

マークII, チェイサー, クレスタ

DRAFT

配線図集 SX10#, GX10#, JZX10#, LX10#系
(1996-9~)

本書は、マークII, チェイサー, クレスタの電気配線の点検、修理をするための資料です。
本書のほか、この車両の整備関係資料として新設車解説書、修理書を発行しておりますのであわせてご利用ください。
本書は、1996年9月から生産された車両の全配線図を掲載してあります。仕様の変更などにより本書の内容と異なる場合は、
必要に応じて差し替え版を発行します。

1998年8月 品番 6747603

トヨタ自動車株式会社
サービス部

履歴表 (配線図集の発行履歴を示しています)

発行内容	品番	実費	印刷	発行年月日
配線図集ファイルカバー (タイプO)	68360	1300円	1996年8月29日	1996年9月5日
マークII, チェイサー, クレスタ (GX10#, JZX10#, LX10#系) [品番6747601で全ページ差し替え]	—	—	1996年8月29日	1996年9月5日
マークII, チェイサー, クレスタ (SX10#, GX10#, JZX10#, LX10#系) [品番6747602で全ページ差し替え]	—	—	1997年3月26日	1997年4月2日
マークII, チェイサー, クレスタ (SX10#, GX10#, JZX10#, LX10#系) [品番6747603で全ページ差し替え]	—	—	1997年8月19日	1997年8月26日
マークII, チェイサー, クレスタ (SX10#, GX10#, JZX10#, LX10#系)	6747603	3300円	1998年8月11日	1998年8月18日

配線図集を入手ご希望の方は、お近くのトヨタ自動車販売店またはトヨタ部品共販店に、代金を添えてお申し込みください。
配線図集とファイルカバーは別品番となっています。ファイルカバーもご希望の方は、合わせてお申し込みください。

www.1jz-gte.us

エンジンルーム (1JZ-GTE本体)

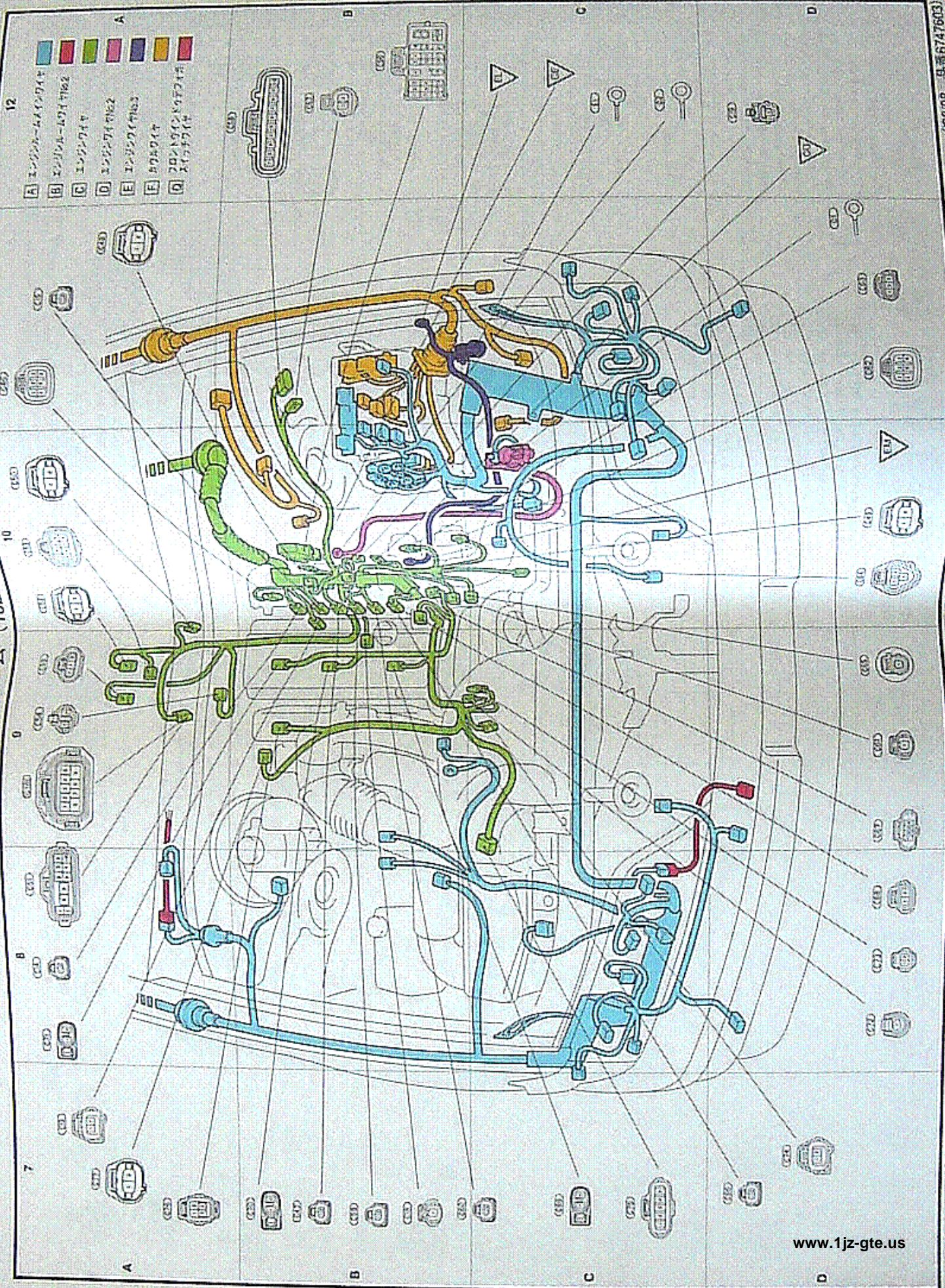

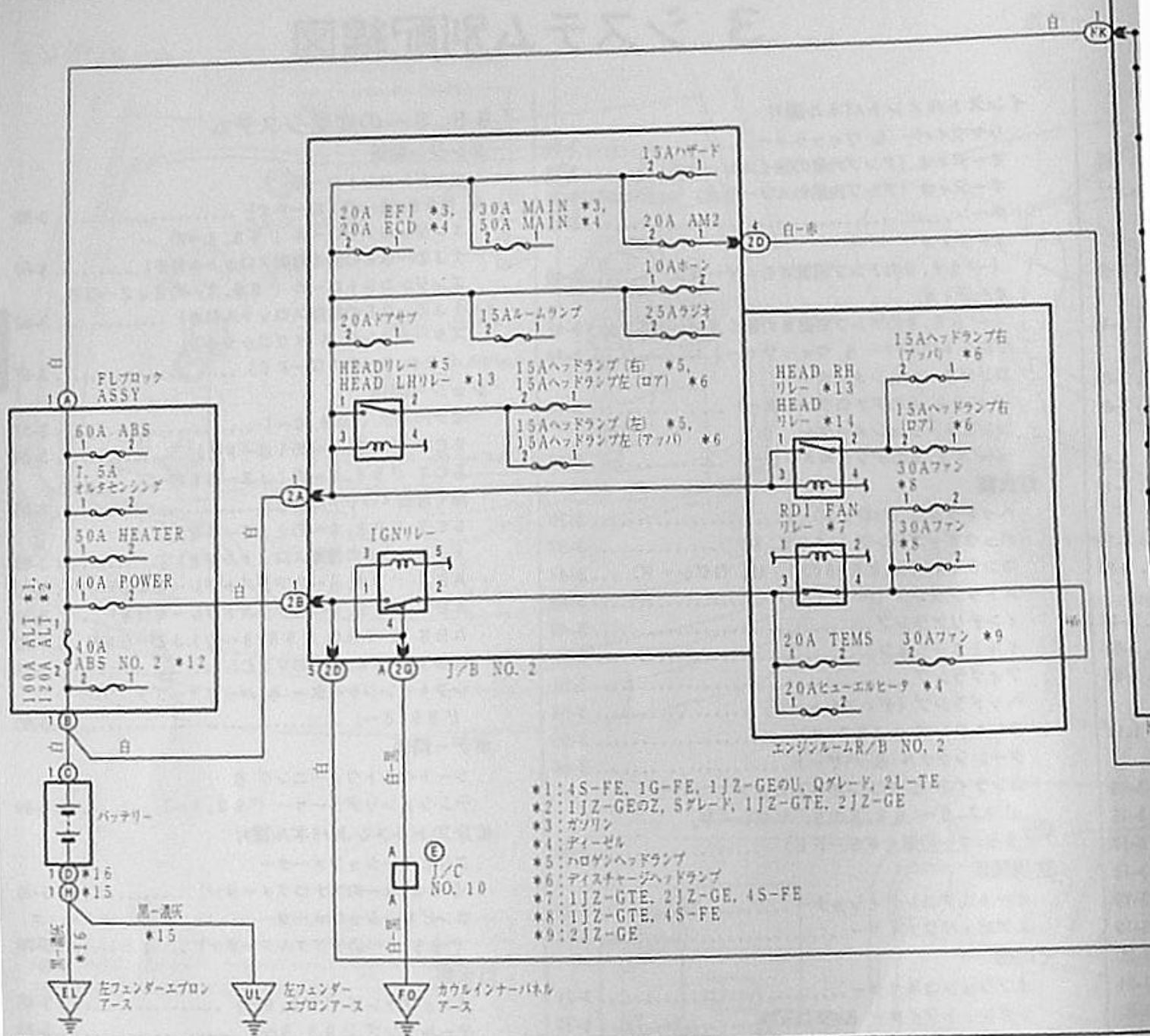

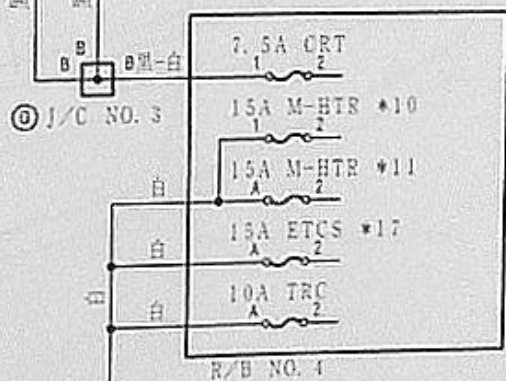
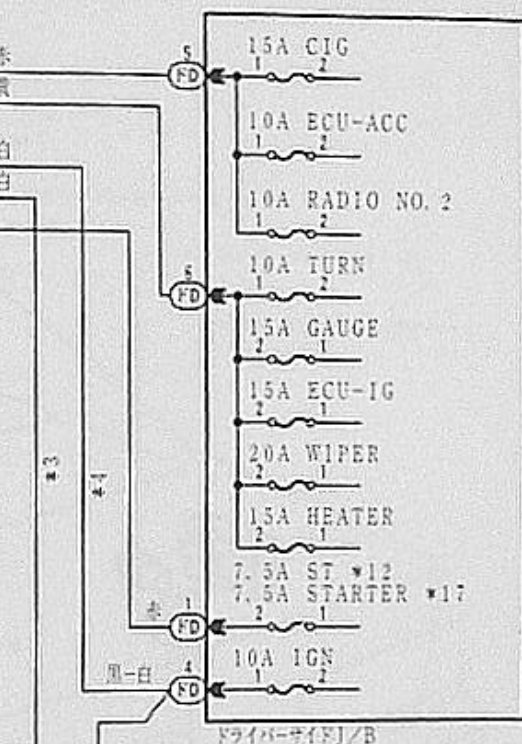
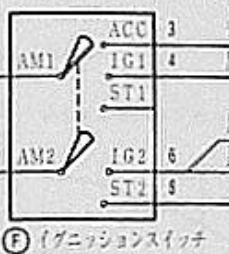
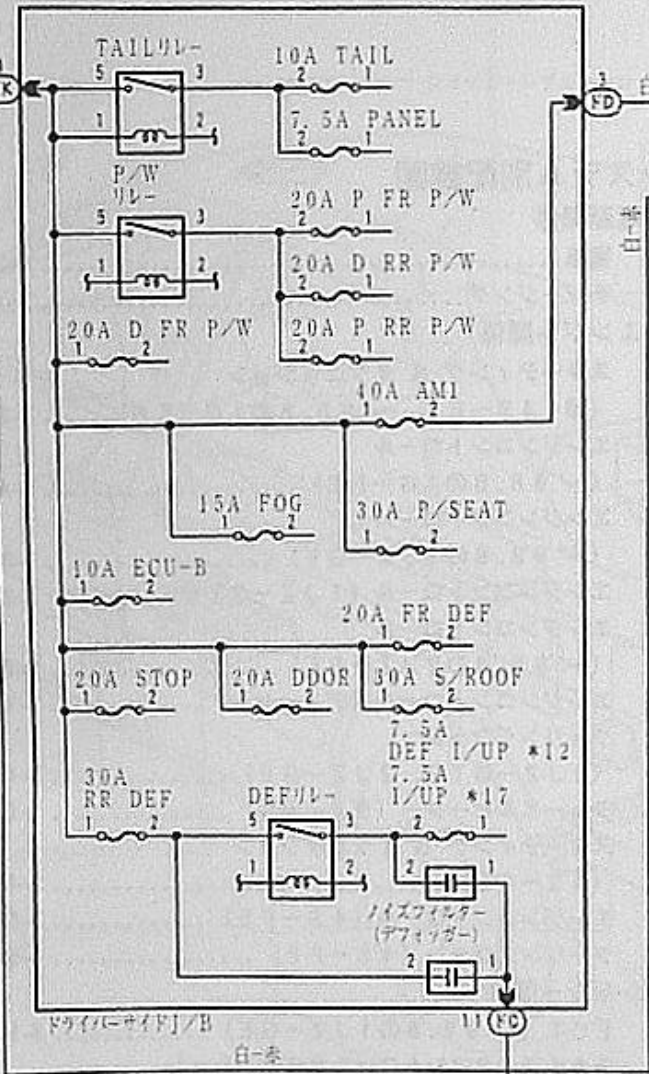

- *10: 4S-FE, 1G-FE, 2L-TE
- *11: R<1G-FE, 2L-TE, 4S-FE
- *12: ' 98, 8
- *13: ' 98, 8-のデイスチャージヘッドランプ
- *14: ' 98, 8-のデイスチャージヘッドランプ
- *15: ' 98, 8-の1G-FE
- *16: R< 98, 8-の1G-FE
- *17: ' 98, 8-

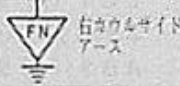

スターティング & イグニッション (除く 4S-FE)

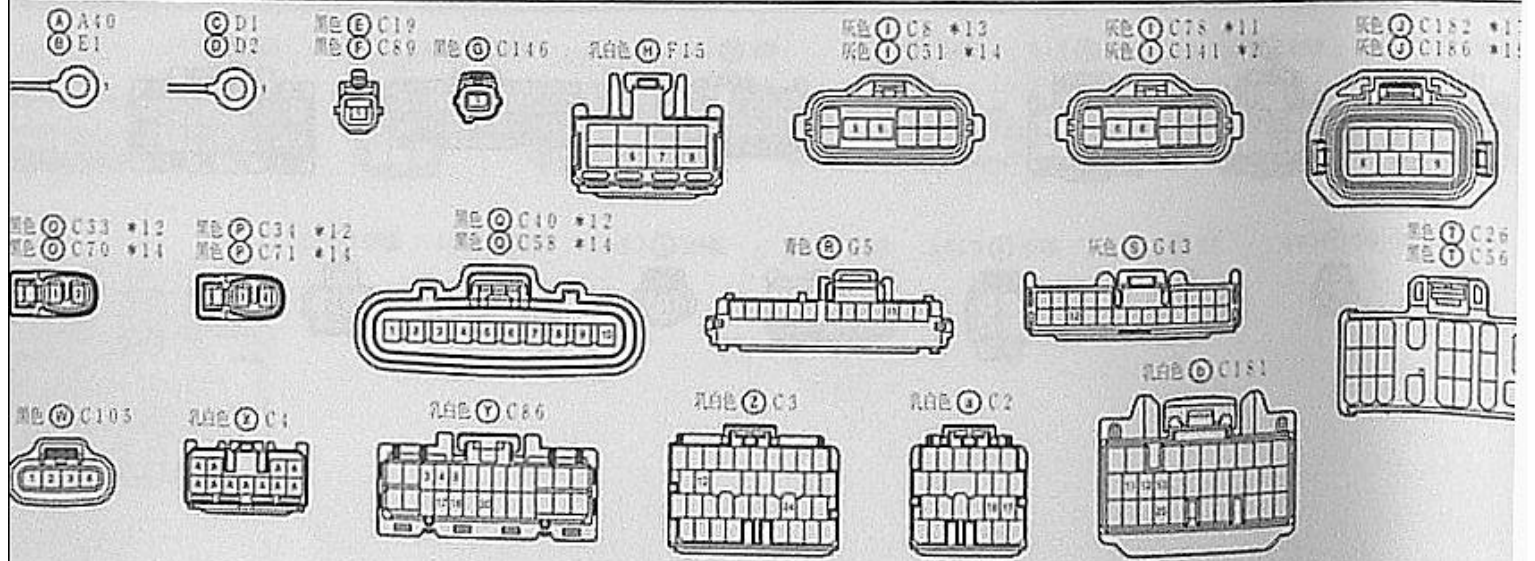
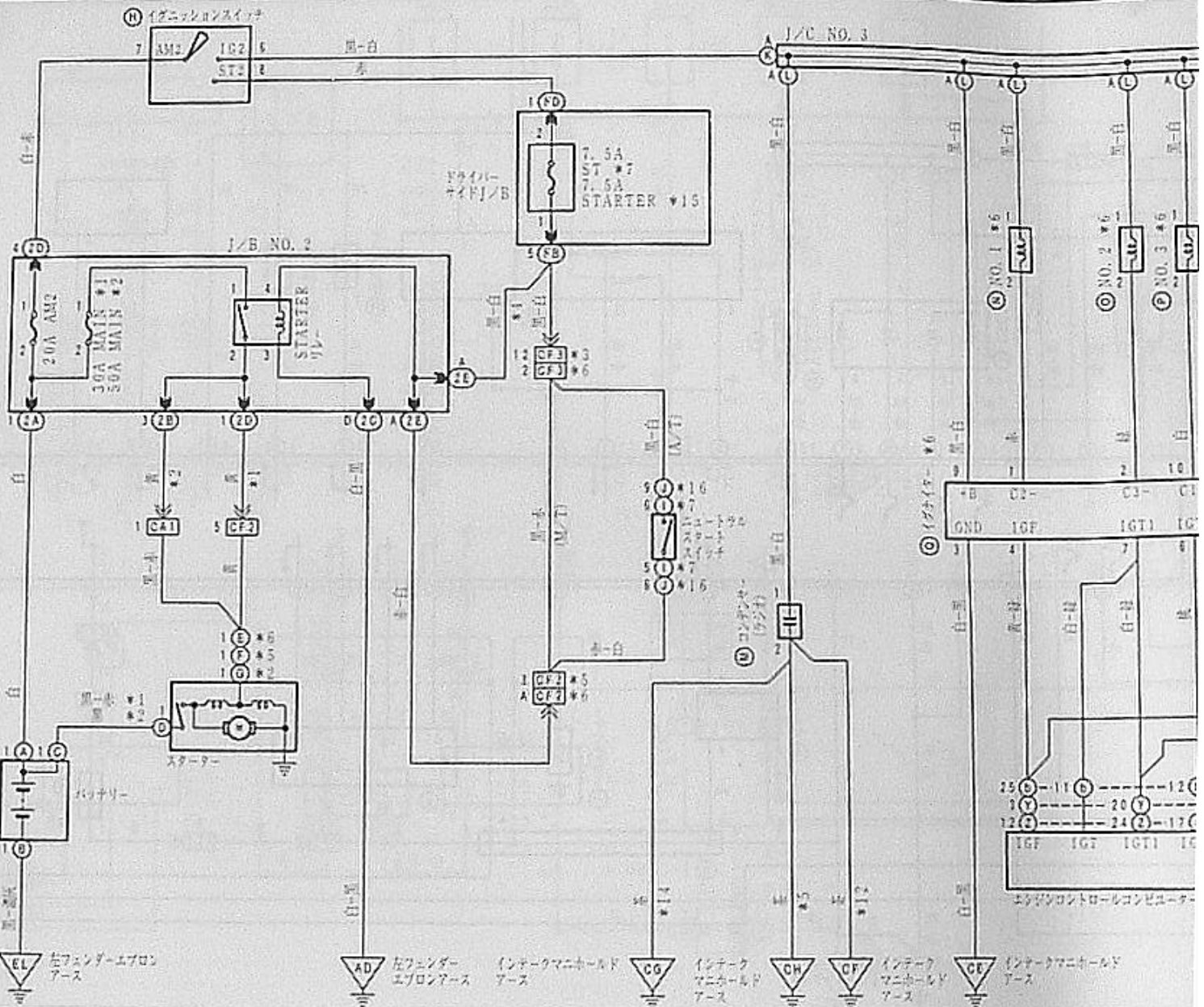

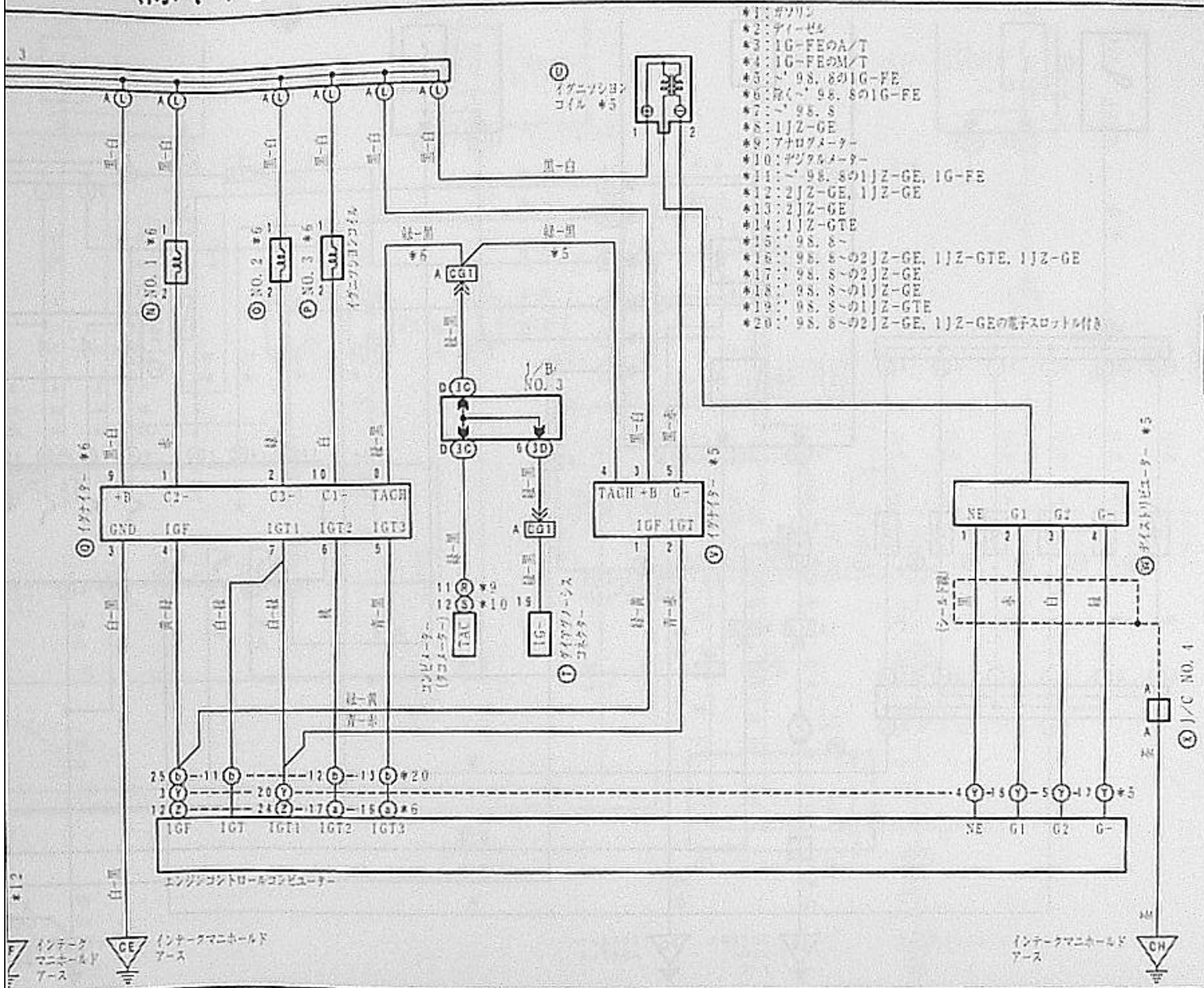

- 1: 2WDのTRCH3
- 2: 2WDのTRCH4
- 3: アナログメーター
- 4: デジタルメーター
- 5: 2WD
- 6: 4WD
- 7: 2グレード
- 8: 2WDのTRCH3, 4WD
- 9: '97. 8

- *1: 4S-FE, 1G-FE, 1JZ-GEの U, Qグレード, 2L-TE
- *2: 1JZ-GEのZ, Sグレード, 1JZ-GTE, 2JZ-GE
- *3: アナログメーター
- *4: デジタルメーター
- *5: VSC付, 4S-FE, '98. 8-のガソリンのVSCなし
- *6: '98. 8-のガソリンのVSCなし, 除く4S-FE
- *7: アイダル
- *8: 1G-FE
- *9: 除く1G-FE
- *10: '98. 8-の1G-FE
- *11: 除く'98. 8-の1G-FE

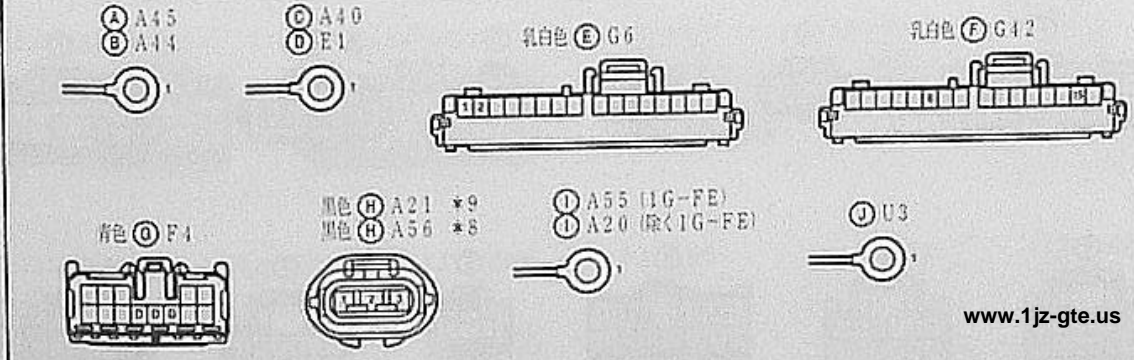
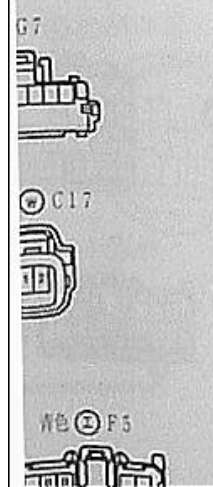
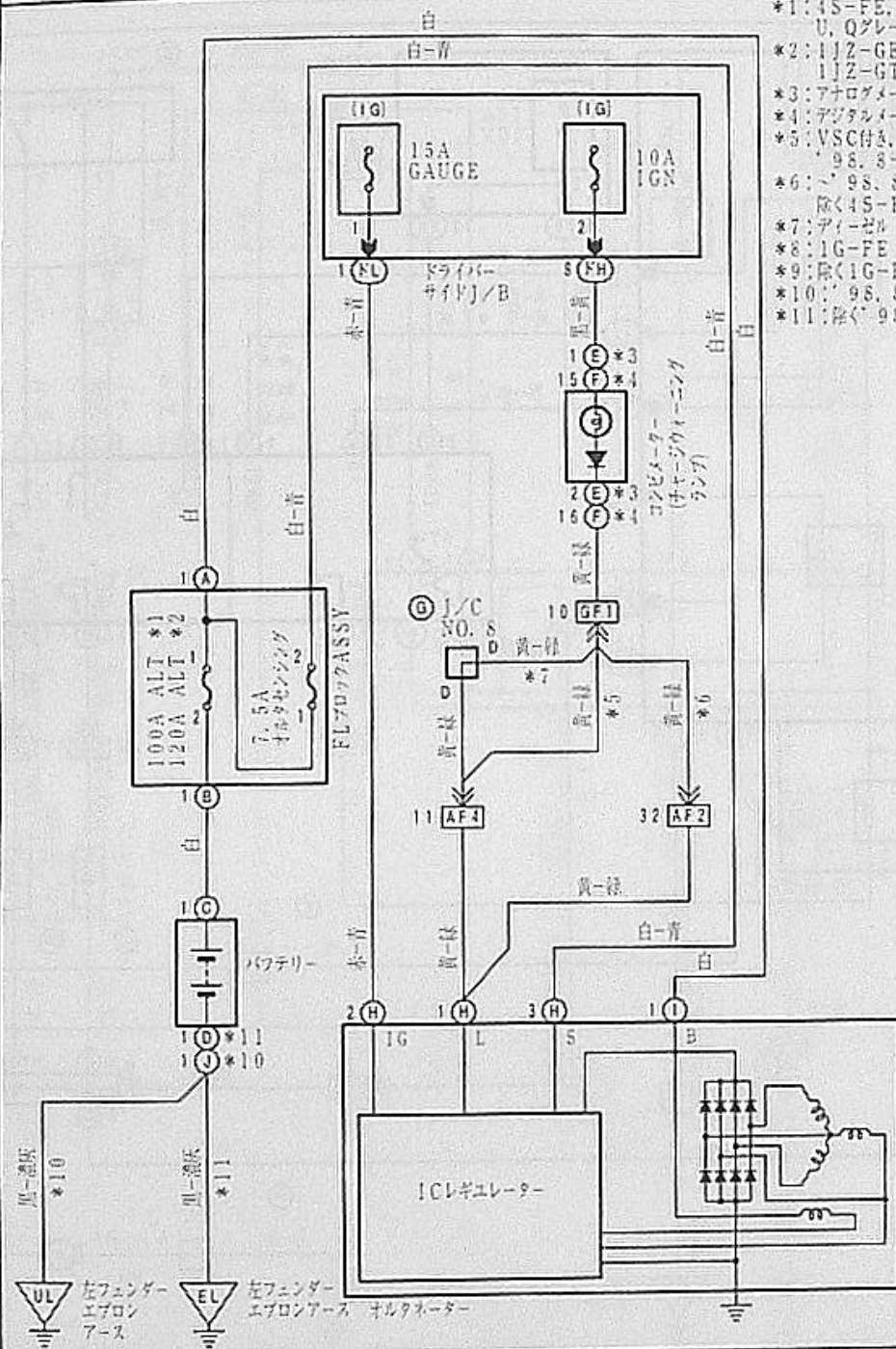
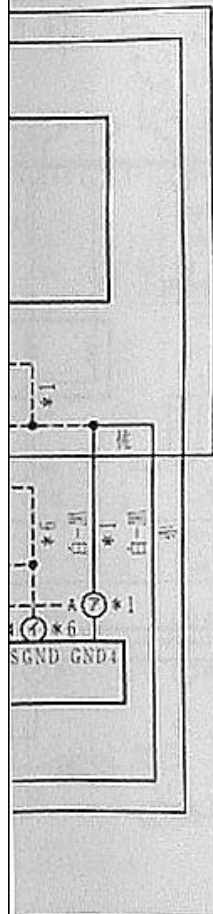

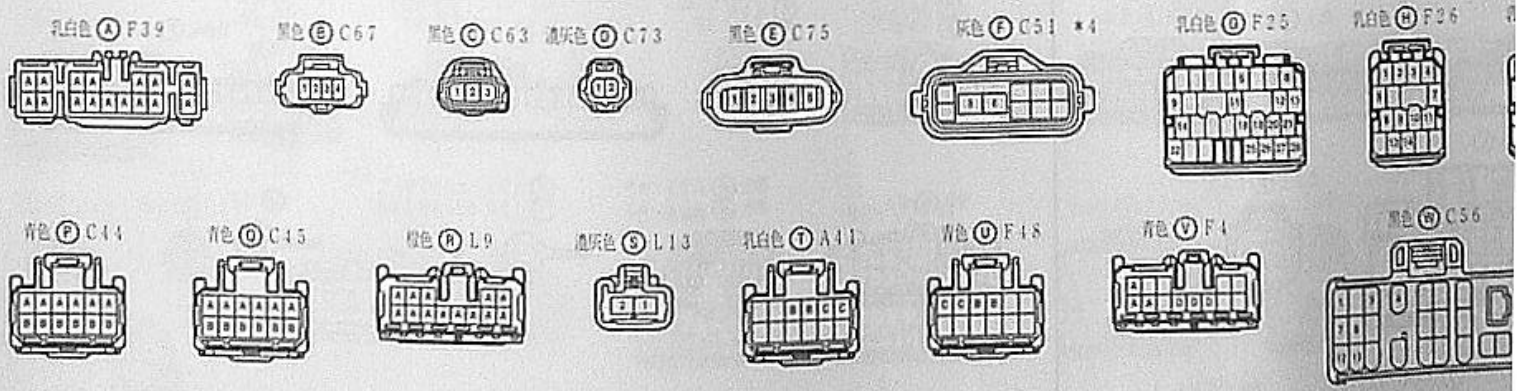
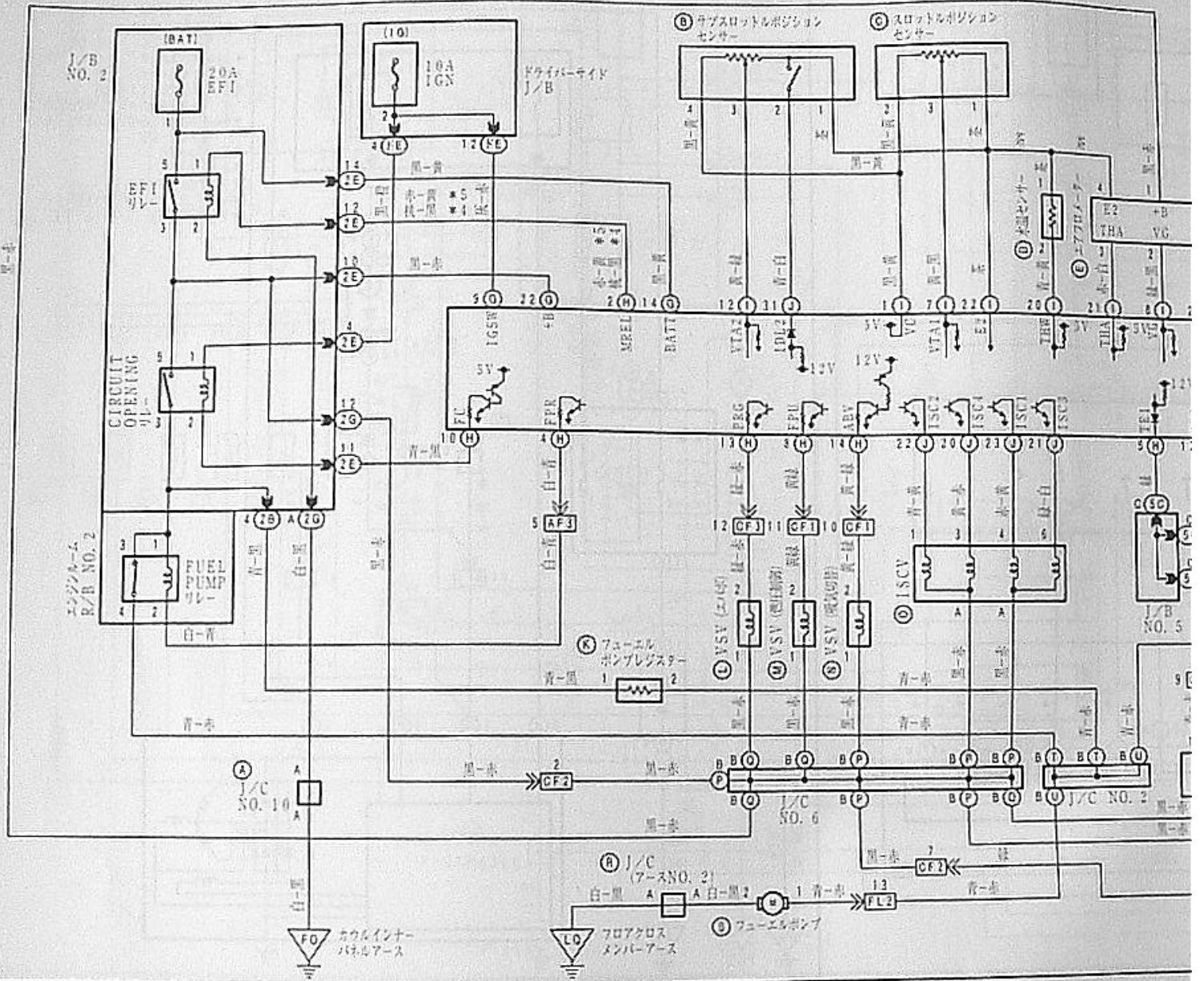

ワール (1JZ-GTE)

*1:M/T *3:~'97.8
*2:A/T *4:~'98.8 *5:'98.8~

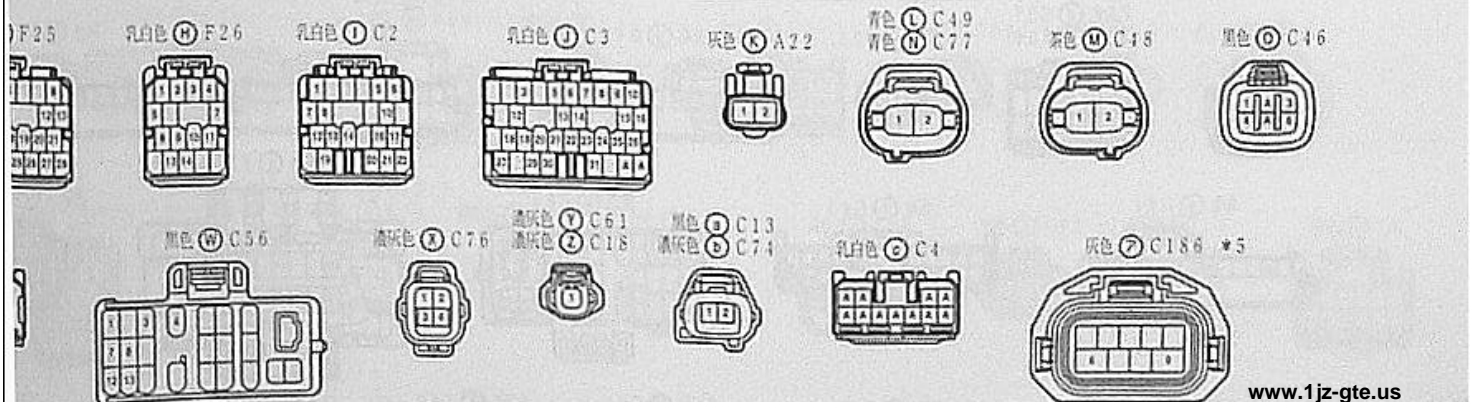
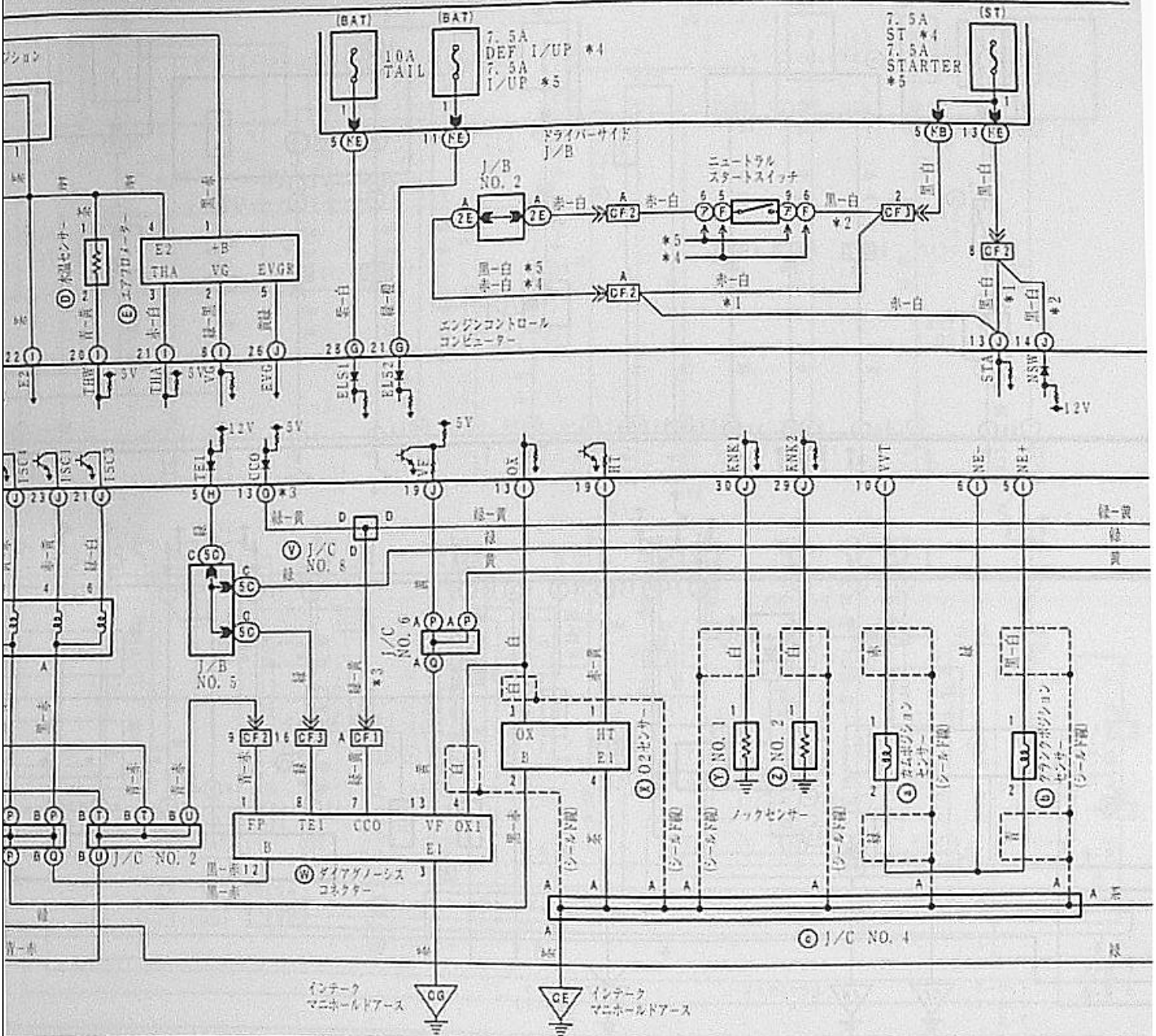

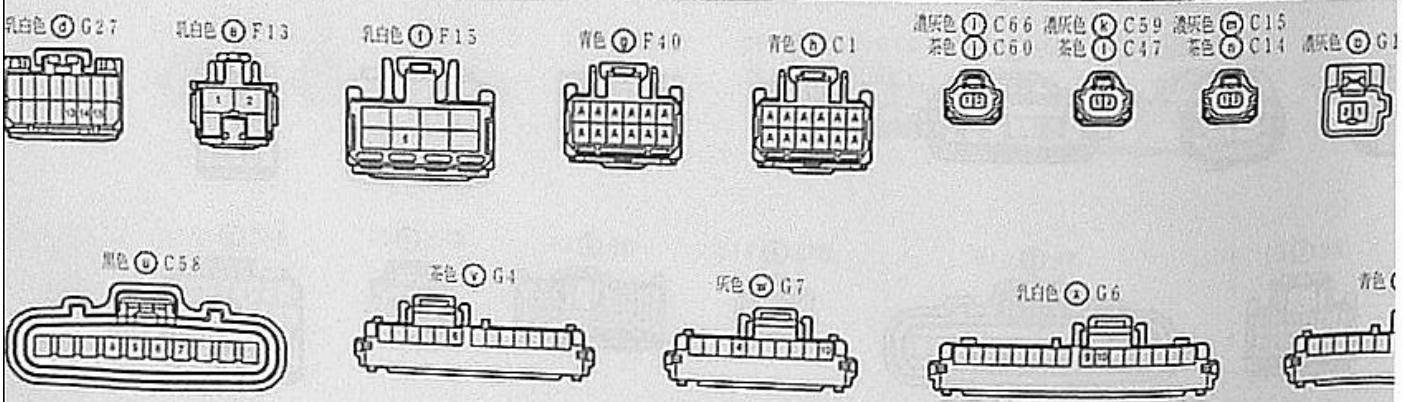
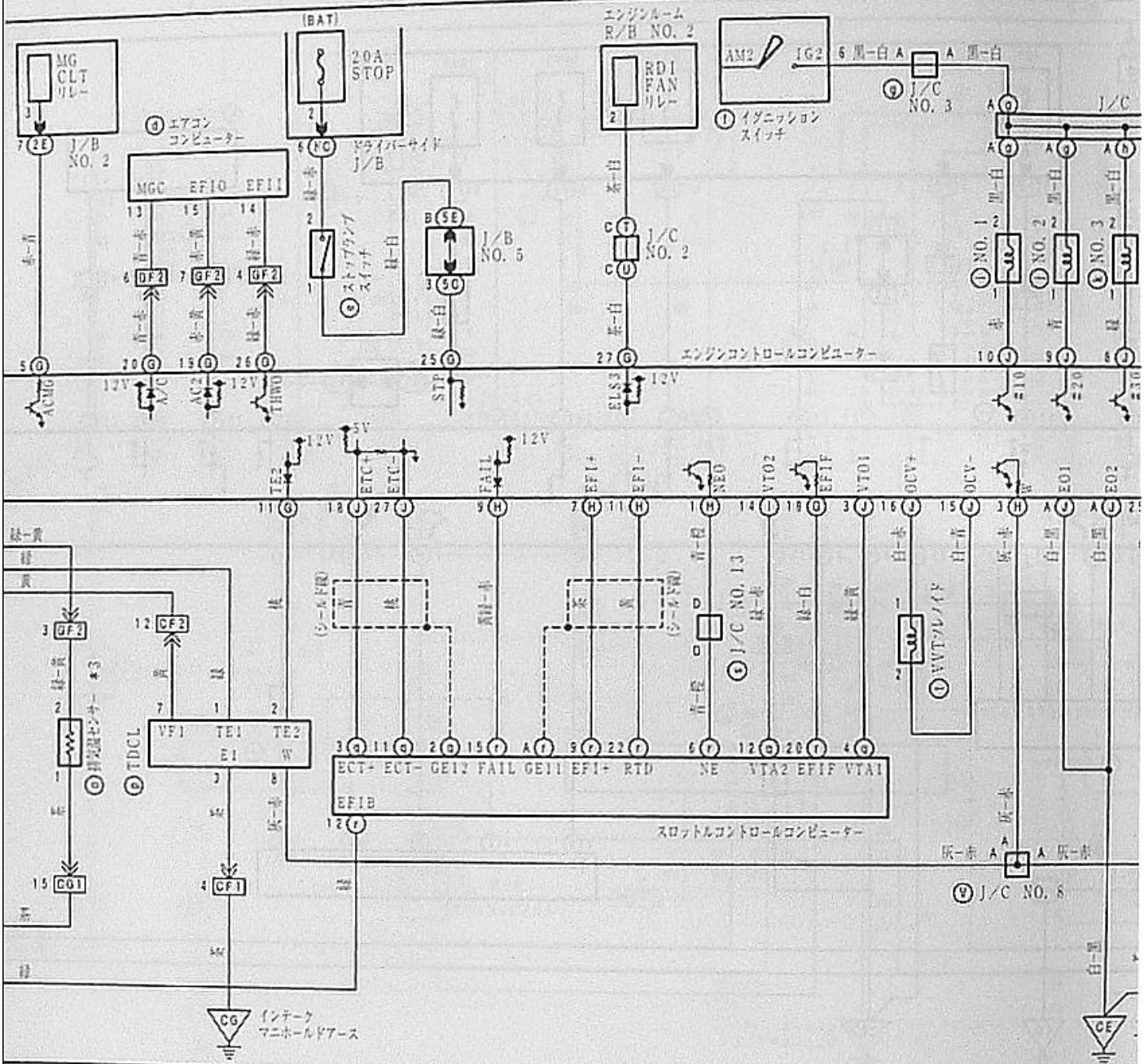

トロール (1JZ-GTE)

www.1jz-gte.us

*1: M/T *4: '98.8
 *2: A/T *5: '98.8
 *3: '97.8

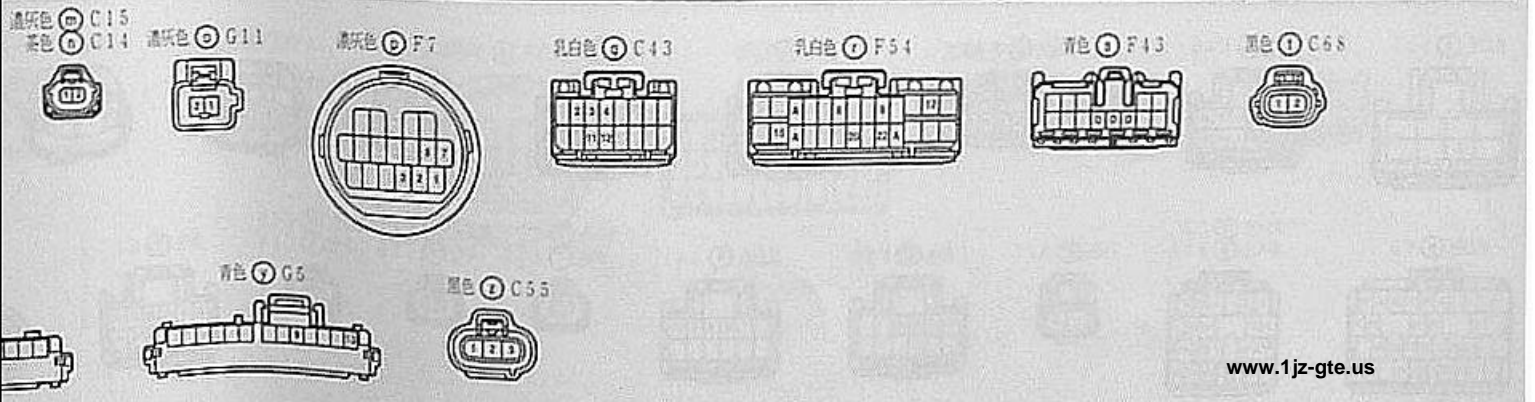
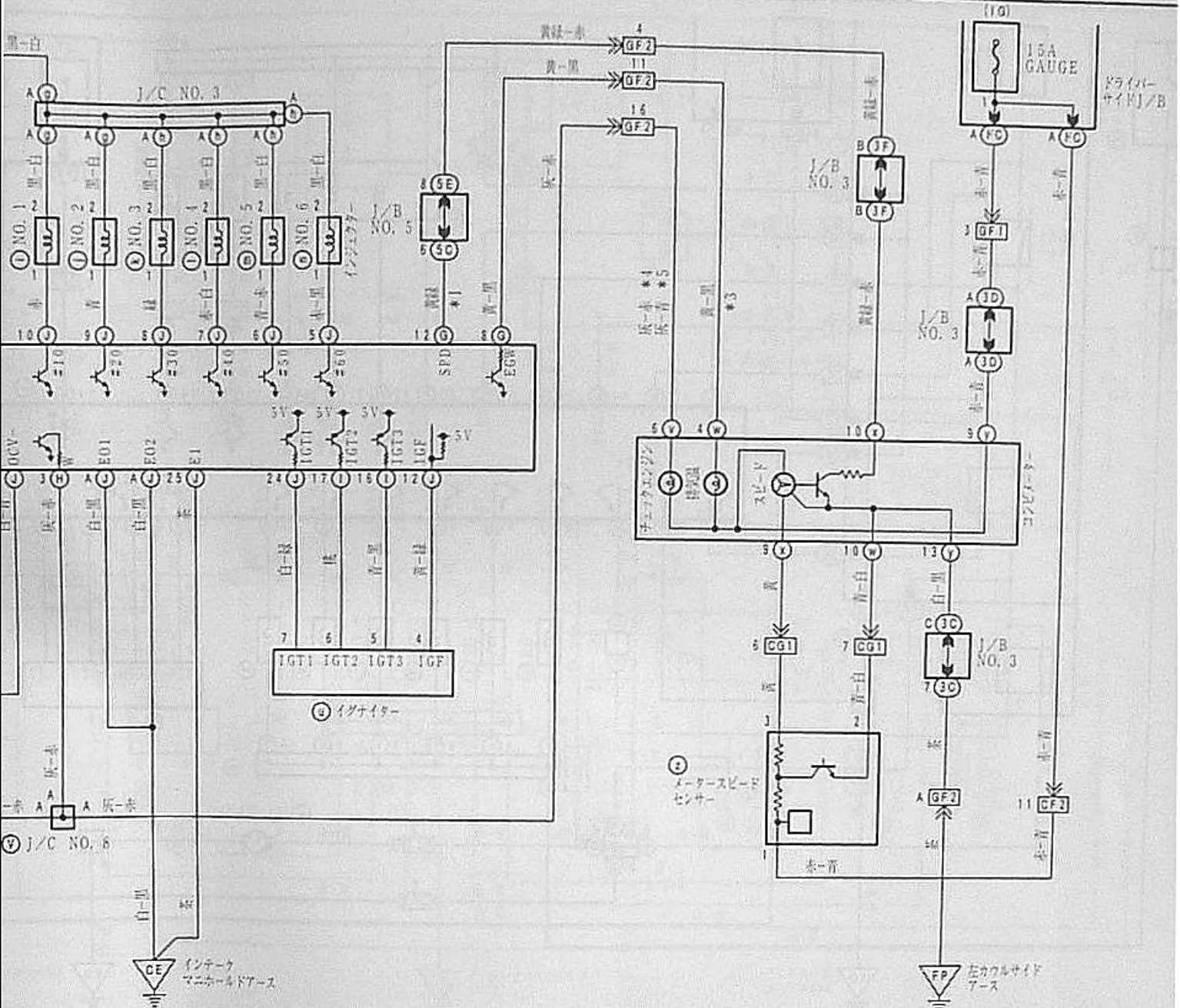

www.1jz-gte.us

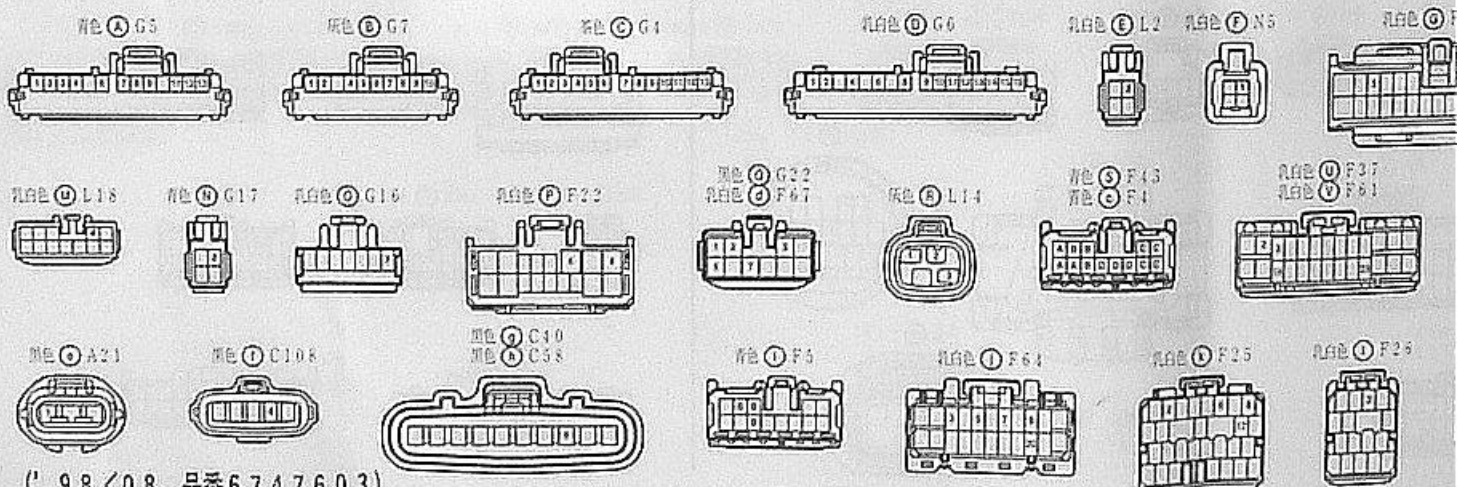
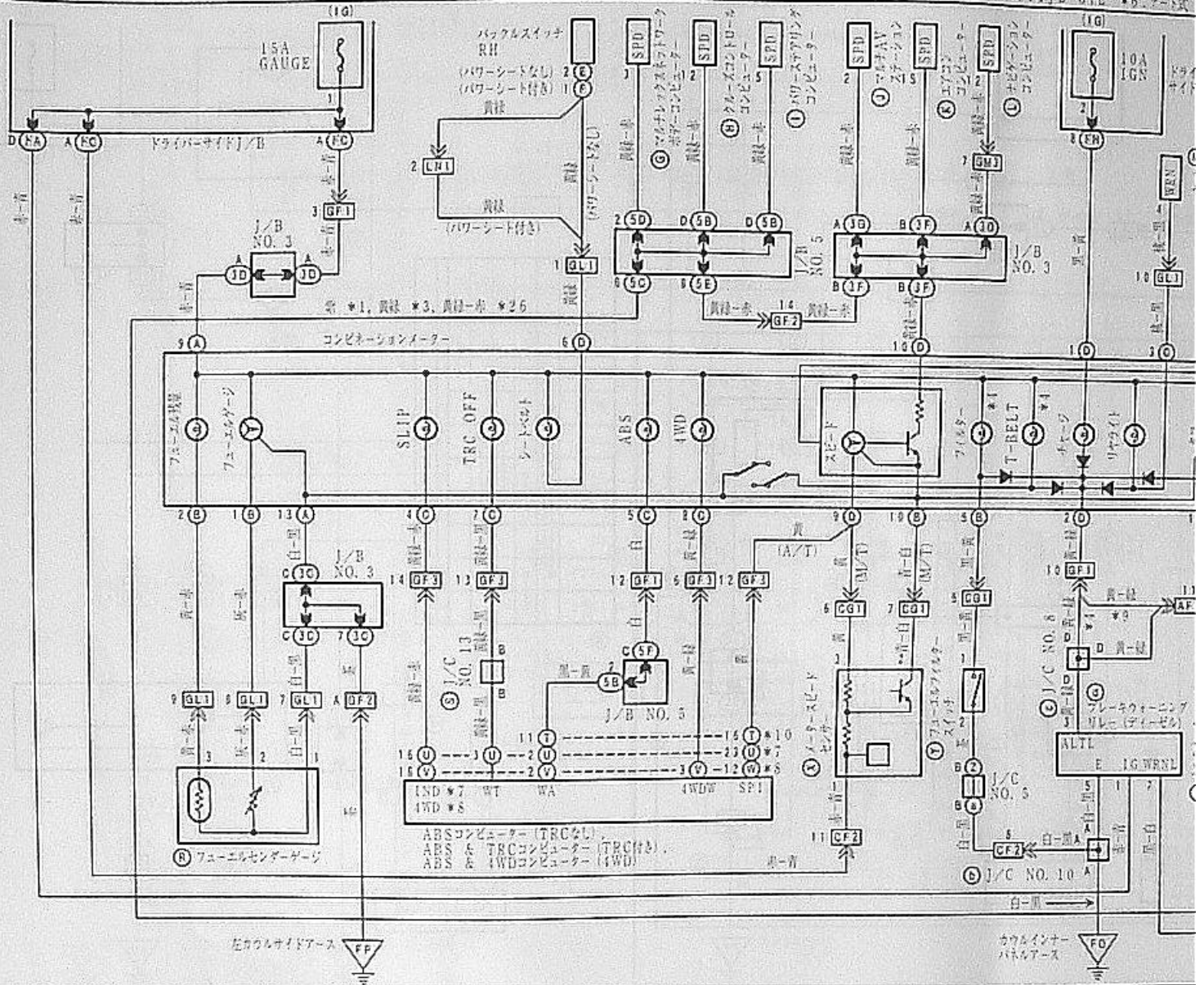

('98/08 品番6747603)

- *1: 1G-FE
- *2: 1JZ-GE
- *3: 1JZ-GTE
- *4: ディーゼル
- *5: ストレッド式
- *6: ツーバル
- *7: TECHA
- *8: 4WD
- *9: ガソリン
- *10: TEC&L
- *11: 4S-FE, 1JZ-GE, 1JZ-GTE
- *12: 1G-FE, 1JZ-GE
- *13: 4S-FE, 1JZ-GTE, ディーゼル
- *14: ガソリン/4A/7の除く1JZ-GTE
- *15: 4S-FE
- *16: 4S-FE, ディーゼル
- *17: R&4S-FE
- *18: '97, B

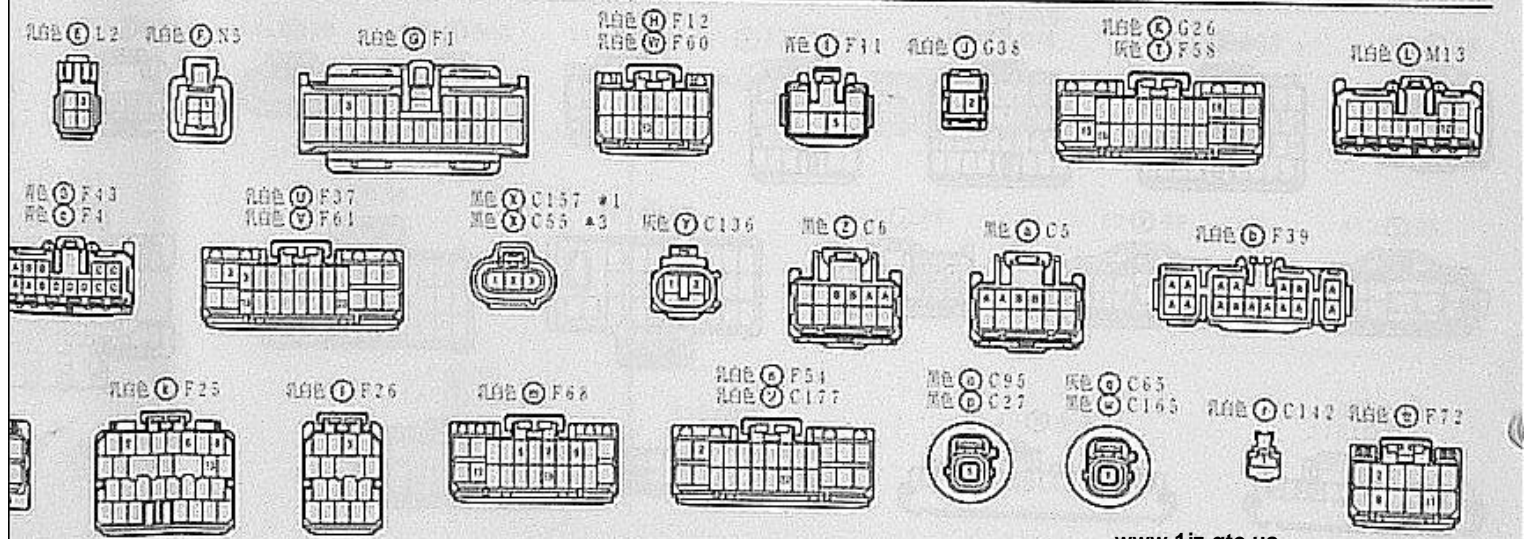
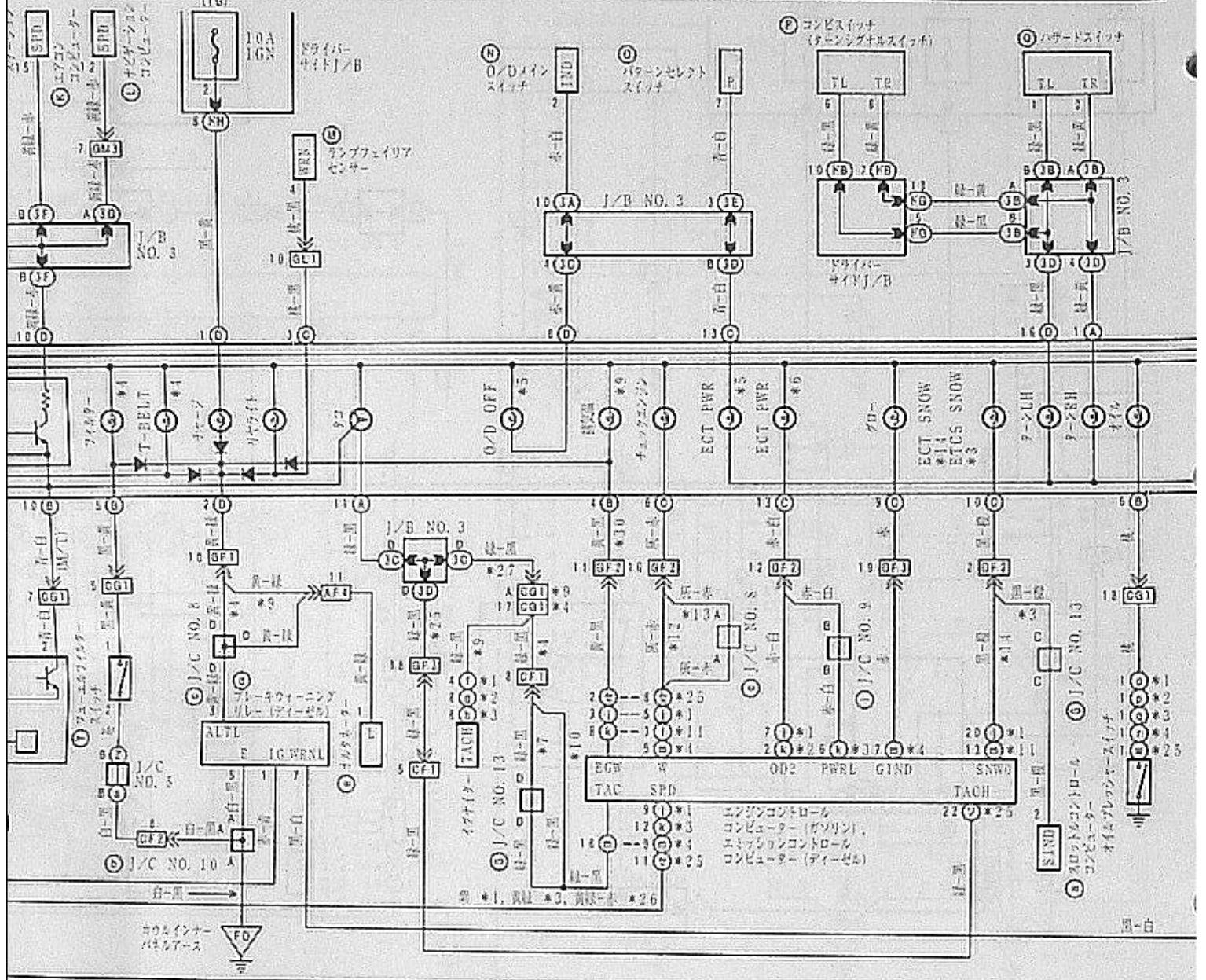

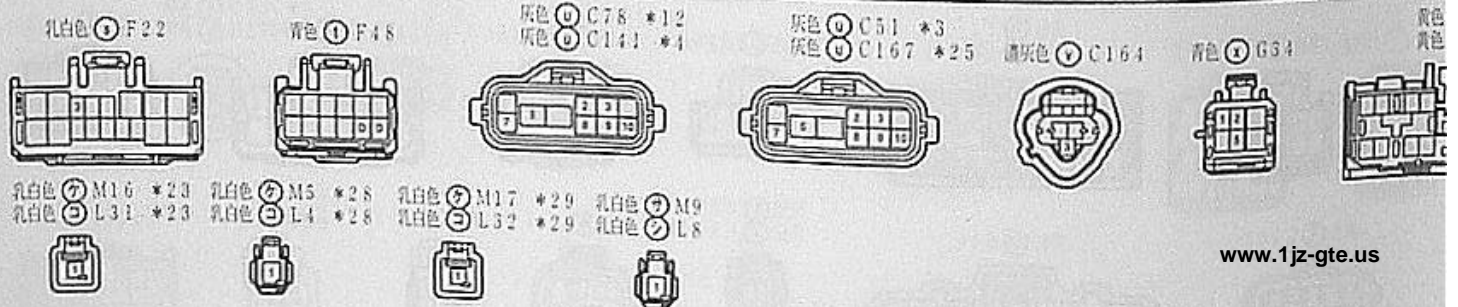
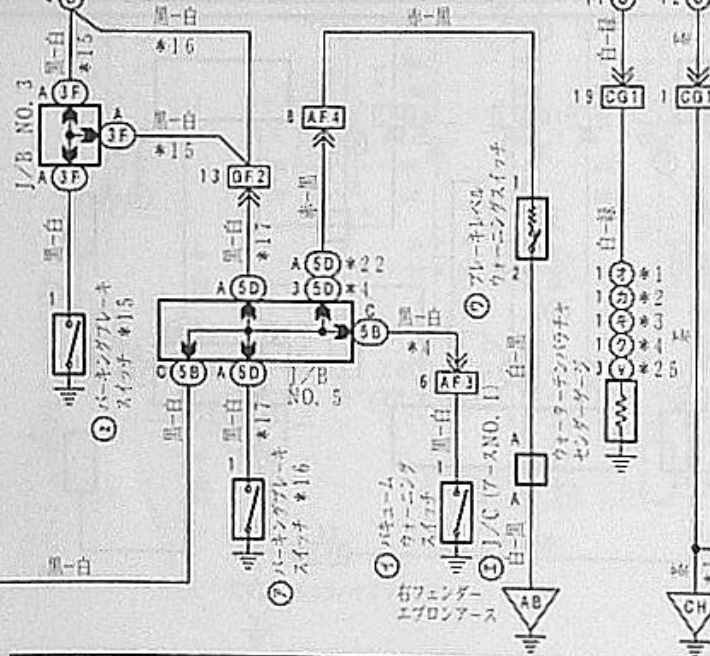
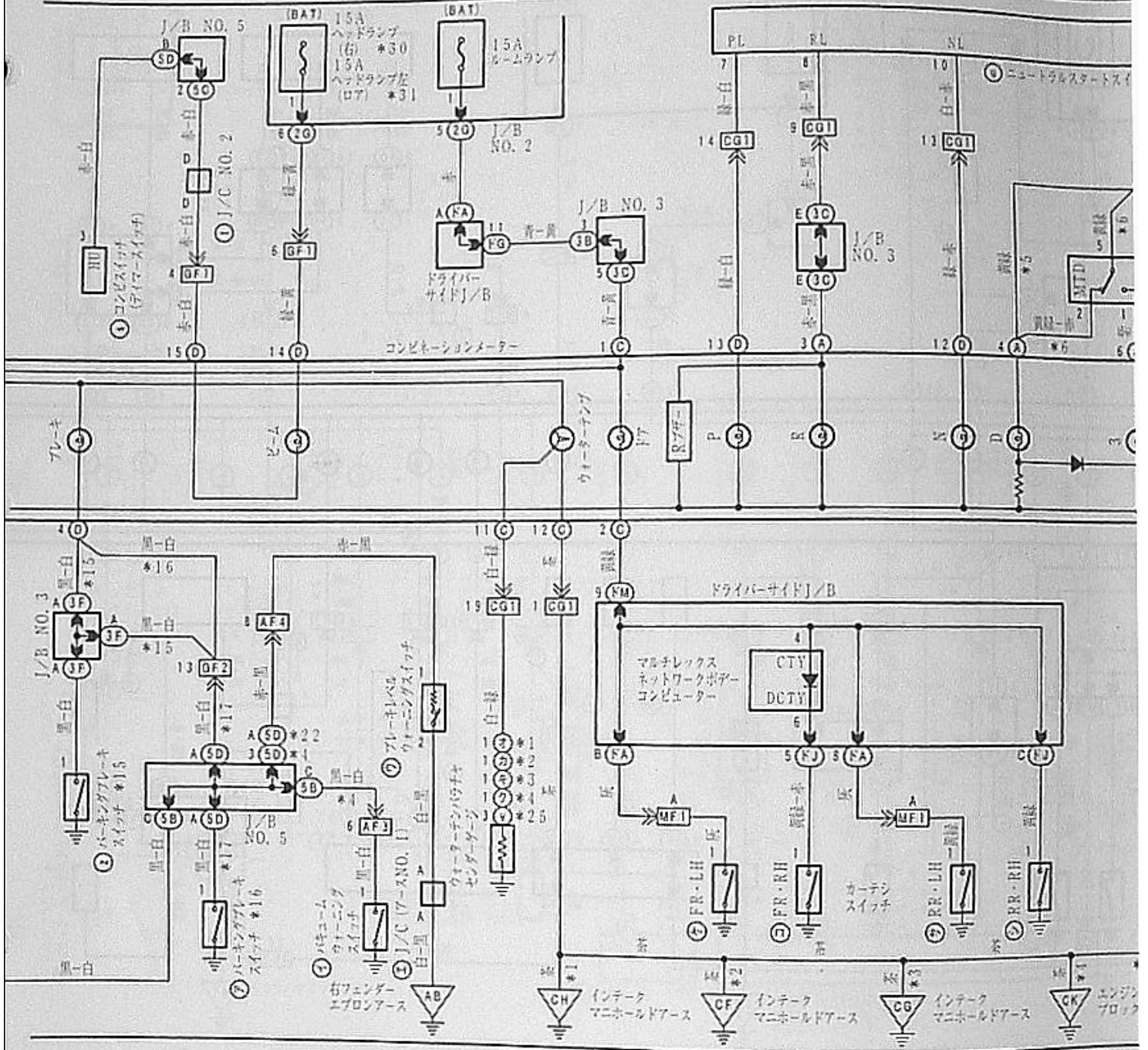

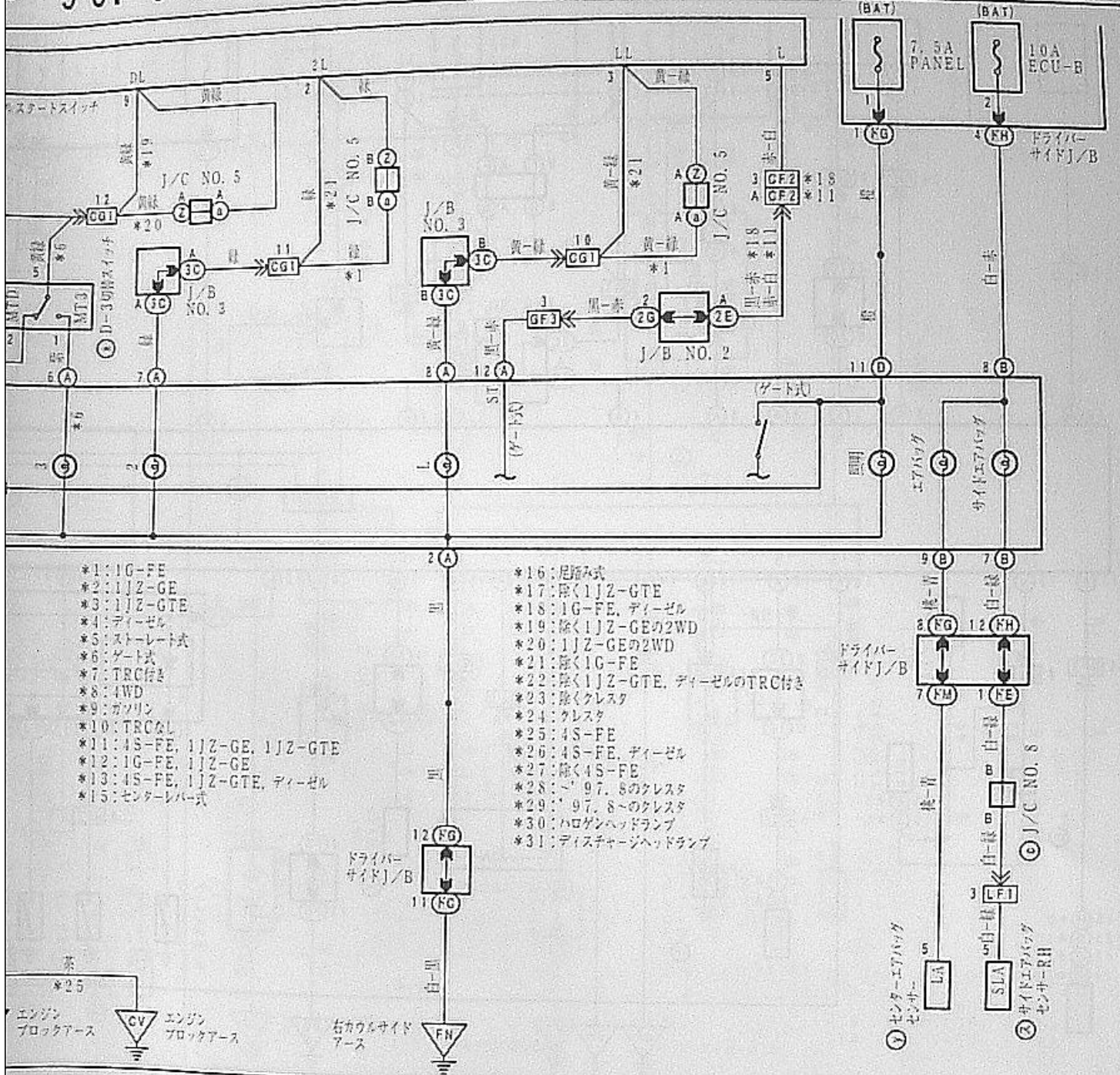

- *1: 1G-FE
- *2: 1JZ-GE
- *3: 1JZ-GTE
- *4: ディーゼル
- *5: ストローレト式
- *6: ゲート式
- *7: TRC付
- *8: 4WD
- *9: カワソリ
- *10: TRCなし
- *11: 4S-FE, 1JZ-GE, 1JZ-GTE
- *12: 1G-FE, 1JZ-GE
- *13: 4S-FE, 1JZ-GTE, ディーゼル
- *15: センターレバース

- *16: 足踏み式
- *17: 除く1JZ-GTE
- *18: 1G-FE, ディーゼル
- *19: 除く1JZ-GEの2WD
- *20: 1JZ-GEの2WD
- *21: 除く1G-FE
- *22: 除く1JZ-GTE, ディーゼルのTRC付き
- *23: 除くクレスト
- *24: クレスト
- *25: 4S-FE
- *26: 4S-FE, ディーゼル
- *27: 除く4S-FE
- *28: '97, 8のクレスト
- *29: '97, 8のクレスト
- *30: ハロゲンヘッドランプ
- *31: ディスチャージヘッドランプ



E04WD *4: 1G-FE *7: 7A-AVH8 *10: TRCHA *13: 2JZ-GE *18: アレスタ *21: '97.8
 E06WD *5: ワン-12L *8: 7A-AV2L *11: 4WD *14: 2JZ-GE *19: '97.8のアレスタ *22: ハロゲンヘッドランプ
 *6: 1JZ-GE *9: TRC2L *12: V5CHA *17: 2Kアレスタ *20: '97.8-のアレスタ *23: ディスチャージヘッドランプ

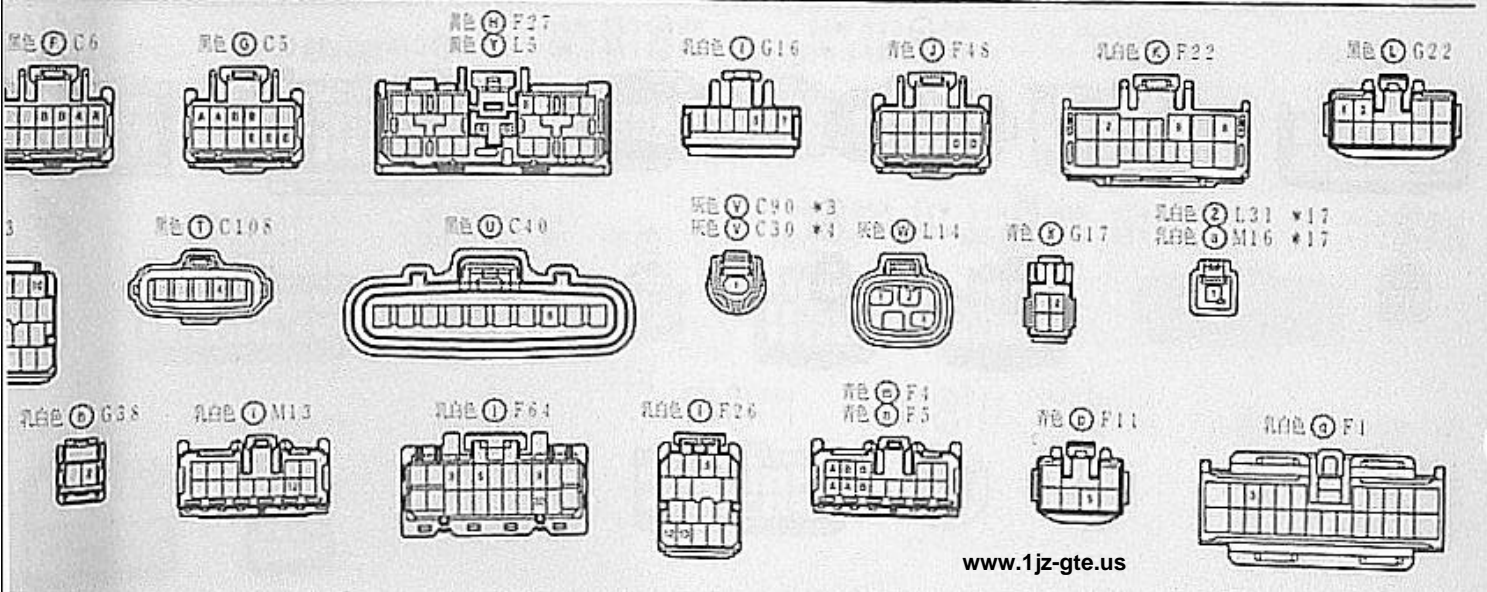
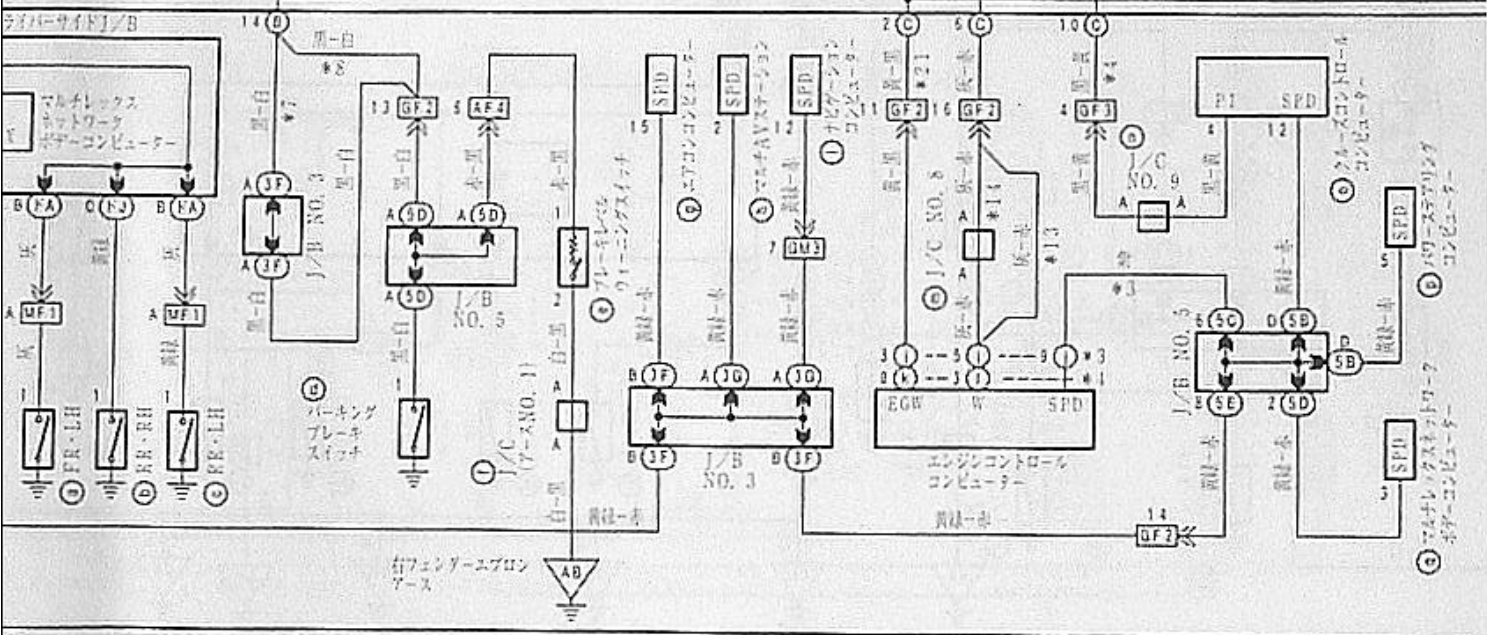
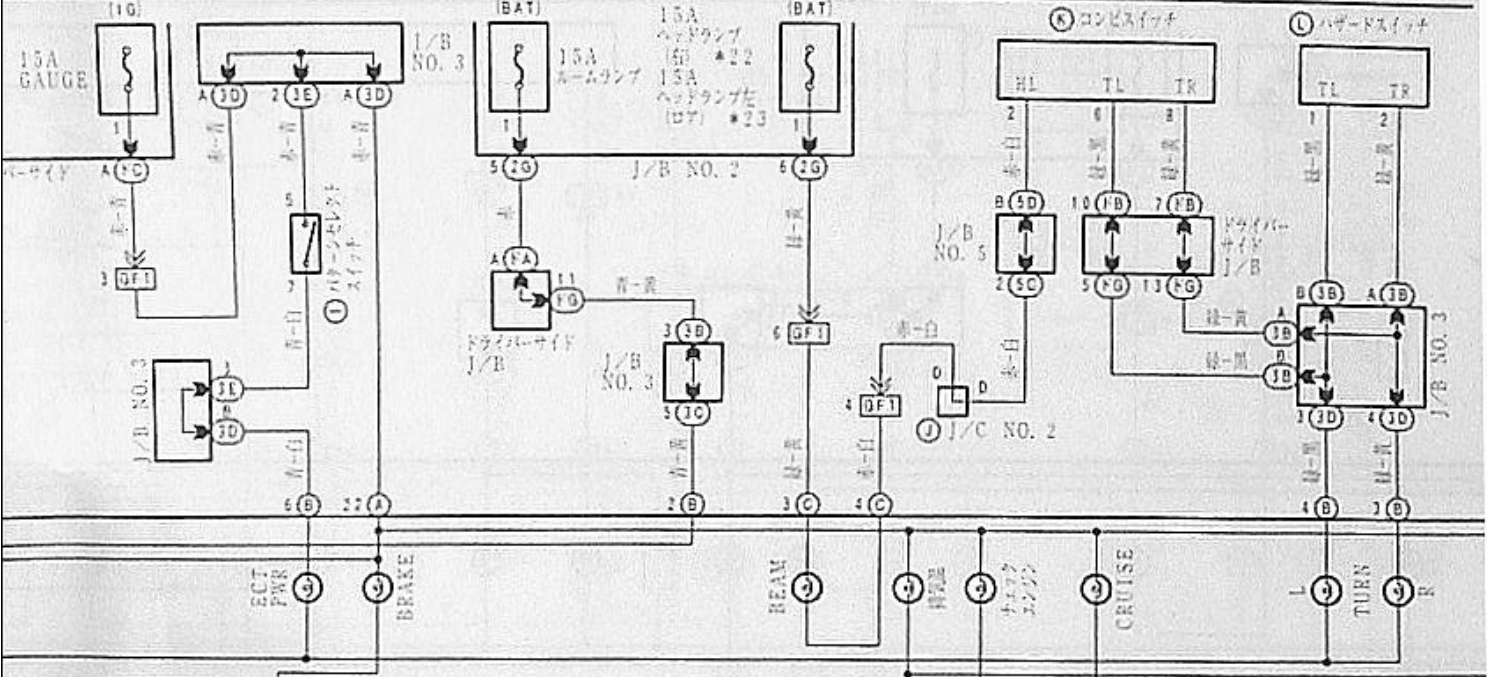

コンビネーションメーター (〜'98.8のデジタルメーター)

- *3:10-FE
- *4:10K1G-FE
- *5:10W-2-SOL
- *6:1JZ-GE
- *9:TRC&L
- *10:TRC&A
- *12:VSC&A
- *14:2JZ-GE
- *15:VSC&L
- *16:10W-2-M&A

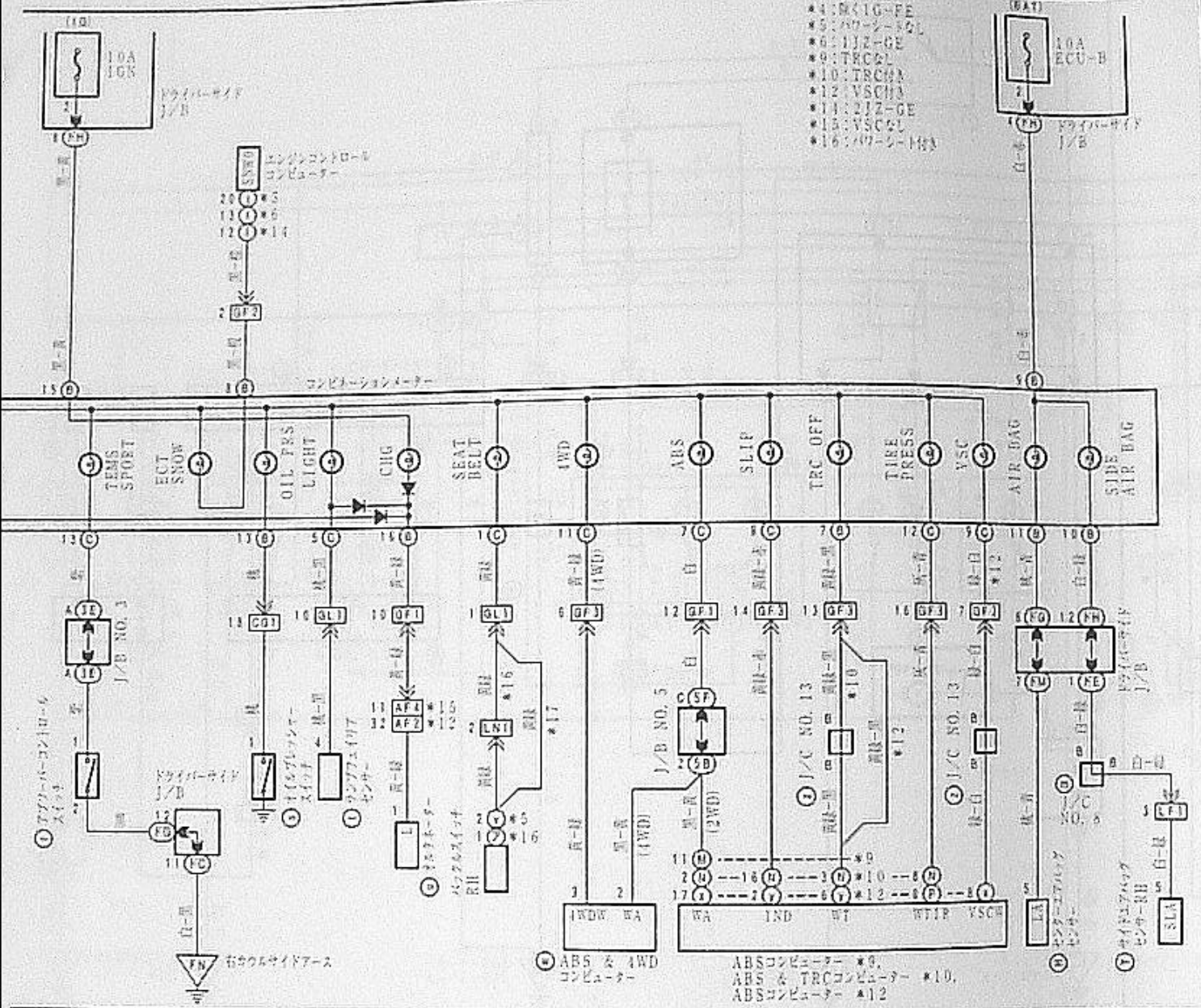

⊕ ABS & 4WD コンピューター
 ⊕ ABSコンピューター *9,
 ABS & TRCコンピューター *10,
 ABSコンピューター *12

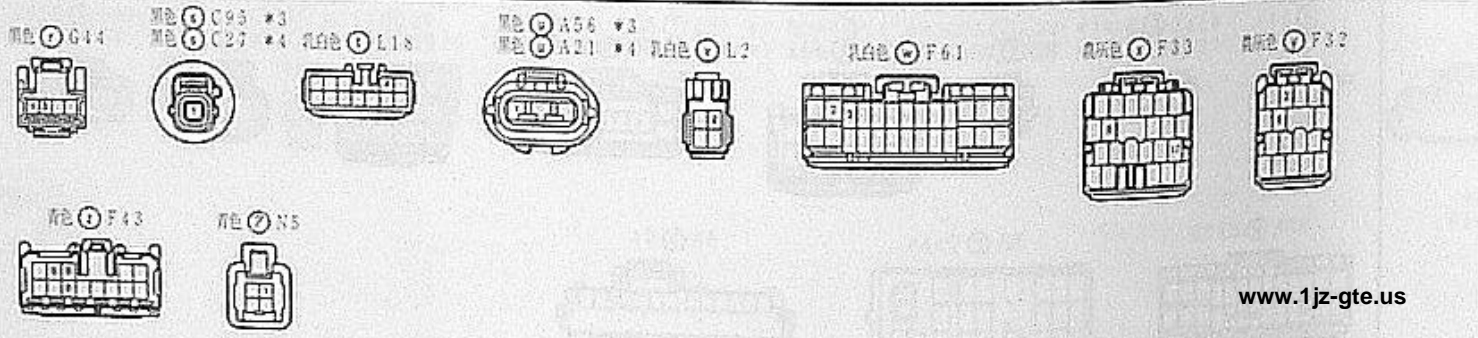

3-76 コンビネーションメーター
('98.8~のアナログメーター)

- *1: 1G-FE
- *4: 2L-TE
- *7: VSCHA
- *10: ストレート式
- *13: 2WD
- *2: 1JZ-GE
- *5: 15-FE
- *8: VSCHA, TRCHA
- *11: ケーブル式
- *14: 黒く1JZ-GTE
- *3: 1JZ-GTE
- *6: TRCHA
- *9: 黒くVSCHA, TRCHA
- *12: 4WD
- *15: ブルーの7ピン用

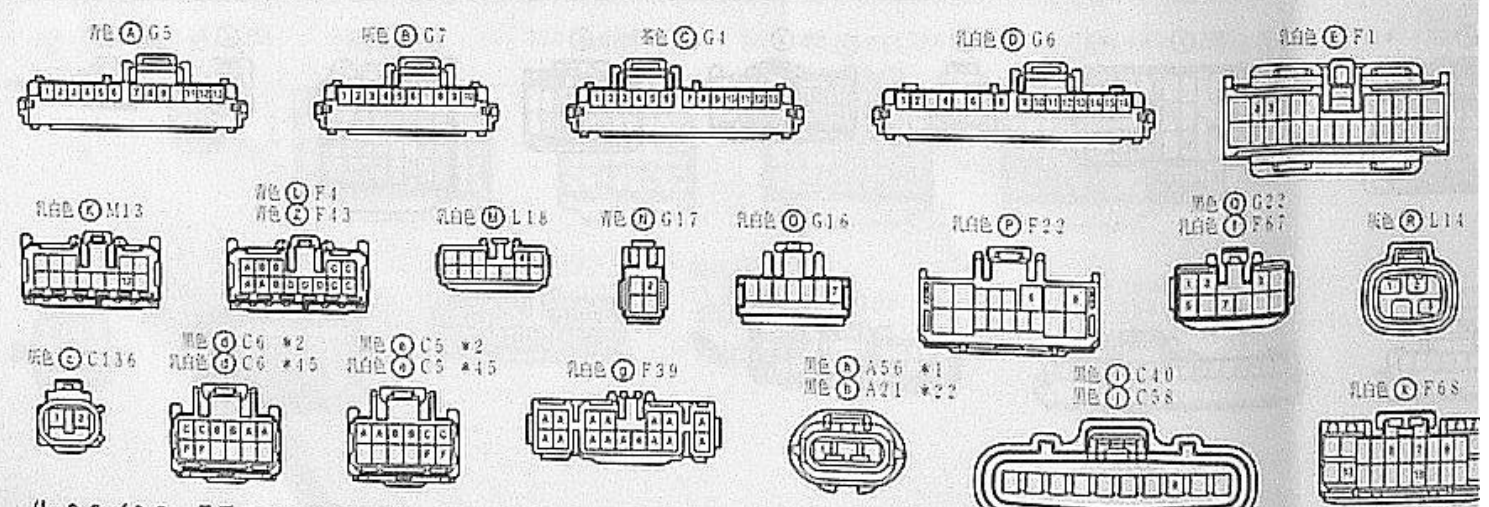
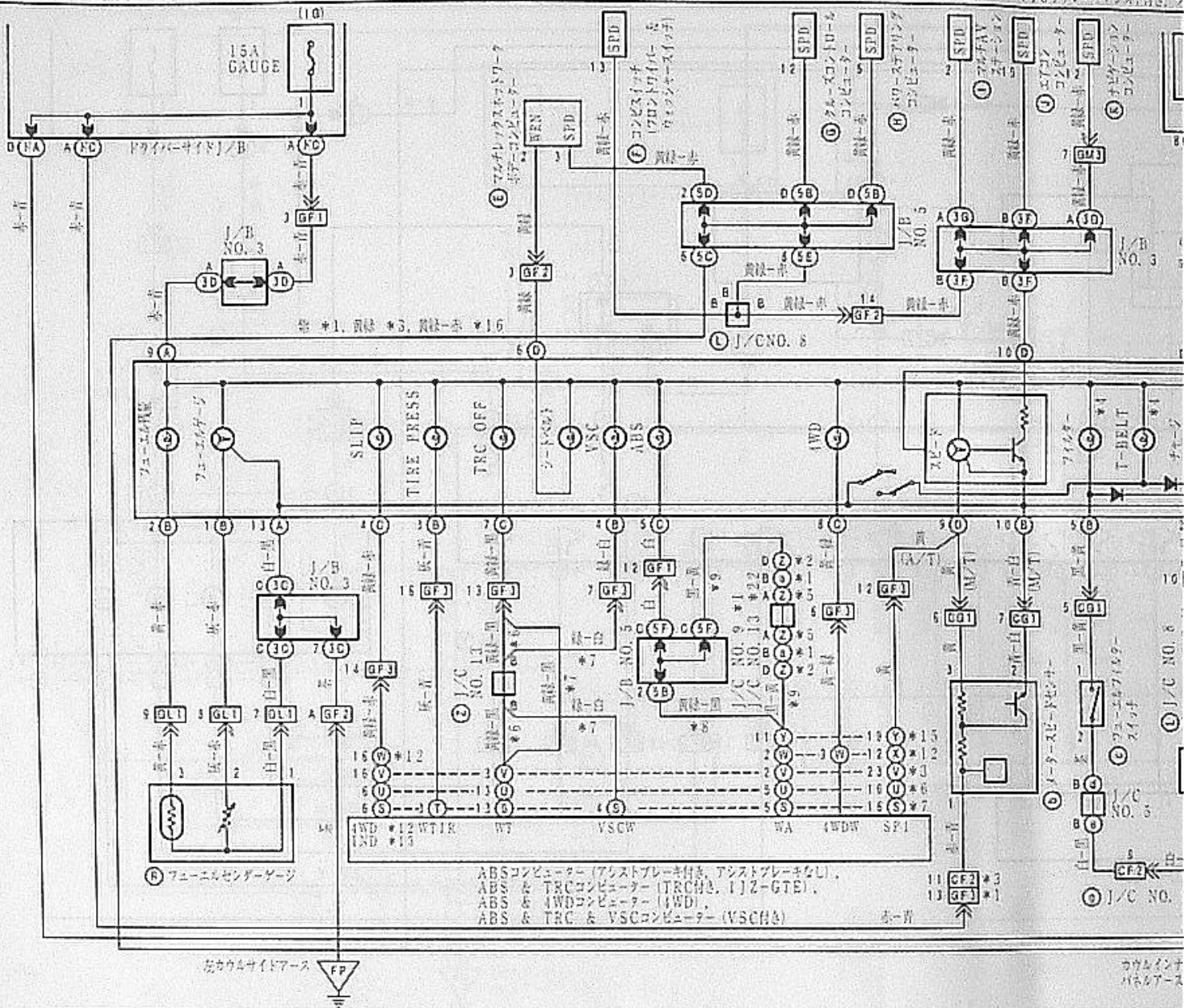

('98/08 品番6747603)

コンビネーションメーター (' 98. 8.

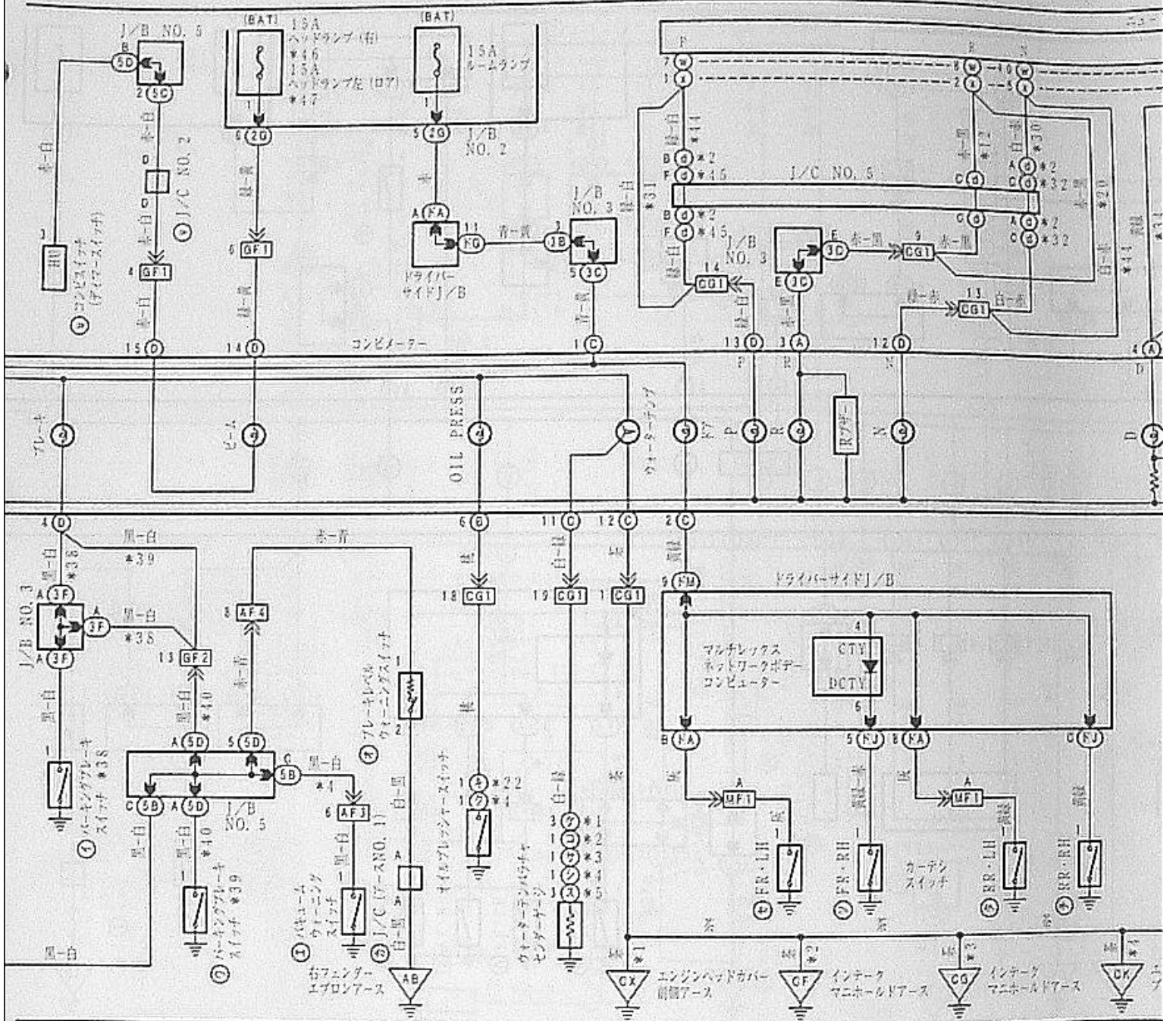

乳白色 (C) F92



乳白色 (C) F72



乳白色 (C) C177
乳白色 (L) F54

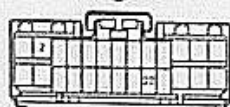

乳白色 (C) F22

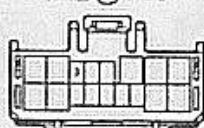

灰色 (C) F48



灰色 (C) C141 *4
灰色 (C) C167 *6



灰色 (C) F24



灰色 (C) A57



灰色 (C) A47



灰色 (C) A2

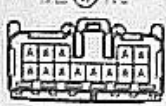

灰色 (C) C27 *2



灰色 (C) C65 *3



灰色 (C) C165 *6

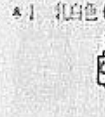

灰色 (C) C201 *1

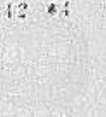

乳白色 (C) C142 *4



灰色 (C) C240



灰色 (C) C164



灰色 (C) C30



灰色 (C) C72



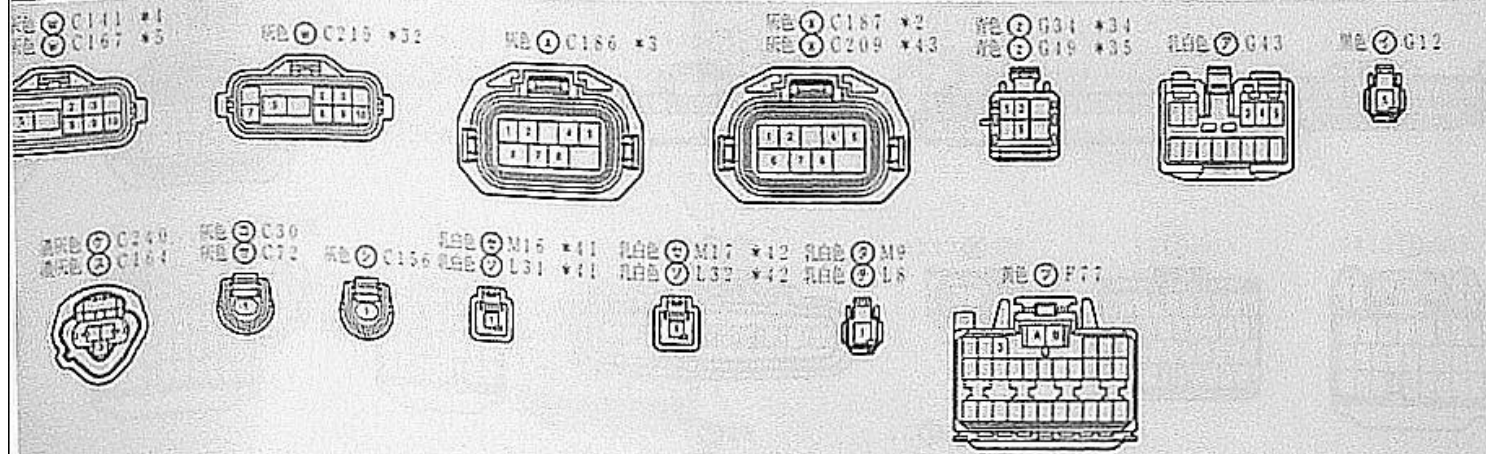
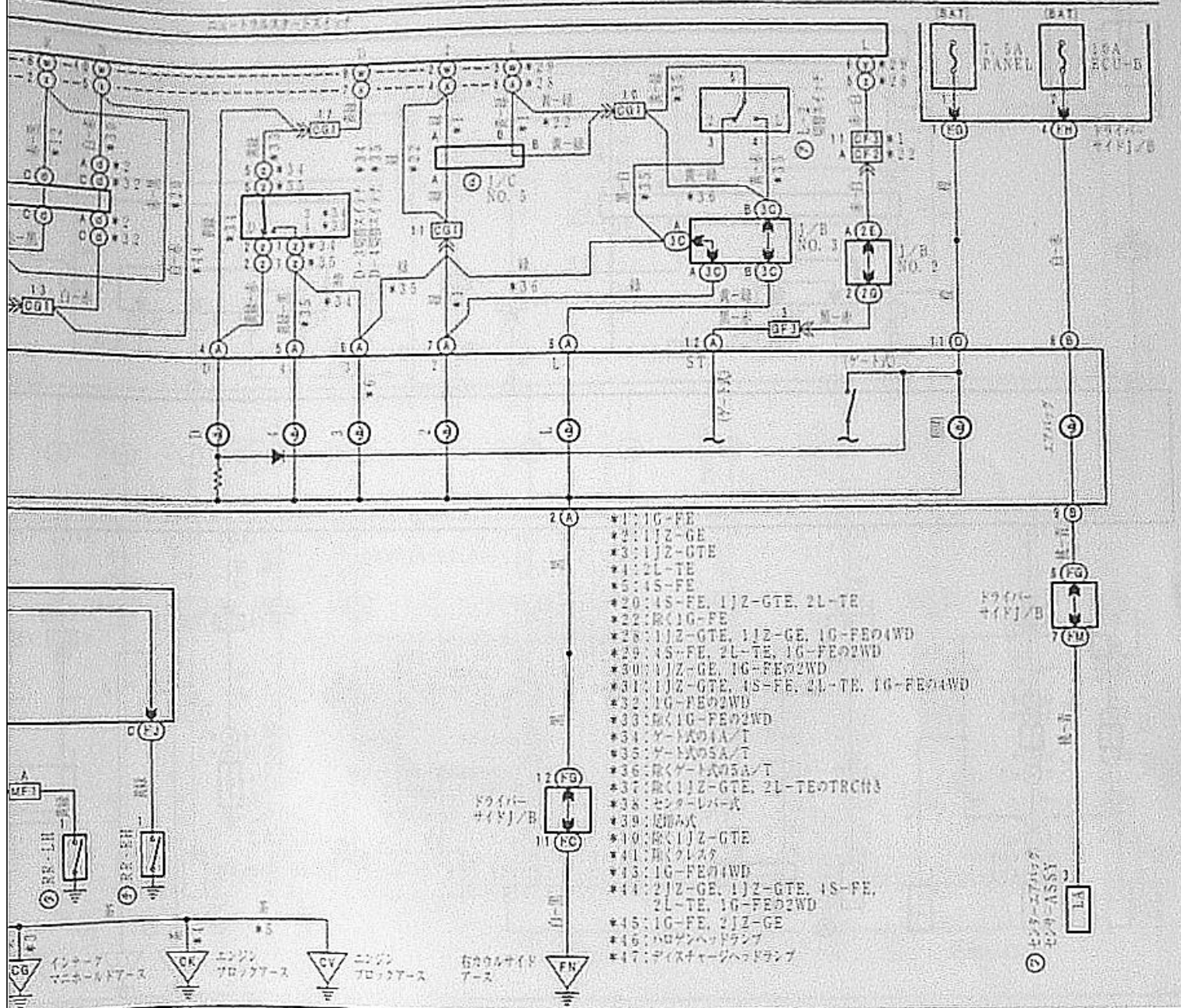

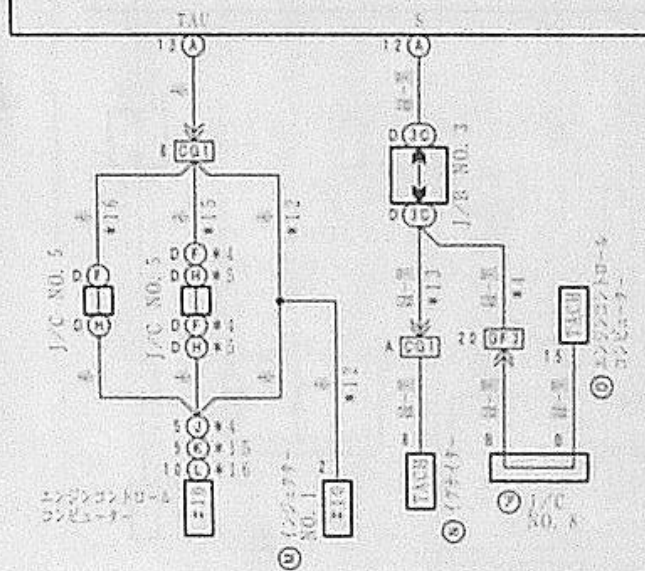
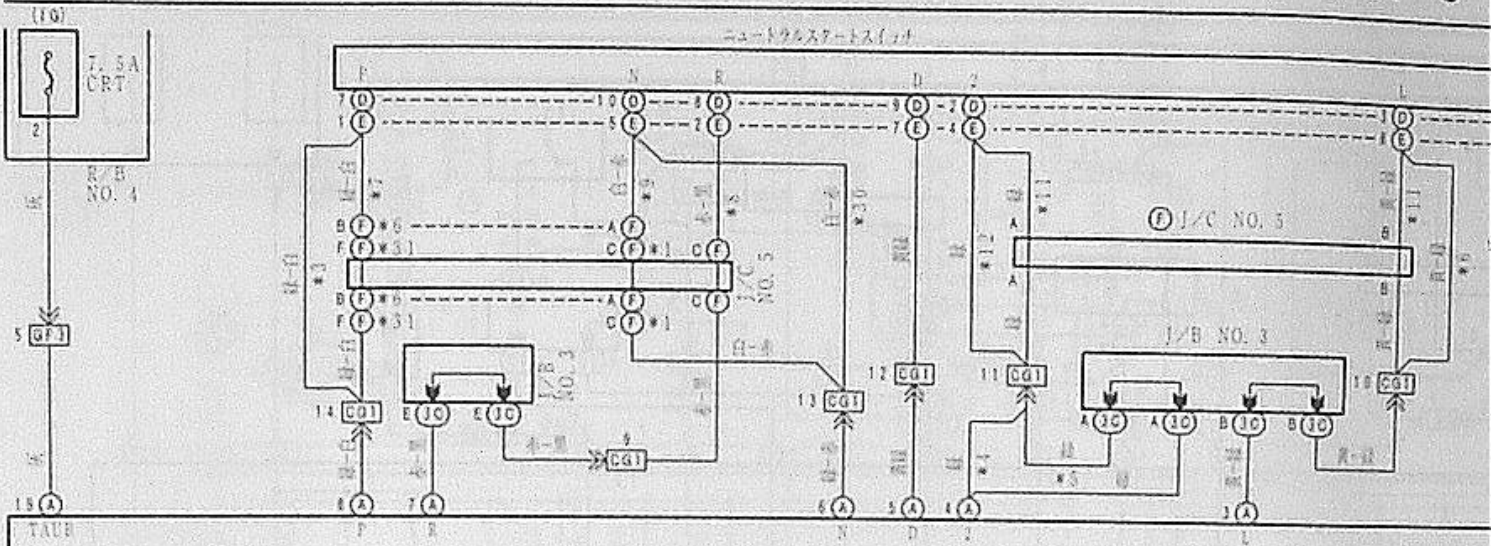

- *1: 1G-FE02WD
- *2: 2JZ-GE, 1JZ-GE, 1G-FE04WD
- *3: 1G-FE04WD
- *4: 1G-FE
- *5: MC1G-FE
- *6: 1JZ-GE
- *7: 2JZ-GE, 1JZ-GE, 1G-FE02WD
- *8: 2JZ-GE, 1JZ-GE, 1G-FE
- *9: 1JZ-GE, 1G-FE02WD
- *10: 2JZ-GE, 1G-FE04WD
- *11: 2JZ-GE, 1G-FE
- *12: 1G-FE04WD
- *13: 2JZ-GE, 1JZ-GE
- *14: 2JZ-GE
- *15: 2JZ-GE, 1JZ-GEの電子ADコンバータ
- *16: 1JZ-GEの電子ADコンバータ
- *17: 74FV03
- *18: 74AV02
- *19: 74V07
- *20: MC1457
- *30: 2JZ-GE, 1JZ-GE, 4S-FE, 3L-TE, 1G-FE04WD
- *31: 1G-FE, 2JZ-GE

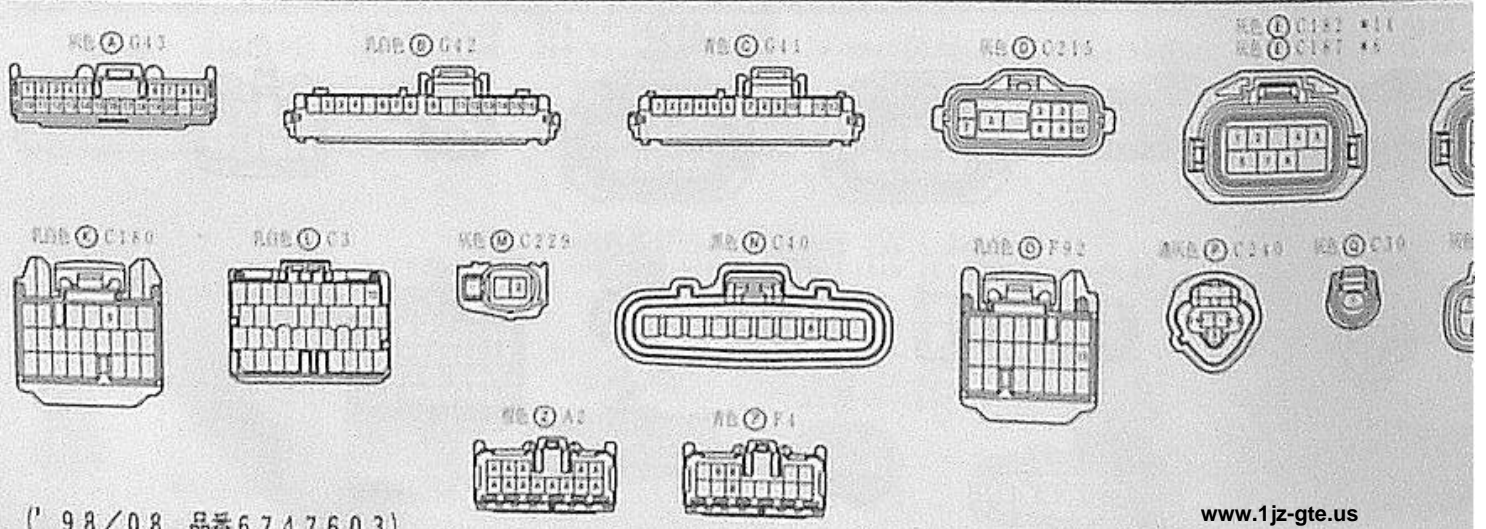
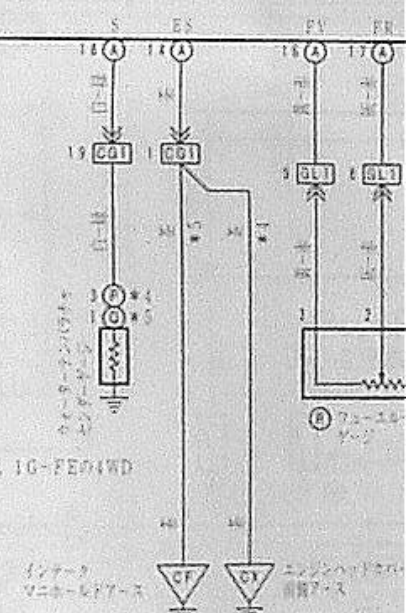

98. 8~のデジタルメーター

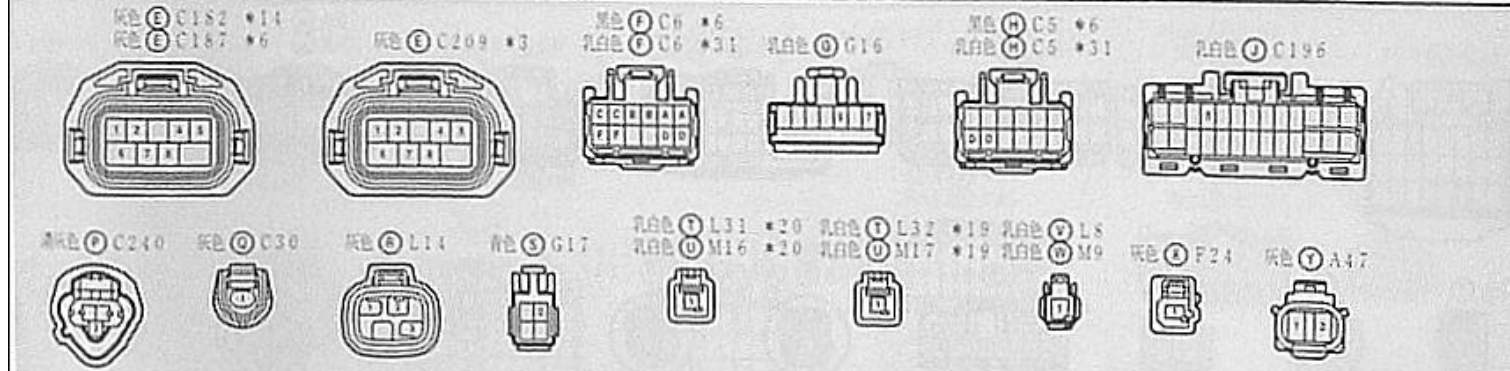
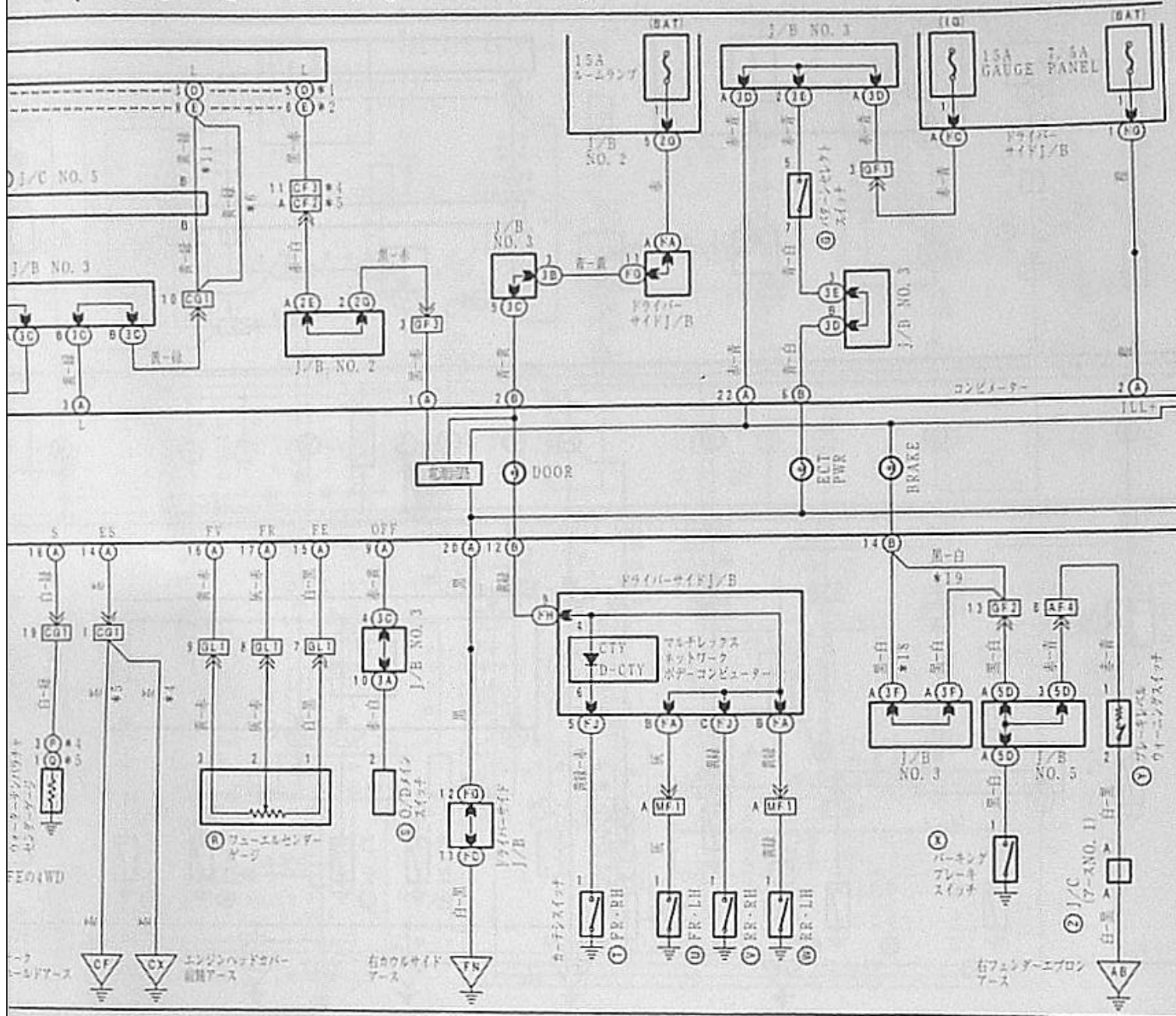

コンビネーションメーター ('98. 8~)

