

HAND BUCH

yamakawa™

DVD Player

www.yamakawa.de



BENUTZER



Sicherheitshinweise



Diese Symbole warnen vor einer möglicherweise gefährlichen Situation. Dies kann z.B. eine gefährliche Stromspannung mit der Gefahr eines elektrischen

Schocks sein. Diese Bedienungsanleitung enthält Hinweise für die ordnungsgemäße Nutzung Ihres Gerätes.

- Lesen Sie die Anleitung sorgfältig durch und bewahren Sie für spätere Fragen auf. Befolgen Sie Warnungen und Hinweise auf dem Gerät.
- Bevor Sie das Gerät reinigen, lösen Sie sämtliche Kabelverbindungen des Gerätes. Benutzen Sie niemals flüssige oder aerosole Reiniger.
- Benutzen Sie ein feuchtes, aber nicht nasses Tuch zur Reinigung.
- Benutzen Sie stets nur vom Hersteller empfohlenes Zubehör. Nicht empfohlenes Zubehör kann gefährlich sein.
- Benutzen Sie das Gerät nie in der Nähe von Wasser, wie z.B. einer Badewanne, Waschbecken, in einem feuchten Keller.
- Stellen Sie das Gerät nie auf eine instabile Fläche, da beim Herunterfallen Personen verletzt werden können und am Gerät großer Schaden entstehen kann. Nutzen Sie daher nur sichere Aufstellplätze. Achten Sie immer auf eine sichere Verkabelung, denn leicht können Kinder über herumliegende Kabel stolpern.
- Achten Sie stets darauf das keine Gegenstände auf das Stromkabel gestellt werden, und daß auch niemand auf das Kabel treten kann.
- Um das Gerät während eines Gewitters oder längerer Abwesenheit zu schützen, sollten Sie die Anschlußkabel abziehen.
- Überlasten Sie nie die Anschlußsteckdose oder das Verlängerungskabel. Dies kann zu einem elektrischen Schlag führen oder sogar zu Feuer.
- Stecken Sie niemals ein Objekt in das Gehäuse des Gerätes, denn es könnte mit gefährlicher Stromspannung in Berührung kommen oder Kurzschlüsse erzeugen, die zu Feuer oder einem Stromschlag führen können.
- Wenn Ihr DVD-Player nicht richtig funktioniert, besonders wenn Sie ungewöhnliche Geräusche oder Gerüche wahrnehmen, ziehen Sie sofort den Netzstecker und rufen einen Techniker.
- Versuchen Sie nicht den DVD-Player selbst zu reparieren, denn das Öffnen oder Entfernen von Abdeckungen kann sie mit gefährlichen Stromspannungen in Kontakt bringen. Überlassen Sie Reparaturen immer qualifiziertem Personal.
- Lösen Sie alle Verbindungs- und Anschlußkabel des DVD-Players und bringen ihn zu einer Servicewerkstatt, wenn einer der folgenden Fälle eintreten sollte:
 - Wenn das Stromkabel oder der Stecker beschädigt ist.
 - Wenn Flüssigkeit in den DVD-Player geraten ist.
 - Wenn der DVD-Player Wasser oder Regen ausgesetzt war.
 - Wenn der DVD-Player nicht ordnungsgemäß arbeitet, obwohl Sie die Bedienungsanleitung befolgt haben. Benutzen Sie nur die Einstellungen, die von dieser Anleitung beschrieben werden. Unsachgemäße Handhabung kann zu Schäden und teuren Reparaturen führen.
 - Wenn das Gerät heruntergefallen ist oder das Gehäuse beschädigt wurde.
 - Wenn Video- & Audiowiedergabe des Gerätes sich deutlich verschlechtern.
- Um das Risiko eines Stromschlags zu reduzieren, entfernen Sie keine der Geräteabdeckungen; öffnen Sie nicht das Gehäuse. Es befinden sich dort keine für den Anwender zu bedienenden Teile. Überlassen Sie Service und Reparatur stets ausgebildetem Fachpersonal.

- Dieses Produkt nutzt US. Patent Nr. 4.631.603, 4.577.216, 4.819.098 und 4.907.093 die für begrenzte, private Nutzung lizenziert wurden.
- Ein DVD-Player ist ein hochwertiges Laserprodukt, das einen sichtbaren Laserstrahl benutzt. Dieser kann bei falscher Handhabung gefährliche Strahlen aussenden. Befolgen Sie daher stets diese Bedienungsanleitung.

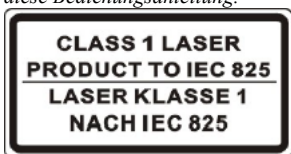

- Solange der DVD-Player am Strom angeschlossen ist, gehen Sie nicht mit Ihren Augen in die Nähe der Laufwerksschublade und sehen Sie nicht durch Geräteöffnungen in das Innere.
- Unsachgemäße Nutzung von anderen Schaltern und Einstellungen als den hier beschriebenen können zum Kontakt mit gefährlichen Strahlen führen.
- Um die Gefahr von Feuer oder Stromschlag zu vermeiden, setzen Sie das Gerät niemals Regen oder Feuchtigkeit aus und benutzen Sie stets nur empfohlenes Zubehör.

Copyright

Dieses Produkt nutzt eine Technik zur Sicherung des Copyright. Diese Technik ist durch bestimmte U.S. Patente oder andere Rechte zum Schutz von intellektuellem Eigentum geschützt und gehört Macrovision Corporation und den Eigentümern anderer Rechte. Die Nutzung dieser Copyright Sicherungstechnik muß von der Macrovision Corporation autorisiert sein. Diese Autorisierung bezieht sich nur auf private und andere begrenzte Nutzung. Davon abweichende Nutzung muß von der Macrovision Corporation gesondert genehmigt werden. Rückwärtskonstruktion und Demontage ist verboten. Hergestellt in Lizenz der Dolby Laboratories. "Dolby" und das Doppel-D Symbol sind Trademarks der Dolby Laboratories.

Federal Communications Commission(FCC)

Dieses Gerät entspricht Teil 15 der FCC Regeln. Die Benutzung ist von zwei Bedingungen abhängig:

- (1) Dieses Gerät darf keine störenden Interferenzen verursachen, und
- (2) dieses Gerät muß jeglichen Interferenzen standhalten, besonders denen, die einen unsachgemäßen Betrieb verursachen.

Dieses Gerät entspricht den Bestimmungen der digitalen Geräte der Klasse B. Diese Bestimmungen gelten für einen vernünftigen Schutz gegen störende Interferenzen bei Einsatz in einer privaten, häuslichen Installation. Dieses Gerät erzeugt, benutzt und sendet Radiofrequenzenergie und kann, wenn es nicht der Anleitung entsprechend genutzt wird, Funkübertragungen stören. Es gibt jedoch keine Garantie, daß in einer bestimmten Installation keine Störfrequenzen auftreten. Wenn dieses Gerät den Radio- und Fernsehempfang stört (dies können Sie durch Ein- und Ausschalten des Gerätes überprüfen), sollte der Anwender die Störfrequenzen durch eine oder mehrere der folgenden Maßnahmen reduzieren oder beseitigen:

- Richten Sie die Antenne neu aus, oder suchen Sie einen anderen Standort.
- Erhöhen Sie den Abstand zwischen Receiver und DVD-Player.
- Schließen Sie das Gerät an eine andere Steckdose als den Receiver an.
- Fragen Sie den Händler oder einen erfahrenen Radio/TV Techniker.

CE

Dieses Produkt entspricht den Niederspannungsrichtlinien (72/23/EEC), EMV-Richtlinien (89/336/EEC) und den CE-Markierungsrichtlinien (93/68/EEC).

Inhaltsverzeichnis

| | |
|--|----|
| Sicherheitshinweise | 1 |
| Lieferumfang | 5 |
| Liste der abspielbaren Discs | 6 |
| Handhabung von Discs | 7 |
| Allgemeiner Teil | |
| Gerätevorderseite | 8 |
| Geräterückseite | 9 |
| Anschluss des DVD-Players | 10 |
| Fernbedienung | 12 |
| Gerätedisplay | 13 |
| Konfiguration des Gerätes (SETUP) | 14 |
| DVD Region Code einstellen | 22 |
| DVD-Player | |
| Inhaltsübersicht zum DVD Funktionsteil | 29 |
| Funktionserklärung | 30 |
| MP3-Player | |
| Inhaltsübersicht zum MP3 Funktionsteil | 36 |
| Funktionserklärung | 36 |
| JPEG/Picture-CD-Player | |
| Inhaltsübersicht zum JPEG Funktionsteil | 41 |
| Funktionserklärung | 41 |
| CD-Player | |
| Inhaltsübersicht zum CD Funktionsteil | 46 |
| Funktionserklärung | 46 |
| Technische Daten | 48 |
| Garantie & Serviceinformationen | 49 |

Lieferumfang

Bitte überprüfen Sie das mitgelieferte Zubehör

Bedienungsanleitung 1 Stück

Fernbedienung 1 Stück

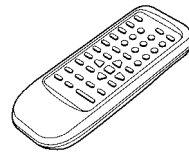

Batterie für Fernbedienung 2 Stück

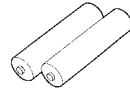

Netzkabel 1 Stück

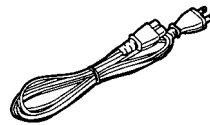

SCART Kabel 1 Stück



Liste der abspielbaren Discs

Folgende Discs können auf Ihrem Yamakawa DVD-Player abgespielt werden. Dabei ist auch wichtig, welche Daten sich auf der Disc befinden. Der Tabelle können Sie die möglichen Kombinationen zwischen Datenart z.B. „MP3“, „VCD“ oder „DVD“ und Medium z.B. „DVD-RW“ entnehmen.

| Media-/Datenkompatibilität Yamakawa DVD-265 | | | | | | |
|--|-------------|--------------|--------------|---------------|--------------|---------------|
| | CD-R | CD-RW | DVD-R | DVD-RW | DVD+R | DVD+RW |
| JPEG | ✓ | ✓ | ✓ | ✓ | ✓ | ✓ |
| MP3 | ✓ | ✓ | ✓ | ✓ | ✓ | ✓ |
| VCD | ✓ | ✓ | ✓ | ✓ | ✓ | ✓ |
| S-VCD | ✓ | ✓ | ✓ | ✓ | ✓ | ✓ |
| DVD | ✓ | ✓ | ✓ | ✓ | ✓ | ✓ |
| Audio | ✓ | ✓ | - | - | - | - |

Verwendete Medien: DVD+R, DVD+RW, DVD-RW Verbatim; DVD-R Intenso
CD-R/RW TDK, Verbatim
DVD-Brenner: SONY DWU-10A
Software: Instant CD/DVD www.steinberg.de
WinOnCD 5.0 www.roxio.de

Andere als die hier erwähnten Discs können auf diesem Gerät nicht wiedergegeben werden und dürfen nicht eingelegt werden, um Beschädigungen zu vermeiden.

Handhabung von Discs

- Halten Sie die Disc immer an den Kanten.
- Fingerabdrücke, Schmutz und Kratzer können Störungen verursachen.
- Schreiben Sie auf keine der beiden Seiten.
- Benutzen Sie kein Plattenreinigungsspray, Benzin, Antistatikreiniger.
- Lassen Sie die Disc nicht fallen und biegen Sie sie nicht.
- Legen Sie nicht mehr als eine Disc in das Laufwerk.
- Laufwerk nicht schließen, wenn die Disc nicht richtig positioniert ist.
- Bewahren Sie die Disc immer alleine in ihrer Hülle auf.

Reinigung

- Wischen Sie Discs mit einem weichen, feuchten (nur Wasser) Tuch ab.
- Beim Abwischen einer Disc wischen Sie immer vom Mittelpunkt zum Rand der Disc. (Durch kreisende Bewegungen, entstehen kreisförmige Kratzer).

Falsche Aufbewahrung

Sie können Discs beschädigen, wenn Sie diese falsch aufbewahren:

- Orte, die dem direkten Sonnenlicht ausgesetzt sind.
- Feuchte und staubige Orte.
- Orte, die direkt neben einer Hitzequelle oder Heizung liegen.

Allgemeiner Teil

Gerätevorderseite

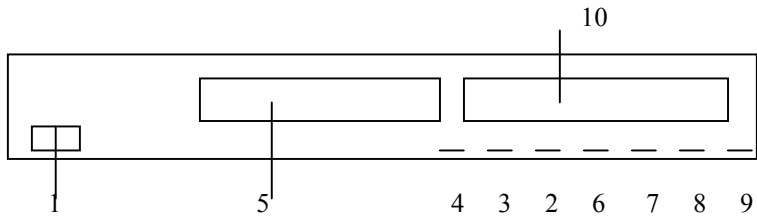

- | | |
|-------------------------|---------------------------------------|
| 1. Ein/Ausschalter | Ein/Ausschalten des DVD-Players |
| 2. STOP | Stop der Wiedergabe; Menü schließen |
| 3. PLAY/PAUSE | Start der Wiedergabe; Pause |
| 4. Schubladentaste | Öffnen/Schliessen des Laufwerks |
| 5. Laufwerksschublade | Nimmt die Discs auf |
| 6. Schnellrücklauf | Wiedergabe rückwärts |
| 7. Schnellvorlauf | Wiedergabe vorwärts |
| 8. Rücksprung Taste | Beginn des aktuellen Kapitels/Stückes |
| 9. Vorwärtssprung Taste | Beginn des nächsten Kapitels/Stückes |
| 10. VFD Display | Anzeige aller Betriebszustände |

Geräterückseite

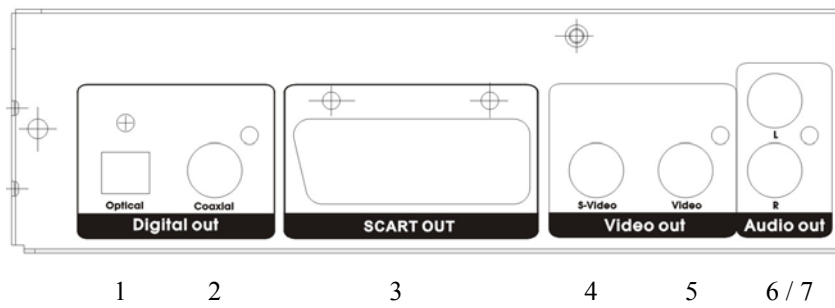

1. Optischer digitaler Audioausgang
2. Koaxialer digitaler Audioausgang
3. Euro SCART Ausgang (schaltbar für RGB oder Component Video)
4. S-Video Ausgang
5. Video Ausgang (AV)
6. Stereo L
7. Stereo R

Anschluß des DVD-Players

Achtung:

Während Sie den DVD-Player an TV-Gerät oder Stereo-/Surroundanlage anschließen, sollten zunächst alle Geräte ausgeschaltet und die jeweiligen Netzstecker gezogen sein.

Video-Anschluß

TV-Gerät mit SCART Eingang

Hat Ihr TV-Gerät einen SCART Eingang, sollten Sie den DVD-Player, wegen der besseren Bildqualität, mit dem mitgelieferten SCART Kabel dort anschließen.

TV-Gerät ohne SCART Eingang

Besitzt Ihr TV-Gerät keinen / keinen freien SCART Eingang, so sollten Sie den DVD-Player mit einem S-Video Kabel anschließen, sofern Ihr TV-Gerät über einen S-Video Eingang verfügt. Die Möglichkeit einer Videoverbindung über den Standard-AV Video Ausgang sollte die letzte Alternative sein. Der Anschluss des DVD-Players über einen Video-Recorder ist nicht zu empfehlen, da es zu massiven Bildstörungen kommen kann. Diese werden durch den Macrovision Kopierschutz erzeugt, da der DVD-Player den Anschluss an einen Videorecorder erkennt und einen DVD-Disc Kopierversuch vermutet. S-Video und Video Anschlusskabel gehören nicht zum Lieferumfang.

TV-Gerät mit direktem Antennenanschluss (z.B. Kabelanschluß)

Ist Ihr TV-Gerät direkt an die Antenne angeschlossen, Sie nutzen also keinerlei Receiver oder Decoder, so schließen Sie den DVD-Player direkt an das TV-Gerät über die Anschlüsse SCART, S-Video oder AV-Video an.

TV-Gerät mit indirektem Antennenanschluss (z.B. Decoder/SAT-Receiver)

Ist Ihr TV-Gerät über einen Decoder/SAT-Receiver angeschlossen, so haben Sie zwei Möglichkeiten des Anschlusses. Sie können den DVD-Player direkt an den Fernseher anschließen (siehe vorheriger Punkt), oder Sie können den DVD-Player mit an die Decoder/Receiverbox anschließen, sofern dort ausreichend Anschlüsse vorhanden sind. Der Anschluß über die Decoder/Receiverbox ist besonders dann sinnvoll, wenn Ihr TV-Gerät keine freien SCART-Eingänge mehr hat und Sie den Player sonst über S-Video oder AV-Video betreiben müssten. Moderne Decoder/Receiverboxen verfügen in der Regel über zwei oder mehr SCART Buchsen und können Zusatzgeräte wie DVD-Player problemlos mitverwalten.

TV-Geräte mit Component Video Eingang bzw. Progressive Scan Funktion

Über den eingebauten SCART Ausgang können Sie auch ein sogenanntes Component Video (YUV) Signal ausgeben. Die entsprechende Einstellung können Sie im Video Setup des Players unter **Component** vornehmen. Verfügt Ihr Display-System über die Möglichkeit (wie bei einem Computer) Vollbilder (sogenanntes Progressive Scan) zu empfangen (normale Fernsehbilder müssen erst aus zwei Halbbildern zusammengesetzt werden, was bei großen Flächen das Zeilenflimmern deutlich werden lässt), so können Sie unter **TV Modus** die Funktion Progressive Scan nutzen um qualitativ hochwertige und flimmerfreie Bilder vom DVD-Player an das Display System zu übertragen. Gegebenenfalls erforderliche Adapterkabel von SCART auf YUV gehören nicht zum Lieferumfang des DVD-Players.

Audio Anschluß

Audiowiedergabe über TV-Gerät

Benutzen Sie Ihr TV-Gerät auch als Audiowiedergabegerät, so reicht der Anschluß über das mitgelieferte SCART-Kabel aus, denn es überträgt Audio- und Videosignale. Verfügt Ihr TV-Gerät über keinen SCART-Eingang, so müssen Audio-Eingangsbuchsen zur Verfügung stehen, um den Ton ausgeben zu können.

Audiowiedergabe über Stereo-/Surroundanlage

Parallel zum TV-Gerät kann der Ton gleichzeitig auch über eine angeschlossene Stereo-/Surround-Anlage ausgegeben werden. Bei modernen Surroundanlagen die über einen digitalen Eingang verfügen, können Sie den DVD-Player über den digitalen koaxialen Ausgang oder den digitalen optischen Ausgang anschließen.

Nur wenn der DVD-Player über eine digitale Audioverbindung angeschlossen ist, können Audiosignale in Dolby Digital 5.1 oder DTS ausgegeben werden. Gibt es keine Möglichkeit des digitalen Anschlusses, so nutzen Sie die beiden analogen Ausgänge, um sie mit Ihrer Stereoanlage zu verbinden.

Fernbedienung

1. Standby
2. PBC
3. Display
4. Laufwerk auf/zu
5. Untertitel
6. Suchen [Kapitel/Zeitpkt.]
7. Winkel
8. Spracheinstellung
9. SETUP
10. Titel Menü [DVD]
11. Menü [DVD]
12. Zoom
13. Fortfahren
14. Pause
15. Play / Wiedergabe
16. Zeitlupe
17. STOP
18. Vor-/Rücksprung
19. Vor-/Rücklauf (Zeitraffer)
20. Wiederholung Szene/Film
21. Bereichswiederholung
22. Lautstärke
23. Numerische Tasten
24. Stumm
25. P-Scan
26. Programm Modus

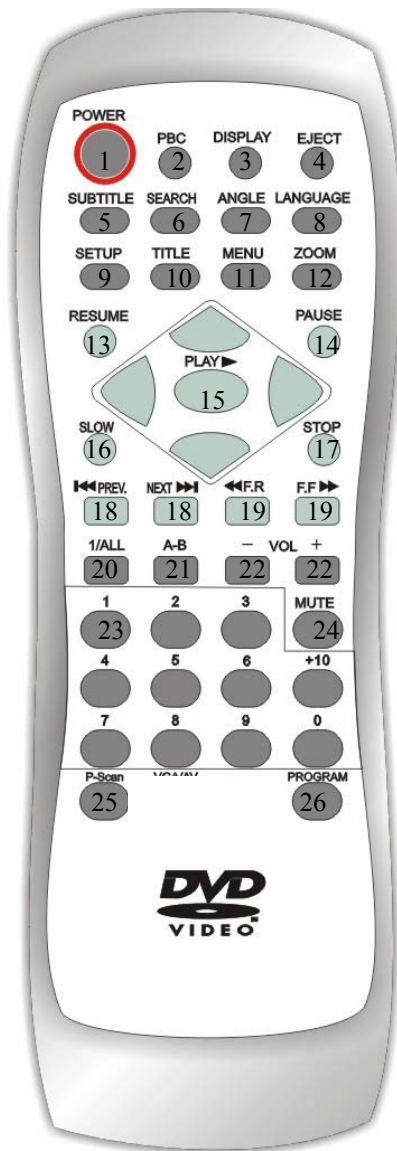

Universal-Fernbedienung

Sollten Sie eine Universal-Fernbedienung nutzen die nicht selbstlernend ist und einen Code verlangt, so geben Sie als Code für die Fernbedienung des DVD-265 bitte 20DF ein.

Gerätedisplay

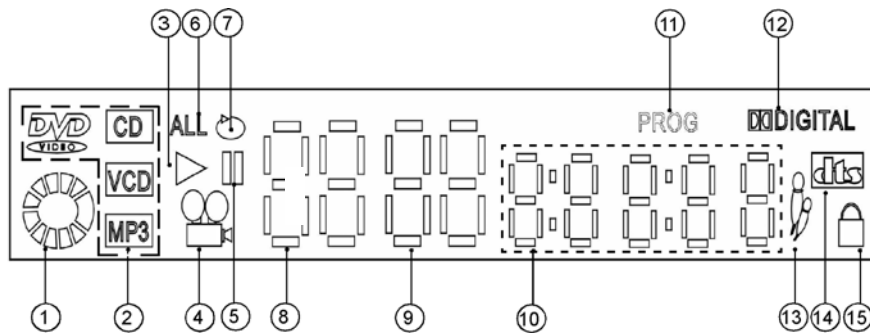

1. Wiedergabe läuft (Gerät liest Disc ein)
2. Art der eingelegten Disc
3. Wiedergabe / Pause
4. Winkel
5. Pause
6. Wiederholen
7. Kapitel wieder
8. Titel Nummer
9. Kapitel Numm
10. Zeit
11. Programm
12. Digital
13. Karaoke (nicht für Europa)
14. DTS
15. Kinderschutz

Konfiguration des Gerätes – SETUP

Nachdem Sie Ihren DVD-Player angeschlossen haben, können Sie das Geräte jetzt einschalten. Sofern Sie den Videoanschluss richtig vorgenommen haben, erscheint das Startbild am Bildschirm.

Bevor Sie einen DVD-Film oder eine andere Disc in das Gerät einlegen, sollten Sie die Setup-Einstellungen, die auf den folgenden Seiten beschrieben sind, vornehmen.

SETUP Die Grundeinstellungen des DVD-Players werden im sogenannten Setup vorgenommen. Mit der **SETUP** Taste gelangen Sie zum Hauptmenü des DVD-Players. In der Regel sind diese Einstellungen nur einmal vor der ersten Inbetriebnahme vorzunehmen, um Ihren Yamakawa DVD-Player an das vorhandene TV-Gerät und die gegebenenfalls vorhandene Stereo-/Surroundanlage anzupassen. Im späteren Verlauf der Nutzung kommen Veränderungen am Setup in der Praxis eher selten vor. Innerhalb der Menüs wird mit den Richtungstasten navigiert und ausgewählt, mit der **PLAY** Taste bestätigt.

Inhaltsübersicht zum Konfigurationsteil

Mit den Pfeiltasten ◀ und ▶ können Sie zwischen den Symbolen wechseln.

| Titel | Symbol | Seite |
|---------------------|--|-------|
| Allgemein Setup | Werkzeug | 15 |
| Lautsprecher | Lautsprecher | 17 |
| Dolby Digital Setup | Dolby Zeichen | 17 |
| Video Setup | Filmrolle | 18 |
| Präferenz Setup | Fernseher (Player muss im STOP Modus sein) | 20 |

Allgemein Setup

Wenn Sie das Setup aufrufen, befinden Sie sich direkt im *Allgemein Setup*. Sie haben jetzt folgende Auswahlmöglichkeiten:

- TV Display (nur anwählbar, wenn DVD-Player im STOP Modus)
- Winkel
- OSD Sprache
- SPDIF Ausgabe
- Untertitel
- Bildschirmschoner

Hinter diesen Menüpunkten liegen weitere Optionen, mit denen sie den DVD-Player konfigurieren können:

| TV Display | Winkel | OSD Sprache | SPDIF Ausgabe | Untertitel | Bildschirmsch. |
|------------------|------------|----------------|------------------|------------|----------------|
| <u>Normal/PS</u> | <u>ein</u> | Englisch | SPDIF aus | ein | <u>ein</u> |
| Normal/LB | aus | <u>Deutsch</u> | <u>SPDIF/RAW</u> | <u>aus</u> | aus |
| Breitbild | | Spanisch | SPDIF/PCM | | |
| | | Italienisch | | | |

TV Display

Wenn Sie ein TV-Gerät mit Bildformat 4:3 besitzen, sollten Sie entweder *Normal/LB* oder *Normal/PS* einstellen. Bei der Einstellung *Normal/PS* (4:3 PS) haben Sie bei 16:9 Kinofilmen zwar den Vorteil, daß keine schwarzen Balken ober- und unterhalb des Bildes zu sehen sind wie bei *Normal/LB*, jedoch wird dafür das Bild links und rechts passend abgeschnitten. Haben Sie einen Breitbildfernseher mit 16:9 Format, stellen Sie bitte *Breitbild* ein. Die Werkseinstellung ist *Normal/PS*.

Winkel

Einige DVD-Filme bieten eine Sonderfunktion, bei der eine oder mehrere Szenen eines Filmes aus mehreren Blickwinkeln (Perspektiven) gezeigt wird. Wählen Sie die Einstellung *ein*, werden Sie auf den Beginn einer solchen Szene hingewiesen. Bei der Einstellung *aus* erfolgt kein Hinweis. Die Werkseinstellung ist *ein*.

OSD Sprache

Mit OSD-Sprache ist die Sprache der Menüs gemeint, die Sie gerade einstellen. Diese Spracheinstellung hat nichts mit der späteren DVD Wiedergabe zu tun. Dies wird im **Präferenz Setup** eingestellt. Wenn Sie die deutsche Menüführung beibehalten wollen, die werksseitig voreingestellt ist, brauchen Sie keine Einstellung vorzunehmen. Die Werkseinstellung ist **Deutsch**.

SPDIF Ausgabe

Hier können Sie die Art des digitalen Signals bestimmen, sofern das Gerät ein solches ausgeben soll. Sie können das Signal ausstellen, oder wahlweise je nach angeschlossenem Verstärker sogenannte RAW bzw., PCM Daten ausgeben. Die Werkseinstellung ist **SPDIF/RAW**.

Untertitel

In diesem Menüpunkt können Sie einstellen, ob bei Start eines DVD Filmes generell die vorhandenen Untertitel angezeigt werden sollen, oder nicht. Die Werkseinstellung ist **aus**. Sofern Sie generell Untertitel angezeigt bekommen wollen, wählen Sie die Einstellung **ein**. In Abhängigkeit vom jeweiligen DVD-Film kann diese Einstellung wirkungslos sein, da die Navigations-Standards einer DVD die Einstellungen des Players außer Kraft setzen können. Dann müssen Sie mit der **Subtitle** Taste auf der Fernbedienung die Untertitelfunktion aktivieren/deaktivieren. Die Werkseinstellung ist **aus**.

Bildschirmschoner

Wenn der DVD-Player über längere Zeit ein Standbild (Pause-Modus) anzeigt, wird nach etwa einer Minute ein Bildschirmschoner aktiviert (sich über den Bildschirm bewegendes DVD-Video Logo). Dies ist besonders bei Plasma Bildschirmen sinnvoll, um das Einbrennproblem von Standbildern zu umgehen. Die Werkseinstellung ist **ein**.

Lautsprecher Setup

Wenn Sie mit den rechts/links Tasten auf das Lautsprechersymbol gehen, gelangen Sie zum *Lautsprecher Setup*.

Downmix (Abwärtsmischen)

Bei der normalen 2-Kanalausgabe (Downmix bedeutet dabei das Reduzieren der 6 Dolby Kanäle auf zwei Kanäle), können Sie entweder *Stereo* oder *LT/RT* wählen. Verfügen Sie über einen externen Dolby ProLogic Verstärker, so wählen Sie die Einstellung *LT/RT*. Die Werkseinstellung ist *Stereo*.

Dolby Digital Setup

Dual Mono

In diesem Menüpunkt können Einstellungen vorgenommen werden, die im Betrieb mit der Karaoke Funktion wichtig sind. Yamakawa DVD-Player mit Karaoke Funktion werden in Europa nicht angeboten. Die Werkseinstellung ist *Stereo*.

Dynamisch

In diesem Menüpunkt können Sie die Dynamic Range einstellen. Sie können die maximale Pegelabweichung eines Filmgeräusches (z.B. einer Explosion) vom voreingestellten Grundpegel bestimmen. Sinn der Funktion ist, dass die Lautstärke von extremen Geräuschen eines Films aus Rücksicht z.B. auf Nachbarn einen bestimmten Wert nicht überschreitet, auch wenn der Film selbst dies eigentlich in Relation zur Normallautstärke so vorsieht. In der maximalen Einstellung *FULL* ist diese Wirkung der Pegelbegrenzung am größten, in der minimalen Einstellung *OFF* am geringsten. Die Werkseinstellung ist *OFF*.

Video Setup

Wenn Sie im Hauptmenü den Menüpunkt Video Setup auswählen, haben Sie drei Auswahlmöglichkeiten:

- Component
- TV Modus
- Schärfe / Helligkeit / Kontrast

Hinter diesen Menüpunkten liegen weitere Optionen, mit denen sie den DVD-Player konfigurieren können:

Component

Hier können Sie wählen, welche Art Videosignal ausgegeben werden soll. Zur Wahl stehen *YUV* und *Scart*. Wenn Sie die Progressive Scan Funktion (siehe TV Modus) nutzen wollen, so muss zuvor die Funktion *YUV* ausgewählt werden. Das Signal wird dann über den Scart Ausgang ausgegeben. Die Werkseinstellung ist *Scart*.

TV Modus

Nachdem Sie im Menüpunkt *Component* die Option *YUV* ausgewählt haben, können Sie hier den *Progressive Scan* Modus einschalten, der dann über den Scart Ausgang ausgegeben wird. Anstatt der bei Fernsehern sonst üblichen Halbbilder werden dann ähnlich einem Computer Vollbilder (non interlaced, nicht überlappend, also keine Halbbilder mehr) ausgegeben. Diese Funktion sollten Sie aber **nur dann** wählen, wenn Sie sicher sind, dass Ihr TV-Gerät/Projektor Progressive Scan unterstützt. Je nach TV-Gerät oder Projektor brauchen Sie gegebenenfalls einen Anschlussadapter von SCART auf Component Video(3 Cinch Stecker), der nicht zum Lieferumfang gehört. Werkseinstellung ist *Interlace*, (also Halbbilder).

Schärfe

Sie haben die Wahl zwischen niedriger, mittlerer und hoher Bildschärfe. Werkseinstellung ist *hoch*.

Helligkeit

Hier können Sie Werte von **-20** bis **+20** einstellen. Wenn Sie mit der rechten Cursor Taste zum Einstellen wechseln, wird ein neues Bild angezeigt mit einem Einstellungsband. Mit den Cursor Tasten **Links** und **Rechts** können Sie die Helligkeitswerte verändern und das Ergebnis sofort am Bildschirm beobachten.

Mit der **Play** Taste wechseln Sie zum **Video Setup** zurück. Die Werkseinstellung ist **0**.

Kontrast

Hier können Sie Werte von **-16** bis **+16** einstellen. Wenn Sie mit der rechten Cursor Taste zum Einstellen wechseln, wird ein neues Bild angezeigt mit einem Einstellungsband. Mit den Cursor Tasten **Links** und **Rechts** können Sie den Kontrast ändern und das Ergebnis sofort am Bildschirm beobachten. Mit der **Play** Taste wechseln Sie zum **Video Setup** zurück. Die Werkseinstellung ist **0**.

Präferenz Setup

Wenn Sie im Hauptmenü den Menüpunkt **Präferenz Setup** anwählen, haben Sie acht weitere Auswahlmöglichkeiten:

- TV Typ
- Audio
- Untertitel
- Disc Menü
- Kindersicherung
- Passwort
- Fabrikeinstellung

Hinter diesen Menüpunkten liegen weitere Optionen, mit denen sie den DVD-Player konfigurieren können:

TV Typ

Wenn Sie ein älteres TV-Gerät besitzen, kann es sein, dass es nicht multinormfähig ist. Bitte prüfen Sie dies anhand der technischen Unterlagen Ihres TV-Gerätes. In diesem Fall müssen Sie **PAL** einstellen. Ist Ihr Gerät multinormfähig, können Sie **MULTI** einstellen, denn dadurch passt sich Ihr TV-Gerät automatisch der Wiedergabennorm des DVD-Players an. So können Sie sowohl PAL-Filme also auch NTSC Filme (vorher unbedingt die Region Code Einstellung überprüfen) sehen, ohne besondere Einstellungen vorzunehmen. Die Werkseinstellung ist **PAL**.

Audio

Auf einer DVD-Disc können sich mehrere Tonspuren befinden. In diesem Abschnitt des SETUP können Sie Ihre Sprachpräferenz einstellen, die immer dann gewählt wird, wenn diese Sprache auch auf der DVD verfügbar ist. Ist die von Ihnen bevorzugte Filmsprache nicht auf einer Disc vorhanden, wird der DVD-Player automatisch die Sprache wählen, die auf der Disc vorhanden ist. Die Werkseinstellung ist **Deutsch**, daher werden Filme die eine deutsche Tonspur haben zunächst immer in Englisch gestartet. Mit der **LANGUAGE** Taste Ihrer Fernbedienung können Sie aber ohne weiteres zwischen den Tonspuren der DVD hin- und herschalten. Wenn Sie bevorzugt Filme in deutscher Sprache hören wollen, brauchen Sie keine weiteren Einstellungen vorzunehmen.

Untertitel

In diesem Menüpunkt können Sie die bevorzugte Untertitelsprache einstellen. Sie können während der Filmwiedergabe Untertitel mit der **SUBTITLE** Taste auf der Fernbedienung ein- und ausblenden und auch andere Sprachen wählen. Die Werkseinstellung ist **Deutsch**. Es gibt DVDs wo die Untertitel-Taste keine Wirkung hat und eine Umschaltung zwischen den Untertiteln nicht funktioniert, obwohl der Film unterschiedliche Untertitel anbietet. In diesem Fall hat der Hersteller der DVD diese Funktion blockiert und erlaubt nur eine Einstellung dieser Funktion über das Menü-System der DVD selber. Wenn Sie bevorzugt Untertitel in deutscher Sprache sehen wollen, brauchen Sie keine weiteren Einstellungen vorzunehmen.

Disc Menü

Viele DVD-Discs haben eigene Menüstrukturen und so wird häufig nach Einlegen und Starten einer DVD-Disc das Hauptmenü des Films angezeigt. Mit dieser Einstellungsoption können Sie Ihre Sprachpräferenz für das Menüsystem einer Disc bestimmen (sofern diese Sprache auf der Disc vorhanden ist), analog der „Film Sprache“. Sofern Sie Deutsch als Menüsprache einer DVD-Disc bevorzugen, brauchen Sie keine Einstellungen vorzunehmen, da **Deutsch** bereits werkseitig voreingestellt ist. Bevorzugen Sie eine andere Sprache, können Sie diese jetzt auswählen. Wenn Sie bevorzugt DVD Menüs in deutscher Sprache sehen wollen (sofern auf der DVD vorhanden), brauchen keine weiteren Einstellungen vorgenommen zu werden.

Kindersicherung

In diesem Menüpunkt können Sie passwortgeschützt eine Altersgrenze festlegen bis zu der Filme abspielbar sein sollen. Dies setzt allerdings voraus, dass Filme diese Sicherungsmethode unterstützen. In Deutschland verkaufte Filme haben kein solches Sicherungssystem, so dass diese Einstellungen wirkungslos bleiben. Sie können unterschiedliche Altersgrenzen wählen, oder mit der Einstellung **ab 18** jegliche Kontrolle deaktivieren. Für alle diese Einstellungsveränderungen müssen Sie ein Passwort eingeben. Werkseitig ist das Passwort **1234** voreingestellt. Sofern Kinder Zugang zum DVD-Player haben und Sie Filme besitzen die dieses

System unterstützen, empfehlen wir Ihnen, ein Passwort über den Hauptmenüpunkt **Passwort Setup** zu vergeben. Die Werkseinstellung ist **ab 18**.

Passwort

Sie können mit der Passwortfunktion das voreingestellte Passwort verändern. Dazu gehen Sie mit der rechten Cursortaste nach rechts auf **ändern**, und bestätigen mit der **Play** Taste. Zunächst müssen Sie das bisherige, alte Passwort eingeben. Werksseitig ist das Passwort **1234** voreingestellt. Danach müssen Sie das neue, 4-stellige Passwort zweimal eingeben, bevor es übernommen wird. Danach sollten Sie das Passwort an einem sicheren Ort aufbewahren.

Die Vergabe eines Passwortes hat nur den Sinn einen wirksamen Kinderschutz zu ermöglichen. Da in Deutschland aber das System der freiwilligen Selbstkontrolle gilt, gibt es keine passwortgeschützten Altersbegrenzungen auf DVD Filmen, wie z.B. in den USA. Die Vergabe eines Passwortes hat also nur Sinn, wenn Sie über Filme verfügen, die ein solches Sicherungssystem besitzen.

Fabrikeinstellung

Mit dieser Funktion können Sie, in dem Sie auf **zurücksetzen** gehen und mit der **Play** Taste bestätigen, alle Einstellungen im Setup des DVD-Players wieder in den Auslieferungszustand versetzen. Ein eventuell vergebenes Passwort wird nicht gelöscht.

DVD Region Code einstellen

Wenn Sie mit Ihrem DVD-Player DVD Filme aus anderen DVD Regionen sehen möchten (z.B. USA: Regioncode (RC) 1) müssen Sie den voreingestellten Region Code „2“ Ihres DVD-Players auf „1“ umstellen. Dazu gehen Sie bitte wie folgt vor:

- Gerät einschalten
- **SETUP** auf der Fernbedienung drücken
- auf die Seite **Präferenz Setup** gehen
- Tastenkombination „**1379**“ langsam hintereinander eingeben
- in einem Zusatzfenster wird der aktuelle Region Code angezeigt
- mit den Pfeiltasten **▲** und **▼** Region Code auswählen
- Taste **PLAY** zur Bestätigen drücken
- Taste **SETUP** drücken

DVD-Player

Inhaltsübersicht zum DVD-Funktionsteil

(in alphabetischer Reihenfolge)

| <u>Funktion / Thema</u> | <u>Taste</u> | <u>Seite</u> |
|--------------------------------|---|--------------|
| Fortfahren | RESUME | 25 |
| Kapiteldirektwahl | 1 | 29 |
| Kapitel, Szenen, Zeit Suche | SEARCH | 25 |
| Laufwerk | EJECT | 24 |
| Lautstärke einstellen | - VOL + | 28 |
| Menüsystem der DVD | MENU | 25 |
| Pause | PAUSE | 28 |
| PBC | PBC | 29 |
| Richtungstasten |  | 28 |
| Rücklauf | <<F.R | 27 |
| Rücksprung | << PREV. | 28 |
| Setup des DVD-Players | SETUP | 25 |
| Sprache des Films | LANGUAGE | 26 |
| Standby Modus | POWER | 24 |
| Stop | STOP | 28 |
| Stummschaltung | MUTE | 27 |
| Untertitel | SUBTITLE | 27 |
| Vorlauf | F.F >> | 27 |
| Vorwärtssprung | NEXT >> | 28 |
| Wiedergabe / PLAY | PLAY | 28 |
| Wiederholung (Schleife) | A-B | 29 |
| Wiederholung (Szene bzw. Film) | 1/ALL | 29 |
| Winkeleinstellung | ANGLE | 26 |
| Zeitanzeige | DISPLAY | 26 |
| Zeitlupe | SLOW | 25 |
| Zoom | ZOOM | 27 |

Funktionserklärung:

Erklärung der Funktionen im Betrieb als DVD-Player anhand der Tasten der Fernbedienung.

Hinweise zum Abspielen der Discs

Einige DVDs erfordern unterschiedliche Bedienungsschritte, oder gewisse Eingaben sind nicht möglich, bedingt durch die vom Disc-Hersteller vorgesehenen Beschränkungen. In diesen Fällen können die Bedienungsschritte je nach Disc verschieden sein, bzw. gewisse Bedienungsfunktionen stehen möglicherweise nicht zur Verfügung. Wenn versucht wird bei einem DVD-Spieler von Yamakawa einen nicht durchführbaren Bedienungsschritt einzugeben, erscheint das Sperrsymbol oben rechts auf dem Bildschirm. Einige Disc-Typen sind für interaktive Eingaben über Menübildschirme oder Eingaben während der Wiedergabe konzipiert; da die Discs aber in Sektoren unterteilt sind und keinen zusammenhängenden Inhalt aufweisen, sind gewisse Bedienungsfunktionen, wie zum Beispiel einige Wiederholungs- und Programmier-Modi, unter Umständen nicht möglich. In diesen Fällen wird bei diesem Yamakawa DVD-Spieler als Sperrsymbol eine Hand links oben am Bildschirm angezeigt.

Einige Tasten haben im Betrieb mit MP3 CDs, Picture CDs oder Audio-CDs (CD) andere Funktionen. Diese Sonderfunktionen werden in den jeweiligen Abschnitten **MP3-Player**, **JPEG Player**, **CD-Player** erläutert.

POWER Mit der *Power* Taste auf Ihrer Fernbedienung können Sie den Standby-Modus ein- und ausschalten. Wenn Sie das Gerät für längere Zeit, also z.B. mehrere Stunden, ausschalten wollen, sollten Sie in jedem Fall den Netzschalter vorne am Gerät betätigen.

EJECT Mit der *Eject* Taste für die Laufwerksschublade, können Sie diese bei eingeschaltetem Gerät in jedem Betriebszustand öffnen und schließen. Oben links im TV-Bildschirm kurz eingeblendete Symbole begleiten diesen Vorgang. Nach Schließen des Laufwerks beginnt die Wiedergabe der eingelegten Disc automatisch.

MENU Mit der *Menu* Taste können Sie das Hauptmenü einer DVD-Disc während der Wiedergabe aufrufen, sofern ein solches Menü auf der Disc abgespeichert wurde. In der Regel haben alle DVDs heute eine Menüstruktur, in der man dann mittels der Richtungstasten navigieren kann. Mit der *Play* Taste bestätigt man die getätigte Auswahl. Durch Drücken der *Resume* Taste wird die Wiedergabe des Films fortgesetzt.

SETUP Mit der *Setup* Taste gelangen Sie zum Hauptmenü des DVD-Players. Hier können Sie alle Einstellungen des Gerätes verändern und Ihrem TV-Gerät bzw. Ihrer Stereo-/Surroundanlage anpassen. Auch hier wird mit den Richtungstasten navigiert und ausgewählt und mit der *Play* Taste bestätigt. Durch nochmaliges Drücken der *Setup*-Taste an jeder Position wird die Wiedergabe des Films fortgesetzt. Detaillierte Erklärung des DVD-Player Setup ab Seite 14.

SLOW Mit der *Slow* Taste schalten Sie die Zeitlupenfunktion ein. Durch mehrfaches Drücken dieser Taste können Sie zwischen je vier Geschwindigkeitsstufen für Zeitlupe vorwärts und rückwärts wählen. Oben rechts am Bildschirm wird ein Symbol für die Abspielrichtung angezeigt sowie eine Angabe für die Geschwindigkeit: $\frac{1}{2}$, $\frac{1}{4}$, $\frac{1}{8}$ und $\frac{1}{16}$.

RESUME Sie können nach dem Sie z.B. STOP gedrückt haben oder sich im Menü-System der DVD befinden, mit der *Resume* Taste an die Stelle des Filmes zurückkehren, an der Sie ihn durch Drücken der *Stop* Taste oder der *Menu*- oder *Title* Taste verlassen haben.

SEARCH Mit der *Search* Taste wird ein zusätzliches Menü aufgerufen, wobei der Film in einem kleinen Fenster weiterzusehen ist. Außerdem ist eine Zeitanzeige sichtbar (die mit der Display Taste umgeschaltet werden kann) und auch eine Anzeige für die aktuelle Video-Bitrate des angezeigten Films. Dieses Menü bietet neun Unterfunktionen. Die jeweils ausgewählte ist gelb hinterlegt. Mit den Unterfunktionen *Title*, *Chapter*, *Tt Time*, *Ch Time* können Suchfunktionen genutzt werden. Wählen Sie die gewünschte Unterfunktion und bestätigen Sie mit der *Play* Taste. Sie gelangen dann in den rechten Menüteil und können mit den numerischen Tasten die gewünschten Eingaben machen. Eingaben die nicht möglich wären (z.B. Sprung zu Kapitel 19 eines Films, der nur 15 Kapitel hat)

werden nicht akzeptiert. Wurde das Richtige gefunden, können Sie das Sondermenü durch erneutes Drücken der **Search** Taste wieder schließen.

DISPLAY Durch Drücken der Display-Taste erscheint oben im TV-Bildschirm eine mitlaufende Zeitangabe, die die bereits gespielte Zeit eines Titels anzeigt. Wird die Info-Taste noch einmal gedrückt, wechselt die Anzeige und gibt nunmehr die Restlaufzeit des Titels an. Mit den nächsten beiden Tastendrücken wird Laufzeit und Restlaufzeit des aktuellen Kapitels angezeigt. Beim fünften Drücken der Display-Taste, wird die Zeiteinblendung ausgeschaltet.

LANGUAGE Mit der Language Taste können Sie während der Wiedergabe eines DVD-Films die Sprache des Films verändern, sofern mehr als nur eine „Tonspur“ auf der Disc abgelegt ist. Durch Drücken der Language Taste während der Wiedergabe wird eine Infozeile eingeblendet, die die verfügbaren „Tonspuren“ des Films anzeigt. Durch mehrmaliges Drücken der Language-Taste werden nacheinander alle verfügbaren „Tonspuren“ angezeigt. Drücken Sie die Language-Taste so oft, bis die gewünschte Sprache angezeigt wird. Diese Einstellung wird dann sofort aktiv. Die Infozeile verschwindet dann kurze Zeit später. Es gibt DVDs wo die Language-Taste keine Wirkung hat und eine Umschaltung zwischen den „Tonspuren“ nicht funktioniert, obwohl der Film mehrere Sprachen anbietet. In diesem Fall hat der Hersteller der DVD diese Funktion blockiert und erlaubt nur eine Einstellung dieser Funktion über das Menü-System der DVD selber (siehe Menü-Taste).

ANGLE Mit der Angle-/Winkel-Taste können Sie zwischen unterschiedlichen Blickwinkeln der Kameraführung auswählen. Filme, die diese Zusatzfunktion an bestimmten Stellen bieten, sind besonders gekennzeichnet. Ihr DVD-Player macht Sie auf Beginn und Ende einer Mehrwinkelfilmsequenz durch eine Texteinblendung aufmerksam. Sie können dann durch Drücken der Angle-/Winkel-Taste die entsprechende Szene wahlweise aus den unterschiedlichen auf der DVD abgelegten Winkeln betrachten. Eine Bildschirmanzeige oben rechts am Bildschirm zeigt Ihnen, wie viele unterschiedliche Perspektiven die jeweilige Szene hat.

MUTE Mit der Stumm-Taste können sie den Ton des Films während der Wiedergabe ein- und ausschalten. Eine entsprechende Information wird oben links am TV-Bildschirm eingeblendet.

SUBTITLE Mit der *Subtitle* Taste können Sie die auf der DVD-Disc abgelegten Untertitel in den laufenden Film ein- bzw. ausblenden. Auf einer DVD-Disc sind häufig Untertitel in mehreren Sprachen abgelegt, da nicht für jedes Land voll synchronisierte Filme angeboten werden. Durch Drücken der *Subtitle* Taste während der Wiedergabe wird eine Infozeile eingeblendet, in der die verfügbaren Untertitel des Films angezeigt werden. Durch mehrmaliges Drücken der Untertitel-Taste werden nacheinander alle verfügbaren Untertitel angezeigt. Eine der wählbaren Optionen ist immer auch die Ausblendung/Abschaltung der Untertitel. Drücken Sie die Untertitel-Taste so oft, bis die gewünschte Sprache angezeigt wird. Diese Einstellung wird dann sofort aktiv. Die Infozeile verschwindet kurze Zeit später. Es gibt DVDs wo die Untertitel-Taste keine Wirkung hat und eine Umschaltung zwischen den Untertiteln nicht funktioniert, obwohl der Film unterschiedliche Untertitel anbietet. In diesem Fall hat der Hersteller der DVD diese Funktion blockiert und erlaubt nur eine Einstellung dieser Funktion über das Menü-System der DVD selber (siehe *Menu* Taste).

ZOOM Mit der *Zoom* Taste können Sie das wiedergegebene Bild vergrößern, um Details besser sichtbar zu machen. Es gibt aber auch die Möglichkeit das Bild zu verkleinern. Drücken Sie während der Wiedergabe eines Films die Zoom-Taste, so wird der Bildschirm aus dem Zentrum heraus vergrößert. Die Wiedergabe wird unvermindert fortgesetzt. Es stehen drei Vergrößerungsstufen zur Verfügung (2-fach, 3-fach und 4-fach) und drei Verkleinerungsstufen ($\frac{1}{2}$, $\frac{1}{3}$ und $\frac{1}{4}$). Am oberen rechten Bildschirmrand wird der Bildfaktor eingeblendet.

<<F.R / F.F>> Mit der Vorlauf- und Rücklaftaste können Sie die Zeitrafferfunktion aktivieren, die gewünschte Wiedergaberichtung (Vorwärts bzw. Rückwärts) bestimmen, sowie durch mehrfaches Drücken der jeweiligen Taste die Geschwindigkeit in fünf Stufen regeln (2-fach, 4-fach, 8-fach, 16-fach, 32-fach). Entsprechende Bildschirmsymbole werden oben rechts am TV-Gerät eingeblendet. Durch Drücken der *Play* Taste wird die Wiedergabe normal fortgesetzt.

- VOL + Mit den Lautstärke Tasten können Sie die Lautstärke regeln. Zur besseren Regulierung wird eine Grafik am Bildschirm eingeblendet. Bei Auslieferung des Gerätes ist die Lautstärke auf Maximum eingestellt. Ob Sie die Lautstärke bei Wiedergabe mit der Fernbedienung Ihres DVD-Players oder z.B. mit der Fernbedienung des TV-Gerätes regulieren bleibt Ihnen überlassen.

|<<PREV. / NEXT>>| Mit den Rücksprung- und Vorwärtssprungtasten können Sie an den Beginn des vorhergehenden Kapitels (Szene) oder an den Beginn des nächsten Kapitels (Szene) springen. Die Wiedergabe wird automatisch fortgesetzt.

PAUSE Mit der *Pause* Taste können Sie die Wiedergabe einer Disc unterbrechen. Sie können danach die Wiedergabe mit der *Play* Taste oder durch erneutes Drücken der *Pause* Taste fortsetzen. Das Pause Symbol wird bei Bedienung der Taste oben rechts am TV-Bildschirm eingeblendet.

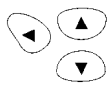

Mit den Richtungstasten können Sie in allen Menüsystemen des DVD-Players und der DVD-Discs navigieren und Funktionen auswählen. Durch Drücken der jeweiligen Taste bewegen Sie sich in einem horizontalen bzw. vertikalen Menüsystem jeweils um einen Schritt weiter. Am Bildschirm wird jeder Schritt grafisch hinterlegt, so daß Sie jederzeit wissen, welche Funktion gerade gewählt wurde.

PLAY Mit der *PLAY* Taste können Sie die in den unterschiedlichen Menüsystemen mit Hilfe der Richtungstasten getätigten Auswahlen bestätigen und zur Ausführung bringen. Andererseits fungiert die *Play* Taste als Wiedergabetaste, wie sie z.B. von Kassettenrecordern her bekannt ist. Das PLAY Symbol wird bei Bedienung der Taste oben rechts am TV-Bildschirm eingeblendet.

STOP Mit der *STOP* Taste unterbrechen Sie die Wiedergabe einer Disc und der DVD-Player schaltet automatisch auf das Startbild, das auch beim Einschalten des Gerätes sichtbar ist. Am Bildschirm wird „Play drücken zum Fortfahren“ eingeblendet. Sie können jetzt durch Drücken der *Play* Taste den Film jederzeit an der Stelle weitersehen, an der die *Stop* Taste gedrückt wurde. Erst beim zweiten Drücken der *Stop* Taste ist der Wiedergabemodus unterbrochen. Es

wird **STOP** eingeblendet und auch auf dem Display angezeigt. Nur in diesem kompletten Stop Modus können Sie Einstellungen im **Präferenz Setup** und die **TV Typ** Einstellungen vornehmen.

PBC Mit der **PBC** Taste können Sie bei Video CDs ab der Version 2.0 Sonderfunktionen aktivieren. Näheres dazu können Sie im Abschnitt Video-CD lesen. Bei der DVD Wiedergabe ist PBC generell auch aktiv.

A-B Mit der **A-B** Taste können Sie während der Wiedergabe einer beliebigen Disc (DVD, CD, oder VCD) einen bestimmten Bereich als Wiederholungsschleife definieren. An der Stelle, wo die Wiederholung beginnen soll, drücken Sie das erste Mal die **A-B** Taste. Am Bildschirm wird das Schleifensymbol und **A** eingeblendet. An der Stelle der Disc, wo die Wiederholungssequenz aufhören soll, drücken Sie das zweite Mal die **A-B** Taste. Nun wird das Schleifensymbol und **AB** eingeblendet. Nun beginnt automatisch die Wiederholung des durch den Anfangspunkt **A** und den Endpunkt **B** markierten Bereiches. Ein nochmaliges Drücken der **A-B** Taste schaltet die Wiederholungsschleife aus.

1/ALL Mit der **1/All** Taste können Sie wahlweise das aktuelle Kapitel (Szene) wiederholen lassen oder aber den ganzen Film. Durch mehrfaches Drücken der Taste können drei Funktionen **Kapitel**, **Titel** und **Alle** ausgewählt werden. Drücken Sie die Taste einmal erscheint das Schleifensymbol mit **Kapitel** am Bildschirm. Jetzt wird die aktuelle Szene (Kapitel) des Films solange wiederholt, bis Sie die Funktion ausschalten. Beim zweiten Drücken erscheint das Symbol mit dem **Titel** am Bildschirm. Der aktuelle Titel wird ständig wiederholt. Beim dritten Drücken der Taste erscheint das Schleifensymbol mit **Alle**. Jetzt wird die gesamte Disc ständig wiederholt. Durch nochmaliges Drücken schalten Sie die Funktion aus und die Wiedergabe wird normal fortgesetzt.

1, 2, 3...

Mit den Nummerntasten können Sie während der Wiedergabe des Films direkt zu den Kapiteln springen. Wollen Sie also z.B. das Kapitel 45 des aktuellen Titel sehen, so müssten Sie die **+10** Taste viermal drücken und dann die Taste **5**. Die Wiedergabe wird dann sofort bei Beginn des Kapitels 45 fortgesetzt.

MP3-Player

Inhaltsübersicht zum MP3-Funktionsteil

(in alphabetischer Reihenfolge)

| Funktion / Thema | Taste | Seite |
|---------------------------|-----------------------|-------|
| Display | DISPLAY | 33 |
| Programmierung | PROGRAM | 33 |
| Rücklauf | <<F.R | 33 |
| Blättern rückwärts | <<PREV. | 34 |
| Suchen | SEARCH | 33 |
| Titeldirektanwahl | 1 | 34 |
| Vorlauf | F.F>> | 33 |
| Blättern vorwärts | NEXT>> | 34 |
| Wiederholung (Musikstück) | 1/ALL | 34 |

Funktionserklärung

Ähnlich einer Festplatte eines Computers, können auf einer MP3 CD Unterverzeichnisse (ähnlich den Schubladen eines Karteischranks) zur besseren Strukturierung der Musiktitel angelegt werden. Sollen auf einer MP3 CD mehrere Musikrichtungen untergebracht werden, so kann man bei der Erstellung der CD Verzeichnisse für z.B. Klassik, Jazz, Rock, Pop etc. anlegen. In diesen Verzeichnissen können auch weitere Verzeichnisse, sogenannte Unterverzeichnisse (z.B. für Interpreten) angelegt werden.

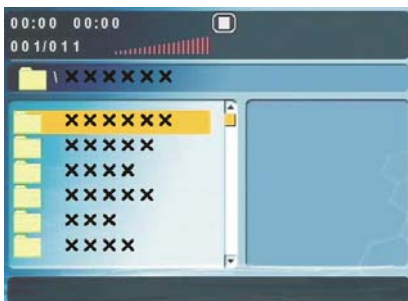

Wird eine MP3 Disc in den Yamakawa eingelegt, so wird zunächst die Verzeichnisstruktur, sofern vorhanden, der Disc angezeigt. Links im Bild werden die Verzeichnisse dargestellt. Sie haben dann zwei Möglichkeiten des Betriebs:

Ordner-Modus

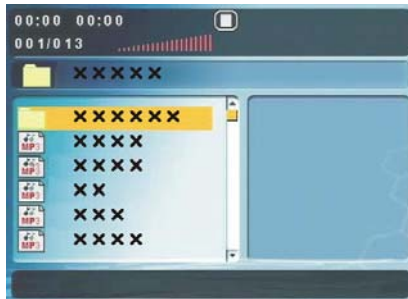

Wählen Sie dann ein Verzeichnis mit den Cursortasten aus und bestätigen dies mit der **Play** Taste. Sofern weitere Unterverzeichnisse folgen, werden diese jetzt in der linken Spalte angezeigt.

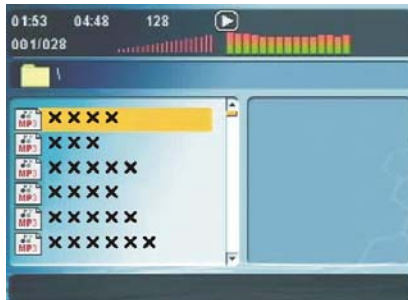

Anderenfalls werden auf der linken Bildschirmhälfte dann die MP3 Titel des jeweiligen Verzeichnisses angezeigt. Sollten die Dateinamen länger als 14 Zeichen sein, werden diese abgeschnitten. Mit den Richtungstasten können Sie ein Musikstück auswählen und mit der **Play** Taste starten. Beim Start werden

Zeitanzeige, EQ-Grafik und MP3 Kbit/s Anzeige aktiviert.

Filelist-Modus

Sie haben die Möglichkeit eine MP3 CD entweder durch Auswahl des gewünschten Verzeichnisses und Musikstückes (wie eben beschrieben) zu starten,

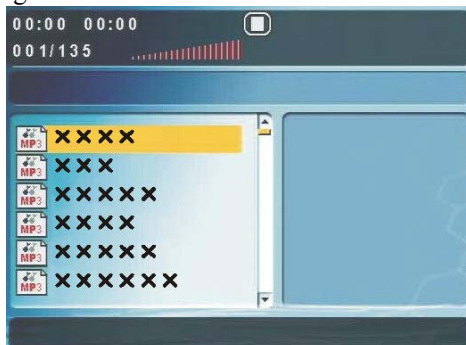

oder Sie können nach Einlegen der MP3 CD die **PROGRAM** Taste drücken. Es werden dann nicht nur die Stücke eines Verzeichnisses angezeigt, sondern fortlaufend alle MP3 Stücke, die sich auf der CD befinden. Eine Navigation zwischen den Verzeichnissen ist dann nicht mehr nötig.

Egal für welchen der beiden Auswahlmethoden Sie sich entscheiden, die jeweils möglichen Wiedergabe-Modi bleiben die gleichen:

Wiedergabemodus

Dieser Yamakawa DVD-Player besitzt sechs Wiedergabearten als MP3 Player. Den Wiedergabemodus können Sie mit der **I/ALL** Taste auswählen:

- **Mischen**
- **Zufall**
- **Single**
- **Stück wiederholen**
- **Ordner wiederholen**
- **Ordner**

Mischen

Die Musikstücke innerhalb eines Ordners (Ordner Modus) oder der ganzen Disc (Filelist Modus) werden nicht mehr fortlaufend wiedergegeben, sondern vermischt. Dabei wird aber jedes Musikstück nur einmal wiedergegeben. Danach stoppt die Wiedergabe.

Zufall

Die Musikstücke innerhalb eines Ordners (Ordner Modus) oder der ganzen Disc (Filelist Modus) werden nicht mehr fortlaufend wiedergegeben, sondern von einem Zufallsgenerator ausgewählt. Dabei kann ein Musikstück per Zufall auch mehrfach wiedergegeben werden. Die Wiedergabe stoppt nicht automatisch.

Single

Der ausgewählte MP3-Titel wird einmal gespielt. Danach stoppt die Wiedergabe

Stück wiederholen

Der ausgewählte Titel wird einmal gespielt und danach ständig wiederholt, bis die Wiedergabe unterbrochen wird.

Ordner Wiederholen

Alle Musiktitel des ausgewählten Verzeichnisses (Ordner Modus) bzw. der gesamten Disc (Filelist Modus) werden in der normalen Reihenfolge wiedergegeben und dann ständig wiederholt.

Ordner

Alle Musiktitel des ausgewählten Verzeichnisses (Ordner Modus) bzw. der gesamten Disc (Filelist Modus) werden in der normalen Reihenfolge einmal wiedergegeben. Danach stoppt die Wiedergabe. Dies ist der Standardmodus, wenn kein anderer Modus eingestellt wird.

DISPLAY Mit der *Display* Taste können Sie die Zeitanzeige oberhalb des MP3 Menüs umschalten zwischen der Grafik für Lautstärke, Equalizer und Kbit/s Anzeige und der Anzeige des gewählten Wiedergabe Modus und des Ordner- / Filelist-Modus.

PROGRAM Wechsel zwischen Ordner Modus und Filelist Modus. Im Ordner Modus werden die eventuell auf einer CD vorhandenen Verzeichnisse und Unterverzeichnisse mitangezeigt. Dabei wirkt der jeweils ausgewählte Wiedergabemodus nur in dem ausgewählten Verzeichnis. Im Filelist Modus werden alle MP3 Titel der eingelegten CD angezeigt. Der jeweils ausgewählte Wiedergabemodus wirkt dann auf alle Titel der CD.

<<F.R/F.F>> Mit der Vorlauf- und Rücklaftaste können Sie während der Wiedergabe eines Musikstückes den Schnellvorlauf und Schnellrücklauf aktivieren. Das Gerät bleibt dabei im Wiedergabe Modus, so dass sich die Musikstücke besonders im Schnellrücklauf verfremdet anhören können. Durch mehrmaliges Drücken der Tasten, können Sie zwischen fünf unterschiedlichen Geschwindigkeiten auswählen: 2x, 4x, 8x, 16x, 32x.

SEARCH Mit der Search Taste einen Titel im ausgewählten Verzeichnis (Ordner Modus) oder auf der gesamten CD (Filelist Modus) suchen, wenn Sie dessen Nummer eingeben. Innerhalb eines Musikstückes können Sie auch nach einem Zeitpunkt suchen.

|<<PREV./NEXT>>| Mit den Rücksprung- und Vorwärtssprungtasten können Sie mit jedem Tastendruck jeweils 6 Musikstücke nach vorne oder nach hinten springen, sofern sich eine entsprechende Zahl an Dateien im Verzeichnis befindet. Mit dieser Funktion können Sie schnell größere Mengen an Musikstücken innerhalb eines Verzeichnisses überspringen. Sofern Sie nur schnell zum nächsten oder vorherigen Musikstück wechseln wollen, sollten Sie mit den Richtungstasten ▲ und ▼ auf das gewünschte Stück gehen und mit der **Play** Taste bestätigen.

1/ALL Mit der 1/All Taste können Sie sechs Wiedergabemodi auch während der Wiedergabe einstellen bzw. verändern.

- 1** Mit den numerischen Tasten können Sie jeden Titel im ausgewählten Verzeichnis direkt anwählen und wiedergeben lassen. Wenn Sie die Zahl des Musikstückes das Sie hören wollen drücken, bestätigen Sie die Eingabe mit der **Play** Taste. Dann beginnt die Wiedergabe des Titels automatisch. Die eingegebene Zahl darf die Gesamtzahl der Titel im Verzeichnis nicht übersteigen.

JPEG / Picture-CD Player

Inhaltsübersicht zum JPEG-Funktionsteil

(in alphabetischer Reihenfolge)

| <u>Funktion / Thema</u> | <u>Taste</u> | <u>Seite</u> |
|-------------------------|-----------------------|--------------|
| Bilddirektanwahl | 1 | 38 |
| Diashow | PLAY | 39 |
| Display | DISPLAY | 37 |
| Menü | STOP | 38 |
| Ordner/Playlist Modus | PROGRAM | 37 |
| Rücksprung | <<PREV. | 38 |
| Vorwärtssprung | NEXT>> | 38 |
| Wiedergabe Modus | 1/ALL | 38 |

Funktionserklärung

Ähnlich einer Festplatte eines Computers, können auf einer JPEG Picture CD Unterverzeichnisse (ähnlich den Schubladen eines Karteischranks) zur besseren Strukturierung der Fotos angelegt werden. Sollen auf einer Picture CD z.B. Bilder zu unterschiedlichen Themen untergebracht werden, so kann man bei der Erstellung der CD Verzeichnisse für z.B. Urlaub1, Urlaub2, Präsentation1 etc. anlegen. In diesen Verzeichnissen können auch weitere Verzeichnisse, sogenannte Unterverzeichnisse angelegt werden.

Wird eine JPEG Picture Disc in den Yamakawa eingelegt, so wird zunächst die Verzeichnisstruktur der Disc angezeigt. Links im Bild werden die Verzeichnisse dargestellt.

Ordner Modus

Wählen Sie dann ein Verzeichnis mit den Cursortasten aus und bestätigen dies mit der **Play** Taste. Sofern weitere Unterverzeichnisse folgen werden jetzt diese in der linken Spalte angezeigt. Anderenfalls werden auf der linken Bildschirmhälfte die JPEG Dateien des jeweiligen Verzeichnisses angezeigt. Der Aktionsbalken liegt

dann auf der ersten Bilddatei und das erste Bild wird in der rechten Menühälfte verkleinert angezeigt. Sie können den gelben Aktionsbalken auf die jeweiligen Bilddateien bewegen und erhalten im rechten Fenster eine Vorschau des Bildes. Außerdem wird die Auflösung des Bildes angezeigt.

Mit der **Play** Taste können Sie jetzt die Diashow starten, bei der alle Bilder des ausgewählten Verzeichnisses mit einer Betrachtungspause von ca. 6sec. hintereinander angezeigt werden. Mit den Tasten **STOP**, **Pause**, |<<**PREV**, **NEXT**>>| und **I/ALL** können Sie in die Wiedergabe eingreifen.

Filelist-Modus

Sie haben die Möglichkeit eine JPEG Picture CD entweder durch Auswahl des gewünschten Verzeichnisses und Bildes (wie eben beschrieben) zu starten, oder Sie können nach Einlegen der JPEG Picture CD die **PROGRAM** Taste drücken. Es werden dann nicht nur die Bilder eines Verzeichnisses angezeigt, sondern fortlaufend alle JPEG Bilddateien, die sich auf der CD befinden. Eine Navigation zwischen den Verzeichnissen ist dann nicht mehr nötig.

Egal für welchen der beiden Auswahlmethoden Sie sich entscheiden, die jeweils möglichen Wiedergabe-Modi bleiben die gleichen:

Wiedergabemodus

Dieser Yamakawa DVD-Player besitzt sechs Wiedergabearten als JPEG Player. Den Wiedergabemodus können Sie mit der **I/ALL** Taste auswählen:

- **Mischen**
- **Zufall**
- **Single**
- **Stück wiederholen**
- **Ordner wiederholen**
- **Ordner**

Mischen

Die Bilder innerhalb eines Ordners (Ordner Modus) oder der ganzen Disc (Filelist Modus) werden nicht mehr fortlaufend wiedergegeben, sondern vermischt. Dabei wird aber jedes Bild nur einmal wiedergegeben.

Zufall

Die Bilder innerhalb eines Ordners (Ordner Modus) oder der ganzen Disc (Filelist Modus) werden nicht mehr fortlaufend wiedergegeben, sondern von einem Zufallsgenerator ausgewählt. Dabei kann ein Bild per Zufall auch mehrfach wiedergegeben werden.

Single

Das ausgewählte JPEG-Bild wird einmal angezeigt. Danach stoppt die Wiedergabe.

Stück wiederholen

Das ausgewählte Bild wird einmal angezeigt und danach ständig wiederholt, bis die Wiedergabe unterbrochen wird bzw. der Wiedergabemodus geändert wird.

Ordner Wiederholen

Alle Bilder des ausgewählten Verzeichnisses (Ordner Modus) bzw. der gesamten Disc (Filelist Modus) werden in der normalen Reihenfolge wiedergegeben und dann ständig wiederholt.

Ordner

Alle Bilder des ausgewählten Verzeichnisses (Ordner Modus) bzw. der gesamten Disc (Filelist Modus) werden in der normalen Reihenfolge einmal wiedergegeben. Danach stoppt die Wiedergabe. Dies ist der Standardmodus, wenn kein anderer Modus eingestellt wird.

DISPLAY Mit der *Display* Taste können Sie die Zeitanzeige oberhalb des Menüs umschalten zwischen der Grafik für Lautstärke und der Anzeige des gewählten Wiedergabe Modus und des Ordner- / Filelist-Modus. Die *Display* Taste hat während der Diashow keine Funktion.

PROGRAM Wechsel zwischen Ordner Modus und Filelist Modus. Im Ordner Modus werden die eventuell auf einer CD vorhandenen Verzeichnisse und Unterverzeichnisse mit angezeigt. Dabei wirkt der jeweils ausgewählte

Wiedergabemodus nur in dem ausgewählten Verzeichnis. Im Filelist Modus werden alle Bilder der eingelegten CD angezeigt. Der jeweils ausgewählte Wiedergabemodus wirkt dann auf alle Bilder der CD.

SEARCH Mit der Search Taste ein Bild ausgewählten Verzeichnis (Ordner Modus) oder auf der gesamten CD (Filelist Modus) suchen, wenn Sie dessen Nummer eingeben. Innerhalb eines Musikstückes können Sie auch nach einem Zeitpunkt suchen.

|<<PREV./NEXT>>| Mit den Rücksprung- und Vorwärtssprungtasten können Sie während der Diashow zum vorherigen Bild zurückspringen oder zum nächsten Bild springen . Am TV-Gerät wird das jeweilige Tastensymbol eingeblendet. Die Diashow wird dann automatisch fortgesetzt.

1/ALL Mit der 1/All Taste können Sie sechs Wiedergabemodi auch während der Wiedergabe einstellen bzw. verändern.

1 Mit den numerischen Tasten können Sie jedes Bild im ausgewählten Verzeichnis direkt anwählen und wiedergeben lassen. Wenn Sie die Zahl des Bildes das Sie sehen wollen drücken, bestätigen Sie die Eingabe mit der **Play** Taste. Dann wird das Bild angezeigt. Die eingegebene Zahl darf die Gesamtzahl der Titel im Verzeichnis nicht übersteigen.

STOP Nachdem Sie mit der **Play** Taste die Diashow innerhalb eines Ordners (Ordner Modus) oder über die gesamte Disc (Playlist Modus) gestartet haben, können Sie mit der **STOP** Taste zum Übersichtsmenü wechseln. Dabei werden alle Fotos der CD verkleinert dargestellt. Mit den Richtungstasten kann ein bestimmtes Bild einfach ausgewählt werden und mit der **Play** Taste angezeigt werden. Wenn Sie mit den Richtungstasten den grünen Balken nach unten auf Slide Show bewegen und **Play** drücken, kehren Sie zur Diashow zurück. Wählen Sie **Menu**, so gelangen Sie zur Übersicht der Sondertastenfunktionen die nur während der laufenden Diashow zur Verfügung stehen. Nähere Details siehe **PLAY** auf der folgenden Seite.

PLAY Nach Einlegen einer JPEG Picture CD kann mit der **PLAY** Taste die Diashow gestartet werden. Ein Bildwechsel erfolgt ca. alle 6 sec. automatisch. Neben den zuvor beschriebenen Funktionen stehen während der Diashow weitere Sonderfunktionen zur Verfügung:

| <u>Taste</u> | <u>Funktion</u> |
|--------------------|--|
| PROGRAM | Bildwechsel Effekt Für den Wechsel von einem Bild zum nächsten können Sie durch mehrfaches Drücken der Program Taste aus 16 verschiedenen Effekten auswählen. |
| STOP | Bildübersicht |
| ◀◀ | vorheriges Bild |
| ▶▶ | nächstes Bild |
| ^ | Umdrehen |
| ∨ | Spiegeln |
| < | Drehen im Gegenuhrzeigersinn |
| > | Drehen im Uhrzeigersinn |
| Zoom | Zoom Modus ein/ausschalten |
| F.F>> | Zoom + |
| <<F.R | Zoom - |
| <> ∨^ | Zoomausschnitt (Lupe) verschieben |

CD-Player

Inhaltsübersicht zum CD-Funktionsteil

(in alphabetischer Reihenfolge)

| Funktion / Thema | Symbol | Seite |
|------------------------------|-----------------------|-------|
| Display | DISPLAY | 40 |
| Rücklauf | <<F.R | 41 |
| Rücksprung | <<PREV. | 41 |
| Titeldirektanwahl | 1 | 41 |
| Vorlauf | F.F>> | 41 |
| Vorwärtssprung | NEXT>> | 41 |
| Wiederholung (Stück bzw. CD) | 1/ALL | 41 |
| Zeitwiedergabe | SEARCH | 41 |

Hier werden nur diejenigen Tasten und deren Funktionen beschrieben, die während des Betriebs als CD-Player eine andere Funktion oder eine unterschiedliche Bedienungsweise haben.

Funktionserklärung

Im Betrieb als CD-Player wird das Startbild permanent am TV-Bildschirm gezeigt. Sobald eine Audio-CD in das Laufwerk eingelegt wird, wird die Nummer des Titels (xx von YY) und eine Zeit-Info mit der bereits gespielten Zeit des aktuellen Musikstückes eingeblendet.

DISPLAY Mit der Display-Taste können Sie vier unterschiedliche Zeitanzeigen in der Informationszeile darstellen. Mit jedem Drücken der Taste wird die Zeitanzeige gewechselt. Es stehen zur Verfügung: Stück Restzeit, Stück gespielt, gesamt gespielt, gesamte Restzeit.

SEARCH Mit der Search Taste können Sie an einen bestimmten Zeitpunkt der CD (*Disc gehe zu*) oder eines Stückes (*Stück gehe zu*) gelangen. Außerdem können Sie mit der Funktion *Stück gehe zu* direkt zu einem Stück auf der CD springen. Bei der Eingabe des Zeitpunktes muss darauf geachtet werden, dass dieser kleiner als die Gesamtdauer der CD bzw. des Stückes sein muss.

<<F.R/F.F>> Mit der Vorlauf- und Rücklauftaste können Sie während der Wiedergabe eines Musikstückes den Schnellvorlauf und Schnellrücklauf aktivieren. Das Gerät bleibt dabei im Wiedergabe Modus, so dass sich die Musikstücke besonders im Schnellrücklauf verfremdet anhören können. Durch mehrmaliges Drücken der Tasten, können Sie zwischen fünf unterschiedlichen Geschwindigkeiten auswählen: 2x, 4x, 8x, 16x, 32x.

|<<PREV./NEXT>>| Mit den Rücksprung- und Vorwärtssprungtasten können Sie an den Beginn des vorherigen Musikstückes zurückspringen oder direkt an den Beginn des nächsten Stückes springen. Die Wiedergabe wird dann automatisch fortgesetzt.

1/ALL Mit der *1/All* Taste können Sie wahlweise das aktuelle Musikstück nach dessen Ende automatisch wiederholen lassen, oder aber die ganze CD. Durch mehrfaches Drücken der Taste können die Funktionen *Stück* und *Alle* ausgewählt werden. Durch nochmaliges Drücken schalten Sie die Funktion aus und die Wiedergabe wird normal fortgesetzt.

1 Mit den numerischen Tasten können Sie jeden Titel auf der CD direkt anwählen und wiedergeben lassen. Wenn Sie die Zahl des Musikstückes, das Sie hören wollen drücken wird die Wiedergabe dieses Musikstückes sofort begonnen.

Language Mit der Language Taste können Sie während der CD Wiedergabe zwischen Mono Links, Mono Rechts, Mix Mono und Stereo umschalten. Diese Funktion ist eher für den Karaoke Betrieb sinnvoll.

Technische Daten

DVD Player Spezifikationen

| | |
|----------------------|--|
| Modell | DVD-265 |
| Pickup Head | Dual Focus optical pickup |
| Disc format: | Audio CD, DVD, VCD, SVCD, JPEG, MP3 |
| Video Komprimierung | MPEG-1 & MPEG-2, JPEG |
| Video Ausgang | Composite Video, S-Video, SCART (schaltbar für RGB oder YUV, Progressive SCAN mit 576p _(50Hz) /480p _(60Hz)) |
| Video Auflösung | 27MHz 10 bit |
| Video Format | NTSC / PAL |
| Bildformate | Pan&Scan, Letterbox, 16:9 Widescreen |
| Trickmodus | Zeitlupe & Zeitraffer vor- und rückwärts, Zoom |
| Sub-Picture | unabhängiger Sub-Picture Decoder |
| OSD | 8bit On-Screen Display |
| Audio System | Dolby Digital (AC-3) über digitale Ausgänge 2 Kanal downmix für alle Dolby Programme Dts Digital Ausgang |
| Digital Audioausgang | koaxial, optisch |
| Audio Format | 96 KHz 24bit |
| Audio DAC | 96 KHz 24bit |
| Stromversorgung | 100VAC-230VAC |
| Stromverbrauch | 34W |
| Abmessungen (BTH) | 43x29x5cm |
| Gewicht | 3.5kg |

Service & Garantie Informationen

Unter www.yamakawa.de finden Sie im Bereich „service&support“ aktuelle Garantie- und Serviceinformationen.

Es steht Ihnen bei Bedarf auch eine telefonische Hotline zur Verfügung, deren aktuelle Nummer ebenfalls unter www.yamakawa.de zu finden ist.