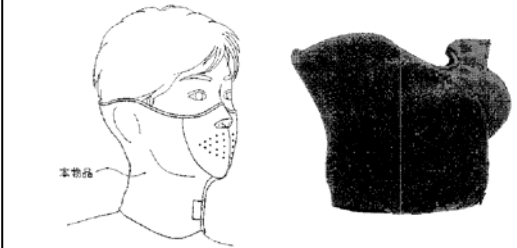
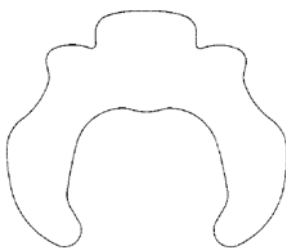

意匠分類記号	意匠分類の名称
B2	服飾品

対応する旧意匠分類			※移行方法…全部移行「全」、一部物品を移行「一」
旧意匠分類記号	※	分類の名称 または 移行した物品	
B2		服飾品	
参考分類・参考物品			
分類記号	分類の名称 または 物品の名称		
再掲載指示			
分類記号	分類の名称 または 物品の名称		
この分類に含まれる物品			
定義			
衣類のうち、手、足及び頭部等を覆うものを分類する。			
他の意匠分類との関係(含まれない物品、意匠)			
装身具(B3)、かばん又は携帯用袋物(B4)及び(B5)を除く。			
分類付与運用メモ (付与優先関係、懸案事項など)			
過去に分類した物品の名称			

意匠分類記号	意匠分類の名称
B 2 - 0	その他の服飾品

対応する旧意匠分類		移行方法...全部移行「全」、一部物品を移行「一」
旧意匠分類記号		分類の名称 または 移行した物品
B 2 - 0 0	全	その他の服飾品
B 2 - 0 1 0	全	腹掛け等
参考分類・参考物品		
分類記号		分類の名称 または 物品の名称
再掲載指示		
分類記号		分類の名称 または 物品の名称
この分類に含まれる物品		
たすき	腹掛け	
定義		
<p>はき物、かばん及び携帯用袋物を除き、日常生活において身に付け、あるいは携帯するもので、B 1、B 2、B 3に該当する分類のないもの。</p>		
<p>登録 1173686 号 B 2 - 0 防寒用フェイスマスク</p> 		<p>登録 01116987 号 B 2 - 0 首用サポーター</p> 
<p>他の意匠分類との関係(含まれない物品、意匠) 衛生用マスク及び安眠用眼帯(C 4 - 0 3)を除く。</p>		
分類付与運用メモ (付与優先関係、懸案事項など)		
過去に分類した物品の名称		

意匠分類記号	意匠分類の名称
B 2 - 0 1	腹巻き又は健康帯

対応する旧意匠分類		移行方法...全部移行「全」、一部物品を移行「一」
旧意匠分類記号		分類の名称 または 移行した物品
B 2 - 0 1 1	全	腹巻き又は健康帯
B 2 - 0 1 1 A	全	腹巻き又は健康帯(筒型及びベルト型)
B 2 - 0 1 1 B	全	腹巻き又は健康帯(パンツ型)
参考分類・参考物品		
分類記号		分類の名称 または 物品の名称
B 1 - 6 8	おしめ、おしめカバー	
J 7 - 5 代	理学的療法機械器具	
再掲載指示		
分類記号		分類の名称 または 物品の名称
この分類に含まれる物品		
腹巻き	健康帯	
定義		
<p>健康を目的として、身体胸部をおおうか又は緊締することによって着用するもの。 したがって、保温効果があるものの他、医療用として治療効果があるもの、又は胃下垂、脱腸、骨折等における各種治療剤の保持帯等を含む。 Dタームの付与にあたっては、パンツ型のものに対して「A」を付与する。</p>		
登録1176429号 B 2 - 0 1 腰用サポーター 	登録1157152号 B 2 - 0 1 腰巻 	登録1049119号 B 2 - 0 1 A 骨盤緊締帯 
他の意匠分類との関係(含まれない物品、意匠)		
下着のコルセット(B 1 - 6 5 0)を除く。 包帯(C 4 - 0 4)を除く。		
分類付与運用メモ (付与優先関係、懸案事項など)		
過去に分類した物品の名称		

意匠分類記号	Dターム記号	Dタームの名称
B2-01	A	パンツ型

対応する旧意匠分類 ※移行方法…全部移行「全」、一部物品を移行「一」		
旧意匠分類記号	※	分類の名称 または 移行した物品
B2-011B	全	腹巻き又は健康帯(パンツ型)

参考分類・参考物品	
分類記号	分類の名称 または 物品の名称
B1-68	おしめ、おしめカバー

定義(図例必須)

腹巻き及び健康帯に含まれるもののうち、パンツ型のもの。

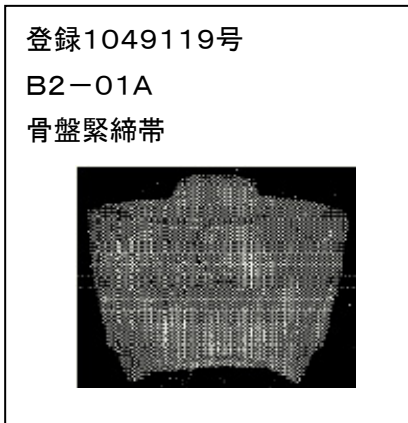

他のDタームとの関係(付与しない意匠)

分類付与運用メモ (付与優先順位、懸案事項など)

このDタームと複数付与しないDターム

記号	Dタームの名称	左記Dタームを複数組み合わせ た意匠には を付与する。

過去に分類した物品の名称

意匠分類記号	意匠分類の名称
B 2 - 0 2	整形用パッド等

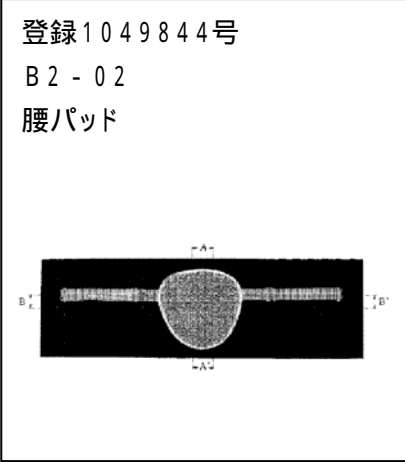
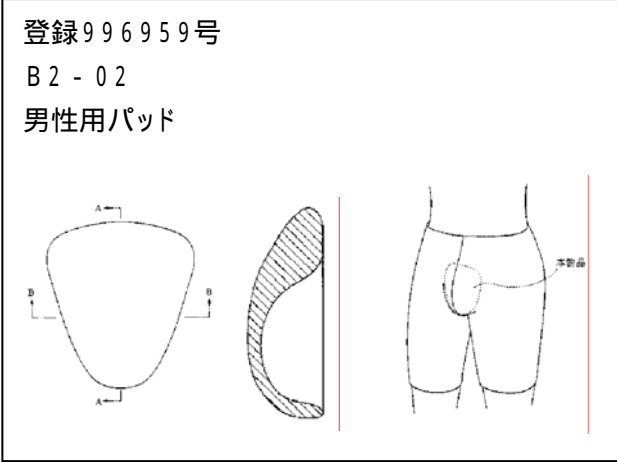
対応する旧意匠分類		移行方法...全部移行「全」、一部物品を移行「一」
旧意匠分類記号		分類の名称 または 移行した物品
B 2 - 0 2	全	整形用パッド等
参考分類・参考物品		
分類記号	分類の名称 または 物品の名称	
J 7 - 5 代	理学的療法機械器具	
再掲載指示		
分類記号	分類の名称 または 物品の名称	
この分類に含まれる物品		
腰パッド		
定義		
<p>身体の整形をパッド等をあてがうことによりおこなうもので、衣服用のパッド(肩パッドやブラジャー用パッド)とは異なり、単独で使用するものを分類する。 なお、身体の整形が主たる目的のものであれば、磁石等により多少の治療効果のあるものも含める。</p>		
登録1049844号 B 2 - 0 2 腰パッド 	登録996959号 B 2 - 0 2 男性用パッド 	
他の意匠分類との関係(含まれない物品、意匠) 下着のコルセット等(B 1 - 6 5 0)を除く。		
分類付与運用メモ (付与優先関係、懸案事項など)		
過去に分類した物品の名称		

意匠分類記号	意匠分類の名称
B2-03	子守帯等

対応する旧意匠分類 ※移行方法…全部移行「全」、一部物品を移行「一」

旧意匠分類記号	※	分類の名称 または 移行した物品
B2-03	全	子守帯等

参考分類・参考物品

分類記号	分類の名称 または 物品の名称

再掲載指示

分類記号	分類の名称 または 物品の名称

この分類に含まれる物品

子守帯	子守用しよいこ	
-----	---------	--

定義

幼児を背負ったり、抱いたりするための用具(部品及び付属品を含む。)を分類する。

登録1158641号 子守帯



登録1177842号 子守帯



他の意匠分類との関係(含まれない物品、意匠)

金具類(B9)を除く。以下に示す、
「迷子抑止ホルダー」は、B2-0に分類されている。
「子守服」は、B1-11台に分類されている。

登録1176524号 B2-0
迷子抑止ホルダー



登録1174870号 B1-110
子守服

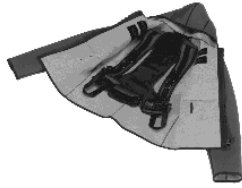

分類付与運用メモ (付与優先関係、懸案事項など)

過去に分類した物品の名称		

意匠分類記号	意匠分類の名称
B2-1	ネクタイ

対応する旧意匠分類		※移行方法…全部移行「全」、一部物品を移行「一」
旧意匠分類記号	※	分類の名称 または 移行した物品
B3-32	全	ネクタイ
B3-32A	全	ネクタイ(具象模様付き)
B3-32B	全	ネクタイ(抽象模様付き)
B3-32C	全	ネクタイ(縞柄付き)
B3-32D	全	ネクタイ(ポイント柄付き)

参考分類・参考物品	
分類記号	分類の名称 または 物品の名称

再掲載指示	
分類記号	分類の名称 または 物品の名称

この分類に含まれる物品		
ネクタイ	蝶ネクタイ	ひもネクタイ

定義

ワイシャツ等の衣服の前で結んで襟元を飾る、布などで細長く形成しているもの。えりかざり。



他の意匠分類との関係(含まれない物品、意匠)

分類付与運用メモ(付与優先関係、懸案事項など)

過去に分類した物品の名称		
ネクタイ	蝶ネクタイ	ひもネクタイ
リボン		



意匠分類記号	Dターム記号	Dタームの名称
B2-1	AA	具象模様付き

対応する旧意匠分類		※移行方法…全部移行「全」、一部物品を移行「一」
旧意匠分類記号	※	分類の名称 または 移行した物品
B3-32A	全	ネクタイ(具象模様付き)
参考分類・参考物品		
分類記号	分類の名称 または 物品の名称	
定義(図例必須)		
ワイシャツ等の衣服の前で結んで襟元を飾る、布などで細長く形成しているもの、えりかざりのうち、表面部に表されている模様が、事物を具体的に表現しているもの。抽象模様付き(B2-1AB)、縞柄模様付き(B2-1AC)に優先する。		
登録 1169546 号 ネクタイ (拡大図)	登録 1169545 号 ネクタイ (拡大図)	登録 1071609 号 ネクタイ (拡大図)
		
他のDタームとの関係(付与しない意匠)		
事物を具体的に表しているものは、全て[ポイント柄模様付き(B2-1AD)を除く。]具象模様付き(B2-1AA)を付与する。		
分類付与運用メモ (付与優先順位、懸案事項など)		
抽象模様付き(B2-1AB)、縞柄模様付き(B2-1AC)に優先して付与する。		
このDタームと複数付与しないDターム		
記号	Dタームの名称	左記Dタームを複数組み合わせた意匠には を付与する。
AB	抽象模様付き	
AC	縞柄模様付き	
AD	ポイント柄模様付き	
過去に分類した物品の名称		
ネクタイ		

意匠分類記号	Dターム記号	Dタームの名称
B2-1	AB	抽象模様付き

対応する旧意匠分類		※移行方法…全部移行「全」、一部物品を移行「一」
旧意匠分類記号	※	分類の名称 または 移行した物品
B3-32B	全	ネクタイ(抽象模様付き)
参考分類・参考物品		
分類記号	分類の名称 または 物品の名称	
定義(図例必須)		
<p>ワイシャツ等の衣服の前で結んで襟元を飾る、布などで細長く形成しているもの、えりかざりのうち、表面部に表されている模様が、事物等を具体的に表現していないもの。 文字、数字、記号(幾何学形態)、格子等も、抽象模様として付与する。</p>		
登録 1169548 号 ネクタイ (拡大図)	登録 1167679 号 ネクタイ (拡大図)	登録 1107648 号 ネクタイ (拡大図)
		
他のDタームとの関係(付与しない意匠)		
事物等を具体的に表現している[視認可能な具象模様(B2-1AA)を表現している]ものは、付与しない。ポイント柄模様(B2-1AD)を表現しているものも、付与しない。		
分類付与運用メモ(付与優先関係、懸案事項など)		
このDタームと複数付与しないDターム		
記号	Dタームの名称	左記Dタームを複数組み合わせた意匠には を付与する。
AA	具象模様付き	
AC	縞柄模様付き	
AD	ポイント柄模様付き	
過去に分類した物品の名称		
ネクタイ		

意匠分類記号	Dターム記号	Dタームの名称
B2-1	AC	縞柄模様付き

対応する旧意匠分類		※移行方法…全部移行「全」、一部物品を移行「一」
旧意匠分類記号	※	分類の名称 または 移行した物品
B3-32C	全	ネクタイ(縞柄模様付き)
参考分類・参考物品		
分類記号	分類の名称 または 物品の名称	
定義(図例必須)		
<p>ワイシャツ等の衣服の前で結んで襟元を飾る、布などで細長く形成しているもの、えりかざりのうち、表面部に表されている模様が、縞柄模様で表現しているもの。模様の全体が、連続する線等によって帯状縞模様に表示しているものに対して付与する。縦縞、横縞、斜め縞(左右)等。</p>		
<p>登録 1169547 号 ネクタイ (拡大図)</p> 	<p>登録 1107641 号 ネクタイ (拡大図)</p> 	<p>登録 1107639 号 ネクタイ(拡大図)</p> 
他のDタームとの関係(付与しない意匠)		
<p>事物等を具体的に表現している〔視認可能な具象模様(B2-1AA)を表現している〕ものは、付与しない。ポイント柄模様(B2-1A)を表現しているものも、付与しない。</p>		
分類付与運用メモ(付与優先関係、懸案事項など)		
このDタームと複数付与しないDターム		
記号	Dタームの名称	左記Dタームを複数組み合わせた意匠には を付与する。
AA	具象模様付き	
AB	抽象模様付き	
AD	ポイント柄模様付き	
過去に分類した物品の名称		
ネクタイ		

意匠分類記号	Dターム記号	Dタームの名称
B2-1	AD	ポイント柄模様付き

対応する旧意匠分類		※移行方法…全部移行「全」、一部物品を移行「一」
旧意匠分類記号	※	分類の名称 または 移行した物品
B3-32D	全	ネクタイ(ポイント柄模様付き)
参考分類・参考物品		
分類記号	分類の名称 または 物品の名称	
定義(図例必須)		
ワイシャツ等の衣服の前で結んで襟元を飾る、布などで細長く形成しているもの、えりかざりのうち、表面部に表されている模様、ワンポイント柄を表現しているもの。		
登録 1071610 号 ネクタイ (拡大図)	登録 1075958 号 ネクタイ (拡大図)	登録 744499 号 ネクタイ (拡大図)
		
他のDタームとの関係(付与しない意匠)		
分類付与運用メモ(付与優先関係、懸案事項など)		
ワンポイント柄模様を表しているものは、全て(B2-1, B2-1AA, B2-1AB, B2-1AC)に優先して付与する。		
このDタームと複数付与しないDターム		
記号	Dタームの名称	左記Dタームを複数組み合わせた意匠には を付与する。
AA	具象模様付き	
AB	抽象模様付き	
AC	縞柄模様付き	
過去に分類した物品の名称		
ネクタイ		

意匠分類記号	意匠分類の名称
B2-20	衣服用ベルト

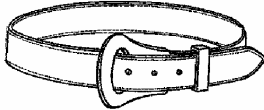
対応する旧意匠分類 ※移行方法…全部移行「全」、一部物品を移行「一」		
旧意匠分類記号	※	分類の名称 または 移行した物品
B2-2	全	衣服用ベルト
B2-2A	全	衣服用ベルト(標準型)
参考分類・参考物品		
分類記号		分類の名称 または 物品の名称
再掲載指示		
分類記号		分類の名称 または 物品の名称
この分類に含まれる物品		
衣服用ベルト		
定義		
衣服のずれを防ぐために、あるいは装飾のために衣服外部の腰周りに付けるベルトを分類する。		
登録1117328号 B2-20 ベルト 		
他の意匠分類との関係(含まれない物品、意匠) 和装用の伊達締めや腰ひも(B1-23900)は含まない。 ズボンのインサイドベルト(B1-900)は含まない。 ズボンつり等(B2-300)は含まない。 高所作業用ベルト(J6-12)は含まない。		
分類付与運用メモ (付与優先関係、懸案事項など)		
過去に分類した物品の名称		

意匠分類記号	意匠分類の名称
B2-300	ズボンつり等

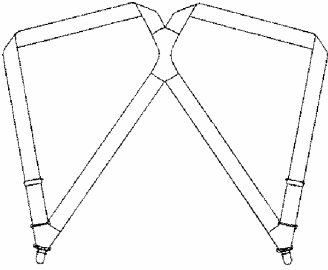
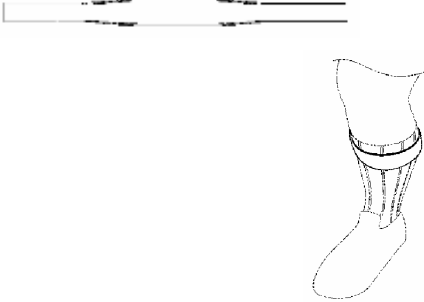
対応する旧意匠分類 ※移行方法…全部移行「全」、一部物品を移行「一」		
旧意匠分類記号	※	分類の名称 または 移行した物品
B2-30	全	ズボンつり等
B2-31	全	靴下止め
参考分類・参考物品		
分類記号	分類の名称 または 物品の名称	
再掲載指示		
分類記号	分類の名称 または 物品の名称	
この分類に含まれる物品		
ズボンつり	アームバンド	靴下止め
定義		
ズボンがずり落ちないようにつり上げる「ズボンつり」のほか、着用している衣服がずり落ちないようにつり上げたり、バンド等で止めるものを分類する。		
登録1158223号 B2-300 サスペンダー 	登録1175874号 B2-300 靴下止め 	
他の意匠分類との関係(含まれない物品、意匠)		
ガーターベルト(B1-650)は含まない。 衣服のずれを防ぐために、あるいは装飾のために衣服外部の腰周りに付けるベルト(B2-20)は含まない。		
分類付与運用メモ (付与優先関係、懸案事項など)		
過去に分類した物品の名称		

意匠分類記号	意匠分類の名称
B2-400	靴下等

対応する旧意匠分類		※移行方法…全部移行「全」、一部物品を移行「一」	
旧意匠分類記号	※	分類の名称 または 移行した物品	
B2-40	一	靴下等	
B2-41	全	靴下	
B2-41A	全	靴下(短型)	
B2-41AA	全	靴下(短型、織模様付き)	
B2-41AB	全	靴下(ポイント柄付き)	
B2-41B	全	靴下(長型)	
B2-43	一	室内履き又は靴下カバー	
B2-43A	一	室内履き又は靴下カバー(短型)	
B2-43AA	一	室内履き又は靴下カバー(短型、底部付き)	
B2-43B	一	室内履き又は靴下カバー(深型)	
B2-43C	一	室内履き又は靴下カバー(具象型)	
B2-43D	一	室内履き又は靴下カバー(足袋型)	
参考分類・参考物品			
分類記号		分類の名称 または 物品の名称	
再掲載指示			
分類記号		分類の名称 または 物品の名称	
この分類に含まれる物品			
靴下	靴下カバー	室内履き	
足袋カバー			
定義			
<p>●足にはくもの、あるいは足又は脚に付けるもので、はき物と装身具を除き、下位分類に該当しないものを分類する。主に、靴下を分類する。</p> <p>●なお、足の保温、のうち、靴、サンダル、スリッパ等のはき物の概念にあてはまらないものも含める。</p> <p>●Dタームの付与にあたっては、短型ものに対しては「AA」、長型のものに対しては「AB」、つま先が分割されているものに対しては「B」を付与する。例えば、短型でつま先が分割されているものに対しては「AA」と「B」の両方を付与する。</p>			

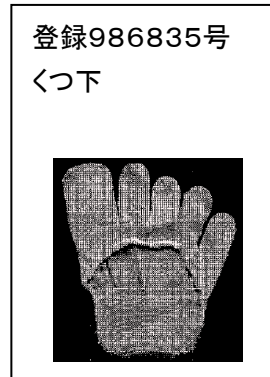
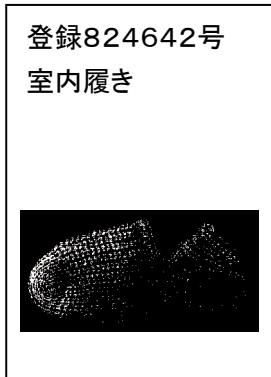

他の意匠分類との関係(含まれない物品、意匠)

タイツ及びパンティーストッキング(B1-67)を除く。

室内履きや靴下カバーのうち、スリッパ等のはき物の概念にあてはまるもの(B5-8)を除く。



分類付与運用メモ (付与優先関係、懸案事項など)

過去に分類した物品の名称		

意匠分類記号	Dターム記号	Dタームの名称
B2-400	AA	短型

対応する旧意匠分類		※移行方法…全部移行「全」、一部物品を移行「一」
旧意匠分類記号	※	分類の名称 または 移行した物品
B2-40	—	靴下等
B2-41	—	靴下
B2-41A	—	靴下(短型)
B2-41AA	—	靴下(短型・織模様付き)
B2-41AB	—	靴下(ポイント柄付き)
B2-43	—	室内履き又は靴下カバー
B2-43A	—	室内履き又は靴下カバー(短型)
B2-43AA	—	室内履き又は靴下カバー(短型・底部付き)
B2-43B	—	室内履き又は靴下カバー(深型)
B2-43C	—	室内履き又は靴下カバー(具象型)
B2-43D	—	室内履き又は靴下カバー(足袋型)
参考分類・参考物品		
分類記号		分類の名称 または 物品の名称
定義(図例必須)		
靴下等のうち、短型のもの。 ここで言う「短型」とは、丈がふくらはぎの中程以下のものとする。		
<div style="border: 1px solid black; padding: 5px; width: fit-content;"> 登録1174818号 靴下  </div>		
他のDタームとの関係(付与しない意匠)		
足首までをおおわないものを除く。つま先のないものを除く。		
<div style="border: 1px solid black; padding: 5px; width: fit-content;"> 登録1183732号 靴下  </div>		<div style="border: 1px solid black; padding: 5px; width: fit-content;"> 登録824642号 室内履き  </div>

分類付与運用メモ（付与優先順位、懸案事項など）		
このDタームと複数付与しないDターム		
記号	Dタームの名称	左記Dタームとの判断を迷う意匠には、「AA」を付与する。
AB	長型	
過去に分類した物品の名称		

意匠分類記号	Dターム記号	Dタームの名称
B 2 - 4 0 0	A B	長型

対応する旧意匠分類		移行方法...全部移行「全」、一部物品を移行「一」
旧意匠分類記号		分類の名称 または 移行した物品
B 2 - 4 0	一	靴下等
B 2 - 4 1	一	靴下
B 2 - 4 1 A	一	靴下(短型)
B 2 - 4 1 A A	一	靴下(短型、織模様付き)
B 2 - 4 1 A B	一	靴下(ポイント柄付き)
B 2 - 4 1 B	全	靴下(長型)
B 2 - 4 3	一	室内履き又は靴下カバー
B 2 - 4 3 A	一	室内履き又は靴下カバー(短型)
B 2 - 4 3 A A	一	室内履き又は靴下カバー(短型、底部付き)
B 2 - 4 3 B	一	室内履き又は靴下カバー(深型)
B 2 - 4 3 C	一	室内履き又は靴下カバー(具象型)
B 2 - 4 3 D	一	室内履き又は靴下カバー(足袋型)

参考分類・参考物品	
分類記号	分類の名称 または 物品の名称

定義(図例必須)

靴下等のうち、長型のもの。
 ここで言う「長型」とは、丈がふくらはぎを十分おおう長さがあるものとする。
 通常、ハイソックスと呼ばれているものを主に付与する。
 なお、丈が膝上以上あるものも含む。

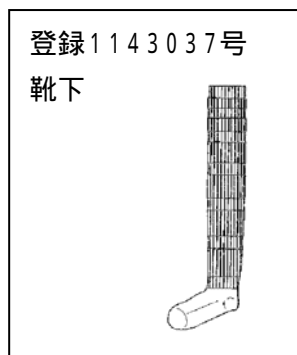

他のDタームとの関係(付与しない意匠)
 つま先のないものを除く。

分類付与運用メモ (付与優先順位、懸案事項など)

このDタームと複数付与しないDターム		
記号	Dタームの名称	左記Dタームとの判断を迷う意匠には、「AA」を付与する。
AA	短型	

過去に分類した物品の名称	

意匠分類記号	Dターム記号	Dタームの名称
B2-400	B	つま先分割有り

対応する旧意匠分類		※移行方法…全部移行「全」、一部物品を移行「一」
旧意匠分類記号	※	分類の名称 または 移行した物品
B2-40	—	靴下等
B2-41	—	靴下
B2-41A	—	靴下(短型)
B2-41AA	—	靴下(短型・織模様付き)
B2-41AB	—	靴下(ポイント柄付き)
B2-41B	—	靴下(長型)
B2-43	—	室内履き又は靴下カバー
B2-43A	—	室内履き又は靴下カバー(短型)
B2-43AA	—	室内履き又は靴下カバー(短型・底部付き)
B2-43B	—	室内履き又は靴下カバー(深型)
B2-43C	—	室内履き又は靴下カバー(具象型)
B2-43D	—	室内履き又は靴下カバー(足袋型)

参考分類・参考物品	
分類記号	分類の名称 または 物品の名称

定義(図例必須)

靴下等のうち、つま先が分割されているもの。
 ここで言う、「つま先分割有り」とは、つま先が2以上に分割されているものとする。



他のDタームとの関係(付与しない意匠)
 つま先のないものを除く。

分類付与運用メモ (付与優先順位、懸案事項など)

このDタームと複数付与しないDターム

記号	Dタームの名称	左記Dタームを複数組み合わせた意匠には
		を付与する。

過去に分類した物品の名称

意匠分類記号	意匠分類の名称
B2-420	足袋

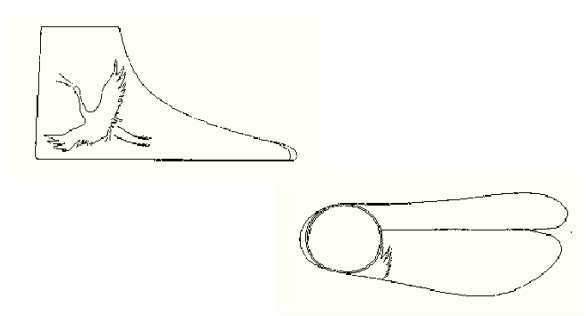
対応する旧意匠分類 ※移行方法…全部移行「全」、一部物品を移行「一」		
旧意匠分類記号	※	分類の名称 または 移行した物品
B2-420	全	足袋
参考分類・参考物品		
分類記号	分類の名称 または 物品の名称	
B5-01	地下足袋	
再掲載指示		
分類記号	分類の名称 または 物品の名称	
この分類に含まれる物品		
足袋		
定義		
和装のときに直接足にはく物で、主に、つま先が親指と他の指とに分かれているものを分類する。		
<div style="border: 1px solid black; padding: 10px; margin: 10px 0;"> <p>登録670583号 B2-420 足袋</p>  </div>		
他の意匠分類との関係(含まれない物品、意匠)		
地下足袋(B5-01)を除く。 地下足袋との区別にあたっては、物品の名称や底部の態様の相違等によって判断する。		
分類付与運用メモ (付与優先関係、懸案事項など)		
過去に分類した物品の名称		

意匠分類記号	意匠分類の名称
B2-429	足袋部品

対応する旧意匠分類 ※移行方法…全部移行「全」、一部物品を移行「一」		
旧意匠分類記号	※	分類の名称 または 移行した物品
B2-429	全	足袋部品
参考分類・参考物品		
分類記号	分類の名称 または 物品の名称	
再掲載指示		
分類記号	分類の名称 または 物品の名称	
この分類に含まれる物品		
こはぜ		
定義		
足袋に特有な部品を分類する。主に「こはぜ」(足袋のとめ具)を含む。		
登録1176337号 B2-429 こはぜ 		
他の意匠分類との関係(含まれない物品、意匠)		
分類付与運用メモ (付与優先関係、懸案事項など)		
過去に分類した物品の名称		

意匠分類記号	意匠分類の名称
B2-440	きゃはん、脚カバー等

対応する旧意匠分類 ※移行方法…全部移行「全」、一部物品を移行「一」		
旧意匠分類記号	※	分類の名称 または 移行した物品
B2-44	—	きゃはん、脚カバー等

参考分類・参考物品	
分類記号	分類の名称 または 物品の名称
B5-921	靴カバー等

再掲載指示	
分類記号	分類の名称 または 物品の名称

この分類に含まれる物品		
きゃはん	ゲートル	脚カバー
スパッツ		

定義
 身体の保温や装飾、あるいは身体又は衣服の汚れやいたみを防ぐために、脚の全体又はその一部(足首・はぎ・すね・ひざ・もも)をおおうもので、靴下や装身具類を除いたもののうち、下位分類に該当しないものを分類する。

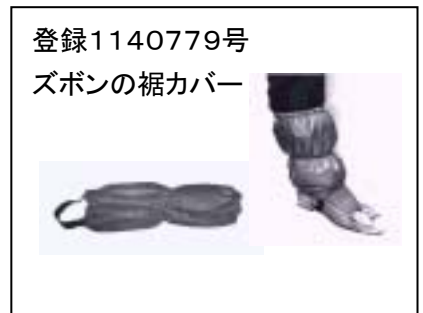
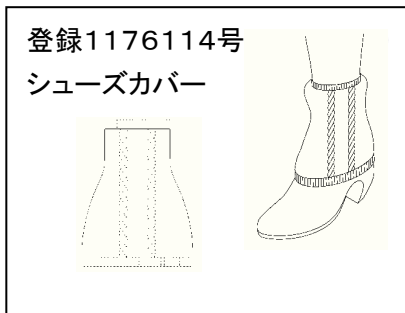
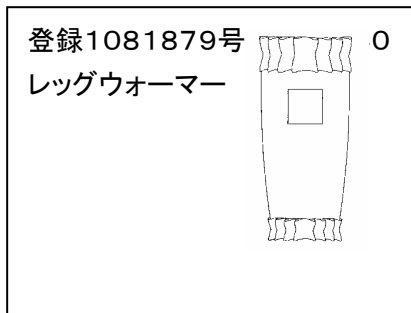

他の意匠分類との関係(含まれない物品、意匠)
 はき物を覆うことを主目的とするカバー(B5-921)や、はき物の機能を補う為のカバー(B5-921)を除く。

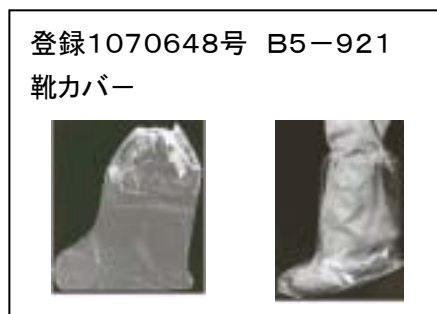
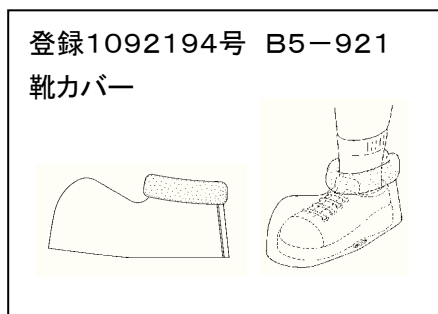

分類付与運用メモ (付与優先関係、懸案事項など)
 脚用と腕用の兼用のもの、或いは脚用であるのか腕用であるのか不明確なものについては、上位分類を優先して、ここ(B2-440)に分類する。

過去に分類した物品の名称

意匠分類記号	意匠分類の名称
B2-441	脚用サポーター

対応する旧意匠分類		※移行方法…全部移行「全」、一部物品を移行「一」
旧意匠分類記号	※	分類の名称 または 移行した物品
B2-44	一	きゃはん、脚カバー等
参考分類・参考物品		
分類記号	分類の名称 または 物品の名称	
再掲載指示		
分類記号	分類の名称 または 物品の名称	
この分類に含まれる物品		
膝用サポーター	運動用すね当て	
定義		
<p>日常生活において、脚の関節部分等を保護する目的で着用するもの。 なお、ここでいう「日常生活」には、運動時、療養時等も含めることとする。 例えば、磁石等を内蔵し、治療効果があるもの、又は医療用における各種治療剤の保持帯等を含む。</p>		
登録1163723号 B2-441 膝用サポーター 	登録1177075号 B2-441 膝用サポーター 	登録1098528号 B2-441 足関節内反捻挫予防装具 
他の意匠分類との関係(含まれない物品、意匠) 包帯(C4-04)を除く。		
分類付与運用メモ (付与優先関係、懸案事項など) 脚用と腕用の兼用のもの、或いは脚用であるのか腕用であるのか不明確なものについては、上位分類を優先して、ここ(B2-441)に分類する。		
過去に分類した物品の名称		

意匠分類記号	意匠分類の名称
B2-49	靴下等部品及び付属品

対応する旧意匠分類 ※移行方法…全部移行「全」、一部物品を移行「一」		
旧意匠分類記号	※	分類の名称 または 移行した物品
B2-40	一	靴下等

参考分類・参考物品	
分類記号	分類の名称 または 物品の名称
B5-94	脱靴具等

再掲載指示	
分類記号	分類の名称 または 物品の名称

この分類に含まれる物品		
靴下着脱具		

定義

靴下等の部品及び付属品を分類する。

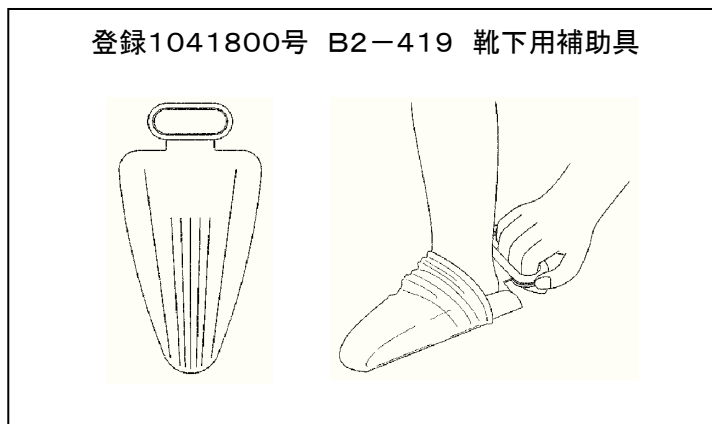

他の意匠分類との関係(含まれない物品、意匠)
足袋部品(B2-429)を除く。

分類付与運用メモ (付与優先関係、懸案事項など)

過去に分類した物品の名称

意匠分類記号	意匠分類の名称
B2-500	手袋等

対応する旧意匠分類 ※移行方法…全部移行「全」、一部物品を移行「一」

旧意匠分類記号	※	分類の名称 または 移行した物品
B2-50	全	手袋等
B2-51C	全	手袋(変形型)

参考分類・参考物品	
分類記号	分類の名称 または 物品の名称

再掲載指示	
分類記号	分類の名称 または 物品の名称

この分類に含まれる物品	
手甲	

定義

身体の手及び腕又はその一部(ひじ部、手首部など)を覆う(保護や装飾の為に)ものの内、下位の分類に該当しないもの。指部の一部や全てを解放しているものを含む。

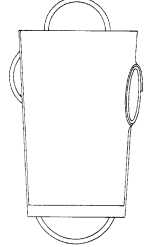
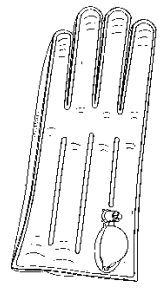
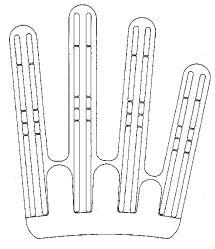
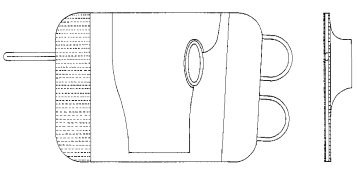
<p>登録 1034722 号 爪先保護手袋</p> 	<p>登録 987397 号 手袋</p> 	<p>登録 1066433 号 手袋用エアーマット</p> 	<p>登録 1043627 号 フィンガーパッド</p> 
<p>登録 985831 号 手袋</p> 			

他の意匠分類との関係(含まれない物品、意匠)
○指用サポーターはB2-521(腕用サポーター)へ。

登録 第1314692号
指用サポーター



分類付与運用メモ (付与優先関係、懸案事項など)

過去に分類した物品の名称		
手甲	釣り用指先保護具	フィンガーパッド
手袋用エアーマット	手袋	

意匠分類記号	意匠分類の名称
B2-510	手袋

対応する旧意匠分類		※移行方法…全部移行「全」、一部物品を移行「一」	
旧意匠分類記号	※	分類の名称 または 移行した物品	
B2-51	全	手袋	
B2-51A	全	手袋(五本指型)	
B2-51B	全	手袋(ミトン型)	
参考分類・参考物品			
分類記号	分類の名称 または 物品の名称		
C3-342	モップ(手袋型のモップ)		
再掲載指示			
分類記号	分類の名称 または 物品の名称		
この分類に含まれる物品			
手袋	作業用手袋	医療用手袋	
運動用手袋	手甲		
定義			
<p>保温や汚れを防ぐ目的や、装飾の目的で手部や腕部等を覆うように装着するもの。 但し、手袋型のモップ(C3-342)、ぞうきん(C3-341)、調理用鍋つかみ(C6-222)及び水掻き部のある水泳用手袋は、この分類に含まれない。</p>			
登録1067527号 作業用手袋 	登録1112930号 介護用抑制手袋 	登録1069647号 作業用手袋 	
他の意匠分類との関係(含まれない物品、意匠)			
手袋型のモップ(C3-342) ぞうきん(C3-341) なべつかみ(C6-222)			
分類付与運用メモ (付与優先関係、懸案事項など)			
過去に分類した物品の名称			
手袋	作業用手袋	医療用手袋	
運動用手袋			

意匠分類記号	Dターム記号	Dタームの名称
B2-510	A	五本指型(長型)

対応する旧意匠分類			※移行方法…全部移行「全」、一部物品を移行「一」		
旧意匠分類記号	※	分類の名称 または 移行した物品			
B2-51A	一	手袋(五本指型)			
参考分類・参考物品					
分類記号	分類の名称 または 物品の名称				
定義(図例必須)					
手袋のうち、各指部を個々に覆い(所謂五本指型)、手首部の長さが手の平の長さより長いもの。					
登録1164480号 家庭作業用手袋 		登録1179349号 指輪付き手袋 		登録1079290号 手袋 	
他のDタームとの関係(付与しない意匠)					
分類付与運用メモ(付与優先順位、懸案事項など)					
ミトン型(B2-510B)に優先して付与する。					
このDタームと複数付与しないDターム					
記号	Dタームの名称				左記Dタームを複数組み合わせた意匠には を付与する。
B	ミトン型				
過去に分類した物品の名称					
手袋	作業用手袋			医療用手袋	

意匠分類記号	Dターム記号	Dタームの名称
B2-510	B	ミトン型

対応する旧意匠分類 ※移行方法…全部移行「全」、一部物品を移行「一」		
旧意匠分類記号	※	分類の名称 または 移行した物品
B2-51B	全	手袋(ミトン型)

参考分類・参考物品		
分類記号	分類の名称 または 物品の名称	
C3-341	ぞうきん	
C3-342	モップ	
C6-222	なべつかみ	

定義(図例必須)
 指部の態様が、親指と他の指(4本の指)とが分かれているもの。
 手袋型のモップ、ぞうきん、調理用のなべつかみ(C6-222)は含まれない。

登録1084769号 保湿用手袋 	登録 1012105 号 手袋 	登録 993935 号 手袋 
---	--	---

他のDタームとの関係(付与しない意匠)

分類付与運用メモ (付与優先順位、懸案事項など)

このDタームと複数付与しないDターム		
記号	Dタームの名称	左記Dタームを複数組み合わせた意匠には を付与する。
A	五本指型(長型)	

過去に分類した物品の名称		
手袋	作業用手袋	保湿用手袋

意匠分類記号	意匠分類の名称
B2-511	手袋(五本指型、短型)

対応する旧意匠分類			※移行方法…全部移行「全」、一部物品を移行「一」
旧意匠分類記号	※	分類の名称 または 移行した物品	
B2-51AA	全	手袋(五本指型、短型)	

参考分類・参考物品	
分類記号	分類の名称 または 物品の名称

再掲載指示	
分類記号	分類の名称 または 物品の名称

この分類に含まれる物品		
手袋	運動用手袋	

定義
手袋のうち、各指部を個々に覆い(所謂五本指型)、手首部の長さが手の平の長さより短いもの。
手袋型のモップ(C3-342)、ぞうきん(C3-340)、調理用鍋つかみ(C6-222)及び水掻き部のある水泳用の手袋(E3-530)は、この分類に含まれない。

登録1175549号
手袋



登録1154909号
手袋



登録1133725号
作業用手袋



他の意匠分類との関係(含まれない物品、意匠)

- 手袋型のモップ(C3-340)
- ぞうきん(C3-340)
- 調理用鍋つかみ(C6-222)
- 水掻き部のある水泳用の手袋(E3-530)

分類付与運用メモ (付与優先関係、懸案事項など)

過去に分類した物品の名称		
手袋	運動用手袋	作業用手袋

意匠分類記号	Dターム記号	Dタームの名称
B2-511	A	手首固定用バンド付き

対応する旧意匠分類 ※移行方法…全部移行「全」、一部物品を移行「一」		
旧意匠分類記号	※	分類の名称 または 移行した物品
B2-51AA	—	手袋(五本指型、短型)

参考分類・参考物品	
分類記号	分類の名称 または 物品の名称

定義(図例必須)

五本指型の短型の中で、手首部に締め付け用のベルト部(舌片状ベルト等)を設けているもの。

登録 1176480 号 手袋 	登録 1175349 号 手袋 	登録 1177610 号 手袋 	登録 1163786 号 スポーツ用手袋 
--	--	---	---

他のDタームとの関係(付与しない意匠)

分類付与運用メモ (付与優先順位、懸案事項など)

このDタームと複数付与しないDターム

記号	Dタームの名称	左記Dタームを複数組み合わせた意匠には を付与する。

過去に分類した物品の名称

手袋	作業用手袋	運動用手袋

意匠分類記号	意匠分類の名称
B2-520	腕カバー等

対応する旧意匠分類 ※移行方法…全部移行「全」、一部物品を移行「一」		
旧意匠分類記号	※	分類の名称 または 移行した物品
B2-52	—	腕カバー等
参考分類・参考物品		
分類記号	分類の名称 または 物品の名称	
再掲載指示		
分類記号	分類の名称 または 物品の名称	
この分類に含まれる物品		
腕カバー	マフラー	
定義		
<p>身体又は衣服の汚れやいたみを防ぐために、腕の全体又はその一部(手首、肘等)をおおってつけるもので、手袋や装身具類を除いたもののうち、下位分類に該当しないものを分類する。</p>		
<p>登録1179140号 B2-520 腕カバー</p> 		
他の意匠分類との関係(含まれない物品、意匠)		
包帯(C4-04)を除く。		
分類付与運用メモ (付与優先関係、懸案事項など)		
脚用と腕用の兼用のもの、或いは脚用であるのか腕用であるのか不明確なものについては、上位分類を優先して、B2-440へ分類する。		
過去に分類した物品の名称		

意匠分類記号	意匠分類の名称
B2-521	腕用サポーター

対応する旧意匠分類 ※移行方法…全部移行「全」、一部物品を移行「一」		
旧意匠分類記号	※	分類の名称 または 移行した物品
B2-52	—	腕力バー等
参考分類・参考物品		
分類記号	分類の名称 または 物品の名称	
再掲載指示		
分類記号	分類の名称 または 物品の名称	
この分類に含まれる物品		
肘用サポーター	運動用肘当て	手首バンド
定義		
<p>日常生活において、腕の関節部分等を保護する目的で着用するもの。 汗をふくための手首バンドも含む。 なお、ここでいう「日常生活」には、運動時、療養時等も含めることとする。 例えば、磁石等を内蔵し、治療効果があるもの、又は医療用における各種治療剤の保持帯等を含む。</p>		
登録1176312号 B2-521 保護・保温用サポーター 	登録1110577号 B2-521 肘用サポーター 	登録1099532号 B2-521 ウェイト付きリストバンド 
他の意匠分類との関係(含まれない物品、意匠)		
包帯(C4-04)を除く。		
分類付与運用メモ (付与優先関係、懸案事項など)		
脚用と腕用の兼用のもの、或いは脚用であるのか腕用であるのか不明確なものについては、上位分類を優先して、B2-441へ分類する。		
過去に分類した物品の名称		

意匠分類記号	意匠分類の名称
B2 - 600	帽子等

対応する旧意匠分類		移行方法...全部移行「全」、一部物品を移行「一」
旧意匠分類記号		分類の名称 または 移行した物品
B2 - 60	全	帽子
B2 - 63	全	ヘアーネット



参考分類・参考物品	
分類記号	分類の名称 または 物品の名称
B2 - 70	マフラー等
B2 - 71	スカーフ
E1 - 5012	かぶりものおもちゃ

再掲載指示	
分類記号	分類の名称 または 物品の名称

この分類に含まれる物品	
ヘアーネット	

定義

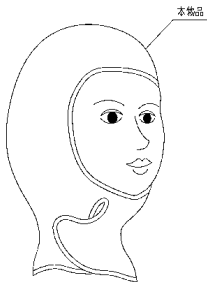
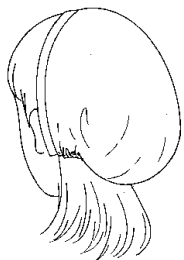
帽子、いわゆる「かぶりもの(Head Wear)」を含む。
 但し、身体の頭部を覆うか又は頭部に載せるもので、眼鏡(B3 - 60)、かつら(B3 - 21)、ヘアバンド(B3 - 23)等の装身具を除き、下位に該当する分類が無いものはこの分類を含む。

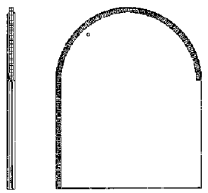
登録1068113号 ウェットスーツ用フード 	登録1061876号 ヘアバンド付キャップ 	登録1064850号 着替え用顔カバー 	登録1048187号 保護キャップ 
--	---	--	---

他の意匠分類との関係(含まれない物品、意匠)

分類付与運用メモ (付与優先関係、懸案事項など)

過去に分類した物品の名称		
ウェットスーツ用フード	ヘアバンド付キャップ	着替え用顔カバー
保護キャップ	ヘアーネット	

意匠分類記号	意匠分類の名称
B2-610	帽子

対応する旧意匠分類		※移行方法…全部移行「全」、一部物品を移行「一」	
旧意匠分類記号	※	分類の名称 または 移行した物品	
B2-61	全	帽子	
B2-61A	全	帽子(つば付き)	
B2-61AA	全	帽子(つば付き・丸つば型)	
参考分類・参考物品			
分類記号	分類の名称 または 物品の名称		
再掲載指示			
分類記号	分類の名称 または 物品の名称		
この分類に含まれる物品			
帽子	日よけ帽	ずきん	
定義			
<p>防暑、防寒、防砂、装飾を主たる目的として頭にかぶるもの。 「帽子」のうち、つばのついたものの全てを含む。 つばのみの日除け帽(サンバイザー)も含む。(サン・シェイド) 「帽子」の内、つばの付いたもので、そのつばが帽子の全周縁に渡って形成されているもの。</p>			
登録1176540号 ずきん 	登録1176497号 ポケット付き防災頭巾 	登録1175879号 帽子 	登録1176583号 帽子 
他の意匠分類との関係(含まれない物品、意匠)			
分類付与運用メモ (付与優先関係、懸案事項など)			
過去に分類した物品の名称			
帽子	ずきん	ターバン	
日除け帽			

意匠分類記号	Dターム記号	Dタームの名称
B 2 - 6 1 0	A	つば付き

対応する旧意匠分類		移行方法...全部移行「全」、一部物品を移行「一」
旧意匠分類記号		分類の名称 または 移行した物品
B 2 - 6 1 A	全	帽子(つば付き)

参考分類・参考物品	
分類記号	分類の名称 または 物品の名称

定義(図例必須)
つばの付いたもので、そのつばが帽子の周縁部の一部に形成しているもの。
つばのみの日除け帽(サンバイザー(B 2 - 6 1 0 B))は、含まない。

登録 1177328 号 帽子 	登録 1174900 号 帽子 	登録 1174541 号 フード 	登録 1162677 号 帽子 
--	--	--	--

他のDタームとの関係(付与しない意匠)

分類付与運用メモ (付与優先順位、懸案事項など)



このDタームと複数付与しないDターム		
記号	Dタームの名称	左記Dタームを複数組み合わせた意匠には、B > AA > Aの優先順位によりDタームを付与する。
AA	つば付き、丸つば型	
B	頭部開口型	

過去に分類した物品の名称	
帽子	フード

意匠分類記号	Dターム記号	Dタームの名称
B2 - 610	AA	つば付き、丸つば型

対応する旧意匠分類		移行方法...全部移行「全」、一部物品を移行「一」
旧意匠分類記号		分類の名称 または 移行した物品
B2 - 61AA	全	帽子(つば付き・丸つば型)

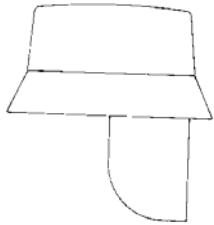
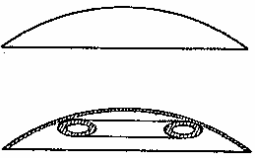
参考分類・参考物品	
分類記号	分類の名称 または 物品の名称

定義(図例必須)			
つばの付いたもので、そのつばが帽子の全周縁に渡って形成されているもの。			
登録 1176488 号 帽子 	登録 1164922 号 防暑用帽子 	登録 1163955 号 帽子 	登録 1132080 号 帽子 

他のDタームとの関係(付与しない意匠)

分類付与運用メモ (付与優先順位、懸案事項など)

このDタームと複数付与しないDターム		
記号	Dタームの名称	左記Dタームを複数組み合わせた意匠には、B > AA > Aの優先順位によりDタームを付与する。
A	つば付き(周縁部の一部につばを形成)	
B	頭部開口型	

過去に分類した物品の名称	
帽子	防暑用帽子

意匠分類記号	Dターム記号	Dタームの名称
B 2 - 6 1 0	B	頭部開口型

対応する旧意匠分類		移行方法...全部移行「全」、一部物品を移行「一」
旧意匠分類記号		分類の名称 または 移行した物品
B 2 - 6 1 A	—	帽子(つば付き)
B 2 - 6 1 A A	—	帽子(つば付き・丸つば型)
参考分類・参考物品		
分類記号		分類の名称 または 物品の名称
定義(図例必須)		
頭部を開放状に形成している、所謂サンバイザー等を分類する。 一部つば、丸つばを問わない。		
登録 1175957 号 太陽電池及びイオン発生器付バイザー 	登録 1160154 号 転倒保護用帽子 	登録 1130931 号 サンバイザー 
他のDタームとの関係(付与しない意匠)		
分類付与運用メモ (付与優先順位、懸案事項など)		
このDタームと複数付与しないDターム		
記号	Dタームの名称	左記Dタームを複数組み合わせた意匠には、B > A A > Aの優先順位によりDタームを付与する。
A	つば付き(周縁部の一部につばを形成)	
A A	つば付き、丸つば型	
過去に分類した物品の名称		
帽子	サンバイザー	転倒保護用帽子

意匠分類記号	意匠分類の名称
B2-62	室内用帽子

対応する旧意匠分類			※移行方法…全部移行「全」、一部物品を移行「一」		
旧意匠分類記号	※	分類の名称 または 移行した物品			
B2-62	全	室内用帽子			

参考分類・参考物品	
分類記号	分類の名称 または 物品の名称
C4-110	洗髪用具(シャンプーハット)

再掲載指示	
分類記号	分類の名称 または 物品の名称

この分類に含まれる物品		
ナイトキャップ	シャワーキャップ	三角巾付きヘアネット
作業用ヘアネット		

定義

室内用のかぶりものをいう。防塵用の為に付ける作業用のかぶりもの。
「ナイトキャップ」とは就寝中の髪の毛の乱れを防ぐためにかぶるもの。
但し、洗髪用の帽子(C4-110シャンプーハット)やヘアドライヤー用の部品である帽子部等は含まない。
(→B7)

登録 1177826 号 三角巾付きヘアネット 	登録 1174814 号 クリーンルーム内 作業用ずきん 	登録 1171833 号 作業用ヘアネット 	登録 1080830 号 シャワーキャップ 
---	---	--	---

他の意匠分類との関係(含まれない物品、意匠)
洗髪用の帽子(C4-110シャンプーハット)

分類付与運用メモ (付与優先関係、懸案事項など)

過去に分類した物品の名称		
三角巾付きヘアネット	クリーンルーム内作業用ずきん	作業用ヘアネット

意匠分類記号	意匠分類の名称
B2-64	笠



対応する旧意匠分類			※移行方法…全部移行「全」、一部物品を移行「一」
旧意匠分類記号	※	分類の名称 または 移行した物品	
B2-64	全	笠	

参考分類・参考物品	
分類記号	分類の名称 または 物品の名称

再掲載指示	
分類記号	分類の名称 または 物品の名称

この分類に含まれる物品		
笠		

定義
い(藺草)、すげ(菅)、竹等で円錐形に形成し、これに紐をつけたりして頭にかぶるものをいう。帽子のように頭部に密着しないかぶりものの、全てを含む。

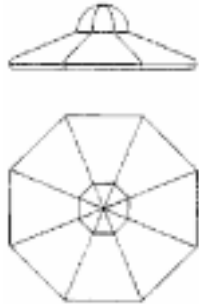
<p>登録 1118042 号 笠</p> 	<p>登録 917126 号 笠</p> 	<p>登録 929593 号 笠</p> 
---	---	--

他の意匠分類との関係(含まれない物品、意匠)

分類付与運用メモ (付与優先関係、懸案事項など)

過去に分類した物品の名称		
笠		

意匠分類記号	意匠分類の名称
B2-65	ヘルメット

対応する旧意匠分類 ※移行方法…全部移行「全」、一部物品を移行「一」

旧意匠分類記号	※	分類の名称 または 移行した物品
B2-65	全	ヘルメット

参考分類・参考物品

分類記号	分類の名称 または 物品の名称
E1-5012	かぶりものおもちゃ
J6-11	作業用身体保護具

再掲載指示

分類記号	分類の名称 または 物品の名称

この分類に含まれる物品

ヘルメット	坑内帽	消防用帽子
頭部保護具		

定義

「ヘルメット」とは兜(かぶと)のことで、頭を保護するためにきっちりかぶる帽子をいう。バイク用ヘルメット、保安用ヘルメット、運動用(主に、ラグビー、ボクシング用)の頭部保護具(ヘッドギア)も含む。各種器具の取付られた航空用等の特殊用途のヘルメットも含まれる。

登録 1174523 号 ヘルメット 	登録 1174880 号 バイク用ヘルメット 	登録 1161256 号 ヘルメット 
登録 1172486 号 ヘルメット 	登録 1164619 号 ヘルメット 	登録 1133739 号 ヘルメット 

他の意匠分類との関係(含まれない物品、意匠)

分類付与運用メモ (付与優先関係、懸案事項など)

過去に分類した物品の名称

ヘルメット	バイク用ヘルメット	消防用帽子
頭部保護具		

意匠分類記号	意匠分類の名称
B2-66	耳カバー

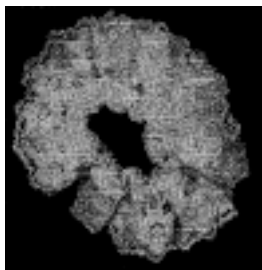
対応する旧意匠分類 ※移行方法…全部移行「全」、一部物品を移行「一」		
旧意匠分類記号	※	分類の名称 または 移行した物品
B2-66	全	耳カバー
参考分類・参考物品		
分類記号	分類の名称 または 物品の名称	
H7-233	ヘッドホン等	
再掲載指示		
分類記号	分類の名称 または 物品の名称	
この分類に含まれる物品		
耳カバー	耳覆い	
定義		
<p>耳部に付けたり覆ったりして、防寒、防音や装飾用等を目的として使用するもの。両耳及び片側の耳を覆うものを含む。但し、耳栓は含まない。</p>		
登録1144152号 防寒用耳覆い 	登録1077802号 耳覆い 	登録914818号 防寒用耳当て具 
他の意匠分類との関係(含まれない物品、意匠)		
耳栓(C4-02)は含まれない。		
分類付与運用メモ (付与優先関係、懸案事項など)		
過去に分類した物品の名称		
防寒用耳覆い	耳覆い	防寒用耳当て
防寒用耳当て具		

意匠分類記号	意匠分類の名称
B2-69	帽子等部品及び付属品

対応する旧意匠分類 ※移行方法…全部移行「全」、一部物品を移行「一」		
旧意匠分類記号	※	分類の名称 または 移行した物品
B2-69	全	帽子等部品及び付属品

参考分類・参考物品	
分類記号	分類の名称 または 物品の名称
B2-0	その他の服飾品
C4-03	衛生マスク及び安眠用眼帯
J6-11A	作業用マスク

再掲載指示	
分類記号	分類の名称 または 物品の名称

この分類に含まれる物品		
帽子用びん皮	帽子用後部垂片	帽子用リボン

定義

帽子等の部品及び付属品のすべてを含む。

* 但し、「服飾品」において汎用性のあるものは含まない。〔その他の衣服及び身の回り品汎用部品及び付属品(B9)〕

登録1178003号
人体用頭部冷却具

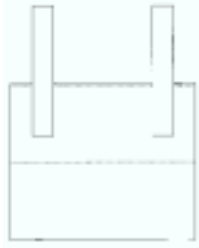

登録1176061号
ヘルメットの防災マスク
取付用金具



登録1175954号
ヘルメット用汗取り

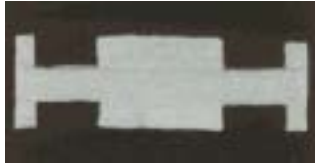

登録1176995号
ヘッドバンド



登録1163799号
帽子用庇





他の意匠分類との関係(含まれない物品、意匠)

防寒マスクは、衛生マスク及び安眠用眼帯(C4-03)に分類する。但し、ヘルメットに付属するマスクは、B2-69に分類する。



分類付与運用メモ (付与優先関係、懸案事項など)

過去に分類した物品の名称		
人体用頭部冷却具	ヘッドバンド	ヘルメット用汗取り
帽子用庇		

意匠分類記号	意匠分類の名称
B2-70	マフラー等

対応する旧意匠分類 ※移行方法…全部移行「全」、一部物品を移行「一」		
旧意匠分類記号	※	分類の名称 または 移行した物品
B3-34	—	マフラー、スカーフ等
B3-34A	—	マフラー、スカーフ等(正方形)
B3-34B	—	マフラー、スカーフ等(長方形)
参考分類・参考物品		
分類記号	分類の名称 または 物品の名称	
B2-600	帽子等	
再掲載指示		
分類記号	分類の名称 または 物品の名称	
この分類に含まれる物品		
マフラー	ストール	ショール
定義		
襟元に巻く、布などで長形状(変形状のものを含む)に形成しているもの。えり巻き。		
登録 1151422 号 ショルダー当て 	登録 1143061 号 衿巻き 	登録 1130920 号 マフラー 
他の意匠分類との関係(含まれない物品、意匠)		
ネックチーフで、つば付きのもの及びかぶり部を形成しているものは、含まない。B2-600 帽子等		
分類付与運用メモ(付与優先関係、懸案事項など)		
過去に分類した物品の名称		
マフラー	ストール	ショール

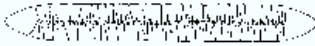
意匠分類記号	意匠分類の名称
B2-71	スカーフ

対応する旧意匠分類		※移行方法…全部移行「全」、一部物品を移行「一」
旧意匠分類記号	※	分類の名称 または 移行した物品
B3-34	—	マフラー、スカーフ等
B3-34A	—	マフラー、スカーフ等(正方形)
B3-34B	—	マフラー、スカーフ等(長方形)
参考分類・参考物品		
分類記号	分類の名称 または 物品の名称	
B2-600	帽子等	
B2-8	ハンカチ	
再掲載指示		
分類記号	分類の名称 または 物品の名称	
この分類に含まれる物品		
スカーフ		
定義		
頭にかぶったり、首に巻いたりする、布などで形成しているもの。		
登録 1153957 号 スカーフ 	登録 1111954 号 スカーフ 	登録 1111953 号 スカーフ 
他の意匠分類との関係(含まれない物品、意匠)		
ネッカチーフで、つば付きのもの及びかぶり部を形成しているもの〔帽子等(B2-600)〕は、この分類に含まない。		
分類付与運用メモ(付与優先関係、懸案事項など)		
過去に分類した物品の名称		
スカーフ		

意匠分類記号	Dターム記号	Dタームの名称
B2-71	AA	具象模様付き

対応する旧意匠分類		※移行方法…全部移行「全」、一部物品を移行「一」	
旧意匠分類記号	※	分類の名称 または 移行した物品	
B3-34	—	マフラー、スカーフ等	
B3-34A	—	マフラー、スカーフ等(正方形)	
B3-34B	—	マフラー、スカーフ等(長方形)	
参考分類・参考物品			
分類記号	分類の名称 または 物品の名称		
B2-8AA	ハンカチ(具象模様付き)		
定義(図例必須)			
頭にかぶったり、首に巻いたりする、布などで矩形形状(正方形、長方形)に形成しているもののうち、表面部に表されている模様が、事物を具体的に表現しているもの。抽象模様付き(B2-71AB)、縞柄模様付き(B2-71AC)に優先する。			
登録 1169551 号 スカーフ	登録 1169550 号 スカーフ	登録 1169555 号 スカーフ	登録 1169553 号 スカーフ
			
他のDタームとの関係(付与しない意匠)			
事物を具体的に表現しているものは、全て[ポイント柄模様付き(B2-71AD)を除く。]具象模様付き(B2-71AA)を付与する。			
分類付与運用メモ(付与優先関係、懸案事項など)			
抽象模様付き(B2-71AB)、縞柄模様付き(B2-71AC)に優先して付与する。			
このDタームと複数付与しないDターム			
記号	Dタームの名称	左記Dタームを複数組み合わせた意匠には を付与する。	
AB	抽象模様付き		
AC	縞柄模様付き		
AD	ポイント柄模様付き		
過去に分類した物品の名称			
スカーフ			

意匠分類記号	Dターム記号	Dタームの名称
B2-71	AB	抽象模様付き

対応する旧意匠分類		※移行方法…全部移行「全」、一部物品を移行「一」	
旧意匠分類記号	※	分類の名称 または 移行した物品	
B3-34	—	マフラー、スカーフ等	
B3-34A	—	マフラー、スカーフ等(正方形)	
B3-34B	—	マフラー、スカーフ等(長方形)	
参考分類・参考物品			
分類記号	分類の名称 または 物品の名称		
B2-8AB	ハンカチ(抽象模様付き)		
定義(図例必須)			
<p>頭にかぶったり、首に巻いたりする、布などで矩形状(正方形, 長方形)に形成しているもののうち、表面部に表されている模様が、事物等を具体的に表現していないもの。 文字、数字、記号(幾何学形態)、格子等も、抽象模様として付与する。</p>			
登録 1169340 号 スカーフ	登録 1169339 号 スカーフ	登録 1169554 号 スカーフ	登録 1006840 号 スカーフ
			
他のDタームとの関係(付与しない意匠)			
<p>事物を具体的に表現している[視認可能な具象模様(B2-71AA)を表現している]ものは、付与しない。 ポイント柄模様(B2-71AD)を表現しているものも、付与しない。</p>			
分類付与運用メモ(付与優先関係、懸案事項など)			
このDタームと複数付与しないDターム			
記号	Dタームの名称	左記Dタームを複数組み合わせた意匠には を付与する。	
AA	具象模様付き		
AC	縞柄模様付き		
AD	ポイント柄模様付き		
過去に分類した物品の名称			
スカーフ			

意匠分類記号	Dターム記号	Dタームの名称
B2-71	AC	縞柄模様付き

対応する旧意匠分類		※移行方法…全部移行「全」、一部物品を移行「一」
旧意匠分類記号	※	分類の名称 または 移行した物品
B3-34	—	マフラー、スカーフ等
B3-34A	—	マフラー、スカーフ等(正方形)
B3-34B	—	マフラー、スカーフ等(長方形)

参考分類・参考物品	
分類記号	分類の名称 または 物品の名称
B2-8AC	ハンカチ(縞柄模様付き)

定義(図例必須)
 頭にかぶったり、首に巻いたりする、布などで矩形状(正方形、長方形)に形成しているもののうち、表面部に表されている模様が、縞柄模様で表現しているもの。模様の全体が、連続する線等によって帯状縞模様に表示しているものに対して付与する。縦縞、横縞、斜め縞(左右)等。

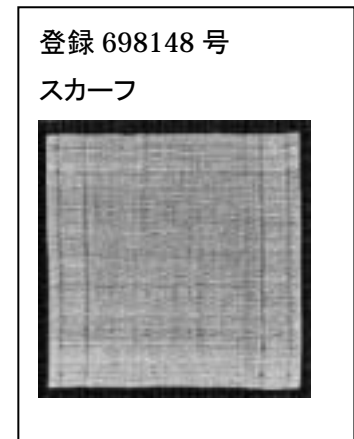
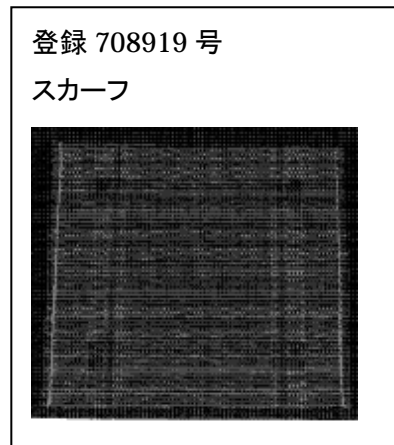
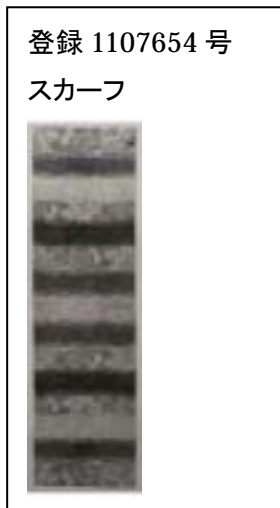

他のDタームとの関係(付与しない意匠)



事物を具体的に表現している[視認可能な具象模様(B2-71AA)を表現している]ものは、付与しない。
 ポイント柄模様(B2-71AD)を表現しているものも、付与しない。

分類付与運用メモ(付与優先関係、懸案事項など)

このDタームと複数付与しないDターム		
記号	Dタームの名称	左記Dタームを複数組み合わせた意匠には を付与する。
AA	具象模様付き	
AB	抽象模様付き	
AD	ポイント柄模様付き	

過去に分類した物品の名称	
スカーフ	

意匠分類記号	Dターム記号	Dタームの名称
B2-71	AD	ポイント柄模様付き

対応する旧意匠分類		※移行方法…全部移行「全」、一部物品を移行「一」
旧意匠分類記号	※	分類の名称 または 移行した物品
B3-34	—	マフラー、スカーフ等
B3-34A	—	マフラー、スカーフ等(正方形)
B3-34B	—	マフラー、スカーフ等(長方形)
参考分類・参考物品		
分類記号	分類の名称 または 物品の名称	
B2-8AD	ハンカチ(ポイント柄模様付き)	
定義(図例必須)		
頭にかぶったり、首に巻いたりする、布などで矩形状(正方形, 長方形)に形成しているもののうち、表面部に表されている模様、ワンポイント柄を表現しているもの。		
登録 796613 号 スカーフ	登録 796612 号 スカーフ	
		
他のDタームとの関係(付与しない意匠)		
分類付与運用メモ(付与優先関係、懸案事項など)		
ワンポイント柄模様を表しているものは、全て(B2-71, B2-71AA, B2-71AB, B2-71AC)に優先して付与する。		
このDタームと複数付与しないDターム		
記号	Dタームの名称	左記Dタームを複数組み合わせた意匠には を付与する。
AA	具象模様付き	
AB	抽象模様付き	
AC	縞柄模様付き	
過去に分類した物品の名称		
スカーフ		



意匠分類記号	意匠分類の名称
B2-8	ハンカチ

対応する旧意匠分類 ※移行方法…全部移行「全」、一部物品を移行「一」		
旧意匠分類記号	※	分類の名称 または 移行した物品
B3-5	全	ハンカチ
B3-5A	全	ハンカチ(具象模様付き)
B3-5B	全	ハンカチ(抽象模様付き)
B3-5C	全	ハンカチ(縞柄付き)
B3-5D	全	ハンカチ(ポイント柄付き)

参考分類・参考物品		
分類記号	分類の名称 または 物品の名称	
B2-71	スカーフ	
C1-70	タオル等	

再掲載指示		
分類記号	分類の名称 または 物品の名称	

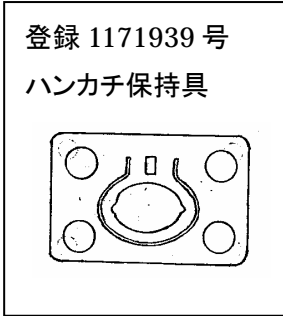
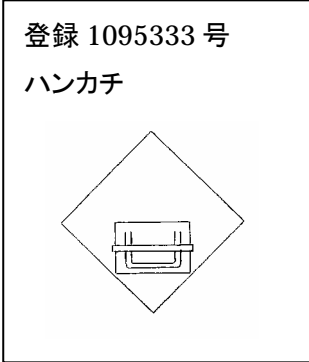
この分類に含まれる物品		
ハンカチ		

定義		
布等で矩形状に形成している所謂手拭き。ハンカチと一体となる部品を含む。		
登録 1171939 号 ハンカチ保持具 	登録 1095333 号 ハンカチ 	登録 1060656 号 ハンカチ 

他の意匠分類との関係(含まれない物品、意匠)

分類付与運用メモ(付与優先関係、懸案事項など)

過去に分類した物品の名称		
ハンカチ	ハンカチ保持具	



意匠分類記号	Dターム記号	Dタームの名称
B2-8	AA	具象模様付き

対応する旧意匠分類		※移行方法…全部移行「全」、一部物品を移行「一」	
旧意匠分類記号	※	分類の名称 または 移行した物品	
B3-5A	全	ハンカチ(具象模様付き)	
参考分類・参考物品			
分類記号	分類の名称 または 物品の名称		
B2-71AA	スカーフ(具象模様付き)		
定義(図例必須)			
布等で矩形状に形成している所謂手拭きのうち、表面部に表されている模様が、事物を具体的に表現しているもの。抽象模様付き(B2-8AB)、縞柄模様付き(B2-8AC)に優先する。			
登録 1170042 号 ハンカチ	登録 1158732 号 ハンカチ	登録 1109469 号 ハンカチ	登録 1052066 号 ハンカチ
			
他のDタームとの関係(付与しない意匠)			
事物を具体的に表現しているものは、全て[ポイント柄模様付き(B2-8AD)を除く。]具象模様付き(B2-8AA)を付与する。			
分類付与運用メモ(付与優先関係、懸案事項)			
抽象模様付き(B2-8AB)、縞柄模様付き(B2-8AC)に優先して付与する。			
このDタームと複数付与しないDターム			
記号	Dタームの名称	左記Dタームを複数組み合わせた意匠には を付与する。	
AB	抽象模様付き		
AC	縞柄模様付き		
AD	ポイント柄模様付き		
過去に分類した物品の名称			
ハンカチ			

意匠分類記号	Dターム記号	Dタームの名称
B2-8	AB	抽象模様付き

対応する旧意匠分類		※移行方法…全部移行「全」、一部物品を移行「一」	
旧意匠分類記号	※	分類の名称 または 移行した物品	
B3-5B	全	ハンカチ(抽象模様付き)	
参考分類・参考物品			
分類記号	分類の名称 または 物品の名称		
B2-71AB	スカーフ(抽象模様付き)		
定義(図例必須)			
布等で矩形形状に形成している所謂手拭きのうち、表面部に表されている模様が、事物を具体的に表現していないもの。文字、数字、記号(幾何学形態)、格子等も、抽象模様として付与する。			
登録 1169721 号 ハンカチ	登録 1136951 号 ハンカチ	登録 1060785 号	登録 1006840 号 ハンカチ
			
他のDタームとの関係(付与しない意匠)			
事物を具体的に表現している[視認可能な具象模様(B2-8AA)を表現している]ものは、付与しない。ポイント柄模様(B2-8AD)を表現しているものも、付与しない。			
分類付与運用メモ(付与優先関係、懸案事項など)			
このDタームと複数付与しないDターム			
記号	Dタームの名称	左記Dタームを複数組み合わせた意匠には を付与する。	
AA	具象模様付き		
AC	縞柄模様付き		
AD	ポイント柄模様付き		
過去に分類した物品の名称			
ハンカチ			

意匠分類記号	Dターム記号	Dタームの名称
B2-8	AC	縞柄模様付き

対応する旧意匠分類		※移行方法…全部移行「全」、一部物品を移行「一」
旧意匠分類記号	※	分類の名称 または 移行した物品
B3-5C	全	ハンカチ(縞柄模様付き)
参考分類・参考物品		
分類記号	分類の名称 または 物品の名称	
B2-71AC	スカーフ(縞柄模様付き)	
定義(図例必須)		
<p>布等で矩形形状に形成している所謂手拭きのうち、表面部に表されている模様が、縞柄模様で表現しているもの。模様の全体が、連続する線等によって帯状縞模様に表示しているものに対して付与する。縦縞、横縞、斜め縞(左右)等。</p>		
<p>登録 408553 号 ハンカチ</p> 	<p>登録 333707 号 ハンカチ</p> 	
他のDタームとの関係(付与しない意匠)		
<p>事物を具体的に表現している[視認可能な具象模様(B2-8AA)を表現している]ものは、付与しない。ポイント柄模様(B2-8AD)を表現しているものも、付与しない。</p>		
分類付与運用メモ(付与優先関係、懸案事項など)		
このDタームと複数付与しないDターム		
記号	Dタームの名称	左記Dタームを複数組み合わせた意匠には を付与する。
AA	具象模様付き	
AB	抽象模様付き	
AD	ポイント柄模様付き	
過去に分類した物品の名称		
ハンカチ		

意匠分類記号	Dターム記号	Dタームの名称
B2-8	AD	ポイント柄模様付き

対応する旧意匠分類		※移行方法…全部移行「全」、一部物品を移行「一」
旧意匠分類記号	※	分類の名称 または 移行した物品
B3-5D	全	ハンカチ(ポイント柄付き)
参考分類・参考物品		
分類記号	分類の名称 または 物品の名称	
B2-71AD	スカーフ(ポイント柄模様付き)	
定義(図例必須)		
布等で矩形状に形成している所謂手拭きのうち、表面部に表されている模様、ワンポイント柄やブランド銘柄模様を表現しているもの。		
登録 1095380 号 ハンカチ	登録 1061455 号 ハンカチ	登録 1060941 号 ハンカチ
		
他のDタームとの関係(付与しない意匠)		
分類付与運用メモ(付与優先関係、懸案事項など)		
ワンポイント柄模様を表しているものは、全て(B2-8, B2-8AA, B2-8AB, B2-8AC)に優先して付与する。		
このDタームと複数付与しないDターム		
記号	Dタームの名称	左記Dタームを複数組み合わせた意匠には を付与する。
AA	具象模様付き	
AB	抽象模様付き	
AC	縞柄模様付き	
過去に分類した物品の名称		
ハンカチ		