

Nokia 5310 XpressMusic - Uživatelská příručka

9203510
1. vydání

PROHLÁŠENÍ O SHODĚ

CE 0434

NOKIA CORPORATION tímto prohlašuje, že tento výrobek RM-303 je ve shodě se základními požadavky a dalšími příslušnými ustanoveními směrnice 1999/5/ES. Kopii Prohlášení o shodě naleznete na adrese http://www.nokia.com/phones/declaration_of_conformity/.

© 2007 Nokia. Všechna práva vyhrazena.

Nokia, Nokia Connecting People, Visual Radio a Navi jsou ochranné známky nebo registrované ochranné známky společnosti Nokia Corporation. Nokia tune je zvuková značka společnosti Nokia Corporation. Ostatní zmiňované výrobky a názvy společností mohou být ochrannými známkami nebo obchodními názvy svých odpovídajících vlastníků.

Reprodukce, přenos, distribuce nebo ukládání obsahu tohoto dokumentu nebo libovolné jeho části v jakékoli formě je povoleno pouze po předchozím písemném svolení společností Nokia.

US Patent No 5818437 and other pending patents. T9 text input software Copyright © 1997-2007. Tegic Communications, Inc. All rights reserved.



Includes RSA BSAFE cryptographic or security protocol software from RSA Security.



Java and all Java-based marks are trademarks or registered trademarks of Sun Microsystems, Inc.

This product is licensed under the MPEG-4 Visual Patent Portfolio License (i) for personal and noncommercial use in connection with information which has been encoded in compliance with the MPEG-4 Visual Standard by a consumer engaged in a personal and noncommercial activity and (ii) for use in connection with MPEG-4 video provided by a licensed video provider. No license is granted or shall be implied for any other use. Additional information, including that related to promotional, internal, and commercial uses, may be obtained from MPEG LA, LLC. See <http://www.mpegla.com>.

Licence k tomuto produktu je udělena podle MPEG-4 Visual Patent Portfolio License (i) pro osobní a nekomerční použití ve spojení s informacemi, které byly zakódovány v souladu s vizuálním standardem MPEG-4 spotřebitelem v rámci osobní, nepodnikatelské aktivity, a (ii) pro použití ve spojení s videem formátu MPEG-4, poskytnutým licencovaným poskytovatelem videa. Licence není udělena ani jí není možné použít pro jiné účely. Další informace, včetně informací týkajících se reklamního, interního a komerčního použití, je možné získat od společnosti MPEG LA, LLC. Viz <http://www.mpegla.com>.

Nokia se řídí politikou neustálého vývoje. Nokia si vyhrazuje právo provádět změny a vylepšení u všech výrobků popsaných v tomto dokumentu bez předchozího oznámení.

V MAXIMÁLNÍ MÍŘE POVOLENÉ PŘÍSLUŠNÝMI PRÁVNÍMI PŘEDPISY NEJSOU SPOLEČNOST NOKIA ANI JAKÝKOLI Z JEJÍCH POSKYTOVATELŮ LICENCE ZA ŽÁDNÝCH OKOLNOSTÍ ODPOVĚDNI ZA JAKOUKOLI ZTRÁTU DAT NEBO PŘÍJMŮ ANI ZA ZVLÁŠTNÍ, NÁHODNÉ, NÁSLEDNÉ ČI NEPŘÍMÉ ŠKODY ZPŮSOBENÉ JAKÝMKOLI ZPŮSOBEM.

OBSAH TOHOTO DOKUMENTU JE DODÁVÁN "TAK JAK JE". KROMĚ ZÁKONNÝCH POŽADAVKŮ SE VE VZTAHU K PŘESNOSTI, SPOLEHLIVOSTI ANI OBSAHU TOHOTO DOKUMENTU NEPOSKYTUJÍ ŽÁDNÉ VYJÁDRĚNÍ ANI PŘEDPOKLÁDANÉ ZÁRUKY VČETNĚ, NIKOLI VŠAK POUZE, PŘEDPOKLÁDANÝCH ZÁRUK PRODEJNOSTI A VHODNOSTI PRO DANÝ ÚČEL. SPOLEČNOST NOKIA SI VYHRAZUJE PRÁVO KDYKOLI A BEZ PŘEDCHOZÍHO UPOZORNĚNÍ TENTO DOKUMENT REVIDOVAT NEBO UKONČIT JEHO PLATNOST.

Dostupnost určitých výrobků a aplikací a služeb pro tyto výrobky se může lišit podle oblastí. Podrobnější informace a informace o jazykových verzích získáte od svého prodejce Nokia.

Kontrola exportu

Tento přístroj může obsahovat komodity, technologie nebo software, které jsou předmětem exportních omezení nebo zákonů platných v USA nebo dalších zemích. Porušování zákonů je zakázáno.

Aplikace třetích stran poskytované v přístroji mohly být vytvořeny a mohou být vlastněny osobami nebo entitami, které nejsou spřízněnými osobami a nemají ani jiný vztah ke společnosti Nokia. Nokia nemá autorská práva či práva duševního vlastnictví k těmto aplikacím třetích stran. Nokia nepřebírá žádnou odpovědnost za jakoukoli podporu koncového uživatele nebo funkčnost aplikací, ani za informace uváděné v aplikacích nebo těchto materiálech. Nokia neposkytuje žádnou záruku za aplikace třetích stran.

POUŽÍVÁNÍM APLIKACÍ BERETE NA VĚDOMÍ, ŽE APLIKACE JSOU POSKYTOVÁNY VE STAVU "TAK JAK JSOU", BEZ JAKÉKOLI VÝSLOVNĚ UVEDENÉ NEBO MLČKY POSKYTNUTÉ ZÁRUKY V MAXIMÁLNÍ MÍŘE POVOLENÉ PRÁVNÍMI PŘEDPISY. DÁLE BERETE NA VĚDOMÍ, ŽE SPOLEČNOST NOKIA ANI JEJÍ SPŘÍZNĚNÉ SPOLEČNOSTI NEPOSKYTUJÍ ŽÁDNÉ VÝSLOVNĚ UVEDENÉ NEBO MLČKY POSKYTNUTÉ ZÁRUKY, VČETNĚ, ALE NE VÝHRADNĚ, ZÁRUK NA VLASTNICKÁ PRÁVA, OBCHODOVATELNOST NEBO VHODNOST K JEDNOTLIVÝM ÚČELŮM, JAKOŽ ANI NA TO, ŽE POUŽITÍ APLIKACÍ NENARUŠÍ PATENTY, AUTORSKÁ PRÁVA, OCHRANNÉ ZNÁMKY ČI JAKÁKOLI JINÁ PRÁVA TŘETÍCH STRAN.

UPOZORNĚNÍ FCC/INDUSTRY CANADA

Tento přístroj může způsobovat rušení TV a rozhlasu (například při používání telefonu v blízkosti přijímače). FCC nebo Industry Canada mohou vyžadovat, abyste přestali používat telefon, pokud není možné tato rušení omezit.

Potřebujete-li pomoc, kontaktujte místní servisní středisko. Tento přístroj vyhovuje části 15 pravidel FCC. Provoz musí splňovat následující dvě podmínky: (1) Tento přístroj nesmí způsobovat škodlivá rušení a (2) tento přístroj musí akceptovat veškerá přijímaná rušení, včetně těch, které mohou způsobit neočekávanou činnost. Veškeré změny nebo modifikace, které nejsou výslovně schváleny společností Nokia, mohou způsobit ztrátu oprávnění k užívání tohoto zařízení.

9203510/1. vydání

Obsah

| | | | |
|-------------------------------------|-----------|--|-----------|
| Pro vaši bezpečnost | 7 | Tradiční zadávání textu..... | 21 |
| 1. Obecné informace..... | 9 | Prediktivní vkládání textu..... | 21 |
| 0 vašem telefonu..... | 9 | 5. Navigace v menu..... | 21 |
| Síťové služby..... | 9 | 6. Zprávy..... | 22 |
| Příslušenství..... | 9 | Textové a multimediální zprávy..... | 22 |
| Přístupové kódy..... | 10 | Textové zprávy..... | 22 |
| Služba nastavení konfigurace..... | 10 | Multimediální zprávy..... | 22 |
| Stažení obsahu..... | 10 | Vytvoření textové nebo multimediální zprávy..... | 22 |
| Aktualizace softwaru..... | 10 | Čtení zprávy a odpověď na ni..... | 23 |
| Podpora Nokia..... | 11 | Odesílání zpráv..... | 23 |
| Správa digitálních práv (DRM)..... | 11 | E-mail..... | 24 |
| 2. Začínáme..... | 12 | Průvodce nastavením e-mailu..... | 24 |
| Instalace SIM karty a baterie..... | 12 | Psaní a odeslání e-mailu..... | 24 |
| Vložení paměťové karty microSD..... | 13 | Čtení e-mailu a psaní odpovědi..... | 24 |
| Vyjmutí microSD karty..... | 13 | Upozornění na nový e-mail..... | 24 |
| Nabíjení baterie..... | 14 | Bleskové zprávy..... | 25 |
| Anténa..... | 14 | Zvukové zprávy Nokia Xpress..... | 25 |
| Headset..... | 14 | Chat..... | 25 |
| Poutko..... | 15 | Informační zprávy, zprávy na SIM kartě a příkazy služby..... | 25 |
| Tlačítka a části telefonu..... | 15 | Hlasové zprávy..... | 26 |
| Zapnutí a vypnutí telefonu..... | 16 | Nastavení zpráv..... | 26 |
| Pohotovostní režim..... | 16 | 7. Kontakty..... | 26 |
| Displej..... | 16 | Správa kontaktů..... | 27 |
| Úspora energie..... | 17 | Vizitky..... | 28 |
| Aktivní pohotovostní režim..... | 17 | Přiřazení zkratk pro volání..... | 28 |
| Zkratky v pohotovostním režimu..... | 17 | 8. Protokol hovorů | 28 |
| Indikátory..... | 17 | 9. Nastavení..... | 29 |
| Režim Letadlo..... | 18 | Profily..... | 29 |
| Zámek klávesnice (Keyguard)..... | 18 | Motivy..... | 29 |
| Funkce bez SIM karty..... | 19 | Tóny..... | 29 |
| 3. Hovory..... | 19 | Displej..... | 29 |
| Volání..... | 19 | Datum a čas..... | 30 |
| Přijmutí nebo ukončení hovoru..... | 19 | Osobní klávesové zkratky..... | 30 |
| Volání pomocí zkratk..... | 19 | Levá a pravá výběrová klávesa..... | 30 |
| Hlasová volba..... | 19 | Další zkratky..... | 30 |
| Volby v průběhu hovoru..... | 20 | Synchronizace a zálohování..... | 31 |
| 4. Psaní textu..... | 20 | | |
| Textové režimy..... | 20 | | |

| | |
|--|-----------|
| Připojení..... | 31 |
| Bezdrátová technologie | |
| Bluetooth..... | 31 |
| Datové pakety..... | 32 |
| Datový kabel USB..... | 32 |
| Nokia PC Suite..... | 32 |
| Volání..... | 33 |
| Telefon..... | 33 |
| Hlasové příkazy..... | 34 |
| Aktualizace softwaru prostřednictvím sítě..... | 34 |
| Příslušenství..... | 35 |
| Konfigurace..... | 35 |
| Zabezpečení..... | 35 |
| Obnovení standardního nastavení..... | 36 |
| 10. Menu operátora..... | 36 |
| 11. Galerie..... | 36 |
| Složky a soubory..... | 37 |
| Tisk obrázků..... | 37 |
| Paměťová karta..... | 37 |
| 12. Média..... | 38 |
| Fotoaparát a video..... | 38 |
| Pořízení fotografie..... | 38 |
| Nahrávání videoklipu..... | 38 |
| Možnosti fotoaparátu a videa..... | 38 |
| Hudební přehrávač..... | 39 |
| Menu Hudba..... | 39 |
| Přehrávání hudebních skladeb..... | 40 |
| Změna vzhledu hudebního přehrávače..... | 40 |
| Rádio..... | 40 |
| Ladění rozhlasových stanic..... | 41 |
| Funkce rádia..... | 41 |
| Záznamník..... | 41 |
| Ekvalizér..... | 42 |
| 13. Push to talk..... | 42 |
| 14. Aplikace..... | 42 |
| Spuštění aplikace..... | 43 |
| Stažení aplikace..... | 43 |

| | |
|---------------------------|-----------|
| 15. Organizér..... | 43 |
| Budík..... | 43 |
| Kalendář..... | 44 |
| Seznam úkolů..... | 44 |
| Poznámky..... | 44 |
| Kalkulačka..... | 45 |
| Měřiče..... | 45 |
| Stopky..... | 45 |

| | |
|---|-----------|
| 16. Web | 46 |
| Připojení ke službě..... | 46 |
| Nastavení vzhledu..... | 46 |
| Nastavení zabezpečení..... | 47 |
| Vyrovnávací paměť..... | 47 |
| Skripty při zabezpečeném připojení..... | 47 |
| Přijaté služby..... | 47 |
| Zabezpečení prohlížeče..... | 48 |
| Certifikáty..... | 48 |
| Digitální podpis..... | 48 |

| | |
|----------------------------|-----------|
| 17. Služby SIM..... | 49 |
|----------------------------|-----------|

| | |
|--|-----------|
| 18. Informace o bateriích..... | 49 |
| Nabíjení a vybití..... | 49 |
| Pokyny k ověření pravosti baterií Nokia..... | 50 |
| Hologram pro ověření pravosti..... | 50 |
| Co když není baterie pravá?..... | 51 |

| | |
|---------------------------|-----------|
| Péče a údržba..... | 52 |
| Likvidace..... | 53 |

| | |
|--|-----------|
| Další bezpečnostní informace..... | 53 |
| Malé děti..... | 53 |
| Provozní prostředí..... | 53 |
| Zdravotnická zařízení..... | 53 |
| Implantované zdravotnické přístroje..... | 53 |
| Naslouchátka..... | 54 |
| Dopravní prostředky..... | 54 |
| Potenciálně výbušná prostředí..... | 55 |
| Tísňová volání..... | 55 |
| CERTIFIKAČNÍ INFORMACE (SAR)..... | 55 |

O b s a h

Rejstřík.....57

Pro vaši bezpečnost

Seznamte se s těmito jednoduchými pravidly. Jejich nedodržování může být nebezpečné nebo protizákonné. Pro další informace si přečtěte úplnou uživatelskou příručku.



ZAPÍNEJTE BEZPEČNĚ

Nezapínejte přístroj tam, kde je používání bezdrátových telefonů zakázáno nebo kde je možný vznik rušivých vlivů a jiného nebezpečí.



BEZPEČNOST SILNIČNÍHO PROVOZU PŘEDEVŠÍM

Dodržujte všechny místní zákony. Při řízení vozu si vždy nechte volné ruce pro řízení. Při řízení musí být vaše pozornost věnována především bezpečnosti silničního provozu.



RUŠIVÉ VLIVY

Všechny bezdrátové přístroje mohou být citlivé na rušivé vlivy, které mohou ovlivnit jejich funkci.



VYPNĚTE VE ZDRAVOTNICKÝCH ZAŘÍZENÍCH

Dodržujte všechna omezení. V blízkosti lékařských přístrojů a zařízení přístroj vždy vypněte.



VYPNĚTE VLETADLE

Dodržujte všechna omezení. Bezdrátové přístroje mohou v letadle způsobit rušivé vlivy.



VYPNĚTE PŘI DOPLŇOVÁNÍ PALIVA

Nepoužívejte přístroj u čerpací stanice. Nepoužívejte jej v blízkosti pohonných hmot nebo chemikálií.



VYPNĚTE V BLÍZKOSTI MÍST, KDE JSOU PROVÁDĚNY TRHACÍ PRÁCE

Dodržujte všechna omezení. Přístroj nepoužívejte v blízkosti míst, kde jsou prováděny trhací práce.



KVALIFIKOVANÝ SERVIS

Instalovat a opravovat tento výrobek může pouze kvalifikovaný personál.



PŘÍSLUŠENSTVÍ A BATERIE

Používejte pouze schválené příslušenství a baterie. Nepřipojujte nekompatibilní výrobky.



ODOLNOST PROTI VODĚ

Tento přístroj není odolný proti vodě. Udržujte jej v suchu.



TÍSŇOVÁ VOLÁNÍ

Zkontrolujte, zda je zapnuta funkce telefonu přístroje a zda se nachází v oblasti pokryté službami sítě. Opakovaným tisknutím tlačítka Konec vymažte displej a vraťte se do pohotovostního režimu. Zadejte číslo tísňové linky a

Pro vaši bezpečnost

stiskněte tlačítko Volat. Udejte svou polohu. Hovor neukončujte, dokud k tomu nedostanete svolení.

1. Obecné informace

O vašem telefonu

Bezdrátový přístroj popisovaný v této příručce je schválen pro použití v sítích EGSM 900 a GSM 1800/1900. Podrobnější informace o sítích získáte od svého provozovatele služeb.

Při používání funkcí tohoto přístroje dodržujte všechny právní předpisy a respektujte místní zvyklosti, soukromí a zákonná práva ostatních, včetně autorských práv.

Ochrana autorských práv může znemožnit kopírování, upravování, přenášení nebo předávání dál některých obrázků, hudby (včetně vyzváněcích tónů) a dalšího obsahu.

Nezapomeňte zálohovat nebo zapisovat všechny důležité informace uložené v přístroji.

Při připojování k jinému zařízení si pečlivě přečtěte bezpečnostní informace v uživatelské příručce daného zařízení. Nepřipojujte nekompatibilní výrobky.



Výstraha: Abyste mohli používat libovolnou funkci tohoto přístroje (kromě budíku) musí být přístroj zapnutý. Nezapínejte přístroj, pokud použití bezdrátového přístroje může způsobit rušivé vlivy nebo vznik nebezpečí.

Síťové služby

Abyste mohli používat telefon, musíte mít od provozovatele bezdrátových služeb zajištěnu odpovídající službu. Mnoho funkcí vyžaduje speciální síťové služby. Tyto funkce nejsou dostupné ve všech sítích; jiné sítě mohou vyžadovat, abyste před použitím síťových služeb uzavřeli zvláštní dohody se svým provozovatelem služeb. Váš provozovatel služeb vám poskytne pokyny a vysvětlí způsob zpoplatnění. Některé sítě mohou mít omezení, která ovlivní způsob použití síťových služeb. Některé sítě například nemusí podporovat všechny znaky a služby závislé na určitém jazyku.

Váš provozovatel služeb může požadovat, aby ve vašem přístroji byly některé funkce vypnuty nebo nebyly aktivovány. Je-li tomu tak, pak se tyto funkce nezobrazí v nabídce menu vašeho přístroje. Ve vašem přístroji mohou být dále provedena určitá nastavení, například změny v názvech menu, pořadí menu a v ikonách. Podrobnější informace získáte od svého provozovatele služeb.

Příslušenství

Praktická pravidla pro příslušenství

- Ukládejte veškerá příslušenství mimo dosah malých dětí.
- Jestliže odpojíte napájecí kabel od libovolného příslušenství, uchopte a zatáhněte vždy za konektor, ne za kabel.
- Pravidelně kontrolujte, zda je příslušenství nainstalované do vozu správně zajištěné a správně funguje.
- Instalaci veškerého složitějšího příslušenství do vozidla musí provést kvalifikovaný personál.

Přístupové kódy

Chcete-li nastavit způsob, jakým telefon používá přístupové kódy a nastavení zabezpečení, zvolte **Menu > Nastavení > Zabezpečení**.

- Kód zabezpečení pomáhá chránit telefon proti neoprávněnému použití. Předvolený kód je **12345**. Kód můžete změnit a telefon můžete nastavit tak, aby vyžadoval zadání kódu.
- PIN (UPIN) kód, dodaný společně se SIM (USIM) kartou, pomáhá chránit kartu proti neoprávněnému použití.
- PIN2 (UPIN2) kód, dodaný společně s některými SIM (USIM) kartami, je vyžadován při používání některých služeb.
- Kódy PUK (UPUK) a PUK2 (UPUK2) mohou být dodány společně se SIM (USIM) kartou. Pokud zadáte PIN kód třikrát po sobě nesprávně, budete vyzváni k zadání PUK kódu. Jestliže kódy nebyly dodány s kartou, obraťte se na poskytovatele služeb.
- Heslo pro blokování je požadováno, jestliže použijete službu **Služba blok. hovorů** pro omezení příchozích a odchozích hovorů (síťová služba).
- Chcete-li zobrazit nebo změnit nastavení modulu zabezpečení, zvolte **Menu > Nastavení > Zabezpečení > Nast. modulu zabezp..**

Služba nastavení konfigurace

Chcete-li používat některé síťové služby, například mobilní Internet, MMS, zvukové zprávy Nokia Xpress nebo synchronizaci s pomocí vzdáleného internetového serveru, musíte do telefonu uložit správné nastavení. Další informace o dostupnosti získáte od provozovatele služby, nejbližšího autorizovaného prodejce Nokia, nebo navštívte oblast podpory na webových stránkách Nokia. [Viz „Podpora Nokia“, s. 11.](#)

Přijmete-li nastavení v konfigurační zprávě a nastavení není automaticky uloženo a aktivováno, zobrazí se **Nastavení konfigurace přijato**.

Chcete-li uložit nastavení, zvolte **Ukázat > Uložit**. Je-li vyžadován, zadejte PIN kód dodaný provozovatelem služby.

Stažení obsahu

Do telefonu můžete stahovat nový obsah, například motivy (síťová služba).



Důležité: Používejte pouze služby, kterým důvěřujete a které nabízejí odpovídající zabezpečení a ochranu před škodlivým softwarem.

Informace o dostupnosti různých služeb a o cenách získáte od provozovatele služby.

Aktualizace softwaru

Společnost Nokia může připravit aktualizace softwaru, které mohou nabízet nové funkce, vylepšené funkce nebo zlepšení výkonu. Chcete-li aktualizovat software

telefonu, potřebujete aplikaci Nokia Software Updater a kompatibilní počítač s nejnovějším operačním systémem Microsoft Windows, širokopásmový přístup k Internetu a kompatibilní datový kabel pro připojení telefonu k počítači.

Další informace a aplikaci Nokia Software Updater ke stažení najdete na www.nokia.com/softwareupdate nebo místní webové stránce Nokia.

Pokud vaše síť podporuje aktualizace softwaru prostřednictvím sítě, můžete rovněž požádat o aktualizace prostřednictvím telefonu. [Viz „Aktualizace softwaru prostřednictvím sítě“, s. 34.](#)



Důležité: Používejte pouze služby, kterým důvěřujete a které nabízejí odpovídající zabezpečení a ochranu před škodlivým softwarem.

Podpora Nokia

Nejnovější verzi této příručky, doplňkové informace, soubory ke stažení a služby týkající se vašeho výrobku Nokia najdete na www.nokia.com/support nebo místní webové stránce Nokia.

Služba konfigurace nastavení

Na www.nokia.com/support si můžete zdarma stáhnout nastavení konfigurace, např. pro službu MMS, GPRS, e-mailů a další služby, pro váš model telefonu.

Nokia PC Suite

Aplikaci PC Suite a informace, které se jí týkají, můžete najít na webové stránce Nokia na adrese www.nokia.com/support.

Podpora zákazníků

Potřebujete-li kontaktovat podporu zákazníků, podívejte se na seznam místních středisek podpory zákazníků na www.nokia.com/customerservice.

NOKIA
Care

Údržba

Potřebujete-li servisní pomoc, vyhledejte nejbližší servisní středisko Nokia na www.nokia.com/repair.

Správa digitálních práv (DRM)

Vlastníci obsahu mohou používat různé typy technologií pro správu digitálních práv (DRM) k zajištění ochrany jejich duševního vlastnictví včetně autorských práv. Tento přístroj používá různé typy softwaru DRM pro přístup k obsahu chráněnému pomocí DRM. S tímto přístrojem můžete přistupovat k obsahu chráněnému pomocí WMDRM 10, OMA DRM 1.0, OMA DRM 1.0 forward lock a OMA DRM 2.0. Pokud některý software DRM nedokáže obsah ochránit, vlastník obsahu může požádat, aby funkčnost softwaru DRM pro přístup k nově chráněnému obsahu pomocí DRM byla zrušena. Zrušení může rovněž zabránit obnovení obsahu chráněného pomocí DRM, který je již v přístroji. Zrušení

Z a č í n á m e

tohoto softwaru DRM neovlivní použití obsahu chráněného jinými typy DRM nebo používání obsahu nechráněného pomocí DRM.

Obsah chráněný správou digitálních práv (DRM) je dodán s přidruženým aktivačním klíčem, který vymezuje vaše práva k používání obsahu.

Chcete-li zálohovat obsah chráněný pomocí OMA DRM, použijte funkce zálohování aplikace Nokia PC Suite.

Je-li ve vašem přístroji obsah chráněný pomocí WMDRM, dojde po zformátování paměti přístroje ke ztrátě aktivačních klíčů i obsahu. Aktivační klíče a obsah můžete ztratit i v případě, že dojde k poškození souborů ve vašem přístroji. Ztráta aktivačních klíčů nebo obsahu může omezit vaši schopnost znovu používat stejný obsah ve vašem přístroji. O další informace požádejte svého provozovatele služby.

2. Začínáme

Instalace SIM karty a baterie

Před vyjmutím baterie vždy vypněte přístroj a odpojte nabíječku.

Informace o dostupnosti a použití služeb SIM karty získáte od svého prodejce SIM karty. Tím může být provozovatel služeb nebo jiný prodejce.

Tento telefon je určen pro použití s baterií BL-4CT. Vždy používejte pouze originální baterie Nokia. [Viz „Pokyny k ověření pravosti baterií Nokia“, s. 50.](#)

SIM kartu a její kontakty lze snadno poškodit poškrábáním nebo ohnutím. Při manipulaci, vkládání a vyjímání karty proto pracujte opatrně.

 **Důležité:** Chcete-li uvolnit SIM kartu, vždy před vložením nebo vyjmutím SIM karty vyjměte baterii.

1. Otevřete zadní kryt (1, 2) a vyjměte baterii (3).

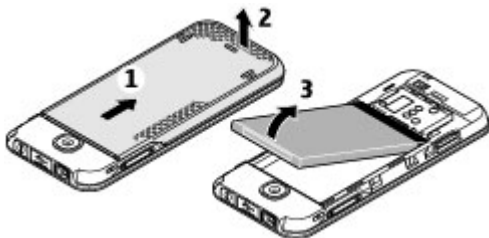

2. Vložte nebo vyjměte SIM kartu (4).
3. Vložte baterii (5) a vraťte zadní kryt na místo (6, 7).

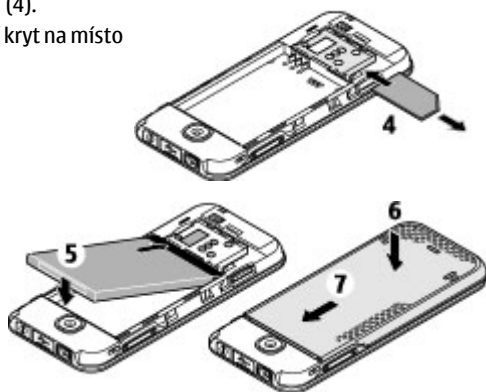

Vložení paměťové karty microSD

Používejte pouze karty microSD schválené společností Nokia pro použití s tímto přístrojem. Nokia používá schválené průmyslové standardy pro paměťové karty, ale některé značky nemusí být plně kompatibilní s tímto přístrojem. Nekompatibilní karty mohou poškodit kartu a přístroj a porušit data uložená na kartě.

1. Sejměte zadní kryt telefonu.
2. Vložte kartu do slotu karty microSD tak, aby plocha kontaktů směřovala dolů, a zatlačte na ni, až dosedne na místo.



Vyjmutí microSD karty

⚠ Důležité: Nevýjímajte paměťovou kartu v průběhu operace, při které dochází k přístupu ke kartě. Vyjmutí karty v průběhu operace může poškodit paměťovou kartu i přístroj a může dojít k poškození dat na kartě.

Kartu microSD můžete vyjmout nebo vložit během práce s telefonem, aniž byste museli přístroj vypnout.

1. Ověřte, že žádná aplikace právě nepřistupuje k microSD paměťové kartě.
2. Sejměte zadní kryt přístroje.
3. Jemně kartu microSD zamáčkněte, aby se uvolnil zámek, a vyjměte ji.

Nabíjení baterie

Před použitím nabíječky s tímto přístrojem zkontrolujte číslo typu nabíječky. Tento přístroj je určen pro použití při napájení z nabíječky AC-3 nebo AC-4.



Výstraha: Používejte pouze baterie, nabíječky a příslušenství schválené společností Nokia pro použití s tímto konkrétním modelem. Používání jiných typů může způsobit zrušení osvědčení nebo záruk a může být i nebezpečné.

Informace o dostupnosti schválených příslušenství získáte u svého prodejce. Jestliže odpojujete napájecí kabel od libovolného příslušenství, uchopte a zatáhněte vždy za konektor, nikoliv za kabel.

1. Připojte nabíječku do zásuvky el. napětí.
2. Konektor nabíječky připojte do zdířky pro konektor nabíječky v telefonu.

Je-li baterie zcela vybitá, může trvat několik minut, než se na displeji zobrazí indikátor nabíjení nebo než bude možné provádět hovory.

Doba nabíjení závisí na použité nabíječce. Nabíjení baterie BL-4CT nabíječkou AC-3 trvá v pohotovostním režimu přibližně 2 hodiny a 30 minut.



Anténa



Poznámka: Stejně jako u jiných rádiových přístrojů se nedotýkejte zbytečně antény, je-li anténa v provozu. Nedotýkejte se antény například během telefonického hovoru. Kontakt s vysílající nebo přijímající anténou ovlivňuje kvalitu rádiové komunikace, může způsobit, že přístroj bude pro provoz potřebovat větší výkon, než by jinak bylo zapotřebí, a může omezit životnost baterie.

Na obrázku je oblast antény vyznačena šedou barvou.



Headset



Výstraha: Poslouchejte hudbu o přiměřené hlasitosti. Trvalé působení nadměrného hluku může poškodit váš sluch.

Při připojování libovolného externího zařízení nebo sluchátek jiných, než které jsou schváleny společností Nokia pro použití s tímto přístrojem, do konektoru Nokia AV Connector, věnujte zvláštní pozornost úrovní hlasitosti.



Výstraha: Při používání headsetu může být ovlivněna vaše schopnost vnímat zvuky z okolí. Nepoužívejte headset, pokud to může ohrozit vaši bezpečnost.

Nepřipojujte výrobky, které vytvářejí výstupní signál. Ten by mohl poškodit přístroj.
Nepřipojujte do konektoru Nokia AV Connector žádný zdroj napětí.

Poutko

Protáhněte poutko podle vyobrazení a dotáhněte jej.



Tlačítka a části telefonu

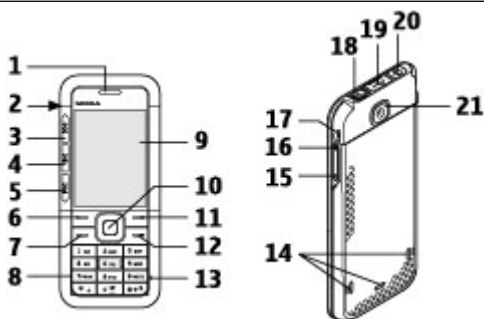

| | | | |
|---|--|----|---------------------------------------|
| 1 | Sluchátko | 12 | Tlačítko Konec |
| 2 | Zdířka pro konektor nabíječky | 13 | Mikrofon |
| 3 | Hudební přehrávač: tlačítko přeskočit/přetočit zpět | 14 | Reproduktor |
| 4 | Hudební přehrávač: tlačítko přehrát/pozastavit | 15 | Tlačítko snížení hlasitosti |
| 5 | Hudební přehrávač: tlačítko přeskočit/přetočit vpřed | 16 | Tlačítko zvýšení hlasitosti |
| 6 | Levá výběrová klávesa | 17 | Očko pro poutko |
| 7 | Tlačítko Volat | 18 | Zdířka pro konektor Nokia AV (3,5 mm) |

Z a č í n á m e

| | | | |
|----|---|----|---|
| 8 | Klávesnice | 19 | Zdířka pro konektor pro kabel Micro USB |
| 9 | Displej | 20 | Vypínač |
| 10 | Klávesa Navi™: dále označována jako navigační klávesa | 21 | Objektiv fotoaparátu |
| 11 | Pravá výběrová klávesa | | |

Zapnutí a vypnutí telefonu

Telefon zapnete nebo vypnete stisknutím a podržením vypínacího tlačítka.

Vyzve-li telefon k zadání PIN nebo UPIN kódu, zadejte kód (zobrazí se jako ****).



Telefon vás může vyzvat k nastavení času a data. Zadejte místní čas, s ohledem na časový odstup od GMT (Greenwichský centrální čas) vyberte časové pásmo, ve kterém se nacházíte, a zadejte datum. [Viz „Datum a čas“, s. 30.](#)

Když telefon poprvé zapnete, můžete být vyzváni k získání nastavení konfigurace od provozovatele služeb (síťová služba). Další informace naleznete v části **Příp. k podp. serveru**. Viz část [„Konfigurace“](#), na str. 35 a část [„Služba nastavení konfigurace“](#), na str. 10

Pohotovostní režim

Je-li telefon připraven pro použití a na displeji nejsou uživatelem zadány žádné znaky, nachází se telefon v pohotovostním režimu.

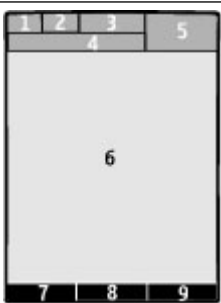
Displej

| | | |
|---|--|--|
| 1 | Intenzita signálu celulární sítě  |  |
| 2 | Úroveň nabití baterie  | |
| 3 | Indikátory | |
| 4 | Název sítě nebo logo operátora | |
| 5 | Hodiny | |
| 6 | Displej | |
| 7 | Funkce levé výběrové klávesy | |
| 8 | Funkce navigační klávesy | |
| 9 | Funkce pravé výběrové klávesy | |

Můžete změnit funkci levé a pravé výběrové klávesy. [Viz „Levá a pravá výběrová klávesa“, s. 30.](#)

Úspora energie

Telefon je vybaven funkcemi **Spořič** a **Režim spánku**, které pomáhají spořit energii baterie v pohotovostním režimu, když není stisknuto žádné tlačítko. Tyto funkce mohou být zapnuty. [Viz „Displej“, s. 29.](#)

Aktivní pohotovostní režim

V aktivním pohotovostním režimu se zobrazuje seznam vybraných funkcí telefonu a informací, které lze použít přímo.

Chcete-li zapnout či vypnout aktivní pohotovostní režim, zvolte **Menu** > **Nastavení** > **Displej** > **Aktivní pohot. režim** > **Aktivní pohot. režim**.

V pohotovostním režimu se můžete v seznamu pohybovat nahoru nebo dolů a zvolit **Zvolit** nebo **Ukázat**. Šipky označují, že jsou k dispozici další informace. Chcete-li ukončit procházení, zvolte **Odejít**.

Chcete-li uspořádat a změnit aktivní pohotovostní režim, zvolte **Volby**.

Zkratky v pohotovostním režimu











Chcete-li otevřít seznam volaných čísel, stiskněte jednou tlačítko Volat. Přejděte na číslo nebo jméno a stisknutím tlačítka Volat zavolejte dané číslo.

Chcete-li otevřít webový prohlížeč, stiskněte a podržte tlačítko **0**.

Chcete-li volat do své hlasové schránky, stiskněte a podržte tlačítko **1**.

Tlačítka můžete použít jako klávesové zkratky. [Viz „Volání pomocí zkratek“, s. 19.](#)

Indikátory

-  nepřečtené zprávy
-  neodeslané, zrušené nebo chybně doručené zprávy
-  nepřijatý hovor
-  Klávesnice je zamknutá.
-  Telefon nevyzvání při příchozím hovoru nebo textové zprávě.
-  Je aktivní budík.
-  Telefon je zaregistrován do sítě GPRS nebo EGPRS.
-  Bylo sestaveno připojení GPRS nebo EGPRS.
-  GPRS nebo EGPRS připojení je přerušeno (drženo).
-  Je aktivní spojení Bluetooth.

Z a č í n á m e

- 2 Máte-li dvě telefonní linky, je zvolena druhá linka.
- ↑ Všechny příchozí hovory jsou přeměrovány na jiné číslo.
- 📞 Všechny hovory jsou omezeny do uzavřené skupiny.
- 🕒 Je zvolen dočasný profil.

Režim Letadlo

Režim Letadlo používejte v prostředích citlivých na rádiové vlny - na palubě letadel nebo v nemocnicích - abyste deaktivovali všechny funkce využívající rádiové frekvence. Stále budete moci používat v režimu offline hry, kalendář a telefonní čísla. Je-li aktivní režim Letadlo, je zobrazena ikona .

Chcete-li aktivovat nebo nastavit režim Letadlo, zvolte **Menu > Nastavení > Profily > Letadlo > Aktivovat** nebo **Přízpusobit**.

Chcete-li deaktivovat režim Letadlo, vyberte nějaký jiný profil.

Tísňové volání v režimu Letadlo

Zadejte číslo tísňové linky, stiskněte tlačítko **Volat** a po zobrazení **Ukončit profil letadla?** zvolte **Ano**.



Výstraha: V letovém profilu nemůžete iniciovat nebo přijímat žádná volání, včetně tísňových, ani používat další funkce, které vyžadují pokrytí sítě. Chcete-li volat, musíte nejdříve změnou profilu aktivovat funkce telefonu. Byl-li přístroj zamknut, zadejte zamykací kód. Potřebujete-li použít tísňové volání a přístroj je zamknutý a je v letovém profilu, je možné zadat oficiální číslo tísňové linky naprogramované v přístroji do pole zamykacího kódu a zvolit "Volat". Přístroj potvrdí, že se chystáte opustit letový profil, a zahájí tísňové volání.

Zámek klávesnice (Keyguard)

Chcete-li zabránit následkům nechtěného stisknutí tlačítek, zamkněte klávesnici tím, že zvolíte **Menu** a poté do 3,5 sekundy stisknete *****.

Klávesnici odemknete tak, že zvolíte **Uvolnit** a poté do 1,5 sekundy stisknete tlačítko *****. Je-li zapnuta funkce **Zabezpeč. klávesnice**, zadejte po výzvě bezpečnostní kód.

Chcete-li přijmout hovor se zamknoutou klávesnicí, stiskněte tlačítko **Volat**. Pokud ukončíte nebo odmítnete hovor, klávesnice se opět automaticky zamkne.

Další funkce jsou **Automat. zámek kláv.** a **Zabezpeč. klávesnice**. [Viz „Telefon“, s. 33.](#)

I když je přístroj zamknutý, mohou být uskutečnitelná volání na oficiální číslo tísňové linky naprogramované v přístroji.

Funkce bez SIM karty

Některé funkce telefonu lze používat i bez nainstalované SIM karty, např. hudební přehrávač, rádio, hry a přenos dat s kompatibilním počítačem nebo jiným kompatibilním přístrojem. Některé funkce jsou v menu nevysvícené a nemůžete je použít.

3. Hovory

Volání

Hovor můžete zahájit několika způsoby:

- Zadejte telefonní číslo včetně směrového čísla a stiskněte tlačítko Volat. Při mezinárodních hovorech zadejte dvojím stisknutím * mezinárodní prefix (znak + nahrazuje mezinárodní přístupový kód) a poté zadejte kód země, předčíslí bez úvodní nuly (pokud je třeba) a telefonní číslo.
- Chcete-li otevřít seznam volaných čísel, stiskněte v pohotovostním režimu jednou tlačítko Volat. Vyberte číslo nebo jméno a stiskněte tlačítko Volat.
- Vyhledejte jméno nebo telefonní číslo, které jste uložili do seznamu **Kontakty**. [Viz „Správa kontaktů“, s. 27.](#)

Chcete-li nastavit hlasitost v průběhu hovoru, stiskněte tlačítko nastavení hlasitosti nahoru nebo dolů.

Přijmutí nebo ukončení hovoru

Chcete-li přijmout příchozí hovor, stiskněte tlačítko Volat. Chcete-li hovor ukončit, stiskněte tlačítko Konec.

Chcete-li odmítnout příchozí hovor, stiskněte tlačítko Konec. Chcete-li ztišit vyzváněcí tón, zvolte **Ticho**.

Volání pomocí zkratk

Nejprve přiřaďte telefonní číslo některému z číselných tlačítek 2 až 9. [Viz „Přiřazení zkratk pro volání“, s. 28.](#)

Použijte zkratku k telefonování jedním z následujících způsobů:

- Stiskněte číselné tlačítko a potom tlačítko Volat.
- Je-li zvolena možnost **Menu > Nastavení > Volání > Zrychlená volba > Zapnuto**, stiskněte a podržte číselné tlačítko.

Hlasová volba

Telefonní hovor můžete iniciovat vyslovením jména, které je uloženo v seznamu kontaktů telefonu.

Psaní textu

Protože hlasové příkazy závisí na jazyce, musíte před použitím hlasové volby zvolit **Menu > Nastavení > Telefon > Jazyková nastavení > Jazyk rozpoznávání** a musíte vybrat jazyk.



Poznámka: Použití hlasových záznamů může být obtížné v hlučném prostředí nebo v tísní. Nespolehejte se tedy ve všech případech pouze na volání s pomocí hlasového záznamu.

1. V pohotovostním režimu stiskněte a podržte pravou výběrovou klávesu nebo tlačítko pro snížení hlasitosti. Zazní krátký tón a na displeji se zobrazí text **Nyní mluvte**.
2. Vyslovte jméno volaného kontaktu. Je-li rozpoznání hlasu úspěšné, zobrazí se seznam odpovídajících položek. Telefon přehraje hlasový příkaz pro první shodnou položku v seznamu. Není-li příkaz správný, vyberte jinou položku.

Volby v průběhu hovoru

Mnoho voleb, které můžete použít v průběhu hovoru, jsou síťové služby. Informace o jejich dostupnosti získáte od provozovatele služby.

Během hovoru zvolte **Volby** a vyberte z následujících možností:

Volby týkající se hovoru jsou **Ticho** nebo **Nahlas, Kontakty, Menu, Zámek kláves, Nahrávat, Čistota hlasu, Reproduktor** nebo **Telefon**.

Volby týkající se sítě jsou **Přijmout** nebo **Odítnout, Přidržet** nebo **Přijmout, Nový hovor, Přidat ke konferenci, Ukončit hovor, Ukončit vše** a následující:

- **Odeslat DTMF** — odeslání řetězců tónů
- **Odložit** — přepínání mezi aktivním a drženým hovorem
- **Přepojit** — spojení drženého hovoru s aktivním hovorem a vaše odpojení
- **Konference** — konferenční hovor
- **Soukromý hovor** — soukromá diskuse v rámci konferenčního hovoru









Výstraha: Je-li používán reproduktor, nedržte přístroj u ucha, protože hlasitost může být velmi vysoká.

4. Psaní textu

Textové režimy

Text můžete zadávat (například při psaní zpráv) buď tradičním, nebo prediktivním způsobem.

Při psaní textu stiskněte a podržte **Volby** pro přepnutí mezi tradiční metodou, označenou ikonou , a prediktivní metodou, označenou ikonou . Prediktivní metodou nejsou podporovány všechny jazyky.

Velikost písmen je označována ikonami ,  a . Chcete-li změnit velikost znaků, stiskněte tlačítko #. Chcete-li přepnout do režimu psaní číslic označeného ikonou ,

stiskněte a podržte tlačítko **#** a zvolte **Režim psaní číslic**. Chcete-li přepnout z režimu číslic do režimu písmen, stiskněte a podržte tlačítko **#**.

Chcete-li nastavit jazyk psaní, zvolte **Volby** > **Jazyk zpráv**.

Tradiční zadávání textu

Opakovaně stiskněte tlačítko **2** až **9**, dokud se nezobrazí požadovaný znak. Dostupné znaky závisí na zvoleném jazyku psaní.

Jeli následující požadovaný znak dostupný na stejném tlačítku jako znak předchozí, vyčkejte, dokud se kurzor znovu nezobrazí, a zadejte další znak.

Chcete-li zadat nejběžnější interpunkční znaménka a speciální znaky, stiskněte opakovaně tlačítko **1** nebo stiskněte tlačítko ***** a vyberte speciální znak.

Prediktivní vkládání textu

Prediktivní metoda je založena na vestavěném slovníku, do kterého můžete rovněž přidávat nová slova.

1. Začněte psát slovo pomocí tlačítek **2** až **9**. Pro každé písmeno stiskněte odpovídající tlačítko pouze jednou.
2. Chcete-li potvrdit slovo přidáním mezery, stiskněte tlačítko **0**.
 - Není-li zobrazené slovo správné, stiskněte opakovaně tlačítko ***** a vyberte slovo v seznamu.
 - Je-li za slovem zobrazen znak **?**, není slovo, které chcete napsat, ve slovníku. Chcete-li přidat slovo do slovníku, zvolte **Psaní**. Tradiční metodou zadejte slovo a zvolte **Uložit**.
 - Chcete-li psát složená slova, zadejte první část slova a potvrďte ji stisknutím navigační klávesy vpravo. Napište druhou část slova a potvrďte slovo.
3. Začněte psát další slovo.

5. Navigace v menu

Telefon nabízí značné množství funkcí, které jsou seskupeny do menu.

1. Menu otevřete stisknutím **Menu**.
2. Procházejte menu a zvolte možnost (například **Nastavení**).
3. Jestliže zvolené menu obsahuje další dílčí menu, zvolte požadované (například **Volání**).
4. Pokud zvolené menu obsahuje další dílčí menu, opakujte krok 3.
5. Zvolte požadované nastavení.
6. Chcete-li se vrátit na předchozí úroveň menu, zvolte **Zpět**.
Menu ukončíte zvolením **Odejít**.

Zprávy

Chcete-li změnit zobrazení menu, zvolte **Volby** > **Zobraz. hlavní menu** > **Seznam, Tabulka, Tabulka s popisky** nebo **Záložky**.

Chcete-li změnit uspořádání menu, přejděte na menu, které chcete přesunout a zvolte **Volby** > **Uspořádat** > **Přesun..** Přejděte na místo, kam chcete menu umístit, a zvolte **OK**. Chcete-li uložit změnu, zvolte **Hotovo** > **Ano**.

6. Zprávy

Zde můžete číst, psát, odesílat a ukládat textové a multimediální zprávy, e-maily, zvukové zprávy a bleskové zprávy. Službu zpráv je možné použít jen v případě, že je podporována vaší sítí nebo provozovatelem služby.

Textové a multimediální zprávy

Můžete vytvořit zprávu a případně k ní připojit například obrázek. Připojíte-li soubor, telefon automaticky změní textovou zprávu na zprávu multimediální.

Textové zprávy

Váš přístroj podporuje odesílání textových zpráv, jejichž počet znaků překračuje limit jediné zprávy. Delší zprávy budou odeslány jako série dvou či více zpráv. Provozovatel může takovou zprávu vyúčtovat odpovídajícím způsobem. Znaky, které používají akcenty nebo jiné značky, a znaky některých jazyků, vyžadují více místa, a tím snižují počet znaků, které je možné poslat v jedné zprávě.

Indikátor v horní části displeje zobrazuje počet znaků, které je ještě možné napsat do zprávy, a počet zpráv potřebných pro odeslání.

Než můžete odesílat textové zprávy nebo zprávy SMS e-mail, musíte uložit číslo střediska zpráv. Zvolte **Menu** > **Zprávy** > **Nastavení zpráv** > **Textové zprávy** > **Střediska zpráv** > **Přidat středisko**, zadejte název a číslo od poskytovatele služeb.

Multimediální zprávy

Multimediální zpráva může obsahovat text, obrázky, zvukové klipy a videoklipy.

 **Důležité:** Při otevírání zpráv buďte opatrní. Zprávy mohou obsahovat škodlivý software nebo mohou být pro váš přístroj nebo PC jinak nebezpečné.

Informace o dostupnosti a objednání služby multimediálních zpráv (MMS) získáte od provozovatele služby. Nastavení konfigurace můžete rovněž stáhnout. [Viz „Podpora Nokia“, s. 11.](#)

Vytvoření textové nebo multimediální zprávy

1. Zvolte **Menu** > **Zprávy** > **Vytvořit zprávu** > **Zpráva**.

2. Chcete-li přidat příjemce, vyberte pole **Komu**: a zadejte číslo nebo e-mailovou adresu příjemce, nebo zvolte **Přidat** a vyberte příjemce z dostupných možností. Zvolte **Volby**, chcete-li přidat příjemce a předměty nebo nastavit možnosti odesílání.
3. Přejděte na pole **Text**: a zadejte text zprávy.
4. Chcete-li ke zprávě připojit obsah, přejděte na panel příloh ve spodní části displeje a vyberte požadovaný typ obsahu.
5. Zprávu odešlete stisknutím **Odeslat**.

Typ zprávy je indikován v horní části displeje a mění se automaticky podle obsahu zprávy.

Provozovatelé služby mohou různé typy zpráv zpoplatňovat různým způsobem. Podrobnosti získáte od provozovatele služby.

Čtení zprávy a odpověď na ni



Důležité: Při otevírání zpráv buďte opatrní. E-maily nebo jednotlivé prvky multimediální zprávy mohou obsahovat škodlivý software nebo mohou být pro váš přístroj nebo PC jinak nebezpečné.

Telefon vás upozorní, že byla doručena zpráva. Stisknutím **Ukázat** zobrazíte zprávu. Byla-li doručena více než jedna zpráva, vyberte zprávu ve složce přijatých zpráv a stiskněte **Otevřít**. Pro zobrazení všech částí zprávy použijte navigační klávesu.

Chcete-li vytvořit odpověď, zvolte **Odpověď**.

Odesílání zpráv

Odeslání zprávy

Zprávu odešlete zvolením **Odeslat**. Telefon uloží zprávu do složky **K odeslání** a zahájí odesílání.



Poznámka: Ikona či text na displeji přístroje oznamující odeslání zprávy neindikují, že byla zpráva doručena do požadovaného cíle.

Pokud bylo odesílání zprávy přerušeno, telefon se několikrát pokusí zprávu znovu odeslat. Pokud se tyto pokusy nezdaří, zpráva zůstává ve složce **K odeslání**. Chcete-li zrušit odesílání zpráv ze složky **K odeslání**, zvolte **Volby** > **Zrušit odesílání**.

Chcete-li ukládat odeslané zprávy do složky **Odesl. položky**, zvolte **Menu** > **Zprávy** > **Nastavení zpráv** > **Základní nastavení** > **Uložit odesl. zprávy**.

Uspořádání zpráv

Telefon ukládá přijaté zprávy do složky **Přijaté**. Zprávy můžete uspořádat ve složce **Uložené položky**.

Chcete-li přidat, přejmenovat nebo odstranit složku, zvolte **Menu** > **Zprávy** > **Uložené položky** > **Volby**.

E-mail

Pomocí telefonu se můžete připojit k e-mailovému účtu POP3 nebo IMAP4 a číst, psát a odesílat e-maily. Tato aplikace je odlišná od funkce SMS e-mail.

Chcete-li používat e-mail, musíte mít e-mailový účet a musí být správně nastaven. Informace o dostupnosti a nastavení vašeho e-mailového účtu získáte od poskytovatele služby e-mailu. Nastavení konfigurace e-mailu můžete obdržet v konfigurační zprávě. [Viz „Služba nastavení konfigurace“, s. 10.](#)

Průvodce nastavením e-mailu

Průvodce nastavením e-mailu se spustí automaticky, pokud v telefonu není definováno nastavení e-mailů. Chcete-li spustit průvodce nastavením pro další e-mailový účet, zvolte **Menu** > **Zprávy** a vyberte stávající e-mailový účet. Zvolením **Volby** > **Přidat schránku** spustíte průvodce nastavením e-mailu. Postupujte podle pokynů na displeji.

Psaní a odeslání e-mailu

E-mail můžete napsat předtím, než se připojíte ke službě e-mailu.

1. Zvolte **Menu** > **Zprávy** > **Vytvořit zprávu** > **E-mailová zpráva**.
2. Je-li definován více než jeden e-mailový účet, vyberte účet, ze kterého chcete odesílat e-maily.
3. Zadejte e-mailovou adresu příjemce, předmět a text e-mailové zprávy. Chcete-li připojit soubor, zvolte **Vložit** a vyberte z nabídnutých možností.
4. Chcete-li e-mail odeslat, zvolte **Odeslat**.

Čtení e-mailu a psaní odpovědi



Důležité: Při otevírání zpráv buďte opatrní. E-maily mohou obsahovat škodlivý software nebo mohou být pro váš přístroj nebo PC jinak nebezpečné.

1. Chcete-li stahovat záhlaví e-mailových zpráv, zvolte **Menu** > **Zprávy** a vyberte e-mailový účet.
2. Chcete-li stáhnout e-mail s přílohami, zvolte e-mail a stiskněte **Otevřít** nebo **Načíst**.
3. Chcete-li odpovědět na e-mail nebo ho předat dál, zvolte **Volby**.
4. Chcete-li se odpojit od e-mailového účtu, zvolte **Volby** > **Odpojit**. Připojení k e-mailovému účtu je po určité době bez aktivity automaticky ukončeno.

Upozornění na nový e-mail

Telefon může automaticky kontrolovat váš e-mailový účet v daných časových intervalech a pokud je doručen nový e-mail, upozorní vás.

1. Zvolte **Menu** > **Zprávy** > **Nastavení zpráv** > **Zprávy e-mailu** > **Upravit schránky**.

- Zvolte svůj e-mailový účet, zvolte **Nastavení stahování** a vyberte z následujících možností:
 - Interval aktual. schr.** — nastavení intervalu, ve kterém telefon kontroluje nové e-maily na vašem e-mailovém účtu.
 - Automatické načítání** — automatické načtení nových e-mailů z vašeho e-mailového účtu.
- Chcete-li zapnout upozorňování na nové e-maily, zvolte **Menu > Zprávy > Nastavení zpráv > Zprávy e-mailu > Upoz. na nový e-mail > Zapnout.**

Bleskové zprávy

Bleskové zprávy jsou textové zprávy, které se při příjmu ihned zobrazí.

- Chcete-li napsat bleskovou zprávu, zvolte **Menu > Zprávy > Vytvořit zprávu > Zpr. přímo na disp..**
- Zadejte telefonní číslo příjemce, napište zprávu (max. 70 znaků) a zvolte **Odeslat.**

Zvukové zprávy Nokia Xpress

Pohodlně můžete vytvořit zvukovou zprávu a odeslat ji pomocí zprávy MMS.

- Zvolte **Menu > Zprávy > Vytvořit zprávu > Zvuková zpráva.** Spustí se záznamník.
- Nahrajte zprávu. [Viz „Záznamník“, s. 41.](#)
- Zadejte jedno nebo více telefonních čísel do pole **Komu:** nebo zvolte **Přidat** pro načtení čísla.
- Zprávu odešlete zvolením **Odeslat.**

Chat

Díky službě okamžitých zpráv Chat (síťová služba) můžete posílat krátké textové zprávy online uživatelům. Požadovanou službu chatu si musíte objednat a zaregistrovat. Informace o dostupnosti služeb, cenách a použití získáte od provozovatele služby. Menu se mohou lišit podle poskytovatele služby chatu.

Chcete-li se připojit ke službě, zvolte **Menu > Zprávy > Chat** a postupujte podle pokynů na displeji.

Informační zprávy, zprávy na SIM kartě a příkazy služby

Informační zprávy

Můžete přijímat zprávy různého zaměření od svého provozovatele služby (síťová služba). O další informace požádejte svého provozovatele služby.

Zvolte **Menu > Zprávy > Informační zpr.** a vyberte z dostupných možností.

Kontakty

Příkazy služby

Příkazy služby umožňují psát a odesílat poskytovateli služby požadavky týkající se služby (známé jako příkazy USSD), například příkazy pro aktivace síťových služeb.

Chcete-li napsat a odeslat požadavek na službu, zvolte **Menu > Zprávy > Příkazy služby**. Podrobnější informace získáte u poskytovatele služby.

zprávy na SIM kartě

SIM zprávy jsou specifické textové zprávy, které jsou uloženy do SIM karty. Tyto zprávy můžete zkopírovat nebo přesunout ze SIM karty do paměti telefonu, ale ne obráceně.

Chcete-li číst zprávy na SIM kartě, zvolte **Menu > Zprávy > Volby > Zprávy na SIM**.

Hlasové zprávy

Hlasová schránka je síťová služba, kterou budete zřejmě muset objednat. O další informace požádejte svého provozovatele služby.

Chcete-li volat do své hlasové schránky, stiskněte a podržte tlačítko **1**.

Chcete-li upravit číslo hlasové schránky, zvolte **Menu > Zprávy > Hlasové zprávy > Číslo hlas. schránky**.

Nastavení zpráv

Zvolte **Menu > Zprávy > Nastavení zpráv** a nastavte funkce zpráv.

- **Základní nastavení** — nastavení ukládání odeslaných zpráv, zapnutí přepisování starých zpráv v případě zaplnění paměti zpráv a nastavení dalších předvoleb souvisejících se zprávami.
- **Textové zprávy** — zapnutí zpráv o doručení, nastavení středisek zpráv pro zprávy SMS a SMS e-mail, zvolení typu podpory znaků a nastavení dalších předvoleb souvisejících s textovými zprávami.
- **Multimediální zprávy** — zapnutí zpráv o doručení, nastavení vzhledu multimediálních zpráv, zapnutí příjmu multimediálních zpráv a reklam a nastavení dalších předvoleb souvisejících s multimediálními zprávami.
- **Zprávy e-mailu** — zapnutí příjmu e-mailů, nastavení velikosti obrázků v e-mailu a nastavení dalších předvoleb souvisejících s e-maily.

7. Kontakty

Jména a telefonní čísla můžete ukládat jako kontakty do paměti telefonu nebo do paměti SIM karty. Kontakty můžete vyhledávat a vyvolávat a můžete je volat nebo jim odesílat zprávy.

Správa kontaktů

Výběr paměti

Do paměti telefonu můžete uložit kontakty s dalšími detaily, například různými telefonními čísly a textovými položkami. Pro omezený počet kontaktů můžete také uložit obrázek, tón nebo videoklip.

Do paměti SIM karty můžete uložit jména s jedním telefonním číslem. Kontakty uložené v paměti SIM karty jsou označeny ikonou  .

1. Zvolte **Menu > Kontakty > Nastavení > Používaná paměť**, chcete-li pro své kontakty vybrat paměť SIM karty, paměť telefonu, nebo obě paměti.
2. Zvolte **Telefon a SIM**, chcete-li vyvolávat kontakty z obou pamětí. Kontakty se ukládají do paměti telefonu.

Ukládání jmen a čísel

Chcete-li uložit jméno a telefonní číslo, zvolte **Menu > Kontakty > Jména > Volby > Přidat nový kontakt**.

Přidávání detailů a jejich úpravy

První uložené číslo je automaticky nastaveno jako výchozí číslo a je označeno rámečkem okolo indikátoru typu čísla (například ). Po zvolení jména ze seznamu kontaktů (například při volání), je použito výchozí číslo, pokud nezvolíte jiné tel. číslo.

Vyhledejte kontakt, ke kterému chcete přidat detail, a zvolte **Detaily > Volby > Přidat detail** a vyberte z dostupných možností.

Hledání kontaktu

Zvolte **Menu > Kontakty > Jména** a procházejte seznamem kontaktů nebo zadejte první písmena jména, které hledáte.

Kopírování nebo přesunutí kontaktu mezi SIM kartou a pamětí telefonu

1. Zvolte **Menu > Kontakty > Jména**.
2. Vyberte kontakt, který chcete zkopírovat nebo přesunout, a zvolte **Volby > Kopírovat kontakt** nebo **Přesunout kontakt**.

Kopírování nebo přesunutí více kontaktů mezi SIM kartou a pamětí telefonu

1. Vyberte první kontakt, který chcete zkopírovat nebo přesunout, a zvolte **Volby > Označit**.
2. Označte další kontakty a zvolte **Volby > Kopírovat označené** nebo **Přesunout označené**.

Kopírování nebo přesunutí všech kontaktů mezi SIM kartou a pamětí telefonu

Zvolte **Menu > Kontakty > Kopír. kontakty** nebo **Přesun. kontakty**.

Odstraňování kontaktů

Vyhledejte požadovaný kontakt a zvolte **Volby > Odstranit kontakt**.

Protokol hovorů

Chcete-li odstranit všechny kontakty a připojené detaily z paměti telefonu nebo SIM karty, zvolte **Menu > Kontakty > Odstr. vš. kont. > Z paměti telefonu** nebo **Ze SIM karty**.

Chcete-li odstranit číslo, textovou položku nebo obrázek připojený ke kontaktu, vyhledejte kontakt a zvolte **Detaily**. Vyberte požadovaný detail, zvolte **Volby > Odstranit** a vyberte z dostupných možností.

Vytvoření skupiny kontaktů

Kontakty můžete uspořádat do skupin volajících s různými vyzváněcími tóny a obrázky skupin.

1. Zvolte **Menu > Kontakty > Skupiny**.
2. Zvolte **Přidat** nebo **Volby > Přidat novou skup.** a vytvořte novou skupinu.
3. Zadejte název skupiny, případně vyberte obrázek a vyzváněcí tón, a zvolte **Uložit**.
4. Chcete-li do skupiny přidat kontakty, vyberte skupinu a zvolte **Ukázat > Přidat**.

Vizitky

Kontaktní informace o osobě můžete odeslat nebo přijmout z kompatibilního přístroje, který podporuje standard vCard.

Chcete-li odeslat vizitku, vyhledejte kontakt a zvolte **Detaily > Volby > Odeslat vizitku**.

Po přijmutí vizitky ji můžete uložit do paměti telefonu zvolením **Ukázat > Uložit**.

Přiřazení zkratk pro volání

Číselným tlačítkům 2 až 9 můžete přiřadit jako zkratku telefonní čísla.

1. Zvolte **Menu > Kontakty > Zrychlené volby** a přejděte na číselné tlačítko.
2. Zvolte **Přiřadit**. Pokud již bylo tlačítko číslo přiřazeno, zvolte **Volby > Změnit**.
3. Zadejte číslo nebo vyhledejte kontakt.

8. Protokol hovorů

Chcete-li zobrazit informace o vašich hovorech, zvolte **Menu > Protokol**.

- **Protokol hovoru** — zobrazení posledních nepřijatých a přijatých hovorů a volaných čísel v chronologickém pořadí
- **Zmešk. hovory, Přijaté hovory** nebo **Volaná čísla** — informace o posledních hovorech
- **Příjemci zpráv** — zobrazení kontaktů, kterým jste naposledy poslali zprávy
- **Délka hovorů, Čítač dat. paketů** nebo **Měřič datov. pak.** — zobrazení obecných informací o posledních komunikačních událostech
- **Protokol zpráv**, nebo **Protokol synchron.** — zobrazení počtu odeslaných a přijatých zpráv nebo synchronizací



Poznámka: Skutečná částka za hovory a služby uvedená na faktuře od vašeho provozovatele síťových služeb se může lišit v závislosti na službách sítě, zaokrouhlování, daních atd.

9. Nastavení

Profily

Telefon má různé skupiny nastavení, tzv. profily, ve kterých můžete upravit vyzváněcí tóny pro různé události a prostředí.

Zvolte **Menu** > **Nastavení** > **Profily**, požadovaný profil a vyberte z následujících možností:

- **Aktivovat** — aktivace vybraného profilu
- **Přízpůsobit** — změna nastavení profilu
- **Dočasný** — nastavení profilu, který bude aktivní do doby ukončení. Po uplynutí doby nastavené u dočasného profilu se aktivuje předchozí profil, který nebyl nastaven jako dočasný.

Motivy

Motiv obsahuje prvky pro přízpůsobení vašeho telefonu.

Zvolte **Menu** > **Nastavení** > **Motivy** a vyberte z následujících možností:

- **Zvolit motiv** — Otevřete složku **Motivy** a zvolte motiv.
- **Stážení motivu** — Otevřete seznam odkazů, ze kterých můžete stáhnout další motivy.

Tóny

Nastavení tónu pro zvolený aktivní profil můžete změnit.

Zvolte **Menu** > **Nastavení** > **Tóny**. Stejná nastavení můžete najít v menu **Profily**.

Zvolíte-li nejvyšší úroveň vyzváněcího tónu, dosáhne se nejvyšší úrovně vyzváněcího tónu po několika sekundách.

Displej

Zvolte **Menu** > **Nastavení** > **Displej** a vyberte z dostupných možností.

- **Tapeta** — přidání obrázku na pozadí pro pohotovostní režim
- **Aktivní pohot. režim** — aktivace, uspořádání a přízpůsobení aktivního pohotovostního režimu
- **Barva písma v p. rež.** — výběr barvy písma pro pohotovostní režim
- **Ikony navig. klávesy** — zobrazení ikon klávesových zkratk navigační klávesy v pohotovostním režimu, je-li vypnut aktivní pohotovostní režim

Nastavení

- **Detaily upozornění** — zobrazení podrobností u upozornění na nepřijaté hovory a zprávy
- **Spořič displeje** — vytvoření a nastavení spořiče obrazovky
- **Spořič** — pokud není telefon po stanovenou dobu používán, displej automaticky zhasne a zobrazí se na něm hodiny
- **Režim spánku** — automatické vypnutí displeje, pokud není telefon po stanovenou dobu používán
- **Velikost písma** — nastavení velikosti písma pro zprávy, kontakty a webové stránky
- **Logo operátora** — zobrazení loga operátora
- **Informace o buňce** — zobrazení identifikace buňky, pokud je k dispozici ze sítě

Datum a čas

Chcete-li změnit nastavení typu hodin, času, časového pásma a data, zvolte **Menu** > **Nastavení** > **Datum a čas**.

Pokud cestujete do jiného časového pásma, zvolte **Menu** > **Nastavení** > **Datum a čas** > **Nastav. data a času** > **Časové pásmo**: a přesunutím doleva nebo doprava vyberte dané časové pásmo. Čas a datum jsou nastaveny podle časového pásma a umožňují zobrazování správných časů odesílání a přijímání textových a multimediálních zpráv v telefonu.

Například GMT -5 představuje časové pásmo pro New York (USA), 5 hodin západně od Greenwiche/Londýna (UK).

Osobní klávesové zkratky

Prostřednictvím osobních klávesových zkratk máte rychlý přístup k často používaným funkcím telefonu.

Levá a pravá výběrová klávesa

Chcete-li vybrat funkci ze seznamu, zvolte **Menu** > **Nastavení** > **Osobní kláv. zkr.** > **Levá výběrová kláv.** nebo **Pravá výběrová kláv.**

Má-li levá výběrová klávesa v pohotovostním režimu funkci **Jdi na**, pro aktivaci funkce zvolte **Jdi na** > **Volby** a vyberte z následujících možností:

- **Zvolit volby** — přidání nebo odebrání funkce
- **Organizovat** — změna uspořádání funkcí

Další zkratky

Zvolte **Menu** > **Nastavení** > **Osobní kláv. zkr.** a vyberte z následujících možností:

- **Navigační klávesa** — přiřazení dalších funkcí z předem definovaného seznamu navigační klávese.
- **Kláv. akt. pohot. rež.** — výběr pohybu navigační klávesy, kterým se zapne aktivní pohotovostní režim.

Synchronizace a zálohování

Zvolte **Menu > Nastavení > Synchr. a záloh.** a vyberte z následujících možností:

- **Výměna telefonu** — Proveďte synchronizaci nebo kopírování dat mezi vaším telefonem a jiným telefonem používajícím technologii Bluetooth.
- **Vytvořit zálohu** — Vytvořte zálohu vybraných dat na paměťovou kartu.
- **Obnovit zálohu** — Vyberte soubor zálohy na paměťové kartě a proveďte obnovení dat do telefonu. Zvolením **Volby > Detaily** zobrazíte informace o vybraném souboru zálohy.
- **Přenos dat** — Proveďte synchronizaci nebo kopírování dat mezi vaším telefonem a jiným zařízením, počítačem nebo síťovým serverem (síťová služba).

Připojení

Telefon poskytuje několik funkcí umožňujících připojení k jiným zařízením a vysílání a příjem dat.

Bezdrátová technologie Bluetooth

Technologie Bluetooth umožňuje připojení telefonu pomocí rádiových vln ke kompatibilnímu zařízení podporujícím technologii Bluetooth v dosahu 10 metrů.

Tento přístroj se shoduje se specifikací Bluetooth 2.0 + EDR podporující následující profily: generic access, network access, generic object exchange, advanced audio distribution, audio video remote control, hands-free, headset, object push, file transfer, dial-up networking, SIM access a serial port. Pro zajištění vzájemného provozu mezi ostatními přístroji podporujícími technologii Bluetooth používejte schválená příslušenství Nokia pro tento model. Informujte se u výrobce jiných zařízení, zda je jejich přístroj kompatibilní s tímto přístrojem.

Nastavení připojení Bluetooth

Zvolte **Menu > Nastavení > Připojení > Bluetooth** a postupujte následujícím způsobem:

1. Zvolte **Název mého telefonu** a zadejte název vašeho telefonu.
2. Chcete-li aktivovat připojení Bluetooth, zvolte **Bluetooth > Zapnuto**.  označuje, že je Bluetooth aktivní.
3. Chcete-li připojit telefon k audio příslušenství, zvolte **Hledat audio přísluš.** a zvolte požadované zařízení.
4. Chcete-li připojit telefon k zařízení Bluetooth v dosahu, zvolte **Spárované přístroje > Nové**.

Zvolte zařízení a zvolte **Páruj**.

Zadejte v telefonu heslo (max. 16 znaků) a povolte připojení k zařízení Bluetooth.

Pokud máte obavy ze zabezpečení, vypněte funkci Bluetooth nebo nastavte **Viditelnost mého tel. na Skrytý**. Vždy povolte komunikaci pomocí Bluetooth pouze s osobami, kterým důvěřujete.

Nastavení

Připojení počítače k Internetu

Pomocí Bluetooth můžete připojit kompatibilní počítač k Internetu bez softwaru PC Suite. V telefonu musí být aktivován provozovatel služby, který podporuje přístup k Internetu, a počítač musí podporovat Bluetooth PAN (personal area network). Po připojení ke službě přístupového bodu sítě (NAP) a spárování telefonu s počítačem se v telefonu automaticky otevře spojení pro datové pakety.

Datové pakety

Technologie GPRS (General Packet Radio Service) je síťová služba, která umožňuje použití mobilních telefonů pro odesílání a přijímání dat v síti používající protokol IP (Internet Protocol).

Chcete-li definovat způsob použití služby, zvolte **Menu > Nastavení > Připojení > Datové pakety > Spoj. pro dat. pakety** a vyberte z následujících možností:

- **Podle potřeby** — spojení pro datové pakety bude navázáno, když je aplikace potřebuje. Připojení bude ukončeno spolu s ukončením aplikace.
- **Vždy online** — automatické připojení k síti používající datové pakety při zapnutí telefonu

Můžete připojit telefon ke kompatibilnímu počítači pomocí Bluetooth nebo pomocí datového kabelu a použít telefon jako modem. Podrobnosti naleznete v dokumentaci k sadě PC Suite. [Viz „Podpora Nokia“, s. 11.](#)

Datový kabel USB

Datový kabel USB můžete použít pro přenos dat mezi telefonem a kompatibilním PC nebo tiskárnou podporující PictBridge.

Chcete-li aktivovat telefon pro datový přenos nebo tisk obrázků, připojte datový kabel a zvolte režim:

- **PC Suite** — použití kabelu pro sadu PC Suite
- **Tisk a média** — použití telefonu s tiskárnou kompatibilní se standardem PictBridge nebo s kompatibilním počítačem
- **Ukládání dat** — připojení k počítači, který neobsahuje software Nokia, a použití telefonu jako zařízení pro ukládání dat

Chcete-li změnit režim USB, zvolte **Menu > Nastavení > Připojení > Datový kabel USB** a požadovaný režim USB.

Nokia PC Suite

Pomocí sady Nokia PC Suite můžete spravovat hudbu, synchronizovat kontakty, kalendář, úkoly a poznámky mezi telefonem a kompatibilním počítačem nebo vzdáleným internetovým serverem (síťová služba). Další informace a software PC Suite naleznete na webových stránkách společnosti Nokia. [Viz „Podpora Nokia“, s. 11.](#)

Volání

Zvolte **Menu > Nastavení > Volání** a vyberte z následujících možností:

- **Přesměrování** — přesměrování příchozích hovorů (síťová služba). Možná nebudete moci přesměrovat hovory, pokud jsou aktivní některé funkce blokování. [Viz „Zabezpečení“, s. 35.](#)
- **Příjem všemi kláves.** — příjem příchozího hovoru krátkým stisknutím libovolného tlačítka kromě vypínačiho, levé a pravé výběrové klávesy a tlačítka Konec.
- **Automatická volba** — zapnutí dalších (max. 10) opakovaných pokusů o navázání hovoru, pokud byl pokus o volání neúspěšný.
- **Čistota hlasu** — zlepšení srozumitelnosti řeči zvláště v hlučném prostředí.
- **Zrychlená volba** — volání jmen a telefonních čísel přiřazených číselným tlačítkům 2 až 9 stisknutím a podržením příslušného číselného tlačítka.
- **Služba hov. na lince** — zapnutí funkce sítě, která vás bude upozorňovat na příchozí hovor i v případě, že již telefonujete (síťová služba).
- **Informace o volání** — po každém hovoru se krátce zobrazí přibližná doba trvání.
- **Odeslat moji id. volaj.** — volané osobě se zobrazí vaše telefonní číslo (síťová služba). Chcete-li použít nastavení, které máte dohodnuté s provozovatelem služby, zvolte **Nastavení sítě**.
- **Linka pro odch. hov.** — zvolení telefonní linky 1 nebo 2 pro odchozí volání, pokud funkci podporuje vaše SIM karta (síťová služba)

Telefon

Zvolte **Menu > Nastavení > Telefon** a vyberte z následujících možností:

- **Jazyková nastavení** — Chcete-li nastavit jazyk displeje telefonu, zvolte **Jazyk telefonu**. **Automaticky** zvolí jazyk podle informací na SIM kartě. Chcete-li nastavit jazyk pro hlasové příkazy, zvolte **Jazyk rozpoznávání**.
- **Stav paměti** — kontrola využití paměti
- **Automat. zámek kláv.** — automatické zamknutí klávesnice po nastavené prodlevě, je-li telefon v pohotovostním režimu a není používána žádná funkce.
- **Rozpoznávání hlasu** — [Viz „Hlasové příkazy“, s. 34.](#)
- **Zabezpeč. klávesnice** — při odemykání klávesnice se zobrazí dotaz na bezpečnostní kód
- **Pozdrav** — napište poznámku, která se zobrazí po zapnutí telefonu
- **Aktualizace telefonu** — příjem aktualizací softwaru od provozovatele služeb (síťová služba). Tato možnost nemusí být dostupná, v závislosti na vašem telefonu. [Viz „Aktualizace softwaru prostřednictvím sítě“, s. 34.](#)
- **Volba operátora** — nastavení celulární sítě dostupné v dané oblasti
- **Aktivace nápovědy** — zvolte, zda se bude či nebude zobrazovat nápověda
- **Tón při aktivaci** — telefon po zapnutí přehraje tón
- **Výzva Letadlo** — telefon po zapnutí zobrazí dotaz, zda má použít režim Letadlo. V režimu Letadlo jsou všechna rádiová spojení vypnuta.
- **Potvrd. funkce sl. SIM** — [Viz „Služby SIM“, s. 49.](#)

Hlasové příkazy

Vyslovením hlasového příkazu můžete volat kontakty a vyvolávat funkce telefonu.

Hlasové příkazy jsou závislé na jazyce. Před používáním hlasových příkazů zvolte **Menu > Nastavení > Telefon > Jazyková nastavení > Jazyk rozpoznávání** a vyberte jazyk.

Chcete-li telefon naučit rozpoznávat váš hlas, zvolte **Menu > Nastavení > Telefon > Rozpoznávání hlasu > Cvičení rozp. hlasu**.

Chcete-li aktivovat hlasový příkaz pro danou funkci, zvolte **Menu > Nastavení > Telefon > Rozpoznávání hlasu > Hlasové příkazy**, vyberte funkci a následnou funkci. Aktivovaný hlasový příkaz je označen .

Chcete-li aktivovat hlasový záznam, zvolte **Přidat**. Aktivovaný hlasový příkaz přehrajete zvolením **Přehrát**.

Informace o použití hlasových příkazů naleznete v části „[Hlasová volba](#)“, na str. 19.

Chcete-li spravovat hlasové příkazy, zvolte funkci, zvolte **Volby** a vyberte z následujících voleb:

- **Upravit** nebo **Odstranit** — přejmenování nebo deaktivace hlasového příkazu
- **Přidat vše** nebo **Odstranit vše** — aktivace nebo deaktivování hlasových příkazů pro všechny funkce v seznamu hlasových příkazů

Aktualizace softwaru prostřednictvím sítě

Váš provozovatel služby může do vašeho telefonu bezdrátově zaslat aktualizace softwaru telefonu (síťová služba). Tato možnost nemusí být dostupná, v závislosti na vašem telefonu.



Výstraha: Pokud instalujete aktualizaci softwaru, nemůžete používat přístroj, a to ani pro tísňová volání, dokud není instalace dokončena a přístroj není restartován. Před potvrzením instalování aktualizace nezapomeňte zálohovat data.

Nastavení aktualizace softwaru

Chcete-li povolit nebo zakázat aktualizace softwaru a konfigurace, zvolte **Menu > Nastavení > Konfig. přenosů > Nastav. správce zařiz. > Akt. SW od posk. služ..**

Požadavek na aktualizaci softwaru

1. Zvolením **Menu > Nastavení > Telefon > Aktualizace telefonu** si vyžádejte dostupné aktualizace softwaru od poskytovatele služeb.
2. Zvolením **Inf. o současn. softw.** zobrazíte aktuální verzi softwaru a ověříte, zda je zapotřebí provést aktualizaci.
3. Zvolením **Stáhnout softw. telef.** stáhnete a nainstalujete aktualizaci softwaru. Postupujte podle pokynů na displeji.
4. Pokud byla instalace po stažení zrušena, spusťte instalaci zvolením **Nainstal. aktualiz. SW**.

Aktualizace softwaru může trvat několik minut. Jsou-li s instalací problémy, kontaktujte provozovatele služby.

Příslušenství

Toto menu a následující možnosti jsou zobrazeny jen v případě, že telefon je nebo byl připojen ke kompatibilnímu příslušenství.

Zvolte **Menu > Nastavení > Příslušenství**. Zvolte příslušenství a možnost podle daného příslušenství.

Konfigurace

Telefon můžete nakonfigurovat pomocí nastavení, která jsou požadována pro některé služby. Tato nastavení vám může rovněž poslat váš provozovatel služby. [Viz „Služba nastavení konfigurace“, s. 10.](#)

Zvolte **Menu > Nastavení > Konfig. přenosů** a vyberte z následujících možností:

- **Stand. nastav. konfig.** — zobrazení poskytovatelů služeb uložených v telefonu a nastavení výchozího poskytovatele služeb
- **Akt. st. nast. vš. aplik.** — aktivace standardního nastavení konfigurace pro podporované aplikace
- **Preferov. příst. bod** — zobrazení uložených přístupových bodů
- **Přip. k podp. serveru** — stažení nastavení konfigurace od provozovatele služby
- **Nastav. správce zařiz.** — povolení či zakázání přijímání aktualizací softwaru. Tato možnost nemusí být dostupná, v závislosti na vašem telefonu. [Viz „Aktualizace softwaru prostřednictvím sítě“, s. 34.](#)
- **Osobní nast. konfig.** — ruční přidávání nových osobních účtů pro různé služby a jejich aktivace nebo odstranění. Nový osobní účet přidáte zvolením **Přidat** nebo **Volby > Přidat nové**. Vyberte typ služby a zadejte požadované parametry. Chcete-li aktivovat osobní účet, přejděte na něj a zvolte **Volby > Aktivovat**.

Zabezpečení

I když jsou zapnuty některé bezpečnostní funkce omezující hovory (například blokování hovorů, uzavřená skupina a volba povolených čísel), mohou být uskutečnitelná volání na oficiální číslo tísňové linky naprogramované ve vašem přístroji.

Zvolte **Menu > Nastavení > Zabezpečení** a vyberte z následujících možností:

- **Požadav. na PIN kód** nebo **Požad. na kód UPIN** — při každém zapnutí telefonu bude vyžadováno zadání PIN nebo UPIN kódu. Některé SIM karty neumožňují vypnout požadavek na kód.
- **Požadav. na PIN2 kód** — vyberte, zda bude při použití určité funkce telefonu chráněné PIN2 kódem vyžadován PIN2 kód. Některé SIM karty neumožňují vypnout požadavek na kód.
- **Služba blok. hovorů** — omezení příchozích a odchozích hovorů (síťová služba). Je vyžadováno heslo pro blokování.

Menu operátora

- **Povolena čísla** — omezení odchozích hovorů na zvolená telefonní čísla, je-li tato funkce podporována SIM kartou. Je-li zapnuta volba povolených čísel, není možné použít GPRS připojení, kromě odesílání textových zpráv přes GPRS připojení. V takovém případě musí být telefonní číslo příjemce a číslo střediska zpráv obsaženo v seznamu povolených čísel.
- **Uzavřená skupina** — zadání skupiny osob, kterým můžete volat a které mohou volat vám (síťová služba).
- **Úroveň zabezpečení** — Zvolte **Telefon**, má-li být při vložení nové SIM karty do telefonu vyžadován bezpečnostní kód. Zvolte **Paměť**, pokud má být bezpečnostní kód vyžadován v případě, že je zvolena paměť SIM karty a chcete změnit používanou paměť.
- **Přístupové kódy** — změna bezpečnostního kódu, PIN kódu, UPIN kódu, PIN2 kódu a hesla pro blokování
- **Používaný kód** — zvolte, zda má být aktivní PIN nebo UPIN kód
- **Potvrzení autorizace** nebo **Uživatelská potvrzení** — zobrazení seznamu autorizačních nebo uživatelských certifikátů stažených do telefonu. [Viz „Certifikáty“, s. 48.](#)
- **Nast. modulu zabezp.** — zobrazení **Detaily mod. zabezp.**, aktivace **Pož. na PIN modulu** nebo změna PIN modulu a podpisu. [Viz „Přístupové kódy“, s. 10.](#)

Obnovení standardního nastavení

Chcete-li obnovit standardní nastavení telefonu, zvolte **Menu > Nastavení > Obn. stand. nast.** a vyberte z následujících možností:

- **Obnovit pouze nast.** — resetování všech předvolených nastavení bez odstranění osobních dat
- **Obnovit vše** — resetování všech předvolených nastavení a odstranění všech osobních dat, například kontaktů, zpráv, multimediálních souborů a aktivačních klíčů.

10. Menu operátora

Umožňuje přístup k portálu se službami poskytovanými operátorem sítě. Podrobnější informace získáte od operátora sítě. Operátor může toto menu aktualizovat zprávou služby. [Viz „Přijaté služby“, s. 47.](#)

11. Galerie

Můžete spravovat obrázky, videoklipy, hudební soubory, motivy, grafiku, tóny, nahrávky a přijaté soubory. Soubory jsou uloženy v paměti telefonu nebo na vložené paměťové kartě a mohou být uspořádány do složek.

Ochrana autorských práv může znemožnit kopírování, upravování, přenášení nebo přeposílání některých obrázků, hudby (včetně vyzváněcích tónů) a dalšího obsahu.

Telefon podporuje používání aktivizačních klíčů, které chrání získaný obsah. Před získáním jakéhokoli obsahu se informujte o aktivizačním klíči a podmínkách doručení. Získání určitého obsahu může být zpoplatněno.

Složky a soubory

Chcete-li zobrazit seznam složek, zvolte **Menu** > **Galerie**. Chcete-li zobrazit seznam souborů ve složce, zvolte složku a zvolte **Otevřít**. Chcete-li při přesouvání souboru zobrazit složky na paměťové kartě, vyberte paměťovou kartu a stiskněte navigační tlačítko vpravo.

Tisk obrázků

Tento telefon podporuje tiskové řešení Nokia XPressPrint pro tisk obrázků ve formátu .jpeg.

1. Chcete-li připojit telefon ke kompatibilní tiskárně, použijte datový kabel nebo odešlete obrázek pomocí Bluetooth na tiskárnu podporující technologii Bluetooth. [Viz „Bezdrátová technologie Bluetooth“, s. 31.](#)
2. Vyberte obrázek, který chcete tisknout, a zvolte **Volby** > **Tisk**.

Paměťová karta

Paměťovou kartu můžete používat pro ukládání multimediálních souborů, např. videoklipů, hudebních skladeb a zvukových souborů, fotografií a dat zpráv.



Výstraha: Ukládejte všechny paměťové karty mimo dosah malých dětí.

Některé složky v menu **Galerie** s obsahem, který telefon používá (například **Motivy**), mohou být uloženy na paměťové kartě.

Chcete-li vložit nebo vyjmout paměťovou kartu, přečtěte si část [„Vložení paměťové karty microSD“](#), na str. [13](#) nebo část [„Vyjmutí microSD karty“](#), na str. [13](#).

Formátování paměťové karty

Některé paměťové karty jsou dodány již předem formátované a jiné vyžadují formátování. Formátováním paměťové karty se trvale odstraní všechna data na kartě.

1. Chcete-li formátovat paměťovou kartu, zvolte **Menu** > **Galerie** nebo **Aplikace**, složku paměťové karty  a **Volby** > **Formát. pam. kartu** > **Ano**.
2. Po dokončení formátování zadejte název paměťové karty.

Zamknutí paměťové karty

Nastavte heslo (max. 8 znaků) pro zamknutí paměťové karty proti neoprávněnému použití.

Zvolte složku paměťové karty  a zvolte **Volby** > **Nastavit heslo**.

Média

Heslo je uloženo v telefonu a nemusíte jej znovu zadávat, pokud používáte kartu ve stejném telefonu. Chcete-li použít paměťovou kartu v jiném přístroji, budete požádáni o heslo.

Chcete-li odstranit heslo, zvolte **Volby** > **Odstranit heslo**.

Kontrola využití paměti

Můžete zkontrolovat využití paměti různými skupinami dat a volnou paměť, která je na paměťové kartě k dispozici pro instalaci nového softwaru.

Zvolte paměťovou kartu  a zvolte **Volby** > **Detaily**.

12. Média

Fotoaparát a video

Vestavěným fotoaparátem můžete fotografovat nebo nahrávat videoklipy.

Pořízení fotografie

Chcete-li použít funkci fotoaparátu, zvolte **Menu** > **Média** > **Fotoaparát**. Nebo pokud je zapnuta funkce videokamery, stiskněte navigační klávesu doleva nebo doprava.

V režimu fotoaparátu můžete přiblížit nebo oddálit zobrazení (funkce zoom) stisknutím navigační klávesy nahoru a dolů nebo stisknutím tlačítek hlasitosti.

Chcete-li vyfotografovat snímek, zvolte **Fotogr.**. Telefon ukládá snímky na paměťovou kartu (je-li k dispozici), nebo do paměti telefonu.

Zvolte **Volby** > **Nastavení** > **Doba náhledu obr.** a zvolte dobu náhledu vyfotografovaných snímků. Během zobrazení náhledu zvolte **Zpět** pro vyfotografování jiného snímku, nebo **Odeslat** pro odeslání fotografie v multimediální zprávě.

Váš přístroj podporuje snímání obrázků v rozlišení 1600 x 1200 pixelů.

Nahrávání videoklipu

Chcete-li aktivovat funkci videokamery, zvolte **Menu** > **Média** > **Video**. Pokud je zapnuta funkce fotoaparátu, přejděte doleva nebo doprava.

Chcete-li začít nahrávat videoklip, zvolte **Nahrát**; pro pozastavení nahrávání zvolte **Pozastav.**; pro pokračování v nahrávání zvolte **Pokračov.**; pro zastavení nahrávání zvolte **Stop**.

Telefon ukládá videoklipy na paměťovou kartu (je-li k dispozici), nebo do paměti telefonu.

Možnosti fotoaparátu a videa

Chcete-li použít filtr, zvolte **Volby** > **Efekty**.

Chcete-li přizpůsobit fotoaparát světelným podmínkám, zvolte **Volby** > **Vyvážení bílé**.

Chcete-li změnit jiná nastavení pro fotografování a nahrávání videa nebo zvolit paměť pro ukládání fotografií a videa, zvolte **Volby** > **Nastavení**.

Hudební přehrávač

Telefon obsahuje přehrávač hudby pro poslech hudebních skladeb nebo jiných zvukových souborů MP3 či AAC, které jste stáhli z webu nebo přenesli do telefonu prostřednictvím aplikace Nokia PC Suite. [Viz „Nokia PC Suite“, s. 32.](#) Můžete rovněž prohlížet své nahrané nebo stažené videoklipy.

Hudební a video soubory uložené ve složce hudby v paměti telefonu nebo na paměťové kartě budou po spuštění telefonu automaticky detekovány a přidány do hudební knihovny.

Chcete-li spustit hudební přehrávač, zvolte **Menu** > **Média** > **Hud. přehrávač**.

Menu Hudba

Používejte hudební nebo video soubory v paměti telefonu nebo na paměťové kartě, stahujte hudbu nebo videoklipy z webu nebo prohlížejte kompatibilní streamované video ze síťového serveru (síťová služba).

Chcete-li přehrávat hudbu nebo videoklip, zvolte soubor ze složky **Seznamy skladeb**, **Interpreti**, **Alba** nebo **Žánry** a zvolte **Přehrát**.

Chcete-li stahovat soubory z webu, zvolte **Volby** > **Stažení** a stránku se soubory ke stažení.

Chcete-li aktualizovat hudební knihovnu po přidání souborů, zvolte **Volby** > **Aktualiz. knih.**

Vytvoření seznamu skladeb

Chcete-li vytvořit seznam s výběrem skladeb, postupujte takto:

1. Zvolte **Seznamy skladeb** > **Vytvořit seznam** a zadejte název seznamu skladeb.
2. Přidejte hudbu nebo videoklipy ze zobrazených seznamů.
3. Seznam skladeb uložte zvolením **Hotovo**.

Konfigurace pro službu streamování

Od provozovatele služby můžete přijmout nastavení streamování v podobě konfigurační zprávy. [Viz „Služba nastavení konfigurace“, s. 10.](#) Nastavení můžete rovněž zadat ručně. [Viz „Konfigurace“, s. 35.](#)

Nastavení aktivujte takto:

1. Zvolte **Volby** > **Stažení** > **Nastav. streamování** > **Konfigurace přenosů**.
2. Zvolte provozovatele služeb pro streamování: **Standardní** nebo **Osobní konfigurace**.
3. Zvolte **Účet** a vyberte účet služby streamování obsažený v aktivním nastavení konfigurace.

Přehrávání hudebních skladeb



Výstraha: Poslouchejte hudbu o přiměřené hlasitosti. Trvalé působení nadměrného hluku může poškodit váš sluch. Je-li používán reproduktor, nedržte přístroj u ucha, protože hlasitost může být velmi vysoká.

Chcete-li upravit úroveň hlasitosti, stiskněte tlačítka telefonu pro nastavení hlasitosti.

Ovládejte přehrávač hudby tlačítky hudebního přehrávače nebo podobným způsobem pomocí virtuálních tlačítek na displeji.

Chcete-li zahájit nebo pozastavit přehrávání, stiskněte **▶▶**.

Chcete-li přeskočit na další skladbu, stiskněte **▶▶▶**. Chcete-li přejít na začátek předchozí skladby, stiskněte dvakrát **◀◀◀**.

Chcete-li se rychle posunout v aktuální skladbě vpřed, stiskněte a podržte tlačítko **▶▶▶**. Chcete-li přetočit aktuálně přehrávanou skladbu zpět, stiskněte a podržte tlačítko **◀◀◀**. Uvolněte klávesu v tom místě záznamu, od kterého chcete pokračovat v přehrávání.

Chcete-li zastavit přehrávání, podržte tlačítko Konec stisknuté.

V menu hudebního přehrávače můžete používat následující klávesové zkratky:

Chcete-li přepnout do menu Hudba, zvolte **≡**.

Chcete-li přepnout na aktuální seznam skladeb, zvolte **(•••)**.

Chcete-li zastavit přehrávání, podržte tlačítko Konec stisknuté.

Změna vzhledu hudebního přehrávače

Telefon poskytuje několik motivů, kterými můžete změnit vzhled hudebního přehrávače.

Zvolte **Menu > Média > Hud. přehrávač > Hudební přehrávač > Volby > Nastavení > Motiv přehrávače** a jeden z uvedených motivů. V závislosti na motivu se mohou lišit virtuální klávesy.

Rádio

Příjem FM rádia je závislý na anténě, která je jiná než anténa vlastního bezdrátového přístroje. Aby FM rádio správně fungovalo, musí být k přístroji připojen kompatibilní headset nebo příslušenství.



Výstraha: Poslouchejte hudbu o přiměřené hlasitosti. Trvalé působení nadměrného hluku může poškodit váš sluch. Je-li používán reproduktor, nedržte přístroj u ucha, protože hlasitost může být velmi vysoká.

Hlasitost nastavíte stisknutím tlačítka hlasitosti.

Zvolte **Menu > Média > Rádio**.

Chcete-li použít grafické klávesy ▲, ▼, ◀ nebo ▶ na displeji, přejděte stisknutím navigační klávesy vlevo nebo vpravo k požadované klávese a zvolte ji.

Ladění rozhlasových stanic

Hledání a ukládání stanic

1. Chcete-li zahájit vyhledávání, stiskněte a podržte tlačítko ◀ nebo ▶. Chcete-li měnit frekvenci stanice v krocích 0,05 MHz, stiskněte krátce ◀ nebo ▶.
2. Chcete-li uložit stanici do paměti, zvolte **Volby** > **Uložit stanici**.
3. Chcete-li zadat název rozhlasové stanice, zvolte **Volby** > **Stanice** > **Volby** > **Přejmenovat**.

Zvolte **Volby** a vyberte z následujících možností:

- **Vyhled. všechny stan.** — automatické vyhledání dostupných stanic v daném místě
- **Zvolit frekvenci** — zadání frekvence požadované rozhlasové stanice
- **Adresář stanic** — otevření webové stránky se seznamem rozhlasových stanic
- **Uložit stanici** — pro uložené aktuálně naladěné stanice
- **Stanice** — zobrazení a přejmenování nebo odstranění uložených stanic

Změna stanice

Zvolte ▲ nebo ▼, nebo stiskněte odpovídající číselná tlačítka.

Funkce rádia

Po zvolení **Volby** > **Nastavení** můžete vypnout rádio, přepínat mezi headsetem a reproduktorem a přepínat mezi stereofonním a monofonním výstupem. Zvolte **Zapnout RDS** pro zobrazení informací z datového systému naladěné rozhlasové stanice. Zvolte **Zap. aut. frekvenci** pro povolení automatického přepínání frekvence s nejlepším příjmem naladěné stanice.

Visual Radio

Některé rozhlasové stanice mohou posílat textové nebo grafické informace, které můžete zobrazit pomocí aplikace Visual Radio (síťová služba). Informace o dostupnosti a cenách získáte od provozovatele služby.

Chcete-li nastavit identifikaci vizuálních služeb stanice, zvolte **Volby** > **Stanice** a vyberte stanici. Zvolte **Volby** > **ID vizuální služby** a zadejte identifikaci.

Zvolte **Volby** > **Visual Radio**, chcete-li spustit aplikaci Visual Radio.

Zvolte **Volby** > **Povolit viz. službu**, chcete-li po zapnutí rádia spouštět aplikaci Visual Radio automaticky nebo po ručním potvrzení.



Záznamník

Můžete nahrávat řeč, zvuky nebo aktivní hovor a uložit je do **Galerie**.

Zvolte **Menu** > **Média** > **Záznamník**. Chcete-li použít grafické klávesy na displeji ●, ■ a ■, stiskněte navigační klávesu vlevo nebo vpravo.

Push to talk

Nahrávání zvuku

1. Zvolte  . Během hovoru zvolte **Volby** > **Nahrávat**. Při nahrávání telefonického hovoru uslyší všichni účastníci hovoru slabý tón. Chcete-li pozastavit nahrávání, zvolte  .
2. Chcete-li ukončit nahrávání, zvolte  . Nahrávky jsou uloženy v menu **Galerie** > **Nahrávky**.

Zvolte **Volby** a můžete přehrát nebo odeslat poslední nahrávku, otevřít seznam nahrávek a vybrat paměť a složku pro ukládání nahrávek.

Ekvalizér

Při používání hudebního přehrávače můžete upravit zvuk.

Zvolte **Menu** > **Média** > **Ekvalizér**.

Chcete-li aktivovat předem definovaný soubor, vyberte jeden ze souborů ekvalizéru a zvolte **Aktivovat**.

Vytvoření osobního souboru ekvalizéru

1. Vyberte v seznamu jeden ze dvou posledních souborů a zvolte **Volby** > **Upravit**.
2. Stisknutím navigační klávesy vlevo nebo vpravo přejděte na virtuální posuvníky a stisknutím klávesy nahoře nebo dole posuvníky nastavte.
3. Zvolte **Uložit** a **Volby** > **Přejmenovat** a uložte nastavení pod zvoleným názvem.

13. Push to talk

Push to talk (PTT) je obousměrná rádiová služba dostupná přes celulární síť GPRS (síťová služba).

Push to talk můžete použít pro konverzování s jednou osobou nebo se skupinou osob (tzv. kanál) vlastních kompatibilní telefony. I když jste připojeni ke službě PTT, můžete používat ostatní funkce telefonu.

Chcete-li ověřit dostupnost, ceny, další funkce či objednat službu, kontaktujte provozovatele služby. Roamingové služby mohou být omezenější než normální hovory. Tato funkce nemusí být dostupná, v závislosti na vašem telefonu.

Další informace o objednání a použití služeb PTT získáte u provozovatele služby.

Chcete-li se odpojit od služby PTT, zvolte **Menu** > **Push to talk** > **Zapnout PTT**.

14. Aplikace

Aplikace a hry můžete spravovat. V telefonu mohou být nainstalovány hry nebo aplikace. Soubory jsou uloženy v paměti telefonu nebo na vložené paměťové kartě a mohou být uspořádány do složek. [Viz „Paměťová karta“, s. 37.](#)

Spuštění aplikace

Zvolte **Menu > Aplikace > Hry, Paměťová karta** nebo **Sbírka**. Přejděte na hru nebo aplikaci a zvolte **Otevřít**.

Chcete-li nastavit zvuky, osvětlení a chvění ve hrách, zvolte **Menu > Aplikace > Volby > Nastavení aplikace**.

Další dostupné možnosti mohou zahrnovat následující položky:

- **Aktualizovat verzi** — ověření, zda není k dispozici nová verze aplikace ke stažení z webu (síťová služba)
- **Webová stránka** — poskytnutí dalších informací nebo doplňkových dat pro aplikaci z internetové stránky (síťová služba) - je-li k dispozici
- **Přístup k aplikaci** — omezení přístupu aplikace k sítí

Stažení aplikace

Tento telefon podporuje J2ME Java aplikace. Před stažením aplikace ověřte, zda je kompatibilní s vaším telefonem.



Důležité: Instalujte a používejte pouze aplikace a další software z důvěryhodných zdrojů, například aplikace označené Symbian Signed nebo aplikace, které prošly testovacím procesem Java Verified™.

Nové aplikace a hry můžete stáhnout několika způsoby.

- Zvolte **Menu > Aplikace > Volby > Stažení > Stažení aplikací** nebo **Stažení her**. Zobrazí se seznam dostupných záložek.
- Ke stažení aplikací do telefonu použijte program Nokia Application Installer z aplikace PC Suite.

Informace o dostupnosti různých služeb a o cenách získáte od provozovatele služby.

V přístroji mohou být předem nainstalovány některé záložky nebo odkazy, které vám umožní přístup ke stránkám provozovaným třetími stranami, které nejsou spřízněnými osobami společnosti Nokia. Nokia nepotvrzuje ani nepřijímá žádnou odpovědnost za tyto stránky. Chcete-li je otevřít, musíte dbát stejné obezřetnosti s ohledem na zabezpečení a obsah, jako u jiných internetových stránek.

15. Organizér

Budík

V požadovanou dobu zazní budík.

Nastavení signalizace

1. Zvolte **Menu > Organizér > Budík**.
2. Zapněte signalizaci a zadejte čas signalizace.

Organizér

3. Chcete-li spouštět signalizaci ve vybrané dny v týdnu, zvolte **Opakovat: Zapnout** a vyberte požadované dny.
4. Vyberte tón signalizace. Chcete-li jako tón budíku použít rádio, připojte k telefonu headset.
5. Nastavte časovou prodlevu opětovného buzení a zvolte **Uložit**.

Ukončení buzení

Nadejde-li čas pro zahájení signalizace budíku v době, kdy je přístroj vypnutý, přístroj se sám zapne a začne signalizovat. Zvolíte-li **Stop**, přístroj se zeptá, zda jej chcete aktivovat pro volání. Zvolte **Ne** pro vypnutí přístroje nebo **Ano** pro umožnění volat a přijímat hovory. Tlačítko **Ano** nevolte, pokud může provoz bezdrátového přístroje způsobit vznik rušivých vlivů nebo nebezpečí.

Buzení ukončíte zvolením **Stop**. Necháte-li telefon vyzvánět po dobu jedné minuty nebo zvolíte **Dospat**, signalizace se přeruší na zvolenou dobu a poté se opět obnoví.





Kalendář

Zvolte **Menu > Organizér > Kalendář**.

Číslo aktuálního dne je v rámečku. Pokud daný den obsahuje nějaké poznámky, je zobrazen tučně. Chcete-li zobrazit poznámky dne, zvolte **Ukázat**. Chcete-li zobrazit týden, zvolte **Volby > Zobrazit týden**. Chcete-li vymazat všechny poznámky z kalendáře, zvolte zobrazení měsíce nebo týdne a zvolte **Volby > Odstranit poznámky > Všechny poznámky**.

V **Volby > Nastavení** můžete nastavit datum, čas, časové pásmo, formát data a času, oddělovač data, výchozí zobrazení a první den týdne. Zvolte **Volby > Aut. odstranění pozn.**, chcete-li po zadané době automaticky mazat staré poznámky.

Vytvoření poznámky v kalendáři

Přejděte na datum, zvolte **Volby > Zapsat poznámku** a vyberte některý z následujících typů poznámek:  **Upomínka**,  **Jednání**,  **Volat**,  **Narozeniny** nebo  **Poznámka**. Vyplňte pole.

Seznam úkolů

Chcete-li uložit poznámku s úkolem, zvolte **Menu > Organizér > Seznam úkolů**.

Chcete-li vytvořit poznámku, pokud ještě není žádná přidaná, zvolte **Přidat**; jinak zvolte **Volby > Přidat**. Vyplňte pole a zvolte **Uložit**.

Chcete-li zobrazit poznámku, přejděte na ni a zvolte **Ukázat**. Po zvolení **Volby** můžete upravit atributy, odstranit vybranou poznámku a všechny poznámky, které jsou označeny jako hotové.

Poznámky

Chcete-li psát a odesílat poznámky, zvolte **Menu > Organizér > Poznámky**.

Chcete-li vytvořit poznámku, pokud ještě není žádná přidaná, zvolte **Přidat**; jinak zvolte **Volby > Zapsat poznámku**. Napište poznámku a zvolte **Uložit**.

Kalkulačka

Kalkulačka v tomto telefonu umožňuje standardní, vědecké a úrokové výpočty.

Zvolte **Menu > Organizér > Kalkulačka**, typ výpočtu a poté vyberte z dostupných možností, mezi které patří rovněž pokyny k používání.



Poznámka: Tato kalkulačka má omezenou přesnost a je určena pouze pro jednoduché výpočty.

Měřiče

Odpočítávací měřič

1. Chcete-li spustit odpočítávací měřič, zvolte **Menu > Organizér > Odpočít. měřič > Normální měřič**, zadejte čas signalizace a napište poznámku, která se zobrazí po vypršení času. Chcete-li změnit čas odpočítávání, zvolte **Změnit čas**.
2. Měřič spustíte zvolením **Start**.
3. Chcete-li zastavit měřič, zvolte **Zastavit měřič**.

Měřič intervalů

1. Chcete-li nastavit měřič intervalů se spuštěnými až 10 intervaly, zadejte nejdříve intervaly.
2. Zvolte **Menu > Organizér > Odpočít. měřič > Měřič intervalů**.
3. Měřič spustíte zvolením **Spustit měřič > Start**.

Stopky

Pomocí stopek můžete měřit čas, mezičasy a časy kol.

Zvolte **Menu > Organizér > Stopky** a vyberte z následujících možností:

- **Měřit mezičas** — měření mezičasů. Chcete-li vynulovat čas bez uložení, zvolte **Volby > Vynulovat**.
- **Měřit čas kola** — měření časů kol
- **Pokračovat** — zobrazení měřeného času, který byl přepnut na pozadí
- **Ukázat poslední** — zobrazení nejnovějšího naměřeného času, pokud stopky nebyly vynulovány
- **Ukázat časy** nebo **Odstranit časy** — zobrazení nebo odstranění uložených časů

Chcete-li, aby měření času pomocí stopek probíhalo dál na pozadí, stiskněte tlačítko **Konec**.

16. Web

Prostřednictvím prohlížeče telefonu máte přístup k různým službám mobilního Internetu. Vzhled se může vzhledem k velikosti displeje lišit. Možná nebudete moci zobrazit všechny detaily internetových stránek.



Důležité: Používejte pouze služby, kterým důvěřujete a které nabízejí odpovídající zabezpečení a ochranu před škodlivým softwarem.

Informace o dostupnosti služeb, cenách a použití získáte od provozovatele služby.

Od provozovatele služby můžete přijmout nastavení požadované pro procházení v podobě konfigurační zprávy. [Viz „Služba nastavení konfigurace“, s. 10.](#)

Chcete-li nastavit službu, zvolte **Menu > Web > Nastavení > Nastav. konfigurace** a zvolte konfiguraci a účet.

Připojení ke službě

Chcete-li se připojit ke službě, zvolte **Menu > Web > Domů**; nebo v pohotovostním režimu stiskněte a podržte tlačítko **0**.

Záložku vyberte zvolením **Menu > Web > Záložky**. V přístroji mohou být předem nainstalovány některé záložky nebo odkazy, které vám umožní přístup ke stránkám provozovaným třetími stranami, které nejsou příznivými osobami společnosti Nokia. Nokia nepotvrzuje ani nepřijímá žádnou odpovědnost za tyto stránky. Chcete-li je otevřít, musíte dbát stejně obezřetnosti s ohledem na zabezpečení a obsah, jako u jiných internetových stránek.

Poslední adresu URL vyberete zvolením **Menu > Web > Posl. web. adr.**

Chcete-li zadat adresu služby, zvolte **Menu > Web > Jdi na adresu**. Zadejte adresu a zvolte **OK**.

Po navázání spojení se službou můžete zahájit procházení stránkami. Funkce kláves telefonu se může při použití různých služeb lišit. Postupujte podle doprovodných textů na displeji telefonu. O další informace požádejte svého provozovatele služby.

Nastavení vzhledu

Při procházení zvolte **Volby > Další možnosti > Nastavení vzhledu**; nebo v pohotovostním režimu zvolte **Menu > Web > Nastavení > Nastavení vzhledu**. Dostupné možnosti mohou zahrnovat následující položky:

- **Přetáčení textu** — způsob zobrazení textu
- **Upozornění** — Zvolte **Upoz. na nezab. příp.** > **Ano**, chcete-li upozornit, když se během procházení změní zabezpečené připojení na nezabezpečené.

- **Upozornění** — Zvolte **Upoz. na nezab. příp.** > **Ano**, chcete-li upozornit, když zabezpečená stránka obsahuje nezabezpečenou položku. Tyto výstrahy nezajistí bezpečné připojení. [Viz „Zabezpečení prohlížeče“, s. 48.](#)
- **Kódování znaků** — Zvolte **Kódování obsahu** a nastavte kódování obsahu stránky v prohlížeči.

Nastavení zabezpečení

Vyrovnávací paměť

Vyrovnávací paměť slouží k dočasnému ukládání dat, např. k ukládání hesel a souborů cookies. Pokud jste se pokoušeli o přístup nebo jste používali důvěrné informace vyžadující hesla, vymažte vyrovnávací paměť po každém použití. Cookies jsou data, která stránka ukládá do vyrovnávací paměti telefonu. Cookies jsou uloženy, dokud nevymažete paměť.

Chcete-li během procházení vymazat paměť, zvolte **Volby** > **Další možnosti** > **Vymazat paměť**. Chcete-li povolit či zakázat příjem souborů cookies, během procházení zvolte **Volby** > **Další možnosti** > **Zabezpečení** > **Nastavení cookie**; nebo v pohotovostním režimu zvolte **Menu** > **Web** > **Nastavení** > **Nastav. zabezpečení** > **Cookies**.

Skripty při zabezpečeném připojení

Můžete zvolit, zda chcete na zabezpečené stránce spouštět skripty. Telefon podporuje WML skripty.

Chcete-li při procházení povolit skripty, zvolte **Volby** > **Další možnosti** > **Zabezpečení** > **Nastav. skriptů WML**; nebo v pohotovostním režimu zvolte **Menu** > **Web** > **Nastavení** > **Nastav. zabezpečení** > **Skr. WML v zab. příp.** > **Povolit**.

Přijaté služby

Telefon je schopen přijímat zprávy služeb, které rozesílá provozovatel služby (síťová služba). Zprávy služby jsou upozornění (například na přehled zpráv) a mohou obsahovat například textové zprávy nebo adresy služby.

Po přijetí zprávy služby otevřete složku **Přijaté služby** zvolením **Ukázat**. Pokud zvolíte **Odejít**, bude zpráva přesunuta do složky **Přijaté služby**.

Chcete-li otevřít složku **Přijaté služby** později, zvolte **Menu** > **Web** > **Přijaté služby**. Chcete-li otevřít složku **Přijaté služby** při procházení, zvolte **Volby** > **Další možnosti** > **Přijaté služby**. Chcete-li aktivovat prohlížeč a stáhnout celou zprávu, vyberte zprávu a zvolte **Načíst**.

Chcete-li změnit nastavení pro přijaté služby, zvolte **Menu** > **Web** > **Nastavení** > **Nast. pro přij. služby** a vyberte z následujících možností:

- **Zprávy služby** — zvolte, zda chcete přijímat zprávy služby
- **Filtr zpráv** — Chcete-li přijímat zprávy služby pouze ze zdrojů schválených provozovatelem služby, zvolte **Zapnuto**.

- **Automatické spojení** — Chcete-li v pohotovostním režimu po doručení zprávy služby automaticky aktivovat prohlížeč, zvolte **Zapnuto**. Pokud zvolíte **Vypnuto**, telefon aktivuje prohlížeč jen v případě, že po přijmutí zprávy služby zvolíte příkaz **Načíst**.

Zabezpečení prohlížeče

Pro některé služby jsou vyžadovány funkce zabezpečení (například online bankovní služby a nakupování). Z důvodu takového připojení musíte mít bezpečnostní certifikáty a zřejmě i modul zabezpečení, který může být k dispozici na SIM kartě. O další informace požádejte svého provozovatele služby.

Chcete-li zobrazit nebo změnit nastavení modulu zabezpečení, zvolte **Menu** > **Nastavení** > **Zabezpečení** > **Nast. modulu zabezp.**

Certifikáty

 **Důležité:** I když použití certifikátů značně snižuje rizika spojená s instalací softwaru a vzdáleným připojením, musí být pro zajištění zvýšené bezpečnosti správně používány. Přítomnost certifikátů sama o sobě nenabízí žádnou ochranu; správce certifikátů musí obsahovat správné, věrohodné nebo spolehlivé certifikáty, aby byla k dispozici zvýšená bezpečnost. Certifikáty mají omezenou životnost. Pokud je certifikát označen jako "Prošlý" nebo "Neplatný", přestože by platný být měl, zkontrolujte, zda je v přístroji nastaveno správné datum a čas.

Existují tři druhy certifikátů: certifikáty serveru, autorizační certifikáty a uživatelské certifikáty. Tyto certifikáty můžete získat od svého poskytovatele služeb. Autorizační certifikáty a uživatelské certifikáty mohou být rovněž uloženy v modulu zabezpečení provozovatelem služby.

Chcete-li zobrazit seznam autorizačních nebo uživatelských certifikátů stažených do telefonu, zvolte **Menu** > **Nastavení** > **Zabezpečení** > **Potvrzení autorizace** nebo **Uživatelská potvrzení**.

Při připojení je zobrazena ikona , pokud je datový přenos mezi telefonem a serverem s obsahem kódován.

Ikona zabezpečení neindikuje, že je zabezpečen datový přenos mezi branou a serverem s obsahem (nebo místem, ve kterém je uložen požadovaný zdroj). Datový přenos mezi branou a serverem s obsahem zabezpečuje provozovatel služby.

Digitální podpis

Pokud SIM karta obsahuje modul zabezpečení, můžete pomocí telefonu vytvářet digitální podpisy. Použití digitálního podpisu je stejné, jako napsání vašeho podpisu na papírový účet, smlouvu nebo jiný dokument.

Chcete-li vytvořit digitální podpis, zvolte odkaz na stránce (například název a cenu knihy, kterou chcete koupit). Zobrazí se text obsahující například i množství a datum, který máte podepsat.

Ověřte, zda je text záhlaví **Číst** a je zobrazena ikona digitálního podpisu . Pokud se nezobrazí ikona digitálního podpisu, došlo k porušení zabezpečení. V takovém případě nezadávejte osobní data (například PIN podpisu).

Před podepsáním si nejprve přečtete celý text a poté zvolte **Podpis**. Text se nemusí vejít na jednu stránku. Proto před podepsáním projděte celý text a přečtete jej.

Vyberte uživatelský certifikát, který chcete použít, a zadejte PIN podpisu. Ikona digitálního podpisu zmizí a na stránce se může zobrazit informace potvrzující vaši koupi.

17. Služby SIM

Vaše SIM karta může poskytovat další služby. Toto menu můžete otevřít jen v případě, že je podporováno vaší SIM kartou. Název a obsah menu závisí na dostupných službách.

Informace o dostupnosti a použití služeb SIM karty získáte od svého prodejce SIM karty. Tím může být provozovatel služeb nebo jiný prodejce.

Chcete-li zobrazovat potvrzovací zprávy zasílané mezi telefonem a sítí při používání služeb SIM karty, zvolte **Menu > Nastavení > Telefon > Potverd. funkce sl. SIM**.

Přístup k těmto službám může vyžadovat odeslání zpráv nebo zavolání, což mohou být placené služby.

18. Informace o bateriích

Nabíjení a vybíjení

Přístroj je napájen baterií, kterou je možné opakovaně nabíjet. Baterie může být mnohokrát opětovně nabita a vybita (řádově stovky cyklů), po určitém čase se však zcela opotřebí. Pokud se doba hovoru a doba v pohotovostním režimu znatelně zkrátí, vyměňte baterii. Používejte pouze baterie schválené společností Nokia a nabíjejte je pouze nabíječkami schválenými společností Nokia určenými pro tento přístroj.

Je-li náhradní baterie použita poprvé nebo nebyla-li baterie používána delší dobu, bude zřejmě nutné pro zahájení nabíjení připojit nabíječku, odpojit ji a znovu připojit.

Nepoužíváte-li nabíječku, odpojte ji od elektrické zásuvky a přístroje. Neponechávejte úplně nabitou baterii připojenou k nabíječce, protože nadměrné nabíjení může zkrátit její životnost. Je-li plně nabitá baterie ponechána bez použití, dojde po čase k jejímu samovolnému vybití.

Je-li baterie zcela vybitá, může trvat několik minut, než se na displeji zobrazí indikátor nabíjení nebo než bude možné provádět hovory.

Používejte baterie pouze ke stanovenému účelu. Nikdy nepoužívejte poškozenou baterii ani nabíječku.

Informace o bateriích

Baterii nezkratujte. K náhodnému zkratování může dojít, pokud kovový předmět, například mince, sponka nebo pero, způsobí přímé spojení kladného (+) a záporného (-) pólu baterie. (Vypadají jako kovové proužky na baterii.) K tomu může například dojít, když přenášíte náhradní baterii v kapse nebo tašce. Zkratování pólů může poškodit baterii nebo předmět, který zkrat způsobil.

Ponecháním baterie na horkém nebo chladném místě, například v uzavřeném voze v létě nebo v zimě, se omezí její kapacita a životnost. Vždy se pokuste udržovat baterii v teplotním rozsahu 15 °C až 25 °C (59 °F až 77 °F). Přístroj s horkou nebo chladnou baterií může dočasně přestat pracovat, přestože je baterie zcela nabitá. Výkon baterie je omezen zejména při teplotách pod bodem mrazu.

Nevhazujte baterii do ohně, protože může dojít k jejímu výbuchu. K výbuchu baterie může dojít rovněž při jejím poškození. Baterie likvidujte v souladu s místními právními předpisy. Je-li to možné, recyklujte je. Neodhazujte je do domovního odpadu.

Nerozebírejte nebo nerozřezávejte články nebo baterie. V případě, že dojde k vytečení baterie, zabraňte kapalině v kontaktu s kůží nebo očima. V případě takového úniku omyjte kůži nebo propláchněte oči vodou nebo vyhledejte lékařskou pomoc.

Pokyny k ověření pravosti baterií Nokia

Pro zajištění své bezpečnosti používejte vždy pouze originální baterie Nokia. Chcete-li zjistit, zda jste získali originální baterii Nokia, kupte ji u autorizovaného prodejce Nokia a zkontrolujte hologram. Postupujte takto:

Úspěšné dokončení všech kroků ještě zcela nezajistí pravost baterie. Máte-li důvod domnívat se, že vaše baterie není pravá originální baterie Nokia, neměli byste ji používat, ale odnést ji do nejbližšího autorizovaného servisu Nokia nebo k autorizovanému prodejci Nokia. Autorizovaný servis nebo prodejce Nokia zkontrolují pravost baterie. Není-li možné ověřit pravost baterie, vraťte baterii v místě prodeje.

Hologram pro ověření pravosti

1. Při pohledu na hologram byste měli z jednoho úhlu vidět symbol spojených rukou Nokia a z jiného úhlu logo Originální příslušenství Nokia.



2. Při naklápění hologramu vlevo, vpravo, dolů a nahoru byste měli postupně vidět 1, 2, 3 a 4 tečky na jednotlivých stranách.

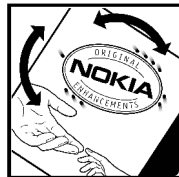

Co když není baterie pravá?

Nelze-li potvrdit, že je vaše baterie Nokia s hologramem pravá baterie Nokia, nepoužívejte ji. Odneste ji do nejbližšího autorizovaného servisního střediska Nokia nebo k prodejci Nokia. Použití baterie, která není schválená výrobcem, může být nebezpečné a výsledkem může být špatný výkon a poškození přístroje a jeho příslušenství. Může rovněž dojít ke zrušení schválení a záruk vztahujících se na přístroj.

Více informací o originálních bateriích Nokia najdete na www.nokia.com/battery

Péče a údržba

Tento přístroj je produktem moderní technologie a kvalitního zpracování. Proto je třeba o něj pečovat. Následující doporučení vám pomohou ochránit vaše nároky ze záruk.

- Uchovávejte přístroj v suchu. Srážky, vlhkost a všechny typy kapalin mohou obsahovat minerály, které způsobují korozi elektronických obvodů. Je-li přístroj vlhký, vyjměte baterii, a než ji opět nainstalujete, nechte přístroj zcela vyschnout.
- Nepoužívejte ani neponechávejte přístroj v prašném a znečištěném prostředí. Mohlo by dojít k poškození jeho pohyblivých součástí a elektronických komponentů.
- Neponechávejte přístroj v horku. Vysoké teploty zkracují životnost elektronických zařízení, poškozují baterie a deformují či poškozují plastové součásti.
- Neponechávejte přístroj v chladu. Při zahřívání přístroje na provozní teplotu se uvnitř sráží vlhkost, která může poškodit elektronické obvody.
- Nepokoušejte se přístroj otevřít jinak, než je uvedeno v této příručce.
- Nedovolte, aby přístroj upadl nebo byl vystaven silným otřesům, netřeste s přístrojem. Nešetrné zacházení může poškodit vnitřní elektronické obvody a jemnou mechaniku.
- Při čištění přístroje nepoužívejte chemikálie, rozpouštědla ani silné čisticí prostředky.
- Přístroj nepřebarvujte. Barva může zalepit pohyblivé součásti přístroje a zabránit správné funkci.
- K čištění všech čoček, například fotoaparátu, snímače vzdálenosti a fotosenzoru, použijte měkký, čistý a suchý hadřík.
- Používejte pouze dodanou nebo schválenou výměnnou anténu. Neschválené antény, modifikace nebo přípojky mohou poškodit přístroj a mohou porušovat právní předpisy týkající se rádiových zařízení.
- Nabíječky používejte uvnitř budov.
- Vždy vytvářejte zálohy dat, která chcete zachovat, například kontaktů a položek kalendáře.
- Chcete-li z důvodu optimalizace výkonu občas přístroj resetovat, vypněte přístroj a vyjměte baterii.

Tato doporučení použijte odpovídajícím způsobem na přístroj, baterii, nabíječku nebo jiné příslušenství. Nepracuje-li přístroj správně, odneste jej do nejbližšího autorizovaného servisu k opravě.

Likvidace



Symbol přeškrtnutého kontejneru na výrobku, literatuře nebo obalu znamená, že na území Evropské unie musí být všechny elektrické a elektronické výrobky, baterie a akumulátory po ukončení své životnosti uloženy do odděleného sběru. Neodhazujte tyto výrobky do netříděného komunálního odpadu.

Vracení výrobků do sběru zabraňuje možnému poškození životního prostředí a zdraví lidí, ke kterému může při neřízené likvidaci odpadu docházet. Podporuje také udržitelné a opakovaně využívání přírodních zdrojů. Informace o sběrných místech zjistíte u prodejce výrobku, místních úřadů, národních organizací zodpovědných výrobců nebo u místního zástupce společnosti Nokia. Další informace najdete v ekologické deklaraci výrobku nebo v informacích příslušných pro danou zemi na serveru www.nokia.com.

Další bezpečnostní informace

Malé děti

Tento přístroj a jeho příslušenství mohou obsahovat malé součásti. Uchovávejte je mimo dosah malých dětí.

Provozní prostředí

Tento přístroj splňuje právní předpisy pro vystavení rádiovým vlnám, pokud je používán v normální poloze u ucha nebo je umístěn nejméně 1,0 cm od těla. Je-li pro nošení telefonu u těla použito pouzdro, spona na opasek nebo jiný držák, nesmí obsahovat kovový materiál a musí být umístěn nejméně výše uvedenou vzdálenost od těla.

Aby mohlo docházet k přenosu datových souborů nebo zpráv, vyžaduje tento přístroj kvalitní připojení k síti. V některých případech může být přenos datových souborů nebo zpráv zdržen, dokud není odpovídající připojení k dispozici. Zajistěte dodržení výše uvedených pokynů ohledně vzdálenosti, dokud není přenos dokončen.

Zdravotnická zařízení

Funkce všech zařízení pracujících na principu rádiového přenosu, včetně bezdrátových telefonů, může způsobovat rušení nesprávně chráněných zdravotnických přístrojů. Informace, týkající se chránění přístrojů před působením rádiových vln, získáte od lékaře nebo výrobce zdravotnického přístroje. Přístroj vypínejte ve zdravotnických zařízeních, pokud jste k tomu místním nařízením vyzváni. Nemocnice nebo zdravotnická zařízení mohou používat přístroje, které jsou citlivé na rádiové signály.

Implantované zdravotnické přístroje

Výrobci zdravotnických přístrojů doporučují, aby mezi implantovaným zdravotnickým přístrojem, např. kardiostimulátorem nebo implantovaným intrakardiálním defibrilátorem, a bezdrátovým přístrojem byla dodržena minimální vzdálenost 15,3 cm,

Další bezpečnostní informace

aby nedocházelo k potenciálnímu rušení zdravotnického přístroje. Osoby s takovými přístroji by:

- Měly vždy udržovat bezdrátový přístroj nejméně 15,3 cm od zdravotnického přístroje, pokud je bezdrátový přístroj zapnutý.
- Neměly přenášet bezdrátový přístroj v náprsni kapse.
- Měly při telefonování přikládat bezdrátový přístroj k uchu na vzdálenější straně, aby se zmenšila možnost rušení zdravotnického přístroje.
- Měly bezdrátový přístroj ihned vypnout, jestliže existuje důvodné podezření, že způsobuje rušení.
- Měly by si přečíst a dodržovat pokyny výrobce implantovaného zdravotnického přístroje.

Máte-li nějaké dotazy týkající se použití bezdrátového přístroje s implantovaným zdravotnickým přístrojem, obraťte se na svého poskytovatele léčebné péče.

Naslouchátka

Některé digitální bezdrátové přístroje mohou působit rušení některých naslouchátek. Dojde-li k rušení, informujte se u provozovatele služeb.

Dopravní prostředky

Signály RF mohou ovlivnit nesprávně instalované nebo nedůsledně stíněné elektronické systémy motorových vozidel, např. elektronické systémy vstřikování paliva, elektronické protiskluzové a protiblokovací systémy brzd, elektronické tempomaty a systémy airbagů. Podrobnější informace získáte od výrobce (či jeho zastoupení) vašeho vozu nebo libovolného příslušenství, které bylo do vozu přidáno.

Opravit nebo instalovat přístroj do vozu by měl pouze zkušený servisní pracovník. Neodborný servis nebo instalace mohou být nebezpečné a mohou způsobit zánik záruk poskytovaných na přístroj. Pravidelně kontrolujte, jestli je veškeré příslušenství mobilního přístroje ve voze správně instalováno a jestli správně pracuje. Neukládejte ani nepřenášejte hořlavé kapaliny, plyny nebo výbušné materiály ve stejném prostoru, ve kterém je uložen přístroj, jeho části nebo příslušenství. U vozidel vybavených airbagy si uvědomte, že airbagy se nafukují značnou silou. Neumisťujte žádné předměty, včetně instalovaného nebo přenosného bezdrátového příslušenství, na kryty airbagů ani do prostoru, do kterého se airbagy v případě nárazu aktivují. Pokud je bezdrátové příslušenství ve vozidle nesprávně instalováno a dojde k aktivaci airbagů, může dojít k vážnému osobnímu poranění.

Používání přístroje při letu v letadle je zakázáno. Před vstupem do letadla přístroj vypněte. Použití bezdrátových přístrojů v letadle může být pro provoz letadla nebezpečné, může narušit bezdrátovou telefonní síť a může být i nezákonné.

Potenciálně výbušná prostředí

Vypínejte přístroj v potenciálně výbušných prostorech a dodržujte zde všechna nařízení a příkazy. Mezi potenciálně výbušná prostředí patří prostory, ve kterých je vám normálně doporučeno vypnout motor vozu. Jiskření v takovýchto prostorech může způsobit výbuch nebo požár, při kterých hrozí nebezpečí poranění nebo úmrtí osob. Vypněte přístroj na čerpacích stanicích, například v blízkosti plynových čerpacích stanic. Dodržujte omezení pro používání rádiových zařízení ve skladech pohonných hmot, skladech paliv a prodejních prostorech, v chemických továrnách nebo v místech, kde se provádí trhací práce. Potenciálně výbušná prostředí jsou často, ale ne vždy, viditelně označena. Patří mezi ně: podpalubí lodí, prostory pro převážení nebo ukládání chemikálií a prostory, kde je v atmosféře zvýšená koncentrace chemikálií nebo malých částic (například zrnka, prach nebo kovové částičky). U vozidel používajících kapalné ropné plyny (např. propan a butan) zjistěte u výrobce, zda lze přístroj bezpečně používat v okolí vozidla.

Tísňová volání



Důležité: Bezdrátové telefony, včetně tohoto přístroje, pracují na bázi rádiových signálů, bezdrátových a pozemních sítí a uživatelem programovaných funkcí. Z tohoto důvodu není možné zaručit připojení za všech podmínek. Pro nezbytnou komunikaci, jako například v případě lékařské pohotovosti, byste nikdy neměli spoléhat pouze na bezdrátový přístroj.

Provádění tísňového volání:

1. Není-li přístroj zapnutý, zapněte jej. Zkontrolujte, zda je k dispozici odpovídající intenzita signálu.
Některé sítě mohou vyžadovat platnou SIM kartu správně vloženou v přístroji.
2. Opakovaným tisknutím tlačítka Konec vymažte displej a připravte přístroj pro provádění hovorů.
3. Zadejte oficiální číslo tísňové linky dle své aktuální polohy. Čísla tísňových linek se v různých oblastech liší.
4. Stiskněte tlačítko Volat.

Jsou-li používány některé funkce, budete muset nejdříve tyto funkce vypnout a teprve poté vytáčet číslo tísňového volání. Informujte se v této příručce nebo u provozovatele služeb.

Při provádění tísňového volání uveďte co nejpřesněji všechny důležité informace. Tento bezdrátový přístroj může být jediným komunikačním prostředkem na místě nehody. Hovor neukončujte, dokud k tomu nedostanete svolení.

CERTIFIKAČNÍ INFORMACE (SAR)

Tento mobilní přístroj splňuje právní předpisy pro vystavení rádiovým vlnám.

Další bezpečnostní informace

Tento mobilní přístroj je vysílačem a přijímačem rádiových vln. Přístroj byl navržen tak, aby nepřekročil emisní limity pro vystavení rádiovým vlnám stanovené mezinárodními nařízeními. Tato nařízení byla vytvořena nezávislou vědeckou organizací ICNIRP a obsahují takové bezpečnostní rozpětí, aby byla zajištěna bezpečnost všech osob, bez ohledu na věk nebo zdravotní stav.

Nařízení pro vyzařování mobilních přístrojů pracují s měrnou jednotkou uváděnou jako specifická míra absorpce (SAR, Specific Absorption Rate). Limit SAR je dle nařízení ICNIRP stanoven průměrně 2,0 wattů/kilogram (W/kg) na 10 gramů tělní tkáň. Testy na SAR jsou prováděny za použití standardních pracovních poloh s přístrojem pracujícím na nejvyšší deklarované výkonové úrovni ve všech testovaných frekvenčních rozsazích. Skutečná úroveň SAR provozovaného přístroje může být pod maximální hodnotou, protože přístroj je vyroben tak, aby používal pouze výkon nutný pro připojení k síti. Tato hodnota se liší v závislosti na mnoha faktorech, například vzdálenosti od základnové stanice. Podle směrnic ICNIRP je nejvyšší hodnota SAR pro použití přístroje u ucha 1,07 W/kg.

Při použití příslušenství s přístrojem může dojít ke změně hodnot SAR. Hodnoty SAR se mohou lišit podle národních požadavků, požadavků na testování a frekvence použité v síti. Další informace o SAR mohou být uvedeny v informacích o výrobku na www.nokia.com.

Rejstřík

A

aktivní pohotovostní režim 17, 29
aktualizace softwaru 10, 34
aktualizace softwaru telefonu 33
aplikace 42, 43
automatická volba 33

B

baterie 49
 nabíjení 14
bezpečnostní kód 10
bleskové zprávy 25

C

certifikáty 48
Chat 25
cookies 47

Č

části 15
číslo střediska zpráv 22

D

datový kabel 32
datový kabel USB 32
digitální podpis 48
displej 16, 29
dotaz na profil Letadlo 33

E

ekvalizér 42
e-mail 24

F

FM rádio 40
fotoaparát 38
fotografie 38

G

galerie 36

H

handsfree
 Viz reproduktor
headset 14
heslo pro blokování 10
hlasová volba 19
hlasové příkazy 34
hlasové zprávy 26
hovor na lince 19, 33
hovory 19
 volby 20
hry 42, 43
hudební přehrávač 39

I

identifikace volajícího 33
indikátory 17
indikátory stavu 16
informační zprávy 25
instalace 12
intenzita signálu 16
Internet 46

J

jazyk 33

K

kalkulačka 45
karta microSD
 vložení 13
keyguard 18, 33
klávesové zkratky 17, 30
klávesy 15
konfigurace 35
kontaktní informace 11
kontaktní informace Nokia 11
kontakty 26
 paměť 27

M

menu operátora 36
měřič 45

Rejstřík

modul zabezpečení 10
motivy 29

N

nabíjení baterie 14
nastavení 29
 aktivní pohotovostní režim 29
 čas 30
 datum 30
 displej 29
 klávesové zkratky 30
 konfigurace 35
 motivy 29
 profily 29
 režim spánku 30
 spořič displeje 30
 spořič energie 30
 standardní 36
 streamování 39
 tapeta 29
 telefon 33
 tóny 29
 velikost písma 30
 volání 33
 zabezpečení 35
 zprávy 26
navigace 21
náповěda 33

O

odeslání zprávy 23
offline režim 19
okamžité zprávy 25
opakovaná volba 33
organizér 43

P

paměťová karta 37
 vlození 13
PC Suite 32
PictBridge 32
PIN 10
pohotovostní režim 16
pořizování fotografie 38
poutko 15

pozdrav 33
poznámky 44
prediktivní vkládání textu 21
procházení 21
profily 29
prohlížeč 46
 zabezpečení 48
protokol hovorů 28
přesměrování hovorů 33
přijaté služby 47
příjem libovolným tlačítkem 33
příkazy služby 25
příslušenství 35
přístupový kód 10
psaní textu 20
PTT

Viz push to talk

PUK 10
push to talk 42

R

rádio 40
reproduktor 20
režim čísel 20
režim Letadlo 18
režim spánku 30
rozpoznávání hlasu 34

S

seznam úkolů 44
SIM
 služby 49
SIM karta 19
 instalace 12
složky 37
sluchátka 14
služba nastavení konfigurace 10
služba zákazníkům 11
soubory 37
spořič displeje 30
spořič energie 30
srozumitelnost hlasu 33
stahování 10
stopky 45

T

- tapeta 29
- telefonní seznam
 - Viz kontakty*
- textové režimy 20
- tisk obrázků 37
- tón při aktivaci 33
- tóny 29
- tradiční vkládání textu 21

U

- UPIN 10

Ú

- úroveň nabití baterie 16
- úspora energie 17

V

- velikost písma 30
- videoklipy 38
- visual radio 41
- vizitky 28
- volání 19
- volání pomocí zkratk 19, 28
- volba 19
- vyrovnávací paměť 47

W

- web 46
- WML skripty 47

Z

- zámek klávesnice 18
- záznamník 41
- zprávy
 - nastavení 26
 - zvukové zprávy 25
- zprávy na SIM kartě 25
- zrychlená volba 19, 28, 33
- zvukové zprávy 25