

Nokia 7270 -puhelimien käyttöohje



9231625

1. painos

VAATIMUSTENMUKAISUUSILMOITUS

NOKIA Oyj ilmoittaa vastaavansa siitä, että tuote RM-8 noudattaa Euroopan neuvoston direktiivin 1999/5/EY määräyksiä.

Vaatimustenmukaisuusilmoituksesta on kopio WWW-osoitteessa
http://www.nokia.com/phones/declaration_of_conformity/.

CE 168

Copyright © 2004 Nokia. Kaikki oikeudet pidätetään.

Tämän asiakirjan sisällön jäljentäminen, jakeleminen tai tallentaminen kokonaan tai osittain on kielletty ilman Nokian myöntämää kirjallista lupaa.

Nokia, Nokia Connecting People ja Pop-Port ovat Nokia Oyj:n tavaramerkkejä tai rekisteröityjä tavaramerkkejä. Muut tässä asiakirjassa mainitut tuotteiden ja yritysten nimet voivat olla omistajiensa tavaramerkkejä tai kaupanimiä.

Nokia tune on Nokia Oyj:n äänimerkki.

US Patent No 5818437 and other pending patents. T9 text input software Copyright (C) 1997-2004. Tegic Communications, Inc. All rights reserved.



Includes RSA BSAFE cryptographic or security protocol software from RSA Security.



Java is a trademark of Sun Microsystems, Inc.

TÄMÄN TUOTTEEN KÄYTTÖ VISUAALISTA MPEG-4-STANDARDIA VASTAAVALLA TAVALLA ON KIELLETTY, LUKUUN OTTAMATTA KÄYTTÖÄ, JOKA LIITTYY VÄLITTÖMÄSTI (A) DATAAN TAI TIETOIHIIN, (i) JOTKA ON TUOTTANUT SELLAINEN KULUTTAJA JA JOTKA ON SAATU MAKSUTTA SELLAISELTA KULUTTAJALTA, JOKA EI OLE MUKANA NIIHIIN LIITTYVÄSSÄ LIIKETOIMINNASSA, JA (ii) JOTKA OVAT VAIN HENKILÖKOHTAISessa KÄYTÖSSÄ, SEKÄ (B) MUUHUN KÄYTTÖÖN, JOHON MPEG LA L.L.C ON ANTANUT NIMENOMAISEN LUVAN.

USE OF THIS PRODUCT IN ANY MANNER THAT COMPLIES WITH THE MPEG-4 VISUAL STANDARD IS PROHIBITED, EXCEPT FOR USE DIRECTLY RELATED TO (A) DATA OR INFORMATION (i) GENERATED BY AND OBTAINED WITHOUT CHARGE FROM A CONSUMER NOT THEREBY ENGAGED IN A BUSINESS ENTERPRISE, AND (ii) FOR PERSONAL USE ONLY; AND (B) OTHER USES SPECIFICALLY AND SEPARATELY LICENSED BY MPEG LA, L.L.C.

Nokia kehittää tuotteitaan jatkuvasti ja pidättää siksi oikeuden tehdä muutoksia ja parannuksia mihin tahansa tässä asiakirjassa mainittuun tuotteeseen ilman ennakoilmoitusta.

Nokia ei vastaa välittömistä tai välillisistä vahingoista, mukaan lukien tietojen tai tulojen menetys.

Tämän asiakirjan sisältö tarjotaan "sellaisenaan". Sen tarkkuudesta, luotettavuudesta tai sisällöstä ei anneta mitään suoraa tai epäsuoraa takuuta eikä nimenomaisesti taata sen markkinoitavuutta tai sopivuutta tiettyyn tarkoitukseen, ellei pakottavalla lainsäädännöllä ole toisin määrätty. Nokia varaa itselleen oikeuden muuttaa tätä asiakirjaa tai poistaa sen jakelusta milloin tahansa ilman erillistä ilmoitusta.

Tuotteiden saatavuus voi vaihdella alueittain. Saat lisätietoja lähimmältä Nokia-jälleenmyyjältä.

9231625 / 1. painos

Sisältö

TURVALLISUUTESI VUOKSI	12
Yleistä tietoa.....	16
Tunnusluvut.....	16
Kokoonpanojen asetuspalvelu.....	17
1. Näin pääset alkuun	19
Kannen avaaminen.....	19
Puhelimen kuoret	19
Tekstiilikuorien puhdistaminen	20
Akun ja SIM-kortin asentaminen.....	21
Kantohihnan kiinnittäminen	24
Akun lataaminen.....	24
Virran kytkeminen ja katkaiseminen.....	25
2. Puhelimesi.....	27
Puhelin kansi suljettuna	27
Puhelin kansi avattuna	28
Valmiustila.....	29
Pikkunäyttö	29
Päänäyttö	30
Taustakuva.....	31
Näytönsäästäjä.....	31
Valmiustilan tärkeitä symboleja.....	32
Linkejä valmiustilassa	34
Näppäimistön lukitseminen.....	35

3. Puhelutoiminnot	36
Soittaminen.....	36
Soittaminen puhelinluettelon avulla.....	36
Pikavalinta.....	36
Puheluun vastaaminen tai sen hylkääminen.....	37
Puhelunaikaiset toiminnot.....	38
4. Tekstin kirjoittaminen	40
Ennakoivan tekstinsyötön ottaminen käyttöön tai poistaminen käytöstä.....	40
Kirjoituskielen valitseminen.....	41
Ennakoivan tekstinsyötön käyttäminen.....	41
Yhdys sanojen kirjoittaminen.....	42
Perinteisen tekstinsyötön käyttäminen.....	42
Vihjeitä tekstin kirjoittamista varten.....	42
5. Valikon käyttäminen	44
Valikkotoimintoon pääseminen.....	44
Valikkoluettelo.....	46
6. Valikkotoiminnot	51
Viestit.....	51
Tekstiviestit (SMS).....	51
Tekstiviestien kirjoittaminen ja lähettäminen.....	52
Viestin lähettämiseen liittyvät toiminnot.....	52
Tekstiviestin lukeminen ja siihen vastaaminen.....	53
Viestipohjat.....	54
Multimediaviestit.....	54
Multimediaviestin kirjoittaminen ja lähettäminen.....	55
Multimediaviestin lukeminen ja siihen vastaaminen.....	57

Multimediaviestimuisti täynnä	58
Saapuneet-, Lähtevät-, Tallennetut- ja Lähetetyt-kansio.....	59
Chat.....	60
Chat-valikkoon pääseminen.....	60
Chat-palveluyhteyden muodostaminen ja katkaiseminen.....	61
Chat-keskustelun aloittaminen	62
Chat-kutsun hyväksyminen tai hylkääminen	63
Vastaanotetun chat-viestin lukeminen	64
Chat-keskusteluun osallistuminen	64
Omien asetusten muuttaminen.....	65
Chat-yhteystiedot.....	65
Viestien estäminen ja salliminen	66
Ryhmät	66
Sähköpostiviestit.....	67
Sähköpostiviestin kirjoittaminen ja lähettäminen	68
Sähköpostiviestien lataaminen.....	69
Sähköpostiviestin lukeminen ja siihen vastaaminen	70
Saapuneet-kansio ja muut kansiot.....	71
Sähköpostiviestien poistaminen.....	71
Ääniviestit	71
Tiedotteet	72
Palvelukäsky.....	72
Viestien poistaminen.....	72
Viestiasetukset.....	72
Tekstiviestien asetukset	72
Multimediaviestien asetukset	74
Sähköpostisovelluksen asetukset	75
Muut asetukset	76

Viestilaskuri.....	77
Puhelinluettelo.....	77
Yhteystiedon etsiminen.....	77
Nimien ja puhelinnumeroiden tallentaminen (Lisää nimi).....	78
Usean puhelinnumeron ja määritetekstin tallentaminen nimen kanssa.....	78
Kuvan lisääminen yhteystietoon.....	79
Yhteystietojen lisätietojen muokkaaminen tai poistaminen	80
Yhteystietojen poistaminen	80
Olotilatietoja sisältävät yhteystiedot - Oma olotila	80
Olotilatietoja sisältävät yhteystiedot - Tilatut nimet.....	82
Nimien lisääminen tilattujen nimien luetteloon	83
Tilattujen nimien tarkasteleminen.....	83
Nimen tilauksen poistaminen	84
Yhteystietojen kopioiminen	84
Puhelinluettelon asetukset.....	84
Käyntikortin lähettäminen ja vastaanottaminen.....	85
Äänivalinta.....	85
Äänitunnisteiden lisääminen ja hallitseminen.....	86
Puhelun soittaminen äänitunnisteen avulla.....	86
Puhelinluettelon muita toimintoja.....	87
Puhelutiedot.....	88
Puhelutiedot	88
Puhelulaskurit ja puheluajastimet	89
Viestilaskuri.....	90
Paikannus	90
Asetukset	91
Profiilit	91
Teemat.....	91

Ääniasetukset.....	92
Päänäytön asetukset.....	92
Pikkunäytön asetukset.....	93
Aika- ja päivämääräasetukset.....	94
Omat linkit.....	94
Yhteydet muihin laitteisiin.....	95
Infrapuna	95
GPRS.....	96
GPRS-yhteys.....	97
GPRS-modeemiasetukset	98
Puheluasetukset	98
Yleiset käyttöasetukset.....	100
Lisävarusteasetukset	101
Kokoonpanoasetukset.....	102
Suojausasetukset.....	103
Alkuperäisten asetusten palautus	104
Galleria	105
Media	107
Kamera	107
Valokuvaus.....	107
Videoleikkeen nauhoittaminen	108
Kameran asetukset.....	108
Median toisto.....	108
Puhelimen määrittäminen suoratoistopalvelua varten	109
Radio.....	109
Radiokanavan virittäminen.....	110
Kaiuttimen käyttö.....	110
Äänitys	111

Äänittäminen.....	111
Pikayhteydet.....	112
Pikayhteysvalikon avaaminen.....	113
Pikayhteyspalveluyhteyden muodostaminen ja katkaiseminen.....	113
Soittopyynnöt.....	114
Pikayhteyshetken soittaminen ja vastaanottaminen	115
Ryhmäpuhelun soittaminen	116
Kahdenkeskisen puhelun soittaminen	116
Ryhmäpuheluun tai kahdenkeskiseen puheluun vastaaminen.....	117
Yksittäisten henkilöiden tietojen lisääminen.....	118
Ryhmien luominen ja niiden asetusten määrittäminen.....	118
Pikayhteysasetukset	120
Ajanhallinta.....	122
Herätyskello	122
Kun hälytysaika umpeutuu	123
Kalenteri	123
Merkintään liittyvä hälytys.....	124
Tehtävälista.....	125
Muistikirja	125
Synkronointi	126
Synkronoinnin käynnistäminen puhelimella.....	127
Synkronointiasetukset.....	127
Synkronoinnin käynnistäminen yhteensopivalla tietokoneella	128
Lompakko	129
Lompakko-valikkoon pääseminen.....	129
Korttitietojen tallentaminen	130
Omat merkinnät.....	130
Lompakoprofiilin luominen.....	131

Lompakon asetukset	132
Laskin.....	132
Valuuttamuunnoksen tekeminen	132
Sekuntikello	133
Ajastin	134
Sovellukset.....	135
Pelit	135
Kokoelma.....	135
Sovelluksille käytettävissä olevat toiminnot	136
Pelin tai sovelluksen noutaminen	137
Palvelut.....	138
Palvelujen käyttöönoton ja käytön perusvaiheet.....	138
Selaamistoiminnon määrittäminen	138
Palveluyhteyden muodostaminen	139
Sivujen selaaminen.....	140
Selaaminen näppäimistön avulla	140
Toiminnot selaamisen aikana	140
Toiminnot selaamisen aikana	141
Selaamisen lopettaminen	141
Selaimen ulkoasuasetukset	142
Kirjanmerkit	142
Kirjanmerkin vastaanottaminen	143
Noutaminen	143
Palveluviestit	144
Palveluviestien asetukset	144
Välimuisti.....	145
Evästeet.....	145
Komentosarjat suojatun yhteyden kautta.....	146

Selaimen tietoturva	146
Suojausmoduuli	146
Varmenteet	147
Digitaalinen allekirjoitus	148
SIM-palvelut	149
7. Tietokoneyhteydet	150
Tiedonsiirto-sovellusten käyttäminen	150
8. Tietoa akuista	151
Lataaminen ja purkaminen	151
9. Lisälaitteet	153
HUOLTO-OHJEITA.....	154
TURVALLISUUTTA KOSKEVIA LISÄTIETOJA	156

TURVALLISUUTESI VUOKSI

Lue nämä ohjeet. Ohjeiden vastainen käyttö saattaa olla vaarallista tai lainvastaista. Lue koko opas saadaksesi lisätietoja.



KYTKE VIRTAA TURVALLISESTI

Älä kytke puhelimeen virtaa silloin, kun matkapuhelimen käyttö on kielletty tai se voi aiheuttaa häiriöitä tai vaaratilanteen.



LIIKENNETURVALLISUUS

Noudata kaikkia paikallisia lakeja. Pidä kädet aina vapaina, jotta voit hallita ajoneuvoa sitä ajaessasi. Aseta ajaessasi ajoturvallisuus etusijalle.



HÄIRIÖT

Kaikki matkapuhelimet ovat alttiita häiriöille, jotka voivat vaikuttaa puhelinten toimintaan.



SULJE LAITE SAIRAALASSA

Noudata kaikkia rajoituksia. Sulje puhelin lääketieteellisten laitteiden lähellä.



SULJE LAITE ILMA-ALUKSISSA

Noudata kaikkia rajoituksia. Langattomat laitteet voivat häiritä ilma-aluksen järjestelmien toimintaa.



SULJE LAITE TANKATESSASI

Älä käytä puhelinta huoltoasemalla. Älä käytä sitä polttoaineen tai kemikaalien läheisyydessä.



SULJE LAITE RÄJÄYTYSYÖMAAN LÄHELLÄ

Noudata kaikkia rajoituksia. Älä käytä puhelinta räjäytystyömaan lähellä.



KÄYTÄ JÄRKEVÄSTI

Käytä laitetta vain normaaliasennossa laitteen käyttöohjeiden mukaisesti. Älä koske antenniin tarpeettomasti.



VALTUUTETTU HUOLTO

Vain valtuutettu huoltoliike saa asentaa tai korjata tuotteen.



LISÄLAITTEET JA AKUT

Käytä vain hyväksytyjä lisälaitteita ja akkuja. Älä yhdistä yhteensopimattomia tuotteita toisiinsa.



VEDENKESTÄVYYS

Puhelimesi ei ole vedenkestävä. Pidä se kuivana.



VARMUUSKOPIOT

Muista tehdä varmuuskopiot tai pitää kirjaa kaikista puhelimeen tallennetuista tärkeistä tiedoista.





YHDISTÄMINEN MUIHIN LAITTEISIIN

Kun yhdistät tuotteen johonkin toiseen laitteeseen, lue tarkat turvaohjeet laitteen käyttöohjeesta. Älä yhdistä yhteensopimattomia tuotteita toisiinsa.



HÄTÄPUHELUT

Varmista, että puhelimesa on virta ja että se on verkon kuuluvuusalueella. Paina -näppäintä niin monta kertaa kuin tarvitaan näytön tyhjentämiseen ja aloitusnäyttöön palaamiseen. Näppäile hätänumero ja paina puhelunäppäintä . Ilmoita olinpaikkasi. Älä katkaise puhelua, ennen kuin saat luvan siihen.

■ TIETOJA LAITTEESTA

Tässä ohjeessa kuvattu langaton laite on hyväksytty käytettäväksi EGSM900-, GSM1800- ja GSM1900-verkossa. Lisätietoja verkoista saat palveluntarjoajaltasi.

Kun käytät tämän laitteen toimintoja, noudata paikallisia lakeja ja kunnioita muiden yksityisyyttä ja muita oikeuksia.



Varoitus: Laitteen on oltava päällä, jotta sen toimintoja (herätyskelloa lukuun ottamatta) voidaan käyttää. Älä kytke laitteeseen virtaa silloin, kun langattoman laitteen käyttö voi aiheuttaa häiriöitä tai vaaratilanteen.

Laite ja sen lisävarusteet voivat sisältää pieniä osia. Pidä ne poissa pienten lasten ulottuvilta. Tietoja hyväksytyjen lisälaitteiden saatavuudesta saat laitteen myyjältä. Irrottaessasi lisälaitteen virtajohdon ota kiinni ja vedä pistokkeesta, älä johdosta.

■ Verkkopalvelut

Puhelimen käyttö edellyttää palvelun tilaamista langattomien palvelujen tarjoajalta. Monet laitteen ominaisuuksista määräytyvät matkapuhelinverkon ominaisuuksien mukaan. Nämä verkkopalvelut eivät välttämättä ole käytettävissä kaikissa verkoissa, tai niiden käytöstä on mahdollisesti sovittava erikseen palveluntarjoajan kanssa. Tarvittaessa palveluntarjoaja antaa lisäohjeita niiden käytöstä ja selittää niihin liittyvät maksut. Joissakin verkoissa voi olla rajoituksia, jotka vaikuttavat verkkopalvelujen käyttöön. Jotkin verkot eivät esimerkiksi välttämättä tue kaikkia kielikohtaisia merkkejä ja palveluja.

Palveluntarjoaja on voinut pyytää, että jotkin laitteesi toiminnot poistetaan käytöstä tai että niitä ei aktivoida. Tällöin ne eivät näy laitteen valikossa. Lisätietoja saat palveluntarjoajaltasi.

Tämä laite tukee TCP/IP-yhteyksikäynnön alaisuudessa toimivia WAP 2.0 -määrittelyjä (HTTP ja SSL). Puhelimen jotkin ominaisuudet, kuten multimediatelevisiopalvelut (MMS),

sivujen selaaminen, chat-palvelu, sähköposti, olotilatiedot sisältävä puhelinluettelo, etäsynkronointi ja sisällön noutaminen selaimella tai MMS-palvelun avulla, eivät toimi ilman verkkotukea.

■ JAETTU MUISTI

Puhelimessa on kolme erilaista muistia. Seuraavat laitteen toiminnot voivat käyttää ensimmäistä muistia: puhelinluettelo, tekstiviestit, chat-viestit ja SMS-sähköpostit, äänitunnisteet, kalenteri ja muistikirja. Toista jaettua muistia käyttävät multimediaviestit, Galleriaan tallennetut tiedostot ja kokoonpanoasetukset. Kolmatta jaettua muistia käyttävät sähköpostisovellukset, Java-pelit ja sovellukset. Näitä toimintoja käytettäessä muistia voi olla vähemmän muita jaettua muistia käyttäviä toimintoja varten. Esimerkiksi Gallerian kohteiden tallentaminen voi viedä kaiken toisessa muistissa käytettävissä olevan tilan. Laitteen näyttöön voi tulla täydestä muistista kertova ilmoitus, kun yrität käyttää jaettua muistia käyttävää toimintoa. Poista tällöin osa kyseiseen jaettuun muistiin tallennetuista tiedoista, ennen kuin jatkat.

■ Nokian tukipalvelut Webissä

Sivulla <www.nokia.com/support> tai paikallisella Nokian Web-sivulla on tämän oppaan uusin versio, lisätietoja, ladattavia tietoja sekä tietoja muista Nokia-tuotteisiin liittyvistä palveluista.

Yleistä tietoa

■ Tunnusluvut

- **Suojakoodi (5 – 10 numeroa)** Suojakoodi auttaa suojaamaan puhelinta luvattomalta käytöltä. Koodin tehdasasetus on 12345. Vaihda koodi. Pidä uusi koodi omana tietonasi ja säilytä se varmassa tallessa erillään puhelimesta. Voit asettaa puhelimen pyytämään koodia. Katso [Suojausasetukset](#) sivulla 103.

Jos näppäilet väärän suojakoodin viisi kertaa peräkkäin, puhelin ei enää hyväksy koodia. Odota viisi minuuttia ja näppäile koodi uudestaan.

- **PIN- ja PIN2-koodi (4 – 8 numeroa):**

PIN (Personal Identification Number) -koodi auttaa suojaamaan SIM-korttia luvattomalta käytöltä. PIN-koodi tulee tavallisesti SIM-kortin mukana. Voit asettaa puhelimen pyytämään PIN-koodia, kun puhelin kytketään päälle. Katso [Suojausasetukset](#) sivulla 103.

Joidenkin SIM-korttien mukana tulee PIN2-koodi, jota tarvitaan tiettyjen toimintojen käyttämiseen.

- **Suojausmoduulin PIN-koodi ja allekirjoituksen PIN-koodi:**

Suojausmoduulin PIN-koodia tarvitaan suojausmoduulissa olevien tietojen käyttöä varten. Katso [Suojausmoduuli](#) sivulla 146.

Allekirjoituksen PIN-koodia tarvitaan digitaalisen allekirjoituksen tekemiseen. Katso [Digitaalinen allekirjoitus](#) sivulla 148. Suojausmoduulin ja

allekirjoituksen PIN-koodi tulevat SIM-kortin mukana, jos kortti sisältää suojausmoduulin.

Jos näppäilet väärän PIN-koodin kolme kertaa peräkkäin, näyttöön voi tulla esimerkiksi teksti *PIN lukittu* tai *PIN-koodi lukittu* ja puhelin voi pyytää PUK-koodin.

- **PUK- ja PUK2-koodi (8 numeroa):** PUK (Personal Unblocking Key)- tai PUK2-koodi tarvitaan lukittuneen PIN- tai PIN2-koodin vaihtamiseen. Jos SIM-kortin mukana ei tule koodeja, pyydä ne palveluntarjoajaltasi.
- **Puheluneston salasana (4 numeroa)** Puheluneston salasanaa tarvitaan *Puhelunestopalvelu*-toiminnon käyttämiseen. Katso [Suojasasetukset](#) sivulla [103](#). Voit saada tämän salasanan palveluntarjoajaltasi.
- **Lompakon suojakoodi (4 – 10 numeroa)** Tätä koodia tarvitaan lompakkopalvelun käyttämiseen. Katso [Lompakko](#) sivulla [129](#). Jos näppäilet väärän lompakon suojakoodin kolme kertaa peräkkäin, lompakkotoiminto lukittuu viideksi minuutiksi. Jos myös seuraavat kolme koodia ovat väärä, toiminnon lukitusaika pitenee kaksinkertaiseksi.

■ Kokoonpanojen asetuspalvelu

Puhelimessa pitää olla oikeat kokoonpanoasetukset, jotta voit käyttää multimediapalvelua ja chat-palvelua sekä muita langattomia palveluja. Voit ehkä saada nämä asetukset suoraan puhelimeen kokoonpanoviestinä, jolloin sinun tarvitsee vain tallentaa ne puhelimeen. Lisätietoja näiden asetusten saatavuudesta saat verkko-operaattorilta, palveluntarjoajalta tai lähimmältä valtuutetulta Nokia-jälleenmyyjältä.

Kokoonpanoviestejä voidaan saada seuraavista asetuksista: multimediatekstiviestit, chat-palvelu, olotilapalvelut, pikayhteyspalvelut, sähköpostisovellus, synkronointi, tietovirtatoiminnot ja selain.

Kun olet saanut asetukset kokoonpanoviestinä, mutta asetukset eivät tallennu ja aktivoidu automaattisesti, näyttöön tulee teksti *Kokoonpanoas. vastaanotettu.*

Jos haluat nähdä vastaanotetut asetukset, paina **Näytä**-näppäintä.

- Jos haluat tallentaa asetukset, paina **Tallenna**-näppäintä. Jos näyttöön tulee *Anna asetusten PIN-koodi*., näppäile asetusten PIN-koodi ja paina **OK**-näppäintä. PIN-koodin saat palveluntarjoajalta, joka lähettää asetukset.

Jos asetuksia ei ole tallennettu aiemmin, vastaanotetut asetukset tallennetaan oletuskokoonpanoasetuksiksi. Muussa tapauksessa näyttöön tulee kysymys *Määritetty oletus-asetuksiksi.*

- Jos haluat hylätä vastaanotetut asetukset, paina **Hylkää**-näppäintä.

1. Näin pääset alkuun

■ Kannen avaaminen

Kun avaat puhelimen kannen, se avautuu noin 150 asteen kulmaan. Älä yritä avata kantta tämän enempää.

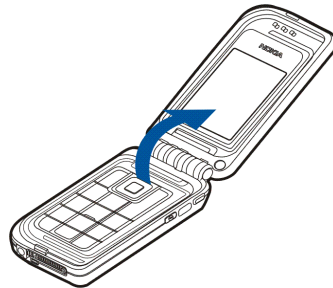

■ Puhelimen kuoret

Voit tehdä puhelimestasi yksilöllisen vaihdettavien tekstiilikuorien avulla. Kuori asennetaan kiinnittämällä se puhelimeen kuvan osoittamalla tavalla.

Kuori poistetaan löysentämällä sitä ensin saranan molemmin puolin (1) ja sen jälkeen puhelimen päistä (2).

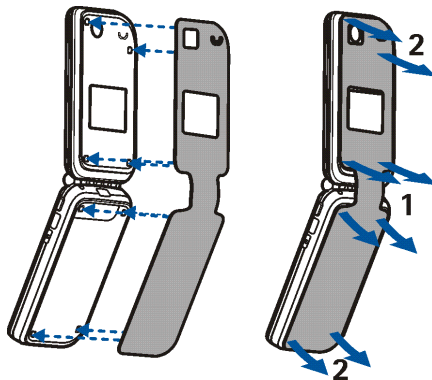

Tekstiilikuorien puhdistaminen

Voit poistaa kuoren kankaasta päivittäin pölyn pehmeällä harjalla tai kuivalla liinalla.

Jos haluat puhdistaa tekstiilikuoren, irrota kuori ja pyyhi sitä valkoisella puuvillaliinalla, joka on hiukan kostea. Vältä painettuja ja imukykyisiä liinoja ja papereita, koska niistä voi irrota väriä kankaaseen.

Jos haluat puhdistaa kuoren perusteellisesti, irrota kuori puhelimesta ja pyyhi siitä pölyt varovasti. Voit pestä kankaan miedolla pesuaineella noin 30-asteisessa

vedessä. Kangasta ei saa lingota. Anna kankaan kuivua hyvin, ennen kuin kiinnität sen takaisin puhelimeen. Harjaa kangasta varovasti pehmeällä harjalla.

■ Akun ja SIM-kortin asentaminen

Pidä kaikki SIM-kortit poissa pienten lasten ulottuvilta. Lisätietoja SIM-kortin palvelujen saatavuudesta ja käytöstä saat SIM-kortin myyjältä, joka voi olla palveluntarjoaja, verkko-operaattori tai muu myyjä.

Katkaise aina laitteesta virta ja irrota laturi ennen akun poistamista.

1. Kun puhelimen kansi on suljettu ja puhelimen takaosa on itseäsi kohti, paina vapautuspainiketta ja nosta kansi irti puhelimesta (1).

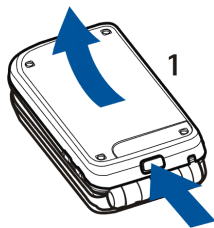

2. Poista akku akkupaikasta (2).



3. Vapauta SIM-kortin pidike vetämällä varovasti lukitussalppaa ja avaamalla pidike (3). Aseta SIM-kortti SIM-kortin pidikkeeseen niin, että kortin kullanvärisen kontaktipinta tulee alaspäin (4). Varmista, että SIM-kortti on asennettu oikein. Sulje SIM-kortin pidikkeen kansi (5) ja napsauta se varovasti kiinni.

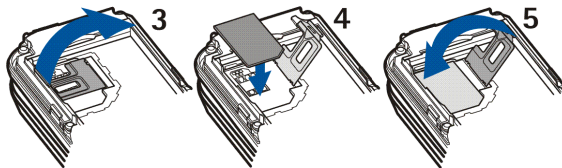

4. Aseta akku paikalleen (6).

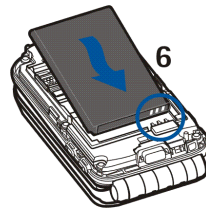

5. Aseta kannessa olevat lukitussalvat puhelimessa oleviin lukitussalpoihin (7) ja paina kannen toinen puoli paikalleen (8).

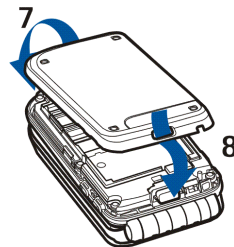

■ Kantohihnan kiinnittäminen

Irrota kuori puhelimesta. Katso vaihe 1 kohdassa [Akun ja SIM-kortin asentaminen](#) sivulla 21.

Pujota hihna kuvan osoittamalla tavalla.

Sulje kuori. Katso vaihe 5 kohdassa [Akun ja SIM-kortin asentaminen](#) sivulla 21.

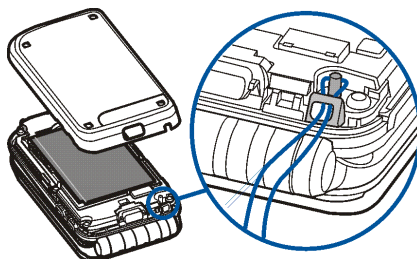

■ Akun lataaminen



Varoitus: Käytä vain sellaisia akkuja, latureita ja lisälaitteita, jotka Nokia on hyväksynyt käytettäväksi tämän mallin kanssa. Muuntyyppisten tuotteiden käyttö voi tehdä siitä hyväksynnän vastaisen tai mitätöidä laitetta koskevan takuun ja saattaa olla vaarallista.

Tarkista laturin mallinumero ennen sen käyttöä tämän laitteen kanssa. Tämä laite on tarkoitettu käytettäväksi vain ACP-12-, ACP-7-, AC-1-, ja LCH-12-laturien kanssa.

1. Kytke laturin johto puhelimen pohjassa olevaan liitäntään.
2. Kytke laturi pistorasiaan.

Akun symbolipalkki rullaa latauksen aikana. Jos puhelin on päällä, näytössä näkyy latauksen alussa hetken teksti *Akku latautuu*. Jos akku on täysin tyhjä, voi kestää joitakin minutteja, ennen kuin akun varauksen symboli tulee näyttöön tai ennen kuin puhelimella voi soittaa puheluja.

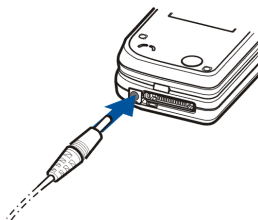

Voit käyttää puhelinta, kun siihen on kytketty laturi.

Latausaika riippuu käytettävästä laturista ja akusta. Esimerkiksi BL-4C-akun lataaminen AC-1-laturilla kestää noin 1,5 tuntia, kun puhelin on valmiustilassa.

■ Virran kytkeminen ja katkaiseminen

Voit kytkeä puhelimeen virran tai katkaista virran pitämällä virtanäppäintä painettuna.

Jos puhelimen näyttöön tulee teksti *Aseta SIM-kortti*, vaikka SIM-kortti on oikein asennettu, tai teksti *Puhelin ei tue SIM-korttia*, kysy lisätietoja verkko-operaattorilta tai palveluntarjoajalta.

Jos puhelin pyytää PIN-koodin tai suojakoodin, avaa puhelimen kansi, näppäile koodi ja paina **OK**-näppäintä. Katso myös [Tunnusluvut](#) sivulla [16](#).

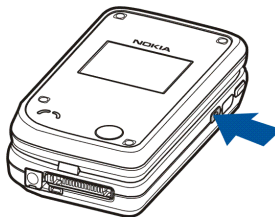

Laitteessa on sisäinen antenni.



Huom! Kuten mitä tahansa radiolähetinlaitetta käytettäessä, vältä antennin tarpeetonta koskettamista, kun laitteeseen on kytketty virta. Antennin koskettaminen vaikuttaa puhelun laatuun ja laite saattaa toimia suuremmalla lähetysteholla kuin muuten olisi tarpeen. Kun vältetään antennin alueen koskettamista laitetta käytettäessä, antenni toimii mahdollisimman hyvin ja akun käyttöikä pitenee.

Pidä puhelinta normaalissa asennossa.

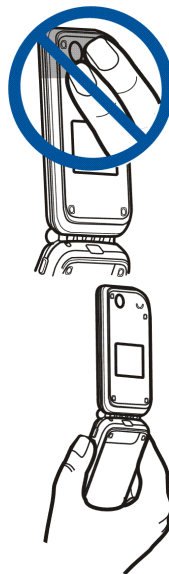

2. Puhelimesi

■ Puhelin kansi suljettuna

1. Pikkunäyttö
2. Kaiutin
3. Laturin liitântä
4. Mikrofoni
5. Pop-Port™-liitântä esimerkiksi kannettavaa HF:ää ja datakaapelia varten
6. Kameran linssi
7. Virtanäppäin kytkee tai katkaisee virran.

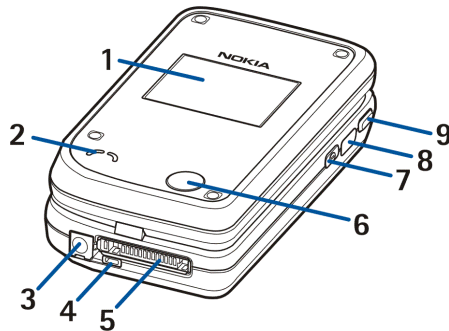

Jos haluat syyttää näytön taustavalon noin 15 sekunniksi, paina virtanäppäintä lyhyesti, kun näppäimistö on lukittu.



Kun näppäimistö ei ole lukittu, voit vaihtaa profiilin. Voit muokata profiileja ja selata niitä painamalla lyhyesti virtanäppäintä, ja voit ottaa profiilin käyttöön pitämällä virtanäppäintä alhaalla. Katso [Profiilit](#) sivulla 91.

8. Infrapunaportti (IR)
9. Pikayhteysnäppäimellä voit soittaa pikayhteyspuhelun. Katso [Pikayhteyspuhelun soittaminen ja vastaanottaminen](#) sivulla 115.

■ Puhelin kansi avattuna



1. Kuuloke

2. Päänäyttö

3. Vasen valintanäppäin ,
keskimmäinen valintanäppäin ,
oikea valintanäppäin 

Näppäinten toiminto määräytyy niiden
yläpuolella näytössä olevan tekstin mukaan.
Katso [Valmiustila](#) sivulla 29.

4.  lopettaa käynnissä olevan puhelun.
Pitämällä tätä näppäintä alhaalla voit
poistua toiminnoista.

5.  -  wxyz -näppäimillä kirjoitetaan
numeroita ja kirjaimia.

*+ ja #>-näppäintä käytetään eri
tarkoituksiin eri toiminnoissa.

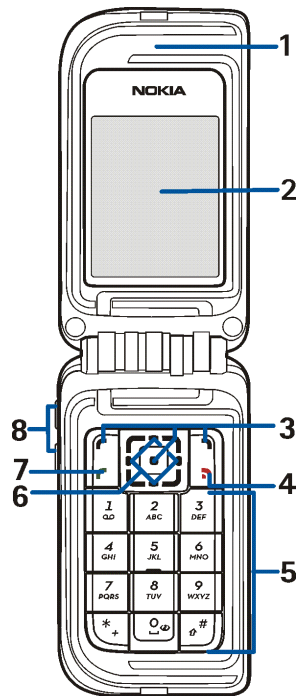

6. Selausnäppäin, jolla voi liikkua neljään suuntaan:

ylös, alas, vasemmalle, oikealle

Voit selata esimerkiksi yhteystietoja, valikkoja, asetuksia ja kalenteritietoja tai siirtää osoitinta kirjoittaessasi tekstiä.

7. Puhelunäppäimellä  voit valita puhelinnumeron ja vastata puheluun.

8. Äänenvoimakkuusnäppäimillä voit säätää kuulokkeen, kaiuttimen tai puhelimeen kytketyn kannettavan HF:n äänenvoimakkuutta.

Kun puhelimen kansi on suljettu, voit mykistää näillä näppäimillä esimerkiksi soittoaänen tai kalenterimerkintään liitetyn hälytyksen tai asettaa herätyskellon torkkutilaan.

■ Valmiustila

Puhelin on valmiustilassa, kun se on käyttövalmis etkä ole näppäilty numeroita tai kirjaimia.

Pikkunäyttö

Kun puhelimen kansi on suljettu, pikkunäytössä saattaa näkyä seuraavaa:

- matkapuhelinverkon kentän voimakkuus paikassa, jossa olet, sekä akun varaustaso. Katso [Päänäyttö](#) sivulla 30.
- verkon nimi. Jos puhelin ei ole verkon kuuluvuusalueella, näytössä näkyy siitä ilmoitus.

- kellonaika ja päivämäärä, käytössä oleva profiili ja herätyskellon tai kalenterin häilytykseen liittyvä merkintä.
- Kun saat puhelun, näytössä näkyy soittajan nimi tai numero, jos se tunnustetaan. Katso [Puheluun vastaaminen tai sen hylkääminen](#) sivulla 37.

Päänäyttö

1. Näyttää sen matkapuhelinverkon nimen tai tunnuksen, jossa puhelinta käytetään.
2. Näyttää matkapuhelinverkon kentän voimakkuuden paikassa, jossa olet. Mitä korkeampi palkki on, sitä voimakkaampi on signaali.
3. Näyttää akun varaustason. Mitä korkeampi palkki on, sitä enemmän akussa on virtaa jäljellä.
4. Vasen valintanäppäin  on valmiustilassa **Siirry**. Voit käyttää näppäintä suosikkitoimintojesi pikavalintanäppäimenä.

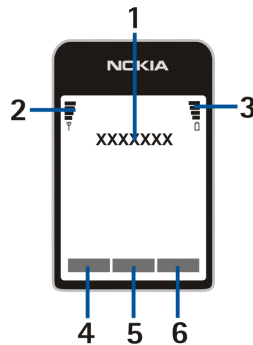

Jos haluat tarkistaa linkkiluettelossasi olevat toiminnot, paina **Siirry**-näppäintä. Jos haluat käyttää toimintoa, siirry sen kohdalle ja paina **Valitse**-näppäintä.

- Jos haluat lisätä toimintoja linkkiluetteloon, paina **Valinnat** ja valitse **Tee valinnat**. Siirry haluamasi toiminnon kohdalle ja lisää se linkkiluetteloon



painamalla **Valitse**-näppäintä. Jos haluat poistaa toiminnon luettelosta, paina **Poista**-näppäintä.

Jos linkkiluettelossa ei ole toimintoja, voit lisätä siihen toiminnon painamalla **Lisää**-näppäintä.

- Jos haluat järjestää linkkiluettelon toiminnot, paina **Valinnat**-näppäintä ja valitse **Järjestä**. Siirry siirrettävän toiminnon kohdalle, paina **Siirrä**-näppäintä ja valitse kohta, johon toiminto siirretään.
5. Keskimäinen valintanäppäin  on valmiustilassa **Valikko**.
 6. Oikea valintanäppäin  voi olla valmiustilassa **Nimet** (**Luettelo**-valikon avaaminen), operaattorin kotisivun avaamiseen tarkoitettu operaattorikohtainen näppäin tai **Oikea valintanäppäin** -valikosta valitsemasi toiminto. Katso **Omat linkit** sivulla **94**.

Taustakuva













Voit asettaa puhelimen näyttämään valmiustilassa taustakuvan päänäytölle ja pikkunäytölle.













Näytönsäästäjä

Voit valita kuvan näytönsäästäjälle pikkunäytössä ja asettaa puhelimen näyttämään sen, jos puhelinta ei käytetä tietyn ajan kuluessa. Katso **Näytönsäästäjä** kohdassa **Pikkunäytön asetukset** sivulla **93**.

Valmiustilassa puhelimen päänäyttöön ja myös pikkunäyttöön tulee automaattisesti näytönsäästäjä eli digitaalinen kello. Jos et ole asettanut aikaa, näytössä näkyy "00:00".

Valmiustilan tärkeitä symboleja



-  Olet saanut vähintään yhden teksti- tai kuvaviestin.
-  Olet saanut vähintään yhden multimediatekstin.
-  Puhelin on rekisteröity vastaamattoman puhelun.
-  tai  Puhelin on yhteydessä chat-palveluun ja olotila on "tavoitettavissa" tai "ei tavoitettavissa".
-  Olet saanut yhden tai useamman chat-viestin ja olet yhteydessä chat-palveluun.
-  Puhelimen näppäimistö on lukittu.
-  Puhelin ei hälytä, kun saat puhelun tai tekstiviestin, jos *Soittotapa*-asetus on *Äänetön* ja/tai puhelinta ei ole asetettu hälyttämään mistään soittajaryhmästä tulevien puhelujen vuoksi (*Hälyttävät puhelut* -asetuksella) ja *Viestin merkkiääni* -asetus on *Äänetön*.
-  Herätyskellon asetus on *Herättää*.
-  Ajastin on käynnissä.
-  Sekuntikello on käynnissä taustalla.
-  (E)GPRS-yhteytilaksi on valittu *Jatkuva* ja (E)GPRS-palvelu on saatavana.
-  (E)GPRS-yhteys on muodostunut.

-  (E)GPRS-yhteys on odotustilassa (pidossa), koska olet esimerkiksi saanut tai soittanut puhelun (E)GPRS-modeemiyhteyden aikana.
-  Infrapunayhteyden symboli näkyy jatkuvasti, kun infrapunayhteys on käytössä.
- 1** tai **2** Näyttää valitun puhelulinjan, jos käytössäsi on kaksi linjaa.
-  Kaikki saapuvat puhelut siirretään toiseen numeroon, *Siirrä kaikki äänipuhelut*. Jos käytössäsi on kaksi puhelulinjaa, ensimmäisen linjan soitonsiirron symboli on  ja toisen linjan .
-  Kaiutin on käytössä.
-  Puhelut on rajoitettu vain tietyn käyttäjäryhmän numeroihin.
-  tai  Puhelimeen on kytketty kannettava HF, muu HF-lisävaruste, induktiosilmukka tai musiikkilaine.
-  Ajastettu profiili on valittu.
-  tai  PTT (Push To Talk) -pikayhteys on käytössä tai odotustilassa (pidossa).

Kellonaika ja päivämäärä

Katso [Aika- ja päivämääräasetukset](#) sivulla 94.

Linkkejä valmiustilassa

- Saat käyttöön viimeksi valitut numerot painamalla vasenta valintanäppäintä  kerran. Siirry haluamasi numeron tai nimen kohdalle ja soita numeroon painamalla puhelunäppäintä .
- Kun olet tallentanut vastaajapalvelun numeron puhelimeen, voit soittaa vastaajapalveluun (verkkopalvelu) pitämällä alhaalla **100**-näppäintä.
- Voit muodostaa yhteyden selainpalveluun pitämällä painettuna **0** -näppäintä.
- Voit siirtyä Nokia.com-sivulle pitämällä painettuna * **+**-näppäintä.
- Voit avata pikayhteyspuhelujen *Ryhmälista*-valikon (verkkopalvelu) painamalla selausnäppäintä oikealle.
- Voit etsiä henkilön nimen painamalla selausnäppäintä alaspäin.
- Pääset kirjoittamaan tekstiviestejä nopeasti painamalla selausnäppäintä vasemmalle.
- Voit käynnistää kameran peruskuvatilassa painamalla selausnäppäintä ylöspäin. Voit vaihtaa kameran tilan nopeasti esimerkiksi videokuvaustilaan pitämällä selausnäppäintä painettuna vasemmalle tai oikealle.
- Jos haluat vaihtaa profiilin nopeasti, avaa profiililuettelo ja siirry haluamasi profiilin kohdalle painamalla lyhyesti virtanäppäintä. Jos haluat ottaa profiilin käyttöön, paina **Valitse**-näppäintä.

■ Näppäimistön lukitseminen

Näppäimistölukon avulla voit estää tahattomat näppäinpainallukset.

- Lukitse näppäimistö painamalla valmiustilassa ensin **Valikko**-näppäintä ja sitten 1,5 sekunnin kuluessa *+-näppäintä. Näppäimiä ei voi lukita, jos puhelimen kansi suljetaan.
- Vapauta näppäimistö avaamalla kansi ja painamalla ensin **Avaa**-näppäintä ja sen jälkeen 1,5 sekunnin kuluessa *+-näppäintä.

Kun näppäinlukko on päällä, voit vastata puheluun avaamalla puhelimen kannen tai painamalla puhelunäppäintä . Puhelun aikana voit käyttää puhelinta tavalliseen tapaan. Näppäimistö lukittuu automaattisesti, kun lopetat tai hylkääät puhelun.



Jos haluat tietoa näppäimistön turvalukosta, katso *Näppäimistön turvalukko* kohdassa *Yleiset käyttöasetukset* sivulla 100.

Tietoa näppäimistön lukitsemisesta puhelun aikana on kohdassa *Puhelunaikaiset toiminnot* sivulla 38.

Kun näppäinlukko on päällä, puhelut laitteeseen ohjelmoituun viralliseen hätänumeroon voivat silti olla mahdollisia. Näppäile hätänumero ja paina puhelunäppäintä .

3. Puhelutoiminnot

■ Soittaminen

1. Avaa puhelimen kansi ja näppäile puhelinnumero suuntanumeroineen. Jos näppäilet väärän merkin, poista se painamalla **Pyyhi**-näppäintä.
Kun soitat ulkomaille, lisää ulkomaanpuhelun tunnus painamalla *+-näppäintä kaksi kertaa (plusmerkki korvaa ulkomaanpuhelun tunnuksen).
Näppäile maatunnus, suuntanumero (tarvittaessa ilman ensimmäistä nollaa) ja puhelinnumero.
2. Soita numeroon painamalla puhelunäppäintä .
3. Lopeta puhelu tai keskeytä soittoyritys painamalla -näppäintä tai sulkemalla kansi.

Soittaminen puhelinluettelon avulla

Saat tietoja **Luettelo**-valikkoon tallennetun nimen tai puhelinnumeron etsimisestä painamalla selausnäppäintä alaspäin valmiustilassa. Siirry nimen tai puhelinnumeron kohdalle ja soita numeroon painamalla puhelunäppäintä .

Pikavalinta

Ennen kuin voit käyttää pikavalintaa, sinun pitää määrittää haluamasi puhelinnumero jollekin pikavalintanäppäimelle (**2**_{ABC} - **9**_{WXYZ}). Katso

Pikavalinnat kohdassa [Puhelinluettelon muita toimintoja](#) sivulla 87. Soita numeroon jollakin seuraavista tavoista:



- Paina haluamaasi pikavalintanäppäintä ja sitten puhelunäppäintä .
- Kun *Pikavalinta*-toiminto on käytössä, pidä pikavalintanäppäintä alhaalla, kunnes puhelu käynnistyy. Voit ottaa *Pikavalinta*-toiminnon *Käytössä* tai *Ei käytössä* sen käytöstä. Katso [Puheluasetukset](#) sivulla 98.

■ Puheluun vastaaminen tai sen hylkääminen

Kun puhelimen kansi on suljettu, vastaa puheluun avaamalla kansi. Jos haluat hylätä saapuvan puhelun kannen ollessa suljettuna, avaa kansi ja sulje se 1,5 sekunnin kuluessa tai paina -näppäintä.

- Jos painat jompaakumpaa äänenvoimakkuusnäppäintä vastaamatta puheluun, vain soittoääni mykistetään.

Kun *Vastaa, kun kansi avataan* -asetuksena on *Pois käytöstä*, voit vastata puheluun avaamalla kannen ja painamalla puhelunäppäintä . Katso [Puheluasetukset](#) sivulla 98.

Kun kansi on auki, voit vastata puheluun painamalla puhelunäppäintä  tai voit hylätä puhelun painamalla -näppäintä.

- Jos painat *Valinnat*-näppäintä puheluun vastaamatta, soittoääni mykistyy ja voit vastata puheluun tai hylätä sen.
- Jos painat *Hiljennä*-näppäintä, vain soittoääni mykistyy. Voit vastata puheluun tai hylätä sen.

Kun haluat lopettaa puhelun, paina -näppäintä tai sulje kansi.

Kun puhelimeen on kytketty yhteensopiva kannettava HF, jossa on luuripainike, voit vastata puheluun tai lopettaa sen painamalla luuripainiketta.

Kun saat puhelun, puhelimen näyttöön tulee soittajan nimi, puhelinnumero tai teksti *Tuntematon numero* tai *Puhelu*. Jos soittajan puhelinnumeron viimeiset seitsemän numeroa ovat samat kuin jonkun *Luettelo*-valikkoon tallennetun henkilön numerossa, näytetyt tiedot saattavat olla virheelliset.

■ Puhelunaikaiset toiminnot

Monet puhelun aikana valittavista toiminnoista ovat verkkopalveluja. Tietoa näiden toimintojen saatavuudesta saat verkko-operaattorilta tai palveluntarjoajalta.

Voit puhelun aikana painaa **Valinnat**-näppäintä ja valita jonkin seuraavista toiminnoista:

- *Mykistä* tai *Poista mykistys*, *Lopeta puhelu*, *Lopeta kaikki*, *Puhelinluettelo*, *Valikko* ja *Puhelu pitoon* tai *Poista pidosta*, *Lukitse näppäimet*, *Äänitiä*, *Uusi puhelu* (verkkopalvelu), *Vastaa* ja *Hylkää puhelu*.
- *Neuvottelu*-toiminnolla voit soittaa neuvottelupuhelun, johon voi osallistua enintään viisi henkilöä (verkkopalvelu). Soita puhelun aikana uudelle osallistujalle *Uusi puhelu* -toiminnolla. Ensimmäinen puhelu siirtyy pitoon. Kun uuteen puheluun on vastattu, liitä ensimmäinen osallistuja neuvottelupuheluun valitsemalla *Neuvottelu*. Jos haluat keskustella kahden kesken jonkun osallistujan kanssa, valitse *Yksityiseksi* ja haluamasi osallistuja. Voit palata neuvottelupuheluun valitsemalla *Lisää neuvott.*

- **Lähetä DTMF**-toiminnolla voit lähettää DTMF (Dual Tone Multi-Frequency) -numerosarjoja, esimerkiksi salasanoja tai pankkitilinumeroita. DTMF-järjestelmää voidaan käyttää äänivalintaan perustuvien puhelimien kanssa. Voit näppäillä odotusmerkin (w) ja taukomerkin (p) painamalla toistuvasti * + -näppäintä.
- **Vaihda**-toiminnolla voit siirtyä käynnissä olevan ja pidossa olevan puhelun välillä (verkkopalvelu). **Siirrä edelleen** -toiminnolla voit yhdistää pidossa olevan puhelun käynnissä olevaan puheluun ja poistua kummastakin puhelusta (verkkopalvelu).
- **Kaiutin**-toiminnolla voit asettaa puhelimen toimimaan kaiuttimena puhelun aikana. Kaiutin poistetaan automaattisesti käytöstä, kun lopetat puhelun tai soittoyrityksen tai kytket puhelimeen HF-rasian tai kannettavan HF:n.



Jos olet ottanut käyttöön kaiuttimen, voit sulkea puhelimen kannen puhelun aikana. Paina ensin **Valinnat**-näppäintä ja sulje sitten kansi viiden sekunnin kuluessa.



Varoitus: Älä pidä laitetta korvallasi kaiuttimen käytön aikana, koska äänenvoimakkuus voi olla erittäin suuri.

4. Tekstin kirjoittaminen

Voit kirjoittaa tekstiä (esimerkiksi viestin) käyttäen perinteistä tai ennakoivaa tekstinsyöttöä.

Kun kirjoitat tekstiä, näytön vasempaan yläreunaan tulee , jos käytät ennakoivaa tekstinsyöttöä, tai , jos käytät perinteistä tekstinsyöttöä. Tekstinsyötön symbolin vieressä on **abc**, **abc** tai **ABC** sen mukaan, mikä kirjainkoko on käytössä. Voit vaihtaa kirjainkoon #↵-näppäimellä. Kun numerotila on käytössä, näytössä näkyy **123**-symboli. Voit vaihtaa kirjaimista numeroihin pitämällä #↵-näppäintä painettuna ja valitsemalla *Numerot*. Voit vaihtaa takaisin kirjaimiin pitämällä #↵-näppäintä painettuna.

■ Ennakoivan tekstinsyötön ottaminen käyttöön tai poistaminen käytöstä

Kun kirjoitat tekstiä, paina **Valinnat**-näppäintä. Jos käyttämäsi kieli tukee ennakoivaa tekstinsyöttöä, voit ottaa sen käyttöön valitsemalla *Sanak. käyttöön* tai voit palata takaisin perinteiseen tekstinsyöttöön valitsemalla *Sanakirja pois*.



Vihje: Kun kirjoitat tekstiä kirjaintilassa, saat ennakoivan tekstinsyötön nopeasti käyttöön tai pois käytöstä painamalla #↵ kaksi kertaa tai pitämällä **Valinnat**-näppäintä painettuna.

■ Kirjoituskielen valitseminen

Kun kirjoitat tekstiä kirjaintilassa, paina **Valinnat**-näppäintä tai pidä **#**-näppäintä painettuna. Voit vaihtaa tekstin kirjoittamisessa käytettävän kielen tilapäisesti valitsemalla *Tekstinsyöttökieli*.

Jos haluat valita eri kielen tekstin kirjoittamista ja näyttötekstejä varten, paina **Valikko**-näppäintä ja valitse *Asetukset*, *Yleiset käyttöasetukset* ja *Kieliasetukset*.

■ Ennakoivan tekstinsyötön käyttäminen

Ennakoiva tekstinsyöttö perustuu puhelimesta olevaan sanakirjaan, johon voit lisätä uusia sanoja. Voit näppäillä minkä tahansa kirjaimen painamalla haluamaasi näppäintä kerran.

1. Ala kirjoittaa sanaa näppäimillä **2**_{ABC} - **9**_{WXYZ}. Paina kutakin kirjainta vastaavaa näppäintä vain kerran. Sana muuttuu jokaisen näppäinpainalluksen jälkeen.
2. Kun olet kirjoittanut koko sanan ja tarkistanut sen, hyväksy se lisäämällä välilyönti **0**-näppäimellä tai painamalla jotakin selausnäppäintä. Kun painat selausnäppäintä, osoitin liikkuu vastaavasti.

Jos sana ei ole oikea, paina ***** **+**-näppäintä toistuvasti tai paina **Valinnat**-näppäintä ja valitse *Sanavaihtoehdot* ja selaa sanaluetteloa. Kun haluamasi sana tulee näyttöön, hyväksy se.

Jos sanan jälkeen näkyy kysymysmerkki (?), haluamaasi sanaa ei ole sanakirjassa. Jos haluat lisätä sanan sanakirjaan, paina ensin **Sana**-näppäintä, näppäile sana (perinteistä tekstinsyöttöä käyttäen) ja paina **Tallenna**-

näppäintä. Kun sanakirja tulee täyteen, uusi sana korvaa vanhimman sanakirjaan lisäämäsi sanan.

Yhdyssanojen kirjoittaminen

Kirjoita yhdyssanan alkuosa ja hyväksy se painamalla selausnäppäintä oikealle. Kirjoita yhdyssanan loppuosa ja hyväksy sana.

■ Perinteisen tekstinsyötön käyttäminen

Paina numeronäppäintä (**2**_{ABC} - **9**_{WXYZ}) toistuvasti, kunnes haluamasi merkki tulee näyttöön. Kaikkia käytettävissä olevia merkkejä ei ole merkitty näppäimiin. Käytettävissä olevat merkit määräytyvät tekstin kirjoitukseen valitun kielen mukaan.

- Jos kaksi peräkkäistä kirjainta on samassa näppäimessä, paina jotakin selausnäppäintä (tai odota, kunnes osoitin ilmestyy näkyviin) ja näppäile sitten kirjain.
- Yleisimmät väli- ja erikoismerkit saat **1**₀₀-näppäimellä.

■ Vihjeitä tekstin kirjoittamista varten

Kun kirjoitat tekstiä, myös seuraavat toiminnot voivat olla käytettävissä:

- Jos haluat lisätä välilyönnin, paina **0**-näppäintä.
- Jos haluat lisätä numeron kirjaintilassa, pidä haluamaasi numeronäppäintä alhaalla.

- Jos haluat siirtää osoitinta vasemmalle, oikealle, alaspäin tai ylöspäin, paina vastaavaa selausnäppäintä.
 - Jos haluat poistaa osoittimen vasemmalla puolella olevan merkin, paina **Pyyhi**-näppäintä. Voit poistaa merkkejä nopeammin pitämällä **Pyyhi**-näppäintä alhaalla.
Jos haluat poistaa kaikki kirjaimet kerralla viestiä kirjoittaessasi, paina **Valinnat**-näppäintä ja valitse *Pyyhi teksti*.
 - Jos haluat lisätä sanan, kun käytät ennakoivaa tekstinsyöttöä, paina **Valinnat**-näppäintä ja valitse *Lisää sana*. Kirjoita sana perinteistä tekstinsyöttöä käyttäen ja paina **Tallenna**. Sana lisätään myös sanakirjaan.
 - Jos haluat lisätä erikoismerkin, kun käytät perinteistä tekstinsyöttöä, paina ✱ +-näppäintä. Kun käytät ennakoivaa tekstinsyöttöä, pidä ✱ +-näppäintä painettuna tai paina **Valinnat**-näppäintä ja valitse *Lisää merkki*. Jos haluat lisätä hymiön perinteisessä tekstinsyöttötilassa, paina ✱ +-näppäintä kahdesti. Ennakoivassa tekstinsyöttötilassa saat erikoismerkit näkyviin pitämällä ✱ +-näppäintä painettuna ja hymiöt painamalla näppäintä vielä kerran. Siirry haluamasi merkin kohdalle ja valitse se painamalla **Poimi**.
- Kun kirjoitat tekstiviestejä, seuraavat vaihtoehdot ovat käytettävissä:
- Jos haluat lisätä numeron kirjaintilassa, paina **Valinnat**-näppäintä ja valitse *Lisää numero*. Näppäile puhelinnumero tai etsi se *Luettelo*-valikosta ja paina **OK**-näppäintä.
 - Jos haluat lisätä nimen *Luettelo*-valikosta, paina **Valinnat**-näppäintä ja valitse *Lisää nimi*. Jos haluat lisätä nimeen liittyvän puhelinnumeron tai tekstin, paina **Valinnat**-näppäintä ja valitse *Näytä tiedot*.

5. Valikon käyttäminen

Puhelimesta on runsaasti toimintoja, jotka on ryhmitelty valikoihin. Useimpia valikkotoimintoja varten on lyhyt ohjeteksti. Saat ohjetekstin näkyviin, kun siirryt haluamasi valikkotoiminnon kohdalle ja odotat 15 sekuntia. Jos haluat poistua ohjetekstistä, paina **Edell.**-näppäintä. Voit määrittää puhelimen valikkojen ohjetekstit näkyviin tai piiloon *Valikon ohjetekstit* -valikossa. Katso [Yleiset käyttöasetukset](#) sivulla 100.

■ Valikkotoimintoon pääseminen

Selaamalla

1. Siirry valikkoon painamalla **Valikko**-näppäintä.
2. Siirry valikkoluettelossa selausnäppäimellä ylös tai alas. Jos ruudukkovalikkonäkymä on valittu, voit siirtyä siinä kaikilla selausnäppäimillä. Valitse esimerkiksi *Asetukset* painamalla **Valitse**-näppäintä. Voit muuttaa valikkonäkymää *Valikkonäkymä*-alavalikossa. Katso [Päänäytön asetukset](#) sivulla 92.
3. Jos valikossa on alavalikoita, valitse niistä haluamasi, esimerkiksi *Puheluasetukset*.
4. Jos valitussa alavalikossa on lisää alavalikoita, toista vaihe 3.
5. Valitse haluamasi asetus.

6. Paina **Edell.**-näppäintä, jos haluat palata edelliselle valikkotasolle. Paina **Poistu**-näppäintä, jos haluat poistua valikosta.

Oikovalintanumeron avulla

Valikot, alavalikot ja asetusvaihtoehdot on numeroitu ja joitakin niistä voi käyttää niiden oikovalintanumeroiden avulla.

Siirry valikkoon painamalla **Valikko**-näppäintä. Näppäile nopeasti (kahden sekunnin kuluessa) haluamasi valikkotoiminnon oikovalintanumero.

Paina **Edell.**-näppäintä, jos haluat palata edelliselle valikkotasolle. Paina **Poistu**-näppäintä, jos haluat poistua valikosta.

■ Valikkoluettelo

1. Viestit

1. Uusi viesti
2. Saapuneet
3. Lähtevät
4. Lähetetyt
5. Tallennetut
6. Chat
7. Sähköposti
8. Ääniviestit
9. Tiedotteet
10. Palvelukäskyt
11. Poista viestejä
12. Viestiasetukset
13. Viestilaskuri



2. Luettelo

1. Etsi
2. Lisää uusi nimi
3. Poista
4. Oma olotila
5. Tilatut nimet
6. Kopioi
7. Asetukset



8. Pikavalinnat
 9. Äänitunnisteet
 10. Infonumerot¹
 11. Palvelunumerot¹
 12. Omat numerot²
 13. Soittajaryhmät²
- 3. Puhelutiedot**
1. Vastaamatta jääneet puhelut
 2. Vastatut puhelut
 3. Soitetut puhelut
 4. Poista viime puhelut
 5. Puhelujen kestot
 6. GPRS-datalaskuri
 7. GPRS-yhteyslaskuri
 8. Viestilaskuri
 9. Sijainnin määritys
- 4. Asetukset**
1. Profiilit
 2. Teemat
 3. Ääniasetukset



-
1. Näkyy vain, jos SIM-korttisi tukee tätä valikkoa. Tietoa valikon saatavuudesta saat verkko-operaattorilta tai palveluntarjoajalta.
 2. Jos infonumeroita, palvelunumeroita tai kumpiakaan ei tueta, tämän valikon numero muuttuu vastaavasti.

4. Päänäytön asetukset
 5. Pikkunäytön asetukset
 6. Aika- ja päivämääräasetukset
 7. Omat linkit
 8. Yhteydet
 9. Puheluasetukset
 10. Yleiset käyttöasetukset
 11. Lisälaitteasetukset¹
 12. Kokoonpanoasetukset
 13. Suojausasetukset
 14. Alkuper. asetusten palautus
- 5. Galleria**
1. Kuvat
 2. Videoleikk.
 3. Teemat
 4. Piirroukset
 5. Äänet
 6. Äänitteet
- 6. Media**
1. Kamera
 2. Median toisto



1. Tämä valikko näkyy vain, jos puhelimeen on ollut tai on parhaillaan liitettynä siihen yhteensopiva lisävaruste.

- 3. Radio
- 4. Äänitys
- 7. **Pikayhteys**
 - 1. Pikayht. käyttöön /Pikayht. pois käyt.
 - 2. Soittopyynnöt
 - 3. Ryhmälista
 - 4. Nimiluettelo
 - 5. Lisää ryhmä
 - 6. Pikayhteysasetukset
 - 7. Kokoonpanoasetukset
 - 8. Palvelut



- 8. **Ajanhallinta**
 - 1. Herätyskello
 - 2. Kalenteri
 - 3. Tehtävälista
 - 4. Muistikirja
 - 5. Synkronointi
 - 6. Lompakko
 - 7. Laskin
 - 8. Sekuntikello
 - 9. Ajastin



9. Sovellukset

1. Pelit
2. Kokoelma



10. Palvelut

1. Aloitusvulle
2. Kirjanmerkit
3. Noutolinkit
4. Viime Web-os.
5. Palveluviestit
6. Asetukset
7. Siirry
8. Tyhj. välimuisti



11. SIM-palvelut¹



1. Näkyy vain, jos SIM-korttisi tukee tätä valikkoa. Valikon nimi ja sisältö riippuvat SIM-kortista.

6. Valikkotoiminnot

■ Viestit



Voit lukea, kirjoittaa, lähettää ja tallentaa teksti-, multimedia- tai sähköpostiviestejä. Viestit järjestetään kansioihin.



Huom! Lähettäessä viestejä laitteen näyttöön voi tulla teksti *Viesti lähetetty*. Teksti osoittaa, että laite on lähettänyt viestin laitteeseen ohjelmoituun tekstiviestikeskuksen numeroon. Se ei osoita, että viesti on vastaanotettu sen aiotussa määränpäässä. Yksityiskohtaisia tietoja viestipalveluista saat palveluntarjoajaltasi.

Tekstiviestit (SMS)

Puhelimella voi lähettää ja vastaanottaa tekstiviestipalvelun (SMS) kautta useasta tavallisesta tekstiviestistä (verkkopalvelu) koostuvia moniosaisia viestejä, jotka voivat sisältää kuvia.

Ennen kuin voit lähettää teksti-, kuva- tai sähköpostiviestejä, sinun pitää tallentaa viestikeskuksen puhelinnumero. Katso [Viestiasetukset](#) sivulla 72.

Laitte tukee 160 merkkiä pidempien tekstiviestien lähetystä. Jos viestissä on yli 160 merkkiä, se lähetetään kahden tai useamman viestin sarjana.

Näytön yläreunassa näkyy viestin pituuden osoitin, joka laskee merkkejä 160:stä taaksepäin. Esimerkiksi 10 (2) tarkoittaa, että voit lisätä vielä 10 merkkiä kahtena viestinä lähetettävään tekstiin.

Huomaa, että erikoismerkit (Unicode-merkit), kuten ë, á, à ja ì, vievät enemmän tilaa.



Huom! Kuvaviestejä voi vastaanottaa ja katsoa vain sellaisilla puhelimilla, joissa on kuvaviestiominaisuudet.

Tekstiviestien kirjoittaminen ja lähettäminen

1. Paina **Valikko**-näppäintä ja valitse *Viestit*, *Uusi viesti* ja *Tekstiviesti*.
2. Kirjoita viesti. Katso [Tekstin kirjoittaminen](#) sivulla 40.

Voit lisätä viestiin tekstiviestipohjan tai kuvan. Katso [Viestipohjat](#) sivulla 54. Kukin kuvaviesti koostuu useasta tekstiviestistä. Kuvaviestin tai moniosaisen viestin lähettäminen voi maksaa enemmän kuin yhden tekstiviestin lähettäminen.

3. Jos haluat lähettää viestin, paina **Lähetä**-näppäintä tai puhelunäppäintä .
4. Näppäile vastaanottajan puhelinnumero tai paina **Etsi**-näppäintä ja nouda numero *Luettelo*-valikosta. Paina lopuksi **OK**-näppäintä.

Viestin lähettämiseen liittyvät toiminnot



Kun olet kirjoittanut viestin, paina **Valinnat**-näppäintä ja valitse *Lähetysvalinnat* ja jokin seuraavista vaihtoehdoista:

- Jos haluat lähettää viestin usealle vastaanottajalle, valitse *Lähetä usealle*. Viesti lähetetään erikseen kullekin vastaanottajalle. Tämän vuoksi lähettäminen voi maksaa enemmän kuin yhden viestin lähettäminen.
- Jos haluat lähettää viestin sähköpostitekstiviestinä, valitse *Lähetä sähköp.* Näppäile vastaanottajan sähköpostiosoite tai etsi se *Luettelo*-valikosta ja paina **OK**-näppäintä.

- Jos haluat lähettää viestin käyttäen ennalta määritettyä lähetysofiilia, valitse *Lähetysprofiili* ja haluamasi lähetysofiili.

Jos haluat määrittää lähetysofiiliin asetukset, katso [Viestiasetukset](#) sivulla 72.

Tekstiviestin lukeminen ja siihen vastaaminen



Kun olet saanut viestin tai sähköpostitekstiviestin, näytössä näkyy -symboli. Vilkkuva -symboli ilmaisee, että viestimuisti on täynnä. Ennen kuin voit vastaanottaa uusia viestejä, sinun pitää poistaa vanhoja viestejä *Saapuneet*-kansioista.

1. Jos haluat tarkastella uutta viestiä, paina **Näytä**-näppäintä, tai jos haluat tallentaa sen myöhemmin tarkasteltavaksi, paina **Poistu**-näppäintä.
Kun haluat lukea tallennetun viestin, paina **Valikko**-näppäintä ja valitse *Viestit* ja *Saapuneet*. Jos olet saanut useita viestejä, valitse luettava viesti. Viestiluettelossa lukematta olevan viestin edessä on -symboli.
2. Paina **Valinnat**-näppäintä, kun luet viestiä. Voit poistaa viestin, lähettää sen edelleen tai muokata sitä tekstiviestinä tai sähköpostiviestinä, siirtää sen toiseen kansioon tai poimia siitä viestitietoja. Voit myös kopioida viestin alkuosan puhelimen kalenteriin muistutukseksi. Kun luet kuvaviestä, voit tallentaa kuvan *Viestipohjat*-kansioon.
3. Jos haluat vastata viestiin, paina **Vastaa**-näppäintä. Jos haluat lähettää vastauksen tekstiviestillä, valitse *Tekstiviesti*, tai jos haluat vastata multimediaviestillä, valitse *Multimediaviestit*.

Kun vastaat sähköpostiviestiin, vahvista ensin sähköpostiosoite ja aihe (muokkaa niitä tarvittaessa) ja kirjoita sitten vastausviesti.

4. Jos haluat lähettää viestin näytössä näkyvään numeroon, paina **Lähetä**-näppäintä tai puhelunäppäintä  ja **OK**-näppäintä.

Viestipohjat

Näet viestipohjat painamalla **Valikko**-näppäintä ja valitsemalla *Viestit*, *Tallennetut*, *Tekstiviestit* ja *Viestipohjat*. Jos haluat lisätä viestiin teksti-  tai kuvaviestipohjan , valitse se, paina **Valinnat**-näppäintä ja laadi viesti valmiiksi valitsemalla *Muokkaa* (tai *Muokkaa tekstiä*, jos kyseessä on kuvaviestipohja).

Jos haluat lisätä viestipohjan, kun kirjoitat viestiä tai vastaat viestiin, paina **Valinnat**-näppäintä ja valitse *Kopioi pohja*, jos haluat lisätä tekstiviestiin tai sähköpostiviestiin tekstiviestipohjan. Lisää haluamasi kuva tekstiviestiin valitsemalla *Lisää kuva*.

Multimediaiviestit



Huom! Multimediaiviestejä voi vastaanottaa ja katsoa vain sellaisilla laitteilla, joissa on yhteensopivat multimediaiviesti- tai sähköpostiominaisuudet.

Tietoa multimediaiviestipalvelun saatavuudesta ja tilaamisesta saat verkkooperaattorilta tai palveluntarjoajalta. Katso [Multimediaiviestien asetukset](#) sivulla 74.

Multimediaiviesti voi sisältää tekstiä, ääniä, kuvan, kalenterimerkinnän, käyntikortin ja videoleikkeen. Jos viestin koko on liian suuri, puhelin ei ehkä pysty

vastaanottamaan sitä. Joissakin verkoissa voi lähettää tekstiviestejä, joissa on Internet-osoite multimediasivun tarkastelusivulle.

Multimediaviestejä ei voi vastaanottaa puhelun aikana eikä pelin, muun Java-sovelluksen tai selainistunnon käytön aikana GSM-yhteyttä käyttäen. Koska multimediaviestit eivät eri syistä ehkä aina mene perille, tärkeiden yhteyksien luomista ei saa jättää niiden varaan.

Multimediaviestin kirjoittaminen ja lähettäminen

1. Jos haluat luoda ja lähettää multimediaviestejä, paina **Valikko**-näppäintä ja valitse *Viestit*, *Uusi viesti* ja *Multimediaviesti*.
2. Näppäile viesti. Katso [Tekstin kirjoittaminen](#) sivulla 40.
 - Jos haluat lisätä viestiin tiedoston, paina **Valinnat**-näppäintä ja valitse ensin *Lisää* ja sitten haluamasi vaihtoehto. Et voi valita himmeänä näkyvää vaihtoehtoa.

Jos valitset *Kuva*, *Äänite* tai *Videoleike*, näyttöön tulevat *Galleria*-valikossa olevat kansiot. Avaa haluamasi kansio, siirry haluamasi tiedoston kohdalle, paina **Valinnat**-näppäintä ja valitse *Lisää*. Tiedosto on lisätty, kun viestissä näkyy sen tiedostonimi.

Jos valitset *Uusi äänite*, äänitystoiminto käynnistyy ja voit aloittaa uuden nauhoituksen. Kun lopetat äänityksen, äänite lisätään viestiin.
 - Jos haluat lisätä viestiin käyntikortin tai kalenterimerkinnän, paina **Valinnat**-näppäintä ja valitse *Lisää* ja *Käyntikortti* tai *Merkintä*.
 - Puhelin tukee useita sivuja (dioja) sisältäviä multimediaviestejä. Kukin dia voi sisältää tekstiä, yhden kuvan, kalenterimerkinnän, käyntikortin tai

yhden äänileikkeen. Jos haluat lisätä viestiin dian, paina **Valinnat**-näppäintä ja valitse *Lisää* ja *Dia*.

Jos haluat avata haluamasi dian useita dioja sisältävästä viestistä, paina **Valinnat**-näppäintä ja valitse *Edellinen dia*, *Seuraava dia* tai *Dialuettelo*.

Jos haluat määrittää diojen esitysvälin, paina **Valinnat**-näppäintä ja valitse *Dian ajoitus*. Jos haluat siirtää tekstin viestin ylä- tai alaosaan, valitse *Teksti ylhäällä* tai *Teksti alhaalla*.

3. Jos haluat nähdä viestin ennen sen lähettämistä, paina **Valinnat**-näppäintä ja valitse *Näytä viesti*.
4. Lähetä viesti painamalla **Lähetä**-näppäintä tai puhelunäppäintä  ja valitsemalla sen jälkeen *Puhelinnumero*.
Jos haluat lähettää viestin sähköpostiosoitteeseen tai useille vastaanottajille, valitse *Sähköpostiosoite* tai *Useita*.
5. Näppäile vastaanottajan puhelinnumero (tai sähköpostiosoite) tai etsi se *Luettelo*-valikosta. Paina **OK**-näppäintä. Viesti siirretään lähetyksen ajaksi *Lähtevät*-kansioon.

Multimediaviestin lähetyksessä kestää kauemmin kuin tekstiviestin lähetyksessä. Kun multimediaviestiä lähetetään, näytössä näkyy animoitu -symboli ja voit käyttää puhelimen muita toimintoja. Jos viestin lähetyksessä keskeytyy, puhelin yrittää lähettää sen uudelleen pari kertaa. Jos nämä uusintayritykset eivät onnistu, viesti jää *Lähtevät*-kansioon. Voit yrittää lähettää viestin myöhemmin uudelleen.

Lähetetyt viestit tallennetaan *Lähetetyt*-kansioon, jos *Tallenna lähetetyt viestit* -asetus on *Kyllä*. Katso *Multimediaviestien asetukset* sivulla 74. Vaikka viestin lähetys onnistuu, viestin toimittaminen halutulle henkilölle ei välttämättä onnistu.

Tekijänoikeussuoja voi estää joidenkin kuvien, soittoäänien ja muun sisällön kopioimisen, muokkaamisen, siirtämisen tai edelleen lähettämisen.



Multimediaviestien lukeminen ja siihen vastaaminen



Tärkeää: Multimediaviestien objekteissa voi olla viruksia, tai ne voivat olla muulla tavoin haitallisia laitteelle tai tietokoneelle. Avaa liitetiedostoja vain, jos olet varma lähettäjän luotettavuudesta.

Multimediaviestipalvelun oletusasetuksena on yleensä, että se on käytössä.

Multimediaviestin ulkonäkö voi vaihdella vastaanottavan laitteen mukaan.

Kun puhelin vastaanottaa multimediaviestiä, näytössä näkyy animoitu -symboli. Kun viesti on vastaanotettu, näyttöön tulee -symboli ja teksti *Multimediaviesti vastaanotettu*.

Vilkkuva -symboli ilmaisee, että multimediaviestien muisti on täynnä. Katso *Multimediaviestimuisti täynnä* sivulla 58.

1. Voit lukea vastaanotetun multimediaviestin painamalla **Näytä**-näppäintä tai tarkastella sitä myöhemmin painamalla **Poistu**-näppäintä.

Kun haluat lukea tallennetun viestin, paina **Valikko**-näppäintä ja valitse *Viestit* ja *Saapuneet*. Viestiluettelossa lukemattomien viestien kohdalla näkyy -symboli. Siirry sen viestin kohdalle, jota haluat tarkastella, ja paina **Valitse**-näppäintä.

2. Keskimmäisen valintanäppäimen toiminto määräytyy näytössä näkyvän liitteen mukaan.
 - Jos vastaanottamasi viesti sisältää esityksen, voit katsoa koko viestin painamalla **Toista**-näppäintä.
Voit kuunnella viestiin liitetyn äänileikkeen tai katsella viestiin liitetyn videoleikkeen painamalla **Toista**-näppäintä. Jos haluat lähentää kuvaa, paina **Zoomaa**-näppäintä. Jos haluat tarkastella käyntikorttia tai kalenterimerkintää, paina **Näytä**-näppäintä. Jos haluat avata teemaobjektin, paina **Avaa**-näppäintä. Jos haluat avata suoratoisto-objektin, paina **Lataa**.
3. Jos haluat vastata viestiin, paina **Valinnat**-näppäintä ja valitse ensin **Vastaa** ja sen jälkeen **Tekstiviesti** tai **Multimediaviesti**. Näppäile vastausviesti ja paina **Lähetä**-näppäintä. Vastausviestin voi lähettää vain alkuperäisen viestin lähettäneelle henkilölle.
4. Paina **Valinnat**-näppäintä, jolloin voit esimerkiksi avata ja tallentaa liitetiedoston tai tarkastella sen tietoja sekä poistaa viestin tai lähettää sen edelleen.
Kun olet lähettänyt vastausviestin, voit muokata sitä ja esimerkiksi lähettää sen toisille henkilöille tai lähettää sen sähköpostiviestinä.

Multimediaviestimuisti täynnä

Jos sinulle on tulossa uusi multimediaviesti ja viestimusti on täynnä, näytössä on vilkkuva -symboli ja teksti *Muisti täynnä, katso odottava viesti*. Jos haluat nähdä odottavan viestin, paina **Näytä**-näppäintä. Jos haluat tallentaa viestin,

paina **Tallenna**-näppäintä ja poista vanhoja viestejä valitsemalla ensin poistettavan viestin kansio ja sitten viesti.

Jos et halua tallentaa odottavaa viestiä, paina **Poistu**-näppäintä ja **Kyllä**-näppäintä. Jos haluat nähdä viestin, paina **Ei**-näppäintä.

Saapuneet-, Lähtevät-, Tallennetut- ja Lähetetyt-kansio

- Puhelin tallentaa vastaanottamasi teksti- ja multimediaviestit **Saapuneet**-kansioon.
- Lähettämättä olevat multimediaviestit siirretään **Lähtevät**-kansioon.
- Lähetetyt viestit tallennetaan **Lähetetyt**-kansioon, jos tekstiviestien **Tallenna lähetetyt viestit** -asetus ja multimediaviestien **Tallenna lähetetyt viestit** -asetus **Viestiasetukset**-kohdassa on **Kyllä**.
- Jos haluat tallentaa kirjoitettavana olevan tekstiviestin myöhempää lähettämistä varten **Tallennetut**-kansioon, paina **Valinnat**-näppäintä ja valitse **Tallenna viesti** ja **Tallennetut**. Jos käsiteltävänä on multimediaviestit, valitse **Multimediaviestit**-vaihtoehto. Lähettämättömien viestien kohdalla näkyy .
- Voit järjestellä tekstiviestejä siirtämällä niitä **Omat kansiot**-kansioihin tai luomalla niille uusia kansioita. Valitse **Viestit**, **Tallennetut**, **Tekstiviestit** ja **Omat kansiot**.

Jos haluat lisätä kansion, paina **Valinnat**-näppäintä ja valitse **Lisää kansio**. Jos et ole aiemmin tallentanut kansioita, paina **Lisää**-näppäintä.

Jos haluat poistaa kansion tai nimetä sen uudelleen, siirry sen kohdalle, paina **Valinnat**-näppäintä ja valitse **Poista kansio** tai **Nimeä kansio**.

Chat

Chat-toiminnolla (verkkopalvelu) voit lähettää lyhyitä tekstiviestejä verkossa oleville vastaanottajille käyttämällä TCP/IP-protokollia. Näet yhteystietoluettelosta, ovatko siinä mainitut henkilöt verkossa ja voitko he osallistua chat-keskusteluun. Kun olet kirjoittanut ja lähettänyt viestin, se jää näkyviin. Vastausviesti näkyy alkuperäisen viestisi alapuolella.

Ennen kuin voit käyttää chat-palvelua, sinun pitää tilata se. Tietoa palvelun saatavuudesta, hinnasta ja tilaamisesta saat verkko-operaattorilta tai palveluntarjoajalta, jolta saat myös palvelun kanssa tarvittavan yksilöllisen käyttäjätunnuksen ja salasanan sekä chat-palvelun asetukset.

Tietoa chat-palvelun asetusten määrittämisestä on [Yhteysasetukset](#)-ohjeessa kohdassa [Chat-valikkoon pääseminen](#) sivulla 60.

Kun olet yhteydessä chat-palveluun, voit käyttää puhelimen muita toimintoja. Chat-yhteys pysyy käynnissä taustalla. Verkon mukaan chat-yhteys voi kuluttaa puhelimen akun virtaa tavallista nopeammin ja voit joutua kytkemään puhelimen laturiin.

Chat-valikkoon pääseminen

Jos haluat siirtyä [Chat](#)-valikkoon, kun chat-yhteys ei ole käynnissä, paina [Valikko](#)-näppäintä ja valitse [Viestit](#) ja [Chat](#).

- Jos haluat siirtyä chat-palveluun, valitse [Sisäänkirjaus](#). Voit asettaa puhelimen muodostamaan chat-palveluyhteyden automaattisesti, kun avaat [Chat](#)-valikon. Katso [Chat-palveluyhteyden muodostaminen ja katkaiseminen](#) sivulla 61.

- Voit tarkastella chat-yhteyden aikana tallentamiasi keskusteluja, poistaa niitä ja nimitä niitä uudelleen valitsemalla *Tall. keskustelut*. Voit valita *Tall. keskustelut* -vaihtoehdon myös, kun olet yhteydessä chat-palveluun.
- Jos haluat tarkastella chat-palvelussa ja olotilatoiminnossa tarvittavia asetuksia, valitse *Yhteysasetukset*.

Voit ehkä vastaanottaa asetukset kokoonpanoviestinä. Katso [Kokoonpanojen asetuspalvelu](#) sivulla 17. Tietoa asetusten näppäilemisestä on kohdassa [Kokoonpanoasetukset](#) sivulla 102.

Valitse *Kokoonpano* ja *Oletus* tai *Oma kokoonpano* sen mukaan, mitkä kokoonpanoasetukset tukevat chat-palvelua.

Valitse ensin *Tili* ja sen jälkeen palveluntarjoajan tarjoama chat-tili.

Valitse *Käyttäjätunnus* ja näppäile palveluntarjoajalta saamasi käyttäjätunnus.

Valitse *Salasana* ja näppäile palveluntarjoajalta saamasi salasana.

Chat-palveluyhteyden muodostaminen ja katkaiseminen

Kun haluat muodostaa yhteyden chat-palveluun, siirry *Chat*-valikkoon, valitse haluamasi chat-palvelu ja valitse *Sisäänkirjaus*. Kun puhelin on muodostanut yhteyden, näyttöön tulee *Sisäänkirjaus valmis*. Jos haluat katkaista yhteyden chat-palveluun, valitse *Uloskirjaus*.



Vihje: Jos haluat puhelimen muodostavan automaattisesti yhteyden chat-palveluun, kun avaat *Chat*-valikon, muodosta yhteys chat-palveluun, valitse *Omat asetukset*, *Automaattinen sisäänkirjaus* ja *Chatia avattaessa*.

Chat-keskustelun aloittaminen

Avaa **Chat**-valikko ja muodosta yhteys chat-palveluun. Tämän jälkeen voit aloittaa chat-keskustelun monella eri tavalla.

- Valitse sitten **Keskustelut**. Näyttöön tulee käynnissä olevan chat-yhteyden aikana saamasi uusien ja luettujen chat-viestien tai chat-kutsujen luettelo. Siirry haluamasi viestin tai kutsun kohdalle ja paina **Avaa**-näppäintä.

Uusien chat-viestien kohdalla näkyy  ja luettujen viestien kohdalla .



Uusien ryhmäviestien kohdalla näkyy  ja luettujen ryhmäviestien kohdalla .

Kutsujen kohdalla näkyy .

Näyttöön tulevat symbolit ja tekstit vaihtelevat chat-palvelun mukaan.

- Valitse **Chat-yhteystiedot**. Näytössä ovat yhteystiedot, jotka olet lisännyt puhelimen puhelinluettelosta. Siirry sen henkilön kohdalle, jonka kanssa haluat aloittaa chat-keskustelun, ja paina **Chat**-näppäintä.

 osoittaa, että olet saanut uuden viestin yhteyshenkilöltä.

 osoittaa henkilön olevan verkossa ja  osoittaa henkilön olevan offline-tilassa puhelimen puhelinluettelossa.

 osoittaa, että henkilön viestien vastaanottaminen on estetty. Katso [Viestien estäminen ja salliminen](#) sivulla 66.

Voit lisätä luetteloon uusia henkilöitä. Katso [Chat-yhteystiedot](#) sivulla 65.

- Valitse **Ryhmät** ja **Julkiset ryhmät** (toiminto näkyy himmeänä, jos verkko ei tue ryhmätoimintoa). Näyttöön tulevat verkko-operaattorilta tai

palveluntarjoajalta saamasi julkisten ryhmien kirjanmerkit. Jos haluat aloittaa keskustelun, siirry haluamasi ryhmän kohdalle ja paina **Liity**-näppäintä.

Näppäile nimi (ns. näyttönimi), jota haluat käyttää lempinimenäsi keskustelun aikana. Kun olet liittynyt ryhmäkeskusteluun, voit aloittaa ryhmäistunnon. Voit myös luoda yksityisen ryhmän. Katso [Ryhmät](#) sivulla **66**.

- Valitse **Etsi** ja **Käyttäjät** tai **Ryhmät**, jos haluat etsiä muita chat-käyttäjiä tai julkisia ryhmiä verkossa puhelinnumeron, näyttönimen, sähköpostiosoitteen tai nimen perusteella. Jos valitset **Ryhmät**, voit etsiä haluamaasi ryhmää sen jäsenen, nimen, aiheen tai tunnuksen perusteella.

Jos haluat aloittaa chat-keskustelun löytämäsi käyttäjän tai ryhmän kanssa, paina **Valinnat**-näppäintä ja valitse **Chat** tai **Liity ryhmään**.

- Voit aloittaa chat-istunnon Luettelo-valikosta. Katso [Tilattujen nimien tarkasteleminen](#) sivulla **83**.

Chat-kutsun hyväksyminen tai hylkääminen

Kun olet yhteydessä chat-palveluun ja saat chat-kutsun ollessasi valmiustilassa, näyttöön tulee **Uusi kutsu vastaanotettu**. Jos haluat nähdä viestin, paina **Lue**-näppäintä. Jos olet saanut useita kutsuja, siirry haluamasi kutsun kohdalle ja paina **Avaa**-näppäintä.

- Jos haluat liittyä yksityiseen ryhmäkeskusteluun, paina **Hyväksy**-näppäintä. Näppäile nimi (ns. näyttönimi), jota haluat käyttää lempinimenäsi keskustelun aikana.
- Jos haluat hylätä tai poistaa kutsun, paina **Valinnat**-näppäintä ja valitse **Hylkää** tai **Poista**. Voit näppäillä hylkäysviestiin selityksen.

Vastaanotetun chat-viestin lukeminen

Kun olet yhteydessä chat-palveluun ja saat valmiustilassa viestin, joka ei liity käynnissä olevaan keskusteluun, näyttöön tulee *Uusi pikaviestichat-viesti?*. Jos haluat nähdä viestin, paina **Lue**-näppäintä.

Jos olet saanut useita viestejä, näytössä näkyy niiden lukumäärä ja *uutta pikaviestii*. Paina **Lue**-näppäintä, siirry haluamasi viestin kohdalle ja paina **Avaa**-näppäintä.

Chat-yhteyden aikana saadut viestit säilytetään *Chat*-valikon *Keskustelut*-kansiossa. Jos viestin on lähettänyt henkilö, joka ei ole *Chat-yhteystiedot*-luettelossa, näytössä näkyy lähettäjän tunnus. Jos lähettäjän tiedot ovat puhelimen muistissa ja puhelin tunnistaa ne, näytössä näkyy lähettäjän nimi. Jos haluat tallentaa sellaisen henkilön tiedot, jota ei ole puhelimen puhelinluettelossa, paina **Valinnat**-näppäintä ja valitse *Tallenna nimi*, tai jos haluat lisätä uuden tiedon valittuun nimeen, valitse *Lisää nimeen*.

Chat-keskusteluun osallistuminen

Liity chat-keskusteluun tai aloita se painamalla **Kirjoita**-näppäintä, tai ala kirjoittaa viestiä.



Vihje: Jos saat chat-keskustelun aikana viestin henkilöltä, joka ei osallistu käynnissä olevaan keskusteluun, näyttöön tulee  -symboli ja puhelin antaa merkkiään.

Näppäile viesti ja lähetä se painamalla **Lähetä**-näppäintä tai puhelunäppäintä . Viesti jää näyttöön, ja vastausviesti tulee oman viestisi alapuolelle.

Omien asetusten muuttaminen

1. Avaa *Chat*-valikko ja muodosta yhteys chat-palveluun.
2. Valitse *Omat asetukset*, jos haluat tarkastella ja muokata omia tavoitettavuustietoja tai näyttönimeäsi.
 - Jos haluat kaikkien chat-käyttäjien näkevän, että olet tavoitettavissa, valitse *Tavoitettavuus* ja *Kaikille*.
 - Jos haluat vain chat-yhteystietoluettelossa olevien henkilöiden näkevän, että olet tavoitettavissa, valitse *Tavoitettavuus* ja *Omille*.
 - Jos haluat muiden näkevän, että olet tavoittamattomissa, valitse *Tavoitettavuus* ja *Ei tavoitettavissa*.

Kun olet yhteydessä chat-palveluun, näytössä oleva symboli ilmaisee, oletko muiden tavoitettavissa (☺) vai et (☹).

Chat-yhteystiedot

Voit lisätä chat-yhteystietoluetteloosi uusia henkilöitä.

1. Siirry chat-palveluun ja valitse *Chat-yhteystiedot*.
2. Paina *Valinnat*-näppäintä ja valitse *Lisää nimi*. Voit näppäillä käyttäjätunnuksen, lisätä yhteystiedon puhelimen puhelinluettelosta, etsiä muita yhteystietoja tai kopioida yhteystiedon palveluntarjoajan palvelimella sijaitsevasta yhteystietoluettelosta.
3. Jos haluat aloittaa chat-keskustelun, paina *Chat*-näppäintä, tai jos olet saanut uuden viestin joltakin henkilöltä, paina *Avaa*-näppäintä.

4. Paina **Valinnat**-näppäintä ja valitse, haluatko esimerkiksi tarkastella valitun henkilön tietoja, kopioida yhteystietoja chat-yhteystietoluettelosta palveluntarjoajan palvelimelle tai valita yhteystietoluettelosta ne henkilöt, joilta haluat saada ilmoituksia tavoitettavuudesta.

Viestien estäminen ja salliminen

Jos haluat estää viestien vastaanoton, muodosta yhteys chat-palveluun ja valitse *Keskustelut* tai *Chat-yhteystiedot*, tai liity keskusteluun tai aloita keskustelu. Siirry sen henkilön kohdalle, jolta tulevien viestien vastaanoton haluat estää, ja paina **Valinnat**-näppäintä. Valitse *Estä* ja vahvista toiminto painamalla **OK**-näppäintä.

Jos haluat poistaa viestien eston, muodosta yhteys chat-palveluun ja valitse *Estettyjen lista*. Siirry sen henkilön kohdalle, jolta tulevat viestit haluat vastaanottaa, ja paina **Esto pois**-näppäintä.

Voit poistaa viestien eston myös yhteystietoluettelossa.

Ryhmät

Jos verkko tukee ryhmiä, voit luoda omia yksityisiä ryhmiä, jotka ovat olemassa vain chat-istunnon ajan, tai osallistua palveluntarjoajan ylläpitämiin julkisiin ryhmiin.



Siirry chat-palveluun ja valitse *Ryhmät*.

- Valitse *Julkiset ryhmät*, paina **Liity** ja näppäile näyttönimesi, jos et ole ryhmän jäsen. Paina **Valinnat**-näppäintä ja valitse *Poista ryhmä*, jos haluat poistaa ryhmän ryhmäluettelosta.

Valitse *Etsi ryhmä*, jos haluat etsiä ryhmän sen jäsenen tai nimen, aiheen tai tunnuksen perusteella.

- Valitse *Luo ryhmä*. Näppäile ryhmän nimi ja näyttönimi, jota haluat käyttää tässä ryhmässä.

Merkitse yhteystietoluettelosta niiden henkilöiden nimet, jotka haluat lisätä yksityiseen ryhmään, ja poista merkinnät niiden henkilöiden nimien kohdalta, jotka haluat poistaa luettelosta. Ryhmän uusille jäsenille on lähetettävä kutsu.

Tavoitettavissa olevien henkilöiden kohdalla näkyy -symboli, tavoittamattomissa olevien henkilöiden kohdalla -symboli ja estettyjen henkilöiden kohdalla -symboli. Et voi lisätä henkilöitä, jotka näkyvät luettelossa himmennettyinä.

Kuvakkeet saattavat vaihdella chat-palvelun mukaan.

Sähköpostiviestit

Puhelimen (E)GPRS-datapalvelua (verkkopalvelu) käyttävän sähköpostisovelluksen avulla voit muodostaa yhteyden sähköpostitiliisi silloin, kun et ole toimistossa tai kotona. Voit käyttää puhelimen sähköpostitoimintoa, jos käyttämäsi sähköpostijärjestelmä on yhteensopiva.

Puhelimella voi kirjoittaa, lähettää ja lukea sähköpostiviestejä. Voit myös tallentaa ja poistaa sähköpostiviestejä yhteensopivalla tietokoneella. Puhelin tukee POP3- ja IMAP4-sähköpostipalvelimia.

Ennen kuin voit lähettää ja hakea sähköpostiviestejä, sinun pitää ehkä toimia seuraavasti:

- Hanki uusi sähköpostitili tai käytä nykyistä tiliäsi. Tietoa sähköpostitilin saatavuudesta saat sähköpostipalvelun tarjoajalta.
- Selvitä sähköpostiasetukset verkko-operaattorilta tai sähköpostipalvelun tarjoajalta. Voit vastaanottaa asetukset kokoonpanoviestinä. Katso [Kokoonpanojen asetuspalvelu](#) sivulla 17.
- Voit tarkistaa asetukset painamalla **Valikko**-näppäintä ja valitsemalla **Viestit**, **Viestiasetukset** ja **Sähköpostiviestit**. Katso [Sähköpostisovelluksen asetukset](#) sivulla 75.

Tämä sovellus ei tue näppäinääniä.

Sähköpostiviestin kirjoittaminen ja lähettäminen

Voit kirjoittaa sähköpostiviestin ennen kuin muodostat yhteyden sähköpostipalveluun. Voit myös muodostaa ensin yhteyden palveluun ja kirjoittaa ja lähettää sähköpostiviestin sen jälkeen.

1. Paina **Valikko**-näppäintä ja valitse **Viestit**, **Sähköposti** ja **Uusi viesti**.
2. Näppäile vastaanottajan sähköpostiosoite, tai paina **Muokkaa**-näppäintä ja näppäile sähköpostiosoite, tai etsi sähköpostiosoite **Luettelo**-valikosta painamalla ensin **Muokkaa**-näppäintä ja sitten **Valinnat**-näppäintä ja valitsemalla **Etsi**. Paina **OK**-näppäintä.
3. Näppäile halutessasi sähköpostiviestin aihe ja paina **OK**-näppäintä.

Painamalla **Valinnat**-näppäintä voit siirtyä viestin kirjoitustilaan tai lisätä tavallisen vastaanottajan tai vastaanottajan, jolle haluat lähettää viestin kopiona tai piilokopiona.

4. Kirjoita sähköpostiviesti. Katso **Tekstin kirjoittaminen** sivulla 40. Käytettävissä olevien merkkien määrä näkyy näytön oikeassa yläkulmassa.
5. Kun haluat lähettää sähköpostiviestin, paina **Lähetä**-näppäintä. Valitse **Lähetä nyt**, jos haluat lähettää sähköpostiviestin heti. Jos valitset **Lähetä myöhemm.**, sähköpostiviesti tallennetaan **Lähtevät**-kansioon.

Jos haluat muokata sähköpostiviestiä tai jatkaa sen kirjoittamista myöhemmin, voit tallentaa sen **Luonnokset**-kansioon valitsemalla **Tall. viestiluonnos**.

Kun haluat lähettää tallennetun sähköpostiviestin, paina ensin **Valikko**-näppäintä ja valitse **Viestit, Sähköposti**. Paina **Valinnat**-näppäintä ja valitse **Lähetä nyt** tai **Hae ja lähetä**.

Sähköpostiviestien lataaminen

Voit ladata sähköpostiviestejä sähköpostitililtä

1. Paina **Valikko**-näppäintä ja valitse **Viestit, Sähköposti** ja **Hae**.

Tai: paina **Valikko**-näppäintä ja valitse **Viestit, Sähköposti**, paina **Valinnat**-näppäintä ja valitse **Hae ja lähetä**, jos haluat hakea uudet sähköpostiviestit ja lähettää **Lähtevät**-kansioon tallennetut sähköpostiviestit.

Jos viestimusti on täynnä, poista vanhoja viestejä, ennen kuin aloitat uusien viestien hakemisen.

Puhelin muodostaa yhteyden sähköpostipalveluun. Kun puhelin hakee sähköpostiviestejä, näytössä näkyy tilapalkki.

2. Jos haluat nähdä uuden, *Saapuneet*-kansioon tallennetun viestin heti, paina **Valitse**-näppäintä. Jos haluat nähdä viestin myöhemmin, paina **Edell.**-näppäintä.

Jos olet saanut useita viestejä, valitse luettava viesti. Lukematta olevan viestin kohdalla näkyy .

Sähköpostiviestin lukeminen ja siihen vastaaminen



Tärkeää: Sähköpostiviesteissä voi olla viruksia, tai ne voivat olla muulla tavoin haitallisia laitteelle tai tietokoneelle. Avaa liitetiedostoja vain, jos olet varma lähettäjän luotettavuudesta.

1. Paina **Valikko**-näppäintä, valitse *Viestit, Sähköposti* ja *Saapuneet*.
2. Kun luet viestiä, voit esimerkiksi tarkistaa sen tiedot, merkitä sen lukemattomaksi, poistaa sen, vastata siihen, vastata kaikille, lähettää sen edelleen tai siirtää sen toiseen kansioon painamalla **Valinnat**-näppäintä.
3. Jos haluat vastata sähköpostiviestiin, paina **Vastaa**-näppäintä. Voit esimerkiksi liittää vastaukseen alkuperäisen viestin.
Vahvista sähköpostiosoite ja aihe tai muokkaa niitä ja kirjoita sitten vastaus.
4. Kun haluat lähettää viestin, paina **Lähetä**-näppäintä ja valitse *Lähetä nyt*.

Saapuneet-kansio ja muut kansiot

Puhelimen *Sähköposti*-valikossa on seuraavat kansiot:

- *Saapuneet*-kansio on sähköpostitililtä haettujen sähköpostiviestien tallentamista varten
- *Muut kansiot* sisältää seuraavat kansiot: *Luonnokset*-kansioon voit tallentaa keskennäisiä sähköpostiviestejä, *Arkisto*-kansioon voit tallentaa sähköpostiviestejä niiden järjestelyä varten, *Lähtevät*-kansioon voit tallentaa lähettämättä olevia sähköpostiviestejä (jos olet valinnut *Lähetä myöhemm.*, katso *Sähköpostiviestin kirjoittaminen ja lähettäminen* sivulla 68) ja *Lähetetyt*-kansioon voit tallentaa lähetetyt sähköpostiviestit.

Sähköpostiviestien poistaminen

Kun haluat poistaa sähköpostiviestejä, paina *Valikko*-näppäintä ja valitse *Viestit*, *Sähköposti*. Paina *Valinnat* ja valitse *Poista viestejä*.

- Jos haluat poistaa viestejä kansioista, valitse haluamasi kansio ja paina *Kyllä*.
- Jos haluat poistaa kaikki viestit kaikista kansioista, valitse *Kaikki viestit* ja paina *Kyllä*-näppäintä.

Sähköpostiviestiä ei poisteta sähköpostipalvelimelta, kun poistat sen puhelimesta.

Ääniviestit

Vastaajapalvelu on verkkopalvelu. Lisätietoja vastaajapalvelusta ja sen numeron saat palveluntarjoajaltasi.

Paina **Valikko**-näppäintä ja valitse *Viestit*, *Äänviestit* ja *Viestien kuuntelu*, jos haluat soittaa vastaajapalvelun numeroon, joka on tallennettu *Vastaajapalvelun numero* -valikkoon.

Tiedotteet

Tiedotteet-palvelun (verkkopalvelu) avulla voit vastaanottaa eri aiheita koskevia viestejä palveluntarjoajalta. Tietoa tämän palvelun saatavuudesta, aiheista ja aiheiden numeroista saat palveluntarjoajaltasi.

Palvelukäskyt

Tässä valikossa voit lähettää palveluntarjoajillesi palvelukäskyjä (verkkopalvelu).

Viestien poistaminen

Jos haluat poistaa jonkin kansion kaikki viestit, paina **Valikko**-näppäintä ja valitse *Viestit*, *Poista viestejä* ja kansio, josta haluat poistaa viestit. Paina **Kyllä**, ja jos kansio sisältää lukematta olevia viestejä, puhelin kysyy, poistetaanko nekin. Paina uudelleen **Kyllä**.

Viestiasetukset

Viestiasetukset koskevat viestien lähettämistä, vastaanottamista ja katselemista.

Tekstiviestien asetukset

1. Paina **Valikko**-näppäintä ja valitse *Viestit*, *Viestiasetukset*, *Tekstiviestit* ja *Lähetysprofiili*.

2. Jos SIM-kortti tukee useampaa kuin yhtä lähetysprofiilia, valitse profiili, jota haluat muuttaa, ja valitse jokin seuraavista asetuksista:
- Valitse *Viestikeskuksen numero*, jos haluat tallentaa tekstiviestien lähetyksessä tarvittavan viestikeskuksen puhelinnumeron. Saat tämän numeron palveluntarjoajaltasi.
 - Valitse *Viestin lähetysmuoto* ja valitse viestityypiksi *Teksti*, *Sähköposti*, *Hakulaite* tai *Faksi*.
 - Valitse *Viestien voimassaoloaika*, jos haluat valita, kuinka kauan verkko yrittää lähettää viestisi perille.
 - Valitse *Vakiovastaanottajan numero*, jos haluat tallentaa oletusarvoisen numeron viestien lähetystä varten tässä profiilissa, kun viestityyppi on *Teksti*. Valitse *Sähköpostipalvelin*, jos haluat tallentaa sähköpostipalvelimen numeron, jos viestityyppi on *Sähköposti*.
 - Valitse *Välitystiedot*, jos haluat pyytää verkkoa lähettämään sinulle tekstiviestiesi välitystiedot (verkkopalvelu).
 - Valitse *Siirtotienä GPRS* ja *Kyllä*, jos haluat asettaa GPRS:n tekstiviestipalvelun ensisijaiseksi siirtotieksi. Määritä lisäksi *GPRS-yhteys*-asetuksen arvoksi *Jatkuva*. Katso *GPRS-yhteys* sivulla 97.
 - Valitse *Sama keskus vastattaessa*, jos haluat, että viestisi vastaanottaja voi käyttää vastausviestinsä lähetyksessä viestikeskustasi (verkkopalvelu).
 - Valitse *Muuta lähetysprofiilin nimeä*, jos haluat muuttaa lähetysprofiilin nimen. Lähetysprofiilit näkyvät vain, jos SIM-korttisi tukee useaa lähetysprofiilia. Oletusprofiilin nimeä ei voi muuttaa.

3. Valitse *Tallenna lähetetyt viestit* ja *Kyllä*, jos haluat asettaa puhelimen tallentamaan lähetetyt tekstiviestit *Lähetetyt*-kansioon.

Multimediaviestien asetukset

Voit saada multimediaviestien kokoonpanoasetukset OTA-viestinä verkko-operaattorilta tai palveluntarjoajalta. Tietoa asetusten saamisesta OTA-viesteinä on kohdassa [Kokoonpanojen asetuspalvelu](#) sivulla 17.

Paina **Valikko**-näppäintä ja valitse *Viestit*, *Viestiasetukset* ja *Multimediaviestit*.

Valitse jokin seuraavista asetuksista:

- Valitse *Tallenna lähetetyt viestit* ja valitse *Kyllä*, jos haluat asettaa puhelimen tallentamaan lähetetyt multimediaviestit *Lähetetyt*-kansioon.
- Valitse *Välitystiedot*, jos haluat pyytää verkkoa lähettämään sinulle tekstiviestiesi välitystiedot (verkkopalvelu).
- Valitse *Pienennä kuvan kokoa*, jos haluat määrittää multimediaviestiin lisättävän kuvan koon.
- Valitse *Diojen oletusajoitus*, jos haluat valita diojen oletusarvoisen ajoituksen.
- Valitse *Multimedian vastaanotto* ja valitse *Ei* tai *Kyllä* sen mukaan, haluatko vastaanottaa multimediaviestejä vai estää niiden vastaanoton. Jos haluat vastaanottaa multimediaviestejä vain kotiverkossasi, valitse *Kotiverkossa* (oletusasetus).
- Valitse *Saapuvat multimediaviestit* ja valitse *Hae*, jos haluat asettaa puhelimen noutamaan sinulle lähetetyt multimediaviestit automaattisesti, tai valitse *Hylkää*, jos et halua vastaanottaa multimediaviestejä. Tämä asetusta ei näy, jos *Multimedian vastaanotto* -asetus on *Ei*.

- Valitse *Kokoonpanoasetukset* ja valitse *Kokoonpano*. Näytössä näkyvät vain kokoonpanot, jotka tukevat multimediaviestintää. Valitse palveluntarjoaja ja *Oletus* tai *Oma kokoonpano* multimediaviestinnälle. Voit ehkä vastaanottaa multimediaviestinnän asetukset kokoonpanoviestinä. Katso *Kokoonpanojen asetuspalvelu* sivulla 17. Tietoa kokoonpanoasetusten näppäilemisestä on kohdassa *Kokoonpanoasetukset* sivulla 102.

Valitse *Tili* ja valitse käytössä oleviin kokoonpanoasetuksiin kuuluva MMS-palvelun tili.

- Valitse *Mainosten vastaanotto*. Voit vastaanottaa mainoksia tai estää niiden vastaanottamisen. Tämä asetus ei näy, jos *Multimedian vastaanotto* -asetus on *Ei* tai jos *Saapuvat multimediaviestit* -asetus on *Hylkää*.

Sähköpostisovelluksen asetukset

Voit ehkä vastaanottaa asetukset kokoonpanoviestinä. Katso *Kokoonpanojen asetuspalvelu* sivulla 17. Tietoa asetusten näppäilemisestä on kohdassa *Kokoonpanoasetukset* sivulla 102.

1. Paina **Valikko**-näppäintä ja valitse *Viestit*, *Viestiasetukset* ja *Sähköpostiviestit*.
2. Valitse jokin seuraavista toiminnoista:
 - *Kokoonpano* ja asetusryhmä, jonka haluat ottaa käyttöön.
 - *Tili*, jos haluat nähdä palveluntarjoajan tarjoamat tilit. Jos tilejä on useita, valitse niistä se, jota haluat käyttää.
 - *Oma nimi*. Näppäile nimesi tai lempinimesi.
 - *Sähköpostiosoite*. Näppäile sähköpostiosoite.

- *Lisää allekirjoitus.* Voit tallentaa allekirjoituksen, joka lisätään kirjoittamiesi sähköpostiviestien loppuun automaattisesti.
- *Vastausosoite.* Näppäile sähköpostiosoite, johon haluat saada vastausviestit.
- *SMTP-käyttäjänimi.* Näppäile käyttäjänimi lähtevää postia varten.
- *SMTP-salasana.* Näppäile salasana lähtevää postia varten.
- *Näytä pääteikkuna.* Valitse *Kyllä*, jos haluat käyttää intranet-yhteyksissä manuaalista käyttöoikeuksien tarkistusta.
- *Vastaanottavan palvelimen tyyppi.* Valitse *POP3* tai *IMAP4* käyttämäsi sähköpostijärjestelmän mukaan. Jos molempia tyypejä tuetaan, valitse *IMAP4*.
- *Saapuvan postin asetukset*
 Jos valitsit saapuvan postin palvelintyypiksi *POP3*, näyttöön tulevat seuraavat asetukset: *Hae sähköpostiviestit, POP3-käyttäjänimi, POP3-salasana* ja *Näytä pääteikkuna*.
 Jos valitsit saapuvan postin palvelintyypiksi *IMAP4*, näyttöön tulevat seuraavat asetukset: *Hae sähköpostiviestit, Hakumenetelmä, IMAP4-käyttäjänimi, IMAP4-salasana* ja *Näytä pääteikkuna*.

Muut asetukset

Jos haluat valita muita asetuksia viesteille, paina **Valikko**-näppäintä ja valitse *Viestit, Viestiasetukset, Muut asetukset*. Jos haluat valita fonttikoon viestien lukemista ja kirjoittamista varten, paina *Fonttikoko*.

Viestilaskuri

Jos haluat nähdä, kuinka monta teksti- ja multimediamiestä olet lähettänyt ja vastaanottanut, paina **Valikko**-näppäintä ja valitse *Viestit*, *Viestilaskuri* ja *Lähetetyt viestit* tai *Vastaanotetut viestit*. Jos haluat nollata laskurit, valitse *Nollaa laskurit*.

■ Puhelinluettelo



Voit tallentaa nimiä ja puhelinnumeroita puhelimen muistissa tai SIM-kortin muistissa olevaan puhelinluetteloon.

Puhelin tukee olotilatietoja (verkkopalvelu) sisältäviä yhteystietoja *Oma olotila*- ja *Tilatut nimet* -luetteloissa. *Oma olotila* -valikossa voit ilmoittaa kulloisenkin tavoitettavuustilasi tämän palvelun käyttäjille, jotka pyytävät tätä tietoa. *Tilatut nimet* -valikossa voit luoda luettelon henkilöistä, joiden olotilatiedot haluat nähdä. Tästä luettelosta voit tarkistaa henkilöiden tavoitettavuustilan nopeasti.

Yhteystiedon etsiminen

Paina **Valikko**-näppäintä ja valitse *Luettelo* ja *Etsi*, tai paina selausnäppäintä alaspäin valmiustilassa.

Siirry ylös- tai alaspäin haluamasi nimen kohdalle. Jos nimi on tallennettu SIM-kortin muistiin, näytön yläosassa näkyy  -symboli. Paina **Tiedot**-näppäintä ja selaa valitun nimen tietoja.

Tilatut nimet näytetään tavallisuudesta poikkeavasti *Luettelon selaustapa* -valinnan mukaan. Katso [Puhelinluettelon asetukset](#) sivulla [84](#).

Nimien ja puhelinnumeroiden tallentaminen (Lisää nimi)

Paina **Valikko**-näppäintä ja valitse *Luettelo* ja *Lisää uusi nimi*. Näppäile nimi ja paina **OK**-näppäintä, näppäile sen jälkeen puhelinnumero ja paina **OK**-näppäintä.



Vihje: Pikatallennus: Näppäile puhelinnumero valmiustilassa ja paina **Tallenna**-näppäintä. Näppäile nimi ja paina **OK**-näppäintä.

Usean puhelinnumeron ja määritetekstin tallentaminen nimen kanssa

Voit tallentaa puhelimen muistiin jokaisen nimen kanssa useita puhelinnumeroita ja lyhyitä tekstitietoja. Tekstitieto voi olla esimerkiksi osoite.

Ensimmäinen nimen kanssa tallennettava puhelinnumero on oletusnumero. Oletusnumerossa numerotyyppin symbolin ympärillä on kehys, esimerkiksi . Kun valitset puhelinluettelosta nimen esimerkiksi puhelun soittamista varten, puhelin käyttää automaattisesti oletusnumeroa, jos et valitse jotakin muuta numeroa.

1. Varmista, että käytössä oleva muisti on *Puhelin* tai *Puhelin ja SIM*. Katso [Puhelinluettelon asetukset](#) sivulla 84.
2. Pääset puhelinluetteloon valmiustilasta painamalla selausnäppäintä alaspäin.
3. Siirry sen nimen kohdalle, johon haluat lisätä uuden puhelinnumeron tai tekstitietoja.
4. Paina **Tiedot**-näppäintä ja **Valinnat**-näppäintä ja valitse *Lisää numero* tai *Lisää tietoja*.
5. Jos haluat lisätä numeron tai tekstitiedon, valitse numero- tai tekstityyppi.

Jos olet yhteydessä olotilapalveluun ja valitset tekstityypiksi *Käyttäjätunnus*, voit etsiä käyttäjätunnuksen verkko-operaattorin tai palveluntarjoajan palvelimelle tallennetun matkapuhelinnumeron tai sähköpostiosoitteen perusteella valitsemalla *Etsi*. Katso *Olotilatietoja sisältävät yhteystiedot – Oma olotila* sivulla 80. Jos palvelimelta löytyy vain yksi käyttäjätunnus, se tallennetaan puhelimeen. Muussa tapauksessa tallenna käyttäjätunnus: paina *Valinnat*-näppäintä ja valitse *Tallenna*. Valitse *Syötä tunn. käsin*, näppäile tunnus ja paina *OK*-näppäintä.

Voit vaihtaa numero- tai tekstityypin painamalla *Valinnat*-näppäintä ja valitsemalla *Vaihda tyyppiä*. Käyttäjätunnuksen tyyppiä ei voi vaihtaa, jos se on tallennettu *Chat-yhteystiedot*- tai *Tilatut nimet* -luetteloon.

Jos haluat asettaa valitun numeron oletusnumeroksi, paina *Valinnat*-näppäintä ja valitse *Ensisij. numeroksi*.

6. Näppäile numero tai tekstitieto ja tallenna se painamalla *OK*-näppäintä.
7. Palaa valmiustilaan painamalla *Edell.*-näppäintä ja *Poistu*-näppäintä.

Kuvan lisääminen yhteystietoon

Voit liittää tuetussa muodossa olevan kuvan osaan puhelimen muistiin tallennetuista yhteystiedoista.

Paina valmiustilassa selausnäppäintä alaspäin, siirry sen yhteystiedon kohdalle, johon haluat liittää kuvan, ja paina *Tiedot*-näppäintä. Paina *Valinnat*-näppäintä ja valitse *Lisää kuva*. Avaa haluamasi *Galleria*-valikon kansio, siirry sen kuvan kohdalle, jonka haluat liittää yhteystietoon, paina *Valinnat*-näppäintä ja valitse *Tallenna luett..* Kuva kopioidaan puhelinluetteloon.

Yhteystietojen lisätietojen muokkaaminen tai poistaminen

Etsi haluamasi yhteystieto ja paina **Tiedot**-näppäintä. Siirry muokattavan tai poistettavan nimen, numeron, tekstitiedon tai kuvan kohdalle.

- Jos haluat muokata yhteystietoa, paina **Muokkaa** tai **Muuta**, tai paina **Valinnat** ja valitse *Muuta nimeä*, *Muokkaa nroa*, *Muuta tietoja* tai *Vaihda kuva* sen mukaan, mikä on *Luettelon selaustapa* -valinta. Käyttäjätunnusta ei voi muokata tai poistaa, jos se on tallennettu *Chat-yhteystiedot*- tai *Tilatut nimet* -luetteloon.
- Jos haluat poistaa yhteystietoon liitetyn numeron, tekstitiedon tai kuvan, paina **Valinnat**-näppäintä ja valitse *Poista numero*, *Poista tiedot* tai *Poista kuva*. Kun kuva poistetaan puhelinluettelosta, sitä ei poisteta *Galleria*-valikosta.

Yhteystietojen poistaminen

Paina **Valikko**-näppäintä ja valitse *Luettelo* ja *Poista*, jos haluat poistaa yhteystietoja ja niihin liitettyjä lisätietoja. Voit poistaa yhteystietoja yksitellen (*Yksitellen*) tai kaikki kerralla (*Kaikki*).

Olotilatietoja sisältävät yhteystiedot – Oma olotila

Olotilapalvelun (verkkopalvelu) avulla voit ilmoittaa olotilatietosi muille käyttäjille, kuten perheenjäsenille, ystäville ja työkavereille. Olotilatiedot sisältävät tavoitettavuustietosi, olotilaviestisi ja oman tunnuksesi. Muut palvelun käyttäjät, jotka pyytävät tietosi, voivat nähdä olotilatietosi. Tietoa pyytänyt henkilö näkee olotilatietosi puhelimensa *Luettelo*-valikossa olevassa *Tilatut nimet*

-luettelossa. Voit muokata muille näytettäviä tietoja ja määrittää, ketkä voivat nähdä olotilatietosi.

Ennen kuin voit käyttää olotilapalvelua, sinun pitää tilata se. Tietoa palvelun saatavuudesta, hinnasta ja tilaamisesta saat verkko-operaattorilta tai palveluntarjoajalta, jolta saat myös palvelun kanssa tarvittavan yksilöllisen käyttäjätunnuksen ja salasanan sekä palvelun asetukset. Katso [Kokoonpanoasetukset](#) sivulla 102.

Voit käyttää olotilapalvelua muodostamalla yhteyden palveluun. Kun olet yhteydessä olotilapalveluun, voit käyttää puhelimen muita toimintoja. Yhteys olotilapalveluun säilyy taustalla. Kun katkaiset palveluyhteyden, olotilatietosi tilanneet käyttäjät näkevät ne tietyn ajan palveluntarjoajan asetusten mukaan.

Paina **Valikko**-näppäintä ja valitse *Luettelo* ja *Oma olotila*. Valitse jokin seuraavista toiminnoista:

- Valitse *Yhdistä Oma olotila -palveluun* tai *Katkaise yhteys*, jos haluat muodostaa yhteyden palvelimeen tai katkaista palvelinyhteyden.
- Valitse *Oma nykyinen olotila* ja valitse haluamasi vaihtoehto. Voit esimerkiksi tarkistaa yksityisen tai julkisen olotilasi, vaihtaa olotilasi tai valita ryhmät, joille haluat ilmoittaa olotilatietosi.
- Valitse *Nykyiset katsot*, jolloin voit valita tarkasteltavaksi, ketkä ovat tilanneet olotilatietosi, ketkä voivat nähdä ne ja ketkä eivät voi nähdä niitä.
- Valitse *Asetukset* ja valitse jokin seuraavista:
Valitse *Näytä olotila valmiustilassa*, jos haluat asettaa olotilasymbolin näkymään valmiustilassa.

Valitse *Synkronoi profiilien kanssa*, jolloin voit valita, haluatko päivittää *Oma olotilaviesti-* ja *Oma tavoitettavuus* -asetukset manuaalisesti vai automaattisesti liittämällä ne käytössä olevaan profiiliin. Katso [Profiilit](#) sivulla [91](#). Mukautettua tilatunnusta ei voi liittää profiiliin.

Valitse *Yhteystyyppi*, jos haluat määrittää, muodostaako puhelin yhteyden olotilapalveluun, kun puhelimeen kytketään virta päälle.

Valitse *Chat- ja olotila- asetukset* ja valitse jokin seuraavista:

- Valitse *Kokoonpano*. Näytössä näkyvät vain kokoonpanot, jotka tukevat olotilapalvelua. Valitse palveluntarjoaja ja *Oletus* tai *Oma kokoonpano* olotilapalvelulle. Voit ehkä vastaanottaa olotilapalvelun asetukset kokoonpanoviestinä. Katso [Kokoonpanojen asetuspalvelu](#) sivulla [17](#). Tietoa kokoonpanoasetusten näppäilemisestä on kohdassa [Kokoonpanoasetukset](#) sivulla [102](#).
- Valitse *Tili* ja valitse käytössä oleviin kokoonpanoasetuksiin kuuluva olotilapalvelun tili.
- Valitse *Käyttäjätunnus* ja näppäile palveluntarjoajalta saamasi käyttäjätunnus.
- Valitse *Salasana* ja näppäile palveluntarjoajalta saamasi salasana.

Olotilatietoja sisältävät yhteystiedot – Tilatut nimet

Voit määrittää henkilöt, joiden olotilatiedot haluat nähdä. Tietoja voi tarkastella vain, jos henkilöt sallivat sen eikä sitä ole estetty verkossa.

Varmista, että käytössä oleva muisti on *Puhelin* tai *Puhelin ja SIM*. Katso *Puhelinluettelon asetukset* sivulla 84.

Jos haluat muodostaa yhteyden olotilapalveluun, paina **Valikko**-näppäintä ja valitse *Luettelo*, *Oma olotila* ja *Yhdistä Oma olotila -palveluun*. Näet tilatut nimet silloinkin, kun et ole yhteydessä olotilapalveluun, mutta tällöin et näe henkilön olotilatietoja.

Nimien lisääminen tilattujen nimien luetteloon

1. Paina **Valikko**-näppäintä ja valitse *Luettelo* ja *Tilatut nimet*.
2. Jos yhteystietoluettelosi on tyhjä, paina **Lisää**-näppäintä. Muussa tapauksessa paina **Valinnat**-näppäintä ja valitse *Tilaa uusi*.
3. Valitse luettelosta haluamasi nimi. Jos nimen kanssa on tallennettu käyttäjätunnus, nimi lisätään tilattujen nimien luetteloon.



Vihje: Jos haluat tilata nimen *Luettelo*-valikosta, etsi nimi ja paina **Tiedot** ja **Valinnat**. Valitse *Näytä olotila* ja *Tilauksena*.



Jos haluat pelkästään nähdä olotilatiedon, valitse *Näytä olotila* ja *Vain kerran*.

Tilattujen nimien tarkasteleminen

Katso *Yhteystiedon etsiminen* sivulla 77.

1. Jos haluat tarkastella olotilatietoja, paina **Valikko**-näppäintä ja valitse *Luettelo* ja *Tilatut nimet*.

Näyttöön tulee tilattujen nimien luettelossa ensiksi mainitun henkilön olotilatieto. Henkilö voi antaa toisten käyttöön olotilaansa liittyvän tekstin ja

kuvakkeen. ,  ja  osoittavat, että henkilö on tavoitettavissa, halua olla rauhassa tai ei ole tavoitettavissa.

 osoittaa, että henkilön olotil tietoa ei ole saatavana.

2. Paina **Valinnat**-näppäintä ja valitse haluamasi toiminto valikosta.

Nimen tilauksen poistaminen

Jos haluat poistaa nimen tilauksen, etsi nimi *Luettelo*-valikosta ja paina sitten **Tiedot**-näppäintä. Valitse käyttäjätunnus, paina **Valinnat**-näppäintä, valitse *Lopeta tilaus* ja paina **OK**-näppäintä.

Yhteystietojen kopioiminen

Paina **Valikko**-näppäintä ja valitse *Luettelo* ja *Kopioi*, jos haluat kopioida nimiä ja puhelinnumeroita puhelimen muistista SIM-kortin muistiin tai päinvastoin. Puhelimen muistiin tallennettuja määritetekstejä, kuten sähköpostiosoitteita, ei kopioida SIM-kortille.

Puhelinluettelon asetukset

Paina **Valikko**-näppäintä ja valitse *Luettelo* ja *Asetukset*, ja valitse jokin seuraavista:

- Valitse *Käytettävä muisti*, jos haluat valita muistin, johon yhteystiedot tallennetaan. Jos valitset *Puhelin ja SIM*, voit tarkastella kummankin muistin sisältämiä yhteystietoja, mutta nimet ja numerot tallennetaan puhelimen muistiin.

- Valitse *Luettelon selaustapa*, jos haluat valita puhelinluettelon tietojen näyttötavan.
- Valitse *Muistin tila*, jos haluat tarkistaa kummankin muistin tilan.

Käyntikortin lähettäminen ja vastaanottaminen

Voit lähettää yhteystietoja ns. käyntikortteina vCard-standardia tukevaan yhteensopivaan laitteeseen tai vastaanottaa niitä siitä.

Kun saat käyntikortin, paina ensin **Näytä**- ja sitten **Tallenna**-näppäintä, jos haluat tallentaa sen puhelimen muistiin.

Jos haluat lähettää käyntikortin, etsi lähetettävä nimi ja puhelinnumero puhelinluettelosta. Paina ensin **Tiedot**- ja sitten **Valinnat**-näppäintä ja valitse *Lähetä käyntik.* Valitse *Infrapuna*, *Tekstiviesti* (verkkopalvelu) tai *Multimedia* (verkkopalvelu).

Äänivalinta

Voit soittaa henkilölle sanomalla kyseistä henkilöä varten tallentamasi äänitunnisteiden. Äänitunnisteena voidaan käyttää mitä tahansa sanoja, kuten henkilön nimeä. Äänitunnisteita voi lisätä rajoitetun määrän.

Huomaa ennen äänitunnisteiden käyttöä seuraavat seikat:

- Äänitunnisteet eivät ole kielikohtaisia. Ne ovat puhujakohtaisia.
- Nimi täytyy sanoa täsmälleen samalla tavalla kuin sitä äänitettäessä.
- Äänitunnisteet ovat herkkiä taustamelulle. Äänitä äänitunnisteet ja käytä niitä hiljaisessa ympäristössä.

- Hyvin lyhyet nimet eivät kelpaa. Käytä pitkiä nimiä ja vältä samankaltaisten nimien antamista eri numeroille.



Huom! Äänitunnisteiden käyttö voi olla vaikeaa meluisassa ympäristössä tai hätätilanteessa, joten pelkästään äänivalintaan ei tule luottaa missään oloissa.

Äänitunnisteiden lisääminen ja hallitseminen

Tallenna tai kopioi puhelimen muistiin nimet, joihin haluat liittää äänitunnisteen.

1. Paina valmiustilassa selausnäppäintä alaspäin ja siirry sen nimen kohdalle, johon haluat liittää äänitunnisteen.
2. Paina **Tiedot**-näppäintä, siirry haluamasi puhelinnumeron kohdalle ja paina **Valinnat**-näppäintä ja valitse *Lisää äänitunniste*
3. Paina **Aloita**-näppäintä ja sano selkeällä äänellä sanat, jotka haluat äänittää äänitunnisteeksi. Puhelin toistaa tunnisteen, kun olet äänittänyt sen.
Luttelo-valikossa näkyy symboli  niiden puhelinnumeroiden kohdalla, joihin on lisätty äänitunniste.

Puhelun soittaminen äänitunnisteen avulla

Jos jokin puhelimen sovellus lähettää tai vastaanottaa tietoja (E)GPRS-yhteyden kautta, lopeta kyseinen sovellus ennen äänivalinnan (äänitunnisteiden) käyttämistä.

1. Pidä valmiustilassa alhaalla äänenvoimakkuuden pienennysnäppäintä tai oikeanpuoleista valintanäppäintä . Puhelimesta kuuluu lyhyt ääni ja näyttöön tulee kehoitus *Puhu nyt*.

2. Sano äänitunniste selkeällä äänellä. Puhelin toistaa tunnistamansa äänitunnisteen ja soittaa 1,5 sekunnin kuluttua siihen puhelinnumeroon, johon äänitunniste on liitetty.

Jos käytät puhelimen kanssa yhteensopivaa kannettavaa HF:ää, jossa on luuripainike, käynnistä äänivalinta pitämällä luuripainiketta alhaalla.

Puhelinluettelon muita toimintoja

Paina **Valikko**-näppäintä, valitse *Luettelo*, ja valitse jokin seuraavista:

- Valitse *Pikavalinnat*, jos haluat määrittää puhelinnumeron jollekin pikavalintanäppäimelle. Siirry haluamasi pikavalintanäppäimen kohdalle ja paina **Valitse**-näppäintä. Jos näppäimelle on jo määritetty numero, paina *Valinnat*-näppäintä ja valitse *Vaihda*. Paina *Etsi*-näppäintä ja valitse nimi ja numero, jotka haluat määrittää näppäimelle.
Katso myös *Pikavalinta* kohdassa *Puheluasetukset* sivulla 98 ja *Pikavalinta* sivulla 36.
- Valitse *Äänitunnisteet*, jos haluat kuunnella, poistaa tai vaihtaa tallennettuja äänitunnisteita.
- *Infonumerot* ja *Palvelunumerot* (verkkopalveluja) ovat numeroita, joita palveluntarjoaja on ehkä tallentanut SIM-kortillesi.
- Valitse *Omat numerot*, jos haluat nähdä SIM-kortille määritetyt numerot, mikäli SIM-korttisi sallii tämän.
- Valitse *Soittajaryhmät*, jos haluat järjestellä *Luettelo*-valikkoon tallennettuja nimiä ja puhelinnumeroita soittajaryhmiin. Voit esimerkiksi määrittää kullekin

ryhmälle oman soittoäänen ja voit määrittää, että näyttöön tulee soittajaryhmää vastaava kuva, kun saat puhelun soittajaryhmään kuuluvasta numerosta. Voit asettaa puhelimen soimaan vain silloin, kun saat puhelun valitun soittajaryhmän numerosta. Katso *Häilyttävät puhelut* kohdassa [Ääniasetukset](#) sivulla 92.

■ Puhelutiedot



Puhelin tallentaa vastaamatta jääneiden, vastattujen ja soitettujen puhelujen numerot, kahdenkeskisten pikayhteyspuhelujen pikayhteysosoitteet sekä puhelujen likimääräiset kestot.

Puhelin tallentaa vastaamatta jääneiden ja vastattujen puhelujen puhelinnumerot vain, jos verkkosi tukee näitä toimintoja ja puhelin on päällä ja verkon kuuluvuusalueella.

Jos painat **Valinnat**-näppäintä *Vastaamatta jääneet puhelut*-, *Vastatut puhelut*- tai *Soitetut puhelut*-valikossa, voit esimerkiksi tarkistaa puhelun päivämäärän ja kellonajan, poistaa puhelinnumeron luettelosta, muokata numeroa, tallentaa numeron *Luettelo*-valikkoon tai lähettää numeroon viestin.

Puhelutiedot

Paina **Valikko**-näppäintä, valitse ensin *Puhelutiedot* ja sen jälkeen jokin seuraavista:

- Valitse *Vastaamatta jääneet puhelut*, jos haluat nähdä puhelinnumerot, joista sinulle on viimeksi yritetty soittaa tuloksetta (verkkopalvelu).

- Valitse *Vastatut puhelut*, jos haluat nähdä puhelinnumerot, joista olet viimeksi vastaanottanut puhelun (verkkopalvelu).
- Valitse *Soitetut puhelut*, jos haluat nähdä puhelinnumerot, joihin olet viimeksi soittanut tai yrittänyt soittaa.
- Valitse *Poista viime puhelut*, jos haluat tyhjentää edellisten puhelujen luettelot.

Puhelulaskurit ja puheluajastimet



Huom! Palveluntarjoajan puheluista ja palveluista veloittama summa saattaa vaihdella verkon toimintojen, laskunpyöristyksen, verojen yms. mukaan.

Paina **Valikko**-näppäintä, valitse ensin *Puhelutiedot* ja sen jälkeen jokin seuraavista:

- *Puhelujen kestot*. Näet vastaanotettujen ja soitettujen puhelujen keston tunteina, minuutteina ja sekunteina. Voit selata näitä tietoja.
- *GPRS-datalaskuri*. Näet viimeksi lähetettyjen ja vastaanotettujen tietojen likimääräisen määrän tai siirrettyjen tietojen yhteismäärän selaamalla näitä tietoja. Voit myös nollata laskurit.
- *GPRS-yhteyslaskuri*. Voit tarkistaa edellisen GPRS-yhteyden likimääräisen keston tai GPRS-yhteysajan yhteensä. Näitä tietoja voi selata.

Viestilaskuri

Jos haluat nähdä, kuinka monta teksti-, chat- ja multimediatekstiä olet lähettänyt ja vastaanottanut, paina **Valikko**-näppäintä ja valitse *Puhelutiedot*, *Viestilaskuri* ja *Lähetetyt viestit* tai *Vastaanotetut viestit*. Jos haluat nollata laskurit, valitse *Nollaa laskurit*.

Paikannus

Verkko-operaattori voi lähettää puhelimeesi paikannuspyyntöjä. Voit sopia, että verkko-operaattori voi toimittaa puhelimesi sijaintitiedot vain, jos annat siihen luvan (verkkopalvelu). Voit tilata paikannustietopalvelun ja sopia paikannustietojen toimituksesta ottamalla yhteyttä verkko-operaattoriisi tai palveluntarjoajaasi.

- Voit hylätä tai hyväksyä paikannuspyynnön painamalla **Hyväksy**- tai **Hylkää**-näppäintä. Jos et näe pyyntöä, puhelin hyväksyy tai hylkää paikannuksen verkko-operaattorin tai palveluntarjoajan kanssa tekemäsi sopimuksen mukaan. Puhelimen näytössä näkyy *1 vastaamaton sijaintipyyntö*. Voit tarkistaa vastaamatta jääneen paikannuspyynnön painamalla **Näytä**-näppäintä.

Voit tarkistaa 10 edellistä yksityisyydensuojailmoitusta tai paikannuspyyntöä painamalla **Valikko**-näppäintä ja valitsemalla *Puhelutiedot*, *Sijainnin määrittäminen*, *Sijaintiloki* sekä *Avaa kansio* tai *Poista kaikki*.

■ Asetukset



Profiilit

Puhelimessa on valmiita profiileja, joiden avulla voit muokata puhelimen äänet eri tilanteita, ympäristöjä ja soittajaryhmiä varten.

Paina **Valikko**-näppäintä ja valitse **Asetukset** ja **Profiilit**. Siirry profiilin kohdalle ja paina **Valitse**-näppäintä.

- Jos haluat ottaa valitun profiilin käyttöön, valitse **Ota käyttöön**.
- Jos haluat ottaa profiilin käyttöön tietyksi ajaksi (enintään 24 tunniksi), valitse **Ajastettu** ja aseta käytön loppumisaika. Kun profiilille asetettu aika päättyy, aiempi (ajastamaton) profiili otetaan käyttöön.
- Jos haluat muokata profiilia, valitse **Muokkaa**. Voit muuttaa samoja asetuksia myös **Ääniasetukset**-valikossa. Katso **Ääniasetukset** sivulla **92**.

Jos haluat vaihtaa olotilasi, valitse **Oma olotila**. Tämä valikko näkyy vain, jos **Synkronoi profiilien kanssa** -asetuksena on **Käytössä**. Katso **Olotilatietoja sisältävät yhteystiedot - Oma olotila** sivulla **80**.

Jos haluat muuttaa profiilin nimen, valitse **Profiilin nimi**. **Yleinen**-profiilin nimeä ei voi muuttaa.

Teemat

Teemaan kuuluu monta eri ominaisuutta, joiden avulla saat puhelimestasi yksilöllisen. Niitä ovat taustakuvat, näytönsäätäjät, värimallit ja soittoäänet.

Paina **Valikko**-näppäintä ja valitse **Asetukset** ja **Teemat**. Valitse jokin seuraavista:

- Valitse *Valitse teema*, jos haluat avata *Galleria*-valikon kansioluettelon. Jos haluat määrittää teeman puhelimeesi, avaa *Teemat*-kansio ja valitse haluamasi teema.
- Valitse *Teemahaku*, jos haluat avata linkkiluettelon ja noutaa lisää teemoja. Katso *Noutaminen* sivulla 143.

Ääniasetukset

Paina *Valikko*-näppäintä ja valitse *Asetukset* ja *Ääniasetukset*. Voit valita samat asetukset myös *Profiilit*-valikossa. Tekemäsi asetukset vaikuttavat käytössä olevaan profiiliin.

Voit valita esimerkiksi sen, kuinka puhelin ilmoittaa saapuvasta äänipuhelusta. Lisäksi voit valita soittoäänet saapuvia puheluja ja viestejä varten, valita pikayhteysilmoitusten huomioäänet, määrittää soittoäänen voimakkuuden ja asettaa puhelimen soimaan vain, kun saat puhelun tiettyyn soittajaryhmään kuuluvasta puhelinnumerosta.

Päänäytön asetukset

Paina *Valikko*-näppäintä ja valitse *Asetukset* ja *Päänäytön asetukset*. Voit muuttaa seuraavia asetuksia:

- *Taustakuva*-asetuksella voit lisätä taustakuvan puhelimen päänäyttöön valmiustilassa. Jos haluat valita taustakuvan tai ottaa sen käyttöön tai poistaa käytöstä, valitse *Valitse taustak.*, *Käytössä* tai *Ei käytössä*. Valitse *Valitse diasarja* ja sen jälkeen *Galleria*-valikkoon kuuluva kansio, jos haluat käyttää kansion kuvia diasarjana.

Jos haluat noutaa lisää kuvia taustakuviksi, valitse *Grafiikkahaku*.

- *Värimallit*-asetuksen avulla voit muuttaa näytön joidenkin osien, kuten valikkojen taustan sekä signaali- ja akkupalkin, värin.
- *Verkon tunnus*-asetuksen avulla voit asettaa verkon tunnuksen näkyviin tai piiloon. Jos et ole tallentanut puhelimeen verkon tunnusta, *Verkon tunnus*-valikko näkyy himmeänä.

Lisätietoja verkon tunnuksen saatavuudesta saat verkko-operaattorilta tai palveluntarjoajalta.

- *Valikkonäkymä*-asetuksen avulla voit valita päävalikon näyttötavan. Valitse *Luettelo* tai *Ruudukko*.

Pikkunäytön asetukset

Paina **Valikko**-näppäintä ja valitse *Asetukset* ja *Pikkunäytön asetukset*. Voit muuttaa seuraavia asetuksia:

- *Taustakuva*-asetuksella voit lisätä taustakuvan puhelimen pikkunäyttöön valmiustilassa. Taustakuva ei näy, kun näytönsäätjä on käytössä.
Jos haluat noutaa lisää kuvia taustakuviksi, valitse *Grafiikkahaku*.
- *Värimallit*-asetuksen avulla voit muuttaa näytön joidenkin osien, kuten valikkojen taustan sekä signaali- ja akkupalkkien, värit.
- *Näytönsäätjä*-asetuksella voit ottaa käyttöön näytönsäätäjän pikkunäytössä. Valitse asetukseksi *Käytössä*. Jos haluat asettaa ajan, jonka kuluttua näytönsäätjä tulee pikkunäyttöön, valitse *Viive*. Jos haluat valita kuvan näytönsäätäjäksi, valitse *Valitse näytöns.* ja avaa *Piirroks*-kansio ja

sen jälkeen *Näytös.*-kansio. Jos haluat noutaa lisää kuvia näytösäästäjiksi, valitse *Grafiikkahaku*.

Aika- ja päivämääräasetukset

Paina **Valikko**-näppäintä ja valitse *Asetukset* ja *Aika- ja päivämääräasetukset*. Valitse *Kello* ja *Päivämäärä*, jos haluat määrittää aika- ja päivämääräasetukset ja valita, näkyvätkö päivämäärä ja aika näytössä valmiustilassa. Valitse *Päivän ja ajan autom. päivitys* (verkkopalvelu), jos haluat asettaa puhelimen päivittämään kellonajan ja päivämäärän automaattisesti aikavyöhykkeen mukaisesti. Automaattisen päivityksen seurauksena asettamasi hälytysajat voivat umpeutua. Jos akku poistetaan puhelimesta pitkäksi ajaksi tai jos akku on kauan tyhjä, voit joutua asettamaan kellonajan uudelleen.

Omat linkit

Voit valita toiminnon oikeaa valintanäppäintä varten ja määrittää äänikomentoja tietyille toimintoille painamalla **Valikko**-näppäintä ja valitsemalla *Asetukset* ja *Omat linkit*.

- Valitse *Oikea valintanäppäin*, jos haluat asettaa toiminnon oikealle valintanäppäimelle. Siirry haluamasi toiminnon kohdalle ja valitse se.
- Valitse *Äänikomennot* ja komentokansio. Valitse toiminto, johon haluat liittää äänitunnisteen, ja paina **Lisää**. Voit lisätä äänikomentoja tiettyyn määrään toimintoja.

Jos haluat lisätä äänikomennon, katso [Äänitunnisteiden lisääminen ja hallitseminen](#) sivulla 86.

Jos haluat ottaa käyttöön äänikomennon, katso [Puhelun soittaminen äänitunnisteen avulla](#) sivulla 86.

Äänikomentoja ei voi käyttää, jos jokin toiminto lähettää tai vastaanottaa tietoja (E)GPRS-yhteyden kautta.

Yhteydet muihin laitteisiin

Infrapuna

Älä osoita infrapunasädettä kenenkään silmään äläkä anna sen häiritä muita infrapunalaitteita. Tämä laite on 1. luokan laserlaite.

Voit asettaa puhelimen lähettämään ja vastaanottamaan dataa infrapunaportin kautta. Puhelimen infrapunaportin kautta voit lähettää ja vastaanottaa esimerkiksi käyntikortteja, jos toisella käyttäjällä on yhteensopiva puhelin tai muu laite (esimerkiksi tietokone).

Yhteensopivan laitteen, johon haluat luoda infrapunayhteyden, pitää olla IrDA-yhteensopiva.

Kun lähetät tai vastaanotat tietoja infrapunaportin kautta, varmista, että lähettävän ja vastaanottavan laitteen infrapunaportit ovat toisiaan kohti ja ettei niiden välissä ole esteitä. On suositeltavaa, että infrapunayhteydessä olevat laitteet ovat enintään metrin päässä toisistaan.

Aseta puhelimen infrapunaportti vastaanottamaan dataa painamalla **Valikko-**näppäintä ja valitsemalla *Asetukset, Yhteydet* ja *Infrapuna (IR)*.

Voit poistaa infrapunayhteyden käytöstä painamalla **Valikko**-näppäintä ja valitsemalla **Asetukset, Yhteydet** ja **Infrapuna (IR)**. Paina **Kyllä**, kun puhelimen näyttöön tulee viesti **Poistetaanko infrapuna käytöstä?**

Jos datasiirtoa ei aloiteta kahden minuutin kuluessa infrapunaportin käyttöönotosta, yhteys katkeaa ja se pitää luoda uudelleen.

GPRS

GPRS (General Packet Radio Service) on verkkopalvelu, jonka avulla matkapuhelimia voidaan käyttää datan lähettämiseen ja vastaanottamiseen Internet Protocol (IP) -pohjaisen verkon kautta. GPRS on tiedonsiirtotekniikka, joka mahdollistaa tietoverkkojen (kuten Internetin) langattoman käytön.

EGPRS (Enhanced GPRS) -yhteydet ovat GPRS-yhteyksiä, joiden tiedonsiirtonopeuksia on lisätty radiorajapinnan EDGE (Enhanced Data rates Global Evolution) -modulointitekniikan avulla.

EGPRS-yhteyttä voivat käyttää puhelimen viesti-, selaus-, sähköposti-, etäsynkronointi-, pikayhteys-, sovelluslataus- ja puhelinverkkoyhteystoiminnot (esimerkiksi Internet- ja sähköpostiyhteydet).

(E)GPRS-tekniikan käytön edellytykset:

- Tietoja (E)GPRS-palvelun saatavuudesta, tilaamisesta, siirtonopeudesta ja hinnoista saat verkko-operaattorilta tai palveluntarjoajalta.
- Kutakin (E)GPRS-yhteyttä käyttävää sovellusta varten on tallennettava (E)GPRS-asetukset.

Kun siirtotieksi on valittu GPRS, puhelin käyttää GPRS-palvelun sijasta EGPRS-palvelua, jos se on saatavana verkossa. Et voi itse valita, käyttääkö puhelin EGPRS- vai GPRS-tiedonsiirtoa, mutta joissakin toiminnoissa voit ehkä valita siirtotieksi GPRS:n tai piiriyhteyksensä datapalvelun (*GSM-data*).

GPRS-yhteys

Jos haluat määrittää (E)GPRS-yhteyksien asetukset, paina **Valikko**-näppäintä ja valitse *Asetukset*, *Yhteydet*, *GPRS* ja *GPRS-yhteys*.

- Valitse *Jatkuva*, jos haluat asettaa puhelimen rekisteröitymään automaattisesti (E)GPRS-verkkoon, kun kytket puhelimeen virran päälle.
Kun käynnistät (E)GPRS-yhteyttä käyttävän sovelluksen, puhelimen ja verkon väliin muodostuu (E)GPRS-yhteys. Kun lopetat sovelluksen käytön, (E)GPRS-yhteys suljetaan, mutta puhelin on edelleen rekisteröity (E)GPRS-verkkoon.
Jos saat (E)GPRS-yhteyden aikana puhelun tai tekstiviestin tai soitat puhelun, (E)GPRS-yhteys siirtyy odotustilaan (pitoon).
Huomaa, että GPRS- ja (E)GPRS-yhteyksien symboli on sama.
- Valitse *Tarvittaessa*, jos haluat asettaa puhelimen rekisteröitymään (E)GPRS-verkkoon ja muodostamaan (E)GPRS-yhteyden, kun (E)GPRS-sovellus tarvitsee yhteyttä. (E)GPRS-yhteys suljetaan, kun lopetat sovelluksen käytön.

Puhelin tukee kolmea samanaikaista (E)GPRS-yhteyttä. Voit esimerkiksi selata XHTML-sivuja, vastaanottaa multimediatestejä ja käyttää modeemiyhteyttä yhtä aikaa.

GPRS-modeemiasetukset

Voit kytkeä puhelimen yhteensopivaan tietokoneeseen infrapunayhteyden kautta tai datakaapelin avulla ja käyttää puhelinta modeemina, jonka avulla tietokoneesta voidaan muodostaa (E)GPRS-yhteys.

Jos haluat määrittää tietokoneesta muodostettavien (E)GPRS-yhteyksien asetukset, paina **Valikko**-näppäintä ja valitse *Asetukset, Yhteydet, GPRS ja GPRS-modeemiasetukset*.



- Valitse *Nykyinen yhteysosoite*, jos haluat ottaa käyttöön haluamasi yhteysosoitteen.
- Valitse *Muokkaa nykyistä yhteysosoitetta*, jos haluat muuttaa yhteysosoitteen asetuksia. Yhteysosoitteen saat verkko-operaattorilta tai palveluntarjoajalta.

(E)GPRS-modeemiyhteyden asetukset (yhteysosoitteen) voi määrittää myös tietokoneessa käyttämällä Nokia Modem Options -ohjelmaa. Jos asetukset on määritetty sekä tietokoneessa että puhelimessa, puhelin käyttää tietokoneessa määritettyjä asetuksia.

Puheluasetukset

Paina **Valikko**-näppäintä ja valitse *Asetukset ja Puheluasetukset*. Valitse jokin seuraavista asetuksista:

- Valitse *Soitonsiirto* (verkkopalvelu), jos haluat siirtää saapuvat puhelut toiseen numeroon, kuten vastaajapalveluun (verkkopalvelu). Kysy lisätietoja palveluntarjoajaltasi.

- Valitse ensin *Vastausnäppäin* ja sen jälkeen *Käyttöön*, jos haluat vastata puheluun painamalla lyhyesti mitä tahansa näppäintä paitsi virtanäppäintä, pikayhteysnäppäintä ja valintanäppäimiä  ja  sekä .
- Valitse *Vastaa, kun kansi avataan*, jos haluat valita, vastaako puhelin puheluun automaattisesti, kun kansi avataan.
- Valitse *Automaattinen soitontoisto*, jos haluat asettaa puhelimen soittamaan valittuun puhelinnumeroon enintään kymmenen kertaa, jos yhteys ei muodostu sitä ennen.
- Valitse *Pikavalinta*, jos haluat soittaa pikavalintanäppäimille (**2**ABC - **9**WXYZ) määritettyihin puhelinnumeroihin pitämällä vastaavaa numeronäppäintä alhaalla.
- Valitse *Koputuspalvelu*, jos haluat, että verkko ilmoittaa saapuvasta puhelusta toisen puhelun aikana (verkkopalvelu).
- Valitse *Tiedot näytöllä puhelun jälkeen*, jos haluat, että puhelun likimääräinen kesto ja hinta näkyvät hetken kunkin puhelun jälkeen (verkkopalvelu).
- Valitse *Oman numeron lähetyt*, jos haluat, että puhelusi vastaanottaja näkee numerosi (verkkopalvelu). Jos valitset *Sopim. mukaan*, käytetään palveluntarjoajan kanssa sovittua asetusta.
- Valitse *Puhelulinja*, jos haluat valita puhelujen soittamista varten puhelulinjan 1 tai 2 (verkkopalvelu). Kysy lisätietoja toiminnon saatavuudesta verkko-operaattoriltasi tai palveluntarjoajaltasi.

Jos valitset *Linja 2*, mutta et ole tilannut tätä verkkopalvelua, et voi soittaa puheluja. Voit vastata kummankin linjan puheluihin riippumatta siitä, kumpi linja on valittu.

Yleiset käyttöasetukset

Paina **Valikko**-näppäintä ja valitse *Asetukset* ja *Yleiset käyttöasetukset*. Valitse jokin seuraavista asetuksista:

- Valitse ensin *Kieliasetukset*, ja näyttötekstien kielen valitsemiseksi valitse *Puhelimen kieli*. Jos valitset *Automaattinen*, puhelin valitsee kielen SIM-kortin sisältämien tietojen perusteella.

Jos haluat käyttää tekstin kirjoittamiseen toista kieltä, valitse *Tekstinsyöttökieli*. Voit myös vaihtaa tekstin kirjoittamisessa käytettävän kielen väliaikaisesti. Katso *Tekstin kirjoittaminen* sivulla 40.

- Valitse *Muistin tila*, jos haluat tarkistaa kunkin toiminnon käytössä olevan ja käyttämättömän muistin määrän.
- Valitse *Näppäimistön turvalukko*, jos haluat, että puhelin pyytää suojakoodin, kun avaat näppäinlukon.

Kun näppäinlukko on päällä, puhelut laitteeseen ohjelmoituun viralliseen hätänumeroon voivat silti olla mahdollisia. Näppäile hätänumero ja paina puhelunäppäintä .

- Valitse *Solun tunniste*, jos haluat asettaa puhelimen ilmoittamaan, kun sitä käytetään matkapuhelinverkossa, joka perustuu MCN-mikrosoluverkkotekniikkaan (verkkopalvelu).

- Valitse *Tervehdysteksti*, jos haluat näppäillä ja tallentaa tervehdystekstin, joka näkyy hetken puhelimen näytössä, kun puhelimeen kytketään virta.
- Valitse *Operaattorin valinta*, jos haluat, että puhelin valitsee automaattisesti jonkin alueella toimivista matkapuhelinverkoista.
Jos valitset *Listalta*, voit valita verkon, jolla on yhteiskäyttösopimus oman verkko-operaattorisi kanssa. Verkko pitää valita käsin, kunnes valitset automaattisen tilan tai asetat puhelimeen toisen SIM-kortin.
- Valitse *SIM-palvelujen vahvistus*, jos haluat vahvistaa puhelimen ja palveluntarjoajan väliset viestit.
Näiden palvelujen käyttäminen saattaa edellyttää tekstiviestin lähettämistä tai puhelinsoittoa. Näistä palveluista saatetaan laskuttaa.
- Valitse *Valikon ohjetekstit*, jos haluat asettaa puhelimen ohjetekstit näkymään. Katso *Valikon käyttäminen* sivulla 44.
- Valitse *Puhelimen kytkentä-ääni*, jos haluat asettaa puhelimesta kuulumaan kytkentä-äänen, kun virta kytketään päälle.

Lisävarusteasetukset

Lisävarusteasetusten valikko näkyy vain, jos puhelimeen on tai on ollut kytkettyä jokin yhteensopiva kannettava lisävaruste, kuten HF-rasia.

Paina **Valikko**-näppäintä ja valitse *Asetukset* ja *Lisälaiteasetukset*. Voit valita haluamasi lisävarustevalikon, jos vastaava lisävaruste on tai on ollut kytkettyä puhelimeen. Lisävarusteen mukaan voit ehkä valita asetuksia, kuten profiilin, joka otetaan automaattisesti käyttöön, kun kytket kyseisen lisävarusteen puhelimeen.

Kokoonpanoasetukset

Voit määrittää puhelimeen asetuksia, joita tarvitaan tiettyjen toimintojen toimimiseksi. Tuettuja palveluja ovat MMS-palvelut (multimedia), chat-palvelut, synkronointi, sähköpostisovellukset, suoratoisto, pikäyhteydet ja selain. Voit ehkä saada nämä asetukset myös palveluntarjoajalta. Katso [Kokoonpanojen asetuspalvelu](#) sivulla 17.

Lisätietoja tarvittavista kokoonpanoasetuksista ja niiden saatavuudesta saat verkko-operaattorilta tai palveluntarjoajalta.

Paina **Valikko**-näppäintä ja valitse *Asetukset* ja *Kokoonpanoasetukset*. Valitse jokin seuraavista toiminnoista:

- Valitse *Oletuskokoonpanoasetukset*, jolloin näyttöön tulee luettelo puhelimeen tallennetuista palveluntarjoajista. Siirry palveluntarjoajan kohdalle ja paina **Tiedot**, jos haluat tarkistaa, mitä sovelluksia tämän palveluntarjoajan kokoonpanoasetukset tukevat.
Paina **Valinnat**-näppäintä ja valitse *Oletusarvoksi*, jos haluat asettaa palveluntarjoajan kokoonpanoasetukset oletusasetuksiksi. Jos haluat poistaa kokoonpanoasetukset, valitse *Poista*.
- Valitse *Oletus käyttöön kaikissa sovell.*, jos haluat ottaa käyttöön oletuskokoonpanoasetukset kaikissa tuetuissa sovelluksissa.
- *Ensisijainen yhteysosoite* sisältää tallennettujen yhteysosoitteiden nimet. Siirry yhteysosoitteen kohdalle, paina **Valinnat**-näppäintä ja valitse **Tiedot**, jos haluat tarkistaa palveluntarjoajan nimen, siirtotien ja GPRS-yhteysosoitteen tai GSM-puhelinvalinnan numeron.

- Valitse *Omat kokoonpanoasetukset*, jos haluat lisätä uusia omia tilejä eri palveluihin ja ottaa niitä käyttöön tai poistaa käytöstä.

Jos haluat lisätä uuden oman tilin etkä ole aiemmin lisännyt sellaista, paina *Lisää* -näppäintä. Muussa tapauksessa paina *Valinnat*-näppäintä ja valitse *Lisää uusi*. Valitse palvelutyyppi ja sen jälkeen valitse yksi kerrallaan kaikki tarvittavat parametrit ja näppäile niiden tiedot. Parametrien tiedot määntyvät valitun palvelutyypin mukaan.

Jos haluat poistaa tai ottaa käyttöön oman tilin, siirry tilin kohdalle, paina *Valinnat*-näppäintä ja valitse *Poista* tai *Ota käyttöön*.

Suojausasetukset

Kun puheluja rajoittavat turvatoiminnot (kuten puhelunesto, rajattu käyttäjäryhmä ja sallitut numerot) ovat käytössä, puhelut laitteeseen ohjelmoituun viralliseen hätänumeroon voivat silti olla mahdollisia.

Suojausasetukset sisältävät suojakoodien ja muiden suojaustoimintojen asetukset.

Paina *Valikko*-näppäintä ja valitse *Asetukset* ja *Suojausasetukset*. Valitse jokin seuraavista asetuksista:

- Valitse *PIN-koodin kysely*, jos haluat asettaa puhelimen pyytämään PIN-koodin aina, kun puhelin kytketään päälle. Kaikki SIM-kortit eivät salli PIN-koodikyselyn poistamista käytöstä.
- Valitse *Puhelunestopalvelu* (verkkopalvelu), jos haluat rajoittaa puheluja.

- Valitse *Sallitut numerot*, jos haluat rajoittaa puhelimella soitettavat puhelut ja sillä lähetettävät tekstiviestit tiettyihin puhelinnumeroihin (jos SIM-korttisi tukee tätä toimintoa).

Kun Sallitut numerot -toiminto on käytössä, (E)GPRS-yhteyden voi muodostaa vain tekstiviestien lähetyksiä varten. Tällöin viestin vastaanottajan puhelinnumeron ja viestikeskukseen numeron pitää olla sallittujen numeroiden luettelossa.

- Valitse *Rajattu käyttäjäryhmä* (verkkopalvelu), jos haluat määrittää ne henkilöt, joille sinä voit soittaa ja jotka voivat soittaa sinulle. Lisätietoja tästä toiminnosta saat verkko-operaattoriltasi tai palveluntarjoajaltasi.
- *Suojaustaso*. Näppäile suojakoodi ja valitse *Puhelin*, jos haluat, että puhelin pyytää suojakoodin, kun siihen asetetaan uusi SIM-kortti.

Valitse *Muisti*, jos haluat asettaa puhelimen pyytämään suojakoodin, kun SIM-kortin muisti valitaan, kun käytettävää muistia vaihdetaan tai kun kopioidaan tietoja muistista toiseen (katso [Yhteystietojen kopiointinen](#) sivulla 84).

- Valitse *Tunnusluvut*, jos haluat vaihtaa suojakoodin, PIN-koodin, PIN2-koodin tai puheluneston salasanan.

Alkuperäisten asetusten palautus

Voit palauttaa joidenkin valikkotoimintojen alkuperäiset asetukset painamalla **Valikko**-näppäintä ja valitsemalla *Asetukset* ja *Alkuper. asetusten palautus*. Näppäile suojakoodi ja paina **OK**-näppäintä.

Näppäilemiäsi ja lataamiasi tietoja, kuten *Luttelo*-valikkoon tallennettuja nimiä ja puhelinnumeroja, ei poisteta.

■ Galleria



Voit tallentaa Galleria-valikon kansioihin kuvia ja soittoaäniä, joita olet saanut esimerkiksi multimediateksteissä.

Puhelin tukee seuraavia tiedostomuotoja:

- Kuvat: JPEG, GIF, WBMP, BMP, OTA-BMP ja PNG.
- Ääni: SP MIDI (scalable polyphonic MIDI), MP3, AAC AMR-äänitiedostot ja yksiaääniset soittoaänet.
- Videoleike: 3GP-muodossa olevat videoleikkeet (H.263 baseline ja MPEG-4 simple profile).

Puhelin ei ehkä tue tiedostomuotojen kaikkia variantteja.

Puhelin tukee siihen noudettavan sisällön suojaamista Digital Rights Management (DRM) -järjestelmän avulla. Sisältöosa (esimerkiksi soittoaäni) voidaan suojata kytkemällä siihen erikseen määritettyjä käyttö sääntöjä, kuten käyttökertojen määrää ja käyttöaika. Nämä säännöt on määritetty sisällön käyttöavaimessa, jonka palveluntarjoaja voi toimittaa sisällön mukana tai erikseen. Voit ehkä päivittää nämä käyttöavaimet. Ennen kuin hankit sisältöä tai sen käyttöavaimen, lue sen toimitusehdot, koska siitä voidaan veloittaa.

Tekijänoikeussuojat voivat estää joidenkin kuvien tai soittoaänien tai muun vastaavan sisällön kopiointin, muokkaamisen, siirtämisen tai edelleen lähettämisen.

1. Paina **Valikko**-näppäintä ja valitse *Galleria*.
2. Siirry haluamaasi kansioon ja paina **Avaa**-näppäintä, jos haluat tarkastella kansiossa olevia tiedostoja ja kansioita, tai paina **Valinnat**-näppäintä, jos haluat valita kansioitoimintoja:
 - *Lisää kansio, Poista kansio, Siirrä, Nimeä kansio, Tiedot, Selaustapa* tai *Järjestä*. Puhelimen alkuperäisiä kansioita ei voi poistaa, nimetä uudelleen tai siirtää.
 - Valitse *Noutaminen*, jos haluat noutaa lisää kuvia ja ääniä.
Tietoa eri palvelujen saatavuudesta ja hinnoista saat verkko-operaattorilta tai palveluntarjoajalta. Nouda sisältöä vain luotettavista lähteistä.
 - Valitse *Muistin tila*, jos haluat tarkistaa puhelimen muistin käytön.
 - Valitse *Käyttöavaimet*, jos haluat tarkastella käytettävissä olevia käyttöavaimia. Voit esimerkiksi poistaa vanhentuneita käyttöavaimia.
3. Jos avasit kansion, siirry haluamasi tiedoston kohdalle.
Jos haluat avata tiedoston, paina **Avaa**-näppäintä. Jos haluat lähettää tiedoston MMS-palvelun kautta, paina puhelunäppäintä . Puhelimella voi toistaa 3GP-muodossa olevia videoleikkeitä (H.263 baseline ja MPEG-4 simple profile) sekä lyhyitä MP3- ja AAC-äänitteitä.
Paina **Valinnat**-näppäintä ja valitse luettelosta haluamasi toiminto.

■ Media



Kamera

Voit ottaa valokuvia ja nauhoittaa videoleikkeitä puhelimessa olevalla kameralla. Kameran linssi on puhelimen kannessa, ja puhelimen päänäyttöä tai pikkunäyttöä voi käyttää etsimenä. Kamera tallentaa kuvat JPEG-muodossa ja videoleikkeet H.263-muodossa (SubQCIF).

Jos muisti ei riitä uuden valokuvan ottamiseen, vapauta muistia poistamalla Galleria-valikosta vanhoja valokuvia tai muita tiedostoja.

Valokuvaus

1. Jos haluat avata kameran etsimen, paina **Valikko**-näppäintä ja valitse *Media* ja *Kamera*.
Saat etsimen asetukset näkyviin painamalla **Valinnat**-näppäintä, jolloin voit esimerkiksi muuttaa kameran käyttötilan, zoomata kuvaa ja käyttää galleriaa tai kameran asetuksia. Kuvatessasi yhden kuvan kerrallaan voit ottaa kameran itselaukaisimen käyttöön tai valita etsimeksi pikkunäytön.
2. Ota valokuva painamalla **Ota kuva** -näppäintä. Puhelin tallentaa valokuvan *Galleria*-valikon *Kuvat*-kansioon.
3. Paina **Edell.**-näppäintä, jos haluat ottaa toisen kuvan, tai paina **Lähetä**-näppäintä, jos haluat lähettää kuvan. Paina **Valinnat**-näppäintä ja valitse haluamasi toiminto valikosta.

Videoleikkeen nauhoittaminen

1. Paina **Valikko**-näppäintä ja valitse *Media* ja *Kamera*. Paina **Valinnat**-näppäintä ja valitse *Vaihda käyttöt.* ja *Video*.
2. Aloita videoleikkeen nauhoitus painamalla **Nauhoita**-näppäintä. Jos haluat keskeyttää nauhoituksen, paina **Tauko**-näppäintä. Voit jatkaa nauhoitusta painamalla **Jatka**-näppäintä.
3. Lopeta nauhoitus painamalla **Lopeta**-näppäintä. Puhelin tallentaa videoleikkeen *Galleria*-valikon *Videoleikk.*-kansioon.

Jos haluat nähdä videoleikkeen, paina **Toista**-näppäintä. Jos painat **Valinnat**-näppäintä, voit esimerkiksi poistaa tallennetun videoleikkeen, nimetä sen uudelleen, lähettää sen multimediaviestinä tai infrapunayhteyden kautta tai siirtyä *Galleria*-valikkoon.

Kameran asetukset

Paina **Valikko**-näppäintä ja valitse *Media* ja *Kamera*. Paina **Valinnat**-näppäintä ja valitse ensin *Asetukset* ja sen jälkeen haluamasi asetus luettelosta. Voit määrittää kuvan laadun, videoleikkeiden pituuden sekä kameraäänen, oletusnimen ja oletustilan.

Median toisto

Median toiston avulla voit katsoa ja toistaa tiedostoja, kuten kuvia, äänitteitä, videoleikkeitä ja animoituja kuvia, sekä noutaa niitä eri lähteistä. Lisäksi sen avulla voit myös katsella suoratoistovideoita verkkopalvelimelta (verkkopalvelu).

Paina **Valikko**-näppäintä ja valitse *Media* ja *Median toisto*. Valitse *Avaa Galleria*, *Kirjanmerkit*, *Siirry* tai *Mediahaku*.

Puhelimen määrittäminen suoratoistopalvelua varten

Voit saada suoratoistossa tarvittavat kokoonpanoasetukset kokoonpanoviestinä verkko-operaattorilta tai palveluntarjoajalta. Katso [Kokoonpanojen asetuspalvelu](#) sivulla 17.

Tietoa asetusten näppäilemisestä on kohdassa [Kokoonpanoasetukset](#) sivulla 102.

Paina **Valikko**-näppäintä ja valitse *Media*, *Median toisto* ja *Suoratoistoaset..*

- Valitse *Kokoonpano*. Näytössä näkyvät vain kokoonpanot, jotka tukevat suoratoistoa. Valitse palveluntarjoaja tai *Oletus* tai *Oma kokoonpano* suoratoistolle. Voit ehkä vastaanottaa suoratoiston asetukset kokoonpanoviestinä. Katso [Kokoonpanojen asetuspalvelu](#) sivulla 17. Tietoa kokoonpanoasetusten näppäilemisestä on kohdassa [Kokoonpanoasetukset](#) sivulla 102.
- Valitse *Tili* sekä käytössä oleviin kokoonpanoasetuksiin kuuluva suoratoistopalvelun tili.

Radio

FM-radio käyttää kannettavan HF:n johtoa antennina. Laitteeseen on liitettävä yhteensopiva kannettava HF, jotta FM-radio toimisi kunnolla.



Varoitus: Kuuntele musiikkia kohtuullisella äänenvoimakkuudella. Jatkuva altistuminen suurelle äänenvoimakkuudelle voi vahingoittaa kuuloasi.

Radiolähetyksen laatu riippuu radioaseman kuuluvuudesta paikassa, jossa olet.

1. Kun haluat avata radion, paina **Valikko**-näppäintä ja valitse *Media* ja *Radio*.
2. Jos olet tallentanut radiokanavia aiemmin, voit siirtyä haluamasi kanavan kohdalle tai valita kanavan 1 - 9 painamalla sitä vastaavaa numeronäppäintä.
Kun käytät puhelimen kanssa yhteensopivaa kannettavaa HF:ää, jossa on painike, voit siirtyä tallentamasi radiokanavan kohdalle painamalla tätä painiketta.
3. Kun haluat sulkea radion, paina **Valinnat**-näppäintä ja valitse *Sulje*, tai pidä painettuna -näppäintä.

Voit sulkea puhelimen kannen, kun kuuntelet radiota.

Kun kuuntelet radiota, voit soittaa puhelun tai vastata saapuvaan puheluun normaalisti. Radion ääni mykistetään. Kun lopetat puhelun, radion äänenvoimakkuus palautuu aiemmalle tasolle.

(E)GPRS- tai HSCSD-yhteyden kautta dataa lähettävä tai vastaanottava sovellus voi haitata radion kuuntelua.

Radiokanavan virittäminen

Kun radio on päällä, käynnistä kanavahaku pitämällä selausnäppäintä painettuna alas- tai ylöspäin. Haku pysähtyy, kun kanava löytyy. Jos haluat tallentaa kanavan, paina **Tallenna**-näppäintä, tai paina **Valinnat**-näppäintä ja valitse *Tallenna kanava*. Näppäile kanavan nimi ja paina **OK**-näppäintä. Valitse kanavan muistipaikka.

Kaiuttimen käyttö



Varoitus: Älä pidä laitetta korvallasi kaiuttimen käytön aikana, koska äänenvoimakkuus voi olla erittäin suuri.

Jos haluat kuunnella radiota kaiuttimen kautta, paina **Valinnat**-näppäintä radion ollessa päällä ja valitse *Kaiutin*. Pidä kannettavaa HF:ää kytkettynä puhelimeen.

Äänitys

Voit äänittää puhetta, muuta ääntä tai käynnissä olevaa puhelua enintään kolme minuuttia. Voit myös asettaa äänitteen soittoääneksi.

Äänitys-sovellusta ei voi käyttää, kun datapuhelu tai GPRS-yhteys on aktiivisessa käytössä.

Äänittäminen

1. Paina **Valikko**-näppäintä ja valitse *Media* ja *Äänitys*.
2. Aloita äänitys valitsemalla *Äänitä*. Jos haluat aloittaa äänityksen puhelun aikana, paina **Valinnat**-näppäintä ja valitse *Äänitä*. Kun äänität puhelua, pidä puhelinta normaalissa asennossa lähellä korvaasi. Puhelun osapuolet kuulevat hiljaisen äänimerkin noin viiden sekunnin välein.
3. Lopeta nauhoitus painamalla **Lopeta**-näppäintä. Äänite tallennetaan *Galleria*-valikon *Äänitteet*-kansioon.

Jos haluat avata tallennettujen äänitteiden luettelon, valitse *Äänitykset*. Avaa *Äänitteet*-kansio ja valitse äänite, jonka haluat kuunnella.

Jos haluat kuunnella viimeksi tallennetun äänitteen, valitse *Toista viime nauh*.

Jos haluat lähettää viimeksi nauhoitetun äänitteen multimediaviestissä tai infrapunayhteyden avulla, valitse *Lähetä viim. nauh*.

■ Pikayhteydet



Matkapuhelimen pikayhteys (Push to talk, PTT) on kaksisuuntainen GSM- tai GPRS-verkossa toimiva radiopalvelu (verkkopalvelu).

Pikayhteystoiminnon avulla voidaan muodostaa suora ääniyhteys nopeasti yhtä näppäintä painamalla.

Pikayhteyden kautta voi puhua yhdelle tai useammalle yhteensopivaa laitetta käyttävälle henkilölle. Henkilön tai henkilöiden, joille soitat, ei tarvitse vastata puhelimeen. GPRS-yhteyslaskurien lisäksi puhelu rekisteröityy vain *Puhelutiedot*-valikon viime puhelujen luettelon kahdenkeskisten puhelujen luetteloon. Puhelun aikana kannattaa varmistaa, että molemmat osapuolet kuulevat toistensa äänen, koska pikayhteyttä käytettäessä ei voi olla varma siitä, kuunteleeko toinen osapuoli puhelinta.

Tietoa palvelun saatavuudesta, hinnoista ja tilaamisesta saat verkko-operaattorilta tai palveluntarjoajalta. Yhteiskäyttöpalvelut saattavat olla rajoittuneempia kuin normaalit puhelut.

Ennen pikayhteyspalvelun käyttämistä on määritettävä tarvittavat pikayhteyspalveluasetukset.



Voit käyttää puhelimen muita toimintoja pikayhteyspalveluyhteyden aikana. Matkapuhelinverkon pikayhteydet eivät ole perinteisiä ääniyhteyksiä, joten monet perinteisten puhelujen palvelut (kuten vastaaja) eivät ole käytettävissä pikayhteyttä käytettäessä.

Pikayhteysvalikon avaaminen

Paina **Valikko**-näppäintä ja valitse *Pikayhteys*.

- Voit muodostaa tai katkaista pikayhteyspalveluyhteyden valitsemalla *Pikayht. käyttöön* tai *Pikayht. pois käyt.*
- Voit tarkistaa vastaanotetut soittopyynnot valitsemalla *Soittopyynnot*.
- Voit avata pikayhteysryhmien luettelon valitsemalla *Ryhmälista*.
- Voit avata luettelon henkilöistä, joille olet lisännyt pikayhteysosoitteen, valitsemalla *Nimiluettelo*.
- Voit lisätä uuden pikayhteysryhmän valitsemalla *Lisää ryhmä*.
- Voit määrittää käytettävät pikayhteystoiminnon asetukset valitsemalla *Pikayhteysasetukset*.
- Voit määrittää pikayhteyden edellyttämät asetukset valitsemalla *Kokoonpanoasetukset*.
- Voit avata selaimen ja muodostaa yhteyden palveluntarjoajan pikayhteysverkkoportaaliin valitsemalla *Palvelut*.

Pikayhteyspalveluyhteyden muodostaminen ja katkaiseminen

Voit muodostaa pikayhteyspalveluyhteyden painamalla **Valikko**-näppäintä ja valitsemalla *Pikayhteys* ja *Pikayht. käyttöön*.  ilmaisee, että pikayhteys on käytössä, ja  ilmaisee, että palvelu on tilapäisesti tavoittamattomissa. Puhelin yrittää muodostaa palveluyhteyttä automaattisesti, kunnes katkaiset pikayhteyspalveluyhteyden. Jos olet lisännyt puhelimeen ryhmiä, saat

automaattisesti kutsun liittyä aktiivisiin (*Oletus* tai *Kuunneltava*) ryhmiin, ja oletusryhmän nimi tulee näkyviin valmiustilassa.

Voit katkaista pikayhteyspalveluyhteyden valitsemalla *Pikayht. pois käyt.*

Soittopyynnöt

Jos kahdenkeskiseen puheluun ei vastata, voit lähettää soittopyynnön henkilölle, jolle yritit soittaa.

Kun saat soittopyynnön, valmiustilassa näkyy teksti *Soittopyyntö vastaanotettu*.

Kun saat soittopyynnön henkilöltä, jonka tietoja ei ole yhteystietoluettelossasi, voit tallentaa kyseisen henkilön nimen yhteysluetteloon.

Soittopyynnön lähettäminen

- Voit lähettää soittopyynnön *Pikayhteys*-valikon yhteystietoluettelosta valitsemalla *Nimiluettelo*. Siirry yhteystiedon kohdalle, paina *Valinnat*-näppäintä ja valitse *Soittopyyntö*.
- Voit lähettää soittopyynnön *Luettelo*-valikosta painamalla selausnäppäintä alaspäin valmiustilassa ja siirtymällä sitten haluamasi yhteystiedon kohdalle. Paina *Tiedot*-näppäintä, siirry pikayhteysosoitteeseen, paina *Valinnat*-näppäintä ja valitse *Soittopyyntö*.
- Voit lähettää soittopyynnön *Pikayhteys*-valikon ryhmäluettelosta valitsemalla *Ryhmälista* ja siirtymällä sitten haluamasi ryhmän kohdalle. Paina *Valinnat*-näppäintä, valitse *Aktiiviset jäsenet*, siirry haluamasi yhteystiedon kohdalle, paina *Valinnat*-näppäintä ja valitse *Soittopyyntö*.

- Voit lähettää soittopyynnön *Pikayhteys*-valikon soittopyyntöluettelosta valitsemalla *Soittopyynnot*. Siirry yhteystiedon kohdalle, paina **Valinnat**-näppäintä ja valitse *Soittopyyntö*.

Soittopyyntöön vastaaminen

1. Voit avata *Soittopyynnot*-luettelon painamalla **Näytä**. Näyttöön tulee luettelo niiden henkilöiden näyttönimistä, joilta olet saanut soittopyynnön.
2. Voit aloittaa kahdenkeskisen puhelun painamalla pikayhteysnäppäintä.
3. Jos haluat lähettää pyynnön lähettäjälle soittopyynnön, paina **Valinnat**-näppäintä ja valitse *Soittopyyntö*.
Voit poistaa pyynnön painamalla **Poista**-näppäintä.

Soittopyynnön lähettäjän tietojen tallentaminen

1. Voit avata *Soittopyynnot*-luettelon painamalla **Näytä**. Näyttöön tulee luettelo niiden henkilöiden näyttönimistä, joilta olet saanut soittopyynnön.
2. Voit tarkistaa lähettäjän pikayhteysosoitteen painamalla **Valinnat**-näppäintä ja valitsemalla *Näytä p.yht.osoite*.
Voit tallentaa uuden yhteyshenkilön tai lisätä yhteyshenkilön tietoihin hänen pikayhteysosoitteensa painamalla **Valinnat**-näppäintä ja valitsemalla *Tallenna nimellä* tai *Lisää nimeen*.

Pikayhteyspuhelun soittaminen ja vastaanottaminen

Aseta puhelin käyttämään pikayhteyksissä kaiutinta tai kuuloketta. Kun kuuloke on käytössä, voit käyttää puhelinta normaalisti pitämällä sitä korvallasi.



Varoitus: Älä pidä laitetta korvallasi kaiuttimen käytön aikana, koska äänenvoimakkuus voi olla erittäin suuri.

Kun pikayhteyspalveluyhteys on muodostettu, voit soittaa ja vastaanottaa ryhmäpuheluja ja kahdenkeskisiä puheluja. Kahdenkeskisessä pikayhteyspuhelussa puhut vain yhden henkilön kanssa ryhmän sijasta.

Ryhmäpuhelun soittaminen

Jos haluat soittaa oletusryhmäpuhelun, paina pikayhteysnäppäintä. Kun yhteys on muodostettu, kuuluu merkkiääni ja puhelimesta näkyy näyttönimesi ja ryhmän nimi.

Voit soittaa pikayhteyspuhelun muuhun kuin oletusryhmään valitsemalla pikayhteysvalikosta *Ryhmälistä*, siirtymällä haluamasi ryhmän kohdalle ja painamalla pikayhteysnäppäintä.

Kun puhut, pidä pikayhteysnäppäintä painettuna ja pidä puhelinta niin, että näet sen näytön. Kun olet sanonut sanottavasi, vapauta pikayhteysnäppäin. Ryhmäpuhelussa kuuluu kulloinkin sen henkilön ääni, joka on painanut pikayhteysnäppäintä ensin. Kun tämä henkilö vapauttaa pikayhteysnäppäimen, puhevuoron saa henkilö, joka painaa seuraavaksi pikayhteysnäppäintä.

Kahdenkeskisen puhelun soittaminen

- Valitsemalla *Nimiluettelo* voit aloittaa kahdenkeskisen puhelun luettelosta, joka sisältää ne henkilöt, joille olet lisännyt palveluntarjoajalta saadun pikayhteysosoitteen. Siirry haluamasi henkilön kohdalle, ja paina pikayhteysnäppäintä.

Voit valita yhteystiedon myös *Luettelo*-valikosta.

- Voit aloittaa kahdenkeskisen pikayhteyspuhelun pikayhteysryhmien luettelosta valitsemalla *Ryhmälista* ja siirtymällä haluamasi ryhmän kohdalle. Paina **Valinnat**-näppäintä, valitse *Aktiiviset jäsenet*, siirry haluamasi yhteystiedon kohdalle ja paina pikayhteysnäppäintä.
- Voit aloittaa kahdenkeskisen pikayhteyspuhelun vastaanottamiesi soittopyyntöjen luettelosta valitsemalla *Soittopyynnöt*. Siirry haluamasi henkilön kohdalle ja paina pikayhteysnäppäintä.

Ryhmäpuheluun tai kahdenkeskiseen puheluun vastaaminen

Saapuvista ryhmäpuheluista ja kahdenkeskisistä puheluista ilmoitetaan lyhyellä äänimerkillä. Jos saapuva puhelu on ryhmäpuhelu, näytössä näkyy ryhmän nimi ja soittajan näyttönimi. Jos saapuva puhelu on *Luttelo*-valikkoon tallennetulta henkilöltä tuleva kahdenkeskinen puhelu, näytössä näkyy soittajan valikkoon tallennettu nimi. Muussa tapauksessa näytössä näkyy vain soittajan näyttönimi.

Voit hyväksyä tai hylätä kahdenkeskisen puhelun, jos olet asettanut puhelimen ilmoittamaan kahdenkeskisistä puheluista.

Jos yrität puhua ryhmäpuhelun aikana pikayhteysnäppäintä painamalla, kun joku toinen ryhmäpuhelun osallistujista puhuu, puhelimesta kuuluu jonotuksen merkkiäänä ja näytössä näkyy *Jonossa* niin kauan kuin pidät pikayhteysnäppäintä painettuna. Pidä pikayhteysnäppäintä painettuna ja odota, että puhuva henkilö lopettaa puhumisen. Tämän jälkeen voit puhua.

Yksittäisten henkilöiden tietojen lisääminen

Voit tallentaa puhelimeen niiden henkilöiden nimet, joille soitat usein kahdenkeskiä pikayhteyspuheluita.

- Voit lisätä pikayhteysosoitteen henkilön *Luettelo*-valikossa oleviin tietoihin seuraavasti:
Paina valmiustilassa selausnäppäintä alaspäin, siirry haluamasi yhteystiedon kohdalle ja paina *Tiedot*-näppäintä. Paina *Valinnat*-näppäintä ja valitse *Lisää tietoja* ja *Pikayhteysos.*
- Voit lisätä henkilön pikayhteyksien yhteysluetteloon seuraavasti:
Avaa pikayhteysvalikko ja valitse *Nimiluettelo*. Paina *Valinnat*-näppäintä ja valitse *Lisää nimi*.
- Voit lisätä henkilön tiedot ryhmäluettelosta seuraavasti:
Valitse *Ryhmälista* pikayhteyspalveluyhteyden ollessa muodostettuna, siirry haluamasi ryhmän kohdalle ja paina *Valinnat*-näppäintä. Valitse *Aktiiviset jäsenet*, siirry sen henkilön kohdalle, jonka yhteystiedot haluat tallentaa, paina *Valinnat*-näppäintä. Valitse *Tallenna nimellä*, jos haluat lisätä uuden yhteystiedon, tai *Lisää nimeen*, jos haluat lisätä pikayhteysosoitteen *Luettelo*-valikossa olevaan nimeen.

Ryhmiä luominen ja niiden asetusten määrittäminen

Kun soitat ryhmäpuhelun, kaikki ryhmään liittyneet henkilöt voivat kuunnella puhelua samanaikaisesti.

Ryhmän jäsenet tunnustetaan näyttönimen perusteella. Se näkyy puhelua vastaanotettaessa. Ryhmän jäsenet voivat valita itselleen näyttönimen kuhunkin ryhmään.

Ryhmät rekisteröidään URL-osoitteen mukaan. Ensimmäinen ryhmäistuntoon liittyvä ryhmän jäsen rekisteröi ryhmän URL-osoitteen verkkoon.

Pikayhteyshyhmät on jaettu kolmeen luokkaan:

- Palveluntarjoajan ryhmät ovat suljettuja ryhmiä, joihin voivat liittyä vain palveluntarjoajan määrittämät käyttäjät.
- Ad hoc -ryhmät ovat käyttäjien luomia ryhmiä. Voit luoda oman ryhmän ja kutsua siihen jäseniä.
- Ad hoc pro -ryhmät ovat palveluntarjoajan ryhmään kuuluvista jäsenistä luotuja ryhmiä. Yrityksessä voi esimerkiksi olla yksi suljettu ryhmä ja lukuisia suppeampia vastuualuekohtaisia ryhmiä.

Ryhmän lisääminen

1. Paina **Valikko**-näppäintä ja valitse *Pikayhteys*, *Lisää ryhmä* ja *Opastettu*.
2. Voit määrittää ryhmän suojaustason valitsemalla *Avoin ryhmä* tai *Suojattu ryhmä*.

Jos valitset *Suojattu ryhmä*, puhelin luo ryhmän osoitteeseen automaattisesti salatun osan, jota ryhmän jäsenet eivät näe saadessaan kutsun liittyä ryhmään. Vain suojatun ryhmän luonut henkilö voi kutsua jäseniä suojattuun ryhmään.

3. Näppäile ryhmän nimi ja paina **OK**-näppäintä.

4. Valitse ryhmän tilaksi *Oletus*, *Kuunneltava* tai *Ei aktiivinen*. Puhelimen näyttöön tulee ilmoitus ryhmän tallentamisesta ja sen tilasta. *Oletus* ja *Kuunneltava* ovat käytössä olevia ryhmiä. Kun aloitat ryhmäpuhelun painamalla pikayhteysnäppäintä, soitettu ryhmä on oletusryhmä paitsi, jos olet valinnut valikosta jonkin toisen ryhmän tai yhteyshenkilön.
5. Voit lähettää kutsun liittyä ryhmään painamalla **Kyllä**-näppäintä, kun puhelin pyytää lähettämään kutsun. Kutsun voi lähettää tekstiviestinä tai infrapunayhteyden kautta.

Avoimiin ryhmiin kutsutut jäsenet voivat kutsua ryhmään muita jäseniä.

Kutsun vastaanottaminen

1. Kun saat tekstiviestikutsun liittyä ryhmään, näyttöön tulee teksti *Liittymiskutsu vastaanotettu.*
2. Voit tarkistaa kutsun lähettäneen henkilön näyttönimen ja ryhmän osoitteen (jos ryhmä ei ole suojattu) painamalla **Näytä**-näppäintä.
3. Voit lisätä ryhmän puhelimeen painamalla **Tallenna**-näppäintä ja määrittämällä sitten ryhmän tilan valitsemalla *Oletus*, *Kuunneltava* tai *Ei aktiivinen*.

Voit hylätä kutsun painamalla **Poistu**-näppäintä ja **Kyllä**-näppäintä tai painamalla **Näytä**-, **Hylkää**- ja **Kyllä**-näppäimiä.

Pikayhteysasetukset

Pikayhteysasetukset on jaettu kahteen luokkaan: käyttöasetuksiin ja palveluyhteyden muodostamisasetuksiin.

Voit saada asetukset palveluyhteyden muodostamista varten kokoonpanoviestinä verkko-operaattorilta tai palveluntarjoajalta. Katso [Kokoonpanojen asetuspalvelu](#) sivulla 17. Tietoa asetusten näppäilemisestä on kohdassa [Kokoonpanoasetukset](#) sivulla 102.

Voit käyttää palveluyhteyden asetuksia painamalla **Valikko**-näppäintä ja valitsemalla *Pikayhteys* ja *Kokoonpanoasetukset*. Valitse jokin seuraavista:

- Valitse *Kokoonpano*. Näytössä näkyvät vain kokoonpanot, jotka tukevat pikayhteyspalvelua. Valitse palveluntarjoaja tai *Oletus* tai *Oma kokoonpano* pikayhteyspalvelulle. Voit ehkä vastaanottaa pikayhteysasetukset kokoonpanoviestinä. Katso [Kokoonpanojen asetuspalvelu](#) sivulla 17. Tietoa kokoonpanoasetusten näppäilemisestä on kohdassa [Kokoonpanoasetukset](#) sivulla 102.
- Valitse *Tili* ja valitse käytössä oleviin kokoonpanoasetuksiin kuuluva pikayhteyspalvelun tili.
- Valitse yksi kerrallaan seuraavat asetukset: *Pikayhteyden käyttäjätunnus*, *Oletuslempinimi*, *Pikayhteyden salasana*, *Toimialue* ja *Palvelimen osoite*.

Voit käyttää pikayhteysasetuksia painamalla **Valikko**-näppäintä ja valitsemalla *Pikayhteys* ja *Pikayhteysasetukset*. Valitse jokin seuraavista:

- Valitse *Henkilökohtaiset kutsut* ja *Käytössä*, jos haluat antaa puhelimen vastaanottaa tulevia henkilökohtaisia puheluja. Jos valitset *Ei käytössä*, voit muodostaa kahdenkesisiä yhteyksiä, mutta et vastaanottaa niitä. Tietyt palveluntarjoajan palvelut saattavat korvata nämä asetukset.
- Valitse *Henkilökohtaiset kutsut* ja *Ilmoita*, jos haluat asettaa puhelimen ilmoittamaan saapuvista kahdenkeskisistä puheluisista soittoäänellä.

- Valitse *Kuunneltavat ryhmät* ja *Käytössä*, jos haluat ottaa kuunteluryhmät käyttöön.
- Valitse *Pikayhteyden tila käynnistettäessä* ja *Kyllä*, jos haluat asettaa puhelimen muodostamaan automaattisen yhteyden pikayhteyspalveluun, kun puhelimeen kytketään virta.
- Valitse *Lähetä oma pikayhteysosoite* ja *Ei*, jos haluat piilottaa pikayhteysosoitteen ryhmäpuheluista ja kahdenkeskisistä puheluista.

■ Ajanhallinta



Herätyskello

Herätyskello toimii myös silloin, kun suljet puhelimen kannen tai kun puhelin on pois päältä (jos akussa on tarpeeksi virtaa).

Paina **Valikko**-näppäintä ja valitse *Ajanhallinta* ja *Herätyskello*.

- Valitse *Herätysaika*, ja jos herätysajan asettaminen ei onnistu, näppäile herätysaika ja paina **OK**-näppäintä. Muussa tapauksessa muuta hälytysaika valitsemalla *Herättää*.
- Valitse *Toista hälytys* ja *Toistopäivät*. Valitse päivät, jolloin haluat herätyksen toistuvan, ja paina **Valmis**.
- Valitse *Hälytysääni*, jos haluat valita hälytysäänen.

Jos valitset hälytysääneksi radion, kytke puhelimeen kannettava HF.

Hälytysäänenä käytetään viimeksi kuunneltua radiokanavaa. Radiohälytys

kuuluu kaiuttimesta, vaikka kannettava HF on liitetty. Jos kannettava HF irrotetaan puhelimesta, hälytysäänenä käytetään oletushälytystä.

Kun hälytysaika umpeutuu

Jos laite on pois päältä määritettynä hälytysaikana, laitteeseen kytkeytyy virta ja se aloittaa hälytysäänen soittamisen. Jos painat **Lopeta**-näppäintä, laite kysyy, haluatko aktivoida laitteen puheluja varten. Voit sulkea laitteen painamalla **Ei**-näppäintä tai soittaa ja vastaanottaa puheluja painamalla **Kyllä**-näppäintä. Älä paina **Kyllä**-näppäintä, kun matkapuhelimen käyttö voi aiheuttaa häiriöitä tai vaaratilanteen.

Jos puhelin on päällä hälytystä annettaessa, puhelimen näytössä vilkkuu teksti **Herätys!** ja siinä näkyy nykyinen aika. Voit kytkeä hälytyksen pois päältä painamalla **Lopeta**-näppäintä. Voit keskeyttää hälytyksen kymmeneksi minuutiksi painamalla **Torkku**-näppäintä tai mitä tahansa muuta näppäintä kuin **Lopeta**.

Kun puhelimen kansi on kiinni, voit asettaa herätyskellon torkkutilaan painamalla jompaakumpaa äänenvoimakkuusnäppäintä.

Kalenteri



Voit merkitä kalenteriin tapaamisten, kokousten, merkki- ja juhlapäivien sekä muiden tapahtumien ajankohdat. Lisäksi voit liittää kalenterimerkintöihin hälytyksen.

Paina **Valikko**-näppäintä ja valitse **Ajanhallinta** ja **Kalenteri**. Siirry haluamaasi päivään. Nykyisen päivän ympärillä on kehys. Jos päivälle on merkintöjä, päivä on lihavoitu.

- Jos haluat nähdä päivän merkinnät, paina **Näytä**-näppäintä.

- Jos haluat nähdä yksittäisen merkinnän, siirry sen kohdalle ja paina **Näytä**-näppäintä. Merkintänäkymässä näet valitun merkinnän sisällön. Voit selata merkintää. Jos olet liittänyt merkintään hälytyksen, merkinnän kohdalla näkyy -symboli.
- Jos painat **Valinnat**-näppäintä voit esimerkiksi luoda merkinnän tai lähettää merkinnän infrapunayhteyden kautta, lähettää sen tekstiviestinä tai multimediaviestinä tai lähettää sen merkintänä toisen yhteensopivan puhelimen kalenterimerkinnäksi.
Asetukset-toiminnolla voit määrittää esimerkiksi päivämäärän, kellonajan, niiden esitysmuodon tai viikon ensimmäisen päivän. *Autom. poisto*-asetuksella voit määrittää, että vanhat merkinnät poistetaan automaattisesti tietyn ajan kuluttua. Tällöin ei poisteta toistuvia merkintöjä, kuten syntymäpäivämerkintöjä.
- Jos painat **Valinnat**-näppäintä, voit valita *Viikkonäkymä*-vaihtoehdon, jolloin näet koko viikon. Voit myös esimerkiksi lisätä merkinnän, avata tehtävälisan, poistaa kalenterin kaikki merkinnät tai valita asetuksia.

Merkintään liittyvä hälytys

Puhelimesta kuuluu merkkiääni ja merkintä tulee näyttöön. Jos näytössä on puhelumerkinnän symboli , voit soittaa näytössä näkyvään numeroon painamalla puhelunäppäintä .

- Jos haluat lopettaa hälytyksen ja nähdä merkinnän, paina **Näytä**-näppäintä. Voit palata valmiustilaan painamalla **Torkku**-näppäintä.
- Jos haluat lopettaa hälytyksen näkemättä merkintää, paina **Poistu**-näppäintä.

Kun puhelimen kansi on kiinni, voit mykistää merkintään liittyvän hälytyksen painamalla jompaakumpaa äänenvoimakkuusnäppäintä.

Tehtävälista

Voit tallentaa tehtävää koskevan merkinnän, valita merkinnän tärkeysasteen ja merkitä tehtävän suoritetuksi. Voit asettaa merkinnät tärkeys- tai päivämääräjärjestykseen.

Paina **Valikko**-näppäintä ja valitse *Ajanhallinta* ja *Tehtävälista*.

Jos haluat lisätä tyhjään merkintälistaan uuden merkinnän, paina **Uusi**-näppäintä, tai jos olet tallentanut merkintöjä aiemmin, paina **Valinnat**-näppäintä ja valitse *Lisää*. Näppäile merkintä ja paina **Tallenna**-näppäintä. Valitse merkinnän tärkeysaste. Puhelin asettaa merkinnälle automaattisesti määräajan ilman hälytystä. Jos haluat vaihtaa määräajan, avaa merkintä ja valitse määräaika-toiminto.

Muistikirja

Voit kirjoittaa merkintöjä ja lähettää niitä yhteensopiviin laitteisiin infrapunayhteyden kautta tai teksti- tai multimediateksteinä.

Jos haluat siirtyä *Muistikirja*-toimintoon, paina **Valikko**-näppäintä ja valitse *Ajanhallinta* ja *Muistikirja*. Jos haluat lisätä merkinnän tyhjään merkintäluetteloon, paina **Uusi mrk** -näppäintä. Muussa tapauksessa paina **Valinnat**-näppäintä ja valitse *Tee merkintä*. Näppäile merkintä ja paina **Tallenna**-näppäintä.

- Jos haluat nähdä merkinnän, siirry sen kohdalle ja paina **Näytä**-näppäintä. Jos haluat muokata merkintää, paina **Muokkaa**-näppäintä. Kun muokkaat merkintää, paina **Valinnat**-näppäintä, jolloin voit lisätä merkintään esimerkiksi päivämäärän ja ajan. Valitse **Sulje**, jos haluat poistua tekstieditorista tallentamatta tekemiäsi muutoksia.
- Jos painat **Valinnat**-näppäintä, voit esimerkiksi lähettää merkinnän yhteensopivaan laitteeseen infrapunayhteyden kautta tai teksti- tai multimediaviestinä. Jos merkintä on liian pitkä lähetettäväksi viestinä, puhelin pyytää poistamaan siitä tarvittavan määrän merkkejä.

Synkronointi

Synkronointitoiminnolla voit tallentaa kalenterin ja puhelinluettelon tiedot Internet-palvelimelle (verkkopalvelu) tai yhteensopivaan tietokoneeseen. Jos olet tallentanut näitä tietoja Internet-palvelimelle, voit päivittää puhelimessa olevat tiedot niiden mukaisiksi käynnistämällä synkronoinnin puhelimella. Tietojen synkronointi etäpalvelimen kanssa on verkkopalvelu. Jos haluat päivittää puhelimen kalenterin ja puhelinluettelon tiedot yhteensopivassa tietokoneessa olevien tietojen mukaisiksi, käynnistä synkronointi tietokoneella. SIM-kortille tallennettuja yhteystietoja ei synkronoida.

Jos vastaat puheluun synkronoinnin aikana, synkronointi lopetetaan ja joudut aloittamaan sen uudelleen.

Synkronoinnin käynnistäminen puhelimella

Ennen kuin käynnistät synkronoinnin puhelimella, sinun pitää ehkä tehdä seuraavat toimet:

- Synkronointipalvelu on tilattava. Lisätietoja synkronointipalvelun saatavuudesta ja asetuksista saat verkko-operaattorilta tai palveluntarjoajalta.
- Synkronointiasetukset on hankittava verkko-operaattorilta tai palveluntarjoajalta. Katso [Synkronointiasetukset](#) sivulla 127.

Voit käynnistää synkronoinnin puhelimella seuraavasti:

1. Valitse synkronoinnissa tarvittavat kokoonpanoasetukset. Katso [Synkronointiasetukset](#) sivulla 127.
2. Paina **Valikko**-näppäintä, valitse *Ajanhallinta*, *Synkronointi*, *Palvelin-synkronointi* ja *Synkronoitavat tiedot*. Valitse synkronoitavat tiedot.
3. Paina **Valikko**-näppäintä, valitse *Ajanhallinta*, *Synkronointi*, *Palvelin-synkronointi* ja *Synkronoi*. Käytössä olevan ryhmän valitut tiedot synkronoidaan vahvistuksen jälkeen.

Tietojen synkronointi ensimmäisen kerran tai synkronoinnin keskeytymisen jälkeen voi kestää 30 minuuttia, jos puhelinluettelo tai kalenteri on täynnä.

Synkronointiasetukset

Voit saada synkronoinnissa tarvittavat kokoonpanoasetukset kokoonpanoviestinä verkko-operaattorilta tai palveluntarjoajalta. Tietoja kokoonpanoasetusten hallinnasta on kohdassa [Kokoonpanoasetukset](#) sivulla 102.

1. Paina **Valikko**-näppäintä, valitse *Ajanhallinta* ja *Synkronointi*.
2. Valitse *Palvelin-synkronointi* ja *Synkronointi-asetukset*.
 - Valitse *Kokoonpano*. Näytössä näkyvät vain kokoonpanot, jotka tukevat synkronointia. Valitse palveluntarjoaja tai *Oletus* tai *Oma kokoonpano* synkronointia varten. Voit ehkä vastaanottaa synkronoinnin asetukset kokoonpanoviestinä. Katso *Kokoonpanojen asetuspalvelu* sivulla 17. Tietoa kokoonpanoasetusten näppäilemisestä on kohdassa *Kokoonpanoasetukset* sivulla 102.

Valitse *Tili* sekä käytössä oleviin kokoonpanoasetuksiin kuuluva synkronointipalvelun tili.
3. Valitse *PC:n synkronointiasetukset*, jos haluat määrittää asetukset, joita käytetään palvelimen käynnistämässä synkronoinnissa. Valitse *Käyttäjätunnus*- ja *Salasana*-asetusten arvot.

Puhelimessa ja tietokoneessa on oltava sama käyttäjätunnus ja salasana.

Synkronoinnin käynnistäminen yhteensopivalla tietokoneella

Jos haluat päivittää kalenterin ja puhelinluettelon tiedot tietokoneessa olevien tietojen mukaisiksi, liitä puhelin tietokoneeseen infrapunayhteyden kautta tai datakaapelin avulla. Tietokoneeseen pitää lisäksi olla asennettu puhelimen PC Suite -ohjelmisto. Katso *Tietokoneyhteydet* sivulla 150. Käynnistä synkronointi tietokoneessa PC Suite -ohjelmistolla.

Lompakko

Lompakko-toiminnossa voit tallentaa henkilökohtaisia tietoja, kuten luottokorttinumeroita, käyttäjätunnuksia ja salasanoja. Tehdessäsi ostoksia verkossa voit noutaa tallennetut tiedot helposti ja lisätä ne automaattisesti tietokenttiin.

Lompakkoon tallennetut tiedot suojataan lompakon suojakoodilla, jonka määrittät lompakon ensimmäisellä käyttökerralla. Näppäile koodi kohtaan *Luo lompakon suojakoodi*: ja paina **OK**-näppäintä. Näppäile koodi uudelleen kohtaan *Toista lompakon suojakoodi*: ja paina **OK**-näppäintä.

Voit tyhjentää kaiken lompakon sisällön ja poistaa lompakon suojakoodin näppäilemällä valmiustilassa *#7370925538# (kirjaimina *#res wallet#). Tarvitset myös puhelimen suojakoodin.

Voit lisätä lompakkoon sisältöä tai muokata sitä Lompakko-valikossa. Jos haluat käyttää lompakkoa langattomassa palvelussa, avaa lompakko selaimessa. Katso [Palvelut](#) sivulla 138.

Lompakko-valikkoon pääseminen

Avaa Lompakko-valikko painamalla **Valikko**-näppäintä ja valitsemalla *Ajanhallinta* ja *Lompakko*. Näppäile lompakon suojakoodi ja paina **OK**-näppäintä. Valitse jokin seuraavista toiminnoista:

- Valitse *Lompak. profilit*, jos haluat luoda korttiyhdistelmiä erilaisia palveluja varten. Voit valita sopivan lompakoprofiilin, jos palvelussa pitää täyttää erilaisia tietoja.
- Valitse *Kortit*, jos haluat tallentaa korttitietosi.

- Valitse *Liput*, jos haluat tallentaa ostamiasi sähköisiä lippuja koskevia ilmoituksia. Jos haluat nähdä liput, paina **Valinnat**-näppäintä ja valitse *Näytä*.
- Valitse *Kuitit*, jos haluat tallentaa ostoista saamasi kuitit.
- Valitse *Omat merkinnät*, jos haluat tallentaa henkilökohtaisia tietoja ja suojata ne lompakon PIN-koodilla.
- Valitse *Asetukset*, jos haluat vaihtaa lompakon suojakoodin ja asettaa RFID-koodin (Radio Frequency Identification).

Korttitietojen tallentaminen

1. Avaa lompakko ja tallenna tiedot valitsemalla ensin *Kortit* ja sen jälkeen korttityyppi.
2. Jos korttitietoja ei ole lisätty aiemmin, paina **Lisää**. Muussa tapauksessa paina **Valinnat**-näppäintä ja valitse *Lisää uusi*. Täytä tiedot kenttiin.

Voit saada korttitiedot puhelimeen OTA-viestinä, jos palveluntarjoaja tukee kyseistä palvelua. Ilmoituksessa on tieto siitä, mihin luokkaan kortti kuuluu. Tallenna tai hylkää vastaanottamasi kortti. Voit tarkastella korttia ja muuttaa sen nimen, mutta et voi muokata sitä. Tietoja korttitietojen saamisesta verkon kautta saat kortin julkaisijalta tai palveluntarjoajalta.

Omat merkinnät

Voit tallentaa omia merkintöjä, kuten tilinumeroita, koodeja ja muistiinpanoja. Avaa lompakko ja valitse *Omat merkinnät*.

- Jos haluat lisätä oman merkinnän etkä ole aiemmin lisännyt sellaista, paina **Lisää** -näppäintä. Muussa tapauksessa paina **Valinnat**-näppäintä ja valitse **Lisää uusi**.
- Jos haluat nähdä merkinnän, siirry sen kohdalle ja paina **Näytä**-näppäintä.
- Jos haluat muokata näytössä olevaa merkintää, paina **Valinnat**-näppäintä ja valitse **Muokkaa**.

Paina **Valinnat**-näppäintä, kun tarkastelet merkintää. Jos haluat poistaa merkinnän, paina **Poista**, tai jos haluat kopioida merkinnän tekstiviestinä, paina **Kopioi viestiin**, tai jos haluat kopioida merkinnän kalenteriin muistioksi, paina **Kopioi kalenteriin**. Valitse **Poimi tiedot**, jos haluat poimia merkinnästä puhelinnumeroja, sähköpostiosoitteita ja Internet-osoitteita.

Lompakoprofiilin luominen

Kun olet tallentanut korttiasi tiedot, voit yhdistellä niitä lompakoprofiileiksi. Profiilien avulla voit noutaa lompakossa olevia korttitietoja verkkosivujen selaamisen aikana.

1. Avaa lompakko ja valitse **Lompak. profiilit**.
2. Jos haluat luoda uuden lompakoprofiilin eikä niitä ole luotu aiemmin, paina **Lisää** -näppäintä. Muussa tapauksessa paina **Valinnat**-näppäintä ja valitse **Lisää uusi**.
3. Valitse haluamasi tiedot yksi kerrallaan lompakosta, ja kun näyttöön tulee **Lompakon profiilin nimi**-, näppäile profiilin nimi.

Lompakon asetukset

Avaa lompakko ja valitse *Asetukset*. Valitse *Vaihda koodi*, jos haluat vaihtaa lompakon suojakoodin, tai *RFID-tunnus*, jos haluat asettaa RFID-koodin.

Laskin

Paina *Valikko*-näppäintä ja valitse *Ajanhallinta* ja *Laskin*.

Kun näyttöön tulee 0, näppäile laskutoimituksen ensimmäinen luku. Voit kirjoittaa desimaalierottimen painamalla *#* *⇧*-näppäintä. Voit lisätä lisäys-, vähennys-, kerto- tai jakomerkin myös painamalla *** *+*-näppäintä toistuvasti.

Näet lopputuloksen painamalla *Tulos*-näppäintä.



Huom! Tämän laskimen tarkkuus on rajallinen, ja se on suunniteltu yksinkertaisiin laskutoimituksiin.

Kun haluat suorittaa uuden laskutoimituksen, pidä ensin *Pyysi*-näppäintä alhaalla.

Valuuttamuunnoksen tekeminen

Paina *Valikko*-näppäintä ja valitse *Ajanhallinta* ja *Laskin*. Voit tallentaa vaihtokurssin painamalla *Valinnat*-näppäintä ja valitsemalla *Aseta kurssi*. Valitse toinen näyttöön tulevista vaihtoehtoista, näppäile vaihtokurssi ja paina *OK*-näppäintä. Vaihtokurssi pysyy muistissa, kunnes muutat sitä. Näppäile muunnettava summa, paina *Valinnat*-näppäintä ja valitse *Kotimaan rahaksi* tai *Ulkomaan rahaksi*.

Voit tehdä valuuttamuunnoksia myös valmiustilassa.





Huom! Kun perusvaluutta vaihdetaan, on annettava uudet valuuttakurssit, koska kaikki aiemmin asetetut kurssit nollautuvat.

Sekuntikello

Sekuntikellotoiminnon avulla voit mitata aikaa, ottaa väliaikoja tai mitata kierrosaikoja. Puhelimen muita toimintoja voi käyttää sekuntikellon käytön aikana. Jos haluat asettaa sekuntikellon toimimaan taustalla, paina -näppäintä.

Sekuntikellon käyttö tai sen jättäminen käymään taustalle muita toimintoja käytettäessä lisää virran tarvetta ja lyhentää akun käyttöikää.

Paina **Valikko**-näppäintä ja valitse *Ajanhallinta* ja *Sekuntikello*.

- Jos haluat ottaa väliaikoja, valitse *Väliaika*. Kun haluat käynnistää sekuntikellon, paina **Aloita**-näppäintä. Paina *Väliaika*-näppäintä, kun haluat ottaa väliajan. Kun haluat pysäyttää sekuntikellon, paina **Lopeta**-näppäintä. Jos haluat asettaa sekuntikellon toimimaan taustalla, paina -näppäintä.
- Jos haluat ottaa kierrosaikoja, valitse *Kierrosaika*. Jos haluat asettaa sekuntikellon toimimaan taustalla, paina -näppäintä.
- Jos haluat tarkistaa taustalla toimivan sekuntikellon ajan, valitse *Jatka*.
- Jos sekuntikelloa ei ole nollattu, näet viimeksi otetun ajan valitsemalla *Viimeisin aika*.
- Voit tarkistaa tai poistaa tallennetut ajat valitsemalla *Näytä ajat* tai *Poista aikoja*.

Ajastin

Voit asettaa laskurin mittaamaan määräaikoja.

Paina **Valikko**-näppäintä ja valitse *Ajanhallinta* ja *Ajastin*.

Aseta aika näppäilemällä hälytysaika tunteina, minuutteina ja sekunteina, ja paina **OK**-näppäintä. Voit halutessasi kirjoittaa viestin, jonka haluat näkyvän näytöllä hälytysajan umpeutuessa. Käynnistä ajastin painamalla **Aloita**-näppäintä.

Jos haluat muuttaa ajastimen hälytysaikaa, valitse *Muuta aikaa*. Jos haluat pysäyttää ajastimen, valitse *Pysäytä*.



Vihje: Jos haluat käynnistää ajastimen tai muuttaa aikaa valmiustilassa, näppäile aika tunteina, minuutteina ja sekunteina, paina **Valinnat**-näppäintä ja valitse *Ajastin*. Jos aika on oikea, paina **Aloita**-näppäintä.

Jos puhelin on hälytysajan umpeutuessa valmiustilassa, kuulet merkkiäänän ja puhelimen näytössä vilkkuu joko kirjoittamasi teksti tai teksti *Ajastimen määräaika umpeutui*. Voit keskeyttää hälytyksen painamalla mitä tahansa näppäintä. Jos et paina mitään näppäintä 30 sekunnin kuluessa, hälytys lakkaa automaattisesti. Jos haluat lopettaa hälytyksen ja poistaa tekstin, paina **Poistu**-näppäintä. Jos haluat käynnistää ajastimen uudelleen, paina **Uudell.**-näppäintä.

Kun puhelimen kansi on kiinni, voit mykistää hälytyksen painamalla jompaakumpaa äänenvoimakkuusnäppäintä.

■ Sovellukset



Pelit- ja *Kokoelma*-kansioissa voit käyttää ja hallita puhelimeen asennettuja Java-sovelluksia.

Pelit

Paina **Valikko**-näppäintä ja valitse *Sovellukset* ja *Pelit*.

- Voit valita ja käynnistää pelin siirtymällä sen kohdalle ja painamalla **Avaa**-näppäintä tai puhelunäppäintä . Asetuksia voit muuttaa painamalla **Valinnat**-näppäintä. Lisätietoja valinnoista on kohdassa [Sovelluksille käytettävissä olevat toiminnot](#) sivulla 136.
- Paina **Valinnat**-näppäintä ja nouda peli puhelimeen valitsemalla *Noutaminen* ja *Pelihaku*. Noutotoiminnon käyttäminen edellyttää, että puhelimeesi on määritetty selaimen kokoonpanoasetukset. Katso [Kokoonpanoasetukset](#) sivulla 102.

Jos haluat asettaa pelin äänet, valot ja värinän, valitse *Sovell. asetukset*.

Joidenkin pelien käyttö voi kuluttaa akun virtaa tavallista nopeammin ja voit joutua kytkemään puhelimen laturiin.

Kokoelma

Paina **Valikko**-näppäintä ja valitse *Sovellukset* ja *Kokoelma*.

- Voit valita ja käynnistää sovelluksen siirtymällä sen kohdalle ja painamalla **Avaa**-näppäintä tai puhelunäppäintä . Toimintoihin pääset painamalla

Valinnat-näppäintä. Lisätietoja toiminnoista on kohdassa [Sovelluksille käytettävissä olevat toiminnot](#) sivulla 136.

- Paina **Valinnat**-näppäintä ja nouda sovellus puhelimeen valitsemalla *Noutaminen* ja *Sovellushaku*. Noutotoiminnon käyttäminen edellyttää, että puhelimeesi on määritetty selaimen kokoonpanoasetukset. Katso [Kokoonpanoasetukset](#) sivulla 102.

Jos haluat asettaa sovelluksen äänet, valot ja värinän, valitse *Sovell. asetukset*. Joidenkin sovellusten käyttö voi kuluttaa akun virtaa tavallista nopeammin ja voit joutua kytkemään puhelimen laturiin.

Sovelluksille käytettävissä olevat toiminnot

- *Poista*-toiminnolla voit poistaa sovelluksen tai sovellusryhmän puhelimesta.
- *Tiedot*-toiminto näyttää lisätietoja sovelluksesta.
- *Päivitä versio* -toiminnolla voit tarkistaa, onko sovelluksesta saatavana uutta versiota, jonka voi noutaa jostakin palvelusta (verkkopalvelu).
- *Web-sivu*-toiminnolla voit käydä noutamassa lisätietoja tai sovelluksen lisäosia Internet-sivulta. Verkon pitää tukea tätä toimintoa. Tämä vaihtoehto näkyy vain, jos sovellus sisältää Internet-osoitteen.
- *Sov. käyttö* -asetuksella voit ohjata sovelluksen käyttäytymistä toiminnoissa, joista haluat itse olla edeltä käsin tietoinen, kuten verkon käytöstä.

Pelin tai sovelluksen noutaminen

Puhelin tukee J2ME™ Java –sovelluksia. Noutamisen aikana ohjelma tarkistaa yhteensopivuuden ja noutotoiminto keskeytyy esimerkiksi siinä tapauksessa, että puhelin ei tue sovellusta.



Tärkeää: Asenna sovelluksia vain sellaisista lähteistä, jotka tarjoavat riittävän suojauksen vahingollisia ohjelmia vastaan.

Voit noutaa uusia Java-sovelluksia eri tavoilla:

- Paina **Valikko**-näppäintä ja valitse *Sovellukset*. Paina **Valinnat**-näppäintä ja valitse *Noutaminen* ja *Pelihaku* tai *Sovellushaku*.

Näyttöön tulevat käytettävissä olevat kirjanmerkit. Valitse *Muita kirjanmerk.*, jos haluat nähdä *Palvelut*-valikossa olevat kirjanmerkit. Katso *Kirjanmerkit* sivulla 142.

Valitse kirjanmerkki, jonka avulla pääset haluamaasi sivustoon.

Tietoa eri palvelujen saatavuudesta ja hinnoista saat verkko-operaattorilta tai palveluntarjoajalta.

- Paina **Valikko**-näppäintä ja valitse *Palvelut* ja *Noutolinkit*. Katso *Noutaminen* sivulla 143.

Laitteeseen voi olla ladattu valmiiksi sellaisten sivustojen kirjanmerkkejä, jotka eivät liity Nokiaan. Nokia ei takaa näiden sivustojen luotettavuutta tai vastaa niistä eikä tue niiden käyttöä. Jos kuitenkin päätät avata tällaisia sivustoja, noudata samoja turvallisuutta koskevia varotoimia ja suhtaudu sisältöön harkiten kuten muidenkin Internet-sivustojen kanssa.

■ Palvelut



Voit käyttää puhelimen selaimella erilaisia palveluja. Nämä palvelut voivat tarjota esimerkiksi säätiedotuksia, uutisia, lentoaikatauluja tai taloustietoja.

Tietoa palvelujen saatavuudesta ja hinnoista saat verkko-operaattoriltasi ja haluamaasi palvelua ylläpitävältä palveluntarjoajalta. Palveluntarjoajilta saat myös palvelujen käyttöä koskevia ohjeita.

Puhelimen selaimella voit käyttää palveluja, joiden sivuilla käytetään WML-merkintäkieltä (Wireless Mark-Up Language) tai XHTML-merkintäkieltä (extensible HyperText Mark-Up Language). Sivut voivat näkyä tavallisesta poikkeavalla tavalla puhelimen näytön rajallisen koon vuoksi. Sivujen kaikki yksityiskohdat eivät ehkä näy puhelimen näytössä.

Palvelujen käyttöönoton ja käytön perusvaiheet

1. Tallenna haluamasi palvelun edellyttämät kokoonpanoasetukset.
2. Luo yhteys kyseiseen palveluun.
3. Selaa palvelun sivuja.
4. Kun olet lopettanut selaamisen, katkaise yhteys palveluun.

Selaamistoiminnon määrittäminen

Voit saada selaamisessa tarvittavat kokoonpanoasetukset kokoonpanoviestinä verkko-operaattorilta tai palveluntarjoajalta, jonka palvelua haluat käyttää. Katso [Kokoonpanojen asetuspalvelu](#) sivulla 17.

Tietoja kokoonpanoasetusten hallinnasta on kohdassa [Kokoonpanoasetukset](#) sivulla [102](#).

Palveluyhteyden muodostaminen



Varmista ensin, että haluamasi palvelun kokoonpanoasetukset ovat käytössä.

- Paina **Valikko**-näppäintä ja valitse *Palvelut, Asetukset* ja *Kokoonpanoasetukset*.
 - Valitse *Kokoonpano*. Näytössä näkyvät vain kokoonpanot, jotka tukevat selaamispalvelua. Valitse palveluntarjoaja tai *Oletus* tai *Oma kokoonpano* selaamista varten. Voit ehkä vastaanottaa selaamisasetukset kokoonpanoviestinä. Katso [Kokoonpanojen asetuspalvelu](#) sivulla [17](#). Tietoa kokoonpanoasetusten näppäilemisestä on kohdassa [Kokoonpanoasetukset](#) sivulla [102](#).
Valitse *Tili* sekä käytössä oleviin kokoonpanoasetuksiin kuuluva selaamispalvelun tili.
 - Valitse *Näytä pääteikkuna* ja valitse *Kyllä*, jos haluat todentaa käyttäjän manuaalisesti sisäverkko yhteyksissä.





Muodosta tämän jälkeen yhteys palveluun. Paina esimerkiksi **Valikko**-näppäintä ja valitse *Palvelut* ja *Aloitussivulle*, tai pidä valmiustilassa alhaalla -näppäintä.

Sivujen selaaminen

Kun palveluun on muodostettu yhteys, voit alkaa selata sen sivuja. Puhelimen näppäimillä voidaan suorittaa eri toimintoja eri palveluissa. Noudata näyttöön tulevia ohjeita. Lisätietoja saat palveluntarjoajaltasi.

Jos siirtotieksi on valittu GPRS, -symboli näkyy näytön vasemmassa yläkulmassa selaamisen aikana. Jos vastaanotat puhelun tai tekstiviestin tai soitat puhelun (E)GPRS-yhteyden aikana, näytön oikeaan yläkulmaan tulee -symboli merkiksi siitä, että (E)GPRS-yhteys on odotustilassa (pidossa). Esimerkiksi puhelun jälkeen puhelin yrittää luoda (E)GPRS-yhteyden uudestaan.

Selaaminen näppäimistön avulla

- Voit siirtyä sivulla selausnäppäimillä.
- Jos haluat valita korostetun kohteen, paina puhelunäppäintä . Jos haluat avata linkin, paina **Valitse**-näppäintä.
- Näppäimillä  -  voit kirjoittaa kirjaimia ja numeroita tekstieditoriin. Erikoiskirjaimia saat *-näppäimellä.

Toiminnot selaamisen aikana

Jos painat **Valinnat**-näppäintä, näyttöön voi tulla seuraavia toimintoja. Palveluntarjoaja voi tarjota myös muita toimintoja.

- **Lompakon tiedot**, jos haluat käyttää **Lompakko**-sovelluksen sisältämiä korttitietoja, jos palvelusivu tukee lompakon käyttöä. Katso **Lompakko** sivulla 129.
- **Linkit**, jos haluat käyttää sivukohtaisia lisätoimintoja.

- *Aloitussivulle*, jos haluat palata palveluntarjoajan aloitussivulle.
- *Uusi kirjanmerkki*, jos haluat tallentaa sivun kirjanmerkiksi.
- *Kirjanmerkit*. Katso [Kirjanmerkit](#) sivulla 142.
- *Noutolinkit*, jos haluat nähdä noutolinkkien kirjanmerkit.
- *Muut valinnat*, jos haluat käyttää muita toimintoja, kuten lompakko- ja suojaustoimintoja.
- *Lataa uudelleen*, jos haluat ladata nykyisen sivun uudelleen ja päivittää sen.
- *Lopeta*. Katso [Selaamisen lopettaminen](#) sivulla 141.

Toiminnot selaamisen aikana

Selain tukee toimintoja, joita voi käyttää selaamisen aikana. Voit soittaa äänipuhelun, lähettää DTMF-numerosarjoja äänipuhelun aikana ja tallentaa sivulla olevan nimen ja puhelinnumeron.

Selaamisen lopettaminen

Jos haluat lopettaa selaamisen ja katkaista yhteyden, paina **Valinnat**-näppäintä ja valitse *Lopeta*. Kun näytössä on teksti *Lopetetaanko selailu?*, paina **Kyllä**-näppäintä.

Tai: paina -näppäintä kaksi kertaa tai pidä -näppäintä alhaalla.

Selaamisen ulkoasetukset

Paina selaamisen aikana **Valinnat**-näppäintä ja valitse *Muut valinnat* ja *Ulkoasetukset*, tai paina valmiustilassa **Valikko**-näppäintä ja valitse *Palvelut*, *Asetukset* ja *Ulkoasetukset*. Valitse

- *Tekstin rivitys* ja *Käytössä*, jos haluat, että teksti jatkuu seuraavalla rivillä. Valitse *Ei käytössä*, jos haluat, että tekstiä lyhennetään.
- *Fonttikoko* ja valitse sen jälkeen *Erittäin pieni*, *Pieni* tai *Normaali*.
- *Näytä kuvat* ja valitse sen jälkeen *Ei*, jos et halua sivulla olevien kuvien näkyvän. Tämä saattaa nopeuttaa paljon kuvia sisältävien sivujen selaamista.
- *Häilytykset* ja valitse sen jälkeen *Suojaamattoman yhteyden häilytys* ja *Kyllä*, jos haluat asettaa puhelimen häilyttämään, jos suojattu yhteys muuttuu suojaamattomaksi selaamisen aikana. Valitse *Suojaamattomien kohteiden häilytys* ja *Kyllä*, jos haluat asettaa puhelimen häilyttämään, kun suojatulla sivulla on suojaamattomia kohteita.
- *Merkistön koodaus* ja *Sisällön koodaus*, jos haluat valita selainsivun sisällön koodauksen.
Valitse *Unicode (UTF-8) -Web-osoitteet* ja *Käytössä*, jos haluat puhelimen lähettävän URL-osoitteen käyttäen UTF-8-koodausta.

Kirjanmerkit

Voit tallentaa sivujen osoitteita kirjanmerkeiksi puhelimen muistiin.

1. Paina selaamisen aikana **Valinnat**-näppäintä ja valitse *Kirjanmerkit*, tai paina valmiustilassa **Valikko**-näppäintä ja valitse *Palvelut* ja *Kirjanmerkit*.

2. Siirry kirjanmerkin kohdalle ja paina **Valitse**-näppäintä tai puhelunäppäintä , jos haluat muodostaa yhteyden kirjanmerkkiin liittyvälle sivulle.

Paina **Valinnat**-näppäintä, jolloin voit esimerkiksi tarkastella tai muokata kirjanmerkkiä tai poistaa tai lähettää sen.

Laitteeseen voi olla ladattu valmiiksi sellaisten sivustojen kirjanmerkkejä, jotka eivät liity Nokiaan. Nokia ei takaa näiden sivustojen luotettavuutta tai vastaa niistä eikä tue niiden käyttöä. Jos kuitenkin päätät avata tällaisia sivustoja, noudata samoja turvallisuutta koskevia varotoimia ja suhtaudu sisältöön harkiten kuten muidenkin Internet-sivustojen kanssa.

Kirjanmerkin vastaanottaminen

Kun saat kirjanmerkin (joka on lähetetty kirjanmerkinä), näyttöön tulee *1 kirjanmerkki vastaanotettu*. Paina **Näytä**-näppäintä ja valitse **Tallenna**, jos haluat tallentaa kirjanmerkin, tai paina **Valinnat**-näppäintä ja valitse **Näytä** tai **Poista**, jos haluat tarkastella sitä tai poistaa sen.

Noutaminen

Jos haluat noutaa puhelimeen selaamisen aikana ääniä, kuvia, pelejä tai sovelluksia, paina **Valinnat**-näppäintä ja valitse **Noutolinkit**, tai paina valmiustilassa **Valikko**-näppäintä ja valitse **Palvelut** ja **Noutolinkit**. Valitse, haluatko noutaa ääniä, kuvia, pelejä, videoleikkeitä, teemoja vai sovelluksia.



Huom! Asenna ohjelmia vain sellaisista lähteistä, joissa on riittävä suojaus viruksia ja muita vahingollisia ohjelmia vastaan.

Palveluviestit

Puhelin voi vastaanottaa palveluntarjoajalta palveluviestejä (Push-viestejä). Palveluviestit ovat ilmoituksia, esimerkiksi uutisotsikoita. Palveluviestit voivat sisältää tekstiä tai palvelun osoitteen.

- Jos haluat nähdä saamasi palveluviestin, paina **Näytä**-näppäintä. Jos painat **Poistu**-näppäintä, viesti siirretään *Palveluviestit*-valikkoon. Jos haluat siirtyä *Palveluviestit*-valikkoon myöhemmin, paina **Valikko**-näppäintä ja valitse *Palvelut* ja *Palveluviestit*.
- Voit käyttää palveluviestiä selaamisen aikana painamalla **Valinnat**-näppäintä ja valitse *Muut valinnat* ja *Palveluviestit*. Siirry haluamasi viestin kohdalle ja paina **Lataa**-näppäintä, jos haluat noutaa viestissä mainitun sisällön sivulta, tai paina **Valinnat**-näppäintä ja valitse *Tiedot* tai *Poista*.

Palveluviestien asetukset

Paina **Valikko**-näppäintä ja valitse *Palvelut*, *Asetukset* ja *Palveluviestien asetukset*.

- Voit sallia (tai estää) palveluviestien vastaanottamisen valitsemalla *Palveluviestit* ja *Käytössä* (tai *Ei käytössä*).
- Voit asettaa puhelimen vastaanottamaan palveluviestejä vain palveluntarjoajan hyväksymiltä sisällöntuottajilta valitsemalla *Viestisuodatin* ja *Käytössä*. Voit tarkastella hyväksytyjen sisällöntuottajien luetteloa valitsemalla *Luotetut kanavat*.

- Jos olet asettanut puhelimen vastaanottamaan palveluviestejä, voit palveluviestin vastaanottamisen jälkeen käynnistää selaimen automaattisesti valmiustilasta valitsemalla *Automaattinen yhteys* ja *Käyttöön*.

Jos valitset *Pois käytöstä*, puhelin käynnistää selaimen vain, jos valitset *Lataa* saatuasi palveluviestin.

Välimuisti

Välimuisti on muistipaikka, johon tietoja tallennetaan tilapäisesti. Jos olet käyttänyt tai yrittänyt käyttää salasanoja vaativia luottamuksellisia tietoja, tyhjennä välimuisti jokaisen käyttökerran jälkeen. Käyttämäsi tiedot tai palvelut tallentuvat välimuistiin.

Voit tyhjentää välimuistin seuraavasti:

- Paina selaamisen aikana **Valinnat**-näppäintä ja valitse *Muut valinnat* ja *Tyhj. välimuisti*.
- Paina valmiustilassa **Valikko**-näppäintä ja valitse *Palvelut* ja *Tyhj. välimuisti*.

Evästeet

Eväste on tietopaketti, jonka sivusto tallentaa puhelimen selaimen välimuistiin. Tietopaketti voi sisältää esimerkiksi käyttäjän tiedot tai selaimen asetukset. Evästeet pysyvät puhelimen muistissa, kunnes välimuisti tyhjennetään. Katso [Välimuisti](#) sivulla 145.

1. Paina selaamisen aikana **Valinnat**-näppäintä ja valitse *Muut valinnat*, *Suojaus* ja *Evästeasetukset*, tai paina valmiustilassa **Valikko**-näppäintä ja valitse *Palvelut*, *Asetukset*, *Suojausasetukset* ja *Evästeet*.

2. Jos haluat sallia tai estää evästeiden vastaanoton, valitse *Sallittuja* tai *Eivät sallittuja*.

Komentosarjat suojatun yhteyden kautta

Voit valita, haluatko sallia suojatulta sivulta tulevien komentosarjojen suorittamisen.

1. Paina selaamisen aikana **Valinnat**-näppäintä ja valitse *Muut valinnat*, *Suojaus* ja valitse *Kom.sarjan aset.*, tai paina valmiustilassa **Valikko**-näppäintä ja valitse *Palvelut*, *Asetukset*, *Suojausasetukset* ja *Suojatun yhteyden kom.sarjat*.
2. Jos haluat sallia komentosarjojen suorittamisen, valitse *Sallittuja*.

Selaimen tietoturva

Tietoturvatointoja tarvitaan joissakin palveluissa, kuten pankkipalveluissa ja verkkokaupoissa. Tällaisia yhteyksiä varten tarvitaan tietoturvarumenteita ja ehkä myös suojausmoduuli, joka voi olla saatavana SIM-kortillasi. Lisätietoja saat palveluntarjoajalta.

Suojausmoduuli

Suojausmoduuli voi sisältää varmenteita sekä yksityisiä ja julkisia avaimia. Suojausmoduuli voi parantaa selainyhteyttä käyttävien toimintojen tietoturvapalveluja. Sen avulla voit myös käyttää digitaalista allekirjoitusta. Varmenteet tallentaa suojausmoduuliin palveluntarjoaja.

Paina **Valikko**-näppäintä ja valitse *Palvelut, Asetukset, Suojausasetukset* ja *Suojausmoduulin asetukset*. Valitse

- *Suojausmoduulin tiedot*, jos haluat nähdä suojausmoduulin nimen, tilan, valmistajan ja sarjanumeron.
- *Moduulin PIN-kysely*, jos haluat asettaa puhelimen kysymään suojausmoduulin PIN-koodin suojausmoduulin palveluja käytettäessä.
- *Vaihda moduulin PIN-koodi*, jos haluat vaihtaa suojausmoduulin PIN-koodin, mikäli moduuli sallii tämän.
- *Vaihda allekirjoituksen PIN-koodi*, jos haluat valita ja vaihtaa allekirjoituksen PIN-koodin.

Katso myös **Tunnusluvut** sivulla **16**.

Varmenteet



Tärkeää: Huomaa, että vaikka varmenteiden käyttö pienentää etäyhteyksiin ja ohjelmien asentamiseen liittyviä riskejä huomattavasti, niitä on käytettävä oikein, jotta ne parantaisivat turvallisuutta. Varmenteen olemassaolo ei sellaisenaan anna mitään suojaa; varmenteiden hallintasovelluksessa on oltava oikeita, aitoja ja luotettavia varmenteita, jotta turvallisuus paranisi. Varmenteet ovat voimassa vain rajoitetun ajan. Jos varmenteella on merkintä Varmenne ei ole enää voimassa tai Varmenne ei vielä voimassa, vaikka sen pitäisi olla voimassa, tarkista, että laitteen päivämäärä ja kellonaika ovat oikeat.

Varmista ennen varmenneasetusten muuttamista, että voit todella luottaa varmenteen omistajaan ja että varmenne todella kuuluu luettelossa näkyvälle omistajalle.

Varmenteita on kolmenlaisia: palvelinvarmenteita, myöntäjän varmenteita ja käyttäjävarmen-teita. Voit saada nämä varmenteet palveluntarjoajaltasi. Myöntäjän varmenteet ja käyttäjävarmen-teet voi tallentaa suojausmoduuliin myös palveluntarjoaja.

Yhteyden aikana näkyy -suojaussymboli, jos tiedonsiirtoyhteys puhelimen ja sisältöpalvelimen välillä on salattu.

Suojaussymbolin näkyminen ei tarkoita sitä, että myös yhdyskäytävän ja sisältöpalvelimen (tai paikan, johon haluamasi aineisto on tallennettu) välinen tiedonsiirtoyhteys olisi turvallinen. Palveluntarjoaja suojaa yhdyskäytävän ja sisältöpalvelimen välisen yhteyden.

Digitaalinen allekirjoitus

Puhelimella voi tehdä digitaalisia allekirjoituksia. Digitaalinen allekirjoitus voi vastata laskun, sopimuksen tai muun asiakirjan allekirjoittamista.

Kun haluat käyttää digitaalista allekirjoitusta, valitse jokin sivulla oleva linkki, esimerkiksi sen kirjan nimi ja hinta, jonka haluat ostaa. Näyttöön tulee allekirjoitettava teksti, joka voi sisältää esimerkiksi tuotteen hinnan ja päivämäärän.

Tarkista, että näytön otsikkorivillä näkyy *Lue* ja että näytössä näkyy digitaalisen allekirjoituksen symboli .

Jos digitaalisen allekirjoituksen symboli ei näy, yhteys ei ole suojattu ja sinun ei kannata antaa mitään henkilökohtaisia tietoja, kuten allekirjoituksen PIN-koodia.

Jos haluat allekirjoittaa tekstin, lue se kokonaan ja valitse **Allekirj.**

Teksti ei ehkä mahdu näyttöön kokonaan. Selaa teksti loppuun ja lue se kokonaan, ennen kuin allekirjoitat sen.

Valitse käyttäjävarmenne, jota haluat käyttää. Näppäile allekirjoituksen PIN-koodi (katso [Tunnusluvut](#) sivulla 16) ja paina **OK**-näppäintä. Digitaalinen allekirjoitus häviää näytöstä ja palvelu voi näyttää ostoa koskevan vahvistuksen.

■ SIM-palvelut



Puhelimen toimintojen lisäksi käytettävissäsi voi olla SIM-kortin tarjoamia lisäpalveluja, joihin pääset tämän valikon kautta. Tämä valikko näkyy vain, jos SIM-korttisi tukee sitä. Valikon nimi ja sisältö riippuvat täysin tarjolla olevista palveluista.

Jos haluat asettaa puhelimen näyttämään vahvistusviestit, joita lähetetään puhelimen ja verkon välillä SIM-palvelujen käytön aikana, paina **Valikko**-näppäintä ja valitse *Asetukset*, *Yleiset käyttöasetukset*, *SIM-palvelujen vahvistus* ja *Kyllä*.

Näiden palvelujen käyttö voi edellyttää tekstiviestin (eli SMS-viestin) lähettämistä tai puhelun soittamista. Tästä voidaan veloittaa erikseen.

7. Tietokoneyhteydet

Voit lähettää ja vastaanottaa sähköpostia ja käyttää Internet-yhteyttä, kun puhelin on kytketty yhteensopivaan tietokoneeseen infrapunayhteyden kautta tai datakaapelin avulla. Voit käyttää puhelinta useiden erilaisten tiedonsiirto-ohjelmien kanssa. PC Suite -ohjelmistolla voit esimerkiksi synkronoida yhteystietoja sekä kalenteri- ja tehtävälistamerkintöjä puhelimen ja yhteensopivan tietokoneen välillä.

Lisätietoja ja noudettavia tiedostoja on Nokian Internet-sivustossa osoitteessa www.nokia.com/pcsuite.

■ Tiedonsiirto-sovellusten käyttäminen

Tietoa tiedonsiirto-sovellusten käyttämisestä on niiden mukana tulevissa ohjeissa. Puhelujen soittaminen ja vastaanottaminen ei ole suositeltavaa puhelimen ollessa yhteydessä tietokoneeseen, koska puhelut voivat häiritä yhteyttä.

8. Tietoa akuista

■ Lataaminen ja purkaminen

Laitte saa virtansa uudelleenladattavasta akusta. Uuden akun täysi suorituskyky saavutetaan vasta kahden tai kolmen täydellisen lataus- ja purkukerran jälkeen. Akku voidaan ladata ja purkaa satoja kertoja, mutta lopulta se kuluu loppuun. Kun puhe- ja valmiusajat ovat huomattavasti tavallista lyhyempiä, hanki uusi akku. Käytä vain Nokian hyväksymiä akkuja ja lataa akku vain Nokian hyväksymillä latureilla, jotka on tarkoitettu tätä laitetta varten.

Irrota laturi seinäpistorasiasta ja laitteesta, kun laturia ei käytetä. Älä jätä akkuja kytketyksi laturiin. Ylilataaminen voi lyhentää sen käyttöikää. Jos täyteen ladattua akkuja ei käytetä, lataus purkautuu itsestään ajan myötä. Suuret lämpötilanvaihtelut voivat vaikuttaa akun kykyyn latautua.

Käytä akkuja vain siihen tarkoitukseen, mihin se on suunniteltu. Älä koskaan käytä vahingoittunutta laturia tai akkuja.

Vältä aiheuttamasta akun oikosulkuja. Oikosulku voi aiheutua jonkin metalliesineen, kuten kolikon, paperiliittimen tai kynän, suorasta kosketuksesta akun positiivisen (+) ja negatiivisen (-) liitinnavan kanssa. (Navat ovat metalliliuskojen kaltaisia osia akussa.) Näin voi tapahtua esimerkiksi silloin, kun vara-akku on taskussa tai laukussa. Liitinnapojen joutuminen oikosulkuun voi vahingoittaa akkuja tai oikosulun aiheuttavaa esinettä.

Akun jättäminen kuumaan tai kylmään paikkaan, esimerkiksi suljettuun autoon kesäkuumalla tai pakkasella, vähentää akun tehoa ja käyttöikää. Pyri aina pitämään akku +15 °C:n +25 °C:n välisessä lämpötilassa. Laitte, jossa on kuuma tai kylmä akku, ei ehkä tilapäisesti toimi huolimatta siitä, että akku on täyteen ladattu. Akkujen toimintakyky on erityisen alhainen reilusti alle 0 °C:n lämpötiloissa.

Älä heitä akkuja tuleen! Hävitä akut paikallisten määräysten mukaisesti. Jos mahdollista, kierrätä ne. Akkuja ei saa heittää talousjätteen sekaan.

9. Lisälaitteet

Lisälaitteita ja -varusteita koskevia käytännön ohjeita.

- Pidä kaikki lisälaitteet ja -varusteet poissa pienten lasten ulottuvilta.
- Irrottaessasi lisälaitteen tai -varusteen virtajohdon ota kiinni ja vedä pistokkeesta, älä johdosta.
- Tarkista säännöllisesti, että ajoneuvoon asennetut lisälaitteet ovat kunnolla paikallaan ja toimivat oikein.
- Vain valtuutettu huoltoliike saa asentaa monimutkaisia auton lisälaitteita.

HUOLTO-OHJEITA

Laitteesi on korkeatasoinen laatuutuote ja sitä tulisi käsitellä huolellisesti. Seuraavat ohjeet auttavat sinua ylläpitämään takuusuojasi.

- Pidä laite kuivana. Sade, kosteus ja nesteet voivat sisältää mineraaleja, jotka syövyttävät elektronisia piirejä. Jos laite kastuu, poista akku ja anna laitteen kuivua kokonaan, ennen kuin asetat akun takaisin paikalleen.
- Älä käytä tai säilytä laitetta pölyisessä tai likaisessa paikassa. Sen liikkuvat osat ja elektroniset komponentit voivat vahingoittua.
- Älä säilytä laitetta kuumassa paikassa. Korkeat lämpötilat voivat lyhentää elektronisten laitteiden ikää, vahingoittaa akkuja ja taivuttaa tai sulattaa tiettyjä muoveja.
- Älä säilytä laitetta kylmässä paikassa. Kun laitteen lämpötila palautuu normaaliksi, sen sisälle voi muodostua kosteutta, joka saattaa vahingoittaa elektronisia piirilevyjä.
- Älä yritä avata laitetta muulla tavoin kuin tässä oppaassa annettujen ohjeiden mukaisesti.
- Älä pudota, kolhi tai ravista laitetta. Kovakourainen käsittely voi vahingoittaa sisällä olevia piirilevyjä ja hienomekaanisia osia.
- Älä käytä vahvoja kemikaaleja, liuottimia tai puhdistusaineita laitteen puhdistukseen.
- Älä maalaa laitetta. Maali voi tukkia sen liikkuvat osat ja estää sitä toimimasta kunnolla.
- Puhdista linssit (kuten kameran, etäisyyden tunnistimen ja valoisuuden tunnistimen linssit) pehmeällä, puhtaalla ja kuivalla kankaalla.
- Käytä vain laitteen omaa antennia tai hyväksytyä vaihtoantennia. Hyväksymättömät antennit, muutokset tai liitännät saattavat vahingoittaa laitetta ja voivat olla radiolaitteita koskevien määräysten vastaisia.

Kaikki edellä esitetyt ohjeet koskevat laitetta, akkua, laturia ja lisälaitteita. Jos jokin laite ei toimi kunnolla, vie se lähimpään valtuutettuun huoltoliikkeeseen.

TURVALLISUUTTA KOSKEVIA LISÄTIETOJA

■ Käyttöympäristö

Muista noudattaa paikallisia määräyksiä ja katkaise virta laitteesta aina, kun laitteen käyttö on kielletty tai kun se saattaa aiheuttaa häiriöitä tai vaaratilanteen. Käytä laitetta vain sen normaaleissa käyttöasennoissa. Käytä vain lisälaitteita, jotka Nokia on hyväksynyt käytettäväksi tämän laitteen kanssa, jotta radiosignaaleille altistuminen pysyisi annettujen suositusten rajoissa. Kun laitteeseen on kytketty virta ja kannat sitä kehon lähellä, käytä aina hyväksytyä pidikettä tai suojalaukkaa.

Jotkin laitteen osat ovat magneettisia. Laite saattaa vetää puoleensa metallimateriaaleja, ja henkilöiden, joilla on kuulolaite, ei tule pitää laitetta sillä korvalla, jossa on kuulolaite. Palauta laite aina telineeseensä, koska kuuloke voi vetää puoleensa metallimateriaaleja. Älä aseta luottokortteja tai muita magneettisia tallennusvälineitä laitteen lähelle, koska niille tallennetut tiedot voivat hävitä.

■ Lääketieteelliset laitteet

Mikä tahansa radiolähetinlaite, mukaan lukien matkapuhelimet, voi häiritä vajaasti suojatun lääketieteellisen laitteen toimintaa. Keskustele lääkärin tai lääketieteellisen laitteen valmistajan kanssa, jos haluat varmistaa, että laite on riittävän hyvin suojattu ulkoisia radiosignaaleja vastaan tai jos sinulla on muita kysymyksiä. Katkaise laitteesta virta terveydenhuoltolaitoksissa, kun kyseisen paikan säännöissä neuvotaan tekemään niin. Sairaaloissa ja terveydenhuoltolaitoksissa saatetaan käyttää laitteita, jotka ovat herkkiä ulkoisille radiosignaaleille.

Sydämentahdistimet

Sydämentahdistimien valmistajien suositus on, että puhelin pidetään vähintään 15,3 cm:n päässä sydämentahdistimesta, jotta vältettäisiin puhelimen sydämentahdistimelle mahdollisesti aiheuttama häiriö. Nämä suositukset ovat yhdenmukaisia Wireless Technology Researchin puolueettoman tutkimuksen ja suositusten kanssa. Henkilöiden, joilla on sydämentahdistin,

- tulisi aina pitää laite yli 15,3 cm:n päässä sydämentahdistimesta, kun laitteessa on virta
- ei pitäisi kuljettaa laitetta rintataskussa
- tulisi pitää laitetta vastakkaisella korvalla sydämentahdistimeen nähden, jotta häiriöiden mahdollisuus olisi mahdollisimman pieni.

Jos on syytä epäillä, että laite häiritsee sydämentahdistinta, katkaise virta laitteesta välittömästi.

Kuulolaitteet

Jotkin digitaaliset langattomat laitteet saattavat häiritä joitakin kuulolaitteita. Jos häiriötä esiintyy, ota yhteys palveluntarjoajaan.

■ Ajoneuvot

Radiosignaalit saattavat vaikuttaa ajoneuvojen väärin asennettuihin tai vajaasti suojattuihin elektroniisiin järjestelmiin, kuten elektroniisiin polttoaineensuihkutusjärjestelmiin, lukkiutumattomiin jarrujärjestelmiin, vakionopeusjärjestelmiin ja turvatyynyihin. Lisätietoja saat ajoneuvon tai siihen lisättyjen laitteiden valmistajalta tai sen edustajalta.

Vain valtuutettu huoltoliike saa huoltaa laitetta tai asentaa sen ajoneuvoon. Virheellinen asennus tai huolto voi olla vaarallista ja voi mitätöidä laitetta mahdollisesti koskevan takuun. Tarkista säännöllisesti, että ajoneuvosi kaikki langattomat laitteet ovat kunnolla paikallaan ja toimivat oikein. Älä säilytä tai kuljeta syttyviä nesteitä, kaasuja tai

räjähdysalttiita materiaaleja samassa tilassa laitteen, sen osien tai lisävarusteiden kanssa. Jos ajoneuvossa on turvatyynyjä, muista, että ne täytyvät voimalla. Älä aseta mitään esineitä, mukaan lukien asennettuja tai irrallisia matkapuhelinlaitteita, turvatyynyn edessä olevalle alueelle tai alueelle, jolle turvatyyny laajenee täytyessään. Jos ajoneuvoon asennetut matkapuhelinlaitteet on asennettu väärin ja turvatyyny täytyy, seurauksena voi olla vakavia vammoja.

Laitteen käyttö lennon aikana on kielletty. Katkaise laitteesta virta ennen ilma-alukseen nousemista. Langattomien telelaitteiden käyttö ilma-aluksessa voi vaarantaa ilma-aluksen toiminnan tai häiritä matkapuhelinverkkoa, ja se voi olla lainvastaista.

■ Räjähdysalttiit alueet

Katkaise laitteesta virta, kun olet räjähdysalttiilla alueella, ja noudata kaikkia kieltomerkkejä ja ohjeita. Räjähdysalttiisiin alueisiin kuuluvat alueet, joilla ajoneuvon moottori tavallisesti kehoitetaan sammuttamaan. Tällaisilla alueilla kipinät voivat aiheuttaa räjähdyksen tai tulipalon, joka voi johtaa ruumiinvammoihin tai jopa kuolemaan. Katkaise laitteesta virta esimerkiksi huoltoasemalla bensiinipumppujen lähellä. Noudata radiolaitteiden käyttöä koskevia rajoituksia polttoainetarastoissa ja -jakeluasemilla, kemiallisissa tuotantolaitoksissa ja räjäytystyömailla. Räjähdysalttiit alueet on useimmiten, mutta ei aina, merkitty selkeästi. Niihin kuuluvat veneiden kannen alustilat, kemiallisten aineiden siirto- ja varastointitilat, ajoneuvot, joissa käytetään nestekaasua (esimerkiksi propania tai butaania), sekä alueet, joiden ilmassa on kemikaaleja tai hiukkasia, esimerkiksi pölyä tai metallijauhoa.

■ Videopelien turvallisuutta koskevia tietoja

Valonherkkydestä johtuvat kohtaukset

Hyvin pieni osa ihmisistä voi saada kohtauksen, kun he joutuvat alttiiksi tietyille visuaalisille kuville, kuten videopeleissä mahdollisesti esiintyvillä välkkyvillä valoilla tai kuvioilla. Myös

ihmisillä, joilla ei aiemmin ole esiintynyt kohtauksia tai epilepsiaa, voi olla diagnosoimaton sairaus, joka voi aiheuttaa valonherkkyydestä johtuvia epileptisiä kohtauksia videopelien kuvaa katseltaessa. Näihin kohtauksiin voi liittyä monia erilaisia oireita, kuten huimaus, muuttunut näkökyky, silmien tai kasvojen nykiminen, käsivarsien tai jalkojen nykiminen tai vapina, ajan ja paikan tajun menettäminen, sekavuus tai hetkelliset psyykkiset häiriöt. Kohtaukset voivat myös aiheuttaa tajuttomuuden tai kouristuksia, jotka voivat johtaa vammautumiseen henkilön kaaduttua tai lyötyä itsensä lähellä oleviin esineisiin.

Jos havaitset jonkin näistä oireista, **lopeta pelaaminen heti ja ota yhteys lääkäriin.**

Aikuisten, joiden luvalla teini-ikäiset (tai lapset) pelaavat pelejä, tulee tarkkailla näitä oireita lapsissaan tai kysyä heiltä niistä, koska heillä esiintyy näitä kohtauksia aikuisia todennäköisemmin. Valonherkkyydestä johtuvien epileptisten kohtausten riskiä voi vähentää pelaamalla hyvin valaistussa huoneessa ja olemalla pelaamatta unisena tai väsyneenä. Jos sinulla tai jollakin sukulaisellasi on aiemmin esiintynyt tällaisia kohtauksia tai epilepsiaa, ota yhteys lääkäriin ennen pelaamista.

Pelaa turvallisesti

Pidä pelatessasi tauko vähintään puolen tunnin välein. Lopeta pelaaminen heti, kun alat tuntea itsesi väsyneeksi tai kun havaitset epämiellyttävän tuntemuksen tai kipua käsissä ja/ tai käsivarsissa. Jos vaiva jatkuu, ota yhteys lääkäriin.



Värinätoiminnon käyttö voi pahentaa vammoja. Älä käytä värinätoimintoa, jos sinulla on jokin vaiva sormien, käsien, ranteiden tai käsivarsien luissa tai nivelissä.

■ Hätäpuhelut



Tärkeää: Tämä laite käyttää kaikkien matkapuhelinten tapaan radiosignaaleja, matkapuhelinverkkoa ja yleistä puhelinverkkoa sekä käyttäjän ohjelmoimia toimintoja. Tämän vuoksi yhteyksiä ei voida taata kaikissa oloissa. Sinun ei koskaan tulisi luottaa ainoastaan langattomiin viestimiin välttämättömässä kommunikoinnissa, kuten hätätilanteissa.

Kun soitat hätäpuhelun:

1. Kytke laitteeseen virta, ellei se jo ole päällä. Tarkista, että signaali on riittävän voimakas. Jotkin matkapuhelinverkot edellyttävät, että laitteessa on oikein asennettu voimassa oleva SIM-kortti.
2. Paina -näppäintä niin monta kertaa kuin tarvitaan näytön tyhjentämiseen ja siihen, että laite on valmis puheluja varten.
3. Näppäile sen alueen virallinen hätänumero, jossa olet. Hätänumerot vaihtelevat alueittain.
4. Paina puhelunäppäintä .

Tietyt toiminnot on ehkä poistettava käytöstä, ennen kuin voit soittaa hätäpuhelun. Jos laitteessa on käytössä offline- tai lentokäyttöprofiili, puhelintoiminto on otettava käyttöön vaihtamalla profiili, ennen kuin hätäpuhelun voi soittaa. Lisätietoja saat tästä oppaasta tai palveluntarjoajaltasi.

Kun soitat hätäpuhelun, anna kaikki tarvittavat tiedot mahdollisimman tarkasti. Langaton laitteesi saattaa olla ainoa yhteydenpitoväline onnettomuuspaikalla. Älä katkaise puhelua, ennen kuin saat luvan siihen.

■ Hyväksyntätietoja (SAR)

TÄMÄ LAITE TÄYTTÄÄ KANSAINVÄLISET SUOSITUKSET, JOTKA KOSKEVAT ALTISTUMISTA RADIOAALLOILLE

Tämä langaton laite on radiolähetin ja -vastaanotin. Se on suunniteltu ja valmistettu siten, ettei se ylitä kansainvälisissä suosituksissa (ICNIRP) annettuja radiosignaaleille altistumista koskevia rajoja. Nämä rajat ovat osa kattavia suosituksia, ja ne määrittävät sallitut radiosignaalisat keskivertoväestölle. Riippumattomat tieteelliset organisaatiot ovat kehittäneet nämä suositukset arvioimalla tieteellisiä tutkimuksia määraajoin ja perusteellisesti. Suosituksiin sisältyy huomattava turvamarginaali, jonka tarkoituksena on varmistaa kaikkien ihmisten turvallisuus iästä ja terveydentilasta riippumatta.

Langattomia laitteita koskevassa altistumisstandardissa käytetään mittayksikköä, joka tunnetaan nimellä ominaisabsorptionopeus (SAR). Kansainvälisissä suosituksissa annettu SAR-raja on 2,0 W/kg*. SAR-testit tehdään siten, että niissä käytetään normaaleja käyttöasentoja ja laitteen suurinta hyväksyttyä lähetystehoä kaikilla testattavilla taajuuskaistoilla. Vaikka SAR-arvo mitataan suurimmalla hyväksytyllä tehotasolla, laitteen todellinen SAR-taso käyttötilanteessa voi olla paljon alle enimmäisarvon. Tämä johtuu siitä, että laite on suunniteltu toimimaan useilla tehotasoilla siten, että se käyttää vain verkkoon pääsemiseksi tarvittavaa tehoa. Yleisääntönä voidaan todeta, että mitä lähempänä tukiasemaa ollaan, sitä alhaisempi laitteen teho tarvitaan.

Tämän laitteen suurin SAR-arvo testattessa käyttöä korvalla on 0,46 W/kg.

Tämä laite täyttää radiotaajuusaltistumista koskevat suositukset, kun sitä käytetään normaalissa käyttöasennossa korvaa vasten tai siten, että sen etäisyys kehosta on vähintään 1,5 cm. Kun käytetään suojalaukkuä, vyöpidikettä tai muuta pidikettä, se ei saa sisältää metallia ja sen tulee asettaa tuote siten, että sen etäisyys kehosta on vähintään 1,5 cm.

Datatieostojen tai viestien siirto tällä laitteella edellyttää hyvälaatuista yhteyttä verkkoon. Joissakin tapauksissa datatieostot tai viestit siirretään vasta, kun tällainen yhteys on

käytettävissä. Varmista, että edellä esitettyjä etäisyyttä koskevia ohjeita noudatetaan, kunnes tiedonsiirto on päättynyt.

* Yleisölle myytävien langattomien laitteiden SAR-raja on 2,0 wattia/kilogramma (W/kg) laskettuna keskimäärin kehon 10 gramman kudospainetta kohti. Suositukseen sisältyy huomattava turvamarginaali, joka antaa lisäsuojaa ja ottaa huomioon mahdolliset mittausvaihtelut. SAR-arvot voivat vaihdella maakohtaisten raportointivaatimusten ja verkon taajuusalueen mukaan. Muita alueita koskevia SAR-tietoja löytyy tuotetiedoista osoitteesta www.nokia.com.