

НАЦИОНАЛЬНАЯ АКАДЕМИЯ НАУК УКРАИНЫ
ИНСТИТУТ АРХЕОЛОГИИ

ПАЧКОВА С. П.

ЗАРУБИНЕЦКАЯ КУЛЬТУРА И ЛАТЕНИЗИРОВАННЫЕ КУЛЬТУРЫ ЕВРОПЫ

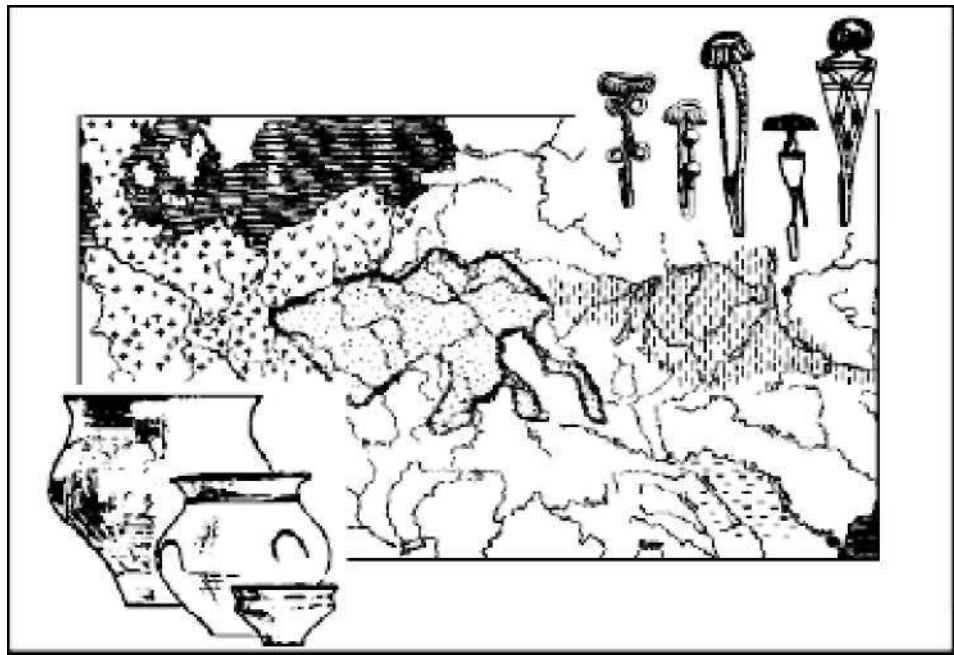

КИЕВ—2006

ББК Т4 (4) 27-6

Пачкова С.П. Зарубинецкая культура и латенизированные культуры Европы.
К., 2006.— 372 с— 172 илл.

Книга посвящена характеристике зарубинецкой культуры, памятники которой на рубеже нашей эры были распространены на территории Среднего и Верхнего Поднепровья, Припятского Полесья и Подесенья (Украина, Беларусь и Российская Федерация). Большое место уделено проблеме ее истоков и происхождения. Рассматривается вклад в ее формирование населения культур предшествующего скифского времени (поморской, милоградско-подгорцевской и лесостепных культур Поднепровья). Значительная часть исследования отведена вопросам взаимоотношений с синхронными культурами Средней и Юго-Восточной Европы, которые вместе зарубинецкой, находились под сильным влиянием латенской культуры кельтов и создали своеобразный «мир латенизированных культур». Текст сопровождается иллюстрациями, картами, таблицами.

Книга рассчитана на археологов, историков, студентов исторических факультетов, а также всех, кто интересуется историческим прошлым.

На русском языке

Научное издание

Утверждено к печати Ученым советом Института археологии НАН Украины

Ответственный редактор: д. и. н., профессор **Козак Денис Никодимович**

Рецензенты: д. и. н., профессор **Терпиловский Ростислав Всеволодович**
к. и. н. **Бунятян Екатерина Петровна**

Редактор: **Абашина Н. С.**
Технический редактор: **Петрашенко А. Н.**
Иллюстрации: **авторские**
Компьютерная верстка: **Петрашенко А. Н.**

ISBN 966-02-3955-6

© Институт археологии НАН Украины

© Пачкова С. П.

ВВЕДЕНИЕ

Рубеж новой эры в истории заселения Украины был временем существенных перемен. После крушения скифского господства возникли социально-политические объединения, которые нашли отражение в формировании принципиально новой карты археологических культур. Украинская Лесостепь, южная часть лесной зоны Поднепровья и Припятское Полесье, полностью поменяв социально-политическую и культурную ориентацию с кочевнического скифского юга на средневропейскую, оказались втянутыми в состав латенизированных культур. Это был мир варварских племен Средней, Северной и Юго-Восточной Европы. Он протянулся с запада на восток от нижнего Рейна через территорию Польши к берегам Днепра и с севера на юг от Скандинавии до Карпато-Днестровского региона (рис. 1). Эту громадную территорию заняли различные этнокультурные группы, объединенные в единый «мир» рядом общих черт. Их население практиковало обряд кремации и кладбища — «поля погребений» сохранились до настоящего времени практически во всем регионе без видимых внешних признаков (кроме Скандинавии).

Население каждой культуры пользовалось лепной посудой двух видов: столовой — с лощеной блестящей черно-серой поверхностью и кухонной — с бугристой и часто нарочито ошершавленной хрупчатой поверхностью. От латенской культуры кельтов населением латенизированных культур были восприняты формы украшений, орудий труда, технологии их

изготовления и обычай ношения одежды, которая скреплялась фибулами латенских конструкций.

Это те важнейшие общие черты, позволяющие отличать и выделять латенизированные культуры от других культур и культурных сообществ — мира латенской цивилизации кельтов, античной цивилизации Европы, лесных культур Восточной Европы, кочевнического мира степей, фракийского мира Балкан и Карпат.

Все исследователи, занимающиеся анализом зарубинецкой культуры, выделяют ее из ряда других синхронных, отмечая своеобразие и самобытность ее комплекса. Однако сущность культуры, ее происхождение и хронологические рамки вызывали и до сих пор вызывают разнозначную интерпретацию.

В. В. Хвойка, открыв первые памятники культуры у с. Зарубинцы на заре прошлого столетия, не сомневался в том, что они оставлены местным славянским земледельческим населением Среднего Поднепровья — прямыми потомками лесостепного скифского населения [1901, с. 182—190; 1913, с. 43—44].

В немецкой литературе практически одновременно появилось другое толкование зарубинецких материалов, суть которого сводилась к тому, что они не могут принадлежать наследникам культур Лесостепи скифского времени, а принесены мигрантами (германцами) из Средней и Северной Европы.

По мере увеличения числа исследованных зарубинецких памятников и не



Рис. 1. Карта-схема распространения культур 2 Б. ДО Н. Э. — 2 Б. Н. Э. [Русанова 1993, с. 17, с добавлениями С. П. Пачковой]. Условные обозначения: *а* — латенская, *б* — зарубинецкая, *в* — пшеворская, *г* — поенешти-лукашевская, *д* — липицкая, *е* — ясторфская, *ж* — оксывская, *з* — западнобалтская, *и* — культура штрихованной керамики, *к* — юхновская, *л* — сарматские памятники, *м* — позднескифские городища, *н* — черниченская группа памятников.

только в Украине, но и в Беларуси, накопления археологического материала разных категорий круг спорных вопросов расширялся. Кардинально менялись взгляды на хронологию, территорию распространения и этническую интерпретацию. При решении проблемы происхождения зарубинецкой культуры продолжают дискутироваться вопросы о роли и месте в этом процессе местных (автохтонных) и пришлых племен.

С начала 4 в. до н.э. наступил период «исторической экспансии» кельтов. На протяжении двух веков они завоевали Северную Италию, западные и северные районы Франции, Британию, проникли в Испанию, на Балканы, в Карпаты, в Силезию и Малую Азию. Все варварские культуры Средней и Юго-Восточной Европы покрылись «латенской вуалью». Для культур и племен, оказавшихся в зоне

действия кельтов, наличие подобной «вуали» легко объяснимо. Но для тех, кто не имел непосредственных контактов с кельтскими племенами, интерпретация процесса влияния культуры кельтов вызывает определенные разногласия. Так, высказано мнение, что зарубинецкую культуру нельзя относить к числу латенизированных, поскольку она не имела непосредственных контактов с кельтской (латенской) [Максимов 1999, с. 143—150].

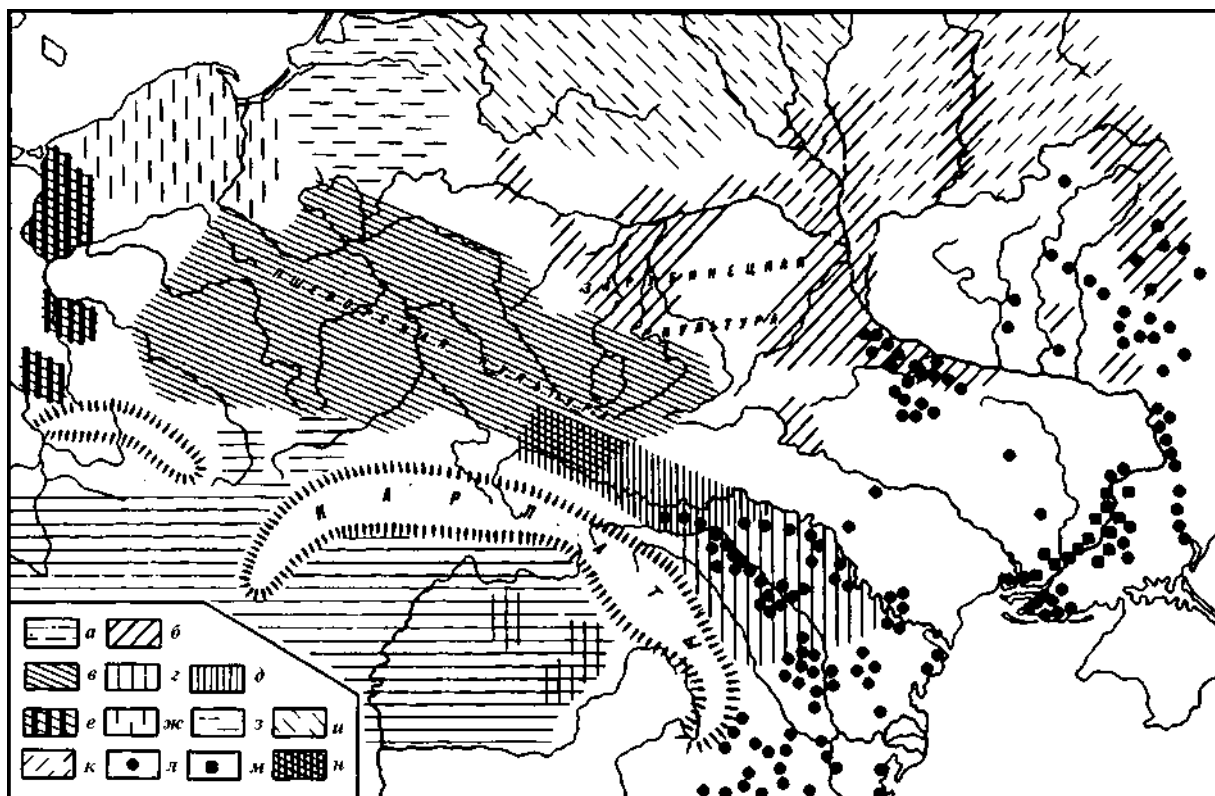
Рубеж новой эры в античных письменных источниках отмечен как время переселения из северных регионов Средней Европы различных племен, среди которых наиболее известными были скиры, бастарны, кимвры, венеды. Скиров и кимвров определенно относят к числу германских, этническая принадлежность бастарнов остается спорной. Они называются то галлами, то германцами, то сме-

шанным народом. Венеды, с посылкой на историка 6 в. Иордана, часто рассматриваются как славянские племена.

Среди современных археологов нет таких, которые бы в вопросе происхождения зарубинецкой культуры придерживались автохтонистской теории В. В. Хвойки. Участие принесенных культурных компонентов, как и роль внутререгиональных миграций в процессе культурного развития племен зарубинецкой культуры, признается всеми исследователями.

Но со страниц научной литературы не только не исчезла, а возродилась в новом качестве концепция формирования зарубинецкой культуры и определения ее места в системе латенизированных с позиций миграционизма. Она базируется «на сопоставлении хронологии археологических явлений с политическими событиями, известными по античным письменным источникам» [Шукин 1994, с. 47]. Зарубинецкая культура в данном случае рассматривается как полностью чужеродное явление в Поднепровье, появившееся в результате переноса культуры в готовом виде выходцами из провинциальных областей ясторфской культуры [Еременко 1997, с. 121—171]. Окраины ясторфской культуры подвергались латенизации благодаря долговременному соседству с кельтами в Тюрингии и Силезии, в некоторых районах Моравии и Богемии. В то время, когда жители ясторфской периферии воспринимали и переваривали латенскую культуру, более прогрессивную по сравнению со своей родной (ясторфской), в Юго-Восточной Европе проходил процесс крушения старых традиций и культур, сопровождавшийся сокращением их населения. После падения Скифии, лесостепные памятники которой заканчивают функционировать в первой трети 3 в. до н. э., территория Лесостепи пребывала в запустении вплоть до проникновения сюда в конце 3 в. до н. э. носителей зарубинецкой культуры.

По мнению сторонников миграционистского направления, аналогичным был и механизм появления поенешти-лукашев-

ской культуры в Карпато-Днестровском регионе. Эта культура также была принесена на свободные от гетов земли выходцами из ясторфской периферии. И более того, обе культуры — и зарубинецкая, и поенешти-лукашевская являлись одной культурой [Мачинский 1966, 1966а] или, по крайней мере, входили в особую зарубинецко-поенештскую общность [Шукин 1994, с. 107].

Платформа, на которой зиждется новая миграционистская теория происхождения и развития зарубинецкой культуры, строится, прежде всего, на отрицании участия в этих процессах местного населения Полесья и южной части лесной и лесостепной зон Поднепровья. Основным аргументом является так называемый хиатус между зарубинецкой и культурами скифского времени, сопровождаемый запустением этих территорий на протяжении нескольких десятков лет. Хиатус обосновывается отсутствием импортных (кельтских или латенских) датирующих вещей на территории Полесья и южной части лесного и лесостепного Поднепровья в промежутке между окончанием функционирования культур скифского времени и началом генезиса зарубинецкой культуры. Затухание скифской культуры фиксируется прекращением поступления латенских импортов в Поднепровье в первой трети 3 в. до н. э. Клейма на ручках античных амфор и ранние фибулы среднелатенской схемы служат надежными маркерами начала зарубинецкой культуры в рамках последней трети 3 в. до н. э.

Хиатус — это время политической, экономической и социальной нестабильности региона, которая сопровождается переходными историческими периодами от времени начала гибели одной культуры до начала формирования другой. Поэтому 30—50 лет в истории отдельных регионов не могут рассматриваться как время полного замирания жизни и обезлюдения, тем более такой огромной и благоприятной для жизни человека территории, какой является юг Беларуси и Правобережная лесостепь Украины.

Зарубинецкая культура находилась на юго-восточной окраине латенизированного ареала и ей были присущи определенные черты латенизированных культур. На основе сравнительного анализа основных артефактов культур (топографии поселений и могильников, устройства жилищ, деталей погребального обряда, фибульного и керамического комплексов) автор поставила задачу выявить общие черты зарубинецкой и других латенизированных культур, чтобы проследить процесс формирования зарубинецкой культуры, количественное и качественное сходство/различие близких черт в каждой из латенизированных культур.

Можно предположить, что латенские традиции местному населению Полесья, Верхнего и Среднего Поднепровья были переданы бастарнами и скирами, известными по античным письменным источникам, которые в конце 3 в. до н.э. переселялись из обширных регионов ясторфской культуры. Путь их лежал в Балканское Подунавье вдоль восточных отрогов Карпат. После непродолжительных скитаний они осели в Карпато-Днестровском регионе, вытеснив и частично включив в свой состав местное гетское население. Там они сформировали новое социально-культурное объединение, которое оставило после себя памятники поенешти-лукашевской культуры. В их культуре, наряду с некоторыми гетскими, явственно прослеживаются черты различных регионов ясторфской культуры, особенно в структуре и формах керамического комплекса, в погребальном обряде, в котором доминируют урновые погребения. Урнами, как и в ясторфской культуре, служили чернолощенные кувшины, горшки и супницы — вазы, прикрытые мисками. Очень близким к ясторфскому является и набор фибул, особенно ранних форм, то есть периода становления латенизированных культур (среднелатенские фибулы с шариками и фибулы типа «рис. 19 и 20-Костжевский»),

Часть мигрирующего населения из этого основного потока оказалась на Припяти и в Поднепровье, положив начало

латенизации культуры населения в этом регионе. Вероятно, в социальном плане это были не самые значимые представители мигрантов, возможно, просто самые молодые и подвижные, посланные разведать, «что там за горизонтом» их основного пути. Они перенесли на зарубинецкую территорию отдельные индикаторы ясторфской культуры — скромный обряд безинвентарных погребений в виде скопления кальцинированных «чистых» костей в урнах из органического материала, от которых не сохранилось до наших дней и тлена.

Однако значимость прихода этих мигрантов на территорию Поднепровья была велика. Они всколыхнули местное население, что привело к началу процесса объединения разноэтничных племен и территорий, входивших ранее в иные этнокультурные образования. С их приходом начался процесс формирования новой культурной общности — зарубинецкой. Показать, в чем конкретно проявился вклад мигрантов в облик зарубинецкой культуры, является также задачей данного исследования.

Сторонники новой миграционистской теории сложения зарубинецкой культуры полностью отрицают участие в этом процессе местного населения. Очевидные черты предшествующих культур в зарубинецких материалах они считают несущественными. Автор предлагаемой работы придерживается другого мнения. Прежде всего, зарубинецкая культура сложилась на территории, ранее занятой различными группами лесостепных культур скифского времени, милоградско-подгорцевской культуры Полесья и южной части Верхнего Поднепровья и поморскими памятниками западной части Припятского Полесья.

Региональные различия заключаются в наличии элементов предшествующих культур. Это дает неопровержимое доказательство влияния местного населения на облик зарубинецкой культуры. Ведь их никто не мог передать в новую культуру, кроме потомков тех людей, в традициях которых они были закреплены

еще в предыдущее время. Вновь пришедшие, естественно, о них не знали, они не могли быть им дороги и важны. Количество черт более ранних культур не могло быть большим, поскольку изменились «времена и нравы» и сложилась новая культура, которая не являлась прямым продолжением ни одной из старых. Выяснение вклада местного населения в формирование облика зарубинецкой культуры путем выявления компонентов культур предшествующей эпохи является одной из основных задач работы.

Вовлечение территории Полесья и Поднепровья в новую орбиту древнего мира на рубеже новой эры — в круг формирования латенизированных культур — привело к изменению образа жизни населения этих территорий. Это коснулось, прежде всего, наиболее активной части населения — молодежи, которая приняла участие в бастарнских походах в Балканское Подунавье. Их результатом было заимствование многих элементов латенского погребального обряда, форм железных орудий труда и, самое главное, фибул с треугольным окончанием ножки, которые в югославской литературе назывались копьевидными, а у нас — фибулами зарубинецкого типа. Эти элементы не могли быть восприняты бастарнами-ясторфцами, поскольку в этом случае они широко распространились бы и в поенешти-лукашевской культуре и в ясторфской культуре. Они прижились именно у выходцев из Поднепровья и Полесья и были перенесены ими на свою территорию формирующейся зарубинецкой культуры, возможно, вместе с племенным названием «венеды», которое в тех местах было распространено.

И, наконец, основным аргументом, отрицающим тезис о трансфере сформированной зарубинецкой культуры, является то, что она не адекватна ни одной из латенизированных культур. Она не является также сплавом нескольких исходных культур, поскольку латенизированные культуры, группы и отдельные памятники, маркирующие продвижение известных по античным источникам племен и

народов на рубеже н. э., не являются равнозначными зарубинецкой культуре. Все это подтверждает тезис о ее формировании на месте — в Припятском Полесье и Поднепровье с активным участием местного населения. Задачей предлагаемой работы является показать своеобразие зарубинецкой культуры и определить ее место в системе латенизированных культур Европы.

Для выполнения поставленных задач были использованы методы, применяемые в археологических исследованиях. Прежде всего, это — ретроспективный метод, с помощью которого решались проблемы связи зарубинецкой культуры с культурами предшествующей скифской эпохи. Широко использован типологический метод. Особенность его применения в данной работе состоит в том, что была проведена единая типология для каждой категории основных артефактов всех культур, анализируемых в работе. Это позволило представить, на мой взгляд, объективную картину сходства и различий в исследуемых материалах. Кроме того, предлагаемые типологии (фибул, керамики, погребального обряда) основаны на сочетании определенных признаков, что выявило большое разнообразие типов, благодаря которым оказалось возможным выяснить особенности и своеобразие не только каждой из культур и регионов, но и отдельных памятников внутри региона и культуры.

Широко использован сравнительный метод исследования материала различных культур. Особенностью его применения в данном исследовании является то, что сравнение основных категорий материала проводилось на различных классификационных уровнях, начиная с выделенных признаков и заканчивая типами, группами, видами и категориями. Сравнение на уровне признаков оказалось особенно результативным при анализе погребального обряда сравниваемых культур, поскольку в зарубинецкой культуре погребальный обряд не копировал обряд ни одной из сравниваемых культур, а лишь синтезировал черты обряда нескольких.

Метод корреляции нашел применение в разделе разработки относительной хронологии и периодизации зарубинецкой культуры. Особенностью является корреляция типов фибул как основного датированного материала в могильниках не с типом сосуда, найденного совместно с фибулой в погребении, а с признаками, которые выделены в этом сосуде. Это позволило определить набор ранних и поздних признаков в керамических сосудах, что, в свою очередь, выявило хронологическую позицию погребения и сосуда по шкале предложенной периодизации зарубинецкой культуры.

В работе использован большой фактологический материал (тысячи целых сосудов, тысячи погребений, сотни фибул). При его обработке и анализе использованы некоторые методы математической статистики. Статистика в археологии помогает очистить выводы, к которым приходят исследователи, от элементов субъективизма. Хорошо известно, что часто взгляды двух совместно работающих ученых на один и тот же факт, предмет или явление не только не совпадают, но временами оказываются и диаметрально противоположными. Причина таких расхождений одна — отсутствие объективного критерия оценки. В таком случае доминантой при принятии той или иной точки зрения становится личный опыт и степень компетентности в данной проблеме. Очевидно, что строгий научный вывод не может базироваться на таких предпосылках. Статистическая обработка материала позволяет получать решения и выводы, которые не зависят от личностных качеств исследователя. Статистика оперирует не мнениями, а фактами, поэтому ее

выводы обладают большей убедительностью, опровергнуть которые могут только статистические исследования, выполненные на еще более полноценном статистическом материале. Именно поэтому в данной работе методы статистической обработки являются приоритетными.

В заключение хотелось бы выразить признательность сотрудникам отдела археологии ранних славян Института археологии НАН Украины Д. Н. Козаку, Н. С. Абашиной, Е. В. Максимову, В. Д. Барану, Л. В. Вакуленко, Р. В. Терпиловскому, Б. В. Магомедову, О. В. Петраускасу, О. М. Приходнюку^И, Л. Е. Скибел¹, а также сотрудникам Института К. П. Бунятян, В. А. Петрашенко, А. И. Кубышеут и коллегам из других археологических учреждений постсоветского пространства, особенно М. Б. Щукину, В. Е. Еременко, А. М. Обломскому, Л. Д. Поболою^И, К. В. Каспаров^{Ofit}, Ю. В. Кухаренко^И, беседы и дискуссии с которыми стимулировали проведение исследования и написание этой книги. Отдельно хотелось бы поблагодарить зарубежных ученых Т. Домбровскую, М. Бабеша, С. Теодор, К. Годловского^И, А. Коковского, Я. Гурбу, С. Чопека, Р. Волонгевича^И, Х. Кайлинга, Э. Нагель¹, Й. Мартенса и других коллег, которые предоставили мне возможность ознакомиться с археологическими материалами и своими разработками во время моих научных командировок в археологические музеи и исследовательские институты Польши, Румынии, Германской Федеративной Республики, Словацкой Республики или их приездов в Институт археологии Национальной Академии Наук Украины.

1. ИСТОРИЯ ИССЛЕДОВАНИЯ ЗАРУБИНЕЦКОЙ КУЛЬТУРЫ

1.1. Открытие и полевое изучение памятников зарубинецкой культуры

Первые памятники зарубинецкой культуры открыты киевским археологом В. В. Хвойкой в 1899 г. у с. Зарубинцы (в настоящее время Монастырищенский район Черкасской обл.), где он раскопал три погребения с трупосожжениями, чернolощеной посудой и фибулами среднелатенской конструкции [Хвойка 1901, с. 172—190]. Затем подобные материалы были обнаружены еще в 15 пунктах Среднего Поднепровья — Вита, Ржищев, Пищальники, Погребы, Пуховка, Белгородка, Вишенки и др. [Хвойка 1913, с. 43; Петров 1959, с. 32—60].

В 20-30 гг. прошлого столетия памятники такого же типа нашли в Польском Подлясье (могильник Гриневици-Вельки), в белорусском и украинском Полесье — могильники у с. Иванчицы на р. Стырь, у с. Буйразь в ур. Казаргать под Туровом на Припяти, вблизи с. Зеленица и в других местах [Schmit 1922, s. 111—123; Antoniewicz 1928, s. 173; Каваленя, Шутау 1930, с. 351—356; Кухаренко 1961, с. 24—27]. Но большинство из этих памятников сначала не были идентифицированы как зарубинецкие и правильное культурное определение они получили лишь после работ, проведенных в Полесье Ю. В. Кухаренко [1959, с. 22—31; 1961, с. 3—69].

Первым широко исследованным зарубинецким памятником в Среднем Поднепровье стал Корчеватовский могильник, на котором в 1937—1941 гг. было раскрыто

более 100 погребений и получены большие археологические материалы для интерпретации зарубинецкой культуры. К сожалению, часть документации и материалов этого могильника погибла во время войны, а оставшиеся находки в большинстве случаев были депортированы. И лишь по немногим сохранившимся архивным данным результаты раскопок Корчеватовского могильника опубликованы только в 1959 г. [Самойловский 1959, с. 61—93].

Интенсивное изучение зарубинецкой культуры началось в конце 40-х годов прошлого века, когда были организованы масштабные работы по археологическому обследованию ряда территорий Украины. После разведок Т. С. Пассек в Поросье в 1945 г., В. К. Гончарова у с. Райки в Житомирской обл. и Д. Т. Березовца в 1948-1950 гг. на Сейме и на Южном Буге значительно возросло количество выявленных зарубинецких памятников [Пассек 1949, с. 216—220; Гончаров 1950, с. 8; Березовец 1952, с. 207—210; 1955, с. 242—250]. В ходе комплексной экспедиции «Большой Киев» были проведены многочисленные археологические разведки и стационарные раскопки на ряде зарубинецких пунктов. Исследовались, в частности, поселения Великие Дмитровици, Ходосовка, Чапаевка и Пироговское городище под Киевом, Пилипенкова Гора и Сахновка на Каневщине, археологический комплекс у с. Суботов Черкасской

обл. [Самойловский 1947, с. 101—111; 1952, с. 153—155; 1952а, с. 78—81; 1960, с. 53—75; Махно 1955, с. 77—88; 1955а, с. 190; 1955б, с. 81—100; 1959, с. 94—101; Линка 1952, с. 47—49; Довженок, Линка 1959, с. 102—103; Богусевич, Линка 1959, с. 114—118; Раппопорт 1952, с. 147; Тереножкин 1952, с. 72; Бл1фельд 1952, с. 29—35; Максимов 1960, с. 29—42]. К концу 50-х годов в Лесостепном Поднепровье было уже известно более 50 зарубинецких пунктов (рис. 2) [Махно, Самойловский 1959, с. 11—21].

Одновременно проводились широкие археологические исследования зарубинецкой культуры в Припятском Полесье и Верхнем Поднепровье. Экспедицией П. Н. Третьякова были открыты и частично раскопаны городища Чаплин и Мохов, а также Чаплинский могильник Лоевского района Гомельской обл. [Третьяков 1959, с. 119—153; Кухаренко 1959, с. 154—180]. Существенный вклад в изучение памятников зарубинецкой культуры Беларуси внесла О. Н. Мельниковская. Она исследовала милоградские городища, на которых был выявлен слой зарубинецкой культуры (Городок, Горошков, Милоград Речицкого района Гомельской обл.) [Мельниковская 1967, с. 10]. Значительная роль в изучении зарубинецкой культуры Беларуси принадлежит Ю. В. Кухаренко. В Полесье он начал обследование могильников вблизи ее. Отвержичи (5 погребений), Велемичи-1 (125 погребений), Велемичи-2 (33 погребения), Ремель (7 погребений), Воронино (52 погребения) и поселений (Велемичи, Ремель, Рубель и др.) [Кухаренко 1961, с. 26—54].

Практика раскопок зарубинецких памятников широкими площадями была продолжена в последующие годы. Многолетние исследования Чаплинского археологического комплекса осуществлялись в 1956—1957 гг. экспедицией Белорусской Академии Наук под руководством Л. Д. Поболя. В результате раскрыты значительные площади на городище и полностью раскопан могильник, на котором в общей сложности обнаружено 282 погребения [Поболь 1971; 1973; 1974]. В даль-

нейшем этот исследователь провел детальное обследование археологических памятников Туровщины, где было выявлено скопление зарубинецких поселений и открыты могильники (Погост и Семурадцы) [Поболь 1969, с. 119—130]. Л. Д. Поболь определил также северные границы распространения зарубинецкой культуры, проведя исследования в Могилевской обл. и на севере Гомельской обл. (городища Шатково в Бобруйском районе Могилевской обл. и Кистени Рогащичского района Гомельской обл.) [1970, с. 48—50; 1974, с. 256—261].

На Припятском Полесье после работ Ю. В. Кухаренко, исследование зарубинецких памятников продолжала К. В. Каспарова. Были полностью раскрыты сохранившиеся части могильника у с. Велемичи-2 (еще 83 погребения), Отвержичи (дополнились 83 могилами) [Каспарова 1969, с. 131—168; 1972, с. 33—111; 1976, с. 35—66].

На Среднем Поднепровье в последние десятилетия 20 в. открыто около 30 могильников, из которых на Киевщине исследованы частично сохранившиеся: в с. Козаровичи (пять погребений), в с. Хотяновка (четыре погребения), в с. Триполье на Девич Горе (22 погребения), в с. Витачев (два погребения), открыт зарубинецкий могильник в районе жилого массива Караваевы Дачи в Киеве, на окраине Киева на Хуторе Вильном (пять погребений) [Максимов 1969, с. 39—50; Циндровська 1971, с. 79—88; Шовкопляс 1969, с. 75—81; 1970, с. 28—30; 1988, с. 235—240; Куза, Кубишев 1971, с. 85—92; Скиба 1997, с. 82], полностью раскрыта сохранившаяся часть могильника Вишенки на левом берегу Днепра в 22 км от Киева (62 погребения) [Пачкова 1988, с. 165—169]. На протяжении полевых сезонов 1989—1991 гг. раскопан могильник зарубинецкой культуры у с. Лука Киевской обл., расположенный на мысу в урочище Кочур при впадении безымянного ручья в р. Ирпень (33 погребения) [Серов, Скиба, Циндровская 2001—2002, с. 53—64]. Осуществлены многолетние раскопки самого большого среднеднепровского



Рис. 2. Карта-схема памятников зарубинецкой культуры Среднего Поднепровья на 1955 г. [Махно, Самойловский 1959, с. 13, карта].



Рис. 3. Карта - схема памятников зарубинецкой культуры Верхнего Поднепровья на 1955 г. [Кухаренко 1959, с. 13, карта]. Условные обозначения: 1 — памятники зарубинецкого типа, 2 - памятники пшеворские, подклешевые, неопределенные.

могильника, расположенного возле с. Пирогов на окраине Киева. Полевые работы проводились на протяжении 1966—1968 гг., 1970—1972 гг., 1988—1992 гг., вскрыта площадь около 10 тыс. м², на которой зафиксировано 260 зарубинецких могил [Кубышев, Максимов 1969, с. 25—38; Кубышев 1976, с. 23—41; Кубышев, Скиба 1989, с. 83—96; Скиба 2001].

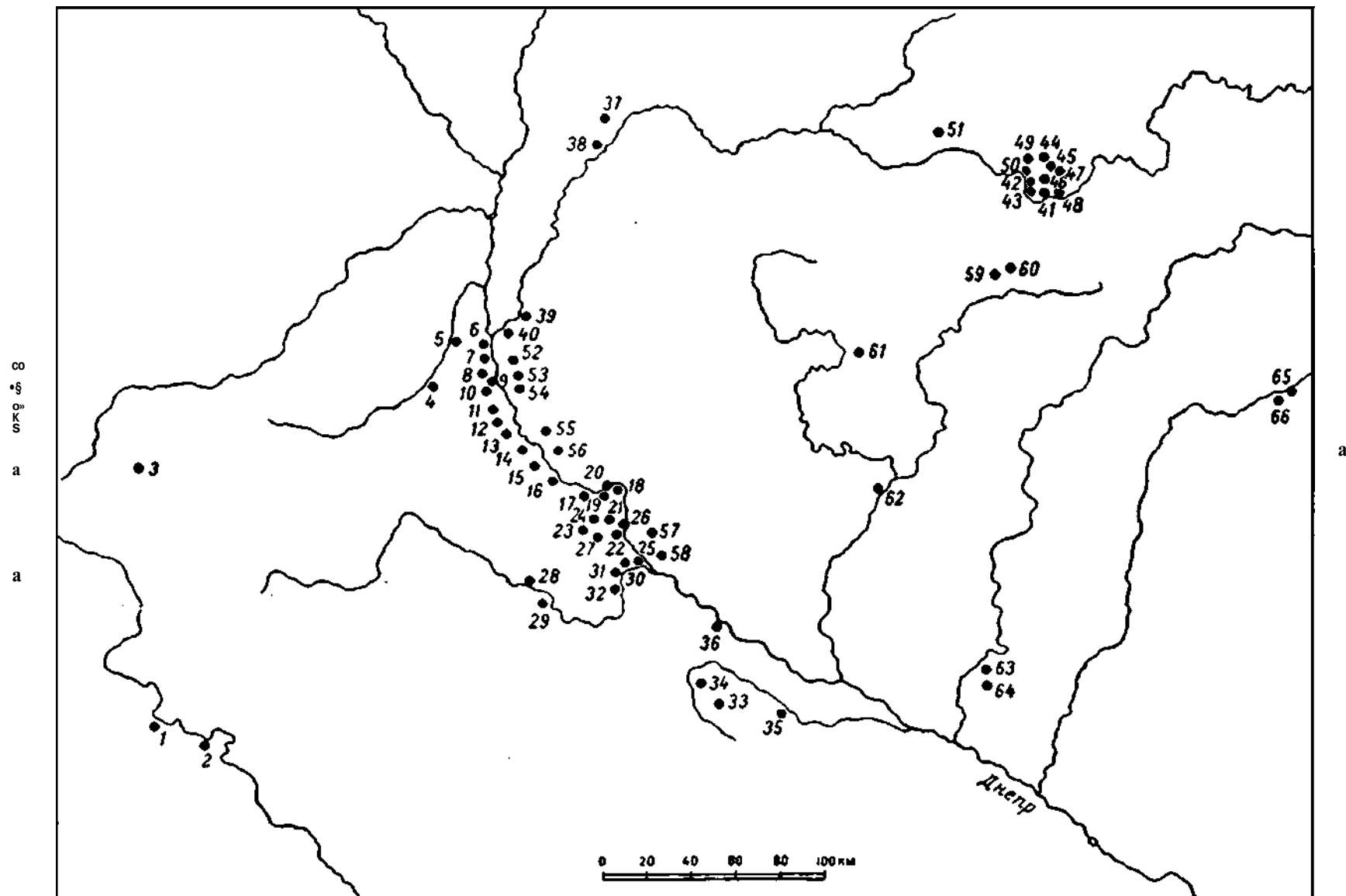
На Среднем Поднепровье раскопан производственный металлургический центр у с. Лютеж под Киевом [Бидзиля, Пачкова 1969, с. 51—75]. В Киеве перед застройкой нового жилого массива раскрыта большая часть поселения Оболонь [Шовкопляс 1988, с. 235—240]. В г. Канев широкой площадью исследовано городище Пилипенкова Гора [Максимов 1971, с. 41—56].

На Каневщине (Черкасская обл.) в урочище Бабина Гора исследовалось поселение, а в урочище Дедов Шпиль — могильник (20 зарубинецких погребений), у с. Григоровка еще один могильник [Максимов 1982, с. 100—110; Максимов, Циндровська 1995, с. 108—115], раскопано древнерусское городище Монастырек, на котором зафиксирован материал и некоторые объекты зарубинецкой культуры [Максимов, Петрашенко 1988, с. 6—35]. В Подесенье широкими площадями обследованы поселения Почеп и Синьково [Амброз 1964, с. 56—70; Заверняев 1969, с. 88—118].

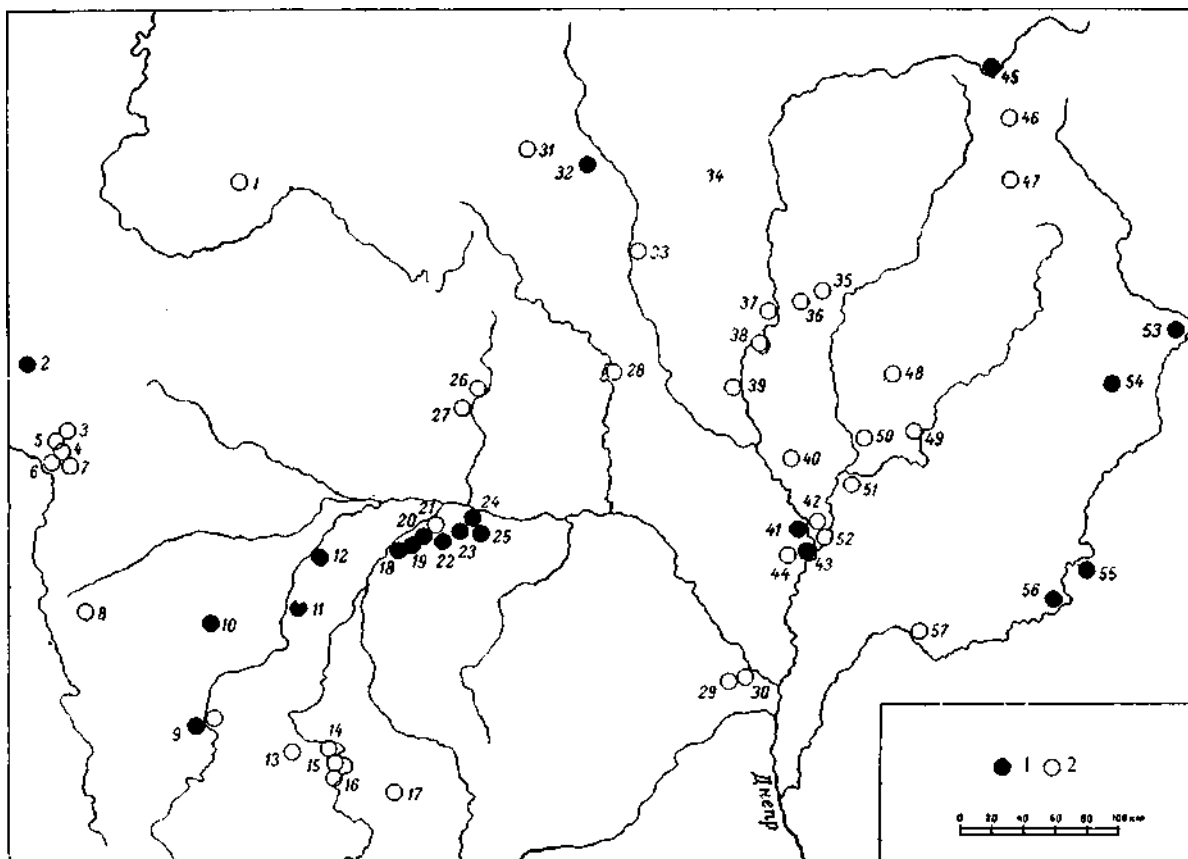
На Южном Буге в лесостепной зоне открыты многочисленные зарубинецкие памятники — поселения Носовцы, Марьяновка, могильник и поселение Рахны



Рис. 4. Карта-схема памятников зарубинецкой культуры на территории Украины [Максимов 1982, с. 8, табл. 1].

[Хавлюк 1971, с. 84–96; 1975 с. 7–19]. Они исследовались небольшими площадями, но дали разнообразный материал, хорошо дополняющий источниковедческую базу зарубинецкой культуры.

После перерыва в 80-е годы прошлого века возобновились раскопки зарубинецких памятников в Беларуси. Были найдены новые зарубинецкие пункты в Столинском районе Брестской обл. [Егарейченко 1982, с. 54–61; 1987, с. 450; 1991, с. 61–82; Егарейченка 1999, с. 232–289; Гурын, Лашанкоу 1994а, с. 46–73; Белицкая 1993, с. 6–7; Залашко, Еременко 1984, с. 119–129; Дробушевский 1993, с. 30–33; 1996, с. 119–129; Дробушевский, Лошенко 1995, с. 33–51].

Подводя итоги истории полевого исследования памятников зарубинецкой культуры, можно отметить, что интенсивный интерес к изучению зарубинецкой культуры был связан с открытиями первых памятников и их интерпретацией В. В. Хвойкой в конце 19 в. — начале 20 в., когда в различных местах Среднего Поднепровья было найдено более 15 зарубинецких местонахождений. Затем внимание к ней несколько ослабло, хотя открытие новых пунктов продолжались и в Припятском Полесье, и в Среднем и Верхнем Поднепровье.

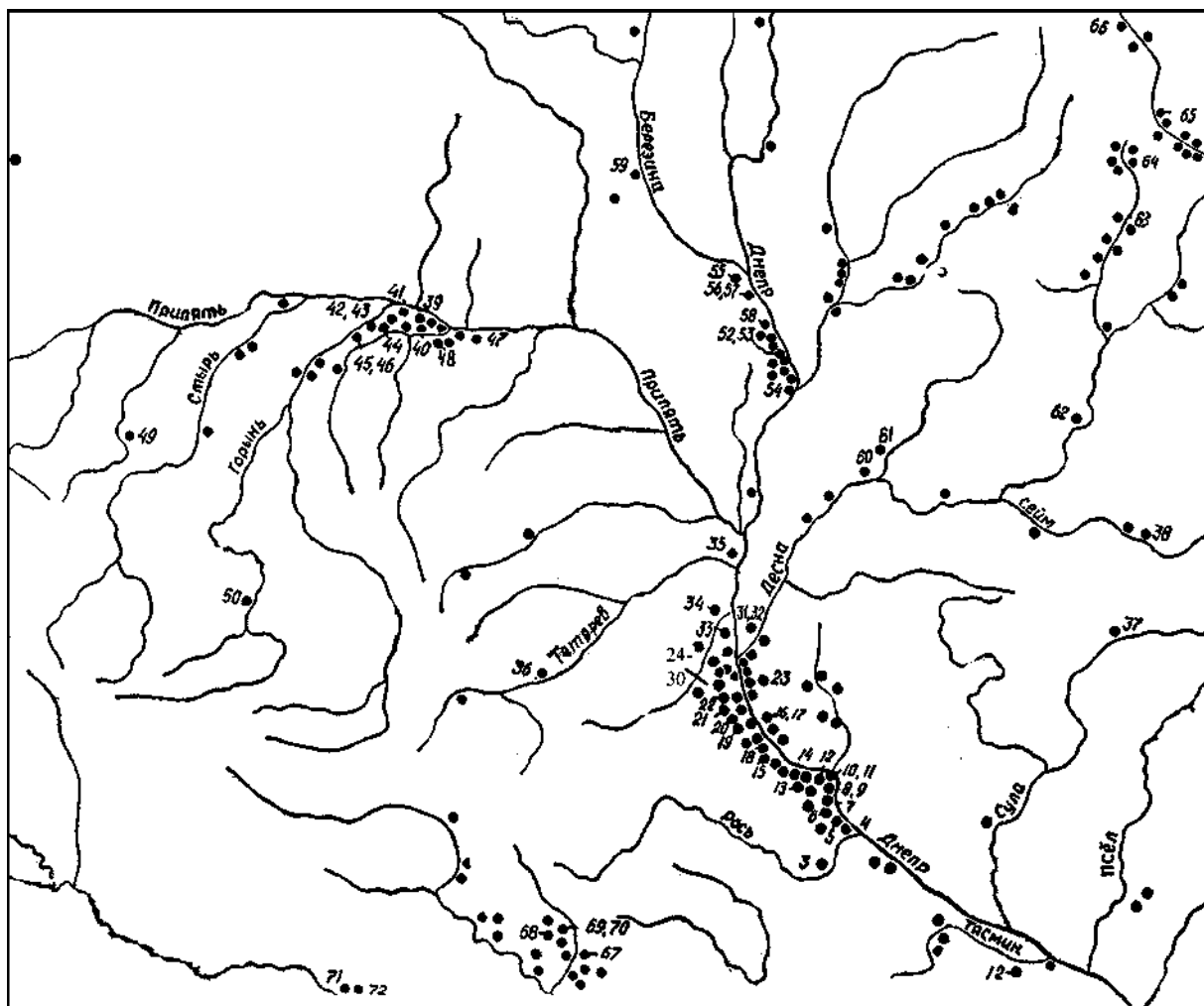
Новый всплеск интереса к зарубинецкой культуре начался в конце 40-х годов прошлого столетия на гребне волны побе-



Рис. 5. Карта-схема зарубинецких памятников на территории Беларуси [Егарэйченка, 1999, с. 271, мал. 67].

ды Советского Союза в Великой Отечественной войне и пробуждения интереса к истории и истокам славянских народов. На археологической карте 1955 г. отмечено 66 зарубинецких пунктов в Среднем Поднепровье и Полесье [Махно, Самойловский 1959, с. 11—21] (рис. 2). На археологической карте Ю. В. Кухаренко, в которой отражено состояние изученности зарубинецкой культуры в Верхнем Поднепровье и в Припятском Полесье на 1955 г., зафиксировано всего 20 достоверно зарубинецких пунктов [Кухаренко, 1959, с. 22—31] (рис. 3). Позднее Ю. В. Кухаренко исключил из числа зарубинецких и многие среднеднепровские

памятники, оставив всего 29 местонахождений [1964, с. 8, 61].

Интенсивное полевое исследование зарубинецкой культуры продолжалось до середины 80-х годов прошлого столетия. Количество открытых памятников значительно возросло. Л. Д. Поболь отмечал, что в пределах Белорусского Поднепровья зарубинецкие материалы найдены на 135 городищах, 152 селищах и 43 бескурганых могильниках [1971, с. 4]. Исследователи критически отнеслись к этой сводке, считая ее слишком завышенной. По данным на 1968 г., Е. В. Максимов полагал возможным в Украине идентифицировать с зарубинецкой культурой 110 мес-

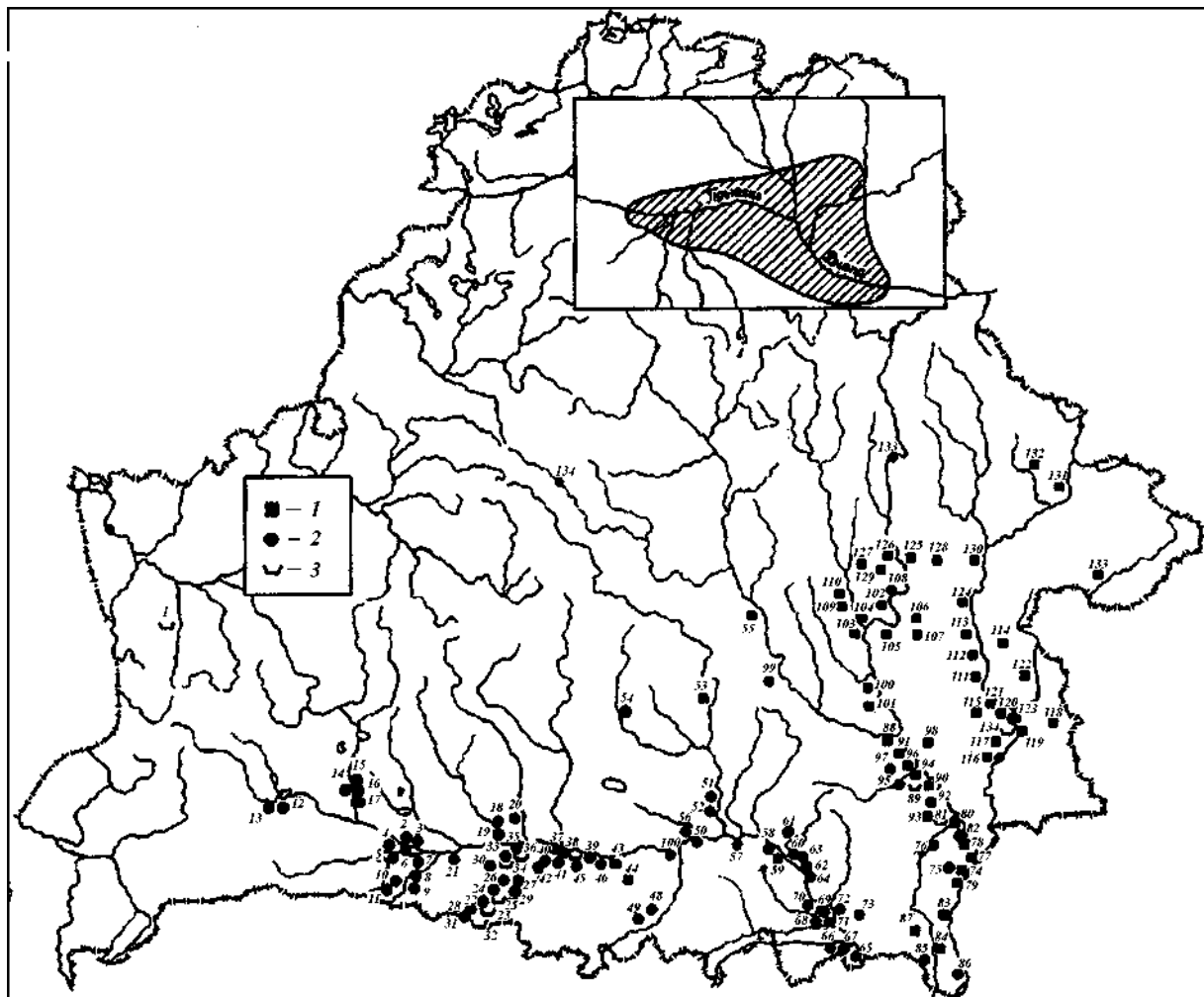
тонахождений (рис. 4) [Максимов, 1972, с. 17—59]. Территория зарубинецкой культуры, по оценкам исследователей, занимала площадь, равную территории таких западноевропейских государств как Франция и Федеративная Республика Германия [Максимов 1982, с. 9]. Но даже к настоящему времени, после более чем столетнего исследования зарубинецкой культуры, не составлен общий свод и карта памятников, не очерчены границы культуры, не изучены многие вопросы, связанные с ее формированием и распространением. В обобщающих работах приводятся приблизительные данные. Например, насчитывается около 500 поселений и могильников зарубинецкого типа, из которых раскопывалось не более 70, в том числе около 20 могильников [Максимов 1993, с. 20—22, карты 8, 9; Обломский 1993, с. 41, кар-

та 10]. На территории Беларуси проведена большая ревизия данных, представленная Л. Д. Поболем [1974, 128—358], и составлена новая карта зарубинецких памятников, где зафиксировано всего 134 пункта (рис. 5) [Егарэйченка 1999, с. 271; Дробушевский 1993, с.30—33; 1996, с. 28—30]. Будем надеяться, что она более объективно отражает состояние полевого исследования зарубинецкой культуры в Беларуси. Осуществить подобную работу предстоит в ближайшем будущем и украинским археологам, тем более, что проведены большие исследовательские работы в Лесостепном Левобережье Украины [Обломский, Терпиловский 1991, с. 3—76; 1994, с. 159—181; Супруненко, Терпиловский 2000, с. 70—75; Обломский 2002, с. 15—17; Кулатова, Супруненко, Терпиловский 2005, с. 25—88].

1.2. Интерпретация зарубинецкой культуры в литературе

Первооткрыватель зарубинецкой культуры В. В. Хвойка предложил и первую археологическую и историческую интерпретацию ее древностей с позиций автохтонизма.

Он считал зарубинецкую культуру местной по происхождению, наследующей скифской культуре Лесостепи и предшествующей славянской Черняховского типа. Славянскую принадлежность зарубинецкой культуры, по его мнению, подтверждали наличие у зарубинцев погребально-обрядного — трупосожжения, свойственного впоследствии раннесредневековым славянам. Родство зарубинецкой культуры с предшествующей культурой он усматривал в близости зарубинецкой нелощеной кухонной посуды по орнаментации и формам с посудой скифского времени. Черты, сближающие зарубинецкие материалы с синхронными культурами Средней Европы, В. В. Хвойка объяснял латенским влиянием. Заполняя лакуну между скифской и черняховской культурами, зарубинецкая, по его мнению, укладывалась в рамки 2 и 1 вв. до н. э. и 1

в. н. э. [Хвойка 1901, с. 172—190; 1913, с. 43—44; Абашина 2003, с.70—79].

А. А. Спицын, который первый в российской археологии, вслед за выдающимся чешским историком Л. Нидерле, еще до открытия В. В. Хвойкой памятников зарубинецкого и Черняховского типов, считал возможным связать «поля погребений» со славянами [1899, с. 266], после знакомства с этими материалами изменил свои взгляды, придя к выводу про несколько этапов развития и различную этническую принадлежность памятников «полей погребений» в Среднем Поднепровье. Памятники типа Залесье, Громовка, Великая Гарнавка он считал бастарнскими, племена которых мигрировали из Средней Европы, а типа Зарубинцы — результатом синтеза культуры местного лесостепного скифского населения и бастарнского, которые принесли с собой латенские формы украшений, орудий труда и другие проявления культуры. К тому же между культурой полей погребений и известными тогда славяно-русскими памятниками 9—10 вв. была временная ла-

куна в несколько столетий [Спицын 1904, с. 78—86; Спицын 1948, с. 57—72].

В дальнейшем ученые все больше стали отходить от взглядов В. В. Хвойки. Вскоре после первых публикаций материалов культуры полей погребений зарубинецкая культура нашла отклик в зарубежной историографии. В этнографической науке Германии в начале 20 в. получила широкое распространение теория диффузионизма, наиболее ярко проявившаяся в археологических исследованиях в форме теории миграционизма. Согласно последней, появление новых культур объяснялось пространственным переносом их в готовом виде путем переселения отдельных коллективов людей.

П. Рейнеке в статье 1906 г., анализируя материалы из могильника у с. Зарубинцы, отметил большую близость чернолощенных сосудов с ручками, мисок и бронзовых фибул с подобными вещами из могильников, расположенных в низовьях Вислы [Reineke 1906, S. 42—50]. На этом основании он сделал вывод, что на рубеже н. э. с территории Нижней Вислы к берегам Черного моря продвигалось восточногерманское население. В этом его поддержал и глава немецкой миграционистской школы Густав Коссина, подкрепляя свои выводы ссылками на находки корнообразных шарнирных шейных гривен, найденных на Украине в 20—30 годы в Подесенье и в восточной Галиции. С подобными вещами он связывал, прежде всего, бастарнов, о нахождении которых около 239 г. до н. э. у берегов Черного моря сообщал римский историк Помпей Трог [Kossina 1934, S. 163—164]. Подобных мнений придерживались и другие немецкие ученые, например, Р. Штампфус, работавший в Польше [Stampfus 1942, S. 283].

К. Такенберг в статье, посвященной миграции восточных германцев, пришел к выводу о принадлежности могильника у с. Зарубинцы скирам, выходцам из районов Среднего Одера [1930, S. 283]. Этническими определителями скиров в материальной культуре он признавал лощеные горшки, орнаментированные налеча-

ми в виде шишечек и полумесяцев, а также бронзовые фибулы. Скиров, в отличие от бастарнов, К. Такенберг считал этнически чистыми племенами, то есть моноэтническими, а потому они должны были быть, по его мнению, малочисленными [1929, S. 232—244]. В работах, изданных в послевоенные годы, опираясь на более широкую фактологическую базу, этот автор изменил свое мнение о зарубинецкой культуре. Он стал считать, что громадную территорию, которую охватывала зарубинецкая культура (от Прута до Десны и от Валдайской возвышенности до степной зоны в Поднепровье) не могли занимать только германцы, а потому местное население должно быть в ней доминирующим. Черты местного населения он усматривал, прежде всего, в керамике, хотя и не отмечал, какие именно, но основные параллели для чернолощенной посуды находил в материалах ясторфской культуры ступени «в» теперь уже с более широкой территории, а именно из Средней Германии, от Эльбы и Одера. Четкий германский компонент в зарубинецких памятниках всегда подчеркивался К. Такенбергом. При этом зарубинецкие материалы сравнивались и сближались с лукашевскими, которые этим как бы отделялись от поенештских [Tackenberg 1962/1963, S. 422].

Опровержение славянства зарубинецких древностей немецкими учеными в какой-то мере снизили интерес к дальнейшему их исследованию. К тому же внутренняя ситуация в стране в 40-х годах 20 в. не способствовала интенсивным археологическим раскопкам.

Положение коренным образом изменилось лишь после Великой Отечественной войны 1941—1945 гг., когда проблемы происхождения славян вышли на передний план археологической и исторической науки, а зарубинецкой культуре в этой проблеме отводилось важное место. Идеи В. В. Хвойки вновь обрели своих многочисленных сторонников. Среди них был исследователь Корчеватовского могильника И. М. Самойловский, который обосновывал автохтонность заруби-

нецкого населения сходством нелощеной керамики из погребений этого могильника с посудой скифского времени и наличием небольшого количества на Корчеватовском могильнике погребений с труположениями [Самойловский 1947, с. 61—74]. Идею автохтонности зарубинецких племен отстаивали в те годы скифологи П. Д. Либеров, Б. Н. Граков [Либеров 1950, с. 83; Граков 1953, с. 155—168]. Наиболее детальные доказательства скифских корней в зарубинецкой культуре на Среднем Поднепровье были изложены в работах В. Г. Петренко. Они сводились к тому, что в Поросье культура населения скифского времени была меньше затронута влияниями культуры кочевнических степных скифов, чем в более южных районах Патяминья. Поэтому в Поросье сохранились традиции местного лесостепного населения эпохи поздней бронзы, которые возродились в зарубинецкой культуре. Это проявилось в домостроительстве, в какой-то мере в погребальном обряде, в характере поселений, в хозяйстве и особенно в керамике [Петренко 1961, с. 100].

Такая модель происхождения зарубинецкой культуры вызвала симпатии у ряда ее исследователей. Особенно импонировало то, что касалось сходства конструкции жилищ, форм кухонной посуды и ее орнаментации. Однако основой оседлости поросского населения скифского времени, как логично отметил П. Н. Третьяков, были огромные городища с земляными валами и открытые селища по речным берегам, а зарубинецкие племена селились на небольших отрогах возвышенностей и их укрепленные поселения скорее напоминали поселки северных лесных племен. Но особенные возражения вызвала попытка Г. В. Петренко обосновать местные корни в погребальном обряде зарубинцев [Третьяков 1966, с. 216—219]. Л. Д. Поболь полагал, что скифские черты в зарубинецкой культуре свидетельствуют лишь о ее связях и контактах со скифским миром [1971, с. 179]. Украинский археолог А. И. Тереножкин так же считал, что истоки зарубинецкой куль-

туры лежат в местной культуре Среднего Поднепровья скифского времени, которая ведет свое происхождение от чернолесской и белогрудовской культур поздней бронзы. Сложившись в Среднем Поднепровье в конце 3 и во 2 веках до н. э., зарубинецкая культура распространилась на территорию милоградско-подгорцевских и юхновских племен в Полесье, на Верхний Днепр и Подесенье [Тереножкин 1961, с. 8, 240]. Автохтонной по происхождению признавал зарубинецкую культуру В. Н. Даниленко. Но он выводил ее из подгорцевской, которая, в свою очередь, являлась продолжением лебедовской культуры конца бронзового и начала железного века. Все эти культуры составляли, по его мнению, единую цепочку, ведущую к достоверно славянским культурам [1953, с. 197—208]. Идею В. Н. Даниленко о подгорцевско-милоградской основе зарубинецкой культуры славянской по этническому содержанию поддержал Л. Д. Поболь. По его мнению, характер поселений, керамика, ее орнаментация, погребальный обряд и другие черты этих культур свидетельствуют об их генетической связи [1960, с. 17; 1971, с. 179—182].

Раскопки памятников зарубинецкой и милоградской культур в Верхнем Поднепровье привели П. Н. Третьякова и О. Н. Мельниковскую к прямо противоположным выводам — об отсутствии генетических связей между этими культурами, а общие элементы в них, по мнению П. Н. Третьякова, объясняются длительным проникновением (на протяжении одного или даже двух столетий) зарубинецких племен в милоградскую среду и постепенной ассимиляцией милоградского этнического субстрата зарубинецким суперстратом [Третьяков 1960, с. 40; Мельниковская 1967, с. 161—188].

Таким образом, автохтонная теория происхождения зарубинецкой культуры, возрожденная в послевоенные годы, вылилась в различные формы, не всегда отрицающие значение внутренних региональных миграций населения. Но ни одна из вариаций этой теории не сумела

прояснить всех спорных вопросов, связанных с этногенезом носителей зарубинецкой культуры. Поэтому одновременно с работами, доказывающими местный характер зарубинецкой субкультуры, публиковались исследования, в которых появление зарубинецкой культуры связывалось с переселением племен из Средней Европы.

По мнению некоторых польских исследователей, в частности Ю. Костжевского, зарубинецкая культура признавалась славянской и рассматривалась как результат экспансии на восток в I в. до н. э. с прародины славян, расположенной в междуречье Одера и Вислы, племен позднелужицкой и поморской культур [Kostzewski 1961, s. 103].

Пришлый характер зарубинецкой культуры доказывался и рядом советских археологов. Наиболее четко эта позиция изложена у Ю. В. Кухаренко, который не видел ее истоков ни в одной из местных культур скифского облика или скифского времени в Поднепровье. Территорией формирования зарубинецкой культуры он считал западные районы Припятского Полесья и Волыни, где на население с позднелужицкими памятниками в 4—3 веках до н. э. из восточных областей Повисленья накатывается волна племен поморской культуры. Под влиянием процессов латенизации на этой территории в конце 2 в. до н. э. и происходит формирование зарубинецкой культуры. В подтверждение этих выводов приводились аналогии небольших кружек с ушком, характерные для лужицких и зарубинецких погребений, сосуды с хрупчатой поверхностью, встречающиеся как в подклешевых, так и в зарубинецких могилах, основные элементы погребального обряда, средневропейский облик зарубинецкой культуры [Кухаренко 1960, с. 289—300]. Зарубинецкая культура из Западного Полесья постепенно продвинулась в Поднепровье. Наиболее ранние зарубинецкие материалы в Полесье, по Ю. В. Кухаренко, относились к концу 2 в. до н. э., а в остальных регионах только к I до н. э. Так как фактический материал из различных районов зару-

бинецкой культуры находился в явном противоречии с этими выводами, то через несколько лет Ю. В. Кухаренко пересмотрел их в том направлении, что памятники всех основных групп зарубинецкой культуры в целом одновременны и относятся к периоду от конца 2 в. до н. э. до начала 2 в. н. э. [Кухаренко 1964, с. 54].

Гипотезу поморского происхождения зарубинецкой культуры дальше развил Д. А. Мачинский, который считал абсолютно правильным основной тезис Ю. В. Кухаренко, что зарубинецкая культура в своей основе является дальнейшим развитием поморской культуры в ее продвижении на восток и что зарубинецкая культура западного Полесья — это просто новый этап в развитии поморской культуры [Мачинский 1966а, с. 3—5]. К зарубинецкой культуре Д. А. Мачинский относил четыре группы памятников — западнополесскую, верхнеднепровскую, среднеднепровскую и пруго-днестровскую. Последняя, как известно, большинством исследователей выделяется в отдельную поенешти-лукашевскую культуру. Происхождение всех этих групп, а также пшеворской культуры, он рассматривал в единстве и взаимосвязи. Однако зарубинецкую культуру Д. А. Мачинский связывал не только с поморскими древностями западного Полесья, как полагал Ю. В. Кухаренко, но и с памятниками Повисленья, Побужья, Поднестровья и Силезии. Памятники Силезии позднее были выделены в отдельную группу ясторфской культуры — губинскую [Domanski 1975, s. 72—86], а памятники остальных территорий Польши исследователи относят либо к вейхеровско-кртошинской, либо к культуре подклешевых погребений, либо просто к поморской культуре. То есть, по Д. А. Мачинскому, к формированию зарубинецкой культуры привела не первая, а, возможно, вторая миграционная волна поморских племен. Поморцы были сдвинуты со своих мест в середине или во второй половине 2 в. до н.э. каким-то населением (бастарнами?), в результате чего прекратилась жизнедеятельность на кельтских поселениях в Силезии.

Миграционная теория происхождения зарубинецкой культуры вновь возродилась в последние десятилетия 20 в. в работах российских исследователей. К. В. Каспарова, не отрицая поморского вклада в сложение зарубинецкой культуры Полесья, обратила внимание на его недостаточность для объяснения специфики других групп зарубинецкой культуры и указала на аналогии зарубинецким керамическим материалам в посуде губинской группы ясторфской культуры, а также на кельто-иллирийские истоки происхождения фибул зарубинецкого типа, подчеркнув и роль носителей поенешти-лукашевской культуры в формировании зарубинецкой [Каспарова 1977, с. 68—78; 1978, с. 78—88; 1981а, с. 75—78; 1993, с. 169—190; 1994, с. 22—25].

В более развернутом виде участие ясторфских племен в формировании зарубинецкой культуры нашло отражение в работах М. Б. Шукина и В. Е. Еременко. Эти авторы представляют процесс генезиса латенизированных культур как результат взаимодействия двух культурных импульсов. Племена, занимавшие территории между кельтами и германцами с ясторфским обликом культуры и жившие по соседству с кельтами, восприняли элементы их цивилизации (фибулы, некоторые формы керамики, ряд типов орудий труда и вооружения, некоторые технологические достижения и т.д.) и передали это не только остальным племенам ясторфской культуры, но и другим племенам Средней Европы путем постепенного проникновения в их культурные области. Это привело к нивелировке облика всех сложившихся латенизированных культур настолько, что «кельтская вуаль» мешает улавливать первоначальное лицо пришельцев и определять их исходные районы. Первоначальными регионами латенизации, согласно этим авторам, являлись группы памятников Боденбах-Подмоклы в Чехии, губинская группа ясторфской культуры в междуречье Одера-Нейсы и Каммер на средней Эльбе, которые оформились еще в середине 3 в. до н. э. [Шукин 1994; Еременко 1990; 1997].

Теоретически М. Б. Шукин как бы и не отрицает участия автохтонного населения в сложении латенизированных культур, отмечая, что в сменяющих друг друга культурах наблюдается как традиционность, так и инновационность. Случаи, когда происходит полностью смена населения или когда, наоборот, изменения культуры вызваны ее имманентным развитием, редки, если не уникальны. Автор предполагает, что для создания новой культуры приток мигрантов мог быть и небольшим. Но в конкретных разработках процесса сложения латенизированных культур он отрицает участие автохтонного населения и действующими лицами признает только пришлые племена, которые занимают громадные пространства, в том числе и междуречье Днепра и Прута. Основную роль в обосновании своих положений М. Б. Шукин и В. Е. Еременко отводят выделению хиатуса в 30—60 и даже 150 лет между старыми предшествующими и латенизированными культурами [Шукин 1994, с. 102—118; Еременко 1997, с. 55—78]. Однако отсутствие стыковки между этими культурами не обязательно свидетельствует о незаселенности таких громадных территорий накануне прихода мигрантов — населения с латенизированными культурами, а может отмечать период прекращения внешних связей у культур, отживающих свой век. Кроме того, не исключены погрешности в хронологии.

Важным вкладом М. Б. Шукина и В. Е. Еременко явилось приведение абсолютных и относительных датировок латенских вещей с территории Восточной Европы в соответствие с хронологией латенского и позднего предримского периодов в Центральной и Средней Европе [Еременко, Шукин 1992, с. 80—115, 1998, с. 61—89; Шукин, Еременко 1999, с. 134—160]. Это позволило, по словам М. Б. Шукина, в основных чертах возвратиться к датировкам, предложенным П. Рейнеке, хотя и более детально уточненным [Шукин 1993, с. 90]. Практически были устранены противоречия хронологии латенизированных культур Восточной Европы по фибулам в

системе Я. Филипа и Р. Хахмана, которых придерживались многие ученые (Ю. В. Кухаренко, Д. А. Мачинский, К. В. Каспарова и др.), и по корреляции фибул и амфорных клейм, сторонников которой было значительно меньше (Е. В. Максимов, М. А. Романовская, С. П. Пачкова и др.). Правда, и теперь М. Б. Шукин остается приверженцем позднего появления фибул зарубинецкого типа в зарубинецкой культуре, связывая их, вслед за Д. А. Мачинским и К. В. Каспаровой, лишь с окончанием македонских войн на Балканах к 168 г. до н. э., признавая при этом, что бастарны на Дунае появились гораздо раньше. Этим самым допускается бесфибульный этап функционирования зарубинецкой культуры, против которого он вместе с ленинградскими коллегами в свое время энергично выступал [Каспарова, Мачинский, Шукин 1976].

В течение многих лет проблемами восточнославянских племен занимался П. Н. Третьяков и вопросы, связанные с зарубинецкой культурой, среди них стояли не на последнем месте. В 40-х годах его мнение о месте и роли зарубинецкой культуры в историческом процессе народов Восточной Европы было достаточно близким взглядам В. В. Хвойки [Третьяков 1948, с. 43; 1953, с. 29]. Но со временем, в связи с критикой теории Н. Марра в языкознании и ее влияния на историческую науку и археологию, по мере накопления новых археологических материалов и их осмысления, его взгляды начали меняться [Третьяков 1958, с. 32] и окончательно оформились в стройную теорию в 60-х годах 20 в. [Третьяков 1962; 1966; 1968]. Занимаясь разработкой вопросов этногенеза, он пришел к выводу, что процессы дифференциации, господствовавшие во времена развития первобытнообщинного строя по восходящей линии, в эпоху железа приобретают другой характер и отступают на второй план, сменяясь процессами интеграции и ассимиляции [Третьяков 1962]. В связи с этим зарубинецкую культуру можно рассматривать как синтез местных среднеднепровских и западных элементов, как результат

сложной культурно-этнической интеграции и ассимиляции [Третьяков 1966, с. 217]. Однако, по его мнению, ключ к пониманию среднеднепровского вклада в зарубинецкую культуру лежит не столько в скифских, сколько в доскифских культурах — чернолесской и белогрудовской (в керамике — это сосуды тюльпановидной формы, валик, разделяющий верхнюю лощеную часть сосуда от нижней хрповатой, налепы в виде сосковидных шишечек и подковок). Хранителями архаических черт в культуре скифского времени было население, обитавшее в междуречье Днестра и Днестра, на Подолии, которое находилось в тесном этническом контакте с родственными им лужицко-поморскими племенами, проникавшими в этот регион с запада, где были сильные контакты с латенскими и дакийскими культурами. Именно в междуречье Днестра и Днестра, по мнению П. Н. Третьякова, и возникла зарубинецкая культура, носители которой к исходу 2 в. до н. э. продвинулись к Днепру и за Днепр, освоив постепенно все известные ее регионы.

Подход к этногенезу и культурогенезу для раннего железного века, предложенный П. Н. Третьяковым, вероятно, наиболее верно, в принципе, отражает сущность исторических процессов, происходивших на рубеже нашей эры, если не абсолютизировать восходящую линию исторического развития древних обществ. Но конкретное решение, касающееся формирования зарубинецкой культуры, вызывает много вопросов и сомнений. Как заметил Е. В. Максимов, в разработках П. Н. Третьякова «не все положения о месте и времени, слагаемых силах и других факторах, определяющих содержание процесса «генезис зарубинецкой культуры», уже доказаны» [Максимов 1972, с. 15]. От себя заметим, что и вряд ли это когда-либо будет возможно, поскольку исторический процесс настолько сложен и скрыт от нас временем, что дальнейшие археологические и исторические исследования будут нас приближать, а, возможно, временами и отдалять от его разрешения. Исследования скифологов не выявили до сих

пор памятников скифского времени, полностью сохранивших черты чернолесской и белогрудовской культур. Также пока не обнаружены наиболее ранние зарубинецкие памятники в междуречье Днепра и Днестра, в Подолье и не зафиксированы следы их продвижения к берегам Днепра. Взгляды П. Н. Третьякова на характер сложения археологических культур в свое время нашли широкую поддержку в научных кругах.

Противником автохтонизма и миграционизма в их чистом виде выступал В. П. Петров. Он считал, что каждому историческому периоду соответствует свой уровень социально-хозяйственного развития, свои формы, ступени и структура этногонии [Петров 1972, с. 173]. Кризис социально-хозяйственного уклада скифов, строй которых был основан, по его мнению, на союзно-племенной родственной общности от Меотиды до Истра и от Черного моря до Полесья, резкое размежевание кочевого скотоводческого населения и оседлого земледельческого, неудачи внешнеполитического курса (поражения в войнах 339, 331, 313 гг. до н. э.) — все это, по мнению В. П. Петрова, привело к краху Скифии. Со 2 в. до н. э. наступает новый, зарубинецкий период, который характеризуется отличной от скифской территориальной конфигурацией, новой хозяйственной и общественно-политической структурой, изменением типа культуры, контакты которой ведут не на восток, а на запад [Петров 1972, с. 199]. На зарубинецком этапе нарушается бывшее территориальное единство, создается несколько культурно-типологических групп (полесско-верхнеднепровская и среднеднепровская, которые несут на себе следы наибольшей спаянности и родственной близости, деснянская, тясминская, прудо-днепровская), каждая из которых объединяет в себе приметы эпохи и вместе с тем признаки территориального членения [Петров 1961, с. 61]. В основе зарубинецкой культуры лежал племенной строй в границах отдельных регионов. Ведущими чертами зарубинецкого времени В. П. Петров считал господство общинной уравниности, сбли-

жение населения южной части лесной зоны с лесостепной полосой Поднепровья, которые способствовали их общему этноязыковому взаимопроникновению. Нельзя согласиться с тем, что зарубинцы были славянами, писал В. П. Петров, но в их языке постепенно терялась балто-иранская окраска и он модернизировался в сторону «славянизации» [1972, с. 210]. В эпоху Черняховской культуры этногенетический процесс приобретает новый смысл. Тенденции к дифференциации и групповой автаркии ослабевают. Их сменяет стремление к универсальной консолидации районов, преодоление раздробленности снова в рамках бывшей скифской территориальной конфигурации. Признаком эпохи становится процесс создания народности [Петров 1972, с. 210].

Таким образом, по В. П. Петрову, в зарубинецкую эпоху произошли раздельные процессы в культурно-территориальных рамках предшествующей скифской поры, но интеграционные в новых, охватывавших лесостепь и южную лесную полосу, контакты которых указывали на запад. Сущность процессов, происходивших в зарубинецкой культуре, правильно обрисована В. П. Петровым, но все же им недооценены масштабы участия в этом процессе западного фактора. Как показывает количественный и качественный анализ археологического материала, он был больше, чем просто социально-экономические контакты, и включал непосредственное участие западного компонента в формировании и развитии зарубинецкой культуры и зарубинецкой общности.

Как новообразование, отразившее историческую обстановку, сложившуюся в конце 3 в. до н.э. в Центральной и Восточной Европе, рассматривает зарубинецкую культуру Е. В. Максимов. На протяжении многих лет ее изучения мнение исследователя по различным проблемам культуры подвергалось корректировке. Так, долгое время в качестве инноваций в зарубинецкой культуре им признавались только позднелужицкие и поморско-подклевешевые элементы, но неизменными оставались убеждения о времени сложе-

ния зарубинецкой культуры в конце или последней четверти 3 в. до н. э. и о значительной роли зарубинецкой культуры в этногенезе славян [Максимов 1972; 1982; 1990; 1993]. В последних работах он присоединился к исследователям, которые в круг пришлых элементов включают и кельто-иллирийские, и ясторфские, и элементы других культур, но считает, что все они выступали в различных сочетаниях в каждом регионе зарубинецкой культуры и проявляли себя в зависимости от конкретных условий [Максимов 1993, с. 38]. Несмотря на то, что ученый представляет зарубинецкую культуру как результат интеграции местных и пришлых племен и их культур, по его мнению, в ней сохраняются в основном местные праславянские элементы (обряд погребения, домостроительство, кухонная керамика, типы булавок, бус, колец и, главное, язык населения). Вливание пришлых племен не сыграло существенной роли и не изменило этническую ситуацию в зарубинецком регионе [Максимов 1990, с. 9—10]. Близкого мнения на процесс формирования зарубинецкой культуры придерживается и В. Д. Баран [1998, с. 167—172; 2003, с. 16—20]. В. В. Седов рассматривал формирование зарубинецкой культуры как результат взаимодействия пришлых племен с местным населением — милоградскими племенами на севере и лесостепными скифского времени на юге. В качестве пришлых сначала отмечались лишь носители поморской культуры [1970, с. 40; 1979, с. 76], но затем признался вклад и ясторфского компонента [2002, с. 129].

А. М. Обломский, занимавшийся исследованием верхнеднепровского варианта зарубинецкой культуры, пришел к выводу, что на Верхнем Поднепровье зарубинецкая культура является синтезом поморско-подклешевой и милоградской культур, которые еще на первой фазе совместного развития оформились в единый моноэтнический культурный комплекс [Обломский 1983, с. 19]. Поэтому нельзя выделить комплексы с преобладанием поморско-подклешевых черт или, наоборот, милоградских.

Как синтез пришлой поморско-клешевой культуры с автохтонными культурами Полесья и Поднепровья склонен рассматривать зарубинецкую культуру и белорусский археолог А. А. Егорейченко [Егарэйчанка 1999, с. 445].

В вопросе хронологического стыка милоградско-подгорцевских и зарубинецких памятников ученые также не пришли к соглашению. О. Н. Мельниковская и П. Н. Третьяков в свое время считали, что милоградская культура в Верхнем Поднепровье дожила до 1 ст. до н. э. — 1 ст. н. э. и сосуществовала с зарубинецкой, но не была с ней генетически связана. Этот вывод основывался на исследованиях комплексов жилищ на городище Милоград, в которых зарубинецкая и милоградская керамика находились в различных соотношениях [Третьяков 1960, с. 40; 1967, с. 161—168; Мельниковская 1963, с. 32—42; 1967, с. 161—168].

1 в. признает концом последних островков милоградской культуры и С. Е. Рассадин. Третий, последний период культуры (3 в. до н. э. — 1 в. н. э.), по его мнению, является синхронным зарубинецким памятникам, которые появились на Верхнем Поднепровье еще во 2 в. до н. э. Конец милоградской культуры отмечают проушные топоры-клинья из Горошково, Подгорцев, фибулы из Милограда, античные бусы из Милограда и Асаревичей, клад орудий труда из Горошково [Рассадин 1989, с. 8—10].

По Л. Д. Поболу, зарубинецкая культура сложилась на основе милоградской в середине 3 в. до н. э. По его мнению, имеющиеся в Чаплинском комплексе типологически скифские вещи — дротики, стрелы, подковообразные фибулы, кольца с выступами и тому подобное — свидетельствуют о зарубинецко-скифских контактах, которых не могло быть во 2 в. до н. э., когда территория кочевых скифов уже была во власти сармат [Поболь 1974, с. 173.].

А. М. Обломский определял финал милоградской культуры 2 в. до н. э. по датирующим вещам из закрытых комплексов (рубчастые браслеты, стеклянные античные бусы). Начало зарубинецкой син-

хронизируется с появлением фибул с коротким треугольным щитком на ножке (тип 3Т-1). Зарубинецкие памятники сменяют милоградские. Хронологического разрыва между ними не было [Обломский 1981, с. 91—92].

Эта проблема вошла также в круг исследовательских интересов В. Е. Еременко. Основываясь на современных европейских разработках латенской хронологии, он отстаивает вывод, что зарубинецкая культура в Верхнем Поднепровье началась лишь с середины 2 в. до н. э., а финал милоградской культуры приходился на начало 3 в. до н. э. или даже на 300 г. до н. э. [Еременко 1997, с. 56—62; 1998, с. 52]. Именно этим временем он датирует латенские вещи горизонта Духцов-Мюнзинген, которые найдены в Горошкове и в Киселевском торфянике (дротик, фрагмент фибулы, браслеты с рубчиками), к этому периоду он относит и скифские вещи, что нередко сопровождают самые поздние латенские — это орнаментированные браслеты 2 варианта 4 типа по В. Г. Петренко, многовитковые браслеты 7 типа, а также гвоздеподобные и посоховидные шпильки.

Из приведенного видно, что исследователями высказаны различные взгляды по поводу хронологического стыка между милоградской и зарубинецкой культурами. Следовательно, эта проблема еще далека от окончательного разрешения.

Подводя итоги более чем столетнему исследованию зарубинецкой культуры, можно прийти к выводу, что наметившаяся во времена открытия первых памятников этой культуры археологическая и историческая интерпретация ее древностей претерпела изменения, хотя временами и возвращалась к первоначальному состоянию. В последние десятилетия в литературе уже не появляются работы, в которых бы отстаивалась автохтонистская теория в формате В. В. Хвойки. Но и те авторы, которые придают большое значение местному субстрату в составе зарубинецкой культуры, не отрицают значения миграционных процессов в сложении культуры.

Теория миграционизма в формате полного переноса зарубинецкой культуры в сложившемся виде с территорией проживания германских племен или народа, жившего между германцами и кельтами, продолжает удерживать свои позиции. Для сторонников этих взглядов решение вопросов более ясное и четкое. Представители зарубинецкой культуры пришли на свободные земли со сформированной культурой.

Но возникает вопрос, в результате каких коллизий оказались свободными такие обширные территории Припятского Полесья, Верхнего и Среднего Поднепровья? Почему зарубинецкая культура не является повторением ни одной из латенизированных культур? Вероятно, мигранты пришли все же не на свободные территории. Тогда сложно определить в отношении их количества: составляли ли они незначительную часть населения зарубинецкой культуры или были основным ее элементом; или основу зарубинецкого населения составляло местное население, а пришлое составляло незначительную часть, но сыграло большую роль в оформлении облика материальной культуры зарубинцев? О миграции больших коллективов людей должны были бы свидетельствовать определенные признаки в характере памятников, о которых подробно изложено в литературе [Клейн 1999, с. 52—71]. Но такие на территории зарубинецкой культуры отсутствуют. Принято считать, что в древности распространение новых явлений ПЕЛО вместе с передвижением людских коллективов. Но это могли быть группы (большие или малые) переселенцев, а могли быть и отдельные торговцы, привозившие импортные товары. В зарубинецкой культуре импорта не так много, и наиболее четко из них выделяются античные изделия (обломки амфор, столовой посуды, бусы). И, тем не менее, зарубинецкая культура не стала провинциальной эллинистической культурой. Импортных кельтских вещей или вещей из латенизированных культур несравненно меньше и они исчисляются единицами, но зарубинецкая культура

вошла в круг латенизированных культур. Это наводит на мысль, что для людей, заселявших территорию зарубинецкой культуры, элементы латенской и латенизированных культур были ближе по духу, внутренним потребностям и общему уров-

ню их развития. В их распространении, по всей вероятности, зарубинецкое население принимало непосредственное участие. Это могло происходить разнообразными способами. Выявить их и является одной из задач предлагаемой работы.

2. МЕТОДИКА И ИСТОЧНИКОВЕДЧЕСКАЯ БАЗА ИССЛЕДОВАНИЯ

2.1. Постановка проблемы и задачи исследования

Зарубинецкая культура наряду с такими европейскими культурами как ясторфская и пшеворская позднего предримского и начала раннеримского времени, оксывская и поенешти-лукашевская, а также с другими более мелкими группами памятников Центральной и Северной Европы, входила в круг латенизированных культур. Все вместе они занимали громадную территорию, протянувшуюся дугой от Скандинавского побережья Балтийского моря до Карпато-Днестровского региона, от Нижнего Рейна до берегов Днепра.

Объединенные близким обрядом погребения — кремацией умершего с захоронением останков преимущественно на грунтовых могильниках — «полях погребений», использованием изготовленных вручную лепных сосудов с чернолощенной и хрупчатой поверхностью, распространением фибул средне- и позднелатенской схем и рядом иных общих черт, они выделялись на фоне других культурных образований Европы. Это были культуры с «кельтской вуалью», приобретенной благодаря контактам и влиянию латенской культуры кельтов или смешанных с ними племен. Они составляли, по выражению М. Б. Щукина, «третий мир» варварских племен Европы [Щукин 1994, с. 18—21].

Латенизированные культуры четко отличались от своих соседей. К северо-востоку от Западного Буга и на территории современной Калининградской области

России, в западных районах Литвы и Латвии были сосредоточены памятники культуры западнобалтских курганов [Okulicz 1970; Grigalaviciene 1979, s. 5—43], в названии которой налицо отличие по сравнению с латенизированными культурами (курганы, а не поля погребений). К востоку от них значительная часть Литвы и Беларуси была занята культурой штрихованной керамики. У истоков Днепра, Западной Двины, Сожа и Десны располагалась днепро-двинская культура. К югу, в бассейне Десны и Сожа, сосредоточены памятники юхновской культуры [Третьяков 1966, с. 113—184; Митрофанов 1978]. В них преобладали груболепные горшки банковидных форм, а фибулы довольно редки. У большинства из них не известны могильники. Все культуры имеют архаический облик. Зона распространения этих культур совпадает с территорией балтской топонимики, поэтому носителей этих культур считают балтами [Седов 1980, с. 45—52].

К югу от зарубинецких памятников в степях Поднепровья и Подонья в 3 в. до н. э. скифское господство сменилось сарматским. В состав новых властителей входили различные кочевые племена и народы. Однако исследователи полагают, что все они в той или иной степени относились к иранцам [Щукин 1994, с. 23]. По образу жизни и материальной культуре мир кочевников разительно отличался от мира латенизированных культур.

В Карпато-Днестровском регионе в конце 3 — начале 2 вв. до н. э. интересы представителей латенизированных культур вошли в противоречие с жизненными интересами фракийского населения. Последнее веками занимало Прикарпатье и северные Балканы, то есть территории современной Болгарии, Румынии, Молдовы и частично Украины. Племена западной части левого берега Дуная в античных источниках назывались даками, а восточной — гетами. История фракийцев наполнена борьбой за сохранение своей независимости, и на протяжении долгих столетий им удавалось отстаивать самобытность своей культуры. Усеченно-конические дакийские чаши с массивной ручкой [Crişan 1969, PL XLVI; Milea, Florescu 1980, II. 334], горшки банковидной формы с многочисленными валиками и налестками, дополнительно украшенными пальцевыми вдавлениями [Crişan 1969, PI. CV—CVI; PL CXXXIX—CXLI; Milea, Florescu 1980, II. 187], высокие вазы на полой ножке [Crişan 1969, PL XLVIII—L; PL CXLVI—CLI; Milea, Florescu 1980, II. 335] — эти формы посуды выделяли фракийские культуры среди других в Европе.

Огромная территория от Британии и Пиренеев до Карпат была занята латенской культурой кельтов. По техническим качествам кельтские изделия несколько уступали античным. Однако кельтские мастера пользовались разнообразными технологическими секретами производства своего времени (изготавливали посуду на гончарном круге, владели приемами точного литья, производили разнообразное оружие, изящные ювелирные изделия, чеканили свою монету и т. д.). Но отсутствие политического единства и раздробленность всегда были признаками кельтского мира [Filip 1956, s. 472]. Не создав единого государства, кельты, тем не менее, были тесно связаны между собой и оказывали военную помощь друг другу, невзирая на огромные расстояния, разделявшие их. Так, белги, занимавшие долину реки Марны, постоянно помогали сеннонам, бойям и инсубрам в Северной Италии [Щукин 1994, с. 16]. Кельтские

племена, гранича с ясторфской культурой, постепенно продвинулись в зоны центральноевропейских культур. Их появление сыграло огромную цивилизирующую роль для населения Центральной и Северной Европы, что выразилось в создании большой группы латенизированных и смешанных с кельтской культур.

Выделяясь рядом общих черт и, прежде всего, наличием «кельтской вуали», латенизированные культуры находились в различной степени взаимозависимости и связи друг с другом, представляя сами по себе самостоятельные явления.

Целью предлагаемой работы является определение места зарубинецкой культуры среди латенизированных культур Европы. Для этого предполагается решить несколько задач.

1. Показать своеобразие зарубинецкой культуры, рассмотрев основные массовые категории археологического материала (топографию поселений и могильников, погребальный обряд, керамику, фибулы).

2. Рассмотреть вопрос о соотношении зарубинецкой культуры и культур предшествующего времени, территорию которых заняли зарубинецкие памятники. В Среднем Поднепровье это лесостепные культуры скифского времени (памятники Киево-Черкасского региона и лесостепного левобережного Поднепровья) [Ковпаненко, Бессонова, Скорий 1989, с. 46—47, табл. 9]. В Припятском Полесье и на Верхнем Поднепровье, на территории севернее Киева и в Беларуси до устья Березины, в скифский период находились памятники милоградской культуры [Мельниковская 1967]. Примерно с 4 в. до н. э. в западных районах Полесья лужицкие памятники сменяются поморскими [Кухаренко 1961, с. 9].

Ставится задача путем сравнительного анализа основных категорий археологического материала этих культур с соответствующими материалами зарубинецкой культуры определить, что унаследовала зарубинецкая от культур предшествующей эпохи. Это необходимо для выяснения степени участия автохтонного населения в создании зарубинецкой культуры.

3. Черты латенской культуры в зарубинецкой, в принципе, хорошо известны. Но вопрос, какие латенские регионы могли послужить их источником, практически не рассматривался. Для его решения необходимо: а) проанализировать и сравнить основные категории археологического материала латенской культуры регионов, наиболее близких к зарубинецкой территории, с соответствующими материалами зарубинецкой культуры; б) выяснить, какие черты в этих культурах являются общими и что из латенской заимствовала зарубинецкая.

4. Поскольку на территории зарубинецкой культуры непосредственно кельтских памятников не зафиксировано и близкого соседства также не отмечено, то пути проникновения латенского влияния всегда вызывали среди исследователей большие разногласия. Необходимо выяснить, как и через кого распространялось кельтское влияние на зарубинецкую территорию.

5. Латенизированные культуры были в разной степени удалены от зарубинецкой. Однако исторические события того

времени не дают оснований считать, что степень влияния была пропорциональна пространственной близости культур, то есть, что близко расположенные культуры испытывали более сильное взаимное воздействие. Поэтому в работе поставлена задача сравнить материалы ряда латенизированных культур с зарубинецкими. Это позволит ответить на вопрос, представители каких культур приняли наибольшее участие в создании и генезисе зарубинецкой, какие регионы зарубинецкой культуры и в какой мере подверглись «латенизации».

6. Особое место в работе уделено вопросам связи и сходства/различия зарубинецкой и поенешти-лукашевской культур, поскольку рядом авторов они рассматриваются или как очень близкие, или как варианты одной культуры, или как культуры, входящие в одну общность «бастарнов» [Каспарова 1992, с. 289—302; Мачинский 1966, с. 82—96; Шукин 1994, с. 107—115].

Решение этих задач позволит определить место зарубинецкой культуры в системе латенизированных культур Европы.

2.2. Источники

Для выполнения задач, поставленных в работе, наибольшее значение имеют массовые категории археологических источников. Именно они позволяют наиболее четко проследить зарождение и развитие материальной культуры, вычленив специфическое и заимствованное, выявить пути контактов зарубинецких племен с окружающим миром. Наибольшую значимость в этом плане представляют глиняная посуда, а также погребальный обряд и фибулы, поскольку массовость этих категорий археологических источников предоставляет репрезентативные выборки для статистического анализа. Учитывались также и менее представительные в количественном отношении артефакты: топография поселений и могильников, типы жилищ, украшений и оружие.

Источниками служат массовые мате-

риалы восьми крупных практически полностью раскопанных могильников. Они охватывают основные регионы зарубинецкой культуры (рис. 6).

В Припятском Полесье в низовьях Горыни, в пойме ее правого берега, на дюне у деревни Велемичи выявлены три могильника зарубинецкой культуры с прилегающими к ним поселениями. На двух из них проведены раскопки Полесским отрядом Славянской экспедиции Института археологии АН СССР под руководством Ю. В. Кухаренко в 1953—1957 гг. [1961, с. 28].

1. Могильник Велемичи-1 находился в 4 км к востоку от деревни в урочище Турско на задернованной дюне, вытянутой с востока на запад. Здесь открыто 136 погребений, из которых 126 являются зарубинецкими [Кухаренко 1961, с. 12].



Рис. 6. Карта-схема расположения основных памятников, материалы которых использованы в работе. Условные обозначения: 1 — памятники зарубинецкой культуры, 2 — памятники поенешти-лукашевской культуры, 3 — памятники пшеворской культуры, 4 — памятники ясторфской культуры, 5 — памятники оксывской культуры, 6 — памятники поморской культуры, 7 — памятники чернической группы, 8 — памятники юго-восточных латенских и смешанных культур.

В работе использованы данные о 157 сосудах (целых или восстановленных), фибулах (62 экз.), различных украшениях (булавки, подвески и др.), сведения о погребальном обряде.

2. Могильник Велемичи-2 расположен в 1,5 км от предыдущего в урочище Пугаченец на песчаной задернованной дюне. Раскопки могильника начал Ю. В. Кухаренко (33 погребения). В 1960—1962 гг. исследования были продолжены Белорусской экспедицией Государственного Эрмитажа под руководством К. В. Каспаровой. В общей сложности могильник насчитывает 116 зарубинецких погребений [Кухаренко 1961, с. 16; Каспарова 1972, с. 53—111]. В работе использованы данные о 188 сосудах (целых или восстанов-

ленных), 83 фибулах, украшениях (булавки, подвески и др.), сведения о погребальном обряде.

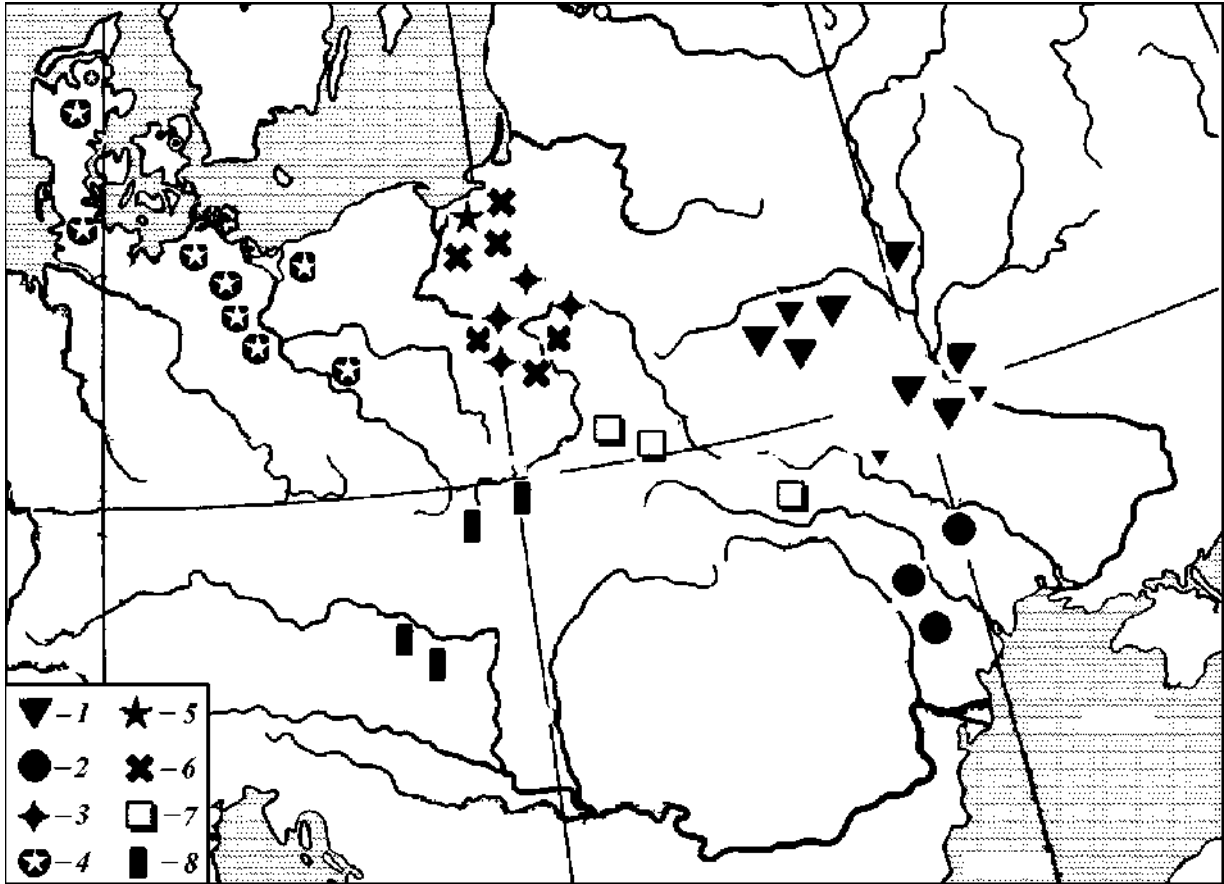
3. Могильник Воронино находился в пойме р. Припять в Туровском районе Гомельской обл., в 35 км от могильников у деревни Велемичи. Он раскопан в 1952—1954 гг. Полесским отрядом Славянской экспедиции Института археологии АН СССР под руководством Ю. В. Кухаренко. Открыто 52 зарубинецких погребения [Кухаренко 1961, с. 55—56]. В работе использованы данные о 112 сосудах (целых или восстановленных), фибулах (20 экз.), различных украшениях (булавки, подвески и др.), сведения о погребальном обряде.

4. Могильник Отвержичи находился на песчаной возвышенности в пойме пра-

вого берега р. Горынь в Столинском районе Брестской обл. На северной окраине деревни открыты поселение и могильник зарубинецкой культуры. Начал исследование зарубинецких объектов Ю. В. Кухаренко в 1955 и 1962 гг. (13 погребений). Продолжила и завершила — К. В. Каспарова, руководившая экспедицией Государственного Эрмитажа в 1963, 1965 и 1968 гг. Всего на могильнике открыто 97 зарубинецких погребений [Кухаренко 1961, с. 26; Каспарова 1969, с. 113—168; Каспарова 1976, с. 35—66]. В работе использованы данные о 169 сосудах (целых или восстановленных), 36 фибулах и других украшениях, сведения о погребальном обряде.

5. Из верхнеднепровского региона в работе использованы материалы могильника Чаплин, расположенного в Лоевском районе Гомельской обл. Могильник раскопан практически полностью, открыто 282 зарубинецких погребения [Кухаренко 1959, с. 154—180; Поболь 1971, с. 60—206]. Коллекция из Чаплина включает 210 сосудов, 88 типологически определенных фибул, наконечники копий и дротики, бусы. Данные об этих материалах и погребальном обряде использованы в работе.

6. Могильник Корчеватое — первый практически полностью исследованный памятник в Среднем Поднепровье. Расположен на высоком правом коренном берегу Днепра на территории г. Киев. На могильнике открыто, по одним данным, 103 [Самойловский 1959, с. 61—93], по другим — 102 [Максимов 1972, с. 29—34], по третьим — 106 погребений [Скиба 1999, с. 35—45]. В работе использованы данные о 96 зарубинецких сосудах (целых или восстановленных) и 23 фибулах.

7. Большой материал получен из среднеднепровского могильника Пирогов. Он находится на окраине Киева в нескольких километрах от могильника Корчеватое. Пироговский могильник исследовался в течение нескольких лет (1966—1968, 1970—1972, 1988—1992 гг.) сотрудниками Института археологии НАН Украины А. И. Кобышевым, Л. Е. Скибой и Е. В. Максимовым. В раскопках 1966 г. принимала

участие и автор работы. Открыто 260 зарубинецких погребений [Кубишев, Максимов 1969, с. 25—38; Кубишев 1976, с. 23—41; Кубишев, Скиба 1989, с. 83—96; Скиба 2001, с. 85—93]. В данной работе использованы данные о керамике из 161 погребения (247 сосудов), фибулах (75 экз.) и сведения о погребальном обряде всего могильника.

8. Единственный могильник на левом берегу Днепра в 20 км южнее Киева расположен у с. Вишенки. Он раскопан автором работы. Открыто 62 погребения, из которых происходят 74 сосуда и 25 фибул. При раскопках этого могильника прослежены детали погребального зарубинецкого обряда и выработана методика типологии погребений, использованная в предлагаемой работе.

Кроме перечисленных крупных могильников, задействованы материалы более мелких — Девич Гора, Семурадцы, Могиляны, Рахны и др., поселенческих комплексов всех регионов зарубинецкой культуры — Лютеж, Пилипенкова Гора, Оболонь, Чаплинское городище, Почеп, Синьково и т.д.

В общей сложности выборка зарубинецкой глиняной посуды, подвергшаяся статистической обработке, насчитывает 1572 позиции, выборка фибул — 483 экземпляра, для анализа погребального обряда использовались данные почти 1200 погребений.

Большинство зарубинецких глиняных сосудов и фибул обмеряны и зарисованы автором работы в местах их хранения — в Национальном музее истории Украины в г. Киев, в Музее истории Киева, в Институте археологии Национальной Академии Наук Украины, в Государственном Эрмитаже в г. Санкт-Петербург, в Государственном историческом музее Российской Федерации в г. Москва, в Краеведческом музее г. Брянск, в Институте истории Беларуси в г. Минск, в краеведческих музеях в гг. Гомель, Пинск и др.

В 1973 г. автор проводила раскопки поселения у с. Круглик Хотинского района Черновицкой обл. Его материалы позволили убедиться в своеобразии поенеш-

ти-лукашевской культуры и ее отличии от зарубинецкой. В предлагаемой работе в основном использованы материалы могильников. Могильник Лукашевка раскопан Прутско-Днестровской экспедицией Молдавского филиала АН СССР и Института археологии АН СССР в 1953—1954 гг. под руководством Г. Б. Федорова. Материалы могильника обработаны в фондах Одесского археологического музея (25 сосудов, 10 фибул из 21 погребения).

подавляющее большинство материалов поенешти-лукашевской культуры обработано автором во время научной командировки в Румынию в 1985 г. Их любезно предоставили мне исследователи памятников М. Бабеш (г. Бухарест) и С. Феодор (г. Яссы). За время командировки удалось познакомиться также с материалами, хранящимися в фондах музеев гг. Констанца, Сучава и др. (рис. 6).

В работе использованы материалы следующих памятников поенешти-лукашевской культуры:

1. Могильник Поенешти, расположенный вблизи г. Васлуй. В 1936 г. на его территории провел небольшие раскопки С. Чикодару, позднее систематически исследовали румынские археологи — в 1949 г. Р. Вульпе и в 1979—1981 гг. М. Бабеш [Vulpe 1953, p. 30—506; Babeş 1993, S. 184]. Открыто 115 поенешти-лукашевских погребений [Babeş 1993, S. 208]. В работе использованы данные о 118 сосудах, 102 фибулах, сведения о погребальном обряде.

2. Могильник Боросешти находился вблизи г. Скинтея в регионе г. Яссы. Полностью раскопан под руководством М. Бабеша в полевые сезоны 1972—1978 гг. Исследовано 150 погребений поенешти-лукашевской культуры [Babeş 1993, S. 184]. В работе использована выборка посуды (151 экз.), коллекция фибул (76 экз.), данные о погребальном обряде.

Таким образом, общая выборка посуды поенешти-лукашевской культуры составляет 333 экз., фибул — 188 экз.

Материалы ясторфских культурных групп эпохи среднего и позднего латена находятся в фондах музеев Германии,

Польши, Дании и других скандинавских стран. В работе использованы материалы памятников, расположенных в Польском Поморье и Нижней Силезии, хранящихся в фондах музея в г. Щецин и в г. Вроцлав. Во время научных командировок (1980—1981, 1991, 1992 гг.) автором сделаны зарисовки и обмеры большей части керамики и фибул, необходимых для выполнения поставленной задачи.

С материалами Германии автор ознакомилась в фондах музеев Потсдама, Берлина, Шверина, Веймара и др. городов во время научной командировки в ГДР (1987 г.).

В работе использована выборка посуды из ясторфских памятников различных территорий в количестве 338 позиций (в том числе, из памятников севера Ютландского полуострова — 87 экз., из памятников Германии междуречья Одера и Эльбы — 164 экз., из могильника Любошице губинской группы ясторфской культуры, расположенного на среднем Оudere — 82 экз.). В работе привлекаются данные о фибулах могильника губинской группы Любошице (Польша), могильников ядра ясторфской культуры — Грефенхайнихен (район Бранденбурга), Вустерхаузен (вблизи г. Грайфсвальд в Померании) и других ясторфских памятников Германии и Дании [Seyer R. 1976; Seyer H. 1982; Reinecke 1987, S. 16—19; Gustavs 1971, S. 271—295; Gustavs 1976, S. 26—171; Domanski 1975, s. 72—86] (рис. 6).

Материалы поморской, пшеворской и оксывской культур, а также черниченской группы, анализируемые в работе, происходят в основном из памятников, расположенных на территории Польши. С большинством из них автор ознакомилась в научных командировках (1980—1981, 1991, 1992 гг.) в музеях и в научных археологических учреждениях Польской Республики (гг. Варшава, Познань, Краков, Щецин, Лодзь, Люблин, Жешув и др.).

Выборка керамики поморской культуры включает 401 позицию. При этом 153 экз. — это сосуды из памятников северных регионов культуры, где были в большей мере распространены погребения

в каменных ящиках. Это материалы в основном средне- и позднелатенского времени, взятые по публикациям таких поморских могильников, как Игжична, Терезин, Маринец, Пасиконе, Ромб, Непочеловице, Милошево, Суходул, Сопешин, Сохачув-Троянув, Бжикув, Рыхловице, Богучице, Заборово, Михалково [Jeziorska 1978, s. 229—262; Janikowski 1974, s. 275—298; Lachowicz R., Lachowicz F. 1961, s. 85—172; Luka, Gladykowska-Rzeczycka 1960, s. 271—298; Miklaszewska 1962, s. 230—242; Jazdzewska 1990, s. 101—106; Okuliczowie 1976, s. 435—460; Rozanska 1962, s. 174—191; Rozanska 1970, s. 52—68, 84—91; Rozanska 1976, s. 139—154; Szukala 1988; 1990, s. 95—100; Wia_cek 1962, s. 265—280; 1972, s. 247—288]. Остальная посуда отобрана из памятников тех регионов, в которых широко применялся обряд погребения под клешами, когда остатки кремации в урне или без урны прикрывались большим широкогорлым сосудом [Ga^dzikiewicz 1954, s. 134—173; Ga^dzikiewicz-Wozniak 1961, s. 47—110; Kietlinska 1955, s. 147—160; Kietlinska, Miklaszewska 1963, s. 255—330; Zawadska 1964, s. 229—321] (рис. 6).

Выборка керамики пшеворской культуры включает **370** сосудов, произвольно отобранных (но преимущественно из по-

гребений в сочетании с фибулами средне- и позднелатенской схемы) из материалов могильников Варшава-Вилянув, Задовице, Каменьчик, Карчевец. Обмеры большинства сосудов произведены автором, но их иллюстрации взяты из публикаций [Abramowicz 1956, s. 61—95; Abramowicz, Lepowna 1957, s. 25—51; Dajrowska 1973a, s. 383—553; Da^browska, Pozarzycka-Urbanska 1978, s. 152—173; Jasnosz 1951, s. 1—282; Kaszewska 1961, s. 191—287; Kaszewska 1962, s. 6—15; 1964, s. 101—130; 1978, s. 141—167; Marciniak 1957, s. 7—174] (рис. 6).

Оксывская культура представлена материалами опубликованного могильника Прущ-10, расположенного на Польском Поморье вблизи г. Гданьск [Pietrzak 1997] (рис. 6). В работе использованы данные о погребальном обряде, фибульном комплексе (**137** экз.), керамическом комплексе (**110** целых сосудов), наборе копий и дротиков.

Материалы лесостепной и лесной культур скифского времени, а также латенских памятников Юго-Восточной Европы не подвергались статистической обработке и их сравнение с материалами зарубинецкой культуры сделано на качественном уровне. В работе использованы опубликованные данные.

2.3. Методика исследования

Массовый материал — глиняная посуда, фибулы, погребальный обряд, исследуемые одновременно по группе признаков, не всегда могут быть проанализированы описательными приемами. Поэтому они обработаны с применением простых по технике выполнения статистических методов.

Глиняные изделия на поселениях и в могильниках зарубинецкой культуры составляют наиболее массовую категорию археологических находок. Львиная доля их приходится на посуду местного производства, вылепленную ручным способом. Она служит основным региональным этнокультурным определителем. Часто глиняную посуду используют и как хронологический репер. Решением этих проблем далеко не исчерпываются возможности

керамики как исторического источника. Они могут быть значительно шире. Особенностью этой категории археологического материала является то, что из-за многообразия форм и их вариаций, способов оформления различных частей сосуда, орнаментации и т. д. археологи не выработали более или менее единого подхода при описании, классификации и типологии этого источника. Преобладает субъективный подход в подаче и описании глиняной посуды, основанный, прежде всего, на ее визуальном восприятии. И, более того, каждый исследователь начинает как бы с нуля. Он не только не использует классификации своих предшественников, а часто и собственные ранее разработанные им же самим. Это полнос-

тью относится к типологиям зарубинецкой керамики.

В какой-то мере это объяснимо. Очевидно, что никакая наиболее тщательно разработанная типология керамики, особенно выполненная на визуальном уровне, не может отразить всего многообразия и своеобразия посуды, сделанной мастерами различных регионов на протяжении функционирования их культуры. Более того, если взять, например, описание зарубинецких горшков «округлобокие с плечом, расположенным в средней части сосуда (тип 1) с плавноотогнутым венчиком (1 вариант)» [Максимов, 1993, с. 27], то ясно, что оно является слишком обобщенным и мало информативным, а потому может характеризовать горшки и других культур. Более же подробное описание увеличивает количество типов почти в геометрической прогрессии и потому не приемлемо для обобщающих работ. В работах, характеризующих керамический комплекс археологической культуры в целом, можно обходиться анализом его структурного состава и основных признаков, определяющих его специфику. А для решения специальных задач (сравнительной характеристики памятников, отдельных регионов, культур и т. д.) нужно разрабатывать более подробные и четкие типологии.

Любая форма описания керамики требует соблюдения основных принципов типологии, а именно, в основу выделения типологических разрядов одного уровня нужно положить одинаковые признаки. Для выявления типологического своеобразия керамических комплексов большое значение имеет также количественная характеристика.

К настоящему времени предложено несколько вариантов типологий зарубинецкой керамики. Одна из них разработана А. М. Обломским [1985, с. 90—100]. Вторая методика основана на кластерном анализе [Абезгауз, Еременко, Журавлев, Каргопольцев 1992, с. 34—55]. Обе типологии базируются на точных обмерах параметров сосудов и расчете пропорций, что является положительным моментом, но об-

ладают и рядом недостатков, на которых я уже останавливалась [Пачкова 1989, с. 34—36; 2001—2002, с. 390—391].

Для выполнения классификации и типологии зарубинецкой керамики в данной работе была создана база данных в системе «PARADOX» и В. О. Скаржевским разработана программа статистической ее обработки на IBM-совместимых машинах.

В основе использованной методики лежат разработки В. Ф. Генинга [1973, с. 114—134]. Это расчет пропорций, когда измеряются все части сосуда, в том числе и горловина, по формулам, отраженным в схеме 1, что позволяет точно отобразить каркас сосуда и предоставляет возможность обрабатывать целые формы и их фрагменты (рис. 7). Поскольку расчету по прилагаемым формулам подвергается каждый сосуд, то можно сравнивать сосуды друг с другом по конкретным указателям пропорций с любой точностью. Признаки выделены по абсолютным размерам (параметрам) и их соотношениям (пропорциям). То есть, это признаки количественные и непрерывные, поэтому они превращены в дискретные путем разделения на размерные интервалы. Разделение на интервалы произвольное, поскольку предлагаемая классификация и типология предназначена для сравнения керамики всех латенизированных культур по количеству отдельных признаков (в классификации) или по совокупности определенных признаков (в типологии).

Примененная мною методика типологии наглядная, так как базируется на оговоренных признаках каждого сосуда и их значениях. Ошибки, как правило, связанные с введением в программу исходных данных, можно исправить. А предложенная типология учитывает морфологические признаки — описательные признаки линии формы, то есть очертание сосуда (схема 2). Ведь именно они, а не указатели пропорций, в большинстве случаев выступают хронологическими реперами. Эти качественные изначально дискретные признаки учитываются в количественном выражении.

Можно сравнивать типы посуды не



Рис. 7. Параметры и система измерений сосудов различных классов: 1 — венчик, 2 — шейка, 3 — основание шейки, 4 — плечико, 5 — основание плечиков (или наибольший диаметр по тулову сосуда), 6 — нижняя часть сосуда, 7 — днище; P1 — диаметр венчика, P2 — диаметр шейки, P3 — диаметр плечиков (их основания), P4 — диаметр днища, P5 — высота сосуда, P6 — высота шейки, P7 — высота плечиков, P8 — высота нижней части сосуда.

только по категориям (мисковидных и горшковидных пропорций), но и по видам (миски, горшки, кружки и т. д.). В работе всегда оговаривается, на каком уровне идет сравнение. Конечно, этот метод нельзя назвать совершенным, как, вероятно, и не существует идеального метода. Но сравнение керамики ведь предполагает определенные допуски, приближения и не ставит задачей выявления абсолют-

ных близнецов, которых среди лепной посуды и не может быть.

Методика классификации и типологии керамики

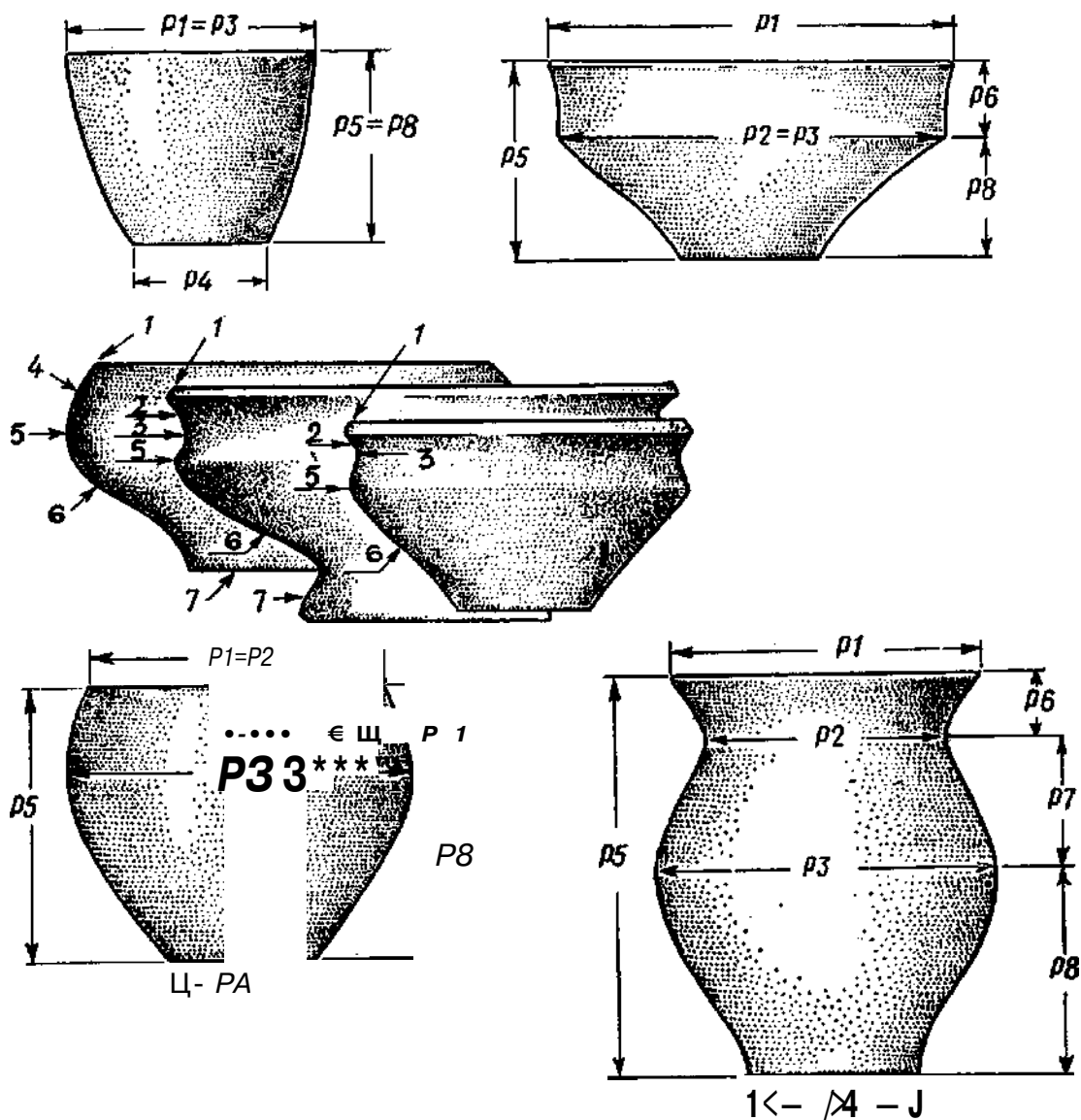
Все сосуды по набору составных частей разделены на классы (рис. 8). Класс А составляют сосуды с шейками, плечиками, нижней частью тулова и днищем; класс Б — сосуды с плечиками и нижней



Рис. 8. Зарубинецкие сосуды из Пироговского могильника различных классов и видов. Класс А: 1 — миска, 2 — кружка, 3 — горшок; класс Б: 4 — чарка, 5 — миска; класс В: 6 — миска; класс Г: 7 — чарка, 8 — солонка (чашка).

частью с днищем, но без шеек; класс В — сосуды без плечиков, но с шейкой; класс Г — сосуды, состоящие только из нижней части и днища.

Классификация посуды класса А проводилась по шести категориям, объединяющим 24 совокупности признаков (схемы 1—2). Пропорции вычислялись по восьми параметрам (Р1—Р8) у сосудов класса А, по шести параметрам у сосудов класса Б и В и по трем у сосудов класса Г (рис. 7). Полученные результаты (указатели А, Б, В, Г, Д, Е, Ж, И) дают возможность представить соразмерность как всего сосуда в целом, так и его отдельных частей. Их градированные значения — при-

знаки — позволяют достаточно детально характеризовать керамические выборки с тем, чтобы выяснить общие черты в соразмерности сосудов и элементы своеобразия.

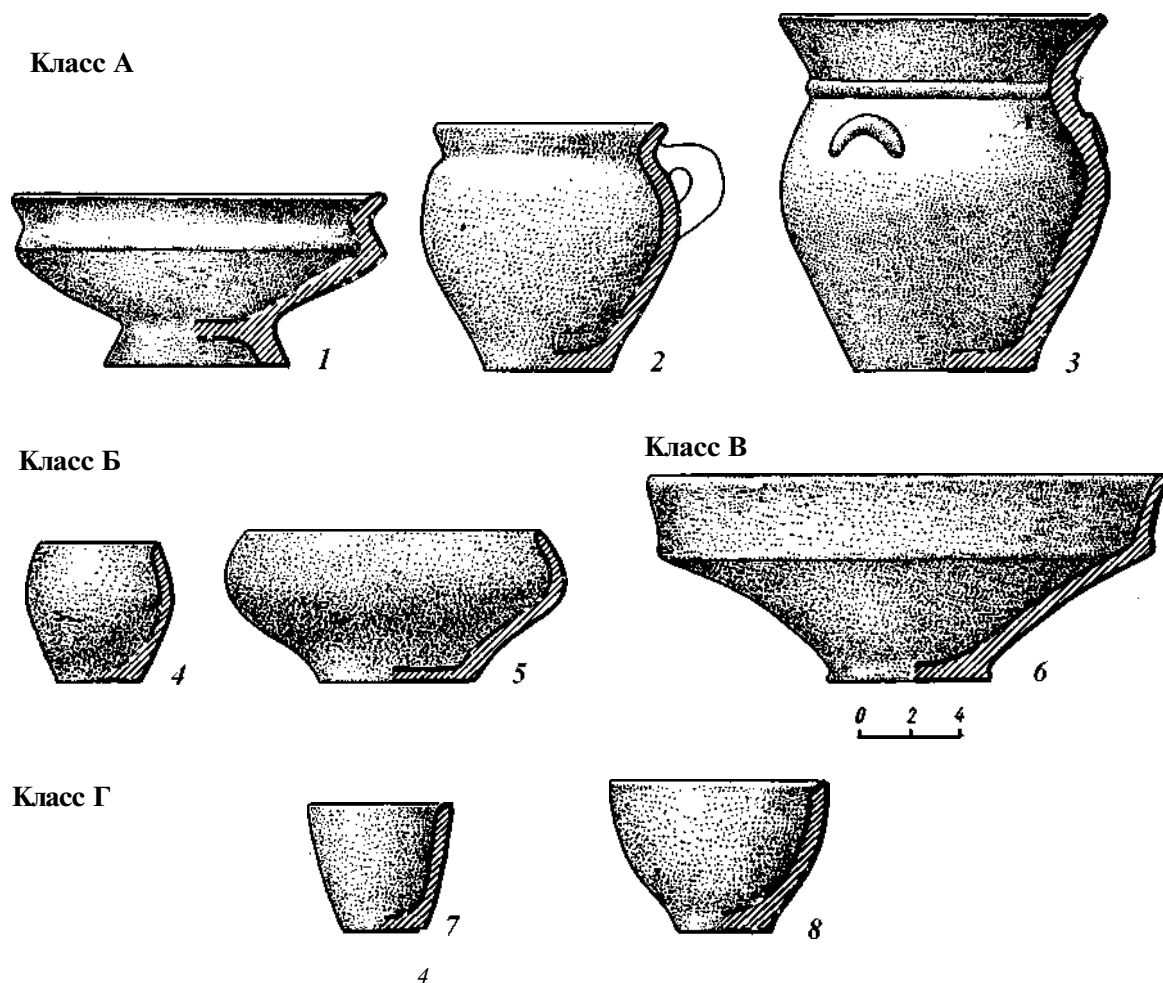
По абсолютным и относительным размерам сосуды разграничиваются на категории и виды. По высотному показателю Е посуда делится на две категории:

1) сосуды мисковидных пропорций (мисковидные), у которых указатель Е не превышает 0,8 ($E < 0,8$), а указатель И — более 0,9;

2) сосуды горшковидных пропорций (горшковидные) — это те, у которых указатель $E > 0,8$, а указатель И равняется или менее 0,9 ($I < 0,9$).

Горшковидных сосудов в зарубинецкой выборке примерно на 10% больше, чем мисковидных.

В зависимости от абсолютных размеров мисковидные сосуды подразделяются на виды: миски, супницы, чашки. У чашек диаметр венчика и общая высота — менее 10 см. Миски — это сосуды, высота которых менее 15 см, а диаметр венчика более 10 см. Миски в материалах зарубинецкой культуры, как правило, не превышают 10 см по высоте и лишь некоторые экземпляры достигают почти 15 см. Так, в коллекции Пироговского могильника из обработанных 83 мисок не было ни одной выше 10 см. В Отвержичах и в могильниках у дер. Велемичи, насчитывавших от 50 до 65 мисок, экземпляров высотой более 10 см было не более 2—4, лишь в Чаплинском могильнике из 153 мисок таких 42 экз.

Мисковидные сосуды от 15 см и выше относим к супницам. Миски — сосуды, как правило, открытого типа ($P1 > P3$), а супницы — закрытого типа ($P1 < P3$). Супницы в зарубинецких материалах редки, особенно в могильниках. В Отвержичах только в погребении № 81 найдена супница.

Горшковидная посуда разделяется на корчаги, горшки, кувшины, кубки, кружки, чарки и стопки. Корчаги — сосуды высотой от 40 см и выше, горшки — от 15 см до 40 см, кубки — от 10 до 15 см, чарки и стопки — ниже 10 см. Горшки, корчаги и кувшины бывают с ручками и без них. Горшковидные с ручками, высота которых совпадает с высотой кубков, чарок и стопок, относим к кружкам. Сосуды горшковидных пропорций обычно имеют горловину закрытого типа ($P1 < P3$) и лишь иногда открытого ($P1 > P3$). Высота горловины различна, но обычно в пределах указателя А1—А4. Встречаются горшковидные с очень высокой горловиной (А5 и А6) или с очень узкой (указатель И1), иногда с очень узкой и высокой горловиной одновременно — такие сосуды относим к кувшинам.

В небольшом количестве встречаются сосуды, у которых значения Е и И выхо-

дят за указанные границы мисковидных или горшковидных сосудов. Возможен вариант, когда значение указателя Е находится в пределах, характерных для горшка, т. е. $E > 0,8$, а указатель И характерен для мисок открытого типа, т. е. $I > 1,0$. Такие горшки относятся к сосудам горшковидных пропорций с очень широкой горловиной (горшковидные открытого типа).

Встречаются сосуды, у которых значение указателя Е не выходит за пределы, свойственные мискам, т. е. указатель $E < 0,8$, а И — для горшков, т. е. менее значения 0,9. Такие сосуды относятся к разряду мисковидных с узкой горловиной. Их много в керамических комплексах латенизированных культур, за исключением зарубинецкой. Они представлены, главным образом, супницами (Tegginen), изредка встречаются сосуды, по абсолютным размерам относящиеся к мискам.

Показатели пропорций, морфологические признаки, наличие орнамента или дополнительные детали расчленены на дискретные (размерные) и описательные признаки, согласно которым можно дать достаточно детальное описание особенностей зарубинецкого или любого другого сосуда.

Предлагается кодированная классификация сосудов по категориям признаков (по размерным признакам, отражающим абсолютные размеры ширины горловины и высоты всего сосуда — «I», признакам, отражающим соотношения отдельных параметров — «II» и по описательным признакам, отражающим контур сосуда «III»). Образец суммарной характеристики керамики из могильника Воронино, выполненный по предложенной программе, приведен в приложении 1.

Например, если код сосуда П.445.32.61.5, то согласно признакам схемы 1 римская цифра «II» означает категорию совокупностей (пропорции). Затем идут группы — арабские цифры, разделенные точками, каждая из которых означает градируемый признак совокупности в том порядке, в котором они находятся в схеме 1

Схема 1. Характеристика сосудов по измеряемым и относительным признакам.

| Категория совокупностей | Совокупность 1 | Градация | № | Содержание признака для основных видов посуды | | |
|--|---|-----------|------------------------------------|---|------------------------|--------------|
| | | | | миски | кружки | горшки |
| I — абсолютный размер (см) | 1. P1 ширина устья (венчика) | <6,0 | 1 | | малый | |
| | | 6,0—9,9 | 2 | | средний | |
| | | 10,0—14,9 | 3 | малый | большой | |
| | | 15,0—20,9 | 4 | средний | | малый |
| | | 21,0—30,9 | 5 | большой | | средний |
| | | 31,0—39,9 | 6 | о. большой | | большой |
| | | 40,0= | 7 | | | о. большой |
| | 2. P5 высота сосуда | <6,0 | 1 | низкая | низкая | |
| | | 6,0—9,9 | 2 | средняя | средняя | |
| | | 10,0—14,9 | 3 | высокая | высокая | |
| | | 15,0—20,9 | 4 | | | низкий |
| | | 21,0—30,9 | 5 | | | средний |
| | | 31,0—39,9 | 6 | | | высокий |
| | | 40,0= | 7 | | | корчага |
| II — пропорции | 3. E=P5/P3 высота сосуда | 0,21—0,30 | 1 | плоская | | |
| | | 0,31—0,40 | 2 | низкая | | |
| | | 0,41—0,50 | 3 | средняя | | |
| | | 0,51—0,60 | 4 | средняя | | |
| | | 0,61—0,71 | 5 | высокая | | |
| | | 0,71—0,80 | 6 | глубокая | | |
| | | 0,81—0,99 | 7 | | средняя | средний |
| | | 1,0—1,20 | 8 | | высокая | высокий |
| | | >1,2 | 9 | | о. высокая | о. высокий |
| | 4. Ж=P8/P5 местоположение плечиков | 0,21—0,40 | 1 | низкое | низкое | низкое |
| | | 0,41—0,50 | 2 | среднее | среднее | среднее |
| | | 0,51—0,60 | 3 | среднее | среднее | среднее |
| | | 0,61—0,70 | 4 | высокое | высокое | высокое |
| | | >0,70 | 5 | о. высокое | о. высокое | о. высокое |
| | 5. И=P1/P3 ширина устья (венчика) | 0,41—0,60 | 1 | | очень узкие | очень узкие |
| | | 0,61—0,80 | 2 | | узкие | узкие |
| | | 0,81—0,90 | 3 | закрытые | средние | средние |
| | | 0,91—0,99 | 4 | закрытые | широкие | широкие |
| | | =1,0 | 5 | открытые | открытые | открытые |
| | 6. Б=(P2- P3)/2xP6 степень профилировки шейки | <-0,1 | 1 | наклоненная вовнутрь | | |
| | | -0,1—0,0 | 2 | вертикально поставленная (чуть вовнутрь) | | |
| | | 0,01—0,1 | 3 | вертикально поставленная (чуть наружу) | | |
| | | 0,11—0,20 | 4 | слабо отклонена наружу | | |
| | | 0,21—0,40 | 5 | слабо отклонена наружу | | |
| | | 0,41—0,60 | 6 | средне отклонена наружу | | |
| | | 0,61—0,80 | 7 | сильно отклонена наружу | | |
| | | >0,8 | 8 | очень сильно отклонена наружу | | |
| | 7. А=P1/P2 высота шейки | 0,01—0,05 | 1 | низкая | очень низкая | очень низкая |
| | | 0,06—0,10 | 2 | средняя | низкая | низкая |
| | | 0,11—0,20 | 3 | высокая | средняя | средняя |
| | | 0,21—0,30 | 4 | | высокая | высокая |
| | | 0,31—0,40 | 5 | | очень высокая (кувшин) | |
| | | >0,40 | 6 | | очень высокая (кувшин) | |
| 8. Г=(P3- P2)/2xP7 степень профилировки плечиков | <-0,1 | 1 | отклоненные наружу плечики | | | |
| | -0,1—0,0 | 2 | слегка наружу почти вертикальные | | | |
| | 0,01—0,1 | 3 | слегка вовнутрь почти вертикальные | | | |
| | 0,11—0,20 | 4 | слабо профилированные | | | |
| | 0,21—0,30 | 5 | слабо профилированные плечики | | | |
| | 0,31—0,40 | 6 | сильно профилированные плечики | | | |
| | 0,41—0,60 | 7 | сильно профилированные плечики | | | |
| | 0,61—0,80 | 8 | очень сильно профилированные | | | |
| | >0,8 | 9 | очень сильно профилированные | | | |

Схема 1. Характеристика сосудов по измеряемым и относительным признакам (продолжение).

| Категория совокупностей | Совокупность | Градация | № | Содержание признака для основных видов посуды | | |
|-------------------------|--------------------|-------------|---|---|---------------|---------------|
| | | | | миски | кружки | горшки |
| II — пропорции | 9. В=Р7/РЗ | 0,01—0,05 | 1 | низкие | | |
| | высота | 0,06—0,10 | 2 | средние | низкие | низкие |
| | плечиков | 0,11—0,20 | 3 | высокие | средние | средние |
| | | 0,21—0,30 | 4 | очень высокие | высокие | высокие |
| | | 0,31—0,40 | 5 | | очень высокие | очень высокие |
| | | >0,40 | 6 | | очень высокие | очень высокие |
| | 10. Д=(РЗ-Р2)/2хР8 | <0,20 | 1 | очень широкое | широкое | широкое |
| | | 0,21 - 0,40 | 2 | очень широкое | широкое | широкое |
| | ширина | 0,41—0,60 | 3 | широкое | среднее | среднее |
| | днища | 0,61—0,81 | 4 | широкое | узкое | узкое |
| | | 0,81—1,0 | 5 | среднее | узкое | узкое |
| | | 1,01—1,40 | 6 | среднее | | |
| | | 1,41—1,80 | 7 | узкое | | |
| | | >1,80 | 8 | узкое | | |

Схема 2. Характеристика сосудов по описательным признакам.

| Категория совокупностей | Совокупность | № | Содержание признаков |
|----------------------------------|-----------------------|---------------------|--------------------------|
| III - форма | 11 — форма | 1 | округлобокая |
| | тулова | 2 | близкая к ребристой |
| | | 3 | ребристая |
| | 12 — переход | 1 | плавный |
| | шейки к плечикам | 2 | резкий |
| | 13 — внешняя | 1 | прямая |
| | линия шейки | 2 | выпуклая |
| | | 3 | вогнутая |
| | | 4 | двухчастная |
| | 14 — край | 1 | горизонтально плоский |
| | венчика | 2 | скошен наружу |
| | | 3 | скошен вовнутрь |
| | | 4 | округлый |
| | | 5 | граненый |
| | | 6 | с напылом вовне |
| | | 7 | с напылом вовнутрь |
| | | 8 | с оттянутым краем |
| | | 9 | с напылом вовне и внутрь |
| | 15 — внутренняя | 1 | граненая |
| | линия шейки | 2 | со следами гранения |
| | 3 | без гранения | |
| 16 — профиль | 1 | утолщен | |
| горловины | 2 | не утолщен | |
| | 3 | утончен | |
| III - форма | 17 — внешняя | 1 | прямая |
| | линия плечиков | 2 | выпуклая |
| | | 3 | вогнутая |
| | | 4 | двухчастная |
| | 18 — внешняя | 1 | прямая |
| | линия придонной части | 2 | выпуклая |
| | | 3 | вогнутая |
| | | 4 | двухчастная |
| | 19 — переход | 1 | плавный |
| | придонной части | 2 | резкий |
| к днищу | 3 | не выраженный | |
| 20 — форма днища | 1 | плоское | |
| | 2 | плитчатое | |
| | 3 | кольцевой поддон | |
| IV — технологические особенности | 21 — поверхность | 1 | лощенная |
| | | 2 | шероховатая |
| | | 3 | заглаженная |
| | | 4 | хруповатая |
| | | 5 | комбинированная |
| 22 — цвет поверхности | 1 | черный, серо-черный | |
| | 2 | буро-коричневый | |
| | 3 | светло-желтый | |
| V — орнамент | 23 — наличие | 1 | есть |
| | | 2 | нет |
| VI — дополнительные детали | 24 — ручки | 1 | есть |
| | | 2 | нет |

«Характеристика сосудов по относительным признакам (пропорциям)». Первая группа цифр «445» характеризует сосуд по указателю «Е» (пропорции общей высоты сосуда), по указателю «Ж» (местоположение плечиков или наибольшего диаметра тулова), по указателю «И» (ширина горловины). Вторая группа цифр «32» характеризует сосуд по указателю «Б» (степень отклоненности шейки-горловины) и по указателю «А» (высота шейки). Тре-

тья группа цифр «61» характеризует по указателю «Г» (степень профилированности или выпуклости плечиков) и указателю «В» (высота плечиков). Пятая группа «5» (пропорции ширины дна сосуда). Таким образом, код П.445.32.61.5 — это средняя по высоте миска с высоко поднятым основанием плечиков и открытой горловиной (первая группа арабских цифр); шейка почти цилиндрическая, слегка отклоненная наружу, средняя по высоте

(вторая группа арабских цифр), плечики сильно профилированные, короткие (третья группа арабских цифр кода), днище среднеширокое (четвертая группа арабских цифр).

Особенности линий контура сосуда, наличие дополнительных деталей, технологические особенности, орнаментация — все это создает разнообразие во внешнем облике каждого конкретного сосуда, отличает его от других, иногда даже близких по пропорциям. Поэтому для анализа керамики, кроме мерных признаков, используются описательные (визуальные), которые тоже объединены в совокупности (схема 2). Каждая из этих совокупностей может быть дополнена неучтенными пока признаками, как и неучтенными совокупностями признаков.

Форма сосудов (категория III, совокупности признаков 11—20), которые в коде по описательным признакам объединены в группы, соответствующие группам кода по пропорциям. Например, код «III.12.3432.2.131», где первая группа цифр «12» характеризует форму тулова и переход шейки к плечикам, вторая группа цифр «3432» — внешнюю линию шейки, срез венчика, внутреннюю линию горловины и профиль ее, третья группа «2» — описывает внешнюю линию плечиков, четвертая группа «131» — внешнюю линию нижней части сосуда, переход придонной части к днищу и форму днища. Таким образом, код «III.12.3432.2.131» — это описание округлобокого сосуда с резким переходом шейки к плечикам, вогнутой линией шейки, округлым срезом венчика, шейка не граненая и не утолщенная, плечики — выпуклые, линия нижней части сосуда — прямая, с невыраженным переходом к плоскому днищу-

Приведенные коды классификаций по размерным и описательным признакам дают подробную характеристику сосудов (приложение 1). Чем больше общих значений в кодах по пропорциям и по морфологическим признакам двух сравниваемых сосудов, тем более близки они между собой. Но два одинаковых сосуда по

всем признакам среди лепных сосудов трудно выявить. Поэтому археологи оперируют более обобщенной характеристикой посуды, выделяя только некоторые признаки для объединения сосудов в типы.

Предлагается типология, основанная на использовании укрупненных размерных признаков и использовании основных описательных признаков формы.

Типология керамики по сочетанию признаков проведена по схемам 3—8, удобным для работы как с целыми сосудами, так и с их фрагментами. Для типологии верхней части сосудов класса А (от края венчика до наибольшего расширения по тулову) учитывались степень отклоненное™ шейки (указатель Б — совокупность П.6), степень профилировки плечиков (указатель Г — совокупность П.8) и внешняя линия плечиков (совокупность III.17). Комбинации признаков этих совокупностей образуют типологические группы по схеме 3. Теоретически возможны 48 групп, которые обозначены арабскими цифрами.

При типологии верхней части мисок класса В учитывались степень профилировки шейки (признаки указателя Б — совокупность П.6) и внешняя линия шейки (признаки совокупности III.13) по схеме 4. Теоретически возможны 12 групп (они обозначены арабскими цифрами).

В типологии верхней части сосудов класса Б учитывались степень профилировки плечиков (указатель Г — совокупность П.8) и их внешняя линия (совокупность III.17) по схеме 5. Теоретически возможны 16 групп, которые обозначены арабскими цифрами.

Типология по признакам, характеризующим сосуд в целом, проводилась с учетом пропорций высоты сосуда (указатель Е — совокупность П.3), местоположения основания плечиков или наибольшего их диаметра (указатель Ж — совокупность П.4) и формы тулова (совокупность III.11) по схеме 6. Возможны 24 группы, которые обозначены римскими цифрами.

Эта типология пригодна для посуды

Схема 3. Образование групп по признакам верхней части у сосудов класса А.

| № групп | Категория, совокупности, признаки | | | № групп | Категория, совокупности, признаки | | |
|---------|-----------------------------------|--------|--------|---------|-----------------------------------|--------|--------|
| | П.6 (Б) | М.8(Г) | III.17 | | П.6 (Б) | М.8(Г) | III.17 |
| 1 | 6-8 | 1-3 | 1 | 25 | 4-5 | 6-7 | 1 |
| 2 | 6-8 | 1-3 | 2 | 26 | 4-5 | 6-7 | 2 |
| 3 | 6-8 | 1-3 | 3 | 27 | 4-5 | 6-7 | 3 |
| 4 | 6-8 | 1-3 | 4 | 28 | 4-5 | 6-7 | 4 |
| 5 | 6-8 | 4-5 | 1 | 29 | 4-5 | 8-9 | 1 |
| 6 | 6-8 | 4-5 | 2 | 30 | 4-5 | 8-9 | 2 |
| 7 | 6-8 | 4-5 | 3 | 31 | 4-5 | 8-9 | 3 |
| 8 | 6-8 | 4-5 | 4 | 32 | 4-5 | 8-9 | 4 |
| 9 | 6-8 | 6-7 | 1 | 33 | 1-3 | 4-5 | 1 |
| 10 | 6-8 | 6-7 | 2 | 34 | 1-3 | 4-5 | 2 |
| 11 | 6-8 | 6-7 | 3 | 35 | 1-3 | 4-5 | 3 |
| 12 | 6-8 | 6-7 | 4 | 36 | 1-3 | 4-5 | 4 |
| 13 | 6-8 | 8-9 | 1 | 37 | 1-3 | 6-7 | 1 |
| 14 | 6-8 | 8-9 | 2 | 38 | 1-3 | 6-7 | 2 |
| 15 | 6-8 | 8-9 | 3 | 39 | 1-3 | 6-7 | 3 |
| 16 | 6-8 | 8-9 | 4 | 40 | 1-3 | 6-7 | 4 |
| 17 | 4-5 | 1-3 | 1 | 41 | 1-3 | 8-9 | 1 |
| 18 | 4-5 | 1-3 | 2 | 42 | 1-3 | 8-9 | 2 |
| 19 | 4-5 | 1-3 | 3 | 43 | 1-3 | 8-9 | 3 |
| 20 | 4-5 | 1-3 | 4 | 44 | 1-3 | 8-9 | 4 |
| 21 | 4-5 | 4-5 | 1 | 45 | 1-3 | 1-3 | 1 |
| 22 | 4-5 | 4-5 | 2 | 46 | 1-3 | 1-3 | 2 |
| 23 | 4-5 | 4-5 | 3 | 47 | 1-3 | 1-3 | 3 |
| 24 | 4-5 | 4-5 | 4 | 48 | 1-3 | 1-3 | 4 |

классов А, Б, В. Типологические признаки верхней части и сосуда в целом определяют тип сосуда классов А, Б, В, код которого состоит из арабской цифры типологии верхней части и римской цифры типологии сосуда в целом. Например, горшковидный сосуд класса А типа 26.XIII — по форме он может быть корчагой, кувшином, горшком, кубком,

Схема 4. Образование групп по признакам верхней части сосудов класса В.

| № группы | Категория, совокупности, признаки | |
|----------|-----------------------------------|--------|
| | 11.6 (Б) | 111.13 |
| 1 | 6-8 | 1 |
| 2 | 6-8 | 2 |
| 3 | 6-8 | 3 |
| 4 | 6-8 | 4 |
| 5 | 4-5 | 1 |
| 6 | 4-5 | 2 |
| 7 | 4-5 | 3 |
| 8 | 4-5 | 4 |
| 9 | 1-3 | 1 |
| 10 | 1-3 | 2 |
| 11 | 1-3 | 3 |
| 12 | 1-3 | 4 |

Схема 5. Образование групп по признакам верхней части у сосудов класса Б.

| № группы | Категория, совокупности, признаки | |
|----------|-----------------------------------|--------|
| | 118 (Г) | 111.17 |
| 1 | 1-3 | 1 |
| 2 | 1-3 | 2 |
| 3 | 1-3 | 3 |
| 4 | 1-3 | 4 |
| 5 | 4-5 | 1 |
| 6 | 4-5 | 2 |
| 7 | 4-5 | 3 |
| 8 | 4-5 | 4 |
| 9 | 6-7 | 1 |
| 10 | 6-7 | 2 |
| 11 | 6-7 | 3 |
| 12 | 6-7 | 4 |
| 13 | 8-9 | 1 |
| 14 | 8-9 | 2 |
| 15 | 8-9 | 3 |
| 16 | 8-9 | 4 |

кружкой, т.е. его вид следует оговаривать отдельно.

Тип сосудов класса Г определялся по пропорции высоты (указатель Е — совокупность П.3) по схеме 7. Возможны шесть групп, они обозначены римскими цифрами.

Типология нижней части сосудов одинакова для всех классов посуды. В ней учитывались ширина днища (указатель Д — совокупность 11.10), его форма (совокупность признаков III.20) и внешняя линия нижней части сосуда (совокупность III.18). По их сочетанию выделяются варианты (схема 8), которые обозначены арабскими цифрами (всего 48 вариантов).

Схема в. Образование группировок по признакам, характеризующим целый сосуд классов А, Б, В.

| № групп | Мисковидная посуда: признаки | | | № групп | Горшковидная посуда: признаки | | |
|---------|------------------------------|----------|--------|---------|-------------------------------|----------|--------|
| | 11.3 (Е) | 11.4 (Ж) | 111.11 | | 11.3 (Е) | 11.3 (Ж) | 111.11 |
| I | 3-4 | 4-5 | 1 | XIII | 7 | 4-5 | |
| II | 3-4 | 2-3 | 1 | XIV | 7 | 2-3 | |
| III | 5-6 | 4-5 | 1 | XV | 8 | 4-5 | |
| IV | 5-6 | 2-3 | 1 | XVI | 8 | 2-3 | |
| V | 1-2 | 4-5 | 1 | XVII | 9 | 4-5 | |
| VI | 1-2 | 2-3 | 1 | XVIII | 9 | 2-3 | |
| VII | 3-4 | 4-5 | 2-3 | XIX | 7 | 4-5 | 2-3 |
| VIII | 3-4 | 2-3 | 2-3 | XX | 7 | 2-3 | 2-3 |
| IX | 5-6 | 4-5 | 2-3 | XXI | 8 | 4-5 | 2-3 |
| X | 5-6 | 2-3 | 2-3 | XXII | 8 | 2-3 | 2-3 |
| XI | 1-2 | 4-5 | 2-3 | XXIII | 9 | 4-5 | 2-3 |
| XII | 1-2 | 2-3 | 2-3 | XXIV | 9 | 2-3 | 2-3 |

Схема 7. Образование групп по пропорциям высоты П.3 (Е) у сосудов класса Г.

| Мисковидная посуда | | Горшковидная посуда | |
|--------------------|-------------------|---------------------|-------------------|
| № групп | признаки 11.3 (Е) | № групп | признаки 11.3 (Е) |
| I | 1–2 | IV | 7 |
| II | 3–4 | V | 8 |
| III | 5–6 | VI | 9 |

Таким образом, код полной типологии сосуда состоит из набора трех чисел, разделенных точками. Например, горпюк класса А — 26.XIII.211, где первая группа цифр кодирует сосуд по признакам верхней части, вторая характеризует сосуд как целую форму и третья дает характеристику придонной части.

Признаки, не учтенные в типологии, определяют разновидности, которые дополняют характеристику керамического комплекса.

Типология зарубинецкой посуды класса А по шести совокупностям признаков, классов Б и В по пяти, и класса Г по одной совокупности признаков выявила большое количество типов, которые разделены на представительные и единичные.

Схема 8. Образование вариантов по признакам нижней части у сосудов всех классов.

| № групп | Признаки | | | № групп | Признаки | | |
|---------|----------|-------|-------|---------|----------|-------|-------|
| | 11.10(Д) | 11.18 | 11.20 | | 11.10(Д) | 11.18 | 11.20 |
| 1 | 1–3 | 1 | | 25 | 6 | 1 | 2 |
| 2 | 1–3 | 2 | | 26 | 6 | 2 | 2 |
| 3 | 1–3 | 3 | | 27 | 6 | 3 | 2 |
| 4 | 1–3 | 4 | | 28 | 6 | 4 | 2 |
| 5 | 4–5 | 1 | | 29 | 7–8 | 1 | 2 |
| 6 | 4–5 | 2 | | 30 | 7–8 | 2 | 2 |
| 7 | 4–5 | 3 | | 31 | 7–8 | 3 | 2 |
| 8 | 4–5 | 4 | | 32 | 7–8 | 4 | 2 |
| 9 | 6 | 1 | | 33 | 1–3 | 1 | 3 |
| 10 | 6 | 2 | | 34 | 1–3 | 2 | 3 |
| 11 | 6 | 3 | | 35 | 1–3 | 3 | 3 |
| 12 | 6 | 4 | | 36 | 1–3 | 4 | 3 |
| 13 | 7–8 | 1 | | 37 | 4–5 | 1 | 3 |
| 14 | 7–8 | 2 | | 38 | 4–5 | 2 | 3 |
| 15 | 7–8 | 3 | | 39 | 4–5 | 3 | 3 |
| 16 | 7–8 | 4 | | 40 | 4–5 | 4 | 3 |
| 17 | 1–3 | 1 | 2 | 41 | 6 | 1 | 3 |
| 18 | 1–3 | 2 | 2 | 42 | 6 | 2 | 3 |
| 19 | 1–3 | 3 | 2 | 43 | 6 | 3 | 3 |
| 20 | 1–3 | 4 | 2 | 44 | 6 | 4 | 3 |
| 21 | 4–5 | 1 | 2 | 45 | 7–8 | 1 | 3 |
| 22 | 4–5 | 2 | 2 | 46 | 7–8 | 2 | 3 |
| 23 | 4–5 | 3 | 2 | 47 | 7–8 | 3 | 3 |
| 24 | 4–5 | 4 | 2 | 48 | 7–8 | 4 | 3 |

Методы сравнительного анализа керамики двух или нескольких выборок

Имеется мнение, что нужно сопоставлять комплексы посуды не культур в целом, а ранние комплексы одной культуры с поздними комплексами предшествующей при условии, если между ними нет хронологического разрыва, или посуду синхронных культур одного хронологического периода [Еременко 2000, с. 14–15]. С этим мнением трудно согласиться, поскольку механизм передачи и, особенно, сохранения традиций во времени нам неизвестен.

Существует представление, что память о традиции сохраняется на протяжении жизни трех поколений. Но если бы она была столь короткой, то человечеству надо было бы постоянно «изобретать велосипед». К тому же, в руки археологов попадает совсем незначительное количество материала каждого из периодов существования культуры. Поэтому нельзя быть уверенным в том, что все черты культуры каждого периода известны археологу. И, наконец, каждый исследователь имеет свое представление о периодизации культур и, тем паче, о наличии между культурами хиатусов. В этом вопросе мои взгляды расходятся с В. Е. Еременко. Сравнение керамических комплексов культур, на мой взгляд, приводит к меньшим ошибкам, чем сравнение комплексов отдельных хронологических разрезов.

В работе сравнение двух выборок проводилось на уровне классов, категорий, видов, признаков и типов посуды. Для оценки близости керамических комплексов был использован метод вычисления сходства, предложенный американскими исследователями Д. Брейнердом и В. Робинсоном [Генинг 1973, с. 132]. Для выяснения значимости выделенных группировок посуды использован метод расчета тенденции их распределения в выборке. Тенденция вычислялась как частное деления частности, т. е. процентного содержания определенной группы посуды, к норме ее распределения в сравниваемых выборках. Норма распределения — это

среднее арифметическое суммы частных выборок. Показатель тенденции градирован на три степени: нормальная — $1 \pm 0,2$; низкая — $< 0,8$; высокая — $> 1,2$. При вычислении тенденции распределения данные процентов от 1 экз. посуды в расчет не принимались и на результаты вычисления не оказывали влияния, а в графе «показатель тенденции» ставился знак «+». Если какой-либо тип в общей выборке исчислялся одним экземпляром, то он из данного анализа исключался. Но, если этот тип насчитывал два экземпляра и относился к выборке одного региона, то он учитывался при анализе.

Методика типологии фибул

Фибулы являются наиболее зримым артефактом, указывающим на принадлежность зарубинецкой культуры к латенизированному миру. Они были престижными предметами убора, которые легко заимствовались, и мода на их вариации менялась гораздо быстрее, чем на другие детали одежды или украшения (например, бусы). Фибулы являются основным хронологическим индикатором латенизированных культур, а типы фибул, разновидности и, не в последнюю очередь, их специфические особенности могут пролить свет на пути их проникновения в зарубинецкую культуру и, таким образом, осветить вопросы ее формирования и дальнейших связей с европейским миром.

Сразу заметим, вариаций европейских типов фибул в зарубинецких материалах гораздо меньше, чем в остальных латенизированных культурах. И, более того, даже те фибулы, которые имеют аналогии в европейских культурах, в зарубинецкой представлены иногда такими экземплярами, особенности которых не позволяют безоговорочно относить их к тому или иному европейскому типу. Поэтому ряд исследователей разработали свои типологии. Например, Ю. В. Кухаренко обозначил типы фибул буквами русского алфавита от «А» до «Х» [1964, с. 30—35]. Л. Д. Поболь, публикуя материалы могильника Чаплин, для кодировки типов фибул также пользовался бук-

вами русского алфавита. Для фибул среднелатенской схемы — заглавными буквами от «А» до «Ж», для фибул позднелатенской схемы — сочетанием заглавных и маленьких букв от «Аа-е» до «Ба-в», а также «В» и «Г» [1971, с. 108—122]. А. К. Амброз применил более сложную кодировку, отмечая цифрами, буквами и словесным описанием этапы классификации [1966, с. 12—25]. К. В. Каспарова [1981, с. 3—18] использовала разработки Ю. Костжевского [1919, с. 15—41] и А. К. Амброза [1966, с. 12—25], внося свои коррективы в кодировку фибул. Но в основу выделения одного ранга эти авторы закладывали, как правило, признаки разного уровня, а потому обозначения одних и тех же типов, естественно, не совпадали.

А. М. Обломский верно отметил, что для того, чтобы иметь возможность сопоставлять фибулы зарубинецкой культуры с фибулами латенской культурной провинции, необходимо классифицировать их по тем же принципам, которые положены в основу типологии Латена [1983, с. 106]. Однако сам он не всегда соблюдал эти положения. Так, он считал, что, если фибулы одновременны (хронологический признак), например, варианта П и Р, по Ю. В. Кухаренко, то форму спинки (типологический признак) у них не обязательно принимать во внимание. Поэтому эти фибулы он объединил в один вариант — П/Р [1983, с. 107]. Между тем, спинка у варианта Р не просто пластинчатая, как считал А. М. Обломский, а фигурная — в виде листа ивы.

Типология работает не только на хронологию, поскольку не все типологические признаки вещей имеют хронологическое значение. Типологические признаки могут нести генетическую, локальную или какую-либо другую нагрузку, о которой мы пока не подозреваем. Тем более, что синхронными могут быть фибулы разных типов и вариантов.

В данной работе использованы типологии Ю. Костжевского и А. К. Амброза для средне- и позднелатенских фибул, но с более упорядоченным ранжированием. В основу каждого типологического уров-

ня определенной группы фибул положены одни и те же совокупности признаков. Это позволяет выявить и подчеркнуть своеобразие зарубинецкого фибульного комплекса на фоне фибул других латенизированных культур. Фибулы классифицируются по категориям, группам, подгруппам, типам, вариантам, разновидностям. Но не все фибулы отличаются набором признаков, который можно соотнести со всеми перечисленными уровнями классификации.

Методика периодизации зарубинецкой культуры и выяснения истоков погребального обряда

При разработке вопросов периодизации зарубинецкой культуры применен корреляционный метод на материалах, полученных при раскопках могильников. Особенностью его применения в данной работе является то, что сопоставлялись не все вещи, найденные в погребении, а только фибулы и целая (или полностью восстановленная) посуда. Такая избирательность объясняется тем, что в зарубинецких могилах довольно редко встречаются другие предметы (поясные наборы, булавки, перстни и др.). Правда, в Чаплинском могильнике нередкими находками являются бусы, хотя они зачастую зафиксированы в оплавленном виде. Но главное, все эти предметы отличаются более длительным периодом функционирования, по сравнению с фибулами и разновидностями керамики. Второй особенностью предложенной формы корреляции является то, что фибулы коррелируются не с целой формой сосуда, а с отдельными его признаками согласно схемам 1 и 2.

Такая методика объясняется тем, что в целом керамический комплекс сохраняет свой облик на всем протяжении существования культуры. Лишь постепенно меняется ряд признаков. При этом опреде-

ленные признаки не исчезают одновременно, а имеют лишь тенденцию к постепенной замене их другими. Это позволило выявить ранние и поздние признаки в посуде. Наиболее ранние сосуды могут насчитывать пять или шесть ранних признаков, а наиболее поздние — один или даже ни одного раннего признака.

При решении вопроса об истоках погребального обряда зарубинецкой культуры в работе применен метод расчленения погребального обряда на отдельные признаки. Сравнение погребальных обрядов проводилось по 78 признакам 23 совокупностей. Это признаки таких совокупностей как тип погребений, форма могильной ямы и ее ориентация, местонахождение в могиле остатков погребального костра, наличие погребального инвентаря в могиле, его местонахождение и состояние, особенности погребений разных типов и т. д.

Путем сравнения частоты встречаемости отдельных признаков погребального обряда и определения на этом основании преимущественной встречаемости этих признаков в обряде той или иной культуры можно установить или предположить истоки этого признака в зарубинецкой среде. Это касается также и признаков, которые зафиксированы достаточно редко и лишь в некоторых из сравниваемых культур. Они также наглядно указывают на истоки этого признака в зарубинецком обряде.

Итак, используя выше представленный фактологический материал и применив для его анализа перечисленные методы, автор поставила перед собой цель определить степень участия автохтонного и пришлого элемента в генезисе зарубинецкой культуры, прояснить пути ее формирования и определить ее место среди латенизированных культур Европы.

3. ОСНОВНЫЕ ЧЕРТЫ ЗАРУБИНЕЦКОЙ КУЛЬТУРЫ

3.1. Территория распространения памятников зарубинецкой культуры

Зарубинецкая культура занимала области в Припятском Полесье, лесостепном и лесном Поднепровье (рис. 1). От времени формирования культуры до периода угасания жизни на поселениях в заключительной фазе ее развития территория культуры не оставалась неизменной, постоянно находясь в развитии, то расширялась за счет освоения зарубинецкими племенами новых земель, то сокращалась в результате ухода населения из обжитых районов.

В литературе высказано мнение, что зарубинецкие племена от конца 3 в. до н. э. по середину или вторую половину 1 в. до н. э. занимали берега крупных рек, таких как Припять и Днепр. Они были сосредоточены в трех регионах — в Припятском Полесье, в южной части лесной зоны Верхнего Поднепровья и в лесостепном Среднем Поднепровье. Площадь заселения в каждом из этих трех регионов колебалась от 2 до 4 тыс. км². Берега более мелких рек, таких как Рось, Стугна, Тясмин, Ирпень и т. д. осваивались лишь со второй половины 1 в. до н. э., а междуречья и вовсе оставались незаселенными [Максимов 1982, с. 7—10; 1990, с. 21—22].

Для обустройства зарубинецких поселений, как и поселений древнего оседлого населения других земледельческих культур, важное значение имело наличие поблизости источников воды, которые могли обеспечивать не только потребности быта, а служили и средством связи и транс-

портировки людей и грузов. Этим критериям могли удовлетворять не только реки крупной и средней величины, но и небольшие речки водоразделов. Во всяком случае, к заключительному периоду существования зарубинецкой культуры памятники с зарубинецкими чертами выйдут далеко за пределы берегов Припяти и Днепра. На западе они достигают польского Подлясья и притоков Западного Буга (могильники Путновице в Люблинском повяте и Гриневици Вельки в Белостоцком повяте). На севере занимают водораздел Сожа и Днепра (городище Мозыки в Минской обл. и др.). На востоке заходят на водораздел верхней Десны и Судости (поселения почепской группы), к верховьям Пела и Сейма (поселения в районе Путивля и др.). На юге зарубинецкие памятники зафиксированы на Тясмине и Орели, в лесостепной части Южного Буга.

Условия проживания зарубинецких племен на различных территориях распространения культуры несколько различались. Припятское Полесье представляет собой обширную, слегка понижающуюся к востоку котловину, ограниченную с запада, севера и юга невысокими отрогами возвышенностей Подлясья, Принеманья, Минского взгорья и Волынской гряды, постепенно переходящую на востоке в Приднепровскую низменность. Рельеф Полесья однообразно плоский, высотой 100—250 м над уровнем моря, бесчисленные реки и протоки в низких болотистых

берегах, множество озер. Вторые речные террасы имеют вид песчаных валов, дюн и конечных морен, они со всех сторон окружены болотами и торфяниками [Исаченко 1985, с. 176—192]. Немногочисленные суходолы Полесья покрыты сосновыми лесами. Почвы почти на всей территории песчаные и различаются по степени оподзоленности. Но нередко встречаются отложения лугового мергеля, на котором образовались дерновые перегнойно-карбонатные почвы [Ковалишин 1986, с. 73—88]. От низовьев Горыни вдоль правого берега Припяти до реки Ствиги такие высокоплодородные почвы тянутся почти сплошным массивом. Именно здесь и сосредоточено скопление зарубинецких памятников. Климат Полесья теплый, с продолжительным периодом вегетации и мягкой сравнительно короткой зимой [Берг 1947, с. 235—236; Щербань 1984, с. 187—191].

Поднепровье к югу от Полесья за линией Луцк-Ровно-Житомир-Киев-Путивль в ландшафтно-географическом отношении представляет лесостепь. На Правобережье она занимает Приднепровскую возвышенность, а на Левобережье — Приднепровскую низменность.

Приднепровская возвышенность расположена между средним течением Днепра и Южного Буга. Высота ее над уровнем моря до 323 м. Это плоские водоразделы, которые чередуются с глубокими долинами рек и балок. Максимальная расчлененность рельефа характерна для края плато, обращенного к Днепру. К таким ландшафтам тяготеют широколиственные леса, поскольку возвышенности наиболее увлажнены. К ним приурочены суглинистые почвы различных типов — серые лесные, лесные почвы и деградированные черноземы [Вернандер 1986, с. 89—102].

Левобережное Поднепровье занято Приднепровской низменностью, высота которой над уровнем моря колеблется от 50 до 160 м. Здесь преобладает плоский, слабо-расчлененный рельеф с дюнными возвышенностями. На Левобережье распространены широколиственные леса из дуба, граба, ясеня, но площади их незначитель-

ны. Гораздо больше открытых участков, в долинах — заливные луга. Основные типы почв — серые лесные и оподзоленные черноземы. В речных долинах более легкие грунты, преимущественно дерново-супесчаные и супесчано-черноземные.

Верхнее Поднепровье по ландшафтно-географическим условиям близко к Правобережному Поднепровью — отроги Минской возвышенности, которая представляет собой всхолмленную равнину высотой до 345 м над уровнем моря и равнинный рельеф по Днепру, Сожу, Березине. Растительный покров составляют хвойные леса. Почвы — серые лесные, в долинах рек — дерново-супесчаные и луговые [Берг 1947, с. 189—202].

На территории зарубинецкой культуры умеренно-континентальный климат, отличительными особенностями которого является мягкая зима и теплое лето, достаточное количество осадков и солнечных дней.

Однако климат подвержен определенным колебаниям. По концепции А. В. Шнитникова, в голоцене периоды сильной увлаженности и похолоданий сменяются значительной засушливостью и потеплением [1969, с. 58, рис. 3]. По его мнению, на период около рубежа н. э. приходится океаническая трансгрессия, в течение которой наблюдается повышение среднегодовых температур и снижение влажности. Эти выводы подтверждены разработками над изучением изменения климата, сделанными по материалам торфяников Эстонии и по исследованиям водного баланса Каспийского моря [Варущенко, Варущенко, Клиге 1987, рис. 13]. Снижение влажности и, как следствие этого, понижение уровня грунтовых вод и усиление обезвоживания почвы, безусловно, не могло не отразиться на условиях существования древнего человека.

Памятники зарубинецкой культуры были сосредоточены на территории, занятой в предшествующее время различными культурно-этническими общностями. В западных регионах Припятского Полесья — это восточная окраина поморской культуры. Восточные части Припятского

Полесья, Гомельское Приднепровье, поречье Сожа и Ипути в Средней Беларуси, Среднее Приднепровье Киевщины, территории Ривненской и Житомирской областей были заняты памятниками милоградско-подгорцевской культуры. Правобережная и Левобережная часть Лесостепной Украины принадлежала населению лесостепных групп культуры скифского времени.

Таким образом, территория зарубинецкой культуры была достаточно большой для того, чтобы быть незаселенной на протяжении 60—150 лет, как считает В. Е. Еременко. Она включала в себя различные в физико-географическом отношении зоны (Полесье, южную часть лесной зоны и лесостепь).

В настоящее время не составлена подробная карта зарубинецкой культуры (эту работу еще предстоит сделать), а потому мы можем судить лишь предположительно о плотности заселения и о характере заселения территории зарубинецкой культуры. О разбросе мнений по этому вопросу наглядно свидетельствует то, что общее количество зарубинецких памятников по всем регионам культуры Е. В. Максимов определял числом около 500 [1993, с. 20], а Л. Д. Поболь отмечал, что только в пределах Белорусского Поднепровья зарубинецкие материалы найдены на 135 городищах, 152 селищах и 43 бескурганых могильниках [1971, с. 4].

3.2. Топография и устройство зарубинецких поселений и жилищ

Поселения зарубинецкой культуры, по наблюдениям исследователей, располагались «гнездами», то есть компактными группами, насчитывающими иногда до двух десятков поселений и могильников с определенным расстоянием между ними [Кухаренко 1964, с. 11]. В этом, возможно, просматривается социальная организация зарубинецкого общества, в частности, пределы племенных территорий [Максимов 1990, с. 21].

Однако высказана и другая точка зрения, доказывающая на примере подсчетов расстояния между памятниками вблизи Киева принцип интервальности в размещении зарубинецких местонахождений [Обломский, Терпиловский, Петраускас 1990, с. 6]. Но представляется, что сам по себе принцип приблизительно равного расстояния между памятниками не может отрицать определенной обособленности отдельных племенных территорий, что предполагает «гнездо» поселений. Каждый из выделенных трех регионов, по всей видимости, составлял территорию соплеменности. Это подтверждается слишком большой площадью для одного племени в каждом из трех регионов.

Картографирование известных в настоящее время зарубинецких памятников,

как будто, не опровергает мнения о наличии их отдельных скоплений. Впрочем, вопрос этот еще далек от однозначного ответа из-за неравномерной изученности территории зарубинецкой культуры.

Исследователями неоднократно отмечалось, что топография зарубинецких поселений, в принципе, была обусловлена характером рельефа местности. Но все же в ранние периоды функционирования культуры предпочтение отдавалось возвышенным участкам (рис. 9). Особенно это касалось Правобережного Поднепровья, для которого характерен так называемый мысовой тип поселений, приуроченный к ландшафтам с высокой степенью густоты и глубины эрозийной сети [Максимов 1982, с. 31; Поболь 1974, с. 8; Обломский, Терпиловский, Петраускас 1990, с. 3].

В Припятском Полесье памятники зарубинецкой культуры также тяготели к возвышенным участкам, обособленным от окружающего равнинного фона [Кухаренко 1961, с. 6]. Появление пойменных поселений в Поднепровье связывается с поздними периодами зарубинецкой культуры с конца I в. до н. э. или рубежа н. э. [Максимов 1982, с. 38—29]. Коренные изменения в жизни зарубинецкого населения, по Е. В. Максиму, вызваны, главным



Рис. 9. Топография поселений и могильников зарубинецкой культуры: 1 — могильник Корчеватое [Самойловский 1959, с. 63, рис. 1]; 2 — городище и могильник у с. Чаплин [Третьяков 1959, с. 120, рис. 1]; 3 — поселение у с. Лютеж [Бидзиля, Пачкова 1969, с. 52, рис. 1]; 4 — городище Пилипенкова Гора [Максимов 1993, табл. 3, 3]; 5 — городище Бабина Гора [Максимов 1993, табл. 3, 1].

образом, внешними событиями. Имеется ввиду экспансия гетов и сарматов на юге в конце 1 в. до н. э. На северо-западе в первой половине 1 в. н. э. усилились передвижения племен из Повисленья, вызванные появлением в устье Вислы гетов.

Другие исследователи появление в Поднепровье пойменных поселений связывают с процессом распада зарубинецкой культуры. Памятники с поздними зарубинецкими материалами выделяют в особую группу — горизонт Рахны-Лютеж-Почеп [Щукин 1986, с. 26—32], или относят к категории постзарубинецких [Каспарова 1986, с. 14—17], или к новой культурно-исторической общности — памятников позднего зарубинецкого типа [Обломский, Терпиловский, Петраускас 1991, с. 1]. Пойменные памятники зарубинецкой культуры определяются исследователями как недолговечные и существующие уже обособленно от зарубинецкой культуры.

Мне представляется, что в этом вопросе убедительнее позиция Е. В. Максимова. Он рассматривал пойменные поселения позднего периода (по его хронологическому членению) в неразрывном единстве с остальными памятниками зарубинецкой культуры [Максимов 1982]. Нужно отметить, что, во-первых, памятники пойменного типа существовали и в ранний период зарубинецкой культуры в Полесье и на Левобережье Днепра. Топография поселений зависела от рельефа местности и не являлась специфической особенностью регионов [Третьяков 1966, с. 213—220]. Во-вторых, на Среднем Поднепровье пойменные поселения появились гораздо раньше периода упадка зарубинецкой культуры. Как правильно отмечал Е. В. Максимов, во второй половине 1 в. до н. э. они уже были [1982, с. 28—29]. Более того, хронологический анализ керамики пойменных местонахождений показывает, что на многих из них, как-то: Вишенки, Лютеж, Оболонь и др., присутствует посуда, которую по сочетанию ранних и поздних признаков можно отнести ко второму хронологическому периоду, то есть не к концу 1 в. до н. э., а ко

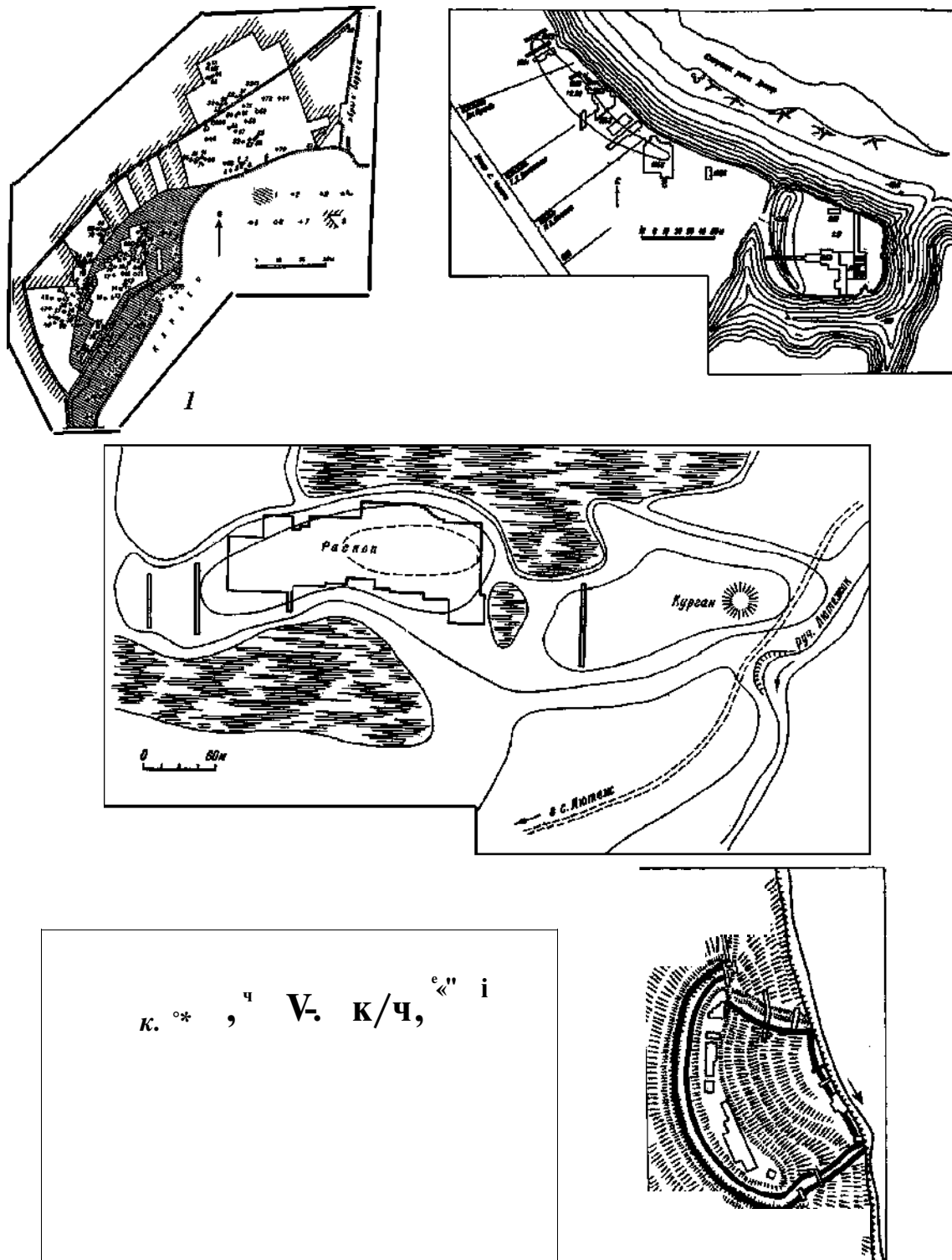
всему этому веку. Поэтому, вероятнее всего, пойменные поселения зарубинецкой культуры стали возникать уже во второй период культуры — период ее расцвета и период освоения зарубинцами притоков крупных рек, а не в конце 1 или даже начале 2 века н. э. Но, вполне возможно, что процесс освоения водоразделов в поздний период был более интенсивным.

Хронологический анализ посуды из так называемых классических памятников зарубинецкой культуры показывает, что, помимо посуды ранних форм, в их комплексах обязательно имеются сосуды с преобладанием поздних признаков, а именно, горшки с широкой горловиной и очень слабо профилированным корпусом, миски класса «В» и т. д. Значит, пойменные и мысовые памятники длительное время сосуществовали. Именно поэтому керамический комплекс так называемых пойменных поселений характеризуется «наличием значительного сходства их материалов с древностями классических зарубинецких поселений» [Обломский, Терпиловский, Петраускас 1991, с. 20, 26]. В связи с этим датировка пойменных поселений только по датирующим материалам, которые очень редки, не принимая во внимание керамического комплекса, мне представляется неправомерной.

Причинами освоения поймы крупных рек и их притоков, вероятно, были закономерности внутреннего развития зарубинецкого общества (увеличение относительного количества населения, экстенсивные способы ведения хозяйства, изменения в общественной структуре зарубинецких племен и т. д.). В определенной мере этому способствовало изменение климата на рубеже н. э., которое повлекло за собой ускоренную смену топографии поселений и какие-то перемены в способах ведения хозяйства [Обломский, Терпиловский, Петраускас 1991, 48 с]. Однако все это произошло не в одночасье, а началось в глубине так называемого классического периода зарубинецкой культуры на протяжении рубежа 2/1 вв. и 1 в. до н. э. и имело тенденцию к количественному нарастанию. Качественный скачок, выра-



Рис. 10. Планы раскопанных участков на зарубинецких поселениях: 1 — городище у с. Чаплин [Третьяков 1959, с. 120, рис. 3]; 2 — участок на поселении Оболонь [Русанова 1993, табл. 3, 5]; 3 — восточный участок на городище Пилипенкова Гора [Русанова 1993, табл. 3, 6].

жившийся в оформлении новых культурных общностей, проявился лишь к концу 1 — 2 вв.

Нужно отметить, что само по себе изменение климата, по всей видимости, не может быть решающим фактором для изменения коренным образом жизни людей,

разумеется, если это не всемирный потоп и не глобальное оледенение [Бучинский 1963, с. 270—305]. Изменение климата может способствовать ускорению или замедлению некоторых процессов в развитии общества и только в сочетании с другими, внутренними или внешними факто-

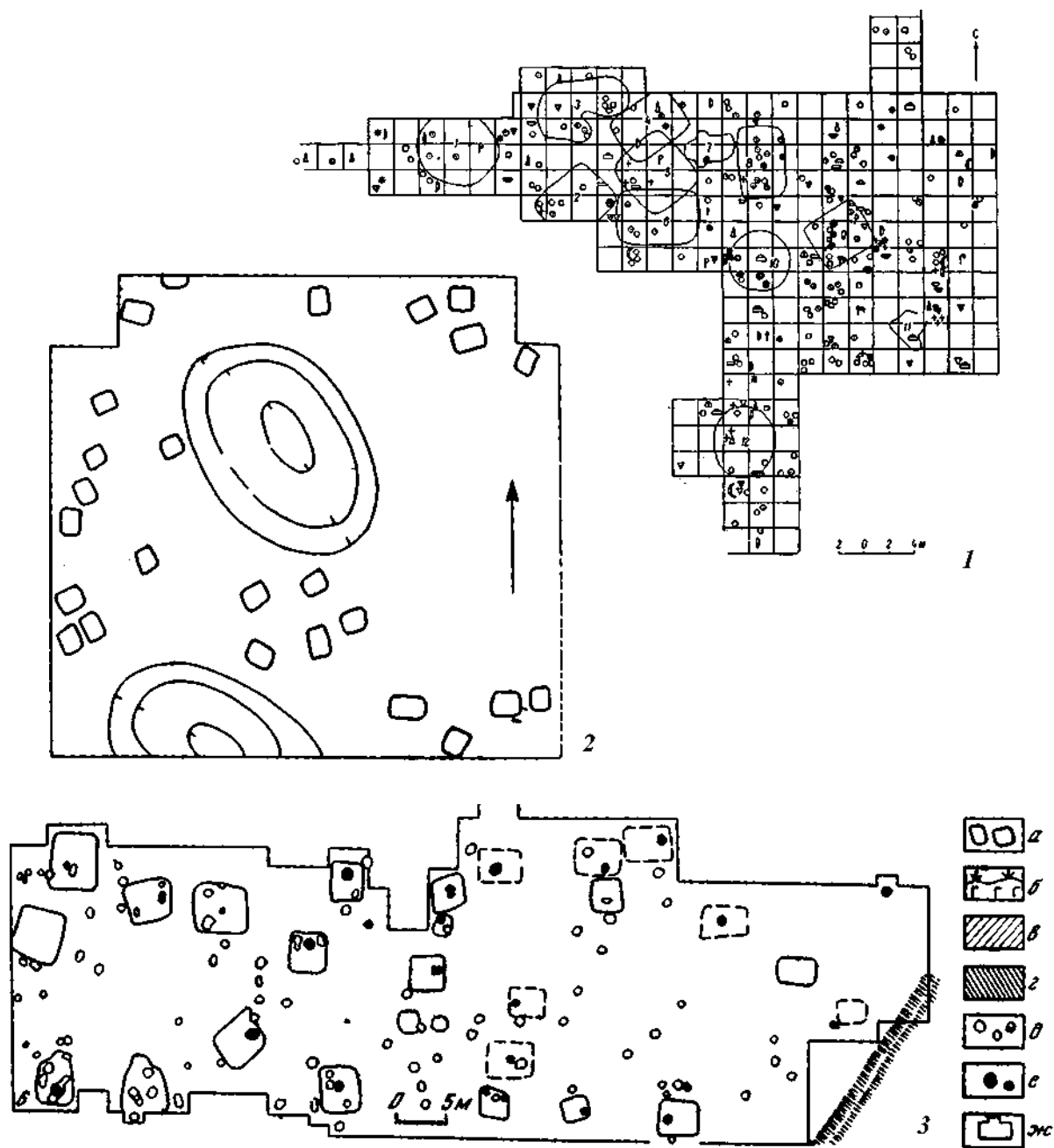

Рис. 11. Планы зарубинецких жилищ: 1 — городище Чаплин [Русанова 1993, табл. 4, 1]; 2, 4, 5 — поселение Лютеж [Бидзиля, Пачкова 1969, с. 54, рис. 3]; 3 — городище Горошков [Егарэйченка 1999, с. 273, мал. 69, 2]; 6 — поселение Ремель [Егарэйченка 1999, с. 273, мал. 69, 4]; 7 — городище Пилипенкова Гора [Максимов 1982, с. 35, табл. 8, 5]; 8 — поселение Хотомель [Егарэйченка 1999, с. 273, мал. 69, 6].

рами, может привести к коренным преобразованиям.

Зарубинецкие поселения различаются размерами. Так, городище Пилипенкова Гора занимало площадь 1,5 га, и на нем размещалось 80 жилищ [Максимов 1972, с. 69]. Поселение Оболонь, расположенное

в пойме Днепра, достигало 2,5 га, на его площади открыто 66 жилищ [Шовкопляс 1988, с. 236 — 239]. Имелись селища площадью до 0,1 га, на которых зафиксировано 10—12 жилищ, например, городище Бабина Гора [Максимов 1993, с. 25].

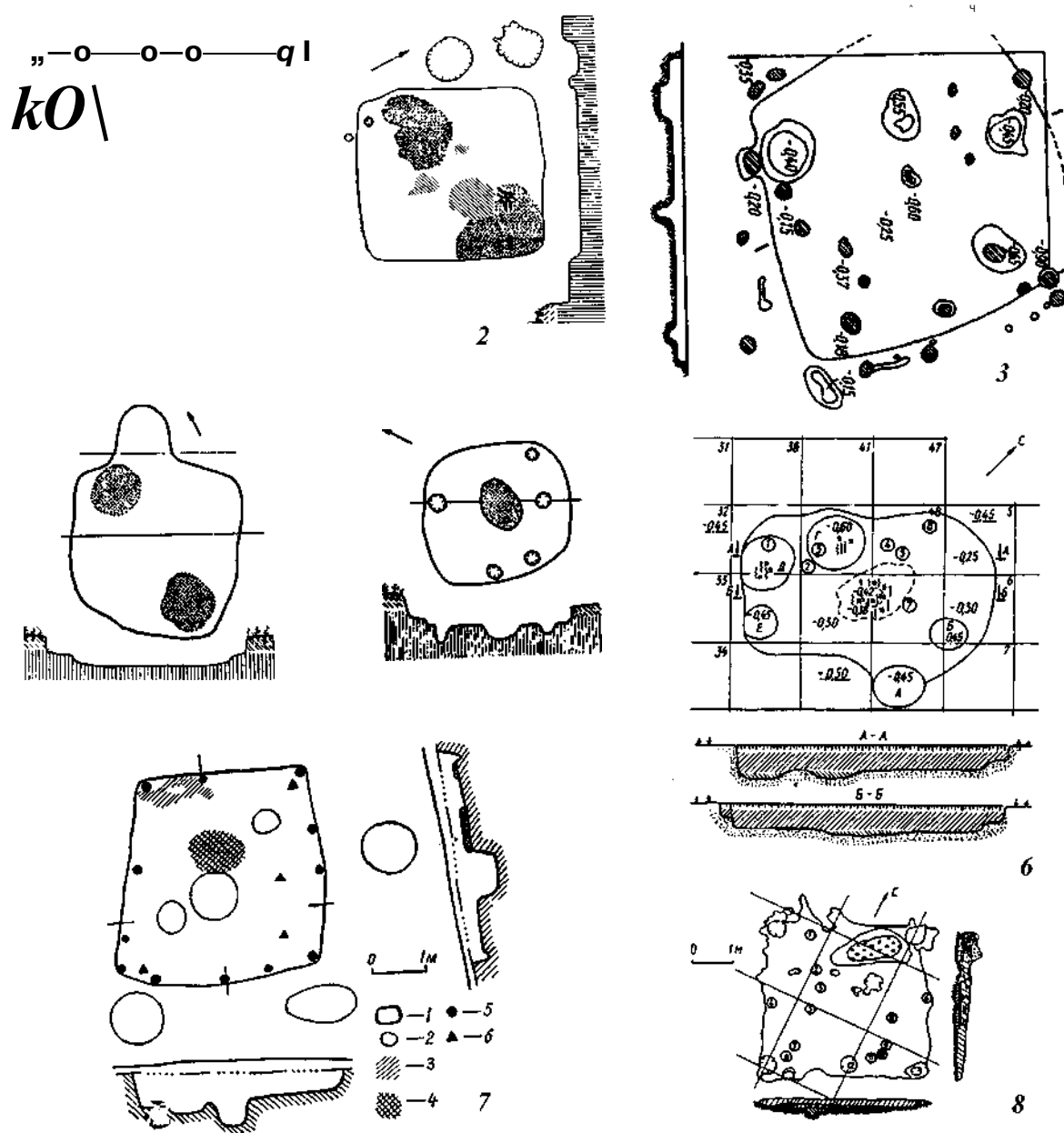
Поселения, как правило, не были



Рис. 12. Реконструкция жилища с поселения Хотомель, по Г. М. Белицкой [Егарэйченка 1999, с. 274, мал. 70].

укрепленными. Но в Поднепровье мысовые поселения, по данным Е. В. Максимова, в середине I в. до н. э. стали укреплять земляными валами, рвами и эскарпами. Таких поселений-городищ известно до 30 [Максимов 1993, с. 25]. Некоторые укрепления были сооружены еще раньше и обновлялись зарубинецким населением [Третьяков 1959, с. 122–123].

Существовали определенные закономерности в расположении жилых и хозяйственных сооружений (рис. 10). Это отмечено на памятниках, раскопанных широкими площадями. В Среднем Поднепровье на Пилипенковой Горе и на Оболони прослеживается групповое размещение построек по 5–8, в Чаплине на Верхнем Днепре жилища были сконцентрированы в одной части поселения, а хозяйственные ямы находились в другой.

Жилища зарубинецкой культуры различались своими конструктивными особенностями (рис. 11). Для Среднего Поднепровья характерна подпрямоугольная или подквадратная форма. Основания жилищ располагались в материковом грунте на глубине 0,3–0,8 м от современной поверхности. Пол был земляной утрамбованный. Отопительные сооружения в большинстве случаев имели вид открытых очагов диаметром 0,5–

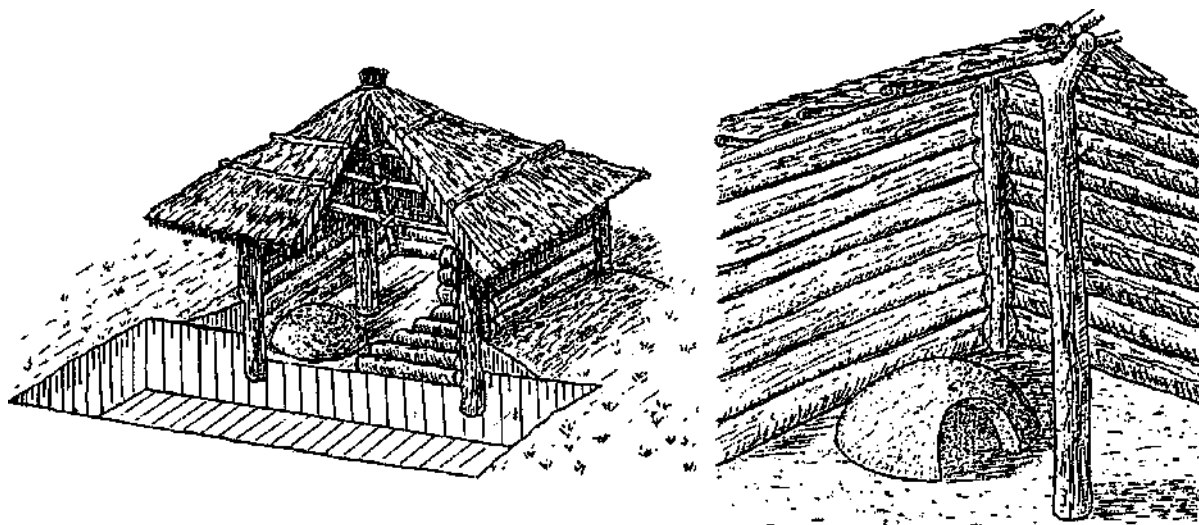



0,8 м, расположенных на уровне пола или в небольшом углублении. Перед некоторыми очагами зафиксированы предочажные ямы.

Стены домов были каркасно-плетневыми. Каркас сооружался из столбов, вбитых в землю на расстоянии до 1 м друг от друга, на которых крепился плетень, обмазанный глиной. Куски обожженной глины с отпечатками столбов и плетня найдены на многих зарубинецких поселениях среднеднепровского региона [Максимов 1972, с. 119–120].

Для Верхнего Поднепровья были характерны наземные жилища, а углубленные встречались редко. Основой стен служили стояки, вкопанные по углам и вдоль стен жилища, в вертикальные пазы которых укладывались деревянные плахи. В центральной части жилища в небольшом углублении находился открытый очаг, иногда обложенный камнями [Третьяков 1959, с. 124–126; Егарэйченка 1999, с. 236–243] (рис. 12).

На Полесье открыты полуземлянки, углубленные в землю до 1 м. Предполагается, что стенами в полуземлянках служили деревянные срубы [Каспарова 1969, с. 158].

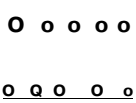
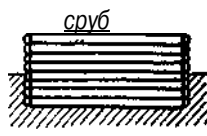
Общими чертами жилищ всех регионов зарубинецкой культуры были однока-

| Культуры | Наземные жилища | | Полуземлянки | |
|---|---|---|--------------|---|
| | План | Фас | План | Фас |
| Зарубинецкая культура Полесья | | | | Фас сруб |
| Зарубинецкая культура Верхнего Поднепровья | | Ополщые, Оребенчатые  плетень с оомазкой и без обмазки | | |
| Зарубинецкая культура Среднего Поднепровья | | ШЯШШЯ7, сруб на фундаменте  без обмазки | | |
| Позднепозднеморская культура |  | | | Фас сруб  |
| Милоградская культура | | | | |
| Лесостепная культура позднескифского времени | | у^Шшазш"- Плетень с оомазкой  | | |

і шт/ши/ж.

Рис. 13. Особенности устройства жилищ различных культур [Максимов 1972, рис. 47].

мерность и небольшие размеры от 12-16 до 20—25 кв. м (рис. 13).

Кроме жилищ, на зарубинецких поселениях открыты многочисленные хозяйственные ямы, ямы-погребя. Иногда ямы

устанавливались внутри жилища, но чаще всего выносились за их пределы. Имелись также очаги, расположенные вне жилища, которые представляли собой каменные вымостки, обмазанные глиной.

3.3. Могильники и погребальный обряд

Погребальный обряд населения зарубинецкой культуры включал целый комплекс ритуальных действий, из которых в определенной мере по археологическим материалам можно уловить такие, как подготовка умершего к захоронению, устройство и конструкция могилы, способ положения останков и сопровождающего инвентаря в могилу. Исходя из этого, погребальный обряд можно рассматривать по ряду совокупностей признаков, которые достаточ-

но подробно характеризуют его особенности.

Топографические условия расположения зарубинецких могильников соответствуют местоположению поселений. Некоторые могильники расположены в непосредственной близости от поселений, например, могильники в Отвержичах, Воронино, Велемичах, Чаплине (рис. 9, 2) другие — на довольно значительном расстоянии, до 1 км и более (Пирогов и Корчеватов). В Припятском Полесье могиль-

ники располагались на тех же дюнных возвышенностях, что и поселения. Корчеватовский и Пироговский могильники занимали мысовые отроги высокого плато правого берега Днепра, огражденные с севера и юга оврагами, с востока — крутым обрывом, выходящим в пойму Днепра (рис. 9, 1, 2). В таких же топографических условиях, на расстоянии до 1 км, находились и соответствующие им населенные пункты. Корчеватовскому могильнику соответствовало поселение на высоком холме Лысая гора вблизи устья р. Лыбедь, Пироговскому — на холме, омываемому речкой Хотовка на южной окраине с. Пирогов. Зарубинецкий могильник Вишенки находился на восточной окраине современного с. Вишенки на песчаной возвышенности (дюне) в урочище Багринов в пойме левого берега Днепра. Эта возвышенность в центральной части достигает высоты 3,5—4,0 м над уровнем Днепровской поймы. На расстоянии 1 км к югу от урочища Багринов также на песчаной возвышенности в урочище Мынычево разведочными траншеями открыты две ямы с зарубинецкой керамикой. Вполне возможно, что здесь находилось поселение, соответствующее могильнику.

Совокупность признаков 1 «Вид могильника». В настоящее время зарубинецкие могильники не имеют внешних признаков, поскольку они грунтовые, бескурганые. Но в древности над погребениями, вероятно, были какие-то отличительные знаки, на что указывает почти полное отсутствие фактов нарушения погребений одного другим и наличие в некоторых из них следов в виде ямок от столбов-надолбов. Они зафиксированы в Пироговском могильнике — в погребениях №15, 17, 23 и др. [Кубышев, Максимов 1969, с. 26], на могильнике Велемичи-1 в погребениях №89, 90, 108, 113, 115 [Кухаренко 1964, с. 13], в Отвержичах в погребении №51 [Каспарова 1969, с. 131].

В литературе высказано мнение, что на зарубинецких могильниках преобладает система их расширения либо от центра к краям, либо от одного края к другому, то есть принцип роста территории мо-

гильника из одного раннего ядра. В Чаплинском могильнике, по мнению А. М. Обломского, расширение шло от центра к краям [1983, с. 11]. На Велемичах-2 отмечено расширение могильника из трех центров [Обломский, Терпиловский, Петраускас 1990, с. 12]. Л. Е. Скиба пришла к выводу о неоднородности планировки могильников Пироговского, Корчеватовского и Дедов Шпиль. Общим принципом их планировки, по ее мнению, является групповое расположение погребений с одновременной тенденцией к рядам внутри каждой из групп [Скиба 1992, с. 7—8].

Совокупности признаков 7 «Условия нахождения погребений в почве» и 10 «Глубина от современной поверхности». Захоронения на зарубинецких могильниках, как правило, неглубокие — 0,3—0,5 м, чаще 0,6—0,8 м, иногда до 1,2 м от современной поверхности. На Верхнем Поднепровье глубина залегания могил, в общем, несколько меньше, чем в Припятском Полесье и Среднем Поднепровье [Кухаренко 1964, с. 13]. Почти все погребения ниже пахотного слоя, в пред материковом или на границе верхней части материкового слоя. Но были могилы, залежавшие полностью в материковом слое.

Расстояние между могилами неодинаково — от 0,5 до 10 и даже 15 м (Пирогов, Корчеватов, Вишенки) (рис. 14). На территории могильника погребения располагались неравномерно, иногда можно проследить отдельные сосредоточения, насчитывающие различное число захоронений.

Совокупность признаков 11 «Выделение могильного пятна в почве». Контуры могильных ям при расчистке погребений прослеживаются не всегда. Часто их форма и размеры устанавливаются по расположению костей и сопровождающего инвентаря.

Совокупность признаков 5 «Форма могильной ямы». Погребальные ямы в большинстве случаев имели в плане форму удлиненного овала. Возможно, в начале они были прямоугольными или подпрямоугольными. Однако на всех зарубинецких могильниках, подвергшихся более или менее значительным раскопкам, кроме



Рис. 14. Планы могильников: 1 — ус. Вишенки [раскопки С. П. Пачковой]; 2 — ус. Лука [Серов, Скиба, Цыдровская 2001—2002, с. 55, рис. 2]; 3 — у с. Отвержичи [Каспарова 1976, 37, рис. 1]; 4 — у с. Пирогов [Скиба 2001, с. 102, рис. 1в]; 5 — ус. Чаплин [Поболь 1971, с. 136, рис. 70]; 6 — ус. Велемичи, пункт 2 [Каспарова 1972, рис. 1, с. 54].

удлиненных овальных ям, обнаружены округлые, а иногда и квадратной формы.

Соотношение овальных ям вытянутой формы и округлых на могильниках различно. Если на Чаплинском могильнике овальные погребения составляют 78%, а округлые — 22% [Поболь 1971, с. 75], то на Велемичах-2 — овальных 74%, округлых 14%, неопределимых 12% [Каспарова 1972, с. 55]. В Пирогове овальные ямы составляют почти 60% могил, а округлые всего 1,5%, остальные могилы

не имели четко определимых контуров, но в Вишенках — овальных 84%, округлых 16%.

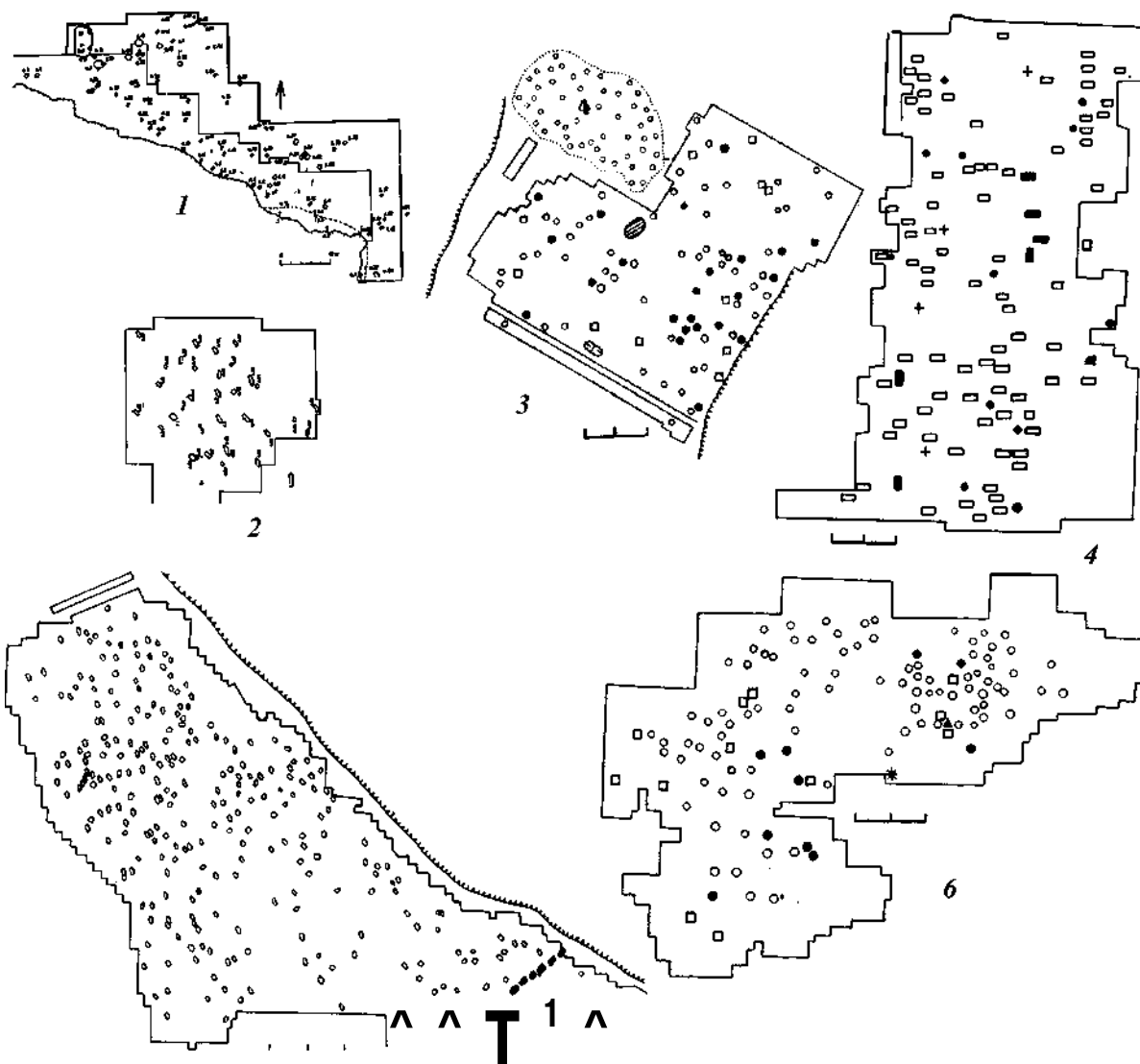
Совокупности признаков 8 «Длина могильной ямы» и 9 «Ширина могильной ямы». Длина овальных ям иногда превышала 2 м, но чаще колебалась в пределах 1,0—1,2—1,7 м. Размеры ям округлой и квадратной формы — от 0,5 м до 1,2 м, но в основном — 0,5—0,8 м.

Стенки погребальных ям, как правило, наклонно опускаются ко дну. Дно не-

ровное, в некоторых могилах отмечены углубления — ямки, в которые ссыпали кальцинированные кости. Наиболее часто они отмечены в Пирогове [Скиба 1991, табл. 1, с. 95], на могильнике Велемичи-1 в погребениях №47, 56, 89, в Воронино в погребениях №3, 29, в Чаплине в погребениях №19, 20 [Кухаренко 1964, с. 13]. Но зафиксированы также погребения со сглаженным и утрамбованным дном — это погребение №1 в Зарубинцах, погребения №44а и 92 в Чаплине [Кухаренко 1964, с. 13].

Совокупность признаков б «Ориентация могильной ямы». Для погребений удлиненной овальной (прямоугольной) формы прослеживается определенная ориентация в пространстве. На могильниках разных регионов и часто внутри одного региона она различна. Кромка берега в месте расположения Чаплинского могильника тянется с северо-запада на юго-восток. 58,5% могильных ям было ориентировано именно вдоль кромки берега — с северо-запада на юго-восток или с небольшими отклонениями от этого направления, как-то, с северо-северо-запада на юго-юго-восток — 9,3% с запада-северо-запада на восток-юго-восток — 4,3%. Встречались погребения, ориентированные по сторонам света: по линии восток-запад (0,3% погребений) и север-юг (3,2%), но были отдельные погребения и с небольшими отклонениями от этих направлений [Поболь 1971, с. 79, табл. 7].

На могильнике Вишенки погребения овальных форм были вытянуты в основном в направлении с северо-востока на юго-запад, но также встречались отклонения с ориентацией север-юг, восток-запад [Пачкова, Отчет 1980].

На Пироговском могильнике погребения, вытянутые приблизительно по линии восток-запад, составляли до половины от общего числа захоронений. Почти у 20% погребений нельзя было определить их ориентацию. Примерно столько же имело направление по длинной оси с северо-востока на юго-запад, и небольшое количество — по линии с северо-запада на юго-восток, несколько могил были вытянуты

по линии север-юг [Скиба 2001, с. 14—19]. Основное направление могил овальной и подпрямоугольной формы по линии восток-запад наблюдалось в могильниках у ее. Корчеватое и Хотяновка [Самойловский 1959, с. 61—74; Максимов 1972, с. 25].

Ямы овальной формы на могильнике Велемичи-1 в основном были ориентированы с востока на запад с небольшими отклонениями к северу. В таком же направлении вытянута возвышенность, на которой находился могильник [Кухаренко 1964, с. 14—15]. На могильнике Велемичи-2 овальные могилы также были вытянуты с востока на запад (48,3%), часть могил направлена с северо-востока на юго-запад (20,7%) и, значительно реже, с северо-запада на юго-восток (4,3%) (подсчитано по данным К. В. Каспаровой) [1972, с. 55, табл. 1]. В могильнике Отвержици овальные могилы «ориентированы с востока на запад или чаще с северо-востока на юго-запад» [Каспарова 1969, с. 135].

Ю. В. Кухаренко считал, что ориентация погребений почти всегда определялась местоположением могильника и в каждом случае зависела от направления течения ближайшей реки, точнее кромки берега, или от ориентации возвышенности, на которой располагался могильник. Почти всегда могильные ямы вытянуты вдоль кромки берега, то есть параллельно ей, если могильник находился вблизи от реки, и вдоль длинной оси возвышенности, если он находился вдали от реки. Отклонения от этого правила редки [Кухаренко 1964, с. 13].

Е. В. Максимов полагал, что ориентировка погребений на зарубинецких могильниках определяется направлением русла реки, на берегах которой находился могильник, и регионом культуры. В Среднем Поднепровье они перпендикулярны руслу реки, а на Припяти и Верхнем Поднепровье расположены параллельно береговой кромке. Думается, что это наиболее правильное объяснение принципов ориентировки погребений в овальных могилах. Могильники Корчеватое и Пирогов находятся в том месте, где Днепр

имеет довольно четкое направление на юг, поэтому в них преобладает ориентация могил по линии восток-запад, то есть перпендикулярно течению реки. Южнее Киева Днепр поворачивает на юго-восток, поэтому на зарубинецком могильнике Вишенки основное направление могил с северо-востока на юго-запад, то есть перпендикулярно течению Днепра. Но на всех могильниках имеются погребения с отклонениями от основной ориентировки. Незначительные отклонения от основного направления, вероятно, можно объяснить эклиптической солнца в разную пору года. Но с ее учетом отклонения должны быть плавные и у большего числа могил. Встречаются погребения, направление которых нельзя связать с этим природным явлением. Опыт объяснения таких исключений предложен в работах Л. Е. Скибы [1992; 2001, с. 49—7].

Совокупность признаков 2 «Вид погребений». Основным способом подготовки усопшего к захоронению у племен зарубинецкой культуры являлась кремация. Умершего сжигали на стороне, то есть не на месте погребения. Хотя имеются и исключения, например, в Чаплине в погребении №82 сожжение покойника произведено на месте погребения. Места сожженных покойников не обнаружены, хотя на территории могильника Чаплин было найдено 11 ям, заполненных золой и в одном случае золой и древесным углем. Ямы располагались в различных частях могильника. В ямах с золой найдены обломки керамики [Поболь 1971, с. 83—85]. Имеют ли эти ямы отношение к процессу трупосожжения, сказать трудно, поскольку в золе не найдено кальцинированных костей. Вероятно, они были связаны с обрядом тризны.

На некоторых зарубинецких могильниках отмечены захоронения необожженных черепов — это №267 в Велемичах-2 [Каспарова 1972, с. 61], в могильнике Велемичи-1 (погребения №263, 92, 116) [Кухаренко 1964, с. 18] и семь погребений в Корчеватом [Самоиловский 1959, с. 74—82].

На могильниках Среднего Поднепровья (Пирогов, Корчеватое) зафиксирова-

ны труположения без инвентаря, однако они, скорее всего, не относятся к зарубинецкому времени [Кубишев, Скиба, Скорый 1995, с. 100—111].

Совокупность признаков 4 «Тип захоронения остатков кремации». Остатки кремации в могиле размещали разными способами, по которым определяется тип погребения: 1) лежали на дне могильной ямы — это *ямный* тип погребений (рис. 15—17); 2) кости складывали в урну, которая ставилась в могильную яму — это *урновый* тип (рис. 18—21); 3) в яму помещали часть кальцинированных костей, а остальные ссыпали в урну — это *ямно-урновый* тип (рис. 22—23); 4) *кенотафы* — погребения, в которых найден только погребальный инвентарь, обычно глиняные сосуды (рис. 24).

На зарубинецких могильниках, насчитывающих несколько десятков погребений, ямные погребения, по данным исследователей, составляют 67—97%. Урновых погребений немного. В могильнике Велемичи-2 ямных погребений — 102, а урновое только — одно, кенотафов — 12. В Пирогове, по подсчетам Л. Е. Скибы, ямных погребений — 217, урновых — 14 [2001, с. 16]. В Вишенках ямных погребений — 26, урновых, где урной служил глиняный горшок, всего шесть. В Велемичах-1 из 125 погребений урновых — всего шесть (4,8%) [Кухаренко 1964, с. 15], а в Корчеватом из 103 погребений — 28 (27,2%) [Самоиловский 1959, с. 61—74]. В могильнике Чаплин урновых погребений вообще не зафиксировано [Поболь 1971, с. 74—86].

У исследователей зарубинецкой культуры сложилось устойчивое представление, что в качестве урн использовали только глиняные сосуды. И это как будто бы убедительно и наглядно. Но ведь в качестве урн могли быть использованы и другие изделия, например, деревянные ящички и шкатулки, корзиночки из лозы или бересты, мепючки из ткани и другие емкости из органического материала, которые быстро подвергаются тлену и не сохраняются. Кальцинированные кости в таких емкостях остаются в виде плотно-



Рис. 15. План и инвентарь погребения №29 на могильнике Вишенки: тип — ямный, подтип — с размещением кальцинированных костей в двух рассредоточенных скоплениях, разбросанных по днищу ямы и находящихся в грунте, которым засыпана могила (признаки 13:9, 10, 11). Особенности погребения — перекрыто скоплением древесного угля и золы. Условные обозначения: 1 — кальцинированные кости, 2 — керамическая посуда, 3 — контуры могилы, 4 — современная поверхность, 5 — остатки пережженных плах или слой древесного угля и золы, 6 — фибула. Инвентарь: а — фибула, б, в — керамическая посуда. На профиле погребений — коды признаков погребального обряда (приложение 2).

го скопления, особенно, если были сложены не вполне остывшими, сохраняя при этом форму дна емкости (округлую, продолговатую, неправильной формы и т. д.), и выглядят как «кучка плотно спрессованных кальцинированных костей». Каль-

цинированные кости, свободно высыпанные в могилу, или, тем более, рассыпанные по дну могилы, не выглядят плотным скоплением.

Не все полевые исследователи отмечают, в каком состоянии находились каль-

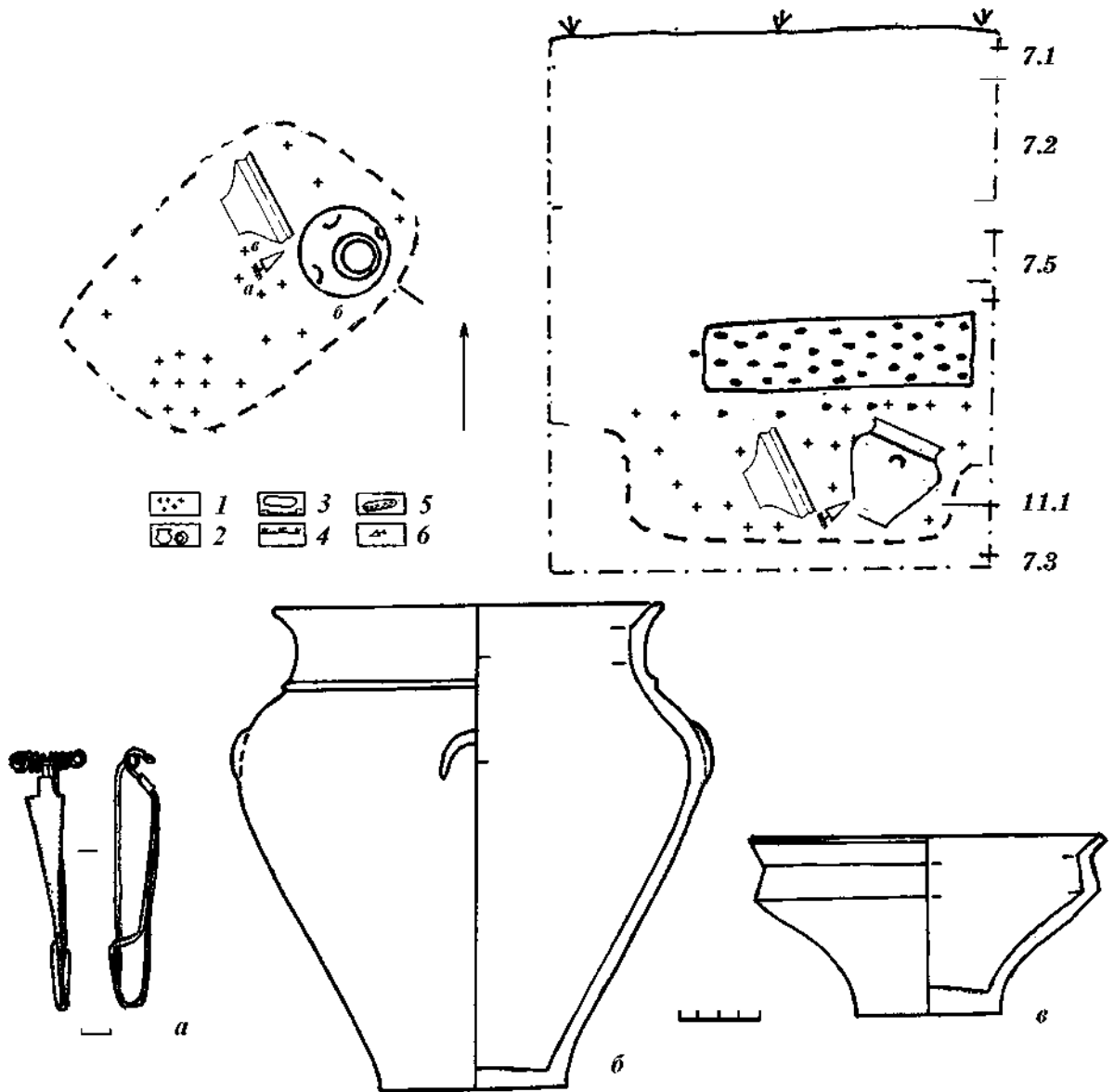

Рис. 16. План и инвентарь погребения №17 на могильнике Пирогов: *тип* — ямный, *подтип* — с расположением кальцинированных костей, разбросанных по днущу ямы (признак 13:10). Особенности погребения: кусочки охры в могиле; более темное заполнение могилы по сравнению с окружающим грунтом; следы от столба-надолба в днущу могилы; специальное изготовление сосуда-приставки для совершения погребального обряда и, возможно, повреждение его перед захоронением. Условные обозначения: 1 — кальцинированные кости, 2 — керамическая посуда, 3 — контуры могилы, 4 — современная поверхность, 5 — остатки пережженных плах или слой древесного угля и золы, 6 — фибула, 7 — кусочки охры, 8 — непереженная кость животного. На профиле погребений — *коды признаков* погребального обряда (приложение 2).

цинированные кости в раскрытой могиле. Но часто фиксируется, например, что в западной половине погребения «находилось линзовидное скопление кальцинированных костей» [Каспарова 1976, с. 36], или «обломки сожженных костей почти всегда образуют линзовидное вытянутое скопление длиной от 0,3 до 1,0 м, наибольшей толщиной 0,2 м» [Каспарова 1972, с. 59]. А. И. Кубышев в полевых дневниках раскопок Пироговского могильника часто отмечал, что кости сосредоточены в плотном линзовидном скоплении [Отчеты 1966—1968, 1970—1972 гг.]. В типологической таблице 1 могильника Пирогов, составленной Л. Е. Скибой, ямные погребения представляют большин-

ство. Среди них выделяются такие, в которых кальцинированные кости залегают скоплением на дне могилы [2001, с. 95]. В Чаплине кальцинированные кости находились в одной кучке и, изредка, в двух [Поболь 1971, с. 80]. Но характер подобных скоплений в описании погребений не конкретизируется. Однако отмечаются случаи разбросанности костей по могильной яме.

В могильниках ясторфской культуры, помимо урновых погребений, где урнами служили глиняные сосуды, в небольшом количестве встречаются погребения, в которых кости лежали в виде плотной кучки (как правило, эти погребения не содержат инвентаря). Подобные скопления кос-

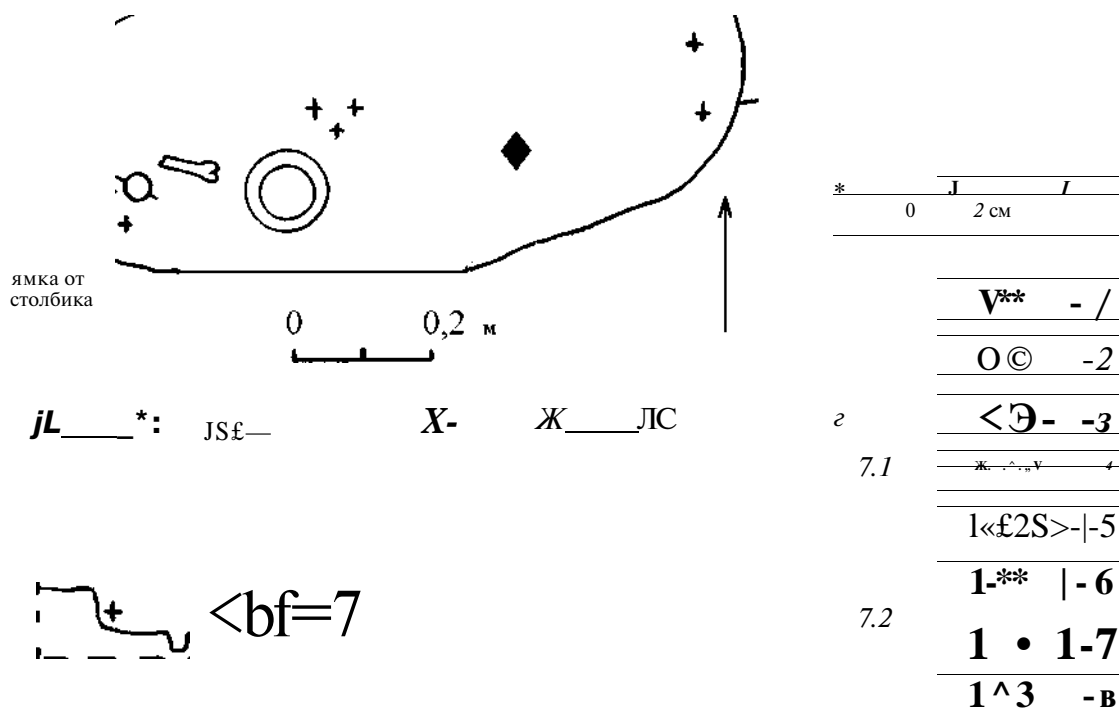

Рис. 17. План и инвентарь погребения №54 могильника Пирогов: *тип* — ямный, *подтип* — кальцинированные кости разбросаны по дну ямы возле сосудов-приставок (признак 13:10). Особенности погребального обряда: очень малое количество кальцинированных костей; необычный кувшин (характерный для ясторфской культуры) и миска с ручкой (также не характерна для зарубинецкой культуры). 1 — план и разрез погребения, 2,3 — керамическая посуда. На профиле погребения — коды признаков погребального обряда.

теи исследователи относят к числу урновых погребений, в которых в качестве урн использовали емкости из органического материала [Могильников 1974, с. 172—173]. В Черняховской культуре среди погребений с трупосожжениями выделены типы 5 и 6, в которых пережженные кости сосредоточены компактными скоплениями. Подобные погребения авторы исследований предлагают также трактовать как урновые, где урнами были емкости из органического материала [Петраускас 2002, с. 54, 63].

Занимаясь полевыми исследованиями

могильника Вишенки, я обратила внимание на погребения с кальцинированными косточками в виде плотных скоплений. При их расчистке требуется приложить определенные усилия, чтобы отделить от комка отдельные из них. То есть, они пролежали в какой-то емкости, спрессовавшись до состояния плотного комка. Эти емкости, что бы они собой не представляли, также должны относиться к разряду урн. Пересмотрев под этим углом зрения погребения могильников у ее. Пирогов и Вишенки, я предварительно предложила другую типологию их погребений [Пач-

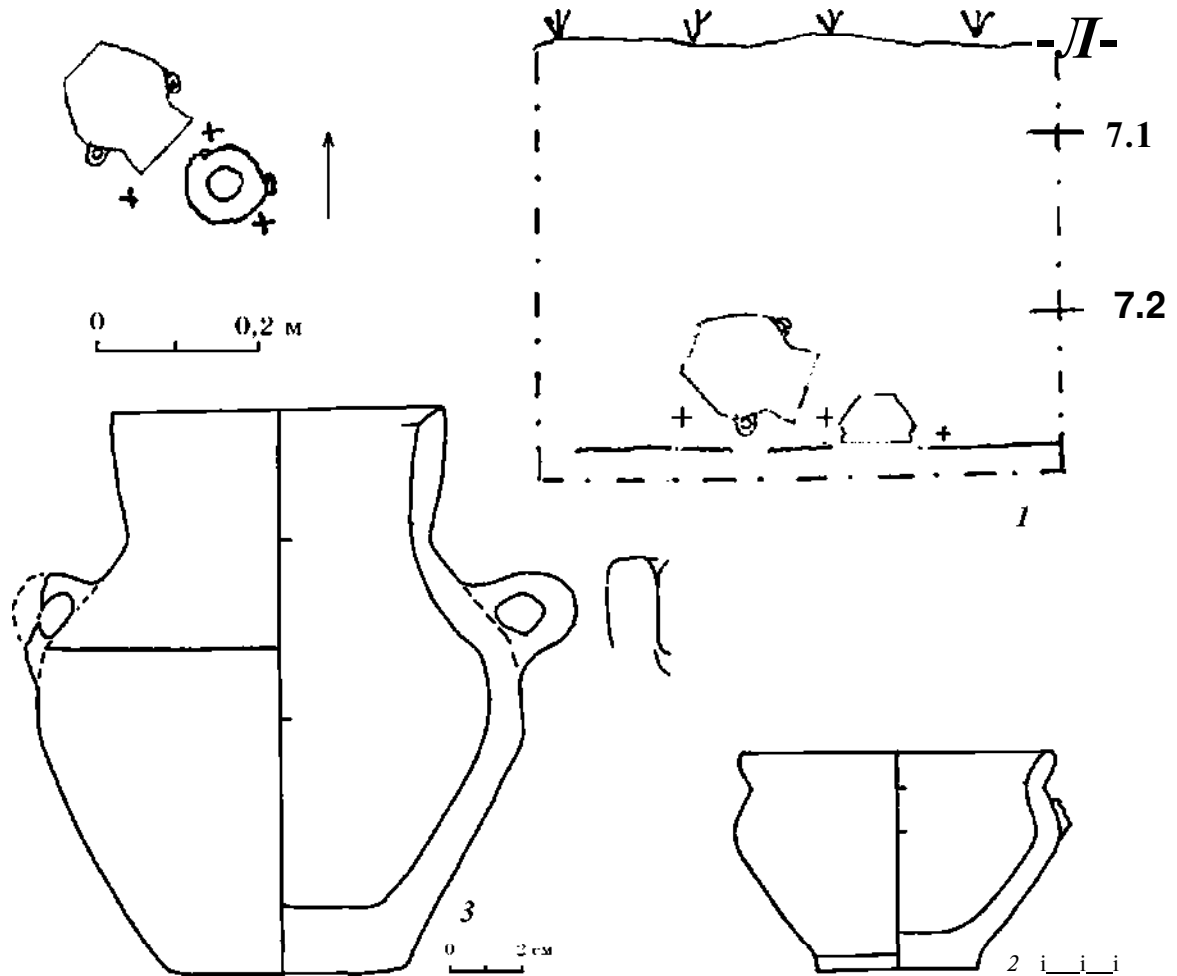

Рис. 18. План и инвентарь погребения №10 могильника Пирогов: *тип* — урновый, *подтип* — кальцинированные кости находятся в глиняном горшке (признак 13:5). Особенности погребения: круглая форма ямы, два сосуда-приставки в обломках, пережженные бусы среди кальцинированных костей. 1 — план и разрез погребения, 2—4 — керамическая посуда. На профиле погребения — *коды признаков* погребального обряда.

кова 2002, с. 27—39]. В ней к числу урновых были отнесены и могилы с компактным скоплением кальцинированных костей — в Пироговском могильнике их более 30%, а в Вишенках 18% от общего числа могил. Вполне возможно, что и на других зарубинецких могильниках, в том

числе и на Чаплинском, большое количество погребений можно отнести к числу урновых, в которых урнами служили емкости из органического материала.

Часть погребений являются смешанными ямно-урновыми. При раскопках могильников они, по-видимому, не всегда

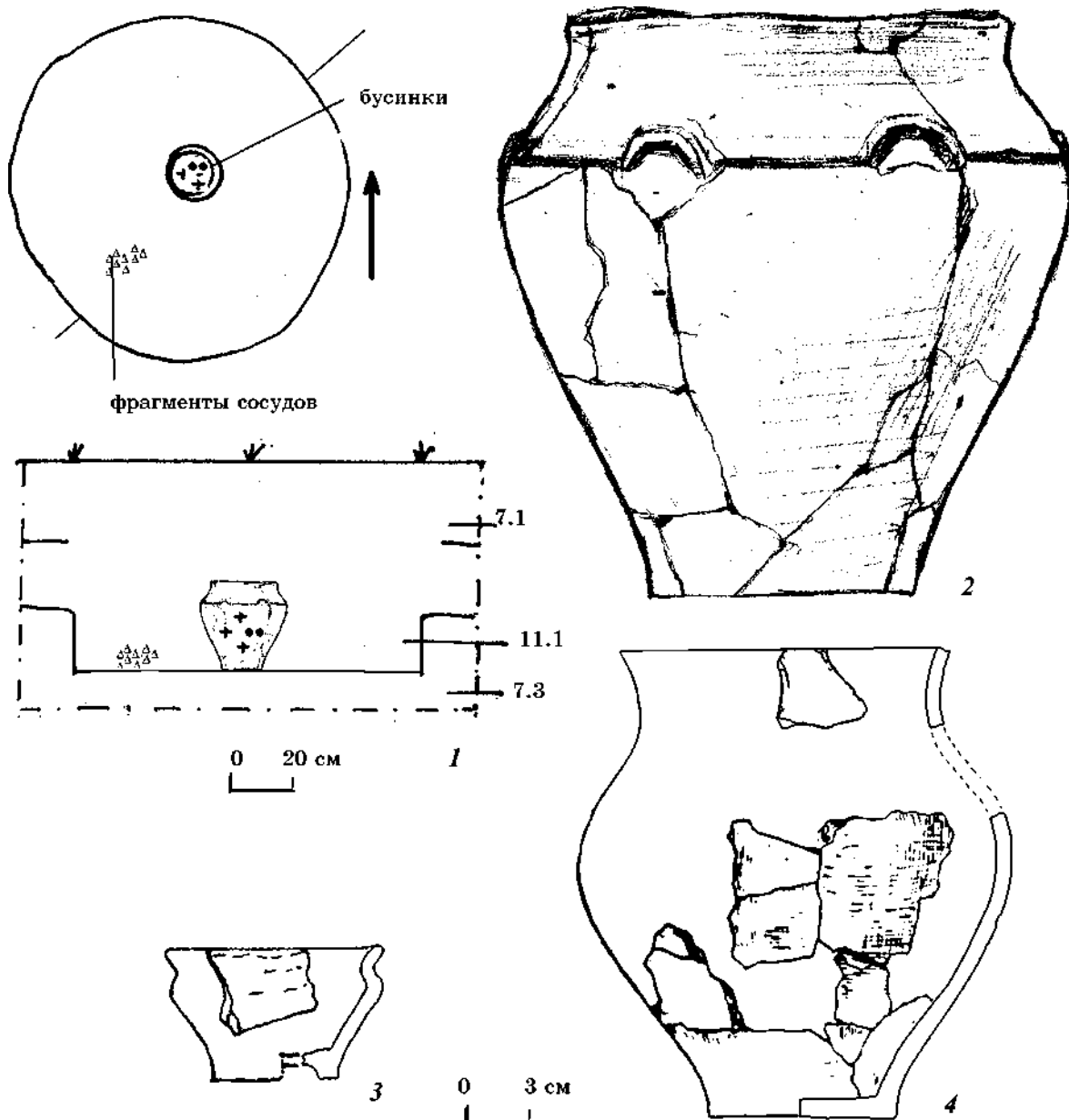

Рис. 19. План и инвентарь погребения №124 могильника Пирогов: *тип* — урновый, *подтип* — кальцинированные кости находятся в глиняном горшке (признак 13:5). Особенности погребения: часть украшений находилась в костре, часть — нет, среди кальцинированных костей в урне найдены пережженные кости медведя и птицы. 1 — план и разрез погребения, 2—5 — керамическая посуда, 7,8 — фибулы. На профиле погребения — коды признаков погребального обряда.

фиксируются как смешанные. Исследователи относили их к урновым и лишь иногда отмечали, что в некоторых погребениях пережженные косточки находились, помимо урны, и в могильной яме, или, наоборот, относили к ямным и замечали, как Л. Д. Поболь, что имеется небольшое количество погребений, которые содержали по несколько костей в сосудах. Вероятно, это были погребения ямно-ур-

нового типа. Ю. В. Кухаренко считал, что погребения №141, 143 в Чаплине были ямно-урнового типа [Кухаренко 1964, с. 16]. Подобное погребение зафиксировано в Отвержичах (№234), хотя К. В. Каспарова отнесла его к урновым, заметив, что кости находились не только в урне, но и на дне небольшой удлиненной ямы [1969, с. 136]. Вообще, в Полесье ямно-урновые погребения, где урной был гли-

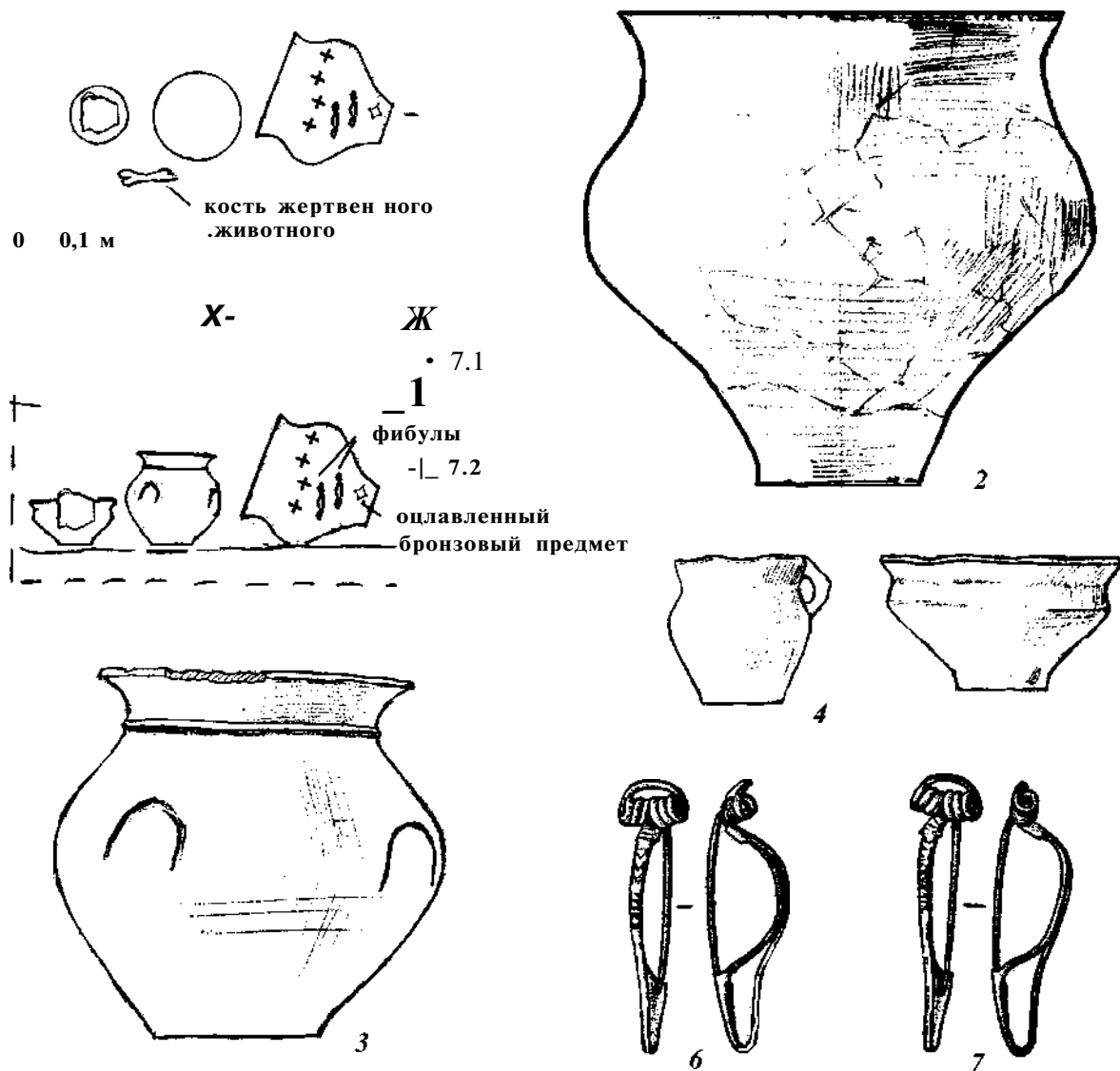

Рис. 20. План и инвентарь погребения №36 могильника Пирогово: *тип* — урновый, *подтип* — кальцинированные кости находятся в одном плотном скоплении (признак 13:1). Особенности погребения: урна из органического материала, сосуды-приставки — горшок, специально изготовленный для свертывания захоронения, накрыт перевернутой вверх дном миской. 1 — план и разрез погребения, 2,3 — керамическая посуда. На профиле погребения — *коды признаков* погребального обряда.

няный сосуд, представлены единичными погребениями на каждом могильнике. Например, в Велемичах-1 — одно погребение (№88), в Воронино также одно погребение (№28) [Кухаренко 1964, с. 16]. Ямно-урновые погребения чаще фиксировались исследователями среднеднепровских могильников. В Корчеватом — два погребения (1,9%), в Пирогове 6%, в Вишенках 9,7% погребений, в которых кости находились в глиняном сосуде и, кроме того, на дне ямы. Но если принять во внимание те погребения, где урнами служили емкости из органического материала, то количество ямно-урновых погребений значительно увеличится: в Пирогове до 15,6%, в Вишенках до 27,4%. Такие погребения есть и в Полесье, и Верхнем Поднепровье. То есть, погребальный обряд основных регионов зарубинецкой культуры будет представляться более од-

народным, чем он выглядел в глазах исследователей до сих пор.

Количество кальцинированных костей в одном погребении было различным: от нескольких обломков до нескольких сот. Подсчеты, проведенные на материалах Чаплинского могильника, показали, что по количеству костей выделяются могилы овальной формы. Более 50% погребений, в которых насчитывается от 50 до 500 кальцинированных костей, являются по форме овальными. Хотя и в могилах округлой формы зафиксированы случаи сосредоточения от 200 до 500 фрагментов костей [Поболь 1971, с. 81, табл. 8].

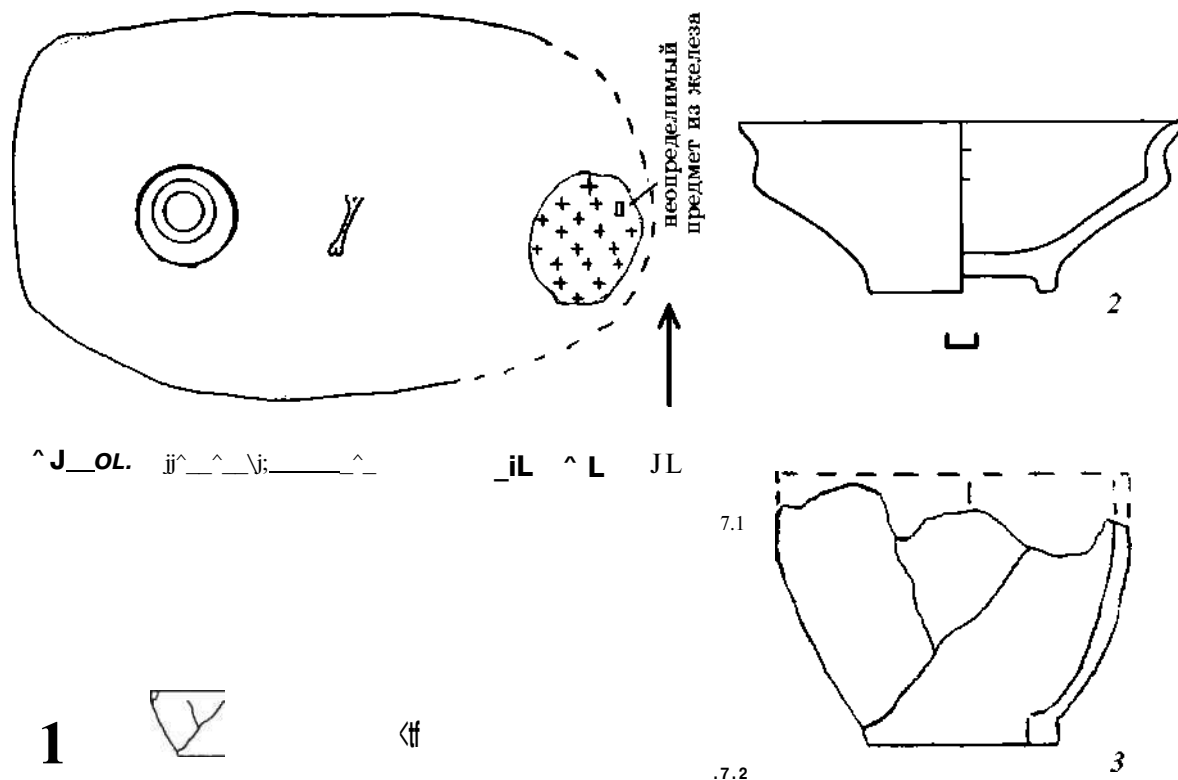
Совокупность признаков 3 «Количество погребенных в могиле с кремацией». В каждой могиле совершалось в основном захоронение одной osoby. Хотя вопрос о количестве погребенных в одной могиле



Рис. 21. План и инвентарь погребения №50 могильника Пирогов: *тип* — урновый, *подтип* — кальцинированные кости находятся в двух плотных скоплениях (признак 13:3). Особенности погребения: урны из органического материала, темная прослойка земли на дне могилы, мелкие обломки посуды и кость жертвенного животного. 1 — план и разрез погребения, 2 — керамическая посуда. На профиле погребения — *коды признаков* погребального обряда.

можно считать открытым, так как материалы не всех могильников подвергались антропологическому анализу. В тех же случаях, когда он проводился, зафиксированы исключения. Анализ остатков кремаций из погребений Чаплинского могильника, проведенный Т. С. Кондукторовой, выявил парные захоронения взрослого человека и ребенка в шести случаях, а, анализируя материалы из могильника Велемичи-2, антрополог В. Гинзбург обнаружил одно парное захоронение (№2109) молодой женщины с ребенком 8—10 лет

[Поболь 1971, с. 85; Каспарова 1972, с. 53—112]. Антропологические анализы костных остатков из могильников Полеся показывают, что наибольшее число погребений являлись захоронениями женщин, возраст которых 20—40 лет. В Верхнем Поднепровье в Чаплине много детских погребений [Каспарова 1969, с. 138; Поболь 1971, с. 85, табл. 10].

Интересные данные опубликованы по результатам остеологического анализа остатков кремации из 108 погребений Пироговского могильника. В связи с расхождениями, которые имеются в опубликованных работах Л. Е. Скибы [1992, с. 19—20; 2001, с. 96—97, табл. 2], я пользуюсь данными, приведенными в ее диссертации [1994]. По кальцинированному костному материалу погребения делятся на три группы: 1) погребения только с человеческими костями — 45, в двух из них (№366, 226) зафиксированы кости взрослого человека и ребенка (а не в трех, как указывает в тексте Л. Е. Скиба [2001, с. 20]); 2) погребения с костями человека и костями животных — 30; 3) погребения только с кальцинированными костями животных — 33. Это необычное распределение, не отмечено до сих пор в зарубинецкой культуре. Оно объясняется, вероятно, тем, что на материалах Пироговского могильника впервые была использована методика микроскопического и микрорентгенографического исследования гистоархитектоники костной ткани с целью дифференциации человек — животное [Скиба 2001, с. 20]. В Пироговском могильнике среди костей животных встречаются кости медведя, быка, свиньи, овцы, зайца, волка, косули, иногда кости рыбы (судака). Погребения с пережженными костями животных не выделяются ни местоположением на могильнике, ни устройством могилы, ни набором инвентаря [Скиба 2001, с. 21].

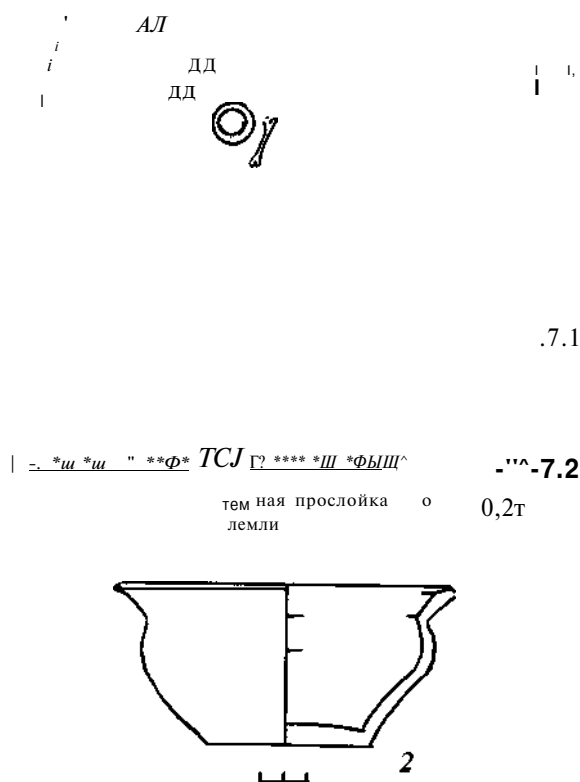
Остеологический анализ материалов остальных зарубинецких могильников производился визуально. На могильнике Вишенки в 10 погребениях (из 62) найдены кальцинированные кости животных и только в одном из них (№324), они были



Рис. 22. План и инвентарь погребения №45 на могильнике Пирогов: тип — ямно-урновый, подтип — основное количество костей — в урне, остальные разбросаны по дну могилы. Особенности обряда: урна из органического материала, темная прослойка перегнившей органики на дне могилы, вкрапления кусочков древесного угля среди кальцинированных костей, горшок специально изготовлен для совершения погребального обряда и его горловина повреждена. 1 — план и разрез погребения, 2, 3 — керамическая посуда. На профиле погребения — коды признаков погребального обряда.

одни, без костей человека. Единичные случаи нахождения пережженных костей животных отмечаются и на других заруби-

нецких могильниках: в Велемичах-2 среди человеческих кальцинированных костей в погребении №65 были три переж-

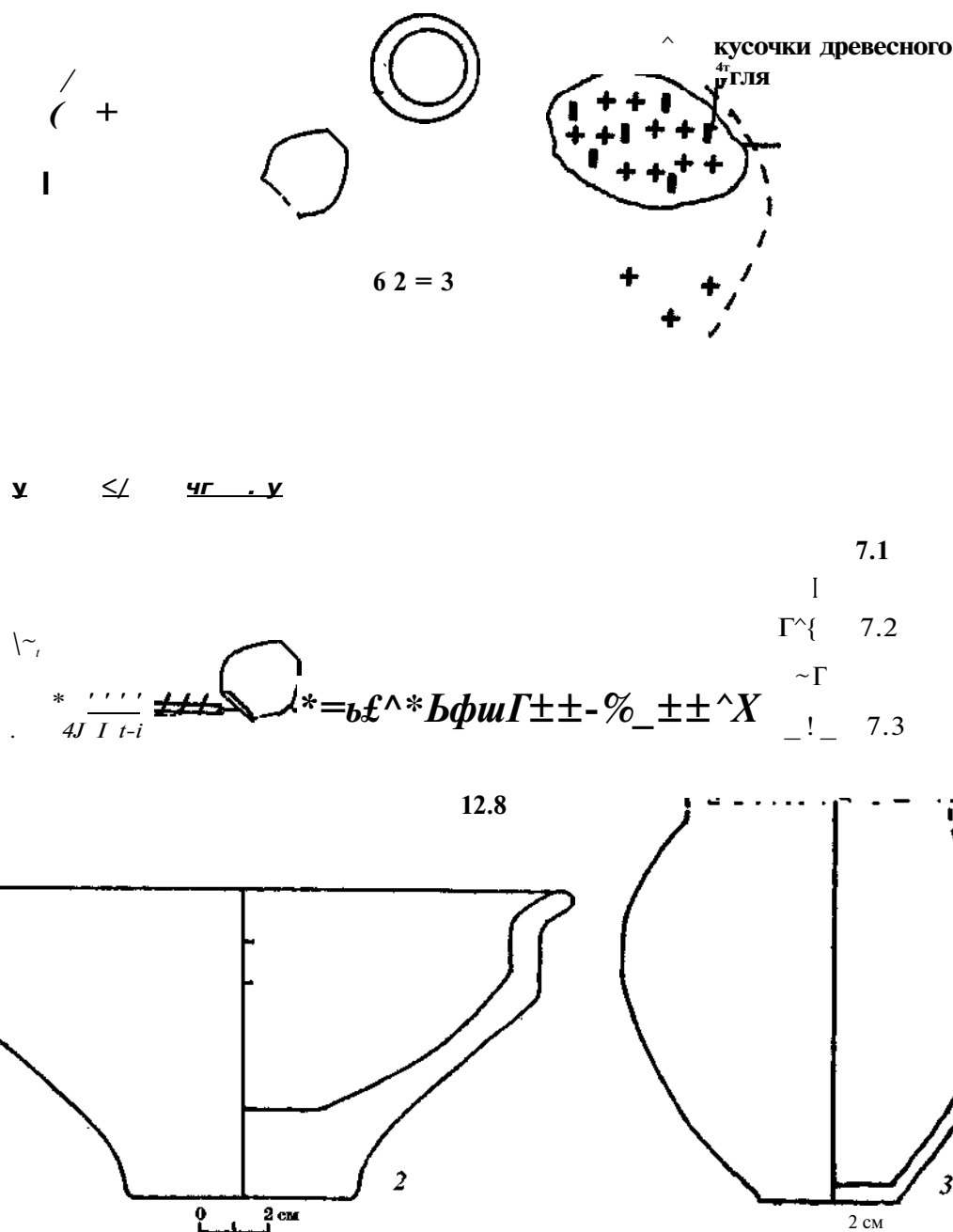

Рис. 23. План и инвентарь погребения №100 могильника Пирогов: *тип* — ямно-урновый, *подтип* — кальцинированные кости в одном компактном скоплении в небольшой ямке и часть костей разбросана по дну могилы (признаки 13:8, 10). Особенности: небольшое скопление древесного угля почти в центре могилы, пережженные пастовые бусинки среди кальцинированных костей. 1 — план и разрез погребения, 2,3 — фибулы, 4–6 — керамическая посуда. На профиле погребения — коды признаков погребального обряда.

женные концевые фаланги лапы медведя без следов обработки [Каспарова 1972, с. 61]; в Отвержичах в погребении №26

среди человеческих кальцинированных костей найдена обожженная фаланга лапы медведя, в погребении №51 — обож-

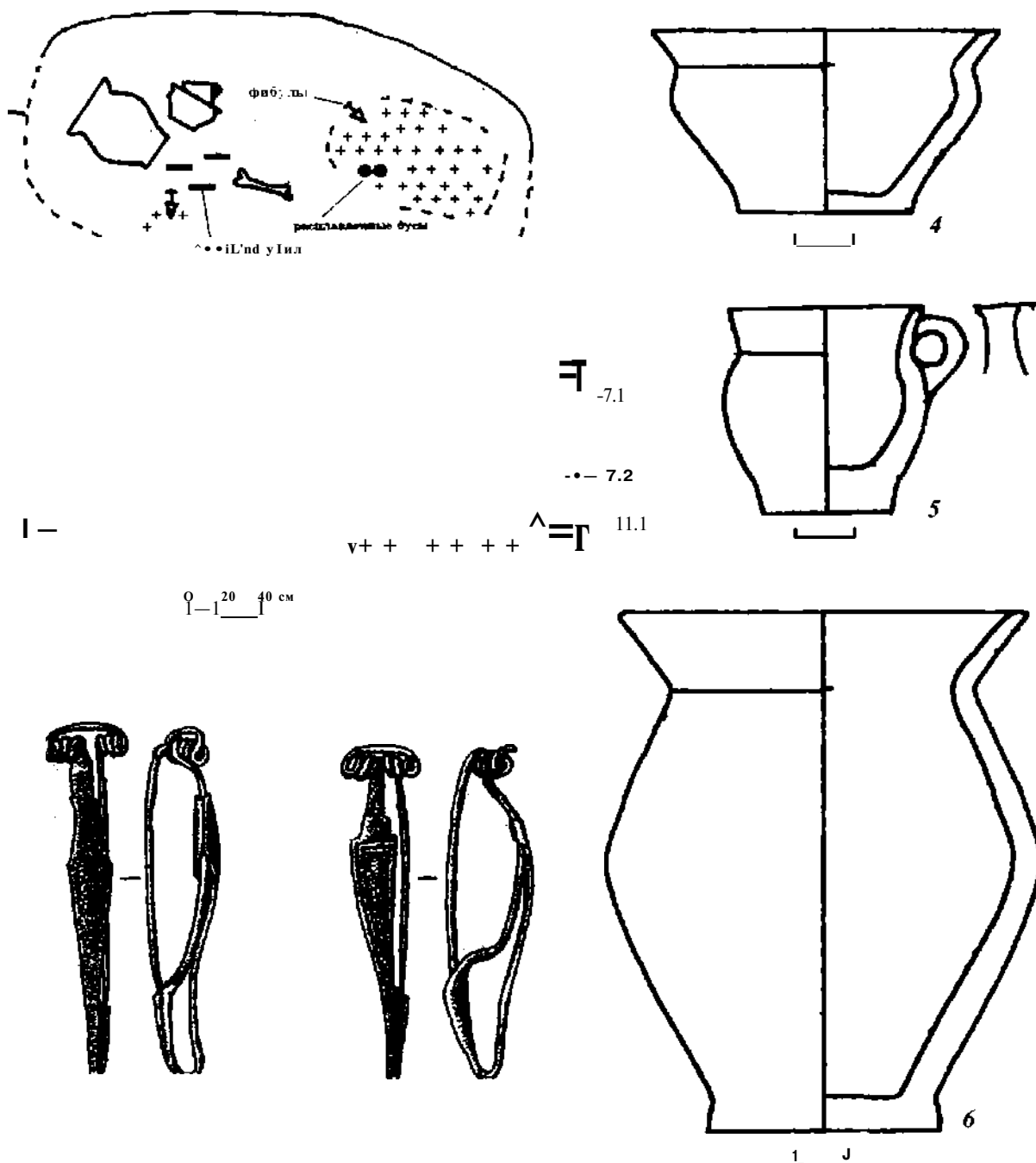

Рис. 24. План и инвентарь погребения №35 могильника Вишенки: *тип* — кенотаф. Особенности: погребение выделялось на фоне грунта более темным заполнением. 1 — план и разрез погребения, 2,3 — керамическая посуда. На профиле погребения — *коды признаков* погребального обряда.

женные косточки рыбы [Каспарова 1969, с. 136—137]; в Корчеватом в погребении №1 среди человеческих кальцинированных костей содержалась пережженная кость собаки [Самойловский 1959, с. 74].

Погребения с кальцинированными костями животных, находящимися вместе с кальцинированными костями человека, зафиксированы в ряде культур предшествующего, синхронного и последующего времени, например, в киевской [Шукин 1990, с. 118—120] и в Черняховской [Никитина 1988, с. 89]. На территории Польши погребения с костями человека и животных или только с костями животных известны с эпохи бронзы и до 5 в. н. э., в том числе, и в поморской, оксывской, губинской и пшеворской культурах [W^grzynowicz 1982, с. 52—58]. Известны они и среди гето-дакийских культур [Sorbu 1993].

Случаи, где вместе с человеческими костями найдены кальцинированные кос-

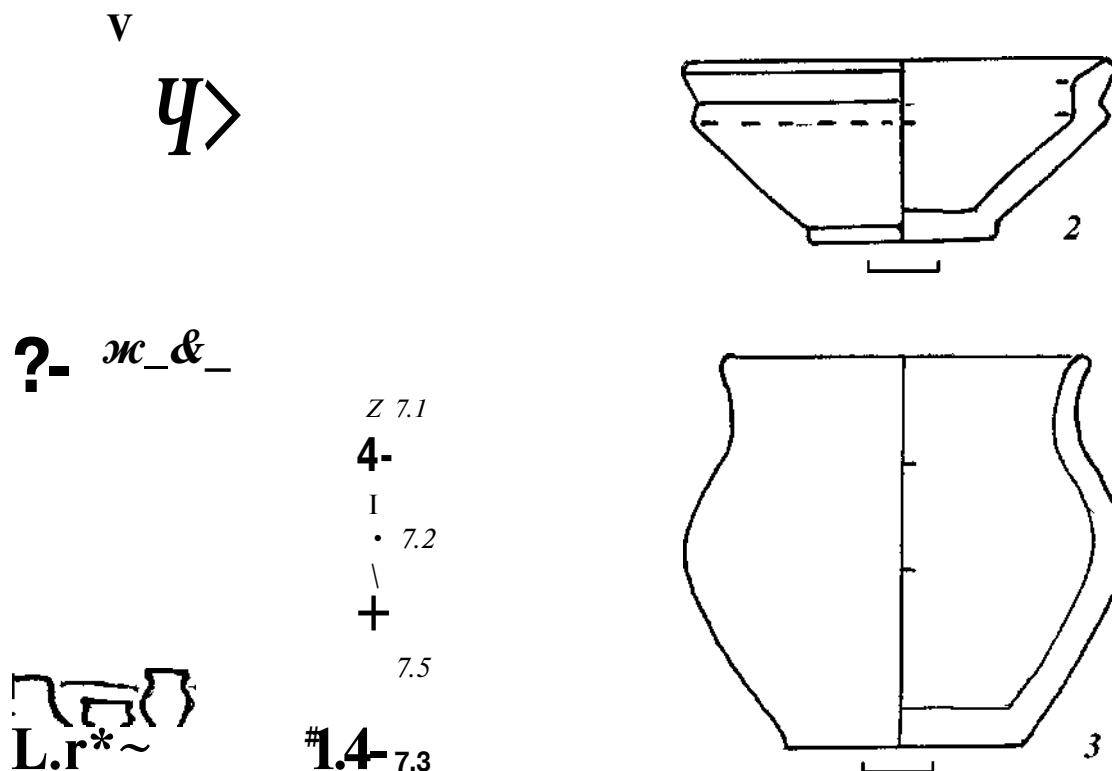
ти животных, польская исследовательница Т. Венгжинович рассматривает как обряд замещения парного человеческого погребения [W^grzynowicz 1982, с. 3, 12]. Однако высказано мнение, что пережженные кости животных, находящиеся среди кальцинированных костей человека, можно рассматривать как остатки погребальной тризны, проходящей во время сожжения покойника [Петраускас 1993, с. 313—326].

Л. Е. Скиба, опираясь на этнографические параллели, предложила относить погребения, которые не содержали пережженных костей вообще, то есть кенотафы, и те, в которых находились исключительно кости животных, к одному ряду ритуальных погребений. Цель их состояла в замещении погребения тяжело больных (взрослых или детей) для символического предотвращения их смерти [Скиба 1992, с. 37].

Представляется все же возможной и принятая в литературе трактовка настоящих кенотафов в качестве символических погребений людей, достоверно погибших или умерших вдали от дома, останки которых не смогли быть погребенными в родных усыпальницах. Ведь в этих случаях речь не может идти о предотвращении смерти.

Совокупности признаков 12 «Остатки костра в могиле» и 14 «Следы костра среди кальцинированных костей». В большинстве случаев остатки кремации помещали в чистом виде, то есть очищенными от погребального костра (однако какое-то минимальное количество золы и мелких кусочков древесного угля среди кальцинированных костей всегда можно обнаружить). Но иногда встречаются погребения с заметными остатками костра в виде: 1) пепла, золы, кусочков древесного угля в урне или на дне могилы среди костей; 2) в виде пепла, золы и древесного угля в засыпке могильной ямы над остатками кремации; 3) остатков самого костра над костями; 4) прослойки золы, пепла, древесного угля в стороне от остатков кремации; 5) обгоревших плах, бревен.

Значительное количество захоронений с остатками погребального костра зафиксировано в Чаплинском могильнике (в 84 погребениях из 282). Среди них распространенным был обычай перемешивать остатки костра с костями (61 случай), реже зафиксировано сосредоточение остатков костра в стороне от костей (23 случая). Известны погребения, где кости лежали на скоплении угля, под которым земля была прокалена (погребение №82). Над погребением №2230 сверху лежало пережженное дубовое бревно. В захоронении №215 кости были сыпаны вместе с остатками погребального костра и на них стояла пережженная миска. В погребении №213 под костями находилась ямка с золой и углем. Зола была найдена в двух кенотафах (№2155, 263). Но 198 погребений содержали «чистые» кальцинированные кости.

На территории могильника Чаплин было найдено 11 ям, заполненных золой и

в одном случае — древесным углем. Ямы располагались в различных частях могильника [Поболь 1971, с. 83—85].

В других могильниках остатки погребального костра в погребениях встречались реже, но зафиксированы на каждом исследованном могильнике. Так, в Корчеватовском могильнике зола погребального костра вперемежку с костями обнаружена в 28 погребениях.

Различные вариации остатков древесного угля и золы зафиксированы в Пироговском могильнике. В погребениях №22 и 26 сохранились куски обгоревших плах, выше которых лежали пережженные кости. В обоих погребениях кальцинированные кости были сосредоточены компактными скоплениями диаметром 0,15 м. Днища могильных ям местами имели следы обожженности [Кубышев, Максимов 1969, с. 29]. В погребениях №74 и 76 также обнаружены куски пережженных плах, но они лежали над кальцинированными костями, которые были сосредоточены на дне могильной ямы в линзоподобных углублениях. Еще одна разновидность расположения остатков обгоревших бревен и плах зафиксирована в погребениях №391 и 101, а именно, на одном уровне с костями погребенного. Остатки обгоревших плах выявлены почти по всему периметру могильной ямы №3128, кальцинированные кости в которой находились в урне и в яме. Еще в 30 погребениях, кроме указанных, были выявлены в небольшом количестве кусочки древесного угля. Таким образом, следы погребального костра присутствовали приблизительно в 15% зарубинецких погребений на могильнике Пирогов.

Присутствие древесного угля в погребениях можно объяснить существованием обряда «освящения огнем» могильной ямы, который со временем вылился в обычай помещать в яму немного древесного угля или заменять его кусочками охры, которые зафиксированы в погребениях №17, 19, 20 [Скиба 1992, с. 12]. На полесских могильниках открыты погребения с углем, золой и пеплом как среди костей, так и в стороне от них в ямных погребениях.

ниях и даже в очень редких урновых. Отдельные случаи остатков погребального костра обнаружены даже в кенотафах (одно в Отвержичах и два в Чаплине).

Совокупность признаков 13 «Способы размещения кальцинированных костей в могиле». По способам укладки костей выделяются подтипы погребений (рис. 15—24). Остатки трупосожжений в ямных погребениях часто размещались линзовидными скоплениями длиной от 0,3 до 1,0 м, толщиной 0,05—0,2 м, иногда в специальных углублениях. На Пироговском могильнике ямных погребений с одной кучкой кальцинированных костей насчитывается 52,2% (в 90 случаях просто на дне ямы, а в 29 — в специальном углублении). Иногда фиксируется не одно, а два и даже три небольших компактных скопления костей. Или же кальцинированные кости рассыпаны по дну могилы, или отдельные косточки находятся в засыпном грунте могильной ямы. Но встречаются погребения, в которых кальцинированные кости находятся в грунте над сосудами, то есть ими обсыпали сосуды-приставки.

Совокупность признаков 15 «Пространственное расположение останков погребенного в могиле». Нужно отметить, что на каждом могильнике в большинстве погребений кальцинированные кости занимали определенное пространственное положение, обусловленное ориентацией могилы, и находились в противоположной стороне от погребального инвентаря и, прежде всего, сосудов. Но иногда встречаются погребения, в которых кости располагались в центре могилы возле сосудов или в различных частях могильной ямы.

Совокупности признаков 23 «Вид сосуда-урны», 24 «Состояние урны-сосуда в погребении», 25 «Детали урнового обряда». Среди урн-сосудов преобладают горшки, реже встречаются кружки или миски. Крышками, если это были глиняные сосуды, служили обычно миски или обломки сосудов. Так, на могильнике Отвержичи пять урновых погребений, из них две урны прикрыты мисками, а три — обломками горшков [Каспарова 1969, с. 136;

1976, с. 36]. Но обычно сосуды-урны в зарубинецких погребениях ничем не накрыты, поэтому можно предположить, что в древности они могли стоять под крышкой из дерева или из другого органического материала, который не сохранился. В большинстве случаев сосуды-урны находились в нормальном положении, то есть стояли на днище. Однако зафиксированы урны, лежащие на боку или прикрытые другими сосудами, иногда перевернутые вверх дном.

Как уже отмечалось, большинство урн на зарубинецких могильниках были представлены емкостями из органических материалов.

Совокупности признаков 16 «Наличие погребального инвентаря» и 17 «Состав инвентаря». Погребальный инвентарь зарубинецких могильников представлен глиняной посудой, украшениями и, очень редко, деталями одежды, предметами быта, орудиями труда и оружием. Есть и погребения без инвентаря. Инвентарь, как правило, не носит следов пребывания в погребальном костре. Но отмечаются отдельные случаи пребывания некоторых категорий инвентаря в огне. Обычно это украшения — фибулы, бусы, редко обломки керамики. Чаще всего обожженный инвентарь отмечен в Чаплине.

Наиболее массовой категорией погребального инвентаря в зарубинецкой культуре выступает посуда — стравницы и намного реже непосредственно урны. Погребения с керамикой на всех более или менее исследованных могильниках составляют 80—96%. Практически вся посуда местного производства. Привозные сосуды единичны. Среди них обломки кельтских кружальных сосудов в погребении №55 в Отвержичах, №115 в Велемичах-1, ольвийский кружальный кувшин из погребения №2150 в Пирогове.

Большая часть посуды из могильников лощеная. Так, в Отвержичах и Велемичах-2 лощеной посуды — 78%, а нелощеной всего — 22%, в Корчеватом лощеной — 71,5%, нелощеной — 28,5%, в Чаплине лощеной — 64,1%, нелощеной — 35,9% и т. д.

Для могильников Полесья и Среднего Поднепровья свойственно наличие в погребениях мисок, горшков и кружек при некотором преобладании горшков. Чаплинский могильник резко отличается в этом плане набором посуды, поскольку в нем основную часть составляют миски при незначительном количестве горшков, которые часто находятся во фрагментированном состоянии. Имеется также небольшое количество кружек. Количество сосудов в погребениях иногда достигает пяти экземпляров, однако, внимание исследователей обращено на частое сочетание именно трех — горшка, миски и кружки. В Чаплинском же могильнике наиболее типично наличие одного сосуда — миски. На некоторых могильниках нередко встречаются миска и кружка, при этом кружка часто находится в миске. Как уже отмечалось, сосуды, как правило, стоят на днище, но имеются вариации, когда они лежат на боку (особенно в неглубоких могилах) или даже перевернуты вверх дном.

Совокупности признаков 18 «Местонахождение сосудов-приставок в могиле по отношению к остаткам кремации», 19 «Пространственное расположение сосудов-приставок в могиле» и 20 «Местонахождение остального инвентаря (кроме посуды) в могиле». В каждом из трех основных регионов зарубинецкой культуры пространственное положение сосудов в могиле и расположение их относительно кальцинированных костей различно. По подсчетам Ю. В. Кухаренко, на могильниках Полесья посуда чаще всего была помещена к востоку или к северо-востоку от костей (72,2%), на могильниках Верхнего Поднепровья — к северо-западу (75,6%), а на могильниках Среднего Поднепровья — к западу или к северо-западу (52,2%) [Кухаренко 1964, с. 16].

Однако подсчеты Л. Е. Скибы для практически полностью раскопанного могильника Пирогов вносят некоторую поправку в расчеты Ю. В. Кухаренко относительно Среднего Поднепровья. По Пироговскому могильнику выходит, что погребения с западным и северо-западным раз-

мещением посуды по отношению к кальцинированным костям составляли 85,6% от всех ямных погребений или 76,4% от общего количества могил. То есть, строго определенное размещение инвентаря в погребениях являлось традиционной чертой погребального обряда в каждом регионе. Но, кроме традиционного взаиморасположения остатков кремации и сопровождающего инвентаря, в ямных погребениях на зарубинецких могильниках имеется определенное количество погребений с противоположным расположением. На Пироговском могильнике погребений с нетрадиционным расположением, когда кости находились к западу от сосудов, насчитывается 14,4%. Опираясь на этнографические параллели, Л. Е. Скиба сделала вывод, что эти могилы связаны с погребениями «нечистых» покойников, которые умерли неестественной смертью [1992, с. 30].

Совокупности признаков 21 «Состояние сосудов-приставок» и 22 «состояние других вещей в могиле». Посуда, найденная в погребениях, либо ранее использовалась в быту, либо специально готовилась для погребального ритуала. Первая носит следы эксплуатации, она хорошо обожжена, иногда повреждена, возможно, еще задолго до того, как была поставлена в могилу.

Посуда, специально изготовленная для погребения, очень часто плохо обожжена или просто подсушена. Поэтому при раскрытии могилы и ее расчистке зачастую не удается сохранить такие сосуды целыми, они рассыпаются. В большинстве случаев посуду ставили в могилу целой. В таком виде она попадает в руки археолога, но нередко ее находят раздавленной, хотя и полностью восстанавливаемой. Довольно часто отмечены случаи находок кружек или горшков с ручками, которые были обломаны еще в древности. Имеются случаи помещения сосудов с пробитыми отверстиями в стенках придонной части или днищах.

Обломки сосудов или мелкие фрагменты черепков редко находят в погребениях. Но все же они зафиксированы во всех регионах культуры. Выделяется Чаплин-

ский могильник, в котором обломки керамики обнаружены в 104 погребениях из 284. Крупные фрагменты горшков или корчаг использовались в качестве урн. Некоторые из обломков посуды, найденные в могилах, ошлакованы, что может свидетельствовать об их пребывании в погребальном костре. Обломки керамики не имеют определенного местоположения в могильной яме. Их находят среди костей в урне, среди костей в ямных погребениях, в стороне от костей, в засыпке ямы. Вероятно, обломки посуды связаны с поминальным пиршеством во время кремации и при захоронении останков покойника, либо с какими-то другими ритуальными действиями.

Украшения, бытовые предметы и орудия труда, как правило, уложены поверх обломков пережженных костей, реже — возле них и в отдельных случаях — среди костей умершего. Возможно, их помещали в какую-либо емкость — в деревянную шкатулку или заворачивали в ткань. Известны случаи их находок в глиняных сосудах.

Могильники зарубинецкой культуры различных регионов отличаются друг от друга количеством и составом погребального инвентаря. Для полесских могильников характерны булавы, подвески, цепочки; для Среднего Поднепровья — кольца, пронизи, спиральки; для Верхнего Поднепровья — бляхи, бусы, нагубники, пряжки-сюльгамы, топоры-кельты, иголки, ножи, наконечники копий и дротиков. По одному экземпляру наконечников копий найдено в Корчеватовском могильнике и в Велемичах-1, а в Чаплине — 14. Большинство копий из Чаплина побывало в огне, о чем свидетельствуют кусочки древесного угля от дровка во втулках. Ни одно из копий не согнуто и не поломяно. Наконечники копий найдены в различных частях погребальной ямы и почти всегда в горизонтальном положении. В двух случаях они лежали на кальцинированных костях; в двух — под костями; еще в двух — среди костей; а в восьми — в стороне от костей в различных частях ямы [Поболь 1971, с. 101].

Совокупность признаков 26 «Редкие детали погребального обряда». Исследователи зарубинецких могильников отмечают, что в некоторых погребениях кальцинированные кости выложены как бы в анатомическом порядке. Во всяком случае, кости черепа часто лежат сверху остальных костей не только в урновых, но и в ямных погребениях [Максимов 1972, с. 101] или же отдельно небольшой кучкой [Каспарова 1969, с. 136].

Редко, но во всех трех основных регионах распространения зарубинецкой культуры встречаются погребения с кусочками красной охры (Отвержичи, Чаплин, Пирогов).

В некоторых могильниках прослежена, в общем, не характерная для зарубинецкой культуры такая деталь погребального обряда — небольшие камни в могилах, которые иногда имели следы обожженности (два случая в Отвержичах, три — в Чаплине). Камни зафиксированы также в Пирогове в четырех погребениях, но только в одном случае со следами обожженности. Кроме того, в погребении №234 продолговатой формы камень стоял вертикально и был прислонен к горшку [Скиба 1992, с. 12]. Для среднеднепровского зарубинецкого населения был не чужд обряд положения в могилу «мясной пищи», от которой сохранились кости домашних животных. На Корчеватовском могильнике погребения с костями домашних животных составляли 46% всех погребений, на Пирогове 56,8% [Самойловский 1959, с. 73; Скиба 1992, с. 19]. В Верхнем Поднепровье и Полесье таких погребений единицы (в Чаплине — одно; Велемичах-2 — два).

Региональные особенности погребального обряда зарубинецкой культуры. Между могильниками различных регионов довольно ощутимы различия, но все же более близки могильники Полесья и Верхнего Поднепровья. Они разнятся между собой, главным образом, составом посуды: в Верхнем Поднепровье — это в основном миски и значительно реже сочетание миски и горшка; в Полесье — набор посуды широкий, а потому в погребениях встречается разнообразное сочета-

ние различных сосудов. И тем не менее по выделенным признакам погребального обряда показатель сходства между могильниками Полесья и Среднего Поднепровья несколько меньше. Различия между ними наблюдаются в ориентации могил, количественном распределении различных типов погребений и в наличии жертвенной пищи. Еще меньше сходства между могильниками Верхнего и Среднего Поднепровья (разница в ориентации могил, типах погребений, в сочетании погребального инвентаря, особенно, в наборе посуды, и в отсутствии/наличии жертвенной пищи).

Указанные различия в погребальном обряде в регионах зарубинецкой культуры ярко иллюстрируют ее членение на локальные варианты и организацию племен зарубинецкой культуры по территориальному принципу. Наличие общих признаков погребального обряда указывает, что зарубинецкую культуру можно рассматривать как отражение формирующегося нового единого социально-экономического и, вероятно, политического и этнического образования.

Основная модель погребального обряда была близка для всех территорий, и суть ее составляла кремация покойника, совершенная вне места захоронения, затем погребение останков в яме овальной или прямоугольной формы. Погребальный ритуал включал несколько основных процедур, которые можно восстановить по археологическим материалам:

1. Умершего готовили к кремации без личных украшений (фибул, бус, поясов и т. д.). Возможно, кремировали просто без одежды. Правда, в незначительном количестве имеются погребения, в которых личные украшения и вещи имели следы пребывания в погребальном костре.

2. Места сожжения находились вне погребений и, возможно, вне могильников. На территории могильников они пока не найдены (если не считать ям с золой и углем в Чаплине). Экспериментальные данные об условиях кремации, установленные в Украинском республиканском бюро судебно-медицинской экспертизы на ма-

териалах из Пироговского могильника, показывают, что для кремации взрослого умершего было необходимо 100—120 кг сухих дров, и костер горел 2—4 часа. Время полного остывания остатков кремации составляло 10 часов. Для сожжения умершего ребенка требовалось 40—60 кг дров и длительность горения костра не превышала 1,5—2,5 часов [Скиба 1992, с. 13].

3. После сожжения умершего и остывания костра (который, возможно, заливали водой), прах умершего собирали и очищали от остатков погребального костра.

4. На могильнике готовили погребальную яму и в ней раскладывали в определенном порядке остатки кремации и остальной погребальной инвентарь. Вполне возможно, что кости погребенного собирали в какую-то емкость или несколько емкостей органического происхождения (коробочки из дерева, лозы или, может быть, емкости из ткани) иногда в глиняный сосуд. Добавляли личные украшения, детали одежды, реже орудия труда и предметы быта. На наличие органических емкостей указывает то, что кальцинированные кости в погребениях часто находят в спрессованном виде. Но имеются случаи, когда кости рассыпаны по площади могилы или произвольно ссыпаны на дно могилы. Количество погребального инвентаря зависело от вариаций основной модели погребения, которые были обусловлены, вероятно, в том числе и социальным статусом погребенного.

5. Затем могильную яму засыпали землей, но местонахождение могилы отмечали какими-то внешними признаками (небольшой земляной насыпью, деревянным столбиком и, возможно, посадкой растений — цветов или декоративных кустов).

6. Погребальная тризна, вероятно, совершалась во время процесса кремации и погребения. На это указывают пережженные и непережженные обломки посуды в некоторых погребениях, кости животных среди остатков кремации, отдельные вещи вне могил и другие элементы погребального обряда.

Особенности погребального обряда по-

могут выявить как истоки формирования зарубинецкой культуры и степень влияния на нее синхронных культур, так

и определить имманентное содержание каждого региона культуры по этой важной категории археологического источника.

3.4. Фибулы

Фибулы являются важнейшим хронологическим репером, а самые распространенные из них, с треугольным щитком на ножке, и этнографическим индикатором. Наибольшее количество фибул происходит из могильников. В основном они изготовлены из бронзы, значительно реже встречаются железные. Как правило, фибулы из погребений попадают в руки исследователей в хорошей сохранности, поскольку через погребальный костер проходили редкие из них.

Категория «среднелатенские фибулы» (Laten II или LT II) — это одночленные фибулы с ножкой, загнутой вверх и прикрепленной на спинке (по терминологии Я. Филипа — «*фибулы составной конструкции*») [1956, с. 483]. Среди материалов зарубинецкой культуры они достаточно многочисленны, и по характеру орнамента их можно разделить на группы:

1 группа (LT II.1) — это фибулы, украшенные рельефным орнаментом на спинке или ножке, который как бы расчленяет часть фибулы (рис. 25). В типологии Ю. Костжевского эти фибулы не выделяются в отдельную группу, поскольку он считал, что они не характерны для восточногерманских культур (пшеворской и оксывской), на материалах которых разработана его типология. На рис. 1 в его работе такие фибулы отмечены как вариант А, некоторые разновидности отображены на рис. 11, 12, 13, 14а [1919, в. 14—30].

В зарубинецкой культуре фибулы с рельефным орнаментом очень редки, но они могут пролить свет на исходную территорию, и тем самым — на пути формирования зарубинецкой культуры. Выделяем их в отдельную группу и вслед за К. В. Каспаровой [1981, с. 1—21] обозначаем их русской буквой Р (категория *LT II, группа 1 тип Р* или *LT II.1.Р*, или просто *Р*).

Фибулы типа Р представлены несколькими вариантами (рис. 25).

Р1 — фибулы с шариками на спинке и ножке. Среди зарубинецких есть единственная фибула с двумя шариками на ножке, один из которых прикрепляет ножку к спинке (рис. 25, 3). Она найдена в погребении №108 могильника Велемичи-1 [Кухаренко 1961, табл. 22, 20].

Р2 — фибулы с восьмеркообразными петлями на спинке. Один экземпляр фибулы с петлями на спинке, вокруг которой обвит конец ножки, найден в погребении №25 могильника Воронино [Кухаренко 1961, с. 58], второй, также с петлями на спинке, — в погребении №26 могильника Пирогов [Кубышев, Максимов 1969, с. 36—37]. Фибулы различаются размерами (рис. 25, 1, 2). Пироговская — длиннее. Кроме того, ее ножка заканчивается у самой головки, а у экземпляра из Воронино ножка заканчивается у второй петли, которая расположена вблизи головки. Возможно, эти различия не существенны и они относятся к разряду «разновидностей», поэтому обе фибулы отнесем к одному типу и варианту — *Р2*.

Р3 — фибулы с рельефными выпуклостями на ножке. Один экземпляр имеется в могильнике Велемичи-2 в погребении № 105 [Каспарова 1972, с. 109] и второй — в Пироговском могильнике в погребении №129 [Кубышев, Скиба 1989, с. 91, рис. 5, 1]. Аналогии этим фибулам К. В. Каспарова находила среди дунайских типа Мётчвил [1984, с. 115].

2 группа (LT II.2) — фибулы с фигурным щитком на ножке. В культурах Балкано-Дунайского региона форма щитков разнообразна: в виде ромбов, трапеций, прямоугольников, дисков, треугольников и т. д. В частности, фибулы с треугольным окончанием ножки или спинки были разнообразны по форме и отно-



Рис. 25. Фибулы среднелатенской схемы (расчлененные) из могильников зарубинецкой культуры: 1 — *тип P2* — могильник Пирогов погребение №26; 2 — *тип P2* — могильник Воронино погребение №25; 3 — *тип P1* — могильник Велемичи-1 погребение №108; 4 — *тип P3* — могильник Пирогов, погребение №129; 5 — *тип LT 11.2a* — могильник Воронино погребение №4; 6 — *тип LT 11.26* — могильник Витачев погребение №1.

сятся к типам копьевидных и стреловидных. В модифицированном виде в районах верхнего Рейна и Дуная они еще раз пережили расцвет в раннеримское время. Отдельные их экземпляры найдены и в Среднем Поднепровье (рис. 26) [Filip 1956, Obr. 33, 1—4; Todorovic 1968. tabl. CXXVI,

4, 13, tabl. XVII; Тодорови[^] 1971. с. 133—135, табл. XII, 7, 12, 13, XIII, 3; Шукин 1989, с. 61—70]. Такие фибулы также не вошли в типологию Ю. Костжевского, поскольку их нет в материалах оксывской и пшеворской культур. Но одна из разновидностей показана на рис. 14 [Kostrzew-

ski 1919, s. 30]. В материалах зарубинецкой культуры ограниченное число вариаций фибул с фигурным окончанием ножи. Можно выделить такие подгруппы этих фибул:

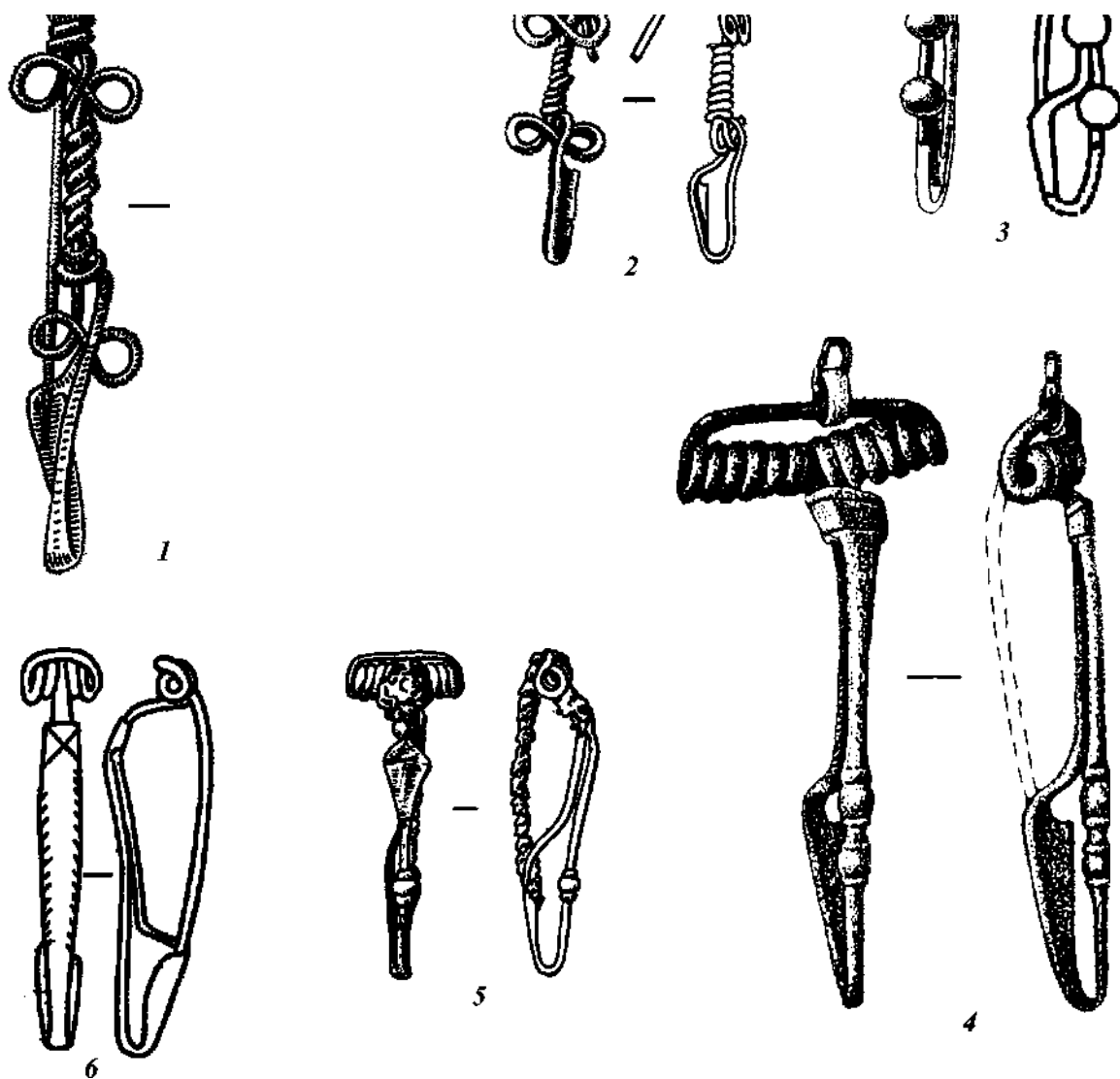
а — фибула из погребения №4 могильника Воронино имеет нечеткий ромбовидный щиток, ограниченный с обеих сторон рельефными выпуклостями. В литературу вошла как фибула зарубинецкого типа, то есть с треугольным щитком [Амброз 1966, табл. 2, 1]. Но форма щитка и выпуклые украшения на ножке дают основание выделить ее в отдельный тип — *ЛТ II.2а*. (рис. 25, 5).

б — две фибулы из погребения №2 могильника Витачев имеют щитки в форме нечетко выраженного ивового листка [Куза, Кубишев 1971, с. 85—92]. Они также выделяются в отдельный тип — *ЛТ II.2б* (рис. 25, 6).

в — фибулы, конец ножки которых загнут на спинку и раскован в треугольную пластинку основанием к головке — это фибулы зарубинецкого типа (*ЗТ*). В зарубинецком фибульном комплексе они занимают значительную часть и считаются этнографической особенностью населения этой культуры (рис. 27). По данным авторов публикаций, из 37 фибул, происходящих из могильника Отвержици, фибулы *ЗТ* составляют 18 экз.; из 89 фибул, найденных в погребениях на могильнике Велемичи-2, фибул *ЗТ* — 52 экз. [Каспарова 1981, с. 2—19], на могильнике Чаплин из фибул 122 экз. зарубинецкий тип представлен 31 экз. [Поболь 1971, с. 110, табл. 18]. В Пироговском могильнике, по Л. Е. Скибе, найдено всего 94 фибулы (типологически четко определимы 74). Из них к *ЗТ* относится 36 экз. [Скиба 2001, с. 38]. На могильнике Вишенки — 26 фибул, среди которых 13 экз. — фибулы *ЗТ*. В таблицах 1—4 приведены данные по типологии только тех фибул из могильников Пирогов, Чаплин, Велемичи-1, Велемичи-2, Отвержици, Воронино, Корчеватое и Вишенки, которые определены мною, поэтому возможны количественные расхождения с данными авторов раскопок.

Фибулы зарубинецкого типа в большинстве своем одинаковы в устройстве, но иногда различаются в деталях, которые в классификационном ряду относятся к разновидностям, характеризующим ту или иную часть фибулы. Например, зафиксированы различия в общей длине фибулы (от 6 см до 13 см), в количестве витков пружины (от 4 до 16 и даже больше), в редких случаях разница в расположении тетивы. Она почти всегда верхняя, нижняя встречается как исключение (например, у двух фибул из погребения №96 и одной из погребения №58 могильника Велемичи-2).

Большинство фибул *ЗТ* характеризуется креплением ножки у самой головки. Есть фибулы и с более низким креплением, почти посредине спинки (фибула из погребения №105 могильника Велемичи-2); профиль спинки, за редким исключением, подпрямоугольный (в виде скобы), но встречаются фибулы с дугообразной, округло-выгнутой спинкой (например, у фибул из погребений №11, 96, 58, 105 могильника Велемичи-2). У всех фибул ножка прикреплена к спинке с помощью лапок, которые были вырезаны из раскованного конца ножки. Только у некоторых фибул ножка крепилась с помощью загиба основания треугольного щитка, что, вероятно, объясняется поломкой лапок в результате длительного использования фибул. Примером может являться фибула из погребения №100 могильника Пирогов.

подавляющее большинство фибул не имеет прогиба ножки при переходе ее к приемнику, но есть исключения (две фибулы с прогибом ножки из погребения №96 могильника Велемичи-2 и две фибулы из погребения №100 могильника Пирогов).

У части фибул — орнаментированный щиток. Орнамент из прорезных линий характерен для Поднепровья, а выбитый с изнаночной стороны щитка — для фибул из Полесья.

подавляющее большинство фибул зарубинецкого типа выкованы из бронзы, но в Чаплинском могильнике часто встре-



Рис. 26. Фибулы, найденные на территории зарубинецкой культуры: 1 — фрагмент фибулы с треугольно расширенной спинкой из окрестностей Бородянки Киевской обл. (подъемный материал); 2 — подражание фибуле 3Т. Богтча, Борисовский район, Беларусь (по А. А. Егориченко); 3 — подражание фибуле 3Т. Пос. Бобрица Киевской обл. (по Е. В. Максиму).

чаются железные, которые в остальных регионах очень редки. Перечисленные особенности не влияют на общую типологию фибул зарубинецкого типа, но отражают хронологические, региональные и, возможно, какие-то другие особенности.

Классификацию фибул зарубинецкого типа разработал А. К. Амброз, но он не указал четких критериев их ранжирования [Амброз 1966, с. 14—19]. Уточнение его типологии предложено А. М. Обломским, который избрал, на мой взгляд, не совсем удачные пропорции [Обломский 1986, с. 50], и мною [Пачкова 1988, с. 10—23]. Ю. В. Кухаренко в своих разработках опирался в основном на ширину щитка [Кухаренко 1964, с. 30—35]. Поэтому в определении типов 3Т у исследователей наблюдаются расхождения.

Проанализировав фибулы с треугольным щитком по ряду параметров и пропорций, я пришла к выводу, что наиболее существенным признаком является *указатель относительной длины щитка*, то есть значение соотношения высоты треугольного щитка к длине ножки фибулы (длина лапок, которыми крепится ножка фибулы к спинке, в расчет не принимается) [Пачкова 1988, с. 10—23]. Правда, у ряда фибул не совсем четкий переход треугольного щитка в узкую часть ножки, что затрудняет определение значений параметров.

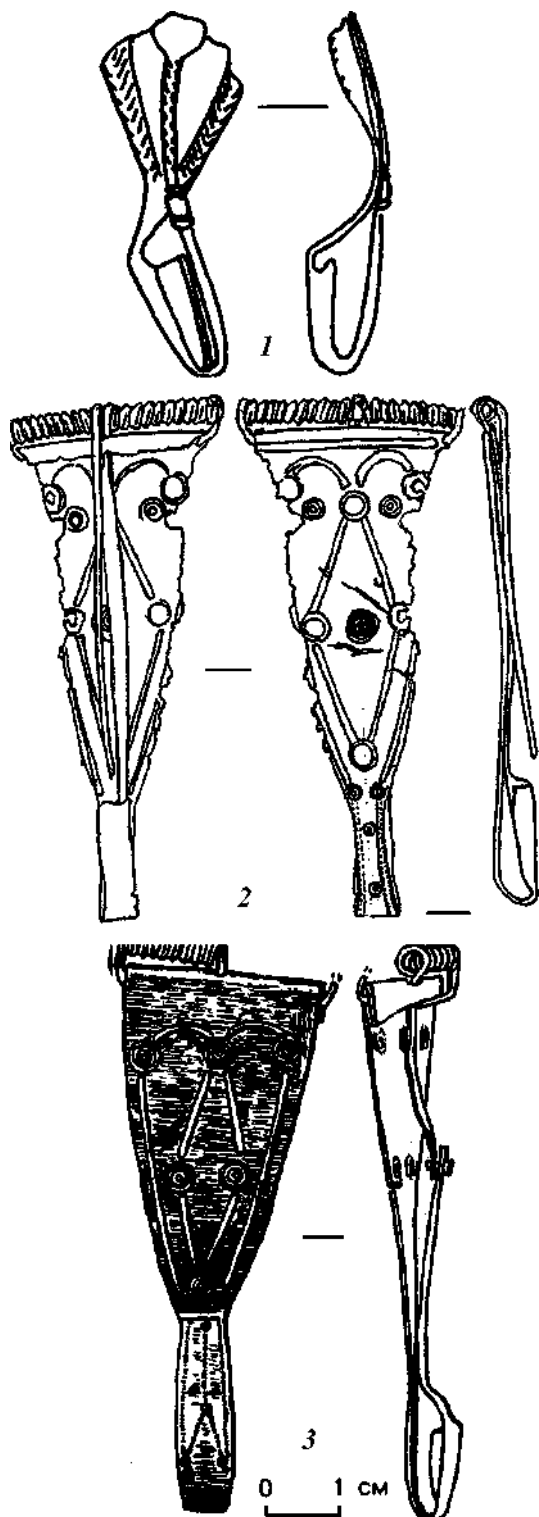
По значению указателя «относительная длина щитка» я выделяю пять типов и несколько вариантов среди фибул 3Т (табл. 1—4; рис. 27)

3Т-1 — это фибулы, у которых относительная длина щитка до 0,4. Таких фибул немного. Они встречаются в Чаплинском могильнике (в погребениях № 16, 127, 201 имеется по два экземпляра и в № 103 — один экземпляр). На могильнике Велемичи-2 в погребении № 104 — два экземпляра, изготовленные из бронзы. На могильнике Отвержичи в погребениях № 44 и 80 — по одному экземпляру, а

также одна фибула найдена вне погребения. В Воронино — одна фибула из погребения №9 и еще одна найдена вне погребений.

По относительной длине щитка к фибулам *ЗТ-I* можно причислить также одну фибулу из погребения №105 и железную фибулу из погребения №2104 могильника Велемичи-2, но каждая из них имеет особенности или в изгибе спинки, или в длине пружины, или в месте крепления ножки.

ЗТ-II — фибулы с относительной длиной щитка от 0,4 до 0,5. Они также довольно редки. Наибольшее число их происходит из Чаплина (в погребениях №223, 45, 255 по одному экземпляру и в №285 — два экземпляра). В Пирогове к этому типу можно отнести фибулы из погребений №150 (один экз.), №288 (один экз.) и из погребения №15 (два экз.), в Корчеватом — из погребения №360 (один экз.). На Днепре на пристани у с. Григоровка (Каневского района) найдена бронзовая фибула *ЗТ-II* очень хорошей сохранности [Максимов, Циндровська 1995, с. 113—114]. Отдельные экземпляры этого типа зафиксированы и на других могильниках, например, в погребениях №257, 59 и 77 могильника Отвержичи, в погребении №24 в Велемичах-2, в погребениях №56 и 88 в Велемичах-1. Бронзовая фибула типа *ЗТ-II* хорошей сохранности обнаружена в Беларуси на Замковой горе в Турове Пинской обл. (хранится в Туровском музее).

ЗТ-III — фибулы с относительной длиной щитка от 0,5 до 0,6. Этим фибулам больше, чем типам *ЗТ-I* и *ЗТ-II*. В Чаплине — шесть экземпляров, в Семурадском могильнике — одна (в погребении №215, но прогнутая), в Пирогове — семь, в Корчеватом — две, в Вишенках — четыре, на Девич Горе — две, в Витачеве — одна, в могильнике Дедов Шпиль — одна, в Отвержичах — четыре, в Велемичах-1 — девять, в Велемичах-2 — 15 экз., в Воронино — одна.

ЗТ-IV — фибулы с относительной длиной щитка от 0,61 до 0,99 (они подразделяются на варианты: *ЗТ-IVa* — с длиной щитка 0,61—0,7; *ЗТ-IVб* — с щитком от

0,71 до 0,8; *ЗТ-IVв* — с длиной щитка более 0,8). Фибулы с длинным щитком вовсе отсутствуют в Чаплине, а в других могильниках среди фибул *ЗТ* они преобладают.

ЗТ-V — фибулы, у которых треугольный щиток занимает всю ножку. Фибула происходит из погребения №13 могильника Гриневичи Вельки (Польша), где она найдена вместе с глазчатыми фибулами. Обломки подобных фибул выявлены в могильнике Рахны на Южном Буге.

3-я группа (II.3) — гладкие проволочные фибулы без объемного орнамента (что не исключает прорезные или выдавленные узоры). Это основная группа среднелатенских фибул, на которых Ю. Костжевским разработана типология фибул пшеворской и оксывской культур (рис. 28; 29).

При типологии этих фибул Ю. Костжевский учитывал следующие совокупности признаков: местоположение тетивы (верхняя или нижняя), профиль изгиба спинки (плавно изогнутая в виде низкой дуги, круто изогнутая полукругом, угловато изогнутая — в виде скобы, сильно изогнутая над головкой фибулы с резким переломом спинки); место крепления ножки (посередине спинки, близко к головке и в конце спинки); размер диаметра витков пружины (с большим и небольшим диаметром); размер всей фибулы (длинные, средние, короткие). Такие фибулы делали из округлой в сечении или немного уплощенной проволоки. В археологических культурах Средней Европы эта группа представлена большим числом вариантов (или типов, как обычно их называют). В материалах же зарубинецкой культуры их вариаций значительно меньше. Поэтому их точное типологическое определение особенно важно, поскольку различия в типах, возможно, несут генетическую, хронологическую или региональную нагрузку.

Нужно отметить, что исследователи зарубинецких фибул, пользуясь классификацией Ю. Костжевского, не всегда строго следуют принципам его типологии.

Тип Ак — фибула из погребения №128



Рис. 27. Фибулы среднелатенской схемы зарубинецкого типа из могильников зарубинецкой культуры. 1 — *тип 3Т-I* — могильник Велемичи-2, погребение №2105; 2 — *тип 3Т-I* — могильник Воронино, погребение №9; 3 — *тип 3Т-I* — могильник Чаплин, погребение №516; 4 — *тип 3Т-II* — могильник Велемичи-1, погребение №88; 5 — *тип 3Т-III* — могильник Велемичи-1, погребение №249; 6 — *тип 3Т-IVa* — могильник Пирогов, погребение №29; 7 — *тип 3Т-IVa* — могильник Пирогов, погребение №258; 8 — *тип 3Т-IVb* — могильник Пирогов, погребение №138; 9 — *тип 3Т-IVa* — могильник Велемичи-2, погребение №23; 10 — *тип 3Т-V* — могильник Гриневицы Вельки, погребение №13.

Таблица 1. Фибулы из могильников зарубинецкой культуры Корчеватое и Вишенки.

| тип фибулы | Корчеватое | | Вишенки | |
|---------------|----------------------|------------|--------------------------------|------------|
| | № погребения | количество | № погребения | количество |
| ЗТ-1 | 59, 74 | 2 | | |
| ЗТ-II | 60(1)* | 1 | | |
| ЗТ-III | 51,60(1) | 2 | 8, 14, 29, 33 | 4 |
| ЗТ-IVa | 11,51, | 2 | 6(2), 14, 17, 39, | 5 |
| ЗТ-IVa | 39(2) | 2 | 4, 12, 19, Петр, рис.6, 10 | 4 |
| ЗТ-IVa | 36 | 1 | Петр, рис. 6, 9 | 1 |
| В1 | 12, 64, 69 | 3 | Петр, рис. 6, 7; Петр, рис.6,8 | 2 |
| В1D | 37 | 1 | | |
| В1/F | 13 | 1 | | |
| В1/Гпроа. | | | 54 | 1 |
| Г/Н | 34 | 1 | | |
| М3а | | | 3,5 | 2 |
| Н1а | | | 3, 40, 45 | 3 |
| неопределимые | 32, 33, 39(2), 41,47 | 6 | 7, 14, 18, 32(2), 34, 38, 62 | 8 |
| всего | | 22 | | 30 |

60(1) — в скобках количество фибул указанного типа в погребении.

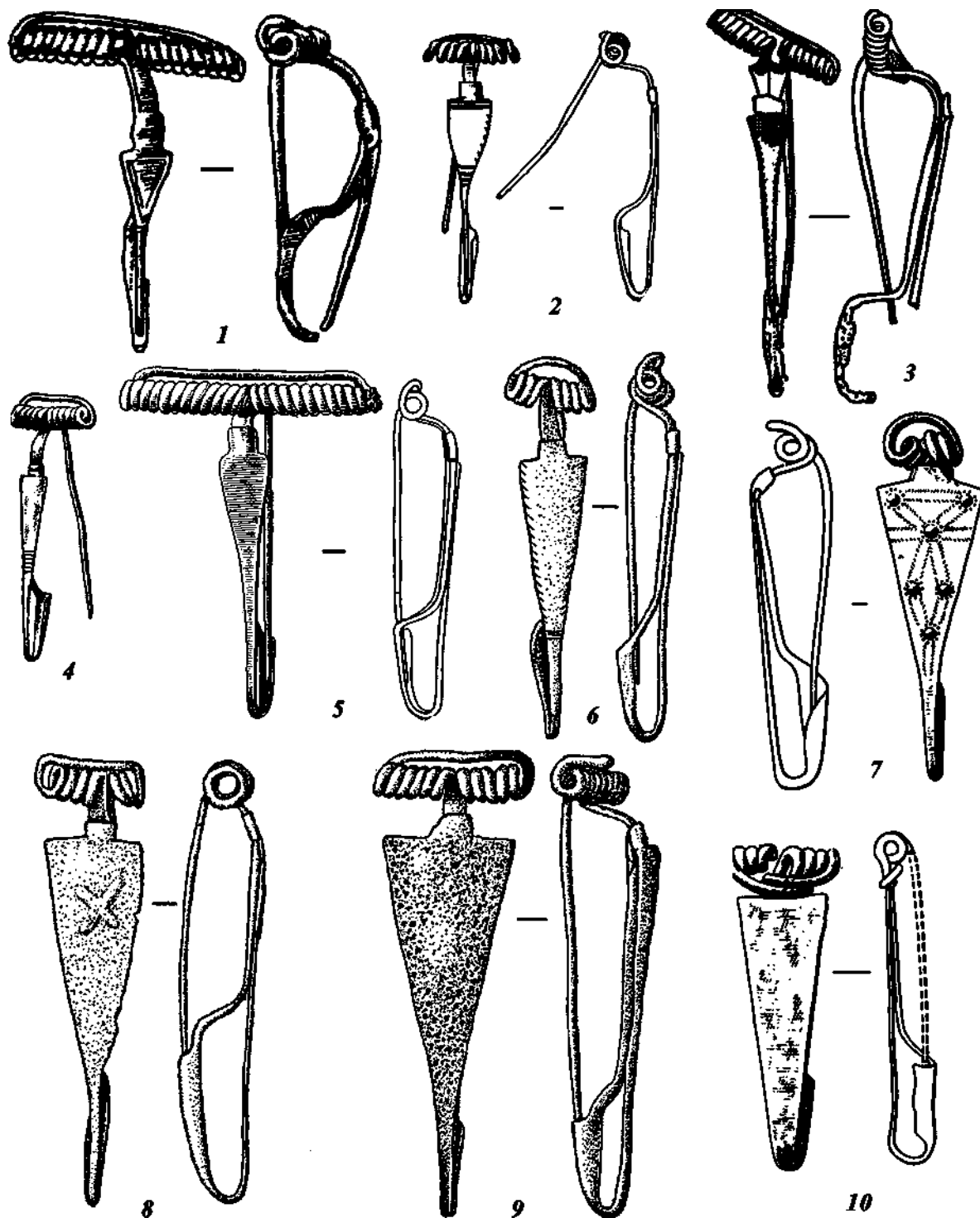
** Петр, рис. 6, 10 — Петров 1959, рис. 6, 10.

в Пироговском могильнике. Это короткая фибула с плавно изогнутой спинкой и низко прикрепленной ножкой почти посредине спинки. Они близки по признакам типу *A* длинным, которые были наиболее ранними из среднелатенских фибул. Короткие фибулы в особый вариант выделила Т. Домбровская [1988, s. 16, гус. 2]. Точных образцов фибул типа *A-Костгжевский* в зарубинецком комплексе нет.

Тип *B-Костгжевский* получил большое распространение в зарубинецкой культуре. Это фибулы с верхней тетивой, спинка при переходе к головке и приемнику согнута скобой, создавая с линией иглы прямоугольник, ножка крепится вблизи головки. Форма приемника почти прямоугольная или подтреугольная. Размеры разные, но чаще от 6 до 10 см. Они выкованы из округлой или слегка уплощенной проволоки. В зарубинецкой культуре преобладают бронзовые экземпляры подобных фибул.

В зарубинецких памятниках — несколько разновидностей фибул этого типа. К. В. Каспарова на полесских материалах различала пять вариаций типа *B* [Каспарова 1981, с. 2—19]. К этому типу она отнесла и фибулы, которые по своим признакам можно идентифицировать с другими по классификации Ю. Костжевского.

В зарубинецких материалах есть фибулы, изготовленные из округлой в профиле проволоки или слегка уплощенной — это наиболее близкие к описанному типу *B-Костгжевский*. Правда, у среднеевропейских фибул ножка крепится к спинке шаровидной муфточкой, у зарубинецких — всегда с помощью лапок, образованных расклепкой кончика ножки, а фибулы с муфточкой не зафиксированы. И все же эти фибулы можно интерпретировать как фибулы типа *B-Костгжевский*. Такие фибулы наиболее часто встречаются в полесском регионе зарубинецкой культуры, хотя есть они и в Поднепровье (табл. 1 — 4, рис. 28).

Тип *В1* — фибулы, очень близкие по типологическим признакам типу *B*, но у них спинка и ножка или только ножка (реже только спинка) раскованы в узкую плоскую пластинку, то есть они отличаются от среднеевропейских именно сечением проволоки. Ю. В. Кухаренко эти фибулы обозначил как тип *E* и отнес к фибулам зарубинецкого типа. Фибулы типа *В1* более характерны для Поднепровья, особенно Среднего, а в Полесье их значительно меньше — по одному экземпляру отмечено в обоих могильниках Велемичи и могильнике Ремель. По семь экземпляров зафиксировано в Пирогове и Чаплине, две в Корчеватом, две в Вишенках (из

Таблица 2. Фибулы из могильников зарубинецкой культуры Пирогов и Чаплин.

| тип фибулы | Пирогов | | Чаплин | |
|-------------------------|---|------------|---|------------|
| | № погребения | количество | № погребения | количество |
| LT.II.1.P2 | 26 | 1 | | |
| LT.II.1.P3 | 129 | 1 | | |
| 37-/ | | | 16(2), 103, 127(2), 201 (2) | 7 |
| 37-// | 15(2)7,150,288 | 4 | 23, 45, 85(2), 255 | 5 |
| 37-/// | 14,19,24,75,100(1),127,143 | 7 | 27,44а, 76(2), 117,260 | 6 |
| 37-/Va | 16(2),29,38,66,83(2),98(3), 100(1), 125,137, 159,165(2), 179,195,225,249(2),258 | 22 | | |
| 37-/Va | 99,138,242 | 3 | | |
| Ак | 128 | 1 | | |
| B | 101,149(1),150(2), | 4 | 11,122(2),123,212 | 5 |
| B1 | 108,149(1), 153, 213, 214, 253(2), | 7 | 34,59, 105,117(2), 142, 266, 267 | 8 |
| B1/A | 288(1), | 1 | | |
| B/C прог. | 193 | 1 | | |
| DIBIное. | 124(2) | 2 | | |
| D | | | 144,241(2) | 3 |
| DIE | 109 | 1 | | |
| EIA прог | 235(2) | 2 | | |
| G | | | 7 | 1 |
| G-H | | | 246 | 1 |
| LT.III. | 66,81,89, 131,216,260 | 6 | | |
| M1a | 39,57 | 2 | | |
| MInpua | | | 89(2) | 2 |
| M2a | | | 137 | 1-0,8 |
| M3a | 61,205 | 2 | | |
| N1a | 304(2) | 2 | 6, 29, 37(1), 47(2), 56, 86(2), 101, 143, 146, 165, 191(1), 214, 222, 226, 229(1), 246, 248, 253(2) | 21 |
| N1a | 298, 259 | 2 | 1,25, 128(2), 133, 148, 159, 162, 163(2), 181, 192(1), 210(2), 227, 228,229(1) | 17 |
| N1a | 215,286 | 2 | 21, 115, 129(1) | 3 |
| N2a | | | 37(1), 131 | 2 |
| N2a | | | 129(1) | 1 |
| N3a | 275 | 1 | | |
| ам. гр.б тип "Щипцовые" | | | 152 | 1 |
| ам 15 И | 162 | 1 | 56,58 | 2 |
| ам 161 | | | 25 | 1 |
| неопределимые фрагменты | | 11 | | 34 |
| всего | | 89 | | 122 |

сборов В. В. Хвойки, а не из раскопок могильника), в погребении №2 на Девич Горе [Циндровська 1984, с. 79—88], в погребениях №1 и №2 на могильнике Витачев [Куза, Кубышев 1971, с. 85—92].

Тип B/A — отличается от фибул типа B тем, что ножка прикреплена почти посередине спинки, а это признак фибул типа A. Такая фибула происходит из погребения №70 могильника Велемичи-1.

Тип B1/A — близок фибулам типа B1, но отличается округлым изгибом спинки,

как у фибул типа A. Это одна из фибул в погребении №2288 Пироговского могильника.

Тип B1/C прог.— близок типу B1, но спинка при переходе к головке резко согнута, как у фибул типа C-Костжевский, кроме этого, имеет слегка прогнутую ножку. Это фибула из погребения №2193 могильника Пирогов.

Аналогий другим типам гладких проволочных фибул, распространенных в Средней Европе, немного (рис. 29).

Таблица 3. Фибулы из могильников зарубинецкой культуры у се. Отвержичи и Воронино.

| тип фибулы | Отвержичи | | Воронино | |
|---------------|------------------------------|------------|------------------------------|------------|
| | № погребения | количество | № погребения | количество |
| LTII.1.P2 | | | 25 | 1 |
| LTII.2.a | | | 4 | 1 |
| B/A | 21 | 1 | | |
| ЗТ-1 | 44, 80, Кух. т. 15, 14 | 3 | 9, Кух. т. 42, 20 | 2 |
| ЗТ-// | 57, 59, 77 | 3 | | |
| ЗТ-III | 45, 31(2), 51, | 4 | 48 | 1 |
| ЗТ-IVa | 47 | 1 | 37(2), 47 | 3 |
| ЗТ-IVa | 54(2) | 2 | 19, 29 | 2 |
| ЗТ-IVa | 26 | 1 | | |
| B | н. к., 3, 21, 27, 31, 34, 84 | 6 | 3, 16(2), 17, 25, 27, 29, 39 | 7 |
| M1a | 26? | 1 | | |
| M3a | 1 | 1 | | |
| N1a | 1, 24 | 2 | | |
| всего | | 24 | | 17 |

Таблица 4. Фибулы из могильников зарубинецкой культуры Велемичи-1 и Велемичи-2.

| тип фибулы | Велемичи-1 | | Велемичи-2 | |
|-----------------|---|------------|---|------------|
| | № погребения | количество | № погребения | количество |
| P1 | 108 | 1 | | |
| P3 | | | 105(1) | 1 |
| ЗТ-1 | | | 104(3), 105(1) | 4 |
| ЗТ-// | 56, 88 | 2 | 24, | 1 |
| ЗТ-/// | 1, 6, 8(2), 25, 49, 60(1), 92, 96 | 9 | 5(1), 11(2), 21(1), 23(1), 33(2), 60(2), 65, 72(2), 109(3), | 15 |
| ЗТ-IVa | 1, 4, 6, 23(2), 46(2), 50(2), 76, 91(2), 95(2), 103(2), | 16 | 5(1), 7(2), 21(1), 23(1), 25(1), 32(2), | 8 |
| ЗТ-IVa | 50(1), 66, 86, 127(2) | 5 | 14(1), 25(1), 73(2), 82(1), 85(2), 98(2) | 9 |
| ЗТ-IVa | 50(1), | 1 | 14(1), 58, 74(2), 84(2), 86(2), 93, 96(2) | 11 |
| B | 3, 60(1), 82 | 3 | 3, 4, 20, 42, 45(2), 59(1), 83 | 8 |
| B1 | 67 | 1 | 59(1) | 1 |
| B/A | 70 | 1 | | |
| D/A | | | 80 | 1 |
| D/A прог. | 89, 109(?) | 2 | | |
| M1a | 32, 36 | 2 | | |
| M1a | | | Кух. т. 31, 15 | 2 |
| M3a | | | 78 | 1 |
| M-N | 82 | 1 | 100 | 1 |
| N | 51, 52, 53, 57, 70, | 5 | 80, 85, 86, 83? | 4 |
| N1a | 75(1), 76 | 2 | 93, 102 | 2 |
| N1a | 62, 67, 69, | 3 | | |
| N1a | 48, 75(1) | 2 | | |
| N2a | Кух. т. 23: 12 | 1 | 50, 81(1), 101 | 3 |
| N2a | 61 | 1 | 52, 90 | 2 |
| O | 47(2) | 2 | 81(2) | 2 |
| позднелатенские | | | 57, 94, 95, 97 | 4 |
| неопределимые | | | 57, 63, 76 | 3 |
| всего | | 61 | | 83 |

* Кух. т. 31, 15 — Кухаренко 1961, табл. 31, 15.

Тип D — небольшие фибулы с более или менее овальной спинкой и нижней тетивой (Чаплин, погребения №144 и 241).

Тип D/A — достаточно длинная фи-

була с овальной низкой спинкой, как у типа A, но с нижней тетивой и ножкой, прикрепленной к спинке вблизи головки, как у фибул типа D (погребение №280 могильника Велемичи-2). К. В. Каспарова



Рис. 28. Фибулы среднелатенской схемы (гладкие проволочные) из могильников зарубинецкой культуры: 1 — *тип В/А* — могильник Велемичи-1, погребение №70; 2 — *тип В1* — могильник Воронино, погребение №29; 3 — *тип Ак* — могильник Пирогов, погребение №128; 4 — *тип В* — могильник Велемичи-1, погребение №60; 5 — *тип В1* — могильник Пирогов, погребение №153; 6 — *тип В1/А* — могильник Пирогов, погребение №288; 7 — *тип В/С* — могильник Пирогов, погребение №193.

эту фибулу отнесла к типу *А/В*, хотя наиболее ярких признаков типа *В* здесь нет.

Тип D/А прог. — довольно длинная фибула с овальной низкой спинкой, как в типе *D*, но с верхней тетивой, как в типе *А*, и немного прогнутой ножкой (могильник Велемичи-1, погребение №89). К. В. Каспарова эту фибулу отнесла к типу *В/Миз*-за прогнутости ножки. К этому же типу относится железная фибула из погребения №109 могильника Велемичи-1.

Тип D/В1 прог. — фибулы имеют округло-изогнутую спинку и ножку, скрепленную со спинкой, как у типа *D* (близко к головке), но верхнюю тетиву и ножку, расклепанную в узкую полоску, как у типа *В1*, кроме того, ножка слегка прогнута, что характерно для более поздних фибул. То есть, это фибулы, сочетающие признаки фибул типа *В1* и *D*. Подобные две небольшие фибулы происходят из погребения №124 могильника Пирогов.

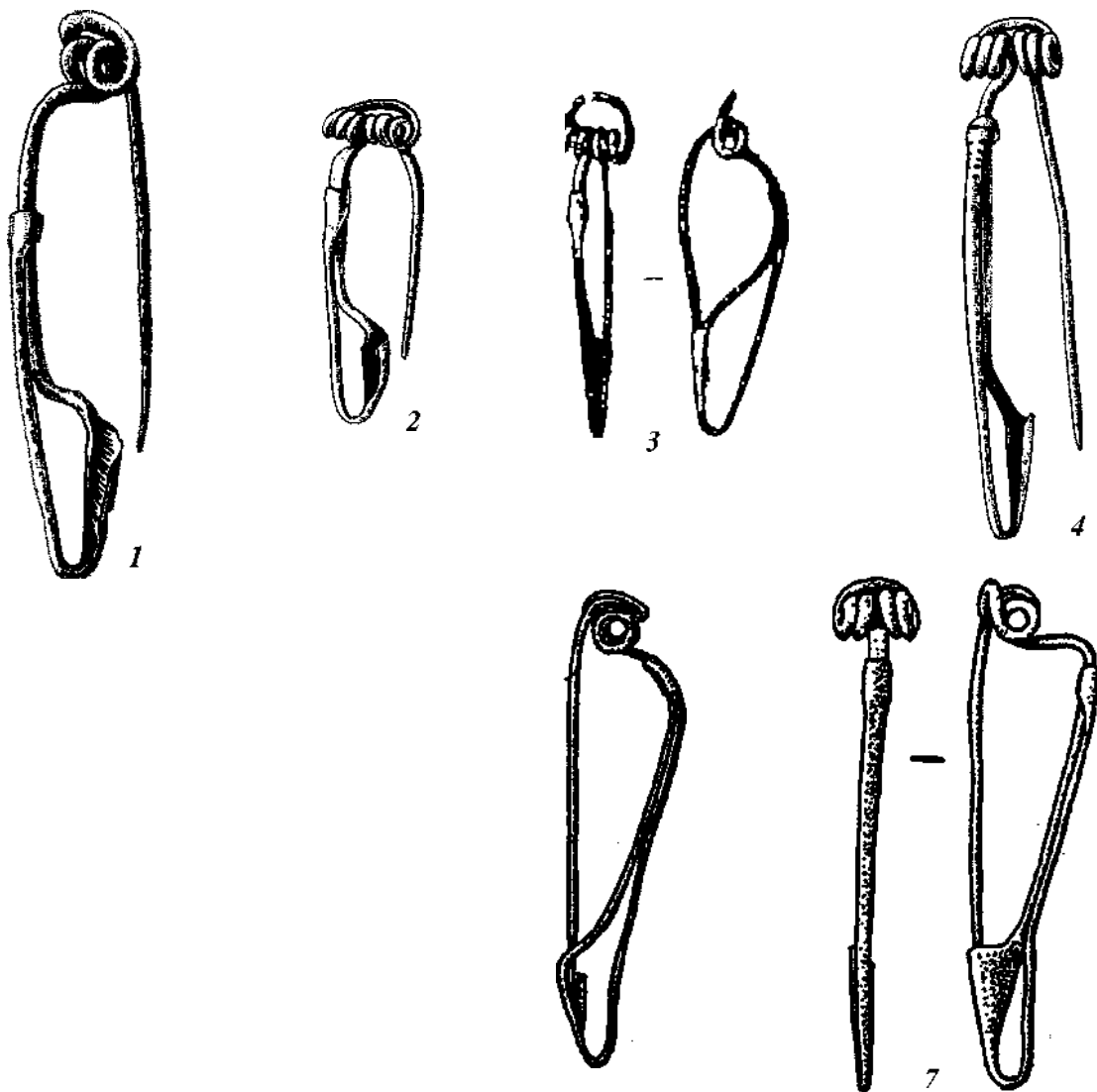

Рис. 29. Фибулы среднелатенской схемы из могильников зарубинецкой культуры: 1 — *mun G* — могильник Чаплин, погребение №7; 2 — *mun H* — могильник Чаплин, погребение №9246; 3 — *mun D* — могильник Чаплин, погребение №144; 4 — *mun D/A прог.* — могильник Велемичи-1, погребение №89; 5 — *mun F* — могильник Корчеватое, погребение №13; 6 — *mun D/E* — могильник Пирогов, погребение №109; 7 — *mun D/A прог.* — могильник Пирогов, погребение №124; 8 — *mun D/A* — могильник Велемичи-2, погребение №80; 9 — *mun F прог.* — могильник Вишенки, погребение №54; 10 — *mun E/A прог.* — могильник Пирогов, погребение №235.

Тип D/E — фибулы с овальными спинками, маленьким диаметром пружины и с нижней тетивой, как у фибул типа *D*, но с ножкой, прикрепленной почти посредине спинки, как у типа *E* (погребение № 109 Пироговского могильника).

Тип E/A прог. — проволоочные фибулы, у которых сочетаются признаки, характерные для фибул типа *E*, а именно, изогнутая полукругом спинка, ножка, прикрепленная почти посредине спинки, но верхняя тетива и небольшие по диаметру витки пружины, как у типа *A короткие*. Две бронзовые фибулы найдены на могильнике Пирогов в погребении № 235. Эти фибулы могли бытовать, вероятнее всего, позже, чем фибулы типа *A*.

Тип G — маленькая фибула с округло выгнутой спинкой, верхней тетивой и ножкой, прикрепленной у головки. Приемник, конец спинки и начало ножки образуют треугольник. Такая фибула найдена в погребении № 7 могильника Чаплин.

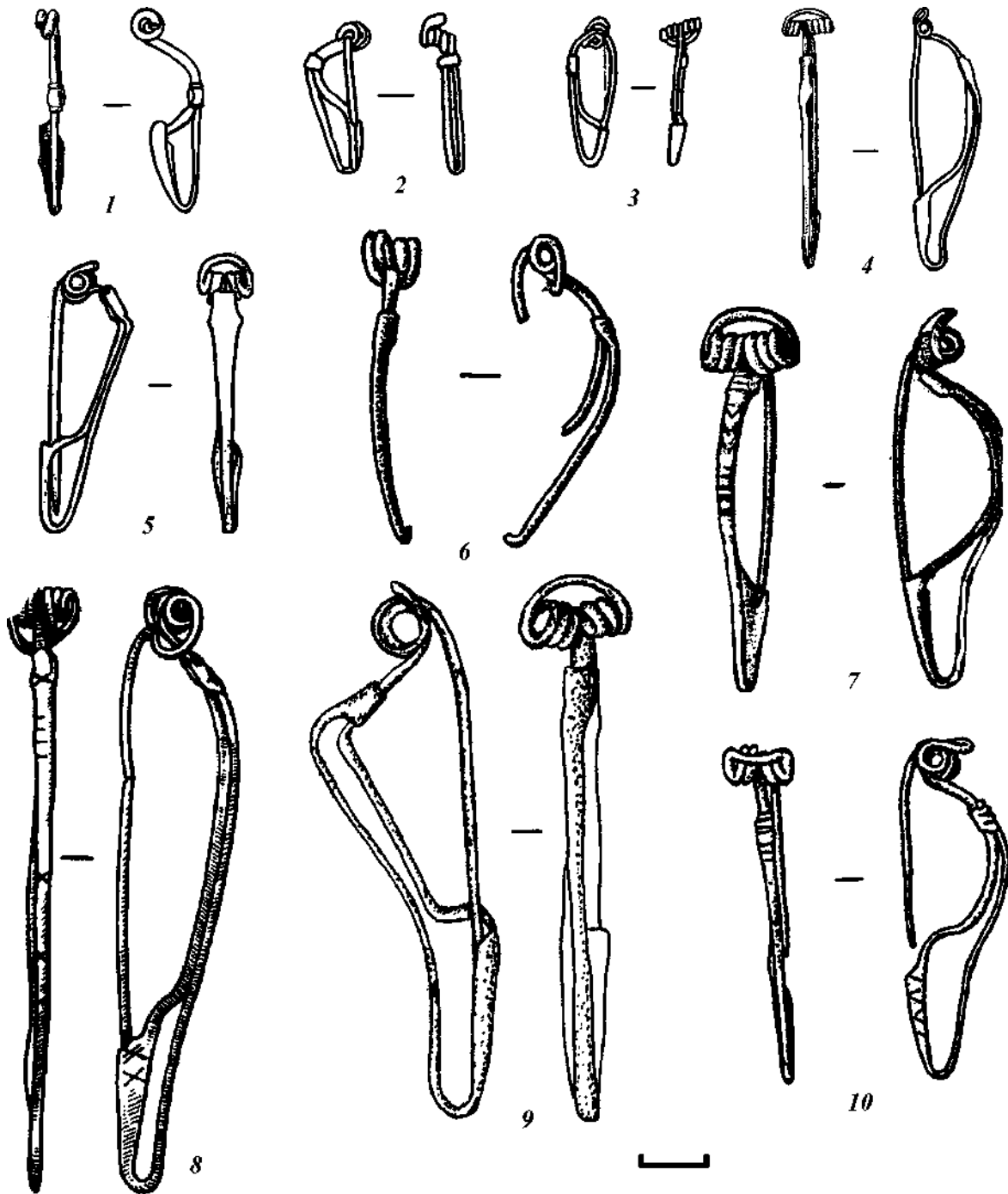
Тип H — близкий типу *G*, но ножка при перегибе от приемника на спинку образует два тупых угла (фибула из погребения № 246 могильника Чаплин).

Тип F/BI — фибула, сочетающая в себе элементы фибул типа *B* и *F*-Костжевский. Как и у фибул типа *F*, спинка круто поднимается над головкой и резко сгибается, опускаясь к приемнику, образуя с иглой рамку в форме близкую к треугольнику. Но часть спинки от головки короткая, почти как у типа *B*. Поэтому эти фибулы являются промежуточным типом между *B* и *F*. В Корчеватом такая фибула найдена в погребении № 13, у нее ножка расплющена в узкую пластинку.

Тип F/BI прог. — фибула близкая выше описанной, но с прогнутой ножкой, происходит из погребения № 54 на могильнике Вишенки.

Категория (LT III или III) (рис. 30). Фибулы позднелатенской схемы — это одночленные фибулы, конец ножки у которых расклепан в приемник для иглы. Ю. Костжевский в качестве типобразующих признаков принимал во внимание такие совокупности признаков: форму из-

гиба спинки вблизи головки, степень прогиба спинки при переходе к ножке, местоположение тетивы, размер фибулы и размеры отдельных ее частей, прежде всего, приемника. Различное сочетание этих признаков дало возможность ему выделить варианты от *K* до *O*. Польские исследователи принимают за основу типологические разработки Ю. Костжевского, но вносят некоторые изменения. Так, Р. Волонгевич разделял фибулы типа *N* на четыре группы по форме сечения спинки и ножки, по оформлению приемника и другим деталям [Wol^giewicz 1981, s. 138—164]. В зарубинецких материалах фибулы позднелатенской схемы не всегда укладываются в типологические рамки, предложенные Ю. Костжевским. Зарубинецкие фибулы в большинстве своем близки типам *M* и *N*, но встречаются разновидности, близкие фибулам, отраженным на рис. 17 и 19 в его монографии [Kostrzewski 1919]. У некоторых из этих фибул конец спинки с приемником образует рамку, а у некоторых — сплошную пластинку, иногда украшенную фигурными прорезами.

А. К. Амброз по форме приемника и перехода спинки в приемник выделил в позднелатенских фибулах две группы: «Группа 3. Фибулы позднелатенской схемы (с рамчатой ножкой, «рамчатые»)» и «Группа 4. Одночленные «воинские» (или «полуримские») фибулы со сплошным приемником» [Амброз 1966, с. 22—25]. То есть, признак «местоположение тетивы» им не был учтен. Некоторые исследователи зарубинецкой культуры пользовались типологической схемой Ю. Костжевского, но с определенными ее изменениями.

К. В. Каспарова внесла коррективы в его типологию, соответствующую особенностям фибул, найденным на территории зарубинецкой культуры, отметив, что типологический принцип деления позднелатенских фибул А. К. Амброзом по форме ножки на «рамчатые» и «воинские» не отражает существенных различий между ними [1981, с. 15]. Среди фибул типа *M* она выделила два варианта (*M1* и *M2*) по сте-



Рис. 30. Фибулы позднелатенской схемы из зарубинецких памятников: 1 — *тип II 1.1 прив.*, — могильник Чаплин, погребение №989; 2 — *тип M1a* — могильник Пирогов, погребение №39; 3 — *тип M16* — могильник Велемичи-2, вне погребения; 4 — *тип M2a* — могильник Семурадский, погребение №20; 5 — *тип M3a* — могильник Велемичи-2, погребение №78; 6 — *тип M36* — могильник Семурадский, погребение №21; 7 — *тип N1a* — могильник Пирогов, погребение №304; 8 — *тип N16* — могильник Велемичи-1, погребение №69; 9 — *тип N1e* — могильник Велемичи-2, погребение №75; 10 — *тип Ninon.* — пос. Почеп; 11 — *тип N26* — могильник Чаплин, погребение №129; 12 — *тип N1a* — могильник Чаплин, погребение №37; 13 — *тип N2e* — могильник Велемичи-2, погребение №90; 14 *тип N36* — могильник Пирогов, погребение №275.

пени изогнутости спинки. Фибулы типа *N* разделила на три варианта (*N1*, *N2*, *N3*) по форме проволоки спинки (из круглой проволоки, из плоской ленты и из парусовидной по форме ленты). То есть, цифровой код «1», «2» и т. д. ею использован для обозначения разных признаков (формы проволоки и степени изгиба спинки). Характер тетивы — один из наиболее важных признаков в типологической классификации Ю. Костжевского — ею также не учитывался.

Чтобы избежать этого недостатка, выделяю несколько типологических уровней: группа—тип—вариант—разновидность. Группы выделены по форме изгиба спинки.

1 группа — фибулы, у которых спинка имеет прямоугольный изгиб над головкой, и в подтреугольный или прямоугольный по форме приемник переходит без изгиба. Спинка вместе с приемником и иглой образуют два соединенных друг с другом прямоугольника или трапеции (один спинка с иглой, второй — приемник).

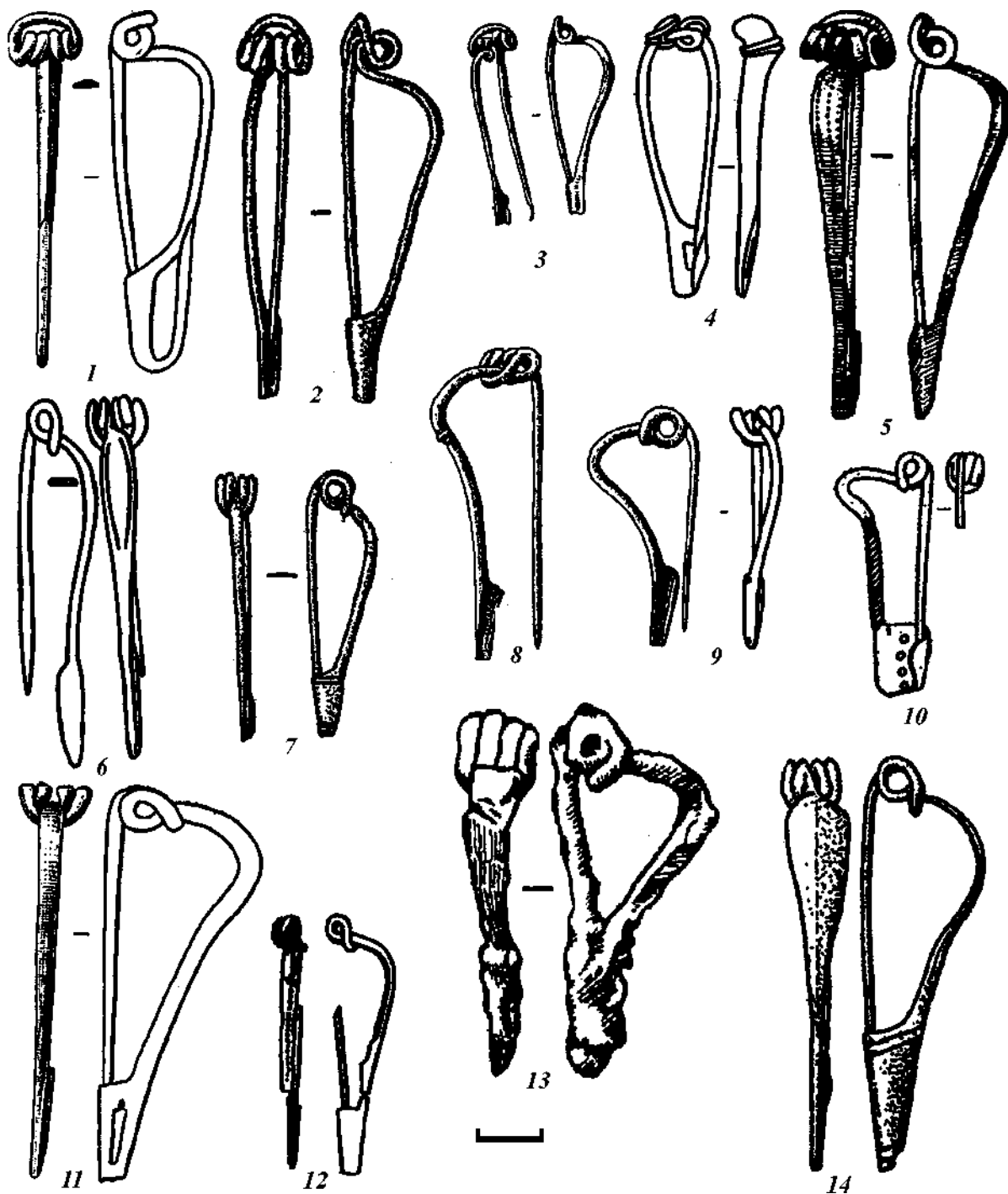
Тип III.1 — один экземпляр такой фибулы, то есть группы 1, найден в погребении №21 на могильнике Девич Гора, правда, с деформированной согнутой спинкой [Циндровська 1984, с. 82, рис. 4, II]. Длина фибулы 9 см.

Тип II 1.1 прив. — две подобные по форме фибулы с Девич Горы имеются в погребении №289 Чаплинского могильника, но у них ножки приварены к спинке (сверху — считал Ю. В. Кухаренко, снизу — Л. Д. Поболь), то есть, эти фибулы как бы переходные от среднелатенских к позднелатенским (рис. 30, I).

2 группа — фибулы, спинки которых высоко поднимаются над головкой и, округло изгибаясь, плавно переходят в приемник. Ю. Костжевский одним из первых признаков этих фибул указывал на характер тетивы: фибулы с верхней тетивой — на рис. 17 Костжевский и типа «М», а фибулы с нижней тетивой — тип «W». Они обычно выкованы из тонкой проволоки круглой, плоской или граненой в сечении. В зарубинецкой культуре фибулы, выкованные из граненой в сечении проволоки,

не зафиксированы, а наиболее распространены фибулы из круглой проволоки (1), встречаются экземпляры из узкой пластины (2). Есть также фибулы, спинка которых расклепана в фигурную пластинку типа листа ивы (3).

Фибулы *M*- и *N*- Костжевский различаются также по степени изгиба спинки при переходе ее к приемнику. Среди зарубинецких много экземпляров с прямой спинкой без прогиба, как на рис. 17- Костжевский. Линия спинки и иглы у этих фибул в профиль образуют почти треугольник. Я их отношу также к типам *M* или *N*. Кроме этого, для указания степени прогиба ввожу буквенные символы: «а» — без прогиба, «б» — с небольшим прогибом и «в» — с сильным прогибом.

Тип M1a — это наиболее близкие фибулам рис. 17- Костжевский. Они имеются в могильнике Велемичи-1 (погребения №232, 36), в Пирогове (погребения №г39, 57), в могильнике на Девич Горе (погребения №9, 17).

Тип M1б — близкие вышеописанным фибулам, но с немного прогнутой спинкой при переходе к приемнику. Они зафиксированы в могильнике Велемичи-2 вне погребения [Кухаренко 1961, т. 31, 15], в Отвержичах в погребении №326 [Каспарова 1969, рис. 15, 6].

В отдельных случаях отмечены фибулы с верхней тетивой, выкованные из проволоки в виде узкой ровной ленты — это *тип M2*, которые также различаются степенью прогиба спинки.

Тип M2a — без прогиба. Две фибулы найдены в погребении №320 могильника Семурадцы [Поболь 1969, рис. 5, 8, 10] и одна в могильнике Чаплин (погребение №137) [Поболь 1971, рис. 62, 13].

В небольшом количестве в зарубинецких материалах встречаются позднелатенские фибулы с формой спинки, расклепанной в фигурную пластинку в форме ивового листа, то есть расширенной у головки и суженной к приемнику. Некоторые из этих фибул напоминают Наухаймские и, возможно, являются их дериватами, некоторые — небольшие по размерам ближе к дунайским разновидностям. Они

также различаются местоположением тетивы и степенью прогиба спинки. В связи с тем, что они не точно копируют среднеевропейские фибулы, условно оставим за ними обозначение *M* и *N* в зависимости от местонахождения тетивы, а фигурную пластинку отметим цифрой «3».

Tun M3a — в могильнике Вишенки найдены обломки бронзовых фибул с верхней тетивой, вероятно, без прогиба спинки (погребения №3 и 5), и целая — в Велемичах-2 в погребении №78. Подобная маленькая фибула без прогиба спинки в форме листа ивы с верхней тетивой и сплошным приемником найдена среди подъемного материала в Таценках [Максимов 1969, рис. 5, 14], происхождение которой, вероятно, связано с Подунавьем.

Tun M3b — с небольшим прогибом спинки. По одной фибуле имеется в Пирогове в погребениях №361 и 205, в могильнике Семурадцы в погребении №221 [Поболь 1969, рис. 5, 9] и в могильнике Отвержичи в погребении №21 [Кухаренко 1961, 10, 6].

Позднелатенские фибулы типа *N*, то есть с нижней тетивой, являются более многочисленными в зарубинецкой культуре, чем фибулы типа *M* (с верхней тетивой).

Tun N1a — с проволочной спинкой без прогиба. В могильнике Чаплин к этому типу относится 21 экз. Две подобные фибулы (одна из бронзы, другая железная) найдены на верхнеднепровском городище Милограды Гомельской обл. [Мельниковская 1967, с. 74, рис. 31, 16]. В могильниках Велемичи-1 и Велемичи-2 из определенных есть по две фибулы с непрогнутой спинкой типа *N1a*. В Пирогове встречаются отдельные экземпляры типа *N1a* (погребение №г304 — 2 экз.).

Tun N1b — фибулы со слабым прогибом спинки. В Чаплине — 18 экз., в Велемичах-1 — всего три фибулы. На городище Милограды Гомельской обл. в жилище милоградской культуры с включениями зарубинецкого материала найдена бронзовая фибула типа *N1b*, приемник которой украшен орнаментом из прорезных линий [Мельниковская 1967, с. 74,

рис. 31, 15]. В Среднем Поднепровье количество позднелатенских фибул меньше, чем в Верхнем Поднепровье и Полесье, но они есть не только в могильниках, но и в поселенческих комплексах. В Пирогове найден один экземпляр в погребении №з298, один — на поселении в Таценках возле Киева [Максимов 1969, с. 42—45, рис. 5, 15]. А. А. Бобринский опубликовал такие фибулы, найденные на Киевщине и в окрестностях Смелы в Черкасской обл. [Бобринский 1901, табл. 1, 2; 1911, рис. 17]. В селище Почеп на Десне найдены такие же фибулы [Заверняев 1969 рис. 15, 6].

Tun Ninon. — близкие вышеописанным по устройству фибулы, но со спинкой из лжевитой проволоки, найдены в поречье Трубежа у с. Коржи Барышевского района Киевской обл. [Савчук 1969, рис. 1, 22], в селище Почеп на Десне [Заверняев 1969, рис. 15, 4, 5, 9, 10, 11]. А. К. Амброс считал их более поздними и выделил такие фибулы в отдельный «почепский» вариант [1966, с. 24]. Поэтому отмечаем их как почепские (поч.).

Tun N1e — с сильным прогибом спинки перед приемником. В могильнике Чаплин имеется три экземпляра, в Семурадцах — одна. В могильнике Велемичи-1 есть две фибулы (правда, найдены фрагменты нескольких позднелатенских фибул с нижней тетивой, типологически неопределимых). В могильнике Отвержичи — две фибулы с сильно прогнутой спинкой (погребения №1 и 24). В Пирогове фибула типа *N1e* происходит из погребения №з215. В Вишенках зафиксирован только тип *N1e* — три экземпляра (погребения №з3, 40, 45), что достаточно много на фоне общего количества фибул в этом могильнике. На поселениях подобные фибулы отмечены в Зарубинцах [Петров 1959, рис. 3, 1], на Десне — в Почепе [Заверняев 1969, рис. 15, 3, 8], у с. Вовчок в Переяслав-Хмельницком районе Киевской обл. [Савчук 1969, рис. 1, 41].

Имеются позднелатенские фибулы с нижней тетивой и с ленточной формой спинки — *N2*. Выделяется несколько вариантов этого типа.

Тип N2a — фибулы с непрогнутой спинкой. Отмечены в Чаплине — по одному экземпляру в погребениях №237 и 131.

Тип N26 — фибулы с немного прогнутой спинкой. Одна — в Велемичах-1 (вне погребения) [Кухаренко 1961, т. 23, 12] и по одной фибуле в могильнике Велемичи-2 в погребениях №350, 81 и 101.

Тип N2e — с сильно прогнутой спинкой. Имеется одна фибула из погребения №361 на могильнике Велемичи-1. В Велемичах-2 — по одному экземпляру в погребениях №352 и 90.

Тип N36 — бронзовая фибула длиной 7,3 см из погребения №3275 на могильнике Пирогов характеризуется нижней тетивой, слабо прогнутой спинкой, имеющей форму пластины в виде ивового листа. Подобная фибула происходит из погребения №322 могильника Девич Гора (Циндровська 1984, с. 79—88).

Тип O — фибулы с широкой спинкой, которая полукругом поднимается над головкой и резко, с изломом переходит к длинному приемнику (очень сильно прогнутые «хвостатые» фибулы). Спинка украшена рельефным гребнем. В типологии Ю. Костжевского подобные фибулы обозначены буквой «O». А. К. Амброз называет их фибулами «бойев». В зарубинецких материалах есть несколько экземпляров, близких этому типу. Фибулы «бойев» (*тип O*) известны на могильнике Велемичи-2 погребение №381 (два экземпляра) и на могильнике Велемичи-1 погребение №347 (два экземпляра). Фрагмент подобной фибулы происходит из с. Грищенцы Киевской обл. По мнению В. П. Петрова, он мог быть найден в могильнике [1959, с. 55].

Группа 6 тип «щипцовая», по А. К. Амброзу (или: *Амб. гр. 6 тип «Щипцовая»*) — это необычная для зарубинецкой культуры двухчленная шарнирная фибула. Ее головка образована перекрестьем конца иглы и конца корпуса, которые изогнуты полукругом и упираются друг в друга, образуя щипцы. Один экземпляр такой фибулы найден в могильнике Чаплин в погребении №3152 (рис. 31, 9).

Группа 15 серия I вариант 1, по

А. К. Амброзу (или: *Амб. гр. 15 с. I в. 1*) — лучковые подвязные фибулы. Проволочные одночленные с верхней тетивой и ножкой, подвязанной к спинке снизу. Найдены в могильнике Чаплин в погребении №356 вместе с фибулой *типа N1a* и в погребении №358. Обе фибулы железные. Такая же фибула происходит из погребения №312 в могильнике Девич Гора у пгт. Триполье в Киевской обл. [Циндровська 1984, с. 77—89]. Автор раскопок отнесла ее к типу Амброз гр.16 верхнеднепровской серии, то есть фибул подвязных прогнутых. Но у этой фибулы отсутствует прогиб спинки. Подобная бронзовая фибула найдена в погребении №3162 Пироговского могильника (рис. 31, 2).

Тип Амб. гр. 16 верхнеднепровская серия — одночленная прогнутая фибула с подвязной узкой ножкой (тетива обломана). Подобная найдена в погребении №325 в Чаплинском могильнике вместе с фибулой *типа N16* (рис. 31, 1).

Тип Амб. гр. 12 в. 7 — пружинная фибула с гладким корпусом и с кнопкой на конце приемника. Один экземпляр найден в погребении №3 на могильнике Суботов [Максимов 1960, рис. 6, 13]. Длина фибулы 4,3 см (рис. 31, 4).

В отдельных случаях в зарубинецких погребениях отмечены также глазчатые фибулы (рис. 31, 10, 11). С фибулой типа *3Т-V* в могильнике Гриневичи Вельки в погребении №313 найдены две фибулы прусской серии типа *A 59* и *A 62*. На поселении Лютеж в культурном слое, в Таценках на Киевщине и в окрестностях с. Кононча Каневского района [Древности...1899, рис. 304] найдены глазчатые фибулы прусской серии *A 61*. В могильнике Зарубинцы (условия находки не известны) также имеется глазчатая фибула (с валиком и боковыми выступами) типа *A59*. В могильнике Рахны в погребении №7 обнаружена глазчатая фибула №453, в погребении №310 — типа *A57*, в погребении №9 — типа *A60* и фибула типа *Амб. гр. 11 с. II в. II-1* (боспорские сильно профилированные фибулы без крючка для тетивы), которые, по А. К. Амброзу, датируются 2 в., а, по М. Б. Шукину, рубежом



Рис. 31. Фибулы зарубинецкой культуры: 1 — тип Амб. гр. 16 с. «верхнеднепровская» — могильник Чаплин, погребение №25; 2 — тип Амб. гр. 15 с. 1 в. 1 — могильник Пирогов, погребение №162; 3 — тип О («бойев») — могильник Велемичи-1, погребение № 7; 4 — тип Амб. гр. 12 в. 7 — могильник Суботов, погребение №3; 5 — тип Амб. гр. 10 н/гр. 2 в. 4 — поселение Пасична на р. Трубеж; 6 — тип Амб. гр. 12 в. 3 — могильник Рахны, погребение №4; 7 — тип «Ауцисса» — могильник Рахны, вне погребения; 8 — тип А68 — поселение Гришенцы; 9 — тип Амб. гр.6 в. «щипцовая» — могильник Чаплин, погребение №152; 10 — тип А57 — могильник Гриневици Вельки, погребение №13; 11 — тип А60 — поселение Лютеж; 12 — тип А236 — поселение Марьяновка на Южном Буге; 13 — тип «Алезия» — Среднее Поднепровье.

1—2 в. или началом 2 в. [Амброз 1966, с. 42; Шукин 1994, с. 234]. В погребении №4 могильника Рахны зафиксировано сочетание обломков двух глазчатых фибул с причерноморской, имеющей пластинчатую спинку с завитком на конце сплошного пластинчатого приемника (*Амб. гр. 13, в. 3*). Последняя датируется 1 и отчасти 2 вв. н. э. [Амброз 1966, с. 45]. В этом же погребении выявлен обломок фибулы типа *3Т-V*.

В могильнике Рахны, но вне погребения, найден фрагмент шарнирной дуговидной фибулы «*Ауцисса*» (рис. 31, 7). В Среднем Поднепровье в зоне зарубинецкой культуры на Пастырском городище Черкасской обл. найдена такая же фибула. [Древности... 1899, табл. XIII, рис. 257]. Дата распространения таких фибул — первая половина I в. н. э. Близкие этим, но несколько более ранние (60—20 гг. до н. э.) фибулы типа «*Алезия*» с треугольной пластинчатой спинкой в количестве трех экземпляров происходят из Среднего Поднепровья (рис. 31, 13). По мнению М. Б. Шукина, они отражают запоздалое распространение в римской провинциальной солдатской культуре моды на застежки с треугольной пластиной [Шукин 1989, с. 65].

Фибулы первых веков н. э., найденные на зарубинецкой территории Среднего Поднепровья, собрала Л. А. Цындровская [1984, с. 86—93]. В ее сводке сильно профилированные фибулы представлены двумя вариантами *группы 10* (западноевропейские типы) и одним вариантом *группы 11* (местные Причерноморские типы) по классификации А. К. Амброза и насчитывают 10 экз. из восьми пунктов.

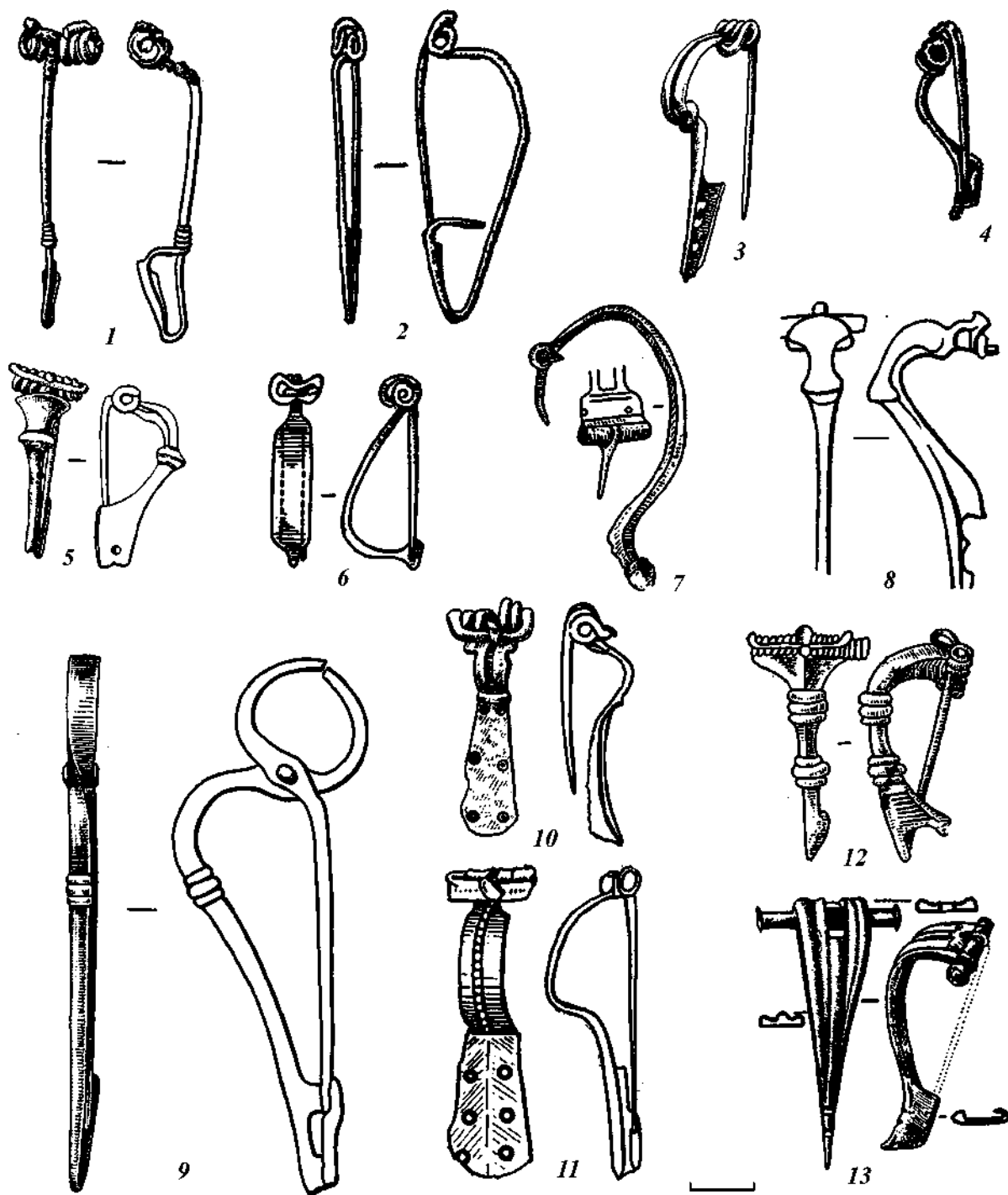
Обломки одной из Ржищева и почти целые две фибулы из Грищенцев В. П. Петров связывал с могильниками [1959, с. 55, рис. 8, 4, 5, с. 58, рис. 11, 4]. Остальные, вероятнее всего, найдены на местах поселений или условия их находок неизвестны (где-то на Киевщине, с. Рудяки Бориспольского района, с. Пасична Барышевского района Киевской обл., с. Степанцы и с. Кононча Каневского района Черкасской обл., с. Быхов) (рис. 32, 5). К мест-

ным остро профилированным типам относится только одна фибула, найденная на Киевщине, — *Амб. гр. 11 с. 1 в. 1-1*. Остальные типологически определимые фибулы относятся к западноевропейским — это типы *Амб. гр. 10 п/гр. 1 в. 2* (или тип *A 68*), происходящие из Ржищева, Грищенцев, Конончи, и *Амб. гр. 10 п/гр. 2 в. 4* из Рудяков и Пасичной [Циндровская 1982, с. 90—91].

Таким образом, фибульный комплекс зарубинецкой культуры охватывает фибулы от самых ранних среднелатенской схемы до фибул *римского периода В2*. Самые поздние фибулы на представительных зарубинецких могильниках заканчиваются развитыми типами *3Т-IVa-e* и типом «*бойев*». Временем их функционирования многие исследователи и ограничивают зарубинецкую культуру.

Последующий этап — от 40—70 гг. до конца II в. н. э. — они выделяют в отдельный *горизонт* [Шукин 1994, с. 232—238] или даже в отдельную «*позднезарубинецкую*» культуру [Обломский 1993, с. 40—52]. Я считаю, что этот период характеризует завершающую фазу зарубинецкой культуры. Это время трансформации культуры, период перехода зарубинецкого населения к новому стилю жизни, оформления новых направлений связей. Памятники этого периода занимают намного большую территорию, чем памятники зарубинецкой культуры времени функционирования представительных могильников.

Наибольшее количество фибул зарубинецкой культуры происходит из могильников, которые можно разделить на две группы (табл. 1—4). В первую входят полностью (или почти полностью) раскопанные могильники с большим количеством фибул (Пирогов, Чаплин, Велемичи-1 и Велемичи-2), в которых число типологически определимых фибул колеблется от 60 до 87 экз. Такое количество делает выводы, полученные на их анализе, вполне достоверными. Они дополняются выводами, полученными на материалах могильников второй группы, также полностью исследованных археологически, но еще до раскопок разрушенных постройка-



Рис. 32. Карта-схема распространения среднелатенских фибул на некоторых латенских и латенизированных памятниках в Центральной и Юго-Восточной Европе (составлена по работам Т. Домбровской, М. Бабеша, З. Марича, Х. Кайлинга, Р.-М. Мюллер, Л. Д. Поболя, К. В. Каспаровой, А. И. Кубышева, Л. Е. Скибы и др.)- Условные обозначения: 1 — фибулы с шариками (*тип P1*); 2 — гладкие проволочные фибулы *типа В-Костжевского*.

ми или карьерами по добыче песка (Вороново, Отвержичи, Вишенки) или с частично утерянными материалами (Корчеватое), у которых менее представительный набор фибул (от 16 до 25 экз.)- Благодаря сравнению фибульных комплексов, создается возможность проследить пути их формирования, а, значит, процесса латенизации зарубинецких регионов и культуры в целом, а также «миграцию» фибул на территории зарубинецкой культуры.

Некоторые могильники не имеют наиболее ранних фибул, отражающих начало формирования зарубинецкой культуры, но последний период их функционирования по фибульному комплексу не выходит за рамки существования наиболее представительных могильников. Это касается, прежде

де всего, могильника Вишенки. В могильнике Вороново, наоборот, нет фибул позднелатенской схемы, также как и в сохранившихся материалах Корчеватого. Фибулы 3Т, которые составляют основное количество в каждом из могильников, являются основной категорией находок, объединяющей зарубинецкие памятники в одну культуру [Пачкова 1988, с. 10—23]. Остальной набор фибул в могильниках различается по составу, что может указывать, прежде всего, на разную направленность связей отдельных зарубинецких общин.

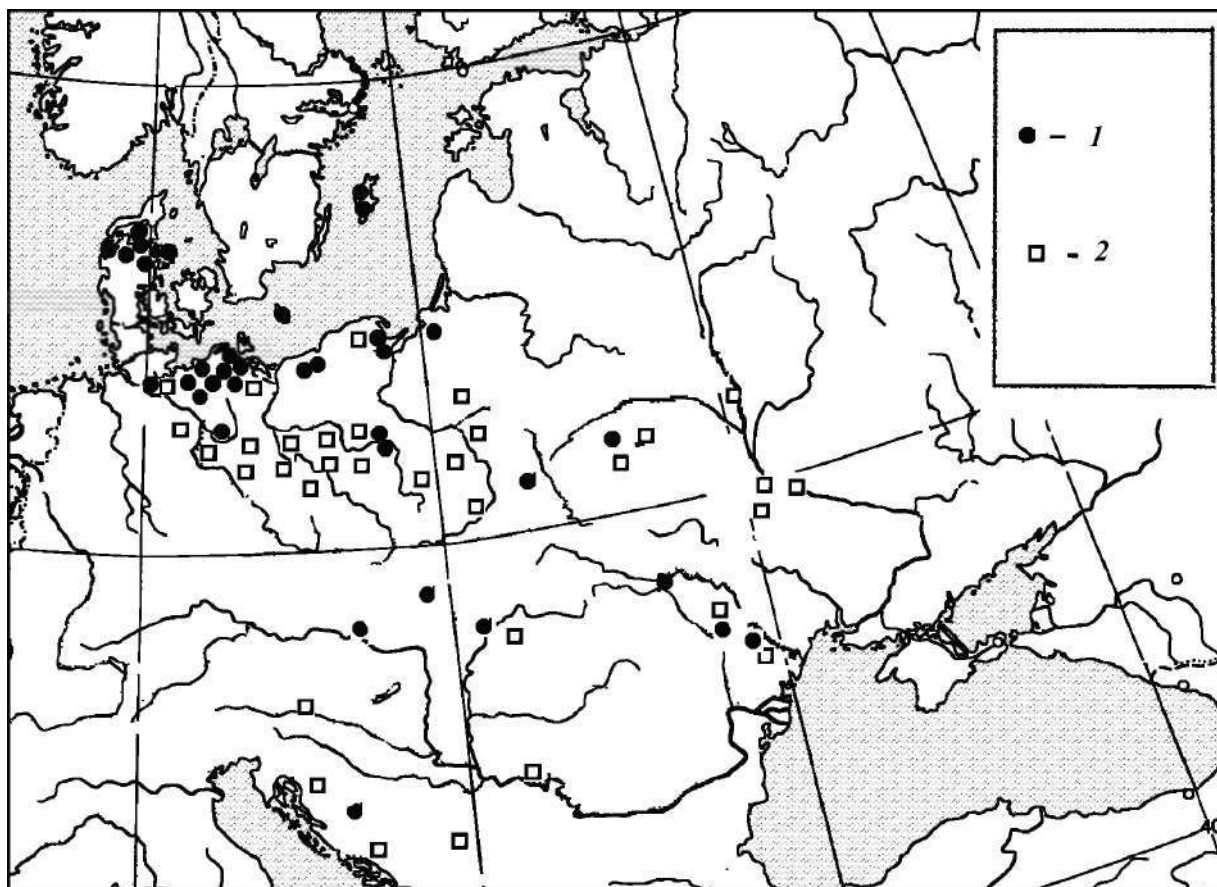
По показателям связей, превышающим 50% , могильники группируются следующим образом:

Пирогов > Велемичи-1;

Корчеватое > Вишенки, Отвержичи;



Рис. 33. Карта-схема распространения среднелатенских фибул на некоторых латенских и латенизированных памятниках в Центральной и Юго-Восточной Европе (составлена по работам Т. Домбровской, М. Бабеша, З. Марича, Х. Кайлинга, Р.-М. Мюллер, Л. Д. Поболя, К. В. Каспаровой, А. И. Кубышева, Л. Е. Скибы и др.)- Условные обозначения: 1 — фибулы с треугольным шитком на ножке (зарубинецкого и копьевидного типов); 2 — фибулы с восьмеркообразными петлями (тип P2).

Вишенки > Корчеватое, Велемичи-1;
Велемичи-1 > Пирогов, Вишенки, Велемичи-2;
Велемичи-2 > Велемичи-1;
Отвержичи > Корчеватое, Воронино;
Воронино > Отвержичи.

Значит, можно предположить, что между жителями общин в указанных группировках могильников проходил более интенсивный обмен, чем между жителями общин могильников, не вошедших в группировки. Из всех могильников выделяется только **Чаплин**, который имеет низкий показатель сходства по фибулам с любым из остальных могильников (в пределах 18—36%). Это, возможно, означало то, что более тесные связи зарубинецкого населения с внешним миром осуществлялись на

уровне отдельных общин. Слабее они были на уровне регионов или культур.

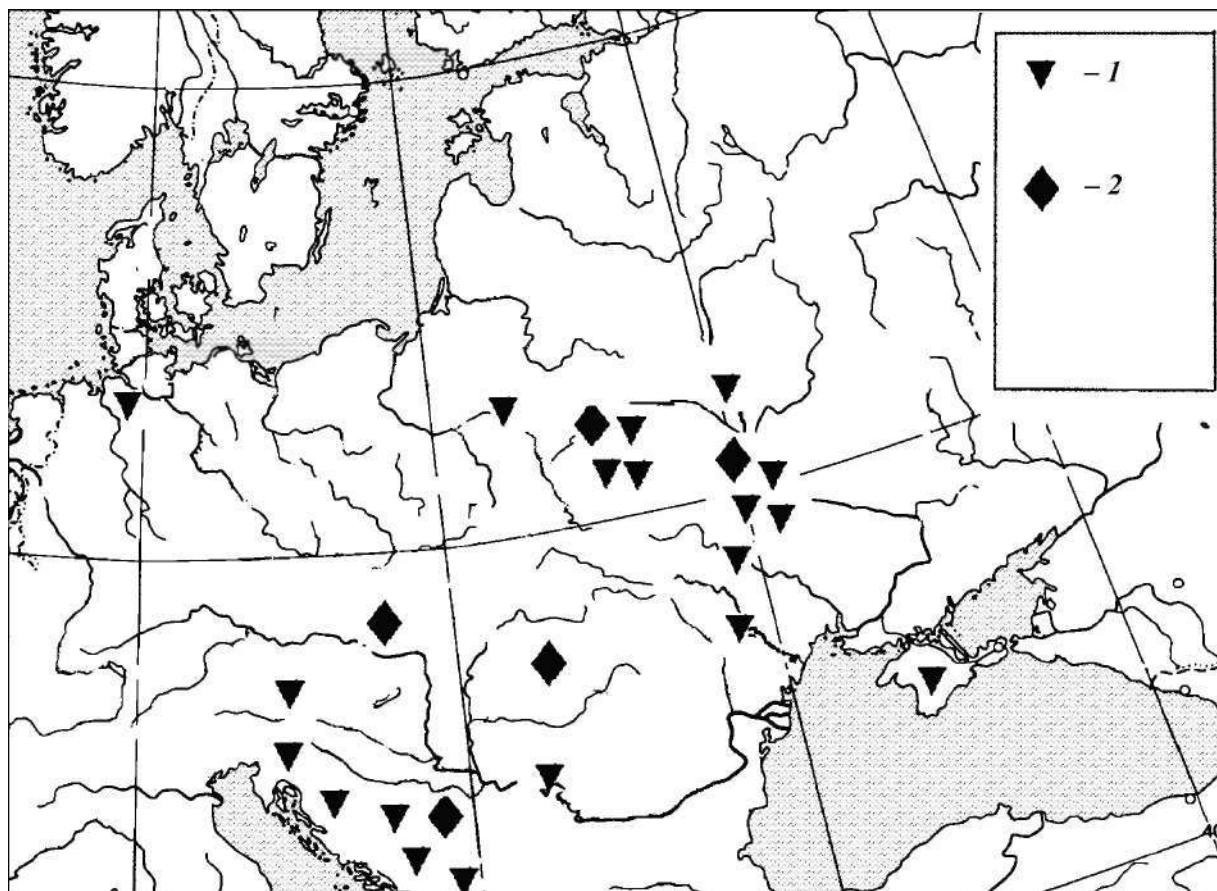
Проведенный анализ фибульного комплекса зарубинецкой культуры позволяет сделать такие выводы.

Сложению фибульного комплекса зарубинецкой культуры положили начало фибулы фазы *латен C1b* (225—190 гг. до н. э.). Фибулы немногочисленны. Исходной территорией одних из них, таких как расчлененная фибула *P1* (с шариками на спинке), типа *B* и дериваты типа *A*, была ясторфская культура или ее окраины, откуда они были принесены бастарнами по пути их продвижения в Балкано-Дунайский регион в конце 3 в. до н. э. (рис. 32).

Расчлененные фибулы с восьмеркообразными петлями и мелкими выпуклос-



Рис. 34. Карта-схема распространения среднелатенских фибул на некоторых латенских и латенизированных памятниках в Центральной и Юго-Восточной Европе (составлена по работам Т. Домбровской, М. Бабеша, З. Марича, Х. Кайлинга, Р.-М. Мюллер, Л. Д. Поболя, К. В. Каспаровой, А. И. Кубышева, Л. Е. Скибы и др.)- Условные обозначения: 1 — фибулы типа *D* и *E-Костжевский*; 2 — фибулы типа *G* и *H-Костжевский*; 3 — подражания типам *D* и *E-Костжевский*.

тиями на ножке, фибулы с треугольным щитком на ножке были характерны для кельто-иллирийских и латенских древностей Балкано-Дунайского региона. Их могли, вероятнее всего, принести местные жители Поднепровья, принимавшие участие вместе с ясторфскими бастарнами в освоении Подунавья и возвратившиеся домой из балканских походов еще до начала Македонских войн, во всяком случае, до начала Третьей Македонской войны (рис. 33).

С начала следующей фазы *LT C2* развитие зарубинецкой культуры проходит более или менее изолировано от культур латенского и латенизированного мира. По принесенным образцам получают разви-

тие различные вариации фибул *3T* (с треугольным щитком на ножке) и типа *B*.

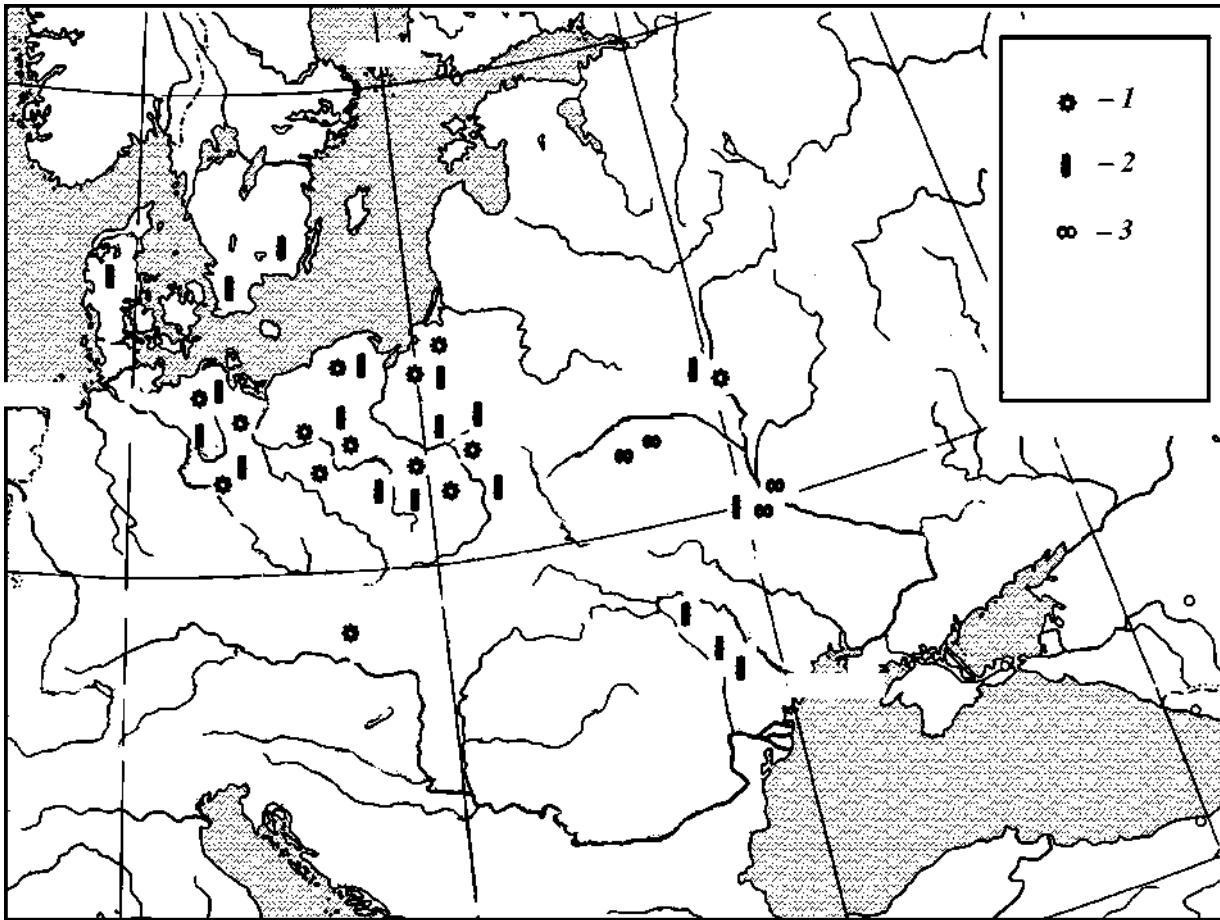
Нарушает имманентное развитие зарубинецкой культуры, вероятно, миграция кимвров и тевтонов в 120/100 гг. до н. э. Это нашло отражение в появлении в различных регионах культуры подражаний фибулам типов *D*, *E* и, может быть, *G*, *H-Костжевский* (рис. 34). Фибул, подобных этим типам, было также немного, но в верхнеднепровском регионе зарубинецкой культуры, в Чаплине, несколько больше, чем в других. Однако, говорить о массовом переселении кимвров или кельто-скифов к устью Березины и создании там нового региона зарубинецкой культуры, как на этом настаивает В. Е. Еременко, осно-



Рис. 35. Карта-схема распространения среднелатенских фибул на некоторых латенских и латенизированных памятниках в Центральной и Юго-Восточной Европе (составлена по работам Т. Домбровской, М. Бабеша, З. Марича, Х. Кайлинга, Р.-М. Мюллер, Л. Д. Побоя, К. В. Каспаровой, А. И. Кубышева, Л. Е. Скибы и др.)- Условные обозначения: 1 — фибулы типа *М-Костжевский*; 2 — типа *Н-Костжевский*; 3 — типа *О-Костжевский*.

ваний нет. Во всех основных регионах зарубинецкая культура начала формироваться одновременно в один хронологический период — *LT C1b*.

В зарубинецком фибульном комплексе в период *LT D1* продолжали преобладать фибулы с треугольным щитком (ЗТ) и вариации фибул типа *В*.

Изменение, вернее, обновление фибульного комплекса, наступило с появлением фибул позднелатенской схемы в период *LT D2* и *LT D3* (рис. 35). В могильниках, особенно в Чаплине, появилось большое количество фибул, близких типам *М-* и *Н-Костжевский*, типичных для северо-западных латенизированных культур, и позднелатенских непрогнутых фибул (типа

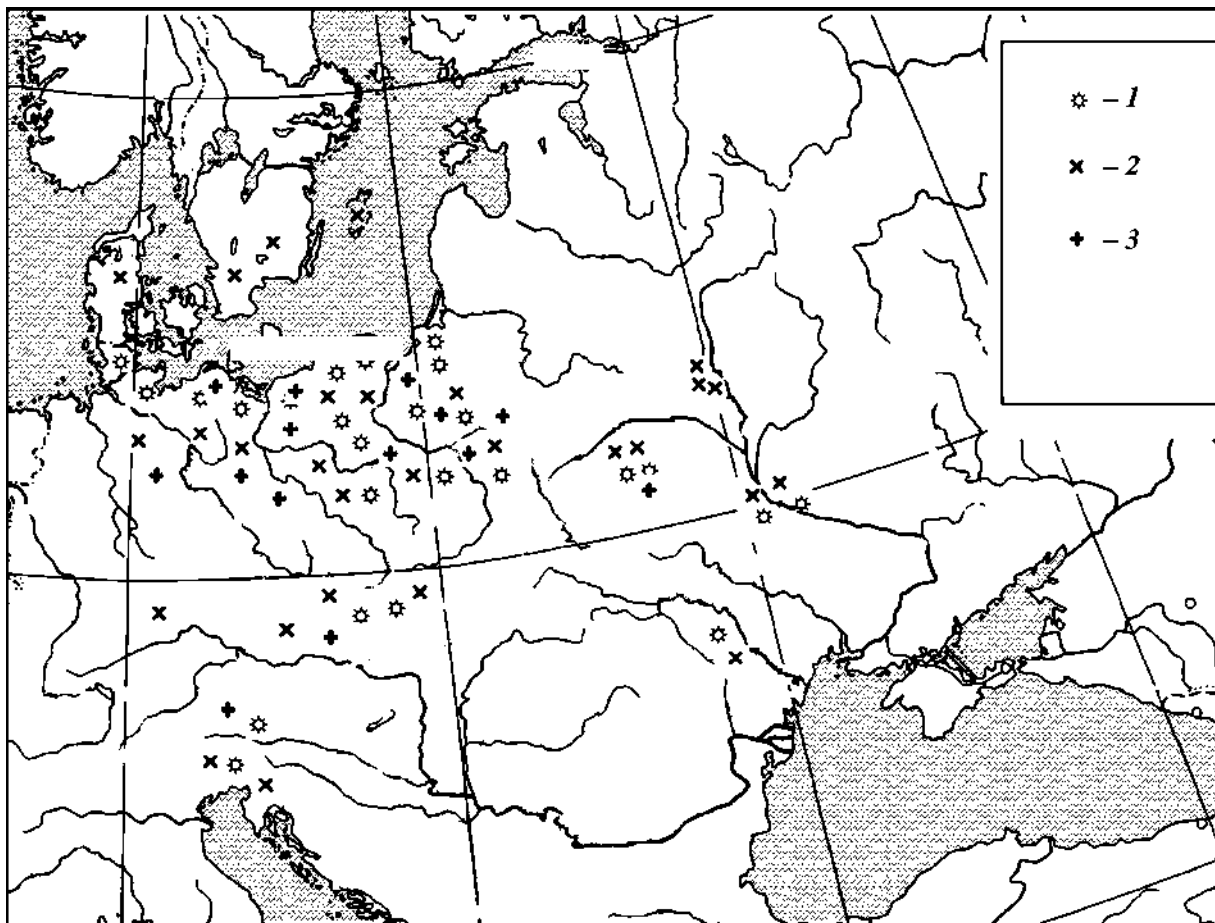
M1a и *N1a*), которые были распространены в верхнерейнских и верхнедунайских провинциях. В этот же период появляются фибулы типа «Алезия», «щипцовая», затем «Ауцисса». Вполне возможно, что проникновение этих типов фибул было вызвано установлением новых торговых путей для доставки янтаря с балтийских берегов в римские провинции, как об этом пишет М. Б. Шукин [1989, с. 61—70].

Со второй половины 1 в. структура зарубинецкой культуры разрушается. Крупные могильники перестают функционировать, прекращается жизнь в полесском регионе, но в Среднем Поднепровье зарубинецкая культура еще функционирует. Раннеримские фибулы, сильнопрофили-

рованные западных и причерноморских типов, а также глазчатые фибулы свидетельствуют о сохранении традиционных связей для зарубинецкой культуры — с юго-западом, с прибалтийским северо-западом Средней Европы и, в какой-то мере, с Причерноморьем.

Анализ фибульного комплекса показывает, что зарубинецкая культура, находясь на окраине культур латенизированного круга, развивалась в более медленном ритме, чем другие культуры. Практически на всем протяжении ее функционирования

бытовали *фибулы с треугольным щитком* на ножке и модификации фибул *типа В*, в то время как в латенизированных культурах каждый этап относительной хронологии характеризовался новым набором фибул. Комплекс зарубинецких фибул подтверждает тезис о том, что ни в один регион зарубинецкая культура не была принесена в готовом виде, но те элементы культуры, которые соответствовали стилю одежды и внутреннему настрою общества, удерживались в зарубинецкой среде прочно и надолго.

3.5. Керамика

Общая характеристика зарубинецкой глиняной посуды

Основной массив зарубинецкой посуды состоит из сосудов класса А — 91,8%, то есть из таких, в которых четко выражена шейка (горловина), плечики, нижняя часть и днище. Сосудов других классов немного: класса Б (сосудов без шеек) — 3,4%, класса В (с шейками, но без плечиков) — 2,6%, класса Г (без шеек и плечиков) — 2,2%.

Посуда всех классов представлена сосудами горшковидных и мисковидных пропорций. Сосудов горшковидных пропорций в зарубинецком керамическом комплексе на 11,2% больше, чем сосудов мисковидных пропорций. По функциональному назначению зарубинецкая посуда делится на виды. Среди горшковидных в количественном отношении преобладают горшки, затем идут кружки, кубки, кувшины, корчаги и чарки. Мисковидные распределяются на миски (их подавляющее большинство), значительно меньше супниц, чашек и миниатюрных сосудиков, солонок и др. (табл. 5).

Имеются плоские диски, которые могли быть лепешечницами, сковородками или крышками (рис. 36). В качестве крышек использовались миски (поскольку ими закрывались урны с прахом) и плошки — сосуды конической формы на кольцевом поддоне (класс Г). Имелись также

сосуды со сквозными отверстиями — дуршлаги (классы Б и Г).

Характеристика зарубинецкой посуды по признакам (схемы 1, 2)

В зарубинецком керамическом комплексе среди мисковидной посуды преобладают средние по высоте (указатели Е3, Е4) миски, и намного меньше высоких (указатели Е5, Е6). В горшковидных, наоборот, средневысоких (указатель Е7) меньше, а больше высоких и очень высоких (указатели Е8 и Е9).

В мисковидных сосудах основания плечиков, как правило, расположены выше середины высоты сосуда (указатель Ж4 и Ж5), в горшковидных же распределение по этому показателю почти равное: у одной половины сосудов — на середине или ниже середины высоты (указатели Ж2, Ж3) и у другой — Ж4 и Ж5. Мисковидные сосуды представлены в основном сосудами открытого типа (указатель И>1,0), горшковидные — закрытого (указатель И<1,0).

Сосуды мисковидных и горшковидных пропорций класса А характеризуются различной степенью отклоненности шеек (указатели Б4—Б8). Среди горшковидных приблизительно одну четвертую часть составляют сосуды с немного наклоненными внутрь или вертикально поставленными шейками (указатели Б1, Б2, Б3). Такая же шейка у большинства ми-

Таблица 5. Распределение зарубинецкой посуды по классам и видам.

| исчисление | класс | Виды зарубинецкой посуды | | | | | | | | | всего |
|------------|-------|--------------------------|-------|---------|---------|---------|--------|-------|--------|-------|-------|
| | | чашки | миски | супницы | корчаги | кувшины | горшки | кубки | кружки | чарки | |
| единицы | A | 40 | 544 | 6 | 8 | 67 | 341 | 117 | 267 | 54 | 1444 |
| | B | 15 | 21 | - | - | 3 | 1 | 4 | 1 | 8 | 53 |
| | B | 2 | 39 | - | - | - | - | - | - | - | 41 |
| | Г | 16 | 17 | - | - | - | - | - | - | 1 | 34 |
| | всего | 73 | 621 | 6 | 8 | 70 | 342 | 121 | 268 | 62 | 1572 |
| % | A | 2,5 | 34,5 | 0,4 | 0,5 | 4,2 | 21,6 | 7,4 | 17,0 | 3,4 | 91,8 |
| | B | 1,0 | 1,4 | - | - | 0,2 | 0,1 | 0,2 | 0,1 | 0,4 | 3,4 |
| | B | 0,2 | 2,5 | - | - | - | - | - | - | - | 2,7 |
| | Г | 1,0 | 1,0 | - | - | - | - | - | - | 0,1 | 2,1 |
| | всего | 4,7 | 39,4 | 0,4 | 0,5 | 4,4 | 21,7 | 7,6 | 17,1 | 3,9 | 100,0 |

сок класса В. По пропорциям высоты горловины мисковидные сосуды в основном имеют низкие и средневысокие шейки (указатели А1, А2), горшковидные — средние (указатель А3). Исключение составляют кувшины, у которых в основном узкие и очень высокие горловины (указатели А5, А6, И1).

Плечики мисковидных сосудов в большинстве своем по пропорциям средние, реже низкие (соответственно, указатели В2, В1), горшковидных — высокие, реже средние по высоте (соответственно, указатели В4 и В3), в различной степени профилированные (указатели Г1—Г9).

Днища мисковидных сосудов от среднешироких до широких (указатели Д3—Д6), у горшковидных также широкие и средние, но значение указателя Д другое (Д2-Д3).

Особенности линий контура сосуда, наличие дополнительных деталей, технологические особенности, орнаментация — все это создает разнообразие во внешнем облике каждого конкретного сосуда, выделяет его среди других, иногда даже близких по пропорциям. Поэтому для анализа керамики, кроме мерных признаков, используются описательные (визуальные), которые объединены в совокупности признаков (схема 2). Каждая из этих совокупностей может быть дополнена как неучтенными пока признаками, так и неучтенными совокупностями признаков.

Форма сосудов (категория III, совокупности признаков 11—20). Большая часть сосудов округлобокие, с плавным переходом

шейки к плечикам. Сосудов с ребристым туловом или с резким переходом шейки к плечикам значительно меньше. Внешняя линия шейки изогнута вогнуто или прямая, а плечиков и нижней части сосудов прямая или выпуклая. Как исключения встречаются сосуды горшковидных пропорций с двухчастными шейками, плечиками и иногда нижней частью.

Срез венчика разнообразный, но чаще округлый. В небольшом количестве встречаются сосуды с граненой внутренней линией шейки и венчика.

Днища сосудов плоские и значительно реже на плитчатом и кольцевом поддоне, особенно у мисковидных. Переход нижней части сосуда к днищу плавный, невыраженный или резкий.

Посуда зарубинецкой культуры была различной по обработке поверхности — лощеной черного или темно-серого цвета и нелощеной буро-коричневого, желто-коричневого или светло-желтого цвета. Не лощеные сосуды, в свою очередь, также различны по обработке поверхности — заглаженные, шероховатые, хроповатые. Хроповатость, как правило, покрывает не весь сосуд, а лишь основную часть емкости, шейка и придонная часть остаются подлощенными, заглаженными или шероховатыми. Зарубинецкая посуда различных видов в основном не имеет ручек, но встречаются в небольшом количестве сосуды с ручками. Кроме того, для зарубинецкой культуры характерен специфический вид посуды с ручками — кружки. Среди мисковидной посуды со-



Рис. 36. Виды зарубинецкой посуды по функциональному назначению: 1 — солонка (игрушка?) класса Г, могильник Вишенки, погребение №913; 2 — чашка класса Б, могильник Вишенки, погребение №э53; 3 — миска класса В, могильник Вишенки, погребение №15; 4 — кружка класса А, могильник Вишенки, погребение №э39; 5 — чарка класса А, могильник Вишенки, погребение №э52; 6 — кубок класса А, могильник Вишенки, погребение №э13; 7 — кувшин класса А, могильник Вишенки, погребение №51; 8 — фрагмент лепешечницы-диска, поселение Таценки; 9 — льячка, городище Пилипенкова Гора; 10 — фрагмент дуршлага, поселок Лютеж.

суды с ручками составляют в классе А — 6,1%, среди горшковидной — 23% вместе с кружками и в классе Б — 5,9% (табл. 5).

Типология зарубинецкой керамики

Типы посуды выделялись по сочетанию в каждом из сосудов класса А шести однозначных признаков — это призна-

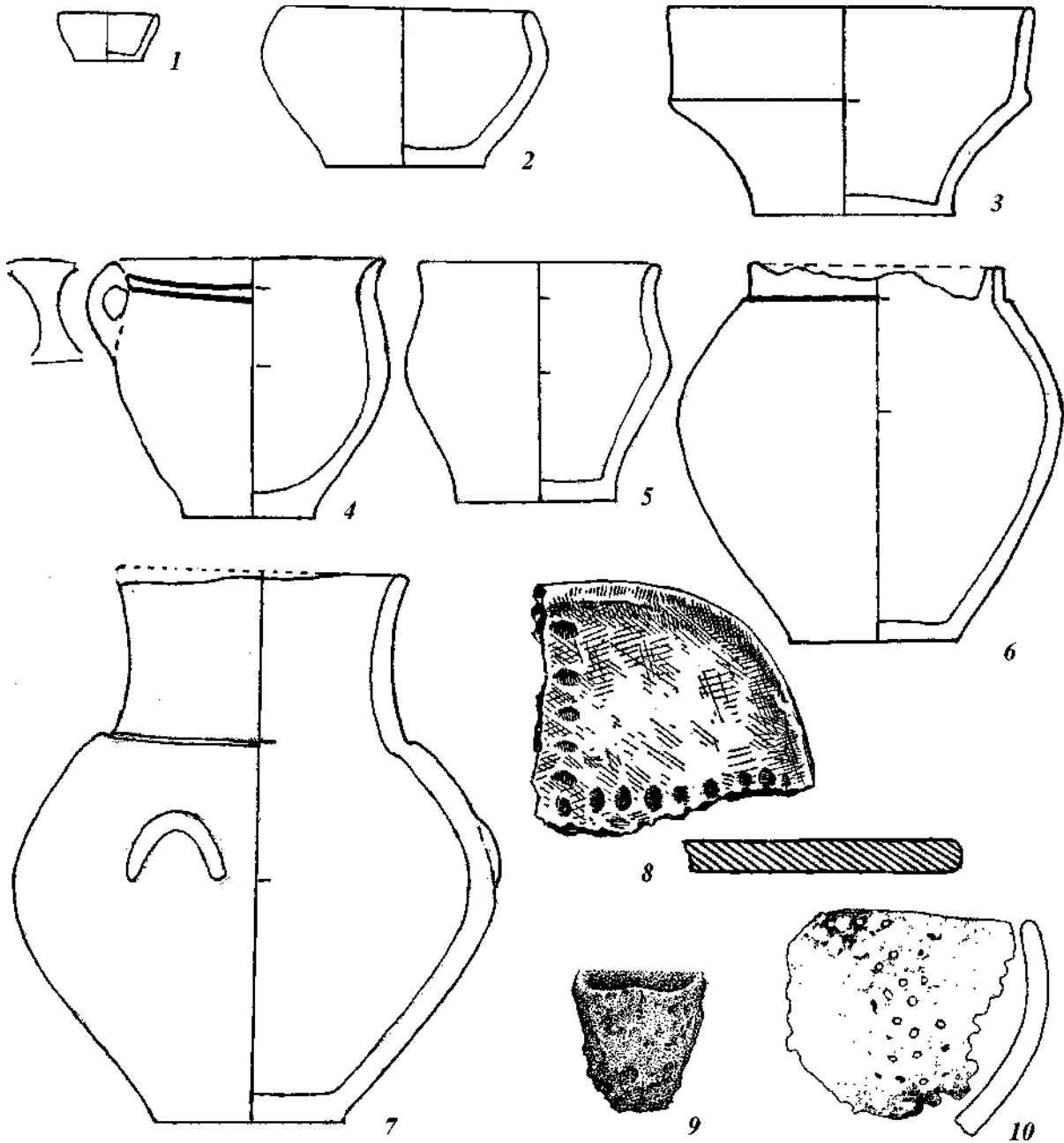
ки, характеризующие пропорции общей высоты сосуда (П.3 — указатель Е), местоположение основания плечиков (П.5 — указатель Ж), характер тулова (III.11), степени отклоненности шейки (П.6 — указатель Б), степени профилированности плечиков (П.8 — указатель Г) и форму внешней линии плечиков (III.17), (схемы 3 и 6). Типология посуды класса Б проводилась по схемам 5 и 6, класса В — по схемам 4 и 6, класса Г — по схеме 7. Из большого количества выделенных типов описываются типы, насчитывающие 10 и более сосудов (табл. 6).

Среди мисковидной посуды класса А (рис. 37) своей многочисленностью выделяется группа «7» — округлобокие средневысокие с высоко и очень высоко расположенными основаниями плечиков сосуда, представленные несколькими типами:

1.1 — с почти вертикально поставленными прямыми плечиками и сильно отклоненной наружу шейкой (13 экз.);

2.1 — с почти вертикально поставленными выпуклыми плечиками и сильно отклоненной наружу шейкой (13 экз.);

5.1 — со слабо профилированными прямыми плечиками и сильно отклоненной наружу шейкой (37 экз.);

6.1 — с выпуклыми слабо профилированными плечиками и сильно отклоненной наружу шейкой (32 экз.);

9.1 — с прямыми сильно профилированными плечиками и сильно отклоненной наружу шейкой (24 экз.);

10.1 — с сильно профилированными выпуклыми плечиками и сильно отклоненной шейкой (24 экз.);

17.1 — со слабо отклоненной наружу шейкой и почти вертикально поставленными прямыми плечиками (11 экз.);

21.1 — с выпуклыми слабо профилированными плечиками и слабо отклоненной наружу шейкой (12 экз.);

22.1 — со слабо отклоненной наружу шейкой и слабо профилированными выпуклыми плечиками (17 экз.);

25.1 — со слабо отклоненной шейкой и сильно профилированными прямыми плечиками (14 экз.);

26.1 — с выпуклыми сильно профилированными плечиками и слабо отклоненной шейкой (14 экз.).

Мисковидные сосуды группы III — высокие и глубокие миски класса А с округлобоким туловом и высоко и очень высоко расположенными основаниями плечиков — нескольких типов:

6.III — с выпуклыми слабо профилированными плечиками и сильно отклоненной наружу шейкой (13 экз.);

21.III — со слабо отклоненной шейкой и слабо профилированными прямыми плечиками (10 экз.);

22.III — с прямыми слабо профилированными плечиками и слабо отклоненной шейкой (12 экз.);

26.III — с выпуклыми сильно профилированными плечиками и слабо отклоненной шейкой — (13 экз.).

Мисковидные средние по высоте сосуды класса А с ребристым туловом и с высоко и очень высоко расположенными основаниями плечиков группы VII нескольких типов:

5.VII — с сильно отклоненной наружу шейкой и слабо профилированными прямыми плечиками (17 экз.);

9.VII — с сильно отклоненной шейкой и сильно отклоненными прямыми плечиками (13 экз.);

21.VII — со слабо отклоненной наружу шейкой и прямыми слабо профилированными плечиками (21 экз.);

25.VII — со слабо отклоненной шейкой и прямыми сильно профилированными плечиками (16 экз.).

Среди посуды горшковидных пропорций класса А группы XIII (рис. 38—40) своей многочисленностью выделяются средневысокие округлобокие сосуды с высоко и очень высоко расположенными основаниями плечиков, представленные рядом типов:

10.XIII — с сильно отклоненной шейкой и выпуклыми сильно профилированными плечиками (13 экз.);

21.XIII — со слабо отклоненной шейкой и слабо профилированными прямыми плечиками (10 экз.);

22.XIII — со слабо отклоненной шей-

Таблица в. Представительные типы зарубинецкой посуды (выборка 1572 экз. - 100%).

| класс | категория | тип | количество | | класс | категория | тип | количество | |
|-------|-----------|--------|------------|-------|----------|-----------|---------|------------|-----|
| | | | экз. | % | | | | экз. | % |
| А | миски | 1.1 | 18 | 1.1 | А | горшки | 10.XIII | 13 | 0.8 |
| | | 2.1 | 13 | 0.8 | | | 21.XIII | 10 | 0.6 |
| | | 5.1 | 37 | 2.4 | | | 22.XIII | 16 | 1.0 |
| | | 6.1 | 32 | 2.0 | | | 25.XIII | 25 | 1.6 |
| | | 9.1 | 13 | 0.8 | | | 26.XIII | 36 | 2.3 |
| | | 10.1 | 24 | 1.5 | | | 30.XIII | 10 | 0.6 |
| | | 17.1 | 11 | 0.7 | | | 38.XIII | 23 | 1.5 |
| | | 21.1 | 12 | 0.8 | | | 22.XIV | 17 | 1.1 |
| | | 22.1 | 17 | 1.1 | | | 25.XIV | 10 | 0.6 |
| | | 25.1 | 14 | 0.9 | | | 26.XIV | 25 | 1.6 |
| | | 26.1 | 14 | 0.9 | | | 38.XIV | 16 | 1.0 |
| | | 6.III | 14 | 0.9 | | | 10.XV | 15 | 1.0 |
| | | 21.111 | 10 | 0.6 | | | 21.XV | 12 | 0.8 |
| | | 22.111 | 12 | 0.8 | | | 22.XV | 14 | 0.9 |
| | | 26.111 | 13 | 0.8 | | | 25.XV | 16 | 1.0 |
| | | 21.VII | 21 | 1.3 | | | 26.XV | 46 | 2.9 |
| | | 5.VII | 17 | 1.1 | | | 37.XV | 13 | 0.8 |
| | | 9.VII | 13 | 0.8 | | | 38.XV | 16 | 1.0 |
| | | 25.VII | 16 | 1.0 | | | 6.XVI | 15 | 1.0 |
| | | всего | | 321 | | | 20.4 | 9.XVI | 14 |
| Г | миски | II | 17 | 1.1 | 22.XVI | 17 | 1.1 | | |
| | | | | | 10.XVI | 31 | 2.0 | | |
| | | | | | 25.XVI | 28 | 1.8 | | |
| | | | | | 26.XVI | 50 | 3.2 | | |
| | | | | | 34.XVI | 10 | 0.6 | | |
| | | | | | 38.XVI | 22 | 1.4 | | |
| | | | | | 26.XVII | 10 | 0.6 | | |
| | | | | | 22.XVIII | 11 | 0.7 | | |
| всего | | 889 | 56.5 | всего | | 551 | 35 | | |
| итого | | 1572 | 100 % | | | | | | |

кой и слабо профилированными выпуклыми плечиками (16 экз.).

25.XIII — со слабо отклоненной шейкой и прямыми сильно профилированными плечиками (25 экз.);

26.XIII — со слабо отклоненной шейкой и выпуклыми сильно профилированными плечиками (36 экз.);

30.XIII — со слабо отклоненной шейкой и очень сильно профилированными выпуклыми плечиками (10 экз.);

38.XIII — с почти вертикально поставленной шейкой и сильно профилированными выпуклыми плечиками (23 экз.).

Округлобокие средневысокие *сосуды класса А группы XIV* с основаниями плечиков, расположенными посередине или чуть ниже середины общей высоты, представлены типами:

21.XIV — со слабо отклоненной шейкой прямыми и прямыми слабо профилированными плечиками (10 экз.);

22.XIV — со слабо отклоненной шейкой и слабо профилированными выпуклыми плечиками (16 экз.);

25.XIV — со слабо отклоненной шейкой и прямыми сильно профилированными плечиками (10 экз.);

26.XIV — со слабо отклоненной шейкой и выпуклыми сильно профилированными плечиками (25 экз.);

38.XIV — с почти вертикально поставленной шейкой и сильно профилированными и выпуклыми плечиками (16 экз.).

Округлобокие высокие *сосуды горшководных пропорций* с высоко расположенными плечиками *класса А группы XV* нескольких типов:

10.XV — с сильно отклоненной шейкой и выпуклыми сильно профилированными плечиками (15 экз.);

21.XV — со слабо отклоненной шейкой и прямыми слабо профилированными плечиками (12 экз.);



Рис. 37. Зарубинецкая керамика наиболее представительных типов. Класс А: 1 — *тип 5.1* (вариант 7) — могильник Вишенки, погребение №37; 2 — *тип 9.1* (вариант 21) — могильник Вишенки, погребение №937; 3 — *тип 9.VII* (вариант 7) — могильник Вишенки, погребение №29; 4 — *тип 2.1* (вариант 5) — могильник Пирогов, погребение №106; 5 — *тип 6.1* (вариант 21) — могильник Пирогов, погребение №346; 6 — *тип 21.1* (вариант 41) — могильник Пирогов, погребение №189; 7 — *тип 21.1* (вариант 6) — могильник Пирогов, погребение №360; 8 — *тип 22.1* (вариант 41) — могильник Пирогов, погребение №120; 9 — *тип 22.III* (вариант 2) — могильник Пирогов, погребение №180.

22.XV — со слабо отклоненной шейкой и выпуклыми слабо профилированными плечиками (14 экз.);

25.XV — со слабо отклоненной шейкой и прямыми сильно профилированными

ми плечиками (16 экз.);

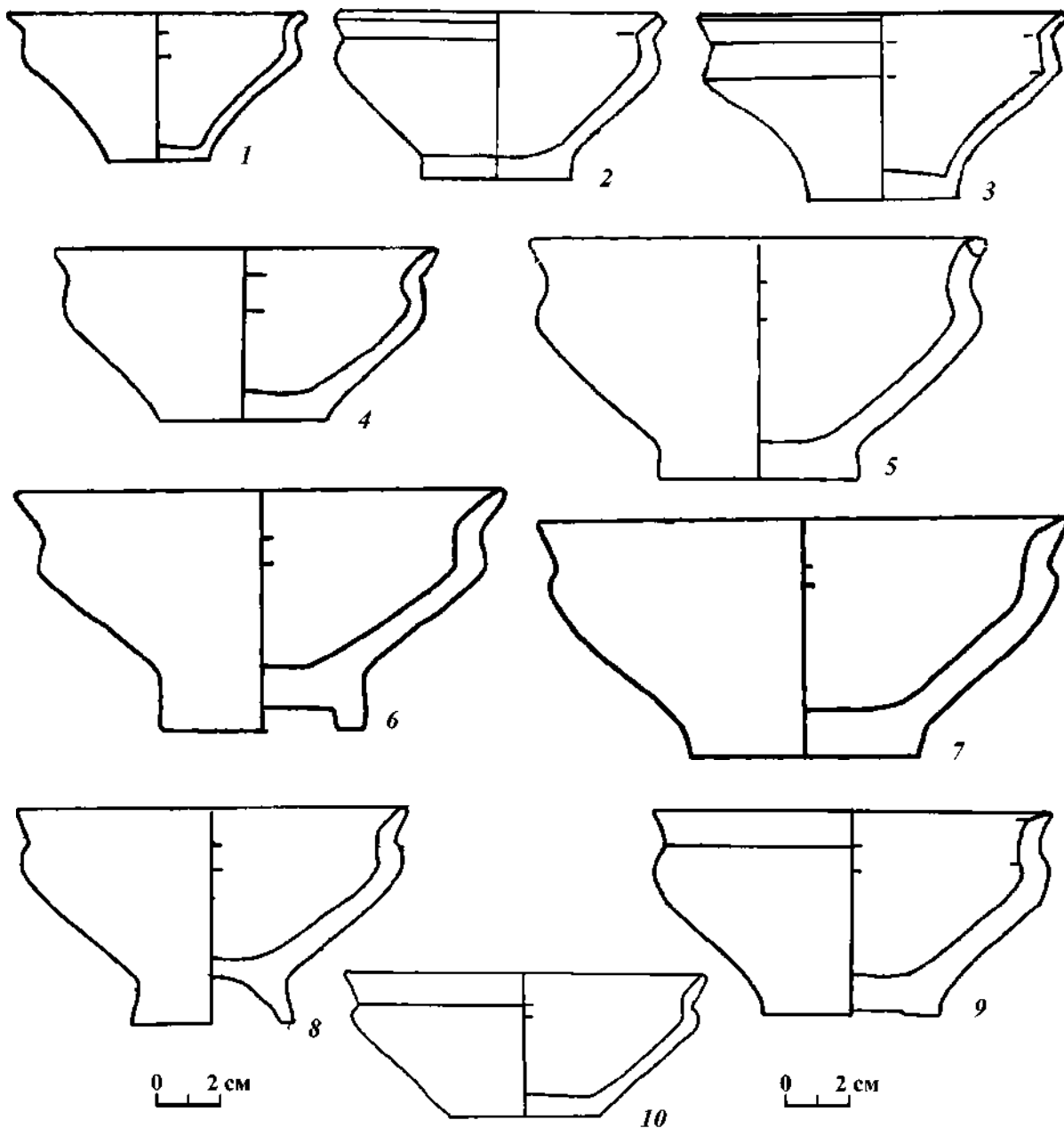
26.XV — со слабо отклоненной шейкой и выпуклыми сильно профилированными плечиками (46 экз.);

37.XV — с почти вертикально постав-



Рис. 38. Зарубинецкая керамика наиболее представительных типов класса А: 1 — *тип 22.XIV* (вариант 2) — могильник Вишенки, погребение №21; 2 — *тип 26.XVI* (вариант 2) — могильник Вишенки, погребение №937; 3 — *тип 26.XIV* (вариант 2) — могильник Вишенки, погребение №38; 4 — *тип 26.XV* (вариант 1) — могильник Вишенки, погребение №23; 5 — *тип 38.XVI* (вариант 6) — могильник Вишенки, погребение №51; 6 — *тип 9.XVI* (вариант 1) — могильник Пирогов, погребение №100; 7 — *тип 10.XV* (вариант 1) — могильник Вишенки, погребение №29; 8 — *тип 25.XVI* (вариант 1) — могильник Вишенки, погребение №20.

ленной шейкой и слабо профилированными выпуклыми плечиками (13 экз.);

38.XV — с почти вертикально поставленной шейкой и сильно профилированными выпуклыми плечиками (16 экз.).

Высокие округлобокие *горшковидные сосуды класса А группы XVI* с основаниями плечиков, расположенными посередине или чуть ниже середины высоты сосуда, нескольких типов:

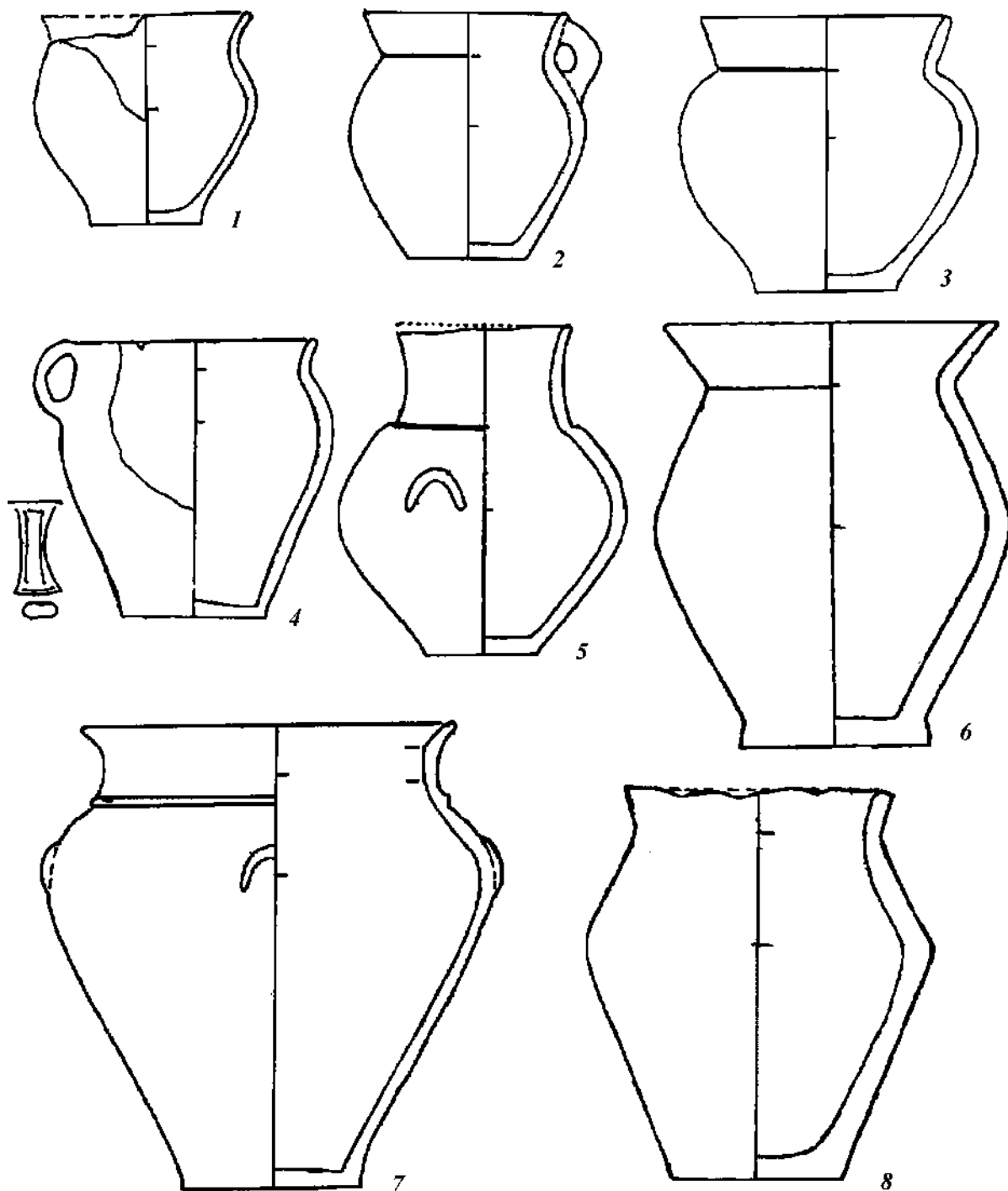
6.XVI — с сильно отклоненной шейкой и слабо профилированными выпуклыми плечиками (15 экз.);

9.XVI — с сильно отклоненной шейкой и прямыми сильно профилированными плечиками (14 экз.);

10.XVI — с сильно отклоненной шейкой и выпуклыми сильно профилированными плечиками (32 экз.);

22.XVI — со слабо отклоненной наружу шейкой и выпуклыми слабо профилированными плечиками (17 экз.);

25.XVI — со слабо отклоненной шейкой и прямыми сильно профилированными плечиками (28 экз.);

26.XVI — со слабо отклоненной шейкой и выпуклыми сильно профилированными плечиками (50 экз.);

34.XVI — с почти вертикально поставленной шейкой и слабо профилированными выпуклыми плечиками (10 экз.);

38.XVI — с почти вертикально поставленной шейкой и сильно профилированными выпуклыми плечиками (22 экз.).

Округлобокие очень высокие *сосуды горшковидных пропорций класса А группы XVII* с высоко расположенными основаниями плечиков представлены типом:

26.XVII — со слабо отклоненной шейкой и выпуклыми сильно профилированными плечиками (10 экз.).

Округлобокие очень высокие *сосуды горшковидных пропорций класса А группы XVIII* с основаниями плечиков, расположенными посередине или чуть ниже общей высоты, представлены типом:

22.XVIII — со слабо отклоненной наружу шейкой и выпуклыми слабо профилированными плечиками (11 экз.).

Из посуды других классов выделяется своей многочисленностью *тип II клас-*

са Г — 17 экземпляров, которые относятся к разряду мисок средних по пропорциям высоты.

Таким образом, типы, каждый из которых насчитывает не менее 10 сосудов, охватывают 56,5% (889 сосудов) зарубинецкой выборки. Это 19 типов мисковидной посуды класса А, которые включают 20,4% или 321 сосуд из 590 мисковидных, 28 типов горшковидной посуды класса А, которые включают 35% или 551 сосуд из 854 горшковидных и один тип посуды класса Г — 1,1% (17 мисковидных из 34 сосудов этого класса) — всего 48 типов. В каждый из остальных типов посуды классов А, Б, В и Г зарубинецкой выборки входит менее десяти сосудов. Они составляют 43,5% или 683 сосуда. Эта посуда показывает, что обработке подверглась далеко не вся керамика из привлеченных 50 памятников для анализа. Действительно, в более или менее значительном объеме использованы материалы только из восьми могильников. И самое главное, вообще не исследовано большое число зарубинецких поселений и могильников, на контакты с которыми могут указывать типы, насчитывающие от одного до девяти сосудов.

В археологической литературе распространено мнение, что керамические комплексы одной и той же культуры из поселений разительно отличаются от посуды из могильников. При раскопках могильников исследователи сталкиваются с фактом, что на некоторых сосудах явно имеются следы длительного употребления их в быту (кухонные горшки со следами варки в них пищи; кружки и миски со следами потертости). Иногда в могилах встречаются фрагменты крупных сосудов, явно находившихся в течение длительного времени в употреблении. Зачастую же ничего определенного в этом плане по найденной посуде сказать нельзя. Нередко встречаются сосуды, которые рассыпаются при расчистке. Складывается впечатление, что они не только не подвергались никакому обжигу, но даже не получили достаточной предварительной просушки. То есть, это



Рис. 39. Зарубинецкая керамика наиболее представительных типов класса А: 1 — *тип 22.XIII* (вариант 1) — могильник Пирогов, погребение №106; 2 — *тип 26.XIII* (вариант 1) — могильник Пирогов, погребение №151; 3 — *тип 25.XIV* (вариант 1) — могильник Пирогов, погребение №948; 4 — *тип 38.XIV* (вариант 1) — могильник Пирогов, погребение №61; 5 — *тип 37.XV* (вариант 1) — могильник Пирогов, погребение №985; 6 — *тип 38.XV* (вариант 2) — могильник Пирогов, погребение №143.



Рис. 40. Зарубинецкая керамика наиболее представительных типов класса А: 1 — *тип* 22.XVI (вариант 2) — могильник Пирогов, погребение №195; 2 — *тип* 34.XVI (вариант 1) — могильник Пирогов, погребение № 67; 3 — *тип* 38.XVI (вариант 1) — могильник Пирогов, погребение №88; 4 — *тип* 26.XVII (вариант 2) — могильник Пирогов, погребение №94; 5 — *тип* 22.XVIII (вариант 2) — могильник Пирогов, погребение №46.

посуда, специально изготовленная для обряда погребения, так называемая ритуальная.

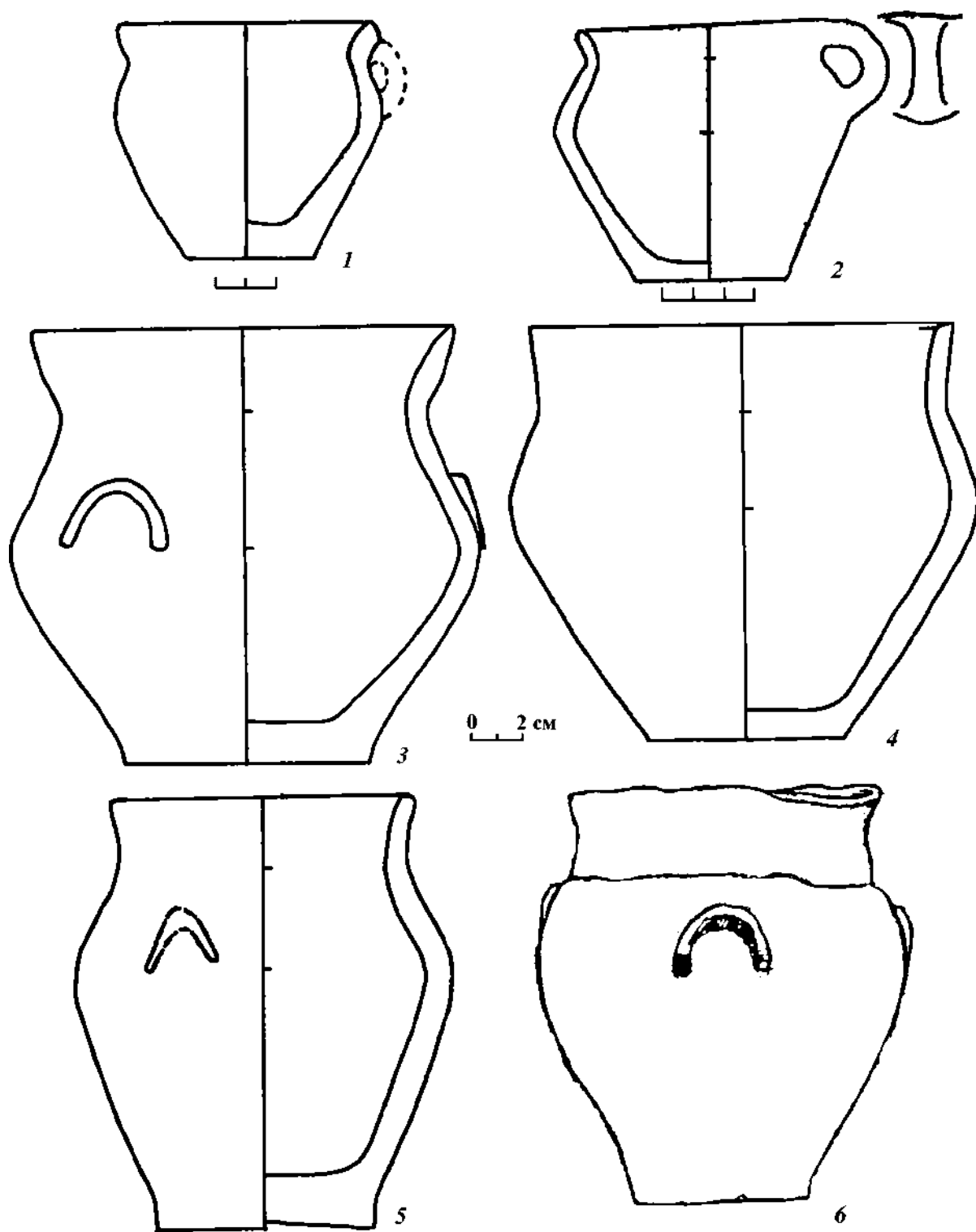
И все же большая часть посуды из зарубинецких могильников попадает в руки исследователей в достаточно хорошем состоянии. Таким образом, вполне вероятно, что в качестве ритуальной использовалась и бытовая, и специально изготовленная посуда. В большинстве своем она может интерпретироваться как кухонная и столовая, парадная, праздничная. Целой посуды из поселений гораздо меньше, чем из могильников.

В нашем распоряжении имелось 757 целых сосудов горшковидных пропорций из могильных комплексов и 69 целых сосудов из поселений, 560 целых сосудов мисковидных пропорций из погребений и всего 27 целых из поселений. Обработаны также 112 фрагментов верхних частей горшковидных — от края венчика до наибольшего расширения по тулову и 130 таких же фрагментов мисковидных сосудов.

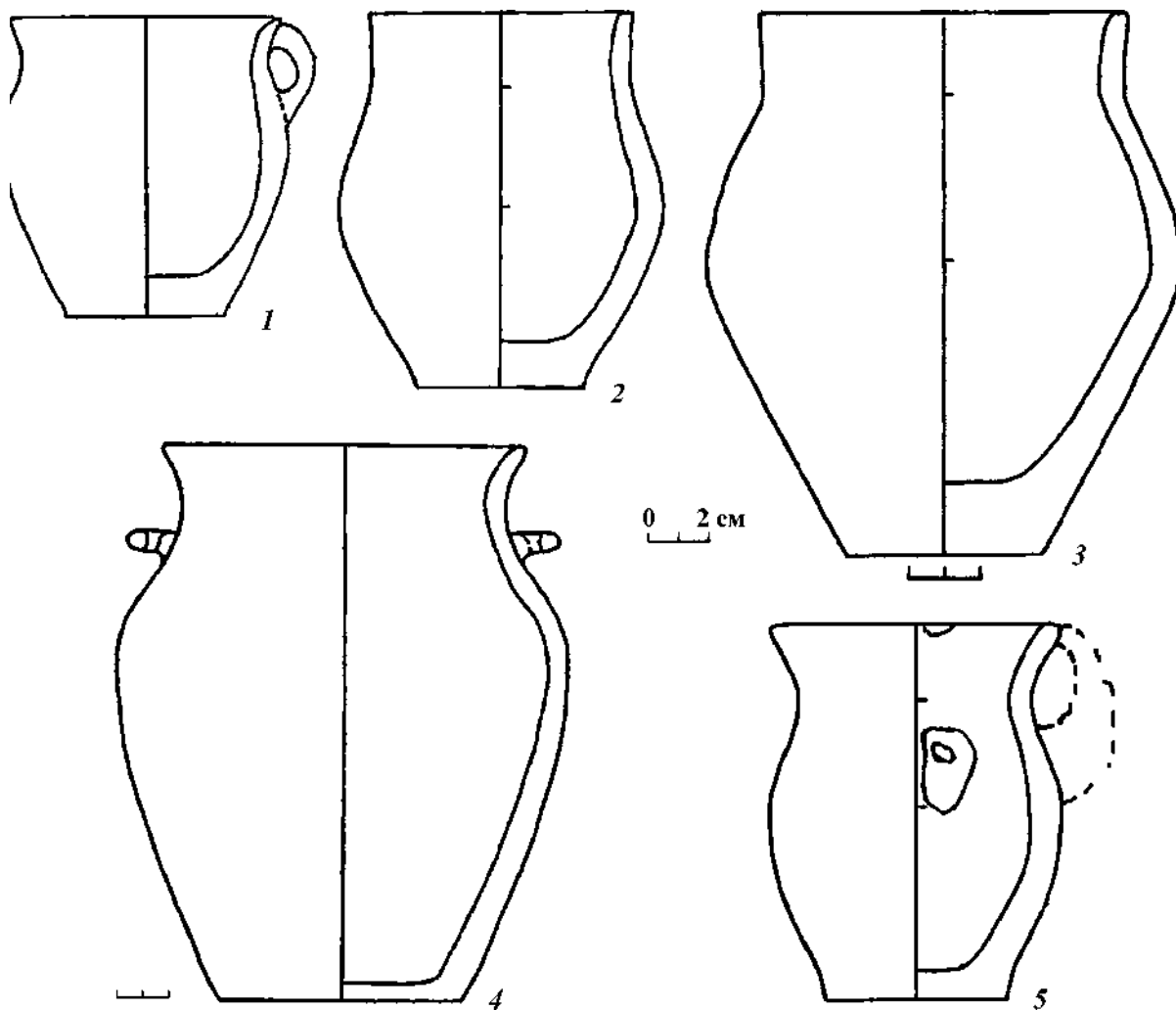
При сравнении керамических комплексов поселений и могильников отмечается полное совпадение их по видам посуды среди горшковидных и большое различие

по видам посуды среди мисковидных. На поселениях из горшковидных отсутствуют лишь горшки с ручками. Но в количественном распределении некоторых видов посуды видно значительное различие. Если в могильной посуде среди горшковидных основное количество составляют лощеные горшки и кружки, то на поселениях их насчитывается всего по 5%, а основной посудой являются нелощенные кухонные горшки. Разница ощущается и в количестве корчаг. На поселениях они составляют 5,5%, а в могильниках только 0,5%. Количественное распределение кувшинов, кубков, чарок более или менее равномерно как на поселениях, так и в могильниках.

Из сосудов мисковидных пропорций на поселениях широкое распространение получили только миски, чашки же отмечены спорадически. На городищах Верхнего Поднепровья в небольшом количестве зафиксированы супницы. На могильниках найдены миски с ручками, лощеные чашки, лощеные и нелощенные чашки с ручками и без ручек, лощеные и нелощенные супницы.

Существенная разница между комплексами могильников и поселений видна лишь в распределении лощеной и не лощеной посуды. В коллекции из могильников лощеная посуда насчитывает 82,4%, нелощенная — 17,6%. При этом практически совпадает соотношение лощеной и нелощенной посуды по категориям посуды: из горшковидных лощеных — 83,3%, а нелощенных — 16,7%; из мисковидных лощеной посуды — 80,5%, нелощенной соответственно 19,5%. На поселениях соотношение посуды с различной обработкой поверхности несколько иное. Среди горшковидной посуды лощеные составляют 19,4%, а нелощенные соответственно 80,6%. Но в мисковидной лощеная посуда занимает — 91,0%, а нелощенная — 9,0%.

Когда же рассчитывается соотношение лощеной и нелощенной посуды на материалах из поселений от общего количества найденных обломков, то приводятся другие данные: на поселениях Среднего Поднепровья нелощенная посуда составляет

80—85% [Максимов 1972, с. 85]; на поселениях Полесья лощеной посуды от 17 до 36%, а на Верхнем и Среднем Поднепровье — около 15% [Кухаренко 1964, с. 29].

В связи с тем, что на могильниках найдено несравненно больше целых сосудов, чем на поселениях, то и типологическое разнообразие их на могильниках большее. Однако практически все типы посуды, которые есть на поселениях, зафиксированы и на могильниках. Поэтому вывод о том, что на поселениях и могильниках комплексы посуды зарубинецкой культуры различны, неправилен. К такому же выводу пришли исследователи Черняховской культуры [Петраускас 2002, с. 62]. На могильниках посуда более разнообразна как в видовом, так и в типологическом плане и представлена в основном столовой, лощеной посудой, которая чаще, чем нелощенная, выполняла ритуальные функции.

Часть зарубинецкой посуды была орнаментирована. Орнамент кухонной посуды скромный. В основном украшались края венчиков, реже шейки и плечики. По венчику на кухонных сосудах шли насечки палочкой или щепкой, пальцевые зацепы. В основном они опоясывали венчик простыми углублениями, а иногда вдавления располагались в шахматном порядке или определенным образом группировались (рис. 41). По плечикам или под шейкой на некоторых сосудах находился наклепной валик, дополнительно украшенный насечками или вдавлениями. Встречались наклеи в виде шишечек, полумесяцев или рогов. На лощеной посуде встречался прорезной орнамент в виде бороздок под шейкой или пучков линий (рис. 41). Разновидностью орнаментации являлось также разделение поверхности сосуда на зоны, когда горловина и часть плечиков, а также придонная часть сосуда покрывались лощением, а средняя часть корпуса — слоем глины с вкраплениями шамота (хрупчатая поверхность). И, конечно, основным приемом украшения посуды являлось лощение столовой парадной посуды.

Кроме посуды местного изготовления на зарубинецких поселениях Среднего По-



Рис. 41. Орнаментальные мотивы зарубинецкой керамики: 1 — могильник Вишенки; 2, 9, 10, 13, 15 — поселение Лютеш; 3, 4 — могильник Пирогов; 5 — могильник Чаплин; 6, 7, 8, 11, 16 — городище Пилипенкова Гора; 12, 14 — поселение Харьевка.

днепровья (Пилипенкова Гора, Монастырек, Басовка, Таценки, Суботов и др.) встречаются обломки привозной кружалъ-

ной керамики — эллинистических и раннеримских амфор, изредка столовой античной посуды — мисок, кувшинов. В по-

гребении №150 Пироговского могильника найден двуручный сосуд ольвийского производства.

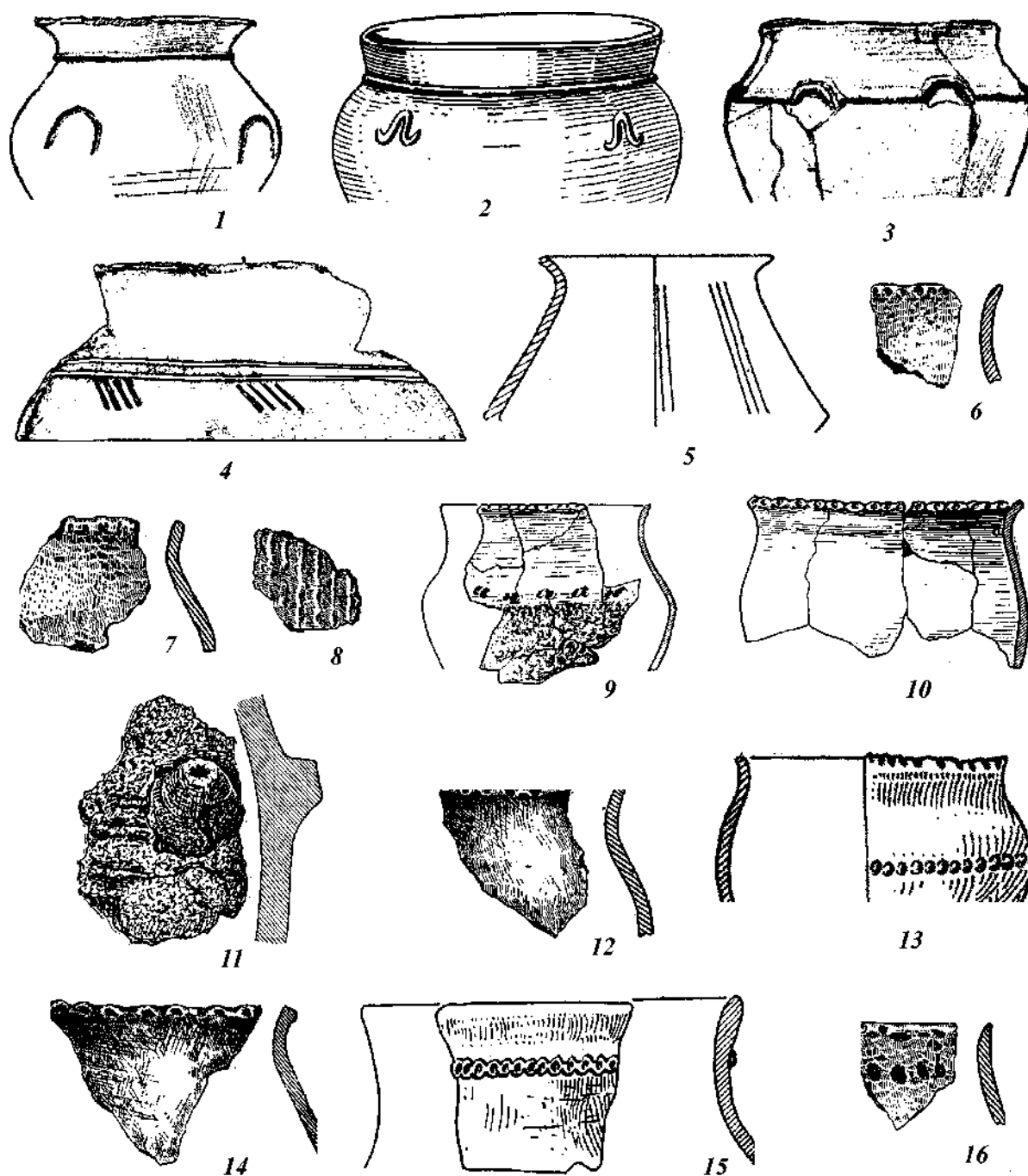
Наибольшее количество обломков указывает на импорт из мастерских о-ва Кос (амфоры с двуствольными ручками, поверхность которых покрыта светло-зеленым ангобом и керамическое тесто в изломе розоватого цвета). Амфор из других античных центров (Родоса, Фасоса, Пароса, Синопы) отмечено немного. Раннеримские амфоры имеют черепок коричневого в изломе, тонкие гладкие стенки, цилиндрическую форму ножки, ручки овальные в сечении или двуствольные. Предположительное место производства этих амфор — Южное Причерноморье [Максимов 1972, с. 93—97].

Амфорный материал, особенно с клеймами, имеет большое значение для абсолютной хронологии как зарубинецкой культуры в целом, так и отдельных ее поселений. Известны также отдельные находки кельтской керамики — обломки графитовых сосудов в погребении №115 могильника Велемичи-1 и погребении

№55 могильника Отвержици [Кухаренко 1964, с. 29; Каспарова 1969, с. 166].

Итак, исходя из анализа зарубинецкой керамики, можно сделать вывод, что многообразие выделенных типов может свидетельствовать о наличии большого количества людей (мастеров), принимавших участие в ее изготовлении. И это естественно, поскольку материал собран из 50 зарубинецких памятников, функционировавших по меньшей мере на протяжении 300 с лишним лет.

Посуда из могильников и поселений в структурном плане имела небольшие различия, но в типологическом она, вероятно, была более разнообразной. Несмотря на то, что для потребностей погребального ритуала специально изготавливалась посуда, зачастую использовалась и та, что уже долгое время применялась в быту.

Дробная типология посуды лишней раз подтверждает вывод о том, что, значительная в количественном отношении выборка (1572 сосуда) дает представление о культуре в более или менее полном объеме.

3.6. Хронология и периодизация зарубинецкой культуры

Хронология и периодизация латенизированных культур с конца 50-х годов базировались на абсолютных датах исторических периодов развития кельтской цивилизации, разработанных чешским ученым Я. Филипом, и относительной хронологии, созданной путем корреляции материалов могильников Северной и Средней Европы немецким исследователем Р. Хахманном [Filip 1956; Nachmann 1961]. Все абсолютные даты оказались омоложенными на 50—100 лет по сравнению с предложенными в начале нашего века П. Рейнеке, поскольку руководствовались принципом датировки «по самой поздней вещи», что привело к сдвигу всей культуры вверх [Шукин 1993, с. 75].

Это отчетливо проявилось в работах многих археологов, в том числе и тех, кто занимался проблемами зарубинецкой культуры [Кухаренко 1964; Мачинский 1963;

1966; Амброз 1966 и др.]. Как следствие, выявились неувязки в датировках зарубинецких могильников по фибулам и поселений по клеймам античных амфор. Несоответствия возникали и при разработках локальных хронологических схем в других латенизированных среднеевропейских культурах. Встала необходимость отыскания возможностей преодоления этой ситуации.

Современные разработки абсолютных датировок опираются на результаты дендрохронологических анализов из раскопок латенских и кельтских памятников. Полученные даты позволили подкорректировать хронологию ряда категорий находок из памятников Италии, Восточной Адриатики и междуречья Рейна и Майна. По сути, система П. Рейнеке была не только восстановлена, но во многом детализирована и уточнена [Haffner 1974, S. 59; 1979,

S. 405; Stockli 1979, S. 270; Polenz 1982, S. 27]. Первые итоги начавшейся в Европе переоценки хронологической шкалы Я. Филипа и периодизации Р. Хахманна нашли отражение в работе К. Годлевского [Godiowski 1977].

В соответствии с пересмотром хронологии позднего предримского периода средневропейских территорий, были внесены некоторые коррективы и в хронологию зарубинецкой культуры Полесья [Каспарова 1984, с. 108—118]. Наиболее же полную работу по синхронизации вещей латенского и римского стиля из археологических памятников Восточной Европы провели М. Б. Щукин и В. Е. Еременко [Shcukin 1989; Щукин 1993, с. 75—84; Еременко, Щукин 1992, с. 80—114].

Хронология зарубинецкой культуры основана, главным образом, на достаточно узко датированных клеймах на обломках античных амфор, найденных на поселениях Среднего Поднепровья. Важным хронологическим репером являются также фибулы, которые в большом количестве происходят из могильников и в меньшей степени поселений зарубинецкой культуры. Другие находки (античная столовая посуда, обломки амфор без клейм, поясные гарнитуры, различные виды украшений и т. д.) датируются, как правило, более широко и играют, в основном, вспомогательную хронологическую роль или служат для широких датировок.

Хронологические границы зарубинецкой культуры исследователями определяются по-разному и, в общем, укладываются в период от конца 3 в. до н. э. до конца 2 в. н. э. Однако анализ реальных датированных вещей в памятниках зарубинецкой культуры несколько сужает эти широкие рамки. Датированные вещи из памятников зарубинецкой культуры по стилистическим особенностям относятся к среднему и позднему латену и раннеримскому времени.

По данным Е. В. Максимова, на 18 пунктах Среднего Поднепровья зафиксированы обломки позднеэллинистических амфор и на 11 — раннеримских [1972, с. 112]. Из поздних эллинистических наи-

более часто встречаются обломки амфор с острова Кос и в меньшем количестве из других центров — Родоса, Фасоса, Пароса и Синопы. Наиболее интенсивно косские амфоры поступали в Северное Причерноморье во второй половине 3 в. и 2 в. до н. э. и несколько меньше в первой половине 1 в. до н. э. [Зеест 1960, с. 104]. Синопские амфоры поступали на протяжении всего эллинистического периода вплоть до начала 1 в. н. э. Импорт же с острова Фасос прекратился в начале 2 в. до н. э. [Зеест 1960, с. 21]. Продукция Родоса, согласно анализу политической обстановки в греческих полисах в 3—2 вв. до н. э., могла поступать преимущественно в начале 2 в. до н. э. [Еременко 1992, с. 22—23]. К рубежу 3/2 вв. до н. э. относился пик поступления родосского вина в Северное Причерноморье и Н. Б. Зеест [1960, рис. 2].

В раннеримское время в конце 1 в. до н. э. — 1 в. н. э. наблюдается оживленный приток амфор, местом производства которых было Южное Причерноморье [Зеест 1960, с. 108]. По Е. В. Максимову, из 22 пунктов, где отмечен античный импорт, на семи встречался и позднеэллинистический, и раннеримский материал — на горе Киселевка, в Ходорове, Зарубинцах (Малая Горка), на Бабиной Горе (Бучак), Пилипенковой Горе, в Жаботине, Суботове. Если в Жаботине и Зарубинцах позднеэллинистического материала было больше, чем раннеримского, то на Пилипенковой Горе — примерно поровну, а в Суботове раннеримского было больше, чем позднего эллинистического [1972, с. 95].

Таким образом, по амфорному материалу зарубинецкие поселения Среднего Поднепровья датируются от второй половины 3 в. до н. э. по 1 в. н. э. включительно. Но находки клейм на обломках амфор конкретизируют эти широкие рамки. На Пилипенковой Горе в яме-погребке № 32 жилища № 18 был найден фрагмент венчика и двуствольной ручки косской амфоры с клеймом, состоящим из однострочной надписи АРСААОДОХ. По определению Б. Н. Гракова, это клеймо датируется 230—220 гг. до н. э. На Пилипенковой

Горе обломки косских амфор найдены совместно с обломками фасосских амфор в жилищах №2, 4, 6, 15, 18, 22, 34. Поэтому исследователь памятника считает, что эти объекты датируются временным промежутком, который соответствует совпадению фасосского и косского импорта, то есть, периодом от последних десятилетий 3 в. до н. э. до начала 2 в. до н. э. [Максимов 1972, с. 114].

Наиболее поздние поступления античных амфор на зарубинецкие памятники маркируют 1 в. Так, на городище Монастырек обломки амфор из коричневой глины представлены фрагментами всех частей сосудов [Максимов, Петрашенко 1988, рис. 59, 16, 17, 20]. Как отмечалось, время бытования этих амфор определяется двумя столетиями (1 в. до н. э. — 1 в. н. э.). Поздний предел попадания этих амфор на городище Монастырек может быть подкреплен находками обломков красноглиняных мисочек на кольцевой ножке, которые относятся к 1 в. до н. э., и обломком профилированного горизонтальными канавками венчика краснолаковой чашечки, возможно, даже 2 в. н. э. [Максимов, Петрашенко 1988, с. 72]. Обломки сосудов *terra sigillata* имеются и среди зарубинецких материалов в Ходорове [Максимов 1991, с. 7].

Время функционирования фибул, найденных на зарубинецких памятниках, может основываться на абсолютной и относительной хронологии аналогичных типов в Средней Европе. Датировка средневропейских фибул опирается на результаты дендрохронологических анализов и на корреляцию с различными категориями других датирующих вещей.

Самыми ранними фибулами из найденных в закрытых комплексах, являются расчлененные среднелатенской схемы. Вариации с восьмеркообразными петлями на спинке, а не на ножке представляются наиболее ранними — *тип P2*. Истоки их уходят на территорию кельто-иллирийских культур Балкано-Дунайского региона [Wozniak 1974, s. 39—40]. Фибулы с шариками на спинке (*тип P1*) связываются с северными районами ясторф-

ской культуры [Babeš 1985, p. 107]. Появление этих типов фибул относят к 1 фазе латена С, которая, по К. Годлевскому, начинается около середины 3 в. до н. э. [Godiowski 1977, s. 42—47].

Однако в первые десятилетия этого периода еще продолжают бытовать вещи раннелатенского стиля, поэтому исследователями выделяется переходный период от ступени латен В2 к латену С1 — латен В2/С1, который заканчивается в конце 3 в. до н. э. [Vujna 1982, Abb. 3.45; 5.47]. Во всяком случае, остатки обуглившегося дерева из погребения №96 в могильнике Ведерат на Рейне с фибулами ступени латен С1b по дендрохронологическому анализу указали на возможную дату рубки дерева 208 г. до н. э. [Haffner 1979, S. 405—409]. Смена стилей вещей с латена В2 на латен С1 связывается с передвижениями кельтов, вытесненными из Италии в 250—235 гг. до н. э. [Polenz 1982, S. 120—124]. Комплекс погребения №127 на губинском могильнике Любошице на среднем Оudere (Польша), в котором фибула с шариками найдена вместе с шейной гривной *типа O/I*, по Т. Фойгту, которая датируется концом 3 в. до н. э. [Domanski 1975, s. 19] также подтверждает начало функционирования расчлененных фибул этим временем. Таким образом, расчлененные фибулы P2 и P1 теоретически могли попасть в памятники зарубинецкой культуры еще в латене С1, то есть в последние десятилетия 3 в. до н. э. или в самом начале 2 в. до н. э. (погребение №26 Пироговского могильника, погребение №108 могильника Велемичи-1, погребение №4 могильника Воронино). Расчленованные фибулы бытовали на протяжении всего латена С. Так, фибулу P3 (с мелкими выпуклостями на ножке) из погребения №129 могильника в Пирогове К. В. Каспарова сравнивает с типом Мечвиль и относит к латену С2 [1984, с. 115], хотя в кельтских могильниках Моравии подобные фибулы датируются и латеном С1 [Cizmaf 1975, s. 417—437].

Т. Домбровская, анализируя материалы пшеворской культуры, пришла к выводу, что длинные фибулы *типа А- и В-*

Костжевский, украшенные мелкими выпуклостями (в нашей типологии *тип P3*) стилистически связаны с *латеном C1* и сигнализируют начало процесса формирования пшеворской культуры [Dajrowska 1988, s. 302].

Неорнаментированные провололочные фибулы в латенских культурах появились одновременно с расчлененными в *латене C1* и различные их модификации существовали на протяжении *латена C* и *D*. Наиболее ранними из них считаются длинные провололочные фибулы с плавно изогнутой спинкой и ножкой, прикрепленной примерно посередине спинки, — *тип А-Костжевский* и с прямоугольно согнутой спинкой и ножкой, прикрепленной на спинке близко у головки, — *тип В-Костжевский*. В зарубинецкой культуре фибул *типа А* нет, но есть отдельные подражания коротким фибулам этого типа — это *Ак* из погребения №128 Пироговского могильника и *тип Ва* из погребения №2 70 могильника Велемичи-1. Длинные фибулы *типа А-Костжевский*, особенно с мелкими выпуклостями, очень быстро исчезают из употребления в культурах Средней Европы и сменяются *типом В-*, а затем и *типом С-Костжевский* (с острым изломом спинки у головки), последние указывают на фазу *латен C2*.

Граница между *латеном C1* и *C2*, по Х. Поленцу, падает на 185—170 гг. до н. э., что установлено им путем корреляции фибул и монет в могильниках между речья Рейна и Майна [Polenz 1982, S. 123]. К близким выводам пришел В. Штекли в результате анализа амфор из Манхинга [Stockli 1979, S. 185]. В латенизированных культурах фибулы *типа В* встречаются с различными типами фибул, характерных для разных временных отрезков. Так, в ясторфском могильнике Каммер (Бранденбург) в погребениях №21 и 12, в могильнике Поенешти в погребении №48 и в могильнике губинской группы Любошице на Среднем Оudere они сопровождаются расчлененными фибулами с шариками (*типа PI*) [Hachmann 1961, S. 99, Abb. 31; Vulpe 1953, p. 327; Domanski 1975, s. 19]. В погребениях №3105 и 147

они зафиксированы вместе с фибулами *типа рис. 19-Костжевский* (типа III. 1-М. Бабеша), которые также маркируют *латен C* [Vulpe 1953, p. 349, 362]. В погребении №4 могильника Каммер, в погребении №356 пшеворского могильника Загужин фибулы *типа В* найдены вместе с фибулами *типов Н- и G/Н-Костжевский*, которые относятся уже к *латену D1* [Hachmann 1961, S. 99, Abb. 31; Dabrowska 1988, s. 18].

Итак, функционирование фибул *типа В* в латенизированных культурах Европы обнимает достаточно широкий хронологический диапазон — *латен C* и *D1* и, возможно, вплоть до эпохи Августа, как считал И. Дешелетт, то есть весь *латен D*. В могильнике Воронино фибула *типа В* найдена вместе с расчлененной фибулой с восьмеркообразными петлями на спинке (*P2*) в погребении №25; в Пирогове вместе с фибулой *3Т-II* в погребении №2150; в Отвержичах в погребении №31, в Велемичах-1 в погребении №60 и в Чаплине в погребении №2117 вместе с фибулами *3Т-III*; в погребении же №70 могильника Велемичи-1 вместе с позднелатенскими фибулами *типа Nle*. То есть, в зарубинецкой культуре фибулы *типа В* сосуществуют с материалами среднего и позднего латена.

Переход от среднего к позднему латену исследователями единодушно определяется приблизительно одним и тем же хронологическим отрезком — 120/116 или 120/105 гг. до н. э. Дендрохронологические исследования бревен моста в Тилле (Швейцария), где все сопровождающие находки относятся к *латену D*, показали, что эти бревна могли быть срублены где-то между 120—116 гг. до н. э. [Hachmann 1961, S. 258; Polenz 1971, S; Haffner 1979, S. 405—409].

Таким образом, в 120—116 гг. до н. э. начался позднелатенский период — *латен D*. Основными историческими событиями этого времени, оказавшими влияние на изменение стиля украшений и других категорий вещей, были войны Цезаря в Галлии, разгром бойев и теврисков Бурбистой, подвижки отдельных гер-

манских племен на кельтские земли, перемещения гелветов и свебов, оккупация Римом Норика и Реции. Хронология этого временного отрезка опирается в основном на материалы кельтских оппидумов.

Латен D исследователи подразделяют на две фазы. Фаза *D1* диагностируется наухаймскими фибулами. Их много в материалах оппидума Манхинг. Он был разрушен, как теперь полагают, в 60—58 гг. до н. э. или в результате походов Бурбисты, или каких-то германских племен, а может быть, в результате внутрикельтских конфликтов [Godlowski 1977, s. 61—63], а не в результате оккупации Римом Реции и Норика, как ранее считал Й. Вернер [Werner 1979, S. 113]. На оппидумах, разрушенных позже, в 15—10 гг. до н. э., уже не встречаются наухаймские фибулы, но есть вещи раннеримского стиля [Godlowski 1977, s. 60—62].

Период с 60—50 гг. до н. э. по 15—10 гг. до н. э. (от разгрома Манхинга до оккупации Реции и Норика) выделяется исследователями в фазу *латен D2*. В это время исчезает латенская культура в Моравии, в Чехии распространяются трупосожжения, аналогичные тем, что были зафиксированы на Эльбе, в латенских памятниках Словакии появляется дакийская керамика. В Паннонии еще какое-то время продолжали функционировать некоторые оппидумы. Из римских провинций на Дунае начинали распространяться вещи раннеримского стиля, но переход к раннеримскому времени растянулся на сто лет. В пшеворской культуре римское время наступает с появлением фибул *Альм-грэн 68* в 40—70 гг. [Liana 1970, s. 429—491; Dabrowska 1976, s. 153—165]. Правда, в более поздней работе Т. Домбровская ограничивает его концом первого или началом второго десятилетия 1 в. н. э. [Dabrowska 1988, s. 305]. По мнению М. Б. Шукина, римское время принимает общеевропейское значение только на ступени *B2*, начало которой синхронизируется с эпохой Флавиев (70—90 гг.) [1993, с. 79].

Показателями *латена D1*, кроме наухаймских фибул, являются различные модификации проволочных среднелатен-

ских фибул *типа D, E, G, H* и позднелатенских *типа K, F, J-Костжевский*. В зарубинецкой культуре фибулы такого типа, как и фибулы *типа C*, не получили распространения, что указывает на значительное ослабление ее связей со Средней Европой в конце *латена C2* и *D1*. Встречаются, правда, отдельные дериваты *типа D/E* в погребении №109 Пироговского могильника и близкие *типам G* и *H* в погребениях №7 и 246 в Чаплине, близкие *типу D/A прог.* в могильнике Велемичи-1 и *D/A* в погребении №80 в могильнике Велемичи-2, *типа D/B1 прог.* в погребении №124 и *типа B/C* в погребении №193 Пироговского могильника. Кроме этого, есть фибулы, которые в определенной мере сопоставляются с фибулами *типа Наухайм* — это позднелатенские фибулы *типа M3a* (погребение №78 в Велемичах-2, погребение №5 в Вишенках, погребение №20 в Семурадцах), *тип M3b* (погребение №1 в Отвержичах, погребение №61 в Пирогове, погребение №3 в Вишенках) и *тип N3b* (погребение №21 в Семурадцах, погребение №22 на Девич Горе).

Латен D2 определяют фибулы типов *M-* и *N-Костжевский*. В зарубинецких материалах встречаются фибулы как аналогичные этим — *типы N1e, N2e*, так и приближающиеся к ним — это непрогнутые фибулы *типов M1a, N1a, N2a* и слабо прогнутые *типов M1b, N1b*, что указывает на оживление связей в это время между зарубинецкой, с одной стороны, и пшеворской и оксывской культурами, с другой стороны.

Ю. Костжевский относил фибулы *типов M, N, O* к позднелатенскому и даже к раннеримскому времени [Kostrzewski 1919, S. 37, 39, 40]. Современные исследователи к индикаторам *латена D2* относят сильно прогнутые фибулы *M1b* и *N1e*, а непрогнутые и слабо прогнутые (*M1a, M1b, N1a, N1b*) считают возможным ставить в более поздние позиции — в период переживания позднелатенских традиций, то есть в *раннеримское время A1-B1a* [Shshukin 1989, part. 2, ill. 19]. Фибулы *типа O-Костжевский* или «бойев» происхо-

дят из погребения №47 (2 экз.) могильника Велемичи-1, погребения №81 (2 экз.) — Велемичи-2, а также 1 экз. из с. Грищенцы Киевской обл. Их датируют концом 1 в. до н. э. и началом 1 в. [Амброз 1966, с. 25], не позднее 40—50 гг. [Каспарова 1981, с. 16].

Фибулы позднелатенской схемы известны также в материалах поселений: в Таценках — *M36* и *N16*, на Трубеже в пункте Волчков — *Ne*, на Оболони — *Nla* [Шовкопляс 1988, с. 237]. На поселении Коржи на Трубеже — фибула позднелатенской схемы «почепского» типа [Савчук 1969, рис. 1, 22]. Железная фибула позднелатенской схемы с рамчатым приемником найдена В. Гезе в 1901 г. на поселении Сахновка (Гора Девица) [Максимов 1972, с. 53].

Таким образом, фибулы маркируют в зарубинецких материалах все фазы *латенского периода С и D*. Однако основу фибульного комплекса зарубинецкой культуры составляют фибулы среднелатенской схемы с треугольным окончанием ножки, которые являются этнографическим признаком зарубинецкого населения. В научной литературе высказано мнение, что появление ранних образцов этих фибул в зарубинецких могильниках маркирует начало формирования зарубинецкой культуры [Каспарова 1981]. Но завышенная датировка этих фибул в свое время вынудила некоторых исследователей высказать предположение о существовании дофибульной фазы в зарубинецкой культуре [Максимов 1972; Поболь 1971—1974]. Это мнение было подвергнуто критике [Каспарова, Мачинский, Щукин 1976, с. 241—253].

В последние годы идея о дофибульной стадии зарубинецкой культуры возрождается в несколько измененной форме — бесфибульный период касается отсутствия в зарубинецкой культуре не вообще всех фибул, а только фибул зарубинецкого типа. Основанием служит расхождение между определением начала зарубинецкой культуры по античным клеймам (в конце 3 в. до н. э. или, по крайней мере, на рубеже 3/2 веков — начале 2 в. до н. э.) и временем появления в зарубинецкой культуре

фибул зарубинецкого типа, по предположению К. В. Каспаровой, лишь после балканских походов бастарнов 178—169 гг. до н. э. [1981].

Высказана мысль о добалканской фазе в зарубинецкой культуре, в которой еще нет фибул, генетически связанных с кельто-иллирийским миром [Абезгауз, Еременко, Журавлев, Каргопольцев 1992, с. 34—55; Еременко, Журавлев 1991, с. 55—80]. В таком случае самыми ранними в зарубинецкой культуре могли бы быть расчлененные фибулы с шариками, которые известны в зарубинецких материалах в единичном случае, и фибулы *типа В-Костжевский*, которые бытовали во всех периодах зарубинецкой культуры, а не по *латен D1* включительно, как пишут авторы обсуждаемой гипотезы. То есть, для первой фазы — времени формирования зарубинецкой культуры — практически нет хронологических реперов.

Представляется большая искусственность и натянутость в построениях гипотез, как путей и времени проникновения прототипов фибул зарубинецкого типа в зарубинецкую среду, так и обоснования хронологической фазы в культуре, предшествующей распространению фибул зарубинецкого типа. Предложенные гипотезы не могут объяснить: во-первых, почему форму копьевидных фибул переняли бастарны-зарубинцы, а не бастарны из культуры Поенешти-Лукашевка; во-вторых — почему это заимствование произошло так поздно, ведь бастарны на Подунавье известны с 30-х годов 3 в. до н. э. В конце этого века, во всяком случае, до 213 г. до н. э. скиры вместе с галатами стояли под Ольвией. И именно в то время они могли воспринимать все новое и необычное.

Среднеднепровские фибулы зарубинецкого типа по большому числу признаков стоят ближе к копьевидным, чем полесские [Пачкова 1988, с. 17]. Вполне резонно допустить, что представители населения формирующейся зарубинецкой культуры сами переняли форму фибул с треугольным щитком на ножке, когда участвовали в бастарнских походах на Балка-

ны. Вместе с ними из балканских походов в Поднепровье могли прибыть представители кельто-иллирийских племен и принести фибулы на территорию зарубинецкой культуры. Подтверждением этому может служить фибула, найденная в районе с. Бородянка Киевской обл. (рис. 26, 1). Она характеризуется тем, что щиток у нее — это расплющенная спинка, а на ножке нет щитка. Но такая модификация фибул с треугольным щитком не прижилась среди населения зарубинецкой культуры.

Имеются расхождения между исследователями и в датировках конкретных вариаций фибул зарубинецкого типа, и в определении темпов их развития и сменяемости [Пачкова 1988, с. 12, рис. 1]. Анализ встречаемости различных вариаций фибул зарубинецкого типа с фибулами других типов убеждает в правильности мнения, что фибулы зарубинецкого типа переживают все типы фибул среднелатенской и позднелатенской схем, которые были распространены в зарубинецкой культуре. Наиболее поздние варианты, как известно по материалам из могильников Рахны и Гриневици Вельки, сопровождают глазчатые фибулы раннеримского периода *B2*. Таким образом, маркируя процесс формирования зарубинецкой культуры и ее финал, фибулы зарубинецкого типа, прототипом для которых послужили кельто-иллирийские копьевидные фибулы, действительно являются наиболее выразительным этнографическим признаком зарубинецкой культуры на всем протяжении ее функционирования.

Переход от латенского стиля к раннеримскому в зарубинецкой культуре отражают фибулы *типа Амброз гр. 12 вар. 7* — пружинные с гладким корпусом и с кнопкой на конце пластинчатого приемника. Они датируются 1 в. н. э., преимущественно его первой половиной [Shchukin 1989, part. 2, ill. 20, 17]. Одна из них происходит из погребения №23 могильника Суботов.

К этому периоду относятся лучковые подвязные фибулы *типа Амброз гр. 15 серия 1 вар. 1* (псевдолатенские) [Амброз

1966, с. 48]. Они найдены в погребениях №3162 в Пироговском могильнике, №2 на Девич Горе, №356 и 58 в Чаплине, причем в погребении №356 в паре с фибулой *типа N1a*.

Прогнутые подвязные фибулы *типа Амброз гр. 16 подгруппы 1 верхнеднепровской серии* датируются 1 в. н. э. [Амброз 1966, с. 57]. Один экземпляр такой фибулы найден в погребении №325 в Чаплине совместно с фибулой *типа N1a*. В единственном экземпляре на зарубинецкой территории найдена двухчленная щипцовая фибула в погребении №3152 в Чаплине. У нее корпус близкий позднелатенским фибулам, но вместо пружины головка заканчивается двумя захватами, как бы щипцами. Эта фибула редкая для Восточной Европы, она относится к типу провинциально-римских. А. К. Амброз включал ее в группу разнообразных и разновременных фибул, объединяемых устройством шарнира [1966, с. 28]. Наибольшая концентрация щипцовых фибул наблюдается в восточных Альпах, северной Италии и дунайских провинциях Рима во 2—3 вв. Фибулы, подобные чаплинским, одни исследователи относят к 1 в. [Кухаренко 1964, с. 53; Поболь 1971, с. 119], а другие ко второй половине 1 в. до н. э. — раннеримскому времени *A1* [Shchukin 1989, part. 2. — ill. 19].

Самыми поздними фибулами являются глазчатые. На поселении Лютеж в верхнем слое одной из ям найден экземпляр *типа Альмгрен 61* (тип IV серии В. Ямки). Такие маркируют начало, середину и даже третью четверть 2 в. [Jamka 1964, s. 75, гус. 55]. Однако позже раннеримского времени *B2a* глазчатые фибулы уже не встречаются [Wol^giewicz 1974, s. 129—152]. Такие же фибулы найдены в культурном слое поселения Таценки [Максимов 1969, с. 45, рис. 6, 12] и на территории разрушенного могильника в Зарубинцах [Петров 1969, с. 45].

В среднеднепровском регионе зарубинецкой культуры выявлены фибулы, по времени относящиеся к зарубинецкой культуре, но обстоятельства их находок не всегда известны. Они собраны Л. А. Цын-

дровской [1988, с. 85—94, рис. 1, табл. 1]. Это позднелатенские фибулы близкие типам *M*, *N*, *O-Костжевский* (конца 1 в. до н. э. — начала н. э.) из Грищенцев, Зарубинцев, Таценок, Вовчков, фибула позднелатенской схемы «почепского» типа (1 в.) из Коржей, остропрофилированные типа *Альмгрен 84* (второй половины 2 в.) из Рудяков и Пасечной, *глазчатые фибулы* из Конончи и Киевщины. Большая часть из них могла быть связана с памятниками зарубинецкой культуры.

Рассмотрев фибульный комплекс зарубинецкой культуры тех регионов, где протекали процессы ее формирования, можно сделать вывод, что позднейшие фибулы из могильников относятся к раннеримскому периоду *Bla*, *Bib*, который, по М. Б. Щукину, на этой территории соответствует переходному времени от латенского к римскому. В материалах же поселений появляются отдельные экземпляры фибул следующего хронологического этапа и стиля — раннеримского *B2*, сигнализирующие финал зарубинецкой культуры и на Среднем Поднепровье. Имеются и некоторые другие предметы, маркирующие финал зарубинецкой культуры, — это две пряжки и шпора группы 1, по К. Годловскому [PZR 1981, в. 174], найденные на поселении Новые Безрадици в культурном слое и объектах вместе с зарубинецкой керамикой. Относятся они к середине или даже второй половине 2 в. [Терпиловский, Абашина 1992, с. 79]. Шпоры римских типов найдены также на Оболони и Монастырьке. Таким образом, и в раннеримский период *B2* продолжали функционировать отдельные зарубинецкие памятники.

Вопросы периодизации зарубинецкой культуры, характеризующие этапы и темпы развития отдельных ее регионов, неоднократно поднимались в научной литературе. Имеются варианты построения периодизации на материалах поселений, в которых отражаются изменения в материальной культуре, происшедшие за большие хронологические промежутки времени, часто связанные с внешними событиями (угрозой внешнего нападения, изме-

нением внешних торговых связей и т. д.). На поселениях практически нет закрытых комплексов, мало целых сосудов, редки датирующие вещи. Трудно уловить нюансы в изменениях отдельных категорий вещей, поэтому фиксируются более глобальные преобразования — возведение дополнительных укреплений, изменение характера импортных изделий, изменение топографии населенных пунктов и т. д. Другое дело — могильники: закрытые комплексы, большое количество целых сосудов, фибул, различные виды украшений, оружие, орудия труда, разнообразие погребального обряда. Корреляция встречаемости различных артефактов в одном погребении позволяет отмечать малейшие изменения в материальном комплексе, которые, в конечном счете, и соответствуют ритмам развития самой культуры.

Одним из первых разработал периодизацию зарубинецкой культуры Ю. В. Кухаренко. Выделив два этапа — 1 в. до н. э. и 1 в. н. э., он отметил, что в материальной культуре больших изменений в позднем периоде по сравнению с ранним не наблюдается [Кухаренко 1964, с. 54].

Л. Д. Поболь выделил три стадии в развитии зарубинецкой культуры. Первая стадия — дофибульная — генетически связана с милоградской культурой и датируется от середины 3 до середины 2 в. до н. э. Вторую стадию маркируют фибулы среднелатенской схемы от середины 2 до середины 1 в. до н. э. Третья определяется позднелатенскими фибулами от середины 1 в. до н. э. до начала 2 в. н. э. [Поболь 1971; 1974]. Однако такое четкое разделение периодов по фибулам не соответствует темпам развития даже у самих кельтов, тем более, не может соответствовать ритмам развития самой окраинной из латенизированных культур. Все это вызвало критику в научной литературе [Каспарова, Мачинский, Щукин 1976, с. 241—253].

Е. В. Максимов разделил время функционирования зарубинецкой культуры на первый (ранний) период — от последней трети 3 в. до н. э. до конца 1 в. до н. э.

(или до середины 1 в. до н. э.); второй (поздний или средний) период от конца 1 в. до н. э. (или от середины 1 в. до н. э.) до конца 1 в. н. э. (или: до середины 1 в.); третий (заключительный или поздний) от рубежа 1/2 в. до н. э. (или от середины 1 в. до н. э.) и до конца 2 в. [Максимов 1972; 1982; 1994, с. 51]. Выводы Е. В. Максимова основаны, главным образом, на материалах поселений зарубинецкой культуры.

Подробный анализ погребальных комплексов может дополнить и детализировать эту периодизацию, которая практически не выделяет период зарождения и формирования культуры. К настоящему времени разработано несколько периодизаций зарубинецкой культуры в целом или ее регионов, сделанных на материалах могильников.

К. В. Каспарова, исследуя материалы зарубинецкой культуры Припятского Полесья, пришла к выводу о невозможности использования признаков погребального обряда для решения вопросов хронологии и периодизации. Наиболее же чувствительными хронологическими индикаторами выступают керамика, как самый массовый материал, и фибулы — самый изменчивый во времени вид украшений. Полесские могильники она расчленила на четыре фазы и выделила переходные подфазы. Все могильники, по ее мнению, возникли примерно в один период и основные фазы их развития совпадали, хотя Отвержичи и Воронино прекратили функционировать немного раньше, чем могильники в Велемичах, но также в четвертой хронологической фазе [Каспарова 1981, с. 15—16]. Недостатки предложенной периодизации заложены, на мой взгляд, в визуальной методике типологии керамики, при которой не определены четкие критерии выделения ее классификационных уровней. Это приводит к субъективизму в выделении типов и невозможности не только проверки правильности выводов автора, но и использования предложенной типологии другими исследователями.

Для периодизации материалов верх-

неднепровского варианта культуры методом корреляции хронологических индикаторов с глиняной посудой воспользовался А. М. Обломский. Положительной стороной его работы является то, что типология керамики и фибул проведена с помощью математического алгоритма последовательного деления на классы. Однако и эта типология страдает некоторыми недостатками [Пачкова 1989, с. 34—37; Еременко, Журавлев 1992, с. 55—56; Абезгауз, Еременко, Журавлев, Каргопольцев 1992, с. 34—41]. Вызывает также возражение типология фибул зарубинецкого типа, предложенная А. М. Обломским [Пачкова 1988, с. 11], поскольку фибулы играют не последнюю роль в выделении хронологических периодов.

Опубликован еще один вариант методики хронологического членения зарубинецкой культуры по материалам могильных комплексов. Он основан на использовании кластерной типологии керамики и корреляции выделенных групп посуды с хронологическими реперами отдельно для женских и мужских погребений [Абергауз, Еременко, Журавлев, Каргопольцев 1992, с. 34—45]. Этот метод был использован В. Е. Еременко в его работе «Кельтская вуаль» и зарубинецкая культура» [1997]. Но разделение погребений на мужские и женские оказывается в значительной мере условным, поскольку основано на комплексах вещей, а не на результатах антропологического анализа. В предложенной типологии посуды не принимались во внимание угловые показатели пропорций (степень отклоненности шейки и выпуклости плечиков), которые являются хронологическими признаками. И, наконец, игнорирование пропорций, связанных с параметрами шейки (ее диаметра и высоты), может привести к зачислению в один кластер-тип сосудов класса А (с шейками) и класса Б (без шеек). Все это не позволяет признать кластерный метод в его предложенном виде безупречным, а, главное, пригодным для разработки вопросов периодизации.

Авторы метода утверждают, что кластерный метод «выявляет основные зако-

номерности» материала. Возможно, в какой-то мере это и так. Но кластерный метод в предложенном виде выявляет, по-видимому, закономерности построения разновидностей каркаса зарубинецкой посуды по выбранным соотношениям параметров как объекта, характеризующего традиции зарубинецкой этнической общности, а именно зарубинецких гончаров. Но это не хронологические закономерности, в чем хорошо убеждает и распределение среднелатенских фибул в полученных хронологических периодах. Наблюдается также произвольное установление хронологических рамок для групп кластеров, сопровождающихся одними и теми же типами фибул. Например, в Воронино фибулы *типа В-Костжевский* отмечают фазу 1, относящуюся к *латену С 1b*, а в Чаплине эти же фибулы хотя и фазу 1, но ее датируют уже *латеном С2*. А в чем хронологические различия посуды этих фаз, выделенных по одному типу фибул в одну (первую) фазу, относящуюся на разных могильниках к разным временным периодам, остается неясным.

Кроме того, кластерный анализ проводится отдельно для каждого памятника, а не по материалам всей культуры или хотя бы региона. «Поскольку темп бытования однотипных заимствованных вещей, по которым обычно датируются погребения латенизированных культур, различен в женских и мужских погребениях, синхронизация периодизаций может быть произведена по тем вещам, темп попадания которых в мужских и женских погребениях примерно одинаков — например, по керамике» [Бажан, Еременко 1992, с. 16]. С этим можно полностью согласиться. От себя добавлю, что, если в керамике будут выделены хронологические признаки, то при периодизации не потребуются раздельного рассмотрения мужских и женских погребений.

В данной работе предлагается еще один вариант периодизации зарубинецкой культуры, в разработку которого положены материалы могильников. Отличие его от других состоит в том, что корреляция фибул и других датирующих вещей проводится

с керамикой, разделенной не на типы или кластеры-типы, а на признаки по схемам 1—2. Это дало возможность выявить сосуды с таким набором признаков, которые преимущественно встречаются с более ранними типами фибул, и сосуды с набором признаков, которые сопровождаются в погребениях более поздними фибулами. Эти признаки, как правило, входят в разные типологические разряды (отдел-тип-вариант-разновидность).

Проанализировано 215 погребений, в которых фибулы найдены вместе с целыми или полностью восстанавливаемыми профилями сосудов. Они охватывают могильники различных регионов зарубинецкой культуры. Из могильника Воронино использованы материалы 13 погребальных комплексов, Велемичей-1 — 36, Велемичей-2 — 38, Отвержичей — 18, Пирогова — 29, Вишенок — 9, Чаплина — 57, Девич Горы — 6, Витачева — 2, Дедова Шпиля — 2, Семурадцев — 4, Ремеля — 1, Горошкова — 1. В качестве самых поздних комплексов были привлечены материалы из могильников Рахны и Гриневичи Вельки. Такое количество комплексов является достаточным для статистической обработки. Степень вероятности каждого случая совместного нахождения сосуда с фибулой составляет 0,68 [Рычков 1982, табл. 1]. Эти погребения содержат практически все виды сосудов с фибулами различных типов. Сосуды класса А, имеющие шейку, плечики и нижнюю часть, обнаружены со всеми типами фибул. Наиболее часто вместе с фибулами зафиксированы горшки, миски и кружки, которые и составляют основной массив посуды. Кубки и чарки класса А в единичных случаях встречаются с наиболее ранними типами фибул, а именно с *В-Костжевский*. И наоборот, значительная часть их найдена в погребениях с фибулами позднелатенской схемы. Кувшины класса А чаще встречаются с наиболее ранними типами фибул. Скифоидная миска класса Б из погребения №26 Пироговского могильника найдена вместе с расчлененной фибулой *P2* (с восьмеркообраз-

ными петлями на спинке). Ребристая миска класса Б в погребении №25 Чаплинского могильника — вместе с подвязной фибулой и позднелатенской слабопрогнутой *mina N1a*, миска класса Б из погребения № 37 этого же могильника — вместе с позднелатенской слабопрогнутой *mina N26*. Миску класса В на кольцевом поддоне в Суботовском могильнике сопровождает пружинная фибула с кнопкой на конце приемника. Также и в могильнике Рахны в погребении №4 миска класса А найдена с глазчатой фибулой типа *Альмгрен 58/59* и *пружинной фибулой со слаботамеченной кнопкой на конце приемника*.

То есть, по мере функционирования могильника прослеживается определенная смена видов посуды в погребениях зарубинецкой культуры. Анализ частоты встречаемости посуды класса А с фибулами в одних и тех же погребениях показывает, что изменяются не все выделенные в посуде признаки, а только некоторые из них. Из измеряемых — это признаки, определяющие степень профилированности™ шеек у мисковидных сосудов (степень ее отклоненности) и признаки, определяющие степень профилированности (выпуклости) плечиков у посуды и мисковидных, и горшковидных пропорций. Из описательных (морфологических) признаков — это признаки совокупностей формы внешней линии шейки, плечиков и нижней части сосуда, характер перехода шейки к плечикам и плечиков к нижней части корпуса, то есть внешние линии силуэта сосуда. Из признаков орнамента — это наличие пролощенного желобка и уступчика на плечиках или под шейкой. Определенный набор признаков указанных совокупностей встречается у сосудов, сопровождаемых в погребениях теми или иными фибулами, то есть эти признаки являются хронологическими для зарубинецкой керамики.

Фибулы *типов P1, В-Костжевский, ЗТ-II* и *ЗТ-III* встречаются в некоторых погребениях вместе с горшками, кувшинами и кубками, у которых, как правило, очень сильно и сильно профилирован-

ные плечики (Г9, Г8, Г7), прямая линия шейки, выпуклая линия плечиков и нижней части тулова, резкий переход шейки к тулову, пролощенный желобок и круговой уступчик под шейкой или по плечикам, что создает их двухчастность. Эти признаки условно называем ранними.

С фибулами различных разновидностей *М* и *Н-Костжевский* и *фибулами раннеримского стиля* найдена керамика, у которой преобладают средне- и слабопрофилированные плечики, изогнутая шейка, плавно переходящая в корпус сосуда, прямые и даже вогнутые линии плечиков и нижней части тулова, которое иногда бывает ребристым или близким к ребристому. Эти признаки условно называем поздними.

Аналогичная картина наблюдается и с кружками. С набором ранних признаков выявлены кружки, которые сопровождаются фибулами *мина В-Костжевский* и *ЗТ-III*, а те, которые найдены вместе с фибулами *типов М* и *Н*, характеризуют поздние признаки. Чарки чаще всего встречаются с поздними фибулами, да и сами они отмечены в основном поздними признаками. Экземпляры с набором ранних признаков среди них встречаются редко. К тому же нужно отметить, что и для кружек, и для чарок степень профилированности плечиков (указатель Г6) относится к категории ранних признаков.

Из мисковидных сосудов с фибулами встречаются в основном миски. С фибулами *типов P3, В, ЗТ-I, ЗТ-II, ЗТ-III* — преимущественно миски с набором ранних признаков. У мисок к числу ранних относятся признаки, соответствующие рядам от сильно до очень сильно отклоненной наружу шейки — указатель формы Б6, Б7, Б8, Б9, а также описательные признаки днища — близкие к округлым, которые характерны в большей степени для Верхнего Поднепровья. Ранними являются такие признаки: у мисок — ложбинка, проведенная по шейке или под ней пальцем и создающая как бы ребристость на плечиках — это также черта посуды Верхнего Поднепровья. Как и у кружек,

признак — указатель Г6 для мисок является ранним.

С фибулами позднелатенской схемы встречаются в основном миски с набором поздних признаков, у которых шейки слабо отклонены наружу или даже вертикально поставлены, встречается ребристое тулово, линия шейки вогнута, линии плечиков и нижней части прямые или вогнуты. Подобное наблюдается и у чашек, и у супниц.

Отмеченные особенности взаимодействия посуды с фибулами в закрытых комплексах дали возможность выделить группировки сосудов по количеству ранних и поздних признаков, которым соответствуют более или менее устойчивые сочетания определенных типов фибул.

К первой относятся сосуды с четырьмя, пятью или с шестью ранними признаками, а поздних признаков не более одного-двух. Кроме горшков и мисок, в этой группе имеются кувшины, а также небольшое количество кубков, кружек, чашек, чарок. Отдельные виды посуды в этой группировке различаются между собой количественным и качественным составом ранних признаков. Если среди горшков более половины имеют очень сильно и сильно профилированные плечики, то среди мисок много со средне- и даже слабопрофилированными плечиками. Но среди мисок преобладают экземпляры с прямыми шейками, резко соединяющимися с плечиками. У горшков встречается орнамент в виде пролощенного желобка и кругового уступчика по плечикам или под шейкой. Вообще у горшков этой группы более рельефно выражены ранние признаки, чем у мисок. Как уже отмечалось, сосуды с наибольшим количеством ранних признаков сопровождаются *среднелатенскими расчлененными фибулами*, проволочными неорнаментированными типа *В-Костжевский* и *ЗТ-I, ЗТ-II, ЗТ-III*. По времени это наиболее ранний период зарубинецкой культуры, который, возможно, полностью совпадает с латеном *C lb к* почти всем отрезком латена *C2* (от конца 3 в. до н. э. до 120—116 гг. до н. э.) или немного ранее, что, возможно, совпадает с фа-

зой *A1* пшеворской культуры, по Т. Домбровской.

Ко второй группировке относятся сосуды с тремя ранними признаками и соответственно с двумя — четырьмя поздними. В этой группе увеличивается число кружек и меньше кувшинов. Среди горшков стало меньше экземпляров с очень сильно и сильно профилированными плечиками. Значительно уменьшилось количество сосудов с прямой линией шейки, резко переходящей в плечики. Увеличилось число сосудов с прямой линией плечиков и нижней части. Сосуды второй группы сопровождалась фибулами *типов В-Костжевский, ЗТ-I, ЗТ-II, ЗТ-III*, а также *ЗТ-IVa*. Хронологическими реперами этой группировки являются дериваты фибул *типа D, G, M- Костжевский* (по предложенной в работе типологии—*D/E, D/B, G/H, M3a*). Погребения с сосудами и фибулами этой группировки представляют второй хронологический период, который охватывает самый конец латена *C2* и весь латен *D1* (от 120/116 гг. до н. э. или немного раньше до 60/50 гг. до н. э.), что почти соответствует периоду *A2* пшеворской культуры, по Т. Домбровской.

Третья группировка объединяет посуду с минимальным количеством ранних признаков (один—два) или только с одними поздними. У горшков и кружек из ранних признаков наиболее часто встречаются выпуклая линия плечиков или нижней части. Однако в одном сосуде оба признака встречаются редко. Среди мисок преобладают экземпляры с одним ранним или только с поздними признаками. Из ранних чаще других встречается прямая линия шейки или выпуклая линия плечиков. Среди фибул, которые маркируют хронологию этого периода, разновидностями позднелатенской схемы *типов M- и N-Костжевский*, а также фибулы раннеримского стиля. Из фибул зарубинецкого типа преобладают с развитым щитком *ЗТ-IVa, ЗТ-IVб* и даже *ЗТ-IVe*. Продолжают иногда встречаться и типа *В-Костжевский*. Материалы третьей группировки представляют третий хронологический период. Он охватывает латен *D2* и пере-

ходный период от позднелатенского периода к раннеримскому в Восточной Европе, который включает периоды *A/D3* и частично *раннеримский B1*. В абсолютных датах это укладывается в рамки 60/50 гг. до н. э. до 50—70 гг. К концу этого периода прекращают функционировать могильники Полесья, известные к настоящему времени.

Посуда классов Б, В и Г также изготавливалась местными зарубинецкими мастерами, хотя и не была особенно широко распространена в зарубинецкой культуре. Поэтому и в ней должны были отразиться в определенной мере тенденции стиля гончарного ремесла, времени ее изготовления. Почти все виды посуды класса Б (миски, чашки, горшки, кубки, чарки) зафиксированы в погребениях с разными типами фибул. Но из-за их малочисленности нельзя выяснить какие-либо закономерности в изменении отдельных признаков. Можно лишь отметить, что посуда класса Б встречается как с теми фибулами, которые фиксируют начало зарубинецкой культуры, так и с теми, которые отмечают ее поздний период. Так, в погребении №26 Пироговского могильника найдена скифоидная миска с выпуклыми сильно профилированными плечиками, но качество лощения было уже зарубинецким. Миска найдена вместе с обломком чернолощеного зарубинецкого сосуда с фибулой расчлененного типа *P2*. Фибулы типов *N16* и *Амброз группа 15, серия 1, вариант 1* в погребении №25 Чаплинского могильника сопровождали миску класса Б с поздними хронологическими признаками — прямой линией плечиков. Фибула типа *3T-IV6* сопровождает чарку в погребении №66 могильника Велемичи-1, у которой отмечены только поздние признаки — средне профилированные вогнутые плечики и прямая линия нижней части.

Миски класса В сами по себе являются показателем заключительного периода зарубинецкой культуры. А. М. Обломский считает, что они появились в зарубинецкой культуре как подражание античным краснолаковым прототипам в середине

1 в. и могут указывать на существование зарубинецких памятников еще в рамках третьей четверти 1 в. [Обломский 1987; 1993, с. 43]. Миска класса В зафиксирована с фибулами *3T-IVa* в погребении №125 на Пироговском могильнике, а в Рахнах миска класса В в погребении №4 найдена с обломком фибулы *3T-IVe*, обломками глазчатых фибул *Альмгрен 58/159* и *раннеримской фибулой со слабо намеченной кнопкой*.

Посуда класса Г (стопки) отмечены с фибулами *3T-I* и среднелатенского типа *II.2*, в погребениях №4 и 9 могильника Воронино, с типом *3T-IVa* в погребении №159 в Пирогове и с позднелатенскими типами *M2a* в погребении №20 в Семурадцах, то есть с фибулами разных периодов развития зарубинецкой культуры. Сказать что-либо определенное о хронологических признаках посуды класса Г трудно из-за ограниченного количества как самих признаков в сосудах этого класса, так и вследствие малого количества самой посуды.

Таким образом, о хронологии сосудов классов Б и Г, если они взяты сами по себе, сказать что-либо определенное часто бывает трудно. Но они, как правило, в погребениях находятся с посудой класса А, что помогает уточнить их хронологию и соотнести с тем или иным хронологическим периодом.

Итак, по материалам исследованных к настоящему времени могильников можно выделить четыре периода в развитии зарубинецкой культуры, которые по датирующим вещам укладываются в рамки от среднелатенского периода *C Ib* до раннеримского *B2a* включительно, когда в Среднем Поднепровье остались поселения, в основном, с пойменной топографией, хотя встречались и мысовые. Датирующие вещи указывают на продолжение функционирования их и в раннеримском периоде *B2b*. Эти населенные пункты относятся к заключительному периоду зарубинецкой культуры, который начинается примерно с середины 1 в. с появления мисок класса В.

Жизнь на конкретных зарубинецких

памятниках протекала в различные временные отрезки в рамках функционирования самой культуры. Хронологию и периодизацию некоторых можно уточнить.

Могильник Воронине. Раскопками, которые провел Ю. В. Кухаренко, открыто 52 погребения, хронологически определимыми являются 45 или 86,5% погребений (табл. 7).

К *первому периоду*, наиболее раннему, можно отнести три погребения. Это погребение №21, в котором была погребена женщина. (При разделении погребений по половому признаку были использованы разработки В. Е. Еременко и других исследователей). К этому периоду можно отнести погребение №226 (мужское) и №231 (кенотаф). В них не найдено датирующих вещей, но керамика характеризуется полным набором ранних признаков. Посуда в мужском и женском погребениях различных видов и типов (горшок, кубок, чашка).

Второй период — 14 погребений. В погребении №14 (мужском) сочетаются сосуды с максимальным набором ранних признаков, то есть соответствующие первому периоду, и сосуды с тремя ранними признаками, отвечающими второму периоду. Это фаза «а» второго периода. В этом погребении также нет датирующих вещей.

К фазе «б» второго периода относятся 13 погребений, в которых найдена посуда только с тремя ранними признаками. Восемь женских погребений (№4, 7, 9, 16, 24, 25, 36, 37) датируются фибулами *типа LT.II.2a* из погребения №4, сочетанием расчлененной фибулы *P2* и *ти-*

на В из погребения №25, *типа 3T-I* из погребения №9, *типа В* из погребения №16, *3T-IVa* из погребения №237. Мужские погребения №12, 13, 20, 39, в последнем из них найдена фибула *типа В*. К этой же фазе относится разрушенное погребение №51.

Керамика второго периода разнообразна в видовом отношении (миски, чарки, кружки, кубки, горшки). В мужских и женских погребениях встречается однотипная посуда.

В *третий период* можно зачислить 28 погребений (примерно 53,8%).

К фазе «а» — женское погребение №48 с фибулой *3T-III* и мужские погребения №3, 15, 22, 27, диагностируемые фибулой *типа В*. В этих погребениях найдены совместно сосуды с наличием ранних признаков, характерных для второго периода, и посуда, в которой преобладают поздние признаки, свойственные посуде третьего периода.

К фазе «б» — погребения с посудой, отличающейся минимальным набором ранних и преобладанием или только с поздними признаками. Это женские погребения (№1, 5, 8, 19, 29, 33, 35, 40, 42, 47), которые сопровождаются фибулами *3T-IVa* (погребение №247), фибулой *3T-IVe* (погребение №19) и сочетанием фибул *типа В* и *3T-IVб* (погребение №29). Мужские погребения (№6, 17, 18, 23, 30, 38, 43, 44, 46, 50) сопровождаются фибулой *типа В*. Погребения №11, 34 — кенотафы, погребение №252 — разрушено.

В видовом и типологическом плане керамика третьего периода разнообразна, в

Таблица 7. Распределение по периодам хронологически определимых погребений могильника Воронина.

| Период | Тип фибулы (№ погребения) | № погребений | количество | |
|--------|--|--|------------|------|
| | | | вед. | в% |
| 1 | - | 21 — женское; 26 — мужское; 31 — кенотаф | 3 | 5,8 |
| Ha | - | 14 — мужское | 1 | 1,9 |
| N6 | Lt.Ha (4), P2 + B(25), B (16, 39), 3T-I (9), 3T-IVa (37) | 4, 7, 9, 16, 24, 25, 36, 37 — женские; 12, 13, 20, 39 — мужские; 51 — разрушенное | 13 | 25 |
| IIa | 3T-III (48), B (27) | 48 — женское; 3, 15, 22, 27 — мужские | 5 | 9,6 |
| N16 | B (17), B и 3T-IVб (29), 3T-IVa (47), 3T-IVб (19) | 1, 5, 19, 29, 33, 40, 42, 47 — женские; 6, 17, 18, 23, 30, 43, 44, 46, 50 — мужские; 11, 34 — кенотафы | 19 | 36,5 |
| IVb | - | 8, 35 — женские; 38 — мужское, 52 — разрушенное | 4 | 7,6 |
| | Всего хронологически определимых погребений | | 45 | 86,5 |
| | Всего погребений | | 52 | 100 |

мужских и женских погребениях иногда встречается однотипная посуда.

В могильнике Воронино нет фибул позднелатенской схемы, которые в других могильниках диагностируют *латен D2*, и нет также мисок класса В — показателей 50—70 г. н. э., но встречается горшковидная посуда с очень слабо и слабо профилированными плечиками, что также указывает на возможность существования могильника какое-то время в фазе «в» третьего периода зарубинецких могильников.

В погребениях второй и третьей фазы зафиксированы вещи длительного хронологического диапазона — это бронзовые однорядные и многорядные браслеты, булавки с кольцевидной и многорядной головкой, подвески, пронизи, спиральки, железные кольца, пастовые бусины.

Могильник Велемичи-1. Открыто 126 зарубинецких погребений, определенными хронологически оказалось 95 или 75,4% (табл. 8).

Первый период. По сочетанию посуды с максимальным количеством ранних признаков и сопутствующим такой посуде фибулам к этому периоду можно отнести семь погребений. Женские погребения этого периода (№288 и 99) сопровождаются фибулами *3Т-II*, пять мужских — фибулами *P1* (в погребении №2108) и *B1* (в погребении №67).

В погребениях первого периода зафик-

сированы миски, горшки, кружки, кубки и кувшины.

Второй период — 25 погребений. Женские погребения (всего 11 из них) датируются фибулами зарубинецкого типа *3Т-II* (в погребении №56) и *3Т-IVa* (в погребении №4), а также сочетанием фибул *3Т-III* и *B1* (в погребении №60). К этому периоду относится 13 мужских погребений, в одном из них (№10) был найден обломок фибулы среднелатенского типа. К этому же периоду относится два кенотафа (№7, 16) без датирующих вещей.

Ассортимент посуды во втором периоде шире, чем в первом. Появляются чашки, чарки, больше становится кружек.

Третий период — 65 погребений (около 50%).

К фазе «а» можно отнести пять мужских погребений, одно из которых (№389) сопровождается фибулой *типа D/A прог.* В этих погребениях совместно зафиксирована посуда как с набором ранних признаков, характерных для второго периода, так и с минимальным набором ранних или только с поздними признаками.

К фазе «б» относятся 24 женских погребения, в которых обнаружены фибулы *3Т-III*, *3Т-IVa*, *3Т-IV6*, *3Т-IVe*, *типа B*, а также позднелатенские *типа M1a*, *N16*, *M1b*, а также погребения с сочетанием фибул разных *типов* (в погребении №326 — *3Т-IVa* и *M1a*, в погребении №370 — *типа B* и *N1e*, в погребении №375 — *N16*

Таблица 8. Распределение по периодам хронологически определенных погребений могильника Велемичи-1.

| Период | Тип фибулы (№ погребения) | № погребений | количество | |
|--------|--|---|------------|------|
| | | | вед. | в% |
| I | P1 (108), B1 (67), 3Т-II (88) | 88, 92 — женские; 42, 67, 108, 110, 115 — мужские; | 7 | 5,5 |
| II | 3Т-I (56), 3Т-III+B1 (60), 3Т-III (49), 3Т-IVa (4) | 4, 8, 31, 40, 49, 56, 58, 60, 94, 118, 124 — женские; 2, 9, 10, 20, 24, 53, 64, 71, 81, 84, 97, 106, 120 — мужские; 7, 16 — кенотафы | 26 | 20,6 |
| IIIa | D/A прог. (89?, 109) | 45, 89, 100, 109, 117 — мужские | 5 | 4 |
| N16 | 3Т-III+3Т-IVa (1), 3Т-III (25, 92, 96), 3Т-IVa+3Т-IV6+3Т-IVB (50), 3Т-IVa (1, 23, 46, 76, 91, 95, 103), 3Т-IV6 (66, 86, 127), B/A+N (70), M1a (32, 36), M-N (82), N (51, 52, 53, 57, 69), N1a (76), N16 (62, 67), N1a+N16(75), N2B(61) | 1, 5, 6, 23, 25, 35, 36, 46, 50, 62, 66, 70, 75, 76, 86, 91, 95, 96, 102, 103, 105, 127 — женские; 3, 12, 14, 21, 26, 32, 33, 37, 38, 39, 44, 45, 52, 53, 54, 61, 69, 74, 81, 82, 83, 85, 109 — мужские; 11, 15, 90, 133, 134, 135 — кенотафы | 51 | 40,4 |
| IVB | N1B(48), 0(47) | 19, 29, 30, 47, 48, 80 | 6 | 4,7 |
| | Всего хронологически определенных погребений | | 95 | 75,4 |
| | Всего погребений | | 126 | 100 |

и *Nle*). Группа мужских погребений фазы «б» третьего периода насчитывает 29 погребений, которые датируют фибулы *типа В, В прог., M1a и Nle*. Имеется также шесть кенотафов без фибул, но с керамикой, в которой преобладают поздние признаки.

Фаза «в» третьего периода. К наиболее поздним погребениям можно отнести погребения №19, 29, 30, 47, 49, 80, в которых горшковидная посуда характеризуется очень слабо и слабо профилированными плечиками. Однако фибулы *типа О* в погребении №47 и *типа Nle* в погребении №48, а также отсутствие в материалах могильника мисок класса В могут свидетельствовать о том, что могильник функционировал только во второй половине I в. н. э., возможно, в самом начале ее.

Для третьего периода могильника типичны все виды зарубинецкой посуды. Изменения наблюдаются лишь в количественном соотношении. Практически не встречаются кувшины с высокой горловиной, намного больше появляется кружек. Совсем исчезают миски с ручками. Вообще все виды посуды становятся меньшими по абсолютным размерам.

В погребениях всех хронологических периодов, но преимущественно во втором и третьем, найдены украшения, реже пред-

меты убора широкого хронологического диапазона. Это бронзовые булавки со спиральной головкой, бусы из стекловидной пасты, бронзовые подвески, пронизи и колечки, детали поясного набора.

Могильник Велемичи-2. Открыто 116 погребений зарубинецкого времени, из них хронологически определимыми являются 94 погребения или 81% (табл. 9).

Первый период — восемь погребений, из них пять женских, сопровождающихся фибулами *3Т-I, типа В*, и сочетанием в одной могиле фибул *типов 3Т-I и P3*. Мужских погребений — два, хронологию которых определяет фибула *типа В*. Одно детское погребение без датирующих вещей. Керамика, найденная в этих погребениях, характеризуется максимальным набором ранних признаков.

Второй период насчитывает 20 погребений. Он начинается, вероятно, тремя женскими погребениями, которые датируются фибулами *3Т-III* и *3Т-IV6*, — это погребения фазы «а». К этой фазе, возможно, относится и мужское погребение №80 с фибулой — дериватом *типа А* и чертами *типа D (D/A)*. В каждом погребении этой фазы совместно находится посуда с максимальным набором ранних признаков и с тремя ранними признаками. Лишь горшок из погребения №80 харак-

Таблица 9. Распределение по периодам хронологически определимых погребений могильника Велемичи-2.

| Период | Тип фибулы (№ погребения) | № погребений | количество | |
|--------|--|--|------------|------|
| | | | вед. | в% |
| 1 | 3Т-1 (104), 3Т-1+P3(105), В (4, 45) | 28,45, 104, 105, 116 —женские; 4, 12 — мужские; 106 — детское | 8 | 6,9 |
| 1а | 3Т-III (33), 3Т-III+3Т-IV6 (82), D/A (80) | 33, 82, 111 — женские; 80 — мужское | 4 | 2,5 |
| №6 | 3Т-II (24), 3Т-III (65, 72, 109), В (20, 42) | 20, 24, 39, 42, 65, 72 — женские; 9, 17, 27, 91, 94, 108, 118 —мужские; 109 — женское+детское; 13, 115-кенотафы | 16 | 13,7 |
| IIa | 3Т-III+3Т-IVa (5, 21), 3Т-IVa (7), 3Т- IV6+N (85) | 5, 7, 10, 21, 38, 43, 75, 85 — женские; 114 — кенотаф | 9 | 7,7 |
| №16 | В+В1 (59), 3Т-III (11, 60), 3Т-IVa (32), 3Т-IV6 (73, 98), 3Т-IVB (58, 74, 84, 96), 3Т-IVa+3Т-IV6 (25), 3Т-IV б+3Т-IVB (14), 3Т-IVB+N1a (93), 3Т- IV6+N (85), 3Т-IVB+N (86), M+N (100), M3a (78), N1a (102), N26 (50, 101), N2B (52, 90) N26+0 (81) | 11, 14, 25, 32, 37, 47, 54, 58, 59, 60, 61, 67, 70, 73, 74, 76, 78, 81, 84, 86, 88, 92, 93, 96, 98, 101, 113 — женские; 6, 8, 16, 22, 36, 50, 52, 55, 57, 62, 63, 71, 87, 90, 97, 100, 102, 103, 107, 112 — мужские; 48 — детское; 49, 56, 68, 79, 89, 117 — кенотафы | 54 | 46,5 |
| IVB | 3Т-IV6 (73), 3Т-IVB (58, 84) | 58, 70, 73, 84 — женские | 4 | 3,4 |
| | Всего хронологически определимых погребений | | 95 | 81,9 |
| | Всего погребений | | 116 | 100 |

теризуется полным набором ранних признаков, но фибула не соответствует периоду формирования латенизированных культур.

К следующей фазе «б» относятся шесть женских погребений, сопровождающихся фибулами *типа В*, *3Т-II* и *3Т-III*. К этой же фазе относится парное погребение женщины и ребенка (№109) с тремя фибулами *3Т-III*. Семь мужских погребений и два кенотафа не имеют датирующих вещей. Посуда этих погребений характеризуется тремя ранними признаками.

Третий период объединяет 67 погребений. Он начинается с девяти женских погребений, которые диагностируются фибулами *3Т-IVa* в погребении №7, фибулами *типа 3Т-III* в сочетании с *3Т-IVa* в погребениях №5, 21, и *3Т-IVb* в сочетании с прогнутой проволоочной *типа N* в погребении № 85.

К фазе "б" относим 54 погребения, в которых находится посуда с минимальным набором ранних признаков и максимальным поздних. Это женские погребения с фибулами *типа В*, *3Т-IVa*, *3Т-IVb*, *3Т-IVe* и в отдельных случаях с фибулами с неразвитыми щитками — *3Т-III*, а также с различными сочетаниями разновидностей фибул *3Т*, как, например, *3Т-IVa* и *3Т-IVb* в погребении № 25, *3Т-IVb* и *3Т-IVe* в погребении №14, или совместным нахождением в одном погребении фибул зарубинецкого типа и позднелатенских, например, в погребении №93 — *3Т-IVe* и *N1a*, в погребении №85 — *3Т-IVb* *VLN,В* погребении №86 — *3Т-IVe* и *N*. Зафиксированы погребения с сочетаниями различных типов позднелатенских фибул: в погребении №100 — *M* и *N*, в погребении №81 — *N2e* и *O3*, *или* с одними позднелатенскими фибулами: в погребении № 78 — *M3a*, в №102 — *N1a*, в №101 и 50 — *N1b*, №52 и 90 — *N2e*. Погребения мужчин, обычно, сопровождаются фибулами *типов В*, *N1a*, *N1e*, *N2e*. Одно детское и шесть кенотафов не имели фибул.

Горшковидная посуда из женских погребений №58, 70, 73, 84, сопровождаемая фибулами с развитыми щитками, при минимальном количестве поздних при-

знаков характеризуется очень слабо и слабо профилированными плечиками, что позволяет относить эти погребения к завершению функционирования могильника (фаза «в»), которая, возможно, несколько выходит за середину I в. н. э.

Как и в могильниках Воронино и Велемичи-1, кроме фибул и посуды, в некоторых погребениях найдены вещи, датировка которых широкая и они не могут существенно влиять на хронологию и периодизацию могильника. Среди них преобладают бронзовые булавки со спиральной головкой, бусы из стекловидной пасты, бронзовые подвески, пронизи и колечки.

Могильник Отвержичи. Открыто 98 зарубинецких погребений, из которых хронологически определимыми являются 81 (82,9%) (табл. 10).

Первый период начинается с погребения №33, которое было, вероятно, разрушено и от которого сохранился горшок милоградского типа с округлым днищем. Возможно, это погребение предшествует непосредственной латенизации местной культуры (фаза «а»). Наиболее ранние зарубинецкие погребения — два женских с фибулами *типа В/А* (№ 21) и с фибулой *типа 3Т-I* (№80). Три мужских погребения и один кенотаф — без датирующих вещей. Керамика из всех этих погребений с максимальным количеством ранних признаков (фаза «б»).

Второй период открывают погребения фазы «а», в которых найдена посуда с максимальным набором признаков вместе с посудой, в которой уже только по три ранних признака. Это четыре женских, одно мужское и один кенотаф — ни в одном из них не найдены датирующие вещи.

К следующей фазе «б» этого периода относится 12 женских погребений с посудой, в которой по три ранних признака, и некоторые погребения с фибулами *3Т-II*, *В* и *3Т-III* и *В*; семь мужских погребений, одно детское и один кенотаф без датирующих предметов.

Фаза «а» *третьего периода* насчитывает шесть женских погребений, два мужских, один кенотаф, которые не имеют в своем инвентаре фибул, а среди посуды —

Таблица 10. Распределение по периодам хронологически определимых погребений могильника Отвержичи.

| Период | Тип фибулы (№ погребения) | № погребений | количество | |
|--------|---|--|------------|------|
| | | | вед. | в% |
| 1a | - | 33 | 1 | 1 |
| 1б | В/А (21), ЗТ-I (80) | 21, 80 — женские; 2, 53, 63 — мужские; 52 — кенотаф | 6 | 6,1 |
| IIa | - | 17, 61, 73, 94 — женские; 83 — мужское; 87 — кенотаф | 6 | 6,1 |
| IIб | ЗТ-I (44), ЗТ-II (57, 77), ЗТ-III+В (31), В (84) | 16, 25, 31, 36, 41, 44, 57, 66, 67, 73, 77, 84 — женские; 32, 58, 64, 65, 78, 90, 96 — мужские; 39 — детское; 88 — кенотаф | 21 | 21,4 |
| IIia | ЗТ-II (59) | 18, 42, 59, 69, 86, 74 — женские; 20, 95 — мужские; 15 — кенотаф | 9 | 9,1 |
| IIб | В (34), ЗТ-III (45, 51), ЗТ-IVa (47), ЗТ-IVб (43, 54), ЗТ-IVв+M16(26), M36+N36(1), N1B(24) | 1, 25, 26, 34, 43, 47, 48, 50, 51, 54, 55, 82 — женские; 3, 4, 22, 24, 35, 53, 62, 71, 72, 79, 81, 85, 91, 97 — мужские; 38, 45 — детские; 14, 19, 23, 30, 30, 40, 89 — кенотафы | 35 | 35,7 |
| IIIв | - | 46, 68 — мужские, 28 — детское | 3 | 3 |
| | Всего хронологически определимых погребений | | 81 | 82,5 |
| | Всего погребений | | 98 | 100 |

экземпляры с тремя ранними признаками и экземпляры, включающие максимальный набор поздних признаков.

К фазе «б» относятся 12 женских погребений с фибулами типов *ЗТ-IVa*, *ЗТ-IVб*, *ЗТ-IVв*, *M3б*. Среди двух детских погребений есть погребение с фибулой *ЗТ-III*; среди 14 мужских погребений есть погребения с фибулой *M1в*. В шести погребениях — кенотафах не было датирующих вещей.

Возможно, самыми поздними могут быть погребения №28, 46 и 68, в которых найдены горшковидные сосуды малых форм (кубки, кружки, чарки) со слабо профилированными плечиками.

Могильник Пирогов. На могильнике открыто 260 зарубинецких погребений. В данной работе использованы материалы 128, раскопанных А. И. Кубышевым (табл. 11).

Первый период могильника начинается с погребений, совершенных по обряду трупосожжения, но с некоторыми деталями, характерными для населения предшествующего, скифского времени.

Имеется в виду погребение №27, в котором кости покойника не полностью сожжены, в могилу поставлена скифоидная миска, но имеющая уже зарубинецкий характер лощения, и положен каменный пестик, что дало основание скифологам

отнести это погребение к среднескифскому периоду, то есть к 6—5 вв. до н. э. [Ковпаненко, Бессонова, Скорый 1989, с. 256]. Однако каменный пестик был обнаружен также в погребении №26 Чаплинского могильника, а в погребении №214 этого же могильника найден обломок каменной зернотерки [Поболь 1971, с. 127—128]. Так что и на Среднем Поднепровье в погребальном обряде вполне могли проявляться реликты предшествующих обычаев. Тем более, что имеется погребение №г26 также со скифоидной миской, лощение которой зарубинецкое, но она сопровождается уже небольшим обломком зарубинецкого чернолощеного горшка и фибулой типа *P2* — с восьмеркообразными петлями на спинке — атрибутом периода формирования латенизированных культур. Эти погребения символизируют переход к латенским традициям в культурном облике автохтонного населения. Описанные погребения можно отнести к фазе «а» первого периода.

Остальные погребения этого периода полностью соответствуют зарубинецкой культуре. Посуда имеет максимальный набор ранних признаков (преобладают прямая линия шейки, выпуклые сильно профилированные плечики, линия нижней части также выпуклая). Посуда разнообразна в видовом отношении — горгл-

Таблица 11. Распределение по периодам хронологически определенных погребений могильника Пирогов.

| Период | Тип фибулы (№ погребения) | № погребений | количество | |
|--------|---|---|------------|------|
| | | | вед. | в% |
| 1a | P2 (26) | 7, 26, 160 | 3 | 2,3 |
| 1б | P3 (129), ЗТ-М+В (150), В/С прог. | 2, 3, 6, 9, 10, 20, 42, 49, 54, 55, 60, 65, 68, 71, 93, 122, 129, 133, 143, 144, 150, 151, 163, 177, 193, 200 | 26 | 20,3 |
| 11a | ЗТ-III (127), В (101) | 27, 28, 56, 73, 101, 127, 152, 180 | 8 | 6,2 |
| №6 | ЗТ-IVa (100, 165, 195), D/E (109) | 1, 13, 36, 40, 48, 58, 77, 81, 87, 94, 97, 100, 109, 118, 120, 132, 136, 145, 146, 156, 165, 181, 182, 195, 203, 207 | 25 | 19,5 |
| IIia | Ак(128), В1 (108, 153), ЗТ-IVa (137), D/Впрог. (124) | 23, 76, 108, 116, 124, 128, 137, 153 | 8 | 6,2 |
| №16 | ЗТ-II (15), ЗТ-III (19, 24), ЗТ-IVa (16, 29, 98? 159), M1a(39, 57), M36(61, 205), Ам 15.1.1 (162) | 5, 8, 11, 15, 16, 19, 21, 24, 29, 31, 33, 34, 39, 40, 46, 52, 57, 59, 61, 62, 64, 70, 72, 74, 84, 85, 88, 89, 90, 91, 95, 98, 102, 105, 107, 113, 118, 119, 130, 131, 134, 139, 159, 164, 182, 183, 188, 189, 190, 196, 201, 204, 205 | 53 | 41,4 |
| 1MB | ЗТ-IVa (125), ЗТ-IV (138) | 11, 67, 125, 138, 162 | 5 | 3,9 |
| | Всего хронологически определенных погребений | | 128 | 100 |

ки, кувшины, миски и чашки, причем встречаются экземпляры всех этих видов посуды, с ручками и без них. Эти погребения можно выделить в фазу «б». Всего к первому периоду могильника относится 31 погребение.

На Среднем Поднепровье очень плохо работают косвенные признаки по определению пола умерших, поскольку бусы, булавки и прочие атрибуты женских погребений встречаются редко. В качестве диагностирующих признаков остаются только фибулы ЗТ и парные фибулы, поэтому количество выделенных женских погребений в могильнике может быть занижено, тем более, что антропологические анализы тоже редко дают точное определение пола погребенного. Можно лишь отметить, что среди погребений первого периода есть и женские — №2, 54, 87, 143, 159, 200. Погребение №46 — детское. Погребения первого периода датируются расчлененными фибулами типа P2 (№26) и типа P3 (№129), которые определяют время этого периода латеном C1b и C2. Этому не противоречат и фибулы типа В из погребения №2150, типа В/С прог. из погребения №2193, ЗТ-II из №150, ЗТ-III из №143 (рис. 42).

Второй период — 33 захоронения. Он начинается погребениями, в которых посуда с максимальным количеством ранних признаков находится в одних погребениях с посудой с тремя ранними признаками — это фаза «а» — восемь погребений. В двух из них, вероятно, женских, имеются фибулы типа В и ЗТ-III (погребения №101 и 127).

Остальные погребения — фазы «б», в которой посуда характеризуется равномерным распределением ранних и поздних признаков. В этой фазе уже нет скифоидных мисок и кувшинов с ручками, основными видами посуды становятся горшки, миски и кружки, появляются кубки. Все больше становится сосудов с вогнутой шейкой, плавно переходящей в плечики; реже появляются горшки с сильно профилированными плечиками. Датируют эту фазу фибулы типа D/E из погребения №109 (рис. 43). Фибулы, близкие этой, в средневропейских культурах определяют латен D1. Женские погребения этой фазы сопровождаются фибулами типа ЗТ-III и ЗТ-IVa (погребения №100, 165, 195).

Третий период — 64 погребения. В этот период изменяется видовой состав посуды, увеличивается число кубков, исчезают чашки, но, как и во втором периоде, преобладают горшки, миски и кружки класса А. Во внешнем оформлении посуды наблюдаются перемены. Большинство сосудов отличается максимальным набором поздних признаков, появляются сосуды без ранних признаков вообще, среди горшков преобладают сосуды со

Зарубинецкая культура

120-116 гг. до н.э.

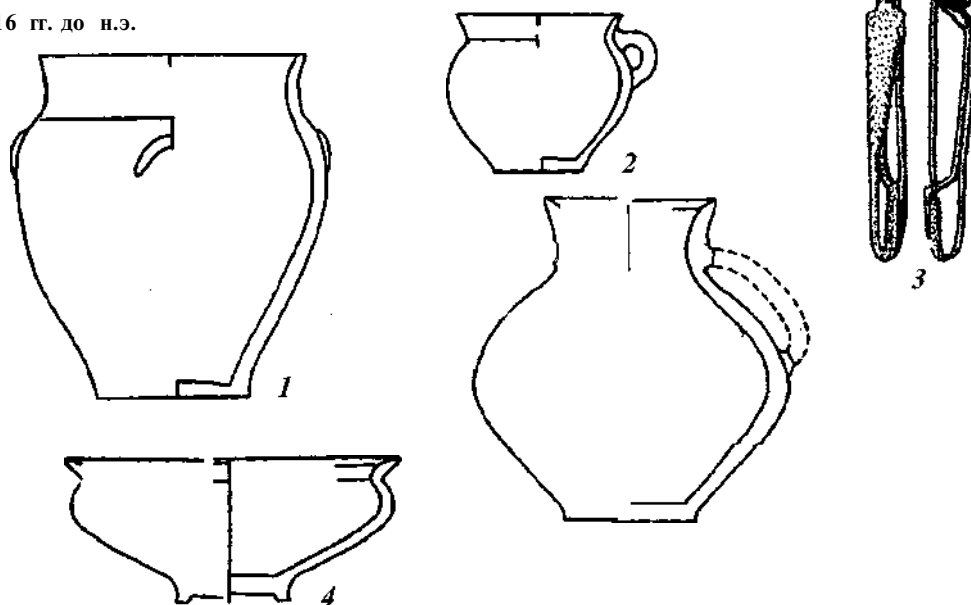

Латен С2

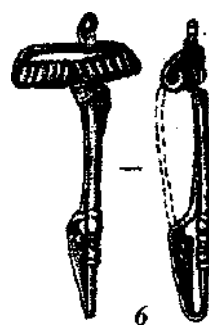
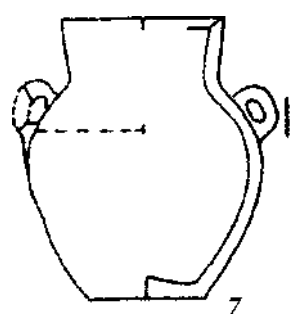

180-170 гг. до н.э.



Латен С1

200 г. до н.э.

o



Рис. 42. Керамика и фибулы I хронологического периода зарубинецкой культуры. Могильник Пирогов: 1,3 погребение №143; 2 — погребение №55; 7,8 — погребение №54; 4, 5, 6 — погребение №129; 9, 10 — погребение №26; 11 — погребение №150. Масштабы: А — для керамики, Б — для фибул.

слабо профилированными плечиками (рис. 44).

Начинается *третий период* с погребе-

нии, в которых сочетается посуда с чертами предшествующего второго и третьего периодов. Таких погребений восемь —



Рис. 43. Керамика и фибулы II хронологического периода зарубинецкой культуры. Могильник Пирогов: 6, 8, 10, 11 — погребение №9100; 3, 7, 9 — погребение №э109; 1, 2, 4, 5 — погребение №э195. Масштабы: А — для керамики, Б — для фибул.

это фаза «а». Женские погребения этой фазы датируются фибулами *D/B прог.* (погребение №124), *типа Ак* (погребение №2128), *типа 3Т-IVa*; мужские сопровождаются фибулами *типа В* (погребения №108, 153).

Основная группа погребений относится к фазе «б». В ней женские погребения датируются фибулами *3Т-II*, *3Т-III*, *3Т-IVa*. Мужские — фибулами позднелатенской схемы *M36*, *M1a*, погребение мальчика-подростка — позднелатенской фибулой *типа III.1*.

К числу наиболее поздних можно отнести погребения №11, 67, 125, 138 и 162, где имеются миски класса В, которые маркируют финал среднеднепровских зарубинецких памятников — фаза «в» или начало четвертого периода. Вместе с этими мисками найдены фибулы *3Т-IVa*, а в погребениях №2138, 162, где кубки с очень слабо профилированными плечиками, найдены фибулы *3Т-IVa* и *типа Амброз группа I серия I вариант 1* (с подвязной ножкой).

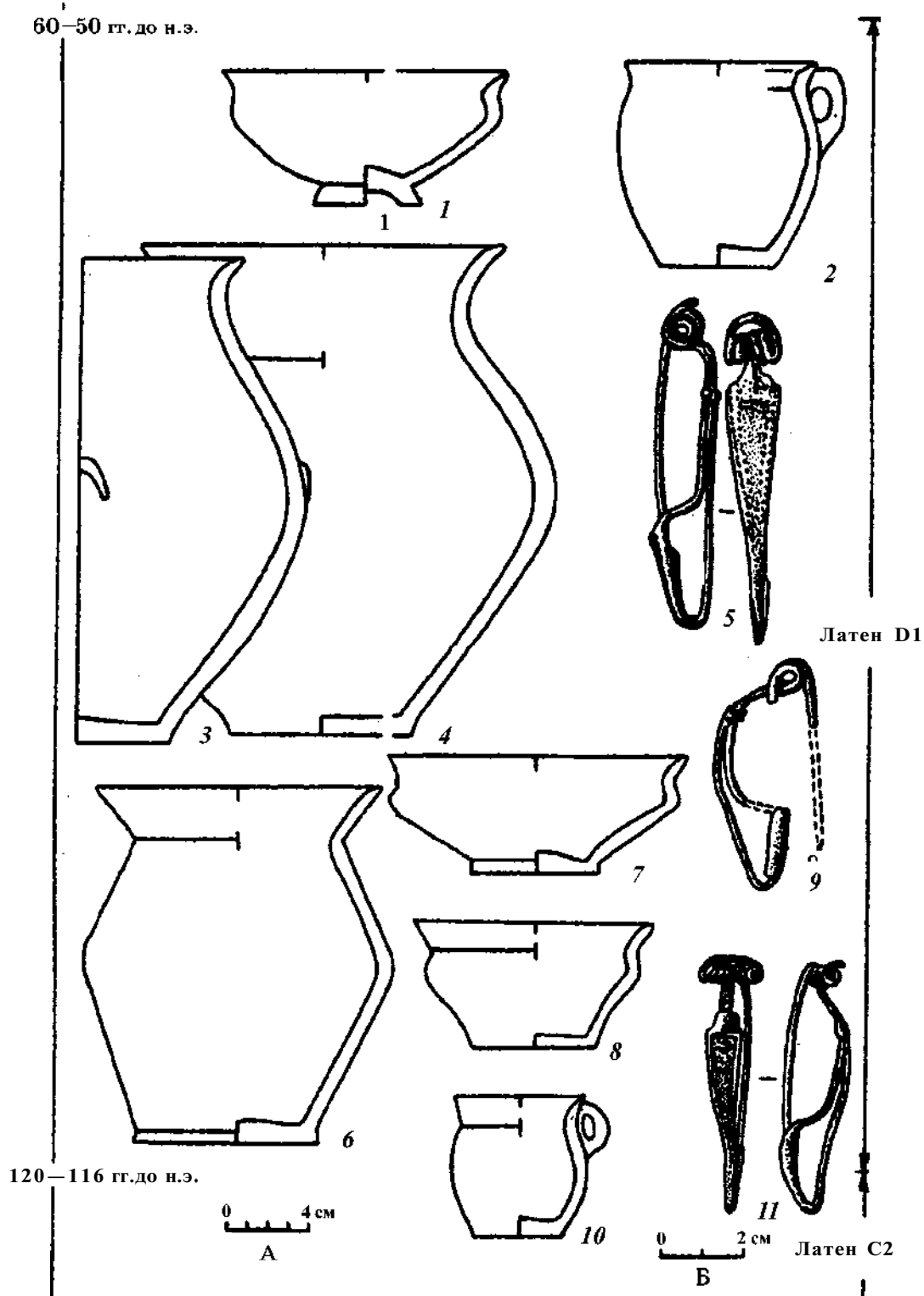
В некоторых погребениях выявлены фрагменты украшений. Например, в погребении №г 76 нашли трапециевидную подвеску из бронзы, прикрепленную к фрагменту перевитой проволоки. В погребении №г115 — пронизку из перевитой бронзовой проволоки. В нескольких погребениях — бусы из бронзовых шариков (погребения №98, 100, 128, 197, 243) или из стекловидной пасты (№г10, 100, 115, 125). В погребении №2139 найдены кусочки бронзовой пластинки, вероятно от подвески или оковки какого-то изделия. В ряде погребений зафиксированы окислы бронзовых изделий на кальцинированных костях. В нескольких погребениях найдены железные кольца, вероятно детали от пряжек. Из орудий труда зафиксирован каменный пестик (погребение №7) и железный нож (погребение №26). Таким образом, украшения и предметы личной принадлежности в погребальном обряде Пироговского могильника занимали незначительное место в отличие от полесских могильников.

Могильник Чаплин. Из 282 погребе-

ний этого могильника для периодизации и хронологии обработаны материалы 179 (табл. 12).

Первый период включает 42 погребения. В них найдены миски с максимальным набором ранних признаков: у некоторых из них под шейкой пальцем продавлен круговой желобок — бороздка, в результате чего при переходе шейки к очень высоко поднятым плечикам появляется ребристость. Днища ряда мисок слабо выражены, почти округлые. Эти признаки — реликты милоградских сосудов. Женские погребения этого периода сопровождаются фибулами *3Т-I*, *3Т-II* и *В*. Мужские не имеют датирующих вещей. В качестве хронологических указателей в Чаплинском могильнике могут выступать бусы. Например, в погребении №г20 выявлена миска класса Г и бусы с внутренней позолотой, имевшие широкое распространение в латене С.

Второй период — 29 погребений. Появились погребения с горшковидной посудой (погребение №2260). Миски характеризуются тремя ранними признаками. Женские погребения датируются фибулами *типов 3Т-II*, *3Т-III* и *В-Костжевский*. Мужские погребения сопровождаются фибулами *типа В*.

Третий период — 109 погребений. В посуде преобладают поздние признаки. Миски приобретают четкие латенизированные формы, они в большинстве случаев ребристые.

Начинается период с погребений, в которых сочетается посуда предыдущего второго периода с посудой, определяющей третий период, — фазы «а». Хронология погребений этой фазы определяется позднелатенскими фибулами *типа N1a*.

Погребения фазы «б» маркируют различные типы фибул, в основном позднелатенской схемы — *M1a*, *M26*, *N1a*, *N16*, *M1в*, *N2a*, но встречаются и фибулы среднелатенской схемы — *типа 3Т-II*, *3Т-III* (хотя и очень редко), *типа В*, *D*, *G*, *G/H*, а также появляются фибулы раннеримского стиля или те позднелатенские, которые бытовали в раннеримское время — это *щипцовая* фибула, фибула «поченско-



Рис. 44. Керамика и фибулы III хронологического периода зарубинецкой культуры. Могильник Пирогов: 1,4 — погребение №9139; 2,3 — погребение №э138; 5 — погребение №э39; 6,7- погребение №э162; 8, 9 — погребение №э125; 10—13 — погребение №э61. Масштабы: А — для керамики, Б — для фибул.

Таблица 12. Распределение по периодам хронологически определенных погребений могильника Чаплин.

| Период | Тип фибулы (№ погребения) | № погребений | количество | |
|--------|--|---|------------|------|
| | | | вед. | в% |
| 1 | ЗТ-Ц16, 103, 127, 201), ЗТ-И (255), В1 (34, 105, 267) | 10, 16, 17, 20, 28, 31, 34, 35, 40, 60, 63, 72, 75, 83, 84, 88, 93, 94, 103, 105, 109, 112, 114, 118, 125, 127, 184, 191, 194, 201, 204, 247, 255, 258, 264, 267, 277; кенотафы — 193, 221, 263, 276 | 41 | 22,9 |
| №6 | ЗТ-III (76, 260), В (123, 212), В1 (59, 266) | 9, 36, 54, 55, 59, 65, 76, 85, 96, 99, 110, 123, 132, 147, 203, 205, 208, 209, 212, 218, 220, 232, 242, 254, 256, 260, 266, 268, 275 | 29 | 16,2 |
| IIa | - | 29, 36, 147, 163 | 4 | 2,2 |
| №16 | ЗТ-II (23), ЗТ-III (27, 44а, 117), D (144, 241), G (7), G/H(246), M1прив. (89), M26(137), N1a(6, 37, 56, 86, 101, 143, 146, 165, 214, 222, 226, 246, 248), N16(1, 25, 128, 129, 148, 159, 162, 192, 210, 227, 228), N1B (115), N2a(37, 131), AM. гр. б.Щипц. (152), AM. 15.1.1 (56, 58), AM. 16.1 (25) | 1, 4, 6, 7, 8, 12, 14, 15, 18, 19, 22, 23, 24, 25, 26, 27, 30, 32, 33, 37, 38, 43, 44а, 50, 53, 56, 58, 70, 86, 89, 90, 101, 115, 117, 119, 121, 124, 130, 131, 136, 126, 129, 137, 141, 142, 143, 144, 146, 148, 149, 150, 151, 152, 155, 156, 157, 159, 162, 165, 166, 168, 169, 172, 173, 176, 189, 192, 200, 207, 210, 213, 214, 222, 225, 226, 227, 228, 231, 233, 235, 236, 237, 241, 243, 245, 246, 248, 249, 250, 251, 259, 265, 278, 280; взрослый +ребенок — 9 1, 121, 128; кенотафы — 190, 271 | 99 | 55,3 |
| №B | N16(133) | 49, 133, 139, 199, 211; кенотаф—155 | 6 | 3,3 |
| | Всего хронологически определенных погребений | | 179 | 100 |

го» типа, типа Амброз группа I серия I вариант I, Амброз группа 16 подгруппа I верхнеднепровской серии. В некоторых погребениях встречаются фибулы различных типов (погребения №25, 37, 56, 129, 192).

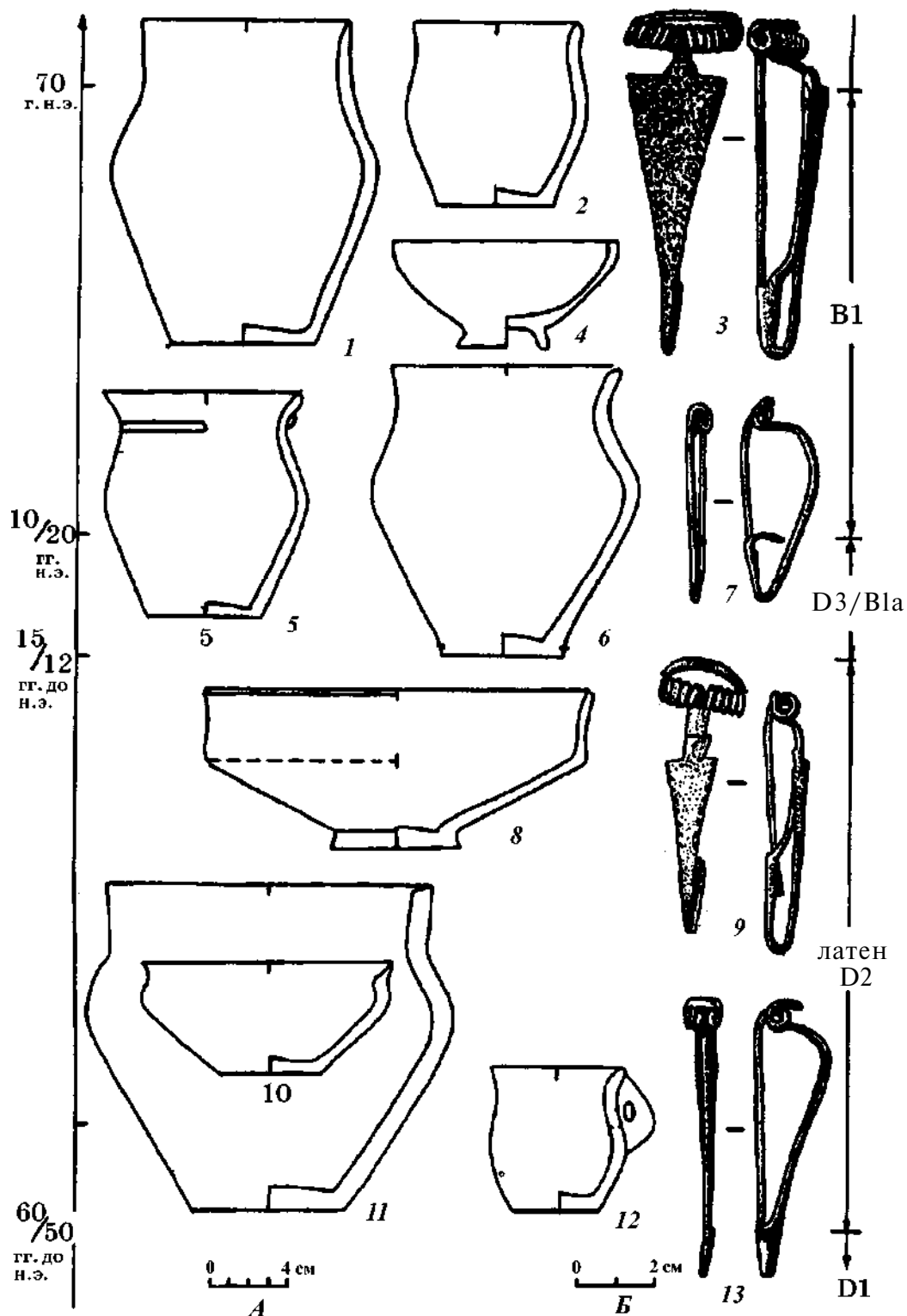
На могильнике выделяется группа наиболее поздних погребений — фаза «в». В них найдены миски класса В и сосуды горшковидных пропорций с очень слабо и слабо профилированными плечиками (№49, 133, 139, 155, 199). Из датирующей вещи найдена фибула типа N16, то есть позднелатенская со слабо прогнутой спинкой, типичная для позднелатенского и начала раннего римского времени. Но часть погребений относится, по всей вероятности, и к концу раннеримского периода VI.

Синхронизация периодов развития зарубинецких могильников, раскопанных широкими площадями

По материалам могильников можно выделить три периода развития зарубинецкой культуры и наметить четвертый — заключительный период.

Первый, наиболее ранний, укладывается в латен С, занимая часть латена С1, во всяком случае соответствующую наи-

более ранним античным амфорам, найденным на зарубинецких поселениях, и почти весь латен С2. Это в общем совпадает с периодом А1 пшеворской культуры, по Т. Домбровской. Однако, возможно, продолжительность первого периода не на всех могильниках была одинакова. Это вытекает из материалов отдельных могильников, особенно из ассортимента фибул, которые сопровождают погребения. На могильниках Отвержичи, Пирогов и Вишенки, а также в Корчеватом имеются погребения, фиксирующие автохтонное население предшествующей исторической эпохи и отражающее процесс начала латенизации его культуры. Наиболее ранние погребения это те, в которых самые ранние фибулы (расчлененные прежде всего) сочетаются с элементами предшествующей культуры, например, в погребении №226 на Пироговском могильнике). Эти фибулы могут быть синхронны с такими же типами фибул из средневропейских памятников, то есть датироваться латеном С1b или в абсолютных датах концом 3 или рубежом 3/2 вв. до н. э. Расчлененные фибулы в зарубинецких могильниках сочетаются в одних погребениях с фибулами типа В (различ-

ных модификаций) и с фибулами *ЗТ-1*. В первом периоде в могильниках зафиксированы, кроме того, фибулы *ЗТ-II* (Велемичи-1, Пирогов и Чаплин). В Воронино и Вишенках фибул в погребениях этого периода нет.

Во *втором периоде* набор фибул в разных могильниках также несколько различается: в могильниках Отвержичи и Воронино есть *расчлененные* фибулы и *ЗТ-1*, а в остальных — этих фибул уже нет. Значит, можно предположить, что в Отвержичах и Воронино первый период был короче, по сравнению с другими могильниками, а второй начинался несколько раньше, чем у всех остальных.

Основной набор фибул второго периода в могильниках состоит из разновидностей *типа В*, *ЗТ-II*, *ЗТ-III*, а в Воронино, Велемичах-1, Пирогове, Вишенках начинают появляться и *ЗТ-IVa*. Поэтому можно допустить, что второй период в перечисленных могильниках длился несколько дольше, чем у остальных, в которых, не было фибул зарубинецкого типа с развитым щитком.

Третий период в исследуемых могильниках тоже характеризуется разными наборами фибул. В Воронино нет позднелатенских фибул, но есть все разновидности фибул зарубинецкого типа и самые поздние из горшковидных сосудов — с очень слабо и слабо профилированными плечиками, то есть такие же, как и в остальных полесских могильниках, где имеется набор позднелатенских фибул (Велемичи-1 и 2, Отвержичи). Позднелатенские фибулы в латенизированных средневропейских культурах диагностируют *латен D2* и переходный период к раннеримскому времени, который выделен в фазу *D3/A*. Хотя сам переход к римскому времени в разных европейских латенизированных культурах не был одновременным и одинаковым по протяженности. К. В. Каспарова, ориентируясь на хронологию позднего предримского периода пшеворской культуры, конец зарубинецкой культуры в Полесье также определила 40—70 гг. н.э. [1981, с. 16]. Эту дату, в основном, приняли исследователи зарубинецкой

культуры и для других регионов, оговаривая особый, более поздний временной отрезок для позднезарубинецких памятников (конец 1—2 вв. н. э.). Со временем Т. Домбровская пересмотрела конец позднего предримского периода в пшеворской культуре, опустив его к концу первого или к началу второго десятилетия н. э. [Dabrowska 1988, в. 305].

В восточноевропейских латенизированных культурах переход к римскому стилю растянулся на весь раннеримский *период В1* [Шукин 1993, с. 78, 79]. Поэтому конец *периода В1* можно считать и концом функционирования зарубинецких могильников, датирующие вещи которых как раз и отражают этот переход к римскому стилю.

Но в материалах полесских могильников нет мисок класса *В* и фибул, характерных для перехода к римскому стилю, которые зафиксированы в могильниках Поднепровья. По всей видимости, могильники Полесья заканчивают функционировать несколько раньше, чем приднепровские, во всяком случае, к середине 1 в. н. э., а приднепровские продолжали функционировать до конца раннеримского *периода В1* — уже в заключительном периоде зарубинецкой культуры.

На Среднем Поднепровье имеется группа памятников, на которых найдены глазчатые фибулы, раннеримская керамика 1—2 вв. н. э. и другие вещи, о которых говорилось выше. Эти памятники продолжали функционировать в *четвертом периоде* — в *финале* зарубинецкой культуры. Среди памятников типа Оболонь-Лютеж, на которых преобладают обычные, так называемые классические зарубинецкие материалы, существуют пункты, отражающие этап расселения зарубинецких племен и формирования на их основе новых культурных и этнических общностей. К ним относятся памятники типа Грини в Поднепровье, типа Почеп на верхней Десне, типа Рахны на Южном Буге, типа Картамышево-2—Терновка-2 на востоке Днепропровского Левобережья и в бассейне Северского Донца.

В научной литературе проявляется тен-

денция выделять их из остальных памятников зарубинецкой культуры и рассматривать как новое этнокультурное явление, оформившееся на основе так называемых «классических» зарубинецких древностей, отражающих следующий этап развития Поднепровья, связанный с отмиранием латенских традиций в зарубинецкой культуре, с миграцией зарубинецкого населения и распадом зарубинецкой культуры. Высказано мнение, что этот процесс связан или с какими-то катаклизмами внешнеполитического плана [Шукин 1976, с. 26], или изменением климатических условий [Обломский, Терпиловский, Петраускас 1990].

Правда, в определении круга поздних зарубинецких памятников и их хронологических рамок имеются разногласия. В их состав включают памятники, распространенные на обширной территории лесостепной и южной части лесной зоны Правобережного и Левобережного Поднепровья, которые не образуют монолитного территориального единства. Их возникновение связывают с кризисом зарубинецкой культуры в 40—70 гг. н. э., а время их функционирования определяют началом культур позднеримского времени (черняховской и киевской) в конце 2 — начале 3 в. [Обломский, Терпиловский, Петраускас 1990].

М. Б. Шукин объединяет в горизонт Почеп-Лютеж-Рахны памятники, занимающие обширные территории от верховьев Десны до верхнего Поднестровья, от Путивля до Карпат (вместе с памятниками зубрицкой группы, выделенной Д. Н. Козаком, и могильниками типа Звенигород-Гринев), которые представляются как особое археологическое явление середины 1 — начала 2 вв. [1986, с. 26—38].

Вообще Лютеж не исключается исследователями из числа позднелатенских памятников. Это пойменный зарубинецкий пункт, расположенный вблизи Киева. Он не единственный пойменный памятник в Среднем Поднепровье. В сводке Е. В. Максимова насчитывается 20 пойменных и 29 мысовых пунктов [1972, с. 19—52, 62]. Из пойменных исследованными являются

поселения Лютеж, Таценки, Тетеревка и Оболонь, а также могильники Казаровичи (ур. Цегельня), Хотяновка и Вишенки. Все они расположены или на невысоких дюнных всхолмлениях, или на первых надпойменных террасах. Сторонники выделения, так называемых, пойменных памятников в позднезарубинецкие допускают какое-то непродолжительное сосуществование обоих типов памятников. Более того, Е. В. Максимов, который в принципе и является автором выделения поздних зарубинецких пойменных памятников в особую группу, определяет время их возникновения 1 в. до н. э. [1972, с. 62] или концом 1 в. до н. э. [1982, с. 81].

Но пойменная топография памятников изначально характерна для зарубинецкой культуры, о чем свидетельствуют памятники Припятского Полесья. На Среднем Поднепровье наблюдается тенденция от предпочтительного (а не исключительного) расположения поселений и могильников на высоких коренных берегах в период формирования и становления культуры к увеличению числа пойменных памятников в последующее время и количественному преобладанию их в заключительной фазе культуры в конце 1 и 2 вв. н. э.

Попробую продемонстрировать это положение на конкретных примерах. Могильник Вишенки, расположенный на невысокой задернованной дюне в левобережной пойме Днепра, сохранился частично. Раскрыто 62 погребения с трупосожжениями. Наиболее ранним погребением можно считать погребение №49, в погребальной яме которого найден фрагмент круглодонного горшка милоградского облика с несколькими пережженными косточками. Погребения, совершенные по зарубинецкому обряду, но с сосудами предшествующих культур имеются в Отвержичах (погребение №33), в Пирогове (погребения №7, 26). К типично зарубинецким погребениям с керамикой, по хронологическим признакам относящейся к первому, раннему периоду зарубинецкой культуры, соответствующему *латену С*, на мо-

гильнике Вишенки относится пять погребений, в которых, однако, не было найдено датирующих вещей. Ко второму периоду, синхронному в основном латену *D1*, на могильнике Вишенки относится три погребения с фибулами *3T-III* и *3T-IVa*, что типично и для среднелатенских могильников, расположенных на коренных берегах рек. К третьему периоду на могильнике Вишенки относится 40 погребений с посудой, в которой ранних признаков минимальное количество. Погребения с такой посудой в Вишенках, как и на мысовых могильниках, сопровождаются среднелатенскими фибулами *3T-III*, *3T-IVa*, типа *B1/F* прогнута и позднелатенскими типов *M3a* и *N1e*, которые характерны для латена *D2* и, по разработкам М.Б. Щукина, в зарубинецкой культуре могли функционировать и в раннеримское время *B1a* и *B1b* [Shchukin 1989, Part.2, ill. 19]. Среди погребений третьего периода выделяется группа из 10 (16% от общего числа открытых на могильнике), в которых содержатся миски класса В (с высокими шейками и без плечиков) и горшки с очень слабо профилированными плечиками. В этих погребениях нет датирующих вещей, но керамический материал очень близок сосудам из могильника Рахны (погребения №2, 4), которые сопровождались обломками *глазчатых фибул основной и прусской серий и причерноморской фибулой со слабо намеченной кнопкой на конце приемника*, бытовавших во второй половине 1 в. и первой половине 2 в. Поэтому бесфибульную группу из 10 погребений в Вишенках можно отнести, по крайней мере, ко второй половине 1 в. н. э. — началу 2 в. н. э. (в Пирогове таких погребений всего пять).

Могильник у с. Хотяновка расположен также на задернованной дюне в пойме устья Десны в 15 км от Киева. Открыто шесть погребений с ямными трупосожжениями [Максимов 1969, с. 49, 50]. Датирующих вещей в погребениях не обнаружено. Базируясь на керамическом материале, Е. В. Максимов датировал могильник рубежом 2/1 вв. до н.э., — 1 в. н. э. [1969, с. 50] или рубежом н.э. — 1 в. н. э.

[1982, с. 114]. Анализ керамического материала по хронологическим признакам показывает, что в могильнике Хотяновка нет ни самых ранних, ни самых поздних форм, поскольку два целых горшка и две миски имеют минимальное количество ранних признаков [Максимов 1982, с. 113, табл. 22, 2, 3, 5, 7], что характерно для посуды третьего хронологического периода зарубинецкой культуры (латен *D2* — раннеримский период *B1*). Две миски из могильника [Максимов 1982, с. 113, табл. 22, 1, 4] могут относиться ко второму хронологическому периоду (латен *D1*), поскольку они характеризуются тремя ранними признаками. То есть, и могильник Хотяновка не отличается более поздними хронологическими рамками от могильников, расположенных на мысах и коренных берегах рек.

Могильник Казаровичи (ур. Цегельня) находится на надпойменной террасе в устье р. Ирпень. Открыто пять трупосожжений в ямах и одно урновое погребение, которые сопровождались бронзовыми и железными проволочными фибулами среднелатенской схемы. Е. В. Максимов по фибулам датирует могильник 1 в. до н. э. [1972, с. 23]. Анализ керамического материала показывает, что посуда в основном относится к третьему хронологическому периоду зарубинецкой культуры. Лишь один горшок (тип 13.XXI) — ребристый биконический — может быть отнесен ко второму периоду. Наиболее ранних для зарубинецкой культуры, как и наиболее поздних керамических форм на этом могильнике также не выявлено. Так что, принимая во внимание среднелатенские фибулы типа *B-Костжевский*, датировка Е. В. Максимова может быть принята. То есть, могильник у с. Казаровичи также не отличается от мысовых могильников более поздним временем функционирования.

Могильник Пуховка расположен в устье Десны. Керамические материалы из погребений опубликованы В. П. Петровым [1959, с. 56—58, рис. 10]. Среди пуховской посуды нет наиболее поздних форм, хотя в основном она относится к тре-

тремя периодами зарубинецкой культуры (миски и кувшины — рис. 10, 1, 2, 3]. Однако фрагмент горшка с ногтевым орнаментом по корпусу имеет сочетание ранних признаков, которое указывает на принадлежность горшка если не к первому, то ко второму хронологическому периоду. Значит, могильник у с. Пуховка, возможно, функционировал на протяжении 1 в. до н. э. и в начале 1 в. н. э.

Итак, пойменные могильники имеют немного материалов первых двух ранних периодов развития зарубинецкой культуры, а основное их количество относится к 3 периоду (фазам «а» и «б»), хронологическими индикаторами которых являются разновидности позднелатенских фибул *N* и *M-Костжевский*, встречаются также и фибулы типа *B-Костжевский*, а также фибулы зарубинецкого типа с развитыми щитками. То есть, и керамический комплекс, и фибулы полностью идентичны материалам из зарубинецких могильников, расположенных на коренных берегах рек. Лишь в могильнике Вишенки выделяется группа погребений по количеству несколько большая, чем на мысовых могильниках (16% по сравнению с 3% на Пирогове), керамические материалы которых могут относиться к заключительному периоду зарубинецкой культуры и датироваться временем после 40—70 гг. н. э. (концом 1 — началом 2 вв. н. э.).

Датирующие вещи на пойменных поселениях представлены фибулами позднелатенской схемы — *Nle* из Таценок [Максимов 1972, табл. 13, 2], *Nla* из Оболони [Шовкопляс 1988, с. 257], типа *O* и *L-Костжевский* из Волчков на Трубеже [Савчук 1969, с. 84, рис. 1, 37, 41]. К этому же времени относятся бронзовая и железная шпоры из Оболони [Шовкопляс 1988, с. 237]. На пойменных поселениях имеются также датирующие вещи, не отмеченные на мысовых памятниках. Это *глазчатая* фибула из Лютежа типа *Альмгрен 60/61* (тип IV, серии В, по Р. Ямке), относящаяся к первой половине 2 в., хотя в Надвислянском Поморье такие типы доживают до конца третьей четверти этого века; *глазчатая* фибула этого же типа из

Таценок [Максимов 1972, с. 151, табл. 13, 5], «почепская» фибула из Коржей [Савчук 1969, с. 84, рис. 1, 22]; сильнопрофилированные фибулы типа *Альмгрен 84* из Рудяков и Пасишной [Максимов 1972, с. 149, табл. 11, 13; Савчук 1969, с. 84, рис. 1, 18], которые относятся ко второй половине 2 в. — началу 3 в. [Гороховский 1982, с. 133]. То есть, пойменные поселения, в отличие от мысовых, охватывают полностью раннеримский период.

Однако самые поздние датирующие материалы в большинстве своем получены в результате разведочных работ или являются случайными находками. Наиболее полную информацию можно получить из раскопанных поселений Лютеж и Оболонь. Сторонники отделения пойменных памятников от зарубинецкой культуры уверяют, что «на памятниках типа Лютежа практически не известны миски с S-видным профилем и двумя-тремя гранями на венчике, которые считаются характерной особенностью среднеднепровского керамического комплекса классического зарубинецкого периода» [Обломский 1993, с. 44]. Считаю необходимым отослать их к публикации материалов поселения Лютеж, в которой миски с S-видным профилем выделены во второй тип [Бидзиля, Пачкова 1969, с. 69]. Что же касается фасетированных венчиков, то, в свое время, Е. В. Максимов правильно отмечал, что миски с таким венчиком распространены преимущественно в южной части Среднего Поднепровья: «они имеют большое сходство с посудой поенешти-лукашевской культуры и можно высказать предположение, что на Днепр эти формы попали с юга... чем севернее памятник, тем меньше встречается подгранных венчиков, в районе Киева они представлены уже единичными находками» [1969, с. 24].

В подтверждение этих слов приведу статистические данные обработки керамики: на мысовом могильнике Пирогов подграненность зафиксирована у 12,4% горшковидной и 24 % мисковидной посуды, на Корчеватом — соответственно у 1,7% и

23,1%, по сравнению с пойменным могильником Вишенки — у 2,4 % горшковидной и 36,8 % мисковидной посуды. В дополнение нужно отметить, что пойменные памятники зарубинецкой культуры зафиксированы преимущественно в северной части среднеднепровского зарубинецкого ареала. То есть, по количеству подграненной посуды пойменные памятники Киевины не отличаются от мысовых этого же региона. Сторонники выделения пойменных памятников из зарубинецкой культуры, характеризуя керамический комплекс, отмечают его близость с керамическим комплексом мысовых зарубинецких памятников [Обломский, Терпиловский 1991, с. 38, 39; Обломский 1993, с. 51]. И тут трудно не согласиться с авторами. Поэтому остановлюсь подробнее на хронологических особенностях поселенческой керамики пойменных местонахождений. Авторы публикации результатов раскопок Лютежа отметили, что его керамический комплекс в основном относится к позднему зарубинецкому времени — 1 и 2 вв. и только некоторые сосуды, а именно, лощеный горшок с роговидными налепами можно уверенно отнести к 1 в. до н. э. [Бидзиля, Пачкова 1969 с. 73]. Е. В. Максимов сделал попытку территориально-хронологического разделения лютежских комплексов на основании различий в типах жилищ, железоплавильных горнов и керамики. Он выделил объекты зарубинецкой культуры конца 1 в. до н. э. — 1 в. н. э. и раннего периода киевской культуры 3 в. [1982, с. 83]. Против такого членения лютежского комплекса выступили А. М. Обломский и Р. В. Терпиловский [1991, с. 38].

На поселении Лютеж, как и на каждом поселении, керамический материал представлен в основном обломками посуды, целых экземпляров немного. Имеются целые миски класса В, кубок типа 21.IV с очень слабо профилированными плечиками и очень слабо профилированный горшок вытянутых пропорций типа 33.XVII — эта посуда отражает наиболее поздний этап функционирования поселения и может, по аналогии с могильником

Рахны, датироваться глазчатой фибулой, найденной на поселении. Но среди целых сосудов есть и такие, которые по количеству в них ранних признаков можно отнести к первому периоду зарубинецкой культуры — это чернолощенный горшок с рогообразными налепами на плечиках и нелощеный горшок типа 38.XIII [Бидзиля, Пачкова 1969, рис. 8, 4] и ко второму периоду — это нелощеный горшок с насечками по венчику типа 25.XIII [Бидзиля, Пачкова 1969, рис. 8, 6].

Таким образом, судя по целым сосудам, Лютежский центр мог начать функционировать, по крайней мере, с конца 2 в. до н. э. и продолжал производить продукцию еще в первой половине 2 в. н. э. Этому не противоречит и зафиксированная эволюция развития горнов, эксплуатировавшихся здесь на протяжении длительного времени. Возможно, что наиболее интенсивное использование этого сезонного поселка приходится именно на заключительный период зарубинецкой культуры на Среднем Поднепровье.

Коллекция целых сосудов из поселения Оболонь значительно больше, чем из Лютежа (26 по сравнению с 8). Она состоит из посуды всех классов, отмеченных в общей зарубинецкой выборке. Значительную часть посуды нужно отнести к третьему и четвертому периодам культуры. На это указывает большое количество мисок класса В.

Однако посуда класса А дает повод заключить, что поселение на Оболони начало функционировать гораздо раньше. Есть сосуды, количество ранних признаков в которых позволяет отнести их к первому периоду зарубинецкой культуры — это миски типов 22.IV и 26.IV (инв. №06. в/4285; инв. №06. в/71); ко второму периоду относятся горшок типа 26.XVII (инв. №06. в/430), миски типов 13.XI, 22.III (инв. №в/256 и жил. 60), кубок типа 18.XIII (инв. №06. в/70).

Следовательно, поселение на Оболони возникло, во всяком случае, в конце 2 в. до н. э., но наиболее интенсивно оно функционировало в третьем периоде. Есть основания утверждать, что дольше 1 в. н. э.,

конец которого маркирует начало четвертой заключительной фазы культуры, поселение на Оболони не существовало. К выводу об ошибочности отнесения поселения в урочище Оболонь к разряду эталонных позднезарубинецких памятников постепенно склоняются и другие исследователи [Башкатов 2004, с. 47].

Итак, анализ материалов пойменных поселений также показывает, что часть из этих пунктов могла быть заложена, во всяком случае, в конце первого периода зарубинецкой культуры, а в конце заключительного периода во 2 в. н.э. из расплывчатых поселений существовал только Лютеж.

Отмечаемые особенности пойменных памятников (топография, наличие большего количества наиболее позднего материала) свидетельствуют о более длительном их функционировании в заключительной фазе зарубинецкой культуры, когда мысовые памятники в большинстве своем уже были оставлены зарубинецким населением. Период же одновременного сосуществования мысовых и пойменных памятников начался с конца первого периода зарубинецкой культуры, что делает неоправданным их отделение от мысовых зарубинецких памятников Среднего Поднепровья в особую группу или, тем более, культуру.

3.7. Локальные варианты зарубинецкой культуры

Вопрос о региональных особенностях зарубинецкой культуры неоднократно поднимался в археологической литературе. Исследователи по-разному подходили к его решению.

В. П. Петров выделял памятники Среднего Поднепровья, по существу, в отдельную зарубинецко-корчеватовскую культуру, а остальные регионы (Потясминье, Верхнее Поднепровье и Полесье), как и поенешти-лукашевские памятники Карпато-Днестровского бассейна, относил к синхронным ей культурам, отмечая при этом их бесспорную родственную и типологическую близость [Петров 1961, с. 61].

П. Н. Третьяков признавал наличие двух вариантов — среднеднепровского и полесского, к последнему относил и верхнеднепровские памятники типа Чаплина [1967, с. 217—218].

С доказательным обоснованием регионального членения зарубинецкой культуры первым выступил Ю. В. Кухаренко [1964, с. 1—32]. Он делил культуру на три основных региона: полесский, верхнеднепровский и среднеднепровский. В них он включил наиболее достоверные, по его мнению, местонахождения, исключая памятники почепского типа на Верхней Десне, типа Харьевка на Сейме, типа Рахны на Южном Буге, типа Суботов в

Потясминье, причисленные, как он считал, к зарубинецкой культуре без достаточных оснований.

Особенности памятников выделенных трех регионов проявляются в физико-географической среде распространения, культурно-этническом окружении, неодинаковой подоснове, на которой они сложились, что проявилось в своеобразной топографии их поселений и могильников, в устройстве жилищ и погребений, деталях погребального обряда и других культурных элементах. Но общих черт, объединяющих памятники этих областей, по мнению исследователя, было гораздо больше. Это единство территории, однотипность поселений, погребальный обряд, типологическое сходство основных категорий вещей и распространение фибул зарубинецкого типа [Кухаренко 1964, с. 43—47].

Е. В. Максимов поддержал мнение Ю. В. Кухаренко о трех основных группах зарубинецкой культуры, но памятники типа Почеп-Синьково на Верхней Десне и типа Рахны на Южном Буге также включил в зарубинецкую культуру, которые охватывали, по его периодизации, поздний и заключительный этапы зарубинецкой культуры. Он отнес к среднеднепровскому региону памятники типа Харь-

евка на Сейме и Суботов на Тясмине [Максимов 1972; 1982, с. 9—10, 28—30].

А. К. Амброз выделил в отдельную почепскую культуру памятники Верхнего Подесенья. Он обосновал это выделение особенностями археологического материала поселений Почеп, Синьково, Партизанское, Спартак [1964]. Действительно, в почепских материалах сочетаются типично зарубинецкие черты с элементами южновосточной культуры. Наглядно это прослеживается по керамическим материалам, в которых зарубинецкая лощеная посуда найдена вместе с кухонной посудой с шершавой поверхностью, украшенной нехарактерным для зарубинцев орнаментом (прочерченные ромбы, треугольники, фестоны и т. д.). В отличие от основных регионов зарубинецкой культуры, в почепских памятниках нет глиняных дисков — лепешечниц. Жилища представлены подпрямоугольными небольшими полуземлянками и длинными наземными домами, разделенными на три части [Амброз 1978]. Фибульный комплекс состоял из фибул позднелатенской схемы *типа N16, Ne, типа A. 53 (тип VII серии A по Р. Ямке), лучковой подвязной фибулы (Амброз группа 15, серия I, вариант 2), прогнутой подвязной фибулы верхнеднепровской серии (Амброз группа 16, подгруппа 1), фибулы почепского варианта (Амброз группа 4 подгруппа 2, вариант 3).*

Таким образом, особенности домостроительства, керамического и фибульного комплекса и территориальная обособленность почепских памятников выделяют их из основных регионов зарубинецкой культуры.

Зарубинецкие местонахождения, расположенные в верховьях Южного Буга, известны по разведкам Д. Т. Березовца [1948—1950] и раскопкам П. И. Хавлюка [1971; 1975]. Е. В. Максимов и П. И. Хавлюк относили к южнобугской группе памятников также среднеднепровские памятники Бронницу и Григоровку, рассматривая их как производное от среднеднепровского региона зарубинецкой культуры с включениями пшеворских компонентов [Максимов 1982, с. 81]. Ю. В. Ку-

харенко же считал эти памятники поенешти-лукашевскими [1978, с. 142—146]. Памятники типа Рахны (как и Лютеж, Оболонь и Почеп) М. Б. Шукин выделил в отдельный горизонт постзарубинецких памятников, сочетающих в себе разнокультурные элементы [1994]. А. М. Обломский и Р. В. Терпиловский вычленили эти памятники из круга зарубинецких и рассматривают их как новое историко-археологическое явление [1991].

Прежде всего, нужно отметить, что южнобугские памятники еще недостаточно исследованы и, тем не менее, они представлены как поселенческими, так и могильными комплексами. Жилища — срубные полуземлянки и наземные постройки плетнево-каркасной конструкции, в основе погребального обряда — трупосожжение. Посуда представлена формами, близкими к зарубинецким и позднескифским [Хавлюк 1971, с. 88, 89].

На поселении Марьяновка встречается большое количество светлоглиняных античных амфор с узким горлом, которые датируются в пределах 1 в. до н. э. — начала 2 в. н. э. [Шелов 1978, с. 18]. На поселении Носовцы зафиксированы обломки амфор с широким горлом и овальными в сечении ручками из коричневой глины (1 в. до н. э. — 1 в. н. э.) [Максимов 1982, с. 117]. На этом же поселении найдена подвеска из пасты в виде сидящего льва — александрийское изделие 1 в. н. э. [Пиотровский 1958, с. 20—27].

Фибульный комплекс состоит из *фибулы типа Альмгрен 69, глазчатой фибулы Альмгрен 53, глазчатых фибул основной и прусской серии Альмгрен 60/61, фибул причерноморского типа: со слабо намеченной кнопкой на конце приемника; сильно профилированной типа Амброз группа 11, серия I, вариант 1; крупной фибулой с едва намеченной кнопкой.* Встречаются обломки фибул зарубинецкого типа с треугольным щитком на конце ножки, в том числе и фибулы 3Т-V.

Таким образом, материалы южнобугского региона отличаются значительным числом наиболее поздних хронологических реперов.

Зарубинецкая культура формировалась в трех регионах — в Припятском Полесье, Среднем Поднепровье и Верхнем Поднепровье. Эти регионы признаются всеми исследователями. Их локальные особенности достаточно полно проанализированы в работах Ю. В. Кухаренко [1964], Е. В. Максимова [1972; 1982], К. В. Каспаровой [1981], А. М. Обломского [1983].

Я остановлюсь лишь на вопросе региональных особенностей керамических комплексов зарубинецкой культуры. Используя методы статистического и сравнительно-типологического анализов можно определить типы посуды, общие для всех трех зарубинецких регионов, для регионов, сравниваемых попарно, и для каждого региона в отдельности. Это позволит выявить особенности взаимосвязей различных территорий зарубинецкой культуры, пути формирования культуры в целом и отдельных ее регионов. Выборка среднеднепровского региона насчитывает 591, полесского — 696 и верхнеднепровского — 245 целых сосудов.

Сравнение керамических комплексов основных регионов зарубинецкой культуры на уровне выделенных признаков (схемы 1—2).

Зарубинецкая посуда из регионов по признакам очень близкая, но все же в какой-то мере отличается некоторыми особенностями. Для мисковидной посуды Припятского Полесья характерны, в общем, более широкие днища, чем для приднепровской. Среднеднепровские миски чаще имеют гранение с внутренней стороны, чем полесские, где гранение отмечено в единичных случаях, у верхнеднепровских мисок его и вовсе нет. В среднеднепровском регионе больше мисок открытого типа, чем в Полесье и в Верхнем Поднепровье. У среднеднепровских мисок более разнообразное оформление венчика, в то время как у полесских и верхнеднепровских они практически всегда округлые или горизонтально срезанные.

Горшковидная посуда регионов также различается по отдельным признакам. Приднепровская посуда имеет более вы-

сокие плечики, чем полесская. Местоположение основания плечиков или наибольшее расширение тулова у приднепровской посуды часто находится посередине высоты сосуда или даже ниже середины, а у полесской посуды в большинстве случаев в верхней трети высоты горшка. Горшковидные сосуды из Полесья в основном более низкие, приземистые, чем горшковидные приднепровских памятников, которые гораздо чаще более высокие по пропорциям общей высоты.

По общему коэффициенту сходства, вычисленному как среднее арифметическое от суммы сходства по всем выделенным признакам, керамические комплексы репрезентативных памятников (в нашем случае в основном могильники) четко группируются по регионам.

По признакам мисковидная посуда могильника Чаплин, как наиболее представительного памятника Верхнего Поднепровья, имеет более высокую степень сходства с мисковидной посудой полесских памятников, чем с мисками Среднего Поднепровья. Но горшковидная посуда Верхнего Поднепровья более близка горшковидной из Среднего Поднепровья, чем из Полесья. В общем, посуда всех трех регионов по признакам характеризуется высокой степенью сходства между собой.

Сравнение региональных комплексов по классам, категориям и видам посуды (рис. 45).

По классам зарубинецкая посуда из разных регионов очень близка между собой, но все же наблюдаются определенные различия. Так, посуда класса А составляет почти 94% в Полесье и Верхнем Поднепровье, а в Среднем Поднепровье — около 90%. Посуда остальных классов в зарубинецкой культуре немногочисленна, но ее распределение в региональных выборках также неодинаково. Сосудов класса Б в Полесье и Среднем Поднепровье приблизительно по 3,5%, а в Верхнем Поднепровье на 1% меньше. Посуда класса В (миски) зафиксирована только в Поднепровье, но на Среднем Днепре их несколько больше, чем на Верхнем. Посу-



Рис. 45. Граф распределения посуды основных регионов зарубинецкой культуры по классам и категориям. Условные обозначения: *а* — выборка полесского региона, *б* — выборка среднеднепровского региона, *в* — выборка верхнеднепровского региона. Класс А: 1 — мисковидных пропорций, 2 — горшковидных пропорций; класс Б: 3 — мисковидных пропорций, 4 — горшковидных пропорций; класс В: 5 — мисковидных пропорций, 6 — мисковидных пропорций, 7 — горшковидных пропорций.

да класса Г представлена во всех трех регионах небольшим количеством. В общем по классам более близки между собой выборки полесского и верхнеднепровского регионов (97,4%).

В распределении посуды по категориям, напротив, большее сходство между выборками Припятского Полесья и Среднего Поднепровья (сходство между ними 93,9%). В выборках этих регионов приблизительно равное распределение сосудов мисковидных и горшковидных пропорций классов А, Б, Г. Практически отличие заключается только в том, что в Полесье нет мисковидных сосудов класса В, которые имеются в Среднем Поднепровье (правда, в небольшом количестве). Верхнее Поднепровье выделяется за счет преобладания в его выборке посуды мисковидных пропорций класса А по сравнению с горшковидными формами. Сход-

ство по категориям посуды верхнеднепровского региона с остальными колеблется в рамках 64–67% (рис. 45).

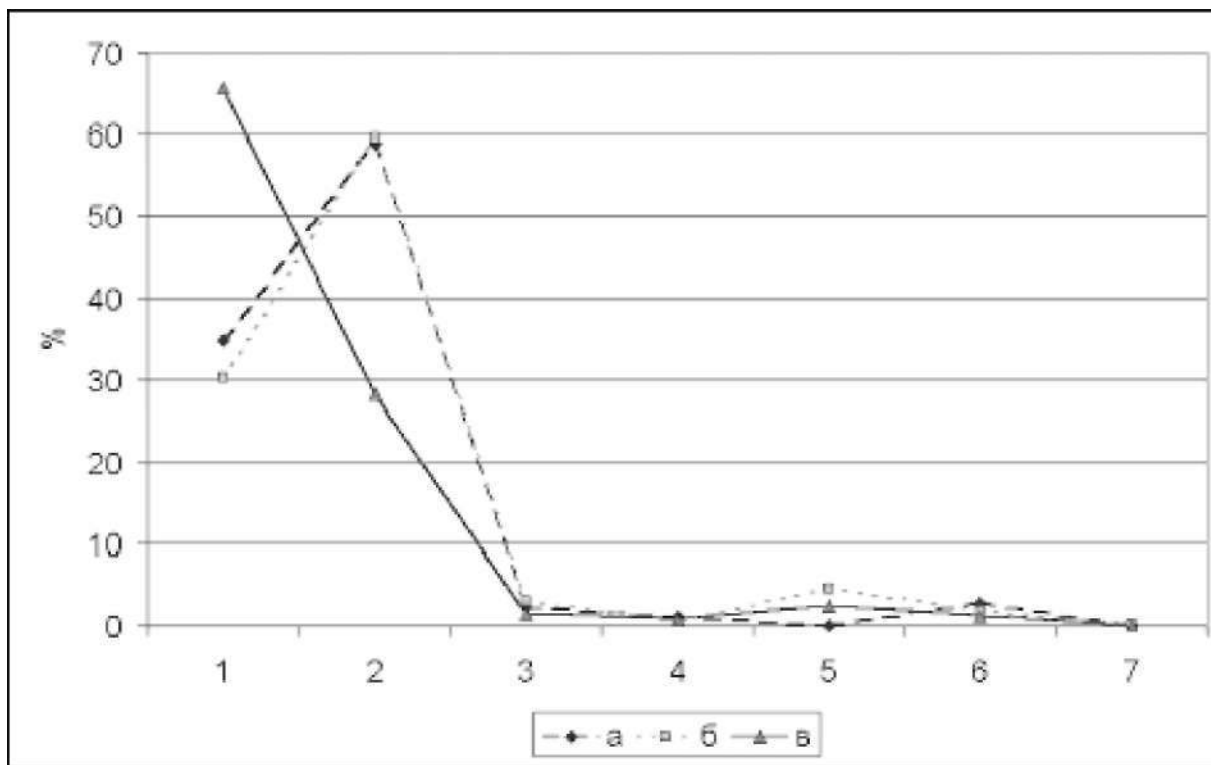
По видам посуды различий значительно больше. Посуда класса А в основном представлена мисками и горшками (рис. 46), но в Верхнем Поднепровье миски составляют две трети комплекса, а горшки — всего 15%. В Полесье и Среднем Поднепровье мисок до 30%, горшков 20–25%. В Верхнем Поднепровье нет чашек, очень мало кружек. В Полесье видовой состав близок среднеднепровскому комплексу, но количественное распределение отдельных видов не совпадает. Так, в Полесье несколько больше кружек, кубков и чарок, но меньше кувшинов, чем в Среднем Поднепровье. Среднее сходство по видам посуды между тремя регионами — почти 48% (но между полесским и среднеднепровским — около 79%).



Рис. 46. Граф распределения БИДОБ посуды класса А Б в выборках основных регионов культуры. Условные обозначения: а — выборка полесского региона, б — выборка среднеднепровского региона, в — выборка верхнеднепровского региона; 1 — чашки, 2 — миски, 3 — супницы, 4 — корчаги, 5 — кувшины, 6 — горшки, 7 — кубки, 8 — кружки, 9 — чарки.

Сравнение региональных комплексов посуды по выделенным типам (схемы 3—8).

Более отчетливо региональные особенности выявляются при типологическом сравнении посуды. В этом анализе использовался также метод вычисления тенденции типа и норма распределения типа.

Эта методика имеет несомненное преимущество перед анализом распределения типов по количеству не только в единицах, но и в процентах. Поясню на примерах: трудно определить содержательную значимость, например, типа 6.1 мисковидной посуды. В полесских материалах таких сосудов 13 экз. (1,9%), на Среднем Днепре — 8 экз. (1,4%), на Верхнем Днепре — 11 экз. (4,5%). Но тенденция распределения по регионам равняется соответственно 0,7 — 0,5 — 1,7 и она показывает, что этот тип характерен именно для Верхнего Поднепровья. В остальные регионы он

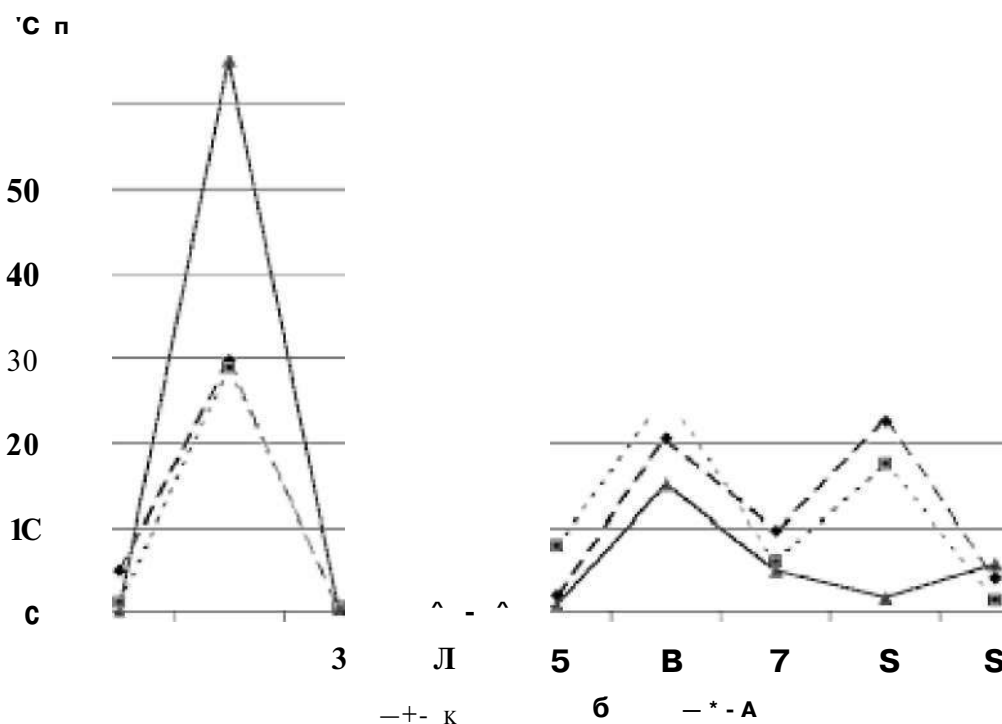
мог попасть оттуда, например, в результате брачных связей и переселения женщин-гончаров в эти регионы. Или другой пример: тип 38.1 мисковидных сосудов зафиксирован во всех трех основных регионах зарубинецкой культуры, но по одному экземпляру в каждом, то есть этот тип является общезарубинецким, но единичным, а не представительным. Он может быть или привнесенным в зарубинецкую культуру извне, или быть характерным для какого-либо памятника пока археологически не исследованного.

Количественное распределение выделенных типов посуды и расчет тенденции их распределения показывает, что для каждого из регионов зарубинецкой культуры был характерен определенный набор типов посуды (табл. 13—19).

Только в памятниках Припятского Полесья повышенную тенденцию имеет мисковидная посуда класса А группы I

Таблица 13. Распределение посуды полесского совокупного типа по регионам зарубинецкой культуры.

| Класс | Категория | Тип | Полесье | Средн. Днепр. | Верхн. Днепр. | Полесье | Средн. Днепр. | Верхн. Днепр. | норма рас-пределения | Полесье | Средн. Днепр. | Верхн. Днепр. | сходство 20,6% | |
|---------|-----------|--------------|-------------|---------------|---------------|-------------|---------------|---------------|----------------------|-------------------------|---------------|---------------|----------------|-----|
| | | | в единицах | | | в% | | | | тенденция распределения | | | | |
| | | | 696 | 591 | 245 | 100 | 100 | 100 | | | | | | |
| А | Миски | 18.1 | 7 | | 1 | 1.0 | | 0.4 | 0.3 | 3.0 | | + | | |
| | | 22.1 | 14 | 2 | 1 | 2.0 | 0.3 | 0.4 | 0.8 | 2.6 | 0.4 | + | 0.3 | |
| | | 23.1 | 3 | | | 0.4 | | | 0.1 | 3.0 | | | | |
| | | 27.1 | 2 | | | 0.3 | | | 0.1 | 3.0 | | | | |
| | | 33.111 | 2 | | | 0.3 | | | 0.1 | 3.0 | | | | |
| | | 34.1 | 2 | | | 0.3 | | | 0.1 | 3.0 | | | | |
| | | 38.111 | 3 | | | 0.4 | | | 0.1 | 3.0 | | | | |
| | | 38. IV | 3 | 1 | | 0.4 | 0.2 | | 0.1 | 3.0 | | + | | |
| | | 41.111 | 2 | 1 | | 0.3 | 0.2 | | 0.1 | 3.0 | | + | | |
| | | 42.1 | 2 | | | 0.3 | | | 0.1 | 3.0 | | | | |
| | | 6.VII | 2 | | | 0.3 | | | 0.1 | 3.0 | | | | |
| | | 9. III | 3 | | 1 | 0.4 | | 0.4 | 0.1 | 3.0 | | | + | |
| | | 9.V | 2 | 1 | | 0.3 | 0.2 | | 0.1 | 3.0 | | + | | |
| | | А | Горш. | 10.XIII | 11 | 2 | | 1.6 | 0.3 | | 0.6 | 2.5 | 0.5 | |
| 13.XIII | 2 | | | | | 0.3 | | | 0.1 | 3.0 | | | | |
| 14.XIII | 2 | | | | | 0.3 | | | 0.1 | 3.0 | | | | |
| 21.XIII | 8 | | | 2 | | 1.1 | 0.3 | | 0.5 | 2.3 | 0.7 | | | |
| 21.XV | 9 | | | 2 | 1 | 1.3 | 0.3 | 0.4 | 0.5 | 2.4 | 0.6 | + | 0.3 | |
| 25.XIII | 20 | | | 5 | | 2.9 | 0.8 | | 1.2 | 2.3 | 0.7 | | | |
| 25.XIX | 2 | | | 1 | | 0.3 | 0.2 | | 0.1 | 3.0 | | + | | |
| 25.XV | 11 | | | 3 | | 1.6 | 0.5 | | 0.7 | 2.3 | 0.7 | | | |
| 26.XIII | 30 | | | 6 | | 4.3 | 1.0 | | 1.8 | 2.4 | 0.6 | | | |
| 27.XIII | 2 | | | | | 0.3 | | | 0.1 | 3.0 | | | | |
| 27.XV | 2 | | | | | 0.3 | | | 0.1 | 3.0 | | | | |
| 28.XIII | 2 | | | | | 0.3 | | | 0.1 | 3.0 | | | | |
| 28.XV | 2 | | | 1 | | 0.3 | 0.2 | | 0.1 | 3.0 | | + | | |
| 28.XVI | 2 | | | | | 0.3 | | | 0.1 | 3.0 | | | | |
| 29.XIII | 3 | | | 1 | | 0.4 | 0.2 | | 0.1 | 3.0 | | + | | |
| 29.XV | 4 | | | | | 0.6 | | | 0.2 | 3.0 | | | | |
| 30.XIII | 7 | | | 1 | 1 | 1.0 | 0.2 | 0.4 | 0.3 | 3.0 | | + | + | 0.2 |
| 30.XIV | 2 | | | 1 | | 0.3 | 0.2 | | 0.1 | 3.0 | | + | | |
| 33.XIII | 3 | | | | | 0.4 | | | 0.1 | 3.0 | | | | |
| 33.XV | 2 | | | 1 | | 0.3 | 0.2 | | 0.1 | 3.0 | | + | | |
| 34.XIII | 6 | | | | | 0.9 | | | 0.3 | 3.0 | | | | |
| 34.XV | 2 | | | | | 0.3 | | | 0.1 | 3.0 | | | | |
| 34.XVII | 2 | | | | | 0.3 | | | 0.1 | 3.0 | | | | |
| 37.XIII | 9 | | | 1.3 | | | 0.4 | 3.0 | | | | | | |
| 37.XV | 11 | 2 | | 1.6 | 0.3 | | 0.6 | 2.5 | 0.5 | | | | | |
| 38.XIII | 18 | 5 | | 2.6 | 0.8 | | 1.1 | 2.3 | 0.7 | | | | | |
| 38.XV | 15 | 1 | | 2.2 | 0.2 | | 0.7 | 3.0 | | + | | | | |
| 39.XIV | 2 | | | 0.3 | | | 0.1 | 3.0 | | | | | | |
| 39.XIX | 2 | | | 0.3 | | | 0.1 | 3.0 | | | | | | |
| 41.XIII | 3 | | | 0.4 | | | 0.1 | 3.0 | | | | | | |
| 42.XIII | 3 | 1 | | 0.4 | 0.2 | | 0.1 | 3.0 | | + | | | | |
| 42.XV | 4 | | | 0.6 | | | 0.2 | 3.0 | | | | | | |
| 45.XIV | 2 | | | 0.3 | | | 0.1 | 3.0 | | | | | | |
| 9.XV | 3 | 1 | | 0.4 | 0.2 | | 0.1 | 3.0 | | + | | | | |
| Б | Миски | 6. III | 4 | 1 | | 0.6 | 0.2 | | 0.2 | 3.0 | | + | | |
| Г | Миски | III | 7 | 1 | | 1.0 | 0.2 | | 0.3 | 3.0 | | + | | |
| | | Всего | 350* | 43 | 5 | 50,2 | 6,2 | 2,0 | | | | | | |

— вместе с типами, насчитывающими по одному экз. посуды.

Примечание: Здесь и далее: Средн. Днепр.— Среднеднепровский регион; Верх. Днепр.— Верхнеднепровский регион.



Рис. 47. Керамика полесского совокупного типа: 1 — 22.1 — могильник Отвержичи погребение №953 (вариант 6); 2 — 18.1 — могильник Вороново погребение №30 (вариант 6); 3 — 34.1 — Велемичи-1 погребение №89 (вариант 23); 4 — 33.III — Велемичи-2 (вариант 1); 5 — 41.III — могильник Велемичи-1 погребение №24 (вариант 2); 6 — 38.III — могильник Отвержичи погребение №81 (вариант 34); 7 — 38.IV — могильник Отвержичи погребение №90 (вариант 1); 8 — 6.VII — могильник Велемичи-1 погребение №36 (вариант 17); 9 — 26.XIII — могильник Вороново погребение №21 (вариант 1); 10 — 38.XIII — могильник Вороново погребение №36 (вариант 3).

(рис. 47) — округлобокие средние по пропорциям общей высоты миски с высоко поднятыми основаниями плечиков. Выделяется несколько типов: 18.1 — со слабо профилированной шейкой и почти вертикально поставленными выпуклыми плечиками, 22.1 — со слабо профилированной шейкой и слабо профилированными выпуклыми плечиками, 23.1 — со слабо профилированной шейкой и слабо профилированными плечиками, внешняя линия которых вогнутая, 27.1 — со слабо профилированной шейкой и сильно профилированными вогнутыми плечиками, 34.1 — с вертикально поставленной шейкой и слабо профилированными выпуклыми плечиками, 42.1 — с вертикально поставленной шейкой и очень сильно профилированными выпуклыми плечиками.

Группа III — округлобокие, высокие по пропорциям общей высоты миски, с высоко поднятым основанием плечиков нескольких типов: 9.III — с сильно отклоненной наружу шейкой и сильно профилированными прямыми плечиками, 33.III — с вертикально поставленной шейкой и слабо профилированными прямыми плечиками, 38.III — с вертикально поставленной шейкой и сильно профилированными выпуклыми плечиками; 41.III — с вертикально поставленной шейкой и очень сильно профилированными прямыми плечиками.

Группа IV — округлобокие, очень высокие по пропорциям общей высоты миски, с низко опущенным основанием плечиков. Выделяется тип 38.IV — с вертикально поставленной шейкой и сильно профилированными выпуклыми плечиками.

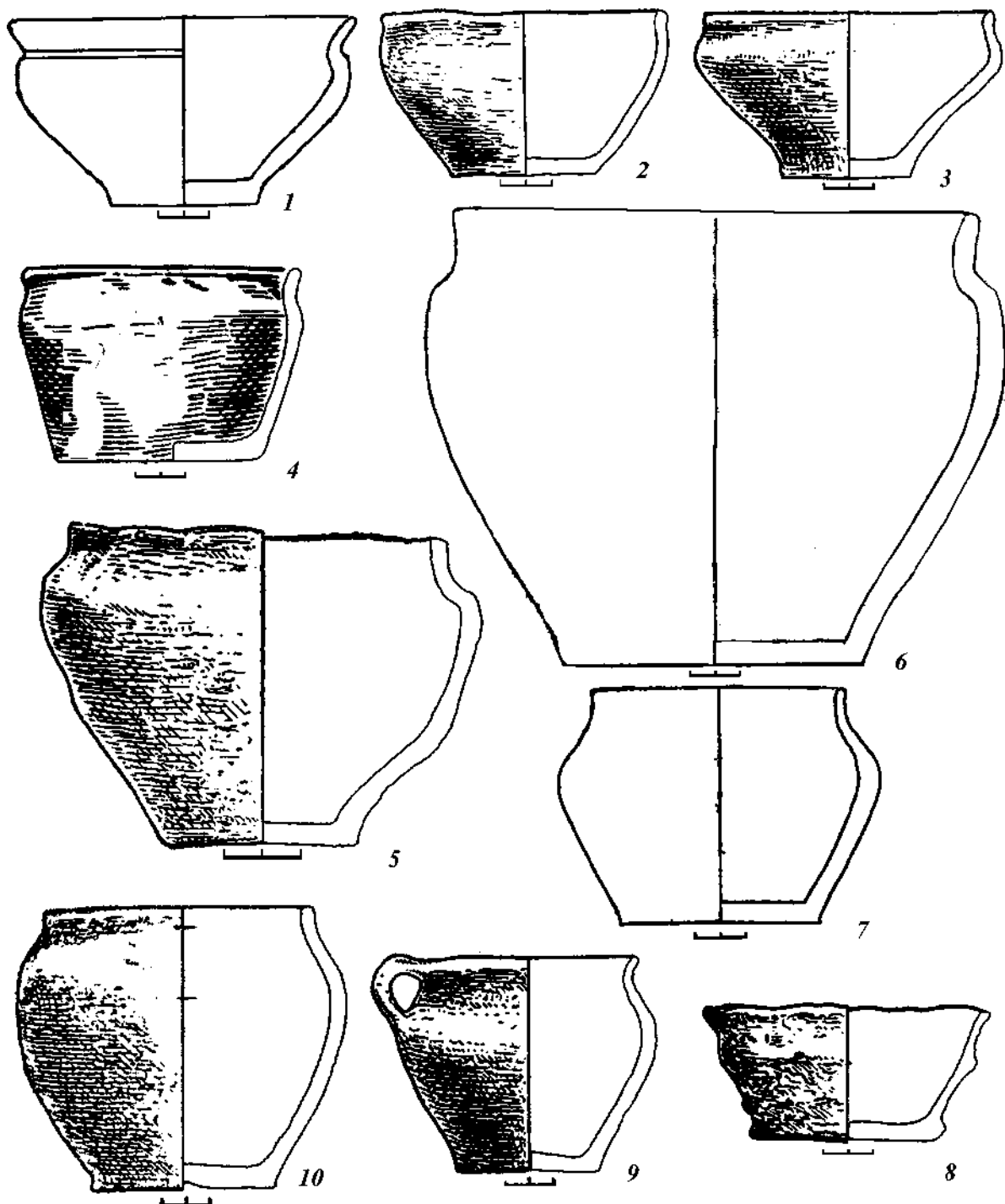
Группа V — низкие округлобокие миски с высоко поднятым основанием плечиков типа 9.V — с сильно отклоненными наружу шейками и сильно профилированными выпуклыми плечиками.

Группа VII — ребристые или близкие к ребристым, средние по пропорциям высоты миски с высоко расположенным основанием плечиков типа 6.VII — с сильно отклоненными наружу шейками и выпуклыми слабо профилированными плечиками.

Среди горшковидной посуды выделяется большое количество типов с повышенной тенденцией распределения в памятниках Припятского Полесья (рис. 48).

Это посуда класса А группы XIII — округлобокие сосуды средние по пропорциям высоты, с высоко поднятым основанием плечиков. Среди них сосуды с сильно отклоненными наружу шейками, с сильно или очень сильно профилированными выпуклыми или прямыми плечиками (типы 10.XIII, 13.XIII, 14.XIII), сосуды со слабо отклоненными наружу шейками и слабо профилированными прямыми плечиками (тип 21.XIII), сосуды со слабо отклоненными шейками, с сильно или очень сильно профилированными, прямыми, выпуклыми, вогнутыми или двучастными плечиками (типы 25.XIII, 26.XIII, 27.XIII, 28.XIII, 29.XIII, 30.XIII), сосуды с вертикально поставленными или слегка наклоненными внутрь шейками и со слабо профилированными прямыми или выпуклыми плечиками (типы 33.XIII, 34.XIII) или с сильно профилированными прямыми или выпуклыми плечиками (типы 37.XIII, 38.XIII), реже с очень сильно профилированными прямыми или выпуклыми плечиками (типы 41.XIII, 42.XIII).

Сосуды класса А группы XIV — округлобокие, средние по пропорциям общей высоты, с низко опущенным основанием плечиков. Среди них выделяется тип 30.XIV — сосуды со слабо отклоненной наружу шейкой и очень сильно профилированными выпуклыми плечиками, тип 39.XIV — сосуды с вертикально поставленными шейками и сильно профилированными вогнутыми плечиками, тип 45.XIV — сосуды с вертикально поставленными шейками и очень слабо профилированными прямыми плечиками.

Сосуды класса А группы XV — высокие по общим пропорциям, с высоко расположенным основанием плечиков. Среди них имеются следующие типы: 9.XV — с сильно отклоненными наружу шейками и сильно профилированными прямыми плечиками, 21.XV — сосуды со слабо отклоненной наружу шейкой и слабо



Рис. 48. Керамика полесского совокупного типа: 1 — 30.XIII — могильник Вороново, погребение № 9 (вариант 1); 2 — 38.XV — могильник Велемичи-1, погребение № 56 (вариант 1); 3 — 28.XVI — могильник Велемичи-2, погребение № 106 (вариант 2); 4 — 10.XIII — могильник Вороново, погребение № 30 (вариант 1); 5 — 38.XV — могильник Вороново, погребение № 15 (вариант 1); 6 — 45.XIV — могильник Велемичи-2, погребение № 25 (вариант 2); 7 — 10.XIII — могильник Велемичи-1, погребение № 108 (вариант 2).

С. П. Пачкова

профилированными прямыми плечиками; 25.XV, 27.XV, 28.XV — сосуды со слабо отклоненными наружу шейками и сильно профилированными прямыми, или вогнутыми, или двучастными плечиками, 29.XV — сосуды со слабо отогнутыми наружу шейками и очень сильно профилированными прямыми плечиками, 33.XV, 34.XV — сосуды с вертикально поставленными или слегка наклоненными вовнутрь шейками и слабо профилированными, прямыми или выпуклыми плечиками, 37.XV, 38.XV — сосуды с вертикально поставленными или слегка наклоненными внутрь шейками и с сильно профилированными прямыми или выпуклыми плечиками, 42.XV — сосуды с вертикально поставленными или слегка наклоненными внутрь шейками и очень сильно профилированными выпуклыми плечиками.

Сосуды класса А типа 28.XVI — высокие по общим пропорциям, с низко посаженными сильно профилированными двучастными плечиками и слабо отклоненной наружу шейкой.

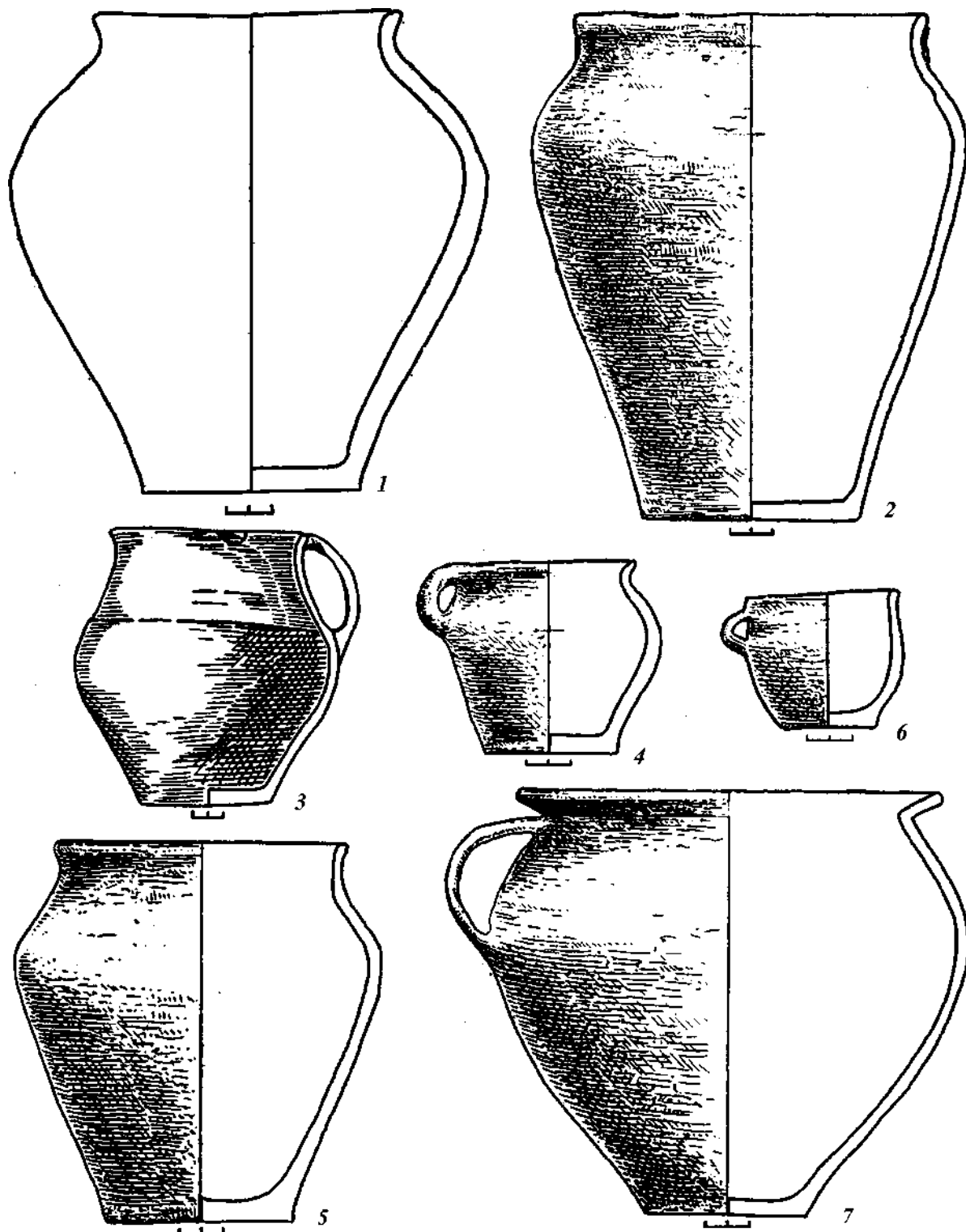
Сосуды класса А типа 34.XVII — очень высокие с высоко расположенными слабо профилированными выпуклыми плечиками и вертикально поставленными или немного наклоненными внутрь шейками.

Сосуды класса А группы XIX — ребристые средние по пропорциям с высоко поднятым основанием плечиков типа 25.XIX, у которых слабо отклоненные наружу шейки и сильно профилированные прямые плечики, а также типа 39.XIX с вертикально поставленной или немного наклоненной внутрь шейкой и вогнутой линией сильно профилированных плечиков.

Только в Полесье повышенную тенденцию имеют высокие миски класса Б типа 6.III со слабо профилированными выпуклыми плечиками и высокие миски класса Г типа III.

Все описанные выше типы посуды объединены в *совокупный полесский тип*. Это — 13 представительных типов мисковидной посуды класса А (миски, чашки, в отдельных случаях супницы), 34 пред-

ставительных типа посуды горшковидных пропорций класса А (горшки, кружки, кувшины, чарки), по одному представителю типу мисок класса Б и класса Г (а также плюс типы, зафиксированные единичными экземплярами).

Посуда полесского совокупного типа среди керамики класса А полесского региона насчитывает 246 экз. горшковидной посуды и 78 экз. мисковидной посуды, из класса Б — 19 сосудов и класса Г — 7 сосудов — всего 350 сосудов или 50,2% регионального комплекса (табл. 13).

В Среднем и Верхнем Поднепровье сосуды описанных типов имеют пониженную тенденцию или их вовсе нет. В памятниках Среднего Поднепровья сосудов полесского совокупного типа насчитывается всего 43 экз. (7,2%) среднеднепровской выборки, в Верхнем Поднепровье — 5 экз. (2%) верхнеднепровской выборки.

Посуда совокупного полесского типа характеризуется большим количеством сосудов с преобладанием высоко расположенных плечиков и слабо отклоненных и часто вертикально поставленных или немного наклоненных внутрь шеек.

Своеобразный набор типов посуды, характеризующийся повышенной тенденцией распределения, наблюдается и в памятниках Среднего Поднепровья (рис. 49).

Из мисковидной посуды класса А группы II — это средние по высоте округлобокие миски с низко опущенным основанием плечиков нескольких типов. Миски с сильно отогнутыми шейками и вертикально поставленными или слегка профилированными выпуклыми, реже прямыми плечиками (типы 1.II, 2.II, 6.II).

Высокие округлобокие миски группы IV, с низко расположенным основанием плечиков следующих типов: 1.IV — миски с сильно отклоненной наружу шейкой и прямыми вертикально поставленными плечиками, 26.IV — миски со слабо отклоненными наружу шейками и выпуклыми сильно профилированными плечиками.

Группа V низких округлобоких мисок с высоко поднятым основанием плечиков нескольких типов: 1.V — с сильно от-



Рис. 49. Керамика среднеднепровского совокупного типа: 1 — тип 7.VII — могильник Вишенки, погребение №933 (вариант 5); 2 — 1.IV — могильник Вишенки, погребение №350 (вариант 7); 3 — 21.VIII — могильник Вишенки погребение №360 (вариант 41); 4 — 26.IV — могильник Пирогов, погребение №20 (вариант 2); 5 — 6.II — могильник Пирогов, погребение №1 (вариант 41); 6 — 1.V — могильник Пирогов, погребение №36 (вариант 41); 7 — 25.XX — могильник Пирогов, погребение №49 (вариант 18); 8 — 25.XXII — могильник Пирогов, погребение №134 (вариант 1).

С. П. Пачкова

клоненной наружу шейкой и прямыми вертикально поставленными плечиками, 5.V — с сильно отклоненными наружу шейками и прямыми слабо профилированными плечиками, 22.V — со слабо отклоненными наружу шейками и выпуклыми слабо профилированными плечиками.

Низкие, округлобокие миски с низко опущенными выпуклыми сильно профилированными плечиками и сильно отклоненной наружу шейкой — тип 10.VI.

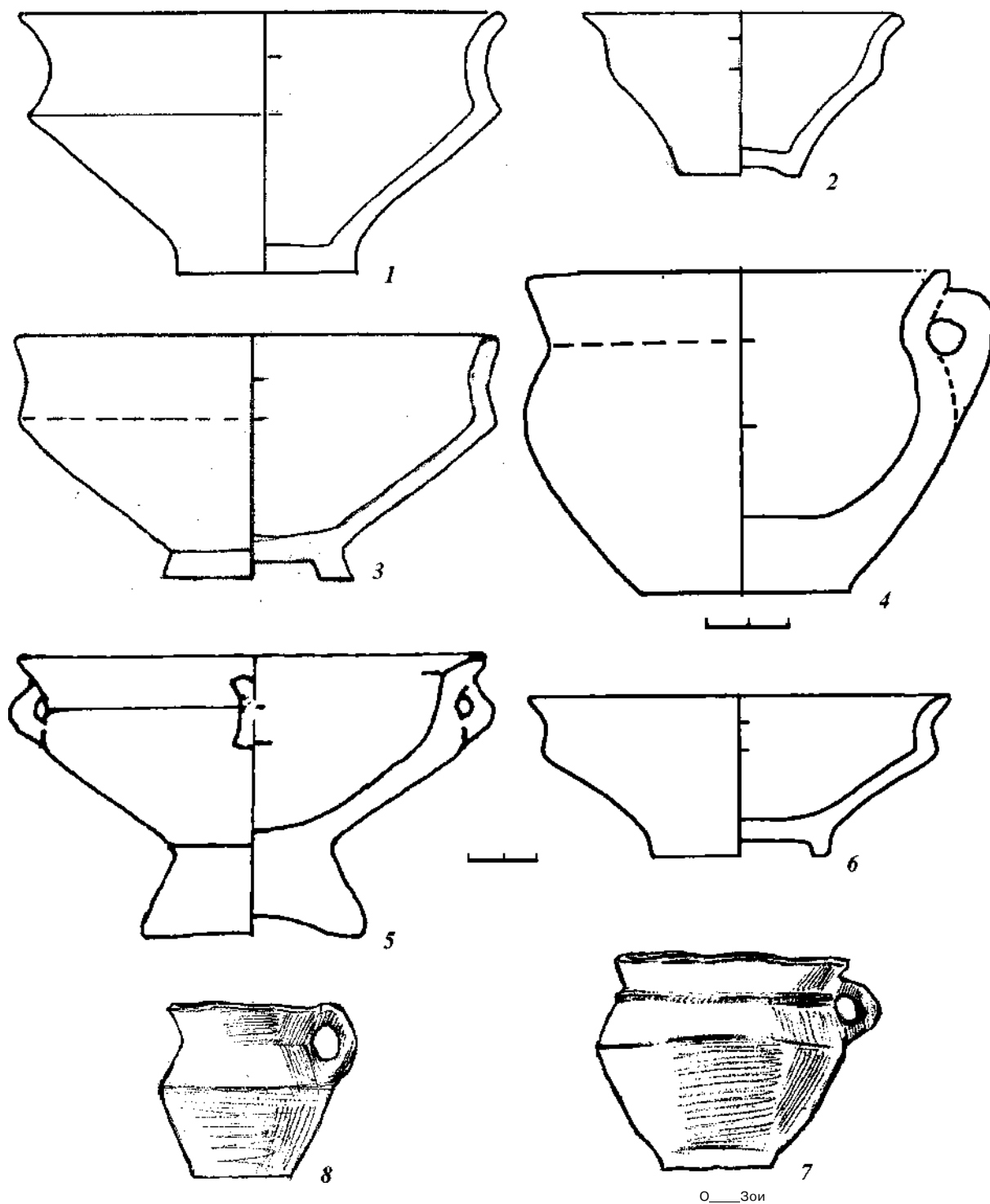
Группа VII ребристых мисок средних по высоте с высоко расположенным основанием плечиков двух типов: 1.VII — миски с сильно отогнутыми наружу шейками и прямыми почти вертикально поставленными плечиками, 7.VII — миски с сильно отклоненными наружу шейками и слегка вогнутыми слабо профилированными плечиками.

Группа VIII ребристых мисок средних по высоте с низко опущенным основанием плечиков. Выделяется несколько типов: 1.VIII — миски с сильно отогнутыми наружу шейками и прямыми почти вертикально поставленными плечиками, 5.VIII — миски с сильно отклоненными наружу шейками и прямыми, слабо профилированными плечиками, 21.VIII — миски со слабо отклоненными наружу шейками и слабо профилированными прямыми плечиками.

Горшковидная посуда с повышенной тенденцией распределения в среднеднепровских памятниках также в основном относится к классу А (рис. 50).

Группа XIV округлобоких средних по высоте сосудов с низко опущенным основанием плечиков представлена типом 9.XIV, у которого сильно отклоненные наружу шейки и сильно профилированные прямые плечики, типом 25.XIV, у которого слабо отклоненные наружу шейки и прямые сильно профилированные плечики.

Группа XVI — это высокие сосуды с низко опущенным основанием плечиков. Есть несколько типов: 21.XVI — сосуды со слабо отклоненными наружу шейками и слабо профилированными прямыми плечиками, 25.XVI — сосуды со слабо отклоненными наружу шейками, и сильно

профилированными, прямыми плечиками, 37.XVI и 38.XVI — сосуды с вертикально поставленными или слегка наклоненными внутрь шейками и сильно профилированными прямыми или выпуклыми плечиками.

Группа XVIII — это очень высокие округлобокие сосуды с низко опущенным основанием плечиков. Их выделено несколько типов: 22.XVIII — сосуды со слабо отклоненными шейками и слабо профилированными выпуклыми плечиками, 25.XVIII и 26.XVIII — сосуды со слабо отклоненными шейками и сильно профилированными прямыми или выпуклыми плечиками, 38.XVIII — сосуды с вертикально поставленными или слегка наклоненными внутрь шейками и сильно профилированными выпуклыми плечиками.

Небольшая группа ребристых горшков нескольких типов. Тип 25.XX — средние по пропорциям высоты сосуды с низко расположенными прямыми сильно профилированными плечиками и слабо отклоненными шейками. Тип 25.XXI — высокие ребристые сосуды с высоко расположенными прямыми сильно профилированными плечиками и слабо отклоненными наружу шейками. Тип 21.XXII — высокие ребристые сосуды с низко расположенными прямыми слабо профилированными плечиками и слабо отклоненными шейками. Тип 25.XXII — высокие ребристые сосуды с низко расположенными прямыми сильно профилированными плечиками и слабо отклоненными шейками.

Повышенной тенденцией распределения в Среднем Поднепровье обладает также средняя по пропорциям высоты округлобокая мисковидная посуда класса Б типа 6.1 со слабо профилированными выпуклыми плечиками и низкая по пропорциям высоты округлобокая мисковидная посуда класса Б типа 6.V со слабо профилированными выпуклыми плечиками.

Мисковидная посуда класса В нескольких типов: 9.1 — средневысокие округлобокие миски с высоко поднятым основанием прямых шеек, которые поставлены вертикально или слегка загнуты внутрь, 5.VII — ребристые высокие миски с вы-



Рис. 50. Керамика среднеднепровского совокупного типа: 1 — 26.XVIII — могильник Вишенки, погребение №928 (вариант 2); 2 — 25.XVI — могильник Пирогов, погребение №153 (вариант 2); 3 — 25.XIV — могильник Пирогов, погребение №23 (вариант 2); 4 — 38.XVI — могильник Пирогов, погребение №42 (вариант 2); 5 — 25.XXII — могильник Пирогов, погребение №202 (вариант 1).

соко поднятым основанием прямых слабо отклоненных наружу шеек, 5.XI — ребристые низкие миски с высоко поднятым основанием прямых слабо отклоненных наружу шеек, 7.VIII — ребристые высокие миски с низко опущенными слабо отклоненными наружу вогнутыми шейками, 11.VIII — ребристые высокие миски с низко опущенными вертикально поставленными или немного загнутыми внутрь вогнутыми шейками, 11.XII — низкие ребристые миски с низко опущенными вертикально поставленными или немного загнутыми внутрь вогнутыми шейками.

Из немногочисленной посуды класса Г для Среднего Поднепровья типичны миски (плошки) типа I — то есть, низкие по пропорциям высоты сосуда.

Таким образом, насчитывается 14 представительных типов сосудов мисковидных пропорций и 14 типов сосудов горшковидных пропорций класса А, а также два типа мисок класса Б, шесть типов мисок класса В и один тип класса Г, которые можно объединить в *совокупный среднеднепровский тип* (табл. 14).

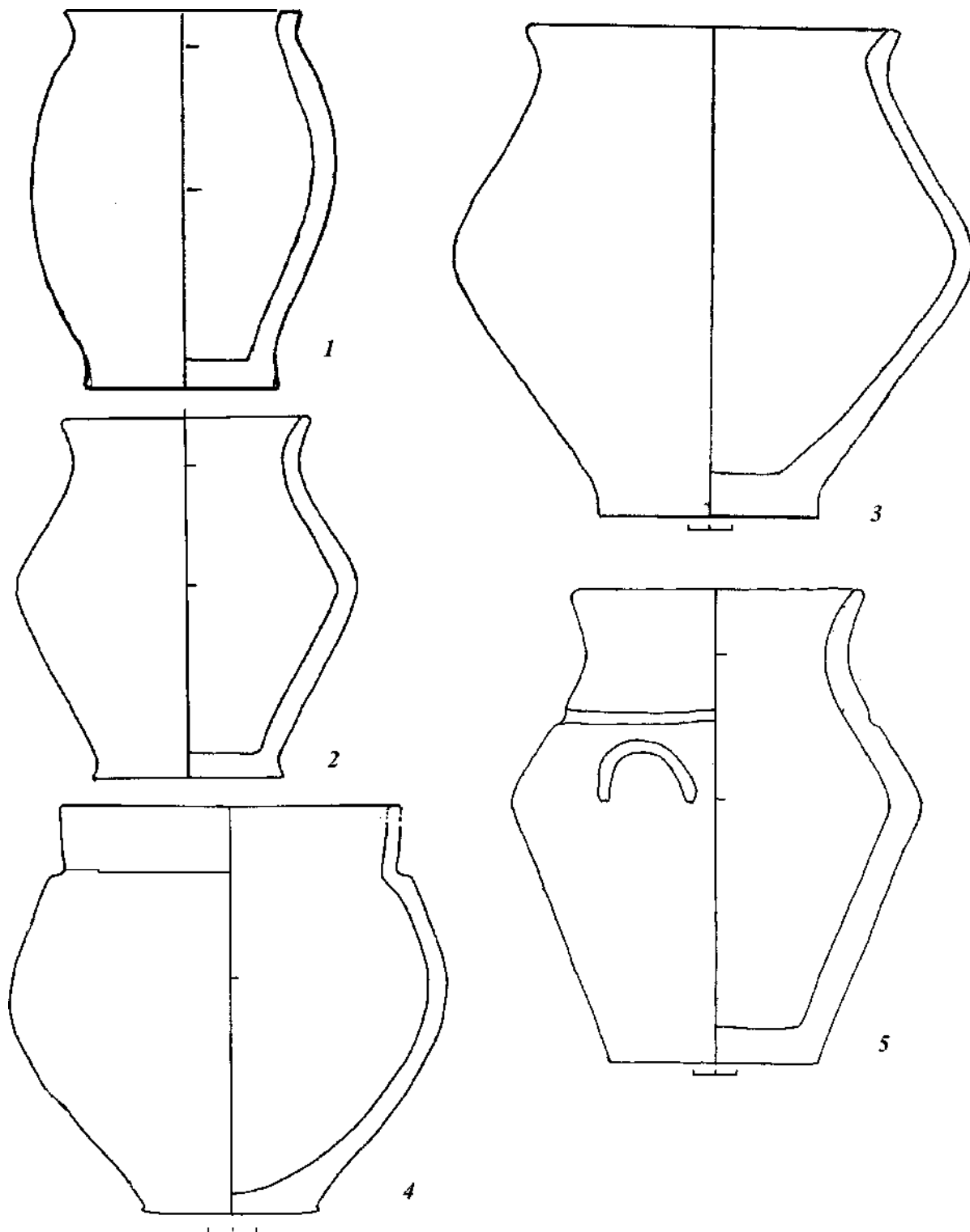
Посуда среднеднепровского совокупного типа среди керамики Среднего Поднепровья насчитывает 142 (24%) экземпляра горшковидной посуды и 100 (17%) экземпляров мисковидной посуды среднеднепровской выборки. В Полесье и Верхнем Поднепровье сосудов описанных типов немного. В памятниках Полесья сосудов среднеднепровского совокупного типа насчитывается всего 22 экземпляра (3,2%) полесской выборки, в Верхнем Поднепровье — 11 экземпляров (4,5%) верхнеднепровской выборки (табл. 14).

Посуда класса А среднеднепровского совокупного типа характеризуется значительным количеством сосудов с низко расположенными плечиками и сильно отклоненными наружу шейками. В отличие от других регионов в Среднем Поднепровье имеется много мисок класса В.

Выделяется также набор типов, повышенная тенденция встречаемости которых характерна только для посуды из памятников Верхнего Поднепровья (рис. 51).

Это, прежде всего, посуда класса А мисковидных пропорций. В количественном отношении выделяется группа VII — это ребристые средневысокие миски с высоко поднятым основанием плечиков. Среди них выделяются типы: 5.VII — с сильно отклоненными шейками и прямыми слабо профилированными плечиками, 9.VII и 11.VII — с сильно отклоненными шейками и сильно профилированными прямыми или чуть вогнутыми плечиками, 15.VII — с сильно отклоненными шейками и очень сильно профилированными вогнутыми плечиками, 21.VII — со слабо отклоненными наружу шейками и слабо профилированными прямыми плечиками, 25.VII и 27.VII — со слабо отклоненными шейками и сильно профилированными прямыми или слегка вогнутыми плечиками, 29.VII и 31.VII — со слабо отклоненными шейками и очень сильно профилированными прямыми или слегка вогнутыми плечиками, 37.VII — с вертикально поставленными или немного наклоненными внутрь шейками и сильно профилированными прямыми плечиками.

Ребристые миски группы IX с высоко поднятыми плечиками типа 5.IX — с сильно отклоненными шейками и слабо профилированными прямыми плечиками, а также типа 21.IX — со слабо отклоненными шейками и слабо профилированными прямыми плечиками.

Округлобокие высокие миски группы I с высоко расположенным основанием плечиков представлены несколькими типами: 6.1 — с сильно отклоненными шейками и слабо отклоненными выпуклыми плечиками, 13.1 — с сильно отклоненными наружу шейками и очень сильно профилированными прямыми плечиками, 29.1 — со слабо отклоненными шейками и очень сильно профилированными прямыми плечиками.

Округлобокие высокие миски группы III с высоко поднятым основанием плечиков нескольких типов: 2.III — с сильно отклоненными шейками и почти вертикально поставленными выпуклыми плечиками, 6.III — с сильно отклоненными

Таблица 14. Распределение посуды среднеднепровского совокупного типа по регионам зарубинецкой культуры.

| Класс | Категория | Тип | Полесье | Средн. Днепр. | Верхн. Днепр. | Полесье | Средн. Днепр. | Верхн. Днепр. | норма распределения | Полесье | Средн. Днепр. | Верхн. Днепр. | сходство 20,6% |
|----------|-----------|--------------|------------|---------------|---------------|------------|---------------|---------------|---------------------|-------------------------|---------------|---------------|----------------|
| | | | в единицах | | | в% | | | | тенденция распределения | | | |
| | | | 696 | 591 | 245 | 100 | 100 | 100 | | | | | |
| А | Миски | 1.II | 1 | 3 | | 0.1 | 0.5 | | 0.2 | + | 3.0 | | |
| | | 1.IV | | 2 | | | 0.3 | | 0.1 | | 3.0 | | |
| | | 1.V | | 2 | | | 0.3 | | 0.1 | | 3.0 | | |
| | | 1.VII | 1 | 2 | 1 | 0.1 | 0.3 | 0.4 | 0.1 | + | 3.0 | + | 0.1 |
| | | 1.VIII | 1 | 2 | | 0.1 | 0.3 | | 0.1 | + | 3.0 | | |
| | | 10.VI | | 2 | | | 0.3 | | 0.1 | | 3.0 | | |
| | | 2.II | | 2 | | | 0.3 | | 0.1 | | 3.0 | | |
| | | 21.VIII | 1 | 2 | 1 | 0.1 | 0.3 | 0.4 | 0.1 | + | 3.0 | + | 0.1 |
| | | 22.V | | 2 | | | 0.3 | | 0.1 | | 3.0 | | |
| | | 26.IV | 1 | 2 | | 0.1 | 0.3 | | 0.1 | + | 3.0 | | |
| | | 5.V | | 2 | | | 0.3 | | 0.1 | | 3.0 | | |
| | | 5.VIII | 1 | 3 | | 0.1 | 0.5 | | 0.2 | + | 3.0 | | |
| | | 6.II | | 2 | 1 | | 0.3 | 0.4 | 0.1 | | 3.0 | + | |
| | | 7.VII | | 2 | | | 0.3 | | 0.1 | | 3.0 | | |
| | | А | Горш. | 21.XVI | 1 | 6 | 1 | 0.1 | 1.0 | 0.4 | 0.3 | + | 3.0 |
| 21.XXII | | | | 2 | | | 0.3 | | 0.1 | | 3.0 | | |
| 22.XVIII | 1 | | | 9 | 1 | 0.1 | 1.5 | 0.4 | 0.5 | + | 3.0 | + | 0.1 |
| 25.XIV | 2 | | | 8 | | 0.3 | 1.4 | | 0.5 | 0.5 | 2.5 | | |
| 25.XVI | 4 | | | 23 | 1 | 0.6 | 3.9 | 0.4 | 1.5 | 0.4 | 2.6 | + | 0.4 |
| 25.XVIII | | | | 3 | | | 0.5 | | 0.2 | | 3.0 | | |
| 25.XX | | | | 3 | | | 0.5 | | 0.2 | | 3.0 | | |
| 25.XXI | 1 | | | 3 | | 0.1 | 0.5 | | 0.2 | + | 3.0 | | |
| 25.XXII | | | | 2 | | | 0.3 | | 0.1 | | 3.0 | | |
| 26.XVIII | | | | 6 | | | 1.0 | | 0.3 | | 3.0 | | |
| 37.XVI | 1 | | | 6 | | 0.1 | 1.0 | | 0.3 | + | 3.0 | | |
| 38.XVI | 5 | | | 17 | | 0.7 | 2.9 | | 1.2 | 0.6 | 2.4 | | |
| 38.XVIII | | | | 5 | 1 | | 0.8 | 0.4 | 0.3 | | 3.0 | + | |
| 6.XVII | | | | 2 | | | 0.3 | | 0.1 | | 3.0 | | |
| 6.XVIII | | | | 2 | 1 | | 0.3 | 0.4 | 0.1 | | 3.0 | + | |
| 9.XIV | | 6 | | | 1.0 | | 0.3 | | 3.0 | | | | |
| 9.XVI | 1 | 12 | 1 | 0.1 | 2.0 | 0.4 | 0.7 | + | 3.0 | + | 0.1 | | |
| 9.XVIII | | 3 | | | 0.5 | | 0.2 | | 3.0 | | | | |
| Б | Миски | 6.I | | 2 | | | 0.3 | | 0.1 | | 3.0 | | |
| | | 6.V | | 3 | | | 0.5 | | 0.2 | | 3.0 | | |
| В | Миски | 11.VIII | | 2 | | | 0.3 | | 0.1 | | 3.0 | | |
| | | 11.XII | | 4 | 1 | | 0.7 | 0.4 | 0.2 | | 3.0 | + | |
| | | 5.VII | | 2 | | | 0.3 | | 0.1 | | 3.0 | | |
| | | 5.XI | | 3 | | | 0.5 | | 0.2 | | 3.0 | | |
| | | 7.VIII | | 2 | | | 0.3 | | 0.1 | | 3.0 | | |
| | | 9.I | | 3 | | | 0.5 | | 0.2 | | 3.0 | | |
| Г | Миски | I | | 7 | 1 | | 1.2 | 0.4 | 0.4 | | 3.0 | + | |
| | | Всего | 22 | 242* | 11 | 3,1 | 41,0 | 4,5 | | | | | |

— с учетом типов, насчитывающих по одному экземпляру.

ми шейками и слабо профилированными выпуклыми плечиками, 10.III — с сильно отклоненными шейками и сильно профилированными выпуклыми плечиками, 25.III — со слабо отклоненными шейками и сильно профилированными прямыми плечиками.

Горшковидные сосуды класса А по об-

щим пропорциям делятся не несколько групп. Сосуды группы XVI — высокие, округлобокие горшки с низко опущенным основанием плечиков нескольких типов: 6.XVI — с сильно отклоненными шейками и выпуклыми слабо профилированными плечиками, 17.XVI — горшки со слабо отклоненными наружу шейками и вер-



Рис. 51. Керамика верхнеднепровского совокупного типа из могильника Чаплин: 1 — 5.VII — погребение №1 (вариант 5); 2 — 9.VII — погребение №4 (вариант 5); 3 — 6.III — погребение №927 (вариант 3); 4 — 10.III — погребение №10 (вариант 2); 5 — 15.VII — погребение №36 (вариант 5); 6 — 25.VII — погребение №19 (вариант 9); 7 — 9.XXII — погребение №168 (вариант 1); 8 — 5.XVIII — погребение №155 (вариант 2); 9 — 6.XVI — погребение №989 (вариант 2).

тикально поставленными, прямыми плечиками.

Округлобокие очень высокие горшки с низко опущенными прямыми слабо профилированными плечиками и сильно отклоненными наружу шейками — тип 5.XVIII.

Ребристые высокие горшки с низко опущенными прямыми сильно профилированными плечиками и сильно отклоненными наружу шейками — тип 9.XXII.

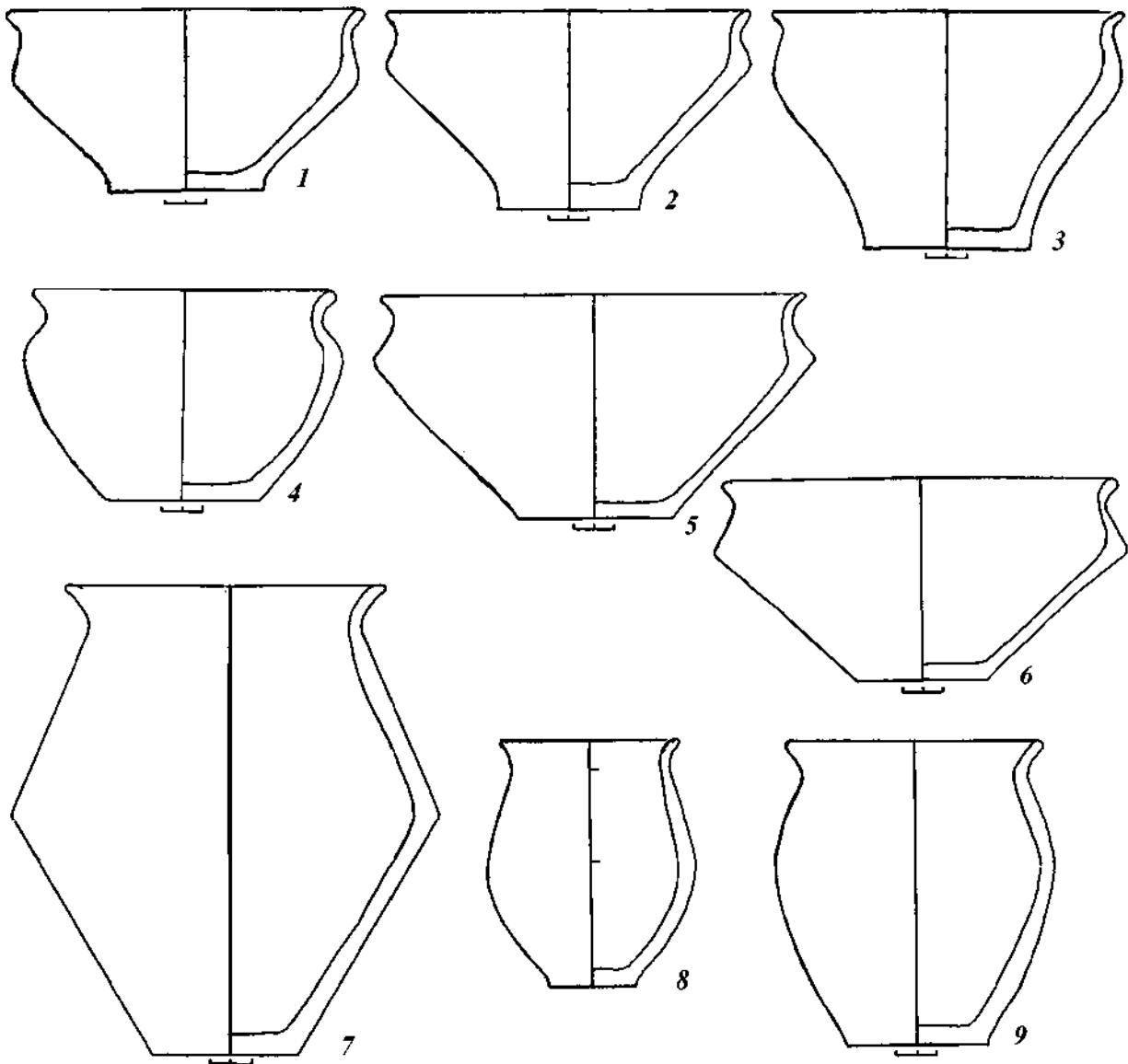
Повышенную тенденцию распределения в верхнеднепровских зарубинецких памятниках имеет также мисковидная посуда класса Б типа 9.VII — округлобокие низкие по пропорциям высоты миски с сильно профилированными прямыми плечиками и миски класса В типа 11.VII — средневысокие ребристые с высоко поднятым основанием почти вертикально поставленных вогнутых шеек.

Таблица 15. Распределение посуды верхнеднепровского совокупного типа по регионам зарубинецкой культуры.

| Класс | Категория | Тип | Полесье | Средн. Днепр. | Верхн. Днепр. | Полесье | Средн. Днепр. | Верхн. Днепр. | норма распределения | Полесье | Средн. Днепр. | Верхн. Днепр. | сходство 20,6% | | |
|-------|-----------|--------------|------------|---------------|---------------|------------|---------------|---------------|---------------------|-------------------------|---------------|---------------|----------------|-----|--|
| | | | в единицах | | | в % | | | | тенденция распределения | | | | | |
| | | | 696 | 591 | 245 | 100 | 100 | 100 | | | | | | | |
| А | Миски | 10.111 | 2 | 1 | 4 | 0.3 | 0.2 | 1.6 | 0.6 | 0.4 | + | 2.6 | 0.2 | | |
| | | 11.VII | 1 | 1 | 2 | 0.1 | 0.2 | 0.8 | 0.3 | + | + | 3.0 | 0.1 | | |
| | | 13.1 | 2 | 1 | 3 | 0.3 | 0.2 | 1.2 | 0.5 | 0.6 | + | 2.4 | 0.2 | | |
| | | 15.VII | | | 3 | | | 1.2 | 0.4 | | | | 3.0 | | |
| | | 2.III | 1 | 1 | 3 | 0.1 | 0.2 | 1.2 | 0.4 | + | + | 3.0 | 0.1 | | |
| | | 21.IX | 1 | | 3 | 0.1 | | 1.2 | 0.4 | + | | | 3.0 | | |
| | | 21.VII | 2 | 4 | 15 | 0.3 | 0.7 | 6.1 | 2.4 | 0.1 | 0.3 | | 2.6 | 0.3 | |
| | | 25.III | 1 | 1 | 2 | 0.1 | 0.2 | 0.8 | 0.3 | + | + | | 3.0 | 0.1 | |
| | | 25.VII | | | 2 | | | 0.3 | 5.7 | 2.0 | | 0.2 | 2.8 | | |
| | | 27.VII | 2 | | 4 | 0.3 | | | 1.6 | 0.6 | 0.4 | | 2.6 | | |
| | | 29.I | 1 | | 2 | 0.1 | | | 0.8 | 0.3 | + | | 3.0 | | |
| | | 29.VII | | | 1 | | | 0.2 | 0.8 | 0.3 | | + | 3.0 | | |
| | | 31.VII | | | | | | | 0.8 | 0.3 | | | 3.0 | | |
| | | 37.VII | | | | | | | 0.8 | 0.3 | | | 3.0 | | |
| | | 5.IX | | | | 1 | | | 0.2 | 0.8 | 0.3 | | + | 3.0 | |
| | | 5.VII | 2 | 5 | 10 | 0.3 | 0.8 | 4.1 | 1.7 | 0.2 | 0.5 | 2.3 | 0.3 | | |
| | | 6.I | 13 | 8 | 11 | 1.9 | 1.4 | 4.5 | 2.6 | 0.7 | 0.5 | 1.7 | 1.4 | | |
| 6.III | 6 | 2 | 6 | 0.9 | 0.3 | 2.4 | 1.2 | 0.7 | 0.3 | 2.0 | 0.3 | | | | |
| 9.VII | 1 | 5 | 7 | 0.1 | 0.8 | 2.9 | 1.2 | + | 0.7 | 2.3 | 0.1 | | | | |
| А | Горшк. | 17.XVI | 1 | 1 | 2 | 0.1 | 0.2 | 0.8 | 0.3 | + | + | 3.0 | 0.1 | | |
| | | 5.XVIII | | | 2 | | | 0.8 | 0.3 | | | 3.0 | | | |
| | | 6.XVI | 1 | 5 | 8 | 0.1 | 0.8 | 3.3 | 1.4 | + | 0.6 | 2.4 | 0.1 | | |
| | | 9.XIII | 2 | 2 | 2 | 0.3 | 0.3 | 0.8 | 0.5 | 0.6 | 0.7 | 1.7 | 0.3 | | |
| | | 9.XXII | 1 | 1 | 2 | 0.1 | 0.2 | 0.8 | 0.3 | + | + | 3.0 | 0.1 | | |
| Б | Миски | 9.VII | | 1 | 2 | | 0.2 | 0.8 | 0.3 | | + | 3.0 | | | |
| В | Миски | 11.VII | | | 2 | | | 0.8 | 0.3 | | | 3.0 | | | |
| | | Всего | 40 | 43 | 149* | 5,7 | 7,3 | 60,8 | | | | | | | |

— с учетом типов, насчитывающих по одному экземпляру.

Таким образом, 19 представительных типов мисок и четыре типа горшков класса А, а также по одному типу мисок класса Б и В имеют повышенную тенденцию распределения в материалах Верхнего Поднепровья. Их объединяем в *верхнеднепровский совокупный тип*.

Посуда верхнеднепровского совокупного типа среди керамики Верхнего Поднепровья насчитывает 30 экз. (12,3%) горшковидных и 119 экз. (48,5%) мисковидных верхнеднепровской выборки. В Полесье и Среднем Поднепровье посуды описанных типов значительно меньше. В памятниках Полесья сосудов верхнеднепровского совокупного типа насчитывается 40 экз. или 5,7% полесской выборки, в Среднем Поднепровье — 43 экз. или 7,2% среднеднепровской выборки (табл. 15).

Характерной чертой посуды совокупного верхнеднепровского типа является

количественное преобладание мисок над горшками. Миски разнообразны по типам. Их ассортимент превышает набор мисок, специфических и для Среднего Поднепровья, и для Полесья. Среди них необычно большое количество для зарубинецкой культуры ребристых мисок с закрытой горловиной. В посуде горшковидных пропорций преобладают сосуды с сильно отклоненными наружу шейками и слабо профилированными плечиками. Количество типов горшков, специфических для Верхнего Поднепровья, очень невелико по сравнению с типовым многообразием их в Полесье и Среднем Поднепровье.

Но есть большое количество типов, которые по тенденции распределения одинаково характерны для каких-либо двух регионов зарубинецкой культуры.

Так, повышенную или нормальную тен-

денцию распределения в Припятском Полесье и Среднем Поднепровье имеет мисковидная посуда класса А группы I, то есть, средневысокие округлобокие миски с высоко поднятым основанием плечиков, которые представлены несколькими типами: 1.1 — миски с сильно отклоненными наружу шейками и вертикально поставленными прямыми плечиками, 14.1 — миски с сильно отклоненными наружу шейками и очень сильно профилированными выпуклыми плечиками, 17.1 — миски со слабо отклоненными наружу шейками и почти вертикально поставленными прямыми плечиками, 21.1 — миски со слабо отклоненными наружу шейками и слабо профилированными прямыми плечиками (рис. 52).

Миски группы II — средневысокие округлобокие с низко опущенным основанием плечиков типа 22.11 — со слабо отклоненными наружу шейками и слабо профилированными выпуклыми плечиками.

Миски группы IV — высокие, округлобокие с низко опущенным основанием плечиков типа 22.IV — со слабо отклоненными наружу шейками и слабо профилированными выпуклыми плечиками.

Горшковидная посуда класса А группы XIV — округлобокие средневысокие с низко опущенным основанием плечиков сосуда нескольких типов: 10.XIV — с сильно отклоненными наружу шейками и сильно профилированными выпуклыми плечиками, 21.XIV — со слабо отклоненными наружу шейками и слабо профилированными прямыми плечиками, 22.XIV — со слабо отклоненными наружу шейками и слабо профилированными выпуклыми плечиками, 26.XIV — со слабо отклоненными наружу шейками и сильно профилированными выпуклыми плечиками, 33.XIV — с вертикально поставленными или слегка наклоненными внутрь шейками и слабо профилированными прямыми плечиками, 34.XIV — с вертикально поставленными или слегка наклоненными внутрь шейками и слабо профилированными выпуклыми плечиками, 38.XIV — с вертикально поставленными или слегка наклоненными внутрь

шейками и сильно профилированными выпуклыми плечиками, 42.XIV — с вертикально поставленными или слегка наклоненными внутрь шейками и очень сильно профилированными выпуклыми плечиками.

Горшковидная посуда группы XV следующих типов: 6.XV — с сильно отклоненными наружу шейками и выпуклыми слабо профилированными плечиками, 22.XV — со слабо отклоненными наружу шейками и слабо профилированными выпуклыми плечиками, 26.XV — со слабо отклоненными наружу шейками и сильно профилированными выпуклыми плечиками, 30.XV — со слабо отклоненными наружу шейками и очень сильно профилированными выпуклыми плечиками.

Горшковидные сосуды группы XVI двух типов: 34.XVI — с вертикально поставленными или немного наклоненными внутрь шейками и выпуклыми слабо профилированными плечиками, 42.XVI — с вертикально поставленными или немного наклоненными внутрь шейками и очень сильно профилированными выпуклыми плечиками (рис. 53).

Сосуды типа 21.XVIII — округлобокие, очень высокие горшки и кружки с низко опущенным основанием плечиков со слабо отклоненной наружу шейкой и слабо профилированными прямыми плечиками.

Миски класса Б типа ЮЛ — округлобокие средние по пропорциям высоты с высоко поднятыми выпуклыми сильно профилированными плечиками.

Посуду, по тенденции распределения характерную для двух регионов — Припятского Полесья и Среднего Поднепровья относим к *полесско-среднеднепровскому совокупному типу* (табл. 16). Это шесть представительных общих типов мисок, 15 типов горшковидных сосудов класса А и несколько типов, насчитывающих по одному экземпляру. Имеется также один общий тип мисок класса Б. В посуде этих типов сочетаются черты, характерные для посуды полесского и среднеднепровского совокупных типов.

В выборке полесского региона имеет -



Рис. 52. Керамика полесско-среднеднепровского совокупного типа: 1 — 14.1 — могильник Пирогов, погребение №68 (вариант 21); 2 — 1.1 — могильник Отвержичи, погребение №985 (вариант 7); 3 — 1.1 — могильник Отвержичи погребение №951 (вариант 16); 4 — 22. II — могильник Отвержичи, погребение №17 (вариант 11); 5 — 22.IV — могильник Отвержичи, погребение №957 (вариант 2); 6 — 34.XVI — могильник Отвержичи, погребение №э 63 (вариант 2); 7 — 21XVIII — могильник Корчеватое №эв2100/62 (вариант 3); 8 — 26.XV — могильник Отвержичи, погребение №э61 (вариант 2); 9 — 26.XIV — могильник Девич Гора, погребение №э17 (вариант 1); 10 — 21XVIII — могильник Корчеватое, №э в2100/17 (вариант 1); 11 — 22.XIV — могильник Девич Гора, погребение №э18 (вариант 1); 12 — 30.XV — могильник Велемичи-2, погребение №э13 (вариант 2).



Рис. 53. Керамика полесско-среднеднепровского совокупного типа: 1 — 10.XIV — могильник Пирогов, погребение №921 (вариант 1); 2 — 26.XIV — могильник Корчеватое, № в 2100/17 (вариант 1); 3 — 42.XIV — могильник Велемичи-2, погребение №111 (вариант 6); 4 — 38.XIV — могильник Девич Гора, погребение №21 (вариант 18); 5 — 42.XVI — могильник Отвержичи, погребение №84 (вариант 1); 6 — 26.XVI — могильник Пирогов, погребение №13 (вариант 1).

Таблица 16. Распределение посуды полесско-среднеднепровского совокупного типа по регионам зарубинецкой культуры.

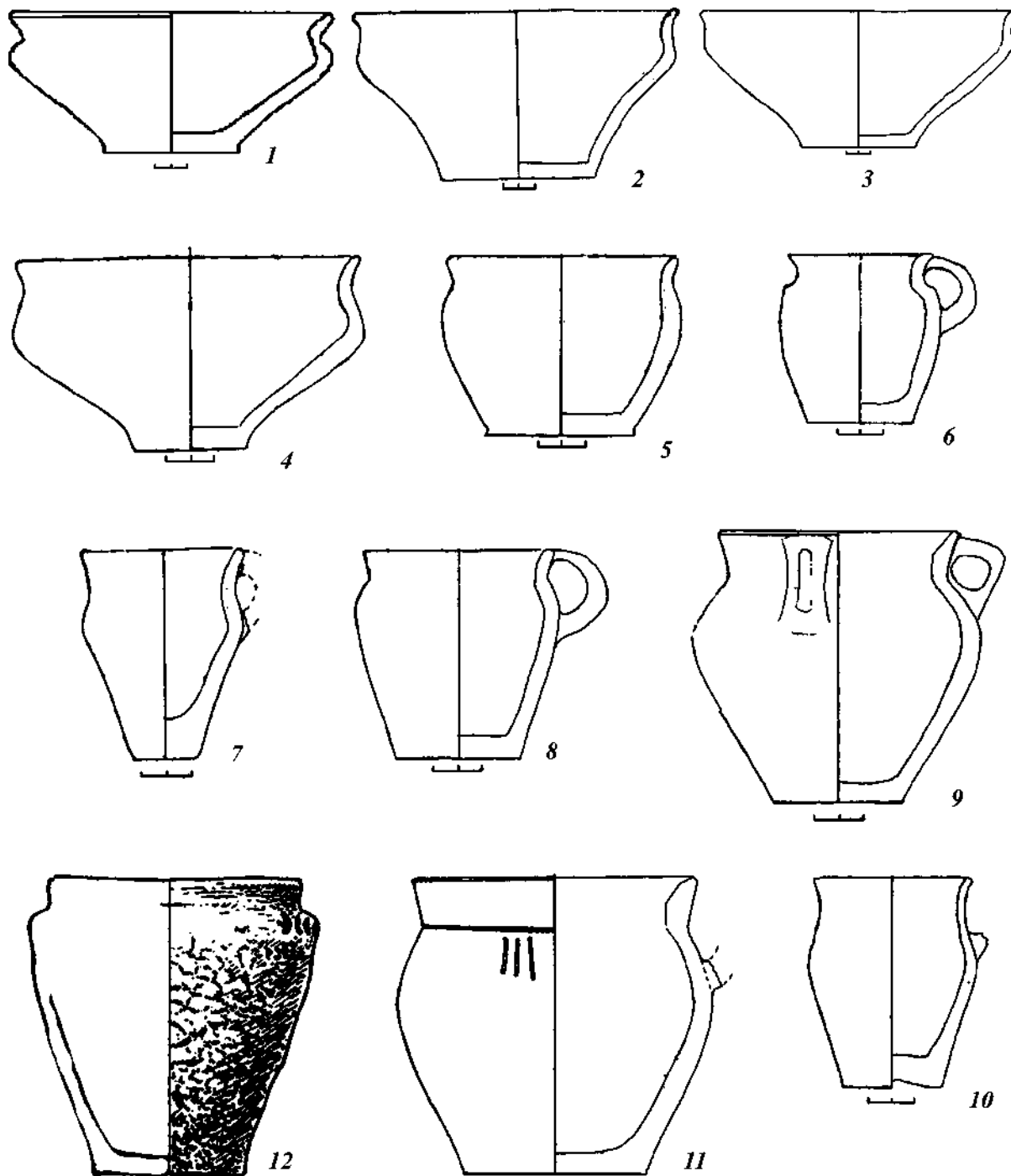
| Класс | Категория | Тип | Полесье | Средн. Днепр. | Верхн. Днепр. | Полесье | Средн. Днепр. | Верхн. Днепр. | норма рас-пределения | Полесье | Средн. Днепр. | Верхн. Днепр. | сходство 20,6% |
|-------|-----------|--------------|-------------|---------------|---------------|-------------|---------------|---------------|----------------------|-------------------------|---------------|---------------|----------------|
| | | | в единицах | | | в% | | | | тенденция распределения | | | |
| | | | 696 | 591 | 245 | 100 | 100 | 100 | | | | | |
| А | Миски | 1.1 | 6 | 8 | 1 | 0.9 | 1.4 | 0.4 | 0.7 | 1.2 | 1.8 | + | 0.4 |
| | | 14.1 | 2 | 4 | 1 | 0.3 | 0.7 | 0.4 | 0.3 | 0.9 | 2.1 | + | 0.3 |
| | | 17.1 | 7 | 3 | 1 | 1.0 | 0.5 | 0.4 | 0.5 | 2.0 | 1.0 | + | 0.4 |
| | | 21.1 | 5 | 6 | 1 | 0.7 | 1.0 | 0.4 | 0.6 | 1.2 | 1.8 | + | 0.4 |
| | | 22.11 | 3 | 2 | | 0.4 | 0.3 | | 0.3 | 1.7 | 1.3 | | |
| | | 22.IV | 5 | 2 | | 0.7 | 0.3 | | 0.4 | 2.0 | 1.0 | | |
| А | Горш. | 10.XIV | 3 | 5 | 1 | 0.4 | 0.8 | 0.4 | 0.4 | 1.0 | 2.0 | + | 0.4 |
| | | 21.XIV | 3 | 7 | | 0.4 | 1.2 | | 0.5 | 0.8 | 2.2 | | |
| | | 21.XVIII | 2 | 3 | 1 | 0.3 | 0.5 | 0.4 | 0.3 | 1.1 | 1.9 | + | 0.3 |
| | | 22.XIV | 5 | 10 | | 0.7 | 1.7 | | 0.8 | 0.9 | 2.1 | | |
| | | 22.XV | 7 | 5 | | 1.0 | 0.8 | | 0.6 | 1.6 | 1.4 | | |
| | | 26.XIV | 11 | 13 | 1 | 1.6 | 2.2 | 0.4 | 1.3 | 1.3 | 1.7 | + | 0.4 |
| | | 26.XV | 33 | 12 | | 4.7 | 2.0 | | 2.3 | 2.1 | 0.9 | | |
| | | 30.XV | 4 | 4 | | 0.6 | 0.7 | | 0.4 | 1.4 | 1.6 | | |
| | | 33.XIV | 2 | 3 | | 0.3 | 0.5 | | 0.3 | 1.1 | 1.9 | | |
| | | 34.XIV | 5 | 2 | | 0.7 | 0.3 | | 0.4 | 2.0 | 1.0 | | |
| | | 34.XVI | 4 | 2 | | 0.6 | 0.3 | | 0.3 | 1.9 | 1.1 | | |
| | | 38.XIV | 7 | 9 | | 1.0 | 1.5 | | 0.8 | 1.2 | 1.8 | | |
| | | 42.XIV | 7 | 2 | | 1.0 | 0.3 | | 0.4 | 2.2 | 0.8 | | |
| | | 42.XVI | 2 | 2 | | 3 | 0.3 | | 0.2 | 1.4 | 1.6 | | |
| | | 6.XV | 5 | 2 | | 7 | 0.3 | | 0.4 | 2.0 | 1.0 | | |
| Б | Миски | 10.1 | 2 | 3 | | 3 | 0.5 | | 0.3 | 1.1 | 1.9 | | |
| | | Всего | 146* | 125* | 7 | 21,0 | 21,1 | 2,8 | | | | | |

146», 125* — с учетом тех типов, которые в полесской и среднеднепровской выборках насчитывают по одному экземпляру.

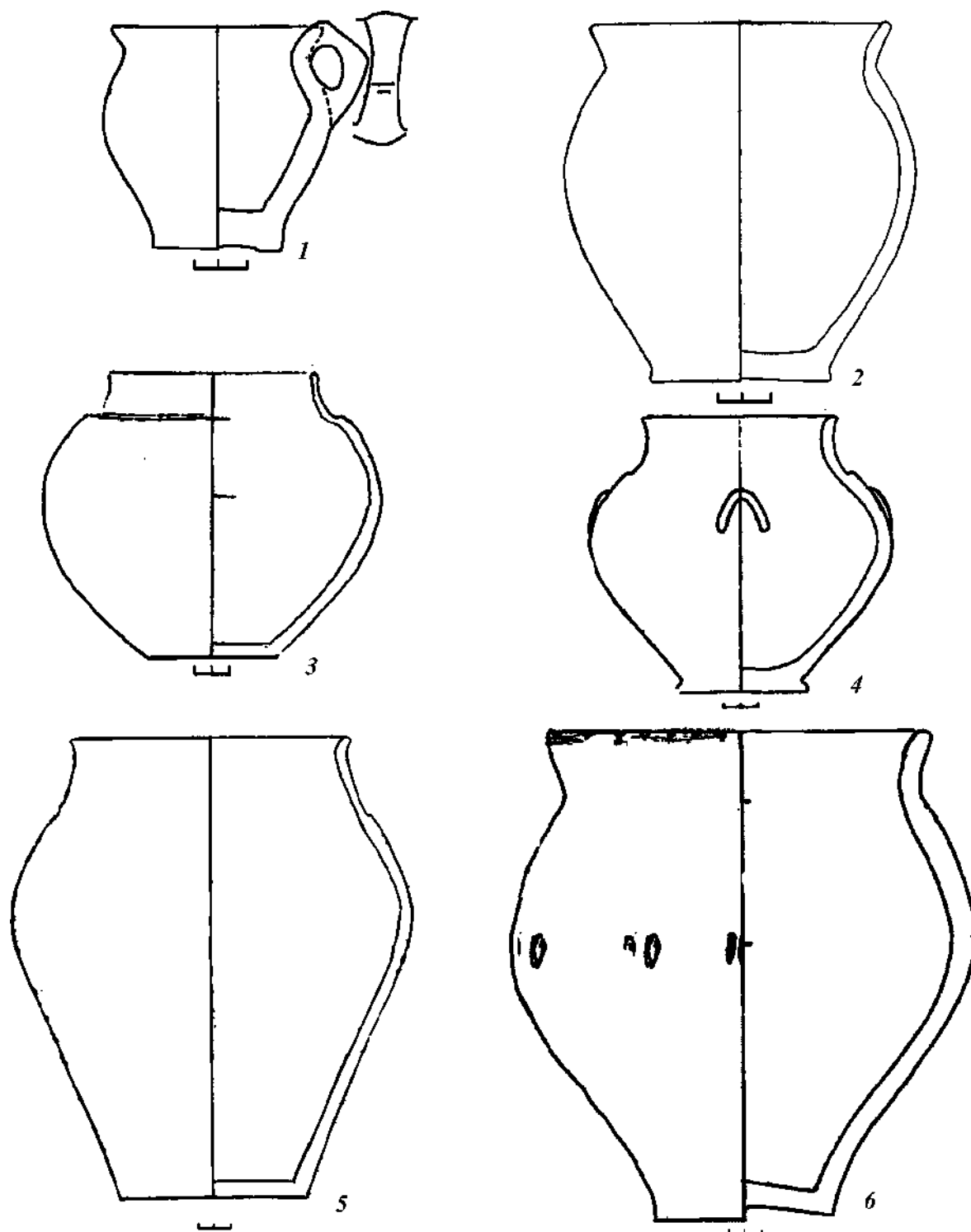
ся 107 сосудов горшковидных пропорций (15,4%) и 39 мисок (5,6%), относящихся к полесско-среднеднепровскому совокупному типу. В Среднем Поднепровье горшковидных 88 сосудов (14,9%) и 37 мисок (6,2%), относящихся к полесско-среднеднепровскому совокупному типу. В Верхнем Поднепровье подобной посуды немного — горшковидной три, мисковидной — четыре сосуда (табл. 16).

Для Полесья и Верхнего Поднепровья также выделяется специфический набор посуды, состоящий в основном из посуды класса А (рис. 54).

Миски группы I — округлобокие средние по пропорциям высоты с высоко расположенным основанием плечиков представлены несколькими типами: 2.1 — с сильно отклоненными наружу шейками и почти вертикально поставленными прямыми плечиками, 25.1 — со слабо отклоненными наружу шейками и сильно профилированными прямыми плечиками,

26.1 — со слабо отклоненными наружу шейками и сильно профилированными выпуклыми плечиками.

Миски группы III — округлобокие глубокие с высоко поднятым основанием плечиков следующих типов: 1.III — с сильно отклоненными наружу шейками и почти вертикально поставленными прямыми плечиками, 11.III — с сильно отклоненными наружу шейками и сильно профилированными вогнутыми плечиками, 21.III — со слабо отклоненными наружу шейками и слабо профилированными прямыми плечиками, 22.III — со слабо отклоненными наружу шейками и слабо профилированными выпуклыми плечиками, 26.III — со слабо отклоненными наружу шейками и сильно профилированными выпуклыми плечиками.

Сосуды горшковидных пропорций класса А типа 22.XIII — округлобокие средние по пропорциям высоты с высоко поднятыми выпуклыми слабо профилиро-



Рис. 54. Керамика полесско-верхнеднепровского совокупного типа: 1 — 2.1 — могильник Велемичи-1, погребение №925 (вариант 25); 2 — 26.III — могильник Велемичи-1, погребение №26 (вариант 1); 3 — 26.XVII — могильник Велемичи-1, погребение №118 (вариант 18); 4 — 21.III — могильник Чаплин, погребение №39 (вариант 6); 5 — 26.XVII — могильник Чаплин, погребение №36 (вариант 2); 6 — 22.XIII — могильник Чаплин, погребение №8 (вариант 2); 7 — 26.1 — могильник Чаплин, погребение №101 (вариант 5); 8 — 22.XIII — могильник Велемичи-1, погребение №3 (вариант 1).

Таблица 1 7. Распределение посуды полесско-верхнеднепровского совокупного типа по регионам зарубинецкой культуры.

| Класс | Категория | Тип | Полесье | Средн. Днепр. | Верхн. Днепр. | Полесье | Средн. Днепр. | Верхн. Днепр. | норма рас-пределения | Полесье | Средн. Днепр. | Верхн. Днепр. | сходство 20,6% |
|-------|-----------|--------------|------------|---------------|---------------|---------|---------------|---------------|----------------------|-------------------------|---------------|---------------|----------------|
| | | | В единицах | | | в% | | | | тенденция распределения | | | |
| | | | 696 | 591 | 245 | 100 | 100 | 100 | | | | | |
| А | Миски | 1.111 | 6 | 1 | 2 | 0.9 | 0.2 | 0.8 | 0.6 | 1.5 | + | 1.5 | 0.2 |
| | | 2.1 | 6 | 3 | 4 | 0.9 | 0.5 | 1.6 | 1.0 | 0.9 | 0.5 | 1.6 | 0.5 |
| | | 21.111 | 6 | 2 | 2 | 0.9 | 0.3 | 0.8 | 0.7 | 1.3 | 0.5 | 1.2 | 0.3 |
| | | 22.111 | 7 | 3 | 2 | 1.0 | 0.5 | 0.8 | 0.8 | 1.3 | 0.7 | 1.1 | 0.5 |
| | | 25.1 | 7 | 2 | 5 | 1.0 | 0.3 | 2.0 | 1.1 | 0.9 | 0.3 | 1.8 | 0.3 |
| | | 26.1 | 7 | 4 | 3 | 1.0 | 0.7 | 1.2 | 1.0 | 1.0 | 0.7 | 1.3 | 0.7 |
| | | 26.111 | 9 | 2 | 2 | 1.3 | 0.3 | 0.8 | 0.8 | 1.6 | 0.4 | 1.0 | 0.3 |
| А | Горш. | 22.XIII | 10 | 4 | 2 | 1.4 | 0.7 | 0.8 | 1.0 | 1.5 | 0.7 | 0.8 | 0.7 |
| | | 26.XVII | 5 | 3 | 2 | 0.7 | 0.5 | 0.8 | 0.7 | 1.1 | 0.7 | 1.2 | 0.5 |
| Г | Миски | II | 12 | 3 | 2 | 1.7 | 0.5 | 0.8 | 1.0 | 1.7 | 0.5 | 0.8 | 0.5 |
| | | Всего | 78* | 27 | 29* | 11,2 | 4,6 | 11,8 | | | | | |

78* 29* — с учетом тех типов, которые насчитывают по одному экземпляру.

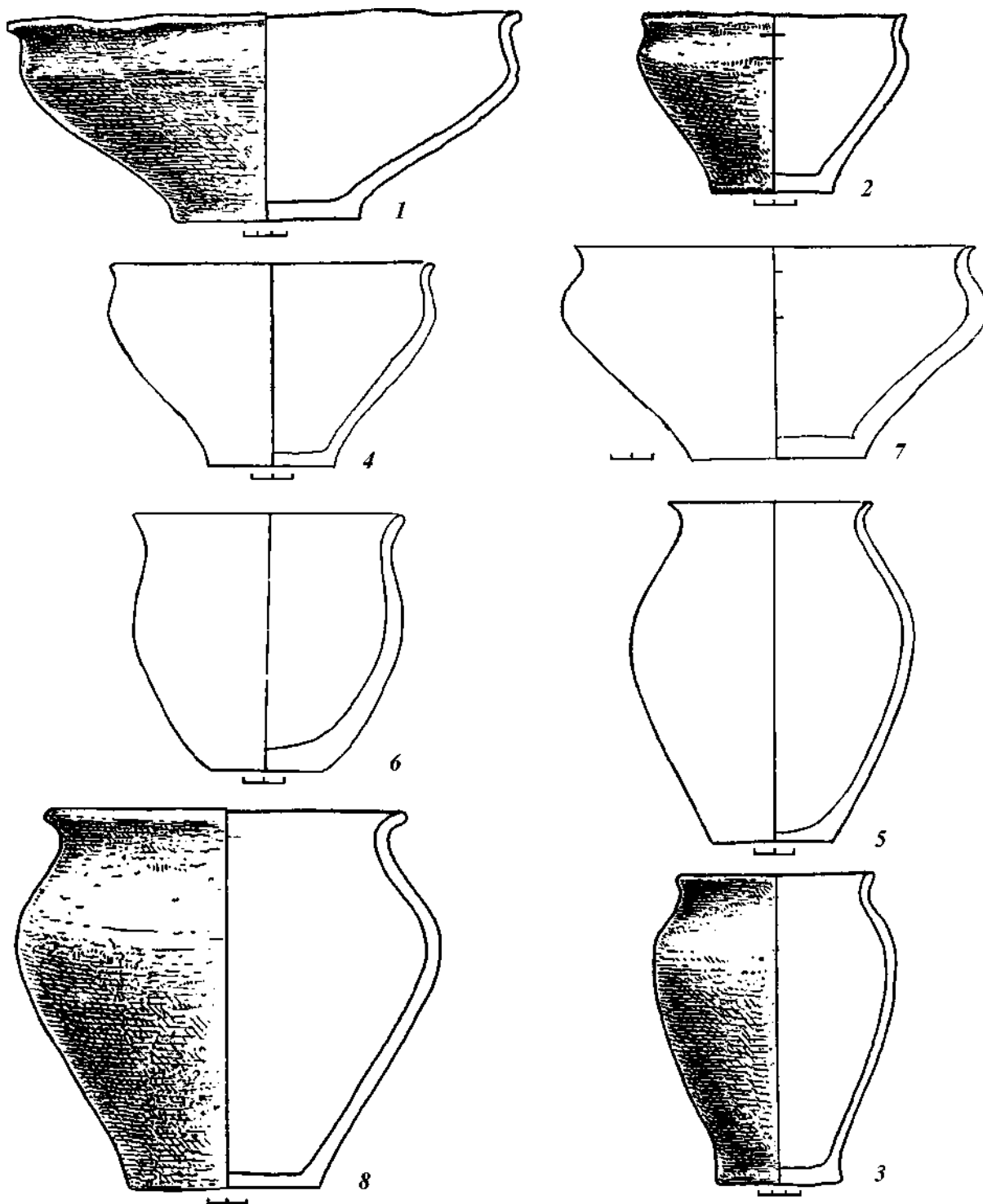
ванными плечиками и слабо отклоненными наружу шейками и типа 26.XVII — округлобокие высокие со слабо отклоненными наружу шейками и сильно профилированными выпуклыми высоко поднятыми плечиками.

Помимо посуды класса А, миски класса Г типа II имеют повышенную или нормальную тенденцию распределения в материалах Припятского Полесья и Верхнего Поднепровья.

Таким образом, посуда класса А семи представительных типов мисок и двух типов горшков, одного типа мисок класса Г и типы, которые насчитывают по одному сосуду, могут составлять *совокупный полесско-верхнеднепровский зарубинецкий тип* (табл. 17). Эта посуда объединяет в себе черты, характерные как для Полесья, так и Верхнего Поднепровья.

В Полесье имеется 15 экз. (2,2%) горшковидной и 63 экз. (9%) мисковидной посуды этого совокупного типа. В материалах Верхнего Поднепровья горшков насчитывается 4 экз. (1,6%), мисок — 25 экз. (10,2%). В Среднем Поднепровье посуды полесско-верхнеднепровского совокупного типа меньше: — 7 горшков (1,2%), 20 мисок (3,4%).

Имеется набор посуды, характерный для Верхнего и Среднего Поднепровья (рис. 55).

Из мисковидной посуды класса А это тип 5.III — округлобокие средние по про-

порциям высоты миски с высоко поднятыми слабо профилированными прямыми плечиками и сильно отклоненными наружу шейками.

Горшковидная посуда класса А представлена большим количеством типов двух групп. Сосуды группы XVI — это округлобокие, высокие сосуды, с низко опущенным основанием плечиков нескольких типов: 10.XVI — с сильно отклоненными наружу шейками и выпуклыми сильно профилированными плечиками, 22.XVI — со слабо отклоненными наружу шейками и слабо профилированными выпуклыми плечиками, 26.XVI — со слабо отклоненными наружу шейками и сильно профилированными выпуклыми плечиками.

Горшки группы XVIII — округлобокие высокие по пропорциям высоты с низко опущенным основанием плечиков типа 19.XVIII — со слабо отклоненными наружу шейками и почти вертикально поставленными, вогнутыми плечиками.

Нормальной или повышенной тенденцией распределения в Поднепровье отличаются миски класса В типа 9.VII — ребристые средневысокие с высоко поднятой прямой вертикально поставленной или немного наклоненной вовнутрь шейкой.

Вышеперечисленные представительные типы мисковидной и горшковидной посуды класса А, один тип мисок класса



Рис. 55. Керамика приднепровского совокупного типа: 1 — 10.XVI — могильник Пирогов, погребение №972 (вариант 1); 2 — 26.XVI — могильник Пирогов, погребение №145 (вариант 2); 3 — 22.XVI — могильник Пирогов, погребение №27 (вариант 2); 4 — 5.III — могильник Стрелица, погребение №1 (вариант 5); 5 — 5.III — могильник Корчеватое, №41/127 (вариант 5); 6 — 10.XVIII — могильник Чаплин, погребение №43 (вариант 1); 7 — 10.XVI — могильник Чаплин, погребение №18 (вариант 3); 8 — 26.XVI — могильник Чаплин, погребение №211 (вариант 2); 9 — 10.XVI — могильник Чаплин, погребение №18 (вариант 2).

Таблица 18. Распределение посуды приднепровского совокупного типа по регионам зарубинецкой культуры.

| Класс | Категория | Тип | Полесье | Средн. Днепр. | Верхн. Днепр. | Полесье | Средн. Днепр. | Верхн. Днепр. | норма распределения | Полесье | Средн. Днепр. | Верхн. Днепр. | сходство 20,6% |
|-------|-----------|----------|------------|---------------|---------------|---------|---------------|---------------|---------------------|-------------------------|---------------|---------------|----------------|
| | | | в единицах | | | в % | | | | тенденция распределения | | | |
| | | | 696 | 591 | 245 | 100 | 100 | 100 | | | | | |
| А | Миски | 5.II | 1 | 2 | 2 | 0.1 | 0.3 | 0.8 | 0.4 | + | 0.9 | 2.1 | 0.1 |
| | | 9.XI | | 1 | 1 | | 0.2 | 0.4 | + | | + | + | |
| А | Горш. | 10.XVI | 4 | 22 | 5 | 0.6 | 3.7 | 2.0 | 2.1 | 0.3 | 1.8 | 1.0 | 0.6 |
| | | 10.XVIII | | 5 | 4 | | 0.8 | 1.6 | 0.8 | | 1.0 | 2.0 | |
| | | 22.XVI | 1 | 9 | 6 | 0.1 | 1.5 | 2.4 | 1.3 | + | 1.2 | 1.8 | 0.1 |
| | | 26.XVI | 10 | 32 | 7 | 1.4 | 5.4 | 2.9 | 3.2 | 0.4 | 1.7 | 0.9 | 1.4 |
| В | Миски | 9.VII | | 4 | 2 | | 0.7 | 0.8 | 0.5 | | 1.4 | 1.6 | |
| | | Всего | 16 | 75 | 27 | 2,3 | 12,7 | 11,0 | | | | | |

В и типы, насчитывающие по одному экземпляру в этих выборках, объединяем в *приднепровский совокупный тип* (табл. 18). Посуда этого совокупного типа в Среднем Поднепровье насчитывает 68 горшков (11,5%) и 7 мисок (1,2%), в Верхнем Поднепровье - 5 мисок (1,2%) и 22 горшка (9%). В посуде приднепровского совокупного типа сочетаются черты, характерные для керамических комплексов Среднего и Верхнего Поднепровья. В Полесье подобный совокупный тип представлен всего 15 горшками (2,1%).

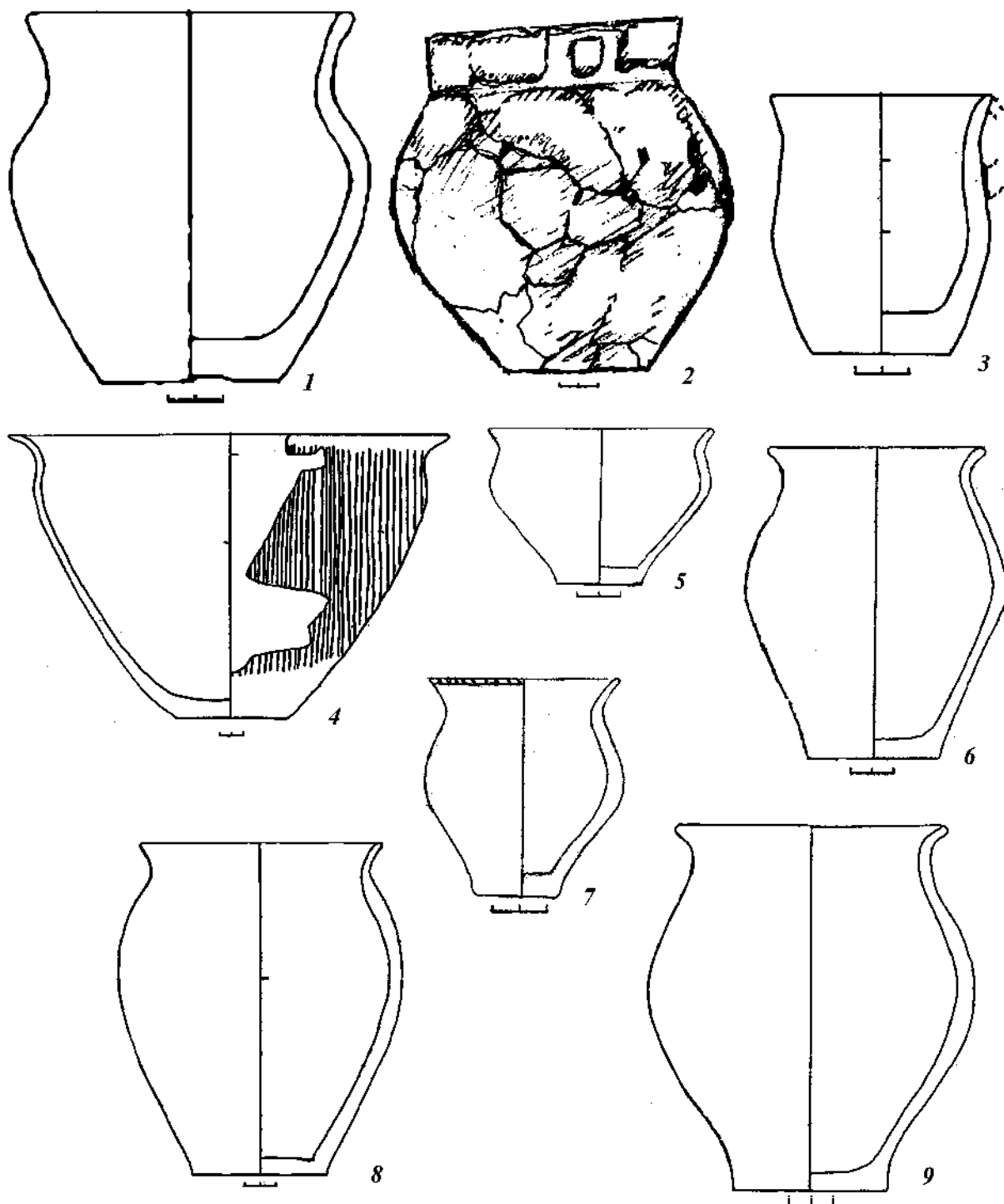
Выделяется также группа типов посуды, имеющей нормальное или повышенное распределение во всех трех основных регионах зарубинецкой культуры (рис. 56). Из посуды класса А — миски группы I — округлобокие средневысокие с высоко поднятым основанием плечиков нескольких типов: 5.1 — с сильно отклоненными шейками и прямыми слабо профилированными плечиками, 9.1 — с сильно отклоненными наружу шейками и сильно профилированными прямыми плечиками, 10.1 — с сильно отклоненными наружу шейками и сильно профилированными выпуклыми плечиками, 38.1 — с вертикально поставленными или слегка наклоненными внутрь шейками и с сильно профилированными выпуклыми плечиками и группы III — округлобокие высокие по пропорциям высоты миски с высоко поднятым основанием плечиков типа 14.III — с сильно отклоненными наружу шейками и очень сильно профилированными выпуклыми плечиками.

Из посуды класса А горшковидных пропорций нормальное распределение в основных регионах зарубинецкой культуры имеют тип 10.XV — округлобокие высокие сосуды с высоко поднятыми сильно профилированными выпуклыми плечиками и сильно отогнутыми наружу шейками, и тип 33.XVIII.

Таким образом, пять типов мисок и два типа горшков класса А можно отнести к *общезарубинецкому совокупному типу* (табл. 19). Посуда этого совокупного типа в Полесье насчитывает 37 мисок (5,3%) и семь горшков (1%), в Среднем Поднепровье — 30 мисок (5%) и шесть горшков (1%), в Верхнем Поднепровье — четыре горшка (1,6%) и 13 мисок (5,3%).

Посуда по выделенным совокупным типам неравномерно распределяется на территории зарубинецкой культуры, создавая своеобразие каждого из регионов (рис. 57).

В каждом регионе значительную часть занимает посуда своего регионального совокупного типа: более всего в верхнеднепровском регионе — почти 61% и значительно меньше в среднеднепровском регионе — 41%, в Полесье она составляет половину керамического комплекса. В Полесье и Среднем Поднепровье много также посуды общего полесско-среднеднепровского совокупного типа — по 21% региональных комплексов. Посуды совместных полесско-верхнеднепровского и приднепровского совокупных типов в каждой паре регионов значительно меньше (11—12%).



Рис. 56. Керамика общезарубинецкого совокупного типа: 1 — 10.XV — могильник Воронино, погребение №924 (вариант 1); 2 — 9.1 — могильник Чаплин, погребение №335 (вариант 6); 3 — 14.111 — могильник Чаплин, погребение №255 (вариант 6); 4 — 12.1 — могильник Воронино, погребение №12 (вариант 22); 5 — могильник Корчеватое, №1 (вариант 7); 6 — 10.1 — могильник Пирогов, погребение №137 (вариант 22); 7 — 10.XV — могильник Пирогов, погребение №132 (вариант 2); 8 — 10.XV — могильник Пирогов, погребение №183 (вариант 2).

Таблица 19. Распределение посуды общезарубинецкого совокупного типа по регионам зарубинецкой культуры.

| Класс | Категория | Тип | Полесье | Средн. Днепр. | Верхн. Днепр. | Полесье | Средн. Днепр. | Верхн. Днепр. | норма распределения | Полесье | Средн. Днепр. | Верхн. Днепр. | сходство 20,6% |
|-------|-----------|----------|------------|---------------|---------------|---------|---------------|---------------|---------------------|-------------------------|---------------|---------------|----------------|
| | | | в единицах | | | в % | | | | тенденция распределения | | | |
| | | | 696 | 591 | 245 | 100 | 100 | 100 | | | | | |
| А | Миски | 10.1 | 13 | 8 | 3 | 1.9 | 1.4 | 1.2 | 1.5 | 1.3 | 0.9 | 0.8 | 1.2 |
| | | 14.111 | 1 | 1 | 1 | 0.1 | 0.2 | 0.4 | + | + | + | + | 0.1 |
| | | 38.1 | 1 | 1 | 1 | 0.1 | 0.2 | 0.4 | + | + | + | + | 0.1 |
| | | 5.1 | 17 | 15 | 5 | 2.4 | 2.5 | 2.0 | 2.3 | 1.0 | 1.1 | 0.9 | 2.0 |
| | | 9.1 | 5 | 5 | 3 | 0.7 | 0.8 | 1.2 | 0.9 | 0.8 | 0.9 | 1.3 | 0.7 |
| А | Горш. | 10.XV | 6 | 5 | 3 | 0.9 | 0.8 | 1.2 | 1.0 | 0.9 | 0.9 | 1.3 | 0.8 |
| | | 33.XVIII | 1 | 1 | 1 | 0.1 | 0.2 | 0.4 | + | + | + | + | 0.1 |
| | | Всего | 44 | 36 | 17 | 6,4 | 6,1 | 6,9 | | | | | |

Эти данные свидетельствуют о том, что формирование керамических комплексов проходило во всех трех основных регионах культуры. Но наиболее интенсивно оно протекало в Припятском Полесье. Набор региональных типов в Полесье более разнообразен, чем на других территориях — 192 типа по сравнению со Средним Поднепровьем — 159 типов и Верхним Поднепровьем — 85 типов.

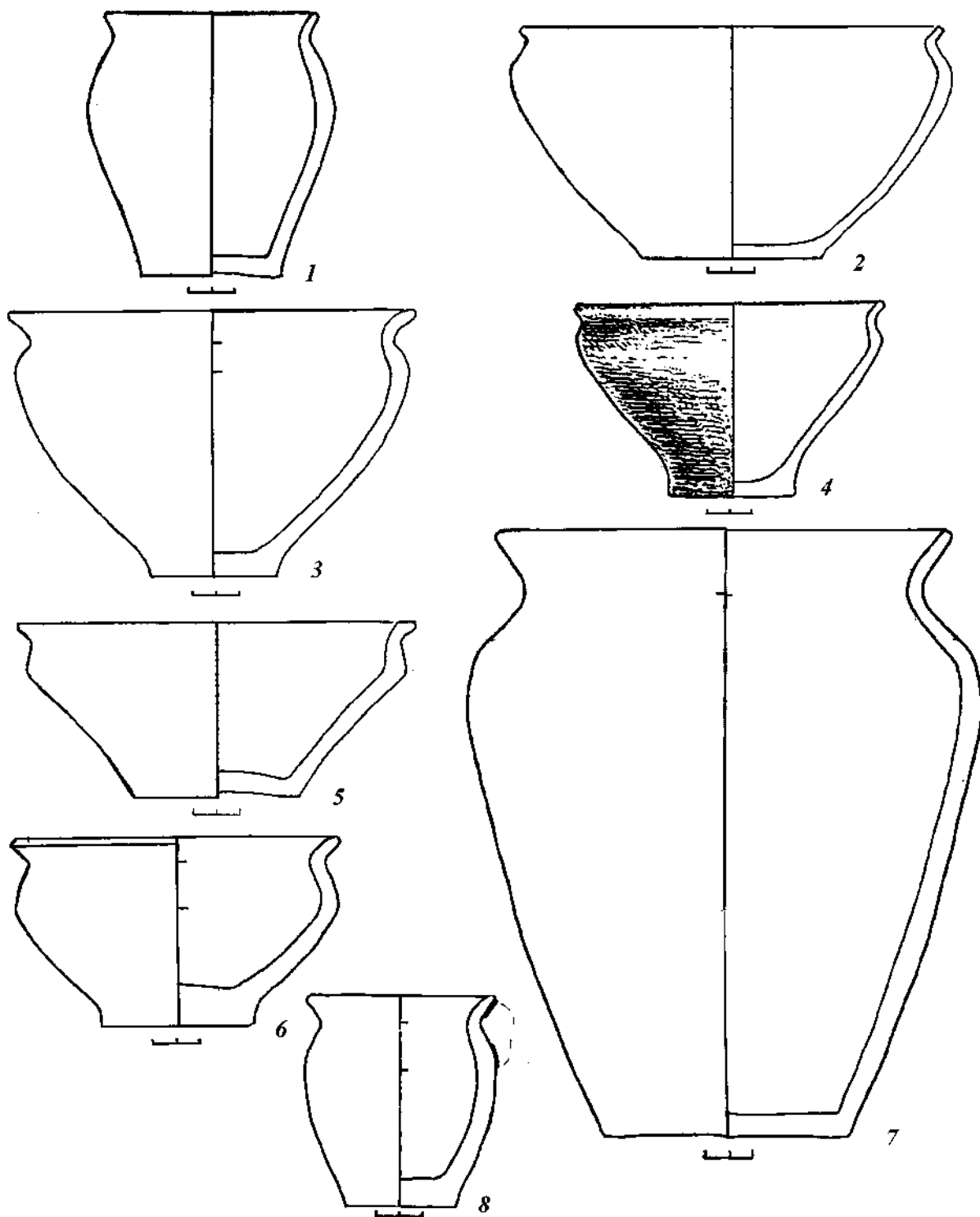
Между регионами осуществлялись довольно интенсивные связи, что нашло отражение в создании межрегиональных совокупных типов посуды и в их распространении на другие территории. Более тесные связи были между Припятским Полесьем и Средним Поднепровьем (38 общих типов). Между Верхним Поднепровьем и остальными регионами — значительно слабее (7 общих типов со Средним Поднепровьем и 13 общих типов с Полесьем). В Среднем Поднепровье зафиксирован 51 тип посуды из других регионов, в то время как в Полесье — только 35, а в Верхнем Поднепровье — всего 23.

Эти показатели позволяют проследить процесс формирования территории зарубинецкой культуры с северо-запада, от Припятского Полесья на юг — в Среднее Поднепровье и с севера, из Верхнего Поднепровья, на юг — в Среднее Поднепровье.

Таким образом, Ю. В. Кухаренко в какой-то мере был прав, когда доказывал, что формирование зарубинецкой культуры шло через Припятское Полесье [1960, с. 288—300]. И ошибался П. Н. Третьяков, утверждавший, что центром сложения

зарубинецкой культуры было Среднее Поднепровье, а Припятское Полесье представляло собой глухую окраину культуры [1966, с. 200—219].

Анализ археологических материалов показывает, что формирование зарубинецкой культуры проходило в один хронологический отрезок во всех трех регионах, но «стекался» этот процесс в Среднее Поднепровье, поскольку его территория находилась южнее, на пути следования тех мигрантов, которые шли в Подунавье в обход, с востока. Это хорошо подтверждается также набором тех типов в керамическом комплексе региона, которые по тенденции распределения были свойственны другим регионам.

Ни один из регионов не выделялся по значимости в процессе расширения зарубинецкой культуры. Так, в типологическом наборе посуды почепского района зафиксированы миски и горшки верхнеднепровского (типы 10.III, 6.XVI, 9.XIII), миски и горшки среднеднепровского (1.V, 21.XVI, 26.XVIII), горшки полесского (25.XV), миски и горшки полесско-среднеднепровского (1.1, 22.XV, 26.XV, 21.XVIII), горшки общезарубинецкого (10.XV) совокупных типов.

На Южном Буге найдены горшки приднепровского (26.XVI), кружка и кубок полесско-среднеднепровского (22.XIV, 34.XVI), миска среднеднепровского (2.II), горшук полесского (30.XIII) совокупных типов, миски класса В, характерные для приднепровских регионов зарубинецкой культуры.



Рис. 57. Диаграмма распределения совокупных типов в региональных и общезарубинецкой выборке посуды. Условные обозначения: 1 — выборка полесского региона, 2 — выборка среднеднепровского региона, 3 — выборка верхнеднепровского региона, 4 — выборка зарубинецкой культуры; а — полесский совокупный тип, б — среднеднепровский совокупный тип, в — верхнеднепровский совокупный тип, г — полесско-среднеднепровский совокупный тип, д — полесско-верхнеднепровский совокупный тип, е — приднепровский совокупный тип, ж — общезарубинецкий совокупный тип.

Процесс консолидации основных регионов зарубинецкой культуры, судя по керамическому комплексу, находился еще в самом начале, поскольку типы посуды, характерные для всех основных регионов, не превышали 7% в каждом из них. Сходство по всем типам посуды между зарубинецкими регионами следующее: 42,4% — между Припятским Полесьем и Средним Поднепровьем, 33,7% — между Средним Поднепровьем и Верхним Поднепровьем, 28% — между Полесьем и Верхним Поднепровьем.

Подводя итоги анализу локальных особенностей зарубинецкой культуры, можно сделать вывод, что выделяется три основных региона зарубинецкой культуры, расположенных в какой-то мере изолированно друг от друга — это полесский, среднеднепровский и верхнеднепровский, на территории которых проис-

ходил процесс формирования, становления и развития зарубинецкой культуры. Выделяются также территории, отражающие процесс расселения зарубинецких племен, который привел в конце концов к распаду зарубинецкой культуры — это вторичные зоны, в которых происходил процесс интеграции уже сложившейся зарубинецкой культуры с местными культурными общностями: на верхней Десне — почепская группа, на Южном Буге — памятники типа Рахны, на территории западной Волыни и в верхнем Поднепровье — зубрицкая группа памятников, на востоке Днепровского Левобережья и в бассейне Северского Донца — памятники типа Картамышево 2—Терновки 2.

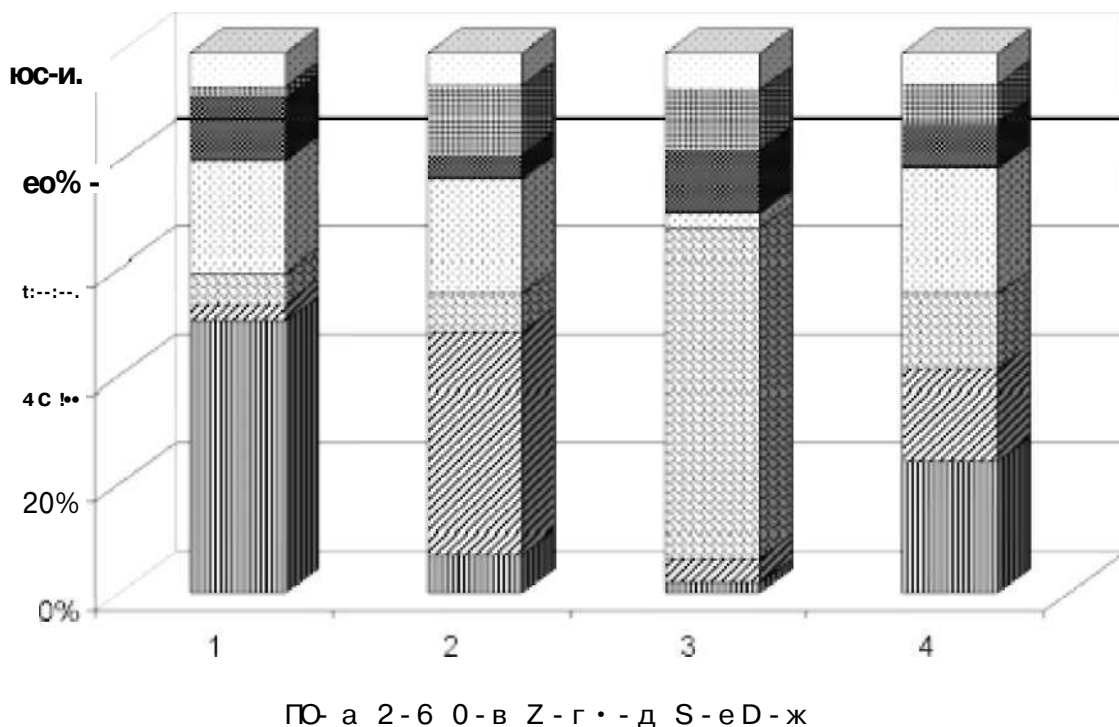
Последствия внутренней миграции отразились и на территории самой зарубинецкой культуры: Полесский регион опу-

стел к середине 1 в. н.э.; памятники типа Гриней, сложившись на базе верхнеднепровской группы Чечерск—Кистени, по А. М. Обломскому, продвинулись на территорию Среднего Поднепровья и к юго-востоку от него. Лишь памятники Сред-

него Поднепровья функционировали дольше других основных регионов зарубинецкой культуры в виде группы Лютеж—Оболонь, когда проходил уже интенсивный процесс формирования новых культурно-этнических общностей.

4. ЗАРУБИНЕЦКАЯ КУЛЬТУРА И АВТОХТОННЫЕ КУЛЬТУРЫ ПРЕДШЕСТВУЮЩЕГО ВРЕМЕНИ

4.1. Зарубинецкая культура и автохтонные культуры скифского времени в Среднем Поднепровье

Зарубинецкие памятники Среднего Поднепровья локализованы на территории, где в предшествующее скифское время располагались несколько групп лесостепных культур, прежде всего, Киево-Черкасская и в какой-то мере волынская, ворсклинская и посульская группы (рис. 58).

В. В. Хвойка, исходя из теории автохтонизма, рассматривал зарубинецкие памятники как связующее звено между памятниками скифского населения Лесостепи и последующей Черняховской культурой [Хвойка 1901, с. 172—190; 1913, с. 43]. В настоящее время его гипотеза в чистом виде не находит поддержки. Но, по мнению ряда ученых, зарубинецкая культура представляет синтез элементов нескольких культур и результат сложной культурно-этнической интеграции [Третьяков 1966, с. 217—218]. Не отрицается вклад местных культур не только скифского, но и более раннего времени, в частности, эпохи поздней бронзы [Петренко 1961, с. 100; Тереножкин 1961, с. 8, 240; Третьяков 1966, с. 218—219].

В то же время существуют теории, согласно которым население культур предшествующего времени, на территории которых оформилась зарубинецкая культура, не имеют к ней никакого отношения. За 30—60, а то и за 150 лет до появления зарубинецкой культуры местные культуры будто бы прекратили свое существование и территории обезлюдели [Еремен-

ко 1997, с. 77—78, 120, 163—165, 187—200; Шукин 1994, с. 110—111].

Поэтому коротко остановимся на сравнении основных артефактов предшествующих культур и зарубинецкой с целью подтвердить или опровергнуть тезис о возможной преемственности каких-либо элементов, например, одной из культур конца бронзового века (в частности, белогрудовской), занимавшей лесостепную часть Правобережной Украины (хотя корректно ли такое сравнение ввиду семисотлетнего хронологического разрыва между сравниваемыми культурами?).

Белогрудовская культура представлена тремя видами памятников — поселениями, погребениями (могильниками) и зольниками, последних у зарубинцев совсем нет.

Белогрудовские поселения расположены внизу у самой воды или на склонах берегов небольших рек и озер, а среднеднепровские зарубинецкие часто занимают коренные высокие берега Днепра, тяготея к мысовым отрогам. Белогрудовские жилища — срубные полуземлянки с каменными очагами. Они углублены в материк до 1,0 м и достаточно большие по размерам (5х9 м или 10х12 м). Зарубинецкие жилища — это каркасно-плетневые постройки, слегка углубленные (на 30—50 см от современной поверхности), небольших размеров (12—16 м²).

Белогрудовские могильники были двух



Рис. 58. Карта-схема территории зарубинецкой культуры и предшествующих культур. Условные обозначения: 1 — территория зарубинецкой культуры; 2 — территория поенешти-лукашевской культуры; 3 — восточные границы поморской культуры; 4 — границы милоградской культуры; 5 — границы Киево-Черкасской группы лесостепной культуры скифского времени; 6 — границы Посульской группы лесостепной культуры скифского времени.

типов — курганные и бескурганные грунтовые с преобладанием обряда труположения погребенного в скорченном состоянии на боку головой на запад. Возле покойника находились бронзовые украшения и небольшие обломки керамики. Обряд трупосожжения в форме погребения остатков кремации в урне также зафиксирован, но преимущественно в северных районах культуры. То есть, происхождение зарубинецкого погребального обряда трудно связать с белогрудовским.

Относительно белогрудовского керамического комплекса, на сходство с которым указывали П. Н. Третьяков [1966, с. 213—219] и Е. В. Максимов [1988, с. 1—8], нужно также отметить, что он очень отличался от зарубинецкого, как структурой, так и другими показателями. Белогрудовская посуда очень слабо профилированная, зарубинецкая — в основном четко профилированная. Для зарубинцев Среднего Поднепровья не характерна посуда тюльпановидной формы. Из 151 горшка и 37 кубков, которые имеются в коллекции среднеднепровских памятников, только три горшка и пять кубков можно зачислить к тюльпановидным, то есть каждый 24 сосуд. В этом отношении лучше обстоят дела в Верхнем Поднепровье. Там из 38 горшков и 12 кубков к тюльпановидным можно отнести четыре горшка и три кубка, то есть каждый седьмой сосуд. А на Полесье из 143 горшков нет ни одного тюльпановидной формы, но из 69 кубков два можно отнести к тюльпановидным, то есть каждый 106 сосуд.

И орнамент белогрудовской посуды имеет очень мало общего с зарубинецким. Правда, в обеих культурах распространены налепные гладкие валики, но в посуде северных районов белогрудовской культуры они были расположены низко на плечиках и в основном не замкнутые, а с концами далеко заходящими один за другой. В зарубинецкой посуде гладкий валик достаточно редкое явление, встречается главным образом на лошенной посуде и расположен по горловине, но чаще под шейкой и всегда с замкнутыми концами (рис. 59).

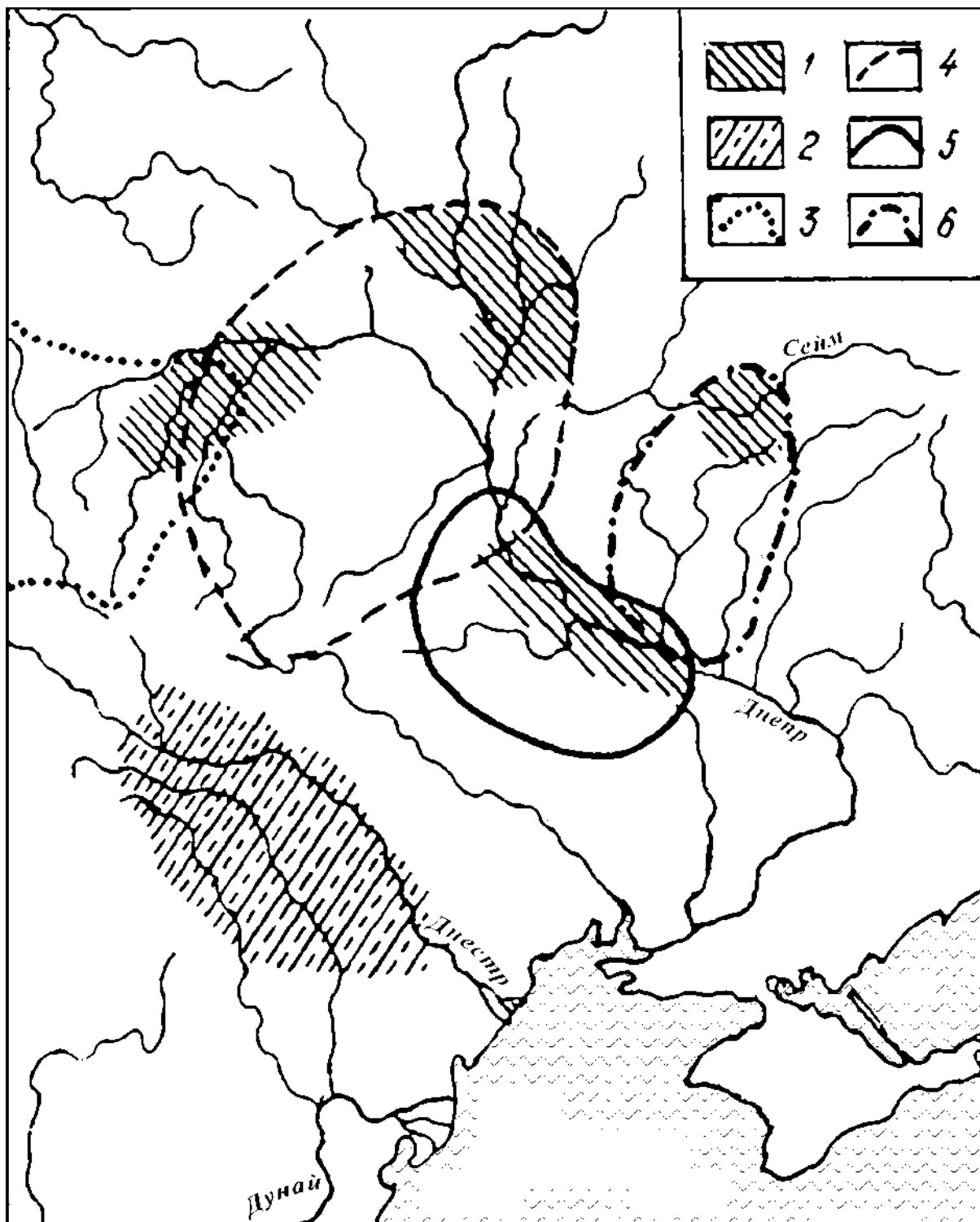
Технология изготовления керамики в

этих культурах различна. Прежде всего, разница в составе керамического теста: около 80% белогрудовских сосудов изготовлено из глины, примесью в которой был мелкий гранит, в остальных 20% посуды — толченый известняк, тальк и слюда. Состав глиняного теста среднеднепровской зарубинецкой посуды другой — главными примесями в формовочной массе были шамот, песок, органика.

Таким образом, в зарубинецкой культуре трудно найти черты, заимствованные из хронологически далеко отстоящей от нее белогрудовской.

В общем, более логичным является сравнение с хронологически близкими культурами (непосредственно предшествующими или синхронными). В Среднем Поднепровье зарубинецким непосредственно предшествовали памятники лесостепной культуры скифского времени.

Сторонники миграционизма, даже при очевидности элементов лесостепных культур скифского времени в зарубинецкой, не признают вклада автохтонного населения в формирование зарубинецкой. Они отмечают между ними значительный хронологический разрыв. Наличие же в зарубинецких материалах таких элементов культур скифского времени, как гвоздеподобных шпилек, некоторых типов гладких браслетов, похожих наконечников стрел, дротиков и копий, объясняют либо связями с поздними скифами Нижнего Днепра, либо с сарматами [Еременко 1997, с. 65—66], или же полагают, что они не могут решать вопрос о генетическом родстве зарубинцев и скифов-пахарей [Каспарова 1993, с. 198].

Скифологи склоняются к мысли, что оседлые земледельческо-скотоводческие племена Лесостепи жили здесь в 7—3 вв. до н. э. [Ковпаненко, Бессонова, Скорый 1989, с. 3, 13]. Большинство наиболее поздних погребений они датируют обычно началом 3 в. до н. э. Однако есть 19 курганов из Поросской и Тясминской групп, которые можно отнести и к более позднему времени, нежели к началу этого века. Более сотни исследованных могил остаются хронологически не определенными. По-



Рис. 59. Образцы орнаментов на керамике разных культур: 1 — на керамике белогрудовской культуры позднего бронзового века; 2 — на керамике лесостепных культур скифского времени; 3 — на керамике зарубинецкой культуры.

этому может оказаться, что какая-то часть из них также относится ко времени позднее начала 3 в. до н. э. К тому же нужно отметить, что археологически в очень малой степени исследовались грунтовые могильники скифского времени, поскольку основное внимание уделялось раскопкам скифских курганов в зоне новостроек. Возможно, и некоторые из семи городищ и 11 селищ позднескифского времени не прекратили своего функционирования сразу же после прекращения поступлений к ним латенского импорта в начале 3 в. до н. э.

То есть, вывод о «скифском вакууме» в зоне лесостепного Правобережья накануне зарубинецкой эпохи, который длился на протяжении 30—60 лет или, по крайней мере, жизни одного поколения, как это считают М. Б. Шукин и В. Е. Еременко [Шукин 1994, с. 111—116; Еременко 1997, с. 62—66], пока не является безусловным и неопровержимым. Учитывая исторические события, так называемый «хитус» может свидетельствовать, скорее, о политической и экономической нестабильности в этом регионе, который был вызван упадком оседло-кочевой системы, объединявшей Лесостепь и Степь на протяжении нескольких столетий, о сокращении или даже прекращении традиционных внешних связей. Это подводит к мысли, что территория среднеднепровской лесостепи не была в запустении после упадка Скифского союза племен. Поэтому наличие у зарубинцев некоторых вещей скифского быта широкого хронологического диапазона (определенные типы браслетов, шпилек, стрел, копий и дротиков) можно объяснить как наследованием их от предыдущей поры, так и связями с южными соседями — поздними скифами или сарматами (рис. 60, 64, 65).

Сравнение погребальных обрядов местных племен Приднепровья скифской поры с зарубинецким выявляет очень мало общих черт, поскольку для скифского времени были характерны курганы с различными вариациями обустройства места трупоположения и грунтовые плоские могильники с трупоположениями. Для зарубинецкой культуры типичны плоские грунтовые могильники с кремацией покойника на стороне.

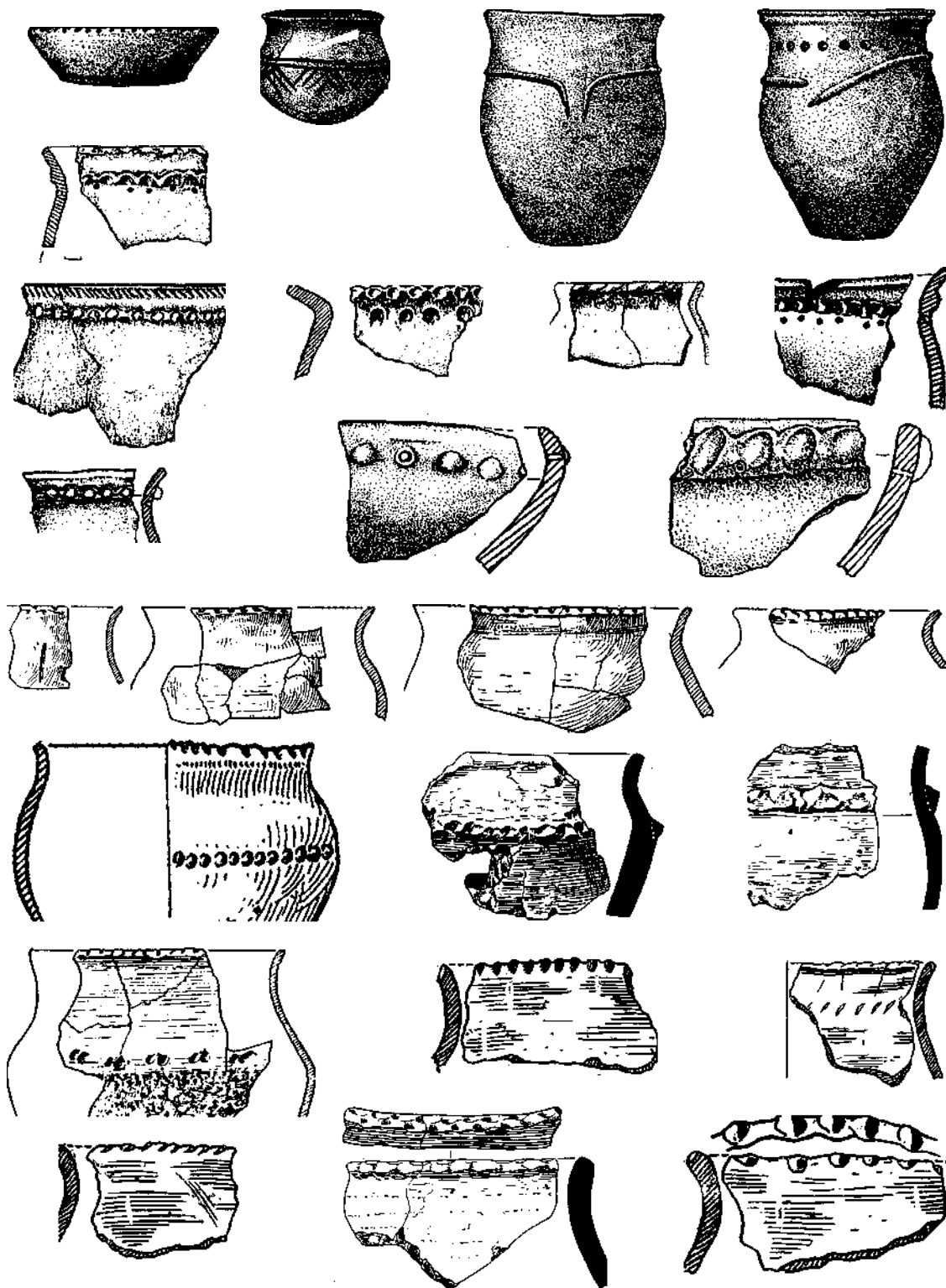

Рис. 60. Украшения зарубинецкой и лесостепных культур скифского времени: 1—3 — бронзовые кольца и браслет из зарубинецких памятников Зарубинцы и Чаплин; 4—6 — бронзовые браслеты из лесостепных скифских курганов Михайловка и Рыжановка.

рубинецкой культуры типичны плоские грунтовые могильники с кремацией покойника на стороне.

В лесостепной культуре скифского времени встречаются трупосожжения. В курганах 7—6 вв. до н. э. Киево-Черкасского региона хотя и доминировал обряд трупоположения, обряд сожжения составлял более 36% общего числа захоронений. Сожжение совершалось на месте. Оно представлено двумя видами: неполное сожжение, при котором деревянные конструкции и кости погребенных были частично обуглены, и полное сожжение деревянных конструкций и покойника в насыпи или могильной яме. Последний обряд получил широкое распространение в бассейне Тясмина, а в Поросье зафиксирован лишь в отдельных курганах. Встречались и другие виды сожжения, например, кости сожженного в беспорядке лежали на остатках

костра, в трех могилах сожженные кости лежали кучкой (возможно, кремация производилась в стороне от места погребения). В кургане Перепятыха зафиксирован смешанный обряд погребения. Помимо трупоположений, обнаружены трупосожжения с помещением праха в сосуды-урны, а также специальные ямы, находящиеся в полу погребальной камеры, которые были своеобразными урнами [Ковпаненко, Бессонова, Скорый 1989, с. 34].

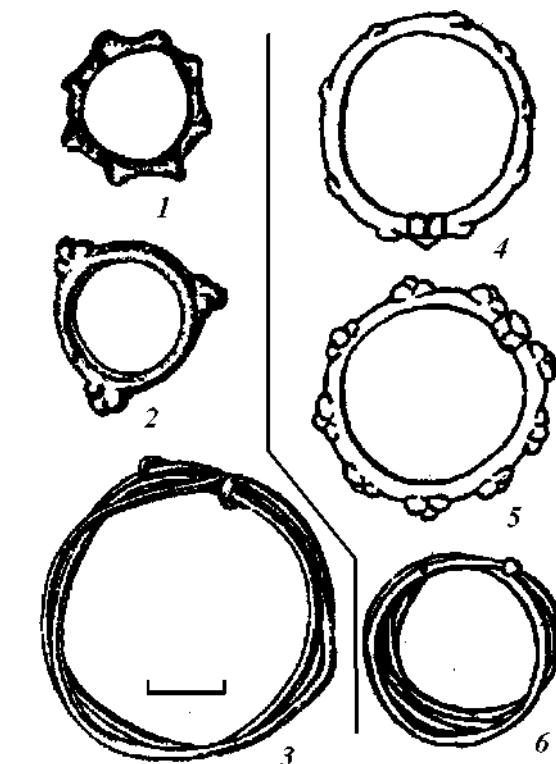
В среднескифский период в Лесостепи доминирующим обрядом погребения оставалось трупоположение. Следы кремации встречены в 20% от общего числа погребений (11 — на Тясмине и 9 — в Поросье). Обряд полной кремации достоверно зафиксирован только в пяти случаях. В одном из них прах сожженного был ссыпан в могилу, в другом находился на древнем горизонте под насыпью, в трех случаях ссыпан в урны, которые были поставлены на древнем горизонте под насыпью [Ковпаненко, Бессонова, Скорый 1989, с. 39].

В позднескифское время, в конце 5 — начале 3 вв. до н. э., также преобладающими были трупоположения. Сожжения отмечены в основном в Поросской группе. В Тясминской группе зафиксированы только следы использования ритуала огня, например, неполное сожжение погребального сооружения, угли во входных ямах, угли в погребениях и остатки костров в насыпях, но кремированных покойников не отмечено.

Таким образом, в числе общих черт зарубинецкого и скифского лесостепного погребальных обрядов есть такие, которые не позволяют их истоки выводить из скифского времени. Например, грунтовые могильники — в скифский период в них преобладают трупоположения; урновые трупосожжения — в скифский период кальцинированные кости в сосуде, как правило, перемешаны с остатками костра; неполное или полное сожжение покойника в скифский период совершалось, как правило, на месте погребения. Несхожий у зарубинцев и у населения скифского времени также ассортимент погре-

бального инвентаря, различны условия его местонахождения в могиле и т. д.

Из 78 признаков, которые характеризуют зарубинецкий погребальный обряд, 18 в той или иной мере зафиксированы у лесостепных скифов (табл. 20). Но лишь отдельные из них могут указывать на жизнестойкость традиций скифского времени в памяти потомков Среднего Поднепровья — это имитация скифского обычая сожжения деревянных конструкций погребения, помещение кусочков охры и мяса домашних животных в могилу, наличие сосудов-приставок. Хотя эти черты обряда зафиксированы и в других латенизированных и латенских культурах Европы, но, вероятно, связать их появление в зарубинецкой можно именно с традициями скифской поры, поскольку наиболее широко они отмечены в среднеднепровском зарубинецком регионе (хотя в отдельных случаях зафиксированы в Полесье и Верхнем Поднепровье).

Сравнение топографических условий расположения и планиграфии селищ и городищ зарубинецкой культуры с лесостепными Киево-Черкасской группы скифского времени подтверждает мнение П. Н. Третьякова о том, что они были различными. Основой оседлости скифского времени являлись большие городища с земляными валами и открытые поселки, расположенные по берегам рек или оврагов. Известно 64 поселения скифского времени: 18 городищ и 46 селищ. Большая часть городищ сосредоточена в трех группах: в излучине р. Тясмин и в верховьях его левых притоков; по берегу Днепра между Каневом и Трахтемировым; на Киевщине. Кроме того, известны городища в верховьях рек Ингульца, Синюхи, Южного Буга, Ворсклы и Сулы. Наиболее северным является Хотовское городище на южной окраине Киева.

Городища сооружались с учетом особенностей рельефа местности, в местах, удобных для обороны и ведения хозяйства. Размеры их от 2 до 10 тысяч га. Селища составляют более многочисленную группу. Археологические исследования как городищ, так и селищ проведены в очень

ограниченных объемах [Ковпаненко, Бессонова, Скорый 1989, с. 14].

Зарубинецкие общины проживали на мысах или отрогах коренного берега больших рек или в их поймах и были подобны, скорее, поселениям лесных племен. Однако все же есть случаи и совпадения в местоположении поселений и могильников обеих культур — скифские и зарубинецкие могильники на одной территории, в одном урочище, у Пирогова и Корчеватого на околице Киева.

Жилища скифской эпохи в Приднестровье были разнообразны — это землянки, полуземлянки и наземные сооружения, но для позднескифского времени известны лишь наземные прямоугольные дома площадью от 10—15 м² до 36 м², с плетнево-каркасными стенами, обмазанными глиной и слегка углубленными в землю (на 0,3—0,4 м от современной поверхности). Нередко рядом с домами располагались ямы хозяйственного назначения [Ковпаненко, Бессонова, Скорый 1989, с. 14—26]. Полуземлянки и землянки скифской эпохи в лесостепи были известны со времени формирования культуры. Они сходны между собой по форме, а различаются только глубиной. Это большие, чаще всего овальные в плане постройки площадью от 21 до 34 и даже 50 м². Реже встречаются округлые и прямоугольные со слегка округленными углами. Полуземлянки углублены в материк на 0,3—0,6 м, землянки — на 0,8—1,0 м. В некоторых случаях зафиксированы места входа с юга. На существование очагов указывают скопления кусков обмазки с отпечатками прутьев, фрагментов пода и обгоревший под ним пол. В некоторых жилищах вдоль стен обнаружены земляные нары-лежанки. Следов от столбовых ям нет. В заполнении построек встречалось много как мелких, так и достаточно крупных камней.

На Трахтемировском городище открыта трехкамерная землянка, разделенная материковыми перегородками с дверными проемами. Длина ее 25 м, ширина — 13 м (площадь 325 кв. м). Пологий вход находился с юга. Помещения располага-

лись на различной глубине. Наиболее глубокое — 2 м от современной поверхности. В нем находилась яма-погреб. Под северной стенкой были вырыты две ниши, а вдоль стен располагались земляные выступы-лежанки. Вдоль периметра землянки находился уступ высотой 0,25 м, на который, вероятно, опиралась крыша. Наряду с жилами были постройки хозяйственного назначения (в двух на полу найдена гончарная глина). Открыты культовые полуземлянки с жертвенниками.

Зарубинецкие среднеднепровские жилища не были идентичны лесостепным скифского времени, но по некоторым деталям устройства близки жилищам позднескифского периода. Они также немного углублены, прямоугольные или квадратные в плане с длиной сторон 3—5 м, с плетнево-каркасными стенами, обмазанными глиной. Около них, а иногда и внутри располагались хозяйственные ямы (рис. 61).

Е. В. Максимов постоянно подчеркивает сходство скифской и кухонной зарубинецкой посуды. По его мнению, на зарубинецких поселениях до 80% составляют округлобокие низкоплечие горшки с отогнутыми наружу венчиками, часто украшенными по краям ямками или насечками [Максимов 1972, с. 111—119, 120, 123]. Это довольно обобщенное описание не дает представления о своеобразии сосудов. В более поздней статье, посвященной типологии посуды, Е. В. Максимов уже не выделяет градацию «низкое плечо», а только среднее плечо [1988, с. 8—9; 1991, с. 8]. И действительно, как раз горшки, у которых основание плечиков расположено приблизительно посередине высоты сосуда, составляют значительную часть среди зарубинецких на Среднем Днепре — 76 из 132 на могильниках и 11 из 42 целых на поселениях. И лишь 19 горшков из материалов могильников и один из поселения имеют плечо, расположенное ниже середины общей высоты сосуда.

Исследователи обратили внимание на определенное сходство кухонной зарубинецкой керамики со скифской не только

Таблица 20. Сравнение погребального обряда археологических

| При- знаки | Зарубинецкая АК | | | латен Ю-В | Ясторфская АК | | Милоград- ская АК | Поморская АК | Скифская ле- состепная АК |
|---------------|-----------------|--------------|--------------|--------------|---------------|----------|----------------------|-----------------|------------------------------|
| | полесский | среднеднепр. | верхнеднепр. | | Польша | Германия | | | |
| 1.1 | +++ | +++ | +++ | + | +++ | +++ | +++ | +++ | |
| 2.1 | +++ | +++ | +++ | +++ | +++ | +++ | +++ | +++ | + |
| 3.1 | +++ | +++ | +++ | +++ | +++ | +++ | +++ | +++ | |
| 4.1 | +++ | +++ | +++ | +++ | + | + | +++ | ++ | + |
| 5.1 | +++ | +++ | +++ | ++ | Х | + | ++ | ++ | |
| 12.1 | +++ | +++ | +++ | +++ | +++ | | +++ | ++ | |
| 16.1 | +++ | +++ | +++ | +++ | +++ | +++ | ++ | ++ | ++ |
| 17.1 | +++ | +++ | +++ | +++ | | +++ | + | +++ | |
| 18.2 | +++ | +++ | +++ | + | | | | | |
| 21.1 | +++ | +++ | +++ | +++ | | | | + | |
| 21.3 | +++ | +++ | +++ | | | | | | |
| 22.3 | +++ | +++ | + | ++ | | ++ | | | |
| 6.3 | +++ | +++ | Х | ++ | Х | | +++ | | |
| 23.1 | +++ | +++ | | + | + | | | ++ | |
| 25.1 | +++ | +++ | | +++ | + | ++ | | | |
| 14.1* | +++ | +++ | | ++ | +++ | +++ | | +++ | |
| 16.1* | +++ | ++ | | +++ | ++ | ++ | | ++ | |
| 17.1* | +++ | ++ | | +++ | + | + | | ++ | |
| 21.1* | ++ | ++ | | +++ | | Х | | + | |
| 21.3* | +++ | +++ | | | | | | | |
| 22.4* | +++ | +++ | | + | ++ | ++ | | + | |
| 13.1 | ++ | +++ | +++ | ++ | ++ | | | + | Х |
| 13.2 | ++ | ++ | ++ | Х | | | | | Х |
| 13.8 | ++ | ++ | Х | | | | | | |
| 17.2 | ++ | ++ | ++ | +++ | ++ | ++ | + | + | |
| 20.5* | ++ | ++ | | ++ | ++ | ++ | | + | |
| 20.6* | ++ | ++ | | ++ | ++ | Х | | + | |
| 20.8* | ++ | ++ | | ++ | ++ | ++ | | + | |
| 26.3 | ++ | ++ | | Х | | | | | |
| 26.3* | ++ | ++ | | + | + | + | | + | |
| 5.3 | ++ | + | + | Х | +++ | +++ | + | | |
| 6.4 | + | + | +++ | ++ | Х | | + | | |
| 16.2* | Х | ++ | | + | +++ | +++ | | ++ | |
| 26.1 | Х | ++ | Х | +++ | Х | Х | + | | +++ |
| 3.4 | Х | ++ | | | | Х | | ++ | |
| 5.2 | + | + | ++ | +++ | ++ | + | +++ | ++ | |
| 18.3 | + | + | ++ | +++ | +++ | +++ | +++ | | |
| 21.3 | Х | Х | +++ | ++ | | ++ | | | |
| 21.2 | + | + | ++ | ++ | | +++ | +++ | + | |

— признаки, связанные с урновым типом погребений.

Список совокупностей признаков и признаков погребального обряда, использованный в таблице: 1 — вид могильника: 1.1 — «поля погребений»; 2 — вид погребения: 2.1 — кремация на стороне, 2.2 — кремация на месте погребения, 2.3 — труположение, 2.4 — захоронение черепа (части тела), 2.5 — количество погребенных в могиле с кремацией; 3.1 — один, 3.2 — несколько, 3.3 — человек и животное, 3.4 — животное; 4 — тип погребения: 4.1 — ямный, 4.2 — урновый, 4.3 — ямно-урновый; 5 — форма могильной ямы: 5.1 — прямоугольная или овальная, 5.2 — округлая или квадратная, 5.3 — контуры могилы не прослеживаются; 6 — ориентация могилы: 6.3 — север-юг с отклонениями, 6.4 — запад-восток с отклонениями; 12 — остатки костра в могиле: 12.1 — «чистое», без остатков, 12.2 — с остатками костра на дне (угли, зола), 12.3 — остатки костра в засыпке могилы, 12.4 — сосредоточены в кучке вне кремации, 12.5 — костром обсыпана урна или инвентарь; 13 — способы размещения остатков кремации в могиле: 13.1 — одно компактное (линзовидное) скопление, 13.2 — несколько компактных скоплений, 13.3 — остатки кремации в урне-сосуде, 13.4 — некомпактное скопление костей, 13.5 — несколько некомпактных скоплений костей, 13.6 — кости рассыпаны по дну, 13.7 — кости в засыпном грунте могилы, 13.8 — кости в дополнительном углублении на дне; 14 — следы костра среди кальцинированных костей: 14.1 — кости чистые, без угля и золы, 14.2 — небольшое количество угля и золы, 14.3 — кости перемешаны с остатками костра; 16 — наличие погребального инвентаря: 16.1 — есть, 16.2 — нет; 17 — состав инвентаря: 17.1 — посуда, 17.2 — фибулы, 17.3 — украшения, 17.4 — детали одежды, 17.5 — орудия труда, 17.6 — оружие; 18 — местонахождение сосудов — приставок в могиле: 18.1 — возле остатков кремации, 18.2 — в стороне от кремации, 18.3 — среди или на остатках кремации, 18.4 — часть среди костей, часть вне костей, 18.5 — возле урны, 18.6 — в стороне от урны, 18.7 — в урне, 18.8 — часть в урне, часть вне урны; 20 — местонахождение остального инвен-

из памятников лесостепи, но и степи, объясняя это тем, что накануне образования зарубинецкой культуры на террито-

рию лесостепи ПЕЛО интенсивное проникновение степных форм посуды (рис. 62) [Скиба 2001, с. 62, рис. 41]. К сожалению,

культур по признакам, характерным для зарубинецкой культуры.

| Признаки | Зарубинецкая АК | | | латен Ю-В | Ясторфская АК | | Милоградская АК | Поморская АК | Скифская лесостепная АК |
|----------|-----------------|--------------|--------------|-----------|---------------|----------|-----------------|--------------|-------------------------|
| | полесский | среднеднепр. | верхнеднепр. | | Польша | Германия | | | |
| 4.2 | + | + | х | ++ | +++ | +++ | | +++ | + |
| 14.2 | + | + | ++ | + | х | +++ | х | ++ | + |
| 16.2 | + | + | + | + | ++ | ++ | ++ | +++ | ++ |
| 18.4 | + | + | + | | | | | | |
| 17.4 | + | + | + | +++ | + | ++ | х | | |
| 27.1 | + | + | + | + | + | + | + | + | +++ |
| 17.2* | + | + | | ++ | ++ | +++ | | + | |
| 2.5 | + | х | + | + | + | ++ | +? | + | х |
| 12.3 | + | х | + | ++ | х | ++ | ++ | | + |
| 13.6 | х | + | + | ++ | х | +++ | +++ | +++ | х |
| 12.4 | х | х | + | | | | | | х |
| 13.7 | х | х | + | | | | | | х |
| 17.5 | х | х | + | ++ | х | ++ | ++ | | |
| 17.6 | х | х | + | +++ | | | + | | |
| 22.5 | х | х | + | ++ | | ++ | | | |
| 21.5 | + | + | | | ++ | ++ | | | |
| 3.2 | х | х | х | + | х | х | +? | + | |
| 2.4 | х | х | | х | | | х | | х |
| 4.3 | х | х | | х | | | | + | |
| 22.3* | + | + | | + | ++ | +++ | | + | |
| 25.1* | х | х | | + | +++ | +++ | | +++ | |
| 14.2* | х | + | | + | + | + | | х | |
| 26.2 | х | х | + | ++ | | ++ | ++ | | |
| 26.7 | х | + | х | + | | | х | | + |
| 26.6 | + | х | х | + | | + | + | + | |
| 22.5* | х | х | | +++ | ++ | ++ | | + | |
| 18.3 | х | х | | х | х | | | | |
| 2.2 | | о | х | | | | | | + |
| 21.4 | х | | | | | | | | |
| 12.3* | х | | | | | х | | | |
| 17.4* | х | | | +++ | ++ | ++ | | + | |
| 21.2* | + | | | + | +++ | +++ | | + | |
| 21.4* | х | | | | | | | | |
| 2.3 | | х? | | ++ | | | | | +++ |
| 23.2* | | + | | +++ | +++ | | | ++ | |
| 17.5* | | + | | х | + | х | | + | |
| 26.12 | о | о | | | | | | | ++ |
| 26.4 | о | о | | | | х | | ++ | |
| 26.5 | о | | | | | + | | ++ | |

таря в могиле (кроме посуды): 20.1 — на остатках кремации, 20.2 — среди остатков кремации, 20.3 — возле остатков кремации, 20.4 — в стороне от остатков кремации, 20.5 — в урне, 20.6 — возле урны, 20.7 — в стороне от урны, 20.8 — в урне и вне урны; 21 — состояние сосудов-приставок в могиле: 21.1 — целая (или восстанавливаемая), 21.2 — крупные фрагменты сосудов, 21.3 — посуда без следов пребывания в костре, 21.4 — посуда со следами пребывания в костре, 21.5 — посуда с ритуальным повреждением, 21.6 — стояла на днище в обычном положении, 21.7 — перевернута набок или вверх дном, 21.8 — один сосуд вложен в другой, 21.9 — один сосуд накрывает другой, 21.10 — сосуды нормально обожжены, 21.11 — сосуд только подсушен, 21.12 — часть обожжена, часть — подсушена; 22 — состояние других вещей в могиле: 22.1 — целые, 22.2 — фрагментарные, 22.3 — вещи без следов погребального костра, 22.4 — вещи со следами погребального костра, 22.5 — часть вещей со следами, часть без следов погребального костра в одном погребении, 22.6 — ритуально поврежденные, 22.7 — находятся в обычном положении, 22.7 — ритуально положены или поставлены; 23 — вид урны: 23.1 — сосуд горшковидных пропорций, 23.2 — сосуд мисковидных пропорций, 23.4 — урна из органического материала; 25 — детали урнового обряда: 25.1 — урна не накрыта, 25.2 — урна накрыта сосудом (или фрагментом), 25.3 — урна накрыта камнем; 26 — детали погребального обряда, которые редко встречаются: 26.1 — кости животных, птиц и рыб (не пережженные), 26.2 — камни мелкие в могиле, 26.3 — наличие «анатомической» укладки остатков кремации, 26.4 — имитация погребения «под клешем», 26.5 — имитация погребения «в ящике», 26.6 — следы от «надолбов», 26.7 — кусочки или следы охры, 26.9 — мелкие кусочки керамики, 26.12 — остатки обгоревших плах и бревен в могиле, 26.14 — ракушки, 26.15 — кусочки смолы; условные обозначения: +++ — преобладают, ++ — занимают значительное место, + — встречаются в небольшом количестве, х — в единичном случае, о — имитация признака.

к рисунку не добавлена легенда, указывающая на местонахождение скифских сосудов. При визуальной схожести представленных сосудов не все из них близки зарубинецким типам. Сосуды 8 и 10 совпадают с типами 26.XVIII и 25.XV



Рис. 61. Сравнение типов жилищ зарубинецкой и предшествующих ей культур: 1 — план и разрезы жилища из зарубинецкого поселения Ремель в Припятском Полесье (Беларусь, раскопки К. В. Каспаровой); 2 — план и разрезы жилища из поселения поморской культуры Лынив на Воляни (раскопки Д. Н. Козака); 3 — план и разрезы жилища из зарубинецкого городища Пилипенкова Гора на Каневщине (раскопки Е. В. Максимова); 4 — план и разрезы жилищ из скифского городища Трахтемиров (раскопки Г. Т. Ковпаненко). Условные обозначения: 1 — контуры жилищ и ям, 2 — обожженная глина и печина; 3 — контуры столбовых ямок, 4 — камни.

зарубинецкой культуры, входящими в среднеднепровский совокупный тип. Сосуды 9 и 11 совпадают с типами 10.XVI и 26.XVI, которые относятся к приднепровскому совокупному типу (рис. 62). То есть, по типологическим признакам (а не другим признакам, как-то орнаменту, обработке поверхности и т. д.) скифские степные и зарубинецкие сосуды Среднего и Верхнего Поднепровья близки. Правда, это может свидетельствовать не об интенсивном проникновении степных форм посуды в Поднепровье в зарубинецкое время, а о сохранении гончарных традиций предшествующего времени у приднепровского населения.

Этот вывод подтверждается анализом скифской посуды, относящейся к дозарубинецкой эпохе и найденной в лесостепной зоне скифской культуры [Археология Украшської РСР 1971, т. 2, рис. 28, 9, 11; рис. 31, 14; Бессонова, Скорый 2001, рис. 27, 6, 7, 8; рис. 28, 2; рис. 29, 1; Скорый 2003, рис. 15, 7].

Некоторые лепные горшки типологически близки зарубинецкой посуде, прежде всего, связанной с территорией Среднего Поднепровья. Горшочек типа 22.XVIII из погребения в кургане №406 у с. Журовка и сосуд типа 25.XVI из Тясминской группы близки к сосудам среднеднепровского совокупного типа (рис. 63). К группе приднепровского совокупного типа близки горшки типов 22.XVI и 26.XVI из Мотронинского городища, горшок типа 6.XVI из Тясминской группы и горшок типа 26.XVI из городища Басовка (рис. 63). Горшки типов 6.XV и 26.XV из Мотронинского городища (рис. 63) соответствуют по типологическим признакам сосудам полеско-среднеднепровского совокупного типа.

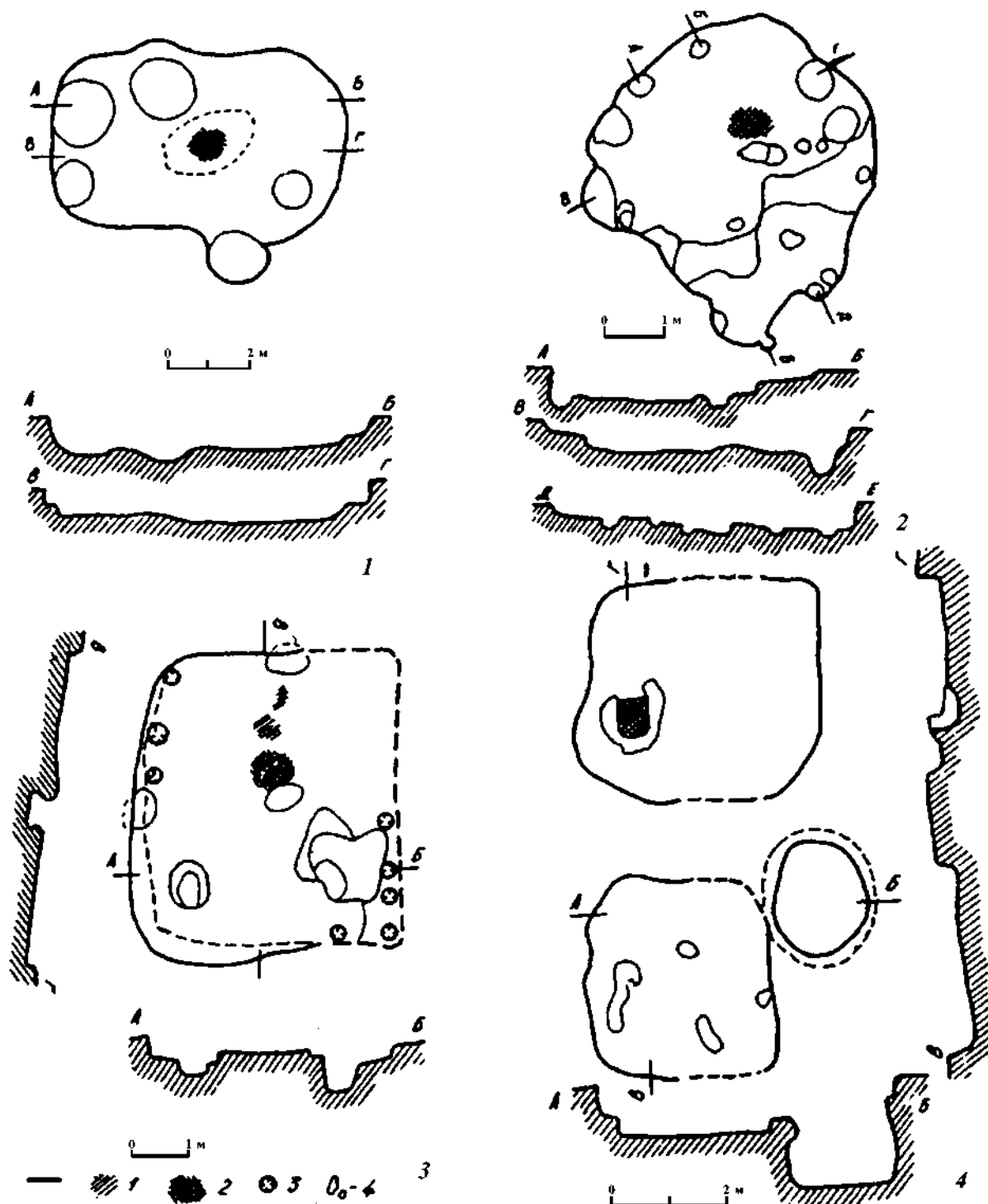
То есть, гончары зарубинецкой культуры в производстве керамики продолжали использовать некоторые навыки керамистов предшествующего времени. Меняются способы обработки поверхности, при сохранении ряда старых добавляются новые орнаментальные мотивы (рис. 59) и разнообразится оформление края горловины (венчиков), обновляются формы сосудов, как, например, четко профилирован-

ные S-видные миски, исчезают черпаки с высокими ручками и миски с загнутыми внутрь краями (класса Б), но ряд навыков в изготовлении посуды остается.

Преемственность определенно проявляется в технологических особенностях производства глиняной посуды, а именно, в составе глиняного теста, основной примесью в котором, как и в скифское время, остается шамот. Эта примесь характерна для лесостепи и степи, но не встречается ни в поморской, ни в милоградской, ни в культурах ясторфского круга.

Таким образом, хронологическое сопоставление памятников и сравнение главных артефактов (топографии и планиграфии поселений, погребального обряда, конструкции жилищ, кухонной посуды) позволяет сделать вывод, что между лесостепной культурой Киево-Черкасской группы скифского времени и зарубинецкой культурой не было хронологического разрыва, а был период политической, этнокультурной и хозяйственной нестабильности. Эти культуры различны по структуре (первая входила в земледельческо-скотоводческую систему хозяйства лесостепи, ориентированную на потребности кочевнического хозяйства степи, а вторая — в оседлую земледельческо-скотоводческую систему южной части леса и лесостепи).

Однако отдельные сходные элементы в погребальном обряде, а также в технологии производства керамики и в домостроительстве дают возможность рассматривать местное население Среднего Поднепровья скифской поры как одного из творцов зарубинецкой культуры, но преувеличивать его вклад в сохранение культурных традиций предшествующей эпохи нельзя, поскольку он достаточно скромный. И, вероятно, не только потому, что было малочисленным автохтонное население (а его, возможно, и действительно, было немного). А потому, что зарубинецкая культура — это новое явление, а не продолжение развития лесостепной скифского времени. В сложении зарубинецкой культуры приняли участие различные племена и культуры, а не только потомки лесостепных племен скифского времени.



Рис. 62. Посуда Пироговского могильника (1–5) и степных скифов (6–11) по подборке Л. Е. Скибы [2001, рис. 41]. Сосуды, близкие среднеднепровскому совокупному типу: 8 – *mun* 26.XVIII (вариант 2) и 10 – *mun* 25.XVI (вариант 2). Сосуды близкие приднепровскому совокупному типу: 9 – *mun* 26.XVI (вариант 1), 11 – *mun* 10.XVI (вариант 2).



Рис. 63. Лепная кухонная посуда из лесостепных памятников скифского времени. Сосуды, близкие среднеднепровскому совокупному типу: 1 — *тип 25.XVI* (вариант 2) — из памятника Тясминской группы [Археологія Украшсько! РСР 1971, т. 2, рис. 28, 11], 2 — *тип 22.XVIII* (вариант 2) — курган №406 у с. Журовка [Скорый 2003, рис. 15, 7]. Сосуды, близкие приднепровскому совокупному типу: 3 — *тип 6.XVI* (вариант 2) — из памятника Тясминской группы [Археологія Украшсько! РСР 1971, т. 2, рис. 28, 9], 4 — *тип 26.XVI* (вариант 1) — Басовское городище [Археологія Украшсько! РСР 1971, т. 2, рис. 31, 14]; 5, 6 — *тип 26.XVI* (вариант 2) — Мотронинское городище [Бессонова, Скорый 2001, рис. 27, 7; рис. 28, 2]; 7 — *тип 22.XVI* (вариант 2) — Мотронинское городище [Бессонова, Скорый 2001, рис. 27, 6]. Сосуды близкие полесско-среднеднепровскому совокупному типу: 8 — *тип 6.XV* (вариант 18) — Мотронинское городище [Бессонова, Скорый 2001, рис. 27, 8]; 9 — *тип 26.XV* (вариант 2) — Мотронинское городище [Бессонова, Скорый 2001, рис. 29, 6].

4.2. Зарубинецкая и милоградско-подгорцевская культуры

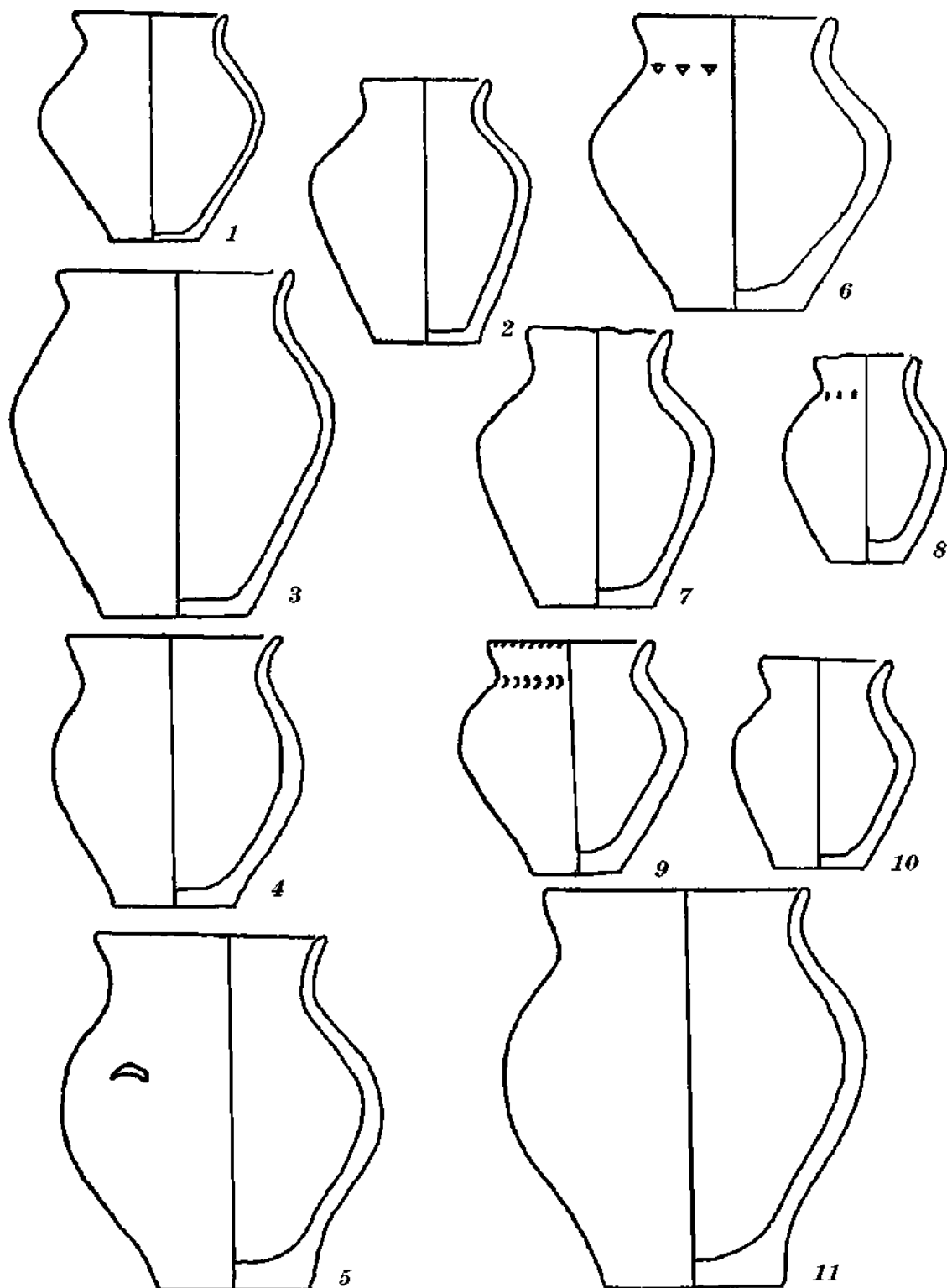
Зарубинецкой культуре на территории севернее Киева предшествовала милоградская культура, вариантом которой была подгорцевская группа памятников. Памятники милоградской культуры расположены в Беларуси в Верхнем Поднепровье до устья Березины. Они охватывают также северную часть Украины к югу от реки Горынь до верховьев Южного Буга и на восток до Стугны, перекрывая, таким образом, широкой полосой северную окраину лесостепных культур скифского времени.

На территории Украины подгорцевские поселения и погребальные памятники известны в небольшом количестве, причем к югу от Припяти — только селища. Они небольшие по размерам и размещены на низких берегах рек и озер или на песчаных дюнах, на которых остатков жилищ не обнаружено. Возле Киева у с. Подгорцы были открыты многочисленные ямы конической формы с обломками керамики, железными и бронзовыми вещами и тиглями. Интересны железные и бронзовые украшения, отлитые по восковым моделям. Они имеют вид кружевных сеток из прямых полос и кружков. Это трапециевидные, треугольные и конические подвески, сережки и длинные щитки от железных шпилек. Аналогий этим изделиям ни в скифских, ни в материалах других соседних культур не известно.

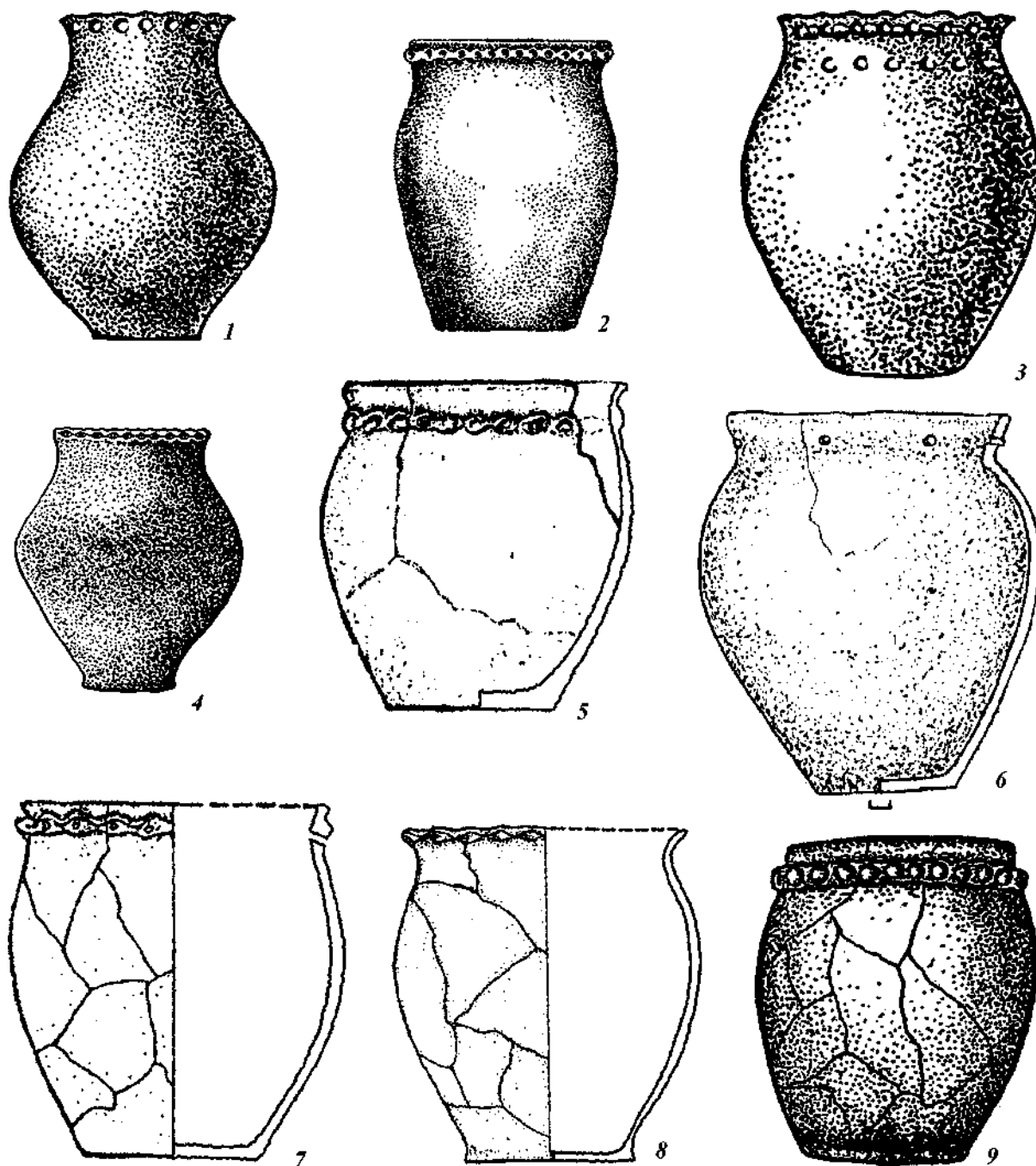
В Беларуси, кроме селищ, в большом количестве найдены городища, которые, чаще всего, представляют мысовые укрепленные поселения или «болотные» городища-убежища для населения в случае опасности.

В вопросе о взаимоотношении милоградско-подгорцевских и зарубинецких памятников, как отмечалось, во взглядах ученых имеются большие расхождения. Коротко они сводятся к следующему. Одни из них считают, что зарубинецкая культура сложилась на основе только милоградско-подгорцевской культуры [Даниленко 1953, с. 197—208; Поболь 1971,

с. 175—176]. Другие, не отрицая ее вклада, утверждают, что на Верхнем Поднепровье зарубинецкая культура представляла собой симбиоз милоградской и поморско-клешевой [Обломский 1981, с. 91—92; 1983, с. 1—20]. Высказано мнение, что зарубинецкая и милоградская культуры какое-то время сосуществовали друг с другом и не были генетически связаны [Третьяков 1966, с. 213—219; Мельниковская 1963, с. 32—42; Рассадин 1978, с. 8—10], но есть и противоположное, что между этими культурами существовала огромная хронологическая лакуна в 100—150 лет [Еременко 1997, с. 77].

Из приведенного видно, что исследователями высказаны различные взгляды по поводу хронологического стыка между милоградской и зарубинецкой культурами: hiatus между культурами — последовательная смена культур — сосуществование культур на значительном отрезке времени. Следовательно, проблема еще далека от окончательного решения. Но более вероятным является предположение, что момент поступления последних латенских импортов, каким бы временем он ни датировался, не может означать конца милоградской культуры. Латенские импорты поступали через Скифию, а она в начале 3 в. до н. э. переживала не лучшие свои времена. Конечно, скифские события не могли обойти стороной и милоградцев, культура которых, безусловно, еще некоторое время функционировала и тем дольше, чем дальше находились ее памятники от пути продвижения мигрантов из Средней Европы.

О функционировании милоградской культуры в 3 в. до н. э. указывает клад орудий труда на городище Горошков (против чего не возражает и В. Е. Еременко, но все же не принимает этого факта во внимание) (рис. 64). Это подтверждают также вещи скифского типа общие для милоградской и зарубинецкой археологических культур (посоховидные и гвоздеподобные шпильки, многовитковые браслеты и тому подобное) (рис. 65). Отдельные

украшения латенского образца могли изготавливаться на месте вплоть до начала функционирования зарубинецкой культуры, на что указывают оттиски рубчатых браслетов на зарубинецкой посуде.

Кроме того, на факт участия милоградцев в сложении зарубинецкой культуры Верхнего Поднепровья указывают определенные черты или отдельные элементы милоградской культуры в зарубинецкой.

К таким относится топография городищ обеих культур. По данным Л. Д. Поболя, для бассейна верхнего Днепра, Сожа, Березины основным типом памятников являлись городища и около некоторых из них располагались селища. Все исследованные городища оказались многослойными памятниками. В нижних слоях содержатся материалы милоградской культуры, в средних — зарубинецкой, а в верхних — более поздних культур [Поболь 1974, с. 361]. Болотные городища находятся в заболоченной местности, на едва выраженных возвышенностях (дюнах), в нескольких километрах от берегов рек. В культурном слое выявлены различные находки, в том числе есть и зарубинецкие. На расстоянии нескольких сотен метров от болотных городищ вне берегов рек открыты селища, на которых зафиксирована зарубинецкая керамика, что свидетельствует, по Л. Д. Поболю, что зарубинцы освоили не только берега рек, но и водоразделы [Поболь 1974, с. 362]. Селища открытого типа, которые являются основным типом поселений Белорусского Припятского Полесья, также многослойны и зарубинецкий слой на них подстилается милоградским культурным слоем [Поболь 1974, с. 362]. Однако у зарубинцев были также отдельно стоящие городища и отдельно расположенные поселения, а поселения милоградцев, как правило, примыкали к городищам [Рассадин 1978, с. 3—20].

Для милоградских племен были характерны землянки или глубокие полуземлянки (1,2—1,4 м от уровня древней поверхности), наземные жилища слегка углубленные в грунт на 0,25—0,6 м и наземные жилища без следов углубления в ма-



Рис. 64. Орудия труда из зарубинецкой и милоградской культур. 1—3 — железные серпы из зарубинецкого городища Чаплин (Беларусь); 4—6 — серпы из милоградского городища Горошков.

терик. Полуземлянки наиболее характерный тип жилищ для всех этапов существования культуры. Милоградские жилища представляют собой постройки, рассчитанные на одну семью и состоящие в своей основе из одного жилого помещения. Площадь их колеблется в пределах от 9—10 до 50 м², но чаще всего 12—16 м². Форма разнообразна, но преимущественно не совсем правильного квадрата или пря-

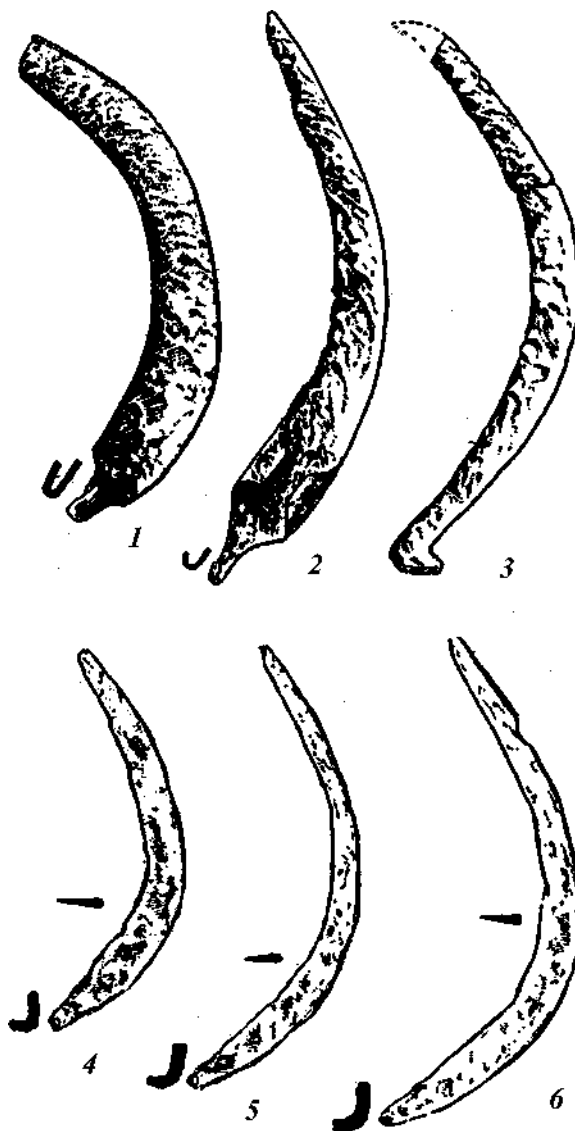

Рис. 65. Сравнение отдельных находок из памятников зарубинецкой культуры и предшествующих ей культур: 1—7 — бронзовые шпильки из лесостепных скифских памятников Журовка, Глеваха, Бересняги, Гуляй Поле; 8—14 — бронзовые булавки из зарубинецких памятников Зарубинцы и Дедов Шпиль; 15—21 — бронзовые булавки из памятников милоградской культуры Беларуси.

моугольника. Встречаются округлые или многогранные по форме постройки. Стойким признаком, характерным для милоградских жилищ, по О. Н. Мельниковской, был расположенный вдоль одной из стен или в углу жилища выступ. Иногда жилища имели по два выступа. Ориентировка выступов и их расположение по от-

ношению к другим конструкциям жилищ было различным, но они не связаны ни со входом, ни с очагом. По периметру с наружной и внутренней стороны жилищ прослеживаются ямы от столбов. В квадратных и прямоугольных в плане постройках столбовые ямки располагались в углах и вдоль стен. Кроме столбовых ям, у

стен большинства жилищ найдены многочисленные ямки от кольев. При возведении стен применяли два приема: плетневую конструкцию, когда между столбами располагался плетень, и вторую — когда между столбами укладывались горизонтально тонкие бревна (тогда расстояние между столбами больше и нет следов от забивки кольев). Но для стен обеих конструкций характерно отсутствие глиняной обмазки, которая наблюдается в зарубинецких постройках на этой же территории. У одной из стен дома часто видны следы от навеса или сеней, от которых сохранились ямы вдоль стен на расстоянии 1—1,5 м. Для милоградских жилищ характерно применение центрального столба в качестве одной из опор для перекрытия жилища и поддержания крыши. При больших размерах постройки ставились два центральных столба, как это было в жилище, раскопанном на Милоградском городище в 1957 г. В строениях удлиненных пропорций столбы, поддерживающие кровлю, располагались по продольной оси сооружения. О. Н. Мельниковская предполагает, что в милоградских жилищах основным типом перекрытия являлась двускатная коньковая кровля [Мельниковская 1967, с. 38].

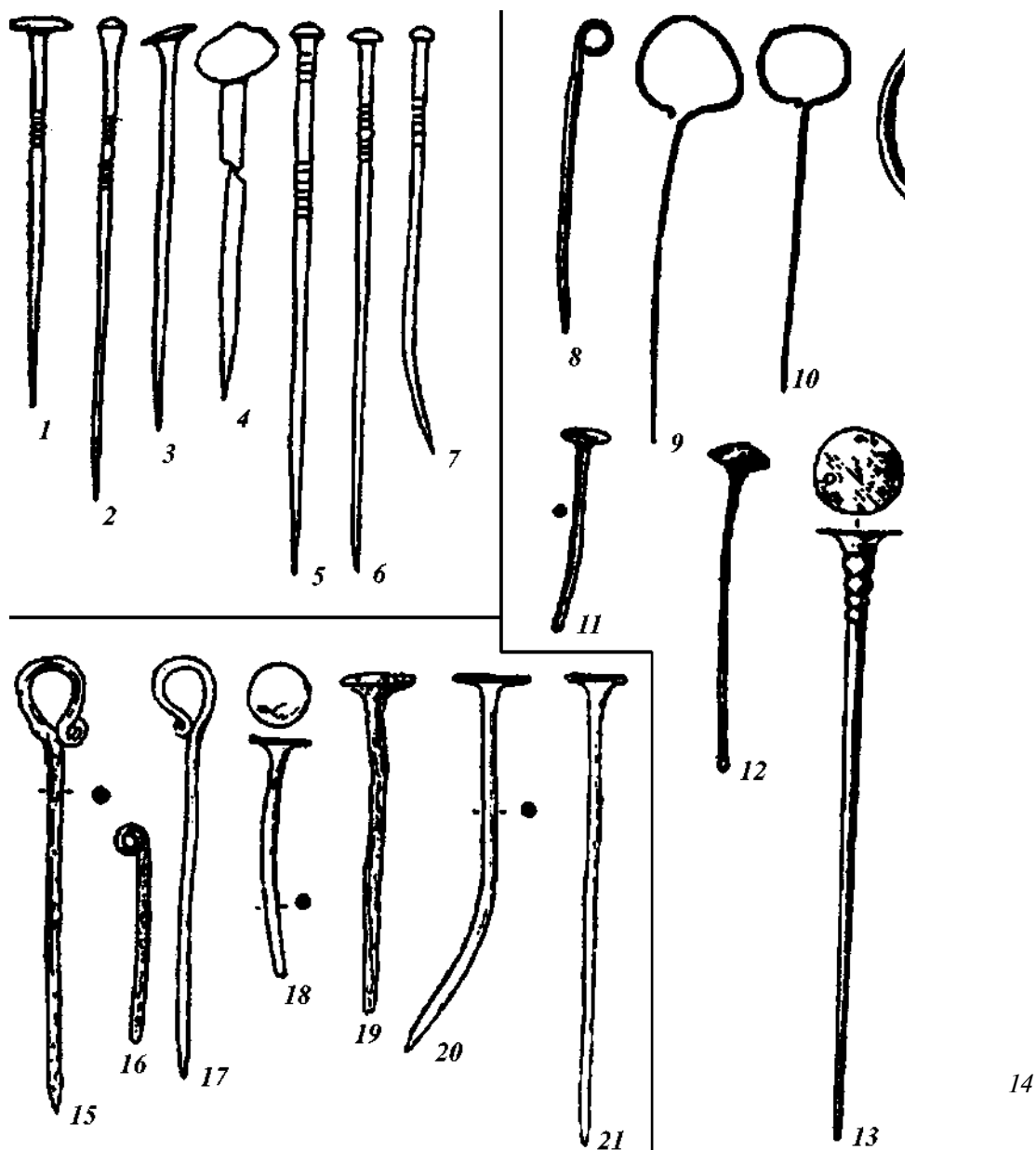
В некоторых жилищах зафиксированы ямы хозяйственного назначения. В круглых или овальных ямах располагались очаги, глубина которых достигала 0,4—0,5 м. С ними связаны и небольшие предпочажные ямы с золистым заполнением. В отдельных случаях очаги представляли собой скопление пережженного камня на уровне пола жилища или просто обожженную часть пола. Никаких специальных очажных сооружений в милоградских постройках не обнаружено.

Характерной особенностью милоградских поселений является огромное количество всевозможных ям, прорезающих культурный слой на всей площади за исключением краев городищ. Многие из них являлись погребями. Некоторые примыкали вплотную к жилищам. Погребя были различных размеров и очертаний в среднем до 1,5 м диаметром и глубиной.

В некоторых ямах сохранился ступенчатый спуск. Ямы имели шалашевидные перекрытия. В их заполнении встречались кости животных, керамика, иногда орудия труда. На краю одной из ям на городище Горошкове был обнаружен клад железных орудий труда, бусы, бронзовые браслеты, железные серпы и целые сосуды. Не подлежит сомнению связь некоторых ям с металлургическим производством. Отдельные из них являлись примитивными металлургическими горнами.

Ряд ям имел ритуальное назначение. В их заполнении найдены кости человека, в основном черепа, куски краски, неполные захоронения животных. В Горошкове найдена яма с труположением, относящимся к милоградскому времени.

Таким образом, сходство в устройстве жилых построек милоградской и зарубинецкой культур состоит в применении одинаковых строительных приемов: столбовая конструкция стен, использование техники плетня, наличие ям в жилищах, большое количество ям различного назначения на территории поселения и других. Но по таким специфическим чертам, как отсутствие в зарубинецких жилищах выступов в стенах, применение глиняной обмазки у зарубинцев и ее отсутствие у милоградцев, различные типы хозяйственных ям, сравниваемые культуры различаются.

В Беларуси, на основной территории милоградско-подгорцевской культуры, в погребальном обряде господствовало трупосожжение. Грунтовые могильники располагались возле городищ или на их территории. Кремация покойника совершалась в стороне от места погребения. Погребения были ямными безурновыми и сопровождалась погребальным инвентарем — глиняной посудой (вернее, обломками сосудов), мелкими бронзовыми и железными вещами [Мельниковская 1967, с. 42—55].

Такой же обряд зафиксирован на могильниках Ривненской обл. [Свешшков 1965, с. 64—66; 1971, с. 68—80], Житомирской обл. и на севере Киевщины. На Житомирщине, кроме этого, открыты по-

гребения с трупосожжениями в курганах. На Киевщине в с. Рудяки Ржищевского района и у с. Казаровичи открыты погребения с трупоположениями [Петровська 1971, с. 9—21]. Погребения с трупоположениями в курганах были открыты у с. Куриловцы Хмельницкого района Винницкой обл. В устье реки Горынь раскапывался курганный могильник вблизи с. Дубой, где погребения были совершены в деревянных столбовых гробницах скифского типа (иногда сожженных в ритуальных целях по скифскому образцу). В дой могиле было по одному—три трупоположения [Кухаренко 1961, с. 11—12].

То есть, милоградский погребальный обряд был разнообразнее, чем зарубинецкий, но, как и в зарубинецком, преобладала кремация покойника на стороне. Характерной особенностью милоградских трупосожжений было небольшое количество костных остатков в погребениях, очищенных от погребального костра; незначительный погребальный инвентарь или просто отсутствие его в могилах. По краю могильных ям (вокруг нее или с одной стороны) на уровне древнего горизонта в некоторых случаях были найдены по несколько камней. Иногда заполнение ям выделялось более серым золистым цветом. В некоторые могильные ямы попадали или, вернее, специально ссыпали остатки погребального костра.

Перекрытие одного погребения другим на милоградских могильниках крайне редко, что позволяет предположить наличие каких-либо внешних признаков могил в древности. Но иногда погребальные ямы соприкасались друг с другом, образуя в плане восьмеркообразные фигуры. Есть случаи, когда две могильные ямы перекрыты развалом одного сосуда или имеют какие-либо другие объединяющие признаки. О. Н. Мельниковская допускает возможность трактовать их как парные захоронения [Мельниковская 1967, с. 43].

Особенностью милоградских могильников Беларуси является наличие на могильниках следов сожженных столбов, находящихся в стороне от могил. Не ис-

ключена связь акта сожжения столбов с погребальным ритуалом милоградцев.

Ямы милоградских погребений имели различную форму и размеры. Наиболее распространены были круглые ямы диаметром 0,4—1,6 м. Зафиксированы также ямы овальной удлиненной формы в рост человека или меньше. На исследованных участках могильника в Горошкове число круглых ям почти втрое превышает число овальных. Другие формы могильных ям — прямоугольные или квадратные — встречаются достаточно редко. Сочетание двух основных форм могил — круглых и овальных характерно для всех милоградских могильников Беларуси. Закономерностей во взаиморасположении могил разных форм, как и могил различных по составу инвентаря, не зафиксировано.

Большая часть овальных ям ориентирована с северо-востока на юго-запад или с северо-востока-востока на юго-запад-запад. Реже встречаются и другие виды ориентировки: с севера на юг, с востока на запад, с северо-запада на юго-восток. В профилях могильных ям наблюдается также разнообразие: при преобладании ям с пологими несколькими сужающимися к плоскому дну стенками встречаются и расширяющиеся к низу ямы, ямы с небольшими подбоями в одной из стен, а также ямы с заплечиками. В плоском дне некоторых могил бывает вырыта неглубокая ямка для помещения в нее кальцинированных костей, как в урну. Глубина могильных ям колеблется от 0,5 до 1,0 м от уровня современной поверхности.

Количество костей обычно не превышало несколько десятков достаточно мелких пережженных обломков. Вполне возможно, что в могилу помещали не весь прах покойного. В некоторых погребениях зафиксированы непережженные кости и зубы жертвенных животных. Незначительность костного материала не позволяет провести полноценные антропологические исследования. И. М. Золотарева работала костный материал милоградских могильников и ей удалось выделить детские захоронения, но преимущественно были определены отдельные кости скеле-

та человека (обломки черепов, зубы, ульнарные кости).

Большая часть погребений сопровождалась инвентарем, иногда состоявшим лишь из нескольких обломков сосудов. Сосуды из погребений не отличаются от посуды из поселений и городищ. В одном случае найден обломок глиняного блюда или сковороды, которые на поселениях не зафиксированы. Особенностью милоградской погребальной обряды являлось то, что в могилы не ставили целые сосуды или такие, форму которых можно было бы восстановить. В погребения бросали только часть одного сосуда или части двух-трех сосудов, которые обычно располагались выше костных остатков или непосредственно поверх них. Есть случаи, когда обломки сосуда перекрывали уже частично засыпанную или совсем засыпанную могилу. В могилах также встречались обломки литейных форм, фрагменты сопел, льячек, куски обожженной глины, куски железной руды, целые грузики и пряслица.

Наиболее выделяется богатством инвентаря только могильник Асаровичи, но его погребения разрушены и вещи найдены на поверхности. Они представлены различными изделиями скифского и латенского происхождения (акинак, бритва, бронзовые булавки с петлевидной головкой, наконечники стрел, обломки браслетов и т. д.). В составе инвентаря некоторых погребений изредка встречаются кремневые орудия труда или обломки кремня, что в отдельных случаях зафиксировано и в зарубинецких могилах в Чаплине и Велемичах-1 [Кухаренко 1957, с. 166; 1961, таблица 19, 12]. С определенным погребальным ритуалом связано помещение камней в могилы, обычно по несколько штук. Камни отмечены и в погребении №6 зарубинецкого могильника Чаплин [Кухаренко 1957, с. 164]. В нескольких погребениях имеются кусочки охры, которые характерны для скифских погребений, но встречаются и в зарубинецких, например, в Чаплине в погребении №213 [Поболь 1973, с. 103, 170]. В единичных случаях среди погребений отмечены захоронения с непережженными обломками

черепя. На могильниках милоградской культуры выявлены следы тризны — это ямы с необожженными частями скелета свиньи и поросенка в Горошкове. Следы тризны, вероятно, можно считать и те ямы с разбитыми сосудами, в которых не было следов погребений.

Анализ погребальной обряды милоградской культуры и сопоставление его с зарубинецким, позволил выявить 29 признаков из 78 присущих зарубинецкому обряду (табл. 20). Среди них ямный обряд погребения, сочетание округлых и овальных по форме могильных ям, с преобладанием последних и одинаковая их ориентация, кремация покойника на стороне и очищение костей от следов костра, обычай помещения в могилу украшений и обломков посуды, несомненно, могли перейти к зарубинцам от милоградцев.

Глиняная посуда милоградской культуры имеет своеобразный вид. Ко времени опубликования монографии О. Н. Мельниковской, было известно около 60 целых форм посуды и довольно много реконструировано частично — всего 150 профилей. Но это была посуда всего продолжительного времени функционирования культуры и со всей ее огромной территории (рис. 66).

Технологические особенности посуды (состав примесей в виде мелкой дресвы и слюдяных блесток) и одинаковая манера обработки кухонной милоградской и зарубинецкой посуды часто не дает возможности различить посуду на двухслойных памятниках (правда, зарубинецкий черепок в основном более плотный). Крупные милоградские сосуды, как и зарубинецкие, вылеплены ручным ленточным способом (мелкие — из целого куска). Среди примесей доминирует дресва — мелко дробленый валунный камень — гранит, который содержит кварц, слюду, ортоклаз. В качестве отощающей примеси применялся также песок, бурый железняк — кровавик и очень редко шамот. Эти же примеси были и в тесте зарубинецкой посуды Верхнего Поднепровья. Поверхность в основном заглаживалась тканью или пучком тонкой и мягкой травы. Для мило-



Рис. 66. Образцы сосудов и орнаментов милоградской культуры.

радской посуды не свойственно ни лощение, ни штриховка.

Большинство сосудов имело шаровидное, округлоуплощенное или яйцевидное тулово и округлое днище. Сосуды с плос-

ким днищем встречаются реже. Горшки обычно с невысокой шейкой, но преобладали сосуды без шейки (класса Б и Г), Правда, некоторые из них имели как бы искусственно намеченную шейку в виде

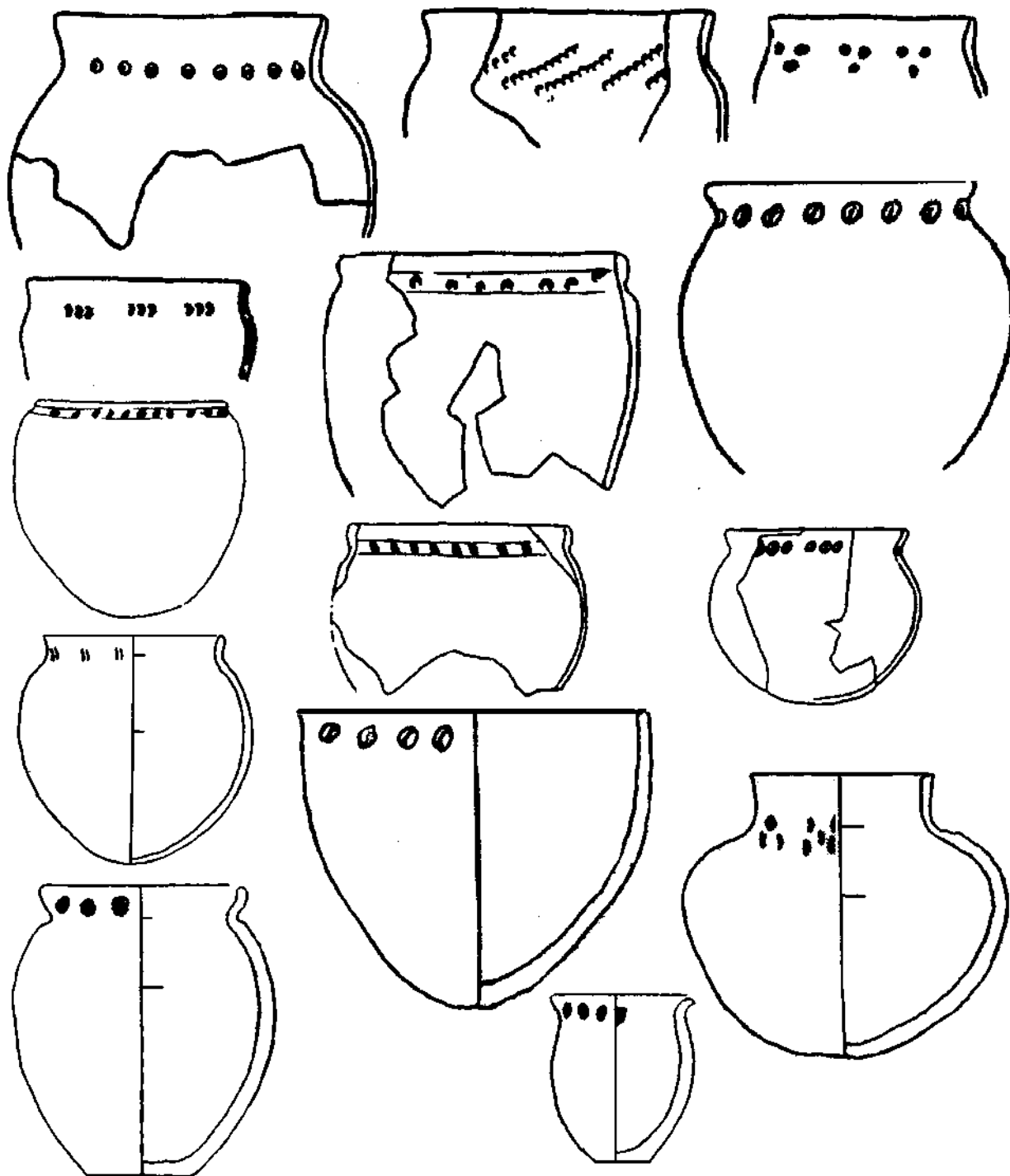
проведенного пальцем желобка, опоясывающего сосуд на небольшом расстоянии под краем венчика. Размеры сосудов различны — от 3-8 до 30 см высотой. Миски в основном были круглодонные нескольких разновидностей (рис. 66). Из приведенного видно, что и типологически, и по структурному составу посуда зарубинецкой культуры была значительно разнообразнее милоградской.

Милоградская посуда часто орнаментировалась. Украшалась верхняя часть сосуда — шейка, плечики. Обычно орнамент располагался в один ряд, иногда двумя или тремя зонами. Наиболее распространенными элементами узора являются вдавления пальцем, ногтем или палочкой в различных сочетаниях. Они были вертикально расположены или наклонены вправо или влево. Часто встречался жемчужный орнамент, характерным является также нанесение отдельных орнаментальных комбинаций на одинаковом расстоянии друг от друга [Мельниковская 1967, с. 100—102]. Орнамент на кухонных горшках в виде групповых оттисков ногтя на корпусе, а также единичные по форме и узорам прясла встречаются в материалах как милоградской, так и зарубинецкой культуры, но, в общем, каждая из них имеет свои специфические приемы орнаментации. Так, пальцевые вдавления и защипы по краю венчика с его наружной или внутренней стороны, отпечатки ногтя, разбросанные в различных сочетаниях по корпусу, были характерны для зарубинецкой посуды и не встречались на милоград-

ской. Это неоднократно отмечали исследователи (Поболь Л. Д., Обломский А. М., Рассадин С. Е., Дробушевский О. И.). Но В. Е. Еременко считает эти черты «общими и не конкретными» [1997, с. 56—60].

Таким образом, сравнительный анализ основных артефактов зарубинецкой и милоградской культур позволяет сделать вывод об определенном вкладе милоградского элемента в формирование зарубинецкой культуры. Наиболее сильно он ощущается в топографии и типах поселений, в погребальном обряде, в технологических особенностях производства глиняной посуды. И это, естественно, связано с вкладом потомков племен милоградской культуры. Однако его нельзя преувеличивать, поскольку зарубинецкая культура не являлась простым продолжением милоградской. Последняя была лишь одним из субстратов зарубинецкой культуры, которая складывалась и развивалась в других, новых условиях, по сравнению с милоградской культурой. Потомки милоградских племен были составной частью племен складывавшейся зарубинецкой культуры, которые на территории Верхнего Поднепровья, по всей вероятности, в численном отношении превосходили мигрантов, что и отразилось на региональных особенностях зарубинецкой культуры. Вероятно, латенизация культуры милоградского населения, которая проявилась в приобретении ею зарубинецкого облика протекала медленнее по сравнению с полесским и среднеднепровскими регионами.

4.3. Зарубинецкая и поморская культуры

В начале 60-х годов с позиций, близких к миграционистским, относительно возникновения зарубинецкой культуры выступил Ю. В. Кухаренко. Опираясь на новые в то время разработки абсолютной хронологии латенской культуры Средней Европы чешского ученого Я. Филипа и относительной хронологии памятников позднего предримского периода немецкого исследователя Р. Хахманна [Filip 1956,

p. 504—512; Nachmann 1961, S. 117—120], он утверждал, что зарубинецкая культура сложилась в конце 2 в. до н. э. в западной части Припятского Полесья на основе смешения культур позднелужицких и поморских племен, а затем распространилась в Поднепровье. Несколько позже он признал одновременность ее формирования и в Полесье, и на Днепре в конце 2 в. до н. э., рассматривая зарубинец-

кую культуру как дальнейший этап развития поморской. По его мнению, зарубинецкая не имела генетических корней в автохтонной среде, а сложилась в результате миграции племен поморской культуры, наиболее восточные памятники которой зафиксированы в верховьях Припяти и Западного Буга [Кухаренко 1960, с. 289; 1964].

Эта идея была признана рядом авторов, но они по-разному оценивали вклад поморской культуры в генезис зарубинецкой. Так, В. В. Седов не отрицал, что формирование зарубинецкой культуры явилось результатом взаимодействия пришлых племен носителей поморской и клетевой культур с местным населением — милоградскими племенами на севере и лесостепными племенами скифского времени на юге. Поморскую культуру он рассматривал как культуру балтского этноса, а клешевую — протославянского [Седов 1979, с. 76].

Е. В. Максимов в формировании зарубинецкой культуры отдавал приоритет автохтонным племенам Среднего Поднепровья, но вслед за Ю. В. Кухаренко, сначала признавал весомое позднепоморско-лужицкое влияние на полесский вариант зарубинецкой культуры и значительно меньшее на среднеднепровский регион [Максимов 1972, с. 126—127]. Позже он отмечал, что на Припяти прослеживаются черты позднепоморской культуры, а на Среднем Поднепровье отчетливо выступают элементы клешевой культуры [Максимов 1985, с. 16]. Концепцию Ю. В. Кухаренко о поморском происхождении зарубинецкой культуры в значительной мере разделяла в свое время К. В. Каспарова, подтверждая свое мнение аналогиями различных категорий археологического материала, главным образом, примерами керамики. Культурно-типологическая преемственность поморской и зарубинецкой культур, по ее мнению, наиболее отчетливо проявилась только в полесской группе, где она подкреплялась к тому же непосредственной хронологической связью [Каспарова 1981, с. 6—7]. Затем мнение исследовательницы изменилось: заруби-

нецкая культура и поморско-кleshевая не имеют надежной хронологической стыковки, поэтому можно говорить лишь об определенной культурной преемственности между ними [Каспарова 1992, с. 299].

Установление «надежных и непосредственных хронологических связей» в археологических исследованиях имеет очень большую степень субъективности и вместе с периодическим пересмотром хронологии приводит иногда к коренным изменениям мнений некоторых авторов вопреки наглядному культурно-типологическому сходству археологического материала.

А. М. Обломский оценивал вклад поморской культуры в формирование верхнеднепровского варианта зарубинецкой культуры как значительный. Он считал, что подавляющее большинство форм сосудов первой фазы зарубинецкой культуры находит прямые аналогии в поморско-кleshевых могильниках Мазовии и Подляшья [Обломский 1983, с. 17].

Однако у поморской концепции происхождения зарубинецкой культуры было немало оппонентов. П. Н. Третьяков, например, представлял зарубинецкую культуру как синтез местных среднеднепровских и западных лужицко-поморских элементов, как следствие сложной культурной и этнической интеграции. Местные элементы он усматривал в остатках белогрудовских и чернолесских культурных традиций. Их сохранили потомки тшинцево-комаровских племен, родственные лужицко-поморскому населению Повисленья, которые почти не испытали скифского влияния [1966, с. 199—213].

Полное отрицание участия поморской культуры в этногенезе зарубинецкой нашло отражение в работе В. Е. Еременко. [1988, с. 111—113]. Основным аргументом его гипотезы является утверждение об отсутствии хронологического стыка этих культур. Правда, археологические находки противоречат этому. Позднюю дату поморской культуры устанавливают по латенскому импорту в ее памятниках. К ним относятся *духовские* фибулы ступени *латен В1* начала 3 в. до н. э., а так же среднелатенские фибулы *латена С1b /С2*.

На территории Польши на могильнике Новое Добро воеводства Торунь найдена фибула *типа А-Костжевский*, в двух поморских комплексах на поселении Гневове и в ямном погребении в Соколовицах воеводства Лешчани — фибулы *типа В-Костжевский* [Dajrowska 1988, с. 85—100]. На Западной Украине в поселении поморской культуры также найдена фибула *В-Костжевский* [Шкоропад 2000, с. 11]. Находки фибул среднелатенской схемы на поморских памятниках свидетельствуют о доживании этой культуры, во всяком случае, до начала процесса формирования зарубинецкой культуры.

Проблемой участия поморской культуры в этногенезе зарубинецкой успешно занимались и польские исследователи. Т. Домбровская отводит ей незначительную роль в этом процессе, поскольку основной вклад, по ее мнению, внесло местное население предшествующих культур [Dajrowska 1981, s. 276]. А. Невенгловский же, наоборот, отмечает весомое участие поморской в формировании зарубинецкой культуры [Newgłowski 1986, s. 209].

В польской литературе дискутировался также вопрос о единстве поморской культуры. Высказано мнение о том, что она состоит из двух культур. Памятники одной культуры в раннем железном веке занимали северную часть Польши от устья р. Висла до р. Нотець на востоке — это культура ящичных погребений (или восточнопоморская, или вейхеровско-котошинская) [Luka 1979, s. 147—169]. Памятники второй расположены в Повисленье, занимая на севере земли от устья р. Дрвенцы (Drw^cy) на юге до устья р. Нида — это культура клешевых погребений [W^grzynowicz 1979, s. 169—179] (рис. 67). То есть, памятники культуры ящичных погребений перекрывали территорию культуры клешевых погребений.

Сравнительный анализ посуды из могильников региона ящичных погребений и посуды из могильников региона клешевых погребений, с подсчетами количественных соотношений выделенных классификационных групп, был предпринят Т. Венгржинович. В результате она при-

шла к выводу, что по стилистике керамика сравниваемых выборок существенно различается между собой. С учетом больших различий в погребальном обряде, это позволило ей говорить о двух различных культурах — вейхеровско-котошинской (ящичных погребений) и клешевых погребений [W^grzynowicz 1988, s. 3—16].

С критикой ее выводов выступил С. Чопек. Он также проделал аналогичную работу, но пришел к противоположным выводам, а именно, о значительной типологической близости посуды из погребений, совершенных по ящичному и по клетевому обряду погребений. Поэтому он объединяет все памятники в одну *поморскую культуру* [Czopek 1992, s. 11—13]. И такое объединение вполне правомерно.

Со своей стороны отмечу, что признаки, выделенные Т. Венгржинович для классификации, недостаточны для выявления типологического многообразия анализируемой керамики. Они в основном работают на ее структурное членение.

Основная территория поморской культуры находилась в Польше, а памятники в западном Полесье лишь частично перекрывались зарубинецкими. Поэтому относительно зарубинецкой поморская культура может рассматриваться в двух ипостасях — и как местная, и как пришлая.

Сравнивая материалы зарубинецкой и поморской культур, можно отметить, что сближает эти культуры топография поселений и их открытый характер. В поморской культуре зафиксированы различные типы жилищ: наземные со столбовой конструкцией стен, среди которых встречаются и двухкамерные (в Коникове воеводства Кошалин, в Гданьск-Оливе Одры воеводства Быдгощ), полуземлянки (в Юшкове воеводства Гданьск, в Одрах воеводства Быдгощ) и землянки (в Познани-Шверчеве и в Нови Двор воеводства Опольське). Подобные сооружения (кроме наземных двухкамерных) известны и на зарубинецких поселениях, тем не менее, каждый тип был присущ в основном одному из регионов. Хотя поселенческие комплексы Полесья изучены еще недостаточно, но в них открыты полуземлянки, воз-



Рис. 67. Карта-схема размещения памятников зарубинецкой и поморской культур, использованных в работе. 1 — условные границы поморской культуры; 2 — условные границы зарубинецкой культуры; 3 — могильники региона клешевых погребений; 4 — могильники региона ящичных погребений; 5 — зарубинецкие могильники.

можно, срубной конструкции с глинобитно-каменными печами (Велемичи-2).

Погребальный обряд поморской культуры — трупосожжение — значительно разнообразнее, чем зарубинецкий, и представлен пятью главными вариантами, в которых важную роль выполняют многообразные по форме урны и способы обустройства могил. При этом вариативность погребального обряда зафиксирована на всей территории культуры, хотя выделяются районы формирования культуры на Гданьском Поморье, где чаще встречаются погребения в каменных ящиках, и юго-восточный, где больше погребений под клешами. И хотя в научной польской литературе распространено единое название культуры — поморская, для удобства будем называть

первый регионом ящичных погребений, а второй — клешевых погребений. Эти термины также употребляются в научных работах.

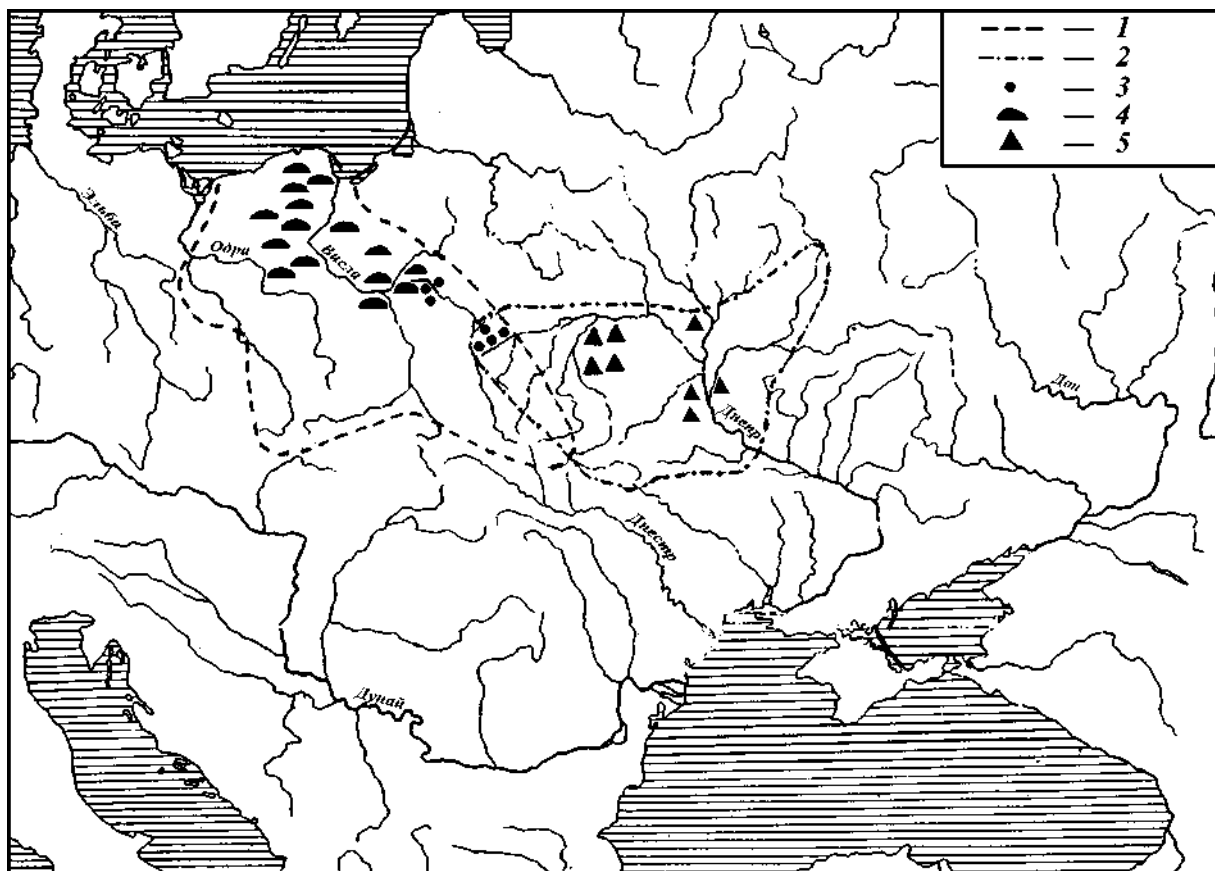
В поморской культуре господствовали грунтовые могильники. Количество погребений в них колебалось от нескольких до нескольких десятков и сотен. Имелись и курганные могильники, которые были сосредоточены на севере культуры. Могильники чаще располагались у воды на берегах рек и озер. Определенного порядка в расположении могил не отмечено. Погребения различаются по способу размещения остатков сожжения. Исследователи выделяют урновые, безурновые (ямные), урново-безурновые типы погребений и погребения, в которых остатки погребенного не зафиксированы.

Урновые погребения наиболее типичны для поморской культуры. На их долю приходится 70% всех погребений. Обычно урны ставили в могильную яму на днище, но встречаются и перевернутые вверх дном. Таких погребений немного, но они практиковались на всем протяжении культуры. В большей части урновых погребений урны были накрыты специальными крышками, мисками, каким-либо сосудом или камнем. Обычай покрывать урну миской, перевернутой вверх дном, особенно широкое распространение получил в латенский период. Дополнительно урны иногда обкладывались камнем или же накрывались большими сосудами — клешами.

Урнами в большинстве случаев служили бытовые сосуды. Но вместе с тем использовались специально изготовленные для погребения емкости — такие, как сосуды-домики, очковые сосуды и лицевые урны. Специальные урны-домики появляются с момента возникновения поморской культуры, но их количество невелико. Все они найдены в Гданьском Поморье и лишь отдельные происходят из Западного Поморья. Более того, такие урны, как правило, зафиксированы на могильниках лишь в одном из погребений. Погребения с урнами-домиками характерны для первого этапа культуры. Очковые урны также встречаются в Гданьском Поморье и преимущественно в ранний период культуры. «Лицевые» урны, имитировавшие человеческую фигуру с вытянутой верхней частью, не отмечены на ранней фазе культуры, но широко распространены уже в период *галъштата D*. Могильники с такими урнами группируются в Гданьском Поморье, между излучиной Вислы и средним течением р. Варта. На последнем этапе существования поморской культуры лицевые урны появляются и на среднем течении Одера.

Погребения без урн составляют незначительный процент — всего 3,7%, но они зафиксированы на протяжении всего времени функционирования поморских могильников и были распространены во всех ее регионах, хотя нигде не образуют скоплений. В латенский период их удельный

вес по сравнению с другими периодами возрастает и составляет уже 10% от всех погребений [Никитина 1974, с. 47].

Урново-безурновых погребений еще меньше — 1,4 % . В эпоху латена они разбросаны по всей территории культуры, за исключением ее юго-восточной периферии.

По мнению Г. Ф. Никитиной, для поморской культуры характерны индивидуальные погребения. Об этом свидетельствует размещение костей в одной урне или одной кучкой [1974, с. 49]. Однако по данным польского исследователя Т. Малиновского, коллективные погребения в поморских могильниках во все периоды несколько преобладали над индивидуальными [Malinowski 1969, s. 53, tabl. 2].

В поморской культуре отмечен обычай укладки костей в урны в анатомическом порядке. Широко распространенным обрядом был обычай обставлять могилы камнем. Из камня сооружали различные конструкции: каменные вымостки под погребением и над ним, камнем обкладывали стенки ямы, могила просто заваливалась камнем, урна обставлялась камнями, сооружались каменные ящики, каменной плитой прикрывали могилы. Каменные конструкции сопровождают все виды поморских погребений. С периода *галъштата D* начинается процесс выделения региона ящичных погребений, распространенных преимущественно в Гданьском Поморье. Одновременно на юго-востоке ареала поморской культуры формируется территория погребений, где остатки кремации прикрывали клешами.

В зарубинецкой культуре погребений, где урнами служили глиняные сосуды, было немного. Но выделяется значительное количество погребений с захоронением спрессованной кучки костей без следов погребального костра, которые можно рассматривать как урновые, где в качестве урн использовались емкости из органического материала. Большое количество составляли ямные погребения, в которых остатки трупосожжения находились в виде неплотного скопления кальцинированных костей без следов погребального костра. Лишь в могильнике Чаплин зафик-

сировано довольно много погребений с остатками погребального костра.

То есть, зарубинецкий обряд является своеобразным и значительно отличающимся от поморского. Хотя в зарубинецком и поморском обрядах насчитывается 45 общих признаков (табл. 20), которые в различной мере присущи регионам поморской и зарубинецкой культуры (с верхнеднепровским зарубинецким регионом насчитывается только 21 общая черта). Правда, среди общих признаков нет ни одного, который бы не был зафиксирован в некоторых из соседних синхронных или предшествующих зарубинецкой культур. И, тем не менее, покрытие урновых погребений обломками больших сосудов (имитация клешей) и обкладка их большими черепками (имитация каменных ящиков), анатомическая укладка костей и некоторые другие признаки являются, возможно, отражением влияния поморского погребального обряда.

Стиль украшений в сравниваемых культурах был различный. В поморской — раннелатенский и частично среднелатенский, в зарубинецкой — средне- и познелатенский и раннеримский. Но некоторые вещи, появившись в поморскую эпоху, продолжали функционировать еще и в зарубинецкую. Например, определенные типы бус, булавки с головкой в виде петли или кольца, отдельные формы пряслиц, фибулы типа *В-Костжевский*.

Самое большое сходство между поморской и зарубинецкой культурами наблюдается в керамических комплексах, на что часто обращали внимание исследователи. Мною был проведен сравнительный анализ посуды из различных регионов зарубинецкой и поморской культур.

Исследовательская программа состоит из двух частей. В первой проведен сравнительный анализ посуды из выборок могильников поморской культуры из региона преимущественного распространения ящичного обряда погребений, с одной стороны, и из региона преимущественного распространения обряда клешевых погребений, с другой стороны. Во второй час-

ти — сравнительный анализ посуды из выборок поморской и зарубинецкой культур.

Сравнительный анализ посуды из регионов ящичных и клешевых могильников

Сравнение на уровне классов и категорий (рис. 68). Выборки керамики из регионов могильников ящичных и клешевых погребений содержат сосуды с выраженными шейками (класса А), без шеек (класса Б) и сосуды без шеек и плечиков (класса Г). В выборке из региона могильников ящичных погребений сосуды класса А составляют почти две трети от общего количества, а в выборке из региона клешевых погребений — чуть больше половины.

В выборке региона ящичных погребений меньше сосудов классов Б и Г, которые в выборке региона клешевых погребений составляют соответственно пятую и четвертую часть. Тенденция распределения сосудов по классам показывает, что для выборки региона клешевых погребений характерными являются сосуды классов А и Б (мисковидные и горшковидные), а также мисковидные класса Г. Для выборки региона ящичных погребений — горшковидные класса Б не типичны и могут быть интерпретированы как заимствованные извне, возможно, и из региона клешевых погребений. В целом степень сходства посуды по классам высокая — 82,0%, как и по категориям посуды — 81,8% (в выборке региона клешевых погребений больше горшковидных сосудов 56,7%, меньше мисковидных — 43,3%, а в выборке региона ящичных погребений соотношение горшковидных и мисковидных приблизительно равное — 51% и 49%).

Подобная высокая степень сходства по классам и категориям посуды свойственна регионам (или группам памятников) одной культуры. Так, между регионами зарубинецкой культуры отмечается высокая степень сходства и по классам, и по категориям посуды. Для сравнения отметим, что сходство по классам посуды между выборками двух синхронных культур, как правило, ниже, чем между региона-



Рис. 68. Граф распределения посуды региональных выборок поморской культуры по категориям и классам: Д — регион ящичных погребений; О — регион клешевых погребений. 1 — мисковидная посуда класса А; 2 — горшковидная посуда класса А; 3 — мисковидная посуда класса Б; 4 — горшковидная посуда класса Б; 5 — мисковидная посуда класса В; 6 — мисковидная посуда класса Г.

ми поморской культуры. Например, сходство по классам посуды между зарубинецкой и пшеворской культурами всего 60,3% (но по категориям посуды — 90,2%).

Сравнение по видам посуды (рис. 69). Тенденция распределения посуды по видам позволяет выделить группу таких, которые одинаково характерны для обеих выборок. Из класса А — это лошенные чашки с ручками, лошенные миски без ручек, лошенные супницы с ручками и без ручек, лошенные горшки без ручек, лошенные кружки и кубки; из класса Б — лошенные и нелошенные миски без ручек, из класса Г — лошенные миски без ручек. Посуда этих видов составляет примерно равное количество в сравниваемых выборках (в регионе ящичных погребений — 33,2%, в регионе клешевых погребений — 34,2%).

Есть виды посуды, свойственные для одной из выборок и отсутствующие в другой или имеющиеся в ней в небольшом количестве. Так, в выборке региона ящич-

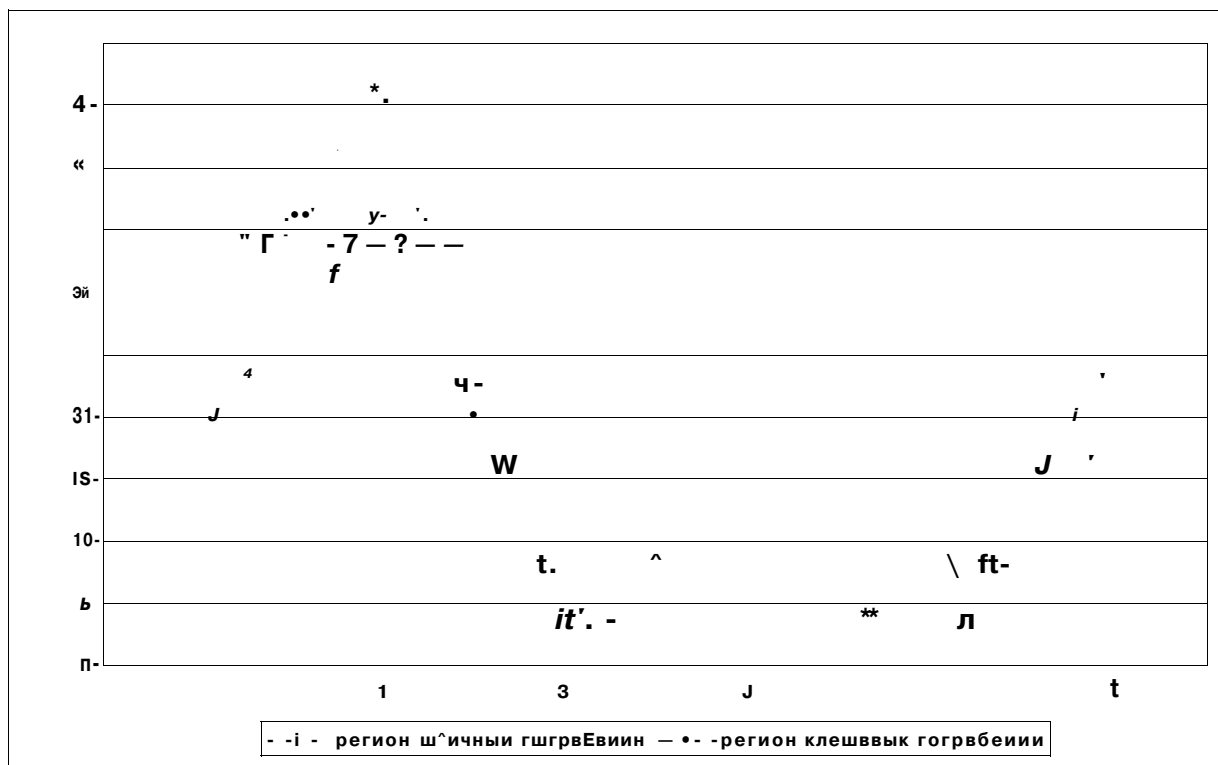
ных погребений по тенденции распределения довольно много нелошенных мисок и супниц с ручками и без ручек, нелошенных и лошенных кувшинов с ручками и без ручек и горшков с ручками класса А; нелошенных супниц без ручек и лошенных горшков без ручек класса Б; лошенных и нелошенных мисок с ручками класса Г. Они составляют в выборке региона ящичных погребений 54,9%, а в выборке региона клешевых погребений — всего 14,8%. Но в выборке региона клешевых погребений по тенденции распределения имеют значительный вес лошенные миски с ручками, корчаги и нелошенные горшки без ручек класса А; нелошенные корчаги и кувшины без ручек и нелошенные горшки класса Б; а также нелошенные миски без ручек и супницы без ручек с лошенной и нелошенной поверхностью класса Г. Такая посуда в выборке региона клешевых погребений насчитывает 51%, а в выборке региона ящичных погребений только 11,8%.



Рис. 69. Граф распределения посуды класса А региональных выборок поморской культуры по видам: 1 — чашки без ручек, 2 — чашки с ручками, 3 — миски без ручек, 4 — миски с ручками, 5 — супницы без ручек, 6 — супницы с ручками, 7 — корчаги без ручек, 8 — корчаги с ручками, 9 — кувшины без ручек, 10 — кувшины с ручками, 11 — горшки без ручек, 12 — горшки с ручками, 13 — кубки, 14 — кружки, 15 — чарки и стопки.

То есть, в структуре керамических комплексов обоих регионов наблюдается определенная специфика. Сходство по видам посуды — среднее (56,5%). Для сравнения можно отметить, что между пшеворской и зарубинецкой культурами этот показатель еще ниже — 43,5%. Но если сравнить структуру керамических комплексов различных регионов зарубинецкой культуры, то увидим, что между вариантами зарубинецкой культуры этот показатель выше — от 63% до 72%.

Сравнение посуды по признакам. Сравнение по признакам проводилось по категориям посуды (мисковидных и горшковидных пропорций), разделенным на классы (А, Б, Г). По всем выделенным совокупностям признаков посуда выборок обоих регионов поморской культуры в среднем имеет высокую степень сходства. Лишь по горшковидным класса Б — среднюю.

При рассмотрении отдельных совокупностей признаков видим, что наибольшие различия у горшков посуды класса А: они отличаются по ширине горловины и высоте шейки (совокупности П.5 и П.7). У горшковидных из выборки региона ящичных погребений больше посуды с очень узкими и очень высокими горловинами (лицевые урны и другие виды кувшинов), а в выборке региона клешевых погребений больше горшковидных со средними по ширине и низкими, а также со средневысокими горловинами.

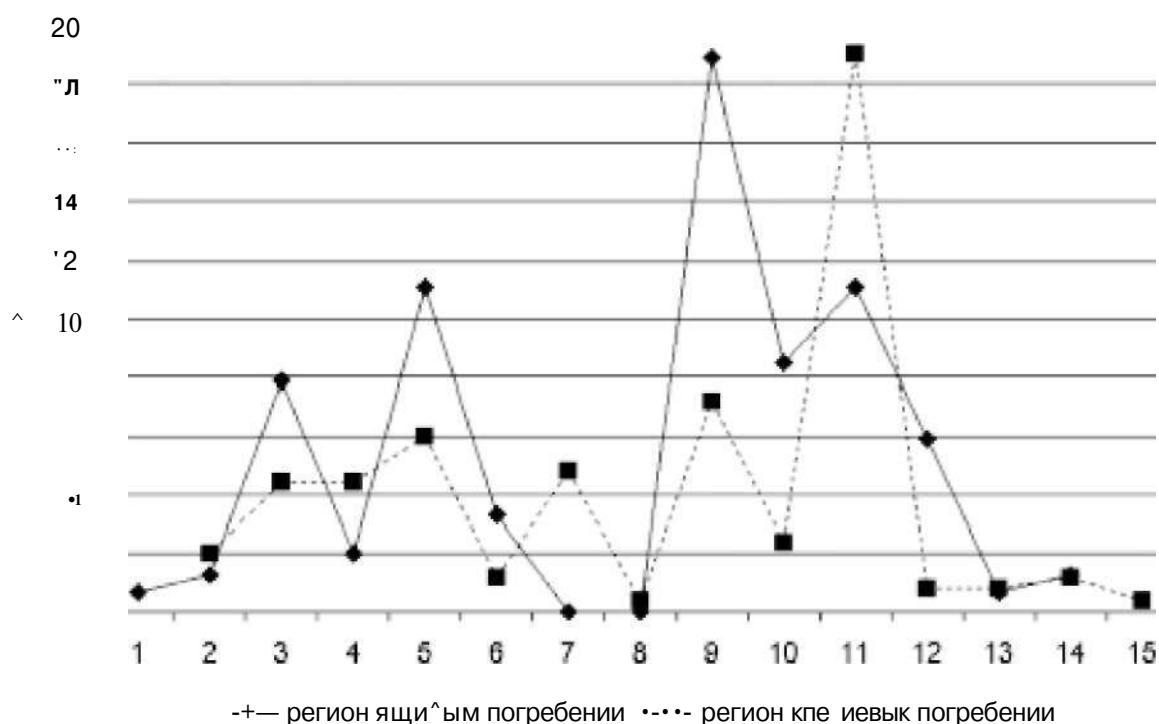
Имеются различия и в степени профилировки плечиков (совокупность П.8). В выборке региона ящичных погребений больше посуды с сильно профилированными плечиками, в выборке региона клешевых погребений — больше посуды со слабо- и средне профилированными плечиками.



Рис. 70. Граф распределения посуды региональных выборок поморской культуры по видам. Посуда класса Б: 1 — чашки с ручками, 2 — миски без ручек, 3 — миски с ручками, 4 — супницы без ручек, 5 — супницы с ручками, 6 — корчаги без ручек, 7 — кувшины без ручек, 8 — горшки без ручек, 9 — горшки с ручками, 10 — кубки, 11 — кружки; посуда класса В: 12 — миски; посуда класса Г: 13 — миски без ручек, 14 — миски с ручками, 15 — супницы без ручек, 16 — супницы с ручками.

Значительны различия в посуде класса Б. Так, среди мисковидных класса Б четкие расхождения по абсолютным размерам — в выборке из региона ящичных погребений чаще встречаются сосуды с очень большим и громадным диаметром венчика, в выборке региона клешевых погребений их немного.

В посуде из региона клешевых погребений по сравнению с посудой из региона ящичных погребений выше процент мисковидных сосудов с сильно профилированными шейками (совокупность П.8), а в выборке из региона ящичных погребений — с вертикально поставленными и слабо профилированными шейками.

Ощутимо своеобразие и в морфологических признаках посуды, описывающих внешний вид. В посуде мисковидных пропорций из региона ящичных погребений наблюдается большее разнообразие в оформлении венчика, а в посуде из региона

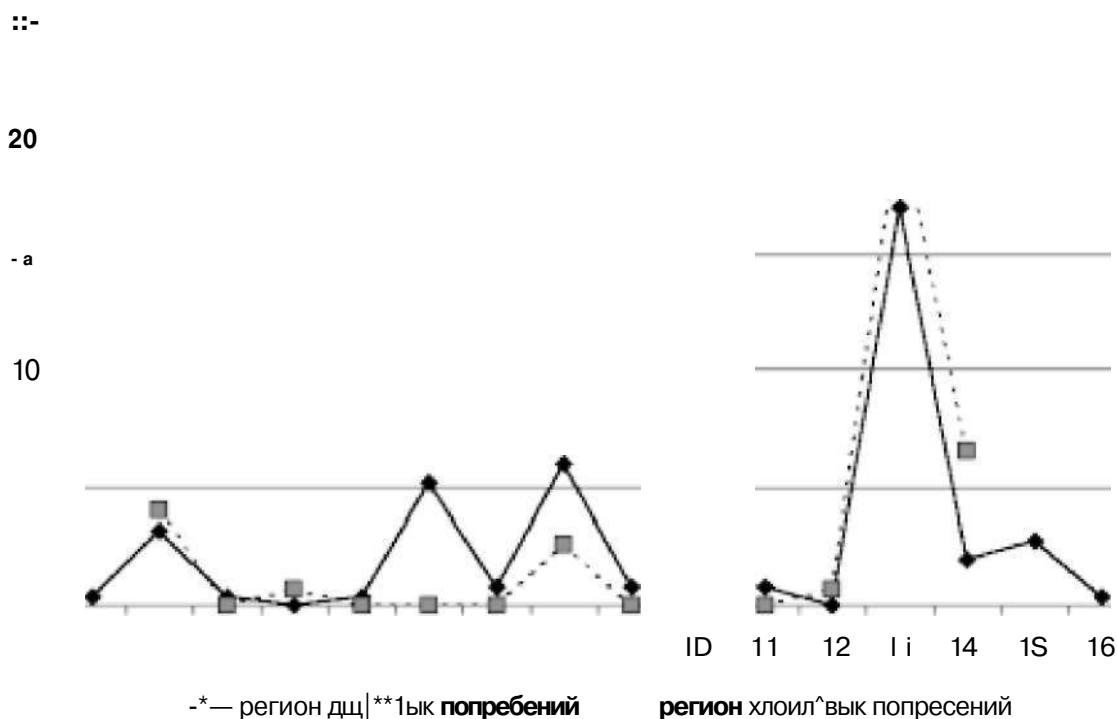
клешевых погребений преобладают округлые венчики и с наплывом наружу (совокупность III.11).

Горшковидные класса Б различаются по абсолютным размерам. Среди посуды из выборки ящичных погребений чаще встречаются очень высокие сосуды с узким горлом. Среди посуды из региона клешевых погребений наоборот — менее высокие с более широким горлом (совокупности 1.1, 1.2).

Наблюдается определенная специфика и в пропорциях. В выборке из региона ящичных погребений преобладают горшковидные сосуды с плечиками, низко расположенными или расположенными посередине высоты сосуда. В связи с этим в ней больше сосудов, у которых сами плечики относятся к разряду высоких по пропорциям. В выборке из региона клешевых погребений, наоборот, сосуды более низкие по пропорциям, но с высоко

расположенными плечиками (совокупности П.4; П.8).

Разнятся сосуды класса Б обеих выборок и по оформлению венчика: у посуды из выборки региона клешевых погребений преобладает округлый край, у посуды из региона ящичных погребений — горизонтально срезанный и округлый (совокупность III.14). Есть различия также в совокупности IV.21. Горшки класса Б из выборки региона клешевых погребений в основном нелощеные, а половина горшков из региона ящичных погребений с лощеной поверхностью.

У мисковидной посуды класса Г своеобразие проявляется в пропорциях общей высоты и ширины днища и в оформлении венчика (совокупности П.3, 11.10, III.14). Сосуды из выборки региона клешевых погребений более стройные, высокие, но чаще с более широкими днищами и округлым краем венчика. Из выборки региона ящичных погребений — более приземистые, с более узким днищем и разнообразным краем венчика (часто с наплывом вовне и вовнутрь, то есть с утолщением).

Мера сходства по признакам, зафиксированная между сравниваемыми выборками, в среднем, высокая. Например, сходство по признакам между зарубинецкой посудой Полесья и Среднего Поднепровья более 70%, то есть высокое. Но между Полесьем и Верхним Поднепровьем высокая степень сходства только по признакам посуды класса А и средняя по признакам посуды классов Б и Г. Но, кстати, и у синхронных культур позднего предримского периода по признакам посуды отдельных классов отмечается высокая степень сходства. Например, зарубинецкая и пшеворская керамика класса А имеют высокую степень сходства, также как и горшковидная класса Б, но мисковидная класса Б и Г — среднюю.

Таким образом, степень сходства посуды по признакам у региональных выборок поморской культуры находится в пределах, типичных для регионов других культур.

Сравнение посуды региональных выборок поморской культуры по типам (рис. 71). Отдельные признаки в конкретных сосудах сочетаются по-разному, создавая своеобразие керамических комплексов. Сочетание постоянного набора признаков в посуде классов А, Б, Г отражено в схемах 3—8.

В выборке региона ящичных погребений повышенной тенденцией распределения обладают мисковидные сосуды класса А типов 22.III (округлобокие высокие со слабо отклоненными шейками и высоко поднятыми выпуклыми слабо профилированными плечиками); 38.III (с вертикально поставленными шейками и средне и сильно профилированными плечиками); 42.IV (с низко посаженными выпуклыми очень сильно профилированными



Рис. 71. Диаграмма распределения совокупных типов в региональных выборках поморской культуры: I — посуда выборки региона ящичных погребений, II — посуда выборки региона клешевых погребений; 1 — посуда совокупного типа, характерного для региона ящичных погребений; 2 — посуда совокупного типа, характерного для региона клешевых погребений; 3 — посуда совокупного типа, характерного для обоих регионов поморской культуры.

ми плечиками); 44.IV (с двухчастными плечиками) и горшковидные сосуды типов 42.XIV (округлобокие, высокие сосуды с низко посаженными выпуклыми очень сильно профилированными плечиками и вертикально поставленными шейками); 38.XVI (округлобокие, средневысокие сосуды с низко посаженными, выпуклыми средне и сильно профилированными плечиками и вертикально поставленными шейками); 42.XVI (близкие горшкам вышеописанного типа, но с очень сильно профилированными выпуклыми плечиками); мисковидные сосуды класса Б типов 2.V (низкие по пропорциям с вертикально поставленными выпуклыми плечиками); 6.1 (средние по пропорции общей высоты с выпуклыми слабо профилированными плечиками), которые представлены в ней не единичными экземплярами.

В выборке из региона клешевых погребений сосуды этих типов встречаются редко, а потому могут интерпретироваться как привнесенные из соседнего региона культуры.

Кроме указанных, имеется большое количество типов, которые в выборке региона ящичных погребений представлены одним экземпляром, а в выборке региона клешевых погребений их вообще нет. Все эти типы, которые по тенденции распределения характерны для выборки региона ящичных погребений или которые присутствуют только в ней, относим к *совокупному типу региона ящичных погребений*. Они составляют 53,6% выборки. В регионе клешевых погребений подобные сосуды составляют всего 8,9%.

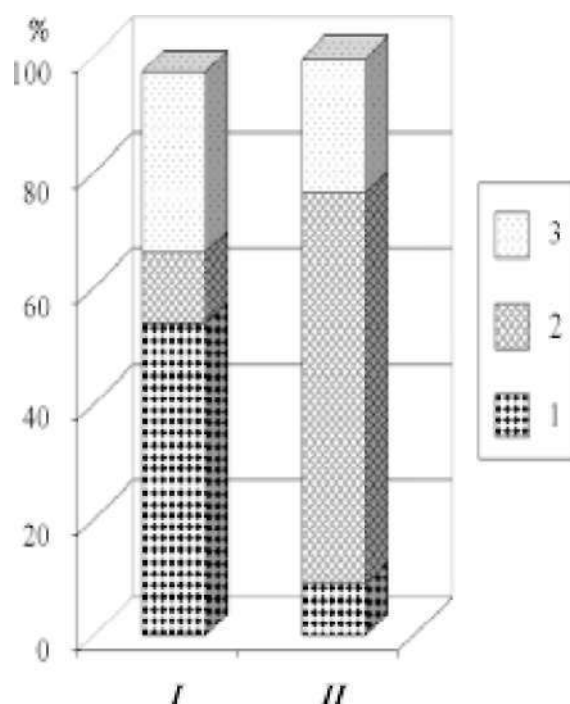
Для региона клешевых погребений согласно повышенной тенденции распределения посуды класса А характерны мисковидные сосуды типов 2.1 и 18.1 (округлобокие средневысокие с высоко расположенными почти вертикально поставленными выпуклыми плечиками и слабо или сильно отклоненными наружу шейками), а также 26.IV, 28.IV, 38.IV (с низко расположенными сильно профилированными выпуклыми или двухчастными плечиками и слабо отклоненной или вертикаль-

но поставленной шейкой) и горшковидные типов 40.XIII (округлобокие средневысокие сосуды с высоко расположенными сильно профилированными двухчастными плечиками), 34.XIV, 37.XIV (с низко расположенными выпуклыми слабо профилированными или сильно профилированными прямыми плечиками и почти вертикально поставленными шейками), 34.XV, 38.XV, 40.XV (высокие округлобокие сосуды с высоко расположенными выпуклыми слабо профилированными плечиками или сильно профилированными выпуклыми или двухчастными плечиками и почти вертикально поставленными шейками), 34.XVI (с низко расположенными выпуклыми слабо профилированными плечиками и почти вертикально поставленными шейками); из класса Б мисковидные типов 10.1 (средневысокие округлобокие с высоко расположенными выпуклыми сильно профилированными плечиками), 2.III (высокие округлобокие с высоко расположенными почти вертикально поставленными выпуклыми плечиками) и горшковидные типов 6.XIII, 6.XV, 6.XVI, 6.XVII (округлобокие сосуды средние, высокие или очень высокие с выпуклыми слабо профилированными высоко или низко расположенными плечиками), 10.XIII; 10.XIV; 10.XVI (округлобокие сосуды средние или высокие с низко или высоко расположенными сильно профилированными выпуклыми плечиками), класса Г мисковидные средние или высокие сосуды типов II и III.

Перечисленные типы в выборке посуды региона ящичных погребений встречаются редко и потому могут рассматриваться как заимствованные, возможно, именно с территории широкого распространения могильников с клешевыми погребениями. Помимо перечисленных типов, в клешевой выборке есть значительное число таких, какие представлены единичными экземплярами и которые отсутствуют в выборке региона ящичных погребений.

В общем, сосуды типов с завышенной тенденцией в клешевой выборке составляют 67,3%. Перечисленные типы отно-

сим к *совокупному типу региона клетевых погребений*. В выборке посуды региона ящичных погребений такая посуда составляет 12,4% (то есть, несколько больше, чем в клешевой выборке сосудов, характерных для региона ящичных погребений).

И, наконец, выделяются типы сосудов, тенденция распределения которых нормальная для обеих выборок, то есть они могут быть одинаково характерны для обоих регионов поморской культуры — это общекультурный *поморский совокупный тип*.

В посуде класса А такими являются мисковидные типа 42.III (округлобокие средневысокие с высоко расположенными очень сильно профилированными выпуклыми плечиками и почти вертикально поставленными шейками), горшковидные типов 38.XIII, 42.XIII (средневысокие округлобокие с высоко расположенными сильно и очень сильно профилированными выпуклыми плечиками и почти вертикально поставленными шейками), 26.XIV, 38.XIV, 40.XVI (средневысокие и высокие округлобокие с низко расположенными сильно профилированными выпуклыми, реже двучастными плечиками со слабо отклоненными или вертикально поставленными шейками), в классе Г — низкие мисковидные сосуды типа I.

Сосуды перечисленных типов являются представительными в обеих выборках или же единичными в каждой из них. Сосуды, одинаково характерные для каждой из сравниваемых выборок, в регионе ящичных погребений составляют 31,3%, а в клешевых — 23,4%.

Мера сходства региональных выборок по типам равняется 43,7%. Этот показатель довольно высокий и характерен для внутрикультурного сходства посуды. Так, мера сходства по типам керамики между регионами зарубинецкой культуры колеблется в пределах 28—42%. Для сравнения отметим, что сходство по типам всех классов посуды между зарубинецкой и пшеворской не превышает 28%.

Таким образом, сравнительный анализ посуды в выборках из региона ящичных

погребений и региона клешевых погребений, подтверждает вывод о единстве поморской культуры, но не исключает определенного своеобразия ее регионов.

Сравнение посуды поморской и зарубинецкой культур

Сравнение на уровне классов и категорий посуды (рис. 72). Выборки посуды зарубинецкой и поморской культур различаются по структуре. Прежде всего, бросается в глаза наличие в зарубинецкой культуре посуды класса В, которой нет в поморском комплексе. В количественном же распределении посуды классов А, Б, Г также наблюдаются несовпадения. О зарубинецкой культуре можно сказать, что ее структуру определяет посуда класса А, которая составляет 91,8% керамического комплекса. В поморской выборке ее всего 61,8% (при этом в регионе ящичных погребений — немногим более двух третей, в регионе клешевых погребений — чуть больше половины). С этим связано и еще одно различие: в зарубинецкой гораздо меньше посуды классов Б и Г, чем в поморской выборке. В зарубинецкой культуре посуда этих классов может считаться заимствованной из других культур. Сходство посуды зарубинецкой культуры по классам с поморской — 67,6% (при этом с посудой региона ящичных погребений — 78,8%, клешевых погребений — всего 60,8%). Примерно такое же сходство и по категориям посуды.

Сравнение структуры региональных керамических комплексов поморской культуры с выборками вариантов зарубинецкой культуры выявляет несколько большее сходство с ними комплекса ящичных погребений, прежде всего, по классам посуды (77—79%), по сравнению с выборкой региона клешевых погребений (59—61%). Это же относится и к показателям сходства по категориям посуды. Исключение составляет посуда Верхнего Поднепровья. Ее сходство с выборками регионов ящичных и клешевых погребений значительно ниже, чем у других регионов зарубинецкой культуры (соответственно 58,6% и 50%).



Рис. 72. Граф распределения посуды выборок зарубинецкой и поморской культур по категориям и классам: 1 — мисковидная посуда класса А; 2 — горшковидная посуда класса А; 3 — мисковидная посуда класса Б; 4 — горшковидная посуда класса Б; 5 — мисковидная посуда класса В; 6 — мисковидная посуда класса Г; 7 — горшковидная посуда класса Г.

Сравнение на уровне видов посуды (рис. 73; 74). Сходство по видам посуды между зарубинецким керамическим комплексом и поморским низкое — 29,3% (близкие к этому и показатели сходства зарубинецкой выборки с региональными выборками поморской культуры). Эти показатели значительно ниже, чем сходство по видам, например, между зарубинецкой и пшеворской посудой (43,5%) и тем более, чем между региональными выборками поморской культуры (56,5%).

Нужно отметить, что общими видами посуды для зарубинецкой и поморской выборок являются в основном те, которые общие, в свою очередь, и для региональных выборок поморской культуры — это лощеные кувшины без ручек, нелощеные горшки без ручек, чашки лощеные с ручками класса А. Но есть виды посуды, общие только для зарубинецкой культуры и выборки региона ящичных погребений, — это нелощеные миски без ручек,

лощенные и нелощеные горшки с ручками, нелощеные кувшины без ручек и лощеные кувшины с ручками класса А, лощеные горшки без ручек класса Б. Только для зарубинецкой культуры и выборки из региона клешевых погребений общими являются лощеные миски с ручками и лощеные и нелощеные корчаги без ручек. То есть, несколько меньше общих видов, чем с выборкой региона ящичных погребений. Этим и объясняется чуть более высокий показатель сходства по видам посуды зарубинецкой культуры с посудой региона ящичных погребений.

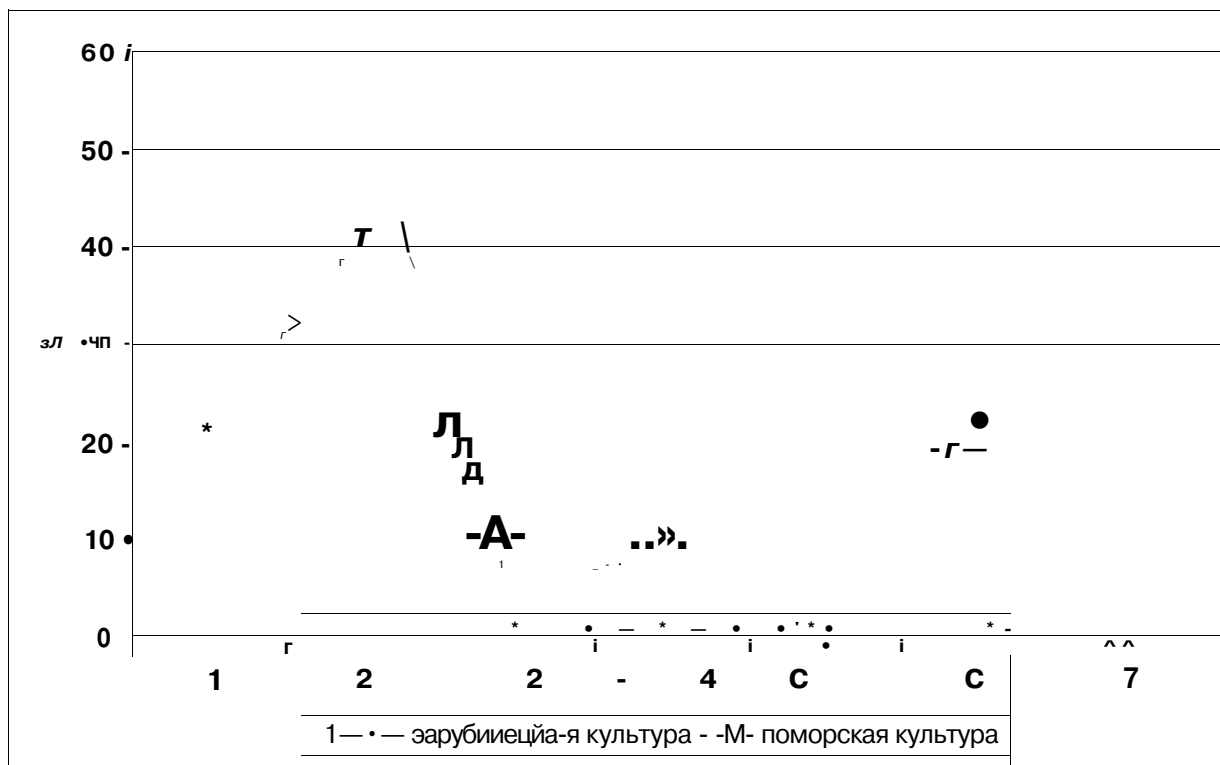
Проанализировав сходство посуды региональных выборок поморской культуры с посудой отдельных зарубинецких вариантов по видам, отметим, что несколько более высокий показатель сходства характеризует связь поморских регионов со среднеднепровским (регион ящичных погребений — 33,7%, регион клешевых погребений — 33,2%). С выборками посуды

20

•д

...

л

"2

& 10

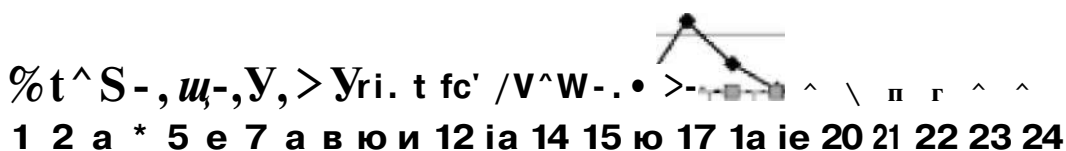

зар/блнекая культура - - - - пом&рская культура

Рис. 74. Граф распределения посуды выборок зарубинецкой и поморской культур по видам: *посуда класса Б*: 1 — чашки без ручек, 2 — чашки с ручками, 3 — миски без ручек, 4 — миски с ручками, 5 — супницы без ручек, 6 — супницы с ручками, 7 — корчаги без ручек, 8 — кувшины без ручек, 9 — кувшины с ручками, 10 — горшки без ручек, 11 — горшки с ручками, 12 — кубки, 13 — кружки; 14 — чарки; *посуда класса В*: 15 — чашки без ручек, 16 — миски без ручек, 17 — миски с ручками; *посуда класса Г*: 18 — чашки без ручек, 19 — чашки с ручками, 20 — миски без ручек, 21 — миски с ручками, 22 — супницы без ручек, 23 — супницы с ручками, 24 — чарки.

нимать во внимание другие возможные источники).

С регионом ящичных погребений могут связать свое происхождение в зарубинецкой культуре следующие типы (рис. 75): из класса А — это мисковидные сосуды высокие с округлым туловом типов 22.III (со слабо отклоненными шейками и высоко поднятыми выпуклыми слабо профилированными плечиками) и 38.III (с вертикально поставленными шейками и высоко расположенными сильно профилированными выпуклыми плечиками), а также горшковидные сосуды средневысокие округлобокие с низко расположенными выпуклыми сильно профилированными плечиками типов 26.XIV, 38.XIV, 42.XIV (со слабо отклоненной или почти вертикально стоящей горловиной), высо-

кие округлобокие сосуды с низко расположенными выпуклыми очень сильно профилированными плечиками и почти вертикально поставленной шейкой типа 42.XVI; из класса Б мисковидные типов 6.1 (средневысокие округлобокие сосуды с высоко расположенными слабо профилированными выпуклыми плечиками) и 2.V (низкие округлобокие миски с высоко расположенными почти вертикально поставленными выпуклыми плечиками).

С территорией региона клешевых погребений может быть связана мисковидная посуда класса А типов 1.1, 2.1, 18.1 (округлобокие средневысокие с очень слабо профилированными и высоко расположенными прямыми или выпуклыми плечиками и очень сильно отогнутыми наружу шейками), 26.IV (округлобокие вы-



Рис. 75. Сосуды из региона ящичных погребений поморской культуры (I) и зарубинецкой выборки (II) типов, близких по типологическим признакам. Посуда класса А — *тип 26.1*: 1 — Михалково, рис. 11а; 2 — могильник Чаплин, погребение №101; *тип 22.111*: 3 — Михалково, рис. 11б; 4 — могильник Пирогов, погребение №180. Посуда класса Г — *тип II*: 5 — Михалково, рис. 11г; 6 — могильник Велемичи-2, погребение №54. Посуда класса А — *тип 42.~X.IV*: 7 — Милошево, рис. IVс; 8 — могильник Отвержичи, погребение №63.



Рис. 76. Сосуды региона клешевых погребений поморской культуры (I) и зарубинецкой выборки (II) типов, близких по типологическим признакам. *Tun 2.I*: 1 — могильник Варшава-Генриков, погребение №2119 (вариант 18); 2 — могильник Зарубинцы, погребение №513 (вариант 7); 3 — могильник Отвержичи, погребение №?86 (вариант 7). *Tun 38.I*: 4 — могильник Трансбор, погребение №?6 (вариант 6); 5 — могильник Чаплин, погребение №?76 (вариант 7). *Tun 6.XV*: 6 — могильник Варшава-Генриков, погребение №?121 (вариант 2); 7 — могильник Велемичи-2, погребение №?118 (вариант 2); 8 — могильник Велемичи-1, погребение №?133 (вариант 2). *Tun 22.XIV*: 9 — могильник Варшава-Генриков, погребение №?20 (вариант 3); 10 — могильник Вишенки, погребение №?21 (вариант 2). *Tun 26.XIV*: 11 — могильник Тростяница, погребение (вариант 2); 12 — могильник Пирогов, погребение №?55 (вариант 2).

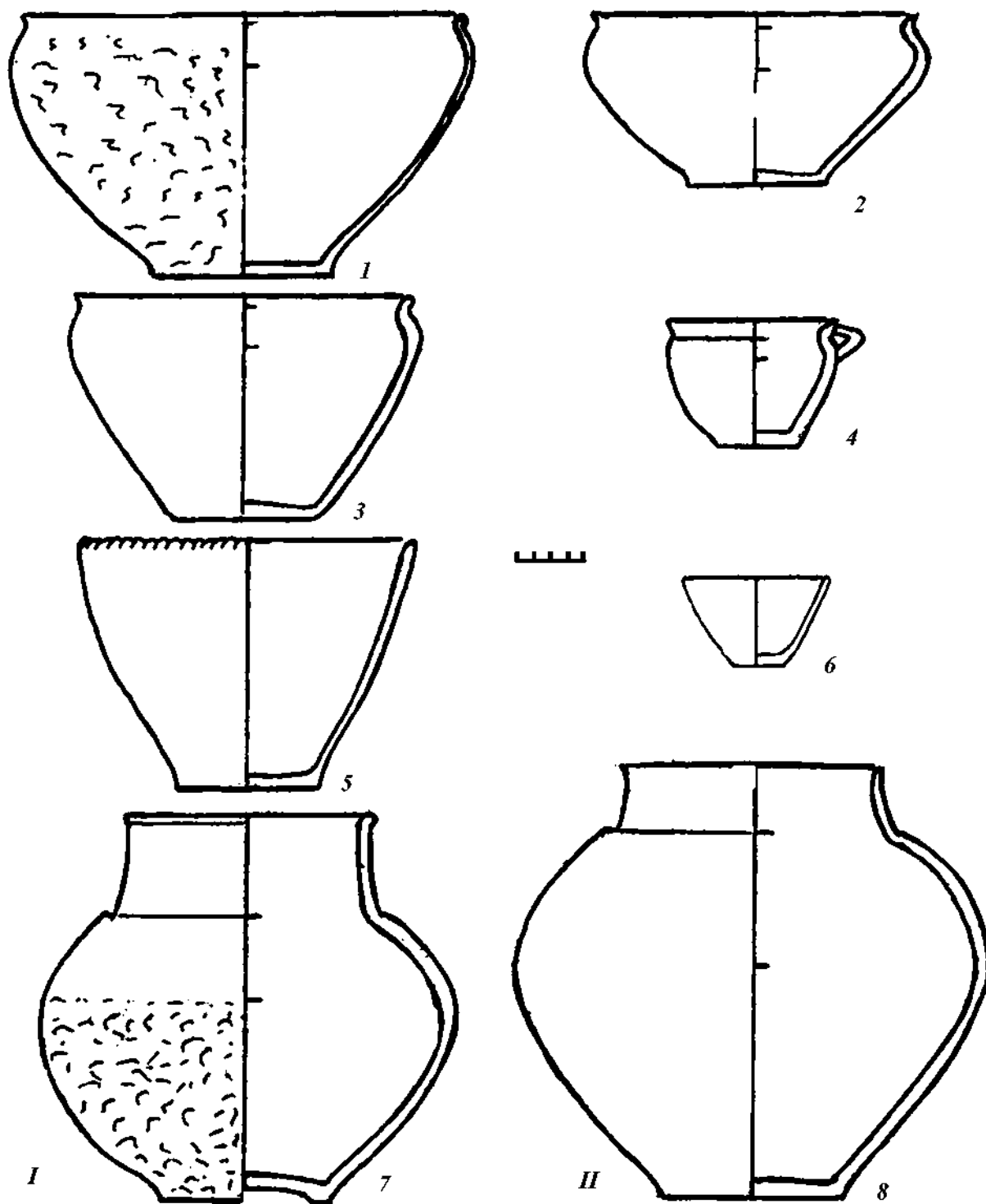

Рис. 77. Сосуды из региона клешевых погребений поморской (I) и зарубинецкой культур (II) типов, близких по типологическим признакам. *Tun 18.I*: 1 — могильник Варшава-Генриков, погребение №23 (вариант 2); 2 — могильник Воронино, погребение №230 (вариант 37); 3 — могильник Велемичи-2, погребение №87 (вариант 5). *Tun 26.II*: 4 — могильник Трансбор погребение №21 (вариант 14); 5 — могильник Велемичи-2 погребение №61 (вариант 1). *Tun 38.IV*: 6 — могильник Варшава-Генриков, погребение №7 (вариант 10); 7 — могильник Пирогов, погребение №5165 (вариант 6). *Tun 1.I*: 8 — могильник Варшава-Генриков, погребение №43 (вариант 5); 9 — могильник Пирогов, погребение №182 (вариант 7).

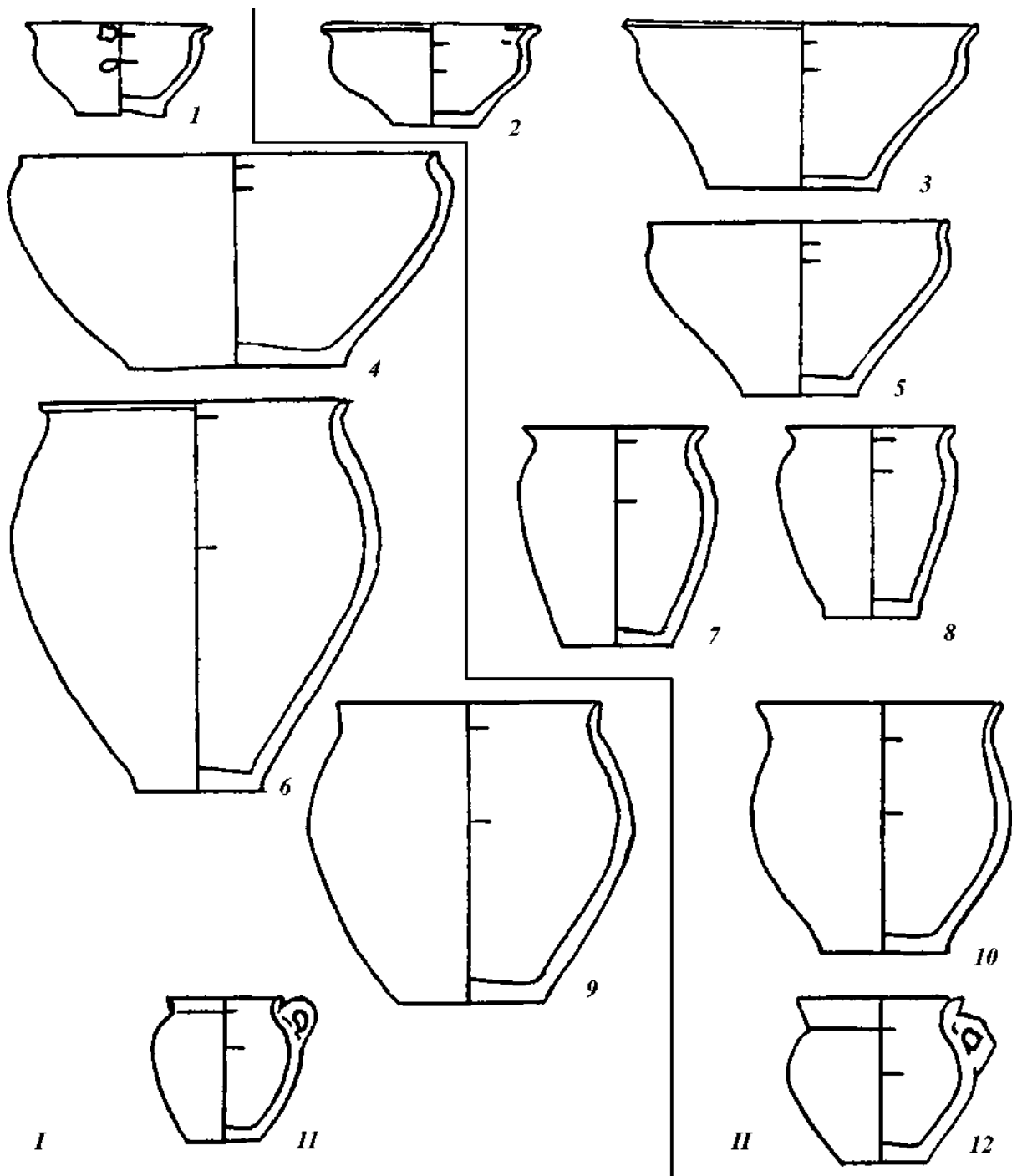

Рис. 78. Сосуды поморской (I) и зарубинецкой (II) культур типов, близких по типологическим признакам. *Tun 1.VII*: 1 — могильник Трансбор, погребение №914 (вариант 5); 2 — могильник Вишенки, погребение №354 (вариант 7). *Tun 6.III*: 3 — могильник Варшава-Генриков, погребение №116 (вариант 6); 4 — могильник Чаплин, погребение №103 (вариант 2); 5 — могильник Отвержици, погребение №72 (вариант 1). *Tun 9.I*: 6 — могильник Трансбор, погребение №65 (вариант 6); 7 — могильник Чаплин, погребение №35 (вариант 6); 8 — могильник Воронино погребение №51 (вариант 7). *Tun 17.I*: 9 — могильник Варшава-Генриков, погребение №59 (вариант 10); 10 — могильник Отвержици, погребение №30 (вариант 5). *Tun 25.VII*: 11 — могильник Трансбор погребение №106 (вариант 1); 12 — могильник Чаплин, погребение №119 (вариант 7).

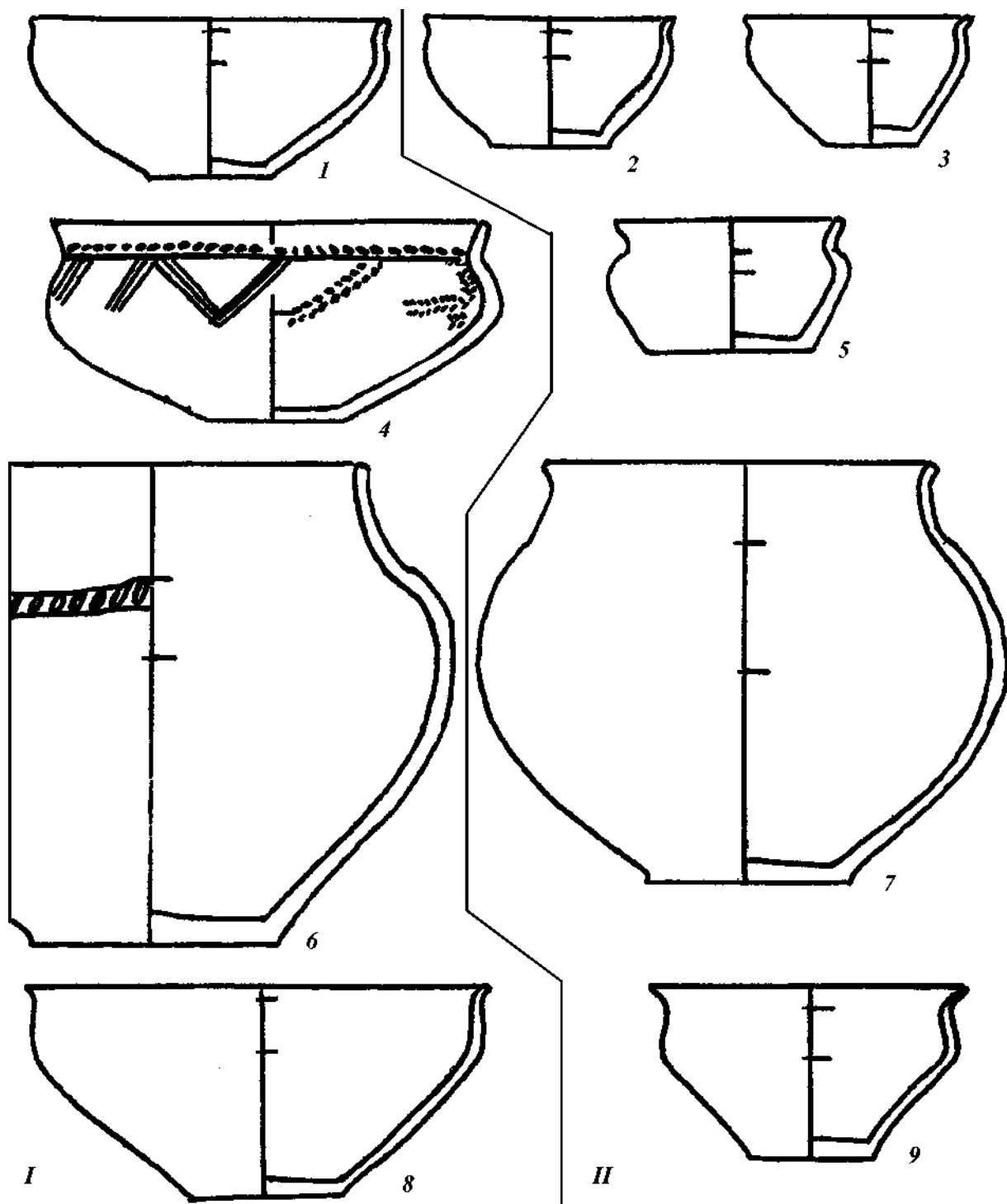

Рис. 79. Сосуды поморской (I) и зарубинецкой (II) культур типов, близких по типологическим признакам. *Tun 22.XVII*: 1 — могильник Варпгава-Генриков, погребение №287 (вариант 18); 2 — могильник Могиляны, погребение №9 (вариант 1). *Tun 28.XV*: 3 — могильник Варпгава-Генриков, погребение №?121 (вариант 2), 4 — могильник Велемичи-2 погребение №?24 (вариант 2). *Tun 34.XIV*: 5 — могильник Трансбор, погребение №?12 (вариант 2), 6 — могильник Дедов Шпиль, погребение №?15 (вариант 7).

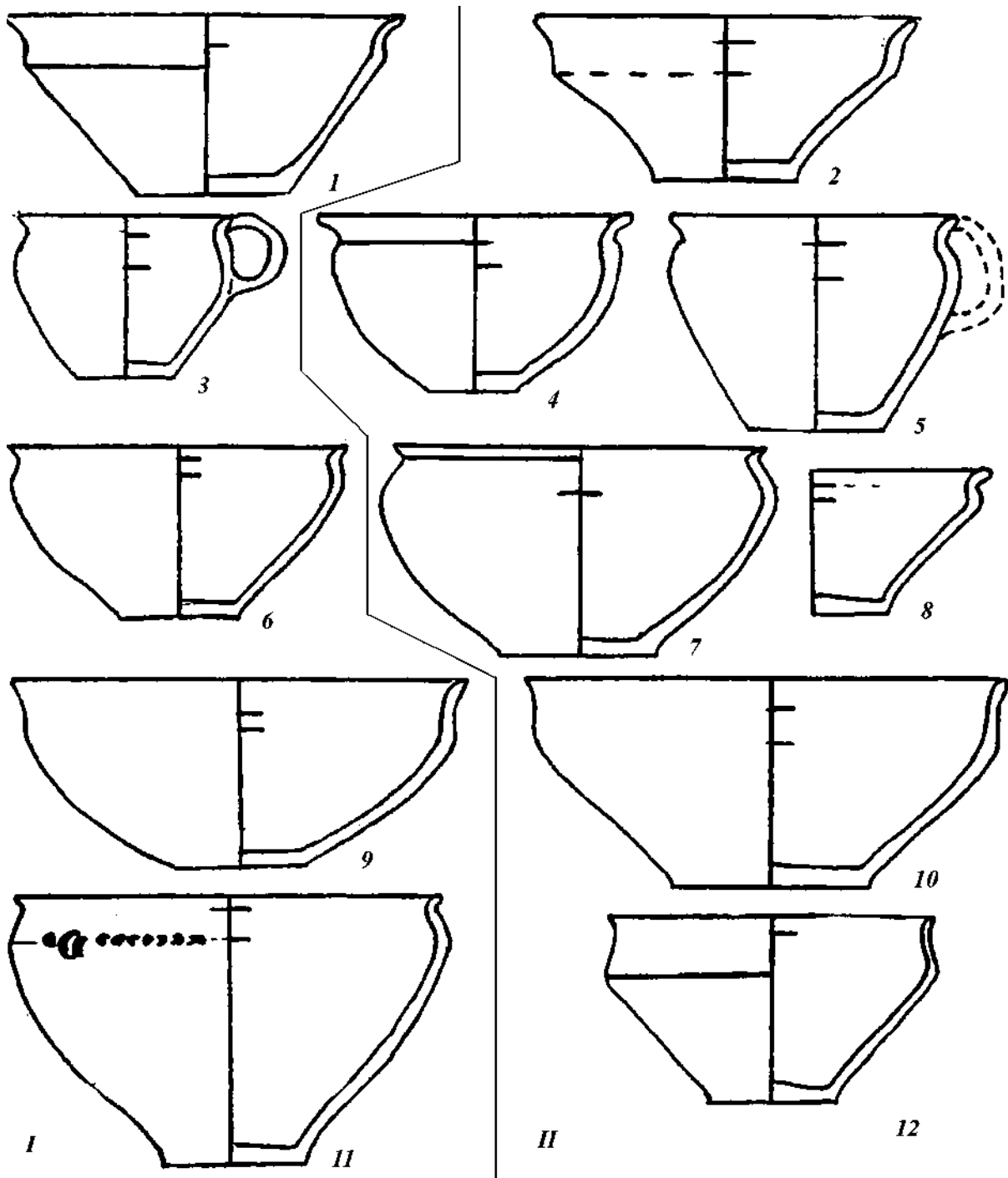

Рис. 80. Сосуды поморской (I) и зарубинецкой (II) культур, близких по типологическим признакам. *Tun 34.XV*: 1 — могильник Трансбор, погребение №234 (вариант 18); 2 — могильник Левановщина, погребение №2 (вариант 2). *Tun 34.XVI*: 3 — могильник Трансбор, погребение №26 (вариант 2); 4 — могильник Пировов, погребение №267 (вариант 1). *Tun 38.XIII*: 5 — могильник Варшава-Генриков, погребение №235 (вариант 18); 6 — могильник Велемичи-2, погребение №285 (вариант 3).

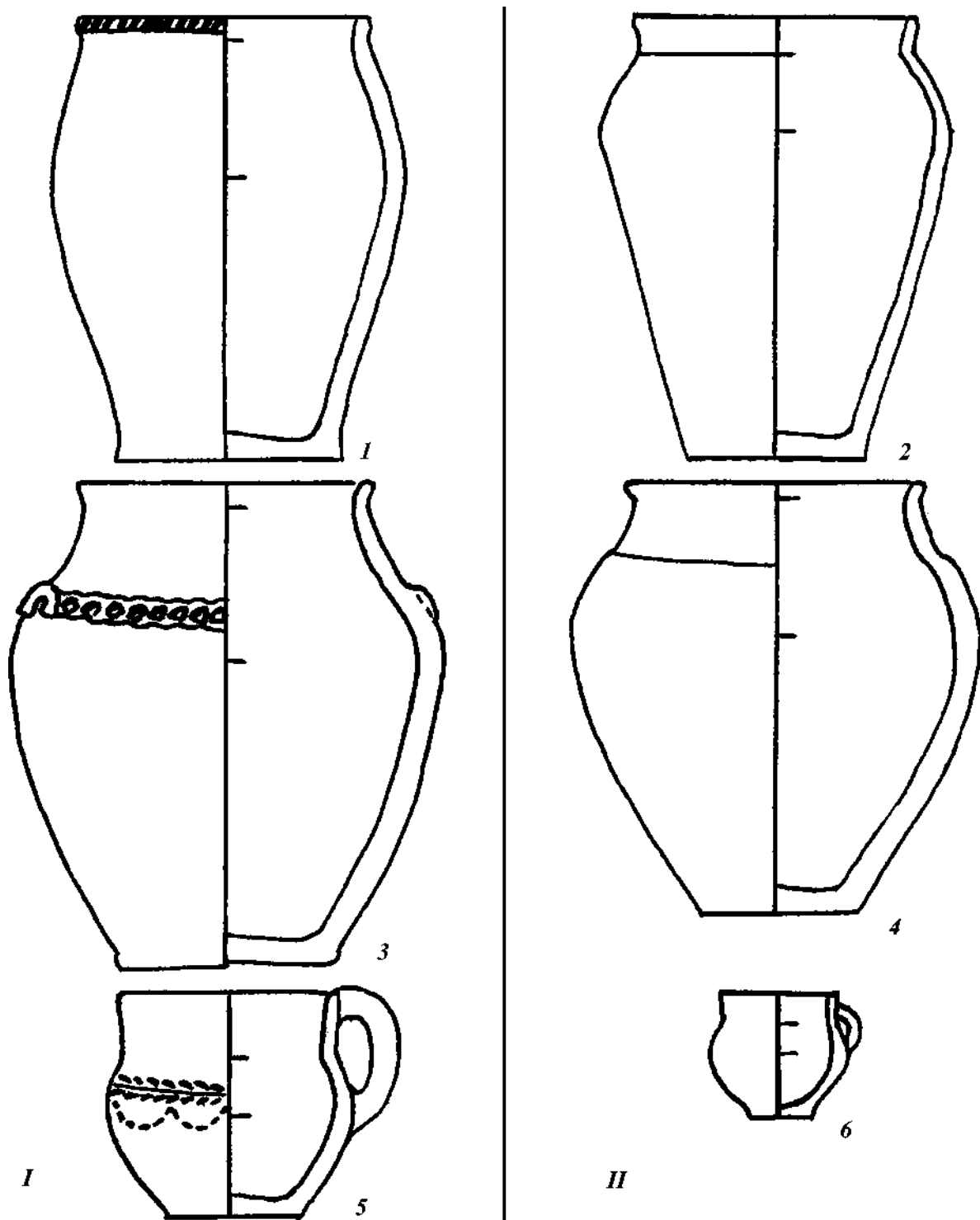

Рис. 81. Сосуды поморской (I) и зарубинецкой (II) культур типов, близких по типологическим признакам. *Tun 42.XV*: 1 — могильник Варгва-Грохов, погребение №63 (вариант 6), 2 — могильник Девич-Гора, погребение №221 (вариант 18). *Tun 38.XVI*: 3 — могильник Трансбор, погребение №2103 (вариант 2), 4 — могильник Девич-Гора, погребение №22 (вариант 1). *Tun 42.XV*: 5 — могильник Варшава-Генриков, погребение №24 (вариант 2); 6 — могильник Отвержици, погребение №75 (вариант 2).

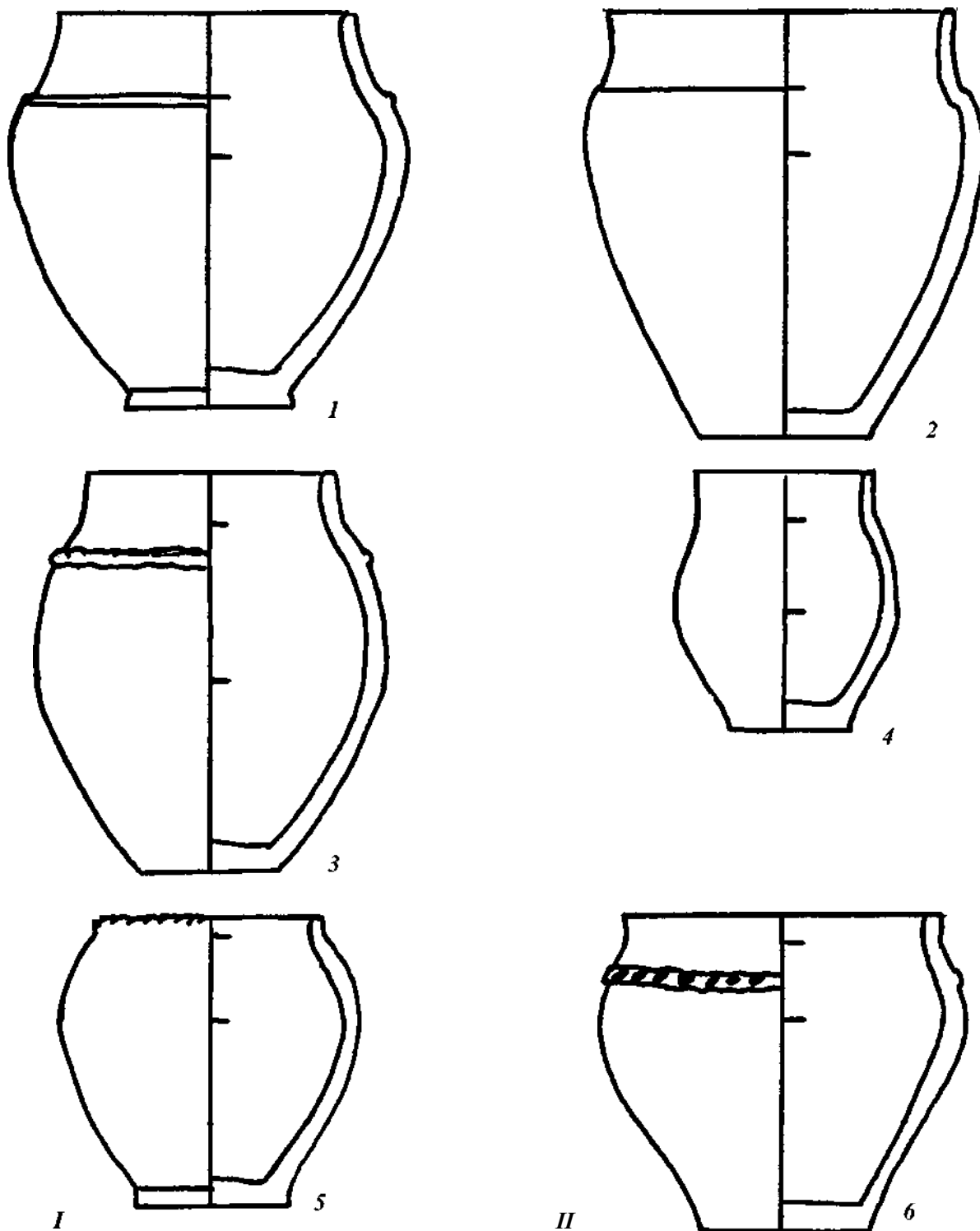

Рис. 82. Сосуды поморской (I) и зарубинецкой (II) культур типов, близких по типологическим признакам. Посуда класса Б — тип 10.1: 1 — могильник Варшава-Грохов, погребение №2129 (вариант 5); 2 — могильник Велемичи-2, погребение №5108 (вариант 6). Посуда класса Б — тип 6.XIII: 3 — могильник Трансбор, погребение №79 (вариант 5); 4 — могильник Велемичи-2, погребение №108 (вариант 6). Посуда класса Г — тип I: 5 — могильник Трансбор, погребение №5; 6 — могильник Чаплин, погребение №189. Посуда класса Г — тип II: 7 — могильник Трансбор, погребение №77; 8 — могильник Велемичи-2, погребение №39. Посуда класса А — тип 42.XVI: 9 — могильник Трансбор, погребение №62 (вариант 18), 10 — могильник Вишенки, погребение №51 (вариант 2).

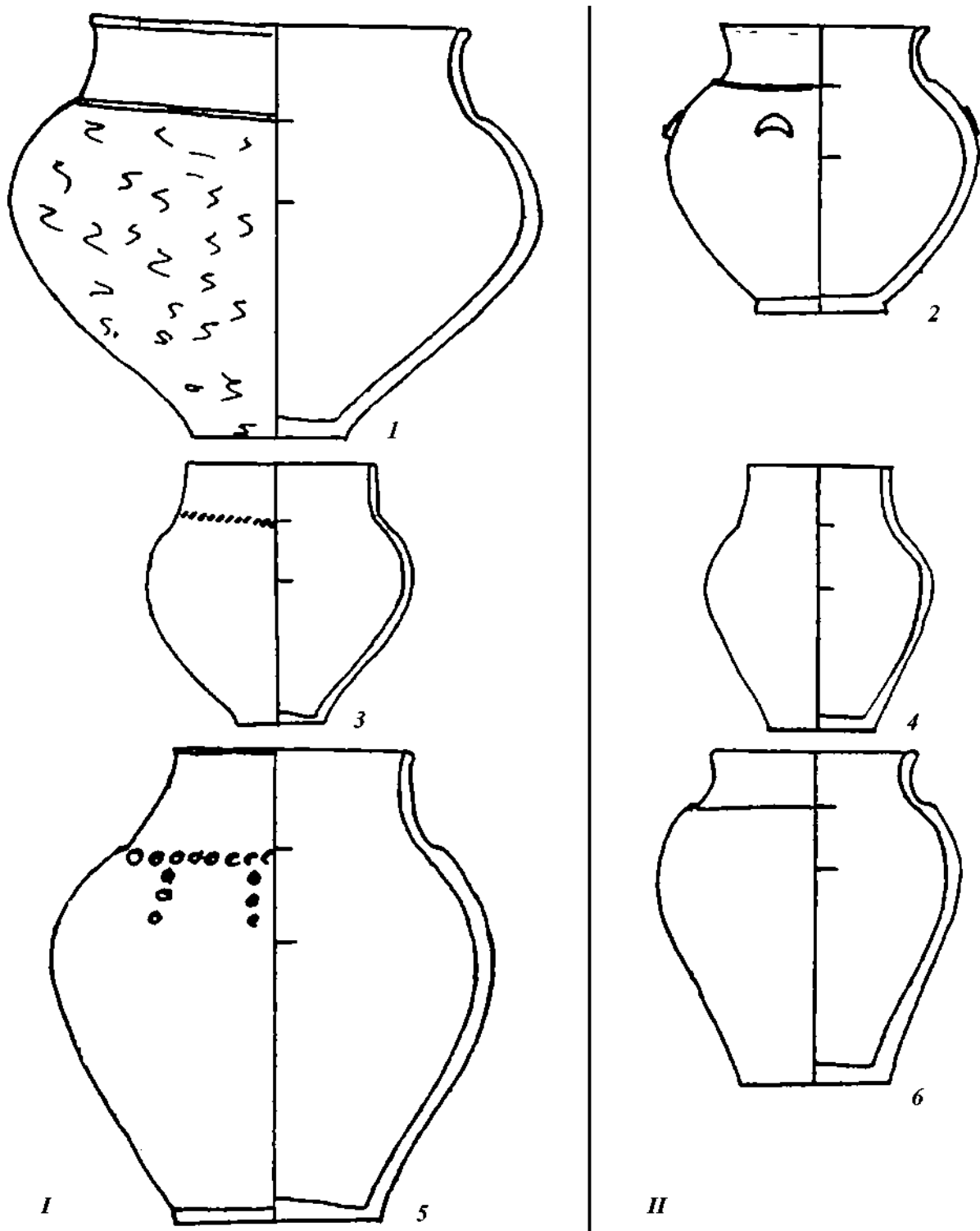

Рис. 83. Сосуды поморской (I) и зарубинецкой (II) культур типов, близких по типологическим признакам. *Tun 38.XIV*: 1 — могильник Варгва-Грохов, погребение №375 (вариант 2); 2 — могильник Отвержици, погребение №286 (вариант 2). *Tun 22.XIII*: 3 — могильник Варшава-Грохов, погребение (вариант 2); 4 — могильник Чаплин, погребение №28 (вариант 2). *Tun 38.XV*: 5 — могильник Варшава-Генриков, погребение №29 (вариант 2); 6 — могильник Вороново, погребение №239 (вариант 11).

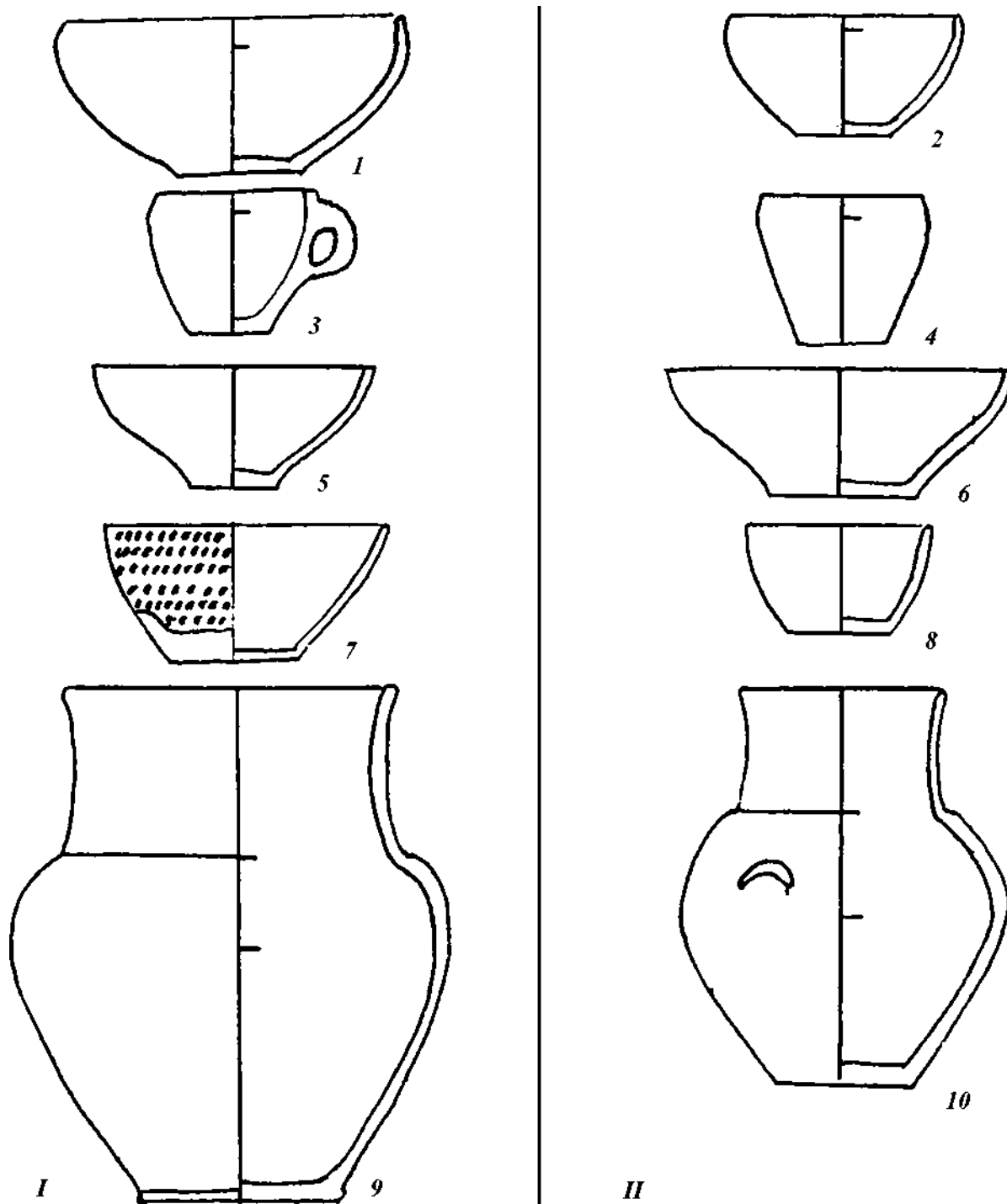

Рис. 84. Образцы орнаментов на керамике юго-восточной зоны поморской культуры по С. Чопеку [1992].

Зарубинецкая культура

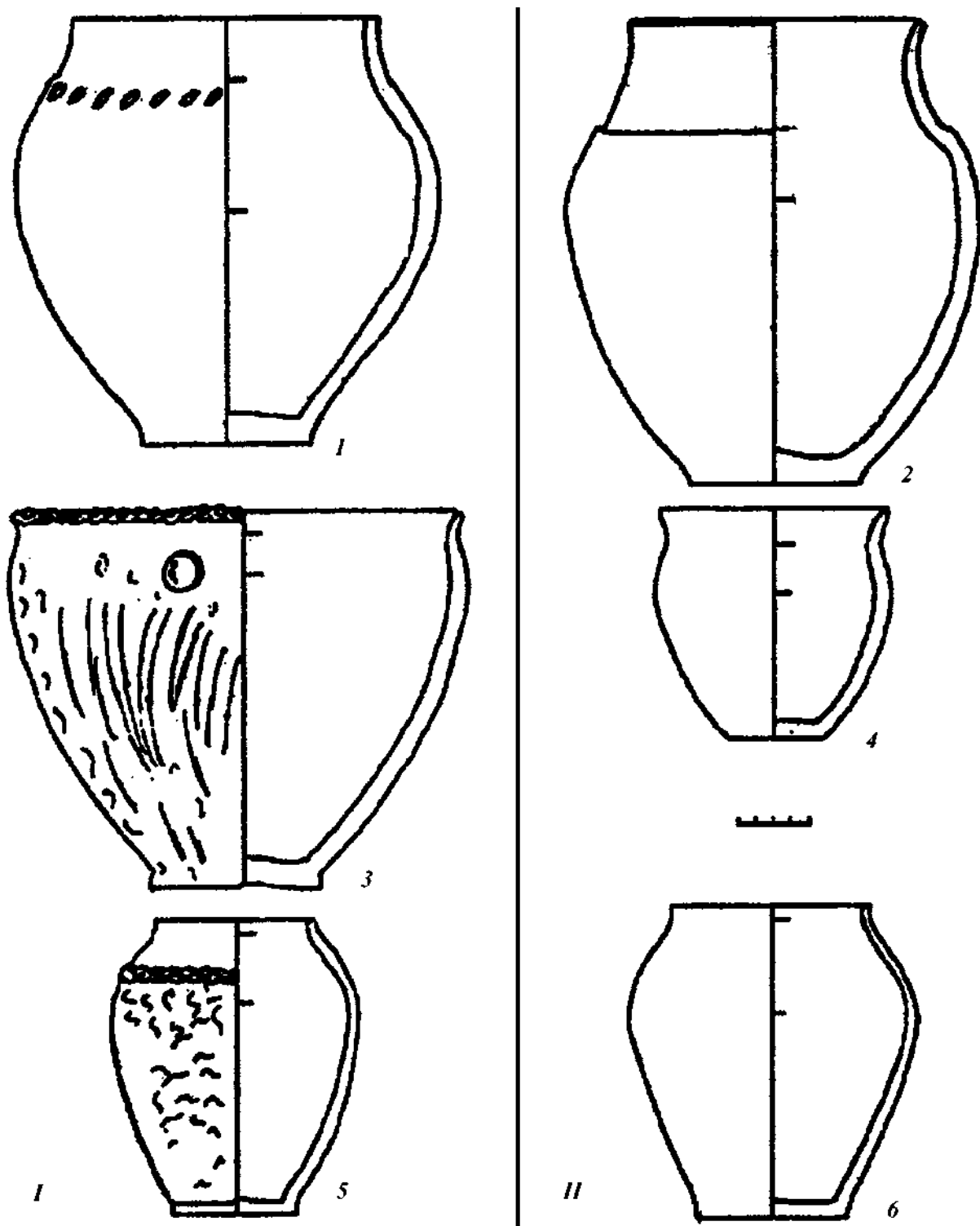
сокие миски с низко расположенными выпуклыми сильно профилированными плечиками и слабо отклоненными шейками) и горшковидная посуда типов 34.XIV (средневысокие округлобокие сосуды с низко расположенными выпуклыми плечиками и почти вертикально поставленной шейкой), 34.XV, 38.XV, 42.XV (округлобокие высокие сосуды с высоко расположенными выпуклыми слабо, сильно или очень сильно профилированными плечиками и вертикально поставленными шейками), 34.XVI (высокие округлобокие сосуды с вертикально поставленными шейками и слабо профилированными выпуклыми низко расположенными плечиками); из посуды класса Б мисковидные типа 2.III (округлобокие высокие с высоко расположенными почти вертикально поставленными выпуклыми плечиками), ЮЛ (средневысокие округлобокие с высоко расположенными сильно профилированными выпуклыми плечиками) и горшковидные — 6.XIII, 10.XIII (средневысокие округлобокие с высоко расположенными выпуклыми слабо или сильно профилированными плечиками), 10.XV (округлобокие высокие с высоко расположенными выпуклыми сильно профилированными плечиками) и из класса Г высокие миски типа III (рис. 76—83).

А такие типы мисковидной посуды класса А, как 38.IV, 42.IV (высокие округлобокие сосуды с низко расположенными выпуклыми сильно и очень сильно профилированными плечиками и почти вертикально поставленными шейками), 42.III (высокие округлобокие сосуды с высоко расположенными сильно профилированными выпуклыми плечиками и с почти вертикально поставленными шейками) и горшковидные — 38.XIII, 42.XIII (средневысокие округлобокие сосуды с вертикально поставленными шейками и сильно или очень сильно профилированными выпуклыми высоко расположенными плечиками), 38.XIV (средневысокие, округлобокие сосуды с низко расположенными сильно профилированными выпуклыми плечиками и вертикально постав-

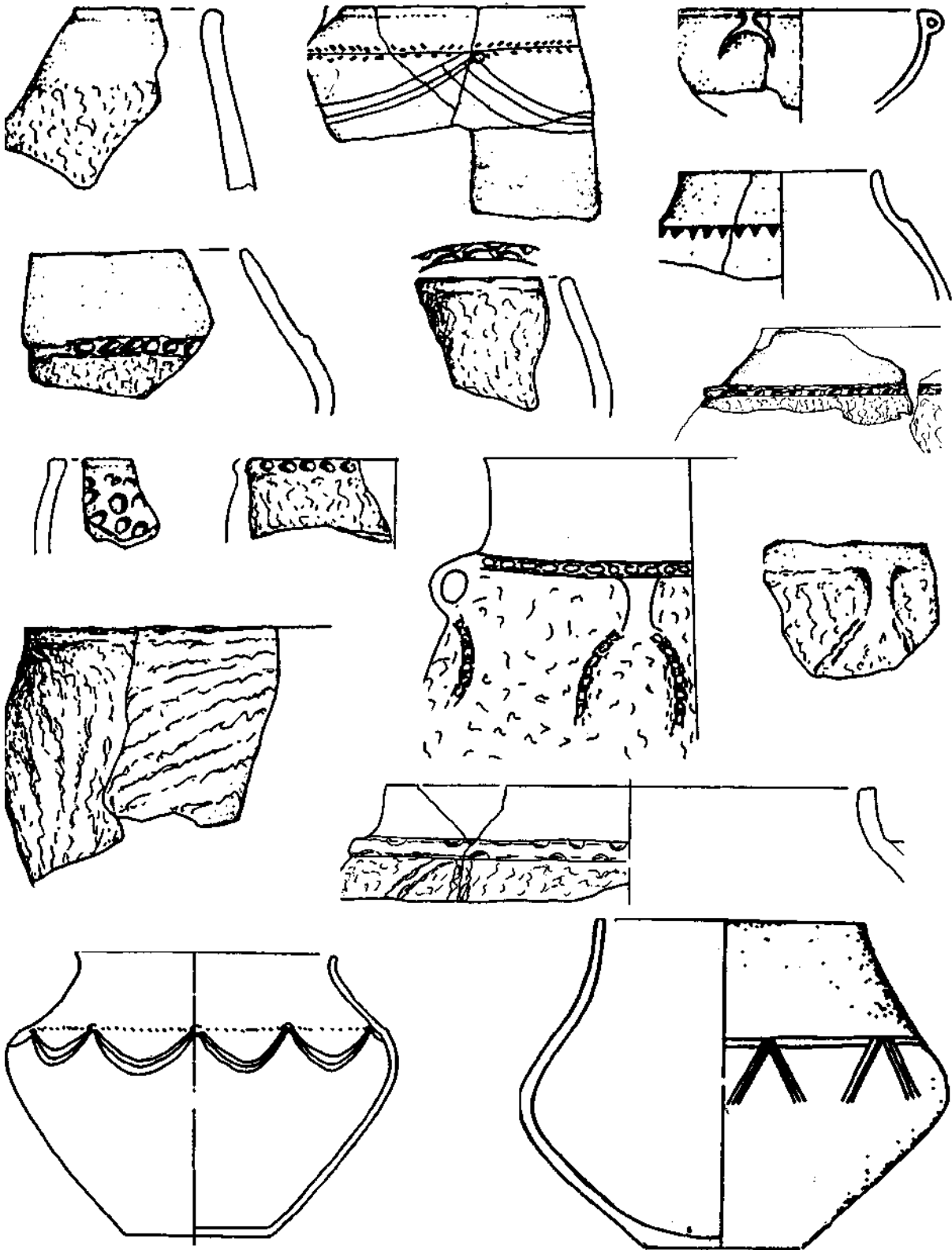
ленными шейками), 40.XVI (высокие округлобокие сосуды с низко расположенными сильно профилированными выпуклыми плечиками и вертикально поставленными шейками), а также низкие и высокие миски класса Г типов I и II могут быть одинаково генетически связаны с территорией и ящичных, и клешевых погребений.

Расширение круга сравниваемых культур для выяснения генетических корней зарубинецкой культуры, возможно, будет вносить какие-то коррективы в полученные выводы.

Территория поморской культуры перекрывала зарубинецкую в западном Полесье. Поэтому теоретически именно полесский регион должен был испытать наиболее сильное влияние со стороны поморской культуры. Проведенный анализ показывает, что это в какой-то мере действительно так. Сходство по типам керамики полесского варианта с посудой региона ящичных погребений составляет 21%, а с посудой клешевых — 24%. Соответственно, керамика, аналогичных типов из выборки региона ящичных погребений в Полесье составляет 25,5%, а из выборки региона клешевых — 35,9%.

Сходство керамики среднеднепровского варианта зарубинецкой культуры с керамикой из выборки ящичных погребений по типам несколько меньше и составляет 18,7%, что совпадает с показателем сходства с выборкой из региона клешевых погребений — 18,9%. Количество экземпляров посуды, аналогичной по типам из выборки региона ящичных погребений, в Среднем Поднепровье составляет 22,6%, а подобная из региона клешевых — 28,9%. На формирование же керамического комплекса верхнеднепровского варианта зарубинецкой культуры регионы поморской культуры оказали меньшее влияние. Сходство по типам с выборкой из региона ящичных погребений составляет 7,8%, из региона клешевых — 6,5%. Количество же подобной посуды из выборки региона ящичных погребений в Верхнем Поднепровье — 18%, а из региона клешевых погребений — 16,5%.

На основании проведенного анализа можно сделать такие выводы.

1. В посуде из могильников с преобладанием обряда ящичных погребений, с одной стороны, и с преобладанием клетевых, с другой, проявляется определенное своеобразие на всех сравниваемых уровнях. Но количественная мера этого своеобразия не позволяет провести их качественного разделения на отдельные культуры. Это подкрепляется аналогиями подобных показателей в других культурах. Судя по структуре керамических комплексов выборок из регионов ящичных и клешевых погребений (количественному и качественному распределению в них классов, категорий и видов посуды), а также по сочетанию в них выделенных совокупных типов, можно сделать вывод, что обе выборки характеризуют керамические комплексы одной археологической культуры, но представляют ее различные варианты.

2. Результаты, полученные при сравнении посуды из выборок региона ящичных погребений и региона подклешевых погребений с зарубинецкой, подтверждают, расширяют и в некоторой степени корректируют ранее опубликованные выводы [Пачкова 1992, с. 266—286]. Прежде всего, нужно отметить, что в формирование керамического комплекса зарубинецкой культуры внесла свой вклад поморская культура в целом, то есть не только региона преимущественного распространения клешевого обряда погребений, который непосредственно соседствовал с зарубинецкой культурой, но и территории ящичного обряда.

3. По ряду показателей вклад региона ящичных погребений мог быть даже несколько более сильным, на что указывает более высокая мера сходства по классам и категориям посуды. Сравнение по видам, признакам и типам показывает примерно одинаковый уровень участия различных территорий поморской культуры в генезисе зарубинецкой. Однако количество посуды типов, аналогичных клешевой выборке, в зарубинецкой культуре на

6% больше, чем из региона ящичных погребений.

4. Что же касается степени влияния поморской культуры на отдельные регионы зарубинецкой, то по большинству показателей отмечается меньшая степень вклада в верхнеднепровский вариант по сравнению с полесским и среднеднепровским (на уровне категорий, видов и, особенно, типов посуды). Также можно отметить, что регионы поморской культуры оказали более сильное влияние на формирование структуры среднеднепровского керамического комплекса на уровне видов посуды по сравнению с полесским на 7—10%. Но в сложении типологического ряда большее влияние поморской культуры ощущается в Полесье, хотя и в полесском, и в среднеднепровском регионах количественно немного больше посуды, аналогичной совокупному типу региона клешевых погребений, чем керамики, аналогичной совокупному типу региона ящичных погребений.

5. Статистический сравнительный анализ выборок керамики поморской и зарубинецкой культур подтверждает мнение тех исследователей, которые признают вклад поморской культуры в генезис зарубинецкой, хотя и неравномерный на всех ее территориях. В то же время он показал ошибочность представлений о значительно большем влиянии региона клешевых погребений по сравнению с регионом ящичных погребений на полесский и среднеднепровский варианты зарубинецкой культуры.

6. Влияние поморской культуры в какой-то мере ощущается также на конструкции и типах жилищ, отдельных чертах погребального обряда. Однако зарубинецкая культура не была дальнейшим развитием или продолжением поморской культуры. Поморские племена и их культура были одной из составляющих зарубинецких племен и их культуры. Зарубинецкая культура представляет новое и своеобразное явление не только по сравнению с предшествующими культурами, но и синхронными культурами Юго-Восточной Европы.

5. ЗАРУБИНЕЦКАЯ КУЛЬТУРА И СИНХРОННЫЕ КУЛЬТУРЫ СРЕДНЕЙ И ЮГО-ВОСТОЧНОЙ ЕВРОПЫ

5.1. Зарубинецкая культура и латенская культура кельтов и племен, смешанных с кельтами

Общими чертами культур, испытавших влияние кельтов, являются латенские формы украшений и, прежде всего, фибул, некоторые типы железных орудий труда и вооружения (топоров, серпов, наконечников копий и дротиков), обычай помещения в могилы металлических украшений и оружия, отдельные приемы оформления глиняной посуды. В научной литературе эти культуры принято называть латенизированными [Шукин 1994, с. 18—21]. Однако они во многом отличались друг от друга, и каждая из них была своеобразной. Это, несомненно, свидетельствует о специфических путях формирования и развития каждой из них в рамках общеевропейских исторических процессов.

Кельты для Центральной и Средней Европы сыграли основную цивилизационную роль, сопоставимую с ролью греков в Средиземноморье. Огромная территория Кельтики от Британии до Пиренеев никогда не была объединена политическим единством, хотя обширные союзы племен имели место. На этой огромной территории существовало определенное единообразие материальной культуры. Но при всей ее целостности она была не лишена и некоторых различий, объяснимых по большей части местными этническими и культурными субстратами [Godiowski 1977, s. 20—98].

Исторические источники знают кельтов уже в 5 в. до н. э., когда Геродот упо-

минает их на верхнем Дунае. Однако в Италии и Средней Европе сообщения о них появились только около 400 г. С этого времени, по Я. Филипу, начинается период исторической экспансии кельтов [1956, s. 472]. В 4—3 вв. до н. э. кельтские племена занимали большую часть Франции и Средней Европы. Набеги кельтов с целью приобретения добычи были стремительными. Значительная часть Европы переживала «галльский ужас».

Главный натиск кельтов в Северной Италии был направлен на богатые города. Захваты территорий и господство над ними были непродолжительными, и уже в 295 г. до н. э. поражение кельтов вблизи Сентинума в Умбрии и покорение римлянами страны сенонов означало крах галльского господства в Италии. Могильники в этой области (Монтефортино, Филотрано) указывают еще на сильный этрусский компонент и трудно выделяемый кельтский, то есть, там не выступает четко сформированная кельтская культура. После битвы при Теламоне в 225 г. до н. э. Средняя Италия освободилась от кельтских вторжений, а упорная борьба с кельтами в Северной Италии продолжалась в 225—190 гг. [Filip 1956, в. 472].

Последствия кельтских набегов испытала также Средняя и Юго-Восточная Европа. Кельты проникли во Фракию, Македонию и Грецию. В 279 г. до н. э. они угрожали Дельфам (предания свидетель-

ствуют о полном разграблении дельфийского храма). Часть кельтов в этом же году переправилась в Малую Азию, где основала провинцию Галация. В начале 3 в. до н. э. кельты, вероятно, господствовали в Европе. В Чехию и Карпатскую котловину они вторглись еще в 4 в. до н. э. [Шукин 1994, с. 80—83]. В северной части Чехии сосредоточены плоские кельтские могильники, чаще всего приписываемые племенам бойев и волков-тектосагов, хотя названия этих племен упоминаются и в других регионах Европы. Вероятно, эти племена часто меняли свое местоположение или, что более вероятно, часть их выделялась из племенного объединения и переселялась в другие места. С конца 4 в. до н. э. усилилось давление кельтов на скифов. Кельты иногда нападали и на прибрежные греческие города. Однако натиск Рима на кельтов с юга возрастал.

Со второй половины 3 в. до н. э. главным оплотом кельтов становится Средняя Европа [Шукин 1994, 83—86]. Археологические материалы подтверждают большую концентрацию их в это время в различных регионах Средней Европы. Более того, высказано мнение, что кельты, перейдя Карпаты, вышли к Верхнему Поднестровью [Крушельницкая 1965, с. 119—122.] и даже в Поднепровье [Мачинский 1973, с. 52—64; Трубачев 1968, с. 276—282, карта 14]. С северо-запада кельтов теснили германцы. На рубеже 2/1 вв. до н. э. усилилось могущество даков, которым в Карпатской котловине противостояли кельты-бойи. Столкновение даков под предводительством Буребисты с боями зафиксировано разорением кельтских поселений в Паннонии. Тем не менее, римляне сообщали про бойев в этих местах еще в 35 г. до н. э. (надпись на камне в Тускулуме, где упоминаются котины, принимавшие участие также в Маркоманских войнах) [Filip 1956, s. 474].

Исследование первых памятников зарубинецкой культуры позволило сделать вывод о том, что она находилась под влиянием латенской культуры кельтов [Хвойка 1901, с. 172—190; 1913, с. 43.]. Но сте-

пень этого влияния исследователи оценивали по-разному, а механизм его проникновения, как правило, не анализировался. В свое время П. Н. Третьяков писал, что зарубинецкая культура, находясь на восточной окраине ареала латенского влияния, оказалась им сравнительно мало задета, а в целом была самобытной и этнически определенной [1966, с. 9].

Близко к этому мнению Е. В. Максимова [1999, с. 144]. Он полагает, что термин «латенизированные культуры» не отвечает сути явления, поскольку основные черты этих культур — погребальный обряд и лепная чернолощенная керамика не были адекватны латенским, так как для кельтов было характерно труположение и кружальная посуда, в которой преобладали горшки и кувшины. Фибулы же латенских типов получили широкое распространение в Европе не только в латенизированных культурах. Поэтому можно говорить лишь о латенском влиянии, которое проявлялось или в виде кельтских импортов, или в виде местных изделий, выполненных по латенским образцам, а также о заимствовании ряда достижений в металлургическом, кузнечном и ювелирном производстве. По мнению этого автора, на облик зарубинецкой культуры гораздо большее влияние оказал античный мир, представленный Ольвией с ее широкой периферией [Максимов 1982, с. 48]. К тому же физическое присутствие кельтов на территории зарубинецкой культуры не зафиксировано и, более того, они никогда не соседствовали [Максимов 1999, с. 144—147].

Механизм проникновения латенских (кельтских) черт в зарубинецкую культуру исследователи объясняли в основном влияниями и контактами. В. П. Петров считал, что со сменой общественно-хозяйственной структуры лесостепного населения скифской эпохи на земледельческо-скотоводческую структуру зарубинецкой культуры изменилось и направление обменных и культурных связей местного населения с южного на западное и северо-западное [1972, с. 182]

Л. Д. Поболь связывал латенские чер-

ты в зарубинецкой культуре с контактами зарубинецкого населения с юго-восточными кельтами, которые осуществлялись вплоть до разгрома последних римлянами в конце 1 в. до н. э. [1971, с. 180]. Он был уверен, что в последней четверти 1 тыс. до н. э. кельты продвинулись севернее Карпатских гор и заняли территорию современной Юго-Западной Украины, поэтому непосредственно граничили и соприкасались с племенами зарубинецкой культуры, о чем свидетельствует большое количество топоров-кельтов в зарубинецких материалах, фибулы латенского типа, часть из которых местные подражания кельтским образцам, обломки кельтской керамики в Велемицах-1 [Поболь 1974, с. 363].

Ряд исследователей полагал, что латенские черты в зарубинецкую культуру привнесены пришлым населением, например, бастарнами [Спицын 1899, с. 266; 1904, с. 78—86; 1948, с. 57—72], или германцами [Reinecke 1906, s. 42—50], или поморскими племенами [Кухаренко 1964, с. 54].

В последние годы все активнее разрабатывается идея о перенесении латенизированных культур в готовом сложившемся виде на территории, которые на протяжении многих десятков лет были не заселенными. Пришельцы, а это известные по античным источникам бастарны, скиры и кимвры, были выходцами из окраин ясторфской культуры. Они представляли собой смешанную группировку племен, включавшую в качестве основных компонентов германский и кельтский. К ним присоединились гетский, балтский и сарматский элементы, которые археологически очень слабо фиксируются [Еременко 1990, с. 1—17; Шукин 1991, с. 1—29; 1994, с. 107—191; Еременко 1997, с. 56—70, 189, 193—200].

Сравнивая погребальный обряд — кремацию — из десяти регионов латенской культуры Средней и Юго-Восточной Европы и из трех регионов зарубинецкой культуры, К. В. Каспарова пришла к выводу, что значительное число характерных для него признаков являются одинаковы-

ми для обеих культур. Среди них нет таких, которые имелись бы только в одной из них. Более того, многие из признаков характерны и для других европейских культур «полей погребений», что затрудняет поиски истоков зарубинецкого обряда [1988, с. 66]. По мнению К. В. Каспаровой, погребальные обычаи не могут быть результатом торговых контактов и опосредованных культурных влияний, поэтому их появление можно объяснять только инфильтрацией носителей латенских традиций в ареал зарубинецкой культуры в период ее формирования. Она полагала, что на территорию зарубинецкой культуры проникали носители латенских традиций не только из числа кельто-иллирийских племен, но и из Карпатской котловины [1988, с. 68].

Таким образом, сейчас имеется несколько точек зрения о путях влияния кельтской культуры на зарубинецкую: 1) путем опосредованных заимствований, культурных и обменных связей; 2) непосредственной передачей представителями кельтских племен зарубинецкому населению на территории зарубинецкой культуры; 3) непосредственно кельтами, которые проживали в регионах по соседству с зарубинецкой территорией; 4) переносом готовой культуры, включающей в себя кельтские традиции, путем переселения в Припятское Полесье и Поднепровье этнически смешанного населения, известного в античных источниках под именами бастарнов, скиров, галатов, кимвров, тевтонов.

Отсутствие единой точки зрения говорит о том, что этот вопрос еще далек от разрешения. Одним из путей выхода из создавшейся ситуации может быть сравнительный анализ репрезентативных артефактов латенской и зарубинецкой культур.

Могильники кельтов в среднелатенское время были грунтовыми, бескурганными. Они пришли на смену курганному обряду, господствовавшему на протяжении *латенского периода В*. В топографии плоских могильников прослеживается тенденция расположения их на склонах у рек

или ручьев [Cizmaf 1978, s. 130; Frohlich 1984, s. 192]. Во всей Средней Европе известны биритуальные могильники — с захоронениями по типу ингумации и по типу кремации, но в большинстве случаев преобладает обряд ингумации. По мнению Я. Филипа, большинство могильников являлось отражением концентрации и консолидации средневропейского кельтского мира периода его наибольшей экспансии [1956, s. 472—474]. На территории Чехии открыто небольшое количество погребений с трупосожжениями, больше кремаций в Верхней Силезии, Моравии и Нижней Австрии, а самое большое их количество сосредоточено в Карпатской котловине (центральная и северо-западная Румыния, Северо-Восточная Югославия, восточная Словакия) [Filip 1956, s. 478—479; Каспарова 1998, с. 57, табл. 1].

Встречаются могильники с погребениями, совершенными только по обряду кремации или только ингумации. Например, кельто-фракийская группа памятников Падеа-Панагюрская Колония на территории северной Болгарии и южной Румынии, где открыты исключительно плоские могильники, в погребениях которых остатки кремации занимали большую яму или лежали отдельным скоплением рядом с инвентарем [Vuјna 1982, s. 314—431]. Но известны могильники или с ингумациями или только с кремациями, на которых встречались лишь единичные погребения другого обряда. Например, в Нижней Силезии преобладал обряд ингумации, а трупосожжения встречались крайне редко [Wozniak 1970, s. 41—42, 60—63; 1979, s. 209—210]. Развитие погребального латенского обряда шло в направлении вытеснения кельтского обычая ингумации обрядом кремации, однако этот процесс окончательно так и не завершился. Распространение обряда кремации у кельтов объясняется влиянием местного населения тех земель, которые были захвачены кельтами в период экспансии [Filip 1956, s. 302—306], хотя кремация была известна кельтам еще до начала периода исторической экспансии [Wozniak 1974, s. 53—56]. Возможно, что в каждой

области, завоеванной кельтами, причины перехода могли быть различными [Vepadik 1963, s. 386], тем более, что в среднелатенский период происходила замена погребального обряда ингумации на кремацию во многих областях Европы.

В каждом латенском погребении, как правило, совершались индивидуальные захоронения, но зафиксированы и парные трупоположения [Filip 1956, s. 291]. Встречаются погребения черепов. У кельтов был широко распространен культ головы [Godiowski 1977, s. 39—40]. Редки погребения-кенотафы, однако на могильнике Карабурма они составляют до 30% общего числа [Todorovic 1972, s. 18—41]. Обычно кремация совершалась на стороне и кости, очищенные от погребального костра, помещали в могилу, при этом среди них встречались древесный уголь и зола.

Погребения были в основном ямные, но попадались и урновые, иногда прикрытые миской или камнем (рис. 85, 86). Имеются сведения и о смешанных ямно-урновых погребениях [Filip 1956, s. 290—300]. Могильные ямы, используемые для трупосожжений, были округлые или вытянутой, часто прямоугольной формы. Их размеры разнообразны — длина до 2 м и более и глубина также до 2 м. Но к концу существования плоских могильников значительно чаще появляются погребения в небольших мелких ямах нечетких очертаний [Каспарова 1988, с. 59].

О способах укладки костей и инвентаря имеются сведения по могильникам Моравии: 1) остатки сожжения прикрыты обломками сосуда; 2) остатки сожжения, обломки сосудов и другой инвентарь ссыпаны в беспорядке в могильную яму; 3) остатки сожжения сложены в кучку и возле них стоят неповрежденные сосуды; 4) остатки сожжения лежат в кучке и среди них находятся металлические вещи, а керамика отсутствует [Meduna 1962, s. 91].

На других территориях отмечены случаи сочетания в одном погребении укладки костей в виде скопления и свободном их расположении на дне могилы. В отдельных случаях встречается обряд поме-



Рис. 85. Планы кельтских погребений, совершенных по обряду трупосожжения, из могильника Маня в юго-западной Словакии: 32 — урновое (кальцинированные кости в супнице, накрытой миской) в прямоугольной яме, сопровождается костями жертвенного животного (свиньи); 68 — ямное, кальцинированные кости в кучке, сопровождается костями жертвенного животного (свиньи); 85 — ямное, кальцинированные кости, перемешанные с золой, сосредоточены в плотной кучке; 122 — кальцинированные кости в плотном скоплении, сопровождается костями жертвенного животного (свиньи); 123 — в яме квадратной формы, кальцинированные кости в кучке, накрытые миской, сопровождается костями жертвенного животного; 131 — без следов могильной ямы, урновое, кальцинированные кости и сопровождающий погребальный инвентарь находились в развалах двух мисок; 137 — яма прямоугольной формы, кальцинированные кости сосредоточены в скоплении в центре могилы, сопровождается костями жертвенного животного; 139 — яма прямоугольной формы, кальцинированные кости сосредоточены скоплением в северной части могилы, сопровождается костями жертвенного животного [Benadik 1983].



Рис. 86. Наборы погребального инвентаря из кельтских погребений № 32, 68, 122, 130, 131, 134, 137 могильника Маня в юго-западной Словакии [Benadik 1983].

щения кальцинированных костей в небольшое углубление на дне могилы. В урновых погребениях зафиксирована «анатомическая» укладка пережженных костей [Benadik, Vlcek, Ambros 1957, s. 34—83, 89—98].

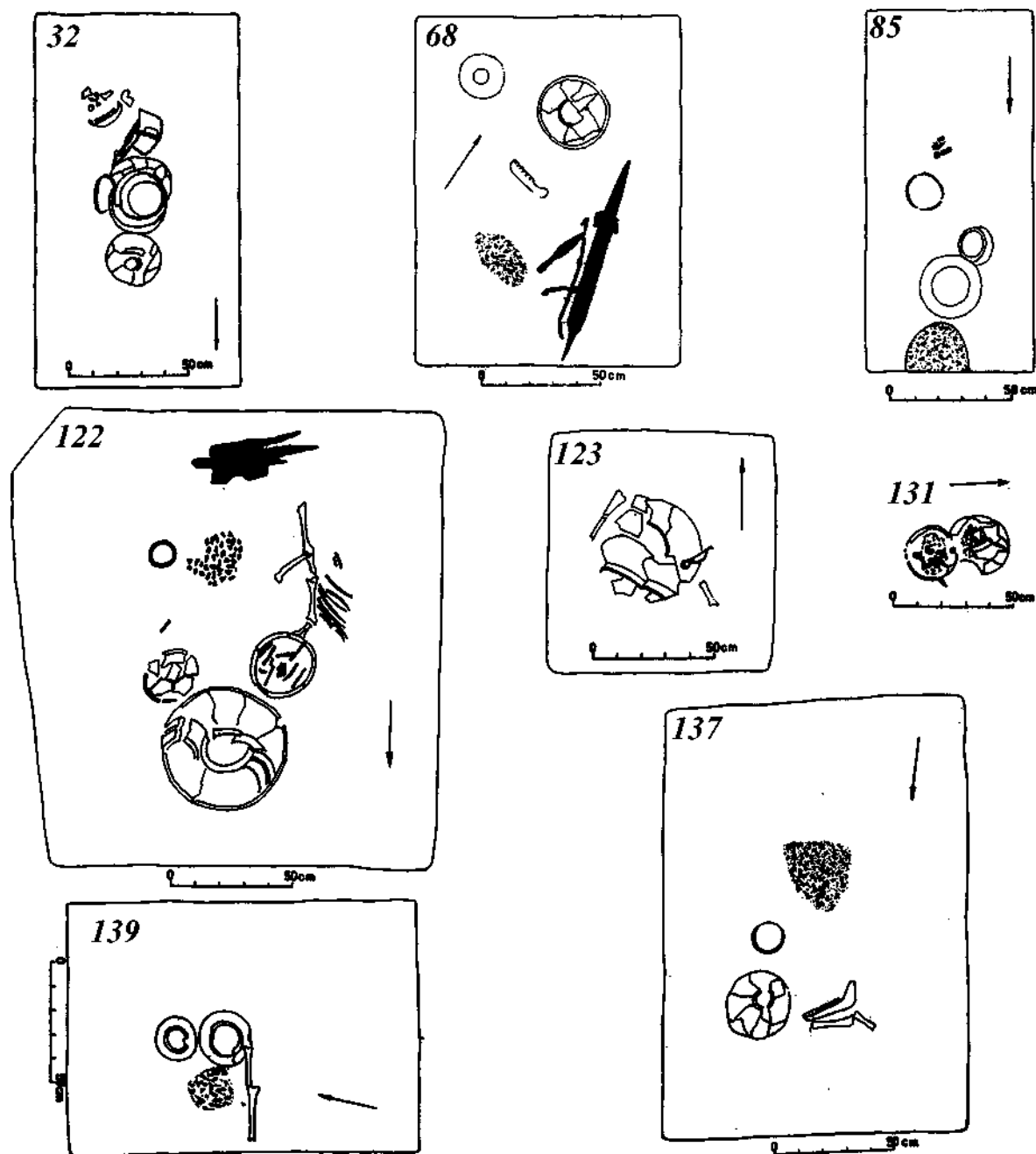
В могильнике Ижковцы в восточной Словакии большинство ям овальной формы и вытянуты по линии восток-запад. В некоторых из них сосуды и остатки кремации занимали противоположные концы могилы, причем прах чаще лежал в западной стороне. В остальных могилах и кости, и инвентарь были сосредоточены в центре ямы. Преобладал вид укладки костей в виде свободной россыпи по дну, иногда кости были прикрыты фрагментом сосуда. Остатки кремации воинов прикрывались щитом, повторяя обряд ингумации воинов [Filip 1956, s. 287].

Для кельтского обряда ингумации было характерным сопровождать умерших богатым инвентарем — сосудами, различными украшениями, оружием. В трупосожжениях встречается преднамеренно согнутое или поврежденное оружие [Filip 1956, s. 507—509].

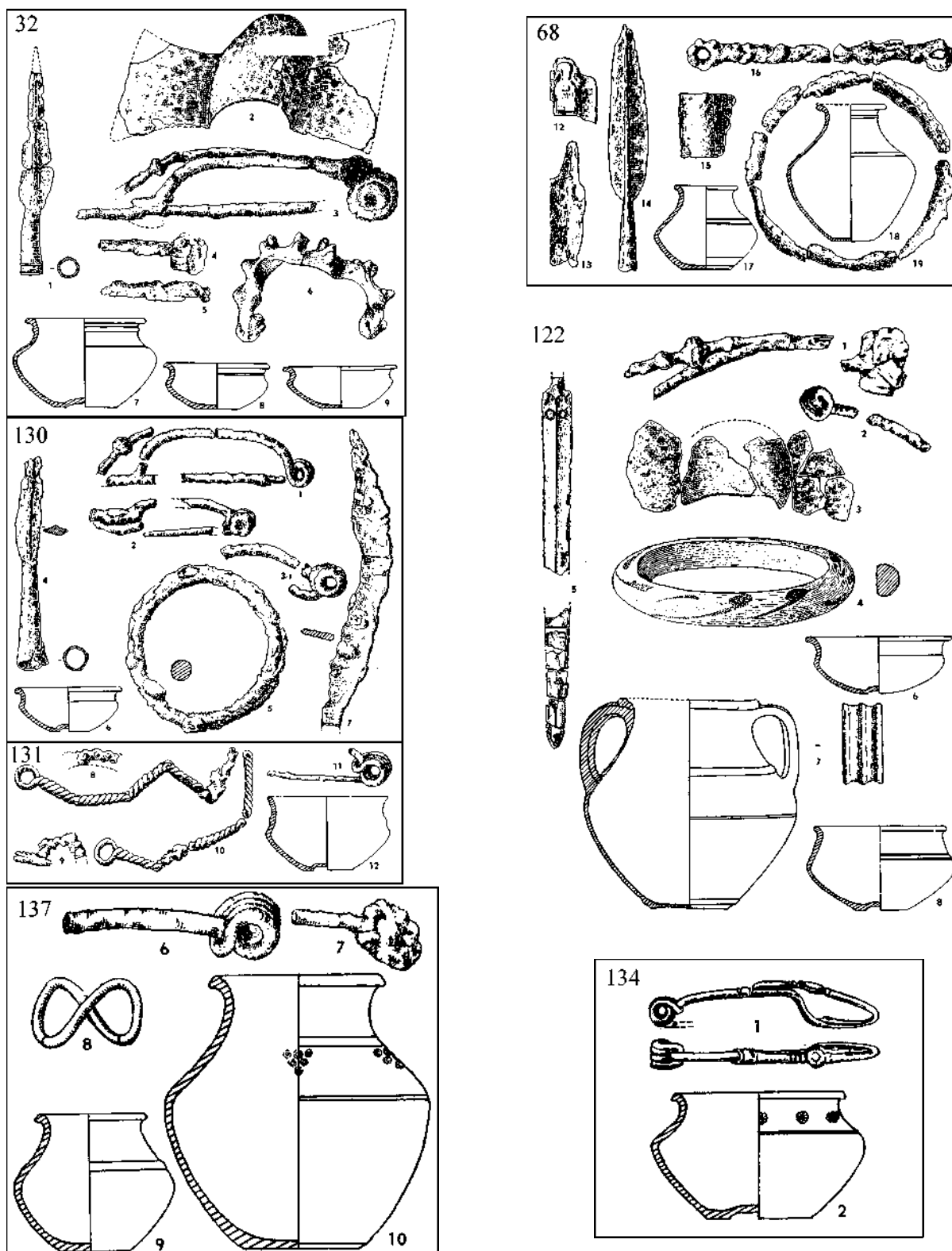
Обычай помещения в могилу нескольких сосудов более распространен в Карпатской котловине. Кроме целых, часто встречаются обломки от разных сосудов, разбитых при совершении погребального обряда, форму которых зачастую нельзя восстановить. В отдельных могилах погребальный инвентарь имеет следы пребывания в погребальном костре (как сосуды, так и металлические изделия). По составу и количеству инвентаря погребения делятся на несколько групп: от очень богатых до безынвентарных. Я. Филип предложил выделить 5 групп [1956, s. 306—311].

Широкое распространение в латенской культуре получил элемент обряда — помещение в могилы частей туш животных, чаще свиньи или кабана, реже крупного рогатого скота, диких животных или птиц. Кости животных находились в любой части могилы, чаще около сосудов или в миске. Куском мяса сопровождалась все погребенные независимо от пола, возраста и имущественного положения умерших.

Однако в южной Словакии и Моравии обычай возложения жертвенной пищи был распространен реже, чем в других регионах.

В могильниках кельтов-скордисков кости животных зафиксированы не в могилах, а в культовых ямах на могильнике вместе с фрагментами посуды, завалами угля и золы. Среди деталей погребального латенского обряда нужно отметить также случаи присутствия в погребениях кусочков охры, мелких камней, а также каменные оградки вокруг могил [Filip 1956, s. 298—304].

Анализ погребального обряда трупосожжения в латенской и зарубинецкой культурах показывает, что у них много общих элементов, хотя их сочетание в конкретных погребениях этих культур часто не было адекватно. Из 78 зарубинецких признаков погребального обряда 62 встречаются в обеих сравниваемых культурах, причем 38 из них по тенденции их распределения в сравниваемых культурах могли бы исходить из латенского круга (табл. 20). Однако многие из них распространены и в других культурах, более близких территориально, или в тех, которые непосредственно контактировали с зарубинецкой. И, тем не менее, такие черты, как ориентация могильных ям, вложение в могилы целой или реставрируемой посуды, фибул, украшений (признаки 6.2, 10.2, 10.5, 12.1, 12.3, 20.1), скорее всего, происходят именно из латенской культуры (табл. 20).

Керамика латенской культуры в материалах селищ была лепная и кружальная. Посуда, сделанная на гончарном круге, появляется в Южной Чехии еще в позднегалльштатское время. Она украшена штампами и S-видными мотивами, а также стилизованными цветами и листьями. Считается, что это было упрощенное подражание орнаментации краснофигурных мисковидных сосудов конца 5—4 вв. до н. э., которые в это время преобладали в Средиземноморье и были распространены также в греческих торговых колониях в области реки По (Filip 1956, s. 494).

В 3 в. до н. э. на поселениях еще ши-

роко бытует лепная керамика, восходящая к поздним гальштатским формам, но уже более развитая. В этой керамике выделяется ряд типов горшковидной формы, сосуды без ручек с профилированным горлом, различные миски и горшки, поверхность которых ошершавлена вследствие нанесения слоя глиняной обмазки (хротоватая). Увеличивается количество керамики с примесью графита в тесте или со слоем графита на поверхности (рис. 87). Так что селищная керамика развивалась на местной основе.

Существовали вместе с тем мастерские, изготавливавшие посуду на гончарном круге. Кружальной керамике подражала посуда, сделанная ручным способом, по крайней мере, в орнаментации. Широко распространен лощеный орнамент, который сохраняется вплоть до рубежа нашей эры. Это волнистые линии, сочетающиеся с врезным орнаментом (рис. 88).

На сосудах для хранения запасов, ситупообразных мисках и горшках баночной формы обычной была комбинированная поверхность — тулово шероховатое, как бы обработано теркой, а горловина лощеная или даже иногда покрыта чернением (рис. 88). Эта керамика характерна для кельтских оппидумов и встречается в поздних могилах. Самые поздние формы подобной керамики с яйцевидной формой тулова встречаются в погребениях с трупопожжением и с фибулами позднелатенских схем.

В кельтских могилах преобладала кружальная посуда, а сосуды вылепленные ручным способом встречались редко. Причем в могилах Карпатской котловины найдена керамика или очень хорошего качества обжига и изготовления, или рассыпающаяся в руках, то есть специально изготовленная перед погребальным ритуалом и не прошедшая всех стадий сушки и обжига. Обычай помещать в могилу посуду устанавливается на позднем этапе духцовского горизонта, при этом на территории Чехии он распространяется медленно, а в Карпатском регионе довольно быстро, и происходит это в основном на позднем этапе могильников.

Кружальная посуда представлена сосудами разных видов: амфорообразные вазы с расчлененной выпуклостью в верхней части, различные варианты сосудов чашеобразных форм, вазы на ножках, амфорообразные миски с отделенным горлом и бутылкообразные вазы, бутылки с узким горлом, гладкие ситупы и ситупы, расчлененные ребрами, горшковидные ситупы с вертикальным рифлением и клеймами на дне, горшковидные большие ситупы и сосуды для хранения запасов, изготовленные большей частью из графитового материала. Они украшены широкими ромбовидными валиками на горловине, выдавленными изнутри, особой штампованной орнаментацией на ребре или под горлом (рис. 88; 89).

Из краткого описания латенской (кельтской) посуды видно, что она имеет мало общего с зарубинецкой. Считается, однако, что зарубинецкая керамика, в частности миски, стали изготавливаться по пропорциям кельтских кружальных сосудов [Godiowski 1977, в. 111—120]. Это в какой-то мере справедливо для других латенизированных культур и касается, прежде всего, соотношений общей высоты к диаметру плечиков, пропорциям верхней части сосудов. Можно отметить также общие приемы орнаментации посуды из латенских и зарубинецких памятников — это пролощенные желобки по шейке и по плечикам, оттянутый валик на лощеной посуде, налепной валик по плечикам на лепной посуде, который дополнительно украшался насечками тонкой палочкой или вдавлениями, выполненными круглой в сечении палочкой, сочетанием в одном сосуде хротоватой поверхности по тулову и подлощенной или лощеной на шейке и в придонной части (рис. 88; 89). Подобные элементы орнаментации, однако, были распространены у многих культур Средней Европы в предшествующее и синхронное зарубинецкой культуре время.

При сравнении фибульного комплекса зарубинецкой культуры с латенским не возникает сомнений в том, что зарубинцы, как и остальные варварские народы Средней и Восточной Европы, переняли



Рис. 87. Образцы латенской лепной и кружальной посуды: 1, 3–6 — Буковице (Моравия); 2, 8, 9, 14 — Страдонице (Южная Чехия), 7 — Манхинг (Бавария), 10–13 — Блатна (Южная Чехия) [Filip 1956, obr. 35, 66, 67].

схему фибул от кельтов. Более того, наибольшее количество конкретных форм зарубинецких фибул находит аналогии в

фибулах латенских памятников Средней и Юго-Восточной Европы — это фибулы среднелатенской и позднелатенской схе-

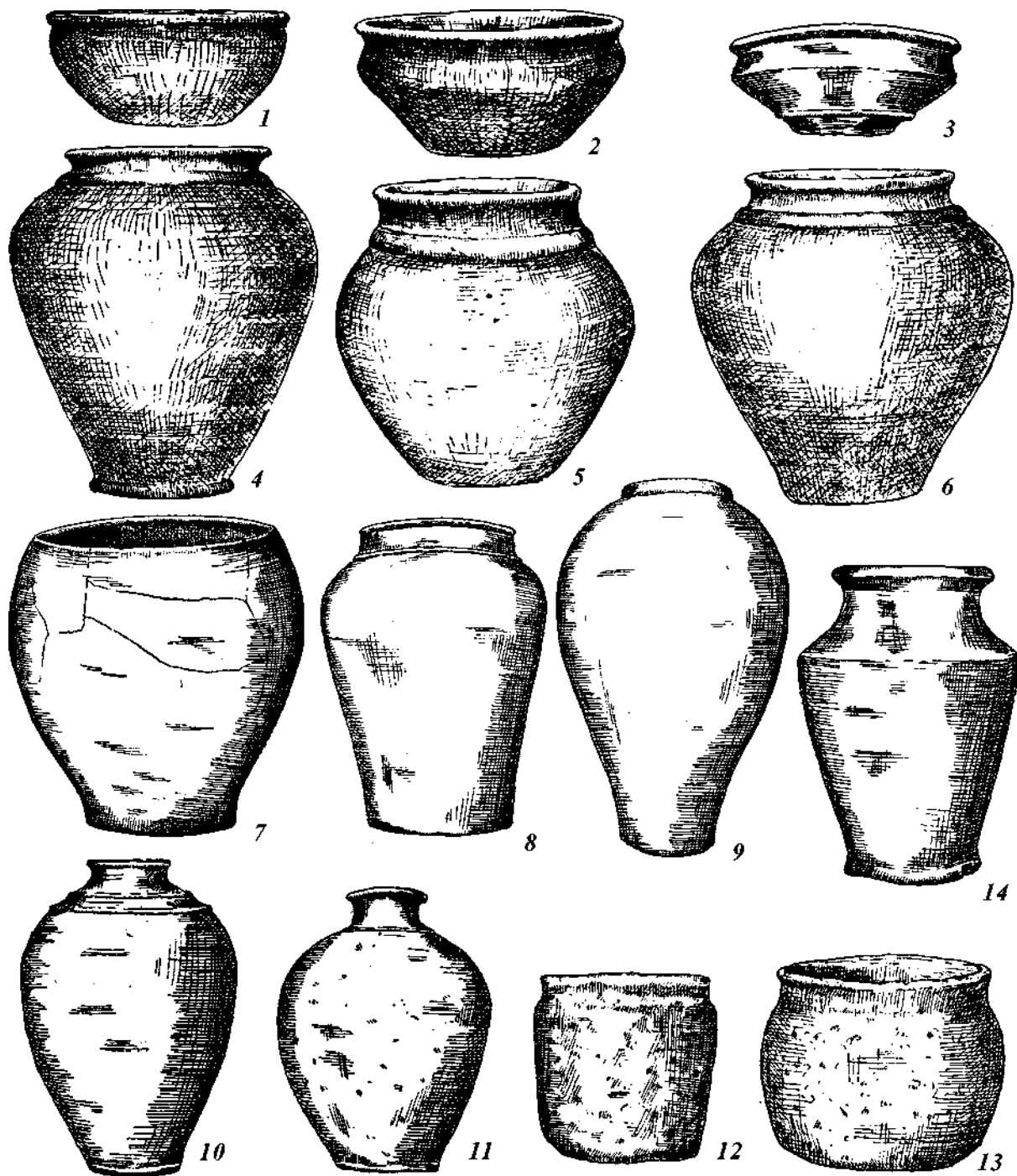

Рис. 88. Орнаменты на латенской посуде: 1—9 — виды орнаментации на кружальной керамике из памятников Южной Чехии; орнаментация лепной посуды: 10 — поселение Гостомице (Чехия), 11—14 — поселение Градиско (Моравия) [Filip 1956, obr. 54, 59].

мы: фибулы с шариками на спинке и ножке, с петлями на спинке и ножке, с ножкой, украшенной различным расчлененным орнаментом или оканчивающейся ромбовидной площадкой и треугольным шитком различной величины (рис. 90—92).

Последние стали этнографической особенностью зарубинецкой культуры. Простые фибулы, с прикрепленной пяткой, близкие типу *A-* и *B-Костжевский*, которые по пропорциям ближе к латенским образцам, чем те, которые были распространены в ясторфских, пшеворских и ок-

сывских памятниках, различные дериваты позднелатенских фибул. Сопоставление фибул из зарубинецких и латенских памятников и фибул из зарубинецких и ясторфских памятников свидетельствуют о большем числе аналогий зарубинецким фибулам в латенском комплексе, чем в ясторфском, пшеворском, оксывском, поенешти-лукашевском (рис. 90—91). Правда, вариаций фибул в латенских памятниках было значительно больше, чем было воспринято зарубинецкими племенами (рис. 93).

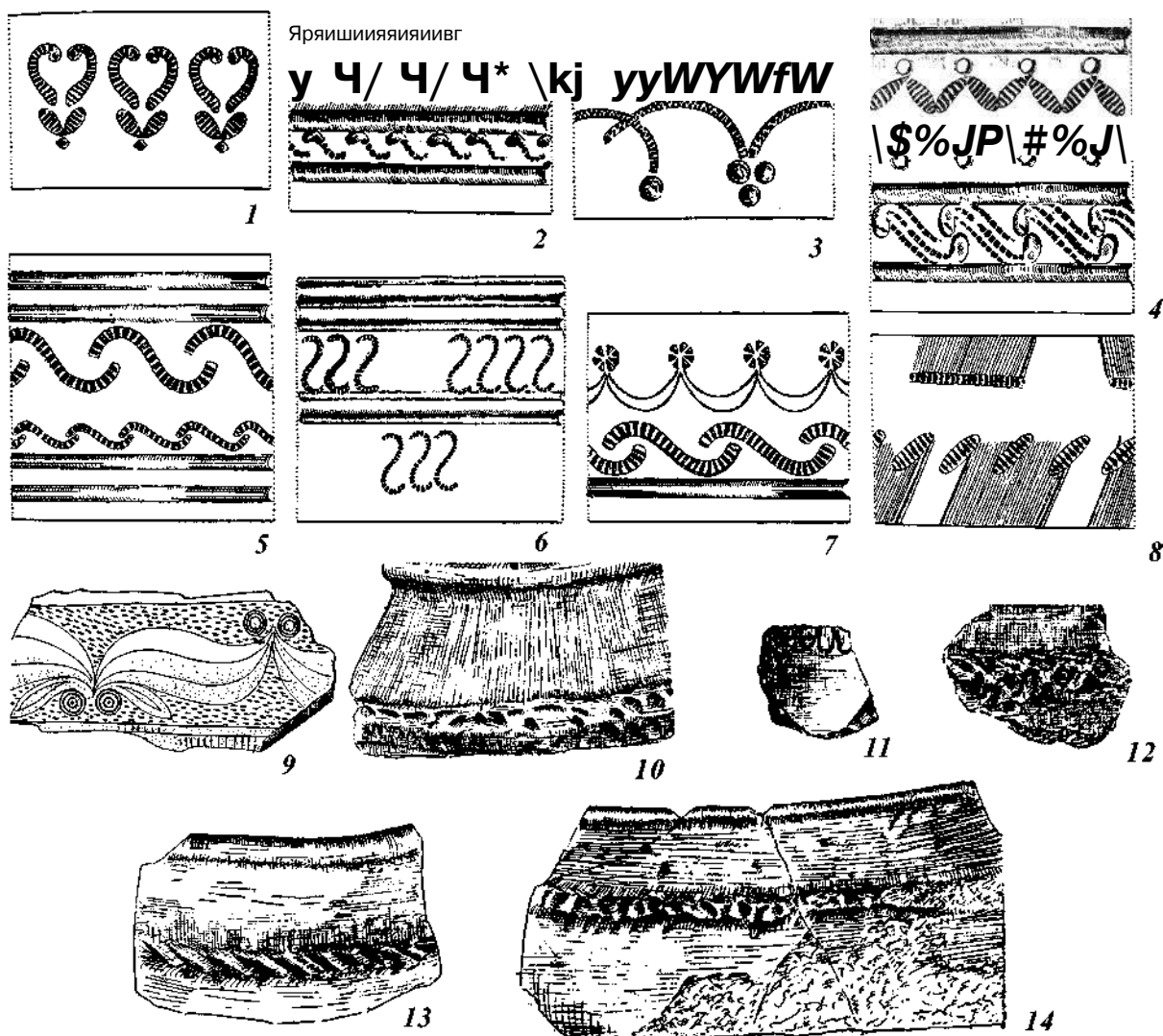

Рис. 89. Профили горловин лепной и кружальной посуды из могильников и поселений Чехии, Моравии, Венгрии [Filip 1956, obr. 98].



Рис. 90. Сопоставление фибул из памятников зарубинецкой культуры и памятников латенских культур Юго-Восточной Европы. Условные обозначения: I — из зарубинецких памятников; II — из латенских памятников, * — редкие экземпляры. *Tun P1* — 1 — могильник Велемичи-2, погребение №108; 2 — Мокроног (Каринтская Крайна); 3 — Ленешце (Чехия); *mun P2* — 4 — могильник Вороино, погребение №25; 5 — могильник Пирогов, погребение №26; 6 — могильник Голубиче (Моравия), погребение №6; 7 — Лепешце (Чехия), 8 — Могильник Маня (Словакия), погребение №143; *mun LT 11.2a* — 9 — могильник Вороино, погребение №4; 10 — могильник Холиаре (Словакия), погребение №741; *mun P3* — 11 — могильник Велемичи-2, погребение №105; 12 — могильник Пирогов, погребение №129; 13 — могильник Рибич (Босния), погребение №92; 14 — могильник Гостиля (Босния); 15 — могильник Рибич (Босния), погребение №153; 16, 17 — могильник Вир у Посушья (Югославия); 18 — могильник Шмарьета (Каринтская Крайна); *mun 3T-I* — 19 — могильник Велемичи-2, погребение №105; 20 — могильник Езерине (Югославия); 21 — могильник Чаплин, погребение №103; *mun 3T-IVa* — 22 — могильник Велемичи-2, погребение №23; *mun 3T-IVb* — 23 — могильник Велемичи-2, погребение №85; *mun 3T-V* — 24 — могильник Гриневици Вельки (Польша), погребение №13; 25 — могильник Карабурма (Югославия), погребение №29; 26 — могильник Карабурма (Югославия), погребение №4.

Таким образом, латенские черты в зарубинецких материалах, прежде всего латенские конструкции фибул, обычай помещать оружие и металлические украшения в погребения и многие другие элементы погребального обряда и обустройства могил, латенские типы оружия и орудия труда признаются всеми исследователями. Многие из них имеют корни на широкой территории непосредственно куль-

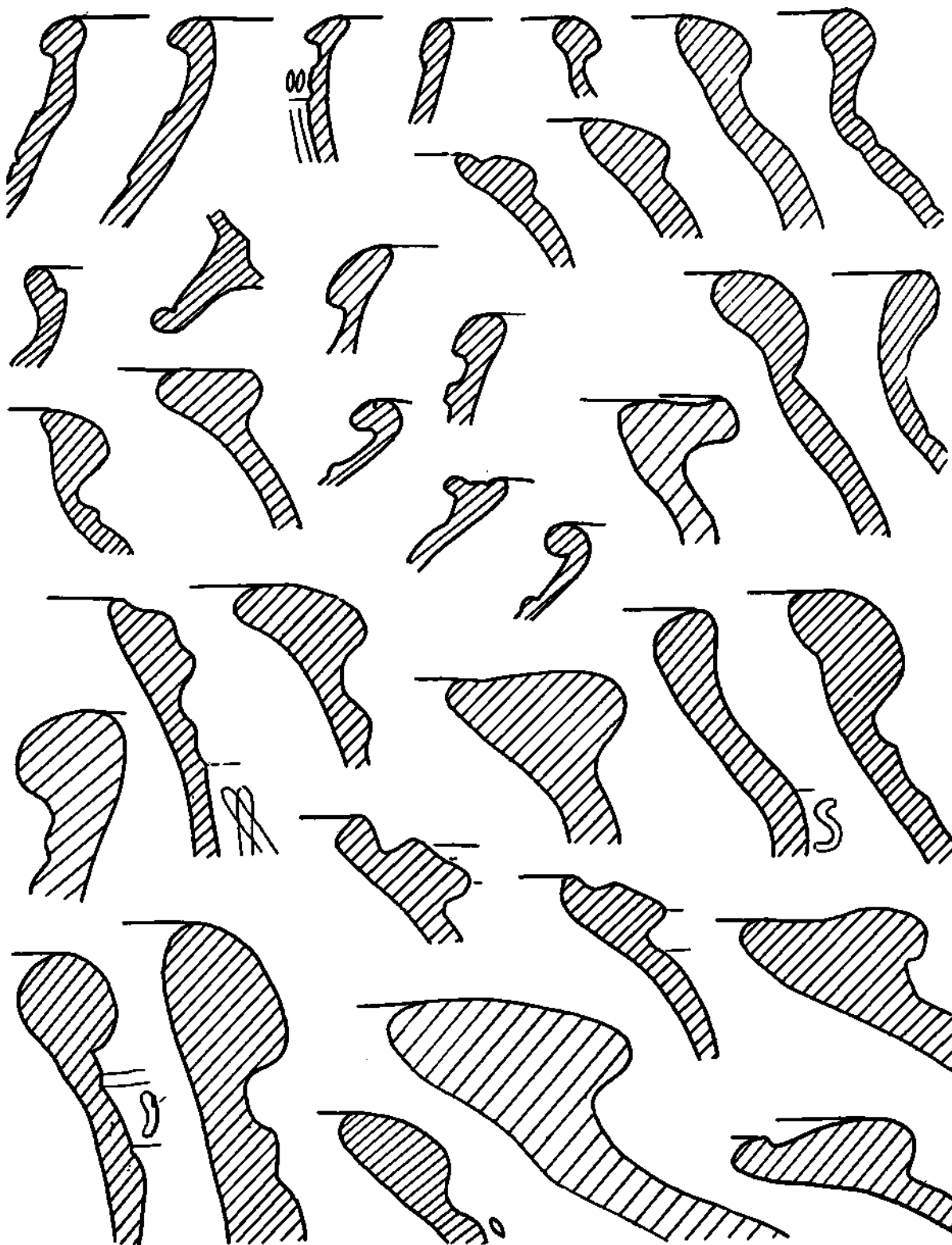
туры кельтов. Ряд же черт присущ смешанным кельто-иллирийским, кельто-фракийским культурам Карпато-Балканского региона и Подунавья.

Из кельто-иллирийского Подунавья в зарубинецкую культуру пришли копьевидные фибулы с треугольным окончанием ножки, которые в зарубинецкой культуре считаются «этнографическим признаком» и называются фибулами зарубинец-

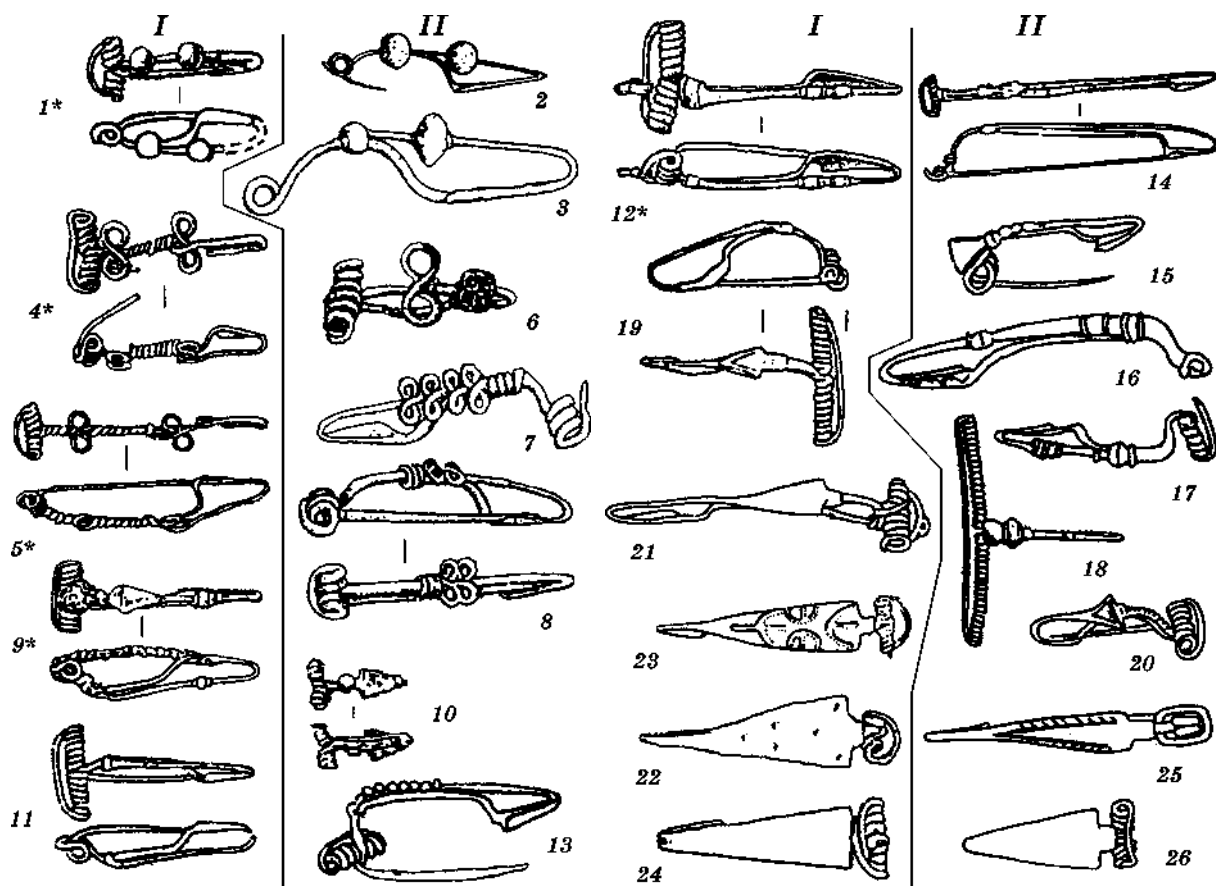

Рис. 91. Сопоставление фибул из памятников зарубинецкой культуры и латенских памятников. Условные обозначения: I — из зарубинецких памятников; II — из латенских памятников, * — редкие экземпляры. Тип Ак — 1 — могильник Пирогов, погребение №128; 2 — городище Вышний Кубин (Чехия); тип В/А — 3 — могильник Велемичи-1, погребение №70; 4 — городище Страдонице (Чехия); тип D — 5 — могильник Чаплин, погребение № 241; 6 — городище Страдонице (Чехия); тип G — 7 — могильник Чаплин, погребение №7; 8 — могильник Карабурма (Югославия); тип Nla — 9 — могильник Чаплин, погребение №146; 10 — могильник Дитценбах (округ Гессен); тип N16 — 11 — могильник Чаплин, погребение №133; 12 — городище Братислава (Словакия); тип Nle — 13 — могильник Велемичи-1, погребение №75; 14 — городище Липтовска Мара (Словакия); тип N2e — 15 — могильник Велемичи-1, погребение №61; 16 — могильник Девин (Словакия); тип M36 — 17 — могильник Отвержичи, погребение №1; 18 — городище Липтовска Мара (Словакия); тип N36 — 19 — могильник Семурадцы, погребение №21; 20 — Берн-Энгхальбинзель (Швейцария); тип O.3 — 21 — могильник Велемичи-2, погребение №81; 22 — Добжихов Пичора (Словакия); тип Амброз Гр. 12, вариант 3 — 23 — поселение Марьяновка; 24 — могильник Рибич (Босния); тип «щипцовая» — 25 — могильник Чаплин, погребение №152; 26 — могильник Вертиллум-Вертаулт (Франция).

кого типа (ЗТ) [Каспарова 1977, с. 68—78; Пачкова 1988, с. 10—24]. С этим же регионом связана бронзовая ситула типа Баргфельд в Суботове [Шукин 1989, с. 61—70]. Из кельто-иллирийских областей, возможно, распространилось в латенизированные культуры специфическое черное и темносерое лощение посуды, факетирование и легкое утолщение горловин и венчиков тех видов, которые зафик-

сированы в керамике поенешти-лукашевской и зарубинецкой культур. С юго-восточным ареалом латенской культуры связаны и многие общие элементы погребального обряда.

Латенизация культуры населения Припяти и Поднепровья могла осуществляться с помощью конкретных людей. Теоретически этот процесс мог проходить благодаря контактам в результате торго-

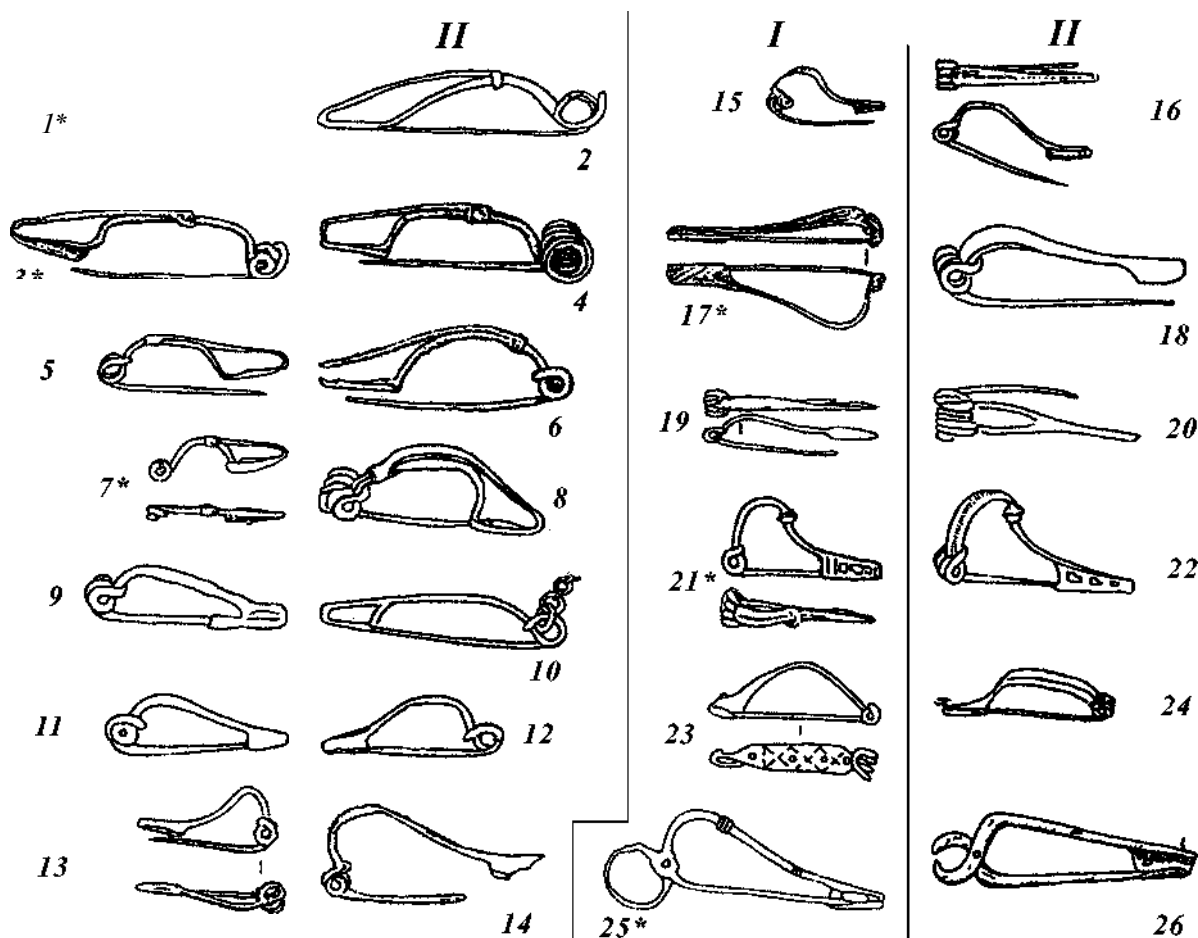

Рис. 92. Местонахождения фибул с треугольным щитком на ножке вне пределов основной территории зарубинецкой культуры. Условные обозначения: А — граница основных регионов зарубинецкой культуры, Б — местонахождения фибул: 1 — Слободка, 2 — Рахны, 3 — Лукашевка, 4 — Неаполь Скифский, 5 — совхоз «Аккермень», 6 — Россь, 7 — Гриневичи Вельки, 8 — Хольте, 9 — Стична, 10 — Донья Ламинцы, 11 — Езерине, 12 — Рибич, 13 — Горица, 14 — Маревичи, 15 — Карабурма, 16 — Земун, 17 — Сремска Митровице, 18 — Гостиля, 19 — Лиляче, 20 — Кермен-Кыр [Каспарова 1977, рис. 1].

вого обмена представителями как зарубинцев, так и кельтов. Культурные связи очень проблематичны, ведь спортивные общеевропейские соревнования или гастроли артистов тогда еще не практиковались. Торговыми связями можно объяснить находки кельтских импортных изделий на территории зарубинецкой культуры. Их немного — это обломки кельтских графитовых сосудов неопределимой формы, найденные в погребении №55 в Отвержичах и в №115 на могильнике Велемичи-1, фибулы с восьмеркообразными петлями на спинке из погребения №25 и из погребения №26 в Пирогове, ситулы из погребения №1 могильника Суботов и из

Стретовки [Бадальянц 1980, с. 58; Кухаренко 1960, с. 42, табл. 40, 15; Кубышев, Максимов 1969, рис. 4, 1; Каспарова 1969, с. 166; Еременко 1997, с. 208]. К этому перечню можно добавить фибулу, найденную в качестве подъемного материала при проведении разведочных работ в районе с. Бородянка Киевской обл. (рис. 26). Она могла принадлежать кому-то из выходцев одной из кельто-иллирийских областей Подунавья, может быть, привезенной отсюда женщине.

Как видим, перечень находок небольшой. Вероятнее всего, он не может свидетельствовать о торговых связях, которые предполагают более или менее дли-

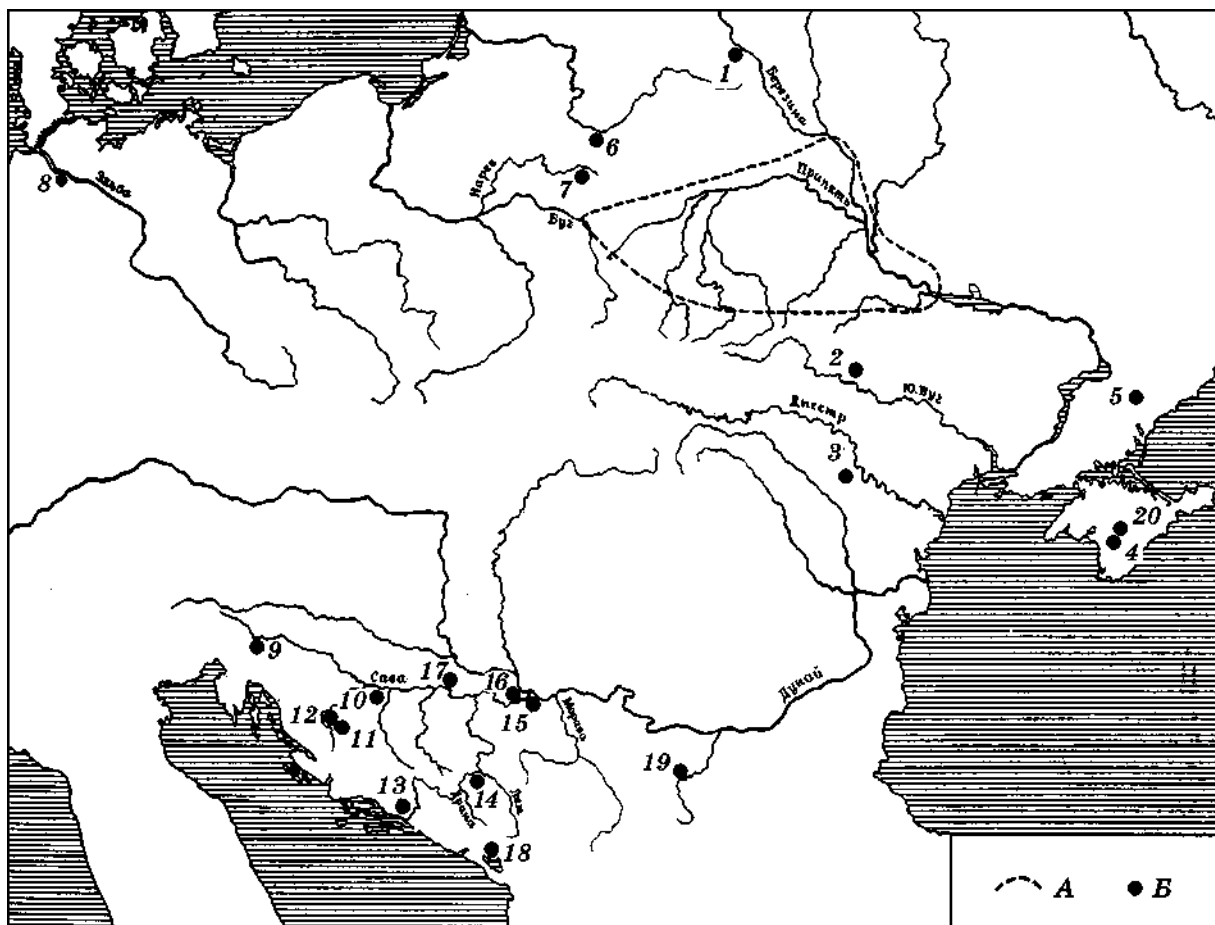
тельный и регулярный обмен широким набором товаров. Возможно, эти изделия были привезены людьми, побывавшими в кельтских, вернее кельто-иллирийских регионах в Подунавье. Такими людьми могли быть бастарны-ясторфцы и бастарны-зарубинцы, которые принимали участие в балканских походах. Я склоняюсь к мысли, что это были бастарны-зарубинцы из Припятского Полесья и Поднепровья. Подтверждением служит то, что фибулы с восьмеркообразными петлями, фибулы с треугольным щитком на ножке (ЗТ) и типа найденной в Бородянке с треугольно раскованной спинкой, не зафиксированы в материалах ясторфской культуры (за исключением одного экземпляра фибулы ЗТ).

Представляется, что, именно принимая участие в балканских походах бастарнов-ясторфцев, жители Поднепровья могли познакомиться с культурой и обычаями балканских кельтов и кельто-иллирийцев. Там же поднепровцы могли перенять форму фибул с треугольным окончанием ножки и элементы латенского погребального обряда, которых не было у ясторфцев-германцев. Возможно, и гранение края горловины, и двухстороннее черное лощение посуды, характерное для зарубинецких и поенешти-лукашевских племен, позаимствовано из районов латенского мира Подунавья. Ведь гранение горловины со-

судов с внутренней стороны не характерно для посуды ясторфского круга. Фактировка у них появилась значительно позже, чем в поенешти-лукашевской культуре, в период формирования стиля горизонта Гроссромштедт и связана с усилением влияния пшеворской культуры (хотя парадоксально, что гранение в пшеворской керамике в это время резко идет на убыль).

Думаю, что в это же время зарубинцы могли перенять название народа «венеты» (венеды), широко распространенное в кельто-иллирийской среде (возможно, их стали называть венетами вследствие восприятия многих черт кельто-иллирийской культуры). Бастарны — выходцы из Поднепровья — в значительной своей части вернулись домой и способствовали более интенсивному формированию зарубинецкой культуры, латенизация которой стала приобретать черты не только ясторфского типа, но и юго-восточных латенских и кельто-иллирийских культур. В отличие от В. Е. Еременко, полагаю, что для того, чтобы воспринимать какие-то элементы чужой культуры, совсем не обязательно жить бок о бок в течение столетий. Ведь каждое поколение воспринимает культуру сегодняшнего, а не вчерашнего дня. Другое дело, что отдельные черты ее могли бытовать у реципиентов дольше, чем на первичной территории (как, впрочем, и у мигрантов).

5.2. Зарубинецкая и ясторфская культуры

Ясторф — археологическая культура раннего железного века (6—1 в. до н. э.) — занимала территорию Средней и Северной Германии. Ядро культуры — это лесистоболотистые равнины Шлезвига-Гольштинии, Ганновера, западного Мекленбурга и Бранденбурга, то есть в основном правобережье нижнего течения Эльбы. Остальные группы ясторфского круга охватывали большую часть территории Германии, за исключением Баварии, и распространялись на полуостров Ютландия (Дания) и на южную часть Скандинавии. Они образовались, как считается, с участием

мигрантов из ядра ясторфской культуры с включением в каждом регионе местных компонентов [Germanen 1976, Abb. 15, S. 87—95; Abb. 50, S. 186—196; Шукин 1994, с. 18—19; Hassler 1988; Domanski 1975; Horst 1988; Peschel Karin 1988].

Особое место занимают сильно кельтизированные группы — Боденбах-Подмоклы в северо-восточной Чехии (Venclouva 1973; 1988), на правобережье Рейна от Среднегерманской возвышенности до Липпы [Nachmann, Kossak, Kuhn 1962] и в бассейне Эльбы-Заале [Peschel Karl 1988].

Становление ясторфской культуры на-

чинается еще на рубеже *галыатата D2* и *D3*, то есть, во второй половине 6 в. до н. э., практически параллельно становлению латенской культуры. Существует серия локальных хронологических разработок [Hingst 1959; 1964; Rangs-Borchling 1963; Keiling 1959; Harck 1972; Nylen 1955; Becker 1992]. Латенизированные памятники датируются периодами *латен C* и *D*. По отношению к памятникам Германии после рубежа нашей эры термин ясторфская культура, как правило, не применяется, поскольку отдельные территории связываются с расселением различных германских племен, названия которых известны по античным источникам.

То есть, латенизированные памятники различных групп ясторфской культуры являются почти синхронными зарубинецкой культуре, но территориально значительно от нее удаленными (рис. 1).

Однако исторические процессы в древнем мире развивались таким образом, что население обеих культур оказалось втянутым в одни и те же события, интерпретация которых в работах современных исследователей находит различное толкование. При решении проблем формирования этих культур нельзя обойти вопросы, связанные с проявлениями следов миграций и их последствиями для развития местного населения.

Проблемами миграций занимались археологи разных стран. Разновидностей миграций выделено много. Возможно, основными из них, именно теми, которые можно проследить по археологическим материалам, являются несколько [Клейн 1999, с. 67]. Для некоторых эпох развития человеческого общества ученые допускают возможность таких вариантов: мигранты появляются в регионах не заселенных, или очень слабо заселенных, или покинутых прежними племенами [Титов 1982, с. 99—101]. В таком случае, вероятно, следы старых культур исчезали, поскольку их некому передавать, и формируется культура, абсолютно не связанная с прежней.

Большой поддержкой пользуется мнение, что сам процесс миграции являлся

значительным стрессом, который привел к быстрой трансформации культуры. Разрыв прежних связей и формирование новых, выход из старой системы отношений, смена природной и социальной среды, ослабление устоявшихся норм и авторитетов — все это порождало резкую перестройку культуры мигрантов [Nachmann 1970, S. 70—172; Клейн 1973, с. 1—17]. Но миграция выходцев из окраин ясторфской культуры не привела к резкой перестройке их родной культуры. Ее элементы легко узнаваемы как при переносе на небольшие расстояния от основного ядра культуры (губинская группа памятников), так и на значительные, измеряемые сотнями километров (поенешти-лукашевская культура).

К тому же состав мигрантов и ими перенесенная культура, как правило, не идентичны тому комплексу компонентов, который был в наличии на родине мигрантов. Переселяется зачастую не все население, а лишь одна из фракций, например, молодые воины [Клейн 1963, с. 27—35]. Нужно отметить, что мигранты могли отличаться и по социальному (и возрастному) составу. Например, бастарны, которые прошли в Карпато-Днестровский регион, и бастарны, которые прошли через Припятское Полесье в Поднепровье (на чем подробнее остановимся ниже).

Неидентичность культуры переселенцев по сравнению с культурой их исходной территории объясняют также тем, что компоненты исходной культуры оказываются разделенными большими расстояниями. К тому же группа пришельцев вобрала по пути в свою субкультуру разнообразные элементы других культур и включила в свой состав представителей соседних племен широкого ареала с их культурными традициями, которые быстро переплавлялись в единую культуру [Nachmann 1970, S. 70—172].

То есть, результаты исследований археологов по проблемам миграции древнего населения и их культур допускают правомерность различных схем объяснения возникновения латенизированных культур Европы.

В последние годы все активнее разрабатывается идея о перенесении латенизированных культур на различные территории уже в сложившемся виде. Она изложена в двух вариациях. Согласно первой, изначально были латенизированы окраины ясторфской культуры. Предпосылками этого процесса послужила многовековая зона археологической непрерывности между ясторфской и латенской культурами на верхней Эльбе. Латенизации способствовала также типологическая близость ясторфского погребального обряда одной из разновидностей восточнокельтского, а также какие-то другие неизвестные пока факторы [Еременко 1990, с. 1—17; Шукин 1994, с. 107—191].

Зарубинецкая культура была привнесена в Поднепровье, по мнению этих авторов, бастарнами, скирами и кимврами с окраин ясторфской культуры в сложившемся виде на территории, которые были незаселенными уже на протяжении многих десятков лет [Еременко 1997, с. 56—70, 189, 193—200].

Пришельцы являлись смешанной группировкой племен. Основными составляющими были германцы и кельты, и в небольшом количестве — геты, бал ты и сарматы, которые очень слабо фиксируются археологически [Еременко 1997, с. 200]. По мнению М. Б. Шукина, переселенцы продвигались небольшими военизированными группами, значимость которых в преобразовании осваиваемых ими территорий, однако, была существенной, поскольку они формировали новые культуры без участия местного населения [1994, с. 13, 111].

По В. Е. Еременко, переселение не было одноразовым актом, и сложение зарубинецкой культуры происходило в три этапа: первый синхронен началу формирования латенизированных культур (225—190 гг. до н. э.), второй связан с возвращением бастарнов из балканских походов (180—170 гг. до н. э.), третий (150—120 гг. до н. э.) вызван передвижениями кимбров в окрестности Меотиды, о которых сообщает Посидоний. Он закончился образованием верхнеднепровского зарубинецкого региона [1997, с. 13, 14, 18.].

Вторая версия отличается тем, что формирование всех регионов зарубинецкой культуры рассматривается как одновременное явление, но сама культура признается более поздней по сравнению с остальными латенизированными, поскольку ее появление связывается с возвращением бастарнов из балканских походов [Каспарова 1992, с. 291; 1993а, с. 172—177]. В формировании зарубинецкой культуры, по мнению автора версии, принимали участие также поморские племена, хотя иногда и скользит сомнение по поводу значимости их вклада [1991, с. 22—25].

Итак, проанализируем возможность переноса зарубинецкой культуры в готовом виде посредством миграции ясторфских племен в Полесье и Поднепровье. Прежде всего, нужно отметить, что ни ясторфских, ни кельтских, ни ясторфско-латенских памятников или хотя бы отдельных значимых объектов на территории зарубинецкой культуры не открыто. Можно отметить лишь отдельные предметы, связанные непосредственно с пришлым компонентом. Это обломки графитового сосуда, фибула с шариками на ножке, гривны-коронки из торфяников вблизи Мены (Леськи и Гребля), отдельные погребения, совершенные по ясторфскому погребальному обряду (не ведущего типа). Карты распространения ясторфских вещей вне зоны культуры, составленные Й. Мартенсом и Т. Домбровской, показывают, что на территорию зарубинецкой культуры их попадало значительно меньше, чем в пшеворскую и поенешти-лукашевскую культуры.

На территориях, расположенных между ясторфской и зарубинецкой культурами, также не открыто памятников, аналогичных хотя бы одной из ясторфских культурных групп или близких зарубинецкой. Значит, зарубинецкая культура формировалась именно там, где и зафиксированы ее памятники.

Но влияние мигрантов могло проявляться в различных элементах зарубинецкой культуры. Поэтому остановимся на сравнительном анализе основных артефактов зарубинецкой и ясторфской культур.



Рис. 93. Топография и взаиморасположение поселений и могильников ясторфской культуры позднего пред-римского периода [по Seyer Н. 1982]: 1 — Плетцин кр. Потсдам, 2 — Вальтерсдорф кр. Кенигс Вустерхаузе, 3 — Бленсдорф кр. Ютербог, 4 — Рорбек кр. Ютербог. Условные обозначения: а — место поселения, б — место могильника.

Поселения и могильники ясторфской культуры находились в одинаковых топографических условиях и были расположены вблизи друг от друга (рис. 93). В этом наблюдается определенное сходство с планиграфией зарубинецких местонахождений.

Ясторфские переселенцы не принесли на зарубинецкую территорию свой тип жилищ — длинные многокамерные дома, обложенные камнем. Но полуземлянки подпрямоугольной формы со стенами срубной конструкции (как в Полесье) и наземные однокамерные жилища с очагами и столбовой конструкцией стен, как в Чапли-

не, были похожими в обеих культурах (рис. 94). В ясторфских жилищах, как и в поенешти-лукашевских памятниках, встречаются находки очажных подставок-коньков, в зарубинецких материалах их пока не обнаружено.

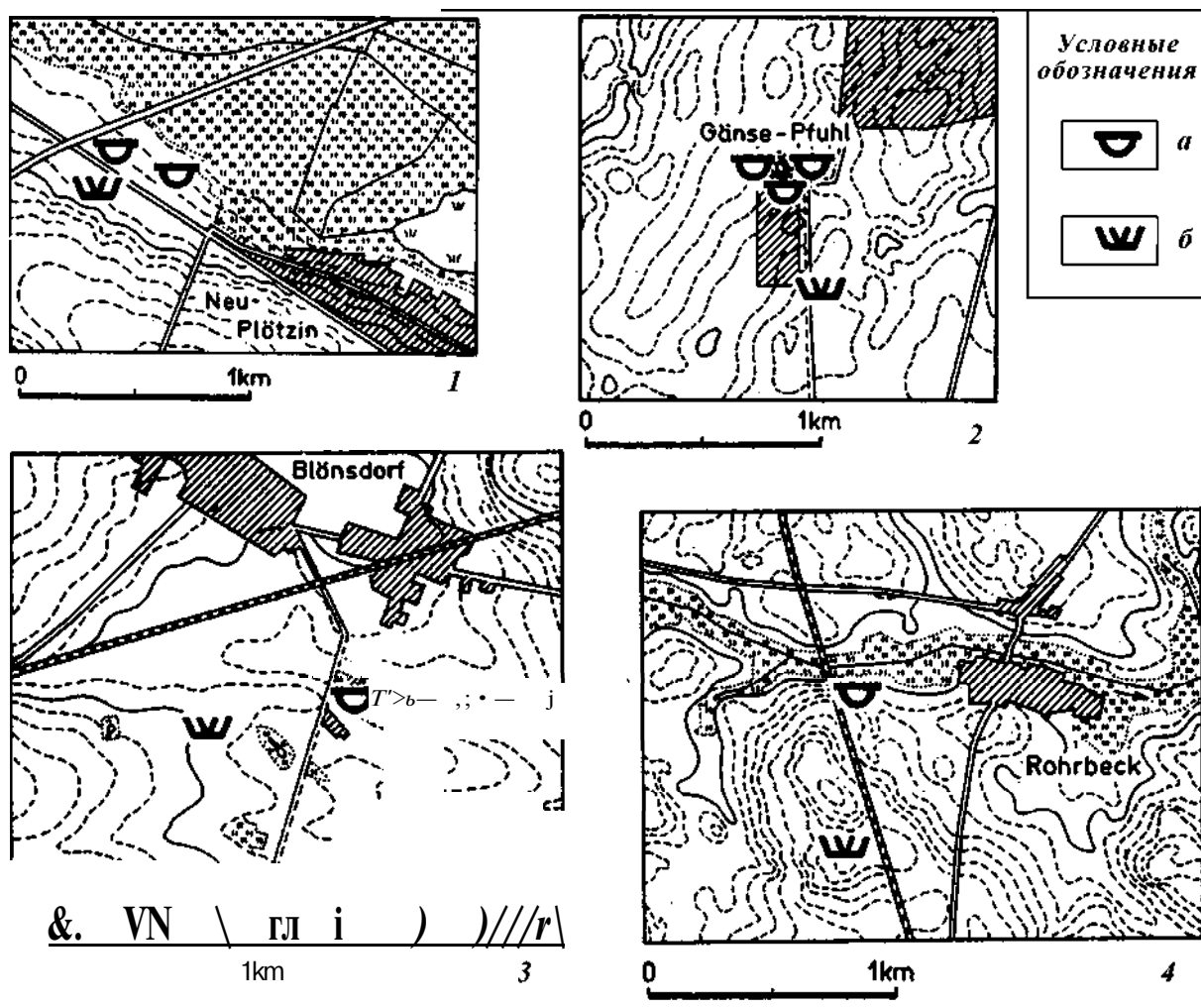
Но влияние мигрантов могло проявляться не глобально или в чистом ясторфском формате, а в различных элементах, как составная какого-либо явления зарубинецкой культуры. Поэтому остановимся на сравнительном анализе основных артефактов зарубинецкой и ясторфской культур.

Погребальный обряд (рис. 95). Прежде всего, нужно отметить, что обе куль-

У . . \L/ . \1/ , ,41/

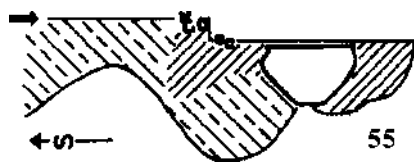

55

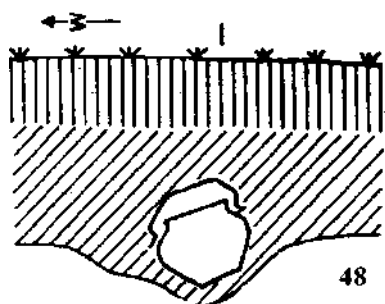

48

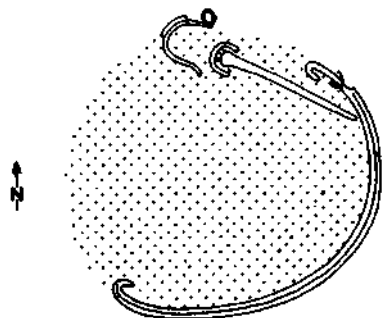

80

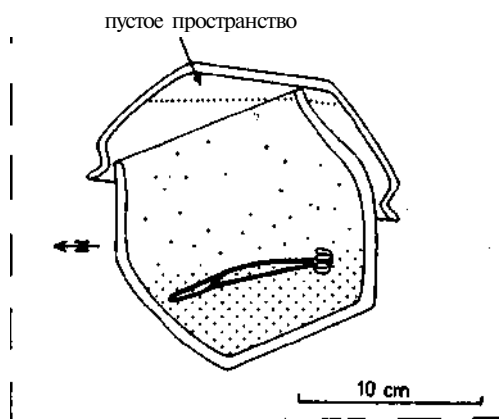

45

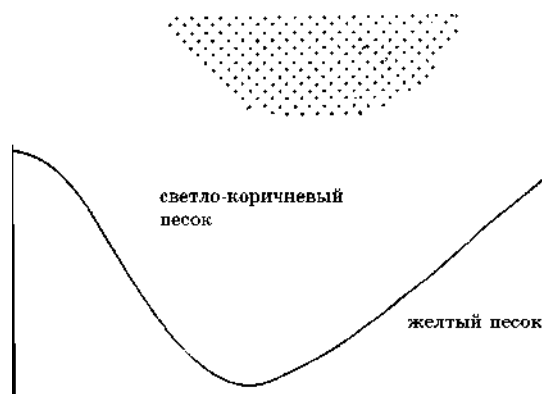

-  1
-  2
-  3
-  4
-  5

Рис. 95. Планы погребений ясторфского могильника позднепредримского времени Грэфенхайнихен кр. Грэфенхайнихен [по Gustavs 1976]: погребение №45 — урновое без следов погребальной ямы: урна — горшок, наклоненный на север; крышка — миска, сдвинутая на юг — захоронение ребенка 3—5 лет; погребение №948 — урновое без следов погребальной ямы: урна и крышка наклонены на запад — захоронение мужчины 30—40 лет; погребение №955 — смешанное - со следами погребальной ямы: яма заполнена темнокоричневой землей с вкраплениями кусочков древесного угля и фрагментами кальцинированных костей; урна без крышки и слегка наклонена на юг; погребение №80 — урновое (урна из органического материала) — захоронение женщины 20—30 лет.

ваны компактные линзовидные кучки спрессованных кальцинированных костей. Но только 6,4%, то есть четыре погребения были более или менее близки ясторфским. В них находилось по одному компактному скоплению кальцинированных костей. В трех из них не отмечены контуры могильных ям, в двух среди костей найдены остатки пережженных украшений или фибул. Но в трех из них зафиксирована не ясторфская, а сугубо зарубинецкая черта — это сосуды-стравницы, и только в одном погребении найдены мелкие обломки керамики (возможно, не случайные). То есть, ясторфский обряд погребений полностью не выдержан, во всяком случае, в трех погребениях. И лишь одно погребение №11 можно считать ясторфским (правда, исследователи ясторфской культуры не акцентируют внимание на наличии мелких кусочков сосудов среди кальцинированных костей).

В могильнике Пирогов насчитывается почти 29% погребений с кальцинированными костями в виде компактных скоплений, причем погребений, в которых кости находятся в одном скоплении, достаточно много, почти 20%. И всего одно из них соответствовало всем признакам ясторфского обряда — это погребение №286. В нем не отмечено четких следов погребальной ямы, кальцинированные кости сосредоточены в компактной кучке и среди них найдена бронзовая проволочная фибула позднелатенской схемы с сильно выгнутой спинкой и сплошным приемником (тип *M16*). То есть, погребение достаточно позднее и, возможно, соответствует времени передвижения уже кимвров, а не бастарнов. Еще несколько погребений, которые по признакам, в общем, соответствуют ясторфским, но в них среди инвентаря находились нетипичные для ясторфской культуры фибулы типа *3T*.

Встречаются погребения с ясторфскими признаками способа захоронения костей, но в них зафиксирована и посуда, целая или фрагментированная, что также не характерно для ясторфской культуры. Или, например, линзовидные скопления костей находятся в прямоугольной

по форме могиле (а в ясторфских могильниках при подобном способе погребения контуры могилы не прослежены), или в зарубинецких погребениях насчитывается несколько линзовидных скоплений костей в одной могиле, или отдельные компактные кучки костей в одном погребении сочетаются с другими способами размещения остатков кремации.

По опубликованным материалам зарубинецких могильников Полесья в каждом конкретном случае трудно установить характер залегания кальцинированных костей на дне могильной ямы. Обычно указывается, что остатки кремации «ссыпались на дно могильной ямы» или «обломки сожженных костей почти всегда образуют линзовидное вытянутое скопление длиной от 0,3 до 1 м, наибольшей толщиной 0,2 м» [Каспарова 1972, с. 55, 59]. При описании отдельных погребений отмечается, что «кости залегали двумя кучками», «кости небольшой кучкой», «небольшое скопление костей» [Каспарова 1972, с. 59; 1969, с. 163—167]. Во всяком случае, ясно, что в могильниках Припятского Полесья погребения, где в качестве урн выступали емкости из органического материала, несомненно, были в большом количестве.

В описании погребений могильника Чаплин редко упоминается про характер расположения костей, чаще указывается их количество, или отмечается «кости рассыпаны по дну могилы», «кости преимущественно находились в середине ямы», «кости ссыпаны в двух местах», «кости перемешаны с песком» и редко «кучка костей» [Поболь 1972, с. 60—205]. Возможно, редко встречающиеся «кучки кальцинированных костей» связаны с ясторфским типом урновых захоронений.

Но основным типом ясторфских погребений являются урновые, где урнами служили глиняные сосуды — горшки или глубокие миски-супницы, которые в большинстве случаев были накрыты крышкой-миской (рис. 95, 96).

В Пироговском могильнике известно 17 урновых погребений. Урнами служили глиняные сосуды разных видов — это



Рис. 96. Погребальный инвентарь из захоронений ясторфского могильника позднепредримского времени Грешенхайнихен [по Gustavs 1976]. Погребение №45: 1 — железная фибула *tuna A/B*, 2 — урна, 3 — крышка; погребение №48: 1 — железная пряжка от пояса, 2 — остатки пережженной бронзовой фибулы *tuna G*, 3 — слегка обожженная бронзовая фибула *tuna G*, 4 — железная фибула *tuna K*, 5 — урна, 6 — крышка; погребение №55: 1 — обломки железной фибулы *tuna K*, 2 — урна; погребение №80: 1 — железная пряжка пояса, 2 — бронзовая фибула *tuna G*, 3 — железная фибула *tuna C*.

лощенные горшки, иногда украшенные напелеми или прорезным орнаментом, крупные кухонные горшки или корчаги, в ряде случаев орнаментированные по краю венчиков пальцевыми вдавлениями, в одном случае кальцинированные кости были уложены в чернолощеную миску. Половина урновых погребений сопровождалась сосудами-стравницами, в этих же погребениях среди кальцинированных костей бы-

ли найдены или фибулы, или фрагменты оплавленных бронзовых украшений, или оплавленные бусины. Девять урновых погребений не сопровождалась сосудами и практически отвечали ясторфскому обряду погребений, но урнами в них служили типичные зарубинецкие сосуды. Исключение составляет погребение №6, урна которого представляла сосуд, украшенный прочерченными нерегулярными зна-

ками, возможно, рунами (подобные зафиксированы на сосуде из ясторфского могильника Грэфенхайнихен в ФРГ) (рис. 104). В урне был найден железный нож, что также не типично для зарубинецкого погребального обряда. Вполне возможно, что погребение №6 — ясторфское. Некоторые из погребений в Пирогове (№3, 6, 13, 30, 254) отличаются от ясторфских только тем, что урны в них не были накрыты крышками (хотя крышки могли быть изготовлены из дерева или из холста). Правда, в Пирогове выявлен один случай, когда горшок был накрыт миской, но он выполнял роль не урны с крышкой, а служил стравницей, кальцинированные же кости лежали компактной кучкой в стороне (погребение №36).

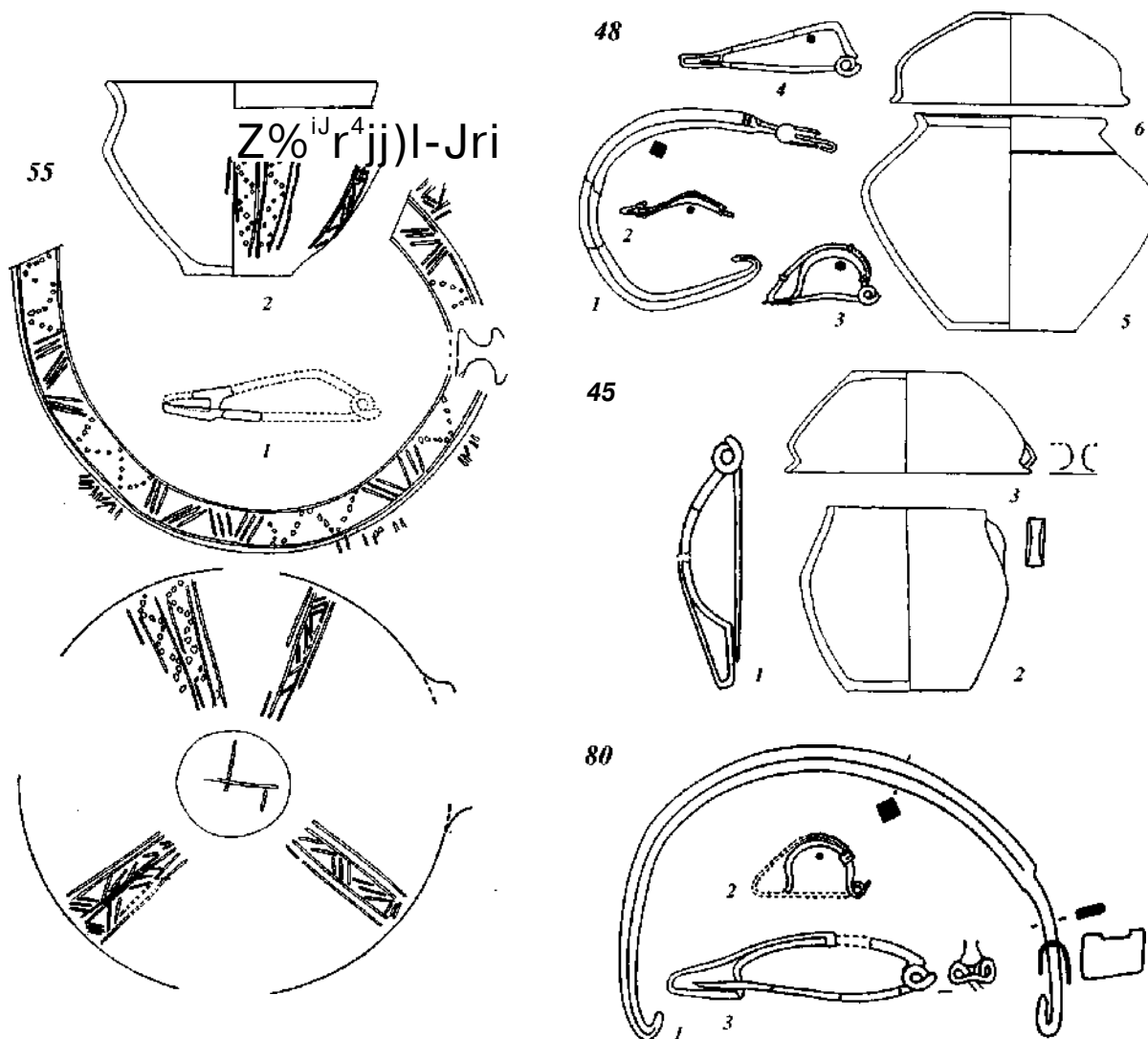
В Вишенках два урновых погребения (погребения №4 и 6) также очень близки по обряду к ясторфским, хотя и не накрыты мисками, при этом одно из них сопровождается фибулами зарубинецкого типа.

В Корчеватовском могильнике урновые погребения составляют почти 30% от общего числа открытых. Они образуют на могильнике три скопления, за пределами которых имелось всего восемь урновых погребений. Контуры могильных ям не прослежены. И. М. Самойловский, исследователь этого могильника, отмечает, что урнами обычно служили большие горшководные глиняные сосуды грубой работы. Лишь в семи случаях из 33 урны представляли сосуд с лощеной поверхностью. Урны не прикрывались сверху другим сосудом. Только в погребении №3 над раздавленной урной лежала нижняя часть другого горшка (вероятно, это погребение представляло урновое погребение с крышкой-сосудом, что вполне соответствовало ясторфскому обряду). Еще в одном случае был зафиксирован раздавленный чернолощенный горшок (без горловины), который был прикрыт чернолощенной миской. Кальцинированных костей в горшке не обнаружено, а потому объект не идентифицирован как погребение [Самойловский 1959, с. 65—66]. Однако вполне возможно, что это был кенотаф.

Около половины урновых погребений на Корчеватовском могильнике не содержало инвентаря. В остальных случаях эти погребения сопровождалось сосудами-приставками. В нескольких погребениях среди кальцинированных костей в урнах были найдены фибулы, деформированные браслеты или височные кольца, которые не несли следов пребывания в погребальном костре. Но в двух урнах были найдены оплавленные бусы [Самойловский 1959, с. 65—66].

На могильнике Велемичи-2 выявлено всего одно урновое погребение, в котором кальцинированные кости были сложены в лощеный горшок с поврежденным в древности венчиком, украшенный налепами на плечиках в виде шести полумесяцев. Урна была прикрыта обломками большого сосуда [Кухаренко 1961, с. 50]. Это почти полная аналогия ясторфскому погребению. Но описанное погребение сопровождалось инвентарем, типичным для зарубинецких погребений: мисочкой с заглаженной поверхностью, а в урне найдены два бронзовых колечка и пять обломков от бронзовой спиральки.

В могильнике Воронино зафиксировано два урновых погребения, в Велемичах-1 — шесть урновых погребений [Кухаренко 1961, с. 15, табл. 2]. На могильнике Отвержици имеется 23 урновых погребения, из них в четырех урны были накрыты или перевернутой миской, или обломком стенки крупного сосуда, или придонной частью горшка [Каспарова 1969, с. 136—137; 1976, с. 30].

Таким образом, среди погребений на могильниках зарубинецкой культуры можно найти отдельные погребения, по погребальному обряду полностью совпадающие с ясторфскими. Но чаще встречаются такие, в которых сочетаются черты зарубинецкого и ясторфского обряда.

Большинство же зарубинецких погребений значительно отличаются по обряду от ясторфских. Почти половина из зарубинецких погребений совершена с применением разных вариантов ямного типа и в 15—17 % погребений — различных вариантов ямно-урнового типа, которые не

были характерны для ясторфской культуры.

Совсем другие результаты получают при сравнении погребальных обрядов ясторфской и поенешти-лукашевской культур. Последнюю называют очень близкой к зарубинецкой культуре, или рассматривают ее как один из вариантов зарубинецкой, или, во всяком случае, как входящие в одну общность [Каспарова 1969, с. 136; Мачинский 1965, с. 82; Щукин 1991, с. 107].

Преимущественным типом погребений в поенешти-лукашевских могильниках является урновый. На эпонимном могильнике Поенешти из общего количества открытых 115 погребений урновых насчитывается 113, в Лукашевке из 21 — урновых 20, в Боросешти из 150 — урновых 136. Урнами в большинстве случаев служили супницы, реже горшки и кувшины. Урны практически всегда были накрыты мисками или супницами [Babeş 1993, S. 31—52]. Все эти особенности погребального обряда очень близки ясторфскому.

Фибульный комплекс. Основу фибульных комплексов зарубинецкой и ясторфской культур составляют фибулы средне- и позднелатенских схем. Но типовой набор их различный. Общими, в основном, являются фибулы *типа В-Костжевский*. В отдельных зарубинецких могильниках они составляют от 10% (Велемичи-1) до 23% (Пирогов), а в ясторфских от 11% (могильник Гrefенхайнихен на Средней Эльбе) до 23% (в губинской группе) [Gustavs G. und S. 1976, S. 104—114; Domanski 1975, s. 72—86] (рис. 97). Большое количество фибул этого типа нескольких модификаций найдено в поенешти-лукашевских памятниках. Они широко были распространены у кельтов и в памятниках пшеворской культуры. Встречались у поздних скифов, в Ольвии и на других территориях Восточной Европы.

Некоторые типы фибул были характерны для зарубинецкой культуры, например, фибулы зарубинецкого типа (ЗТ), а в ясторфской они имеются в единственном экземпляре (Хольте в устье Эльбы) [Taskenberg 1963, S. 169—171]. И наоборот,

фибулы с шариками на спинке и ножке — распространенное явление в ясторфской культуре и единичное у зарубинцев.

Фибулы *типа А-Костжевский* — показатель начала процесса латенизации культур — занимают значительное место среди фибульного комплекса ясторфской культуры (как и поенешти-лукашевской) [Babeş 1993, S. 13—235]. В зарубинецкой они практически отсутствуют (к этому типу поздней его модификации можно отнести лишь одну фибулу из погребения №128 Пироговского могильника) (рис. 98).

В ясторфской культуре часто встречаются также фибулы *типа D/E-Костжевский*, в зарубинецкой подобные зафиксированы в отдельных случаях.

Типичными для Ясторфа являются также фибулы *типов G/H-Костжевский*, в зарубинецкой культуре они также единичны.

Фибулы позднелатенской схемы в зарубинецкой культуре представлены, главным образом, поздними типами — *М-* и *Н-Костжевский*. В ясторфской культуре в большом количестве представлены позднелатенские фибулы ранних вариантов, которые синхронны ранним среднелатенским фибулам. Это железные фибулы с почти прямоугольной по форме спинкой (скобой) и с длинной спиралью, в которую вставлен металлический стержень (рис. 99). Дериват фибулы такой конструкции в зарубинецких материалах может представлять длинная фибула (9 см) из погребения №21 могильника Девич Гора [Циндровська 1984, с. 82, рис. 4, III].

Сходство по фибулам между синхронными могильниками, например, ясторфского Гrefенхайнихен с зарубинецким Пирогов составляет всего 12%, с Чаплиным — 13%. То есть, набор типов фибул зарубинецкой культуры значительно отличается от набора фибул ясторфской культуры.

Иная картина при сравнении фибульных комплексов ясторфской и поенешти-лукашевской культур. Выделенные М. Бабешом разновидности фибул из поенешти-лукашевских памятников связывают-



Рис. 97. Фибулы общих типов для зарубинецкой (I) и ясторфской (II) культур. *Tun PI*: 1 — могильник Велемичи-2*, погребение №108, 2 — могильник Плетниц, кр. Потсдам, погребение №264; *tun Ak*: 3 — могильник Пирогов, погребение №128, 4 — могильник Плетниц, кр. Потсдам, погребение №232; *tun B-Костжевский*: 5 — могильник Пирогов, погребение №150, 6 — могильник Бюкнитц, кр. Бранденбург, погребение №25; *tun Va*: 7 — могильник Велемичи-1, погребение №70, 8 — могильник Нитцан, кр. Ратхенов; *tun D*: 9 — могильник Чаплин*, погребение №241, 10 — могильник Дитценбах, кр. Гессен; *tun G/H*: 11 — могильник Чаплин*, погребение №7, 12 — могильник Плетниц, кр. Потсдам, погребение №255; *tun ZT*: 13 — могильник Пирогов, погребение №29, 14 — Хольте*, кр. Раутенберг; *tun Na*: 15 — могильник Чаплин, погребение №146, 16 — могильник Каммер, кр. Белциг, вне погребения; *tun Nle*: 17 — могильник Велемичи-1, погребение №75, 18 — могильник Претцин, кр. Шенебек; *tun O.3*: 19 — могильник Велемичи-2, погребение №81, 20 — могильник Клейн Кройтц, кр. Бранденбург, погребение №20 [ясторфские фибулы по публикациям Tackenberg 1963; Gustavs 1971; 1976; Keiling 1983; Reinecke 1987; Müller 1985; Seyer R. 1976; Seyer H. 1982] (* — встречаются в отдельных экземплярах).

ся по происхождению с ясторфской культурой практически всех ее регионов. Это касается фибул среднелатенской схемы *типов А, В, G/H- Костжевский*, нескольких разновидностей фибул с шариками, ранних фибул позднелатенской схемы. Исключение составляют фибулы типа П.2 по М. Бабешу — с крупными витками спирали и полукруглой спинкой и одна фибула с треугольным окончанием ножки, истоками которых могут быть северо-западные Балканы [Vabes 1993, S. 89—97].

Сравнительный анализ керамических комплексов зарубинецкой и ясторфской культур. Для сравнения керамических комплексов этих культур использовалась посуда разных зарубинецких и ясторфских регионов (1572 зарубинецких и 338 ясторфских сосудов). Для анализа посуды использовалась одинаковая методика.

Сравнение проводилось на уровне: 1) классов посуды, 2) видов посуды в классах, 3) выделенных признаков по категориям посуды (приложение 1—2), 4) по типам, выделенным по устойчивому сочетанию группы признаков, согласно схемам 1—8.

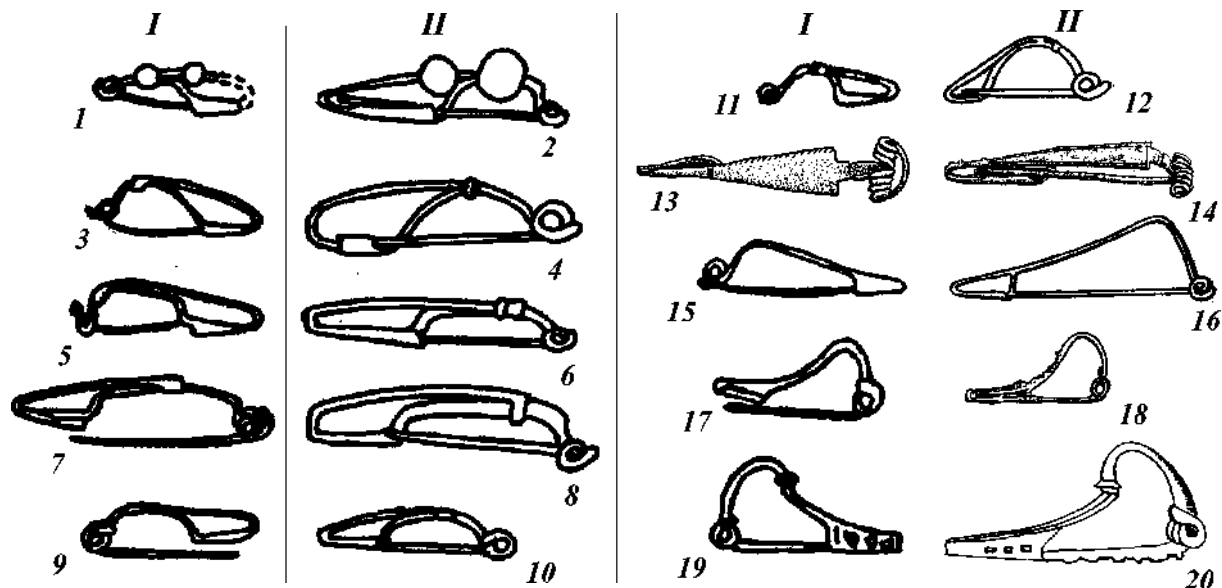
Сравнение на уровне классов (рис. 100). Посуда сравниваемых выборок близка по распределению на классы. Посуда класса А (сосуды с шейкой, плечиками, нижней частью тулова и днищем) в каждой из выборок составляет подавляющее большинство (несколько выше 90%). Небольшой процент посуды составляет посуда класса Б (без шеек). Ее немногим больше 3% в каждой выборке. Посуда класса Г (сосуды без шеек и плечиков) также были редкими в сравниваемых культурах. Но в зарубинецкой выборке есть миски класса В (2,6%), к подобным в ясторфской можно отнести



Рис. 98. Некоторые типы фибул ясторфской культуры, которые не зафиксированы на территории зарубинецкой культуры: 1 — могильник Вустерхузен, кр. Грайфсвальд, погребение №35; 2 — могильник Вустерхузен, кр. Грайфсвальд, погребение №35; 3 — кр. Бранденбург; 4 — могильник Бюкнитц, кр. Бранденбург, погребение №20; 5 — Брелов, кр. Бранденбург; 6 — Брандербург-Кирхмезер, кр. Брандербург-Штадт; 7 — кр. Бранденбург; 8 — могильник Гrefенхайнихен, кр. Гrefенхайнихен, погребение №73; 9 — кр. Бранденбург; 10 — Саалов, кр. Зоссен; 11 — кр. Бранденбург; 12 — могильник Плетцин, кр. Потсдам, погребение №255; 13 — могильник Деберитц, кр. Науен, погребение №17; 14 — Глинеке, кр. Бранденбург; 15 — кр. Бранденбург; 16 — Глинеке, кр. Бранденбург; 17 — могильник Гrefенхайнихен, кр. Гrefенхайнихен, погребение №50; 18 — могильник Гrefенхайнихен, кр. Гrefенхайнихен, погребение №44; 19 — могильник Гrefенхайнихен, кр. Гrefенхайнихен, погребение №59; 20 — могильник Гrefенхайнихен, кр. Гrefенхайнихен, погребение №115 [по Gustavs 1971; 1976; Keiling 1983; Reinecke 1987; Muller 1985; Seyer R. 1976; Seyer H. 1982].

только один экземпляр. Таким образом, сходство по классам составляет 97,8%.

Близки выборки и по категориям посуды — количеству сосудов мисковидных и горшковидных пропорций (сходство 87%). В ясторфской немного больше мисковидных сосудов, в зарубинецкой — горшковидных.

Сравнение выборок на уровне видов посуды (рис. 101). По видам посуды выборки значительно различаются. В обеих выборках среди мисковидной посуды класса А преобладают миски. Но в зарубинецкой комплексе больше чашек (хотя их и немного) и редки супницы (0,4% всей посуды). В ясторфском — наоборот, прак-

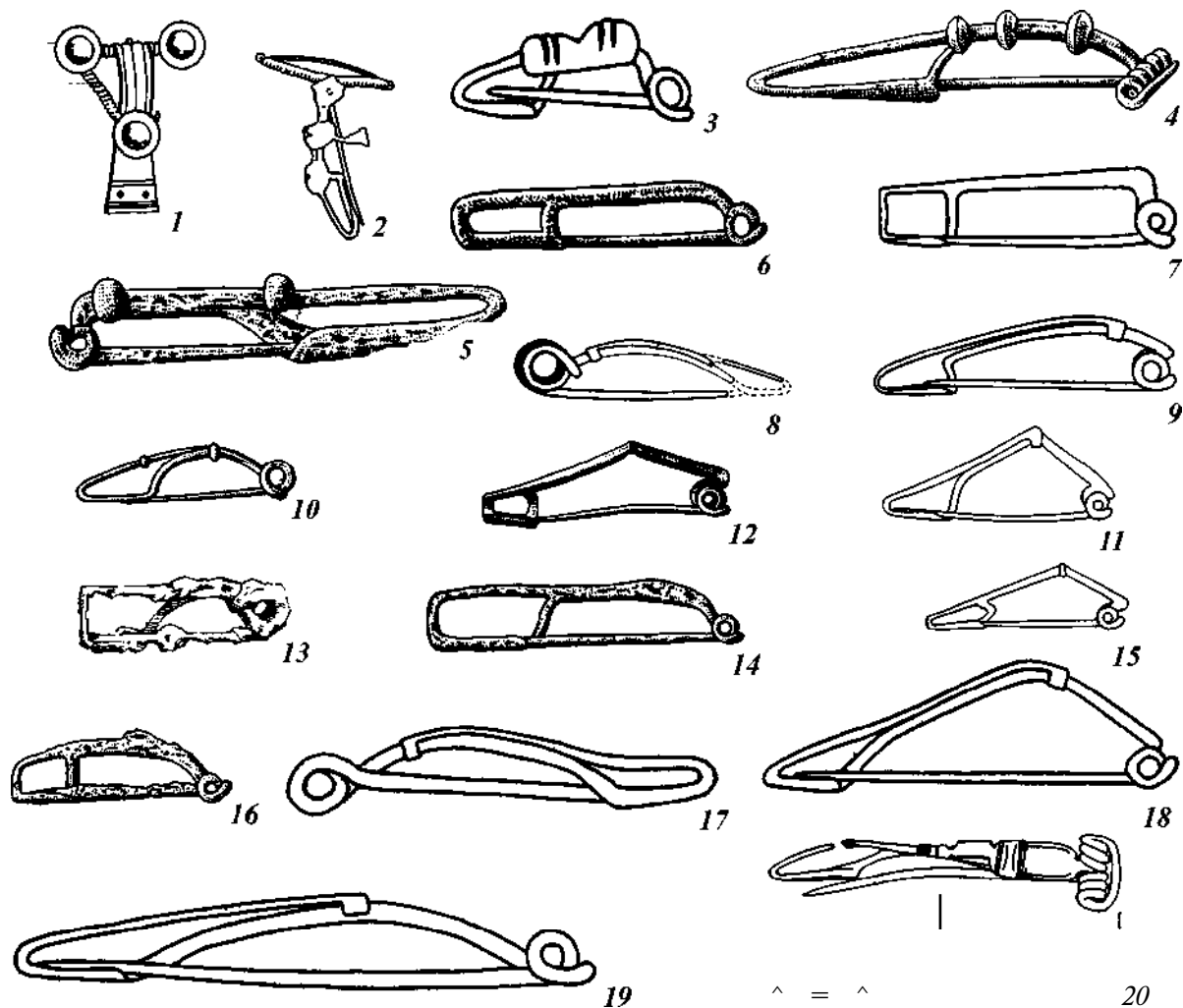
200/150

50

41

70

Пia

ШЬ

Bla

Bill

CZ2P*

* « ^ s |
e ^ a

-A



Рис. 99. Фибулы из ясторфских памятников Южной Ютландии, синхронных зарубинецкой культуре, по П.О. Риндель [1997, р. 160, fig. 3].

тически отсутствуют чашки, но довольно много супниц (Terrinen) (17,2% всей выборки).

Среди горшковидной посуды класса А в обеих выборках преобладают горшки (27,8% в ясторфском и 21,7% в зарубинецком комплексах). Но в ясторфской вы-

борке несколько больше, чем в зарубинецкой, корчаг и кувшинов, но очень мало кубков, кружек и чарок. И наоборот, в зарубинецкой выборке значительно больше, чем в ясторфской, кубков, чарок, и особенно кружек. Последние насчитывают 17,5% всей зарубинецкой посуды.

Посуда классов Б и Г в зарубинецком комплексе представлена небольшим количеством мисок и чашек, а в ясторфском, практически, одними мисками.

Отличительной особенностью ясторфского комплекса, по сравнению с зарубинецким, является большое количество сосудов с ручками. Ручками (и псевдоручками) снабжены миски, супницы, горшки, кувшины.

Сходство по видам посуды между выборками составляет 65,4%. (Но, если при сравнении по видам учитывать наличие/отсутствие ручек у сосудов, то степень сходства между зарубинецкой и ясторфской выборками будет намного ниже — 43,5%).

Сравнение по совокупностям признаков. Сравнение проведено по категориям посуды. У мисковидных сосудов класса А наблюдаются различия по признакам пропорций в совокупностях указателей общей высоты, ширины горловины и высоте плечиков. Они обусловлены, главным образом, наличием в ясторфской выборке большого количества супниц и отсутствием их в зарубинецкой. По морфологическим признакам формы мисковидные различаются характером соединения шейки с плечиками, оформлением края венчика (в ясторфских — больше горизонтально срезанного, в зарубинецких — округлого), формой внешней линии плечиков, придонной части и ее перехода к днищу.

Горшковидные класса А также различаются пропорциями ширины горловины, характером соединения горловины с плечиками, формой оформления края венчиков (рис. 102).

И конечно, наибольшие различия в орнаменте посуды. Ясторфская лошенная посуда часто украшалась тонкими прорезными сложными узорами (рис. 103), для зарубинецкой это было не характерно. Но



Рис. 100. Распределение посуды зарубинецкой (I) и ясторфской (II) выборок по классам и категориям. 1 — сосуды МИСКОБИДНЫХ пропорций класса А, 2 — сосуды горшковидных пропорций класса А, 3 — сосуды МИСКОБИДНЫХ пропорций класса Б, 4 — сосуды горшковидных пропорций класса Б, 5 — миски класса В, 6 — сосуды МИСКОБИДНЫХ пропорций класса Г, 7 — сосуды горшковидных пропорций класса Г.

некоторые орнаменты зафиксированы и в той, и в другой посуде, например, налпы в виде полумесяцев и пуговок, насечки и вдавления по краю венчика, по налпному валику (рис. 103). Правда, некоторые из этих мотивов известны в ряде культур Европы еще с эпохи бронзы. Более того, на горшке из погребения №6 могильника Пирогов обнаружены прочерченные по сырой глине нерегулярные знаки (руны?), расположенные полосой вкруговую по плечикам. Очень похожие знаки выявлены на супнице из погребения №3 ясторфского могильника Грефенхайнихен (ФРГ), также расположенные по плечикам сосуда (рис. 104). Возможно, в обоих погребениях были захоронены представители ясторфской культуры, равнозначные по социальному статусу в обществе, хотя сосуд из пироговского погребения типологически ближе к зарубинецкому кругу древностей.

Сравнение на уровне типов. Типы посуды выделены по группе признаков, наиболее наглядно характеризующих сосуд в целом (схемы 3—8). Хотя все признаки сосуда при определении типа учтенными быть не могут, но сходство по типам внутри категорий посуды ясторфской и зарубинецкой выборок довольно высокое — почти 41,6%. Этот показатель значительно ниже — 28,6%, если рассчитывать типологическое сходство по видам посуды. Такой показатель находится в пределах регионального сходства керамики зарубинецкой культуры. Например, по типам внутри категорий посуды между региональными выборками зарубинецкой культуры сходство в пределах 28,0—42,4%.

По тенденции распределения выделяется три группы типов.

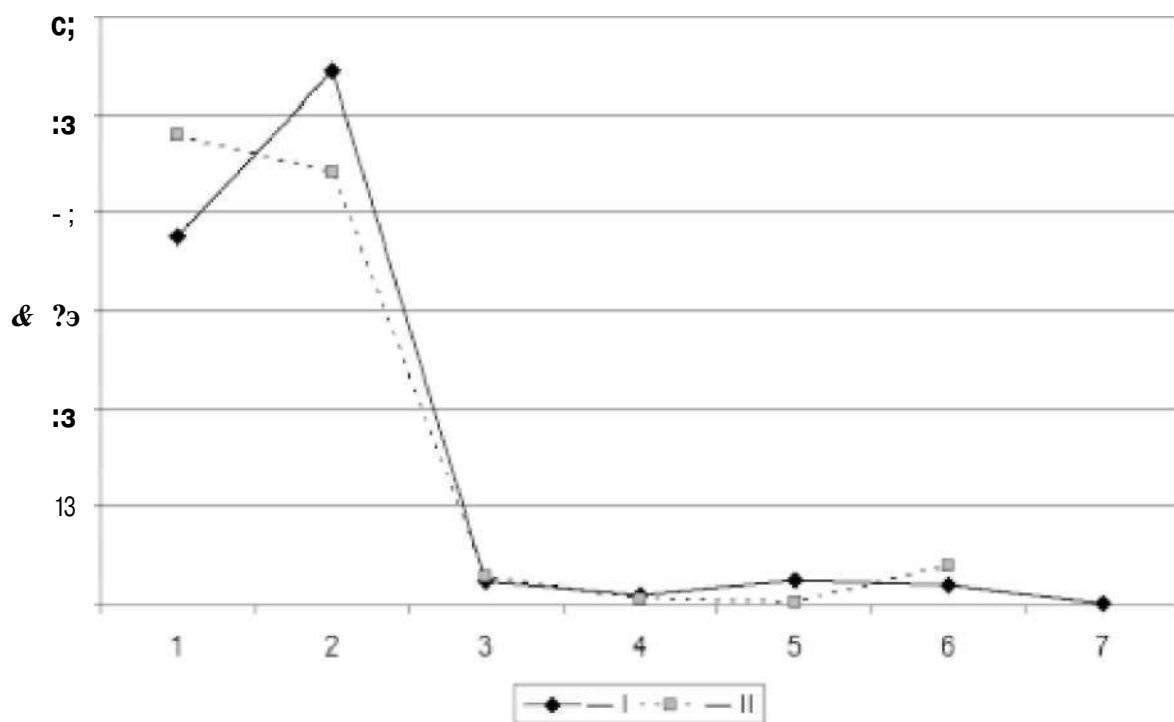
Группа типов с повышенной тенденцией в ясторфской выборке (табл. 21) включает такие типы, которые в неболь-



Рис. 101. Граф распределения зарубинецкой (I) и ясторфской (II) выборок по видам посуды. Посуда класса А: 1 — чашки, 2 — миски, 3 — супницы, 4 — корчаги, 5 — кувшины, 6 — горшки, 7 — кубки, 8 — кружки, 9 — чарки. Посуда класса Б: 10 — чашки, 11 — миски, 12 — супницы, 13 — кувшины, 14 — горшки, 15 — кубки, 16 — кружки, 17 — чарки. Посуда класса В: 18 — чашки, 19 — миски. Посуда класса Г: 20 — чашки, 21 — миски, 22 — супницы, 23 — чарки.

шом количестве встречаются в зарубинецкой. Эту подгруппу можно назвать условным совокупным ясторфским типом (условным, так как его выделение правомерно лишь при сравнении ясторфской и зарубинецкой посуды).

К наиболее представительным из них в категории мисковидной посуды класса А относится несколько типов: 10.III (высокие округлобокие сосуды с высоко поднятыми сильно профилированными выпуклыми плечиками и сильно отклоненными шейками) и 26.III (со слабо отклоненными шейками), 2.1 (средневысокие округлобокие с почти вертикально поставленными выпуклыми высоко поднятыми плечиками и сильно отклоненными шейками) (табл. 21, рис. 105).

В горшковидной посуде класса А также выделяется несколько представительных типов: 10.XIII (округлобокие средневысокие с сильно отклоненными на-

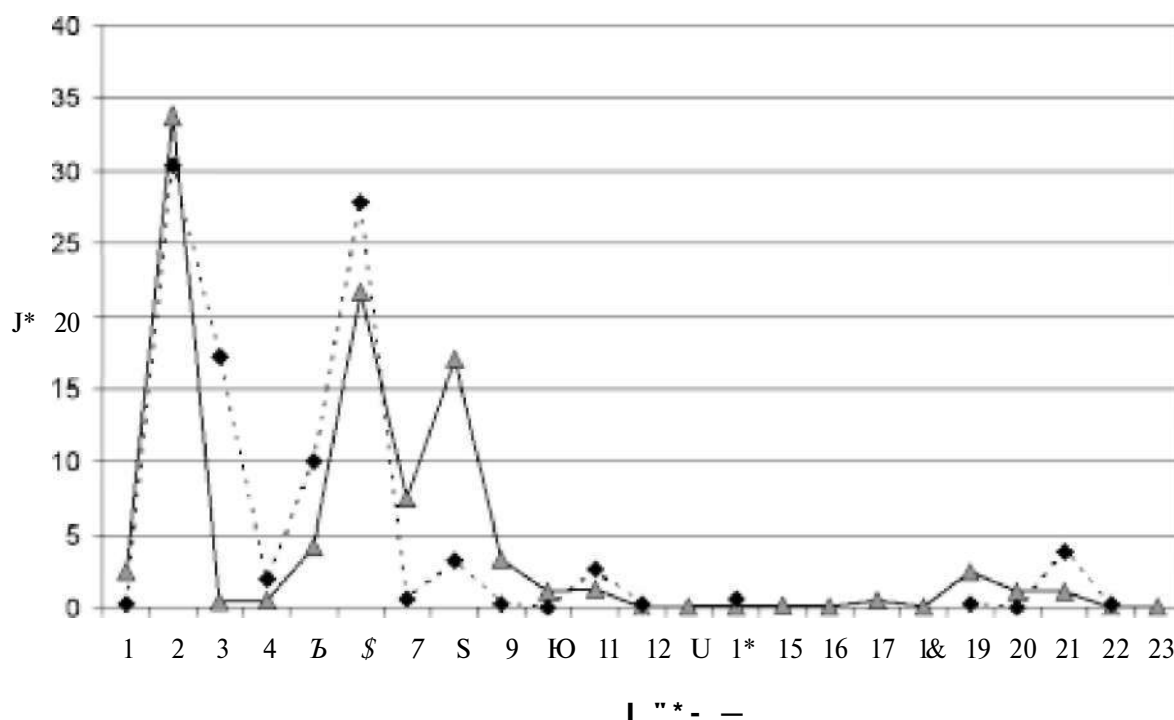
ружу шейками с высоко поднятыми сильно профилированными выпуклыми плечиками), 30.XIII (со слабо отклоненными шейками и очень сильно профилированными выпуклыми плечиками), 26.XIV (средневысокие округлобокие с низко опущенными выпуклыми плечиками и слабо отклоненными шейками), 30.XIV (с очень сильно профилированными выпуклыми низко расположенными плечиками и слабо отклоненными шейками), 42.XIV (с вертикально поставленными шейками и очень сильно профилированными выпуклыми низко расположенными плечиками) и 42.XVI (высокие округлобокие сосуды с низко расположенными очень сильно профилированными выпуклыми плечиками и вертикально поставленными шейками) (табл. 21, рис. 106).

В посуде класса Г к этой группе относятся низкие миски типа I.

200/150

оЮ

А Л

70

поздний предримский период

ранний римский

Ша

Шь

В1

В1а

В1б



Рис. 102. Наиболее распространенные формы горловин сосудов, способы оформления венчиков, типы ручек и виды орнаментов в ясторфской керамике из Южной Ютландии, по П.О. Риндель [1997, р. 160, fig. 2].



Рис. 103. Образцы орнамента на керамике ясторфской культуры: 1 — могильник Гrefенхайнихен, погребение №914; 2 — могильник Гrefенхайнихен, погребение №25; 3 — могильник Гrefенхайнихен, погребение №75; 4 — могильник Гrefенхайнихен, погребение №27; 5, 8, 9 — на кухонной керамике из пос. Борремос; 6 — могильник Брюкен, погребение №544; 7 — могильник Гrefенхайнихен, погребение №67; 10 — могильник Гrefенхайнихен, погребение №49; 11 — Пройслитц.

В ясторфской выборке посуда условного ясторфского типа составляет почти 40% (134 экз.), а в зарубинецкой — 9,9% (155 экз.).

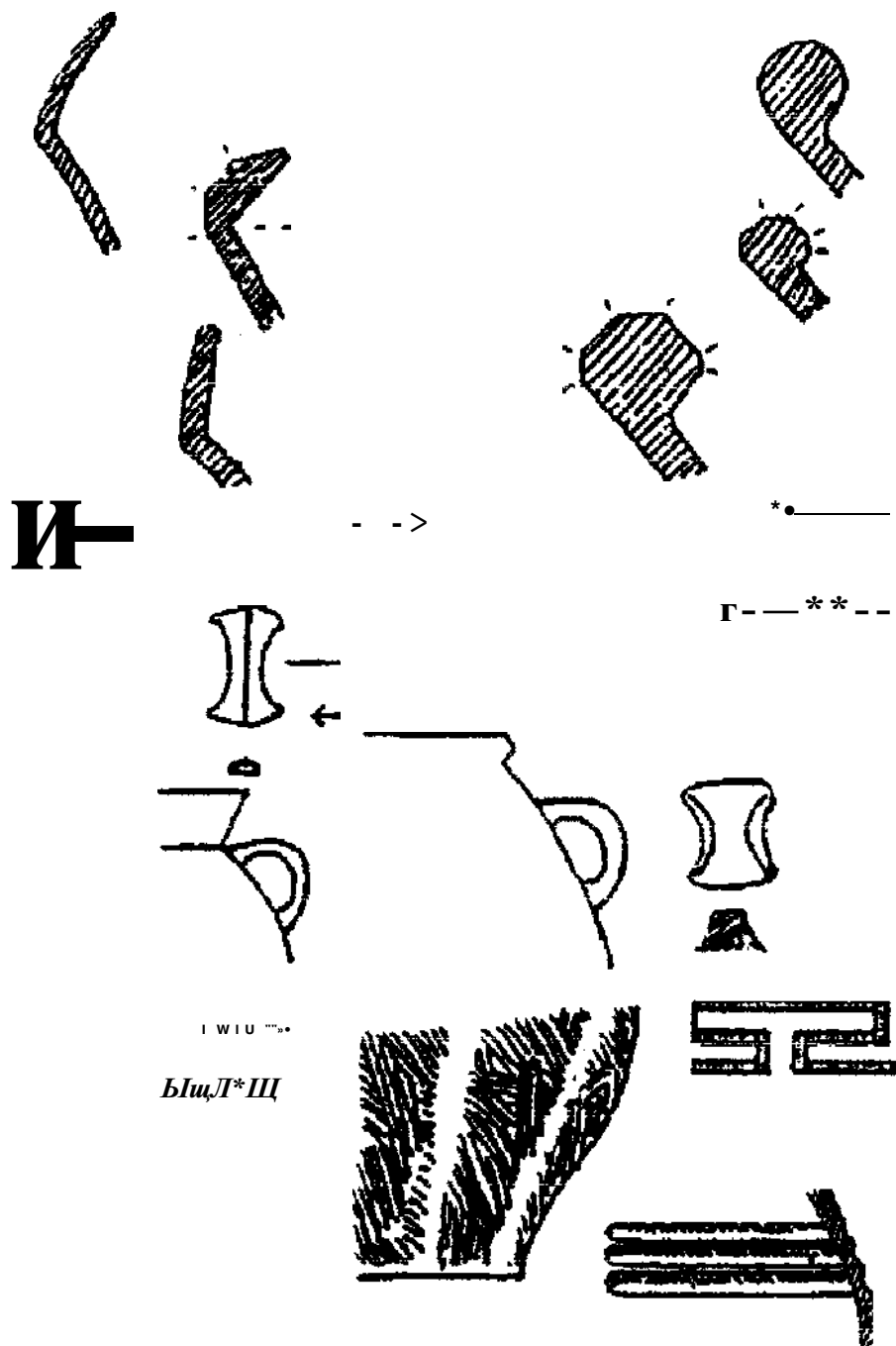
Выделяется подгруппа типов, которые пока не отмечены в зарубинецкой. Это так называемые сосуды «чистых» ясторфских типов — 21,3% (72 экз.) в яс-

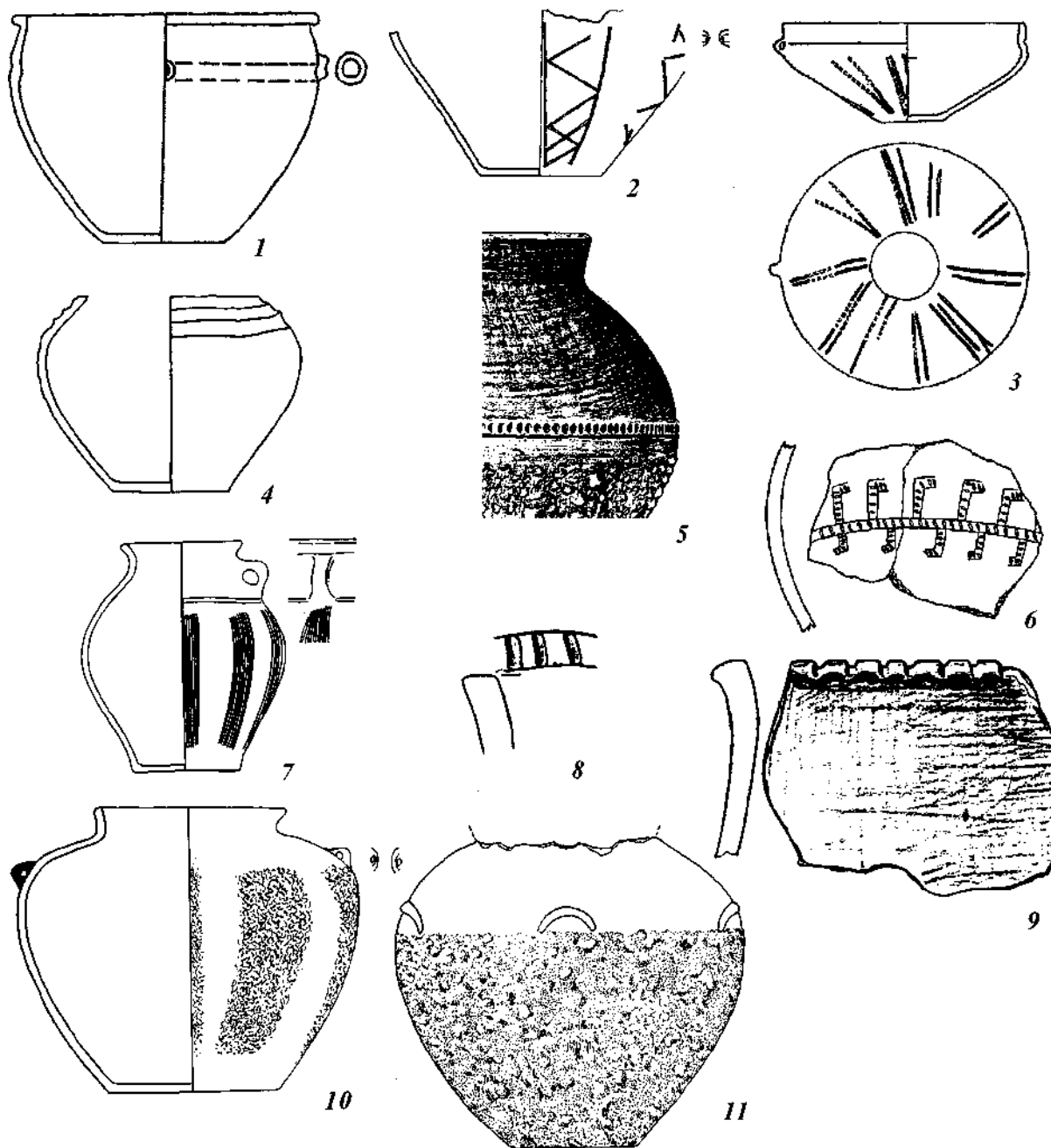

Рис. 104. Образцы прочерченного нерегулярного орнамента (рун?) на посуде зарубинецкой и ясторфской культур. 1 — могильник Гrefенхайнихен, погребение №3; 2 — могильник Пирогов, погребение №6.

торфской выборке.

Группа типов с повышенной тенденцией распределения в зарубинецкой выборке несравненно более многочисленна. В ней выделяем подгруппу типов, которые встречаются и в ясторфской выборке — 13,6% (46 экз.), но в зарубинецкой подобной больше — 26,6% (418 экз.).

В большинстве своем каждый тип этой подгруппы в ясторфской выборке представлен одним сосудом, несколько — двумя и только тип 26.XV класса А — четырьмя горшковидными сосудами (округлобокие высокие с высоко расположенными выпуклыми сильно профилированными плечиками и слабо отклоненной шейкой). В мисковидной посуде класса А к этой группе относятся сосуды типа 10.1 (средние по высоте округлобокие с высоко расположенными выпуклыми сильно профилированными плечиками и с сильно отклоненными шейками) (рис. 107, 108).

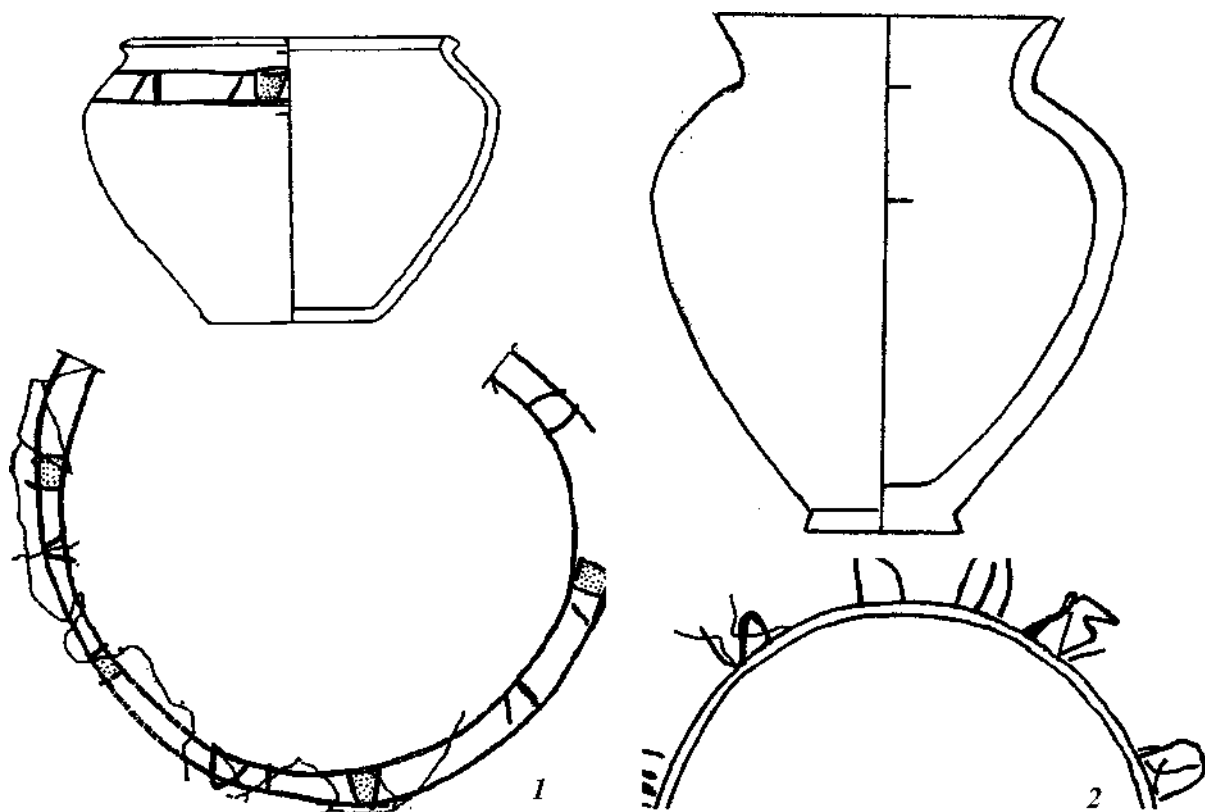
Посуду этой подгруппы выделяем в условный совокупный зарубинецкий тип (табл. 22).

Большое число типов зафиксировано только в зарубинецкой выборке, так называемые «чистые» зарубинецкие типы — 41,6% (654 экз.).

В ясторфскую культуру сосуды зарубинецкого совокупного типа могли попасть благодаря их взаимосвязям: путем брачных контактов, миграций зарубинцев на ясторфскую территорию и ястофцев на зарубинецкую и взаимного переноса гончарных традиций.

Третья группа представлена типами посуды с нормальной тенденцией распределения в обеих выборках. Ее можно выделить в зарубинецко-ясторфский совокупный тип посуды (табл. 23).

Наиболее репрезентативные по количеству в них сосудов — это типы горшков класса А: 22.XVI (высокие сосуды с низко расположенными слабо профилирован-

Таблица 21. Распределение посуды совокупного ясторфского типа в выборках зарубинецкой и ясторфской культур*.

| гласе, категория посуды | тип сосуда | Зар. АК | Яст. АК | Зар. АК | Яст. АК | норма | Зар. АК | Яст. АК | сход- ство в % 41,4 | |
|-------------------------------|------------|--------------------------|---------|------------------|---------|-------|----------------------------|---------|---------------------------|-----|
| | | исчисление в единицах | | исчисление в% | | | тенденция распределения | | | |
| | | 1572 | 338 | 100 | 100 | | | | | |
| A | Миск | 1.V | 2 | 8 | 0,1 | 2,4 | 1,2 | 0,1 | 1,9 | 0,1 |
| A | Миск | 1.VI | 1 | 2 | 0,1 | 0,6 | 0,3 | + | 2,0 | 0,1 |
| A | Миск | 10.111 | 8 | 6 | 0,5 | 1,8 | 1,1 | 0,4 | 1,6 | 0,5 |
| A | Миск | 10.IV | 1 | 2 | 0,1 | 0,6 | 0,3 | + | 2,0 | 0,1 |
| A | Миск | 10.V | 1 | 3 | 0,1 | 0,9 | 0,4 | + | 2,0 | 0,1 |
| A | Миск | 14.111 | 3 | 2 | 0,2 | 0,6 | 0,4 | 0,5 | 1,5 | 0,2 |
| A | Миск | 2.I | 13 | 9 | 0,8 | 2,7 | 1,7 | 0,5 | 1,5 | 0,8 |
| A | Миск | 25.111 | 4 | 2 | 0,3 | 0,6 | 0,4 | 0,6 | 1,4 | 0,3 |
| A | Миск | 25. IV | 2 | 2 | 0,1 | 0,6 | 0,4 | 0,4 | 1,6 | 0,1 |
| A | Миск | 26.11 | 2 | 3 | 0,1 | 0,9 | 0,5 | 0,3 | 1,7 | 0,1 |
| A | Миск | 26.111 | 13 | 8 | 0,8 | 2,4 | 1,6 | 0,5 | 1,5 | 0,8 |
| A | Миск | 26.IV | 3 | 7 | 0,2 | 2,1 | 1,1 | 0,2 | 1,8 | 0,2 |
| A | Миск | 30.111 | 1 | 3 | 0,1 | 0,9 | 0,4 | + | 2,0 | 0,1 |
| A | Миск | 5.V | 2 | 2 | 0,1 | 0,6 | 0,4 | 0,4 | 1,6 | 0,1 |
| A | Миск | 6.11 | 3 | 2 | 0,2 | 0,6 | 0,4 | 0,5 | 1,5 | 0,2 |
| A | Миск | 6.V | 1 | 3 | 0,1 | 0,9 | 0,4 | + | 2,0 | 0,1 |
| A | Горш | 10.XIII | 13 | 7 | 0,8 | 2,1 | 1,4 | 0,6 | 1,4 | 0,8 |
| A | Горш | 10.XIV | 9 | 4 | 0,6 | 1,2 | 0,9 | 0,7 | 1,3 | 0,6 |
| A | Горш | 26.XIV | 25 | 12 | 1,6 | 3,6 | 2,6 | 0,6 | 1,4 | 1,6 |
| A | Горш | 30.XIII | 10 | 4 | 0,6 | 1,2 | 0,9 | 0,7 | 1,3 | 0,6 |
| A | Горш | 30.XIV | 3 | 7 | 0,2 | 2,1 | 1,1 | 0,2 | 1,8 | 0,2 |
| A | Горш | 30.XV | 8 | 3 | 0,5 | 0,9 | 0,7 | 0,7 | 1,3 | 0,5 |
| A | Горш | 30.XVI | 1 | 6 | 0,1 | 1,8 | 0,9 | + | 2,0 | 0,1 |
| A | Горш | 42.XIII | 4 | 2 | 0,3 | 0,6 | 0,4 | 0,6 | 1,4 | 0,3 |
| A | Горш | 42.XIV | 9 | 7 | 0,6 | 2,1 | 1,3 | 0,4 | 1,6 | 0,6 |
| A | Горш | 42.XVI | 4 | 5 | 0,3 | 1,5 | 0,9 | 0,3 | 1,7 | 0,3 |
| Б | Миск | 10.V | 1 | 2 | 0,1 | 0,6 | 0,3 | + | 2,0 | 0,1 |
| Г | Миск | I | 8 | 13 | 0,5 | 3,8 | 2,2 | 0,2 | 1,8 | 0,5 |
| | | итого** | 155 | 206 | 9,9 | 61,0 | | | | |

без указания типов, которые зафиксированы только в ясторфской выборке и отсутствуют в зарубинецкой;
с учетом количества посуды тех типов, которые зафиксированы только в ясторфской выборке.

ными выпуклыми плечиками и слабо отклоненной наружу шейкой), 26.XVI (со слабо отклоненными наружу шейками и сильно профилированными выпуклыми плечиками), 38.XIII (средневысокие округлобокие с высоко расположенными очень сильно профилированными выпуклыми плечиками и почти вертикально поставленной горловиной) и типы мисок: 2.I (средневысокие округлобокие с высоко расположенными почти вертикально поставленными плечиками и сильно отклоненной наружу шейкой) и 6.III (округлобокие высокие и глубокие миски с высоко расположенными выпуклыми слабо профилированными плечиками и сильно отклоненной наружу шейкой) (рис. 109, 110).

Другие типы или менее представительные, или насчитывают в каждой из выборок по одному сосуду. Общее количество посуды этой группы типов в ясторфской выборке почти 25,4% (86 экз.), а в зарубинецкой 21,9% (345 экз.).

Посуда этой группы могла сформироваться в результате тесных контактов представителей обеих культур и распространиться в быту населения как на территории ясторфской, так и на территории зарубинецкой культуры.

Соотношение посуды по выделенным совокупным типам в зарубинецкой и ясторфской выборках отражено на рис. 111.

Влияние отдельных территорий ясторфской культуры на формирование керамических комплексов зарубинецких ре-



Рис. 105. Мисковидные сосуды ясторфского совокупного типа. Посуда класса А: 26.III: 1 — могильник Брилов, погребение №10 (вариант 2); 2 — могильник Пирогов, погребение №65 (вариант 22); 6.II: 3 — могильник Любошице, погребение № 2 (вариант 6), 4 — могильник Чаплин, погребение №9 (вариант 26); 2.I: 5 — могильник Гrefенхайнихен, погребение №24 (вариант 11); 6 — могильник Пирогов, погребение №163 (вариант 7); 5.V: 7 — могильник Гrefенхайнихен, погребение №15 (вариант 11); 8 — могильник Корчеватое в 2100/60 (вариант 25); 1.V: 9 — могильник Гrefенхайнихен, погребение №14 (вариант 9); 10 — могильник Пирогов, погребение №36 (вариант 41).

гионов различно. Так, сходство по типам между зарубинецкой выборкой из Полесья и губинской составляет около 30%, с территории современной Германии — около 29,5%, из городищ северной Ют-

ландии — около 21% (количество такой посуды в Полесье составляет соответственно 33%, 42,2% и 23%). То есть, чем дальше от Полесья находился регион ясторфской культуры, тем меньше они бы-

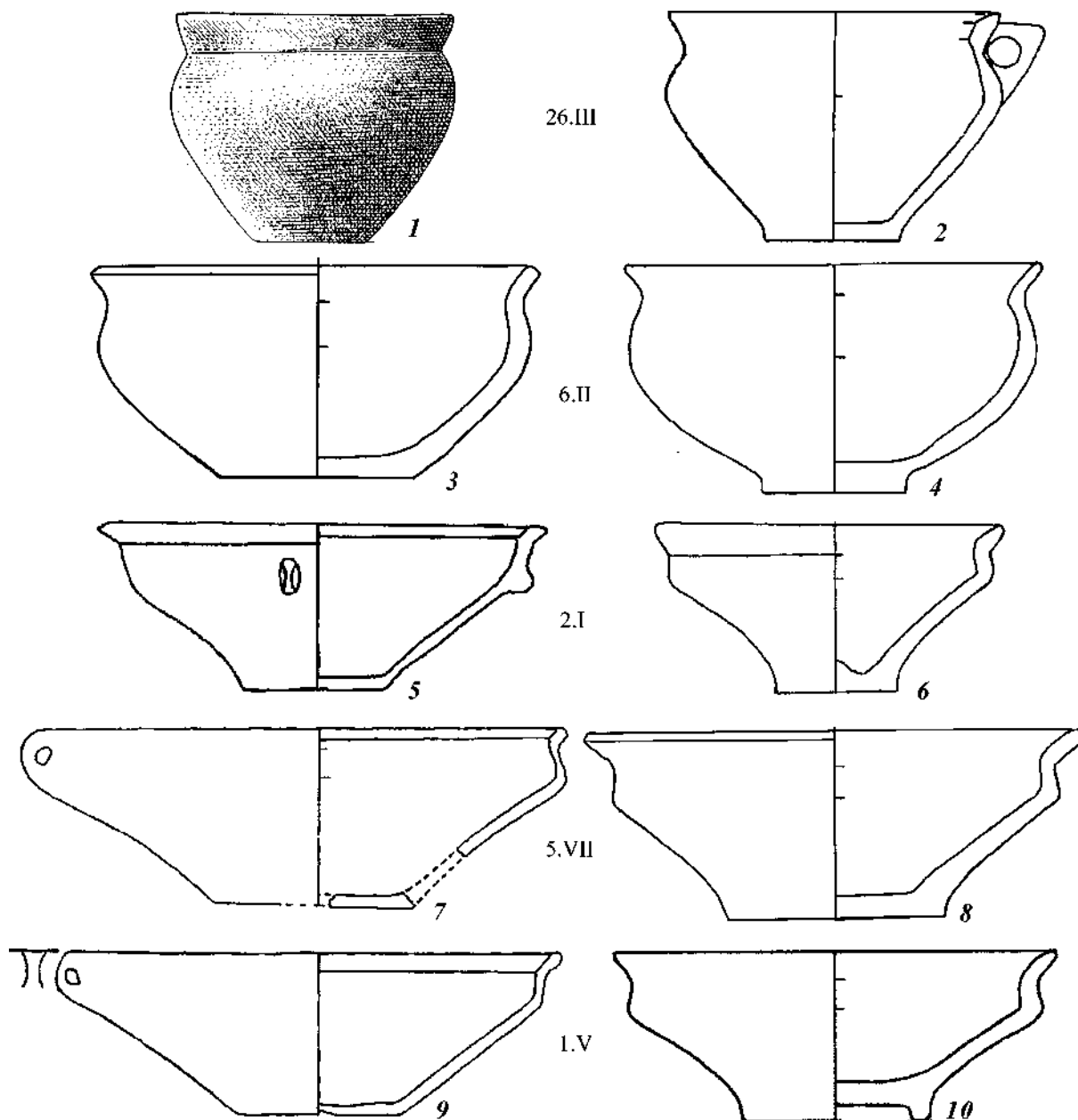

Рис. 106. Горшковидные сосуды ясторфского совокупного типа. Посуда класса А: **10.XIII**: 1 — могильник Любошице, погребение №68 (вариант 2); 2 — могильник Велемичи-1, погребение №25 (вариант 1); **42.XIV**: 3 — могильник Коза, погребение №936 (вариант 2); 4 — могильник Отвержичи, погребение №31 (вариант 1); **26.XIV**: 5 — могильник Коза, погребение №935 (вариант 6); 6 — могильник Вишенки, погребение №938 (вариант 2); **30.XIII**: 7 — могильник Коза, погребение №144 (вариант 4), 8 — могильник Воронино, погребение №9 (вариант 1).

Таблица 22. Распределение посуды совокунного зарубинецкого типа в выборках зарубинецкой и ясторфской культур*.

| спасе, категория посуды | тип сосуда | ЗарАК | ЯстАК | ЗарАК | ЯстАК | норма | ЗарАК | ЯстАК | сход- ство в % 41,4 | |
|-------------------------------|------------|--------------------------|-------|------------------|-------|-------|----------------------------|-------|---------------------------|-----|
| | | исчисление в единицах | | исчисление в% | | | тенденция распределения | | | |
| | | 1572 | 338 | 100 | 100 | | | | | |
| A | Миск | 10.1 | 24 | 3 | 1,5 | 0,9 | 1,2 | 1,3 | 0,7 | 0,9 |
| A | Миск | 11.VII | 4 | | 0,3 | 0,3 | 0,1 | 2,0 | + | 0,3 |
| A | Миск | 14.1 | 7 | | 0,4 | 0,3 | 0,2 | 2,0 | + | 0,3 |
| A | Миск | 17.1 | 11 | | 0,7 | 0,3 | 0,3 | 2,0 | + | 0,3 |
| A | Миск | 211 | 2 | | 0,1 | 0,3 | 0,1 | 2,0 | + | 0,1 |
| A | Миск | 21.V | 2 | | 0,1 | 0,3 | 0,1 | 2,0 | + | 0,1 |
| A | Миск | 22.I | 17 | 2 | 1,1 | 0,6 | 0,8 | 1,3 | 0,7 | 0,6 |
| A | Миск | 22.III | 12 | | 0,8 | 0,3 | 0,4 | 2,0 | + | 0,3 |
| A | Миск | 22.V | 2 | | 0,1 | 0,3 | 0,1 | 2,0 | + | 0,1 |
| A | Миск | 25.VII | 16 | | 1,0 | 0,3 | 0,5 | 2,0 | + | 0,3 |
| A | Миск | 27.VII | 6 | | 0,4 | 0,3 | 0,2 | 2,0 | + | 0,3 |
| A | Миск | 29.I | 3 | | 0,2 | 0,3 | 0,1 | 2,0 | + | 0,2 |
| A | Миск | 5.I | 37 | 2 | 2,4 | 0,6 | 1,5 | 1,6 | 0,4 | 0,6 |
| A | Миск | 5.VIII | 4 | | 0,3 | 0,3 | 0,1 | 2,0 | + | 0,3 |
| A | Миск | 9.V | 3 | | 0,2 | 0,3 | 0,1 | 2,0 | + | 0,2 |
| A | Миск | 9.VII | 13 | | 0,8 | 0,3 | 0,4 | 2,0 | + | 0,3 |
| A | Горш | 10.XVI | 32 | 2 | 2,0 | 0,6 | 1,3 | 1,5 | 0,5 | 0,6 |
| A | Горш | 12.XVI | 2 | | 0,1 | 0,3 | 0,1 | 2,0 | + | 0,1 |
| A | Горш | 22.XIV | 16 | 2 | 1,0 | 0,6 | 0,8 | 1,3 | 0,7 | 0,6 |
| A | Горш | 25.XVI | 28 | | 1,8 | 0,3 | 0,9 | 2,0 | + | 0,3 |
| A | Горш | 26.XIII | 36 | 2 | 2,3 | 0,6 | 1,4 | 1,6 | 0,4 | 0,6 |
| A | Горш | 26.XV | 46 | 4 | 2,9 | 1,2 | 2,1 | 1,4 | 0,6 | 1,2 |
| A | Горш | 27.XIII | 2 | | 0,1 | 0,3 | 0,1 | 2,0 | + | 0,1 |
| A | Горш | 34.XIII | 6 | | 0,4 | 0,3 | 0,2 | 2,0 | + | 0,3 |
| A | Горш | 34.XV | 2 | | 0,1 | 0,3 | 0,1 | 2,0 | + | 0,1 |
| A | Горш | 34.XVI | 10 | | 0,6 | 0,3 | 0,3 | 2,0 | + | 0,3 |
| A | Горш | 37.XIII | 9 | | 0,6 | | 0,3 | 2,0 | | |
| A | Горш | 37.XVI | 7 | | 0,4 | 0,3 | 0,2 | 2,0 | + | 0,3 |
| A | Горш | 38.XV | 16 | 2 | 1,0 | 0,6 | 0,8 | 1,3 | 0,7 | 0,6 |
| A | Горш | 42.XV | 4 | | 0,3 | 0,3 | 0,1 | 2,0 | + | 0,3 |
| A | Горш | 5.XIV | 2 | | 0,1 | 0,3 | 0,1 | 2,0 | + | 0,1 |
| A | Горш | 6.XV | 7 | | 0,4 | 0,3 | 0,2 | 2,0 | + | 0,3 |
| A | Горш | 9.XIII | 7 | | 0,4 | 0,3 | 0,2 | 2,0 | + | 0,3 |
| Б | Миск | 6.I | 2 | | 0,1 | 0,3 | 0,1 | 2,0 | + | 0,1 |
| Г | Миск | II | 17 | | 1,1 | 0,3 | 0,5 | 2,0 | + | 0,3 |
| | | итого** | 1172 | 46 | 68,2 | 13,6 | | | | |

без указания типов, которые зафиксированы только в ясторфской выборке и отсутствуют в зарубинецкой.
с учетом количества посуды тех типов, которые зафиксированы только в ясторфской выборке.

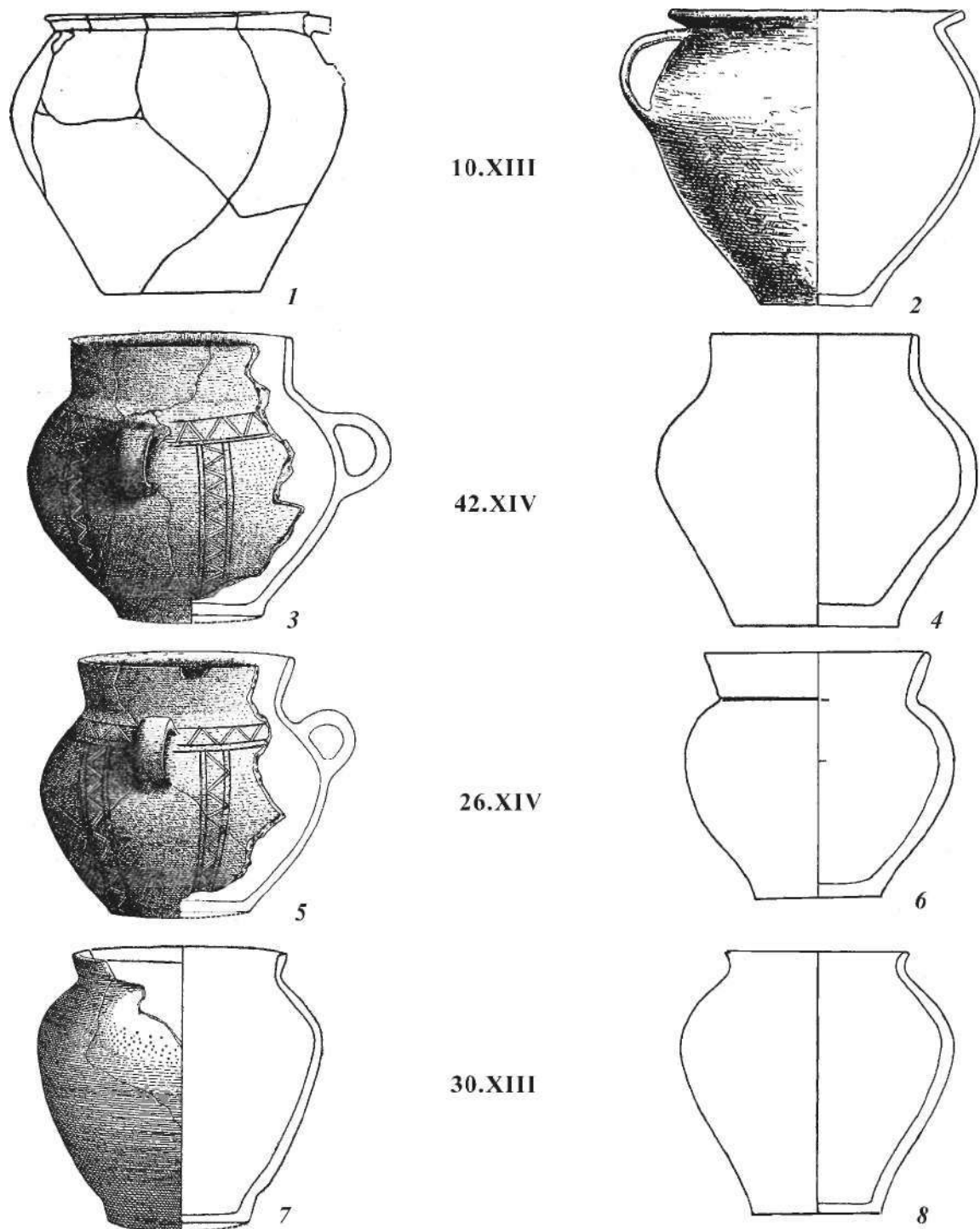
ли связаны, а значит и меньшая степень его влияния.

Сходство зарубинецкой посуды среднеднепровского варианта с губинской составляет 23% (что составляет 34% сосудов в среднеднепровском комплексе), с территории Германии — 27% (или 37% сосудов в среднеднепровском комплексе), северной Ютландии — 32% (или 36% экземпляров в среднеднепровском комплексе). То есть для среднеднепровского варианта прямой зависимости от расположения ясторфского региона не отмечается.

Верхнеднепровская зарубинецкая посуда по типам сходна с губинской на 27% (что составляет 37% экземпляров среди верхнеднепровской посуды), с керамикой территории Германии сходство по типам 19,6% (что составляет 32% экземпляров среди верхнеднепровской посуды), с североютландской — 11% (что составляет 12% экземпляров среди верхнеднепровской посуды). На керамику верхнеднепровского комплекса наибольшее влияние оказал комплекс губинской группы (по количеству аналогичных сосудов даже



Рис. 107. Мисковидные сосуды зарубинецкого совокупного типа. Класс А, тип 5.1: 1 — могильник Грешенхайнихен, погребение №9 (вариант 5); 2 — могильник Велемичи-1, погребение №983 (вариант 5); 10.1: 3 — могильник Любошице, погребение №139 (вариант 6), 4 — могильник Воронино, погребение №20 (вариант 45); 22.1: 5 — могильник Грешенхайнихен, погребение №86 (вариант 5); 6 — могильник Велемичи-1, погребение №4 (вариант 5); 9.VII: 7 — могильник Грешенхайнихен, погребение №56 (вариант 7), 8 — могильник Чаплин, погребение №28 (вариант 5); 25.VII: 9 — могильник Любошице, погребение №136 (вариант 7), 10 — могильник Чаплин, погребение №19 (вариант 9); класс В тип 6.1: 11 — могильник Любошице, погребение №138 (вариант 5), 12 — могильник Вишенки, погребение №18 (вариант 7).



Рис. 108. Горшковидные сосуды с повышенной тенденцией распределения в зарубинецкой выборке (посуда условного зарубинецкого совокупного типа). 10.XVI: 1 — Борремосе, №63 (вариант 4), 2 — могильник Пирогов, погребение №1 (вариант 2); 26.XIII: 3 — могильник Любошице, погребение №9184 (вариант 2), 4 — могильник Отвержичи, погребение №942 (вариант 2); 26.XV: 5 — Бранденбург, 25,7 (вариант 2); 6 — могильник Велемичи-1, погребение №10 (вариант 2); 25.XIV: 7 — Борремосе, №76 (вариант!), 8 — могильник Пирогов, погребение №23 (вариант 2).

Табл. 23. Распределение посуды зарубинецко-ясторфского совокупного типа в выборках зарубинецкой и ясторфской культуры.

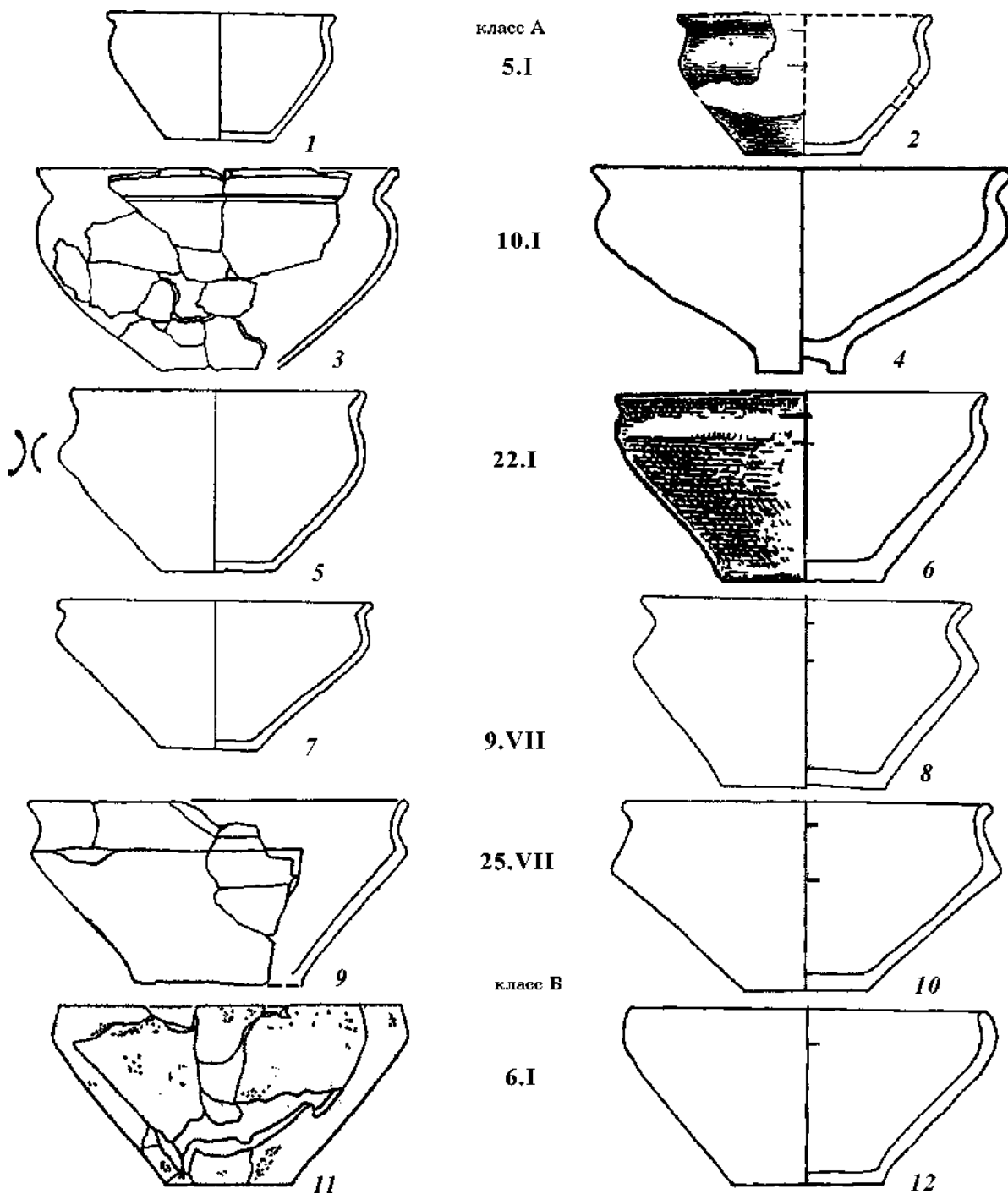
| шасс, | категория посуды | тип сосуда | Зар. АК | Яст. АК | Зар. АК | Яст. АК | норма | Зар. АК | Яст. АК | сходство в % 41,4 |
|-------|------------------|------------|-----------------------|---------|----------------|---------|-------|-------------------------|---------|----------------------|
| | | | исчисление в единицах | | исчисление в % | | | тенденция распределения | | |
| | | | 1572 | 338 | 100 | 100 | | | | |
| А | Миск | 1.1 | 18 | 5 | 1,1 | 1,5 | 1,3 | 0,9 | 1,1 | 1,1 |
| А | Миск | 10.11 | 1 | 1 | 0,1 | 0,3 | + | + | + | 0,1 |
| А | Миск | 10. IX | 1 | 1 | 0,1 | 0,3 | + | + | + | 0,1 |
| А | Миск | 13.111 | 1 | 1 | 0,1 | 0,3 | + | + | + | 0,1 |
| А | Миск | 14. IV | 1 | 1 | 0,1 | 0,3 | + | + | + | 0,1 |
| А | Миск | 17.VI | 1 | 1 | 0,1 | 0,3 | + | + | + | 0,1 |
| А | Миск | 18.1 | 8 | 2 | 0,5 | 0,6 | 0,6 | 0,9 | 1,1 | 0,5 |
| А | Миск | 2.VI | 1 | 1 | 0,1 | 0,3 | + | + | + | 0,1 |
| А | Миск | 21.1 | 12 | 2 | 0,8 | 0,6 | 0,7 | 1,1 | 0,9 | 0,6 |
| А | Миск | 25.1 | 14 | 2 | 0,9 | 0,6 | 0,7 | 1,2 | 0,8 | 0,6 |
| А | Миск | 26.1 | 14 | 2 | 0,9 | 0,6 | 0,7 | 1,2 | 0,8 | 0,6 |
| А | Миск | 42.111 | 1 | 1 | 0,1 | 0,3 | + | + | + | 0,1 |
| А | Миск | 5.XI | 1 | 1 | 0,1 | 0,3 | + | + | + | 0,1 |
| А | Миск | 6.1 | 32 | 6 | 2,0 | 1,8 | 1,9 | 1,1 | 0,9 | 1,8 |
| А | Миск | 6.III | 14 | 3 | 0,9 | 0,9 | 0,9 | 1,0 | 1,0 | 0,9 |
| А | Миск | 9.1 | 13 | 3 | 0,8 | 0,9 | 0,9 | 1,0 | 1,0 | 0,8 |
| А | Горш | 10.XV | 15 | 2 | 1,0 | 0,6 | 0,8 | 1,2 | 0,8 | 0,6 |
| А | Горш | 2.XIV | 1 | 1 | 0,1 | 0,3 | + | + | + | 0,1 |
| А | Горш | 2.XVI | 1 | 1 | 0,1 | 0,3 | + | + | + | 0,1 |
| А | Горш | 21.XIV | 10 | 2 | 0,6 | 0,6 | 0,6 | 1,0 | 1,0 | 0,6 |
| А | Горш | 22.XV | 14 | 2 | 0,9 | 0,6 | 0,7 | 1,2 | 0,8 | 0,6 |
| А | Горш | 22.XVI | 17 | 4 | 1,1 | 1,2 | 1,1 | 1,0 | 1,0 | 1,1 |
| А | Горш | 22.XVIII | 11 | 2 | 0,7 | 0,6 | 0,6 | 1,1 | 0,9 | 0,6 |
| А | Горш | 25.XIV | 10 | 3 | 0,6 | 0,9 | 0,8 | 0,8 | 1,2 | 0,6 |
| А | Горш | 26.XVI | 50 | 10 | 3,2 | 3,0 | 30,1 | 1,0 | 1,0 | 3,0 |
| А | Горш | 26.XVII | 10 | 3 | 0,6 | 0,9 | 0,8 | 0,8 | 1,2 | 0,6 |
| А | Горш | 26.XVIII | 7 | 2 | 0,4 | 0,6 | 0,5 | 0,9 | 1,1 | 0,4 |
| А | Горш | 29.XIX | 1 | 1 | 0,1 | 0,3 | + | + | + | 0,1 |
| А | Горш | 32.XIII | 1 | 1 | 0,1 | 0,3 | + | + | + | 0,1 |
| А | Горш | 38.XIII | 23 | 4 | 1,5 | 1,2 | 1,3 | 1,1 | 0,9 | 1,2 |
| А | Горш | 38.XIV | 16 | 5 | 1,0 | 1,5 | 1,2 | 0,8 | 1,2 | 1,0 |
| А | Горш | 38.XVI | 22 | 7 | 1,4 | 2,1 | 1,7 | 0,8 | 1,2 | 1,4 |
| Б | Миск | 10.111 | 1 | 1 | 0,1 | 0,3 | + | + | + | 0,1 |
| Б | Миск | 5.1 | 1 | 1 | 0,1 | 0,3 | + | + | + | 0,1 |
| | | всего | 345 | 86 | 21,9 | 25,4 | | | | |

несколько больше, чем на остальные регионы). Но те ясторфские территории, из которых могли бы мигрировать кимвры, были гораздо меньше связаны с Верхним Поднепровьем, чем с остальными областями зарубинецкой культуры.

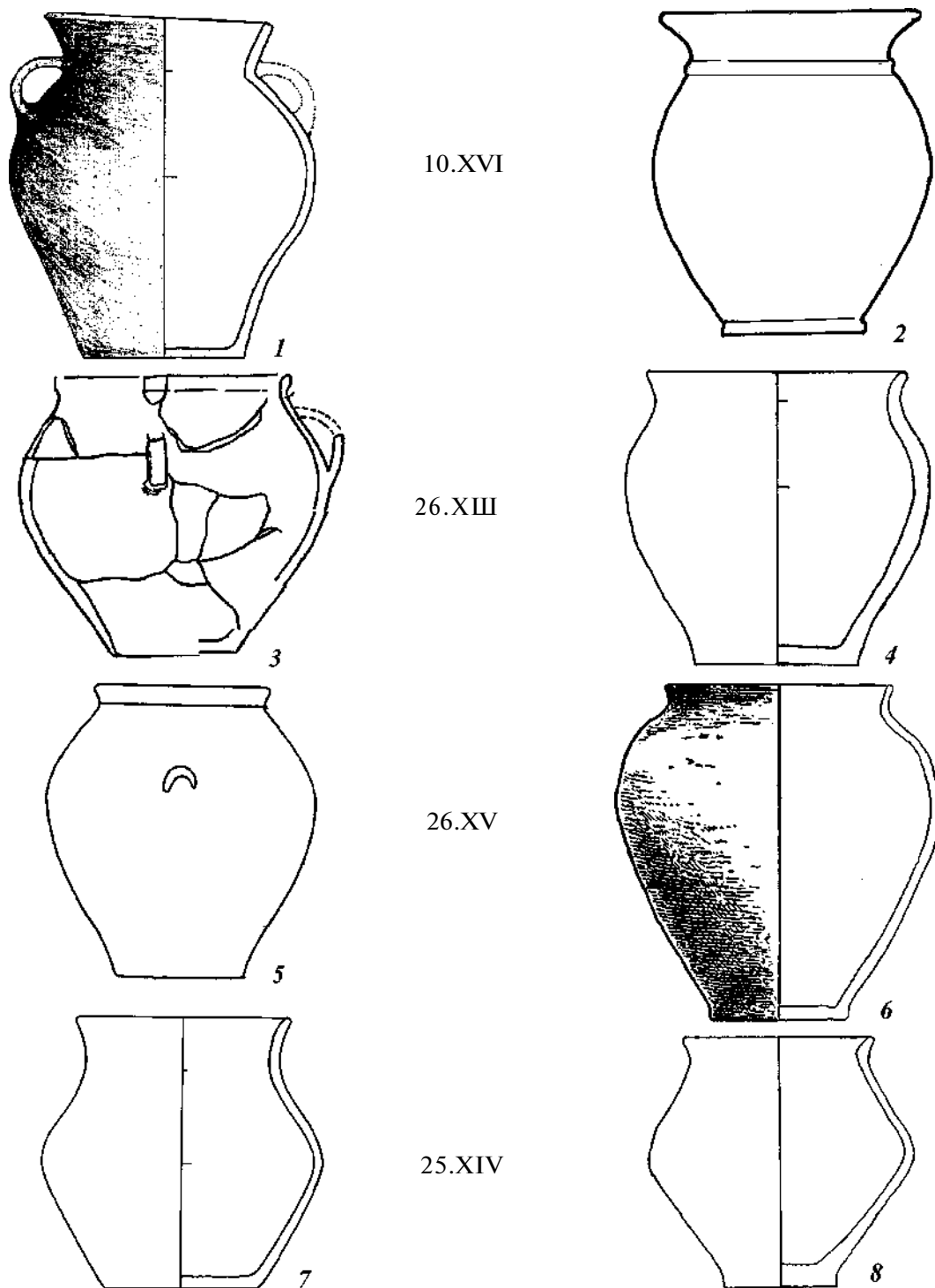
Исходя из изложенного, можно сделать такие выводы.

1. Зарубинецкая культура не была принесена на территорию Припятского Полесья и Поднепровья в готовом виде. Она формировалась на месте в зоне распространения основных регионов зарубинецкой культуры и в один хронологический период.

2. Вывод о появлении верхнеднепровского варианта в результате импульса из северной Ютландии не подтверждается. Судя по керамическому комплексу, североютландский (датский) элемент наибольшее влияние оказал на среднеднепровское зарубинецкое население, а наименьшее на верхнеднепровское.

3. В процессе становления зарубинецкая культура находилась под воздействием различных регионов ясторфской культуры, но наибольшее оказывали губинский и близкие к нему районы, расположенные на территории Германии.



Рис. 109. Мисковидные сосуды с нормальной тенденцией распределения в зарубинецкой и ясторфской выборках (посуда условного зарубинецко-ясторфского совокупного типа). 6.I: 1 — могильник Любошице, погребение №953 (вариант 5); 2 — могильник Корчеватое, в/1038 (вариант 6); 1.I: 3 — могильник Грэфенхайнихен, погребение №48 (вариант 10), 4 — могильник Пирогов, погребение №182 (вариант 7); 9.I: 5 — могильник Любошице, погребение №141 (вариант 7), 6 — могильник Отвержици, погребение №61 (вариант 6); 25.I: 7 — могильник Вилденбрух, погребение №1 (вариант 6), 8 — могильник Корчеватое, в 2100/49 (вариант 5); 21.I: 9 — могильник Любошице, погребение №28 (вариант 7), 10 — могильник Отвержици, погребение №14 (вариант 7).



Рис. 110. Горшковидные сосуды с нормальной тенденцией распределения в зарубинецкой и ясторфской выборках (посуда условного зарубинецко-ясторфского совокупного типа). 10.XV: 1 — Борремосе, №934 (вариант 2), 2 — могильник Вишенки, погребение №29 (вариант 1); 38.XIV: 3 — могильник Закритц, погребение №1 (вариант 6), 4 — могильник Отвержичи, погребение №21 (вариант 6); 26.XVI: 5 — могильник Плетцин, погребение №132 (вариант 2), 6 — могильник Чаплин, погребение №18 (вариант 2); 38.XIII: 7 — могильник Любешево, погребение №12 (вариант 2), 8 — могильник Отвержичи, погребение №8 (вариант 1).

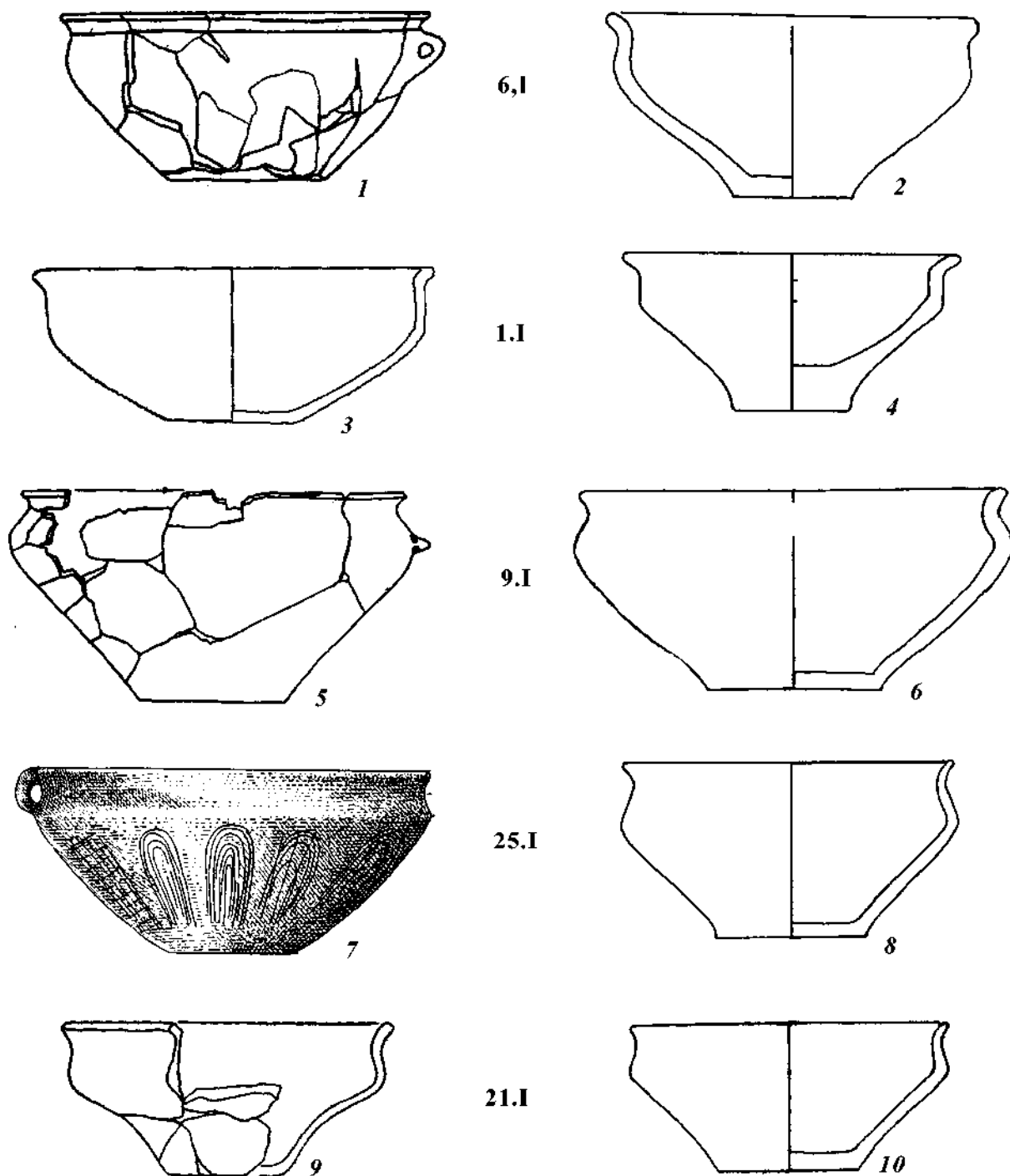

Рис. 111. Диаграмма распределения посуды выборок зарубинецкой и ясторфской культур по совокупным типам. 1 — ясторфская выборка, 2 — зарубинецкая выборка, а — керамика «чистых» типов, зафиксированных только в ясторфской выборке; б — керамика «чистых» типов, зафиксированных только в зарубинецкой выборке; в — керамика условного зарубинецкого совокупного типа; г — керамика условного зарубинецко-ясторфского совокупного типа; д — керамика условного ясторфского совокупного типа.

4. Ясторфская культура явилась источником ясторфского типа латенизации зарубинецкой культуры. Это наиболее отчетливо проявилось в облике зарубинецкого керамического комплекса, появлении в нем ряда типов посуды, по тенденции распределения характерных для ясторфской культуры, в создании некоторых типов посуды, одинаково характерных для обеих культур. В зарубинецком погребальном обряде с ясторфской культурой можно связать тип погребения остатков кремации в емкостях из органического материала, а также такие детали обряда, как очищение костей от остатков погребального костра, ритуальное повреждение сосудов и некоторые другие. Однако в целом погребальные обряды в обеих культурах были различными и своеобразными.

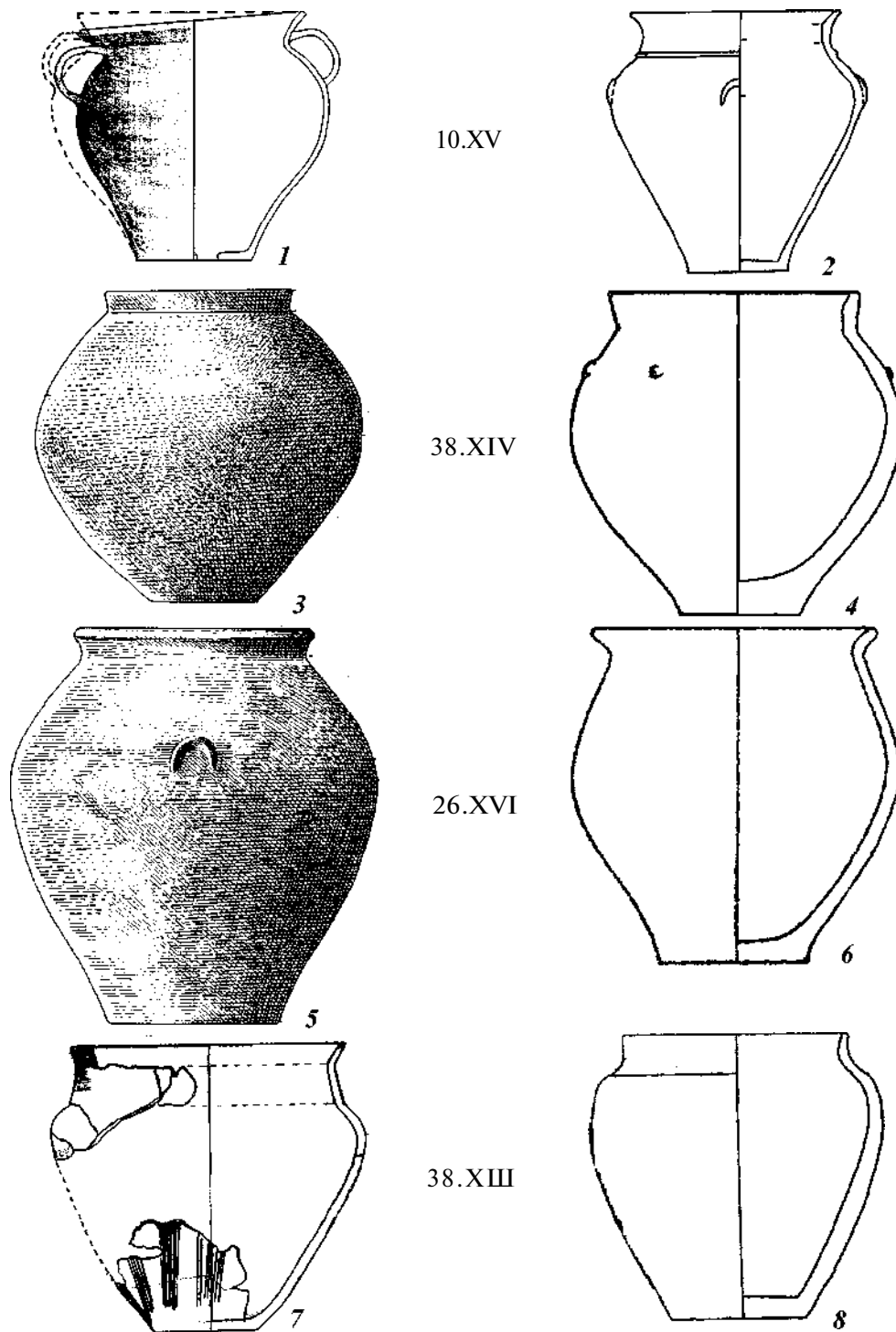
5. Несмотря на то, что в основе фибульных комплексов обеих культур лежали фибулы средне- и позднелатенских схем, их типологический набор не совпадал и отличался своеобразием в каждой культуре.

6. Результаты сравнения материалов обеих культур позволяют сделать вывод о взаимовлиянии культур, а не об одностороннем воздействии ясторфской культуры на зарубинецкую.

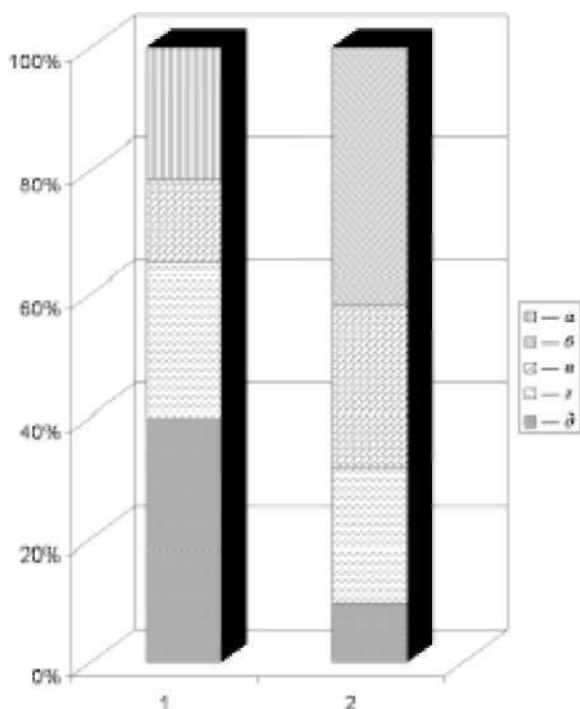
5.3. Зарубинецкая и пшеворская культуры

Вопрос о соотношении соседних пшеворской и зарубинецкой культур имеет многолетнюю историю (рис. 112). В научной литературе он неоднократно поднимался в связи с проблемой участия племен этих культур в славянском этногенезе. В конце 40-х — начале 50-х гг. прошлого столетия большой популярностью пользовалась Висло-Одерская теория происхождения славян. В разработках ряда польских ученых зарубинецкая культура представлялась близкой и родственной пшеворской, сложившейся одновременно с ней во 2—1 вв. до н. э.

В этническом плане обе культуры рассматривались как славянские [Kostrzewski 1938—1948, s. 334—335; 1961, s. 103]. Однако вскоре появились серьезные критические замечания в адрес этой теории, особенно по части ее археологической аргументации. Они прозвучали на Первом Международном конгрессе археологов-славистов в Варшаве в 1965 г. [I Mie_dzinarodowy Kongres archeologii slowianskiej 1968; 1969]. В археологических разработках стало господствовать мнение, что пшеворская и зарубинецкая культуры — это разные явления, не близкие и генетичес-

ки не связанные между собой и, более того, практически не контактировавшие друг с другом. Исследователи стали подчеркивать различие этих культур, подкрепляя свое мнение сравнительным анализом погребального обряда, керамики и украшений. Правда, определенное сходство культур все же отмечалось, но оно объяснялось латенским влиянием [Dabrowska 1970, s. 134—148; 1973, s. 206; Niewglowski 1986, s. 203—216]. Полагаю, что в этом вопросе поставлены не все точки над «i».

Зарубинецкая и пшеворская культуры входят в круг латенизированных культур. Они сложились в результате одних и тех же исторических событий, происходивших в Средней и Юго-Восточной Европе в конце 3 и на рубеже 3/2 вв. до н. э.

Польская археолог Т. Домбровская, одна из аналитиков раннего периода пшеворской культуры, считает, что это новое явление, не являющееся прямым продолжением предшествующей культуры. Пшеворская культура автохтонна, то есть сложилась на той территории, где и зафиксирована. Ее возникновению в конце позднего предримского периода способствовал период дестабилизации на территории Польши, связанный с миграцией бастарнов и скиров в конце 3 в. до н. э. на Балканы. Нарушенные общественные связи способствовали сложению новых структур с участием мигрантов и заимствованием кельтских влияний. Это подтверждается составленными исследовательницей картами специфических находок ясторфского и латенского круга, зафиксированных в пределах пшеворской культуры (рис. 113) [Dabrowska 1988, m. 14, 15, 16]. Оценить же вклад поморско-клевшевой культуры в формирование пшеворской, по мнению Т. Домбровской, мешает совершенно новый облик пшеворской культуры по сравнению с предшествующей [Dabrowska 1988, s. 225—232].

Последний вывод представляется излишне осторожным, поскольку автор приводит карту распространения пшеворских поселений, продолжающих использовать

места, ранее занятые населением поморско-клевшевой культуры [Dajarowska 1988, m. 12, s. 89]. Она собрала также данные о хронологическом стыке этих культур, более того, о непродолжительной синхронности их памятников или отдельных объектов на одном и том же поселении, сообщает о случаях находок поморских сосудов в пшеворских могилах [Dabrowska 1988, s. 17, 84—104]. Все это может свидетельствовать о постепенной «пшеворизации» автохтонного населения, бывших носителей поморско-клевшевой культуры, и наглядно свидетельствует о смене стиля в материальной культуре, а, значит, об изменении образа жизни и мироощущения автохтонного населения.

В литературе высказаны мнения о более весомом и наглядном участии поморско-клевшевой культуры в сложение пшеворской [Niewglowski 1986, s. 203—216]. Д. Н. Козак считает, что границы пшеворской культуры до деталей совпадают с районами распространения поморско-клевшевых памятников, одинакова топография поселений этих культур, сходны устройство жилищ и урновый обряд погребения, много форм пшеворской керамики имеет прототипы в поморско-клевшевой посуде [Козак 1991, с. 108—109]. Четко и определенно о компонентах, участвовавших в сложении пшеворской культуры, высказалась И. П. Русанова. Она выделила 200 типологических разновидностей посуды и провела их корреляцию между собой, а также с вещевыми находками, особенностями погребального обряда и деталями домостроительства. Это позволило выделить четыре группы комплексов, которые И. П. Русанова связала с тремя культурно-этническими слагаемыми пшеворской культуры (славянским, который в культурном плане выражается поморско-клевшевым компонентом, кельтским по элементам латенской культуры и германским по ясторфскому вкладу) [Русанова 1985, с. 43—44; 1988, с. 195—199]. К сожалению, особенности керамических комплексов этих трех составляющих изложены суммарно в описательной форме и не кон-



Рис. 112. Схема размещения основных памятников, материалы которых использованы в работе. Условные обозначения: 1 — граница пшеворской культуры, 2 — граница зарубинецкой культуры, 3 — пшеворские могильники, 4 — зарубинецкие могильники.

кретны. Но выводы, по всей видимости, верны.

Население Поднепровья в период, предшествующий сложению зарубинецкой культуры, находилось в стадии дестабилизации, обусловленной последствиями гибели Скифии. Территория Полесья и Поднепровья также в какой-то мере была затронута передвижениями племен, известными в античных источниках под именем скиров и бастарнов. То есть, ситуация на территориях формирования обеих культур была в значительной мере сходна, и это, по всей видимости, не могло не отразиться в их материальном комплексе.

Памятники пшеворской культуры занимают всю центральную и почти всю южную часть Польши, смежные районы Украины в верховьях Днестра и Буга. Пшеворские поселения были неукрепленными

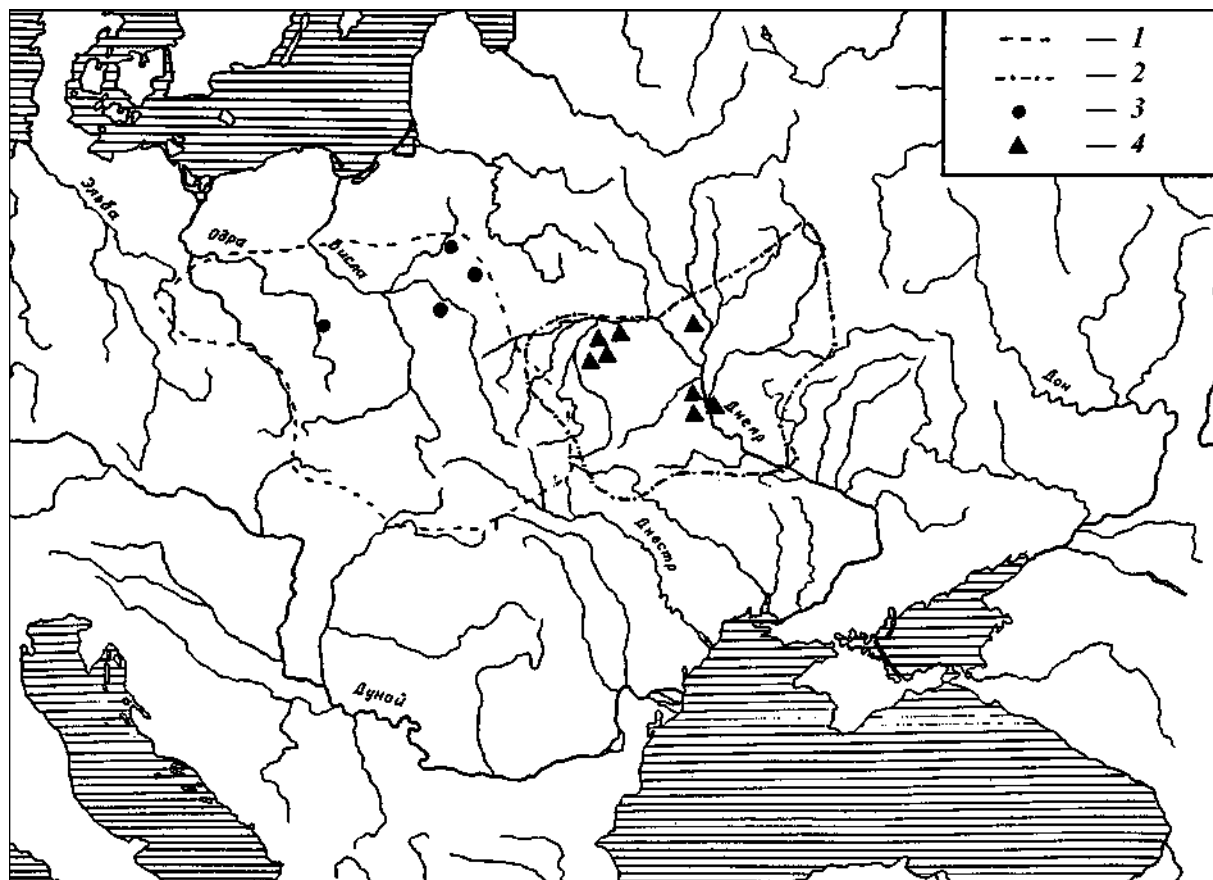
и располагались на береговых возвышенностях или в труднодоступных местах заболоченных речных пойм. Жилища были двух типов: полуземлянки и наземные постройки столбовой конструкции подпрямоугольной или квадратной формы. Размеры их колебались в пределах 30 м^2 , но зафиксированы и более крупные. Например, в Вульке Ласецкой Ловичского повята открыто наземное жилище столбовой конструкции размерами $16,2 \times 8,5 \text{ м}$ с двумя глинобитными очагами [Pugaia 1972, в. 219—241]. Двухкамерные жилища известны и на других поселениях. Печи расположены не только внутри жилищ, но и возле них. Зафиксировано два типа печей: глинобитные и каменные. Возле жилищ находились хозяйственные ямы и легкие наземные постройки (рис. 114).



Рис. 113. Распространение ясторфских импортов на территории пшеворской культуры: 1 — гривны-короны II–IV типов, 2 — фибулы с шариками и производные от них, 3 — фибулы с двумя шариками на седловинке, 4 — фибулы с рамчатой ножкой типа рис. 19-Костжевский, 5 — фибулы типа J-КОСТЖЕВСКИЙ, 6 — булавки, 7 — фибулы с длинными пружинами, 8 — поясные гарнитуры, 9 — граница ясторфской культуры [D^ubrowska 1988, m. 23, s. 185].

Таким образом, в топографии и обустройстве зарубинецких и пшеворских поселений просматриваются некоторые общие черты, но есть и различия. Пшеворские поселения в основном функционировали на протяжении позднего предримского и всего римского периодов. Зарубинецкая культура охватывала только поздний предримский и почти весь раннеримский периоды. Пшеворские поселения были открытого типа, в зарубинецкой культуре в Поднепровье зафиксированы также городища. В пшеворской культуре встречаются большие двухкамерные жилища, в зарубинецкой — только однокамерные.

Фибульный комплекс обеих культур позднего предримского периода состоит из фибул латенских схем, но типовой набор

в каждом из них своеобразен (рис. 115). В зарубинецком большое место занимают фибулы с треугольным окончанием ножки (разновидности типов 3Т). В пшеворской культуре имеется разнообразие типов, от А до О, классификация которых разработана Ю. Костжевским [1919]. Общими типами являются тип В среднелатенской схемы и фибулы позднелатенской схемы типов М, N, О-Костжевский. В зарубинецкой культуре имеются также отдельные дериваты фибул типов А, С, F, G, H, которые в памятниках пшеворской культуры встречаются довольно часто (рис. 116). Таким образом, при всем своеобразии фибульных комплексов рассматриваемых культур общие элементы наблюдаются и в этой категории материала.

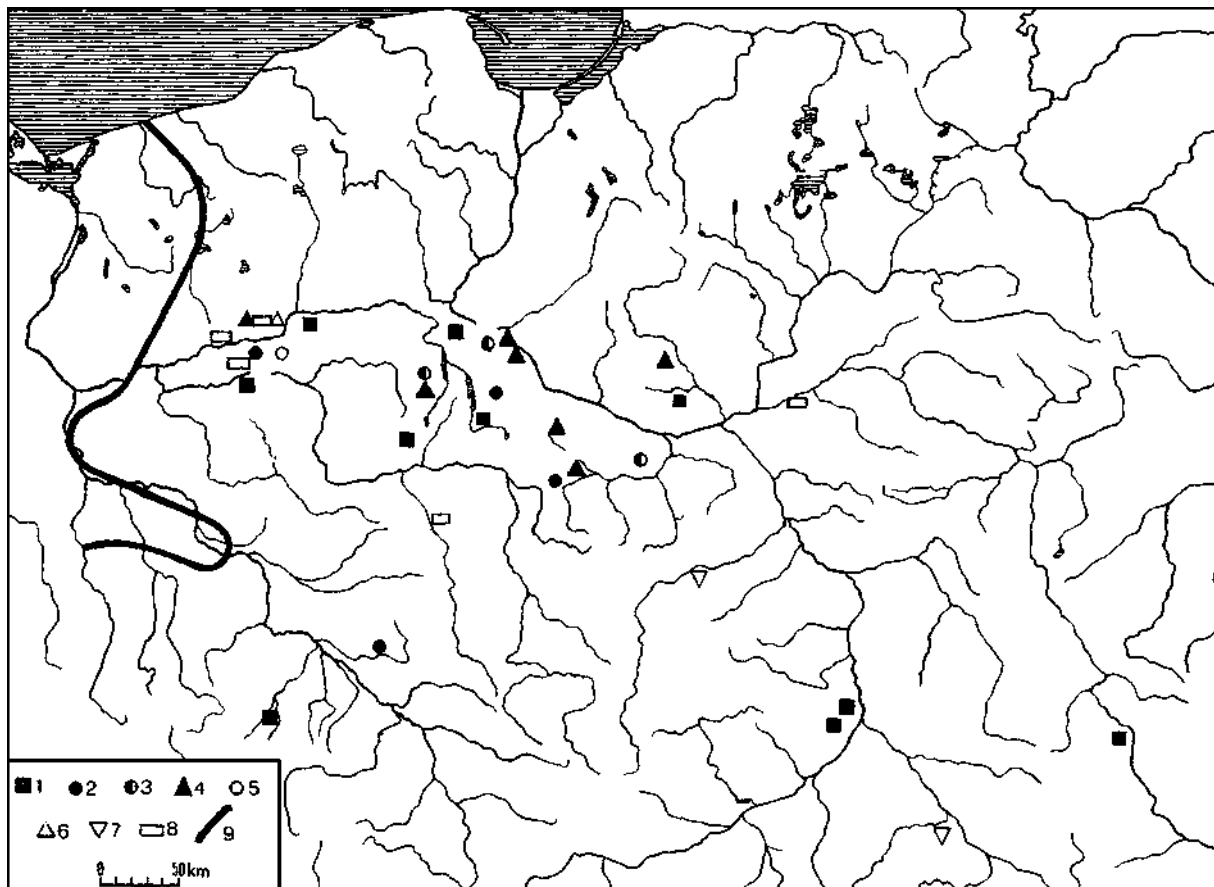

Рис. 114. Типы жилищ пшеворской культуры позднего предримского времени: / — план жилища на поселении Посвентне, воеводство Чеханов (Польша) (по Е. Пыргало). Условные обозначения: 1 — следы столбовых ям, 2 — заполнение объекта (темная земля), 3 — заполнение очагов (пережженная земля), 4 — куски глины и обмазки, 5 — камни, 6 — яма с известью. II — план жилища на поселении Вулька Ласецка, повят Лович (Польша) (по В. Бендеру, Б. Баранкевич). Условные обозначения: 1 — следы столбовых ямок первого этапа строительства, 2 — следы столбовых ямок второго этапа строительства, 3 — остатки очагов.

Погребальный обряд пшеворской культуры, как и зарубинецкой, заключался в кремации покойника. Остатки кремации ссыпали в яму овальной или прямоугольной формы и сопровождали погребальным инвентарем. На этом сходство практически и заканчивается. Многие детали погребального ритуала были различными. Это касается, прежде всего, характера помещения остатков кремации. В пшеворской культуре кальцинированные кости в большинстве случаев просто ссыпали в могилу бесформенной кучей вперемежку с остатками погребального костра. В зарубинецкой кальцинированные кости очищались от погребального костра и укладывались в определенном порядке.

В пшеворских могилах погребальный инвентарь проходил через погребальный костер и вместе с костями и остатками

костра попадал в могилу. Сосуды, найденные в погребениях, в основном, разбиты и не поддаются реставрации не только вследствие пребывания в костре, но и по причине некомплектности. В пшеворских могилах чаще, чем в зарубинецких, встречается оружие (наконечники копий, дротиков, ножны мечей), но всегда в согнутом виде и после пребывания в погребальном костре. В общем пшеворские могилы богаче по набору погребального инвентаря (рис. 117), хотя и среди них встречаются безынвентарные.

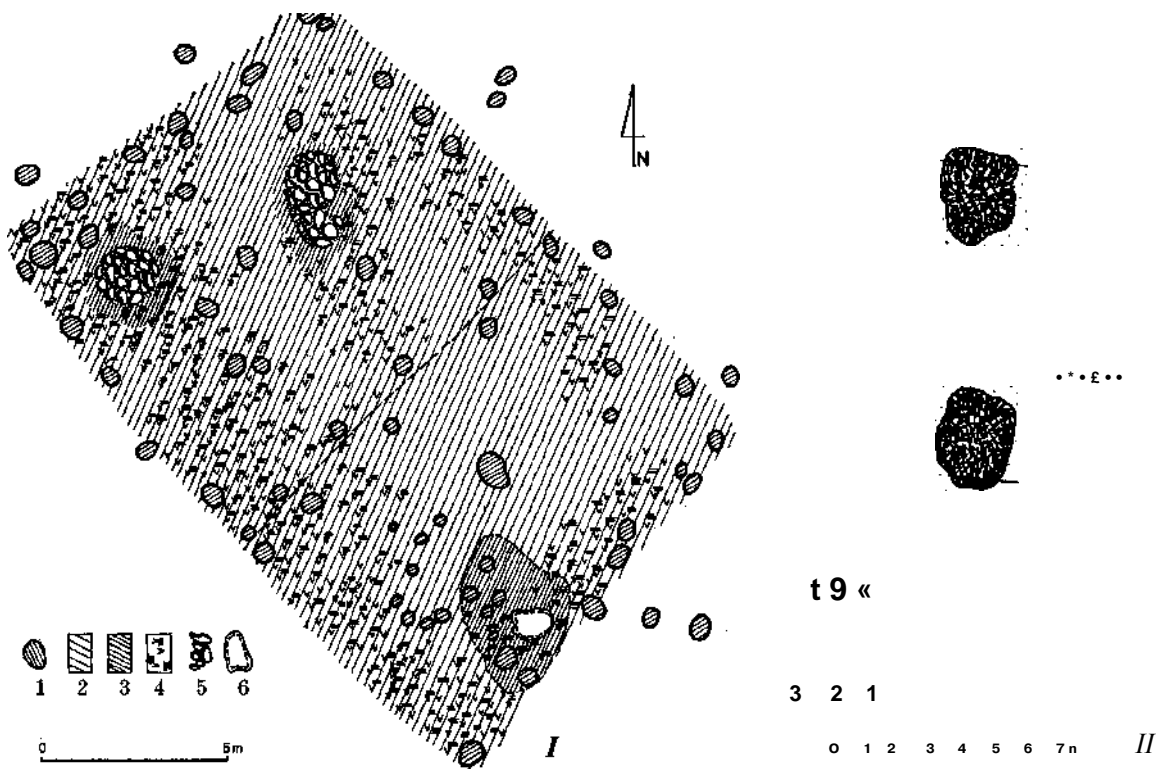
В пшеворской культуре, как и в зарубинецкой, есть урновые погребения. Они также неравномерно распространены по регионам культуры. Наибольшее количество урновых погребений зафиксировано в восточных областях Мазовии. На могильнике Варшава-Вилянуп они составляют



Рис. 115. Наиболее распространенные фибулы пшеворской культуры Б позднее предримское и раннее римское время: 1 — тип А-Костжевский [Kostrzewski 1919, S. 15, Abb. 1]; 2 — тип В — Серпув, вой. Лодзь, могильник [Nieweglowski 1972. — s. 263]; 3 — тип Н — могильник Карчевец, воеводство Седлецке, погребение №74 [Dąbrowska 1973, s. 383]; 4 — тип D/E — могильник Варшава-Вилянув, погребение №88 [Marciniak 1957, s. 7—174]; 5 — тип F — могильник Вымыслово [PZP 1981, t. V, tabl. XIII, 5]; 6 — тип С — могильник Варшава-Вилянув, погребение №70 [Marciniak 1957, s. 7—174]; 7 — тип N — Лахмировиче, вой. Быгдош [Softa-Broniewska 1979]; 8 — тип K — могильник Карчевец, погребение №30 [Dąbrowska 1973, s. 383 i n]; 9 — тип M — могильник Весулки, Калиш, погребение №13 [Dąbrowski 1967]; 10 — тип Наухайм — могильник Варшава-Вилянув, погребение №3 [Marciniak 1957, s. 7—174]; 11 — тип A.236 — могильник Весулки, пов. Калиш, погребение №13 [Dąbrowski 1967]; 12 — тип ложечковидных — могильник Карчевец, погребение №152а [Dąbrowska 1973, s. 383—531]; 13 — тип O — могильник Весулки, пов. Калиш, погребение №7 [Dąbrowski 1967]; 14 — серия А-Ямка — могильник Задовице, вой. Калиш; 15 — серия А-Ямка — могильник Чачвой, Лешчинск, погребение №1; 16 — тип А.67 — Вензув, вой. Вроцлав, могильник [Pescheck 1939, s. 279]; 17 — тип А.68 — Краков-Могила, могильник [PZP, t. V, tabl. XIY, 5], 18 — тип трубковидных — могильник Вымыслово, погребение №328 [Jasnosz 1951, s. 1—282].

21,5% [Godiowski 1981, s. 107]. С раннего римского времени количество урновых погребений увеличивается. По деталям погребального обряда урновые погребения в

пшеворской культуре не идентичны урновым зарубинецким [Nieweglowski 1981, s. 23—40]. В пшеворской культуре урну чаще, чем в зарубинецкой, прикрывали

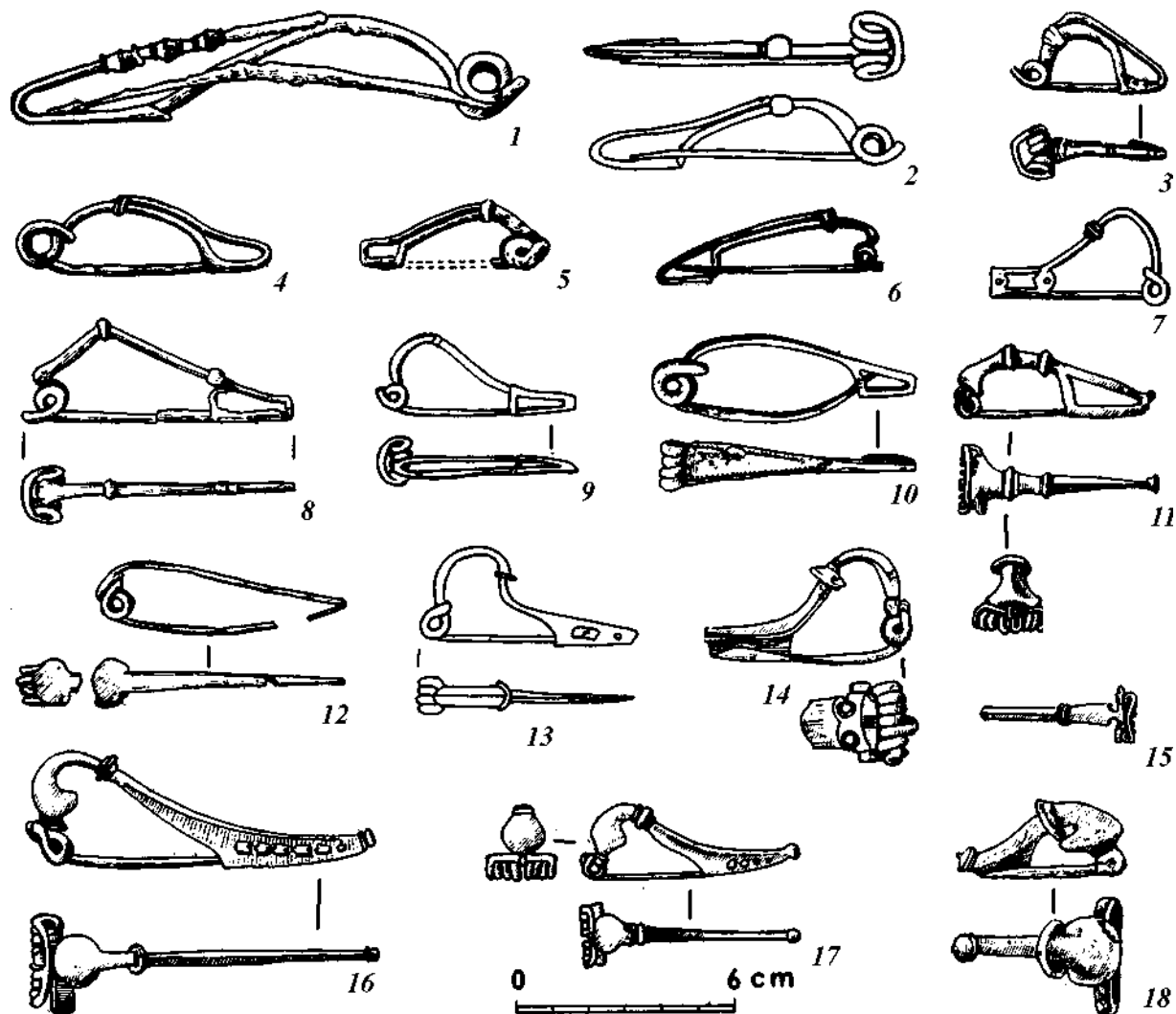

Рис. 116. Типологически близкие фибулы, найденные на территории пшеворской (I) и зарубинецкой (II) культур (* — единичные экземпляры типа): 1 — *mun B-Костжевский* — Куявки, воеводство Рила [Kostrzewski 1919, s. 342], 2 — *mun B1* — могильник Вороново, погребение №29 [Кухаренко 1964, табл. 13, 8]; 3 — *mun D/E* — могильник Варшава-Виянув, погребение №988 [Marciniak 1957, s. 7—174], 4 — *mun D/E* — могильник Пирогов, погребение №9109 [Кубишев, Скиба 1989, с. 91, рис. 5, 11]; 5 — *mun H* — могильник Карчевец, воеводство Седлецке, погребение №74 [Dqbrowska 1973, s. 383], 6 — *mun H* — могильник Чаплин, погребение №246 [Поболь 1973, с. 186—187]; 7 — *mun F* — могильник Варшава-Виянув, погребение №8 [Marciniak 1957, s. 7—174]; 8 — *mun F/B1 прог.* — могильник Вишенки, погребение №54; 9 — *mun M* — могильник Весулки, пов. Калиш пог. №13 [Dqbrowski 1967], 10 — *mun M16* — могильник Велемичи-2, вне погребения [Кухаренко 1961, табл. 31, 15]; 11 — *mun N* — Лахмировиче, вой. Быдгощ [Cofa-Broniewska 1979], 12 — *mun Nle* — могильник Велемичи-2, погребение №75 [Кухаренко 1961, табл. 19, 20]; 13 — *mun O* — могильник Весулки, пов. Калиш, погребение №7 [Dqbrowski 1967]; 14 — *mun O* — могильник Велемичи-1, погребение №47 [Кухаренко 1961, табл. 17, 12]; 15 — *mun A.68* — Краков-Могилы, могильник [PZP, t. V, tabl. XIV, 5]; 16 — *mun A.68* — поселение Гришенцы [Петров 1959, с. 55, рис. 8, 5]; 17 — *mun A. 57* — могильник Нова Весь, вой. Вроцлав, погребение №159 [PZP, t. V, s. 95, tabl. XV, 2], 18 — *mun A.60/61* — поселение Лютеж [Бидзиля, Пачкова 1969, с. 70, рис. 11, 4].



1 1 1 1 ^ 2 ^ 3 S5E 4

Рис. 117. План и погребальный инвентарь погребения №32 позднего предримского времени пшеворского могильника Добжанково вой. Остроленка [Okulicz 1971, s. 127–168]. Условные обозначения: 1— гумусный слой, 2 — заполнение могилы остатками костра, 3 — окружающая могилу почва, 4 — обожженный и разбитый погребальный инвентарь (глиняная посуда).

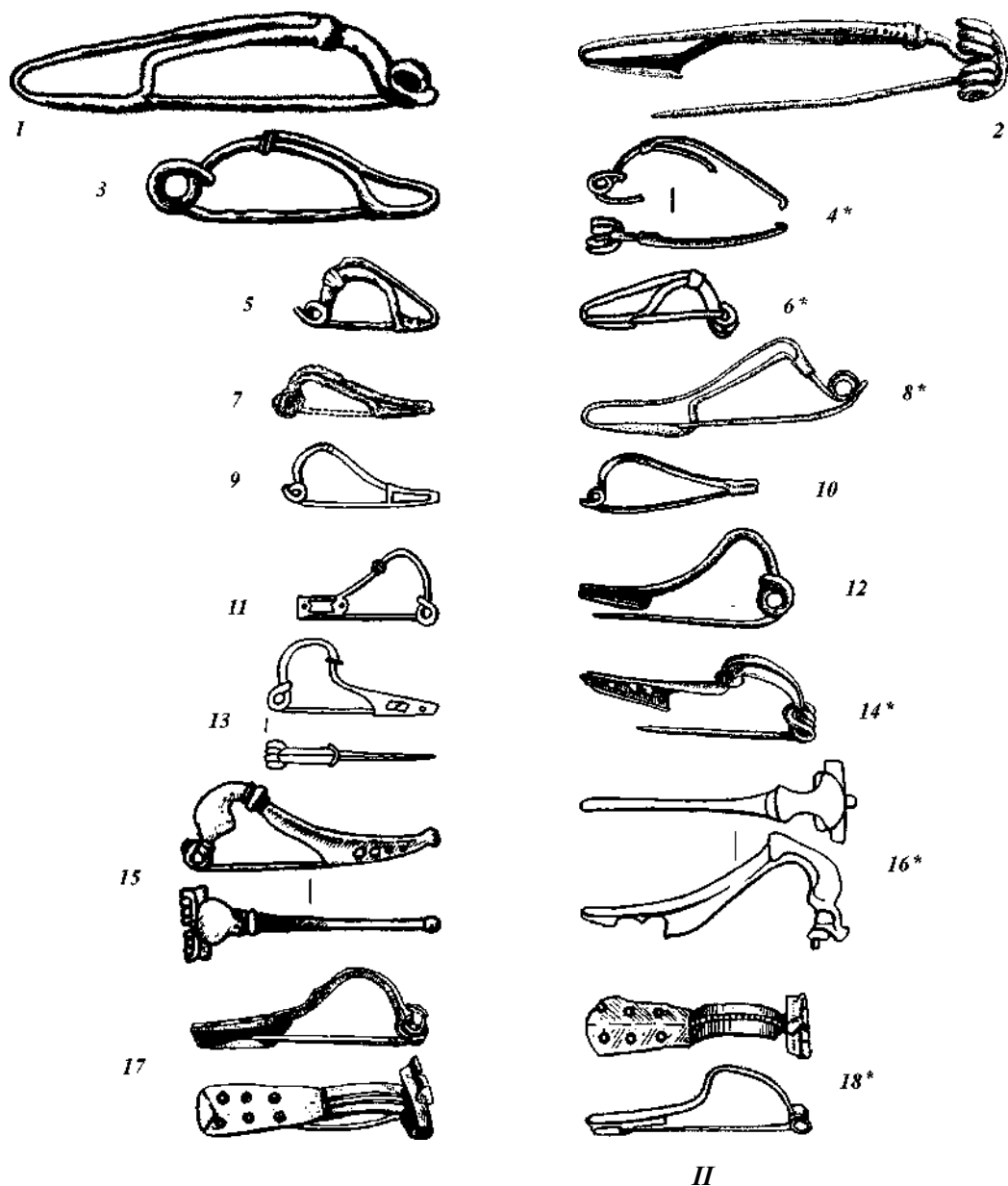
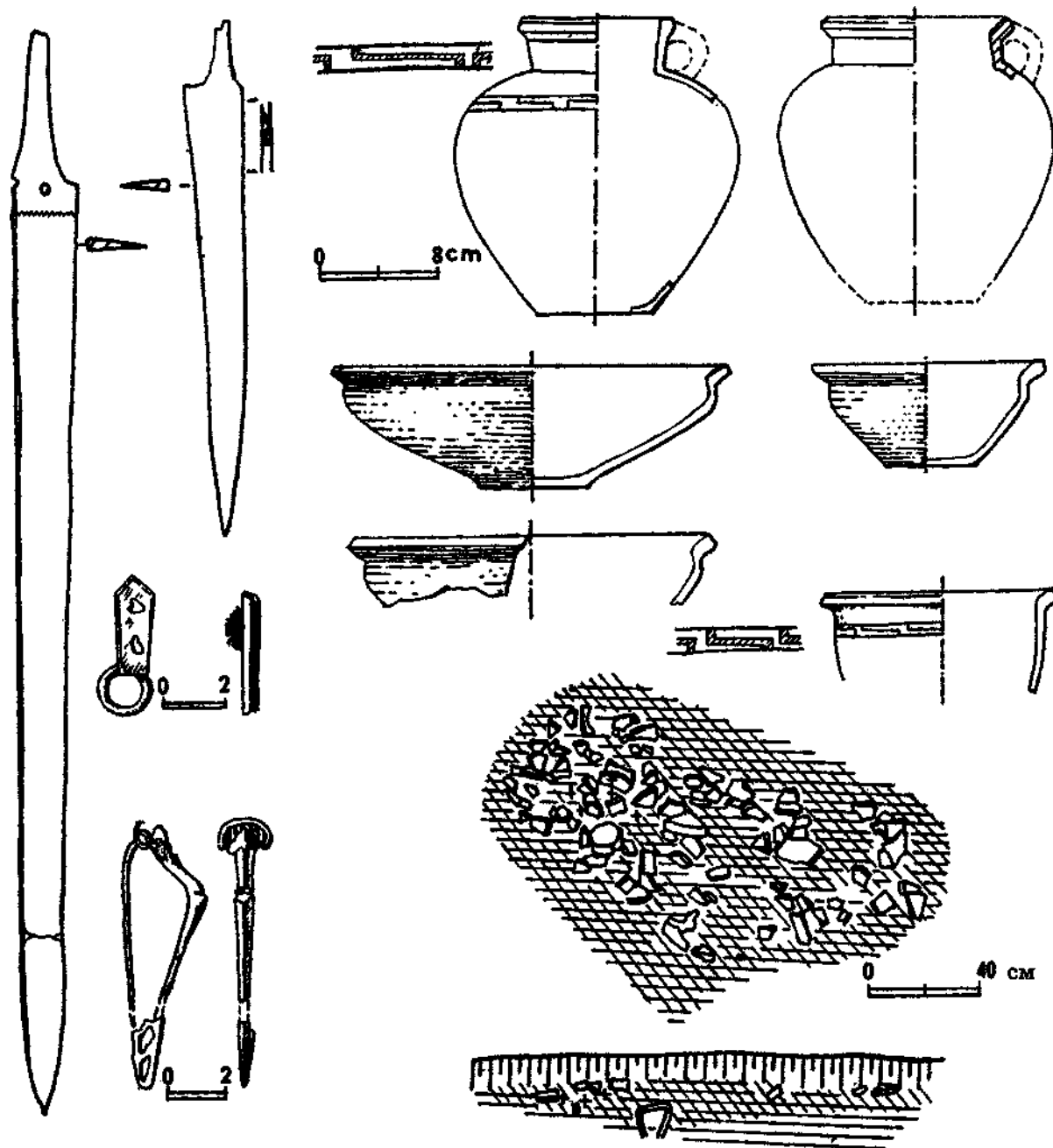
перевернутой вверх дном миской и всегда обсыпали сверху остатками погребального костра [Godiowski 1981, s. 107–108].

Результаты сравнительного анализа глиняной посуды имеют большое значение для выяснения вопроса взаимо-



Рис. 118. Граф распределения классов и категорий Б зарубинецкой и пшеворской выборках. I — выборка зарубинецкой культуры, II — выборка пшеворской культуры; 1 — сосуды мисковидных пропорций класса А, 2 — сосуды горшковидных пропорций класса А, 3 — сосуды мисковидных пропорций класса Б, 4 — сосуды горшковидных пропорций класса Б, 5 — сосуды мисковидных пропорций класса В, 6 — сосуды мисковидных пропорций класса Г, 7 — сосуды горшковидных пропорций класса Г.

отношении и взаимовлиянии между культурами. Лепная керамика несет на себе четко выраженную этническую нагрузку.

В выборках обеих культур имеется посуда всех выделенных классов А, Б, В, Г. Но по тенденции их распределения отмечаются различия. Спецификой пшеворской керамики является значительное количество посуды классов Б (без шейки) и Г (без шейки и плечиков), которая составляет соответственно 37,5% и 7,8%, а зарубинецкой — классов А (с шейкой, плечиками и нижней частью) и В (с шейкой, но без плечиков) (91,8% и 2,6%) (рис. 118). Посуда класса А в пшеворской составляет 53,7%. Мера сходства по классам между выборками — почти 60%.

Керамика обеих выборок представлена посудой мисковидных и горшковидных пропорций, но в пшеворской немного более половины составляют мисковид-

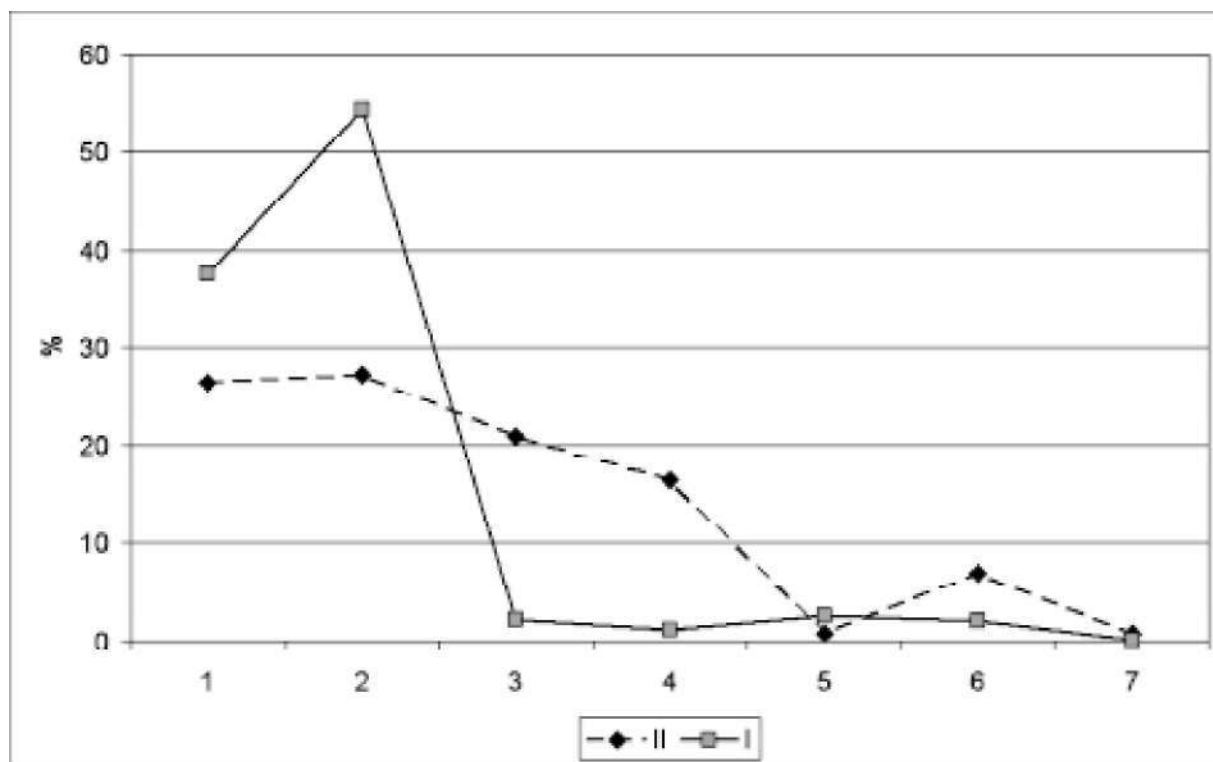
ные, а в зарубинецкой, наоборот, — горшковидные формы.

По видам посуды пшеворская выборка более разнообразна, чем зарубинецкая (53 вида против 46). Мисковидную пшеворскую посуду класса А определяют супницы, а зарубинецкую — миски и чашки. Среди различных видов мисковидной посуды этого класса в пшеворской выборке больше сосудов с ручками, в зарубинецкой их немного. Особенностью горшковидной посуды пшеворской выборки является также относительное преобладание сосудов с ручками (горшков и кувшинов), а зарубинецкой — горшков без ручек и кубков. Но в зарубинецкой много кружек, то есть, небольших горшковидных сосудиков с ручкой, которых в пшеворской культуре немного.

Посуда классов Б и Г в пшеворской культуре более разнообразна, чем в зарубинецкой. Помимо обычных форм, в пше-



Рис. 119. Граф распределения видов посуды в пшеворской и зарубинецкой выборках (в %). I — выборка зарубинецкой культуры, II — выборка пшеворской культуры. Посуда класса А: 1 — чашки, 2 — миски, 3 — супницы, 4 — корчаги, 5 — кувшины, 6 — горшки, 7 — кубки, 8 — кружки, 9 — чарки. Посуда класса Б: 10 — чашки, 11 — миски, 12 — супницы, 13 — кувшины, 14 — горшки, 15 — кубки, 16 — кружки, 17 — чарки. Посуда класса В: 18 — чашки, 19 — миски. Посуда класса Г: 20 — чашки, 21 — миски, 22 — супницы, 23 — кубки, 24 — кружки, 25 — чарки.

ворской есть много таких, которые относятся к классам Б или Г, но имитируют посуду класса А за счет оформления внешнего края (рис. 135, 9, 11; 136, 5, 7). Поэтому определять класс сосуда в пшеворской выборке нужно по внутренним линиям контура, а не внешним.

Количество некоторых видов посуды невелико в обеих выборках, например, нелощеных мисок без ручек классов Б и Г, лощеных чашек без ручек классов Б и Г, нелощеных и лощеных кувшинов без ручек, лощеных мисок класса В.

Ряд видов посуды зафиксирован в обеих выборках, но в количественном отношении преобладает в одной из них. Так, в пшеворской культуре гораздо больше, чем в зарубинецкой, лощеных мисок без ручек классов Б и Г, лощеных кубков и кружек класса Б.

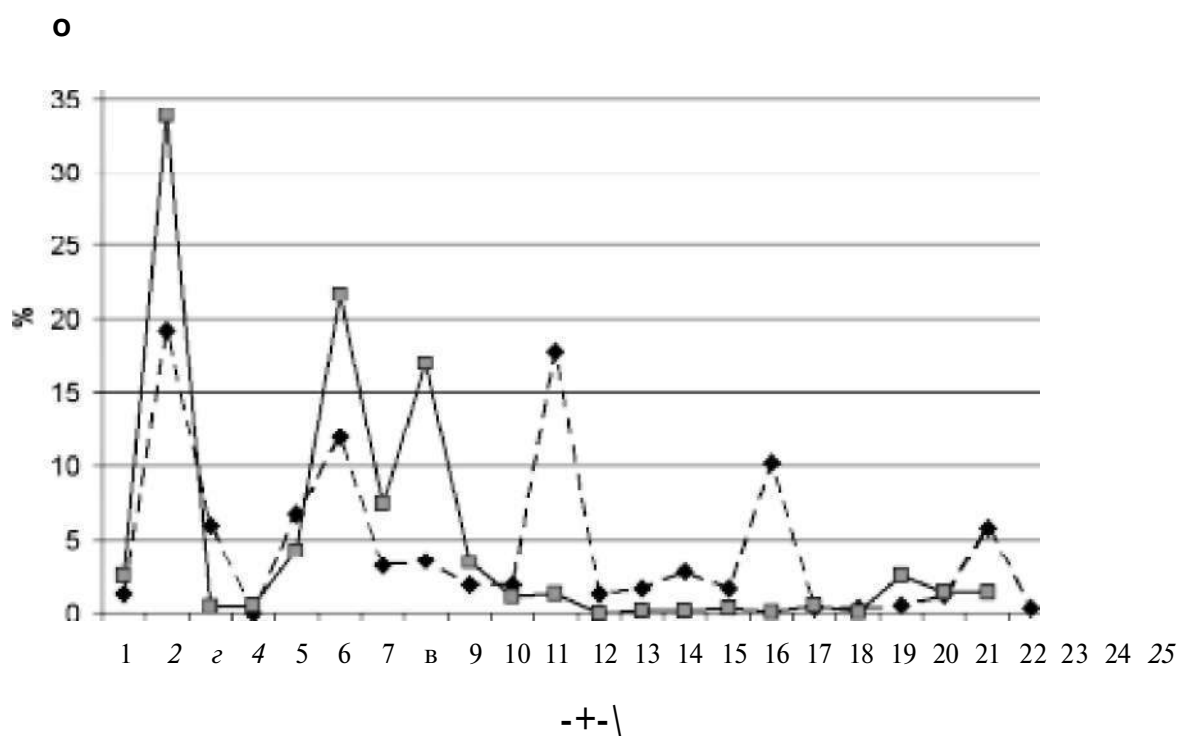
В зарубинецкой более широкое рас-

пространение получили нелощеные кубки и лощеные чарки класса Б, нелощеные чашки без ручки класса Г и лощеные чашки без ручки класса Г (рис. 119).

Некоторые виды посуды зафиксированы только в одной выборке. В пшеворской выборке из класса А — нелощеный кувшин с ручкой; из класса Б — чашки с ручками, нелощеные миски с ручками, супницы, горшки с ручками и нелощеные кружки; из класса Г — миски с ручкой, кубок и кружки.

В зарубинецкой выборке имеются такие виды посуды, которых нет в пшеворской, а именно, из класса А — нелощеные чашки без ручки; лощеные и нелощеные чашки с ручками, корчаги, кувшины без ручек, нелощеные кружки; из класса Б — нелощеные чашки без ручки, нелощеные кубки, лощеные чарки, из класса Г — нелощеная чашка с ручкой и лощеная чарка.

Сходство по всем видам посуды между выборками зарубинецкой и пшеворской культур составляет 43,4%.

Сравнение по признакам проводилось внутри классов по категориям посуды (мисковидная и горшковидная), по признакам, указанным в схемах 1—2. Среди пшеворской мисковидной посуды больше высокой по абсолютным размерам (супницы), чем среди зарубинецкой. Посуда горшковидных пропорций обеих культур по абсолютным размерам довольно близкая. Сравнение по относительным размерам (признаки совокупностей П.3—11.10) показывает среднюю степень сходства между мисками классов А и В (67% и 60%) и горшками класса Б (67%). Наибольшие различия у мисок класса А отмечаются по признакам указателей Е, И и Д, то есть по пропорциям высоты сосудов, ширины горловины и ширины днищ. В пшеворском комплексе гораздо больше, чем в зарубинецком, очень глубоких по пропорциям мисковидных сосудов закрытого типа с более широкими днищами. В горшковидной посуде класса Б наибольшие различия отмечены по признакам указателей Е и Г (сходство 58% и 48%). В выборке пшеворской культуры значительно больше, чем в зарубинецкой выборке, средневысоких сосудов с очень слабо и слабо профилированными плечиками. Горшковидные же класса А и мисковидные классов Б и Г обеих культур по пропорциям довольно близки (сходство 72—78%).

Сравнение посуды по описательным (морфологическим) признакам показывает, что по некоторым совокупностям признаков наблюдается высокое, иногда стопроцентное сходство, но по ряду совокупностей таких, как приемы оформления венчиков, характер соединения шейки с туловом, линии контура шейки и плечиков — низкое. Почти половина пшеворских сосудов имеют сильно утолщенные венчики сложной профилировки и разнообразного внешнего вид (рис. 120—121). Кроме того, у них широко распространено гранение утолщенного венчика, часто встречается утолщение всей шейки, ее гранение с внутренней стороны, а также ее

резкий излом с внешней стороны — двухчастная шейка. Все эти приемы делают пшеворские сосуды своеобразными и иногда непохожими на зарубинецкие, даже при значительном сходстве их по пропорциям.

В керамике зарубинецкой культуры подобные приемы редки. Оформление зарубинецкой посуды более скромное — шейка в подавляющем большинстве случаев одночастная, плавно соединяется с плечиками. Венчик часто имеет простой округлый срез. Гранение — редкое явление, в основном региональное среднеднепровское, и отличается от пшеворского тем, что чаще всего украшает внутреннюю линию шейки, а не ее край, то есть венчик.

Пшеворская лощеная керамика орнаментировалась значительно чаще и более сложными узорами, чем зарубинецкая (рис. 122). В зарубинецкой лощеной посуде орнамент вообще редкое явление. Встречается налепной или оттянутый валик, налесты в виде шишечек, полумесяцев (имитации бараньих рогов) и иногда прорезной орнамент в виде круговых бороздок под шейкой или по плечикам, в отдельных случаях прочерчены фигуры полумесяца, креста или какие-то знаки типа скандинавских рун. В материалах пшеворской культуры преобладает прорезной орнамент. Он представляет собой сложную систему сочетания меандров, параллельных линий, иногда пунктирных, рисунков в виде свастики и т. д. (рис. 122). Для ранних фаз предримского времени прорезь неглубокая, в римское время более четкая и глубокая.

И, наконец, в пшеворском комплексе значительно больше, чем в зарубинецком, сосудов с ручками. Средняя мера сходства по всем категориям признаков вместе является средней для мисковидной посуды классов А, Б, и Г, а также для горшковидной класса Б и высокой для горшковидных класса А и мисковидных класса В.

Типология сосудов проведена с учетом сочетания в каждом сосуде класса А шести одинаковых признаков (рис. 123—137). Так как выборка зарубинецкой по-



Рис. 120. Разновидности оформления края венчиков в пшеворской (II) и зарубинецкой (I) посуде. III.14.1 — горизонтально-плоский: 1 — могильник Каменьчик, погребение №79, 2 — могильник Каменьчик, погребение №13, 3 — могильник Каменьчик, погребение №96, 4 — могильник Пирогов, погребение №28, 5 — могильник Могиляны, погребение №11, 6 — могильник Велемичи-2, погребение №39; III.14.2 — скошен наружу: 7 — могильник Карчевец, погребение №161, 8 — могильник Карчевец, погребение №79, 9 — могильник Задовице, погребение №586, 10 — могильник Пирогов, погребение №125, 11 — могильник Девич-Гора, погребение №9; III.14.3 — скошен вовнутрь: 12 — могильник Каменьчик, погребение №118, 13 — могильник Каменьчик, погребение №29, 14 — могильник Задовице, погребение №700, 15 — могильник Вишенки, погребение №62, 16 — могильник Корчеватое, погребение №25; III.14.4 — округлый: 17 — могильник Каменьчик, погребение №28, 18 — могильник Задовице, погребение №337, 19 — могильник Карчевец, погребение №20, 20 — могильник Чаплин, погребение №38, 21 — могильник Пирогов, погребение №57.

суды класса А представлена большим количеством посуды, то и число выделенных в ней типов значительно больше. Поэтому в сравнительные таблицы включены типы с ориентацией на пшеворскую выборку и без учета тех, которые имеют

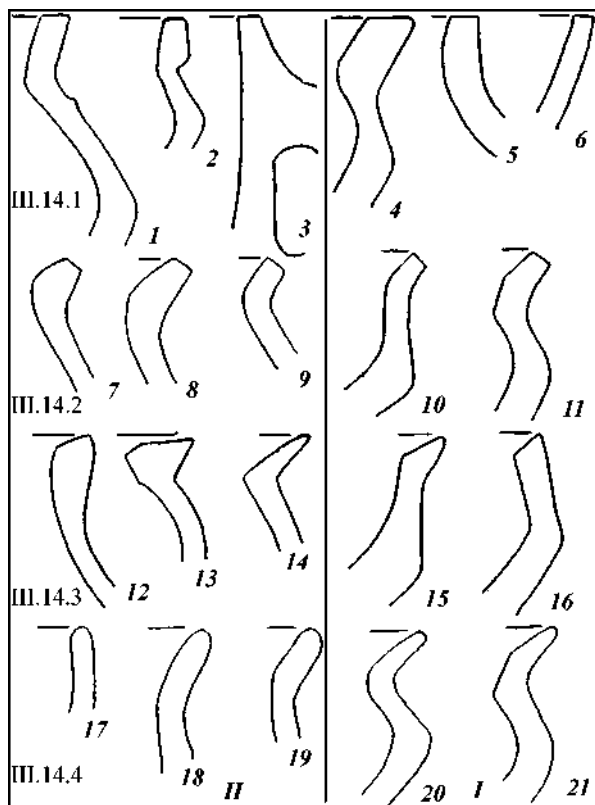

Рис. 121. Разновидности оформления края венчиков в пшеворской (II) и зарубинецкой (I) посуде. III.14.5 — граненый: 1 — могильник Каменьчик, погребение №30, 2 — могильник Каменьчик, погребение №118, 3 — могильник Карчевец, погребение №69, 4 — могильник Отвержичи, погребение №64, 5 — могильник Пирогов, погребение №180; III.14.6 — с утолщением наружу: 6 — могильник Каменьчик, погребение №120, 7 — могильник Каменьчик, погребение №96, 8 — могильник Каменьчик, погребение №101, 9 — могильник Каменьчик, погребение №89, 10 — могильник Пирогов, погребение №160; III.14.7 — с напылом вовнутрь: 11 — могильник Карчевец, погребение №160. III.14.8 — с оттянутым внешним краем: 12 — могильник Девич Гора, погребение №21, 13 — могильник Чаплин, погребение №18. III.14.9 — с утолщением наружу и вовнутрь (и гранием): 14 — могильник Каменьчик, погребение №79, 15 — могильник Карчевец, погребение №105.

по одному экземпляру в каждой выборке (табл. 24—26). Несмотря на очевидное своеобразие пшеворского керамического комплекса по сравнению с зарубинецким, довольно большому количеству типов, выделенных в пшеворской керамике, находят аналогии в зарубинецкой посуде, то есть, имеется много посуды с одинаковыми типобразующими признаками.

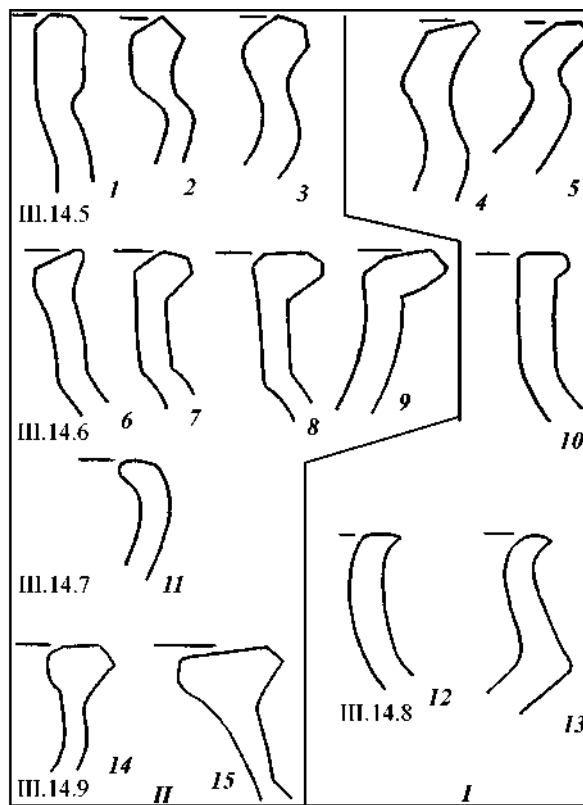

Рис. 122. Виды орнамента на керамике пшеворской культуры: 1 — могильник Петркув Куявский, погребение №928; 2 — могильник Карчевец, погребение №116; 3 — могильник Вымыслово, погребение №33; 4 — могильник Добжанково, погребение №36; 5 — могильник Вымыслово, погребение №338; 6 — могильник Вымыслово, погребение №363; 7 — могильник Каменьчик, погребение №89; 8 — Смехув-2, погребение №14; 9 — могильник Смехув-2, погребение №12; 10 — могильник Каменьчик, погребение №7; 11 — могильник Задовице, погребение №180; 13 — могильник Варшава-Виланув, погребение №75; 14 — могильник Каменьчик, погребение №58.

Таблица 24. Распределение зарубинецкого совокупного типа в зарубинецкой (Зар. АК) и пшеворской (Пш. АК) выборках*.

| класс | кате- гория | тип сосуда | Зар. АК | Пш. АК | Зар. АК | Пш. АК | норма | Зар. АК | Пш. АК | сход- ство |
|--------|----------------|---------------|------------|--------|---------|--------|-------|-----------|--------|---------------|
| | | | в единицах | | в% | | | тенденция | | |
| А | Миск. | 111 | 5 | | 0,3 | 0,3 | 0,2 | 2,0 | + | 0,3 |
| | | 10.1 | 24 | | 1,5 | 0,3 | 0,8 | 2,0 | + | 0,3 |
| | | 21.1 | 12 | | 0,8 | 0,3 | 0,4 | 2,0 | + | 0,3 |
| | | 21.IX | 4 | | 0,3 | 0,3 | 0,1 | 2,0 | + | 0,3 |
| | | 21.VII | 21 | | 1,3 | 0,3 | 0,7 | 2,0 | + | 0,3 |
| | | 22.1 | 17 | | 1,1 | 0,3 | 0,5 | 2,0 | + | 0,3 |
| | | 22.IV | 7 | | 0,4 | 0,3 | 0,2 | 2,0 | + | 0,3 |
| | | 22.V | 2 | | 0,1 | 0,3 | 0,1 | 2,0 | + | 0,1 |
| | | 25.I | 14 | | 0,9 | 0,3 | 0,4 | 2,0 | + | 0,3 |
| | | 26.IV | 3 | | 0,2 | 0,3 | 0,1 | 2,0 | + | 0,2 |
| | | 26.V | 2 | | 0,1 | 0,3 | 0,1 | 2,0 | + | 0,1 |
| | | 37.VII | 2 | | 0,1 | 0,3 | 0,1 | 2,0 | + | 0,1 |
| | | 38.1 | 3 | | 0,2 | 0,3 | 0,1 | 2,0 | + | 0,2 |
| | | 42.1 | 2 | | 0,1 | 0,3 | 0,1 | 2,0 | + | 0,1 |
| | | 5.IX | 3 | | 0,2 | 0,3 | 0,1 | 2,0 | + | 0,2 |
| 5.VII | 17 | | 1,1 | 0,3 | 0,5 | 2,0 | + | 0,3 | | |
| 6.I | 32 | 2 | 2,0 | 0,5 | 1,3 | 1,6 | 0,4 | 0,5 | | |
| А | Горшк. | 10.XV | 15 | | 1,0 | 0,3 | 0,5 | 2,0 | + | 0,3 |
| | | 10.XVI | 32 | | 2,0 | 0,3 | 1,0 | 2,0 | + | 0,3 |
| | | 10.XVIII | 9 | | 0,6 | 0,3 | 0,3 | 2,0 | + | 0,3 |
| | | 12.XVI | 2 | | 0,1 | 0,3 | 0,1 | 2,0 | + | 0,1 |
| | | 14.XIII | 2 | | 0,1 | 0,3 | 0,1 | 2,0 | + | 0,1 |
| | | 14.XV | 2 | | 0,1 | 0,3 | 0,1 | 2,0 | + | 0,1 |
| | | 25.XIII | 25 | 2 | 1,6 | 0,5 | 1,1 | 1,5 | 0,5 | 0,5 |
| | | 25.XVI | 28 | | 1,8 | 0,3 | 0,9 | 2,0 | + | 0,3 |
| | | 25.XXI | 4 | | 0,3 | 0,3 | 0,1 | 2,0 | + | 0,3 |
| | | 26.XV | 46 | | 2,9 | 0,3 | 1,5 | 2,0 | + | 0,3 |
| | | 28.XIII | 2 | | 0,1 | 0,3 | 0,1 | 2,0 | + | 0,1 |
| | | 33.XIII | 3 | | 0,2 | 0,3 | 0,1 | 2,0 | + | 0,2 |
| | | 34.XIV | 7 | | 0,4 | 0,3 | 0,2 | 2,0 | + | 0,3 |
| | | 34.XV | 2 | | 0,1 | 0,3 | 0,1 | 2,0 | + | 0,1 |
| | | 37.XIII | 9 | | 0,6 | 0,3 | 0,3 | 2,0 | + | 0,3 |
| | | 38.XIII | 23 | | 1,5 | 0,3 | 0,7 | 2,0 | + | 0,3 |
| | | 41.XIII | 3 | | 0,2 | 0,3 | 0,1 | 2,0 | + | 0,2 |
| | | 42.XV | 4 | | 0,3 | 0,3 | 0,1 | 2,0 | + | 0,3 |
| 45.XIV | 2 | | 0,1 | 0,3 | 0,1 | 2,0 | + | 0,1 | | |
| 6.XV | 7 | | 0,4 | 0,3 | 0,2 | 2,0 | + | 0,3 | | |
| 9.XIII | 7 | | 0,4 | 0,3 | 0,2 | 2,0 | + | 0,3 | | |
| Б | Горшк. | 10.XV | 2 | | 0,1 | 0,3 | 0,1 | 2,0 | + | 0,1 |
| | | всего** | 1152 | 43 | 73,3 | 11,6 | | | | |
| | | из | 1572 | 370 | 100 | 100 | | | 27,8 | |

За исключением типов, насчитывающих по одному экземпляру в зарубинецкой выборке, и тех, которых нет в пшеворской выборке.

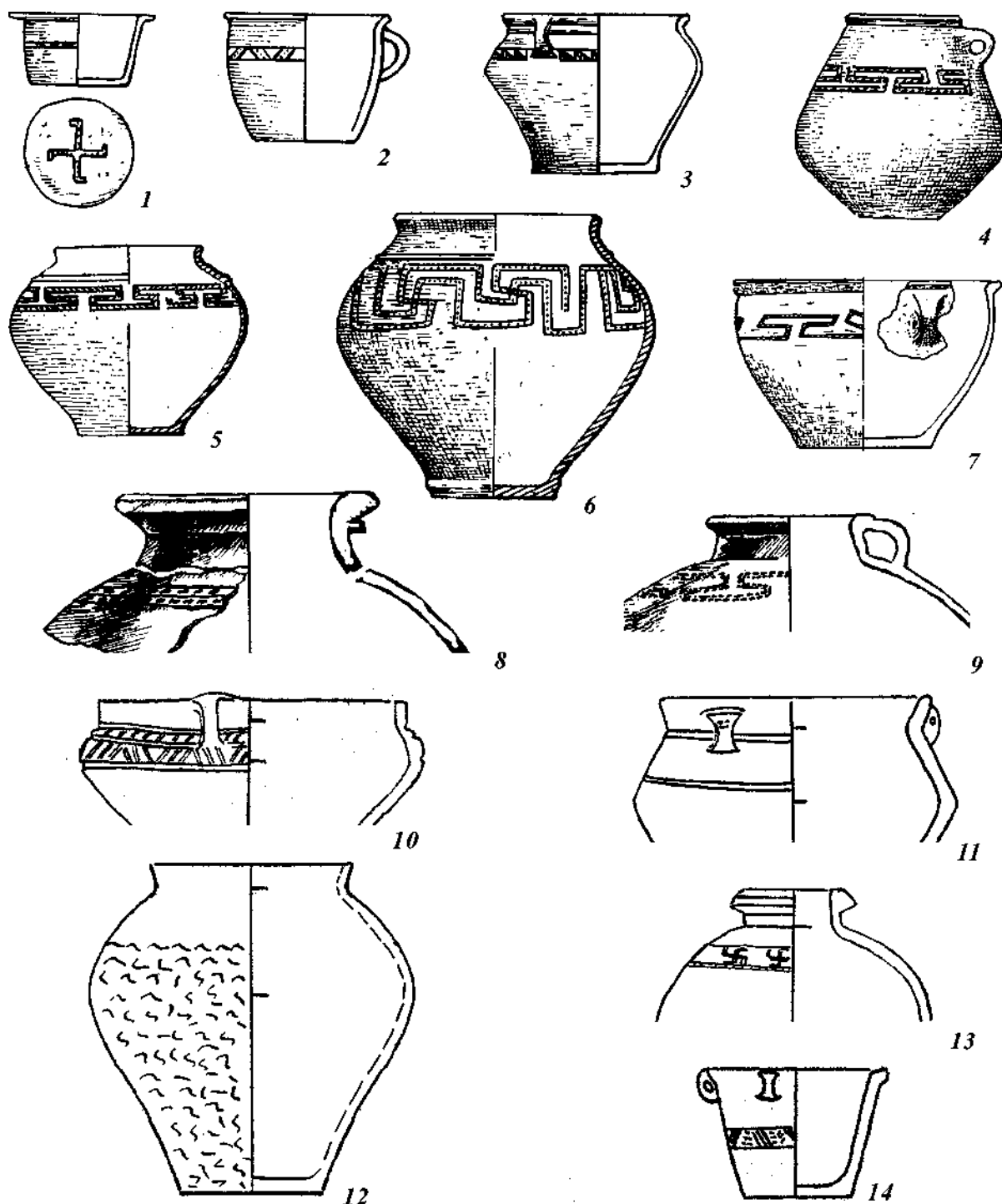
Общее количество сосудов зарубинецкого совокупного типа в каждой из выборок.

Так, в выборке пшеворской культуры выделено 53 типа мисковидной посуды класса А, из них 34 имеют аналогии в зарубинецком комплексе. Горшковидные сосуды класса А в пшеворской выборке укладываются в 52 типа, и 40 из них имеют аналогии в зарубинецкой культуре. При одинаковых типобразующих признаках наглядное сходство нарушается, если доминирующими для внешнего

вида сосуда становятся другие признаки, например, разновидности формы венчика, не характерные для зарубинецкой культуры (рис. 134, 1–2), форма придонной части (рис. 134, 3–4) или оформление шейки (рис. 134, 5–6).

Большое место в пшеворской выборке занимает посуда класса Б, которой совсем немного в зарубинецкой. В пшеворской выборке выделен 21 тип миско-

Таблица 25. Распределение пшеворского совокунного типа посуды в зарубинецкой (Зар. АК) и пшеворской (Пш. АК) выборках.

| класс | кате-гория | тип сосуда | Зар. АК Пш. АК | | Зар. АК Пш. АК | | норма | Зар. АК Пш. АК | | сход-ство |
|-------|------------|------------|------------------|-----|------------------|-------|-------|------------------|------|-----------|
| | | | в единицах | | в% | | | тенденция | | |
| А | Миск. | 21.111 | 10 | 4 | 0,6 | 1,1 | 0,9 | 0,7 | 1,3 | 0,6 |
| | | 25.111 | 4 | 2 | 0,3 | 0,5 | 0,4 | 0,6 | 1,4 | 0,3 |
| | | 26.1 | 14 | 6 | 0,9 | 1,6 | 1,3 | 0,7 | 1,3 | 0,9 |
| | | 26.111 | 13 | 10 | 0,8 | 2,7 | 1,8 | 0,5 | 1,5 | 0,8 |
| | | 30.111 | 1 | 6 | 0,1 | 1,6 | 0,8 | + | 2,0 | 0,1 |
| | | 38.111 | 3 | 7 | 0,2 | 1,9 | 1,0 | 0,2 | 1,8 | 0,2 |
| | | 38. IV | 4 | 2 | 0,3 | 0,5 | 0,4 | 0,6 | 1,4 | 0,3 |
| | | 41.111 | 3 | 2 | 0,2 | 0,5 | 0,4 | 0,5 | 1,5 | 0,2 |
| | Горшк. | 6.V | 1 | 2 | 0,1 | 0,5 | 0,3 | + | 2,0 | 0,1 |
| | | 30.XIII | 10 | 5 | 0,6 | 1,4 | 1,0 | 0,6 | 1,4 | 0,6 |
| | | 30.XIV | 3 | 5 | 0,2 | 1,4 | 0,8 | 0,2 | 1,8 | 0,2 |
| | | 30.XVI | 1 | 5 | 0,1 | 1,4 | 0,7 | + | 2,0 | 0,1 |
| | | 37.XIX | 1 | 2 | 0,1 | 0,5 | 0,3 | + | 2,0 | 0,1 |
| | | 42.XIII | 4 | 6 | 0,3 | 1,6 | 0,9 | 0,3 | 1,7 | 0,3 |
| Б | Миск. | 10.1 | 5 | 2 | 0,3 | 0,5 | 0,4 | 0,7 | 1,3 | 0,3 |
| | | 10.111 | 1 | 4 | 0,1 | 1,1 | 0,5 | + | 2,0 | 0,1 |
| | | 2.1 | 1 | 6 | 0,1 | 1,6 | 0,8 | + | 2,0 | 0,1 |
| | | 5.IX | 1 | 2 | 0,1 | 0,5 | 0,3 | + | 2,0 | 0,1 |
| | | 6.1 | 2 | 6 | 0,1 | 1,6 | 0,9 | 0,1 | 1,9 | 0,1 |
| | | 6.III | 5 | 15 | 0,3 | 4,1 | 2,2 | 0,1 | 1,9 | 0,3 |
| | | 6.V | 3 | 7 | 0,2 | 1,9 | 1,0 | 0,2 | 1,8 | 0,2 |
| | Горшк. | 5.XIV | 1 | 2 | 0,1 | 0,5 | 0,3 | + | 2,0 | 0,1 |
| | | 6.XIII | 1 | 13 | 0,1 | 3,5 | 1,8 | + | 2,0 | 0,1 |
| | | Г | Миск. | I | 8 | 5 | 0,5 | 1,4 | 0,9 | 0,5 |
| II | 17 | 7 | | 1,1 | 1,9 | 1,5 | 0,7 | 1,3 | 1,1 | |
| III | 8 | 14 | | 0,5 | 3,8 | 2,1 | 0,2 | 1,8 | 0,5 | |
| | Горшк. | IV | 1 | 3 | 0,1 | 0,8 | 0,4 | + | 20,0 | 0,1 |
| | | всего** | 227 | 274 | 14,4 | 74,0 | | | | |
| | | из | 1572 | 370 | 100,0 | 100,0 | | | | 27,8 |

За исключением типов, насчитывающих по одному экземпляру в пшеворской выборке, и тех, которых нет в зарубинецкой выборке.

Общее количество сосудов пшеворского совокунного типа в каждой из выборок.

Таблица 26. Распределение зарубинецко-пшеворского типа в зарубинецкой (Зар. АК) и пшеворской (Пш. АК) выборках*.

| класс | кате-гория | тип | Зар. АК Пш. АК | | Зар. АК Пш. АК | | норма | Зар. АК Пш. АК | | сход-ство |
|--------|------------|---------|------------------|-----|------------------|-------|-------|------------------|-----|-----------|
| | | | в единицах | | в% | | | тенденция | | |
| А | Миски | 22.III | 12 | 2 | 0,8 | 0,5 | 0,7 | 1,2 | 0,8 | 0,5 |
| | | 6.III | 14 | 4 | 0,9 | 1,1 | 1,0 | 0,9 | 1,1 | 0,9 |
| А | Горшки | 10.XIV | 9 | 3 | 0,6 | 0,8 | 0,7 | 0,8 | 1,2 | 0,6 |
| | | 21.XIII | 10 | 2 | 0,6 | 0,5 | 0,6 | 1,1 | 0,9 | 0,5 |
| | | 22.XIII | 16 | 3 | 1,0 | 0,8 | 0,9 | 1,1 | 0,9 | 0,8 |
| | | 22.XIV | 16 | 3 | 1,0 | 0,8 | 0,9 | 1,1 | 0,9 | 0,8 |
| | | 26.XIII | 36 | 7 | 2,3 | 1,9 | 2,1 | 1,1 | 0,9 | 1,9 |
| | | 26.XIV | 25 | 7 | 1,6 | 1,9 | 1,7 | 0,9 | 1,1 | 1,6 |
| | | 38.XIV | 16 | 3 | 1,0 | 0,8 | 0,9 | 1,1 | 0,9 | 0,8 |
| | | 38.XV | 16 | 3 | 1,0 | 0,8 | 0,9 | 1,1 | 0,9 | 0,8 |
| 42.XIV | 9 | 2 | 0,6 | 0,5 | 0,6 | 1,0 | 1,0 | 0,5 | | |
| | | всего** | 227 | 274 | 14,4 | 74,1 | | | | |
| | | из | 1572 | 370 | 100,0 | 100,0 | | | | |

Без учета типов, насчитывающих по одному сосуду в каждой из выборок.

Общее количество сосудов в совокунном зарубинецко-пшеворском типе в каждой из выборок.

видной посуды класса Б, но из них 11 типов имеют аналогии в зарубинецкой. Очень часто такая посуда в обеих выборках довольно близка по внешнему виду (рис. 135, 1–2, 5–6, 7–8), а различие создает, главным образом, оформление вен-



Рис. 123. Общие типы мисковидной посуды класса А в пшеворской (I) и зарубинецкой (II) культурах: 1 — I.II.2 — могильник Карчевец, погребение №152в; 2 — I.II.3 — могильник Вишенки, погребение №3; 3 — 5.VII.3 — могильник Задовице, погребение №9181; 4 — 5.VII.7 — могильник Чаплин, погребение №151; 5 — 6.I.7 — могильник Задовице, погребение №21; 6 — 6.I.6 — могильник Корчеватое, №эв2100/1038; 7 — 6.III.18 — могильник Карчевец, погребение №5; 8 — 6.III.1 — могильник Отвержичи, погребение №72; 9 — 6.V.6 — могильник Варшава-Вилянув, погребение №76; 10 — 6.V.II — могильник Отвержичи, погребение №92.



Рис. 124. Общие типы мисковидной посуды класса А в пшеворской (I) и зарубинецкой (II) культурах: 1 — 10.1.5 — могильник Каменьчик, погребение №365; 2 — 10.1.5 — могильник Вороново, погребение №925; 3 — 18.III.2 — могильник Каменьчик, погребение №369; 4 — 18.III.18 — могильник Вороново, погребение №39; 5 — 21.III.17 — могильник Задовице, погребение №93; 6 — 21.III.6 — могильник Чаплин, погребение №39; 7 — 21.IV.7 — могильник Каменьчик, погребение №22; 8 — 21.IV.3 — могильник Вороново, погребение №19; 9 — 21.VII.21 — могильник Карчевец, погребение №59; 10 — 21.VII.7 — могильник Чаплин, погребение №196.

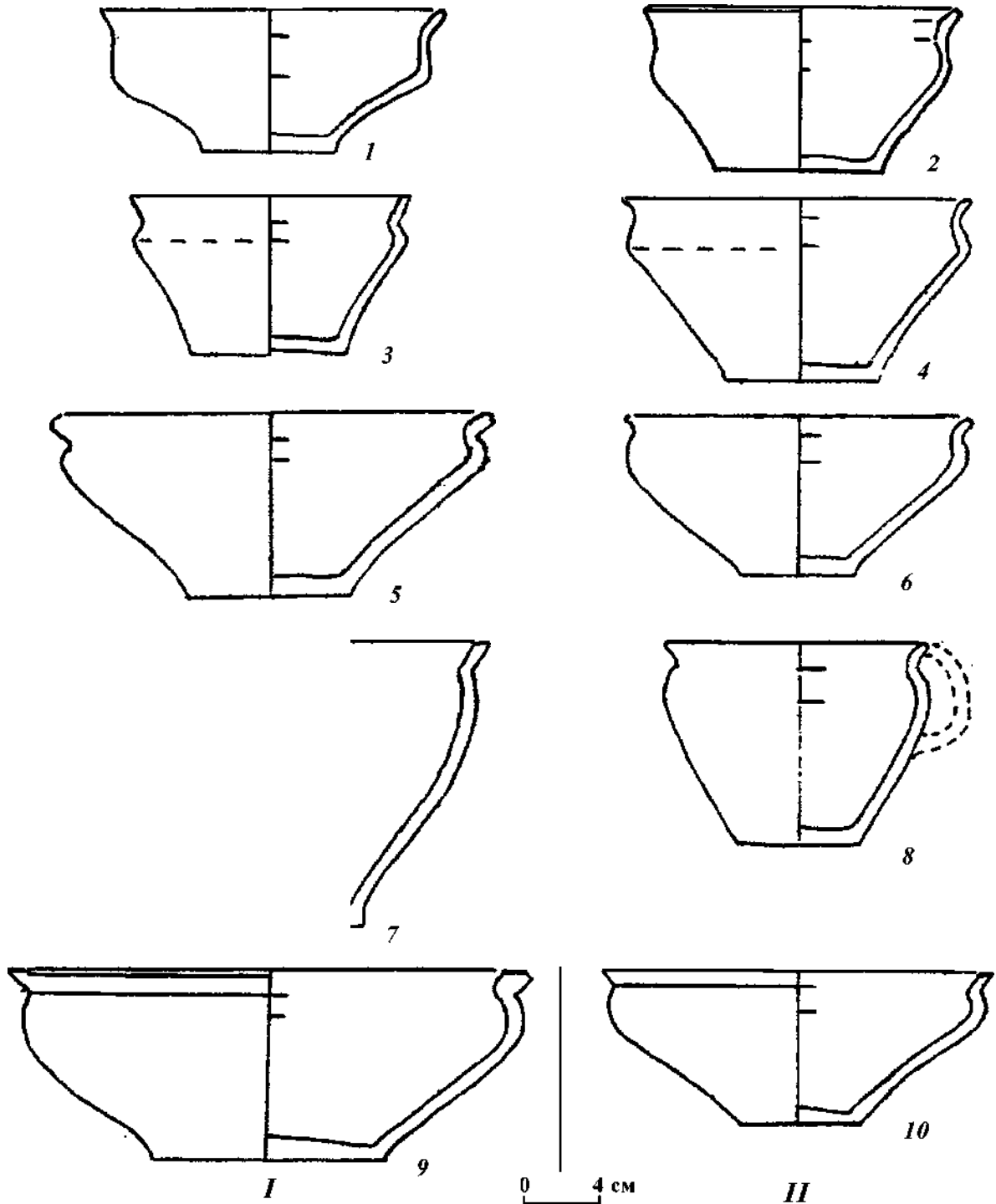

Рис. 125. Общие типы мисковидной посуды класса А в пшеворской (I) и зарубинецкой (II) культурах: 1 — 5.IX.21 — могильник Каменьчик, погребение №56; 2 — 5.IX.3 — могильник Вишенки, погребение №27; 3 — 21.IX.17 — могильник Задовице, погребение №93; 4 — 21.IX.1 — могильник Чаплин, погребение №150; 5 — 22.I.5 — могильник Каменьчик, погребение №176; 6 — 22.I.5 — могильник Отвержичи, погребение №32; 7 — 22.V.10 — могильник Варшава-Вилянув, погребение №91, 8 — 22.V.25 — могильник Корчеватое №2100/55.

чика или всей верхней части сосуда, как правило, с внешней стороны. Дело в том, что сосуды класса Б в пшеворском комплексе часто имитируют миски класса А (рис. 135, 9—10, 11—12). Горшковидная посуда класса Б в пшеворской культуре несколько отличается от соответствующей в зарубинецкой. Из 19 типов, выделенных в пшеворской выборке, только четыре отмечены в зарубинецкой.

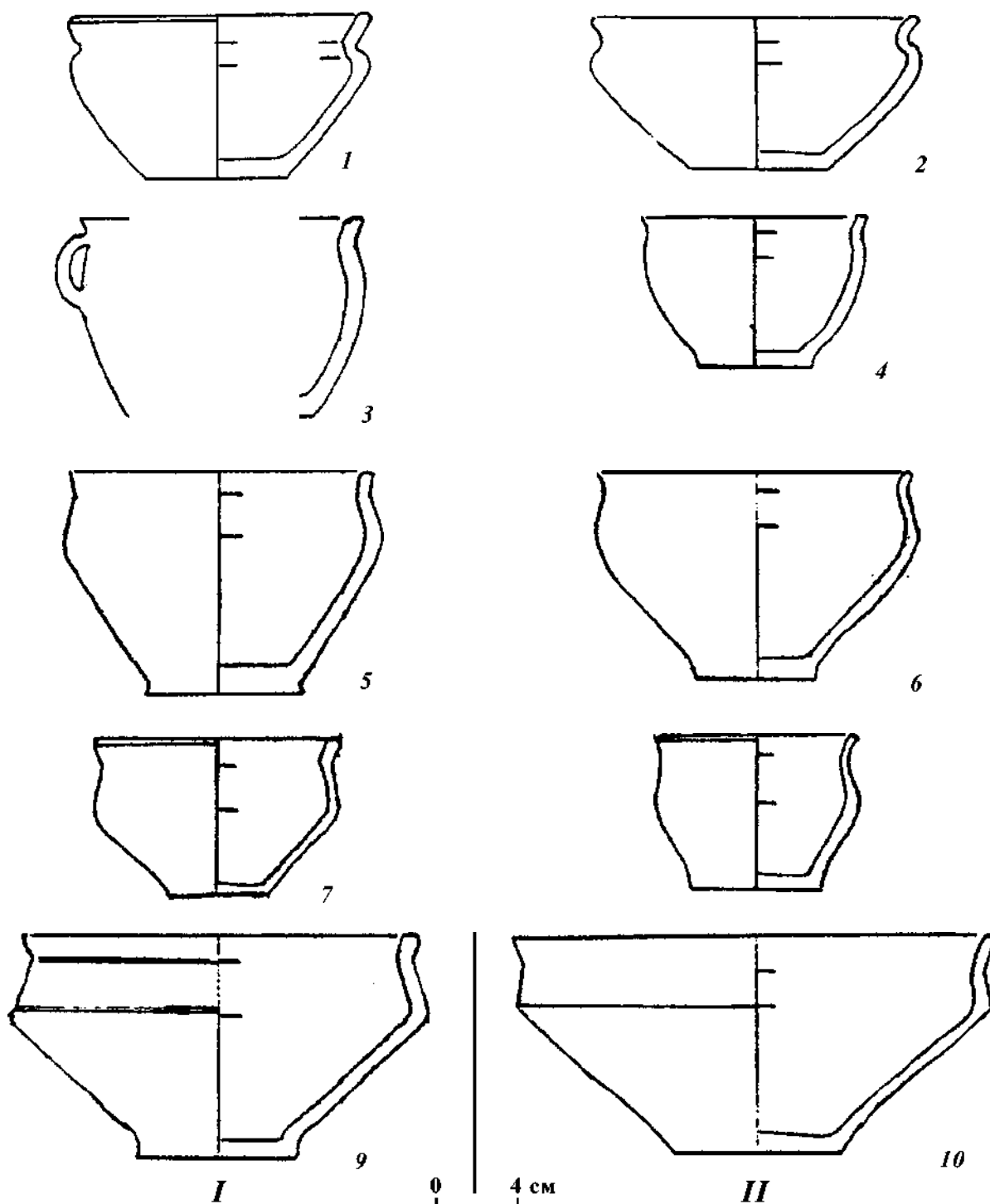
Мисковидной посуды класса В немно-

го в пшеворской выборке — всего три экземпляра (возможно, потому, что в выборку попала в основном посуда позднего предримского периода, а не раннеримского, которым датируются миски класса В). И, тем не менее, и среди этих сосудов имеются аналогии — это тип 11.1 (рис. 137, 1,2).

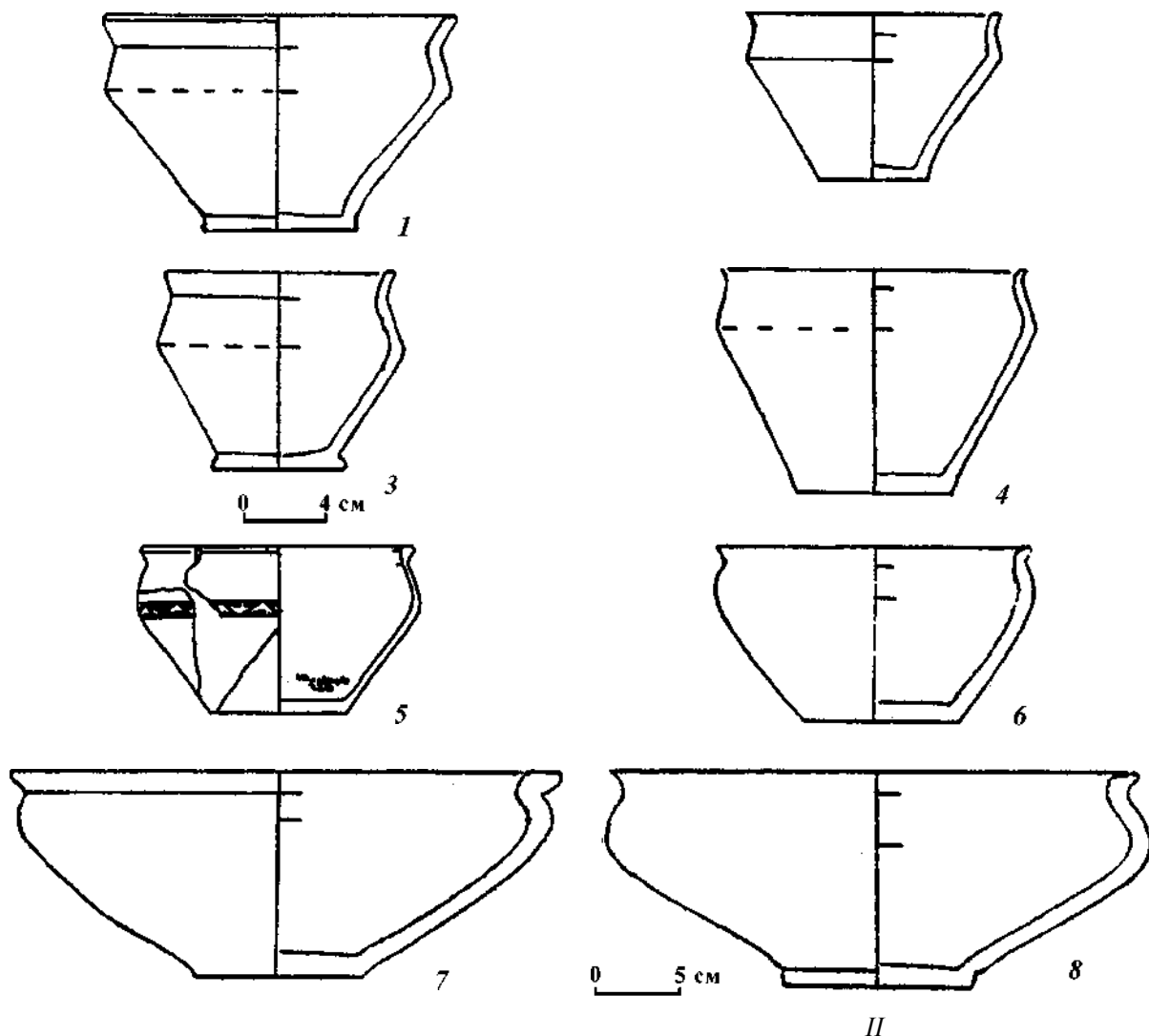
Посуда класса Г немногочисленна в зарубинецкой культуре, но типологически полностью аналогична посуде из пше-



Рис. 126. Общие типы мисковидной посуды класса А Б пшеворской (I) и зарубинецкой (II) культурах: 1 — 26.V.9 — могильник Каменьчик, погребение №118; 2 — 26.V.7 — Корчеватое, №2100/44; 3 — 26.I.5 — Карчевец, погребение №170; 4 — 26.I.5 — могильник Велемичи-2, погребение №106; 5 — 26.III.3 — могильник Задовице, погребение №1 (?); 6 — 26.III.22 — могильник Пирогов, погребение №65; 7 — 29.I.9 — могильник Каменьчик, погребение №102; 8 — 29.I.7 — могильник Чаплин, погребение №144.

ворской выборки (рис. 136, 1—4). Кстати, все типы посуды классов Б и Г по тенденции распределения более типичны для пшеворской культуры, чем для зарубинецкой, что, возможно, предполагает усматривать их истоки в пшеворской культуре.

По тенденции распределения типов выделяется три группы. В первую выделяем те, посуда в которых в количественном отношении преобладает в зарубинецкой выборке и составляет 73,3 % (1153 экз.).

Основное количество подобных сосудов не зафиксированы в пшеворской выборке, а из тех, которые отмечены, подавляющее большинство насчитывает по одному сосуду и редко по два (табл. 24). Эти типы объединяем в условный *совокупный зарубинецкий тип*. В пшеворской выборке посуда этого типа составляет всего 11,9 % (44 экз.). Это округлобокие средние по высоте миски класса А с высоко расположенными выпуклыми слабо профилированными плечиками и сильно отклонен-

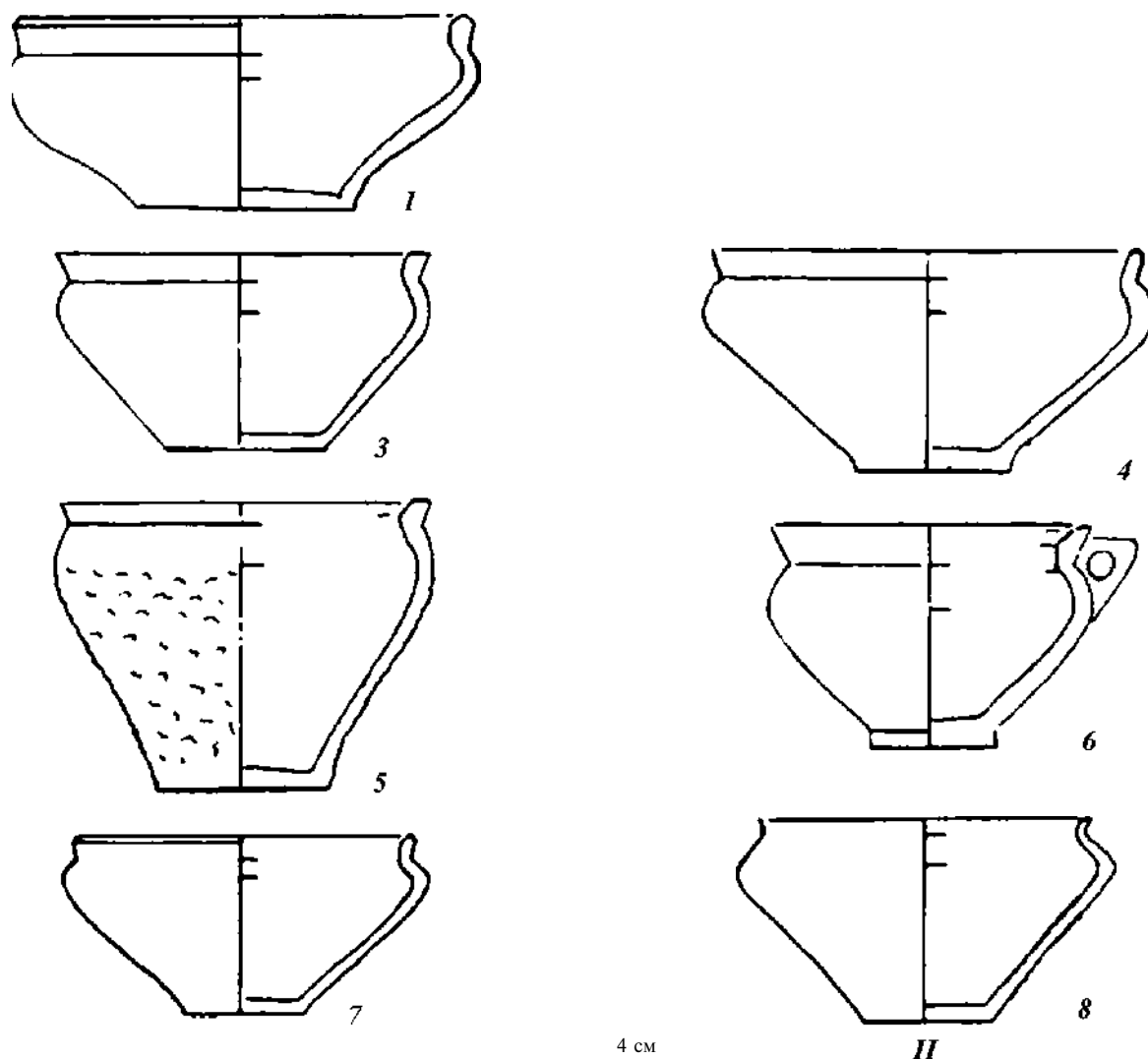

Рис. 127. Общие типы посуды класса А в пшеворской (I) и зарубинецкой (II) культурах: 1 — 37.VII.21 — могильник Задовиче, погребение №16; 2 — 37.VII.6 — могильник Чаплин, погребение №250; 3 — 38.III.1 — могильник Каменьчик, погребение №7; 4 — 38.III.3 — могильник Отвержици, погребение №52; 5 — 41.III.17 — могильник Карчевец, погребение №86, 6 — 41.III.2 — могильник Корчеватое, погребение №9.

ными наружу шейками типа 6.1 и горшки класса А — также округлобокие средние по высоте с высоко расположенными сильно выпуклыми прямыми плечиками и слабо отклоненными наружу шейками типа 25.XIII и другие (рис. 123, 5—6; 130, 3—4).

Группа посуды тех типов, которые условно выделяем в *совокупный пшеворский тип* (табл. 25). Его посуда в пшеворской выборке составляет 74,1% (274 экз.), а в зарубинецкой — 14,4% (227 экз.). Многие конкретные типы пшеворского со-

вокупного типа вообще не зафиксированы в зарубинецком комплексе, но ряд типов насчитывают от 8 до 17 экз. Например, низкие округлобокие миски с высоко расположенными сильно выпуклыми плечиками и слабо отклоненными наружу шейками — тип 26.1 (рис. 126, 3—4), округлобокие высокие миски со слабо отклоненными наружу шейками и слабо отклоненными высоко расположенными прямыми плечиками — тип 21.III (рис. 124, 5—6), также высокие округлобокие миски с высоко расположенными, но сильно

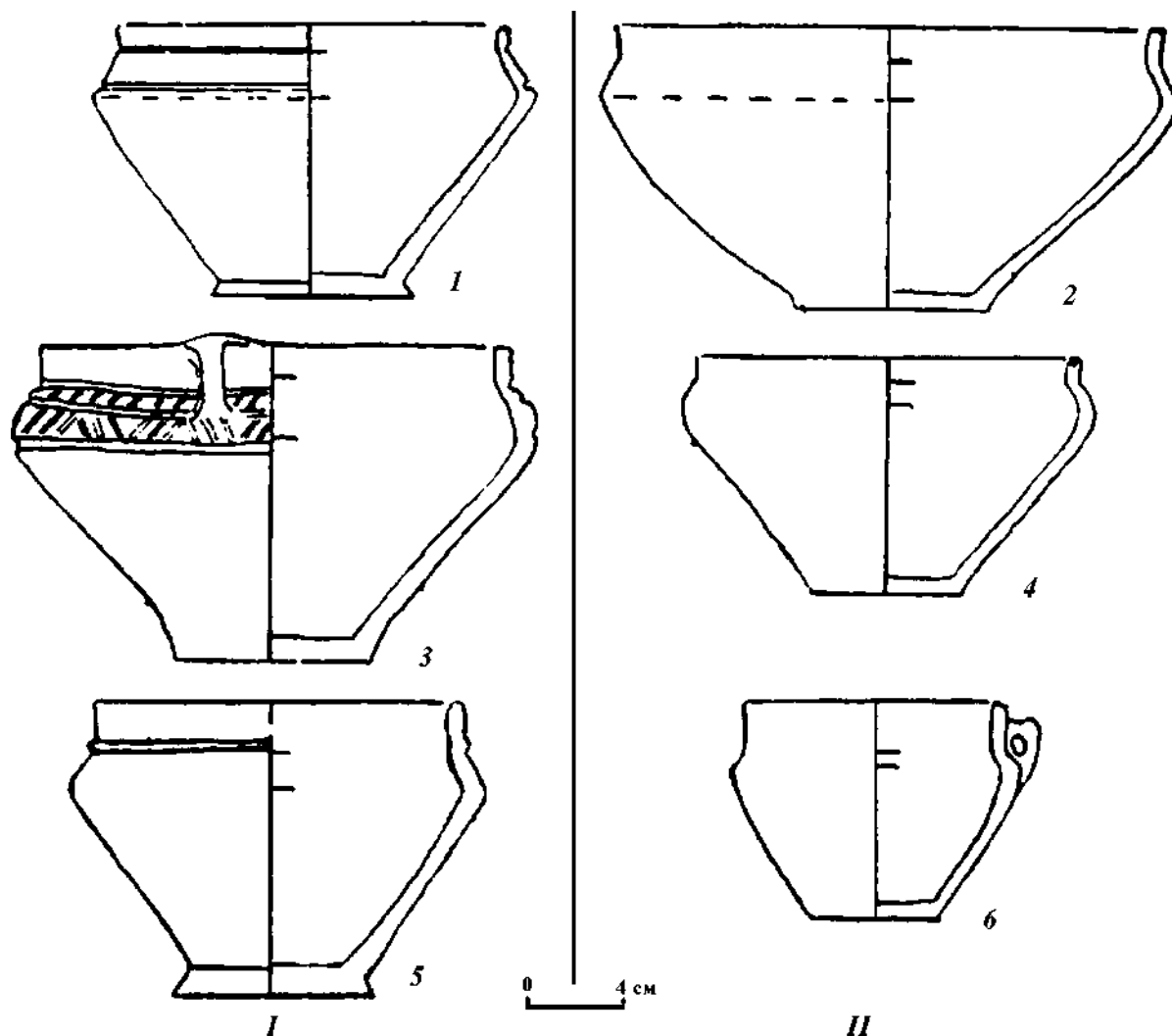

Рис. 128. Общие типы горшковидной посуды класса А в пшеворской (I) и зарубинецкой (II) культурах: 1 — 5.XIII.3 — могильник Каменьчик, погребение №40; 2 — 5.XIII.3 — могильник Воронино, погребение №52; 3 — 6.XV.1 — могильник Каменьчик, погребение №26; 4 — 6.XV.1 — могильник Корчеватое [Самойловский 1959, табл. III, 62]; 5 — 10.XIV.1 — могильник Варшава-Вилянув, погребение №93; 6 — 10.XIV.1 — могильник Пирогов, погребение №120.

выпуклыми плечиками и слабо отклоненными наружу шейками — 26.III (рис. 126, 5—6), средние по высоте округлобокие горшки с высоко поднятыми выпуклыми очень сильно профилированными плечи-

ками и слабо отклоненными наружу шейками — тип 30.XIII (рис. 131, 3—4). Миски класса Г типов I, II и III многочисленны в обеих выборках, по тенденции распределения также относятся к совокупно-

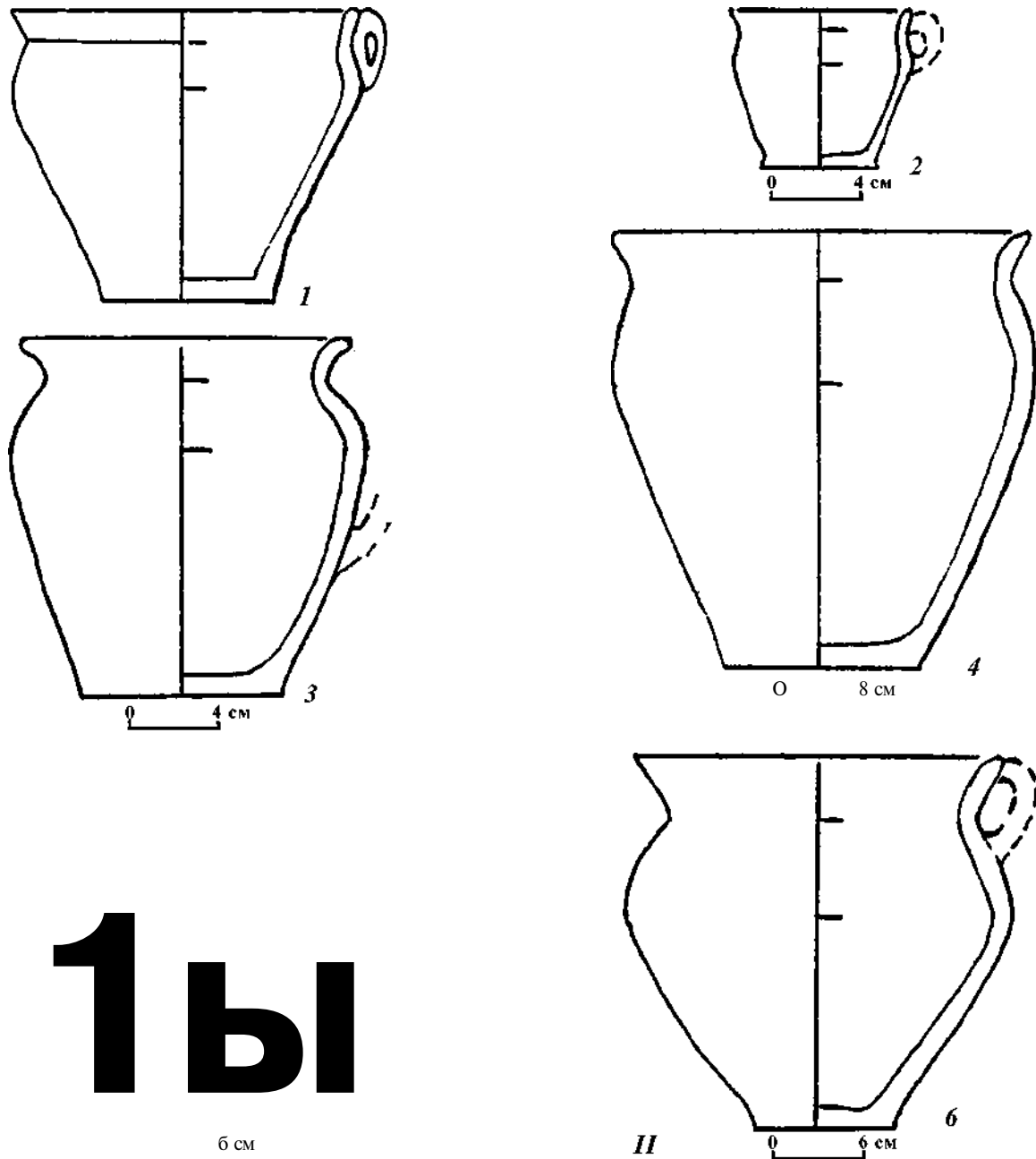

Рис. 129. Общие типы горшковидной посуды класса А в пшеворской (I) и зарубинецкой (II) культурах: 1 — 10.XV.2 — могильник Варшава-Вилянув, погребение №86; 2 — 10.XV.1 — могильник Корчеватое, [Самойловский 1959, табл. 1, 20]; 3 — 18.XIV.1 — могильник Каменьчик, погребение №120; 4 — 18.XIV.1 — могильник Велемичи-2, погребение №5; 5 — 25.XIV.18 — могильник Задовице, погребение №215; 6 — 25.XIV.18 — могильник Пирогов, погребение №23; 7 — 22.XIII.2 — могильник Задовице, погребение №15; 8 — 22.XIII.2 — могильник Вороново, погребение №25.

му пшеворскому типу (рис. 136, 1—2, 3—4, 5—6, 7—8).

Есть группа типов, которые в одинаковой степени характерны для обеих выборок, то есть они условно относятся к со-

вокупному зарубинецко-пшеворскому типу, поскольку количественно они равномерно распределяются в обеих выборках. В зарубинецкой они составляют 12,2% (192 экз.), в пшеворской — 14,1% (52 экз.).

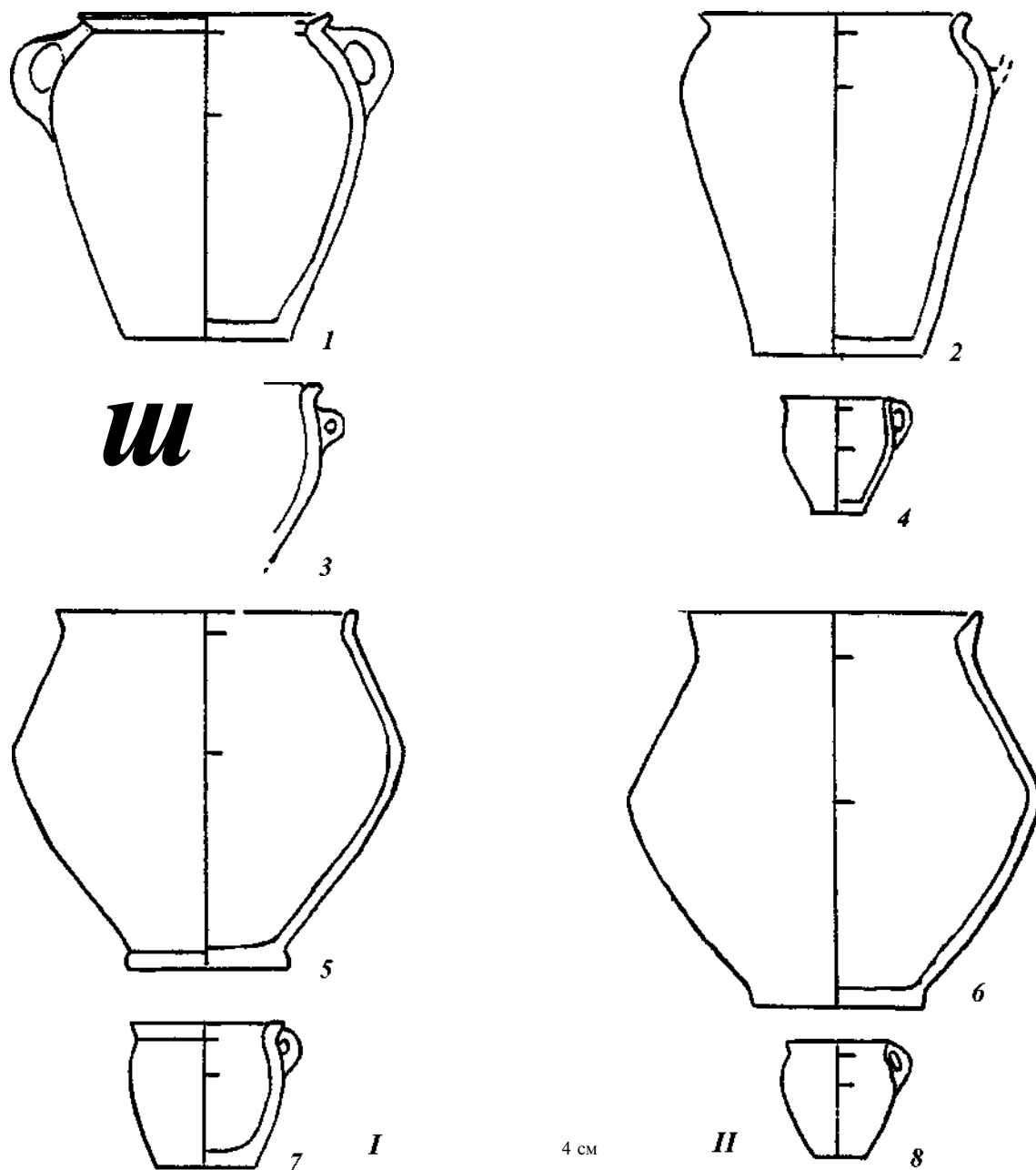

Рис. 130. Общие типы горшковидной посуды класса А Б пшеворской (I) и зарубинецкой (II) культурах: 1 — 22.XIV.2 — могильник Варшава-Вилянув, погребение №277; 2 — 22.XIV.2 — могильник Пирогов, погребение №?132; 3 — 25.XIII.17 — могильник Задовице, погребение №?93; 4 — 25.XIII.1 — могильник Велемичи-2, погребение №556; 5 — 26.XIII.2 — могильник Варшава-Вилянув, погребение №?58; 6 — 26.XIII.1 — могильник Велемичи-2, погребение №?22; 7 — 26.XIV.2 — могильник Задовице, погребение №?324; 8 — 26.XIV.2 — могильник Вишенки, погребение №?38.



Рис. 131. Общие типы горшковидной посуды класса А Б пшеворской (I) и зарубинецкой (II) культурах: 1 — 26.XV.2 — могильник Задовиче, погребение №270; 2 — 26.XV.1 — могильник Воронино, погребение №34; 3 — 30.XIII.3 — могильник Задовиче, погребение №2180 (вариант 3); 4 — 30.XIII.2 — могильник Воронино, погребение №29; 5 — 26.XIV.2 — могильник Задовиче, погребение №2165; 6 — 26.XIV.2 — могильник Пирогов, погребение №?55.

Наиболее представительные из них указаны в таблице 26 — это высокие округлобокие миски со слабо профилированными выпуклыми плечиками и слабо отклоненными наружу шейками — тип 22. III или с сильно отклоненными наружу шейка-

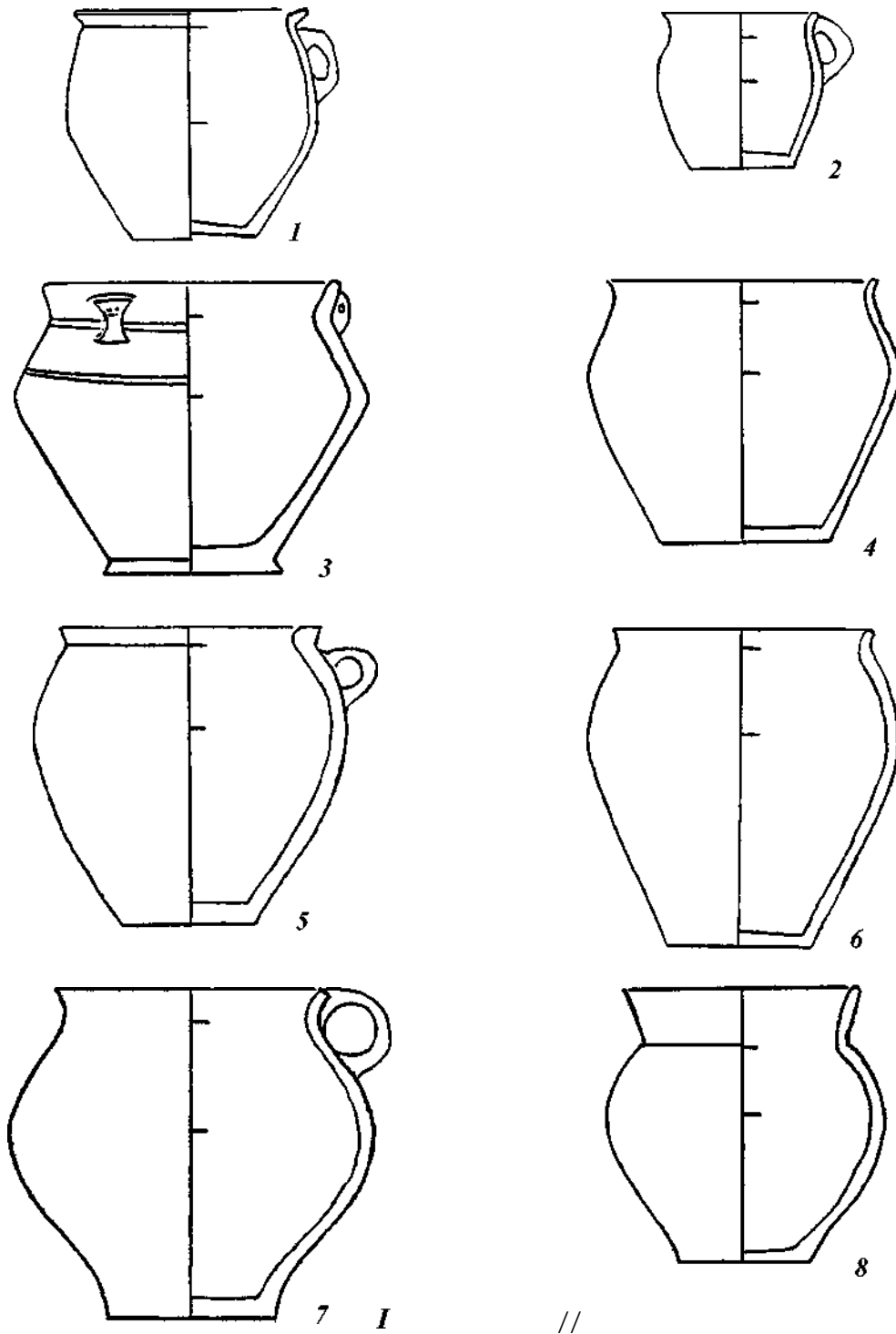
ми — тип 6. III (рис. 123, 7—8). Горшковидные сосуды зарубинецко-пшеворского совокупного типа представлены средними по высоте округлобокими горшками, кубками и кружками со слабо отклоненными наружу шейками и с высоко подняты-

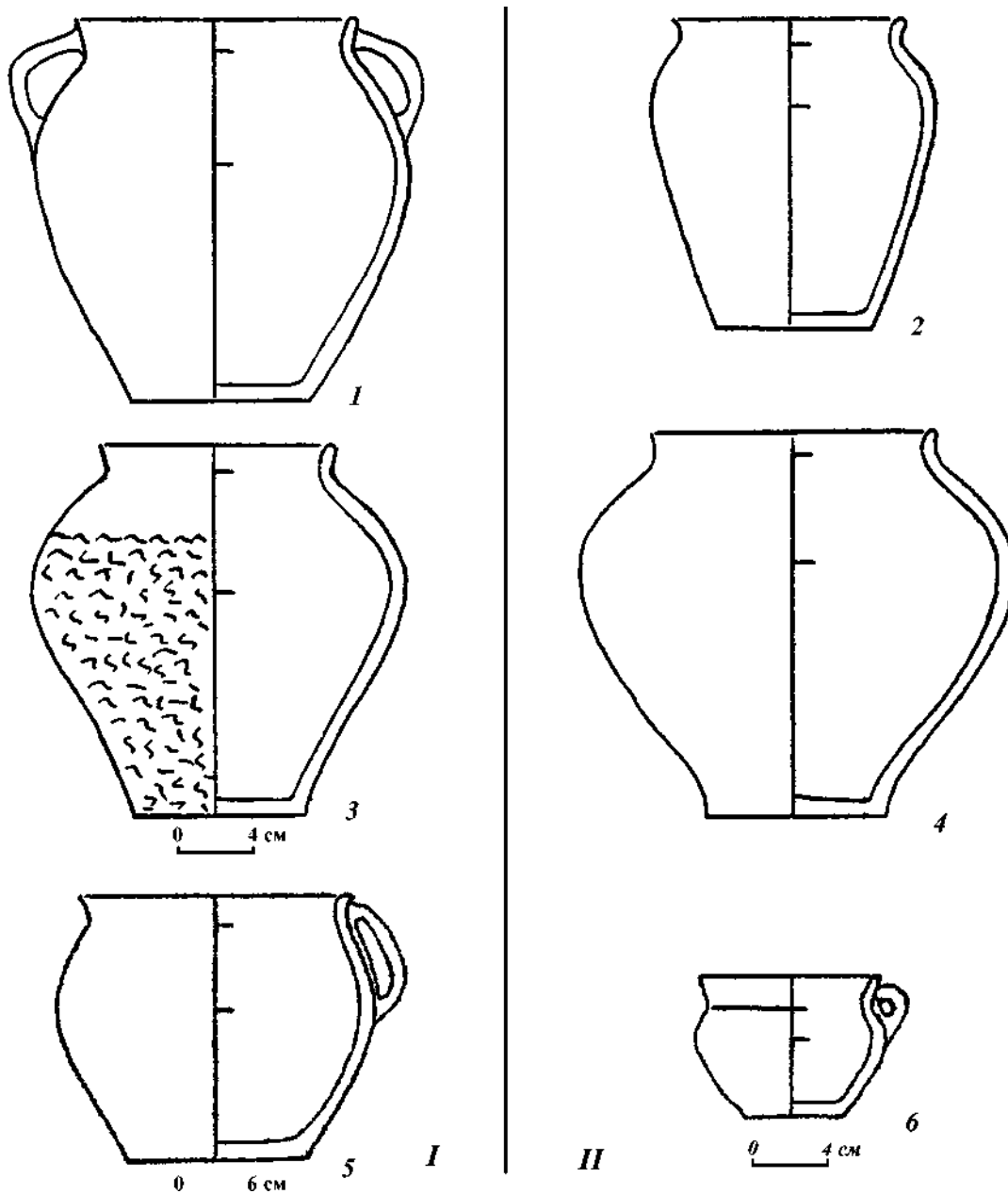

Рис. 132. Общие типы горшковидной посуды класса А Б пшеворской (I) и зарубинецкой (II) культурах: 1 — 33.XIII.3 — могильник Карчевец, погребение №152в; 2 — 33.XIII.2 — могильник Велемичи-2, погребение №47; 3 — 34.XIV.2 — могильник Задовице, погребение №366; 4 — 34.XIV.3 — могильник Вороино, погребение №27; 5 — 37.XIX.3 — могильник Задовице, погребение №208; 6 — 37.XIX.1 — могильник Пирогов, погребение №113; 7 — 38.XIV.3 — могильник Карчевец, погребение №15а; 8 — 38.XIV.2 — могильник Велемичи-1, погребение №4.

ми слабо профилированными прямыми или выпуклыми плечиками — типы 21.XIII и 22.XIII или с сильно профили-

рованными выпуклыми плечиками — тип 26.XIII (рис. 129, 7—8; рис. 130, 5—6), близкими сосудами, но с плечиками, рас-

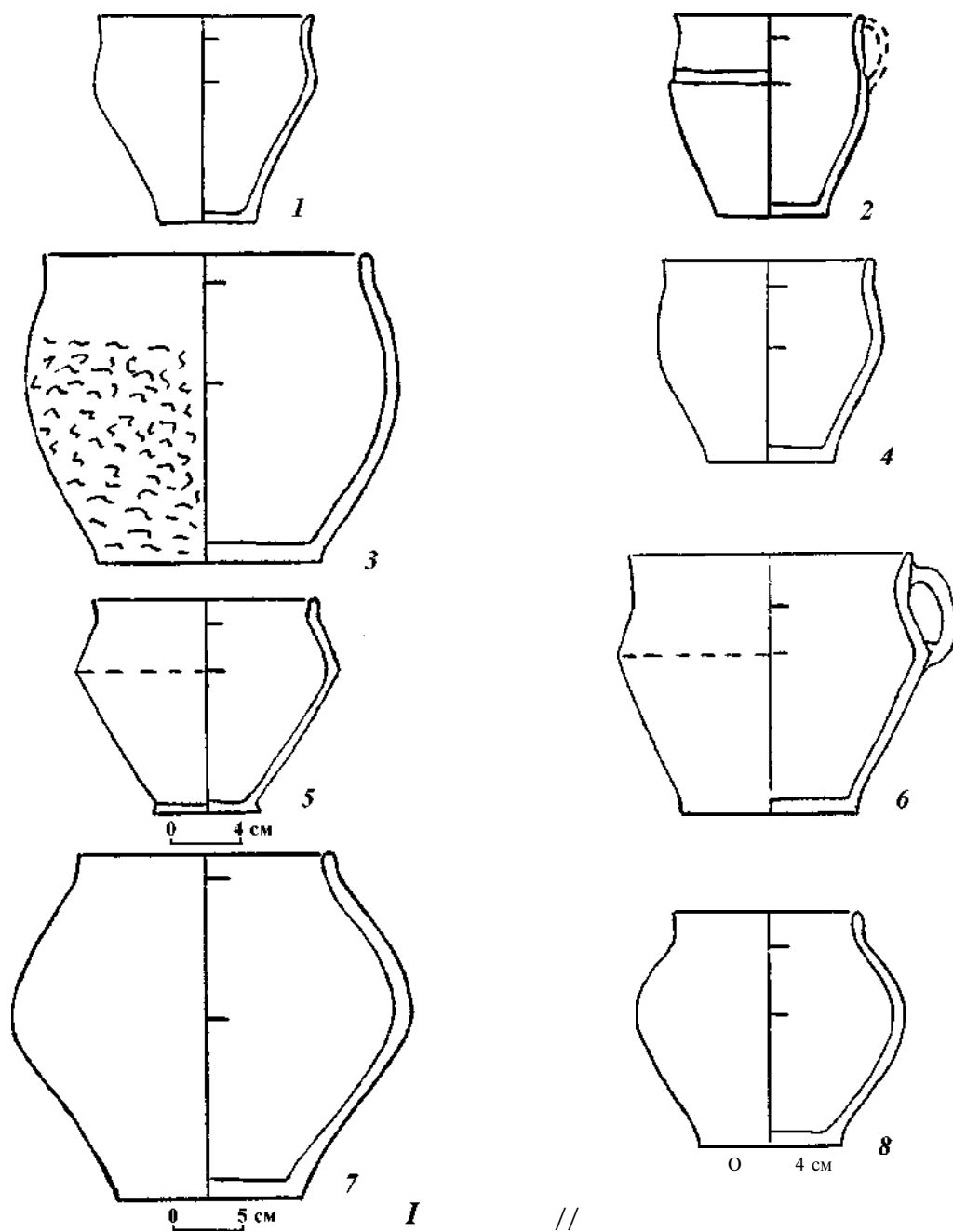

Рис. 133. Общие типы горшковидной посуды класса А Б пшеворской (I) и зарубинецкой (II) культурах: 1 — 38.XV.2 — могильник Каменьчик, погребение №118; 2 — 38.XV.1 — могильник Воронино, погребение №48; 3 — 42.XIII.1 — могильник Варшава-Вилянув, погребение №4; 4 — 42.XIII.2 — могильник, Вишенки, погребение №13; 5 — 42.XIV.6 — могильник Задовице, погребение №286; 6 — 42.XIV.6 — могильник Отвержичи, погребение №63.

положенными посредине высоты сосуда — типы 22.XIV, 26.XIV (рис. 130, 1—2, 7—8) и др.

Количественное соотношение совокуп-

ных типов, выделенных при сравнении зарубинецкой и пшеворской выборок, отражено на диаграмме (рис. 138).

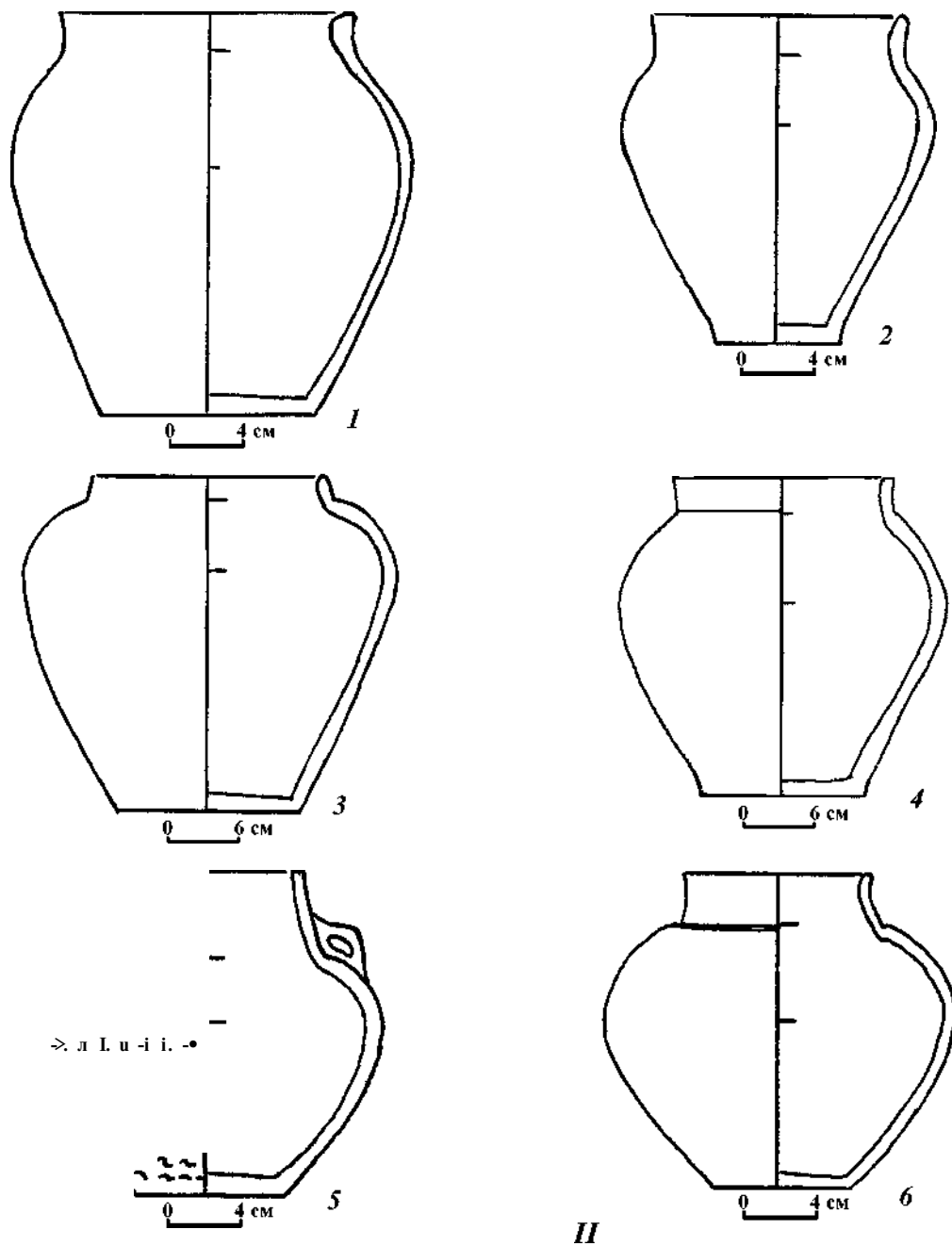
Таким образом, сравнительный ана-



Рис. 134. Общие типы горшководной посуды класса А Б пшеворской (I) и зарубинецкой (II) культурах: 1 — 30.XVI.1 — могильник Варшава-Виянув, погребение №75; 2 — 30.XVI.2 — могильник Пирогов, погребение №193; 3 — 25.XXI.36 — могильник Задовиче, погребение №281; 4 — 25.XXI.2 — могильник Вишенки, погребение №46; 5 — 42.XV.2 — могильник Задовиче, погребение №695; 6 — 42.XV.3 — могильник Могиляны, погребение №11.

лиз керамических комплексов зарубинецкой и пшеворской культур показал, что их структура и более детальное членение на признаки и типы свидетельствует об их

своеобразии при определенном, иногда значительном сходстве по ряду показателей. Такая степень сходства характерна для синхронных или диахронных культур,

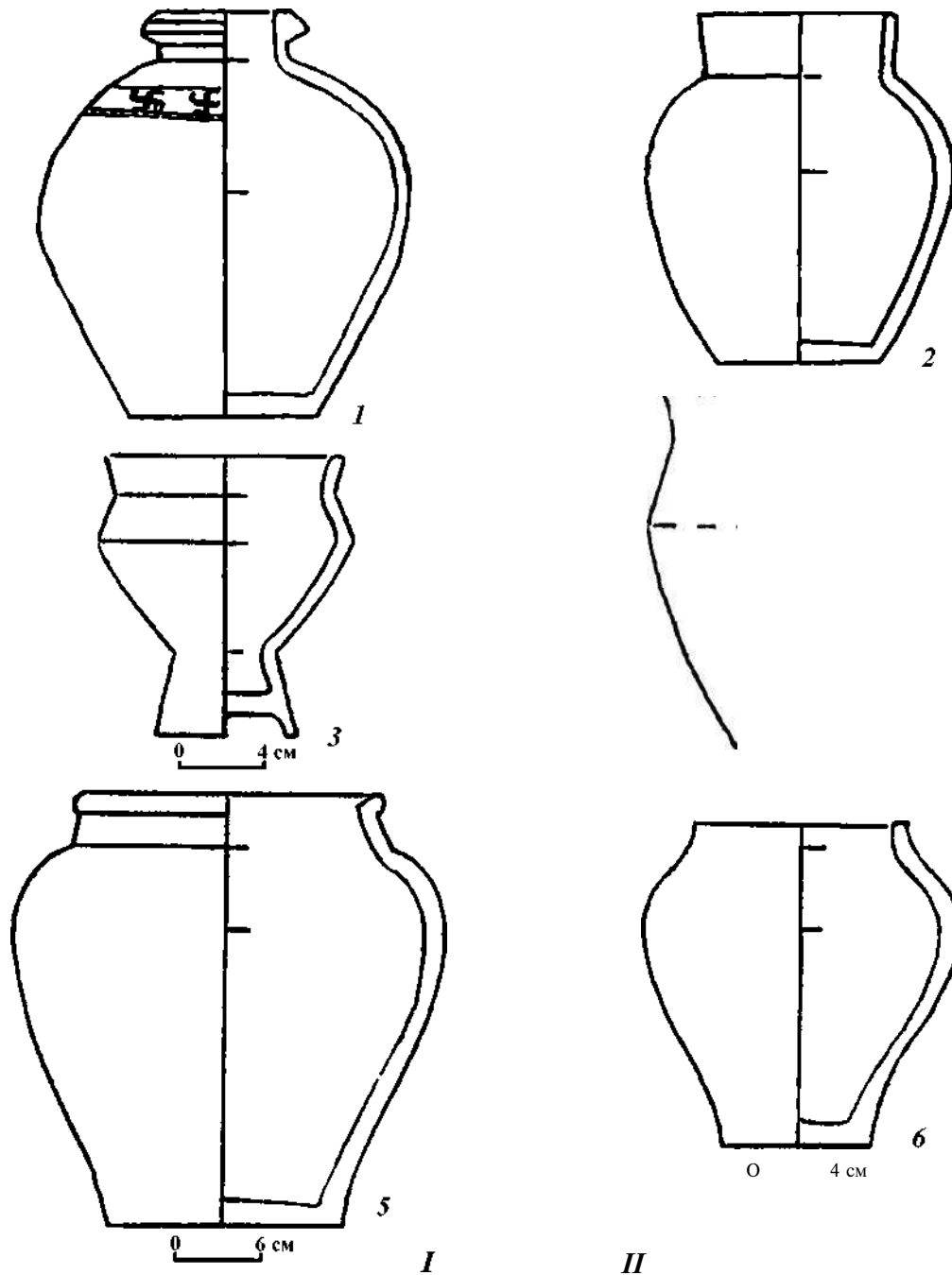

Рис. 135. Посуда класса Б: 1 — 2.1.5 — могильник Каменьчик, погребение №275; 2 — 2.1.22 — могильник Вишенки, погребение №22; 3 — 2.III.15 — могильник Каменьчик, погребение №592; 4 — 2.III.23 — могильник Вишенки, погребение №41; 5 — 6.1.7 — могильник Карчевец, погребение №160; 6 — 6.1.7 — могильник Вишенки, погребение №8; 7 — 6.III.3 — могильник Задовице, погребение №197; 8 — 6.III.3 — могильник Велемичи-2, погребение №98; 9 — 6.V.10 — могильник Каменьчик, погребение №115; 10 — 6.V.25 — ур. «Под высокой горой»; 11 — 10.1.5 — могильник Каменьчик, погребение №29; 12 — 10.1.6 — могильник Пирогов, погребение №87.



Рис. 136. Посуда класса Г: 1 — 1.6 — могильник Каменьчик, погребение №79; 2 — 1.6 — могильник Чаплин, погребение №189; 3 — II.2 — могильник Каменьчик, погребение №82; 4 — II.2 — могильник Велемичи-2, погребение №39; 5 — II.2 — могильник Карчевец, погребение №45; 6 — II.2 — могильник Чаплин, погребение №190; 7 — III.1 — могильник Каменьчик, погребение №58; 8 — III.1 — могильник Вороново, погребение №9. Посуда класса Б: 9 — 5.XIV.2 — могильник Карчевец, погребение №142; 10 — 5.XIV.6 — могильник Пирогов, погребение №62.

находящихся в отношениях различной степени взаимосвязи. Обе культуры синхронны на этапе позднего предримского и раннеримского времени. Они были новыми своеобразными историческими об-

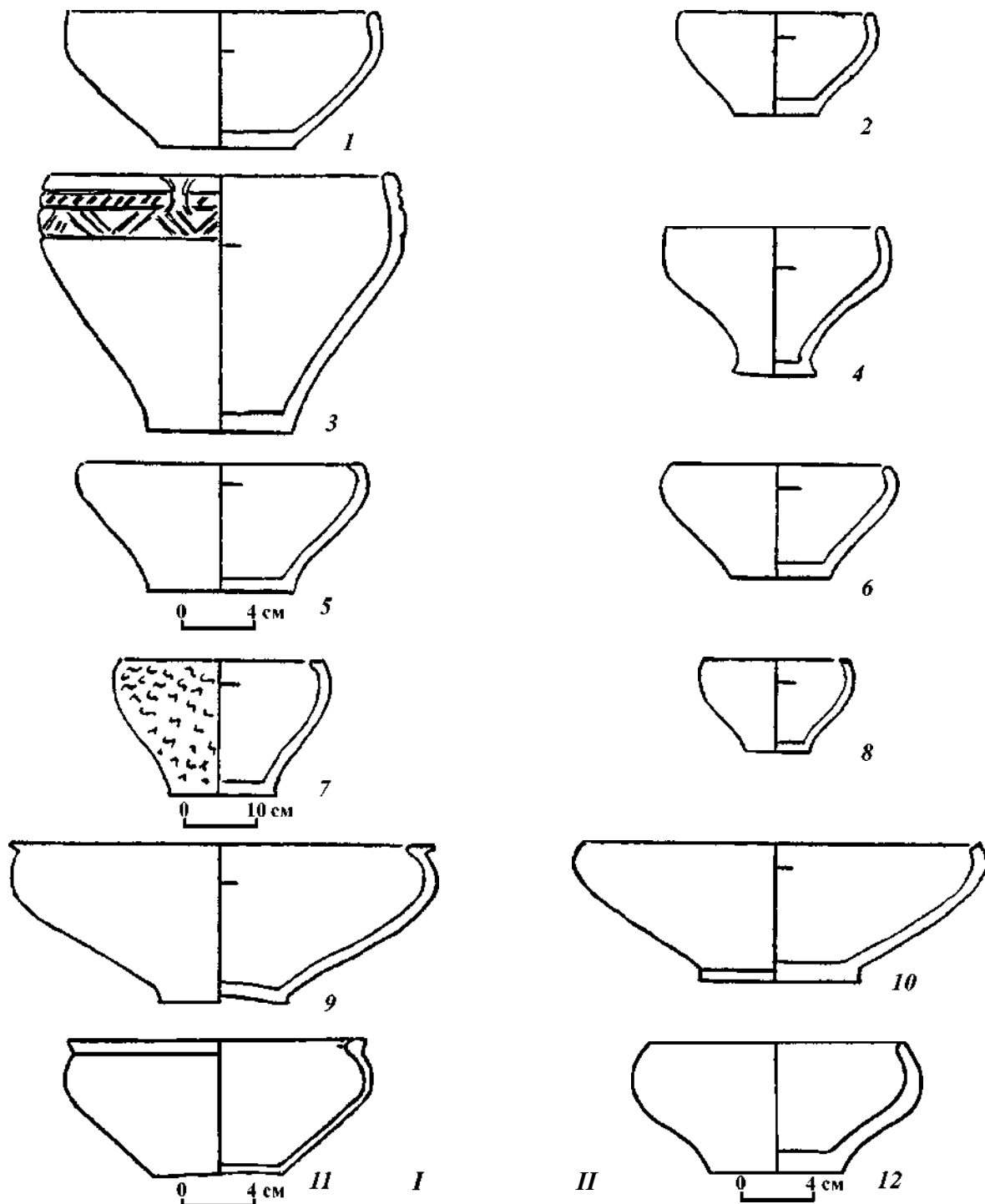
разованиями. Процесс их формирования в конце 3 в. до н. э. протекал в условиях дестабилизации устоявшихся социально-экономических связей, вызванных передвижениями в сторону Подунавья кельт-

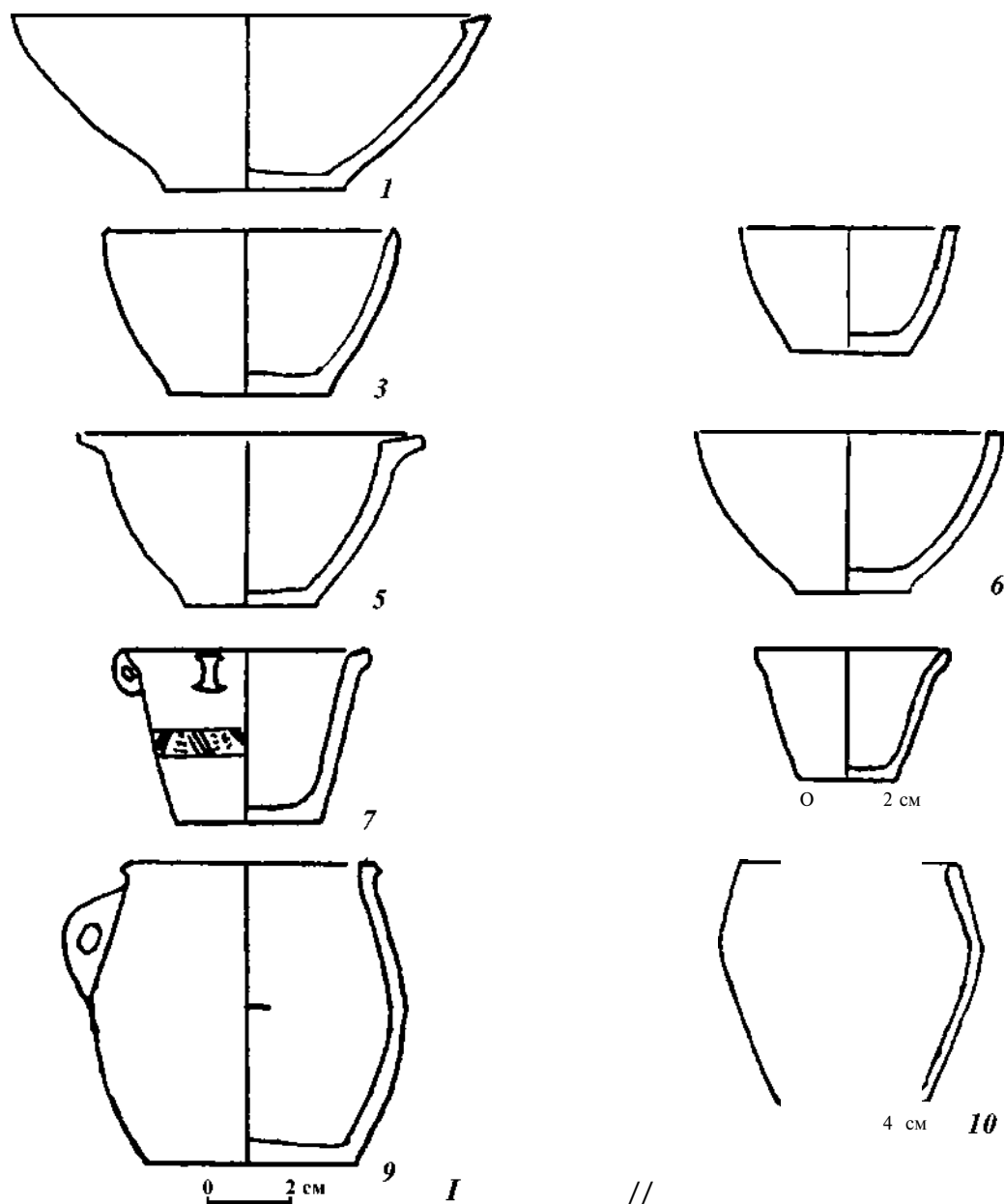

Рис. 137. Посуда класса В: 1 — 11.1.5 — могильник Карчевец, погребение №39; 2 — 11.1.5 — пос. Лютеж, №22; 3 — 9.IX.3 — могильник Задовице, погребение №2696; 4 — 9.IX.3 — могильник Дедов Шпиль, погребение №9.

ских, германских и других племен. Цепь культур и культурных групп, в том числе и рассматриваемых в работе, образовавшихся на восточной окраине кельтского мира, и является отражением этих процессов.

Пшеворская и зарубинецкая культуры могли иметь точки соприкосновения, как в процессе формирования, так и на этапе функционирования. В первом случае речь может идти о вкладе в ту и другую субстратных культур, а общим субстратом для них в какой-то степени является поморская. Кроме того, поскольку обе культуры относятся к числу латенизированных, то на формирование их керамического комплекса повлияли, безусловно, кельтская и те культуры, которые испытали латенское влияние, прежде всего, ясторфская.

Расчет возможного влияния поморской и ясторфской культур на формирование зарубинецкого, пшеворского и зарубинецко-пшеворского совокупных типов (без учета «чистых» зарубинецких и пшеворских типов) уже был проделан на уровне выделения общих типов посуды во всех четырех выборках [Пачкова 2001—2002, с. 401—407, табл. 7, 8, рис. 20].

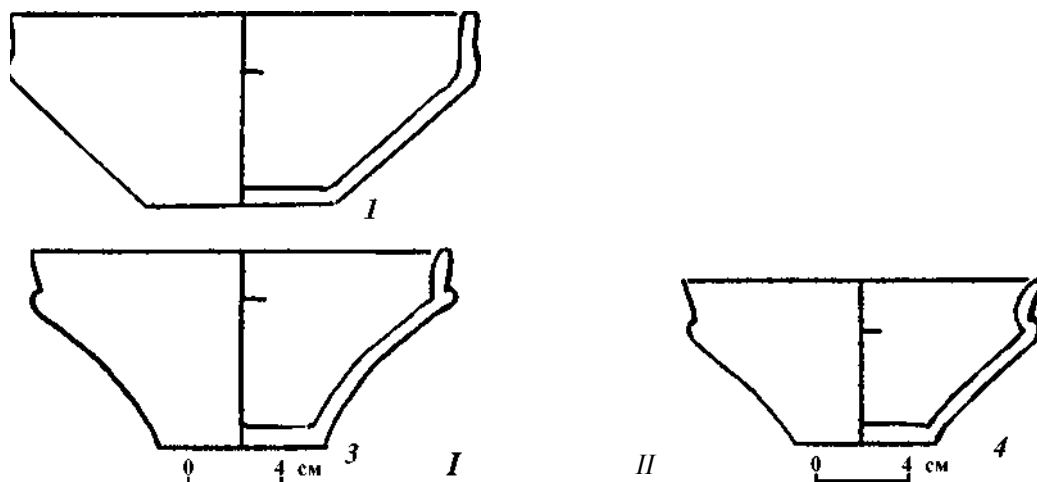
Пшеворская культура находилась в разной степени взаимосвязи с отдельны-

ми регионами зарубинецкой культуры. По коэффициенту сходства пшеворский комплекс ближе стоит к керамике полеского региона зарубинецкой культуры (30,3%). Наиболее низкое сходство имеет с верхнеднепровской посудой (12,9%), со среднеднепровским керамическим комплексом среднее — 22,8%.

Хронология типов, отмеченных только в пшеворской и зарубинецкой выборках и не зафиксированных в поморской и ясторфской, охватывает все периоды зарубинецкой и пшеворской культур позднего предримского периода и раннеримского периода В1.

Мера сходства посуды между выборками пшеворской и зарубинецкой культур по типам всех классов составляет 27,8%. Этот показатель близок к мере сходства между пшеворской и ясторфской выборками (29,7%). То есть, пшеворский керамический комплекс формировался в одинаковой степени независимости/зависимости от зарубинецкой и ясторфской культур. Такая же ситуация наблюдается и в отношении поморской культуры. Зарубинецкая и пшеворская комплексы имеют близкую степень сходства с поморской выборкой (соответственно 23% и 24,1%), что может говорить о том, что они в одинаковой степени питались от помор-



Рис. 138. Диаграмма распределения совокупных типов посуды в зарубинецкой (I) и пшеворской (II) выборках. I — зарубинецкий совокупный тип, 2 — «чистый» зарубинецкий совокупный тип, 3 — «чистый» пшеворский совокупный тип, 4 — пшеворский совокупный тип, 5 — зарубинецко-пшеворский совокупный тип.

ских истоков. Но пшеворская культура отличается от зарубинецкой тем, что ясторфская культура значительно меньше повлияла на типологический состав ее посуды, чем на типологический состав зарубинецкой посуды (сходство по типам зарубинецкой и ясторфской выборок 39—41%). Хотя другие категории вещей (фибулы, поясные наборы и т.д.) указывают на более оживленные отношения ясторфского населения с пшеворским, а не с зарубинецким.

Сравнение материалов пшеворской и зарубинецкой культур показывает, что эти культуры имели общие черты в погребальном обряде, фибульном комплексе и других чертах культуры. Они были связаны близкими условиями формирования, принадлежностью к одному кругу

культур — латенизированных, в их сложении приняли участие кельтские, поморские и ясторфские элементы.

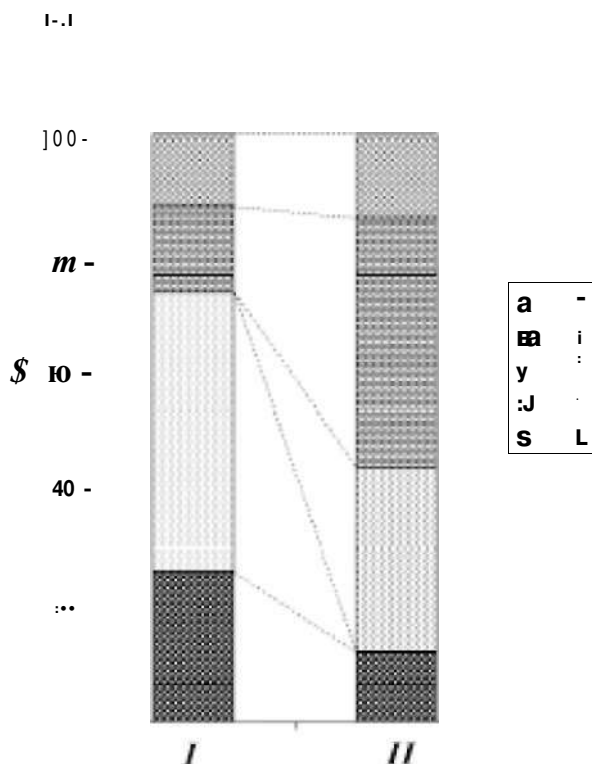
Но одновременно сравнительный анализ зарубинецкой и пшеворской выборок керамики еще раз подтвердил вывод о том, что зарубинецкая и пшеворская культуры являются самостоятельными своеобразными явлениями. Это вытекает из структуры керамических комплексов (количественного распределения посуды по классам, категориям и видам), особенно из своеобразия в оформлении внешнего вида сосудов (формы венчиков, ornamentации, наличия ручек и т.д.), типового разнообразия.

Наличие большого количества одинаковых черт в керамике и однотипной посуды не позволяет делать вывод об их полной изолированности и независимости функционирования на протяжении позднего предримского и раннего римского времени.

Обе культуры испытали влияние ясторфского компонента. Карты распространения специфических вещей ясторфского круга на территории пшеворской и зарубинецкой культур показывают его продвижение в Южное Подунавье в конце 3 в. и во 2 в. до н. э. (рис. 113). Количественно и качественно ясторфские вещи преобладают на территории пшеворской культуры и лишь в небольшом количестве зафиксированы на зарубинецкой. Вероятно, и число мигрантов, прошедших по пшеворской территории, было несомненно большим, чем по зарубинецкой. Вполне возможно, что между пшеворской и ясторфской культурами были более интенсивны обменные, культурные и иные связи.

В керамике пшеворской культуры сильнее проявляется латенское (кельтское) влияние, чем в зарубинецкой, кроме того, оно качественно было другим. Это объясняется не столько территориальной отдаленностью зарубинецкой культуры от других латенизированных культур, сколько большей изолированностью зарубинецкой культуры от процесса латенизации и большим вкладом в ее формирование ме-



Рис. 139. Распространение шейных коронок-гривен в Средней и Восточной Европе. Территории культур: 1 — зарубинецкой, 2 — поенешти-лукашевской, 3—4 — ясторфской, 5 — оксывской, 6 — пшеворской (за основу использована карта М. Бабеша [1993, S. 108, Abb. 28]).

стных субстратных культур и латенских культур Юго-Восточной Европы.

Результаты сравнительного анализа керамических комплексов пшеворской и зарубинецкой культур свидетельствуют также об определенных непосредственных контактах этих культур на протяжении позднего предримского и раннего римского времени, хотя их и нельзя назвать интенсивными. Более тесные связи существовали между пшеворской культурой и зарубинецким Полесьем, менее — с зарубинецким населением Верхнего Поднепровья. Характер этих взаимоотношений мог быть различным (возможно, брачные или торгово-обменные связи, проникновение пшеворского населения на территорию зарубинецкой культуры и наоборот и т. д.). Результаты их оказались закреп-

ленными в местном гончарном ремесле. Археологическими исследованиями зафиксировано продвижение пшеворских групп населения в районы Волыни в конце 2—1 вв. до н. э., а также в Поднепровье и в Посеймье в конце 1 в. до н. э. — начале н. э. Карта распространения гривен-коронок свидетельствует о том, что вторжения населения с территории пшеворской культуры, вероятно, имели место и в период формирования латенизированных культур [Козак 1991, с. 131—139; Обломский, Терпиловский 1994, с. 159—181] (рис. 139), как и зарубинецкого в 1 в. н. э. на территорию восточных районов Люблинщины (могильник Гриневици Вельки, Колония Гусинне) [Szmit 1922, s. 111—120, гye. 98, 100, 102, 103; Banasiewicz 1990, s. 23—28].

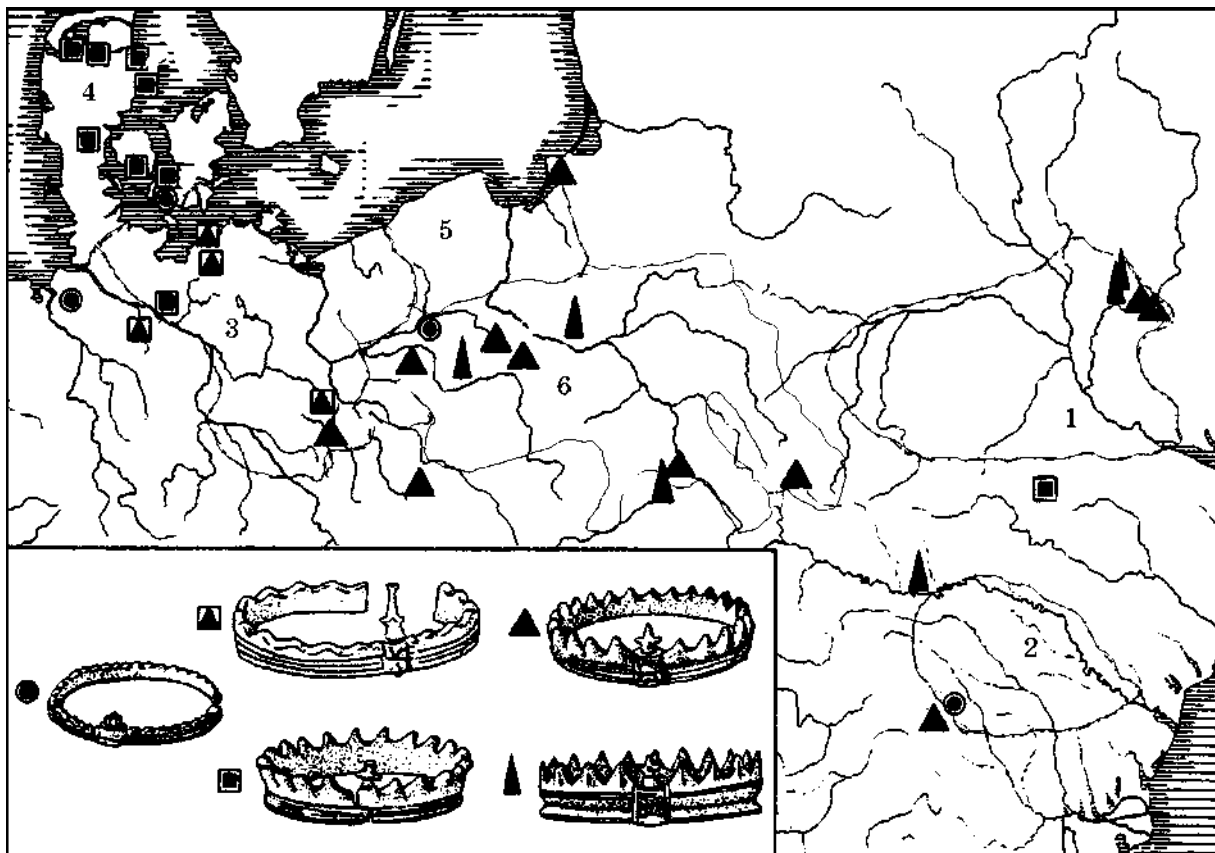
5.4. Зарубинецкая и оксывская культуры

Оксывская культура вместе с пшеворской и зарубинецкой рассматривались рядом польских и советских ученых в 40—50 гг. прошлого века как общая венедская, славянская по этническому содержанию культура. Такого мнения придерживался в частности М. Ю. Брайчевский [1959, с. 3—30]. С середины 60-х годов сторонников этого мнения практически не осталось. Все три культуры стали рассматриваться как самостоятельные и к славянскому этносу не имеющие отношения (особенно пшеворская и оксывская). Оксывская культура выделяется среди других латенизированных европейских культур, благодаря специфической керамике, многочисленным изделиям из железа, в особенности оружия, спецификой погребального обряда [Godlowski 1977, S. 183—192; Wol^giewicz 1981, S. 138—164].

Тем не менее, все эти культуры относятся к кругу латенизированных, то есть таких, которые испытали сильное влияние латенской (кельтской), а значит, имеющих, хотя бы поэтому нечто общее в материальной культуре. Общее проявляется, прежде всего, в употреблении фибул латенских конструкций, погребальном обряде — трупосожжении, распространении кельтских типов вооружения и форм железных орудий труда.

Вопрос о связях зарубинецкой и оксывской культур вновь был поднят в конце прошлого века. Появились работы, в которых утверждалось, что они связаны между собой не только фактом принадлежности к латенизированным культурам. Главное заключается в наличии генетической связи между ними, а именно, в непосредственном участии носителей оксывской культуры (наряду с ясторфской группой Ютландии) в формировании зарубинецких памятников Верхнего Поднепровья типа Чаплин [Еременко, Журавлев 1992, с. 55—79; Еременко, Шукин 1992, с. 80—115; Еременко 1997, с. 165—171; Шукин, Еременко 1999, с. 134—160].

Высказан также тезис о переселении части кимвров и тевтонов в Верхнее Под-

непровье, что и закончило процесс формирования зарубинецкой культуры. Кимвры и тевтоны будто бы и создали особый зарубинецкий верхнеднепровский вариант [Еременко, Шукин 1992, с. 80—115; Шукин, Еременко 1999, с. 134—160]. Путь их к Чаплину лежал через Северное Причерноморье. Там они некоторое время служили наемниками в античных городах и были известны как киммерийцы или кельто-скифы. За время пребывания в Причерноморье они смешались с местным населением. Этим объясняется наличие в чаплинских материалах не только черт ясторфской и оксывской, но и, в отличие от других зарубинецких регионов, элементов позднескифской культуры [Еременко 1997, с. 170—171]. Правда, авторы допускают возможность и северного пути проникновения ясторфско-оксывских элементов в Верхнее Поднепровье, обозначить который могут некоторые находки в лесной зоне [Шукин, Еременко 1999, с. 155].

Чтобы подтвердить или, наоборот, опровергнуть предложенное решение пути формирования верхнеднепровского варианта зарубинецкой культуры, сравним материалы из зарубинецкого верхнеднепровского могильника Чаплин и оксывского могильника Прущ-10 из Польского Поморья (рис. 140).

М. Б. Шукин и В. Е. Еременко считают, что Чаплинский могильник основан третьей волной мигрантов, то есть, значительно позднее, чем могильники полесского и среднеднепровского регионов. Наиболее ранним хронологическим репером чаплинского могильника, по их мнению, является фибула *tuna D/E* из погребения №122. Вместе с ней в этом же погребении находилась фибула *B-Костжевский*. Хотя могильник начал функционировать несколько раньше, чем датируются эти фибулы [Шукин, Еременко 1999, с. 150].

Нельзя согласиться ни с предложенной типологией фибул из этого погребения, ни с такой датировкой начала зарубинецкой культуры в Верхнем Поднепро-

вье. Определение фибул из погребения №122 могильника Чаплин как разных типов — *B* и *D/E-Костжевский* — не оправдано, поскольку эти фибулы практически одинаковы, и по особенностям их устройства в целом согласуются с типом *B-Костжевский* или типом 2 варианта Г2 по А. М. Обломскому. Иногда обе фибулы из погребения №122 относят к типу *B-Костжевский* [Еременко и Журавлев 1992, с. 68—69; Еременко 1999, с. 159]. По В. Е. Еременко, прототипы этих фибул попали к зарубинцам лишь после балканских походов бастарнов в 175—169 гг. до н. э. Правда, по письменным данным в последней четверти 3 в. до н. э. (или в начале 2 в. до н. э.) античной Ольвии грозили галаты и скиры. С их присутствием связывают ряд кельтских вещей из разных памятников Северного Причерноморья [Шукин 1994, с. 96—98].

В последние годы интенсивно продолжается археологическое исследование Тираспольской группы курганов. По мнению ее исследователей, эти курганы оставлены смешанным населением, обитавшим в низовьях Днестра во второй половине 3 — первой четверти 2 вв. до н. э. [Яровой, Четвериков 2000, с. 3—28]. Вполне возможно, что глиняная чернолощенная посуда и фибулы, которые были типичны для периода формирования латенизированных культур и которые найдены среди материалов курганов у с. Глиное, фиксируют присутствие галатов, скиров, а, может, и бастарнов в Северо-Западном Причерноморье (рис. 141). Поэтому не исключено, что первое знакомство выходцев из зарубинецкого Поднепровья с фибулами с треугольным щитком на ножке (так называемого зарубинецкого типа), с шариками и восьмеркообразными петлями на спинке или ножке, которые отмечены в зарубинецкой культуре, могло произойти еще в Нижнем Поднепровье. И лишь затем зарубинцы, участвовавшие в походах на Балканы вместе с галатами, скирами и бастарнами, могли увидеть их в кельто-иллирийских областях Подунавья.

В Чаплине зафиксированы, главным образом, фибулы зарубинецкого типа с ко-

ротким щитком (*3Т-I*, *3Т-II*). Такие фибулы являются хронологически более ранними, чем с длинным щитком, с этим соглашается, кстати, и В. Е. Еременко [1997, с. 155—156]. Если бы зарубинецкие памятники в Верхнем Поднепровье были основаны лишь в середине или в конце 2 в. до н. э., то там появились бы сразу более поздние фибулы (*3Т-III*, и преимущественно *3Т-IV*) (рис 142).

Хронология и периодизация погребений Чаплинского могильника, проведенная В. Е. Еременко, в значительной мере не совпадает с результатами других исследователей. Не последнюю роль в этом сыграло игнорирование морфологических признаков глиняной посуды [Еременко, Журавлев 1992, с. 55—79]. А именно они являются главными хронологическими реперами. Наибольшая ценность керамики состоит в том, что по особенностям ее изготовления можно проследить этнографические черты, способные указать на истоки населения, которое изготавливало и пользовалось данной посудой.

Был проведен сравнительный анализ посуды из зарубинецкого могильника Чаплин и оксывского могильника Пруш Гданьский, пункт 10 (далее: Пруш-10) [Pietrzak 1997].

В могильнике Пруш-10 почти 350 погребений средне- и позднелатенского времени и 17 раннеримского периода В1. То есть, время функционирования могильников практически совпадает. Из погребений могильника Пруш-10 выборка посуды состоит из 110 целых экземпляров. Коллекция из Чаплина насчитывает 210 сосудов. По структуре посуда этих выборок довольно близка, поскольку преобладающее количество в них составляет посуда с шейками, плечиками, нижней придонной частью и плоскими днищами, то есть посуда класса А (приблизительно по 95% в каждой). Посуды без шеек или без шеек и плечиков (то есть, класса Б и Г) насчитывается лишь по несколько экземпляров в каждом могильнике. Миски без плечиков класса В в небольшом количестве есть только в Чаплине.

По количественному распределению



Рис. 140. Карта-схема размещения зарубинецкой и ОКСЫВСКОЙ культур и памятников, материалы из которых сравнивались. 1 — поенешти-лукашевская культура, 2 — зарубинецкая культура, 3 — пшеворская культура, 4 — оксывская культура, 5 — местонахождение могильника Чаплин, 6 — местонахождение могильника Вишенки, 7 — местонахождение могильника Прущ-10, 8 — местонахождение Тираспольской группы курганов (у с. Глиное).

посуды горшковидных и мисковидных пропорций (по категориям) разница более значительна. Коллекция Чаплина состоит преимущественно из мисковидных класса А, а именно, мисок без ручек (72%), а в могильнике Прущ-10 мисковидная посуда насчитывает всего 42%, но среди нее есть разные по функциональному назначению виды — миски, чашки, супницы, многие из них с ручками, нередко Х-видной формы. Но по видам гор-

шковидной посуды коллекции близки, так как в обеих представлен одинаковый набор. Разница заключается в наличии в Чаплине кувшинов без ручек, которых нет в Пруще-10. Но для него типичны горшковидные сосуды с ручками, в том числе и с Х-видными, которые отсутствуют в Чаплине. В результате общее сходство обеих выборок по видам посуды всех классов низкое — 28%.

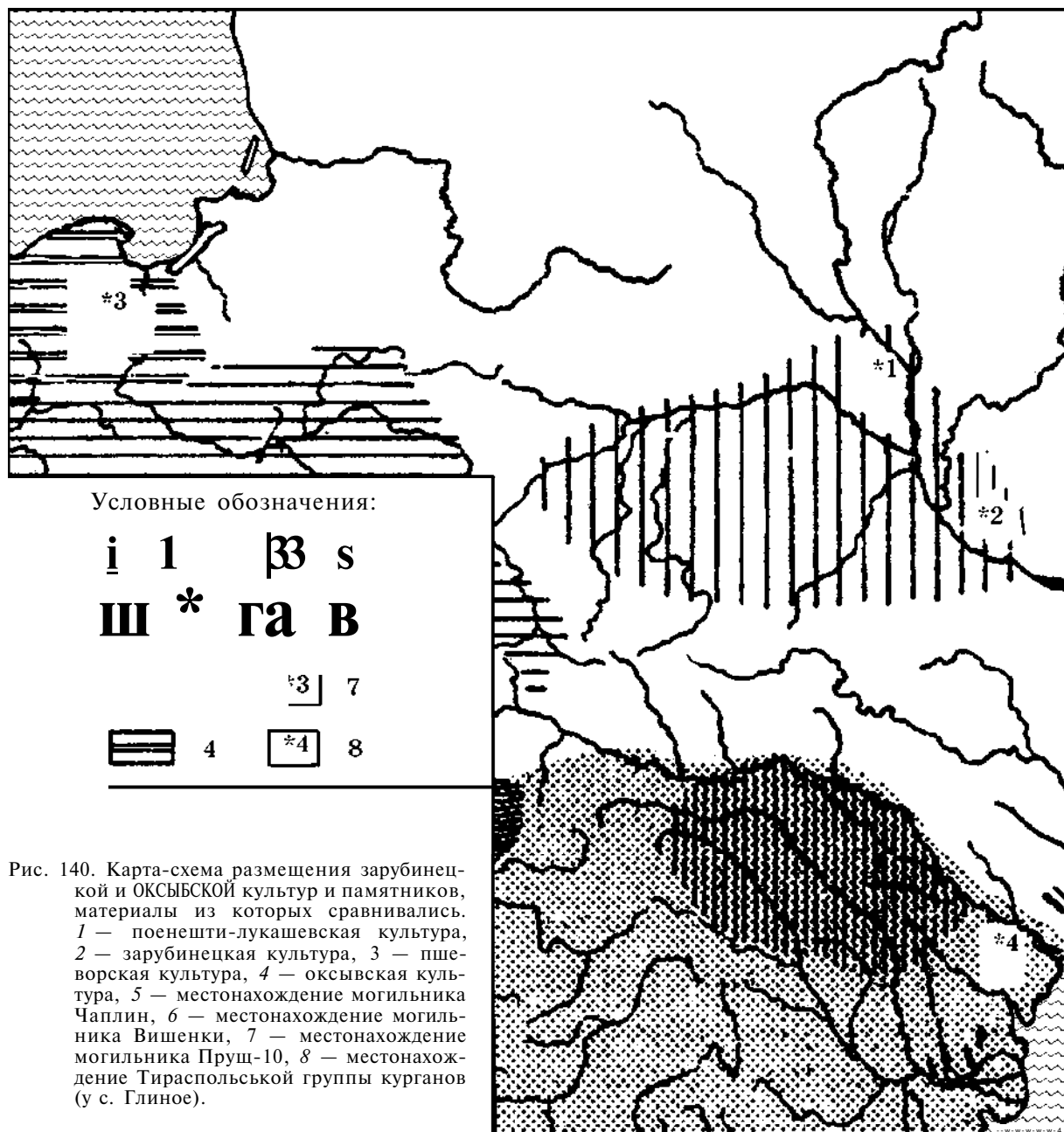

Рис. 141. Находки из курганов у с. Глиное (Тираспольская группа). 1—7 — железные и бронзовые фибулы среднелатенской схемы; 8 — чернолощенная миска.

С. П. Пачкова

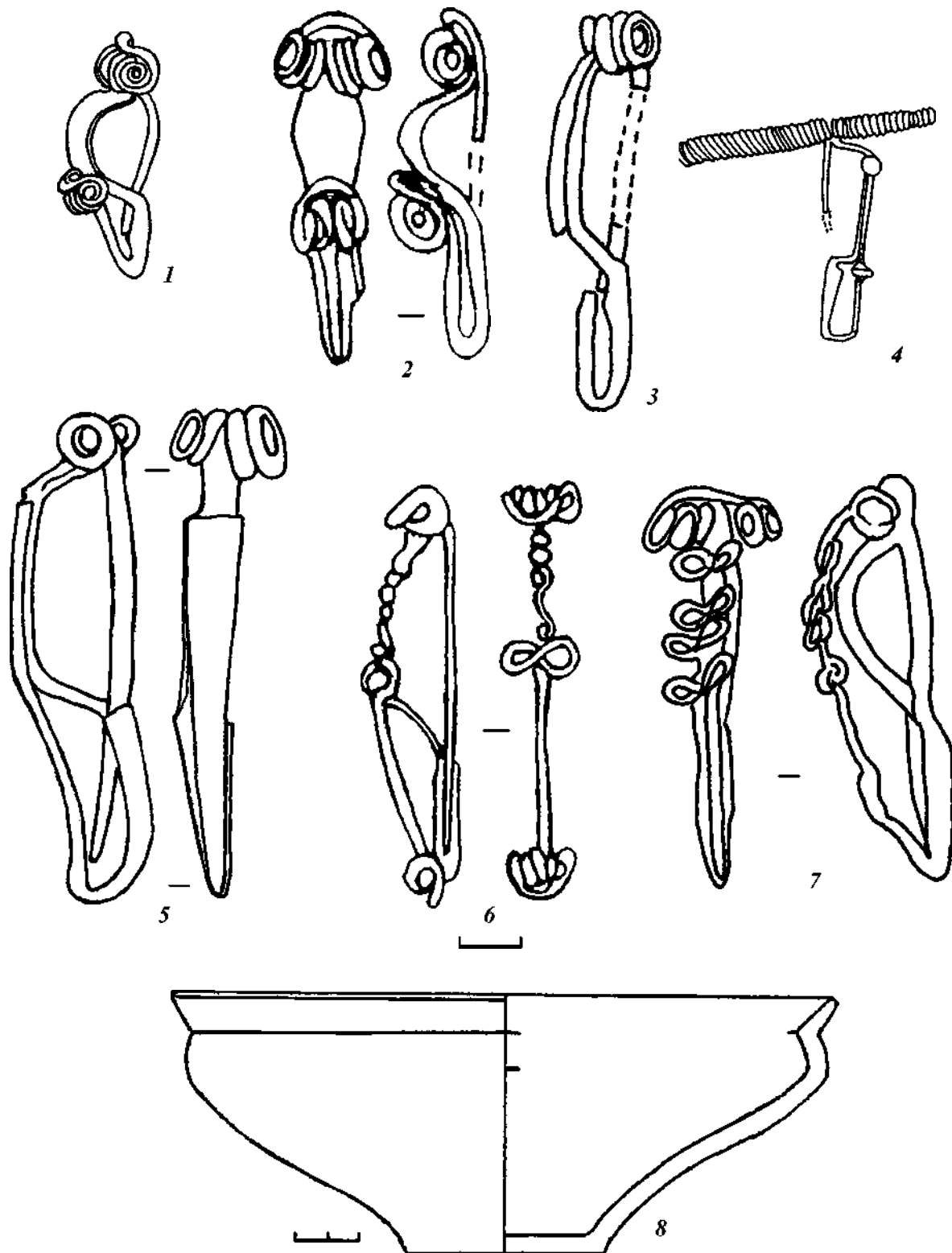

Рис. 142. Типы фибул, которые имеются в Зарубинецком могильнике Чаплин и отсутствуют в ОКСЫБСКОМ могильнике Прущ-10: 1 — тип ЗТ-I — погребение №16; 2 — тип ЗТ-II — погребение №103; 3 — тип ЗТ-III — погребение №44а; 4 — тип В — погребение №212; 5 — тип В2 — погребение №142; 6 — тип Ам. 15.1.1 — погребение №58; 7 — тип Ципуц, Ле — погребение №152 (по материалам Л. Д. Побоя).

Еще меньшее сходство по выделенным типам — 8,6% (речь идет не о тождественности сосудов, а о сходстве по типобразующим признакам). Типы выделяются по пропорциям, которые характеризуют отношение диаметра плечиков сосуда к его общей высоте, степени профилирования горловины и плечиков, местоположению наибольшего диаметра тулова по отношению к высоте сосуда, а также по морфологическим признакам: форме внешних линий плечиков и характеру их перехода к нижней части сосуда (по другим признакам, например, по оформлению и конфигурации венчиков или придонной части, сосуды могут различаться). Тем не менее, именно типами наиболее часто и оперируют в археологических исследованиях, поскольку в них наглядно прослеживается рука конкретного мастера. В обеих выборках выделяются общие типы — шесть мисковидной и семь горшковидной посуды.

Среди мисок — это типы 6.III, 9.III, 14.III, 21.III, 26.III, 25.VIII, то есть глубокие округлобокие сосуды с высоко рас-

положенным наибольшим диаметром по тулову (группа по признакам, характеризующим сосуд в целом, — III) с сильно, реже слабо отогнутыми шейками, со слабо или сильно профилированными прямыми или выпуклыми плечиками (группы по признакам, характеризующим верхнюю часть сосуда — 6, 9, 10, 21) (рис. 143). Округлобокие средневысокие с низко расположенным наибольшим диаметром по тулову (группа VIII) со слабо отогнутой шейкой и сильно профилированными выпуклыми плечиками (группа 25).

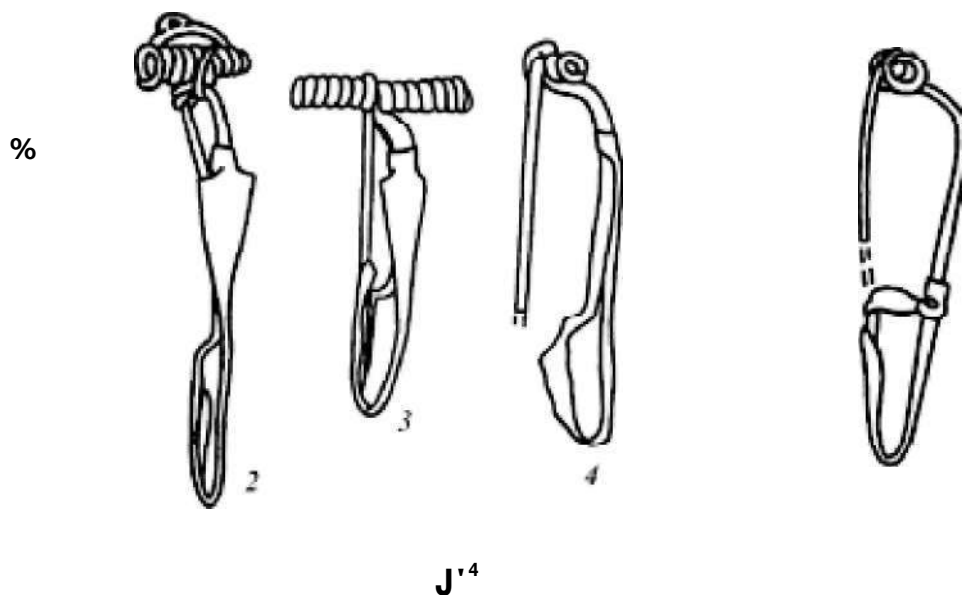
Среди горшковидных — это типы 10.XIV, 10.XV, 10.XVI, 10.XVIII, 26.XIV, 26.XVI, 30.XIII, то есть округлобокие сосуды, различные по пропорциям общей высоты, иногда с высоко расположенным наибольшим диаметром по тулову (группа XIII), но чаще с низко опущенным наибольшим диаметром по тулову (группы XIV, XVI, XVIII), с сильно и очень сильно отклоненной шейкой и выпуклыми сильно профилированными плечиками (группа 10) или слабо отклоненной шейкой и выпуклыми сильно и очень сильно

профилированными плечиками (группы 26, 30) (рис. 144).

Каждый из перечисленных типов насчитывает по одному сосуду в Чаплине и по несколько в Пруще-10, или, наоборот, по несколько в Чаплине и по одному в Пруще-10, но случается, что в обоих могильниках было всего по одному экземпляру.

Может показаться, что подобные типы посуды есть также в других культурах, тем более, что, например, керамический комплекс губинской группы ясторфской культуры имеет меру сходства с чаплинским 27%, хотя ясторфский из районов Германии только 12%, поморский и поморско-клевшевый всего около 8%. Подробная типология с учетом пропорций и морфологических особенностей сосуда поэтому и полезна, что разрешает отмечать детальные отличия керамических комплексов. Так, в губинской выборке нет горшков типа 10.XIV. Отсутствуют они и в ясторфской выборке из Германии. Горшков типа 10.XVIII нет ни в поморской, ни в ясторфской выборках. Миски типов 9.III, 21.III, 25.VIII отсутствуют и у губинцев, и у ясторфцев, и у поморцев. Миски типа 6.III не зафиксированы в ясторфской выборке. То есть, некоторые типы посуды, несмотря на их небольшое количество в Чаплине, могли быть заимствованы верхнеднепровским населением именно у носителей оксывской культуры. Но в общем керамические комплексы разные, что особенно подтверждается несхождением орнаментов — на зарубинецкой посуде не встречаются сложные орнаментальные узоры, которые были типичны для оксывской посуды (рис. 145).

Фибульные комплексы также имеют небольшое сходство — 13,6% (табл. 27). Общими для обоих могильников являются среднелатенские фибулы *типа G, G/H* (в Чаплине — 2 экз., в Пруще-10 — 4 экз.), *типа D* (в Чаплине — 3 экз., в Пруще-10 — 5 экз.), позднелатенские *типов N* (в Чаплине — 44 экз., в Пруще-10 — 66 экз.) (рис. 146). Но в Чаплине значительное количество составляют фибулы зарубинецкого типа ранних вариантов, то есть

с четко определяемыми пропорциями щитка *3T-I* (7 экз.), *3T-II* (5 экз.), *3T-III* (6 экз.), которые довольно редко встречаются в других зарубинецких памятниках, а также *типов В-Костжевский*, которые приобрели широкое распространение в зарубинецкой культуре, есть также щипцовая двучленная, две фибулы раннеримского времени — проволочные лучковые с подвязанной ножкой — *группа 15, серия 1, вариант 1, по Амброзу*, и одна — *группы 16, подгруппы 1, верхнеднепровской серии, по Амброзу* (рис. 142). Таких фибул нет в Пруще-10. И наоборот, фибулы, которых нет в Чаплине, а именно, *типы А-, С-, I-, J-, K/L-Костжевский, LT-III* (с профилем в форме прямоугольника), *A.I-19* есть в Пруще-10 (рис. 147).

Таким образом, если сравнивать только те экземпляры фибул, по остаткам которых можно установить их тип, то в Чаплине фибулы, однотипные с фибулами из могильника Прущ-10 составляют около 40%, а в Пруще-10 однотипные с Чаплиным — почти 31%. Однако наиболее ранние типы фибул на обоих памятках — разные (в Чаплине это фибулы типов *3T* и *В-Костжевский*, часть из которых отвечает первому периоду функционирования Чаплинского могильника, а в Пруще-10 — фибулы *типов А, С и LT-III с профилем в форме прямоугольника*, которые маркируют хронологическую *ступень A1*, то есть начало этого могильника). Общие типы появляются в начале второго этапа Чаплинского могильника, который совпадает со *ступенью A2a* могильника Прущ-10, или концом среднего и началом позднего латена, когда античными источниками зафиксированы походы кимвров и тевтонов.

Анализ фибульного комплекса не позволяет утверждать о более позднем начале функционирования зарубинецкого могильника Чаплин по сравнению с оксывским могильником Прущ-10. Первые погребения на них приходятся примерно на один хронологический период, который маркирует начало процесса латенизации ряда культур Европы. Ранний пе-



Рис. 143. Образцы мисковидной посуды, близкие по типологическим признакам, из могильников Чаплин (Л и Прущ-10 (iТ): 25.XII: 1 — могильник Чаплин, погребение № 243; 2 — могильник Прущ-10, погребение № 277; 10.III: 3 — могильник Чаплин, погребение № 10; 4 — могильник Прущ-10, погребение № 70; 26.III: 5 — могильник Чаплин, погребение № 184; 6 — могильник Прущ-10, погребение № 112; 6.III: 7 — могильник Чаплин, погребение № 27; 8 — могильник Прущ-10, погребение № 60А (рисунки сосудов из могильника Чаплин выполнены автором по материалам из фондов Института истории Беларуси в Минске, из могильника Прущ-10 по работе М. Печака [Pietrzak 1997]).



Рис. 144. Образцы горшковидной посуды из могильников Чаплин (/) и Прущ-10 (//), близкие по типологическим признакам: 30.XIII: 1 — могильник Чаплин, погребение №200; 2 — могильник Прущ-10, погребение №60B; 26.XVI: 3 — могильник Чаплин, погребение №918; 4 — могильник Прущ-10, погребение №439B; 10.XVI: 5 — могильник Чаплин, погребение №929; 6 — могильник Прущ-10, погребение №90; 10.XVIII: 7 — могильник Чаплин, погребение №26; 8 — могильник Прущ-10, погребение №27 (рисунки сосудов из могильника Чаплин выполнены автором по материалам из фондов Института истории Беларуси в Минске, из могильника Прущ-10 по работе М. Печака [Pietrzak 1997]).

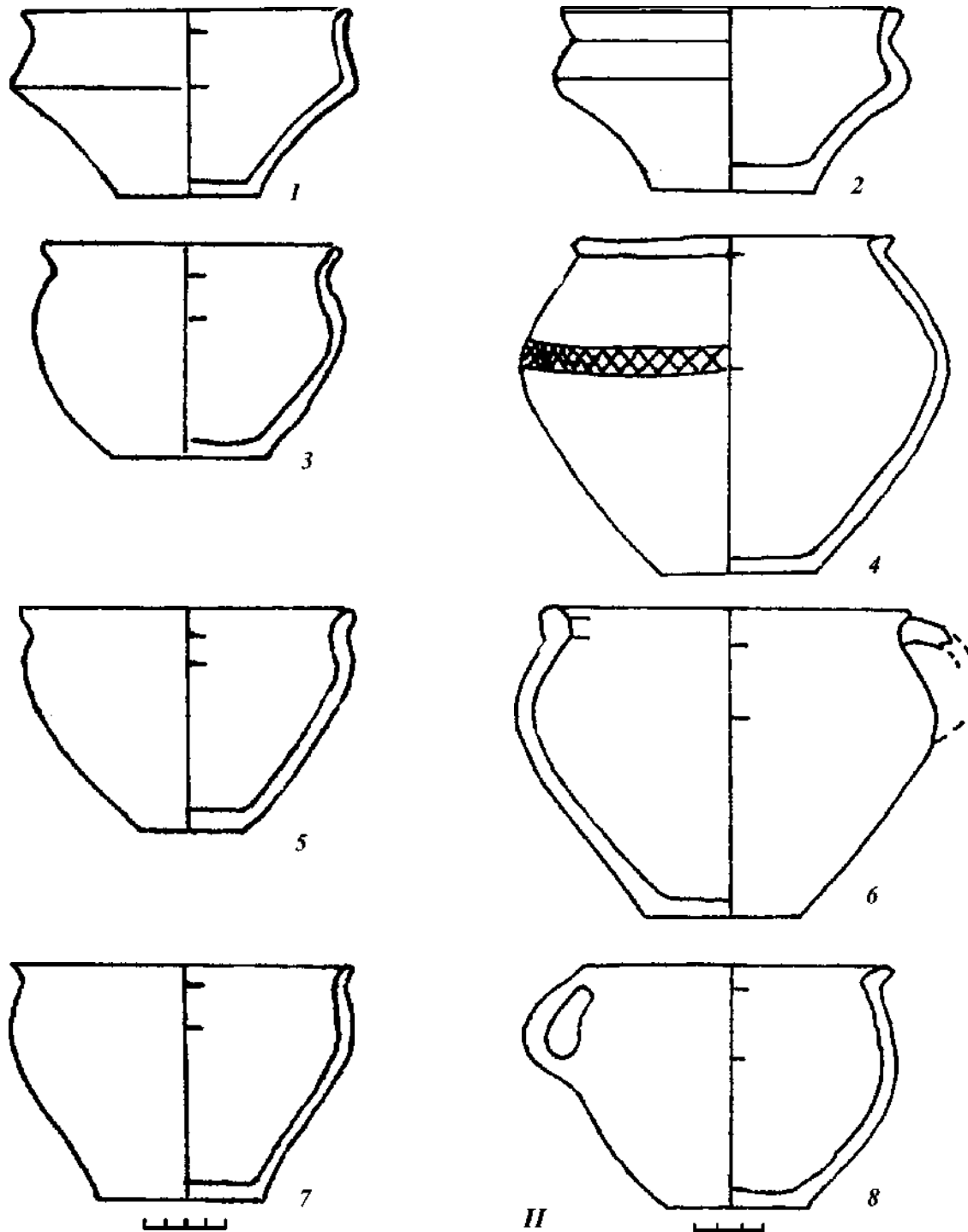

Рис. 145. Разновидности орнамента на посуде оксывской культуры: 1 — могильник Варшково, погребение №191; 2 — могильник Варшково, погребение №24; 3 — могильник Быстжец, погребение №183; 4 — могильник Прущ-10, погребение №128; 5 — Скорвач, 6 — могильник Выгода, погребение №14 [PZP 1981, tabl. 19, 7, 13, 14; Pietrzak 1997; Machajewski, Jazdzewski 1985, pi. 3251, 7].

риод представлен в указанных могильниках разными сочетаниями фибул. Это не позволяет говорить о перенесении кимврами из Ютландии или территории Нижней Вислы материальной культуры зарубинецкого верхнеднепровского варианта в готовом виде.

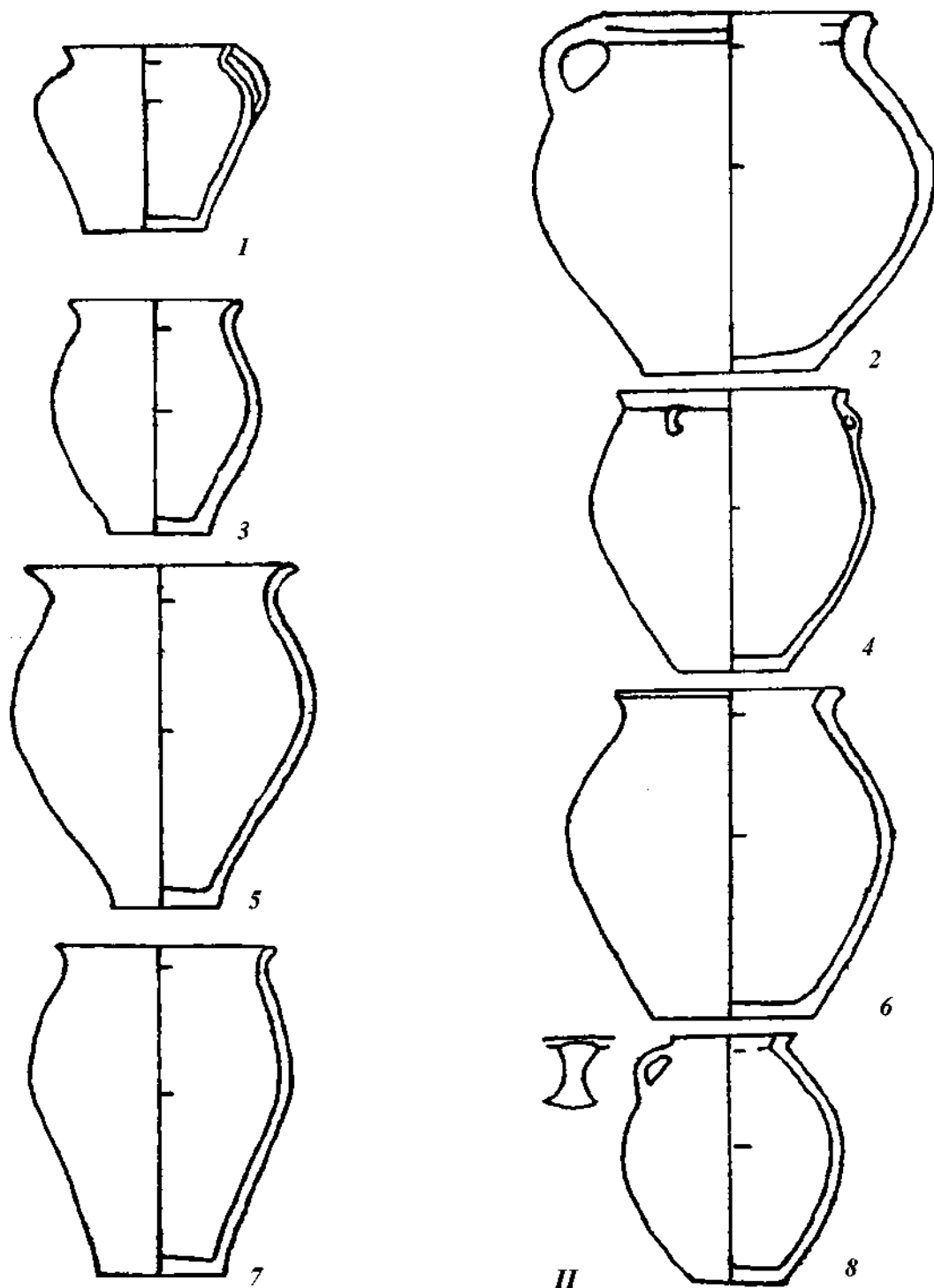
Особенностью могильника Чаплин является наличие среди его инвентаря наступательного оружия, а именно, наконечников копий и дротиков, которые лишь в единичных случаях встречаются на других зарубинецких памятниках. Л. Д. Поболь отмечал, что почти любой наконеч-

ник в типологическом ряду может занимать отдельную позицию, и находил им аналогии в скифских и латенских памятниках [Поболь 1971, с. 101—103]. В. Е. Еременко, наоборот, и сам обычай помещения оружия в погребения, и типы наконечников и дротиков в Чаплине приписывает оксывскому влиянию [1997, с. 165]. На могильнике Прущ-10 наконечники копий и дротиков, по мнению автора публикации материалов могильника, есть только в погребениях ступени А2 и А3, то есть, на ранней фазе погребений с копьями не было.

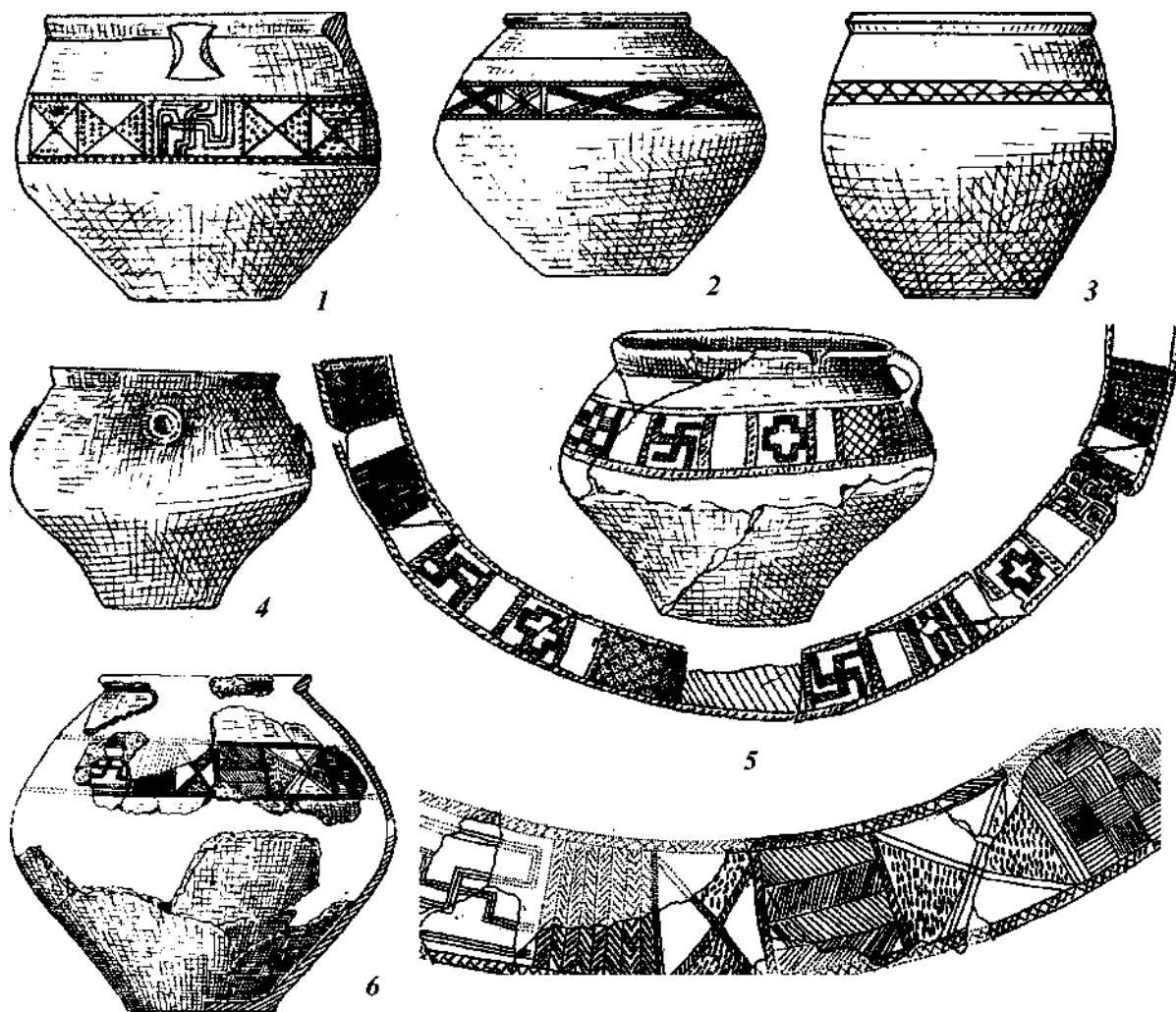
Таблица 27. Сравнение фибульных комплексов могильников Пруц-10 и Чаплин.

| тип фибулы | Пруц-10 | | Чаплин | |
|--------------------|---|-----------------|---|-----------------|
| | № погребения | всего, экз. - % | № погребения | всего, экз. - % |
| <i>A</i> | 170 | 1 - 0,7 | | |
| <i>Aк</i> | 317(1)* | 1 - 0,7 | | |
| <i>C</i> | 15,60B, 71 | 3-2,3 | | |
| <i>К.р.19-20</i> | 142(2), 183 | 3-2,3 | | |
| <i>37-/-</i> | | | 16(2), 103, 127(2), 201 (2) | 7-5,7 |
| <i>37-//</i> | | | 23, 45, 85(2), 255 | 5-4,1 |
| <i>37-///</i> | | | 27,44а, 76(2), 117,260 | 6-4,9 |
| <i>B</i> | | | 11,34, 122(2), 123,212, | 6-4,9 |
| <i>B1</i> | | | 105 | 1 - 0,8 |
| <i>B2</i> | | | 59, 117(2), 142,266,267 | 6-4,9 |
| <i>B/D1</i> | 77 | 1 - 0,7 | | |
| <i>B/D2</i> | 269 | 1 - 0,7 | | |
| <i>D</i> | 13A, 42, 170A, 317(1), 432 | 5-3,6 | 144,241(2) | 3-2,4 |
| <i>D-E</i> | 102 | 1 - 0,7 | | |
| <i>E</i> | 317(1) | 1 - 0,7 | | |
| <i>G</i> | 10, 177,421 | 3-2,3 | | |
| <i>G-H</i> | 242, 300(1), 423 | 3-2,3 | 7,246 | 2-1,6 |
| <i>I</i> | 71 A, 141(1), 248, 270(1), 275, 403, 504(2) | 8-5,8 | | |
| <i>J</i> | 137, 270(1), 404,490 | 4-2,9 | | |
| <i>K-L</i> | | | | |
| <i>K</i> | 48, 65, 70, 133, 298,402, 461A, 488 | 8-5,8 | | |
| <i>L</i> | 447(2) | 2-1,4 | | |
| <i>M</i> | 141(1), 276(2), 365(2), | 5-3,6 | | |
| <i>M1a</i> | 323,458(1) | 2-1,4 | | |
| <i>M1a</i> | 105A, 245(2), 508 | 4-2,9 | | |
| <i>M1a</i> | 119(1), 122(1), 127(1), 243, 265, 285, 308, 314, 458(1), 485(1) | 10-7,2 | | |
| <i>M1o</i> | | | 89(2) | 2-1,6 |
| <i>M2a</i> | | | 137 | 1 - 0,8 |
| <i>M-N</i> | 120, 160, 264, 495A | 4-2,9 | | |
| <i>M-O</i> | 86,90 | 2-1,4 | | |
| <i>N-O</i> | 305,315,415, 419,457(2) | 6-4,4 | | |
| <i>N</i> | 161,439B | 2-1,4 | | |
| <i>N1a</i> | 475, 503 | 2-1,4 | 6, 29, 37(1), 47(2), 56, 86(2), 101, 143, 146, 165, 191(1), 214, 222, 226, 229(1), 246, 248, 253(2) | 21 - 17,2 |
| <i>N1a</i> | 106, 1271), 131,322, 476(2), 486, 508 | 8-5,8 | 1, 25, 128(2), 129(1), 133, 148, 159, 162, 163(2), 181, 192(1), 210(2), 227, 228,229(1) | 18- 14,5 |
| <i>N1a</i> | 107, 119(1), 122(2), 182, 189(3), 73, 300, 303, 304, 305, 306(1), 321(2), 446, 476(1), 485(1) | 19-13,9 | 21, 115, 129(1) | 3-2,4 |
| <i>N2a</i> | 473, 479 | 2-1,4 | 37(1), 131 | 2-1,6 |
| <i>N2a</i> | 106(1), 438 | 2-1,4 | | |
| <i>N2a</i> | 321(1) | 1 - 0,7 | | |
| <i>O</i> | 29,35,88, 121,306(1), 420 | 6-4,4 | | |
| <i>Щун. 1a</i> | | | 152 | 1 - 0,8 |
| <i>A 110</i> | 329 | 1 - 0,7 | | |
| <i>A 118</i> | 270(1), 484, 502 | 3-2,3 | | |
| <i>A 119</i> | 106(1), 108 | 2-1,4 | | |
| <i>AУ 110</i> | 130(1), 509(1) | 2-1,4 | | |
| <i>AM 1511</i> | | | 56, 58 | 2-0,6 |
| <i>AM 161</i> | | | 25 | 1 - 0,8 |
| неопре- делимые | 141(1), 261, 276, 293(2), 300(1), 312, 315, 318, 321(1), 438(1), 445, 447(2), 452(2), 459, 480, 481(2), 506, 509(1) | 23- 16,8 | | 34 - 27,7 |
| всего | | 137-100% | | 122-100% |

Общее сходство по типам - 13,6%.

* 317(1) - в скобках - количество фибул указанного типа в погребении.



Рис. 146. Типы фибул из могильников Чаплин (J) и Пруш-10 (iT): *mun G/H*: 1 — могильник Чаплин, погребение №7; 2 — могильник Пруш-10, погребение №242; *mun D* — 3 — могильник Чаплин, погребение №241 4 — могильник Пруш-10, погребение №42; *mun N1a* — 5 — могильник Чаплин, погребение №37 6 — могильник Пруш-10, погребение №475; *mun N16* — 7 — могильник Чаплин, погребение №25 8 — могильник Пруш-10, погребение №475; *mun N1e* — 9 — могильник Чаплин, погребение №21 10 — могильник Пруш-10, погребение №485; *mun N2a* — 11 — могильник Чаплин, погребение №37 12 — могильник Пруш-10, погребение №479 (по рисункам Л. Д. Поболя и М. Печака).

Мною проанализированы наконечники копий и дротиков из нескольких культур по рисункам в ряде публикаций [Поболь 1971, рис. 55—56; Pietrzak 1997;

Петренко 1967, табл. 36; Мелюкова 1964, табл. 12—14; Babes 1993; Todorovic 1972]. Наконечники копий и дротиков, близкие чаплинским по пропорциям и морфологи-

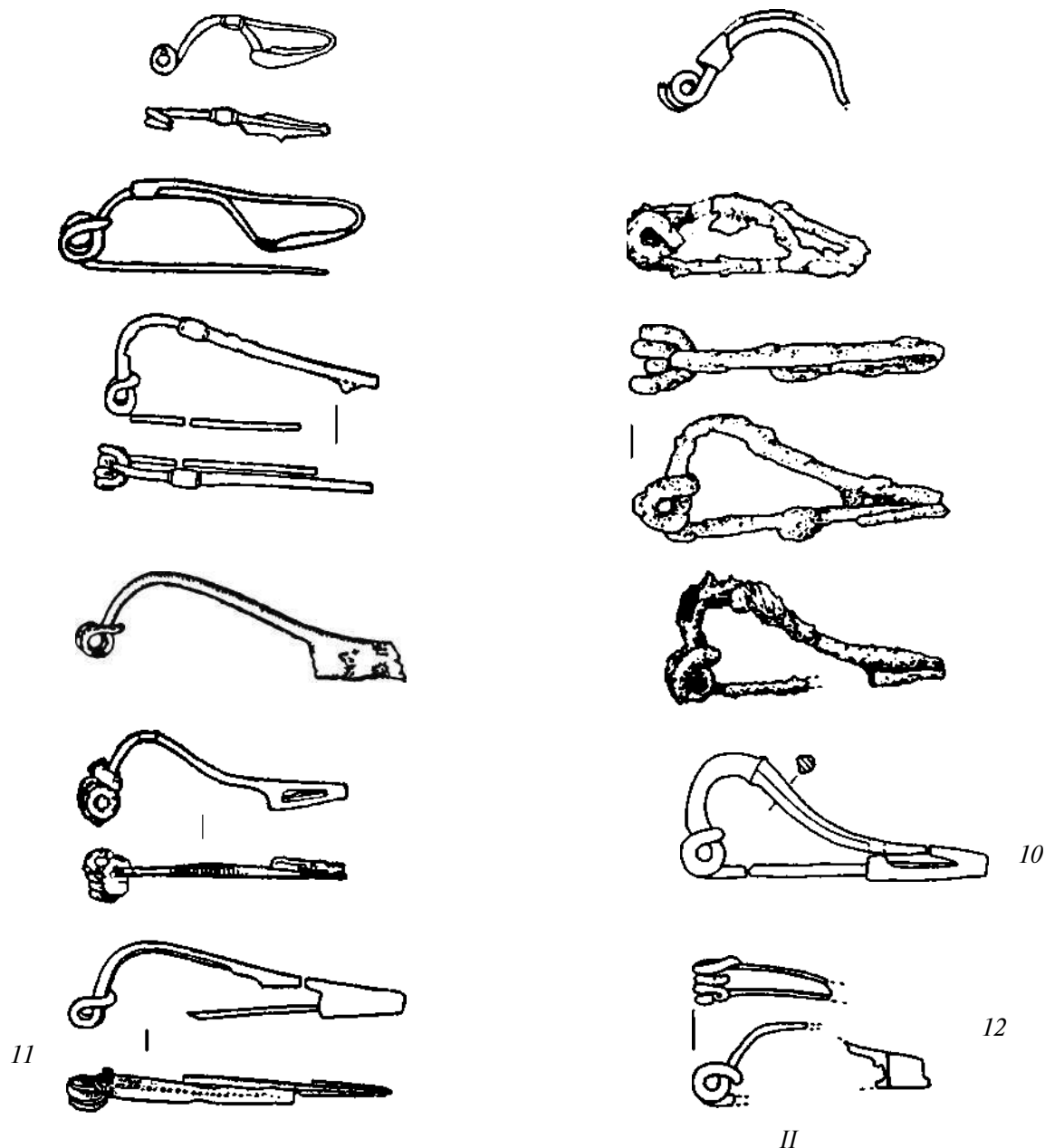

Рис. 147. Типы фибул ОКСЫБСКОГО могильника Пруш-10, которые отсутствуют в зарубинецком могильнике Чаплин: 1 — тип А — погребение №170; 2 — тип С — погребение №15; 3 — тип рис. 20-Костяевский — погребение №42; 4 — тип I — погребение №403; 5 — тип К — погребение №488; 6—7 — тип J — погребение №137 и №404; 8 — тип M1a — погребение №458; 9 — тип M1б — погребение №105a; 10 — тип M1в — погребение №458; 11 — тип N26 — погребение №438; 12 — тип O — погребение №35; 13 — тип A.1.10 — погребение №329 (по рисункам М. Печака).

ческим признакам, есть в разных культурах, в том числе в скифской, латенской, оксывской, поенешти-лукашевской, но в каждой из них они обладают некоторой спецификой (рис. 148). Общее направление развития наконечников копий собственно было одинаково: от широкого к более узкому перу. По форме пера и пропорциям отдельных его частей (а именно, от острия к наиболее широкой его части

и от наиболее широкой части к втулке) различают лавровидные, лозовидные/остролистые, ланцетовидные и приземистые. Тем не менее, этими названиями авторы оперируют произвольно, поскольку они неконкретны.

Сравнение наконечников копий из могильников Чаплин и Пруш-10 по пропорциям и по форме пера показало, что они различаются. Оксывские значительно

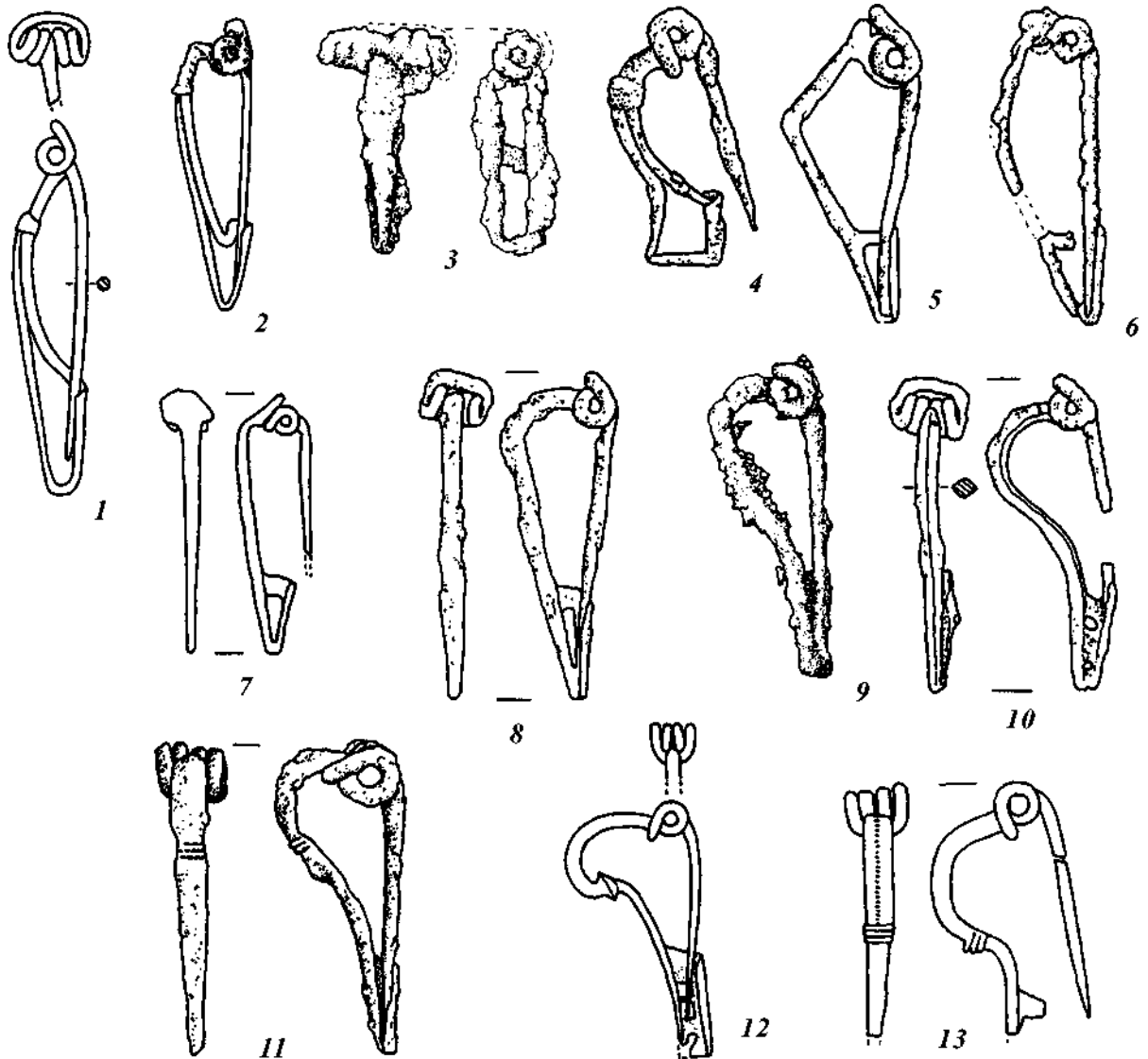

Рис. 148. Железные наконечники копий из памятников латенизированных культур. Наконечники копий близкие по пропорциям и форме пера в сечении: 1 — клад Лозна, найденный на территории поенешти-лукашевской культуры, 2 — могильник Чаплин, погребение №125. Наконечники копий близкие по пропорциям и разные по форме пера в сечении: 3 — могильник Чаплин, погребение №140, 4 — могильник Пруш-10, погребение №105.

крупнее по абсолютным размерам: в Чаплине самые крупные достигают 32 см, в Пруше-10 встречаются экземпляры до 40 см. По пропорциям и форме чаплинские копья не охватывают всего разнообразия копий из Пруша-10 (рис. 149—151). Среди оксывских встречаются украшенные орнаментом, у них более четкая конфигурация, а главное, в большинстве случаев они имеют очень выразительное, словно

специально оттянутое ребро по центру пера. То есть, среди чаплинских копий есть похожие на оксывские, но нет подобных им (рис. 148). В тех случаях, когда они близки по пропорциям, то отличаются отсутствием четкого ребра — чертой, которая является практически этнографической для германских изделий.

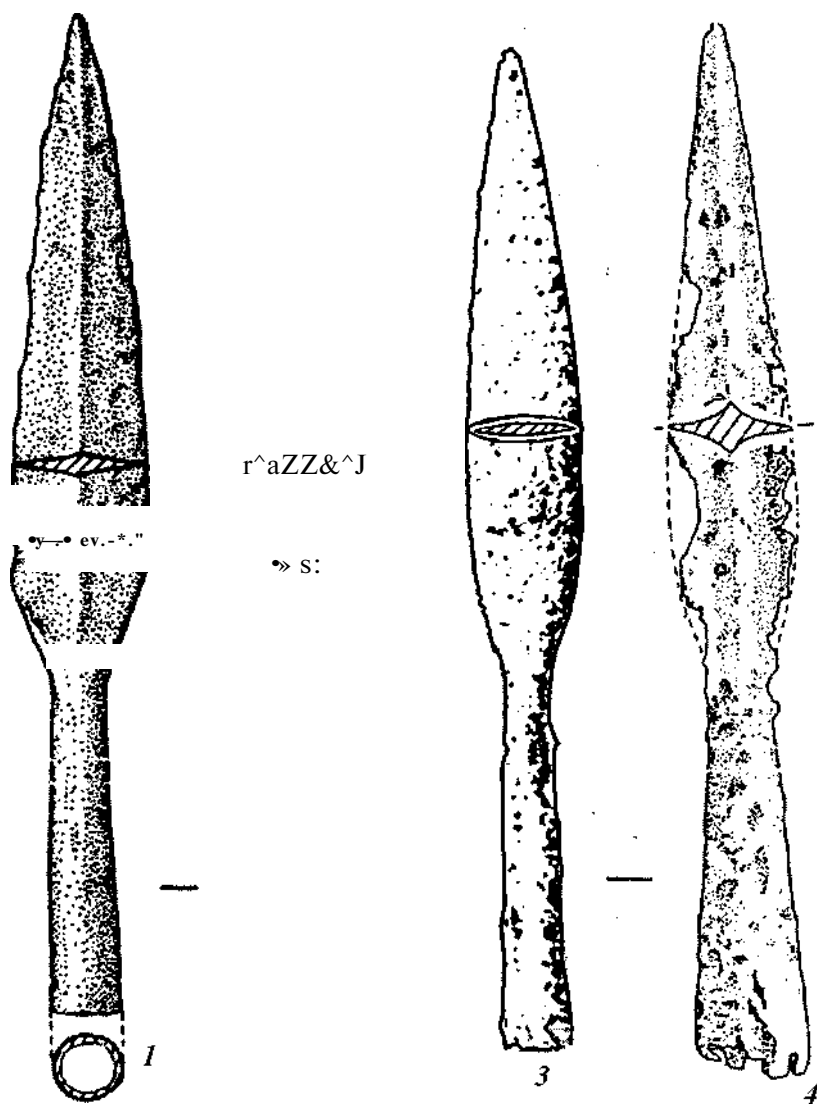

Рис. 149. Параметры, по которым сравнивались наконечники копий: P1 — длина наконечника копья, P2 — длина пера, P3 — длина пера от острия до наибольшего расширения, P4 — длина втулки, P5 — наибольшая ширина пера, P6 — ширина втулки.

| P3/P2 | | | | | |
|------------|------------|------------|-------------|---------------|------------|
| 1,0 - 0,91 | | • | • • | T • T | • |
| 0,9 - 0,81 | • | + | ++ T++ | • T* T* | |
| 0,8 - 0,71 | T | T+ | • T | • TT | |
| 0,7 - 0,61 | | T T | • • • | | |
| 0,6 - 0,51 | | •T | T • | | |
| P2/P1 | 0,41 - 0,5 | 0,51 - 0,6 | 0,61 - 0,7 | 0,71 - 0,8 | 0,81 - 0,9 |

Рис. 150. Сопоставление распределения копий по пропорциям общей длины пера (P2/P1) и длины пера до места его наибольшего расширения (P3/P2): * — из памятников поенешти-лукашевской культуры; + — из памятников зарубинецкой культуры; • — из скифских памятников; • — из памятников оксывской культуры.

Перо чаплинских копий, как правило, имеет в разрезе форму ромба с тупыми углами посередине или форму линзы. Такой разрез характерен, собственно, для скифских наконечников копий, для кельтских средне- и позднелатенского времени и для всех из восточной части Европы, которая находилась под влиянием латенского мира. То есть, чаплинские копия сохраняли, скорее, местные традиции кузнечного ремесла населения предшествующего скифского времени или заимствовали их из латенской культуры. К тому же копия, подобные чаплинским, как по пропорциям, так и по морфологическим признакам выявлены и в поенешти-лукашевских памятниках (рис. 148).

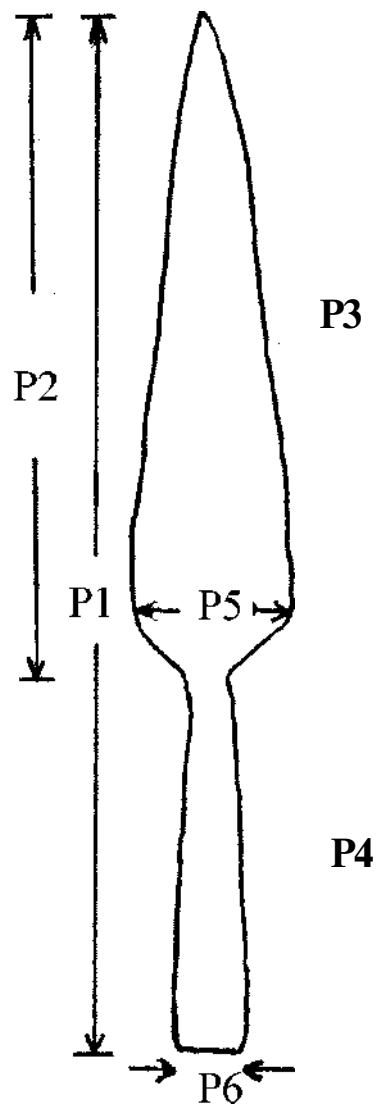
Поскольку на территории зарубинецкой культуры издавна были известны не только близкие типы копий и дротиков, а и обычай помещения их в погребения (у степных и лесостепных племен скифского времени, у племен милоградской культуры), то связывать их происхождение у зарубинцев непосредственно с оксывской культурой некорректно. Для племен оксывской культуры этот обычай также был не имманентным, а заимствованным или непосредственно от кельтов,

| P5/P2 | | | | | |
|------------|----------|-----------|--------------------------|----------------|------------|
| 0,51-0,6 | | • | | | |
| 0,41 - 0,5 | * | T | | | |
| 0,31-0,4 | | | * | | |
| 0,21 - 0,5 | | T • | T • | • | |
| 0,11-0,2 | | +>T •+ | T • +TT • • *T* | • T T • T T | • |
| 0-0,1 | | | TT+Φ* ••T+» +*•T | TTTTT | •• |
| P2/P1 | 0,41-0,5 | 0,51-0,6 | 0,61-0,7 | 0,71-0,8 | 0,81 - 0,9 |

Рис. 151. Сопоставление распределения копий по пропорциям общей длины пера (P2/P1) и его шириной (P5/P2): * — из памятников поенешти-лукашевской культуры; + — из памятников зарубинецкой культуры; • — из скифских памятников; • — из памятников оксывской культуры.

или от кельтов, но через пшеворскую культуру [Godiowski 1977, s. 114.]. Толчком для восстановления традиции помещения копий в чаплинские погребения могло стать влияние латенской культуры, которое шло через Днестро-Дунайское междуречье во времена освоения его бас-тарнами.

Погребальный обряд на обоих памятниках в общих чертах однотипный — это кремация покойника, но деталями значительно различается. В Чаплине зафиксированы лишь ямные погребения, в Пруще-10 выделены трупосожжения: ямные (178) и урновые (156), а также несколько труположений. В Пруще-10 в погребальном обряде в обустройстве могил значительная роль отводится камню: среди ямных погребений 28 были перекрыты каменными вымостками, в пяти из которых в центре находился большой камень-стела. В Чаплине лишь в отдельных погребениях встречены мелкие камешки. Есть расхождения и в характере погребального инвентаря: в Пруще-10 много металлических вещей (разного оружия, снаряжения, оковок поясов, орудий тру-

да), но мало глиняной посуды (не считая урн). В Чаплине — немного наступательного оружия, но глиняная посуда в качестве приставок встречается почти в каждом погребении, чаще всего — это миски.

То есть, погребальный обряд, даже представленный только ямными погребениями Чаплина, трудно связать с обрядом оксывской культуры. Однако отдельные элементы его, прежде всего, остатки погребального костра среди пережженных костей покойника, которые зафиксированы в 74 случаях, ряд кремаций на месте погребения и другие, возможно, появились под влиянием оксывской или пшеворской культур [Поболь 1971, с. 80] (рис. 152).

Для выявления уровня связей между оксывской культурой и среднеднепровским регионом зарубинецкой проведено также сравнение материалов из Пруща-10 с материалами могильника Вишенки. На этом могильнике открыто 62 зарубинецких погребения, совершенных по обряду трупосожжения в стороне от могилы (рис. 153). Мест кремации не выявлено ни на площади могильника, ни в других местах вблизи его. По устойчивым сочетаниям способов укладки остатков кремации в могиле выделяются следующие типы погребального обряда.

1. Тип ямных погребений (рис. 153, 1). Кости погребенных помещены в могилу несколькими способами, образующими ряд подтипов. Они сыпаны в одну или несколько неплотных кучек, а также могут быть рассыпаны по днищу могилы или перемешаны с грунтом, которым была засыпана могила.

2. Тип урновых погребений с несколькими подтипами, а именно, с помещением костей в одну емкость или в две емкости из органического материала; с укладкой костей в урну — глиняный сосуд (рис. 153, 2).

3. Тип ямно-урновых погребений. Сочетание разных вариаций укладки костей в одном погребении в емкости и просто в яме создают несколько подтипов.

4. Тип погребений без остатков погребенного — кенотафы. В них зафиксирован лишь погребальный инвентарь.

В могильнике Прущ-10 выделены ямные и урновые трупосожжения. В ямных погребениях остатки кремации были сыпаны вместе с остатками погребального костра (рис. 152, 3; 153, 3). К сожалению, ни в описаниях погребений, ни на чертежах не зафиксированы детали, касающиеся размещения костей и погребального инвентаря. В урны сыпали кости относительно чистые от погребального костра, но было много урн, обсыпанных остатками погребального костра.

То есть, для обоих могильников характерен обряд кремации покойников, но в деталях много различий. Тем не менее, отдельные из черт обряда на могильнике Вишенки, вероятно, можно связать, в какой-то мере, с влиянием оксывской культуры. Это касается остатков погребального костра. Например, в Вишенках в трех ямных погребениях в засыпке могильной ямы зафиксированы остатки золы и кусочки древесного угля. В 24 погребениях засыпной грунт могилы имел немного пепельный оттенок, то есть, содержал небольшую примесь пепла, но без угля. И вдобавок, во всех типах погребений есть такие, в которых среди пережженных костей в небольшом количестве встречаются кусочки древесного угля. Обращает на себя внимание погребение №29, в котором верхний пласт могильной ямы засыпан остатками костра, но без пережженных костей, а ниже был более светлый пласт, но с пережженными костями и кусочками древесного угля. Еще в одном погребении зафиксированы небольшие камни, в восьми — небольшие кусочки керамики, в основном зарубинецкой, а также неопределимой культурной принадлежности. Эти признаки погребального обряда в Вишенках не являются копированием или повторением черт обряда оксывского могильника, но, возможно, лишь некоторым его отголоском.

Сравнительный анализ керамических комплексов из этих могильников показывает разную степень их сходства по отдельным показателями. По структуре комплексы имеют высокую степень сходства, а именно, в количественном соотношении



Рис. 152. Типы погребений: 1 — Чаплин, погребение ямного типа №17 с четкими контурами погребальной ямы. Стравница — миска находится сбоку от «чистых» остатков кремации. 2 — Чаплин, погребение ямного типа №19 с четкими контурами погребальной ямы. Стравница — миска находится в стороне от остатков кремации. 3 — Пруш-10, погребение ямного типа №119. Остатки кремации, перемешанные с пеплом и углем, прикрыты большим камнем. В засыпке могилы разные по размерам камни и остатки погребального костра. 4 — Пруш-10, погребение урнового типа №190, на дне могилы камни, в засыпке могилы — остатки погребального костра. Пережженные кости в урне перемешаны с углем и пеплом (по материалам Л. Д. Побоя и М. Печака).



Рис. 153. Планы погребений. Могильник Вишенки: 1 — погребение №950 ямного типа, 2 — погребение №60 урнового типа; могильник Прущ-10: 3 — погребение №112 ямного типа, 4 — погребение №100 урнового типа.

классов, на которые разделена посуда (почти 87%), поскольку большинство в них составляют сосуды класса А, то есть посуда с шейками, плечиками, корпусом, плоским дном. Посуды без шеек (класса Б) или без шеек и плечиков (класса Г) в каждом из них немного. Распределение по категориям, то есть на мисковидные и горшковидные сосуды, также близкое. В обеих выборках горшковидные составляют больше 50%, а мисковидные — больше 40%, поэтому мера сходства по категориям — 81%. По прямому функциональному назначению посуды расхождений больше потому, что в Вишенках посуда большей частью выступает как приставки — стравницы, а в Пруще-10 — в большинстве случаев в качестве погребальных урн.

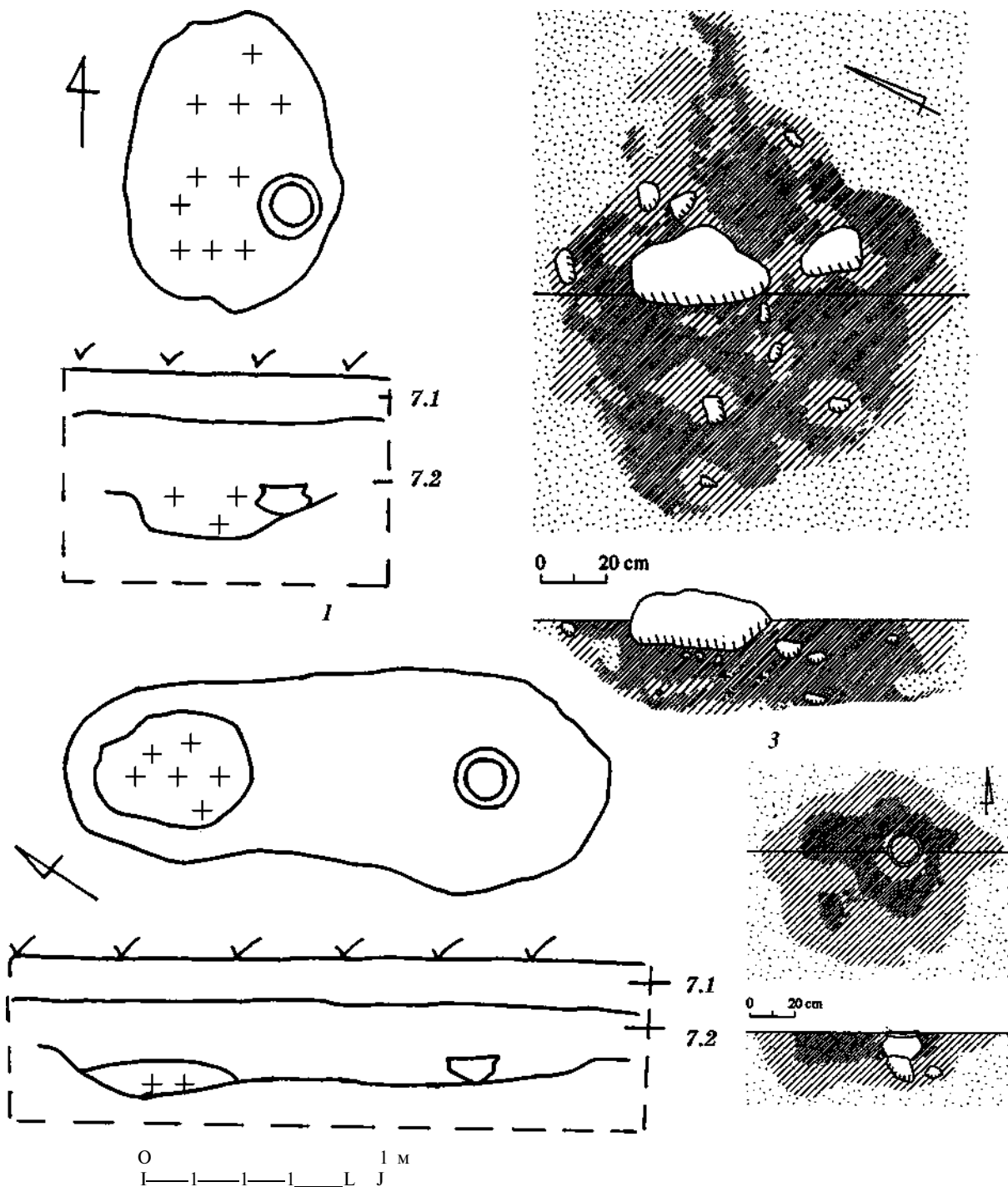
Достаточно различаются керамические комплексы по форме и деталям сосудов. В Вишенках преобладают миски и горшки без ручек, в Пруще-10 миски и горшки с ручками, супницы с ручками. Вообще в оксывском могильнике наблюдается большее разнообразие посуды, чем в Вишенках, поэтому и мера сходства по этим показателям невысокая, около 50%.

Но еще меньше сходство посуды по типам — всего 14%. Тем не менее, в Вишенках, хотя и в единичных экземплярах, встречается посуда типов, широко распространенных в могильнике Прущ-10. Например, горшки типа 26.XIV (рис. 154, 5, 6) и миски 26.III, которые имеют слабо отклоненные наружу шейки и сильно профилированные выпуклые высоко расположенные плечики. И, наоборот, горшки типов 26.XV и 26.XVI, представительные в Вишенках, в Пруще-10 отмечены по одному экземпляру. То есть, по тенденции распределения типов посуды также можно отметить не только влияние оксывской культуры на зарубинецкую, а, возможно, и обратное. В общем сходство по типам керамики могильника Вишенки с керамикой из Пруща-10 несколько выше, чем у чаплинской посуды (14% по сравнению с 8,6%). Еще выше степень сходства всего среднеднепровского комп-

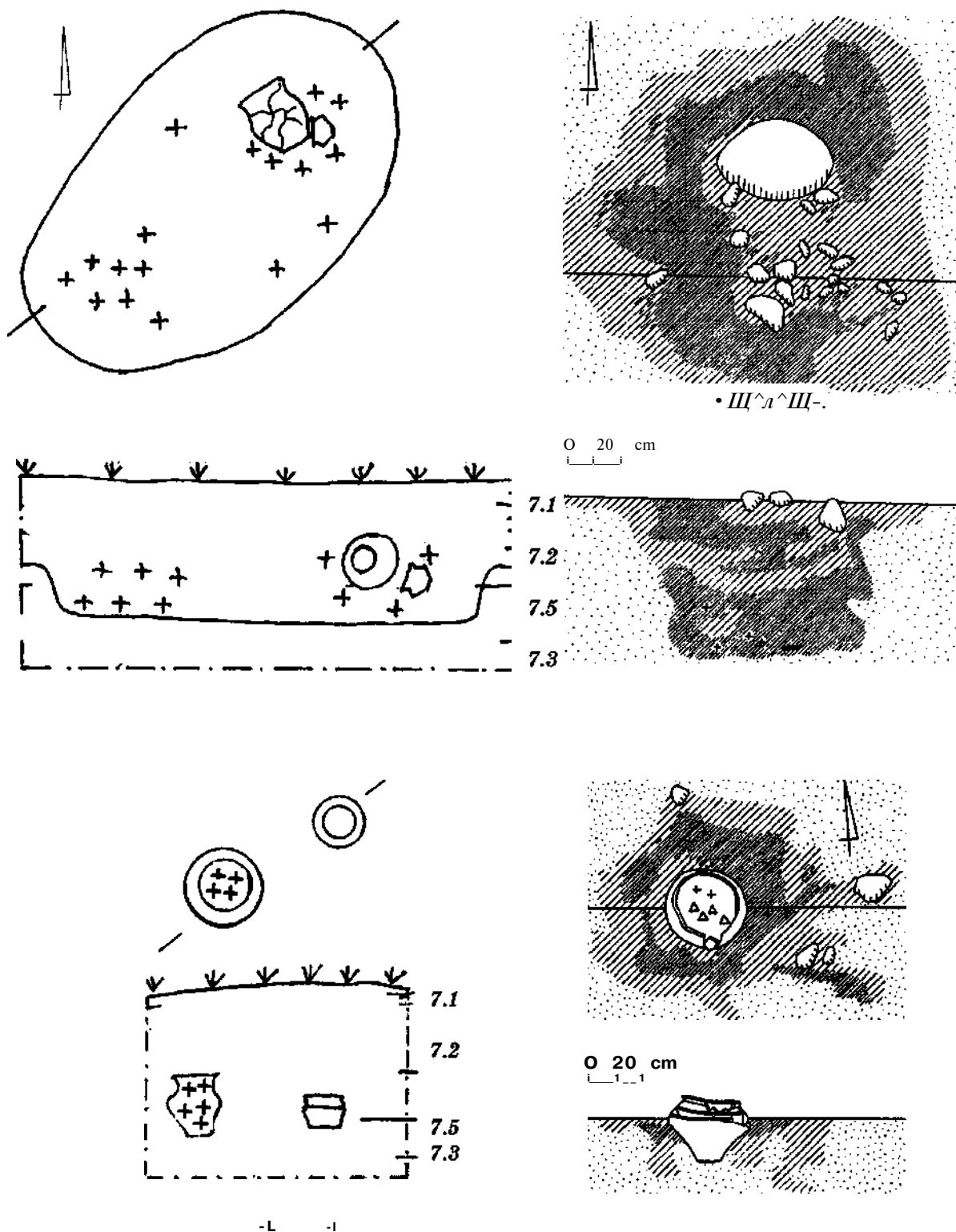
лекса посуды с посудой из Пруща-10 — почти 20%, но самая высокая степень сходства полесского керамического комплекса — почти 26%.

Таким образом, вывод о переносе оксывской культуры в верхнеднепровский регион на материалах глиняной посуды не подтверждается. Судя по керамике, связи, а, возможно, взаимосвязи оксывской культуры были сильнее с полесским и среднеднепровским регионами, чем с верхнеднепровским.

Фибульные комплексы обоих могильников состоят, в основном, из фибул латенской конструкции и в меньшем количестве из раннеримских, но типологический состав — различен.

В могильнике Вишенки найдено 25 фибул, из них 15 довольно хорошей сохранности. Известны также еще четыре фибулы из коллекции В. В. Хвойки и Ф. П. Яновского. Все фибулы относятся к среднелатенской и позднелатенской схемам.

Группа среднелатенской схемы представлена, главным образом, фибулами зарубинецкого типа — с треугольным щитком на ножке (3Т) нескольких вариантов — 3Т-III, 3Т-IVa и 3Т-IVb.

Три фибулы среднелатенской схемы относятся к группе гладких проволочных. Две из них — фибулы из коллекции В. В. Хвойки — абсолютно идентичные и относятся к варианту *В-Коспгжевский*. Третья является дериватом варианта *Ф-Коспгжевский*, но с вогнутой ножкой, конец которой прикреплен несколько выше, чем в классических экземплярах, не на поднимающейся части коленчатого излома спинки, а на опускающейся к головке.

Группа позднелатенских фибул представлена несколькими вариантами, так называемых, прогнутых с нижней тетивой. Они найдены в трех погребениях. По классификации Ю. Костжевского с моими дополнениями, учитывая изгиб спинки, по форме проволоки и тетивы, относим их к типу *Ne*.

Фибулы с верхней тетивой и сплошным приемником происходят из двух погребений. В соответствии со спецификой формы относим их к типу *M3a*.



Рис. 154. Общие типы вещей из могильников Вишенки и Прущ-10: фибулы *type Ne*: 1 — из погребения №40 и 2 — из погребения №45 могильника Вишенки; 3—4 — из погребения №122 могильника Прущ-10; сосуды типа 26.XIV: 5 — из погребения №38 могильника Вишенки, 6 — из погребения №504 могильника Прущ-10.

В могильнике Прущ-10 состав среднелатенских фибул совсем другой, много фибул позднелатенской схемы (табл. 27). Среди последних имеются фибулы общего типа с Вишенками — это фибулы *Ne* (рис. 154, 2, 4). В материалах других зарубинецких могильников Среднего Поднепровья и Припятского Полесья также нет четких соответствий среднелатенским фибулам из могильника Прущ-10. Но позднелатенские аналогии находятся среди вариаций фибул типов *M*- и *N-Костжевский* (табл. 27).

Что касается других категорий инвентаря, то в Вишенках его практически нет, а в могильнике Прущ-10 он представлен поясными наборами и вооружением, которые не характерны для погребального обряда среднелатенского региона зарубинецкой культуры.

Таким образом, сравнение представительных артефактов зарубинецких могильников и оксывского могильника Прущ-10 позволяет сделать вывод, что между населением, которое оставило зарубинецкие и оксывские памятники, мог-

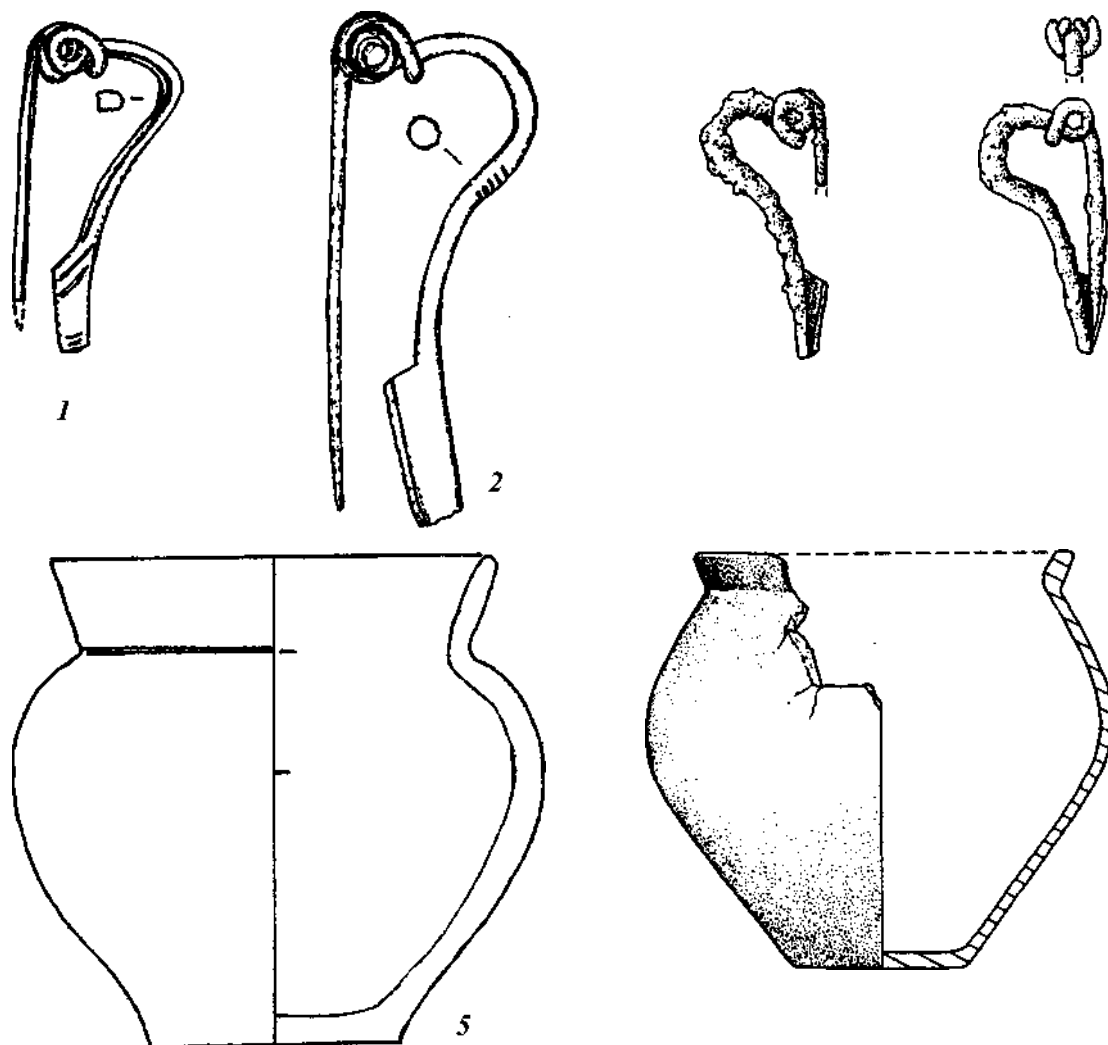
ли существовать определенные связи. На это указывают общие типы керамики (хотя их и немного), позднелатенские фибулы типов *M-* и *N-Костжевский*, отдельные элементы погребального обряда, близкие типы копий, особенно из Чаплина, которые характерны для всех латенизированных культур.

Однако этих общих черт не достаточно, чтобы утверждать о значительном вкладе оксывекой культуры в формирование зарубинецкой, тем более, о переносе в готовом виде зарубинецкой культуры в Верхнее Поднепровье кимврами на рубеже 2/1 в. до н. э.

5.5. Зарубинецкая культура и памятники черниченской группы Восточной Польши

Памятники черниченской группы сосредоточены в юго-восточной Польше в Люблинском повяте в междуречье Хучвы, Западного Буга и Вельнянки (рис. 155). Время их функционирования польскими исследователями определено поздним предримским периодом [Kokowski 1983, s. 1—4]. В западных областях Украины, на Западной Волини, также встречаются материалы, подобные черниченским, как правило, на поселениях поморской культуры. Зарубинецкие памятники сосредоточены в Припятском Полесье восточнее указанных, поенешти-лукашевские к юго-востоку на территории Буковины и Молдовы, хотя отдельные памятники имеются в Ивано-Франковской и Тернопольской обл. [Кухаренко 1961; Смирнова 1981, с. 193 и ел.; Пачкова 1983, с. 59—64; 1978, с. 58—70]. Черниченские памятники еще недостаточно археологически исследованы, и интерпретация их материалов вызывает разногласия.

Первые материалы черниченской группы были открыты в 1959—1960 гг. в Вербковицах-Которуве воеводства Замосць (пункт 1) [D^{mbrowska}, Liana 1963, s. 44—58]. Исследовательницы сразу же обратили внимание на своеобразии материалов этого поселения. К настоящему времени уже известно около 200 подобных пунктов (рис. 156). Т. Домбровская определяет их как отдельную группу пшеворской культуры, в памятниках которой среди большого количества элементов разных культур позднего предримского периода ощущается яркое ясторфское влияние [D^{mbrowska} 1988, s. 214—224]. Подобных взглядов придерживается датский археолог Й. Мартене [Martens 1988; 1992].

Другие исследователи акцентируют внимание на большом сходстве памятников этой группы с зарубинецкой культурой [Czorek 1981, в. 40—44]. К. В. Каспарова отрицала близость зарубинецкой культуры и черниченской группы. По ее мнению, зарубинецкая культура сформировалась позднее, чем черниченская. Общие черты в материалах обеих группировок она объясняла не столько возможным общим поморским субстратом, сколько участием ясторфской культуры в сложении всех латенизированных культур [Каспарова 1992, с. 289—302]. Высказано также мнение, что черниченские памятники являются смешанными, в них сосуществуют материалы различных культур позднего предримского периода [Kokowski 1986, s. 181—200]. Д. Н. Козак усматривает в памятниках черниченской группы два типа памятников, расположенных чересполосно. Один из них представлен памятниками в Путновицах, Вербковицах-Которуве и др., второй — памятниками типа Черничен. Памятники первого типа он считает аналогичными памятникам зубрицкой культуры на Западной Волини периода ее формирования в середине 1 в., то есть смешанными пшеворско-зарубинецкими [Козак 1991, с.32; 1996, с. 29]. На Западной Волини, как правило, на поселениях поморской культуры, встречаются материалы, подобные черниченским. Но исследователи этих памятников не выделяют их в отдельный горизонт или тип, а относят к заключительному этапу поморской культуры [Шкоропад 1994, с. 75—98; 2000, с. 16].



Рис. 156. Карта памятников черниченской группы [Czopek 1992, rys. 34, s. 127].

старшую, которая представлена материалами из Колонии Лашчув и частично из эпонимного памятника Черничен, и младшую, представленную в материалах поселений Масломенжа и Вербковиц-Которува. Материалы старшей фазы находят аналогии в поморской и даже в лужицкой культурах, материалы младшей — в куль-

турах позднего предримского периода (губинской группе, ясторфской, пшеворской, зарубинецкой, поеншти-лукашевской и поселении Горошова).

Мною также проведен сравнительный анализ посуды из черниченских памятников с посудой из тех же самых культур, которые привлекались С. Чопеком, но на уровне целых форм и с применением дробной типологии. По публикациям и при осмотре черниченских материалов в музеях Польши и фондах кафедры археологии в университете Люблина удалось собрать 16 целых сосудов. Кроме этого, рисунки четырех сосудов из неопубликованных материалов поселения Стжижув мне любезно предоставил польский коллега А. Коковский.

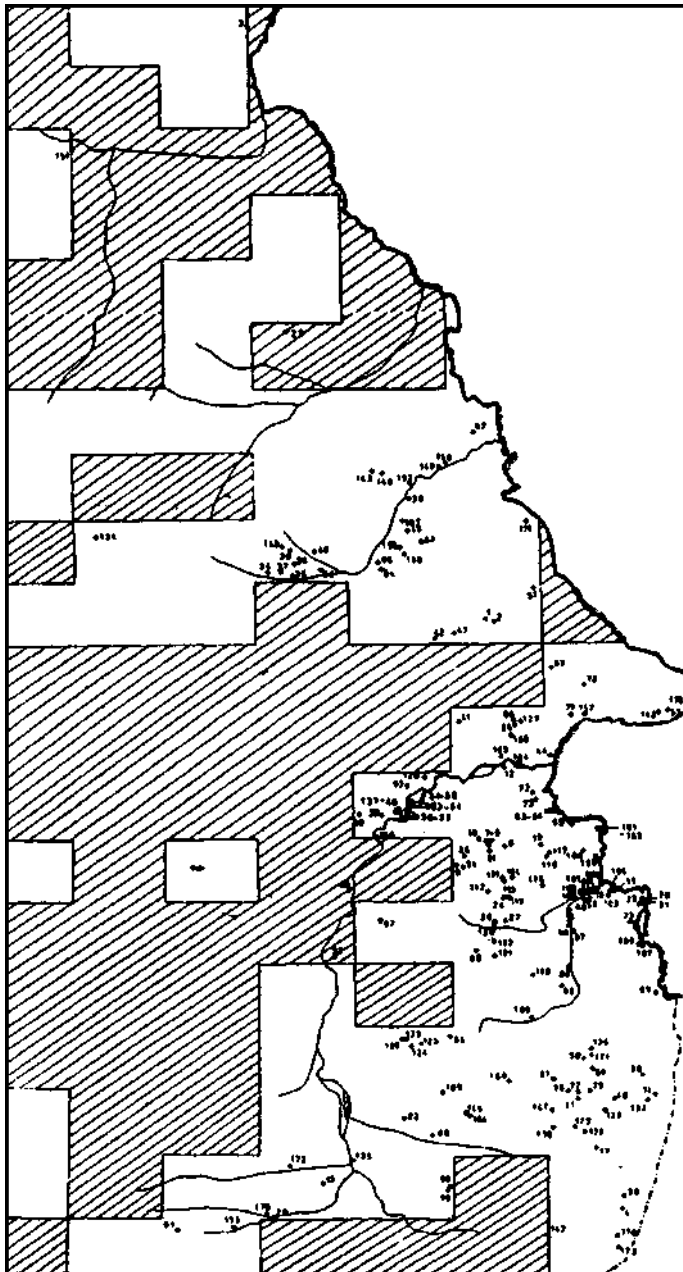
Черниченская посуда представлена сосудами с венчиком, шейкой, плечиками, нижней частью и дном, которые относятся к классу А, их насчитывается 15 экз.; сосудами без шеек, то есть, класса Б — 3 экз.; сосудами без шеек и плечиков, то есть класса Г — 2 экз.

Посуда класса А (рис. 157, 1): корчага из поселения Колония Лашчув (пункт 5) [Czopek 1991, s. 121, rys. 15b] высотой 68 см имеет подчеркнуто ошершавленное тулово (хрповатое) и заглаженную с подлощенностью шейку, которая отделена от плечиков наlepным валиком, украшенным пальцевыми защипами. По типобразующим признакам это очень высокий стройный округлобокий сосуд с цилиндрической шейкой и высоко поднятыми слабо профилированными выпуклыми плечиками (тип 34.XVII). Такие сосуды в зарубинецкой выборке составляют 0,2% из горшковидных и известны только в Полесье, где найдены горшок и кубок такого типа. Поэтому появление в черниченских материалах сосудов этого типа, вероятно, не может быть связано с зарубинецким влиянием.

Корчага из объекта 1 на поселении Витично (пункт 3/5) высотой 44 см с хруповатым туловом и заглаженной шейкой [Mazurek, Masurek 1996, s. 81, rys.14a]. По типологическим признакам она высокая округлобокая, с отклоненной наружу шейкой и среднепрофилированными выпуклыми очень высоко расположенными плечиками (тип 26.XV). Такие сосуды есть в зарубинецких памятниках, чаще в Полесье, реже в Среднем Поднепровье и изредка в Подесенье. Сосуды этого типа в зарубинецком комплексе представлены корчагами, горшками, кубками, кружками и составляют 5,4% от общей выборки посуды горшковидных пропорций. В латенизированных памятниках Северной Дании сосудов этого типа 4,5% от всех горшковидных. По одному экземпляру сосудов этого типа есть в выборках пшеворской и ясторфской культур. По тенденции распространения этого типа в латенизированных памятниках можно предположить, что его корни находятся либо в Северной Дании, либо в зарубинецкой культуре.

Горшок из объекта 79 на поселении Витично (пункт 5) высотой 23,3 см с заглаженной поверхностью, неорнаментирован (рис. 158, 2) и чарка из Лешчан [Mazurek, Masurek 1996, s. 81, rys. 4.1; Mazurek, Masurek 1996a, s. 13, t. 1.1]. По типобразующим признакам это средние по высоте выпуклобокие со средне отклоненной шейкой и очень высоко поднятыми сильно профилированными выпуклыми плечиками сосуды (тип 10.XIII). Такие сосуды есть в зарубинецких памятниках (1,5% общей выборки горшковидной по пропорциям посуды), причем в большинстве случаев они найдены в Полесье и только в отдельных случаях в Среднем Поднепровье. Этот тип встречается в ясторфской культуре, а именно, в губинских материалах (2,5% горшковидных ясторфской выборки). В поенешти-лукашевских памятниках он составляет 3,1% всех горшковидных, в материалах из Северной Дании — 6%. Посуда этого типа была распространена, вероятно, и в предшествующих культурах, прежде всего, в помор-



Рис. 157. Сосуды из памятников черниченской группы: 1 — тип 34.XVII — поселение Колония Лашчув, пункт 5, разрушенное погребение; 2 — тип 10.XIII — Витично, пункт 5 [Chopek 1991, s. 121, rys. 15b; Mazurek, Mazurek 1996, rys. 4, 1].

ской, поскольку в выборке этой культуры есть один экземпляр. Но с учетом тенденции распространения сосудов этого типа в сравниваемых выборках источни-

ком появления в черниченских памятниках, как и в других латенизированных культурах, вероятнее всего, могли быть памятники Северной Дании.

Горшок из поселения Лешчаны (пункт 3) высотой 19,6 см [Mazurek, Masurek 1996a, s. 13, t. I]. По пропорциям это средневысокий округлобокий с наклоненной вовнутрь горловиной и высоко поднятыми сильно профилированными выпуклыми плечиками — тип 38.XIII (рис. 158, 4). Посуда этого типа встречается в предшествующих памятниках, а именно, в поморских, где составляет 5,5% всех горшковидных выборки. Встречается этот тип и в латенизированных культурах. Так, в зарубинецкой выборке сосудов этого типа 2,7% всех горшковидных, большинство из них происходит из Полесья, хотя несколько экземпляров отмечено и в Среднем Поднепровье. В поенешти-лукашевских материалах этот тип составляет 3,1%, в ясторфских 3,4%, при этом в губинской группе таких сосудов не отмечено вовсе. В пшеворской культуре зафиксирован только один экземпляр. По тенденции распространения этого типа в черниченские памятники он мог попасть из поморской культуры.

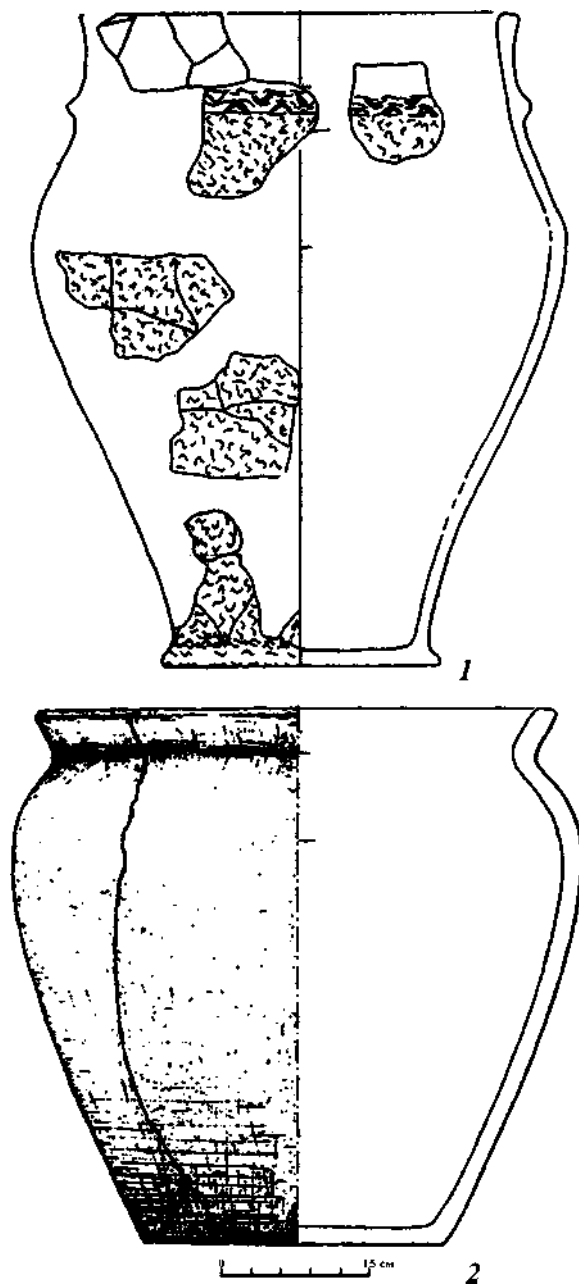
Горшок около 30 см высотой с двумя ручками и лошенной поверхностью из пункта 5 в Колонии Лашчув [Czopek 1991, s. 120, gys. 14a]. По типобразующим признакам он относится к типу 38.XV, то есть близкий вышеописанному, но более стройный высокий по пропорциям. Сосуды этого типа также были распространены в поморской культуре, где составляли 6,7% всех горшковидных, но, правда, происходят из могильников с преобладанием обряда трупосожжения под клешами. Известен этот тип посуды и в зарубинецких материалах, преимущественно в Полесье (1,8% всех горшковидных). В пшеворских материалах эта посуда составляет также 1,8%, в поенешти-лукашевских — 2%. В ясторфских памятниках они известны в единичных экземплярах, правда, в губинских и североютландских не зафиксировано ни одного. Судя по тенденции распространения посуды этого типа в различ-

ных культурах, черниченская группа могла унаследовать эту посуду непосредственно от поморской.

Чарка из поселения Вербковица-Которув высотой 9 см [D^mbrowska 1988, s. 198, gys. 17a]. Это средневысокая по пропорциям чарка, округлобокая, со средне отклоненной наружу шейкой, со слабо профилированными, округлыми высоко поднятыми плечиками — тип 6.XIII. Посуда этого типа зафиксирована в пшеворской культуре (3,7% всех горшковидных), в ясторфской, преимущественно в губинских материалах (3,4% от всех ясторфских горшковидных) и один экземпляр, найден в поенешти-лукашевской выборке. Таким образом, появление этого типа посуды в черниченском комплексе может быть связано с губинским или пшеворским влиянием.

Лошенная миска из пункта 5 поселения Витично (объект 79). По пропорциям это низкий округлобокий сосуд с сильно отклоненной наружу фасетированной изнутри утолщенной короткой шейкой и со слегка отклоненными наружу короткими выпуклыми плечиками, расположенными посередине высоты сосуда. Она относится к типу 2.V (рис. 158). Такие миски характерны для поенешти-лукашевской культуры, где они составляют 8,5% мисковидных сосудов. Кроме этого, одна такая миска есть в губинских материалах. Поэтому вполне логично допустить появление этой миски в черниченском комплексе с влиянием или связями с поенешти-лукашевской культурой.

Лошенная миска из поселения Стжижув (по рис. А. Коковского). По типобразующим признакам она относится к типу 6.1. Один экземпляр такой миски происходит из поморского комплекса, но чаще они встречаются в латенизированных культурах. Так, они характерны для всех регионов зарубинецкой культуры и составляют 5,4% мисковидного комплекса. Есть они и в пшеворской культуре (2,1% мисковидных класса А). В поенешти-лукашевской культуре их 1,3%, встречаются в губинских материалах (2% всех ясторфских мисок). Но, согласно тенденции



Рис. 158. Сосуды близкие по типологическим признакам: 1—5 из памятников черниченской группы, 6—10 — из памятников латенизированных культур. Сосуды класса А *тип 2.V*: 1 — поселение Витично, пункт 5; 6 — могильник Лукашевка, погребение №210; *тип 10.III*: 2 — поселение Витично, пункт 5; 7 — поселение Горошова, культурный слой; *тип 10.XIII*: 3 — поселение Лешчув, пункт 3; 8 — могильник губинской группы Любошице, погребение №268; *тип 38.XIII*: 4 — поселение Лешчаны, пункт 3; 9 — зарубинецкий могильник Отвержици, погребение №?18. Сосуды класса Б *тип 14.XIII*: 5 — могильник Черничен, пункт 20, погребение №3; 10 — Северная Ютландия, поселение Борремосе БМ П-10.

распределения этого типа мисок, логичнее предположить, что в черниченский массив они попали из зарубинецкой культуры.

Лощеная миска из Стржижува (по рис. А. Коковского) типа 6.III. Подобные миски встречались в поморских материалах и составляют 2,2% выборки мисковидных. Зафиксированы они также во всех регионах зарубинецкой культуры (2,3% всех зарубинецких мисок). Достаточно много их в пшеворских материалах (4,3%), в поенешти-лукашевских — 2,1%. Интересно, что среди ясторфских они отмечены только в губинских материалах (2% от общего ясторфского комплекса мисок или 9% от губинского). Поэтому источником проникновения подобных мисок в черниченские памятники могли быть как поморские традиции, так и латенизированные культуры, прежде всего, губинская группа, а также, возможно, пшеворская и зарубинецкая культуры.

Лощеная миска из Витично, пункт 5 [Mazurek, Mazurek 1996, s. 79, гус. 2.6] глубокая, закрытого типа, со средне отклоненной наружу шейкой и выпуклыми слабо профилированными плечиками, расположенными посредине высоты сосуда — тип 6.IV. Подобная миска есть в поенешти-лукашевской выборке и несколько экземпляров в ясторфских материалах, в основном в губинских (2% от всех ясторфских мисок). Поэтому вполне логично допустить, что именно через губинскую группу такие миски могли попасть в черниченские памятники.

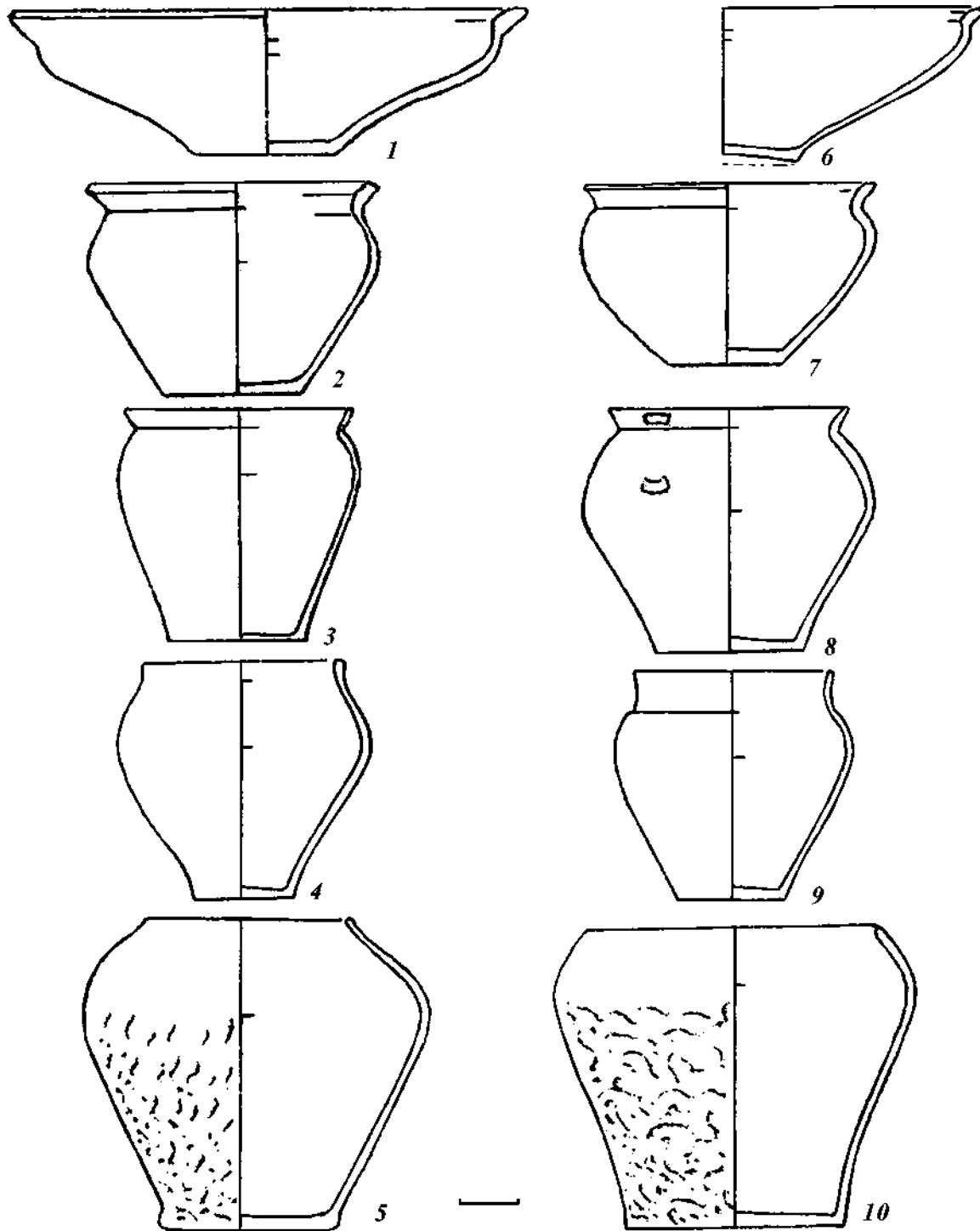
Лощеная миска из Витично, объект 79 пункт 5 [Mazurek, Mazurek 1996, s. 79, гус. 2.6], округлобокая глубокая с сильно отклоненной наружу утолщенной шейкой, факетированной с внутренней стороны и с выпуклыми сильно профилированными плечиками — тип 10.III (рис. 158, 2). Аналогичные миски есть в различных регионах зарубинецкой культуры (1,3% всех мисковидных), в поенешти-лукашевских памятниках — 11,1% мисковидных, в ясторфских материалах различных регионов культуры — 5,1% мисковидных, два экземпляра в Горошовой (рис. 159). Но один экземпляр подобной миски отме-

чен в поморском комплексе. По тенденции распределения этого типа в черниченский комплекс он, вероятнее всего, мог попасть через ясторфские или поенешти-лукашевские памятники.

Миска с комбинированной поверхностью (корпус хрупчатый, а шейка подлощена) из пункта 5 поселения Колония Лашчув [Czopek 1991, s. 123, гус. 17a] округлобокая, низкая по пропорциям высоты, со слабо отклоненной наружу шейкой и вертикально поставленными прямыми плечиками, которые находятся примерно посредине высоты сосуда — тип 17.VI. Аналогичные по типобразующим признакам миски по одному экземпляру есть в зарубинецкой и поморской выборках. Из-за редкости этого типа источник его появления в черниченской группе не ясен. Не исключена возможность его местного происхождения.

Миска с ручкой из поселения в Путновице [Czopek 1991, s. 120, гус. 8h] с хрупчатой поверхностью округлобокая, по пропорциям очень высокая, с высоко поднятыми очень слабо профилированными, выпуклыми плечиками и чуть отклоненной наружу шейкой — 22.III. Подобные миски имеются в зарубинецком Полесье, иногда встречаются и в Поднепровье (1,7% от всех зарубинецких мисковидных), в поенешти-лукашевских материалах они составляют 2,5% всех мисковидных, в пшеворских — 2,1%, по одному экземпляру они отмечены в губинской выборке и на поселении Горошова. В поморской выборке они составляют 2,2%. По тенденции распределения этого типа в черниченский комплекс, как и в другие латенизированные культуры, он мог перейти из поморского, хотя, что менее вероятно, но не исключена возможность заимствования его позднее из пшеворского или поенешти-лукашевского.

Миска из поселения Стжижув типа 2.IV (по рисунку А. Коковского). Аналогичный этому типу из 1165 мисковидных класса А нет. Вполне вероятно местное происхождение этого типа.

Посуда класса Б представлена кувшином и двумя мисками. Кувшин высотой

26 см происходит из погребения №3 могильника Черничен [Czopek 1991, s. 113, гус. 7с]. По пропорциям и морфологическим признакам это средневысокий округлобокий сосуд с выпуклыми высоко расположенными, очень сильно профилированными плечиками — тип 14.XIII (рис. 158, 5). Поверхность сосуда комбинированная: корпус хропватый, а возле венчика и придонная часть подлощены. По типобразующим признакам этот кувшин имеет аналоги среди посуды латенизированных памятников Северной Дании.

Миска из поселения Стжижув (по рисунку А. Коковского) относится к типу 1.XII. Аналогий среди 171 миски класса Б из разных выборок не выявлено. Вполне вероятно местное происхождение этого типа.

Нелощеная миска класса Б с ручкой из погребения №1 могильника Черничен (пункт 20) [Czopek 1991, в. 109, гус. 3d]. По типобразующим признакам она округлобокая, с вогнутыми и отклоненными наружу плечиками, которые очень высоко подняты над днищем — тип 3.V, вариант 14. Аналогий этому типу также не найдено, но есть близкие детали оформления. Это наличие имитации шейки с внешней стороны плечиков — по плечу с внешней стороны на небольшом расстоянии от края венчика проходит круговая ложбинка, которая как бы разделяет плечики на шейку и плечики, но с внутренней стороны плечики не выделены. Такой прием появился в конце функционирования поморской культуры и был характерен для пшеворской посуды. В связи с описанной особенностью оформления миски, не исключено местное происхождение этого типа.

Посуда класса Г: нелощеная миска из погребения №2 могильника Черничен [Czopek 1991, s. 111, гус. 5b] по пропорциям и признакам формы очень низкая, плоская с округлобоким туловом — тип 1.26. Подобные миски встречаются в поморской культуре. В описываемой также был применен прием имитации шейки. Возможно, этот тип также местного происхождения.

Нелощеная миска с ручкой класса Г из погребения №2 могильника Черничен [Czopek 1991, s. 111, гус. 5с]. По признакам типа она средневысокая, с округлым туловом — тип П.2. Подобный тип был распространен в поморской (17% среди мисок класса Г), пшеворской (28% среди мисок класса Г) и в зарубинецкой (18,1% среди мисок класса Г) культурах. Вероятно, в черниченскую группу этот тип миски проник через пшеворскую культуру, но первоначально источник этого типа несомненно находился в поморской среде.

Таким образом, выводы, сделанные в результате сравнительного анализа целых сосудов из черниченских памятников, совпадают в большинстве случаев с выводами С.Чопека, исследование которого базировалось на значительной коллекции посуды во фрагментах. Но благодаря статистической обработке банка данных выборок нескольких культур и учитывая тенденцию распределения выявленных типов, стало возможным более конкретно и достоверно предположить источник возникновения того или иного типа сосудов в черниченской группе.

Из 19 типов сосудов, которые представляют целую посуду из черниченских памятников, 10 были известны в поморской культуре, но только пять из них можно связать с формированием керамического комплекса черниченской группы. Это горшковидные сосуды класса А типов 38.XIII, 38.XIV, мисковидные сосуды класса Б типа 22.III и мисковидные сосуды класса Г типа П. 2.

Согласно С. Чопеку, из 32 типов горшков, практически выделенных по фрагментам, 22 типам он находит аналогии в поморской культуре, из девяти типов черниченских мисок семь аналогичны поморским, из пяти типов вазоподобных сосудов два подобны поморским и, наконец, все пять типов тарелок-дисков имеют аналогии также в поморских материалах.

Но значительное количество из указанных аналогий, а именно, 17 найдены не только в поморской культуре, а в других, в частности в латенизированных куль-

турах позднего предримского времени. Так называемых «чистых» аналогий, то есть таких, которые имеются только в одной из сравниваемых культур, совсем немного. «Чистых» аналогий по результатам сравнения С. Чопека, имеющих только в поморском комплексе, среди горшков имеется всего пять типов, среди мисок — один, среди другой посуды совсем нет.

Общими с зарубинецкой культурой по целой посуде являются 11 типов, но с определенной долей вероятности заимствованными черниченским комплексом можно считать только четыре. Это посуда класса А горшковидных пропорций типов 26.XV и 34.XVII и мисковидных типа 6.III и 6.1. По результатам анализа С. Чопека, аналогии черниченским в зарубинецких материалах, в основном из полесского региона, имеются среди девяти типов горшков, пяти типов мисок, трех типов вазоподобных, двух типов тарелок-дисков, но «чистых» аналогий нет.

Наибольшее число аналогий целые черниченские сосуды имеют среди ясторфского керамического комплекса, особенно в его губинской выборке — 12 типов. Но источником для черниченских типов могли служить лишь четыре типа класса А — горшковидные 38.XIII, 6.XIII и мисковидные 6.IV, 10.III. По С. Чопеку, черниченская посуда имела аналогии среди шести типов горшков в ясторфских материалах и среди губинских — восьми типов, но «чистых» среди них было лишь по одному типу. Среди мисок были аналогии в ясторфских — восьми типам, в губинских — семи, среди вазоподобных — трем типам в ясторфских и двум в губинских, среди кубков и кувшинов аналогии имелись по одному типу в губинских материалах, однако «чистых» типов среди этих видов посуды не было.

11 общих типов с черниченскими целыми сосудами имеет поенешти-лукашевский комплекс, но только четыре из них могли быть перенятыми в черниченский. Это сосуды класса А горшковидных пропорций типа 10.XIII и мисковидных типа ЮЛИ, 2.V, 22.III. По С. Чопеку, по обломкам горшков насчитывается два общих ти-

па, мисок — три, вазоподобных — два, но «чистых» среди них нет.

Несколько меньше типов связывает черниченский керамический комплекс с пшеворским — всего восемь. Но от пшеворского в черниченском могло быть заимствовано четыре типа. Это горшковидные класса А типа 6.XIII, мисковидные класса А типов 6.III, 22.III и класса Г типа П.2. По результатам С. Чопека, черниченский комплекс имеет аналогии с пшеворским по горшкам семи типов, по мискам пяти типов, по вазовидным — трем, по кубкам и кувшинам — двум типам. Но «чистых» аналогий из них только один тип горшков. Все остальные зафиксированы и в других сравниваемых культурах.

Черниченская посуда имеет аналогии среди посуды североютландских латенизированных памятников — это четыре типа горшков класса А, из которых два — типы 26.XV и 10.XIII — могли сформироваться под влиянием североютландского комплекса. С. Чопек также отмечает аналогии двум типам черниченских горшков в северодатских материалах.

В коллекции поселения Горошова всего семь целых сосудов, но три миски класса А имеют аналогии среди черниченских — это типы 10.III и 22.III. По обломкам С. Чопек отметил аналогии 19 типам среди горшков (почти как с поморскими). Причем, четыре из них не зафиксированы в других культурах, то есть «чистые» аналогии. Среди мисок этот исследователь отметил аналогии трем типам, но среди других видов посуды он не нашел похожей.

Плоские тарелки-диски, найденные только в обломках, С. Чопек поделил на пять типов, каждый из них имеет аналогии в поморской культуре, четыре типа — в лужицкой, три — в зарубинецкой и два — в ясторфской. Однако «чистых» аналогий нет ни в одной культуре.

Что касается микроморфологических деталей формы черниченской посуды, то они также в различной мере характерны и для других культур предримского периода. Так, утолщенность шейки сосудов появляется в конце функционирования

поморской культуры, в материалах поенешти-лукашевской она вполне заметное явление, а в пшеворских гипертрофирована, в зарубинецких материалах по своему характеру близка поенешти-лукашевским, но встречается практически только в Среднем Поднепровье. Характер граниения на черниченских сосудах также аналогичен поенешти-лукашевскому и зарубинецкому, то есть, расположен на внутренней стороне горловины и резко отличается от пшеворского, которым оформляется в основном внешняя сторона венчика и реже внутренняя сторона горловины.

Иногда в черниченских материалах встречается орнаментированная посуда. Среди мотивов декора были все те, которые зафиксированы в керамике других латенизированных культур, а именно, насечки по венчику палочкой, ногтем или каким-то острием, пальцевые вдавления или зашпы, иногда в шахматном порядке, плоский налепной валик по плечикам, углубленные прорезные бороздки под венчиками или по плечикам, нерегулярные расчески гребенкой по тулову, шипаный орнамент по стенкам и другие несложные узоры. И, наконец, черниченская керамика, как и посуда других латенизированных культур, в зависимости от функционального назначения по обработке поверхности делится на лощеную различного качества — от небрежного до глянцевого, и нелощеную различного вида: заглаженную, шероховатую, хрповатую, комбинированную.

Интерес представляет поселение латенского времени Горошова, которое расположено на левом берегу р. Днестр в урочище Пидгороддя между селами Горошова и Устье Боршевского района Тернопольской обл. Оно находилось на прибрежной южной части первой надпойменной террасы. С юга, на более низкой части террасы, его частично перекрывало славянское поселение 6—7 вв., а к северу располагалось поселение скифского времени, объекты которого были сосредоточены на наиболее высокой части берега (рис. 155).

По поводу хронологии и культурной

принадлежности поселения латенского времени в литературе есть разногласия. В первоначальной публикации его материалов я высказала мнение, что это поселение функционировало во второй половине 2 — первой половине 1 в. до н.э. Начальная дата базировалась на находках среди материалов поселения обломков сапропелитовых браслетов. Согласно разработкам Я. Филипа и Б. Бенадика, наиболее широкое распространение они получили в конце периода *латен С* и в начале *латена D*, то есть во второй половине 2 в. до н. э. [Filip 1956, s. 146—147, 488—489; Benadik 1955, s. 774].

М. Б. Шукин, основываясь на более поздних разработках И. Буйны [Буна 1982, S. 335, 343, Abb. 4, Taf. 3], считает сапропелитовые браслеты стилистическим признаком ступени *латен B2/C1* (230—189 гг. до н. э.) [Шукин 1994, с. 50] и, вслед за К. Годлевским, допускает, что в фазе *латен С Ib* они исчезают, сменяясь стеклянными браслетами [Шукин 1994, с. 116]. Поэтому поселение Горошова, по его мнению, могло начать функционировать еще в конце 3 в. до н. э. Этому не противоречат параллели с керамикой губинской группы второй фазы, по Г. Доманскому [1975, s. 19, гус. 3]. Но наиболее вероятной «узкой» датой основания поселения М.Б. Шукин считает вторую четверть 2 в. до н. э., что подтверждается наличием среди материалов поселения фрагментов кельтских графитовых сосудов, характерных для *латена С2*, и посуды, аналогичной для средней фазы позднего предримского периода в материалах пшеворской культуры [Шукин 1994, с. 116].

Безусловно, начало функционирования поселения Горошова латенского времени можно опустить к концу 3 в. до н. э. Оно не может быть связано с графитовой кельтской керамикой и той, что аналогична пшеворской средней фазы позднего предримского периода. Ведь поселение существовало определенный промежуток времени и перечисленные датирующие реперы могут быть диахронными, тем более, что они найдены не в закрытых комплексах.

В публикации поселения отмечено, что в его материалах прослеживаются корни поморской культуры, основная территория которой находится в пределах Польши, а на Украине достигает западных и юго-западных районов Волыни и Полесья, верховьев Днестра и его правых притоков [Пачкова 1983, с. 4—63]. Отмечено также влияние позднескифской культуры лесостепной Украины. Но наиболее весомые черты — это черты среднеевропейских археологических культур ранних фаз позднего предримского периода, прежде всего пшеворской, а также губинской группы ясторфской культуры. По моему представлению, материалы из Горошовой отображают процессы переселения племен с территории Польши в последних веках I тыс. до н. э. В него были втянуты представители различных археологических культур. Вероятнее всего, это были известные по античным источникам бастарны и скиры, которые продвигались днестровским путем. Население, оставившее поселение у с. Горошова, было частью того социума, который принял участие в формировании поенешти-лукашевской культуры Поднестровья.

В научной литературе (и в личных беседах с учеными, занимающимися проблемами латенизированных культур) мне были высказаны замечания о преувеличении роли пшеворского и недооценки ясторфского элементов, что нашло отражение и в печати [D^ubrowska 1988, s. 175—192], об отсутствии следов влияния поморской культуры в горошовских материалах [Babeš 1993, S. 154—163] или, наоборот, о преуменьшении поморского вклада [Шкоропад, 2000], высказывалось мнение о безусловной принадлежности этого памятника к поенешти-лукашевской культуре [Babeš 1993, S. 231]. Поэтому я вновь обратилась к анализу материалов этого поселения и, в первую очередь, керамического комплекса, поскольку именно глиняная посуда является решающим фактором в культурном определении памятника. Я провела моделирование посуды по тем фрагментам, которые дают более или менее вероятную возможность пред-

ставить целый профиль сосуда. Таких сосудов оказалось 56 экземпляров. Это увеличило исследовательскую базу. Керамика анализировалась по методике единой для посуды всех культур, используемых в работе.

Посуда в Горошовой представлена в основном классом А, то есть сосудами с шейками, плечиками, нижней придонной частью и днищем. Среди них насчитывается 34 мисковидных и 11 горшковидных сосудов. Есть также пять мисок и пять горшков класса Б, то есть сосудов без шеек. И среди них есть сосуды, имитирующие с внешней стороны сосуды класса А, а с внутренней полностью отвечающие классу Б. Среди целых сосудов имеется также одна миска класса Г, то есть без шейки и плечиков. Типологически посуда поселения очень разнообразна. 56 целых и восстановленных форм укладываются в 20 типов сосудов мисковидных пропорций и 10 типов горшковидных пропорций класса А, четыре типа сосудов мисок и три типа горшков класса Б и один тип мисок класса Г. Большинство из них по типологическим признакам имеют аналогии в различных латенизированных культурах (рис. 162, 1—3).

По степени сходства (немного более 30%) посуда из Горошовой ближе всего стоит к керамическому комплексу поенешти-лукашевской культуры — 18 общих типов. Посуда в Горошовой, аналогичная поенешти-лукашевской, составляет 57%, а в поенешти-лукашевской выборке аналогичной посуды всего 36,6%.

С посудой губинской группы выявляется также значительное сходство — 26% — всего 14 общих типов. Количество посуды в горошовской выборке, подобной губинской, составляет 52%, а в губинской выборке посуда, аналогичная посуде из Горошовой, составляет около 30%.

Несколько ниже степень сходства выборки из Горошовой с выборкой пшеворской культуры — 24%, но общих типов 21. Посуда, аналогичная пшеворской, в выборке из Горошовой составляет почти 65%, а в пшеворской выборке посуда, подобная из Горошовой, только 26%.

Значительно меньше в Горошовой аналогий посуде из ясторфских памятников Германии — примерно 21% — 12 общих типов. Сосуды, близкие ясторфским, в выборке из Горошовой составляют 36% (таких сосудов в ясторфской выборке только 22%).

Аналогии в посуде достаточно отдаленной от Горошовой культуры — оксывской также есть: 14 общих типов. Проанализирован керамический комплекс двух оксывских могильников позднего предримского времени и получены интересные результаты. С комплексом могильника Пруш-10 сходство по типам составляет 22%, а с комплексом могильника Румя — всего 11%. Оба могильника находятся недалеко друг от друга в Гданьском повяте.

Сравнение с зарубинецкой керамикой проводилось отдельно по регионам. Наибольшее число аналогий горопювской посуде находится в полесском керамическом комплексе — 22% (общих типов 24). Посуда, подобная зарубинецкой полесского региона, в Горошовой составляет 74%, а аналогичная горопювской в полесской выборке — всего 23%.

Аналогий в верхнеднепровском зарубинецком комплексе меньше. Степень сходства около 16% (общих типов 14). Посуды, аналогичной верхнеднепровской зарубинецкой, в Горошовой также меньше — 48% (в Верхнем Поднепровье аналогичной горопювской только 18,5%).

Степень сходства с керамическим комплексом зарубинецкого Среднего Поднепровья 13,4% (общих типов 22). Посуда, аналогичная среднеднепровской зарубинецкой, в Горошовой составляет 65% (хотя в Среднем Поднепровье посуды подобной горопювской всего 23,4%).

Таким образом, посуда из Горошовой имеет аналогии во всех латенизированных культурах. Конечно, нужно сделать поправку на то, что в Горошовой выборка незначительна в количественном отношении по сравнению с выборками латенизированных культур. И при многообразии выделенных в ее выборке типов только девять насчитывают от двух до шести экземпляров, остальные 29 типов пред-

ставлены единичными экземплярами. А, с другой стороны, большинство типов посуды, которые имеют аналогии в латенизированных культурах, в их выборках также представлены единичными экземплярами, то есть исходная территория их остается невыясненной. Но все же истоки некоторых типов более или менее ясны.

Начнем анализ с представительных типов в выборке Горошовой. Высокие округлобокие миски типа 6.III с сильно отклоненными наружу шейками и почти вертикально поставленными выпуклыми высоко поднятыми плечиками. В Горошовой их найдено шесть экземпляров. Две миски такого типа были зафиксированы в поморской культуре (по одной в северной и в южной ее частях). По несколько экземпляров они найдены во всех латенизированных культурах, хотя бы частично расположенных на бывшей поморской территории (в губинской группе, пшеворской, оксывской, всех вариантах зарубинецкой, есть и в черниченских памятниках). Несколько экземпляров найдено в поенешти-лукашевских памятниках. В ясторфской культуре территории Германии подобные сосуды не зафиксированы. Поэтому можно сделать вывод, что сформировался этот тип еще в поморской культуре и распространился в латенизированных культурах, которые генетически с ней связаны.

Высокие округлобокие миски типа 26.III со слабо отклоненными шейками и сильно профилированными выпуклыми плечиками. В Горошовой найдено пять экземпляров. Они зафиксированы во всех латенизированных культурах (кроме черниченской группы). Но по тенденции распределения этот тип тяготеет к Горошовой и культуре поенешти-лукашевка. Поэтому можно допустить, что именно оттуда он распространился на другие латенизированные культуры.

Высокие округлобокие миски типа 10.III с сильно отклоненными шейками и сильно профилированными выпуклыми плечиками (рис. 159, 1—6). Три экземпляра таких сосудов происходят из Горо-



Рис. 159. Мисковидная посуда класса А тип 10.111: 1 — поселение Горошова, культурный слой, №20, 4 (вариант 6); 2 — поселение Горошова, жилище №8 (вариант 6); 3 — губинская группа ясторфской культуры, могильник Любошице, погребение №60 (вариант 1); 4 — поенешти-лукашевская культура, могильник Боросешти, погребение №33 (вариант 2); 5 — зарубинецкая культура, могильник Пирогов, погребение №108 (вариант 21); 6 — оксывская культура, могильник Румя, погребение №148 (вариант 7).

шовой. Один экземпляр такой миски зафиксирован в поморско-клешевой выборке. Из латенизированных культур и групп подобных сосудов нет только в пшеворской выборке. Но по тенденции распределения они тяготеют к поенешти-лукашевской культуре. Возможно, именно отсюда они распространялись в северном и северо-восточном направлениях.

Высокие округлобокие миски типа 22.III со слабо отклоненными шейками и слабо профилированными выпуклыми плечиками — в Горошовой два экземпляра. Зафиксированы несколько экземпляров в выборках поенешти-лукашевской и зарубинецкой культур и по одному сосуду в пшеворской культуре, черниченской и губинской группах. Правда, два экземпляра таких мисок известны в выборке поморской культуры. Поэтому можно предположить, что этот тип сформировался на

юго-восточных окраинах поморской культуры, затем стал более или менее распространенным в латенизированных культурах, сформированных на этой территории (Горошова и полесский вариант зарубинецкой культуры), продвинулся на территорию поенешти-лукашевскую и территорию других зарубинецких вариантов.

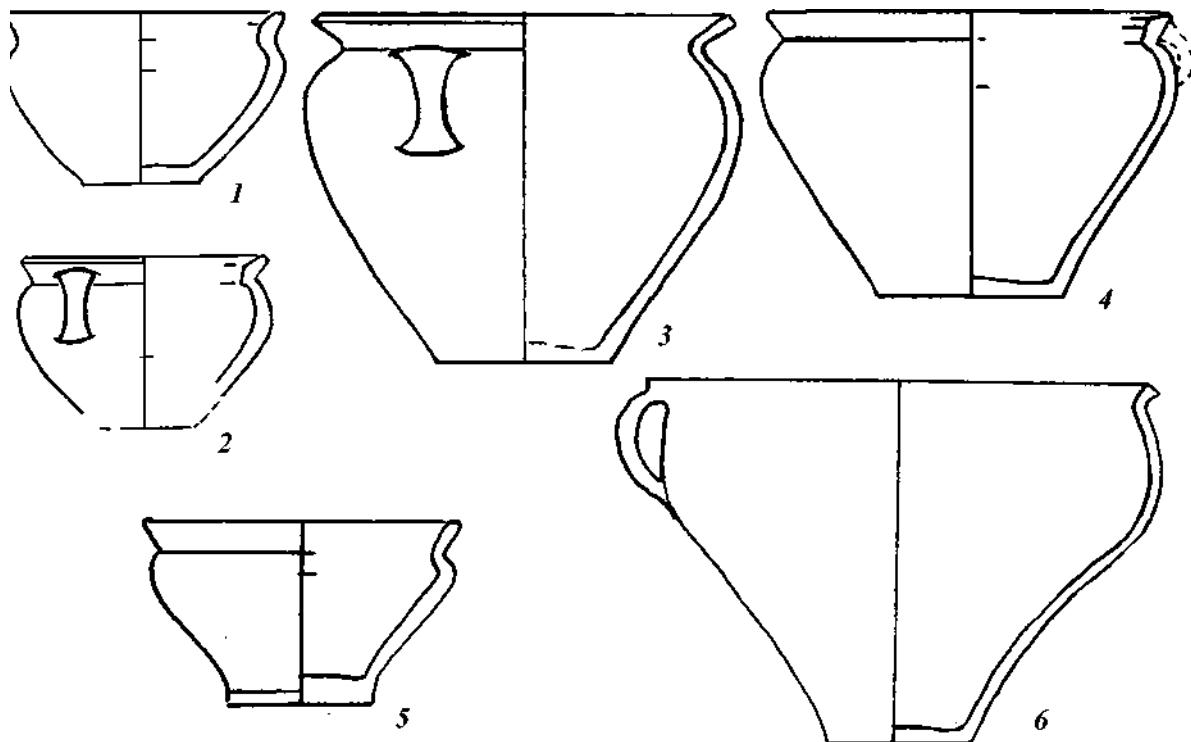
Высокие округлобокие миски типа 10.IV с сильно отклоненными шейками и сильно профилированными выпуклыми низко опущенными плечиками — в Горошовой два экземпляра. Отдельные экземпляры подобных зафиксированы в пшеворской, ясторфской, оксывской и зарубинецкой (полесский вариант) культурах. Поэтому что-либо конкретное об их источках сказать трудно.

Низкие округлобокие миски с сильно отклоненными шейками и почти вертикально поставленными выпуклыми низ-



Рис. 160. Миски класса А тип 2.VI: 1 — поселение Горошова, жилище №2 (вариант 13); 2 — поенешти-лукашевская культура, могильник Боросешти, погребение №105 (вариант 15), 3 — губинская группа, могильник Любошице, погребение №128 (вариант 13).

ко расположенными плечиками типа 2.VI (рис. 160, 1—3). В Горошовой найдено два экземпляра. Шесть подобных мисок зафиксировано в поенешти-лукашевской культуре и по одной в полесском регионе зарубинецкой культуры и в губинской группе. То есть, этот тип характерен для юго-восточной окраины круга латенизированных культур.

Средние по пропорциям высоты округлобокие горшки со слабо отклоненными шейками и сильно профилированными выпуклыми низко расположенными плечиками типа 26.XIV — два экземпляра найдено в Горошовой. Они известны в материалах поморской культуры и всех латенизированных культур, кроме поенешти-лукашевской. Поэтому истоки этого типа могут скрываться еще в культурах предшествующего времени.

Низкие миски класса Б типа 2.V с сильно отклоненными наружу шейками и почти вертикально поставленными выпуклыми низко расположенными плечиками. В Горошовой — два экземпляра. Подобные миски зафиксированы в материалах поморской культуры. Из латенизированных культур миски этого типа выявлены в пшеворской, поенешти-лукашевской и по одному экземпляру в губинской группе и полесском регионе зарубинецкой культуры. Вероятнее всего, истоки типа находятся в латенизированных культурах, сформировавшихся на территории, занятой в предшествующее время поморской культурой.

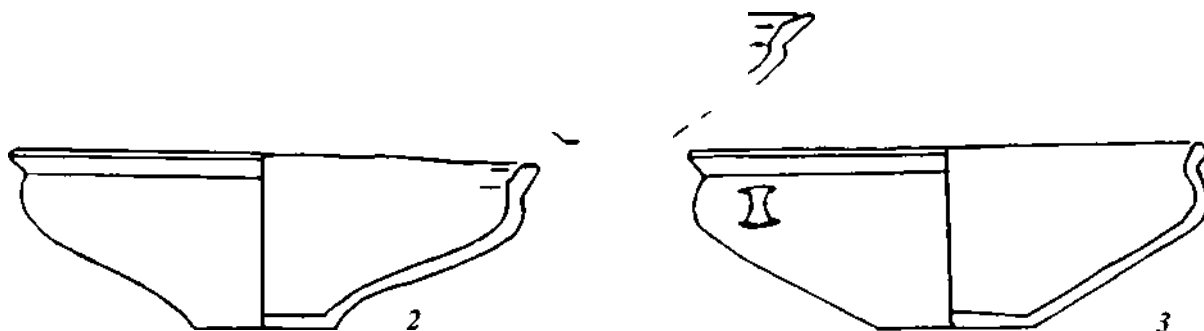
Истоки типов сосудов, представленных в Горошовой единичными экземплярами, в ряде случаев также можно соотнести с определенными культурами или группами культур. Так, происхождение типа 2.V по тенденции распространения можно связать с поенешти-лукашевской культурой, хотя отдельные экземпляры зафиксированы в материалах губинской и черничен-



Рис. 161. Кружки класса Б тип 2.XIII: 1 — поселение Горошова, культурный слой №727/70 (вариант 2); 2 — пшеворская культура, могильник Задовице, погребение №700 (вариант 2).



Рис. 162. Миски класса Г/А типа I: 1 — поселение Горошова, №1112/78 (вариант 10); 2 — пшеворская культура, могильник Задовице, погребение №586 (вариант 6); 3 — поенешти-лукашевская культура, могильник Боросешти, погребение №52 (вариант 14).

ской групп. Посуду класса А типа 3.Ш и класса Б типов 2.Ш, 2.ХШ по происхождению можно связать с пшеворской культурой, но отдельные подобные сосуды встречаются в поморской и ряде латенизированных культур (рис. 161, 1, 2). Несколько типов посуды по тенденции распределения тяготеют к зарубинецкой культуре, особенно полесского ее региона (класса А типы 10.1, 25.1, 26.1, 22.ХШ, 22.ХV). Однако ряд типов широко распространен в нескольких латенизированных культурах, и многие из них сложились еще в поморской культуре (рис. 163).

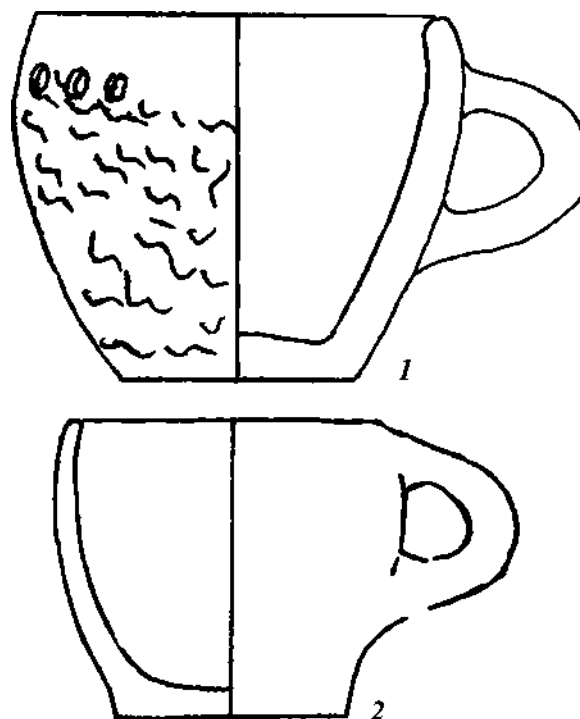
Проведенное исследование позволяет сделать следующие выводы. Черниченская группа памятников, расположенная на территории восточной Люблинщины, сформировалась на поморском субстрате. Территория ее распространения входила в зону поморских памятников, хотя она и не являлась их эпицентром. Наибольшее количество черниченского керамического комплекса (особенно горшковидных пропорций) как по целым формам, так и по обломкам находит аналогии именно в поморском комплексе. Поэтому верными представляются замечания С. Чопека, что поморская культура внесла значительно больший вклад в формирование черниченской группы, чем это предполагала Т. Домбровская, первооткрыватель и первый интерпретатор материалов этой группы.

Польские исследователи рассматривают эту группу в «классической» фазе ее развития как смешанную, в которую включены черты разных латенизированных культур — пшеворской, ясторфской,

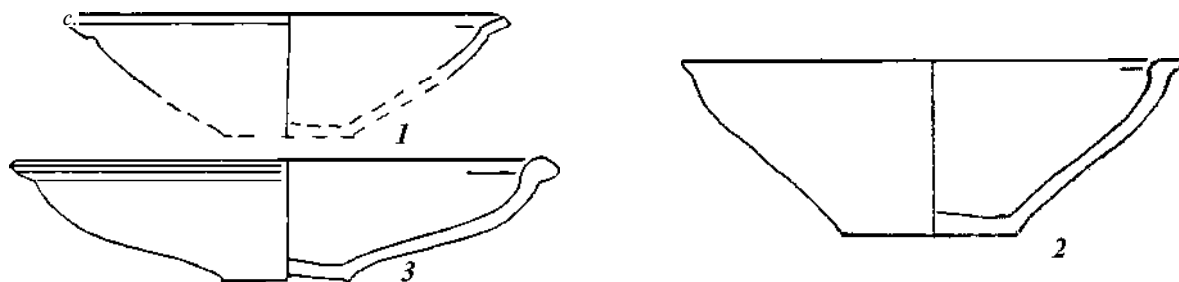
зарубинецкой, поенешти-лукашевской. Но по тенденции распространения посуда, аналогичная посуде из других латенизированных культур, присутствует в них в небольшом количестве, то есть не является спецификой конкретной латенизированной культуры, или, наоборот, одинаково распространена в нескольких латенизированных культурах. И появление только некоторых типов можно объяснить влияниями какой-то одной конкретной культуры. Кроме того, довольно четко просматриваются типы посуды местного происхождения, которые не встречаются в других культурах. Поэтому представляется возможным интерпретировать черниченскую группу в целом как своеобразное явление позднего предримского периода наряду с другими латенизированными культурами и группами.

Процесс формирования черниченской группы начался практически одновременно с формированием латенизированных культур, возможно, в конце IV фазы поморской культуры. Он был вызван одними и теми же историческими процессами в Средней и Юго-Восточной Европе, а именно, латенизацией культур разных племен. Процесс ее значительно ускорился и, вероятно, несколько изменила миграция населения различных групп ясторфской культуры, которая затронула на своем пути также и местное население, представленное на территории современной Польши, главным образом, племенами поморской культуры и остатками некоторых позднелужицких групп, а также формирующейся пшеворской культурой.



Рис. 163. Мисковидные сосуды класса *A min 10.1*: 1 — поселение Горошова, жилище №2 (вариант 6); 2 — губинская группа, могильник Любошице, погребение №139 (вариант 6); 3 — могильник Поенешти, погребение №453 (вариант 6); 4 — зарубинецкая культура, могильник Чаплин, погребение №217 (вариант 6); 5 — зарубинецкая культура, могильник Велемичи-I, погребение №67 (вариант 37); 6 — зарубинецкая культура, могильник Пирогов, погребение №60 (вариант 6).

По количеству аналогий черниченской посуды с посудой других латенизированных культур по целым формам и обломкам пока еще нельзя отдать предпочтение по степени близости ни одной из культур (за небольшим исключением, возможно, только ясторфской и, прежде всего, ее губинской группе). Это объясняется, вероятно, срединным географическим местоположением черниченской группы среди других латенизированных культур, а также взаимовлияниями и взаимосвязями во время их синхронного сосуществования. Поэтому справедливым представляется вывод С. Чопека о невозможности отнесения черниченских памятников к отдельной группе пшеворской культуры, как это предложила Т. Домбровская.

Общие черты черниченских памятников и зарубинецкой культуры С. Чопек

вполне справедливо объясняет участием в их формировании как поморского субстрата и пришлого ясторфского компонента, так и взаимовлияниями и взаимодействиями черниченской группы с зарубинецкой культурой, особенно с регионом Припятского Полесья.

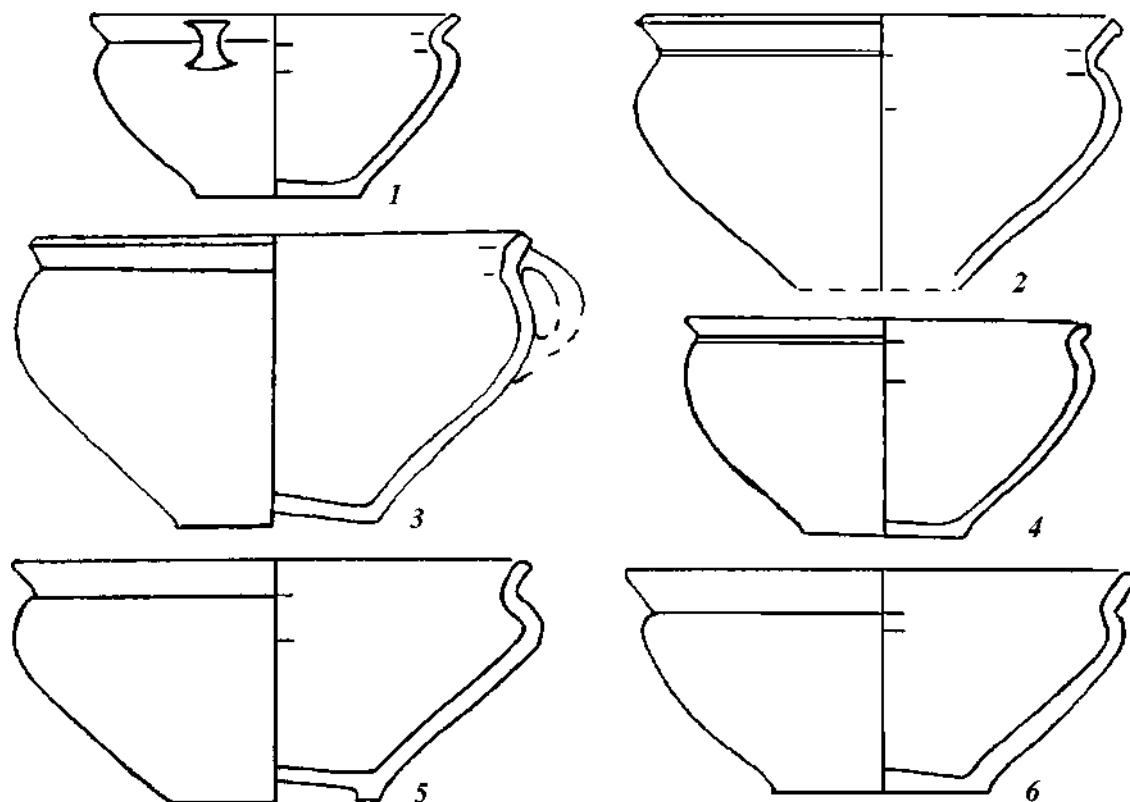
Общие черты в черниченской и поенешти-лукашевской керамике объясняются участием в их формировании ясторфского компонента. Но особой близости в других категориях материальной культуры между ними, возможно, нет, поскольку в поенешти-лукашевской значительно больше ясторфских элементов, чем в черниченской группе, а в черниченской значительно больше поморских, чем в поенешти-лукашевской культуре. Кроме того, в материалах поселений поенешти-лукашевской культуры присутствует местный

гетский элемент, которого совсем нет в черниченских.

Близким к черниченским памятникам является поселение Горошова. Это относится как к топографии, так и к керамическому комплексу. Но, возможно, поселение Горошова, черниченские памятники и поенешти-лукашевская культура образовывали своеобразный юго-восточный регион латенизированных культур, оставаясь в то же время самостоятельными и своеобразными культурными образованиями.

И, наконец, представляется вполне логичным вывод С. Чопека, что территория памятников черниченского типа шире и не может ограничиваться междуречьем Хучвы, Западного Буга и Вильнянки.

Таким образом, черниченскую группу

памятников можно рассматривать как своеобразное явление, подобное другим латенизированным культурам и группам, которые сформировались в результате переселения в низовья Дуная разных групп носителей ясторфской культуры. Возможно, население черниченских памятников также входило в состав объединений племен, которые известны как скиры и бастарны. Их миграции способствовали усилению нестабильности среди населения, встречавшегося на их пути, ломке старых традиций и связей, ускорению процессов интеграции и ассимиляции, латенизации местных культур и созданию новых объединений, которые оставили после себя памятники латенизированных культур и культурных групп.

5.6. Зарубинецкая и поенешти-лукашевская культуры

Археологические памятники конца I тыс. до н. э., расположенные между Карпатами и Днестром (на территории Румынии, Молдовы и Украины), вошли в науку под названием поенешти-лукашевская культура (рис. 155). История их открытия относится к 1936 г., когда учитель гимназии К. Чиходару раскопал несколько погребений на могильнике Поенешти [Cihodaru 1937/1938]. Систематическое исследование памятников началось после Второй мировой войны. Румынский археолог Р. Вульпе в 1949 г. продолжил исследование поенештского могильника и начал раскопки синхронных ему поселений Гологофта и Шипотул-луй-Стан [Vulpe 1949, p. 213—506; 1950, p. 41—46]. В 1953 г. Прутско-Днестровской экспедицией, возглавляемой Г. Б. Федоровым, был раскопан могильник у с. Лукашевка в Молдове [Федоров 1957, с. 51]. В последующие годы поенешти-лукашевские памятники были открыты на территории Украины (Круглик, Сокол, Кодын) [Русанова, Тимошук 1977, с. 364—365; Пачкова 1977, с. 23—35; Вакуленко, Пачкова 1979, с. 5—21]. Широкими площадями раскрывались памятники в Румынии [Petrescu-Dimbovita 1955, p. 183—187; Marinescu-Bilcus 1963, p. 413—417; Teodor 1967, p. 25—43; 1969, p. 33—42; 1975, p. 121—201; Babes 1978, p. 1—24], в Молдове [Романовская 1962, с. 293—298; 1962а, с. 37—42; Лапушнян, Никулицэ, Романовская 1974, с. 74—86]. В последней сводке М. Бабеша на территории Румынии в конце прошлого столетия было отмечено 98 достоверных местонахождений поенешти-лукашевской культуры, на территории Молдовы и Украины — 34 пункта. Кроме них, на территории распространения этой культуры в Румынии, Молдове и Украине зафиксированы 33 пункта с находками обломков керамики позднего предримского периода, культурная принадлежность которых нуждается в дополнительной проверке [Babes 1988, p. 182—231].

Сразу после проведения первых полевых исследований поенешти-лукашевских памятников в Поднестровье было высказано мнение о том, что эта культура является автохтонной и представляет собой новый этап развития гетского населения в последние века I тыс. до н. э. [Федоров 1960, с. 8—33]. Своеобразие ее облику придавали, по мнению Г. Б. Федорова, пришлые племена бастарнов и в некоторой степени венедов, которые мигрировали в кон-

це 1 тыс. до н. э. из южной Польши в Северо-Западное Причерноморье (носители позднепоморской и пшеворской культур позднелатенского времени). И поскольку количество мигрантов было невелико, то к рубежу новой эры они были полностью ассимилированы местным населением [Федоров 1960, с. 22—25]. Идею гетской принадлежности поенешти-лукашевской культуры поддержала и дальше развила М. А. Романовская [1969]. По ее мнению, наибольшее сходство эта культура имеет с гетской (фракийской). Оно проявляется в одинаковых принципах домостроения, в наличии наземных и полужемляночных жилищ, общих формах керамики и ее орнаментации, а также в погребальном обряде — преобладании трупопожжения. Однако М. А. Романовская в своих ранних работах не придавала большого значения влиянию позднепоморской и пшеворской, впрочем, как и других культур [Романовская 1968, с. 13].

Противники участия местного гетского компонента в формировании поенешти-лукашевской культуры отмечают, что налпы в виде полумесяцев, пуговок и различной формы упоры встречаются и в керамике других культур, например, в культурах ясторфского круга. Но эти же мотивы были хорошо известны и местному населению, поэтому нет оснований акцентировать внимание только на привнесенных компонентах. Горшки гетских форм на поселении Лукашевка-2 составляют 9% всей керамики, на поселении Ульма — 8%, на поселении Сокол — 16%, на поселении Круглик — 20%.

Традиции культур предшествующего времени, но скифского круга, можно проследить в формах горшков, также найденных в поселенческих комплексах, у которых отогнута наружу шейка, а край венчика украшен насечками или пальцевыми вдавлениями. С местными традициями, кроме того, можно связать конические миски на полых ножках, выполнявших роль светильников или крышек (посуда класса Г), плоские диски-лепешечницы, возможно, и некоторые миски с загнутыми внутрь краями (посуда класса Б), и,

наконец, к традициям местного гетского населения относится обычай примешивать в тесто шамот в виде просушенной и мелко измельченной светлой глины или толченого черепка. В посуде ясторфского круга, как и в поморско-клешевой и пшеворской, в качестве примеси применялись песок и дресва. Все это вместе не дает оснований игнорировать участие местного населения в сложении поенешти-лукашевской культуры.

Гипотеза Г. Б. Федорова о вкладе поморско-клешевой (поморской) культуры в создание поенешти-лукашевской нашла отклик в работах других исследователей [Мачинский 1966, с. 82—96; Пачкова, Романовская 1983, с. 48—77]. Позднепоморская культура в финальной фазе своего существования (*латене В/С1*) начала подвергаться процессу латенизации, что подтверждается наличием фибул среднелатенских схем на ряде поморских памятников, утолщению и небольшой фасетировке края венчиков лощеной посуды, увеличению количества сосудов с хрупчатой поверхностью [D^hbrowska 1977, s. 280—284; 1988, в. 19; Czopek 1992, s. 88; Шкоропад 2000, с. 3—18]. Но в этот период поморское население было сдвинуто со своих мест кельтскими и ясторфскими племенами и начался процесс формирования латенизированных культур и групп (ясторфской, пшеворской, зарубинецкой, губинской, черниченской, оксывской и других), в который были включены и потомки поморского населения. В связи с этим какая-то их часть, вполне возможно, могла дойти и до Карпато-Днестровского региона и принять участие в формировании поенешти-лукашевской культуры. С этим согласны не все исследователи. М. Бабеш и В. Е. Еременко полностью отрицают участие поморской культуры в формировании поенешти-лукашевской [Babeš 1978, p. 1—24; Еременко 1990, с. 9]. Одним из основных аргументов для них является убеждение в том, что поморская культура прекратила свое существование в период *латене В1*, то есть не позднее 340/320 гг. до н. э. одновременно с усилением притока кель-

тов в Южную Польшу, а латенизированные культуры складываются в *латене С Iв* в последней трети 3 в. до н. э., то есть через 100—150 лет, по В. Е. Еременко, или почти через 100—120 лет, по М. Бабешу.

В свою очередь, вывод о возможном вкладе поморского населения в сложение поенешти-лукашевской культуры попробуем проверить с помощью сравнительного анализа керамических комплексов. Для этого используются две выборки — посуда из могильников Польского Поморья — 153 экз. (регион ящичных погребений) и из клешевых могильников Мазовии — 248 экз. (регион клешевых погребений), выборка поенешти-лукашевской культуры состоит из 333 сосудов.

По категориям посуды, то есть по количеству посуды мисковидных и горшководных пропорций, выборки регионов ящичных и клешевых погребений имеют приблизительно одинаковую степень сходства с поенешти-лукашевской — соответственно 55,4% и 52%.

По видам посуды сходство поенешти-лукашевской выборки с поморскими выборками также примерно одинаковое, но более низкое — 37,4% и 33,7%. В поенешти-лукашевской выборке гораздо больше мисок и супниц, а в поморских выборках больше корчаг, нелощеных горшков и сосудов классов Б и Г.

Поенешти-лукашевская керамика по типам ближе к посуде выборки ящичного региона погребений (сходство — 20,3%), чем к выборке клешевого региона, сходство с которой по типам всего 15,8%. Соответственно и количество однотипной посуды с ящичной выборкой в поенешти-лукашевском комплексе больше — 32,7%, по сравнению с 19,8% однотипной клешевой.

Таким образом, статистический сравнительный анализ поенешти-лукашевской и поморской керамики подтвердил выводы тех ученых, которые отмечают возможное участие племен поморско-клешевой культуры в генезисе поенешти-лукашевской, но в большей степени именно поморских племен, которые, как из-

вестно, прошли в своем движении территорию, где преобладали погребения под клешами.

Первый исследователь поенешти-лукашевской культуры Р. Вульпе интерпретировал ее как культуру чуждую местной гетской среде, принесенную германскими племенами бастарнов. По его мнению, они спустились в Подунавье вдоль северных склонов Карпат через Галицию в Молдову [Vulpe 1953, p. 30—506]. Исходной территорией бастарнов был Карпато-Балтийский регион, объединяющий бассейны Вислы и Одера, районы Познани, Бранденбурга и Силезии, а также внутренние районы древней Германии за пределами Эльбы [Vulpe 1955, p. 4—5]. При этом Р. Вульпе подчеркивал, что речь идет не о сходстве элементов некоторых категорий археологического материала, но о прямом переносе целой культуры, который был осуществлен посредством миграции в Молдову одной из социальных групп, сформировавшейся в Балтии [Vulpe 1955, p. 7, 103—119]. В связи с таким определением исходной территории Р. Вульпе привлекал аналогии из материалов пшеворской культуры, в чем его поддерживали С. Теодор, Г. Б. Федоров [Vulpe 1955; Teodor 1967; Федоров 1960, с. 30]. Керамику пшеворских форм (сосуды с цилиндрической горловиной), но изготовленную местными поенешти-лукашевскими гончарами, отмечает в поднепровских объектах и Т. Домбровская. О влиянии пшеворской культуры, по ее мнению, свидетельствуют также немногочисленные ямные погребения в могильниках поенешти-лукашевской культуры и погребения с оружием. Наиболее сильно пшеворские элементы в поенешти-лукашевской культуре проявились именно в период сложения латенизированных культур и в ранних фазах их функционирования (фазах A1—A2 пшеворской культуры) [Dobrowska 1988, s. 314, 315].

Эта гипотеза также может быть проверена путем сравнительного анализа керамики. Напомним, выборка пшеворских сосудов состоит из 369 целых экземпляров. Выборка поенешти-лукашевской по-

суды — из 333 сосудов. В поенешти-лукашевской культуре преобладают сосуды мисковидных пропорций, а в пшеворской мисковидные и горшковидные сосуды распределяются почти поровну. В поенешти-лукашевской культуре совсем немного посуды класса Б, которая в пшеворском комплексе составляет более одной трети (хотя сосуды этого класса в пшеворской культуре часто выступают как бы в завуалированной форме, а именно, с утолщением с внешней стороны края венчика, которое имитирует горловину, с внутренней же стороны шейка сосуда не выделена). В поенешти-лукашевском комплексе отсутствуют разновидности посуды классов Б и В, и, несмотря на то, что номенклатура видов класса А в выборках этих культур почти полностью совпадает, количественное распределение конкретных видов различно: в поенешти-лукашевской выборке больше мисок с ручками и без ручек, супниц с ручками, кувшинов с ручками.

Наибольшие различия отмечаются в оформлении горловины сосудов. У поенешти-лукашевских горловина слегка утолщена и имеет гранение с внутренней стороны. У пшеворских — утолщение более сильное и гранение наблюдается как с внутренней стороны горловины, так и с внешней и вообще более разнообразное оформление венчика.

Сравнительный анализ поенешти-лукашевской и пшеворской керамики по типам показал, что при сходстве выборок равном 28,7%, в поенешти-лукашевском комплексе посуда однотипная с пшеворской составляет в общей сложности 49,7% (в пшеворском однотипная с поенешти-лукашевской — 39,5%).

Это может свидетельствовать не только об общих истоках этих культур (какой-то их части), но и об определенном вкладе пшеворской культуры в формирование керамического комплекса поенешти-лукашевской. Но это, возможно, не вклад, а взаимовлияние, по своей значимости равное отношению между пшеворской и зарубинецкой культурами и между пшеворской и ясторфской, определяемым по ке-

рамическим комплексам (сходство по типам керамики пшеворской и зарубинецкой выборки — 27,8%, пшеворской и ясторфской — 29,7%).

Однако основных создателей поенешти-лукашевских древностей большинство исследователей усматривают в племенах ясторфской культуры. Расхождения между ними заключаются только в определении региона исхода мигрантов. Р. Хахман считал этой территорией Лужицу [Nachmann 1957], где позже Г. Доманским была выделена губинская группа ясторфской культуры [Domanski 1975]. На эту же территорию указывал и Д. А. Мачинский, правда, рассматривая вместе с ней и районы занятые позднепоморскими памятниками [1966]. Губинскую группу как исходную для поенешти-лукашевской культуры признавала К. В. Каспарова [1981]. К. Такенберг отмечал, что территории Лужицы и Силезии не могли обеспечить создание такой обширной группы памятников, как Поенешти-Лукашевка, поэтому находил аналогии ее материалам в ясторфских памятниках всей средней Германии [Tackenberg 1963].

М. Бабеш отмечает, что, если за исходные для поенешти-лукашевской культуры принимать все регионы ясторфской культуры, то нельзя доказать тезис о ее глобальном перемещении, поскольку в них нет полных соответствий ни культуре в целом, ни отдельным из ее элементов. Напротив, распространение аналогов составных элементов поенешти-лукашевской культуры охватывает всю территорию, занятую германскими культурами предримского времени (междуречье Одера и Эльбы, южную Швецию, Ютландию и датские острова, а также восточногерманские группировки с территории Польши).

М. Бабеш показал, что поясные крючки типа III.2-3 и спиральные трубки наибольшее распространение имели в ясторфских памятниках Средней Германии; среднелатенские фибулы с шариками, прикрепленными на седловинке — на островах Балтийского моря и Дании; поясные крючки типа III.4 — в области восточных германских культур. Из северных ясторф-

ских областей происходят поясные крючки типов I.1-4 и обычай помещения кусочков смолы в погребальную урну. С территории ясторфских памятников Польского Поморья может происходить обычай помещения лощильных камешков и ножей-бритв; очажные подставки типов I и II, а также гривны-коронки происходят из северной Германии и Дании. И, конечно же, погребальный обряд поенешти-лукашевской культуры очень близок погребальному обряду ясторфских групп, хотя там наблюдаются региональные вариации, как-то, прикрытие урн каменными плитками, обкладка урн камнями и другие особенности [Babes 1993, S. 13—235].

Долгое время М. Бабеш называл латенизированные памятники Карпато-Днестровского региона памятниками группы Поенешти-Лукашевка [Babes 1973, p. 210—213; 1978, p. 1—24]. Но со временем он пришел к выводу, что они представляют собой новое культурное образование, что поенешти-лукашевская культура образовалась по схеме, близкой к теоретической модели Р. Венкуса [Wenkus 1961, s. 431]: от племенных образований в различных регионах ясторфской и других культур Балтийского побережья отделились группы населения и стали продвигаться в северо-западное Причерноморье. По ходу их движения к ним присоединялись выходцы из других германских культур. Отбор и перегруппировка различных германских элементов привели к формированию новой этнической общности и новой культуры на новой родине в Карпато-Днестровском регионе [Babes 1973, p. 210—213; 1978, p. 15—16]. Миграционный процесс, по мнению М. Бабеша, осуществлялся волнами: о первой, более древней, свидетельствует гривна-коронка из Давидени, о второй, более поздней — померанская фибула из Гэлэешти [Babes 1969, p. 195—200; 1973, p. 207—210; 1993, S. 13—235].

По иному этот процесс выглядит в интерпретации В. Е. Еременко. Происхождение памятников типа Поенешти-Лукашевка (как и зарубинецкой культуры) он связывает с ясторфской периферией, существенно отличавшейся от несомненно

германского ядра культуры. В своем движении к Причерноморью периферийные ясторфские группы вступали в контакты с кельтскими, балтскими и гетскими племенами, часть из которых, возможно, подключилась к их движению, что усилило этническую пестроту переселенцев. Заселение Карпато-Днестровского региона произошло вследствие четырех миграционных волн, которые были синхронны, по мнению автора, возрастанию бастарнской активности на Балканах и которые оставляли после себя конкретные памятники [Еременко 1990, с. 12].

Проверим выдвинутые гипотезы на керамических материалах. Для этого проведем сравнительный анализ керамики из памятников губинской группы, представляющей периферию ясторфской культуры, ясторфской посуды регионов Варнов-Одер-Зее, Миттель-Хавель, Хавель-Шпрее и Ельде-Картхене, представляющей северные территории Германии, и сосудов из городищ северной Дании (Виндблаз Хеде и Борре Мозе).

Структурный состав посуды поенешти-лукашевской культуры с культурами ясторфского круга (с губинской и с материалами северной Германии) близок как на уровне классов (с каждой из выборок выше 90%), так и по категориям посуды высокое сходство (выше 80%). С материалами из городищ Дании низкое — 43,3%, поскольку в датских материалах, в отличие от поенешти-лукашевских, много горшковидной и слишком мало мисковидной посуды. По распределению отдельных видов посуды поенешти-лукашевская выборка наиболее близка губинской (сходство 68,2%), а наименее близка датской (сходство 35,8%), поскольку в поенешти-лукашевском комплексе основными видами являются лощенные миски без ручек и с ручками, лощенные супницы с ручками, кувшины с ручками класса А, а в датских городищах — лощенные горшки с ручками, лощенные кружки и лощенные кувшины с ручками класса А, а также миски и супницы с ручками класса Г. Керамика ясторфских памятников северной Германии по сходству по видам

посуды с поенешти-лукашевской посудой занимает промежуточное положение (сходство 47,4%).

По типам посуды наиболее высокое сходство также с губинским комплексом — 39,1%, немного ниже с посудой из ясторфских памятников северной Германии — 32,1%, что находится в рамках сходства по типам между локальными вариантами одной культуры (например, сходство по типам посуды между регионами зарубинецкой культуры: 42,4% — 33,7% — 28%). Сходство же по типам с посудой из датских городищ находится в пределах уровня межкультурных связей — 22,6%. Соответственно и количество экземпляров посуды в поенешти-лукашевской выборке однотипной с губинской составляет 63,3%, однотипной с ясторфскими памятниками севера Германии — 40,8% и однотипной с северными Ютландскими городищами — всего 22,5%.

Исходя из анализа тенденции распределения конкретных типов в сравниваемых выборках можно предположить, что горшковидная посуда класса А типа 10.XIII своими корнями уходит в традиции гончаров северной Дании и губинской группы, а типов 38.XVI и 42.XVI — ясторфских памятников северной Германии и северной Дании.

Некоторые типы посуды можно вывести из определенного региона ясторфской культуры. Так, мисковидная посуда класса А единичных типов 6.II, 6.IV, 25.III и представительных типов 1.V, 2.1, 6.1, 6.III, а также горшковидная посуда единичного типа 6.XIII своими истоками могут иметь губинскую группу. Посуда класса А мисковидных пропорций единичных типов 26.II, 26.IV, 26.IX, 30.IV и представительного типа 34.III, горшковидных пропорций единичных типов 14.XIV, 22.XVI, 30.XIII и представительных типов 38.XIII, 38.XIV, 42.XIV по происхождению могут быть связаны с ясторфскими памятниками северной Германии. Посуда класса А мисковидных пропорций единичного типа 25.IV и горшковидных пропорций представительных типов 10.XIV, 22.XV, 26.XVI, 30.XV, 30.XVI и мисковидные

класса Г представительного типа I могут происходить от соответствующих типов посуды из северной Дании.

Таким образом, количество посуды в поенешти-лукашевской культуре, которая является однотипной с той, что имеется в материалах сравниваемых ясторфских культурных групп, подтверждает выводы тех исследователей, которые доказывают, что в сложении поенешти-лукашевской культуры принимали участие, скорее всего, выходцы из различных регионов ясторфской культуры, начиная с самых северных ее регионов (северная Дания) и заканчивая юго-восточной периферией (губинская группа).

Анализируя распределение конкретных типов, можно отметить, что губинская группа внесла больший вклад в создание мисковидного комплекса, а ютландская — горшковидного. Кроме того, у поенешти-лукашевских племен с губинской группой были более тесные взаимосвязи (военные, обменные, брачные, культурные), чем с другими ясторфскими племенами, на что указывает большее количество типов посуды, в одинаковой мере распространенных в поенешти-лукашевской и губинской выборках, а также тех, которые в большей степени распространены в поенешти-лукашевском комплексе, но есть и в губинском.

Вопрос о соотношении поенешти-лукашевской и зарубинецкой культур в литературе специально не рассматривался, но были высказаны мнения, что это наиболее близкие между собой из латенизированных культур [Каспарова 1984; 1992, с. 289—302] или культуры, входящие в одну общность (ЗПО) [Мачинский 1966, с. 82—96; 1966а, с. 3—8]. М. Б. Щукин предлагает рассматривать такое объединение как условное, поскольку каждая из этих культур автономна, но одновременно обуславливает необходимость подобного объединения тем, что в промежутке между основными массивами появляются памятники, в отношении культурной принадлежности которых возникают споры [Щукин 1994, с. 107, 108]. Конечно, условное объединение всех латенизированных

ных памятников Юго-Восточной Европы под общим названием вряд ли поможет решить спорные вопросы. К тому же, все изложенное выше не дает возможности оценивать отношения поенешти-лукашевской и зарубинецкой культур к остальным латенизированным культурам как равнозначные.

Перейдем к рассмотрению вопроса соотношения самих культур: зарубинецкой и поенешти-лукашевской, чтобы выявить их общие и отличительные черты (рис. 155).

Население этих культур проживало в условиях умеренно-континентального климата, способствовавшего нормальному развитию основных отраслей земледельческо-скотоводческого хозяйства. Памятники поенешти-лукашевской культуры были сосредоточены в Карпато-Днестровском регионе, то есть в физико-географическом плане в лесостепной зоне. В обеих культурах памятники располагались в зависимости от местности на высоких мысах коренных берегов рек или в низине, в пойме. В поенешти-лукашевской культуре, по наблюдениям М. Бабеша, на протяжении всего времени ее существования наблюдалось преимущественное тяготение к низинной топографии поселений [Babeş 1978, p. 1–24]. Общей чертой для этих культур было также компактное расположение поселений — от нескольких до двух десятков в группе. На селищах обеих культур зафиксированы и наземные, и полуземляночные жилища (рис. 11, 164). Но в зарубинецкой культуре в каждом регионе преобладал один из типов жилищ, а в поенешти-лукашевской оба типа жилищ часто зафиксированы на одном и том же населенном пункте. В конструкции жилищ прослеживаются как общие черты (каркасно-плетневые стены, открытого типа очаги), так и своеобразные, проявляющиеся в различном местонахождении отопительных устройств внутри жилищ, наличии лежанок в поенешти-лукашевских полуземлянках и отсутствии их в зарубинецких и т. д.

Топография могильников обеих культур соответствовала топографии поселе-

ний. Зарубинецкая и поенешти-лукашевская культуры относились к широкому кругу культур, определяющей чертой погребального обряда которых были бескурганные грунтовые могильники — «поля погребений», а единственным способом захоронения была кремация покойников на стороне с последующим очищением костей от погребального костра.

Сравнение же моделей погребального ритуала исследуемых культур показывает значительное своеобразие их деталей. У зарубинецких племен большое место занимали ямные погребения и урновые, в которых урнами служили емкости из органического материала (рис. 15–24). Население поенешти-лукашевской культуры хоронило останки покойников в урнах, которыми служили глиняные сосуды, накрытые крышками, также глиняными сосудами (рис. 164). В качестве урн использовались супницы (Terrinen): в Поенешти — 60%, в Лукашевке — 75%, в Боросешти — 63%, горшки соответственно в 20%, 10% и 13%, кувшины и кружки (горшки с ручками) в 10%, 15% и 20% урновых погребений [Babeş 1993, S. 36]. В большинстве случаев крышками являлись миски или супницы. Отсутствие крышек в отдельных случаях румынские археологи объясняют или поврежденностью погребения, или тем, что крышки были изготовлены из органического материала (например, дерева). Погребальные ямы поенешти-лукашевских погребений были округлой формы глубиной до 1 м и в среднем не превышали 0,5–0,8 м в диаметре. Значительно реже зафиксированы могилы квадратной или овальной формы.

Сопровождающий инвентарь в зарубинецких могилах, как правило, не был пережжен в погребальном костре (исключение представляет Чаплинский могильник), а в поенешти-лукашевской — часть инвентаря (украшения, предметы туалета) часто носит следы пребывания в погребальном костре. Определенные различия наблюдаются и в составе инвентаря: в зарубинецких могилах почти всегда при-



Рис. 164. Планы жилищ и погребений из памятников поенешти-лукашевской культуры: 1 — наземное жилище и 2 — жилище-полуземлянка на поселении Лукашевка-2; 3 — погребение №2, могильник Боросепшти (тип ямный), 4 — погребение №109, могильник Боросепшти (тип урновый), 5 — погребение №219, могильник Боросепшти (тип урновый), 6 — погребение №41, могильник Боросепшти (тип ямный). Условные обозначения: а — обломки керамики, б — куски печины, в — камни, г — обломки посуды, д — куски древесного угля и золы, е — кальцинированные кости (по Федорову Г. Б. и Бабешу М.).

сутствуют сосуды-стравицы, в поенешти-лукашевских они зафиксированы в редких случаях.

В общем, сам по себе погребальный обряд зарубинецкой культуры как бы разнообразнее по сравнению с поенешти-лукашевским. И все же в исследуемых культурах практически нет таких элементов обряда, которые были бы широко распространены в одной или в каком-то, пусть минимальном количестве не были бы зафиксированы в другой, что свидетельствует о достаточно тесных связях и взаимовлиянии населения этих культур. Например, урновые погребения, где урнами служили глиняные сосуды, довольно широко распространены в среднеднепровском зарубинецком регионе (до 28% в Корчеватом) и только в отдельных случаях отмечены на могильниках других регионов. Среди подобных погребений в зарубинецкой культуре преобладали открытые урны, но встречались и накрытые миской или каким-либо другим видом сосуда, а иногда и фрагментом его, то есть, эти погребения почти аналогичны поенешти-лукашевским. В поенешти-лукашевской культуре, наоборот, зафиксированы ямные погребения, по деталям обряда полностью совпадающие с некоторыми зарубинецкими.

В обеих культурах отмечены такие черты обряда, которые являются в каждой из них единичными, что свидетельствует о влиянии на исследуемые культуры иных культур. К таким чертам относятся остатки погребального костра; обломки вторично пережатой посуды, являющиеся, возможно, следами поминального пиршества; находки захоронений отдельных черепов в той и другой культуре.

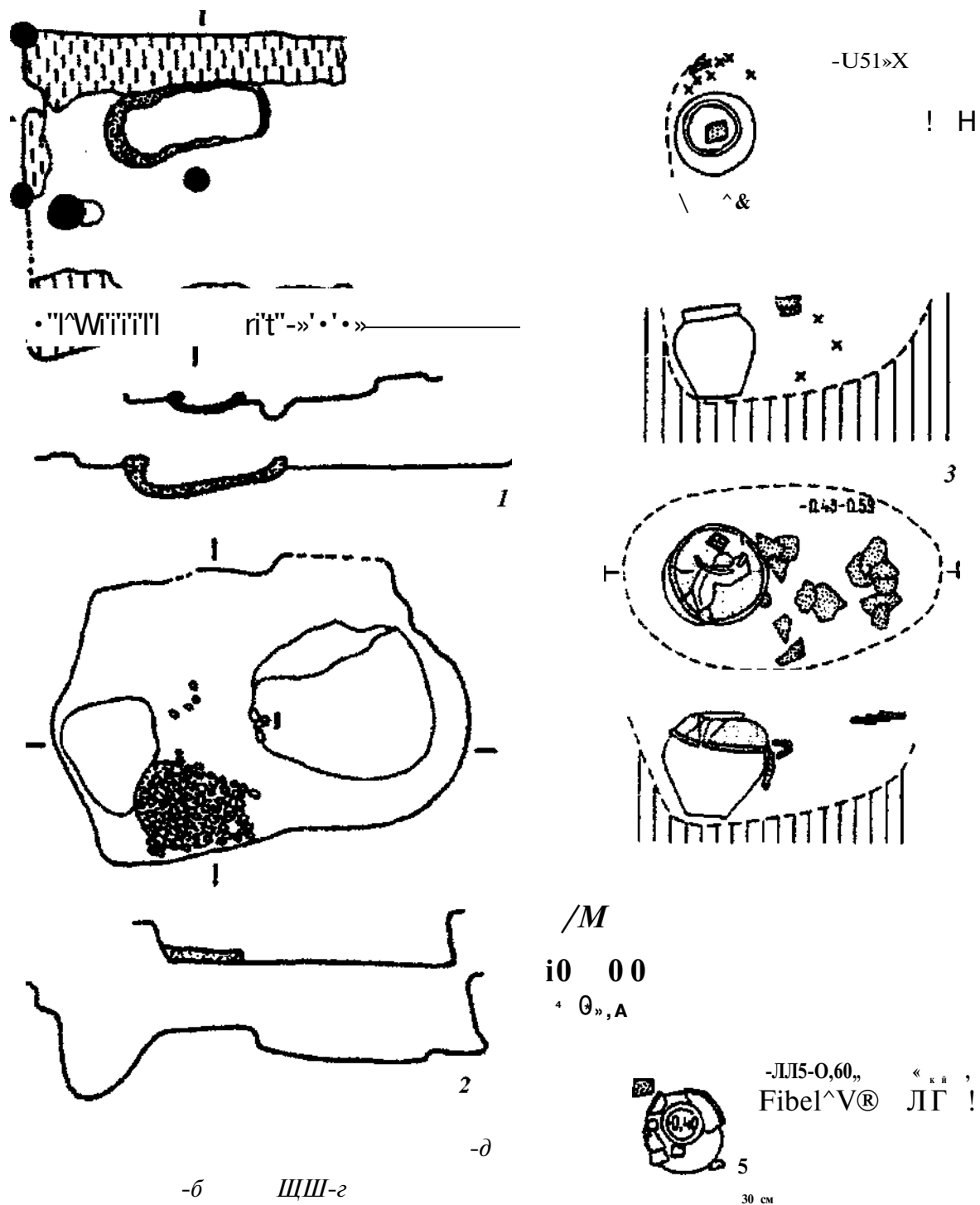
По совокупностям признаков проведен сравнительный статистический анализ погребального обряда могильников Поенешти (раскопки Р. Вульпе), Лукашевка, Воронино, Велемичи-1 и -2, Отвержичи, Пирогов, Вишенки, Чаплин. Погребальный обряд сравнивался по следующим совокупностям признаков: 1 — способ погребения (кремация, ингумация, кенотаф); 2 — типы погребений; 3 — наличие или отсутствие остатков погребального

костра в могиле; 4 — форма погребальной ямы; 5 — наличие погребального инвентаря и сочетание его наборов; 6 — функциональное назначение посуды в погребении; 7 — наличие или отсутствие жертвенной еды. Подсчеты показали меру сходства между зарубинецкими и поенешти-лукашевскими могильниками по выделенным признакам в пределах 51 — 70%. Степень же сходства по этим же признакам между зарубинецкими могильниками более 70%, такая же, как и между могильниками Поенешти и Лукашевка.

Анализ орудий труда и бытового инвентаря показывает, что ряд из них относится к одним и тем же типам, истоки которых уходят в латенскую культуру. Это орудия земледельческого труда, прежде всего, серпы, ножи с прямой и горбатой спинкой, бритвы с полукруглым лезвием.

В материалах анализируемых культур довольно редкими находками являются предметы снаряжения всадника, оружия и т. д. Но некоторые удила и шпоры, найденные в Чаплине, на Оболони и в Боросешти, относятся к латенским типам. Некоторые наконечники копий и дротиков из Чаплина и Боросешти имеют аналогии в скифской, латенской и оксывской культурах.

В поенешти-лукашевской культуре имеется больше вещей, которые можно связать с культурами ясторфского круга, — это находки мечей и умбонов, которых нет в зарубинецкой. В поенешти-лукашевской культуре частой находкой являются детали пояса — поясные крючки, металлические накладные пластинки от пояса и т. д. Значительное число их имеют аналогии в ясторфской культуре (группы I, III). В зарубинецких памятниках они единичны, что говорит, возможно, о различиях в стилях одежды населения этих культур и о меньшем влиянии германских культур Северной и Средней Европы на зарубинецкую по сравнению с поенешти-лукашевской. У последней были выработаны даже типы своих специфических поясов с «ключевидными» крючками (группа II, по М. Бабешу), которые также не встречаются в зарубинецкой культуре.

В материалах обеих культур имеются украшения и застежки. Это фибульные культуры, спецификой которых является употребление фибул латенских схем. Однако конкретные их типы в каждой из культур представлены разным количеством. В зарубинецкой в качестве этнографического признака выступают различные модификации фибул среднелатенской схемы с треугольно расширенной ножкой-щитком так называемые фибулы зарубинецкого типа (ЗТ). Прототипами для них послужили копьевидные фибулы кельтоиллирийских племен Подунавья. В поенешти-лукашевской культуре на первом месте по количеству стоят расчлененные фибулы с шариками двух модификаций (с шариками на ножке и спинке и с шариками, закрепленными на специальной седловинке), а также фибулы позднелатенской схемы с рамчатой формой спинки и приемника *тип рис. 19-Костжевский* (тип Ша, по М. Бабешу), то есть фибулы, происхождение которых связывается с северным ареалом ясторфской культуры.

Объединяет обе культуры широкое использование фибул близких *типу В-Костжевский*. В отдельных зарубинецких могильниках фибулы этого типа составляли от 10% до 23% фибульного комплекса (Велемичи, Пирогов), что по количеству совпадает с некоторыми ясторфскими могильниками (например, Любошице). Ю. Костжевский считал фибулы *типа В* типичными для восточногерманских культур, то есть для оксывской и пшеворской [1919, S. 17], но они получили хождение и в Восточной Европе. В поенешти-лукашевской культуре найдена группа фибул, близких *типу В*, но небольших по размерам с прямоугольным перегибом ножки и длинной спиралью (8—16 витков). В зарубинецкой культуре похожие есть, но они отличаются некоторыми деталями (плавным перегибом ножки, меньшим количеством витков спирали).

Несколькими экземплярами в поенешти-лукашевской и отдельными в зарубинецкой представлены фибулы подобные *типу D/E-Костжевский* (рис. 165). Та-

кие фибулы встречаются от побережья Балтийского моря до Адриатики [Todorovic 1974, с. 224].

В поенешти-лукашевской культуре выявлено большое количество фибул близких *типам G/H-Костжевский* (хотя и не полностью им индентичных). В зарубинецкой культуре отмечены отдельные экземпляры таких фибул, но в ясторфском круге, как и в пшеворской и оксывской культурах, они были широко распространены. Еще один тип фибул имел хождение в поенешти-лукашевской культуре, но не был известен в зарубинецкой и других латенизированных культурах. Это фибулы среднелатенской схемы с полукруглой спинкой, нижней тетивой и с крупными витками спирали (тип П.2, по М. Бабешу). Подобные фибулы уходят корнями в кельтизированные регионы северо-западных Балкан, а также были распространены в пуховской культуре в Словакии [Pieta 1982, S. 24, Taf. 3: 6—10; Babeš 1993, S. 92].

Набор позднелатенских фибул зарубинецкой культуры отличается от набора поенешти-лукашевской. В зарубинецкой они представлены поздними вариантами (за исключением одной из погребения №21 на могильнике Девич Гора). В поенешти-лукашевской, наоборот, ранними, за исключением одной *типа М-Костжевский*, найденной на поселении Круглик (для сравнения: в ясторфской полный набор и ранних, и поздних позднелатенских фибул).

Большинство позднелатенских фибул раннего образца в поенешти-лукашевской культуре происходят из могильника Поенешти. Это — почти прямоугольные по форме скобы, железные изделия с длинной спиралью, в которой часто находился металлический стержень (чтобы не ломалась спираль).

В зарубинецкой культуре найдено довольно много позднелатенских фибул *типов М- и N-Костжевский* (особенно в Чаплине и Вишенках).

То есть, наборы типов фибул в поенешти-лукашевской и зарубинецкой культурах различаются (рис. 25—31, 165). Фибульный комплекс поенешти-лукашев-



Рис. 165. Фибулы поенепгги-лукашевской культуры. А — фибулы типов, характерных для поенепгги-лукашевской культуры и в единичных экземплярах зафиксированные также на зарубинецких памятниках: 1 — погребение №392, могильник Поенепгги; 2 — погребение №2138, могильник Боросепгги; 3 — погребение №276, могильник Боросепгги. Б — фибулы типов, которые не зафиксированы в зарубинецкой культуре: 4 — погребение №5339, могильник Поенепгги; 5 — погребение №?340, могильник Поенепгги; 6 — погребение №?565, могильник Поенепгги; 7 — погребение №?590, могильник Поенепгги; 8 — погребение №101, могильник Боросепгги; 9 — погребение №?124, могильник Боросепгги; 10 — поселение Гелэешти; II — разрушенное погребение, могильник Поенепгги. В — фибулы, часто встречающиеся и в зарубинецкой культуре: 12 — погребение №141, могильник Боросепгги; 13 — поселение Лукашевка-2.

ской культуры довольно близок фибульным комплексам северных регионов ясторфской культуры (но не идентичен им). Зарубинецкий фибульный комплекс является своеобразным, специфичным, благодаря подавляющему количеству в нем фибул с треугольным окончанием ножки (типы 3Т).

В материалах обеих культур найдены украшения латенских типов — кольца и браслеты с шпильками, стеклянные и пастовые моно- и полихромные бусы, часть из которых являлась античным импортом и т. д. Некоторые типы украшений были более распространены в одной из культур. Например, полые браслеты с утолщением в средней части — этнографический признак поенешти-лукашевской культуры. Есть виды украшений, которые встречаются преимущественно только в одном из регионов. Примерами могут служить серьги, которые зафиксированы в зарубинецком Среднем Поднепровье, булавки, найденные, главным образом, в зарубинецком Полесье, пряжки-сюльгамы, происходящие в основном из зарубинецкого Верхнего Поднепровья. Все эти категории материала составляют этнографическую специфику зарубинецкой культуры и указывают одновременно на ее региональные особенности.

Остановимся подробнее на сравнительном анализе керамики из памятников зарубинецкой и поенешти-лукашевской культур. Как уже отмечалось, керамические выборки в основном состоят из посуды, полученной из погребальных комплексов, поселенческой немного.

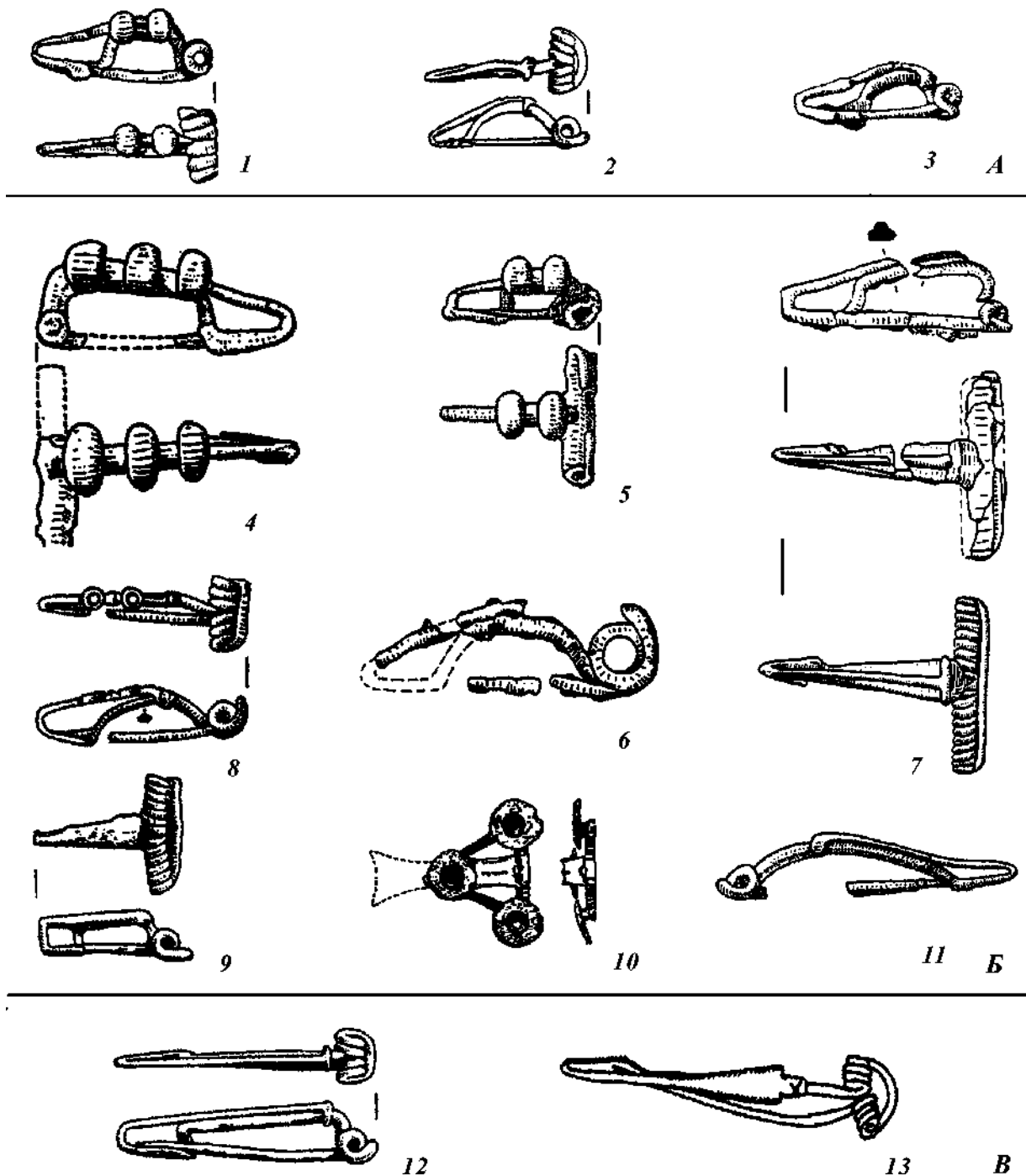
Сравнение структур керамических комплексов этих культур, и прежде всего, по классам показывает очень высокое сходство — 96,7%, поскольку поенешти-лукашевский от зарубинецкого отличается только отсутствием в нем посуды класса В, то есть мисок с высокими шейками (бортиками) без плечиков. Количество посуды классов А, Б, Г в обеих культурах практически одинаково, и среди них подавляющее большинство составляет посуда класса А. Сходство по категориям посуды несколько меньше (81%), так как в

зарубинецком комплексе несколько больше посуды горшковидных пропорций, а в поенешти-лукашевском больше посуды мисковидных пропорций. По категориям посуды очень высокое сходство только между верхнеднепровским вариантом зарубинецкой культуры и поенешти-лукашевской культурой, поскольку на Верхнем Днестре в керамике количественно преобладали миски. По отдельным же видам посуды сходство среднее — 52%. Зарубинецкий комплекс отличается от поенешти-лукашевского наличием большого количества кружек, а поенешти-лукашевский от зарубинецкого — большим количеством горшков, мисок и супниц с ручками, которые в зарубинецком встречаются лишь в отдельных случаях (рис. 166).

Сравнение керамических комплексов на уровне выделенных признаков показывает высокую степень сходства между посудой класса А, между мисковидными классами Б и Г (немного выше 70%) и низкую между горшковидными классами Б (менее 50%). У посуды класса А наибольшее сходство проявляется в пропорциях. По признакам, характеризующим линии контура сосудов (форма венчика, внутренняя линия шейки, характер соединения шейки с плечиками, внешняя линия плечиков), степень сходства низкая. Значительная часть зарубинецких сосудов имеет округлый срез венчика, неграненую линию шейки с внутренней стороны, не утолщенную горловину, плавный переход шейки в прямые плечики. Большая же часть поенешти-лукашевской посуды характеризуется слегка утолщенной горловиной, подграненной с внутренней стороны, выпуклыми плечиками, резко соединяющимися с шейкой (рис. 167).

По типам керамики, которые выделены как устойчивое сочетание определенного набора признаков в каждом (схемы 3—8), зарубинецкий комплекс выглядит более разнообразным, чем поенешти-лукашевский. И это вполне объяснимо. Зарубинецкая выборка более представительна и состоит из материалов, собранных с гораздо большего числа памятников, а, значит, отражает гончарные тра-



Рис. 166. График распределения видов посуды в зарубинецкой (I) и поенешти-лукашевской (II) выборках. Условные обозначения: 1–9 — сосуды класса А: 1 — чашки, 2 — миски, 3 — супницы, 4 — корчаги, 5 — кувшины, 6 — горшки, 7 — кубки, 8 — кружки, 9 — чарки; 10–16 — сосуды класса Б: 10 — чашки, 11 — миски, 12 — кувшины, 13 — горшки, 14 — кубки, 15 — кружки, 16 — чарки; 17–18 — сосуды класса Л: 17 — чашки, 18 — миски; 19–21 — сосуды класса Г: 19 — чашки, 20 — миски, 21 — чарки.

диции большего числа мастеров, чем поенешти-лукашевская. Общее сходство выборок по типам 31,9%, что находится в пределах сходства, характерного для вариантов одной культуры (например, для полесского и верхнеднепровского вариантов зарубинецкой культуры сходство по типам 28,8%, но между посудой полесского и среднеднепровского вариантов значительно выше — 42,5%).

Для сравнительного анализа керамических комплексов зарубинецкой и поенешти-лукашевской культур по типам также применен метод расчета тенденции встречаемости типов в каждой из выборок.

В зарубинецком комплексе группа посуды тех типов, которые зафиксированы только на зарубинецких памятниках и не отмечены на поенешти-лукашевских состоит из 833 экз., что составляет 53% всей выборки — это «чистая» керамика

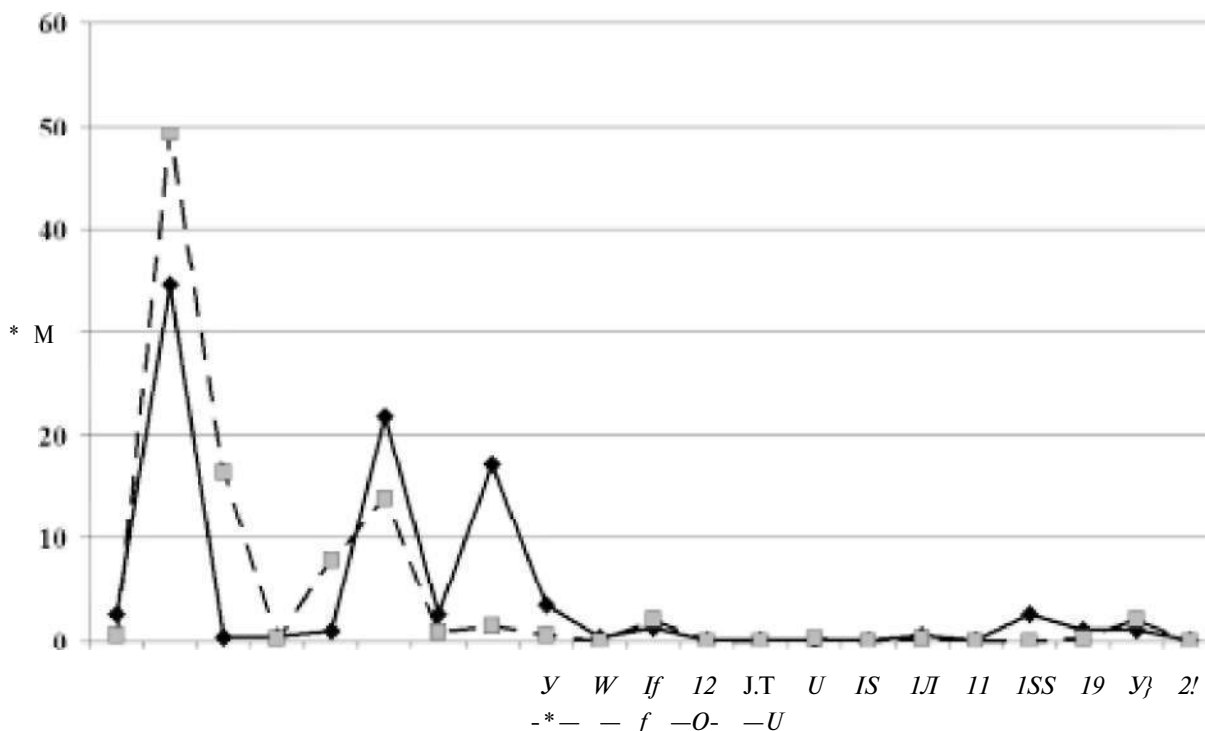
зарубинецкого совокупного типа, характеризующая специфический облик зарубинецкого керамического комплекса, отличающийся от поенешти-лукашевского. Наиболее представительные из них типы мисковидной посуды класса А — 21.1 (12 экз.), 21.VII (21 экз.), 25.1 (14 экз.), 25.VII (16 экз.) и типы горшковидных сосудов класса А — 6.XVI (15 экз.), 10.XV (15 экз.), 21.XIII (10 экз.), 21.XV (12 экз.), 22.XIII (16 экз.), 22.XVIII (11 экз.), 25.XIII (25 экз.), 25.XIV (10 экз.), 25.XV (16 экз.), 26.XIV (25 экз.), 26.XV (46 экз.), 26.XVI (10 экз.), 37.XV (13 экз.).

Выделяется также группа типов, которые преимущественно встречаются в зарубинецких памятниках, но аналогичные сосуды, совпадающие по типобразующим признакам, в небольшом количестве встречаются и в поенешти-лукашевских материалах (табл. 28). Это сосуды классов А и Г. В зарубинецком комплексе их



Рис. 167. Разновидности оформления горловины сосудов и орнаментации керамики по материалам могильников Поененгги, Боросешти и поселений Боросешти и Круглика: 1 — профили горловин мисок, 2 — профили горловин горшков, 3 — виды орнаментации (по рис. М. Бабеша и С. П. Пачковой).

Таблица 28. Распределение некоторых типов посуды совокупного зарубинецкого типа в зарубинецкой (Зар. АЕ) и поенешти-лукашевской (П-Л. АК) выборках.

| класс | категория | тип | Зар. АК П-Л. АК | | Зар. АК | П-Л. АК | норма | Зар. АК П-Л. АК | | сходство |
|-------|-----------|--------|-----------------|-----|---------|---------|-------|-----------------|-----|----------|
| | | | в единицах | | | | | тенденция | | |
| А | Миск. | 1.1 | 18 | 2 | 1,1 | 0,6 | 0,9 | 1,3 | 0,7 | 0,6 |
| | | 5.1 | 37 | 2 | 2,4 | 0,6 | 1,5 | 1,6 | 0,4 | 0,6 |
| | | 6.1 | 32 | 3 | 2,0 | 0,9 | 1,5 | 1,4 | 0,6 | 0,9 |
| А | Горшк. | 10.XVI | 32 | 4 | 2,0 | 1,2 | 1,6 | 1,3 | 0,7 | 1,2 |
| | | 22.XIV | 17 | 2 | 1,1 | 0,6 | 0,8 | 1,3 | 0,7 | 0,6 |
| | | 38.XV | 16 | 2 | 1,0 | 0,6 | 0,8 | 1,3 | 0,7 | 0,6 |
| Г | Миск. | 42.XIV | 17 | 2 | 1,1 | 0,6 | 0,8 | 1,3 | 0,7 | 0,6 |
| | | всего* | 375 | 46 | 23,8 | 13,8 | | | | |
| | | из | 1572 | 333 | 100,0 | 100,0 | | | | 31,8 |

С учетом всех типов.

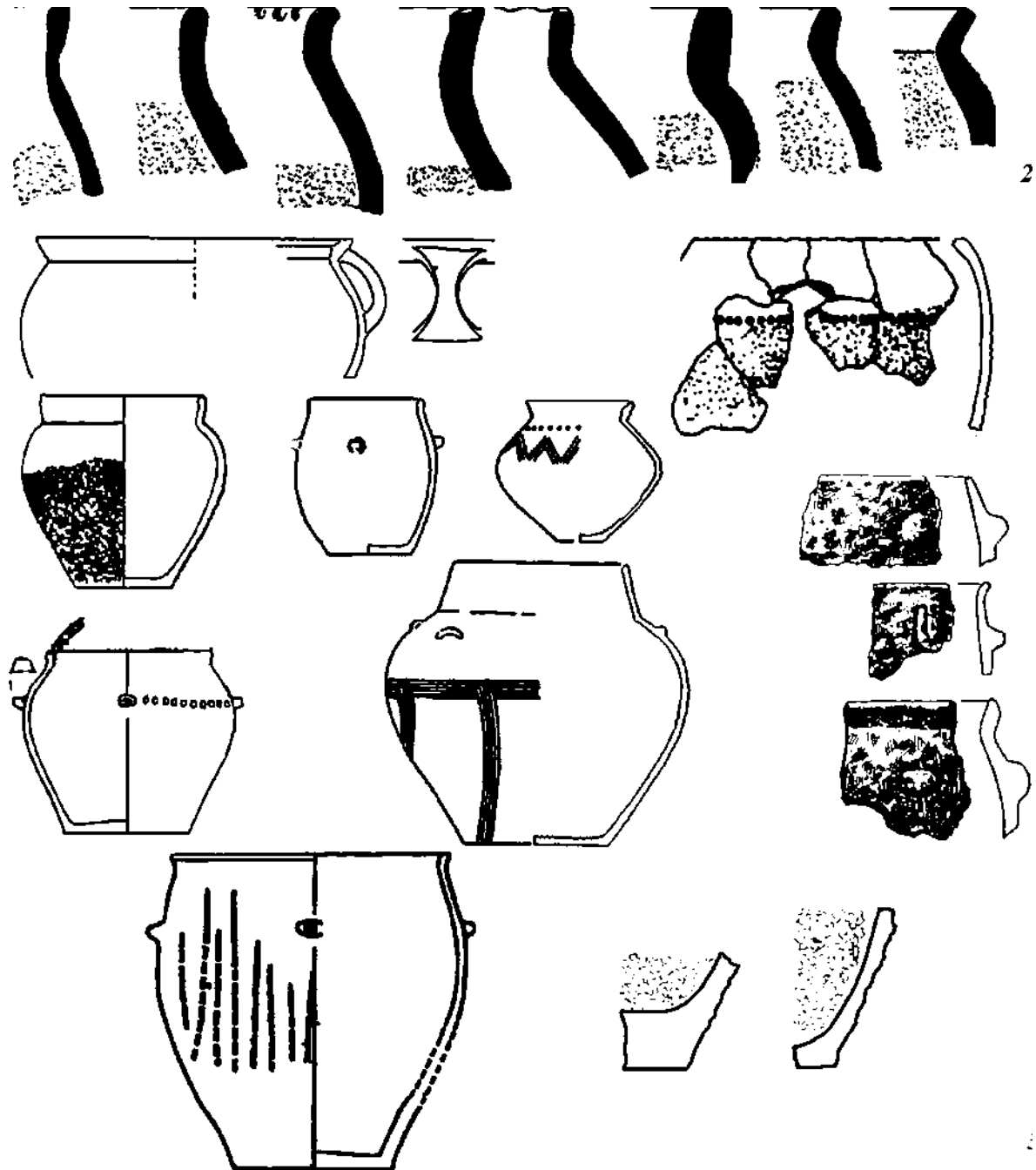
насчитывается 375 экз., или 23,8%. В количественном отношении выделяются следующие типы мисковидных сосудов класса А — 1.1 (18 экз.), 26.1 (14 экз.), 5.1 (37 экз.), 5.VII (17 экз.), 9.1 (13 экз.), горшковидных сосудов класса А — 9.XVI (14 экз.), 22.XIV (17 экз.), 22.XVI (17 экз.), 25.XVI (28 экз.), 30.XIII (10 экз.), 38.XV (16 экз.) и из класса Г тип II — 14 экз. В поенешти-лукашевской выборке сосудов этих типов насчитывается 46 экз., или 13,8% (рис. 168).

Есть группа посуды, состоящая из типов, которые зафиксированы только в материалах поенешти-лукашевской куль-

туры и не отмечены в зарубинецких. Наиболее многочисленными являются мисковидные сосуды класса А типа 2.V (20 экз.) и горшковидные сосуды класса А типа 14.XVI (5 экз.). Всего эта группа охватывает 17,5% поенешти-лукашевской выборки — 58 сосудов.

Значительное число посуды составляют типы, которые по преимуществу встречаются в поенешти-лукашевских материалах, но в небольшом количестве зафиксированы и на зарубинецких памятниках (табл. 29). Наиболее многочисленными в поенешти-лукашевской выборке являются следующие типы этой группы: из мис-

Таблица 29. Распределение некоторых типов посуды совокупного поенешти-лукашевского типа зарубинецкой (Зар. АЕ) и поенешти-лукашевской (П-Л. АЕ) выборках.

| класс | категория | тип сосуда | Зар. АК П-Л. АК | | Зар. АК | П-Л. АК | норма | Зар. АК П-Л. АК | | сходство |
|-------|-----------|------------|-----------------|-----|---------|---------|-------|-----------------|------|----------|
| | | | в единицах | | | | | тенденция | | |
| А | Миск. | 1.V | 2 | 3 | 0,1 | 0,9 | 0,5 | 0,2 | 1,8 | 0,1 |
| | | 10.111 | 8 | 26 | 0,5 | 7,8 | 4,2 | 0,1 | 1,9 | 0,5 |
| | | 14.111 | 3 | 4 | 0,2 | 1,2 | 0,7 | 0,3 | 1,7 | 0,2 |
| | | 14.V | 2 | 2 | 0,1 | 0,6 | 0,4 | 0,3 | 1,7 | 0,1 |
| | | 2.1 | 13 | 5 | 0,8 | 1,5 | 1,2 | 0,7 | 1,3 | 0,8 |
| | | 22.III | 12 | 6 | 0,8 | 1,8 | 1,3 | 0,6 | 1,4 | 0,8 |
| | | 22.V | 2 | 8 | 0,1 | 2,4 | 1,3 | 0,1 | 1,9 | 0,1 |
| | | 26.III | 13 | 24 | 0,8 | 7,2 | 4,0 | 0,2 | 1,8 | 0,8 |
| | | 38.III | 3 | 3 | 0,2 | 0,9 | 0,5 | 0,3 | 1,7 | 0,2 |
| 6.III | 14 | 5 | 0,9 | 1,5 | 1,2 | 0,7 | 1,3 | 0,9 | | |
| А | Горшк. | 10.XIV | 9 | 4 | 0,6 | 1,2 | 0,9 | 0,6 | 1,4 | 0,6 |
| | | 30.XIV | 3 | 8 | 0,2 | 2,4 | 1,3 | 0,1 | 1,9 | 0,2 |
| | | 30.XV | 8 | 3 | 0,5 | 0,9 | 0,7 | 0,7 | 1,3 | 0,5 |
| | | 42.XIII | 4 | 3 | 0,3 | 0,9 | 0,6 | 0,4 | 1,6 | 0,3 |
| | | 42.XIV | 9 | 6 | 0,6 | 1,8 | 1,2 | 0,5 | 1,5 | 0,6 |
| | | 42.XVI | 4 | 4 | 0,3 | 1,2 | 0,7 | 0,3 | 1,7 | 0,3 |
| Б | Миск. | 60, V | 3 | 2 | 0,2 | 0,6 | 0,4 | 0,5 | 10,5 | 0,2 |
| Г | Миск. | 1 | 8 | 6 | 0,5 | 10,8 | 10,2 | 0,4 | 10,6 | 0,5 |
| | | всего* | 127 | 181 | 8,0 | 54,3 | | | | |
| | | из | 1572 | 333 | 100,0 | 100,0 | | | | 31,8 |

Подсчеты полного списка выделенных типов.



Рис. 168. Керамика совокупного зарубинецкого типа: *тип 5.1* — 1 — могильник Лукашевка, погребение №22; 2 — могильник Пирогов, погребение №57; *тип 6.1* — 3 — могильник Лукашевка, погребение №14, 4 — могильник Корчеватое, № в/1038; *тип 22.XIV* — 5 — могильник Поенепгти, погребение №2112, 6 — могильник Пирогов, погребение №52; *тип 10.XVI* — 7 — могильник Поенепгти, погребение №636, 8 — могильник Пирогов, погребение №15; *тип 38.XV* — 9 — могильник Поенепгти, погребение №377, 10 — могильник Пирогов, погребение №143 (Рисунки выполнены по материалам Г. Б. Федорова, М. Бабеша, И. М. Самойловского, А. И. Кубышева, Л. Е. Скибы).

Таблица 30. Распределение некоторых типов посуды совокупного зарубинецко-поенешти-лукашевского типа в зарубинецкой (Зар. АК) и поенешти-лукашевской (П-Л. АК) выборках.

| класс | кате- гория | тип сосуда | Зар. АК П-Л. АК | | Зар. АК | П-Л. АК | норма | Зар. АК П-Л. АК | | сход- ство |
|-------|----------------|---------------|-----------------|-----|---------|---------|-------|-----------------|-----|---------------|
| | | | в единицах | | | | | тенденция | | |
| А | Миск. | 10.1 | 24 | 5 | 1,5 | 1,5 | 1,5 | 1,0 | 1,0 | 1,5 |
| | | 17.1 | 11 | 2 | 0,7 | 0,6 | 0,7 | 1,1 | 0,9 | 0,6 |
| | | 22.1 | 17 | 3 | 1,1 | 0,9 | 1,0 | 1,1 | 0,9 | 0,9 |
| А | Горшк. | 10.XIII | 13 | 3 | 0,8 | 0,9 | 0,9 | 1,0 | 1,0 | 0,8 |
| | | 22.XV | 14 | 2 | 0,9 | 0,6 | 0,7 | 1,2 | 0,8 | 0,6 |
| | | 26.XIII | 36 | 5 | 2,3 | 1,5 | 1,9 | 1,2 | 0,8 | 1,5 |
| | | 26.XVI | 50 | 8 | 3,2 | 2,4 | 2,8 | 1,1 | 0,9 | 2,4 |
| | | 38.XIII | 23 | 3 | 1,5 | 0,9 | 1,2 | 1,2 | 0,8 | 0,9 |
| | | 38.XIV | 16 | 3 | 1,0 | 0,9 | 1,0 | 1,1 | 0,9 | 0,9 |
| | | 38.XVI | 22 | 3 | 1,4 | 0,9 | 1,2 | 1,2 | 0,8 | 0,9 |
| | | всего* | 237 | 48 | 15% | 14,4% | | | | |
| | | из | 1572 | 333 | 100,0 | 100,0 | | | | 31,8 |

С учетом всех типов.

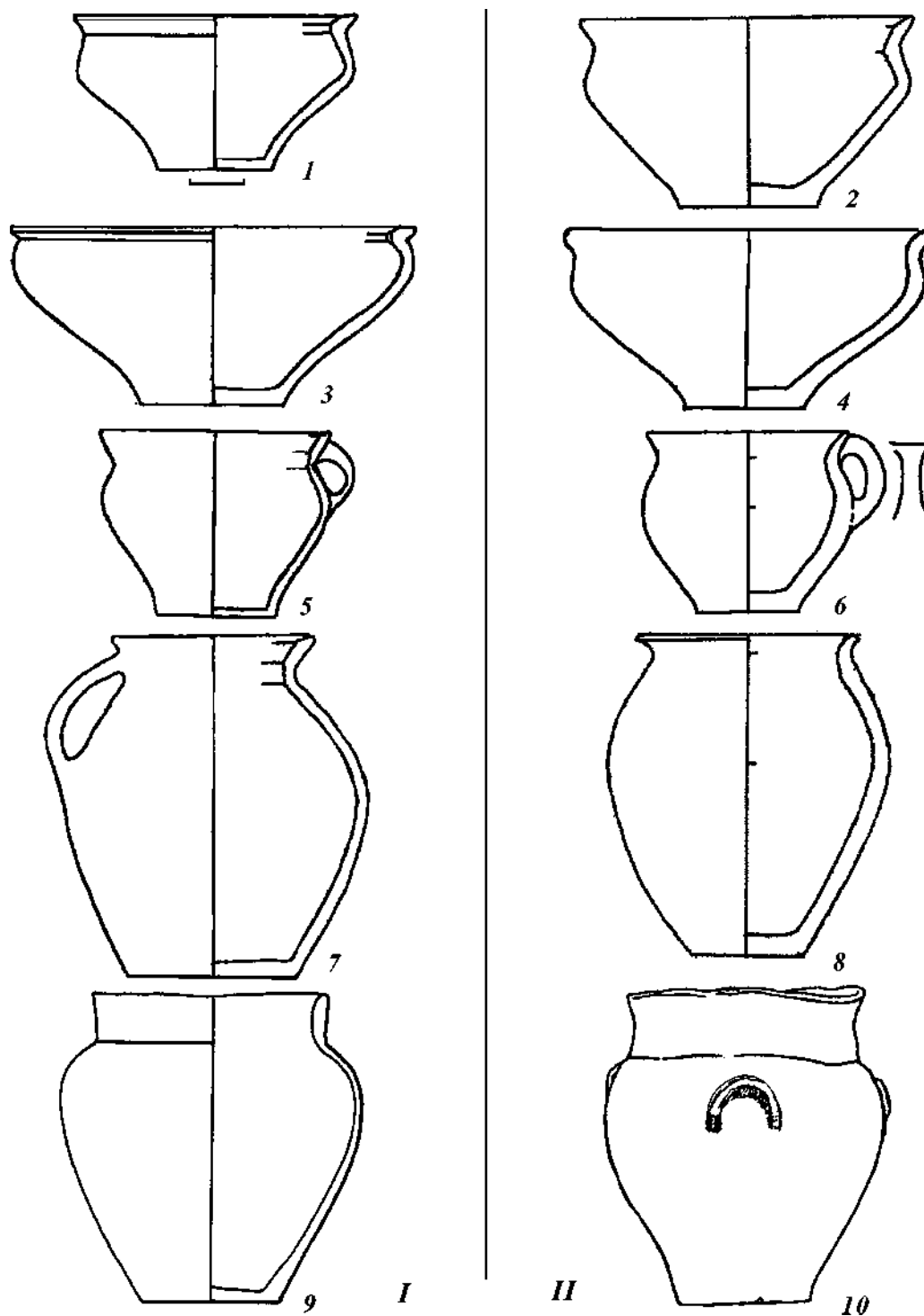
ковидной посуды класса А это типы 2.VI (8 экз.), 6.V (24 экз.), 10.III (26 экз.), 10.V (8 экз.), 22.V (8 экз.), 26.III (24 экз.) и горшковидные класса А типов — 42.XIV (6 экз.), 30.XIV (8 экз.), из посуды класса Б мисковидные типа 2 (3 экз.), из класса Г мисковидные типа I (6 экз.). В поенешти-лукашевской выборке сосудов этой группы насчитывается 181 экз., или 54,3% (в зарубинецкой — 127 экз., или 8%) (рис. 169; 170).

И, наконец, выделяется еще одна группа типов, которые имеют одинаковую тенденцию распределения в обеих сравниваемых выборках (табл. 30). Наиболее представительными среди них являются типы мисковидной посуды класса А — ЮЛ, 17.1, 22.1 и горшковидной класса А — 10.XIII, 10.XVI, 22.XV, 26.XIII, 26.XVI, 38.XIII, 38.XIV, 38.XV. В зарубинецком комплексе посуда этих типов составляет 15,0% (237 экз.), а в поенешти-лукашевском — 14,4% (48 экз.) (рис. 171).

Таким образом, посуда тех типов, которые характерны для зарубинецкой культуры в зарубинецком керамическом комплексе составляет 76,8%, а посуда типов, характерных для поенешти-лукашевской культуры в поенешти-лукашевском комплексе — 71,8%. Показатели довольно близкие в обеих культурах. Но в зарубинецком комплексе намного больше «чистых» зарубинецких типов, которые не встречаются в поенешти-лукашевской культуре (53% по сравнению с 17,5%

«чистых» в поенешти-лукашевском). Это может свидетельствовать о большей самобытности зарубинецкой культуры по сравнению с поенешти-лукашевской.

В зарубинецком комплексе посуда типов, которые имеются и в поенешти-лукашевской выборке, составляет 46,8%. В поенешти-лукашевском посуде типов, аналогичным зарубинецким, насчитывает 82,5%. Но с влиянием поенешти-лукашевского элемента на зарубинецкую посуду (возможно, с его проникновением в зарубинецкую среду) можно связать только 8% посуды. Влияние зарубинецкого элемента на поенешти-лукашевский комплекс несколько больше — почти 14%. Но среди этих типов могут быть и те, которые связаны с ясторфской культурой. Количественное соотношение совокупных типов в зарубинецкой и поенешти-лукашевской выборках отражено на рис. 172.

Таким образом, результаты сравнительного анализа основных категорий материальной культуры зарубинецкой и поенешти-лукашевской культур позволили выявить определенный набор традиционных-бытовых черт, констатирующих самобытное этническое ядро каждой из культур. В каждой из сравниваемых культур они проявились:

1) В деталях погребального обряда — преимущественно ямное и урновое (с урнами из органического материала) трупосожжение в зарубинецкой и преобладание



Рис. 169. Керамика совокупного поенешти-лукашевского типа: *mun 1.V* — 1 — могильник Лукашевка, погребение №12, 2 — могильник Пирогов, погребение №236; *mun 22.V* — 3 — могильник Лукашевка, погребение №213, 4 — могильник Корчеватое, погребение №11; *mun 2.1* — 5 — могильник Боросешти, погребение №531, 6 — могильник Пирогов, погребение №106; *mun 10.III* — 7 — могильник Лукашевка, погребение №23, 8 — могильник Пирогов, погребение №108; *mun 26.III* — 9 — могильник Лукашевка, погребение №14, 10 — могильник Пирогов, погребение №65. (Рисунки выполнены по материалам Г. Б. Федорова, М. Бабеша, И. М. Самоиловского, А. И. Кубышева, Л. Е. Скибы).



Рис. 170. Керамика совокупного поенешти-лукашевского типа: *mun 10.XIV* — 1 — могильник Боросешти, погребение №21, 2 — могильник Пирогов, погребение №124; *mun 30.XIV* — 3 — могильник Боросешти, погребение №31, 4 — могильник Пирогов, погребение №9; *mun 42.XIV* — 5 — могильник Поенешти, погребение №391, 6 — могильник Отвержичи, погребение №31. (Рисунки выполнены по материалам М. Бабеша, А. И. Кубышева, Л. Е. Скибы, К. В. Каспаровой).

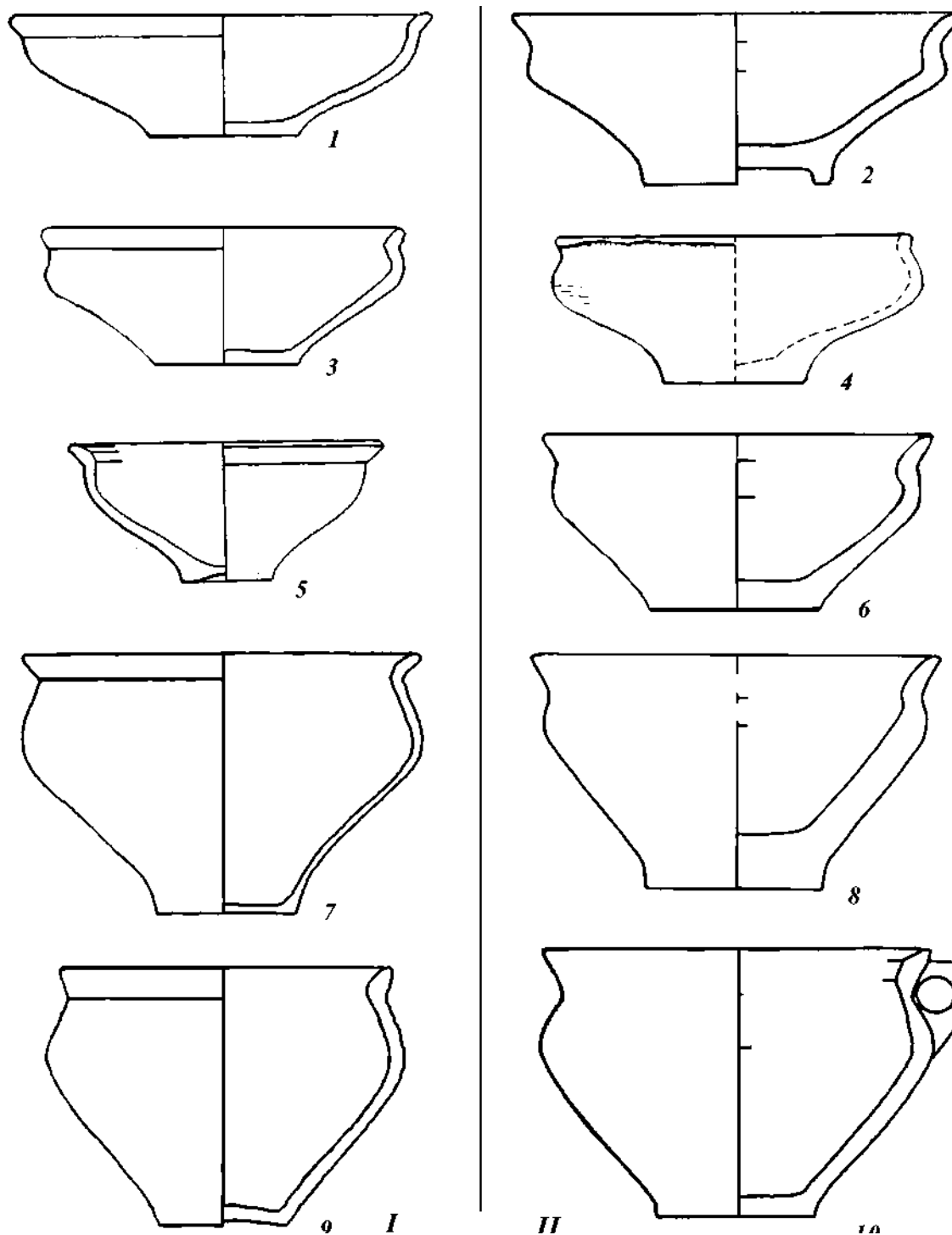

Рис. 171. Керамика совокупного зарубинецко-поенешти-лукашевского типа: *тип 17.1* — 1 — могильник Лукашевка, погребение №17, 2 — могильник Пирогов, погребение №2130; *тип 38.XIII* — 3 — могильник Боросешти, погребение №213, 4 — могильник Пирогов, погребение №2; *тип 38.XVI* — 5 — могильник Поенешти, погребение №5556, 6 — могильник Девич Гора, погребение №?19; *тип 38.XIV* — 7 — могильник Боросешти, погребение №?84, 8 — могильник Отвержици, погребение №21. (Рисунки выполнены по материалам Г. Б. Федорова, М. Бабеша, А. И. Кубынгева, Л. Е. Скибы, Л. А. Цыдровской).

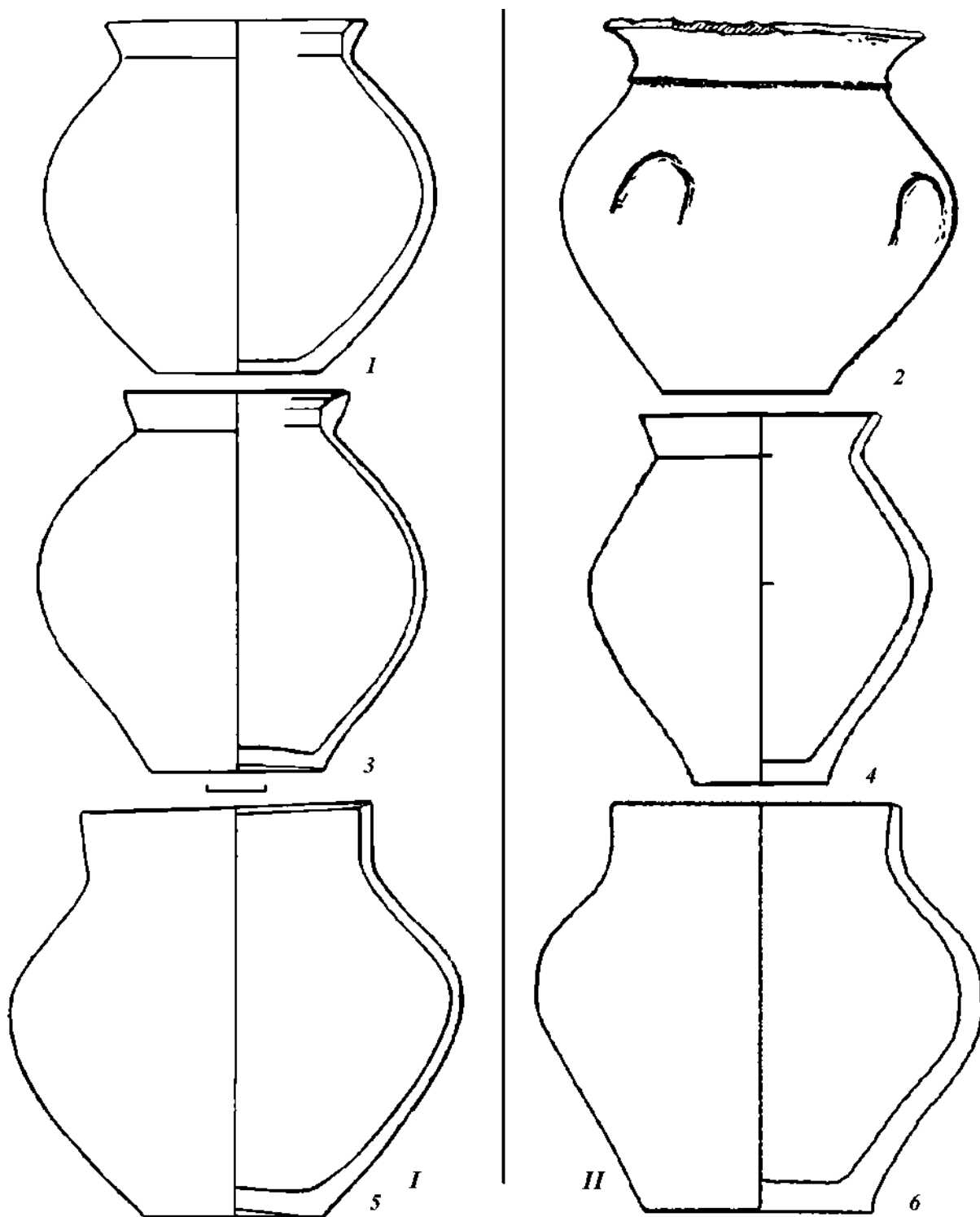

Рис. 172. Диаграмма сопоставления совокупных типов посуды в зарубинецкой (I) и поенешти-лукашевской (II) выборках: 1 — совокупный «чистый» зарубинецкий тип, 2 — совокупный зарубинецкий тип, 3 — совокупный «чистый» поенешти-лукашевский тип, 4 — совокупный поенешти-лукашевский тип, 5 — совокупный зарубинецко-поенешти-лукашевский тип.

урнового (урны и крышки — глиняные сосуды) в поенешти-лукашевской культуре.

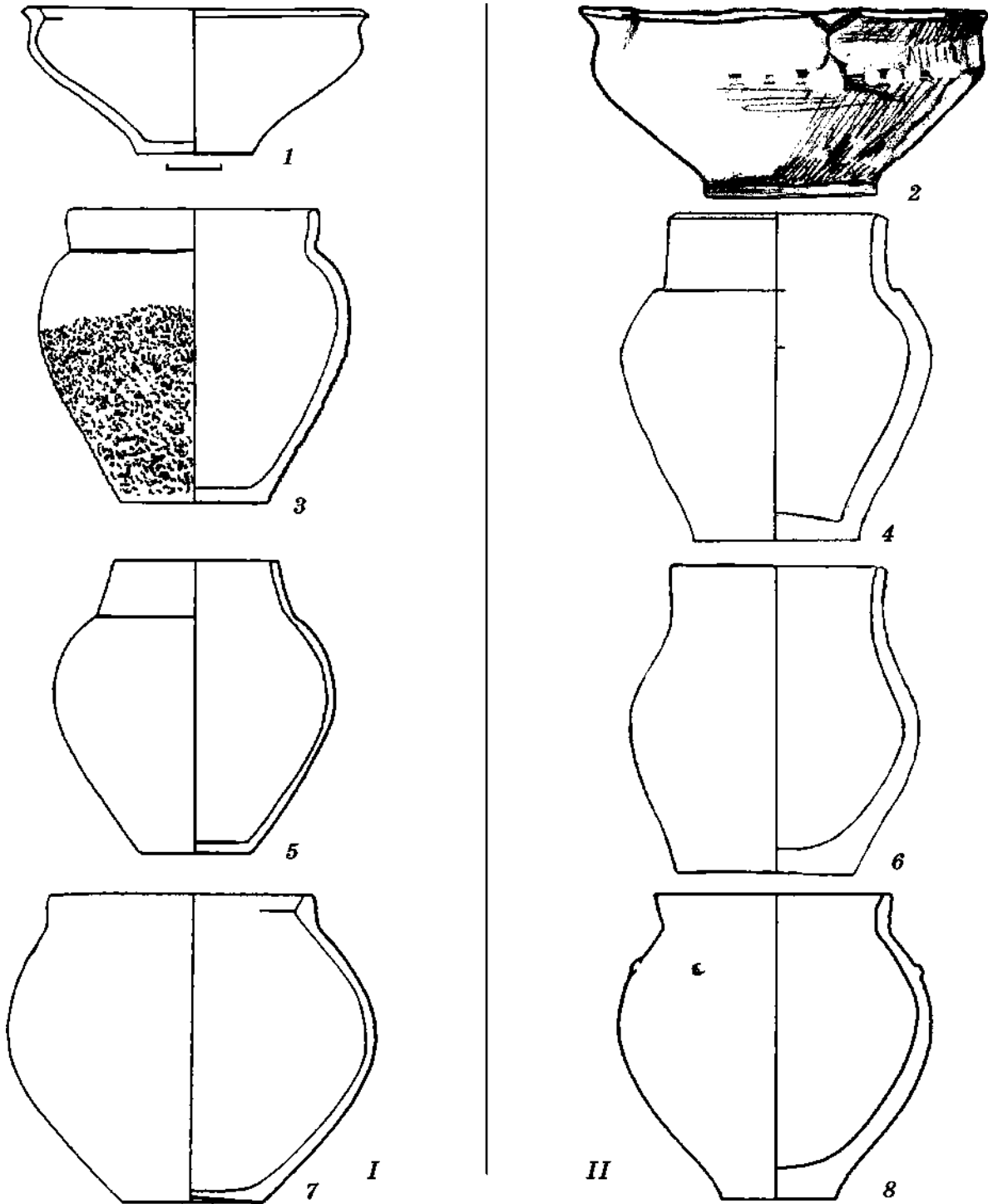
2) В особенностях устройства жилищ — расположение очага ближе к центру помещения в зарубинецкой культуре и ближе к одной из стен жилища в поенешти-лукашевской.

3) В составе украшений и в деталях одежды — среднелатенские фибулы зарубинецкого типа у зарубинецких племен и расчлененные фибулы с шариками, позднелатенские с рамчатой формой спинки и приемника, браслеты с полый средней частью, клювовидные поясные крючки у поенешти-лукашевских племен.

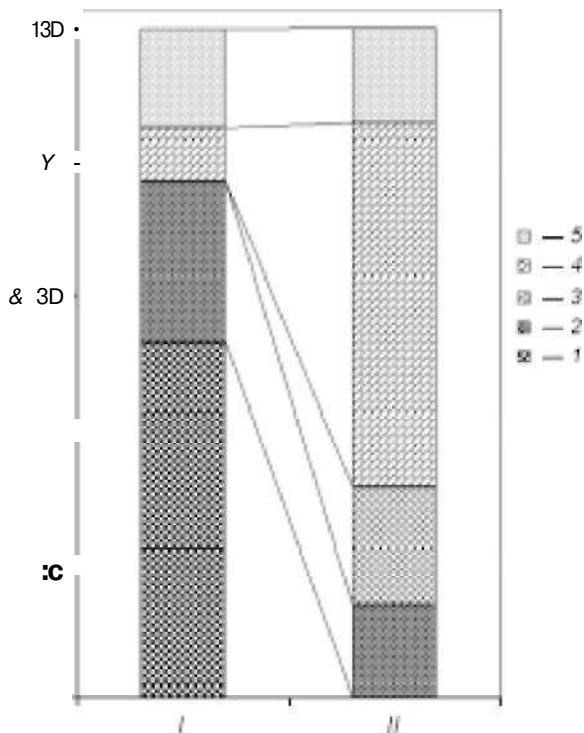
4) И, наконец, в особенностях структурного состава и типологического набора керамических комплексов: горшочно-мисочно-кружечный в зарубинецкой и мисочно-горшочный в поенешти-лука-

шевской культуре, а также наличие в каждом из них свыше 70% посуды тех типов, которые характерны именно для этой культуры.

Сходство зарубинецкой и поенешти-лукашевской культур по ряду артефактов проявляется в чертах, заимствованных из синхронных или предшествующих культур. Проявились же эти черты в каждой культуре с различной степенью интенсивности. Действительно, сравнивая черты поенешти-лукашевской материальной культуры и гетской (фракийской) предшествующего времени, можно увидеть сходство в сочетании на поселениях наземных и полужемляночных домов со стенами плетнево-каркасной конструкции. Подобное сочетание было характерно для гето-дакийского населения 4—3 вв. до н. э. (Parvan 1926, p. 177; Мелюкова 1963).

Наиболее отчетливое влияние проявляется в кухонной керамике поселений, которая, к сожалению, представлена в основном фрагментарно. Это слабопрофилированные горшки с невыделенной (класса Б) или очень слабо выделенной шейкой баночной или боченковидной формы. По форме они близки гетской посуде 4-3 вв. до н. э. Орнаментация сосудов этих форм также наследует, с некоторыми модификациями, традиции культуры предшествующего времени — рельефные налепы стали более плоскими, уменьшились их размеры. К сожалению, степень связи с элементами, перешедшими из субстратных культур, не поддается количественной оценке.

Связь и взаимовлияние с латенизированными культурами соседних, в основном северо-западных территорий поддается количественной оценке.

Выявление этих связей, в частности на наиболее многочисленных категориях археологического материала — керамике, фибулах и погребальном обряде, подтверждает сообщения античных авторов о продвижении в Подунавье в последних столетиях I тыс. до н. э. различных племен из северных областей Средней Европы.

Вклад культурных групп ясторфского круга отмечен значительно больший в поенешти-лукашевской, чем в зарубинецкой культуре. Он проявился не только в керамике, но и в погребальном обряде, фибульном комплексе, поясных гарнитурах. Это позволяет именно поенешти-лукашевскую культуру включить в одну общность с культурами ясторфского круга. С другими латенизированными культурами связь была менее сильной и отражалась в отдельных категориях материала. Но обе культуры испытали наибольшее влияние со стороны керамического комплекса губинской группы по сравнению с другими ясторфскими группами.

Этим может объясняться и этническая неоднородность носителей анализируемых культур. Если этнос носителей поенешти-лукашевской культуры в значительной мере был германизирован и, вполне возможно, соответствовал сообщениям древних авторов о заселении Кар-

пато-Днестровского региона бастарнами, которые представляли собой, вероятнее всего, полиэтничную общность, то в зарубинецкой культуре бастарнский элемент был значительно слабее. И это не дает достаточных оснований относить зарубинецкую культуру к «бастарнской» и определять ее этнос как бастарнский.

Но обе культуры, и зарубинецкая и поенешти-лукашевская входили в круг латенизированных культур. «Латенская вуаль», с одной стороны, в значительной мере была принесена бастарнами и другими племенами, миграции которых были прологом «великого переселения народов». С другой стороны, латенизация в обеих культурах имела второй источник — от кельтов и смешанного с кельтами населения Карпато-Балканского региона, с которым выходцы из полесско-днепровских и карпато-днестровских территорий общались в период бастарнских походов.

ЗАКЛЮЧЕНИЕ

Территория Полесья, Верхнего и Среднего Поднепровья была ядром, где, согласно письменным источникам, в середине I тыс. были зафиксированы достоверно славянские племена, а к его концу сложилось восточнославянское государство — Древняя Русь. Поэтому и время рубежа нашей эры, когда эти земли занимали племена зарубинецкой культуры, вызывает не утихающий интерес в научных кругах и у широкой общественности, интересующейся далеким прошлым своей страны.

Зарубинецкая культура объединила территории, которые в предшествующий скифский период были заняты различными в культурном и этническом отношении народами. Население Среднего Поднепровья было представлено различными группами лесостепной культуры скифского времени (на Правобережье — Волынской, Потясминской, Поросской, Киевской группами, на Левобережье — группами памятников бассейна Ворсклы, Посулья и др.). К северу от Киева начинался ареал милоградско-подгорцевской культуры, который распространился на большую часть Полесья и южную часть Верхнего Поднепровья. Западные районы Припятского Полесья с 4 в. до н. э. осваивали племена поморской культуры, основная территория которых лежала в пределах Польши.

Элементы культур предшествующего времени заметны в материалах зарубинецкой культуры. В среднеднепровском зарубинецком регионе это такие черты погребального обряда скифского времени, как помещение мясной пищи в могилу,

освящение ее огнем, или имитация этого обычая — положение кусочков охры. Особенно заметны черты скифской культуры в кухонной керамике — это специфические формы и пропорции ряда горшков, широкое распространение декоративных мотивов в виде пальцевых защипов и насечек по венчику, сходный состав глиняного теста. Близкими были также внутреннее устройство и конструкция слегка углубленных жилищ.

В материалах верхнеднепровского региона зарубинецкой культуры проявились черты предшествующей милоградской культуры. Они прослеживаются в погребальном обряде — это ямные погребения с сочетанием округлых и овальных в плане могильных ям, при преимуществе последних, их одинаковая ориентация, обычай помещения в погребения украшений (бус) и обломков посуды — все это, вероятно, могло перейти к зарубинцам от милоградцев. Влияние милоградских традиций наиболее сильно проявляется в топографии и типах поселений. Многие зарубинецкие поселения находятся на местах предшествующих милоградских городищ или в аналогичных топографических условиях. Керамический комплекс милоградской и зарубинецкой культур в принципе различен. Но сходство наблюдается в технологических особенностях приготовления состава глиняного теста, в орнаментальных мотивах на кухонных горшках и пряслах (групповые оттиски ногтя на корпусе и др.).

Влияние поморской культуры просле-

живается во всех регионах зарубинецкой культуры, но наиболее сильно — в полесском. Близки топографические условия расположения поселений и характер их обустройства. Общими для обеих культур этого региона являются наземные дома столбовой конструкции и полуземлянки. Из поморского погребального обряда в зарубинецкий мог перейти обычай, правда, встречающийся лишь в отдельных случаях, покрытия урновых погребений обломками больших сосудов (имитация клешей) или обкладка погребений большими черепками (имитация ящичков).

Наибольшее влияние поморской культуры, в широком ее значении, проявляется в керамическом комплексе припятского региона — в сходстве структурного состава посуды и ее типологической близости. Несколько меньше оно ощущается в посуде среднеднепровского региона. И значительно меньше поморский вклад по большинству показателей отмечается в верхнеднепровском варианте (на уровне категорий, видов и, особенно, типов посуды). И, самое главное, зарубинецкая культура испытала влияние не только со стороны территориально близкого ей населения региона клешевых погребений, но и более отдаленного, для которого был характерен ящичный тип погребений.

Количество элементов культуры, перешедших в зарубинецкую культуру из предшествующей эпохи, не могло быть значительным, поскольку изменились жизненные ориентиры и ценности, изменилось направление, в первую очередь, экономических связей. В скифское время население части этих территорий (а именно, Среднего Поднепровья, Ворсклы и Посулья) входило в единый социальный организм, который принято называть Великой Скифией, а потому было частью системы хозяйства Лесостепи и Степи. В зарубинецкой культуре была создана оседлая земледельческо-скотоводческая система южной части Леса и Лесостепи. Зарубинецкая культура не являлась продолжением развития ни одной из предшествующих культур. Но то общее, что связывает ее с культурами скифского времени, говорит

о том, что в числе творцов зарубинецкой были и потомки предшествующих культур.

Сравнительный анализ основных категорий археологического материала зарубинецкой культуры показывает, что в нем ощутимы значительные межрегиональные различия. Они наблюдаются:

1) В принципах домостроительства. В каждом регионе преобладает определенный тип жилищ.

2) В женских украшениях — в Полесье были широко распространены декоративные браслеты и булавки, в Верхнем Поднепровье — бусы.

3) В деталях погребального обряда, прежде всего, в ориентации могильных ям, расположении останков погребенного, составе погребального инвентаря.

4) В керамическом комплексе, который своеобразен и самобытен для каждого региона. От 40 до 60% посуды в каждом из них составляют типы, которые не встречаются в памятниках двух других. Сходство по керамике между регионами составляет от 28 до 42%, что практически находится в пределах сходства между зарубинецкой и другими латенизированными культурами (для сравнения: почти 39% сходство между ясторфской и зарубинецкой выборками, около 32% между поенешти-лукашевской и зарубинецкой выборками, 45,8% между поенешти-лукашевской и ясторфской выборками).

Степень взаимосвязи между зарубинецкими регионами была различной. Судя по погребальному обряду и сходству керамических комплексов, наиболее тесные отношения поддерживались между среднеднепровским и полесским регионами, верхнеднепровский оставался более обособленным.

Все это говорит о значительной самостоятельности и обособленности регионов зарубинецкой культуры, особенно верхнеднепровского. Процесс культурной, а значит, политической, экономической и этнической интеграции, находился еще в стадии становления и был далек от завершения. Вполне возможно квалифициро-

вать зарубинецкие регионы как культурную общность трех групп населения, а не как единую культуру (правда, вопрос о степени сходства отдельных регионов единой культуры окончательно еще не решен в теоретических разработках археологов).

Все три региона объединял фибульный комплекс, вернее, фибулы с треугольным окончанием ножки так называемого зарубинецкого типа. Форма окончания ножки фибул близка по форме копьё. И, вероятно, именно этот тип фибул символизировал основную идею формирования новой общности на стадии военной демократии, объединяющей территории, заселенные племенами, вполне возможно, различными в этническом плане.

Зарубинецкая культура относилась к кругу латенизированных, каждой из которых присуща яркая самобытность. Все они формировались на тех территориях, где археологически зафиксированы их памятники. В основе факта образования латенизированных культур были общие исторические процессы, вызванные распадом предшествующих социально-культурных образований, исторической экспансией кельтов, движением германских и других племен Средней Европы. Поэтому в той или иной мере все латенизированные культуры были взаимосвязаны. Если рассматривать эту связь с позиций зарубинецкой культуры, то можно сделать вывод, что с каждой из латенизированных культур зарубинецкая находилась в особых специфических отношениях. Территориальная близость к зарубинецкой культуре не означала наибольшую близость их материальных комплексов.

Сравнение представительных артефактов зарубинецких могильников и оксывского могильника Прущ-10, расположенного на Балтийском побережье, позволяет прийти к выводу, что население, которое оставило эти культуры, не находилось в тесных связях, особенно на самых ранних этапах развития этих культур. На это указывает незначительное количество общих типов керамики, отсутствие однотипных ранних фибул. Картина меняется в период *латен D* — наличие общих более

поздних фибул типов *M*- и *N*, отдельные общие элементы в погребальном обряде, близкие типы копий (в Чаплине, Корчеватом). Однако этого явно недостаточно, чтобы утверждать о значительном вкладе оксывской культуры в формирование зарубинецкой, тем более, о переносе культуры в готовом виде в Верхнее Поднепровье.

В отличие от оксывской, пшеворская культура находилась в непосредственной близости от зарубинецкой — к северо-западу от нее. Наличие определенного количества однотипных фибул, некоторого сходства в погребальном обряде и жилищах не позволяет делать вывод об их полной изолированности и независимости на протяжении позднего предримского и раннего римского времени.

Результаты сравнения керамики пшеворской и зарубинецкой культур свидетельствуют о непосредственных контактах этих культур, хотя их взаимоотношения и нельзя назвать интенсивными. Более тесные связи осуществлялись между населением пшеворской культуры и зарубинецким населением Полесья, а менее оживленные — с зарубинецким Верхнего Поднепровья. Характер этих взаимоотношений мог быть различным (возможно, брачные или обменные связи, проникновение пшеворского населения на территорию зарубинецкого или наоборот). Результаты контактов оказались закрепленными в традициях местного гончарного ремесла и в фибульном комплексе. Археологическими исследованиями зафиксированы продвижения пшеворских групп населения в районы Вольни в конце 2—1 вв. до н. э., а также в Поднепровье, Подесенье и в Посеймье [Козак 1991, с. 131—139; Обломский, Терпиловский 1994, с. 159—181], как и зарубинецкого в 1 в. н. э. на территорию юго-восточных районов современной Польши (могильник Гриневичи Вельки) [Szmit 1922, s. 111—120].

Черниченская группа памятников на территории восточной Люблинщины (Польша) сформировалась на поморском субстрате. Наибольшее количество типов по-

суды черниченского керамического комплекса (особенно горшковидных пропорций), как по целым формам, так и по обломкам находит аналогии именно в поморском комплексе. Поэтому верными представляются замечания С. Чопека, что поморская культура внесла значительно больший вклад в формирование черниченской группы [Czorek 1991, s. 45—143], чем это предполагала Т. Домбровская — одна из первых интерпретаторов материалов этой группы [Dąbrowska, Liana 1963, s. 44—68; Dąbrowska 1988, s. 214—224].

Польские исследователи рассматривают эту группу в «классической» фазе ее развития как смешанную, в которой присутствуют черты разных латенизированных культур — пшеворской, ясторфской, зарубинецкой, поенешти-лукашевской. Судя по тенденции распространения посуды, появление отдельных типов можно объяснить влиянием какой-то конкретной культуры. Кроме того, довольно четко просматриваются местные по происхождению типы посуды, которые не встречаются в остальных латенизированных культурах. Поэтому представляется возможным интерпретировать черниченскую группу в целом как своеобразное явление позднего предримского периода наряду с другими латенизированными культурами и группами. Процесс ее формирования начался практически одновременно со сложением остальных латенизированных культур, в конце четвертой фазы поморской культуры. Он был вызван теми же историческими процессами в Средней и Юго-Восточной Европе, а именно — латенизацией культур разных племен, соседствующих с кельтскими племенами. Процесс латенизации потомков поморской культуры значительно ускорила и несколько изменила миграция через их территорию ясторфского населения.

По количеству аналогий посуды черниченской группы в посуде других латенизированных культур, пока еще трудно определить преимущество взаимовлияний черниченской и других латенизированных культур (за небольшим исключением, возможно, только ясторфской и,

прежде всего, ее губинской группы). Поэтому справедливым представляется вывод С. Чопека о невозможности отнесения черниченских памятников к отдельной группе пшеворской культуры, как это предложила Т. Домбровская [1988, s. 317—318].

Общие черты в черниченских и в зарубинецких материалах объясняются участием в их формировании как поморского субстрата и пришлого ясторфского компонента, так и взаимодействием черниченского населения с зарубинецким, особенно из региона Припятского Полесья.

Результаты сравнительного анализа основных категорий материальной культуры зарубинецкой и поенешти-лукашевской культур позволили выявить определенный набор традиционно-бытовых черт, составляющих самобытное ядро каждой из культур:

1) Прежде всего, в погребальном обряде — в зарубинецкой культуре захоронения остатков кремации производились преимущественно по ямному, ямно-урновому и реже урновому типам (часто с урнами из органического материала), а в поенешти-лукашевской — преобладал урновый, где в качестве урн и крышек использовались глиняные сосуды.

2) Заметно своеобразие в устройстве жилищ: в зарубинецкой культуре очаг расположен ближе к центру помещения, в поенешти-лукашевской — ближе к одной из стен жилища.

3) Фиксируются различия в составе украшений и деталях одежды — среднелатенские фибулы с треугольным щитком на ножке и булавы со спиралевидными головками были распространены у зарубинецких племен, а расчлененные фибулы с шариками, позднелатенские с рамчатой формой спинки и приемника, браслеты с полый средней частью, клювовидные поясные крючки — у поенешти-лукашевского населения.

4) В особенностях структурного состава и типологического набора керамических комплексов: горшочно-мисочно-кружечный в зарубинецкой и мисочно-горшочный в поенешти-лукашевской куль-

туре. В каждой из них свыше 70% керамического комплекса составляет посуда собственных типов, которые характерны были именно для этой культуры.

Сходство и различие зарубинецкой и поенешти-лукашевской культур по ряду артефактов объясняется чертами, заимствованными из синхронных культур или из тех культур, которые им предшествовали. К сожалению, степень связи с субстратными культурами не поддается количественной оценке.

Но связь и взаимовлияние с латенизированными культурами соседних, в основном северо-западных территорий, в некоторых случаях можно выразить количественной оценкой. По сравнению с зарубинецкой, в поенешти-лукашевскую культуру был сделан значительно больший вклад культурными группами ясторфского круга.

В керамике он проявился в том, что структура керамического комплекса поенешти-лукашевской культуры практически идентична ясторфскому комплексу. А зарубинецкая посуда по структуре значительно отличается от ясторфской. Типологический набор поенешти-лукашевской культуры с зарубинецкой имеет сходство почти 32%, а с ясторфской — около 45,8% (зарубинецкая выборка с ясторфской — 39%). Но обе культуры испытали наиболее сильное влияние со стороны керамического комплекса губинской группы и меньшее со стороны других ясторфских групп.

В погребальном обряде поенешти-лукашевской и ясторфской культур основным типом погребения было захоронение остатков кремации в глиняной урне, накрытой глиняным сосудом. В зарубинецкой культуре он практически неизвестен (если урны, то, как правило, из органического материала, а незначительное число глиняных урн не были накрыты сосудами).

Фибульный комплекс поенешти-лукашевской культуры несравненно ближе к ясторфскому, чем к зарубинецкому.

В поенешти-лукашевской культуре, в отличие от зарубинецкой, были распрос-

транены поясные гарнитуры, по типологическому набору близкие ясторфским.

Все это позволяет включить поенешти-лукашевскую культуру в одну общность именно с культурами ясторфского круга, а не с зарубинецкой. В связи с этим и этносы зарубинецкой и поенешти-лукашевской культур, которые находились в процессе формирования, вероятнее всего, были неоднородны и различны.

В поенешти-лукашевской культуре этнос, возможно, в значительной мере был германизирован и соответствовал сообщениям древних авторов о заселении Карпато-Днестровского региона бастарнами, которые представляли собой, несомненно, этнически смешанный народ.

В зарубинецкой культуре бастарнский элемент был значительно слабее. Это не дает достаточных оснований относить зарубинецкую культуру к «бастарнской». Она была лишь *латенизированной*. Поэтому определять ее этнос как бастарнский также нельзя, хотя ее население, очевидно, было смешанным, но составляющие его не совпадали с составом населения ни поенешти-лукашевской, ни ясторфской культур.

Все латенизированные культуры находились под так называемой «кельтской вуалью», но ее составляющие в каждой из них были различны. При общем обряде погребения — кремации покойника и захоронения его останков на «полях погребений», многие детали погребений являются своеобразными в каждой из культур. Во всех культурах керамический комплекс состоял из столовой лощеной и кухонной посуды с шероховатой или специально ошершавленной (хрповатой) поверхностью. Но по структуре, набору видов и типов посуды комплексы каждой культуры были своеобразны. Зарубинецкий можно охарактеризовать как горшочно-мисочный, остальные — как, в большей степени, мисочно-горшочные. Население всех латенизированных культур пользовалось фибулами латенской конструкции средне- и позднелатенской схем. Однако фибульный комплекс зарубинецкой культуры выделялся на фоне других

культур преобладанием фибул с треугольным окончанием ножки. Вопрос о «латенской вуали» неоднократно поднимался в литературе. Он затрагивает две проблемы. Какие именно черты латенской (кельтской) культуры восприняла каждая из латенизированных культур и каким путем проходил процесс латенизации. Для тех культур, которые находились в близком соседстве с латенской или, более того, если кельты непосредственно селились на территориях этих культур, причина латенизации может объясняться просто — латенские черты перенимались в процессе непосредственных контактов. Но и на пути такого решения встречаются подводные камни. Например, почему в одних случаях создаются смешанные культуры, а в других перенимаются только отдельные элементы культуры?

А как быть с латенизацией культур, отдаленных от кельтской цивилизации? Зарубинецкая не соседствовала ни с одной из латенских культур. «Кельтская вуаль», например, пшеворской культуры, граничившей с юга и запада с кельтскими и кельтизированными группами памятников, маркируется значительно большим количеством кельтских импортных изделий и большим количеством латенских черт, чем зарубинецкая. К кельтским импортам в пшеворской культуре относятся гончарная сероглиняная, а также расписная и графитовая керамика, ножи с зооморфными ручками, круглые поясные скрепы с зооморфными окончаниями, стеклянные украшения, ранние типы оружия: прямоугольные умбоны, орнаментированные ножны мечей и мечи со знаками оружейников, ажурные ножны, изготовленные техникой «opus interrasile», кельтские монеты, бронзовые сосуды кельтского происхождения и другие изделия [D[^]browska 1988, в. 127—150].

В зарубинецкой культуре с кельтским импортом связаны лишь отдельные предметы — это обломки кельтских графитовых сосудов неопределимой формы, найденные в погребениях №55 в Отвержичах и №2115 на могильнике Велемичи-1, фибулы с восьмеркообразными петлями на

спинке из погребений №225 и 26 в Пирогово, ситула из погребения №1 могильника Суботов и ситула из Стретовки, фибула из с. Бородянка Киевской области. Скорее всего, все эти находки тяготеют к Карпато-Дунайскому региону.

Ощутимое влияние кельтской культуры на зарубинецкую и пшеворскую проявляется в разных элементах. В пшеворской керамике — это сильное утолщение края горловины и ее сложная фасетировка как с внешней, так и с внутренней стороны. В погребальном обряде — появление трупоположений, вложение в пшеворские погребения ритуально согнутого оружия и пережженных костей птиц [D[^]browska 1988, в. 310—311].

В зарубинецкой культуре, в отличие от пшеворской, довольно редко встречается оружие в могилах, и в тех случаях, где оно зафиксировано, нет его ритуального повреждения. Но с латенским влиянием, идущим с территории Подунавья, можно связать форму фибул с треугольным окончанием ножки; гранение края горловины и двухстороннее черное лощение посуды, характерное для зарубинецких и поеншти-лукашевских комплексов. Сравнивая погребальный обряд трупосождения в латенской и зарубинецкой культурах, видно, что у них много общих элементов, хотя их сочетания в конкретных погребениях этих культур часто не были адекватны. Из 78 зарубинецких признаков погребального обряда (приложение 3) в обеих сравниваемых культурах встречаются 62, причем 38 из них по тенденции распределения могли исходить из латенского круга. Однако многие из них были распространены и в других культурах. То есть, очевидно, что различные культуры впитывали различные черты кельтской культуры и по-своему их переосмысливали. Поэтому вопрос о путях и способах процесса латенизации зарубинецкой культуры вызывает разногласия.

В настоящее время в археологической литературе получило распространение мнение, что зарубинецкая культура в готовом виде была принесена в Полесье и

Поднепровье мигрантами с окраин ясторфской культуры.

Результаты исследования, полученные с помощью статистического и сравнительно-типологического анализа основных категорий археологического материала зарубинецкой и других латенизированных культур, не позволяют присоединиться к этому мнению. Зарубинецкая культура, несомненно, формировалась на территориях трех основных ее регионов — в Припятском Полесье, Верхнем и Среднем Поднепровье. Этот процесс проходил в один хронологический период, который совпадает в основном с началом формирования культур латенизированного круга. Он связан с продвижением мигрантов из различных территорий ясторфской культуры, а также присоединившихся к ним по пути их следования представителей различных племен, известных по античным письменным свидетельствам, как переселения скиров и бастарнов во второй половине и в конце 3 в. до н. э. в Подунавье.

Основной поток мигрантов продвигался вдоль склонов Восточных Карпат и по междуречью Прута и Днестра. Их движение маркируют памятники губинской группы в Силезии и черниченской группы на Люблинщине на территории Польши, а также отдельные вещи, зафиксированные в пшеворской, оксывской, зарубинецкой и поенешти-лукашевской культурах. Большая часть мигрантов осела в Карпато-Днестровском регионе, где они вместе с частью местного гетского населения сформировали поенешти-лукашевскую культуру. В памятниках этой культуры наиболее отчетливо прослеживаются традиции ясторфской культуры различных ее регионов. Карты, составленные румынским археологом М. Бабешом, демонстрируют количественное и качественное разнообразие специфических ясторфских находок на пути следования мигрантов, местом оседания которых стала территория поенешти-лукашевской культуры.

Зарубинецкая культура находилась в стороне от магистрального пути миграции скиров, бастарнов и других переселенцев. Само количество мигрантов, попавших на

территорию Полесья и Поднепровья, вероятно, было незначительным по сравнению с двигавшимся в Карпато-Днестровский регион. В социальном плане они также не представляли элиту ясторфского общества. На это указывают немногочисленные находки ясторфских вещей в зарубинецких материалах: гривны-коронки, отдельные фибулы. О пребывании ясторфского населения на территории зарубинецкой культуры могут свидетельствовать отдельные погребения, совершенные по обряду безынвентарных захоронений в виде кучки кальцинированных косточек в урнах из органического материала. Подобные захоронения в ясторфских могильниках разных территорий составляют до 7% от общего числа погребений. Это позволяет сделать вывод, что ясторфцы, пришедшие на Поднепровье были, вероятно, бедными и молодыми и шли без женщин, поскольку более или менее престижных погребений ясторфского типа на зарубинецкой территории не найдено.

И все же значение прихода мигрантов на Припять и Поднепровье, несомненно, было огромным. Во-первых, на обширных территориях северной Украины и южной Белоруси началась качественно новая жизнь, прервавшая социально-политический и культурно-экономический hiatus, вызванный падением Скифии. Местное население оказалось втянутым в орбиту влияния новых культур и новых территорий, которые были им ближе по уровню развития, быту и типу хозяйства. Мигранты всколыхнули население этих территорий, вобрав в свои ряды часть молодого и подвижного населения. Молодежь из Полесья и Поднепровья приняла участие в бастарнских походах в Подунавье и, при возвращении назад, в свои пенаты они принесли новый стиль, что нашло отражение в фибулах с треугольным окончанием ножки, которые стали этнографической особенностью зарубинецкой культуры. Они же перенесли на территорию зарубинецкой культуры такие элементы латенской культуры, которые не зафиксированы у населения ясторфской, напри-

мер, некоторые детали юго-восточного латенского погребального обряда. К этому же времени относится проникновение родосских античных амфор с клеймами 220—180 гг. до н. э. Вероятно, этноним венеды, с которым они могли познакомиться в Иллирии, в это же время мог попасть на территорию Поднепровья.

Именно выходцы из территорий формирующейся зарубинецкой культуры, а не ясторфцы перенесли на зарубинецкую территорию латенские черты культуры образца юго-восточных Карпато-Балканских окраин кельтского мира. И перенос этот был связан с первоначальным появлением бастарнов в Подунавье в конце 3 в. до н. э., а не с их войнами на стороне македонского царя 179—168 гг. до н. э. (хотя и в этих войнах зарубинцы вместе с бастарнами могли принимать участие). И только тем, что выходцы из Полесья и Поднепровья сами выбрали новый стиль, объясняется то, что этот стиль латенизации и, прежде всего, фибулы зарубинецкого типа, привились именно в зарубинецкой, а не в других латенизированных культурах.

Результаты сравнения материалов зарубинецкой культуры с материалами других латенизированных культур позволяют сделать вывод о взаимовлиянии культур (что особенно заметно при сопоставлении их керамических комплексов), а не об одностороннем воздействии латенизированных культур на зарубинецкую.

Анализ основных категорий археологического материала показывает, что зарубинецкая культура, находясь на окраине латенизированного мира, развивалась в более медленном ритме, чем другие и более изолированно от остальных латенизированных культур. Практически на всем протяжении ее функционирования бытовали *фибулы с треугольным щитком на ножке* и модификации фибул *типа В Костжевский* в то время, как в других латенизированных культурах каждый хронологический этап характеризуется практически новым набором фибул.

В проникновении «кельтской вуали» в зарубинецкую культуру и в ее характере четко прослеживается два пути. Первый — это северо-западный, ассоциируемый с мигрантами из Северной и Средней Европы, прежде всего, с представителями ясторфской культуры и присоединившимися к ним по пути следования представителями других культур. Этот путь и принесенный стиль латенизации можно назвать *ясторфским* или, вернее, *бастарнским*. Второй — это юго-западный, заимствованный из различных латенских и латенско-иллирийских культур в Карпато-Днестровско-Дунайском регионе. Этот стиль можно назвать *южным или латенским*. Но принесли его сами зарубинцы — выходцы из Полесья и Поднепровья, которые участвовали в нашествии бастарнов в Подунавье, начиная с первой волны в конце 3 в. до н. э.

ЛИТЕРАТУРА

- Абашина Н. С.
1999 *Першопчатки досліджень полів поховань в Україні II* Археологія.— 1999.— №4.— С. 12—24.
2003 *Проблеми методології етнічної ідентифікації культур полів поховань* // Археологічна студія.— №2.— Кшв—Чершвш, 2003.— С. 70—79.
- Абезгауз Г. Г., Еременко В. Е., Журавлев В. Г., Каргопольцев С. Ю.
1988 *К вопросу о ранней дате могильников зарубинецкой культуры* // Проблемы хронологии эпохи латена и римского времени. По материалам первых Тихановских чтений, Ленинград, 1988.— СПб., 1992.— С. 34—55.
- Алексеева Е. М.
1978 *Античные бусы Северного Причерноморья* // САИ.— 1978.— Вып. II—12.— 105 с.
- Амброз А. К.
1959 *Фибулы зарубинецкой культуры* // МИА.— 1959.— №70.— С. 184—190.
1964 *К истории Верхнего Подесенья в I тыс. н. э.* // СА.— 1964.— №1.— С. 56—71.
1966 *Фибулы юга Европейской части СССР* // САИ.— 1966.— Вып. Д1—30 — 113 с, 26 табл.
- Артамонов М. И.
1960 *Археологические исследования в Южной Подольи в 1951—1953 гг.* // КСИИМК.— 1960.— Вып. 59.— С. 100—110.
- Бадальянц Ю. С.
1980 *Новые хронологические соответствия личных имен на родосских амфорах* // СА.— 1980.— №2.— С. 161—166.
- Бажан И. А., Еременко В. Е.
1992 *Некоторые аспекты изучения хронологии железного века по методу П. Рейнеке* // Проблемы хронологии эпохи Латена и римского времени.— СПб., 1992.— С. 14—21.
- Баран В. Д.
1998 *Дает слов'яни* // К., 1998.— Т. 3.— 172 с.
2003 *Деяли тенденції розвитку матеріальної культури слов'ян-середіє на території України в перші половит I тис. н.е.* // Старожитності I тисячоліття Напії ери на території України.— К., 2003.— С. 14—20.
- Баран Я. В.
2003 *Проблема кельтських впливів на формування системи планування поселень зарубинецької культури* // Старожитності I тис. н. е. на території України.— К., 2003.— С. 20—26.
- Башкатов Ю. Ю.
2004 *Особенности жилищного строительства та господарчої діяльності мешканців заплавної поселення Луг IV (Оболонь)* // Археологія давніх слов'ян. Дослідження і матеріали.— К., 2004.— С. 39—48.
- Бессонова С. С., Скорый С. А.
2001 *Мотронинское городище скифской эпохи.*— Киев—Краков, 2001.— 157 с, 83 рис.
- Берг Л. С.
1947 *Географические зоны Советского Союза.*— М., 1947.— Т. 1.— 490 с.
- Белицкая Г. М.
1991 *Зарубинецкое поселение Хотомель* // Гомельщина: археология, история, памятники.— Гомель, 1991.— С. 29—30.
1993 *Зарубинецкое поселение Хотомель* // Міжнародна конференція: Час, помні, люді: пам'яті рэпрасованих археологау.— Менск, 1993.— С. 6—8.
- Березовець Д. Т.
1952 *Розвідка у верхів'ях р. Швденного Бугу* // АП УРСР.— 1952.— Т. 3.— С. 207—219.
1953 *Дослідження на території Путівльського району, Сумської обл.* // АП УРСР.— 1953.— Т. 3.— С. 242—250.
1955 *Дослідження слов'янських пам'яток на Сеймі в 1949 — 1950 рр.* // АП УРСР.— 1955.— Т. 5.— С. 49—66.
- Бещзья В. І.
1971 *Історія культури Закарпаття на рубежі нашої ери.*— К., 1971.— 182 с.
- Бидзіля В. І., Пачкова С. П.
1969 *Зарубинецкое поселение у с. Лютеж II* МИА.— 1969.— №160.— С. 51—74.
- Бл'фельд Д. І.
1952 *Дослідження древнього Белгорода II* АП УРСР.— 1952.— Т. 3.— С. 29—35.

- Бобринский А. А.
1901 *Курганы и случайные находки близ местечка Смела.*— Т. 3 - СПб., 1901.—174 с.
- 1909** *Отчет об исследовании курганов в Черкасском и Чигиринском уездах Киевской губ.* // ИАК.— 1909.— Вып. 40.— С. 43—61.
- Богусевич В. А.
1952 *Каишвська археологіяна експедиція* // АП УРСР.— К., 1952.— Т. 3.— С. 141—153.
- Богусевич В. А., Линка Н. В.
1959 *Зарубинецкое поселение на Пилипенковой горе близ г. Канева* // МИА.— 1979.— №70.— С. 114—118.
- Брайчевский М. Ю.
1959 *Радянська наука про походження слов'ян.*— К., 1959.— Серіи Х.— №9.— 31 с.
- Бучинский И. Е.
1963 *Климат Украины в прошлом, настоящем и будущем.*— К., 1963.— 307 с.
- Варушенко С. И., Варушенко А. Н., Клиге Р. К.
1987 *Изменения режима Каспийского моря и бессточных водоемов в палеовремени.*— М., 1987.— 240 с.
- Вакуленко Л. В., Пачкова С. П.
1979 *О культурной принадлежности поселения у с. Сокол II Славяне и Русь.*— К., 1979.— С. 5—21.
- Вернандер Н. Б.**
1986 *Почвы лесостепной зоны* // Природа Украинской ССР. Почвы.— К., 1986.— С. 89—102.
- Генинг В. Ф.
1973 *Программа статистической обработки керамики из археологических раскопок* // СА.— 1973.— №1.— С. 114—136.
- Гороховский Е. Л.
1982 *Хронология украшений с выемчатой эмалью Среднего Поднепровья* // Материалы по хронологии археологических памятников Украины.— К., 1982.— С. 125—140.
- Граков Б. Н.
1953 *Основные культуры скифского времени в Причерноморье и в лесостепной зоне* // Доклады 6-й научной конференции Института археологии АН УССР.— К., 1953.— С. 155—168.
- 1954** *Каменское городище на Днепре* // МИА.— 1954.— №36.— 240 с.
- Гурын М. Ф., Лашанкоу М. І.
1984 *Гарадзича Лтняш* // Веспд АН БССР.— Сер. грамад. навук.—1984.— №2.— С. 67—73.
- Даниленко В. Н.
1953 *Памятники ранней поры железного века в Южной части Полесья УССР* // Доклады 6-й научной конференции Института археологии АН УССР.—К., 1953.—С. 197—208.
- Довженко В. И., Линка Н. В.
1959 *Раскопки раннеславянских поселений в нижнем течении р. Рось* // МИА.— 1959.— №70.— С. 103—113.
- Древности железного века в междуречье Десны и Днепра.
1962 *1. Археологическая карта. 2. Погребальный обряд Ц САИ.*— 1962.— Вып. Д1-12.— 1962.— 76 с, 12 табл.
- Древности Приднепровья**
1899 *Эпоха, предшествующая великому переселению народов.* Собрание Ханенко Б. Н. и В. Н.— К., 1899.— Вып. 2.— 44 с, 37 табл.
- Древности Приднепровья**
1900 *Эпоха, предшествующая великому переселению народов.* Собрание Ханенко Б. Н. и В. Н.— К., 1900.— Вып. 3.— 22 с, 63 табл.
- Дробушевский А. И.
1991 *Городище эпохи раннего железа в г. п. Уваровичи II Гомельщина: археология, история, памятники.*— Гомель, 1991.— С. 26—28.
- 1993** *Памятники зарубинецкой культуры Белорусского Посожья II МЪкнародная конференция: Час, помнікі, людзі: памяц рэпрасаваных археолагаў.*— Минск, 1993.— С. 30—33.
- 1996** *Северная граница зарубинецкой культуры в Белорусском Посожье* // МІжнародная конференция: Беларусь у гасцемя трансэурапейскіх сувязяў у I тыс. н. — Мшск, 1996.— С. 28—29.
- 1996а** *Погребальные памятники рубежа н. э. Нижнего Посожья ПГАЗ.*— Минск, 1996а.— №9.— С. 119—129.
- 1998** *Нижнее Посожье на рубеже н. э.*— Автореферат дисс. ... канд. ист. наук.— Минск, 1998.— 19 с.
- Егорейченко А. А. (Егарэйченка А. А.)
1982 *Раскопки городища у д. Холопеничи* // Древности Белоруссии и Литвы.— Минск., 1982.— С. 67—71.
- 1982а** *К истории населения Белоруссии в раннем железном веке* // СА.—1982.— №1.— С. 54—61.
- 1987** *Исследования в Давид-Городке* // Археологические открытия 1985.— М., 1987.—С. 450—451.
- 1991** *Поселение у д. Остров Пинского района Брестской обл.* // Archaeoslavica.— Krakow, 1991.— №1.— S. 61—71.
- 1996** *Древнейшие городища Белорусского Полесья (7—6 вв. до н. э — 2 в. н. э).*— Минск, 1996.— 149 с.
- 1999** *Зарубицецкая культура* // Археалогія Беларусі. Т. 2.— Жалезны век і раннія сярэднявечча.— Мшск, 1999.— С. 232—289.
- 2000** *Зарубинецкое селище в Давид-городке* // Stratum plus.— Кишинев, 2000.— Вып. 4.— С. 66—73.
- Еременко В. Е.
1988 *Поморская культура, кельты в Южной Польше и поморская версия сложения латенизированных культур* // Древнее производство, ремесло и торговля по археологическим данным. Тезисы докладов 6-й конференции молодых ученых Института археологии АН СССР.— М., 1988.— С. 111—113.
- 1989** *Археологическая карта милоградской культуры II Славяне, этногенез и этническая история.*— Л., 1989.— С. 76—105.
- 1990** *Процесс латенизации археологических общ-*

- ностей позднего предримского времени *Восточной Европы и сложение зарубинецкой культуры*.— Авторефер. ... канд. ист. наук.— Л., 1990.— 18 с.
- 1997** «Кельтская вуаль» и зарубинецкая культура. Опыт реконструкции этнополитических процессов 3—1 вв. до н.э. в Центральной и Восточной Европе.— СПб., 1997.— 232 с.
- 1997а** Относительная и абсолютная хронология Европейской Скифии: взгляд со стороны // Петербургский археологический вестник.— Stratum plus.— СПб—Кишинев—Одесса—Бухарест, 1997.— С. 44—61.
- 1999** Пересмотр относительной хронологии восточного латена и позднего предримского времени: постановка проблемы // Археолопя.— 1999.— № 4.— С. 140—148.
- 2000** Нас много и мы везде... Памяти К. В. Каспаровой / I Время великих миграций.— Stratum plus. Культурная антропология. Археология.— СПб.— Кишинев—Одесса—Бухарест, 2000.— С. 14—15.
- Новые перспективы исследования планиграфии и топохронологии могильников раннего железного века (по материалам зарубинецких могильников Чаплин и Велемичи I) // Время великих миграций.— Stratum plus. Культурная антропология. Археология.— СПб.— Кишинев—Одесса—Бухарест, 2000.— С. 36—52.*
- Еременко В. Е., Залашко Г. М.
- 1984** Исследования в Южной Белоруссии // Археологические открытия 1983.— М., 1984.— С. 389—390.
- 1986** К вопросу о датировке кладов браслетов латенского времени в Поднепровье // Хозяйство и культура доклассовых и раннеклассовых обществ. Тезисы докладов 3-й конференции молодых ученых Института археологии АН СССР.— М., 1986.— С. 59—61.
- Еременко В. Е., Журавлев В. Г.
- 1992** Хронология могильника Чаплин верхнеднепровского варианта зарубинецкой культуры / Проблемы хронологии эпохи латена и римского времени.— СПб., 1992.— С. 55—79.
- Еременко В. Е., Щукин М. Б.
- 1992** Кимвры, тевтоны, кельтоскифы и некоторые вопросы хронологии рубежа среднего и позднего латена // Проблемы хронологии эпохи латена и римского времени.— СПб., 1992.— С. 80—115.
- 1998** К вопросу о хронологии восточного латена и позднего предримского времени // АСГЭ.— 1998.— № 33.— С. 61—89.
- Заверняев Ф. М.
- 1960** Селища бассейна р. Судости // СА.— 1960.— № 3.— С. 180—194.
- 1969** Почепское селище // МИА.— № 160.— 1969.— С. 88—118.
- 1970** Зарубинецкие памятники Верхнего Подесенья // МИА.— № 176.— 1970.— С. 22—25.
- Залашко Г. М., Еременко В. Е.
- 1984** Новый зарубинецкий могильник на Полесье // СА.— 1984.— № 2.— С. 234—239.
- Зеест И. Б.
- 1960** Керамическая тара Боспора // МИА.— 1960.— № 69.— 178 с.
- Иванов В. В., Топоров В. Н.
- 1974** Исследования в области славянских древностей.— М., 1974.
- Ильинская В. А., Тереножкин А. И.
- 1983** Скифия 7—4 вв. до н.э.— К., 1983.— 380 с.
- Исаченко А. Г.
- 1985** Ландшафты СССР.— Л., 1985.— 320 с.
- Каспарова К. В.
- 1969** Могильник и поселение у дер. Отвержичи // МИА.— 1969.— № 160.— С. 131—168.
- 1972** Зарубинецкий могильник Велемичи-2 // АСГЭ.— Л., 1972.— № 14.— С. 53—111.
- 1972** О верхней хронологической границе зарубинецкой культуры Припятского Полесья // СА.— 1976.— № 3.— С. 128—140.
- 1976** Новые материалы могильника Отвержичи и некоторые вопросы относительной хронологии зарубинецкой культуры Полесья // АСГЭ.— Л., 1976.— № 17.— С. 35—66.
- 1977** О фибулах зарубинецкого типа // АСГЭ.— Л., 1977.— № 18.— С. 68—78.
- 1978** Некоторые типы фибул зарубинецкой культуры (к вопросу о ранней дате и юго-западных связях) // Проблемы археологии.— Л., 1978.— № 2.— С. 78—88.
- 1981** Хронология зарубинецкой культуры Припятского Полесья.— Автореф. дисс. канд. ист. наук.— Л., 1981.— 19 с.
- 1981а** Роль юго-западных связей в процессе формирования зарубинецкой культуры // СА.— 1981.— № 2.— С. 57—79.
- 1984** Зарубинецкая культура в хронологической системе культур эпохи латена // АСГЭ.— Л., 1984.— № 25.— С. 108—117.
- 1986** Поздняя фаза зарубинецких могильников // Культуры Восточной Европы I тысячелетия.— Куйбышев, 1986.— С. 5—25.
- 1992** О хронологии и связях зарубинецкой культуры I / Ziemie Polskie we wczesnej epoce zeleza i ich powiazania z innymi terenami. Materiaiy z konferencji.— Rzeszow, 17—20.09.1991.— Rzeszyw, 1992.— s. 289—302.
- 1992а** О соотношении зарубинецкой культуры Полесья и черниченской группы Юго—Восточной Польши // Населенства Беларуга і сумежных тэриторый у эпоху жалеза. Да 80-годдзя з дня нараджэння А. Р. Мгграфанава.— Менск, 1992.— С. 58—61.
- 1993** О времени возникновения зарубинецкой культуры // Археологические вестни ИИМК РАН.— Л., 1993.— № 2.— С. 169—190.
- 1994** К вопросу о происхождении и этнической принадлежности зарубинецкой культуры // Гомельщина: археология, история, памятники.— Гомель, 1994.— С. 22—25.
- Каспарова К. В., Мачинский Д. А., Щукин М. Б.
- 1976** Рец.: Л. Д. Поболь. Славянские древности Белоруссии. Минск: Наука и техника. 1971, 1973, 1974 // СА.— 1976.— № 4 — С. 241—253.

- Клейн Л. С.**
1973 *Археологические признаки миграций // IX Международный конгресс антропологических и этнографических наук Чикаго. 1973. Доклады советской делегации.*— М., 1973.— С. 1—17.
- 1999** *Миграция: археологические признаки // Stratum plus. Культурная антропология. Археология.* — СПб.— Кишинев — Одесса — Бухарест, 1999.— № 1.— С. 52—71.
- Коваленя А. З., Шутау**
1930 *Матер'ялы з дагторья Тураушчыны // Працы Археологічнай кашей БАН.*— Т. 2.— Менск, 1930.— С. 339—381.
- Ковалишин Д. И.**
1986 *Почвы Украинского Полесья // Природа Украинской ССР. Почвы.*— К., 1986.— С. 73—88.
- Ковпаненко Г.Т., Бессонова С.С., Скорый А.С.**
1989 *Памятники скифской эпохи Днепровского Лесостепного Правобережья.*— К., 1989.— 336 с.
- Козак Д. Н.**
1984 *Пишеворська культура у Верхньому Подиштроєї і Зах'єдному Побужж'ї.*— К., 1984.— 94 с., 50 рис.
- 1991** *Етнокультурна Історія Волиш (1 ст. до н. е.— 4 ст. н. е.).*— К., 1991.— 175 с.
- 1994** *Пам'ятки давньої історії Волиш у с. Лише.*— К.— Луцьк — Львів, 1994.— С. 3—74.
- Козак Д. Н., Терпиловський Р.В.**
1986 *Культурний процес на Укритиш в периш половит тис. н. е. // Археологія.*— К., 1986.— № 56.— С. 32—46.
- Козак Д., Прищеп Б., Шкоронад В.**
2004 *Дает землероби Волиш (пам'ятки археологи на Хриницькому водоймищї).*—К., 2004.— 300 с.
- Костенко Ю. В.**
1978 *Пам'ятки 1 тис. н.е. в Порїччї р. Трубежа // Археологія.*— 1987.— № 28.— К., 1978.— С. 99—112.
- Крушельницкая Л. И.**
1965 *Кельтский памятник в Верхнем Поднестровье // КСИА АН СССР.*— 1965.— № 105.— С. 119—122.
- Кубишев А.Л.**
1976 *Деяш тдсумки дослїдження Пирогївського могильника II Дослїдження слов'яно-руської археологи.*— К., 1976.— С. 23—41.
- Кубишев А.И., Максимов Е.В.**
1969 *Пироговский могильник II МИА.*— № 160.— 1969.— С. 25—38.
- Кубишев А. Л., Скиба Л. С.**
1989 *Пирогївський могильник // Археологія.*— 1989.— № 2.— С. 83—96
- Кубишев А.И., Скиба Л.С., Скорый С.А.**
1995 *Поховання стфського часу Пирогївського могильника II Археологія.*— № 1.— 1995.— С. 100—111.
- Куза А. В.**
1964 *Зарубинецкое поселение на Житомирщине // КСИА АН СССР.*— 1964.— № 102.— С. 34—36.
- Куза А. В., Кубишев А. И.**
1971 *Ноеї зарубинецьт пам'ятки на Середньому Подтпровч II Археологія.*— 1971.— № 3.— С. 85—92.
- Кулатова Г. М., Супруненко О. Б., Терпиловський Р.В.**
2005 *Пзнбоск Іфсск I та тзнбозарубинецьш старожитност X Полтавщини.* Кшв—Полтава, 2005.— 99 с.
- Кухаренко Ю. В.**
1954 *Могильники полей погребений в Верхнем Поднестровье // КСИИМК.*—1954.— № 53.— С. 80—86.
- 1959** *Памятники зарубинецкой культуры в области Верхнего Поднестровья (материалы к археологической карте) // МИА.*— 1959.— № 70.— С. 22—31.
- 1959а** *Чаплинский могильник // МИА.*— 1959.— № 70.— С. 154—180.
- 1960** *К вопросу о происхождении зарубинецкой культуры I/ СА.*— 1960.— № 1.— С. 288—300.
- 1961** *Памятники железного века на территории Полесья II САН*— 1961.— Вып. Д1—29.— 69 с., 46 табл.
- 1964** *Зарубинецкая культура // САИ.*— 1964.— Вып. Д1—19.— 66 с., 20 табл.
- 1978** *О так называемых зарубинецких памятниках в Подолии II Проблемы Советской Археологии.*— М., 1978.— С. 142—146.
- Лапушняк В. А., Никулице И. Т., Романовская М. А.**
1974 *Гетские памятники 4 в. до н. э.— 3 в. н. э. // Археологическая карта Молдавской ССР.*— Кишинев, 1974.— Вып. 4.— С. 33—73.
- Латышев В. В.**
1947 *Известия древних писателей о Скифии и Кавказе. Греческие писатели.*— СПб., 1893.— Т. 1.— 946 с.
- 1904** *Известия древних писателей о Скифии и Кавказе. Латинские писатели.*— СПб., 1904.— Т. 2.— 271 с.
- Лшка Н. В.**
1952 *Роботи експедици «Великий Киї» за 1947р. // АП УРСР.*— К., 1952.— Т. 3.— С. 39—53.
- Либеров П. Д.**
1950 *К вопросу о связи культур полей погребений с культурой скифского времени на Киевщине II КСИИМК АН СССР.*— 1950.— № 34.— С. 75—84.
- Лошенко М. И. (Лашанкоу М. I.)**
1992 *Материалы населения городищ бассейна ней Березины // Насельнштва Беларусї і суложных тэрыторыйу эпоху жапеза.*— Минск, 1992.— С. 70—73.
- 1992а** *Раскопки в Бобруйском районе // Манлїушчина.*— Маплїу, 1992а.— Вып. 3.— С. 9—17.
- 1994** *Даследаванш гарадзичча Пятровеччы // Весш АН Беларуга. Сер. гуманит. навук.* 1994, № 1.— С. 46—73.
- 1994а** *Раскопы у Бабруйсим і Еялынцим раїнах II Весш АН Беларуга. Сер. гуманит. навук.*— Минск., 1994.— № 4.— С. 122—124.

- Максимов Е. В.**
1960 Памятники зарубинецкого типа в Суботове Ц КСИА АН УССР.— 1960.— №9.— С. 29—42.
1963 Античный Импорт на Среднем Подпирв'я в зарубинецкий час // Археолопя.— 1963.— Т. 15.— С. 110—122.
1969 Новые зарубинецкие памятники в Среднем Поднепровье // МИА.— 1969.— №160.— С. 39—45.
1971 Зарубинецке городище Пилипенкова гора // Археолопя.— 1971.— №4.— С. 41—56.
1972 Среднее Поднепровье на рубеже нашей эры.— К., 1972.— 178 с.
1978 Зарубинецкая культура // Проблемы этногенеза славян.— К., 1978.— С. 39—56.
1982 Зарубинецкая культура на территории УССР.— К., 1982.— 181 с.
1985 Зарубинецкая культура // Этнокультурная карта территории УССР в 1 тыс. н. э.— К.,— 1985.— С. 10—16.
1988 Про тдоснову зарубинецког культури Середнього Подпирв'я // Археолопя.— 1988.— №62.— С. 1—10.
1990 Юго-Восточная Европа в первой четверти 1 тыс. н.э. по археологическим данным: 1. Историография. 2. Территория распространения культурных общностей. 3. Топография и планировка поселений. 4. Типы жилых и хозяйственных сооружений II Славяне Юго-Восточной Европы в предгосударственный период.— К., 1990.— С. 10—38.
1993 Зарубинецкая культура: Поселения. Могильники. Керамика. Хозяйство и общественный строй. Хронология. Происхождение и этническая принадлежность // Славяне и их соседи в конце I тысячелетия до н. э.— первой половине I тысячелетия н. э.— М., 1993.— С. 24—28, 31—39.
1999 СвропейскI впливи у зарубинецкш культурі Ц Археолопя.— 1999.— №4.— С. 41—48.
1999а Про перебування кельтIв в Украті // Етнокультурт процеси в Швденно-Схщш Сврот в 1 тис. н.е.—К.—ЛьвIв, 1999.— С. 143—150.
2000 О контактах населения Центральной Европы с зарубинецкими племенами Среднего Приднепровья I/ Stratum plus. Культурная антропология. Археология. Время великих миграций.— СПб.— Кишинев—Одесса—Бухарест.— 2000.— №4. С. 53—65.
- Максимов Е. В., Петрашенко В. А.**
1988 Славянские памятники у с. Монастырек на Среднем Днепре.— К., 1988.— 148 с.
- Максимов Г. В., Циндровська Л. О.**
1995 Зарубинецкий могильник у с. ГригорIвка на ДнтрХИ Археолопя.— №3.— 1995.— С. 108—115.
- Махно С. В.**
1955 Розкопки на поселеннях періоді половини I тис. н. е. в верхній течі Сули // АП УРСР.— 1955.— №5— С. 77—85.
1955а Розкопки пам'ятки культури полIв поховань в селах ПироговI та Велиш Дмитровичи // АП УРСР.— 1955. №5.— С. 190.
- 1955б** Раннеславянские (зарубинецко-корчеватовские) памятники в Среднем Поднепровье // СА.— 1955.— №23.— С. 81—100.
1959 Раскопки зарубинецких поселений в Киевском Приднепровье в 1950 г. // МИА.— 1959.— №70.— С. 94—101.
- Махно Е. В., Самойловский И. М.**
1959 Зарубинецкие памятники в Лесостепном Приднепровье (материалы к археологической карте) // МИА.— 1959.— №70.— С. 11—21.
- Мачинский Д. А.**
1963 О хронологии некоторых типов вещей зарубинецкой и одновременных ей культур // КСИААН СССР.— 1963.— №94.— С. 20—28.
1965 Археологические памятники у с. Круглик и проблемы зарубинецкой культуры // Тези Подільської п.сторико-краєзнавчої конференції.— Хмельницький, 1965.— С. 71—72.
1965а О соотношении пшеворской и зарубинецкой культур (к вопросу о славянах на рубеже нашей эры) // Тезисы докладов советской делегации на I-м Международном конгрессе славянской археологии в Варшаве.— М., 1965.— С. 10—13.
1966 К вопросу о датировке, происхождении и этнической принадлежности памятников типа Поянешти-Лукашевка // Археология Старого и Нового Света.— М., 1966.— С. 82—96.
1966а К вопросу о происхождении зарубинецкой культуры I/ КСИА.— 1966.— №107.— С. 3—8.
1973 Кельты на землях к востоку от Карпат // АСГЭ.— Л., 1973.— №15.— С. 52—64.
1974 Некоторые проблемы этногеографии восточноевропейских степей во втором веке до н. э.— первом веке н. э. II АСГЭ.— Л., 1974.— №16.— С. 122—132.
- Мельниковская О. Н.**
1957 Памятники раннего железного века Верхнего Поднепровья // КСИА.— 1957.— №7.— С. 45—49.
1963 О взаимосвязи милоградской и зарубинецкой культур в Южной Белоруссии (по материалам раскопок Милоградского городища) // СА.— 1963.— №1.— С. 32—42
1967 Племена Южной Белоруссии в раннем железном веке.— М., 1967.— 196 с.
- Митрофанов А. Г.**
1978 Железный век средней Белоруссии (7—в вв. до н.э.— 8 в. н.э.).— Минск, 1978.— 160 с.
- Могильников В.А.**
1974 Погребальный обряд культур 3 в. до н. э.— 3 в. н. э. в западной части Балтийского региона II Погребальный обряд племен Северной и Средней Европы в 1 тыс. до н. э.— 1 тыс. н. э.— М., 1974.— С. 133—218.
- Мелюкова А. М.**
1964 Вооружение скифов II САИ.— 1964.— Вып. Д1—4.— 91 с, 23 табл.
- Никитина Г. Ф.**
1974 Погребальный обряд полей погребений Средней Европы в 1 тыс. до н. э.— первой половине 1 тыс. н. э. II Погребальный обряд племен Север-

ной и Средней Европы в 1 тыс. до н. э. — 1 тыс. н. э. — М., 1974. — С. 5—131.

Никитина В. Б.

1965 Памятники поморской культуры в Белоруссии и на Украине // СА.— 1965.— № 1.— С. 194—205.

Онайко Н. А.

1966 Античный импорт в Приднепровье и Побужье в 7—5 вв. до н. э. ИСАИ.— 1966.— Вып. Д1—27.— 70 с.

Обломский А. М.

1981 О хронологическом соотношении милоградской и зарубинецкой культур в Верхнем Поднепровье // Актуальные проблемы археологических исследований в Украинской ССР.— К., 1981.— С. 91—92.

1983 О хронологии некоторых типов фибул зарубинецкой культуры II СА.— 1983.— № 1.— С. 103—120.

1983а Верхнеднепровский вариант зарубинецкой культуры.— Автореферат диссерт. ... канд. ист. наук.— М. 1983.— 20 с.

1985 Классификация керамики верхнеднепровского варианта зарубинецкой культуры (по материалам Чаплинского могильника) // СА.— 1985.— № 1.— С. 90—109.

1986 Опыт классификации и хронологии фибул с треугольным щитком на ножке (так называемых зарубинецких) // КСИА.— 1986.— № 186.— С. 50—56.

1987 О финале среднеднепровского варианта зарубинецкой культуры II СА.— М., 1987.— № 3.— С. 68—85.

1993 Поздnezарубинецкие памятники // Славяне и их соседи в конце I тыс. до н. э. — первой половине I тыс. н. э.— М., 1993.— С. 40—52.

2002 Днепровское Лесостепное Левобережье в позднемигское и гуннское время (середина 3—первая половина 5 в. н. э.) // Раннеславянский мир. Археология славян и их соседей.— М., 2002.— Вып. 5.— 240 с.

Обломский А. М., Терпиловский Р. В., Петраускас О. В.

1990 Распад зарубинецкой культуры и его социально—экономические и идеологические причины. (Препринт).— К., 1990.— 48 с.

Обломский А. М., Терпиловский Р. В.

1991 Среднее Поднепровье и Днепровское Левобережье в первые века нашей эры.— М., 1991.— 175 с.

Онайко Н. А.

1960 Античный импорт на территории Среднего Поднепровья // СА.— 1960.— № 2.— С. 25—41.

1962 Античный импорт на территории Среднего Поднепровья (4—3 вв. до н.э.) // СА.— 1962.— № 1.— С. 66—82.

Пассек Т.

1949 Пороська археологична експедиція (1945 р.) // АП УРСР.— 1949.— Т. 5.— С. 216—220.

Пачкова С. П.

1977 Поселения у с. Круглик на Буковини // Археолопя.— 1977.— № 23.— С. 35—47.

1978 К вопросу о памятниках позднелатенского времени на Верхнем Днестре // Проблемы этногенеза славян.— К., 1978.— С. 57—71.

1983 Археологические исследования многослойного поселения у с. Горошева Тернопольской области II Археологические памятники Среднего Поднепровья.— К., 1983.— С. 4—63.

1985 Культура Поенешти—Лукашевка // Этнокультурная карта территории УССР в I тыс. н. э.— К., 1985.— С. 17—25.

1988 Могильник Вишенки и его место среди памятников зарубинецкой культуры. // Труды 5 Международного конгресса археологов—славистов. Киев, 18—25 сентября 1985.— К., 1988.— Том 4. Секция I. Древние славяне.— С. 165—169.

1988а Фібули зарубинецького типу // Археолопя.— 1988.— № 62.— С. 10—24.

1989 К методике классификации зарубинецкой керамики // Древние славяне и Киевская Русь.— К., 1989.— С. 34—45.

1992 О соотношении поморско—клевской и зарубинецкой археологических культур по керамическим материалам // Ziemia Polska we wczesnej epoce zeleza i ich powiazania z innymi terenami. Materialy z konferencji—Rzeszow, 17—20.09.1991.—Rzeszow, 1992.—S. 265—288.

1995 Зарубинецька та поморська культури: (порівняльний аналіз керамічних комплексів) // Археолопя.— 1995.— № 3.— С. 33—47.

1999 Участь місцевого компонента у формуванні зарубинецької культури // Археолопя.— 1999.— № 2.— С. 6—25.

1999а Участь прийшлиго компонента у формуванні зарубинецької культури // Археолопя.— К., 1999.— № 4.— С. 24—41.

2002 Про елементи оксидського культури у матеріалах зарубинецького могильника Вишенки / I Наукові записки НАУКМА.— Т. 20.— Ч. 1.— К., 2002.— С. 25—28.

2002а Поховальний обряд зарубинецької культури на Середньому Подніпров'ї // Археолопя.— Кшв, 2002.— № 3.— С. 27—39.

2003 Ідеї археологічного дослідження багатопалатного поселення у с. Горошова Тернопільської обл. II Археолопя Тернопільщини.— Тернопіль, 2003.— С. 120—129.

Пачкова С. П., Романовская М. А.

1983 Памятники Карпато—Дунайского региона конца I тыс. до н.э. // Славяне на Днестре и Дунае.— К., 1983.— С. 48—77.

Пачкова С. П., Кубишев А. И.

1992 Хронологія Пирогівського могильника. // Археолопя.— 1992.— № 4.— С. 75—90.

Петраускас О. В.

2002 Типи археологічних комплексів трюпоспалень черняхівського культури (територія поширення, етнокультура особливості та хронологія) II Археолопя.— 2002.— № 3.— С. 40—65.

- Петренко В. Г.
1961 *Культура племен Правобережного Среднего Приднепровья в 4—3 вв. до н.э.* // МИА.— 1961.— №96.— С. 53—102.
1967 *Правобережье Среднего Приднепровья в 5—3 вв. до н. э. И САИ.*— 1967.— Вып. Д 1—4.— 180 с.
1989 *Локальные группы скифообразной культуры Лесостепи Восточной Европы* // Степи Европейской части СССР в скифо-сарматское время. Археология СССР.— М., 1989.— С. 67—80.
- Петров В. П.
1959 *Зарубинецкий могильник. (По материалам раскопок В. В. Хвойки в 1899 г.)* // МИА.— 1959.— №70.— С. 32—60.
1961 *Зарубинецько-корчуватівська культура Середнього Подніпров'я і синхроні культури суміжних територій* // Археологія.— 1961.— №12.— С. 53—75.
1972 *Этногенез славян.*— К., 1972.— 214 с.
- Петровська Г. О.
1971 *підприємстві пам'ятки Київського Подніпров'я* // Археологія.— 1971.— №2.— С. 9—21.
- Пиотровский Б. Б.
1958 *Древнеегипетские предметы, найденные на территории СССР* // СА.— 1958.— №1.— С. 20—27.
- Поболь Л. Д.
1960 *Поселение и могильник зарубинецкой культуры в Чаплине.*— Автореферат диссерт. ... канд. ист. наук. М.— 1960.— 20 с.
1967 *Поселения железного века около дер. Щатково Бобруйского района* // Белорусские древности.— Минск, 1967.— с. 182—242.
1969 *Новые зарубинецкие могильники на Туровщине* // МИА.— 1969.— №160.— С. 119—130.
1969а *Древности Туровщины.*— Минск, 1969.— 140 с.
1970 *Городище Кистени* // МИА.— 1970.— №76.— М., 1970.— С. 48—50.
1971 *Славянские древности Белоруссии (ранний этап зарубинецкой культуры).*— Минск, 1971.— 232 с, ил.
1973 *Славянские древности Белоруссии (могильники раннего этапа зарубинецкой культуры).*— Минск, 1973.— 280 с.
1974 *Славянские древности Белоруссии (свод археологических памятников раннего этапа зарубинецкой культуры—с середины 3 в. до н. э. по начало 2 в. н. э.).*— Минск, 1974.— 232 с.
- Природа Украинской ССР.
1984. *Климат.*— К., 1984.— 232 с.
1985. *Растительный мир.*— К., 1984.— 206 с.
1986. *Почвы.*— К., 1986.— 190 с.
- Раппопорт П. А.
1952 *Обстеження городищ в районі Києва у 1950 р.* // Археологія.— 1952.— №7.— С. 142—149.
- Рассадин С. Е.
1989 *Милоградская культура (актуальные проблемы исследования).* Автор, дисс. .. канд. ист. наук.— К., 1989.— 20 с.
- Романовская М. А.
1962 *Поселение Лукашевка 2* // СА.— 1962.— №3.— С. 293—298.
1963 *Позднегетские поселения Молдавии II* КС ОГАИМ за 1961 г.— Одесса, 1963.— С. 26—31.
1964 *Раскопки в Бранештах в 1962 г.* // КСИА.— 1964.— №102.— С. 37—42.
1969 *Об этнической принадлежности населения, оставившего памятники типа Лукашевка* // МИА.— 1969.— №150.— С. 81—95.
- Русанова И. П.
1985 *Компоненты пшеворской культуры* // Тезисы докладов советской делегации на 5-м Международном конгрессе славянской археологии—К., 1985.— С. 43—44.
1988 *Компоненты пшеворской культуры* // Труды пятого Международного конгресса археологов-славистов. К., 18—25 сентября 1985.— К., 1988.— Т. 4. Секция 1. Древние славяне.— С. 195—199.
1993 *Введение* // Славяне и их соседи в конце 1 тысячелетия до н. э.— первой половины 1 тысячелетия н. э.— М., 1993.— С. 5—18.
- Русанова И. П., Тимошук Б. А.
1976 *Славянское поселение Кодын на Буковине* // АО 1975 года.— М., 1976.— С. 389.
1977 *Поселение Кодын-2 в бассейне р. Прут* // АО 1976 года.— М., 1977.— С. 364—365.
- Рычков Н. А.
1982 *Оценка представительности и характера распределения признаков погребальных памятников II* Методологические и методические вопросы археологии.— К., 1982.— С. 167—178.
- Савчук А. П.
1969 *Поселения зарубинецкой культуры в поречье р. Трубеж* // МИА.— 1969.— №160.— С. 82—86.
- Самойловський І. М.
1947 *Корчуватський могильник* // Археологія.— 1947.— №1.— С. 101—111.
1952 *Пам'ятки культури полів поховань у Києві* // Археологія.— 1952.— №7.— С. 153—155.
1952а *Розвідки і розкопки в Києві та його околицях в 1947—1948рр.* // Ц АП.— Т. 3.— К., 1952.— С. 73—84.
1959 *Корчеватовский могильник II* МИА.— 1959.— №70.— С. 61—93.
1960 *Суботовский могильник II* КСИА.— 1960.— №9.— с. 53—75.
- Свешников И. К.
1965 *Пам'ятки милоградської культури в басейні р. Горинь II* 39-а наукова конференція, присвячена шдсумкам науководослідної роботи утверсггету за 1964 р. Тези доповпдей.— Львів, 1965.— С. 64—66.
1971 *Пам'ятки милоградської культури в басейні р. Горинь II* Археологія.— 1971.— №2.— С. 68—81.
- Седов В. В.
1970 *Славяне Верхнего Поднепровья и Подвинья* // МИА.— 1970.— №163.— 200 с.

- 1979 *Происхождение и ранняя история славян*.— М., 1979.— 154 с.
- 1980 *Начальный этап славянского расселения в области днепровских балтов // Балто-славянские исследования*.— М., 1980.— С. 45—52.
- 2002 *Славяне. Историко-археологическое исследование*.— М., 2002.— 622 с.
- Серов О. В., Скиба Л. Е., Цындровская Л. А.**
2001—2002 *Могильник зарубинецкой культуры у с. Лука I/Stratum plus. Культурная антропология. Археология. Славянские древности*.— СПб.— Кишинев—Одесса—Бухарест, 2001—2002.— № 5.— С. 53—64.
- Скиба Л. Е.**
1989 *Новые данные о погребальном обряде племен зарубинецкой культуры // Комплексные методы исследования археологических источников*.— М., 1989.— С. 21—22.
- 1992 *Світлогляд племен Середнього Наддніпрянщини на рубежі 1 нового ери*.— К., 1992.— 49 с.
- 1997 *Старожитність X зарубинецького культури Кашвищини II Пам'ятки та визначт мп.ста Шевченю-вського краю*.— Кашв, 1997.— С. 131—133.
- 1999 *Про культурну належність поховань КорчуватХвського могильника // Археолопя*.— 1999.— № 1.— С. 34—47.
- 1999а *Про методіку визначення раних поховань на могильниках зарубинецького культури // Археолопя*.— 1999.— № 4.— С. 108—116.
- 2001 *Пирогівський могильник зарубинецького культури*.— Київ.— 2001.— 180 с.
- Скорый С. А.**
2003 *Скифы в Днепровской Правобережной Лесостепи*. Киев, 2003.— 162 с, 34 рис.
- Археолопя Украшського РСР.**
1971 *СкІфо-сарматська та антична археологія / Кшв, 1971.— Т. 2.— 504 с.*
- Смирнова Г. И.**
1970 *Комплексы конца 1 тыс. до н.э. на поселении у с. Незвиско II МИА*.— 1970.— № 176.— С. 30—33.
- Спицын А. А.**
1899 *Обозрение некоторых губерний и областей России в археологическом отношении // ЗРАО, новая серия*.— 1899.— Т. 11.— Вып. 1—2.— 266 с.
- 1904 *Памятники латенской культуры в России II ИАК*.— 1904.— Вып. 12.— С. 78—86.
- 1948 *Поля погребальных урн II СА*.— 1948.— № 10.— С. 57—72.
- Старовойтенко Г. П.
1967 *Кшвська область. Географічний нарис*.— К., 1967.— 140 с.
- Супруненко О. В., Терпиловський Р. В.**
2000 *Шзнюзарубинецьке поселення на території Бишського городища II АЛЛУ*.— № 1—2 (7—8)—Полтава, 2000.— С. 70—76.
- Тереножкин А. И.**
1954 *Археологические исследования близ Смелы в 1952 г. II КСИАУ*.— 1954.— Вып. 3.— С. 71—76.
- 1961 *Предскифский период на Днепровском Правобережье*.— К., 1961.— 247 с.
- Терпиловский Р. В.**
2004 *Славяне Поднепровья в первой половине 1 тыс. н.э. II Monumenta studia Gothica Ш*.— Lublin, 2004.— 232 с.
- Терпиловский Р. В., Абашина Н. С.**
1992 *Памятники киевской культуры*.— К., 1992.— 224 с.
- Титов В. С.**
1982 *К изучению миграций бронзового века // Археология Старого и Нового Света*.— М., 1982.— С. 89—145.
- Третьяков П. Н.
1948 *Восточнославянские племена*.— М., 1948.— 185 с.
- 1953 *Восточнославянские племена*.— М., 1953.— 312 с.
- 1958 *Итоги археологического изучения восточнославянских племен (4-й Международный съезд славистов. Доклады)*.— М., 1958.— 35 с.
- 1959 *Чаплинское городище II МИА*.— 1959.— № 70.— С. 119—153.
- 1960 *Моховское второе городище ПКСИА*.— 1960.— № 81.— с. 43—48
- 1960а *Локальные группы верхнеднепровских городищ и зарубинецкая культура // СА*.— № 1.— 1960.— С. 36—46.
- 1962 *Этногенетический процесс и археология // СА*.— 1962.— № 4.— С. 3—16.
- 1966 *Финна—угры, балты и славяне на Днепре и Волге*.— 1966.— 305 с.
- 1967 *Восточные славяне и балтийский субстрат. II СЭ*.— 1967.— № 4.— С. 161—168
- Трубачев О. Н.**
1968 *Названия рек Правобережной Украины*.— М., 1968.— 289 с.
- Федоров Г. Б.**
1957 *Лукашевский могильник // КСИИМК*.— 1957.— № 68.— С. 61—75.
- 1960 *Население Прутско—Днепровского междуречья II МИА*.— 1960.— № 89.— 380 с.
- Хавлюк П. І.**
1971 *Пам'ятки зарубинецького культури на Побужжя I Ц Археолопя*.— 1971.— № 4.— С. 86—96.
- 1975 *Зарубинецька культура Шведного Побужжя та лівобережжя Середнього Дистра // Археолопя*.— 1975.— № 18.— С. 7—19.
- Хвойка В. В.**
1901 *Поля погребений в Среднем Поднепровье // ЗРАО*.— 1901.— Т. 12.— Вып. 1—2, Новая серия— С. 182—190.
- 1913 *Древние обитатели Среднего Приднепровья и их культура в доисторические времена*.— К., 1913.— 101 с.
- Циндровська Л. О.**
1982 *Про деяш типи фІбул перших стоять нашою ери на Середньому Подніпров'з // Археологія*.— 1982.— № 37.— С. 86—94.
- 1984 *Могильник в урочищі Дівич—Гора // Археолопя*.— 1984.— № 47.— С. 79—88.
- 1988 *Пам'ятки першою чвертІ н.е. на території Се-*

- реднього Подшпров'я // Археолопя.— 1988.— № 62.— С. 86—95.
- 1994** Жертовш тварини в поховальному обряді зарубинецького культури // Археолопя.— 1994.— № 3.— С. 95—98.
- 1997** Шзнъозарубинецьш поховання на Середньому ПоднѣПров'ѣ II Проблеми истории и археологии Украины: Тезисы докладов.— Харьков, 1997.— С. 85—86.
- 1999** Зарубинецьш пам'ятки Канева // Сто роюв вивчення культур полѣв поховань на Украпн. Тези доповдей семшару (Кшв, 14—16 грудня 1999р.)— К., 1999.— С. 42—43.
- Шелов Д. Б.**
1978 Узкогорлые светлоглиняные амфоры первых веков нашей эры: классификация и хронология Ц КСИА.— 1978.— № 156.— С. 16—21.
- Шкоропад В. В.**
1994 Поселения поморсько-кльошового культури // Козак Д. Пам'ятки давньо! історії Волиг у с. Литв.— Луцьк—Лыпв, 1994.— С. 75—98.
2000 Племена поморсько-кльошового культури на Волиш.— Автореф. дис. ... канд. істор. наук.— К., 2000.— 20 с.
2004 Глава 2. Пам'ятки поморсько-кльошового культури Ц Козак Д., Прищепа Б., Шкоропад В. Давт землероби Волиг (пам'ятки археологи на Хршницькому водойминц).— К., 2004.— С. 21—41.
- Шнитников А. В.**
1969 Внутривековая изменчивость компонентов общей увлажненности.— Л., 1969.— 244 с.
- Шовкоплас А. М.**
1969 Памятники зарубинецкого времени в г. Киеве Ц МИА.— 1969.— № 160.— С. 75—81.
1970 Поселение зарубинецкой культуры на берегу Почайны в Киеве // МИА.— 1970.— № 176.— С. 28—30.
1988 Древние и раннесредневековые славянские памятники на территории Киева // Труды Пятого Международного Конгресса археологов-славистов. Киев, 18—25 сентября 1985 г.— К., 1988.— Т. 4. Секция 1. Древние славяне.— С. 235—240.
- Щербань М. И.**
1984 Климатическое районирование // Природа Украинской ССР. Климат.— К., 1984.— С. 187—191.
- Шукин М. Б.**
1981 Зарубинецкая культура, янтарный путь и вены // Контакты и взаимодействие древних культур. К 50 летию отдела. Краткие тезисы научной конференции отдела истории первобытной культуры.— Л., 1981.— С. 62—64.
1986 Горизонт Рахны-Почеп: причины и условия образования // Культуры Восточной Европы 1 тысячелетия.— Куйбышев, 1986.— С. 26—32.
1989 Фибулы типа «Алезия» из Среднего Поднепровья и некоторые проблемы римско—варварских контактов на рубеже нашей эры // СА.— 1989.— № 3.— С. 61—70.
1993 Конкретно—историческая природа трансляции культур эпохи латена и римского времени // Динамика культурных традиций: механизм передачи и формы адаптации. Тезисы докладов симпозиума по теме гранта: «Культурные трансляции и исторический процесс».— СПб., 1993.— С. 32—34.
- 1993** О галатах и дате декрета Протогена // Скифия и Боспор. Археологические материалы к конференции памяти академикам. И. Ростовцева.— Новочеркасск, 1993.— С. 125—126.
- 1993a** Проблема бастарнов и этнического определения Поянешти-Лукашевской и зарубинецкой культур I/ ПАВ.— 1993.— Вып. 6.— С. 89—96.
- 1994** На рубеже эр. Опыт историко-археологической реконструкции политических событий 3 в. до н. э.— 1 в. н. э. в Восточной и Центральной Европе.— СПб., 1994.— 323 с.
- Шукин М. Б., Еременко В. Е.**
1999 К проблеме кимвров, тевтонов и кельтоскифов: три загадки // АСГЭ.— 1999.— № 34.— С. 134—160.
- Яровой Е. В., Четвериков И. А.**
2000 К вопросу о культурной принадлежности памятников Тираспольской группы (в свете исследований могильника у с. Глиное) // Чобручский археологический комплекс и древние культуры Поднепровья. Тирасполь, 2000.— С. 3—28.
- Abramowicz A.
 1956 *Materialy z cmentarzyska w Zadowicach, pow. Kalisz II* PMMAE.— 1956.— № 1.— S. 61—95.
- Abramowicz A., Lepowna B.**
 1957 *Materialy z cmentarzyska w Zadowicach, pow. Kalisz II* PMMAE.— 1957.— № 2.— S. 25—51.
- Antoniewicz W.**
1928 *Archeologia Polski*. Warszawa, 1928.
- Babe? M.**
1978 *Moldova centrala si de Nord in secole II—/ i. e.n. (cultura Poinesti—Lukasevka)*. — Rez. tez. doctorat.— Bucururești. 1978.— 24 p.
1993 *Die Poinesti—Lukasevka—Kultur. Ein Beitrag zur Kulturgeschichte im Raum Ostlich der Karpaten im der letzten Jahrhunderten vor Christi Geburt II* Saarbriicker Beitrage zur Altertumskunde.— Bonn, 1993.— Band 30.— S. 13—235.
- Babe; M., Mihailescu-Birliba V.**
1972 *Germanische latenzzeitliche «Feuerbocke» aus der Moldau II* Berichte der Romisch—Germanischen Kommission.— 1970—1971.— Berlin, 1972.—Z. 51—52.— S. 176—196.
- Banasiewicz E.**
1990 *Intervencja archeologiczna na zniszczonym cmentarzysku kultury zarubinieckiej w Kol. Husynne II* Sprawozdania z badan terenowych w wojewodztwie samojskim w 1990 roku.— Zamosc, 1990.
- Becker C. J.**
1961 *Forromesk jernalder i Syd— og Midtjylland II* Nationalmuseets skrifter. Storre beretninger. VI.— Kebenhavn, 1961.— 292 S.

- Becker C. J.**
1993 *Studien zur jüngeren vorromischen Eisenzeit auf Bornholm II Acta Archaeologica.*— 1993.— LXIII.— P. 1—38.
- Benadik B.**
1955 *Latenske nález z Ponitria na Slovensku // Archeologické rozhledy.*— Praha, 1955.— Sec. 6.— S. 768—786.
1978 *Keltisches Gräberfeld in Mana II SIA.*— 1978.— №2.
1962 *Chronologické vzťahy keltských pohrebisk na Slovensku II SIA.*— 1962.— №2
1977 *Zur Datierung des jüngsten Horizontes der keltischen Flachgräberfelder im mittleren Donauegebiet II Simposium Ausklang der Latene—Zivilization und Anfänge der Germanischen Besiedlung im Mittleren Donauegebiet.*— Bratislava, 1977.— S. 15—32.
1983 *Mafia. Keltisches Gräberfeld. Fundkatalog II MAS.*— Nitra, 1983.— T. 5.
- Benadik B., Vlcek E., Ambros C.**
1957 *Keltske pohrebiská najuhozpadnom Slovensku II Keltische Gräberfelder der Sudwestslowakei.*— Bratislava, 1957.
- Bender W., Barankiewicz B.**
1962 *Osada s okresu rzymskiego w Wolce Lasieckiej, pow. Łowicz II Apolski.*— 1962.— T. 7.— Z. 1.— S. 7—99.
- Buyna J.**
1982 *Spiegelung der Sozialstruktur auf latenezeitlichen Gräberfelder im Karpatenbecken II Pam. A.*— 1982.— R. LXXIII.— C 2.— S. 312—431.
- Cihodorau C.**
1937/1938 *Poenesti—Tamasidava II Arta și arheologia.*— Iasi, 1937/1938.— Vol. 13/14.— P. 30—59.
- Cizmaf M.**
1975 *Relativni chronologie keltských pohrebisk na Morave // Pam. A.*— 1975.— R. 66.— C. 2.
- Cizmaf M., Csav A.**
1975 *Keltske pohrebiská v Makotfásich, okr. Kladno II Pam. A.*— 1975. R 69.— S. 117—143.
- Črišan I.H.**
1969 *Ceramica daco-gețica. Cu speciala privire la Transilvania.*— București, 1969.— 363 p.
- Czopek S.**
1981 *Problem kultury zarubinięckiej na Lubelszczyzynie II Problemy studenckiego ruchu naukowego.*— Warszawa.— 1981.— №2/54.— S. 40—44.
1991 *Grupa czeniczynska—prezentacja i analiza zrodel II Prace i Materiały Zamojskie.*— Zamojsc, 1991.— T. 3.— S. 45—143.
1992 *Poludniowo—wschodnia strefa kultury pomorskiej.*— Rzeszow, 1992.— 220 s., 41 tabl.
- D^browska T.**
1970 *Kultura zarubinięcka i czerniachowska II Materiały do prahistorii ziem polskich.*— Warszawa, 1970.— Cz. 5.— S. 134—148.
1973 *Wschodnia granica kultury przeworskiej w poznyim okresie latenskim i we wczesnym okresie*
- wplywow rzymskich II Materiały starozytni i wczesnosredniowieczne.*— 1973.— T. 2.— S. 127—206.
- 1973a** *Cmentarzysko kultury przeworskiej w Karczewcu, pow. Wągrow II MSiW.*— 1973.— S. 383—531.
- 1976** *Początek okresu wplywow rzymskich w Polsce Wschodniej II Kultury archeologiczne i strefy kulturowe e Europie Srodkowej w okresie wplywow rzymskich.*— ZNUJ.— №22.— 1976.— S. 153—165.
- 1977** *Proba ustalenia chronologii wzglednie cmentarzysk kloszowychcz obszaru Mazowsza II WA.*— 1977.— T. 42.— S. 117—130.
- 1981** *Kultura zarubinięcka II Prahistoria ziem polskich.*— 1981.— T. 5.— S. 323—328.
- 1988** *Wczesne fazy kultury przeworskiej. Chronologia — z a s i g g — p o w i z n a n i a .*— Warszawa.— 1988.— 339 s.
- D^browska T., Liana T.**
1963 *Sprawozdanie z prac wykopaliskowych w Wierbkowicach—Kotorowie, pow. Hrubieszow w 1960 r. II WA.*— 1963.— T. 29.— S. 44—58.
- Dabrowska T., Pozarzycka-Urbaińska A.**
1978 *Wyniki badan na cmentarzysku kultury przeworskiej w Kamięncyku, woj. Ostrolęka II Sprawozdania archeologiczne.*— T. 30.— 1978.— S. 152—173.
- D^browscy I. i K.**
1967 *Cmentarzysko z okresow poznolatenskitgo i wplywow rzymskich w Wesolkach, pow. Kalisz.*— Wroclaw—Warszawa—Krakow, 1967.
- Domniski G.**
1975 *Studia z dziejow srodkowego Nadodrza w III—/ w. po n.e.*— Wroclaw—Warszawa—Krakow—Gdansk, 1975.— 218 s.
- Filip J.**
1956 *Keltoveve SřfedniEvrope.*— Praha, 1956.— 552 s., CXXXII tabl.
- Flemming K., Martens J.**
1995 *Southeast European Influences in the Early Iron Age of Southern Skandinavia. Goundestupand the Cimbri II Acta Archaeologica.*— 1995.— Vol. 66.— P. 111—161.
- Frohlich J.**
1984 *Keltsky zdrovy hrob bojovnika ze Semic v jiznich Cehach II AR.* 1984.— T. 36.— №2.— S. 187—193.
- G^dzikiewicz M.**
1954 *Wybrane zagadnienia z badan nad kulturą grobow kloszowych II WA.*— T. 20.— 1954.— S. 134—173.
- G^dzikiewicz—Wozniak M.**
1961 *Cmentarzisko luzyccko—kloszowe Warszawa—Grochow, stan. "Bryłowszczyzna" II MS.*— 1961.— T. 7.— S. 47—110.
- Die Germanen**
1976 *Geschichte und Kultur der germanischer Stämme Mitteleuropa.*— Berlin, 1976.— B.1.— 568 S.

Grigalavičienė E.

1979 *Eglidikif Pilkapiai II* Lietuvos archeologija. Vilnius 1979.—T. 1.—S. 5—43.

Godlowski K.

1977 *Archeologia pierwotna i wczesnosrednio-wieczna.*—Cz. IV. Okres latenski w Europie.—Kraków.—1977.—290 s.

1981 *Kultura przeworska II* Prahistoria ziem Polskich. Pozni okres latenski i okres rzymski.—Wrocław—Warszawa—Kraków—Gdańsk, 1981.—T. 5.—S. 57—120.

Gustavs G. and S.

1971 *Spätlatenezeitliche Urnengräber von Gräfenheinen, Kreis Gräfenheinen II* Jahresschr.—Halle/Saale.—1971.—№55.—S. 271—295.

1976 *Das Urnen gräberfeld der Spätlatenezeit von Gräfenheinen, Kreis Gräfenheinen II* Jahresschr.—Halle/Saale, 1976.—№59.—S. 26—171

Hachmann R.

1957 *Jastorf-Funde dufierhalb der Jastorf—Kultur II* Die Kunde. N.F., 8.—Hannover, 1957.—S. 77—92.

1970 *Die Goten und Skandinavien.*—Berlin, 1970.—584 S.

1961 *Die Chronologie der Jüngeren vorromischen Eisenzeit. Studien zum Stand der Forschung im nördlichen Mitteleuropa und in Skandinavien II* 41. Bericht der Romisch-Germanischen Kommission 1960. Berlin. 1961.—S. 1—216.

Hachmann R., Kossack G., Kuhn H.

1962 *Volker zwischen Germanen und Kelten.*—Neumiinster, 1962.

Haffner A.

1974 *Zum Ende der Latenezeit im Mittelrheingebiet unter besonderer Berücksichtigung des Triere Landes II* Archäologisches Korrespondenzblatt.—1974.—№4.

1979 *Zur absoluten Chronologie der Mittellatenezeit II* Archäologisches Korrespondenzblatt.—1979.—№9.—S. 405—409.

Hassler H.—J.

1988 *Zur Nienburger Kultur während der vorromischen Eisenzeit in Nordwestdeutschland II* FVM.—Berlin, 1988.

Hingst H.

1964 *Die vorromischen Eisenzeit II* Geschichte Schleswig—Holstein.—Bd. 2.—1964.

Horst P.

1988 *Nordischer Kulturbereich der jüngeren Bronzezeit und die Herausbildung germanischen Stämme II* FVM.—Berlin, 1988.

Jamka R.

1964 *Fibule typu oczkowatego w Europie Środkowej ze szczególnym uwzględnieniem ziem polskich II* MS.—T. 10.—Warszawa, 1964.—S. 7—104.

Jasnusz S.

1951 *Cmentarzysko z okresu pozrolatenskiego i rzymskiego w Wymysławie, pow. Gostyn II* Fontes Praehistorici.—1951.—T. 2.—S. 1—282.

Jazdzewska M.

1983 *Cimetiere de la Tene III et de la periode romaine*

a Siemiechow (Pologne Centrale) II Inventaria archaeologica—Pologne.—1983.—Fask. 69. pi. 295—301.

1990 *Naczynie z ornamentyka figuralna z grobu kultury wschodniopomorskiej w Rychłowicach II* PMMAE.—Seria Archeologiczna.—№34.—1990—S. 101—106.

Jeziorska G.

1978 *Cmentarzysko kultury wschodniopomorskiej w Igrzycznej, gm. Linia II* Pomorania antiqua.—T. 8.—1978.—S. 229—262.

Janikowski J.

1974 *Cmentarzysko kultury wschodniopomorskiej w Terezynie, pow. Bydgoszcz //* Pomorania Antiqua.—1974.—T. 5.—S. 275—298.

Kaszewska E.

1961 *Materiały z cmentarzyska w Zadowicach, pow. Kalisz (cz. 3) II* PMMAE.—1961.—T. 6.—S. 191—250.

1962 *Cmentarzysko kultury wenedzkiej w Piorkowie Kujawskim, pow. Radziejów II* PMMAE.—1962.—T. 8.—S. 6—75.

1964 *Materiały z cmentarzyska w Zadowicach, pow. Kalisz (cz. 4) II* PMMAE.—1964.—T. 11.—S. 101—150.

1978 *Wielookresowe cmentarzysko cmentarzyska w Zadowicach, pow. Kalisz II* Spraw. Arch.—1978.—T. 27.—S. 141—220.

Keiling H.

1969 *Die vorromischen Eisenzeit im Elbe-Karltane-Gebiet. Beiträge zur Ur- und Frühgeschichte der Bezirke Rostock, Schwerin und Neubrandenburg 3.*—Schwerin, 1969.

1983 *Grabfunde von einem Urnenfriedhof der vorromischen Eisenzeit von Schwelow, Kreis Hagenow II* Bodendenkmalpflege in Mecklenburg Jb. 1982.—1983.—S. 25—46.

1997 *Chronologische Probleme am Übergang von der Bronze- zur Eisenzeit im Raum südlich Ostsee II* Chronological Problems of the Pre-Roman Iron Age in Northern Europe.—Copenhagen, 1997.—P. 35—43.

Kietlińska A.

1955 *Niektóre zagadnienia dotyczące obrzędów pogrzebowych kultury grobów klaszcowych na podstawie cmentarzyska ze wsi Transbor, pow., Minsk Mazowiecki II* Światowit.—1955.—T. 21.—S. 147—160.

Kietlińska A., Miklaszewska R.

1963 *Cmentarzisko grobów klaszcowych we wsi Transbor, pow., Minsk Mazowiecki II* Mat. Star.—1963.—T. 9.—S. 255—330.

Kokowski A.

1983 *Stosunki kulturowe na Lubelszczyźnie od 2 w. p.n.e. do schyłku starożytności (w młodszym okresie przedrzymskim i wpływów rzymskich) //* Archeologiczne Listy.—Lublin, 1983.—№4.

1986 *Stan i potrzeby badań nad młodszym okresem przedrzymskim i okresem wpływów rzymskich na Lubelszczyźnie. Stan i potrzeby badań nad młodszym okresem przedrzymskim i okresem wpływów rzymskich w Polsce.*—Materiały z konferencji.—Kraków, 1986.—S. 181—200.

- 1991 *Lubelszczyzna w młodszym okresie przed-rzymskim i w okresie rzymskim II* Lublin, 1991.— 235 s.
- Kossinna G.**
1932 *Germanische Kultur im Jahrtausend nach Chr. Geburt // Mannus Bibliothek.*— 1932.— S. 50.
- Kostrzewski J.**
1919 *Die ostgermanische Kultur der Spätlatenezeit.*— Leipzig, 1919.— T. 1.— 255 s.
1948 *Od mezolitu do okresu wędrowek ludów // Prehistoria Ziemi Polskich.*— Kraków, 1948.— S. 118—335.
1961 *Zagadnienie ciągłości zaludnienia ziem polskich w pradziejach.*— Poznań, 1961.
- Kramer W.**
1952 *Das Ende der Mittellatänerfriedhöfe und die Grabfunde der Spätlatenezeit in Südbayern II Germania.*— № 30.— 1952.— S. 330—375.
- Lachowicz R., Lachowicz F.**
1961 *Cmentarzysko kultury pomorskiej w Maryncu, pow. Złotów—st. 1 II MZR.*— 1961.— T. 7.— S. 85—152.
- Liana T.**
1970 *Cronologia względna kultury przeworskiej we wczesnym okresie rzymskim II WA.*— № 35.— 1970.— S. 429—491.
- Luka L. J.**
1979 *Kultura wejcherowsko-krotoszyńska // Prehistoria ziem polskich. Od środkowej epoki brązu do środkowego okresu lateńskiego.*— 1979.— T. 4.— S. 147—169.
- Luka L.J., Gładkowska-Rzeczycka J.**
1960 *Analiza archeologiczno-antropologiczna grobów kultury pomorskiej, odkrytych w Miłoszewie i Niepoczolowicach w pow. Wiejherowskim II Rocznik Gdanski.* 1958—1959.— Gdansk, 1960.— T. 17—18.— S. 271—298.
- Machajewski H., Jazdzewski K.**
1985 *Inventaria archaeologica. Pologne. La Tene III, periode Romaine et Periode des Migrations des Peuples en Pomeranie Centrale.*— 1985.— Pl. 323—331.
- Marciniak J.**
1985 *Cmentarzysko ciałopalne z okresu późnolateńskiego w Wilanowie koło Warszawy.*— MS.— 1957.— S. 7—174.
- Marinescu-Bilcu**
1963 *Noi urne Bastarne in Moldova de Nord-Vest II SCIV.*— 1963.— № 2.— Anul. 14.— P. 413—417.
- Martens J.**
1988 *The Pre-Roman Iron Age Cemetery at Kraghede. On the Cultural Connections of the So-Called «Kraghede-Group» of the Late Pre-Roman Iron Age II Barbaricum.*— Warszawa, 1988.— № 2.
- Martens J.**
1992 *On the So-Called Kraghede-Group — the Pre-Roman Iron Age in North Jutland and its Connections with the Przeworsk Culture II Kultura Psze-worska 1.*— Lublin, 1992.
- Martens J.**
1997 *The Pre-Roman Iron Age in North Jutland II Chronological Problems of the Pre-Roman Iron Age in Northern Europe.*— Copenhagen, 1997.— P. 107—136.
- Mazurek W.**
1996 *Badania sondazowe na osadzie z okresu przed-rzymskiego w Leszanach, stan 3, gm. Zmudz II Informator o badaniach archeologicznych w woj. Chelmskim w 1992—1993 r. Chelm.* 1996.— № 7.— S. 9—17.
- Mazurek T., Mazurek W.**
1996 *Badania powierzchniowe na obszarze 73—88 w ramach archeologicznego zjednicia Polski II Informator o badaniach archeologicznych w woj. Chelmskim w 1992—1993r.*— Chelm, 1996.— № 7.— S. 115—128.
1996a *Wyniki badan z okresu przedrzymskiego w Wytocznie, stan. 5, gm. Urszulin, woj. chelmskie II Archeologia Polski Srodkowoschodniej.*— 1996.— T. 1.— S. 75—81.
- Miklaszewska R.**
1962 *Materiały z okresu Halsztackiego oras z wczesnego okresu lateńskiego w dorzeczu górnej Warty i środkowej Pilicy ze zbiorów państwowego muzeum archeologicznego II WA.*— 1962.— T. 28.— Z. 3.— S. 230—242.
- Milea I., Florescu R.**
1980 *Geto-dacii.*— Bucuresti, 1980.— 78 p., 535 il.
- Müller R.**
1985 *Die Grabfunde der Jastorf- und Latenezeit an unterer Saale und Mittelbe II Veröffentlichungen des Landesmuseums für Vorgeschichte in Halle.*— Berlin, 1985.— B. 38.— S. 316. 113 Taf.
- Niewgłowski A.**
1972 *Mazowsze na przełomie er.*— Wrocław—Warszawa—Kraków—Gdańsk, 1972.— 303 s.
1981 *Obrządek pogrzebowy ludności kultury przeworskiej na przełomie er (2 w. p. n. e.— 2 w. n. e.).*— Wrocław—Warszawa—Kraków—Gdańsk—Łódź, 1981.— S. 13—40.
1986 *Uwagi o chronologii i genezie kultur zarubinieckiej i przeworskiej (na marginesie artykułu K. V. Kasparovej «Zarubinieckaja kultura w chronologiczeskom sistevt epoki latena») II Apolski.* 1986.— T. 31.— S. 203—216.
- Nylen E.**
1955 *Die jungere vorromische Eisenzeit Gotlands.*— Stockholm, 1955.— 561 s.
- Nosek S.**
1947 *Nowe materiały do poznania kultury wienedz-be/7/Swiatowit.*— 1947.— T. 18.— S. 134—142.
- Okulicz J.**
1971 *Cmentarzysko z okresu późnolateńskiego i rzymskiego w miejscowości Dobrzankowo, pow. Przanysz II MSiW.*— 1971.— T. 2.— S. 127—168.
- Okuliczowie L. i J.**
1976 *Cmentarzyska kultury pomorskiej i z okresu rzymskiego w Michalkowie, gm. Dobrzyń, woj. Włocławek II WA.*— 1976.— T. 41.— Z. 4.— S. 435—460.

Peschel Karin

1988 *Der Beginn der Jastorfkultur im Westsächsischen Hügelland II* FVM.— Berlin, 1988.

Peschel Karin

1976 *Halbtattzeit und Latenezeit II* Ausgrabungen und Funde.— B. 21.— Hf. 1—4.— 1976.— S. 94—107.

Peschel Karl

1988 *Der Horizont von Großromstedt in Rahmen der Eisenzeit der städtlichen Mitteledeutschland II* FVM.— Berlin, 1988.

Petrescu-Dimbovita Şi colab

1955 *Santierul arheologic Trusesti II* SCIV.—1955.— T. 6.— №1/2.— P. 183—187.

Pietrzak M.

1988 *Cmentarzysko z młodszego okresu przedrzymskiego i wpływów rzymskich w Rumi, woj. Gdańskie.*— Gdańsk, 1988.— 202 s.

1997 *Pruszcz Gdański. Fundstelle 10. Ein Graberfeld der Oksywie- und Wielbark-Kultur in Ostpommern II* Monumenta Archeologica Barbarica.— Krakow, 1997.— T. IV.— 251 S.

Pyrgala J.

1972 *Budownictwo okresu latensko-rzymskiego i starożytności wczesnego średniowiecza na Mazowszu Płockim II* Kw. HKM.— T. 20.— C. 2.— Warszawa, 1972.— S. 219—241.

Polenz H.

1971 *Mittel- und spätlatenezeitliche Brandgräber aus Dietzenbach, Landkreis. Offenbach am Main II* Studien und Forschungen. Neue Folge. Hf. 4. Langen, 1971.

Polenz H.

1982 *Münzen in latenezeitlichen Gräbern Mitteleuropas aus der Zeit zwischen 300. und 50. v. Chr. Geburt II* Bayerische Vorgeschichtsblätter.— 1982.— Jg. 47.— S. 27—222.

Prahistoria ziem Polskich

1979 *Od środkowej epoki brązu do środkowego okresu latenskiego.*— Wrocław—Warszawa—Kraków—Gdańsk, 1979.— T. 4.— 360 s.

Prahistoria ziem Polskich.

1981 *Późni okres latenski i okres rzymski.*— Wrocław—Warszawa—Kraków—Gdańsk, 1981.— T. 5.— 493 s.

Reinecke P.

1906 *Aus der russischen Literatur Graberfelder vom Ende der La Tene Zeit und aus der jüngeren römischen Kaiserzeit im Gouvernement Kiev II* Meinzer Zeitschrift.— 1906.— № 1.— S. 42—50.

Reinecke A.

1987 *Ausgrabungen auf dem Jüdingbronze- und eisenzeitlichen Graberfeld von Wusterhusen, Kr. Greifswald (DDR).*— Greifswald, 1987.— 64 S., 24 Taf.

Ro(iiiiiski) H.

1962 *Sprawozdanie z badań ratowniczych na cmentarzysku w Sochaczewie-Trojanowie za lata 1959—1960 II* WA.— 1962.— T. 28.— Z. 2.— S. 174—191.

1970 *Cmentarzysko z okresu latenskiego w miejscowości*

Suchodol, pow. Sochaczew, st. I II WA.— 1970.— T. 35.— Z. 1.— S. 52—68.

1970a *Wyniki badań w 1967 r. na cmentarzysku kultury pomorskiej w Sopieszynie, pow. Wiejherowo, st. I //* WA.— 1970.— T. 35.— Z. 1.— S. 84—91.

1976 *Cmentarzysko kultury pomorskiej i grobów kłozowych we wsi Pasikonie, pow. Sochaczew II* WA.— 1976.— T. 41.— Z. 2.— S. 139—154.

Rindel P. O.

1997 *Den keramiske udvikling i senforromsk og azblre romersk jernalder i Sonderjylland II* Chronological Problems of the Pre-Roman Iron Age in Northern Europe.— 1997.— P. 159—167.

Seyer R.

1976 *Zur Besiedlungsgeschichte im nordlichen Mittelb—Havel—Gebiet um den Beginn unserer Zeitrechnung II* Schriften zur Ur- und Frühgeschichte.— № 29.— Berlin, 1976.— 202 S., 34 Taf.

Seyer H.

1982 *Siedlung und archdologische Kultur der Germanen im Havel—Spree—Gebiet vor Beginn u.Z. II* Schriften zur Ur- und Frühgeschichte. № 34.— Berlin, 1982.— 177 S., 43 Taf.

Shchukin M. B.

1989 *Rome and the Barbarians in Central and Eastern Europe. 1 st Century B.C.— / 1 st Century A.D. Part 1. The End of La Tene Period II* BAR International Series 542 (i).— 1989.— T. 1.— 246 S.

1989a *Rome and the Barbarians in Central and Eastern Europe. 1 st Century B.C.— / 1 st Century A.D. Part 2. The Beginning of the Early Roman Period //* BAR International Series 542 (ii).— 1989.— T. 2.— S. 247—491.

Stampfus R.

1942 *Germanen in der Ukraine II* Germanen-Erbe. Monatschrift für Deutsche Vorgeschichte.— Posen, 1942.— Heft 9/10.— S. 280—285.

Stockli W. E.

1979 *Die Grab und Importkeramik von Munching //* Die Ausgrabungen in Munching.— 1979.— Bd. 8.

Szmit Z.

1922 *Sprawozdanie z poszukiwan archeologicznych w Hryniewiczach Wielkich kolo Bielska Podlaskiego //* TWA.— T. 7.— Warszawa, 1922.— S. 107—120.

Szukala M.

1990 *Cmentarzysko ludności kultury pomorskiej w Zaborowie, woj. Piotrkowskie II* PMMAE.— Seria archeol.— 1990—T 35

Tackenberg K.

1929 *Bastarnen II* Volk und Rasse.— 1929.— № 4.— S. 232—244.

1930 *Zu den Wanderung der Ostgermanen II* Mannus Bibliothek.— 1930.— № 22.— S. 283.

1962/1963 *Zu den Funden von Lukaschewka im Bezirk Kischenew Moldau-Republik II* Alt-Thuringen Jahreschrift des Museums für Ur- Frühgeschichte Thuringens.— 1962/1963.— Bd. 6.— S. 423—424.

1963 *Eine Fibel stidrussische Form mit Mittellatene Schema von der Elbentindung II* Die Kunde, N. F., 1963.— № 4.— S. 169—171.

Teodor S.

- 1967 *Contributii la cunoasterea ceramicii din secolele 3—2 i. e. n. din Moldova II SCIV.*— 1967.— T. 18.— № 1.— P. 25—43
- 1969 *Unele date cu privire la cultura geto-daca din Nordul Moldovei in lumina sapaturilor de la Botosana II SCIV.*— 1969.— Vol. 20.— № 1.— P. 33—42.
- 1975 *Sapaturili de la Cucorani (jud. Botoasni) II Arheologia Moldovei.*— București, 1975.— Vol. 8.— P. 121—201.

Тодорови!) J. (Todorovic J.)

- 1968 *Kelti u jugoistocnoj Evropi.*— Dissertatines.— Beograd, 1968.— 180 s., 64 tab.
- 1971 *Katalog праисторијских металних предмета.*— Beograd, 1971.— T. 7.— 170 s.
- 1972 *Prahistorijska Karaburma 1.*— Beograd, 1972.— 106 s.
- 1974 *Skordisci. Novi Sad.*— Beograd, 1974.— 295 s.

Vulpe R.

- 1953 *Sapdturile de la Poinesti din 1949 II Materiale archeologi ceprivind istoria a R.P.R.*— Bucuresti, 1953.— Vol. I.— P. 30—506.
- 1955 *Le problme des Bastarnes a la Lumie re des deconverts archeologiques en Moldavie II Nouvelles etudes d'histoire.*— București, 1955.— № 1.— P. 103—119.

W[^]grzynowicz T.

- 1979 *Kultura grobow kloszowych II Prahistoria ziem polskich. Od srodkowej epoki bra^zu do srodkowego okresu latenskigo.*— Warszawa, 1979.— T. 4.— S. 169—174.
- 1982 *Szczqtki zwierzqce jako wyras wierzen w casach cialopalenia zwlok II WA.*— 1982.—T. 38.— S. 239—257.
- 1988 *Kultura grobow kloszowych na Mazowszu i Pod-*

lasiu w sprobu typologicznej klasyfikacji ceramiki II WA.— 1988.— T. 49.— S. 3—16.

Werner J.

- 1979 *Opus Interrasile an romischen Pferdgeschirr des I. Jahrhunderts II Spates Keltentum zwischen Rom und Germanien.*— Miinchen, 1979.

Wisjcek B.

- 1962 *Cmentarzysko kultury pomorskiej w Rabi, pow. Kartuski II Rocznik Gdanski.*— T. 21.— Gdansk, 1962.— S. 265—280.
- 1972 *Z badan nad osadnictwem z wczesnej epoki zelaza na terenie Luzina, pow. wejherowski II Pom. Ant.*— Gdansk, 1972.— T. 4.— S. 247—288.

Wolsjgiewicz R.

- 1981 *Kultura oksywyska II Prahistoria ziem Polskich.— Pozni okres latenski i okres rzymski.*— T. 5—1981.— S. 138—164.

Wozniak Z.

- 1970 *Osadnictwo celtyckie w Polsce.*— Wroclaw-Warszawa-Krakow.— 1970.
- 1974 *Wschodnie pogranicze kultury latenskiej.*— Wroclaw-Warszawa-Krakow.— 1974.
- 1978 *Starshafaza kultury latenskiej w Polsce i jej odzialywania II Prahistoria ziem Polskich.*— T. 4.— Od srodkowej epoki bronzu do srodkowego okresu latenskigo.— 1979.— S. 209—221.

Zawadska B.

- 1964 *Cmentarzysko grobow kloszowych w Warszawie-Henrikowie II MS.*— 1964.— T. 10.— S. 229—321.

Zielonka B.

- 1956 *Cmentarzysko w Piotrkowie Kujawskim II WA.*— 1956.— T. 23.— S. 275—276.

Zirra V.

- 1971 *Beitrage zur Kenntnis der Keltischen Latene in Rumanien // Dacia.*— 1971.— T. 15.— P. 171—238.

"ЗАРУБИНЕЦЬКА КУЛЬТУРА І ЛАТЕНІЗОВАНА КУЛЬТУРА ЄВРОПИ"

Резюме

Територія Прип'ятського Полісся, Середнього і Верхнього Подніпров'я була ядром, де із середини I тис. зафіксовано достовірно слов'янською племена. Тому і час рубежу н. е., коли щ земля були зайняті племенами зарубинецької археологічної культури, викликає нешдробний інтерес у наукових колах і у широкого загалу, що цікавиться далеким минулим країни.

Шлях краху Сюдського панування і «історичної експансії кельтів» у Середній і Шведсько-Східній Європі виникли соціально-політичні об'єднання, що відбулися у формуванні принципово нової карти археологічних культур.

Зарубинецька культура була однією із варварських латетзованих культур, яка простягнулася від нижнього Рейну через територію Польщі до берегів Дніпра і в Східній Скандинавії через Карпатсько-Дністровський репон до пониззя Дунаю. Вигляд цих культур характеризується низкою загальних рис, котрі відносять їх до помірної культури сільності Європи.

В. В. Хвойка — перший дослідник пам'яток зарубинецької культури, вважав її населення автохтонним, нащадками локостеполюди з часів тришльської культури, етнос яких визначав як слов'янський.

Серед сучасних археологів немає прямих послідовників ще і автохтонної теорії походження зарубинецької культури. Більше того, тепер у новій якості вадрилася концепція формування зарубинецької культури і визначення її місця в системі латетзованих культур з позиції лагратотзму. Зарубинецька культура розглядається як шлок чужоріччя вище в Подніпров'ї, що з'явилося внаслідок переносу культури в готовому вигляді вихідцями з провісних областей ясторфської культури [Шукин 1994; Еременко 1997]. Такий підхід, імовірно, також в шлому не відповідає історичним реаліям.

Проблемам формування зарубинецької культури, і зв'язкам з латетзованими культурами і співвідношенням з ними, КОПі передували ш у Подніпров'ї, присвячено ряд Моїх попередніх розробок [1992; 1995; 1999; 1999а; 2000; 2001—2002]. У цих роботах узагальнюються МОІ дослідження з проблем, пов'язаних із зарубинецькою культурою. Розглядаються питання і формування, шляхи і джерела латетзації, з'ясується її своєрідність і визначається її місце серед синхронних латетзованих культур Середньої і Шведсько-Східної Європи.

Виконання поставлених завдань базується на статистичних методах обробки і типології масових категорій археологічних джерел. Найбільше значення

щодо цього мають глиняний посуд, поховальний обряд і фібули. Основними джерелами дослідження є матеріали великих могильників. У зарубинецькій культурі це практично повністю розкопані могильники у Прип'ятському Поліссі поблизу с. Велічч в урочище Турко і в урочищі Пугаченець, у с. Вороніно і Отвержичі, у Верхньому Подніпров'ї могильник поблизу с. Чаплиш, у Середньому Подніпров'ї могильники на околицях Києва Пиропів і Корчувате та могильник у с. Вишеньки на лівому березі Дніпра. Використано матеріали могильників Дівич Гора, Семурадш, Могиляни, Рахни, поселень і городищ Лкшж, Пилипенкова Гора, Оболонь, Чаплиш, Почеп, Синьково й ш.

У роботах використані дані про 1572 глиняні посудини, 483 фібули, більше ніж 1000 поховань з могильників і поселень зарубинецької культури.

З більшою кількістю матеріалів латетзованих культур я ознайомилася в музеях їхнього зберігання у музеях і археологічних установах Румунії, Польщі, Швейцарії.

У роботах використані матеріали могильників (майже 300 поховань) і поселень поєнент-лукашівської культури (Поєнент, Лукашівка, Боросешп). Вибірка глиняного посуду складається з 333 екз., фібульний комплекс нараховує майже 190 екз.

Матеріали ясторфської культури складаються з кераміки могильників Любошице, Грефенхайніхен, Вустерхузен і шших — всього 338 екз., колекції фібул, що в основному супроводжують в похованнях посудини, використані в роботах, і даних про поховальний обряд цих могильників.

Матеріали пшеворської культури походять з могильників Варшава-Вілянув, Задовіце, Каменьчик і Карчевець. Вибірка кераміки пшеворської культури включає 370 посудин, обраних довшню з поховань з фібулами середньо- і позньолатенської схеми.

Оксивська культура представлена матеріалами могильника Прущ-10, розташованого на Польському Помор'ї поблизу м. Гданьск.

Матеріали поморської культури ввдбрат з публікацій таких могильників, як Ігжична, Терезин, Маринець, Пасиконе, Михалкове й іН. Вибірка посуду поморської культури нараховує 401 екз.

Масовий матеріал — глиняний посуд, фібули, ознаки поховального обряду — оброблені з застосуванням статистичних методів, простих за технікою виконання. Складено базу даних для кожної категорії археологічного матеріалу, у якій відбиті вимірні параметри й описові (морфологічні) ознаки артефактів, закріплені в цифрових кодах.

Для виконання класифікації і типології та порівняння кераміки розроблена програма статистичної обробки посудин на IBM — суміжних машинах у системі «PARADOX». Порівняння окремих груп, тишів і вибірок посуду проводилося на різних процентних кшкосп посудин. Чи існують групи і на різних з'ясування тенденції їхнього розподілу у вибірці пам'ятника чи культури.

При роботі з фібулами використані типології Ю. Костжевського й А. К. Амброза, але з більшим упорядкованим ранжируванням ознак.

При розробці питань періодизації зарубинецької культури на матеріалах могильників використано кореляційний метод. Особливістю його застосування в даний робота є те, що проводилася кореляція фібул (як основних хронологічних реперів) з окремими ознаками посудин.

Питання про джерела поховального обряду зарубинецької культури досліджувалося шляхом порівняння поховальних обрядів латетзованих культур, розчленованих на окремі ознаки. Обчислювалася частота зустрічаємості окремих з них у тій чи іншій культурі підвищена / знижена тенденція розподілу якої вказувала на можливі джерела цієї ознаки в зарубинецькій культурі.

Проаналізувавши наявний фактичний матеріал за допомогою перерахованих методів, можна зробити такі висновки.

Зарубинецька культура, об'єднала території, що у попередній етнічній період були зайняті різними в культурному й етнічному відношенні племенами. Елементи попередніх культур простежуються в зарубинецьких матеріалах, але їхня кількість невелика, оскільки змінився напрямок економічних зв'язків і стиль матеріальної культури. Зарубинецька культура не була простим продовженням розвитку ні однієї з попередніх культур.

Порівняльний аналіз основних категорій археологічного матеріалу окремих територій зарубинецької культури свідчить, що в ньому відчутно значні міжрегіональні розходження (у типах жител, жіночих прикрасах, деталях поховального обряду, керамічному комплексі). Найбільш тісно відносини підтримувалися між середньодніпровським і польським регіонами, верхньодніпровський виглядає більш відокремленим. Усі три регіони значною мірою поєднує фібульний комплекс, Вірніє, фібули з трикутним закінченням шпички, так званого зарубинецького типу.

Зарубинецька культура відноситься до кола латетзованих, хоча з яких притаманна яскрава самобутність. В основі утворення латетзованих культур лежали загальні етнічні процеси. Тому, тією чи іншою мірою усі вони були взаємопов'язані. Якщо розглядати цей зв'язок з позиції зарубинецької культури, то можна зробити висновок, що з кожною з латетзованих культур зарубинецька мала особливі специфічні відносини.

Порівняння артефактів зарубинецьких могильників

і оксидського могильника Прущ-10, розташованого на Балтійському узбережжя, свідчать до висновку, що між населеннями цих культур не було тісних зв'язків, особливо на ранніх етапах. Виявлених спільних рис явно не досить, щоб стверджувати про значний внесок оксидської культури у формування зарубинецької, тим більше про переселення носіїв оксидської культури у Верхнє Подніпров'я.

Пшеворська культура займала території поблизу зарубинецької. Наявність спільних тишів кераміки і фібул не дозволяє робити висновок про їхню повну ізоляцію одна від одної, хоча їхні стосунки і не можна назвати інтенсивними, особливо на ранніх етапах функціонування культур. І все-таки тісні контакти існують між пшеворською культурою і зарубинецьким Поліссям і менше — з Верхнім Подніпров'ям.

Порівняльний аналіз основних категорій археологічного матеріалу зарубинецької і поєнент-луканівської культур, виявив певний набір традиційно- побутових рис, що складають самобутнє ядро кожної з культур.

У поєнент-луканівській культурі відчужається значно більший вплив з боку культурних груп ясторфського кола, що проявилася в більшій структурі їхніх керамічних комплексів, близькому поховальному обряду практично аналогічному фібульному набору і поясу гарттурах.

Зарубинецька культура знаходилася осторонь від основного шляху бастаршів на Балкани. Тому кількість ясторфців-мігрантів на цю територію прийшла, імовірно, невелика, що відобразилося в матеріальному комплексі. Структура керамічного комплексу зарубинецької культури значно відрізняється від ясторфського. Поховальний обряд зарубинецької культури своєрідний і сприйняв від ясторфського лише окремі елементи. Фібульний комплекс також далекий від ясторфського, хоча окремі типи фібул збігаються.

Усе це робить проблематичним об'єднання зарубинецької і поєнент-луканівської культур в одну спільність, як це пропонує М. Б. Шукш.

Увіражені культури зазнали значного впливу від культур кельтів. «Кельтська вуаль» кожної з них мала специфічні риси. Простежується два шляхи проникнення кельтського впливу в зарубинецьку культуру. Перший — швидко-західний, що пов'язаний з марантами із Північної і Середньої Європи, насамперед, із представниками ясторфської та шпички культур, що приєдналися до них по дорозі Цей шлях і принесений стиль латетизації можна назвати ясторфським (бастарнським). Другий — швидко-західний, з латенських і латенсько-швейцарських культур Карпато-Дністровсько-Дунайського регіону. Цей стиль можна назвати швидко-західним чи латенським. Його принесли вихідці з Полісся і Подніпров'я, що брали участь у походах бастаршів у Подунав'я, починаючи з першої половини III ст. до н. е.

ZARUFINETS CULTURE AND EUROPEAN LATENIZED CULTURES

Summary

It is well known that Slavic tribes have been settling in Pripyat Polesie, Middle and Upper Podneprovie areas since the first half of the 1st century A.D. This explains great scientific and wide public interest in the history of the beginning of the New Era when the tribes of the Zarubinets Archeological Culture occupied this territory.

After the decline of Scythian Empire and so called "historical expansion of Celts" in Central and South Eastern Europe new social and political communities were established that was reflected in the overall picture of European archeological cultures.

The Zarubinets Culture was a part of barbaric latenized cultures that extended from lower Rhine river over Poland and reached Dnieper river, and from the South of Northland over Carpathian-Dniester Region to the lower Danube river. These cultures had several common features that made them distinct from other European cultural societies.

Khvoika V.V. who was the pioneer explorer of Zarubinets Culture monuments considered Zarubinets people as autochthonic, descendants of local forest and steppe population that lived there since the Tripolie Archeological Culture and to be ethnically Slavic.

Modern archeologists do not adhere to this autochthonic theory of Zarubinets Culture's origin. Moreover, the renewed migration concept of Zarubinets Culture's origin and its place in the system of latenized cultures was born. According to the migration concept, Zarubinets Culture in Podneprovie region is considered to be an entirely foreign phenomenon because it resulted from the transfer of completely developed Yastorf Culture to this area [Schukin 1994; Eremenko 1997]. It seems that this theory does not fit completely historical reality either.

For several years, my research was focused on formation of the Zarubinets Culture, its connections with latenized cultures and its relations with its predecessors in Podneprovie region [1992, p. 265-288; 1995, p. 33-47; 1999, p. 6-25; 1999a, p. 24-41; 2000, p. 74-87; 2001-2002, p. 389-419]. In this work I summarize the results of my studies on the Zarubinets Culture. I am looking into the issues of its formation, ways and sources of its latenization, identification of its specific features and determination of its place among latenized cultures in Central and South Eastern Europe.

To meet this end, a lot of efforts were made to process and typologize mass categories of archeological sources. In this respect, pottery, funeral ritual

and fibulas were most important. Findings from large burial grounds were the main sources for the purposes of this research. In the Zarubinets Culture, these are mostly completely explored burial grounds near Velemichi, Voronino and Otverzhichi villages in Pripyat Polesie region; near Chaplin village in Upper Podneprovie region; in Pirogov and Korchevatoe suburbs of Kiev, near Vishenki village on the left bank of Dnieper river in Mid-Podneprovie region. In addition, materials from Devich Gora, Semuradtsy, Mogilyany, Rakhny burial grounds and from ancient colonies and settlements of Lyutezh, Pilipenkova Gora, Obolon, Chaplin, Pochev, Sinkovo etc. were also used.

Data on 1,572 clay pots, 483 fibulas and more than 1,000 graves in burial grounds and settlements of the Zarubinets Culture were studied in this work.

Most of materials of latenized cultures I studied in museums and archeological institutions in Romania, Poland and Germany.

The materials from burial grounds and settlements of the Poenesht-Lukashevka Culture (Poeneshti, Lukashevka, Boroseshti) were used in my study. These materials include about 300 graves, 333 clay pots and almost 190 fibulas.

Materials of the Yastorf Culture include ceramics from Lyuboshitse, Grefenheinihen, Vousterhausen and other burial grounds - 338 objects in total, as well as fibulas and information on burial rituals were also studied.

Archeological materials of the Pshevorsk Culture were found in Warsaw-Vilyanuv, Zadovitse, Kamenchik and Karchevets burial grounds. The ceramics collection of the Pshevorsk Culture includes randomly selected 370 pots from graves with fibulas of mid- and late Laten model.

The Oksyv Culture is represented by materials from Prusch-10 burial ground in Polish Pomorie region near Gdansk city.

Materials about the Pomorie Culture were selected from publications on Igzhichna, Terezin, Marinets, Pasikone, Mikhalkovo burial grounds and other places. Pottery selection of the Pomorie Culture includes 401 pieces.

All mass materials (pottery, fibulas, funeral rituals) were processed using simple statistical methods. The database on every category of archeological material was developed. It includes numerical codes of measured parameters and descriptive (morphological) features of every artifact.

PARADOX system data processing program was

developed for IBM-computerized classification, typologizing and comparison of ceramic items. The comparison of individual groups, types and selections of pottery was conducted using the percentage of and the distribution tendency for pots of every individual group in materials from the monument or culture.

Fibulas were studied using the typologies developed by Kostzhevskiy Y. and Ambroza A.K., but with more organized features ranking.

For the periodization of the Zarubинets Culture, the correlation method was applied to the materials from burial grounds. According to this method, fibulas (as the main chorological raper) were correlated with specific isolated features of clay pots.

The origin of the Zarubинets Culture funeral ritual was studied by breaking down funeral rituals to separate features and by comparing funeral rituals of all latenized cultures. Recurrence rate of Zarubинets Culture's features in other cultures was calculated. High/low distribution tendency of every selected feature pointed out to their potential origin.

Based on results of this study we can draw the following conclusions:

1. The Zarubинets Culture consolidated the territories that in the previous Scythian period were occupied by several different in ethnical and cultural respect tribes. Elements of preceding cultures can be identified in Zarubинets Culture's archeological materials, but they are not numerous because of the change of life standards and values. The Zarubинets Culture was not a direct successor of any preceding culture.

2. Comparative study of major categories of archeological materials from different territories revealed significant regional differences - in the type of residential habitat house, women jewellery, elements of funeral ritual and clay ceramics complex. The closest relations were maintained between Mid-Dnieper and Polesie regions. Upper Dnieper region seems more isolated. All These three regions were mostly connected by so called "fibula of Zarubинets type" which is a special kind of fibula - with triangular ending of stem.

3. The Zarubинets Culture belonged to the group of latenized cultures each of which has strikingly distinctive character. Formation of latenized cultures occurred according to general historical development patterns. As a result, all latenized cultures were more or less connected to each other. The connection of the Zarubинets Culture to each individual latenized culture is very specific.

4. Comparison of artifacts from Zarubинets burial grounds and Oksyv burial ground "Prusch-10" on the Baltic Sea coast suggested that there were no close connections between populations of these cultures, especially at the early stages. Revealed common

features are not sufficient for proclaiming significant contribution of Oksyvsky Culture to the initial development of the Zarubинets Culture. Moreover, there is no reason to declare the resettlement of native Oksyv people to Upper Podneprovie region.

5. Pshevorsk Culture was located nearby Zarubинets Culture territories. Common types of ceramics and fibulas does not allow to make a conclusion on their complete isolation, although their relations cannot be described as intensive especially at the beginning of their development. But still, the closest connections are registered between the Pshevorsk Culture and Zarubинets Polesie, less intense relations - with Upper Podneprovie region.

6. Comparative study of major categories of archeological materials of Zarubинets and Poenesht-Lukashevka Cultures allowed to identify distinctive set of traditional domestic features representing specific core of each culture.

7. The contribution of Yastorf cultural groups to the Poenesht-Lukashevka Culture was much bigger than to the Zarubинets Culture. It can be observed in the specific structure of their ceramic complexes, close funeral rituals, almost similar fibula sets and belt accessories.

8. The Zarubинets Culture was situated off the main road of Bastarns to the Balkans. As a result, less number of Yastorf migrants came here that probably was reflected in the material complex of the Zarubинets Culture. Structure of ceramic complex in Zarubинets and Yastorf Cultures is very different. The funeral ritual in the Zarubинets Culture is very specific and adopted only few elements from the Yastorf one. Zarubинets and Yastorf fibula complexes are also very different, although certain fibula types are similar. All the above makes difficult to combine Zarubинets and Yastorf Cultures into one community as it was suggested by Schukin M.B.

9. All latenized cultures were strongly influenced by Celts. "Celtic veil" of each of them had specific features. Celts features penetrated to the Zarubинets Culture by two major paths. The first is the north-west path which is associated with migrants from Northern and Central Europe (primarily with representatives of the Yastorf Culture and other people that joined them during their migration). This path and the newly acquired latenization style can be called "Yastorf or "Bastarn" path. The second is the south-west path which originated from Laten and Laten-Illiriya Cultures in Carpathian-Dniestr-Danub region. This style can be called "South-Western" or "Laten." It was brought into the Zarubинets Culture by Zarubинets people themselves from Polesie and Podneprovie when they participated in Bastarnian trips since the first Bastarnian invasion into Podunavie at the end of the 3rd century B. A.

Translated by Irina Belashova

Исходные данные для анализа керамики

| № п/п | мог.-№погр. | класс | параметры абсолютных размеров (мм) | | | | | | | код описательных признаков | код поверх | орнамент | ручка |
|-------|-------------|-------|------------------------------------|-----|-----|-----|-----|----|----|----------------------------|------------|----------|-------|
| | | | P1 | P2 | P3 | P4 | P5 | P6 | P7 | | | | |
| 1 | Во-43 | A | 137 | 130 | 157 | 90 | 145 | 15 | 30 | 11.3432.1.131 | | | 1 |
| 2 | Во-44 | A | 128 | 124 | 140 | 64 | 135 | 16 | 19 | 11.3432.1.111 | | | |
| 3 | Во-18 | A | 65 | 60 | 72 | 35 | 60 | 7 | 14 | 11.3432.1.131 | | | 1 |
| 4 | Во-3 | A | 75 | 70 | 80 | 40 | 68 | 8 | 12 | 11.3432.1.131 | | | 1 |
| 5 | Во-42 | A | 134 | 127 | 140 | 75 | 133 | 18 | 20 | 11.3432.1.131 | | | |
| 6 | Во-6 | A | 176 | 170 | 226 | 100 | 230 | 22 | 63 | 11.3432.1.131 | | | |
| 7 | Во-10 | A | 164 | 151 | 214 | 93 | 227 | 17 | 80 | 11.3432.1.111 | | | |
| 8 | Во-32 | A | 227 | 224 | 256 | 122 | 240 | 9 | 46 | 11.3432.2.131 | 3 | | |
| 9 | Во-9 | A | 68 | 62 | 76 | 44 | 75 | 9 | 14 | 11.1432.2.131 | | | 1 |
| 10 | Во-14 | A | 80 | 74 | 95 | 60 | 90 | 10 | 24 | 11.1432.2.131 | | | 1 |
| 11 | Во-33 | A | 82 | 74 | 82 | 55 | 70 | 10 | 10 | 11.3432.2.131 | 2 | | 1 |
| 12 | Во-29 | A | 155 | 150 | 172 | 100 | 172 | 13 | 34 | 11.3432.2.331 | 3 | | |
| 13 | Во-24 | A | 90 | 80 | 105 | 60 | 114 | 10 | 30 | 11.1432.2.111 | | | |
| 14 | Во-16 | A | 142 | 135 | 170 | 105 | 190 | 17 | 35 | 11.1432.2.131 | | | |
| 15 | Во-22 | A | 147 | 138 | 189 | 71 | 206 | 13 | 60 | 11.1432.2.111 | | | |
| 16 | Во-27 | A | 132 | 128 | 163 | 76 | 176 | 10 | 38 | 11.3432.2.131 | | | |
| 17 | Во-37 | A | 125 | 120 | 183 | 108 | 208 | 20 | 58 | 11.3432.2.131 | | | |
| 18 | Во-24 | A | 70 | 62 | 75 | 40 | 75 | 10 | 20 | 11.1432.2.131 | 3 | | 1 |
| 19 | Во-20 | A | 66 | 57 | 64 | 35 | 65 | 15 | 11 | 11.1432.2.331 | | | 1 |
| 20 | Во-40 | A | 144 | 139 | 184 | 88 | 163 | 17 | 36 | 11.3432.1.131 | | | |
| 21 | Во-6N1 | A | 150 | 142 | 193 | 109 | 193 | 16 | 38 | 11.3432.1.111 | | | |
| 22 | Во-6N2 | A | 140 | 135 | 180 | 100 | 180 | 15 | 35 | 11.3432.1.111 | | | |
| 23 | Во-7 | A | 75 | 68 | 90 | 60 | 80 | 12 | 18 | 11.1432.2.331 | | | 1 |
| 24 | Во-9 | A | 144 | 140 | 216 | 100 | 210 | 15 | 60 | 11.3432.2.211 | | | |
| 25 | Во-14 | A | 145 | 163 | 210 | 110 | 250 | 31 | 89 | 12.1432.2.211 | | + | |
| 26 | Во-6N4 | A | 67 | 67 | 80 | 42 | 71 | 4 | 19 | 11.3432.1.331 | | | 1 |
| 27 | Во-6N5 | A | 80 | 76 | 92 | 50 | 80 | 10 | 20 | 11.3432.1.111 | | | 1 |
| 28 | Во-15 | A | 134 | 132 | 170 | 90 | 170 | 10 | 35 | 11.1432.1.131 | | | |
| 29 | Во-6N8 | A | 66 | 64 | 75 | 36 | 77 | 11 | 12 | 11.3432.1.212 | | | 1 |
| 30 | Во-30 | A | 110 | 108 | 140 | 92 | 152 | 30 | 27 | 11.3432.1.111 | | | |
| 31 | Во-18 | A | 130 | 128 | 180 | 104 | 200 | 13 | 62 | 11.1432.1.131 | | | |
| 32 | Во-6N3 | A | 140 | 137 | 156 | 92 | 175 | 20 | 30 | 11.3432.1.131 | 3 | | |
| 33 | Во-50 | A | 130 | 130 | 158 | 85 | 164 | 10 | 24 | 11.3432.1.133 | | | |
| 34 | Во-33 | A | 110 | 107 | 125 | 86 | 130 | 20 | 25 | 11.1432.1.111 | 2 | | |
| 35 | Во-47 | A | 130 | 130 | 145 | 76 | 139 | 13 | 20 | 11.1432.2.131 | 3 | | |
| 36 | Во-16 | A | 80 | 80 | 95 | 60 | 80 | 5 | 20 | 11.1432.2.131 | | | 1 |
| 37 | Во-4 | A | 74 | 72 | 82 | 46 | 74 | 10 | 15 | 11.1432.2.211 | | | 1 |
| 38 | Во-47 | A | 80 | 80 | 84 | 46 | 76 | 17 | 6 | 11.1432.2.111 | | | 1 |
| 39 | Во-36 | A | 115 | 115 | 140 | 82 | 125 | 17 | 23 | 11.3432.2.211 | 3 | | |
| 40 | Во-21 | A | 120 | 128 | 178 | 104 | 190 | 25 | 50 | 12.1432.2.231 | | + | |
| 41 | Во-39 | A | 112 | 112 | 160 | 84 | 176 | 8 | 52 | 11.1432.2.111 | | | |
| 42 | Во-48 | A | 134 | 134 | 176 | 92 | 185 | 8 | 38 | 11.1432.2.111 | | | |
| 43 | Во-35 | A | 81 | 79 | 100 | 66 | 98 | 12 | 30 | 11.3432.3.211 | 3 | | |
| 44 | Во-52 | A | 84 | 77 | 84 | 55 | 71 | 8 | 13 | 11.3432.1.111 | 3 | | 1 |
| 45 | Во-39 | A | 128 | 128 | 160 | 84 | 176 | 12 | 39 | 11.1432.2.111 | | | |
| 46 | Во-7 | A | 145 | 140 | 178 | 75 | 180 | 23 | 37 | 11.1432.2.111 | | | |
| 47 | Во-27 | A | 120 | 118 | 126 | 74 | 113 | 14 | 34 | 11.1432.2.331 | 2 | + | |
| 48 | Во-27 | A | 160 | 160 | 240 | 105 | 210 | 11 | 59 | 11.3432.2.211 | | | |
| 49 | Во-51 | A | 145 | 142 | 197 | 100 | 227 | 13 | 67 | 11.1432.2.111 | | | |
| 50 | Во-34 | A | 134 | 126 | 160 | 88 | 168 | 13 | 34 | 11.3432.2.131 | | | |
| 51 | Во-25 | A | 60 | 58 | 68 | 30 | 65 | 8 | 17 | 11.1432.2.231 | | | 1 |
| 52 | Во-24 | Б | 45 | 45 | 60 | 50 | 75 | 0 | 53 | 10.0400.2.222 | | | |
| 53 | Во-9 | Г | 86 | 0 | 86 | 44 | 60 | 0 | 0 | 00.0400.0.131 | 3 | | |
| 54 | Во-44 | Г | 125 | 0 | 125 | 64 | 65 | 0 | 0 | 00.0400.0.231 | 3 | | |
| 55 | Во-27 | Г | 84 | 0 | 84 | 59 | 50 | 0 | 0 | 00.0400.0.231 | 3 | | |
| 56 | Во-4 | Г | 59 | 0 | 59 | 21 | 30 | 0 | 0 | 00.0400.0.212 | 3 | | |

С. П. Пачкова

Приложение 1

зарубинецкого могильника Воронина (пример)

| № п/п | Указатели формы | | | | | | | | объем (литр) | код I | код мерных признаков (II) | тип | вари- ант | вид сосуда |
|----------|-----------------|-------------|-------------|-------------|-------------|-------------|-------------|------|-----------------|-------|------------------------------|----------|--------------|---------------|
| | Е | Ж | И | Б | А | Г | В | Д | | | | | | |
| 1 | 0,92 | 0,69 | 0,87 | 0,23 | 0,12 | 0,45 | 0,19 | 0,34 | 1,92 | 33 | 743.53.73.2 | 25 .XIII | | кружка |
| 2 | 0,96 | 0,74 | 0,91 | 0,13 | 0,13 | 0,42 | 0,14 | 0,38 | 1,31 | 33 | 754.43.73.2 | 25 .XIII | | кубок |
| 3 | 0,83 | 0,65 | 0,90 | 0,36 | 0,12 | 0,43 | 0,19 | 0,47 | 0,160 | 22 | 743.53.73.3 | 25 .XIII | | кружка |
| 4 | 0,85 | 0,71 | 0,94 | 0,31 | 0,11 | 0,42 | 0,15 | 0,42 | 0,226 | 22 | 754.53.73.3 | 25 .XIII | | кружка |
| 5 | 0,95 | 0,71 | 0,96 | 0,19 | 0,14 | 0,33 | 0,14 | 0,34 | 1,40 | 33 | 754.43.63.2 | 25 .XIII | | кубок |
| 6 | 1,02 | 0,63 | 0,78 | 0,14 | 0,13 | 0,44 | 0,28 | 0,43 | 5,64 | 45 | 842.43.74.3 | 25 .XV | | горшок |
| 7 | 1,06 | 0,57 | 0,77 | 0,38 | 0,11 | 0,39 | 0,37 | 0,47 | 4,97 | 45 | 832.53.65.3 | 25 .XVI | | горшок |
| 8 | 0,94 | 0,77 | 0,89 | 0,17 | 0,04 | 0,35 | 0,18 | 0,36 | 7,85 | 55 | 753.41.63.2 | 26 .XIII | | горшок |
| 9 | 0,99 | 0,69 | 0,89 | 0,33 | 0,15 | 0,50 | 0,18 | 0,31 | 0,232 | 22 | 743.53.73.2 | 26 .XIII | | кружка |
| 10 | 0,95 | 0,62 | 0,84 | 0,30 | 0,14 | 0,44 | 0,25 | 0,31 | 0,450 | 22 | 743.53.74.2 | 26 .XIII | | кружка |
| 11 | 0,85 | 0,71 | 1,00 | 0,40 | 0,14 | 0,40 | 0,12 | 0,27 | 0,282 | 22 | 755.53.63.2 | 26 .XIII | | кружка |
| 12 | 1,00 | 0,73 | 0,90 | 0,19 | 0,09 | 0,32 | 0,20 | 0,29 | 2,78 | 44 | 853.42.63.2 | 26 .XV | 3 | горшок |
| 13 | 1,09 | 0,65 | 0,86 | 0,50 | 0,13 | 0,42 | 0,29 | 0,30 | 0,665 | 23 | 843.63.74.2 | 10 .XV | | кубок |
| 14 | 1,12 | 0,73 | 0,84 | 0,21 | 0,13 | 0,50 | 0,21 | 0,24 | 2,98 | 34 | 853.53.74.2 | 26 .XV | | горшок |
| 15 | 1,09 | 0,65 | 0,78 | 0,35 | 0,09 | 0,42 | 0,32 | 0,44 | 3,36 | 34 | 842.52.75.3 | 26 .XV | | горшок |
| 16 | 1,08 | 0,73 | 0,81 | 0,20 | 0,08 | 0,46 | 0,23 | 0,34 | 2,26 | 34 | 853.42.74.2 | 26 .XV | | горшок |
| 17 | 1,14 | 0,63 | 0,68 | 0,13 | 0,17 | 0,54 | 0,32 | 0,29 | 3,50 | 34 | 842.43.75.2 | 26 .XV | | горшок |
| 18 | 1,00 | 0,60 | 0,93 | 0,40 | 0,16 | 0,32 | 0,27 | 0,39 | 0,228 | 22 | 834.53.64.2 | 26 .XVI | | кружка |
| 19 | 1,02 | 0,60 | 1,03 | 0,30 | 0,26 | 0,32 | 0,17 | 0,37 | 0,153 | 22 | 835.54.63.2 | 26 .XVI | 3 | кружка |
| 20 | 0,89 | 0,67 | 0,78 | 0,15 | 0,12 | 0,62 | 0,20 | 0,44 | 2,67 | 34 | 742.43.83.3 | 29 .XIII | | горшок |
| 21 | 1,00 | 0,72 | 0,78 | 0,25 | 0,11 | 0,67 | 0,20 | 0,30 | 3,66 | 44 | 852.53.83.2 | 29 .XV | | горшок |
| 22 | 1,00 | 0,72 | 0,78 | 0,17 | 0,11 | 0,64 | 0,19 | 0,31 | 2,96 | 34 | 852.43.83.2 | 29 .XV | | горшок |
| 23 | 0,89 | 0,63 | 0,83 | 0,29 | 0,18 | 0,61 | 0,20 | 0,30 | 0,360 | 22 | 743.53.83.2 | 30 .XIII | 3 | кружка |
| 24 | 0,97 | 0,64 | 0,67 | 0,13 | 0,11 | 0,63 | 0,28 | 0,43 | 4,51 | 35 | 742.43.84.3 | 30 .XIII | 2 | горшок |
| 25 | 1,19 | 0,52 | 0,69 | 0,29 | 0,19 | 0,26 | 0,42 | 0,38 | 5,72 | 35 | 832.13.56.2 | 34 .XVI | 2 | горшок |
| 26 | 0,89 | 0,68 | 0,84 | 0,00 | 0,06 | 0,34 | 0,24 | 0,40 | 0,239 | 22 | 743.21.64.2 | 37 .XIII | 3 | кружка |
| 27 | 0,87 | 0,63 | 0,87 | 0,20 | 0,13 | 0,40 | 0,22 | 0,42 | 0,362 | 22 | 743.43.64.3 | 25 .XIII | 1 | кружка |
| 28 | 1,00 | 0,74 | 0,79 | 0,10 | 0,08 | 0,54 | 0,21 | 0,32 | 2,48 | 34 | 852.32.74.2 | 37 .XV | 1 | горшок |
| 29 | 1,03 | 0,70 | 0,88 | 0,09 | 0,17 | 0,46 | 0,16 | 0,36 | 0,218 | 22 | 843.33.73.2 | 37 .XV | 18 | кружка |
| 30 | 1,09 | 0,63 | 0,79 | 0,03 | 0,28 | 0,59 | 0,19 | 0,25 | 1,62 | 34 | 842.34.73.2 | 37 .XV | 1 | горшок |
| 31 | 1,11 | 0,63 | 0,72 | 0,08 | 0,10 | 0,42 | 0,34 | 0,30 | 3,36 | 34 | 842.32.75.2 | 37 .XV | 1 | горшок |
| 32 | 1,12 | 0,71 | 0,90 | 0,08 | 0,15 | 0,32 | 0,19 | 0,26 | 2,35 | 34 | 853.33.63.2 | 37 .XV | 1 | горшок |
| 33 | 1,04 | 0,79 | 0,82 | 0,00 | 0,08 | 0,58 | 0,15 | 0,28 | 2,07 | 34 | 853.22.73.2 | 37 .XV | 33 | горшок |
| 34 | 1,04 | 0,65 | 0,88 | 0,08 | 0,19 | 0,36 | 0,20 | 0,23 | 1,20 | 33 | 843.33.63.2 | 37 .XV | 1 | кубок |
| 35 | 0,96 | 0,76 | 0,90 | 0,00 | 0,10 | 0,38 | 0,14 | 0,33 | 1,51 | 33 | 753.22.63.2 | 38 .XIII | 1 | кубок |
| 36 | 0,84 | 0,69 | 0,84 | 0,00 | 0,06 | 0,38 | 0,21 | 0,32 | 0,409 | 22 | 743.21.64.2 | 38 .XIII | 1 | кружка |
| 37 | 0,90 | 0,66 | 0,90 | 0,10 | 0,14 | 0,33 | 0,18 | 0,37 | 0,273 | 22 | 743.33.63.2 | 38 .XIII | 2 | кружка |
| 38 | 0,90 | 0,70 | 0,95 | 0,00 | 0,21 | 0,33 | 0,07 | 0,36 | 0,298 | 22 | 744.24.62.2 | 38 .XIII | 1 | кружка |
| 39 | 0,89 | 0,68 | 0,82 | 0,00 | 0,15 | 0,54 | 0,16 | 0,34 | 1,31 | 33 | 743.23.73.2 | 38 .XIII | 2 | кубок |
| 40 | 1,07 | 0,61 | 0,67 | 0,16 | 0,20 | 0,50 | 0,28 | 0,32 | 3,06 | 34 | 842.13.74.2 | 38 .XV | 2 | горшок |
| 41 | 1,10 | 0,66 | 0,70 | 0,00 | 0,07 | 0,46 | 0,33 | 0,33 | 2,24 | 34 | 842.22.75.2 | 38 .XV | 1 | горшок |
| 42 | 1,05 | 0,75 | 0,76 | 0,00 | 0,06 | 0,55 | 0,22 | 0,30 | 2,85 | 34 | 852.21.74.2 | 38 .XV | 1 | горшок |
| 43 | 0,98 | 0,57 | 0,81 | 0,08 | 0,15 | 0,35 | 0,30 | 0,30 | 0,557 | 22 | 733.33.64.2 | 39 .XIV | 2 | чарка |
| 44 | 0,85 | 0,70 | 1,00 | 0,44 | 0,10 | 0,27 | 0,15 | 0,29 | 0,299 | 22 | 745.62.53.2 | 5 .XIII | 1 | кружка |
| 45 | 1,10 | 0,71 | 0,80 | 0,00 | 0,09 | 0,41 | 0,24 | 0,30 | 2,30 | 34 | 852.22.74.2 | 38 .XV | 1 | горшок |
| 46 | 1,01 | 0,67 | 0,81 | 0,11 | 0,16 | 0,51 | 0,21 | 0,43 | 2,69 | 34 | 843.43.74.3 | 26 .XV | 1 | горшок |
| 47 | 0,90 | 0,58 | 0,95 | 0,07 | 0,12 | 0,12 | 0,27 | 0,40 | 1,07 | 33 | 734.33.44.2 | 34 .XIV | 3 | кубок |
| 48 | 0,88 | 0,67 | 0,67 | 0,00 | 0,07 | 0,68 | 0,25 | 0,48 | 5,53 | 45 | 742.22.84.3 | 42 .XIII | 2 | горшок |
| 49 | 1,15 | 0,65 | 0,74 | 0,12 | 0,09 | 0,41 | 0,34 | 0,33 | 4,37 | 35 | 842.42.75.2 | 26 .XV | 1 | горшок |
| 50 | 1,05 | 0,72 | 0,84 | 0,31 | 0,10 | 0,50 | 0,21 | 0,30 | 2,22 | 34 | 853.52.74.2 | 26 .XV | 1 | горшок |
| 51 | 0,96 | 0,62 | 0,88 | 0,13 | 0,14 | 0,29 | 0,25 | 0,48 | 0,154 | 22 | 743.43.54.3 | 22 .XIII | 2 | кружка |
| 52 | 1,25 | 0,29 | 0,75 | 0,00 | 0,00 | 0,14 | 0,88 | 0,23 | 0,167 | 12 | 912.00.46.2 | 6 .XVIII | 18 | чарка |
| 53 | 0,70 | 1,00 | 1,00 | 0,00 | 0,00 | 0,00 | 0,00 | 0,35 | 0,206 | 22 | 505.00.00.2 | III | 1 | чашка |
| 54 | 0,52 | 1,00 | 1,00 | 0,00 | 0,00 | 0,00 | 0,00 | 0,47 | 0,471 | 32 | 405.00.00.3 | II | 2 | миска |
| 55 | 0,60 | 1,00 | 1,00 | 0,00 | 0,00 | 0,00 | 0,00 | 0,25 | 0,202 | 21 | 405.00.00.2 | II | 2 | чашка |
| 56 | 0,51 | 1,00 | 1,00 | 0,00 | 0,00 | 0,00 | 0,00 | 0,63 | 0,040 | 11 | 405.00.00.4 | II | 22 | чашка |

Исходные данные для анализа керамики

| № п/п | мог. - №погр. | класс | параметры абсолютных размеров (мм) | | | | | | | код описательных признаков | код поверх | орнамент | ручка |
|-------|---------------|-------|------------------------------------|-----|-----|----|-----|----|----|----------------------------|------------|----------|-------|
| | | | P1 | P2 | P3 | P4 | P5 | P6 | P7 | | | | |
| 57 | Во-25 | A | 160 | 150 | 160 | 85 | 70 | 10 | 10 | 11.3432.2.131 | | | |
| 58 | Во-39 | A | 110 | 105 | 107 | 57 | 73 | 7 | 11 | 11.1132.2.212 | | | |
| 59 | Во-47 | A | 102 | 99 | 107 | 55 | 76 | 8 | 8 | 11.3432.1.112 | 3 | | |
| 60 | Во-19 | A | 100 | 94 | 100 | 64 | 73 | 9 | 23 | 11.3232.1.331 | 2 | | |
| 61 | Во-1 | A | 168 | 159 | 160 | 92 | 84 | 9 | 17 | 11.3432.1.331 | | | |
| 62 | Во-46 | A | 134 | 130 | 129 | 63 | 59 | 4 | 6 | 11.3432.1.212 | | | |
| 63 | Во-12 | A | 160 | 152 | 156 | 60 | 90 | 7 | 10 | 11.1333.1.212 | | | |
| 64 | Во-43 | A | 95 | 90 | 96 | 59 | 55 | 6 | 10 | 11.3432.1.131 | 3 | | |
| 65 | Во-14 | A | 156 | 142 | 146 | 64 | 75 | 12 | 8 | 22.1432.1.331 | | | |
| 66 | Во-11 | A | 176 | 166 | 168 | 70 | 95 | 10 | 8 | 11.3432.2.331 | | | |
| 67 | Во-51 | A | 172 | 161 | 168 | 76 | 71 | 8 | 6 | 12.3432.1.331 | | | |
| 68 | Во-16 | A | 115 | 106 | 124 | 60 | 78 | 9 | 16 | 11.3432.1.211 | | | |
| 69 | Во-48 | A | 105 | 97 | 107 | 59 | 63 | 6 | 13 | 11.3432.2.131 | | | |
| 70 | Во-22 | A | 120 | 110 | 115 | 58 | 62 | 7 | 8 | 11.3432.2.131 | | | |
| 71 | Во-20 | A | 160 | 150 | 160 | 32 | 74 | 12 | 12 | 11.3432.2.113 | | | |
| 72 | Во-4 | A | 156 | 149 | 156 | 63 | 63 | 9 | 9 | 11.1432.2.111 | | | |
| 73 | Во-23 | A | 138 | 128 | 135 | 65 | 65 | 11 | 9 | 31.4332.3.312 | | | |
| 74 | Во-43 | A | 76 | 71 | 88 | 55 | 67 | 6 | 14 | 12.1211.1.111 | 2 | | 1 |
| 75 | Во-26 | A | 76 | 63 | 92 | 32 | 72 | 8 | 14 | 11.3432.2.211 | | | 1 |
| 76 | Во-18 | A | 170 | 164 | 166 | 50 | 68 | 8 | 10 | 11.1432.1.123 | | | |
| 77 | Во-30 | A | 124 | 120 | 122 | 60 | 65 | 7 | 13 | 11.3432.2.211 | | | |
| 78 | Во-17 | A | 101 | 98 | 102 | 60 | 55 | 8 | 9 | 11.3432.1.113 | | | |
| 79 | Во-18 | A | 85 | 80 | 82 | 46 | 51 | 7 | 6 | 11.3432.1.113 | | | |
| 80 | Во-15 | A | 155 | 150 | 154 | 57 | 90 | 10 | 10 | 11.3433.2.223 | | + | |
| 81 | Во-33 | A | 105 | 100 | 105 | 80 | 62 | 10 | 12 | 12.3432.2.112 | 2 | | |
| 82 | Во-3 | A | 166 | 160 | 167 | 70 | 82 | 10 | 12 | 11.3432.2.211 | | | |
| 83 | Во-40 | A | 120 | 112 | 118 | 65 | 65 | 17 | 10 | 11.1432.2.131 | | | |
| 84 | Во-36 | A | 80 | 74 | 80 | 63 | 46 | 8 | 13 | 11.3432.2.231 | 3 | | |
| 85 | Во-35 | A | 98 | 90 | 95 | 71 | 60 | 13 | 20 | 11.3432.2.211 | 3 | | |
| 86 | Во-5 | A | 100 | 96 | 102 | 65 | 55 | 8 | 10 | 11.3432.3.111 | 3 | | |
| 87 | Во-8 | A | 85 | 78 | 80 | 50 | 50 | 10 | 8 | 11.3432.3.111 | | | |
| 88 | Во-13 | A | 142 | 136 | 142 | 65 | 75 | 10 | 8 | 11.3432.1.231 | | | |
| 89 | Во-34 | A | 143 | 138 | 155 | 58 | 84 | 9 | 21 | 11.3432.2.113 | | | |
| 90 | Во-7 | A | 114 | 105 | 120 | 68 | 75 | 12 | 13 | 11.3432.2.331 | | + | |
| 91 | Во-48 | A | 106 | 97 | 106 | 65 | 66 | 13 | 13 | 11.1432.2.331 | 3 | | |
| 92 | BO-6N1 | A | 110 | 107 | 120 | 65 | 60 | 10 | 12 | 31.3332.3.331 | | | |
| 93 | Во-42 | A | 97 | 97 | 101 | 55 | 46 | 8 | 8 | 11.3432.1.131 | | | |
| 94 | Во-13 | A | 50 | 46 | 57 | 34 | 70 | 10 | 15 | 11.3432.2.331 | | | |
| 95 | Во-1 | A | 64 | 55 | 60 | 34 | 60 | 9 | 13 | 11.1432.1.111 | | | |
| 96 | Во-3 | A | 60 | 54 | 56 | 34 | 60 | 7 | 10 | 11.3432.2.131 | | | |
| 97 | Во-22 | A | 80 | 75 | 90 | 40 | 90 | 6 | 29 | 11.3432.2.231 | | | |
| 98 | Во-4 | A | 65 | 54 | 60 | 36 | 65 | 11 | 14 | 11.1432.2.311 | | | |
| 99 | Во-35 | A | 80 | 67 | 86 | 55 | 90 | 10 | 35 | 11.4332.2.111 | 3 | | |
| 100 | Во-13 | A | 100 | 90 | 110 | 55 | 100 | 10 | 23 | 11.1432.1.211 | 2 | | |
| 101 | Во-37 | A | 67 | 59 | 79 | 46 | 80 | 7 | 23 | 11.3432.1.211 | | | |
| 102 | Во-21 | A | 90 | 83 | 104 | 60 | 85 | 10 | 22 | 11.1432.2.131 | | | |
| 103 | Во-30 | A | 84 | 76 | 100 | 63 | 88 | 9 | 25 | 11.3432.2.111 | | | |
| 104 | Во-17 | A | 88 | 78 | 88 | 45 | 75 | 12 | 13 | 11.1432.3.231 | | | |
| 105 | Во-31 | A | 122 | 105 | 151 | 93 | 126 | 10 | 38 | 12.3432.2.212 | 2 | + | |
| 106 | Во-23 | A | 70 | 68 | 76 | 45 | 75 | 7 | 18 | 11.1432.1.111 | | | |
| 107 | Во-11 | A | 80 | 70 | 80 | 44 | 79 | 13 | 17 | 11.3432.1.131 | | | |
| 108 | BO-6N7 | A | 88 | 82 | 90 | 62 | 89 | 10 | 25 | 11.1432.1.131 | | | |
| 109 | BO-6N6 | A | 82 | 75 | 84 | 50 | 76 | 13 | 19 | 11.3432.1.231 | | | |
| 110 | Во-38 | A | 98 | 92 | 98 | 60 | 80 | 8 | 17 | 11.3432.2.211 | | | |
| 111 | Во-36 | A | 63 | 61 | 67 | 50 | 56 | 6 | 15 | 11.3432.2.213 | 3 | | |
| 112 | Во-17 | A | 170 | 167 | 202 | 95 | 225 | 10 | 58 | 11.3432.2.111 | 1 | | |

С. П. Пачкова

зарубинецкого могильника Воронина (пример)

| № п/п | Указатели формы | | | | | | | | объем (литр) | код I | код мерных признаков (II) | тип | вари- ант | вид сосуда |
|----------|-----------------|------|------|------|------|-------|------|------|-----------------|-------|------------------------------|---------|--------------|---------------|
| | Е | Ж | И | Б | А | Г | В | Д | | | | | | |
| 57 | 0,44 | 0,71 | 1,00 | 0,50 | 0,07 | 0,50 | 0,06 | 0,75 | 0,985 | 42 | 355.62.71.4 | 10.1 | 5 | миска |
| 58 | 0,68 | 0,75 | 1,03 | 0,36 | 0,07 | 0,09 | 0,10 | 0,45 | 0,460 | 32 | 555.52.32.3 | 18.111 | 18 | миска |
| 59 | 0,71 | 0,79 | 0,95 | 0,19 | 0,08 | 0,50 | 0,07 | 0,43 | 0,449 | 32 | 654.42.72.3 | 25.111 | 17 | миска |
| 60 | 0,73 | 0,56 | 1,00 | 0,33 | 0,10 | 0,13 | 0,23 | 0,44 | 0,456 | 32 | 635.52.44.3 | 21.IV | 3 | миска |
| 61 | 0,53 | 0,69 | 1,05 | 0,50 | 0,06 | 0,03 | 0,11 | 0,59 | 1,26 | 42 | 445.61.33.3 | 1.1 | 3 | миска |
| 62 | 0,46 | 0,83 | 1,04 | 0,50 | 0,03 | -0,08 | 0,05 | 0,67 | 0,502 | 31 | 355.61.21.4 | 1.1 | 22 | миска |
| 63 | 0,58 | 0,81 | 1,03 | 0,57 | 0,05 | 0,20 | 0,06 | 0,66 | 1,03 | 42 | 455.61.41.4 | 5.1 | 22 | миска |
| 64 | 0,57 | 0,71 | 0,99 | 0,42 | 0,07 | 0,30 | 0,10 | 0,47 | 0,295 | 21 | 454.62.52.3 | 5.1 | 1 | чашка |
| 65 | 0,51 | 0,73 | 1,07 | 0,58 | 0,08 | 0,25 | 0,05 | 0,75 | 0,840 | 42 | 455.62.51.4 | 5.VII | 7 | миска |
| 66 | 0,57 | 0,81 | 1,05 | 0,50 | 0,06 | 0,12 | 0,05 | 0,64 | 1,30 | 42 | 455.61.41.4 | 6.1 | 7 | миска |
| 67 | 0,42 | 0,80 | 1,02 | 0,69 | 0,05 | 0,58 | 0,04 | 0,81 | 0,999 | 42 | 355.71.71.5 | 9.1 | 7 | миска |
| 68 | 0,63 | 0,68 | 0,93 | 0,50 | 0,08 | 0,56 | 0,13 | 0,60 | 0,619 | 32 | 544.62.73.3 | 9.III | 2 | миска |
| 69 | 0,59 | 0,70 | 0,98 | 0,67 | 0,06 | 0,38 | 0,12 | 0,55 | 0,399 | 32 | 444.71.63.3 | 10.1 | 1 | миска |
| 70 | 0,54 | 0,76 | 1,04 | 0,71 | 0,06 | 0,31 | 0,07 | 0,61 | 0,438 | 32 | 455.71.62.4 | 10.1 | 5 | миска |
| 71 | 0,46 | 0,68 | 1,00 | 0,42 | 0,08 | 0,42 | 0,08 | 1,28 | 0,868 | 42 | 345.62.72.6 | 10.1 | 41 | миска |
| 72 | 0,40 | 0,71 | 1,00 | 0,39 | 0,06 | 0,39 | 0,06 | 1,03 | 0,778 | 42 | 255.51.61.6 | 26.V | 9 | миска |
| 73 | 0,48 | 0,69 | 1,02 | 0,45 | 0,09 | 0,39 | 0,07 | 0,78 | 0,643 | 32 | 345.62.62.4 | 11.VII | 23 | миска |
| 74 | 0,76 | 0,70 | 0,86 | 0,42 | 0,08 | 0,61 | 0,16 | 0,35 | 0,287 | 22 | 643.62.83.2 | 13.111 | 1 | чашка |
| 75 | 0,78 | 0,69 | 0,83 | 0,81 | 0,13 | 1,04 | 0,15 | 0,60 | 0,259 | 22 | 643.83.93.3 | 14.111 | 2 | чашка |
| 76 | 0,41 | 0,74 | 1,02 | 0,38 | 0,05 | 0,10 | 0,06 | 1,16 | 0,891 | 42 | 355.51.31.6 | 17.1 | 41 | миска |
| 77 | 0,53 | 0,69 | 1,02 | 0,29 | 0,06 | 0,08 | 0,11 | 0,69 | 0,535 | 32 | 445.51.33.4 | 18.1 | 6 | миска |
| 78 | 0,54 | 0,69 | 0,99 | 0,19 | 0,08 | 0,22 | 0,09 | 0,55 | 0,333 | 31 | 444.42.52.3 | 21.1 | 33 | миска |
| 79 | 0,62 | 0,75 | 1,04 | 0,36 | 0,09 | 0,17 | 0,07 | 0,47 | 0,193 | 21 | 555.52.42.3 | 21.111 | 33 | чашка |
| 80 | 0,58 | 0,78 | 1,01 | 0,25 | 0,07 | 0,20 | 0,06 | 0,69 | 1,01 | 42 | 455.52.41.4 | 22.1 | 38 | миска |
| 81 | 0,59 | 0,65 | 1,00 | 0,25 | 0,10 | 0,21 | 0,11 | 0,31 | 0,452 | 32 | 445.52.53.2 | 22.1 | 17 | миска |
| 82 | 0,49 | 0,73 | 0,99 | 0,30 | 0,06 | 0,29 | 0,07 | 0,81 | 1,15 | 42 | 354.51.52.5 | 22.1 | 6 | миска |
| 83 | 0,55 | 0,58 | 1,02 | 0,24 | 0,15 | 0,30 | 0,08 | 0,70 | 0,540 | 32 | 435.53.52.4 | 22.11 | 5 | миска |
| 84 | 0,57 | 0,54 | 1,00 | 0,37 | 0,11 | 0,23 | 0,16 | 0,34 | 0,198 | 21 | 435.53.53.2 | 22.11 | 2 | чашка |
| 85 | 0,63 | 0,45 | 1,03 | 0,31 | 0,14 | 0,13 | 0,21 | 0,44 | 0,371 | 22 | 525.53.44.3 | 22.IV | 2 | чашка |
| 86 | 0,54 | 0,67 | 0,98 | 0,25 | 0,08 | 0,30 | 0,10 | 0,50 | 0,343 | 31 | 444.52.52.3 | 23.1 | 1 | миска |
| 87 | 0,63 | 0,64 | 1,06 | 0,35 | 0,13 | 0,13 | 0,10 | 0,47 | 0,199 | 21 | 545.53.42.3 | 23.111 | 1 | чашка |
| 88 | 0,53 | 0,76 | 1,00 | 0,30 | 0,07 | 0,37 | 0,06 | 0,68 | 0,774 | 32 | 455.52.61.4 | 25.1 | 6 | миска |
| 89 | 0,54 | 0,64 | 0,92 | 0,28 | 0,07 | 0,40 | 0,14 | 0,90 | 1,00 | 32 | 444.52.63.5 | 26.1 | 37 | миска |
| 90 | 0,63 | 0,67 | 0,95 | 0,38 | 0,11 | 0,58 | 0,11 | 0,52 | 0,598 | 32 | 544.53.73.3 | 26.111 | 3 | миска |
| 91 | 0,62 | 0,61 | 1,00 | 0,35 | 0,13 | 0,35 | 0,12 | 0,51 | 0,444 | 32 | 545.53.63.3 | 26.111 | 3 | миска |
| 92 | 0,50 | 0,63 | 0,92 | 0,15 | 0,09 | 0,54 | 0,10 | 0,72 | 0,476 | 32 | 344.42.72.4 | 27.VII | 7 | миска |
| 93 | 0,46 | 0,65 | 0,96 | 0,00 | 0,08 | 0,25 | 0,08 | 0,77 | 0,268 | 21 | 344.22.52.4 | 33.1 | 5 | чашка |
| 94 | 1,23 | 0,64 | 0,88 | 0,20 | 0,22 | 0,37 | 0,26 | 0,26 | 0,124 | 12 | 943.44.64.2 | 26.XVII | 3 | кружка |
| 95 | 1,00 | 0,63 | 1,07 | 0,50 | 0,16 | 0,19 | 0,22 | 0,34 | 0,126 | 22 | 845.63.44.2 | 5.XV | 1 | кружка |
| 96 | 1,07 | 0,72 | 1,07 | 0,43 | 0,13 | 0,10 | 0,18 | 0,26 | 0,111 | 22 | 855.63.33.2 | 2.XV | 1 | кружка |
| 97 | 1,00 | 0,61 | 0,89 | 0,42 | 0,08 | 0,26 | 0,32 | 0,45 | 0,375 | 22 | 843.62.55.3 | 6.XV | 2 | кружка |
| 98 | 1,08 | 0,62 | 1,08 | 0,50 | 0,20 | 0,21 | 0,23 | 0,30 | 0,140 | 22 | 845.63.54.2 | 6.XV | 3 | кружка |
| 99 | 1,05 | 0,50 | 0,93 | 0,65 | 0,15 | 0,27 | 0,41 | 0,34 | 0,382 | 22 | 824.73.56.2 | 6.XVI | 1 | кружка |
| 100 | 0,91 | 0,67 | 0,91 | 0,50 | 0,11 | 0,43 | 0,21 | 0,41 | 0,623 | 33 | 744.63.74.3 | 9.XIII | 2 | чарка |
| 101 | 1,01 | 0,63 | 0,85 | 0,57 | 0,12 | 0,43 | 0,29 | 0,33 | 0,265 | 22 | 843.63.74.2 | 9.XV | 2 | кружка |
| 102 | 0,82 | 0,62 | 0,87 | 0,35 | 0,12 | 0,48 | 0,21 | 0,42 | 0,497 | 22 | 743.53.74.3 | 26.XIII | 1 | кружка |
| 103 | 0,88 | 0,61 | 0,84 | 0,44 | 0,12 | 0,48 | 0,25 | 0,34 | 0,484 | 22 | 743.63.74.2 | 10.XIII | 1 | кружка |
| 104 | 0,85 | 0,67 | 1,00 | 0,42 | 0,15 | 0,38 | 0,15 | 0,43 | 0,315 | 22 | 745.63.63.3 | 11.XIII | 2 | кружка |
| 105 | 0,83 | 0,62 | 0,81 | 0,85 | 0,10 | 0,61 | 0,25 | 0,37 | 1,52 | 33 | 743.82.84.2 | 14.XIII | 18 | кубок |
| 106 | 0,99 | 0,67 | 0,92 | 0,14 | 0,10 | 0,22 | 0,24 | 0,31 | 0,246 | 22 | 744.42.54.2 | 21.XIII | 1 | кружка |
| 107 | 0,99 | 0,62 | 1,00 | 0,38 | 0,19 | 0,29 | 0,21 | 0,37 | 0,284 | 22 | 745.53.54.2 | 21.XIII | 1 | кружка |
| 108 | 0,99 | 0,61 | 0,98 | 0,30 | 0,12 | 0,16 | 0,28 | 0,26 | 0,449 | 22 | 744.53.44.2 | 21.XIII | 1 | кружка |
| 109 | 0,90 | 0,58 | 0,98 | 0,27 | 0,17 | 0,24 | 0,23 | 0,39 | 0,315 | 22 | 734.53.54.2 | 21.XIV | 2 | кружка |
| 110 | 0,82 | 0,69 | 1,00 | 0,38 | 0,09 | 0,18 | 0,17 | 0,35 | 0,452 | 22 | 745.52.43.2 | 22.XIII | 2 | кружка |
| 111 | 0,84 | 0,63 | 0,94 | 0,17 | 0,10 | 0,20 | 0,22 | 0,24 | 0,161 | 21 | 744.42.44.2 | 22.XIII | 34 | кружка |
| 112 | 1,11 | 0,70 | 0,84 | 0,15 | 0,06 | 0,30 | 0,29 | 0,34 | 4,61 | 45 | 843.41.54.2 | 22.XV | 1 | горшок |

Список сокращений

| | |
|---------------------------|--|
| АДУ | — Археолопчт дослп.дження на Украшп., Кшв |
| АЛЛУ | — Археолоичний лгопис Лвобережно! Украши, Полтава |
| АСГЭ | — Археологический сборник Государственного Эрмитажа, Санкт-Петербург (Ленинград) |
| АП | — Археолопчт памятки Украшсько! РСР, КНІВ |
| АО | — Археологические открытия, Москва |
| ГАЗ | — Пстрычна-археалаичны збортк, Менск |
| ЗРАО | — Записки Русского археологического общества, Санкт-Петербург |
| КСИА | — Краткие сообщения Института археологии, Москва |
| КСИА АН УССР | — Краткие сообщения Института археологии АН УССР, Киев |
| КСИИМК АН СССР | — Краткие сообщения Института материальной культуры АН СССР, Москва |
| НА ІА НАНУ | — Науковий архіВ інститута археологи НАН Украшы, Кшв |
| МИА | — Материалы и исследования по археологии СССР, Москва |
| ПАВ | — Петербургский археологический вестник, Петербург |
| СА | — Советская археология, Москва |
| САИ | — Свод археологических источников, Москва |
| СЭ | — Советская этнография, Москва |
| Apolski | — Archeologia Polski, Wroclaw-Warszawa-Krakow-Gdansk-Lodz |
| AR | — Archeologicke rozhledy, Praha |
| FVM | — Friihe Volker in Mitteleuropa. Berlin |
| Jahesschr. Halle | — Jahresschrift für die Vorgeschichte der Sachsisch—Turingischen Lander Jahresschrift für Mitteldeutsche Vorgeschichte (Halle) |
| Kw. HKM | — Kwartalnik Historii Kultury Materialnej, Warszawa |
| MAS | — Materialia Archaeologica Slovaca, Nitra |
| MS | — Materialy Starozytne, Warszawa |
| MsiW | — Materialy Starozytne i Wczesnosredniowieczne, Warszawa |
| MZP | — Materialy Zachodniopomorskie, Szczecin |
| PMMAE | — Prace i Materialy Muzeum Archeologicznego i Etnograficznego, seria archeologiczna, Lodz |
| Pom. Ant. | — Pomorania (Pomerania) Antiqua, Gdansk |
| Pam. A | — Památky archeologicke, Praha |
| PArch. | — Przegląd Archeologiczny, Warszawa |
| Spraw. Arch. | — Sprawozdania Archeologiczne, Breslav-Warschawa-Krakow |
| SALZ | — Simposium Ausklang der Latene-Zivilisation und Anfänge der Germanischen Desiedlung im Mittleren Donaugebiet, Bratislava |
| SCIV | — Studii și cercetari de istorie veche și arheologia, București |
| ZNUJ | — Zeszyty Naukowe Uniwersytetu Jagiellnskiego, Krakow |
| WA | — Wiadomosci Archeologiczne, Warszawa |

Оглавление

| | |
|---|-----|
| Введение..... | 3 |
| Часть 1. История исследования зарубинецкой культуры..... | 9 |
| 1.1. Открытие и полевое изучение памятников зарубинецкой культуры..... | 9 |
| 1.2. Интерпретация зарубинецкой культуры в литературе..... | 15 |
| Часть 2. Методы и источниковедческая база исследования..... | 25 |
| 2.1. Постановка проблемы и методы исследования..... | 25 |
| 2.2. Источники..... | 27 |
| 2.3. Методика исследования..... | 31 |
| Часть 3. Основные черты зарубинецкой культуры..... | 43 |
| 3.1. Территория распространения памятников зарубинецкой культуры..... | 43 |
| 3.2. Топография и устройство зарубинецких поселений и жилищ..... | 45 |
| 3.3. Могильники и погребальный обряд..... | 51 |
| 3.4. Фибулы..... | 71 |
| 3.5. Керамика..... | 93 |
| 3.6. Хронология и периодизация зарубинецкой культуры..... | 105 |
| 3.7. Локальные варианты зарубинецкой культуры..... | 134 |
| Часть 4. Зарубинецкая культура и автохтонные культуры предшествующего времени..... | 163 |
| 4.1. Зарубинецкая культура и автохтонные культуры в Среднем Поднепровье..... | 163 |
| 4.2. Зарубинецкая культура и милоградско-подгорцевская культуры..... | 176 |
| 4.3. Зарубинецкая и поморская культуры..... | 183 |
| Часть 5. Зарубинецкая культура и синхронные культуры Средней и Юго-Восточной Европы..... | 210 |
| 5.1. Зарубинецкая культура и латенская культура кельтов и племен, смешанных с кельтами..... | 210 |
| 5.2. Зарубинецкая и ясторфская культуры..... | 224 |
| 5.3. Зарубинецкая и пшеворская культуры..... | 251 |
| 5.4. Зарубинецкая и оксывская культуры..... | 283 |
| 5.5. Зарубинецкая культура и памятники черниченской группы Юго-Восточной Польши..... | 302 |
| 5.6. Зарубинецкая и поенешти-лукашевская культуры..... | 318 |
| Заключение..... | 340 |
| Литература..... | 348 |
| Резюме (на украинском языке)..... | 362 |
| Summary..... | 364 |
| Приложение..... | 366 |
| Список сокращений..... | 370 |

ББК Т4 (4) 27-6

Пачкова С. П. Зарубинецька культура і латешзоваш культури Європи.-
К., 2006.— 372 с— 172 іл.

Книгу присвячено характеристик зарубинецького культури, пам'ятки якої на рубежі нашого ери були поширені на території Середнього і Верхнього Подніпров'я, Прип'ятського Полкся і Подесення (Україна, Білорусь і Російська Федерація). Значне місце приділено проблемі витоків і походження. Розглядається внесок у формування населення культур попереднього сміського часу (поморського, милоградсько-тєдєрєцького і лесостєпових культур Подніпров'я). Значну частину дослідження займають питання взаємозв'язків з синхронними культурами Середнього і Шведсько-Східного Європи, які разом із зарубинецькою перебували під сильним впливом латенської культури кельтів і створили своєрідний «сеїт латешзованих культур». Текст супроводжується Ілюстраціями, картами, таблицями.

Книга розрахована на археологів, істориків, студентів історичних факультетів, а також осіб, хто цікавиться історичним минулим.

Мова російська

Наукове видання

Затверджено до друку Вченою радою Інституту археології НАН України

Відповідальний редактор: **д. і. н., проф. Козак Денис Никодимович**

Рецензенти: **д. і. н., проф. Терпиловський Ростислав Всеволодович**
к. і. н. Бунятян Катерина Петрівна

Редактор: **Абашина Н. С.**
Технічний редактор: **Петрашенко О. М.**
Ілюстрації: **авторською**
Комп'ютерна верстка: **Петрашенко О. М.**

Здано до набору 04.12.05. Підписано до друку 10.07.06. Формат видання 70х90V₁₆. Папір офсетний № 1. Гарнітура Школьна.
Друк офсетний. Ум.-друк. арк. 32,58. Обл.-видавн. арк. 34,86. Фіз. арк. 23,25+0,25 Тираж вид. 500 пр. Зам.

Тираж виготовлено приватним підприємством «КОРВІШ ПРЕСС»
Свідчення про внесення до Держреєстру суб'єкта
видавничої справи серії ДК № 544 від 27.07.01