

THÈSE

Pour obtenir le grade de
Docteur de l'Université de Bourgogne
Discipline : Archéologie

par Yannick PROUIN

La nécropole d'Ensisheim/Reguisheimerfeld (Haut-Rhin) : illustration des pratiques funéraires au Bronze final en Alsace.

Volume 2 : Catalogue des structures et annexes

Sous la direction de Claude MORDANT, Professeur, Université de Bourgogne, UMR 5594, Dijon
et le tutorat de Germaine DEPIERRE, Technicienne de recherche, Min. Culture, UMR 5594, Dijon

Jury :

Mireille DAVID-ELBIALI, Chargée de recherche, FNRS, Université de Genève, Suisse, *rapporteur*
Germaine DEPIERRE, Technicienne de recherche, Min. Culture, UMR 5594, Dijon
Henri DUDAY, Directeur de recherche, UMR 5199 CNRS, Bordeaux
Thierry JANIN, Directeur de recherche, UMR 5140 CNRS, Lattes, *rapporteur*
Christian JEUNESSE, Professeur, Université Marc Bloch, UMR 7044, Strasbourg
Claude MORDANT, Professeur, Université de Bourgogne, UMR 5594, Dijon
Stefan WIRTH, Maître de conférence HDR, Université de Bourgogne, UMR 5594, Dijon

2007

Dans ce volume, les résultats de l'étude des structures funéraires d'Ensisheim/Reguisheimerfeld sont présentés individuellement, par ordre croissant de numéro de structure. Pour chaque structure, les données archéologiques et taphonomiques précèdent celles qui concernent le mobilier, sont ensuite présentés les résultats issus de l'étude anthropologique des restes crématisés puis une datation de la structure est proposée. Une synthèse résume enfin les principales données obtenues pour chaque structure.

Par ailleurs, des plans, des planches, des tableaux et des graphiques illustrent notre propos. Pour faciliter la lecture, nous avons nommé toutes les illustrations de ce volume « planches » et opéré une numérotation continue.

A la fin de ce volume ont été placées les annexes qui correspondent à des tableaux synthétiques récapitulant les données disponibles à propos du mode de dépôt, du mobilier, de l'étude anthropologique et de l'architecture des structures. L'étude complète des charbons se trouve en annexe 4, sous la forme d'un texte et d'un tableau récapitulatif réalisés par M.-F. Turlier, MCF Univ. Bourgogne, Dijon.

Légendes et vocabulaire utilisés dans le catalogue

Sauf mention contraire, les planches ont été réalisées par l'auteur de ce mémoire.

Etat de conservation (défini sur le terrain)













- Etat de conservation 1 : structure intacte, non touchée par l'érosion ni les labours.
- Etat de conservation 2 : partie supérieure des vases érodée ou coupée par les labours, amas osseux intact.
- Etat de conservation 3 : partie inférieure des vases conservée, amas osseux intact.
- Etat de conservation 4 : structure détruite en grande partie, amas osseux endommagé.

Description de la fosse sépulcrale, indices architecturaux et mode de dépôt

Les descriptions des sépultures, effectuées à partir des observations de terrain, sont issues du Document Final de Synthèse réalisé par Muriel Zehner et Bertrand Bakaj (2001, déposé au S.R.A. d'Alsace).

Les plans des structures sont de Joël Dotzler et Muriel Roth-Zehner (ZEHNER, BAKAJ 2001).

Légende pour les plans et les restitutions

		traces de planche (plan)
	et	
		planche (restitution)
		concentration osseuse
		fragment d'os humain
		résidus de combustion
		métal
		faune
	et	
		limite de fosse
		effet de paroi

Pour les restitutions en coupe, les profils clairs correspondent aux vases en second plan ou compris dans les récipients à profil foncé (voir, par exemple, les planches 99, 161 ou 233).

Catalogue des objets

Le mobilier métallique est toujours représenté à l'échelle 1, d'après les dessins de Joël Dotzler (ZEHNER, BAKAJ 2001) ou d'après P. Lefranc et B. Bakaj (LEFRANC, BAKAJ 2000).

Abréviations : L = longueur
l = largeur

Le mobilier céramique est majoritairement représenté à l'échelle $\frac{1}{3}$; pour faciliter leur lecture, certains petits récipients sont représentés à l'échelle $\frac{1}{2}$.

Abréviations : H = Hauteur
Db = Diamètre à la base
Dm = Diamètre à l'épaule ou à la carène
DME = Diamètre Minimal à l'Etranglement
Do = Diamètre à l'ouverture
IO = Indice d'Ouverture

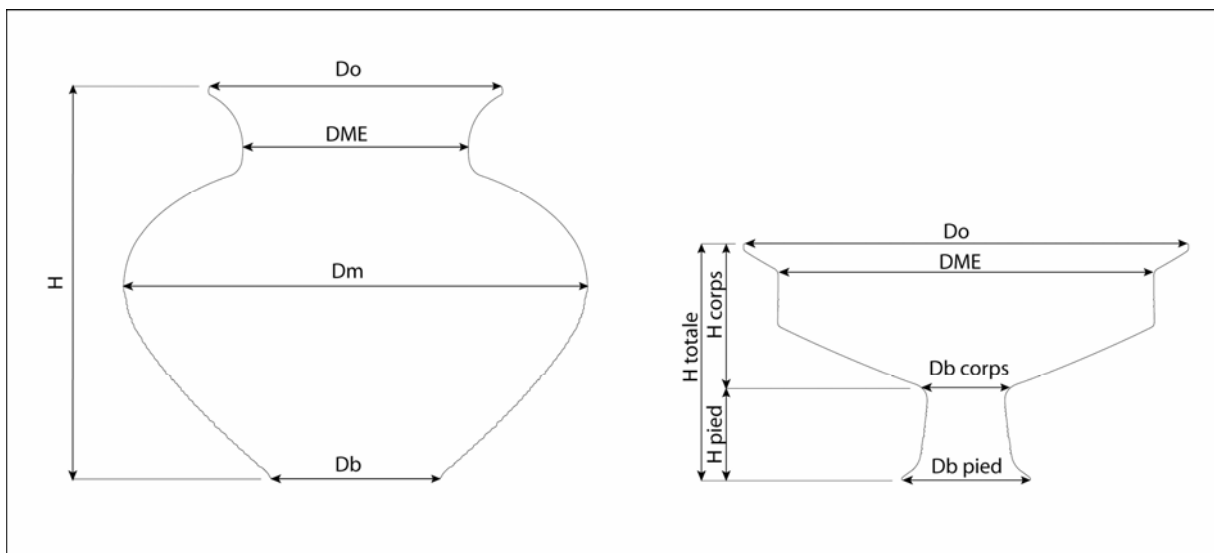

Abréviations des mesures prises sur les vases

Sur les planches :

-un rectangle noir correspond à un récipient en pâte grossière (dégraissant supérieur à 1 mm) ; un rectangle gris correspond à un récipient en pâte mi-fine (dégraissant inférieur à 1 mm) ; un rectangle blanc correspond à un récipient en pâte fine (dégraissant invisible à l'œil nu).

-le code au-dessus de l'axe du dessin d'un vase signale le type auquel appartient ce dernier.

-le chiffre au-dessus du profil d'un vase indique le diamètre à l'ouverture de ce dernier.

Les mesures des vases sont arrondies à 0,5 cm près et l'indice d'ouverture (DME/H) toujours au dixième inférieur.

Les pieds ne sont jamais pris en compte dans le calcul de l'indice d'ouverture car ils faussent le résultat : cet indice ne concerne que le corps, le col et le bord de chaque vase.

Le mobilier lithique et la parure en terre cuite sont toujours représentés à l'échelle 1, sauf mention.

Abréviations : L = longueur
l = largeur

Données anthropologiques

En tête de cette partie sont indiqués : la localisation des os brûlés (US), le poids total d'os humain recueilli, le poids moyen des fragments osseux ainsi que la couleur de ces derniers. Le poids et le taux de représentation pondérale de chaque région anatomique (squelette céphalique, tronc, membres supérieurs, membres inférieurs et indéterminés) dans l'ensemble de la structure sont également indiqués dans le texte.

Seuls les fragments osseux fournissant des indications sur l'âge, le degré de robustesse ou de gracilité des sujets ainsi que sur le Nombre Minimum d'Individu (NMI) sont mentionnés pour chaque structure et triés par région anatomique.

L'estimation de l'âge des individus a été réalisée à partir des résultats publiés par R. Birkner (BIRKNER 1980 ; apparition et fusion des points d'ossification secondaires) et par I. Schour et M. Massler (SCHOUR, MASSLER 1941), repris par D. H. Ubelaker (UBELAKER 1989 ; minéralisation et éruption dentaire).

A la suite du tri des os brûlés, les données issues de la pesée et du comptage, totaux ou par relevés de décapage, sont entrées dans le tableur présenté au colloque de Conques par H. Duday, G. Depierre et T. Janin : la partie gauche du tableau concerne la pesée, la partie droite intéresse le comptage (DUDAY, DEPIERRE, JANIN 2000). Des histogrammes et des diagrammes expriment les principaux résultats fournis par ce tableur : quantification globale que représente chaque région anatomique dans la structure et modalité de remplissage des ossuaires à travers un histogramme exposant le taux de représentation pondérale des grandes régions anatomiques dans chacun des relevés ainsi qu'un diagramme cumulant les mêmes résultats d'un relevé à l'autre jusqu'à 100%.

Etat de conservation 4

Description de la fosse sépulcrale

Fosse de forme rectangulaire (L = 200 cm, l = 120 cm).
Parois quasiment verticales, légèrement évasées vers le fond ; fond plat.
Orientation Sud-Est/Nord-Ouest.
Remplissage argileux compact brun-noir.
Profondeur conservée = 18 cm.
Cette structure recoupe la fosse néolithique 040A.

Indices architecturaux

Effet de paroi côté sud de la fosse.

Mode de dépôt

Localisation des ossements

Les os brûlés se trouvaient dans le vase ossuaire 040-01/02/03 déposé côté sud de la fosse. Quelques charbons de bois étaient mélangés aux os brûlés.

Dépôts alimentaires

Aucun.

Mobilier métallique

Un fragment d'une épingle en alliage cuivreux (040-09) qui a subi l'action du feu, a été découvert parmi les os brûlés.

Mobilier céramique

La structure est composée d'un vase ossuaire (040-01/02/03). Les différentes parties de ce vase se répartissent le long de la limite sud de la fosse. Les restes d'un petit pot (040-04/06/07) se trouvaient sur des fragments du vase ossuaire (040-02). Un autre petit pot (040-05) a été mis au jour du côté nord de la fosse.

Catalogue des objets (planche 1)

040-01/02/03.-fragments de grand pot à panse probablement globuleuse (type 2a1), probablement sans col, lèvre aplatie, décor d'impressions à l'aide d'un outil sur le bord et impressions digitées sous le bord, pâte grossière de couleur orange-noir, utilisé comme vase ossuaire.

040-04/06/07.-petit pot à panse arrondie (type 2b1-2), fond plat, bord déversé, lèvre arrondie, décor d'impressions digitées à la base et sous le bord, pâte grossière de couleur orange-gris. Db = 10 cm, Dm = 17 cm, DME = 12,5 cm, Do = 15 cm, H = 20 cm, IO = 0,6.

040-05.-fragments d'un petit pot à panse bitronconique (type 2c), fond plat, décor de cercles concentriques cannelés séparés par 5 cannelures horizontales surmontant deux chevrons incisés et imbriqués au niveau de l'épaule, pâte mi-fine de couleur orange, a subi l'action du feu. Db = 5 cm, Dm = 22,5 cm.

040-09.-fragment d'une tige d'épingle en alliage cuivreux, section ronde, a subi l'action du feu. L = 89 mm, diamètre = 4 mm.

Données anthropologiques (planche 2 et 3)

Les os brûlés se trouvaient dans l'US 01 (remplissage du vase ossuaire).

Le poids total d'os humain conservé est de 112,2 g. Le poids moyen des fragments osseux est de 0,12 g. La couleur des fragments est blanche.

Les différentes régions anatomiques représentées sont :

Squelette céphalique : 43,5 g soit 38,8% du poids total des os.

-nombreux fragments de voûte crânienne.

-couronne de canine supérieure permanente à l'état de germe (4 ans +/- 12 mois).

-couronne de canine inférieure permanente à l'état de germe (4 ans +/- 12 mois).

-couronne d'incisive latérale supérieure droite permanente à l'état de germe (4 ans +/- 12 mois).

Tronc : 4,5 g soit 4% du poids total des os.

-remaniement du pourtour de la surface articulaire supérieure d'une vertèbre thoracique.

Membres supérieurs : 0,5 g soit 0,4% du poids total des os.



Planche 1 : Structure 040. En haut, céramique ; en bas, métal (dessin d'après J. Dotzler).

	A	B	C	D	E	F	G	H	I	J	K	L	M	N	O	
1	Tombe/os	RI	TOTAL	Tot.Rég	%ident.	%Tot.		RI	TOTAL	Tot.Rég	%ident.	%Tot.	Pm/os	Pm/Rég.	Observations	
2				POIDS				NOMBRE								
3	Crâne	41,6	41,6					357	357				0,12			
4	Mandibule		0,0					0					0,00			
5	Dents sup.		0,0					0					0,00			
6	Dents inf.		0,0					0					0,00			
7	Dents indet.	1,9	1,9					47	47				0,04			
8	Os hyoïde		0,0					0					0,00			
9	Osselets oreille		0,0					0					0,00			
10	Cartilage calcifié		0,0					0					0,00			
11	Tête	43,5		43,5	86,3	38,8		404		404	84,5	41,4		0,11		
12	Atlas	0,1	0,1					1	1				0,10			
13	Axis		0,0					0					0,00			
14	Vert. C3-C7	0,2	0,2					2	2				0,10			
15	Vert. thoraciques	0,4	0,4					2	2				0,20			
16	Vert. lombaires		0,0					0					0,00			
17	Vert. indet.	1,4	1,4					2	2				0,70			
18	Sacrum		0,0					0					0,00			
19	Coccyx		0,0					0					0,00			
20	Côtes	2,4	2,4					56	56				0,04			
21	Sternum		0,0					0					0,00			
22	Tronc	4,5		4,5	8,9	4,0		63		63	13,2	6,5		0,07		
23	Clavicule		0,0					0					0,00			
24	Scapula		0,0					0					0,00			
25	Humérus		0,0					0					0,00			
26	Radius	0,4	0,4					1	1				0,40			
27	Ulna		0,0					0					0,00			
28	Carpe	0,1	0,1					2	2				0,05			
29	Métacarpe		0,0					0					0,00			
30	Phalanges main		0,0					0					0,00			
31	Diaph. membre sup.		0,0					0					0,00			
32	Mb.sup.	0,5		0,5	1,0	0,4		3		3	0,6	0,3		0,17		
33	Coxal	0,2	0,2					1	1				0,20			
34	Fémur	1,0	1,0					1	1				1,00			
35	Patella		0,0					0					0,00			
36	Tibia		0,0					0					0,00			
37	Fibula		0,0					0					0,00			
38	Tarse		0,0					0					0,00			
39	Métatarse		0,0					0					0,00			
40	Phalanges pieds	0,5	0,5					4	4				0,13			
41	Sésamoïde	0,1	0,1					1	1				0,10			
42	Diaph. membre inf.		0,0					0					0,00			
43	Mb.inf.	1,8		1,8	3,6	1,6		7		7	1,5	0,7		0,26		
44	MTC,MTT,Pm,Pp	0,1	0,1	0,1	0,2	0,1		1	1	1	0,2	0,1	0,10	0,10		
45																
46	Total déterminé	50,4	50,4	50,4	100,0	44,9		478	478	478	100,0	49,0		0,11		
47																
48	Os plat		0,0					0					0,00			
49	Os court ou épiphyse	0,6	0,6					7	7				0,09			
50	Diaphyses indet.	30,8	30,8			28,0		490	490				0,06	0,06		
51	Esquilles	30,4	30,4			27,1		0					0,00			
52																
53	Total indéterminé	61,8	61,8	61,8		55,1		497	497	497		51,0		0,12		
54														0,08		
55	TOTAL	112,2	112,2	112,2		100,0		975	975	975		100,0		0,12		
56																
57	Pm/Rel.	0,12														
58																
59	P têteRn/ P Tot.Rn	38,8														
60	P troncRn/P Tot.Rn.	4,0														
61	P Mbsup.Rn/P Tot.Rn	0,4														
62	P Mbinf.Rn/P Tot.Rn	1,6														
63	P indet.Rn/P Tot.Rn	55,2														
64				Pident.	Nident.	Ptotal	Ntotal									
65	Tête(RIàRn)/Tot.tête	100,0	Tête	86,3	84,5	38,8	41,4									
66	Tronc(RIàRn)/Tot.tronc	100,0	Tronc	8,9	13,2	4,0	6,5									
67	Mbsup(RIàRn)/Tot.Mbsup	100,0	Mbsup	1,0	0,6	0,4	0,3									
68	Mbinf(RIàRn)/Tot.Mbinf	100,0	Mbinf	3,6	1,5	1,6	0,7									
69	Mbind(RIàRn)/Tot.Mbind	100,0	Mbind	0,2	0,2	55,2	51,1									
70															H.Duday, G. Depierre et T. Janin, Agde 1996	

Planche 2 : Structure 040. Tableau de pesée et de comptage de chaque région anatomique.

Membres inférieurs : 1,8 g soit 1,6% du poids total des os.

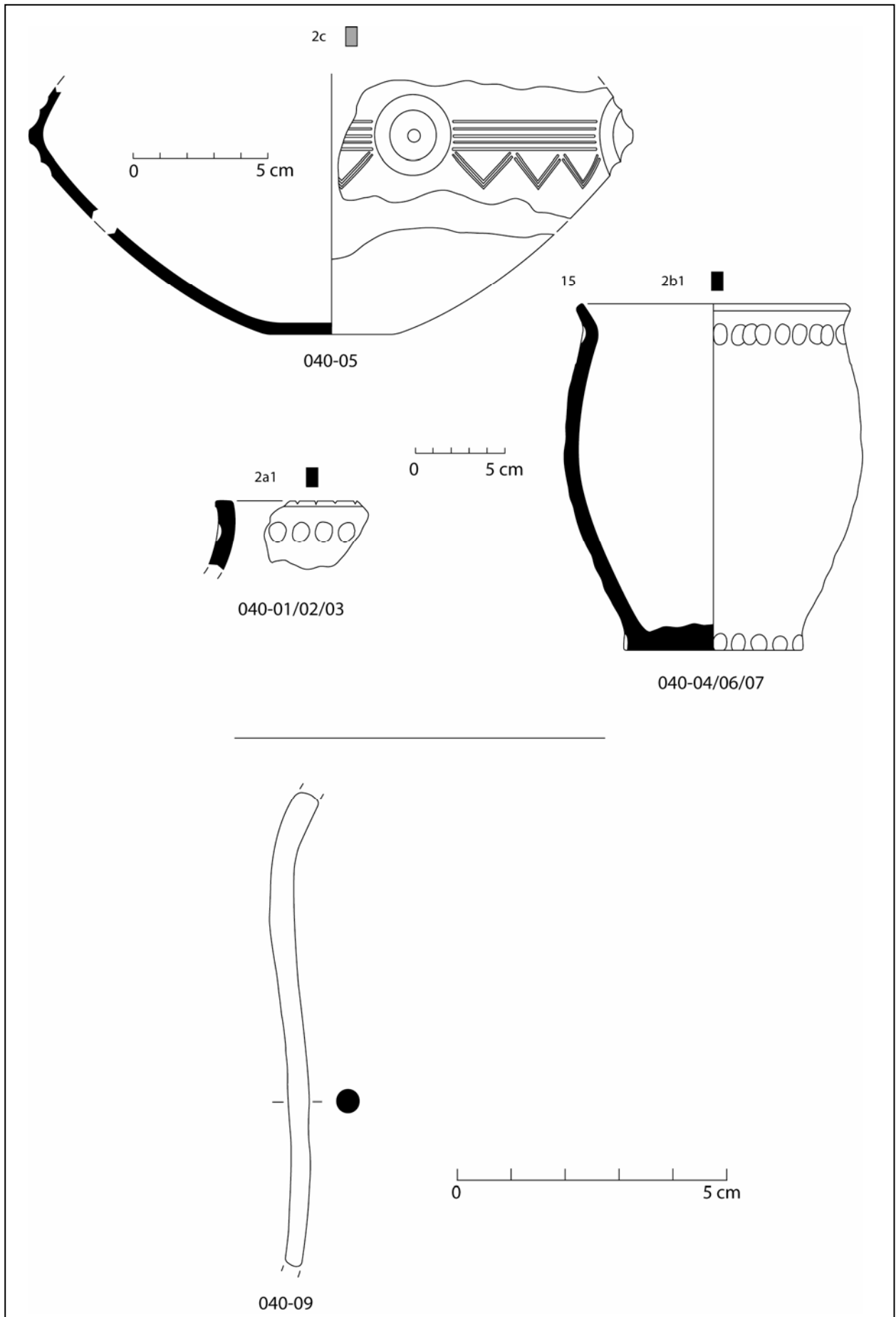
-épiphyse proximale de phalange proximale de pied non soudée (moins de 15 ans).

Indéterminés : 61,8 g soit 55,1% du poids total des os dont 30,4 g soit 27,1% d'esquilles.

-exclusion de degré de maturité de diaphyses indéterminées (2 individus).

La sépulture contient les restes osseux d'au moins 2 individus, un immature de 4 ans +/- 12 mois (*Infans I*) et un adulte peut-être gracile.

Datation

BF Ib/IIa.

Synthèse

La fosse rectangulaire (200x120 cm) accueillait un vase ossuaire qui contenait les restes d'au moins 2 individus, un immature de 4 ans +/- 12 mois et un adulte gracile. Une tige d'épingle en alliage cuivreux et un petit pot à panse arrondie se trouvaient parmi les os brûlés tandis qu'un petit pot bitronconique se trouvait à côté du vase ossuaire. Le mobilier permet de dater cette structure du BF Ib/IIa.



Planche 3 : Structure 040. Quantification pondérale de la part que représente chacune des régions anatomiques en pourcentage du poids total.

Etat de conservation 4

Description de la fosse sépulcrale

Fosse de forme circulaire (diamètre = 60 cm) après décapage mécanique.
Structure totalement arasée.

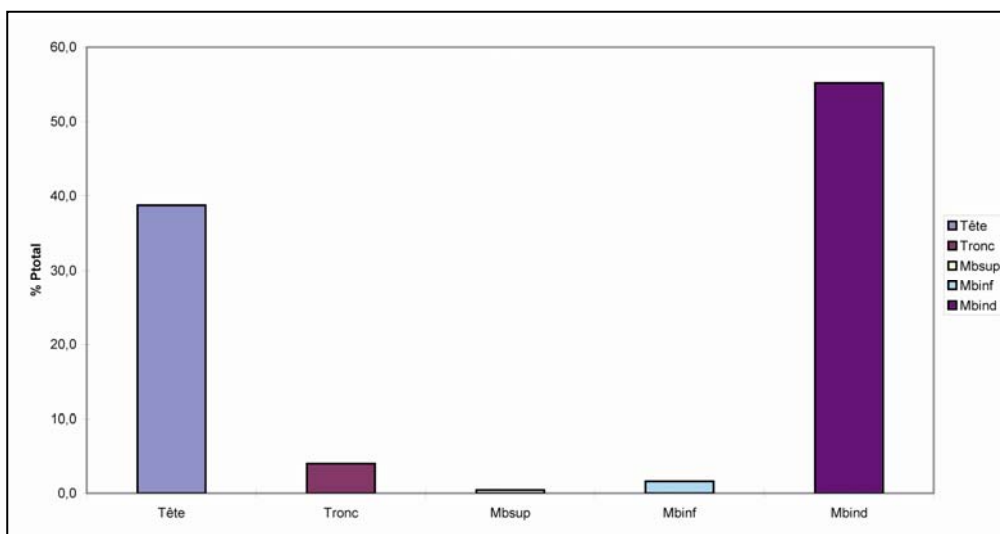
Indices architecturaux

Aucun.

Mode de dépôt

Localisation des ossements

L'état de conservation de cette structure ne permet pas de localiser exactement le dépôt des os brûlés. Toutefois, d'après les observations effectuées sur le terrain, un dépôt dans le vase ossuaire 041-01 est possible.

Dépôts alimentaires

Aucun.

Mobilier métallique

Aucun.

Mobilier céramique

Il ne reste plus quelques fragments du vase 041-01.

Catalogue des objets

041-01.-fragment de vase de forme indéterminée, pâte mi-fine de couleur orange (non dessiné).

Données anthropologiques

Etant donné qu'aucun prélèvement n'a été effectué, nous ne disposons d'aucun os pour réaliser une étude anthropologique.

Datation

BF I/IIb.

Synthèse

L'arasement presque intégral de la structure permet juste de dire que le dépôt des os brûlés a probablement été effectué dans un vase de forme indéterminée. L'absence de prélèvement des os empêche toute étude ostéologique. Cette structure pourrait dater du BF I/IIb si l'on retient comme argument chronologique son appartenance à l'ensemble funéraire.

Etat de conservation 4

Description de la fosse sépulcrale (planche 4)

Fosse de forme rectangulaire (L = 155 cm, l max. = 85 cm).
Parois verticales, fond plat.
Orientation Sud-Est/Nord-Ouest.
Remplissage argileux compact brun-noir.
Profondeur conservée = 15 cm.

Indices architecturaux

Effet de paroi au nord de la fosse.

Mode de dépôt

Localisation des ossements

Les os brûlés se trouvaient probablement dans le vase ossuaire 043-01, totalement détruit. De plus, des concentrations d'os brûlés ont été retrouvées dans le remplissage de la fosse, notamment du côté nord-ouest et sud-est. Quelques charbons de bois se trouvaient parmi les os brûlés.

Dépôts alimentaires

Un fragment de fibula de porc (2 g) ayant subi l'action du feu (couleur blanc crayeux) se trouvait parmi les os brûlés.

Mobilier métallique

Aucun.

Mobilier céramique

La structure est composée d'un vase ossuaire (043-01), entièrement détruit mais reconstituable, déposé le long de la paroi nord de la fosse. Un petit pot (043-02) se trouvait également dans la fosse mais sa localisation précise est impossible en raison de la forte destruction de la structure. Un fragment de vase indéterminé (gobelet ?) a été trouvé parmi les fragments du vase ossuaire ; il se trouvait probablement dans ce vase à l'origine.

Remarques :

Les vases sont localisés du côté nord de la fosse. Ils semblent bloqués entre la paroi nord de la fosse et un contenant périssable (côté sud) matérialisé par un effet de paroi. Hormis les quelques esquilles d'os brûlés, la moitié sud de la fosse semble vide. Un coffrage ou un coffre en matériau périssable est envisageable à cet endroit.

Catalogue des objets (planche 5)

043-01.-fragments d'un grand pot à panse arrondie (type 2b1-2), fond plat, bord déversé, lèvre aplatie, décor d'impressions digitées sous et sur le bord, pâte grossière de couleur orange-brun, peut-être utilisé comme vase ossuaire. Db = 16 cm, Dm = 38,5 cm, DME = 28 cm, Do = 32 cm, H = 34 cm, IO = 0,8.

043-02.-fragments d'un petit pot à panse arrondie (type 2b1-2), fond plat, bord déversé, lèvre aplatie, décor d'impressions digitées à la base, sous et sur le bord, pâte grossière de couleur orange-gris, a peut-être subi l'action du feu. Db = 9 cm, DME = 13 cm, Do = 16 cm, H = 14 cm, IO = 0,9.

043-03.-fragment de vase de forme indéterminée (gobelet ?), décor de 4 cannelures fines horizontales sur la panse, pâte fine de couleur orange-gris, a subi l'action du feu (non dessiné).

Données anthropologiques (planches 6 et 7)

Les os se trouvaient dans les US 01 à 09 : l'US 01 correspond au niveau de décapage de surface, les US 02 à 06 correspondent aux niveaux osseux dans la partie nord de la fosse et les US 07 à 09 correspondent aux niveaux osseux dans la partie sud de la fosse.



Planche 4 : Structure 043. Plan (J. Dotzler, M. Roth-Zehner).



Planche 5 : Structure 043. Céramique.

	A	B	C	D	E	F	G	H	I	J	K	L	M	N	O	
1	Tombe/os	RI	TOTAL	Tot.Rég	%ident.	%Tot.		RI	TOTAL	Tot.Rég	%ident.	%Tot.	Pm/os	Pm/Rég.	Observations	
2				POIDS				NOMBRE								
3	Crâne	48,3	48,3					407	407				0,12			
4	Mandibule	0,3	0,3					1	1				0,30			
5	Dents sup.		0,0						0				0,00			
6	Dents inf.		0,0						0				0,00			
7	Dents indet.	2,5	2,5					47	47				0,05			
8	Os hyoïde		0,0						0				0,00			
9	Osselets oreille		0,0						0				0,00			
10	Cartilage calcifié		0,0						0				0,00			
11	Tête	51,1		51,1	47,4	11,2		455		455	70,3	17,2		0,11		
12	Atlas		0,0						0				0,00			
13	Axis		0,0						0				0,00			
14	Vert. C3-C7	0,2	0,2					1	1				0,20			
15	Vert. thoraciques	0,7	0,7					7	7				0,10			
16	Vert. lombaires		0,0						0				0,00			
17	Vert. indet.	0,8	0,8					6	6				0,13			
18	Sacrum	0,4	0,4					1	1				0,40			
19	Coccyx		0,0						0				0,00			
20	Côtes	5,1	5,1					85	85				0,06			
21	Sternum		0,0						0				0,00			
22	Tronc	7,2		7,2	6,7	1,6		100		100	15,5	3,8		0,07		
23	Clavicule	1,4	1,4					1	1				1,40			
24	Scapula		0,0						0				0,00			
25	Humérus	5,5	5,5					8	8				0,69			
26	Radius	1,9	1,9					5	5				0,38			
27	Ulna	0,1	0,1					1	1				0,10			
28	Carpe	0,4	0,4					2	2				0,20			
29	Métacarpe		0,0						0				0,00			
30	Phalanges main	0,5	0,5					6	6				0,08			
31	Diaph. membre sup.		0,0						0							
32	Mb.sup.	9,8		9,8	9,1	2,2		23		23	3,6	0,9		0,43		
33	Coxal	0,4	0,4					1	1				0,40			
34	Fémur	13,5	13,5					35	35				0,39			
35	Patella	7,2	7,2					1	1				7,20			
36	Tibia	13,6	13,6					19	19				0,72			
37	Fibula	3,3	3,3					7	7				0,47			
38	Tarse		0,0						0				0,00			
39	Métatarse	1,1	1,1					1	1				1,10			
40	Phalanges pieds	0,3	0,3					2	2				0,15			
41	Sésamoïde	0,1	0,1					1	1				0,10			
42	Diaph. membre inf.		0,0						0							
43	Mb.inf.	39,5		39,5	36,6	8,7		67		67	10,4	2,5		0,59		
44	MTC,MTT,Pm,Pp	0,2	0,2	0,2	0,2	0,0		2	2	2	0,3	0,1	0,10	0,10		
45																
46	Total déterminé	107,8	107,8	107,8	100,0	23,7		647	647	647	100,0	24,5		0,17		
47																
48	Os plat	1,0	1,0					8	8				0,13			
49	Os court ou épiphyse	10,4	10,4					64	64				0,16			
50	Diaphyses indet.	192,7	192,7			44,8		1921	1921				0,10	0,10		
51	Esquilles	143,9	143,9			31,6			0				0,00			
52																
53	Total indéterminé	348,0	348,0	348,0		76,3		1993	1993	1993		75,5		0,17		
54														0,12		
55	TOTAL	455,8	455,8	455,8		100,0		2640	2640	2640		100,0		0,17		
56																
57	Pm/Rel.	0,17														
58																
59	P têteRn/ P Tot.Rn	11,2														
60	P troncRn/ P Tot.Rn	1,6														
61	P Mbsup.Rn/ P Tot.Rn	2,2														
62	P Mbinf.Rn/ P Tot.Rn	8,7														
63	P indet.Rn/ P Tot.Rn	76,4														
64																
65	Tête(RIàRn)/Tot.tête	100,0		Tête	47,4	70,3	11,2	17,2								
66	Tronc(RIàRn)/Tot.tronc	100,0		Tronc	6,7	15,5	1,6	3,8								
67	Mbsup(RIàRn)/Tot.Mbsup	100,0		Mbsup	9,1	3,6	2,2	0,9								
68	Mbinf(RIàRn)/Tot.Mbinf	100,0		Mbinf	36,6	10,4	8,7	2,5								
69	Mbind(RIàRn)/Tot.Mbind	100,0		Mbind	0,2	0,3	76,4	75,6								
70															H.Duday, G. Depierre et T. Janin, Agde 1996	

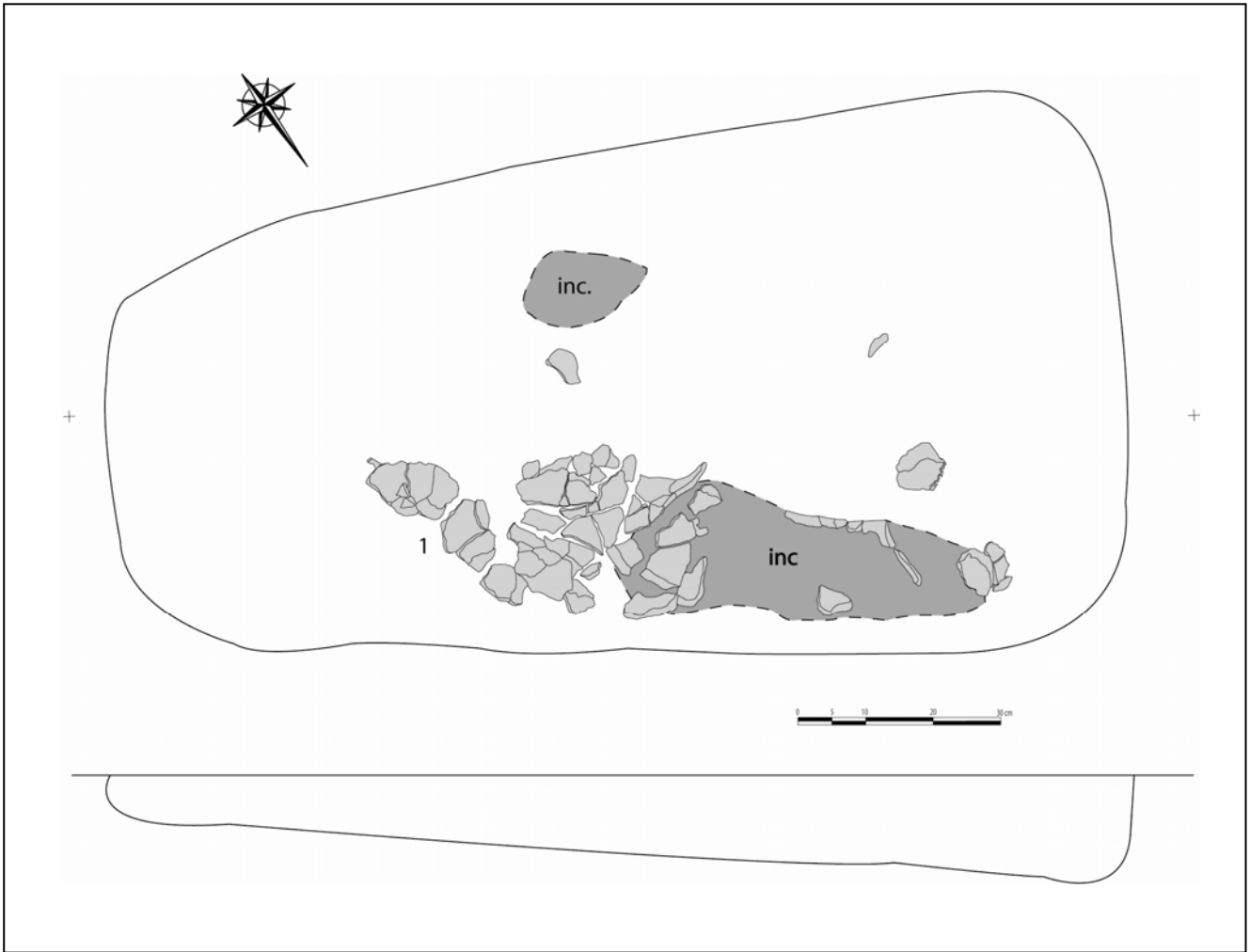
Planche 6 : Structure 043. Tableau de pesée et de comptage de chaque région anatomique.

Le poids total d'os humain conservé est de 455,8 g. Le poids moyen des fragments osseux est de 0,17. La couleur des fragments varie du noir (fragments de diaphyses, notamment de fémur, de crâne et de dents) au blanc, en passant par le bleu foncé.

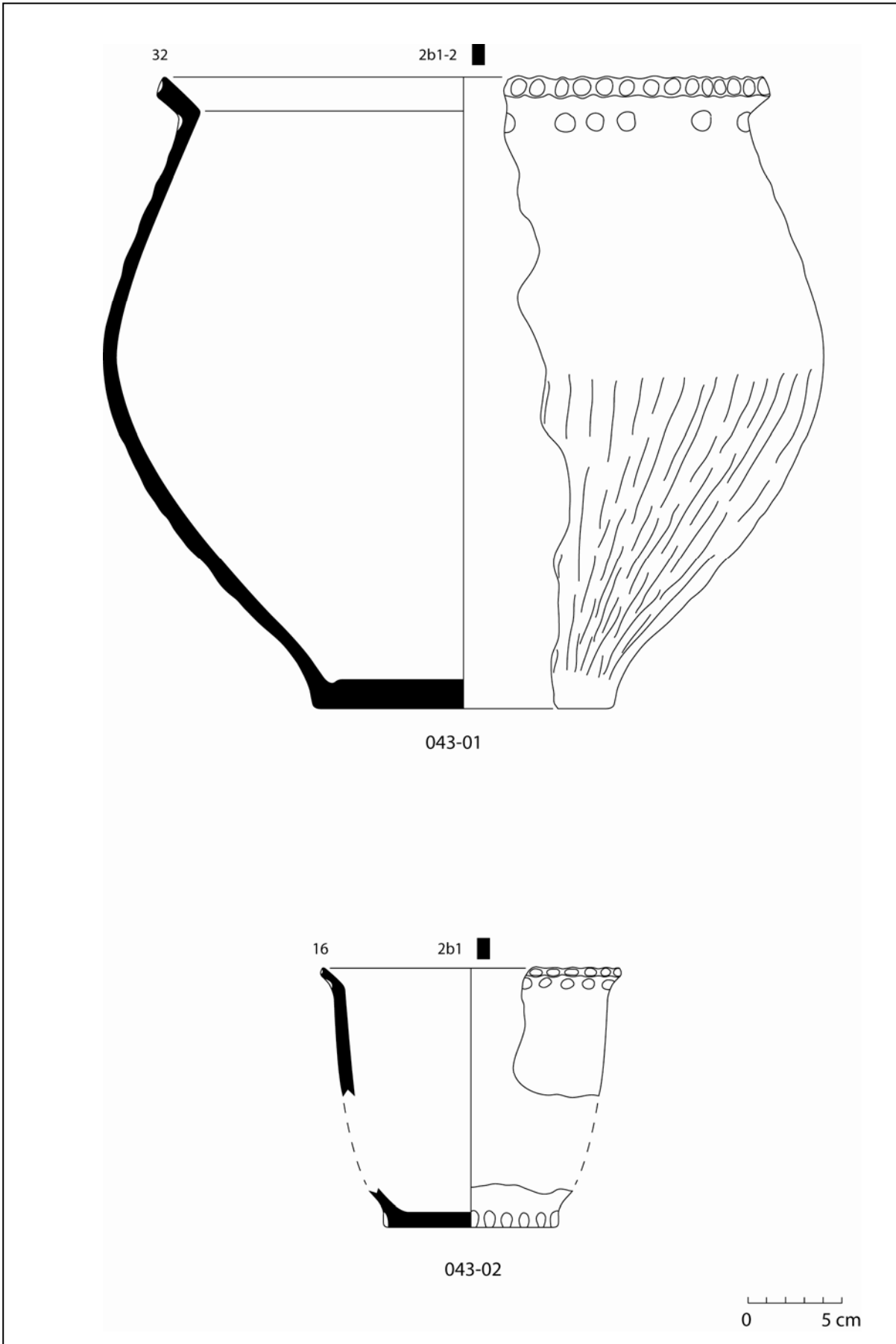
Les différentes régions anatomiques représentées sont :

Squelette céphalique : 51,1 g soit 11,2% du poids total des os.

-racine de molaire supérieure fermée (plus de 15 ans).

Tronc : 7,2 g soit 1,6% du poids total des os.

-surfaces articulaires de vertèbre thoracique d'aspect immature (*Infans I*).

Membres supérieurs : 9,8 g soit 2,2% du poids total des os.

-épiphyse proximale de phalange proximale de main non soudée (moins de 16 ans).

-présence du pisiforme (plus de 10 ans).

-épiphyse distale d'humérus soudée (plus de 14 ans).

Membres inférieurs : 39,5 g soit 8,7% du poids total des os.

-épiphyse distale de tibia non soudée (moins de 17 ans).

-présence du sésamoïde du pied (plus de 12 ans).

-diaphyse de fémur pas très épaisse (adulte gracile ?).

-moitié distale d'un 1^{er} métatarsien de taille adulte et portant un léger remaniement articulaire (individu adulte).

Indéterminés : 348 g soit 76,3% du poids total des os dont 143,9 g soit 31,6% d'esquilles.

-surfaces métaphysaires (individu immature).

-aspect desquamé de diaphyses (*Infans I*).

La sépulture contient les restes osseux d'au moins 3 individus, un jeune immature (*Infans I*), un autre immature biologique (*Juvenis*) et un adulte gracile (?). Le *Juvenis* et l'adulte concentrent la majorité des fragments osseux.

Datation

BF I.

Synthèse

La fosse rectangulaire (155x85 cm) accueillait les restes d'au moins 3 individus, un jeune immature (*Infans I*), un autre immature (*Infans II*) et un adulte gracile, probablement déposés dans un vase globuleux. Un deuxième vase à panse arrondie se trouvait dans la structure mais la destruction de la structure empêche de préciser la position précise du récipient. Un fragment de fibula de porc ayant subi l'action du feu se trouvait parmi les os brûlés. Le mobilier permet de dater cette structure du BF I.



Planche 7 : Structure 043. Quantification pondérale de la part que représente chacune des régions anatomiques en pourcentage du poids total.

Etat de conservation 4

Description de la fosse sépulcrale

Fosse de forme circulaire (diamètre = 100 cm).
Structure totalement arasée.

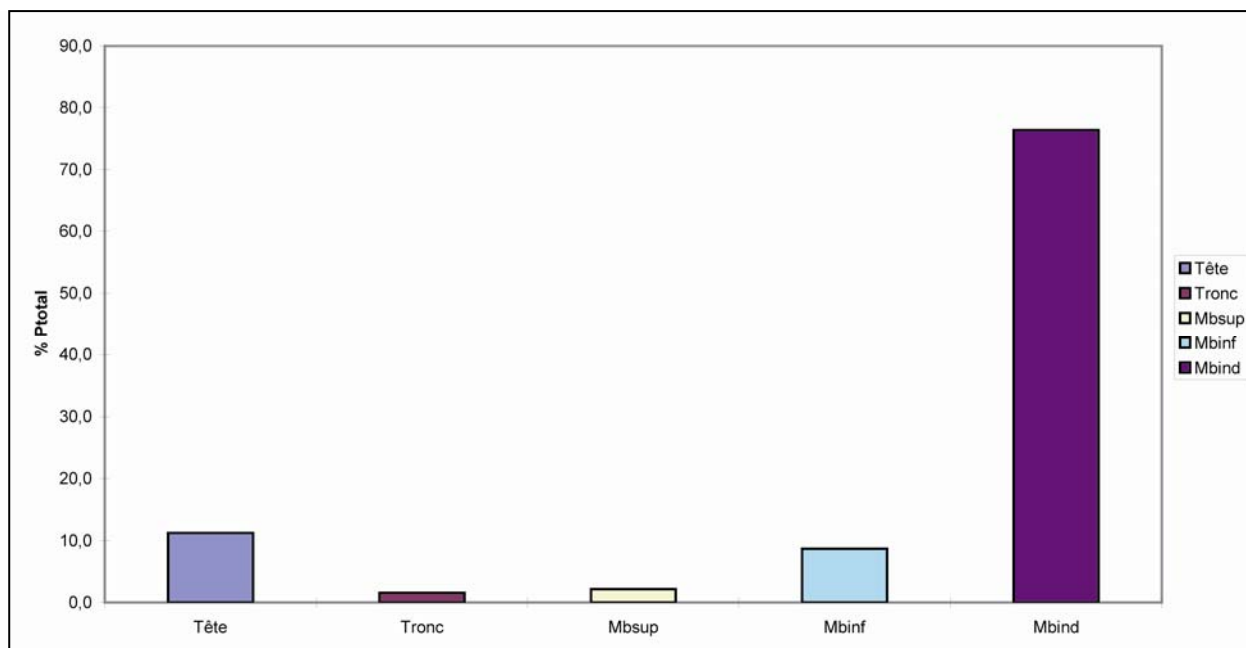
Indices architecturaux

Aucun.

Mode de dépôt

Localisation des ossements

Seules quelques esquilles ont été repérées à proximité du vase 087-01. Il n'est pas possible de localiser exactement la situation initiale des os brûlés dans la structure.

Dépôts alimentaires

Aucun.

Mobilier métallique

Aucun.

Mobilier céramique

Seuls quelques tessons d'un vase ont été découverts.

Catalogue des objets

087-01.-fragments de vase de forme indéterminée, pâte grossière de couleur grise (non dessiné).

Données anthropologiques

Etant donné qu'aucun prélèvement n'a été effectué, nous ne disposons d'aucun os pour réaliser une étude anthropologique.

Datation

BF I/Iib.

Synthèse

L'importante destruction de la structure permet juste de dire qu'un vase a été déposé avec des os brûlés dans une fosse circulaire. L'absence de prélèvement des os empêche toute étude ostéologique. Cette structure pourrait dater du BF I/Iib si l'on retient comme argument chronologique son appartenance à l'ensemble funéraire.

Etat de conservation 4

Description de la fosse sépulcrale (planche 8, en haut)

Trace au sol circulaire (diamètre = 50 cm env.) après décapage mécanique.

Les dimensions de la fosse sont adaptées à celles du vase ossuaire.

Profondeur conservée = 11 cm.

Présence de charbon de bois dans le remplissage de la fosse.

Indices architecturaux

Aucun.

Mode de dépôt

Localisation des ossements

L'amas osseux a été déposé dans le fond du vase 088-01. Quelques fragments de charbons de bois se trouvaient parmi les os.

Dépôts alimentaires

Des esquilles de faune (oiseaux) ont été retrouvées parmi les os humains brûlés (0,5 g).

Mobilier métallique

Aucun.

Mobilier céramique

Le vase ossuaire s'est affaissé. Les fragments 088-01 (moitié inférieure) et 088-03 (col et bord) font partie du même vase mais le récipient a été en grande partie détruit par les labours. La coupe 088-02 se trouvait à l'intérieur du vase 088-01. Elle pouvait éventuellement servir de couvercle au vase ossuaire. Sous la moitié inférieure de la céramique 088-01, dans la partie nord-ouest de la structure, se trouvait la coupe 088-04.

Remarques :

Une perle discoïdale (088-05) et une fusaiïole conique (088-06), toutes deux en terre cuite, ont été retrouvées dans l'amas osseux (US 03).

Catalogue des objets (planche 8, en bas)

088-01.-partie inférieure de grand pot de forme indéterminée (type 2), fond plat, pâte grossière de couleur orange, utilisé comme vase ossuaire. Db = 15,5 cm.

088-02.-fragment de bord de coupe ou coupelle à panse convexe (type 1b1-1), bord sans inflexion, lèvre biseautée, pâte grossière de couleur orange.

088-03.-moitié supérieure du vase 088-01 (non dessiné car en trop mauvais état).

088-04.-fragments appartenant à une coupe à panse convexe (type 1b), pâte fine de couleur noire (non dessiné car introuvable).

088-05.-perle discoïdale en terre cuite, pâte fine de couleur orange-gris. Diamètre = env. 2,6 cm, épaisseur = env. 0,6 cm, diamètre perforation = 0,2 cm.

088-06.-fusaiïole conique en terre cuite, base circulaire, pâte fine de couleur orange-gris. Diamètre base = 2,6 cm, diamètre sommet = 0,6 cm, H = 2 cm, diamètre perforation = 0,4 cm.

Données anthropologiques (planches 9 et 10)

Les os brûlés se trouvaient dans les US 01 à 03 : les US 01/02 correspondent au remplissage de la fosse et l'US 03 au contenu du vase ossuaire.



Planche 8 : Structure 088. En haut, plan (J. Dotzler, M. Roth-Zehner) ; en bas, céramique et mobilier en terre cuite.

Le poids total d'os humain conservé est de 556,9 g. Le poids moyen des fragments osseux est de 0,24 g. La couleur des fragments est majoritairement blanche mais quelques fragments de diaphyses sont bleus.

Les différentes régions anatomiques représentées sont :

Squelette céphalique : 121,4 g soit 21,8% du poids total des os.

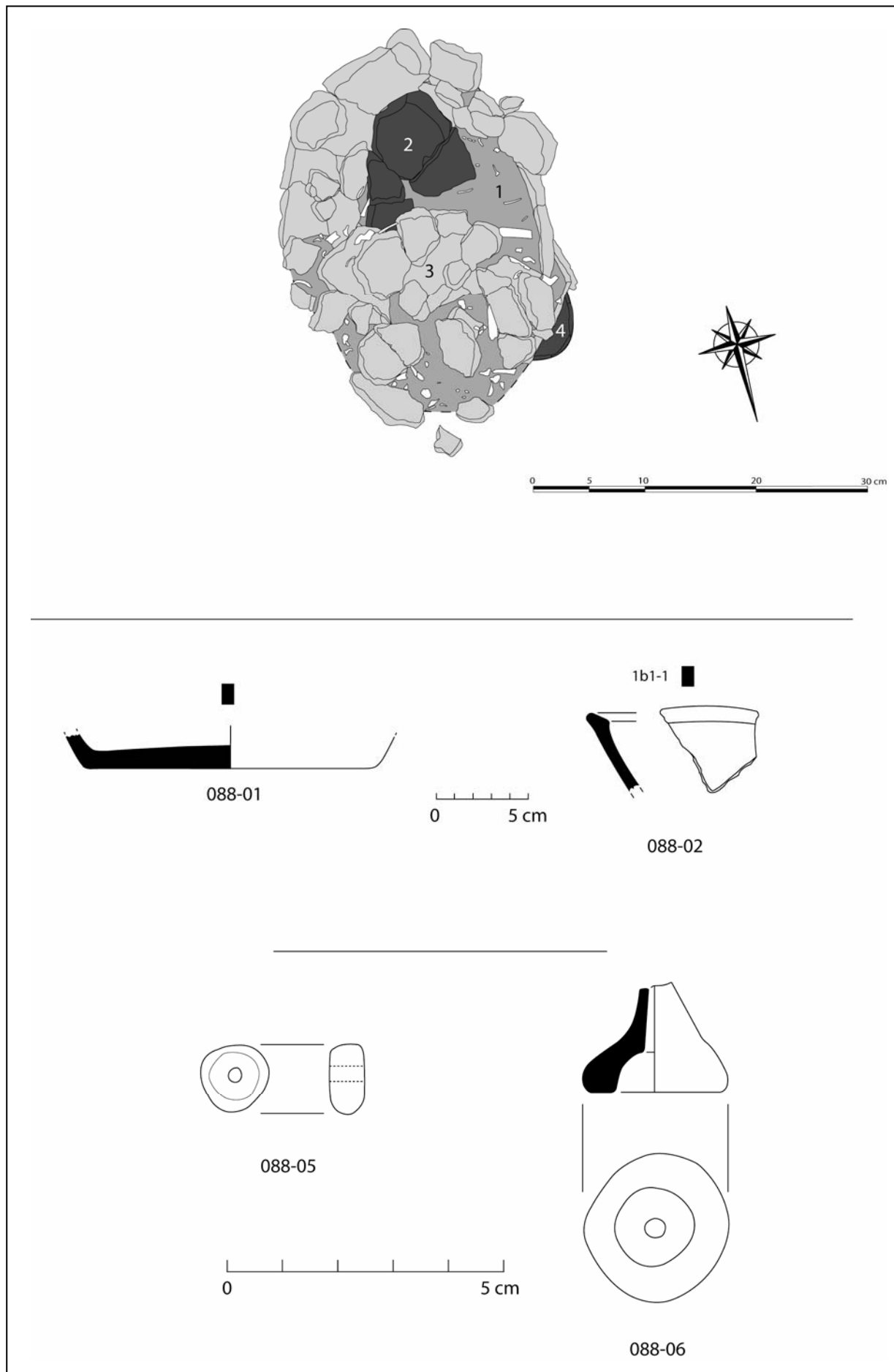
-nombreux fragments de voûte crânienne.

Tronc : 37,9 g soit 6,8% du poids total des os.

-nombreux fragments de côtes.

Membres supérieurs : 35,1 g soit 6,3% du poids total des os.

-nombreux fragments d'humérus.

Membres inférieurs : 69,3 g soit 12,4% du poids total des os.

-nombreux fragments de diaphyses fémorales et de tibiales.

Indéterminés : 291,4 g soit 47,7% du poids total des os dont 58,2 g soit 10,5% d'esquilles.

La sépulture contient les restes osseux d'au moins deux individus : un adulte gracile et un périnatal représenté par 5 fragments (0,7 g), notamment par une moitié distale d'humérus et une dent.

Datation

BF Ib/IIa.

Synthèse

La fosse sépulcrale, conservée sur 11 cm, accueillait les restes d'au moins 2 individus, un adulte gracile et un périnatal, placés dans le fond d'un vase peut-être fermé par une coupe ou coupelle qui jouait le rôle de couvercle. L'affaissement du vase ossuaire plaide en faveur d'un espace vide primaire dans sa partie haute. Une coupe à panse convexe (introuvable) se trouvait sous l'épaule du vase ossuaire. La parure, constituée d'une perle en terre cuite a été trouvée parmi les os brûlés. Les restes des 2 individus sont mélangés toutefois s'agit-il d'un dépôt simultané ? D'une femme morte en couche ? De 2 dépôts successifs mélangés ? ... Le mobilier permet de dater cette structure du BF Ib/IIa.

	A	B	C	D	E	F	G	H	I	J	K	L	M	N	O	P	Q	R	S	
1	Tombe/os	R1	R2	R3	TOTAL	Tot.Rég	%ident.	%Tot.		R1	R2	R3	TOTAL	Tot.Rég	%ident.	%Tot.	Pm/os	Pm/Rég.	Observations	
2		POIDS			POIDS					NOMBRE			NOMBRE							
3	Crâne	46,3	22,8	41,3	110,4					175	83	232	490				0,23			
4	Mandibule	2,2	0,6	2,9	5,7					4	2	8	14				0,41			
5	Dents sup.				0,0								0				0,00			
6	Dents inf.				0,0								0				0,00			
7	Dents indet.	1,0	0,1	4,2	5,3					9	4	26	39				0,14			
8	Os hyoïde				0,0								0				0,00			
9	Osselets oreille				0,0								0				0,00			
10	Cartilage calcifié				0,0								0				0,00			
11	Tête	49,5	23,5	48,4		121,4	45,7	21,8		188	89	266		543	52,7	23,5		0,22		
12	Atlas				0,0								0				0,00			
13	Axis	0,3			0,3					1			1				0,30			
14	Vert. C3-C7	2,6		2,1	4,7					6		3	9				0,52			
15	Vert. thoraciques	1,4	0,7	2,1	4,2					8	4	9	21				0,20			
16	Vert. lombaires	1,2	0,2	1,0	2,4					3	2	3	8				0,30			
17	Vert. indet.	0,6	0,9	3,7	5,2					3	5	11	19				0,27			
18	Sacrum				0,0								0				0,00			
19	Coccyx				0,0								0				0,00			
20	Côtes	7,3	3,0	10,8	21,1					110	40	174	324				0,07			
21	Sternum				0,0								0				0,00			
22	Tronc	13,4	4,8	19,7		37,9	14,3	6,8		131	51	200		382	37,1	16,5		0,10		
23	Clavicule		2,2		2,2						1		1				2,20			
24	Scapula	0,6	0,4		1,0					1	1		2				0,50			
25	Humérus	8,1	8,8	1,8	18,7					5	3	1	9				2,08			
26	Radius	1,9	0,7		2,6					1	1		2				1,30			
27	Ulna				0,0								0				0,00			
28	Carpe			0,9	0,9							2	2				0,45			
29	Métacarpe			0,4	0,4							1	1				0,40			
30	Phalanges main	0,8		0,3	1,1					4		1	5				0,22			
31	Diaph. membre sup.	2,3	2,6	3,3	8,2					4	3	4	11				0,22			
32	Mb.sup.	13,7	14,7	6,7		35,1	13,2	6,3		15	9	9		33	3,2	1,4		1,06		
33	Coxal	3,5		3,1	6,6					4		6	10				0,66			
34	Fémur	5,1	5,4	16,8	27,3					1	4	14	19				1,44			
35	Patella				0,0								0				0,00			
36	Tibia	1,1	2,5	8,0	11,6					1	2	5	8				1,45			
37	Fibula	1,4	1,0	1,3	3,7					2	2		4				0,93			
38	Tarse				0,0								0				0,00			
39	Métatarse				0,0								0				0,00			
40	Phalanges pieds				0,0								0				0,00			
41	Sésamoïde				0,0								0				0,00			
42	Diaph. membre inf.	12,0	3,2	4,9	20,1					11	4	6	21				0,22			
43	Mb.inf.	23,1	12,1	34,1		69,3	26,1	12,4		19	12	31		62	6,0	2,7		1,12		
44	MTC,MTT,Pm,Pp	1,0	0,1	0,7	1,8	1,8	0,7	0,3		5	1	5	11	11	1,1	0,5	0,16	0,16		
45																				
46	Total déterminé	100,7	55,2	109,6	265,5	265,5	100,0	47,7		358	162	511	1031	1031	100,0	44,5		0,26		
47																				
48	Os plat	0,6	0,1	2,2	2,9					5	1	13	19				0,15			
49	Os court ou épiphyse	15,2	5,6	15,6	36,4					109	38	105	252				0,14			
50	Diaphyses indet.	74,3	45,3	74,3	193,9			41,9		362	231	420	1013				0,19	0,18		
51	Esquilles	24,6	11,6	22,0	58,2			10,5					0				0,00			
52																				
53	Total indéterminé	114,7	62,6	114,1	291,4	291,4		52,3		476	270	538	1284	1284		55,5		0,23		
54																		0,22		
55	TOTAL	215,4	117,8	223,7	556,9	556,9		100,0		834	432	1049	2315	2315		100,0		0,24		
56																				
57	Pm/Rel.	0,26	0,27	0,21																
58																				
59	P têteRn/ P Tot.Rn	23,0	19,9	21,6																
60	P troncRn/ P Tot.Rn	6,2	4,1	8,8																
61	P Mbsup.Rn/ P Tot.Rn	6,4	12,5	3,0																
62	P Mbinf.Rn/ P Tot.Rn	10,7	10,3	15,2																
63	P indet.Rn/ P Tot.Rn	53,7	53,2	51,3																
64																				
65	Tête(R1àRn)/Tot.tête	40,8	60,1	100,0	Tête	45,7	52,7	21,8	23,5											
66	Tronc(R1àRn)/Tot.tronc	35,4	48,0	100,0	Tronc	14,3	37,1	6,8	16,5											
67	Mbsup(R1àRn)/Tot.Mbsup	39,0	80,9	100,0	Mbsup	13,2	3,2	6,3	1,4											
68	Mbinf(R1àRn)/Tot.Mbinf	33,3	50,8	100,0	Mbinf	26,1	6,0	12,4	2,7											
69	Mbind(R1àRn)/Tot.Mbind	39,5	60,8	100,0	Mbind	0,7	1,1	52,6	55,9											
70																				

H.Duday, G. Depierre et
T. Junin, Agde 1996

Planche 9 : Structure 088. Tableau de pesée et de comptage de chaque région anatomique.



Planche 10 : Structure 088. En haut, quantification pondérale de la part que représente chacune des régions anatomiques en pourcentage du poids total ; au milieu, taux de représentation pondérale des grandes régions anatomiques dans chacun des relevés ; en bas, diagramme cumulé de la répartition des régions anatomiques.

Etat de conservation 2

Description de la fosse sépulcrale (planche 11)

Fosse de forme sub-rectangulaire (L = 220 cm, l = 120 cm) après décapage mécanique.

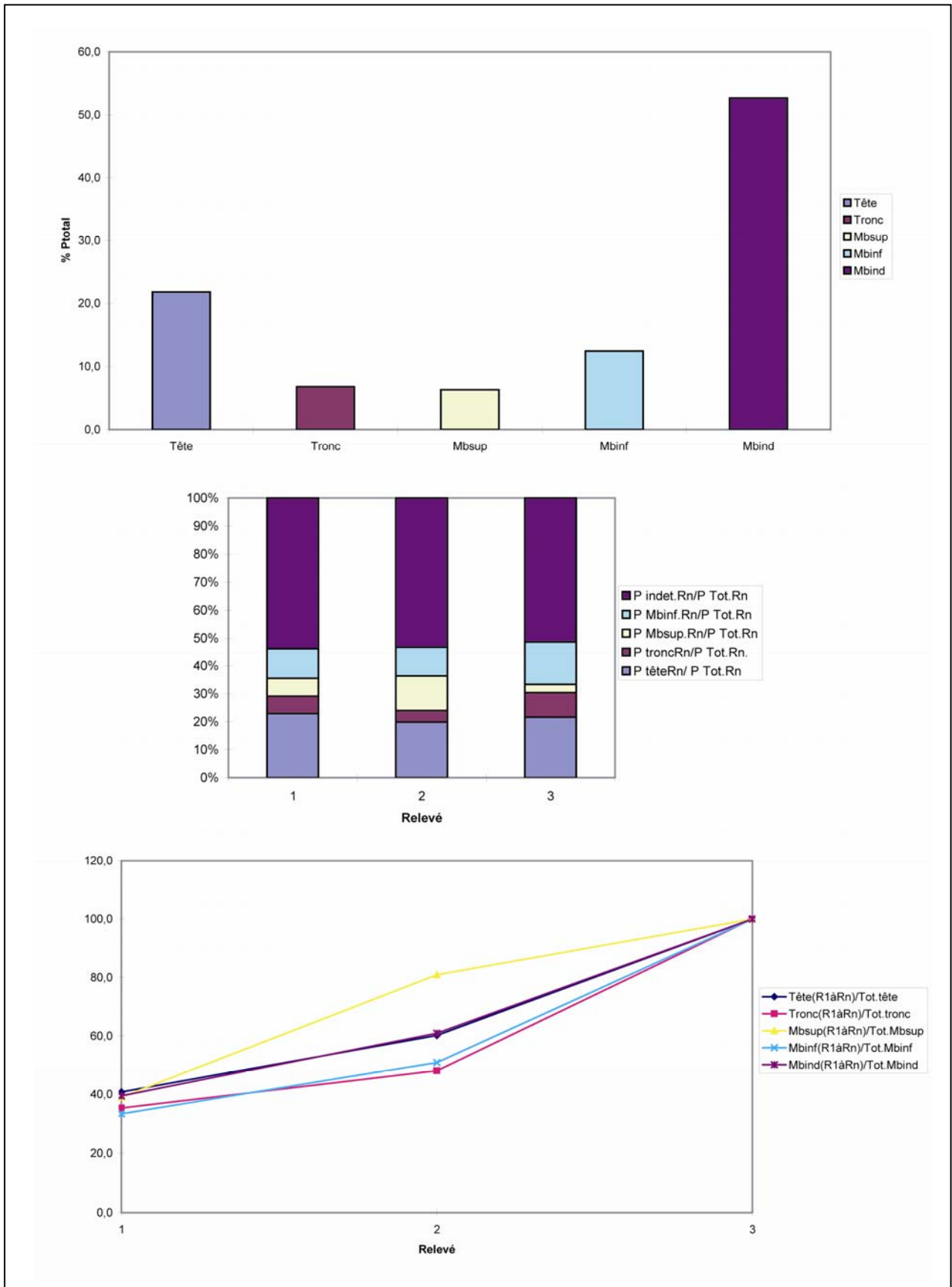
Orientation Sud/Nord.

Profondeur conservée = 23 cm.

Vase ossuaire déposé à l'extrémité sud de la fosse.

Indices architecturaux

Aucun.

Mode de dépôt

Localisation des ossements

Les os brûlés se trouvaient dans le vase ossuaire 090-01. Des esquilles ont également été retrouvées dans le vase 090-04. Aucun charbon de bois ne se trouvait dans le vase ossuaire, en revanche des résidus de combustion participaient au remplissage du vase 090-03.

Dépôts alimentaires

Aucun.

Mobilier métallique

Une perle tubulaire annelée en or (090-05) et un fragment d'anneau en alliage cuivreux (090-06) étaient déposés dans le vase 090-04. Une boucle d'oreille en alliage cuivreux (090-07) se trouvait parmi les os brûlés dans le vase ossuaire, coincée entre 2 fragments de crâne ; elle a subi l'action du feu.

Mobilier céramique

La structure est composée d'un vase ossuaire (090-01) scellé par une coupelle (090-04) vraisemblablement déposée à l'endroit. Un gobelet à épaulement (090-02) et une autre coupelle (090-03) se trouvent au nord ouest de la sépulture.

Remarques :

Les limites de la fosse n'ont pu être observées lors de la fouille. Cependant, les 2 vases d'accompagnement reposent au niveau de la carène du vase ossuaire. Il faut donc envisager une fosse étroite, pour le dépôt du vase ossuaire, qui s'élargit pour permettre, sur une banquette, le dépôt du mobilier d'accompagnement.

Catalogue des objets (planche 12)

090-01.-petit pot à panse bitronconique (type 2c3-2), fond plat, col vertical, bord déversé, lèvre aplatie, décor de cannelures verticales larges surmontées de 2 cannelures horizontales larges au-dessus de la carène, pâte grossière de couleur orange-noir, utilisé comme vase ossuaire. Db = 11 cm, Dm = 28 cm, DME = 15 cm, Do = 18 cm, H = 23,5 cm, IO = 0,6.

090-02.-gobelet à épaulement (type 3d2), fond plat, col rentrant haut, bord déversé, lèvre arrondie, décor horizontal composé de bas en haut : d'impressions obliques réalisées à la mollette, de 5 lignes peignées, de 2 cannelures, de 5 lignes peignées, d'une cannelure et de 5 lignes peignées, pâte mi-fine de couleur noire. Db = 2 cm, Dm = 10 cm, DME = 5 cm, Do = 6,5 cm, H = 8,5 cm, IO = 0,5.

090-03.-coupelle à panse tronconique rectiligne (type 1a1-1), fond plat, bord sans inflexion, lèvre légèrement biseautée, pâte mi-fine de couleur noire. Db = 5 cm, DME = 14,5 cm, Do = 15 cm, H = 6 cm, IO = 2,4.

090-04.-coupelle à panse tronconique rectiligne (type 1a1-1), fond plat, bord sans inflexion, lèvre facettée, pâte mi-fine de couleur noire. Db = 5,5 cm, DME = 14,5 cm, Do = 16,5 cm, H = 7,5 cm, IO = 1,9.

090-05.-perle tubulaire formée d'une feuille en or. L = 9 mm, diamètre = 4 mm.

090-06.-fragment d'un anneau en alliage cuivreux, section en D. diamètre approximatif = 25 mm.



Planche 11 : Structure 090. En haut, plan (J. Dotzler, M. Roth-Zehner) ; en bas, restitution de l'aménagement initial de la structure.



Planche 12 : Structure 090. En haut, céramique ; en bas, métal (090-05 et 090-06, d'après dessins de J. Dotzler).

090-07.-boucle d'oreille en alliage cuivreux, décor d'une cannelure périphérique à 2 mm du bord, a subi l'action du feu. L = 17,7 cm env., diamètre = 4,7 cm, l = 8 à 10 mm, épaisseur = 1 mm.

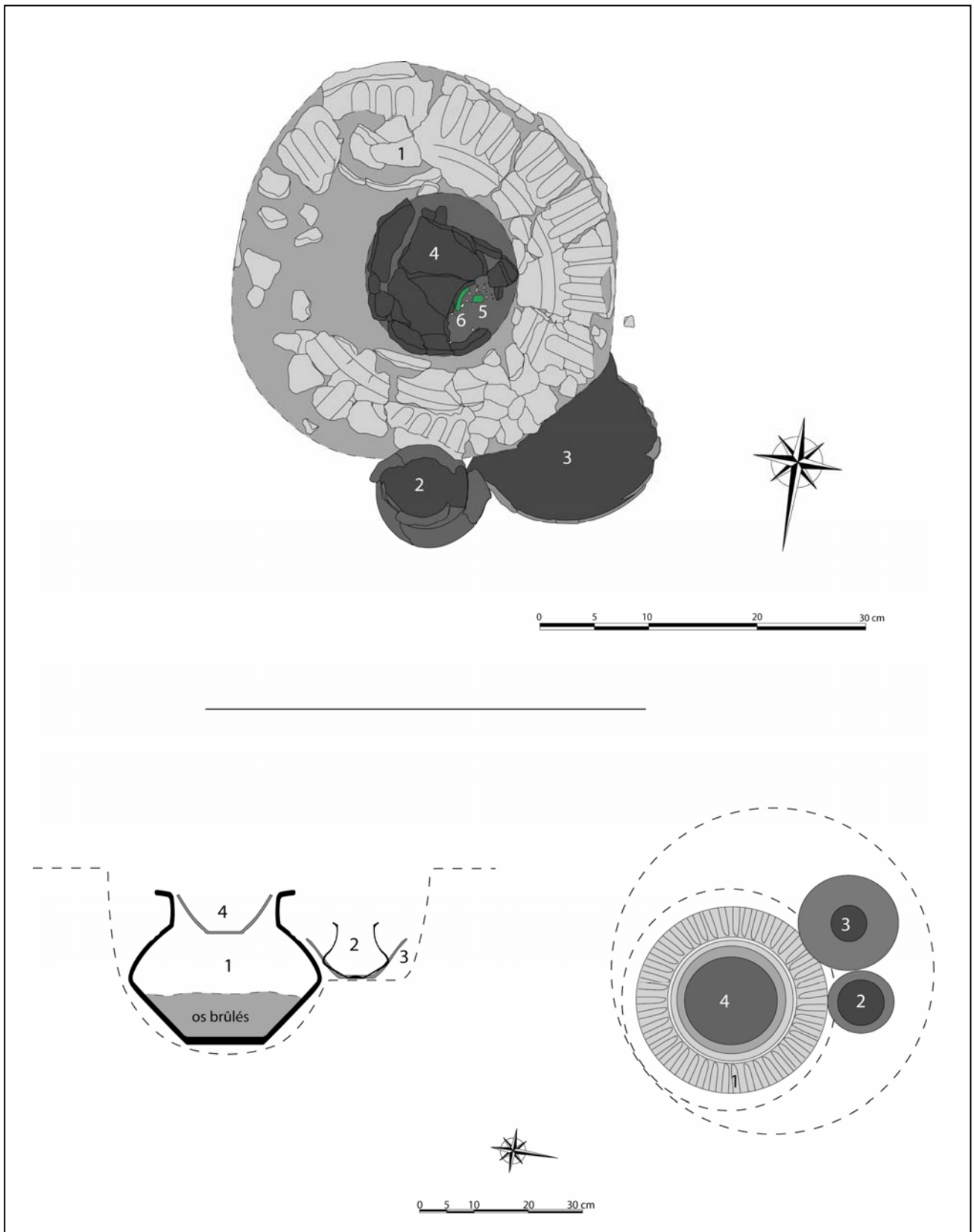
Données anthropologiques (planches 13 et 14)

Les os brûlés se trouvaient dans les US 01 à 08 : les US 01 à 06 correspondent au contenu du vase ossuaire, l'US 07 correspond au contenu du vase 090-02, l'US 08 correspond au contenu du vase 090-03.

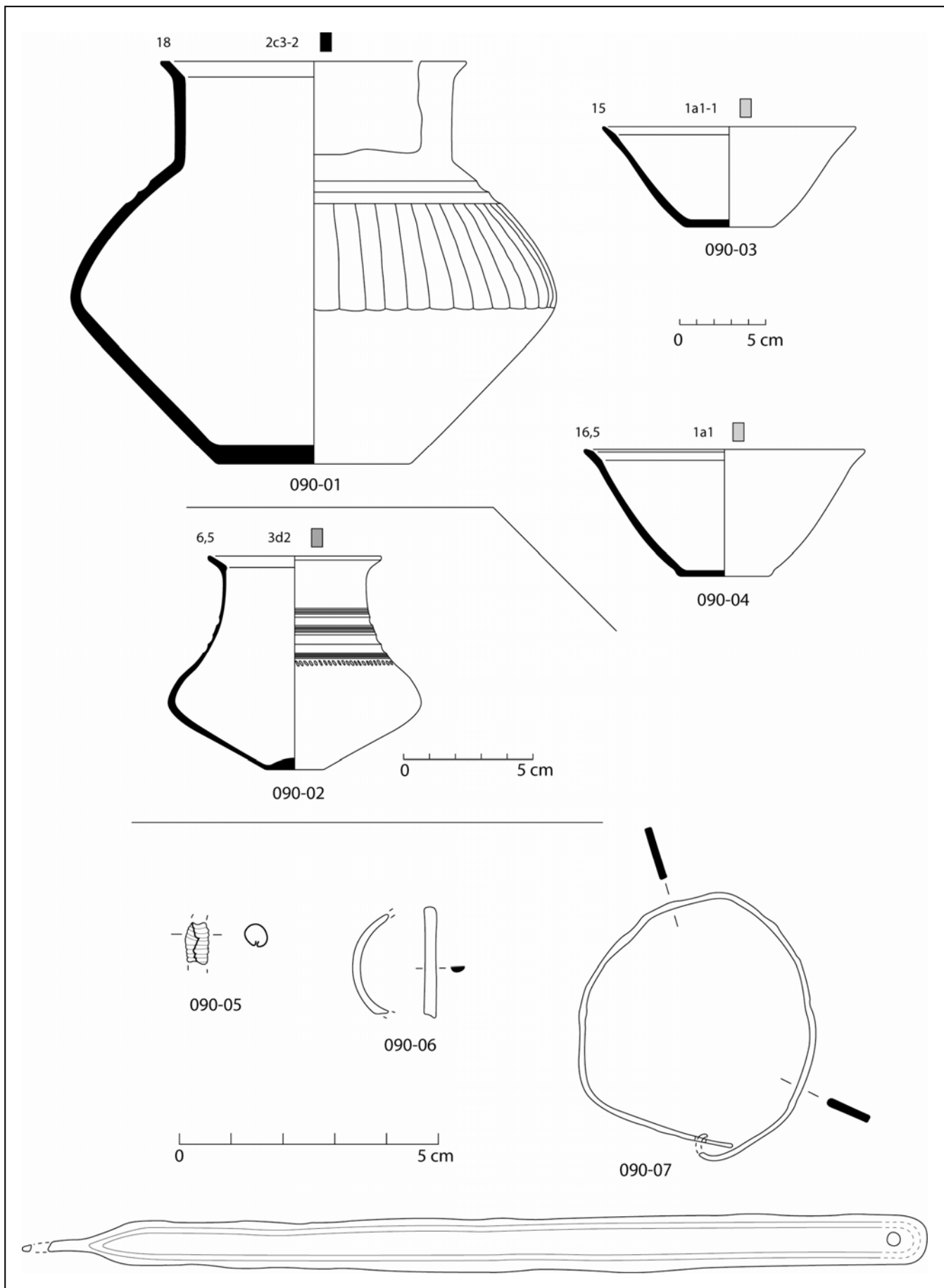
Le poids total d'os humain est de 956 g. Le poids moyen des fragments osseux est de 0,6 g. La couleur des fragments est majoritairement blanche cependant quelques fragments de dents et de voûte crânienne (exo crâne) sont noirs.

Les différentes régions anatomiques représentées sont :

Squelette céphalique : 152,7 g soit 15,9% du poids total des os.

- exclusion de robustesse sur l'orbite (individu gracile/individu très robuste).
- doublon sur les segments 3 et 4 de la suture sagittale et 1 de la partie droite de la suture lambdoïde (2 individus).
- exclusion de robustesse de la suture fronto-zygomatique (individu gracile/individu très robuste).
- hyperostose poreuse sur l'écaïlle de l'os occipital (carence vitaminique ?).
- petite ostéonécrose sur le condyle articulaire droit de l'os occipital.
- abcès au niveau de la 1^{ère} molaire inférieure gauche de la mandibule robuste.

Tronc : 42,6 g soit 4,4% du poids total des os.

- point d'ossification secondaire du processus épineux de vertèbre lombaire soudé (plus de 20 ans).
- aspect inflammatoire sur la surface articulaire de la côte avec le processus transverse de vertèbre thoracique (traumatisme ou individu âgé).
- arthrose au niveau antérieur du plateau supérieur d'une vertèbre cervicale (individu âgé).

Membres supérieurs : 123,8 g soit 12,9% du poids total des os.

- extrémité distale d'ulna soudée (plus de 22 ans).
- extrémité proximale de radius soudée (plus de 18 ans).
- extrémité distale de métacarpien soudée (plus de 18 ans).
- petite exostose sur la fosse olécrânienne de l'humérus.
- épicondyle médial d'humérus gauche très épais (individu très robuste).
- extrémité proximale de radius très robuste (individu très robuste).
- exclusion de robustesse de diaphyse humérale (adulte gracile/adulte très robuste).

Membres inférieurs : 395,8 g soit 41,3% du poids total des os.

- patella droite et gauche compatibles (un individu).
- extrémité distale de fibula soudée (plus de 19 ans).
- tête fémorale gauche soudée (plus de 20 ans).
- extrémité distale de métatarsien soudée (plus de 21 ans).
- crête iliaque soudée (plus de 20 ans).
- début d'arthrose sur la surface de l'acétabulum (arthrose de la hanche).
- exclusion de robustesse sur 2 extrémités distales controlatérales de fibula (adulte gracile/adulte très robuste).
- exclusion de robustesse sur le fémur (individu gracile/individu très robuste).

Indéterminés : 242,4 g soit 25,3% du poids total des os dont 85,2 g soit 8,9% d'esquilles.

- disparition de l'os spongieux au profit des trabécules, ce qui fait penser à la structuration osseuse de femmes âgées dont G. Depierre a observé les crémations en crématorium moderne (informations orales, G. Depierre).
- exclusion sur état sanitaire sur surface auriculaire, extrémité postérieure de côtes, corps vertébraux de vertèbre cervicale, acétabulum (adulte jeune robuste/adulte âgé gracile).

La sépulture contient les restes osseux d'au moins 2 individus adultes, le premier est âgé et gracile (femme ?), le second est jeune et très robuste (masculin ?).

Datation

BF IIb.

Synthèse

La fosse sub-rectangulaire (220x120 cm) accueillait les restes d'au moins 2 individus adultes, un âgé gracile (femme ?) et un jeune très robuste (masculin ?), déposés dans un vase ossuaire bitronconique. Une coupelle à panse tronconique rectiligne a été utilisée comme couvercle pour le vase ossuaire ; deux autres récipients (un gobelet à épaulement et une coupelle convexe) se trouvaient sur une banquette aménagée à mi-hauteur du vase ossuaire. Une perle tubulaire en or et un fragment d'un anneau en alliage cuivreux se trouvaient parmi les os brûlés. Le mobilier permet de dater cette structure du BF IIb.



Planche 14 : Structure 090. En haut, quantification pondérale de la part que représente chacune des régions anatomiques en pourcentage du poids total ; au milieu, taux de représentation pondérale des grandes régions anatomiques dans chacun des relevés ; en bas, diagramme cumulé de la répartition des régions anatomiques.

Remarques :

Structure découverte lors du diagnostic (SD 115) (LEFRANC, BAKAJ 2000).

Etat de conservation 4

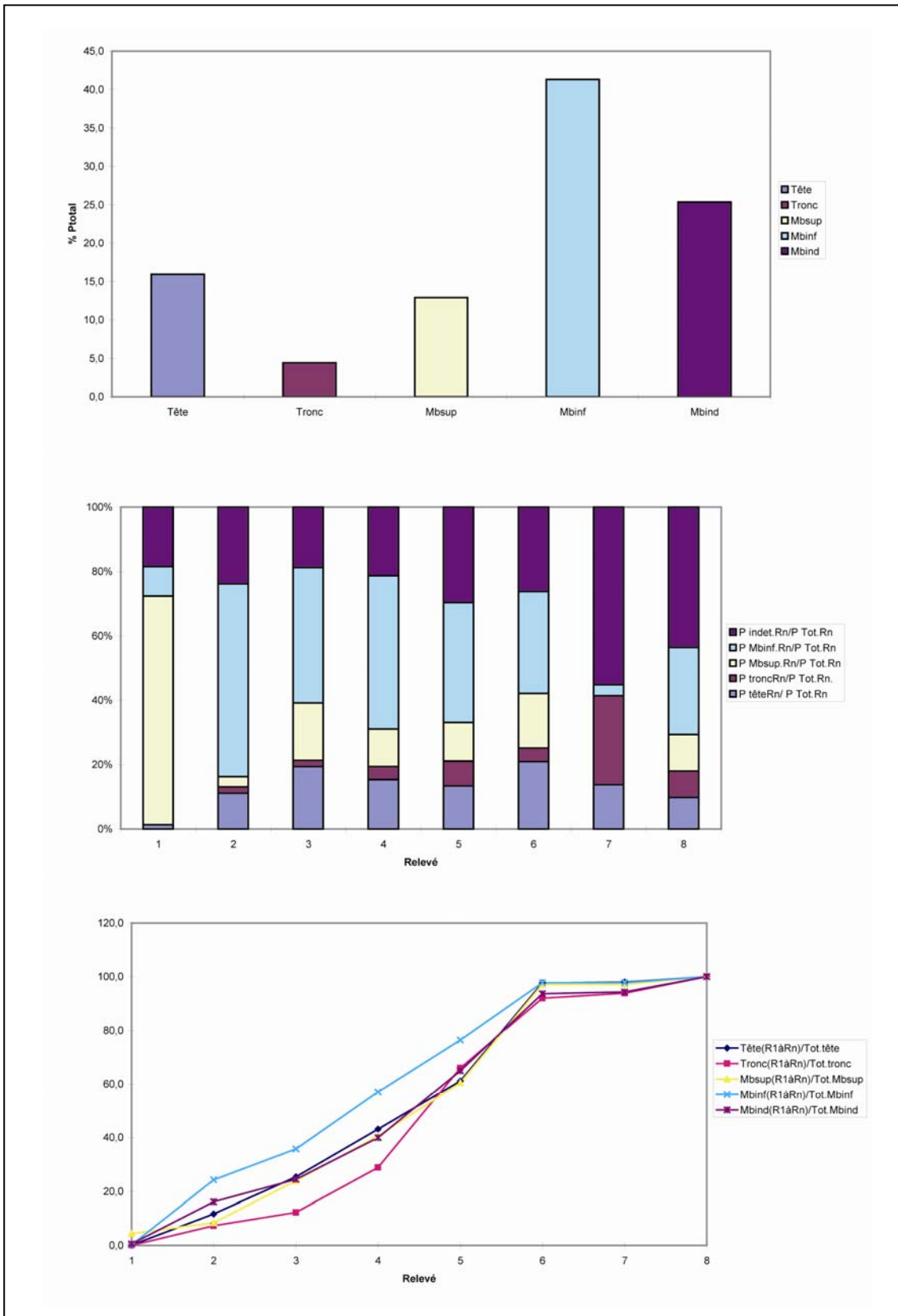
Description de la fosse sépulcrale

Trace au sol circulaire (diamètre = 40 cm env.) après décapage mécanique.
Remplissage de limons noirs charbonneux.
Les dimensions du fond de la fosse sont adaptées à celles du vase ossuaire.

Indices architecturaux

Aucun.

Mode de dépôt

Localisation des ossements

Les os brûlés se trouvaient dans le vase ossuaire 091-01. Des esquilles ont également été recueillies dans le remplissage de la fosse.

Dépôts alimentaires

Aucun.

Mobilier métallique

Quelques petits fragments en alliage cuivreux ont été découverts parmi les os.

Mobilier céramique

Seule la moitié inférieure de la panse du vase 091-01 était conservée. Il manquait le fond (il a peut-être « fondu »).

Catalogue des objets (planche 15)

091-01.-fragments de petit pot à panse bitronconique (type 2c), décor composé d'incisions obliques disposées ponctuellement par groupe de trois et surmontées d'une cannelure horizontale au niveau de l'épaule, pâte mi-fine de couleur noire, utilisé comme vase ossuaire. Dm = 19 cm.
091-02.-fragments en alliage cuivreux indéterminés (non dessiné).

Données anthropologiques

L'étude des os brûlés n'est pas possible car l'amas osseux de cette sépulture, découverte lors du diagnostic, n'a pas été prélevé.

Datation

BF I/Ib.

Synthèse

Les restes du ou des défunts ont été placés dans un vase bitronconique ajusté aux dimensions de la fosse sépulcrale. Des fragments en alliage cuivreux ont été trouvés dans les niveaux osseux. L'absence de prélèvement des os empêche toute étude ostéologique. Le mobilier permet de dater cette structure du BF I/Ib.



Planche 15 : Structure 091. Céramique (dessin d'après LEFRANC, BAKAJ 2000).

Etat de conservation 4

Description de la fosse sépulcrale (planche 16, en haut)

Trace au sol ovale (L = 80 cm env., l = 50 cm env.) après décapage mécanique.

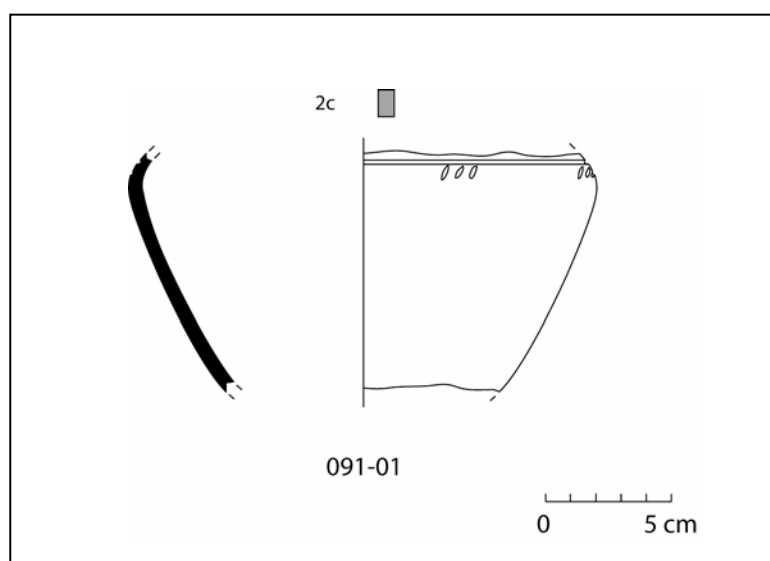
Indices architecturaux

Aucun.

Mode de dépôt

Localisation des ossements

L'amas osseux était déposé dans le fond du vase 092-01. Aucun fragment de charbon de bois ne se trouvait parmi les os.

Dépôts alimentaires

Aucun.

Mobilier métallique

Aucun.

Mobilier céramique

Il ne reste que quelques fragments de fond du vase ossuaire (092-01) et d'un vase (gobelet ou coupelle ?) (092-02) qui reposait sur le fond du premier récipient.

Catalogue des objets (planche 16, en bas)

092-01.-partie inférieure de grand pot (type 2), fond plat, pâte grossière de couleur orange-brun, utilisé comme vase ossuaire. Db = 15,5 cm.

092-02.-2 tessons en pâte mi-fine orangée (non dessiné).

Données anthropologiques (planche 17 et 18)

Les os brûlés se trouvaient tous dans l'US 01 (prélèvement dans le vase ossuaire).

Le poids total d'os humain conservé est de 130,8 g. Le poids moyen des fragments osseux est de 0,4 g. La couleur des fragments est majoritairement blanche mais quelques fragments de diaphyses et de racines de dents sont bleus.

Les différentes régions anatomiques représentées sont :

Squelette céphalique : 54,5 g soit 41,7% du poids total des os.

-nombreux fragments de voûte crânienne (40,2% du poids total des os).

-processus mastoïdien trapu, arcade orbitaire très arrondie.

-présence de la 3^{ème} molaire inférieure droite.

Tronc : 0,5 g soit 0,4% du poids total des os.

Membres supérieurs : 8,6 g soit 6,6% du poids total des os.

-arthrose sur l'extrémité proximale d'une phalange de main.

Membres inférieurs : 15,1 g soit 11,5% du poids total des os.

-arthrose sur l'extrémité distale d'une phalange de pied.

Indéterminés : 52,1 g soit 39,8% du poids total des os dont 14,6 g soit 11,2% d'esquilles.

La sépulture contient les restes osseux d'au moins un individu mature robuste, peut-être masculin.

Datation

BF I/IIb.

Synthèse

Les restes d'au moins un individu, un adulte mature peut-être masculin, ont été déposés dans un grand pot. Une grande partie des fragments osseux appartiennent au squelette céphalique. Cette structure pourrait dater du BF I/IIb si l'on retient comme argument chronologique son appartenance à l'ensemble funéraire.



Planche 16 : Structure 092. En haut, plan (J. Dotzler, M. Roth-Zehner) ; en bas, céramique.

	A	B	C	D	E	F	G	H	I	J	K	L	M	N	O
1	Tombe/os	R1	TOTAL	Tot.Rég	%ident.	%Tot.		R1	TOTAL	Tot.Rég	%ident.	%Tot.	Pm/os	Pm/Rég.	Observations
2		POIDS						NOMBRE							
3	Crâne	52,6	52,6					98	98				0,54		
4	Mandibule	1,0	1,0					4	4				0,25		
5	Dents sup.		0,0						0				0,00		
6	Dents inf.		0,0						0				0,00		
7	Dents indet.	0,9	0,9					6	6				0,15		
8	Os hyoïde		0,0						0				0,00		
9	Osselets oreille		0,0						0				0,00		
10	Cartilage calcifié		0,0						0				0,00		
11	Tête	54,5		54,5	69,3	41,7		108		108	71,5	32,7		0,50	
12	Atlas		0,0						0				0,00		
13	Axis		0,0						0				0,00		
14	Vert. C3-C7		0,0						0				0,00		
15	Vert. thoraciques		0,0						0				0,00		
16	Vert. lombaires		0,0						0				0,00		
17	Vert. indet.		0,0						0				0,00		
18	Sacrum		0,0						0				0,00		
19	Coccyx		0,0						0				0,00		
20	Côtes	0,5	0,5					11	11				0,05		
21	Sternum		0,0						0				0,00		
22	Tronc	0,5		0,5	0,6	0,4		11		11	7,3	3,3		0,05	
23	Clavicule		0,0						0				0,00		
24	Scapula		0,0						0				0,00		
25	Humérus	4,4	4,4					7	7				0,63		
26	Radius	0,6	0,6					1	1				0,60		
27	Ulna	0,6	0,6					1	1				0,60		
28	Carpe	0,6	0,6					2	2				0,30		
29	Métacarpe		0,0						0				0,00		
30	Phalanges main	1,7	1,7					3	3				0,57		
31	Diaph. membre sup.	0,7	0,7					1	1						
32	Mb.sup.	8,6		8,6	10,9	6,6		15		15	9,9	4,5		0,57	
33	Coxal	1,0	1,0					1	1				1,00		
34	Fémur	9,3	9,3					4	4				2,33		
35	Patella		0,0						0				0,00		
36	Tibia		0,0						0				0,00		
37	Fibula	2,7	2,7					8	8				0,34		
38	Tarse	0,7	0,7					1	1				0,70		
39	Métatarse		0,0						0				0,00		
40	Phalanges pieds		0,0						0				0,00		
41	Sésamoïde		0,0						0				0,00		
42	Diaph. membre inf.	1,4	1,4					3	3						
43	Mb.inf.	15,1		15,1	19,2	11,5		17		17	11,3	5,2		0,89	
44	MTC,MTT,Pm,Pp		0,0	0,0	0,0	0,0			0	0	0,0	0,0	0,00	0,00	
45															
46	Total déterminé	78,7	78,7	78,7	100,0	60,2		151	151	151	100,0	45,8		0,52	
47															
48	Os plat		0,0						0				0,00		
49	Os court ou épiphyse	2,9	2,9					13	13				0,22		
50	Diaphyses indet.	34,6	34,6			28,7		166	166				0,21	0,21	
51	Esquilles	14,6	14,6			11,2			0				0,00		
52															
53	Total indéterminé	52,1	52,1	52,1		39,8		179	179	179		54,2		0,29	
54														0,35	
55	TOTAL	130,8	130,8	130,8		100,0		330	330	330		100,0		0,40	
56															
57	Pm/Rel.	0,40													
58															
59	P têteRn/ P Tot.Rn	41,7													
60	P troncRn/P Tot.Rn.	0,4													
61	P Mbsup.Rn/P Tot.Rn	6,6													
62	P Mbinf.Rn/P Tot.Rn	11,5													
63	P indet.Rn/P Tot.Rn	39,8													
64				Pident.	Nident.	Ptotal	Ntotal								
65	Tête(R1àRn)/Tot.tête	100,0	Tête	69,3	71,5	41,7	32,7								
66	Tronc(R1àRn)/Tot.tronc	100,0	Tronc	0,6	7,3	0,4	3,3								
67	Mbsup(R1àRn)/Tot.Mbsup	100,0	Mbsup	10,9	9,9	6,6	4,5								
68	Mbinf(R1àRn)/Tot.Mbinf	100,0	Mbinf	19,2	11,3	11,5	5,2								
69	Mbind(R1àRn)/Tot.Mbind	100,0	Mbind	0,0	0,0	39,8	54,2								
70															H.Duday, G. Depierre et T. Janin. Agde 1996

Planche 17 : Structure 092. Tableau de pesée et de comptage de chaque région anatomique.

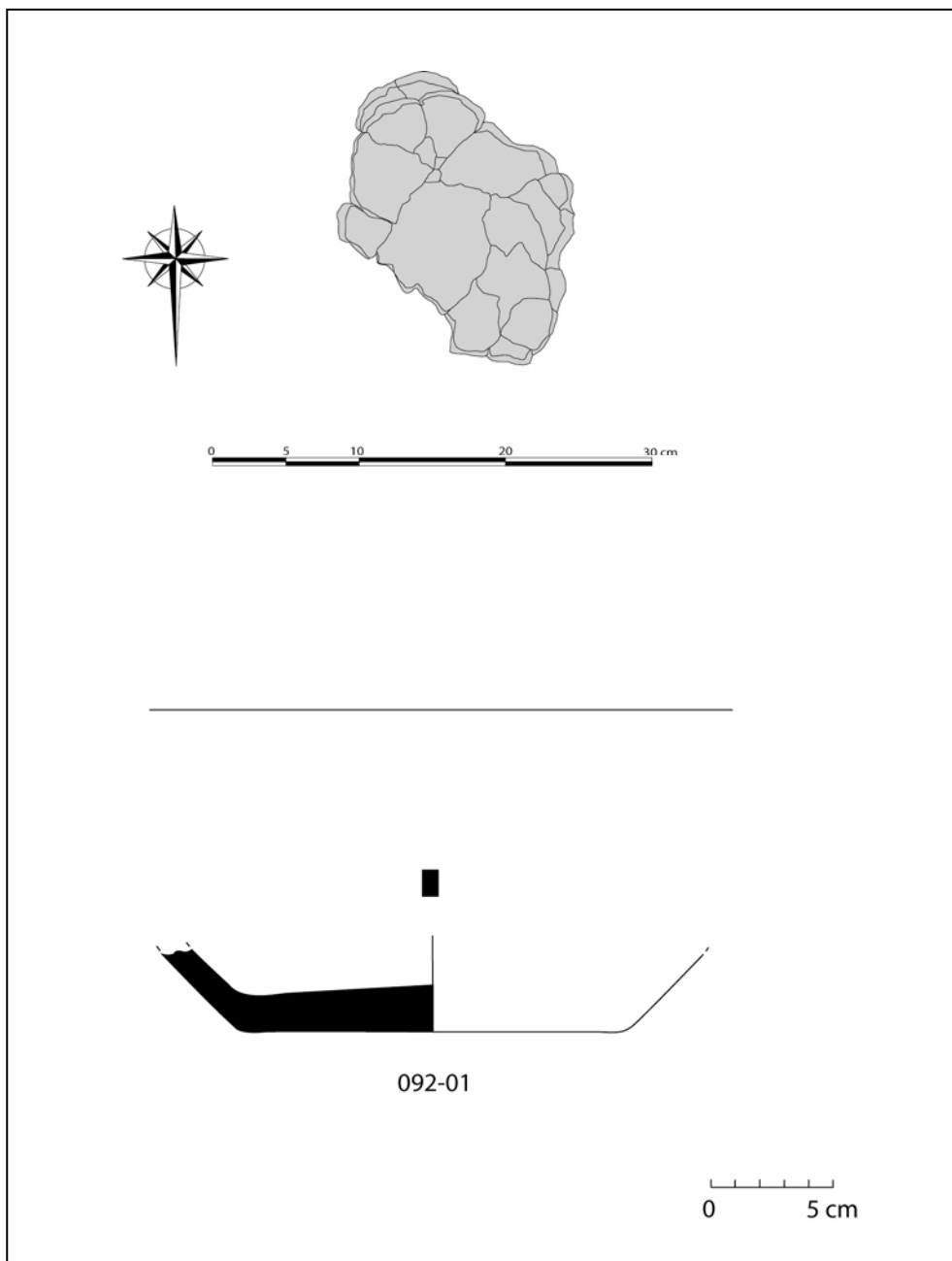

Planche 18 : Structure 092. Quantification pondérale de la part que représente chacune des régions anatomiques en pourcentage du poids total.

Etat de conservation 3

Description de la fosse sépulcrale (planches 19 et 20)

Trace au sol circulaire (diamètre = 60 cm env.) après décapage mécanique.
Profondeur conservée = 27 cm.

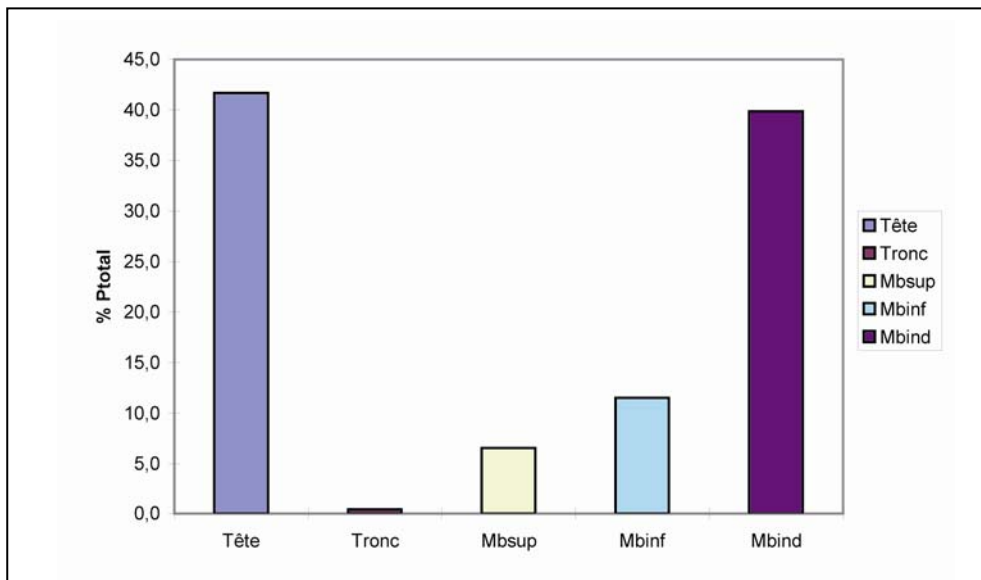
Indices architecturaux

Aucun.

Mode de dépôt

Localisation des ossements

L'amas osseux a été déposé dans le vase ossuaire 096-01. Des charbons de bois se trouvaient parmi les os brûlés, notamment dans les niveaux supérieurs du remplissage du vase ossuaire. Des esquilles mêlées à des charbons de bois ont été observées dans le remplissage autour de ce vase.

Dépôts alimentaires

Une graine carbonisée (millet ?) se trouvait dans le remplissage du vase ossuaire, parmi les os brûlés.

Mobilier métallique

Deux fragments en alliage cuivreux (096-05 et 096-06) ont été découverts parmi les os brûlés. Des gouttes en alliage cuivreux (US 01) et un fragment d'objet indéterminé (US 06) se trouvaient parmi les os brûlés. Tous ces objets ont subi l'action du feu.

Mobilier céramique

La structure était composée d'un grand pot 096-01, presque seule la partie supérieure est conservée. Ce vase s'est affaissé car des fragments de bord (096-03) se trouvaient dans le fond. De part et d'autres de ce vase ont été mis au jour des fragments d'une coupe (096-02/04) qui devait jouer un rôle de couvercle. Des fragments de 4 gobelets (096-09, 096-10, 096-11 et 096-12) et de 2 coupelles (096-07 et 096-08) ont été découverts dans le remplissage du vase ossuaire.

Catalogue des objets (planche 21)

096-01/03.-grand pot à panse bitronconique (type 2c1), sans col, fond plat, bord déversé, lèvre probablement arrondie, pâte mi-fine de couleur orange-brun, utilisé comme vase ossuaire. Db = 14,5 cm, Dm = 36 cm, DME = 21 cm, Do = 24 cm, H = 32 cm env., IO = 0,6.

096-02/04.-fragments de coupe à panse convexe (type 1b1-2), bord déversé et mouluré, décor d'impressions digitées espacées et organisées en rangées verticales et horizontales sur toute la panse, pâte mi-fine de couleur orange-gris-noir, peut-être utilisé comme couvercle du vase ossuaire. DME = 35 cm, Do = 38 cm, H = 10 cm, IO = 3,5.

096-05.-fragment en alliage cuivreux indéterminé, découvert dans le remplissage de la fosse (non dessiné).

096-06.-fragment en alliage cuivreux indéterminé, découvert dans le vase 096-01 parmi les os brûlés (non dessiné).

096-07.-fragments de partie supérieure de coupelle à panse convexe (type 1b1-2), bord déversé, lèvre biseautée, pâte mi-fine de couleur noire. DME = 17 cm, Do = 18 cm.

096-08.-fragments de coupelle à panse convexe (type 1b1-2), fond plat, bord déversé et mouluré, décor de cannelures fines horizontales sur la face interne, pâte mi-fine de couleur noire. Db = 6 cm, DME = 18,5 cm, Do = 20 cm, H = 6,5 cm, IO = 2,8.

096-09.-fragments de gobelet à épaulement (type 3d2), col rentrant court, bord déversé et mouluré, décor d'incisions obliques au niveau de la carène surmontées de 2 cannelures fines puis de 2 lignes peignées puis d'une cannelure fine et de 2 lignes peignées, toutes horizontales, pâte fine de couleur noire. Dm = 9 cm, DME = 6 cm, Do = 7 cm, H = 8,5 cm env., IO = 0,7.

096-10.-fragments de gobelet à épaulement (type 3d2), col rentrant haut, bord déversé, décor de lignes peignées obliques sur la partie haute de la panse et de 3 registres horizontaux de cannelures fines encadrées de 2 lignes peignées sur le col, pâte fine de couleur noire. DME = 5 cm, Dm = 10 cm, H = 8 cm, IO = 0,6.

096-11.-gobelet à panse bitronconique (type 3b2), fond plat, col rentrant, bord déversé, lèvre arrondie, décor de cannelures horizontales disposées au niveau de la carène, à la transition panse/col et sur le col, pâte mi-fine de couleur orange-gris, a subi l'action du feu. Db = 4 cm, Dm = 14 cm, DME = 9,5 cm, Do = 12 cm, H = 10 cm, IO = 0,9.



Planche 19 : Structure 096. Plan (J. Dotzler, M. Roth-Zehner).



Planche 20 : Structure 096. Restitution de l'aménagement initial de la structure.

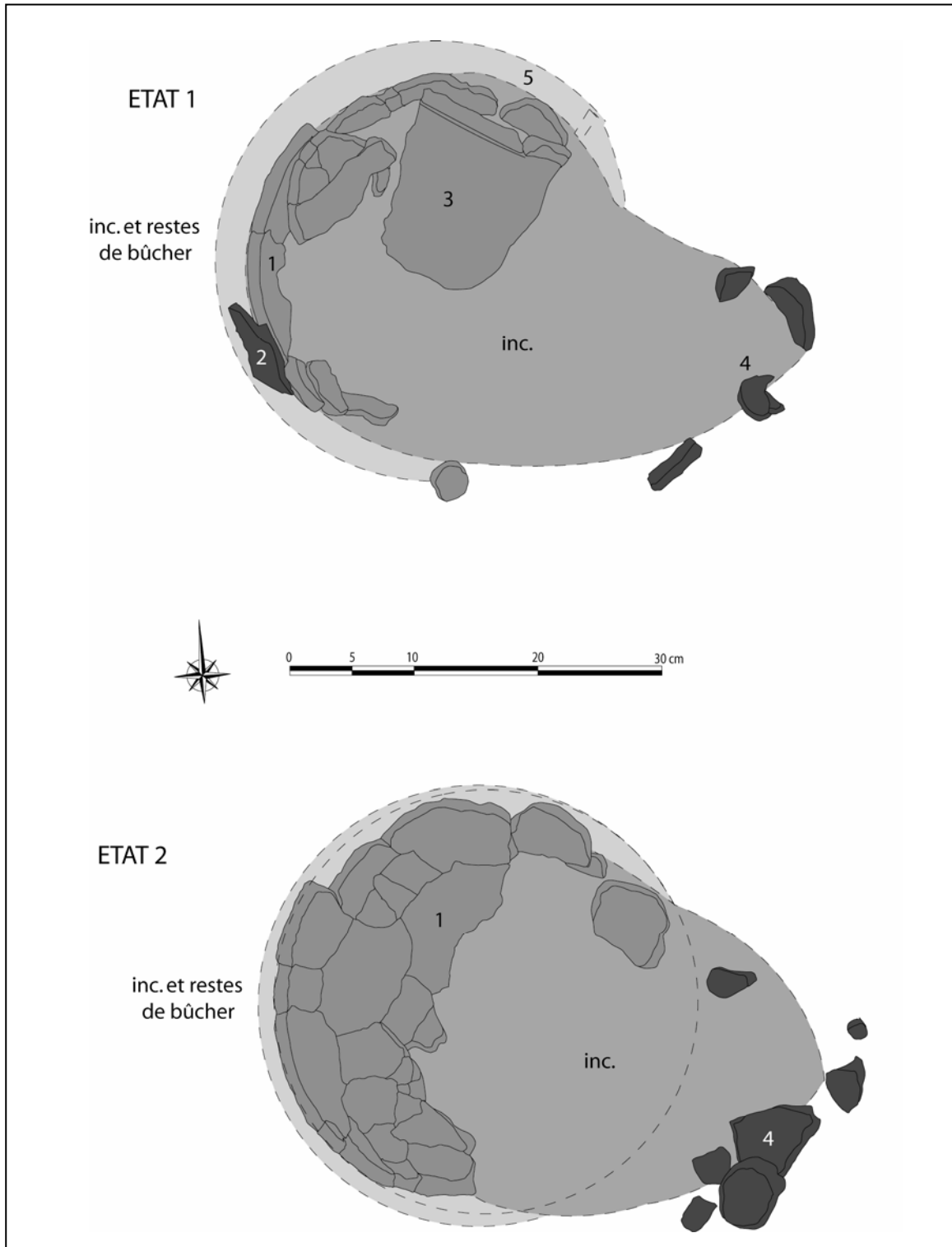

Planche 21 : Structure 096. Céramique.

096-12.-fragment de gobelet à panse bitronconique ou à épaulement (type 3b ou 3d), décor composé d'alternance de groupes de chevrons pointés à droite et de groupes de chevrons pointés à gauche, séparés par 4 lignes verticales incisées, pâte fine de couleur noire (US 05).

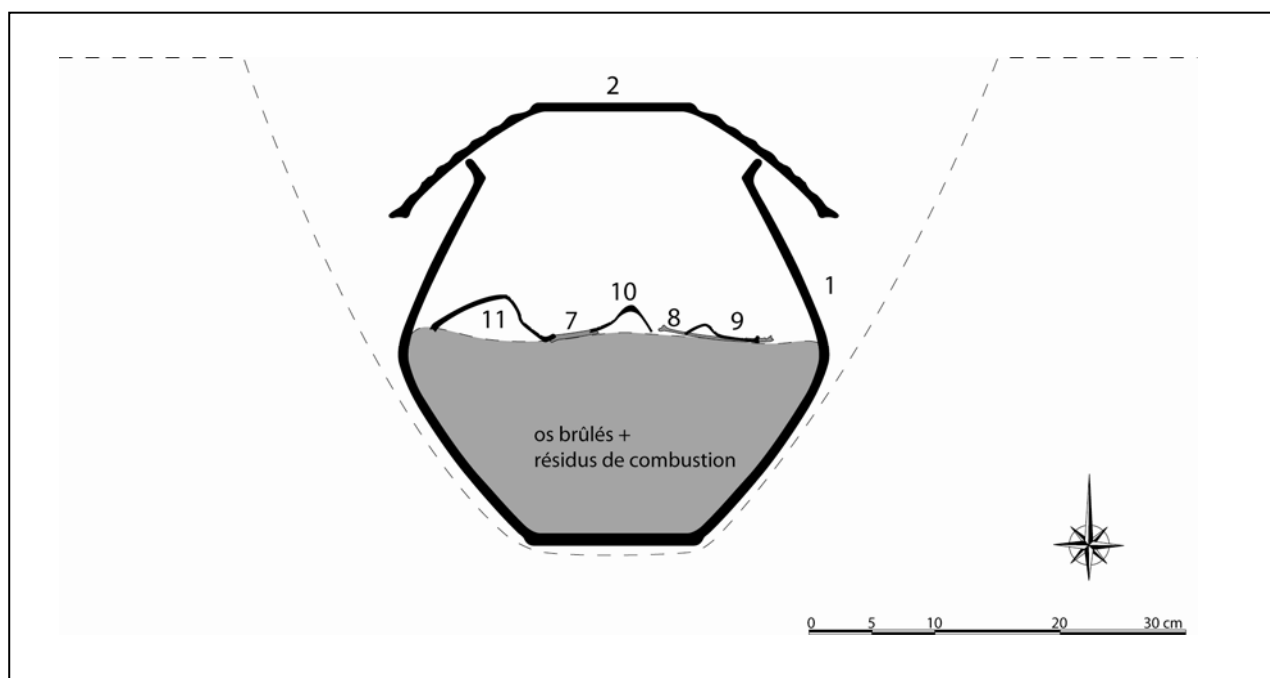
Données anthropologiques (planches 22 et 23)

Les os brûlés se trouvaient dans les US 01 à 10 : l'US 01 correspond au remplissage de la fosse, les US 02 à 09 au contenu du vase ossuaire.

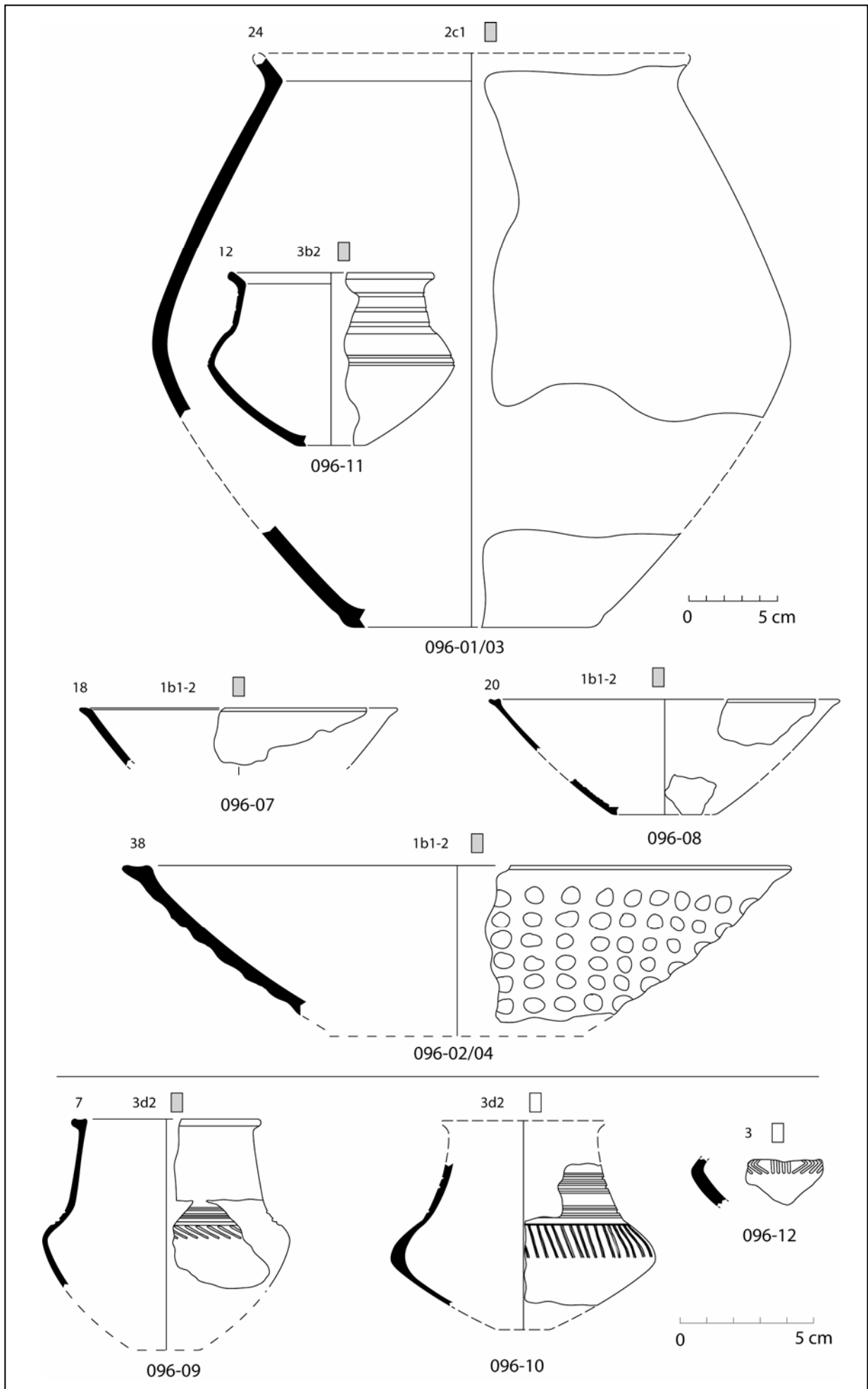
Le poids total d'os humain est de 779,5 g. Le poids moyen des fragments osseux est de 0,26 g. La couleur des fragments est majoritairement blanche mais quelques fragments de diaphyses, de dents, de côtes et de crâne varient du noir au bleu.

Les différentes régions anatomiques représentées sont :

Squelette céphalique : 89,2 g soit 11,4% du poids total des os.

- synostose d'un segment de suture sagittale (individu adulte).
- fragment d'orbite très arrondi (individu robuste).
- facette articulaire gauche de mandibule très volumineuse (individu très robuste).
- racine d'une molaire inférieure très volumineuse (individu très robuste).
- reliefs nucaux très marqués (individu très robuste).

Tronc : 46,6 g soit 6% du poids total des os.

- point d'ossification secondaire des processus épineux de vertèbres thoraciques soudé (plus de 20 ans).
- listel soudé au corps vertébral de vertèbre lombaire (plus de 18 ans).
- léger remaniement sur la surface articulaire supérieure de vertèbre thoracique.
- enthésopathie sur une lame de vertèbre lombaire.
- arthrose sur la surface articulaire d'un tubercule costal.
- quelques fragments de côte ont juste dépassé le stade de carbonisation.

Membres supérieurs : 17,4 g soit 2,2% du poids total des os.

- épiphyse distale de phalange distale de main soudée (plus de 17 ans).
- épiphyse distale de phalange proximale de main soudée (plus de 17 ans).
- extrémité distale de métacarpien très volumineuse (individu très robuste).
- tubérosité radiale très marquée (individu très robuste).
- extrémité distale d'humérus très épaisse (individu très robuste).
- crête interosseuse arrondie (individu robuste).
- extrémité distale de phalange proximale de main très robuste (individu très robuste).

Membres inférieurs : 111,8 g soit 14,3% du poids total des os.

- corticale très épaisse sur l'aile iliaque à proximité de la grande incisure ischiatique (individu très robuste).

Indéterminés : 514 g soit 65,9% du poids total des os dont 291,7 g soit 37,4% d'esquilles.

La sépulture contient les restes osseux d'au moins un individu adulte suffisamment robuste pour être interprété comme masculin.

Datation

BF IIb.

Synthèse

La structure consistait en une fosse circulaire (diamètre = 60 cm environ) qui accueillait les restes d'au moins un individu adulte déposés dans un vase ossuaire bitronconique et mélangés à des résidus de combustion. Ce dernier était recouvert d'une coupe qui jouait le rôle de couvercle. Des fragments de 2 gobelets à épaulement à décor peigné, d'un gobelet bitronconique décor de cannelures fines horizontales et deux coupelles convexes se trouvaient dans le vase ossuaire, probablement déposés sur les os brûlés. Le mobilier permet de dater cette structure du BF IIb.



Planche 23 : Structure 096. En haut, quantification pondérale de la part que représente chacune des régions anatomiques en pourcentage du poids total ; au milieu, taux de représentation pondérale des grandes régions anatomiques dans chacun des relevés ; en bas, diagramme cumulé de la répartition des régions anatomiques.

Etat de conservation 2

Description de la fosse sépulcrale (planches 24 et 25)

Trace au sol circulaire (diamètre = 90 cm env.) après décapage mécanique.
Profondeur conservée = 27 cm.

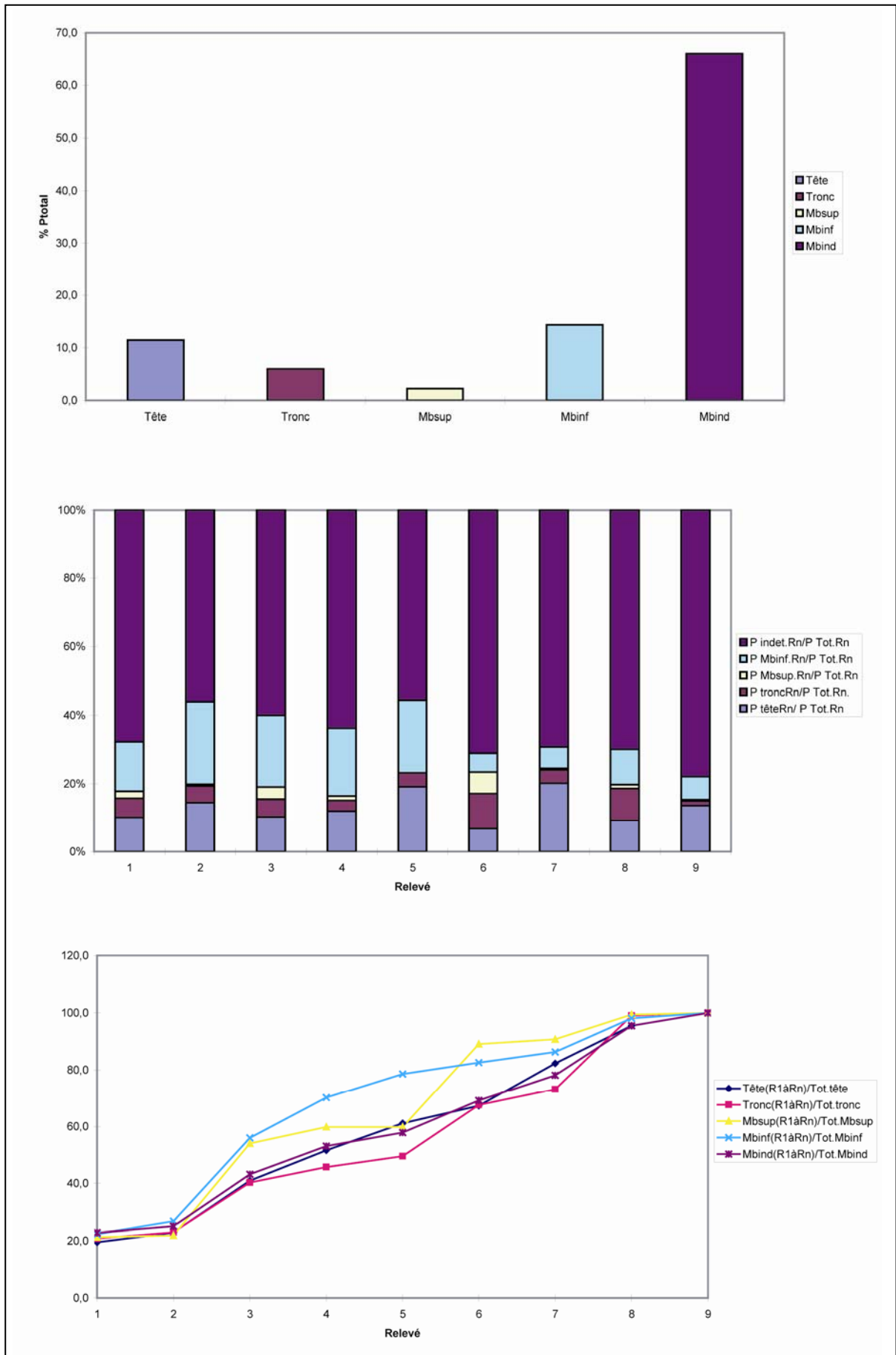
Indices architecturaux

Aucun.

Mode de dépôt

Localisation des ossements

L'amas osseux a été déposé au fond du vase ossuaire 099-01. Au-dessus des os brûlés se trouvaient plusieurs tessons incinérés, vestiges du bûcher. Des esquilles mêlées à des charbons de bois ont été mises au jour dans le remplissage de toute la structure ainsi qu'au niveau des vases brisés, sous ces derniers.

Dépôts alimentaires

Une graine carbonisée (millet ?) se trouvait dans le remplissage de la fosse.

Mobilier métallique

De nombreux fragments de parure en alliage cuivreux, correspondant à une ou deux épingles de forme indéterminée, ont été découverts parmi les os brûlés. Ce mobilier a probablement été incinéré avec le défunt sur le bûcher.

Mobilier céramique

On remarque la présence d'une quinzaine de tessons sur une surface plane et au-dessus du vase ossuaire 099-01. Ces fragments incinérés correspondent notamment à la coupe 099-02/05, au petit pot 099-03/04/06/08/14/15 ainsi qu'à des fragments de récipients de forme indéterminée (099-07 et 099-09/10).

Le vase ossuaire 099-01 s'est affaissé : aucun dépôt de sédiment ou de résidus de combustion ne comblait la partie supérieure du vase. Au fond de ce dernier et au-dessus des os brûlés se trouvait les gobelets 099-11/13 et 099-23.

Au Nord-Est du vase 099-01 reposaient le gobelet 099-16 et la coupelle 099-16'. Celle-ci jouait probablement un rôle de couvercle.

Remarques :

Le dépôt d'objets brisés et brûlés sur une surface plane au-dessus du vase ossuaire s'est probablement fait sur une planche aujourd'hui disparue car aucun fragment n'était présent dans le vase 099-01 alors que l'affaissement de ce dernier prouve l'existence d'un espace vide primaire. Nous avons donc affaire ici à un système de fermeture original qui allie matériau périssable et mobilier céramique.

Catalogue des objets (planche 26)

099-01.-grand pot à panse bitronconique dont il manque le fond (type 2c4-1), col évasé, bord sans inflexion, lèvre biseauté, décor composé de 3 cannelures fines horizontales au-dessus de l'épaule, pâte grossière de couleur grise, utilisé comme vase ossuaire. Dm= 36 cm, DME = 17 cm, Do = 24 cm.

099-02/05.-fragments de coupe à panse tronconique rectiligne (type 1a1-3), fond plat, panse irrégulière, bord décroché, lèvre aplatie, pâte mi-fine de couleur grise, a subi l'action du feu. Db = 7,5 cm, DME = 24 cm, Do = 26 cm, H = 6 cm, IO = 4.

099-03/04/06/08/14/15.-petit pot à panse bitronconique (type 2c1-2), fond plat, partie basse de panse irrégulière et partie haute de panse lissée, bord déversé, lèvre aplatie, décor d'impressions digitées sur le bord, pâte grossière de couleur orange, a subi l'action du feu. Db = 11,5 cm, Dm = 22 cm, DME = 18 cm, Do = 20 cm, H = 18 cm, IO = 1.

099-07.-fragments de panse de vase de forme indéterminée, pâte grossière de couleur orange, a subi l'action du feu (non dessiné).

099-09/10.-fragments de vase de forme indéterminée, pâte fine de couleur orange, a subi l'action du feu (non dessiné).

099-11/13.-gobelet à épaulement (type 3d2), fond plat, col rentrant court, bord déversé, lèvre arrondie, décor d'une cannelure et de 2 lignes peignées horizontales à la base du col, pâte mi-fine de couleur orange-gris, a subi l'action du feu. Db = 3,5 cm, Dm = 14 cm, DME = 6,5 cm, Do = 8 cm, H = 9,5 cm, IO = 0,6.

099-12.-fragment en alliage cuivreux indéterminé découvert sous 099-09 (US 04).



Planche 24 : Structure 099. Plan (J. Dotzler, M. Roth-Zehner).



Planche 25 : Structure 099. Restitution de l'aménagement initial de la structure.

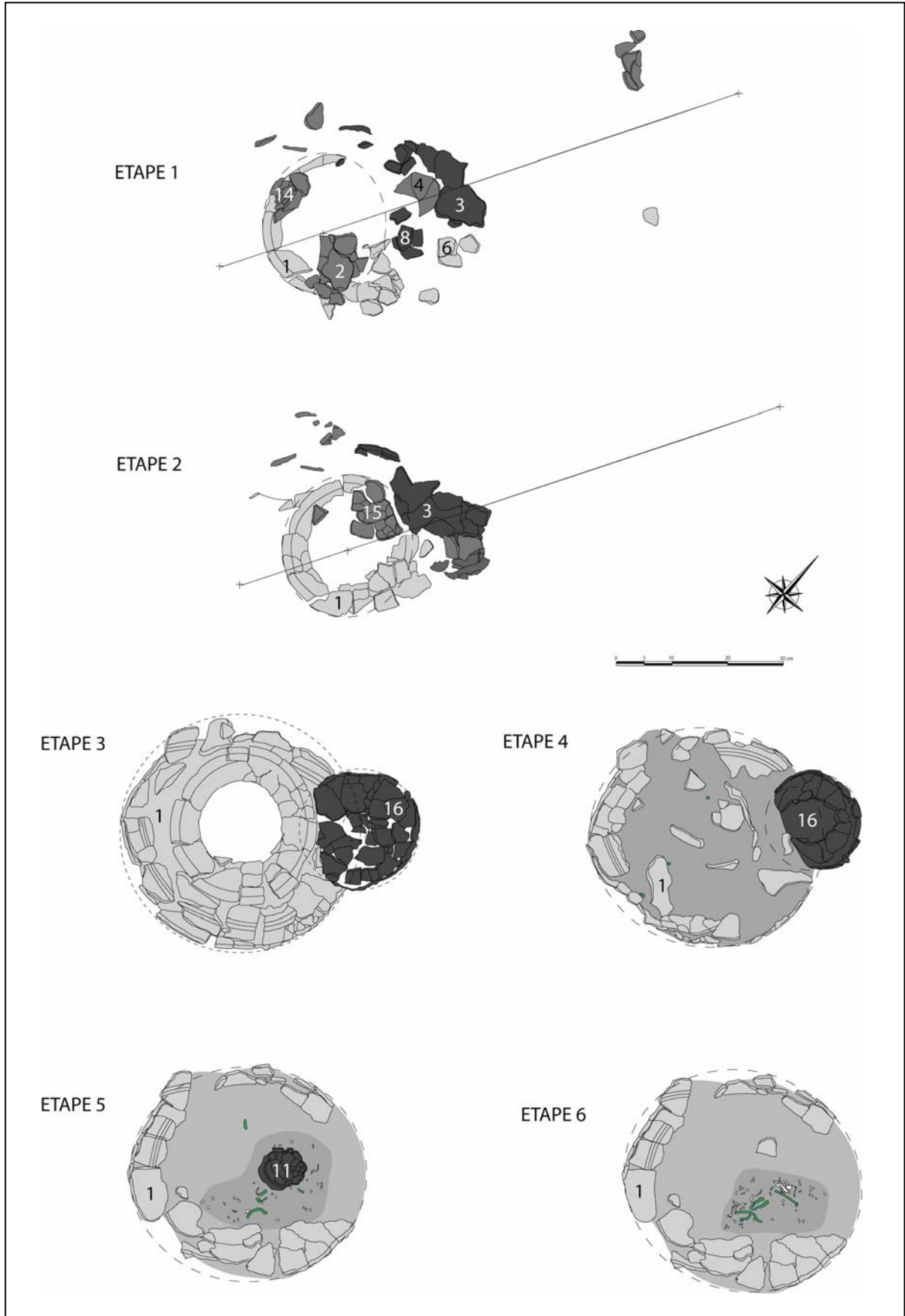

Planche 26 : Structure 099. Céramique.

099-16.-gobelet à épaulement (type 3d2), fond plat, col rentrant court, bord déversé avec léger méplat, lèvre biseautée, décor de lignes verticales et horizontales peignées sur l'épaule et sur le col, pâte mi-fine de couleur noire. Db = 4 cm, Dm = 16 cm, DME = 9 cm, Do = 11,5 cm, H = 15,5 cm, IO = 0,5.

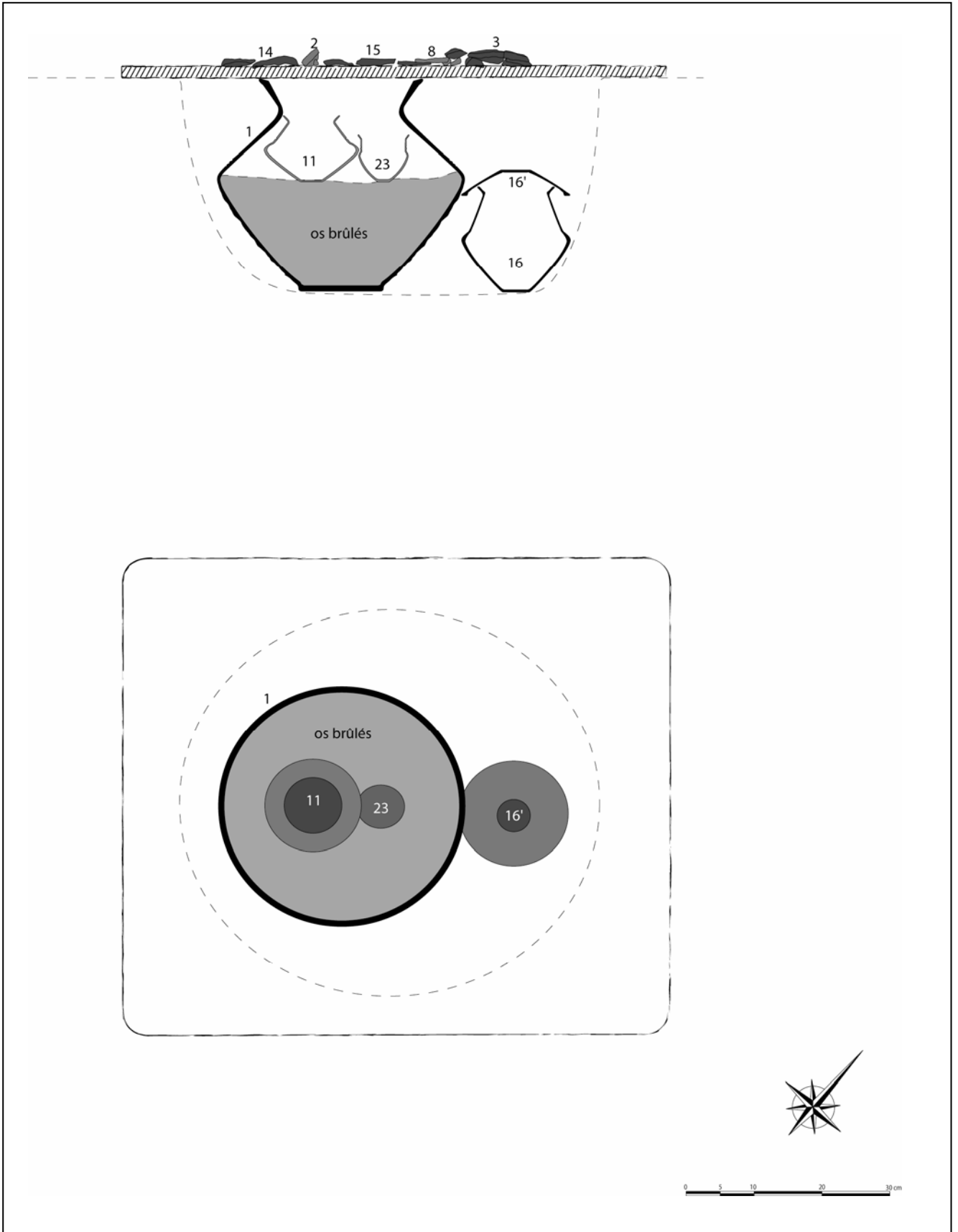
099-16'.-coupelle à panse tronconique rectiligne (type 1a1-3), fond plat, bord décroché, lèvre aplatie, arête à la base de la panse, décor sur la face interne composé d'un ressaut à la base de la panse et d'un motif peigné (3 et 4 dents) rayonnant composé de 5 arcs de cercle concentriques reliés au centre par un décrochement, pâte mi-fine de couleur noire, a servi de couvercle pour le gobelet 099-16. Db = 4,5 cm, DME = 14,5 cm, Do = 16 cm, H = 4 cm, IO = 3,6.

099-17.-fragment en alliage cuivreux (US16) (non dessiné).

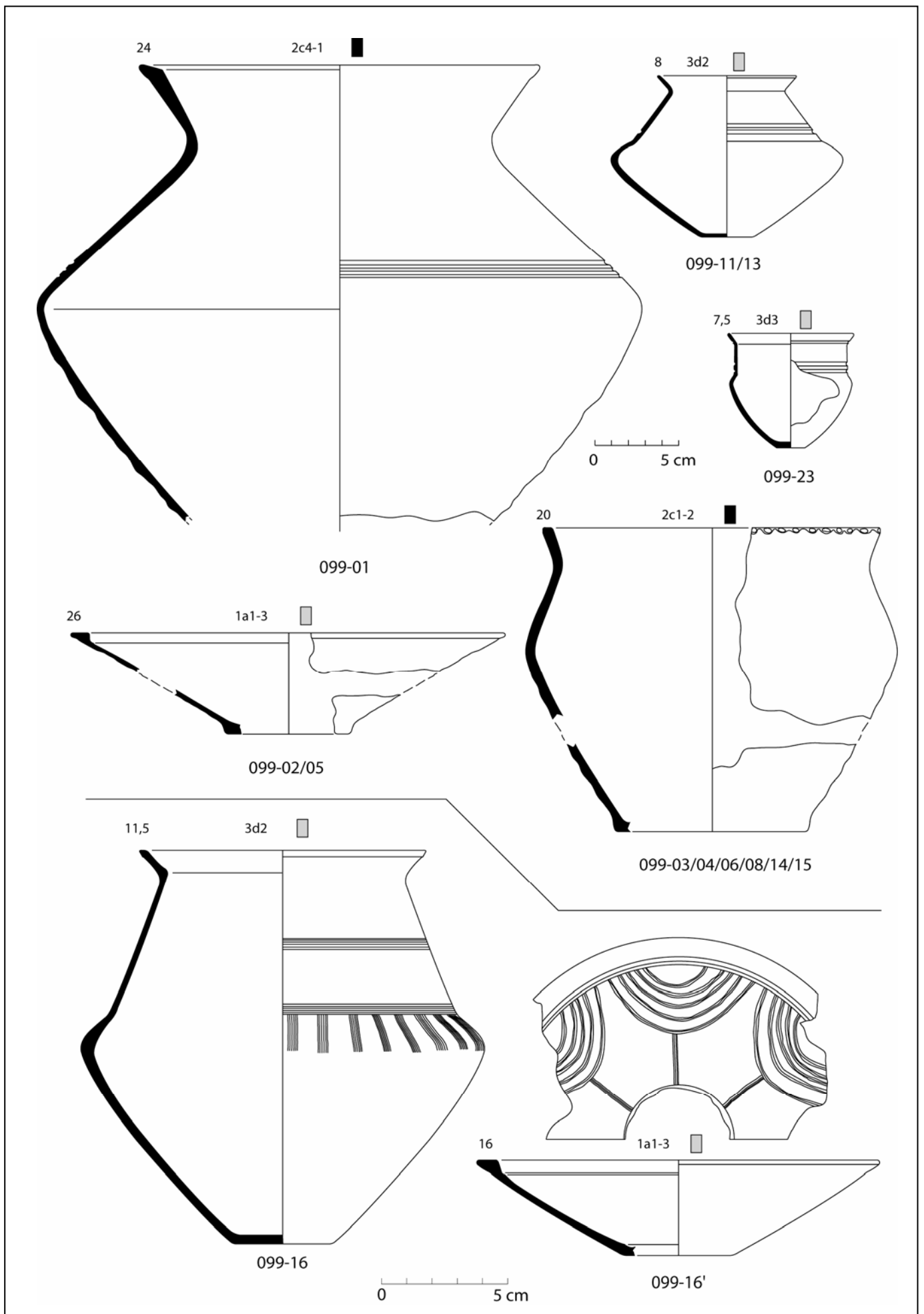
099-18.-fragment en alliage cuivreux (US16) (non dessiné).

099-19.-fragment de tige en alliage cuivreux (épingle ?) (US16). L = 25 mm, diam = 4 mm (non dessiné).

099-20.-fragment en alliage cuivreux (US19) (non dessiné).

099-21.-2 fragments de tige en alliage cuivreux (épingle ?) (US19). L = 60 mm, diam = 3,5 mm et L = 37 mm, diam = 3,5 mm (non dessiné).

099-22.-3 fragments de tige en alliage cuivreux (épingle ?) et une goutte (US19). L = 45 mm, 35 mm, 25 mm, diam = 3,5 mm (non dessiné).

099-23.-gobelet à épaulement (type 3d3), fond plat, col vertical court, bord déversé, lèvre arrondie, décor de 2 cannelures fines horizontales à la base du col et d'une cannelure à la base du bord, pâte mi-fine de couleur noire. Db = 2 cm, Dm = 7,5 cm, DME = 6,5 cm, Do = 7,5 cm, H = 7 cm, IO = 0,9.

Données anthropologiques (planches 27 et 28)

Les os brûlés se trouvaient dans les US 01 à 10 : l'US 01 correspond au niveau de bris d'objets, l'US 02 correspond au remplissage de la fosse, les US 03 à 09 correspondent au contenu du vase ossuaire, l'US10 correspond au contenu du vase 099-16.

Le poids total d'os humain est de 646,7 g. Le poids moyen des fragments osseux est de 0,29 g. La couleur des fragments est majoritairement blanche mais quelques fragments de diaphyses sont gris-bleu, des fragments de voûte crânienne et de côte ainsi que des racines de dents sont bleus foncés, des fragments de diaphyse radiale et l'épiphyse distale de la fibula droite sont noirs.

Les différentes régions anatomiques représentées sont :

Squelette céphalique : 95,9 g soit 14,8% du poids total des os.

-crête occipitale interne tranchante (individu gracile).

Tronc : 30,4 g soit 4,7% du poids total des os.

-point d'ossification secondaire du processus épineux de vertèbre lombaire soudé (plus de 20 ans).

Membres supérieurs : 57,2 g soit 8,8% du poids total des os.

-épiphyse distale de phalange proximale de main soudée (plus de 16 ans).

-épiphyse distale de métacarpien soudée (plus de 16 ans).

-trapézoïde de taille adulte (individu adulte).

-exclusion de degré de maturité sur la diaphyse de radius (immature/adulte).

-départ de l'épine de la scapula gauche épaisse (individu robuste).

-arthrose en bordure de la cavité glénoïdale de la scapula.

Membres inférieurs : 106,9 g soit 16,5% du poids total des os.

-épiphyse distale de fibula soudée et relativement robuste (plus de 16 ans et robuste).

Indéterminés : 355,2 g soit 54,9% du poids total des os dont 160,2 g soit 24,8% d'esquilles.

-arthrose avec début de remaniement osseux sur une surface articulaire indéterminée.

La sépulture contient les restes osseux d'au moins un individu adulte relativement robuste.

Datation

BF IIb.

Synthèse

Une fosse circulaire (diamètre = 90 cm environ) accueillait les restes d'au moins un individu adulte relativement robuste déposés dans un vase ossuaire bitronconique. L'amas osseux était surmonté de 2 gobelets à épaulement. Il existait un espace vide primaire car le vase ossuaire s'est affaissé. Un gobelet à épaulement couvert d'une coupelle se trouvait au nord-est. Un amas de tessons brûlés appartenant à au moins un petit pot bitronconique et une coupe se trouvait en surface ; ces récipients ont été brisés sur place, vraisemblablement sur une planche. Le mobilier permet de dater cette structure du BF IIb.



Planche 28 : Structure 099. En haut, quantification pondérale de la part que représente chacune des régions anatomiques en pourcentage du poids total ; au milieu, taux de représentation pondérale des grandes régions anatomiques dans chacun des relevés ; en bas, diagramme cumulé de la répartition des régions anatomiques.

Etat de conservation 4

Description de la fosse sépulcrale (planche 29, en haut)

Trace au sol ovale (L = 110 cm env., l = 80 cm env.) après décapage mécanique.
Profondeur conservée = 5 cm.

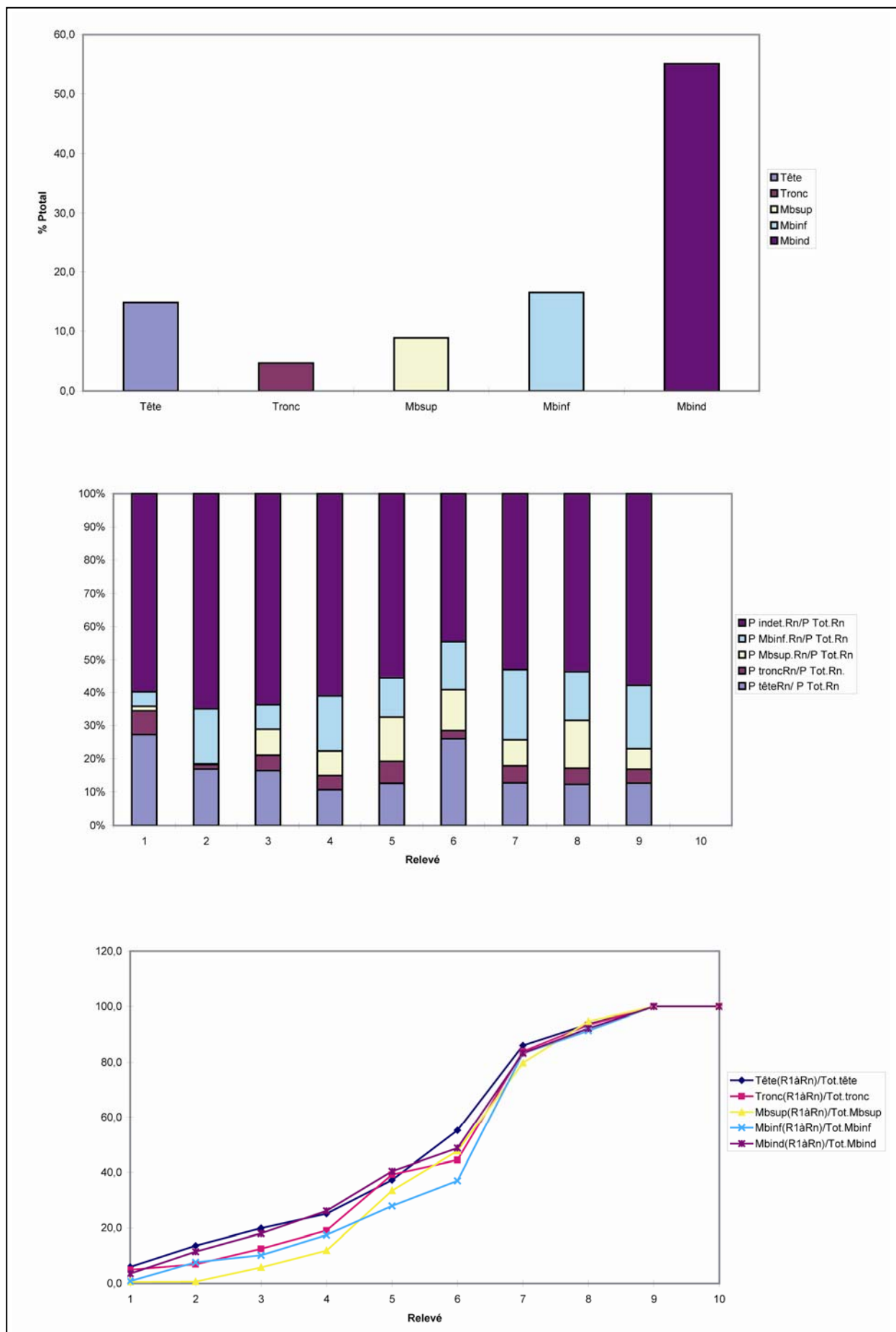
Indices architecturaux

Aucun.

Mode de dépôt

Localisation des ossements

Les os brûlés formaient une couche uniforme au-dessus des 2 céramiques. L'amas osseux était très fortement perturbé. Quelques fragments de charbons de bois se trouvaient parmi les os.

Dépôts alimentaires

Aucun.

Mobilier métallique

Aucun.

Mobilier céramique

Deux récipients, dont il ne reste que les fonds, ont été mis au jour dans cette structure. Il s'agit d'un grand pot (101-02), probablement le vase ossuaire, et d'un petit pot (101-01) qui servait peut-être de couvercle.

Remarques :

Le galet découvert au Sud de la structure appartient probablement à la sépulture et a été déposé dans la fosse de creusement ou servait à caler un coffre (?) ou le vase ossuaire (?).

Catalogue des objets (planche 29, en bas)

101-01.-moitié inférieure de petit pot à panse bitronconique (type 2c), fond plat, décor de 3 cannelures fines horizontales sur la partie inférieure de la panse, pâte mi-fine de couleur noire, peut-être utilisé comme couvercle du vase ossuaire, a subi l'action du feu. Db = 8,5 cm, Dm = 22 cm.

101-02.-fragments de fond de grand pot (type 2), fond plat, décor d'impressions digitées à la base, pâte grossière de couleur orange-noir, probablement utilisé comme vase ossuaire.

Des fragments appartenant à des vases de forme non identifiée ont été recueillis dans ce vase.

Données anthropologiques (planches 30 et 31)

Les os se trouvaient dans l'US 01 qui correspond au contenu du vase ossuaire.

Le poids total d'os humain conservé est de 5,4 g. Le poids moyen des fragments osseux de 0,07 g. La couleur des fragments est blanche.

Les différentes régions anatomiques représentées sont :

Squelette céphalique : 3 g soit 55,6% du poids total des os.

-couronne de 1^{ère} molaire supérieure permanente à l'état de germe (3 ans +/- 12 mois).

Tronc : 0,1 g soit 1,9% du poids total des os.

Membres supérieurs : 0 g.

Membres inférieurs : 0 g.

Indéterminés : 2,3 g soit 42,6% du poids total des os.

-aspect immature général des os.

La sépulture contient les restes osseux d'au moins un individu immature de 3 ans +/- 12 mois (*Infans I*).

Datation

BF Ib/IIa.



Planche 29 : Structure 101. En haut, plan (J. Dotzler, M. Roth-Zehner) ; en bas, céramique.

	A	B	C	D	E	F	G	H	I	J	K	L	M	N	O
1	Tombe/os	RI	TOTAL	Tot.Rég	%ident.	%Tot.		RI	TOTAL	Tot.Rég	%ident.	%Tot.	Pm/os	Pm/Rég.	Observations
2		POIDS						NOMBRE							
3	Crâne	2,2	2,2					29	29				0,08		
4	Mandibule		0,0					0					0,00		
5	Dents sup.		0,0					0					0,00		
6	Dents inf.		0,0					0					0,00		
7	Dents indet.	0,8	0,8					2	2				0,40		
8	Os hyoïde		0,0					0					0,00		
9	Osselets oreille		0,0					0					0,00		
10	Cartilage calcifié		0,0					0					0,00		
11	Tête	3,0		3,0	96,8	55,6		31		31	88,6	72,1		0,10	
12	Atlas		0,0					0					0,00		
13	Axis		0,0					0					0,00		
14	Vert. C3-C7		0,0					0					0,00		
15	Vert. thoraciques		0,0					0					0,00		
16	Vert. lombaires		0,0					0					0,00		
17	Vert. indet.		0,0					0					0,00		
18	Sacrum		0,0					0					0,00		
19	Coccyx		0,0					0					0,00		
20	Côtes	0,1	0,1					4	4				0,03		
21	Sternum		0,0					0					0,00		
22	Tronc	0,1		0,1	3,2	1,9		4		4	11,4	9,3		0,03	
23	Clavicule		0,0					0					0,00		
24	Scapula		0,0					0					0,00		
25	Humérus		0,0					0					0,00		
26	Radius		0,0					0					0,00		
27	Ulna		0,0					0					0,00		
28	Carpe		0,0					0					0,00		
29	Métacarpe		0,0					0					0,00		
30	Phalanges main		0,0					0					0,00		
31	Diaph. membre sup.		0,0					0					0,00		
32	Mb.sup.	0,0		0,0	0,0	0,0		0		0	0,0	0,0		0,00	
33	Coxal		0,0					0					0,00		
34	Fémur		0,0					0					0,00		
35	Patella		0,0					0					0,00		
36	Tibia		0,0					0					0,00		
37	Fibula		0,0					0					0,00		
38	Tarse		0,0					0					0,00		
39	Métatarse		0,0					0					0,00		
40	Phalanges pieds		0,0					0					0,00		
41	Sésamoïde		0,0					0					0,00		
42	Diaph. membre inf.		0,0					0					0,00		
43	Mb.inf.	0,0		0,0	0,0	0,0		0		0	0,0	0,0		0,00	
44	MTC,MTT,Pm,Pp		0,0		0,0	0,0		0		0	0,0	0,0	0,00	0,00	
45															
46	Total déterminé	3,1	3,1	3,1	100,0	57,4		35	35	35	100,0	81,4		0,09	
47															
48	Os plat		0,0					0					0,00		
49	Os court ou épiphyse		0,0					0					0,00		
50	Diaphyses indet.	2,3	2,3			42,6		8	8				0,29	0,29	
51	Esquilles		0,0			0,0		0					0,00		
52															
53	Total indéterminé	2,3	2,3	2,3		42,6		8	8	8		18,6		0,29	
54														0,13	
55	TOTAL	5,4	5,4	5,4		100,0		43	43	43		100,0		0,13	
56															
57	Pm/Rel.	0,13													
58															
59	P têteRn/ P Tot.Rn	55,6													
60	P troncRn/P Tot.Rn.	1,9													
61	P Mbsup.Rn/P Tot.Rn	0,0													
62	P Mbinf.Rn/P Tot.Rn	0,0													
63	P indet.Rn/P Tot.Rn	42,6													
64				Pident.	Nident.	Protal	Ntotal								
65	Tête(RlàRn)/Tot.tête	100,0	Tête	96,8	88,6	55,6	72,1								
66	Tronc(RlàRn)/Tot.tronc	100,0	Tronc	3,2	11,4	1,9	9,3								
67	Mbsup(RlàRn)/Tot.Mbsup	0,0	Mbsup	0,0	0,0	0,0	0,0								
68	Mbinf(RlàRn)/Tot.Mbinf	0,0	Mbinf	0,0	0,0	0,0	0,0								
69	Mbind(RlàRn)/Tot.Mbind	100,0	Mbind	0,0	0,0	42,6	18,6								H.Dulay, G. Depierre et T. Janin. Agde 1996
70															

Planche 30 : Structure 101. Tableau de pesée et de comptage de chaque région anatomique.

Synthèse

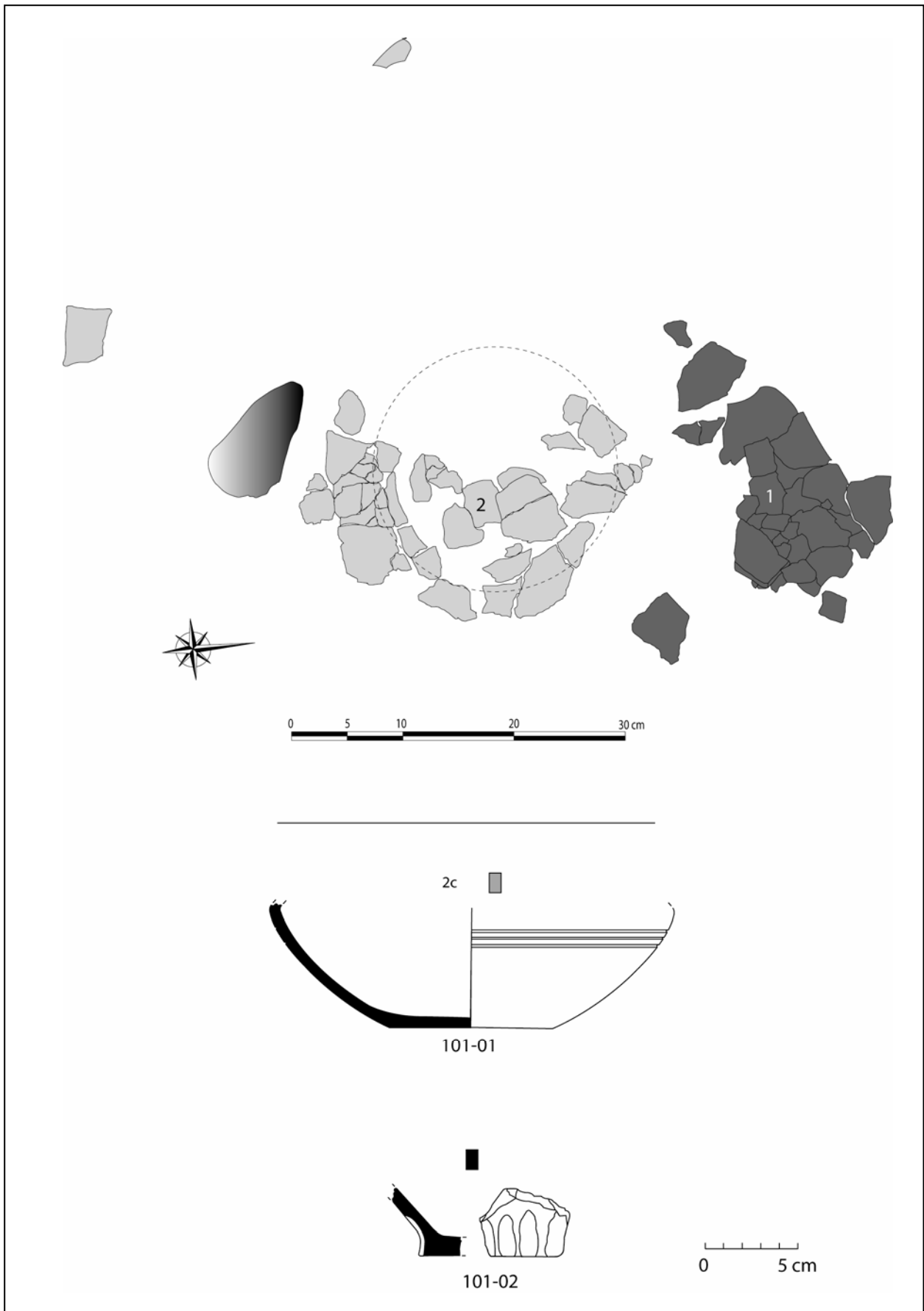
Structure très perturbée. La structure accueillait les restes d'au moins un individu immature de 3 ans +/- 12 mois probablement déposés dans un vase. Un gobelet se trouvait vraisemblablement dans le vase ossuaire, au-dessus des niveaux osseux, à moins qu'il n'ait été utilisé comme couvercle du vase ossuaire. Le dépôt simple d'un individu immature socialement est très rare, toutefois la destruction de la structure et la faible quantité d'os retrouvés empêchent de savoir s'il s'agit réellement d'une structure simple. Le mobilier permet de dater cette structure du BF Ib/IIa.



Planche 31 : Structure 101. Quantification pondérale de la part que représente chacune des régions anatomiques en pourcentage du poids total.

Etat de conservation 4

Description de la fosse sépulcrale

Fosse de forme ovale (L = 110 cm, l = 90 cm) lors du décapage mécanique.
Profondeur conservée = 8 cm.

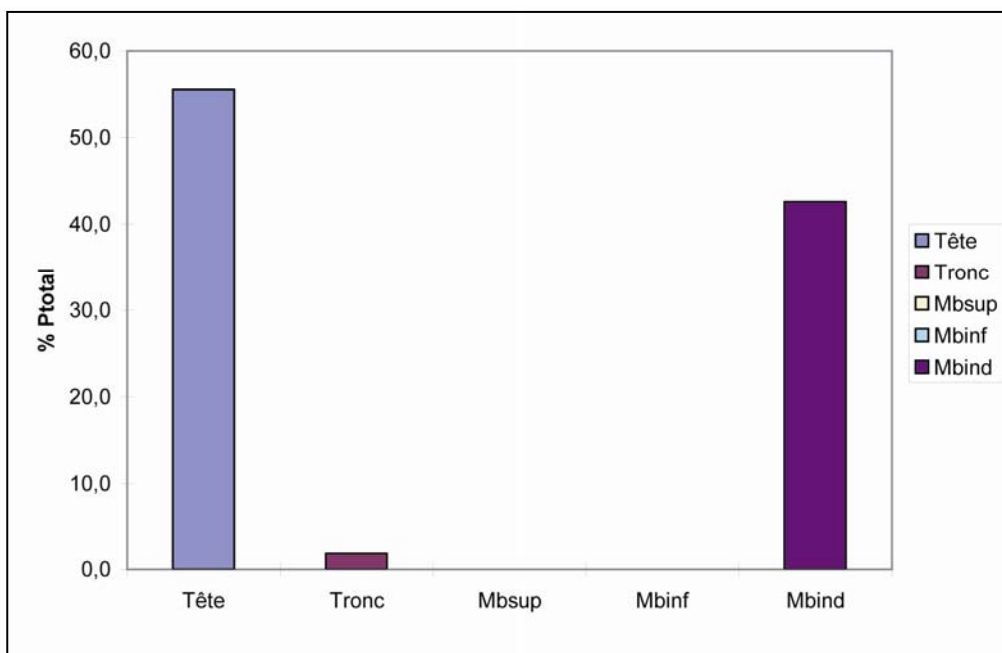
Indices architecturaux

Aucun.

Mode de dépôt

Localisation des ossements

Les os brûlés se trouvaient dans le fond du vase ossuaire 102-01. Peu de charbons de bois étaient mélangés aux os brûlés.

Dépôts alimentaires

Aucun.

Mobilier métallique

Aucun.

Mobilier céramique

La structure, très fortement perturbée, est composée du fond du vase ossuaire 102-01.

Catalogue des objets

102-01.-fragment de fond et de panse d'un vase de forme indéterminée (type 2 ?), pâte grossière de couleur noire, utilisé comme vase ossuaire (non dessiné).

Données anthropologiques (planche 32)

Les os se trouvaient dans l'US 01 qui correspond au contenu du vase ossuaire.

Le poids total d'os humain conservé est de 2,9 g. Le poids moyen des fragments osseux est de 0,05 g. La couleur des fragments est blanche.

Les différentes régions anatomiques représentées sont :

Squelette céphalique : 1 g soit 34,5% du poids total des os.

-fragments de 2 couronnes de molaires inférieures lactéales à l'état de germe (6 mois +/- 3 mois).

-sutures pas encore constituées sur le pariétal.

-aspect de coquille d'œuf de la voûte crânienne (périnatal).

Tronc : 0,3 g soit 10,3% du poids total des os.

Membres supérieurs : 0 g.

Membres inférieurs : 0,3 g soit 10,3% du poids total des os.

Indéterminés : 1,3 g soit 44,8% du poids total des os dont 0,6 g soit 20,7% d'esquilles.

-aspect immature des diaphyses (individu immature).

La sépulture contient les restes osseux d'au moins un individu immature de 6 mois +/- 3 mois (périnatal).

Datation

BF I/IIb.

Synthèse

Structure très perturbée. La fosse ovale (110 x 90 cm) accueillait les restes d'au moins un individu immature de 6 mois +/- 3 mois (périnatal). déposés dans un vase ossuaire dont il ne reste que le fond. Cette structure pourrait dater du BF I/IIb si l'on retient comme argument chronologique son appartenance à l'ensemble funéraire.

A		B	C	D	E	F	G	H	I	J	K	L	M	N	O	
1	Tombe/os	RI	TOTAL	Tot.Rég	%ident.	%Tot.		RI	TOTAL	Tot.Rég	%ident.	%Tot.	Pm/os	Pm/Rég.	Observations	
2				POIDS				NOMBRE								
3	Crâne	0,8	0,8					16	16				0,05			
4	Mandibule		0,0						0				0,00			
5	Dents sup.		0,0						0				0,00			
6	Dents inf.		0,0						0				0,00			
7	Dents indet.	0,2	0,2					5	5				0,04			
8	Os hyoïde		0,0						0				0,00			
9	Osselets oreille		0,0						0				0,00			
10	Cartilage calcifié		0,0						0				0,00			
11	Tête	1,0		1,0	62,5	34,5		21		21	61,8	33,3		0,05		
12	Atlas		0,0						0				0,00			
13	Axis		0,0						0				0,00			
14	Vert. C3-C7	0,1	0,1					1	1				0,10			
15	Vert. thoraciques		0,0						0				0,00			
16	Vert. lombaires		0,0						0				0,00			
17	Vert. indet.	0,1	0,1					4	4				0,03			
18	Sacrum		0,0						0				0,00			
19	Coccyx		0,0						0				0,00			
20	Côtes	0,1	0,1					6	6				0,02			
21	Sternum		0,0						0				0,00			
22	Tronc	0,3		0,3	18,8	10,3		11		11	32,4	17,5		0,03		
23	Clavicule		0,0						0				0,00			
24	Scapula		0,0						0				0,00			
25	Humérus		0,0						0				0,00			
26	Radius		0,0						0				0,00			
27	Ulna		0,0						0				0,00			
28	Carpe		0,0						0				0,00			
29	Métacarpe		0,0						0				0,00			
30	Phalanges main		0,0						0				0,00			
31	Diaph. membre sup.		0,0						0				0,00			
32	Mb.sup.	0,0		0,0	0,0	0,0		0		0	0,0	0,0		0,00		
33	Coxal		0,0						0				0,00			
34	Fémur	0,3	0,3					2	2				0,15			
35	Patella		0,0						0				0,00			
36	Tibia		0,0						0				0,00			
37	Fibula		0,0						0				0,00			
38	Tarse		0,0						0				0,00			
39	Métatarse		0,0						0				0,00			
40	Phalanges pieds		0,0						0				0,00			
41	Sésamoïde		0,0						0				0,00			
42	Diaph. membre inf.		0,0						0				0,00			
43	Mb.inf.	0,3		0,3	18,8	10,3		2		2	5,9	3,2		0,15		
44	MTC,MIT,Pm,Pp		0,0	0,0	0,0	0,0		0		0	0,0	0,0	0,00	0,00		
45																
46	Total déterminé	1,6	1,6	1,6	100,0	55,2		34	34	34	100,0	54,0		0,05		
47																
48	Os plat		0,0						0				0,00			
49	Os court ou épiphyse		0,0						0				0,00			
50	Diaphyses indet.	0,7	0,7			24,1		29	29				0,02	0,02		
51	Esquilles	0,6	0,6			20,7			0				0,00			
52																
53	Total indéterminé	1,3	1,3	1,3		44,8		29	29	29		46,0		0,04		
54														0,04		
55	TOTAL	2,9	2,9	2,9		100,0		63	63	63		100,0		0,05		
56																
57	Pm/Rcl.		0,05													
58																
59	P têteRn/ P Tot.Rn		34,5													
60	P troncRn/P Tot.Rn.		10,3													
61	P Mbsup.Rn/P Tot.Rn		0,0													
62	P Mbinf.Rn/P Tot.Rn		10,3													
63	P indet.Rn/P Tot.Rn		44,8													
64																
65	Tête(R1àRn)/Tot.tête		100,0		Tête	62,5	61,8	34,5	33,3							
66	Tronc(R1àRn)/Tot.tronc		100,0		Tronc	18,8	32,4	10,3	17,5							
67	Mbsup(R1àRn)/Tot.Mbsup		0,0		Mbsup	0,0	0,0	0,0	0,0							
68	Mbinf(R1àRn)/Tot.Mbinf		100,0		Mbinf	18,8	5,9	10,3	3,2							
69	Mbind(R1àRn)/Tot.Mbind		100,0		Mbind	0,0	0,0	44,8	46,0							
70																

H.Duday, G. Depierre et
T. Junin. Agde 1996



Planche 32 : Structure 102. En haut, tableau de pesée et de comptage de chaque région anatomique ; en bas, quantification pondérale de la part que représente chacune des régions anatomiques en pourcentage du poids total.

Etat de conservation 4**Description de la fosse sépulcrale (planches 33 et 34)**

Fosse de forme ovale (L = 90 cm, l = 45 cm) après décapage mécanique.

Orientation Sud-Est/Nord-Ouest.

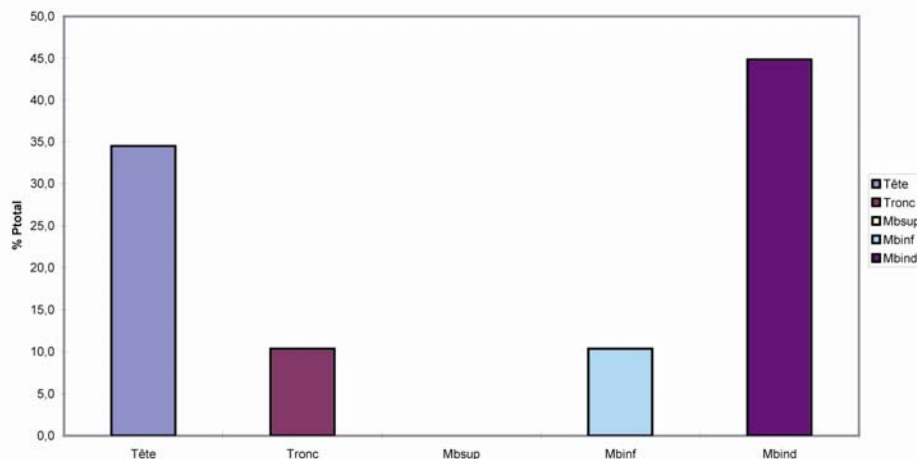
Le vase ossuaire 105-01 était déposé dans une petite fosse circulaire se trouvant au sud de la grande fosse.

Remplissage de limon argileux brun compact en surface, de charbons et esquilles osseuses dans le fond.

Profondeur conservée = 8 cm.

Indices architecturaux

Aucun.

Mode de dépôtLocalisation des ossements

La plupart des os brûlés reposaient dans le vase ossuaire 105-01 mais quelques esquilles se trouvaient autour de ce vase. Quelques charbons de bois se trouvaient parmi les os brûlés dans le vase ossuaire.

Dépôts alimentaires

Des graines carbonisées (millet ?) se trouvaient parmi les os brûlés (US 02).

Mobilier métallique

Deux fragments en alliage cuivreux (105-03) ont été mis au jour à l'Ouest du vase ossuaire (105-01), dans une couche charbonneuse placée au-dessus du gobelet 105-02.

Mobilier céramique

La structure est composée d'un petit pot (105-01/05) qui remplit le rôle de vase ossuaire. A l'ouest de celui-ci se trouve un gobelet (105-02) qui a basculé. A côté de ce dernier repose un fragment de fond et de partie basse de panse d'un vase de forme indéterminée (105-04). Dans le vase ossuaire se trouvent des fragments d'une coupelle (105-06) et d'un gobelet à col vertical (105-07) ; ces récipients sont passés au feu.

Catalogue des objets (planche 34 bis)

105-01/05.-petit pot à panse bitronconique (type 2c1-2), fond plat, bord déversé, lèvre aplatie, décor d'incisions verticales sous et sur le bord, pâte grossière de couleur orange-gris, utilisé comme vase ossuaire. Db = 13 cm, Do = env. 21 cm.

105-02.-gobelet à épaulement (type 3d2), fond ombiliqué, col rentrant haut, bord déversé et mouluré, décor composé d'une alternance de 7 incisions obliques et haut en bas et de gauche à droite avec 7 incisions obliques de haut en bas et de droite à gauche sur la partie haute de la panse ainsi que de 4 lignes peignées horizontales sur le col, pâte mi-fine de couleur orange-gris, a subi l'action du feu. Db = 2,5 cm, Dm = 11 cm, DME = 6 cm, Do = 7,5 cm, H = 8,5 cm, IO = 0,7.

105-03.-deux fragments en alliage cuivreux indéterminés (non dessinés).

105-04.-fragments de fond et partie basse de panse d'un pot de forme indéterminée (type 2), pâte mi-fine de couleur orange-noir, a subi l'action du feu. Db = 10 cm.

105-06.-fragment de partie supérieure d'une coupelle à panse tronconique rectiligne (type 1a1-1), bord sans inflexion, lèvre arrondie, décor d'impressions digitées sur le bord, pâte mi-fine de couleur orange-gris, a subi l'action du feu.

105-07.-fragment de col d'un gobelet, col vertical, pâte mi-fine de couleur noire, a subi l'action du feu (non dessiné).

Données anthropologiques (planches 35 et 36)

Les os se trouvaient dans les US 01 et 02 : l'US 01 correspond au contenu du vase ossuaire et l'US 02 correspond au remplissage de la fosse.

Le poids total d'os humain conservé est de 84,3 g. Le poids moyen des fragments osseux est de 0,11 g. La couleur des fragments est majoritairement blanche mais quelques fragments de crâne et diaphyses sont noirs, certaines dents sont noires.

Les différentes régions anatomiques représentées sont :

Squelette céphalique : 35,6 g soit 42,2% du poids total des os.

-nombreux fragments de voûte crânienne.

-couronne d'incisive centrale supérieure permanente à l'état de germe (4 ans +/- 12 mois).

-couronne de 1^{ère} molaire inférieure droite (?) permanente à l'état de germe (3 ans +/- 12 mois).



Planche 33 : Structure 105. Plan (J. Dotzler, M. Roth-Zehner).



Planche 34 : Structure 105. Restitution de l'aménagement initial de la structure.

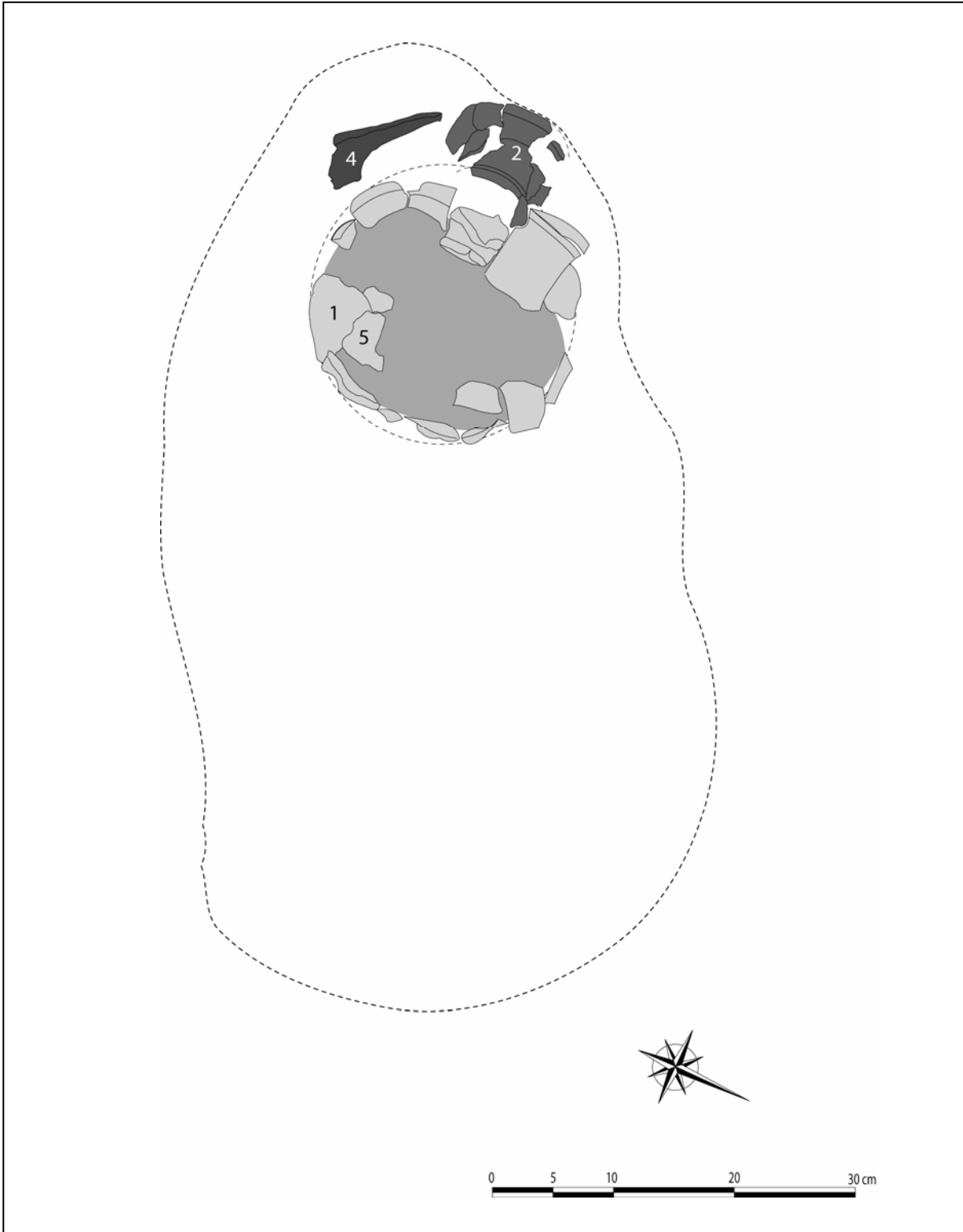

Planche 34 bis : Structure 105. Céramique.

	A	B	C	D	E	F	G	H	I	J	K	L	M	N	O	P	Q
1	Tombe/os	R1	R2	TOTAL	Tot.Rég	%ident.	%Tot.		R1	R2	TOTAL	Tot.Rég	%ident.	%Tot.	Pm/os	Pm/Rég.	Observations
2		POIDS			POIDS				NOMBRE			NOMBRE					
3	Crâne	25,1	7,8	32,9					254	105	359				0,09		
4	Mandibule	0,2		0,2					1		1				0,20		
5	Dents sup.			0,0							0				0,00		
6	Dents inf.			0,0							0				0,00		
7	Dents indet.	1,0	1,5	2,5					26	26	52				0,05		
8	Os hyoïde			0,0							0				0,00		
9	Osselets oreille			0,0							0				0,00		
10	Cartilage calcifié			0,0							0				0,00		
11	Tête	26,3	9,3		35,6	82,8	42,2		281	131		412	82,9	51,7		0,09	
12	Atlas			0,0							0				0,00		
13	Axis			0,0							0				0,00		
14	Vert. C3-C7	0,1		0,1					2		2				0,05		
15	Vert. thoraciques	0,1		0,1					1		1				0,10		
16	Vert. lombaires			0,0							0				0,00		
17	Vert. indet.		0,1	0,1						1	1				0,10		
18	Sacrum			0,0							0				0,00		
19	Coccyx			0,0							0				0,00		
20	Côtes	1,7	1,1	2,8					38	29	67				0,04		
21	Sternum			0,0							0				0,00		
22	Tronc	1,9	1,2		3,1	7,2	3,7		41	30		71	14,3	8,9		0,04	
23	Clavicule			0,0							0				0,00		
24	Scapula			0,0							0				0,00		
25	Humérus	0,9		0,9					3		3				0,30		
26	Radius			0,0							0				0,00		
27	Ulna			0,0							0				0,00		
28	Carpe			0,0							0				0,00		
29	Métacarpe			0,0							0				0,00		
30	Phalanges main			0,0							0				0,00		
31	Diaph. membre sup.			0,0							0				0,00		
32	Mb.sup.	0,9	0,0		0,9	2,1	1,1		3	0		3	0,6	0,4		0,30	
33	Coxal			0,0							0				0,00		
34	Fémur	0,1	1,7	1,8					1	2	3				0,60		
35	Patella			0,0							0				0,00		
36	Tibia	1,2		1,2					4		4				0,30		
37	Fibula			0,0							0				0,00		
38	Tarse			0,0							0				0,00		
39	Métatarse			0,0							0				0,00		
40	Phalanges pieds			0,0							0				0,00		
41	Sésamoïde			0,0							0				0,00		
42	Diaph. membre inf.	0,2		0,2					1		1						
43	Mb.inf.	1,5	1,7		3,2	7,4	3,8		6	2		8	1,6	1,0		0,40	
44	MTC,MTT,Pm,Pp	0,2		0,2	0,2	0,5	0,2		3		3	3	0,6	0,4	0,07	0,07	
45																	
46	Total déterminé	30,8	12,2	43,0	43,0	100,0	51,0		334	163	497	497	100,0	62,4		0,09	
47																	
48	Os plat	0,6		0,6					2		2				0,30		
49	Os court ou épiphyse	0,9		0,9					3		3				0,30		
50	Diaphyses indet.	11,8	5,3	17,1			22,1		208	87	295				0,06	0,06	
51	Esquilles	16,2	6,5	22,7			26,9				0				0,00		
52																	
53	Total indéterminé	29,5	11,8	41,3	41,3		49,0		213	87	300	300		37,6		0,14	
54																0,08	
55	TOTAL	60,3	24,0	84,3	84,3		100,0		547	250	797	797		100,0		0,11	
56																	
57	Pm/Rel.	0,11	0,10														
58																	
59	P têteRn/ P Tot.Rn	43,6	38,8														
60	P troncRn/ P Tot.Rn	3,2	5,0														
61	P Mbsup.Rn/ P Tot.Rn	1,5	0,0														
62	P Mbinf.Rn/ P Tot.Rn	2,5	7,1														
63	P indet.Rn/ P Tot.Rn	49,3	49,2														
64					Pident.	Nident.	Ptotal	Ntotal									
65	Tête(R1àRn)/Tot.tête	73,9	100,0	Tête	82,8	82,9	42,2	51,7									
66	Tronc(R1àRn)/Tot.tronc	61,3	100,0	Tronc	7,2	14,3	3,7	8,9									
67	Mbsup(R1àRn)/Tot.Mbsup	100,0	100,0	Mbsup	2,1	0,6	1,1	0,4									
68	Mbinf(R1àRn)/Tot.Mbinf	46,9	100,0	Mbinf	7,4	1,6	3,8	1,0									
69	Mbind(R1àRn)/Tot.Mbind	71,6	100,0	Mbind	0,5	0,6	49,2	38,0									
70																	<i>H.Duday, G. Depierre et T. Janin, Agde 1996</i>

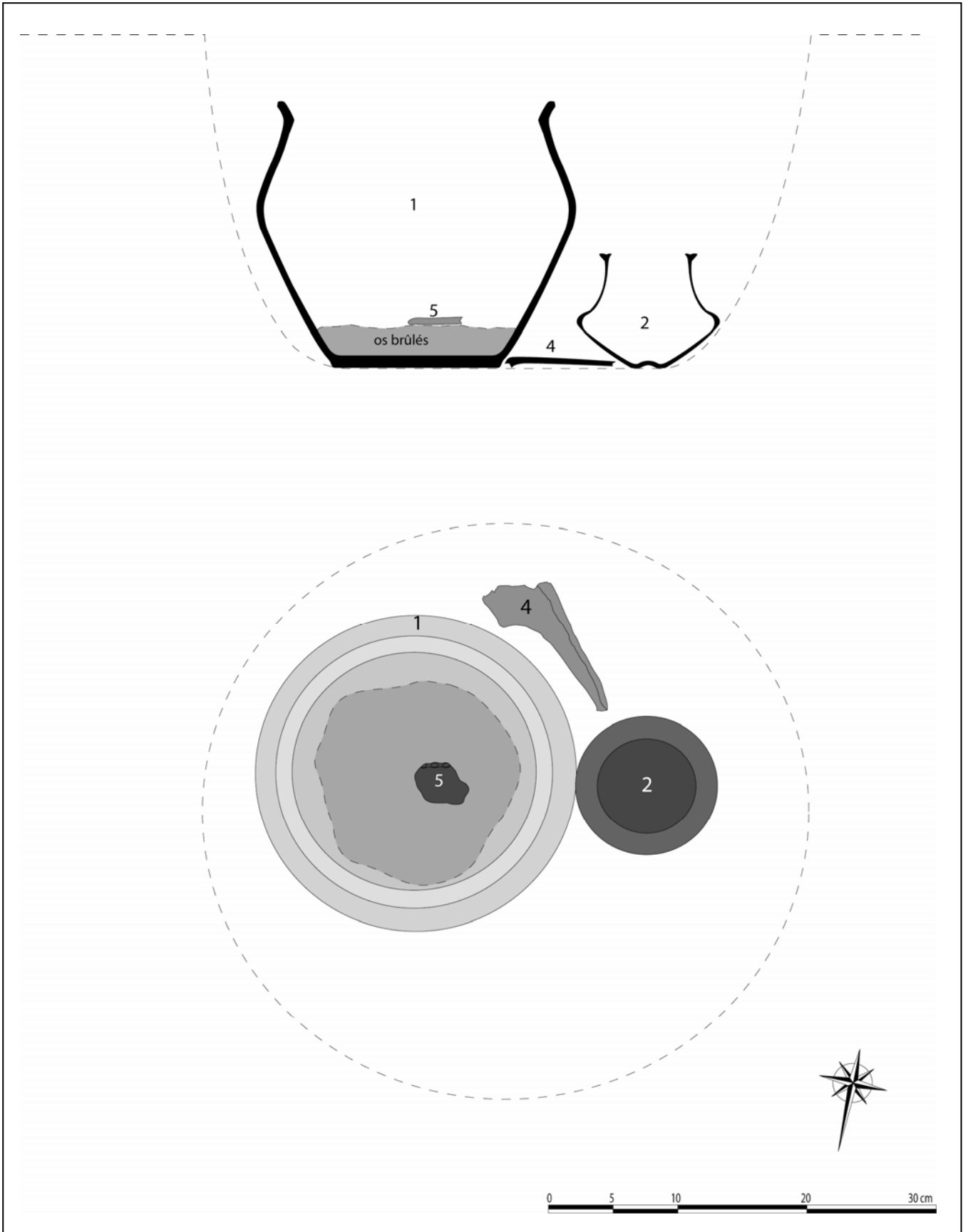
Planche 35 : Structure 105. Tableau de pesée et de comptage de chaque région anatomique.

- couronne de prémolaire supérieure à l'état de germe (5 ans +/- 16 mois).
- exclusion de degré de maturité au niveau des sinus frontaux (immature/adulte).

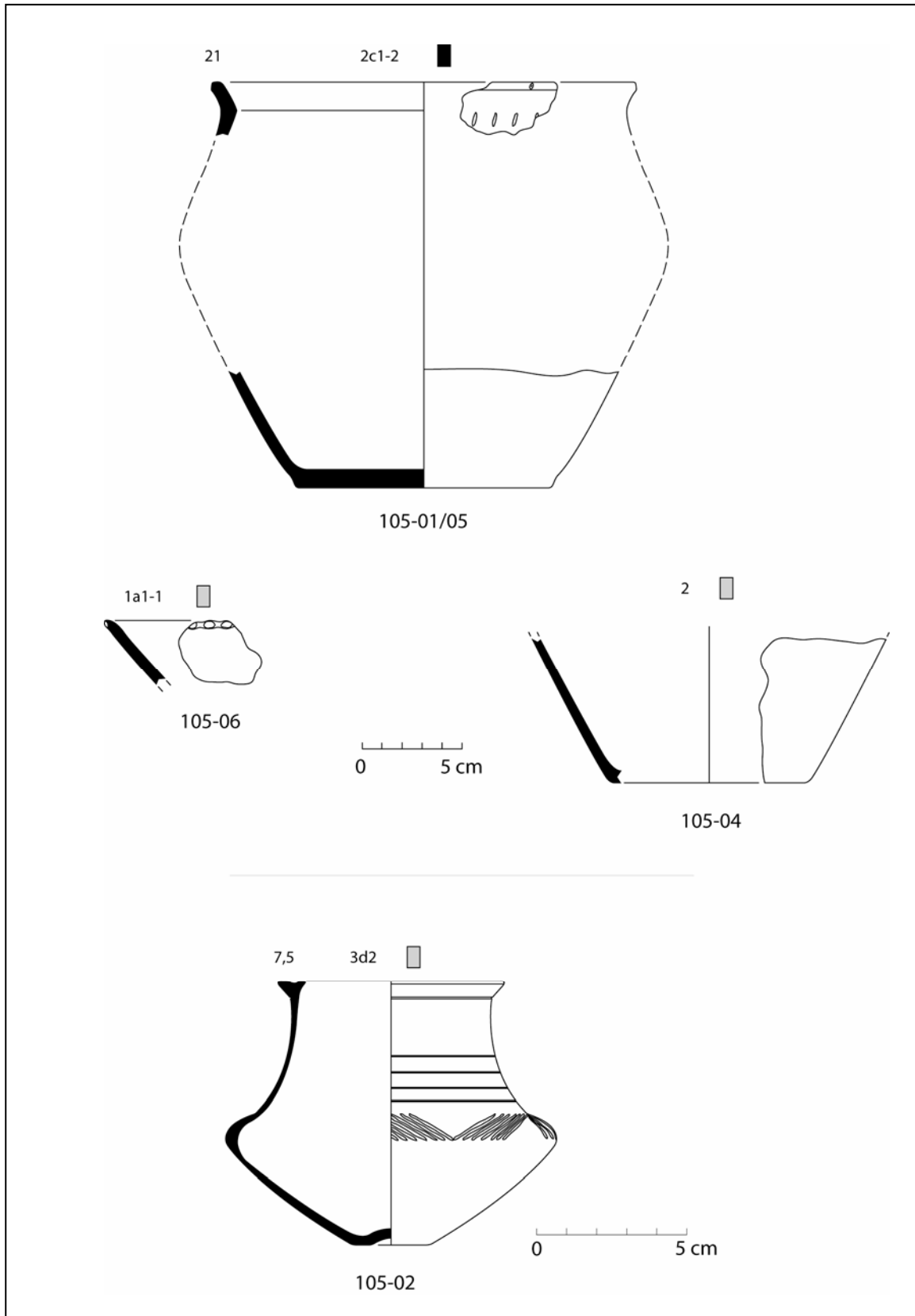
Tronc : 3,1 g soit 3,7% du poids total des os.

Membres supérieurs : 0,9 g soit 1,1% du poids total des os.

Membres inférieurs : 3,2 g soit 3,8% du poids total des os.

- exclusion de degré de maturité de diaphyse de membre inférieur immature/adulte).

Indéterminés : 41,3 g soit 49% du poids total des os dont 22,7 g soit 26,9% d'esquilles.

- exclusion de degré de maturité sur les os plats (immature/adulte).

La sépulture contient les restes osseux d'au moins un individu immature de 4 ans +/- 16 mois (*Infans I*). Un individu adulte n'est représenté que par 3 fragments d'os (crâne, os plat et membre inférieur), nous ne pouvons dire s'il s'agit d'un accident de ramassage sur le bûcher, d'une réelle sépulture double ou d'un choix spécifique des contemporains du ou des défunts.

Datation

BF IIb.

Synthèse

Structure très perturbée. La fosse ovale (90x45 cm) accueillait un petit pot bitronconique qui renfermait les restes d'au moins 2 individus, un immature de 4 ans +/- 16 mois et un adulte représenté par 3 fragments, ainsi que les fragments d'au moins une coupelle passée au feu. Un gobelet à épaulement se trouvait à l'ouest du vase ossuaire. Le mobilier permet de dater cette structure du BF IIb.



Planche 36 : Structure 105. Quantification pondérale de la part que représente chacune des régions anatomiques en pourcentage du poids total.

Etat de conservation 4

Description de la fosse sépulcrale

Fosse de forme circulaire (diamètre = 70 cm) après décapage mécanique.

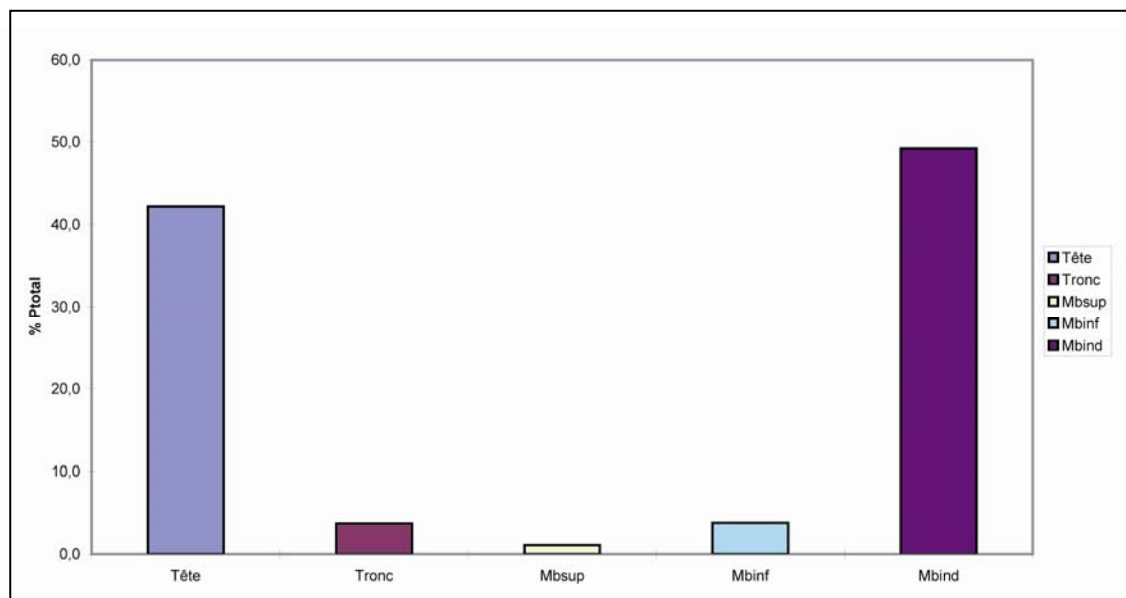
Indices architecturaux

Aucun.

Mode de dépôt

Localisation des ossements

Les os brûlés se trouvaient dans le vase ossuaire 121-01. Les quelques fragments qui se trouvaient dans le remplissage de la fosse devaient certainement se trouver dans le vase ossuaire, avant la destruction partielle de la structure. Quelques charbons de bois se trouvaient autour du vase ossuaire et participaient au remplissage de la fosse.

Dépôts alimentaires

Aucun.

Mobilier métallique

Aucun.

Mobilier céramique

La structure est composée d'un grand pot (121-01) dont il ne reste que le fond.

Catalogue des objets (planche 37)

121-01.-fragment de fond de grand pot (type 2), fond plat, décor d'impressions digitées à la base, pâte grossière de couleur noire, utilisé comme vase ossuaire. Db = 17,5 cm.



Planche 37 : Structure 121. Céramique.

	A	B	C	D	E	F	G	H	I	J	K	L	M	N	O	P	Q
1	Tombe/os	R1	R2	TOTAL	Tot.Rég	%ident.	%Tot.		R1	R2	TOTAL	Tot.Rég	%ident.	%Tot.	Pm/os	Pm/Rég.	Observations
2		POIDS			POIDS				NOMBRE			NOMBRE					
3	Crâne	31,3	30,7	62,0					140	132	272				0,23		
4	Mandibule	1,3	1,8	3,1					3	3	6				0,52		
5	Dents sup.			0,0							0				0,00		
6	Dents inf.			0,0							0				0,00		
7	Dents indet.	0,8	0,3	1,1					11	8	19				0,06		
8	Os hyoïde			0,0							0				0,00		
9	Osselets oreille			0,0							0				0,00		
10	Cartilage calcifié			0,0							0				0,00		
11	Tête	33,4	32,8		66,2	20,5	9,7		154	143		297	51,5	18,4		0,22	
12	Atlas			0,0							0				0,00		
13	Axis		0,4	0,4							0				0,00		
14	Vert. C3-C7		0,1	0,1						3	3				0,03		
15	Vert. thoraciques	0,2	2,2	2,4					2	8	10				0,24		
16	Vert. lombaires	1,5	6,6	8,1					3	9	12				0,68		
17	Vert. indet.	2,8	0,7	3,5					7	1	8				0,44		
18	Sacrum	0,4		0,4					2		2				0,20		
19	Coccyx			0,0							0				0,00		
20	Côtes	5,0	3,8	8,8					37	20	57				0,15		
21	Sternum			0,0							0				0,00		
22	Tronc	9,9	13,8		23,7	7,4	3,5		51	41		92	15,9	5,7		0,26	
23	Clavicule			0,0							0				0,00		
24	Scapula	0,4	1,7	2,1					1	1	2				1,05		
25	Humérus	17,7	27,5	45,2					8	15	23				1,97		
26	Radius	7,8		7,8					7		7				1,11		
27	Ulna	2,2	3,7	5,9					2	3	5				1,18		
28	Carpe		1,5	1,5						2	2				0,75		
29	Métacarpe	0,5	1,1	1,6					2	2	4				0,40		
30	Phalanges main	0,4		0,4					2		2				0,20		
31	Diaph. membre sup.			0,0							0						
32	Mb.sup.	29,0	35,5		64,5	20,0	9,4		22	23		45	7,8	2,8		1,43	
33	Coxal	2,1	26,0	28,1					3	26	29				0,97		
34	Fémur	42,1	32,6	74,7					28	20	48				1,56		
35	Patella			0,0							0				0,00		
36	Tibia	20,3	20,9	41,2					24	8	32				1,29		
37	Fibula	2,8	5,4	8,2					5	9	14				0,59		
38	Tarse	0,5	5,4	5,9					1	3	4				1,48		
39	Métatarse	1,2	2,5	3,7					2	5	7				0,53		
40	Phalanges pieds	0,2	0,2	0,4					1	1	2				0,20		
41	Sésamoïde	0,1		0,1					1		1				0,10		
42	Diaph. membre inf.		5,5	5,5						4	4						
43	Mb.inf.	69,3	98,5		167,8	52,0	24,5		65	76		141	24,4	8,7		1,19	
44	MTC,MTT,Pm,Pp		0,2	0,2	0,2	0,1	0,0			2	2	2	0,3	0,1	0,10	0,10	
45																	
46	Total déterminé	141,6	180,8	322,4	322,4	100,0	47,1		292	285	577	577	100,0	35,7		0,56	
47																	
48	Os plat	1,2	3,1	4,3					4	21	25				0,17		
49	Os court ou épiphyse	15,1	23,2	38,3					88	84	172				0,22		
50	Diaphyses indet.	72,2	99,1	171,3			31,2		389	454	843				0,20	0,21	
51	Ésquilles	61,1	87,2	148,3			21,7				0				0,00		
52																	
53	Total indéterminé	149,6	212,6	362,2	362,2		52,9		481	559	1040	1040		64,3		0,35	
54																0,33	
55	TOTAL	291,2	393,4	684,6	684,6		100,0		773	844	1617	1617		100,0		0,42	
56																	
57	Pm/Rel.	0,38	0,47														
58																	
59	P têteRn/ P Tot.Rn	11,5	8,3														
60	P troncRn/P Tot.Rn.	3,4	3,5														
61	P Mbsup.Rn/P Tot.Rn	10,0	9,0														
62	P Mbinf.Rn/P Tot.Rn	23,8	25,0														
63	P indet.Rn/P Tot.Rn	51,4	54,1														
64					Pident.	Nident.	Ptotal	Ntotal									
65	Tête(R1àRn)/Tot.tête	50,5	100,0	Tête	20,5	51,5	9,7	18,4									
66	Tronc(R1àRn)/Tot.tronc	41,8	100,0	Tronc	7,4	15,9	3,5	5,7									
67	Mbsup(R1àRn)/Tot.Mbsup	45,0	100,0	Mbsup	20,0	7,8	9,4	2,8									
68	Mbinf(R1àRn)/Tot.Mbinf	41,3	100,0	Mbinf	52,0	24,4	24,5	8,7									
69	Mbind(R1àRn)/Tot.Mbind	41,3	100,0	Mbind	0,1	0,3	52,9	64,4									
70																	H.Duday, G. Depierre et T. Janin, Agde 1996

Planche 38 : Structure 121. Tableau de pesée et de comptage de chaque région anatomique.

Données anthropologiques (planches 38 et 39)

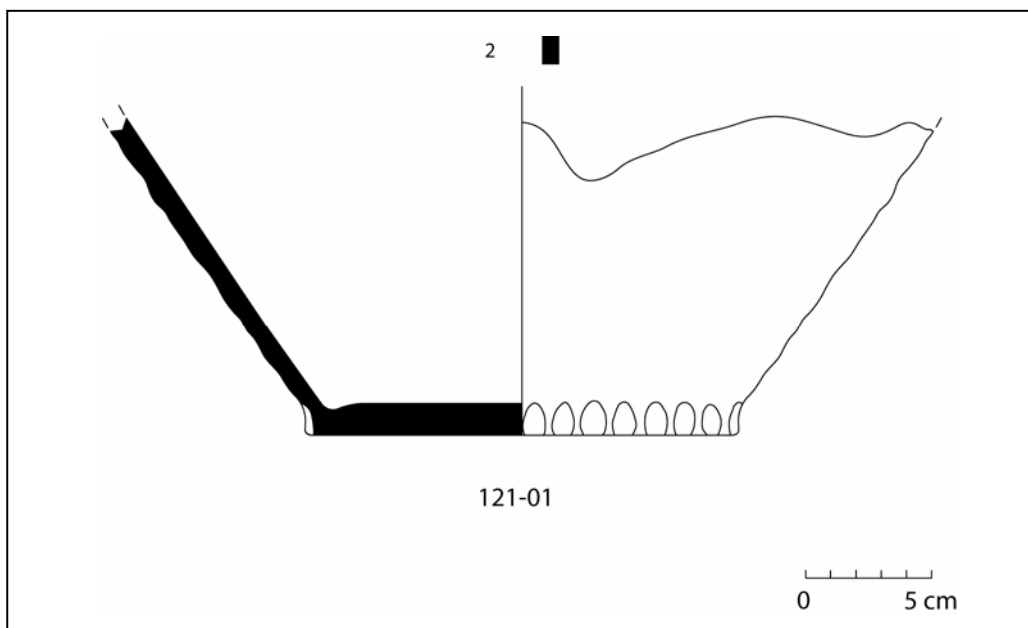
Les os se trouvaient dans les US 01 et 02 qui correspondent au contenu du vase ossuaire.

Le poids total d'os humain conservé est de 684,6 g. Le poids moyen des fragments osseux est de 0,42 g. La couleur des fragments est blanche.

Les différentes régions anatomiques représentées sont :

Squelette céphalique : 66,2 g soit 9,7% du poids total des os.

- épine mentonnière saillante (individu robuste).
- reliefs nucaux marqués (individu robuste).
- os zygomatique robuste (individu robuste).
- orbite gauche arrondie (individu robuste).

Tronc : 23,7 g soit 3,5% du poids total des os.

- côte épaisse (individu robuste).

Membres supérieurs : 64,5 g soit 9,4% du poids total des os.

- lunatum de taille adulte (individu adulte).
- épiphyse distale de phalange de main soudée (plus de 16 ans).
- épiphyse distale de métacarpien soudée (plus de 16 ans).
- épiphyse distale d'humérus soudée (plus de 18 ans).
- diaphyse d'humérus épaisse (individu robuste).
- diaphyse d'ulna épaisse (individu robuste).

Membres inférieurs : 167,8 g soit 24,5% du poids total des os.

- crête iliaque soudée (plus de 20 ans).
- aspect immature mais bien développé de la diaphyse du fémur (grand immature).
- aspect immature mais bien développé de la diaphyse du tibia (grand immature).

Indéterminés : 363,2 g soit 52,9% du poids total des os dont 148,3 g soit 21,7% d'esquilles.

- surfaces métaphysaires (individu immature).

La sépulture contient les restes osseux d'au moins 2 individus, un grand immature biologique d'environ 15 ans (*Juvenis*) et un adulte robuste, sans qu'il le soit assez pour l'interpréter comme masculin. Les 2 individus sont représentés dans tous les niveaux du remplissage.

Datation

BF I/Ib.

Synthèse

Structure très perturbée. La fosse circulaire (diamètre = 70 cm) accueillait les restes d'au moins 2 individus, un adulte robuste et un grand immature biologique (*Juvenis*), déposés dans un grand pot dont il ne reste que le fond. Cette structure pourrait dater du BF I/Ib si l'on retient comme argument chronologique son appartenance à l'ensemble funéraire.



Planche 39 : Structure 121. Quantification pondérale de la part que représente chacune des régions anatomiques en pourcentage du poids total.

Etat de conservation 4

Description de la fosse sépulcrale

Fosse de forme sub-circulaire (diamètre = 100 cm) lors du décapage mécanique.

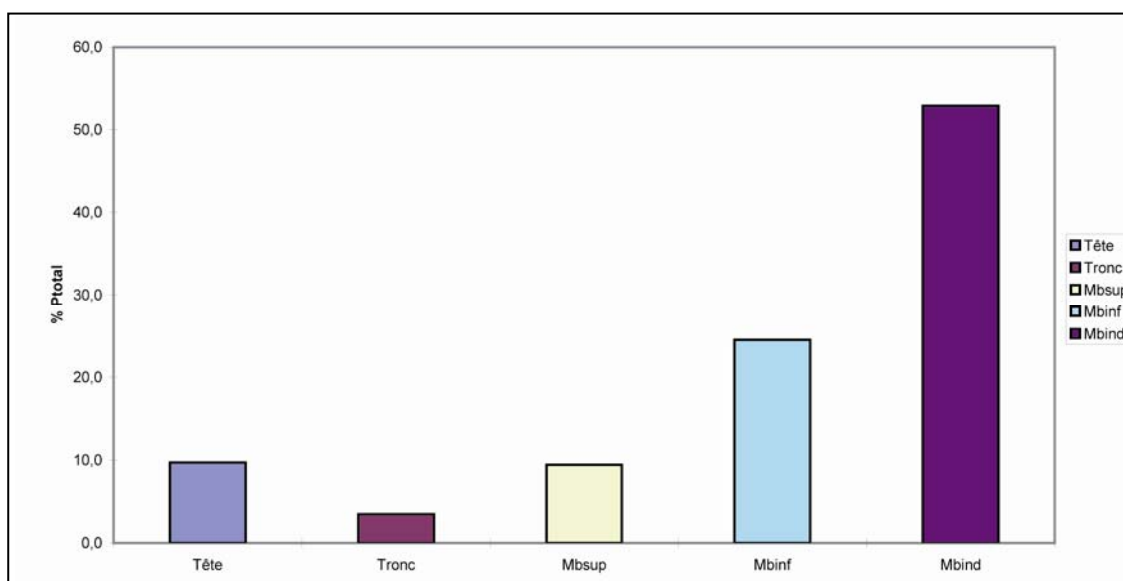
Indices architecturaux

Des fragments de planches ou de charbons de bois se trouvaient au Sud-Est du vase ossuaire 122-01, à proximité de la coupe/coupelle 122-02.

Mode de dépôt

Localisation des ossements

Les os brûlés se trouvaient dans le fond du vase ossuaire 122-01. Quelques charbons de bois se trouvaient parmi les os brûlés.

Dépôts alimentaires

Un fragment de côte de faune d'espèce indéterminée se trouvait hors stratigraphie et un fragment de diaphyse brûlé de faune d'espèce indéterminée se trouvait parmi les os brûlés (US 06) ; ces os (1,3 g) ont subi l'action du feu (aspect blanc crayeux).

Mobilier métallique

Quatre objets métalliques ayant subi l'action du feu et déposés parmi les os brûlés. Il s'agit d'un fragment de bracelet torsadé (122-06) dans l'US 01, d'un anneau cylindrique en alliage cuivreux (122-04) et d'une tige (alène ?) aux embouts pointus (122-05) dans l'US 04 ainsi que, vraisemblablement, l'extrémité d'une tige d'épingle enroulée et maintenue par une petite plaque en tôle (122-07) dans l'US 05.

Mobilier céramique

La structure est composée d'un grand pot (122-01) et de fragments d'une coupe ou coupelle (122-02) découverts au sud-est du premier vase (localisation incertaine en raison de la destruction importante de la sépulture).

Remarques :

On note également la présence d'un galet dans la coupe/coupelle 122-02.

Catalogue des objets (planche 40)

122-01.-fragments de fond et de partie basse de panse d'un grand pot à panse bitronconique (type 2c), fond plat, pâte grossière de couleur orange-noir, utilisé comme vase ossuaire. Db = 16 cm.

122-02.-fragment d'une coupe ou coupelle à panse tronconique rectiligne (type 1a1-2), bord déversé, pâte fine de couleur grise (non dessinée car introuvable).

122-02a.-galet, déposé dans la coupe/coupelle 122-02.

122-04.-perle tubulaire en alliage cuivreux, a subi l'action du feu (US 04). L = 22 mm, diamètre ext. = 11 mm, diamètre int. = 7 mm.

122-05.-tige en alliage cuivreux (alène ?), section ovale, embouts pointus, a subi l'action du feu (US 04). L = 49 mm, diamètre max. = 4 mm.

122-06.-fragment de bracelet torsadé, a subi l'action du feu (US 01) (non dessiné).

122-07.-tige enroulée et contrainte par une plaque en tôle, a subi l'action du feu (US 05). Une des extrémité de la tige est pointue ce qui permettrait de l'identifier comme une tige d'épingle. De plus, le fait que l'élément qui maintient la tige soit très contraignant permet de considérer cet objet comme une récupération plutôt que comme un élément de chaîne : la plaque de tôle aurait, dans ce cas, été plus lâche pour cercler un deuxième anneau. L tige = 85 mm, diamètre tige = 2 mm.

Données anthropologiques (planches 41 et 42)

Les os se trouvaient dans les US 01 à 06 : l'US 01 correspond au remplissage de la fosse, les US 02 à 06 correspondent au contenu du vase ossuaire.

Le poids total d'os humain conservé est de 1602,1 g. Le poids moyen des fragments osseux est de 0,14 g. La couleur des fragments est majoritairement blanche mais quelques fragments de mandibule et de dents sont bleus foncés voire noirs, des fragments de vertèbres sont bleus.

Les différentes régions anatomiques représentées sont :

Squelette céphalique : 292 g soit 18,2% du poids total des os.



Planche 40 : Structure 122. En haut, céramique ; en bas, métal (dessin d'après J. Dotzler).

- exclusion de degré de maturité sur la voûte crânienne (adulte robuste/*Infans II*).
- basi-crâne de très jeune immature (*Infans I*).
- fragment de maxillaire de très jeune immature (*Infans I*).
- exclusion de degré de maturité sur la mandibule (adulte robuste/*Infans I*).
- exclusion de robustesse sur les rochers (adulte robuste/*Infans II*).
- reliefs du processus coronoïde de la mandibule très marqués (individu très robuste).
- ligne mylo-hyoïdienne très marquée (individu très robuste).
- condyle droit de la mandibule d'aspect adulte (individu adulte).

Tronc : 132,6 g soit 8,3% du poids total des os.

- exclusion de degré de maturité sur les corps vertébraux (adulte robuste/*Infans II*).
- exclusion de pathologie et de robustesse entre axis et atlas (2 individus adultes).
- listels soudés aux corps vertébraux de vertèbres thoraciques et lombaires (plus de 18 ans).
- côte de très jeune immature (*Infans I*).
- vertèbre sacrée de jeune immature (*Infans II*).
- sacrum de jeune immature (*Infans II*).
- enthésopathie sur une surface articulaire inférieure de vertèbre thoracique.
- partie droite de l'arc postérieur de l'atlas très robuste (individu très robuste).
- enthésopathie sur la partie antéro-supérieure de l'arc neural.
- arthrose sur la fosse de la dent d'un atlas.
- arthrose sur la surface articulaire inférieure de vertèbre cervicale.
- bec de perroquet sur le corps d'une vertèbre thoracique.

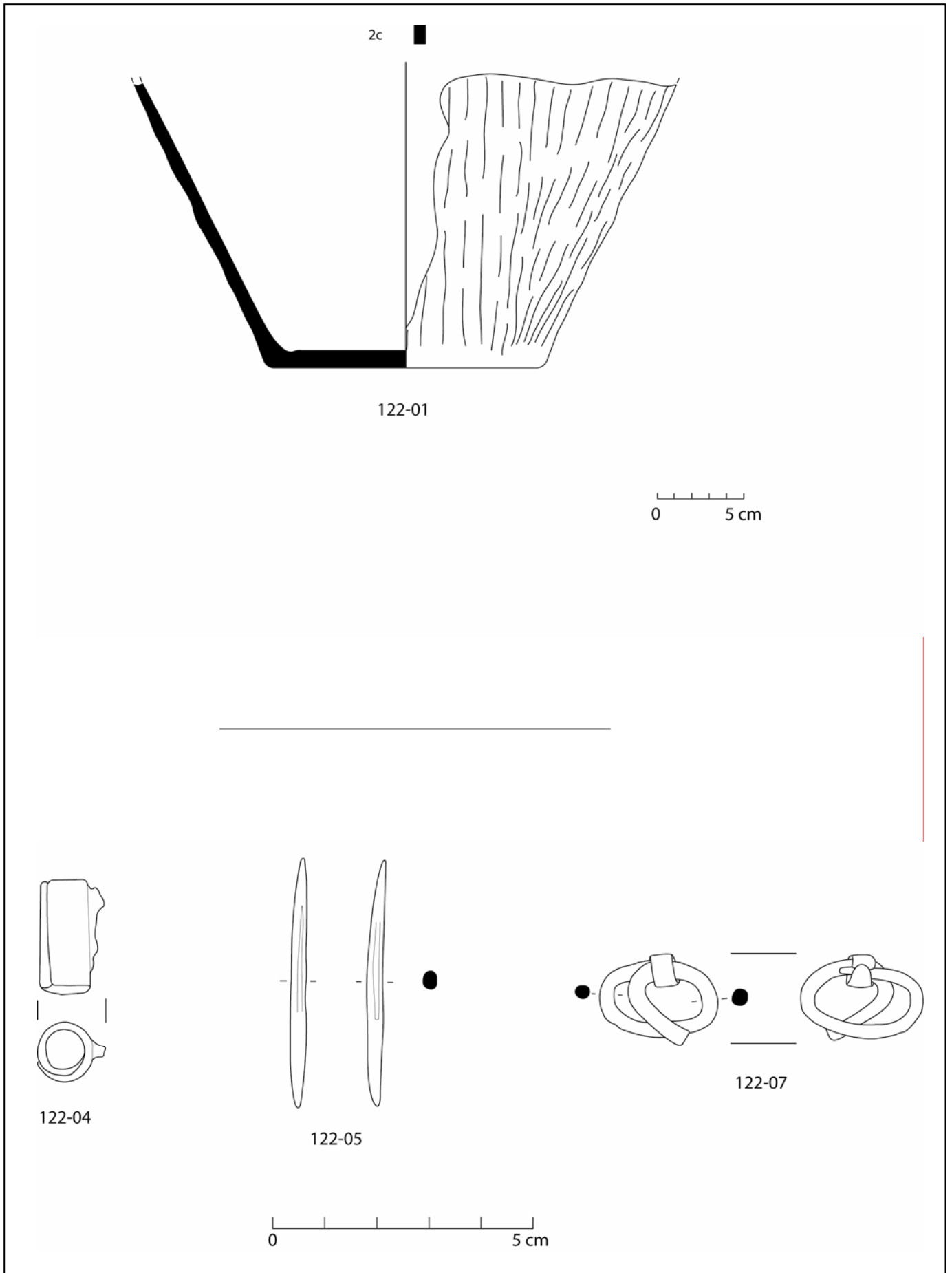
Membres supérieurs : 85,3 g soit 5,3% du poids total des os.

- exclusion de degré de maturité sur la diaphyse humérale (adulte robuste/*Infans II*).
- diaphyse de radius épaisse (individu robuste).
- exclusion de robustesse sur la diaphyse du radius (adulte/*Infans II*).
- doublon (2 adultes) et exclusion de degré de maturité (un enfant) sur le scaphoïde (3 individus).
- exclusion de robustesse sur la tubérosité radiale (2 individus adultes).
- extrémité distale de métatarsien synostosée et robuste (individu adulte et robuste).
- phalanges de main synostosées et aux reliefs marqués (individu adulte et robuste).

Membres inférieurs : 191,8 g soit 12% du poids total des os.

- exclusion de degré de maturité sur l'os coxal (adulte robuste/*Infans II*).
- exclusion de pathologie sur l'acétabulum et sa proximité immédiate (2 individus adultes).
- tête fémorale non soudée mais bien développée (*Infans II*).
- tubérosité tibiale de jeune immature (*Infans II*).
- phalange proximale d'hallux droit de très jeune immature (*Infans I*).
- diaphyse de fibula de très jeune immature (*Infans I*).
- jonction ilium/pubis de très jeune immature (*Infans I*).
- métatarsien de jeune immature (*Infans II*).
- exclusion de robustesse au niveau du 1/3 moyen de la ligne âpre (2 individus adultes).
- diaphyses fémorale et tibiale relativement robuste (individu robuste).
- diaphyse de fibula épaisse (individu robuste).
- extrémité distale d'hallux synostosée et robuste (individu adulte et robuste).

Indéterminés : 900,1 g soit 56,2% du poids total des os dont 258,2 g soit 16,1% d'esquilles.

- exclusion de degré de maturité sur des fragments de diaphyse (adulte robuste/*Infans II*).
- épiphyse proximale de phalange non synostosée (individu immature).
- épiphyes de phalange synostosée (individu adulte).
- surfaces métaphysaires sur certaines extrémités (individu immature).

La sépulture contient les restes osseux d'au moins 4 individus, un adulte jeune suffisamment robuste pour l'envisager comme masculin, un adulte gracile plus âgé, un *Infans I* et un *Infans II*. Les individus sont représentés à tous les niveaux du remplissage du vase ossuaire.

Datation

BF I/IIb.

Synthèse

Une fosse circulaire (diamètre = 100 cm env.) accueillait les restes d'au moins 4 individus, un jeune adulte suffisamment robuste pour être envisagé comme masculin, un adulte gracile plus âgé, un *Infans II* et un *Infans I*, déposés dans un grand pot bitronconique. Le mobilier métallique en alliage cuivreux est constitué entre autres d'un fragment de bracelet torsadé, d'un anneau cylindrique et d'un maillon ou élément de chaîne ; ces objets se trouvaient parmi les os brûlés et ont tous subi l'action du feu. Cette structure pourrait dater du BF I/IIb si l'on retient comme argument chronologique son appartenance à l'ensemble funéraire.



Planche 42 : Structure 122. En haut, quantification pondérale de la part que représente chacune des régions anatomiques en pourcentage du poids total ; au milieu, taux de représentation pondérale des grandes régions anatomiques dans chacun des relevés ; en bas, diagramme cumulé de la répartition des régions anatomiques.

Etat de conservation 4

Description de la fosse sépulcrale

Fosse de forme circulaire (diamètre = 50 cm) lors du décapage mécanique.

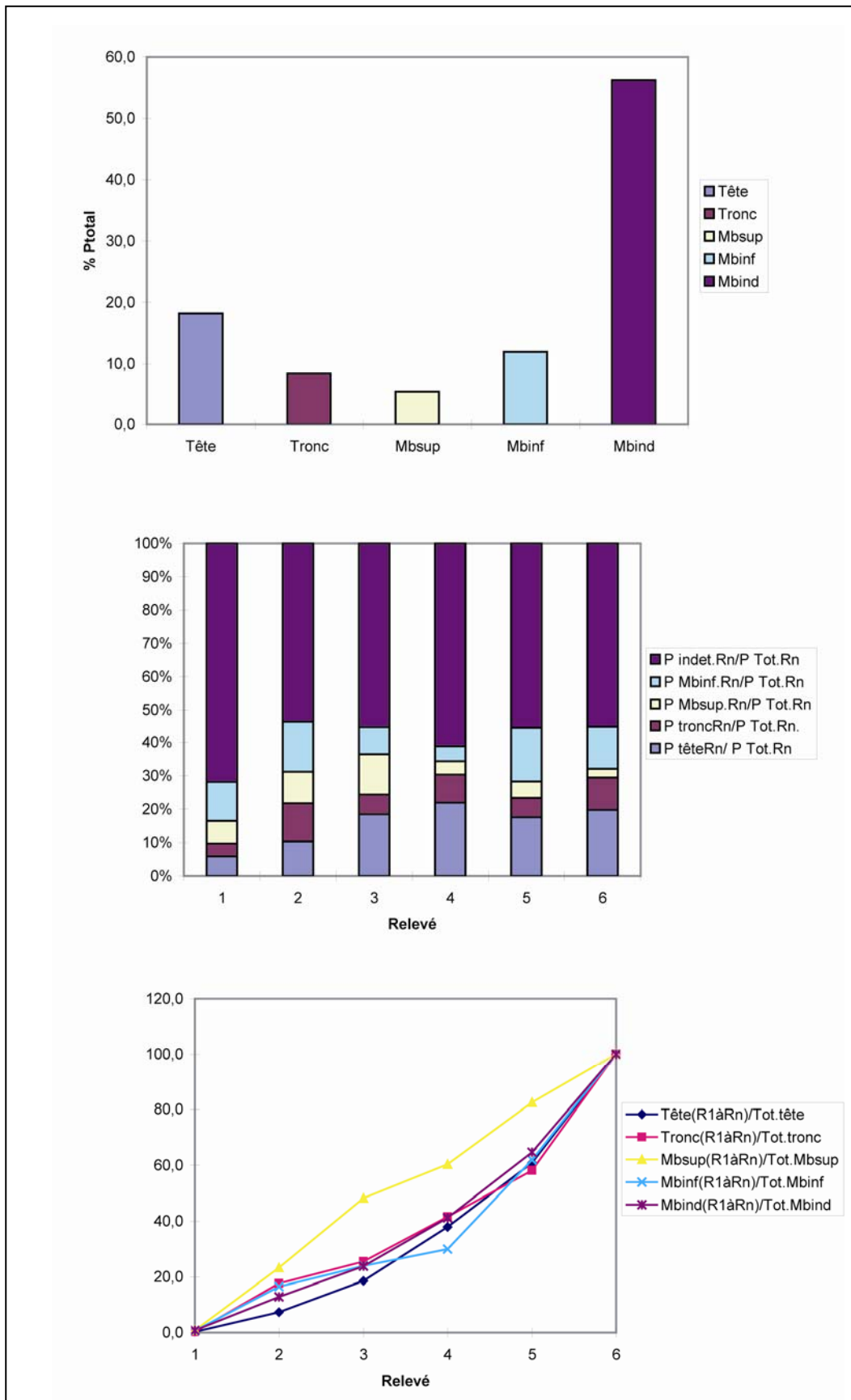
Indices architecturaux

Aucun.

Mode de dépôt

Localisation des ossements

Quelques esquilles se trouvaient au fond d'un vase de forme indéterminée (125-01). Un peu de charbon de bois se trouvait parmi les os brûlés.

Dépôts alimentaires

Aucun.

Mobilier métallique

Aucun.

Mobilier céramique

La structure est composée d'un vase de forme indéterminée (125-01) dont il ne reste que le fond.

Catalogue des objets

125-01.-fragments de fond de vase de forme indéterminée (type 2 ?), pâte grossière de couleur noire, utilisé comme vase ossuaire (non dessiné).

Données anthropologiques

Les os se trouvaient dans l'US 01 qui correspond au contenu du vase ossuaire.

Le poids total d'os humain conservé est de 0,4 g. Le poids moyen des fragments osseux est de 0,07 g. La couleur des fragments est blanche.

Les différentes régions anatomiques représentées sont :

Squelette céphalique : 0 g.

Tronc : 0,1 g.

Membres supérieurs : 0 g.

Membres inférieurs : 0 g.

Indéterminés : 0,3 g.

La quantité de fragment osseux est trop faible pour estimer l'âge du ou des individu(s) et leur nombre.

Datation

BF I/IIb.

Synthèse

Structure très perturbée. Une fosse circulaire (50 cm de diamètre env.) accueillait les restes d'un ou plusieurs individu(s) dont il est impossible de déterminer le nombre et l'âge en raison d'une trop faible quantité de fragments osseux conservés. Ces os brûlés se trouvaient dans un vase ossuaire. Cette structure pourrait dater du BF I/IIb si l'on retient comme argument chronologique son appartenance à l'ensemble funéraire.

Etat de conservation 4

Description de la fosse sépulcrale

Fosse de forme circulaire (diamètre = 45 cm) lors du décapage mécanique.

Indices architecturaux

Aucun.

Mode de dépôt

Localisation des ossements

Quelques esquilles se trouvaient au fond du vase ossuaire 126-01. Quelques charbons de bois se trouvaient parmi les os brûlés.

Dépôts alimentaires

Aucun.

Mobilier métallique

Un fragment en alliage cuivreux indéterminé a été découvert parmi les os brûlés.

Mobilier céramique

La structure est composée d'un vase de forme indéterminée (126-01) dont il ne reste que le fond.

Catalogue des objets

126-01.-fragments de fond et de partie basse d'un vase (type 2 ?), pâte grossière de couleur noire, utilisé comme vase ossuaire (non dessiné).

126-02.-fragment en alliage cuivreux indéterminé (non dessiné).

Données anthropologiques (planche 43)

Les os se trouvaient dans l'US 01 qui correspond au contenu du vase ossuaire.

Le poids total d'os humain conservé est de 11,1 g. Le poids moyen des fragments osseux est de 0,3 g. La couleur des fragments est blanche.

Les différentes régions anatomiques représentées sont :

Squelette céphalique : 1,7 g soit 15,3% du poids total des os.

Tronc : 0,1 g soit 1,9% du poids total des os.

Membres supérieurs : 1 g soit 9% du poids total des os.

-scaphoïde de taille adulte (individu adulte).

Membres inférieurs : 0 g.

Indéterminés : 8,3 g soit 74,8% du poids total des os dont 4,5 g soit 40,5% d'esquilles.

La sépulture contient les restes osseux d'au moins un individu de taille adulte.

Datation

BF I/Iib.

Synthèse

Structure très perturbée. Une fosse circulaire (45 cm de diamètre env.) accueillait les restes d'au moins un individu de taille adulte déposé dans un vase ossuaire. Cette structure pourrait dater du BF I/Iib si l'on retient comme argument chronologique son appartenance à l'ensemble funéraire.

	A	B	C	D	E	F	G	H	I	J	K	L	M	N	O
1	Tombe/os	RI	TOTAL	Tot.Rég	%ident.	%Tot.		RI	TOTAL	Tot.Rég	%ident.	%Tot.	Pm/os	Pm/Rég.	Observations
2		POIDS						NOMBRE							
3	Crâne	1,7	1,7					10	10				0,17		
4	Mandibule		0,0						0				0,00		
5	Dents sup.		0,0						0				0,00		
6	Dents inf.		0,0						0				0,00		
7	Dents indet.		0,0						0				0,00		
8	Os hyoïde		0,0						0				0,00		
9	Osselets oreille		0,0						0				0,00		
10	Cartilage calcifié		0,0						0				0,00		
11	Tête	1,7		1,7	60,7	15,3		10		10	76,9	27,0		0,17	
12	Atlas		0,0						0				0,00		
13	Axis		0,0						0				0,00		
14	Vert. C3-C7		0,0						0				0,00		
15	Vert. thoraciques	0,1	0,1					1	1				0,10		
16	Vert. lombaires		0,0						0				0,00		
17	Vert. indet.		0,0						0				0,00		
18	Sacrum		0,0						0				0,00		
19	Coccyx		0,0						0				0,00		
20	Côtes		0,0						0				0,00		
21	Sternum		0,0						0				0,00		
22	Tronc	0,1		0,1	3,6	0,9		1		1	7,7	2,7		0,10	
23	Clavicule		0,0						0				0,00		
24	Scapula		0,0						0				0,00		
25	Humérus		0,0						0				0,00		
26	Radius		0,0						0				0,00		
27	Ulna		0,0						0				0,00		
28	Carpe	0,9	0,9					1	1				0,90		
29	Métacarpe		0,0						0				0,00		
30	Phalanges main	0,1	0,1					1	1				0,10		
31	Diaph. membre sup.		0,0						0				0,00		
32	Mb.sup.	1,0		1,0	35,7	9,0		2		2	15,4	5,4		0,50	
33	Coxal		0,0						0				0,00		
34	Fémur		0,0						0				0,00		
35	Patella		0,0						0				0,00		
36	Tibia		0,0						0				0,00		
37	Fibula		0,0						0				0,00		
38	Tarse		0,0						0				0,00		
39	Métatarse		0,0						0				0,00		
40	Phalanges pieds		0,0						0				0,00		
41	Sésamoïde		0,0						0				0,00		
42	Diaph. membre inf.		0,0						0				0,00		
43	Mb.inf.	0,0		0,0	0,0	0,0		0		0	0,0	0,0		0,00	
44	MTC,MTT,Pm,Pp		0,0	0,0	0,0	0,0			0	0,0	0,0	0,0	0,00	0,00	
45															
46	Total déterminé	2,8	2,8	2,8	100,0	25,2		13	13	13	100,0	35,1		0,22	
47															
48	Os plat		0,0						0				0,00		
49	Os court ou épiphyse	0,1	0,1					2	2				0,05		
50	Diaphyses indet.	3,7	3,7			34,2		22	22				0,17	0,16	
51	Esquilles	4,5	4,5			40,5			0				0,00		
52															
53	Total indéterminé	8,3	8,3	8,3		74,8		24	24	24		64,9		0,35	
54														0,18	
55	TOTAL	11,1	11,1	11,1		100,0		37	37	37		100,0		0,30	
56															
57	Pm/Rel.	0,30													
58															
59	P têteRn/ P Tot.Rn	15,3													
60	P troncRn/P Tot.Rn.	0,9													
61	P Mbsup.Rn/P Tot.Rn	9,0													
62	P Mbinf.Rn/P Tot.Rn	0,0													
63	P indet.Rn/P Tot.Rn	74,8													
64				Pident.	Nident.	Ptotal	Ntotal								
65	Tête(R1àRn)/Tot.tête	100,0	Tête	60,7	76,9	15,3	27,0								
66	Tronc(R1àRn)/Tot.tronc	100,0	Tronc	3,6	7,7	0,9	2,7								
67	Mbsup(R1àRn)/Tot.Mbsup	100,0	Mbsup	35,7	15,4	9,0	5,4								
68	Mbinf(R1àRn)/Tot.Mbinf	0,0	Mbinf	0,0	0,0	0,0	0,0								
69	Mbind(R1àRn)/Tot.Mbind	100,0	Mbind	0,0	0,0	74,8	64,9								H.Duday, G. Depierre et T. Janin, Agde 1996
70															

Planche 43 : Structure 126. Tableau de pesée et de comptage de chaque région anatomique.

Etat de conservation 4

Description de la fosse sépulcrale (planche 44, en haut)

Fosse de forme circulaire (diamètre = 50 cm) lors du décapage mécanique.

Indices architecturaux

Aucun.

Mode de dépôt

Localisation des ossements

Les os brûlés se trouvaient au fond du vase ossuaire 129-01. Quelques charbons de bois se trouvaient parmi les os brûlés.

Dépôts alimentaires

Aucun.

Mobilier métallique

Une épingle à tête de pavot a été découverte parmi les os brûlés dans le vase ossuaire.

Mobilier céramique

La structure est composée d'un grand pot (129-01) dont il ne reste que le fond.

Catalogue des objets (planche 44, en bas)

129-01.-fragments de fond et de panse de grand pot (type 2), pâte grossière de couleur noire, utilisé comme vase ossuaire. Db = 16 cm.

129-02.-deux fragments d'une épingle à tête de pavot en alliage cuivreux (type IIIc de BECK 1980). Tête à 3 niveaux pyramidaux dont le niveau inférieur est décoré d'incisions verticales régulières. Tige ornée de 3 anneaux de 3 mm d'épaisseur soulignés par des incisions, exécutés à intervalle régulier (5 mm) à 18 mm de la tête. Tête : H = 11 mm, diamètre max. = 18 mm. Tige : L = 67 mm, diamètre = 5 mm.

Données anthropologiques (planches 45 et 46)

Les os se trouvaient dans l'US 01 qui correspond au contenu du vase ossuaire.

Le poids total d'os humain conservé est de 221 g. Le poids moyen des fragments osseux est de 0,24 g. La couleur des fragments est majoritairement blanche mais quelques fragments de diploë et de diaphyse sont gris-bleu.

Les différentes régions anatomiques représentées sont :

Squelette céphalique : 56,5 g soit 25,8% du poids total des os.

-segment 1 de la suture sagittale pas synostosée sur la face endocrânienne.

-fragments de voûte crânienne assez épais (individu assez robuste).

-critères de robustesse sur un fragment sus-orbitaire (individu robuste).

Tronc : 10 g soit 4,6% du poids total des os.

Membres supérieurs : 2 g soit 0,9% du poids total des os.

-extrémité distale de métacarpien soudée (plus de 16 ans).

-extrémité distale d'ulna soudée (plus de 20 ans).

Membres inférieurs : 26,1 g soit 11,9% du poids total des os.

-début d'enthésopathie sur la patella (individu robuste ?).

-reliefs marqués sur la crête iliaque (individu robuste).

Indéterminés : 124,6 g soit 56,8% du poids total des os dont 56,6 g soit 25,8% d'esquilles.

-fragments de diaphyses assez épais (individu assez robuste).

La sépulture contient les restes osseux d'au moins un individu adulte relativement robuste sans qu'il le soit suffisamment pour le diagnostiquer comme masculin.

Datation

BF Ia.



Planche 44 : Structure 129. En haut, plan (J. Dotzler, M. Roth-Zehner) ; en bas à gauche, céramique ; en bas à droite, métal (d'après J. Dotzler).

	A	B	C	D	E	F	G	H	I	J	K	L	M	N	O
1	Tombe/os	RI	TOTAL	Tot.Rég	%ident.	%Tot.		RI	TOTAL	Tot.Rég	%ident.	%Tot.	Pm/os	Pm/Rég.	Observations
2		POIDS						NOMBRE							
3	Crâne	54,2	54,2					265	265				0,20		
4	Mandibule	0,2	0,2					2	2				0,10		
5	Dents sup.		0,0					0	0				0,00		
6	Dents inf.		0,0					0	0				0,00		
7	Dents indet.	2,1	2,1					44	44				0,05		
8	Os hyoïde		0,0					0	0				0,00		
9	Osselets oreille		0,0					0	0				0,00		
10	Cartilage calcifié		0,0					0	0				0,00		
11	Tête	56,5		56,5	59,7	25,8		311		311	73,5	34,2		0,18	
12	Atlas		0,0					0	0				0,00		
13	Axis		0,0					0	0				0,00		
14	Vert. C3-C7	0,4	0,4					3	3				0,13		
15	Vert. thoraciques	2,9	2,9					5	5				0,58		
16	Vert. lombaires	0,7	0,7					3	3				0,23		
17	Vert. indet.	2,3	2,3					10	10				0,23		
18	Sacrum	0,2	0,2					1	1				0,20		
19	Coccyx		0,0					0	0				0,00		
20	Côtes	3,5	3,5					47	47				0,07		
21	Sternum		0,0					0	0				0,00		
22	Tronc	10,0		10,0	10,6	4,6		69		69	16,3	7,6		0,14	
23	Clavicule		0,0					0	0				0,00		
24	Scapula		0,0					0	0				0,00		
25	Humérus	0,8	0,8					1	1				0,80		
26	Radius		0,0					0	0				0,00		
27	Ulna	0,6	0,6					2	2				0,30		
28	Carpe	0,1	0,1					1	1				0,10		
29	Métacarpe	0,4	0,4					1	1				0,40		
30	Phalanges main	0,1	0,1					1	1				0,10		
31	Diaph. membre sup.		0,0					0	0						
32	Mb.sup.	2,0		2,0	2,1	0,9		6		6	1,4	0,7		0,33	
33	Coxal	4,8	4,8					12	12				0,40		
34	Fémur	8,0	8,0					9	9				0,89		
35	Patella	3,8	3,8					2	2				1,90		
36	Tibia	8,4	8,4					9	9				0,93		
37	Fibula	0,7	0,7					3	3				0,23		
38	Tarse		0,0					0	0				0,00		
39	Métatarse		0,0					0	0				0,00		
40	Phalanges pieds	0,4	0,4					2	2				0,20		
41	Sésamoïde		0,0					0	0				0,00		
42	Diaph. membre inf.		0,0					0	0						
43	Mb.inf.	26,1		26,1	27,6	11,9		37		37	8,7	4,1		0,71	
44	MTC,MTT,Pm,Pp		0,0	0,0	0,0	0,0		0	0	0,0	0,0	0,0	0,00	0,00	
45															
46	Total déterminé	94,6	94,6	94,6	100,0	43,2		423	423	423	100,0	46,5		0,22	
47															
48	Os plat	1,0	1,0					3	3				0,33		
49	Os court ou épiphyse	8,2	8,2					44	44				0,19		
50	Diaphyses indet.	58,8	58,8			31,0		440	440				0,13	0,14	
51	Esquilles	56,6	56,6			25,8		0	0				0,00		
52															
53	Total indéterminé	124,6	124,6	124,6		56,8		487	487	487		53,5		0,26	
54														0,18	
55	TOTAL	219,2	219,2	219,2		100,0		910	910	910		100,0		0,24	
56															
57	Pm/Rel.	0,24													
58															
59	P têteRn/ P Tot.Rn	25,8													
60	P troncRn/P Tot.Rn.	4,6													
61	P Mbsup.Rn/P Tot.Rn	0,9													
62	P Mbinf.Rn/P Tot.Rn	11,9													
63	P indet.Rn/P Tot.Rn	56,8													
64				Pident.	Nident.	Ptotal	Ntotal								
65	Tête(RIàRn)/Tot.tête	100,0		59,7	73,5	25,8	34,2								
66	Tronc(RIàRn)/Tot.tronc	100,0		Tronc	10,6	16,3	4,6	7,6							
67	Mbsup(RIàRn)/Tot.Mbsup	100,0		Mbsup	2,1	1,4	0,9	0,7							
68	Mbinf(RIàRn)/Tot.Mbinf	100,0		Mbinf	27,6	8,7	11,9	4,1							
69	Mbind(RIàRn)/Tot.Mbind	100,0		Mbind	0,0	0,0	56,8	53,5							H.Duday, G. Depierre et T. Janin, Agde 1996
70															

Planche 45 : Structure 129. Tableau de pesée et de comptage de chaque région anatomique.

Synthèse

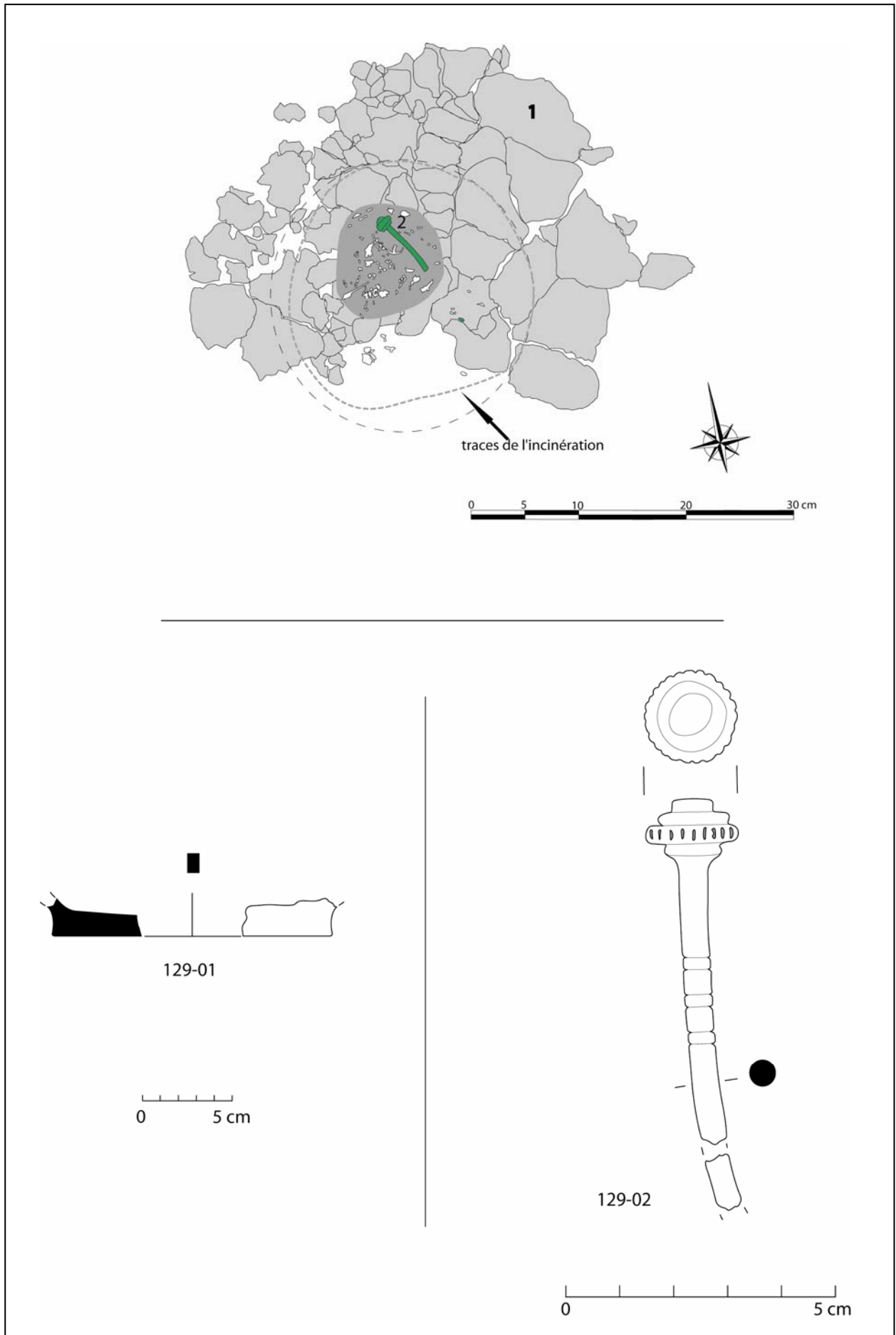
Une fosse circulaire (diamètre = 50 cm) accueillait les restes d'au moins un individu, un adulte relativement robuste, déposés dans un vase ossuaire. Le mobilier métallique, composé de fragments d'une épingle à tête de pavot (type IIIc de BECK 1980), se trouvait parmi les os brûlés ; cet objet a subi l'action du feu. Le mobilier de cette structure permet de dater cette dernière du BF Ia.



Planche 46 : Structure 129. Quantification pondérale de la part de chacune des régions anatomiques en pourcentage du poids total.

Etat de conservation 4

Description de la fosse sépulcrale (planche 47, en haut)

Aucune fosse visible lors du décapage mécanique.

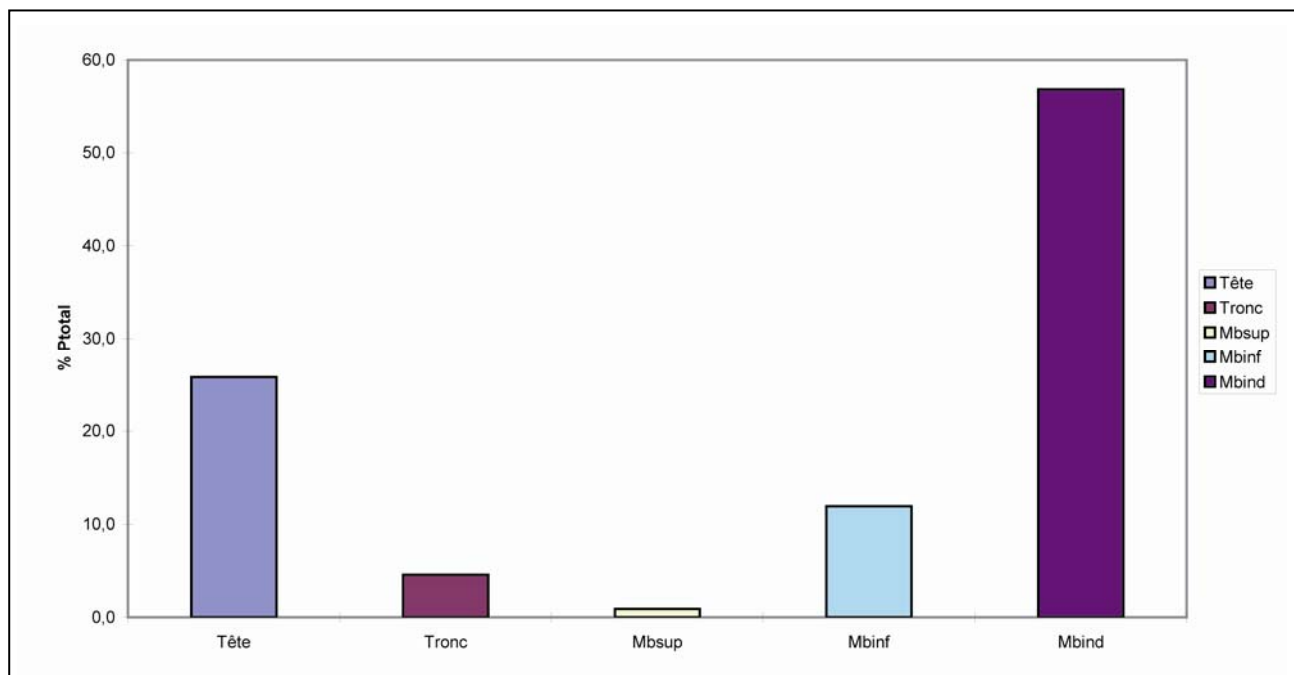
Aire de forme ovale (L max.= 60 cm, l max. = 40 cm) lors du décapage manuel mais compte tenu de la forte destruction de la structure, cette organisation n'est probablement pas originelle.

Indices architecturaux

Aucun.

Mode de dépôt

Localisation des ossements

On note la présence de deux concentrations d'os brûlés mêlés à des résidus de combustion, d'un diamètre d'environ 15-20 cm. Des esquilles osseuses ont également été découvertes éparées dans le remplissage de la fosse. Etant donné l'état de destruction de la structure, on peut supposer que les os brûlés se trouvaient initialement dans le vase ossuaire 130-01.

Dépôts alimentaires

Aucun.

Mobilier métallique

Deux fragments en alliage cuivreux ont été découverts parmi les os brûlés dans la concentration localisée au nord de la structure. Il s'agit d'un fragment de tige d'épingle (130-02) et d'un fragment indéterminé (130-03).

Mobilier céramique

La structure est composée d'un grand pot (130-01) dont les fragments ont été découverts dans la partie nord-ouest de la structure.

Catalogue des objets (planche 47, en bas)

130-01.-fragments de panse de grand pot à panse bitronconique (type 2c), décor digité sur la partie basse de la panse et cordon décoré d'impressions digitées espacées sur la partie haute, pâte grossière de couleur orange-gris, utilisé comme vase ossuaire.

130-02.-fragment de tige d'une épingle en alliage cuivreux, section ronde. L = 13 mm, diamètre = 2,5 mm (non dessiné).

130-03.-fragment de tige (?) en alliage cuivreux. L = 15 mm, diamètre = 3,5 mm (non dessiné).

130-04.-goutte en alliage cuivreux (non dessiné).

130-05.-goutte en alliage cuivreux (non dessiné).

Données anthropologiques (planches 48 et 49)

Les os se trouvaient dans l'US 01 qui correspond au contenu du vase ossuaire.

Le poids total d'os humain conservé est de 22,2 g. Le poids moyen des fragments osseux est de 0,15 g. La couleur des fragments est majoritairement blanche mais quelques fragments de diaphyses sont gris-bleu.

Les différentes régions anatomiques représentées sont :

Squelette céphalique : 6 g soit 27% du poids total des os.

-racine d'incisive supérieure bien fermée.

Tronc : 0,7 g soit 3,2% du poids total des os.

Membres supérieurs : 1,8 g soit 8,1% du poids total des os.

-scaphoïde de taille adulte (individu adulte).

Membres inférieurs : 0,3 g soit 1,4% du poids total des os.

Indéterminés : 13,4 g soit 60,4% du poids total des os dont 6,4 g soit 28,8% d'esquilles.

La sépulture contient les restes osseux d'au moins un individu adulte ou de taille adulte.

Datation

BF I/Iib.



Planche 47 : Structure 130. En haut, plan (J. Dotzler, M. Roth-Zehner) ; en bas, céramique.

	A	B	C	D	E	F	G	H	I	J	K	L	M	N	O
1	Tombe/os	RI	TOTAL	Tot.Rég	%ident.	%Tot.		RI	TOTAL	Tot.Rég	%ident.	%Tot.	Pm/os	Pm/Rég.	Observations
2		POIDS						NOMBRE							
3	Crâne	5,3	5,3					50	50				0,11		
4	Mandibule		0,0					0	0				0,00		
5	Dents sup.		0,0					0	0				0,00		
6	Dents inf.		0,0					0	0				0,00		
7	Dents indet.	0,7	0,7					15	15				0,05		
8	Os hyoïde		0,0					0	0				0,00		
9	Osselets oreille		0,0					0	0				0,00		
10	Cartilage calcifié		0,0					0	0				0,00		
11	Tête	6,0	6,0	68,2	68,2	27,0		65	65	86,7	86,7	45,1		0,09	
12	Atlas		0,0					0	0				0,00		
13	Axis		0,0					0	0				0,00		
14	Vert. C3-C7		0,0					0	0				0,00		
15	Vert. thoraciques	0,4	0,4					3	3				0,13		
16	Vert. lombaires		0,0					0	0				0,00		
17	Vert. indet.		0,0					0	0				0,00		
18	Sacrum		0,0					0	0				0,00		
19	Coccyx		0,0					0	0				0,00		
20	Côtes	0,3	0,3					3	3				0,10		
21	Sternum		0,0					0	0				0,00		
22	Tronc	0,7	0,7	8,0	8,0	3,2		6	6	8,0	8,0	4,2		0,12	
23	Clavicule		0,0					0	0				0,00		
24	Scapula		0,0					0	0				0,00		
25	Humérus		0,0					0	0				0,00		
26	Radius		0,0					0	0				0,00		
27	Ulna	0,8	0,8					2	2				0,40		
28	Carpe	1,0	1,0					1	1				1,00		
29	Métacarpe		0,0					0	0				0,00		
30	Phalanges main		0,0					0	0				0,00		
31	Diaph. membre sup.		0,0					0	0				0,00		
32	Mb.sup.	1,8	1,8	20,5	20,5	8,1		3	3	4,0	4,0	2,1		0,60	
33	Coxal		0,0					0	0				0,00		
34	Fémur		0,0					0	0				0,00		
35	Patella		0,0					0	0				0,00		
36	Tibia		0,0					0	0				0,00		
37	Fibula		0,0					0	0				0,00		
38	Tarse		0,0					0	0				0,00		
39	Métatarse		0,0					0	0				0,00		
40	Phalanges pieds		0,0					0	0				0,00		
41	Sésamoïde	0,3	0,3					1	1				0,30		
42	Diaph. membre inf.		0,0					0	0				0,00		
43	Mb.inf.	0,3	0,3	3,4	3,4	1,4		1	1	1,3	1,3	0,7		0,30	
44	MTC,MTT,Pm,Pp		0,0	0,0	0,0	0,0		0	0	0,0	0,0	0,0	0,00	0,00	
45															
46	Total déterminé	8,8	8,8	8,8	100,0	39,6		75	75	75	100,0	52,1		0,12	
47															
48	Os plat	0,2	0,2					1	1				0,20		
49	Os court ou épiphyse	0,8	0,8					8	8				0,10		
50	Diaphyses indet.	6,0	6,0			31,5		60	60				0,10	0,10	
51	Esquilles	6,4	6,4			28,8		0	0				0,00		
52															
53	Total indéterminé	13,4	13,4	13,4		60,4		69	69	69		47,9		0,19	
54														0,11	
55	TOTAL	22,2	22,2	22,2		100,0		144	144	144		100,0		0,15	
56															
57	Pm/Rel.	0,15													
58															
59	P têteRn/ P Tot.Rn	27,0													
60	P troncRn/P Tot.Rn.	3,2													
61	P Mbsup.Rn/P Tot.Rn	8,1													
62	P Mbinf.Rn/P Tot.Rn	1,4													
63	P indet.Rn/P Tot.Rn	60,4													
64				Pident.	Nident.	Ptotal	Ntotal								
65	Tête(RIàRn)/Tot.tête	100,0	Tête	68,2	86,7	27,0	45,1								
66	Tronc(RIàRn)/Tot.tronc	100,0	Tronc	8,0	8,0	3,2	4,2								
67	Mbsup(RIàRn)/Tot.Mbsup	100,0	Mbsup	20,5	4,0	8,1	2,1								
68	Mbinf(RIàRn)/Tot.Mbinf	100,0	Mbinf	3,4	1,3	1,4	0,7								
69	Mbind(RIàRn)/Tot.Mbind	100,0	Mbind	0,0	0,0	60,4	47,9								H.Duday, G. Depierre et
70															T. Janin, Agde 1996

Planche 48 : Structure 130. Tableau de pesée et de comptage de chaque région anatomique.

Synthèse

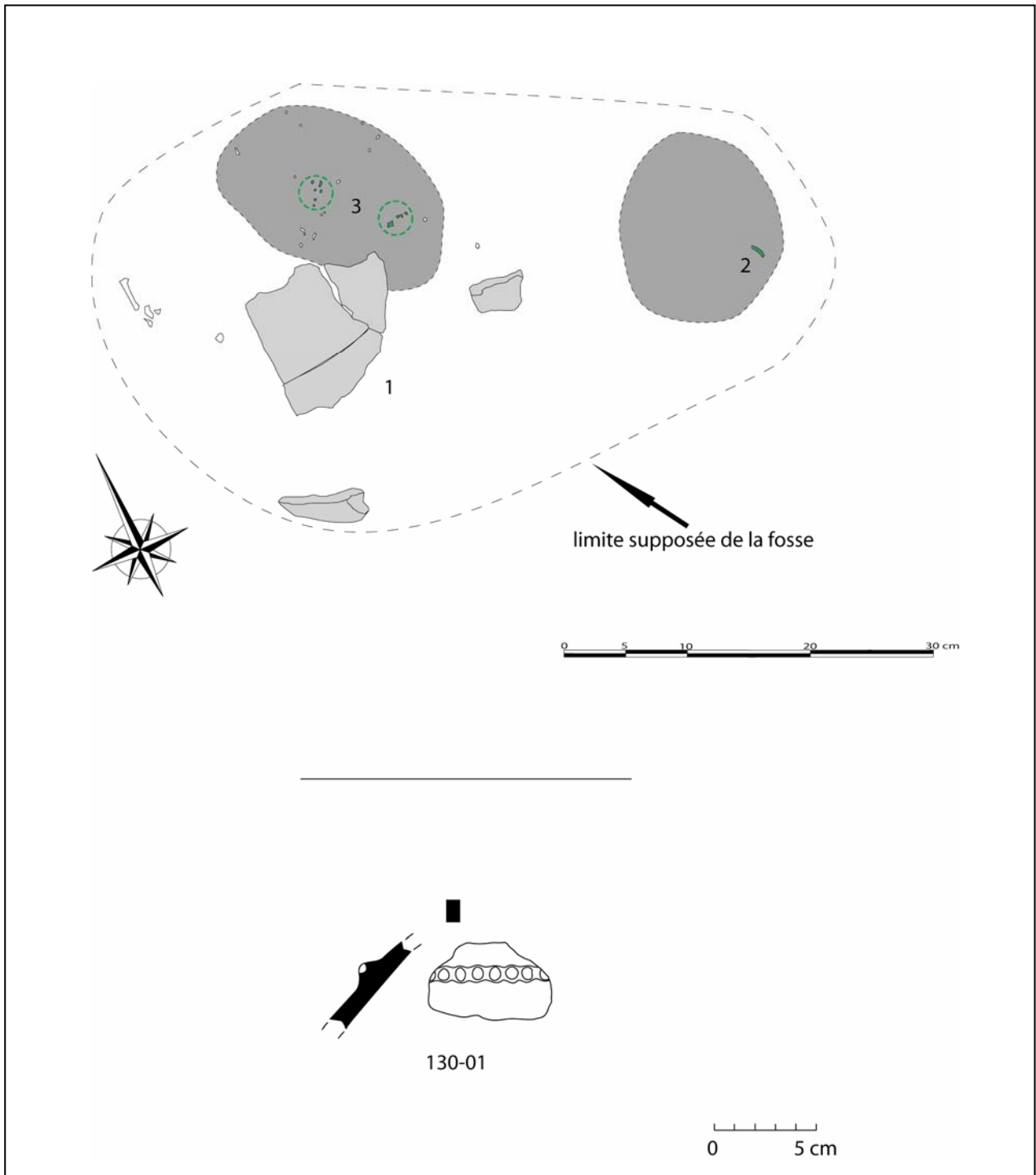
Structure très perturbée. Une fosse peut-être ovale (60x40 cm env.) accueillait les restes d'au moins un individu de taille adulte vraisemblablement déposés dans un vase ossuaire bitronconique. Des fragments d'objets en alliage cuivreux ayant subi l'action du feu se trouvaient parmi les os brûlés. Cette structure pourrait dater du BF I/IIb si l'on retient comme argument chronologique son appartenance à l'ensemble funéraire.



Planche 49 : Structure 130. Quantification pondérale de la part de chacune des régions anatomiques en pourcentage du poids total.

Etat de conservation 2

Description de la fosse sépulcrale (planches 50 et 51)

Fosse sub-rectangulaire aux angles arrondis (L = 165 cm, l = 85-95 cm).

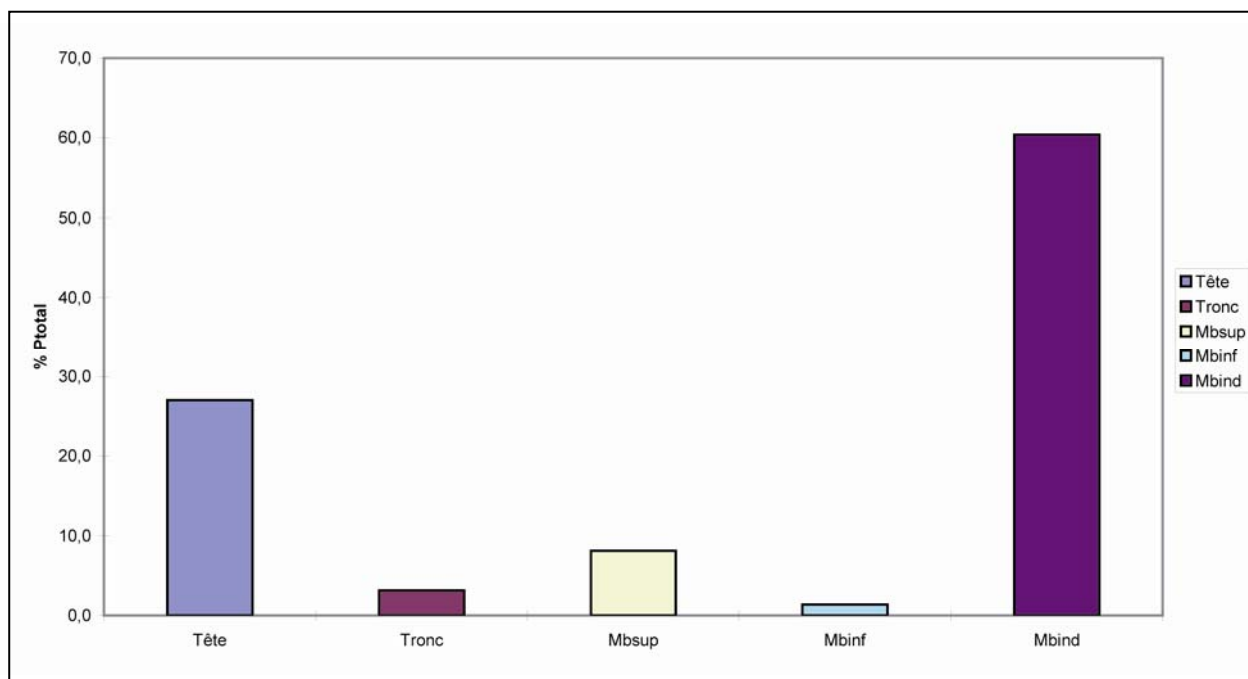
Parois verticales, légèrement évasées et fond plat.

Orientation Sud-Est/Nord-Ouest.

Remplissage argileux compact.

Profondeur conservée = 32 cm.

Indices architecturaux

Des effets de parois permettent d'envisager l'existence d'un objet périssable central aujourd'hui disparu. Il est donc possible qu'un coffre rectangulaire d'environ 40 cm de large ait été déposé au centre de la fosse.

Mode de dépôt

Localisation des ossements

On note la présence de deux zones d'environ 30 cm de diamètre qui contenaient quelques esquilles d'os brûlés. Elles se situent sur le fond de la fosse et le long des parois.

Dépôts alimentaires

Aucun.

Mobilier métallique

Une tête d'épingle en alliage cuivreux (154-16) a été découverte au sud de la fosse. Deux autres fragments en alliage cuivreux indéterminés (154-13 et 154-18) sont localisés respectivement au nord-ouest de la structure et au sud, sous les fragments de vase 154-15. L'objet 154-16 repose au même niveau que 154-05 tandis que les deux autres se trouvent 17 cm en dessous, sur le fond de la fosse.

Mobilier céramique

La structure est composée de 7 vases.

Un grand pot (154-01/07/09/10/11/12/14/15/17/19) a été brisé et dispersé le long des parois de la fosse. Le long de la paroi nord-est se trouvent 2 gobelets (154-02 et 154-03), une coupe (154-04) et un petit pot (154-06/08). Ces vases ne sont pas posés à plat mais sur une légère pente oblique du bord vers le fond de la fosse. Au centre de la fosse se trouvent 2 petits pots (154-05A et 154-05B). Ces vases ne reposent pas au même niveau que les autres objets mais à environ 20 cm du fond de la fosse, comme le fragment d'épingle 154-16. Il est donc possible que ces objets reposaient sur un contenant périssable.

Remarques :

Cette structure est exceptionnelle pour plusieurs raisons :

-il s'agit d'une fosse sépulcrale avec dépôts de nombreux vases brisés et « rangés » ;

-les deux vases 154-05A et 154-05B ainsi que le fragment d'épingle 154-16 reposaient 17 cm au-dessus du fond de la fosse ce qui suppose l'existence d'un objet périssable aujourd'hui disparu au centre de la fosse (coffre en bois ?) ;

-le grand pot 154-01 a été déposé le long des parois de la fosse. Des effets de parois permettent d'envisager de nouveau un objet central aujourd'hui disparu d'environ 40 cm de large. On observe un léger pendage du bord vers le fond de la fosse ;

-les esquilles osseuses se trouvent le long de la paroi et au fond de la fosse, en deux endroits distincts.

Il est donc possible qu'un coffre rectangulaire ait été déposé au centre de la fosse. Ce dernier, vide ou ne contenant que des matériaux périssables, est surmonté des vases 154-05A et 154-05B et entouré des autres vases. Les esquilles osseuses semblent avoir été déposées hors du coffre, le long de ses parois.

Catalogue des objets (planches 52 et 53)

154-01/07/09/10/11/12/14/15/17/19.-grand pot à panse arrondie (type 2b1-2), fond plat, bord déversé, lèvre aplatie, décor d'impressions digitées sur le bord, pâte grossière de couleur orange-gris-noir, similaire aux grands vases de stockage trouvés en contexte d'habitat. Db = 18 cm, Dm = 48 cm, DME = 36,5 cm, Do = 41 cm, H = 47 cm, IO = 0,7.



Planche 50 : Structure 154. Plan (J. Dotzler, M. Roth-Zehner).



Planche 51: Structure 154. Restitution de l'aménagement initial de la structure.

- 154-02.-gobelet à panse globuleuse (type 3a1), fond concave, bord déversé, lèvre arrondie, pâte mi-fine de couleur orange, a subi l'action du feu. Db = 2,5 cm, Dm = 12 cm, DME = 11 cm, Do = 12,5 cm, H = 5,5 cm, IO = 2.
- 154-03.-gobelet à panse globuleuse (type 3a2), fond concave, col rentrant, bord déversé, lèvre aplatie, ressaut à la base du col, pâte mi-fine de couleur orange-gris, a subi l'action du feu. Db = 2,5 cm, Dm = 11 cm, DME = 7 cm, Do = 9 cm, H = 7,5 cm, IO = 0,9.
- 154-04.-fragments de coupe à panse bitronconique ouverte (type 1d2-2), pied haut tronconique creux à base arrondie, bord déversé, lèvre arrondie, décor d'incisions obliques au-dessus de la carène, pâte mi-fine de couleur orange-gris, a subi l'action du feu. Pied : Dmax = 12 cm, Dmin = 6,5 cm, H = 5,5 cm ; coupe : Db = 8 cm, Dm = 21,5 cm, DME = 22 cm, Do = 25 cm, H = 6,5 cm, H totale = 12 cm, IO = 3,3.
- 154-05A.-fragments de petit pot à panse globuleuse (type 2a3-2), fond probablement plat, col vertical, bord déversé, lèvre arrondie, pâte mi-fine de couleur brune. Dm = 25 cm, DME = 15,5 cm, Do = 19,5 cm, H = 20 cm env., IO = 0,7.
- 154-05B.-fragment de panse et col de petit pot à panse globuleuse (type 2a3), col vertical, décor de mamelons encadrés de 2 cannelures en arc de cercle et de cannelures verticales sur l'épaule ainsi que de 4 cannelures horizontales sur le haut de la panse et à la base du col, pâte mi-fine de couleur noire. Dm = 32 cm.
- 154-06/08.-fragments de partie supérieure de petit pot à panse globuleuse (type 2a3-2), col vertical, bord déversé, lèvre facetée, anse en X reliant le haut de la panse au bord, décor de mamelons cerclés de 3 cannelures concentriques séparés de cannelures verticales larges sur l'épaule, 3 cannelures horizontales au niveau de la base de l'anse et 5 cannelures verticales larges sur l'anse, pâte mi-fine de couleur orange, a subi l'action du feu. Dm = 30,5 cm, DME = 19 cm, Do = 24 cm.
- 154-13.-fragment en alliage cuivreux indéterminé, a subi l'action du feu (non dessiné).
- 154-16.-fragment d'une tête d'épingle en alliage cuivreux, a subi l'action du feu (non dessiné).
- 154-18.-fragment en alliage cuivreux indéterminé, a subi l'action du feu (non dessiné).

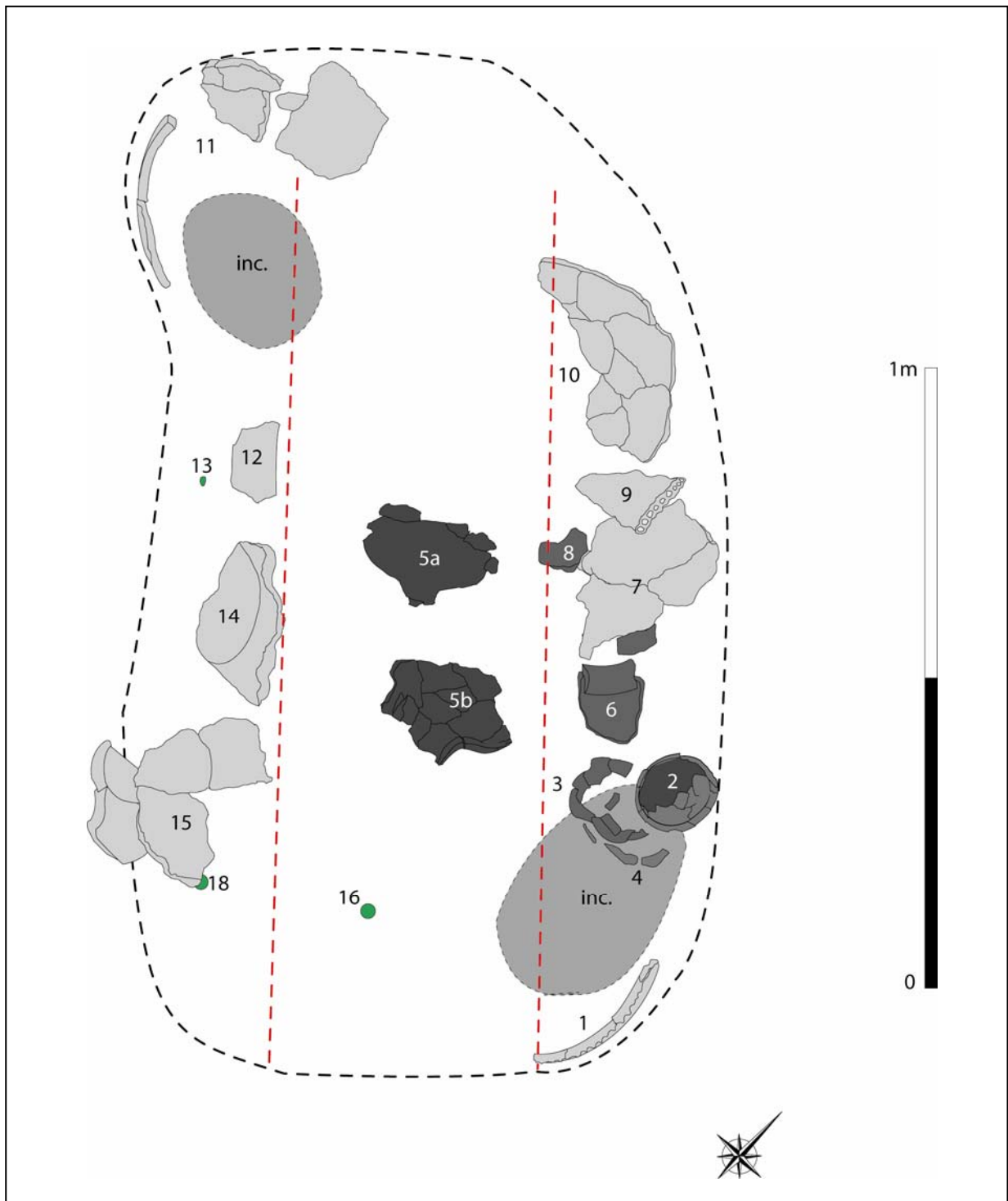
Données anthropologiques

Les os se trouvaient dans l'US 01 qui correspond aux concentrations osseuses.

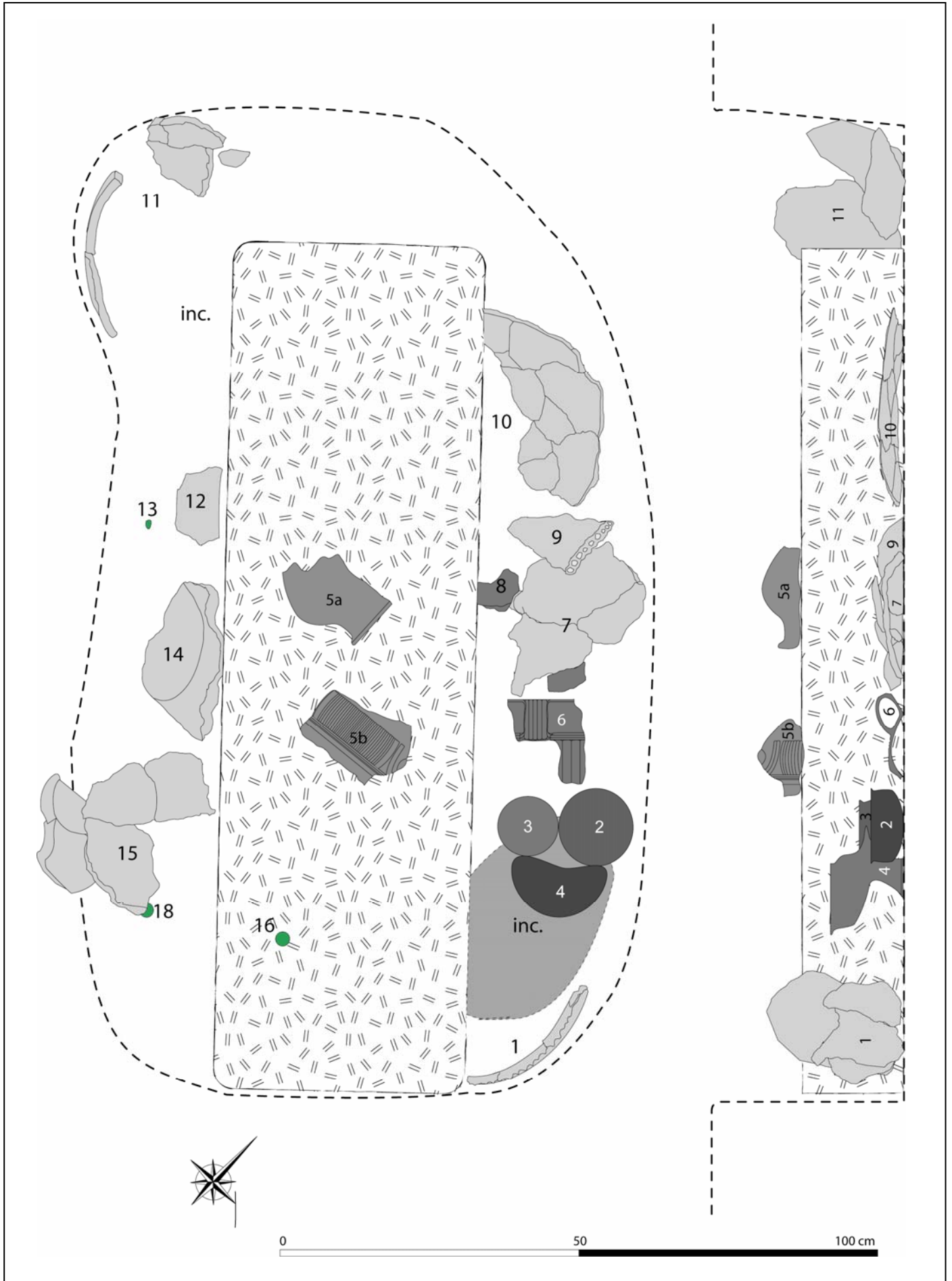
Les os brûlés restent introuvables : toute étude ostéologique est impossible.

Datation

BF Ia.

Synthèse

Une fosse sub-rectangulaire (165x85 cm) accueillait un dépôt complexe d'objets brisés. Un grand pot semble avoir été brisé avant d'être rangé le long des parois dans la fosse. Deux gobelets, une coupe bitronconique à pied haut et 3 petits pots globuleux ont été brisés sur place. Ce dépôt céramique semble organisé autour d'un coffre rectangulaire en élément périssable (140x40 cm env.). Le mobilier métallique, constitué notamment d'une tête d'épingle, a subi l'action du feu. Les restes d'au moins un individu reposaient sur le fond de la fosse et étaient répartis en 2 concentrations. Le mobilier permet de dater cette structure du BF Ia.



Planche 52 : Structure 154. Céramique.



Planche 53 : Structure 154. Céramique.

Etat de conservation 3

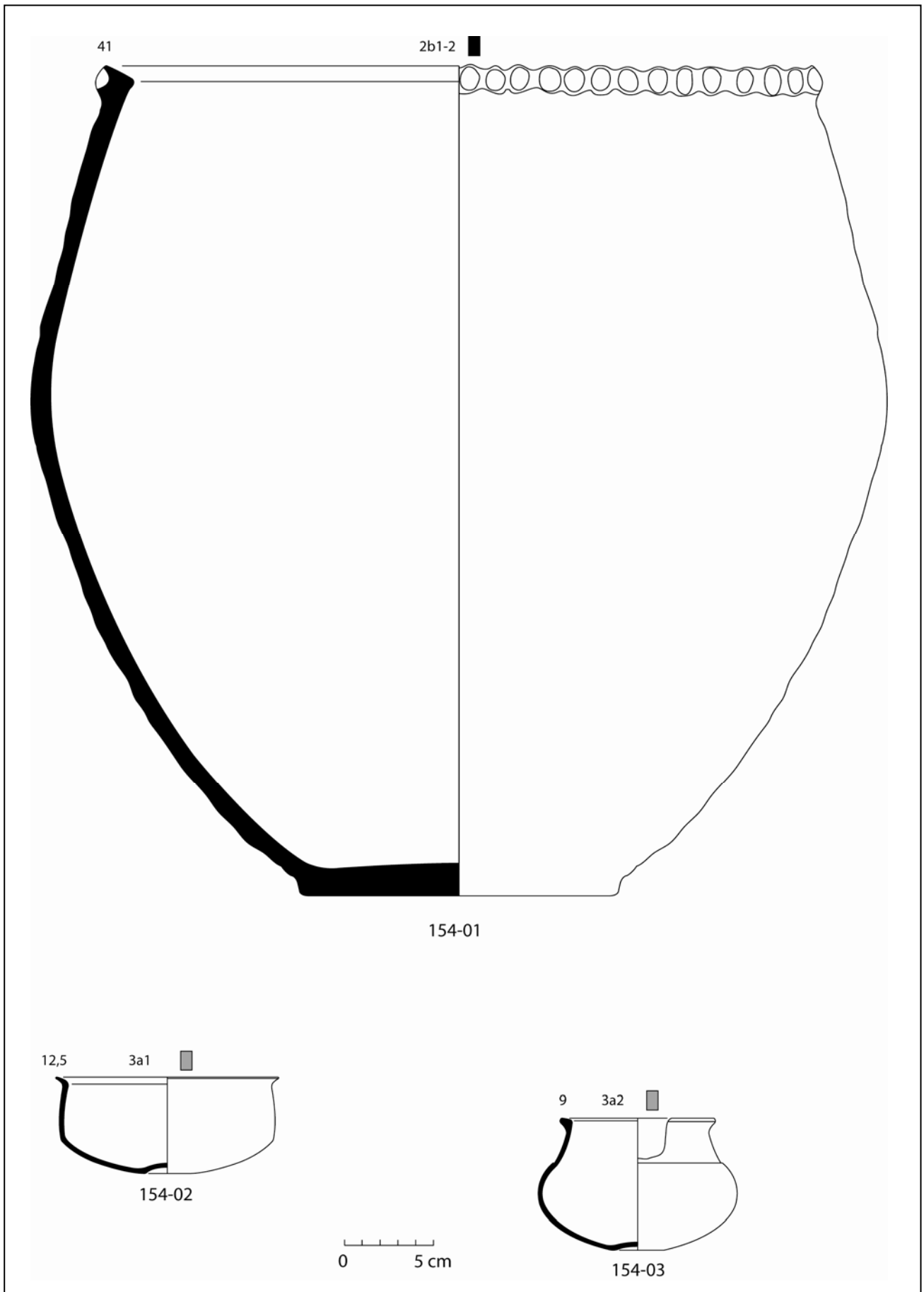
Description de la fosse sépulcrale (planche 54)

Fosse sépulcrale de forme circulaire (diamètre = 55 cm).

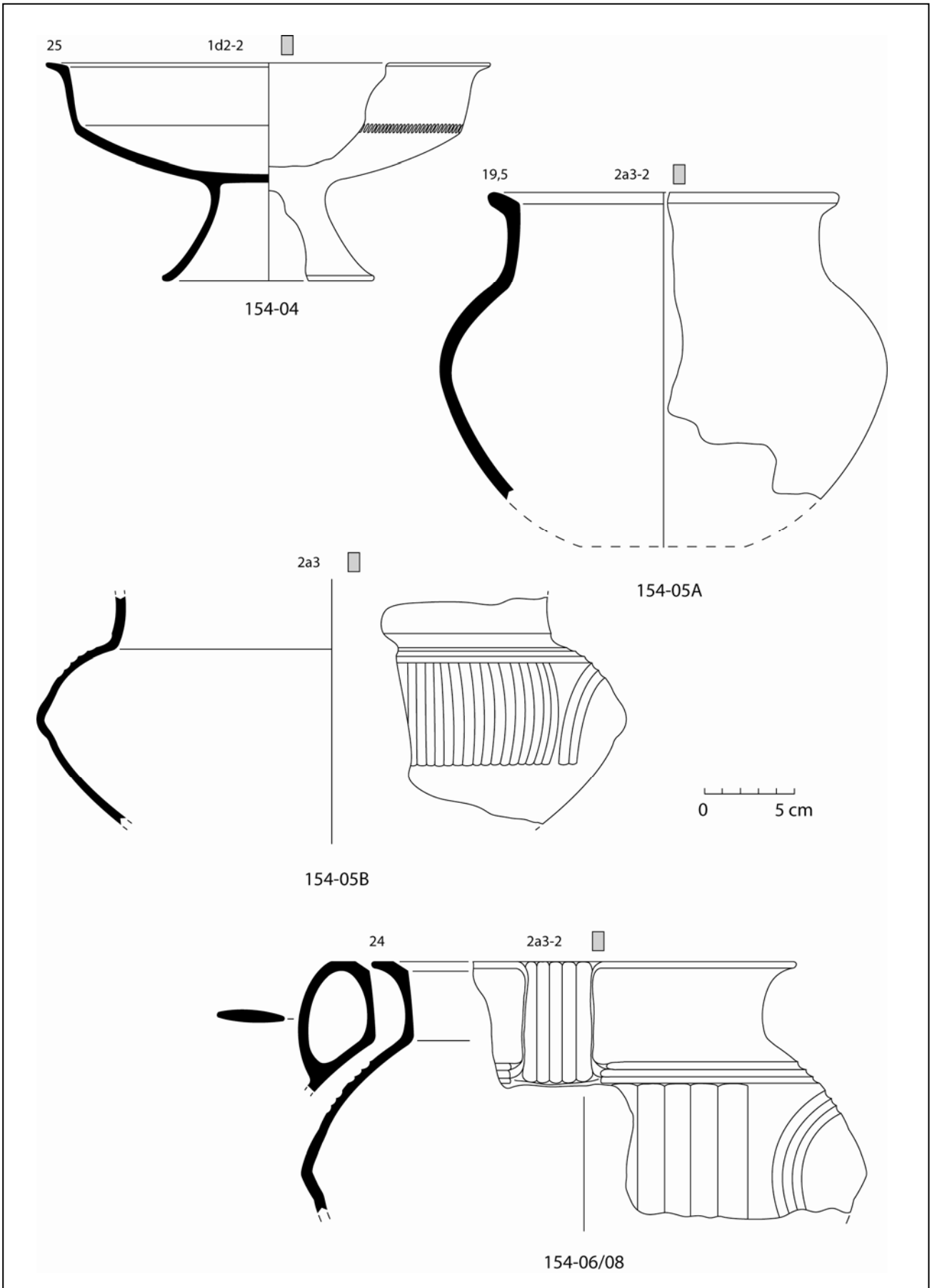
Profil en cuvette.

Remplissage de limon argileux compact de couleur brun/noir et de résidus de combustion.

Profondeur conservée = 12 cm.

Apparition de la fosse à environ 70 cm du niveau de sol actuel.

Indices architecturaux

Aucun.

Mode de dépôt

Localisation des ossements

Les os brûlés ont été déposés dans le fond du vase ossuaire 166-01. Des esquilles osseuses, des charbons de bois et des fragments de torchis appartenant probablement aux vestiges du bûcher se situaient dans tout le remplissage de la fosse.

Dépôts alimentaires

Des fragments d'os long de faune indéterminée (0,8 g) se trouvaient parmi les os brûlés ; ces restes avaient subi l'action du feu.

Mobilier métallique

De nombreux fragments d'objets indéterminés en alliage cuivreux ont été découverts parmi les os brûlés dans le vase 166-01, mais aussi dans le remplissage de la fosse. Les fragments découverts en dehors du vase 166-01 sont tous en association avec des esquilles osseuses. Ces fragments portent tous des traces d'ustion.

Mobilier céramique

La structure contient un grand pot (166-01) et une coupe (166-02) qui recouvre en partie les fragments du premier vase : la coupe joue le rôle de couvercle. Des fragments de la partie supérieure du vase 166-01, mêlés aux fragments de la coupe 166-02, recouvrent l'amas osseux : le vase ossuaire s'est donc affaissé. Un vase de forme indéterminée (166-11) a été découvert sur les os brûlés ; il a subi l'action du feu.

Catalogue des objets (planche 55)

166-01.-fragments de grand pot à panse bitronconique (type 2c3-2), fond plat, col vertical, bord déversé, pâte grossière de couleur noire/brune, utilisé comme vase ossuaire. Db = 14 cm (non dessiné car trop mal conservé).

166-02.-coupe à panse bitronconique ouverte (type 1d1-2), fond plat, bord déversé, lèvre arrondie, anse en X reliant la carène au bord, décor de 2 cannelures horizontales à la base et de 2 cannelures horizontales au niveau de la carène, pâte mi-fine de couleur noire, a servi de couvercle. Db = 6 cm, Dm = 25,5 cm, DME = 24,5 cm, Do = 28 cm, H = 11 cm, IO = 2,2.

166-03.-fragment d'un bracelet torsadé en alliage cuivreux (dans US 03), a subi l'action du feu, appartient vraisemblablement au même objet que 166-04. L = 35 mm ; torsade de section ronde, diamètre = 5 mm ; section rectangulaire, L = 4 mm, l = 2 mm.

166-04.-fragment d'un bracelet torsadé en alliage cuivreux (dans US 03), a subi l'action du feu, appartient vraisemblablement au même objet que 166-03. L = 40 mm, diamètre = 5 mm.

166-05.-goutte en alliage cuivreux (dans US 03).

166-06.-fragment d'objet indéterminé en alliage cuivreux (dans US 03).

166-07.-fragment d'une tige en alliage cuivreux, section losangique, a subi l'action du feu. L = 30 mm, côtés = 4 mm.

166-08.-fragment d'objet indéterminé en alliage cuivreux (dans US 05).

166-09.-gouttes en alliage cuivreux (dans US 05).

166-10.-gouttes en alliage cuivreux (dans US 05).

166-11.-fragments de fond de vase de forme indéterminée, fond plat, pâte fine de couleur orange-gris, a subi l'action du feu (non dessiné).



Planche 54 : Structure 166. Plan (J. Dotzler, M. Roth-Zehner).



Planche 55: Structure 166. En haut, céramique ; en bas, métal (d'après dessins de J. Dotzler).

Données anthropologiques (planches 56 et 57)

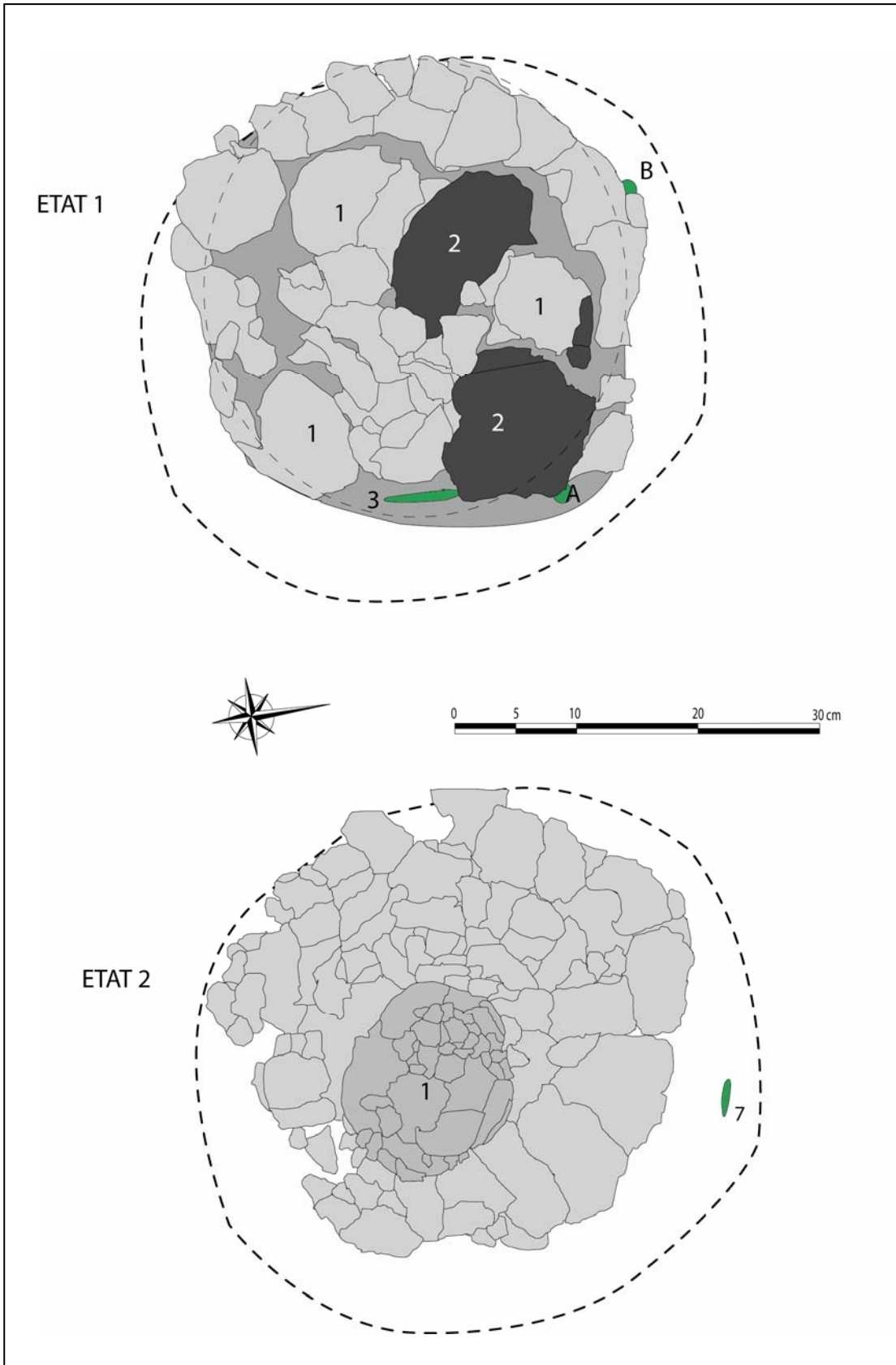
Les os se trouvaient dans les US 01 à 05 : l'US 01 correspond au remplissage de la fosse, les US 02 à 05 correspondent au contenu du vase ossuaire.

Le poids total d'os humain est de 143,5 g. Le poids moyen des fragments osseux est de 0,23 g. La couleur des fragments est majoritairement blanche mais des racines de dents sont bleues.

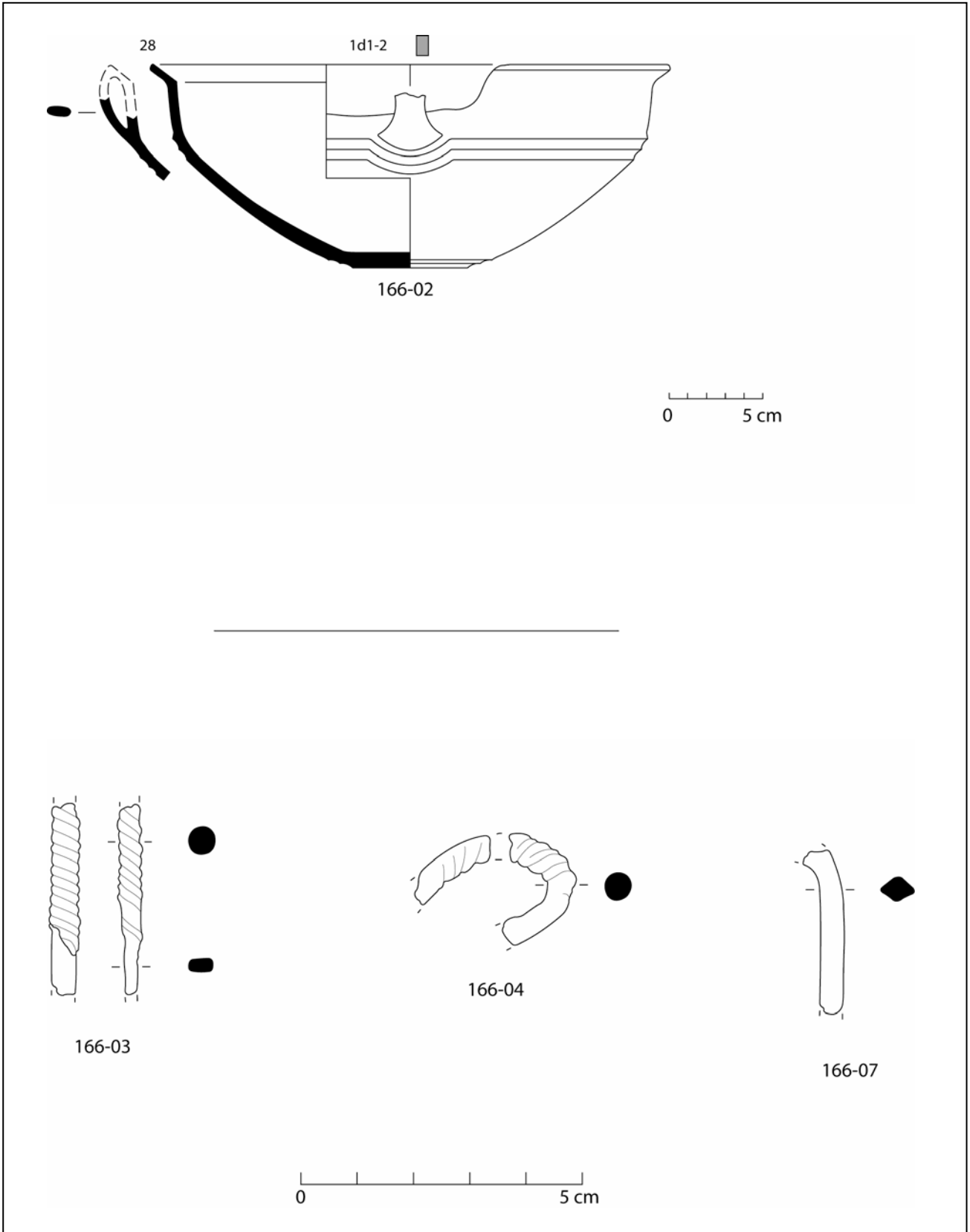
Les différentes régions anatomiques représentées sont :

Squelette céphalique : 21 g soit 14,6% du poids total des os.

-apex de dents fermés.

Tronc : 7 g soit 4,9% du poids total des os.

-listel présent sur les corps des vertèbres cervicales (plus de 18 ans).

Membres supérieurs : 12,6 g soit 8,8% du poids total des os.

-extrémité proximale de phalange proximale de main soudée (plus de 18 ans).

Membres inférieurs : 28,3 g soit 19,7% du poids total des os.

Indéterminés : 74,6 g soit 52% du poids total des os dont 40,1 g soit 27,9% d'esquilles.

La sépulture contient les restes osseux d'au moins un individu adulte.

Datation

BF Ia.

Synthèse

Une fosse circulaire (diamètre = 55 cm env.) accueillait les restes d'au moins un individu adulte déposés dans un vase ossuaire bitronconique. Ce dernier était recouvert d'une coupe bitronconique qui jouait le rôle de couvercle. Des fragments d'objets métalliques ayant subi l'action du feu, notamment de bracelet torsadé, se trouvaient parmi les os. Le mobilier permet de dater cette structure du BF Ia.

	A	B	C	D	E	F	G	H	I	J	K	L	M	N	O	P	Q	R	S	T	U	V	
1	Tombe/os	R1	R2	R3	R4	R5	TOTAL	Tot.Rég	%ident.	%Tot.		R1	R2	R3	R4	R5	TOTAL	Tot.Rég	%ident.	%Tot.	Pm/os	Pm/Rég.	
2		POIDS					POIDS					NOMBRE					NOMBRE						
3	Crâne	6,7	0,2	0,8	4,2	5,7	17,6					37	6	11	20	31	105					0,17	
4	Mandibule		0,1		0,3		0,4					1		1			2					0,20	
5	Dents sup.						0,0										0					0,00	
6	Dents inf.						0,0										0					0,00	
7	Dents indet.	0,9	0,1	0,6	0,2	1,2	3,0					25	5	7	2	12	51					0,06	
8	Os hyoïde						0,0										0					0,00	
9	Osselets oreille						0,0										0					0,00	
10	Cartilage calcifié						0,0										0					0,00	
11	Tête	7,6	0,4	1,4	4,7	6,9		21,0	30,5	14,6		62	12	18	23	43		158	54,7	25,4		0,13	
12	Atlas		0,2				0,2					1					1					0,20	
13	Axis			0,6			0,6						1				1					0,60	
14	Vert. C3-C7					1,3	1,3								1	1	1					1,30	
15	Vert. thoraciques		0,3	0,3		0,3	0,9					2	1		1	4						0,23	
16	Vert. lombaires						0,0										0					0,00	
17	Vert. indet.		0,5				0,5					2				2						0,25	
18	Sacrum						0,0										0					0,00	
19	Coccyx						0,0										0					0,00	
20	Côtes	0,9	0,4	0,1	1,0	1,1	3,5					19	13	3	11	19	65					0,05	
21	Sternum						0,0										0					0,00	
22	Tronc	0,9	1,4	1,0	1,0	2,7		7,0	10,2	4,9		19	18	5	11	21		74	25,6	11,9		0,09	
23	Clavicule						0,0										0					0,00	
24	Scapula						0,0										0					0,00	
25	Humérus	1,4	6,8		0,4	2,3	10,9					1	2		1	2	6					1,82	
26	Radius						0,0										0					0,00	
27	Ulna				0,5		0,5							2			2					0,25	
28	Carpe			0,1			0,1							1			1					0,10	
29	Métacarpe					0,6	0,6								2	2						0,30	
30	Phalanges main	0,2				0,3	0,5					1			1	2						0,25	
31	Diaph. membre sup.						0,0										0						
32	Mb.sup.	1,6	6,8	0,1	0,9	3,2		12,6	18,3	8,8		2	2	1	3	5		13	4,5	2,1		0,97	
33	Coxal		0,2	0,8	1,1	0,6	2,7					2	3	1	2	8						0,34	
34	Fémur	5,8		3,4		8,5	17,7					6		7		13	26					0,68	
35	Patella						0,0										0					0,00	
36	Tibia			0,5		5,7	6,2							1		5	6					1,03	
37	Fibula				0,7		0,7								2		2					0,35	
38	Tarse						0,0										0					0,00	
39	Métatarse				0,3	0,7	1,0								1	1	2					0,50	
40	Phalanges pieds						0,0										0					0,00	
41	Sésamoïde						0,0										0					0,00	
42	Diaph. membre inf.						0,0										0						
43	Mb.inf.	5,8	0,2	4,7	2,1	15,5		28,3	41,1	19,7		6	2	11	4	21		44	15,2	7,1		0,64	
44	MTC,MTI,Pm,Pp						0,0	0,0	0,0	0,0							0	0	0,0	0,0	0,00	0,00	
45																							
46	Total déterminé	15,9	8,8	7,2	8,7	28,3	68,9	68,9	100,0	48,0		89	34	35	41	90	289	289	100,0	46,5		0,24	
47																							
48	Os plat					0,7	0,7									4	4					0,18	
49	Os court ou épiphyse	0,7		2,3	0,3	1,2	4,5					4		4	2	7	17					0,26	
50	Diaphyses indet.	8,7	1,7	5,9	2,3	10,7	29,3			24,0		114	23	42	28	105	312					0,09	
51	Esquilles	9,8	4,2	3,6	5,5	17,0	40,1			27,9							0					0,00	
52																							
53	Total indéterminé	19,2	5,9	11,8	8,1	29,6	74,6	74,6		52,0		118	23	46	30	116	333	333		53,5		0,22	
54																						0,17	
55	TOTAL	35,1	14,7	19,0	16,8	57,9	143,5	143,5		100,0		207	57	81	71	206	622	622		100,0		0,23	
56																							
57	Pm/Rel.	0,17	0,26	0,23	0,24	0,28																	
58																							
59	P têteRn/ P Tot.Rn	21,7	2,7	7,4	28,0	11,9																	
60	P troncRn/P Tot.Rn.	2,6	9,5	5,3	6,0	4,7																	
61	P Mbsup.Rn/P Tot.Rn	4,6	46,3	0,5	5,4	5,5																	
62	P Mbinf.Rn/P Tot.Rn	16,5	1,4	24,7	12,5	26,8																	
63	P indet.Rn/P Tot.Rn	54,7	40,1	62,1	48,2	51,1																	
64								Pident.	Nident.	Ptotal	Ntotal												
65	Tête(R1àRn)/Tot.tête	36,2	38,1	44,8	67,1	100,0		Tête	30,5	54,7	14,6	25,4											
66	Tronc(R1àRn)/Tot.tronc	12,9	32,9	47,1	61,4	100,0		Tronc	10,2	25,6	4,9	11,9											
67	Mbsup(R1àRn)/Tot.Mbsup	12,7	66,7	67,5	74,6	100,0		Mbsup	18,3	4,5	8,8	2,1											
68	Mbinf(R1àRn)/Tot.Mbinf	20,5	21,2	37,8	45,2	100,0		Mbinf	41,1	15,2	19,7	7,1											
69	Mbind(R1àRn)/Tot.Mbind	25,7	33,6	49,5	60,3	100,0		Mbind	0,0	0,0	52,0	53,5											
70																							

Planche 56 : Structure 166. Tableau de pesée et de comptage de chaque région anatomique.



Planche 57 : Structure 166. En haut, quantification pondérale de la part que représente chacune des régions anatomiques en pourcentage du poids total ; au milieu, taux de représentation pondérale des grandes régions anatomiques dans chacun des relevés ; en bas, diagramme cumulé de la répartition des régions anatomiques.

Etat de conservation 4

Description de la fosse sépulcrale

Aucune fosse visible après décapage mécanique.
Fosse circulaire (diamètre = 20 cm) lors du décapage manuel.
Profil en cuvette.
Profondeur conservée = 8 cm.

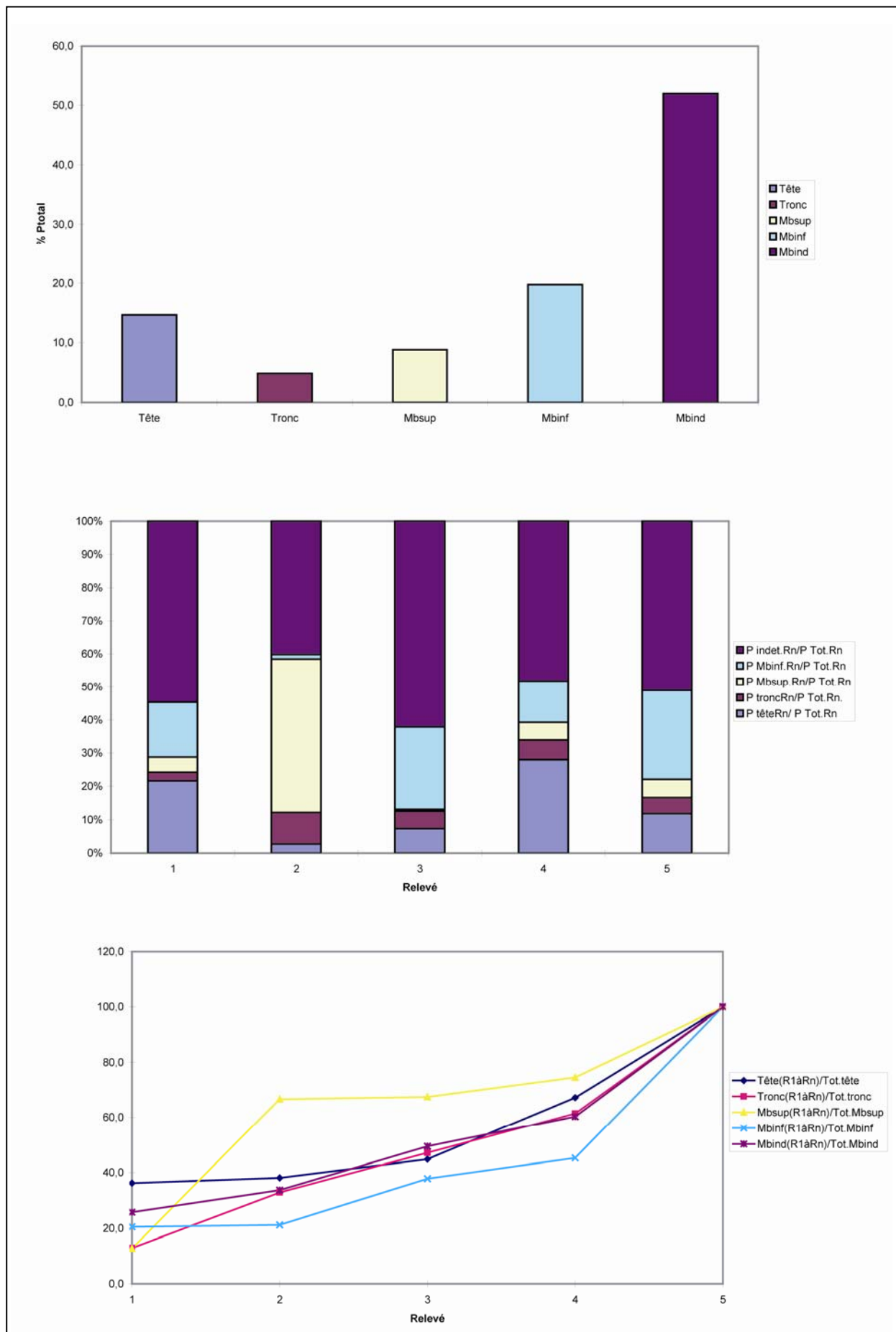
Indices architecturaux

Aucun.

Mode de dépôt

Localisation des ossements

Quelques esquilles osseuses ont été découvertes sur le fond du vase ossuaire 167-01.

Dépôts alimentaires

Aucun.

Mobilier métallique

Aucun.

Mobilier céramique

Seul le fond d'un vase de forme indéterminée (167-01) était conservé.

Catalogue des objets (planche 58)

167-01.-fond d'un vase de forme indéterminée, probablement un petit pot (type 2 ?), fond concave, pâte mi-fine de couleur noire. Db = 6 cm.

Données anthropologiques

Etant donné qu'aucun prélèvement n'a été effectué, nous ne disposons d'aucun os pour réaliser une étude anthropologique.

Datation

BF I/IIb.

Synthèse

Structure très perturbée. Une fosse circulaire (diamètre = 20 cm) accueillait les restes d'un nombre inconnu d'individus placés dans le fond d'un vase ossuaire. L'absence de prélèvement osseux empêche toute étude ostéologique. Cette structure pourrait dater du BF I/IIb si l'on retient comme argument chronologique son appartenance à l'ensemble funéraire.



Planche 58 : Structure 167. Céramique.

Etat de conservation 2

Description de la fosse sépulcrale (planche 59)

Trace au sol ovale (L = 75 cm env., l = 45 cm env.) après décapage mécanique.

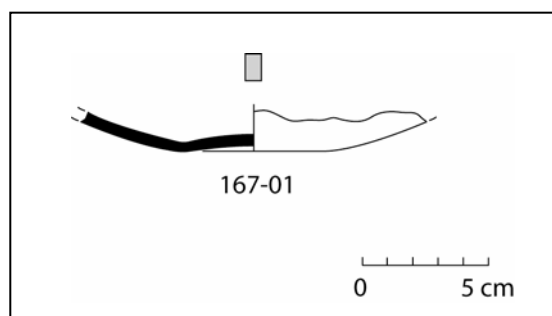
La fosse était visible lors du décapage manuel.

Orientation Sud-Est/Nord-Ouest.

Profondeur conservée = 25 cm.

Indices architecturaux

Aucun.

Mode de dépôt

Localisation des ossements

Les os brûlés se trouvaient disséminés dans l'intégralité du remplissage de la fosse. Toutefois, on note la présence de 2 concentrations importantes au centre et au Sud de la fosse. La concentration sud contenait la majorité des objets en alliage cuivreux, regroupés dans l'amas osseux. Quelques fragments de charbons de bois se trouvaient parmi les os.

Dépôts alimentaires

Aucun.

Mobilier métallique

De très nombreux fragments en alliage cuivreux ayant subi l'action du feu ont été mis au jour dans cette sépulture. Les plus caractéristiques ont été mis au jour dans la concentration d'os brûlés découverte au Sud de la fosse. Il s'agit de 2 têtes d'épingle à tête pyramidale surcoulée (174-03, 174-04) et d'une chaîne (174-02). D'autres fragments en alliage cuivreux (goutte, tige notamment) ont été trouvés dans les US 03 et US 06.

Mobilier céramique

Des tessons appartenant à un grand pot (174-01/20) étaient éparpillés dans l'ensemble de la fosse.

Catalogue des objets (planches 60 et 61)

174-01/20.-fragments de grand pot à panse bitronconique (type 2c1-2), fond plat, bord déversé, lèvre arrondie, cordon à décors digités espacés au-dessus de l'épaule, pâte grossière de couleur grise. Db = 23,5 cm, Dm = 33 cm, DME = 20,5 cm, Do = 26,5 cm, H = 35 cm, IO = 0,5.

174-02.-fragments d'anneaux appartenant à une chaîne, section losangique. Côté = 3 à 4 mm.

174-03.-tête d'épingle à tête pyramidale surcoulée à 3 degrés (diamètre maximum = 13 mm), le premier et le troisième de ces degrés portent des incisions verticales, renflement en haut de la tige de section ronde (diamètre = 40 mm).

174-04.-tête d'épingle à tête pyramidale surcoulée à 3 degrés (diamètre maximum = 13 mm), le premier et le troisième de ces degrés portent des incisions verticales, renflement en haut de la tige de section ronde (diamètre = 35 mm).

174-05/07/14/15/17/23.-gouttes en alliage cuivreux.

174-06/10/12/19.-fragment de tige en alliage cuivreux.

174-08.-fragment de bracelet (?) en alliage cuivreux.

174-09.-fragments de tôle en alliage cuivreux.

174-11/16/18/22.-fragment d'objet indéterminé en alliage cuivreux.

174-13.-fragment de rivet (?) en alliage cuivreux.

174-21.-fragment d'un anneau en alliage cuivreux, section rectangulaire (7x3 mm).



Planche 59 : Structure 174. Plan (J. Dotzler, M. Roth-Zehner).



Planche 60 : Structure 174. Céramique.

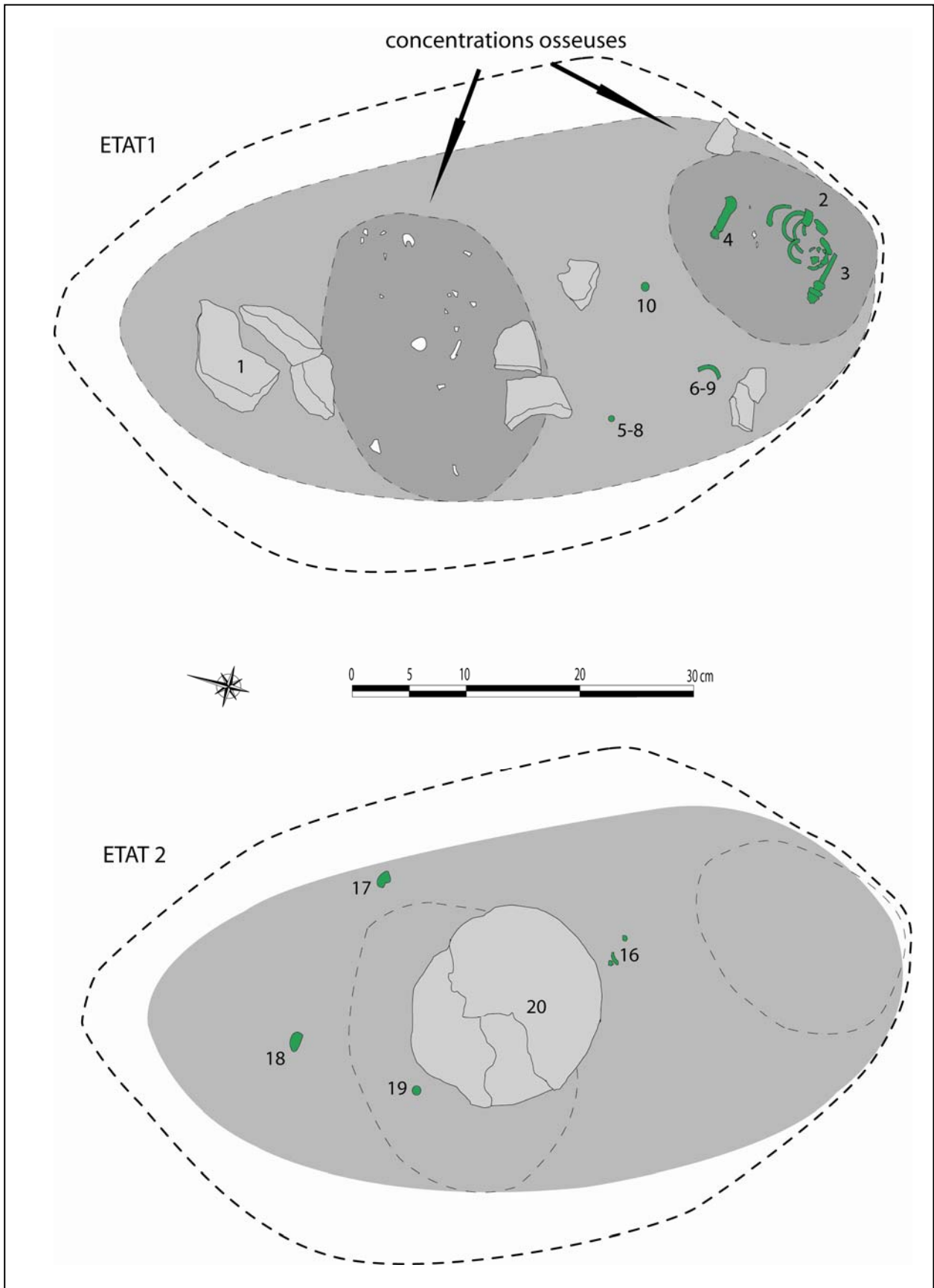

Planche 61 : Structure 174. Métal (d'après dessins de J. Dotzler).

Données anthropologiques (planches 62 et 63)

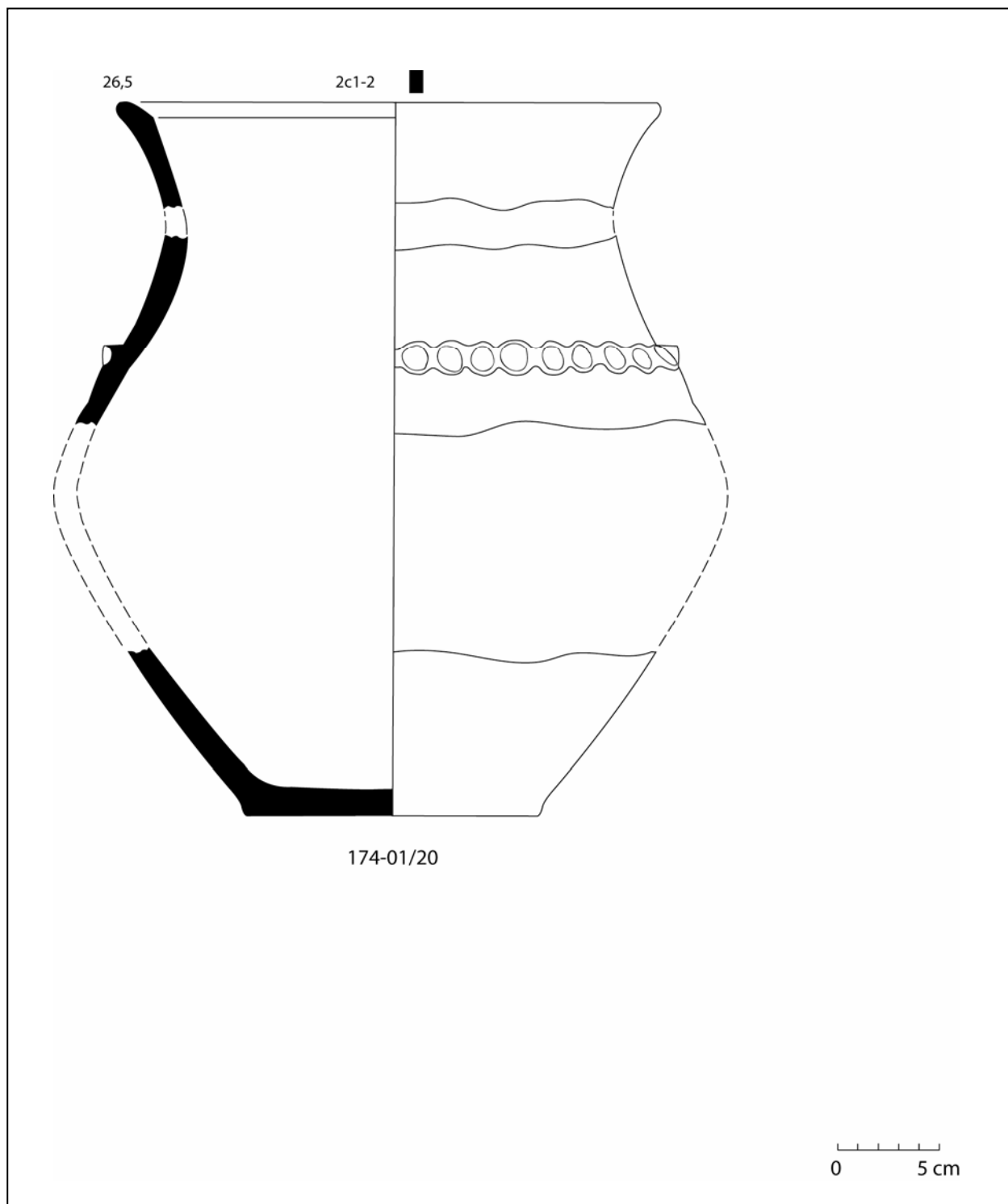
Les os se trouvaient dans les US 01 à 06 (remplissage de la fosse).

Le poids total d'os humain est de 287,9 g. Le poids moyen des fragments osseux est de 0,2 g. La couleur des fragments est majoritairement blanche, mais quelques fragments de diaphyses et de racines de dents sont gris/bleu.

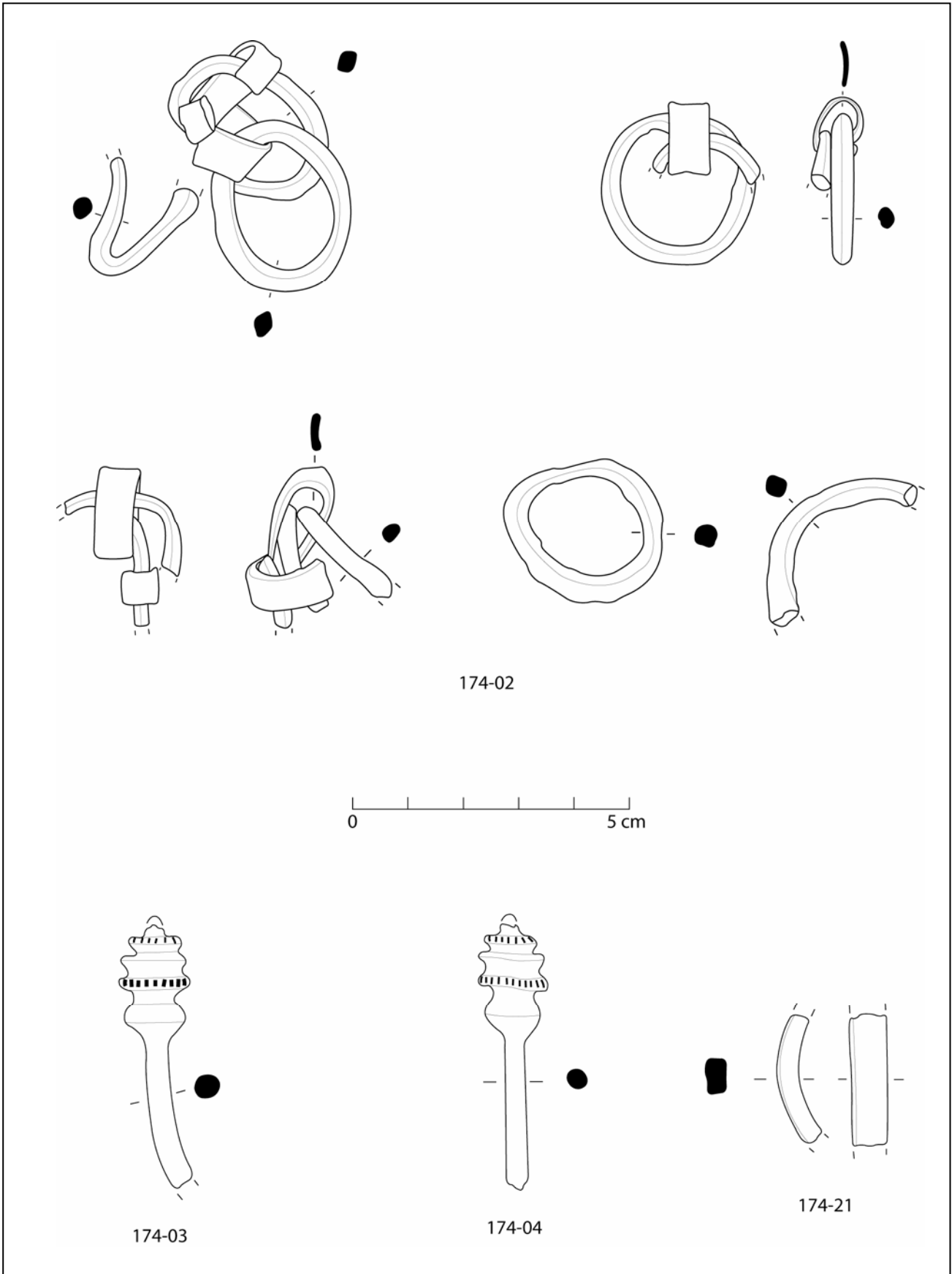
Les différentes régions anatomiques représentées sont :

Squelette céphalique : 65,3 g soit 22,7% du poids total des os.

-nombreux fragments de calvaria.

-synostose complète du basicrâne avec la selle turcique (adulte).

-couronne de 2^{ème} molaire permanente à l'état de germe (6-7 ans).

-apex ouvert de 1^{ère} molaire inférieure (6-7 ans).

Tronc : 21,3 g soit 7,4% du poids total des os.

Membres supérieurs : 17,5 g soit 6,1% du poids total des os.

-nombreux fragments de diaphyse humérale dont l'une est nettement plus épaisse que l'autre (deux individus).

-omarthrose (arthrose sur la cavité glénoïde de la scapula) (adulte).

Membres inférieurs : 5,4 g soit 1,9% du poids total des os.

Indéterminés : 176 g soit 61,1% du poids total des os dont 54,6 g soit 19% d'esquilles.

La sépulture contient les restes osseux d'au moins 2 individus : un adulte et un immature de 6-7 ans (transition *Infans I-Infans II*). Le fait que les restes des deux individus ont été retrouvés dans toutes les US nous permet d'évoquer un possible dépôt simultané.

Datation

BF Ib/IIa.

Synthèse

La structure, conservée sur 25 cm de profondeur, accueillait les restes d'au moins 2 individus, un adulte et un immature de 6-7 ans déposés directement dans la fosse ovale (75x45 cm env.), sous la forme de 2 concentrations. Les fragments d'un grand pot bitronconique étaient disséminés sur l'ensemble de la fosse. Des fragments d'objets métalliques ayant subi l'action du feu, notamment 2 épingles à tête pyramidales surcoulées et des anneaux appartenant à une chaîne, se trouvaient dans la concentration osseuse la plus au sud. Les restes des 2 individus sont mélangés, un dépôt simultané est donc envisageable. Le mobilier permet de dater cette structure du BF Ib/IIa.



Planche 63 : Structure 174. En haut, quantification pondérale de la part que représente chacune des régions anatomiques en pourcentage du poids total ; au milieu, taux de représentation pondérale des grandes régions anatomiques dans chacun des relevés ; en bas, diagramme cumulé de la répartition des régions anatomiques.

Remarques :

Structure découverte lors du diagnostic (SD 102) (LEFRANC, BAKAJ 2000).

Etat de conservation 1

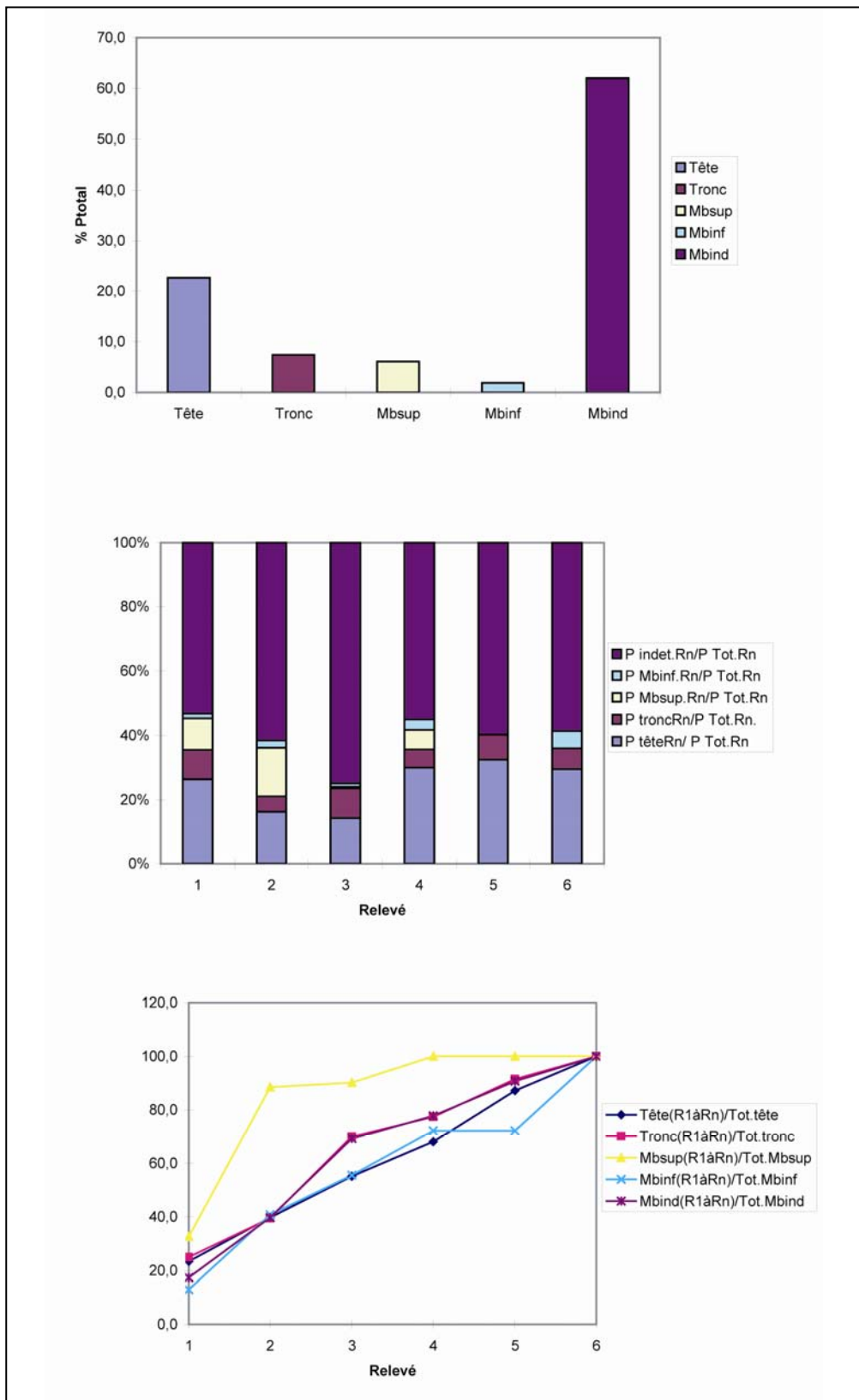
Description de la fosse sépulcrale (planche 64)

Fosse de plan rectangulaire aux angles arrondis (L = 130 cm, l = 70 cm).

Orientation Sud-Est/Nord-Ouest.

Remplissage limoneux-sableux de couleur brun-noir.

Profondeur conservée = 20 cm.

Le long de la paroi ouest, en partant de l'angle nord-ouest, présence d'une importante couche charbonneuse et cendreuse sur laquelle reposaient plusieurs objets métalliques passés au feu.

Indices architecturaux

Aucun.

Mode de dépôt

Localisation des ossements

Les os brûlés étaient déposés dans la partie sud-est de la fosse, à même le sol autour et sous le vase 181-02.

Dépôts alimentaires

Aucun.

Mobilier métallique

Le mobilier métallique était déformé par le feu et fragmentaire, sûrement brûlé sur le bûcher avec le défunt. Il se composait de fragments de bracelets, de tiges (épingles ?), d'une tête d'épingle de Binningen ou d'une variante de celle-ci. Une partie des objets se trouvaient dans l'angle nord-ouest de la fosse et reposait sur la couche charbonneuse et cendreuse, mais l'essentiel se trouvait parmi les os brûlés.

Mobilier céramique

Le mobilier céramique était composé d'un gobelet (181-02), déposé à l'envers sur l'amas osseux (vase ossuaire ?). Des fragments d'un vase de forme indéterminée (181-05), d'une coupelle (181-04) passés au feu et un gobelet non brûlé (181-03) étaient également déposés sur les os. Un gobelet bitronconique (181-01) se trouvait dans l'angle sud-est de la fosse. Les gobelets 181-01 et 181-03, probablement déposés initialement à l'endroit, ont basculé et reposaient sur la panse.

Catalogue des objets (planche 65)

181-01.-gobelet à panse bitronconique (type 3b3), fond concave, col vertical, bord déversé, lèvre arrondie, pâte mi-fine. Db = 3 cm, Dm = 16 cm, DME = 9,5 cm, Do = 12 cm, H = 10 cm, IO = 0,9.

181-02.-petit pot à panse globuleuse (type 2a3-2), fond concave, col vertical, bord déversé, décor de 4 mamelons sur l'épaule et de 3 cannelures fines horizontales en haut de la panse, peut-être utilisé comme vase ossuaire. Db = 8 cm, Dm = 31 cm, DME = 22 cm, Do = 24,5 cm, H = 14,5 cm, IO = 1,5.

181-03.-moitié de gobelet à panse bitronconique (type 3b1), fond concave, bord déversé, lèvre biseautée, pâte mi-fine. Db = 2,5 cm, Dm = 9,5 cm, DME = 6 cm, Do = 8 cm, H = 7 cm, IO = 0,8.

181-04.-moitié supérieure de coupelle à panse bitronconique ouverte (type 1d1-2), bord déversé, lèvre arrondie, pâte mi-fine, a subi l'action du feu. Dm = 13 cm, DME = 14,5 cm, Do = 18,5 cm, H = 5 cm, IO = 2,9.

181-05.-fragments de vase de forme indéterminée, pâte grossière de couleur grise, a subi l'action du feu (non dessiné).

181-06.-fragment d'un bracelet en alliage cuivreux de type Wallertheim, section ronde, décor composé d'incisions en « arêtes de poisson ». L = 22 mm, diamètre = 13 mm.

181-07.-tête d'épingle de type Binningen ou variante, à 4 collerettes. L = 23 mm, diamètre = 5 mm.

181-08.-fragment de tige en alliage cuivreux. L = 46 mm, diamètre = 4 mm.

181-09.-fragment de tige en alliage cuivreux. L = 44 mm, diamètre = 3,5 mm.

181-10.-fragment de tige en alliage cuivreux. L = 35 mm, diamètre = 3 mm.

181-11.-fragment de tige en alliage cuivreux. L = 25 mm, diamètre = 3 mm.

181-12.-fragment de tige en alliage cuivreux. L = 24 mm, diamètre = 3,5 mm.

181-13.-fragment de bracelet en alliage cuivreux, section en D. L = 90 mm, section = 6 mm.



Planche 64 : Structure 181. Plan (d'après LEFRANC, BAKAJ 2000).



Planche 65 : Structure 181. En haut, céramique ; en bas, métal (d'après LEFRANC, BAKAJ 2000).

181-14.-fragment de bracelet en alliage cuivreux, section en D. L = 55 mm, section = 6 mm.
181-15.-fragment de bracelet en alliage cuivreux, section ronde. L = 19 mm, diamètre = 6 mm.
181-16.-fragment de tige en alliage cuivreux, section ronde. L = 36 mm, diamètre = 5 mm.

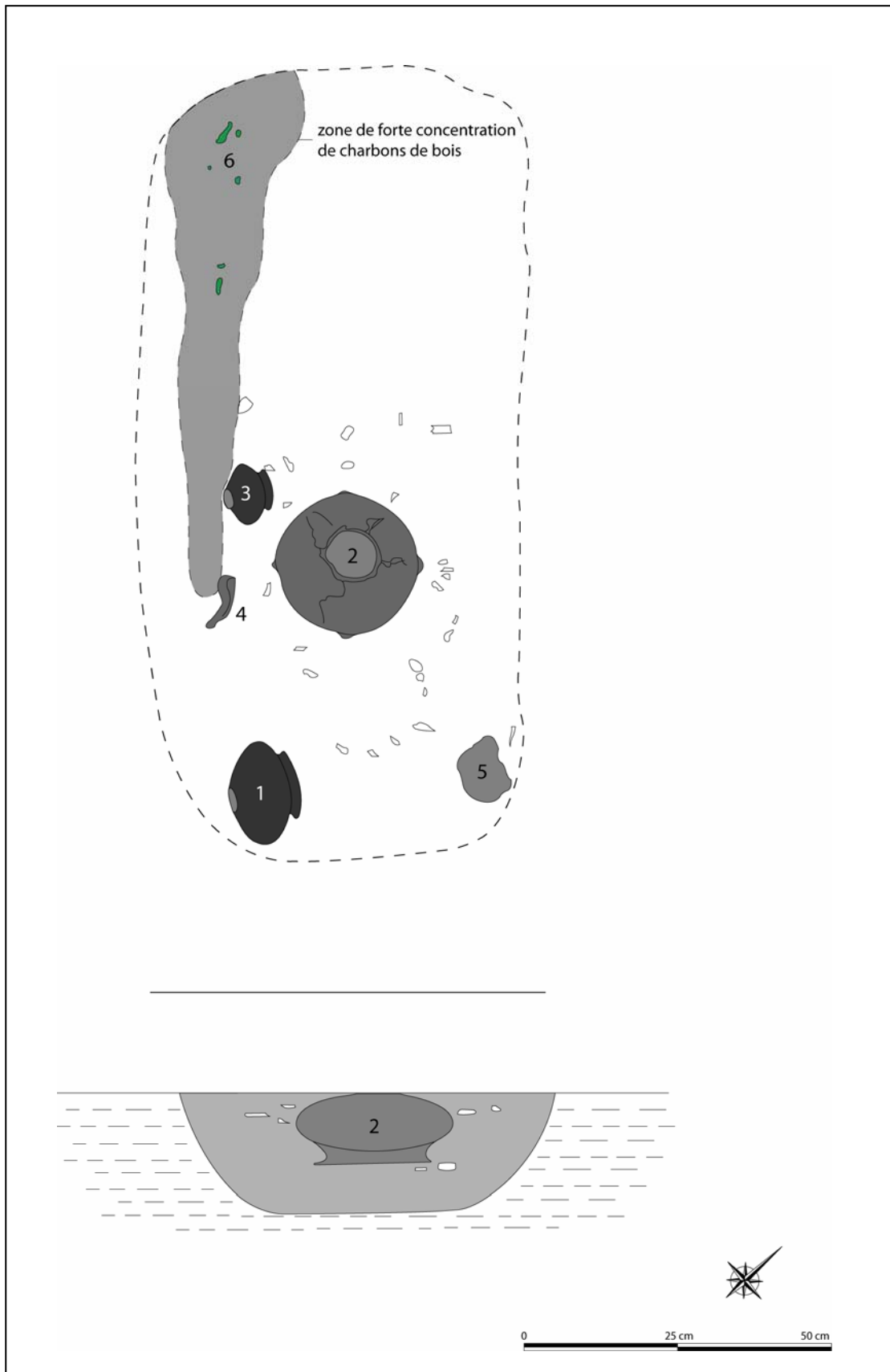
Données anthropologiques

L'étude des os brûlés n'est pas possible car l'amas osseux de cette sépulture, découverte lors du diagnostic, n'a pas été prélevé.

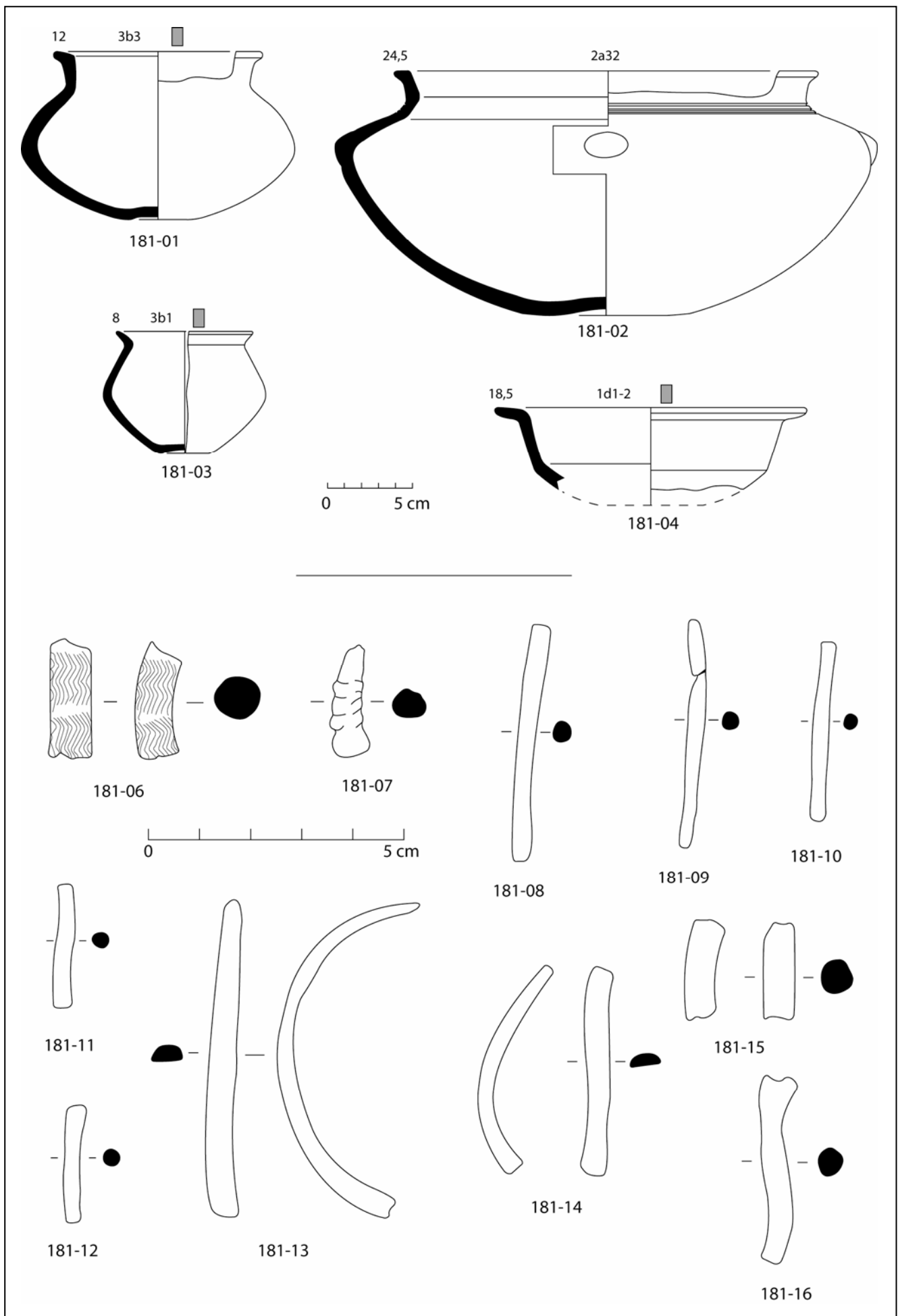
Datation

BF Ib/IIa.

Synthèse

Une fosse rectangulaire (130x70 cm) accueillait les restes d'un ou plusieurs individus déposés en pleine terre. Un gobelet globuleux déposé à l'envers, un gobelet bitronconique et une coupelle bitronconique se trouvaient sur l'amas osseux tandis qu'un gobelet bitronconique se trouvait dans l'angle sud de la fosse. Une partie du mobilier métallique reposait sur une couche charbonneuse dans l'angle nord-ouest de la fosse, le reste se trouvait parmi les os brûlés ; tous ces objets ont subi l'action du feu. L'absence de prélèvement osseux empêche toute étude ostéologique. Le mobilier permet de dater cette structure du BF Ib/IIa.

Etat de conservation 4**Description de la fosse sépulcrale (planche 66, en haut)**

Fosse de forme circulaire (diamètre = 60 cm) après décapage mécanique.

Indices architecturaux

Aucun.

Mode de dépôtLocalisation des ossements

Les os brûlés ont été déposés dans le fond du vase ossuaire 187-01. Quelques charbons de bois se trouvaient parmi les os brûlés.

Dépôts alimentaires

Des fragments de diaphyses de faune indéterminée (6,6 g) ont été mis au jour parmi les os brûlés ; ces os ont subi l'action du feu.

Mobilier métallique

Deux fragments d'une épingle à tête pyramidale en alliage cuivreux (187-02 et 187-03) et un fragment d'anneau (187-05) ont été découverts parmi les os brûlés.

Mobilier céramique

La structure contient un vase de forme indéterminée (187-01) et d'un vase vraisemblablement globuleux (187-06), complètement détruits par les labours.

Catalogue des objets (planche 66, en bas)

187-01.-fragments d'un probable grand pot à panse bitronconique (type 2c ?), pâte grossière de couleur orange-gris, utilisé comme vase ossuaire (non dessiné).

187-02.-fragment de tige d'épingle en alliage cuivreux, décor de 6 anneaux, a subi l'action du feu. L = 45 mm, diamètre = 5 mm.

187-03.-tête d'épingle à tête pyramidale à degrés, a subi l'action du feu. Diamètre max = 17 mm, H = 20 mm.

187-04.-fragment en alliage cuivreux indéterminé (non dessiné).

187-05.-fragment d'un bracelet en alliage cuivreux, section circulaire, a subi l'action du feu. L = 42 mm, diamètre = 7 mm.

187-06.-fragments de panse de vase globuleux (?), décor de cannelures verticales sur la panse, pâte mi-fine de couleur noire (non dessiné).

Données anthropologiques (planche 67 et 68)

Les os se trouvaient dans l'US 01.

Le poids total d'os humain conservé est de 376,6 g. Le poids moyen des fragments osseux est de 0,26 g. La couleur des fragments est majoritairement blanche mais quelques fragments de diaphyses et des racines dentaires sont gris-bleu.

Les différentes régions anatomiques représentées sont :

Squelette céphalique : 45,3 g soit 12% du poids total des os.

-sutures libres au niveau du diploë, sagittale et coronale non synostosées (adulte jeune ?).

-orbite arrondie (individu robuste).

Tronc : 28,9 g soit 7,7% du poids total des os.

-processus articulaire inférieur de vertèbre lombaire robuste (individu robuste).

-corps vertébraux avec listel soudé (plus de 18 ans).

Membres supérieurs : 17,9 g soit 4,8% du poids total des os.

-épiphyes des phalanges de main soudées (plus de 16 ans).

Membres inférieurs : 66 g soit 17,5% du poids total des os.

-grand trochanter soudé (plus de 16 ans).

-surface auriculaire dense et régulière sans macro-porosité (adulte jeune).

Indéterminés : 218,5 g soit 58% du poids total des os dont 91 g soit 24,2% d'esquilles.

La sépulture contient les restes osseux d'au moins un individu, adulte jeune et robuste.



Planche 66 : Structure 187. En haut, plan (J. Dotzler, M. Roth-Zehner) ; en bas, métal (d'après dessins de J. Dotzler).

	A	B	C	D	E	F	G	H	I	J	K	L	M	N	O	
1	Tombe/os	RI	TOTAL	Tot.Rég	%ident.	%Tot.		RI	TOTAL	Tot.Rég	%ident.	%Tot.	Pm/os	Pm/Rég.	Observations	
2		POIDS						NOMBRE								
3	Crâne	38,3	38,3					155	155				0,25			
4	Mandibule	5,4	5,4					15	15				0,36			
5	Dents sup.		0,0					0	0				0,00			
6	Dents inf.		0,0					0	0				0,00			
7	Dents indet.	1,6	1,6					17	17				0,09			
8	Os hyoïde		0,0					0	0				0,00			
9	Osselets oreille		0,0					0	0				0,00			
10	Cartilage calcifié		0,0					0	0				0,00			
11	Tête	45,3		45,3	28,7	12,0		187		187	34,0	12,9		0,24		
12	Atlas	0,6	0,6					2	2				0,30			
13	Axis		0,0					0	0				0,00			
14	Vert. C3-C7	3,8	3,8					5	5				0,76			
15	Vert. thoraciques	4,4	4,4					15	15				0,29			
16	Vert. lombaires	3,3	3,3					7	7				0,47			
17	Vert. indet.	4,8	4,8					27	27				0,18			
18	Sacrum	0,1	0,1					1	1				0,10			
19	Coccyx		0,0					0	0				0,00			
20	Côtes	11,9	11,9					192	192				0,06			
21	Sternum		0,0					0	0				0,00			
22	Tronc	28,9		28,9	18,3	7,7		249		249	45,3	17,2		0,12		
23	Clavicule		0,0					0	0				0,00			
24	Scapula	0,9	0,9					2	2				0,45			
25	Humérus	12,2	12,2					14	14				0,87			
26	Radius	2,7	2,7					6	6				0,45			
27	Ulna		0,0					0	0				0,00			
28	Carpe	1,0	1,0					1	1				1,00			
29	Métacarpe	0,2	0,2					1	1				0,20			
30	Phalanges main	0,9	0,9					6	6				0,15			
31	Diaph. membre sup.		0,0					0	0							
32	Mb.sup.	17,9		17,9	11,3	4,8		30		30	5,5	2,1		0,60		
33	Coxal	13,7	13,7					22	22				0,62			
34	Fémur	27,6	27,6					26	26				1,06			
35	Patella	1,9	1,9					1	1				1,90			
36	Tibia	16,8	16,8					16	16				1,05			
37	Fibula	5,4	5,4					14	14				0,39			
38	Tarse		0,0					0	0				0,00			
39	Métatarse	0,2	0,2					1	1				0,20			
40	Phalanges pieds	0,4	0,4					4	4				0,10			
41	Sésamoïde		0,0					0	0				0,00			
42	Diaph. membre inf.		0,0					0	0							
43	Mb.inf.	66,0		66,0	41,7	17,5		84		84	15,3	5,8		0,79		
44	MTC,MTT,Pm,Pp		0,0	0,0	0,0	0,0		0	0	0,0	0,0	0,0	0,00	0,00		
45																
46	Total déterminé	158,1	158,1	158,1	100,0	42,0		550	550	550	100,0	38,0		0,29		
47																
48	Os plat	0,6	0,6					2	2				0,30			
49	Os court ou épiphyse	126,9	126,9					101	101				1,26			
50	Diaphyses indet.		0,0			33,9		795	795				0,00	0,14		
51	Esquilles	91,0	91,0			24,2		0	0				0,00			
52																
53	Total indéterminé	218,5	218,5	218,5		58,0		898	898	898		62,0		0,24		
54														0,20		
55	TOTAL	376,6	376,6	376,6		100,0		1448	1448	1448		100,0		0,26		
56																
57	Pm/Rel.	0,26														
58																
59	P têteRn/ P Tot.Rn	12,0														
60	P troncRn/P Tot.Rn.	7,7														
61	P Mbsup.Rn/P Tot.Rn	4,8														
62	P Mbinf.Rn/P Tot.Rn	17,5														
63	P indet.Rn/P Tot.Rn	58,0														
64				Pident.	Nident.	Ptotal	Ntotal									
65	Tête(RIàRn)/Tot.tête	100,0	Tête	28,7	34,0	12,0	12,9									
66	Tronc(RIàRn)/Tot.tronc	100,0	Tronc	18,3	45,3	7,7	17,2									
67	Mbsup(RIàRn)/Tot.Mbsup	100,0	Mbsup	11,3	5,5	4,8	2,1									
68	Mbinf(RIàRn)/Tot.Mbinf	100,0	Mbinf	41,7	15,3	17,5	5,8									
69	Mbind(RIàRn)/Tot.Mbind	100,0	Mbind	0,0	0,0	58,0	62,0								H.Duday, G. Depierre et T. Janin, Agde 1996	
70																

Planche 67 : Structure 187. Tableau de pesée et de comptage de chaque région anatomique.

Datation
BF Ib/IIa.

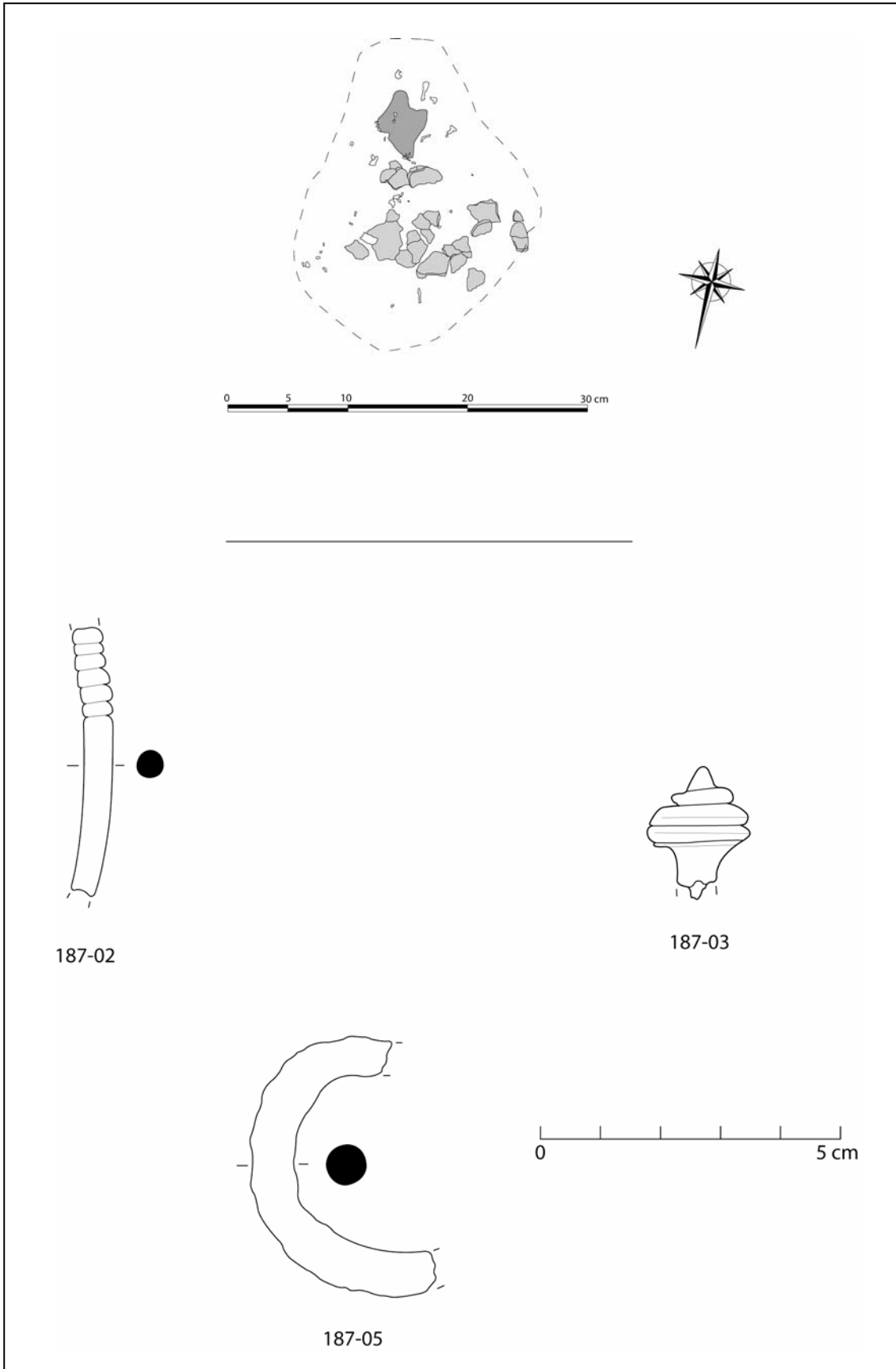
Synthèse

Une fosse circulaire (diamètre = 60 cm) accueillait les restes d'au moins un individu adulte jeune et robuste déposés dans un vase ossuaire peut-être bitronconique. Le mobilier métallique, composé entre autres d'une tête d'épingle de pavot et d'une tige d'épingle décor de 6 anneaux, se trouvait parmi les os brûlés ; ces objets ont subi l'action du feu. Le mobilier permet de dater cette structure du BF Ib/IIa.



Planche 68 : Structure 187. Quantification pondérale de la part que représente chacune des régions anatomiques en pourcentage du poids total.

Etat de conservation 4

Description de la fosse sépulcrale (planche 69)

Fosse de forme circulaire (diamètre = 30 cm).
Profil en cuvette adaptée à la forme du vase ossuaire.
Profondeur conservée = 10 cm.

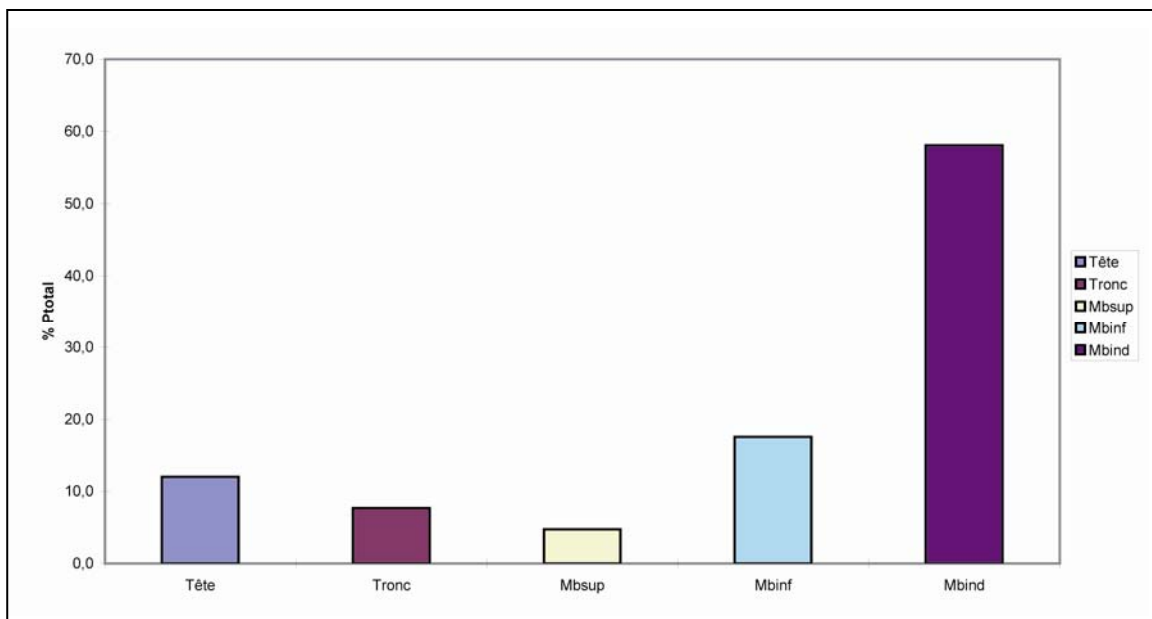
Indices architecturaux

Aucun.

Mode de dépôt

Localisation des ossements

Les os brûlés se trouvaient dans le fond du vase ossuaire 194-01.

Dépôts alimentaires

Aucun.

Mobilier métallique

Deux fragments en alliage cuivreux indéterminés ont été découverts parmi les os brûlés.

Mobilier céramique

Il ne reste que le fond d'un vase de forme indéterminée (194-01) qui reste introuvable.

Catalogue des objets

194-01.-fond d'un vase de forme indéterminée (type 2 ?), pâte grossière de couleur brune, utilisé comme vase ossuaire (non dessiné).

Données anthropologiques

Le fait que le vase ossuaire ait été prélevé en bloc et que ce dernier reste introuvable, une étude ostéologique est impossible.

Datation

BF I/Iib.

Synthèse

Structure très perturbée. Les restes d'un ou plusieurs individus ont été déposés dans un vase conditionnant les dimensions d'une fosse circulaire (diamètre = 30 cm). Le fait que le prélèvement en bloc reste introuvable empêche toute étude ostéologique. Cette structure pourrait dater du BF I/Iib si l'on retient comme argument chronologique son appartenance à l'ensemble funéraire.



Planche 69 : Structure 194. Plan (J. Dotzler, M. Roth-Zehner).

Etat de conservation 4

Remarques :

La structure a été entièrement détruite par les labours.

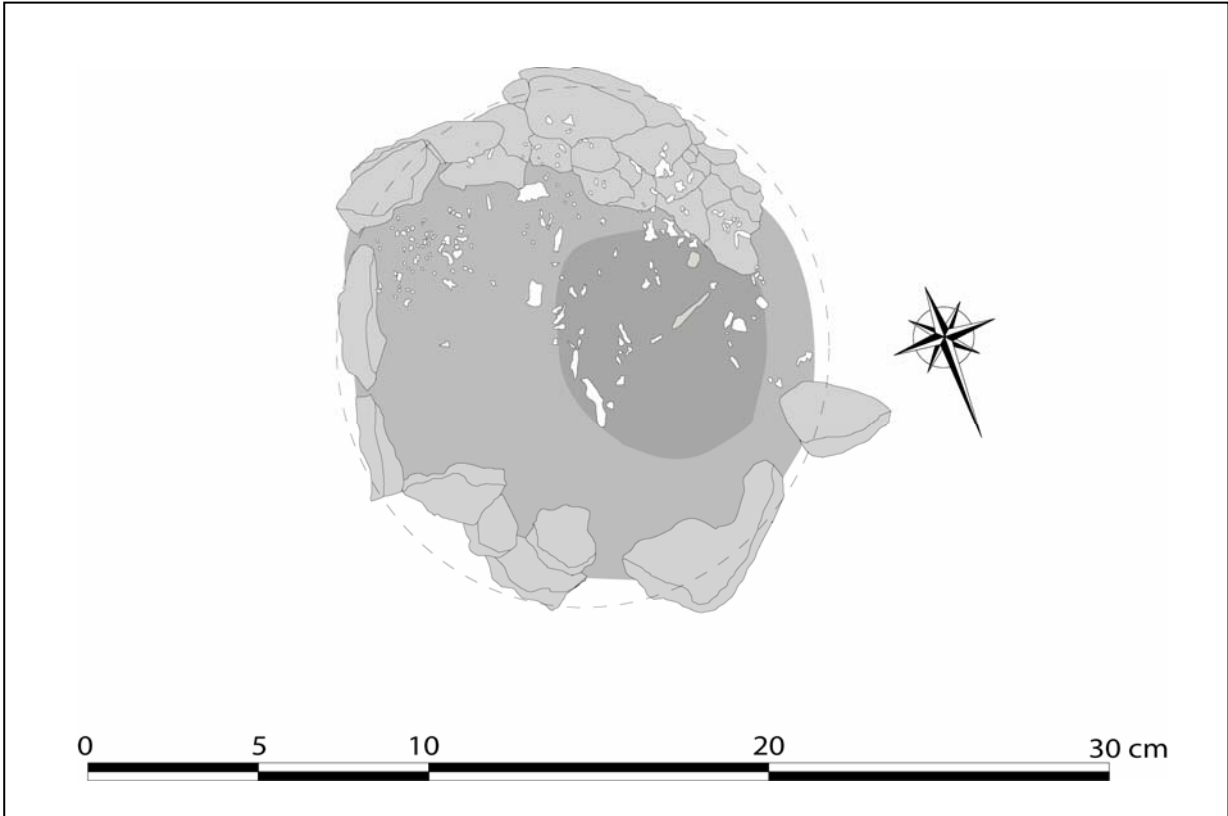
Description de la fosse sépulcrale

Aucune limite de fosse visible.

Indices architecturaux

Aucun.

Mode de dépôt

Localisation des ossements

Les os brûlés ont été déposés dans le fond du vase ossuaire 237-01. Aucun charbon de bois ne se trouvait parmi les os brûlés.

Dépôts alimentaires

Un fragment d'os de faune indéterminée (1,3 g) a été mis au jour parmi les os brûlés ; il a subi l'action du feu.

Mobilier métallique

Aucun.

Mobilier céramique

La structure est composée du fond d'un grand pot bitronconique (237-01).

Catalogue des objets (planche 70)

237-01.-fragments de partie basse de grand pot à panse bitronconique (type 2c), fond plat, pâte mi-fine de couleur brune, utilisé comme vase ossuaire. Db = 11,5 cm.



Planche 70 : Structure 237. Céramique.

	A	B	C	D	E	F	G	H	I	J	K	L	M	N	O
1	Tombe/os	RI	TOTAL	Tot.Rég	%ident.	%Tot.		RI	TOTAL	Tot.Rég	%ident.	%Tot.	Pm/os	Pm/Rég.	Observations
2		POIDS						NOMBRE							
3	Crâne	77,9	77,9					300	300				0,26		
4	Mandibule	5,4	5,4					8	8				0,68		
5	Dents sup.		0,0						0				0,00		
6	Dents inf.		0,0						0				0,00		
7	Dents indet.	0,9	0,9					21	21				0,04		
8	Os hyoïde		0,0						0				0,00		
9	Osselets oreille		0,0						0				0,00		
10	Cartilage calcifié		0,0						0				0,00		
11	Tête	84,2	84,2	84,2	28,6	11,7		329	329	329	39,4	16,1		0,26	
12	Atlas	0,3	0,3					2	2				0,15		
13	Axis	1,9	1,9					4	4				0,48		
14	Vert. C3-C7	1,2	1,2					3	3				0,40		
15	Vert. thoraciques	8,7	8,7					34	34				0,26		
16	Vert. lombaires	9,7	9,7					18	18				0,54		
17	Vert. indet.	7,0	7,0					35	35				0,20		
18	Sacrum	0,7	0,7					4	4				0,18		
19	Coccyx		0,0						0				0,00		
20	Côtes	16,3	16,3					240	240				0,07		
21	Sternum		0,0						0				0,00		
22	Tronc	45,8	45,8	45,8	15,6	6,4		340	340	340	40,7	16,6		0,13	
23	Clavicule	2,1	2,1					3	3				0,70		
24	Scapula	4,0	4,0					3	3				1,33		
25	Humérus	24,0	24,0					15	15				1,60		
26	Radius	2,1	2,1					3	3				0,70		
27	Ulna	12,3	12,3					13	13				0,95		
28	Carpe	0,2	0,2					1	1				0,20		
29	Métacarpe		0,0						0				0,00		
30	Phalanges main	0,7	0,7					3	3				0,23		
31	Diaph. membre sup.		0,0						0						
32	Mb.sup.	45,4	45,4	45,4	15,4	6,3		41	41	41	4,9	2,0		1,11	
33	Coxal	16,7	16,7					18	18				0,93		
34	Fémur	63,9	63,9					71	71				0,90		
35	Patella	3,6	3,6					5	5				0,72		
36	Tibia	24,1	24,1					17	17				1,42		
37	Fibula	6,8	6,8					10	10				0,68		
38	Tarse	3,3	3,3					2	2				1,65		
39	Métatarse		0,0						0				0,00		
40	Phalanges pieds		0,0						0				0,00		
41	Sésamoïde		0,0						0				0,00		
42	Diaph. membre inf.		0,0						0						
43	Mb.inf.	118,4	118,4	118,4	40,3	16,5		123	123	123	14,7	6,0		0,96	
44	MTC,MTT,Pm,Pp	0,2	0,2	0,2	0,1	0,0		2	2	2	0,2	0,1	0,10	0,10	
45															
46	Total déterminé	294,0	294,0	294,0	100,0	40,9		835	835	835	100,0	40,8		0,35	
47															
48	Os plat	0,3	0,3					1	1				0,30		
49	Os court ou épiphyse	44,6	44,6					155	155				0,29		
50	Diaphyses indet.	218,0	218,0			36,5		1057	1057				0,21	0,22	
51	Esquilles	162,7	162,7			22,6			0				0,00		
52															
53	Total indéterminé	425,6	425,6	425,6		59,1		1213	1213	1213		59,2		0,35	
54														0,27	
55	TOTAL	719,6	719,6	719,6		100,0		2048	2048	2048		100,0		0,35	
56															
57	Pm/Rel.	0,35													
58															
59	P têteRn/ P Tot.Rn	11,7													
60	P troncRn/P Tot.Rn.	6,4													
61	P Mbsup.Rn/P Tot.Rn	6,3													
62	P Mbinf.Rn/P Tot.Rn	16,5													
63	P indet.Rn/P Tot.Rn	59,2													
64				Pident.	Nident.	Ptotal	Ntotal								
65	Tête(RIàRn)/Tot.tête	100,0	Tête	28,6	39,4	11,7	16,1								
66	Tronc(RIàRn)/Tot.tronc	100,0	Tronc	15,6	40,7	6,4	16,6								
67	Mbsup(RIàRn)/Tot.Mbsup	100,0	Mbsup	15,4	4,9	6,3	2,0								
68	Mbinf(RIàRn)/Tot.Mbinf	100,0	Mbinf	40,3	14,7	16,5	6,0								
69	Mbind(RIàRn)/Tot.Mbind	100,0	Mbind	0,1	0,2	59,2	59,3								H.Duday, G. Depierre et T. Janin, Agde 1996
70															

Planche 71 : Structure 237. Tableau de pesée et de comptage de chaque région anatomique.

Données anthropologiques (planches 71 et 72)

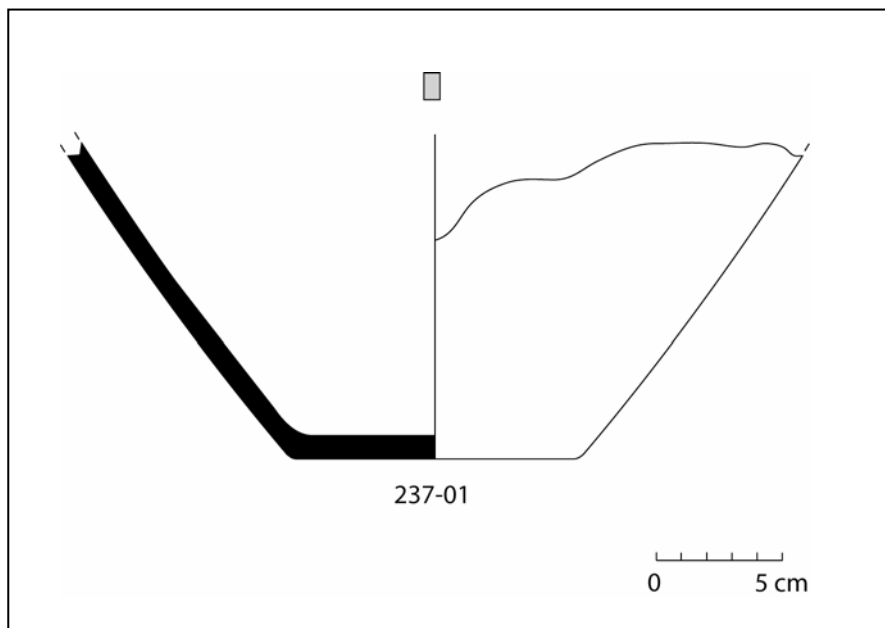
Les os se trouvaient dans l'US 01 qui correspond au contenu du vase ossuaire.

Le poids total d'os humain conservé est de 719,6 g. Le poids moyen des fragments osseux est de 0,35 g. La couleur des fragments est blanche.

Les différentes régions anatomiques représentées sont :

Squelette céphalique : 84,2 g soit 11,7% du poids total des os.

- exclusion de robustesse de parties pétreuses d'os temporal, contro-latérales (2 individus ?).
- reliefs de l'os occipital très marqués (individu robuste).
- ligne mylo-hyoïdienne de la mandibule très marquée (individu robuste).
- coup oblique d'arme tranchante du haut vers le bas et de l'arrière vers l'avant sur l'os frontal gauche de l'individu le plus robuste.

Tronc : 45,8 g soit 6,4% du poids total des os.

- corps vertébraux avec listel soudé.
- doublon d'axis (2 individus).
- remaniement du pourtour articulaire de la surface de vertèbre lombaire (individu mature).

Membres supérieurs : 45,4 g soit 6,3% du poids total des os.

- diaphyse de phalange de main épaisse (individu robuste).
- enthésopathie au niveau de la tubérosité radiale.
- empreinte du *pectoralis major* de l'humérus forme une dépression profonde (individu robuste).
- tubérosité deltoïdienne marquée et à l'aspect mature (individu robuste et mature).
- exclusion de robustesse sur les diaphyses humérales (2 individus).
- exclusion de robustesse sur les diaphyses ulnaires (2 individus).

Membres inférieurs : 118,4 g soit 16,5% du poids total des os.

- exclusion de robustesse de diaphyse de fémur (2 individus).
- petit trochanter à peine ossifié (jeune adulte).
- ligne arquée de l'ilium très marquée (individu robuste).

Indéterminés : 425,6 g soit 59,1% du poids total des os dont 162,7 g soit 22,6% d'esquilles.

La sépulture contient les restes osseux d'au moins 2 individus adultes, un jeune adulte et un adulte plus âgé. L'individu mature est suffisamment robuste pour l'envisager comme probablement masculin.

Datation

BF I/IIb.

Synthèse

Structure très perturbée. Les restes d'au moins 2 individus adultes étaient déposés dans un grand pot bitronconique. Cette structure pourrait dater du BF I/IIb si l'on retient comme argument chronologique son appartenance à l'ensemble funéraire.



Planche 72 : Structure 237. Quantification pondérale de la part que représente chacune des régions anatomiques en pourcentage du poids total.

Etat de conservation 2**Description de la fosse sépulcrale (planche 73)**

Fosse de forme circulaire (diamètre = 65 cm).
 Profil en cuvette.
 Remplissage de limon argileux et de graviers.
 Profondeur conservée = 20 cm.

Indices architecturaux

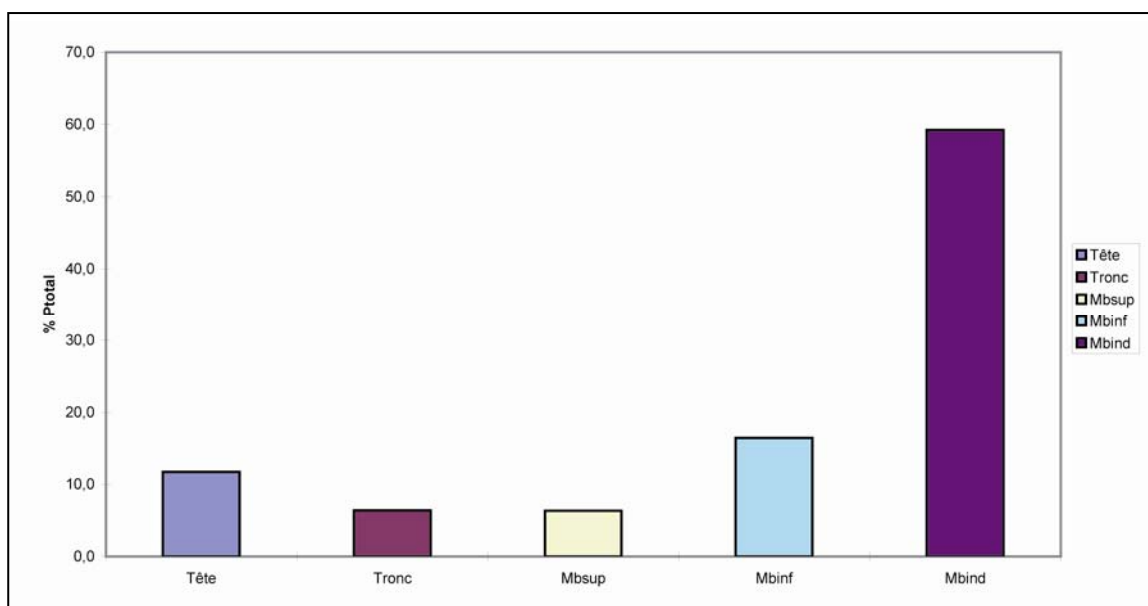
Aucun.

Mode de dépôtLocalisation des ossements

Les os brûlés ont été déposés dans le fond du vase ossuaire 239-01. Aucun charbon de bois ne se trouvait parmi les os brûlés.

Dépôts alimentaires

Aucun.

Mobilier métallique

Aucun.

Mobilier céramique

La structure est composée d'un petit pot (239-01) déposé au centre de la fosse. A l'intérieur de ce vase se trouve un gobelet (239-02) et le fond d'un vase de forme indéterminée (gobelet ou coupelle ?, 239-03). Ce dernier n'est pas représenté dans la restitution car il a été trouvé au cours de l'étude : son emplacement n'est pas connu.

Catalogue des objets (planche 74)

239-01.-petit pot à panse bitronconique (type 2c), fond plat, décoré d'une cannelure fine horizontale au-dessus de l'épaule, pâte mi-fine de couleur orange-brun, utilisé comme vase ossuaire. Db = 11,5 cm, Dm = 36 cm.

239-02.-gobelet à épaulement (type 3d2), fond plat, col rentrant haut, bord déversé, décor d'arceaux cannelés séparés par des lignes peignées verticales au niveau de l'épaule, d'un ressaut à la transition panse/col et de 5 lignes peignées horizontales à la base du col, pâte mi-fine de couleur noire. Db = 3 cm, Dm = 14 cm, DME = 7,5 cm, Do = 9 cm, H = 10,5 cm, IO = 0,7.

239-03.-fragment de fond de vase de forme indéterminée (type 1 ou 3), fond plat, pâte mi-fine de couleur noire. Db = 8 cm.

Données anthropologiques (planches 75 et 76)

Les os se trouvaient dans les US 01 à 03 qui correspondent au contenu du vase ossuaire et à un prélèvement par passe.

Le poids total d'os humain est de 81,8 g. Le poids moyen des fragments osseux est de 0,35 g. La couleur des fragments est majoritairement blanche mais quelques fragments de diaphyses sont bleus.

Les différentes régions anatomiques représentées sont :

Squelette céphalique : 10,8 g soit 13,2% du poids total des os.

Tronc : 1,3 g soit 1,6% du poids total des os.

Membres supérieurs : 0,4 g soit 0,5% du poids total des os.

-extrémité proximale de phalange proximale de main soudée (plus de 18 ans).

-aspect juvénile de la tubérosité radiale (jeune adulte).

Membres inférieurs : 39,2 g soit 47,9% du poids total des os.

-crête iliaque soudée (plus de 20 ans).

-ligne âpre très marquée (individu robuste).

Indéterminés : 30,1 g soit 36,8% du poids total des os dont 10,4 g soit 12,7% d'esquilles.

La sépulture contient les restes osseux d'au moins un individu adulte, jeune et robuste.

Datation

BF IIb.



Planche 73 : Structure 239. En haut, plan (J. Dotzler, M. Roth-Zehner) ; en bas, restitution de l'aménagement initial de la structure.



Planche 74 : Structure 239. Céramique.

	A	B	C	D	E	F	G	H	I	J	K	L	M	N	O	P	Q	R	S	
1	Tombe/os	R1	R2	R3	TOTAL	Tot.Rég	%ident.	%Tot.		R1	R2	R3	TOTAL	Tot.Rég	%ident.	%Tot.	Pm/os	Pm/Rég.	Observations	
2		POIDS			POIDS					NOMBRE			NOMBRE							
3	Crâne	1,0	2,1	6,7	9,8					5	11	37	53				0,18			
4	Mandibule			1,0	1,0							2	2				0,50			
5	Dents sup.				0,0								0				0,00			
6	Dents inf.				0,0								0				0,00			
7	Dents indet.				0,0								0				0,00			
8	Os hyoïde				0,0								0				0,00			
9	Osselets oreille				0,0								0				0,00			
10	Cartilage calcifié				0,0								0				0,00			
11	Tête	1,0	2,1	7,7		10,8	20,9	13,2		5	11	39		55	55,6	23,4		0,20		
12	Atlas				0,0								0				0,00			
13	Axis				0,0								0				0,00			
14	Vert. C3-C7				0,0								0				0,00			
15	Vert. thoraciques				0,0								0				0,00			
16	Vert. lombaires				0,0								0				0,00			
17	Vert. indet.		0,1	0,2	0,3						1	1	2				0,15			
18	Sacrum				0,0								0				0,00			
19	Coccyx				0,0								0				0,00			
20	Côtes	0,1	0,1	0,8	1,0					1	3	8	12				0,08			
21	Sternum				0,0								0				0,00			
22	Tronc	0,1	0,2	1,0		1,3	2,5	1,6		1	4	9		14	14,1	6,0		0,09		
23	Clavicule				0,0								0				0,00			
24	Scapula				0,0								0				0,00			
25	Humérus				0,0								0				0,00			
26	Radius			0,4	0,4							1	1				0,40			
27	Ulna				0,0								0				0,00			
28	Carpe				0,0								0				0,00			
29	Métacarpe				0,0								0				0,00			
30	Phalanges main				0,0								0				0,00			
31	Diaph. membre sup.				0,0								0				0,00			
32	Mb.sup.	0,0	0,0	0,4		0,4	0,8	0,5		0	0	1		1	1,0	0,4		0,40		
33	Coxal	0,2	0,4	0,8	1,4					1	2	2	5				0,28			
34	Fémur			14,3	14,3							9	9				1,59			
35	Patella				0,0								0				0,00			
36	Tibia			22,9	22,9							13	13				1,76			
37	Fibula			0,4	0,4							1	1				0,40			
38	Tarse				0,0								0				0,00			
39	Métatarse				0,0								0				0,00			
40	Phalanges pieds			0,2	0,2							1	1				0,20			
41	Sésamoïde				0,0								0				0,00			
42	Diaph. membre inf.				0,0								0				0,00			
43	Mb.inf.	0,2	0,4	38,6		39,2	75,8	47,9		1	2	26		29	29,3	12,3		1,35		
44	MTC,MTT,Pm,Pp				0,0	0,0	0,0	0,0					0	0	0,0	0,0	0,00	0,00		
45																				
46	Total déterminé	1,3	2,7	47,7	51,7	51,7	100,0	63,2		7	17	75	99	99	100,0	42,1		0,52		
47																				
48	Os plat				0,0								0				0,00			
49	Os court ou épiphyse		0,9	4,7	5,6						4	19	23				0,24			
50	Diaphyses indet.	0,4	5,1	8,6	14,1			24,1		3	20	90	113				0,12	0,14		
51	Esquilles	0,4	1,1	8,9	10,4			12,7					0				0,00			
52																				
53	Total indéterminé	0,8	7,1	22,2	30,1	30,1		36,8		3	24	109	136	136		57,9		0,22		
54								0,30												
55	TOTAL	2,1	9,8	69,9	81,8	81,8		100,0		10	41	184	235	235		100,0		0,35		
56																				
57	Pm/Rel.	0,21	0,24	0,38																
58																				
59	P têteRn/ P Tot.Rn	47,6	21,4	11,0																
60	P troncRn/P Tot.Rn.	4,8	2,0	1,4																
61	P Mbsup.Rn/P Tot.Rn	0,0	0,0	0,6																
62	P Mbinf.Rn/P Tot.Rn	9,5	4,1	55,2																
63	P indet.Rn/P Tot.Rn	38,1	72,4	31,8																
64						Pident.	Nident.	Ptotal	Ntotal											
65	Tête(R1àRn)/Tot.tête	9,3	28,7	100,0		Tête	20,9	55,6	13,2	23,4										
66	Tronc(R1àRn)/Tot.tronc	7,7	23,1	100,0		Tronc	2,5	14,1	1,6	6,0										
67	Mbsup(R1àRn)/Tot.Mbsup	0,0	0,0	100,0		Mbsup	0,8	1,0	0,5	0,4										
68	Mbinf(R1àRn)/Tot.Mbinf	0,5	1,5	100,0		Mbinf	75,8	29,3	47,9	12,3										
69	Mbind(R1àRn)/Tot.Mbind	2,7	26,2	100,0		Mbind	0,0	0,0	36,8	57,9										
70																				

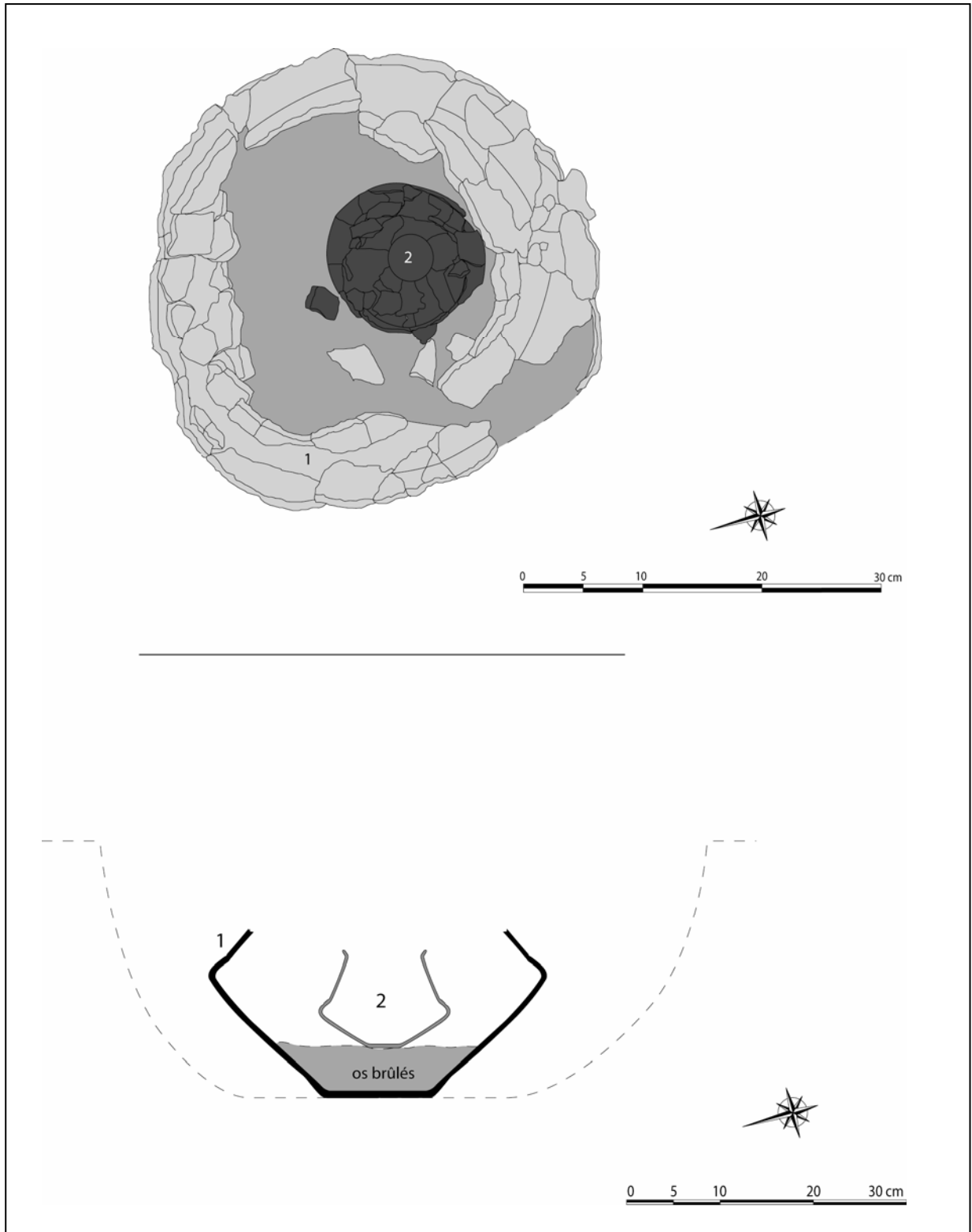
H.Duday, G. Depierre et
T. Janin, Agde 1996

Planche 75 : Structure 239. Tableau de pesée et de comptage de chaque région anatomique.

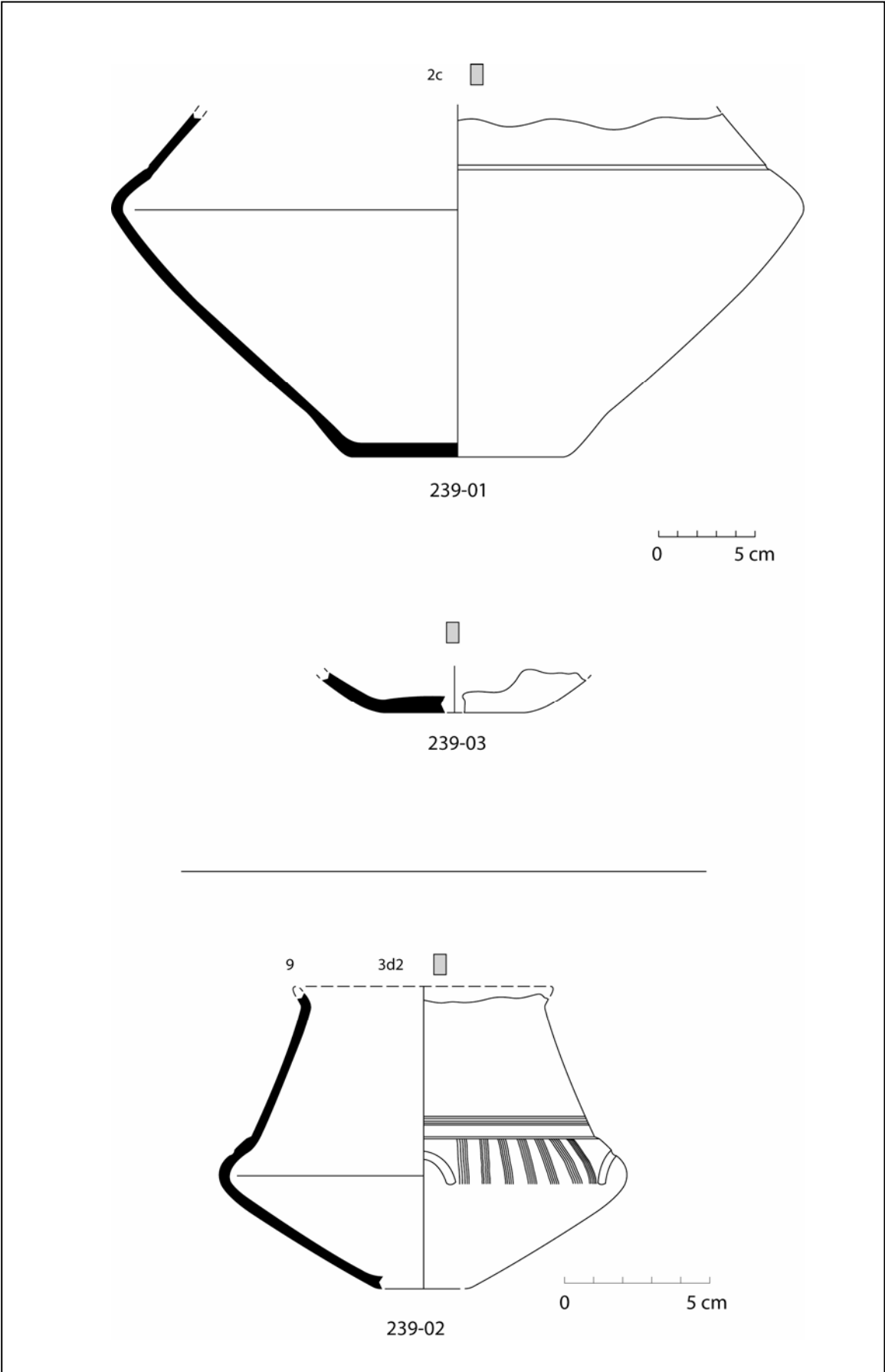

Planche 76 : Structure 239. En haut, quantification pondérale de la part que représente chacune des régions anatomiques en pourcentage du poids total ; au milieu, taux de représentation pondérale des grandes régions anatomiques dans chacun des relevés ; en bas, diagramme cumulé de la répartition des régions anatomiques.

Synthèse

Une fosse circulaire (diamètre = 65 cm env.) accueillait les restes d'au moins un individu jeune adulte robuste déposés dans un petit pot à épaulement. Un gobelet à épaulement et le fond d'un vase de forme indéterminée reposaient sur l'amas osseux. Le mobilier permet de dater cette structure du BF IIb.

Etat de conservation 2

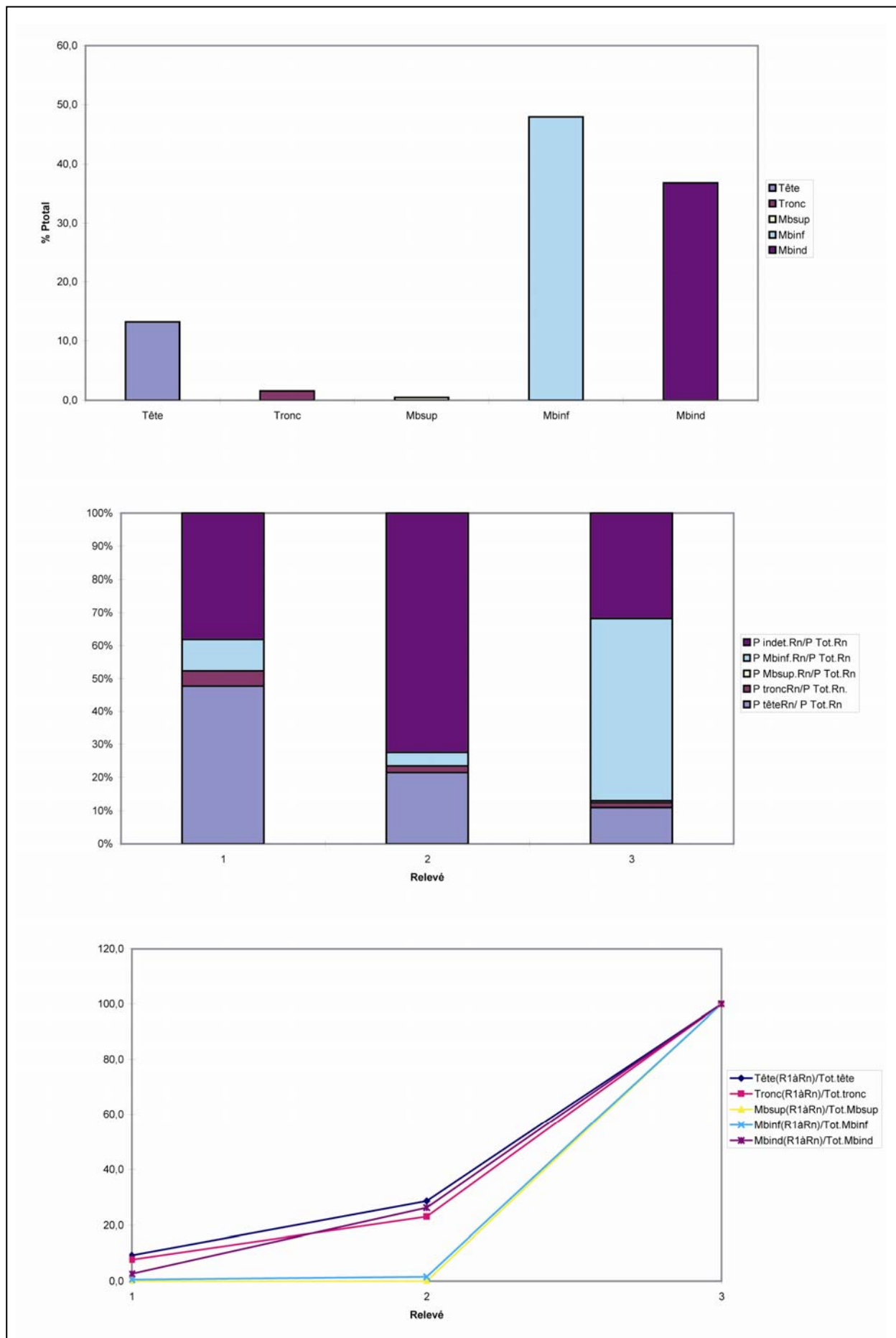
Description de la fosse sépulcrale (planche 77)

Trace au sol circulaire (diamètre = 65 cm env.) après décapage mécanique.

La fosse était adaptée aux dimensions du vase ossuaire.

Remplissage limoneux avec graviers.

Profondeur conservée = 40 cm.

Indices architecturaux

Aucun.

Mode de dépôt

Localisation des ossements

Les os brûlés, auxquels étaient mêlés quelques charbons de bois, se trouvaient au fond du vase 240-01.

Dépôts alimentaires

Aucun.

Mobilier métallique

Cinq objets en alliage cuivreux brûlés ont été mis au jour dans l'amas osseux. Ils étaient regroupés au Nord-Ouest de la sépulture. Le dépôt était composé d'une épingle de type Binningen (240-09(1)), d'une autre épingle probablement du même type (240-10), de 2 tiges sinueuses en alliage cuivreux correspondant probablement à des épingles de type Wollmesheim à tête globuleuse creuse (240-09 (2) et (3) et de 3 plaques en tôle en alliage cuivreux (240-11) correspondant à des boucles d'oreilles. Le seul objet métallique découvert hors du vase ossuaire consiste en un fragment d'anneau en alliage cuivreux, cependant il se trouvait probablement à l'intérieur du vase ossuaire avant sa destruction partielle par la charrue.

Mobilier céramique

La sépulture est composée d'un grand pot (240-01) dans lequel étaient déposés les os brûlés. Une série de tessons a été recueillie au-dessus de l'amas osseux : il s'agit de vestiges provenant de la destruction partielle du vase ossuaire (bord et panse côté ouest) et d'un couvercle (240-02). Parmi les os brûlés, on note la présence de fragments de plusieurs vases (certains à pâte fine) ayant subi le feu (non restituables).

Catalogue des objets (planches 78 et 79)

240-01.-grand pot à panse bitronconique (type 2c3-2), fond plat, col vertical, bord déversé, lèvre arrondie, décor composé de 7 rangées d'impressions digitées sur la partie basse de la panse, d'un cordon décoré d'impressions obliques au-dessus de l'épaule avec traces de modelage sur la face interne ainsi que de 3 petites impressions verticales sous le cordon (motif unique), pâte grossière de couleur orange-brun, utilisé comme vase ossuaire. Db = 12 cm, Dm = 47,5 cm, DME = 24,5 cm, Do = 31,5 cm, H = 35 cm, IO = 0,7.

240-02.-fragments de bord appartenant à une probable coupe (type 1 ?), pâte fine de couleur noire, a servi de couvercle (? (non dessiné).

240-03.-fragment d'un anneau ou tige en alliage cuivreux.

240-04.-divers tessons découvert dans la partie supérieure des niveaux osseux (US 01 et 02).

240-05.-tessons provenant de la partie supérieure détruite du vase ossuaire (US 03 et 04).

240-06.-fragment en alliage cuivreux indéterminé dans US 06.

240-07.-divers fragments de céramique dans US 05 et 06.

240-08.-fragment en alliage cuivreux indéterminé dans US 07.

240-09(1).-épingle de type Binningen à 5 collerettes, tête de 23 mm de long (L tige = 73 mm, diamètre = 5 mm), endommagée par le feu, dans US 07 (non dessinée).

240-09(2).-tige d'épingle en alliage cuivreux, section demi-sphérique (L = environ 20 cm, diamètre = 8 mm), appartenant probablement à une épingle de type Wollmesheim à tête globuleuse creuse, déformée par le feu, dans US 07.

240-09(3).-tige d'épingle en alliage cuivreux, section demi-sphérique (L = environ 24 cm, diamètre = 6 mm), appartenant probablement à une épingle de type Wollmesheim à tête globuleuse creuse, déformée par le feu, dans US 07.

240-10.-épingle de type Binningen à 5 collerettes sous une tête sphérique (H = 23 mm et diamètre maximum = 13 mm), tige de section ronde (L = 120 mm et diamètre = 35 mm), complète, dans US 07.



Planche 77 : Structure 240. En haut, plan (J. Dotzler, M. Roth-Zehner) ; en bas, restitution de l'aménagement initial de la structure.



Planche 78 : Structure 240. Céramique.

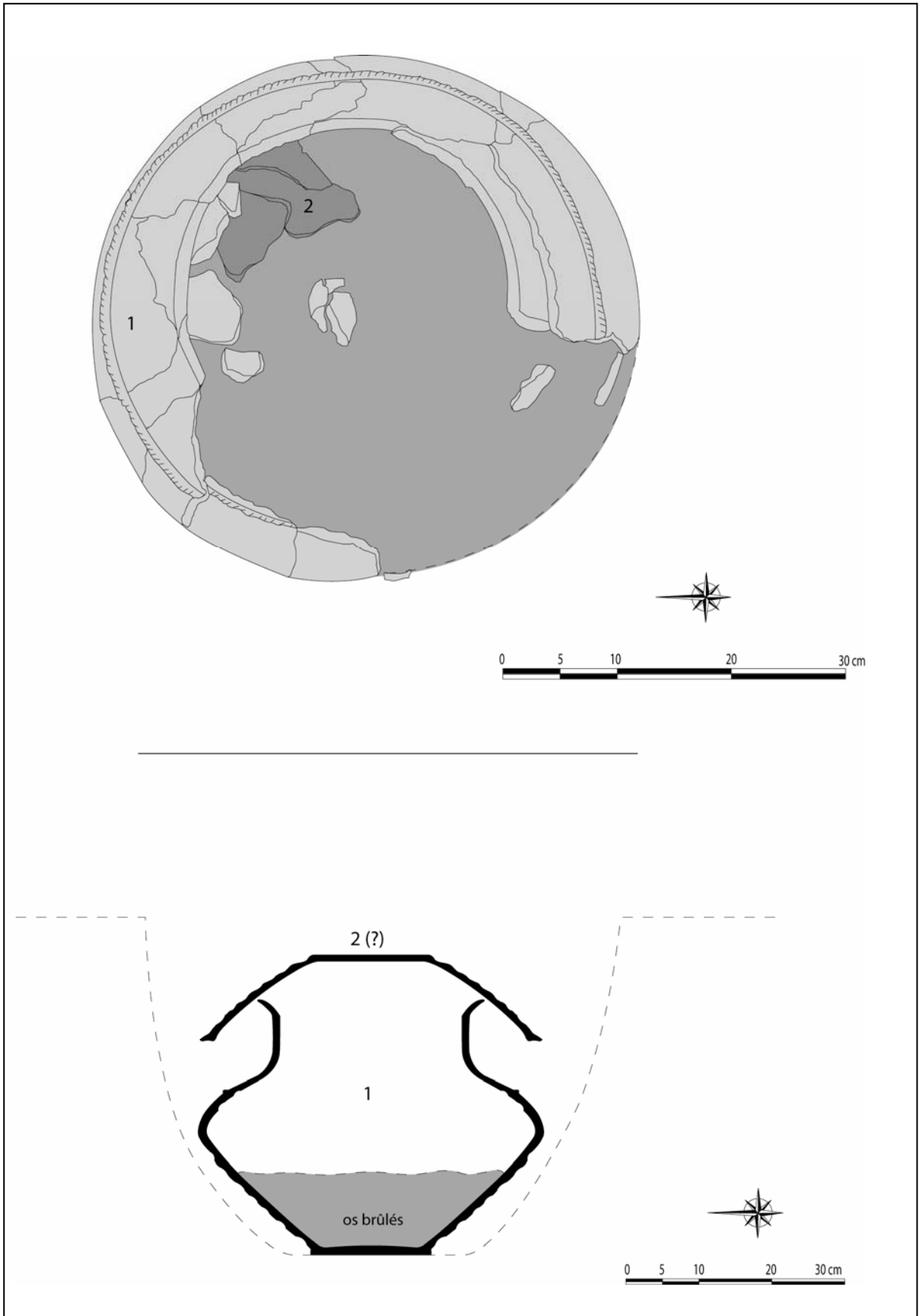

Planche 79 : Structure 240. Métal (d'après dessins de J. Dotzler).

240-11.-fragments d'une paire de boucles d'oreilles en tôle en alliage cuivreux, décor incisé sur le bord (motif en échelle) et circulaire au centre, fragmentés et déformés. l = 1 cm, épaisseur = 1 mm.

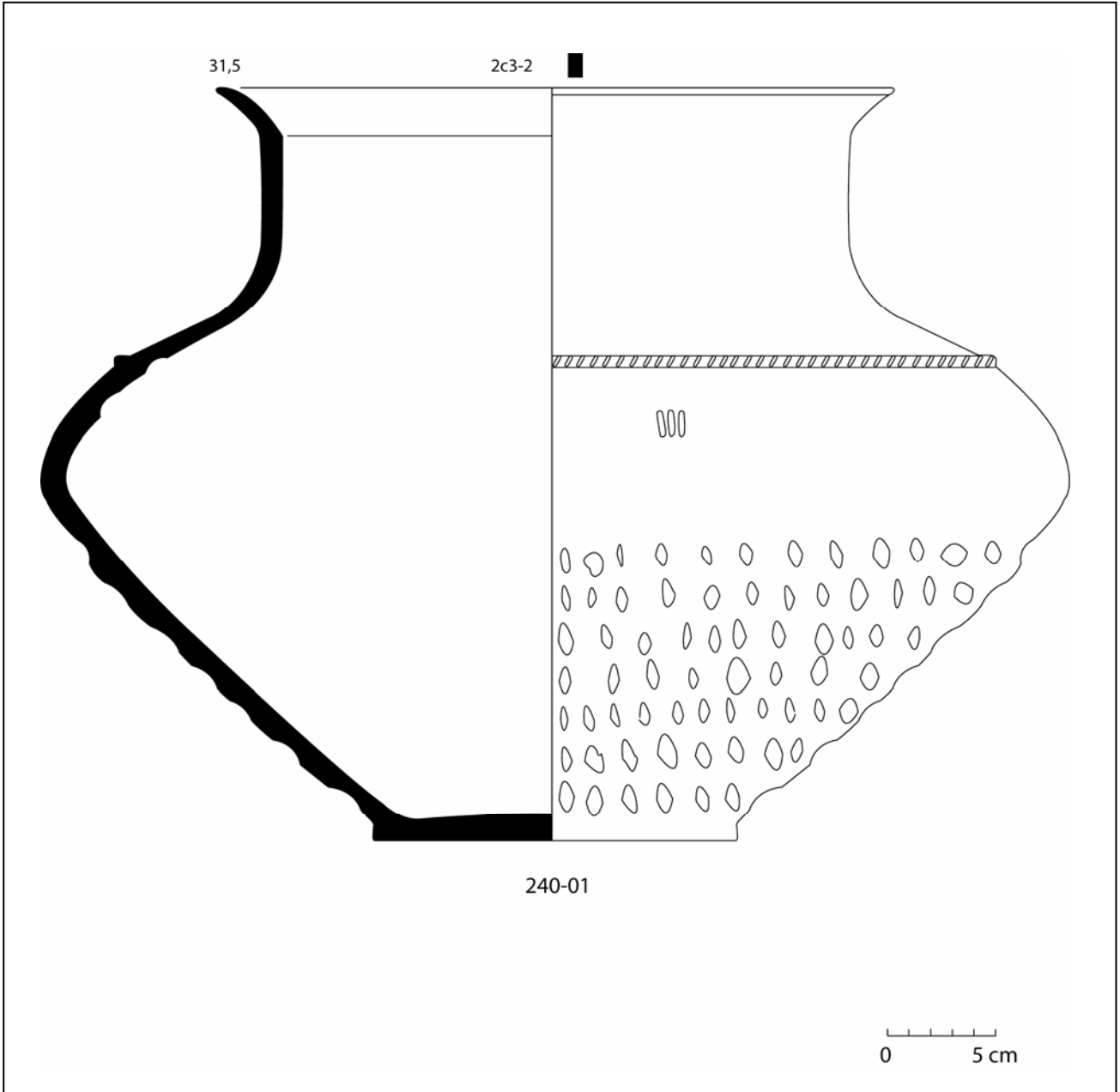
Données anthropologiques (planches 80 et 81)

Les os se trouvaient dans les US 01 à 07 (remplissage du vase ossuaire).

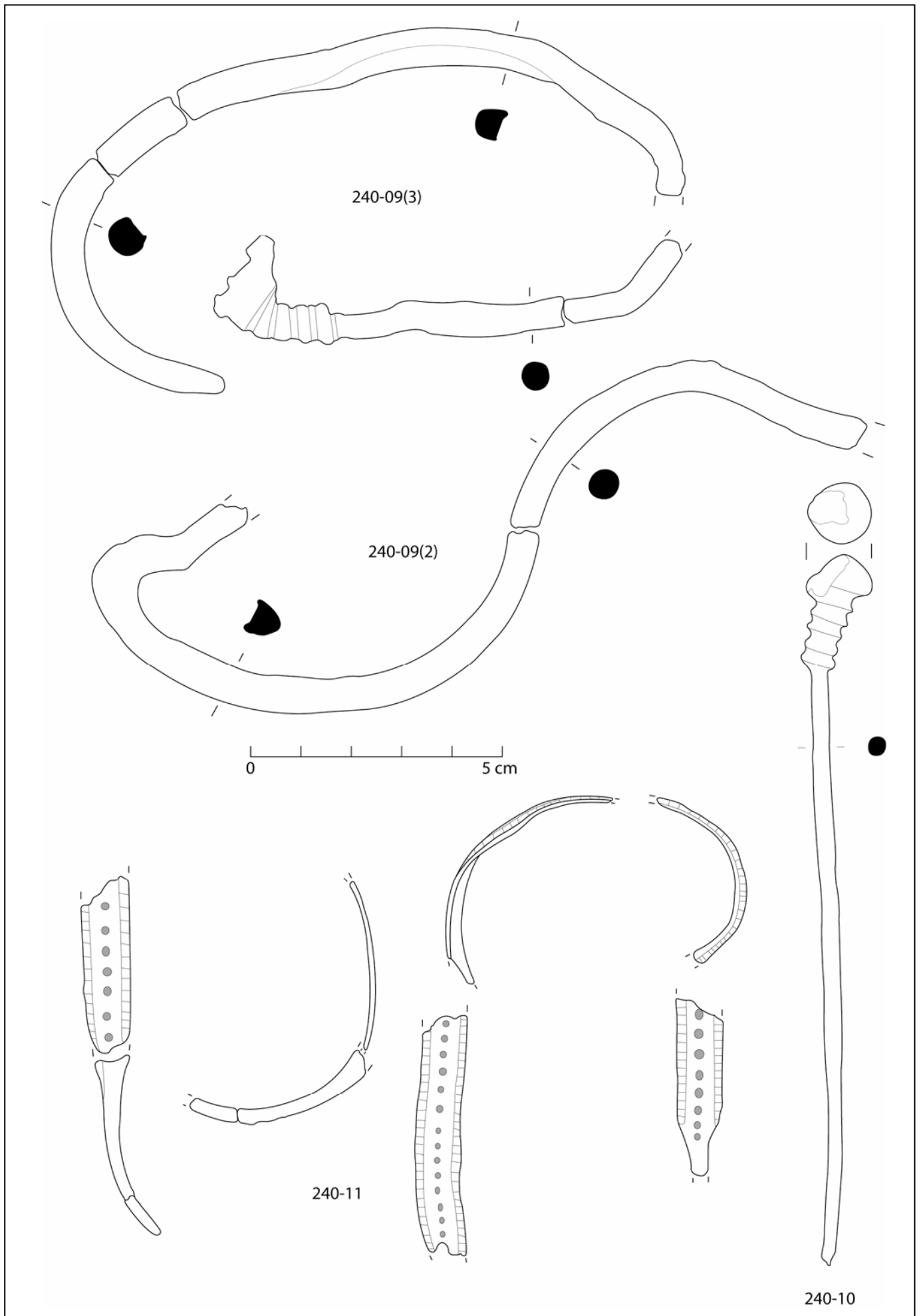
Le poids total d'os humain est de 202,2 g. Le poids moyen des fragments osseux est de 0,33 g. La couleur des fragments est majoritairement blanche, seuls quelques fragments de racines de dents sont bleus.

Les différentes régions anatomiques représentées sont :

Squelette céphalique : 56,9 g soit 26,1% du poids total des os.

-fosses mandibulaires très larges (individu très robuste).

-maxillaires très hauts (individu très robuste).

Tronc : 16 g soit 7,9% du poids total des os.

-pointe de la dent de l'axis très développée (individu très robuste).

-facette articulaire antérieure de l'axis remanié (début d'arthrose cervicale).

Membres supérieurs : 22,5 g soit 11,1% du poids total des os.

-clavicule non synostosée mais bien développée (plus de 10 ans).

Membres inférieurs : 12,1 g soit 6% du poids total des os.

-extrémité proximale d'hallux soudée (plus de 15 ans).

-petit trochanter synostosé (plus de 20 ans).

Indéterminés : 94,2 g soit 46,6% du poids total des os dont 48,1 g soit 23,8% d'esquilles.

La sépulture contient les restes osseux d'au moins 2 individus, un adulte très robuste (probablement masculin) et un sujet immature biologique âgé de plus de 10 ans (*Infans II/Juvenis*).

Datation

BF Ib/IIa.

Synthèse

La fosse circulaire (diamètre = 60 cm) accueillait un grand pot qui contenait les restes d'au moins 2 individus, un adulte très robuste probablement masculin et un immature biologique âgé de plus de 10 ans (*Infans II/Juvenis*). Le mobilier métallique abondant, déposé parmi les os brûlés, est constitué d'une épingle de type Binningen, de 2 épingles de type Wollmesheim, de boucles d'oreilles et d'un anneau ; tous ces objets ont subi l'action du feu. Le mobilier métallique de la structure permet de dater cette dernière du BF Ib/IIa.



Planche 81 : Structure 240. En haut, quantification pondérale de la part que représente chacune des régions anatomiques en pourcentage du poids total ; au milieu, taux de représentation pondérale des grandes régions anatomiques dans chacun des relevés ; en bas, diagramme cumulé de la répartition des régions anatomiques.

Etat de conservation 4

Description de la fosse sépulcrale

Aucune fosse visible.

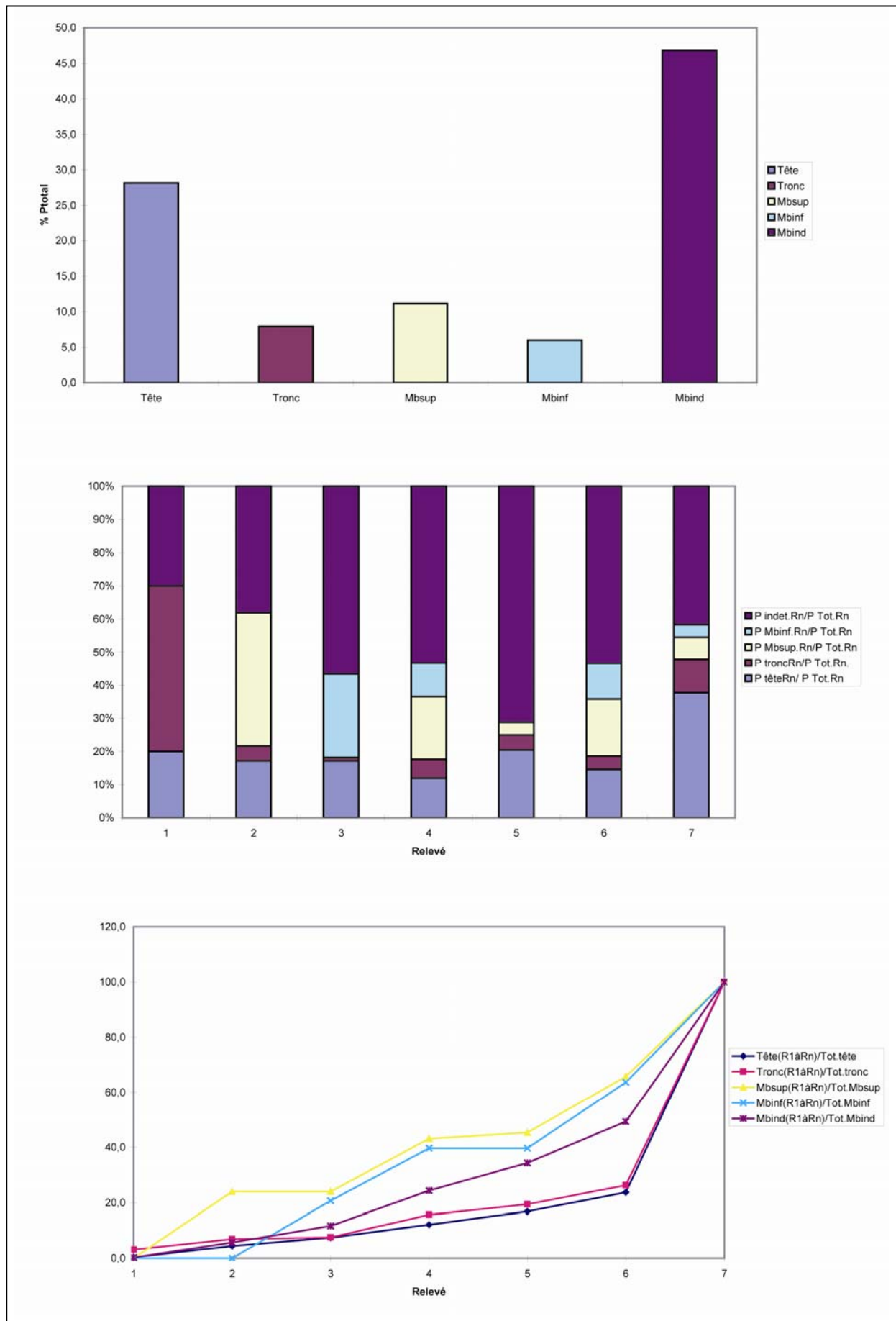
Indices architecturaux

Aucun.

Mode de dépôt

Localisation des ossements

La destruction totale de cette sépulture n'autorise aucune description fine. Lors de la découverte, les os brûlés semblaient se situer du côté nord du vase 241-01. Elle est essentiellement composée de fragments appartenant à l'extrémité céphalique.

Remarques :

La structure est trop perturbée pour savoir si les fragments osseux se trouvaient hors ou dans le vase 241-01.

Dépôts alimentaires

Aucun.

Mobilier métallique

Un fragment d'anneau en alliage cuivreux a été découvert parmi les os brûlés, à l'extérieur du vase 241-01.

Mobilier céramique

La structure contient un gobelet (241-01) dont il manque le bord.

Catalogue des objets (planche 82)

241-01.-fragments de gobelet à panse bitronconique (type 3b1), fond concave, décor de 4 fines cannelures horizontales sur la partie supérieure de la panse, pâte mi-fine de couleur noire. Db = 2,5 cm, Dm = 8,5 cm.

241-02.-fragment d'un anneau en alliage cuivreux. L = 16 mm, diamètre = 1 mm (non dessiné).

Données anthropologiques

Les os se trouvaient dans l'US 01 qui correspond au contenu du vase ossuaire.

Les os restent introuvables : toute étude ostéologique est impossible.

Datation

BF Ib/IIa.

Synthèse

Structure très perturbée. Aucune description fiable de cette structure n'est possible. Seule la présence d'un gobelet bitronconique à décor cannelé permet de dater cette structure du BF Ib/IIa.



Planche 82 : Structure 241. Céramique.

Etat de conservation 3

Description de la fosse sépulcrale (planches 83 et 84)

Trace au sol circulaire (diamètre = 45 cm env.) après décapage.
Remplissage limoneux avec graviers.
Profondeur conservée = 15 cm.

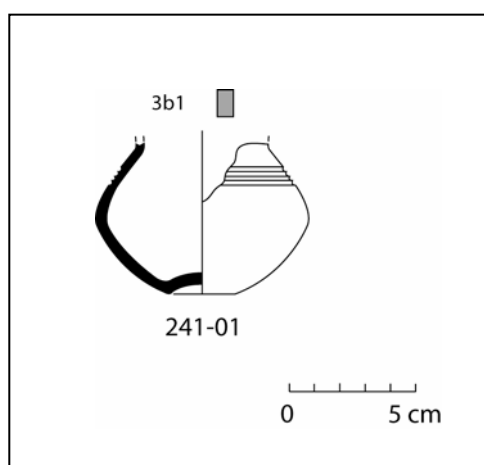
Indices architecturaux

Aucun.

Mode de dépôt

Localisation des ossements

Les os brûlés, auxquels étaient mêlés des fragments de charbons de bois, ont été déposés au fond du vase ossuaire (251-01).

Dépôts alimentaires

Une dent de porc brûlée a été trouvée dans l'amas osseux.

Mobilier métallique

Une épingle à tête enroulée en alliage cuivreux (251-03) et un anneau (251-04), brûlés, se trouvaient parmi les os brûlés.

Mobilier céramique

La moitié inférieure d'un grand pot (251-01) était conservée. A côté de celui-ci a été déposé un gobelet (251-02). Un autre gobelet (251-02') dont on ignore la position exacte se trouvait sur (couvercle ?) ou près du gobelet 251-02.

Catalogue des objets (planche 85)

251-01.-grand pot à panse arrondie (type 2b) dont il manque la partie supérieure, fond plat, panse non lissée (traces de modelage au doigt), pâte grossière de couleur orange-noir, utilisé comme vase ossuaire. Db = 10 cm, Dm = 28,5 cm.

251-02.-petit pot à panse globuleuse (type 2a4-2), fond concave, col évasé, bord déversé, lèvre arrondie, anse (cassée) en X reliant le haut de la panse au bas du col, pâte mi-fine de couleur brune. Db = 6,5 cm, Dm = 14 cm, DME = 6 cm, Do = 10 cm, H = 13 cm, IO = 0,6.

251-02'.-fragments de gobelet à panse globuleuse (type 3a) dont il manque le bord, fond concave, décor complexe composé d'impressions et d'incisions sur toute la panse (de bas en haut) : un étage de « dents de loup » verticales surmonté de 2 cannelures horizontales séparées ; au niveau de l'épaule, une cannelure horizontale sépare deux rangées de triangles allongés, obliques, pointe orientée vers la gauche ; au-dessus, une rangée de triangles surmonte 2 cannelures séparées, pâte fine de couleur noire. Db = 3,5 cm, Dm = 16 cm.

251-03.-épingle en alliage cuivreux à tête enroulée de section rectangulaire (H = 12 mm, section 6x1 mm), tige droite de section ronde (L = 81 mm, diamètre = 4 mm), brûlée .

251-04.-fragment d'un anneau en alliage cuivreux (L = 14 mm), section carrée (2x2 mm), brûlé.

Données anthropologiques (planches 86 et 87)

Les os se trouvaient dans les US 01 à 03 qui correspondent aux passes de fouille du vase ossuaire.

Le poids total d'os humain est de 53 g. Le poids moyen des fragments osseux est de 0,13 g. La couleur des fragments est blanche.

Les différentes régions anatomiques représentées sont :

Squelette céphalique : 34,2 g soit 64,5% du poids total des os.

-nombreux fragments de voûte crânienne.

-quatre couronnes de 1^{ère} molaires et d'incisives permanentes à l'état de germe (3 ans +/- 12 mois).

-processus de Carabelli bilatéral sur les molaires supérieures.

Tronc : 0,4 g soit 0,8% du poids total des os.

Membres supérieurs : 0 g.

Membres inférieurs : 0 g.

Indéterminés : 18,4 g soit 34,7% du poids total de os dont 13,6 g soit 25,7% d'esquilles.

La sépulture contient les restes osseux d'au moins un individu immature d'environ 3 ans +/- 12 mois (*Infans I*).



Planche 83 : Structure 251. Plan (J. Dotzler, M. Roth-Zehner).



Planche 84 : Structure 251. Restitution de l'aménagement initial de la structure.

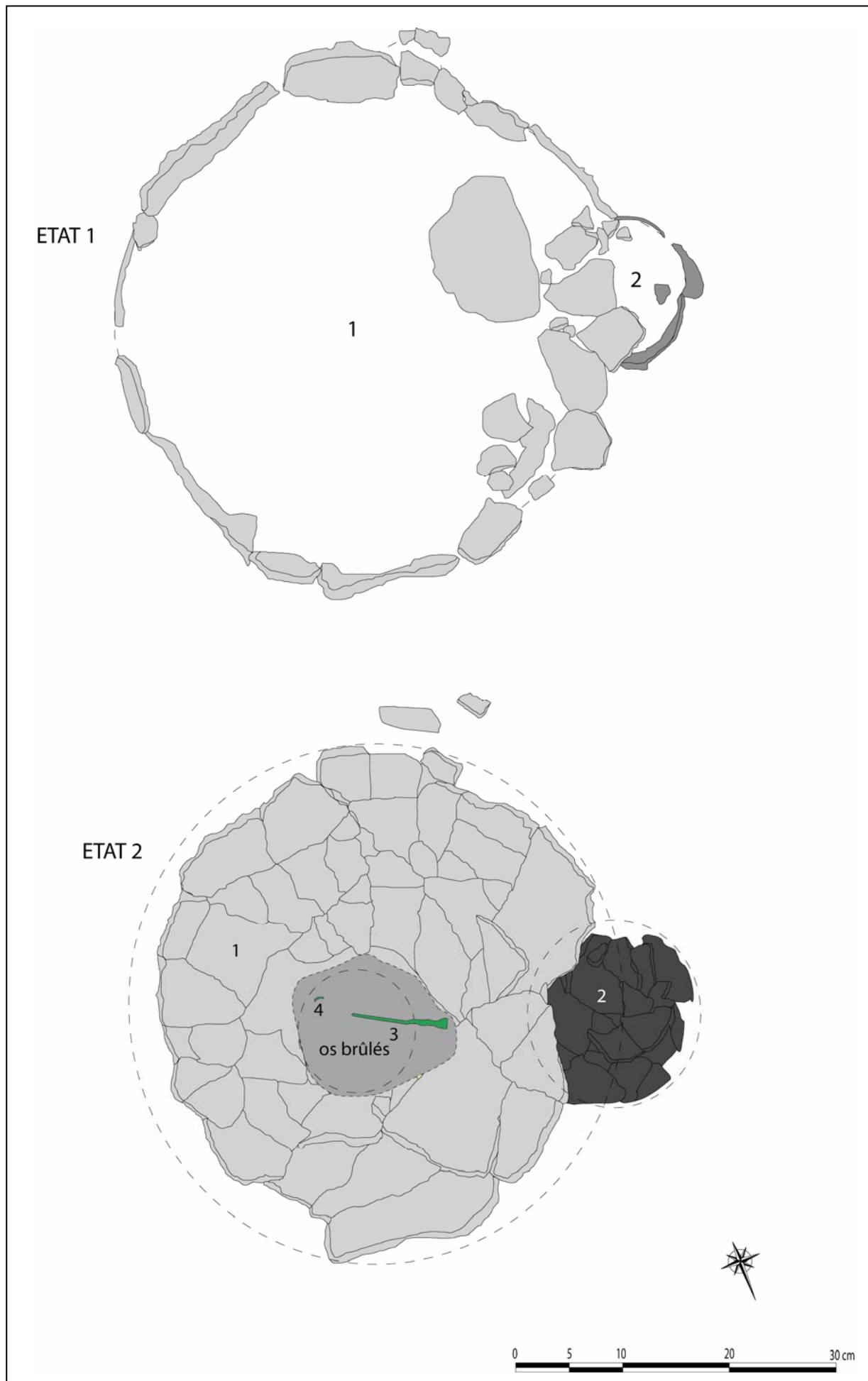

Planche 85 : Structure 251. En haut, céramique ; en bas, métal (d'après dessins de J. Dotzler).

Datation

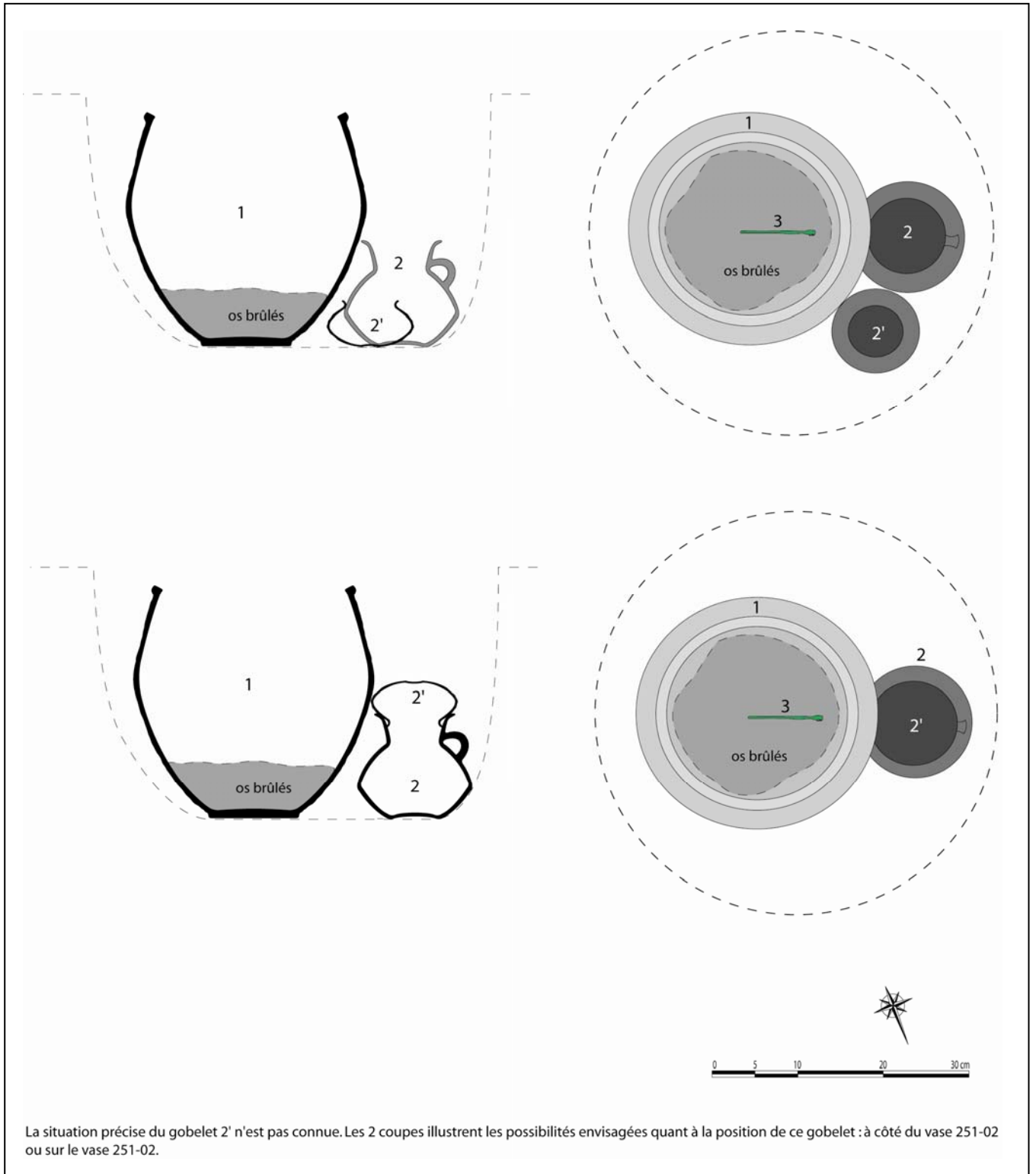
BM III/BF Ia.

Synthèse

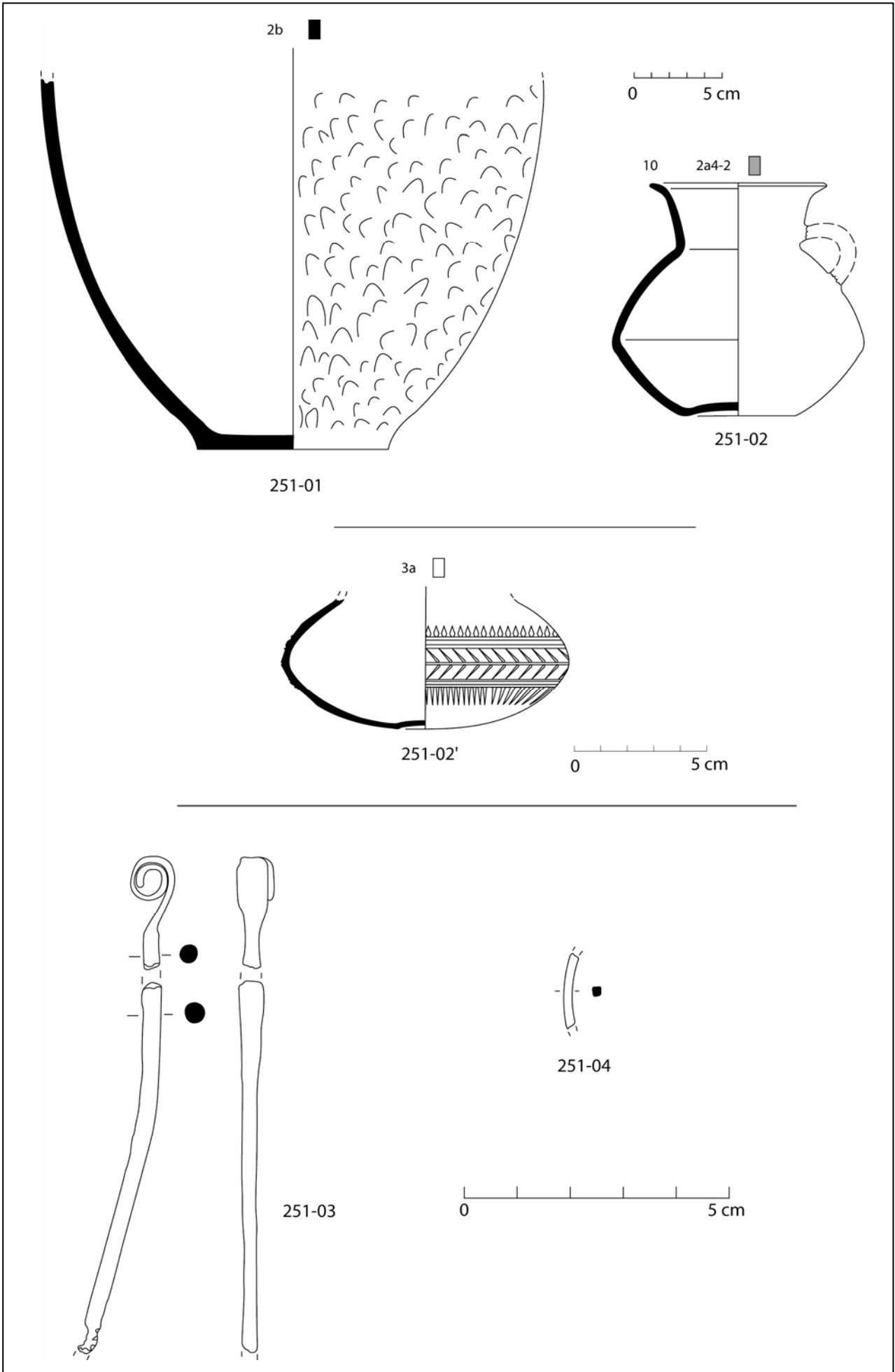
La fosse circulaire (45 cm de diamètre environ) accueillait un grand pot globuleux qui contenait une épingle à tête enroulée et les restes d'au moins un individu immature de 3 ans +/- 12 mois (*Infans I*). Deux gobelets, dont un à décor complexe et couvrant composé d'impressions et d'incisions, se trouvaient à l'ouest du vase ossuaire, au contact de celui-ci. Le mobilier permet de dater cette structure du BM III/BF Ia.

	A	B	C	D	E	F	G	H	I	J	K	L	M	N	O	P	Q	R	S	
1	Tombe/os	R1	R2	R3	TOTAL	Tot.Rég	%ident.	%Tot.		R1	R2	R3	TOTAL	Tot.Rég	%ident.	%Tot.	Pm/os	Pm/Rég	Observations	
2		POIDS			POIDS					NOMBRE			NOMBRE							
3	Crâne	0,3	1,7	27,7	29,7					1	26	282	309				0,10			
4	Mandibule				0,0								0				0,00			
5	Dents sup.				0,0								0				0,00			
6	Dents inf.				0,0								0				0,00			
7	Dents indet.			4,5	4,5							25	25				0,18			
8	Os hyoïde				0,0								0				0,00			
9	Osselets oreille				0,0								0				0,00			
10	Cartilage calcifié				0,0								0				0,00			
11	Tête	0,3	1,7	32,2		34,2	98,8	64,5		1	26	307		334	97,4	81,9		0,10		
12	Atlas			0,1	0,1							1	1				0,10			
13	Axis				0,0								0				0,00			
14	Vert. C3-C7				0,0								0				0,00			
15	Vert. thoraciques				0,0								0				0,00			
16	Vert. lombaires				0,0								0				0,00			
17	Vert. indet.			0,1	0,1							1	1				0,10			
18	Sacrum				0,0								0				0,00			
19	Coccyx				0,0								0				0,00			
20	Côtes			0,2	0,2							7	7				0,03			
21	Sternum				0,0								0				0,00			
22	Tronc	0,0	0,0	0,4		0,4	1,2	0,8		0	0	9		9	2,6	2,2		0,04		
23	Clavicule				0,0								0				0,00			
24	Scapula				0,0								0				0,00			
25	Humérus				0,0								0				0,00			
26	Radius				0,0								0				0,00			
27	Ulna				0,0								0				0,00			
28	Carpe				0,0								0				0,00			
29	Métacarpe				0,0								0				0,00			
30	Phalanges main				0,0								0				0,00			
31	Diaph. membre sup.				0,0								0				0,00			
32	Mb.sup.	0,0	0,0	0,0		0,0	0,0	0,0		0	0	0		0	0,0	0,0		0,00		
33	Coxal				0,0								0				0,00			
34	Fémur				0,0								0				0,00			
35	Patella				0,0								0				0,00			
36	Tibia				0,0								0				0,00			
37	Fibula				0,0								0				0,00			
38	Tarse				0,0								0				0,00			
39	Métatarse				0,0								0				0,00			
40	Phalanges pieds				0,0								0				0,00			
41	Sésamoïde				0,0								0				0,00			
42	Diaph. membre inf.				0,0								0				0,00			
43	Mb.inf.	0,0	0,0	0,0		0,0	0,0	0,0		0	0	0		0	0,0	0,0		0,00		
44	MTC,MTT,Pm,Pp				0,0	0,0	0,0	0,0					0	0	0,0	0,0	0,00	0,00		
45																				
46	Total déterminé	0,3	1,7	32,6	34,6	34,6	100,0	65,3		1	26	316	343	343	100,0	84,1		0,10		
47																				
48	Os plat				0,0								0				0,00			
49	Os court ou épiphyse				0,0								0				0,00			
50	Diaphyses indet.			4,8	4,8			9,1				65	65				0,07	0,07		
51	Esquilles		0,3	13,3	13,6			25,7					0				0,00			
52																				
53	Total indéterminé	0,0	0,3	18,1	18,4	18,4		34,7		0	0	65	65	65	15,9			0,28		
54																		0,10		
55	TOTAL	0,3	2,0	50,7	53,0	53,0		100,0		1	26	381	408	408	100,0			0,13		
56																				
57	Pm/Rel.	0,30	0,08	0,13																
58																				
59	P têteRn/ P Tot.Rn	100,0	85,0	63,5																
60	P troncRn/P Tot.Rn.	0,0	0,0	0,8																
61	P Mbsup.Rn/P Tot.Rn	0,0	0,0	0,0																
62	P Mbinf.Rn/P Tot.Rn	0,0	0,0	0,0																
63	P indet.Rn/P Tot.Rn	0,0	15,0	35,7																
64																				
65	Tête(R1àRn)/Tot.tête	0,9	5,8	100,0		Tête	98,8	97,4	64,5	81,9										
66	Tronc(R1àRn)/Tot.tronc	0,0	0,0	100,0		Tronc	1,2	2,6	0,8	2,2										
67	Mbsup(R1àRn)/Tot.Mbsup	0,0	0,0	0,0		Mbsup	0,0	0,0	0,0	0,0										
68	Mbinf(R1àRn)/Tot.Mbinf	0,0	0,0	0,0		Mbinf	0,0	0,0	0,0	0,0										
69	Mbind(R1àRn)/Tot.Mbind	0,0	1,6	100,0		Mbind	0,0	0,0	34,7	15,9										
70																				

H.Duday, G. Depierre et
T. Janin, Agde 1996

Planche 86 : Structure 251. Tableau de pesée et de comptage de chaque région anatomique.



Planche 87 : Structure 251. En haut, quantification pondérale de la part que représente chacune des régions anatomiques en pourcentage du poids total ; au milieu, taux de représentation pondérale des grandes régions anatomiques dans chacun des relevés ; en bas, diagramme cumulé de la répartition des régions anatomiques.

Etat de conservation 3

Description de la fosse sépulcrale (planche 88)

Trace au sol circulaire (diamètre = 100 cm env.) après décapage mécanique.
Remplissage limoneux-argileux avec graviers.
Profondeur conservée = 20 cm.

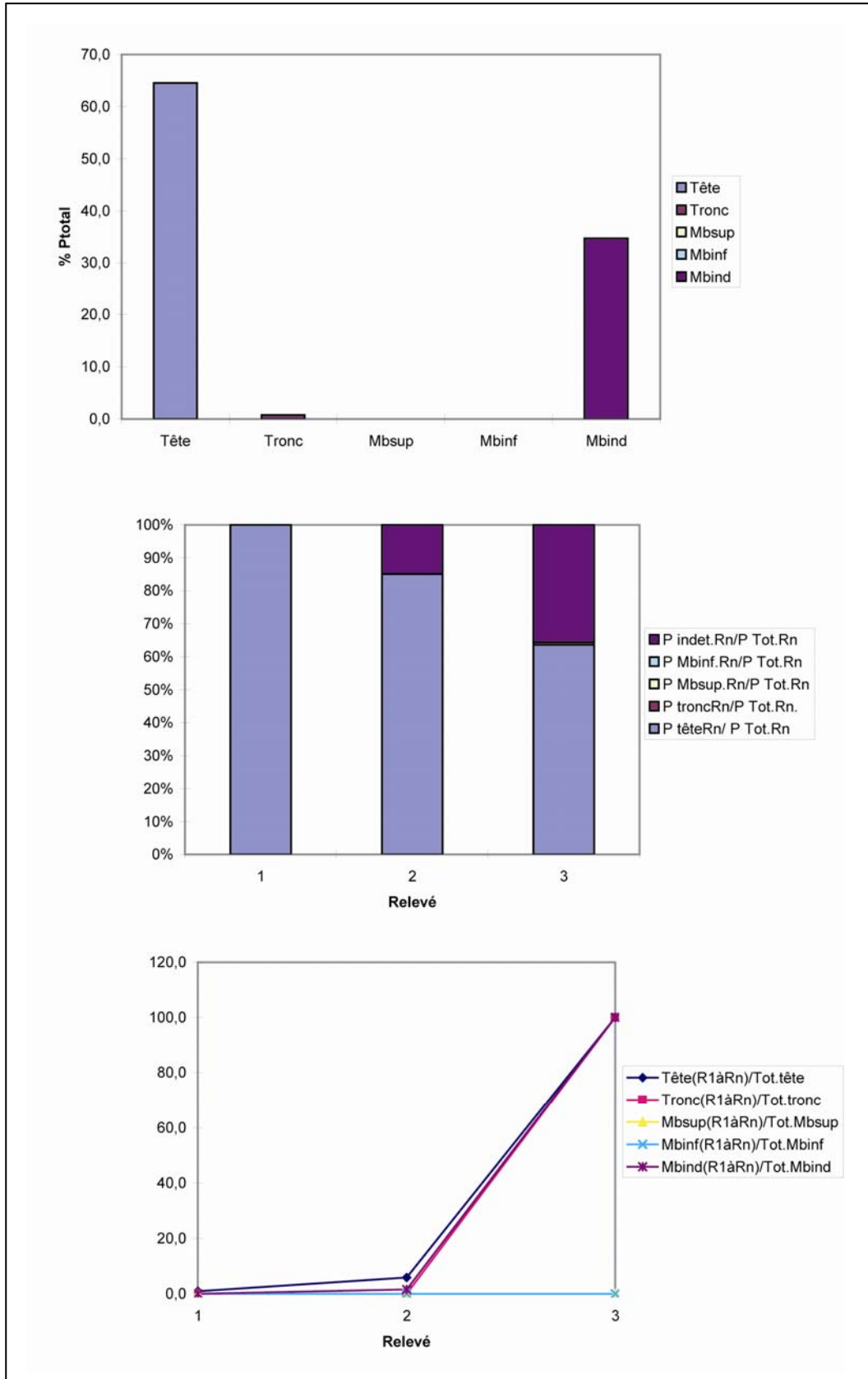
Indices architecturaux

Aucun.

Mode de dépôt

Localisation des ossements

Les os brûlés, auxquels étaient mêlés quelques charbons de bois, ont été déposés au fond du vase ossuaire 252-01.

Dépôts alimentaires

Aucun.

Mobilier métallique

Les parures en alliage cuivreux ont été découvertes sous le vase ossuaire. Elles se situaient au fond de la fosse, côté nord-est. Le dépôt était composé de 2 têtes d'épingles de type Thalheim (252-02(1) et 252-02(2)), de 2 fragments de tige (252-02(3) et 252-02(4)) et d'un anneau (252-02(5)) déformés par le feu.

Remarques :

Les épingles ont fait l'objet d'un traitement particulier : les têtes semblent avoir été passées au feu, puis « coupées » et enfin déposées sous le vase ossuaire.

Mobilier céramique

La structure contient un grand pot (252-01) qui s'est affaissé sur lui-même. Des fragments de vases de forme indéterminée (252-03 et 252-04) se trouvaient dans le remplissage du vase ossuaire.

Catalogue des objets (planches 89 et 90)

252-01.-grand pot à panse bitronconique (type 2c3-2), fond plat, col vertical, bord déversé, lèvre aplatie, traces verticales de modelages au doigt sur la partie basse de la panse, décor composé d'un cordon décoré d'impressions digitées sur le haut de la panse, pâte grossière de couleur orange-gris-noir, utilisé comme vase ossuaire. Db = 22 cm, Dm = 52 cm, DME = 34 cm, Do = 39 cm, H = 43 cm, IO = 0,8.

252-02(1).-tête d'épingle en alliage cuivreux de type Thalheim, « tête de pavot » à 5 niveaux (H = 24 mm, diamètre = 31 mm) dont le central porte un décor de stries verticales, tige de section circulaire (L = 15 mm, diamètre = 8 mm), déformée par le feu.

252-02(2).-tête d'épingle en alliage cuivreux de type Thalheim, « tête de pavot » à 5 niveaux (H = 23 mm, diamètre = 36 mm) dont le central porte un décor de stries verticales, tige de section circulaire (L = 11 mm, diamètre = 9 mm), déformée par le feu.

252-02(3).-fragment de tige en alliage cuivreux de section circulaire (L = 45 mm, diamètre = 7 mm), décor de 4 renflements, déformée par le feu.

252-02(4).-fragment de bracelet en alliage cuivreux de section circulaire (L = 35 mm, diamètre = 7 mm), corps pseudo-torsadé, déformé par le feu.

252-02(5).-anneau en alliage cuivreux (diamètre = 18 mm, épaisseur = 2,5 mm, l = 8,5 mm), tôle cannelée, embouts rétrécis, appartient probablement à une chaîne, déformé par le feu.

252-03.-fragment du fond d'un grand pot (type 2), pâte grossière de couleur orange-gris, déposé dans le vase ossuaire. Db = 16 cm .

252-04.-fragments d'un grand pot à panse globuleuse (type 2a1-2), bord déversé, lèvre arrondie, décor d'impressions obliques à l'aide d'un outil plat sur le bord, pâte grossière de couleur noire, déposé dans le vase 252-01. Do = env. 50 cm.



Planche 88 : Structure 252. En haut, plan (J. Dotzler, M. Roth-Zehner ; en bas, restitution de l'aménagement initial de la structure.



Planche 89 : Structure 252. Céramique.

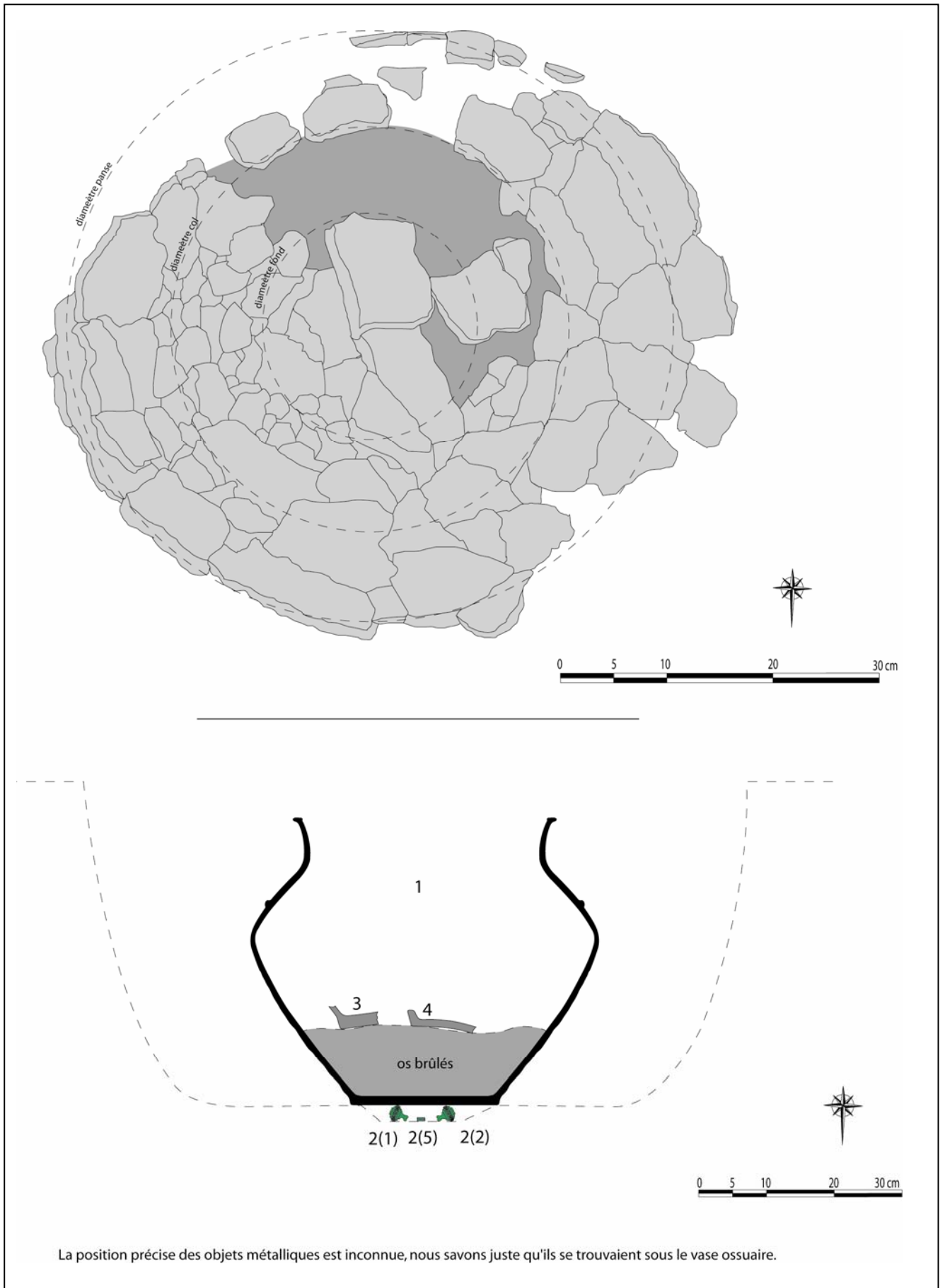

Planche 90 : Structure 252. Métal (d'après dessins de J. Dotzler).

Données anthropologiques (planches 91 et 92)

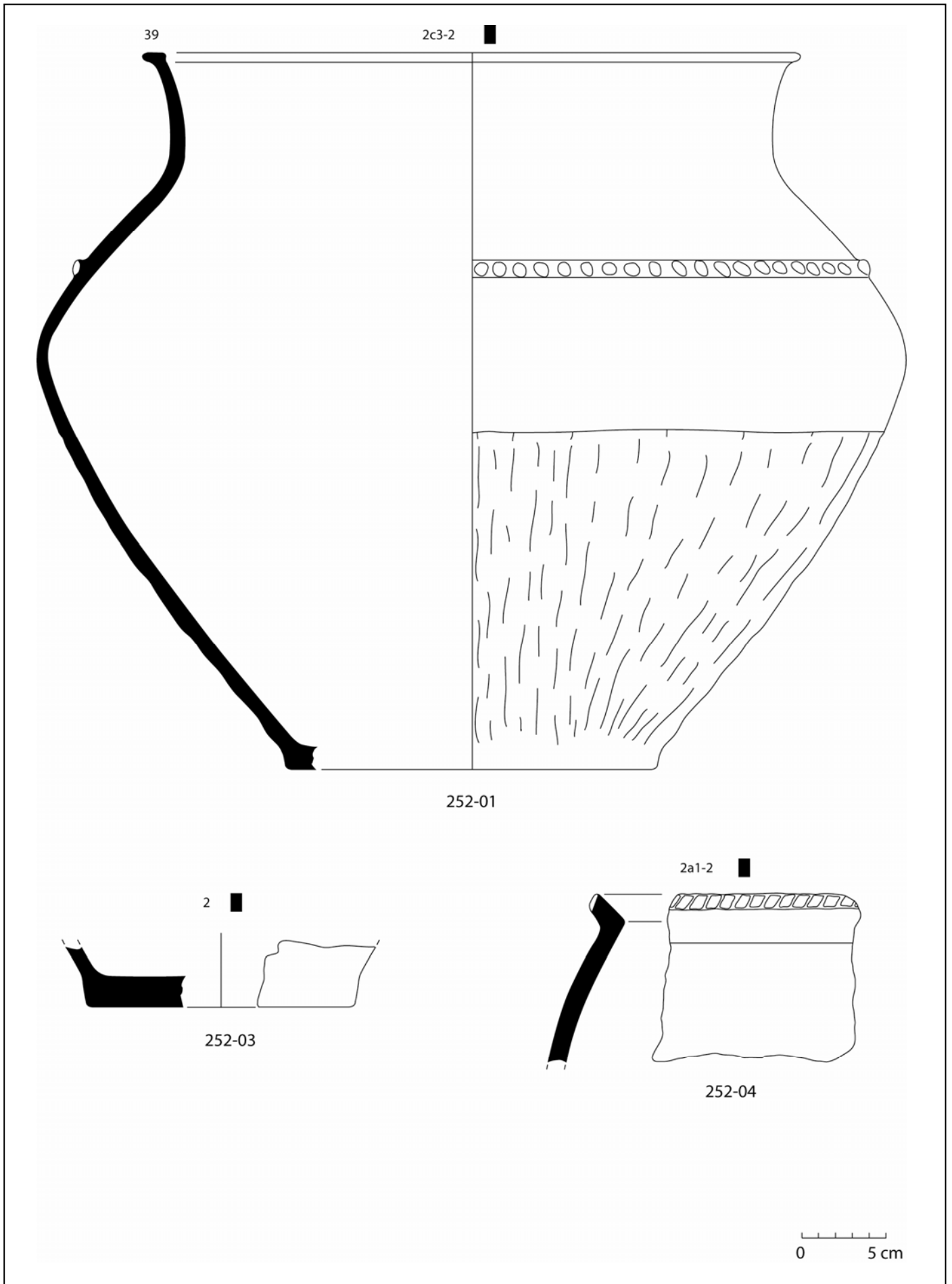
Les os se trouvaient dans les US 01 à 05 qui correspondent aux passes de fouille du vase ossuaire.

Le poids total d'os humain est de 26,9 g. Le poids moyen des fragments osseux est de 0,15 g. La couleur des fragments est blanche.

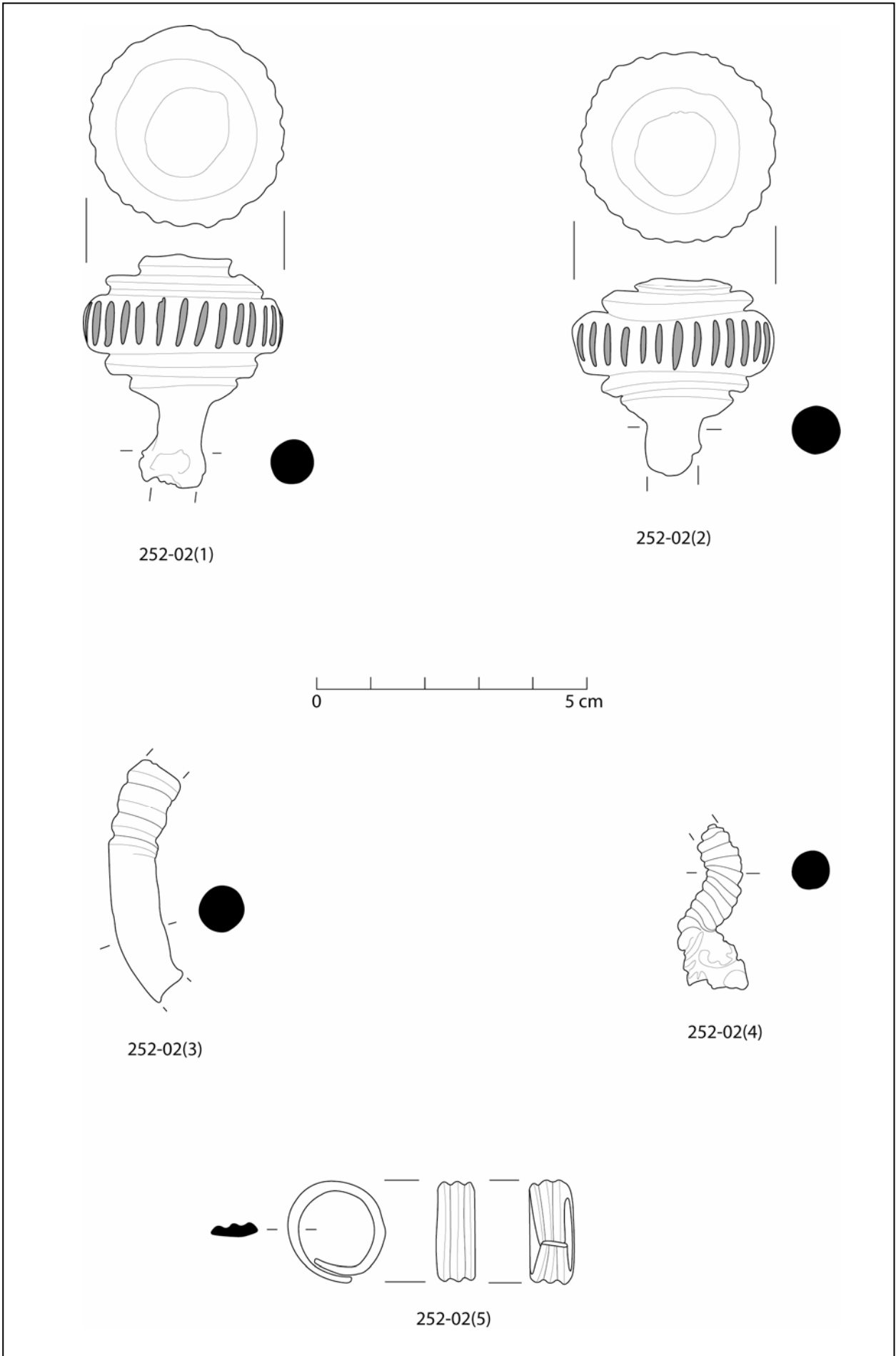
Les différentes régions anatomiques représentées sont :

Squelette céphalique : 7 g soit 26% du poids total des os.

-fragments de voûte crânienne peu épaisse (individu gracile).

-apex des dents fermés depuis longtemps (adulte).

Tronc : 1,3 g soit 4,8% du poids total des os.

Membres supérieurs : 0 g.

Membres inférieurs : 0,5 g soit 1,9% du poids total des os.

Indéterminés : 18,1 g soit 67,3% du poids total des os dont 6,7 g soit 29,4% d'esquilles.

La sépulture contient les restes osseux d'au moins un individu, adulte gracile.

Datation

BF Ia.

Synthèse

La fosse circulaire, d'un diamètre de 100 cm env., accueillait un grand pot bitronconique qui contenait les restes d'au moins un adulte gracile. Le mobilier métallique, composé de 2 têtes d'épingles de type Thalheim et d'un anneau en alliage cuivreux, était entièrement déformé à la suite de l'ustion. Il est intéressant de noter que les 2 fragments d'épingles de type Thalheim sont quasiment identiques : hasard ou volonté ? fragmentation sur le bûcher ou découpage ? Ces 2 objets métalliques se trouvaient sous le vase ossuaire, au fond de la fosse. Le mobilier permet de dater cette structure du BF Ia.



Planche 92 : Structure 252. En haut, quantification pondérale de la part que représente chacune des régions anatomiques en pourcentage du poids total ; au milieu, taux de représentation pondérale des grandes régions anatomiques dans chacun des relevés ; en bas, diagramme cumulé de la répartition des régions anatomiques.

Etat de conservation 2**Description de la fosse sépulcrale (planches 93 et 94)**

Fosse circulaire (diamètre = 85 cm) après décapage mécanique.
Remplissage argileux compact.
Profondeur conservée = 25 cm.

Indices architecturaux

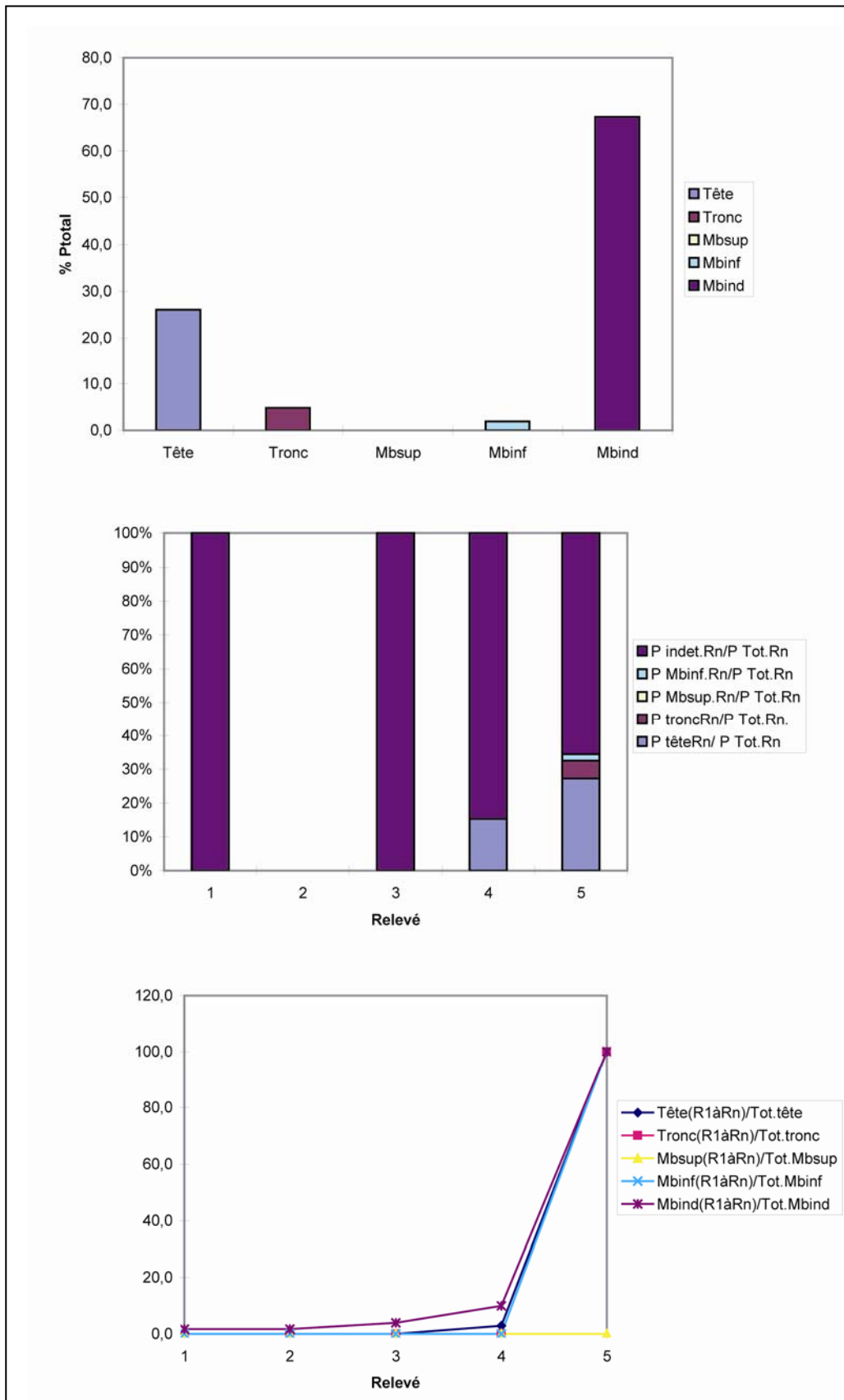
Aucun.

Mode de dépôtLocalisation des ossements

Les os brûlés, auxquels étaient mêlés quelques charbons de bois, étaient déposés au fond du vase ossuaire 253-01. La concentration principale se trouvait sous le vase 253-03.

Dépôts alimentaires

Des os de faune non brûlés se trouvaient dans le remplissage du vase ossuaire : un fragment indéterminé (253-06) reposait sur le bord du vase 253-04, un tibia droit de suidé épiphysé (253-07) reposait de façon oblique dans le vase 253-05 et un fragment de coxal gauche de suidé (253-08) se trouvait sous le vase 253-03 et sur les niveaux osseux. L'US 02 contenait des fragments de dents de faune indéterminée, l'US 03 une couronne de prémolaire de porc à l'état de germe (moins de 1 an) et l'US 04 des fragments d'os de porc (dents et os long) dont 2 couronnes de prémolaires à l'état de germe (moins de 1 an) ; ces os (3,5 g) ont subi l'action du feu. Une graine carbonisée (millet ?) se trouvait dans le remplissage du vase 253-05.

Mobilier métallique

Une épingle en alliage cuivreux à tête enroulée (253-10) se trouvait parmi les os brûlés ; elle a subi l'action du feu.

Mobilier céramique

La structure contient un grand pot (253-01) qui renferme 4 gobelets (254-03, 254-04, 253-05 et 253-09), déposés parmi les os brûlés.

Catalogue des objets (planche 95)

253-01.-grand pot à panse globuleuse dont il manque le col (type 2a3-2), fond plat, col probablement vertical, pâte grossière de couleur noire, utilisé comme vase ossuaire. Db = 12 cm, Dm = 32 cm.

253-02.-fragment de vase de forme indéterminée, pâte fine de couleur orange, a subi l'action du feu (non dessiné).

253-03.-gobelet à panse globuleuse (type 3a1), fond rond, bord déversé, lèvre arrondie, pâte mi-fine de couleur noire. Dm = 11 cm, DME = 9 cm, Do = 10,5 cm, H = 5,5 cm, IO = 1,6.

253-04.-gobelet à panse globuleuse (type 3a1), fond rond, bord déversé, lèvre arrondie, pâte fine de couleur noire. Dm = 12,5 cm, DME = 10 cm, Do = 12 cm, H = 7 cm, IO = 1,4.

253-05.-gobelet à panse globuleuse (type 3a1), fond plat, bord déversé, lèvre biseautée, pâte fine de couleur noire. Db = 8 cm, Dm = 15 cm, DME = 11,5 cm, Do = 12,5 cm, H = 11,5 cm, IO = 1.

253-06.-fragment d'os de faune indéterminée, dans le vase ossuaire (US 01).

253-07.-tibia droit épiphysé de suidé, n'a pas subi l'action du feu, dans le vase 253-05.

253-08.-fragment d'os coxal gauche de suidé, n'a pas subi l'action du feu, sous le vase 253-03 en contact avec les niveaux d'os brûlés.

253-09.-gobelet à panse globuleuse (type 3a1), fond rond, bord déversé, lèvre arrondie, pâte fine de couleur noire, a subi l'action du feu. Dm = 10 cm, DME = 9 cm, Do = 11 cm, H = 5 cm, IO = 1,8.

253-10.-épingle à tête enroulée, parmi les os brûlés (US 03), a subi l'action du feu. L = 105 mm, diamètre tige = 3 mm, diamètre tête = 8 mm.

Données anthropologiques (planches 96 et 97)

Les os se trouvaient dans les US 01 à 05 qui correspondent aux passes de fouille du vase ossuaire.

Le poids total d'os humain est de 259 g. Le poids moyen des fragments osseux est de 0,18 g. La couleur des fragments est majoritairement blanche, seuls quelques fragments de côtes et de dents sont bleus.

Les différentes régions anatomiques représentées sont :



Planche 93 : Structure 253. Plan (J. Dotzler, M. Roth-Zehner).



La position du vase cinéraire est connue mais pas son orientation : la position du mobilier d'accompagnement dans le vase 253-01 est précise mais pas orientée.

Planche 94 : Structure 253. Restitution de l'aménagement initial de la structure.

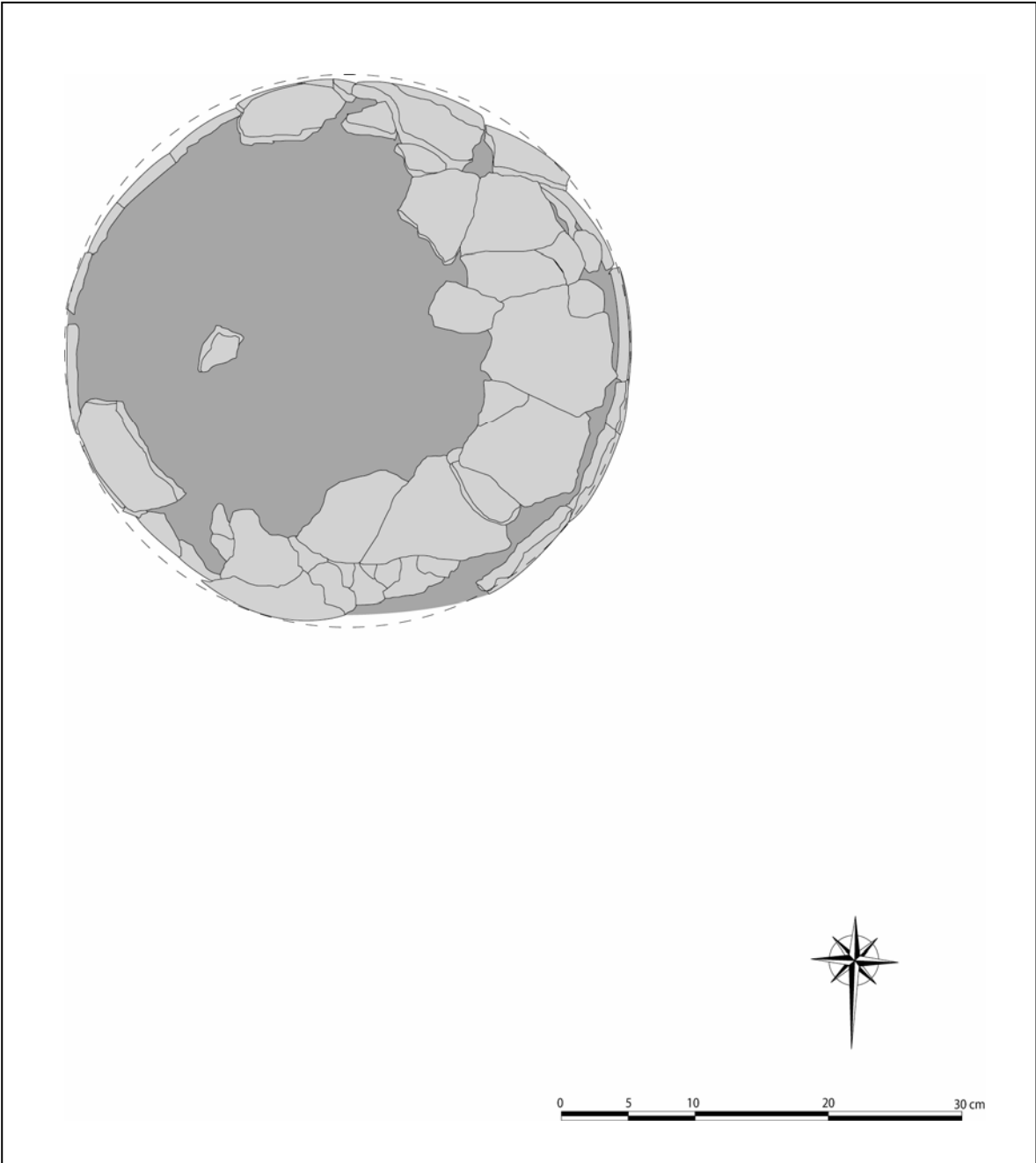
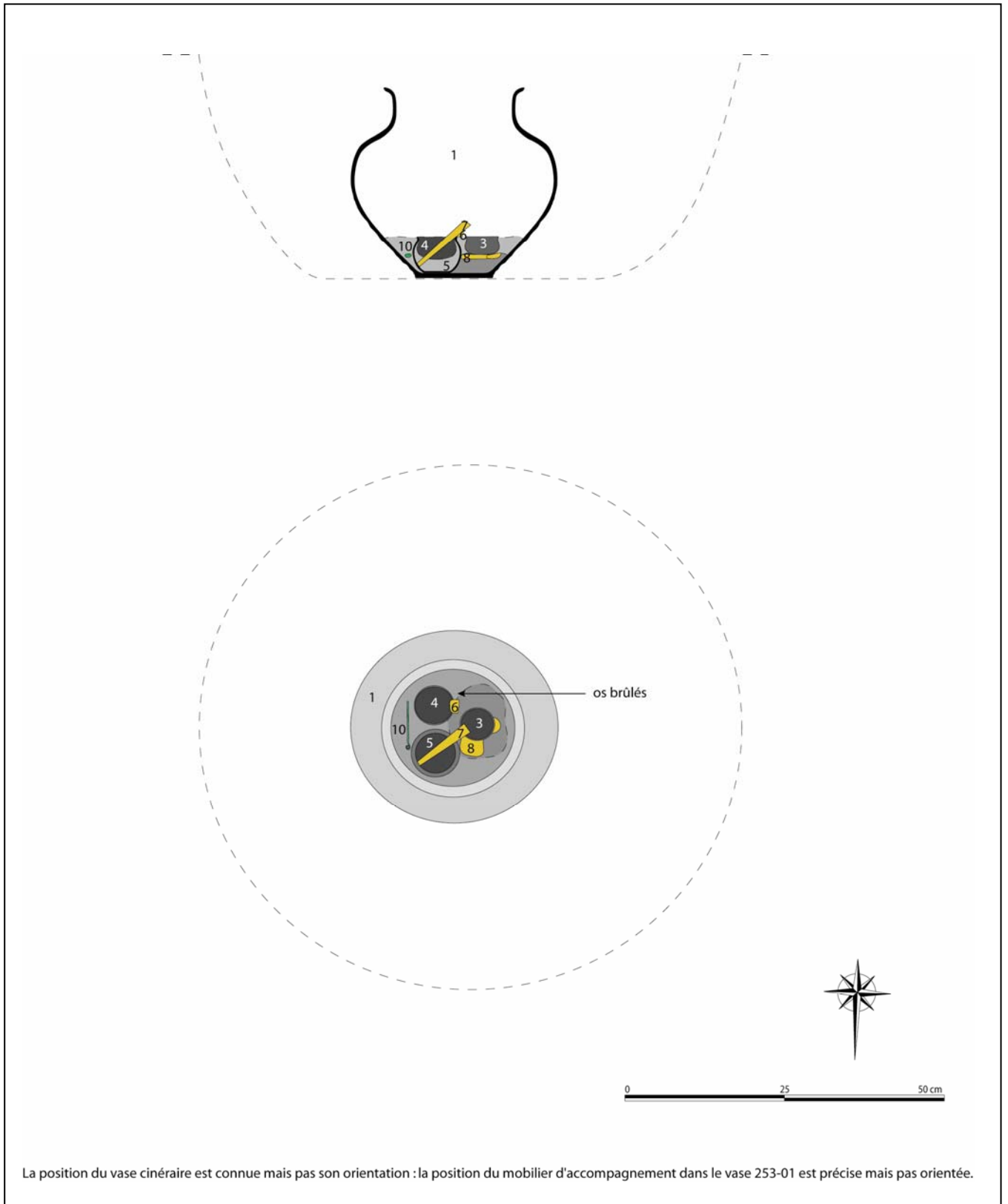

Planche 95 : Structure 253. Céramique et métal (dessins d'après J. Dotzler).

Squelette céphalique : 129,8 g soit 50,1% du poids total des os.

-nombreux fragments de voûte crânienne.

-3 couronnes de canines permanentes à l'état de germe (4 ans +/- 12 mois).

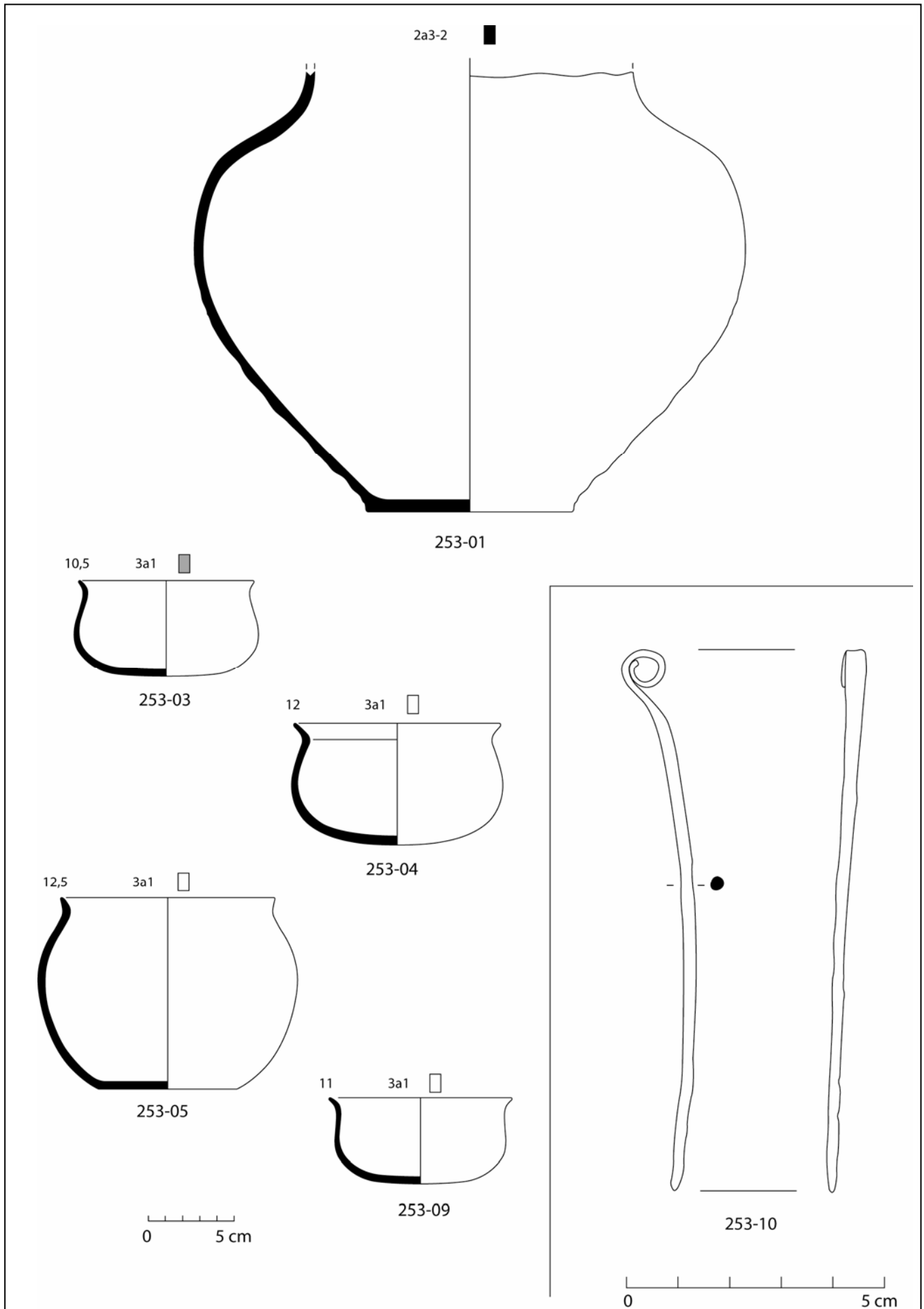
-couronne d'incisive latérale supérieure permanente à l'état de germe (4 ans +/- 12 mois).

-3 couronnes de 1^{ère} prémolaires à l'état de germe (4 ans +/- 12 mois).

-couronne de 2^{ème} prémolaire à l'état de germe (4 ans +/- 12 mois).

-incisive centrale supérieure gauche permanente en pelle (caractère « mongoloïde »).

-*cribra orbitalia*.

Tronc : 14,4 g soit 5,6% du poids total des os.

Membres supérieurs : 4,1 g soit 1,6% du poids total des os.

Membres inférieurs : 3,8 g soit 1,5% du poids total des os.

Indéterminés : 106,7 g soit 41,2% du poids total des os dont 66,1 g soit 25,5% d'esquilles.

-aspect immature des diaphyses (individu immature).

La sépulture contient les restes osseux d'au moins un individu immature de 4 ans +/- 12 mois (*Infans I*).

Datation

BF Ia.

Synthèse

Une fosse circulaire (diamètre = 85 cm) accueillait les restes d'au moins un enfant âgé de 4 ans +/- 12 mois déposés dans un grand pot globuleux. Quatre gobelets globuleux reposaient sur les niveaux osseux. A l'intérieur du vase ossuaire, une épingle à tête enroulée, qui a subi l'action du feu, se trouvait parmi les os brûlés. Des os de faune, un tibia droit épiphysé et un fragment de coxal gauche de suidé (il ne s'agit donc pas d'un jambon) se trouvaient respectivement dans et sous un des gobelets, ces os n'ont pas subi l'action du feu ; des germes de prémolaire de suidé (moins de 1 an) ayant subi l'action du feu se trouvaient parmi les os brûlés. Le mobilier permet de dater cette structure du BF Ia.

	A	B	C	D	E	F	G	H	I	J	K	L	M	N	O	P	Q	R	S	T	U	
1	Tombe/os	R1	R2	R3	R4	TOTAL	Tot.Rég	%ident.	%Tot.		R1	R2	R3	R4	TOTAL	Tot.Rég	%ident.	%Tot.	Pm/os	Pm/Rég.	Observations	
2		POIDS				POIDS					NOMBRE				NOMBRE							
3	Crâne	0,1	0,3	31,2	90,5	122,1					1	4	133	489	627					0,19		
4	Mandibule			1,2	0,3	1,5							4	2	6					0,25		
5	Dents sup.					0,0									0					0,00		
6	Dents inf.					0,0									0					0,00		
7	Dents indet.	0,2	0,2	2,7	3,1	6,2					13	15	66	70	164					0,04		
8	Os hyoïde					0,0									0					0,00		
9	Osselets oreille					0,0									0					0,00		
10	Cartilage calcifié					0,0									0					0,00		
11	Tête	0,3	0,5	35,1	93,9		129,8	85,2	50,1		14	19	203	561		797	80,9	56,7		0,16		
12	Atlas		0,2			0,2						1			1					0,20		
13	Axis			0,6	1,0	1,6							1	2	3					0,53		
14	Vert. C3-C7			0,5	0,4	0,9							3	2	5					0,18		
15	Vert. thoraciques			0,1	0,6	0,7							1	5	6					0,12		
16	Vert. lombaires			0,5	0,6	1,1							1	3	4					0,28		
17	Vert. indet.		0,1	0,2	0,3	0,6						3	4	3	10					0,06		
18	Sacrum					0,0									0					0,00		
19	Coccyx					0,0									0					0,00		
20	Côtes	0,1	0,1	2,5	6,8	9,5					1	2	45	89	137					0,07		
21	Sternum					0,0									0					0,00		
22	Tronc	0,1	0,4	4,4	9,7		14,6	9,6	5,6		1	6	55	104		166	16,9	11,8		0,09		
23	Clavicule					0,0									0					0,00		
24	Scapula					0,0									0					0,00		
25	Humérus			2,0		2,0							3		3					0,67		
26	Radius			1,4		1,4							1		1					1,40		
27	Ulna			0,6		0,6							1		1					0,60		
28	Carpe					0,0									0					0,00		
29	Métacarpe					0,0									0					0,00		
30	Phalanges main				0,1	0,1								1	1					0,10		
31	Diaph. membre sup.					0,0									0					0,00		
32	Mb.sup.	0,0	0,0	4,0	0,1		4,1	2,7	1,6		0	0	5	1		6	0,6	0,4		0,68		
33	Coxal			0,6	1,2	1,8							3	8	11					0,16		
34	Fémur			0,6		0,6							1		1					0,60		
35	Patella					0,0									0					0,00		
36	Tibia			0,6	0,8	1,4							2	2	4					0,35		
37	Fibula					0,0									0					0,00		
38	Tarse					0,0									0					0,00		
39	Métatarse					0,0									0					0,00		
40	Phalanges pieds					0,0									0					0,00		
41	Sésamoïde					0,0									0					0,00		
42	Diaph. membre inf.					0,0									0					0,00		
43	Mb.inf.	0,0	0,0	1,8	2,0		3,8	2,5	1,5		0	0	6	10		16	1,6	1,1		0,24		
44	MITC.MITP.Pm.Pp					0,0	0,0	0,0	0,0						0	0	0,0	0,0		0,00	0,00	
45																						
46	Total déterminé	0,4	0,9	45,3	105,7	152,3	152,3	100,0	58,8		15	25	269	676	985	985	100,0	70,1		0,15		
47																						
48	Os plat			0,1		0,1							1		1					0,10		
49	Os court ou épiphyse			2,4	2,0	4,4							12	18	30					0,15		
50	Diaphyses indet.	0,3	0,4	11,6	23,8	36,1			15,7		12	6	129	242	389					0,09	0,10	
51	Esquilles	2,1	2,3	17,3	44,4	66,1			25,5						0					0,00		
52																						
53	Total indéterminé	2,4	2,7	31,4	70,2	106,7	106,7		41,2		12	6	142	260	420	420		29,9		0,25		
54																				0,14		
55	TOTAL	2,8	3,6	76,7	175,9	259,0	259,0		100,0		27	31	411	936	1405	1405		100,0		0,18		
56																						
57	Pm/Rel.	0,10	0,12	0,19	0,19																	
58																						
59	P têteRn/ P Tot.Rn	10,7	13,9	45,8	53,4																	
60	P troncRn/ P Tot.Rn	3,6	11,1	5,7	5,5																	
61	P Mbsup.Rn/ P Tot.Rn	0,0	0,0	5,2	0,1																	
62	P Mbinf.Rn/ P Tot.Rn	0,0	0,0	2,3	1,1																	
63	P indet.Rn/ P Tot.Rn	85,7	75,0	40,9	39,9																	
64							Pident.	Nident.	Protal	Ntotal												
65	Tête(R1àRn)/Tot.tête	0,2	0,6	27,7	100,0		Tête	85,2	80,9	50,1	56,7											
66	Tronc(R1àRn)/Tot.tronc	0,7	3,4	33,6	100,0		Tronc	9,6	16,9	5,6	11,8											
67	Mbsup(R1àRn)/Tot.Mbsup	0,0	0,0	97,6	100,0		Mbsup	2,7	0,6	1,6	0,4											
68	Mbinf(R1àRn)/Tot.Mbinf	0,0	0,0	47,4	100,0		Mbinf	2,5	1,6	1,5	1,1											
69	Mbind(R1àRn)/Tot.Mbind	2,2	4,8	34,2	100,0		Mbind	0,0	0,0	41,2	29,9											
70																						

H.Dodley, G. Depierre et
T. Janin, Agle 1996

Planche 96 : Structure 253. Tableau de pesée et de comptage de chaque région anatomique.



Planche 97 : Structure 253. En haut, quantification pondérale de la part que représente chacune des régions anatomiques en pourcentage du poids total ; au milieu, taux de représentation pondérale des grandes régions anatomiques dans chacun des relevés ; en bas, diagramme cumulé de la répartition des régions anatomiques.

Etat de conservation 2

Description de la fosse sépulcrale (planches 98 et 99)

Trace au sol rectangulaire aux angles arrondis (L = 125 cm env., l = 68 cm env.) après décapage mécanique.

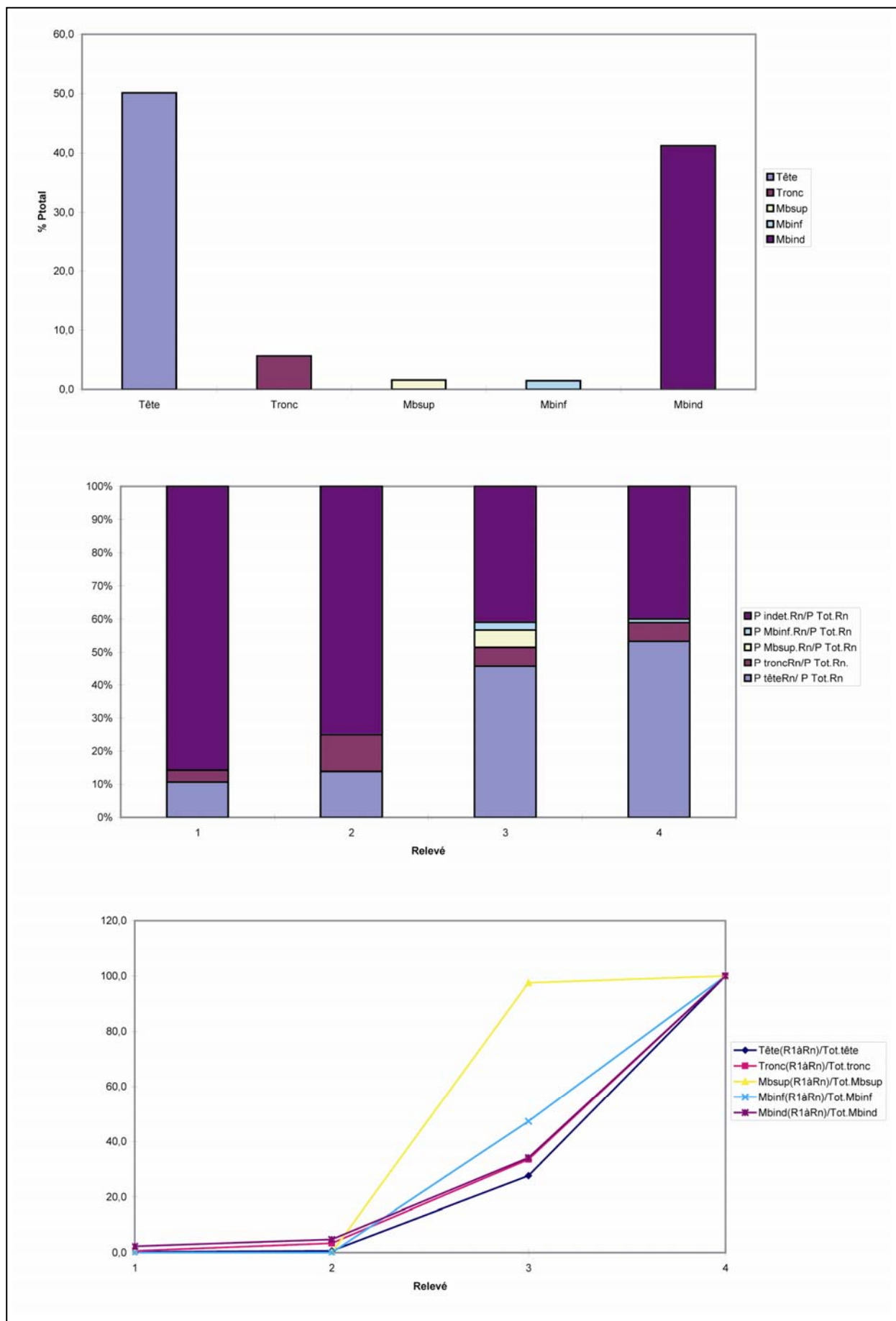
Orientation Sud-Est/Nord-Ouest.

Remplissage de limon et de graviers.

Profondeur conservée = 6 cm.

Indices architecturaux

Effet de paroi côté sud.

Mode de dépôt

Localisation des ossements

Les os brûlés ont été découverts à même le sol dans la moitié sud-est de la fosse sépulcrale, entre 2 séries d'objets. On constate la matérialisation d'effets de paroi, avec une concentration plus importante d'os circonscrite dans un rectangle d'environ 30x35 cm de côté. L'amas osseux semblait ainsi déposé dans un contenant périssable (coffre en bois ?) aujourd'hui disparu. Quelques fragments de charbons de bois se trouvaient parmi les os (les résidus de combustion sont plus importants dans le vase 270-02).

Dépôts alimentaires

Aucun.

Mobilier métallique

Le mobilier métallique a été découvert au Sud de la fosse sépulcrale, sur la céramique 270-07. Il s'agit de 4 fragments de tiges en alliage cuivreux brûlés. Le mobilier métallique se trouvait peut-être dans le gobelet 270-05/06/07 avant qu'il ne s'affaisse (?).

Mobilier céramique

Le mobilier céramique est abondant dans cette structure. On constate un premier dépôt au Nord-Ouest de la sépulture comprenant 4 vases : 2 petits pots (270-01, 270-02), une coupelle (270-13) située dans ou sur le vase 270-02 (couvercle ?) et un gobelet (270-03/04). Le récipient 270-02 contenait quelques grammes de charbon de bois. Au Sud-Est de l'amas osseux, on note la présence de 2 gobelets (270-10 et 270-05/06/07) – le dernier était déposé sur le coffre en matériau périssable et s'est brisé en basculant au fond de la fosse – et des fragments de panse d'un vase de forme indéterminée (270-08 et 270-09) fichés le long du bord sud de la fosse.

Catalogue des objets (planche 100)

270-01.-fragments de petit pot à panse bitronconique dont il manque le fond et le col (type 2c3), fond plat, col probablement vertical, pâte mi-fine de couleur noire. Dm = 30 cm.

270-02.-fragments de petit pot à panse bitronconique (type 2c4-2), fond plat, col évasé, bord déversé, lèvre aplatie, pâte mi-fine de couleur noire. Db = 8 cm, Dm = 20 cm, Do = 14 cm, H = env. 18,5 cm, IO = 0,6.

270-03/04.-gobelet à panse bitronconique (type 3b1), fond plat, bord déversé, lèvre aplatie, décor composé de 2 registres de 4 et 5 lignes peignées horizontales et rectilignes séparées par un ressaut et d'arceaux cannelés situés au-dessus de l'épaule, pâte mi-fine de couleur noire. Db = 5 cm, Dm = 18 cm, DME = 11,5 cm, Do = 13 cm, H = 10 cm, IO = 1,1.

270-05/06/07.-gobelet à épaulement (type 3d2), fond plat, bord déversé, lèvre arrondie, décor de 5 cannelures fines horizontales sur la partie haute de la panse, pâte mi-fine de couleur orange-gris, a subi l'action du feu (très déformé). Db = 4 cm, Dm = 19,5 cm, DME = 13 cm, Do = 15 cm, H = 8 cm, IO = 1,6.

270-08/09.-5 fragments de panse d'un vase de forme indéterminée, pâte grossière de couleur grise (non dessiné).

270-10.-gobelet à épaulement (type 3d2), col rentrant haut, bord déversé, lèvre arrondie, pâte mi-fine de couleur noire. Dm = 10 cm, DME = 6,5 cm, Do = 8 cm, H = 6,5 cm, IO = 1.

270-11/12.-fragments d'une tige en alliage cuivreux brûlée (non dessinés).

270-13.-coupelle à panse tronconique rectiligne (type 1a) dont il manque le fond, bord déversé, lèvre aplatie, pâte mi-fine de couleur noire, utilisé comme couvercle du vase 270-02. Do = 13 cm.



Planche 98 : Structure 270. Plan (J. Dotzler, M. Roth-Zehner).



Planche 99 : Structure 270. Restitution de l'aménagement initial de la structure.

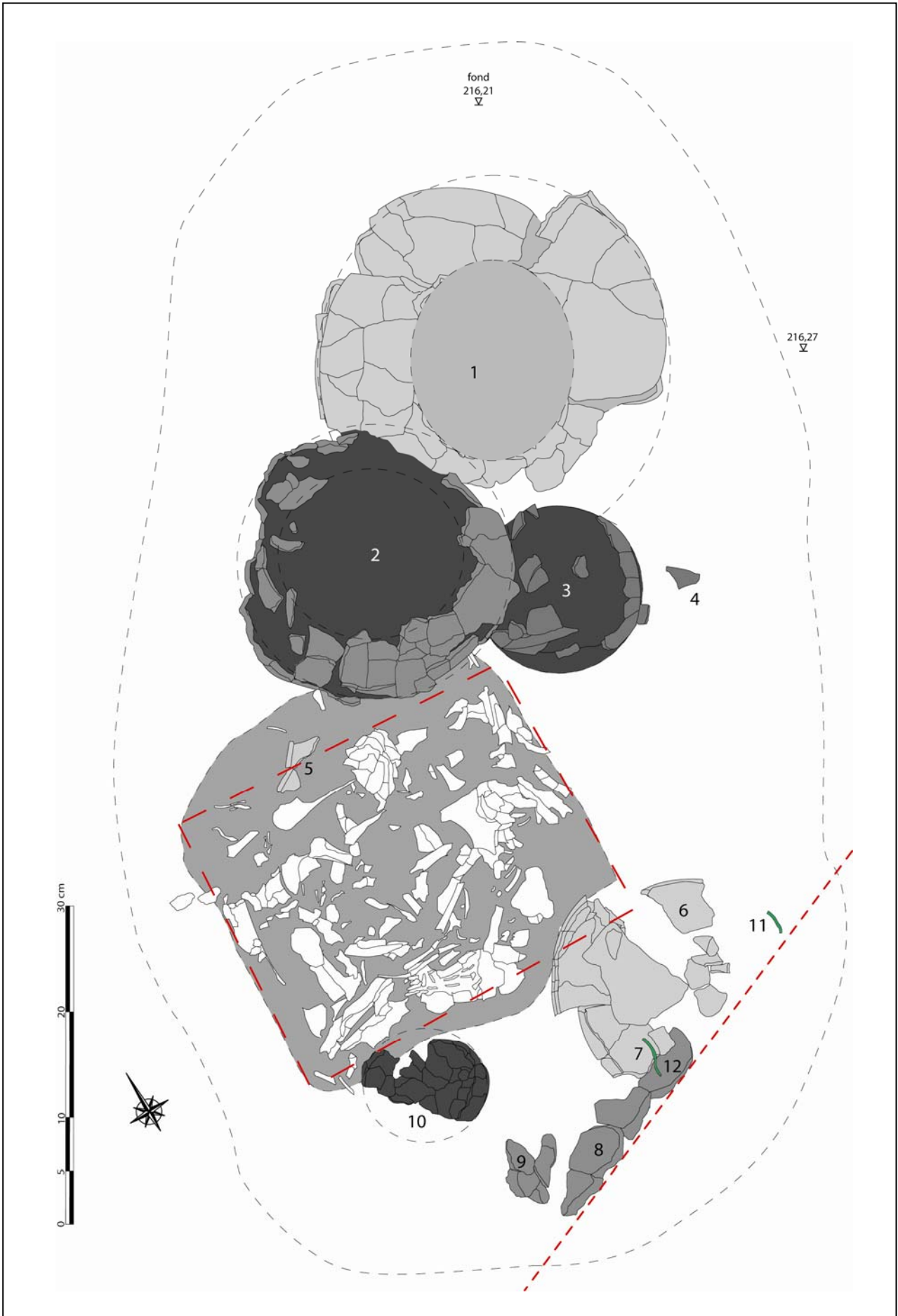

Planche 100 : Structure 270. Céramique.

Données anthropologiques (planches 101 et 102)

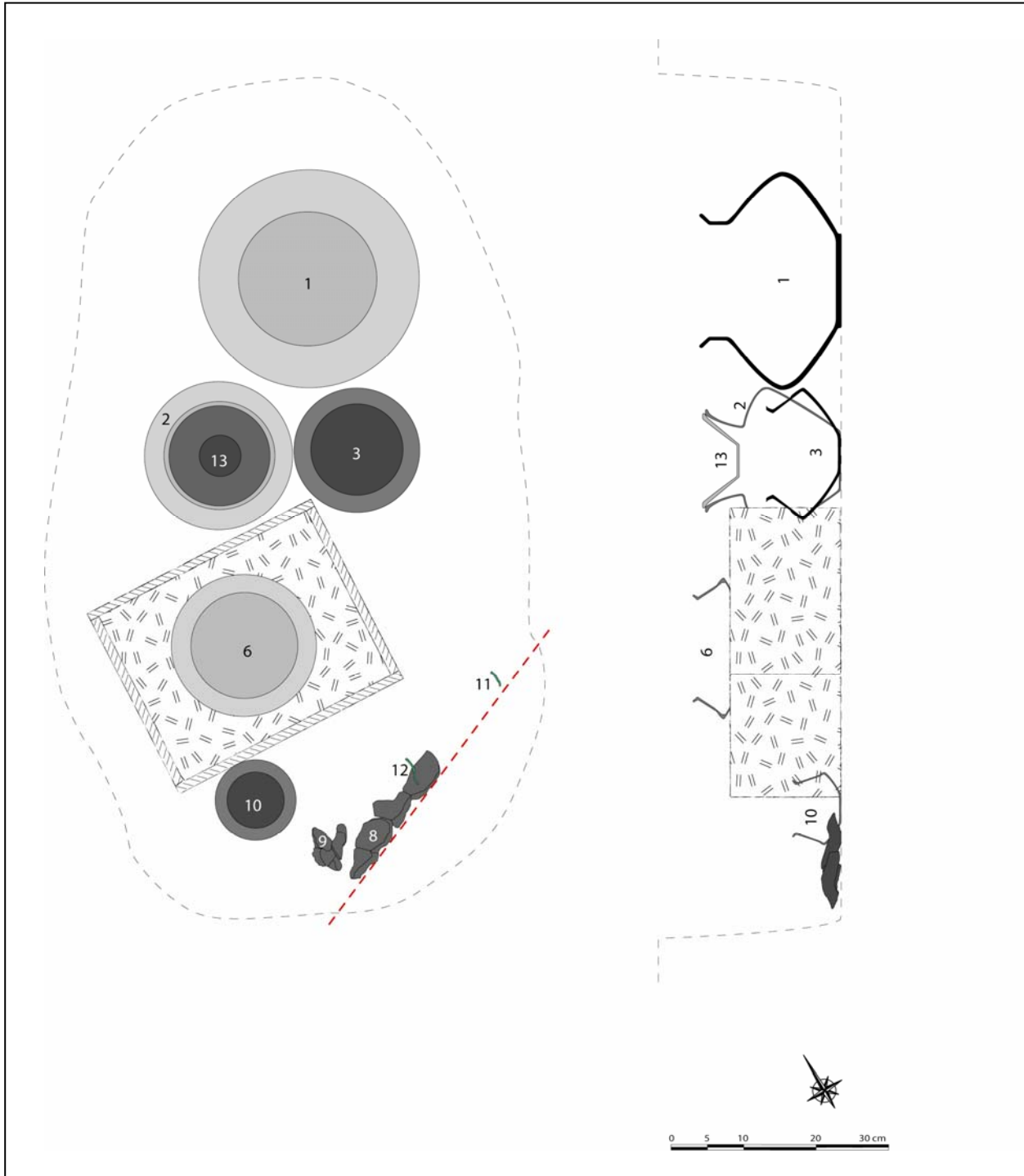
Les os se trouvaient dans les US 01 à 10 : les US 01 à 08 correspondent à l'amas osseux, l'US 09 au contenu du vase 270-01 et l'US10 au contenu du vase 270-02.

Le poids total d'os humain est de 1114,6 g. Le poids moyen des fragments osseux est de 0,45 g. La couleur des fragments est majoritairement blanche, seuls quelques fragments de diaphyses (face compacte) et de voûte crânienne sont gris clair.

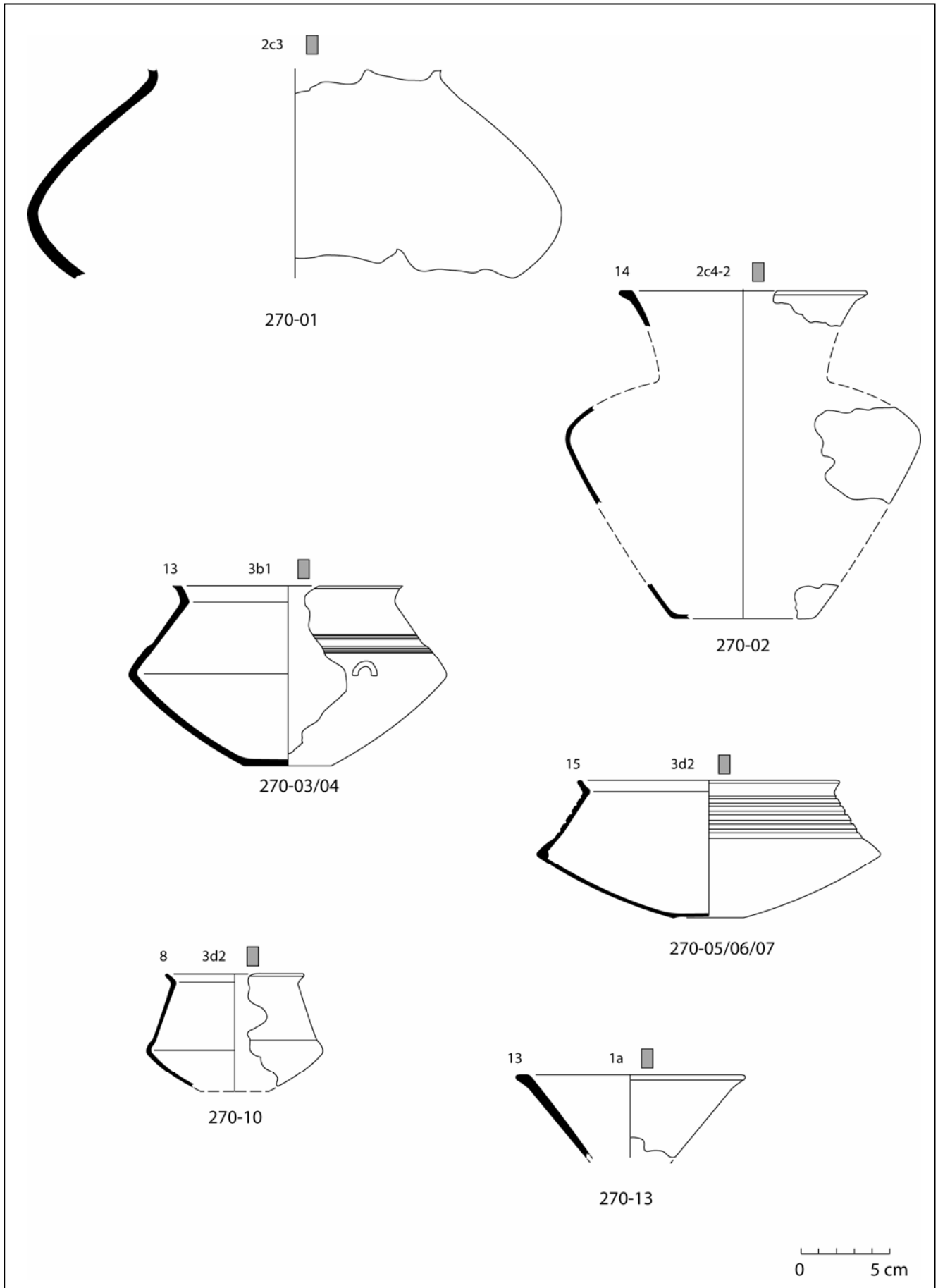
Les différentes régions anatomiques représentées sont :

Squelette céphalique : 215,3 g soit 19,3% du poids total des os.

- nombreux fragments de voûte crânienne.
- processus montant d'un maxillaire très fort (individu robuste).
- marge supra-orbitale très forte (individu robuste).

Tronc : 90,6 g soit 8,1% du poids total des os.

- nombreux fragments de côtes.
- nombreux fragments de vertèbres, notamment thoraciques et lombaires.

Membres supérieurs : 119,9 g soit 10,8% du poids total des os.

- nombreux fragments d'humérus.

Membres inférieurs : 275,4 g soit 24,7% du poids total des os.

- nombreux fragments de diaphyses fémorales et tibiales.
- nombreux fragments de coxal.

Indéterminés : 410,4 g soit 36,8% du poids total des os dont 91,9 g soit 8,2% d'esquilles.

La sépulture contient les restes osseux d'au moins un individu mature relativement robuste.

Datation

BF IIb.

Synthèse

La fosse rectangulaire (125x68 cm env.) accueillait un dépôt complexe. Les restes d'au moins un individu, un adulte mature relativement robuste, ont été déposés dans un coffre en matériau périssable rectangulaire (30x35 cm). Au nord de ce coffre se trouvaient 2 petits pots bitronconiques, une coupelle tronconique et un gobelet bitronconique à décor peigné ; au sud du coffre se situait un gobelet à épaulement. La présence de fragments appartenant à un gobelet bitronconique de part et d'autres du coffre indique qu'il avait été placé sur ce dernier et s'est brisé au fond de la fosse lorsque l'élément périssable a disparu. A noter un effet de paroi du côté sud de la fosse. L'agencement de cette sépulture rappelle celui de la structure 38 de Lausanne/Vidy (Suisse, MOINAT, DAVID-ELBIALI 2003 p. 183). L'amas osseux pèse 1114,6 g et ne concerne qu'un seul individu, le prélèvement des restes du défunt sur le bûcher semble presque exhaustif. Le mobilier permet de dater cette structure du BF IIb.



Planche 102 : Structure 270. En haut, quantification pondérale de la part que représente chacune des régions anatomiques en pourcentage du poids total ; au milieu, taux de représentation pondérale des grandes régions anatomiques dans chacun des relevés ; en bas, diagramme cumulé de la répartition des régions anatomiques.

Etat de conservation 2

Description de la fosse sépulcrale (planches 103 et 104)

Trace au sol circulaire (diamètre = 50 cm env.) après décapage mécanique.

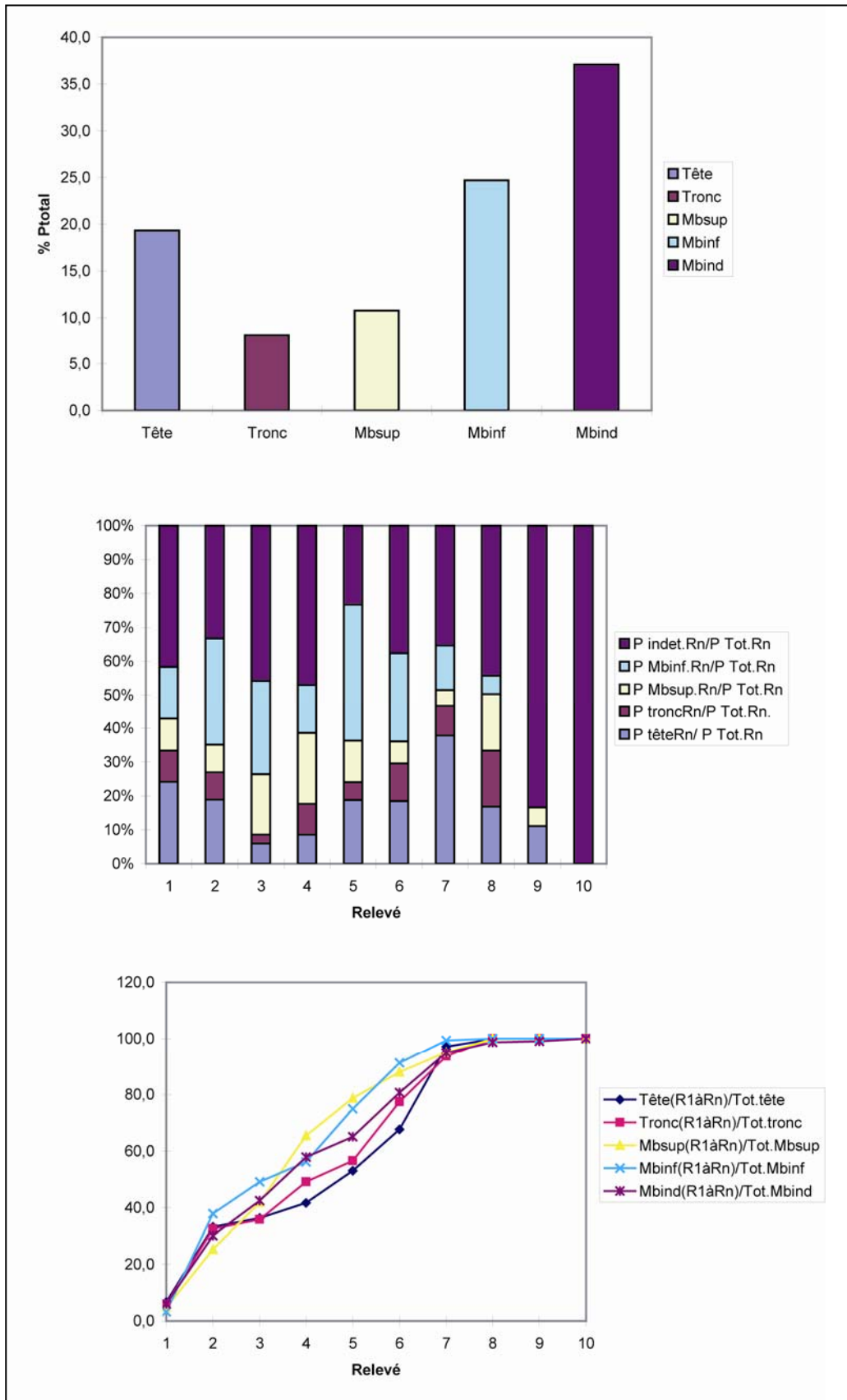
Remplissage limoneux-sableux.

Profil en cuvette.

Profondeur conservée = 8 cm.

Indices architecturaux

Aucun.

Mode de dépôt

Localisation des ossements

Les os brûlés, auxquels étaient mêlés quelques charbons de bois, se trouvaient dans le fond du vase ossuaire 277-06, mais également dans tout le remplissage de la fosse.

Dépôts alimentaires

Des fragments d'os de faune indéterminée (1,8 g) ayant subi l'action du feu se trouvaient parmi les os brûlés. Une graine carbonisée (millet ?) se trouvait parmi les os brûlés (US12).

Mobilier métallique

Une épingle à tête enroulée ayant subi l'action du feu (277-08) a été découverte parmi les os brûlés.

Mobilier céramique

Au sommet du remplissage du petit pot 277-06 se trouvait la coupelle 277-01, retournée : elle jouait vraisemblablement le rôle de couvercle du vase ossuaire. Dans le remplissage du vase 277-06 se trouvaient 2 gobelets (277-02 et 277-07) et 2 tasses (277-04 et 277-05) appartenant peut-être à un « service à boire ». Le mobilier d'accompagnement était brisé mais quasi complet.

Remarques :

Le fait que la majeure partie du mobilier céramique soit brisée peut s'expliquer par l'affaissement du vase ossuaire.

Catalogue des objets (planche 105)

277-01.-coupelle à panse tronconique rectiligne (type 1a1-1), fond plat, bord sans inflexion, lèvre aplatie, pâte mi-fine de couleur orange/rouge, a subi l'action du feu, a servi de couvercle pour le vase ossuaire. Db = 11 cm, DME = 16,5 cm, Do = 18 cm, H = 8 cm, IO = 2.

277-02.-gobelet à épaulement (type 3d2) dont il manque le fond, col rentrant haut, bord déversé, lèvre aplatie, décor de 2 registres de 4 lignes peignées horizontales sur le col, pâte mi-fine de couleur grise/orange, a subi l'action du feu. Dm = 9 cm, DME = 5 cm, Do = 6 cm, H = 7,5 cm, IO = 0,6.

277-03.-fragment de panse d'un vase globuleux (gobelets ?), pâte grossière de couleur orange-noir (non dessiné).

277-04.-gobelet à épaulement (type 3d3), fond concave, col vertical, bord déversé, lèvre arrondie, anse en ruban reliant la panse au bord, pâte mi-fine de couleur noire. Db = 2 cm, Dm = 5 cm, DME = 4 cm, Do = 5 cm, H = 5,5 cm, IO = 0,7.

277-05.-gobelet à épaulement (type 3d3), fond concave, col vertical, bord déversé, lèvre biseautée, anse en ruban reliant la panse au bord, pâte mi-fine de couleur noire. Db = 2 cm, Dm = 5 cm, DME = 4 cm, Do = 5 cm, H = 4 cm, IO = 1.

277-06.-petit pot à panse bitronconique (type 2c4-2), fond plat, col évasé court, bord déversé, lèvre facettée, décor d'arceaux cannelés et de lignes peignées verticales ainsi que de lignes peignées horizontales au-dessus de l'épaulement, pâte mi-fine de couleur noire/orange, utilisé comme vase ossuaire. Db = 8 cm, Dm = 32 cm, DME = 18 cm, Do = 23 cm, H = 20,5 cm, IO = 1.

277-07.-fragments de gobelet à panse bitronconique (type 3b2), col rentrant, bord déversé, lèvre arrondie, pâte mi-fine de couleur noire. Dm = 10 cm, DME = 6,5 cm, Do = 8 cm, H = 7,5 cm, IO = 0,8.

277-08.-épingle à tête enroulée en alliage cuivreux, a subi l'action du feu. L = 61 mm, diamètre = 3 mm.

Données anthropologiques (planches 106 et 107)

Les os se trouvaient dans les US 01 à 14 qui correspondent au contenu du vase ossuaire.



Planche 103 : Structure 277. Plan (J. Dotzler, M. Roth-Zehner).



Planche 104 : Structure 277. Restitution de l'aménagement initial de la structure.

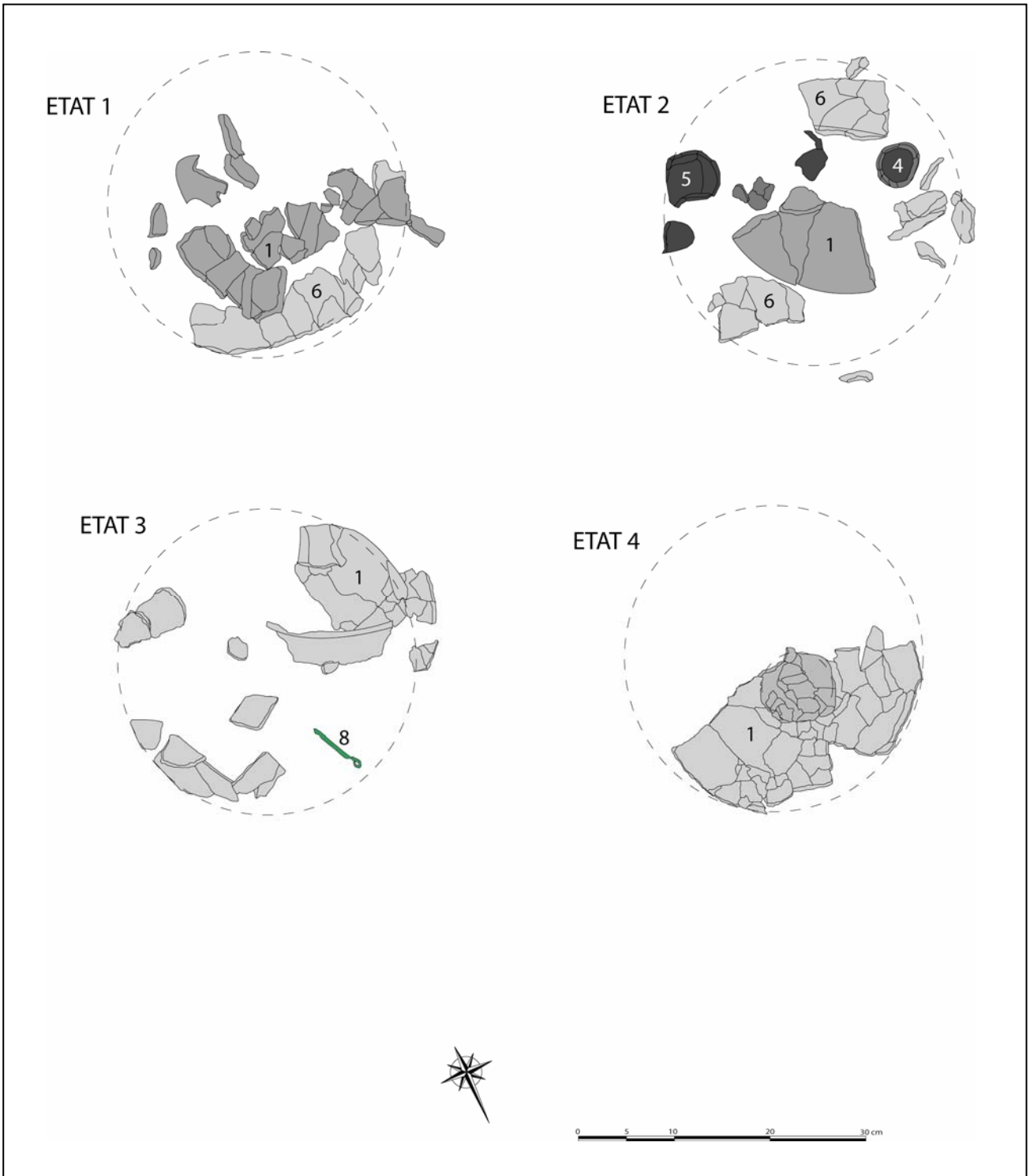

Planche 105 : Structure 277. Céramique et métal (d'après dessins de J. Dotzler).

Le poids total d'os humain est de 342,9 g. Le poids moyen des fragments osseux est de 0,17 g. La couleur des fragments est majoritairement blanche mais des dents sont bleutées.

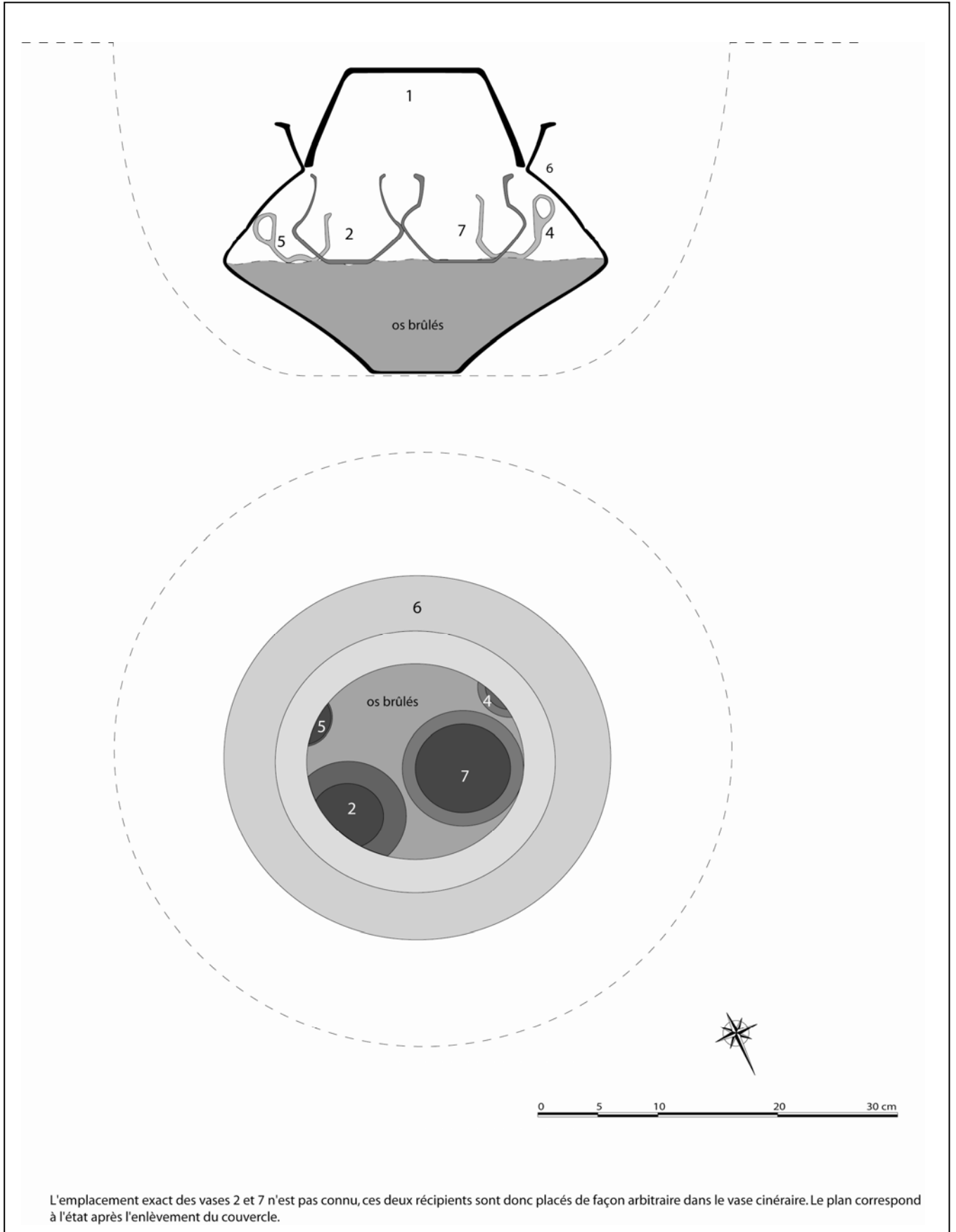
Les différentes régions anatomiques représentées sont :

Squelette céphalique : 128,1 g soit 34,7% du poids total des os.

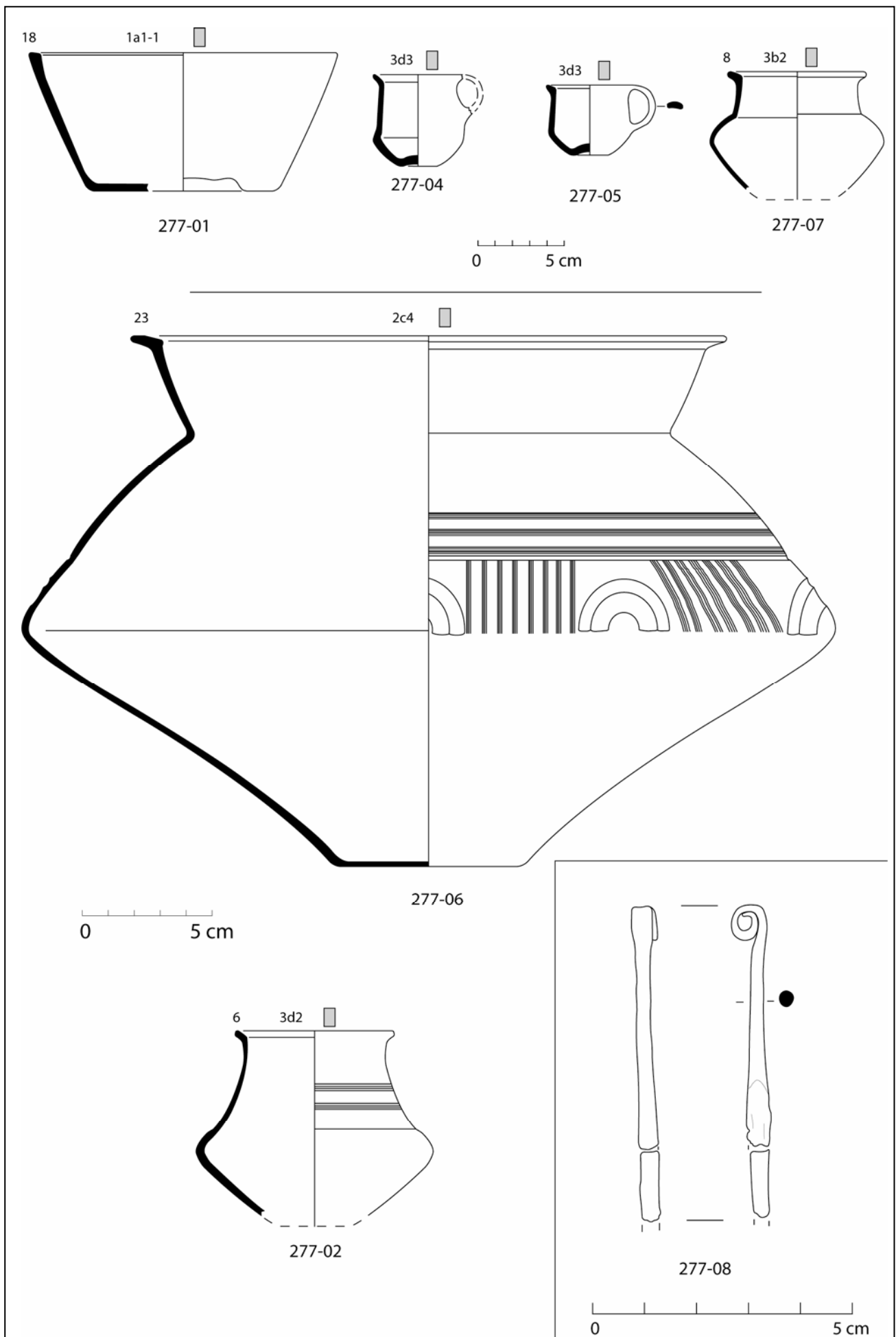
- couronne de 2^{ème} prémolaire inférieure gauche à l'état de germe (6 ans +/- 24 mois).
- couronne de 1^{ère} prémolaire supérieure à l'état de germe (5 ans +/- 16 mois).
- molaire inférieure permanente (5 ans +/- 16 mois).

Tronc : 23,3 g soit 6,8% du poids total des os.

Membres supérieurs : 14,7 g soit 4,3% du poids total des os.

- épiphyse distale de radius non synostosée (moins de 20 ans).

Membres inférieurs : 19,5 g soit 5,7% du poids total des os.

Indéterminés : 157,3 g soit 45,9% du poids total des os dont 75,4 g soit 22% d'esquilles.

- aspect immature des diaphyses.

La sépulture contient les restes osseux d'au moins un individu immature de 5 ans +/- 16 mois (*Infans I*).

Datation

BF IIb.

Synthèse

Une fosse circulaire (diamètre = 50 cm env.) accueillait les restes d'au moins un enfant âgé de 5 ans +/- 16 mois (*Infans I*) déposés dans un petit pot à épaulement décoré d'arceaux et de lignes peignées. Ce dernier, couvert d'une coupelle à panse tronconique rectiligne retournée, contenait également un gobelet à épaulement, un gobelet bitronconique et deux tasses déposés sur les os brûlés ; ces objets étaient brisés mais quasi complets. Une épingle à tête enroulée ayant subi l'action du feu se trouvait parmi les os brûlés. Des fragments de faune indéterminée et une graine (millet ?) se trouvaient parmi les os brûlés ; ces restes ont subi l'action du feu. Le mobilier permet de dater cette structure du BF IIb.

	A	B	C	D	E	F	G	H	I	J	K	L	M	N	O	P	Q	R	S	
1	Tombe/os	R1	R2	R3	R4	R5	R6	R7	R8	R9	R10	R11	R12	R13	TOTAL	Tot.Rég	%ident.	%Tot.		
2		POIDS													POIDS					
3	Crâne	0,3	1,1	4,4	4,8	1,8	4,0	6,2	27,1	4,8	8,0	11,8	31,1	15,6	121,0					
4	Mandibule								0,1	0,3	0,6	0,2	0,7		1,9					
5	Dents sup.														0,0					
6	Dents inf.														0,0					
7	Dents indet.	0,1	0,2	0,2	0,1	0,1	0,2	0,4	0,4	0,2	0,5	0,9	1,9		5,2					
8	Os hyoïde														0,0					
9	Osselets oreille														0,0					
10	Cartilage calcifié														0,0					
11	Tête	0,4	1,3	4,6	4,9	1,9	4,2	6,6	27,6	5,3	9,1	12,9	33,7	15,6		128,1	69,0	37,4		
12	Atlas									0,3			0,5		0,8					
13	Axis				0,5				0,6		0,9				2,0					
14	Vert. C3-C7										0,8		0,2	0,1	1,1					
15	Vert. thoraciques			0,4	0,1	0,3	0,2	0,1	0,8	0,3			0,4		2,6					
16	Vert. lombaires				0,1	0,7						0,8	2,4		4,0					
17	Vert. indet.	0,1		0,1	0,1	0,1		0,3			0,2	0,2	1,1	0,5	2,7					
18	Sacrum														0,0					
19	Coecyx														0,0					
20	Côtes	0,1	0,2	1,2	0,3	0,7		0,6	0,8	0,3	0,3	1,4	3,8	0,4	10,1					
21	Sternum														0,0					
22	Tronc	0,2	0,2	1,7	1,0	1,2	0,9	1,0	2,2	0,9	2,2	2,4	8,4	1,0		23,3	12,6	6,8		
23	Clavicule														0,2					
24	Scapula											0,4	0,5	0,3	1,2					
25	Humérus			2,0	0,5		0,3	2,7	0,4	0,6	2,0				8,5					
26	Radius			0,3			0,5			0,8				0,5	2,1					
27	Ulna								0,9		0,5			0,9	2,3					
28	Carpe														0,0					
29	Métacarpe											0,3			0,3					
30	Phalanges main						0,1								0,1					
31	Diaph. membre sup.														0,0					
32	Mb.sup.	0,0	0,0	2,3	0,5	0,0	0,9	0,0	3,6	1,2	1,1	2,7	1,9	0,5		14,7	7,9	4,3		
33	Coxal				0,5				3,8	0,2		0,4		0,3	5,2					
34	Fémur									3,2			3,2		6,4					
35	Patella														0,0					
36	Tibia			1,4						0,5	0,2	1,2	3,2		6,5					
37	Fibula					0,4						0,5			0,9					
38	Tarse														0,0					
39	Métatarse								0,3					0,1	0,4					
40	Phalanges pieds													0,1	0,1					
41	Sésamoïde														0,0					
42	Diaph. membre inf.														0,0					
43	Mb.inf.	0,0	0,0	0,0	1,4	0,5	0,4	0,0	4,1	3,9	0,2	2,1	6,4	0,5		19,5	10,5	5,7		
44	MTC,MTT,Pm,Pp														0,0	0,0	0,0	0,0		
45																				
46	Total déterminé	0,6	1,5	8,6	7,8	3,6	6,4	7,6	37,5	11,3	12,6	20,1	50,4	17,6	185,6	185,6	100,0	54,1		
47																				
48	Os plat						0,1						0,3	0,2	0,6					
49	Os court ou épiphyse			0,3	0,7	0,4	0,2		1,1	1,2		2,0	13,4		19,3					
50	Diaphyses indet.	0,6	1,9	3,8	2,9	2,3	3,0	4,0	6,9	2,8	3,8	7,2	17,6	5,2	62,0				23,9	
51	Esquilles	0,4	0,8	2,4	2,7	3,4	2,8	2,8	7,6	5,8	5,3	9,1	25,7	6,6	75,4				22,0	
52																				
53	Total indéterminé	1,0	2,7	6,5	6,3	6,1	6,1	6,8	15,6	9,8	9,1	18,3	57,0	12,0	157,3	157,3			45,9	
54																				
55	TOTAL	1,6	4,2	15,1	14,1	9,7	12,5	14,4	53,1	21,1	21,7	38,4	107,4	29,6	342,9	342,9			100,0	
56																				
57	Pm/Rel.	0,05	0,07	0,11	0,11	0,12	0,13	0,12	0,25	0,17	0,18	0,18	0,20	0,20						
58																				
59	P têteRn/ P Tot.Rn	25,0	31,0	30,5	34,8	19,6	33,6	45,8	52,0	25,1	41,9	33,6	31,4	52,7						
60	P troncRn/P Tot.Rn.	12,5	4,8	11,3	7,1	12,4	7,2	6,9	4,1	4,3	10,1	6,3	7,8	3,4						
61	P Mbsup.Rn/P Tot.Rn	0,0	0,0	15,2	3,5	0,0	7,2	0,0	6,8	5,7	5,1	7,0	1,8	1,7						
62	P Mbinf.Rn/P Tot.Rn	0,0	0,0	0,0	9,9	5,2	3,2	0,0	7,7	18,5	0,9	5,5	6,0	1,7						
63	P indet.Rn/P Tot.Rn	62,5	64,3	43,0	44,7	62,9	48,8	47,2	29,4	46,4	41,9	47,7	53,1	40,5						
64																Pident.	Nident.	Ptotal	Ntotal	
65	Tête(R1àRn)/Tot.tête	0,3	1,3	4,9	8,7	10,2	13,5	18,7	40,2	44,3	51,4	61,5	87,8	100,0		Tête	69,0	77,3	37,4	41,3
66	Tronc(R1àRn)/Tot.tronc	0,9	1,7	9,0	13,3	18,5	22,3	26,6	36,1	39,9	49,4	59,7	95,7	100,0		Tronc	12,6	17,1	6,8	9,1
67	Mbsup(R1àRn)/Tot.Mbsup	0,0	0,0	15,6	19,0	19,0	25,2	25,2	49,7	57,8	65,3	83,7	96,6	100,0		Mbsup	7,9	2,7	4,3	1,4
68	Mbinf(R1àRn)/Tot.Mbinf	0,0	0,0	0,0	7,2	9,7	11,8	11,8	32,8	52,8	53,8	64,6	97,4	100,0		Mbinf	10,5	3,0	5,7	1,6
69	Mbind(R1àRn)/Tot.Mbind	0,6	2,4	6,5	10,5	14,4	18,2	22,6	32,5	38,7	44,5	56,1	92,4	100,0		Mbind	0,0	0,0	45,9	46,6
70																				

Planche 106 : Structure 277. Tableau de pesée de chaque région anatomique.

A	T	U	V	W	X	Y	Z	AA	AB	AC	AD	AE	AF	AG	AH	AI	AJ	AK	AL	AM
1 Tombe/os	1 R1	R2	R3	R4	R5	R6	R7	R8	R9	R10	R11	R12	R13	TOTAL	Tot.Rég	%ident.	%Tot.	Pm/os	Pm/Rég.	Observations
2	NOMBRE																			
3 Crâne	3	6	15	43	40	13	20	46	97	38	44	60	188	73	683					0,18
4 Mandibule	4								1	2	3	1	1		8					0,24
5 Dents sup.	5														0					0,00
6 Dents inf.	6														0					0,00
7 Dents indet.	7	2	10	10	5	5	5	5	13	8	14	25	39		141					0,04
8 Os hyoïde	8														0					0,00
9 Osselets oreille	9														0					0,00
10 Cartilage calcifié	10														0					0,00
11 Tête	11	8	25	53	45	18	25	51	111	48	61	86	228	73		832	77,3	41,3		0,15
12 Atlas	12									1	1		1		2					0,40
13 Axis	13				1				1		1				3					0,67
14 Vert. C3-C7	14										3			2	1	6				0,18
15 Vert. thoraciques	15			4	1	3	3	1	2	1				2	2	17				0,15
16 Vert. lombaires	16					1	1					2	6		10					0,40
17 Vert. indet.	17	1		1	2	1		2			1	2	6	3	19					0,14
18 Sacrum	18														0					0,00
19 Coccyx	19														0					0,00
20 Côtes	20	2	7	15	7	11		6	7	5	1	13	46	7	127					0,08
21 Sternum	21														0					0,00
22 Tronc	22	3	7	20	11	16	4	9	10	7	6	17	63	11		184	17,1	9,1		0,13
23 Clavicule	23												1	1	1					0,20
24 Scapula	24											1	1	2	4					0,30
25 Humérus	25			3	1	1		2	1	1	3				12					0,71
26 Radius	26			2		1			2				1		6					0,35
27 Ulna	27								1		1		1		3					0,77
28 Carpe	28														0					0,00
29 Métacarpe	29										1				1					0,30
30 Phalanges main	30					2									2					0,05
31 Diaph. membre sup.	31														0					
32 Mb.sup.	32	0	0	5	1	0	4	0	3	3	2	5	3	3		29	2,7	1,4		0,51
33 Coxal	33					1			5	1		1	1	9						0,58
34 Fémur	34								2				4	6						1,07
35 Patella	35													0						0,00
36 Tibia	36			3					1	1	2	5		12						0,54
37 Fibula	37					1					1			2						0,45
38 Tarse	38													0						0,00
39 Métatarse	39							1					1	2						0,20
40 Phalanges pieds	40												1	1						0,10
41 Sésamoïde	41													0						0,00
42 Diaph. membre inf.	42													0						
43 Mb.inf.	43	0	0	0	3	1	1	0	6	4	1	4	9	3		32	3,0	1,6		0,61
44 MTC,MTT,Pm,Pp	44													0	0	0,0	0,0	0,00	0,00	
45	45																			
46 Total déterminé	46	11	32	78	60	35	34	60	130	62	70	112	303	90	1077	1077	100,0	53,4		0,17
47	47																			
48 Os plat	48						1						1	1	3					0,20
49 Os court ou épiphyse	49			2	2	2	1		4	4			8	42	65					0,30
50 Diaphyses indet.	50	20	29	58	64	46	58	59	79	61	51	96	194	55	870					0,07
51 Esquilles	51														0					0,00
52	52																			
53 Total indéterminé	53	20	29	60	66	48	60	59	83	65	51	104	237	56	938	938		46,6		0,17
54	54																			0,13
55 TOTAL	55	31	61	138	126	83	94	119	213	127	121	216	540	146	2015	2015		100,0		0,17
56	56																			
57 Pm/Rel.	57																			
58	58																			
59 P têteRn/ P Tot.Rn	59																			
60 P troncRn/ P Tot. Rn.	60																			
61 P Mbsup. Rn/ P Tot. Rn	61																			
62 P Mbinf. Rn/ P Tot. Rn	62																			
63 P indet. Rn/ P Tot. Rn	63																			
64	64																			
65 Tête(R1àRn)/Tot.tête	65																			
66 Tronc(R1àRn)/Tot.tronc	66																			
67 Mbsup(R1àRn)/Tot.Mbsup	67																			
68 Mbinf(R1àRn)/Tot.Mbinf	68																			
69 Mbind(R1àRn)/Tot.Mbind	69																			
70	70																			

H.Doday, G. Depierre et
T. Janin, Agde 1996

Planche 106 bis : Structure 277. Tableau de comptage de chaque région anatomique.



Planche 107 : Structure 277. En haut, quantification pondérale de la part que représente chacune des régions anatomiques en pourcentage du poids total ; au milieu, taux de représentation pondérale des grandes régions anatomiques dans chacun des relevés ; en bas, diagramme cumulé de la répartition des régions anatomiques.

Etat de conservation 1

Description de la fosse sépulcrale (planche 108)

Fosse de forme sub-rectangulaire aux angles arrondis (L = 100 cm, l = 50 cm).

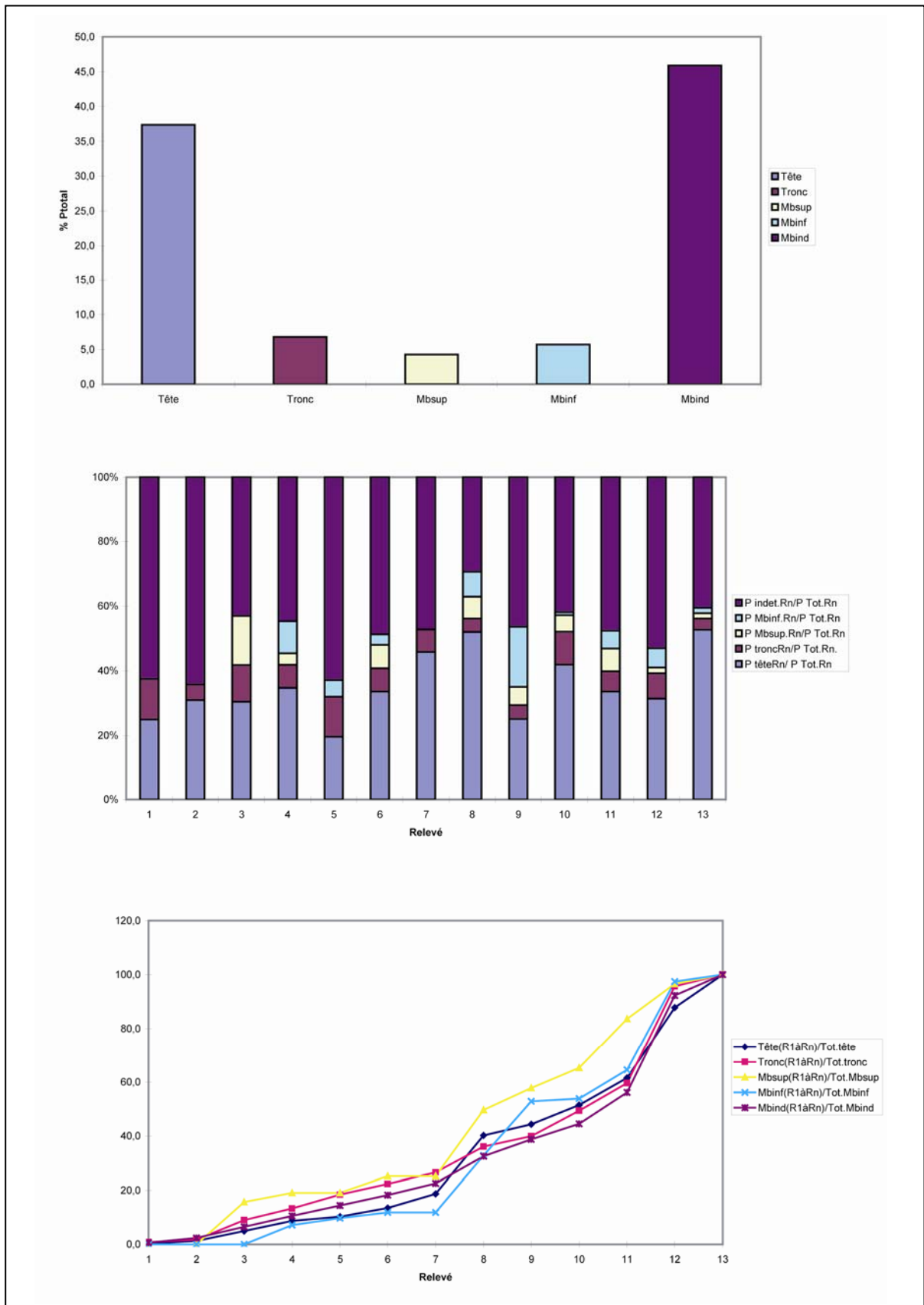
Le profil de la fosse présente des parois droites légèrement évasées et un fond plat.

Orientation Sud-Est/Nord-Ouest.

Remplissage de limon argileux brun-noir et de graviers.

Profondeur conservée = 12 cm.

On observe au sud-ouest de la sépulture une excroissance triangulaire d'une largeur de 45 cm.

Indices architecturaux

L'agencement du mobilier permet de supposer la présence d'un contenant en matière périssable. De plus, on observe un effet de paroi le long des parois sud-ouest et nord-est. ceci pourrait témoigner de l'existence d'un coffre rectangulaire contenant le mobilier et les os brûlés.

Mode de dépôt

Localisation des ossements

Les os brûlés occupent une grande partie de la moitié nord-est de la structure. Ils reposent au fond de la fosse, Bien que des esquilles aient également été découvertes sur la face interne d'un tesson du vase 296-01 (vase ossuaire ?).

Dépôts alimentaires

Aucun.

Mobilier métallique

Sept fragments en alliage cuivreux incinérés se trouvaient parmi les os brûlés. Ils peuvent appartenir à 2 épingles de type de Binningen à 3 collerettes (296-07 et 296-11) et d'un anneau/bague (296-09).

Mobilier céramique

Des fragments de panse d'un vase de forme indéterminée (296-01) sont localisés le long de la paroi sud-ouest de la fosse. Il semble que le fond de ce vase soit absent. En raison du mauvais état des fragments, nous ne pouvons pas affirmer l'existence d'un dépôt partiel ou d'un bris volontaire (les grands vases ne sont généralement pas concernés par cette pratique). Deux gobelets (296-02 et 296-04) et une coupelle (296-03) reposent le long de la paroi nord-est. Les vases 296-03 et 296-04 reposent directement sur les niveaux osseux.

Catalogue des objets (planche 109)

296-01.-fragments de panse et de bord d'un vase de forme indéterminée (type 2 ?), bord déversé, pâte grossière de couleur orange (non dessiné).

296-02.-gobelet à panse bitronconique (type 3b1), fond concave, bord déversé, lèvre facettée, décor de 3 cannelures fines horizontales au-dessus de l'épaule, pâte mi-fine de couleur noire. Db = 5,5 cm, Dm = 14,5 cm, DME = 11,5 cm, Do = 14,5 cm, H = 8 cm, IO = 1,4.

296-03.-coupelle à panse bitronconique ouverte (type 1d1-2), fond plat, bord déversé, lèvre arrondie, pâte mi-fine de couleur noire. Db = 4 cm, Dm = 14 cm, DME = 13 cm, Do = 15 cm, H = 6,5 cm, IO = 2.

296-04.-gobelet à panse bitronconique (type 3b1), fond concave, bord déversé, lèvre aplatie, décor de 4 cannelures fines horizontales au-dessus de l'épaule, pâte fine de couleur noire. Db = 2 cm, Dm = 9 cm, DME = 5,5 cm, Do = 8 cm, H = 7,5 cm, IO = 0,7.

296-05/08/11.-épingle de type Binningen : 2 fragments de tige (296-05 et 296-08 ; L = 50 mm, diam = 3,5 mm) et une tête à 3 collerettes (296-11 ; H = 20 mm, diam = 10,5 mm).

296-06/07.-épingle de type Binningen : 3 fragments de tige (296-06 ; L = 42 mm, 21 mm, 15 mm, diam = 4 mm) et une tête à 3 collerettes (296-07 ; H = 26 mm, diam = 12 mm).

296-09.-anneau en alliage cuivreux, section losangique de 1,5 mm de côté (diam ext = 18,5 mm, diam int = 13 mm). L'un des côtés est usé.

Données anthropologiques

Les os se trouvaient dans les US 01 à 09 : les US 01 à 07 correspondent à la concentration osseuse dans la fosse, l'US 07 au contenu du vase 296-02, l'US 08 au contenu du vase 296-03, l'US 09 au contenu du vase 296-04.



Planche 108 : Structure 296. Plan (J. Dotzler, M. Roth-Zehner).



Planche 109 : Structure 296. En haut, céramique ; en bas, métal (d'après dessins de J. Dotzler).

La plupart des os humains restant introuvable. Les quelques os brûlés retrouvés (8,7 g) permettent de dire que la tombe accueillait les restes d'un moins un individu de taille adulte et gracile.

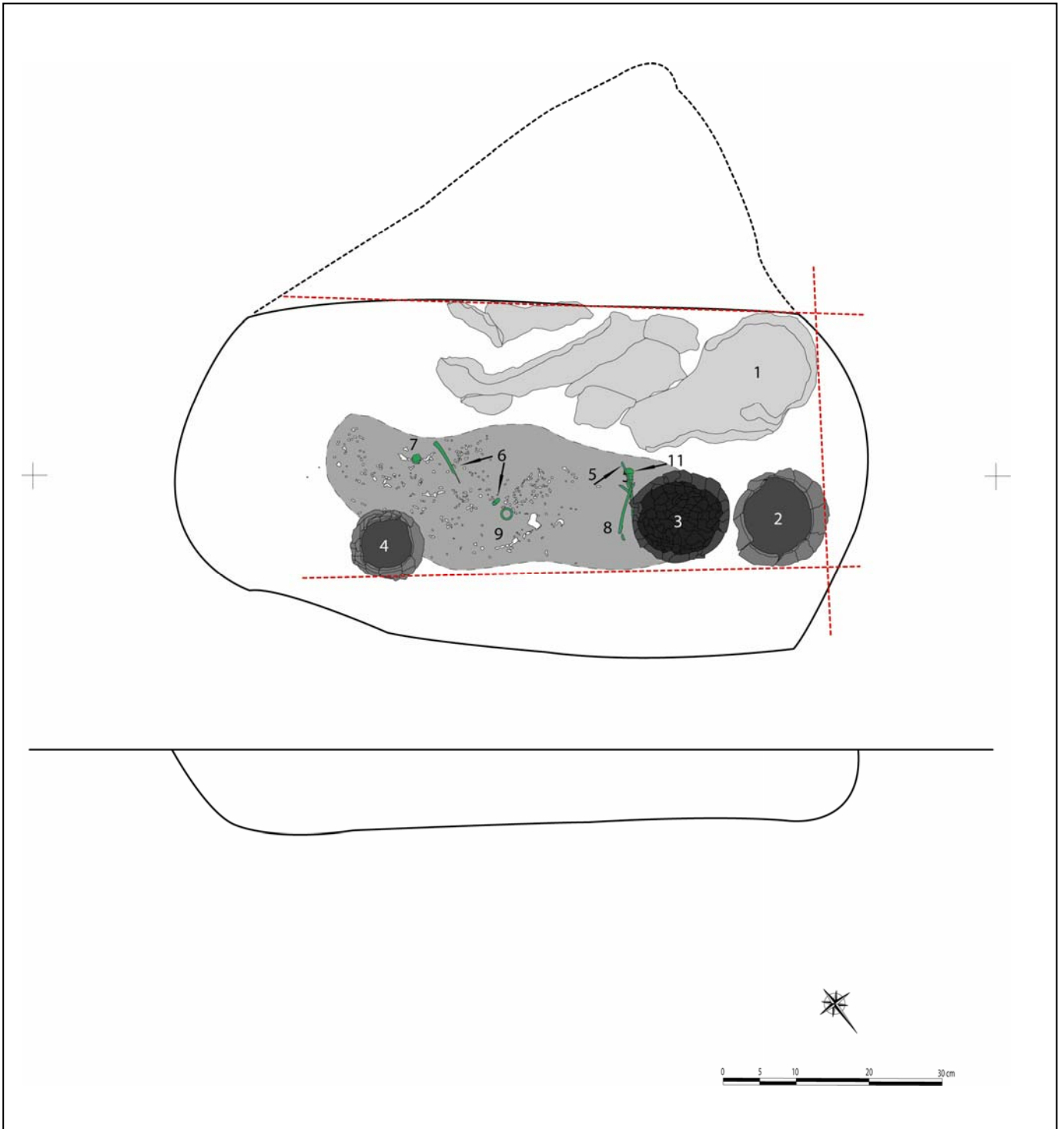
Datation

BF Ib/IIa.

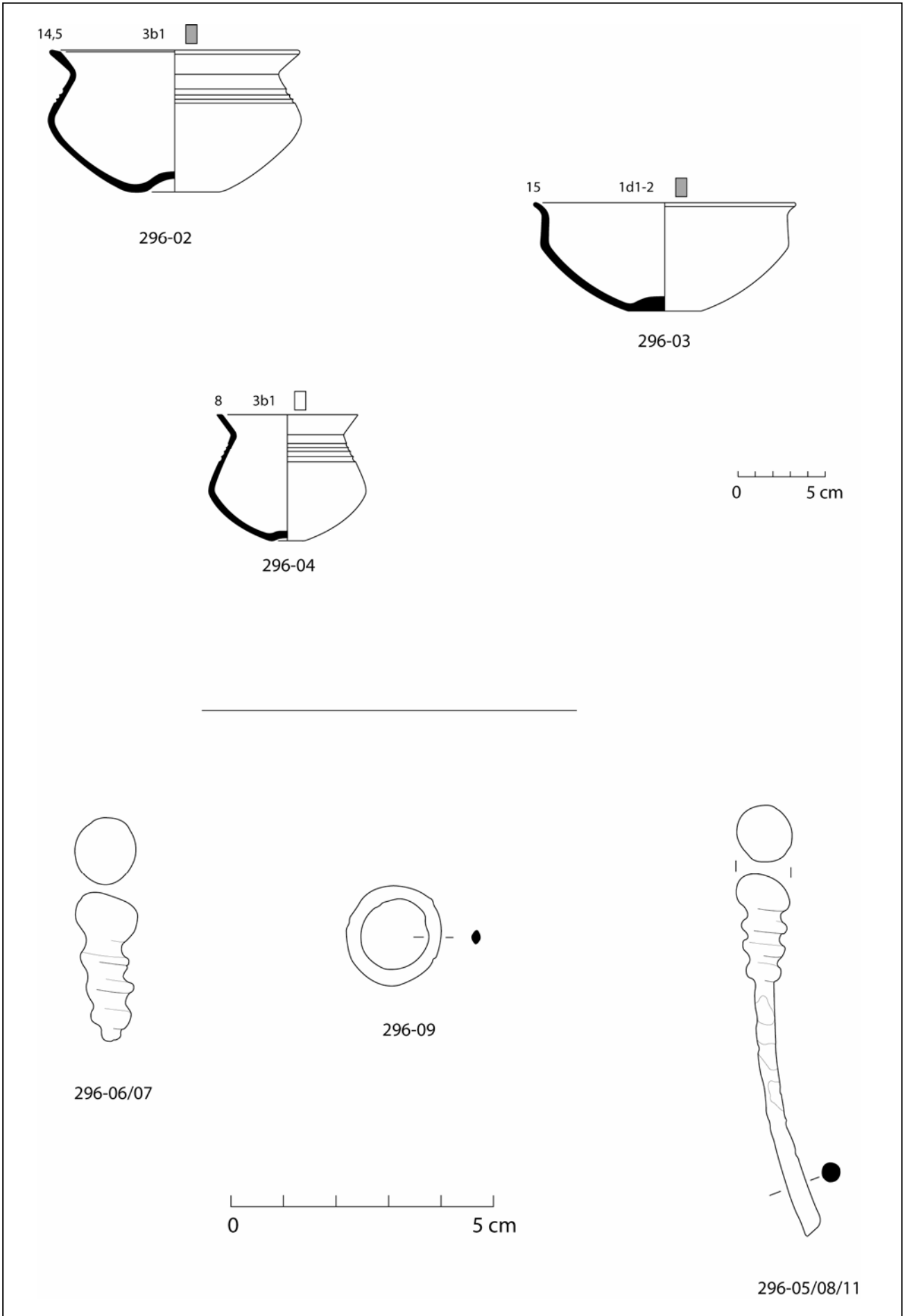
Synthèse

Une fosse sub-rectangulaire (100x50 cm) aux parois verticales contenant un coffre en matériau périssable (?) accueillait les restes d'au moins un individu adulte et gracile déposés au fond de la fosse. Cependant, le fait que la plupart des restes humains soit introuvable impose la prudence, notamment par rapport au N.M.I. Un grand vase de forme indéterminé, 2 gobelets bitronconiques et une coupelle à panse bitronconique ouverte se trouvaient autour de l'amas osseux. Les fragments de 2 épingles de Binningen et un anneau se trouvaient parmi les os brûlés ; ces objets ont tous subi l'action du feu. Le mobilier permet de dater cette structure du BF Ib/IIa.

Etat de conservation 2**Description de la fosse sépulcrale (planches 110 et 111, en haut)**

Trace au sol circulaire (diamètre = 45 cm env.) après décapage mécanique.

Profil en cuvette.

Parois droite côté Nord et évasée côté Sud.

Remplissage argileux avec graviers.

Profondeur conservée = 21 cm.

Indices architecturaux

Aucun.

Mode de dépôtLocalisation des ossements

Les os brûlés se trouvaient dans le fond du vase ossuaire 297-01. Néanmoins, on note la présence d'esquilles au fond de la fosse, côté est. Ces esquilles proviennent probablement de l'intérieur du vase ossuaire qui a subi une destruction partielle de ce côté lors de son affaissement. Quelques fragments de charbons de bois se trouvaient parmi les os.

Dépôts alimentaires

Quelques esquilles de faune (0,7 g) ont été découvertes parmi les os brûlés déposés dans le vase ossuaire 297-01 (US11).

Mobilier métallique

Quelques fragments en alliage cuivreux appartenant à des objets indéterminés ont été découverts parmi les os brûlés.

Mobilier céramique

Un grand pot (297-01) s'est affaissé côté Nord-Ouest et n'est pas complet (moitié inférieure, quelques tessons de l'épaule et un fragment de bord 297-03). Une coupelle (297-02), les fragments d'un gobelet (297-07) et de divers vases passés au feu (297-08) ont été déposés à l'intérieur du vase ossuaire, sur les os brûlés.

Remarques :

L'affaissement de la partie haute du vase 297-01 côté nord-ouest nécessite un espace vide, le vase ossuaire n'était donc pas entièrement rempli.

Catalogue des objets (planche 111, en bas)

297-01/03.-fragments de grand pot à panse bitronconique (type 2c), panse recouverte d'une couche de graviers sous l'épaule et lisse au-dessus, fond plat, bord déversé, lèvre arrondie, décor d'impressions digitées sur le bord, pâte grossière de couleur noire, utilisé comme vase ossuaire (en trop mauvais pour être dessiné entièrement).

297-02.-coupelle à panse convexe (type 1b1-1), fond plat, bord sans inflexion, lèvre facettée, pâte mi-fine de couleur noire. Db = 6 cm, DME = 17 cm, Do = 18 cm, H = 8,5 cm, IO = 2.

297-04.-goutte en alliage cuivreux dans l'US 05, brûlée (non dessinée).

297-05.-fragments en alliage cuivreux appartenant à des objets indéterminés dans l'US 08, brûlés (non dessinés).

297-06.-gouttes en alliage cuivreux dans l'US10, brûlées (non dessinées).

297-07.-fragments de partie supérieure de gobelet à panse bitronconique (type 3b1), bord déversé, lèvre arrondie, pâte mi-fine de couleur orange, a subi l'action du feu.

297-08.-fragments de divers vases indéterminés, ont subi l'action du feu, dans 297-01 (non dessinés).

Données anthropologiques (planches 112 et 113)

Les os se trouvaient dans les US 01 à 13 : les US 01/02/07 correspondent au remplissage de la fosse, les US 03/05/06/08 à 12 au contenu du vase 297-01, l'US 04 au contenu du vase 297-02, l'US13 au remplissage sous le vase 297-01.

Le poids total d'os humain est de 2537,2 g. Le poids moyen des fragments osseux est de 0,28 g. La couleur des fragments est majoritairement blanche mais quelques fragments de diaphyses (fémur, radius, ulna, humérus) sont gris et quelques fragments de voûte crânienne et de racines de dents sont bleutés.



Planche 110 : Structure 297. Plan (J. Dotzler, M. Roth-Zehner).



Planche 111 : Structure 297. En haut, restitution de l'aménagement initial de la structure ; en bas, céramique.

Les différentes régions anatomiques représentées sont :

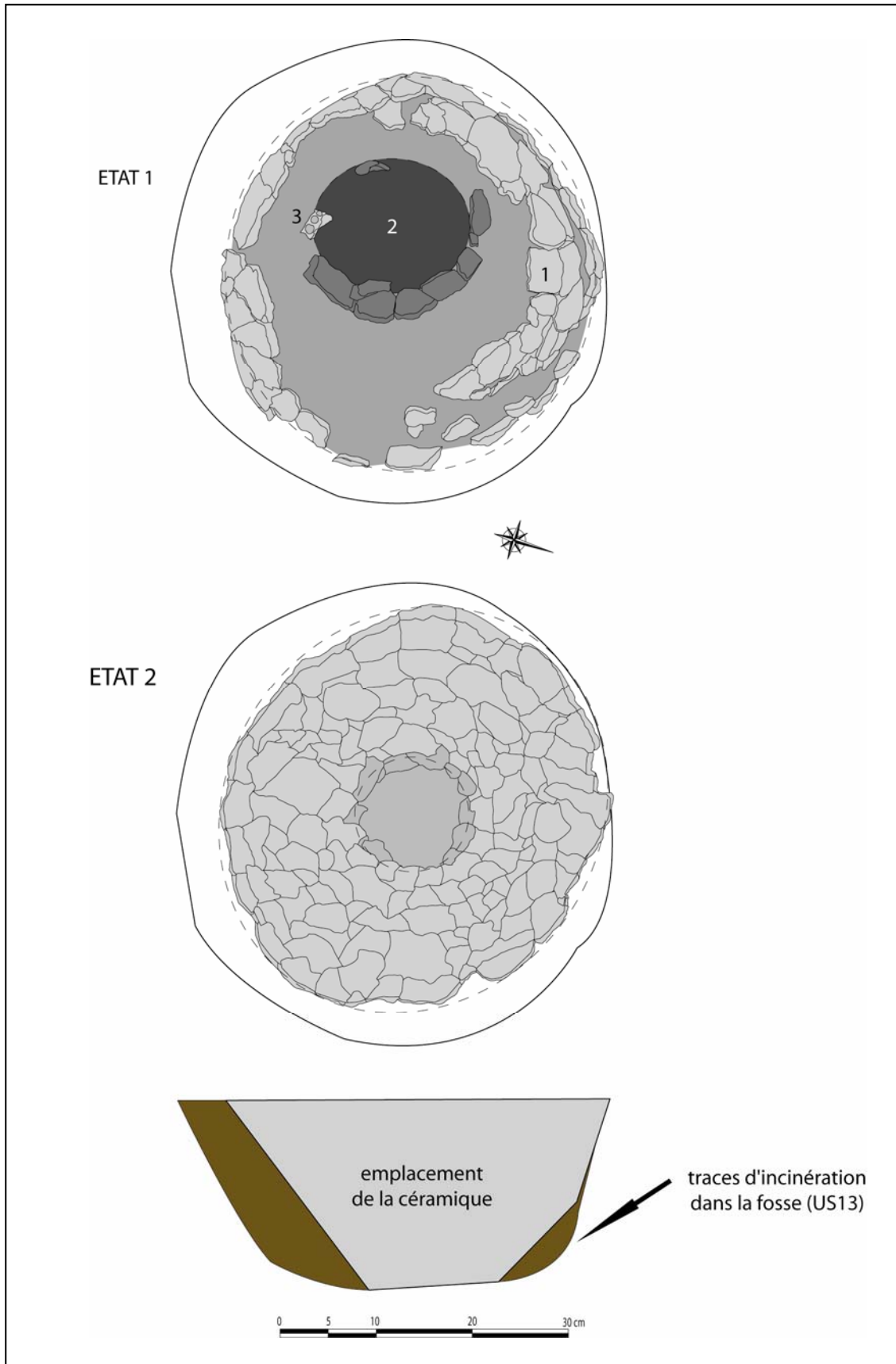
Squelette céphalique : 568 g soit 22,4% du poids total des os.

-4 processus coronoïdes mandibulaire (2 individus).

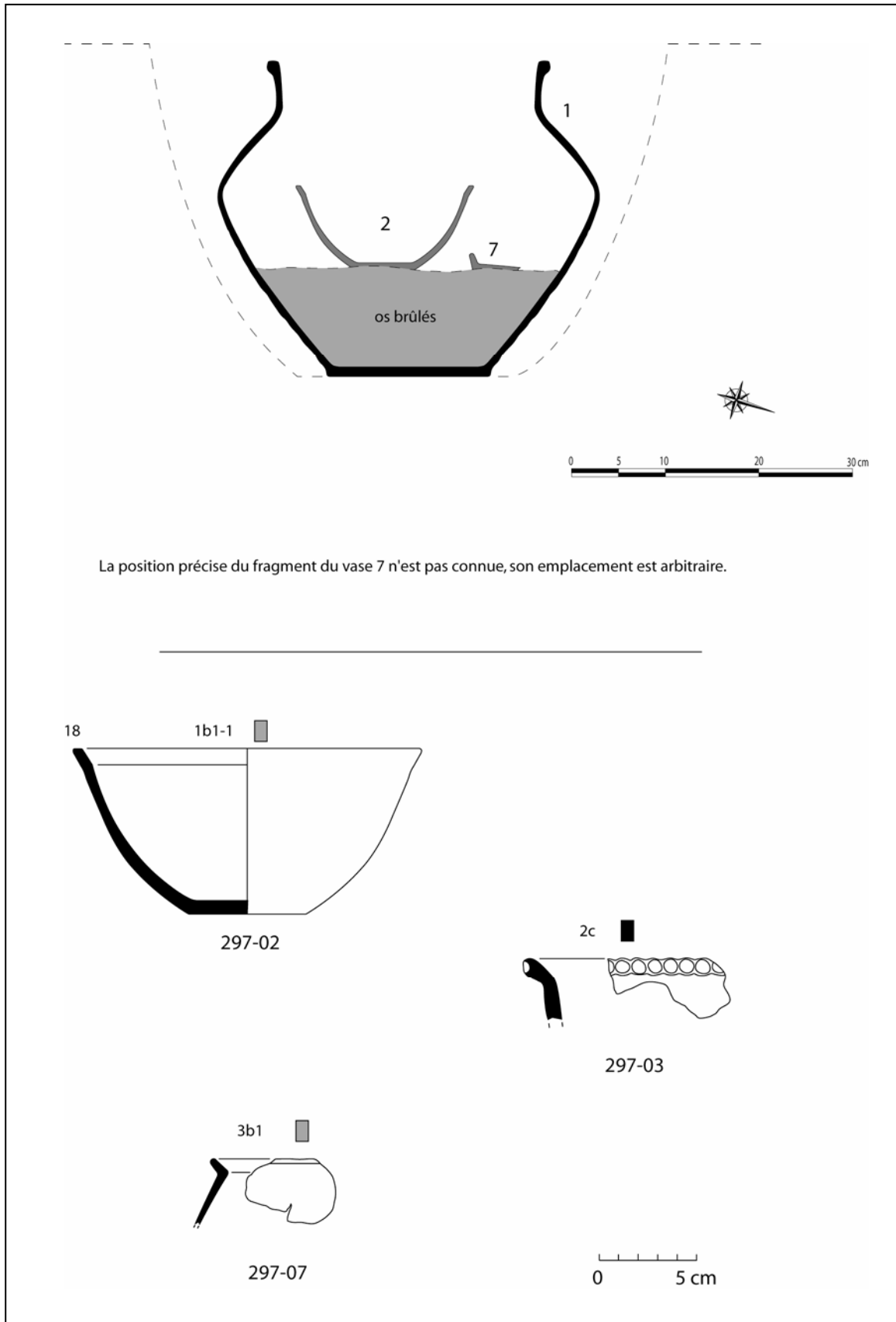
-exclusion de robustesse sur la voûte crânienne (2 individus).

-exclusion de robustesse sur la marge supra-orbitale (2 individus).

Tronc : 141,3 g soit 5,6% du poids total des os.

Membres supérieurs : 85,7 g soit 3,4% du poids total des os.

Membres inférieurs : 324,3 g soit 12,8% du poids total des os.

Indéterminés : 1414,8 g soit 55,8% du poids total des os dont 435,6 g soit 17,2% d'esquilles.

-exclusion de robustesse sur l'épaisseur de la corticale des diaphyses (2 individus).

La sépulture contient les restes osseux d'au moins 2 individus adultes : le plus âgé est robuste, le jeune gracile.

Datation

BF Ib/IIa.

Synthèse

La fosse circulaire (diamètre = 45 cm env.) accueillait un grand pot bitronconique qui contenait une coupelle à panse convexe et un fragment de gobelet bitronconique déposés sur les restes d'au moins 2 individus, un adulte mature robuste et un jeune adulte gracile. Des fragments d'objets métalliques et des esquilles de faune ont été découverts parmi les os brûlés dans le vase ossuaire. Le mobilier permet seulement de dater cette structure du BF Ib/IIa.

	A	B	C	D	E	F	G	H	I	J	K	L	M	N	O	P	Q	R	S	
1	Tombe/os	R1	R2	R3	R4	R5	R6	R7	R8	R9	R10	R11	R12	R13	TOTAL	Tot.Rég	%ident.	%Tot.		
2		POIDS													POIDS					
3	Crâne	11,0	1,3	2,3	2,8	8,8	8,0		49,6	103,5	174,3	122,0	53,6	0,9	538,1					
4	Mandibule								3,0	2,5	10,6	4,4	1,7		22,2					
5	Dents sup.														0,0					
6	Dents inf.														0,0					
7	Dents indet.			0,4	0,4	0,1	0,3		0,7	1,5	1,8	0,3	1,7	0,5	7,7					
8	Os hyoïde														0,0					
9	Osselets oreille														0,0					
10	Cartilage calcifié														0,0					
11	Tête	11,0	1,3	2,7	3,2	8,9	8,3	0,0	53,3	107,5	186,7	126,7	57,0	1,4		568,0	50,6	22,4		
12	Atlas								0,1	1,9	0,3	1,5			3,8					
13	Axis										0,1	1,1			1,2					
14	Vert. C3-C7		0,5							0,5	7,4	2,0			10,4					
15	Vert. thoraciques			0,1	0,4				0,9	1,0	9,3	1,7	0,8		14,2					
16	Vert. lombaires						0,2		1,1	2,7	0,7	1,6	2,0		8,3					
17	Vert. indet.			0,2	0,1		1,0		7,1	0,9	7,5	3,3	2,6		22,7					
18	Sacrum										0,3	0,3	0,3		0,9					
19	Coccyx														0,0					
20	Côtes	0,5	0,4	0,3	0,4	0,6	0,5		7,2	14,7	21,2	21,3	12,3	0,4	79,8					
21	Sternum														0,0					
22	Tronc	0,5	0,9	0,6	0,9	0,6	1,7	0,0	16,4	21,7	46,8	32,8	18,0	0,4		141,3	12,6	5,6		
23	Clavicule											1,2	1,2		1,2					
24	Scapula											1,2	1,0		3,0					
25	Humérus		1,1			0,9			19,0	9,4	3,9	12,1	14,8	2,7	63,9					
26	Radius									1,4	0,6	0,6	3,0		5,6					
27	Ulna									0,3	3,5	0,4			4,2					
28	Carpe							0,5			0,6				1,1					
29	Métacarpe										0,5	0,2			0,7					
30	Phalanges main									0,9	0,1				1,0					
31	Diaph. membre sup.			1,1		1,7									2,8					
32	Mb.sup.	0,0	1,1	1,1	0,0	2,6	0,0	0,0	19,5	12,0	10,4	14,3	22,0	2,7		85,7	7,6	3,4		
33	Coxal								7,7	5,0	6,0	1,1	0,4		20,2					
34	Fémur			2,9	3,6	2,7	8,2		16,2	8,4	71,3	35,7	3,8		152,8					
35	Patella									1,6	1,1				3,8					
36	Tibia						1,1		10,5	19,8	28,2	14,2	2,5	1,7	78,0					
37	Fibula			0,2	0,2		0,5		5,5	1,1	8,5		1,8		17,8					
38	Tarse								1,0				1,6		2,6					
39	Métatarse												0,7	0,3	1,0					
40	Phalanges pieds														0,0					
41	Sésamoïde														0,0					
42	Diaph. membre inf.					2,6			5,1	7,4	7,9	17,1	8,0		48,1					
43	Mb.inf.	0,0	0,0	3,1	3,8	5,3	9,8	0,0	46,0	43,3	123,0	68,1	19,9	2,0		324,3	28,9	12,8		
44	MTC,MTT,Pm,Pp		0,2	0,4			0,4		0,1			1,2		0,4	0,4	3,1	3,1	0,3	0,1	
45																				
46	Total déterminé	11,5	3,5	7,9	7,9	17,4	20,2	0,0	135,3	184,5	368,1	241,9	117,3	6,9	1122,4	1122,4	100,0	44,2		
47																				
48	Os plat								0,9	1,4	1,0	1,1			4,4					
49	Os court ou épiphyse		0,2		0,3	0,7	1,2		17,1	28,8	22,9	22,2	16,6		110,0					
50	Diaphyses indet.	5,5	1,7	2,3	9,2	17,2	44,8	0,3	131,3	148,8	188,4	196,0	111,9	7,4	864,8				38,6	
51	Esquilles	0,9	0,9	0,8	1,0	3,3	10,6	0,1	63,4	122,6	91,6	85,8	54,6		435,6				17,2	
52																				
53	Total indéterminé	6,4	2,8	3,1	10,5	21,2	56,6	0,4	212,7	301,6	303,9	305,1	183,1	7,4	1414,8	1414,8			55,8	
54																				
55	TOTAL	17,9	6,3	11,0	18,4	38,6	76,8	0,4	348,0	486,1	672,0	547,0	300,4	14,3	2537,2	2537,2			100,0	
56																				
57	Pm/Rel.	0,27	0,22	0,20	0,17	0,22	0,22	0,20	0,31	0,35	0,29	0,29	0,19	0,26						
58																				
59	P têteRn/ P Tot.Rn	61,5	20,6	24,5	17,4	23,1	10,8	0,0	15,3	22,1	27,8	23,2	19,0	9,8						
60	P troncRn/P Tot.Rn	2,8	14,3	5,5	4,9	1,6	2,2	0,0	4,7	4,5	7,0	6,0	6,0	2,8						
61	P Mbsup.Rn/P Tot.Rn	0,0	17,5	10,0	0,0	6,7	0,0	0,0	5,6	2,5	1,5	2,6	7,3	18,9						
62	P Mbinf.Rn/P Tot.Rn	0,0	0,0	28,2	20,7	13,7	12,8	0,0	13,2	8,9	18,3	12,4	6,6	14,0						
63	P indet.Rn/P Tot.Rn	35,8	47,6	31,8	57,1	54,9	74,2	100,0	61,1	62,0	45,4	55,8	61,1	54,5						
64																				
65	Tête(R1àRn)/Tot.tête	1,9	2,2	2,6	3,2	4,8	6,2	6,2	15,6	34,5	67,4	89,7	99,8	100,0		Tête	50,6	49,6	22,4	23,1
66	Tronc(R1àRn)/Tot.tronc	0,4	1,0	1,4	2,1	2,5	3,7	3,7	15,3	30,6	63,8	87,0	99,7	100,0		Tronc	12,6	42,2	5,6	19,6
67	Mbsup(R1àRn)/Tot.Mbsup	0,0	1,3	2,6	2,6	5,6	5,6	5,6	28,4	42,4	54,5	71,2	96,8	100,0		Mbsup	7,6	1,9	3,4	0,9
68	Mbinf(R1àRn)/Tot.Mbinf	0,0	0,0	1,0	2,1	3,8	6,8	6,8	21,0	34,3	72,2	93,2	99,4	100,0		Mbinf	28,9	5,8	12,8	2,7
69	Mbind(R1àRn)/Tot.Mbind	0,5	0,7	0,9	1,7	3,1	7,2	7,2	22,2	43,5	65,0	86,5	99,4	100,0		Mbind	0,3	0,4	55,9	53,0
70																				

Planche 112 : Structure 297. Tableau de pesée de chaque région anatomique.

A	T	U	V	W	X	Y	Z	AA	AB	AC	AD	AE	AF	AG	AH	AI	AJ	AK	AL
1	R1	R2	R3	R4	R5	R6	R7	R8	R9	R10	R11	R12	R13	TOTAL	Tot.Reg	%ident.	%Tot.	Pm/os	Pm/Rég.
1 Tombe/os	1																		
2	NOMBRE													NOMBRE					
3 Crâne	3	19	3	12	21	46	48		213	332	595	440	214	6	1949				0,28
4 Mandibule	4								6	7	20	7	4		44				0,50
5 Dents sup.	5														0				0,00
6 Dents inf.	6														0				0,00
7 Dents indet.	7			9	5	4	10		17	16	26	9	33	5	134				0,06
8 Os hyoïde	8														0				0,00
9 Osselets oreille	9														0				0,00
10 Cartilage calcifié	10														0				0,00
11 Tête	11	19	3	21	26	50	58	0	236	355	641	456	251	11		2127	49,6	23,1	0,27
12 Atlas	12								1	5	1	2			9				0,42
13 Axis	13										1	1			2				0,60
14 Vert. C3-C7	14		1							4	4				9				1,16
15 Vert. thoraciques	15			1	1				3	6	41	7	5		64				0,22
16 Vert. lombaires	16						1		3	7	4	5	2		22				0,38
17 Vert. indet.	17			2	1		6		20	4	33	10	12		88				0,26
18 Sacrum	18										2	1	3		6				0,15
19 Coccyx	19														0				0,00
20 Côtes	20	12	5	3	5	9	17		125	257	413	450	309	2	1607				0,05
21 Sternum	21														0				0,00
22 Tronc	22	12	6	6	7	9	24	0	152	283	495	480	331	2		1807	42,2	19,6	0,08
23 Clavicule	23												1		1				1,20
24 Scapula	24										2	2	4		8				0,65
25 Humérus	25		2			1			15	8	4	8	9	1	48				1,33
26 Radius	26										1	1	2		5				1,12
27 Ulna	27										1	1	2		4				1,05
28 Carpe	28								1		1				2				0,55
29 Métacarpe	29										2	1			3				0,23
30 Phalanges main	30									3	1				4				0,25
31 Diaph. membre sup.	31			3		4									7				
32 Mb.sup.	32	0	2	3	0	5	0	0	16	13	13	13	16	1		82	1,9	0,9	1,05
33 Coxal	33								7	5	11	19	1		43				0,47
34 Fémur	34			1	4	1	8		16	5	35	5	2		77				1,98
35 Patella	35										1	1			3				1,27
36 Tibia	36						1		7	13	21	8	2	1	53				1,47
37 Fibula	37		1	1		1			7	3	10		3		26				0,68
38 Tarse	38								1				2		3				0,87
39 Métatarse	39												1	1	2				0,50
40 Phalanges pieds	40														0				0,00
41 Sesamoïde	41														0				0,00
42 Diaph. membre inf.	42					4			3	7	9	12	8		43				
43 Mb.inf.	43	0	0	2	5	5	10	0	41	34	87	44	20	2		250	5,8	2,7	1,30
44 MTC,MIT,Pm,PP	44		3	1			1		1		8		2	3	19	19	0,4	0,2	0,16
45	45																		
46 Total déterminé	46	31	14	33	38	69	93	0	446	685	1244	993	620	19	4285	4285	100,0	46,6	0,26
47	47																		
48 Os plat	48								3	5	5	6			19				0,23
49 Os court ou épiphyse	49		2		2	7	18		89	123	154	94	119		608				0,18
50 Diaphyses indet.	50	36	13	23	71	101	240	2	585	592	930	791	869	36	4289				0,20
51 Esquilles	51														0				0,00
52	52																		
53 Total indéterminé	53	36	15	23	73	108	258	2	677	720	1089	891	988	36	4916	4916		53,4	0,29
54	54																		0,23
55 TOTAL	55	67	29	56	111	177	351	2	1123	1405	2333	1884	1608	55	9201	9201		100,0	0,28
56	56																		
57 Pm/Rel.	57																		
58	58																		
59 P têteRn/ P Tot.Rn	59																		
60 P troncRn/ P Tot.Rn.	60																		
61 P Mbsup.Rn/ P Tot.Rn	61																		
62 P Mbinf.Rn/ P Tot.Rn	62																		
63 P indet.Rn/ P Tot.Rn	63																		
64	64																		
65 Tête(R1aRn)/Tot.tête	65																		
66 Tronc(R1aRn)/Tot.tronc	66																		
67 Mbsup(R1aRn)/Tot.Mbsup	67																		
68 Mbinf(R1aRn)/Tot.Mbinf	68																		
69 Mbind(R1aRn)/Tot.Mbind	69																		
70	70																		

Planche 112 bis : Structure 297. Tableau de comptage de chaque région anatomique.



Planche 113 : Structure 297. En haut, quantification pondérale de la part que représente chacune des régions anatomiques en pourcentage du poids total ; au milieu, taux de représentation pondérale des grandes régions anatomiques dans chacun des relevés ; en bas, diagramme cumulé de la répartition des régions anatomiques.

Etat de conservation 2

Description de la fosse sépulcrale (planches 114 et 115)

Trace au sol ovale (L = 230 cm, l = 70 cm) après décapage mécanique.

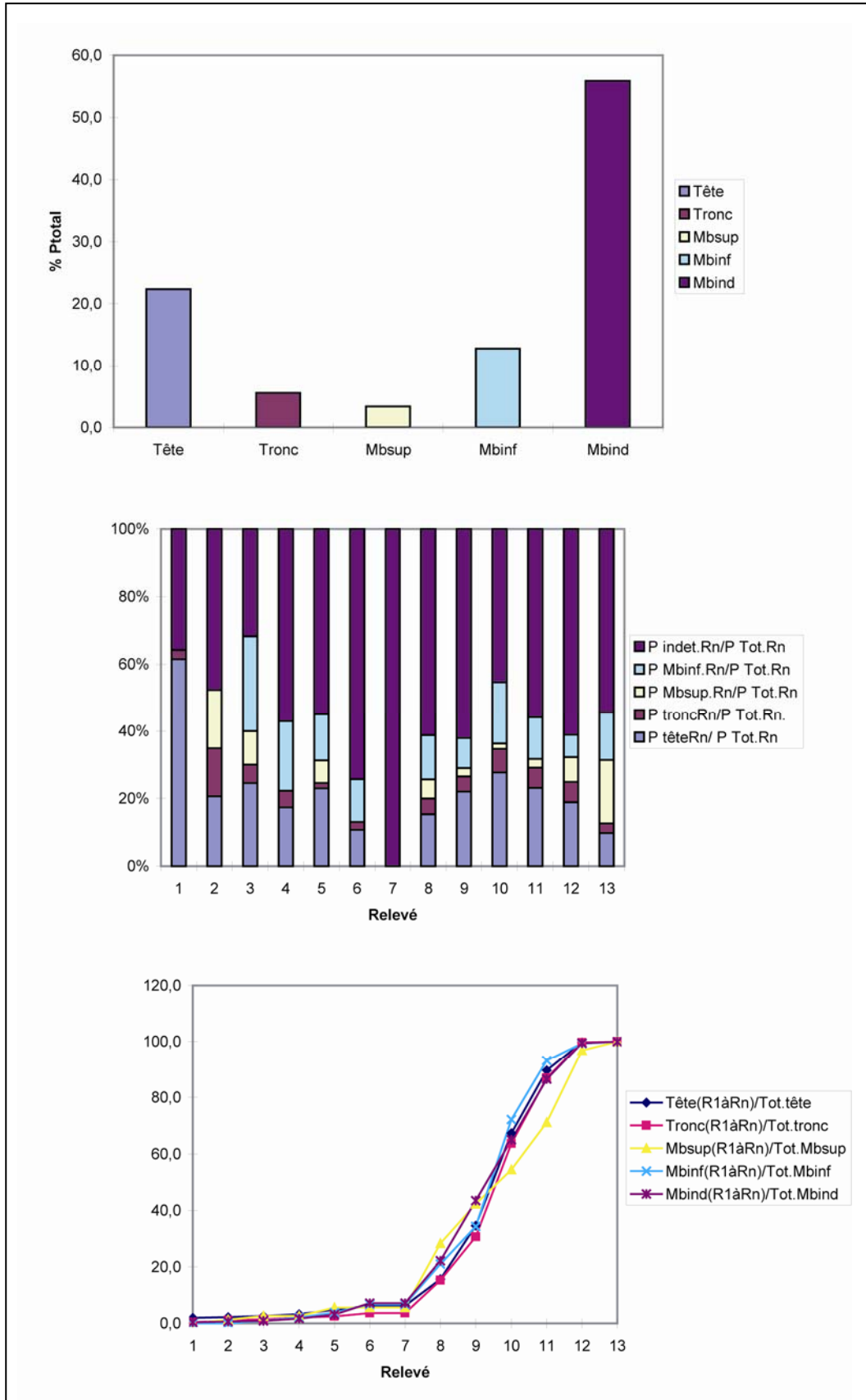
Orientation Nord/Sud.

Profondeur conservée = 15 cm.

Parois évasées et fond irrégulier.

Après un premier décapage manuel, une seconde fosse circulaire (diamètre = 75 cm), inscrite à l'extrémité nord de la première, est apparue (struct. 300A). Cette fosse contient la sépulture.

Profondeur conservée = 45 cm.

Parois légèrement évasées dans la partie supérieure puis verticales et fond plat.

Remplissage quasi exclusif de charbons de bois dans la fosse 300A.

Indices architecturaux

Aucun.

Mode de dépôt

Localisation des ossements

Les os brûlés se trouvaient au fond du vase ossuaire 300-01 ; quelques esquilles se trouvaient parmi les os brûlés. Une quantité très importante de charbon de bois (476 g) participaient au remplissage de la fosse sépulcrale.

Dépôts alimentaires

Aucun.

Mobilier métallique

Un fragment d'objet indéterminé en alliage cuivreux indéterminé (300-03) se trouvait dans l'amas osseux, côté ouest.

Mobilier céramique

Le petit pot 300-01 était déposé dans le remplissage supérieur de la fosse circulaire (struct. 300A). Les restes de la coupe 300-02 se trouvaient autour du précédent, côté est. Une fonction de couvercle est possible pour cette dernière, en position renversée.

Catalogue des objets (planche 116)

300-01.-petit pot à panse globuleuse (type 2a1-2), « en bulbe d'oignon », fond plat, bord déversé, lèvre arrondie, pâte mi-fine de couleur noire, utilisé comme vase ossuaire. Db = 6 cm, Dm = 27,5 cm, DME = 21,5 cm, Do = 24 cm, H = 14,5 cm, IO = 1,4.

300-02.-coupe à panse globuleuse (type 1c1-2), fond légèrement concave, bord déversé, lèvre arrondie, pâte mi-fine de couleur noire, a servi de couvercle au vase ossuaire. Db = 5 cm, Dm = 28 cm, DME = 26,5 cm, Do = 28 cm, H = 10 cm, IO = 2,6.

300-03.-fragment en alliage cuivreux indéterminé (non dessiné).

Données anthropologiques (planches 117 et 118)

Les os se trouvaient dans les US 01 à 05 : l'US 01 correspond au contenu du vase 300-02 et les US 02 à 05 correspondent au contenu du vase ossuaire.

Le poids total d'os humain est de 894,8 g. Le poids moyen des fragments osseux est de 0,34 g. La couleur des fragments est majoritairement blanche cependant quelques fragments de crâne et de diaphyse de fémur sont noirs. Quatre fragments de crâne (pariétal droit et occipital) ont à peine dépassé le stade de carbonisation.

Les différentes régions anatomiques représentées sont :

Squelette céphalique : 148,4 g soit 16,6% du poids total des os.

-crêtes nucales très marquées (individu robuste).

-exclusion de robustesse de la voûte crânienne (2 individus).

-exclusion de robustesse au niveau du condyle articulaire de la mandibule (2 individus).

-épaisseur des tables de la voûte crânienne très réduites chez l'individu gracile, peut-être conséquence de l'ostéoporose.

-aucune trace de synostose sur les sutures sagittale segment 1 et coronale segment 1.



Planche 114 : Structure 300. Plan (J. Dotzler, M. Roth-Zehner).



Planche 114 bis : Structure 300. Plan détaillé (J. Dotzler, M. Roth-Zehner).

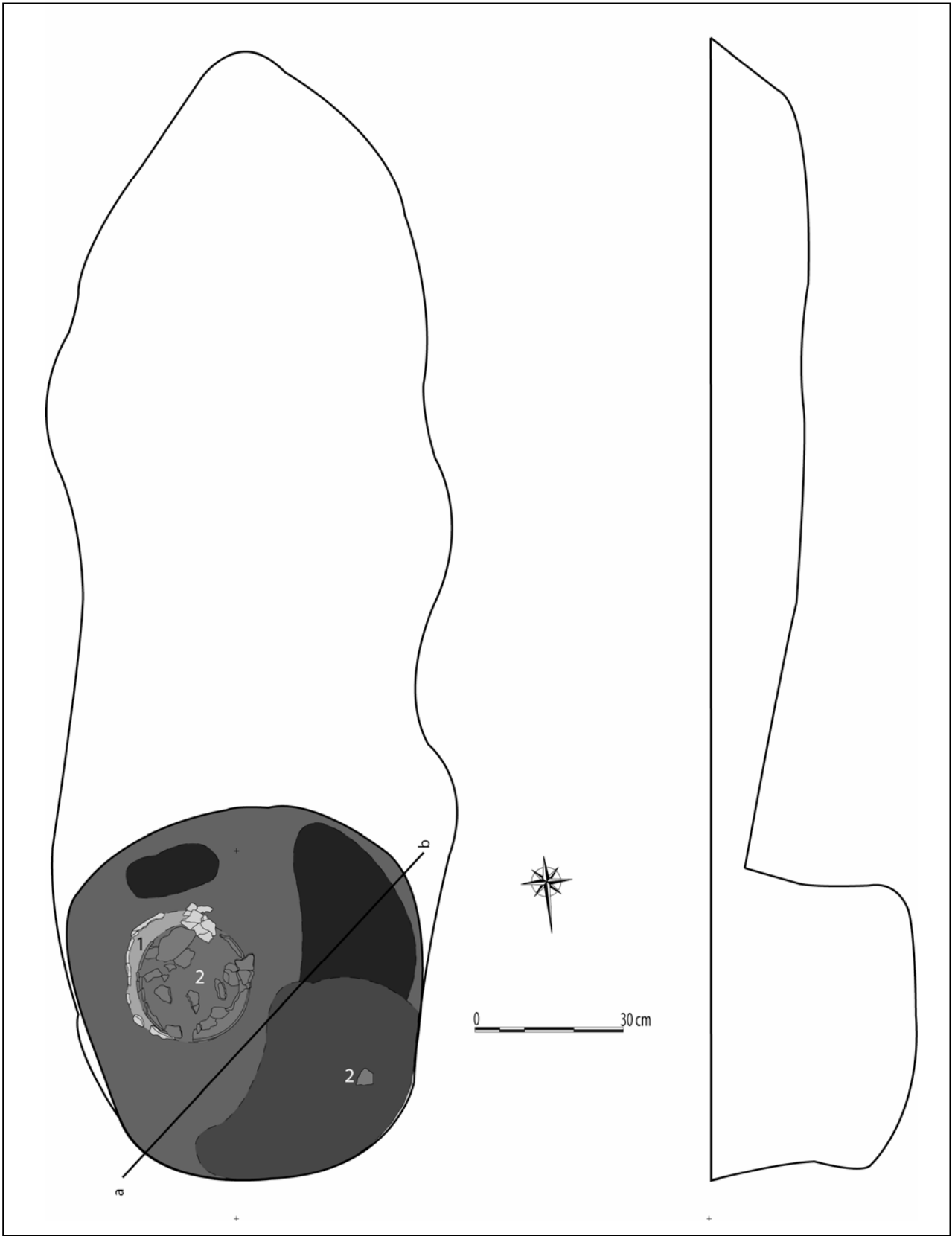

Planche 115 : Structure 300. Restitution de l'aménagement initial de la structure.

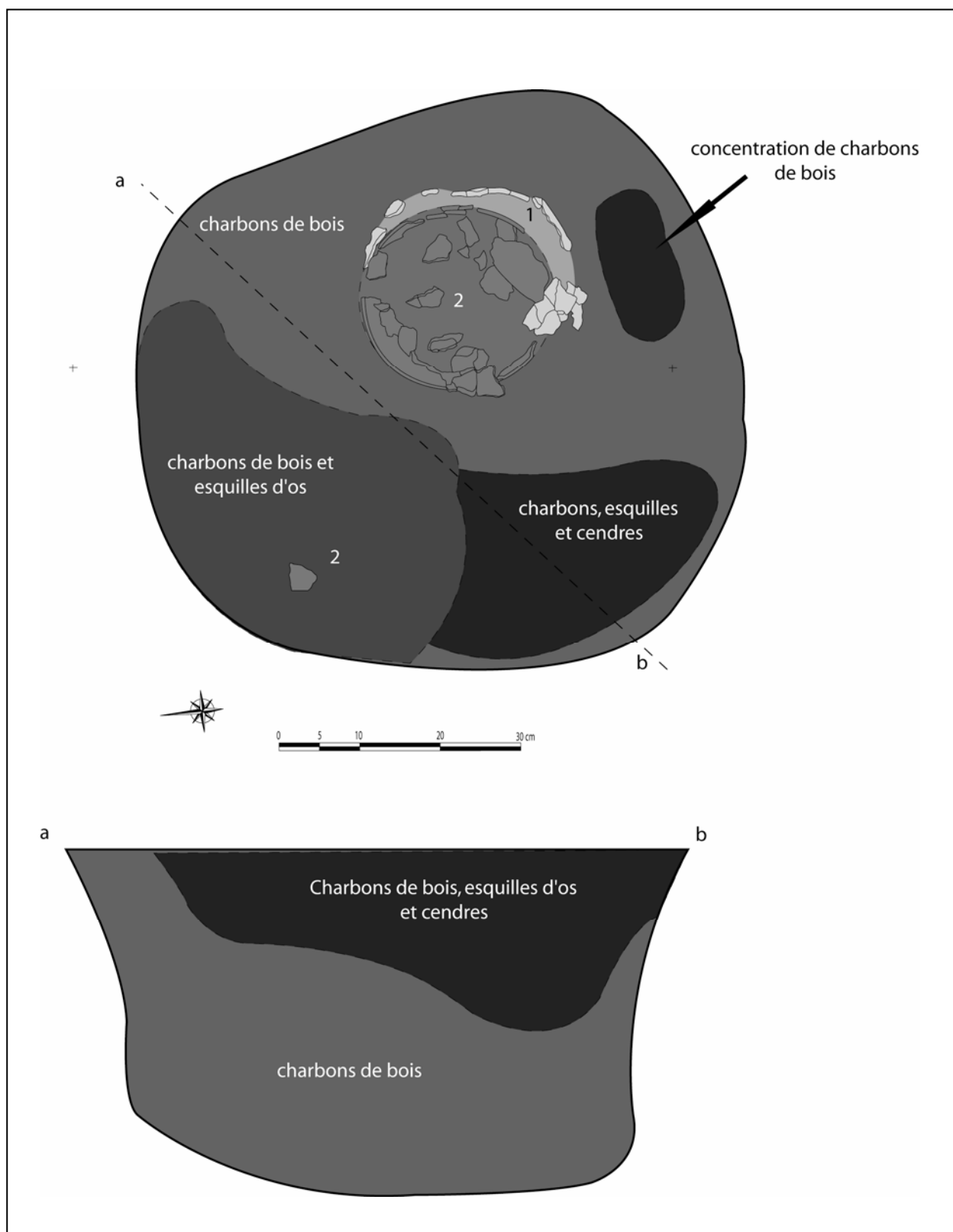

Planche 116 : Structure 300. Céramique.

K	A		B		C		D		E		F		G		H		I		J		U	V	W
	1	2	RI	R2	R3	R4	R5	TOTAL	Tot.Rég.%	% Tot.	POIDS	POIDS	TOTAL	Tot.Rég.%	% Tot.	POIDS	POIDS	TOTAL	Tot.Rég.%	% Tot.			
1																							
2																							
3																							
4																							
5																							
6																							
7																							
8																							
9																							
10																							
11																							
12																							
13																							
14																							
15																							
16																							
17																							
18																							
19																							
20																							
21																							
22																							
23																							
24																							
25																							
26																							
27																							
28																							
29																							
30																							
31																							
32																							
33																							
34																							
35																							
36																							
37																							
38																							
39																							
40																							
41																							
42																							
43																							
44																							
45																							
46																							
47																							
48																							
49																							
50																							
51																							
52																							
53																							
54																							
55																							
56																							
57																							
58																							
59																							
60																							
61																							
62																							
63																							
64																							
65																							
66																							
67																							
68																							
69																							
70																							

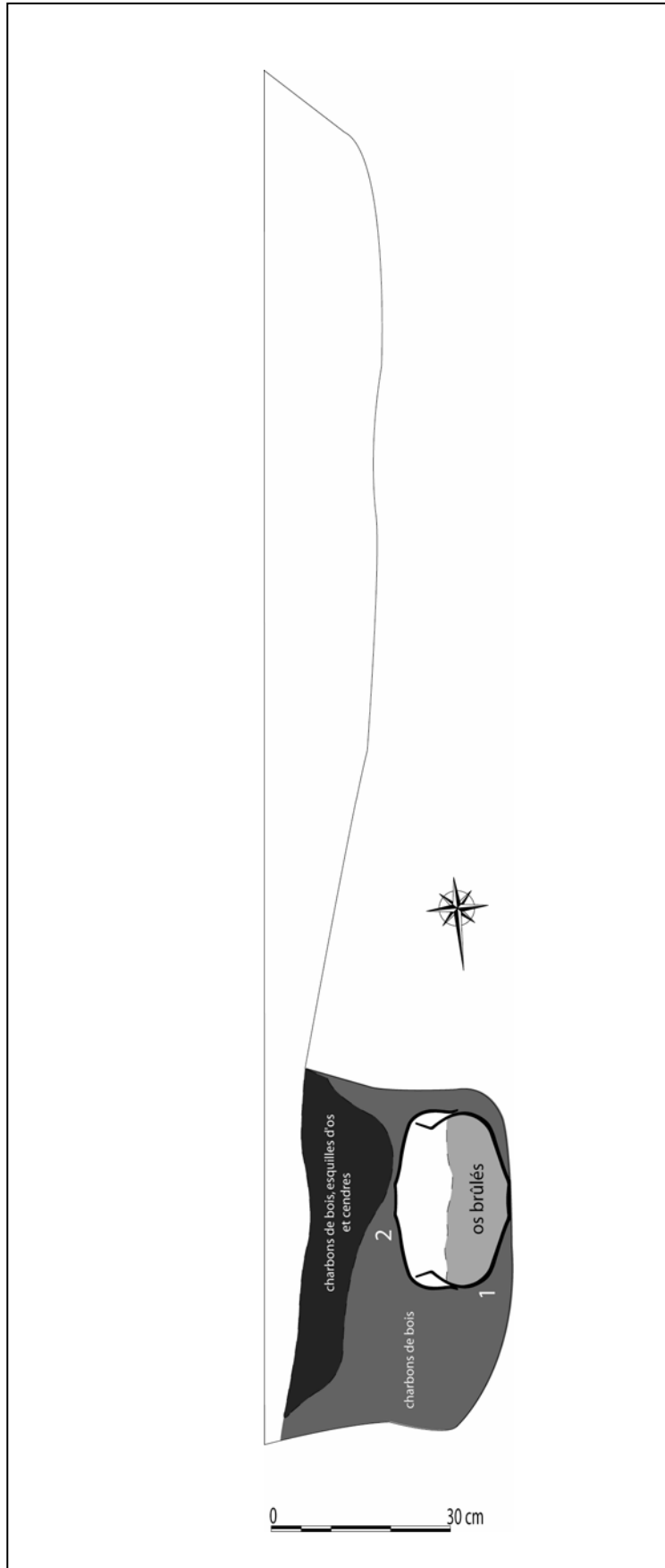
Planche 117 : Structure 300. Tableau de pesée et de comptage de chaque région anatomique.

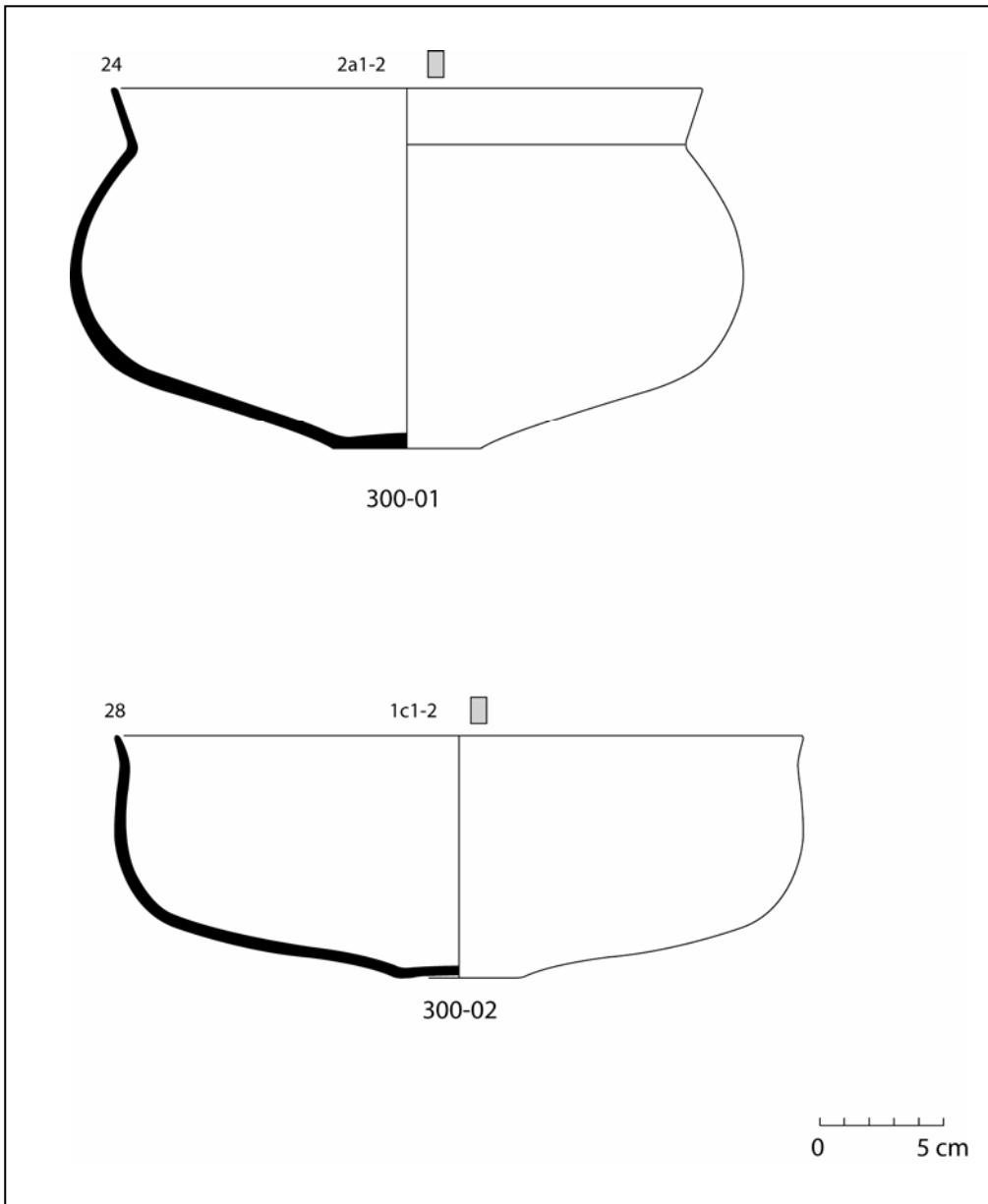

Planche 118 : Structure 300. En haut, quantification pondérale de la part que représente chacune des régions anatomiques en pourcentage du poids total ; au milieu, taux de représentation pondérale des grandes régions anatomiques dans chacun des relevés ; en bas, diagramme cumulé de la répartition des régions anatomiques.

Tronc : 33,4 g soit 3,7% du poids total des os.

- arthrose sur la surface supérieure d'une vertèbre thoracique (individu mature voire âgé).
- arthrose postérieure avec remaniement et réaction inflammatoire sur la surface articulaire inférieure de vertèbres thoraciques.
- ostéoporose au niveau vertébral chez l'individu gracile (individu âgé ou présentant une pathologie de système).
- collerette ostéophytique et réaction inflammatoire du listel d'une vertèbre cervicale.
- surface épatée, pourtour ourlé et réaction inflammatoire de la surface articulaire supérieure d'une vertèbre thoracique haute.
- « bec de perroquet » en avant de la surface auriculaire du sacrum.

Membres supérieurs : 82,9 g soit 9,3% du poids total des os.

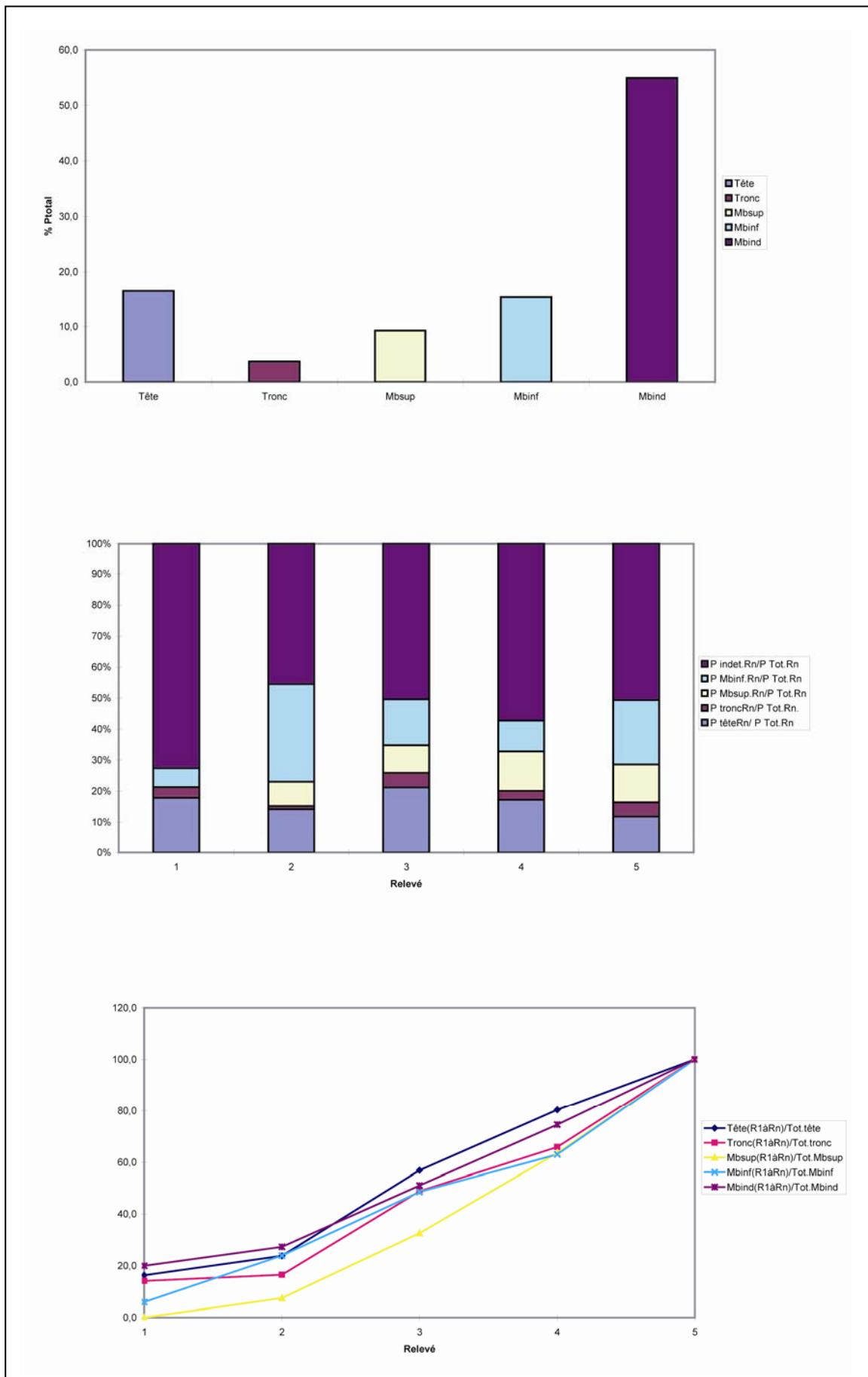
- point d'ossification secondaire de la cavité glénoïdale de scapula gauche soudée (plus de 18 ans).
- exclusion de robustesse sur le radius (2 individus).
- diaphyse radiale peu épaisse (individu gracile).
- remaniements osseux autour de la gouttière de l'humérus, peut-être dus à une luxation de l'épaule (traumatisme).
- malposition de la surface articulaire pour l'ulna sur l'extrémité distale de l'humérus (vers l'intérieur) ce qui a occasionné le modelage d'une excroissance osseuse longitudinale du haut vers le bas.

Membres inférieurs : 138,4 g soit 15,5% du poids total des os.

- diaphyse fémorale épaisse (individu robuste).
- exclusion de robustesse sur la diaphyse fémorale (2 individus).
- exclusion de robustesse au niveau des patellas (2 individus).
- début d'arthrose sur la surface de l'acétabulum.
- lésion du périoste sur la crête antérieure du tibia de l'individu gracile.

Indéterminés : 491,5 g soit 54,9% du poids total des os dont 177,2 g soit 19,8% d'esquilles.

La sépulture contient les restes osseux d'au moins 2 individus, un adulte très robuste, probablement masculin, présentant de multiples lésions et un adulte gracile présentant de l'ostéoporose (?) au niveau vertébral (âgé ?).

Datation

BF IIIb.

Synthèse

Une fosse ovale (230x70 cm) accueillait, à une des ses extrémités, une fosse circulaire (diamètre = 75 cm). Cette dernière renfermait les restes d'au moins 2 individus, un adulte très robuste probablement masculin et un individu gracile pouvant être atteint d'ostéoporose, déposés dans un pot « en bulbe d'oignon » recouvert d'une coupe globuleuse renversée qui jouait le rôle de couvercle. Le remplissage de la fosse circulaire était composé de nombreux vestiges du bûcher funéraire. Le mobilier permet de dater cette structure du BF IIIb.

Etat de conservation 4**Description de la fosse sépulcrale (planche 119)**

Fosse de forme circulaire (diamètre = 35/40 cm).
 Profil en cuvette, fond quasiment plat.
 Remplissage de limon sableux de couleur brune.
 Profondeur conservée = 8 cm.

Indices architecturaux

Aucun.

Mode de dépôtLocalisation des ossements

Les os brûlés, auxquels étaient mêlés de rares charbons de bois, se trouvaient dans le fond du vase ossuaire 307-01.

Dépôts alimentaires

Un fragment de dent de faune indéterminée (0,2 g) se trouvait parmi les os brûlés ; ce reste a subi l'action du feu.

Mobilier métallique

Aucun.

Mobilier céramique

La structure contient un grand pot (307-01) dont il ne reste que le fond et la partie basse de la panse.

Catalogue des objets (planche 120)

307-01.-moitié inférieure de grand pot à panse probablement bitronconique (type 2c), fond plat, pâte grossière de couleur orange-gris, utilisé comme vase ossuaire. Db = 15,5 cm.

Données anthropologiques (planches 121 et 122)

Les os se trouvaient dans les US 01 à 05 qui correspondent au contenu du vase ossuaire.

Le poids total d'os humain conservé est de 1569,9 g. Le poids moyen des fragments osseux est de 0,53 g. La couleur des fragments est blanche.

Les différentes régions anatomiques représentées sont :

Squelette céphalique : 362,5 g soit 23,1% du poids total des os.

- nombreux fragments de voûte crânienne (US inférieures).
- reliefs de l'extrémité céphalique très marqués (individu très robuste).
- mandibule très haute (individu très robuste).

Tronc : 295,7 g soit 18,8% du poids total des os.

- nombreux fragments de vertèbres (US inférieures).
- listel soudé aux corps de vertèbres cervicales (plus de 18 ans).
- point d'ossification secondaire du processus épineux de vertèbre thoracique soudé (plus de 20 ans).
- épiphyse de processus transverse de vertèbre soudée (plus de 20 ans).
- épiphyse de la surface auriculaire du sacrum soudée (plus de 20 ans).
- manubrium très épais (individu très robuste).
- atlas très volumineux (individu très robuste).
- doublon de la dent de l'axis (2 individus).
- exclusion de robustesse sur l'atlas (2 individus).
- enthésopathie latérale sur une surface articulaire supérieure d'une vertèbre thoracique.
- enthésopathie sur une surface articulaire d'un processus transverse de vertèbre thoracique.
- enthésopathies antérieures sur des corps vertébraux de vertèbres thoracique et lombaire.
- bec de perroquet sur un corps vertébral de vertèbre thoracique.
- tassement/écrasement du corps de la 10^{ème} ou 11^{ème} vertèbre thoracique.

Membres supérieurs : 108,9 g soit 6,9% du poids total des os.

- extrémité sternale de clavicule soudée (plus de 30 ans).
- exclusion de pathologie sur la tubérosité radiale (2 individus).



Planche 119 : Structure 307. Plan (J. Dotzler, M. Roth-Zehner).

Membres inférieurs : 284,5 g soit 18,1% du poids total des os.

- crête iliaque soudée (plus de 18 ans).
- épiphyse distale d'hallux soudée (plus de 15 ans).
- ligne âpre très marqué (individu très robuste).
- ovalisation bilatérale de l'acétabulum (luxation de la hanche ?).

Indéterminés : 516,2 g soit 32,9% du poids total des os dont 260,1 g soit 16,6% d'esquilles.

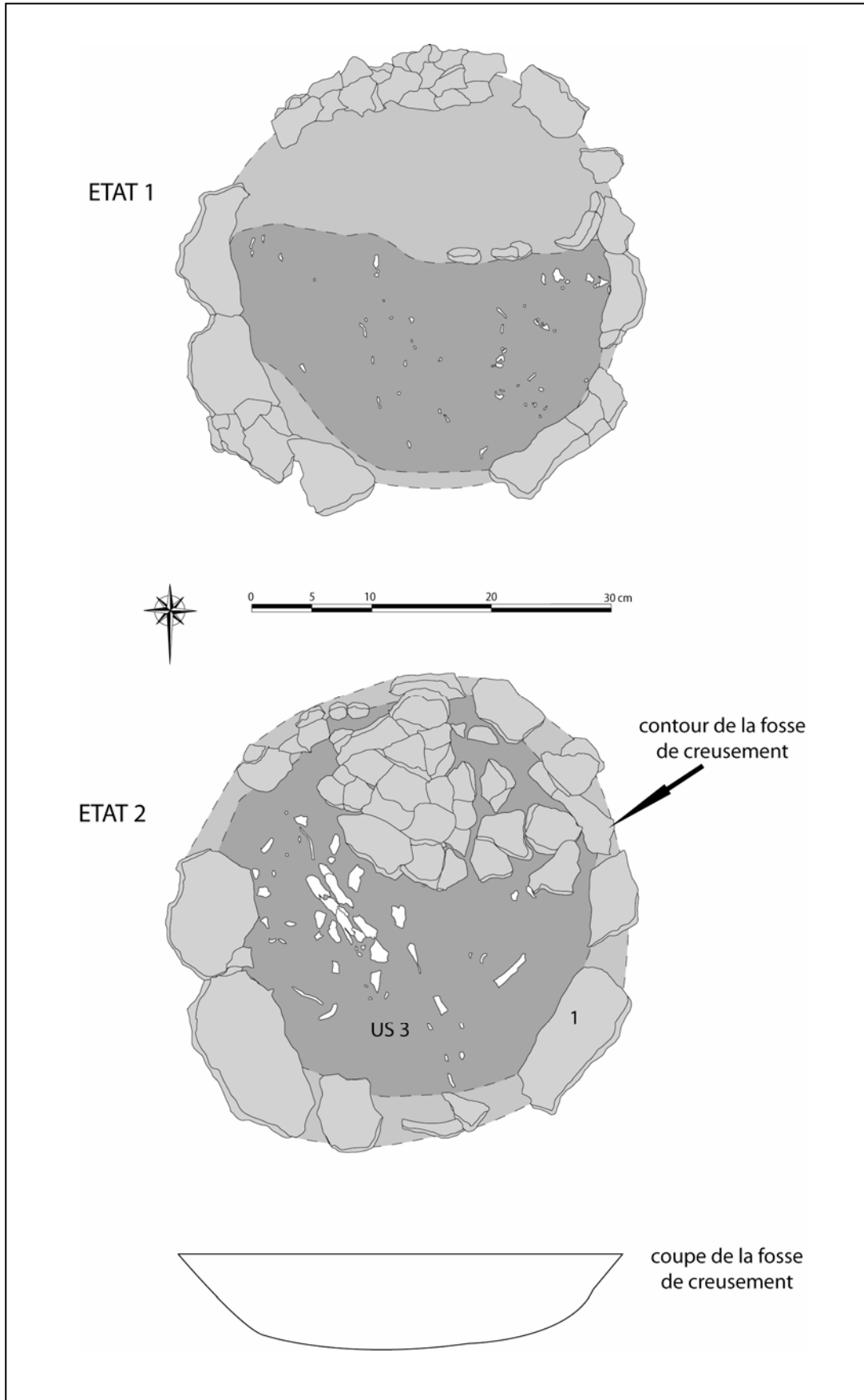
- fragments de diaphyses très épais (individu robuste).

La sépulture contient les restes osseux d'au moins 2 individus, un adulte très robuste probablement masculin et un autre adulte. Le premier est très bien représenté, cependant la distinction entre ces 2 individus n'est pas aisée.

Datation

BF I/IIb.

Synthèse

Structure très perturbée mais amas osseux intact. Une fosse circulaire (diamètre = 35/40 cm) accueillait les restes d'au moins 2 individus, un adulte très robuste probablement masculin et un autre adulte, déposés dans un grand pot bitronconique. Cette structure pourrait dater du BF I/IIb si l'on retient comme argument chronologique son appartenance à l'ensemble funéraire.



Planche 120 : Structure 307. Céramique.



Planche 122 : Structure 307. En haut, quantification pondérale de la part que représente chacune des régions anatomiques en pourcentage du poids total ; au milieu, taux de représentation pondérale des grandes régions anatomiques dans chacun des relevés ; en bas, diagramme cumulé de la répartition des régions anatomiques.

Etat de conservation 2

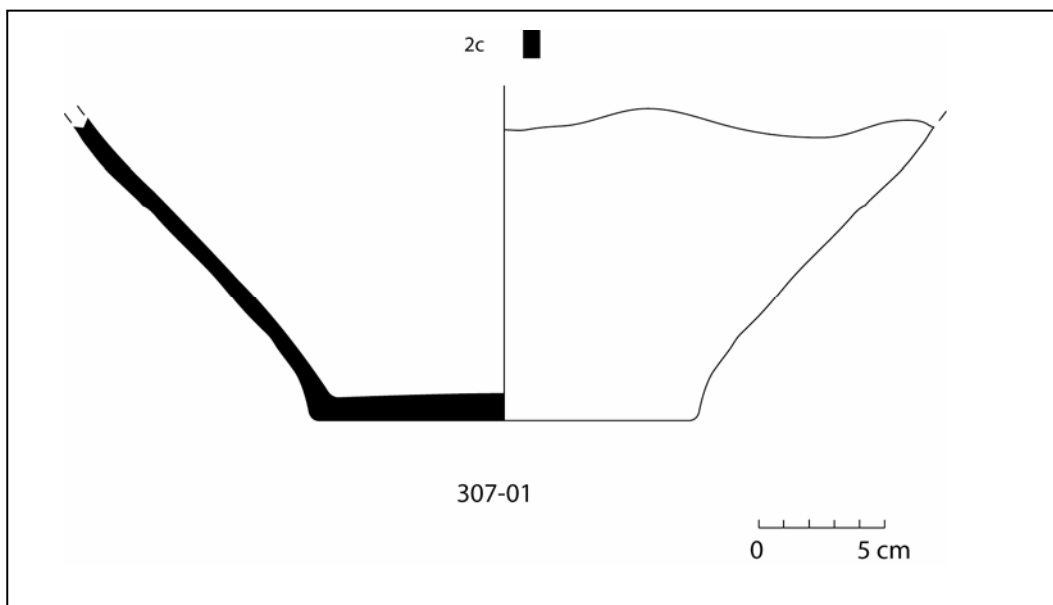
Description de la fosse sépulcrale (planche 123)

Aucune fosse visible en surface.

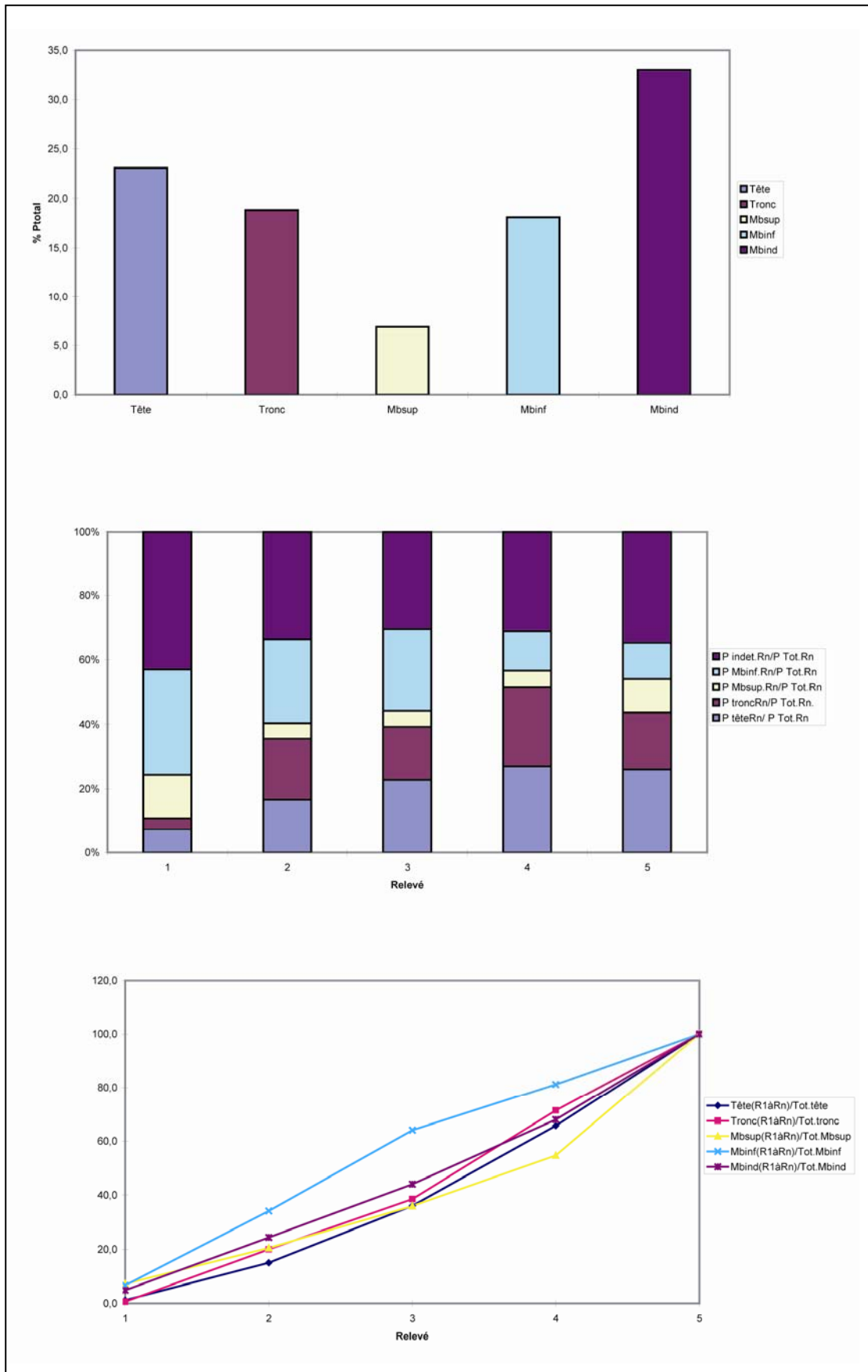
Fosse de forme circulaire à partir de la moitié inférieure du vase ossuaire (diamètre = 30 cm).

Profondeur conservée = 9 cm.

Indices architecturaux

Aucun.

Mode de dépôt

Localisation des ossements

Les os brûlés, auxquels n'étaient mêlés aucun charbons de bois, se trouvaient dans le gobelet 309-03, déposé à l'envers. Des vestiges de bûcher ont également été retrouvés dans le comblement de la fosse, autour de la moitié inférieure du vase 309-02.

Dépôts alimentaires

Aucun.

Mobilier métallique

Aucun.

Mobilier céramique

La structure contient un gobelet (309-02) surmonté d'une coupe (309-01), qui lui sert de couvercle. Un autre gobelet (309-03) se trouve déposé à l'envers et au fond du vase 309-02.

Catalogue des objets (planche 124)

309-01.-fragments de coupelle à panse bitronconique ouverte (type 1d1-3), fond concave, bord déversé, lèvre facettée, pâte mi-fine de couleur noire, joue le rôle de couvercle pour le vase 309-02. Db = 6 cm, Dm = 18,5 cm, DME = 18 cm, Do = 22 cm, H = 7 cm, IO = 2,5.

309-02.-petit pot à panse bitronconique (type 2c3-2), fond plat, col vertical, bord déversé, pâte mi-fine de couleur noire. Db = 8 cm, Dm = 19 cm, DME = 11,5 cm, Do = 14 cm env., H = 14 cm, IO = 0,8.

309-03.-gobelet à panse bitronconique (type 3b1), fond plat, bord déversé, lèvre facettée, décor de 5 cannelures fines horizontales, au tracé non rectiligne, sur la partie haute de la panse, pâte fine de couleur noire, utilisé comme vase ossuaire. Db = 3,5 cm, Dm = 9 cm, DME = 6 cm, Do = 7 cm, H = 6 cm, IO = 1.

Données anthropologiques (planches 125 et 126)

Les os se trouvaient dans les US 01 à 03 : les US 01 et 02 correspondent au contenu du vase 309-02, l'US 03 correspond au contenu du vase ossuaire.

Le poids total d'os humain est de 8,9 g. Le poids moyen des fragments osseux est de 0,06 g. La couleur des fragments est blanche.

Les différentes régions anatomiques représentées sont :

Squelette céphalique : 3,8 g soit 42,7% du poids total des os.

-fragment de germe de molaire lactéale (6 mois +/- 3 mois).

-couronne d'incisive inférieure lactéale (6 mois +/- 3 mois).

-rochers droit et gauche complémentaires (un individu).

-aspect en coquille d'œuf de la voûte crânienne (périnatal).

Tronc : 0 g.

Membres supérieurs : 0 g.

Membres inférieurs : 0,1 g soit 1,1% du poids total des os.

Indéterminés : 5 g soit 56,2% du poids total des os dont 2,5 g soit 28,1% d'esquilles.

-aspect immature des diaphyses.

La sépulture contient les restes osseux d'au moins un individu, un immature d'environ 6 mois +/- 3 mois (périnatal).

Datation

BF Ib/IIa.



Planche 123 : Structure 309. En haut, plan (J. Dotzler, M. Roth-Zehner) ; en bas, restitution de l'aménagement initial de la structure.



Planche 124 : Structure 309. Céramique.

	A	B	C	D	E	F	G	H	I	J	K	L	M	N	O	P	Q	R	S
1	Tombe/os	R1	R2	R3	TOTAL	Tot.Rég	%ident.	%Tot.		R1	R2	R3	TOTAL	Tot.Rég	%ident.	%Tot.	Pm/os	Pm/Rég.	Observations
2		POIDS			POIDS					NOMBRE			NOMBRE						
3	Crâne	0,1	0,1	3,3	3,5					2	3	41	46				0,08		
4	Mandibule				0,0								0				0,00		
5	Dents sup.				0,0								0				0,00		
6	Dents inf.				0,0								0				0,00		
7	Dents indet.	0,1	0,1	0,1	0,3					1	1	11	13				0,02		
8	Os hyoïde				0,0								0				0,00		
9	Osselets oreille				0,0								0				0,00		
10	Cartilage calcifié				0,0								0				0,00		
11	Tête	0,2	0,2	3,4		3,8	97,4	42,7		3	4	52		59	98,3	39,3		0,06	
12	Atlas				0,0								0				0,00		
13	Axis				0,0								0				0,00		
14	Vert. C3-C7				0,0								0				0,00		
15	Vert. thoraciques				0,0								0				0,00		
16	Vert. lombaires				0,0								0				0,00		
17	Vert. indet.				0,0								0				0,00		
18	Sacrum				0,0								0				0,00		
19	Coccyx				0,0								0				0,00		
20	Côtes				0,0								0				0,00		
21	Sternum				0,0								0				0,00		
22	Tronc	0,0	0,0	0,0		0,0	0,0	0,0		0	0	0		0	0,0	0,0		0,00	
23	Clavicule				0,0								0				0,00		
24	Scapula				0,0								0				0,00		
25	Humérus				0,0								0				0,00		
26	Radius				0,0								0				0,00		
27	Ulna				0,0								0				0,00		
28	Carpe				0,0								0				0,00		
29	Métacarpe				0,0								0				0,00		
30	Phalanges main				0,0								0				0,00		
31	Diaph. membre sup.				0,0								0				0,00		
32	Mb.sup.	0,0	0,0	0,0		0,0	0,0	0,0		0	0	0		0	0,0	0,0		0,00	
33	Coxal				0,0								0				0,00		
34	Fémur				0,0								0				0,00		
35	Patella				0,0								0				0,00		
36	Tibia				0,0								0				0,00		
37	Fibula				0,0								0				0,00		
38	Tarse				0,0								0				0,00		
39	Métatarse			0,1	0,1							1	1				0,10		
40	Phalanges pieds				0,0								0				0,00		
41	Sésamoïde				0,0								0				0,00		
42	Diaph. membre inf.				0,0								0				0,00		
43	Mb.inf.	0,0	0,0	0,1		0,1	2,6	1,1		0	0	1		1	1,7	0,7		0,10	
44	MTC,MTT,Pm,Pp				0,0	0,0	0,0	0,0					0	0	0,0	0,0		0,00	0,00
45																			
46	Total déterminé	0,2	0,2	3,5	3,9	3,9	100,0	43,8		3	4	53	60	60	100,0	40,0		0,07	
47																			
48	Os plat				0,0								0				0,00		
49	Os court ou épiphyse				0,0								0				0,00		
50	Diaphyses indet.		0,1	2,4	2,5			28,1			7	83	90				0,03	0,03	
51	Esquilles	0,1	0,1	2,3	2,5			28,1					0				0,00		
52																			
53	Total indéterminé	0,1	0,2	4,7	5,0	5,0		56,2		0	7	83	90	90		60,0		0,06	
54																		0,04	
55	TOTAL	0,3	0,4	8,2	8,9	8,9		100,0		3	11	136	150	150		100,0		0,06	
56																			
57	Pm/Rel.	0,10	0,04	0,06															
58																			
59	P têteRn/ P Tot.Rn	66,7	50,0	41,5															
60	P troncRn/ P Tot.Rn	0,0	0,0	0,0															
61	P Mbsup.Rn/ P Tot.Rn	0,0	0,0	0,0															
62	P Mbinf.Rn/ P Tot.Rn	0,0	0,0	1,2															
63	P indet.Rn/ P Tot.Rn	33,3	50,0	57,3															
64						Pident.	Nident.	Ptotal	Ntotal										
65	Tête(R1àRn)/Tot.tête	5,3	10,5	100,0		Tête	97,4	98,3	42,7	39,3									
66	Tronc(R1àRn)/Tot.tronc	0,0	0,0	0,0		Tronc	0,0	0,0	0,0	0,0									
67	Mbsup(R1àRn)/Tot.Mbsup	0,0	0,0	0,0		Mbsup	0,0	0,0	0,0	0,0									
68	Mbinf(R1àRn)/Tot.Mbinf	0,0	0,0	100,0		Mbinf	2,6	1,7	1,1	0,7									
69	Mbind(R1àRn)/Tot.Mbind	2,0	6,0	100,0		Mbind	0,0	0,0	56,2	60,0									
70																			

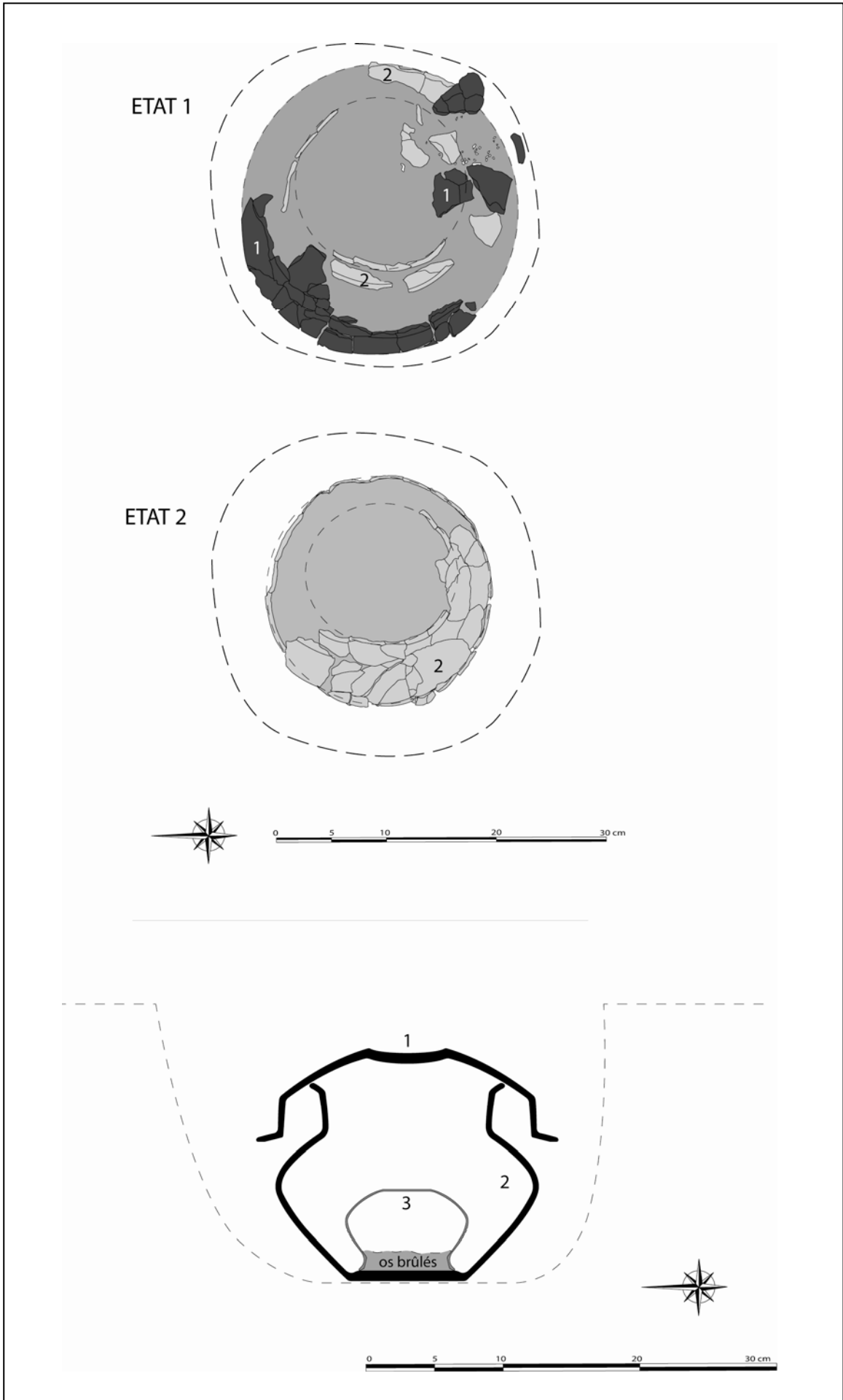
H.Duday, G. Depierre et
T. Janin, Agle 1996

Planche 125 : Structure 309. Tableau de pesée et de comptage de chaque région anatomique.

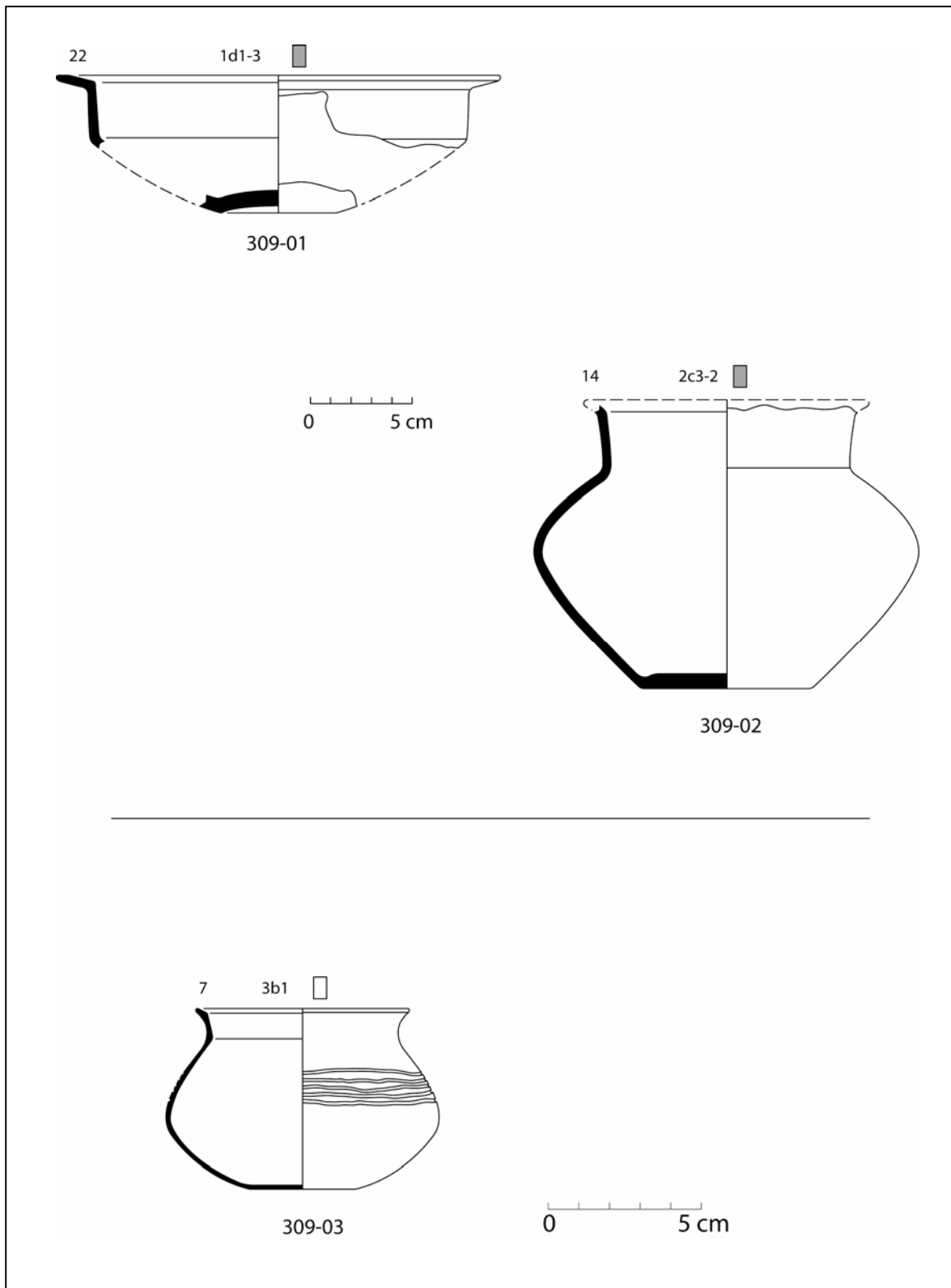

Planche 126 : Structure 309. En haut, quantification pondérale de la part que représente chacune des régions anatomiques en pourcentage du poids total ; au milieu, taux de représentation pondérale des grandes régions anatomiques dans chacun des relevés ; en bas, diagramme cumulé de la répartition des régions anatomiques.

Synthèse

Une fosse circulaire (diamètre = 30 cm) accueillait les restes d'au moins un individu, un immature de 6 mois +/- 3 mois (périnatal), déposés dans un gobelet bitronconique retourné au fond d'un autre gobelet bitronconique. Ce dernier était couvert d'une coupelle bitronconique déposée à l'envers et qui jouait le rôle de couvercle. Le mobilier permet de dater cette structure du BF Ib/IIa.

Etat de conservation 4

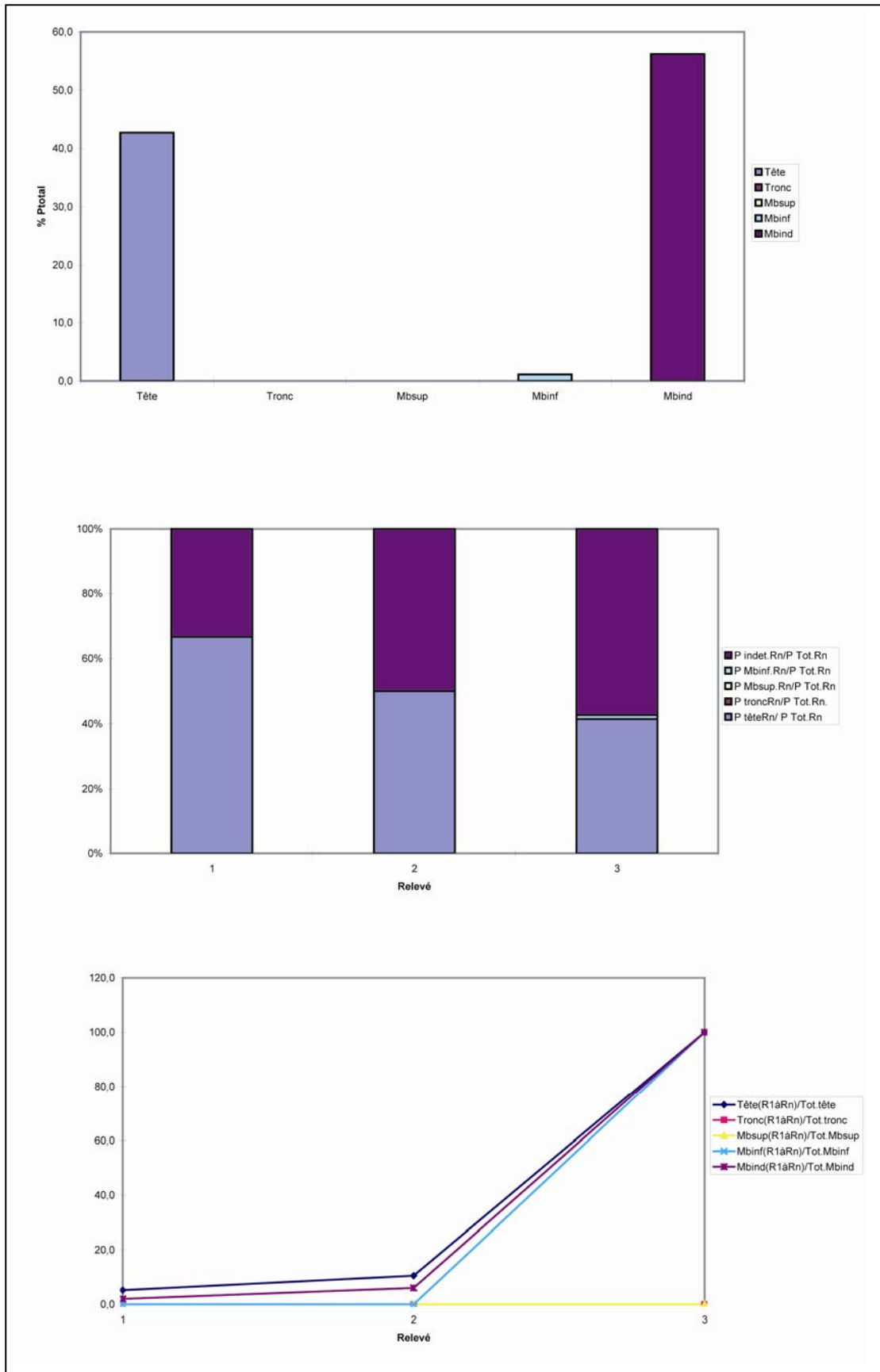
Description de la fosse sépulcrale

Aucune fosse visible.

Indices architecturaux

Aucun.

Mode de dépôt

Localisation des ossements

Les os brûlés, auxquels étaient mêlés quelques charbons de bois, ont été déposés sur le fond et sous le vase ossuaire 313-01.

Dépôts alimentaires

Aucun.

Mobilier métallique

Aucun.

Mobilier céramique

Seul le fond d'un pot de forme indéterminée (313-01) a été découvert.

Catalogue des objets

313-01.-fragments d'un pot de forme indéterminée (type 2), pâte grossière de couleur orange-noir (non dessiné car en trop mauvais état).

Données anthropologiques (planche 127)

Les os se trouvaient dans l'US 01 qui correspond au contenu du vase ossuaire.

Le poids total d'os humain conservé est de 23,7 g. Le poids moyen des fragments osseux est de 0,2 g. La couleur des fragments est majoritairement blanche mais quelques dents sont bleutées.

Les différentes régions anatomiques représentées sont :

Squelette céphalique : 4 g soit 16,9% du poids total des os.

Tronc : 0,6 g soit 2,5% du poids total des os.

Membres supérieurs : 2,9 g soit 12,2% du poids total des os.

-diaphyse de radius très épaisse (individu très robuste).

Membres inférieurs : 5,2 g soit 21,9% du poids total des os.

-diaphyse du fémur très épaisse (individu très robuste).

Indéterminés : 11 g soit 46,4% du poids total des os dont 4,2 g soit 17,7% d'esquilles.

-aspect général des os en fait un adulte jeune.

La sépulture contient les restes osseux d'au moins un individu adulte jeune et suffisamment robuste pour qu'il puisse être envisagé comme masculin.

Datation

BF I/IIb.

Synthèse

Structure très perturbée, amas osseux érodé. Les restes d'au moins un individu, un adulte jeune et très robuste (masculin ?) étaient déposés dans un pot de forme indéterminée. Cette structure pourrait dater du BF I/IIb si l'on retient comme argument chronologique son appartenance à l'ensemble funéraire.

	A	B	C	D	E	F	G	H	I	J	K	L	M	N	O	
1	Tombe/os	R1	TOTAL	Tot.Rég	%ident.	%Tot.		R1	TOTAL	Tot.Rég	%ident.	%Tot.	Pm/os	Pm/Rég.	Observations	
2				POIDS				NOMBRE								
3	Crâne	3,9	3,9					21	21				0,19			
4	Mandibule		0,0					0	0				0,00			
5	Dents sup.		0,0					0	0				0,00			
6	Dents inf.		0,0					0	0				0,00			
7	Dents indet.	0,1	0,1					9	9				0,01			
8	Os hyoïde		0,0					0	0				0,00			
9	Osselets oreille		0,0					0	0				0,00			
10	Cartilage calcifié		0,0					0	0				0,00			
11	Tête	4,0		4,0	31,5	16,9		30		30	65,2	24,8		0,13		
12	Atlas		0,0					0	0				0,00			
13	Axis		0,0					0	0				0,00			
14	Vert. C3-C7		0,0					0	0				0,00			
15	Vert. thoraciques	0,3	0,3					1	1				0,30			
16	Vert. lombaires		0,0					0	0				0,00			
17	Vert. indet.	0,1	0,1					1	1				0,10			
18	Sacrum		0,0					0	0				0,00			
19	Coccyx		0,0					0	0				0,00			
20	Côtes	0,2	0,2					5	5				0,04			
21	Sternum		0,0					0	0				0,00			
22	Tronc	0,6		0,6	4,7	2,5		7		7	15,2	5,8		0,09		
23	Clavicule		0,0					0	0				0,00			
24	Scapula		0,0					0	0				0,00			
25	Humérus	1,6	1,6					2	2				0,80			
26	Radius	1,3	1,3					1	1				1,30			
27	Ulna		0,0					0	0				0,00			
28	Carpe		0,0					0	0				0,00			
29	Métacarpe		0,0					0	0				0,00			
30	Phalanges main		0,0					0	0				0,00			
31	Diaph. membre sup.		0,0					0	0				0,00			
32	Mb.sup.	2,9		2,9	22,8	12,2		3		3	6,5	2,5		0,97		
33	Coxal	4,3	4,3					5	5				0,86			
34	Fémur	0,9	0,9					1	1				0,90			
35	Patella		0,0					0	0				0,00			
36	Tibia		0,0					0	0				0,00			
37	Fibula		0,0					0	0				0,00			
38	Tarse		0,0					0	0				0,00			
39	Métatarse		0,0					0	0				0,00			
40	Phalanges pieds		0,0					0	0				0,00			
41	Sésamoïde		0,0					0	0				0,00			
42	Diaph. membre inf.		0,0					0	0				0,00			
43	Mb.inf.	5,2		5,2	40,9	21,9		6		6	13,0	5,0		0,87		
44	MTC,MIT,Pm,Pp		0,0	0,0	0,0	0,0		0	0	0,0	0,0	0,0	0,00	0,00		
45																
46	Total déterminé	12,7	12,7	12,7	100,0	53,6		46	46	46	100,0	38,0		0,28		
47																
48	Os plat		0,0					0	0				0,00			
49	Os court ou épiphyse	0,4	0,4					3	3				0,13			
50	Diaphyses indet.	6,4	6,4			28,7		72	72				0,09	0,09		
51	Esquilles	4,2	4,2			17,7		0	0				0,00			
52																
53	Total indéterminé	11,0	11,0	11,0		46,4		75	75	75		62,0		0,15		
54														0,16		
55	TOTAL	23,7	23,7	23,7		100,0		121	121	121		100,0		0,20		
56																
57	Pm/Rel.	0,20														
58																
59	P têteRn/ P Tot.Rn	16,9														
60	P troncRn/ P Tot.Rn.	2,5														
61	P Mbsup.Rn/ P Tot.Rn	12,2														
62	P Mbinf.Rn/ P Tot.Rn	21,9														
63	P indet.Rn/ P Tot.Rn	46,4														
64				Pident.	Nident.	Ptotal	Ntotal									
65	Tête(R1àRn)/Tot.tête	100,0	Tête	31,5	65,2	16,9	24,8									
66	Tronc(R1àRn)/Tot.tronc	100,0	Tronc	4,7	15,2	2,5	5,8									
67	Mbsup(R1àRn)/Tot.Mbsup	100,0	Mbsup	22,8	6,5	12,2	2,5									
68	Mbinf(R1àRn)/Tot.Mbinf	100,0	Mbinf	40,9	13,0	21,9	5,0									
69	Mbind(R1àRn)/Tot.Mbind	100,0	Mbind	0,0	0,0	46,4	62,0								<i>H.Dukey, G. Depierre et T. Janin, Agde 1996</i>	
70																



Planche 127 : Structure 313. En haut, tableau de pesée et de comptage de chaque région anatomique ; en bas, quantification pondérale de la part que représente chacune des régions anatomiques en pourcentage du poids total.

Etat de conservation 3

Description de la fosse sépulcrale (planche 128)

Aucune fosse visible.

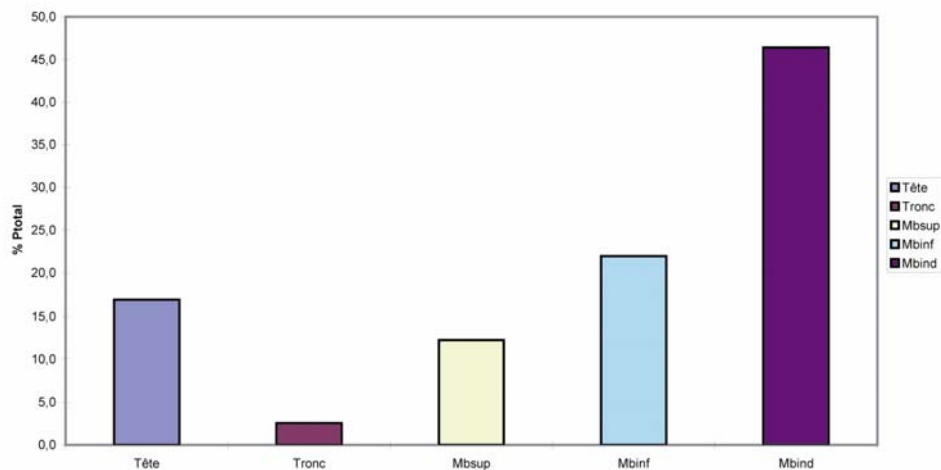
Profondeur conservée = 42 cm.

Indices architecturaux

Aucun.

Mode de dépôt

Localisation des ossements

Les os brûlés, auxquels étaient mêlés quelques charbons de bois, ont été déposés dans le fond du vase ossuaire 316-01. Des esquilles ont également été découvertes autour du vase ossuaire 316-01.

Remarques :

La concentration d'os brûlés déposée dans le fond du vase ossuaire 316-01 était recouverte d'une couche charbonneuse qui comprenait quelques esquilles osseuses mais aussi de nombreux fragments de vases calcinés. Des fragments de charbons de bois et des esquilles osseuses se trouvaient également dans le remplissage de la fosse, autour du vase ossuaire 316-01.

Dépôts alimentaires

Aucun.

Mobilier métallique

Plusieurs fragments d'objets en alliage cuivreux ayant subi l'action du feu se trouvaient parmi les os brûlés ; certains appartiennent à un bracelet ou à un anneau.

Mobilier céramique

La structure contient un grand pot (316-01) au Sud-Est duquel se trouvait un gobelet (316-02) recouvert d'un fragment de grand pot (316-03) qui servait probablement de couvercle. Les os brûlés ont été recouverts par les vestiges du bûcher qui contenaient de nombreux fragments de vases, probablement passés sur le feu avec le défunt. Des fragments de grands pots (316-04 et 316-05) se trouvaient dans le remplissage du vase 316-01. Un gobelet (316-06) se trouvait vraisemblablement dans le vase ossuaire (position exacte inconnue).

Catalogue des objets (planche 129)

316-01.-fragments de grand pot à panse bitronconique (type 2c4-2), fond plat, col évasé, bord déversé, lèvre arrondie, panse recouverte d'une couche de graviers sous le cordon et lisse au-dessus, décor composé d'impressions digitées à la base de la panse, d'un cordon à impressions digitées espacées et d'un cordon lisse sur l'épaule, pâte grossière de couleur orange-noir, utilisé comme vase ossuaire. Db = 20 cm, Dm = 44 cm env., Do = 27,5 cm, H = 36 cm env., IO = 0,6.

316-02.-fragments de panse de grand pot à panse bitronconique (type 2c), pâte mi-fine de couleur grise, a servi de couvercle au vase 316-03. Dm = env. 50 cm.

316-03.-petit pot à panse globuleuse (type 2a3-2), fond concave, col vertical, bord déversé, lèvre arrondie, départ d'anse en X reliant le haut de la panse au col, décor de 3 fines cannelures horizontales au tracé irrégulier au-dessus de l'épaule et ressaut à la transition panse/col, pâte mi-fine de couleur orange-gris, a subi l'action du feu. Db = 5 cm, Dm = 23 cm, DME = 17 cm, Do = 22 cm, H = 18 cm, IO = 1.

316-04.-fragment de fond de grand pot de forme indéterminée (type 2), pâte grossière de couleur orange-noir. Db = 16 cm.

316-05.-fragment de fond de grand pot de forme indéterminée (type 2), pâte grossière de couleur orange-noir.

316-06.-gobelet à panse globuleuse (type 3a1), fond plat, bord déversé, décor complexe d'impressions composé de 2 registres constitués de motifs « lancéolés » verticaux de part et d'autre de 3 cannelures horizontales, pâte fine de couleur orange-noir. Db = 3 cm, Dm = 10 cm.

Données anthropologiques (planches 130 et 131)

Les os se trouvaient dans les US 01 à 06 : l'US 01 correspond au remplissage de la fosse, les US 02 à 05 au contenu du vase ossuaire et l'US 06 au contenu du vase 316-03.



Planche 128 : Structure 316. En haut, plan (J. Dotzler, M. Roth-Zehner) ; en bas, restitution de l'aménagement initial de la structure.



Planche 129 : Structure 316. Céramique.

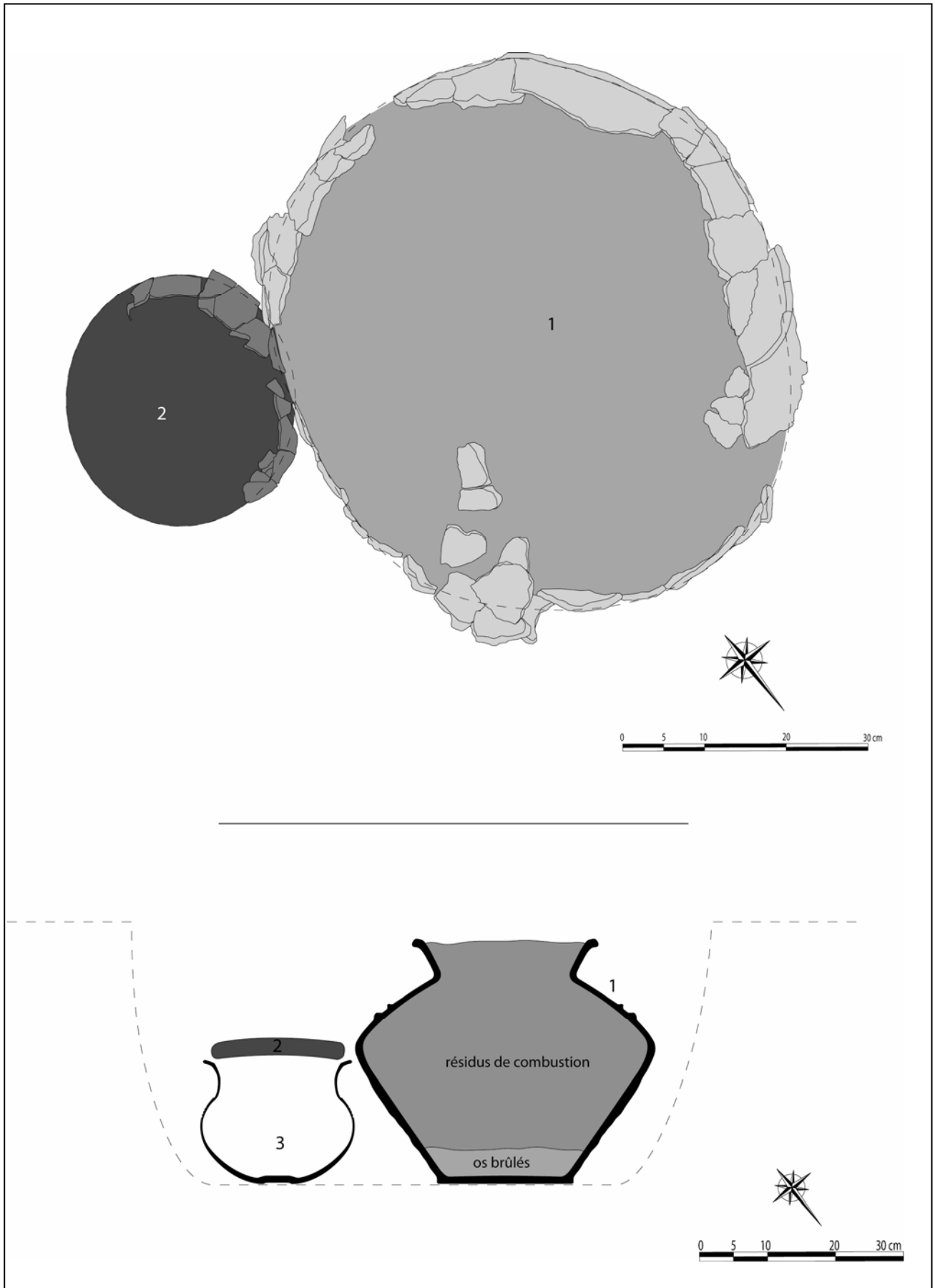

Planche 131 : Structure 316. En haut, quantification pondérale de la part que représente chacune des régions anatomiques en pourcentage du poids total ; au milieu, taux de représentation pondérale des grandes régions anatomiques dans chacun des relevés ; en bas, diagramme cumulé de la répartition des régions anatomiques.

Le poids total d'os humain est de 81,3 g. Le poids moyen des fragments osseux est de 0,13 g. La couleur des fragments est blanche.

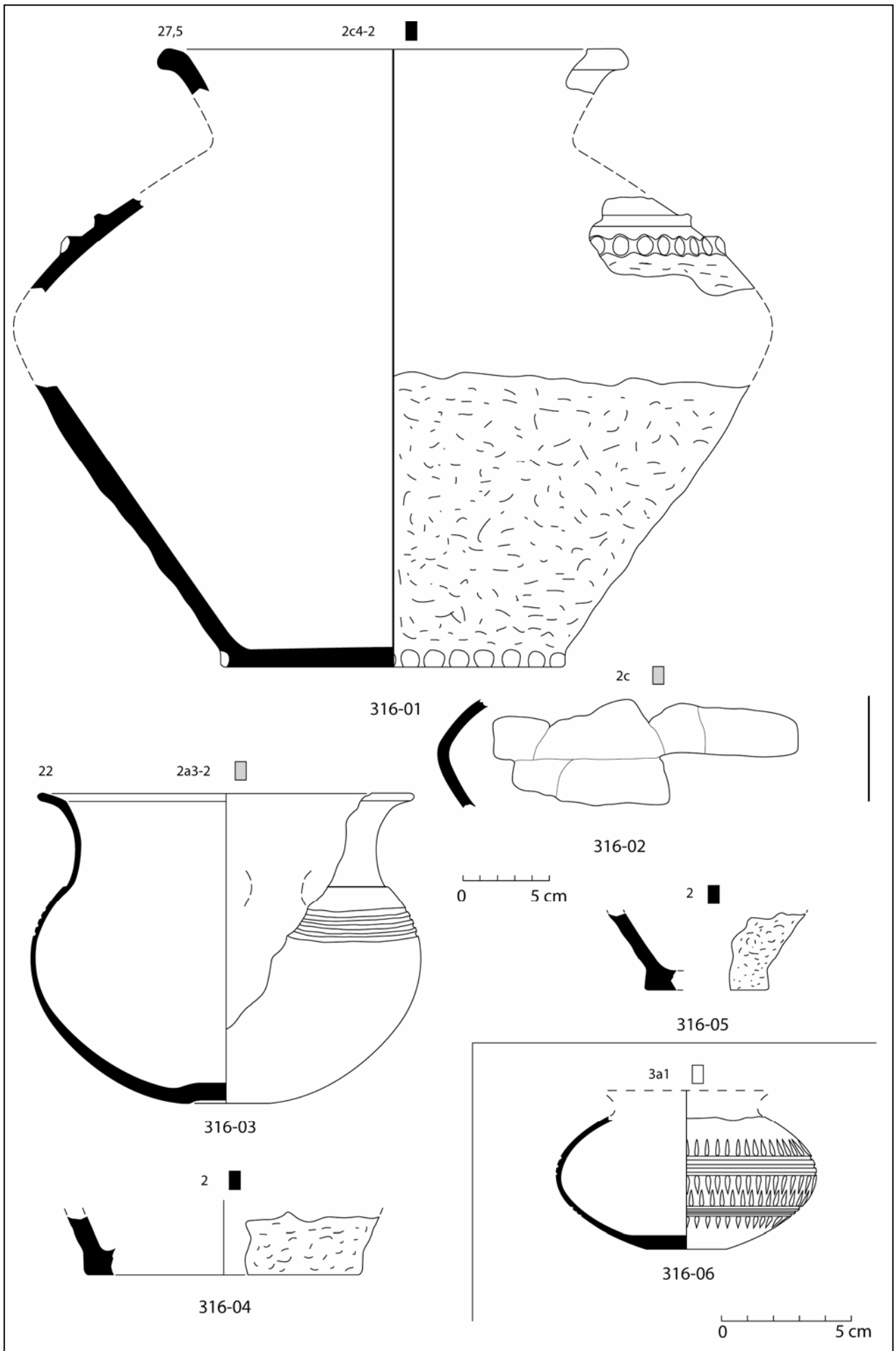
Les différentes régions anatomiques représentées sont :

Squelette céphalique : 14,5 g soit 17,8% du poids total des os.

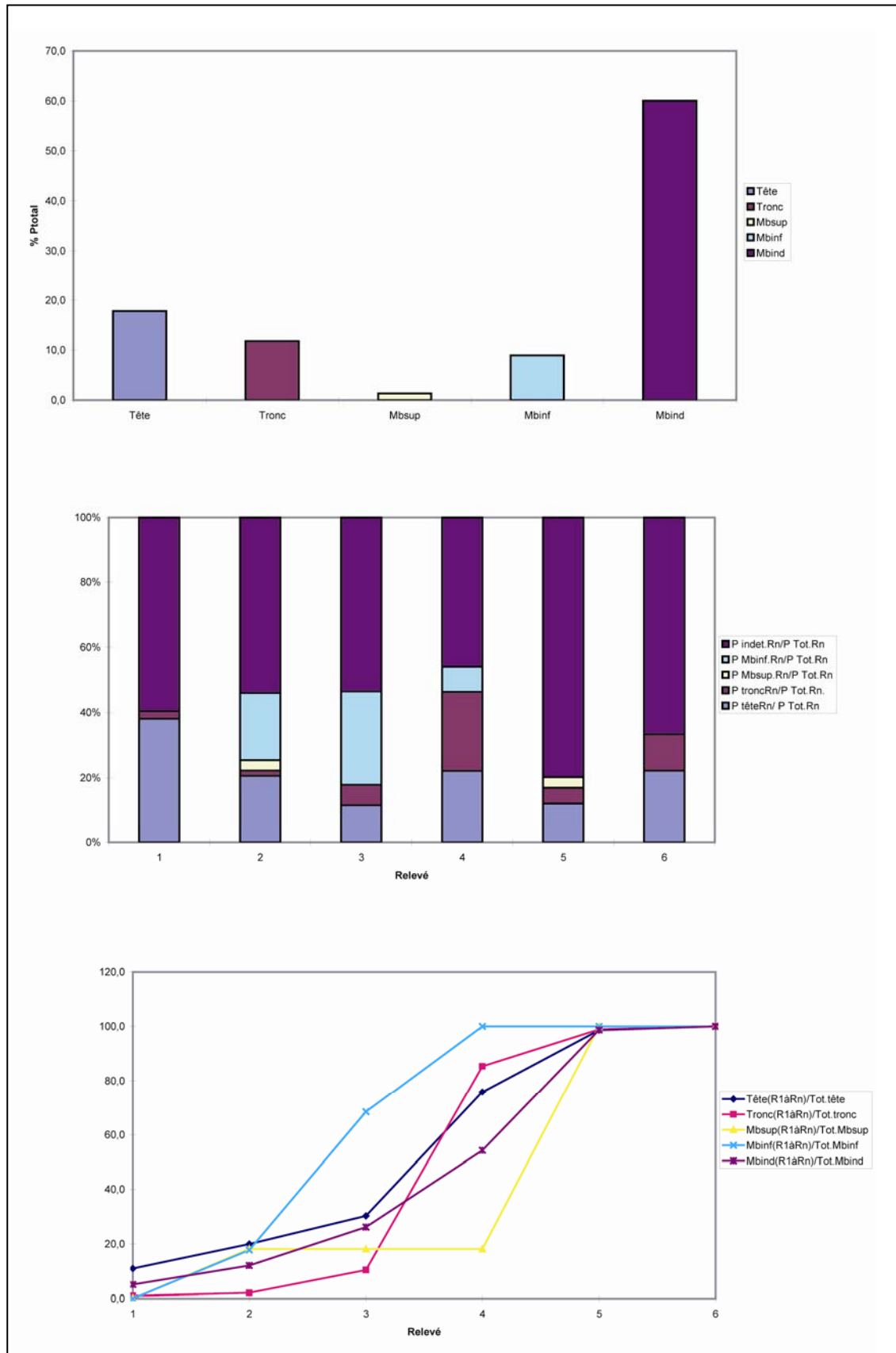
- exclusion de degré de maturité sur la voûte crânienne (2 individus).
- maxillaire de taille adulte.
- racines de prémolaire à apex fermés (individu adulte).

Tronc : 9,6 g soit 11,8% du poids total des os.

- listel soudé au corps de vertèbre thoracique (plus de 19 ans).
- exclusion de degré de maturité sur les vertèbres thoraciques (2 individus).
- exclusion de degré de maturité sur les côtes (2 individus).

Membres supérieurs : 1,1 g soit 1,4% du poids total des os.

- humérus de taille adulte.
- 2^{ème} métacarpien synostosé (individu adulte).

Membres inférieurs : 7,3 g soit 9% du poids total des os.

- diaphyse de fibula épaisse (individu robuste).
- naviculaire gauche immature (aux environs de 4 ans).
- extrémité proximale de phalange proximale de pied soudée (plus de 15 ans, aspect adulte).

Indéterminés : 48,3 g soit 59,4% du poids total des os dont 18,3 g soit 22,5% d'esquilles.

La sépulture contient les restes osseux d'au moins 2 individus, un adulte robuste et un immature d'environ 4 ans (*Infans I*).

Datation

BF Ia.

Synthèse

Un grand pot bitronconique contenait les restes d'au moins 2 individus, un adulte robuste et un immature d'environ 4 ans (*Infans I*). Un petit pot globuleux à anse en X surmonté d'un fragment d'un grand pot bitronconique se trouvaient au Sud-Est du premier vase. Un gobelet globuleux à décor complexe et couvrant d'impressions et des fragments de grands pots de forme indéterminée se trouvaient dans le remplissage du vase ossuaire. Le mobilier permet de dater cette structure du BF Ia.

Etat de conservation 4

Description de la fosse sépulcrale (planche 132)

Aucune fosse n'était clairement visible lors du décapage manuel.

Les dimensions de la fosse sont adaptées à celles du vase ossuaire 321 (diamètre = 45 cm).

Profondeur conservée = 8 cm.

Indices architecturaux

Aucun.

Mode de dépôt

Localisation des ossements

On ne note pas assez d'éléments pour parler d'une sépulture à incinération, seules quelques esquilles osseuses ont été ramassées en surface. Quelques charbons de bois se trouvaient parmi les os brûlés.

Dépôts alimentaires

Aucun.

Mobilier métallique

Aucun.

Mobilier céramique

La structure est constituée d'un grand pot (321-01), d'un gobelet (321-06) et d'un fragment de petit pot (321-03). Cependant, comme les vases sont très abîmés et la sépulture très endommagée, il est impossible de proposer une reconstitution de l'aménagement de cette structure.

Remarques :

On note la présence de 8 galets au centre de la structure, apparemment déposés dans le vase ossuaire.

Catalogue des objets (planche 133)

321-01.-grand pot à panse globuleuse dont il manque le bord (type 2a3), fond plat, col vertical, décoré d'un cordon à impressions obliques à l'aide d'un outil pointu au-dessus de l'épaule, pâte grossière de couleur noire/orange. Db = 14 cm, Dm = 38,5 cm, DME = 22 cm.

321-02.-8 galets (non dessinés).

321-03.-fragment de petit pot à panse globuleuse (type 2a3-2), col vertical, bord déversé, lèvre arrondie, anse en X reliant le haut de la panse au col, décorée de 3 cannelures fines en chevrons emboîtés en dessous de l'anse, pâte mi-fine de couleur noire. Do = 10 cm.

321-04/05.-fragments de panse de vase de forme indéterminée, pâte grossière de couleur orange-brun (non dessiné).

321-06.-fragments de gobelet à panse globuleuse (type 3a) dont il manque la partie supérieure, fond plat, décor de 4 cannelures fines horizontales au-dessus de l'épaule, pâte mi-fine de couleur noire. Db = 6 cm, Dm = 18 cm.

Données anthropologiques

Les os se trouvaient dans l'US 01 qui correspond au ramassage de surface.

Le poids total d'os humain conservé est de 0,3 g. La couleur des fragments est blanche.

Les différentes régions anatomiques représentées sont :

Squelette céphalique : 0 g.

Tronc : 0 g.

Membres supérieurs : 0 g.

Membres inférieurs : 0 g.

Indéterminés : 0,3 g.

La quantité de restes osseux conservée est trop faible pour préciser l'âge et le nombre d'individu(s) présent(s) dans cette structure.

Datation

BF Ia.



Planche 132 : Structure 321. Plan (J. Dotzler, M. Roth-Zehner).



Planche 133 : Structure 321. Céramique.

Synthèse

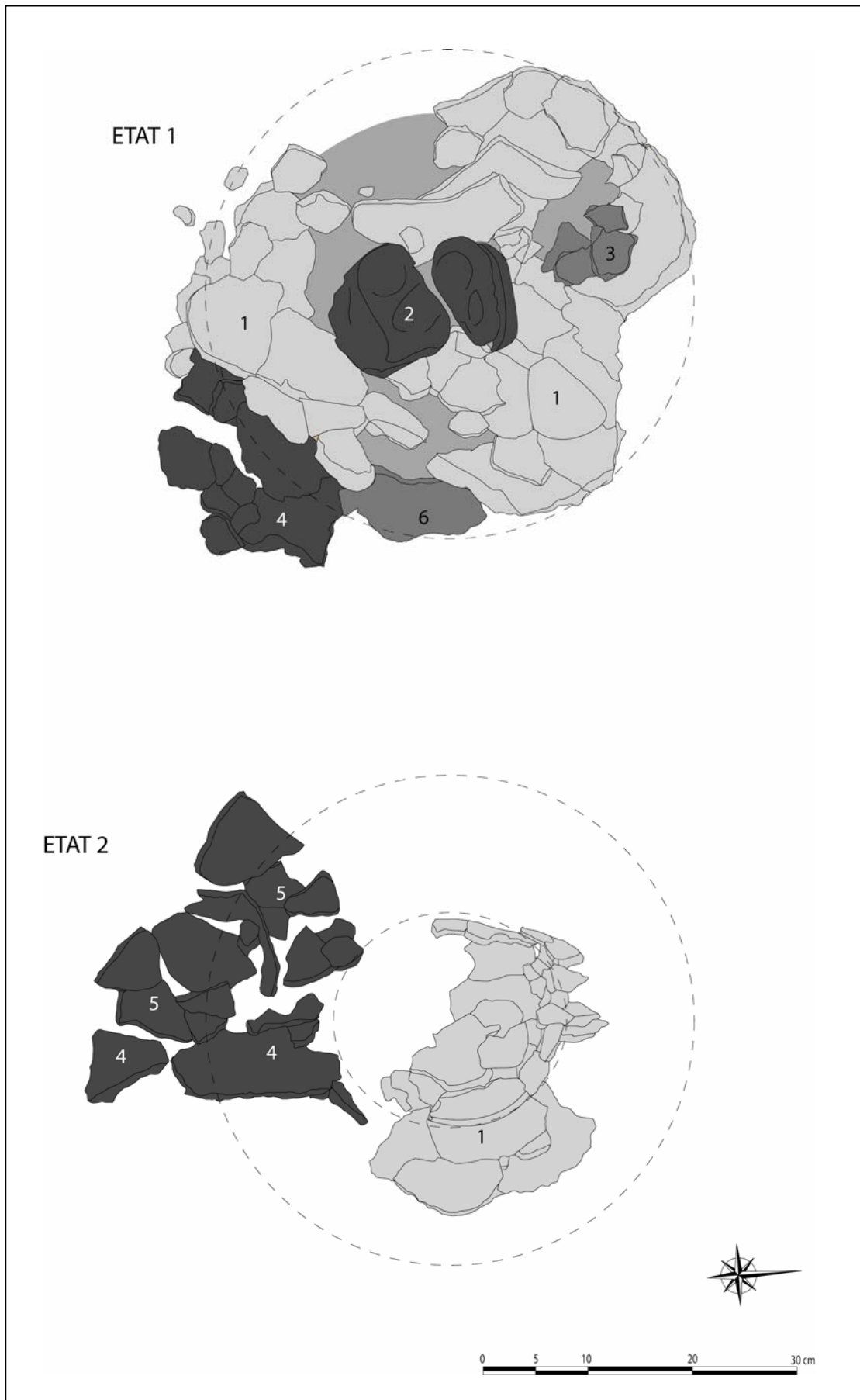
Structure très perturbée. Une fosse circulaire (diamètre = 45 cm) accueillait les restes d'un nombre inconnu d'individus conservés dans un grand pot globuleux. Ce dernier contenait des fragments d'un gobelet globuleux décoré de cannelures fines horizontales et d'un petit pot à anse en X décoré de cannelures en chevron. A noter la présence de 8 galets déposés dans le vase ossuaire. Le mobilier permet de dater cette structure du BF Ia.

Etat de conservation 4**Description de la fosse sépulcrale (planche 124, en haut)**

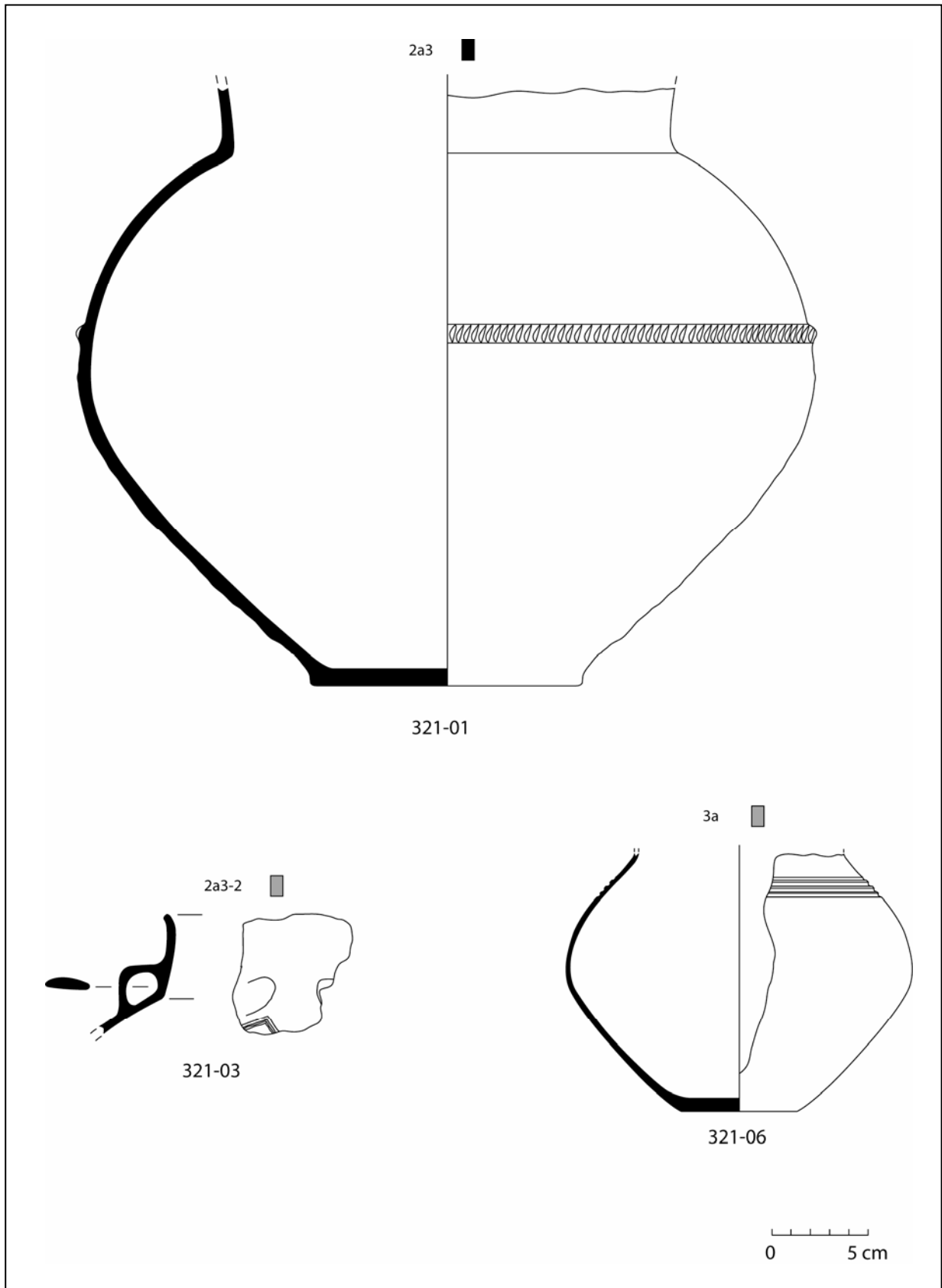
Une fosse circulaire était visible lors du décapage manuel (diamètre = 60 cm).

Parois rentrantes.

Remplissage de limon-sableux de couleur brun-noir.

Profondeur conservée = 17 cm.

Indices architecturaux

Aucun.

Mode de dépôtLocalisation des ossements

Quelques esquilles, auxquels étaient mêlés quelques charbons de bois, ont été ramassées au fond du vase ossuaire 322-01.

Dépôts alimentaires

Aucun.

Mobilier métallique

Aucun.

Mobilier céramique

La structure était constituée de la partie inférieure d'un grand pot (322-01). Le décapage manuel a permis de reconnaître 3 autres vases dont il ne reste que quelques tessons (formes indéterminées) ; certains ont subi l'action du feu.

Catalogue des objets (planche 134, en bas)

322-01.-moitié inférieure de grand pot à panse bitronconique (type 2c), fond plat, pâte grossière de couleur orange-brun, utilisé comme vase ossuaire. Db = 9,5 cm, Dm = 35 cm.

Données anthropologiques

Les os se trouvaient dans l'US 01 qui correspond au contenu du vase ossuaire.

Le poids total d'os humain conservé est de 2,7 g. Le poids moyen des fragments osseux est de 0,08 g. La couleur des fragments est blanche.

Les différentes régions anatomiques représentées sont :

Squelette céphalique : 0,2 g soit 7,4% du poids total des os.

-aspect immature de la voûte crânienne.

Tronc : 0,3 g soit 11,1% du poids total des os.

-aspect immature des côtes.

Membres supérieurs : 0 g.

Membres inférieurs : 0 g.

Indéterminés : 2,2 g soit 81,5% du poids total des os.

-aspect immature des diaphyses.

La sépulture contient les restes osseux d'au moins un individu immature (*Infans I*).

Datation

BF I/IIb.

Synthèse

Structure très perturbée. Une fosse circulaire (diamètre = 60 cm) accueillait les restes d'au moins un individu immature (*Infans I*) déposés dans un grand pot bitronconique. Des fragments de vases de forme indéterminée se trouvaient parmi les os brûlés et ont subi l'action du feu. Cette structure pourrait dater du BF I/IIb si l'on retient comme argument chronologique son appartenance à l'ensemble funéraire.



Planche 134 : Structure 322. En haut, plan (J. Dotzler, M. Roth-Zehner) ; en bas, céramique.

Etat de conservation 1**Description de la fosse sépulcrale (planches 135 et 136)**

Fosse de forme ovale (L = 95 cm, l max. = 75 cm, l min. = 45 cm).

Parois quasiment verticales.

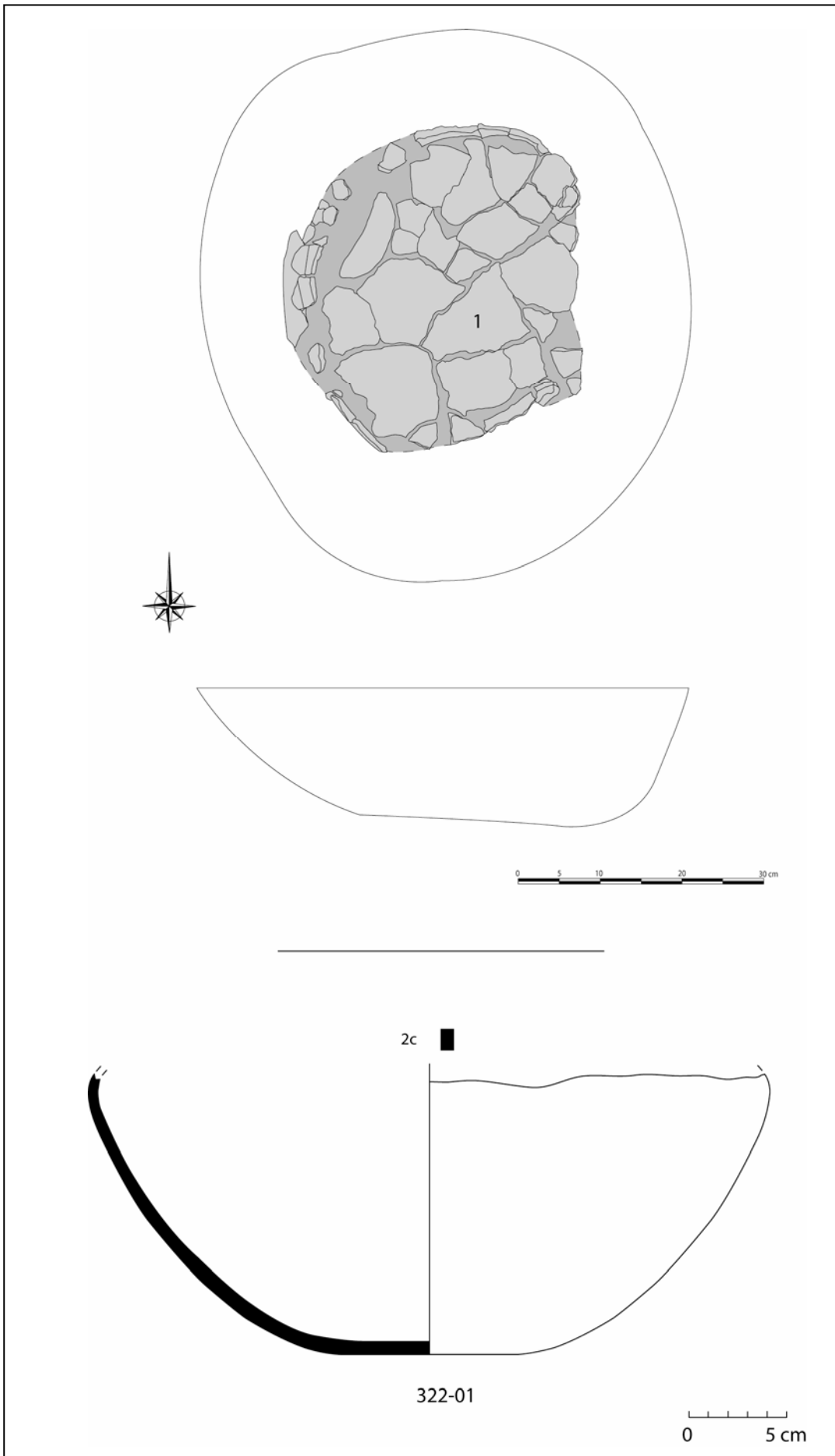
Orientation Sud-Est/Nord-Ouest.

Remplissage de limon brun mélangé à un nombre important de fragments de pisé et de résidus de combustion.

Profondeur conservée = 45 cm.

Indices architecturaux

Effet de paroi et vestiges de planche en bois horizontale observés le long du côté sud de la fosse. La planche semble avoir été déposée sur les vases, il est donc probable que nous ayons affaire à une planche/couvercle qui scellait la structure.

Mode de dépôtLocalisation des ossements

Les os brûlés reposaient strictement au fond du vase ossuaire 327-01.

Dépôts alimentaires

Des fragments d'os de bovidé non brûlés ont été déposés sous le vase 327-01 et étaient « englués » dans le pisé. A proximité de ce dépôt se trouvait une dent de castor (sous le vase 327-05). Par ailleurs, un nombre important de graines (millet ?) carbonisées ont été découvertes avec les os brûlés dans le vase 327-01.

Mobilier métallique

Une série d'objets métalliques ayant subi l'action du feu était composée d'un bracelet en alliage cuivreux à décor torsadé (327-08a) et de 3 fragments (tige) d'épingles en alliage cuivreux (327-09a, 327-10a, 327-11a). Ces objets étaient mêlés aux os brûlés dans le vase 327-01.

Un fragment d'épingle de type Thalheim (tige portant des décor en anneaux) (327-03) se trouvait sous le vase 327-02. Deux têtes d'épingle de type Thalheim (327-10b et 327-11b), une tige d'épingle de type Thalheim et des fragments en alliage cuivreux indéterminés (327-12) se trouvaient respectivement sous le vase ossuaire 327-01 et près et sous les vases 327-06 et 327-07.

Remarques :

Le dépôt des épingles de type Thalheim sous le vase ossuaire 327-01 et non parmi les os brûlés est analogue à celui trouvé dans la structure 252.

Mobilier céramique

La structure est composée d'un grand pot (327-01) déposé au sud-est de la fosse. Sous la panse de ce vase se trouvaient une coupelle (327-07) et un gobelet (327-06) déposé à l'envers (couvercle ?). Un petit pot (327-02) se trouvait à l'ouest du vase 327-01 et était scellé par un bloc de pisé (couvercle ?). Au nord de la fosse se trouvaient 2 gobelets (327-04 et 327-05) dont un renversé.

Catalogue des objets (planches 137 et 138)

327-01.-grand pot à panse bitronconique (type 2c3-2), fond plat, col vertical, bord déversé, lèvre arrondie, décor composé d'un cordon sur la partie supérieure de la panse, pâte grossière de couleur noire, utilisé comme vase ossuaire. Db = 16,5 cm, Dm = 50,5 cm, DME = 21,5 cm, Do = 29,5 cm, H = 43 cm, IO = 0,5.

327-02.-petit pot à panse globuleuse (type 2a2-2), fond plat, col rentrant, bord déversé, lèvre arrondie, anse en X reliant le haut de la panse au col, décor complexe et couvrant sur la panse (de bas en haut) : 2 groupes de 4 cannelures fines horizontales séparés par une carène, 8 mamelons entourés de 4 cannelures larges concentriques surmontés de 4 cannelures larges horizontales qui s'interrompent au niveau de l'anse, pâte mi-fine de couleur noire. Db = 9 cm, Dm = 25,5 cm, DME = 11,5 cm, Do = 18 cm, H = 22 cm, IO = 0,5.

327-03.-fragment de tige d'une épingle en alliage cuivreux de type Thalheim, décoré de 7 anneaux, a subi l'action du feu. L = 40 mm, diamètre = 7 mm.

327-04.-gobelet à panse globuleuse (type 3a3), fond plat, col vertical, bord déversé, lèvre arrondie, décor de 3 cannelures fines horizontales au-dessus de l'épaule et d'incisions obliques à la base du col, pâte fine de couleur orange-gris, a subi l'action du feu. Dm = 14 cm, DME = 9,5 cm, Do = 12 cm, H = 10,5 cm, IO = 0,9.



Planche 135 : Structure 327. Plan (J. Dotzler, M. Roth-Zehner).



Planche 136 : Structure 327. Restitution de l'aménagement initial de la structure.

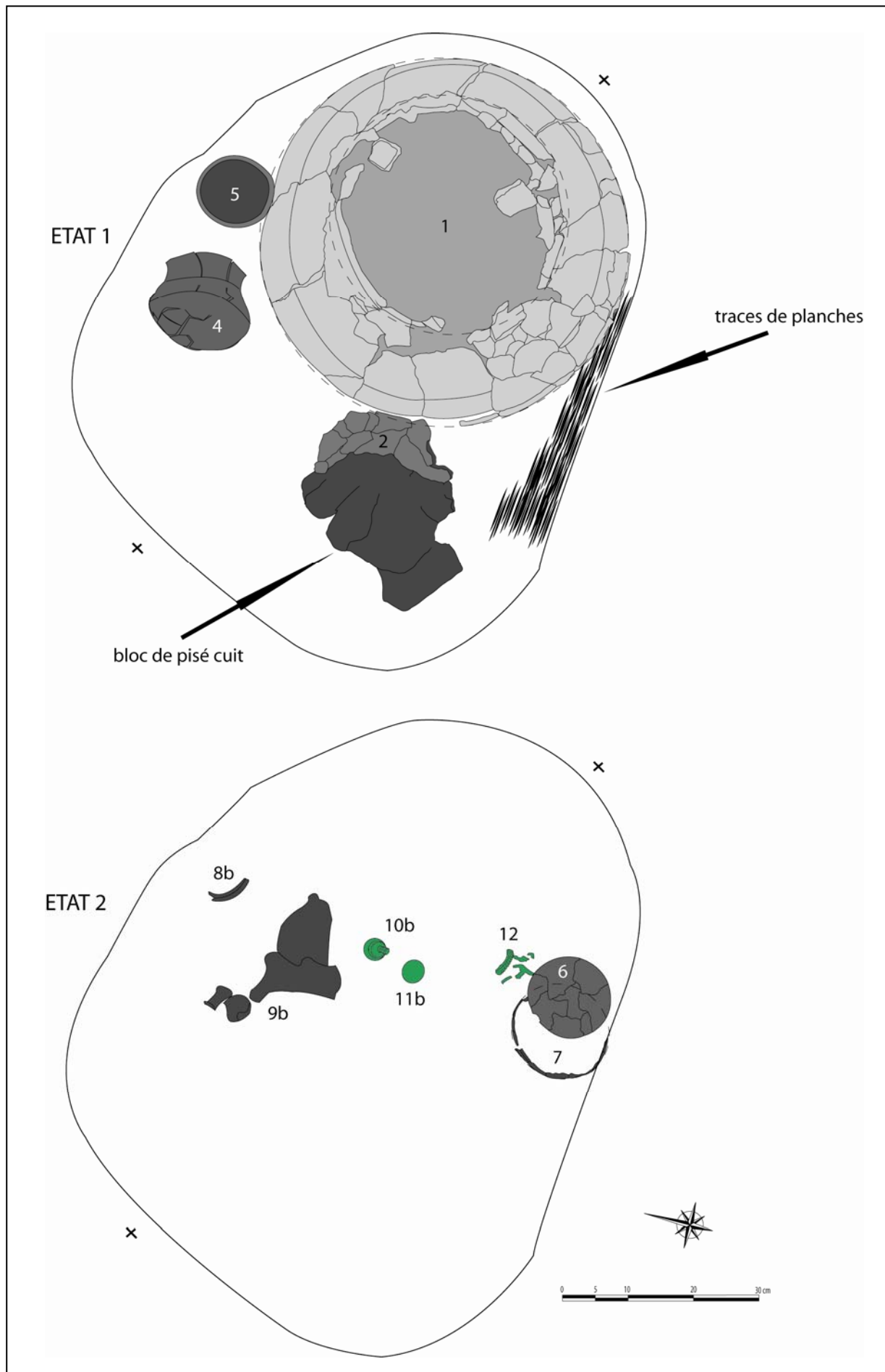

Planche 137 : Structure 327. Céramique.

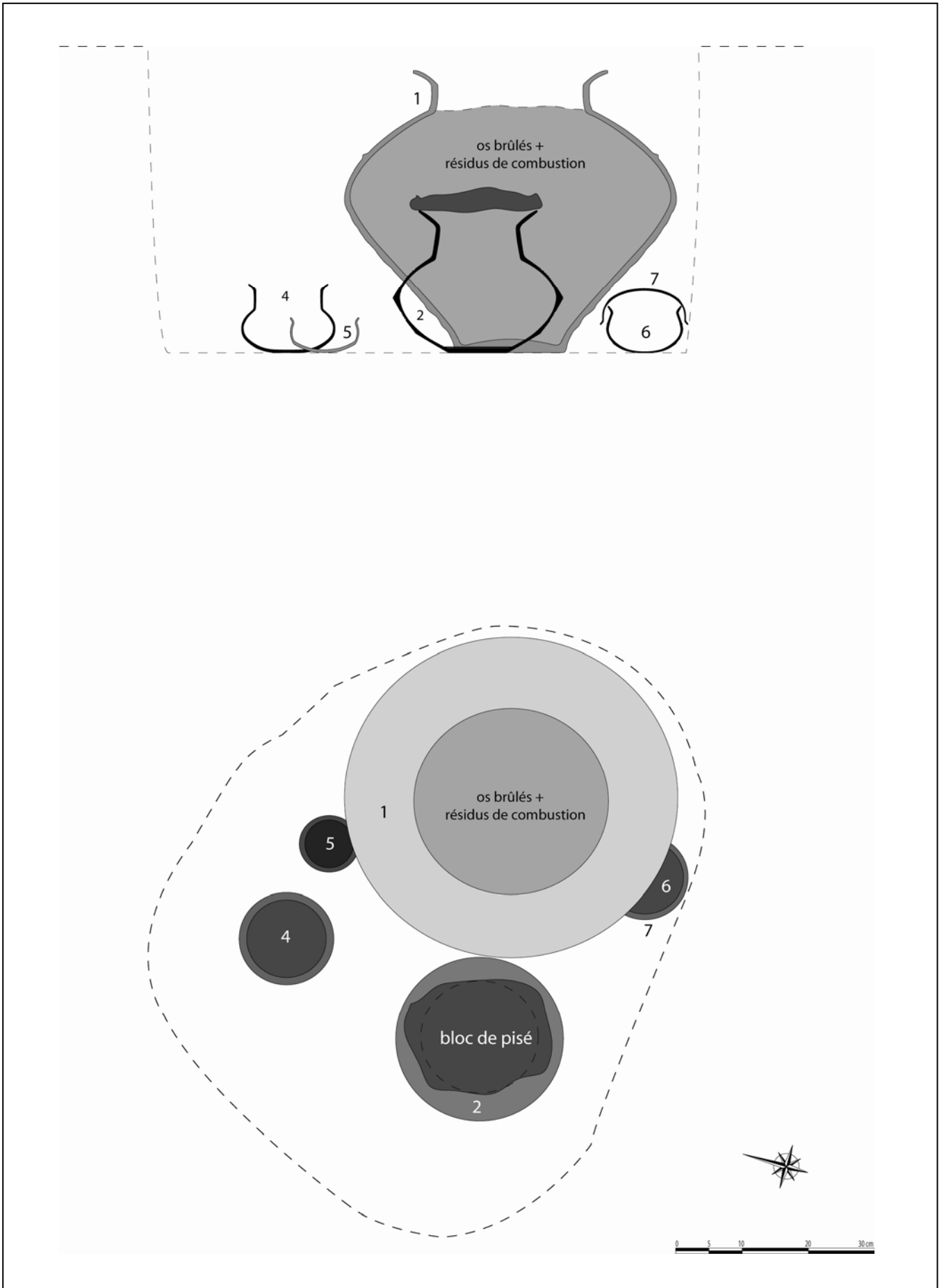

Planche 138 : Structure 327. Métal (d'après dessins de J. Dotzler). Echelle : $\frac{3}{4}$.

327-05.-gobelet à panse globuleuse (type 3a1), fond rond, bord déversé, lèvre arrondie, décor composé d'une carène basse, pâte mi-fine de couleur noire, a subi l'action du feu. Dm = 10,5 cm, DME = 9 cm, Do = 10,5 cm, H = 5,5 cm, IO = 1,6.

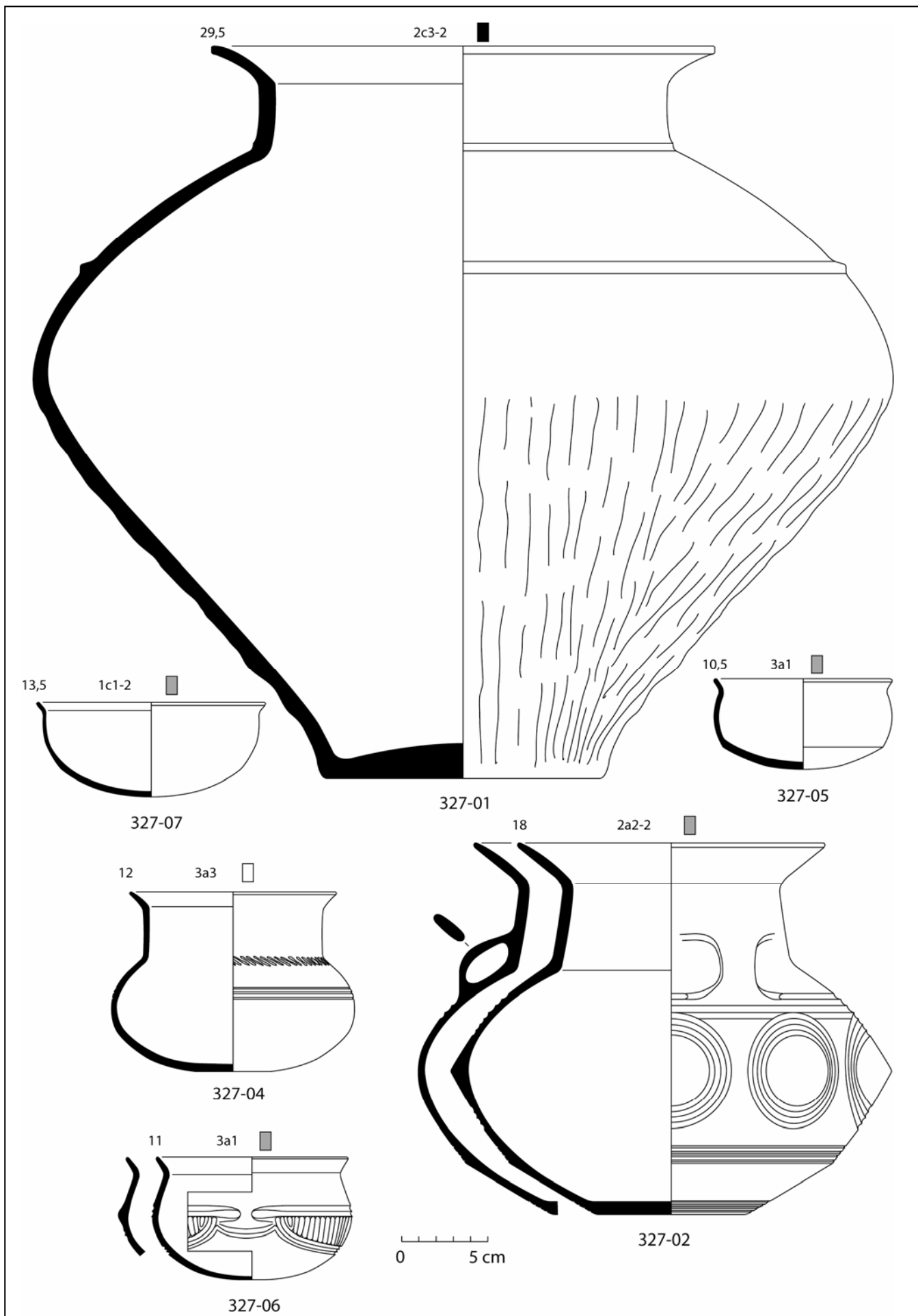
327-06.-gobelet à panse globuleuse (type 3a1), fond rond, bord déversé, lèvre arrondie, décor complexe de 2 cannelures horizontales partant d'une excroissance pincée saillante et de cannelures verticales sur la partie médiane de la panse, pâte mi-fine de couleur noire. Dm = 11,5 cm, DME = 9,5 cm, Do = 11 cm, H = 7 cm, IO = 1,3.

327-07.-coupelle à panse globuleuse (type 1c1-2), fond rond, bord déversé, lèvre arrondie, pâte mi-fine de couleur noire. DME = 12 cm, Do = 13,5 cm, H = 5,5 cm, IO = 2,1.

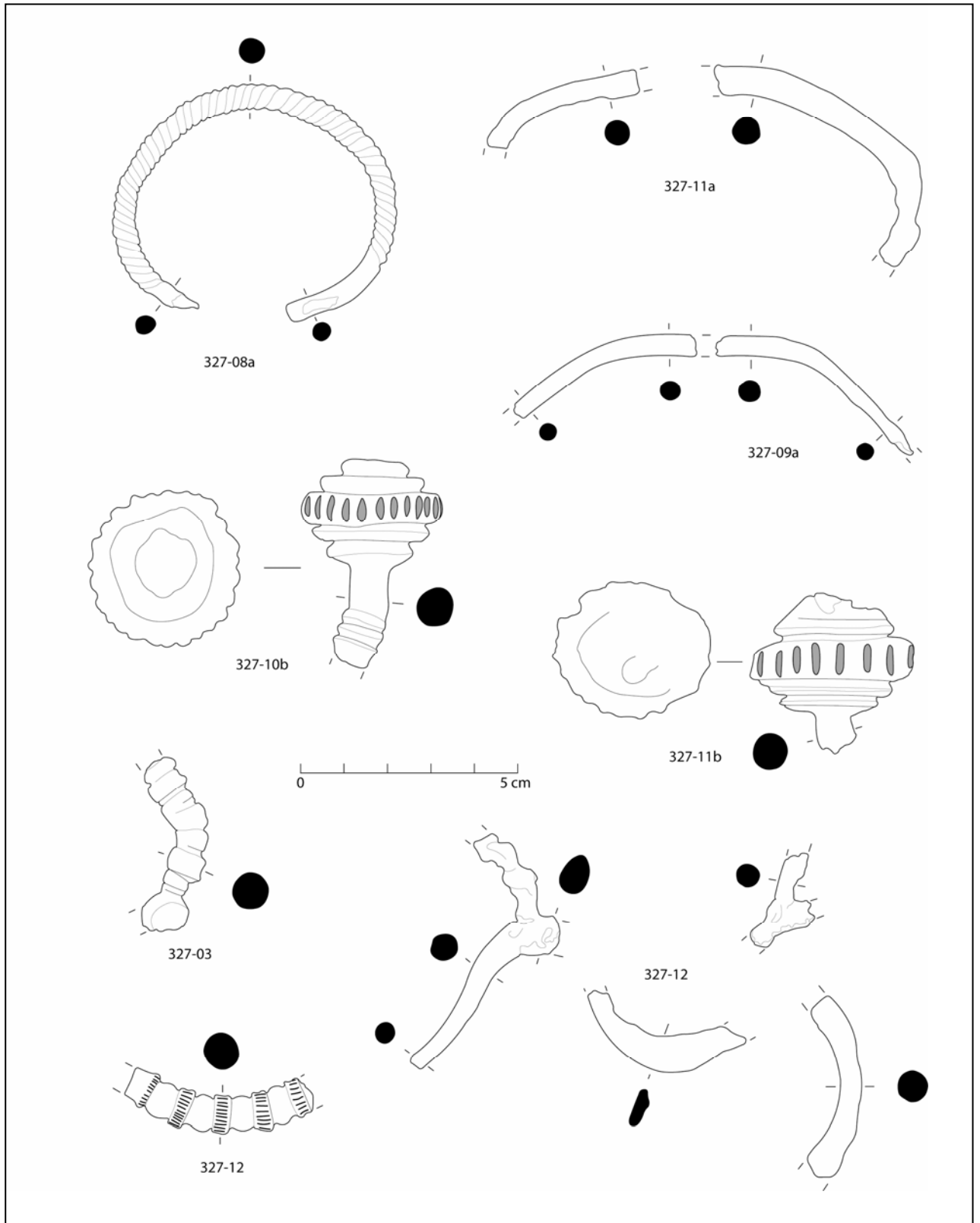
327-08a.-bracelet en alliage cuivreux, décor torsadé à extrémités lisses, section ronde, a subi l'action du feu. Diamètre max. = 65 mm, diamètre max. = 4 à 5 mm.

327-08b.-dent de castor (non dessinée).

327-09a.-fragments de tige d'épingle en alliage cuivreux, a subi l'action du feu. L = 45 mm et 50 mm, diamètre = 4 mm.

327-09b.-os de bovidé non brûlé (non dessiné).

327-10a.-fragment de tige d'épingle en alliage cuivreux, a subi l'action du feu. L = 47 mm, diamètre = 4 mm (non dessinée).

327-10b.-tête d'épingle en alliage cuivreux de type Thalheim à 5 niveaux, tige décorée de 2 anneaux, a subi l'action du feu. H tête = 25 mm, L tige conservée = 23 mm, diamètre tête = 33 mm, diamètre tige = 8 mm.

327-11a.-fragments de tige d'épingle en alliage cuivreux, a subi l'action du feu. L = 38 mm et 75 mm, diamètre = 55 mm.

327-11b.-tête d'épingle en alliage cuivreux de type Thalheim à 5 niveaux, a subi l'action du feu. H tête = 28 mm, L tige conservée = 7 mm, diamètre tête = 38 mm, diamètre tige = 8 mm.

327-12.-amas d'objets en alliage cuivreux ayant subi l'action du feu, constitué notamment d'un fragment de tige d'épingle de type Thalheim décorée de 7 anneaux, décor incisé vertical une fois sur 2. L conservée = 45 mm, diamètre tige = 85 mm.

Données anthropologiques

Les os se trouvaient dans les US 01 à 21 : les US 01 à 03 correspondent au remplissage de la fosse, les US 04 à 21 correspondent au contenu du vase ossuaire.

Les os brûlés restent introuvables : toute étude ostéologique est impossible.

Datation

BF Ia.

Synthèse

Une fosse ovale (95x75 cm env.) accueillait les restes d'au moins un individu déposés dans un grand pot bitronconique. Une coupelle globuleuse surmontée d'un gobelet globuleux renversé, un gobelet globuleux, un gobelet globuleux à col vertical et un vase globuleux décoré de mamelons, à col rentrant et anse en X se trouvaient dans la fosse, autour du vase ossuaire. Le mobilier métallique, composé de fragments de 2 épingles de Thalheim, de tiges d'épingles et d'un bracelet, se trouvait parmi les os brûlés et sous le vase ossuaire ; tous ces objets ont subi l'action du feu. Des os non brûlés de bovidé se trouvaient sous la panse du vase ossuaire tandis qu'une dent de castor était déposée sous un des gobelets. De nombreuses graines (millet ?) carbonisées se trouvaient parmi les os brûlés. Le mobilier permet de dater cette structure du BF Ia.

Etat de conservation 4

Description de la fosse sépulcrale

Aucune fosse n'était clairement visible lors du décapage manuel.

Indices architecturaux

Aucun.

Mode de dépôt

Localisation des ossements

Quelques esquilles osseuses ont été découvertes sur le fond du vase ossuaire 328-01. Quelques charbons de bois se trouvaient parmi les os brûlés.

Dépôts alimentaires

Des fragments de diaphyse de faune d'espèce indéterminée (1,2 g) ayant subi l'action du feu se trouvaient parmi les os brûlés.

Mobilier métallique

Aucun.

Mobilier céramique

Quelques fragments du vase 328-01 marquaient encore sa présence.

Catalogue des objets

328-01.-fragments de partie basse d'un vase de forme indéterminée (type 2 ?), pâte grossière de couleur noire, probablement utilisé comme vase ossuaire (non dessiné).

Données anthropologiques

Les os se trouvaient dans l'US 01 qui correspond au remplissage conservé du vase ossuaire.

Le poids total d'os humain conservé est de 0,6 g. Le poids moyen des fragments osseux est de 0,3 g. La couleur des fragments est blanche.

Les différentes régions anatomiques représentées sont :

Squelette céphalique : 0 g.

Tronc : 0 g.

Membres supérieurs : 0 g.

Membres inférieurs : 0 g.

Indéterminés : 0,6 g soit 100% du poids total des os.

La sépulture contient les restes osseux d'au moins un individu, vraisemblablement de taille adulte.

Datation

BF I/IIb.

Synthèse

Structure très perturbée. Les restes d'au moins un individu de taille adulte ont été déposés dans un vase de forme indéterminée. Des fragments de faune d'espèce indéterminée ayant subi l'action du feu se trouvaient parmi les os brûlés. Cette structure pourrait dater du BF I/IIb si l'on retient comme argument chronologique son appartenance à l'ensemble funéraire.

Etat de conservation 3**Description de la fosse sépulcrale (planche 139)**

Fosse circulaire (diamètre = 60 cm).
Profondeur conservée = 8 cm.

Indices architecturaux

Aucun.

Mode de dépôtLocalisation des ossements

Les os brûlés étaient déposés dans le fond du vase ossuaire 335-01. Des esquilles d'os et des charbons de bois ont été découverts dans le remplissage de la fosse et parmi les os brûlés.

Dépôts alimentaires

Des fragments d'os de faune d'espèce indéterminée se trouvaient parmi les os brûlés (3,2 g) ; certains restes ont subi l'action du feu, d'autres non. Des graines carbonisées (millet ?) se trouvaient parmi les os brûlés (US 03 et 08).

Mobilier métallique

Deux fragments d'objets indéterminés en alliage cuivreux de forme indéterminée ont été découverts à l'extérieur du vase ossuaire, au Sud de celui-ci (335-03 et 335-09). Tous les autres fragments ont été signalés parmi les os brûlés : 4 fragments d'épingle en alliage cuivreux (tige) (335-04, 335-05, 335-06), un fragment d'un bracelet torsadé (335-07), un fragment d'objet en alliage cuivreux indéterminé (335-08) et un fragment de bracelet (335-10). Ils ont tous subi l'action du feu.

Mobilier céramique

La structure contenait un petit pot (335-01) dont il ne reste que la moitié inférieure et un fond de vase de forme indéterminée (335-02) localisé au Sud-Ouest du premier récipient.

Remarques :

Le vase ossuaire reposait sur le fond d'une fosse circulaire tronconique. Le vase 335-02 ne reposait pas sur le fond de la fosse mais à un niveau intermédiaire, au niveau de la carène du vase 335-01 (environ 30 cm au-dessus du fond de la fosse).

Catalogue des objets (planche 140)

335-01.-petit pot de forme indéterminée (type 2), fond plat, pâte grossière de couleur orange-noir, utilisé comme vase ossuaire (probablement complet mais en trop mauvais état pour être remonté). Db = 15 cm.

335-02.-fragments de partie basse de pot de forme indéterminée (type 2), fond plat, pâte mi-fine de couleur noire, a peut-être subi l'action du feu. Db = 10 cm.

335-03.-3 fragments de tige en alliage cuivreux (L = 90, 70, 65 mm ; diamètre = 3,5 mm).

335-04.-2 fragments de tige d'épingle en alliage cuivreux (L = 16, 13 mm ; diamètre = 3,5 mm).

335-05.-fragment de tige en alliage cuivreux (L = 36 mm ; diamètre = 6 mm).

335-06.-fragment de tige creuse en alliage cuivreux (L = 33 mm ; diamètre = 4 mm).

335-07.-fragment de bracelet en alliage cuivreux, décor torsadé (L = 57 mm ; diamètre = 6 mm).

335-08.-fragment de tige en alliage cuivreux (L = 35 mm ; diamètre = 5 mm).

335-09.-fragment de tige en alliage cuivreux (L = 21 mm ; diamètre = 35 mm).

335-10.-fragment de bracelet en alliage cuivreux (L = 28 mm ; diamètre = 6 mm).

Données anthropologiques (planches 141 et 142)

Les os se trouvaient dans les US 01 à 14 : les US 01 à 13 correspondent au contenu du vase ossuaire, l'US 14 correspond au remplissage de la fosse.

Le poids total d'os humain est de 467,8 g. Le poids moyen des fragments osseux est de 0,22 g. La couleur des fragments est blanche mais quelques fragments de diaphyses et de côtes sont gris-bleu et des dents sont bleutées.

Les différentes régions anatomiques représentées sont :



Planche 139 : Structure 335. Plan (J. Dotzler, M. Roth-Zehner).



Planche 140 : Structure 335. En haut, céramique ; en bas, métal (d'après dessins de J. Dotzler).

A	B	C	D	E	F	G	H	I	J	K	L	M	N	O	P	Q	R	S	T
1 Tombe/os	R1	R2	R3	R4	R5	R6	R7	R8	R9	R10	R11	R12	R13	R14	TOTAL	Tot.Rég	%ident.	%Tot.	
2	POIDS														POIDS				
3 Crâne	7,2	4,0	2,1	0,2	3,0	3,2	4,4	7,5	6,0	3,1	13,8	37,2	17,2	2,5	111,4				
4 Mandibule								1,2		0,3		0,9	3,2		5,6				
5 Dents sup.															0,0				
6 Dents inf.															0,0				
7 Dents indet.		0,1				0,1	0,1	1,7	0,2		1,8	1,9	1,3	1,1	8,3				
8 Os hyoïde															0,0				
9 Osselets oreille															0,0				
10 Cartilage calcifié															0,0				
11 Tête	7,2	4,1	2,1	0,2	3,0	3,3	4,5	10,4	6,2	3,4	15,6	40,0	21,7	3,6		125,3	58,6	26,8	
12 Atlas								0,9	0,7						1,6				
13 Axis														0,7	0,7				
14 Vert. C3-C7										1,3				2,6	3,9				
15 Vert. thoraciques		0,2				0,1	0,4			1,7	0,3		2,8	2,4	0,2	8,1			
16 Vert. lombaires								0,6				4,5	1,7	0,2	7,0				
17 Vert. indet.		0,1				0,9				0,2	0,1	0,4	0,5	2,7	0,1	5,0			
18 Sacrum															0,0				
19 Coccyx															0,0				
20 Côtes	0,1	0,3		0,1		0,6		0,5	2,7	2,2	3,9	4,5	3,1	0,6	18,6				
21 Sternum															0,0				
22 Tronc	0,1	0,6	0,0	0,1	0,0	1,6	0,4	2,0	6,6	2,6	8,8	9,5	11,7	0,9		44,9	21,0	9,6	
23 Clavicule	0,6														0,6				
24 Scapula	0,3	0,3									1,4				2,0				
25 Humérus								1,3	0,3			1,6			3,2				
26 Radius							0,9	0,2				0,5	0,5		2,1				
27 Ulna		2,0										1,3			3,3				
28 Carpe							0,8								0,8				
29 Métacarpe											0,8				0,8				
30 Phalanges main						0,2					0,1	0,1	0,2	0,2	0,8				
31 Diaph. membre sup.															0,0				
32 Mb.sup.	0,9	2,3	0,0	0,0	0,0	0,2	1,7	1,5	0,3	0,0	2,3	3,5	0,7	0,2		13,6	6,4	2,9	
33 Coxal				0,9		0,0				0,9	0,3	1,5	0,5	3,8	7,9				
34 Fémur				1,2		4,2	0,9	0,9			0,4	2,0		0,9	10,5				
35 Patella															0,0				
36 Tibia							2,1		0,6	2,0		1,2	1,3		7,2				
37 Fibula							0,3		2,0	0,5			0,4		3,2				
38 Tarse								0,7							0,7				
39 Métatarse					0,2		0,1							0,1	0,4				
40 Phalanges pieds												0,1			0,1				
41 Sésamoïde															0,0				
42 Diaph. membre inf.															0,0				
43 Mb.inf.	0,0	0,0	0,0	2,1	0,2	4,2	3,4	1,6	3,5	2,8	1,9	3,8	5,5	1,0		30,0	14,0	6,4	
44 MTC,MTT,Pm,Pp			0,1												0,1	0,1	0,0	0,0	
45																			
46 Total déterminé	8,2	7,0	2,2	2,4	3,2	9,3	10,0	15,5	16,6	8,8	28,6	56,8	39,6	5,7	213,9	213,9	100,0	45,7	
47																			
48 Os plat				0,4			0,2	0,3				0,2	1,4		2,5				
49 Os court ou épiphyse	2,4	0,1		0,8		0,1	0,4	5,6	2,4	0,7	0,8	4,9	3,4	0,9	22,5				
50 Diaphyses indet.	6,0	4,6	2,6	2,1	1,2	1,7	4,4	9,7	15,0	5,6	20,8	20,5	24,8	5,4	124,4				31,9
51 Esquilles	2,0	2,6	1,1	2,3	1,1	3,2	2,9	9,2	9,5	2,6	19,7	17,0	21,7	9,6	104,5				22,3
52																			
53 Total indéterminé	10,4	7,3	3,7	5,6	2,3	5,0	7,9	24,8	26,9	8,9	41,3	42,6	51,3	15,9	253,9	253,9		54,3	
54																			
55 TOTAL	18,6	14,3	5,9	8,0	5,5	14,3	17,9	40,3	43,5	17,7	69,9	99,4	90,9	21,6	467,8	467,8		100,0	
56																			
57 Pm/Rel.	0,21	0,22	0,18	0,22	0,20	0,21	0,19	0,23	0,21	0,17	0,22	0,25	0,23	0,15					
58																			
59 P têteRn/ P Tot.Rn	38,7	28,7	35,6	2,5	54,5	23,1	25,1	25,8	14,3	19,2	22,3	40,2	23,9	16,7					
60 P troncRn/P Tot.Rn.	0,5	4,2	0,0	1,3	0,0	11,2	2,2	5,0	15,2	14,7	12,6	9,6	12,9	4,2					
61 P Mbsup.Rn/P Tot.Rn	4,8	16,1	0,0	0,0	0,0	1,4	9,5	3,7	0,7	0,0	3,3	3,5	0,8	0,9					
62 P Mbinf.Rn/P Tot.Rn	0,0	0,0	0,0	26,3	3,6	29,4	19,0	4,0	8,0	15,8	2,7	3,8	6,1	4,6					
63 P indet.Rn/P Tot.Rn	55,9	51,0	64,4	70,0	41,8	35,0	44,1	61,5	61,8	50,3	59,1	42,9	56,4	73,6					
64																			
65 Tête(R1àRn)/Tot.tête	5,7	9,0	10,7	10,9	13,2	15,9	19,5	27,8	32,7	35,4	47,9	79,8	97,1	100,0	Tête	58,6	68,4	26,8	28,4
66 Tronc(R1àRn)/Tot.tronc	0,2	1,6	1,6	1,8	1,8	5,3	6,2	10,7	25,4	31,2	50,8	71,9	98,0	100,0	Tronc	21,0	22,7	9,6	9,4
67 Mbsup(R1àRn)/Tot.Mbsup	6,6	23,5	23,5	23,5	23,5	25,0	37,5	48,5	50,7	50,7	67,6	93,4	98,5	100,0	Mbsup	6,4	3,8	2,9	1,6
68 Mbinf(R1àRn)/Tot.Mbinf	0,0	0,0	0,0	7,0	7,7	21,7	33,0	38,3	50,0	59,3	65,7	78,3	96,7	100,0	Mbinf	14,0	4,9	6,4	2,0
69 Mbind(R1àRn)/Tot.Mbind	4,1	7,0	8,5	10,7	11,6	13,5	16,7	26,4	37,0	40,5	56,8	73,5	93,7	100,0	Mbind	0,0	0,1	54,3	58,6
70																			

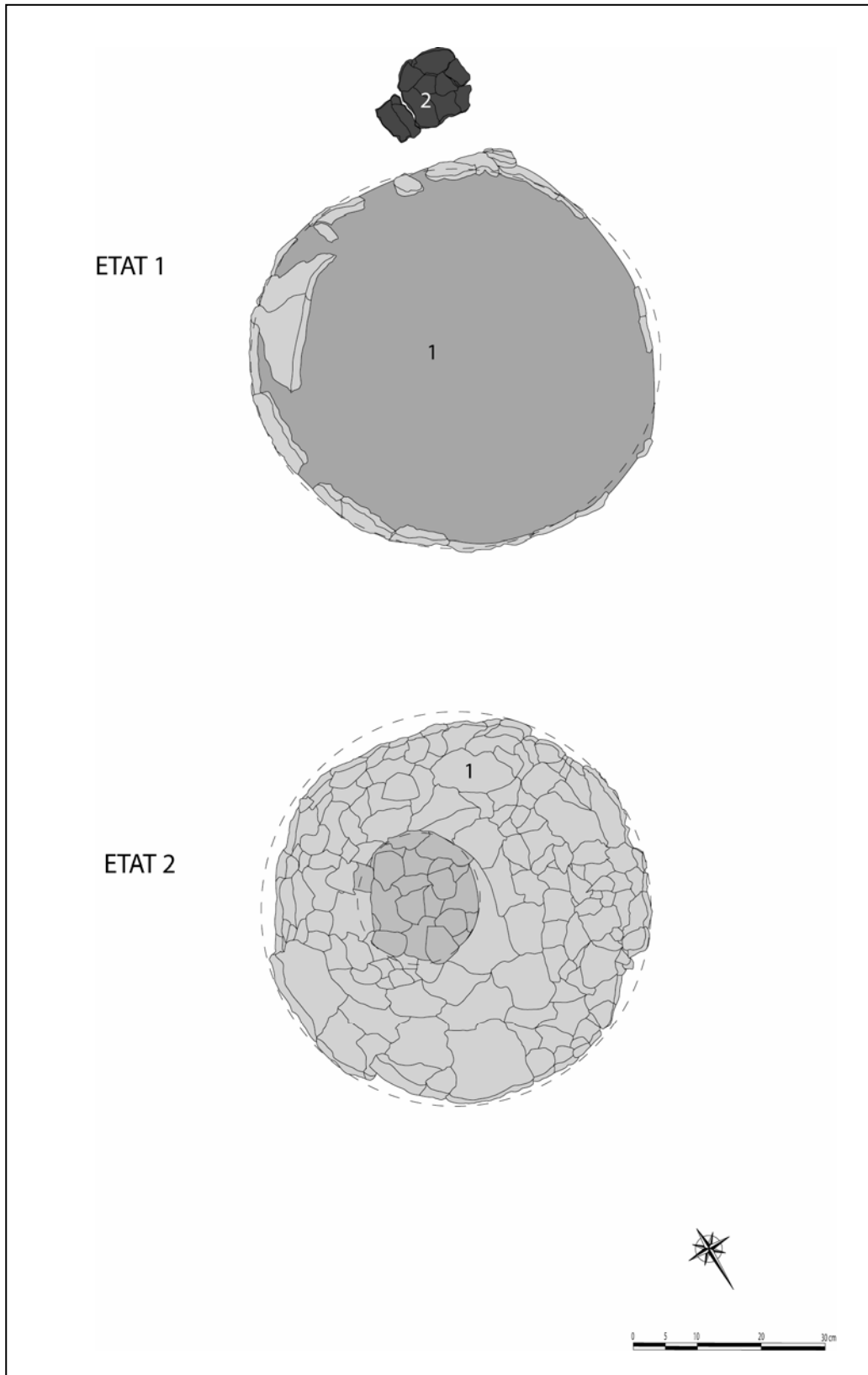
Planche 141 : Structure 335. Tableau de pesée de chaque région anatomique.

A	U	V	W	X	Y	Z	AA	AB	AC	AD	AE	AF	AG	AH	AI	AJ	AK	AL	AM	AN	AO			
1	R1	R2	R3	R4	R5	R6	R7	R8	R9	R10	R11	R12	R13	R14	TOTAL	Tot.Rég	%ident	%Tot.	Pm/os	Pm/Rég.	Observations			
1	NOMBRE																			NOMBRE		NOMBRE		
2	NOMBRE																			NOMBRE		NOMBRE		
3	29	11	6	2	15	20	24	37	31	18	80	124	96	21	514									
4	Mandibule	4						2		1		1	2		6						0,22			
5	Dents sup.	5													0						0,93			
6	Dents inf.	6													0						0,00			
7	Dents indet.	7	2				2	1	15	4		14	20	12	21	91					0,00			
8	Os hyoïde	8													0						0,09			
9	Ossclets oreille	9													0						0,00			
10	Cartilage calcifié	10													0						0,00			
11	Tête	11	29	13	6	2	15	22	25	54	35	19	94	145	110	42		611	68,4	28,4	0,21			
12	Atlas	12							1	1					2						0,80			
13	Axis	13											1		1						0,70			
14	Vert. C3-C7	14								1					3						0,98			
15	Vert. thoraciques	15	1				1	1		1	1		7	8	1	21					0,39			
16	Vert. lombaires	16							1			1	3	1	6						1,17			
17	Vert. indet.	17	1				2			3	1	3	2	3	2	17					0,29			
18	Sacrum	18													0						0,00			
19	Coccyx	19													0						0,00			
20	Côtes	20	1	3		2		4	6	21	17	30	28	29	11	152					0,12			
21	Sternum	21													0						0,00			
22	Tronc	22	1	5	0	2	0	7	1	8	27	19	34	40	45	14		203	22,7	9,4	0,22			
23	Clavicule	23	1												1						0,60			
24	Scapula	24	2	2								6			10						0,20			
25	Humérus	25							1	1			2		4						0,80			
26	Radius	26						1	1				1	1	4						0,53			
27	Ulna	27	1										1		2						1,65			
28	Carpe	28						2							2						0,40			
29	Métacarpe	29										2			2						0,40			
30	Phalanges main	30					1					1	3	1	3	9					0,09			
31	Diaph. membre sup.	31													0									
32	Mb.sup.	32	3	3	0	0	1	3	2	1	0	9	7	2	3		34	3,8	1,6		0,40			
33	Coxal	33			1					3	1	2	1	2	10						0,79			
34	Fémur	34			1		4	2	2			1	2	2	14						0,75			
35	Patella	35													0						0,00			
36	Tibia	36						3		1	2		1	2	9						0,80			
37	Fibula	37						1		3	1			1	6						0,53			
38	Tarse	38							1						1						0,70			
39	Métatarse	39				1		1						1	3						0,13			
40	Phalanges pieds	40											1		1						0,10			
41	Sésamoïde	41													0						0,00			
42	Diaph. membre inf.	42													0									
43	Mb.inf.	43	0	0	0	2	1	4	7	3	7	4	3	5	5	3		44	4,9	2,0	0,68			
44	MTC,MTT,Pm,Pp	44			1										1	1	0,1	0,0	0,10	0,10				
45		45																						
46	Total déterminé	46	33	21	7	6	16	34	36	67	70	42	140	197	162	62	893	893	100,0	41,5	0,24			
47		47																						
48	Os plat	48			2			1	1				4	8	16						0,16			
49	Os court ou épiphyse	49	4	1		29		1	2	20	13	5	4	16	11	7	113				0,20			
50	Diaphyses indet.	50	50	43	25		12	32	54	87	125	60	176	177	216	74	1131				0,11			
51	Esquilles	51													0						0,00			
52		52																						
53	Total indéterminé	53	54	44	25	31	12	33	57	108	138	65	180	197	235	81	1260	1260		58,5	0,20			
54		54																			0,17			
55	TOTAL	55	87	65	32	37	28	67	93	175	208	107	320	394	397	143	2153	2153		100,0	0,22			
56		56																						
57	Pm/Rel.	57																						
58		58																						
59	P têteRn / P Tot.Rn	59																						
60	P troncRn / P Tot.Rn	60																						
61	P Mbsup.Rn / P Tot.Rn	61																						
62	P Mbinf.Rn / P Tot.Rn	62																						
63	P indet.Rn / P Tot.Rn	63																						
64		64																						
65	Tête(R1àRn) / Tot.tête	65																						
66	Tronc(R1àRn) / Tot.tronc	66																						
67	Mbsup(R1àRn) / Tot.Mbsup	67																						
68	Mbinf(R1àRn) / Tot.Mbinf	68																						
69	Mbind(R1àRn) / Tot.Mbind	69																						
70		70																						

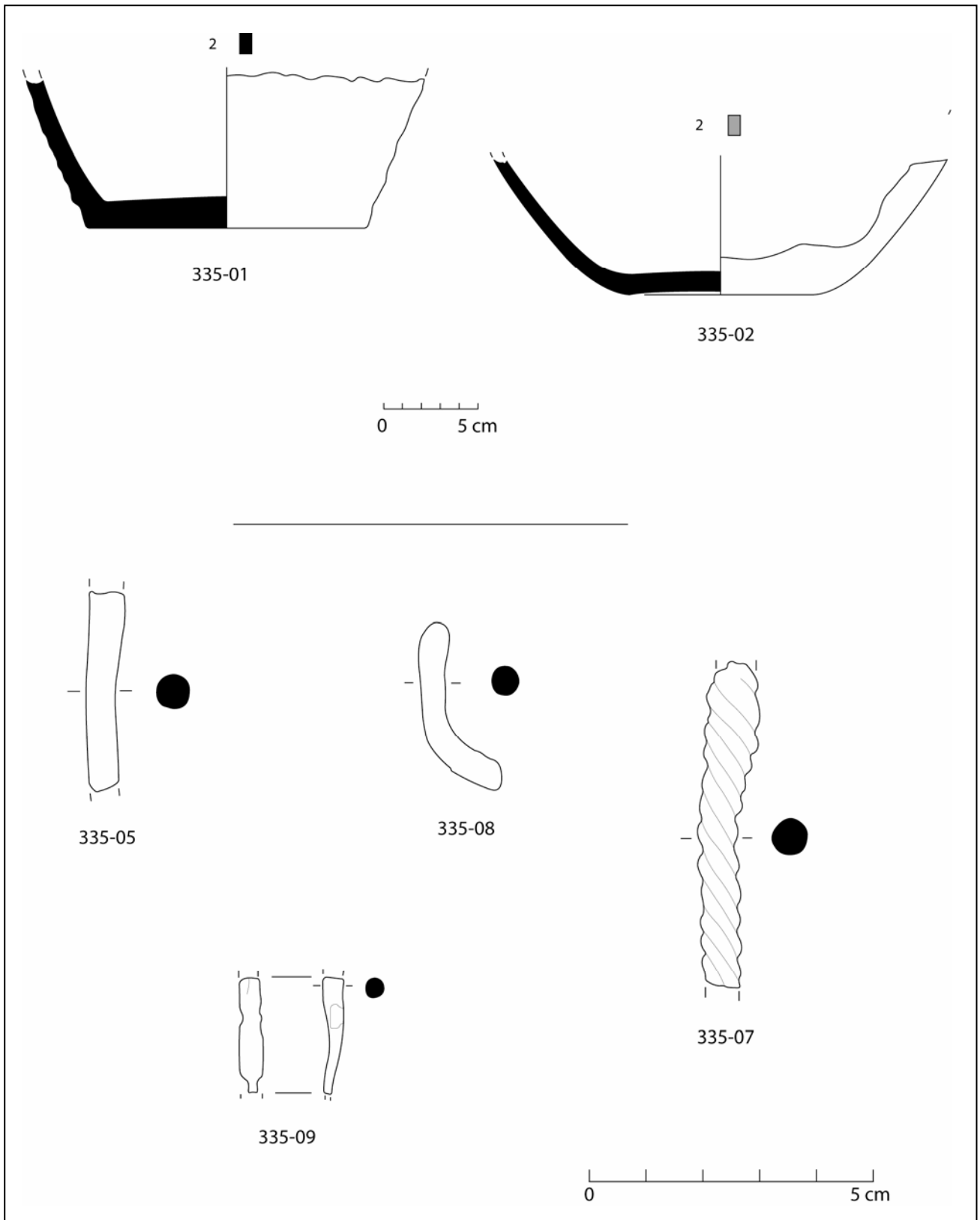
H.Duday, G. Depierre et
T. Janin, Agde 1996

Planche 141 bis : Structure 335. Tableau de comptage de chaque région anatomique.

Squelette céphalique : 125,3 g soit 26,8% du poids total des os.

- condyle mandibulaire gauche de taille immature.
- apex des racines des dents fermés (individu adulte).

Tronc : 44,9 g soit 9,6% du poids total des os.

- listel non synostosé au corps d'une vertèbre lombaire (moins de 18 ans).
- tête de côte en cours de synostose avec le corps (moins de 20 ans).
- listel soudé au corps de vertèbre cervicale (plus de 18 ans).
- point d'ossification secondaire du processus épineux de vertèbre thoracique soudé (plus de 20 ans).
- enthésopathie sur un fragment de vertèbre thoracique.

Membres supérieurs : 13,6 g soit 2,9% du poids total des os.

- épiphyse proximale de phalange proximale de main soudée (plus de 16 ans).
- crête iliaque synostosée (plus de 20 ans).
- éléments du carpe de taille compatible avec un individu adulte.
- épiphyse proximale de phalange proximale de main en cours de synostose (moins de 17 ans).
- reliefs sur la diaphyse ulnaire marqués (individu relativement robuste).
- clavicule d'aspect immature.
- exclusion de maturité sur la cavité glénoïde de l'os temporal (2 individus).

Membres inférieurs : 30 g soit 6,4% du poids total des os.

- épiphyse distale de fémur non soudée (moins de 19 ans).
- aspect immature de l'acétabulum (individu immature).

Indéterminés : 253,9 g soit 54,3% du poids total des os dont 104,5 g soit 22,3% d'esquilles.

- os court d'aspect immature.

La sépulture contient les restes osseux d'au moins 2 individus, un adulte relativement robuste et un *Juvenis*.

Datation

BF I/IIb.

Synthèse

Une fosse circulaire (diamètre = 60 cm) accueillait les restes d'au moins 2 individus, un adulte relativement robuste et un *Juvenis* déposés dans un petit pot et en partie dans le comblement de la fosse. Des fragments d'un vase de forme indéterminée se trouvaient au sud-ouest du premier récipient. Des fragments d'objets en alliage cuivreux, essentiellement des fragments de tiges d'épingles, se trouvaient parmi les os brûlés ; tous ces objets ont subi l'action du feu. Le mobilier permet de dater cette structure du BF I/IIb.



Planche 142 : Structure 335. En haut, quantification pondérale de la part que représente chacune des régions anatomiques en pourcentage du poids total ; au milieu, taux de représentation pondérale des grandes régions anatomiques dans chacun des relevés ; en bas, diagramme cumulé de la répartition des régions anatomiques.

Etat de conservation 4

Description de la fosse sépulcrale (planche 143, en haut)

Aucune fosse visible lors du décapage manuel.

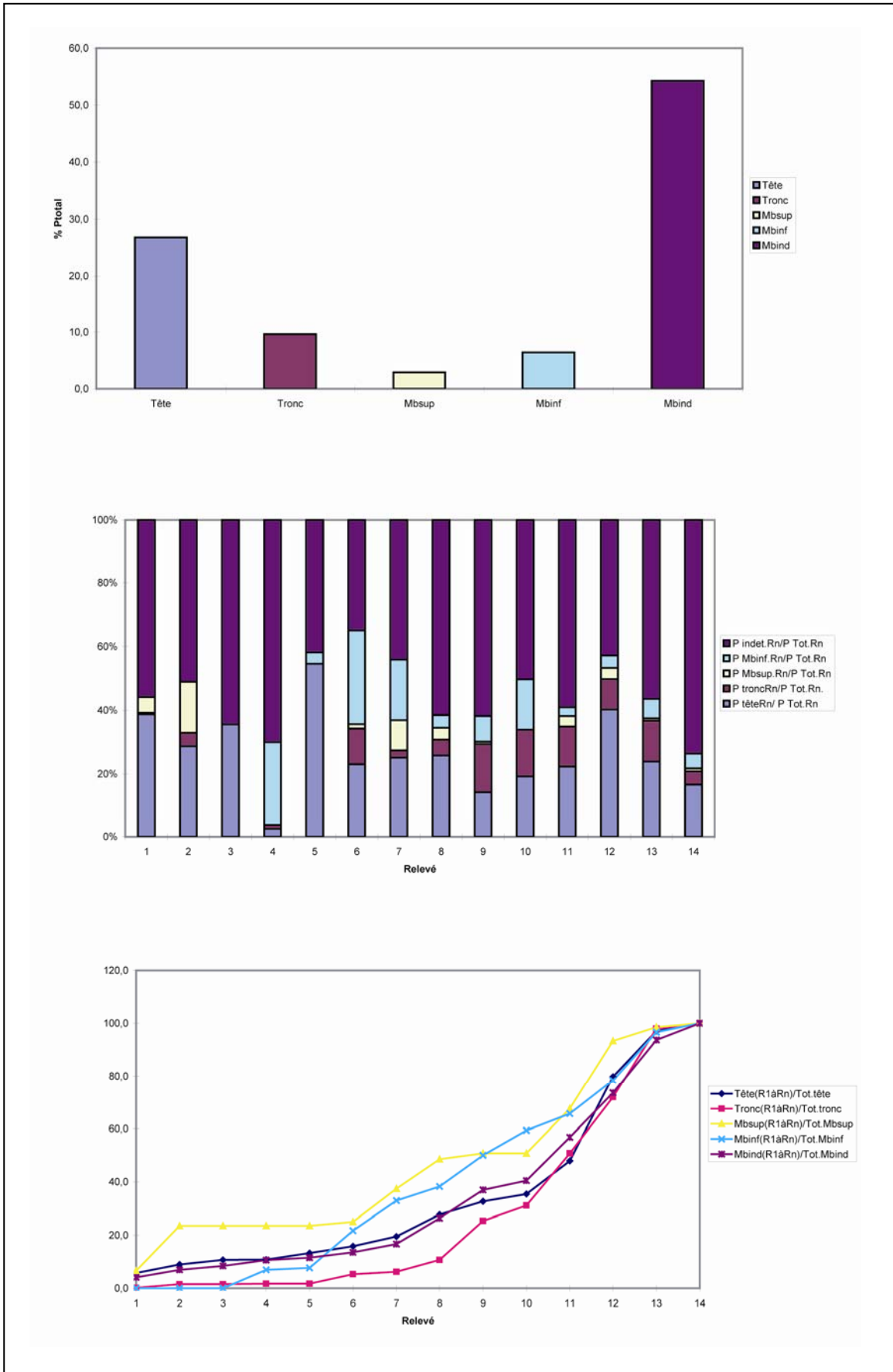
Parois du vase 338B-01 adaptées à la fosse (diamètre = 60 cm).

Indices architecturaux

Aucun.

Mode de dépôt

Localisation des ossements

Les os brûlés se trouvaient au fond du vase ossuaire 338A-01. Quelques charbons de bois se trouvaient parmi les niveaux supérieurs du remplissage du vase ossuaire.

Dépôts alimentaires

Des dents de suidé dont un fragment de molaire permanente et des fragments de diaphyses de faune d'espèce indéterminée (1,9 g) se trouvaient en surface (non brûlés) et parmi les os humains (brûlés).

Mobilier métallique

Un fragment de tige d'épingle (338B-04) se trouvait parmi les os brûlés.

Mobilier céramique

La structure contenait la moitié inférieure d'un grand pot de forme indéterminée (338A-01). A l'ouest de ce vase se trouvait un petit pot (338A-02). A l'intérieur du vase ossuaire se trouvait des fragments d'un vase de forme indéterminée.

Catalogue des objets (planche 143, en bas)

338A-01.-moitié inférieure de grand pot de forme indéterminée (type 2), pâte grossière de couleur orange-noir, utilisé comme vase ossuaire (non dessiné car en trop mauvais état).

338A-02.-fragments de petit pot à panse globuleuse (type 2a1-2), bord déversé, lèvre aplatie, décor d'impressions en épis de blé disposés en lignes verticales sur la partie inférieure de la panse et méplat au niveau de l'épaule, pâte grossière de couleur orange-noir. Dm = 28 cm, DME = 15,5 cm, Do = 18 cm.

338A-03.-fragments de vase indéterminé, pâte fine de couleur noire (non dessiné).

338A-04.-fragments d'une tige d'épingle en alliage cuivreux. L = 37 mm, diamètre = 3 mm (non dessinée).

Données anthropologiques (planches 144 et 145)

Les os se trouvaient dans les US 01 à 04 qui correspondent au contenu du vase ossuaire.

Le poids total d'os humain conservé est de 1315,1 g. Le poids moyen des fragments osseux est de 0,26. La couleur des fragments est blanche, quelques fragments de diaphyses sont bleus foncés à cœur.

Les différentes régions anatomiques représentées sont :

Squelette céphalique : 251,2 g soit 19,1% du poids total des os.

-segment 1 de suture sagittale et 1 gauche de la coronale totalement libre (immature ?).

-exclusion d'âge au niveau des racines des dents (2 individus).

-exclusion de robustesse sur la crête interne du frontal (2 individus).

-exclusion de degré de maturité sur la voûte crânienne (immature/adulte).

Tronc : 77,1 g soit 5,9% du poids total des os.

-vertèbres entièrement soudées (individu adulte).

-manubrium d'immature.

-exclusion de degré de maturité sur la côte (immature/adulte).

-exclusion de degré de maturité sur les vertèbres (immature/adulte).

Membres supérieurs : 45,5 g soit 5,5% du poids total des os.

-phalange proximale de main de taille adulte.

-extrémité distale d'humérus soudée (plus de 19 ans).

-épiphyse proximale de phalange proximale de main non soudée (moins de 17 ans).

-épiphyse distale de métacarpien non soudée (moins de 17 ans).

-tête humérale non synostosée (moins de 20 ans/taille *Infans II* ou *Juvenis*).



Planche 143 : Structure 338A. En haut, plan (J. Dotzler, M. Roth-Zehner) ; en bas, céramique.

- reliefs très marqués sur l'extrémité proximale d'ulna.
- arthrose sur l'extrémité distale du 1^{er} métatarsien (individu adulte).

Membres inférieurs : 121,5 g soit 9,2% du poids total des os.

- patella droite de taille adulte (individu adulte).
- épiphyse distale de fémur non soudée (moins de 19 ans).
- exclusion de degré de maturité sur l'os coxal (immature/adulte).
- exclusion de degré de maturité sur le tibia (immature/adulte).

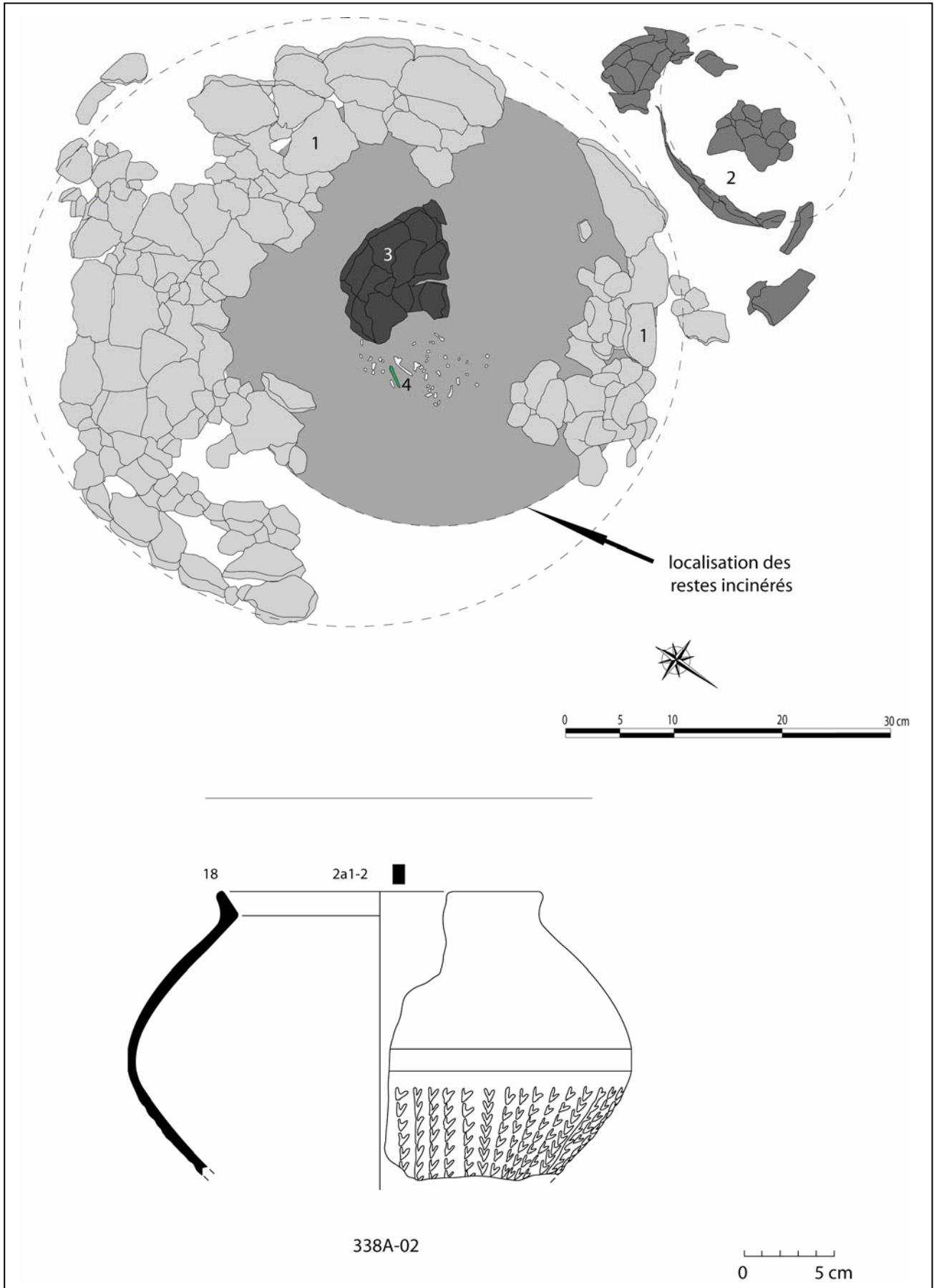
Indéterminés : 819,4 g soit 62,3% du poids total des os dont 379,3 g soit 28,8% d'esquilles.

- nombreux fragments de diaphyses.
- surfaces métaphysaires sur des os courts indéterminés (individu immature).
- exclusion de robustesse au niveau des diaphyses (2 individus).
- périostite sur un fragment de diaphyse de membre indéterminé.

La sépulture contient les restes osseux d'au moins 2 individus, un adulte et un immature (*Infans II* ou *Juvenis*).

Datation

BM III/BF Ia.

Synthèse

Structure très perturbée. Une fosse circulaire (diamètre = 60 cm) accueillait les restes d'au moins 2 individus, un adulte et un immature (*Infans II* ou *Juvenis*), déposés dans un grand pot de forme indéterminée. Un petit pot globuleux à décor en patte d'oie vertical se trouvait à l'ouest du premier vase tandis qu'un autre récipient de forme indéterminée reposait sur les os brûlés. Des dents de suidé dont une molaire permanente se trouvaient en surface et parmi les os brûlés. Le mobilier permet de dater cette structure du BM III/BF Ia.

A	B	C	D	E	F	G	H	I	J	K	L	M	N	O	P	Q	R	S	T	U			
Tombe/os	R1	R2	R3	R4	TOTAL	Tot.Rég	%ident.	%Tot.		R1	R2	R3	R4	TOTAL	Tot.Rég	%ident.	%Tot.	Pm/os	Pm/Rég.	Observations			
	POIDS				POIDS					NOMBRE				NOMBRE									
1																							
2																							
3	Crâne	19,9	52,5	88,6	74,4	235,4				87	265	525	488	1365					0,17				
4	Mandibule		3,1	3,2		6,3					5	6		11					0,57				
5	Dents sup.					0,0								0					0,00				
6	Dents inf.					0,0								0					0,00				
7	Dents indet.	0,1		3,1	6,3	9,5				1		31	88	120					0,08				
8	Os hyoïde					0,0								0					0,00				
9	Osselets oreille					0,0								0					0,00				
10	Cartilage calcifié					0,0								0					0,00				
11	Tête	20,0	55,6	94,9	80,7		251,2	50,7	19,1	88	270	562	576		1496	69,6	29,7		0,17				
12	Atlas			0,1		0,1						1		1					0,10				
13	Axis				0,8	0,8							1	1					0,80				
14	Vert. C3-C7	0,3	3,9	0,6	0,4	5,2				2	6	1	1	10					0,52				
15	Vert. thoraciques		4,2	7,6	5,5	17,3					8	19	15	42					0,41				
16	Vert. lombaires		3,2	4,2	2,2	9,6					4	8	4	16					0,60				
17	Vert. indet.		1,9		0,4	2,3					8		2	10					0,23				
18	Sacrum			0,2		0,2						1		1					0,20				
19	Coccyx					0,0								0					0,00				
20	Côtes	1,5	3,9	13,7	20,8	39,9				17	41	128	214	400					0,10				
21	Sternum	1,1		0,6		1,7				1		1		2					0,85				
22	Tronc	2,9	17,1	27,0	30,1		77,1	15,6	5,9	20	67	159	237		483	22,5	9,6		0,16				
23	Clavicule			5,1		5,1						3		3					1,70				
24	Scapula				1,5	1,5							4	4					0,38				
25	Humérus		9,0	7,4	5,0	21,4					6	6	6	18					1,19				
26	Radius		1,9	2,2	1,6	5,7					3	3	1	7					0,81				
27	Ulna		0,7	2,8	1,2	4,7					1	1	2	4					1,18				
28	Carpe		0,2	0,2	1,8	2,2					1	1	4	6					0,37				
29	Métacarpe			1,9	1,8	3,7						5	3	8					0,46				
30	Phalanges main	0,2		0,3	0,7	1,2				1		1	2	4					0,30				
31	Diaph. membre sup.					0,0								0									
32	Mb.sup.	0,2	11,8	19,9	13,6		45,5	9,2	3,5	1	11	20	22		54	2,5	1,1		0,84				
33	Coxal	3,6	2,7	4,7	2,8	13,8				10	7	13	8	38					0,36				
34	Fémur	15,2	23,6	27,5	8,9	75,2				10	20	18	4	52					1,45				
35	Patella		3,0	7,2		10,2					1	1		2					5,10				
36	Tibia	2,7	2,5	5,5	7,1	17,8				1	3	4	3	11					1,62				
37	Fibula	0,2	0,9	1,1	0,5	2,7				1	2	1	1	5					0,54				
38	Tarse					0,0								0					0,00				
39	Métatarse				0,5	0,5							2	2					0,25				
40	Phalanges pieds				0,1	0,1							1	1					0,10				
41	Sésamoïde					0,0								0					0,00				
42	Diaph. membre inf.		1,2			1,2					1			1									
43	Mb.inf.	21,7	33,9	46,0	19,9		121,5	24,5	9,2	22	34	37	19		112	5,2	2,2		1,08				
44	MITC,MITT,Pm,Pp				0,4	0,4	0,4	0,1	0,0				3	3	3	0,1	0,1	0,13	0,13				
45																							
46	Total déterminé	44,8	118,4	187,8	144,7	495,7	495,7	100,0	37,7	131	382	778	857	2148	2148	100,0	42,7		0,23				
47																							
48	Os plat	1,1	0,3		0,1	1,5				8	2		1	11					0,14				
49	Os court ou épiphyse	12,5	27,4	18,5	7,1	65,5				44	53	56	35	188					0,35				
50	Diaphyses indet.	24,2	58,8	137,4	152,7	373,1			33,5	220	443	820	1201	2684					0,14	0,15			
51	Esquilles	30,7	59,3	133,6	155,7	379,3			28,8					0					0,00				
52																							
53	Total indéterminé	68,5	145,8	289,5	315,6	819,4	819,4		62,3	272	498	876	1237	2883	2883		57,3		0,28				
54									0,19											0,19			
55	TOTAL	113,3	264,2	477,3	460,3	1315,1	1315,1		100,0	403	880	1654	2094	5031	5031		100,0		0,26				
56																							
57	Pm/Rel.	0,28	0,30	0,29	0,22																		
58																							
59	P têteRn/ P Tot.Rn	17,7	21,0	19,9	17,5																		
60	P troncRn/P Tot.Rn.	2,6	6,5	5,7	6,5																		
61	P Mbsup.Rn/P Tot.Rn	0,2	4,5	4,2	3,0																		
62	P Mbinf.Rn/P Tot.Rn	19,2	12,8	9,6	4,3																		
63	P indet.Rn/P Tot.Rn	60,5	55,2	60,7	68,7																		
64							Pident.	Nident.	Ptotal	Ntotal													
65	Tête(R1àRn)/Tot.tête	8,0	30,1	67,9	100,0		Tête	50,7	69,6	19,1	29,7												
66	Tronc(R1àRn)/Tot.tronc	3,8	25,9	61,0	100,0		Tronc	15,6	22,5	5,9	9,6												
67	Mbsup(R1àRn)/Tot.Mbsup	0,4	26,4	70,1	100,0		Mbsup	9,2	2,5	3,5	1,1												
68	Mbinf(R1àRn)/Tot.Mbinf	17,9	45,8	83,6	100,0		Mbinf	24,5	5,2	9,2	2,2												
69	Mbind(R1àRn)/Tot.Mbind	8,4	26,1	61,5	100,0		Mbind	0,1	0,1	62,3	57,4												
70																							

H.Doulay, G. Depierre et
T. Janin, Agle 1996

Planche 144 : Structure 338A. Tableau de pesée et de comptage de chaque région anatomique.



Planche 145 : Structure 338A. En haut, quantification pondérale de la part que représente chacune des régions anatomiques en pourcentage du poids total ; au milieu, taux de représentation pondérale des grandes régions anatomiques dans chacun des relevés ; en bas, diagramme cumulé de la répartition des régions anatomiques.

Etat de conservation 4

Description de la fosse sépulcrale (planche 146)

Aucune fosse n'était visible ni lors du décapage mécanique ni lors du décapage manuel.

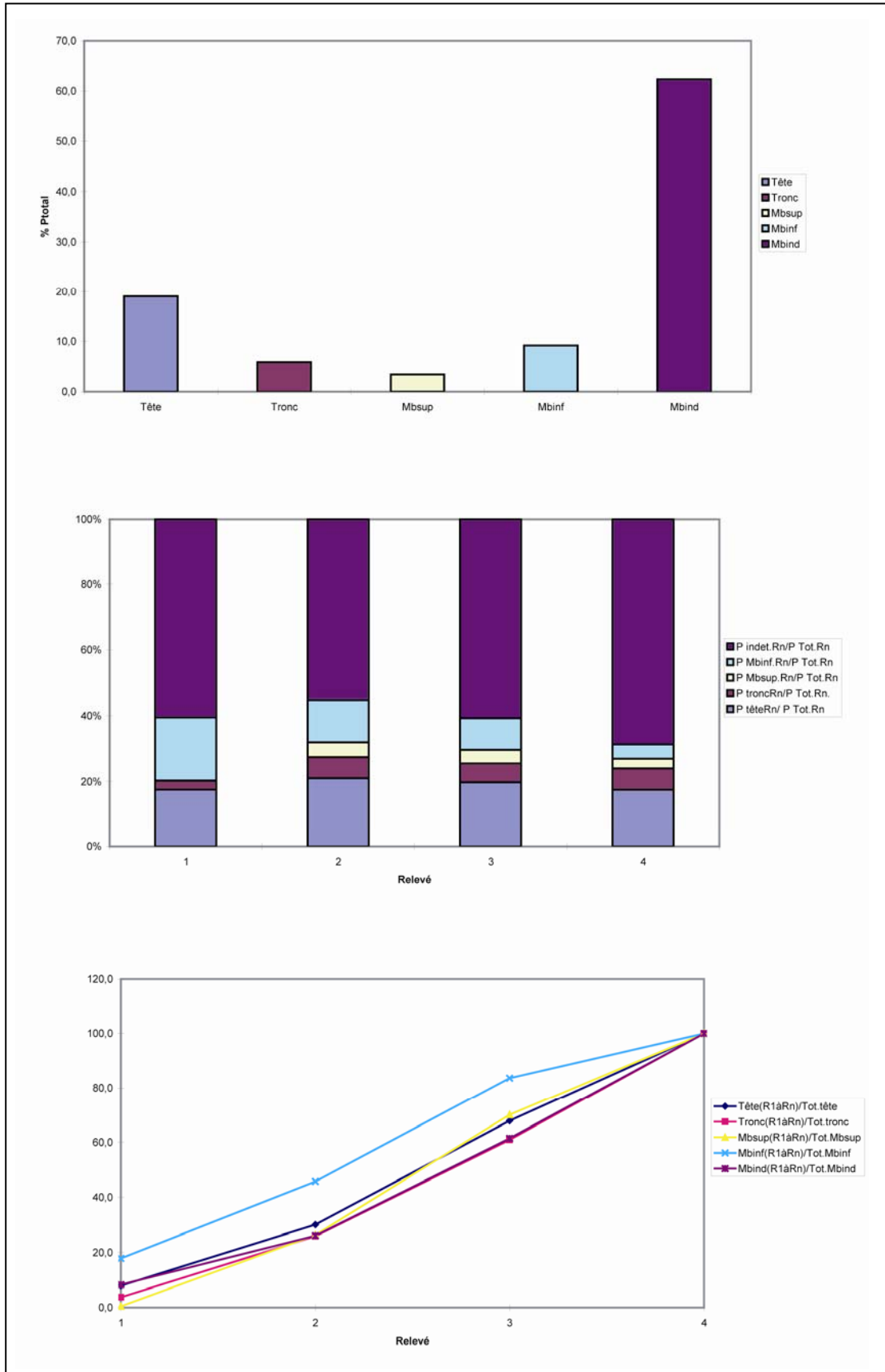
Indices architecturaux

Aucun.

Mode de dépôt

Localisation des ossements

Les os brûlés se trouvaient au fond du vase ossuaire 338B-01. Aucun fragment de charbon de bois ne se trouvait parmi les os.

Dépôts alimentaires

Aucun.

Mobilier métallique

Cinq fragments d'épingle (338B-03 à 07) ont été recueillis parmi les os brûlés. Deux ensembles distincts ont été observés dans l'amas osseux : le premier (338B-03 à 05) au Sud-Est, le second (338B-06/07) sous la céramique 338B-02, à l'Ouest de la structure. Une épingle a pu être reconstituée à partir des fragments 338B-04 et 338B-07.

Remarques :

Les fragments 338B-04 et 338B-07 appartiennent à la même épingle mais ne se trouvent pas l'un à côté de l'autre. On peut donc conclure, dans ce cas précis, à un dépôt à l'état fragmentaire de ce mobilier métallique.

Mobilier céramique

La structure était composée d'un grand pot (338B-01) dont il ne reste que moins de la moitié inférieure. A l'intérieur de ce récipient, au-dessus des os brûlés, se trouvaient des tessons de la céramique 338B-02, peut-être les éléments d'un couvercle.

Catalogue des objets (planche 147)

338B-01.-fragments de grand pot de forme indéterminée (type 2), fond plat, pâte grossière de couleur orange-gris, utilisé comme vase ossuaire. Db = 14 cm.

338B-02.-fragments de panse de vase de forme indéterminée, pâte mi-fine de couleur noire, peut-être utilisé comme couvercle du vase ossuaire (non dessiné).

338B-03.-fragments de tige appartenant probablement à une épingle en alliage cuivreux, section ronde (L = 28 mm, diamètre = 4 mm) (non dessiné).

338B-04/07.-2 fragments d'épingle à tête évasée décorée de 6 cannelures à profils courbes, fût renflé décoré d'au moins 11 cannelures à profils courbes, ont subi l'action du feu (L = 95 mm, diamètre = 5 mm, diamètre tête 11 = mm).

338B-05.-fragments de tige en alliage cuivreux, section ronde (L = 13 mm, diamètre = 2,5 mm), brûlés (non dessiné).

338B-06.-2 fragments de tige en alliage cuivreux (L = 25 et 16 mm, diamètre = 3 mm), brûlés (non dessiné).

Données anthropologiques (planches 148 et 149)

Les os se trouvaient dans l'US 01 qui correspond au contenu du vase ossuaire.

Le poids total d'os humain conservé est de 286,3 g. Le poids moyen des fragments osseux est de 0,17 g. La couleur des fragments est blanche.

Les différentes régions anatomiques représentées sont :

Squelette céphalique : 104,5 g soit 36,5% du poids total des os.

-nombreux fragments de voûte crânienne.

-1^{ère} molaire supérieure droite à l'état de germe (6 ans +/- 24 mois).

Tronc : 19,8 g soit 6,9% du poids total des os.

-nombreux fragments de côtes.

Membres supérieurs : 5,4 g soit 1,9% du poids total des os.

Membres inférieurs : 3,8 g soit 1,3% du poids total des os.

-phalange distale du 1^{er} rayon du pied entièrement soudée (plus de 15 ans).

Indéterminés : 152,3 g soit 53,2% du poids total des os dont 73,4 g soit 25,6% d'esquilles.



Planche 146 : Structure 338B. Plan (J. Dotzler, M. Roth-Zehner).



Planche 147 : Structure 338B. En haut, céramique ; en bas, métal (d'après dessin de J. Dotzler).

	A	B	C	D	E	F	G	H	I	J	K	L	M	N	O
1	Tombe/os	RI	TOTAL	Tot.Rég	%ident.	%Tot.		RI	TOTAL	Tot.Rég	%ident.	%Tot.	Pm/os	Pm/Rég.	Observations
2		POIDS						NOMBRE							
3	Crâne	99,0	99,0					561	561				0,18		
4	Mandibule	1,0	1,0					3	3				0,33		
5	Dents sup.		0,0						0				0,00		
6	Dents inf.		0,0						0				0,00		
7	Dents indet.	4,5	4,5					90	90				0,05		
8	Os hyoïde		0,0						0				0,00		
9	Osselets oreille		0,0						0				0,00		
10	Cartilage calcifié		0,0						0				0,00		
11	Tête	104,5		104,5	78,0	36,5		654		654	61,8	39,3		0,16	
12	Atlas	1,0	1,0					3	3				0,33		
13	Axis	0,1	0,1					1	1				0,10		
14	Vert. C3-C7	1,4	1,4					6	6				0,23		
15	Vert. thoraciques	0,4	0,4					4	4				0,10		
16	Vert. lombaires	1,1	1,1					2	2				0,55		
17	Vert. indet.	0,2	0,2					2	2				0,10		
18	Sacrum		0,0						0				0,00		
19	Coccyx		0,0						0				0,00		
20	Côtes	15,6	15,6					363	363				0,04		
21	Sternum		0,0						0				0,00		
22	Tronc	19,8		19,8	14,8	6,9		381		381	36,0	22,9		0,05	
23	Clavicule		0,0						0				0,00		
24	Scapula	1,1	1,1					1	1				1,10		
25	Humérus	2,2	2,2					3	3				0,73		
26	Radius		0,0						0				0,00		
27	Ulna		0,0						0				0,00		
28	Carpe		0,0						0				0,00		
29	Métacarpe		0,0						0				0,00		
30	Phalanges main	0,3	0,3					3	3				0,10		
31	Diaph. membre sup.	1,8	1,8					5	5						
32	Mb.sup.	5,4		5,4	4,0	1,9		12		12	1,1	0,7		0,45	
33	Coxal	0,2	0,2					1	1				0,20		
34	Fémur	2,2	2,2					2	2				1,10		
35	Patella		0,0						0				0,00		
36	Tibia		0,0						0				0,00		
37	Fibula	0,2	0,2					1	1				0,20		
38	Tarse		0,0						0				0,00		
39	Métatarse		0,0						0				0,00		
40	Phalanges pieds	0,4	0,4					1	1				0,40		
41	Sésamoïde		0,0						0				0,00		
42	Diaph. membre inf.	0,8	0,8					2	2						
43	Mb.inf.	3,8		3,8	2,8	1,3		7		7	0,7	0,4		0,54	
44	MTC,MTT,Pm,Pp	0,5	0,5	0,5	0,4	0,2		5	5	5	0,5	0,3	0,10	0,10	
45															
46	Total déterminé	134,0	134,0	134,0	100,0	46,8		1059	1059	1059	100,0	63,6		0,13	
47															
48	Os plat		0,0						0				0,00		
49	Os court ou épiphyse	7,0	7,0					45	45				0,16		
50	Diaphyses indet.	71,9	71,9			27,6		562	562				0,13	0,13	
51	Esquilles	73,4	73,4			25,6			0				0,00		
52															
53	Total indéterminé	152,3	152,3	152,3		53,2		607	607	607		36,4		0,25	
54														0,13	
55	TOTAL	286,3	286,3	286,3		100,0		1666	1666	1666		100,0		0,17	
56															
57	Pm/Rel.	0,17													
58															
59	P têteRn/ P Tot.Rn	36,5													
60	P troncRn/P Tot.Rn.	6,9													
61	P Mbsup. Rn/P Tot.Rn	1,9													
62	P Mbinf.Rn/P Tot.Rn	1,3													
63	P indet.Rn/P Tot.Rn	53,4													
64															
65	Tête(RIàRn)/Tot.tête	100,0	Tête	78,0	61,8	36,5	39,3								
66	Tronc(RIàRn)/Tot.tronc	100,0	Tronc	14,8	36,0	6,9	22,9								
67	Mbsup(RIàRn)/Tot.Mbsup	100,0	Mbsup	4,0	1,1	1,9	0,7								
68	Mbinf(RIàRn)/Tot.Mbinf	100,0	Mbinf	2,8	0,7	1,3	0,4								
69	Mbind(RIàRn)/Tot.Mbind	100,0	Mbind	0,4	0,5	53,4	36,7								
70															

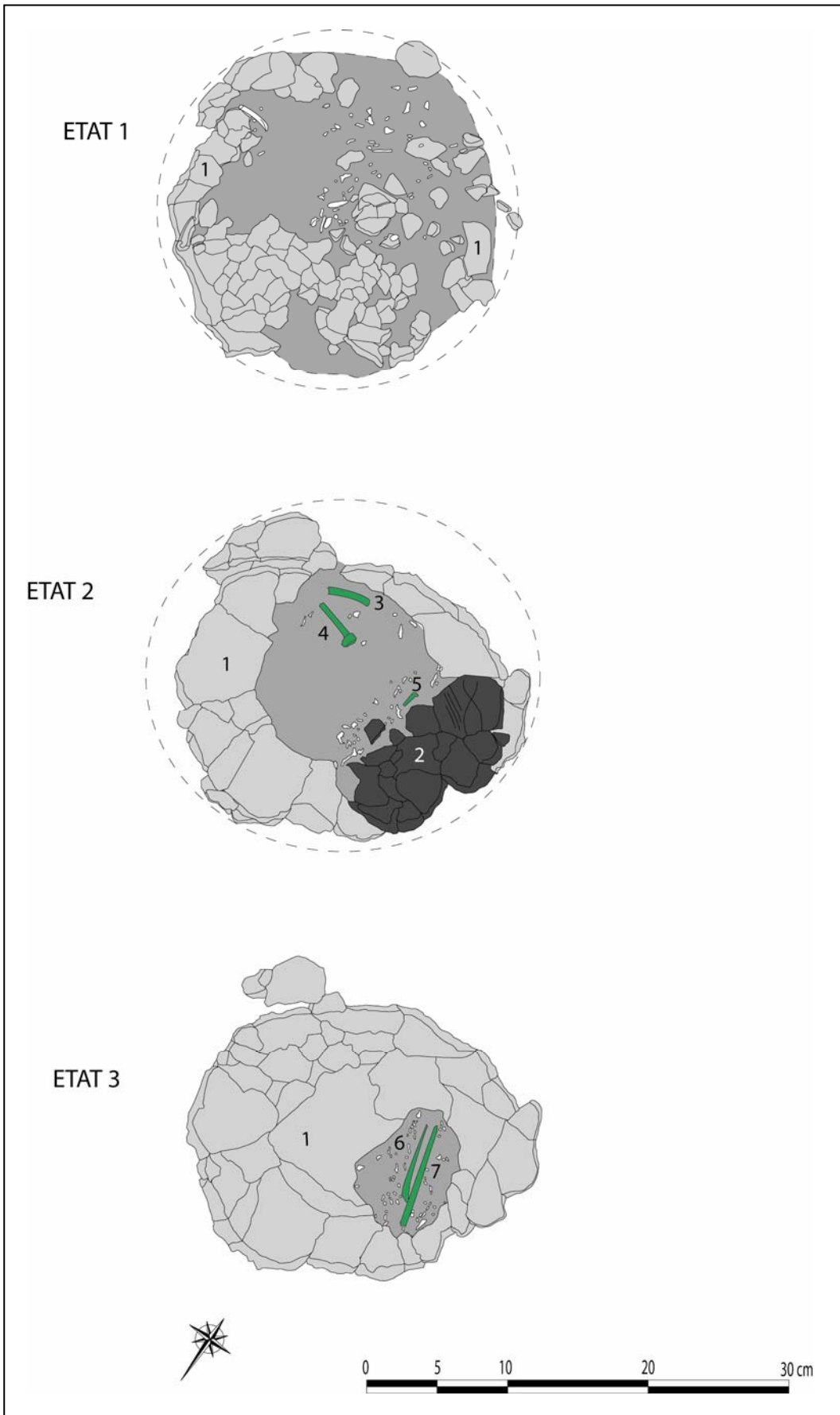
H.Duday, G. Depierre et
T. Janin. Agde 1996

Planche 148 : Structure 338B. Tableau de pesée et de comptage de chaque région anatomique.

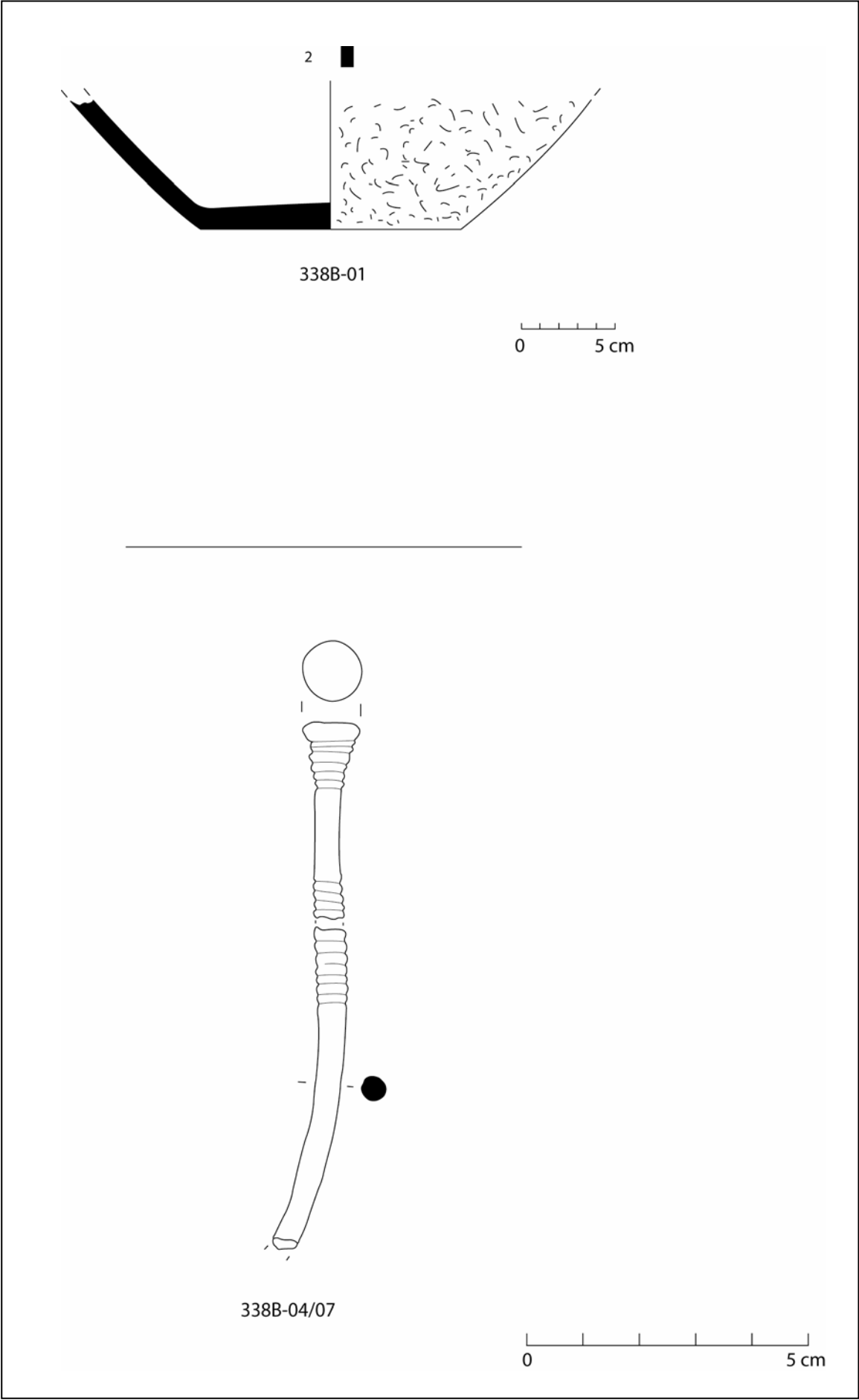
La sépulture contient les restes osseux d'au moins un individu immature d'environ 6 ans +/- 24 mois (transition *Infans I-Infans II*). Cependant il faut mentionner la présence d'une phalange distale de pied entièrement soudée (individu adulte). S'agit-il d'une erreur de prélèvement sur le bûcher, d'une sépulture double ou d'un choix spécifique des contemporains du ou des défunts ?

Datation

BM III/BF Ia.

Synthèse

Les restes d'au moins un individu, un immature de 6-7 ans, se trouvaient dans un grand pot de forme indéterminée. Le mobilier métallique a été déposé en deux tas distincts : un ensemble parmi les os et un autre ensemble sous le vase ossuaire. A noter la présence d'un fragment d'une même épingle dans chacun des deux ensembles, il faut donc envisager le comblement de la fosse avec des résidus du bûcher funéraire avant le dépôt du vase ossuaire. Le mobilier permet de dater cette structure du BM III/BF Ia.



Planche 149 : Structure 338B. Quantification pondérale de la part que représente chacune des régions anatomiques en pourcentage du poids total.

Etat de conservation 2

Description de la fosse sépulcrale (planches 150 et 151)

Fosse circulaire (diamètre = 32 cm).
Parois verticales, fond plat.
Profondeur conservée = 20 cm.

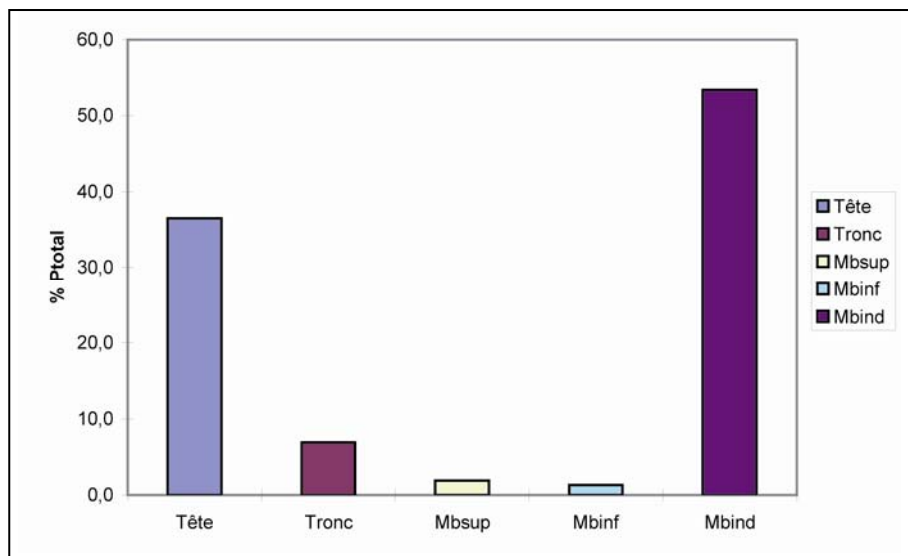
Remarques :

Cette sépulture a été construite à proximité et au-dessus de la structure 363C. La construction de la sépulture 363A a permis la conservation de fragments de planche en bois appartenant au coffre de la structure 363C.

Indices architecturaux

Aucun.

Mode de dépôt

Localisation des ossements

Les os brûlés se trouvaient dans la fosse. La régularité et les dimensions de l'amas osseux permettent d'envisager l'existence d'un contenant périssable de forme cylindrique. Quelques charbons de bois se trouvaient parmi les os brûlés.

Dépôts alimentaires

Des vertèbres de poisson (0,3 g), une dent de suidé ainsi qu'un fragment d'os long d'espèce indéterminée (0,5 g) se trouvaient parmi les os brûlés ; ces os n'ont pas subi l'action du feu.

Mobilier métallique

Une pointe de flèche non brûlée en alliage cuivreux (363A-03) se trouvait sur les os. Des fragments d'objets indéterminés en alliage cuivreux et des gouttes en alliage cuivreux se trouvaient parmi les os brûlés, dans tous les niveaux du remplissage ; ces objets ont tous subi l'action du feu.

Remarques :

Les os et les fragments d'objets en alliage cuivreux sont agglomérés ce qui indique que ces derniers ont été passés sur le bûcher avec le défunt, et non sur un foyer annexe.

Mobilier céramique

Quelques fragments de formes indéterminées en pâte grossière se trouvaient parmi les os brûlés.

Remarques :

C'est une des rares structures, avec les sépultures 486, 545 et 604, à présenter un mode consistant à placer les os brûlés dans une petite fosse circulaire, avec un mobilier quasi voire totalement absent.

Catalogue des objets (planche 151)

363A-01.-4 gouttes en alliage cuivreux découvertes en surface (non dessinées).

363A-02.-20 fragments d'objets indéterminés en alliage cuivreux découverts dans les US 02 et US 03 (non dessinés).

363A-03.-pointe de flèche en alliage cuivreux à ailerons, munie d'une soie de section triangulaire. L soie = 54 mm, épaisseur soie = 4 mm, L ailerons = 39 mm, l ailerons = 13 mm, épaisseur ailerons = 1,5 mm.

Données anthropologiques (planches 152 et 153)

Les os se trouvaient dans les US 01 à 06 qui correspondent au remplissage de la fosse.

Le poids total d'os humain est de 247,7 g. Le poids moyen des fragments osseux est de 0,31 g. La couleur des fragments est majoritairement blanche mais quelques fragments de diaphyses, de dents, de voûte crânienne varient du noir au gris-bleu.

Les différentes régions anatomiques représentées sont :

Squelette céphalique : 41,2 g soit 16,6% du poids total des os.

-angle de la mandibule très épais (individu très robuste).

-maxillaire immature (individu immature).

-couronne de canine permanente à l'état de germe (2 ans +/- 8 mois).

-couronne d'incisive inférieure permanente à l'état de germe (2-3 ans +/- 12 mois).



Planche 151 : Structure 363A. A droite, plan avec localisation des structures 363B et 363C (J. Dotzler, M ; Roth-Zehner) ; à gauche, métal (dessin d'après J. Dotzler).



Planche 153 : Structure 363A. En haut, quantification pondérale de la part que représente chacune des régions anatomiques en pourcentage du poids total ; au milieu, taux de représentation pondérale des grandes régions anatomiques dans chacun des relevés ; en bas, diagramme cumulé de la répartition des régions anatomiques.

-racine de molaire lactéale (3 ans +/- 12 mois).

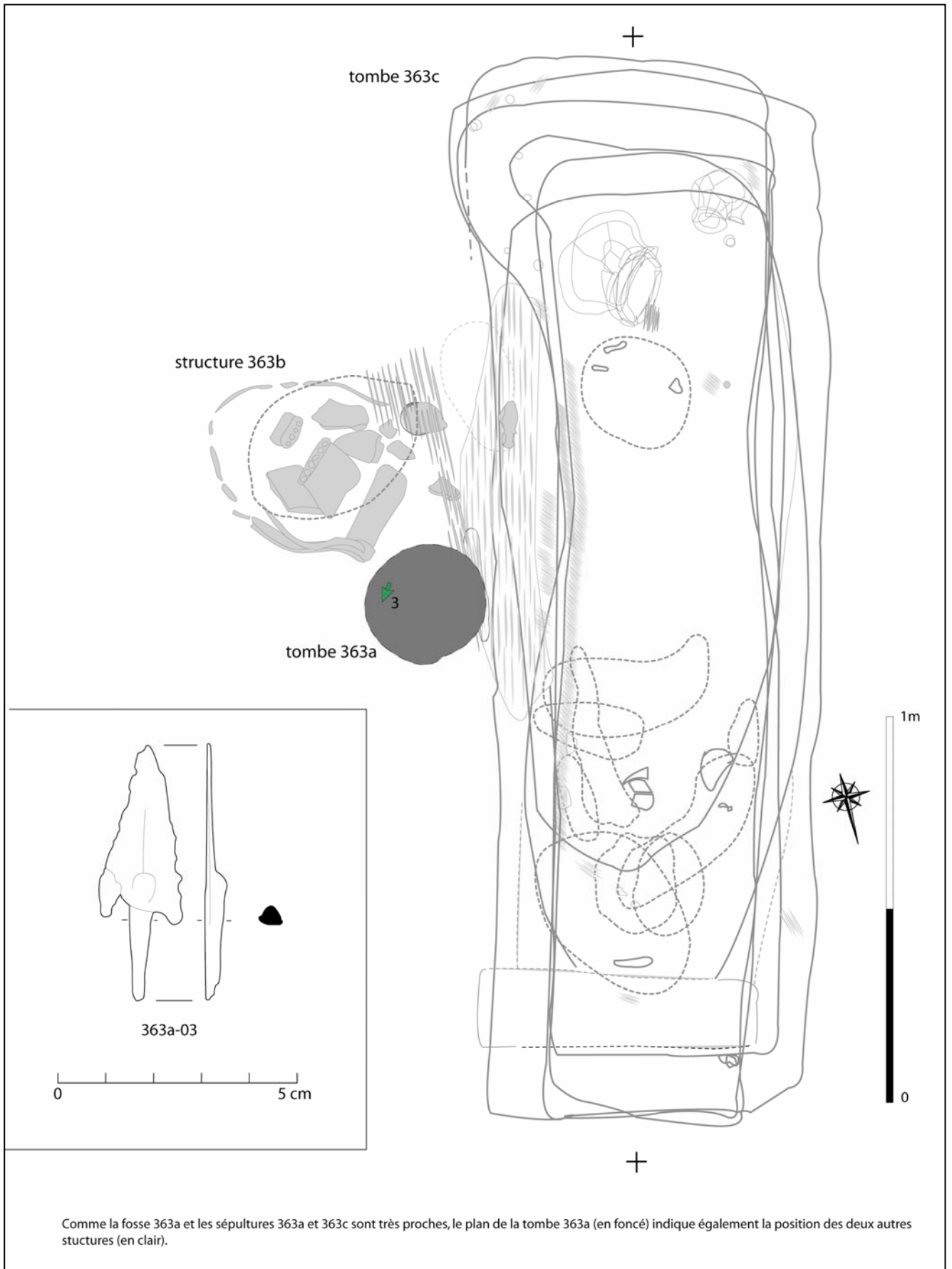
Tronc : 6,1 g soit 2,5% du poids total des os.

-côte immature.

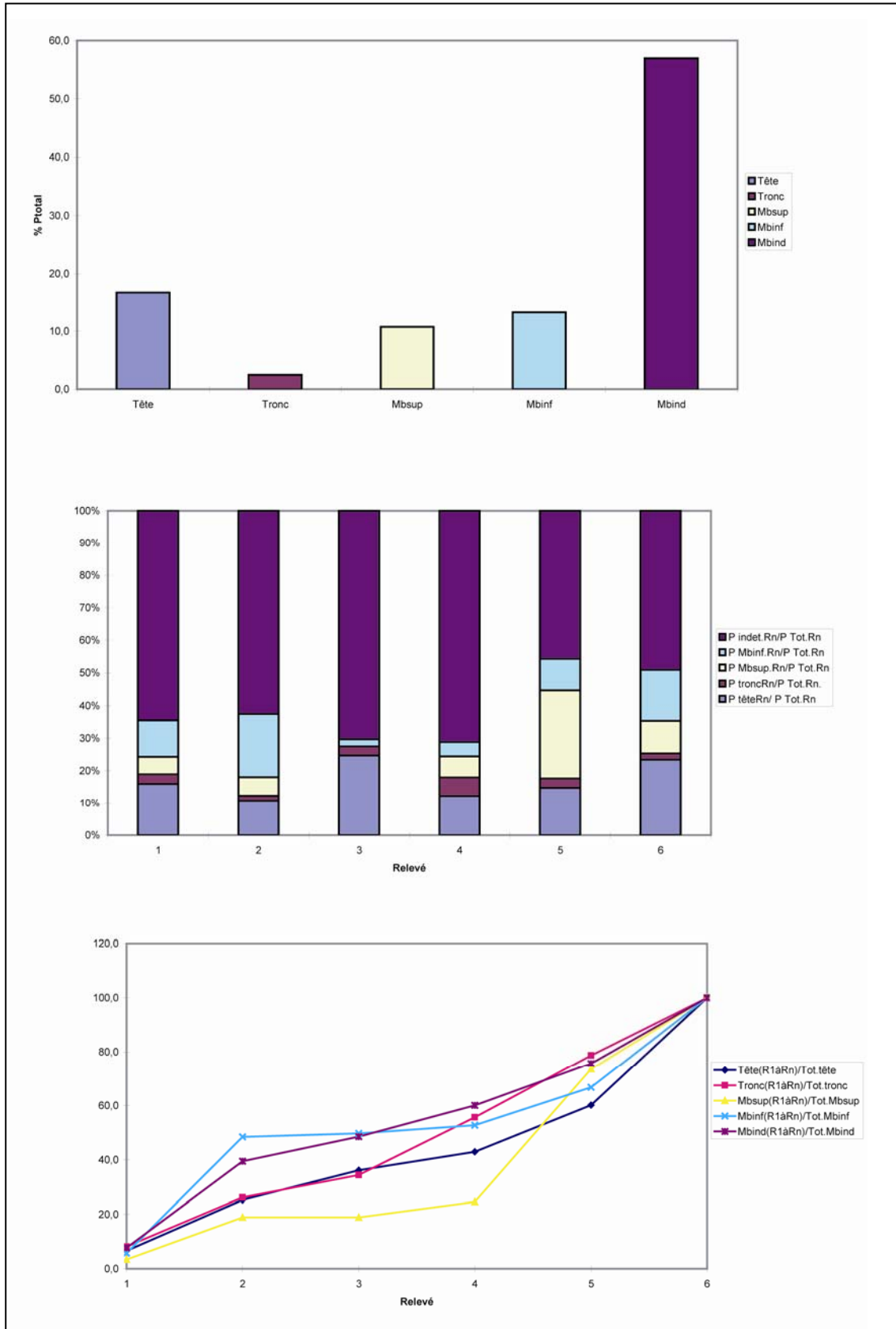
-surface articulaire de côte robuste (individu adulte robuste).

-arc de vertèbre thoracique non soudé au corps (moins de 4 ans).

Membres supérieurs : 26,5 g soit 10,7% du poids total des os.

-exclusion de degré de maturité sur des métacarpiens (2 individus).

-trapézoïde immature.

-phalange moyenne de main soudée (plus de 18 ans).

-fragment de métacarpien immature.

-diaphyse d'ulna épaisse (individu robuste).

-diaphyse d'humérus épaisse (individu robuste).

Membres inférieurs : 32,8 g soit 13,2% du poids total des os.

-épiphyse proximale de phalange distale de pied non soudée (moins de 15 ans).

-extrémité proximale de phalange proximale de pied soudée (plus de 18 ans).

-calcanéus robuste (individu adulte robuste).

-fragments d'aile iliaque immature.

Indéterminés : 140,9 g soit 56,9% du poids total des os dont 66,9 g soit 27% d'esquilles.

-os court métaphysaire (individu immature).

La sépulture contient les restes osseux d'au moins 2 individus, un adulte et un immature d'environ 3 ans +/- 12 mois (*Infans I*). L'individu adulte est très robuste, suffisamment pour l'envisager comme masculin.

Datation

BM III/BF Ia.

Synthèse

Une fosse circulaire (diamètre = 32 cm) à parois verticales et fond plat accueillait les restes d'au moins 2 individus, un adulte robuste et un immature d'environ 3 ans +/- 12 mois (*Infans I*). Les dimensions et la forme de la fosse laissent supposer l'existence d'un contenant périssable de forme cylindrique. Une pointe de flèche en alliage cuivreux se trouvait sur les os brûlés. Des fragments d'objets en alliage cuivreux, tous déformés par le feu et agglomérés aux os brûlés, indiquent que le mobilier métallique est passé sur le bûcher funéraire pendant la crémation du défunt. Des vertèbres de poisson et une dent de suidé non brûlées se trouvaient parmi les os brûlés. Le mobilier permet de dater cette structure du BM III/BF Ia.

Etat de conservation 1

Description de la fosse sépulcrale (planches 150, 154 et 155)

Fosse de forme rectangulaire aux angles arrondis (L = 275 cm, l max. = 80 cm, l min. = 50 cm).
Parois obliques de l'extérieur vers l'intérieur et du haut vers le bas.
Orientation Nord-Est/Sud-Ouest.
Profondeur conservée = 50 cm.

Indices architecturaux

Coffre en matériau périssable (L = 260 m, l = 55 cm) plaqué contre la paroi nord. Fragments de planches conservés et placés de biais (affaissés côté est). Rétrécissement régulier du coffre de la surface vers le fond. Au Nord, présence d'une trace rectangulaire (72x18 cm) correspondant peut-être à une planche de calage du coffre (?).

Remarques :

Avec la structure 732A, il s'agit des seules structures dans lesquelles la présence d'un coffre en matériau périssable est indéniable en raison de la conservation de planche en bois.

Mode de dépôt

Localisation des ossements

Cette sépulture contenait 4 dépôts d'os brûlés distincts. Des fragments se trouvaient dans l'ensemble du remplissage du coffre mais trois concentrations reposaient sur le fond de ce dernier. Un amas circulaire (diamètre = 30 cm), induisant un probable contenant périssable (carrés 4 et 5), se trouvait dans la moitié sud. Des os brûlés ont également été mis au jour dans le vase ossuaire 363C-01. Dans la moitié nord (carrés 1, 2 et 3), deux amas osseux de faible épaisseur formaient un arc de cercle. En surface, on note la présence de deux dépôts assez diffus mélangés à de nombreux charbons de bois (résidu de combustion ?) qui semblent avoir été déposés au-dessus du coffre (?). Tous les restes osseux étaient strictement circonscrits dans le coffre.

Peu de charbons de bois se trouvaient mêlés aux os brûlés, malgré une concentration légèrement plus importante dans l'amas osseux circulaire présent dans la partie sud de la fosse.

Remarques :

La structure 363C est la seule de la nécropole à présenter trois ossuaires, qui plus est déposés de façons différentes (vase, contenant périssable, pleine terre).

Dépôts alimentaires

De nombreux fragments de faune (71,9 g), plus ou moins bien brûlés (blanc, bleu, noir), étaient contenus dans tous les ossuaires. Néanmoins, la plupart d'entre eux se concentraient dans l'amas déposé au fond du coffre (60,5 g). Le vase 1 contenait deux fragments identifiés, comme étant une dent de capriné et une ulna de petit mammifère. Le contenant périssable (carrés 4 et 5) a livré des fragments identifiés, à savoir une dent de porc et des restes de poisson (coloration orange des os) et de la micro-faune non brûlée vraisemblablement intrusive. Les amas osseux déposés au fond du coffre (carrés 1, 2 et 3) contenaient des fragments d'os plat non brûlés d'une espèce indéterminée, de diaphyse ulnaire de porc, de mandibule avec deux racines de dents encore en place d'une espèce indéterminée, d'une ulna droite de capriné, de deux vertèbres de poissons, d'une racine de canine de carnivore, d'un condyle fémoral d'une espèce indéterminée et de micro-faune non brûlée probablement intrusive. De plus, dans le carré 3, un membre supérieur droit de porc est représenté par un fragment de partie distale de diaphyse humérale droite, un fragment de partie proximale de diaphyse ulnaire droite et un fragment d'hamatum droit de porc ; ces fragments sont tous bien brûlés. Le fait que ces derniers se trouvaient tous dans le même carré et mélangés aux os humains permet d'envisager la probable présence d'un membre supérieur droit de porc (jarret et épaule) complet sur le bûcher.

Par ailleurs, une graine carbonisée (millet ?) se trouvait parmi les os brûlés dans le carré 1. Sa situation en surface (US 10) nous impose une certaine méfiance quant au caractère volontaire du dépôt.

Mobilier métallique

De fragments d'objets en alliage cuivreux totalement fondus ont été trouvés sur toute la surface du coffre. On note cependant une concentration au niveau des amas osseux. Tous les objets étaient déposés dans le coffre. Une goutte en alliage cuivreux fondu se trouve sur un fragment de côte (carré 2).



Planche 154 : Structure 363C. Plan avec localisation des structures 363A (J. Dotzler, M. Roth-Zehner).



Planche 155 : Structure 363C. Restitution de l'aménagement initial de la structure.

Mobilier céramique

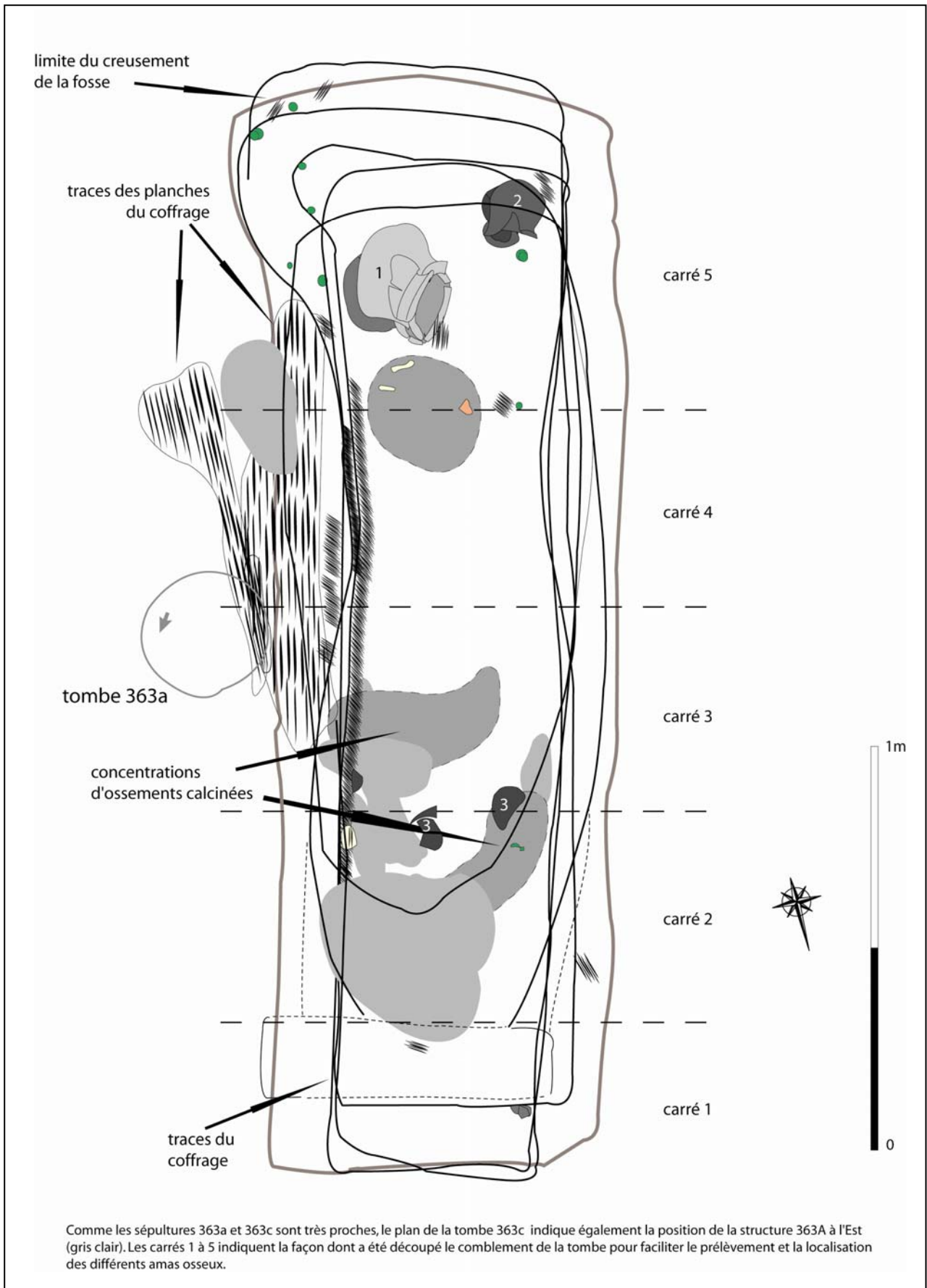
Le petit pot 363C-01, le gobelet 363C-02 et la coupe 363C-02' se trouvaient dans le quart sud du coffre. Ces 3 vases ont basculé probablement à cause de l'espace vide formé par le coffre fermé. Dans la partie nord, au-dessus des os brûlés se trouvait la coupelle 363C-03. De nombreux tessons, dont la majorité sont passés au feu, étaient concentrés au niveau des os brûlés.

Autre mobilier

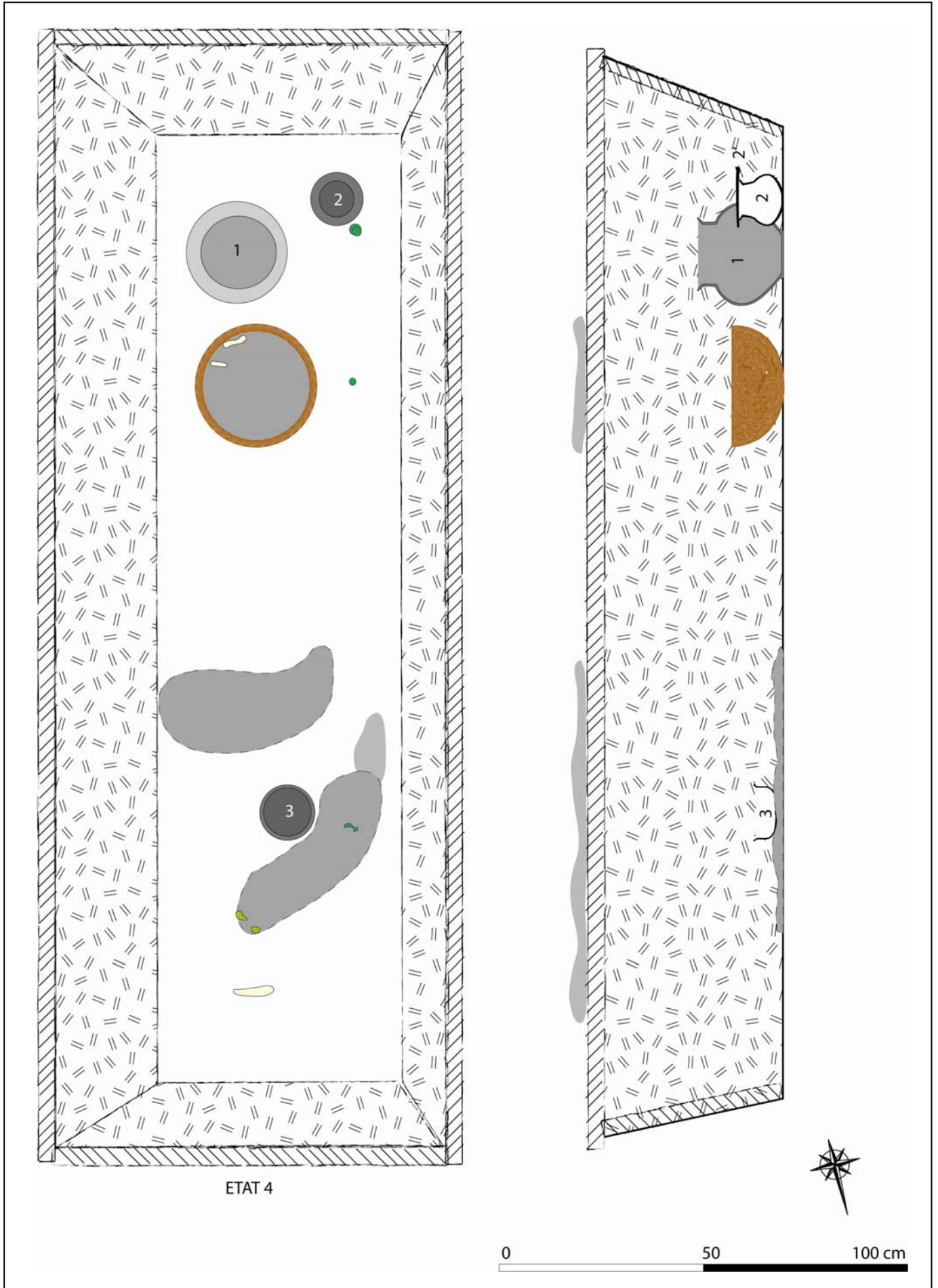
Une défense de sanglier percée et non brûlée (363C-US14, carré 4) se trouvait parmi les os brûlés.

Catalogue des objets (planche 156)

363C-01.-petit pot à panse globuleuse (type 2a3-2), fond plat, col vertical, bord déversé, lèvre arrondie, pâte mi-fine de couleur noire/orange, utilisé comme vase ossuaire. Db = 12 cm, Dm = 25,5 cm, DME = 15 cm, Do = 18 cm, H = 21,5 cm, IO = 0,6.

363C-01-US 02.-goutte en alliage cuivreux parmi les os brûlés dans 363C-01 (non dessiné).

363C-01-US 04.-fragment d'objet indéterminé en alliage cuivreux parmi les os brûlés dans 363C-01 (non dessiné).

363C-02.-gobelet à panse globuleuse (type 3a2), fond plat, col légèrement rentrant, bord déversé, lèvre arrondie, décor composé d'une cannelure circulaire marquant le fond, de 2 registres de 3 cannelures fines horizontales encadrées par de petites incisions obliques sur la partie supérieure de la panse et d'un ressaut à la transition panse/col, pâte mi-fine de couleur noire. Db = 3 cm, Dm = 13 cm, DME = 7 cm, Do = 10 cm, H = 11 cm, IO = 0,6.

363C-02'.-fragments de coupe à panse tronconique rectiligne (type 1a1-2), bord déversé, lèvre aplatie, pâte mi-fine de couleur orange-gris, a peut-être joué le rôle de couvercle de 363C-02. DME = 32,5 cm, Do = 36 cm.

363C-03.-coupelle à panse globuleuse (type 1c1-2), fond concave, bord déversé, lèvre arrondie, pâte mi-fine de couleur noire. Db = 1 cm, Dm = 13 cm, DME = 12,5 cm, Do = 14 cm, H = 6 cm, IO = 2.

363C-US10(carré 2).-2 fragments d'objets indéterminés en alliage cuivreux (non dessinés).

363C-US10(carré 3).-4 fragments d'objets indéterminés en alliage cuivreux (non dessinés).

363C-US10(carré 5).-8 fragments d'objets indéterminés en alliage cuivreux, scorie en alliage cuivreux, fragment de silex (non dessiné).

363C-US11.-32 tessons de vases indéterminés (non dessinés).

363C-US11(carré 2).-4 fragments d'objets indéterminés en alliage cuivreux (non dessiné).

363C-US11(carré 5).-anneau en alliage cuivreux, décor cannelé horizontal appartenant à une chaîne et 4 fragments en alliage cuivreux indéterminés (non dessiné).

363C-US12(carré 2).-2 fragments d'objets indéterminés en alliage cuivreux (non dessinés).

363C-US13(carré 1).-goutte en alliage cuivreux (non dessinée).

363C-US13(carré 2).-4 fragments d'objets indéterminés en alliage cuivreux (non dessinés).

363C-US13(carré 3).-fragment d'objet indéterminé en alliage cuivreux (non dessiné).

363C-US13(carré 4).-6 fragments d'objets indéterminés et 9 gouttes en alliage cuivreux (non dessinés).

363C-US13(carré 5).-fragment d'objet indéterminé et 3 gouttes en alliage cuivreux (non dessinés).

363C-US14(carré 4).-défense de sanglier non brûlée percée en son centre parmi les os brûlés et 7 fragments d'objets indéterminés en alliage cuivreux (non dessinés).

363C-US14(carré 5).-4 fragments d'objets indéterminés en alliage cuivreux (non dessiné).

Données anthropologiques (planches 157-160)

Les os se trouvaient dans les US 01 à 14 : les US 01 à 06 correspondent au contenu du vase 363C-01, les US 10 à 14 correspondent au remplissage de la fosse.

Le poids total d'os humain est de 5008,7 g. Le poids moyen des fragments osseux est de 0,43 g.

Dans le vase 1, le poids d'os est de 39,4 g et le poids moyen des fragments est de 0,3 g.

Dans le contenant périssable (carrés 4 et 5), le poids d'os est de 801,9 g et le poids moyen des fragments est de 0,38 g.

Dans le dépôt en pleine terre (carrés 1, 2 et 3), le poids d'os est de 4144,8 g et le poids moyen des fragments est de 0,44 g.

La couleur des fragments est majoritairement blanche, cependant quelques fragments de diaphyses (fémur), de crâne, de mandibule, d'os coxal et de vertèbres robustes varient du noir au bleu. Certains fragments de crâne et de fémur sont à peine brûlés.

Les différentes régions anatomiques représentées sont :

Squelette céphalique : 881,7 g soit 16,2% du poids total des os.

vase 1 : -fragments d'os pariétal de taille adulte avec suture coronale non synostosée (individu de taille adulte).

-fragment de mandibule très épais (individu très robuste).

carré 1 : -couronnes d'incisive centrale supérieure droite permanente à l'état de germe (4 ans +/- 12 mois).

-fragments de voûte crânienne de jeune immature (*Infans I*).

carré 2 : -exclusion de robustesse de la voûte crânienne (au moins 2 individus).

-présence de deux fosses mandibulaires gauches (2 individus).

-racine de dent lactéale à l'apex ouvert (2 ans +/- 8 mois).

-incompatibilité de robustesse sur le processus montant des maxillaires droits (adulte robuste/adulte gracile).

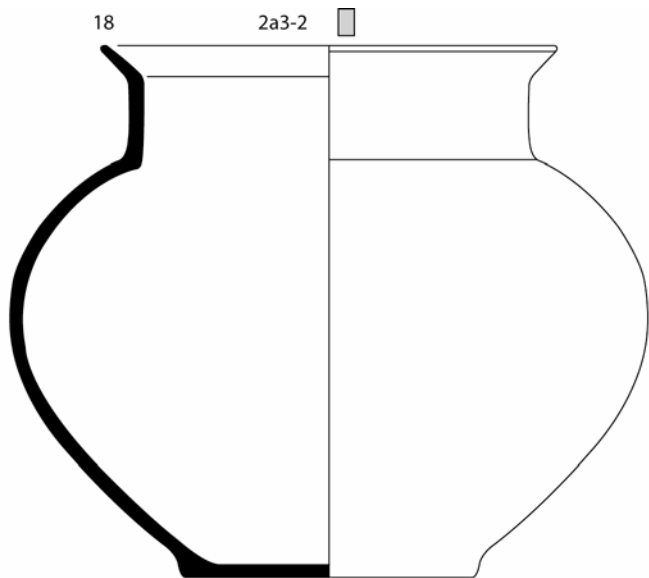

363c-01

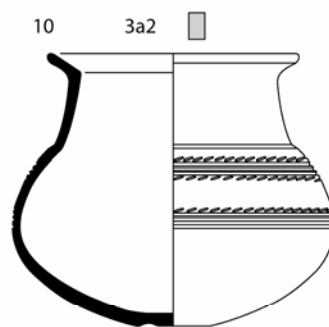

363c-02

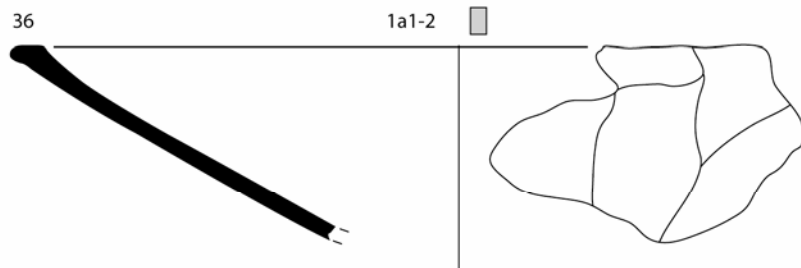

363c-02'

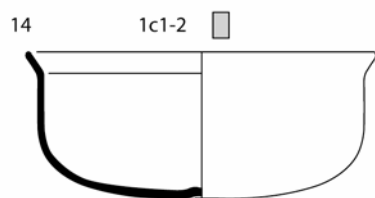

363c-03



Planche 156 : Structure 363C. Céramique.

- doublon et incompatibilité de robustesse avec les branches montantes gauches de mandibule (2 adultes).
- deux processus coronoïdes gauches de mandibule (2 individus).
- doublon avec des fragments de mandibule au niveau de canal mylo-hyoïdien (2 adultes).
- exclusion de robustesse au niveau des processus coronoïdes de la mandibule (adulte robuste/adulte gracile).
- os zygomatique de jeune immature (*Infans I*).
- arcade zygomatique robuste.
- fragments de voûte crânienne très épaisse (individu robuste).
- fragments de corps de mandibule haute (individu robuste).
- fragments de voûte crânienne de jeune immature (*Infans I*).
- fragments de voûte crânienne de très jeune immature, aspect de coquille d'œuf (0-6 mois).
- fragments de base du crâne de très jeune immature (0-6 mois).
- deux apophyses géni dont une plus marquée (au moins 2 individus).
- os zygomatique saillant (individu gracile).
- suture coronale libre.
- couronne de canine permanente à l'état de germe (3 ans +/- 12 mois).
- deux couronnes de 1^{ère} molaires supérieures permanentes à l'état de germe (3 ans +/- 12 mois).
- hyperostose poreuse sur des fragments de voûte crânienne.
- carré 3 : -doublon de la fosse mandibulaire droite avec le carré 5 (2 individus adultes).
- branche mandibulaire épaisse (adulte jeune et robuste).
- fragment de mandibule très épaisse (individu très robuste).
- couronne de 1^{ère} molaire inférieure permanente à l'état de germe (3 ans +/- 12 mois).
- fragment d'os occipital droit avec des reliefs très marqués (individu très robuste).
- fragments d'arcade sourcilière très arrondie et piquetée (individu très robuste).
- exclusion de robustesse sur la voûte crânienne (au moins 2 individus de taille adulte).
- trois arcades zygomatiques (deux droites et une gauche non symétriques) (trois individus de taille adulte).
- fragments de pariétal très épais avec sutures libres (adulte jeune et très robuste).
- fragments de pariétal peu épais et aspect poreux des tables interne et externe (adulte mature et gracile).
- fragments de pariétal peu épais avec sutures libres (taille adulte gracile).
- fragment d'os pariétal au niveau de la suture coronale de jeune immature (*Infans I*).
- fragments de voûte crânienne d'un jeune immature (*Infans I*).
- fragment de voûte crânienne d'un très jeune immature (0-6 mois).
- arcade orbitaire tranchante (individu gracile).
- fragment de suture sagittale synostosée sur la face endocrânienne.
- carré 4 : -racine de canine déciduale à l'apex non fermé (3 ans +/- 12 mois).
- exclusion de robustesse sur l'arcade orbitaire (très robuste/gracile).
- exclusion de robustesse sur les reliefs occipitaux (très robuste/gracile).
- doublon et exclusion de robustesse sur branches d'hémi-mandibule droite (adulte robuste/adulte plus gracile).
- fragment de mandibule épaisse (individu robuste).
- doublon sur le rocher droit, très blanc (2 individus adultes et bien brûlés).
- fragment d'os pariétal épais avec suture sagittale synostosée (adulte très robuste).
- sutures sagittales et coronales ouvertes.
- fragment de couronne de molaire portant une ligne d'hypoplasie de l'émail dentaire très marquée.
- carré 5 : -couronne d'incisive centrale supérieure droite permanente à l'état de germe (3 ans +/- 12 mois).
- couronne d'incisive centrale supérieure gauche permanente à l'état de germe et en pelle (3 ans +/- 12 mois).

Tronc : 310,1 g soit 6,2% du poids total des os.

- vase 1 : -fragment de corps vertébral de très jeune immature (0-6 mois).
- carré 1 : -côte très épaisse (individu robuste).
- fragment d'arc de vertèbre thoracique de jeune immature (*Infans I*).
- carré 2 : -dent de l'axis soudée au corps (plus de 17 ans).
- exclusion de robustesse sur des côtes (adulte gracile/adulte robuste).
- doublon et exclusion de robustesse sur des fragments d'arc postérieur droit d'atlas (immature/adulte robuste/adulte gracile).
- exclusion de robustesse sur des vertèbres lombaires de taille adulte (adulte gracile/adulte robuste).
- 3 sujets au moins par la présence de 3 dents d'axis, la 1^{ère} à l'aspect immature, la 2^{ème} à l'aspect jeune et robuste, la 3^{ème} plus gracile et remaniée (jeune adulte robuste/adulte gracile plus âgé).
- fragment de vertèbre cervicale de très jeune immature (0-6 mois).
- fragments de côte de très jeune immature (0-6 mois).
- fragment de tampon de vertèbre thoracique de très jeune immature (0-6 mois).
- fragment de vertèbre cervicale de jeune immature (*Infans I*).

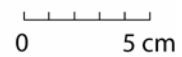
- apophyse odontoïde d'axis.
- remaniement articulaire sur le pourtour de la fosse de la dent d'atlas (individu adulte).
- enthésopathies sur les surfaces articulaires inférieures de vertèbres thoraciques (individu adulte).
- fragment de sacrum dont l'aspect induit l'existence d'une spina bifida.
- carré 3 : - fragments de vertèbres indéterminées de jeune immature (*Infans I*).
- hémi-arc neural droit de vertèbre thoracique de très jeune immature (0-6 mois).
- fragments de côtes de jeune immature (*Infans I*).
- listel présent sur les vertèbres thoraciques et lombaires (plus de 17 ans).
- exclusion de robustesse sur les côtes (au moins 2 individus).
- enthésopathies sur la surface articulaire inférieure d'une vertèbre thoracique (individu adulte).
- arthrose sur le pourtour du corps d'une vertèbre thoracique (individu adulte).
- carré 4 : -fragment de surface inférieure de côte de très jeune immature (0-6 mois).
- fragment de manubrium d'un très jeune immature (0-6 mois).
- fragments de vertèbres cervicales et thoraciques immatures (*Infans I*).
- exclusion de robustesse sur les côtes (au moins 2 individus).
- carré 5 : -fosse de la dent d'atlas plus marquée que celle issue du carré 2 (au moins 2 individus adultes).
- corps de dent d'axis non synostosé (moins de 4 ans).
- fragment de côte de jeune immature (*Infans I*).
- fragment de maxillaire droit avec alvéoles vides mais non résorbées de l'incisive centrale à la 1^{ère} prémolaire (dentition saine).

Membres supérieurs : 248,6 g soit 5% du poids total des os.

- vase 1 : -fragment de carpe immature (individu immature).
- carré 1 : -phalange distale de main soudée (plus de 16 ans).
- fragment de diaphyse de clavicule très épaisse (individu très robuste).
- carré 2 : -phalanges proximale et distale de main soudées (plus de 16 ans).
- fragment de diaphyse humérale de jeune immature (*Infans I*).
- fragment latéral de clavicule robuste.
- carré 3 : -phalange proximale de main soudée (plus de 16 ans).
- extrémité distale d'ulna soudée et gracile (plus de 20 ans et gracile).
- extrémité proximale de phalange moyenne de main non soudée (moins de 16 ans).
- phalanges proximale de main de jeune immature (*Infans I*).
- phalange proximale de main de très jeune immature (0-6 mois).
- phalange proximale de main robuste et synostosée (adulte jeune et robuste).
- tubérosité ulnaire très marquée (individu très robuste).
- triquetrum robuste (individu très robuste).
- exclusion de robustesse sur les phalanges de main (adulte robuste avec remaniements/jeune adulte gracile sans remaniement).
- fragment de diaphyse radiale très épaisse (individu très robuste).
- carré 4 : -fragment de diaphyse radiale très épaisse (individu très robuste).

Membres inférieurs : 898 g soit 17,9% du poids total des os.

- vase 1 : -phalange distale de pied soudée (plus de 15 ans).
- carré 1 : -fragments de diaphyse de fémur très épaisse (individu robuste).
- crête iliaque soudée (plus de 20 ans).
- carré 2 : -extrémité proximale de tibia très robuste (individu robuste).
- exclusion de robustesse sur l'acétabulum (adulte robuste/adulte gracile).
- exclusion morphologique sur 2 fragments d'ischium (adulte gracile/adulte très robuste).
- exclusion de robustesse sur la diaphyse tibiale (au moins 2 individus).
- patella de jeune immature (*Infans I*).
- épiphyse distale de tibia non synostosée (moins de 17 ans, *Infans I* ?).
- fragment d'ilium de très jeune immature (0-6 mois).
- fragments de diaphyse tibiale de très jeune immature (0-6 mois).
- ligne âpre de fémur très marquée et remaniée (individu très robuste).
- enthésopathies sur la crête iliaque.
- fragments de diaphyse de fibula très robuste.
- carré 3 : -crête iliaque robuste soudée (plus de 20 ans et robuste).
- crête iliaque non synostosée (moins de 20 ans).
- fragment d'os coxal de jeune immature (*Infans I*).
- fragment de diaphyse de fibula de jeune immature (*Infans I*).
- fragment de diaphyse de fémur de jeune immature (*Infans I*).
- extrémité proximale d'hallux de très jeune immature (0-6 mois).
- épiphyse distale de tibia non synostosée (moins de 17 ans).
- extrémité proximale de 1^{er} métacarpien très large (individu très robuste).
- fossette du ligament rond du fémur très marquée (individu robuste).
- fragment d'os coxal très épais (individu très robuste).
- exclusion de robustesse au niveau du trou nourricier du tibia (adulte robuste/adulte plus gracile).

carré 4 : -extrémité distale de fémur de taille adulte (individu adulte).

Indéterminés : 2739,9 g soit 54,7% du poids total des os dont 1203,3 g soit 24% d'esquilles.

vase 1 : -exclusion de robustesse des diaphyses (au moins 2 individus).

carré 1 : -os court de très jeune immature (0-6 mois).

carré 2 : -fragments de diaphyse de jeune immature (*Infans I*).

-surfaces métaphysaires (individu immature).

carré 3 : -exclusion de robustesse sur des diaphyses (adulte gracile/adulte très robuste).

-fragment d'os plat de très jeune immature (0-6 mois).

-fragments de diaphyse indéterminée de jeune immature (*Infans I*).

-fragments de diaphyse indéterminée à l'aspect piqueté (0-6 mois).

carré 4 : -fragment de diaphyse de très jeune immature (0-6 mois).

-phalanges non soudées (moins de 16 ans).

-arthrose sur une extrémité indéterminée (individu adulte).

La sépulture contient trois amas osseux répartis dans un vase, un contenant périssable et une nappe d'os. Chacun de ces amas contient au moins 5 individus : un immature de 0-6 mois (périnatal), un immature de 3 ans +/- 12 mois (*Infans I*), un jeune adulte gracile, un jeune adulte très robuste (masculin ?) et un adulte mature gracile. Il est impossible de certifier qu'il s'agit des mêmes individus dans chacun des amas. Cependant, le fait que chaque ossuaire contienne le même nombre d'individus, de tranche d'âge et de robustesse similaires, autorise à penser qu'il s'agit bien des mêmes individus. De plus, les collages réalisés entre les os du vase 1 et du contenant périssable d'une part et entre le contenant périssable et la concentration osseuse sur le fond du coffre d'autre part sont également un bon argument en faveur de la répartition des mêmes individus dans les 3 ossuaires. Enfin, dans les trois amas osseux, l'individu le plus robuste est toujours mal brûlé.

Datation

BF Ia.

Synthèse

Une fosse rectangulaire (275x80 cm) accueillait les restes d'au moins 5 individus : un périnatal, un jeune immature de 3 ans +/-12 mois (*Infans I*), un jeune adulte gracile, un jeune adulte très robuste (masculin ?) et un adulte mature gracile. Ces individus sont répartis et mélangés dans trois concentrations dont 2 sont déposées au fond de la fosse, côté nord, ainsi que dans un contenant périssable à peu près cylindrique (diamètre = 30 cm) et dans le petit pot globuleux 363C-01, côté sud. Un petit pot globuleux, des fragments d'une coupe à panse tronconique rectiligne, un gobelet globuleux à décor cannelé et une coupelle globuleuse se répartissaient dans la fosse, du Sud au Nord. Des fragments de planche ainsi que des effets de parois permettent d'envisager l'existence d'un coffre rectangulaire (260x55 cm) en matériau périssable se rétrécissant progressivement vers le fond. Par ailleurs, cette structure contient le plus important dépôt de faune de la nécropole (en nombre de restes) ; ce dernier est composé de fragments osseux, plus ou moins bien brûlés, de poissons, de caprinés, de carnivores et de porcs, dont un membre supérieur droit (jarret et épaule). Le mobilier permet de dater cette structure du BF Ia.

	A	B	C	D	E	F	G	H	I	J	K	L	M	N	O	P	Q	R	S	
1	Tombe/os	R1	R2	R3	TOTAL	Tot.Rég	%ident.	%Tot.		R1	R2	R3	TOTAL	Tot.Rég	%ident.	%Tot.	Pm/os	Pm/Rég.	Observations	
2		POIDS			POIDS					NOMBRE			NOMBRE							
3	Crâne	13,1	138,2	586,0	737,3					28	353	1942	2323				0,32			
4	Mandibule	3,9	5,0	42,5	51,4					1	5	55	61				0,84			
5	Dents sup.		0,0		0,0								0				0,00			
6	Dents inf.		0,0		0,0								0				0,00			
7	Dents indet.	0,8	6,1	16,1	23,0					6	81	165	252				0,09			
8	Os hyoïde		0,0		0,0								0				0,00			
9	Osselets oreille		0,0		0,0								0				0,00			
10	Cartilage calcifié		0,0		0,0								0				0,00			
11	Tête	17,8	149,3	644,6		811,7	35,8	16,2		35	439	2162		2636	55,2	22,7		0,31		
12	Atlas		0,9	6,0	6,9						2	9	11				0,63			
13	Axis		1,4	5,6	7,0						2	7	9				0,78			
14	Vert. C3-C7		5,2	19,0	24,2						18	35	53				0,46			
15	Vert. thoraciques	0,2	8,1	50,8	59,1					1	26	124	151				0,39			
16	Vert. lombaires	0,4	0,7	49,8	50,9					1	2	47	50				1,02			
17	Vert. indet.	0,2	4,7	12,1	17,0					2	21	61	84				0,20			
18	Sacrum		0,2	4,5	4,7						1	10	11				0,43			
19	Coccyx		0,0		0,0						0		0				0,00			
20	Côtes	0,5	26,7	112,0	139,2					10	171	629	810				0,17			
21	Sternum		0,1	1,0	1,1						1	3	4				0,28			
22	Tronc	1,3	48,0	260,8		310,1	13,7	6,2		14	244	925		1183	24,8	10,2		0,26		
23	Clavicule		2,3	12,4	14,7						3	7	10				1,47			
24	Scapula		0,0	9,8	9,8						0	11	11				0,89			
25	Humérus	4,9	11,8	125,5	142,2					3	9	81	93				1,53			
26	Radius	0,2	8,2	22,3	30,7					1	10	27	38				0,81			
27	Ulna	0,0	4,1	14,2	18,3					0	5	20	25				0,73			
28	Carpe	0,1	0,0	4,4	4,5					1	0	12	13				0,35			
29	Métacarpe		2,9	6,7	9,6					0	11	21	32				0,30			
30	Phalanges main	0,2	2,1	16,5	18,8					1	17	66	84				0,22			
31	Diaph. membre sup.		0,0		0,0						0		0							
32	Mb.sup.	5,4	31,4	211,8		248,6	11,0	5,0		6	55	245		306	6,4	2,6		0,81		
33	Coxal	5,4	8,3	110,3	124,0					7	9	97	113				1,10			
34	Fémur	7,4	71,9	414,7	494,0					5	56	235	296				1,67			
35	Patella		0,0	3,0	3,0						0	1	1				3,00			
36	Tibia		46,0	140,2	186,2						31	91	122				1,53			
37	Fibula		6,5	47,7	54,2						6	47	53				1,02			
38	Farse		2,1	20,6	22,7						2	25	27				0,84			
39	Métatarse	0,3	1,8	6,9	9,0					1	6	14	21				0,43			
40	Phalanges pieds		0,7	0,3	1,0						3	3	6				0,17			
41	Sésamoïde		0,2		0,2						1		1				0,20			
42	Diaph. membre inf.		3,7		3,7						4		4							
43	Mb.inf.	13,1	141,2	743,7		898,0	39,6	17,9		13	118	513		644	13,5	5,5		1,39		
44	MTC,MTT,Pm,Pp		0,2	0,2	0,4	0,4	0,0	0,0		2	1	3	3	3	0,1	0,0	0,13	0,13		
45																				
46	Total déterminé	37,6	370,1	1861,1	2268,8	2268,8	100,0	45,3		68	858	3846	4772	4772	100,0	41,0		0,48		
47																				
48	Os plat	0,5	2,9	22,2	25,6					2	9	94	105				0,24			
49	Os court ou épiphyse	0,8	14,7	141,3	156,8					11	87	655	753				0,21			
50	Diaphyses indet.	16,5	217,7	1120,0	1354,2			30,7		124	1132	4741	5997				0,23	0,22		
51	Esquilles	6,6	196,5	1000,2	1203,3			24,0			0		0				0,00			
52																				
53	Total indéterminé	24,4	431,8	2283,7	2739,9	2739,9		54,7		137	1228	5490	6855	6855	59,0		0,40			
54																	0,33			
55	TOTAL	62,0	801,9	4144,8	5008,7	5008,7		100,0		205	2086	9336	11627	11627	100,0		0,43			
56																				
57	Pm/Rel.	0,30	0,38	0,44																
58																				
59	P têteRn/ P Tot.Rn	28,7	18,6	15,6																
60	P troncRn/ P Tot.Rn	2,1	6,0	6,3																
61	P Mbsup.Rn/ P Tot.Rn	8,7	3,9	5,1																
62	P Mbinf.Rn/ P Tot.Rn	21,1	17,6	17,9																
63	P indet.Rn/ P Tot.Rn	39,4	53,9	55,1																
64						Pident.	Nident.	Ptotal	Ntotal											
65	Tête(R1àRn)/Tot.tête	2,2	20,6	100,0	Tête	35,8	55,2	16,2	22,7											
66	Tronc(R1àRn)/Tot.tronc	0,4	15,9	100,0	Tronc	13,7	24,8	6,2	10,2											
67	Mbsup(R1àRn)/Tot.Mbsup	2,2	14,8	100,0	Mbsup	11,0	6,4	5,0	2,6											
68	Mbinf(R1àRn)/Tot.Mbinf	1,5	17,2	100,0	Mbinf	39,6	13,5	17,9	5,5											
69	Mbind(R1àRn)/Tot.Mbind	0,9	16,7	100,0	Mbind	0,0	0,1	54,7	59,0											
70																				

H.Duday, G. Depierre et
T.Jannin, Agde 1996

Planche 157 : Tombe 363C, total. Tableau de pesée et de comptage de chaque région anatomique.



Planche 157 bis : Tombe 363C, total. En haut, quantification pondérale de la part que représente chacune des régions anatomiques en pourcentage du poids total ; au milieu, taux de représentation pondérale des grandes régions anatomiques dans chacun des relevés ; en bas, diagramme cumulé de la répartition des régions anatomiques.



Planche 158 bis : Tombe 363C, vase 1. En haut, quantification pondérale de la part que représente chacune des régions anatomiques en pourcentage du poids total ; au milieu, taux de représentation pondérale des grandes régions anatomiques dans chacun des relevés ; en bas, diagramme cumulé de la répartition des régions anatomiques.

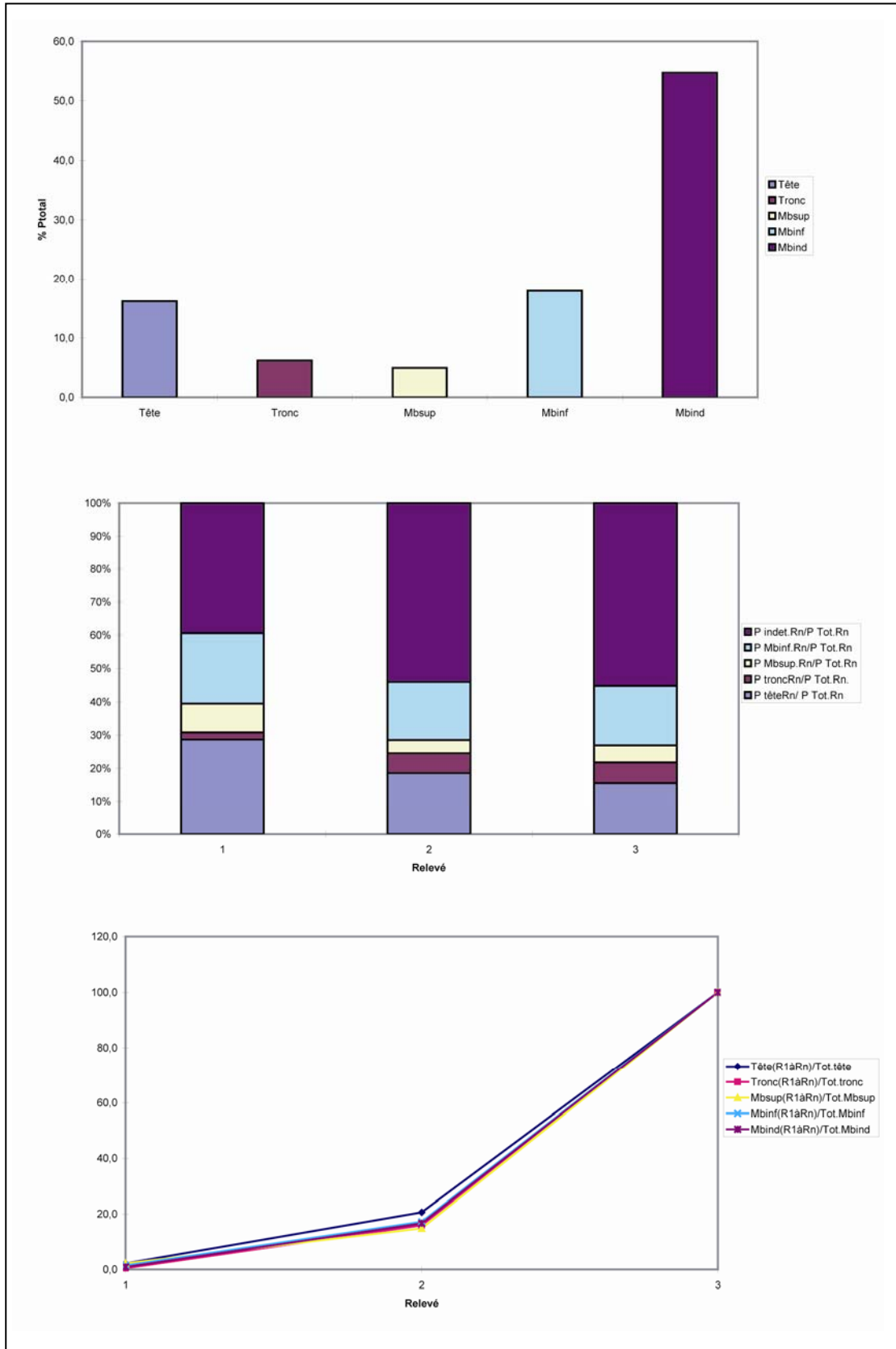

Planche 159 bis : Tombe 363C, contenant périssable (carrés 4 et 5). En haut, quantification pondérale de la part que représente chacune des régions anatomiques en pourcentage du poids total ; au milieu, taux de représentation pondérale des grandes régions anatomiques dans chacun des relevés ; en bas, diagramme cumulé de la répartition des régions anatomiques.

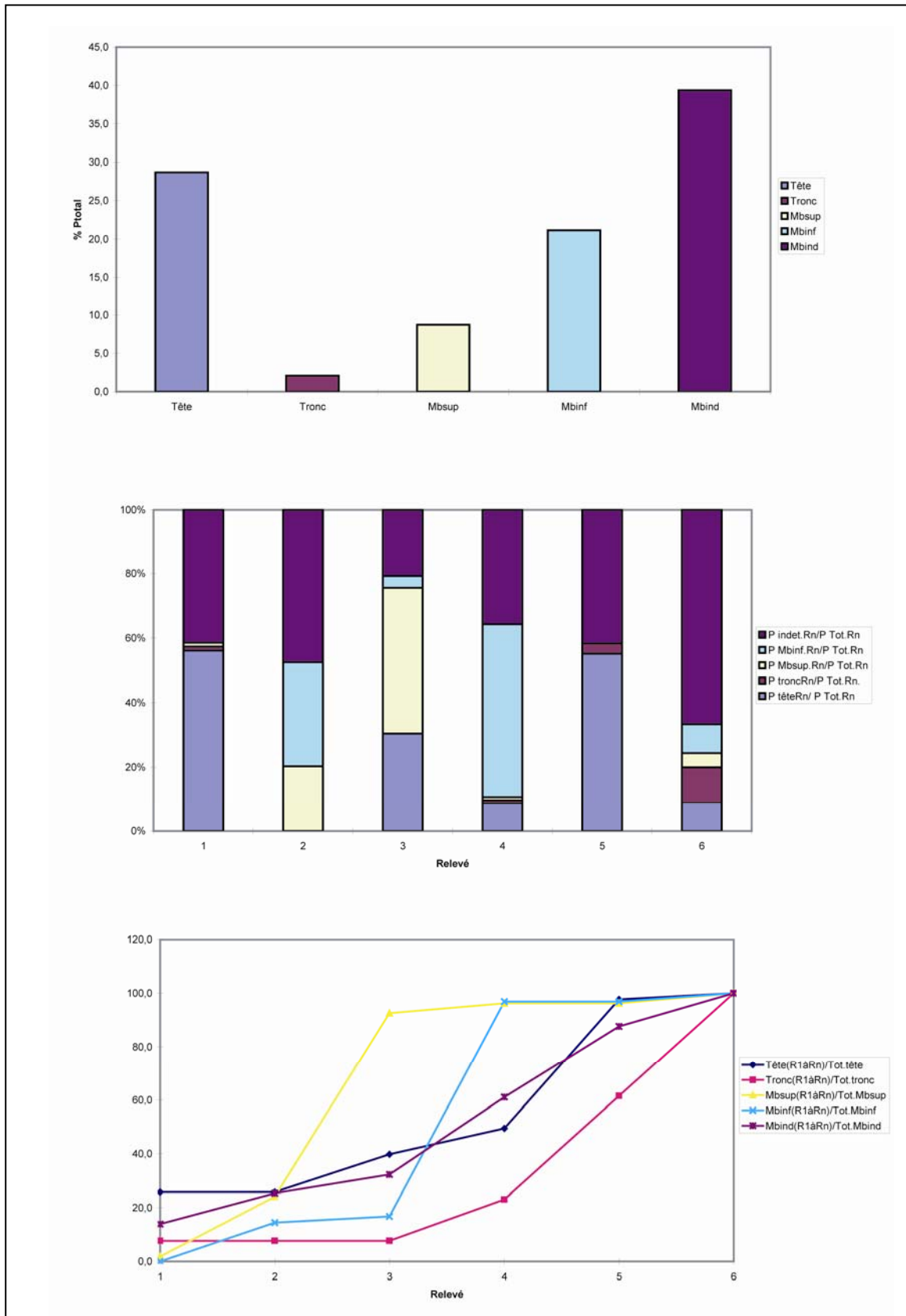

Planche 160 bis : Tombe 363C, pleine terre (carrés 1, 2 et 3). En haut, quantification pondérale de la part que représente chacune des régions anatomiques en pourcentage du poids total ; au milieu, taux de représentation pondérale des grandes régions anatomiques dans chacun des relevés ; en bas, diagramme cumulé de la répartition des régions anatomiques.

Etat de conservation 1**Description de la fosse sépulcrale (planche 161)**

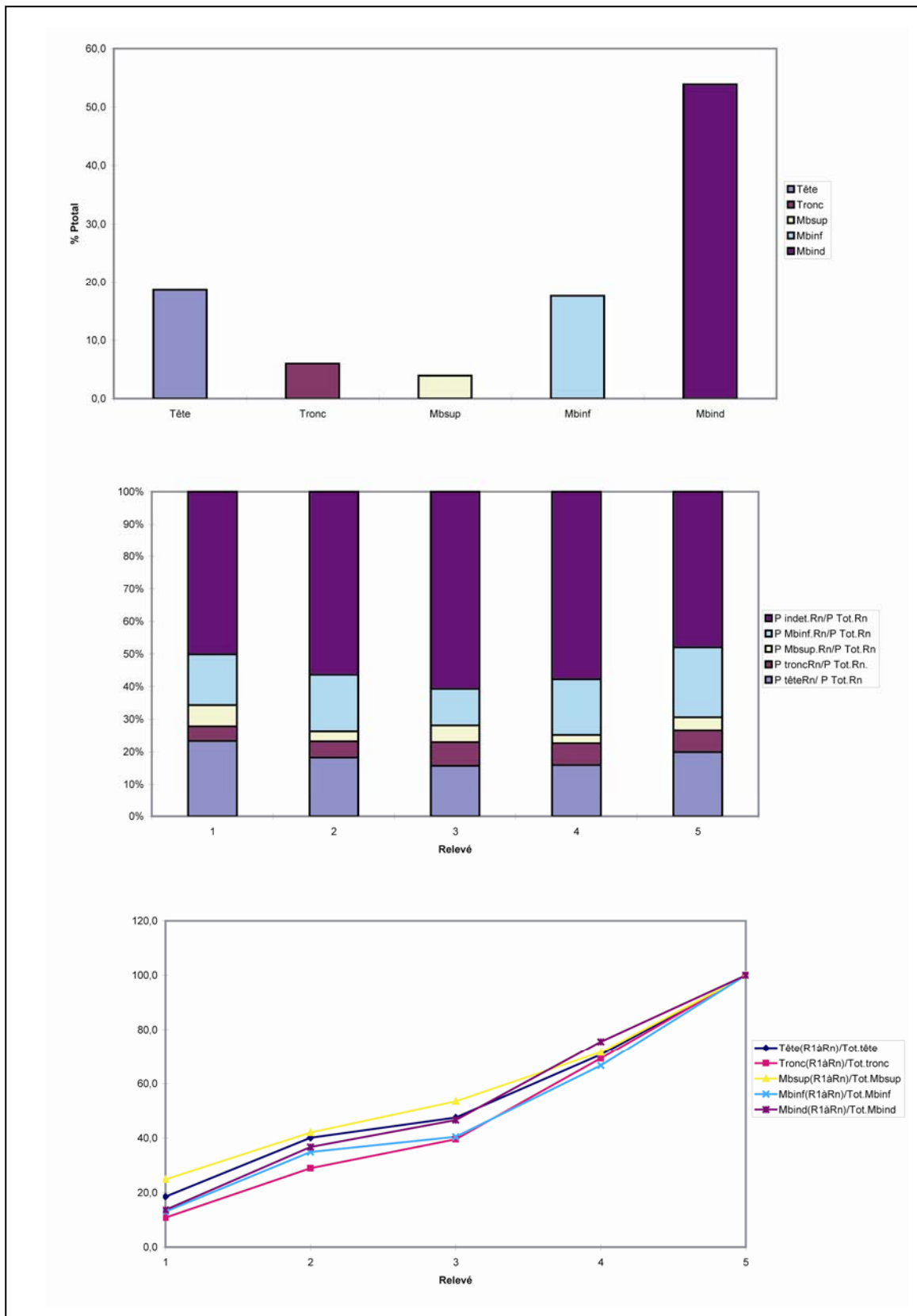
Trace au sol rectangulaire aux angles arrondis (L = 170 cm env., l = 65 cm env.) après décapage mécanique.

Parois obliques de l'extérieur vers l'intérieur et du haut vers le bas ; fond plat.

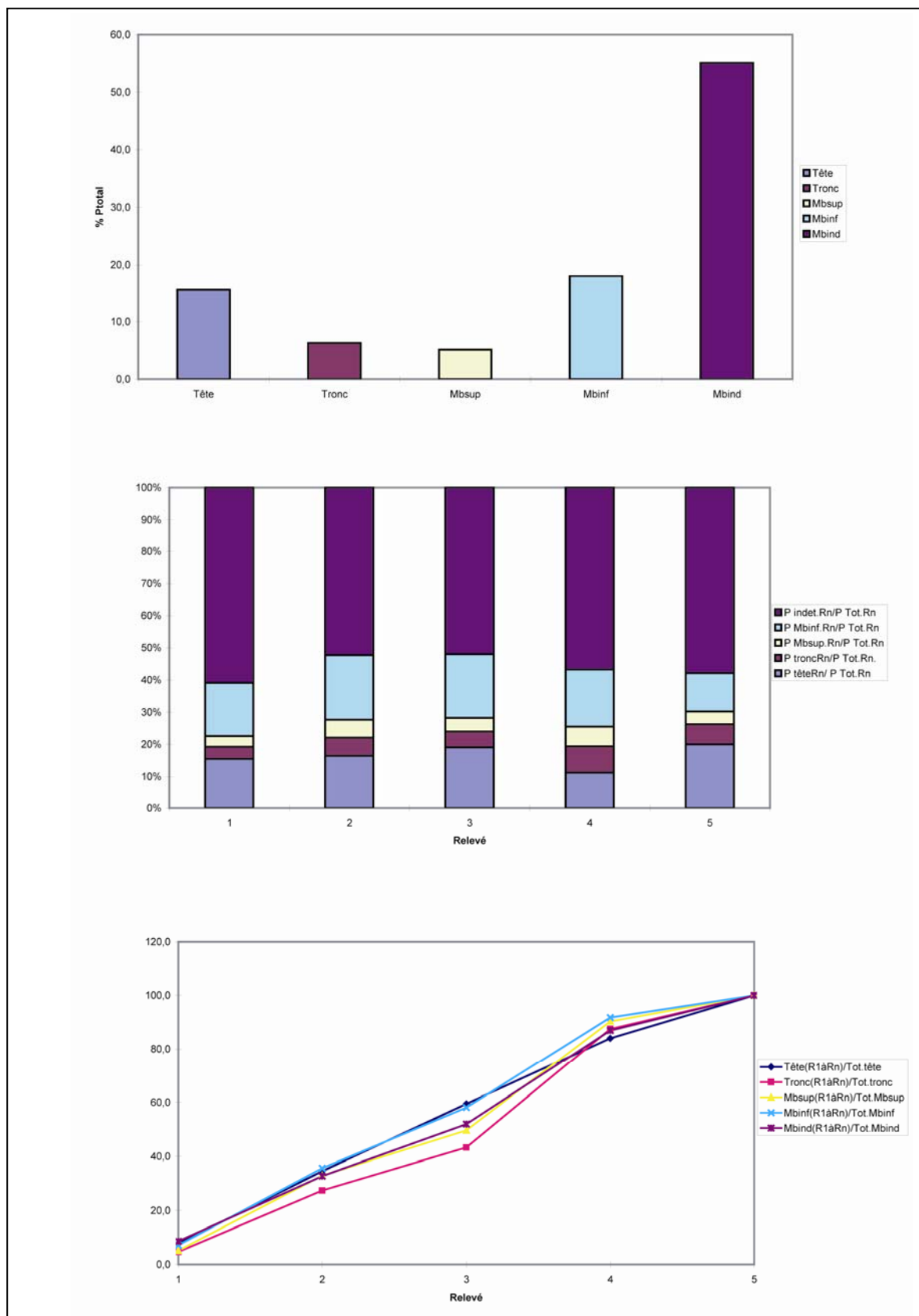
Orientation Sud-Est/Nord-Ouest.

Remplissage de limon argileux et sableux de couleur brune.

Présence de charbon de bois dans le remplissage de la fosse.

Profondeur conservée = 22 cm.

Indices architecturaux

Bien qu'aucune trace d'élément périssable (planche en bois) n'ait été décelée lors de la fouille, la bascule du vase 455-07 suppose l'existence d'un tel aménagement. L'effet de paroi côté est (oblique de l'extérieur vers l'intérieur et du haut vers le bas, vers le Sud) conforte cette hypothèse. Le vase 455-01 a basculé contre la paroi de la fosse, à laquelle sont également adossés les autres vases, et le reste des vases est également adossé à cette paroi.

Mode de dépôtLocalisation des ossements

Quelques os brûlés, auxquels étaient mêlés quelques charbons de bois, se trouvaient dans et autour du vase 455-01. Cependant, définir cette structure funéraire en tant que sépulture serait abusif car seules quelques esquilles ont été mises au jour.

Dépôts alimentaires

Des fragments de dent, de vertèbre et d'os longs de faune d'espèce indéterminée (0,7 g) se trouvaient dans le remplissage de la fosse ; ces restes ont subi l'action du feu.

Mobilier métallique

Aucun.

Mobilier céramique

La structure est composée d'une série exceptionnelle de vase pour cette nécropole. Au Nord-Ouest de la fosse se trouve un petit pot (455-01) qui contient un gobelet (455-08) déposé couché ou qui s'est renversé dans la fosse. Au centre de la structure est disposée une coupe (455-03) contenant une autre coupe (455-02). De part et d'autre de 455-03 se trouvent 2 coupelles (455-04 et 455-05). Au Sud-Est de la structure, on note la présence d'un gobelet (455-06) et d'un petit pot (455-07). L'ensemble est disposé de façon linéaire et selon un ordre de taille décroissante depuis le Nord-Ouest vers le Sud-Est.

Catalogue des objets (planche 162)

455-01.-petit pot à panse bitronconique (type 2c3-2), fond plat, col vertical, bord déversé, lèvre aplatie, décor de 5 cercles cannelés, espacés régulièrement, et encadrés de cannelures fines verticales surmontées de 4 lignes peignées horizontales mais non rectilignes au niveau d'un ressaut sur la partie haute de la panse, pâte mi-fine de couleur noire. Db = 9,5 cm, Dm = 31,5 cm, DME = 22 cm, Do = 26 cm, H = 21,5 cm, IO = 1.

455-02.-coupe à panse carénée (type 1e2-2), pied annulaire à base plate, bord déversé, lèvre aplatie, décor de cannelures digitées concentriques sur la face interne, pâte mi-fine de couleur brune. Db = 8,5 cm, Dm = 12,5 cm, DME = 18 cm, Do = 20 cm, H sans pied = 8 cm, H avec pied = 9,5 cm, IO = 2,2.

455-03.-coupe à panse bitronconique ouverte (type 1d1-3), fond concave, bord déversé, lèvre facettée. Décor complexe : sur la face externe, la transition fond/panse est délimitée par 2 cannelures jointes desquelles part un motif rayonnant composé de 6 faisceaux de 6 cannelures rectilignes séparées jusqu'à la carène au-dessus de laquelle se trouvent 3 cannelures séparées ; sur la face interne, la séparation fond/panse est marquée par les négatifs des 2 cannelures jointes de la face externe, de ces motifs part également un motif rayonnant composé de 4 faisceaux de 6 cannelures courbes séparées jusqu'à la carène, pâte fine de couleur noire. Db = 6 cm, Dm = 23,5 cm, DME = 23 cm, Do = 29 cm, H = 7 cm, IO = 3,2.

455-04.-coupelle à panse tronconique rectiligne (type 1a1-2), fond plat, bord déversé, lèvre arrondie, décor de 2 méplats sur la face interne de la panse, pâte mi-fine de couleur noire. Db = 5,5 cm, DME = 10 cm, Do = 12,5 cm, H = 6 cm, IO = 2,2.

455-05.-coupelle à panse tronconique rectiligne (type 1a1-2), fond plat, bord déversé, lèvre arrondie, pâte mi-fine de couleur noire. Db = 3,5 cm, DME = 10,5 cm, Do = 13 cm, H = 4,5 cm, IO = 2,2.



Planche 161 : Structure 455. En haut, plan (J. Dotzler, M. Roth-Zehner) ; en bas, restitution de l'aménagement initial de la structure.



Planche 162 : Structure 455. Céramique.

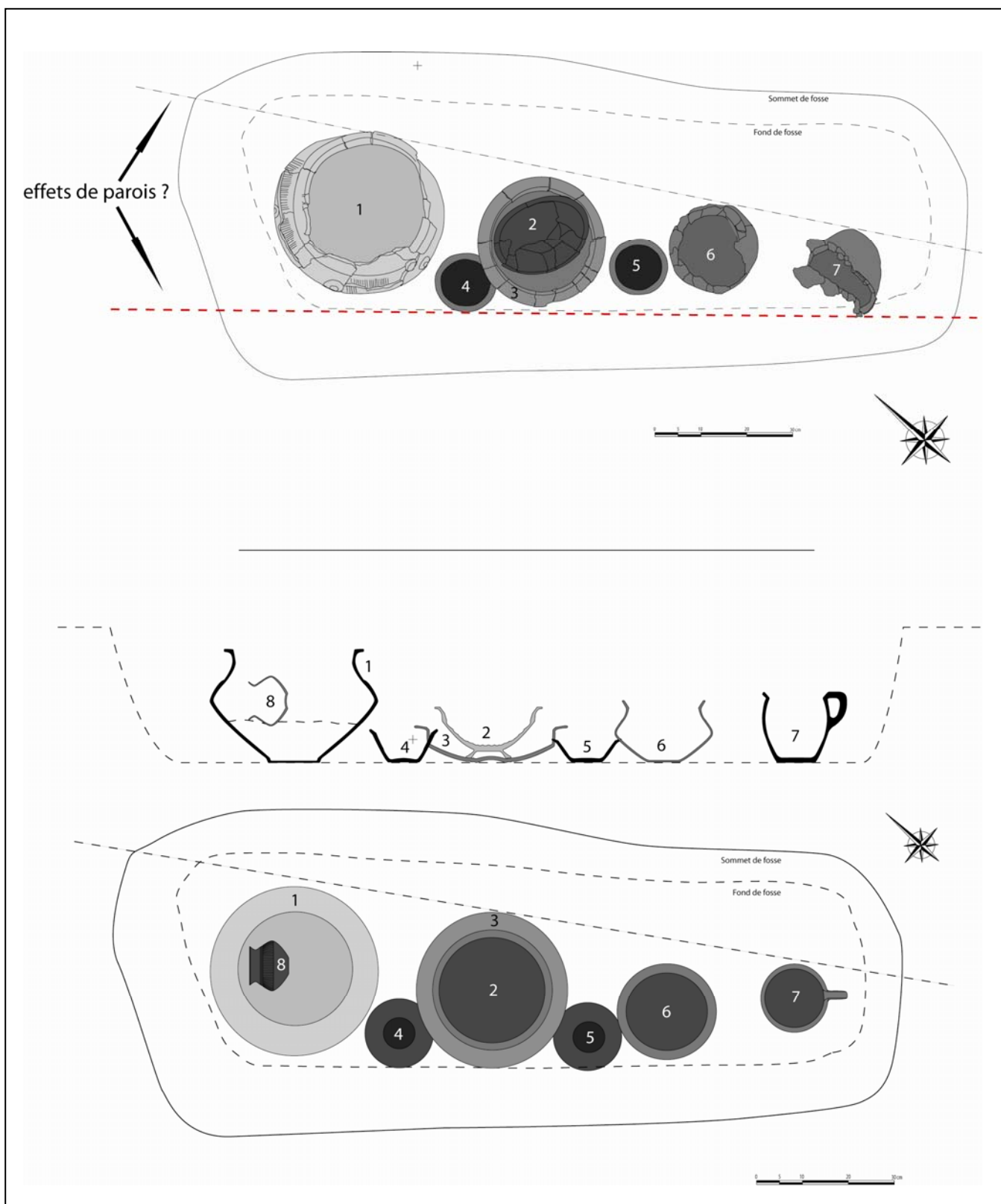

Planche 162 bis : Structure 455. Céramique.

	A	B	C	D	E	F	G	H	I	J	K	L	M	N	O
1	Tombe/os	RI	TOTAL	Tot.Rég	%ident.	%Tot.		RI	TOTAL	Tot.Rég	%ident.	%Tot.	Pm/os	Pm/Rég.	Observations
2		POIDS						NOMBRE							
3	Crâne	0,1	0,1					2	2				0,05		
4	Mandibule		0,0					0	0				0,00		
5	Dents sup.		0,0					0	0				0,00		
6	Dents inf.		0,0					0	0				0,00		
7	Dents indet.	0,2	0,2					5	5				0,04		
8	Os hyoïde		0,0					0	0				0,00		
9	Osselets oreille		0,0					0	0				0,00		
10	Cartilage calcifié		0,0					0	0				0,00		
11	Tête	0,3	0,3	0,3	100,0	27,3		7	7	100,0	100,0		0,04		
12	Atlas		0,0					0	0				0,00		
13	Axis		0,0					0	0				0,00		
14	Vert. C3-C7		0,0					0	0				0,00		
15	Vert. thoraciques		0,0					0	0				0,00		
16	Vert. lombaires		0,0					0	0				0,00		
17	Vert. indet.		0,0					0	0				0,00		
18	Sacrum		0,0					0	0				0,00		
19	Coccyx		0,0					0	0				0,00		
20	Côtes		0,0					0	0				0,00		
21	Sternum		0,0					0	0				0,00		
22	Tronc	0,0	0,0	0,0	0,0	0,0		0	0	0,0	0,0		0,00		
23	Clavicule		0,0					0	0				0,00		
24	Scapula		0,0					0	0				0,00		
25	Humérus		0,0					0	0				0,00		
26	Radius		0,0					0	0				0,00		
27	Ulna		0,0					0	0				0,00		
28	Carpe		0,0					0	0				0,00		
29	Métacarpe		0,0					0	0				0,00		
30	Phalanges main		0,0					0	0				0,00		
31	Diaph. membre sup.		0,0					0	0				0,00		
32	Mb.sup.	0,0	0,0	0,0	0,0	0,0		0	0	0,0	0,0		0,00		
33	Coxal		0,0					0	0				0,00		
34	Fémur		0,0					0	0				0,00		
35	Patella		0,0					0	0				0,00		
36	Tibia		0,0					0	0				0,00		
37	Fibula		0,0					0	0				0,00		
38	Tarse		0,0					0	0				0,00		
39	Métatarse		0,0					0	0				0,00		
40	Phalanges pieds		0,0					0	0				0,00		
41	Sésamoïde		0,0					0	0				0,00		
42	Diaph. membre inf.		0,0					0	0				0,00		
43	Mb.inf.	0,0	0,0	0,0	0,0	0,0		0	0	0,0	0,0		0,00		
44	MTC,MTT,Pm,Pp		0,0	0,0	0,0	0,0		0	0	0,0	0,0		0,00	0,00	
45															
46	Total déterminé	0,3	0,3	0,3	100,0	27,3		7	7	7	100,0	100,0		0,04	
47															
48	Os plat		0,0					0	0				0,00		
49	Os court ou épiphyse		0,0					0	0				0,00		
50	Diaphyses indet.		0,0			0,0		0	0				0,00	#DIV/0!	
51	Esquilles	0,8	0,8			72,7		0	0				0,00		
52															
53	Total indéterminé	0,8	0,8	0,8		72,7		0	0	0		0,0		0,00	
54														0,04	
55	TOTAL	1,1	1,1	1,1		100,0		7	7	7		100,0		0,16	
56															
57	Pm/Rel.	0,16													
58															
59	P têteRn/ P Tot.Rn	27,3													
60	P troncRn/P Tot.Rn.	0,0													
61	P Mbsup.Rn/P Tot.Rn	0,0													
62	P Mbinf.Rn/P Tot.Rn	0,0													
63	P indet.Rn/P Tot.Rn	72,7													
64				Pident.	Nident.	Ptotal	Ntotal								
65	Tête(R1àRn)/Tot.tête	100,0	Tête	100,0	100,0	27,3	100,0								
66	Tronc(R1àRn)/Tot.tronc	0,0	Tronc	0,0	0,0	0,0	0,0								
67	Mbsup(R1àRn)/Tot.Mbsup	0,0	Mbsup	0,0	0,0	0,0	0,0								
68	Mbinf(R1àRn)/Tot.Mbinf	0,0	Mbinf	0,0	0,0	0,0	0,0								
69	Mbind(R1àRn)/Tot.Mbind	100,0	Mbind	0,0	0,0	72,7	0,0								H.Duday, G. Depierre et T. Janin. Agde 1996
70															

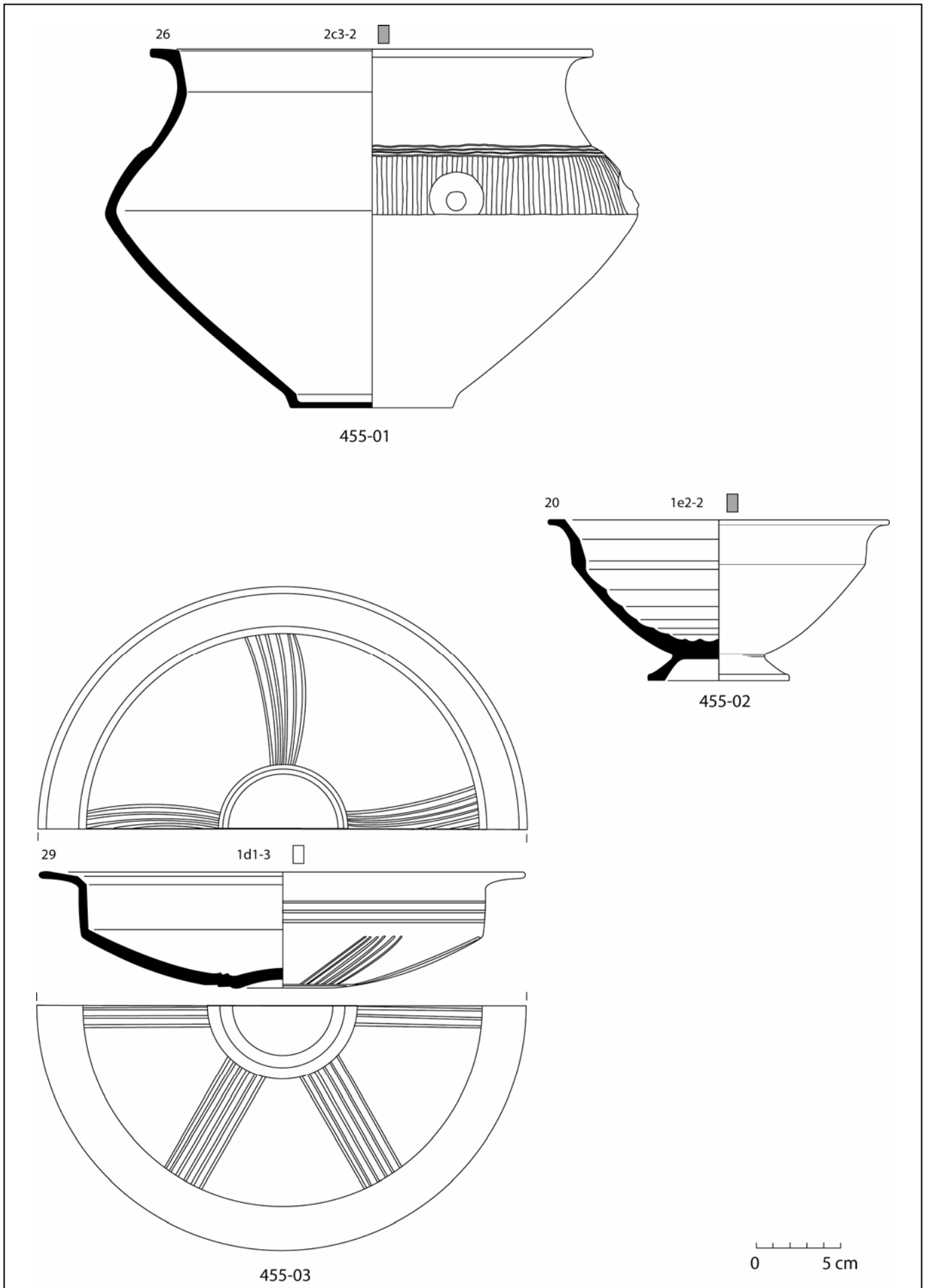
Planche 163 : Structure 455. Tableau de pesée et de comptage de chaque région anatomique.

455-06.-gobelet à panse bitronconique (type 3b1), fond plat, bord déversé, lèvre arrondie, décor de cannelures verticales surmontées de cannelures fines horizontales sur la partie haute de la panse, pâte mi-fine de couleur noire. Db = 6 cm, Dm = 18,5 cm, DME = 13 cm, Do = 16 cm, H = 11,5 cm, IO = 1,1.

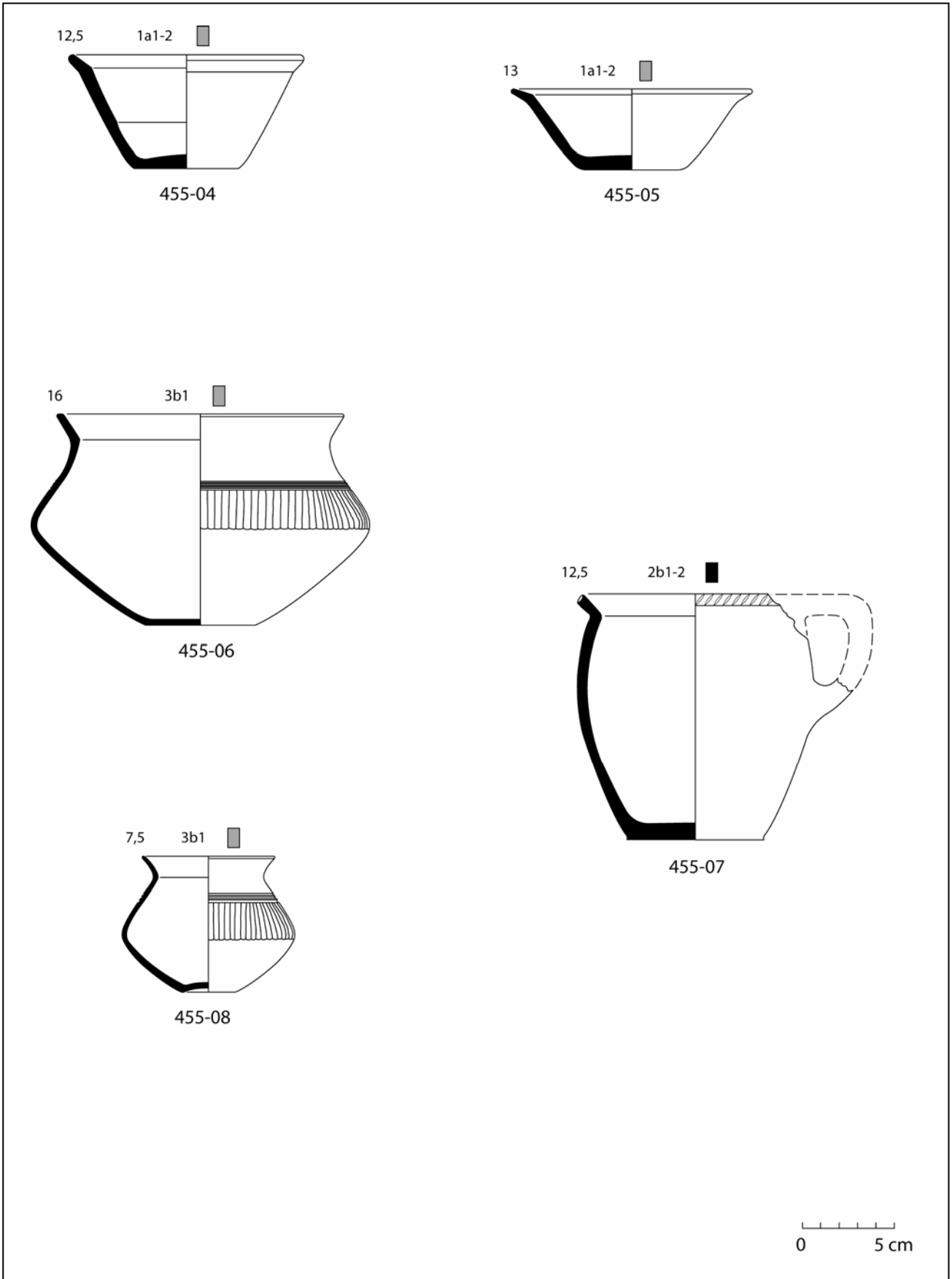
455-07.-petit pot à panse arrondie (type 2b1-2), fond plat, bord déversé, lèvre arrondie, anse en ruban reliant l'épaule au bord, décor d'incisions obliques sur le bord, pâte grossière de couleur noire. Db = 7,5 cm, Dm = 12,5 cm, DME = 10 cm, Do = 12,5 cm, H = 13,5 cm, IO = 0,7.

455-08.-gobelet à panse bitronconique (type 3b1), fond concave, bord déversé, lèvre arrondie, décor de cannelures fines verticales surmontées de 3 cannelures fines horizontales sur la partie haute de la panse, pâte mi-fine de couleur noire. Db = 3 cm, Dm = 9,5 cm, DME = 5,5 cm, Do = 7,5 cm, H = 7,5 cm, IO = 0,7.

Données anthropologiques (planches 163 et 164)

Les os se trouvaient dans l'US 01 qui correspond au contenu du vase 455-01.

Le poids total d'os humain est de 1,1 g. Le poids moyen des fragments osseux est de 0,16 g. La couleur des fragments est majoritairement blanche mais quelques fragments de diaphyses sont bleus.

Les différentes régions anatomiques représentées sont :

Squelette céphalique : 0,3 g soit 27,3% du poids total des os.

Tronc : 0 g.

Membres supérieurs : 0 g.

Membres inférieurs : 0 g.

Indéterminés : 0,8 g soit 72,7% du poids total des os.

La structure contient les restes osseux d'au moins un individu. La quantité d'os déposée est trop faible pour pouvoir en dire plus.

Datation

BF IIa.

Synthèse

Une fosse rectangulaire (170x65 cm) accueillait quelques esquilles mises au jour dans et à proximité d'un petit pot bitronconique décoré de cercles cannelés ainsi que de cannelures fines verticales et horizontales. Deux coupelles à panse tronconique rectiligne, une coupe carénée décorée de cannelures concentriques (digitées ?) sur la face interne, une coupe bitronconique à décor rayonnant sur les faces interne et externe, 2 gobelets bitronconiques ainsi qu'un petit pot à panse arrondie et à anse en ruban étaient alignés. Ces vases semblaient bloqués entre la paroi ouest de la fosse et une paroi en matériau périssable. La très faible quantité d'os humains déposés dans cette structure rend difficile son interprétation en tant que tombe. Des fragments de faune d'espèce indéterminée ayant subi l'action du feu se trouvaient dans le remplissage de la fosse. Le mobilier permet de dater cette structure du BF IIa.



Planche 164 : Structure 455. Quantification pondérale de la part que représente chacune des régions anatomiques en pourcentage du poids total.

Etat de conservation 4**Description de la fosse sépulcrale (planche 165)**

Fosse quadrangulaire (L = 40 cm, l = 35 cm).

Les parois de la fosse sont légèrement obliques de l'extérieur vers l'intérieur et du haut vers le bas ; le fond est concave (profil en cuvette).

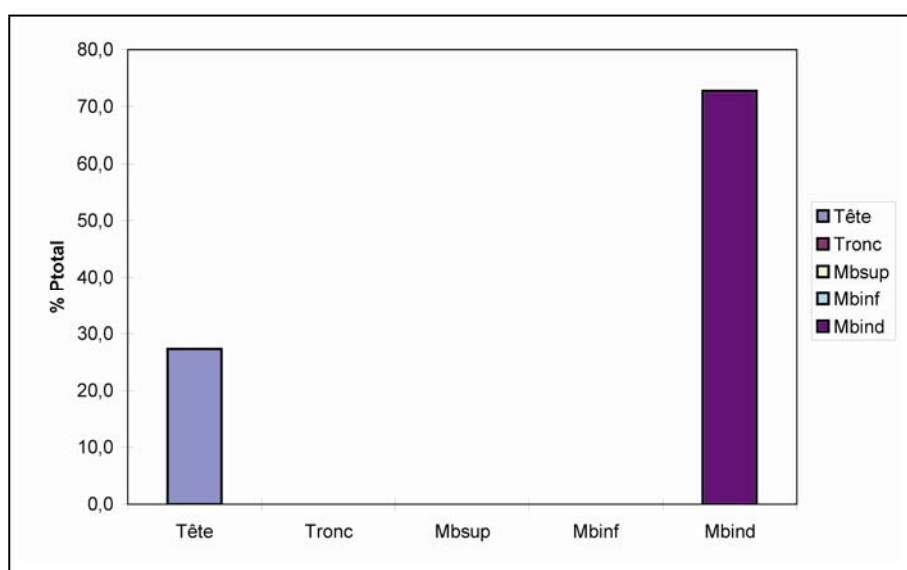
Profondeur conservée = 18 cm.

Indices architecturaux

Aucun.



Planche 165 : Structure 486. Plan (J. Dotzler, M. Roth-Zehner).

Mode de dépôtLocalisation des ossements

Les os brûlés étaient déposés dans plus de la moitié est de la fosse. La forme de l'amas osseux suggère un dépôt en pleine terre ou dans un contenant périssable souple (type sac). Quelques charbons de bois se trouvaient parmi les os brûlés.

Dépôts alimentaires

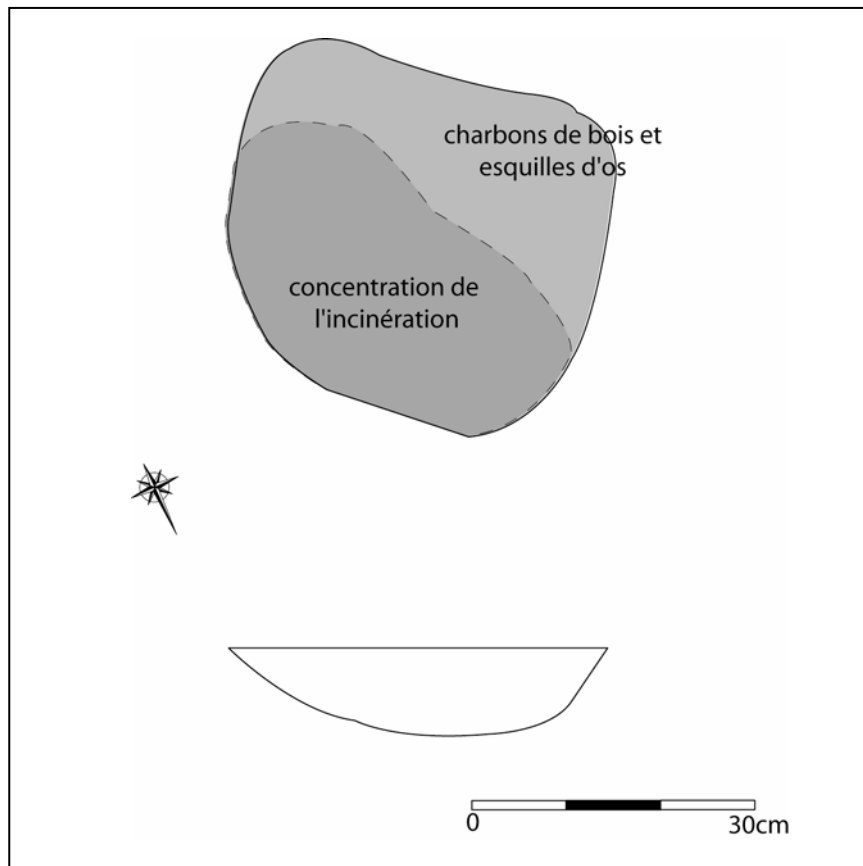
Un fragment d'os long de faune d'espèce indéterminée non synostosé (1,4 g), ayant subi l'action du feu (aspect blanc crayeux), se trouvait parmi les os brûlés.

Mobilier métallique

Aucun.

Mobilier céramique

Aucun.

Remarques :

C'est une des rares structures, avec les sépultures 363A, 545 et 604, à présenter un mode de dépôt des os brûlés dans une petite fosse circulaire, avec un mobilier quasi voire totalement absent. Toutefois, contrairement aux trois autres structures citées plus haut, la forme de l'amas osseux permet d'envisager l'existence d'un contenant périssable moins rigide, moins contraignant comme un sac souple.

Catalogue des objets

Aucun.

Données anthropologiques (planches 166 et 167)

Les os se trouvaient dans les US 01 à 03 qui correspondent au remplissage de la fosse.

Le poids total d'os humain conservé est de 616,1 g. Le poids moyen des fragments osseux est de 0,33 g. La couleur des fragments est majoritairement blanche mais quelques fragments de diaphyses des membres (essentiellement inférieurs) et de dents varient du noir au bleu-gris.

Les différentes régions anatomiques représentées sont :

Squelette céphalique : 56,3 g soit 9,1% du poids total des os.

- aspect immature au niveau de la suture sagittale, compatible avec un *Infans II*.
- hyperostose poreuse au niveau de la suture lambdaïde.

Tronc : 31,4 g soit 5,1% du poids total des os.

- point d'ossification secondaire du processus épineux de vertèbre lombaire soudé (plus de 20 ans).
- listel de corps vertébral de vertèbre thoracique soudé (plus de 16 ans).
- exclusion de robustesse et de pathologie sur l'atlas (adulte mature/*Infans II*).
- début d'arthrose sur la surface articulaire inférieure de l'atlas (individu adulte).
- début d'arthrose sur la surface articulaire supérieure de vertèbre thoracique (individu adulte).

Membres supérieurs : 35,6 g soit 5,8% du poids total des os.

- cavité glénoïde soudée (plus de 19 ans).
- extrémité proximale de 1^{er} métacarpien en court de synostose (env. 16 ans).
- exclusion de robustesse de la diaphyse de radius (individu de taille adulte/*Infans II*).
- aspect immature de certains fragments de diaphyse de radius.
- épiphyse proximale de phalange proximale de main non synostosée (moins de 16 ans).
- épiphyse proximale de phalange proximale de pied non synostosée (moins de 15 ans).
- remaniement osseux sur la ligne âpre d'un fragment de fémur (individu mature ou âgé).

Membres inférieurs : 151 g soit 24,6% du poids total des os.

- épiphyse distales de métatarsiens non synostosées (moins de 15 ans).
- ligne métaphysaire de l'acétabulum encore apparente (moins de 20 ans).
- surface métaphysaire sur l'extrémité proximale du tibia (moins de 15 ans).
- épiphyse distale de fémur non synostosée (moins de 19 ans).
- aspect immature de certains fragments de diaphyse du fémur (individu immature).
- exclusion d'âge et de robustesse sur des fragments de fémur : extrémité distale de fémur d'aspect très immature (*Infans II*), extrémité proximale de fémur appartenant à un individu plus âgé et remaniement osseux sur la ligne âpre (individu mature ou âgé) (3 individus).
- triple exclusion de robustesse sur l'extrémité proximale de fémur (3 individus).

Indéterminés : 341,8 g soit 55,5% du poids total des os dont 158,8 g soit 25,8% d'esquilles.

- surfaces métaphysaires (individu immature).
- aspect immature de certaines diaphyses (individu immature).

La sépulture contient les restes osseux d'au moins trois individus, un adulte mature ou âgé, un *Juvenis* et un *Infans II*.

Datation

BF I/Ib.

Synthèse

Une fosse quadrangulaire (40x35 cm) accueillait les restes d'au moins trois individus, un adulte mature ou âgé, un *Juvenis* et un *Infans II*, déposés en pleine terre ou dans un contenant périssable souple de type sac. Un fragment d'os long non synostosé de faune d'espèce indéterminée ayant subi l'action du feu se trouvait parmi les os brûlés. Cette structure pourrait dater du BF I/Ib si l'on retient comme argument chronologique son appartenance à l'ensemble funéraire.

	A	B	C	D	E	F	G	H	I	J	K	L	M	N	O	P	Q	R	S
1	Tombe/os	R1	R2	R3	TOTAL	Tot.Rég	%ident.	%Tot.		R1	R2	R3	TOTAL	Tot.Rég	%ident.	%Tot.	Pm/os	Pm/Rég.	Observations
2		POIDS			POIDS					NOMBRE			NOMBRE						
3	Crâne	19,5	23,3	10,1	52,9					124	126	74	324				0,16		
4	Mandibule		1,1		1,1						1		1				1,10		
5	Dents sup.				0,0								0				0,00		
6	Dents inf.				0,0								0				0,00		
7	Dents indet.	1,0	0,6	0,7	2,3					24	17	23	64				0,04		
8	Os hyoïde				0,0								0				0,00		
9	Osselets oreille				0,0								0				0,00		
10	Cartilage calcifié				0,0								0				0,00		
11	Tête	20,5	25,0	10,8		56,3	20,5	9,1		148	144	97		389	57,7	20,8		0,14	
12	Atlas	0,5	0,1		0,6					1	1		2				0,30		
13	Axis		0,2		0,2						1		1				0,20		
14	Vert. C3-C7				0,0								0				0,00		
15	Vert. thoraciques	2,3	0,4	0,8	3,5					12	2	5	19				0,18		
16	Vert. lombaires	0,4	0,8	0,2	1,4					1	2	1	4				0,35		
17	Vert. indet.	0,4	0,2	0,1	0,7					1	2	1	4				0,18		
18	Sacrum	0,3	0,3	6,7	7,3					1	1	1	3				2,43		
19	Coccyx				0,0								0				0,00		
20	Côtes	6,4	4,4	4,0	14,8					37	41	31	109				0,14		
21	Sternum	2,9			2,9					1			1				2,90		
22	Tronc	13,2	6,4	11,8		31,4	11,4	5,1		54	50	39		143	21,2	7,7		0,22	
23	Clavicule				0,0								0				0,00		
24	Scapula	2,8			2,8					1			1				2,80		
25	Humérus	1,2	17,8	3,2	22,2					1	9	5	15				1,48		
26	Radius	1,3	2,9	0,6	4,8					3	3	1	7				0,69		
27	Ulna	1,2	0,7	1,3	3,2					1	1	2	4				0,80		
28	Carpe		0,2	0,4	0,6						1	1	2				0,30		
29	Métacarpe		1,2	0,3	1,5						4	1	5				0,30		
30	Phalanges main	0,5			0,5					3			3				0,17		
31	Diaph. membre sup.				0,0								0				0,00		
32	Mb.sup.	7,0	22,8	5,8		35,6	13,0	5,8		9	18	10		37	5,5	2,0		0,96	
33	Coxal	20,1	21,9	5,4	47,4					15	6	6	27				1,76		
34	Fémur	5,1	29,3	32,3	66,7					5	15	27	47				1,42		
35	Patella				0,0								0				0,00		
36	Tibia	9,2	7,7	7,8	24,7					6	6	3	15				1,65		
37	Fibula		1,7	1,2	2,9						1	5	6				0,48		
38	Tarse	2,8		4,7	7,5					3		3	6				1,25		
39	Métatarse		1,7		1,7						3		3				0,57		
40	Phalanges pieds			0,1	0,1							1	1				0,10		
41	Sésamoïde				0,0								0				0,00		
42	Diaph. membre inf.				0,0								0				0,00		
43	Mb.inf.	37,2	62,3	51,5		151,0	55,0	24,5		29	31	45		105	15,6	5,6		1,44	
44	MTC,MTT,Pm,Pp				0,0	0,0	0,0	0,0					0	0	0,0	0,0	0,00	0,00	
45																			
46	Total déterminé	77,9	116,5	79,9	274,3	274,3	100,0	44,5		240	243	191	674	674	100,0	36,1		0,41	
47																			
48	Os plat	0,6		0,5	1,1					3		3	6				0,18		
49	Os court ou épiphyse	8,1	14,5	23,0	45,6					43	55	81	179				0,25		
50	Diaphyses indet.	54,9	48,8	32,6	136,3			29,7		344	367	297	1008				0,14	0,15	
51	Esquilles	47,4	62,5	48,9	158,8			25,8					0				0,00		
52																			
53	Total indéterminé	111,0	125,8	105,0	341,8	341,8		55,5		390	422	381	1193	1193		63,9		0,29	
54																		0,24	
55	TOTAL	188,9	242,3	184,9	616,1	616,1		100,0		630	665	572	1867	1867		100,0		0,33	
56																			
57	Pm/Rel.	0,30	0,36	0,32															
58																			
59	P têteRn/ P Tot.Rn	10,9	10,3	5,8															
60	P troncRn/ P Tot.Rn	7,0	2,6	6,4															
61	P Mbsup.Rn/ P Tot.Rn	3,7	9,4	3,1															
62	P Mbinf.Rn/ P Tot.Rn	19,7	25,7	27,9															
63	P indet.Rn/ P Tot.Rn	58,8	51,9	56,8															
64						Pident.	Nident.	Protal	Ntotal										
65	Tête(R1àRn)/Tot.tête	36,4	80,8	100,0		Tête	20,5	57,7	9,1	20,8									
66	Tronc(R1àRn)/Tot.tronc	42,0	62,4	100,0		Tronc	11,4	21,2	5,1	7,7									
67	Mbsup(R1àRn)/Tot.Mbsup	19,7	83,7	100,0		Mbsup	13,0	5,5	5,8	2,0									
68	Mbinf(R1àRn)/Tot.Mbinf	24,6	65,9	100,0		Mbinf	55,0	15,6	24,5	5,6									
69	Mbind(R1àRn)/Tot.Mbind	32,5	69,3	100,0		Mbind	0,0	0,0	55,5	63,9									
70																			

H.Duday, G. Depierre et
T. Janin, Agile 1996

Planche 166 : Structure 486. Tableau de pesée et de comptage de chaque région anatomique.



Planche 167 : Structure 486. En haut, quantification pondérale de la part que représente chacune des régions anatomiques en pourcentage du poids total ; au milieu, taux de représentation pondérale des grandes régions anatomiques dans chacun des relevés ; en bas, diagramme cumulé de la répartition des régions anatomiques.

Remarques :

Structure découverte lors du diagnostic (SD 082) (LEFRANC, BAKAJ 2000).

Etat de conservation 4

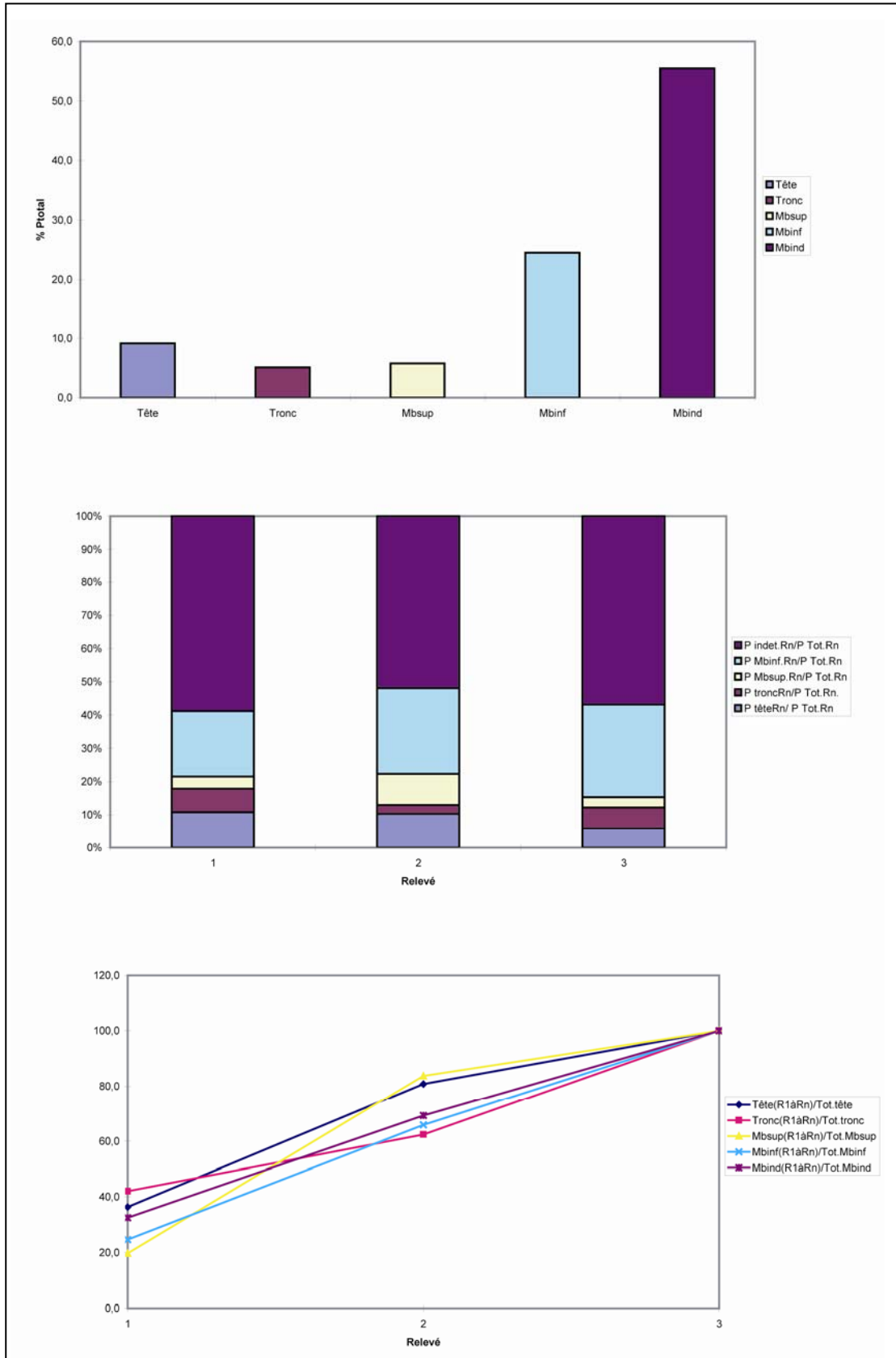
Description de la fosse sépulcrale (planche 168, en haut)

Aucune fosse n'était clairement visible lors du décapage manuel.

Selon les fouilleurs, le fond du vase ossuaire reposait dans une structure circulaire (diamètre = 45 cm).

Profondeur conservée = 20 cm.

Indices architecturaux

Aucun.

Mode de dépôt

Localisation des ossements

Seules quelques esquilles ont été découvertes dans le fond du vase ossuaire 543-01.

Dépôts alimentaires

Aucun.

Mobilier métallique

Aucun.

Mobilier céramique

La structure était composée d'un pot dont il ne reste que la moitié inférieure (543-01). Des fragments de 2 coupelles à panse carénée (543-02 et 543-03) passées au feu se trouvaient parmi les os brûlés.

Catalogue des objets (planche 168, en bas)

543-01.-partie inférieure d'un grand pot à panse bitronconique (type 2c), pâte grossière de couleur grise, utilisé comme vase ossuaire (non dessiné car en trop mauvais état).

543-02.-fragment de coupelle à panse carénée (type 1e1-2), bord déversé, lèvre arrondie, décor composé d'un ressaut sur la panse, pâte fine de couleur noire, a subi l'action du feu. Dm = 11 cm, DME = 11 cm, Do = 12 cm, H = 4,5 cm env., IO = 2,4.

543-03.-fragments de coupelle à panse carénée (type 1e1-2), fond plat, bord déversé, lèvre arrondie, décor composé d'un ressaut sur la panse, pâte fine de couleur noire, a subi l'action du feu. Db = 7,5 cm, Dm = 15 cm, DME = 14,5 cm, Do = 18 cm, H = 4,5 cm, IO = 3,2.

Données anthropologiques

L'étude des os brûlés n'est pas possible car l'amas osseux de cette sépulture, découverte lors du diagnostic, n'a pas été prélevé.

Datation

BF Ib/IIa.

Synthèse

Le ou les défunt(s) et les fragments de 2 coupelles carénées passées au feu se trouvaient dans un grand pot vraisemblablement bitronconique dont les dimensions correspondent à celles de la fosse (diamètre = 45 cm). L'absence de prélèvement d'os empêche toute étude ostéologique. Le mobilier permet de dater cette structure du BF Ib/IIa.



Planche 168 : Structure 543. En haut, plan ; en bas, céramique (d'après LEFRANC, BAKAJ 2000).

Etat de conservation 2

Description de la fosse sépulcrale (planche 169)

Trace au sol circulaire après décapage (diamètre = 45 cm env.).

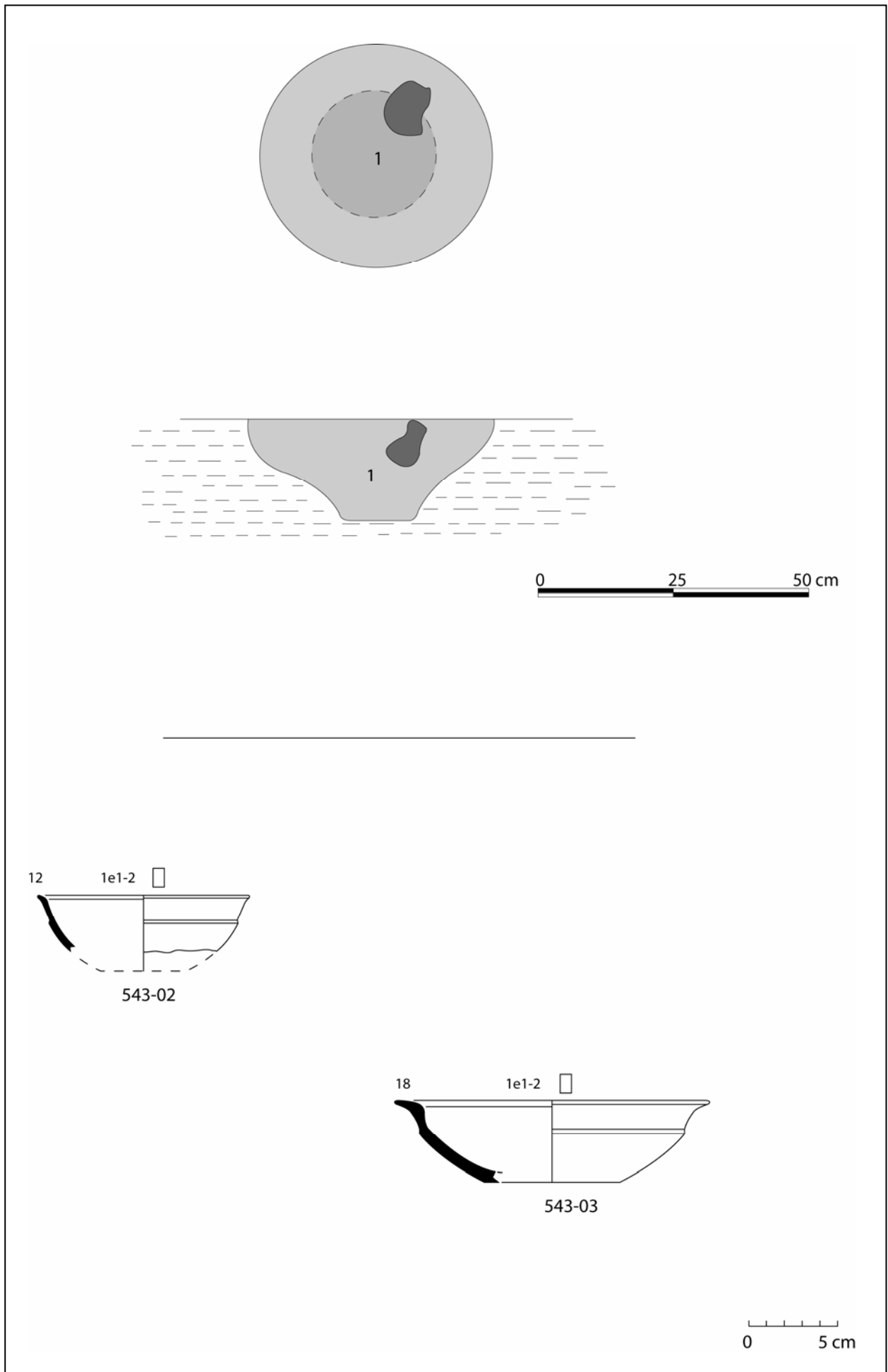
La fosse était visible lors du décapage manuel.

Les parois de la fosse sont légèrement obliques de l'extérieur vers l'intérieur et du haut vers le bas ; le fond est plat.

Profondeur conservée = 17 cm.

Indices architecturaux

Aucun.

Mode de dépôt

Localisation des ossements

Les os brûlés étaient déposés dans la fosse, ou plus vraisemblablement dans un contenant périssable aujourd'hui disparu (bol en vannerie ou en cuir par exemple). Quelques fragments de charbons de bois se trouvaient parmi les os.

Remarques :

En vue panoramique, les os apparaissent circonscrits dans une zone circulaire. La forme de cet amas osseux est caractéristique d'un dépôt en contenant périssable aujourd'hui disparu (bois, osier, sac). D'après le relevé, il semble que ce dépôt possède un diamètre approximatif d'environ 30-35 cm et une hauteur de 16 cm environ (aucune donnée concernant les dimensions et l'aspect de cet amas n'a été enregistrée).

Dépôts alimentaires

Aucun.

Mobilier métallique

Aucun.

Mobilier céramique

Aucun.

Remarques :

C'est une des rares structures, avec les sépultures 363A, 545 et 604, à présenter un mode de dépôt des os brûlés dans une petite fosse circulaire, avec un mobilier quasi voire totalement absent.

Catalogue des objets

Aucun.

Données anthropologiques (planches 170 et 171)

Les os se trouvaient dans les US 01 à 03 qui correspondent au remplissage de la fosse.

Le poids total d'os humain est de 1380,5 g. Le poids moyen des fragments osseux est de 0,31 g. La couleur des fragments est majoritairement blanche, seuls quelques fragments de diaphyses (fémur, fibula), de voûte crânienne, de dents, de scapula, de vertèbre et d'os coxal sont gris.

Les différentes régions anatomiques représentées sont :

Squelette céphalique : 273,3 g soit 19,8% du poids total des os.

-nombreux fragments de voûte crânienne.

-apex fermé sur une incisive et une molaire inférieure permanentes (individu mature).

-crête frontale très robuste (individu robuste).

-relief occipital très marqué (individu robuste).

-arcade zygomatique très large (individu robuste).

-mandibule très haute (individu robuste).

-exclusion de robustesse entre 2 processus montants de maxillaire (adulte gracile/adulte très robuste)).

Tronc : 71,4 g soit 5,2% du poids total des os.

-nombreux fragments de côtes.

Membres supérieurs : 85 g soit 6,2% du poids total des os.

-nombreux fragments de diaphyse humérale.



Planche 169 : Structure 545. Plan (J. Dotzler, M. Roth-Zehner).

- doublons de scapula (2 individus).
 - exclusion de robustesse entre 2 phalanges distales de main (2 individus).
 - arthrose de la cavité glénoïdale d'une scapula robuste (omarthrose ?).
- Membres inférieurs* : 198,4 g soit 14,4% du poids total des os.
- nombreux fragments d'os coxal et de tibia.
 - doublons d'os coxal (2 individus).
 - surface auriculaire présentant des reliefs « rayonnants » (individu immature).
 - 1^{er} métatarsien gracile (individu gracile).

Indéterminés : 636,4 g soit 46,1% du poids total des os.

La sépulture contient les restes osseux d'au moins 2 individus : un sujet mature, voire âgé, et un adulte social (*Juvenis* ou jeune adulte). Le premier individu est gracile tandis que le second, qui concentre la majorité des fragments, est très robuste (peut-être masculin).

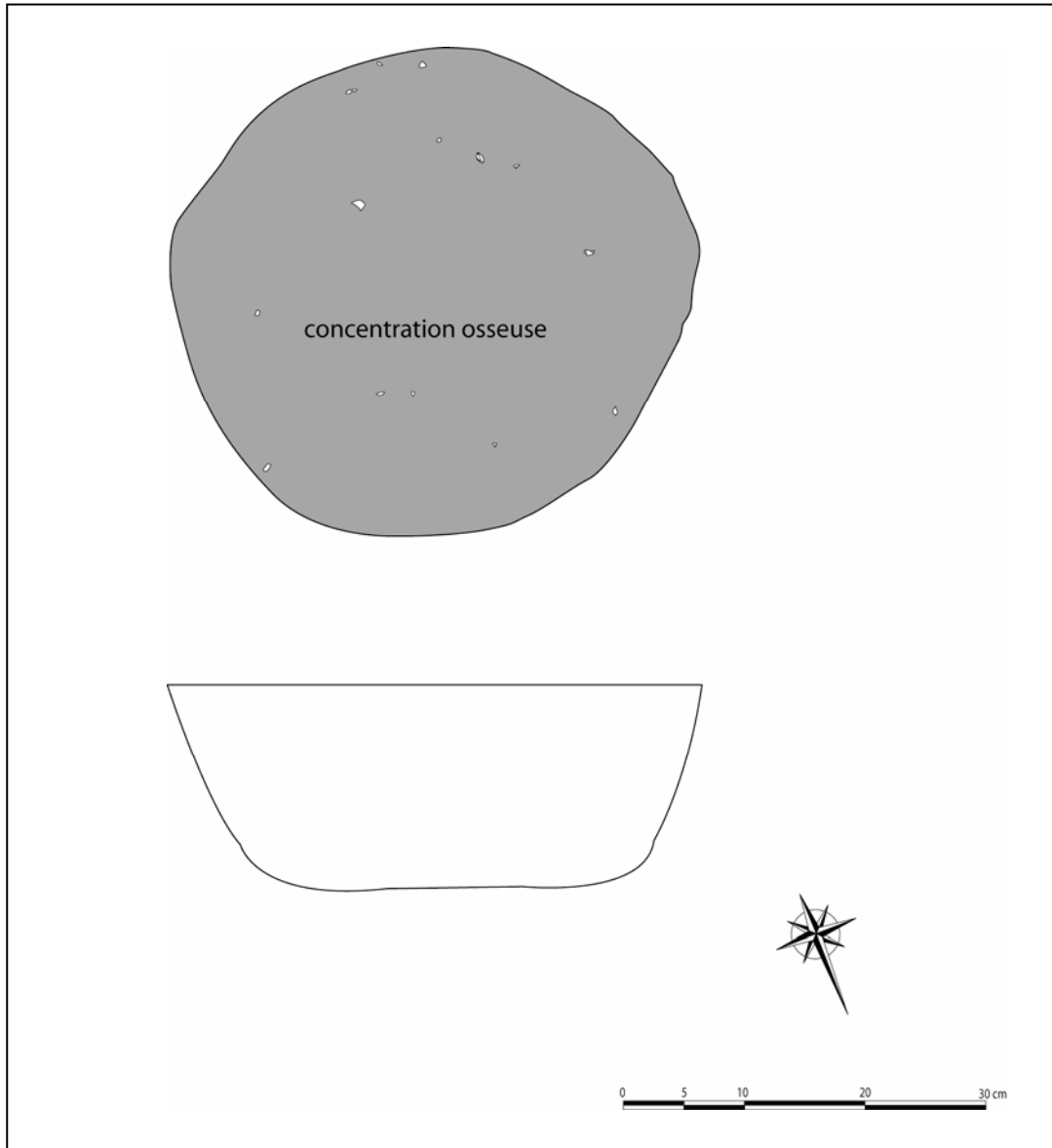
Datation

BF I/IIb.

Synthèse

La fosse circulaire (diamètre = 45 cm env.) accueillait les restes d'au moins 2 individus, un adulte mature et un adulte social (*Juvenis* ou jeune adulte). La forme strictement circulaire (diamètre = 30-35 cm, hauteur = 16 cm env.) de l'amas osseux permet d'envisager le dépôt des os brûlés dans un contenant périssable relativement contraignant, par exemple en vannerie ou en cuir. L'individu le plus âgé est très robuste (masculin ?), le plus jeune est gracile. Cette structure pourrait dater du BF I/IIb si l'on retient comme argument chronologique son appartenance à l'ensemble funéraire.



Planche 171 : Structure 545. En haut, quantification pondérale de la part que représente chacune des régions anatomiques en pourcentage du poids total ; au milieu, taux de représentation pondérale des grandes régions anatomiques dans chacun des relevés ; en bas, diagramme cumulé de la répartition des régions anatomiques.

Etat de conservation 3

Description de la fosse sépulcrale (planche 172)

Aucune fosse visible.

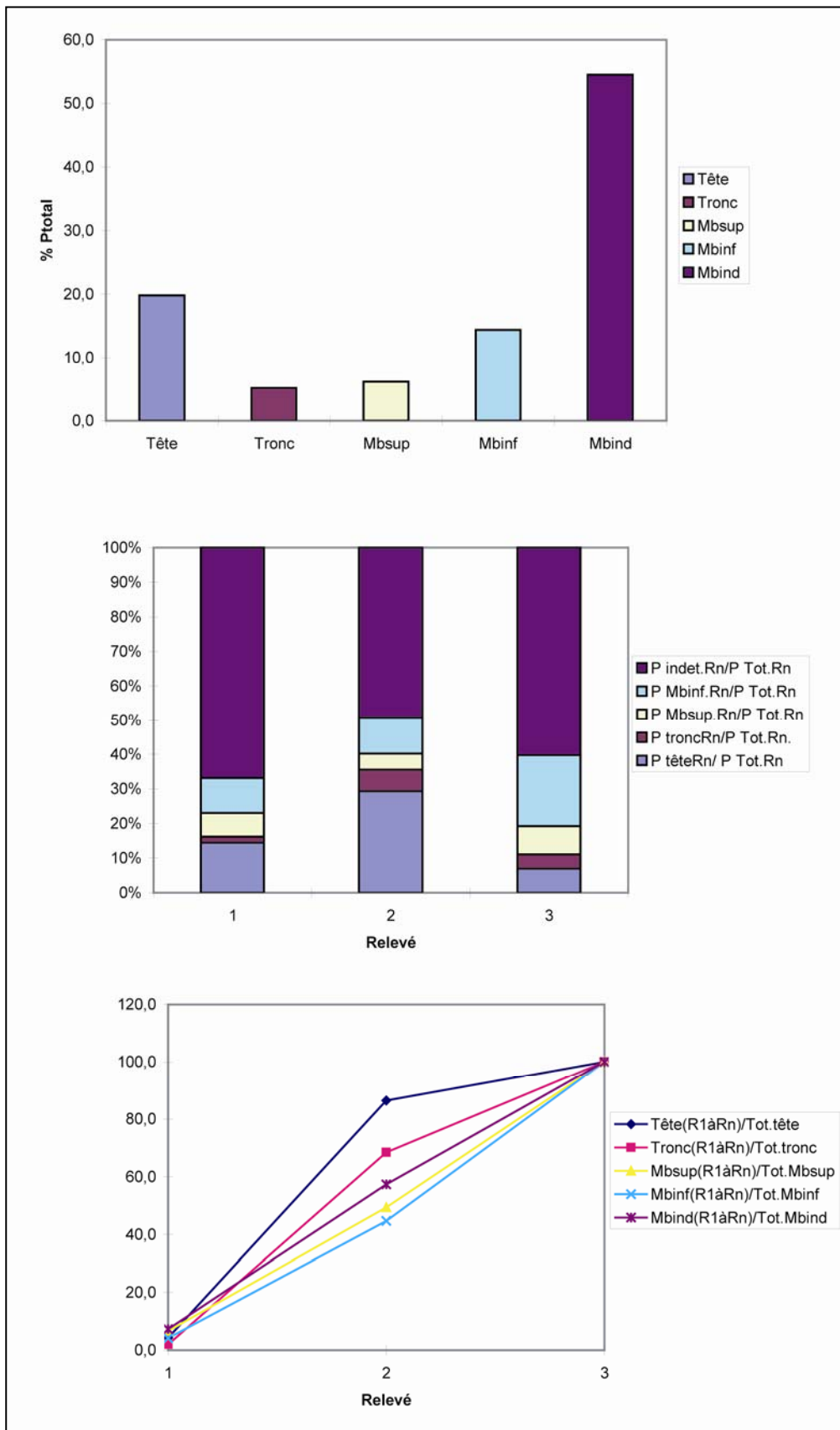
Indices architecturaux

Aucun.

Mode de dépôt

Localisation des ossements

Les os brûlés ont été déposés dans le fond du vase ossuaire 565-01, sous le vase 565-02. Quelques charbons de bois se trouvaient parmi les os brûlés.

Dépôts alimentaires

Aucun.

Mobilier métallique

Aucun.

Mobilier céramique

La structure contient un petit pot (565-01) qui renferme un gobelet (565-02) déposé sur l'amas osseux. Un autre gobelet (565-03) est déposé sur l'épaule du vase 565-01 (côté nord) ce qui implique l'existence d'une architecture étroite.

Autre mobilier

Une perle en ambre (565-04) et 2 autres perles identiques en ambre (565-05 et 565-06) ont été découvertes parmi les os brûlés. Ce mobilier a subi l'action du feu.

Catalogue des objets (planche 173)

565-01.-petit pot à panse globuleuse (type 2a3-2), fond plat, col vertical, bord déversé, lèvre arrondie, décor de 5 mamelons entourés de 5 cannelures concentriques et répartis de façon irrégulière sur l'épaule, pâte mi-fine de couleur orange-brun, utilisé comme vase ossuaire. Db = 10,5 cm, Dm = 30 cm, DME = 15 cm, Do = 21 cm, H = 23,5 cm, IO = 0,6.

565-02.-gobelet à panse globuleuse (type 3a) dont il manque le bord, fond concave, décor couvrant la panse de 3 mamelons entourés de 3 cannelures fines concentriques séparés par des cannelures formant des « dents de loup », pâte mi-fine de couleur noire. Db = 2 cm, Dm = 11 cm.

565-03.-fragments de gobelet à panse globuleuse (type 3a1), fond rond, bord déversé, lèvre arrondie, surface rugueuse, décor de 3 cannelures larges horizontales sur la partie haute de la panse, pâte mi-fine de couleur brune. Dm = 11,5 cm, DME = 10 cm, Do = 12 cm, H = 6,5 cm, IO = 1,5.

565-04.-perle en ambre biconique, section biconique, perforation centrée. Diamètre max = 20 mm, épaisseur = 9 mm.

565-05.-perle en ambre cylindrique, de couleur orange, perforation centrée. Diamètre = 7 mm, épaisseur = 2 mm.

565-06.-perle en ambre cylindrique, de couleur orange, perforation centrée. Diamètre = 7 mm, épaisseur = 2 mm.

Données anthropologiques

Les os se trouvaient dans l'US 01 qui correspond au contenu du vase ossuaire.

Le poids total d'os humain est de 5,7 g. Le poids moyen des fragments osseux est de 0,11 g. La couleur des fragments est blanche.

Les différentes régions anatomiques représentées sont :

Squelette céphalique : 2,3 g soit 40,4% du poids total des os.

-stade de développement de l'os temporal immature (individu immature).

-partie pétreuse de l'os temporal de très petite taille (individu immature).

-couronne d'incisive centrale supérieure gauche permanente à l'état de germe (2 ans +/- 8 mois).

-couronne de canine permanente à l'état de germe (2 ans +/- 8 mois).

Tronc : 0 g.



Planche 172 : Structure 565. En haut, plan (J. Dotzler, M. Roth-Zehner) ; en bas, restitution de l'aménagement initial de la structure.



Planche 173 : Structure 565. En haut, céramique ; en bas perle d'ambre (565-04 d'après dessin de J. Dotzler).

	A	B	C	D	E	F	G	H	I	J	K	L	M	N	O
1	Tombe/os	RI	TOTAL	Tot.Rég	%ident.	%Tot.		RI	TOTAL	Tot.Rég	%ident.	%Tot.	Pm/os	Pm/Rég.	Observations
2		POIDS						NOMBRE							
3	Crâne	2,2	2,2					12	12				0,18		
4	Mandibule		0,0					0	0				0,00		
5	Dents sup.		0,0					0	0				0,00		
6	Dents inf.		0,0					0	0				0,00		
7	Dents indet.	0,1	0,1					5	5				0,02		
8	Os hyoïde		0,0					0	0				0,00		
9	Osselets oreille		0,0					0	0				0,00		
10	Cartilage calcifié		0,0					0	0				0,00		
11	Tête	2,3		2,3	95,8	40,4		17		17	94,4	32,1		0,14	
12	Atlas		0,0					0	0				0,00		
13	Axis		0,0					0	0				0,00		
14	Vert. C3-C7		0,0					0	0				0,00		
15	Vert. thoraciques		0,0					0	0				0,00		
16	Vert. lombaires		0,0					0	0				0,00		
17	Vert. indet.		0,0					0	0				0,00		
18	Sacrum		0,0					0	0				0,00		
19	Coccyx		0,0					0	0				0,00		
20	Côtes		0,0					0	0				0,00		
21	Sternum		0,0					0	0				0,00		
22	Tronc	0,0		0,0	0,0	0,0		0		0	0,0	0,0		0,00	
23	Clavicule		0,0					0	0				0,00		
24	Scapula		0,0					0	0				0,00		
25	Humérus		0,0					0	0				0,00		
26	Radius		0,0					0	0				0,00		
27	Ulna		0,0					0	0				0,00		
28	Carpe		0,0					0	0				0,00		
29	Métacarpe		0,0					0	0				0,00		
30	Phalanges main		0,0					0	0				0,00		
31	Diaph. membre sup.		0,0					0	0				0,00		
32	Mb.sup.	0,0		0,0	0,0	0,0		0		0	0,0	0,0		0,00	
33	Coxal	0,1	0,1					1	1				0,10		
34	Fémur		0,0					0	0				0,00		
35	Patella		0,0					0	0				0,00		
36	Tibia		0,0					0	0				0,00		
37	Fibula		0,0					0	0				0,00		
38	Tarse		0,0					0	0				0,00		
39	Métatarse		0,0					0	0				0,00		
40	Phalanges pieds		0,0					0	0				0,00		
41	Sésamoïde		0,0					0	0				0,00		
42	Diaph. membre inf.		0,0					0	0				0,00		
43	Mb.inf.	0,1		0,1	4,2	1,8		1		1	5,6	1,9		0,10	
44	MTC,MTT,Pm,Pp		0,0	0,0	0,0	0,0		0	0	0,0	0,0	0,0	0,00	0,00	
45															
46	Total déterminé	2,4	2,4	2,4	100,0	42,1		18	18	18	100,0	34,0		0,13	
47															
48	Os plat		0,0					0	0				0,00		
49	Os court ou épiphyse		0,0					0	0				0,00		
50	Diaphyses indet.	0,5	0,5			8,8		35	35				0,01	0,01	
51	Esquilles	2,8	2,8			49,1		0	0				0,00		
52															
53	Total indéterminé	3,3	3,3	3,3		57,9		35	35	35		66,0		0,09	
54														0,05	
55	TOTAL	5,7	5,7	5,7		100,0		53	53	53		100,0		0,11	
56															
57	Pm/Rel.	0,11													
58															
59	P têteRn/ P Tot.Rn	40,4													
60	P troncRn/P Tot.Rn.	0,0													
61	P Mbsup.Rn/P Tot.Rn	0,0													
62	P Mbinf.Rn/P Tot.Rn	1,8													
63	P indet.Rn/P Tot.Rn	57,9													
64				Pident.	Nident.	Ptotal	Ntotal								
65	Tête(R1àRn)/Tot.tête	100,0	Tête	95,8	94,4	40,4	32,1								
66	Tronc(R1àRn)/Tot.tronc	0,0	Tronc	0,0	0,0	0,0	0,0								
67	Mbsup(R1àRn)/Tot.Mbsup	0,0	Mbsup	0,0	0,0	0,0	0,0								
68	Mbinf(R1àRn)/Tot.Mbinf	100,0	Mbinf	4,2	5,6	1,8	1,9								
69	Mbind(R1àRn)/Tot.Mbind	100,0	Mbind	0,0	0,0	57,9	66,0								H.Duday, G. Depierre et T. Janin. Agde 1996
70															

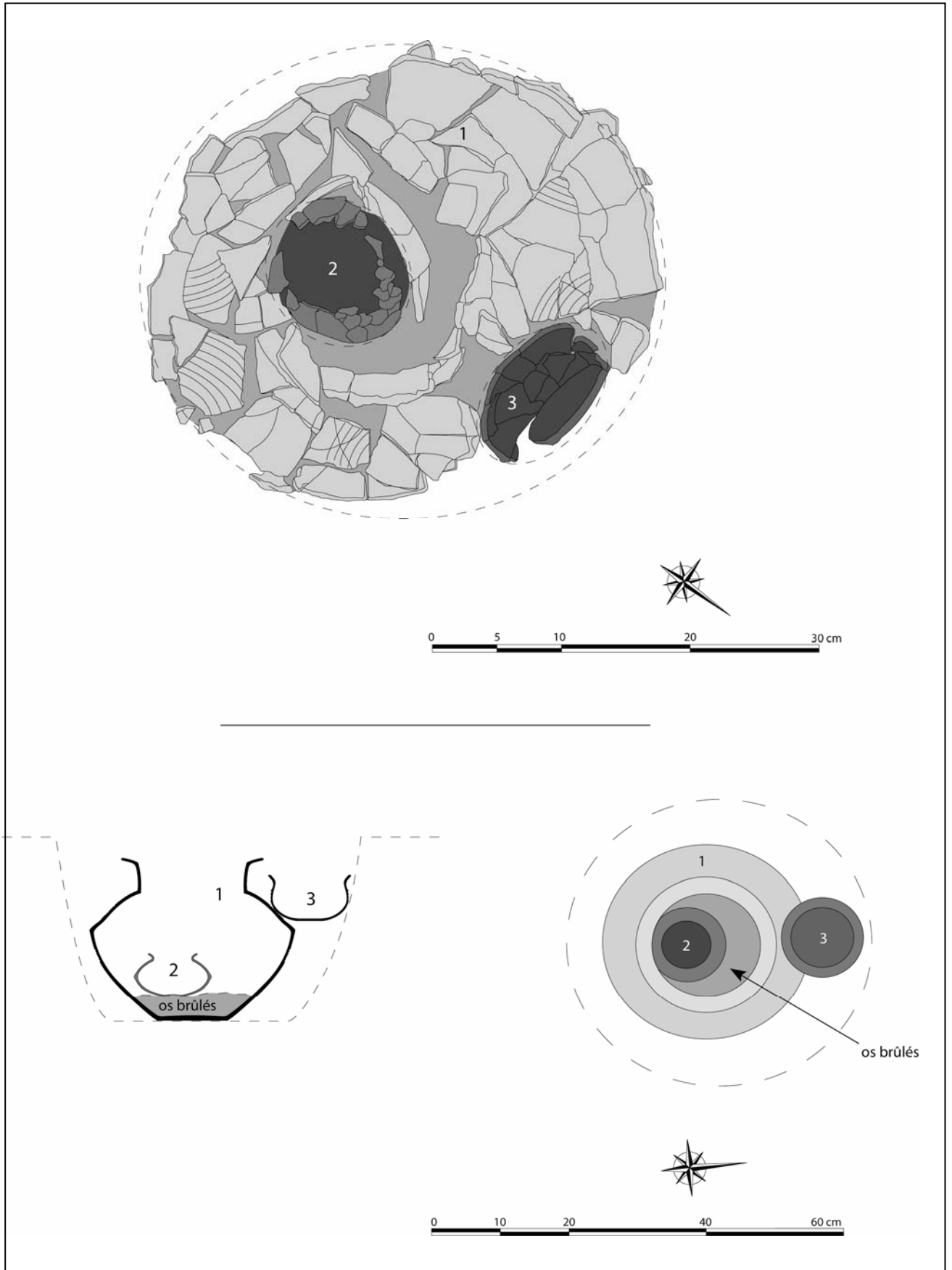
Planche 174 : Structure 565. Tableau de pesée et de comptage de chaque région anatomique.

Membres supérieurs : 0 g.

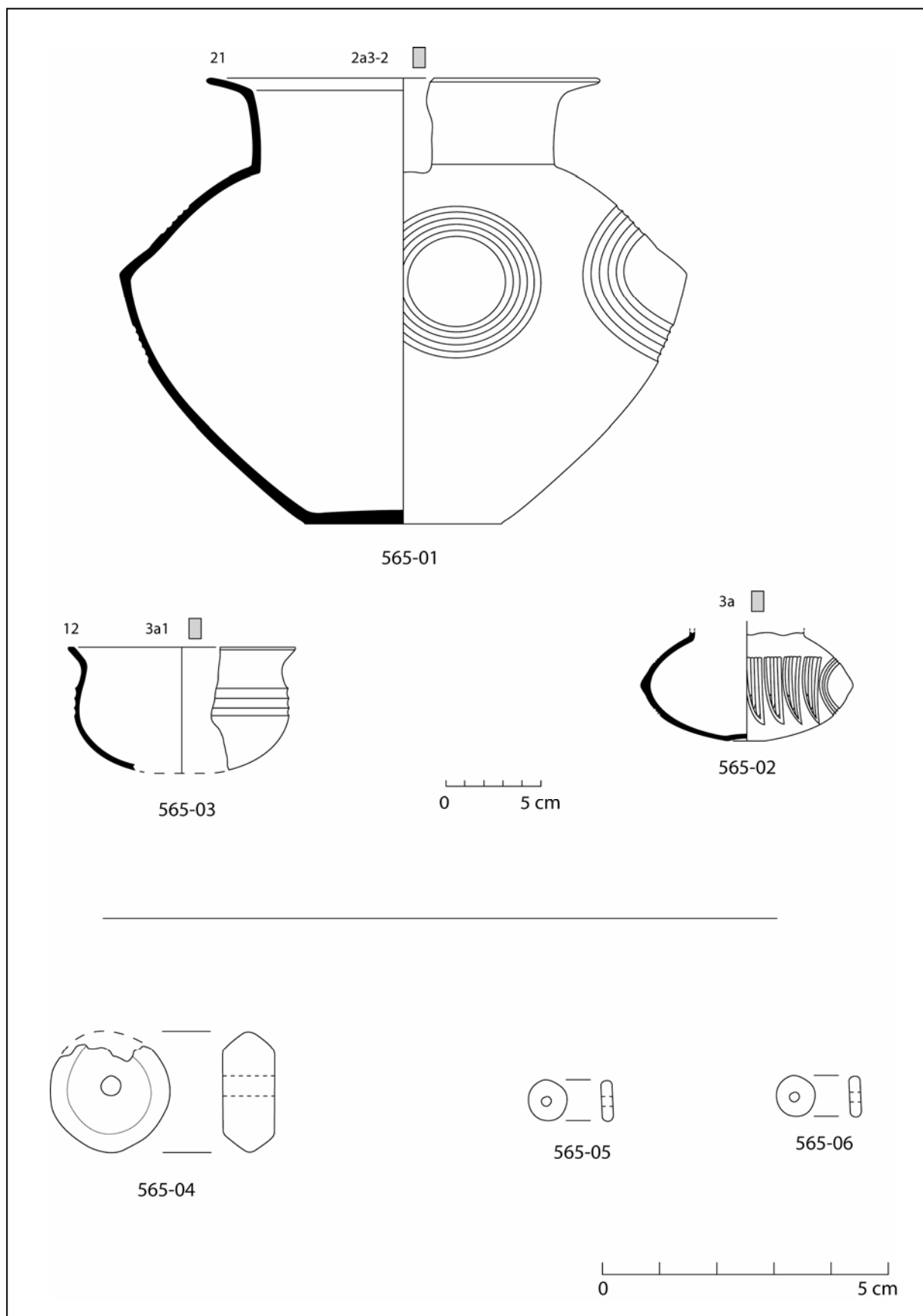
Membres inférieurs : 0,1 g soit 1,8% du poids total des os.

Indéterminés : 3,3 g soit 54,9% du poids total des os.

-aspect immature des diaphyses (individu immature).

La sépulture contient les restes osseux d'au moins un individu immature d'environ 2 ans +/- 8 mois (*Infans I*).

Datation

BF Ia.

Synthèse

Les restes d'au moins un individu, un sujet immature d'environ 2 ans +/- 8 mois (*Infans I*), ont été déposés dans un petit pot globuleux décoré de 5 mamelons entourés de cannelures concentriques. Un gobelet globuleux reposait sur son épaule tandis qu'un autre gobelet globuleux décoré de 3 mamelons entourés de cannelures concentriques et de « dents de loup » reposait sur les os brûlés. Trois perles en ambre se trouvaient parmi les os brûlés. Le mobilier permet de dater cette structure du BF Ia.



Planche 175 : Structure 565. Quantification pondérale de la part que représente chacune des régions anatomiques en pourcentage du poids total.

Etat de conservation 2

Description de la fosse sépulcrale (planche 176)

Aucune fosse visible.

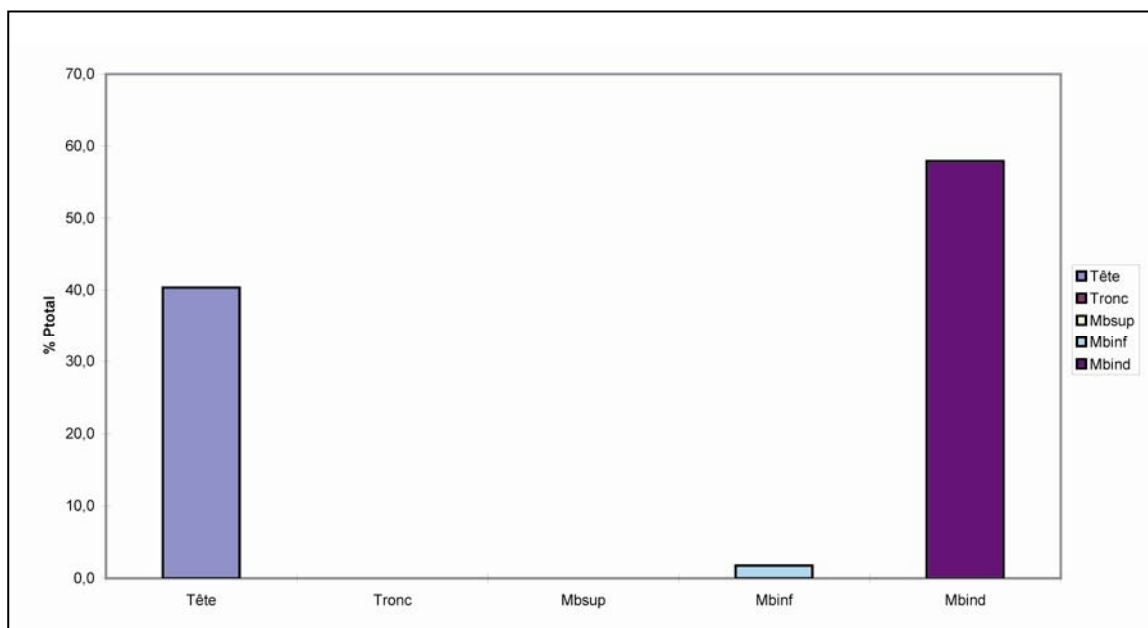
Indices architecturaux

Aucun.

Mode de dépôt

Localisation des ossements

Les os, auxquels étaient mêlés quelques fragments de charbons de bois, avaient été déposés dans le fond du vase ossuaire 569-01. Des esquilles d'os et de charbons de bois se trouvaient également tout autour de ce récipient.

Dépôts alimentaires

Aucun.

Mobilier métallique

Des fragments en alliage cuivreux appartenant à des objets indéterminés et ayant subi l'action du feu ont été trouvés parmi les os brûlés.

Mobilier céramique

La structure contenait un grand pot (569-01) ainsi que d'un petit pot (569-02) qui s'est affaissé, déposé dans le quart nord-ouest de la fosse. Ce dernier ne reposait pas sur le fond de la fosse mais sur un niveau à mi-panse du vase ossuaire 569-01.

Remarques :

La présence de « deux » niveaux de dépôt particulièrement bien visibles ici témoigne d'un aménagement particulier de la fosse : un creusement circulaire plus profond accueillait le vase ossuaire tandis que le mobilier d'accompagnement reposait au niveau de l'épaule du vase ossuaire, sur une petite banquette.

Catalogue des objets (planche 177)

569-01.-grand pot à panse globuleuse (type 2a3) dont il manque le col et le bord, fond plat, col probablement vertical, décor composé d'impressions digitées et espacées à la base, moitié inférieure de la panse rugueuse contrairement à la partie supérieure lisse, pâte grossière de couleur brune, utilisé comme vase ossuaire. Db = 18 cm, Dm = 54 cm.

569-02.-petit pot à panse bitronconique (type 2c3-2), fond plat, col vertical, bord déversé, lèvre arrondie, pâte mi-fine de couleur brune. Db = 10 cm, Dm = 21 cm, DME = 13 cm, Do = 15,5 cm, H = 17,5 cm, IO = 0,7.

569-03.-fragment de tige en alliage cuivreux, section ronde (L = 13 mm, diamètre = 5 mm), brûlé (non dessiné).

569-04.-2 fragments en alliage cuivreux appartenant à des objets indéterminés, brûlés (non dessiné).

569-05.-fragment de tige en alliage cuivreux, section ronde (L = 24 mm, diamètre = 4 mm), brûlés (non dessiné).

Données anthropologiques (planches 178 et 179)

Les os se trouvaient dans les US 01 à 07 : l'US 01 correspond au remplissage de la fosse et les US 02 à 07 au contenu du vase ossuaire.

Le poids total d'os humain est de 15,7 g. Le poids moyen des fragments osseux est de 0,1 g. La couleur des fragments est majoritairement blanche, seuls quelques fragments de diaphyses sont bleutés.

Les différentes régions anatomiques représentées sont :

Squelette céphalique : 2,2 g soit 14% du poids total des os.

Tronc : 0,4 g soit 2,5% du poids total des os.

Membres supérieurs : 0 g.

Membres inférieurs : 0 g.

Indéterminés : 13,1 g soit 83,4% du poids total des os.

La sépulture contient les restes osseux d'au moins un individu de taille adulte par l'aspect du crâne (cependant aucune information ne vient étayer cette hypothèse).

Datation

BF Ib-IIa.



Planche 176 : Structure 569. En haut, plan (J. Dotzler, M. Roth-Zehner) ; en bas, restitution de l'aménagement initial de la structure.



Planche 177 : Structure 569. Céramique.

Synthèse

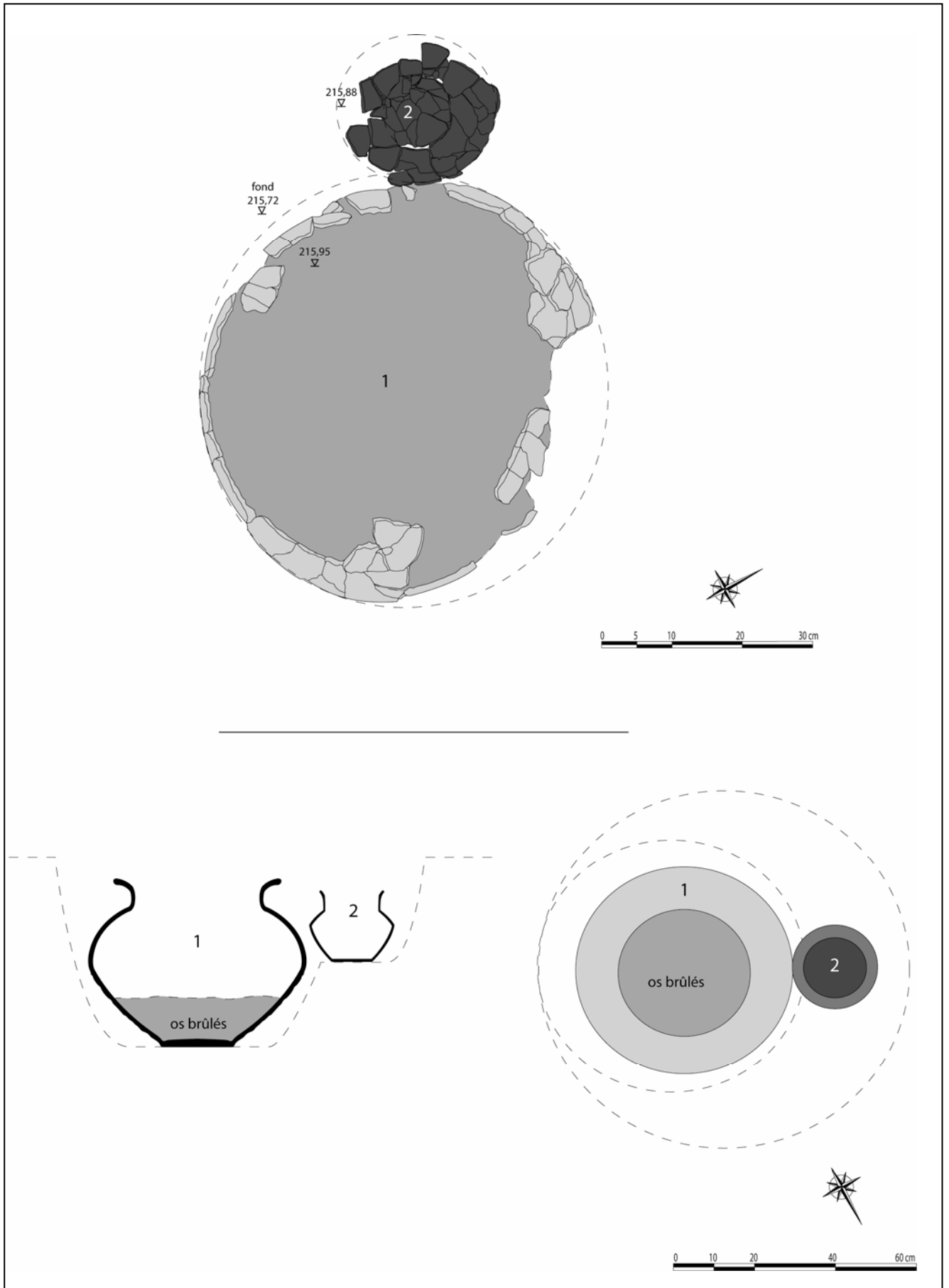
Les limites de la fosse ne sont pas observables malgré la présence de résidus de combustion dans son remplissage. Les restes du défunt, vraisemblablement un individu de taille adulte, se trouvaient dans un grand pot globuleux. Un petit pot bitronconique se trouvait à mi-panse du premier, ceci indique l'existence d'une banquette aménagée pour recevoir le mobilier d'accompagnement. Des fragments d'objets métalliques ayant subi l'action du feu se trouvaient parmi les os brûlés. Le mobilier permet de dater cette structure du BF Ib-IIa.

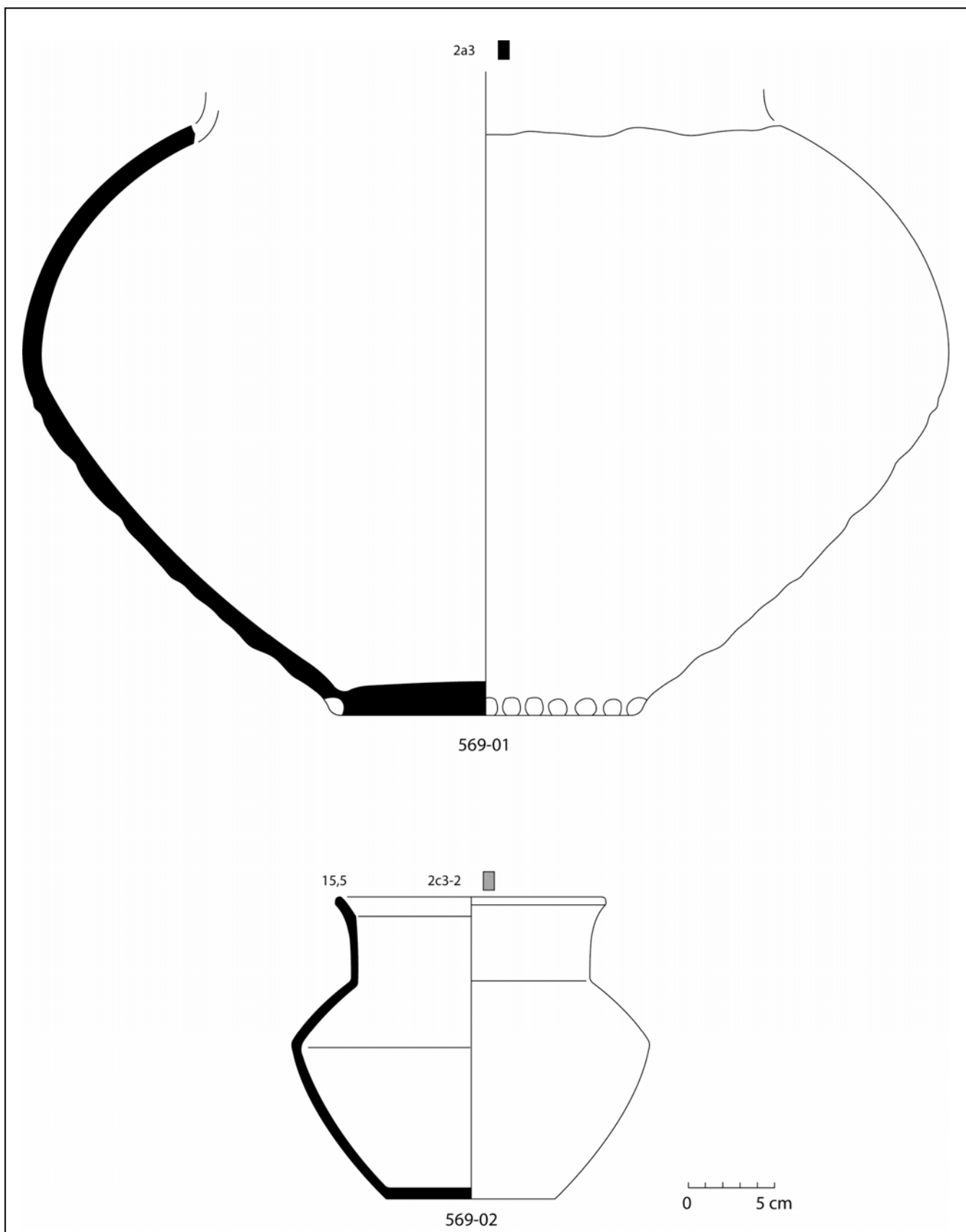

Planche 179 : Structure 569. En haut, quantification pondérale de la part que représente chacune des régions anatomiques en pourcentage du poids total ; au milieu, taux de représentation pondérale des grandes régions anatomiques dans chacun des relevés ; en bas, diagramme cumulé de la répartition des régions anatomiques.

Etat de conservation 4

Description de la fosse sépulcrale

Fosse circulaire (diamètre = 24 cm).
Les parois de la fosse sont verticales et le fond est plat.
Profondeur conservée = 9 cm.

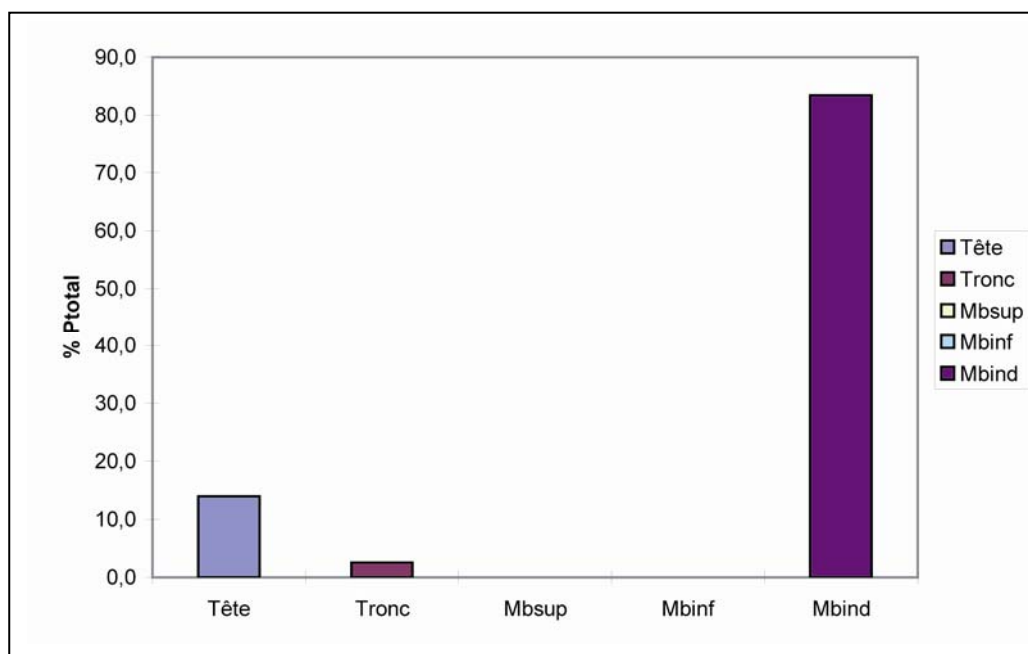
Indices architecturaux

Aucun.

Mode de dépôt

Localisation des ossements

Les os brûlés étaient déposés dans la fosse.

Remarques :

La forme parfaitement circulaire de l'amas osseux suggère l'existence d'un contenant périssable, aujourd'hui disparu. Quelques charbons de bois se trouvaient parmi les os brûlés.

Dépôts alimentaires

Aucun.

Mobilier métallique

Quelques fragments d'objets indéterminés en alliage cuivreux se trouvaient parmi les os brûlés.

Mobilier céramique

Aucun.

Remarques :

C'est une des rares structures, avec les sépultures 363A et 545, à présenter un mode de dépôt des os brûlés dans une petite fosse circulaire, avec un mobilier quasi voire totalement absent.

Catalogue des objets

604-01.-goutte en alliage cuivreux (non dessiné).
604-02.-fragment de scorie en alliage cuivreux (?) (non dessiné).

Données anthropologiques (planche 180 et 181)

Les os se trouvaient dans l'US 01 qui correspond au remplissage de la fosse.
Le poids total d'os humain conservé est de 11,8 g. Le poids moyen des fragments osseux est de 0,12 g. La couleur des fragments est blanche.

Les différentes régions anatomiques représentées sont :

Squelette céphalique : 4,2 g soit 35,6% du poids total des os.

-canine inférieure lactéale (3 ans +/- 12 mois).

Tronc : 0,2 g soit 1,7% du poids total des os.

Membres supérieurs : 0 g.

Membres inférieurs : 0 g.

Indéterminés : 7,4 g soit 62,7% du poids total des os dont 5,9 g soit 50% d'esquilles.

-aspect immature des diaphyses (individu immature).

La sépulture contient les restes osseux d'au moins un individu immature d'environ 3 ans +/- 12 mois (*Infans I*).

Datation

BF I/Ib.

	A	B	C	D	E	F	G	H	I	J	K	L	M	N	O
1	Tombe/os	RI	TOTAL	Tot.Rég	%ident.	%Tot.		RI	TOTAL	Tot.Rég	%ident.	%Tot.	Pm/os	Pm/Rég.	Observations
2		POIDS						NOMBRE							
3	Crâne	2,7	2,7					25	25				0,11		
4	Mandibule		0,0					0	0				0,00		
5	Dents sup.		0,0					0	0				0,00		
6	Dents inf.		0,0					0	0				0,00		
7	Dents indet.	1,5	1,5					38	38				0,04		
8	Os hyoïde		0,0					0	0				0,00		
9	Osselets oreille		0,0					0	0				0,00		
10	Cartilage calcifié		0,0					0	0				0,00		
11	Tête	4,2		4,2	95,5	35,6		63		63	96,9	65,6		0,07	
12	Atlas		0,0					0	0				0,00		
13	Axis		0,0					0	0				0,00		
14	Vert. C3-C7		0,0					0	0				0,00		
15	Vert. thoraciques	0,2	0,2					2	2				0,10		
16	Vert. lombaires		0,0					0	0				0,00		
17	Vert. indet.		0,0					0	0				0,00		
18	Sacrum		0,0					0	0				0,00		
19	Coccyx		0,0					0	0				0,00		
20	Côtes		0,0					0	0				0,00		
21	Sternum		0,0					0	0				0,00		
22	Tronc	0,2		0,2	4,5	1,7		2		2	3,1	2,1		0,10	
23	Clavicule		0,0					0	0				0,00		
24	Scapula		0,0					0	0				0,00		
25	Humérus		0,0					0	0				0,00		
26	Radius		0,0					0	0				0,00		
27	Ulna		0,0					0	0				0,00		
28	Carpe		0,0					0	0				0,00		
29	Métacarpe		0,0					0	0				0,00		
30	Phalanges main		0,0					0	0				0,00		
31	Diaph. membre sup.		0,0					0	0				0,00		
32	Mb.sup.	0,0		0,0	0,0	0,0		0		0	0,0	0,0		0,00	
33	Coxal		0,0					0	0				0,00		
34	Fémur		0,0					0	0				0,00		
35	Patella		0,0					0	0				0,00		
36	Tibia		0,0					0	0				0,00		
37	Fibula		0,0					0	0				0,00		
38	Tarse		0,0					0	0				0,00		
39	Métatarse		0,0					0	0				0,00		
40	Phalanges pieds		0,0					0	0				0,00		
41	Sésamoïde		0,0					0	0				0,00		
42	Diaph. membre inf.		0,0					0	0				0,00		
43	Mb.inf.	0,0		0,0	0,0	0,0		0		0	0,0	0,0		0,00	
44	MTC,MTT,Pm,Pp		0,0	0,0	0,0	0,0		0	0	0,0	0,0	0,0	0,00	0,00	
45															
46	Total déterminé	4,4	4,4	4,4	100,0	37,3		65	65	65	100,0	67,7		0,07	
47															
48	Os plat		0,0					0	0				0,00		
49	Os court ou épiphyse		0,0					0	0				0,00		
50	Diaphyses indet.	1,5	1,5			12,7		31	31				0,05	0,05	
51	Esquilles	5,9	5,9			50,0		0	0				0,00		
52															
53	Total indéterminé	7,4	7,4	7,4		62,7		31	31	31		32,3		0,24	
54														0,06	
55	TOTAL	11,8	11,8	11,8		100,0		96	96	96		100,0		0,12	
56															
57	Pm/Rel.	0,12													
58															
59	P têteRn/ P Tot.Rn	35,6													
60	P troncRn/P Tot.Rn.	1,7													
61	P Mbsup.Rn/P Tot.Rn	0,0													
62	P Mbinf.Rn/P Tot.Rn	0,0													
63	P indet.Rn/P Tot.Rn	62,7													
64				Pident.	Nident.	Ptotal	Ntotal								
65	Tête(RIàRn)/Tot.tête	100,0		95,5	96,9	35,6	65,6								
66	Tronc(RIàRn)/Tot.tronc	100,0		4,5	3,1	1,7	2,1								
67	Mbsup(RIàRn)/Tot.Mbsup	0,0	Mbsup	0,0	0,0	0,0	0,0								
68	Mbinf(RIàRn)/Tot.Mbinf	0,0	Mbinf	0,0	0,0	0,0	0,0								
69	Mbind(RIàRn)/Tot.Mbind	100,0	Mbind	0,0	0,0	62,7	32,3								H.Duday, G. Depierre et T. Janin, Agde 1996
70															

Planche 180 : Structure 604. Tableau de pesée et de comptage de chaque régions anatomique.

Synthèse

Une fosse circulaire (diamètre = 24 cm) à parois verticales et fond plat accueillait les restes d'au moins un individu immature d'environ 3 ans +/- 12 mois (*Infans I*) déposés directement dans la fosse ou dans un contenant périssable cylindrique. Deux gouttes en alliage cuivreux ayant subi l'action du feu se trouvaient parmi les os brûlés. Cette structure pourrait dater du BF I/IIb si l'on retient comme argument chronologique son appartenance à l'ensemble funéraire.



Planche 181 : Structure 604. Quantification pondérale de la part que représente chacune des régions anatomiques en pourcentage du poids total.

Etat de conservation 4

Description de la fosse sépulcrale (planche 182, en haut)

Aucune fosse visible.

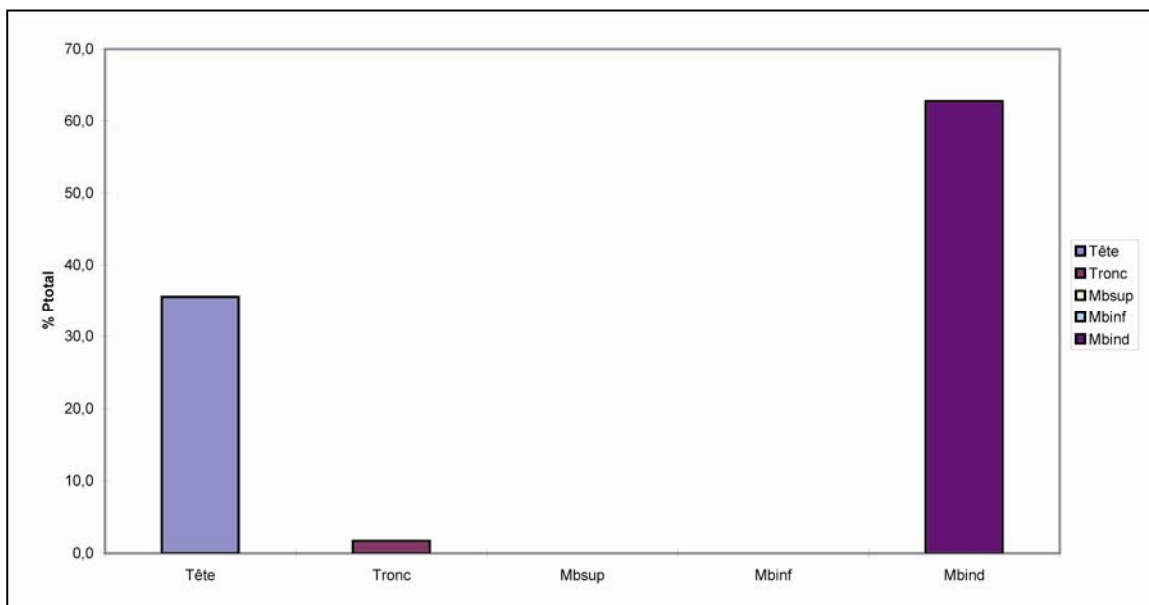
Indices architecturaux

Aucun.

Mode de dépôt

Localisation des ossements

Les os brûlés se trouvaient dans le fond du vase ossuaire 613-01. Quelques charbons de bois se trouvaient parmi les os brûlés.

Dépôts alimentaires

Aucun.

Mobilier métallique

Des gouttes en alliage cuivreux ont été découvertes parmi les os brûlés et en dessous du vase 613-01.

Mobilier céramique

La structure est composée d'un grand pot de forme indéterminée (613-01) dont il ne reste que le fond.

Catalogue des objets (planche 182, en bas)

613-01.-fragments de fond de grand pot de forme indéterminée (type 2), fond plat, pâte grossière de couleur brune, utilisé comme vase ossuaire. Db = 18 cm.

613-02.-gouttes en alliage cuivreux (dans US 01) (non dessinées).

613-03.-goutte en alliage cuivreux (dans US 02) (non dessinée).

613-04.-goutte en alliage cuivreux (dans US 03) (non dessinée).

613-05.-gouttes en alliage cuivreux (dans US 05) (non dessinées).

Données anthropologiques (planches 183 et 184)

Les os se trouvaient dans les US 01 à 03 qui correspondent au remplissage conservé du vase ossuaire.

Le poids total d'os humain conservé est de 145,1 g. Le poids moyen des fragments osseux est de 0,33 g. La couleur des fragments est blanche.

Les différentes régions anatomiques représentées sont :

Squelette céphalique : 16,2 g soit 11,2% du poids total des os.

Tronc : 7,3 g soit 5% du poids total des os.

Membres supérieurs : 4,6 g soit 3,2% du poids total des os.

-épiphyse proximale de phalange proximale de main soudée (plus de 18 ans).

-épiphyse distale de métacarpien soudée (plus de 18 ans).

Membres inférieurs : 24,9 g soit 17,2% du poids total des os.

Indéterminés : 91,1 g soit 62,8% du poids total des os dont 47,2 g soit 32,5% d'esquilles.

La sépulture contient les restes osseux d'au moins un individu adulte.

Datation

BF I/IIb.

Synthèse

Structure très perturbée. Les restes d'au moins un individu adulte ont été déposés dans un grand pot. Des gouttes en alliage cuivreux ont été trouvées parmi les os brûlés et sous le vase. Cette structure pourrait dater du BF I/IIb si l'on retient comme argument chronologique son appartenance à l'ensemble funéraire.



Planche 182 : Structure 613. En haut, plan (J. Dotzler, M. Roth-Zehner) ; en bas, céramique.

	A	B	C	D	E	F	G	H	I	J	K	L	M	N	O	P	Q	R	S	
1	Tombe/os	R1	R2	R3	TOTAL	Tot.Rég	%ident.	%Tot.		R1	R2	R3	TOTAL	Tot.Rég	%ident.	%Tot.	Pm/os	Pm/Rég.	Observations	
2		POIDS			POIDS					NOMBRE			NOMBRE							
3	Crâne	3,9	3,2	8,0	15,1					34	27	51	112				0,13			
4	Mandibule			0,4	0,4						1	1					0,40			
5	Dents sup.				0,0							0					0,00			
6	Dents inf.				0,0							0					0,00			
7	Dents indet.	0,1	0,1	0,5	0,7					3	1	6	10				0,07			
8	Os hyoïde				0,0							0					0,00			
9	Osselets oreille				0,0							0					0,00			
10	Cartilage calcifié				0,0							0					0,00			
11	Tête	4,0	3,3	8,9		16,2	30,0	11,2		37	28	58		123	59,1	28,1		0,13		
12	Atlas		0,3		0,3						1		1				0,30			
13	Axis		0,4		0,4						1		1				0,40			
14	Vert. C3-C7	0,2			0,2					1			1				0,20			
15	Vert. thoraciques		0,2	1,8	2,0						2	5	7				0,29			
16	Vert. lombaires			1,2	1,2							1	1				1,20			
17	Vert. indet.			0,8	0,8							3	3				0,27			
18	Sacrum				0,0								0				0,00			
19	Coccyx				0,0								0				0,00			
20	Côtes	0,2	0,8	1,4	2,4					6	13	21	40				0,06			
21	Sternum				0,0								0				0,00			
22	Tronc	0,4	1,7	5,2		7,3	13,5	5,0		7	17	30		54	26,0	12,4		0,14		
23	Clavicule				0,0								0				0,00			
24	Scapula				0,0								0				0,00			
25	Humérus			3,9	3,9							2	2				1,95			
26	Radius		0,4		0,4						1		1				0,40			
27	Ulna				0,0								0				0,00			
28	Carpe				0,0								0				0,00			
29	Métacarpe				0,0								0				0,00			
30	Phalanges main	0,1	0,2		0,3					1	1		2				0,15			
31	Diaph. membre sup.				0,0								0				0,00			
32	Mb.sup.	0,1	0,6	3,9		4,6	8,5	3,2		1	2	2		5	2,4	1,1		0,92		
33	Coxal			1,8	1,8							1	1				1,80			
34	Fémur		6,7	6,2	12,9						3	7	10				1,29			
35	Patella				0,0								0				0,00			
36	Tibia		5,5	2,8	8,3						4	4	8				1,04			
37	Fibula			1,1	1,1							1	1				1,10			
38	Tarse	0,3			0,3					1			1				0,30			
39	Métatarse			0,5	0,5							1	1				0,50			
40	Phalanges pieds				0,0								0				0,00			
41	Sésamoïde				0,0								0				0,00			
42	Diaph. membre inf.				0,0								0				0,00			
43	Mb.inf.	0,3	12,2	12,4		24,9	46,1	17,2		1	7	14		22	10,6	5,0		1,13		
44	MTC,MTT,Pm,Pp			1,0	1,0	1,0	1,9	0,7				4	4	4	1,9	0,9	0,25	0,25		
45																				
46	Total déterminé	4,8	17,8	31,4	54,0	54,0	100,0	37,2		46	54	108	208	208	100,0	47,6		0,26		
47																				
48	Os plat	0,4	0,8		1,2					2	2		4				0,30			
49	Os court ou épiphyse	1,1	1,4	5,1	7,6					6	4	11	21				0,36			
50	Diaphyses indet.	5,8	6,8	22,5	35,1			30,3		40	51	113	204				0,17	0,19		
51	Esquilles	4,4	7,0	35,8	47,2			32,5					0				0,00			
52																				
53	Total indéterminé	11,7	16,0	63,4	91,1	91,1		62,8		48	57	124	229	229		52,4		0,40		
54																	0,22			
55	TOTAL	16,5	33,8	94,8	145,1	145,1		100,0		94	111	232	437	437		100,0		0,33		
56																				
57	Pm/Rel.	0,18	0,30	0,41																
58																				
59	P têteRn/ P Tot.Rn	24,2	9,8	9,4																
60	P troncRn/ P Tot.Rn	2,4	5,0	5,5																
61	P Mbsup.Rn/ P Tot.Rn	0,6	1,8	4,1																
62	P Mbinf.Rn/ P Tot.Rn	1,8	36,1	13,1																
63	P indet.Rn/ P Tot.Rn	70,9	47,3	67,9																
64						Pident.	Nident.	Ptotal	Ntotal											
65	Tête(R1àRn)/Tot.tête	24,7	45,1	100,0		Tête	30,0	59,1	11,2	28,1										
66	Tronc(R1àRn)/Tot.tronc	5,5	28,8	100,0		Tronc	13,5	26,0	5,0	12,4										
67	Mbsup(R1àRn)/Tot.Mbsup	2,2	15,2	100,0		Mbsup	8,5	2,4	3,2	1,1										
68	Mbinf(R1àRn)/Tot.Mbinf	1,2	50,2	100,0		Mbinf	46,1	10,6	17,2	5,0										
69	Mbind(R1àRn)/Tot.Mbind	12,7	30,1	100,0		Mbind	1,9	1,9	63,5	53,3										
70																				

H.Duday, G. Depierre et
T. Janin, Agdc 1996

Planche 183 : Structure 613. Tableau de pesée et de comptage de chaque région anatomique.

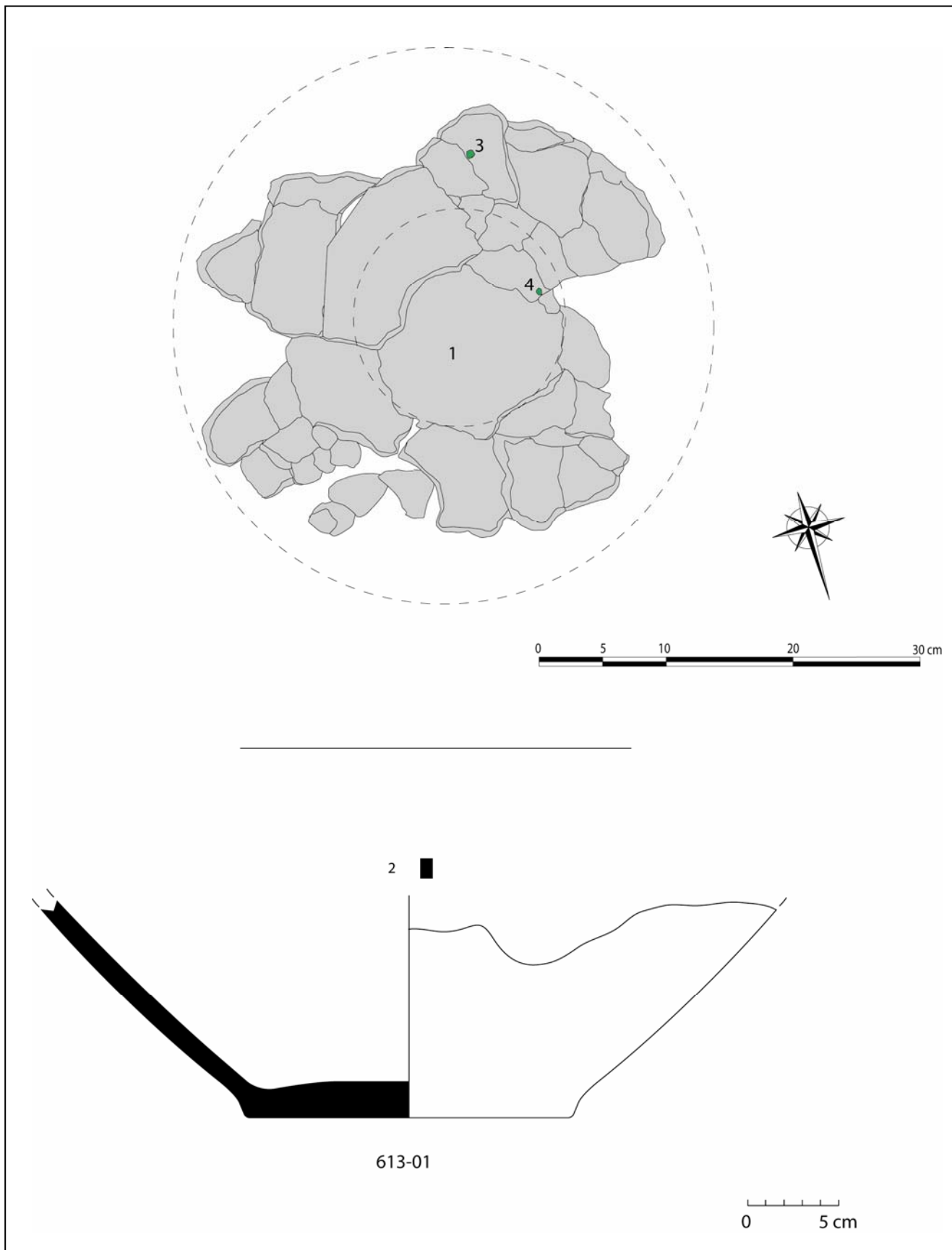

Planche 184 : Structure 613. En haut, quantification pondérale de la part que représente chacune des régions anatomiques en pourcentage du poids total ; au milieu, taux de représentation pondérale des grandes régions anatomiques dans chacun des relevés ; en bas, diagramme cumulé de la répartition des régions anatomiques.

Etat de conservation 4

Description de la fosse sépulcrale (planche 185, en haut)

Aucune fosse n'était clairement visible lors du décapage manuel.
Le vase ossuaire (diamètre = 19 cm) était parfaitement ajusté à la fosse.
Profondeur conservée = 7 cm.

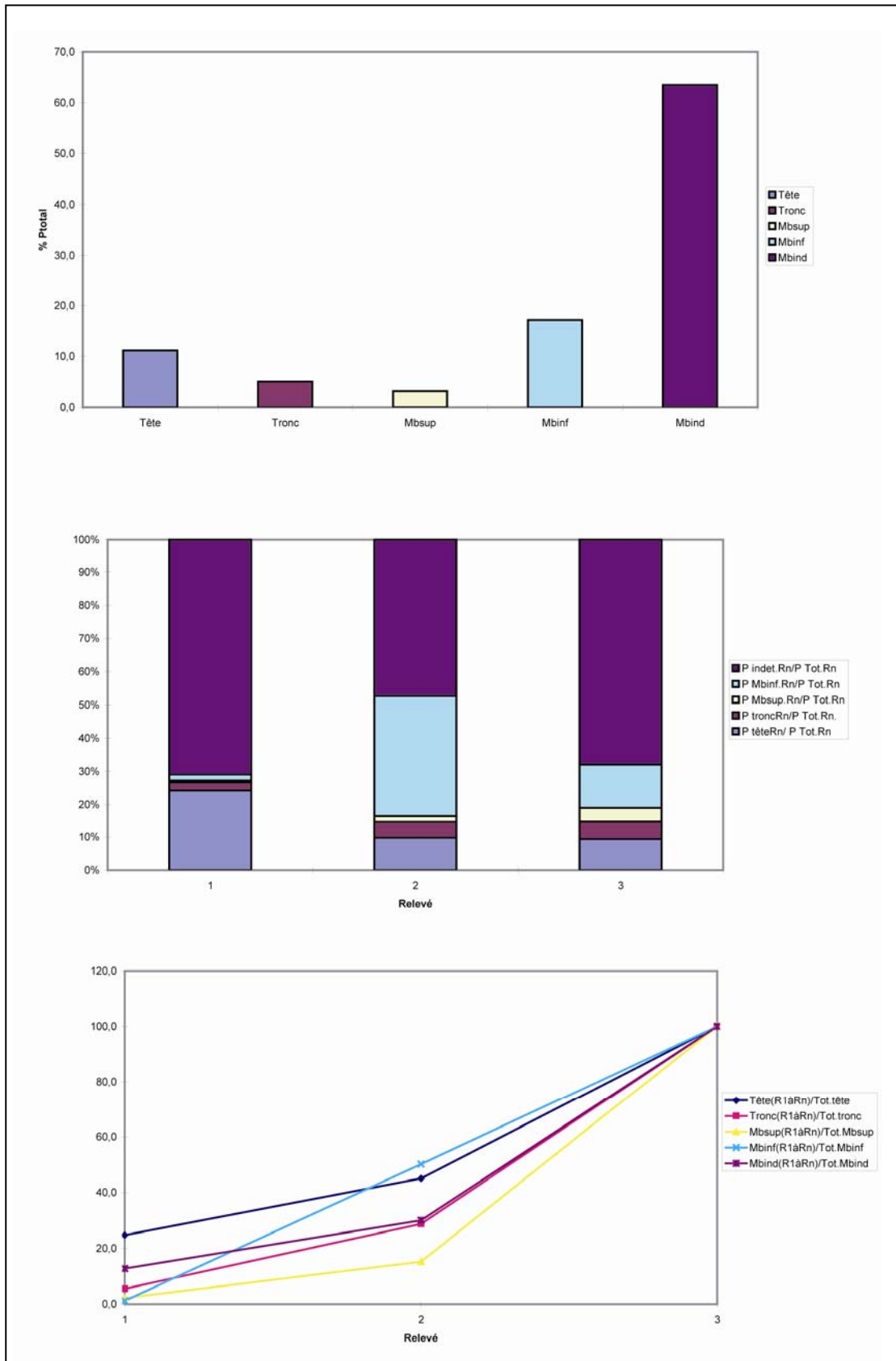
Indices architecturaux

Aucun.

Mode de dépôt

Localisation des ossements

Les os brûlés ont été déposés au fond du vase ossuaire 632-01. Des vestiges du bûcher et des esquilles d'os ont également été découverts dans le comblement de la fosse, autour du vase ossuaire et parmi les os brûlés.

Dépôts alimentaires

Une graine carbonisée (millet ?) a été trouvée en surface lors du décapage, il n'est donc pas certain qu'elle constitue un dépôt participant à la structure. Quelques fragments d'os de faune brûlée se trouvaient parmi les os brûlés.

Mobilier métallique

Aucun.

Mobilier céramique

La structure contenait un pot (632-01) dont il ne reste que le fond et une coupe ou une coupelle (632-02) dont il ne reste qu'un fragment de la partie supérieure.

Catalogue des objets (planche 185, en bas)

632-01.-fragments de petit pot bitronconique (type 2c) dont il ne reste que le fond, fond plat, pâte grossière de couleur orange-gris, utilisé comme vase ossuaire. Do = 21 cm (non dessiné car en trop mauvais état).

632-02.-fragment de coupe ou coupelle probablement bitronconique (type 1d1-3), bord déversé, pâte grossière de couleur brun-noir.

Données anthropologiques (planche 186)

Les os se trouvaient dans l'US 01 qui correspond au contenu du vase ossuaire.

Le poids total d'os humain conservé est de 133,2 g. Le poids moyen des fragments osseux est de 0,18 g. La couleur des fragments est majoritairement blanche mais quelques fragments de crâne et de diaphyses sont bleus.

Les différentes régions anatomiques représentées sont :

Squelette céphalique : 15,3 g soit 11,5% du poids total des os.

-hyperostose poreuse sur le crâne (caractère discret attribué à des carences).

Tronc : 12,1 g soit 9,1% du poids total des os.

Membres supérieurs : 11 g soit 8,3% du poids total des os.

Membres inférieurs : 21,9 g soit 16,4% du poids total des os.

Indéterminés : 72,7 g soit 54,6% du poids total des os dont 36,9 g soit 27,7% d'esquilles.

-fragments souvent robuste mais pas toujours (individu robuste ?).

La sépulture contient les restes osseux d'au moins un individu adulte peut-être robuste.

Datation

BF Ib/IIa.

Synthèse

Structure très perturbée. Un petit pot bitronconique adapté aux parois d'une fosse circulaire (diamètre = 19 cm) accueillait les restes d'au moins un individu adulte peut-être robuste. La tombe contenait également un fragment de coupe/coupelle bitronconique. Le mobilier permet de dater cette structure du BF Ib/IIa.



Planche 185 : Structure 632. En haut, plan (J. Dotzler, M. Roth-Zehner) ; en bas, céramique.

	A	B	C	D	E	F	G	H	I	J	K	L	M	N	O	
1	Tombe/os	R1	TOTAL	Tot.Rég	%ident.	%Tot.		R1	TOTAL	Tot.Rég	%ident.	%Tot.	Pm/os	Pm/Rég.	Observations	
2		POIDS						NOMBRE								
3	Crâne	13,6	13,6					106	106				0,13			
4	Mandibule	0,5	0,5					2	2				0,25			
5	Dents sup.		0,0						0				0,00			
6	Dents inf.		0,0						0				0,00			
7	Dents indet.	1,2	1,2					20	20				0,06			
8	Os hyoïde		0,0						0				0,00			
9	Osselets oreille		0,0						0				0,00			
10	Cartilage calcifié		0,0						0				0,00			
11	Tête	15,3		15,3	25,3	11,5		128		128	41,7	17,3		0,12		
12	Atlas	0,1	0,1					1	1				0,10			
13	Axis		0,0						0				0,00			
14	Vert. C3-C7	0,5	0,5					1	1				0,50			
15	Vert. thoraciques	2,1	2,1					10	10				0,21			
16	Vert. lombaires	1,3	1,3					5	5				0,26			
17	Vert. indet.	3,1	3,1					13	13				0,24			
18	Sacrum	0,5	0,5					2	2				0,25			
19	Coccyx		0,0						0				0,00			
20	Côtes	4,5	4,5					81	81				0,06			
21	Sternum		0,0						0				0,00			
22	Tronc	12,1		12,1	20,0	9,1		113		113	36,8	15,3		0,11		
23	Clavicule		0,0						0				0,00			
24	Scapula	0,4	0,4					1	1				0,40			
25	Humérus	3,2	3,2					4	4				0,80			
26	Radius	4,0	4,0					8	8				0,50			
27	Ulna	2,7	2,7					3	3				0,90			
28	Carpe	0,5	0,5					1	1				0,50			
29	Métacarpe	0,2	0,2					1	1				0,20			
30	Phalanges main		0,0						0				0,00			
31	Diaph. membre sup.		0,0						0				0,00			
32	Mb.sup.	11,0		11,0	18,2	8,3		18		18	5,9	2,4		0,61		
33	Coxal		0,0						0				0,00			
34	Fémur	13,4	13,4					33	33				0,41			
35	Patella		0,0						0				0,00			
36	Tibia	8,0	8,0					11	11				0,73			
37	Fibula	0,5	0,5					2	2				0,25			
38	Tarse		0,0						0				0,00			
39	Métatarse		0,0						0				0,00			
40	Phalanges pieds		0,0						0				0,00			
41	Sésamoïde		0,0						0				0,00			
42	Diaph. membre inf.		0,0						0				0,00			
43	Mb.inf.	21,9		21,9	36,2	16,4		46		46	15,0	6,2		0,48		
44	MTC,MTT,Pm,Pp	0,2	0,2	0,2	0,3	0,2		2	2	2	0,7	0,3	0,10	0,10		
45																
46	Total déterminé	60,5	60,5	60,5	100,0	45,4		307	307	307	100,0	41,6		0,20		
47																
48	Os plat	1,7	1,7					7	7				0,24			
49	Os court ou épiphyse	3,1	3,1					20	20				0,16			
50	Diaphyses indet.	31,0	31,0			26,9		404	404				0,08	0,08		
51	Esquilles	36,9	36,9			27,7			0				0,00			
52																
53	Total indéterminé	72,7	72,7	72,7		54,6		431	431	431		58,4		0,17		
54														0,13		
55	TOTAL	133,2	133,2	133,2		100,0		738	738	738		100,0		0,18		
56																
57	Pm/Rel.	0,18														
58																
59	P têteRn/ P Tot.Rn	11,5														
60	P troncRn/P Tot.Rn.	9,1														
61	P Mbsup.Rn/P Tot.Rn	8,3														
62	P Mbinf.Rn/P Tot.Rn	16,4														
63	P indet.Rn/P Tot.Rn	54,7														
64																
65	Tête(R1àRn)/Tot.tête	100,0		Tête	25,3	41,7	11,5	17,3								
66	Tronc(R1àRn)/Tot.tronc	100,0		Tronc	20,0	36,8	9,1	15,3								
67	Mbsup(R1àRn)/Tot.Mbsup	100,0		Mbsup	18,2	5,9	8,3	2,4								
68	Mbinf(R1àRn)/Tot.Mbinf	100,0		Mbinf	36,2	15,0	16,4	6,2								
69	Mbind(R1àRn)/Tot.Mbind	100,0		Mbind	0,3	0,7	54,7	58,7								
70															<i>H.Duday, G. Depierre et T. Janin, Agde 1996</i>	

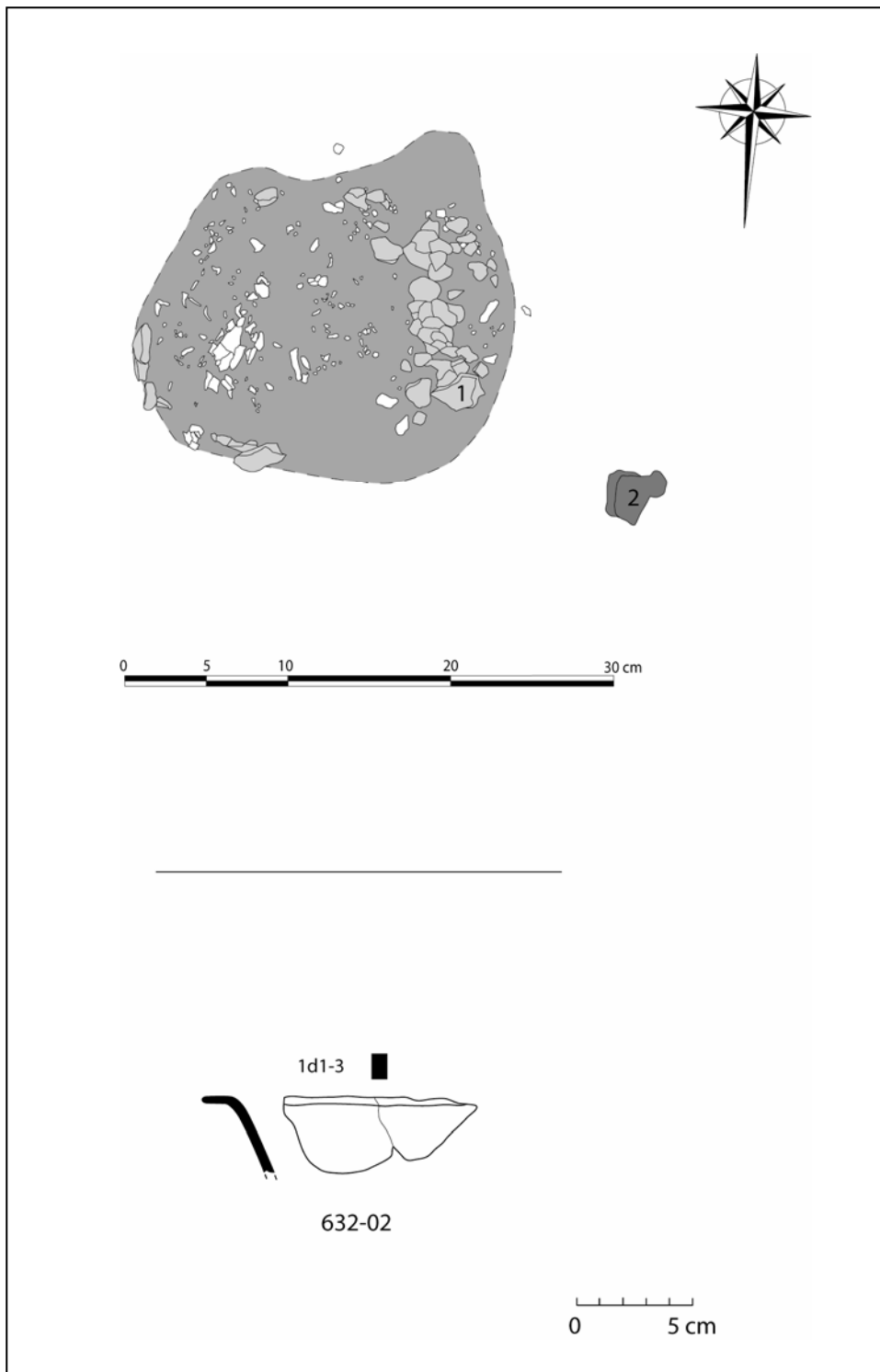

Planche 186 : Structure 632. En haut, Tableau de pesée et de comptage de chaque région anatomique ; en bas, quantification pondérale de la part que représente chacune des régions anatomiques en pourcentage du poids total.

Etat de conservation 4

Description de la fosse sépulcrale

Trace au sol ovale après décapage mécanique (L = 170 cm, l = 65 cm).
Aucune fosse visible lors du décapage manuel.

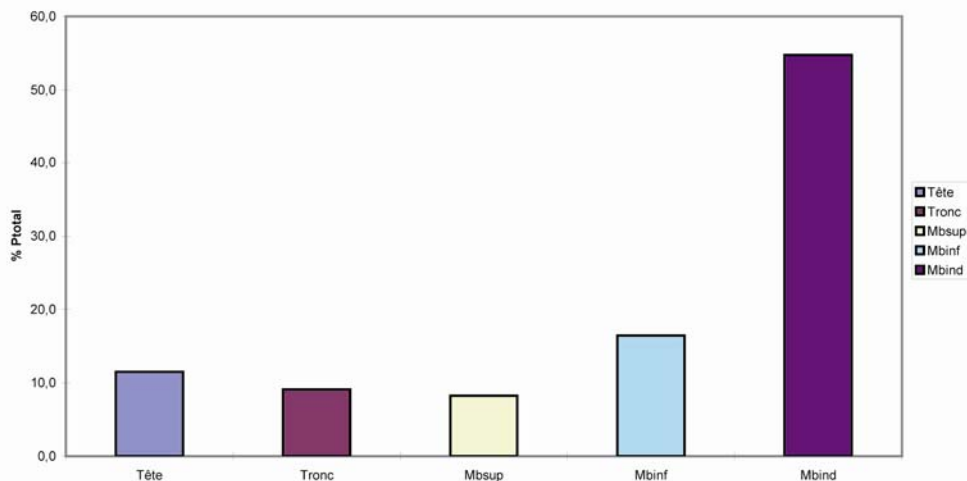
Indices architecturaux

Aucun.

Mode de dépôt

Localisation des ossements

Les os brûlés étaient probablement déposés dans le vase ossuaire 634-01. Il n'en restait que quelques esquilles.
Très peu de charbons de bois étaient mélangés aux os brûlés.

Dépôts alimentaires

Aucun.

Mobilier métallique

Aucun.

Mobilier céramique

La structure contenait un pot de forme indéterminée (634-01) dont il ne reste que le fond.

Catalogue des objets

634-01.-fragments de fond de pot de forme indéterminée (type 2), pâte grossière de couleur orange, utilisé comme vase ossuaire (non dessiné car en trop mauvais état).

Données anthropologiques (planche 187)

Les os se trouvaient dans l'US 01 qui correspond au contenu du vase ossuaire.

Le poids total d'os humain conservé est de 3,6 g. Le poids moyen des fragments osseux est de 0,09 g. La couleur des fragments est blanche.

Les différentes régions anatomiques représentées sont :

Squelette céphalique : 1,9 g soit 52,8% du poids total des os.

-apex de molaire supérieure permanente juste fermé (3 ans +/- 12 mois).

Tronc : 0,2 g soit 5,6% du poids total des os.

Membres supérieurs : 0 g.

Membres inférieurs : 0 g.

Indéterminés : 1,5 g soit 41,7% du poids total des os dont 0,6 g soit 16,7% d'esquilles.

-aspect immature des diaphyses (individu immature).

La sépulture contient les restes osseux d'au moins un individu, un immature d'environ 3 ans +/- 12 mois (*Infans I*).

Datation

BF I/Iib.

Synthèse

Les restes du défunt, dont il ne reste que quelques esquilles (3,2 g), se trouvaient dans le fond d'un pot de forme indéterminée. Ces fragments osseux appartenaient à au moins un individu, un immature d'environ 3 ans +/- 12 mois (*Infans I*). Cette structure pourrait dater du BF I/Iib si l'on retient comme argument chronologique son appartenance à l'ensemble funéraire.

	A	B	C	D	E	F	G	H	I	J	K	L	M	N	O	
1	Tombe/os	R1	TOTAL	Tot.Rég	%ident.	%Tot.		R1	TOTAL	Tot.Rég	%ident.	%Tot.	Pm/os	Pm/Rég.	Observations	
2			POIDS													
3	Crâne	1,6	1,6					10	10				0,16			
4	Mandibule		0,0					0	0				0,00			
5	Dents sup.		0,0					0	0				0,00			
6	Dents inf.		0,0					0	0				0,00			
7	Dents indet.	0,3	0,3					10	10				0,03			
8	Os hyoïde		0,0					0	0				0,00			
9	Osselets oreille		0,0					0	0				0,00			
10	Cartilage calcifié		0,0					0	0				0,00			
11	Tête	1,9		1,9	90,5	52,8		20		20	80,0	51,3		0,10		
12	Atlas		0,0					0	0				0,00			
13	Axis		0,0					0	0				0,00			
14	Vert. C3-C7		0,0					0	0				0,00			
15	Vert. thoraciques		0,0					0	0				0,00			
16	Vert. lombaires		0,0					0	0				0,00			
17	Vert. indet.		0,0					0	0				0,00			
18	Sacrum		0,0					0	0				0,00			
19	Coccyx		0,0					0	0				0,00			
20	Côtes	0,2	0,2					5	5				0,04			
21	Sternum		0,0					0	0				0,00			
22	Tronc	0,2		0,2	9,5	5,6		5		5	20,0	12,8		0,04		
23	Clavicule		0,0					0	0				0,00			
24	Scapula		0,0					0	0				0,00			
25	Humérus		0,0					0	0				0,00			
26	Radius		0,0					0	0				0,00			
27	Ulna		0,0					0	0				0,00			
28	Carpe		0,0					0	0				0,00			
29	Métacarpe		0,0					0	0				0,00			
30	Phalanges main		0,0					0	0				0,00			
31	Diaph. membre sup.		0,0					0	0				0,00			
32	Mb.sup.	0,0		0,0	0,0	0,0		0		0	0,0	0,0		0,00		
33	Coxal		0,0					0	0				0,00			
34	Fémur		0,0					0	0				0,00			
35	Patella		0,0					0	0				0,00			
36	Tibia		0,0					0	0				0,00			
37	Fibula		0,0					0	0				0,00			
38	Tarse		0,0					0	0				0,00			
39	Métatarse		0,0					0	0				0,00			
40	Phalanges pieds		0,0					0	0				0,00			
41	Sésamoïde		0,0					0	0				0,00			
42	Diaph. membre inf.		0,0					0	0				0,00			
43	Mb.inf.	0,0		0,0	0,0	0,0		0		0	0,0	0,0		0,00		
44	MTC,MTT,Pm,Pp		0,0	0,0	0,0	0,0		0	0	0,0	0,0	0,0	0,00	0,00		
45																
46	Total déterminé	2,1	2,1	2,1	100,0	58,3		25	25	25	100,0	64,1		0,08		
47																
48	Os plat		0,0					0	0				0,00			
49	Os court ou épiphyse		0,0					0	0				0,00			
50	Diaphyses indet.	0,9	0,9			25,0		14	14				0,06	0,06		
51	Esquilles	0,6	0,6			16,7		0	0				0,00			
52																
53	Total indéterminé	1,5	1,5	1,5		41,7		14	14	14		35,9		0,11		
54														0,08		
55	TOTAL	3,6	3,6	3,6		100,0		39	39	39		100,0		0,09		
56																
57	Pm/Rel.	0,09														
58																
59	P têteRn/ P Tot. Rn	52,8														
60	P troncRn/P Tot. Rn.	5,6														
61	P Mbsup.Rn/P Tot. Rn	0,0														
62	P Mbinf.Rn/P Tot. Rn	0,0														
63	P indet.Rn/P Tot. Rn	41,7														
64																
65	Tête(R1àRn)/Tot.tête	100,0		Tête	90,5	80,0	52,8	51,3								
66	Tronc(R1àRn)/Tot.tronc	100,0		Tronc	9,5	20,0	5,6	12,8								
67	Mbsup(R1àRn)/Tot.Mbsup	0,0		Mbsup	0,0	0,0	0,0	0,0								
68	Mbinf(R1àRn)/Tot.Mbinf	0,0		Mbinf	0,0	0,0	0,0	0,0								
69	Mbind(R1àRn)/Tot.Mbind	100,0		Mbind	0,0	0,0	41,7	35,9								
70																

H. Duda, G. Depierre et
T. Janin. Agde 1996



Planche 187 : Structure 634. En haut, Tableau de pesée et de comptage de chaque région anatomique ; en bas, quantification pondérale de la part que représente chacune des régions anatomiques en pourcentage du poids total.

Etat de conservation 4

Description de la fosse sépulcrale

Aucune fosse visible.

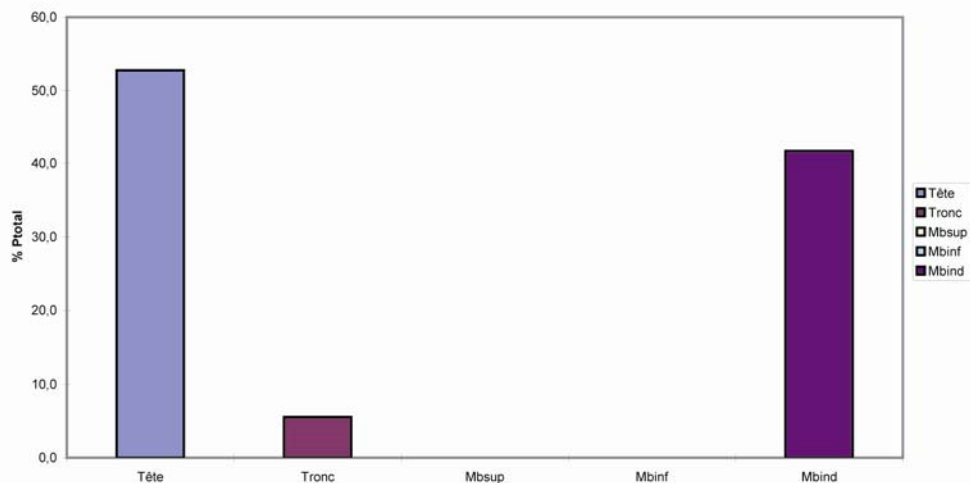
Indices architecturaux

Aucun.

Mode de dépôt

Localisation des ossements

Les os brûlés se trouvaient dans le vase ossuaire 636-01. Quelques charbons de bois étaient mélangés aux os brûlés.

Dépôts alimentaires

Aucun.

Mobilier métallique

Aucun.

Mobilier céramique

La structure est composée d'un grand pot (636-01) dont il ne reste que le fond.

Catalogue des objets (planche 188)

636-01.-fragment de grand pot de forme indéterminée (type 2), fond plat, décor d'impressions digitées espacées à la base et de cannelures digitées verticales profondes sur la panse, pâte grossière de couleur orange-brun, utilisé comme vase ossuaire. Db = 14 cm.



Planche 188 : Structure 636. Céramique.

	A	B	C	D	E	F	G	H	I	J	K	L	M	N	O
1	Tombe/os	R1	TOTAL	Tot.Rég	%ident.	%Tot.		R1	TOTAL	Tot.Rég	%ident.	%Tot.	Pm/os	Pm/Rég.	Observations
2		POIDS						NOMBRE							
3	Crâne	0,3	0,3					4	4				0,08		
4	Mandibule		0,0						0				0,00		
5	Dents sup.		0,0						0				0,00		
6	Dents inf.		0,0						0				0,00		
7	Dents indet.		0,0						0				0,00		
8	Os hyoïde		0,0						0				0,00		
9	Osselets oreille		0,0						0				0,00		
10	Cartilage calcifié		0,0						0				0,00		
11	Tête	0,3		0,3	100,0	30,0		4		4	100,0	57,1		0,08	
12	Atlas		0,0						0				0,00		
13	Axis		0,0						0				0,00		
14	Vert. C3-C7		0,0						0				0,00		
15	Vert. thoraciques		0,0						0				0,00		
16	Vert. lombaires		0,0						0				0,00		
17	Vert. indet.		0,0						0				0,00		
18	Sacrum		0,0						0				0,00		
19	Coccyx		0,0						0				0,00		
20	Côtes		0,0						0				0,00		
21	Sternum		0,0						0				0,00		
22	Tronc	0,0		0,0	0,0	0,0		0		0	0,0	0,0		0,00	
23	Clavicule		0,0						0				0,00		
24	Scapula		0,0						0				0,00		
25	Humérus		0,0						0				0,00		
26	Radius		0,0						0				0,00		
27	Ulna		0,0						0				0,00		
28	Carpe		0,0						0				0,00		
29	Métacarpe		0,0						0				0,00		
30	Phalanges main		0,0						0				0,00		
31	Diaph. membre sup.		0,0						0				0,00		
32	Mb.sup.	0,0		0,0	0,0	0,0		0		0	0,0	0,0		0,00	
33	Coxal		0,0						0				0,00		
34	Fémur		0,0						0				0,00		
35	Patella		0,0						0				0,00		
36	Tibia		0,0						0				0,00		
37	Fibula		0,0						0				0,00		
38	Tarse		0,0						0				0,00		
39	Métatarse		0,0						0				0,00		
40	Phalanges pieds		0,0						0				0,00		
41	Sésamoïde		0,0						0				0,00		
42	Diaph. membre inf.		0,0						0				0,00		
43	Mb.inf.	0,0		0,0	0,0	0,0		0		0	0,0	0,0		0,00	
44	MTC,MTT,Pm,Pp		0,0	0,0	0,0	0,0			0	0	0,0	0,0	0,00	0,00	
45															
46	Total déterminé	0,3	0,3	0,3	100,0	30,0		4	4	4	100,0	57,1		0,08	
47															
48	Os plat		0,0						0				0,00		
49	Os court ou épiphyse		0,0						0				0,00		
50	Diaphyses indet.	0,2	0,2			20,0			0				0,00	#DIV/0!	
51	Esquilles	0,5	0,5			50,0		3	3				0,17		
52															
53	Total indéterminé	0,7	0,7	0,7		70,0		3	3	3		42,9		0,23	
54														0,13	
55	TOTAL	1,0	1,0	1,0		100,0		7	7	7		100,0		0,14	
56															
57	Pm/Rel.	0,14													
58															
59	P têteRn/ P Tot.Rn	30,0													
60	P troncRn/P Tot.Rn.	0,0													
61	P Mbsup.Rn/P Tot.Rn	0,0													
62	P Mbinf.Rn/P Tot.Rn	0,0													
63	P indet.Rn/P Tot.Rn	70,0													
64															
65	Tête(R1àRn)/Tot.tête	100,0	Tête	100,0	100,0	30,0	57,1								
66	Tronc(R1àRn)/Tot.tronc	0,0	Tronc	0,0	0,0	0,0	0,0								
67	Mbsup(R1àRn)/Tot.Mbsup	0,0	Mbsup	0,0	0,0	0,0	0,0								
68	Mbinf(R1àRn)/Tot.Mbinf	0,0	Mbinf	0,0	0,0	0,0	0,0								
69	Mbind(R1àRn)/Tot.Mbind	100,0	Mbind	0,0	0,0	70,0	42,9								
70															H.Duday, G. Depierre et T. Janin. Agde 1996

Planche 189 : Structure 636. Tableau de pesée et de comptage de chaque région anatomique.

Données anthropologiques (planches 189 et 190)

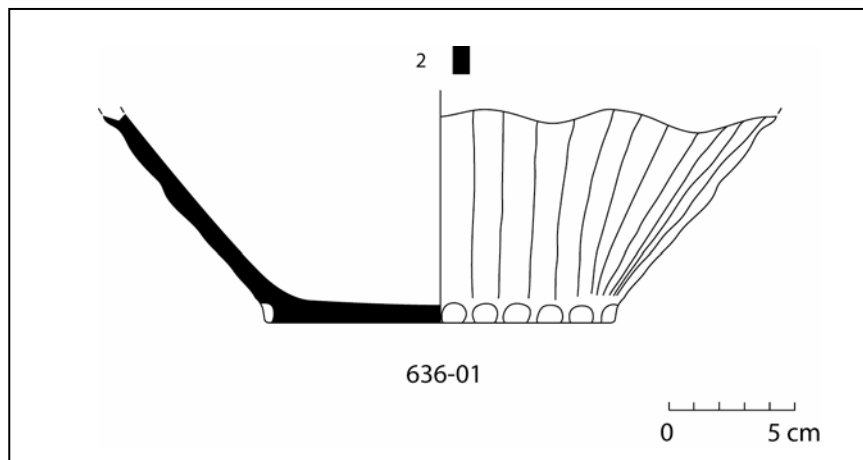
Les os se trouvaient dans l'US 01 qui correspond au contenu du vase ossuaire.

Le poids total d'os humain conservé est de 1 g. Le poids moyen des fragments osseux est de 0,14 g. La couleur des fragments est majoritairement blanche mais quelques fragments de diaphyses sont gris-bleu.

Les différentes régions anatomiques représentées sont :

Squelette céphalique : 0,3 g.

-voûte crânienne immature (individu immature).

Tronc : 0 g.

Membres supérieurs : 0 g.

Membres inférieurs : 0 g.

Indéterminés : 0,7 g.

-diaphyse d'aspect immature (individu immature).

La sépulture contient les restes osseux d'au moins un individu immature de moins de 6 ans mais de plus de 6 mois (*Infans I*).

Datation

BF I/IIb.

Synthèse

Structure très perturbée. Les restes d'au moins un individu immature de moins de 6 ans mais de plus de 6 mois (*Infans I*) étaient déposés dans un grand pot. Cette structure pourrait dater du BF I/IIb si l'on retient comme argument chronologique son appartenance à l'ensemble funéraire.



Planche 190 : Structure 636. Quantification pondérale de la part que représente chacune des régions anatomiques en pourcentage du poids total.

Etat de conservation 2**Description de la fosse sépulcrale (planches 191 et 192)**

Aucune fosse n'était visible en surface.

La moitié inférieure du vase ossuaire 637-01 (diamètre = 55 cm) était ajustée aux dimensions de la fosse.

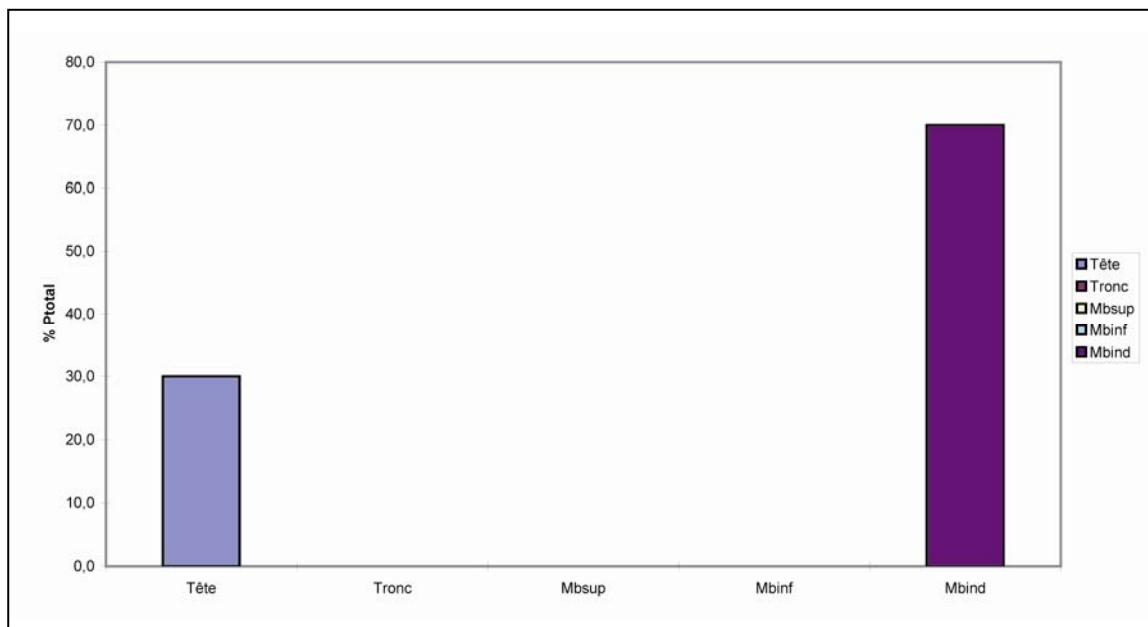
Profondeur conservée = 28 cm.

Indices architecturaux

Aucun.

Mode de dépôtLocalisation des ossements

Les os brûlés occupaient le fond du vase ossuaire 637-01, sous le mobilier d'accompagnement. Des vestiges de bûcher (charbons de bois) et de nombreuses esquilles ont également été découverts autour du vase ossuaire, avec notamment une concentration dans le quart sud-est de la fosse. Des fragments de charbon de bois et des esquilles ont aussi été recueillis au-dessus du mobilier d'accompagnement dans le vase ossuaire. Les restes de bûcher (US 02 à 05) scellaient le dépôt à l'intérieur du vase ossuaire.

Dépôts alimentaires

Un fragment de phalange de porc brûlée (1 g) a été retrouvé parmi les os brûlés (US 08).

Mobilier métallique

Un fragment d'objet en alliage cuivreux a été mis au jour parmi les os brûlés.

Mobilier céramique

La structure contenait un grand pot (637-01/03) qui renfermait l'amas osseux et un service céramique déposé sur les os brûlés. Ce dernier comprenait 2 gobelets (637-02 et 637-04/07), un verre à boire (637-05) et 3 coupelles (637-06, 637-08 et 637-10).

Autre mobilier

Une perle en calcaire (637-11) et une moitié distale de pointe de flèche en silex étonnée (637-12) se trouvaient sous le vase 637-02. La moitié proximale de la même pointe de flèche se trouvait parmi les os brûlés (US 21).

Remarques :

Il est intéressant de noter que le gobelet 637-02 semble avoir été « déculotté » car la fracture au niveau de la partie inférieure de la panse est nette et régulière : il s'agit d'une cassure volontaire précédant le dépôt puisque le fond du récipient n'était pas présent dans la fosse.

Cette sépulture semble être une des plus récentes de la nécropole avec son service céramique complet et un dépôt entièrement effectué dans le vase ossuaire, ce qui n'est pas sans rappeler les modes de dépôt classique du R.S.F.O.

Catalogue des objets (planche 193)

637-01/03.-grand pot à panse bitronconique (type 2c3-2), fond plat, col vertical, bord déversé, lèvre arrondie, pâte mi-fine de couleur noire, utilisé comme vase ossuaire. Db = 21,5 cm, Dm = 53,5 cm, DME = 29,5 cm, Do = 33,5 cm, H = 38,5 cm, IO = 0,7.

637-02.-gobelet à panse bitronconique (type 3b3), col vertical, bord déversé, lèvre aplatie, décor de 6 cannelures fines horizontales au-dessus de l'épaule, pâte mi-fine de couleur noire, le fond et le bas de la panse manquent. Dm = 12,5 cm, DME = 8 cm, Do = 9,5 cm.

637-04/07.-fragments de petit pot à panse bitronconique (type 2c4-2), col évasé, bord déversé, lèvre aplatie, décor de 2 cannelures larges horizontales larges surmontées de 4 lignes peignées au-dessus de la carène, pâte mi-fine de couleur orange. Db = 5 cm env., Dm = 18 cm, DME = 9 cm, Do = 12 cm, H = 13,5 cm, IO = 0,7.

637-05.-gobelet à épaulement (type 3d3), fond plat, col vertical haut, bord sans inflexion, lèvre arrondie, sa forme rappelle celle d'un « verre à boire », pâte mi-fine de couleur noir-orange. Db = 3,5 cm, Dm = 6,5 cm, DME = 4,5 cm, Do = 6 cm, H = 7,5 cm, IO = 0,6.

637-06.-coupelle à panse convexe (type 1b1-1), fond concave, bord sans inflexion, lèvre aplatie, pâte mi-fine de couleur orange. Db = 2,5 cm, DME = 7 cm, Do = 8,5 cm, H = 2,5 cm, IO = 2,8.

637-08.-coupelle à panse convexe (type 1b1-2) dont il manque le fond, bord déversé, lèvre aplatie, pâte mi-fine de couleur orange. DME = 6,5 cm, Do = 8 cm, H = 2,5 cm, IO = 2,6.



Planche 191 : Structure 637. Plan (J. Dotzler, M. Roth-Zehner).



Planche 192 : Structure 637. Restitution de l'aménagement initial de la structure.

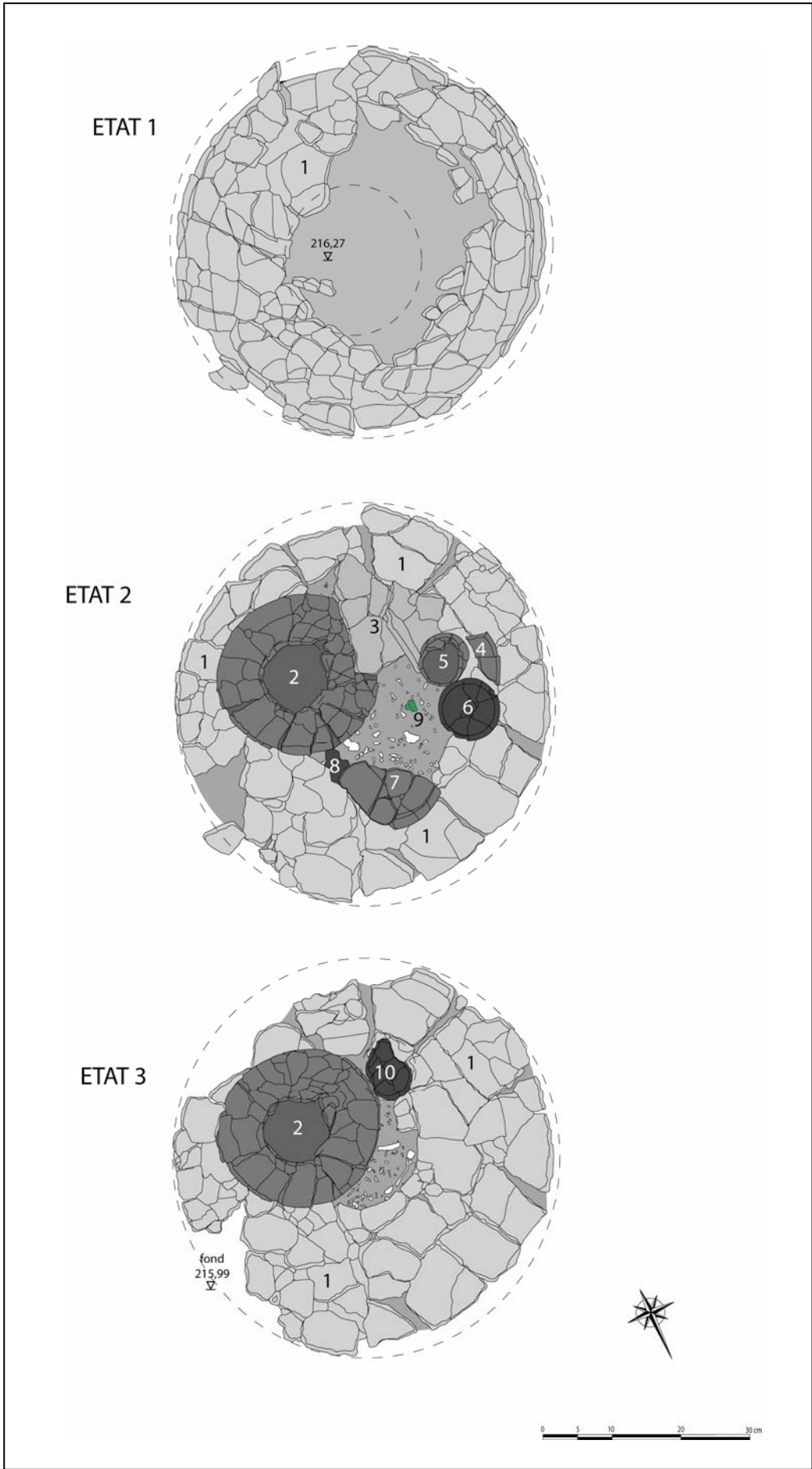

Planche 193 : Structure 637. En haut, céramique ; en bas, lithique.

637-09.-fragment de tige en alliage cuivreux, section quadrangulaire (L = 18 mm, 6x7 mm), brûlé, (non dessiné).
637-10.-coupelle à panse convexe (type 1b1-1), fond concave, bord sans inflexion, lèvre aplatie, pâte mi-fine de couleur orange. Db = 2,5 cm, DME = 8 cm, Do = 9 cm, H = 2,5 cm, IO = 3,2.
637-11.-perle en calcaire de forme pentagonale, à peu près plate. L = env. 2,2 cm, l = 1,2 à 1,4 cm, épaisseur = env. 0,3 cm, diamètre perforation = 0,3 cm.
637-12.-pointe de flèche à pédoncule en silex, étonnée, moitié distale sous le vase 637-02, moitié proximale dans l'US21. Le type de fragmentation et l'aspect des surfaces attestent que l'éclat de la pièce est dû à un choc thermique. Le silex utilisé semble provenir du Bassin parisien (Crétacé supérieur ?) en raison de sa granulométrie très fine mais la patine et la rubéfaction de la pièce impose des précautions (détermination J. Affolter, archéologue indépendante, membre associé à l'UMR 5594). L'importance de la patine rend toute étude tracéologique impossible (observation à la loupe binoculaire, J. Linton, UMR 5594). L = 31 mm, l max. = 30 mm, épaisseur de 2 à 7 mm.

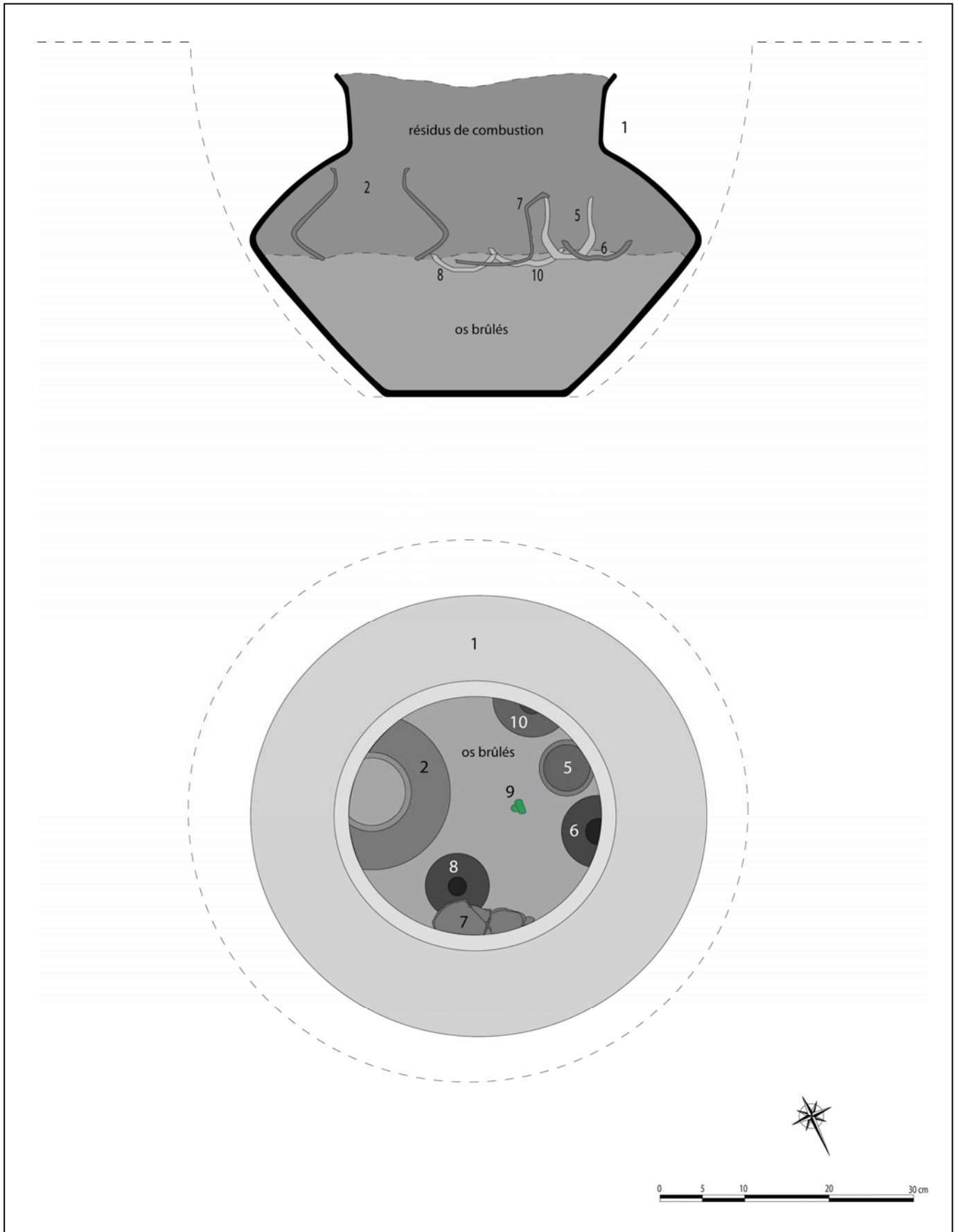
Données anthropologiques (planche 194)

Les os se trouvaient dans l'US 01 qui correspond au contenu du vase ossuaire (sur les minutes de fouille, on note que le vase ossuaire a été fouillé en 22 passes mais au moment de l'étude nous n'avions plus qu'un sac contenant 852,4 g d'os).

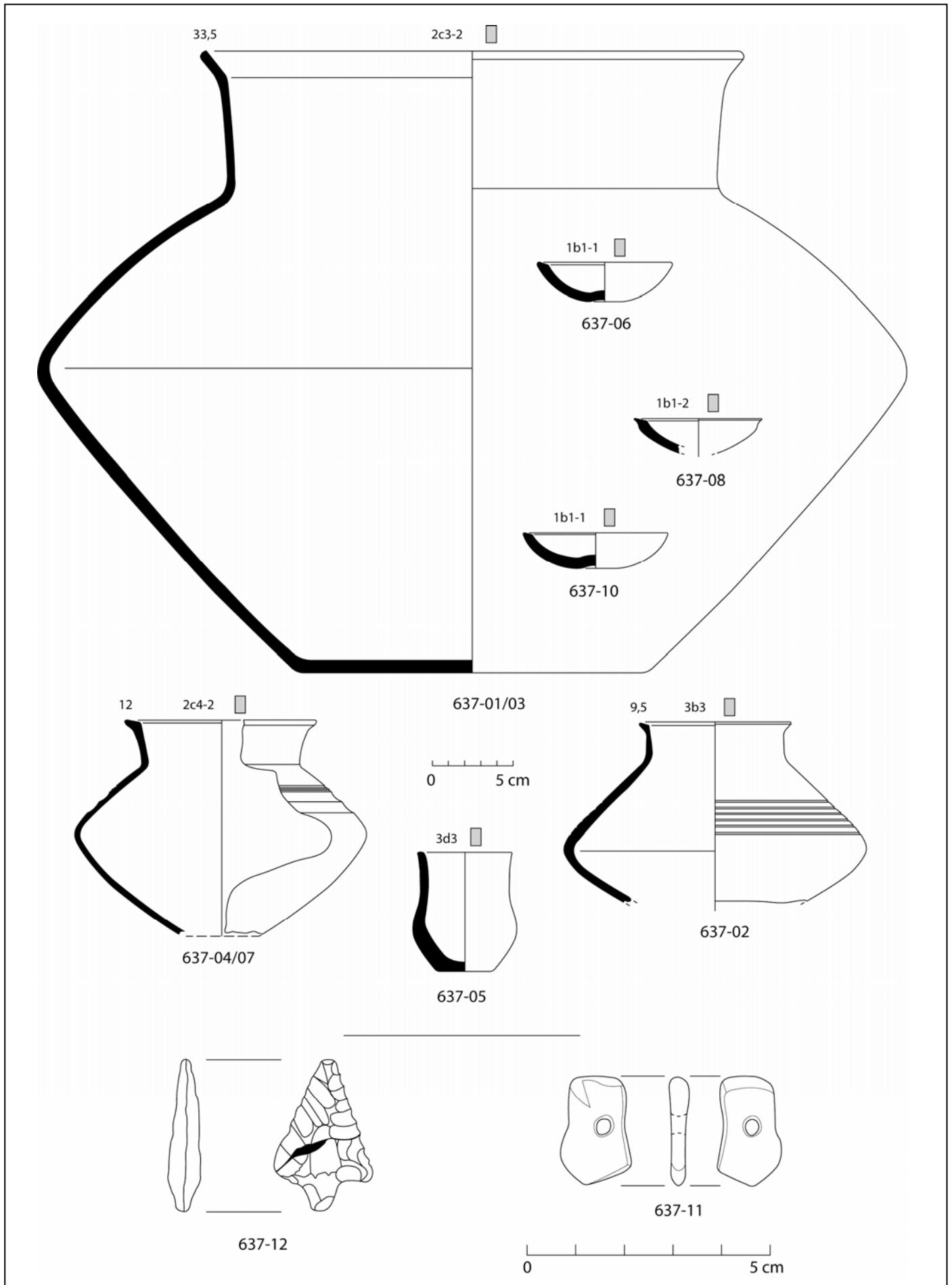
Le poids total d'os humain est de 852,4 g. Le poids moyen des fragments osseux est de 0,22 g. La couleur des fragments est majoritairement blanche, seuls quelques fragments de côtes, de dents, de diaphyses et de vertèbres sont gris.

Les différentes régions anatomiques représentées sont :

Squelette céphalique : 181,5 g soit 21,3% du poids total des os.

-alvéoles dentaires ouvertes.

-orbite et processus montant du maxillaire très épais (individu robuste).

Tronc : 101 g soit 11,8% du poids total des os.

Membres supérieurs : 12,8 g soit 1,5% du poids total des os.

-phalange proximale de main robuste (individu robuste).

-arthrose de la cavité glénoïdale sur une scapula robuste (omarthrose ?).

Membres inférieurs : 104,2 g soit 12,2% du poids total des os.

-exclusion de robustesse sur les lignes âpres : très marquée dans un cas et beaucoup moins marquée dans l'autre (adulte très robuste/adulte gracile).

Indéterminés : 447,9 g soit 52,5% du poids total des os dont 114,3 g soit 13,4% d'esquilles.

La sépulture contient les restes osseux d'au moins 2 individus : un adulte (jeune ou mature) et un adulte social (*Juvenis* ou jeune adulte). Le premier individu est très robuste (peut-être masculin) et le second est gracile. L'individu robuste porte les stigmates d'une activité physique intense. L'individu le plus gracile n'étant reconnu qu'à travers quelques fragments osseux, nous ne pouvons dire s'il s'agit d'un accident de ramassage sur le bûcher, d'une réelle sépulture double ou d'un choix spécifique des contemporains du ou des défunts.

Datation

BF IIb.

Synthèse

Les restes d'au moins 2 individus, un adulte et un adulte social (*Juvenis* ou jeune adulte), se trouvaient au fond d'un grand pot bitronconique dont les dimensions s'ajustaient à celles d'une fosse circulaire (diamètre = 55 cm). La partie haute du vase ossuaire était comblée de résidus de combustion. Deux gobelets bitronconiques, un service à boire (un « verre » et 3 petites coupelles) étaient déposés sur le niveau osseux. Une perle élaborée dans un galet calcaire et une pointe de flèche à pédoncule en silex étonné et cassée en 2 se trouvaient dans le remplissage du vase ossuaire. Des fragments d'objets métalliques se trouvaient parmi les os brûlés. L'agencement de cette sépulture rappelle le mode de dépôt typique observé dans les tombes de la culture Rhin-Suisse-France orientale. L'individu le plus âgé est très robuste (masculin ?) et porte les stigmates d'une activité physique intense (omarthrose). Le plus jeune n'est représenté que par quelques fragments : dépôt accidentel ou volontaire ? Le mobilier permet de dater cette structure du BF IIb.

A	B	C	D	E	F	G	H	I	J	K	L	M	N	O	
1	Tombe/os	R1	TOTAL	Tot.Rég	%ident.	%Tot.	R1	TOTAL	Tot.Rég	%ident.	%Tot.	Pm/os	Pm/Rég.	Observations	
2		POIDS						NOMBRE							
3	Crâne	172,2	172,2				803	803				0,21			
4	Mandibule	7,5	7,5				14	14				0,54			
5	Dents sup.		0,0					0				0,00			
6	Dents inf.		0,0					0				0,00			
7	Dents indet.	1,8	1,8				19	19				0,09			
8	Os hyoïde		0,0					0				0,00			
9	Osselets oreille		0,0					0				0,00			
10	Cartilage calcifié		0,0					0				0,00			
11	Tête	181,5		181,5	44,9	21,3	836		836	46,1	21,1		0,22		
12	Atlas	1,6	1,6				2	2				0,80			
13	Axis	0,5	0,5				1	1				0,50			
14	Vert. C3-C7	4,3	4,3				12	12				0,36			
15	Vert. thoraciques	13,5	13,5				43	43				0,31			
16	Vert. lombaires	19,1	19,1				11	11				1,74			
17	Vert. indet.	10,6	10,6				47	47				0,23			
18	Sacrum		0,0					0				0,00			
19	Coccyx		0,0					0				0,00			
20	Côtes	51,4	51,4				684	684				0,08			
21	Sternum		0,0					0				0,00			
22	Tronc	101,0		101,0	25,0	11,8	800		800	44,1	20,2		0,13		
23	Clavicule		0,0					0				0,00			
24	Scapula	1,6	1,6				2	2				0,80			
25	Humérus	8,7	8,7				6	6				1,45			
26	Radius		0,0					0				0,00			
27	Ulna	0,7	0,7				2	2				0,35			
28	Carpe	0,2	0,2				2	2				0,10			
29	Métacarpe	0,1	0,1				1	1				0,10			
30	Phalanges main	1,5	1,5				10	10				0,15			
31	Diaph. membre sup.		0,0					0				0,00			
32	Mb.sup.	12,8		12,8	3,2	1,5	23		23	1,3	0,6		0,56		
33	Coxal	22,1	22,1				24	24				0,92			
34	Fémur	37,0	37,0				40	40				0,93			
35	Patella	1,3	1,3				1	1				1,30			
36	Tibia	22,4	22,4				19	19				1,18			
37	Fibula	2,4	2,4				2	2				1,20			
38	Tarse	0,5	0,5				1	1				0,50			
39	Métatarse	1,4	1,4				4	4				0,35			
40	Phalanges pieds		0,0					0				0,00			
41	Sésamoïde		0,0					0				0,00			
42	Diaph. membre inf.	17,1	17,1				13	13							
43	Mb.inf.	104,2		104,2	25,8	12,2	104		104	5,7	2,6		1,00		
44	MTC,MTT,Pm,Pp	5,0	5,0	5,0	1,2	0,6	51	51	51	2,8	1,3	0,10	0,10		
45															
46	Total déterminé	404,5	404,5	404,5	100,0	47,5	1814	1814	1814	100,0	45,8		0,22		
47															
48	Os plat	3,5	3,5				8	8				0,44			
49	Os court ou épiphyse	52,7	52,7				309	309				0,17			
50	Diaphyses indet.	277,4	277,4			39,1	1833	1833				0,15	0,16		
51	Esquilles	114,3	114,3			13,4		0				0,00			
52															
53	Total indéterminé	447,9	447,9	447,9		52,5	2150	2150	2150		54,2		0,21		
54													0,19		
55	TOTAL	852,4	852,4	852,4		100,0	3964	3964	3964		100,0		0,22		
56															
57	Pm/Rel.	0,22													
58															
59	P têteRn/ P Tot.Rn	21,3													
60	P troncRn/P Tot.Rn.	11,8													
61	P Mbsup.Rn/P Tot.Rn	1,5													
62	P Mbinf.Rn/P Tot.Rn	12,2													
63	P indet.Rn/P Tot.Rn	53,1													
64															
65	Tête(R1àRn)/Tot.tête	100,0		Tête	44,9	46,1	21,3	21,1							
66	Tronc(R1àRn)/Tot.tronc	100,0		Tronc	25,0	44,1	11,8	20,2							
67	Mbsup(R1àRn)/Tot.Mbsup	100,0		Mbsup	3,2	1,3	1,5	0,6							
68	Mbinf(R1àRn)/Tot.Mbinf	100,0		Mbinf	25,8	5,7	12,2	2,6							
69	Mbind(R1àRn)/Tot.Mbind	100,0		Mbind	1,2	2,8	53,1	55,5							
70															

H.Duday, G. Depierre et
T. Janin. Agde 1996



Planche 194 : Structure 637. En haut, tableau de pesée et de comptage de chaque région anatomique ; en bas, quantification pondérale de la part que représente chacune des régions anatomiques en pourcentage du poids total.

Etat de conservation 4**Description de la fosse sépulcrale (planches 195 et 196)**

Aucune fosse visible lors du décapage manuel.

Les dimensions de la fosse sont adaptées à celle du vase 638-01 (diamètre = 57 cm).

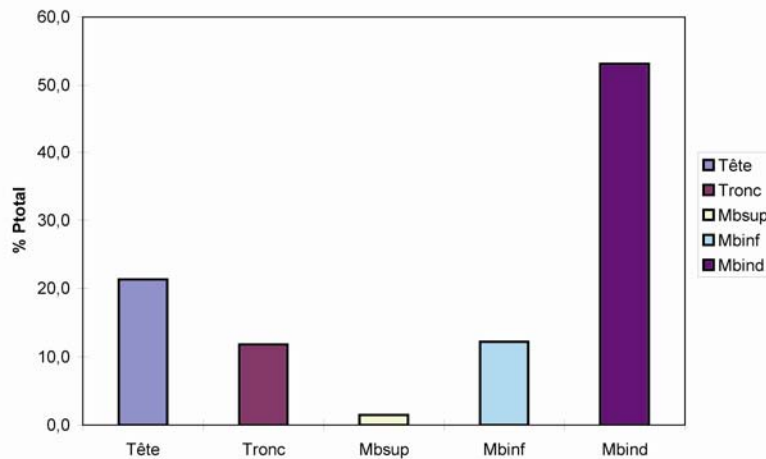
Profondeur conservée = 21 cm.

Indices architecturaux

Aucun.

Mode de dépôtLocalisation des ossements

Les os brûlés, auxquels étaient mêlés quelques charbons de bois, se trouvaient dans le diamètre circonscrit par l'ouverture du vase 638-01, placé à l'envers ; certains fragments se trouvaient dans le vase 638-02.

Dépôts alimentaires

Aucun.

Mobilier métallique

Aucun.

Mobilier céramique

La structure contient un grand pot (638-01) déposé à l'envers. Le bord semble bien ancré dans le fond de la fosse. Deux coupelles (638-02/03 et 638-04), un fond de gobelet (?) (638-05), une partie supérieure de gobelet bitronconique (?) (638-06) et un vase bitronconique (638-07) se trouvaient dans le remplissage du vase 638-01.

Remarques :

Le mode de dépôt de cette sépulture est presque semblable à celui de la structure 716 avec un grand pot, déposé à l'envers, qui joue le rôle de couverture du dépôt cinéraire. Seule différence : ici pas de vase ossuaire. La présence de quelques tessons de fond du vase 638-01, au niveau des os brûlés, prouve que ce dernier n'était pas entièrement rempli, ce qui semble confirmer la proposition de rôle de couverture joué par ce vase.

Catalogue des objets (planche 197)

638-01.-fragments de grand pot à panse arrondie (type 2b1-2), fond plat, bord déversé, lèvre arrondie, décor d'impressions digitées et espacées sur le bord, pâte grossière de couleur orange, similaire aux grands vases de stockage trouvés en contexte d'habitat, jouait le rôle de couverture du vase ossuaire. Db = 20 cm, DME = 44,5 cm, Do = 50 cm.

638-02/03.-fragments de coupelle à panse bitronconique ouverte (type 1c1-2), bord déversé, lèvre arrondie, pâte mi-fine de couleur noire. Dm = 9 cm, DME = 10 cm, Do = 12 cm, H = 4,5 cm env., IO = 2,2.

638-04.-coupelle à panse bitronconique ouverte (type 1c1-2), fond concave, bord déversé, lèvre arrondie, décor de 2 cannelures fines horizontales sous le bord, polie, pâte mi-fine de couleur noire. Db = 1,5 cm, Dm = 12 cm, DME = 12 cm, Do = 14 cm, H = 5 cm, IO = 2,4.

638-05.-fragment de fond de petit pot de forme indéterminée (type 2), fond plat, décor de 2 cannelures larges horizontales à la base de la panse, pâte mi-fine de couleur noire. Db = 8 cm.

638-06.-fragment de partie supérieure de gobelet ou de coupe (type 1 ou 3), bord déversé, lèvre arrondie, a subi l'action du feu, pâte mi-fine de couleur orange. Do = 14 cm.

638-07.-fragments de gobelet à panse bitronconique (type 3b3), fond plat, col vertical, bord déversé, pâte mi-fine de couleur orange-noir (non dessinés).

Données anthropologiques (planche 198 et 199)

Les os se trouvaient dans l'US 01 qui correspond au contenu du vase ossuaire.

Le poids total d'os humain conservé est de 17,6 g. Le poids moyen des fragments osseux est de 0,04 g. La couleur des fragments est majoritairement blanche mais quelques fragments de dents sont bleus.

Les différentes régions anatomiques représentées sont :

Squelette céphalique : 4,5 g soit 25,6% du poids total des os.

Tronc : 0,8 g soit 4,5% du poids total des os.

Membres supérieurs : 0 g.

Membres inférieurs : 0,6 g soit 3,4% du poids total des os.



Planche 195 : Structure 638. Plan (J. Dotzler, M. Roth-Zehner).



Planche 196 : Structure 638. Restitution de l'aménagement initial de la structure.

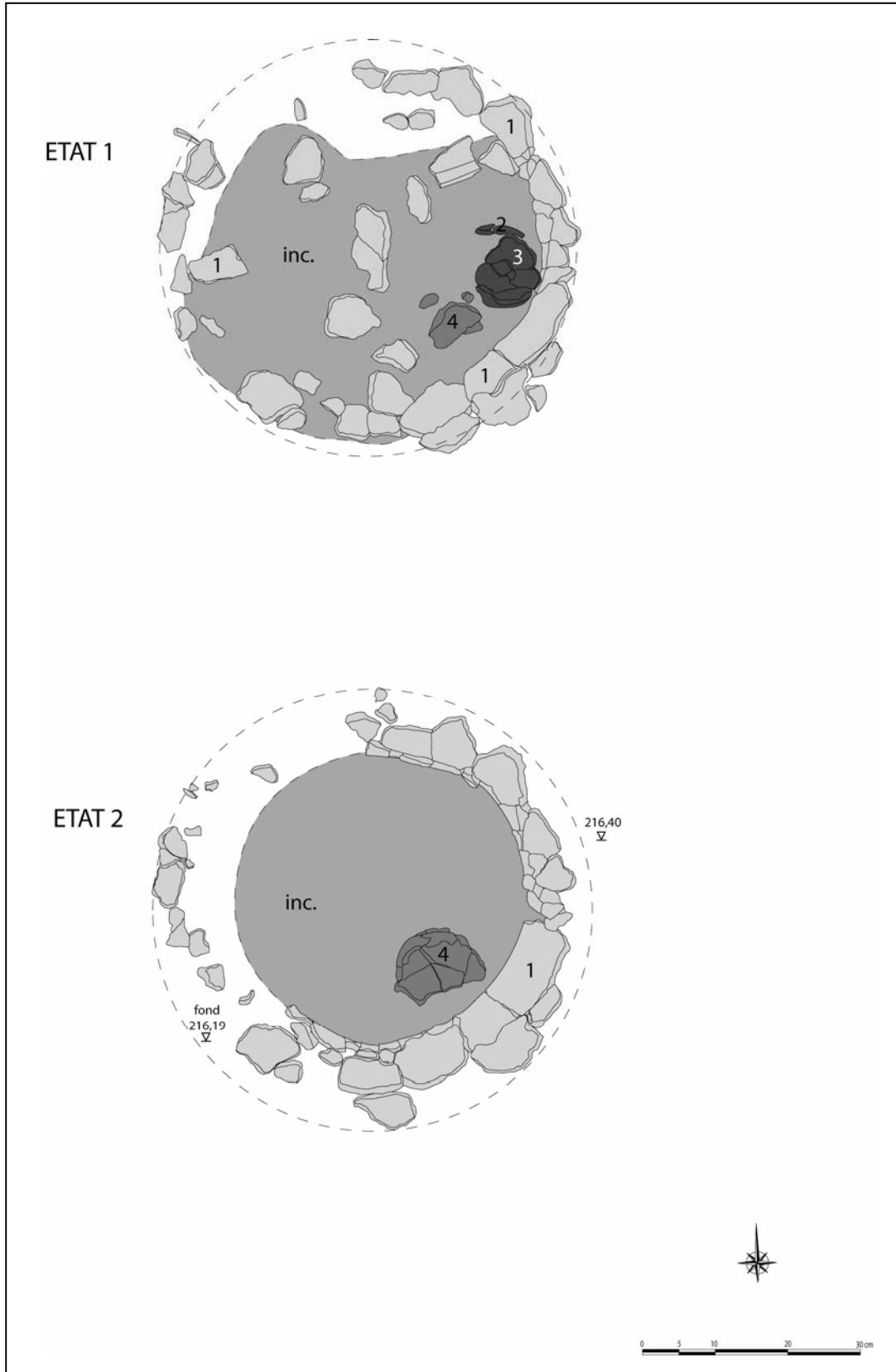

Planche 197 : Structure 638. Céramique.

	A	B	C	D	E	F	G	H	I	J	K	L	M	N	O
1	Tombe/os	RI	TOTAL	Tot.Rég	%ident.	%Tot.		RI	TOTAL	Tot.Rég	%ident.	%Tot.	Pm/os	Pm/Rég.	Observations
2		POIDS						NOMBRE							
3	Crâne	3,5	3,5					103	103				0,03		
4	Mandibule		0,0					0					0,00		
5	Dents sup.		0,0					0					0,00		
6	Dents inf.		0,0					0					0,00		
7	Dents indet.	1,0	1,0					27	27				0,04		
8	Os hyoïde		0,0					0					0,00		
9	Osselets oreille		0,0					0					0,00		
10	Cartilage calcifié		0,0					0					0,00		
11	Tête	4,5		4,5	75,0	25,6		130		130	90,9	31,0		0,03	
12	Atlas		0,0					0					0,00		
13	Axis		0,0					0					0,00		
14	Vert. C3-C7		0,0					0					0,00		
15	Vert. thoraciques		0,0					0					0,00		
16	Vert. lombaires		0,0					0					0,00		
17	Vert. indet.	0,3	0,3					2	2				0,15		
18	Sacrum		0,0					0					0,00		
19	Coccyx		0,0					0					0,00		
20	Côtes	0,5	0,5					7	7				0,07		
21	Sternum		0,0					0					0,00		
22	Tronc	0,8		0,8	13,3	4,5		9		9	6,3	2,1		0,09	
23	Clavicule		0,0					0					0,00		
24	Scapula		0,0					0					0,00		
25	Humérus		0,0					0					0,00		
26	Radius		0,0					0					0,00		
27	Ulna		0,0					0					0,00		
28	Carpe		0,0					0					0,00		
29	Métacarpe		0,0					0					0,00		
30	Phalanges main		0,0					0					0,00		
31	Diaph. membre sup.		0,0					0					0,00		
32	Mb.sup.	0,0		0,0	0,0	0,0		0		0	0,0	0,0		0,00	
33	Coxal	0,6	0,6					3	3				0,20		
34	Fémur		0,0					0					0,00		
35	Patella		0,0					0					0,00		
36	Tibia		0,0					0					0,00		
37	Fibula		0,0					0					0,00		
38	Tarse		0,0					0					0,00		
39	Métatarse		0,0					0					0,00		
40	Phalanges pieds		0,0					0					0,00		
41	Sésamoïde		0,0					0					0,00		
42	Diaph. membre inf.		0,0					0					0,00		
43	Mb.inf.	0,6		0,6	10,0	3,4		3		3	2,1	0,7		0,20	
44	MTC,MTT,Pm,Pp	0,1	0,1	0,1	1,7	0,6		1	1	1	0,7	0,2	0,10	0,10	
45															
46	Total déterminé	6,0	6,0	6,0	100,0	34,1		143	143	143	100,0	34,0		0,04	
47															
48	Os plat		0,0					0					0,00		
49	Os court ou épiphyse	0,4	0,4					4	4				0,10		
50	Diaphyses indet.	7,8	7,8			46,6		273	273				0,03	0,03	
51	Esquilles	3,4	3,4			19,3		0					0,00		
52															
53	Total indéterminé	11,6	11,6	11,6		65,9		277	277	277		66,0		0,04	
54														0,03	
55	TOTAL	17,6	17,6	17,6		100,0		420	420	420		100,0		0,04	
56															
57	Pm/Rel.	0,04													
58															
59	P têteRn/ P Tot.Rn	25,6													
60	P troncRn/P Tot.Rn.	4,5													
61	P Mbsup.Rn/P Tot.Rn	0,0													
62	P Mbinf.Rn/P Tot.Rn	3,4													
63	P indet.Rn/P Tot.Rn	66,5													
64				Pident.	Nident.	Ptotal	Ntotal								
65	Tête(R1àRn)/Tot.tête	100,0	Tête	75,0	90,9	25,6	31,0								
66	Tronc(R1àRn)/Tot.tronc	100,0	Tronc	13,3	6,3	4,5	2,1								
67	Mbsup(R1àRn)/Tot.Mbsup	0,0	Mbsup	0,0	0,0	0,0	0,0								
68	Mbinf(R1àRn)/Tot.Mbinf	100,0	Mbinf	10,0	2,1	3,4	0,7								
69	Mbind(R1àRn)/Tot.Mbind	100,0	Mbind	1,7	0,7	66,5	66,2								H.Duday, G. Depierre et T. Janin, Agde 1996
70															

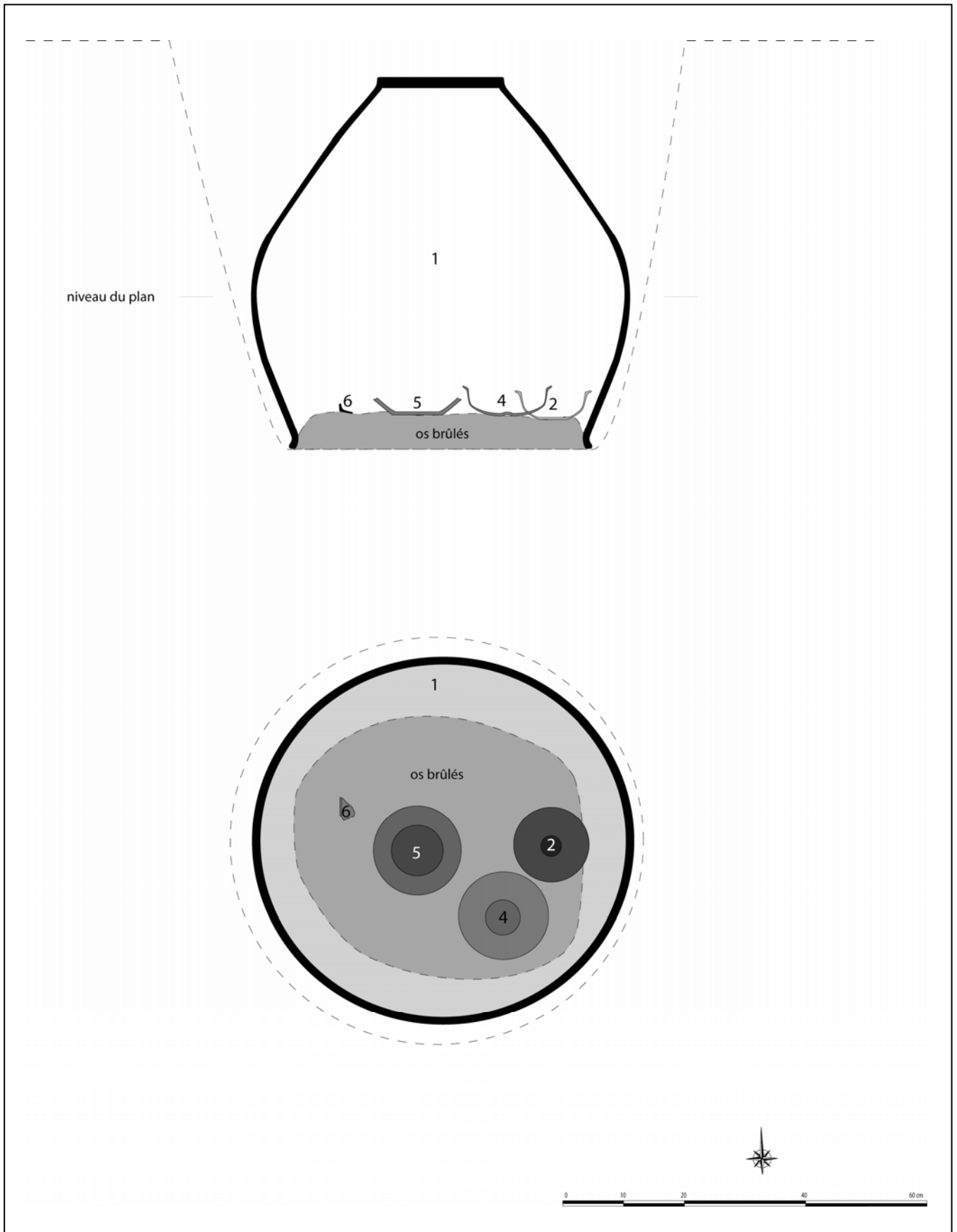
Planche 198 : Structure 638. Tableau de pesée et de comptage de chaque région anatomique.

Indéterminés : 11,6 g soit 65,9% du poids total des os dont 3,4 g soit 19,3% d'esquilles.

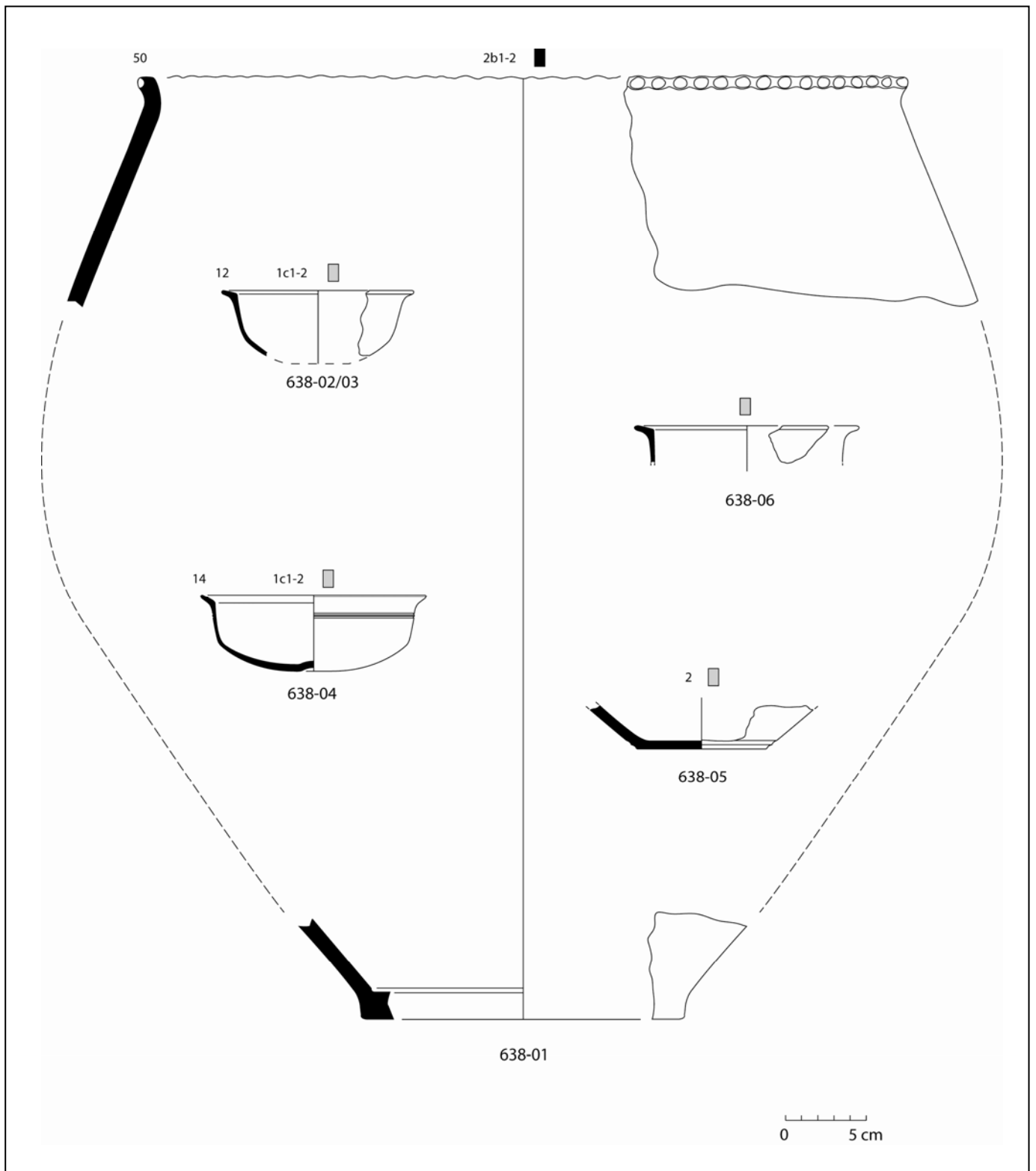
-aspect immature des diaphyses (*Infans I*).

La sépulture contient les restes osseux d'au moins un individu immature de plus de 6 mois (*Infans I*). Il n'est pas possible de préciser plus l'âge.

Datation

BF Ia.

Synthèse

Une fosse circulaire (diamètre = 57 cm) accueillait un grand pot, déposé à l'envers, qui jouait le rôle de couverture du dépôt funéraire. Il recouvrait les restes d'au moins un individu immature (*Infans I*) déposés au fond de la fosse et surmontés de 2 coupelles à panse bitronconique et de fragments de col d'un gobelet. Le mobilier permet de dater cette structure du BF Ia.



Planche 199 : Structure 638. Quantification pondérale de la part que représente chacune des régions anatomiques en pourcentage du poids total.

Etat de conservation 4

Description de la fosse sépulcrale

Aucune fosse visible.

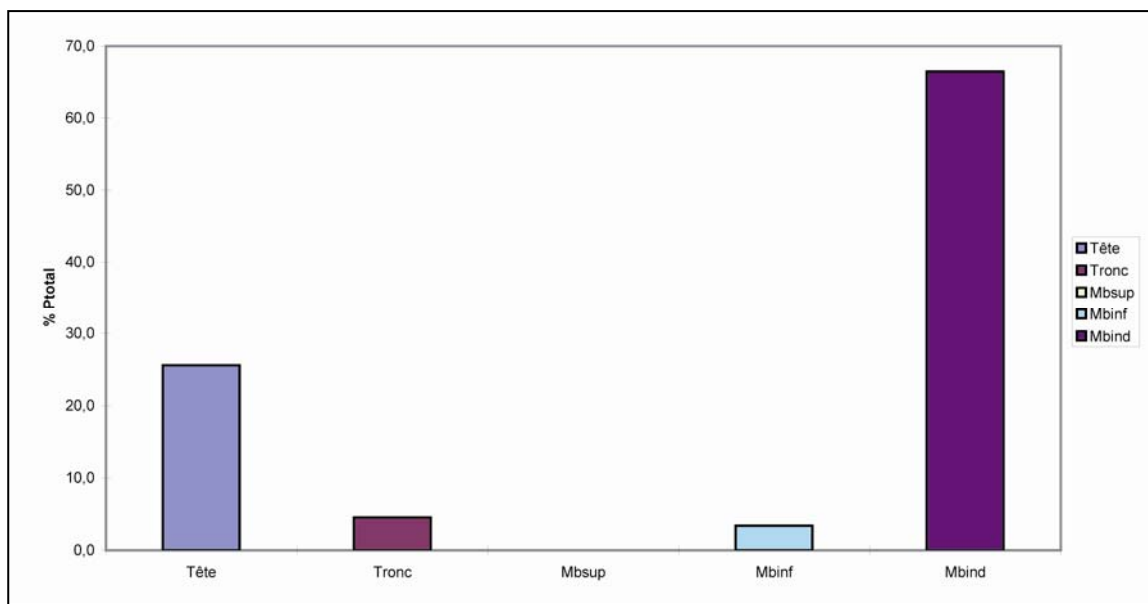
Indices architecturaux

Aucun.

Mode de dépôt

Localisation des ossements

La structure est totalement détruite, seules quelques esquilles ont été recueillies.

Dépôts alimentaires

Aucun.

Mobilier métallique

Aucun.

Mobilier céramique

Quelques tessons appartenant probablement à un pot de forme indéterminée ont été mis au jour.

Catalogue des objets

640-01.-fragments de grand pot de forme indéterminée (type 2), pâte grossière de couleur orange (non dessiné car en trop mauvais état).

Données anthropologiques

Aucune étude anthropologique n'a été effectuée en raison de l'absence de tout prélèvement.

Datation

BF I/Ib.

Synthèse

La structure est totalement détruite ce qui empêche toute description de son agencement. L'absence de prélèvement osseux empêche toute étude ostéologique. Cette structure pourrait dater du BF I/Ib si l'on retient comme argument chronologique son appartenance à l'ensemble funéraire.

Etat de conservation 4

Description de la fosse sépulcrale

Aucun fosse visible.

Indices architecturaux

Aucun.

Mode de dépôt

Localisation des ossements

Les os brûlés, auxquels étaient mêlés quelques charbons de bois, se trouvaient dans le vase ossuaire 696-01.

Dépôts alimentaires

Aucun.

Mobilier métallique

Aucun.

Mobilier céramique

La structure est composée d'un grand pot (696-01) dont il ne reste que quelques fragments.

Catalogue des objets

696-01.-fragments de grand pot à panse bitronconique (type 2c3-2), fond plat, col vertical, bord déversé, décor d'impressions obliques sur le bord, pâte grossière de couleur orange-noir, utilisé comme vase ossuaire. Db = 12 cm env. (non dessiné car en trop mauvais état).

Données anthropologiques

Les os se trouvaient dans l'US 01 qui correspond au contenu du vase ossuaire.

Le poids total d'os humain conservé est de 41,5 g. Le poids moyen des fragments osseux est de 0,09 g. La couleur des fragments est majoritairement blanche mais quelques esquilles sont bleues.

Les différentes régions anatomiques représentées sont :

Squelette céphalique : 7,5 g soit 18,1% du poids total des os.

-aspect piqueté et en coquille d'œuf de la voûte crânienne (moins de 6 mois).

-moitié labiale de 2 germes d'incisive centrale supérieure lactéale (0-2 mois).

-partie occlusale de germe d'incisive centrale supérieure lactéale (0-2 mois).

Tronc : 7,4 g soit 17,8% du poids total des os.

-arcs des vertèbres non soudés ni au corps ni entre eux (moins de 2 ans).

Membres supérieurs : 0,3 g soit 0,7% du poids total des os.

Membres inférieurs : 1,2 g soit 2,9% du poids total des os.

Indéterminés : 25 g soit 60,2% du poids total des os dont 16,8 g soit 40,5% d'esquilles.

La sépulture contient les restes osseux d'au moins un individu immature de moins de 6 mois (périnatal).

Datation

BF I/Iib.

Synthèse

Structure très perturbée. Les restes d'au moins un individu immature de moins de 6 mois (périnatal) ont été déposés dans un grand pot bitronconique. Cette structure pourrait dater du BF I/Iib si l'on retient comme argument chronologique son appartenance à l'ensemble funéraire.

	A	B	C	D	E	F	G	H	I	J	K	L	M	N	O
1	Tombe/os	R1	TOTAL	Tot.Rég	%ident.	%Tot.		R1	TOTAL	Tot.Rég	%ident.	%Tot.	Pm/os	Pm/Rég.	Observations
2		POIDS							NOMBRE						
3	Crâne	7,3	7,3					100	100				0,07		
4	Mandibule		0,0					0	0				0,00		
5	Dents sup.		0,0					0	0				0,00		
6	Dents inf.		0,0					0	0				0,00		
7	Dents indet.	0,2	0,2					9	9				0,02		
8	Os hyoïde		0,0					0	0				0,00		
9	Osselets oreille		0,0					0	0				0,00		
10	Cartilage calcifié		0,0					0	0				0,00		
11	Tête	7,5		7,5	45,5	18,1		109		109	43,8	23,9		0,07	
12	Atlas	0,1	0,1					1	1				0,10		
13	Axis	0,1	0,1					2	2				0,05		
14	Vert. C3-C7	1,1	1,1					18	18				0,06		
15	Vert. thoraciques	2,0	2,0					30	30				0,07		
16	Vert. lombaires	0,7	0,7					9	9				0,08		
17	Vert. indet.	0,1	0,1					3	3				0,03		
18	Sacrum		0,0					0	0				0,00		
19	Coccyx		0,0					0	0				0,00		
20	Côtes	3,2	3,2					60	60				0,05		
21	Sternum	0,1	0,1					1	1				0,10		
22	Tronc	7,4		7,4	44,8	17,8		124		124	49,8	27,1		0,06	
23	Clavicule	0,1	0,1					2	2				0,05		
24	Scapula		0,0					0	0				0,00		
25	Humérus	0,1	0,1					2	2				0,05		
26	Radius		0,0					0	0				0,00		
27	Ulna		0,0					0	0				0,00		
28	Carpe		0,0					0	0				0,00		
29	Métacarpe		0,0					0	0				0,00		
30	Phalanges main	0,1	0,1					2	2				0,05		
31	Diaph. membre sup.		0,0					0	0				0,00		
32	Mb.sup.	0,3		0,3	1,8	0,7		6		6	2,4	1,3		0,05	
33	Coxal		0,0					0	0				0,00		
34	Fémur	0,6	0,6					2	2				0,30		
35	Patella		0,0					0	0				0,00		
36	Tibia	0,5	0,5					2	2				0,25		
37	Fibula		0,0					0	0				0,00		
38	Tarse		0,0					0	0				0,00		
39	Métatarse	0,1	0,1					2	2				0,05		
40	Phalanges pieds		0,0					0	0				0,00		
41	Sésamoïde		0,0					0	0				0,00		
42	Diaph. membre inf.		0,0					0	0				0,00		
43	Mb.inf.	1,2		1,2	7,3	2,9		6		6	2,4	1,3		0,20	
44	MTC,MTT,Pm,Pp	0,1	0,1	0,1	0,6	0,2		4	4	4	1,6	0,9	0,03	0,03	
45															
46	Total déterminé	16,5	16,5	16,5	100,0	39,8		249	249	249	100,0	54,5		0,07	
47															
48	Os plat		0,0					0	0				0,00		
49	Os court ou épiphyse	2,0	2,0					30	30				0,07		
50	Diaphyses indet.	6,2	6,2			19,8		178	178				0,03	0,04	
51	Esquilles	16,8	16,8			40,5		0	0				0,00		
52															
53	Total indéterminé	25,0	25,0	25,0		60,2		208	208	208		45,5		0,12	
54														0,05	
55	TOTAL	41,5	41,5	41,5		100,0		457	457	457		100,0		0,09	
56															
57	Pm/Rel.		0,09												
58															
59	P têteRn/ P Tot.Rn		18,1												
60	P troncRn/P Tot.Rn.		17,8												
61	P Mbsup.Rn/P Tot.Rn		0,7												
62	P Mbinf.Rn/P Tot.Rn		2,9												
63	P indet.Rn/P Tot.Rn		60,5												
64															
65	Tête(R1àRn)/Tot.tête	100,0		Tête	45,5	43,8	18,1	23,9							
66	Tronc(R1àRn)/Tot.tronc	100,0		Tronc	44,8	49,8	17,8	27,1							
67	Mbsup(R1àRn)/Tot.Mbsup	100,0		Mbsup	1,8	2,4	0,7	1,3							
68	Mbinf(R1àRn)/Tot.Mbinf	100,0		Mbinf	7,3	2,4	2,9	1,3							
69	Mbind(R1àRn)/Tot.Mbind	100,0		Mbind	0,6	1,6	60,5	46,4							
70															

H.Duday, G. Depierre et
T. Janin, Agde 1996



Planche 200 : Structure 696. En haut, tableau de pesée et de comptage de chaque région anatomique ; en bas, quantification pondérale de la part que représente chacune des régions anatomiques en pourcentage du poids total.

Etat de conservation 3

Description de la fosse sépulcrale (planche 201)

Aucune fosse visible en surface.

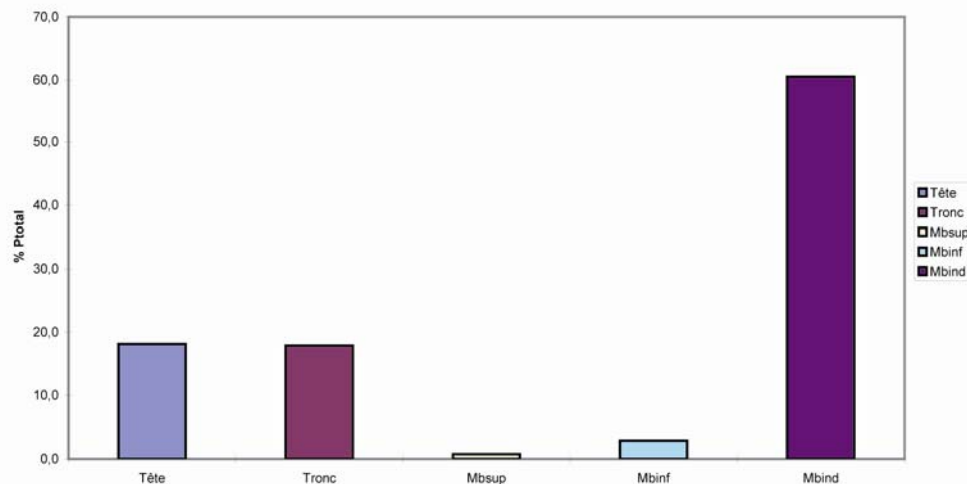
Les dimensions de la fosse sont adaptées à celles du vase ossuaire 699-01 (diamètre = 32 cm).

Profondeur observée = 11 cm.

Indices architecturaux

Aucun.

Mode de dépôt

Localisation des ossements

Les os brûlés occupaient le fond du vase ossuaire 699-01, mais une concentration existe au Nord-Est. Très peu de charbons de bois étaient mélangés aux os brûlés.

Dépôts alimentaires

Aucun.

Mobilier métallique

Une goutte en alliage cuivreux se trouvait parmi les os brûlés (US 01).

Mobilier céramique

La structure est composée d'un petit pot (699-01) dont il ne reste que la moitié inférieure. Une coupelle (699-02) repose dans le vase 699-01, sur les os brûlés.

Catalogue des objets (planche 202)

699-01.-fragments de petit pot à panse bitronconique (type 2c3-2), fond plat, col vraisemblablement vertical en comparaison avec les autres vases de notre corpus, décor de cannelures larges verticales surmontées d'une cannelure fine horizontale au-dessus de l'épaule, pâte mi-fine de couleur noire, utilisé comme vase ossuaire. Db = 11 cm, Dm = 25 cm.

699-02.-coupelle à panse convexe (type 1b1-1), fond rond, bord sans inflexion, lèvre biseautée, pâte fine de couleur noire, a subi l'action du feu. DME = 6,5 cm, Do = 7 cm, H = 3,5 cm, IO = 1,8.



Planche 202 : Structure 699. Céramique.



Planche 201 : Structure 699. En haut, plan (J. Dotzler, M. Roth-Zehner) ; en bas, restitution de l'aménagement initial de la structure.

	A	B	C	D	E	F	G	H	I	J	K	L	M	N	O	P	Q
1	Tombe/os	R1	R2	TOTAL	Tot.Rég	%ident.	%Tot.		R1	R2	TOTAL	Tot.Rég	%ident.	%Tot.	Pm/os	Pm/Rég.	Observations
2		POIDS			POIDS				NOMBRE			NOMBRE					
3	Crâne	13,2	77,1	90,3					119	460	579				0,16		
4	Mandibule	0,6	0,6	1,2					3	4	7				0,17		
5	Dents sup.			0,0							0				0,00		
6	Dents inf.			0,0							0				0,00		
7	Dents indet.	1,1	3,2	4,3					22	68	90				0,05		
8	Os hyoïde			0,0							0				0,00		
9	Osselets oreille			0,0							0				0,00		
10	Cartilage calcifié			0,0							0				0,00		
11	Tête	14,9	80,9		95,8	83,3	36,1		144	532		676	76,0	45,4		0,14	
12	Atlas		0,3	0,3						1	1				0,30		
13	Axis			0,0							0				0,00		
14	Vert. C3-C7		1,2	1,2						9	9				0,13		
15	Vert. thoraciques	0,7	0,5	1,2					4	6	10				0,12		
16	Vert. lombaires			0,0							0				0,00		
17	Vert. indet.	0,1	0,5	0,6					2	5	7				0,09		
18	Sacrum		0,1	0,1						1	1				0,10		
19	Coccyx		0,2	0,2						1	1				0,20		
20	Côtes	1,2	8,3	9,5					32	130	162				0,06		
21	Sternum			0,0							0				0,00		
22	Tronc	2,0	11,1		13,1	11,4	4,9		38	153		191	21,5	12,8		0,07	
23	Clavicule			0,0							0				0,00		
24	Scapula			0,0							0				0,00		
25	Humérus		1,2	1,2						4	4				0,30		
26	Radius		0,2	0,2						1	1				0,20		
27	Ulna		0,4	0,4						2	2				0,20		
28	Carpe			0,0							0				0,00		
29	Métacarpe			0,0							0				0,00		
30	Phalanges main		0,1	0,1						1	1				0,10		
31	Diaph. membre sup.			0,0							0				0,00		
32	Mb.sup.	0,0	1,9		1,9	1,7	0,7		0	8		8	0,9	0,5		0,24	
33	Coxal		0,9	0,9						7	7				0,13		
34	Fémur		2,3	2,3						5	5				0,46		
35	Patella			0,0							0				0,00		
36	Tibia		0,4	0,4						1	1				0,40		
37	Fibula		0,6	0,6						2	2				0,30		
38	Tarse			0,0							0				0,00		
39	Métatarse			0,0							0				0,00		
40	Phalanges pieds			0,0							0				0,00		
41	Sésamoïde			0,0							0				0,00		
42	Diaph. membre inf.			0,0							0				0,00		
43	Mb.inf.	0,0	4,2		4,2	3,7	1,6		0	15		15	1,7	1,0		0,28	
44	MTC,MTT,Pm,Pp			0,0	0,0	0,0	0,0				0	0	0,0	0,0	0,00	0,00	
45																	
46	Total déterminé	16,9	98,1	115,0	115,0	100,0	43,4		182	708	890	890	100,0	59,7		0,13	
47																	
48	Os plat		0,5	0,5						5	5				0,10		
49	Os court ou épiphyse	6,0	3,0	9,0					26	23	49				0,18		
50	Diaphyses indet.	7,4	47,4	54,8			24,2		103	443	546				0,10	0,11	
51	Esquilles	15,9	70,0	85,9			32,4				0				0,00		
52																	
53	Total indéterminé	29,3	120,9	150,2	150,2		56,6		129	471	600	600		40,3		0,25	
54																0,12	
55	TOTAL	46,2	219,0	265,2	265,2		100,0		311	1179	1490	1490		100,0		0,18	
56																	
57	Pm/Rel.	0,15	0,19														
58																	
59	P têteRn/ P Tot.Rn	32,3	36,9														
60	P troncRn/P Tot.Rn.	4,3	5,1														
61	P Mbsup.Rn/P Tot.Rn	0,0	0,9														
62	P Mbinf.Rn/P Tot.Rn	0,0	1,9														
63	P indet.Rn/P Tot.Rn	63,4	55,2														
64					Pident.	Nident.	Ptotal	Ntotal									
65	Tête(R1àRn)/Tot.tête	15,6	100,0		Tête	83,3	76,0	36,1	45,4								
66	Tronc(R1àRn)/Tot.tronc	15,3	100,0		Tronc	11,4	21,5	4,9	12,8								
67	Mbsup(R1àRn)/Tot.Mbsup	0,0	100,0		Mbsup	1,7	0,9	0,7	0,5								
68	Mbinf(R1àRn)/Tot.Mbinf	0,0	100,0		Mbinf	3,7	1,7	1,6	1,0								
69	Mbind(R1àRn)/Tot.Mbind	19,5	100,0		Mbind	0,0	0,0	56,6	40,3								
70																	<i>H.Duday, G. Depierre et T. Janin, Agde 1996</i>

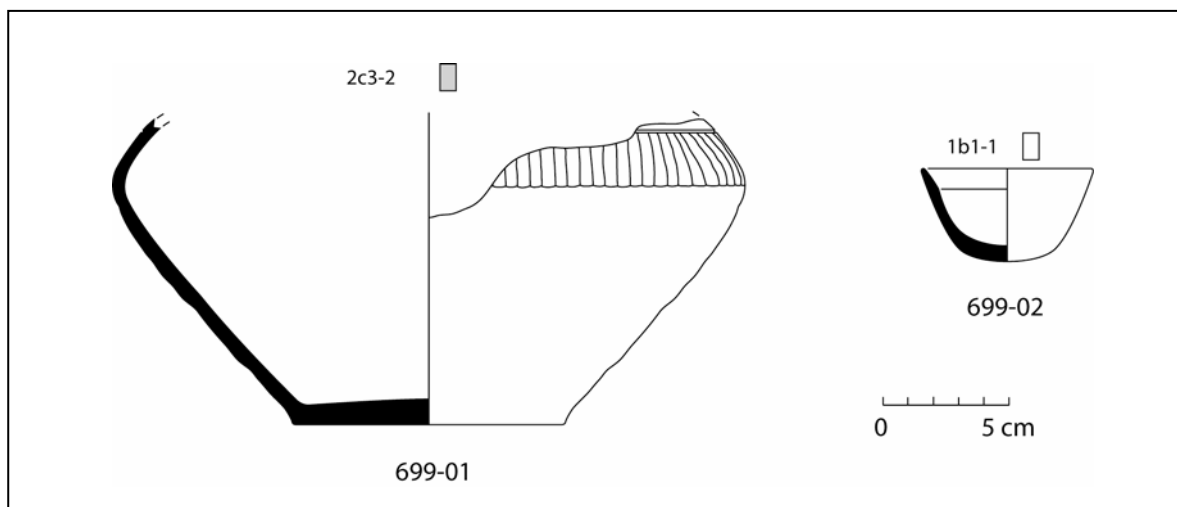
Planche 203 : Structure 699. Tableau de pesée et de comptage de chaque région anatomique.

Données anthropologiques

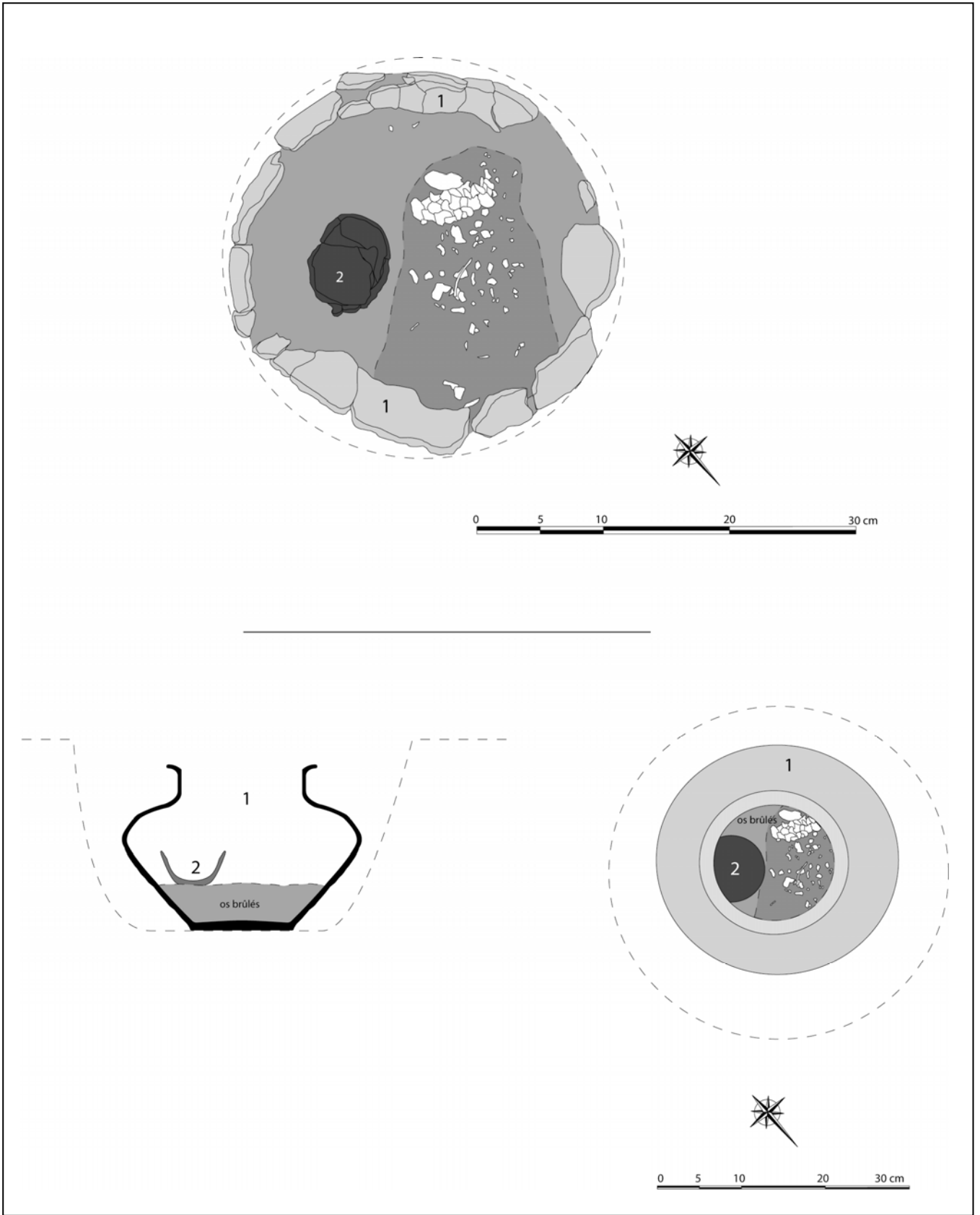
Les os se trouvaient dans les US 01 et 02 qui correspondent au contenu du vase ossuaire.

Le poids total d'os humain est de 265,2 g. Le poids moyen des fragments osseux est de 0,18 g. La couleur des fragments est blanche.

Les différentes régions anatomiques représentées sont :

Squelette céphalique : 95,8 g soit 36,1% du poids total des os.

- nombreux fragments de crâne.
- couronne de canine supérieure permanente à l'état de germe (5 ans +/- 16 mois).
- couronne d'incisive centrale supérieure droite permanente à l'état de germe (5 ans +/- 16 mois).
- couronnes de prémolaires supérieures droite et gauche à l'état de germe (5 ans +/- 16 mois).
- couronne de prémolaire inférieure (5 ans +/- 16 mois).
- parties pétreuses droite et gauche de même taille.

Tronc : 13,1 g soit 4,9% du poids total des os.

- arc soudé au corps d'une vertèbre cervicale (plus de 3 ans).

Membres supérieurs : 1,9 g soit 0,7% du poids total des os.

Membres inférieurs : 4,2 g soit 1,6% du poids total des os.

Indéterminés : 150,2 g soit 56,6% du poids total des os dont 85,9 g soit 32,4% d'esquilles.

- aspect immature des diaphyses (individu immature).

La sépulture contient les restes osseux d'au moins un individu immature d'environ 5 ans +/- 16 mois (*Infans I*).

Datation

BF Ib/IIa.

Synthèse

Une fosse circulaire (diamètre = 32 cm) accueillait les restes d'au moins un individu âgé d'environ 5 ans +/- 16 mois (*Infans I*) déposés dans un petit pot bitronconique à décor cannelé vertical et horizontal. Une coupelle à panse convexe reposait sur l'amas osseux. Le mobilier permet de dater cette structure du BF Ib/IIa.



Planche 204 : Structure 699. Quantification pondérale de la part que représente chacune des régions anatomiques en pourcentage du poids total.

Etat de conservation 1

Description de la fosse sépulcrale (planches 205 et 206)

Aucune limite de fosse visible lors du décapage manuel.
Présence de charbon de bois dans le remplissage de la fosse.
Profondeur conservée = 40 cm.

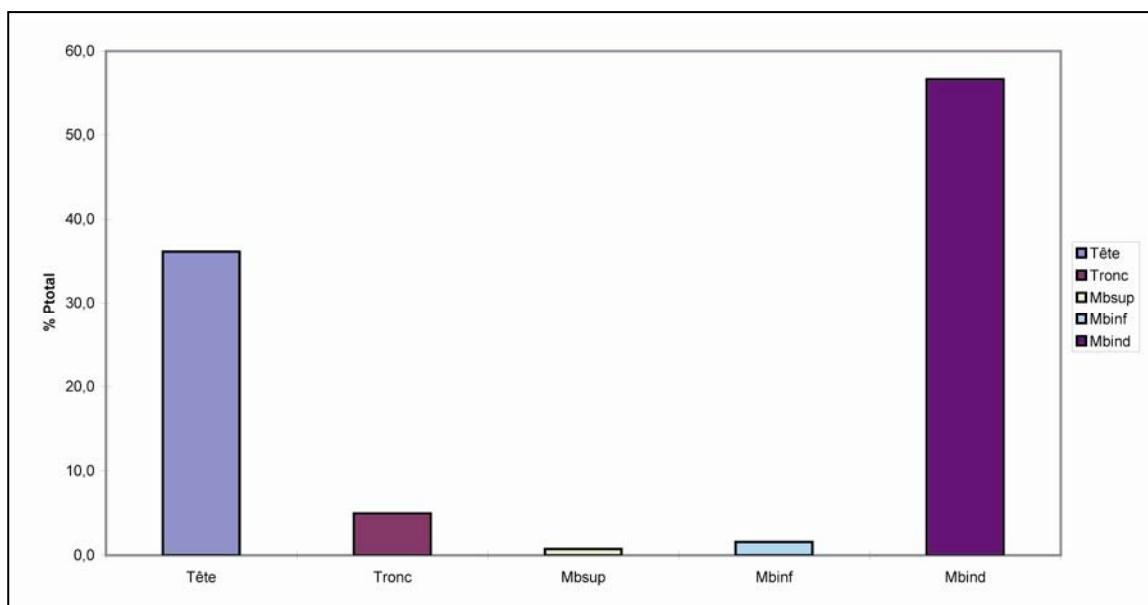
Indices architecturaux

Un effet de paroi côté sud indique la présence d'un coffrage ou d'un contenant en matériau périssable de forme carrée d'environ 40 cm de côté. Par ailleurs, le maintien du vase 700-02 après sa bascule pourrait indiquer que le vase ossuaire était fermé par un élément périssable.

Mode de dépôt

Localisation des ossements

Les os brûlés se trouvaient dans le vase 700-01. De nombreux fragments de charbons de bois semblaient boucher le col du vase ossuaire et jouer un rôle de bouchon en isolant le contenu du récipient. De nombreuses esquilles et charbons de bois se trouvaient autour du vase 700-01 ; il pourrait s'agir de vestiges du bûcher versés pour combler partiellement la fosse ou le contenant en matière périssable.

Dépôts alimentaires

Un fragment d'os long (1,7 g) et un fragment d'extrémité (1,5 g) de faune d'espèce indéterminée se trouvaient parmi les os brûlés ; ces os ont subi l'action du feu.

Mobilier métallique

Un bracelet en alliage cuivreux (700-08) se trouvait dans le vase ossuaire, parmi les os brûlés (US 04) ; il a subi l'action du feu.

Mobilier céramique

La structure contenait un petit pot (700-01) et un gobelet surcuit (700-02), déposé à l'envers à cheval sur l'embouchure du premier vase. Le vase ossuaire contenait un mobilier d'accompagnement abondant composé d'un fragment de petit pot (700-09) ayant subi l'action du feu ainsi que d'une coupe (700-03), déposée à l'envers sur l'amas osseux. Cette dernière recouvrait 2 gobelets (700-04 et 700-07) et un gobelet à anse (700-05) emboîté dans un autre gobelet (700-06). Les vases qui étaient déposés sur les niveaux osseux dans le vase ossuaire n'ont pas subi l'action du feu.

Remarques :

Le diamètre maximum de la coupe 700-03 est supérieur au diamètre du col du vase ossuaire : pour la faire passer, le ou les officiant(s) a/ont dû casser une partie de son bord. Ce fragment se trouve également dans les niveaux supérieurs du remplissage du vase ossuaire.

Catalogue des objets (planche 207)

700-01.-petit pot à panse bitronconique (type 2c3-2), fond plat, col vertical, bord déversé, lèvre biseautée, surface de la partie basse de panse non lissée, pâte grossière de couleur brune, utilisé comme vase ossuaire. Db = 13,5 cm, Dm = 32,5 cm, DME = 18,5 cm, Do = 26 cm, H = 27 cm, IO = 0,6.

700-02.-gobelet à panse bitronconique (type 3b1), fond plat, bord déversé, lèvre facettée, décor de 3 cannelures fines horizontales sur la partie haute de la panse, pâte mi-fine de couleur orange-gris, a subi l'action du feu. Db = 5,5 cm, Dm = 13 cm, DME = 8 cm, Do = 9,5 cm, H = 10 cm, IO = 0,8.

700-03.-coupe à panse bitronconique ouverte (type 1d1-3), fond plat, bord déversé, lèvre arrondie, pâte mi-fine de couleur orange-brun. Db = 5,5 cm, Dm = 17 cm, DME = 17,5 cm, Do = 21 cm, H = 7 cm, IO = 2,5.

700-04.-gobelet à panse bitronconique (type 3b1), fond plat, bord déversé, lèvre facettée, pâte fine de couleur noire. Db = 3,5 cm, Dm = 9 cm, DME = 5,5 cm, Do = 8 cm, H = 7 cm, IO = 0,7.

700-05.-gobelet à panse convexe (type 3), fond plat, bord déversé, lèvre arrondie, anse en ruban reliant la panse au bord, décor de 2 cannelures fines horizontales sur le bord, pâte mi-fine de couleur noire. Db = 6,5 cm, DME = 7 cm, Do = 9,5 cm, H = 5,5 cm, IO = 1,2.



Planche 205 : Structure 700. En haut, plan (J. Dotzler, M. Roth-Zehner) ; en bas, restitution en coupe de l'aménagement initial de la structure.



Planche 206 : Structure 700. Restitution en plan de l'aménagement initial de la structure.

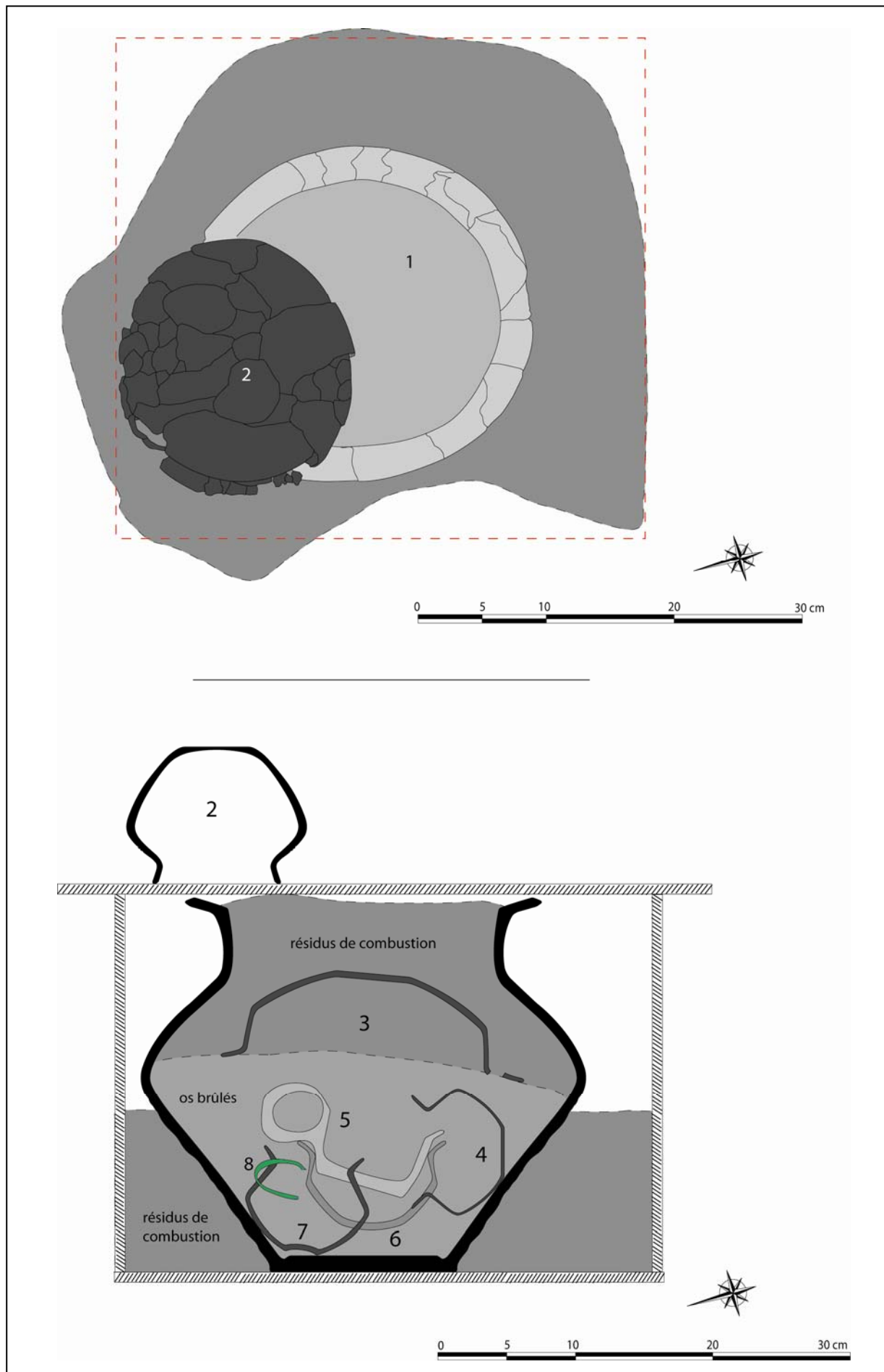

Planche 207 : Structure 700. Céramique et métal.

700-06.-gobelet à panse carénée (type 3c1), fond rond, bord déversé, lèvre arrondie, décor d'impressions digitées et espacées à la transition panse/bord, pâte mi-fine de couleur noire. Dm = 9,5 cm, DME = 8 cm, Do = 11 cm, H = 6,5 cm, IO = 1,2.

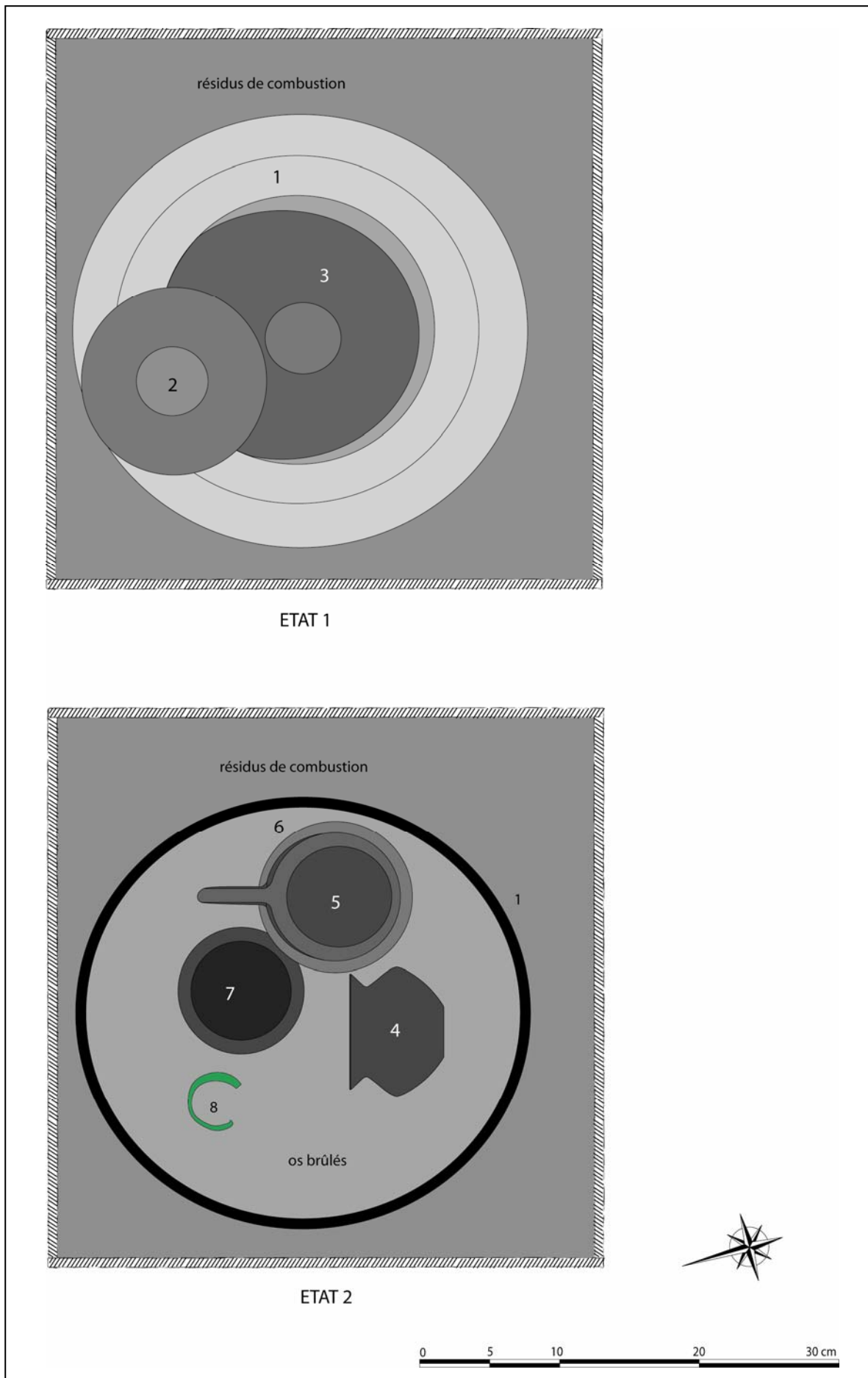
700-07.-gobelet à panse bitronconique (type 3b1), fond concave, bord déversé, lèvre biseautée, pâte mi-fine de couleur noire. Db = 2,5 cm, Dm = 9 cm, DME = 5 cm, Do = 7 cm, H = 7,5 cm, IO = 0,6.

700-08.-bracelet en alliage cuivreux de section rhomboïdale de type Wabern, extrémités légèrement amincies, décor gravé de deux sillons longitudinaux de 0,5 mm de large qui se rejoignent à chaque extrémité pour n'en former plus qu'un sur chacun des 2 versants supérieurs de l'objet, a subi l'action du feu. L = 186 mm, diamètre tige = 3 mm, diamètre objet = 7,7 cm env.

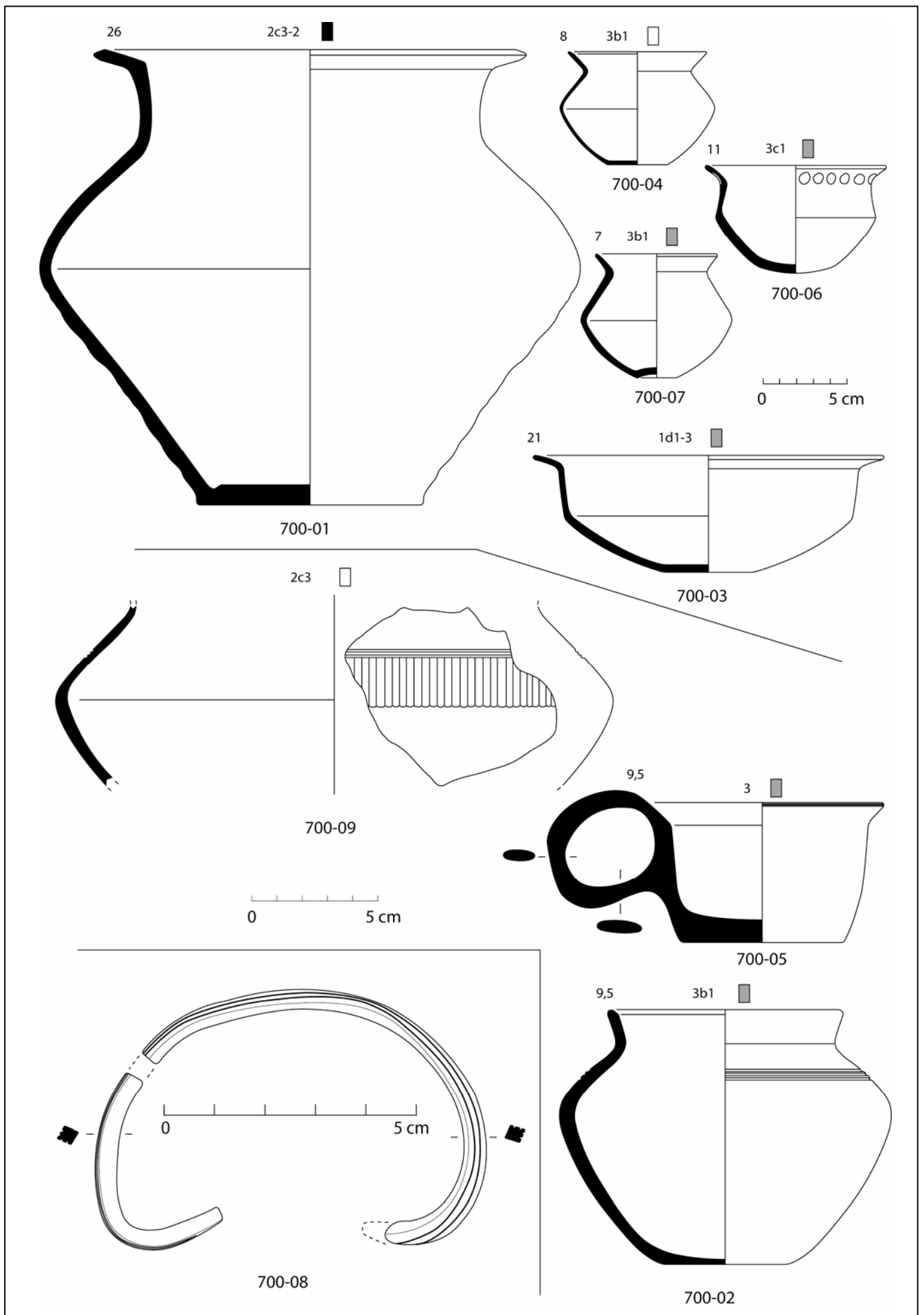
700-09.-fragment de petit pot à panse bitronconique (type 2c3), col probablement vertical, décor de cannelures larges verticales surmontées de 3 cannelures fines horizontales au-dessus de l'épaule, pâte fine de couleur orange-gris, a subi l'action du feu. Dm = 22 cm.

Données anthropologiques (planches 208 et 209)

Les os se trouvaient dans les US 01 à 09 qui correspondent aux passes de fouille du vase ossuaire.

Le poids total d'os humain est de 625,8 g. Le poids moyen des fragments osseux est de 0,29 g. La couleur des fragments est majoritairement blanche mais quelques fragments de diaphyses de tibia, de dents et de crâne sont gris-bleu, certains fragments de diaphyses de fémur sont noirs.

Les différentes régions anatomiques représentées sont :

Squelette céphalique : 166,1 g soit 26,5% du poids total des os.

- racine de molaire lactéale.
- couronne de 1^{ère} prémolaire supérieure gauche à l'état de germe (5 ans +/- 16 mois).
- couronne de prémolaire inférieure à l'état de germe (5 ans +/- 16 mois).
- couronne de canine supérieure gauche permanente à l'état de germe (5 ans +/- 16 mois).
- couronne d'incisive centrale supérieure gauche permanente à l'état de germe (5 ans +/- 16 mois).
- segment 1 de suture métopique ouvert (caractère discret).

Tronc : 24,5 g soit 3,9% du poids total des os.

- exclusion de degré de maturité sur des vertèbres cervicales (*Infans I/Juvenis*).
- exclusion de degré de maturité sur des vertèbres thoraciques (*Infans I/Juvenis*).

Membres supérieurs : 43,7 g soit 7% du poids total des os.

- épiphyse proximale de 1^{er} métacarpien non soudé (moins de 16 ans).
- exclusion de degré de maturité sur la clavicule (*Infans I/Juvenis*).

Membres inférieurs : 115,2 g soit 18,4% du poids total des os.

- épiphyse distale d'hallux non synostosée (moins de 15 ans).
- épiphyse distale de fémur en début de synostose (*Juvenis*).
- épiphyse proximale de tibia non synostosée (moins de 15 ans).
- tête de fémur non synostosée (moins de 16 ans).
- point d'ossification secondaire de la surface auriculaire du sacrum non synostosée (moins de 20 ans).
- branche ischio-pubienne presque synostosée (*Juvenis*).
- tubérosité tibiale non synostosée (5 ans +/- 16 mois).
- exclusion de degré de maturité de diaphyse fémorale (2 individus).

Indéterminés : 275,6 g soit 44% du poids total des os dont 136,4 g soit 21,8% d'esquilles.

- aspect immature des diaphyses (individu immature).

La sépulture contient les restes osseux d'au moins 2 individus, un immature d'environ 5 ans +/- 16 mois (*Infans I*) et un adulte social d'environ 15 ans (*Juvenis*). Les 2 individus sont bien représentés.

Datation

BF Ib/IIa.

Synthèse

Un effet de paroi et un comblement de résidus de combustion laisse supposer l'existence d'un coffre carré (40 cm de côté) en matériau périssable. Les restes d'au moins 2 individus, un immature d'environ 5 ans +/- 16 mois (*Infans I*) et un grand immature (*Juvenis*), ont été déposés dans un petit pot bitronconique fermé par un élément périssable sur lequel reposait un gobelet bitronconique retourné. La partie supérieure du vase ossuaire était bouché par des résidus de combustion qui isolaient le contenu de ce dernier. Au-dessus des os brûlés reposaient 2 gobelets bitronconiques dont un couché et un gobelet à anse en ruban emboîté dans un gobelet caréné. Une coupe bitronconique déposée à l'envers scellait le tout. Il est intéressant de noter qu'il a fallu briser le bord de cet objet pour le faire rentrer dans le vase ossuaire. Un bracelet en alliage cuivreux à section losangique se trouvait parmi les os brûlés, il a subi l'action du feu. Le mobilier permet de dater cette structure du BF Ib/IIa.



Planche 209 : Structure 700. En haut, quantification pondérale de la part que représente chacune des régions anatomiques en pourcentage du poids total ; au milieu, taux de représentation pondérale des grandes régions anatomiques dans chacun des relevés ; en bas, diagramme cumulé de la répartition des régions anatomiques.

Etat de conservation 2

Description de la fosse sépulcrale (planche 210)

Aucune fosse visible.

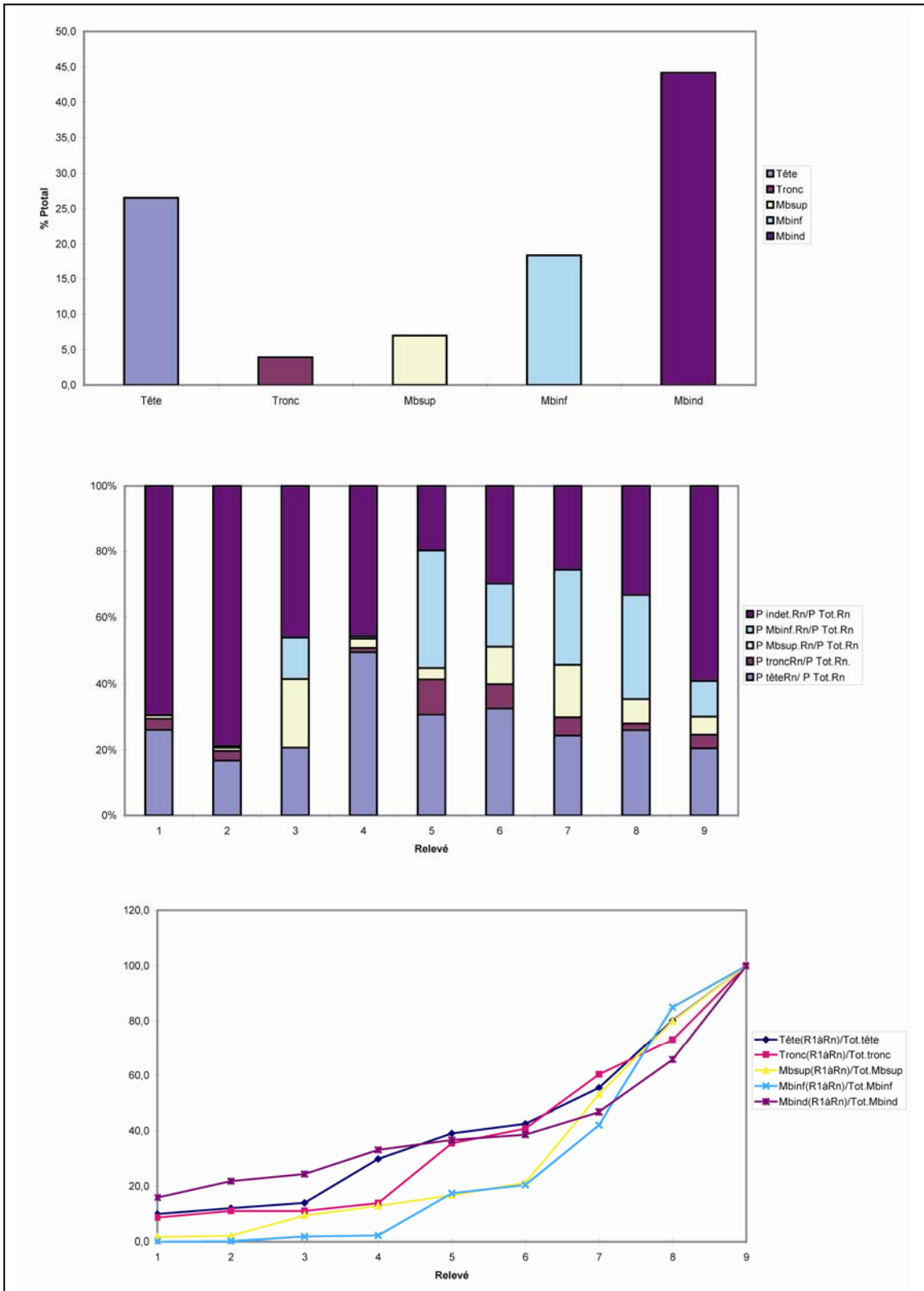
La fosse devait être assez étroite puisque le vase 703-02 a été déposé sur l'épaule du vase ossuaire 703-01 et non à côté.

Indices architecturaux

Aucun.

Mode de dépôt

Localisation des ossements

Les os brûlés occupaient le fond du vase ossuaire 703-01. Des vestiges du bûcher se trouvaient dans le comblement de la fosse et parmi les os brûlés.

Dépôts alimentaires

Aucun.

Mobilier métallique

Aucun.

Mobilier céramique

La structure contenait un petit pot (703-01) au niveau de l'épaule duquel reposait un gobelet (703-02). Trois autres gobelets (703-03, 703-04 et 703-05) se trouvaient dans le vase ossuaire au-dessus des os brûlés, sans qu'aucun n'ait subi l'action du feu.

Catalogue des objets (planche 211)

703-01.-petit pot à panse bitronconique (type 2c1-2), fond plat, bord déversé, lèvre aplatie, décor d'incisions obliques sur le bord, pâte grossière de couleur orange-noir, utilisé comme vase ossuaire. Db = 10,5 cm, Dm = 19 cm, DME = 11,5 cm, Do = 14,5 cm, H = 19 cm, IO = 0,6.

703-02.-gobelet à panse bitronconique (type 3b1), fond plat, bord déversé, lèvre arrondie, décor d'une cannelure fine horizontale au départ du bord, pâte mi-fine de couleur orange. Db = 3,5 cm, Dm = 9 cm, DME = 6 cm, Do = 8 cm, H = 6,5 cm, IO = 0,9.

703-03.-gobelet à panse bitronconique (type 3b1), fond plat, bord déversé, lèvre arrondie, décor de cannelures larges verticales surmontées de 2 cannelures fines horizontales au-dessus de l'épaule, pâte mi-fine de couleur noire. Db = 3,5 cm, Dm = 10 cm, DME = 7 cm, Do = 9 cm, H = 7 cm, IO = 1.

703-04.-gobelet à panse bitronconique (type 3b1), fond plat, bord déversé, lèvre facettée, poli extérieurement, pâte mi-fine de couleur orange-noir. Db = 3 cm, Dm = 9 cm, DME = 6 cm, Do = 7,5 cm, H = 7 cm, IO = 0,8.

703-05.-gobelet à panse bitronconique (type 3b1), fond plat, bord déversé, lèvre biseautée, poli extérieurement, pâte mi-fine de couleur noire. Db = 3 cm, Dm = 9 cm, DME = 5,5 cm, Do = 7 cm, H = 6,5 cm, IO = 0,8.

Données anthropologiques (planches 212 et 213)

Les os se trouvaient dans l'US 01 qui correspond au contenu du vase ossuaire.

Le poids total d'os humain est de 73 g. Le poids moyen des fragments osseux est de 0,09 g. La couleur des fragments est majoritairement blanche mais quelques fragments de crâne sont bleus.

Les différentes régions anatomiques représentées sont :

Squelette céphalique : 39,9 g soit 54,7% du poids total des os.

-nombreux fragments de crâne.

-couronne de canine permanente à l'état de germe (3 +/- 12 mois).

-couronne de 2^{ème} molaire supérieure permanente à l'état de germe (3 ans +/- 12 mois).

-couronne d'incisive centrale supérieure gauche permanente à l'état de germe (3 ans +/- 12 mois).

-basi-occipital non soudé (moins de 6 ans).

-parties tympaniques droite et gauche symétriques et compatibles.

Tronc : 2 g soit 2,7% du poids total des os.

Membres supérieurs : 1,7 g soit 2,3% du poids total des os.

-clavicule droite de petite taille.

Membres inférieurs : 1,9 g soit 2,6% du poids total des os.



Planche 210 : Structure 703. En haut, plan (J. Dotzler, M. Roth-Zehner) ; en bas, restitution de l'aménagement initial de la structure.



Planche 211 : Structure 703. Céramique.

	A	B	C	D	E	F	G	H	I	J	K	L	M	N	O
1	Tombe/os	RI	TOTAL	Tot.Rég	%ident.	%Tot.		RI	TOTAL	Tot.Rég	%ident.	%Tot.	Pm/os	Pm/Rég.	Observations
2		POIDS						NOMBRE							
3	Crâne	38,7	38,7					383	383				0,10		
4	Mandibule	0,3	0,3					5	5				0,06		
5	Dents sup.		0,0						0				0,00		
6	Dents inf.		0,0						0				0,00		
7	Dents indet.	0,9	0,9					12	12				0,08		
8	Os hyoïde		0,0						0				0,00		
9	Osselets oreille		0,0						0				0,00		
10	Cartilage calcifié		0,0						0				0,00		
11	Tête	39,9		39,9	87,7	54,7		400		400	89,1	51,5		0,10	
12	Atlas		0,0						0				0,00		
13	Axis		0,0						0				0,00		
14	Vert. C3-C7		0,0						0				0,00		
15	Vert. thoraciques	0,2	0,2					1	1				0,20		
16	Vert. lombaires		0,0						0				0,00		
17	Vert. indet.	0,1	0,1					1	1				0,10		
18	Sacrum		0,0						0				0,00		
19	Coccyx		0,0						0				0,00		
20	Côtes	1,7	1,7					39	39				0,04		
21	Sternum		0,0						0				0,00		
22	Tronc	2,0		2,0	4,4	2,7		41		41	9,1	5,3		0,05	
23	Clavicule	0,4	0,4					1	1				0,40		
24	Scapula	0,5	0,5					1	1				0,50		
25	Humérus	0,8	0,8					2	2				0,40		
26	Radius		0,0						0				0,00		
27	Ulna		0,0						0				0,00		
28	Carpe		0,0						0				0,00		
29	Métacarpe		0,0						0				0,00		
30	Phalanges main		0,0						0				0,00		
31	Diaph. membre sup.		0,0						0				0,00		
32	Mb.sup.	1,7		1,7	3,7	2,3		4		4	0,9	0,5		0,43	
33	Coxal	0,3	0,3					1	1				0,30		
34	Fémur	0,9	0,9					1	1				0,90		
35	Patella		0,0						0				0,00		
36	Tibia	0,7	0,7					2	2				0,35		
37	Fibula		0,0						0				0,00		
38	Tarse		0,0						0				0,00		
39	Métatarse		0,0						0				0,00		
40	Phalanges pieds		0,0						0				0,00		
41	Sésamoïde		0,0						0				0,00		
42	Diaph. membre inf.		0,0						0				0,00		
43	Mb.inf.	1,9		1,9	4,2	2,6		4		4	0,9	0,5		0,48	
44	MTC,MTT,Pm,Pp		0,0	0,0	0,0	0,0			0	0,0	0,0	0,0	0,00	0,00	
45															
46	Total déterminé	45,5	45,5	45,5	100,0	62,3		449	449	449	100,0	57,9		0,10	
47															
48	Os plat		0,0						0				0,00		
49	Os court ou épiphyse	0,3	0,3					2	2				0,15		
50	Diaphyses indet.	13,6	13,6			19,0		325	325				0,04	0,04	
51	Esquilles	13,6	13,6			18,6			0				0,00		
52															
53	Total indéterminé	27,5	27,5	27,5		37,7		327	327	327		42,1		0,08	
54														0,08	
55	TOTAL	73,0	73,0	73,0		100,0		776	776	776		100,0		0,09	
56															
57	Pm/Rel.	0,09													
58															
59	P têteRn/ P Tot.Rn	54,7													
60	P troncRn/P Tot.Rn.	2,7													
61	P Mbsup.Rn/P Tot.Rn	2,3													
62	P Mbinf.Rn/P Tot.Rn	2,6													
63	P indet.Rn/P Tot.Rn	37,7													
64				Pident.	Nident.	Ptotal	Ntotal								
65	Tête(RIàRn)/Tot.tête	100,0		87,7	89,1	54,7	51,5								
66	Tronc(RIàRn)/Tot.tronc	100,0		Tronc	4,4	9,1	2,7	5,3							
67	Mbsup(RIàRn)/Tot.Mbsup	100,0		Mbsup	3,7	0,9	2,3	0,5							
68	Mbinf(RIàRn)/Tot.Mbinf	100,0		Mbinf	4,2	0,9	2,6	0,5							
69	Mbind(RIàRn)/Tot.Mbind	100,0		Mbind	0,0	0,0	37,7	42,1							H.Duday, G. Depierre et T. Janin, Agde 1996
70															

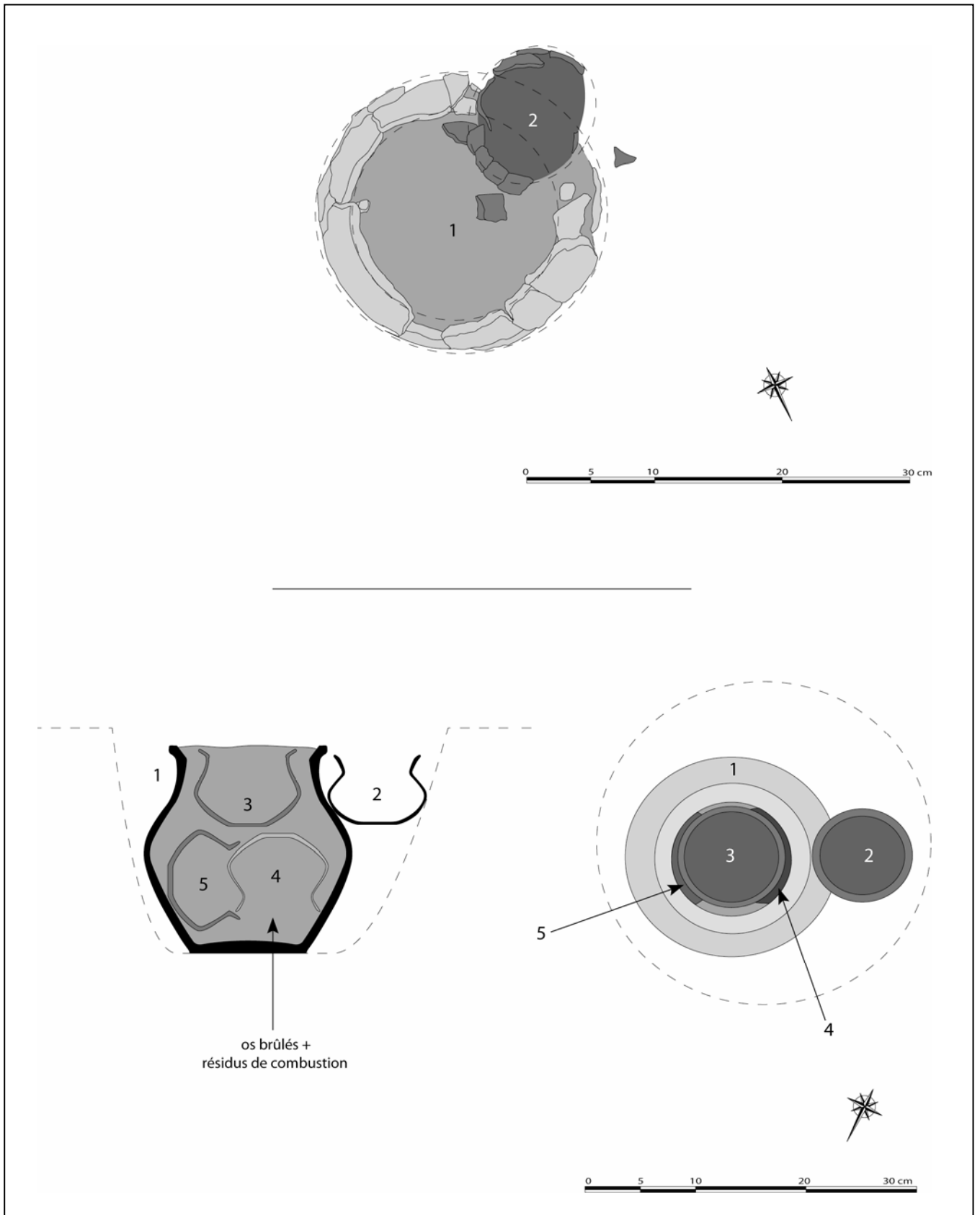
Planche 212 : Structure 703. Tableau de pesée et de comptage de chaque région anatomique.

Indéterminés : 27,5 g soit 37,7% du poids total des os dont 13,6 g soit 18,6% d'esquilles.

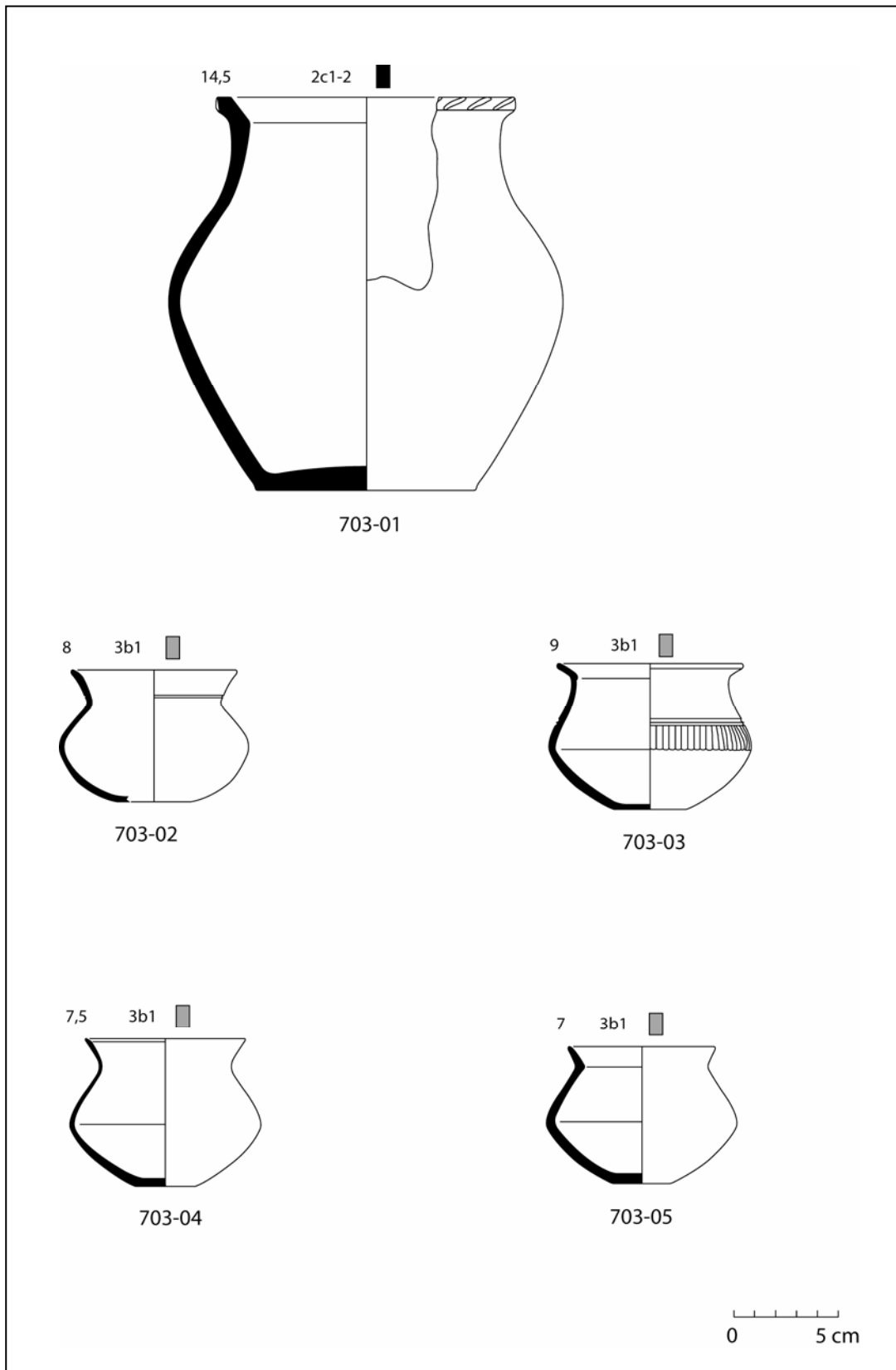
-aspect immature des diaphyses (individu immature).

La sépulture contient les restes osseux d'au moins un individu immature d'environ 3 ans +/- 12 mois (*Infans I*).

Datation

BF Ib/IIa.

Synthèse

Une fosse relativement étroite accueillait les restes d'au moins un individu immature d'environ 3 ans +/- 12 mois (*Infans I*) et des résidus de combustion déposés dans un petit pot bitronconique. Un gobelet bitronconique reposait sur son épaule tandis que 3 autres gobelets bitronconiques se trouvaient parmi les os brûlés dans le vase ossuaire, sans qu'aucun n'ait subi l'action du feu. Le mobilier permet de dater cette structure du BF Ib/IIa.



Planche 213 : Structure 703. Quantification pondérale de la part de chacune des régions anatomiques en pourcentage du poids total.

Etat de conservation 4

Description de la fosse sépulcrale (planche 214, en haut)

Aucune fosse visible.

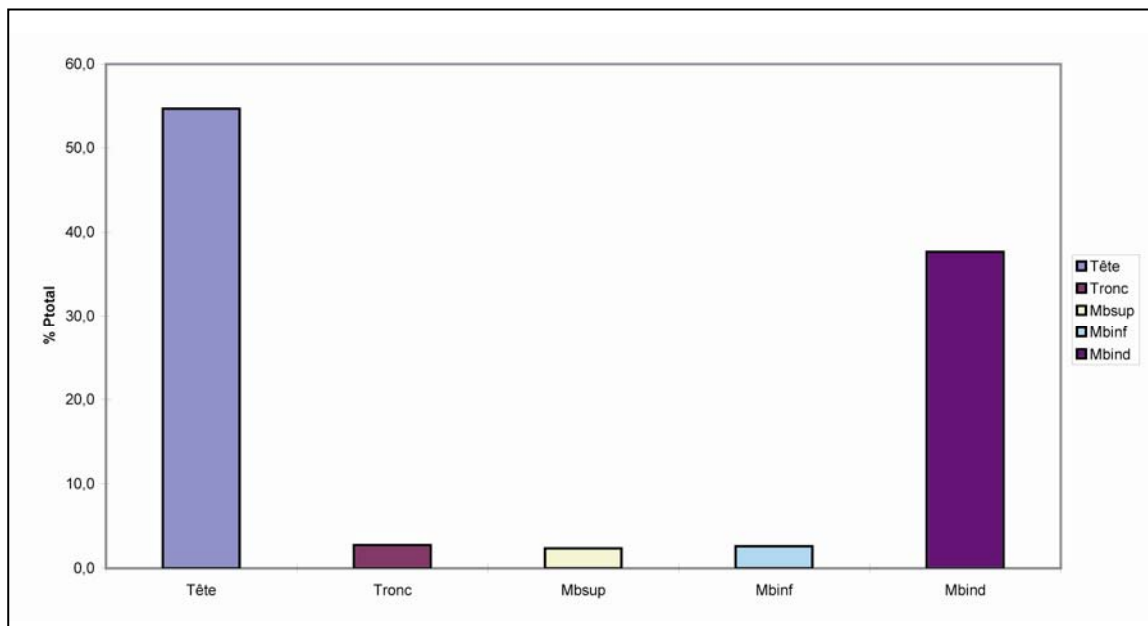
Indices architecturaux

Aucun.

Mode de dépôt

Localisation des ossements

Les os brûlés étaient déposés au fond du vase ossuaire 706-01. Quelques charbons de bois étaient mélangés aux os brûlés.

Dépôts alimentaires

Aucun.

Mobilier métallique

Aucun.

Mobilier céramique

La structure était composée d'un grand pot (706-01) dont il ne reste que quelques fragments.

Catalogue des objets (planche 214, en bas)

706-01.-16 fragments de grand pot à panse globuleuse ou bitronconique (type 2), bord sans inflexion, lèvre aplatie, décor d'impressions digitées et espacées sur le bord, pâte grossière de couleur orange-gris, utilisé comme vase ossuaire.

Données anthropologiques (planche 215)

Les os se trouvaient dans l'US 01 qui correspond au contenu du vase ossuaire.

Le poids total d'os humain conservé est de 1,7 g. Le poids moyen des fragments osseux est de 0,34 g. La couleur des fragments est blanche.

Les différentes régions anatomiques représentées sont :

Squelette céphalique : 0 g.

Tronc : 0,1 g.

Membres supérieurs : 0 g.

Membres inférieurs : 0 g.

Indéterminés : 1,6 g.

Les fragments d'os brûlés ne sont pas assez nombreux pour estimer l'âge et le nombre d'individu(s) présent(s) dans la structure.

Datation

BF I/Ib.

Synthèse

Structure très perturbée. Les restes d'un nombre inconnu d'individus ont été déposés dans un grand pot. Cette structure pourrait dater du BF I/Ib si l'on retient comme argument chronologique son appartenance à l'ensemble funéraire.



Planche 214 : Structure 706. En haut, plan (J. Dotzler, M. Roth-Zehner) ; en bas, céramique.

	A	B	C	D	E	F	G	H	I	J	K	L	M	N	O
1	Tombe/os	R1	TOTAL	Tot.Rég	%ident.	%Tot.		R1	TOTAL	Tot.Rég	%ident.	%Tot.	Pm/os	Pm/Rég.	Observations
2	POIDS							NOMBRE							
3	Crâne		0,0					0					0,00		
4	Mandibule		0,0					0					0,00		
5	Dents sup.		0,0					0					0,00		
6	Dents inf.		0,0					0					0,00		
7	Dents indet.		0,0					0					0,00		
8	Os hyoïde		0,0					0					0,00		
9	Osselets oreille		0,0					0					0,00		
10	Cartilage calcifié		0,0					0					0,00		
11	Tête	0,0		0,0	0,0	0,0		0	0	0,0	0,0			0,00	
12	Atlas		0,0					0					0,00		
13	Axis		0,0					0					0,00		
14	Vert. C3-C7	0,1	0,1					1	1				0,10		
15	Vert. thoraciques		0,0					0					0,00		
16	Vert. lombaires		0,0					0					0,00		
17	Vert. indet.		0,0					0					0,00		
18	Sacrum		0,0					0					0,00		
19	Coccyx		0,0					0					0,00		
20	Côtes		0,0					0					0,00		
21	Sternum		0,0					0					0,00		
22	Tronc	0,1		0,1	100,0	5,9		1	1	100,0	20,0			0,10	
23	Clavicule		0,0					0					0,00		
24	Scapula		0,0					0					0,00		
25	Humérus		0,0					0					0,00		
26	Radius		0,0					0					0,00		
27	Ulna		0,0					0					0,00		
28	Carpe		0,0					0					0,00		
29	Métacarpe		0,0					0					0,00		
30	Phalanges main		0,0					0					0,00		
31	Diaph. membre sup.		0,0					0					0,00		
32	Mb.sup.	0,0		0,0	0,0	0,0		0	0	0,0	0,0			0,00	
33	Coxal		0,0					0					0,00		
34	Fémur		0,0					0					0,00		
35	Patella		0,0					0					0,00		
36	Tibia		0,0					0					0,00		
37	Fibula		0,0					0					0,00		
38	Tarse		0,0					0					0,00		
39	Métatarse		0,0					0					0,00		
40	Phalanges pieds		0,0					0					0,00		
41	Sésamoïde		0,0					0					0,00		
42	Diaph. membre inf.		0,0					0					0,00		
43	Mb.inf.	0,0		0,0	0,0	0,0		0	0	0,0	0,0			0,00	
44	MTC,MTT,Pm,Pp		0,0		0,0	0,0		0	0	0,0	0,0		0,00	0,00	
45															
46	Total déterminé	0,1	0,1	0,1	100,0	5,9		1	1	1	100,0	20,0		0,10	
47															
48	Os plat		0,0					0					0,00		
49	Os court ou épiphyse		0,0					0					0,00		
50	Diaphyses indet.	0,7	0,7			41,2		4	4				0,18	0,18	
51	Esquilles	0,9	0,9			52,9		0					0,00		
52															
53	Total indéterminé	1,6	1,6	1,6		94,1		4	4	4		80,0		0,40	
54														0,16	
55	TOTAL	1,7	1,7	1,7		100,0		5	5	5		100,0		0,34	
56															
57	Pm/Rel.		0,34												
58															
59	P têteRn/ P Tot.Rn		0,0												
60	P troncRn/P Tot.Rn.		5,9												
61	P Mbsup.Rn/P Tot.Rn		0,0												
62	P Mbinf.Rn/P Tot.Rn		0,0												
63	P indet.Rn/P Tot.Rn		94,1												
64															
65	Tête(R1àRn)/Tot.tête		0,0		Tête	0,0	0,0	0,0	0,0	0,0	0,0	0,0	0,0	0,0	0,0
66	Tronc(R1àRn)/Tot.tronc	100,0	Tronc	100,0	100,0	5,9	20,0								
67	Mbsup(R1àRn)/Tot.Mbsup		0,0		Mbsup	0,0	0,0	0,0	0,0	0,0	0,0	0,0	0,0	0,0	0,0
68	Mbinf(R1àRn)/Tot.Mbinf		0,0		Mbinf	0,0	0,0	0,0	0,0	0,0	0,0	0,0	0,0	0,0	0,0
69	Mbind(R1àRn)/Tot.Mbind	100,0	Mbind	0,0	0,0	94,1	80,0								
70															

H.Duday, G. Depierre et
T. Janin. Agde 1996

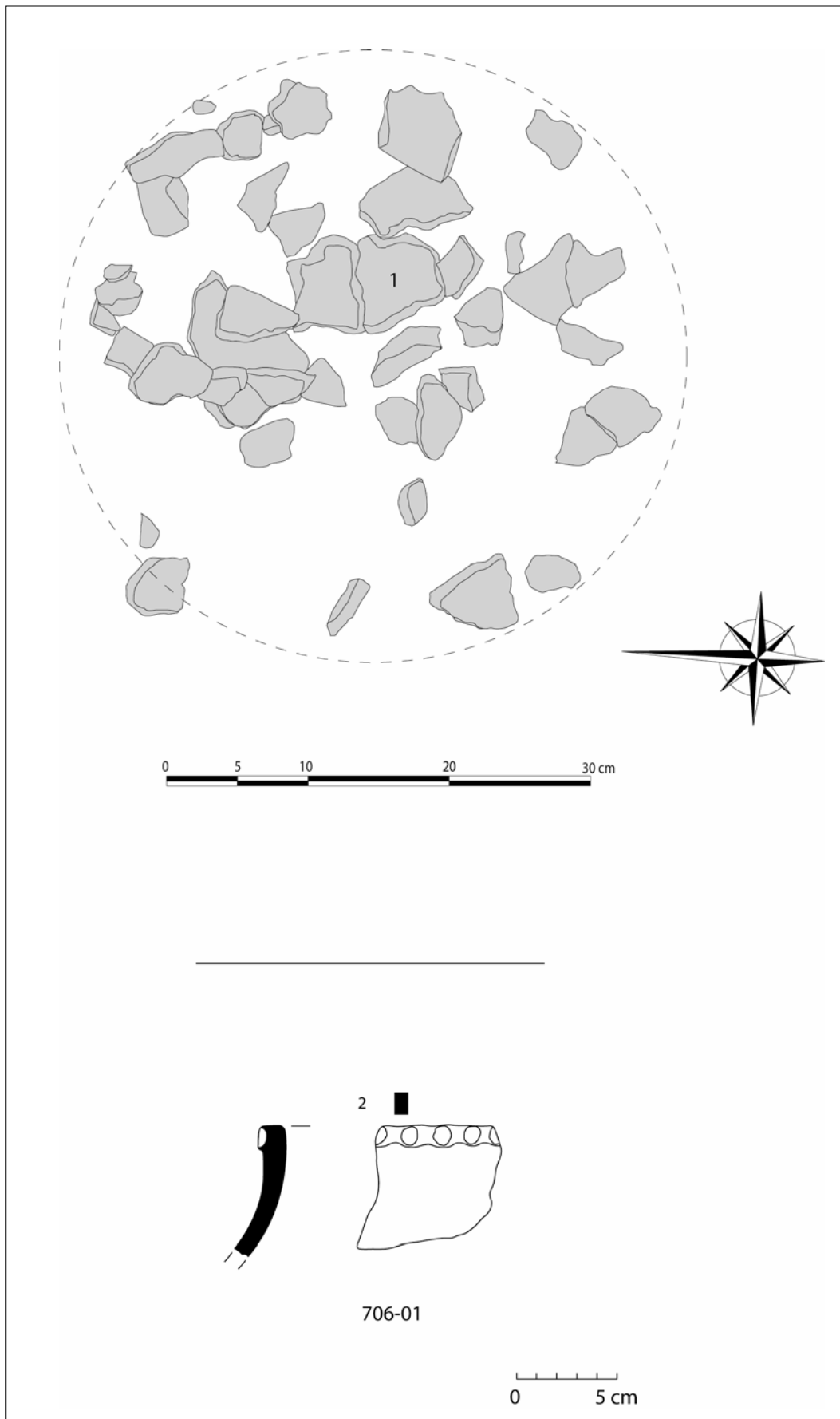

Planche 215 : Structure 706. En, tableau de pesée et de comptage de chaque région anatomique ; en bas, quantification pondérale de la part que représente chacune des régions anatomiques en pourcentage du poids total.

Etat de conservation 4

Description de la fosse sépulcrale (planche 216)

Trace au sol ovale (L = 120 cm env., l = 85 cm env.) après décapage mécanique.
Orientation Sud-Est/Nord-Ouest.
Profondeur conservée = 2 cm.

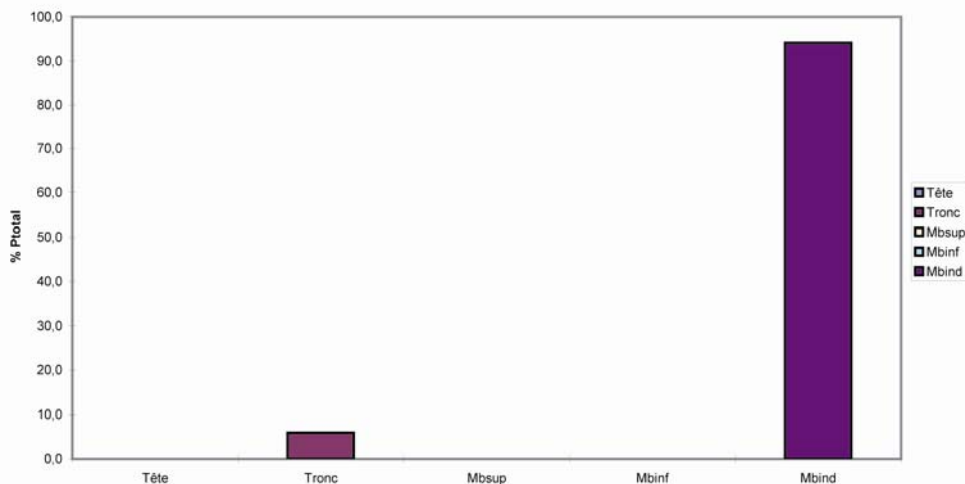
Indices architecturaux

Aucun.

Mode de dépôt

Localisation des ossements

Les os brûlés se trouvaient à même le sol, entourés du mobilier céramique déposé dans la fosse. L'amas osseux était plus particulièrement localisé dans la moitié est de la fosse avec une concentration au centre de l'amas. Dans ce cas-ci, le dépôt ressemblait plus à une nappe d'os sans forme particulière qu'à un dépôt dans un contenant périssable disparu mais vu la mauvaise conservation de cette structure, aucune conclusion quant au mode de dépôt ne saurait être suffisamment sûre. Aucun fragment de charbon de bois ne se trouvait parmi les os.

Dépôts alimentaires

Aucun.

Mobilier métallique

Des objets en alliage cuivreux se trouvaient parmi les os brûlés, notamment un couteau (714-07) déposé sur l'amas osseux et qui n'a pas subi l'action du feu. Des rivets marquent l'emplacement d'un manche en matériau périssable aujourd'hui disparu, probablement du bois.

Mobilier céramique

Le mobilier céramique est particulièrement abîmé dans cette structure mais les profils sub-complets de deux grands vases indiquent qu'ils se sont écrasés sur eux-mêmes. Le petit pot 714-01/02 a été déposé dans le quart nord-ouest de la structure. Il contenait les fragments d'un fond ombiliqué d'un récipient surcuit qui semblait déposé sur le fond du premier récipient. De part et d'autre de cette céramique et de l'amas osseux se trouvaient les vestiges de trois récipients différents. Quelques fragments incinérés reposant parmi les os brûlés (714-03) ont été récupérés à l'Est du vase 714-01. Des tessons appartenant à 2 autres formes ont également été recueillis dans le quart sud-ouest de la fosse (714-06 et 714-08). A l'extrémité sud-est de la structure, on note la présence d'un autre petit pot (714-04) qui semblait déposé sur l'amas osseux. Ce dernier a vraisemblablement été déposé complet dans la structure mais n'est plus qu'à l'état fragmentaire aujourd'hui.

Remarques :

La structure 714 est la seule sépulture de la nécropole à ne contenir que des récipients de moyenne ou grande taille, sans qu'aucun ne semble avoir joué le rôle de vase ossuaire. Par ailleurs, le fait que certains de ces vases soient presque complets indique qu'il se sont effondrés sur place.

Catalogue des objets (planches 217 et 218)

714-01/02.-petit pot à panse bitronconique (type 2c3-2), fond plat, col vertical, bord déversé, lèvre aplatie, décor de fines cannelures verticales au-dessus de l'épaule et de 2 groupes de 4 cannelures fines horizontales sur la partie haute de la panse, pâte mi-fine de couleur noire. Db = 12 cm, Dm = 35 cm, DME = 20 cm, Do = 26 cm, H = 27 cm, IO = 0,7.

714-01a.-fragments de vase de forme indéterminée, fond ombiliqué, pâte fine de couleur noire, a subi l'action du feu (non dessiné).

714-03/06.-fragments de grand pot à panse arrondie (type 2b1-2), fond plat, bord déversé, lèvre arrondie, décor « natté » sur le bord, impressions digitées sous le bord et impressions digitées espacées et non fermées à la base, pâte grossière de couleur orange-gris. Db = 17,5 cm, Do = 32 cm.

714-04.-petit pot à panse bitronconique (type 2c3-2) dont il manque le fond, col vertical, bord déversé, lèvre facettée, décor de cannelures verticales au niveau de l'épaule surmontées de 4 lignes peignées horizontales sur la partie haute de la panse, pâte mi-fine de couleur noire. Dm = 26 cm, DME = 13 cm, Do = 20 cm.

714-05.-fragment d'objet indéterminé en alliage cuivreux, brûlé (non dessiné).



Planche 216 : Structure 714. Plan (J. Dotzler, M. Roth-Zehner).



Planche 217 : Structure 714. Céramique.

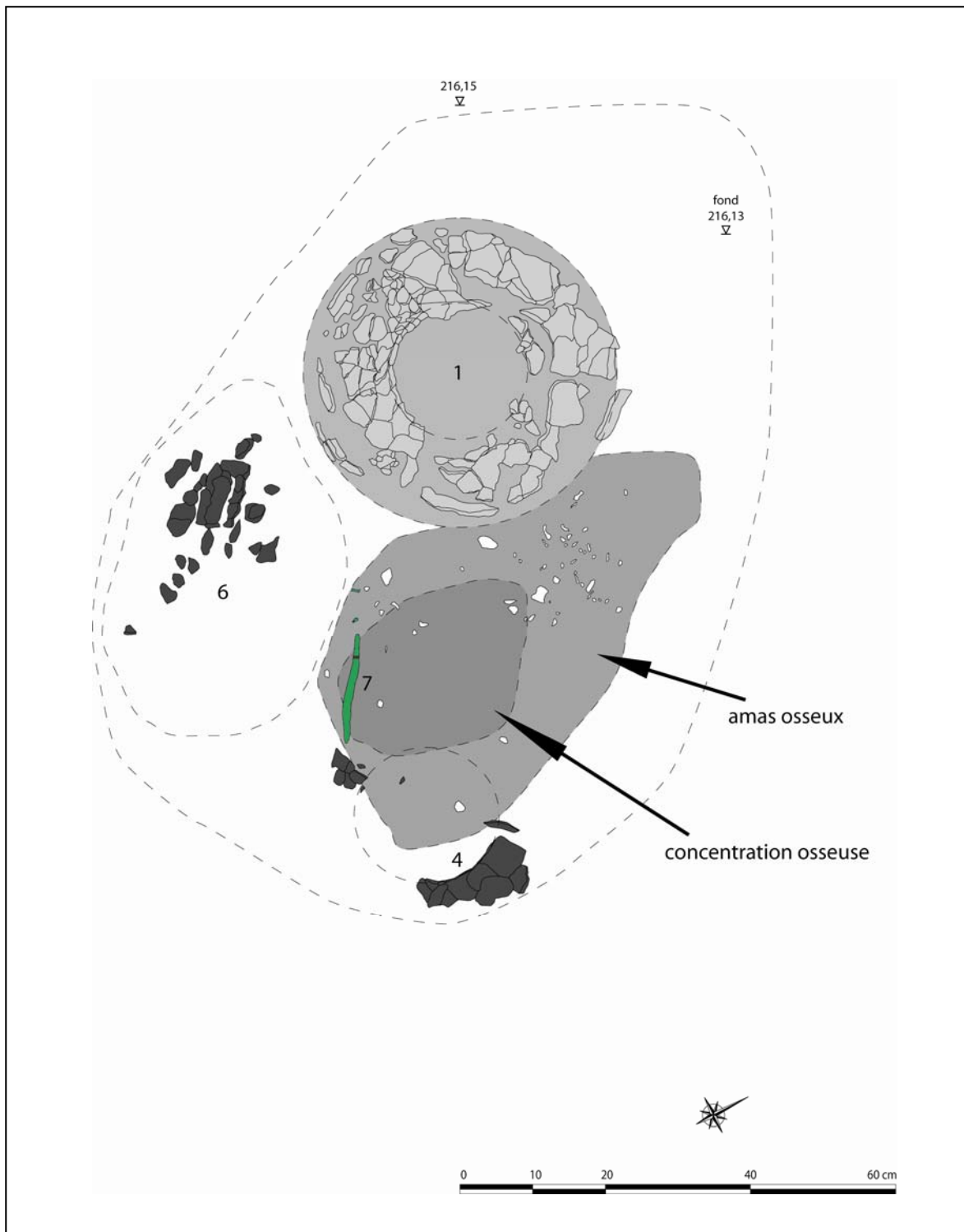

Planche 218 : Structure 714. Métal (d'après dessin de J. Dotzler).

714-07.-couteau à soie, à manche en matériau périssable muni de 4 rivets dont un est encore logé dans une cavité de la soie. Soie courte, de 3,5 cm de long de section arrondie (diamètre = 0,7 cm), aplatie à son extrémité proximale. Lame allongée (longueur = 11,8 cm), tranchant droit et dos arqué. Ce dernier est décoré, à proximité de la soie, d'une série d'incisions composée de deux croix encadrées de 4 stries perpendiculaires à l'axe de la lame, suivies de 4 cercles concentriques, sur la partie distale de la soie. La position des 4 rivets permet de préciser que le manche en matériau périssable devait mesurer environ 10 cm de long, depuis le décor présent sur le manche jusqu'au dernier rivet : le couteau complet devait donc mesurer totalement environ 22 cm.

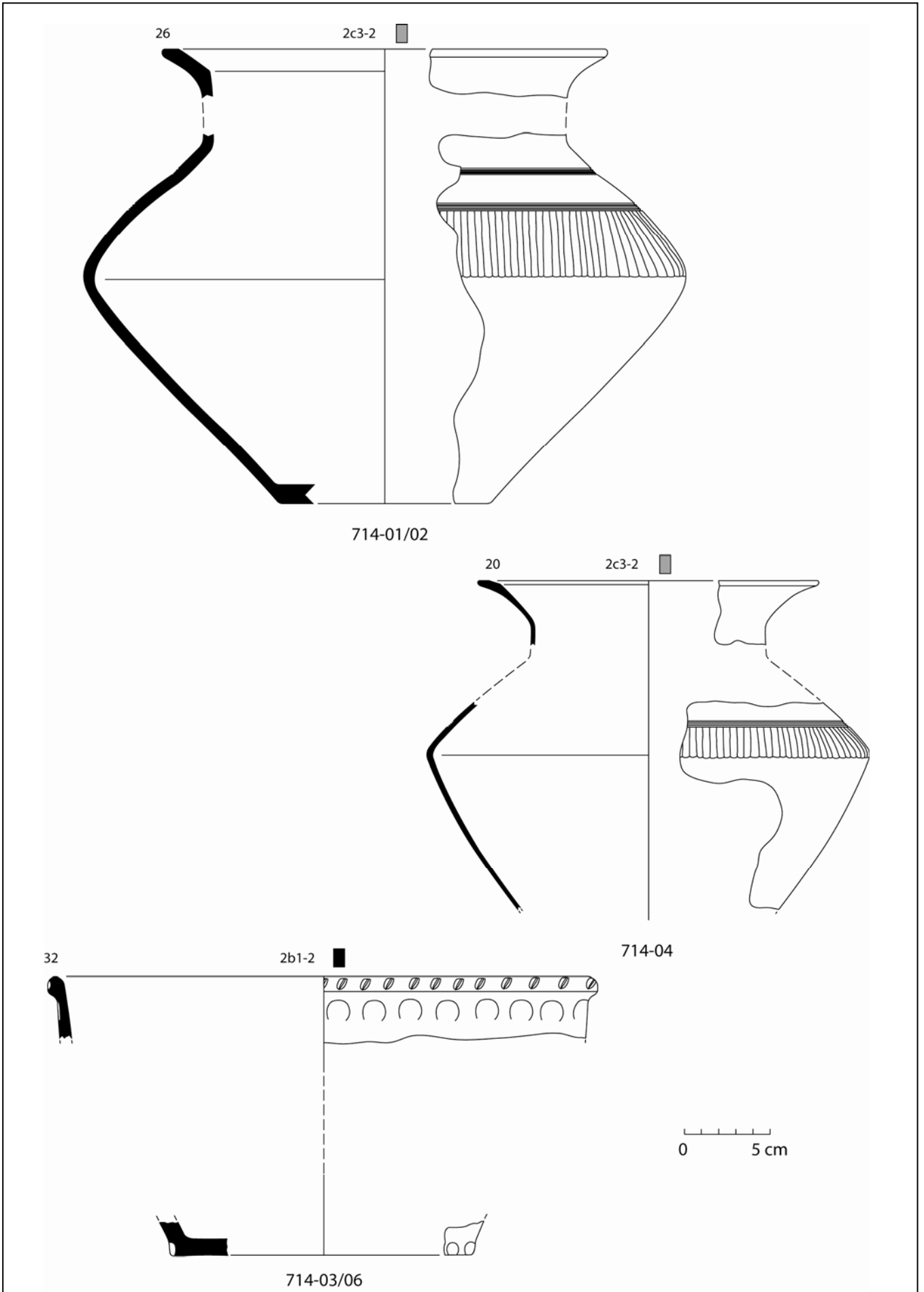
714-08.-fragments de vase de forme indéterminée, pâte fine de couleur noire (non dessiné).

Données anthropologiques (planches 219 et 220)

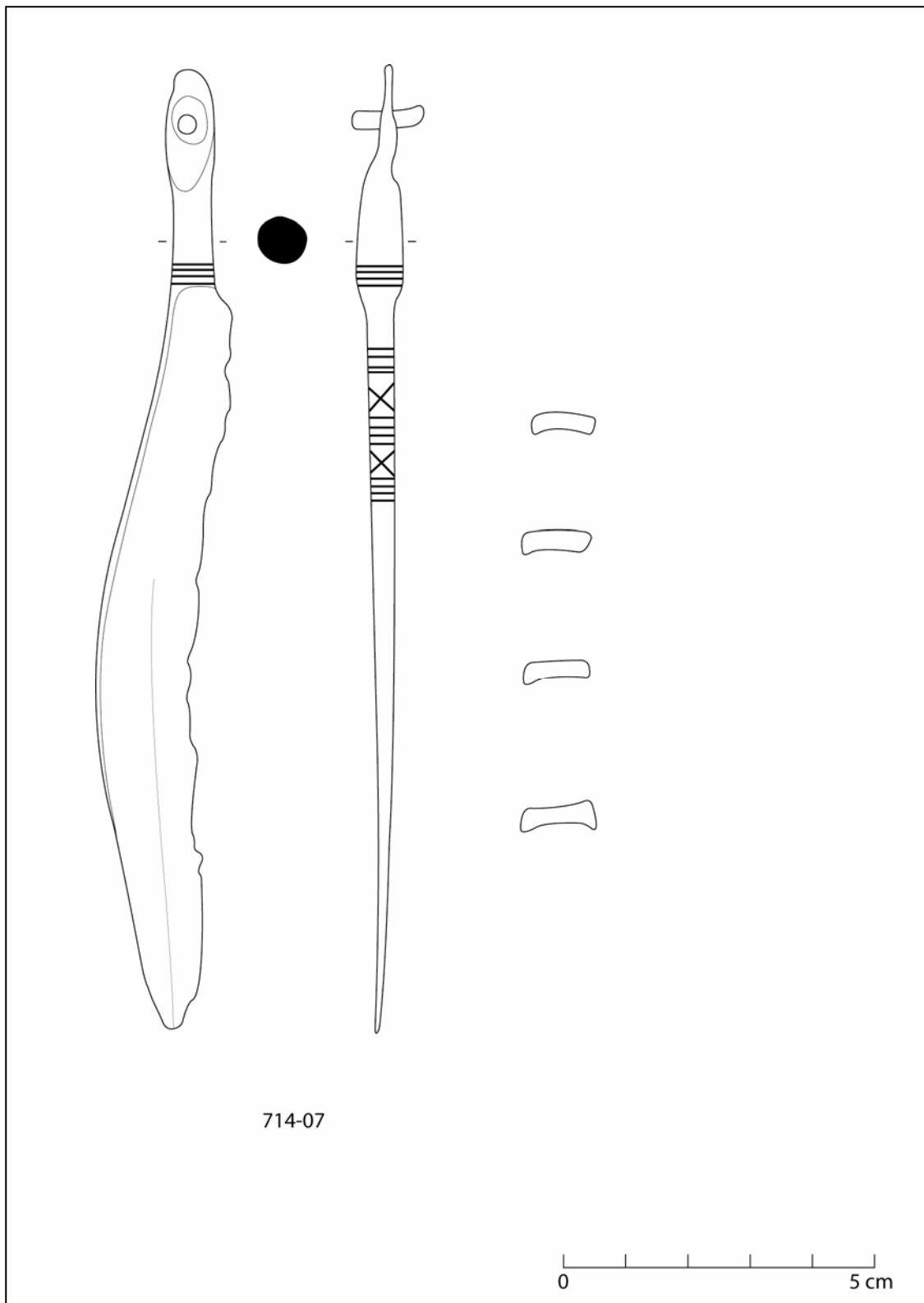
Les os se trouvaient dans les US 01 à 07 : les US 01 et 03 correspondent au remplissage autour du vase 714-01, l'US 02 au contenu du vase 714-01/02, l'US 04 au remplissage sous le vase 714-01/02, les US 05 à 07 à la concentration osseuse.

Le poids total d'os humain conservé est de 593,2 g. Le poids moyen des fragments osseux est de 0,24 g. La couleur des fragments est majoritairement blanche, seuls quelques fragments de dents, d'extrémités, de voûte crânienne, de diaphyses (fibula, fémur), de côtes, de mandibule et de vertèbres sont gris/bleus.

Les différentes régions anatomiques représentées sont :

Squelette céphalique : 69,3 g soit 11,7% du poids total des os.

- nombreux fragments de voûte crânienne.
- apex fermé sur des dents permanentes pluri- et mono-radiculées (individu adulte).
- crête frontale très marquée (individu robuste).
- arcade orbitaire tranchante.

Tronc : 23,6 g soit 4% du poids total des os.

- nombreux fragments de côtes.
- enthésopathies sur une vertèbre thoracique (individu adulte).

Membres supérieurs : 23,9 g soit 4% du poids total des os.

Membres inférieurs : 85,1 g soit 14,3% du poids total des os.

- nombreux fragments de diaphyse fémorale.
- points d'ossification secondaires synostosés sur l'os coxal (individu adulte).
- fusion entre les phalanges proximale et moyenne du pied (traumatisme).

Indéterminés : 388,2 g soit 65,4% du poids total des os dont 94,5 g soit 15,9% d'esquilles.

La sépulture contient les restes osseux d'au moins un individu adulte, peut-être robuste.

Datation

BF IIa.

Synthèse

Le fond de la fosse ovale (120x85 cm env.) accueillait les restes d'au moins un individu, un adulte peut-être robuste. La nappe d'os était entourée par le mobilier céramique constitué de 2 petits pots bitronconiques décorés de cannelures fines verticales et horizontales ainsi que d'un grand pot globuleux non brûlé. Un couteau, à tranchant droit et dos arqué muni de 3 rivets et décoré d'incisions sur le dos, a été déposé sur l'amas osseux ; il n'a pas subi l'action du feu. Le squelette du défunt présente quelques enthésopathies sur une vertèbre thoracique et des phalanges proximales et moyennes de pied soudées. Le mobilier permet de dater cette structure du BF IIa.



Planche 220 : Structure 714. En haut, quantification pondérale de la part que représente chacune des régions anatomiques en pourcentage du poids total ; au milieu, taux de représentation pondérale des grandes régions anatomiques dans chacun des relevés ; en bas, diagramme cumulé de la répartition des régions anatomiques.

Etat de conservation 3

Description de la fosse sépulcrale (planche 221)

Les dimensions de la fosse sont adaptées à celles du vase 716-01 (diamètre = 50 cm).
Présence de charbon de bois dans le remplissage de la fosse.
Profondeur conservée = 27 cm.

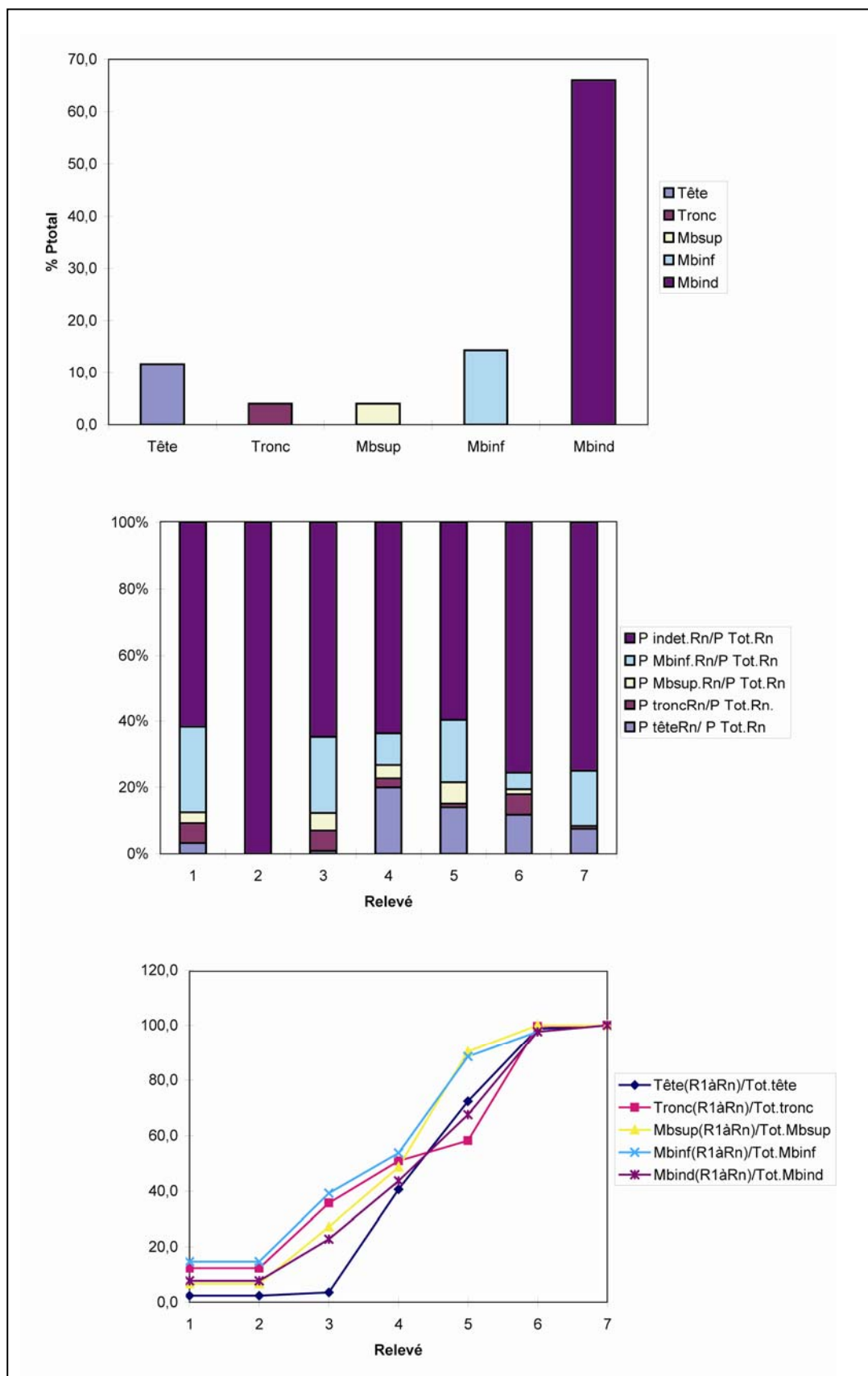
Indices architecturaux

Aucun.

Mode de dépôt

Localisation des ossements

« Les ossements calcinés ont été déposés dans l'urne 716-01, sur le fond de la fosse (urne posée à l'envers). Des esquilles d'os et des vestiges de bûcher (charbons de bois) ont également été notés à l'extérieur de l'urne entre la paroi du vase et celle de la fosse côté nord-ouest et nord-est ». (observations effectuées sur le terrain lors de la fouille de la sépulture (ZEHNER M., BAKAJ B. 2001, p. 202).

Après avoir effectué la restauration des vases, il semble que les os brûlés aient plutôt été déposés dans le vase 716-03 ; le vase 716-01 ne jouait que le rôle de protection du dépôt funéraire. Quelques fragments de charbons de bois se trouvaient parmi les os.

Dépôts alimentaires

Aucun.

Mobilier métallique

Aucun.

Mobilier céramique

Le petit pot (716-03) contenait plusieurs fragments de vases ayant subi l'action du feu, dont ceux de la moitié d'une tasse (716-02). Ces derniers étaient déposés parmi les os brûlés. Le grand pot 716-01 était déposé à l'envers, l'ouverture contre le fond de la fosse : il semblait jouer le rôle de protection du dépôt funéraire.

Remarques :

Le mode de dépôt de cette sépulture est semblable à celui de la structure 638 : un grand pot, déposé à l'envers, qui recouvre le dépôt funéraire ; il remplit le rôle de système de protection. La différence ici se situe dans le fait que l'amas osseux a été installé dans un vase ossuaire déposé à l'endroit.

Catalogue des objets (planche 222)

716-01.-fragments de grand pot à panse arrondie (type 2b1-2), bord déversé, lèvre arrondie, décor d'impressions obliques sur le bord, pâte grossière de couleur orange-brun, similaire aux grands vases de stockage trouvés en contexte d'habitat, jouait le rôle de protection du vase ossuaire. DME = 33,5 cm, Do = 40 cm.

716-02.-moitié de coupelle à panse convexe (type 1b1-1), fond concave, bord sans inflexion, lèvre arrondie, anse en ruban, pâte mi-fine de couleur orange, a subi l'action du feu. Db = 7 cm, DME = 14,5 cm, Do = 15,5 cm, H= 8,5 cm, IO = 1,7.

716-03.-moitié inférieure de petit pot à panse bitronconique (type 2c3-2), fond plat, col vraisemblablement vertical, pâte mi-fine de couleur orange-noir, utilisé comme vase ossuaire. Db = 12 cm, Dm = 23,5 cm.

Données anthropologiques (planches 223 et 224)

Les os se trouvaient dans les US 01 à 10 : les US 01 à 03 correspondent au remplissage de la fosse, les US 04 à 10 au contenu du vase ossuaire.

Le poids total d'os humain est de 217,5 g. Le poids moyen des fragments osseux est de 0,21 g. La couleur des fragments est majoritairement blanche, seuls quelques fragments de dents sont bleus.

Les différentes régions anatomiques représentées sont :

Squelette céphalique : 21,8 g soit 10% du poids total des os.

-nombreux fragments de voûte crânienne.



Planche 221 : Structure 716. En haut, plan (J. Dotzler, M. Roth-Zehner) ; en bas, restitution de l'aménagement initial de la structure.



Planche 222 : Structure 716. Céramique.

Tronc : 4 g soit 1,8% du poids total des os.

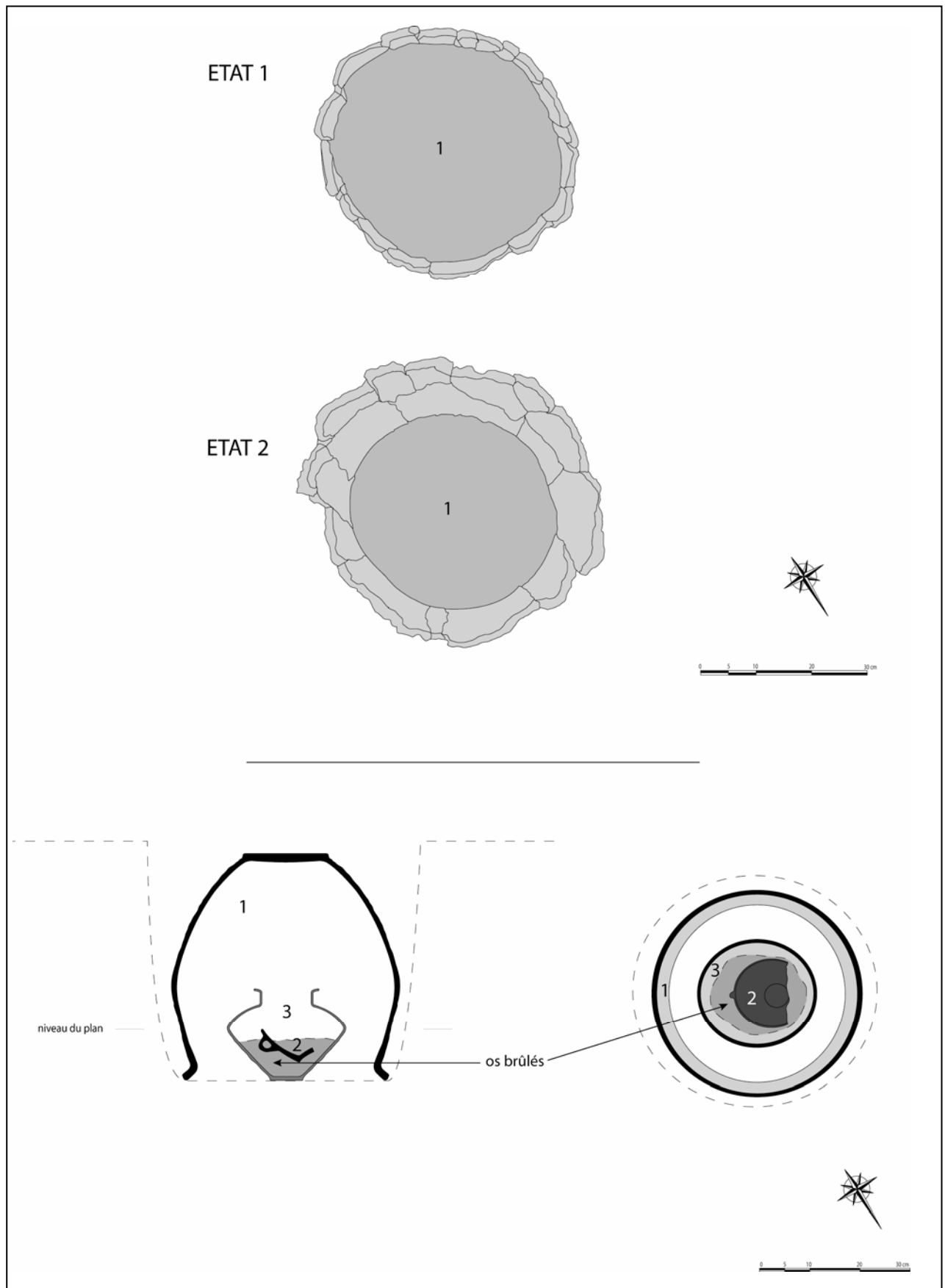
Membres supérieurs : 24,1 g soit 11,1% du poids total des os.

-nombreux fragments de diaphyse humérale.

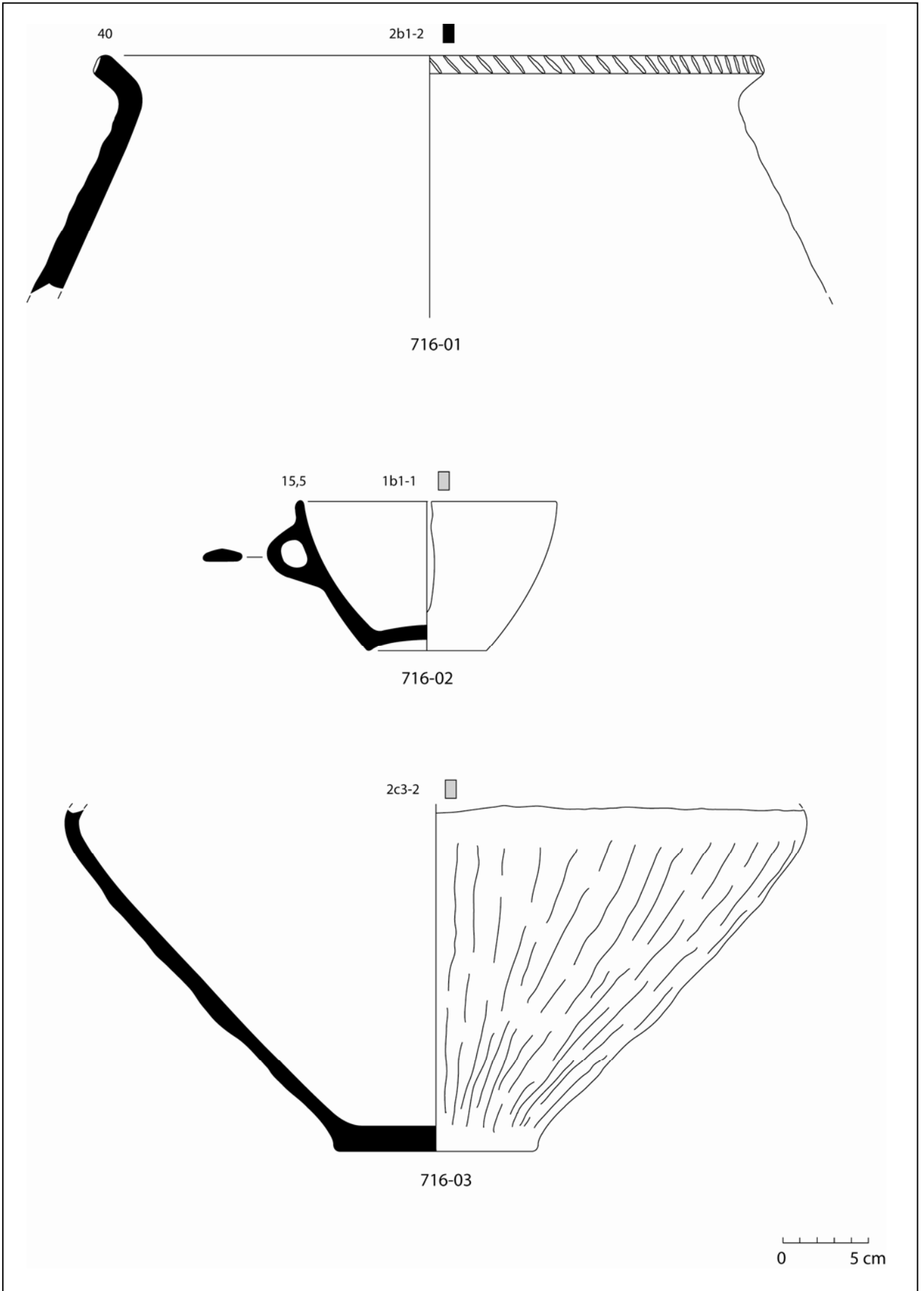
Membres inférieurs : 26,3 g soit 12,1% du poids total des os.

Indéterminés : 141,3 g soit 65% du poids total de os dont 29,6 g soit 13,6% d'esquilles.

La sépulture contient les restes osseux d'au moins un individu immature entre 13 et 16 ans (*Infans II*) en fonction du degré d'éruption des incisives.

Datation

BF IIa.

Synthèse

Les restes d'au moins un individu, un immature entre 13 et 16 ans, se trouvaient dans un petit pot bitronconique. Ce dernier contenait également une moitié de tasse à panse convexe. L'ensemble était recouvert par un grand pot déposé à l'envers et dont les dimensions s'adaptait à celles d'une fosse circulaire (diamètre = 50 cm) ; ce vase jouait le rôle de protection de la sépulture. Ce mode de dépôt est similaire à celui de la structure 638. Le mobilier permet de dater cette structure du BF IIa.



Planche 224 : Structure 716. En haut, quantification pondérale de la part que représente chacune des régions anatomiques en pourcentage du poids total ; au milieu, taux de représentation pondérale des grandes régions anatomiques dans chacun des relevés ; en bas, diagramme cumulé de la répartition des régions anatomiques.

Etat de conservation 3

Description de la fosse sépulcrale (planche 225, en haut)

Fosse sub-rectangulaire aux angles arrondis (L = 55 cm, largeur = 40 cm).
Parois droites, légèrement évasées, fond plat.
Remplissage de limon argileux et sableux avec des graviers.
Profondeur conservée = 10 cm.

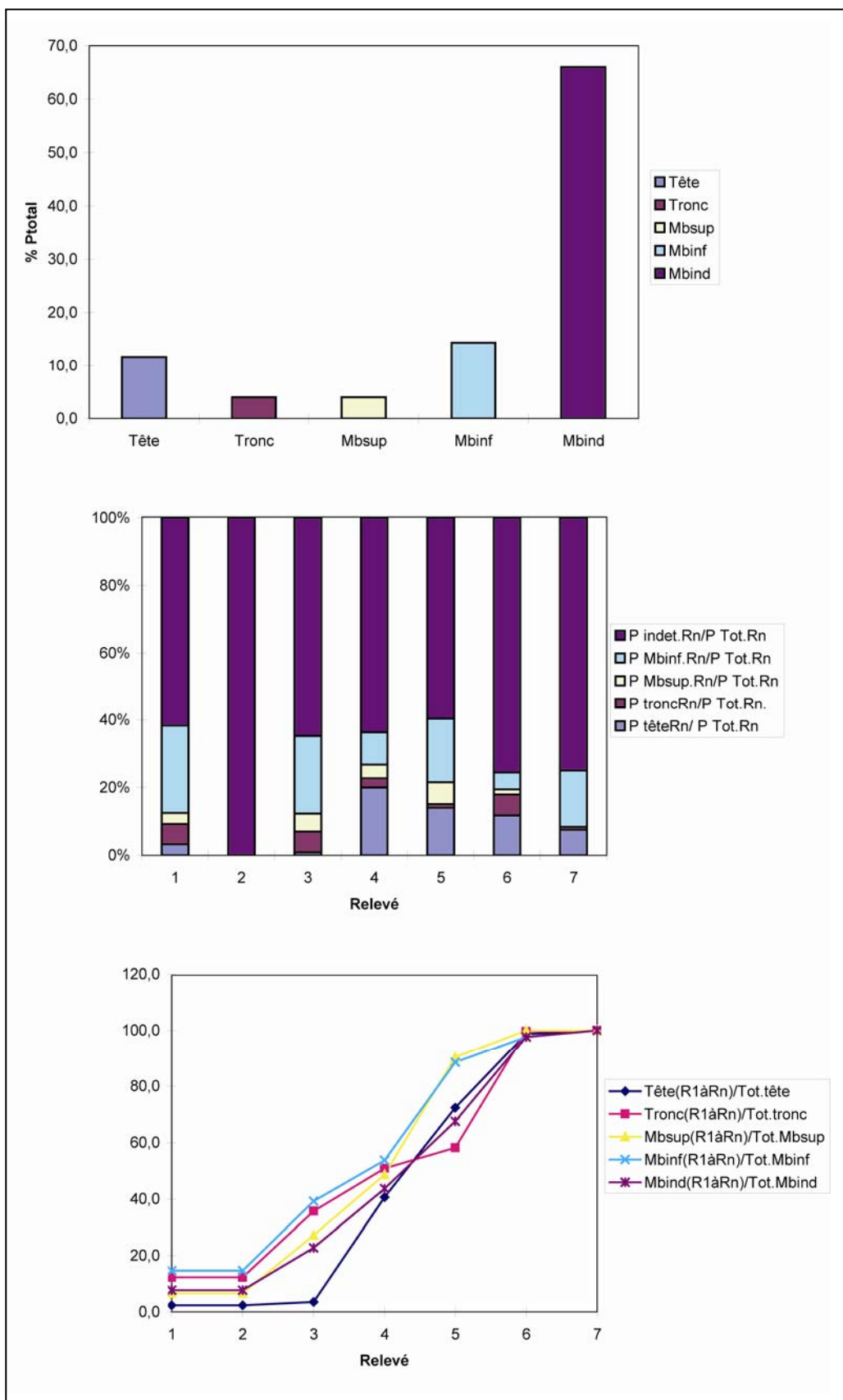
Indices architecturaux

Aucun.

Mode de dépôt

Localisation des ossements

Les os brûlés se trouvaient dans le fond de la fosse. Nous avons restitué des effets de paroi matérialiser par les limites rectilignes de l'amas osseux et qui pourraient correspondre à un coffre en matériau périssable.

Dépôts alimentaires

Un fragment d'os de faune d'espèce indéterminée (0,5 g) se trouvait parmi les os brûlés (US 07) ; ce reste a subi l'action du feu.

Mobilier métallique

Aucun.

Mobilier céramique

La structure contenait des tessons appartenant à une coupelle (717-01) et à un grand pot (717-02). Ces tessons étaient disposés de manière aléatoire, 5 cm au-dessus des os brûlés. Un gobelet (716-03) était déposé contre la paroi sud-est de la fosse. Ce dernier ne reposait pas sur le fond de la fosse mais au même niveau que les autres tessons ; il contenait quelques esquilles et du charbon. Une coupe ayant subi l'action du feu (717-04) n'est pas localisée dans la fosse (identification au cours de l'étude).

Catalogue des objets (planche 225, en bas)

717-01.-fragments de coupelle à panse bitronconique ouverte (type 1d1-2) dont il manque le fond, bord déversé, lèvre arrondie, pâte mi-fine de couleur grise. Dm = 14 cm, DME = 14,5 cm, Do = 17 cm, H = 5 cm, IO = 2,9.

717-02.-fragments de panse de grand pot de forme indéterminée (type 2), pâte grossière de couleur orange-gris (non dessiné car en trop mauvais état).

717-03.-gobelet à panse bitronconique (type 3b1), fond concave, bord déversé, lèvre aplatie, décor de 2 cannelures fines horizontales sur la partie haute de la panse, pâte mi-fine de couleur orange, a subi l'action du feu. Db = 3,5 cm, Dm = 12 cm, DME = 7,5 cm, Do = 10,5 cm, H = 8,5 cm, IO = 0,8.

717-04.-moitié de coupe à panse bitronconique ouverte (type 1d1-3), fond plat, bord déversé, lèvre arrondie, pâte mi-fine de couleur orange, a subi l'action du feu. Db = 6 cm, Dm = 17 cm, DME = 16,5 cm, Do = 20,5 cm, H = 6 cm, IO = 2,7.

Données anthropologiques (planches 226 et 227)

Les os se trouvaient dans les US 01 à 09 : les US 01 et 02 correspondent au décapage manuel de la fosse, les US 03 à 08 correspondent au remplissage de la fosse (03 à 05 concentration osseuse) et l'US 09 correspond au contenu du vase 717-03.

Le poids total d'os humain est de 848,9 g. Le poids moyen des fragments osseux est de 0,46 g. La couleur des fragments est blanche sauf un fragment de vertèbre et un fragment de dents qui sont noirs.

Les différentes régions anatomiques représentées sont :

Squelette céphalique : 123,9 g soit 14,6% du poids total des os.

-doublement sur les épines mentonnières (2 individus).

Tronc : 55,4 g soit 6,5% du poids total des os.

-listel soudé au corps des vertèbres (plus de 18 ans).

-arthrose sur une facette articulaire costale de vertèbre thoracique.

Membres supérieurs : 48 g soit 5,7% du poids total des os.



Planche 225 : Structure 717. En haut, plan (J. Dotzler, M. Roth-Zehner) ; en bas, céramique.

- épiphyse distale d'ulna soudée (plus de 18 ans).
- enthésopathie sur une tubérosité ulnaire.
- remaniements du pourtour articulaire de l'extrémité distale de phalange proximale de main.

Membres inférieurs : 198,4 g soit 23,4% du poids total des os.

- phalange moyenne de pied soudée (plus de 15 ans).
- crête iliaque soudée (plus de 20 ans).
- exclusion de robustesse sur l'os coxal (2 individus).

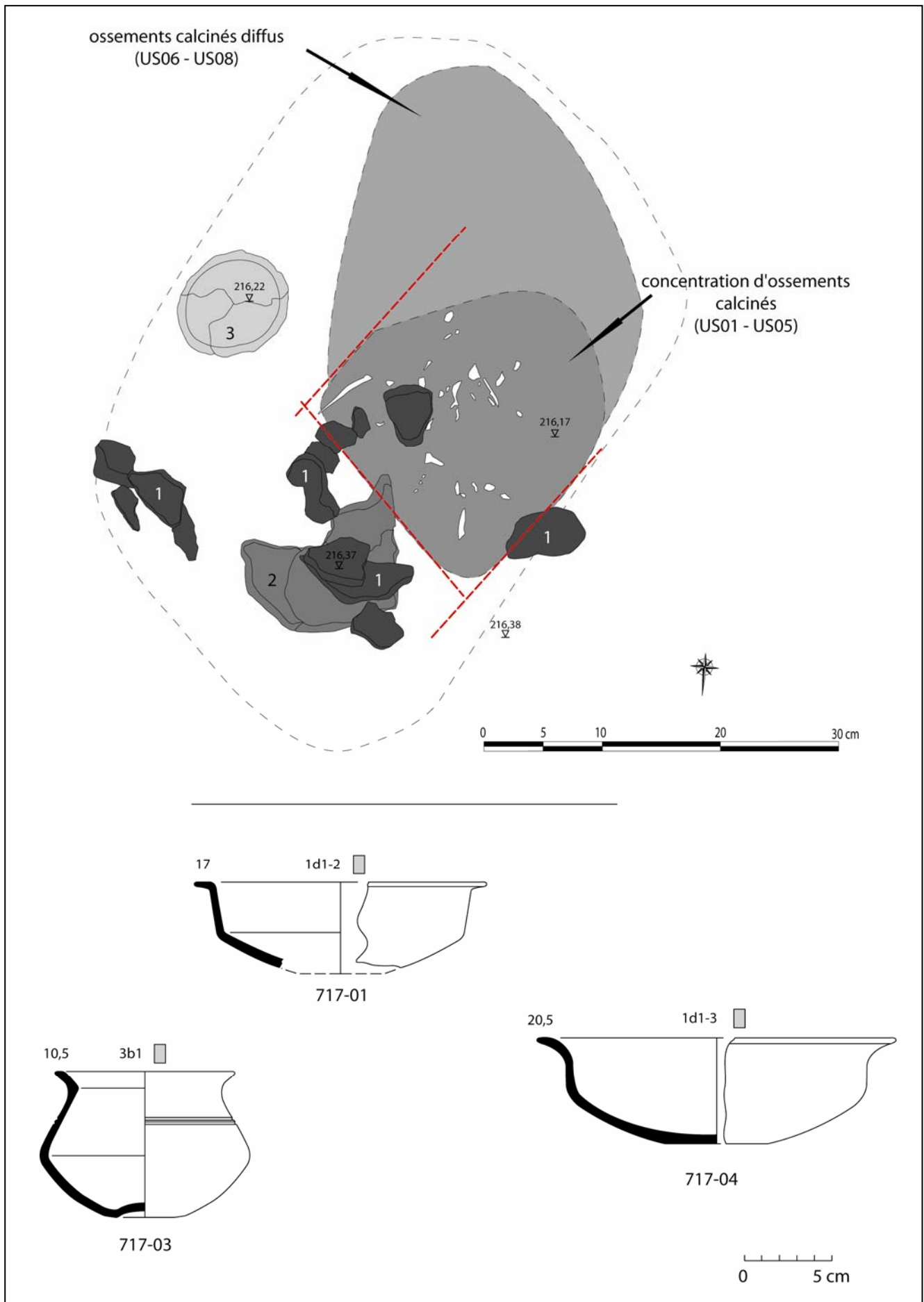
Indéterminés : 423,1 g soit 49,8% du poids total des os dont 195,7 g soit 23,1% d'esquilles.

La sépulture contient les restes osseux d'au moins 2 individus adultes dont l'un est légèrement plus robuste que l'autre.

Datation

BF Ib/IIa.

Synthèse

Une fosse sub-rectangulaire (55x40 cm) accueillait les restes d'au moins 2 individus adultes, dont un plus robuste que l'autre, déposés sur le fond de la fosse. Des effets de paroi permettent d'envisager l'existence d'un coffre en matériau périssable pour contenir l'amas osseux. Le mobilier céramique, composé de fragments d'une coupelle bitronconique, d'un grand pot de forme indéterminée, d'un gobelet bitronconique et d'une coupe bitronconique, se trouvait dans la moitié nord de la fosse. Le mobilier permet de dater cette structure du BF Ib/IIa.



Planche 227 : Structure 717. En haut, quantification pondérale de la part que représente chacune des régions anatomiques en pourcentage du poids total ; au milieu, taux de représentation pondérale des grandes régions anatomiques dans chacun des relevés ; en bas, diagramme cumulé de la répartition des régions anatomiques.

Etat de conservation 4

Description de la fosse sépulcrale (planche 228)

Aucune fosse n'était clairement visible lors du décapage manuel.

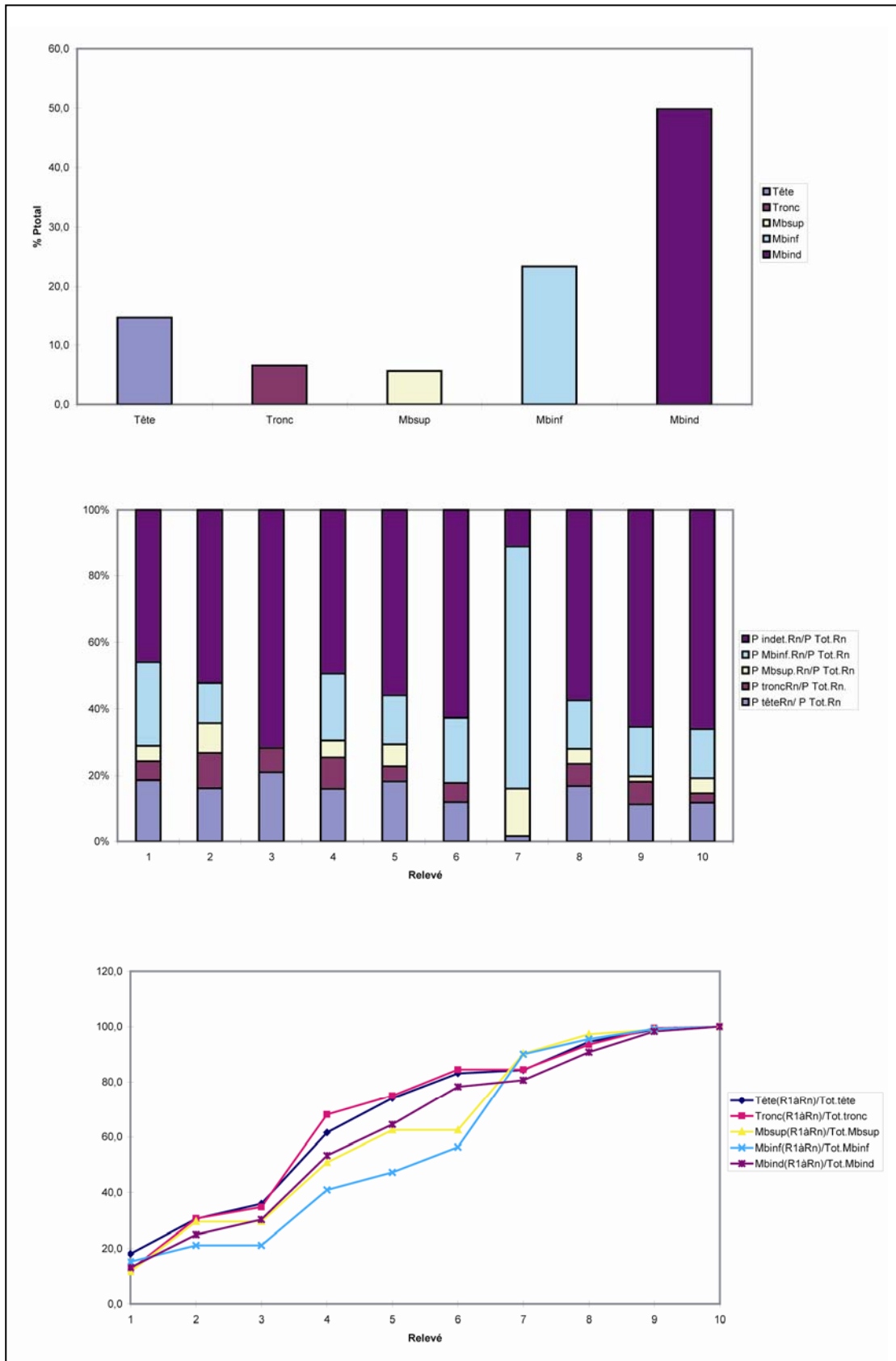
Les dimensions de la fosse sont adaptées à celles du vase ossuaire 718-01 (diamètre = 45 cm environ).

Profondeur conservée = 14 cm.

Indices architecturaux

Aucun.

Mode de dépôt

Localisation des ossements

Les os brûlés étaient disposés au fond du vase 718-01. Des esquilles d'os et des fragments de charbons de bois ont également été recueillis dans le remplissage de la fosse. Quelques charbons de bois étaient mélangés aux os brûlés.

Dépôts alimentaires

Aucun.

Mobilier métallique

Des fragments d'objets indéterminés en alliage cuivreux (718-05) ont été découverts parmi les os brûlés.

Mobilier céramique

La structure contenait un petit pot (718-01) dont il ne reste que la moitié inférieure. Dans la partie sud-ouest de la fosse, des fragments de panse d'un vase à pâte grossière (718-03) qui suivent les limites de la structure ont été calés entre les parois de la fosse et celle du vase 718-01. Ce dernier est fragmentaire et ne semble pas avoir été déposé complet dans la structure. Trois autres récipients se trouvaient dans le petit pot 718-01, sur les os brûlés : un gobelet (718-02), une coupelle (718-04), le bord d'une autre coupelle (718-06) et le fond d'un gobelet de forme indéterminée (718-07). De nombreux fragments d'autres vases ayant subi l'action du feu ont également été mis au jour parmi les os brûlés.

Catalogue des objets (planche 229)

718-01.-moitié inférieure de petit pot à panse bitronconique (type 2c3-2), fond plat, col vraisemblablement vertical, pâte grossière de couleur noire, utilisé comme vase ossuaire. Db = 13 cm, Dm = 39 cm.

718-02.-gobelet à panse bitronconique (type 3b3), fond concave, col vertical, bord déversé, lèvre aplatie, décor composé d'alternances de cannelures fines horizontales et de lignes peignées horizontales sur le col ainsi que de lignes peignées verticales au-dessus de l'épaule, pâte mi-fine de couleur noire. Db = 5 cm, Dm = 20 cm, DME = 17 cm, Do = 19,5 cm, H = 12,5 cm, IO = 1,3.

718-03.-fragments d'un vase de forme indéterminée dont il ne reste que la partie inférieure, pâte grossière de couleur orange, décor digité vertical, a subi l'action du feu (non dessiné).

718-04.-coupelle à panse convexe (type 1b1-2), fond plat, bord déversé et mouluré, pâte mi-fine de couleur noire. Db = 6 cm, DME = 15,5 cm, Do = 18 cm, H = 7,5 cm, IO = 2.

718-05.-tige en alliage cuivreux, de section circulaire, a subi l'action du feu (L = env. 8 cm ; diamètre = 3,5 mm).

718-06.-fragment de coupelle dont il ne reste que le bord (type 1), bord déversé, pâte mi-fine de couleur noire.

718-07.-fond d'un gobelet de forme indéterminée (type 3), fond plat, décor de 2 cannelures concentriques sur le fond, pâte mi-fine de couleur noire. Db = 5,5 cm.

Données anthropologiques (planches 230 et 231)

Les os se trouvaient dans les US 01 à 04 qui correspondent au contenu du vase ossuaire.

Le poids total d'os humain conservé est de 771,2 g. Le poids moyen des fragments osseux est de 0,39 g. La couleur des fragments est majoritairement blanche mais quelques fragments de diaphyses (notamment de fémur) varient du noir au gris-bleu.

Les différentes régions anatomiques représentées sont :

Squelette céphalique : 166,1 g soit 21,5% du poids total des os.

- empreintes du masséter marqué (individu robuste).
- arcade sus-orbitaire arrondie (individu robuste).
- arcade zygomatique robuste (individu robuste).



Planche 228 : Structure 718. Plan (J. Dotzler, M. Roth-Zehner).



Planche 229 : Structure 718. En haut, céramique ; en bas, métal (d'après dessin de J. Dotzler).

1	A	B	C	D	E	F	G	H	I	J	K	L	M	N	O	P	Q	R	S	T	U
2		POIDS				POIDS					NOMBRE				NOMBRE						
3	Crâne	20,1	52,3	79,0	1,8	153,2					52	158	210	7	427					0,36	
4	Mandibule	0,5	5,5	5,1		11,1					1	10	10		21					0,53	
5	Dents sup.					0,0									0					0,00	
6	Dents inf.					0,0									0					0,00	
7	Dents indet.	0,2	0,1	1,2	0,3	1,8					2	1	19	8	30					0,06	
8	Os hyoïde					0,0									0					0,00	
9	Osselets oreille					0,0									0					0,00	
10	Cartilage calcifié					0,0									0					0,00	
11	Tête	20,8	57,9	85,3	2,1		166,1	51,0	21,5		55	169	239	15		478	58,8	24,2		0,35	
12	Atlas	0,3				0,3					1				1					0,30	
13	Axis					0,0									0					0,00	
14	Vert. C3-C7		0,4	0,3		0,7						2	2		4					0,18	
15	Vert. thoraciques	0,4	1,5	0,4		2,3					1	8	2		11					0,21	
16	Vert. lombaires	0,2	2,2			2,4					1	3			4					0,60	
17	Vert. indet.		0,1	0,8		0,9						1	3		4					0,23	
18	Sacrum					0,0									0					0,00	
19	Coccyx					0,0									0					0,00	
20	Côtes	1,0	7,8	6,2		15,0					16	92	78		186					0,08	
21	Sternum					0,0									0					0,00	
22	Tronc	1,9	12,0	7,7	0,0		21,6	6,6	2,8		19	106	85	0		210	25,8	10,6		0,10	
23	Clavicule					0,0									0					0,00	
24	Scapula		0,5			0,5						1			1					0,50	
25	Humérus	0,7	2,5	9,7		12,9					1	3	8		12					1,08	
26	Radius		1,2	2,4		3,6						2	2		4					0,90	
27	Ulna		1,4	1,2		2,6					2	1			3					0,87	
28	Carpe					0,0									0					0,00	
29	Métacarpe		0,4	0,8		1,2						1	1		2					0,60	
30	Phalanges main			0,3		0,3							1		1					0,30	
31	Diaph. membre sup.					0,0									0					0,00	
32	Mb.sup.	0,7	6,0	14,4	0,0		21,1	6,5	2,7		1	9	13	0		23	2,8	1,2		0,92	
33	Coxal	0,6	1,3	0,2		2,1					1	2	1		4					0,53	
34	Fémur	3,8	32,3	24,3		60,4					2	37	17		56					1,08	
35	Patella					0,0									0					0,00	
36	Tibia	12,4	14,7	23,2		50,3					7	11	14		32					1,57	
37	Fibula	0,6	1,3	0,7		2,6					2	3	1		6					0,43	
38	Tarse		0,8			0,8						2			2					0,40	
39	Métatarse			0,3		0,3							1		1					0,30	
40	Phalanges pieds					0,0									0					0,00	
41	Sésamoïde					0,0									0					0,00	
42	Diaph. membre inf.					0,0									0					0,00	
43	Mb.inf.	17,4	50,4	48,7	0,0		116,5	35,8	15,1		12	55	34	0		101	12,4	5,1		1,15	
44	MTC,MTI,Pm,Pp		0,1			0,1	0,1	0,0	0,0			1			1	1	0,1	0,1		0,10	0,10
45																					
46	Total déterminé	40,8	126,4	156,1	2,1	325,4	325,4	100,0	42,2		87	340	371	15	813	813	100,0	41,1		0,40	
47																					
48	Os plat			0,4	0,2	0,6							3	1	4					0,15	
49	Os court ou épiphyse	3,2	9,3	6,9		19,4					7	59	42		108					0,18	
50	Diaphyses indet.	23,7	104,1	59,2	3,3	190,3			27,3		155	569	313	14	1051					0,18	0,18
51	Esquilles	31,3	105,3	88,1	10,8	235,5			30,5						0					0,00	
52																					
53	Total indéterminé	58,2	218,7	154,6	14,3	445,8	445,8		57,8		162	628	358	15	1163	1163		58,9		0,38	
54									0,27												
55	TOTAL	99,0	345,1	310,7	16,4	771,2	771,2		100,0		249	968	729	30	1976	1976		100,0		0,39	
56																					
57	Pm/Rel.	0,40	0,36	0,43	0,55																
58																					
59	P têteRn/ P Tot.Rn	21,0	16,8	27,5	12,8										4					0,15	
60	P troncRn/ P Tot.Rn	1,9	3,5	2,5	0,0										108					0,18	
61	P Mbsup.Rn/ P Tot.Rn	0,7	1,7	4,6	0,0										0					0,00	
62	P Mbinf.Rn/ P Tot.Rn	17,6	14,6	15,7	0,0																
63	P indet.Rn/ P Tot.Rn	58,8	63,4	49,8	87,2																
64							Pident.	Nident.	Ptotal	Ntotal											
65	Tête(R1àRn)/Tot.tête	12,5	47,4	98,7	100,0		Tête	51,0	58,8	21,5	24,2										
66	Tronc(R1àRn)/Tot.tronc	8,8	64,4	100,0	100,0		Tronc	6,6	25,8	2,8	10,6										
67	Mbsup(R1àRn)/Tot.Mbsup	3,3	31,8	100,0	100,0		Mbsup	6,5	2,8	2,7	1,2										
68	Mbinf(R1àRn)/Tot.Mbinf	14,9	58,2	100,0	100,0		Mbinf	35,8	12,4	15,1	5,1										
69	Mbind(R1àRn)/Tot.Mbind	13,1	62,1	96,8	100,0		Mbind	0,0	0,1	57,8	58,9										
70																					

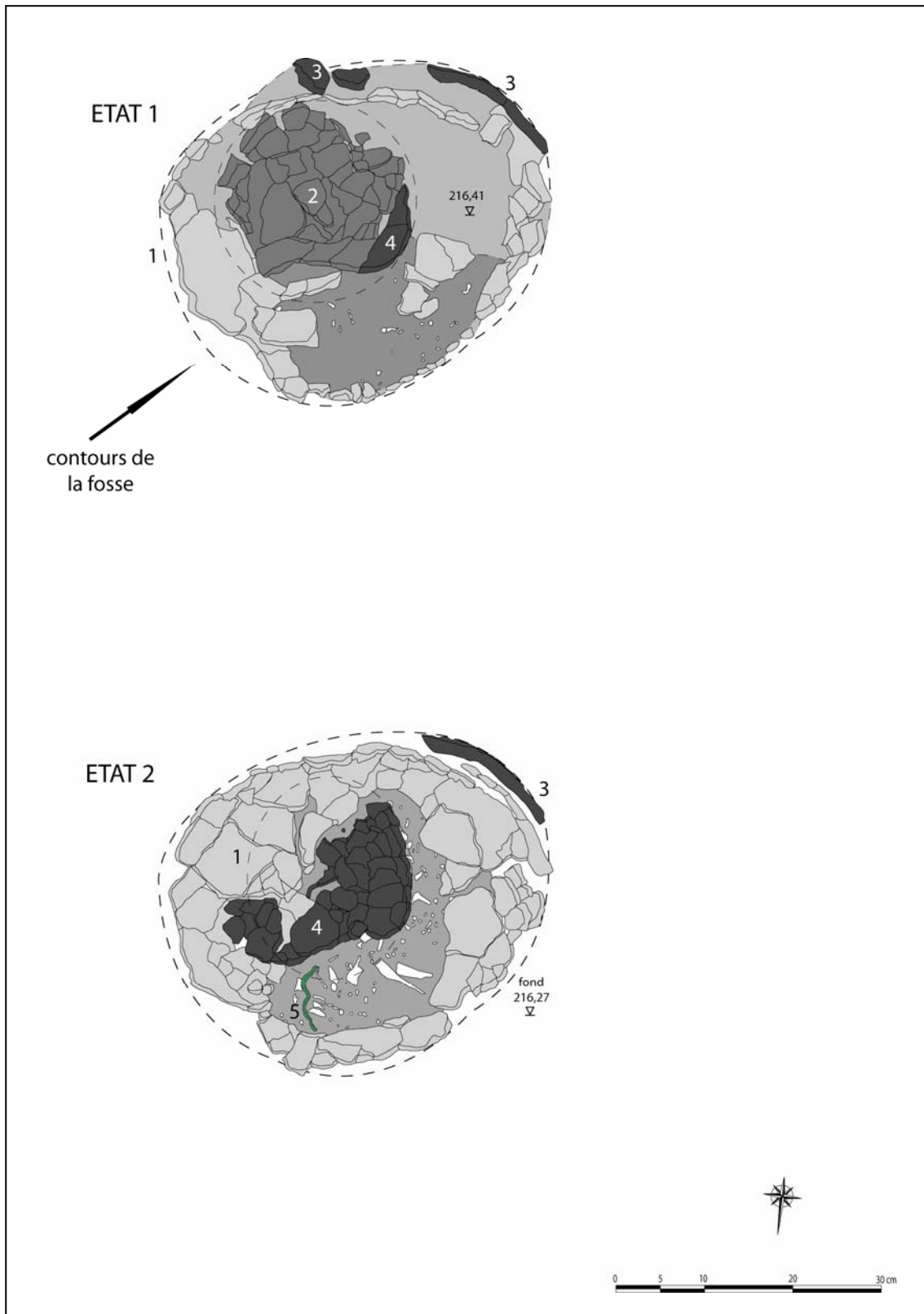
H.Duclay, G. Deptierre et
J. Janin, Agde 1996

Planche 230 : Structure 718. Tableau de pesée et de comptage de chaque région anatomique.

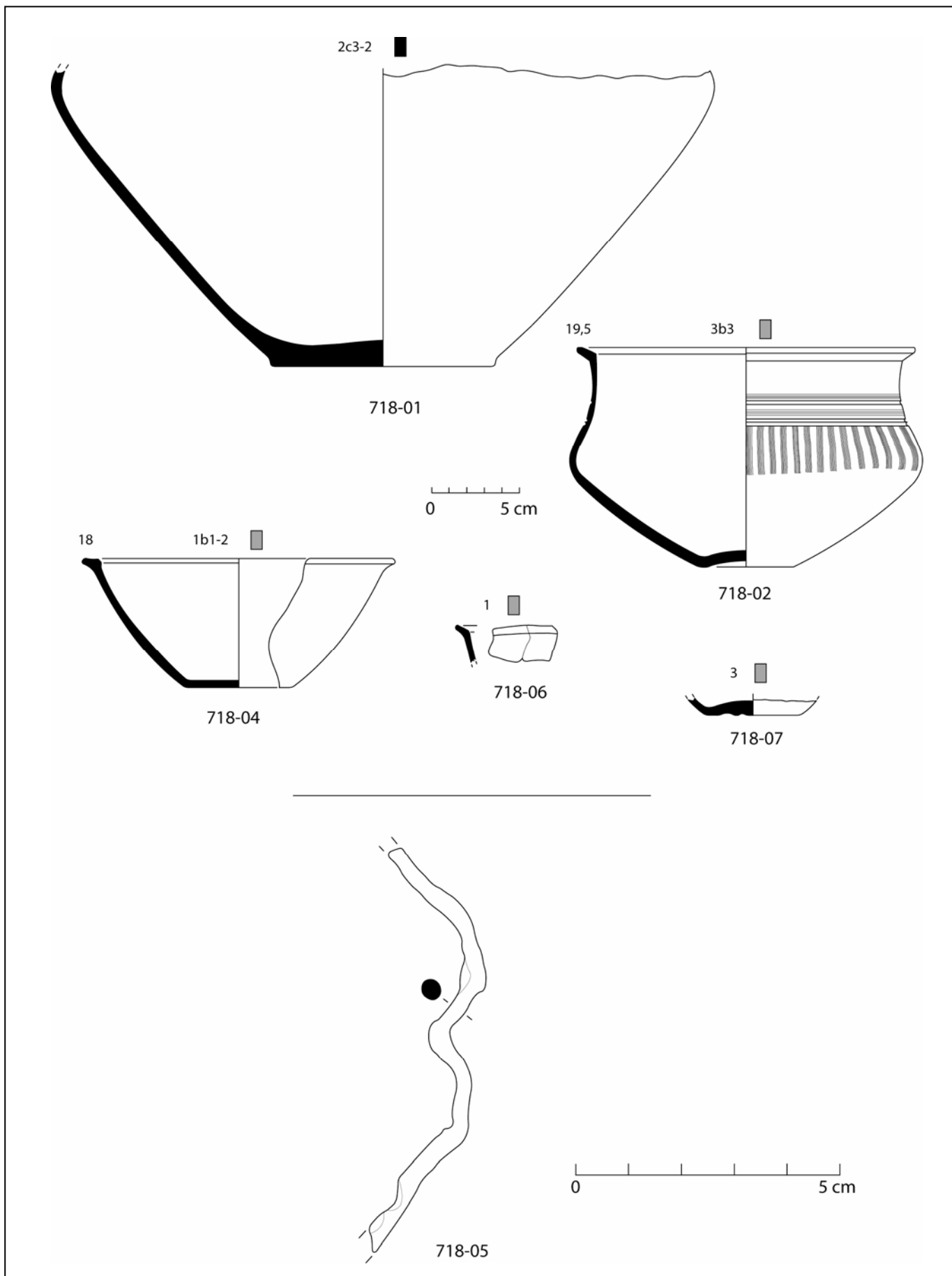

Planche 231 : Structure 718. En haut, quantification pondérale de la part que représente chacune des régions anatomiques en pourcentage du poids total ; au milieu, taux de représentation pondérale des grandes régions anatomiques dans chacun des relevés ; en bas, diagramme cumulé de la répartition des régions anatomiques.

- reliefs sus-orbitaux marqués et micro-porosité (individu robuste).
- segment 1 de suture sagittale synostosée (individu âgé).

Tronc : 21,6 g soit 2,8% du poids total des os.

- spina bifida de l'atlas (caractère discret).

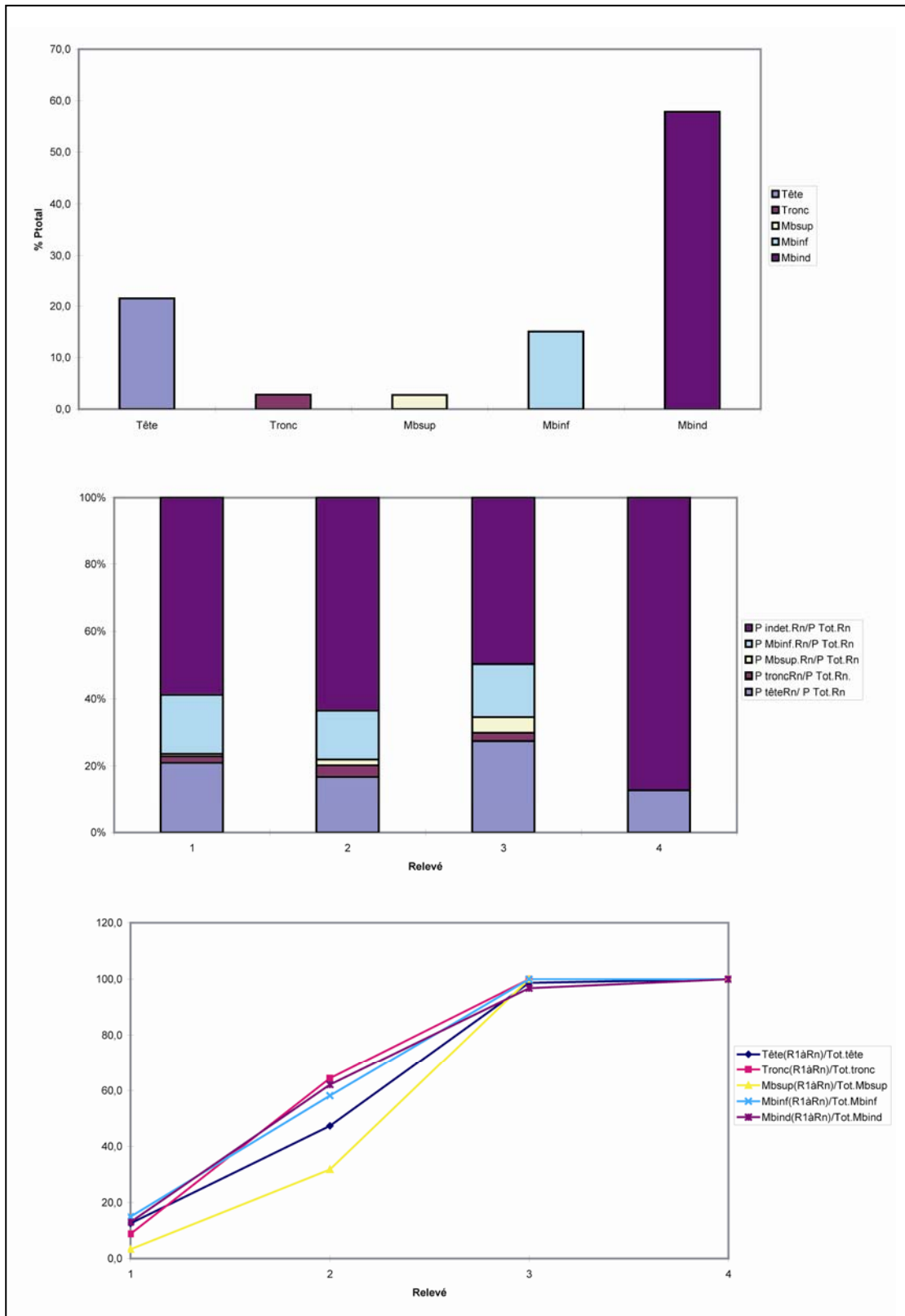
Membres supérieurs : 21,1 g soit 2,7% du poids total des os.

- arthrose marquée sur le pourtour du toit de l'acétabulum (individu âgé).

Membres inférieurs : 116,5 g soit 15,5% du poids total des os.

- enthésopathie calcanéaire (individu âgé).
- enthésopathie sur la ligne oblique du tibia (individu âgé).

Indéterminés : 445,8 g soit 57,8% du poids total des os dont 235,5 g soit 30,5% d'esquilles.

La sépulture contient les restes osseux d'au moins un individu adulte âgé plutôt robuste.

Datation

BF IIb.

Synthèse

Une fosse ovale (45x40 cm) accueillait les restes d'au moins un individu adulte âgé plutôt robuste déposés dans un petit pot bitronconique dont il ne reste que la moitié inférieure. Un gobelet bitronconique à décor cannelé et peigné, une coupelle à panse convexe, le bord d'une autre coupelle et le fond d'un gobelet décoré de 2 cannelures concentriques reposaient sur les niveaux osseux. Une tige en alliage cuivreux appartenant à un objet indéterminé et déformée par le feu se trouvait parmi les os brûlés. Le mobilier permet de dater cette structure du BF IIb.

Etat de conservation 1

Description de la fosse sépulcrale (planches 232 et 233)

Structure 732-A : Trace au sol sub-rectangulaire aux angles arrondis (L = 130 cm env., largeur = 90 cm env.) après décapage mécanique.

La fosse était visible lors du décapage manuel.

Orientation Sud-Est/Nord-Ouest.

Profondeur conservée = 4 cm.

Structure 732-B : Sous l'ensemble décrit ci-dessus se trouve une seconde sépulture installée dans la même fosse. Le fond de la structure A semble avoir été déposé sur la structure B (les derniers tessons de la première apparaissent au même niveau que les premiers de la seconde).

Fosse rectangulaire (L = 75 cm env., largeur = 70 cm).

Présence de charbons de bois dans le remplissage.

Profondeur conservée = 31 cm

Indices architecturaux

Structure 732-A : l'ensemble du mobilier se trouvait dans un coffre en matériau périssable comme le suggèrent les effets de paroi restitués. Les dimensions du coffre peuvent être estimées comme suit : de l'ordre de 115x30 cm. L'espace libre dans le coffre est suggéré par la bascule des vases.

Structure 732-B : des traces d'éléments périssables suggère la présence d'un coffrage en matériau périssable quadrangulaire dont les dimensions pourraient être de 60 à 70 cm de côté.

Mode de dépôt

Localisation des ossements

Structure 732-A : Les os brûlés avaient été placés dans la moitié nord du coffre avec une concentration importante dans le coin nord-ouest. Quelques fragments de charbons de bois se trouvaient parmi les os.

Structure 732-B : Les os brûlés étaient déposés dans le fond du vase ossuaire 732-05. Quelques esquilles et de nombreux charbons de bois ont également été découverts dans le coffrage, à l'extérieur du vase ossuaire. Quelques fragments de charbons de bois se trouvaient parmi les os.

Dépôts alimentaires

Structure 732-A : Aucun.

Structure 732-B : Aucun.

Mobilier métallique

Structure 732-A : Aucun.

Structure 732-B : Des fragments d'objets indéterminés et d'anneaux brûlés en alliage cuivreux (732-06) ont été découverts parmi les os brûlés.

Mobilier céramique

Structure 732-A : Le mobilier céramique était composé d'un petit pot (732-02), d'un gobelet (732-03) et d'une coupe (732-04). Ces trois vases étaient déposés dans la moitié sud du coffre. Des fragments de céramiques ayant subi l'action du feu ont également été mis au jour parmi les os brûlés.

Structure 732-B : Le mobilier céramique se composait d'un grand pot (732-05) dont le col et le bord étaient au même niveau que le fond du coffre de la structure 732-A. Deux coupelles (732-07 et 732-08) et un petit pot (732-09) ont également été découverts parmi les os brûlés dans le fond du vase ossuaire.

Remarques :

La présence de 2 structures superposées est particulière. Il est difficile d'affirmer que la population incinérante avait connaissance de l'existence de la structure B lorsqu'elle a aménagé la structure 732-A. Notons tout de même que les centres de gravité des 2 structures se trouvent au même endroit et que la structure 732-A n'a pas endommagé la structure 732-B : les tessons appartenant au col et au bord du vase ossuaire 732-05 semblent s'être affaissés à l'intérieur de ce dernier et non pas détruit par l'aménagement ultérieur.



Planche 232 : Structure 732. Plan détaillé (J. Dotzler, M. Roth-Zehner).



Ce plan détaille la position des sépultures 732A et 732B qui sont superposées. La tombe 732A (en clair) se trouve au-dessus de la tombe 732B (en foncé).

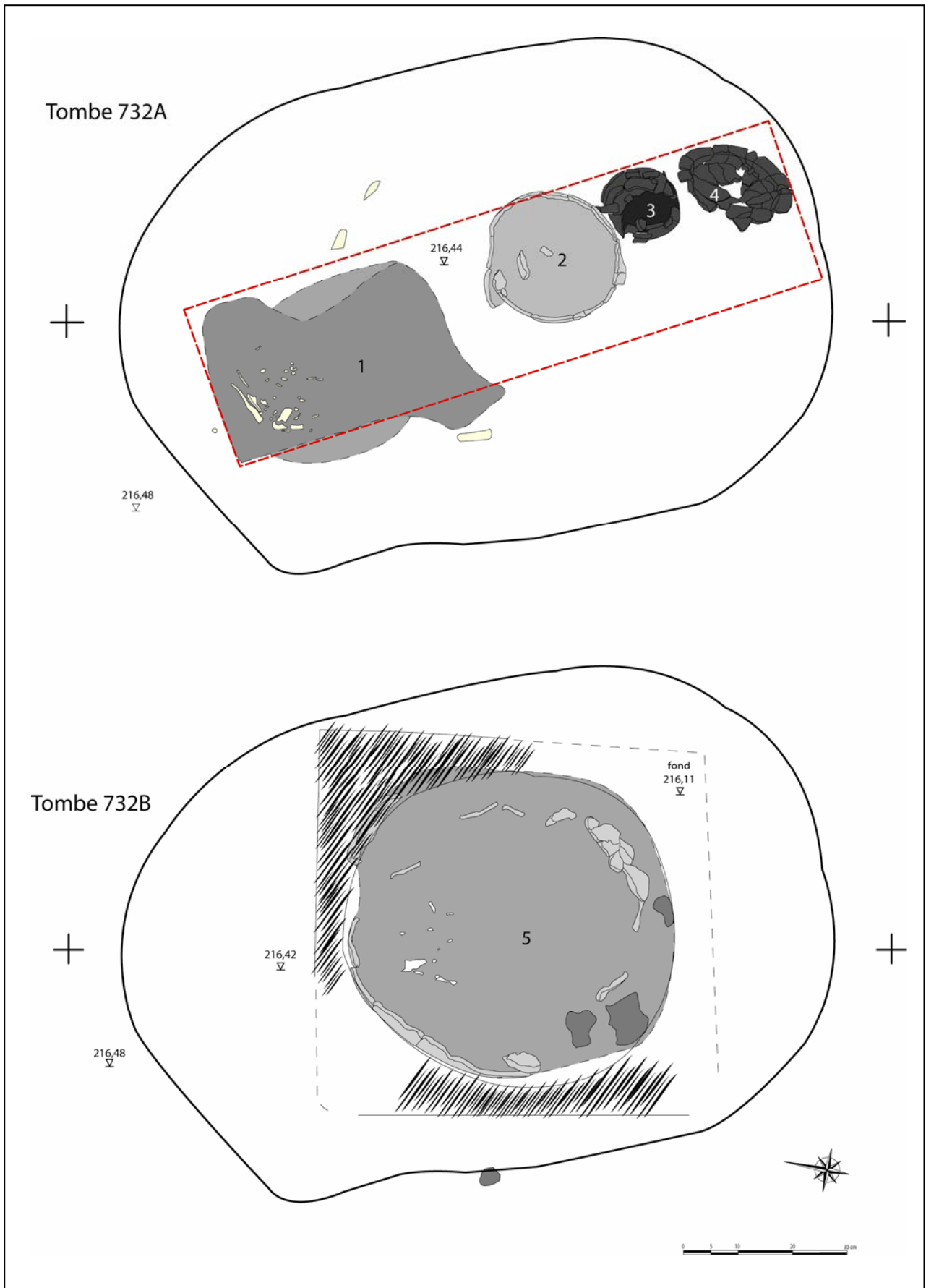
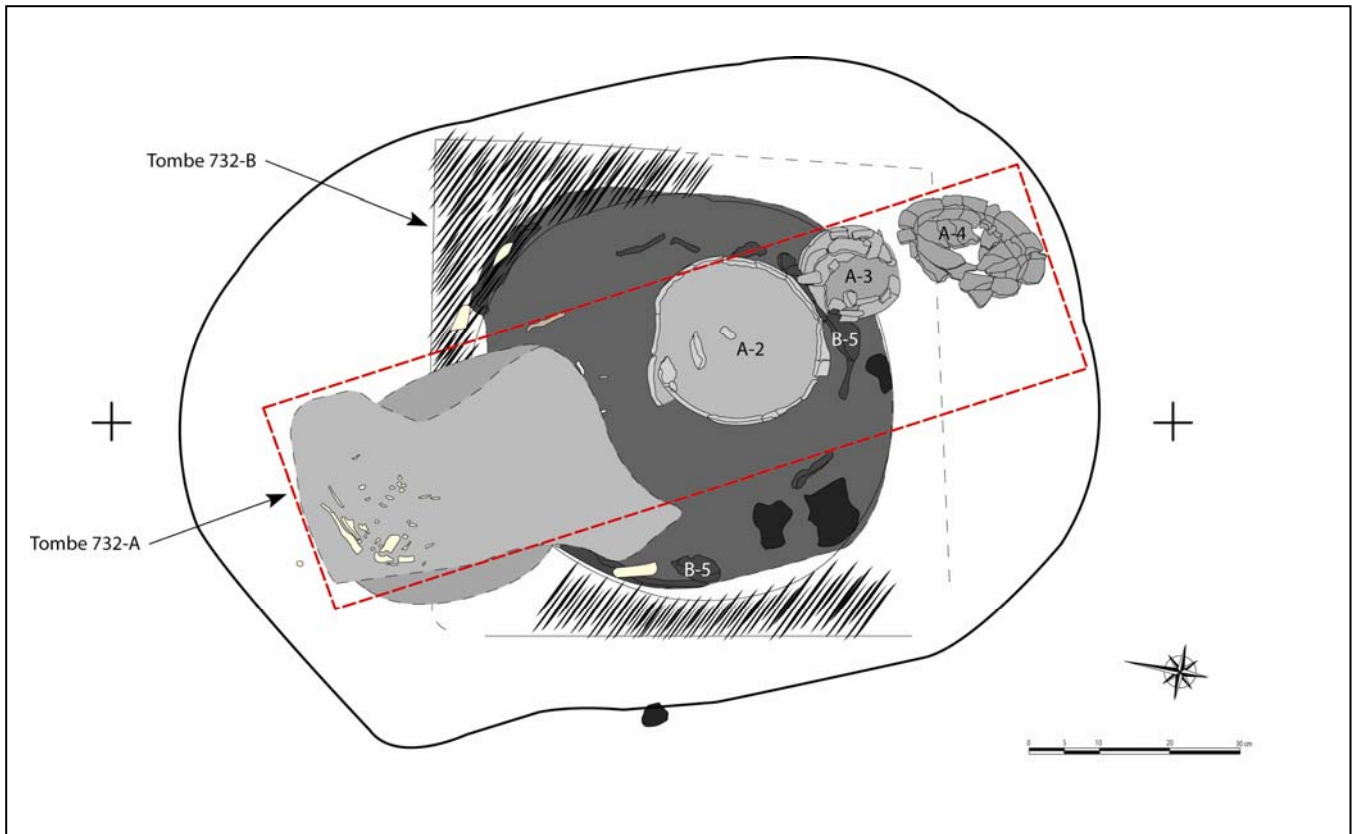
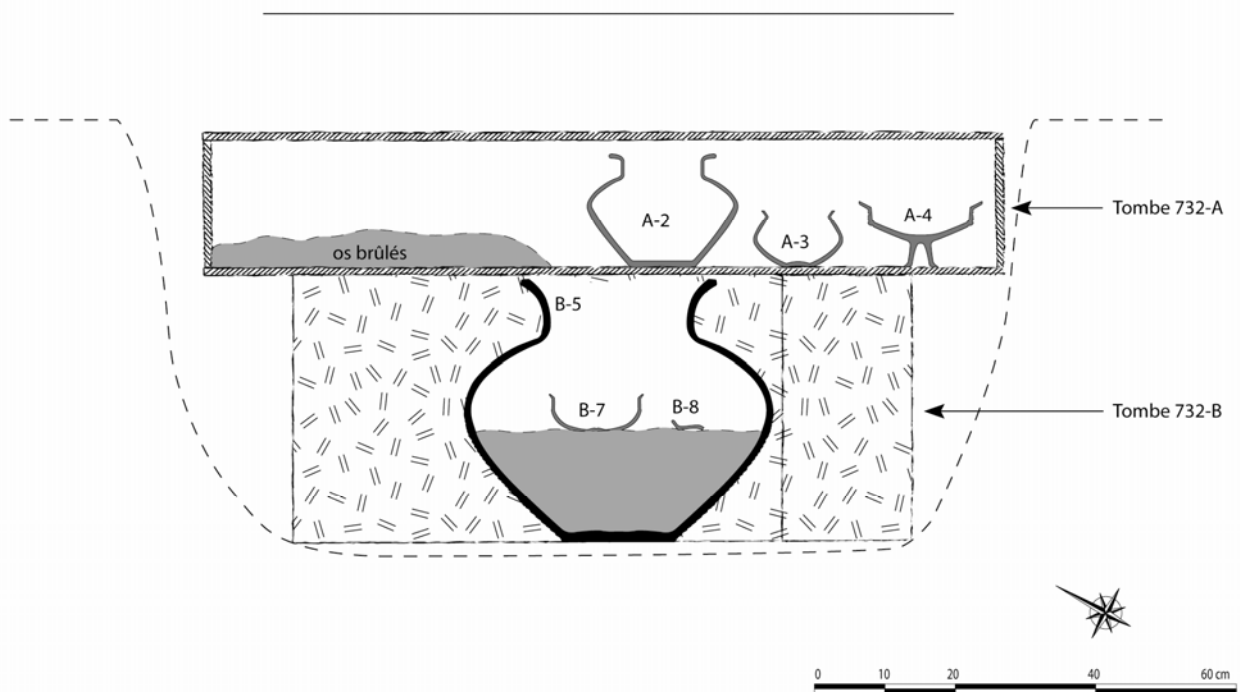

La position exacte des vases 732-07 et 732-08 n'est pas connue : leur emplacement sur la coupe est arbitraire.

Planche 233 : Structure 732. En haut, plan synthétique (J. Dotzler, M. Roth-Zehner) ; en bas, restitution de l'aménagement initial de la structure.

Catalogue des objets (planches 234 et 235)

Structure 732-A : 732-01.-os brûlés.

732-02.-moitié inférieure de petit pot à panse bitronconique (type 2c3-2), fond plat, col vraisemblablement vertical, pâte mi-fine de couleur noire. Db = 9,5 cm, Dm = 21,5 cm.

732-03.-gobelet à panse bitronconique (type 3b1), fond concave, bord déversé, lèvre aplatie, pâte mi-fine de couleur orange, a subi l'action du feu. Db = 4 cm, Dm = 13 cm, DME = 8,5 cm, Do = 10,5 cm, H = 8,5 cm, IO = 1.

732-04.-coupe à panse bitronconique ouverte (type 1d2-3), pied haut tronconique creux à base biseauté, bord déversé, lèvre aplatie ; décor complexe couvrant : le pied supporte 3 groupes de 3 cannelures fines horizontales, le groupe supérieur est encadré de 2 rangées d'impressions rectangulaires obliques, la panse supporte 3 rangées de carrés excisés remplis d'une pâte carbonatée séparées (de bas en haut) d'une rangée d'incisions obliques sur la carène et de 2 cannelures horizontales séparées, le bord présente 2 rangées de carrés excisés séparées par une cannelure, pâte mi-fine de couleur noire. Corps : Db = 3,5 cm, Dm = 15,5 cm, DME = 14,5 cm, Do = 18 cm, H = 6 cm ; Pied : Db = 5 cm, Dh = 3,5 cm, H = 4 cm ; H tot. = 10 cm, IO = 2,4.

Structure 732-B : 732-05.-grand pot à panse globuleuse (type 2a4-2), fond plat, col évasé, bord déversé, lèvre aplatie, décor d'impressions digitées (traces de modelage ?) couvrant la partie basse de la panse, pâte grossière de couleur noire, utilisé comme vase ossuaire. Db = 16 cm, Dm = 44,5 cm, DME = 19,5 cm, Do = 28 cm, H = 38 cm, IO = 0,5.

732-06.-fragments d'un anneau en alliage cuivreux brûlé (non dessiné).

732-07.-coupelle à panse globuleuse (type 1c1-2), fond concave, bord déversé, lèvre aplatie, décor composé d'un bouton estampé sur la face interne du fond et d'un ressaut sur la panse, pâte mi-fine de couleur brune. Db = 3,5 cm, Dm = 13 cm, DME = 12 cm, Do = 13,5 cm, H = 5,5 cm, IO = 2,1.

732-08.-fragments de coupelle à panse bitronconique ouverte (type 1d1-2), bord déversé, lèvre arrondie, décor d'incisions obliques au niveau de la carène, pâte mi-fine de couleur noire. Dm = 12 cm, DME = 12,5 cm, Do = 15,5 cm.

732-09.-fragments de petit pot à panse globuleuse (type 2a3-2), col vertical, bord déversé, décor de 6 cannelures fines horizontales sur la partie haute de la panse, pâte mi-fine de couleur noire. DME = 18,5 cm, Do = 22 cm.

Données anthropologiques (planches 236 et 237)

Structure 732-A : Les os se trouvaient dans les US 01 à 03 qui correspondent à la concentration osseuse.

Le poids total d'os humain est de 540,6 g. Le poids moyen des fragments osseux est de 0,31 g. La couleur des fragments est majoritairement blanche mais quelques fragments de diaphyses de membres inférieurs (face médullaire) sont bleus.

Les différentes régions anatomiques représentées sont :

Squelette céphalique : 78,5 g soit 14,5% du poids total des os.

- nombreux fragments de voûte crânienne.
- orbite très robuste (individu robuste).

Tronc : 39,3 g soit 7,3% du poids total des os.

- nombreux fragments de côtes.

Membres supérieurs : 61,7 g soit 11,4% du poids total des os.

- nombreux fragment d'humérus.
- fragments de scapula robuste (individu robuste).
- fragments de diaphyses humérales de taille adulte.

Membres inférieurs : 76,3 g soit 14,1% du poids total des os.

- fragments de diaphyse fémorale de taille adulte.

Indéterminés : 284,8 g soit 52,7% du poids total des os dont 81,1 g soit 15% d'esquilles.

- os courts métaphysaires (individu immature).
- corticales de diaphyses desquamées (individu immature).

La sépulture contient les restes osseux d'au moins 2 individus : un adulte mature et un immature. Le premier est très robuste (peut-être masculin).

Structure 732-B : Les os se trouvaient dans les US 01 à 09 qui correspondent au contenu du vase ossuaire.

Le poids total d'os humain est de 393,6 g. Le poids moyen des fragments osseux est de 0,14 g. La couleur des fragments est blanche.

Les différentes régions anatomiques représentées sont :

Squelette céphalique : 44,9 g soit 11,4% du poids total des os.

- nombreux fragments de voûte crânienne.

Tronc : 22,2 g soit 5,6% du poids total des os.

- nombreux fragments de côtes.
- vertèbre cervicale sans listel (individu immature).
- point d'ossification secondaire du processus épineux de 7^{ème} vertèbre cervicale non synostosé (moins de 20 ans).

Membres supérieurs : 15,4 g soit 3,9% du poids total des os.

- cavité glénoïdale de scapula non synostosée (moins de 19 ans).
- extrémité proximale de phalange de main non synostosée (moins de 17 ans).



Planche 234 : Structure 732A. Céramique.



Planche 235 : Structure 732B. Céramique.

- phalange de main synostosée (individu adulte).
- Membres inférieurs* : 29,8 g soit 7,6% du poids total des os.
- plateau proximal de tibia non synostosé (moins de 13 ans).
- tête de métatarsien non synostosée (moins de 15 ans).
- épiphyse proximale d'hallux non synostosée (moins de 15 ans).
- aspect immature d'un calcaneus.

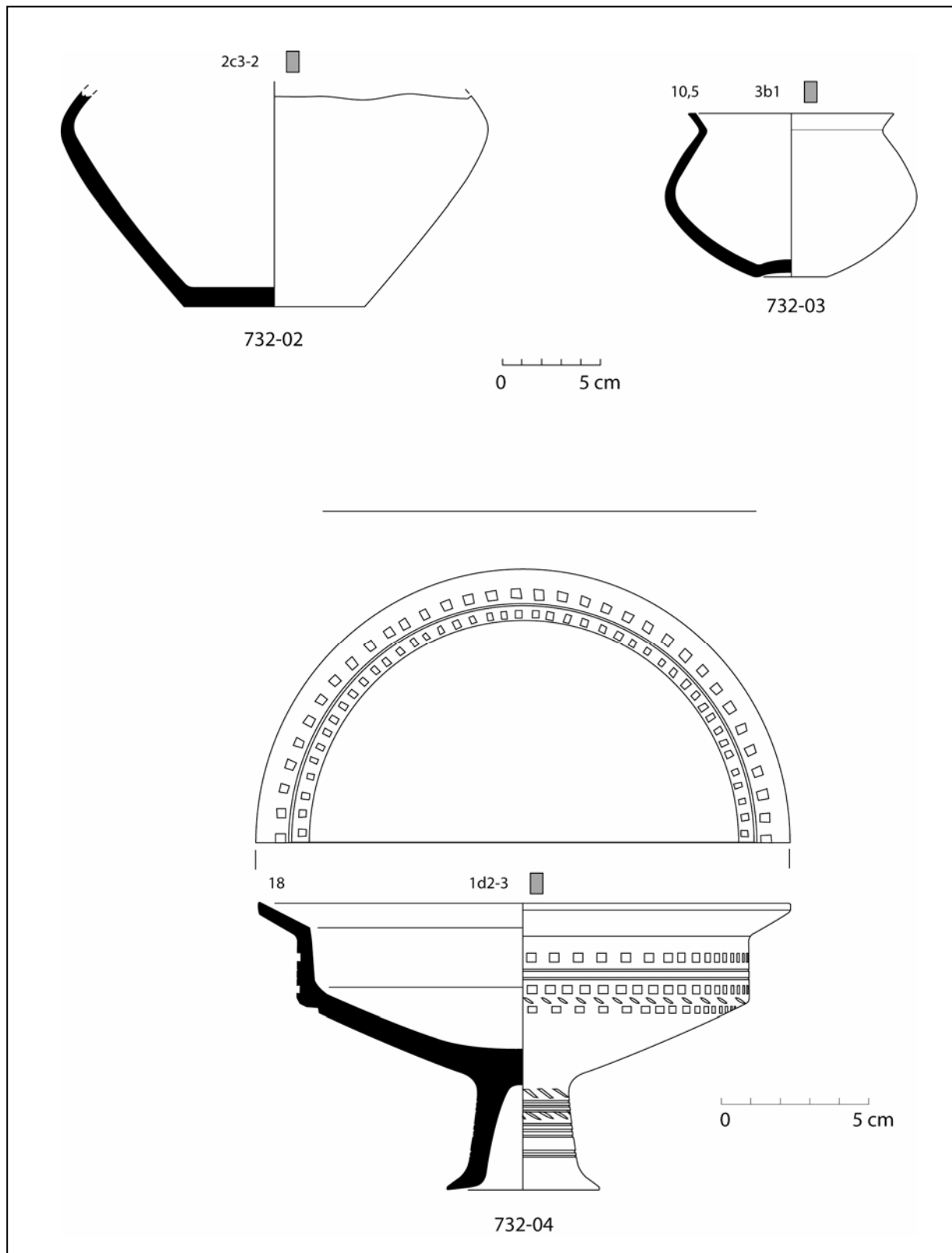
Indéterminés : 280,3 g soit 71,2% du poids total des os dont 92,6 g soit 23,5% d'esquilles.

- corticale de diaphyse à l'aspect piqueté et desquamé (individu immature).

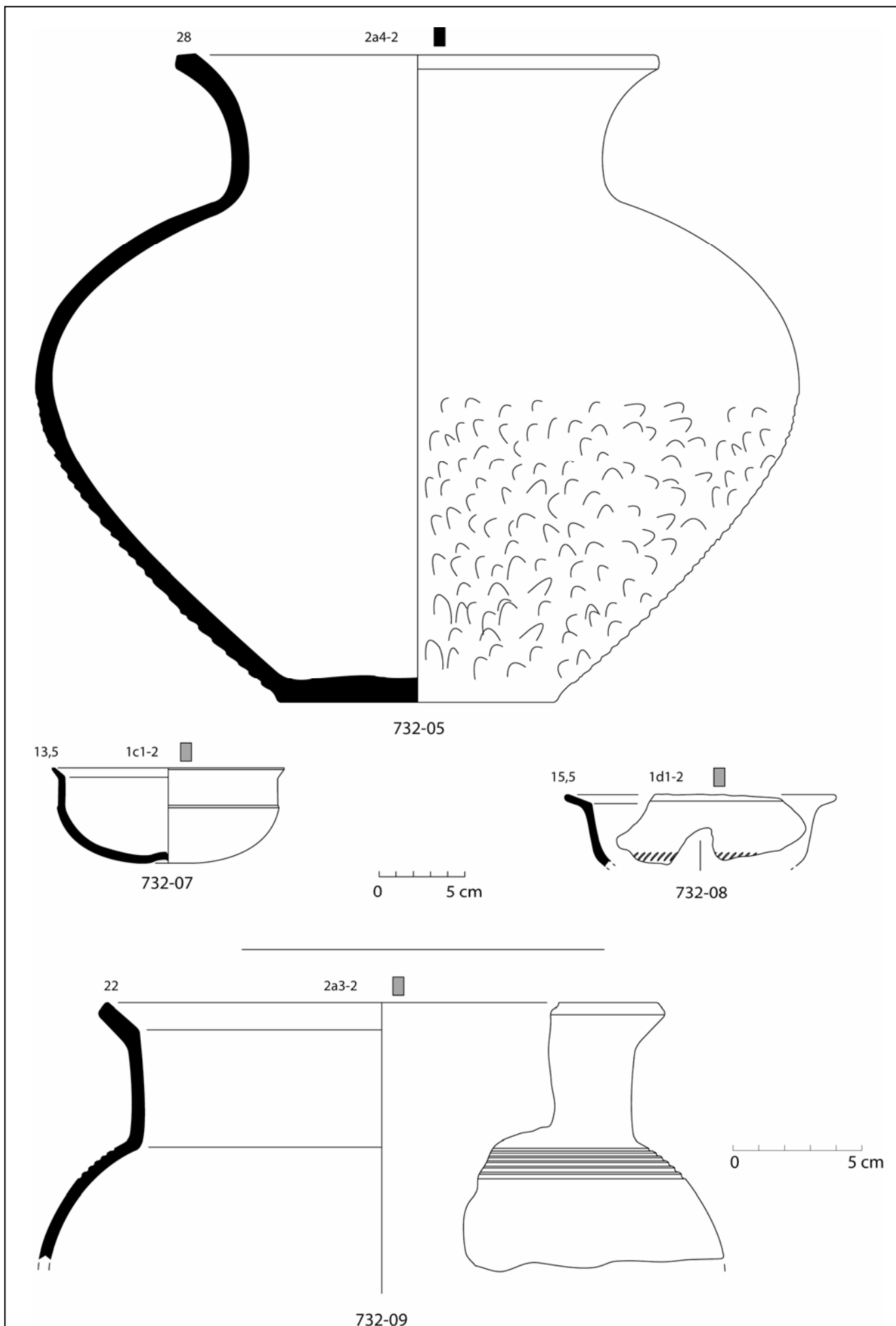
La sépulture contient les restes osseux d'au moins 2 individus : un immature et un adulte. Ce dernier n'étant représenté que par un fragment osseux identifié, nous ne pouvons dire s'il s'agit d'un accident de ramassage sur le bûcher, d'une réelle sépulture double ou d'un choix spécifique des contemporains du ou des défunts.

Datation

Structure 732-A : BF Ia.

Structure 732-B : BF Ia.

Synthèse

Nous avons affaire ici à 2 structures superposées : la structure du dessus repose parfaitement sur celle du dessous, sans même écrêter son vase ossuaire. La même fosse rectangulaire (130x90 cm env.) a été utilisée pour les 2 sépultures.

La fosse sub-rectangulaire (130x90 cm env.) de la structure 732-A accueillait les restes d'au moins 2 individus, un adulte mature très robuste (masculin ?) et un immature, déposés au fond de la moitié nord d'un coffre rectangulaire (115x30 cm). Ce dernier contenait également un petit pot bitronconique, un gobelet bitronconique et une coupe bitronconique à pied haut décorée de motifs incisés et excisés couvrant le pied, la panse et la face supérieure du bord. Ces 3 récipients étaient alignés dans la moitié sud du coffre. Le mobilier permet de dater cette structure du BF Ia.

La structure au-dessous (732-B) présente un coffrage rectangulaire (70x75 cm), cet élément en matière périssable contient l'ensemble de cette sépulture. Les restes d'au moins 2 individus, un immature et un adulte, ont été déposés dans un grand pot globuleux. Ce dernier contenait également une coupelle globuleuse décorée d'un ressaut, une coupelle bitronconique décorée d'impressions obliques et les fragments d'un petit pot globuleux à cannelures fines horizontales. Des fragments d'objets métalliques ayant subi l'action du feu ont été trouvés parmi les os brûlés. L'individu adulte n'est représenté que par un fragment osseux identifié : s'agit-il d'une erreur de prélèvement sur le bûcher, d'une sépulture double ou d'un choix spécifique des contemporains du ou des défunts ? Le mobilier permet de dater cette structure du BF Ia.

Les deux sépultures semblent donc contemporaines autant que les artefacts mis au jour le suggèrent. Se posent alors les questions : le dépôt des 2 structures est-il simultané ou successif ? La sépulture 732-B était-elle ouverte ou fermée le temps de construire la tombe 732-A ? Y a-t-il un lien, notamment de parenté, entre les défunts des 2 tombes ? Existait-il un élément périssable pour séparer les 2 sépultures ou avons-nous affaire à une sorte de « caveau » (une structure commune à plusieurs sépultures) ?

	A	B	C	D	E	F	G	H	I	J	K	L	M	N	O	P	Q	R	S	
1	Tombe/os	R1	R2	R3	TOTAL	Tot.Rég	%ident.	%Tot.		R1	R2	R3	TOTAL	Tot.Rég	%ident.	%Tot.	Pm/os	Pm/Rég.	Observations	
2		POIDS			POIDS					NOMBRE			NOMBRE							
3	Crâne	0,2	16,6	56,2	73,0					1	40	134	175				0,42			
4	Mandibule		0,5	2,9	3,4						1	5	6				0,57			
5	Dents sup.				0,0								0				0,00			
6	Dents inf.				0,0								0				0,00			
7	Dents indet.		0,3	1,8	2,1						7	14	21				0,10			
8	Os hyoïde				0,0								0				0,00			
9	Osselets oreille				0,0								0				0,00			
10	Cartilage calcifié				0,0								0				0,00			
11	Tête	0,2	17,4	60,9		78,5	30,7	14,5		1	48	153		202	30,7	11,7		0,39		
12	Atlas				0,0								0				0,00			
13	Axis				0,0								0				0,00			
14	Vert. C3-C7			1,3	1,3							3	3				0,43			
15	Vert. thoraciques		0,4	2,4	2,8						3	11	14				0,20			
16	Vert. lombaires		1,1	9,6	10,7						2	15	17				0,63			
17	Vert. indet.		0,1	1,1	1,2						3	6	9				0,13			
18	Sacrum				0,0								0				0,00			
19	Coccyx				0,0								0				0,00			
20	Côtes		4,5	18,8	23,3						51	254	305				0,08			
21	Sternum				0,0								0				0,00			
22	Tronc	0,0	6,1	33,2		39,3	15,4	7,3		0	59	289		348	52,9	20,1		0,11		
23	Clavicule		3,2	2,9	6,1						1	1	2				3,05			
24	Scapula			3,9	3,9							4	4				0,98			
25	Humérus		10,5	35,9	46,4						10	29	39				1,19			
26	Radius		1,4	2,6	4,0						3	3	6				0,67			
27	Ulna		0,8		0,8						1		1				0,80			
28	Carpe				0,0								0				0,00			
29	Métacarpe			0,5	0,5							1	1				0,50			
30	Phalanges main				0,0								0				0,00			
31	Diaph. membre sup.				0,0								0				0,00			
32	Mb.sup.	0,0	15,9	45,8		61,7	24,1	11,4		0	15	38		53	8,1	3,1		1,16		
33	Coxal			4,3	4,3							5	5				0,86			
34	Fémur		2,1	20,0	22,1						1	9	10				2,21			
35	Patella				0,0								0				0,00			
36	Fibia		5,6	2,6	7,5	15,7					1	2	4	7			2,24			
37	Fibula		1,7	1,3	15,6	18,6					1	3	8	12			1,55			
38	Tarse		0,2	3,6	3,8						1	3	4	4			0,95			
39	Métatarse			2,4	2,4							2	2	2			1,20			
40	Phalanges pieds				0,0								0				0,00			
41	Sésamoïde				0,0								0				0,00			
42	Diaph. membre inf.	0,7	2,6	6,1	9,4					2	5	6	13							
43	Mb.inf.	8,0	8,8	59,5		76,3	29,8	14,1		4	12	37		53	8,1	3,1		1,44		
44	MTC,MTT,Pm,Pp				0,0	0,0	0,0	0,0				2	2	2	0,3	0,1	0,00	0,00		
45																				
46	Total déterminé	8,2	48,2	199,4	255,8	255,8	100,0	47,3		5	134	519	658	658	100,0	38,0		0,39		
47																				
48	Os plat		0,2	2,0	2,2						1	9	10				0,22			
49	Os court ou épiphyse	1,6	5,7	29,9	37,2					7	59	128	194				0,19			
50	Diaphyses indet.	5,3	28,9	130,1	164,3			37,7		17	262	589	868				0,19	0,19		
51	Esquilles	2,6	16,2	62,3	81,1			15,0					0				0,00			
52																				
53	Total indéterminé	9,5	51,0	224,3	284,8	284,8		52,7		24	322	726	1072	1072		62,0		0,27		
54																		0,27		
55	TOTAL	17,7	99,2	423,7	540,6	540,6		100,0		29	456	1245	1730	1730		100,0		0,31		
56																				
57	Pm/Rel.	0,61	0,22	0,34																
58																				
59	P têteRn/ P Tot.Rn	1,1	17,5	14,4																
60	P troncRn/ P Tot.Rn	0,0	6,1	7,8																
61	P Mbsup.Rn/ P Tot.Rn	0,0	16,0	10,8																
62	P Mbinf.Rn/ P Tot.Rn	45,2	8,9	14,0																
63	P indet.Rn/ P Tot.Rn	53,7	51,4	52,9																
64						Pident.	Nident.	Ptotal	Ntotal											
65	Tête(R1àRn)/Tot.tête	0,3	22,4	100,0		Tête	30,7	30,7	14,5	11,7										
66	Tronc(R1àRn)/Tot.tronc	0,0	15,5	100,0		Tronc	15,4	52,9	7,3	20,1										
67	Mbsup(R1àRn)/Tot.Mbsup	0,0	25,8	100,0		Mbsup	24,1	8,1	11,4	3,1										
68	Mbinf(R1àRn)/Tot.Mbinf	10,5	22,0	100,0		Mbinf	29,8	8,1	14,1	3,1										
69	Mbind(R1àRn)/Tot.Mbind	3,3	21,2	100,0		Mbind	0,0	0,3	52,7	62,1										
70																				

H.Duday, G. Depierre et
T. Janin, Agde 1996

Planche 236 : Structure 732A. Tableau de pesée et de comptage de chaque région anatomique.



Planche 236 bis : Structure 732A. En haut, quantification pondérale de la part que représente chacune des régions anatomiques en pourcentage du poids total ; au milieu, taux de représentation pondérale des grandes régions anatomiques dans chacun des relevés ; en bas, diagramme cumulé de la répartition des régions anatomiques.



Planche 237 bis : Structure 732B. En haut, quantification pondérale de la part que représente chacune des régions anatomiques en pourcentage du poids total ; au milieu, taux de représentation pondérale des grandes régions anatomiques dans chacun des relevés ; en bas, diagramme cumulé de la répartition des régions anatomiques.

Etat de conservation 4**Description de la fosse sépulcrale**

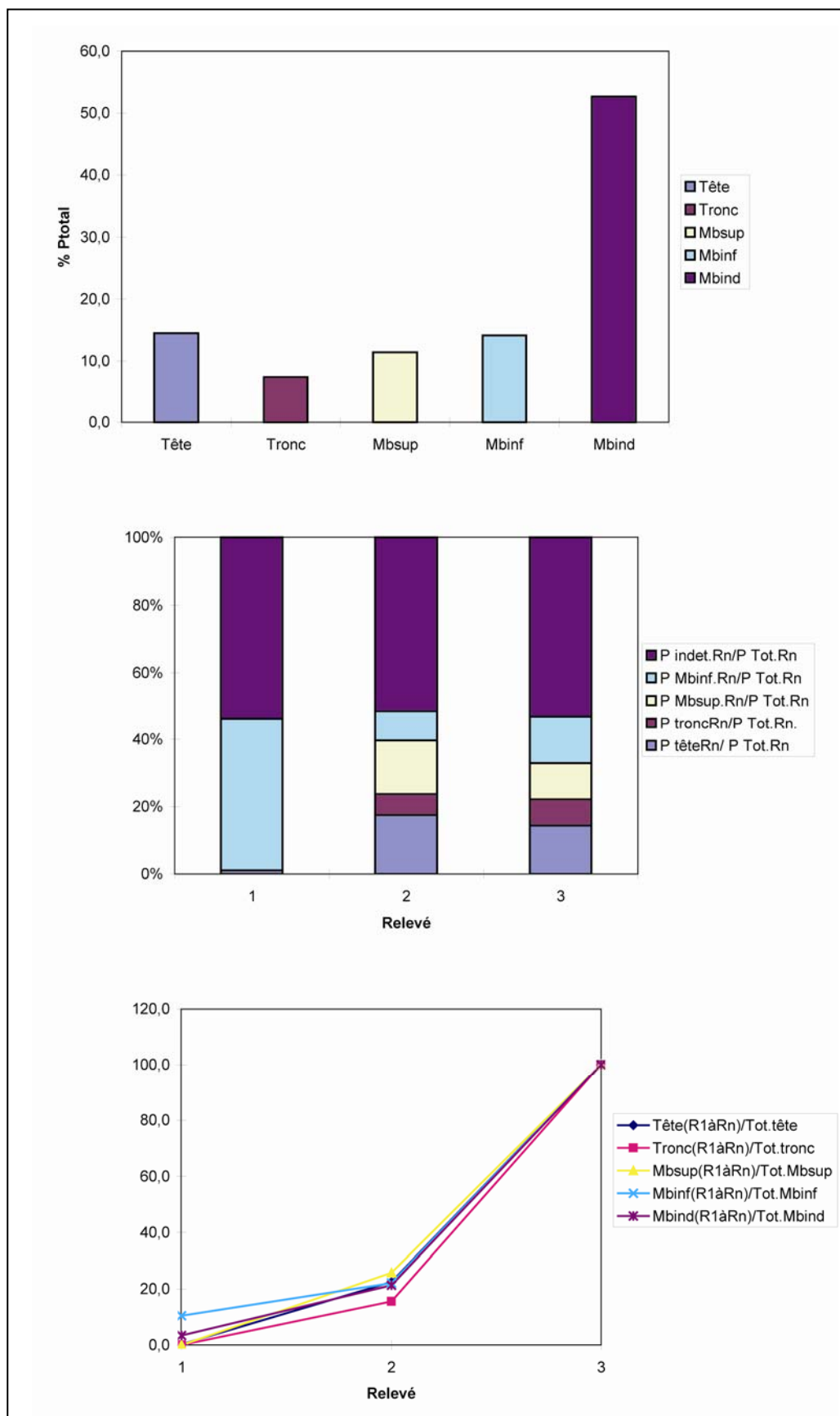
Aucune fosse visible.

Indices architecturaux

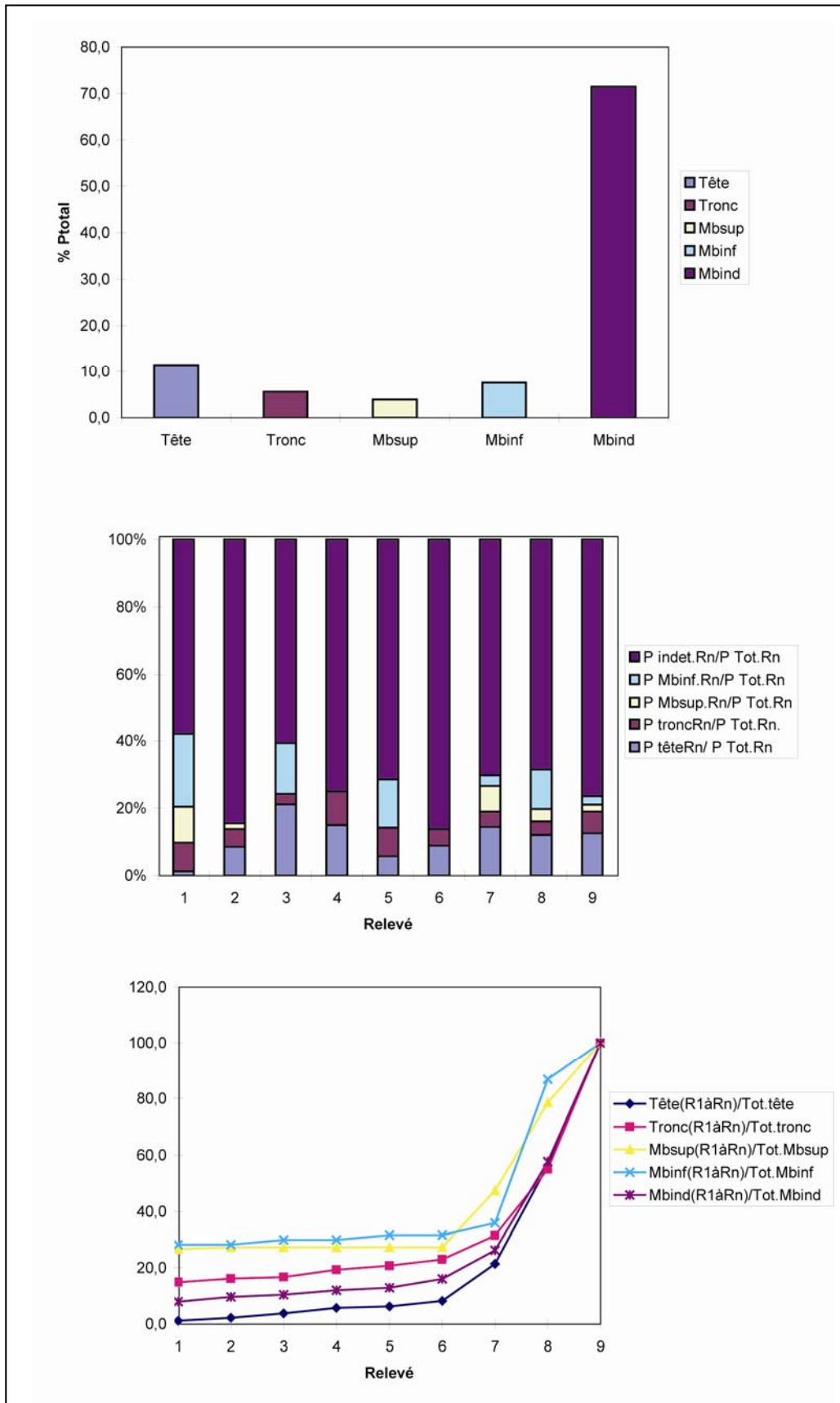
Aucun.

Mode de dépôtLocalisation des ossements

Les os brûlés se trouvaient dans le vase ossuaire 733-01, totalement détruit par les labours. Quelques charbons de bois étaient mélangés aux os brûlés.

Dépôts alimentaires

Aucun.

Mobilier métallique

Aucun.

Mobilier céramique

La structure était composée d'un petit pot (733-01). D'autres tessons appartenant à des formes différentes ont également été mis au jour, notamment un gobelet (733-02) et le fond d'un gobelet ayant subi l'action du feu (733-03). La destruction complète de cette structure ne permet pas d'en avoir une vision claire.

Catalogue des objets (planche 238)

733-01.-fragments de petit pot à panse bitronconique (type 2c1-2), fond plat, bord déversé, lèvre arrondie, pâte grossière de couleur orange-noir, peut-être utilisé comme vase ossuaire. Db = 14 cm, Dm = 24 cm, DME = 17 cm, Do = 22,5 cm, H = 20 cm, IO = 0,8.

733-02.-fragments de gobelet à panse bitronconique (type 3b1) dont il manque le fond, bord déversé, lèvre arrondie, décor de 3 cannelures fines horizontales sur l'épaulement, pâte fine de couleur noire. Dm = 13 cm, DME = 10,5 cm, Do = 13 cm.

733-03.-fragments de fond de gobelet (type 3), fond plat, pâte fine de couleur grise/bleue, a subi l'action du feu. Db = 5,5 cm.



Planche 238 : Structure 733. Céramique.

	A	B	C	D	E	F	G	H	I	J	K	L	M	N	O
1	Tombe/os	RI	TOTAL	Tot.Rég	%ident.	%Tot.		RI	TOTAL	Tot.Rég	%ident.	%Tot.	Pm/os	Pm/Rég.	Observations
2		POIDS						NOMBRE							
3	Crâne	5,7	5,7					31	31				0,18		
4	Mandibule		0,0					0	0				0,00		
5	Dents sup.		0,0					0	0				0,00		
6	Dents inf.		0,0					0	0				0,00		
7	Dents indet.	0,1	0,1					3	3				0,03		
8	Os hyoïde		0,0					0	0				0,00		
9	Osselets oreille		0,0					0	0				0,00		
10	Cartilage calcifié		0,0					0	0				0,00		
11	Tête	5,8		5,8	98,3	58,0		34		34	97,1	73,9		0,17	
12	Atlas		0,0					0	0				0,00		
13	Axis		0,0					0	0				0,00		
14	Vert. C3-C7		0,0					0	0				0,00		
15	Vert. thoraciques		0,0					0	0				0,00		
16	Vert. lombaires		0,0					0	0				0,00		
17	Vert. indet.		0,0					0	0				0,00		
18	Sacrum		0,0					0	0				0,00		
19	Coccyx		0,0					0	0				0,00		
20	Côtes	0,1	0,1					1	1				0,10		
21	Sternum		0,0					0	0				0,00		
22	Tronc	0,1		0,1	1,7	1,0		1		1	2,9	2,2		0,10	
23	Clavicule		0,0					0	0				0,00		
24	Scapula		0,0					0	0				0,00		
25	Humérus		0,0					0	0				0,00		
26	Radius		0,0					0	0				0,00		
27	Ulna		0,0					0	0				0,00		
28	Carpe		0,0					0	0				0,00		
29	Métacarpe		0,0					0	0				0,00		
30	Phalanges main		0,0					0	0				0,00		
31	Diaph. membre sup.		0,0					0	0				0,00		
32	Mb.sup.	0,0		0,0	0,0	0,0		0		0	0,0	0,0		0,00	
33	Coxal		0,0					0	0				0,00		
34	Fémur		0,0					0	0				0,00		
35	Patella		0,0					0	0				0,00		
36	Tibia		0,0					0	0				0,00		
37	Fibula		0,0					0	0				0,00		
38	Tarse		0,0					0	0				0,00		
39	Métatarse		0,0					0	0				0,00		
40	Phalanges pieds		0,0					0	0				0,00		
41	Sésamoïde		0,0					0	0				0,00		
42	Diaph. membre inf.		0,0					0	0				0,00		
43	Mb.inf.	0,0		0,0	0,0	0,0		0		0	0,0	0,0		0,00	
44	MTC,MTT,Pm,Pp		0,0	0,0	0,0	0,0		0	0	0,0	0,0	0,0	0,00	0,00	
45															
46	Total déterminé	5,9	5,9	5,9	100,0	59,0		35	35	35	100,0	76,1		0,17	
47															
48	Os plat		0,0					0	0				0,00		
49	Os court ou épiphyse		0,0					0	0				0,00		
50	Diaphyses indet.	1,0	1,0			10,0		11	11				0,09	0,09	
51	Esquilles	3,1	3,1			31,0		0	0				0,00		
52															
53	Total indéterminé	4,1	4,1	4,1		41,0		11	11	11		23,9		0,37	
54														0,15	
55	TOTAL	10,0	10,0	10,0		100,0		46	46	46		100,0		0,22	
56															
57	Pm/Rel.	0,22													
58															
59	P têteRn/ P Tot.Rn	58,0													
60	P troncRn/P Tot.Rn	1,0													
61	P Mbsup.Rn/P Tot.Rn	0,0													
62	P Mbinf.Rn/P Tot.Rn	0,0													
63	P indet.Rn/P Tot.Rn	41,0													
64				Pident.	Nident.	Ptotal	Ntotal								
65	Tête(RIàRn)/Tot.tête	100,0		98,3	97,1	58,0	73,9								
66	Tronc(RIàRn)/Tot.tronc	100,0		Tronc	1,7	2,9	1,0	2,2							
67	Mbsup(RIàRn)/Tot.Mbsup	0,0		Mbsup	0,0	0,0	0,0	0,0							
68	Mbinf(RIàRn)/Tot.Mbinf	0,0		Mbinf	0,0	0,0	0,0	0,0							
69	Mbind(RIàRn)/Tot.Mbind	100,0		Mbind	0,0	0,0	41,0	23,9							H.Duday, G. Depierre et T. Janin, Agde 1996
70															

Planche 239 : Structure 733. Tableau de pesée et de comptage de chaque région anatomique.

Données anthropologiques (planches 239 et 240)

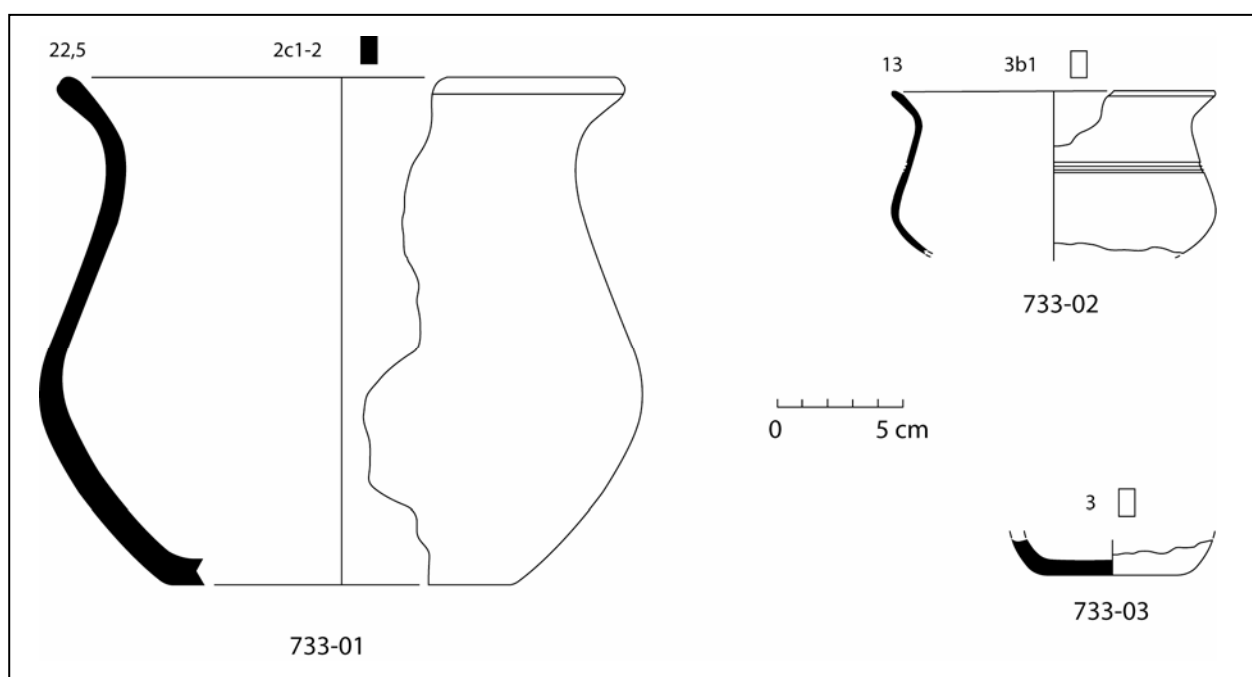
Les os se trouvaient dans l'US 01 qui correspond au contenu du vase ossuaire.

Le poids total d'os humain conservé est de 10 g. Le poids moyen des fragments osseux est de 0,22 g. La couleur des fragments est blanche.

Les différentes régions anatomiques représentées sont :

Squelette céphalique : 5,8 g soit 58% du poids total des os.

- nombreux fragments de crâne.
- aspect immature de la voûte crânienne (*Infans I*).
- rocher de taille adulte (individu adulte).

Tronc : 0,1 g soit 1% du poids total des os.

Membres supérieurs : 0 g.

Membres inférieurs : 0 g.

Indéterminés : 4,1 g soit 41% du poids total des os dont 3,1 g soit 31% d'esquilles.

- aspect immature des diaphyses (*Infans I*).

La sépulture contient les restes osseux d'au moins 2 individus, un jeune immature de plus de 6 mois (*Infans I*) et un adulte. Bien que nous ayons pu identifier deux individus, il est difficile de reconnaître une sépulture double en raison de la faible quantité d'os conservée.

Datation

BF Ib/IIa.

Synthèse

Structure très perturbée. Les restes d'au moins 2 individus, un jeune immature de plus de 6 mois (*Infans I*) et un adulte, semblent avoir été déposés dans un petit pot bitronconique. Des fragments d'un gobelet bitronconique à cannelures fines et de fond d'un gobelet se trouvaient probablement dans le vase ossuaire. Le mobilier permet de dater cette structure du BF Ib/IIa.



Planche 240 : Structure 733. Quantification pondérale de la part que représente chacune des régions anatomiques en pourcentage du poids total.

Etat de conservation 2**Description de la fosse sépulcrale (planche 241)**

Fosse sub-rectangulaire (L = 120 cm, largeur = 75 cm).

Parois légèrement obliques de l'extérieur vers l'intérieur et du haut vers le bas.

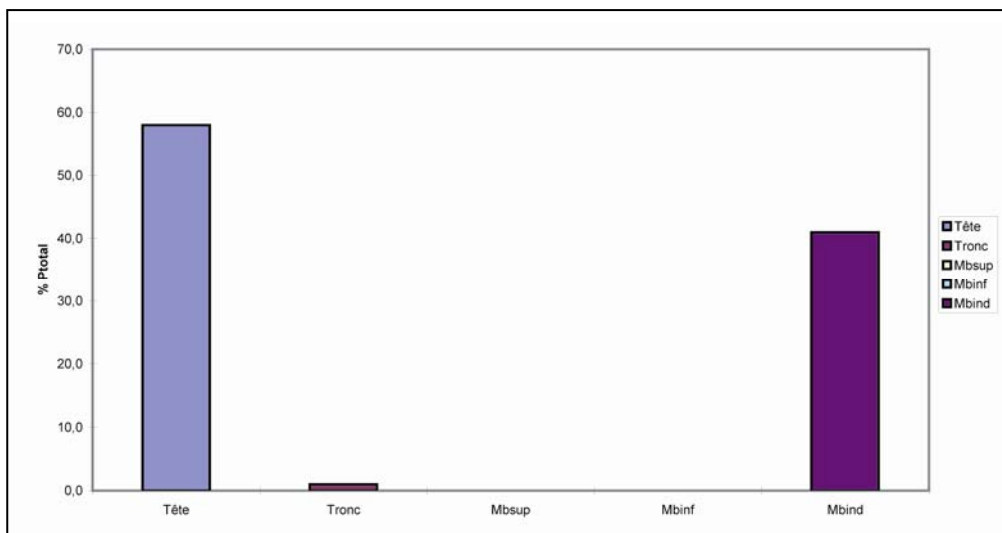
Profondeur conservée = 12 cm.

Présence de charbon de bois le long des parois.

Indices architecturaux

Aucun.



Planche 241 : Structure 734. Plan (J. Dotzler, M. Roth-Zehner).

Mode de dépôtLocalisation des ossements

Des esquilles ont été découvertes dans la fosse mais de façon ponctuelle. Des fragments de crâne ont été déposés à proximité et sous le vase 734-07. De nombreux charbons de bois étaient mélangés aux os brûlés et participaient au remplissage de la fosse.

Dépôts alimentaires

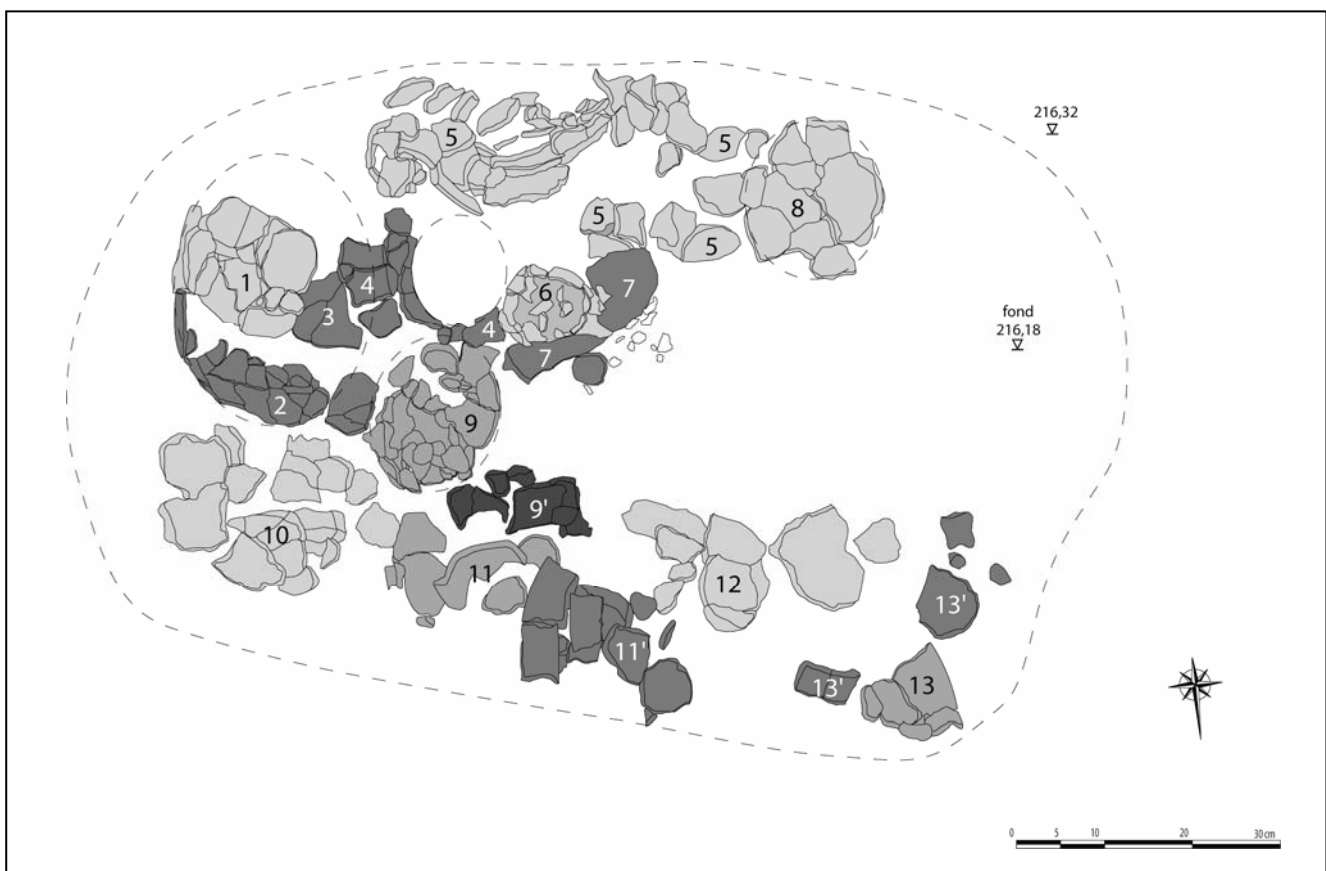
Deux fragments de faune d'espèce indéterminée (0,3 g) se trouvaient parmi les os brûlés ; ces restes ont subi l'action du feu. Une graine carbonisée (millet ?) se trouvait parmi les os brûlés.

Mobilier métallique

Aucun.

Mobilier céramique

Le mobilier céramique est abondant mais souvent brisé et/ou déposé sous une forme lacunaire dans l'ensemble de la fosse. C'est le cas de 5 petits pots (734-02/03/04/07, 734-05/08, 734-10, 734-10' e 734-12), de 2 gobelets (734-06 et 734-09) et de 2 coupes (734-11' et 734-13'). En revanche, la coupelle 734-09' ainsi que les gobelets 734-11 et 734-13 ont été déposés complets.

Par ailleurs, l'association récurrente gobelet/coupe ou coupelle (734-09/09', 734-11/11' et 734-13/13') est fréquente : il semble que les coupes/coupelles jouaient le rôle de couvercle pour les gobelets.

A noter la présence de plusieurs couples de vases de forme similaire comme les gobelets 734-06 et 734-09, les coupes/coupelles 734-09', 734-11' et 734-13' ainsi que les gobelets 734-11 et 734-13.

Remarques :

Cette structure présente un caractère particulier puisqu'elle contient un dépôt complexe de vases brisés et/ou passés au feu. Par ailleurs, bien que les esquilles osseuses soient présentes dans tout le remplissage de la fosse, les fragments de crâne ont volontairement été déposés sous le vase 734-07.

Catalogue des objets (planches 242 et 242 bis)

734-01.-fragments de panse de grand pot de forme indéterminée (type 2), pâte grossière de couleur orange, a subi l'action du feu (non dessiné).

734-02/03/04/07.-moitié supérieure de petit pot à panse globuleuse (type 2a4-2), col évasé, bord déversé, lèvre aplatie. Décor complexe et couvrant composé d'un registre alternant des arceaux cannelés et de nombreuses lignes verticales peignées au niveau de l'épaule, registre surmonté de trois cannelures larges horizontales, également surmontées d'une ligne d'impressions rectangulaires ; une autre ligne d'impressions rectangulaires marque la base du col, pâte grossière de couleur noire. Dm = 39 cm, DME = 20,5 cm, Do = 32,5 cm.

734-05/08.-moitié supérieure de petit pot à panse globuleuse (type 2a4-2), col évasé, bord déversé, lèvre aplatie, décor composé d'un cordon à impressions obliques au niveau de l'épaule, pâte grossière de couleur orange-gris. Dm = 30 cm, DME = 18,5 cm, Do = 24 cm.

734-06.-moitié inférieure de gobelet à panse bitronconique (type 3b), fond plat, décor de cannelures fines verticales au niveau de l'épaule, pâte mi-fine de couleur noire. Db = 3 cm, Dm = 11 cm.

734-09.-moitié inférieure de gobelet à panse bitronconique (type 3b), fond plat, pâte mi-fine de couleur noire. Db = 6 cm, Dm = 12,5 cm.

734-09'.-coupelle à panse bitronconique ouverte (type 1d1-3), fond plat, bord déversé, lèvre arrondie, pâte mi-fine de couleur noire, jouait le rôle de couvercle pour le gobelet 734-09. Db = 4 cm, Dm = 14,5 cm, DME = 14,5 cm, Do = 18 cm, H = 6 cm, IO = 2,4.

734-10.-petit pot à panse arrondie (type 2b1-2), fond plat, bord déversé, lèvre arrondie, lèvre arrondie, décor d'impressions digitées au-dessus de l'épaule, pâte grossière de couleur orange-gris, a peut-être subi l'action du feu. Db = 12 cm, Dm = 23,5 cm, DME = 19 cm, Do = 23 cm, H = 21 cm, IO = 0,9.

734-10'.-fragments de moitié supérieure de petit pot à panse globuleuse (type 2a4-1), col évasé, bord sans inflexion, arête à la base du col, pâte mi-fine de couleur noire. Dm = 25 cm, DME = 18,5 cm, Do = 22 cm.

734-11.-gobelet à panse carénée (type 3c1), fond plat, bord déversé, lèvre arrondie, pâte mi-fine de couleur orange, a peut-être subi l'action du feu. Db = 4,5 cm, Dm = 12,5 cm, DME = 11 cm, Do = 13,5 cm, H = 8,5 cm, IO = 1,2.

734-11'.-fragments de coupe à panse bitronconique ouverte (type 1d1-2), fond plat, bord déversé, lèvre arrondie, pâte mi-fine de couleur orange, utilisée comme couvercle pour le gobelet 734-11, a subi l'action du feu. Db = 3 cm, Dm = 17,5 cm, DME = 17 cm, Do = 20 cm, H = 7 cm, IO = 2,4.

734-12.-fragments de petit pot à panse globuleuse (type 2b1-2), fond plat, décor composé de traces verticales digitées grossières à la base, pâte grossière de couleur orange-gris. Db = 12 cm.

734-13.-gobelet à panse carénée (type 3c1), fond plat, bord déversé, lèvre arrondie, pâte mi-fine de couleur orange, a subi l'action du feu. Db = 7 cm, Dm = 15,5 cm, DME = 14 cm, Do = 17 cm, H = 9 cm, IO = 1,5.

734-13'.-fragments de partie supérieure de coupe à panse bitronconique ouverte (type 1d1-3), bord déversé, lèvre arrondie, pâte mi-fine de couleur orange, jouait le rôle de couvercle pour le gobelet 734-13, a peut-être subi l'action du feu. Dm = 18 cm, DME = 18,5 cm, Do = 22 cm.



Planche 242 : Structure 734. Céramique.



Planche 242 bis : Structure 734. Céramique.

Données anthropologiques (planche 243)

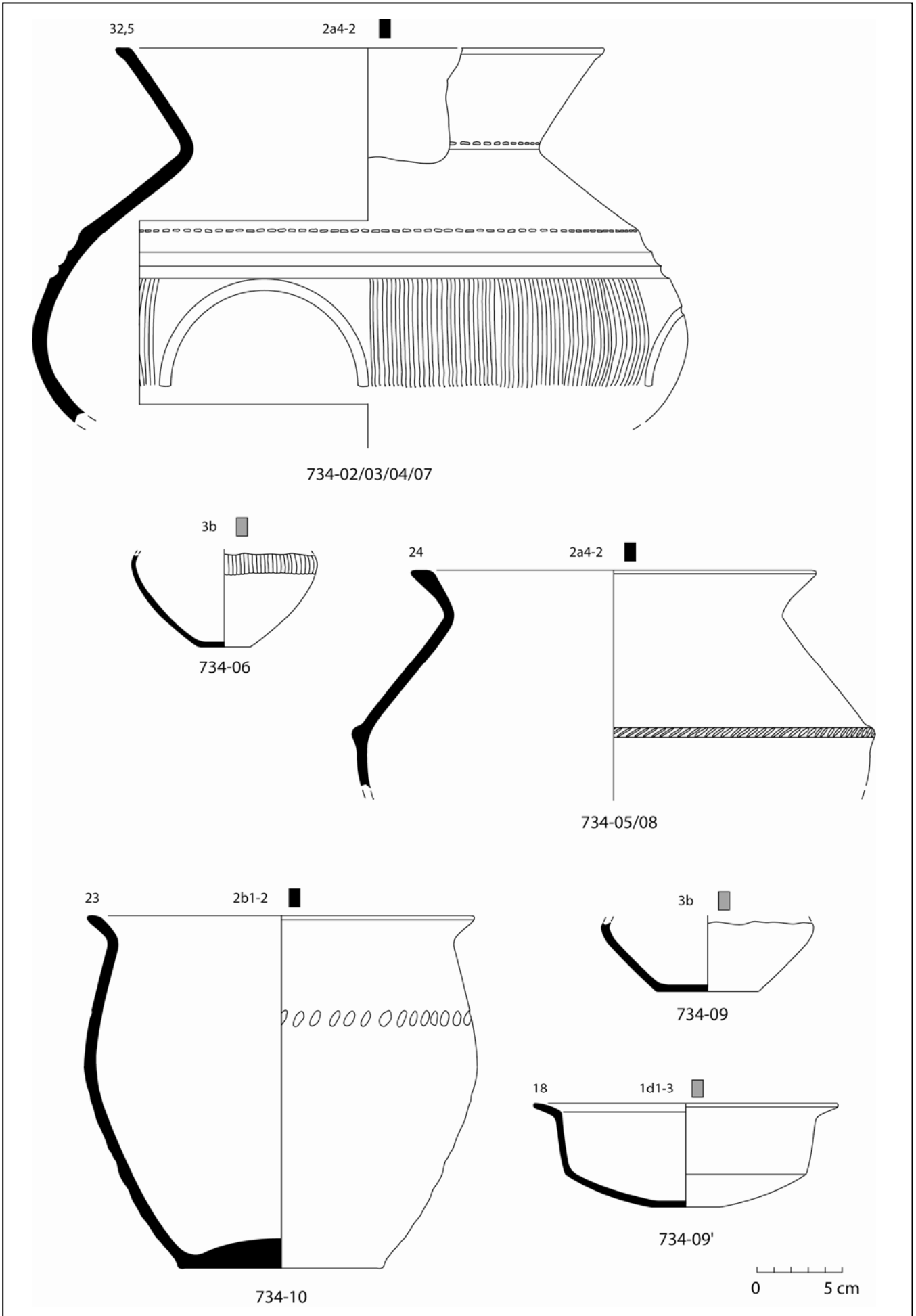
Les os se trouvaient dans l'US 01 qui correspond au remplissage de la fosse.

Le poids total d'os humain est de 616 g. Le poids moyen des fragments osseux est de 0,15. La couleur des fragments est majoritairement blanche cependant quelques fragments de diaphyses (membres inférieurs notamment), de crâne et de dents varient du noir au gris-bleu.

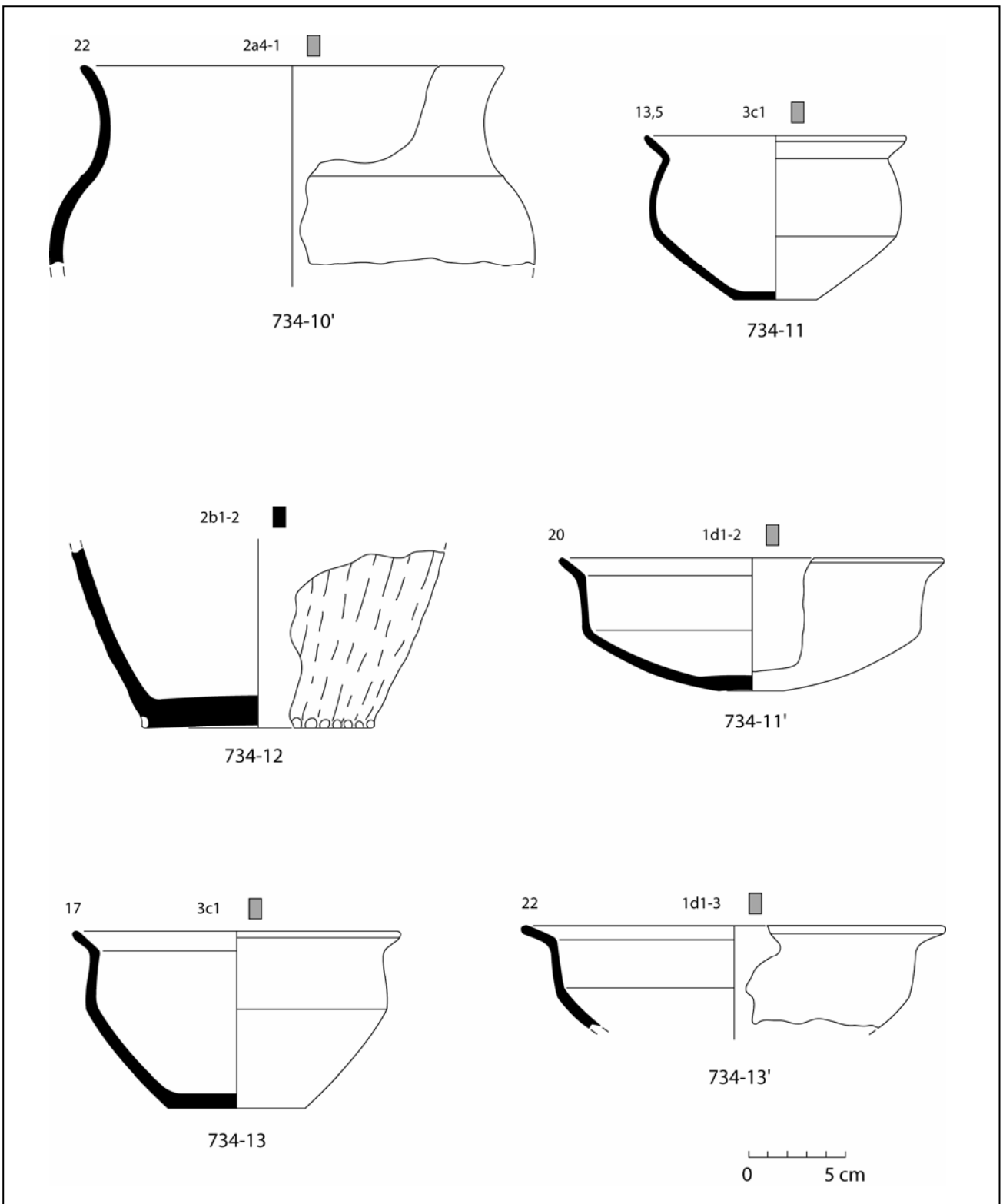
Les différentes régions anatomiques représentées sont :

Squelette céphalique : 194,7 g soit 31,6% du poids total des os.

- nombreux fragments de voûte crânienne.
- nombreux fragments de racines de dents.
- reliefs occipitaux très saillants (individu gracile).
- racine de molaire inférieure permanente non finie (6 ans +/- 24 mois).
- couronne de 1^{ère} prémolaire inférieure gauche à l'état de germe (6 ans +/- 24 mois).
- couronne de 1^{ère} molaire supérieure permanente à l'état de germe (4 ans +/- 12 mois).
- couronne de 1^{ère} prémolaire inférieure gauche à l'état de germe (5 ans +/- 16 mois).
- couronne de 2^{ème} prémolaire inférieure gauche à l'état de germe (5 ans +/- 16 mois).
- couronne de canine supérieure permanente à l'état de germe (4 ans +/- 12 mois).
- couronne d'incisive centrale supérieure droite permanente à l'état de germe (4 ans +/- 12 mois).
- racine de canine de lait inférieure fermée (3 ans +/- 12 mois).
- racine de 2^{ème} incisive inférieure (3 ans +/- 12 mois).
- exclusion de robustesse sur des couronnes de prémolaires inférieures (2 *Infans I*).
- exclusion de robustesse sur des couronnes d'incisives inférieures permanentes (2 *Infans I*).

Tronc : 19 g soit 3,1% du poids total des os.

- atlas d'immature (5 ans +/- 24 mois).
- exclusion de degré de maturité sur les côtes (2 individus immatures).
- arc de vertèbre lombaire non soudé au corps (moins de 4 ans).

Membres supérieurs : 14,9 g soit 2,4% du poids total des os.

- phalange proximale ou moyenne de main non soudée (moins de 17 ans).
- épiphyse distale de radius non soudée (moins de 20 ans).
- épiphyse proximale de phalange proximale d'hallux non synostosée (moins de 16 ans).

Membres inférieurs : 47 g soit 7,6% du poids total des os.

- tête fémorale non soudée (moins de 17 ans).
- épiphyse distale de tibia non synostosée (moins de 17 ans).
- exclusion de degré de maturité sur l'extrémité proximale de fémur (périnatal/*Infans I*).
- doublon sur l'extrémité proximale de fémur (2 individus immatures).
- exclusion de degré de maturité sur une phalange proximale d'hallux (périnatal et 5 ans +/- 24 mois).

Indéterminés : 340,2 g soit 55,2% du poids total des os dont 178 g soit 28,9% d'esquilles.

La sépulture contient les restes osseux d'au moins trois individus immatures, un périnatal et 2 *Infans I*, le plus jeune étant âgé de 3 ans +/- 12 mois, le plus âgé de 5 ans +/- 24 mois.

Datation

BF Ib/IIa.

Synthèse

Une fosse sub-rectangulaire (120x75 cm) accueillait un dépôt complexe de vases peut-être brisés sur place. Le mobilier céramique était composé de fragments d'un petit pot globuleux décoré d'arceaux cannelés, de cannelures larges et de lignes peignées, d'un petit pot globuleux à col concave, d'un petit pot bitronconique décoré d'un cordon à impressions obliques, de 2 petits pots à panse arrondie, de 2 gobelets bitronconiques, de 2 gobelets carénés ainsi que de 3 coupes bitronconiques répartis dans toute la fosse. La récurrence de l'association gobelet/coupe ou coupelle et la présence de couples de vases de forme similaire sont originales. Les restes d'au moins trois individus, un périnatal, un sujet âgé de 3 ans +/- 12 mois (*Infans I*) et un sujet de 5 ans +/- 24 mois (*Infans I*), ainsi que de nombreux résidus de combustion participaient au remplissage de la fosse. Deux fragments de faune indéterminée ayant subi l'action du feu se trouvaient parmi les os brûlés. Le mobilier permet de dater cette structure du BF Ib/IIa.

	A	B	C	D	E	F	G	H	I	J	K	L	M	N	O
1	Tombe/os	R1	TOTAL	Tot.Rég	%ident.	%Tot.		R1	TOTAL	Tot.Rég	%ident.	%Tot.	Pm/os	Pm/Rég.	Observations
2		POIDS							NOMBRE						
3	Crâne	179,9	179,9					1390	1390				0,13		
4	Mandibule	3,1	3,1					17	17				0,18		
5	Dents sup.	0,0	0,0					0	0				0,00		
6	Dents inf.	0,0	0,0					0	0				0,00		
7	Dents indet.	11,7	11,7					256	256				0,05		
8	Os hyoïde	0,0	0,0					0	0				0,00		
9	Osselets oreille	0,0	0,0					0	0				0,00		
10	Cartilage calcifié	0,0	0,0					0	0				0,00		
11	Tête	194,7	194,7	194,7	70,6	31,6		1663	1663	1663	77,3	39,9		0,12	
12	Atlas	1,0	1,0					2	2				0,50		
13	Axis	0,0	0,0					0	0				0,00		
14	Vert. C3-C7	0,8	0,8					8	8				0,10		
15	Vert. thoraciques	1,1	1,1					8	8				0,14		
16	Vert. lombaires	0,4	0,4					2	2				0,20		
17	Vert. indet.	0,5	0,5					4	4				0,13		
18	Sacrum	0,0	0,0					0	0				0,00		
19	Coccyx	0,0	0,0					0	0				0,00		
20	Côtes	15,2	15,2					367	367				0,04		
21	Sternum	0,0	0,0					0	0				0,00		
22	Tronc	19,0	19,0	19,0	6,9	3,1		391	391	391	18,2	9,4		0,05	
23	Clavicule	1,3	1,3					2	2				0,65		
24	Scapula	2,1	2,1					5	5				0,42		
25	Humérus	3,8	3,8					5	5				0,76		
26	Radius	3,0	3,0					7	7				0,43		
27	Ulna	3,0	3,0					6	6				0,50		
28	Carpe	0,4	0,4					2	2				0,20		
29	Métacarpe	0,1	0,1					1	1				0,10		
30	Phalanges main	1,2	1,2					12	12				0,10		
31	Diaph. membre sup.	0,0	0,0					0	0				0,00		
32	Mb.sup.	14,9	14,9	14,9	5,4	2,4		40	40	40	1,9	1,0		0,37	
33	Coxal	5,2	5,2					12	12				0,43		
34	Fémur	22,9	22,9					10	10				2,29		
35	Patella	1,6	1,6					2	2				0,80		
36	Tibia	15,7	15,7					21	21				0,75		
37	Fibula	0,8	0,8					6	6				0,13		
38	Tarse	0,3	0,3					1	1				0,30		
39	Métatarse	0,0	0,0					0	0				0,00		
40	Phalanges pieds	0,5	0,5					2	2				0,25		
41	Sésamoïde	0,0	0,0					0	0				0,00		
42	Diaph. membre inf.	0,0	0,0					0	0				0,00		
43	Mb.inf.	47,0	47,0	47,0	17,0	7,6		54	54	54	2,5	1,3		0,87	
44	MTC,MTT,Pm,Pp	0,2	0,2	0,2	0,1	0,0		4	4	4	0,2	0,1	0,05	0,05	
45															
46	Total déterminé	275,8	275,8	275,8	100,0	44,8		2152	2152	2152	100,0	51,7		0,13	
47															
48	Os plat	0,2	0,2					3	3				0,07		
49	Os court ou épiphyse	14,1	14,1					64	64				0,22		
50	Diaphyses indet.	147,9	147,9			26,3		1945	1945				0,08	0,08	
51	Esquilles	178,0	178,0			28,9		0	0				0,00		
52															
53	Total indéterminé	340,2	340,2	340,2		55,2		2012	2012	2012		48,3		0,17	
54															0,11
55	TOTAL	616,0	616,0	616,0		100,0		4164	4164	4164		100,0		0,15	
56															
57	Pm/Rel.	0,15													
58															
59	P têteRn/ P Tot. Rn	31,6													
60	P troncRn/ P Tot. Rn.	3,1													
61	P Mbsup.Rn/ P Tot. Rn	2,4													
62	P Mbinf.Rn/ P Tot. Rn	7,6													
63	P indet.Rn/ P Tot. Rn	55,3													
64															
65	Tête(R1àRn)/Tot.tête	100,0			Tête	70,6	77,3	31,6	39,9						
66	Tronc(R1àRn)/Tot.tronc	100,0			Tronc	6,9	18,2	3,1	9,4						
67	Mbsup(R1àRn)/Tot.Mbsup	100,0			Mbsup	5,4	1,9	2,4	1,0						
68	Mbinf(R1àRn)/Tot.Mbinf	100,0			Mbinf	17,0	2,5	7,6	1,3						
69	Mbind(R1àRn)/Tot.Mbind	100,0			Mbind	0,1	0,2	55,3	48,4						
70															

H.Duday, G. Depierre et
T. Janin, Agde 1996



Planche 243 : Structure 734. En haut, tableau de pesée et de comptage de chaque région anatomique ; en bas, quantification pondérale de la part que représente chacune des régions anatomiques en pourcentage du poids total.

Remarques :

Structure découverte lors du diagnostic (SD 070) (LEFRANC, BAKAJ 2000).

Etat de conservation 4

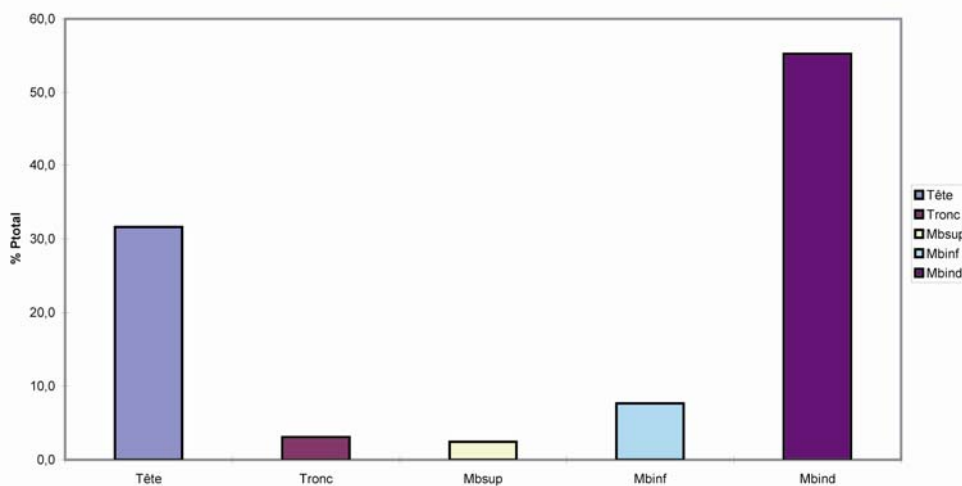
Description de la fosse sépulcrale

Selon les fouilleurs, la fosse est circulaire (diamètre = 50 cm).

Remplissage constitué de limon noir, de graviers et de charbons de bois.

Profondeur conservée = 18 cm.

Indices architecturaux

Aucun.

Mode de dépôt

Localisation des ossements

Les os brûlés se trouvaient dans le fond du vase ossuaire 752-01.

Dépôts alimentaires

Aucun.

Mobilier métallique

Aucun.

Mobilier céramique

La structure était composée de fragments de fond d'un vase peut-être bitronconique (752-01). Des fragments de 2 gobelets (752-03 et 752-06), de 2 coupelles (752-02 et 752-04) et d'une bouteille (?) (752-05) se trouvaient parmi les os brûlés ; ces objets ont tous subi l'action du feu.

Catalogue des objets (planche 244)

752-01.-fragments de grand pot à panse peut-être bitronconique (type 2c), pâte grossière de couleur grise, utilisé comme vase ossuaire (non dessiné car en trop mauvais état).

752-02.-coupe à panse bitronconique ouverte (type 1d1-3) dont il manque le fond, bord déversé, lèvre arrondie, pâte fine, a subi l'action du feu. Dm = 19 cm, DME = 18,5 cm, Do = 22 cm, H = 7 cm, IO = 2,6.

752-03.-fragment de partie supérieure de gobelet à panse bitronconique (type 3b1), bord déversé, lèvre arrondie, pâte fine, a subi l'action du feu.

752-04.-fragments de coupelle à panse carénée (type 1e1-2) dont il manque le fond, bord déversé, lèvre biseautée, pâte fine, a subi l'action du feu. Dm = 13 cm, DME = 12,5 cm, Do = 14 cm, H = 5,5 cm env., IO = 2,2.

752-05.-partie supérieure de petit pot à panse globuleuse (type 2a3-1), col vertical, bord sans inflexion, lèvre arrondie, pâte fine, a subi l'action du feu. DME = 15 cm, Do = 16,5 cm.

752-06.-fragment de gobelet à panse probablement globuleuse (type 3a), décor composé d'un groupe de cannelures fines verticales disposées perpendiculairement à des cannelures horizontales mais il est impossible de dire si cette association se répète, pâte fine, a subi l'action du feu.

Données anthropologiques

L'étude des os brûlés n'est pas possible car l'amas osseux de cette sépulture, découverte lors du diagnostic, n'a pas été prélevé.

Datation

BF Ib/IIa

Synthèse

Les restes d'un nombre inconnu de sujets se trouvaient dans un pot bitronconique déposé dans une fosse circulaire (diamètre = 50 cm). Le vase ossuaire contenait également les fragments d'une coupe bitronconique, d'une coupelle carénée, d'un petit pot globuleux à col vertical et de 2 gobelets (bitronconiques ?). L'ensemble de ces vases a subi l'action du feu. L'absence de prélèvement osseux empêche toute étude ostéologique. Le mobilier permet de dater cette structure du BF Ib/IIa.



Planche 244 : Structure 752. Céramique (dessins d'après LEFRANC, BAKAJ 2000).

Etat de conservation 4

Description de la fosse sépulcrale (planche 245, en haut)

Aucune fosse n'était clairement visible lors des décapages mécanique et manuel.

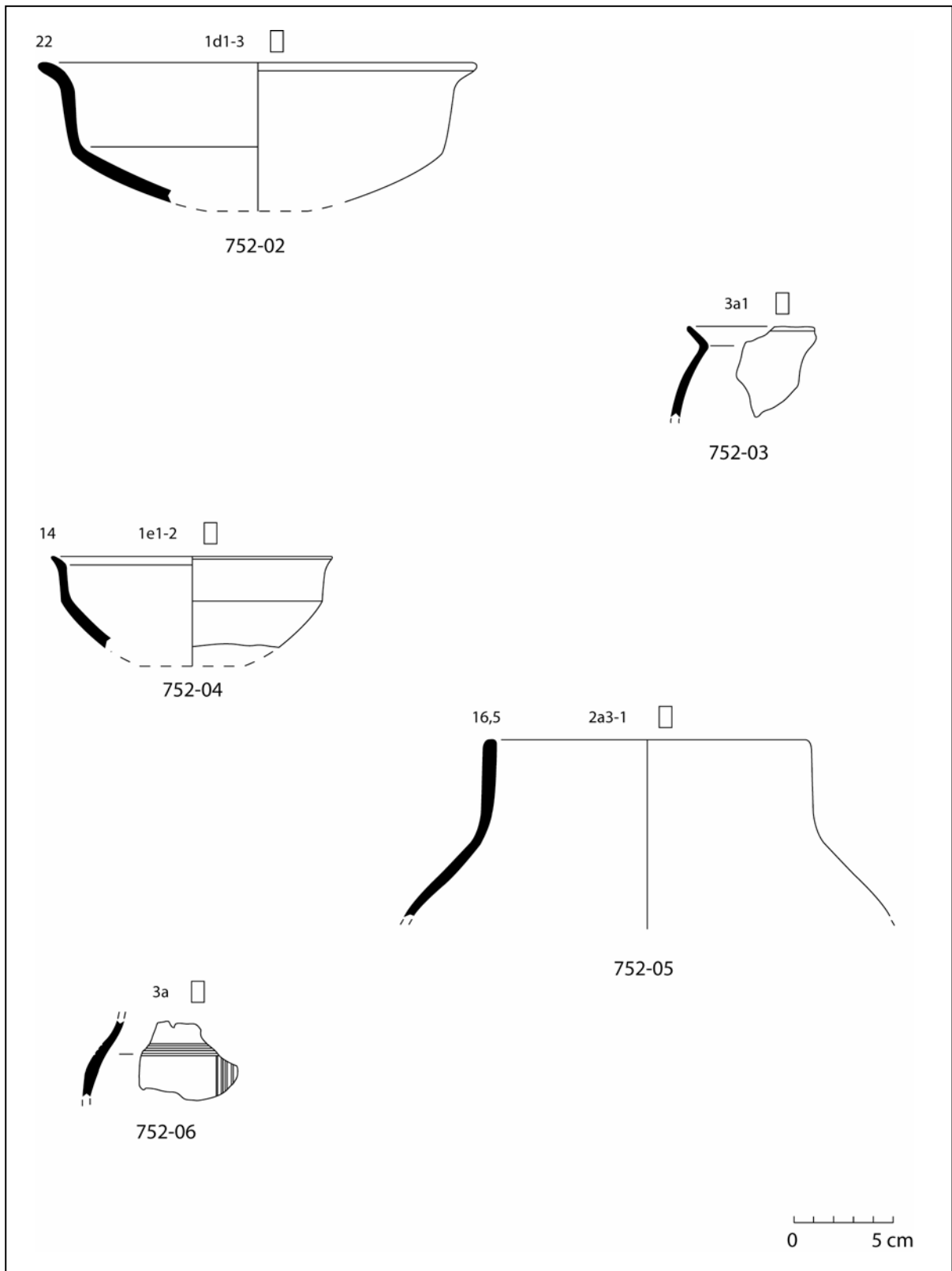
Indices architecturaux

Aucun.

Mode de dépôt

Localisation des ossements

Les os brûlés se trouvaient dans le fond du vase ossuaire 768-01. Aucun charbon de bois n'était mélangé aux os brûlés.

Dépôts alimentaires

Aucun.

Mobilier métallique

Aucun.

Mobilier céramique

Seul le fond d'un pot de forme indéterminée (768-01) était conservé.

Autre mobilier

Deux perles en ambre ont été trouvées parmi les os brûlés dans le vase ossuaire. Ces objets ont subi l'action du feu.

Catalogue des objets (planche 245, au milieu et en bas)

768-01.-fragments de fond de grand pot de forme indéterminée (type 2), fond plat, pâte grossière de couleur noire, utilisé comme vase ossuaire. Db = 11,5 cm.

768-02.-demie perle en ambre biconique, section biconique, perforation centrée, de couleur orange, a subi l'action du feu. Diamètre = 6 mm, épaisseur = 2 mm.

768-03.-perle en ambre cylindrique, de couleur orange, perforation centrée, a subi l'action du feu, usée (?). Diamètre = 4 mm, épaisseur = 1,5 mm.

Données anthropologiques (planches 246 et 247)

Les os se trouvaient dans l'US 01 qui correspond au contenu du vase ossuaire.

Le poids total d'os humain conservé est de 9,3 g. Le poids moyen des fragments osseux est de 0,07 g. La couleur des fragments est blanche.

Les différentes régions anatomiques représentées sont :

Squelette céphalique : 4,2 g soit 45,2% du poids total des os.

-2 couronnes de canines permanentes à l'état de germe (2 ans +/- 8 mois).

-couronne d'incisive centrale supérieure gauche permanente à l'état de germe (2 ans +/- 8 mois).

-fontanelle antérieure ouverte (moins de 2 ans).

Tronc : 0,2 g soit 2,2% du poids total des os.

-côtes très petites (individu immature).

Membres supérieurs : 0 g.

Membres inférieurs : 0,1 g soit 1,1% du poids total des os.

Indéterminés : 4,8 g soit 51,6% du poids total des os dont 2,8 g soit 30,1% d'esquilles.

La sépulture contient les restes osseux d'au moins un individu immature d'environ 2 ans +/- 8 mois (*Infans I*).

Datation

BF I/Ib.



Planche 245 : Structure 768. En haut, plan (J. Dotzler, M. Roth-Zehner) ; au milieu, céramique ; en bas, ambre.

	A	B	C	D	E	F	G	H	I	J	K	L	M	N	O
1	Tombe/os	RI	TOTAL	Tot.Rég	%ident.	%Tot.		RI	TOTAL	Tot.Rég	%ident.	%Tot.	Pm/os	Pm/Rég.	Observations
2		POIDS						NOMBRE							
3	Crâne	3,3	3,3					25	25				0,13		
4	Mandibule	0,1	0,1					1	1				0,10		
5	Dents sup.		0,0						0				0,00		
6	Dents inf.		0,0						0				0,00		
7	Dents indet.	0,8	0,8					10	10				0,08		
8	Os hyoïde		0,0						0				0,00		
9	Osselets oreille		0,0						0				0,00		
10	Cartilage calcifié		0,0						0				0,00		
11	Tête	4,2		4,2	93,3	45,2		36		36	81,8	28,6		0,12	
12	Atlas		0,0						0				0,00		
13	Axis		0,0						0				0,00		
14	Vert. C3-C7		0,0						0				0,00		
15	Vert. thoraciques		0,0						0				0,00		
16	Vert. lombaires		0,0						0				0,00		
17	Vert. indet.	0,1	0,1					1	1				0,10		
18	Sacrum		0,0						0				0,00		
19	Coccyx		0,0						0				0,00		
20	Côtes	0,1	0,1					6	6				0,02		
21	Sternum		0,0						0				0,00		
22	Tronc	0,2		0,2	4,4	2,2		7		7	15,9	5,6		0,03	
23	Clavicule		0,0						0				0,00		
24	Scapula		0,0						0				0,00		
25	Humérus		0,0						0				0,00		
26	Radius		0,0						0				0,00		
27	Ulna		0,0						0				0,00		
28	Carpe		0,0						0				0,00		
29	Métacarpe		0,0						0				0,00		
30	Phalanges main		0,0						0				0,00		
31	Diaph. membre sup.		0,0						0				0,00		
32	Mb.sup.	0,0		0,0	0,0	0,0		0		0	0,0	0,0		0,00	
33	Coxal	0,1	0,1					1	1				0,10		
34	Fémur		0,0						0				0,00		
35	Patella		0,0						0				0,00		
36	Tibia		0,0						0				0,00		
37	Fibula		0,0						0				0,00		
38	Tarse		0,0						0				0,00		
39	Métatarse		0,0						0				0,00		
40	Phalanges pieds		0,0						0				0,00		
41	Sésamoïde		0,0						0				0,00		
42	Diaph. membre inf.		0,0						0				0,00		
43	Mb.inf.	0,1		0,1	2,2	1,1		1		1	2,3	0,8		0,10	
44	MTC,MTT,Pm,Pp		0,0	0,0	0,0	0,0			0	0,0	0,0	0,0	0,00	0,00	
45															
46	Total déterminé	4,5	4,5	4,5	100,0	48,4		44	44	44	100,0	34,9		0,10	
47															
48	Os plat		0,0						0				0,00		
49	Os court ou épiphyse		0,0						0				0,00		
50	Diaphyses indet.	2,0	2,0			21,5		82	82				0,02	0,02	
51	Esquilles	2,8	2,8			30,1			0				0,00		
52															
53	Total indéterminé	4,8	4,8	4,8		51,6		82	82	82		65,1		0,06	
54														0,05	
55	TOTAL	9,3	9,3	9,3		100,0		126	126	126		100,0		0,07	
56															
57	Pm/Rel.	0,07													
58															
59	P têteRn/ P Tot.Rn	45,2													
60	P troncRn/P Tot.Rn.	2,2													
61	P Mbsup.Rn/P Tot.Rn	0,0													
62	P Mbinf.Rn/P Tot.Rn	1,1													
63	P indet.Rn/P Tot.Rn	51,6													
64				Pident.	Nident.	Ptotal	Ntotal								
65	Tête(RIàRn)/Tot.tête	100,0		93,3	81,8	45,2	28,6								
66	Tronc(RIàRn)/Tot.tronc	100,0		Tronc	4,4	15,9	2,2	5,6							
67	Mbsup(RIàRn)/Tot.Mbsup	0,0		Mbsup	0,0	0,0	0,0	0,0							
68	Mbinf(RIàRn)/Tot.Mbinf	100,0		Mbinf	2,2	2,3	1,1	0,8							
69	Mbind(RIàRn)/Tot.Mbind	100,0		Mbind	0,0	0,0	51,6	65,1							H.Duday, G. Depierre et T. Janin, Agde 1996
70															

Planche 246 : Structure 768. Tableau de pesée et de comptage de chaque région anatomique.

Synthèse

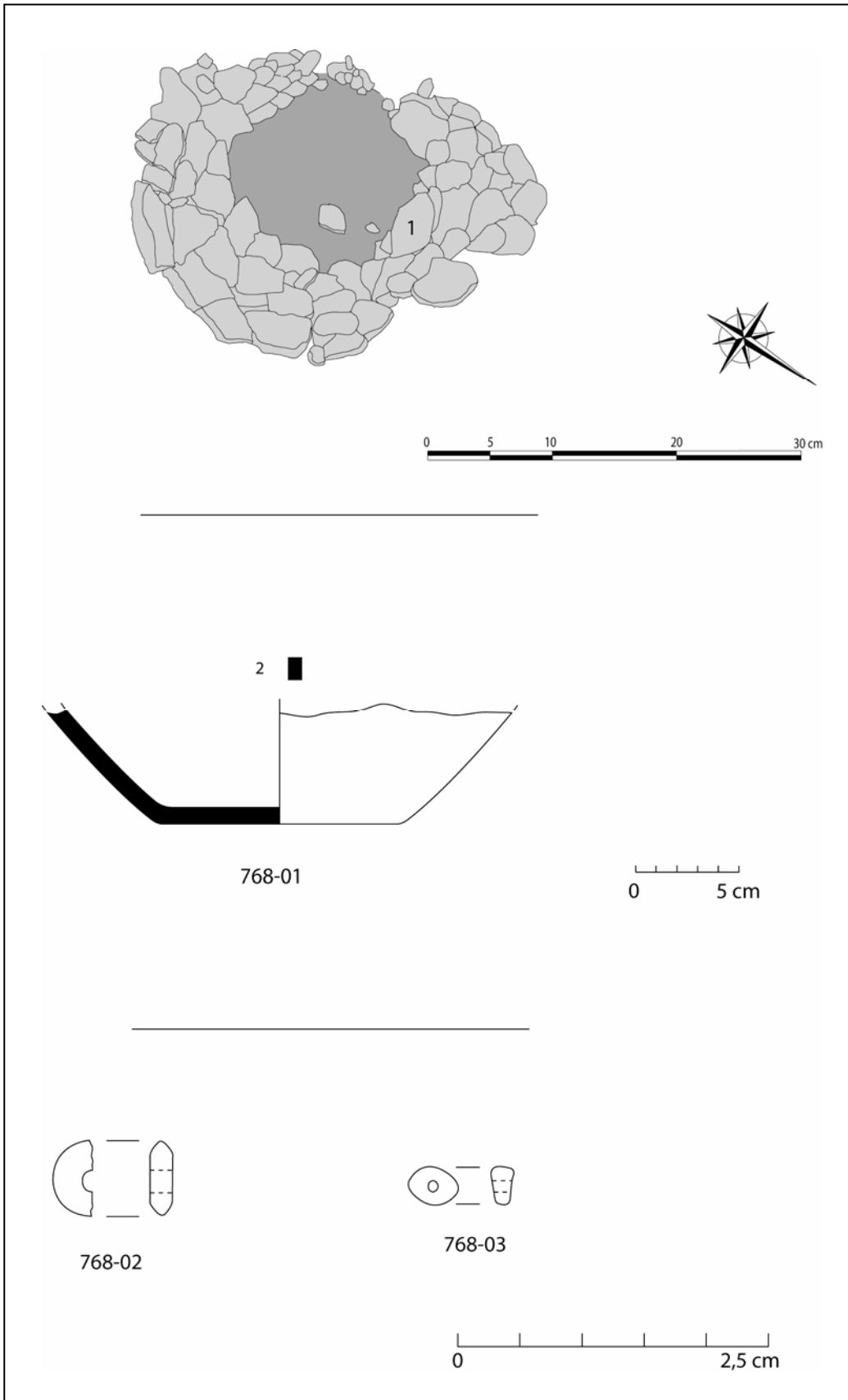
Structure très perturbée. Les restes d'au moins un individu immature d'environ 2 ans +/- 8 mois (*Infans I*) ont été déposés dans un pot de forme indéterminée. Parmi les os brûlés se trouvaient 2 perles discoïdales en ambre qui ont subi l'action du feu. Cette structure pourrait dater du BF I/IIb si l'on retient comme argument chronologique son appartenance à l'ensemble funéraire.



Planche 247 : Structure 768. Quantification pondérale de la part que représente chacune des régions anatomiques en pourcentage du poids total.

Etat de conservation 4

Description de la fosse sépulcrale (planche 248, en haut)

Fosse de forme circulaire (diamètre = 35 cm).

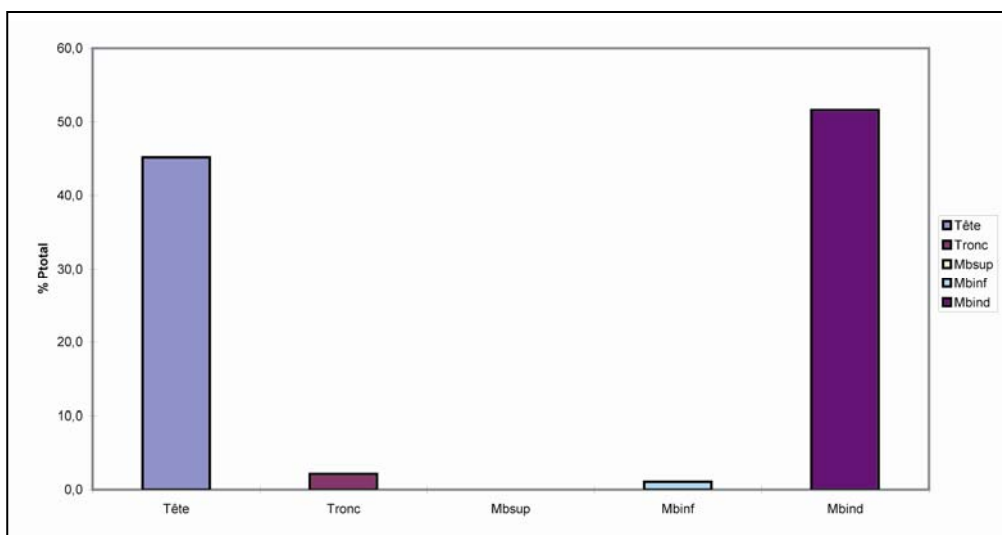
Les dimensions de la fosse sont adaptées à celles du vase ossuaire 774-01.

Profondeur conservée = 16 cm.

Indices architecturaux

Aucun.

Mode de dépôt

Localisation des ossements

Les os brûlés reposaient directement sur le fond du vase ossuaire 774-01. Très peu de charbons de bois étaient mélangés aux os brûlés.

Dépôts alimentaires

Aucun.

Mobilier métallique

Aucun.

Mobilier céramique

La structure contient d'un pot de forme indéterminée (774-01) dont il ne reste que la moitié inférieure. Des fragments appartenant à une coupe (774-02) recouvraient en partie le dépôt : ce vase jouait le rôle de couvercle.

Catalogue des objets (planche 248, en bas)

774-01.-fragments de grand pot de forme indéterminée (type 2), pâte grossière de couleur orange-brun, utilisé comme vase ossuaire (non dessiné car trop mal conservé).

774-02.-fragments de partie basse d'une coupe à panse tronconique rectiligne (type 1a), fond plat, décor d'impressions digitées et espacées organisées en bandes verticales et horizontales perpendiculaires sur la panse, pâte grossière de couleur noire, utilisée comme couvercle pour le vase ossuaire. Db = 10 cm.

Données anthropologiques

Les os se trouvaient dans l'US 01 qui correspond au contenu du vase ossuaire.

Le poids total d'os humain conservé est de 25,6 g. Le poids moyen des fragments osseux est de 0,19 g. La couleur des fragments est majoritairement blanche mais quelques fragments de diaphyses et de crâne sont gris-bleu.

Les différentes régions anatomiques représentées sont :

Squelette céphalique : 5,8 g soit 22,7% du poids total des os.

-pores acoustiques externes droit et gauche symétriques et compatibles.

-germe d'incisive centrale supérieure droite lactéale (0-6 mois).

-germe de canine lactéale (0-6 mois).

Tronc : 2,3 g soit 9% du poids total des os.

-nombreux fragments de vertèbres de très jeune immature.

-nombreux fragments de côtes de très jeune immature.

-aspect immature de côte (0-6 mois).

-arcs des vertèbres thoraciques non soudés au corps (moins de 4 ans).

Membres supérieurs : 0 g.

Membres inférieurs : 0,5 g soit 2% du poids total des os.

Indéterminés : 17 g soit 66,4% du poids total des os dont 15,1 g soit 59% d'esquilles.

La sépulture contient les restes osseux d'au moins un individu immature de 0-6 mois (périnatal).

Datation

BF I/Ib.



Planche 248 : Structure 774. En haut, plan (J. Dotzler, M. Roth-Zehner) ; en bas, céramique.

	A	B	C	D	E	F	G	H	I	J	K	L	M	N	O
1	Tombe/os	RI	TOTAL	Tot.Rég	%ident.	%Tot.		RI	TOTAL	Tot.Rég	%ident.	%Tot.	Pm/os	Pm/Rég.	Observations
2		POIDS						NOMBRE							
3	Crâne	5,7	5,7					41	41				0,14		
4	Mandibule		0,0						0				0,00		
5	Dents sup.		0,0						0				0,00		
6	Dents inf.		0,0						0				0,00		
7	Dents indet.	0,1	0,1					9	9				0,01		
8	Os hyoïde		0,0						0				0,00		
9	Osselets oreille		0,0						0				0,00		
10	Cartilage calcifié		0,0						0				0,00		
11	Tête	5,8		5,8	67,4	22,7		50		50	50,5	36,8		0,12	
12	Atlas	0,1	0,1					1	1				0,10		
13	Axis		0,0						0				0,00		
14	Vert. C3-C7		0,0						0				0,00		
15	Vert. thoraciques	0,8	0,8					15	15				0,05		
16	Vert. lombaires	0,2	0,2					2	2				0,10		
17	Vert. indet.	0,1	0,1					3	3				0,03		
18	Sacrum		0,0						0				0,00		
19	Coccyx		0,0						0				0,00		
20	Côtes	1,1	1,1					24	24				0,05		
21	Sternum		0,0						0				0,00		
22	Tronc	2,3		2,3	26,7	9,0		45		45	45,5	33,1		0,05	
23	Clavicule		0,0						0				0,00		
24	Scapula		0,0						0				0,00		
25	Humérus		0,0						0				0,00		
26	Radius		0,0						0				0,00		
27	Ulna		0,0						0				0,00		
28	Carpe		0,0						0				0,00		
29	Métacarpe		0,0						0				0,00		
30	Phalanges main		0,0						0				0,00		
31	Diaph. membre sup.		0,0						0				0,00		
32	Mb.sup.	0,0		0,0	0,0	0,0		0		0	0,0	0,0		0,00	
33	Coxal	0,5	0,5					4	4				0,13		
34	Fémur		0,0						0				0,00		
35	Patella		0,0						0				0,00		
36	Tibia		0,0						0				0,00		
37	Fibula		0,0						0				0,00		
38	Tarse		0,0						0				0,00		
39	Métatarse		0,0						0				0,00		
40	Phalanges pieds		0,0						0				0,00		
41	Sésamoïde		0,0						0				0,00		
42	Diaph. membre inf.		0,0						0				0,00		
43	Mb.inf.	0,5		0,5	5,8	2,0		4		4	4,0	2,9		0,13	
44	MTC,MTT,Pm,Pp		0,0	0,0	0,0	0,0			0	0,0	0,0	0,0	0,00	0,00	
45															
46	Total déterminé	8,6	8,6	8,6	100,0	33,6		99	99	99	100,0	72,8		0,09	
47															
48	Os plat		0,0						0				0,00		
49	Os court ou épiphyse	0,1	0,1					2	2				0,05		
50	Diaphyses indet.	1,8	1,8			7,4		35	35				0,05	0,05	
51	Esquilles	15,1	15,1			59,0			0				0,00		
52															
53	Total indéterminé	17,0	17,0	17,0		66,4		37	37	37		27,2		0,46	
54														0,08	
55	TOTAL	25,6	25,6	25,6		100,0		136	136	136		100,0		0,19	
56															
57	Pm/Rel.	0,19													
58															
59	P têteRn/ P Tot.Rn	22,7													
60	P troncRn/P Tot.Rn	9,0													
61	P Mbsup.Rn/P Tot.Rn	0,0													
62	P Mbinf.Rn/P Tot.Rn	2,0													
63	P indet.Rn/P Tot.Rn	66,4													
64				Pident.	Nident.	Ptotal	Ntotal								
65	Tête(RIàRn)/Tot.tête	100,0		Tête	67,4	50,5	22,7	36,8							
66	Tronc(RIàRn)/Tot.tronc	100,0		Tronc	26,7	45,5	9,0	33,1							
67	Mbsup(RIàRn)/Tot.Mbsup	0,0		Mbsup	0,0	0,0	0,0	0,0							
68	Mbinf(RIàRn)/Tot.Mbinf	100,0		Mbinf	5,8	4,0	2,0	2,9							
69	Mbind(RIàRn)/Tot.Mbind	100,0		Mbind	0,0	0,0	66,4	27,2							H.Duday, G. Depierre et T. Janin, Agde 1996
70															

Planche 249 : Structure 774. Tableau de pesée et de comptage de chaque régions anatomique.

Synthèse

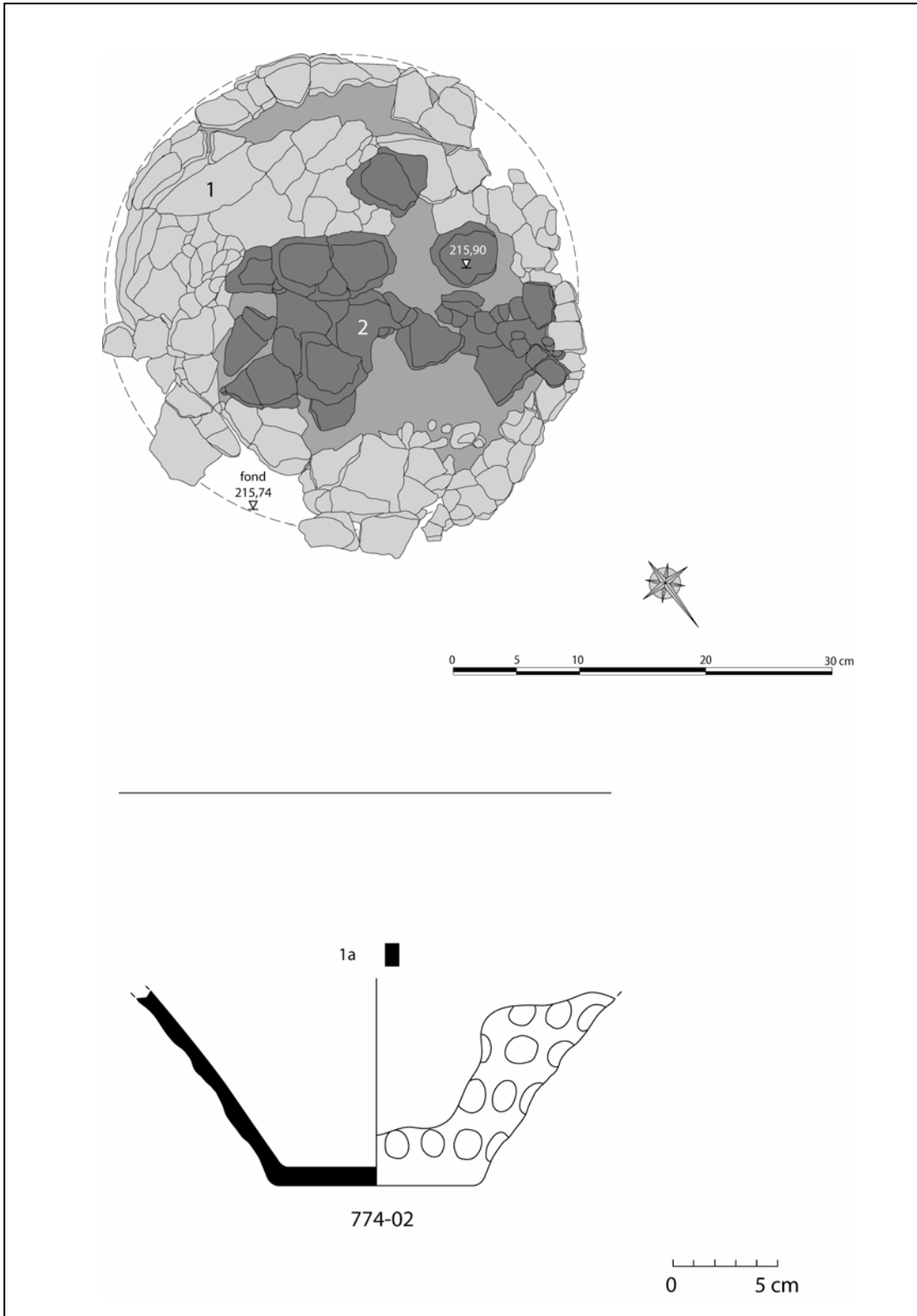
Structure très perturbée. Une fosse circulaire (diamètre = 35 cm) accueillait les restes d'au moins un individu immature âgé entre 0 et 6 mois (périnatal) déposés dans un pot de forme indéterminée. Des fragments d'une coupe à panse tronconique rectiligne décorée d'impressions digitées semblaient sceller le dépôt : ce récipient jouait probablement le rôle de couvercle. Le mobilier permet de dater cette structure du BF I/IIb.



Planche 250 : Structure 774. Quantification pondérale de la part que représente chacune des régions anatomiques en pourcentage du poids total.

Remarques :

Structure découverte lors du diagnostic (SD 059) (LEFRANC, BAKAJ 2000).

Etat de conservation 2

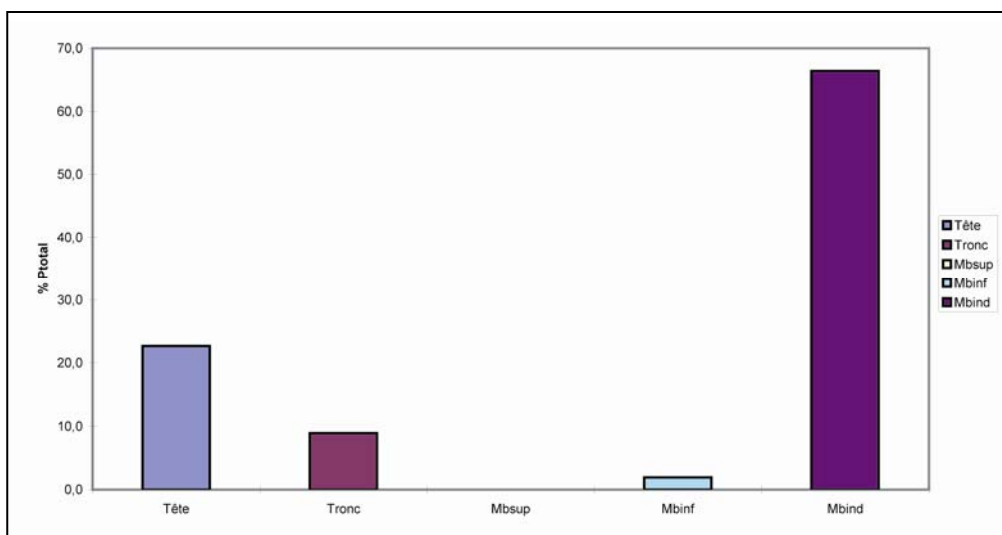
Description de la fosse sépulcrale (planche 251, en haut)

Aucune fosse visible.

Indices architecturaux

Aucun.

Mode de dépôt

Localisation des ossements

Les os brûlés se trouvaient dans le fond du vase ossuaire 776-01.

Dépôts alimentaires

Aucun.

Mobilier métallique

Aucun.

Mobilier céramique

La structure était composée d'un grand pot (776-01) et d'un gobelet (776-02) déposé au niveau de l'épaule du précédent vase, mais pas au contact.

Autre mobilier

Un grattoir en silex étonné (776-03) a été trouvé dans le gobelet 776-02.

Remarques :

Selon les fouilleurs, le gobelet 776-02 reposait à mi-hauteur du vase ossuaire 776-01, probablement sur une banquette. Toutefois, l'absence de visibilité de tout creusement ne permet pas de vérifier cette hypothèse (seule la récurrence de cette observation dans d'autres sépultures de la nécropole plaide en ce sens).

Catalogue des objets (planche 251, en bas)

776-01.-grand pot globuleux ou bitronconique (type 2a ou 2c), fond plat, col vertical, bord déversé, décor composé d'un cordon à impressions digitées sur l'épaule, pâte grossière de couleur noire, utilisé comme vase ossuaire (non dessiné).

776-02.-gobelet à panse bitronconique (type 3b3), fond concave, col vertical, bord déversé, lèvre biseautée, décor de 3 cannelures fines horizontales et rectilignes au-dessus de l'épaule, pâte fine de couleur noire. Db = 3 cm, Dm = 15 cm, DME = 11,5 cm, Do = 14 cm, H = 9 cm, IO = 1,2.

776-03.-grattoir en silex, étonné. Côté = 2,6 cm.

Données anthropologiques

L'étude des os brûlés n'est pas possible car l'amas osseux de cette sépulture, découverte lors du diagnostic, n'a pas été prélevé.

Datation

BF Ib/IIa.

Synthèse

Les restes d'un nombre inconnu d'individus se trouvaient dans un grand pot globuleux ou bitronconique. Un gobelet bitronconique décoré de cannelures fines horizontales, qui contenait un grattoir en silex étonné, se trouvait à mi-panse du vase ossuaire : il existait une banquette destinée à accueillir le mobilier d'accompagnement. L'absence de prélèvement osseux empêche toute étude ostéologique. Le mobilier permet de dater cette structure du BF Ib/IIa.



Planche 251 : Structure 776. En haut, plan ; en bas à gauche, céramique ; en bas à droite, lithique (d'après LEFRANC, BAKAJ 2000).

Etat de conservation 4**Description de la fosse sépulcrale (planche 252, en haut)**

Aucune fosse visible.

Les dimensions de la fosse sont adaptées à celles du vase ossuaire (diamètre = 40 cm env.).
Profondeur conservée sur quelques cm.

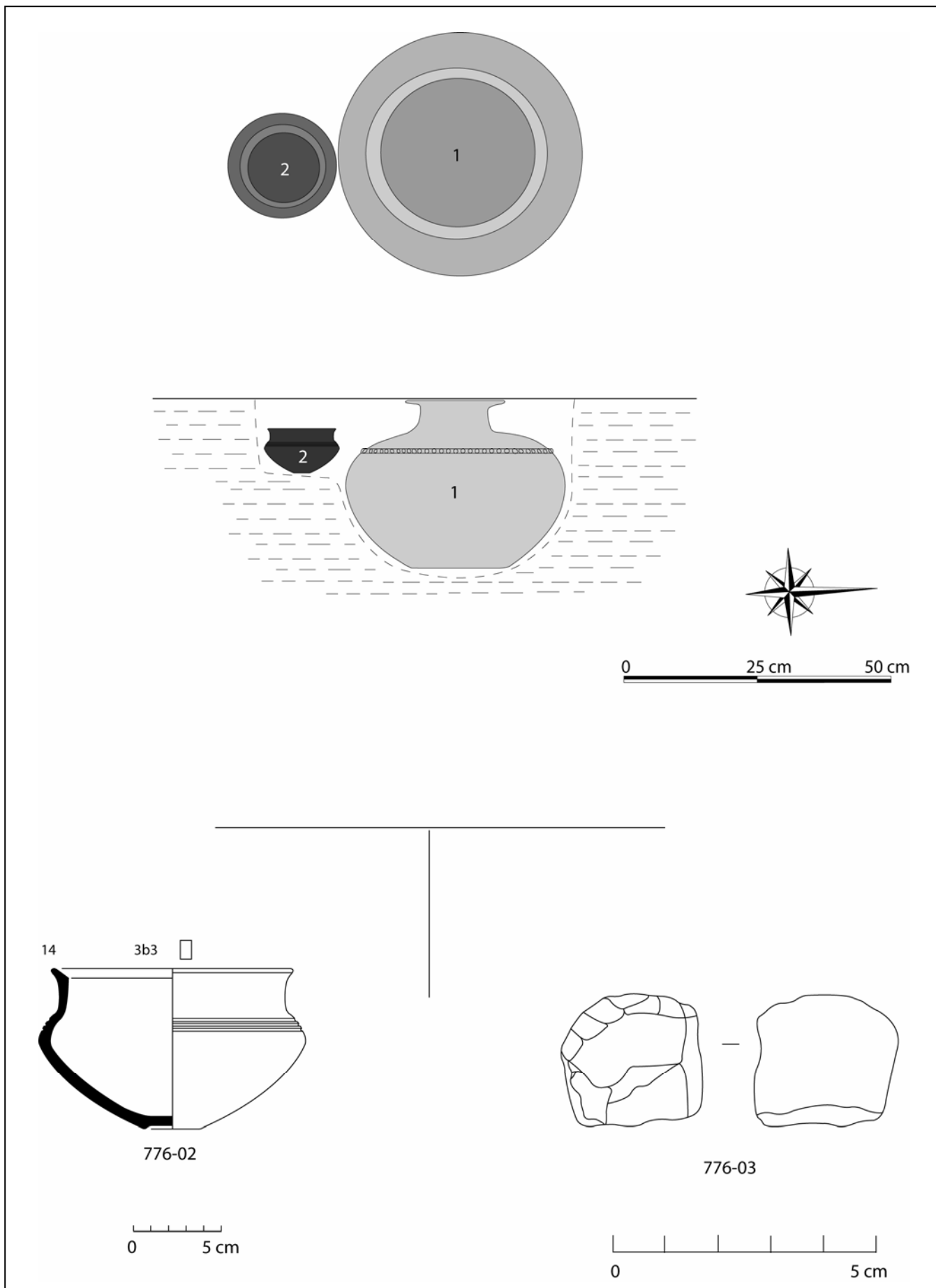
Indices architecturaux

Aucun.

Mode de dépôtLocalisation des ossements

Les os brûlés étaient déposés dans le fond du vase ossuaire 793-01. De nombreuses esquilles osseuses ont également été découvertes dans le remplissage de la fosse, autour du vase 793-01. Le dispersement de l'amas osseux est probablement dû à la mauvaise conservation de la structure. Quelques charbons de bois étaient mélangés aux os brûlés.

Dépôts alimentaires

Une graine carbonisée (millet ?) se trouvait parmi les os brûlés (US 05).

Mobilier métallique

Quelques gouttes en alliage cuivreux ayant subi l'action du feu se trouvaient parmi les os brûlés (US 06).

Mobilier céramique

La structure était composée d'un grand pot (793-01) dont il ne reste plus que la partie inférieure. Les fragments recueillis à l'intérieur de ce dernier appartiennent à un gobelet (793-03) déposé sur les os brûlés et qui a subi l'action du feu

Catalogue des objets (planche 252, en bas)

793-01.-fragments de grand pot à panse probablement bitronconique (type 2c), fond plat, pâte grossière de couleur noire, utilisé comme vase ossuaire. Db = 18 cm.

793-02.-7 fragments de vase de forme indéterminée, pâte grossière de couleur orange (non dessiné).

793-03.-fragments de gobelet à panse bitronconique (type 3b3), col vertical, décor de cannelures larges verticales sur la panse, pâte mi-fine de couleur orange-gris, a subi l'action du feu. Dm = 16 cm, DME = 11 cm.

Données anthropologiques (planches 253 e 254)

Les os se trouvaient dans les US 01 à 04 qui correspondent au contenu du vase ossuaire.

Le poids total d'os humain conservé est de 198,5 g. Le poids moyen des fragments osseux est de 0,18 g. La couleur des fragments est majoritairement blanche mais quelques fragments de diaphyses sont bleus.

Les différentes régions anatomiques représentées sont :

Squelette céphalique : 24,7 g soit 12,4% du poids total des os.

-2 rochers immatures (moins de 6 mois).

-germe de canine lactéale (moins de 6 mois).

-apex de racines dentaires fermés.

Tronc : 5,4 g soit 2,7% du poids total des os.

Membres supérieurs : 6,9 g soit 3,5% du poids total des os.

-épiphyse distale de métacarpien synostosée (plus de 16 ans).

Membres inférieurs : 64 g soit 32,2% du poids total des os.

Indéterminés : 96,5 g soit 48,6% du poids total des os.

-diaphyses peu épaisses (individu gracile).

La sépulture contient les restes osseux d'au moins 2 individus, un adulte et un individu périnatal présent de façon assez diffuse, mais la mauvaise conservation de la structure est peut-être responsable de ce fait.

Datation

BF Ib/IIa.



Planche 252 : Structure 793. En haut, plan (J. Dotzler, M. Roth-Zehner) ; en bas, céramique.

A	B	C	D	E	F	G	H	I	J	K	L	M	N	O	P	Q	R	S	T	U			
Tombe/os	R1	R2	R3	R4	TOTAL	Tot.Rég	%ident.	%Tot.		R1	R2	R3	R4	TOTAL	Tot.Rég	%ident.	%Tot.	Pm/os	Pm/Rég.	Observations			
	POIDS				POIDS					NOMBRE				NOMBRE									
3 Crâne	0,5	2,6	10,3	7,9	21,3					14	25	111	100	250					0,09				
4 Mandibule			0,6	0,7	1,3							2	1	3					0,43				
5 Dents sup.					0,0									0					0,00				
6 Dents inf.					0,0									0					0,00				
7 Dents indet.	0,1	0,1	1,0	0,9	2,1					1	5	17	6	29					0,07				
8 Os hyoïde					0,0									0					0,00				
9 Osselets oreille					0,0									0					0,00				
10 Cartilage calcifié					0,0									0					0,00				
11 Tête	0,6	2,7	11,9	9,5		24,7	24,2	12,4		15	30	130	107		282	61,4	24,9		0,09				
12 Atlas					0,0									0					0,00				
13 Axis					0,0									0					0,00				
14 Vert. C3-C7				0,4	0,4									0					0,00				
15 Vert. thoraciques			0,2		0,2							1		1					0,20				
16 Vert. lombaires					0,0								1	1					0,00				
17 Vert. indet.			0,1	0,5	0,6							2	2	4					0,15				
18 Sacrum					0,0									0					0,00				
19 Coccyx					0,0									0					0,00				
20 Côtes	0,3	0,3	1,3	2,3	4,2					9	7	28	53	97					0,04				
21 Sternum					0,0									0					0,00				
22 Tronc	0,3	0,3	1,6	3,2		5,4	5,3	2,7		9	7	31	56		103	22,4	9,1		0,05				
23 Clavicule					0,0									0					0,00				
24 Scapula					0,0									0					0,00				
25 Humérus			1,0	1,0	2,0							2	2	4					0,50				
26 Radius	0,3	0,7			1,0					1	1			2					0,50				
27 Ulna		0,6	1,7		2,3						2	4		6					0,38				
28 Carpe		0,8			0,8						3			3					0,27				
29 Métacarpe			0,5		0,5							1		1					0,50				
30 Phalanges main				0,3	0,3								1	1					0,30				
31 Diaph. membre sup.					0,0									0					0,00				
32 Mb.sup.	0,3	2,1	3,2	1,3		6,9	6,8	3,5		1	6	7	3		17	3,7	1,5		0,41				
33 Coxal	0,4		0,5	1,1	2,0					1		1	2	4					0,50				
34 Fémur		43,8	7,1	0,9	51,8						16	8	1	25					2,07				
35 Patella				0,6	0,6								1	1					0,60				
36 Tibia		4,7			4,7						2			2					2,35				
37 Fibula	0,7	2,7	0,4	0,5	4,3					3	5	3	2	13					0,33				
38 Tarse					0,0									0					0,00				
39 Métatarse			0,3		0,3							1		1					0,30				
40 Phalanges pieds				0,3	0,3								1	1					0,30				
41 Sésamoïde					0,0									0					0,00				
42 Diaph. membre inf.					0,0									0					0,00				
43 Mb.inf.	1,1	51,2	8,3	3,4		64,0	62,7	32,2		4	23	13	7		47	10,2	4,2		1,36				
44 MTC,MTT,Pm,Pp	0,1	0,1	0,1	0,7	1,0	1,0	1,0	0,5		1	1	1	7	10	10	2,2	0,9	0,10	0,10				
45																							
46 Total déterminé	2,4	56,4	25,1	18,1	102,0	102,0	100,0	51,4		30	67	182	180	459	459	100,0	40,6		0,22				
47																							
48 Os plat		0,6			0,6						2			2					0,30				
49 Os court ou épiphyse			1,2	1,9	3,1							9	17	26					0,12				
50 Diaphyses indet.	5,3	11,8	19,7	22,6	59,4			31,8		98	70	200	276	644					0,09	0,09			
51 Esquilles	1,6	4,1	14,5	13,2	33,4			16,8						0					0,00				
52																							
53 Total indéterminé	6,9	16,5	35,4	37,7	96,5	96,5		48,6		98	72	209	293	672	672		59,4		0,14				
54																			0,15				
55 TOTAL	9,3	72,9	60,5	55,8	198,5	198,5		100,0		128	139	391	473	1131	1131		100,0		0,18				
56																							
57 Pm/Rel.	0,07	0,52	0,15	0,12																			
58																							
59 P têteRn/ P Tot. Rn	6,5	3,7	19,7	17,0																			
60 P troncRn/P Tot. Rn.	3,2	0,4	2,6	5,7																			
61 P Mbsup.Rn/P Tot. Rn	3,2	2,9	5,3	2,3																			
62 P Mbinf.Rn/P Tot. Rn	11,8	70,2	13,7	6,1																			
63 P indet.Rn/P Tot. Rn	75,3	22,8	58,7	68,8																			
64						Pident.	Nident.	Protal	Ntotal														
65 Tête(R1àRn)/Tot.tête	2,4	13,4	61,5	100,0		Tête	24,2	61,4	12,4	24,9													
66 Tronc(R1àRn)/Tot.tronc	5,6	11,1	40,7	100,0		Tronc	5,3	22,4	2,7	9,1													
67 Mbsup(R1àRn)/Tot.Mbsup	4,3	34,8	81,2	100,0		Mbsup	6,8	3,7	3,5	1,5													
68 Mbinf(R1àRn)/Tot.Mbinf	1,7	81,7	94,7	100,0		Mbinf	62,7	10,2	32,2	4,2													
69 Mbind(R1àRn)/Tot.Mbind	7,2	24,2	60,6	100,0		Mbind	1,0	2,2	49,1	60,3													
70																							

H.Doday, G. Depierre et
T. Janin, Agde 1996

Planche 253 : Structure 793. Tableau de pesée et de comptage de chaque région anatomique.

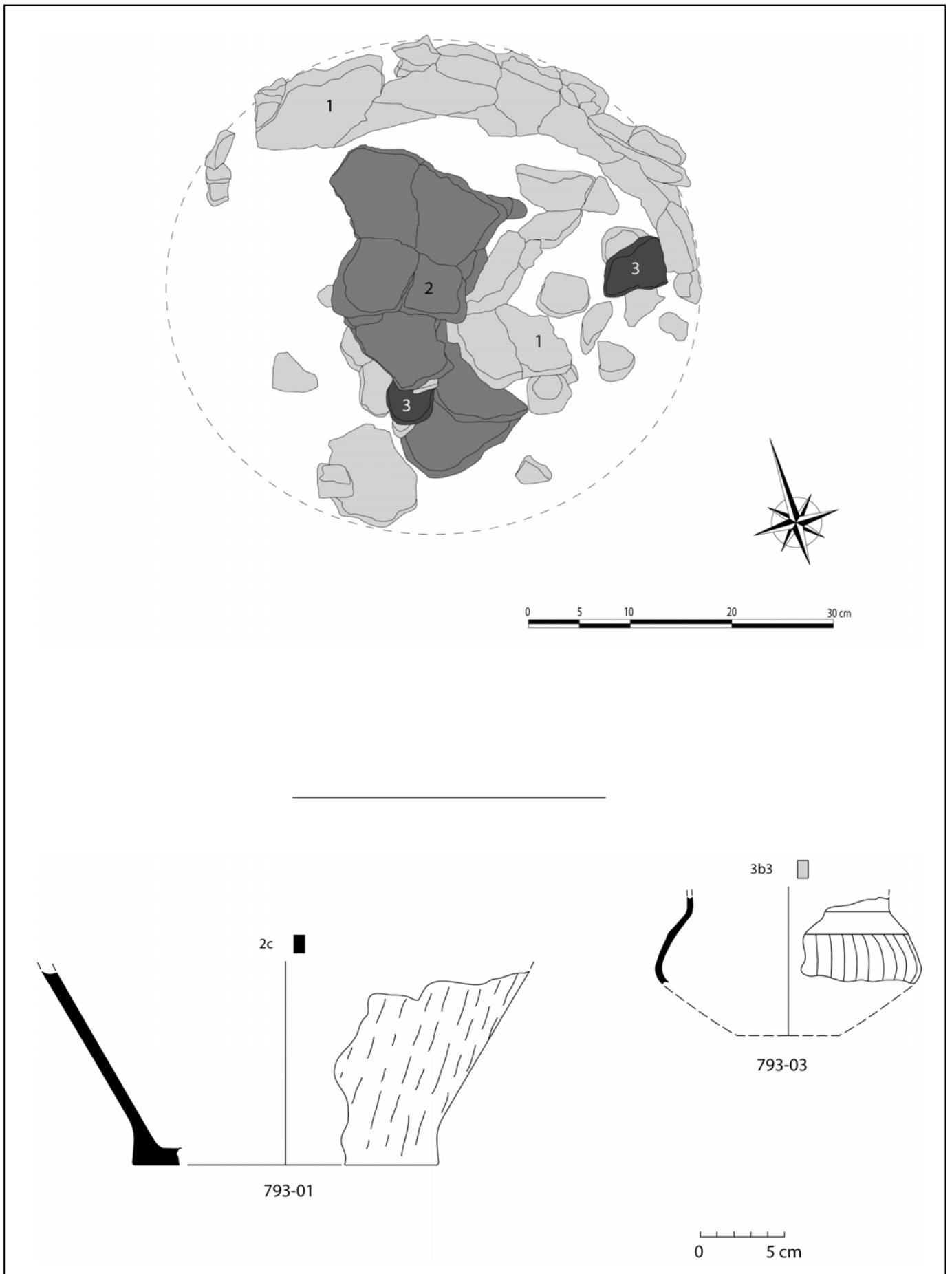
Synthèse

Structure très perturbée. Une fosse circulaire (diamètre = 40 cm) accueillait les restes d'au moins 2 individus, un adulte et un périnatal présent de façon assez diffuse, déposés dans un grand pot de forme indéterminée. Les fragments d'un gobelet bitronconique à col vertical décoré de cannelures verticales larges ayant subi l'action du feu reposaient sur les niveaux osseux. Le mobilier permet de dater cette structure du BF Ib/IIa.



Planche 254 : Structure 793. Quantification pondérale de la part que représente chacune des régions anatomiques en pourcentage du poids total.

Remarques :

Structure découverte lors du diagnostic (SD 061) (LEFRANC, BAKAJ 2000).

Etat de conservation 4

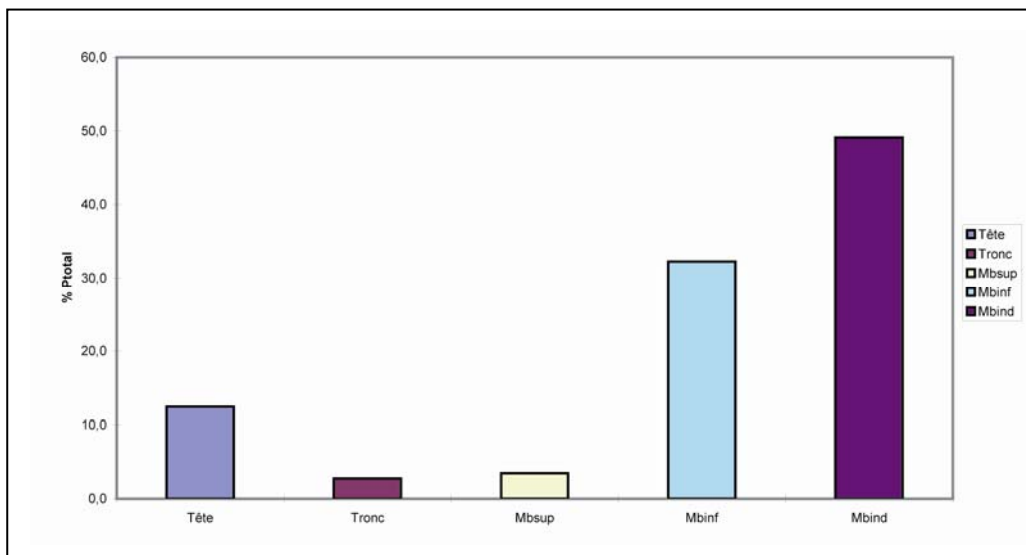
Description de la fosse sépulcrale

Aucune fosse n'était clairement visible lors du décapage manuel.

Indices architecturaux

Aucun.

Mode de dépôt

Localisation des ossements

Seules quelques esquilles ont été observées dans le fond du vase ossuaire 856-01.

Dépôts alimentaires

Aucun.

Mobilier métallique

Aucun.

Mobilier céramique

Il ne reste que le fond du pot 856-01.

Catalogue des objets

856-01.-fragments de grand pot à panse probablement bitronconique (type 2c), pâte grossière de couleur grise, utilisé comme vase ossuaire (non dessiné).

Données anthropologiques

L'étude des os brûlés n'est pas possible car l'amas osseux de cette sépulture, découverte lors du diagnostic, n'a pas été prélevé.

Datation

BF I/IIb.

Synthèse

Les restes d'un nombre inconnu d'individus ne consistent qu'en quelques esquilles et se trouvaient dans le fond d'un pot peut-être bitronconique. L'absence de prélèvement osseux empêche toute étude ostéologique. Cette structure pourrait dater du BF I/IIb si l'on retient comme argument chronologique son appartenance à l'ensemble funéraire.

Etat de conservation 4

Description de la fosse sépulcrale (planche 255, en haut)

Fosse circulaire (diamètre = 70 cm).

La moitié inférieure du vase ossuaire 885-01 ajustée aux dimensions de la fosse.

Profondeur conservée = 28 cm.

Indices architecturaux

Aucun.

Mode de dépôt

Localisation des ossements

Les os brûlés se trouvaient dans le fond du vase ossuaire 885-01. Quelques charbons de bois étaient mélangés aux os brûlés.

Dépôts alimentaires

Aucun.

Mobilier métallique

Aucun.

Mobilier céramique

Le mobilier céramique était composé d'un pot (885-01/02) qui s'est affaissé. Des fragments de divers vases ont été trouvés à l'intérieur du vase 885-01, notamment ceux d'un gobelet (885-03), d'une coupelle (885-04) et d'autres vases de forme indéterminée passés au feu.

Catalogue des objets (planche 255, en bas)

885-01/02.-fragments de grand pot à panse bitronconique (type 2c3-2), fond plat, col vraisemblablement vertical, décor composé de 2 cordons, pâte grossière de couleur orange-brun, utilisé comme vase ossuaire (non dessiné car en trop mauvais état).

885-03.-fragments de gobelet à panse globuleuse (type 3a3), col vertical, décor composé de trois cannelures larges horizontales au-dessus de la carène et d'un ressaut à la transition panse/col, pâte mi-fine de couleur noire. Dm = 18 cm, DME = 11,5 cm.

885-04.-fragment de bord de coupelle à panse convexe (type 1b1-1), bord sans inflexion, lèvre biseautée, pâte fine de couleur noire, a subi l'action du feu. DME = 10,5 cm, Do = 12 cm.

Données anthropologiques (planches 256 et 257)

Les os se trouvaient dans l'US 01 qui correspond au contenu du vase ossuaire.

Le poids total d'os humain conservé est de 15,6 g. Le poids moyen des fragments osseux est de 0,2 g. La couleur des fragments est blanche.

Les différentes régions anatomiques représentées sont :

Squelette céphalique : 2,6 g soit 16,7% du poids total des os.

-marques de robustesse sur la partie supérieure de l'orbite (individu robuste).

Tronc : 1,2 g soit 7,7% du poids total des os.

Membres supérieurs : 0,2 g soit 1,3% du poids total des os.

-épiphyse proximale de phalange de main soudée (plus de 18 ans).

Membres inférieurs : 0,6 g soit 3,8% du poids total des os.

Indéterminés : 11 g soit 70,5% du poids total des os.

La sépulture contient les restes osseux d'au moins un individu adulte robuste.

Datation

BF Ib/IIa.



Planche 255 : Structure 885. En haut, plan (J. Dotzler, M. Roth-Zehner) ; en bas, céramique.

	A	B	C	D	E	F	G	H	I	J	K	L	M	N	O
1	Tombe/os	RI	TOTAL	Tot.Rég	%ident.	%Tot.		RI	TOTAL	Tot.Rég	%ident.	%Tot.	Pm/os	Pm/Rég.	Observations
2		POIDS						NOMBRE							
3	Crâne	2,3	2,3					16	16				0,14		
4	Mandibule		0,0					0	0				0,00		
5	Dents sup.		0,0					0	0				0,00		
6	Dents inf.		0,0					0	0				0,00		
7	Dents indet.	0,3	0,3					3	3				0,10		
8	Os hyoïde		0,0					0	0				0,00		
9	Osselets oreille		0,0					0	0				0,00		
10	Cartilage calcifié		0,0					0	0				0,00		
11	Tête	2,6	2,6	2,6	56,5	16,7		19	19	19	59,4	24,7		0,14	
12	Atlas		0,0					0	0				0,00		
13	Axis		0,0					0	0				0,00		
14	Vert. C3-C7		0,0					0	0				0,00		
15	Vert. thoraciques		0,0					0	0				0,00		
16	Vert. lombaires		0,0					0	0				0,00		
17	Vert. indet.		0,0					0	0				0,00		
18	Sacrum		0,0					0	0				0,00		
19	Coccyx		0,0					0	0				0,00		
20	Côtes	1,2	1,2					10	10				0,12		
21	Sternum		0,0					0	0				0,00		
22	Tronc	1,2	1,2	1,2	26,1	7,7		10	10	10	31,3	13,0		0,12	
23	Clavicule		0,0					0	0				0,00		
24	Scapula		0,0					0	0				0,00		
25	Humérus		0,0					0	0				0,00		
26	Radius		0,0					0	0				0,00		
27	Ulna		0,0					0	0				0,00		
28	Carpe		0,0					0	0				0,00		
29	Métacarpe		0,0					0	0				0,00		
30	Phalanges main	0,2	0,2					1	1				0,20		
31	Diaph. membre sup.		0,0					0	0				0,00		
32	Mb.sup.	0,2	0,2	0,2	4,3	1,3		1	1	1	3,1	1,3		0,20	
33	Coxal		0,0					0	0				0,00		
34	Fémur		0,0					0	0				0,00		
35	Patella		0,0					0	0				0,00		
36	Tibia		0,0					0	0				0,00		
37	Fibula		0,0					0	0				0,00		
38	Tarse		0,0					0	0				0,00		
39	Métatarse	0,3	0,3					1	1				0,30		
40	Phalanges pieds	0,3	0,3					1	1				0,30		
41	Sésamoïde		0,0					0	0				0,00		
42	Diaph. membre inf.		0,0					0	0				0,00		
43	Mb.inf.	0,6	0,6	0,6	13,0	3,8		2	2	2	6,3	2,6		0,30	
44	MTC,MTT,Pm,Pp		0,0	0,0	0,0	0,0		0	0	0,0	0,0	0,0	0,00	0,00	
45															
46	Total déterminé	4,6	4,6	4,6	100,0	29,5		32	32	32	100,0	41,6		0,14	
47															
48	Os plat		0,0					0	0				0,00		
49	Os court ou épiphyse	0,8	0,8					5	5				0,16		
50	Diaphyses indet.	3,3	3,3			26,3		40	40				0,08	0,09	
51	Esquilles	6,9	6,9			44,2		0	0				0,00		
52															
53	Total indéterminé	11,0	11,0	11,0		70,5		45	45	45		58,4		0,24	
54														0,11	
55	TOTAL	15,6	15,6	15,6		100,0		77	77	77		100,0		0,20	
56															
57	Pm/Rel.	0,20													
58															
59	P têteRn/ P Tot.Rn	16,7													
60	P troncRn/P Tot.Rn.	7,7													
61	P Mbsup.Rn/P Tot.Rn	1,3													
62	P Mbinf.Rn/P Tot.Rn	3,8													
63	P indet.Rn/P Tot.Rn	70,5													
64				Pident.	Nident.	Ptotal	Ntotal								
65	Tête(RIàRn)/Tot.tête	100,0		56,5	59,4	16,7	24,7								
66	Tronc(RIàRn)/Tot.tronc	100,0		26,1	31,3	7,7	13,0								
67	Mbsup(RIàRn)/Tot.Mbsup	100,0		4,3	3,1	1,3	1,3								
68	Mbinf(RIàRn)/Tot.Mbinf	100,0		13,0	6,3	3,8	2,6								
69	Mbind(RIàRn)/Tot.Mbind	100,0		0,0	0,0	70,5	58,4								H.Duday, G. Depierre et T. Janin, Agde 1996
70															

Planche 256 : Structure 885. Tableau de pesée et de comptage de chaque région anatomique.

Synthèse

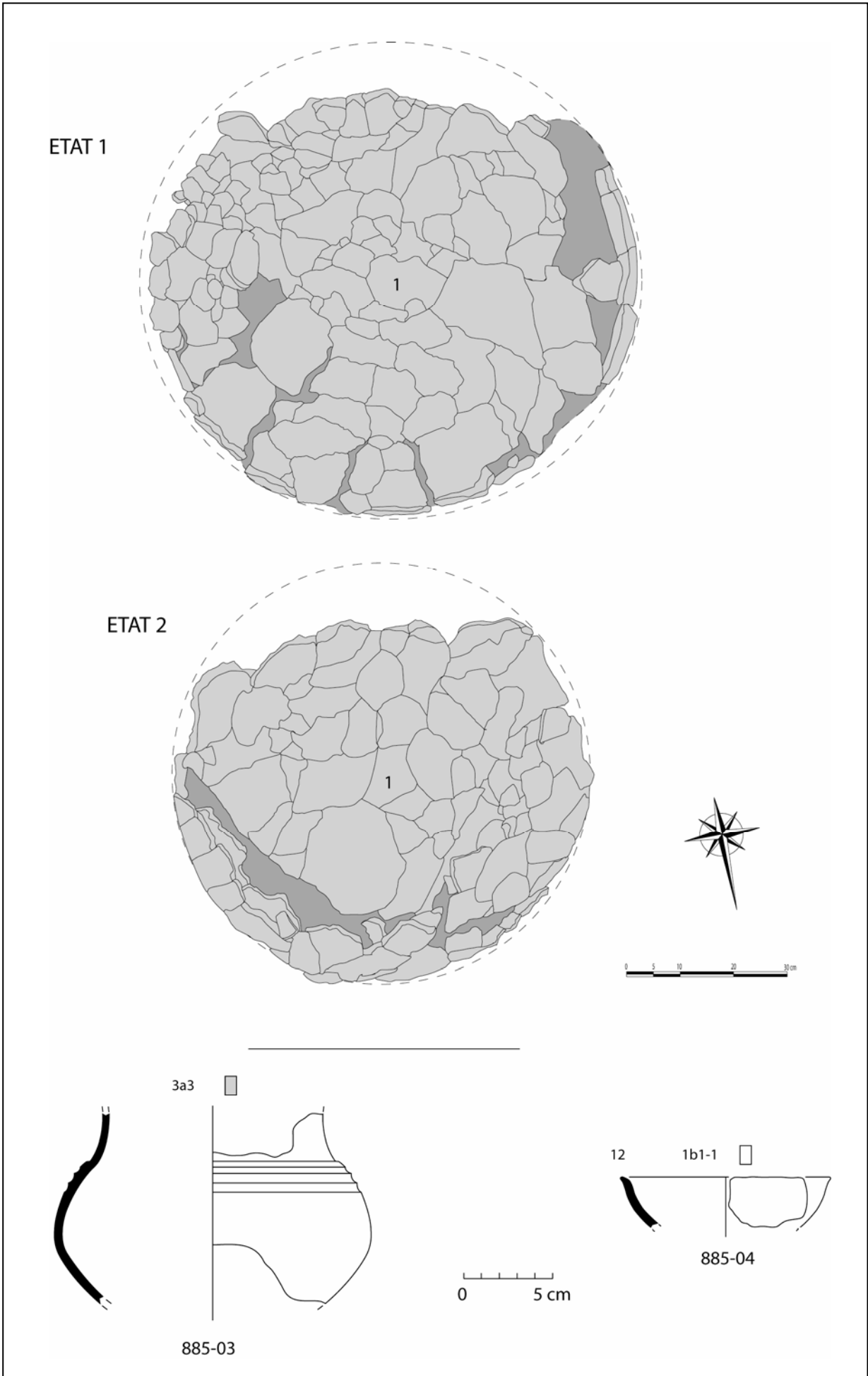
Structure très perturbée. Une fosse circulaire (diamètre = 70 cm) accueillait les restes d'au moins un individu, un adulte peut-être robuste, déposés dans un pot bitronconique. Les fragments d'un gobelet globuleux à col rentrant décoré de cannelures horizontales larges et d'une coupelle à panse convexe ayant subi l'action du feu se trouvaient dans le remplissage du vase ossuaire. Le mobilier permet de dater cette structure du BF Ib/IIa.



Planche 257 :Structure 885. Quantification pondérale de la part que représente chacune des régions anatomiques en pourcentage du poids total.

Etat de conservation 3

Description de la fosse sépulcrale (planche 258)

Fosse circulaire (diamètre = 60 cm).

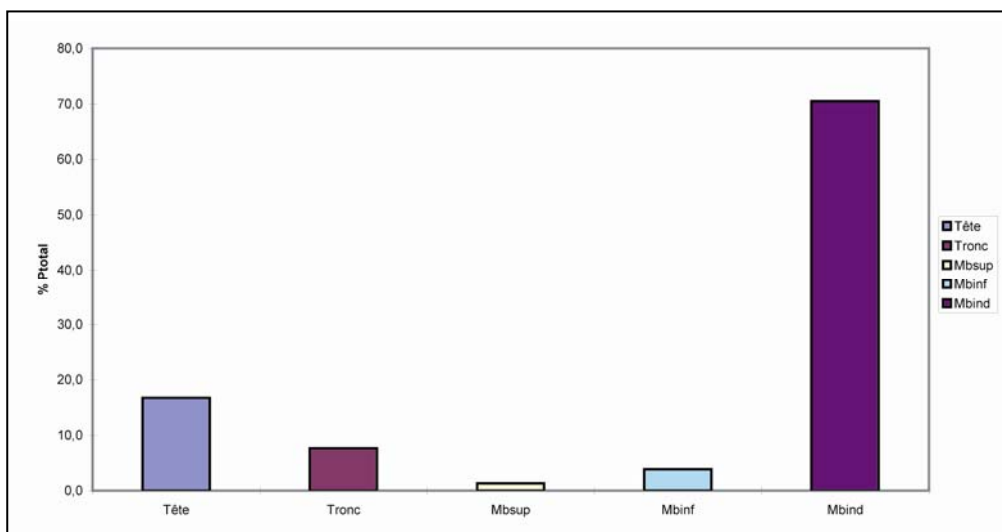
La moitié inférieure du vase ossuaire 885-01 ajustée aux dimensions de la fosse.

Parois coniques dans la partie supérieure et verticales dans la partie inférieure, fond quasiment plat (diamètre = 25 cm).

Le vase ossuaire ne repose pas au fond de la fosse mais est coincé par la forme de la fosse à environ 30 cm du fond de celle-ci.

Remplissage de limon argileux mêlé à des charbons de bois.

Profondeur conservée = 28 cm.

Indices architecturaux

Aucun.

Mode de dépôt

Localisation des ossements

Les os brûlés, auxquels étaient mêlés quelques charbons de bois, se trouvaient dans le fond du vase ossuaire 886-01. Une concentration plus importante d'esquilles a été notée dans le quart sud-est du vase ossuaire (à partir de l'US 05). Quelques esquilles se trouvaient dans le remplissage de la fosse.

Dépôts alimentaires

Aucun.

Mobilier métallique

Une épingle à tête évasée et col renflé (886-03), déformée par le feu, a été découverte parmi les os brûlés (US 06).

Mobilier céramique

Le mobilier céramique était composé d'un grand pot (886-01) qui s'est affaissé sur lui-même : des fragments de la moitié supérieure reposaient sur l'amas osseux. Quelques fragments du fond d'un gobelet ou d'une coupe (886-02) avaient été déposés à proximité du vase 886-01, au niveau de sa carène. Des fragments de divers vases de forme indéterminée ayant subi l'action du feu ou non ont également été retrouvés dans le vase 886-01.

Remarques :

La structure de cette sépulture semble avoir été plus complexe que celle envisagée au moment de la fouille. En effet, la présence du fond d'un vase d'accompagnement à hauteur de la carène du vase ossuaire permet d'envisager l'existence d'une banquette. Le vase ossuaire semblait donc être enterré jusqu'à la carène et une structure plus large peut être imaginée au-dessus de cette carène pour le dépôt de mobilier ou d'offrandes alimentaires. Cette organisation celle observée dans d'autres structures de la nécropole. Toutefois la mauvaise conservation de cette structure (comme nombre d'autres) empêche de confirmer cette hypothèse.

Catalogue des objets (planche 259)

886-01.-grand pot à panse globuleuse (type 2a3-2), fond plat, col vertical, bord déversé, lèvre arrondie, partie inférieure de la panse rugueuse et partie supérieure lisse, décor composé de trois cordons horizontaux au-dessus de l'épaule, pâte grossière de couleur orange-noir, utilisé comme vase ossuaire. Db = 17 cm, Dm = 49,5 cm, DME = 30 cm, Do = 34 cm, H = 39 cm, IO = 0,7.

886-02.-fragments de fond de gobelet ou de coupe (type 1 ou 3), pâte fine de couleur noire, fond plat. Db = 8 cm (non dessiné).

886-03.-épingle à tête évasée, tige renflée et col décoré de 9 côtes horizontales. L = env. 14 cm, H tête = 8 mm, diam. Tête = 10 mm, diam. Col = 5 mm, diam. Tige = 4 mm.

886-04.-fragments de fond de vase de forme indéterminée, pâte mi-fine de couleur noire. Db = 8 cm (non dessiné).

Données anthropologiques (planches 260 et 261)

Les os se trouvaient dans les US 01 à 04 qui correspondent au contenu du vase ossuaire.

Le poids total d'os humain est de 180,5 g. Le poids moyen des fragments osseux est de 0,12 g. La couleur des fragments est blanche.

Les différentes régions anatomiques représentées sont :



Planche 258 : Structure 886. Plan (J. Dotzler, M. Roth-Zehner).



Planche 259 : Structure 886. En haut, céramique ; en bas, métal (d'après dessin de J. Dotzler).

	A	B	C	D	E	F	G	H	I	J	K	L	M	N	O	P	Q	R	S	T	U	
1	Tombe/os	R1	R2	R3	R4	TOTAL	Tot.Rég	%ident.	%Tot.		R1	R2	R3	R4	TOTAL	Tot.Rég	%ident.	%Tot.	Pm/os	Pm/Rég.	Observations	
2		POIDS				POIDS					NOMBRE				NOMBRE							
3	Crâne		2,4	4,8	79,8	87,0						17	18	678	713						0,12	
4	Mandibule				0,1	0,1								1	1						0,10	
5	Dents sup.					0,0									0						0,00	
6	Dents inf.					0,0									0						0,00	
7	Dents indet.		0,1	0,1	2,4	2,6						2	1	48	51						0,05	
8	Os hyoïde					0,0									0						0,00	
9	Osselets oreille					0,0									0						0,00	
10	Cartilage calcifié					0,0									0						0,00	
11	Tête	0,0	2,5	4,9	82,3		89,7	83,5	49,7		0	19	19	727		765	85,2	52,4			0,12	
12	Atlas				0,4	0,4								2	2						0,20	
13	Axis				0,3	0,3								1	1						0,30	
14	Vert. C3-C7				0,8	0,8								7	7						0,11	
15	Vert. thoraciques				0,8	0,8								3	3						0,27	
16	Vert. lombaires				0,7	0,7								2	2						0,35	
17	Vert. indet.				0,6	0,6								8	8						0,08	
18	Sacrum				0,6	0,6								2	2						0,30	
19	Coccyx					0,0									0						0,00	
20	Côtes	0,1	0,3	0,5	3,6	4,5					2	10	17	55	84						0,05	
21	Sternum					0,0									0						0,00	
22	Tronc	0,1	0,3	0,5	7,8		8,7	8,1	4,8		2	10	17	80		109	12,1	7,5			0,08	
23	Clavicule				0,2	0,2								1	1						0,20	
24	Scapula				0,7	0,7								3	3						0,23	
25	Humérus				1,2	1,2								4	4						0,30	
26	Radius					0,0									0						0,00	
27	Ulna					0,0									0						0,00	
28	Carpe					0,0									0						0,00	
29	Métacarpe					0,0									0						0,00	
30	Phalanges main					0,0									0						0,00	
31	Diaph. membre sup.					0,0									0						0,00	
32	Mb.sup.	0,0	0,0	0,0	2,1		2,1	2,0	1,2		0	0	0	8		8	0,9	0,5			0,26	
33	Coxal				0,6	0,6								4	4						0,15	
34	Fémur				5,2	5,2								7	7						0,74	
35	Patella					0,0									0						0,00	
36	Tibia				1,1	1,1								5	5						0,22	
37	Fibula					0,0									0						0,00	
38	Tarse					0,0									0						0,00	
39	Métatarse					0,0									0						0,00	
40	Phalanges pieds					0,0									0						0,00	
41	Sésamoïde					0,0									0						0,00	
42	Diaph. membre inf.					0,0									0						0,00	
43	Mb.inf.	0,0	0,0	0,0	6,9		6,9	6,4	3,8		0	0	0	16		16	1,8	1,1			0,43	
44	MITC,MITT,Pm,Pp					0,0	0,0	0,0	0,0						0	0	0,0	0,0	0,00	0,00		
45																						
46	Total déterminé	0,1	2,8	5,4	99,1	107,4	107,4	100,0	59,5		2	29	36	831	898	898	100,0	61,5			0,12	
47																						
48	Os plat				0,1	0,1								2	2						0,05	
49	Os court ou épiphyse				3,4	3,4								15	15						0,23	
50	Diaphyses indet.	0,2	0,9	3,4	22,8	27,3			17,1		10	38	74	424	546						0,05	0,05
51	Esquilles	0,3	1,2	2,6	38,2	42,3			23,4						0						0,00	
52																						
53	Total indéterminé	0,5	2,1	6,0	64,5	73,1	73,1		40,5		10	38	74	441	563	563		38,5			0,13	
54																					0,09	
55	TOTAL	0,6	4,9	11,4	163,6	180,5	180,5		100,0		12	67	110	1272	1461	1461		100,0			0,12	
56																						
57	Pm/Rcl.	0,05	0,07	0,10	0,13																	
58																						
59	P têteRn/ P Tot.Rn	0,0	51,0	43,0	50,3																	
60	P troncRn/ P Tot.Rn	16,7	6,1	4,4	4,8																	
61	P Mbsup.Rn/ P Tot.Rn	0,0	0,0	0,0	1,3																	
62	P Mbinf.Rn/ P Tot.Rn	0,0	0,0	0,0	4,2																	
63	P indet.Rn/ P Tot.Rn	83,3	42,9	52,6	39,4																	
64							Pident.	Nident.	Ptotal	Ntotal												
65	Tête(R1àRn)/Tot.tête	0,0	2,8	8,2	100,0		Tête	83,5	85,2	49,7	52,4											
66	Tronc(R1àRn)/Tot.tronc	1,1	4,6	10,3	100,0		Tronc	8,1	12,1	4,8	7,5											
67	Mbsup(R1àRn)/Tot.Mbsup	0,0	0,0	0,0	100,0		Mbsup	2,0	0,9	1,2	0,5											
68	Mbinf(R1àRn)/Tot.Mbinf	0,0	0,0	0,0	100,0		Mbinf	6,4	1,8	3,8	1,1											
69	Mbind(R1àRn)/Tot.Mbind	0,7	3,6	11,8	100,0		Mbind	0,0	0,0	40,5	38,5											
70																						

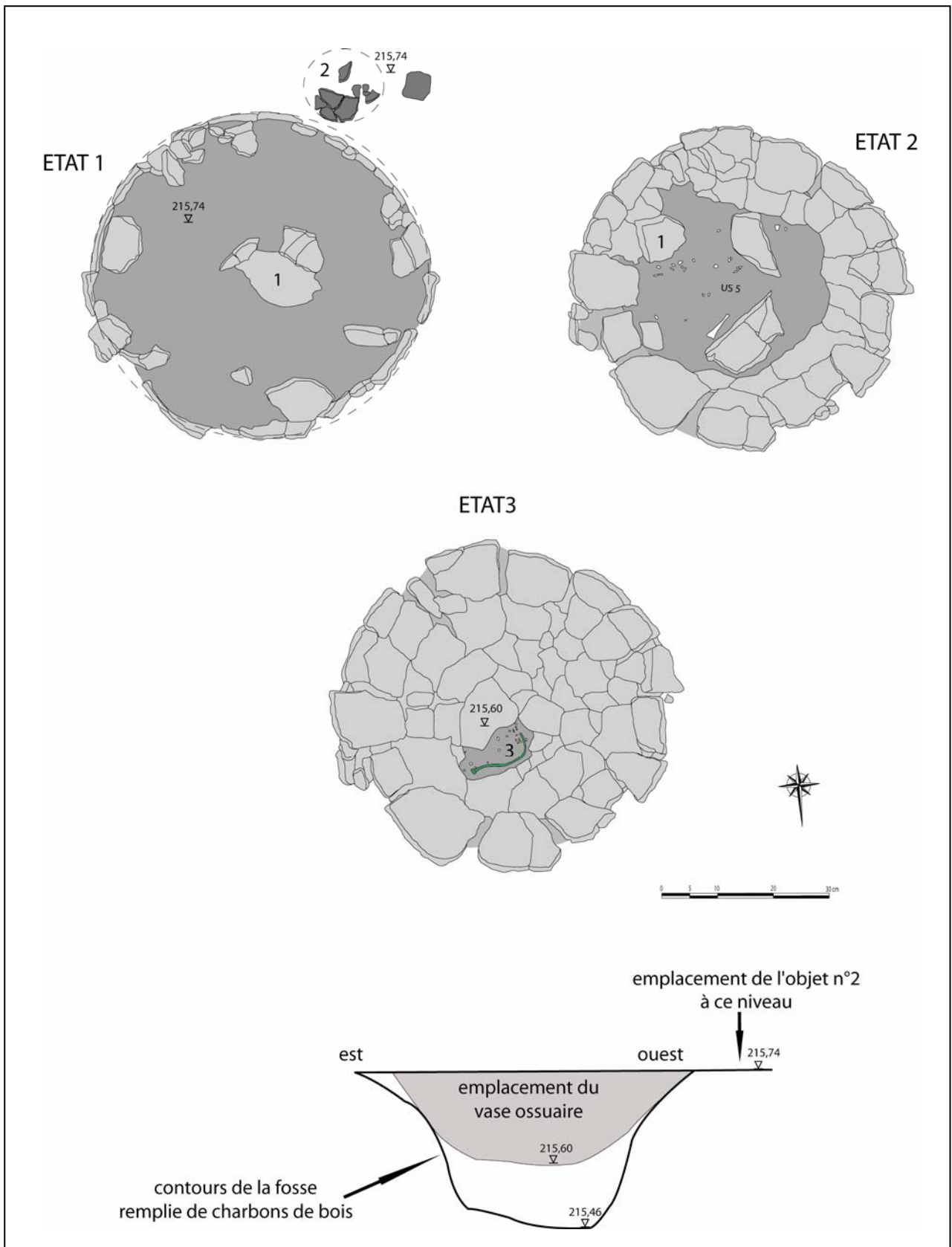
H.Doday, G. Depierre et
T. Janin, Agle 1996

Planche 260 : Structure 886. Tableau de pesée et de comptage de chaque région anatomique.

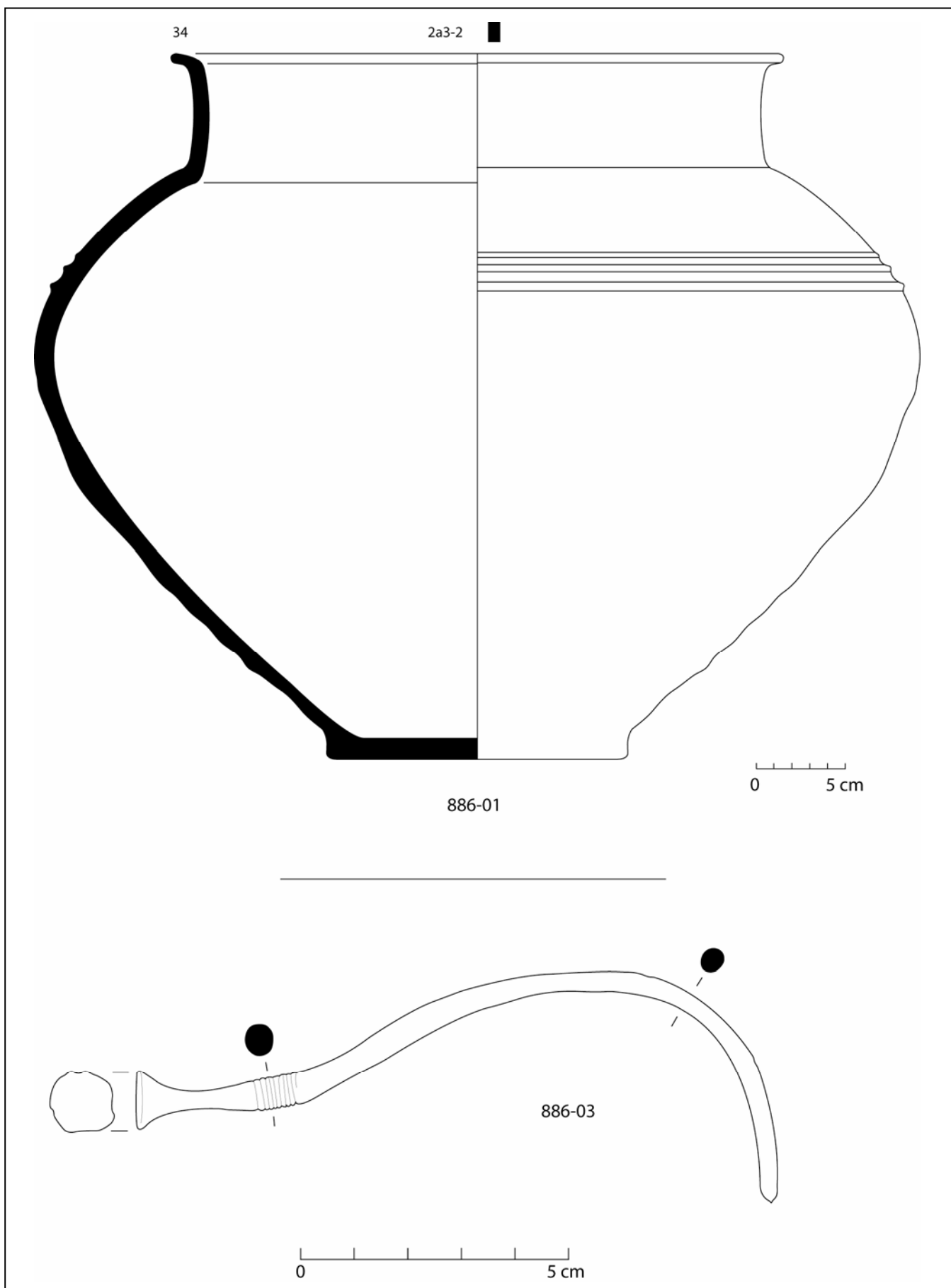

Planche 261 : Structure 886. En haut, quantification pondérale de la part que représente chacune des régions anatomiques en pourcentage du poids total ; au milieu, taux de représentation pondérale des grandes régions anatomiques dans chacun des relevés ; en bas, diagramme cumulé de la répartition des régions anatomiques.

Squelette céphalique : 89,7 g soit 49,7% du poids total des os.

-nombreux fragments de calotte crânienne.

-rochers droit et gauche compatibles (*Infans I*).

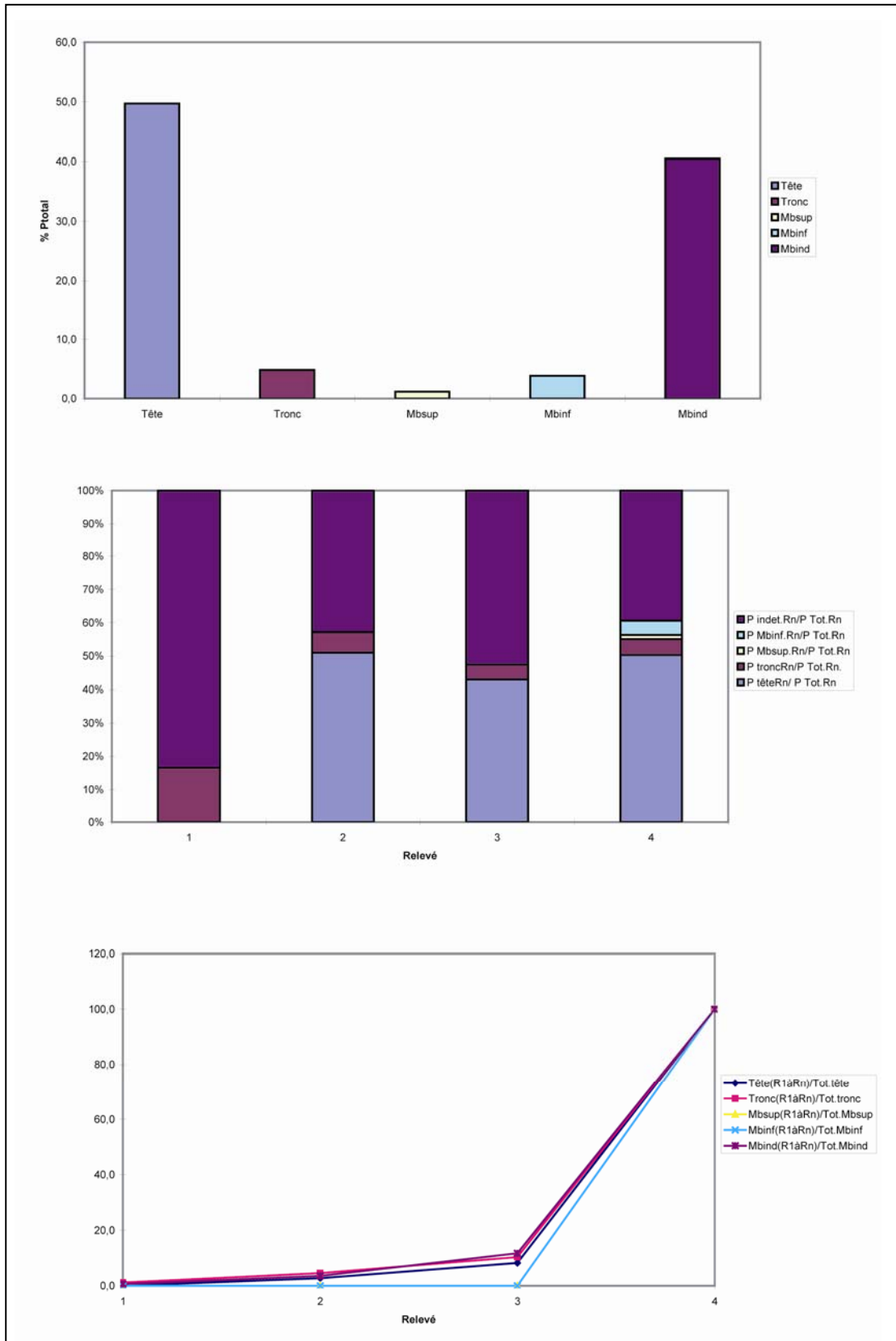
-racines de molaires inférieures permanentes ouvertes (*Infans I*).

-deux couronnes d'incisives centrales supérieures permanentes à l'état de germe (5 ans +/- 16 mois).

-deux couronnes de canines supérieures permanentes à l'état de germe (5 ans +/- 16 mois).

Tronc : 8,7 g soit 4,8% du poids total des os.

Membres supérieurs : 2,1 g soit 1,2% du poids total des os.

Membres inférieurs : 6,9 g soit 3,8% du poids total des os.

Indéterminés : 73,1 g soit 40,5% du poids total des os dont 42,3 g soit 23,4% d'esquilles.

-aspect immature des diaphyses (individu immature).

La sépulture contient les restes osseux d'au moins un individu immature d'environ 5 ans +/- 16 mois (*Infans I*).

Datation

BF Ia.

Synthèse

Une fosse circulaire (diamètre = 60 cm) accueillait les restes d'au moins un individu immature d'environ 5 ans +/- 16 mois (*Infans I*) déposés dans un grand pot globuleux à col vertical décoré de 3 cordons horizontaux. Des fragments de fond d'un gobelet ou d'une coupe ainsi qu'une épingle à tête évasée et tige renflée ayant subi l'action du feu se trouvaient parmi les os brûlés. Le mobilier permet de dater cette tombe du BF Ia.

Etat de conservation 4

Description de la fosse sépulcrale (planche 262, en haut)

Aucune fosse visible.

Remarques :

La présence de charbons de bois et de terre rubéfiée a été notée sous le vase ossuaire 887-01. La fosse contenait des fragments d'objets métalliques. Il semble donc que cette dernière a été remplie des restes du bûcher avant le dépôt du vase ossuaire.

Indices architecturaux

Aucun.

Mode de dépôt

Localisation des ossements

Les os brûlés se trouvaient dans le fond du vase ossuaire 887-01. Quelques charbons de bois étaient mélangés aux os brûlés.

Dépôts alimentaires

Un fragment d'os long et un fragment d'extrémité non synostosée de faune d'espèce indéterminée (0,4 g) se trouvaient parmi les os brûlés (US 03) ; ces restes ont subi l'action du feu.

Mobilier métallique

Des fragments d'objets indéterminés en alliage cuivreux ayant subi l'action du feu (887-03 et 887-04) ont été découverts sous le vase 887-01.

Mobilier céramique

Le mobilier céramique était composé de fragments de fond d'un pot (887-01). Un fragment d'un autre vase de forme indéterminée (887-02) se trouvait à cheval sur le bord sud-est de l'amas osseux et le fond du vase 887-01.

Catalogue des objets (planche 262, en bas)

887-01.-fragments de fond d'un grand pot de forme indéterminée (type 2), fond plat, pâte mi-fine de couleur noire, utilisé comme vase ossuaire. Db = 12,5 cm.

887-02.-fragment de panse de vase de forme indéterminée, pâte mi-fine de couleur orange, a subi l'action du feu (non dessiné).

885-03.-3 fragments d'objets indéterminés en alliage cuivreux ayant subi l'action du feu (non dessiné).

887-04.-2 fragments d'objets indéterminés en alliage cuivreux ayant subi l'action du feu (non dessiné).

Données anthropologiques (planches 263 et 264)

Les os se trouvaient dans les US 01 à 04 : l'US 01 correspond au décapage de surface, les US 02 à 04 correspondent au contenu du vase ossuaire.

Le poids total d'os humain conservé est de 461,1 g. Le poids moyen des fragments osseux est de 0,41 g. La couleur des fragments est majoritairement blanche mais quelques fragments de diaphyses de membres inférieurs (notamment de fémur) sont bleus.

Les différentes régions anatomiques représentées sont :

Squelette céphalique : 57,5 g soit 12,5% du poids total des os.

-exclusion d'aspect sur l'os zygomatique droit (immature/adulte).

Tronc : 28,6 g soit 6,2% du poids total des os.

-listel soudé aux corps vertébraux (plus de 18 ans).

Membres supérieurs : 68,3 g soit 14,8% du poids total des os.

-cavité glénoïdale de scapula soudée (plus de 18 ans).

-épiphyse proximale de phalange proximale de main non synostosée (moins de 16 ans).

Membres inférieurs : 138,6 g soit 30,1% du poids total des os.

-épiphyse distale d'hallux soudée (plus de 15 ans).

-tête de fémur soudée et robuste (plus de 16 ans, individu robuste).

-extrémité distale de fibula très robuste (masculin ?).

Indéterminés : 168,1 g soit 36,5% du poids total des os dont 61,5 g soit 13,3% d'esquilles.



Planche 262 : Structure 887. En haut, plan (J. Dotzler, M. Roth-Zehner) ; en bas, céramique.

	A	B	C	D	E	F	G	H	I	J	K	L	M	N	O	P	Q	R	S	T	U	
1	Tombe/os	R1	R2	R3	R4	TOTAL	Tot.Rég	%ident.	%Tot.		R1	R2	R3	R4	TOTAL	Tot.Rég	%ident.	%Tot.	Pm/os	Pm/Rég.	Observations	
2		POIDS				POIDS					NOMBRE				NOMBRE							
3	Crâne	4,7	14,2	31,7	0,4	51,0					14	52	151	4	221				0,23			
4	Mandibule	0,4	3,0	2,8		6,2					2	5	1		8				0,78			
5	Dents sup.					0,0									0				0,00			
6	Dents inf.					0,0									0				0,00			
7	Dents indet.			0,2	0,1	0,3							2	1	3				0,10			
8	Os hyoïde					0,0									0				0,00			
9	Osselets oreille					0,0									0				0,00			
10	Cartilage calcifié					0,0									0				0,00			
11	Tête	5,1	17,2	34,7	0,5		57,5	19,6	12,5		16	57	154	5		232	41,6	20,7		0,25		
12	Atlas	0,5				0,5					1				1				0,50			
13	Axis					0,0									0				0,00			
14	Vert. C3-C7			1,5		1,5							2		2				0,75			
15	Vert. thoraciques		3,5	3,8		7,3						2	9		11				0,66			
16	Vert. lombaires	1,6	1,9			3,5					1	1			2				1,75			
17	Vert. indet.		1,7	2,5	0,1	4,3						5	9	1	15				0,29			
18	Sacrum	1,6				1,6					1				1				1,60			
19	Coccyx					0,0									0				0,00			
20	Côtes	0,9	2,8	5,6	0,6	9,9					5	30	91	6	132				0,08			
21	Sternum					0,0									0				0,00			
22	Tronc	4,6	9,9	13,4	0,7		28,6	9,8	6,2		8	38	111	7		164	29,4	14,6		0,17		
23	Clavicule					0,0									0				0,00			
24	Scapula	2,0	0,2	5,6		7,8					4	1	5		10				0,78			
25	Humérus	2,6	10,9	33,9		47,4					2	5	8		15				3,16			
26	Radius	0,4	6,3	3,7		10,4					1	4	4		9				1,16			
27	Ulna		0,9	0,4		1,3						1	1		2				0,65			
28	Carpe	0,2		0,4		0,6					1		2		3				0,20			
29	Métacarpe		0,4	0,2		0,6						1	1		2				0,30			
30	Phalanges main	0,1		0,1		0,2					1		2		3				0,07			
31	Diaph. membre sup.					0,0									0				0,00			
32	Mb.sup.	5,3	18,7	44,3	0,0		68,3	23,3	14,8		9	12	23	0		44	7,9	3,9		1,55		
33	Coxal	12,6	6,6	9,1		28,3					9	8	6		23				1,23			
34	Fémur	10,3	15,9	7,3		33,5					6	11	6		23				1,46			
35	Patella					0,0									0				0,00			
36	Tibia	5,5	14,5	37,3		57,3					3	8	41		52				1,10			
37	Fibula	1,9	2,4	3,8		8,1					5	4	2		11				0,74			
38	Tarse		6,5			6,5							6		6				1,08			
39	Métatarse	0,2		0,4		0,6					1		1		2				0,30			
40	Phalanges pieds			4,3		4,3							1		1				4,30			
41	Sésamoïde					0,0									0				0,00			
42	Diaph. membre inf.					0,0									0				0,00			
43	Mb.inf.	30,5	39,4	68,7	0,0		138,6	47,3	30,1		24	31	63	0		118	21,1	10,5		1,17		
44	MTC,MTT,Pm,Pp					0,0	0,0	0,0	0,0						0	0	0,0	0,0	0,00	0,00		
45																						
46	Total déterminé	45,5	85,2	161,1	1,2	293,0	293,0	100,0	63,5		57	138	351	12	558	558	100,0	49,7		0,53		
47																						
48	Os plat		0,8	1,3	1,4	3,5						3	5	4	12				0,29			
49	Os court ou épiphyse	3,8	3,4	13,4	0,5	21,1					15	14	67	2	98				0,22			
50	Diaphyses indet.	10,2	26,8	43,6	1,4	82,0			23,1		56	142	247	10	455				0,18	0,19		
51	Esquilles	5,9	10,8	42,8	2,0	61,5			13,3						0				0,00			
52																						
53	Total indéterminé	19,9	41,8	101,1	5,3	168,1	168,1		36,5		71	159	319	16	565	565		50,3		0,30		
54									0,36													
55	TOTAL	65,4	127,0	262,2	6,5	461,1	461,1		100,0		128	297	670	28	1123	1123		100,0		0,41		
56																						
57	Pm/Rel.	0,51	0,43	0,39	0,23																	
58																						
59	P têteRn/ P Tot.Rn	7,8	13,5	13,2	7,7																	
60	P troncRn/ P Tot.Rn.	7,0	7,8	5,1	10,8																	
61	P Mbsup.Rn/ P Tot.Rn	8,1	14,7	16,9	0,0																	
62	P Mbinf.Rn/ P Tot.Rn	46,6	31,0	26,2	0,0																	
63	P indet.Rn/ P Tot.Rn	30,4	32,9	38,6	81,5																	
64							Pident.	Nident.	Protal	Ntotal												
65	Tête(R1àRn)/Tot.tête	8,9	38,8	99,1	100,0		Tête	19,6	41,6	12,5	20,7											
66	Tronc(R1àRn)/Tot.tronc	16,1	50,7	97,6	100,0		Tronc	9,8	29,4	6,2	14,6											
67	Mbsup(R1àRn)/Tot.Mbsup	7,8	35,1	100,0	100,0		Mbsup	23,3	7,9	14,8	3,9											
68	Mbinf(R1àRn)/Tot.Mbinf	22,0	50,4	100,0	100,0		Mbinf	47,3	21,1	30,1	10,5											
69	Mbind(R1àRn)/Tot.Mbind	11,8	36,7	96,8	100,0		Mbind	0,0	0,0	36,5	50,3											
70																					H.Duday, G. Depierre et F. Janin, Agde 1996	

Planche 263 : Structure 887. Tableau de pesée et de comptage de chaque région anatomique.

-diaphyses assez épaisses (individu robuste).

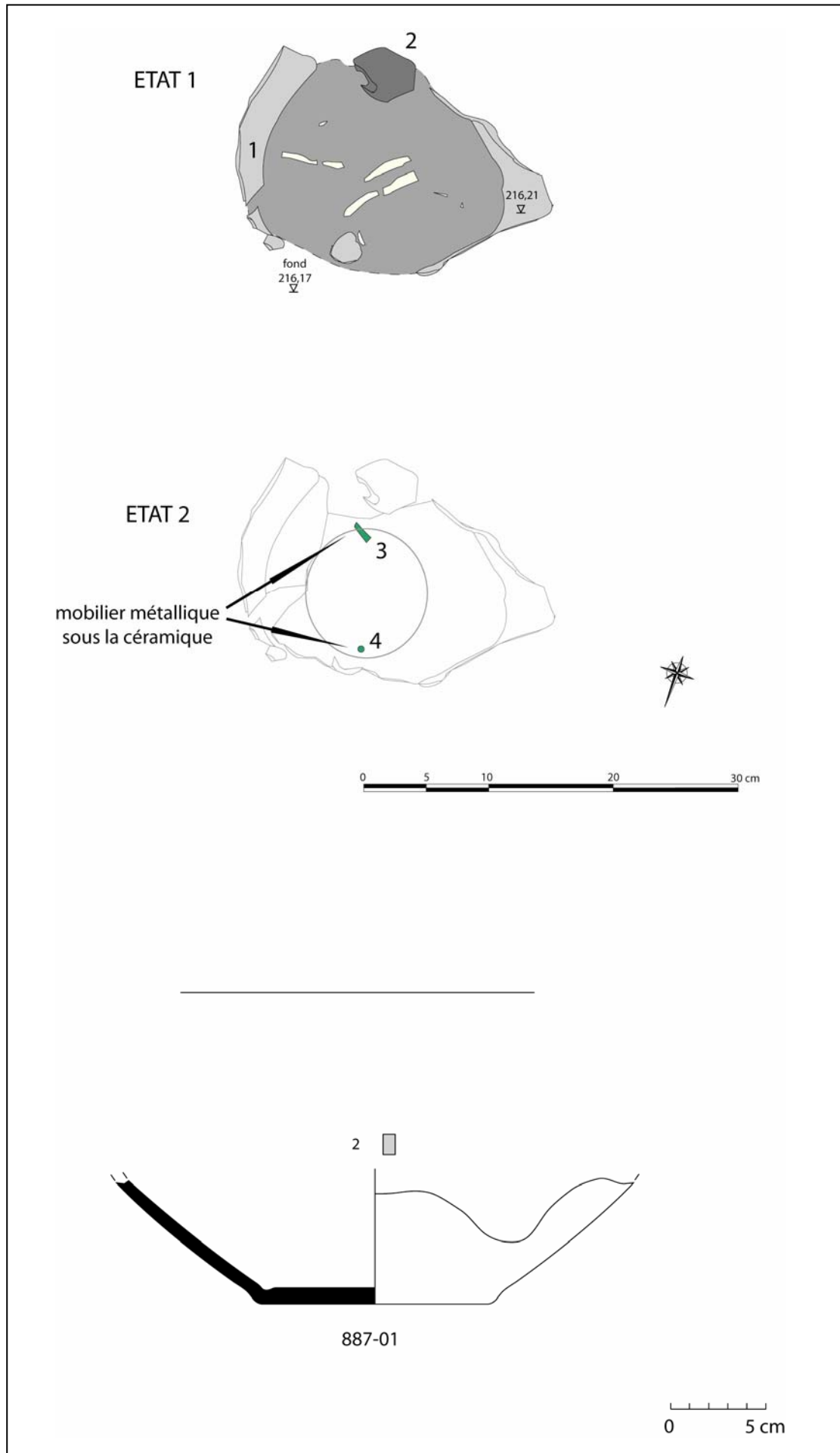
La sépulture contient les restes osseux d'au moins un individu adulte très robuste (masculin ?). Un sujet immature est représenté par un fragment d'os zygomatique et un fragment de phalange proximale de main.

Datation

BF I/IIb.

Synthèse

Structure très perturbée. Une fosse remplie des restes du bûcher, avant l'installation du vase ossuaire, accueillait les restes d'au moins un individu adulte très robuste (masculin ?) déposés dans un pot de forme indéterminée. Des fragments d'objets en alliage cuivreux ayant subi l'action du feu se trouvaient parmi les os brûlés et sous le vase ossuaire. Des fragments de faune indéterminée ayant subi l'action du feu se trouvaient parmi les os brûlés. Cette structure pourrait dater du BF I/IIb si l'on retient comme argument chronologique son appartenance à l'ensemble funéraire.



Planche 264 : Structure 887. Quantification pondérale de la part que représente chacune des régions anatomiques en pourcentage du poids total.

ANNEXES

n° structure	état de conserv.	datation	N.M.I.	âge	robustesse/ gracilité	sexe	MODE DE DÉPÔT				CERAMIQUE				TOTAL			
							terre libre	préissable	vasse ossuaire	indét.	grand pot	petit pot	coupe	courelle		gobelet	indét.	
40	4	phase 2	2	Infans / adulte	gracile ?				X			1	2					3
41	4	phase 1 à 3	?	?					X									1
43	4	phase 1	2 ?	Infans / Juvenis adulte	gracile				X			1	1			1		3
87	4	phase 1 à 3	?	?					X			1						1
88	4	phase 2	2	adulte périnatal	gracile				X			1			2			3
90	2	phase 3	2	adulte âgé adulte jeune	gracile robuste	femme ? homme ?			X			1	1		2	1		4
91	4	phase 1 à 3	?	?					X				1					1
92	4	phase 1 à 3	1	adulte jeune	robuste	homme ?			X			1						2
96	3	phase 3	1	adulte	robuste	homme ?			X			1	1		2	4		8
99	2	phase 3	1	adulte	robuste				X			1	1		1	3		9
101	4	phase 2	1	Infans / périnatal					X			1	1					2
102	4	phase 1 à 3	1	Infans / adulte					X			1						1
105	4	phase 3	1	Juvenis adulte					X			1	1		1	2		5
121	4	phase 1 à 3	2	adulte jeune	robuste				X			1						1
122	4	phase 1 à 3	4	Infans / Infans II adulte jeune adulte âgé	robuste gracile	homme ?			X			1			1			2
125	4	phase 1 à 3	?	?					X			1						1
126	4	phase 1 à 3	1	adulte	robuste				X			1						1
129	4	phase 1	1	adulte					X			1						1
130	4	phase 1 à 3	1	adulte					X			1						1
154	2	phase 1	?	?					X			1	3		1	2		7
166	3	phase 1	1	adulte					X			1						3
167	4	phase 1 à 3	?	?					X			1						1
174	2	phase 2	2	Infans III/IV adulte				X				1						1
181	1	phase 2	?	?				X				1			1	2		5
187	4	phase 2	1	adulte jeune	robuste				X			1						1
194	4	phase 1 à 3	?	?					X			1						1
237	4	phase 1 à 3	2	adulte jeune adulte mature	robuste	homme ?			X			1						1
239	2	phase 3	1	adulte jeune	robuste				X			1			1	1		3
240	2	phase 2	2	Infans II adulte	robuste	homme ?			X			1						2
241	4	phase 1 à 3	?	?					X			1						1
251	3	phase 1	1	Infans I adulte	gracile				X			1	1		1			3
252	3	phase 1	1	adulte					X			3						3
253	2	phase 1	1	Infans I adulte					X			1			4	1		6
270	2	phase 3	1	adulte mature	robuste				X			1	2		1	3		7
277	2	phase 3	1	Infans I adulte					X			1	1		1	4		7
296	1	phase 2	?	?				X				1			1	2		4
297	2	phase 2	2	adulte mature adulte jeune	robuste gracile				X			1			1	1		3
300	2	phase 4	2	adulte adulte âgé	robuste	homme ?			X			1	1					2
307	4	phase 1 à 3	2	adulte	robuste	homme ?			X			1						1
309	2	phase 2	1	périnatal					X			1			1	1		3
313	4	phase 1 à 3	1	adulte jeune	robuste	homme ?			X			1						1
316	3	phase 1	2	Infans I adulte	robuste				X			4	1		1			6
321	4	phase 1	?	?					X			1	1		1	1		4
322	4	phase 1 à 3	1	Infans I adulte					X			1			1			1
327	1	phase 1	?	?					X			1	1		1	3		6
328	4	phase 1 à 3	1	adulte					X			1						1
335	3	phase 1 à 3	2	Juvenis adulte	robuste				X			2						2
338A	4	phase 1	2	Infans III/Juvenis adulte					X			1	1		1	1		3
338B	4	phase 1	1	Infans III/IV adulte					X			1						2
363A	2	phase 1	2	Infans I adulte	robuste	homme ?			X									0
363C	1	phase 1	5	Infans I jeune adulte jeune adulte mature	gracile robuste gracile			X				1	1		1	1		4
455	1	phase 2	0	Infans II Juvenis adulte					X			2	2		2	2		8
486	4	phase 1 à 3	3	adulte					X									0
543	4	phase 2	?	?					X			1			2			3
545	2	phase 1 à 3	1	adulte jeune adulte âgé	robuste gracile	homme ?			X									0
565	3	phase 1	1	Infans I adulte ?					X			1			2			3
569	2	phase 2	1	adulte ?					X			1	1					2
604	4	phase 1 à 3	1	Infans I adulte					X									0
613	4	phase 1 à 3	1	adulte					X			1						1
632	4	phase 2	1	adulte	robuste ?				X			1			1			2
634	4	phase 1 à 3	1	Infans I adulte					X			1						1
636	4	phase 1 à 3	1	Infans I adulte					X			1						1
637	2	phase 3	1	adulte adulte jeune	robuste gracile	homme ?			X			1	1		3	2		7
638	4	phase 1	1	Infans I adulte				X				1			2	1		6
640	4	phase 1 à 3	?	?					X			1						1
696	4	phase 1 à 3	1	périnatal					X			1						1
699	3	phase 2	1	Infans I adulte					X			1			1			2
700	1	phase 2	2	Infans I Juvenis					X			2	1		5			8
703	2	phase 2	1	Infans I adulte					X			1			4			5
706	4	phase 1 à 3	?	?					X			1	2					1
714	4	phase 2	1	adulte	robuste				X			1						5
716	3	phase 2	1	Infans II adulte					X			1	1		1			3
717	3	phase 2	2	adulte	robuste				X			1			1	1		4
718	4	phase 3	1	adulte âgé	robuste				X			1			2	2		6
732A	1	phase 1	2	immature adulte mature	robuste	homme ?		X				1	1		1			3
732B	1	phase 1	1	immature adulte					X			1			2			4
733	4	phase 2	2	Infans I adulte					X			1				2		3
734	2	phase 2	3	périnatal Infans I				X				1	5		2	1	4	13
752	4	phase 2	?	?					X			1	1		1	1		6
768	4	phase 1 à 3	1	Infans I adulte					X			1						1
774	4	phase 1 à 3	1	périnatal					X			1			1			2
776	2	phase 2	?	?					X			1			1			2
793	4	phase 1 à 3	2	périnatal adulte					X			1			1	1		3
856	4	phase 1 à 3	?	?					X			1						1
865	4	phase 2	1	adulte	robuste ?				X			1			1			3
866	3	phase 1	1	Infans I adulte					X			1						2
867	4	phase 1 à 3	1	adulte	robuste	homme ?			X			1						3
TOTAL							8	7	69	4	4	66	51	16	37	70	21	261

ANNEXE 1 :
Tableau récapitulatif des données sur le mobilier
et le mode de dépôt
(mode de dépôt, céramique)

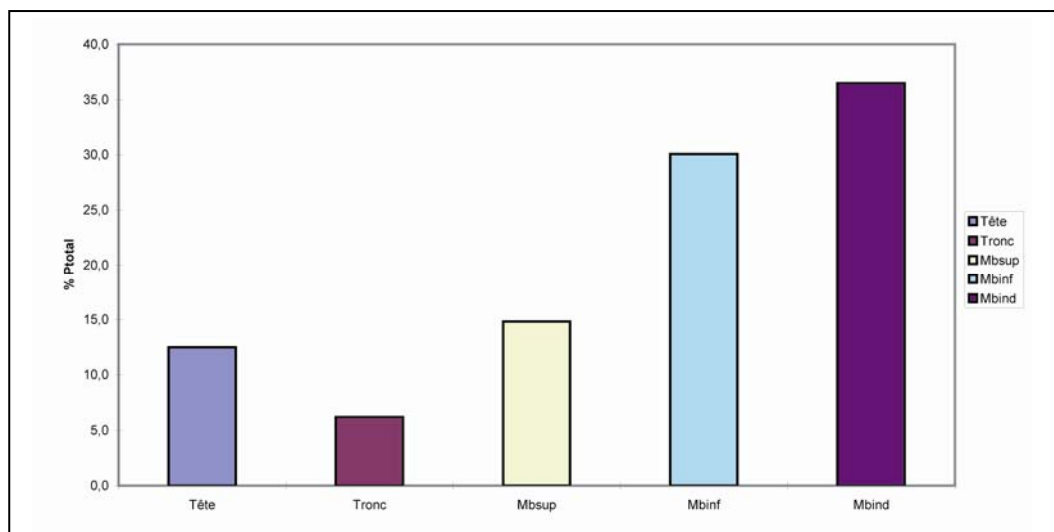
n° structure	METAL										AUTRE										OFFRANDE ALIM.	
	épinde	boucle oreille	couteau	anneau	chaîne	bracelet	pointe flèche	tube en or	alène	indét.	TOTAL	peste ambre	perle terre	perle lithique	fusiole	flèche silex	cratère silex	défense sandolier	dépôt animal	dépôt végétal		
40	1										1											
41											0								X			
43											0											
87											0											
88											0	1			1				X			
90		1					1				3											
91									1		1											
92											0											
96									1		1											
99	3								3		6											
101											0											
102											0											
105									1		1									X		
121											0											
122				1		1		1	1	4									X			
125									1		0											
126									1		1											
129	1										1											
130											0											
154	1										1								X			
166						1			1		2											
167											0											
174	2				1	1				4												
181	1				2				2	5												
187	1				1					2									X			
194										0									X			
237										0												
239										0												
240	4	2		1						7												
241					1					1												
251	1				1					2									X			
252	2				1					3												
253	1									1									X			
270	1									1									X			
277	1									1									X			
296	2				1					3									X			
297									1	1									X			
300										0												
307										0									X			
309										0												
313										0												
316										0												
321										0												
322										0												
327	2				1				3	6									X	X		
328										0									X			
335						1			2	3									X			
338A	1									1									X			
338B	2									2												
363A							1			1									X			
363C									2	2						1			X	X?		
455										0									X			
486										0									X			
543										0												
545										0												
565										0												
569	1									1												
604									1	1												
613									1	1									X	X		
632										0												
634										0												
636										0												
637	1									1					1				X			
638										0												
640										0												
696										0												
699										0												
700					1					1									X			
703										0												
706										0												
714			1						1	2												
716										0												
717										0									X			
718	1									1												
732A										0												
732B					1					1												
733										0												
734										0									X			
752										0												
768										0												
774										0												
776										0						1						
793										0												
856										0												
885										0												
886	1									1												
887									1	1									X			
TOTAL	31	3	1	1	8	1	9	1	1	1	79	5	2	1	1	1	1	1	25	7		

ANNEXE 1 bis :
Tableau récapitulatif des données sur le mobilier
et le mode de dépôt
(métal, autre mobilier, offrandes alimentaires)

n° structure	état de conserv.	déclatation	poids global (en g.)	fragm. globate	% tête	fragm. tête	% tronc	fragm. tronc	% Mb sup.	fragm. Mb sup.	% Mb inf.	fragm. Mb inf	% Mb inédit.	fragm. Mb inédit.	% Mb total	% esquilles	N.M.I.	âge	robustesse/ gracilité	sexe
40	4	phase 2	112,2	0,12	38,8	0,11	4	0,07	0,4	0,17	1,6	0,26	28,1	0,06	30,1	27,1	2	Infans I adulte	gracile ?	
41	4	phase 1 à 3	non prélevé	?	?	?	?	?	?	?	?	?	?	?	?	?	?	Infans I Juvenis adulte	gracile	
43	4	phase 1	455,8	0,17	11,2	0,11	1,6	0,07	2,2	0,43	8,7	0,59	44,8	0,1	55,7	31,6	2	Infans I Juvenis adulte	gracile	
87	4	phase 1 à 3	non prélevé	?	?	?	?	?	?	?	?	?	?	?	?	?	?	adulte périnatal adulte jeune	gracile	
88	4	phase 2	556,9	0,24	21,8	0,22	6,8	0,1	6,3	1,06	12,4	1,12	42,2	0,18	60,9	10,5	2	adulte périnatal adulte jeune	gracile	
90	2	phase 3	959,3	0,6	15,9	0,52	4,4	0,2	12,9	1,57	41,3	1,92	16,6	0,2	70,8	8,9	2	adulte âgé adulte jeune	gracile robuste	femme ? homme ?
91	4	phase 1 à 3	diagnostique	?	?	?	?	?	?	?	?	?	?	?	?	?	?	?	gracile	
92	4	phase 1 à 3	130,8	0,4	41,7	0,5	0,4	0,05	6,6	0,57	11,5	0,89	28,7	0,21	46,8	11,2	1	adulte mature	robuste	homme ?
96	3	phase 3	779,5	0,29	11,4	0,19	6	0,18	2,2	0,36	14,3	0,72	28,7	0,11	45,2	37,4	1	adulte	robuste	homme ?
99	2	phase 3	645,7	0,26	14,8	0,17	4,7	0,11	8,8	0,84	16,5	0,84	30,4	0,16	55,7	24,8	1	adulte	robuste	
101	4	phase 2	5,4	0,13	55,6	0,1	1,9	0,03	0	0	0	0	42,6	0,29	42,6	0	1	Infans I périnatal	robuste	
102	4	phase 1 à 3	2,9	0,05	34,5	0,05	10,3	0,03	0	0	10,3	0,15	24,2	0,02	34,5	20,7	1	périnatal	robuste	
105	4	phase 3	84,3	0,11	42,2	0,09	3,7	0,04	1,1	0,3	3,8	0,4	22,3	0,06	27,2	26,9	1	Infans I adulte		
121	4	phase 1 à 3	684,6	0,42	9,7	0,22	3,5	0,26	9,4	1,43	24,5	1,19	31,2	0,21	65,1	21,7	2	Juvenis adulte jeune	robuste	
122	4	phase 1 à 3	1602,1	0,14	18,2	0,17	8,3	0,08	5,3	0,57	12	0,86	40,1	0,08	57,4	16,1	4	Infans I Infans II adulte jeune adulte âgé	robuste robuste robuste gracile	
125	4	phase 1 à 3	0,4	0,07	?	?	25	0,05	0	0	0	0	25	0,03	25	50	?	?	gracile	
126	4	phase 1 à 3	11,1	0,3	15,3	0,17	0,9	0,1	9	0,5	0	0	34,2	0,16	43,2	40,5	1	adulte		
129	4	phase 1	219,2	0,24	25,8	0,18	4,6	0,14	0,9	0,33	11,9	0,71	31	0,14	43,8	25,8	1	adulte	robuste	
130	4	phase 1 à 3	22,2	0,15	27	0,09	3,2	0,12	8,1	0,6	1,4	0,3	31,5	?	41	28,8	1	adulte		
154	2	phase 1	non localisé	?	?	?	?	?	?	?	?	?	?	?	?	?	?	?		
166	3	phase 1	143,5	0,23	14,6	0,13	4,9	0,09	8,8	0,97	19,7	0,64	24,1	0,1	52,6	27,9	1	adulte		
167	4	phase 1 à 3	non prélevé	?	?	?	?	?	?	?	?	?	?	?	?	?	?	Infans I/II adulte		
174	1	phase 2	287,9	0,2	22,7	0,17	7,4	0,11	6,1	0,58	1,9	0,6	42,9	0,15	50,9	19	2	adulte		
181	1	phase 2	diagnostique	?	?	?	?	?	?	?	?	?	?	?	?	?	?	?		
187	4	phase 2	376,6	0,26	12	0,24	7,7	0,12	4,8	0,6	17,5	0,79	33,9	0,14	56,2	24,2	1	adulte jeune	robuste	
194	4	phase 1 à 3	non localisé	?	?	?	?	?	?	?	?	?	?	?	?	?	?	?		
237	4	phase 1 à 3	719,6	0,35	11,7	0,26	6,4	0,13	6,3	1,11	16,5	0,96	36,5	0,22	59,3	22,6	2	adulte jeune adulte mature	robuste robuste	homme ?
239	2	phase 3	81,8	0,35	13,2	0,2	1,6	0,09	0,5	0,4	47,9	1,35	24,1	0,14	72,5	12,7	1	adulte jeune	robuste	
240	2	phase 2	202,2	0,33	28,1	0,27	7,9	0,13	11,1	1,02	6	0,76	23,1	0,2	40,2	23,8	2	Infans II adulte	robuste	homme ?
241	4	phase 1 à 3	non localisé	?	?	?	?	?	?	?	?	?	?	?	?	?	?	?		
251	3	phase 1	53	0,13	64,5	0,1	0,8	0,04	0	0	0	0	9,1	0,07	9,1	25,7	1	Infans I adulte	gracile	
252	3	phase 1	0,13	0,15	26	0,13	26,9	0,1	0	0	1,9	0,5	42,4	0,1	44,3	24,9	1	adulte		
253	2	phase 1	259	0,18	50,1	0,16	5,6	0,09	1,6	0,68	1,5	0,24	15,7	0,1	16,8	25,5	1	Infans I adulte		
270	2	phase 3	1114,6	0,45	19,3	0,42	8,1	0,19	10,8	1,29	24,7	2,19	29	0,26	64,4	8,2	1	adulte mature	robuste	
277	1	phase 3	342,9	0,17	37,4	0,15	6,8	0,13	4,3	0,51	5,7	0,61	23,9	0,09	33,9	22	1	Infans I adulte	gracile	
296	2	phase 2	non localisé	?	?	?	?	?	?	?	?	?	?	?	?	?	?	adulte	robuste	
297	2	phase 2	2537,2	0,28	22,4	0,27	5,6	0,08	3,4	1,05	12,8	1,3	38,7	0,2	54,9	17,2	2	adulte mature adulte jeune	robuste gracile	homme ?
300	2	phase 4	894,8	0,34	16,6	0,51	3,7	0,14	9,3	1,76	15,5	0,88	35,1	0,16	59,9	19,8	2	adulte adulte âgé	robuste	homme ?
307	4	phase 1 à 3	1569,9	0,53	23,1	4,3	18,8	0,53	6,9	0,94	18,1	1,34	16,5	0,21	41,5	16,6	2	adulte adulte	robuste	homme ?
309	2	phase 2	8,9	0,06	42,7	0,06	0	0	0	0	1,1	0,1	28,1	0,03	29,2	28,1	1	périnatal		
313	4	phase 1 à 3	23,7	0,2	16,9	0,13	2,5	0,09	12,2	0,97	21,9	0,87	28,8	0,09	62,9	17,7	1	adulte jeune	robuste	homme ?
316	3	phase 1	81,3	0,13	17,8	0,09	11,8	0,17	1,4	0,37	9	0,61	37,5	0,07	47,9	22,5	2	Infans I adulte	robuste	
321	4	phase 1	0,3	?	0	0	0	0	0	0	0	0	0	0	0	100	?	?		
322	4	phase 1 à 3	2,7	0,08	7,4	0,04	11,1	0,03	0	0	0	0	29,6	0,04	29,6	51,9	?	Infans I adulte		
327	1	phase 1	non localisé	?	?	?	?	?	?	?	?	?	?	?	?	?	?	?		
328	4	phase 1 à 3	0,6	0,3	0	0	0	0	0	0	0	0	16,7	0,05	16,7	83,3	1	adulte Juvenis		
335	3	phase 1 à 3	467,8	0,22	26,8	0,21	9,6	0,22	2,9	0,4	6,4	0,68	32,1	0,12	41,4	22,2	2	adulte Juvenis	robuste	
338A	4	phase 1	1315,1	0,26	19,1	0,17	5,9	0,16	3,5	0,84	9,2	1,08	33,5	0,15	46,2	28,8	2	Infans II/Juvenis adulte	robuste	
338B	4	phase 1	286,3	0,17	36,5	0,16	6,9	0,05	1,9	0,45	1,3	0,54	27,8	0,13	31	25,6	1	Infans I/II adulte		
363A	2	phase 1	247,7	0,31	16,6	0,15	2,5	0,1	10,7	0,74	13,2	0,76	30	0,2	53,9	27	2	Infans I adulte	robuste	homme ?
363C	1	phase 1	5008,7	0,43	16,2	0,31	6,2	0,26	5	0,81	17,9	1,39	30,7	0,22	53,6	24	5	périnatal adulte adulte	robuste gracile gracile	homme ?
455	1	phase 2	0	0	0	0	0	0	0	0	0	0	0	0	0	0	0	Infans II Juvenis adulte		
486	4	phase 1 à 3	616,1	0,33	9,1	0,14	5,1	0,22	5,8	0,96	24,5	1,44	29,7	0,15	60	25,8	3	adulte adulte		
543	4	phase 2	diagnostique	?	?	?	?	?	?	?	?	?	?	?	?	?	?	?		
545	2	phase 1 à 3	1380,5	0,31	19,8	0,26	5,2	0,18	6,2	1,04	14,4	1,06	41,3	0,22	61,9	13,1	1	adulte jeune adulte âgé	robuste gracile	
565	3	phase 1	5,7	0,11	40,4	0,14	0	0	0	0	1,8	0,1	8,8	0,01	10,6	49,1	1	Infans I adulte ?		
569	2	phase 2	15,7	0,1	14	0,07	2,5	0,07	0	0	0	0	37	0,05	37	46,5	1	adulte ?		
604	4	phase 1 à 3	11,8	0,12	35,6	0,07	1,7	0,1	0	0	0	0	12,7	0,05	12,7	50	1	Infans I adulte		
613	4	phase 1 à 3	145,1	0,33	11,2	0,13	5	0,14	3,2	0,92	17,2	1,13	30,6	0,19	51,3	32,5	1	adulte		
632	4	phase 2	133,2	0,18	11,5	0,12	9,1	0,11	8,3	0,61	16,4	0,48	27,1	0,08	51,8	27,7	1	adulte	robuste ?	
634	4	phase 1 à 3	3,6	0,09	52,8	0,1	5,6	0,04	0	0	0	0	25	0,06	25	16,7	1	Infans I adulte		
636	4	phase 1 à 3	1	0,14	30	0,08	0	0	0	0	0	0	20	?	20	50	1	Infans I adulte	robuste	homme ?
637	2	phase 3	852,4	0,22	21,3	0,22	11,8	0,13	1,5	0,56	12,2	1	39,8	0,16	53,5	13,4	1	adulte adulte jeune	robuste gracile	
640	4	phase 1 à 3	17,6	0,04	25,6	0,03	4,5	0,09	0	0	3,4	0,2	47,2	0,03	50,6	19,3	1	Infans I adulte		
696	4	phase 1 à 3	non prélevé	?	?	?	?	?	?	?	?	?	?	?	?	?	?	?		
699	3	phase 2	41,5	0,09	18,1	0,07	17,8	0,06	0,7	0,05	2,9	0,2	20	0,04	23,6	40,5	1	périnatal		
700	1	phase 2	265,2	0,18	36,1	0,14	4,9	0,07	0,7	0,24	1,6	0,28	24,3	0,11	26,6	32,4	1	Infans I Juvenis		
703	2	phase 2	625,8	0,29	26,5	0,19	3,9	0,1	7	0,72	18,4	1,2	22,4	0,16	47,8	21,8	2	Infans I Juvenis		
706	4	phase 1 à 3	73	0,09	54,7	0,1	2,7	0,05	2,3	0,43	2,6	0,48	19,1	0,04	24	18,6	1	Infans I adulte		
714	4	phase 2	593,2	0,24	11,7	0,17	4	0,17	4	0,8	14,3	1,11	50,1	0,17	68,4	15,9	1	adulte	robuste	
716	3	phase 2	217,5	0,21	70	0,13	1,8	0,06	11,1	0,69	12,1	0,87	51,4	0,15	74,6	13,6	1	Infans II adulte		
717	3	phase 2	848,9	0,46	14,6	0,29	6,5	0,18	5,7	1,07	23,4	1,41	26,8	0,25	55,9	23,1	2	adulte	robuste	
718	4	phase 3	771,2	0,39	21,5	0,35	2,8	0,1	2,7	0,92	15,1	1,15	27,4	0,18	45,2	30,5	1	adulte âgé	rob	

ANNEXE 2 :
Tableau récapitulatif des données anthropologiques
(N.M.I., âge, robustesse, pesée, fragmentation)

n° structure	état de conserv.	délaton	poids global (en g.)	fragm. globale	% tête	fragm. tête	% tronc	fragm. tronc	% Mb sup.	fragm. Mb sup.	% Mb inf.	fragm. Mb inf.	% Mb indét.	fragm. Mb indét.	% Mb total	% esquilles	N.M.I.	âge	robustesse/ gracilité	sexe
40	4	phase 2	112,2	0,12	38,8	0,11	4	0,07	0,4	0,17	1,6	0,26	28,1	0,06	30,1	27,1	2	Infans I / adulte	gracile ?	
43	4	phase 1	455,8	0,17	11,2	0,11	1,6	0,07	2,2	0,43	8,7	0,59	44,8	0,1	55,7	31,6	2 ?	Infans I / Juvenis / adulte	gracile	
88	4	phase 2	556,9	0,24	21,8	0,22	6,8	0,1	6,3	1,06	12,4	1,12	42,2	0,18	60,9	10,5	2	périnatal / adulte	gracile	
90	2	phase 3	958,3	0,6	15,9	0,52	4,4	0,2	12,9	1,57	41,3	1,92	16,6	0,2	70,8	8,9	2	adulte âgé / adulte jeune	gracile	femme ?
96	3	phase 3	779,5	0,26	11,4	0,19	6	0,18	2,2	0,36	14,3	0,72	28,7	0,11	45,2	37,4	1	adulte	robuste	homme ?
99	2	phase 3	646,7	0,29	14,8	0,17	4,7	0,11	8,8	0,84	16,5	0,84	30,4	0,16	55,7	24,8	1	adulte	robuste	homme ?
121	4	phase 1 à 3	684,6	0,42	9,7	0,22	3,5	0,26	9,4	1,43	24,5	1,19	31,2	0,21	65,1	21,7	2	Juvenis / adulte jeune	robuste	
122	4	phase 1 à 3	1602,1	0,14	18,2	0,17	8,3	0,08	5,3	0,57	12	0,86	40,1	0,08	57,4	16,1	4	Infans I / Infans II / adulte jeune / adulte âgé	robuste / gracile	homme ?
166	3	phase 1	143,5	0,23	14,6	0,13	4,9	0,09	8,8	0,97	19,7	0,64	24,1	0,1	52,6	27,9	1	adulte	gracile	
174	2	phase 2	287,9	0,2	22,7	0,17	7,4	0,11	6,1	0,58	1,9	0,6	42,9	0,15	50,9	19	2	Infans I / II / adulte		
187	4	phase 2	376,6	0,28	12	0,24	7,7	0,12	4,8	0,6	17,5	0,79	33,9	0,14	56,2	24,2	1	adulte jeune	robuste	
237	4	phase 1 à 3	719,6	0,35	11,7	0,26	6,4	0,13	6,3	1,11	16,5	0,96	36,5	0,22	59,3	22,6	2	adulte jeune / adulte mature	robuste	homme ?
239	2	phase 3	81,8	0,35	13,2	0,2	1,6	0,09	0,5	0,4	47,9	1,35	24,1	0,14	72,5	12,7	1	adulte jeune	robuste	
240	2	phase 2	202,2	0,33	28,1	0,27	7,9	0,13	11,1	1,02	6	0,76	23,1	0,2	40,2	23,8	2	Infans II / adulte	robuste	homme ?
251	3	phase 1	53	0,13	64,5	0,1	0,8	0,04	0	0	0	0	9,1	0,07	9,1	25,7	1	adulte	robuste	homme ?
252	3	phase 1	26,9	0,15	26	0,13	4,8	0,1	0	0	1,9	0,5	42,4	0,1	44,3	24,9	1	adulte	gracile	
253	2	phase 1	259	0,18	50,1	0,16	5,6	0,09	1,6	0,68	1,5	0,24	15,7	0,1	18,8	25,5	1	Infans I / adulte	gracile	
270	2	phase 3	1114,6	0,45	19,3	0,42	8,1	0,19	10,8	1,29	24,7	2,19	29	0,26	64,4	8,2	1	adulte mature	robuste	
277	2	phase 3	342,9	0,17	37,4	0,15	6,8	0,13	4,3	0,51	5,7	0,61	23,9	0,09	33,9	22	1	Infans I / adulte	robuste	
297	2	phase 2	2537,2	0,28	22,4	0,27	5,6	0,08	3,4	1,05	12,8	1,3	38,7	0,2	54,9	17,2	2	adulte mature / adulte jeune	robuste / gracile	homme ?
300	2	phase 4	894,8	0,34	16,6	0,51	3,7	0,14	9,3	1,76	15,5	0,88	35,1	0,16	59,9	19,8	2	adulte	robuste	homme ?
307	4	phase 1 à 3	1589,9	0,53	23,1	4,3	18,8	0,53	6,9	0,94	18,1	1,34	16,5	0,21	41,5	16,6	2	adulte	robuste	homme ?
309	2	phase 2	8,9	0,06	42,7	0,06	0	0	0	0	1,1	0,1	28,1	0,03	29,2	22,1	1	adulte	robuste	homme ?
316	3	phase 1	81,3	0,13	17,8	0,09	11,8	0,17	1,4	0,37	9	0,61	37,5	0,07	47,9	22,5	2	périnatal / adulte		
322	4	phase 1 à 3	2,7	0,08	7,4	0,04	11,1	0,03	0	0	0	0	29,6	0,04	29,6	51,9	1	Infans I / Juvenis / adulte		
335	3	phase 1 à 3	467,8	0,22	26,8	0,21	9,6	0,22	2,9	0,4	6,4	0,68	32,1	0,12	41,4	22,2	2	adulte	robuste	
338A	4	phase 1 à 3	1315,1	0,26	19,1	0,17	5,9	0,16	3,5	0,84	9,2	1,08	33,5	0,15	46,2	28,8	2	Infans II / Juvenis / adulte		
338B	4	phase 1	286,3	0,17	36,5	0,16	6,9	0,05	1,9	0,45	1,3	0,54	27,8	0,13	31	25,6	1	Infans III / adulte		
363A	2	phase 1	247,7	0,31	16,6	0,15	2,5	0,1	10,7	0,74	13,2	0,76	30	0,2	53,9	27	2	Infans I / adulte	robuste	homme ?
363C	1	phase 1	5008,7	0,43	16,2	0,31	6,2	0,26	5	0,81	17,9	1,39	30,7	0,22	53,6	24	5	périnatal / Infans I / jeune adulte / adulte		
486	4	phase 1 à 3	616,1	0,33	9,1	0,14	5,1	0,22	5,8	0,96	24,5	1,44	29,7	0,15	60	25,8	3	adulte jeune / adulte âgé		
545	2	phase 1 à 3	1380,5	0,31	19,8	0,26	5,2	0,18	6,2	1,04	14,4	1,06	41,3	0,22	61,9	13,1	1	adulte jeune / adulte âgé	robuste / gracile	homme ?
565	3	phase 1	5,7	0,11	40,4	0,14	0	0	0	0	1,8	0,1	8,8	0,01	10,6	49,1	1	Infans I / adulte ?		
569	2	phase 2	15,7	0,1	14	0,07	2,5	0,07	0	0	0	0	37	0,05	37	46,5	1	adulte ?		
637	2	phase 3	852,4	0,22	21,3	0,22	11,8	0,13	1,5	0,56	12,2	1	39,8	0,16	53,5	13,4	1	adulte	robuste	homme ?
638	4	phase 1	17,6	0,04	25,6	0,03	4,5	0,09	0	0	3,4	0,2	47,2	0,03	50,6	19,3	1	Infans I / adulte		
696	4	phase 1 à 3	41,5	0,09	18,1	0,07	17,8	0,06	0,7	0,05	2,9	0,2	20	0,04	23,6	40,5	1	périnatal / adulte		
689	3	phase 2	265,2	0,18	36,1	0,14	4,9	0,07	0,7	0,24	1,6	0,28	24,3	0,11	26,6	32,4	1	Infans I / adulte		
700	1	phase 2	625,8	0,29	26,5	0,19	3,9	0,1	7	0,72	18,4	1,2	22,4	0,16	47,8	21,8	2	Infans I / Juvenis / adulte		
703	2	phase 2	73	0,09	54,7	0,1	2,7	0,05	2,3	0,43	2,6	0,48	19,1	0,04	24	18,6	1	Infans I / adulte		
714	4	phase 2	593,2	0,24	11,7	0,17	4	0,17	4	0,8	14,3	1,11	50,1	0,17	68,4	15,9	1	adulte	robuste	
716	3	phase 2	217,5	0,21	10	0,13	1,8	0,06	11,1	0,69	12,1	0,97	51,4	0,15	74,6	13,6	1	Infans II / adulte		
717	3	phase 2	848,9	0,46	14,6	0,29	6,5	0,18	5,7	1,07	23,4	1,41	26,8	0,25	55,9	23,1	2	adulte / adulte	robuste	
718	4	phase 3	771,2	0,39	21,5	0,35	2,8	0,1	2,7	0,92	15,1	1,15	27,4	0,18	45,2	30,5	1	adulte âgé / adulte	robuste	
732A	1	phase 1	540,6	0,31	14,5	0,39	7,3	0,11	11,4	1,16	14,1	1,44	37,7	0,19	63,2	15	2	immature / adulte mature	robuste	homme ?
732B	1	phase 1	393,6	0,14	11,4	0,1	5,6	0,06	3,9	0,39	7,6	0,81	48	0,1	59,5	23,5	1	immature / adulte		
734	2	phase 2	616	0,15	31,6	0,12	3,1	0,05	2,4	0,37	7,6	0,87	26,4	0,08	36,4	28,9	3	périnatal / Infans I / adulte		
774	4	phase 1 à 3	25,6	0,19	22,7	0,12	9	0,05	0	0	2	0,13	7,4	0,05	9,4	59	1	périnatal / adulte		
885	4	phase 2	15,6	0,2	16,7	0,14	7,7	0,12	1,3	0,2	3,8	0,3	26,3	0,09	31,4	44,2	1	adulte	robuste ?	
886	3	phase 1	180,5	0,12	49,7	0,12	4,8	0,08	1,2	0,26	3,8	0,43	17,1	0,05	22,1	23,4	1	Infans I / adulte		
887	4	phase 1 à 3	481,1	0,41	12,5	0,25	6,2	0,17	14,8	1,55	30,1	1,17	23,1	0,19	68	13,3	1	adulte	robuste	homme ?

ANNEXE 3 :

Tableau récapitulatif des données anthropologiques des structures
intactes et sub-intactes

(N.M.I., âge, robustesse, pesée, fragmentation)

ANNEXE 4 :

Etude des charbons de bois issus des sépultures à incinération du Bronze final d'Ensisheim/Reguisheimerfeld (Haut-Rhin).

M.-F. TURLIER (MCF Biologie Végétale, UFR Sciences de la Vie, Université de Bourgogne, Dijon)

Résumé

L'analyse de l'ensemble des charbons de bois présents dans la nécropole met en évidence une diversité importante des essences –chêne pédonculé, chêne sessile, orme, noisetier, cornouiller, viorne obier, hêtre, érable, frêne, poirier, prunellier, saule, merisier, cerisier à grappe, houx, tremble- où la représentation des chênes est très largement dominante. Elle permet de dégager une image de l'environnement végétal, une chênaie de plaine, dont la composition en arbres et arbustes est très proche de la chênaie pédonculée-frênaie actuelle. Il y a lieu de supposer que la végétation à proximité immédiate du site comporte des lisières ou des haies bocagères. Les bois d'essences plus montagnardes – sapin, pin, épicéa- sont aussi rencontrés. Des bûches comme des brindilles sont utilisées, mais la nature des essences relève plus de la gestion du milieu que d'un choix spécifique.

Matériel et méthodes

Le ramassage systématique et le tri des charbons ont été effectués. Ils sont de petite taille (1/1/1 cm) ou de très petite taille (0.3/0.2/0.1 cm), tous de fracture ancienne comme le montre la pellicule d'origine grise qui les recouvre uniformément. La plupart ont la consistance des charbons «actuels», un petit nombre est gonflé et déformé, et d'autres, très peu, ont brillants et comme vitrifiés.

L'analyse est faite sur 60 prélèvements répartis dans 40 structures funéraires (voir tableau). La quantité d'éléments va de 3 fragments à une cinquantaine, de quelques milligrammes à quelques centigrammes, exception faite d'un vase très riche en charbons (300A, 400 g environ). Lorsque plusieurs charbons de la même espèce sont présents dans un prélèvement, il est impossible de savoir si les différents morceaux proviennent d'un même éclat, de branches du même arbre ou d'arbres différents.

Ils se révèlent relativement bien déterminables à la loupe (x320), sur cassure fraîche. La confirmation de l'espèce par comparaison directe avec des charbons de bois actuels est cependant nécessaire (H. von NORDLINGER, Atlas des bois, 1870 et collection personnelle). Une infime proportion est douteuse ou indéterminable (taille trop réduite ou structure trop friable pour retrouver toutes les caractéristiques différentielles).

Résultats

1- La diversité des bois utilisés

Nous avons rencontré 16 feuillus et 4 conifères.

Les feuillus

Ils sont classés ci-dessous par leur présence/absence dans les 60 prélèvements, quelle que soit la quantité ou le poids des charbons.

Parmi les feuillus, les chênes sont rencontrés dans presque tous prélèvements, tous les autres étant présents dans moins de 10 prélèvements.

Les chênes. Quercus sp. 58 des 60 prélèvements contiennent des charbons de chêne(s).

Bien que l'espèce de chêne ne soit pas déterminable, la structure du charbons de bois donne des indication du biotope des arbres : des cernes annuels larges – jusqu'à 1 cm- avec un bois final abondant relèvent d'un milieu relativement riche et bien alimenté en eau par exemple un sol argileux de plaine ou un climat humide. A l'inverse, des cernes rapprochés avec très peu de bois final appartiennent à un arbre vivant dans un milieu sec, sol calcaire, sol de pente, période de climat sec. Ces différences de biotope correspondent assez bien à celles des deux espèces principales : le chêne pédonculé, un chêne à bois lourd, de plaine, supportant la lumière, poussant en forêt ou isolé, et le chêne sessile, un chêne tendre, des espaces secs et plutôt forestier. La détermination de l'espèce «pédonculé» est sûre, mais celle de l'espèce «sessile» l'est moins : il existe des bois de type intermédiaire ainsi que des bois composites montrant successivement les deux types de cernes, révélant des

années successivement sèche ou humide. En outre la présence de chêne pubescent, à structure assez semblable, bien improbable n'est pas impossible. Nous parlerons donc plutôt de chêne «type sessile» ou de «chêne tendre» .

Sur les 58 prélèvements, 24 relèvent exclusivement de chêne à bois dur, chêne pédonculé (13) : 99, 105 r01, 105 r04, 125, 129, 277, 316 r01, 481, 604, 696, 703, 718, 733...

- 12 de chêne « tendre », chêne type sessile (6) : 253, 300, 335, 363C r08, r04, r05.

-23 autres prélèvements présentent toute la diversité des bois de chêne. La succession des deux types de structures a été observée dans peu de charbons appartenant à un seul prélèvement (300).

- Les ormes (8 prélèvements) (champêtre, diffus ou de montagne, espèce indéterminable sauf pour un) : 105 r04, 130, 300A (orme diffus), 303, 363C carré5, 363c r1, 631 r01, 887

- Le noisetier (4 prélèvements) : 040, 130, 363A r08, 300A

- Le ou les Cornouiller(s) (4) : 043, 105 r03, 696, 887

- La viorne obier (3 prélèvements) : 316 r01, 696, 717

- Le hêtre (2 prélèvements) : 300A, 696

- Les érables à grandes feuilles : L'érable plane (1 prélèvement) : 363A r08, l'érable sycomore (1 prélèvement) : 363A r06, ou à petites feuilles : l'érable champêtre (1 prélèvement) : 277.

- Les sorbiers (type. cormier ou des oiseleurs) (3 prélèvements) : 126, 130, 717

- Le frêne (2 prélèvements) : 328A, 328,

- Le poirier (Pirus sp.) (2 prélèvements) : 043, 696,

- Le prunellier (2 prélèvements) : 096, 300A

- Un saule (2 prélèvements) : 105 r01, 696

- Le merisier (Prunus avium) (1 prélèvement) : 696

- Le cerisier à grappe (Prunus padus) (1 prélèvement) : 328

- Le houx (1 prélèvement) : 696

- Le tremble (1 prélèvement) : 703 01 r03

- La présence de charme est à confirmer ou infirmer (1 prélèvement) : 040

Les conifères

Trois arbres et un arbustes sont présents.

- Le sapin (13 prélèvements) : tous les 363A et 363C, 316 r01, 604, 636

- L'épicéa (3 prélèvements) : 363A r02, 04, carré5. (Le mélèze qui lui ressemble est d'emblée éliminé du fait de son endémisme alpin)

- Le pin sylvestre (2 prélèvements) : 316 r01, 363C carré5

- Le genévrier commun (1 prélèvements) : 316 r01

2- Quelle partie du végétal est présente ?

Dans la plupart des charbons et quelle que soit l'espèce, les cernes ont une courbure faible voire très faible, ce qui indique une bûche de bon diamètre donc issue d'une branche ou d'un tronc. Quelques restes de chêne proviennent de noeuds (105 r04, 300A, 734).

Dans certains prélèvements se trouvent des branchettes de tout petit diamètre : de chêne : 043, 105 r03, 105 r04, 253-01, 300A, 706. De sorbier : 126. De prunellier : 300A. De viorne : 316 r01

Exceptionnellement certaines ont conservé leur écorce et le nombre de cernes permet de lire l'âge : du poirier (3 et 5 ans) 696, 043, du houx (4 ans) 696, de l'orme (8 ans) 363.

La saison s'inscrit dans le bois à condition que l'écorce liégeuse soit conservée. C'est le cas pour les branchettes de chêne 105 ou 040, de prunellier 300A et de poirier 696. Et dans ces trois cas, les branchettes ont été détachées peu de temps après la reprise d'activité de végétation, au printemps.

3- Une sépulture : une essence ou une association d'essences

Plusieurs prélèvements ne présentent qu'une seule essence : chêne(s) (23 prélèvements), sorbier des oiseleurs (1 prélèvement). D'autres en ont deux : frêne et cerisier à grappe, (prélèvement 328) ; chêne(s) et orme (3 prélèvements), ou sapin (2 prélèvements), ou viorne (2 prélèvements), ou cornouiller (1 prélèvement), ou érable (1 prélèvement), ou prunellier (1 prélèvement), ou frêne (1 prélèvement), ou saule (1 prélèvement), ou sorbier (1 prélèvement). Quelques uns en ont trois ou plus, par exemple : Chêne(s), orme, sapin, épicéa (prélèvement 363c). Chêne(s), orme, charme, sorbier des oiseleurs, noisetier (prélèvement 316). Chêne(s), hêtre, cerisier, poirier, saule, viorne obier, cornouiller, houx (prélèvement 696).

Si on évalue le nombre des fragments de charbons dans les 36 prélèvements contenant plusieurs espèces, le chêne est le plus abondant dans 29 cas. Dans les 7 autres cas qui possèdent beaucoup ou très peu de fragments, les essences qui dominent sont : 1- Le sapin, 1/2 ou 2/3 des fragments (363A r08, r06, r01, 316 r01). 2- Le frêne, 2/3 des fragments (328A). 3- La viorne obier (717). 4- L'orme, 17 fragments sur 20 (887). 5- L'érable champêtre 58 fragments sur 73 (277). 6- Un ensemble d'autres essences (7/8 de hêtre, cerisier, poirier...) 696

Les conifères sont toujours associés à des feuillus : chêne pédonculé (604), chênes pédonculé et chêne tendre (636), chêne pédonculé et viorne (316 r01), chêne tendre, érable et orme (363A), chêne tendre, érable et noisetier (363 r08)

C'est seulement en présence de sapin que les autres conifères sont rencontrés : épicéa (363A r04), épicéa et pin (363C carré5), pin et genévrier (316 r01)

Éléments de discussion et de conclusion

1- Les charbons de bois, une image de l'environnement ?

La biodiversité des charbons est remarquable puisqu'on trouve 20 essences, des feuillus comme des conifères, des arbres comme des arbustes. La plupart peuvent cohabiter dans le milieu forestier. Certains préfèrent les milieux fermés, ombragés, et sont plus exclusivement forestiers : sapin, hêtre, épicéa, érable plane, érable sycomore. Tous les autres préfèrent ou supportent les milieux ouverts lumineux, les lisières ou les haies. Tremble, saule et aulne recherchent des milieux plus humides.

Les essences de ligneux présentées dans les analyses polliniques des sites les plus proches dont ceux du Jura sont : chêne, hêtre, noisetier, orme, frêne, charme, bouleau, aulne, troène, tilleul, saule, sapin, pin, épicéa. Toutes ces essences sont rencontrées, sauf le tilleul et le troène. On pourrait avancer une explication pour leur absence de traces -si toutefois ils ont été utilisés- : le premier brûle très vite en ne laissant que des cendres, le second est un arbuste à branchages fin.

Dans les résultats palynologiques, tous les ligneux présents dans l'environnement immédiat ne sont pas représentés puisque seules les essences à pollinisation par le vent (pollinisation anémophile) produisent les grandes quantités de pollens qui se déposent sur les sols. Il existe quantité d'arbres dont les fleurs produisent peu de pollen, lequel est déplacé par les insectes (pollinisation entomophile). C'est dans cette catégorie « inconnue » de la palynologie que se trouvent les arbres fruitiers, cerisiers, poiriers, sorbiers, prunellier, ainsi que les érables, la viorne obier, les cornouillers... Dans les sites archéologiques leurs traces se décèlent par les macrorestes, le plus souvent les noyaux. Notre étude est à ce titre un apport de valeur pour compléter la liste des espèces végétales ligneuses présentes à la fin de l'âge du Bronze.

D'après les analyses polliniques et quelques analyses de macrorestes (dont des bois), la forêt protohistorique dans l'Est de la France serait à cette période sensiblement celle d'aujourd'hui. Le site de Reguisheimerfeld se localise en plaine d'Alsace, à l'étage collinéen, dans une zone où se côtoient des sols d'alluvions profonds, lessivés cultivés et des terres marécageuses, et assez proche de la bordure montagneuse fraîche et humide des Vosges. Si on oublie les effets de coupes et de reboisements historiques, la végétation boisée naturelle qui pousserait actuellement est la chênaie pédonculée-frênaie avec aulne et orme lisse, charme et hêtre, cerisier à grappe en sous-bois. Elle passe à l'aulnaie dans les terres marécageuses, à la chênaie sessiliflore sur les revers des basses collines, à la chênaie-hêtraie-sapinière en montagne, avec épicéa en altitude.

Toutes les essences retrouvées sous forme de charbons appartiennent à ces types de groupements forestiers. La très grande majorité correspond à la végétation locale immédiate, une chênaie pédonculée-frênaie se développant sur le site ou très près. Notre étude confirme parfaitement la ressemblance de la composition ligneuse entre la flore protohistorique et la flore actuelle. Trois espèces de conifères sont des exceptions notables : le sapin, le pin sylvestre et surtout l'épicéa n'ont pas lieu de se rencontrer au voisinage du site. La présence associée des érables à grandes feuilles va dans le même sens. Ce sont actuellement des essences montagnardes, voire d'altitude, dont la présence dans cette nécropole est inattendue, plus facile à associer à l'intervention de l'homme qu'à un changement de comportement écologique des essences.

Comme pour la palynologie, certaines analyses anthracologiques sur des foyers domestiques ou des feux naturels sont reconnues pour permettre une analyse quantitative. Dans le cas de l'étude des charbons de cette nécropole, nous n'avons retenu que la valeur qualitative des essences, les pourcentages d'essences associées dans chacune de ces sépultures ne révélant pas la végétation. Deux cas se détachent cependant. 1- La très forte domination du chêne dans chaque sépulture et dans l'ensemble du gisement indique clairement que la chênaie est le type forestier local. 2- Le Pin sylvestre est régulièrement présent, voire abondant dans les analyses polliniques car sa production de pollen est extrêmement généreuse et les grains sont transportés sur des kilomètres par le vent. Dans un relevé pollinique la question de son origine locale ou allogène est toujours débattue. Dans notre gisement, le pin est présent deux fois (316. 363c) et toujours avec le sapin, éventuellement avec l'épicéa ou le genévrier. Ceci va dans le sens d'une faible représentation de l'espèce dans la forêt de plaine à cette période, voire de son absence.

2- Une sélection des essences pour le bûcher funéraire ?

L'omniprésence du chêne est spectaculaire, seul ou associé à différentes essences. Pourquoi cette dominance ? Plusieurs possibilités ne s'excluent pas : 1- C'est une essence locale abondante, et disponible. 2- C'est un choix spécifique du chêne, lié à ses qualités de bois «de feu» qui se consume lentement. 3- En se maintenant sous forme de braises il laisse plus facilement des charbons que d'autres essences qui flambent. Pour toutes les autres essences, rien n'indique une quelconque sélection déterminée pour l'usage précis de brasier funéraire.

Contrairement à l'idée qu'on s'en fait souvent, les qualités de combustible de la plupart des essences varient plus avec la conduite du feu ou la saison qu'avec les propriétés d'une essence donnée. C'est donc plus la gestion du milieu végétal environnant qui doit se traduire dans les choix des ligneux. Qu'en est-il alors de la physionomie du milieu environnant la nécropole ? Deux résultats de cette étude sont suggestifs. 1- Les essences supportant ou recherchant la lumière sont nombreuses. 2- Dans la sépulture 696, se trouvent mêlés de nombreux fruitiers - merisier, cerisier à grappe, poirier, cornouiller, sorbier-, des arbustes piquants tels le prunellier, et des arbres dont le feuillage régulièrement renouvelé par des rejets de souche sert d'aliments aux animaux -frêne, noisetier, orme... Cette composition est pratiquement celle des grandes haies vives bocagères des paysages agricoles de l'Est de la France, avant le remembrement (et particulièrement de la Bourgogne).

On peut alors supposer que, hormis quelques essences fournissant des grosses bûches (chêne, hêtre, orme, occasionnellement sapin ou épicéa), les végétaux de proximité, de haies vives ou de lisière, étaient régulièrement sollicités pour fournir des éléments au brasier funéraire, tout comme ils devaient l'être pour les foyers.

3- Un bouquet pour le défunt ?

La **sépulture 696** comporte une diversité importante d'essences, qui n'ont pas toutes un rôle sûr de combustible : chêne, hêtre mais aussi merisier, viorne obier, cornouiller et saule forment un mélange éclectique. Si on ajoute des branches feuillées de houx de 3-4 ans et des rameaux de poirier de 5-6 ans coupés au printemps à la période de la floraison, il y a lieu de se demander si les restes d'un bouquet fleuri ne seraient pas présents.

Bibliographie

- BRAZIER J.D. and FRANKLIN G.L. 1961. Identification of hardwoods, a microscope key. Forest Products Research Laboratory. Bulletin. 46.
- Carte de la Végétation de la France au 1/200 000. Feuille Alsace. IGN Paris.
- CHABAL L., FABRE L., TERRAL J.-F., THERY-PARISOT I. 1999. L'anthracologie. La Botanique. Coll. "Archéologiques". Ed. Errance, Paris.
- GAUTHIER E., RICHARD H., RUFFALDI P. 2000. Première tentative de reconstitution du couvert végétal de l'Est de la France à l'Âge du Fer à travers les analyses polliniques *In* JANIN T. (dir.) – Mailhac et le Premier âge du Fer en Europe occidentale. Hommages à Odette et Jean Taffanel. Actes du colloque international de Carcassonne, 17-20 sep. 1997. Monographie d'Archéologie Méridionale, 7. CNRS, Lattes, p. 195-204.
- HEIM J. 1979. Annexe II : Etude palynologique de tumulus dans la forêt de Haguenau à Schirrhein (Bas-Rhin, France) *In* THEVENIN A., SAINTY J., PLOUIN S., BESNEHARD C., SCHNITZLER B. - Fouilles récentes en forêt de Haguenau, 1977-1978 : lieu-dit Kirchlach, communes de Haguenau et Schirrhein, Bas-Rhin. Etudes Haguenviennes. Annales, p. 72-83.
- JACQUIOT C. 1955. Atlas d'anatomie des bois de conifères. Centre Technique du bois, Paris, 2 vol. 133 p.
- JACQUIOT C., TRENARDY. & DIROL D. 1973. Atlas d'anatomie des bois des Angiospermes. Centre Technique du bois, Paris, 2 vol., 175 p.

- LOUVAIN H. 1981. Annexe C : Résultat des comptages polliniques *In* BONNET C., PLOUIN S., LAMBACH F. – Les tertres du Bronze Moyen d’Appenwihr, forêt de Kastenwald (Haut-Rhin). Bulletin de la Société Préhistorique Française-78, 10-12, p. 469.
- MAGNY M., MAISE C., JACOMET S., BURGA C.A. 1998. Environnement et économie de subsistance *In* HOCHULI S., NIFFELER U., RYCHNER V. (dir.) – La Suisse du Paléolithique à l’aube du Moyen-Age, III : l’âge du Bronze. Verlag Schweizerische Gesellschaft für Ur- und Frühgeschichte, Basel, p. 135-170.
- PARRIAT Henri, 1959. Pour le préhistorien. Exposé d’une méthode pour l’étude des charbons de bois suivi d’une clé analytique et d’un atlas permettant la détermination des principales essences d’après la structure de leur bois secondaire. La Physiophile-51.
- SCHOCH,W., HELLER I., SCHWEINGRUBER F.H., KIENAST F. 2004. Wood anatomy of central European Species. Online version: www.woodanatomy.ch
- SCHWEINGRUBER F.H. 1979. Annexe III : Détermination de charbons de bois des tumulus de Schirrhein *In* THEVENIN A., SAINTY J., PLOUIN S., BESNEHARD C., SCHNITZLER B. – Fouilles récentes en forêt de Haguenau, 1977-1978 : lieu-dit Kirchlach, communes de Haguenau et Schirrhein, Bas-Rhin. *Etudes Haguenoviennes, Annuaire*, p. 84.
- VERNET J. 1974. Identification et classement des bois français. ENGREF-Nancy. 308p.

n° de structure	chênes	autres	info
040	Chêne type pédonculé, beaucoup Chêne type sessile, 1	Charme ? Noisetier, 1	
043	Chêne type pédonculé, dont branchette	Poirier, 3, dont branchette Cornouiller, 1	très peu
090-03	Chêne type sessile Chêne pédonculé (peu)		1 très gros, 5 gros, 30 petits
096	Chênes variés	Prunellier, 3	2 gros, beaucoup de petits fond petit sac
099	Chêne type pédonculé,		peu
105 r01 dans fosse	Chêne type pédonculé	Saule	5-6 petits
105 r04	Chêne type pédonculé, noeud et branchette printanière, écorce	Orme	5 moyens, 12 paillettes
105 US03	Chêne type pédonculé, 5 Chêne type sessile, 4, Chêne coeur de branchette et branchettes, Chêne de type pubescent (intermédiaire avec très peu de vaisseaux)	Cornouiller, 1	assez peu
121	Chêne type sessile		10 fragments
122 r06	Chêne type sessile tous		beaucoup et os
122 r 03	Chêne type pédonculé, quasi 100% Chêne type sessile, 11		beaucoup
122 r02	Chêne type pédonculé, 5 Chêne type sessile, 5, avec tyloses (hiver) Chêne type intermédiaire, 24		vraiment beaucoup
125	Chêne type pédonculé		3 bouts
126	Chêne 95%	Sorbier, branchette, 5%	
129	Chêne type pédonculé, bois final		peu de charbons
130	Chêne	Charme, 1 Orme, 2 Sorbier des oiseleurs, 1 Noisetier, 1	très peu, très petits
166	Chêne type pédonculé, 1/2 Chêne type sessile, 1/2		
187	Chêne type sessile, 1, intermédiaire, 1	Charme, 3	peu, 7 moyens et 5 petits
253	Chêne type sessile		beaucoup
253-01	Chêne dont branchettes cassées		
277	Chêne type pédonculé, 1/5	Erable champêtre, 4/5	3 gros, 70 petits
300	Chêne type sessile		beaucoup, gros bouts
300A Sac 1,2	Chênes écrasante majorité, beaucoup de restes de gros noeuds, (comptage sur une partie: type pédonculé, arbre, cernes larges, 75, type sessile, 67, Chêne, 2, types associés, 6, Chêne intermédiaire, 17)	Orme, diffus Hêtre, 2 Noisetier, branchettes, 3 ; Prunellier (branchette, printemps)	énormément
313	Chêne pédonculé, beaucoup	Orme (bois final)	3 moyens, 20 paillettes
316 E01	Chêne pédonculé, 26 (au volume, 1/3 de feuillus avec 95 % chêne et 5% viorne)	Viorne branchette, 2 2/3 de conifères dont 1/2 pin sylvestre, 7 ; 1/2 sapin et Genévrier, 1	
328	Chêne, 1/3	Frêne, 2/3	
328		Frêne, quelques gros charbons Cerisier à grappe (P padus)	très peu
335	Chêne type sessile, tous		6 gros, 8 moyens, 30 petits
363A r04	Chêne type sessile, beaucoup	Sapin, 1 Epicéa, 1	3 gros, 15 moyens, qq petits, des résidus vitrifiés
363A r05	Chêne type sessile, 5	Sapin, 5 échardes	25 petits
363A r06	Chêne type sessile beaucoup, 1/3 Chêne type pédonculé, 1	Erable sycomore, 1 Sapin, 7	moyen
363A r08	Chêne type sessile, 2	Erable plane, 1 Noisetier, 1 Sapin, 6	7 gros, 15 plats, 10 petits
363C carré 2	Chêne type sessile, 1/4 Chêne type pédonculé, 1/4	Sapin, 1/2	très peu
363C carré 3	Chêne type sessile, 1/4 Chêne type pédonculé, 1/4	Sapin, 1/2	peu
363C carré 4	Chêne type sessile, beaucoup Chêne type pédonculé, beaucoup	Sapin, peu	beaucoup
363C carré 5	Chênes dont intermédiaires, 1/2	Orme et écorce de 8 ans, 1/4 Sapin, 1/2 Epicéa, 8 Pin, 2	assez
363C r01	Chêne type sessile, 1/6 Chêne type pédonculé, 1/6	Orme, 1 Sapin, 2/3	peu
363C r02	Chêne type sessile, 1 gros Chêne type pédonculé, 1	Sapin Epicéa	très peu 1 gros, 5 plats, 20 petits
486	Chêne type pédonculé, cernes de 1 cm		beaucoup de gros
565	Chêne sessile ou intermédiaire		peu
604	Chêne type pédonculé, 6	Sapin, 2	6 petits, 20 très petits

613	Chêne type pédonculé, beaucoup Chêne sessile, très peu		4 moyens, 50 petits
632 r01	Chêne type pédonculé, ½	Orme, 1/2	8 bouts
632 r 02	Chênes		4 petits
636	Chêne type sessile, (gros bouts), 80% Chêne type pédonculé, (paillettes, 18%)	Sapin, 2%	6 gros, 15 petits
638	Chêne type pédonculé, bois tardif		assez peu
696	Chêne pédonculé, 5	Hêtre, 2 Cerisier (P avium), 5 Poirier 9 + 5 branchettes de 3 et 5-6 ans Saulé, 1 Viorne obier, 6 Cornouiller, 4 Houx, 4, branchette de 4 ans	6 gros, 50 petits
700 remplissage de fosse	Chêne type pédonculé, beaucoup Chêne sessile, un peu		beaucoup
700 remplissage (700-01)	Chêne type pédonculé Chêne sessile, un peu plus que dans 700 remplissage		beaucoup
700-01	Chêne type sessile, cernes étroits, tous		gros fragments
703	Chêne type pédonculé		très peu, vitrifiés
703-01 r03	Chêne type pédonculé, 1	Tremble, 1	une trentaine
706	Chêne, dont une branchette		20 petits
717	Chêne type pédonculé	Viorne obier, beaucoup, gros durs	beaucoup dont gros bouts, très durs, ½ sac
717-03		Sorbier des oiseleurs cernes étroits, « tranche »	gros fragments du même bois
718	Chêne type pédonculé, bois final		beaucoup
733	Chêne type pédonculé, seul		beaucoup, moyens et petits
734	Chênes, diversité Chêne pédonculé avec noeuds, cernes 8 mm		beaucoup, gros fragments
885	Chêne type pédonculé, beaucoup Chêne type sessile (les 2 moyens)		2 moyens, 20 petits
887	Chêne type pubescent, 2	Orme, 4/5 Cornouiller (sanguin), 1	20 petits bouts

n° structure	état de conserv.	datation	N.M.I.	âge	robustesse/ gracilité	sexe	remplissage	forme	orientation	dimensions (en cm)			aménagement de la fosse		
										diamètre	axes	prof. conserv.	banquette	planche	coffrage
40	4	phase 2	2	Infans I / adulte	gracile ?		argileux compact	rectangulaire	Sud-Est - Nord-Ouest		200 x 120	18		X	
41	4	phase 1 à 3	?	?				circulaire			60				
43	4	phase 1	2 ?	Infans I / Juvenis / adulte	gracile		argileux compact	rectangulaire	Sud-Est - Nord-Ouest		155 x 85	15		X	
87	4	phase 1 à 3	?	?				circulaire			100				
88	4	phase 2	2	adulte	gracile			circulaire			50				
90	2	phase 3	2	périnatal / adulte âgé / adulte jeune	gracile / robuste	femme ? / homme ?		sub-rectangulaire	Sud-Nord		220 x 120	23	X		
91	4	phase 1 à 3	?	?			limoneux	circulaire			40				
92	4	phase 1 à 3	1	adulte	robuste	homme ?		ovale	Sud-Est - Nord-Ouest		80 x 50				
96	3	phase 3	1	adulte	robuste	homme ?		circulaire			60				
99	2	phase 3	1	adulte	robuste			circulaire			90				
101	4	phase 2	1	Infans I / périnatal	robuste			ovale			110 x 80	5			
102	4	phase 1 à 3	1	Infans I / adulte			limoneux argileux compact	ovale			110 x 90	8			
105	4	phase 3	1	Infans I / adulte				ovale			90 x 45	8			
121	4	phase 1 à 3	2	Juvenis / adulte jeune	robuste			circulaire			70				
122	4	phase 1 à 3	4	Infans I / Infans II / adulte jeune / adulte âgé	robuste / gracile	homme ?		sub-circulaire			100				
126	4	phase 1 à 3	?	?				circulaire			50				
129	4	phase 1	1	adulte	robuste			circulaire			45				
130	4	phase 1 à 3	1	adulte	robuste			circulaire			50				
154	2	phase 1	?	adulte			argileux compact	ovale			60 x 40				
166	3	phase 1	1	adulte			limoneux argileux compact	sub-rectangulaire	Sud-Est - Nord-Ouest		165 x 85	32	X		
167	4	phase 1 à 3	?	?				circulaire			55				
174	2	phase 2	2	Infans III / adulte				circulaire			20				
181	1	phase 2	?	adulte			limoneux sableux	ovale	Sud-Est - Nord-Ouest		75 x 45	25			
187	4	phase 2	1	adulte jeune	robuste			rectangulaire	Sud-Est - Nord-Ouest		130 x 70	20			
194	4	phase 1 à 3	?	?				circulaire			60				
237	4	phase 1 à 3	2	adulte jeune / adulte mature	robuste	homme ?		non visible			30				
239	2	phase 3	1	adulte jeune	robuste		limoneux argileux/graviers	circulaire			65				
240	2	phase 2	2	Infans II / adulte	robuste	homme ?	limoneux/graviers	circulaire			65				
241	4	phase 1 à 3	?	?				non visible			45				
251	3	phase 1	1	Infans I / adulte	gracile		limoneux/graviers	circulaire			20				
252	3	phase 1	1	adulte	gracile		limoneux argileux/graviers	circulaire			100				
253	2	phase 1	1	Infans I / adulte			argileux compact	circulaire			85				
270	2	phase 3	1	adulte mature	robuste		argileux compact	circulaire	Sud-Est - Nord-Ouest		125 x 68	6	X		
277	2	phase 3	1	Infans I / adulte			limoneux sableux	rectangulaire	Sud-Est - Nord-Ouest		165 x 85	8			
296	1	phase 2	?	?			limoneux argileux/graviers	circulaire	Sud-Est - Nord-Ouest		100 x 50	12			X
297	2	phase 2	2	adulte mature / adulte jeune	robuste / gracile		argileux/graviers	circulaire			45				
300	2	phase 4	2	adulte / adulte âgé	robuste	homme ?	charbons	ovale/circulaire	Sud-Nord		75	230 x 70	15/45		
307	4	phase 1 à 3	2	adulte	robuste	homme ?		circulaire			35				
309	2	phase 2	1	périnatal			limoneux sableux	circulaire			30				
313	4	phase 1 à 3	1	adulte jeune	robuste	homme ?		non visible							
316	3	phase 1	2	Infans I / adulte	robuste			circulaire ?							
321	4	phase 1	?	?				circulaire			45				
322	4	phase 1 à 3	1	Infans I / adulte			limoneux sableux	circulaire			60				
327	1	phase 1	?	adulte			limoneux/pisé/charbons	ovale	Sud-Est - Nord-Ouest		95 x 75/45	45	X		
328	4	phase 1 à 3	1	adulte				non visible							
335	3	phase 1 à 3	2	Juvenis / adulte	robuste			circulaire			60				
338A	4	phase 1	2	Infans II/Juvenis / adulte				circulaire			60				
338B	4	phase 1	1	Infans III / adulte				non visible							
363A	2	phase 1	2	Infans I / adulte	robuste	homme ?		circulaire			32				
363C	1	phase 1	5	périnatal / jeune adulte / adulte jeune / adulte mature	gracile / robuste / robuste / gracile			rectangulaire	Sud-Ouest - Nord-Est			275 x 80/60	50		X
455	1	phase 2	0	Infans II / adulte âgé	robuste / gracile		limoneux argileux/sableux	rectangulaire	Sud-Est - Nord-Ouest			170 x 65	22		X
486	4	phase 1 à 3	3	Infans II / Juvenis / adulte				sub-rectangulaire				40 x 35	18		
543	4	phase 2	?	?				circulaire			45				
545	2	phase 1 à 3	1	adulte jeune / adulte	robuste / gracile	homme ?		circulaire			45				
565	3	phase 1	1	Infans I / adulte ?				circulaire ?							
569	2	phase 1 à 3	1	adulte ?				circulaire ?						X	
604	4	phase 1 à 3	1	Infans I / adulte				circulaire			24				
613	4	phase 1 à 3	1	adulte				non visible							
632	4	phase 2	1	adulte	robuste ?			circulaire			19				
634	4	phase 1 à 3	1	Infans I / adulte				ovale	Sud-Est - Nord-Ouest			170 x 65	7		
636	4	phase 1 à 3	1	Infans I / adulte				circulaire ?							
637	2	phase 3	1	adulte	robuste	homme ?		circulaire			55				
638	4	phase 1	1	adulte jeune	gracile			circulaire			57				
640	4	phase 1 à 3	?	?				non visible							
696	4	phase 1 à 3	1	périnatal				non visible							
699	3	phase 2	1	Infans I / adulte				circulaire			32				
700	1	phase 2	2	Infans I / Juvenis			charbons	circulaire				40 x 40	40		X
703	2	phase 2	1	Juvenis / adulte				circulaire ?							
706	4	phase 1 à 3	?	?				non visible							
714	4	phase 2	1	adulte	robuste			ovale	Sud-Est - Nord-Ouest			120 x 85	2		
716	3	phase 2	1	Infans II / adulte	robuste			circulaire			50				
717	3	phase 2	2	adulte	robuste		limoneux argileux/graviers	sub-rectangulaire	Sud-Ouest - Nord-Est			55 x 40	10		
718	4	phase 3	1	adulte âgé	robuste			ovale	Sud-Est - Nord-Ouest			45 x 40	14		
732A	1	phase 1	2	immature / adulte mature	robuste	homme ?		sub-rectangulaire	Sud-Est - Nord-Ouest			130 x 90	4		X
732B	1	phase 1	1	immature / adulte				rectangulaire				75 x 70	31		X
733	4	phase 2	2	Infans I / adulte				non visible							
734	2	phase 2	3	périnatal / Infans I / Infans II			limoneux/graviers/charbons	sub-rectangulaire	Sud-Est - Nord-Ouest			120 x 75	12		
752	4	phase 2	?	?				circulaire			50				
768	4	phase 1 à 3	1	Infans I / adulte			limoneux/graviers/charbons	non visible							
774	4	phase 1 à 3	1	périnatal				circulaire			35				
776	2	phase 2	?	?				circulaire ?						X	
793	4	phase 1 à 3	2	périnatal / adulte				circulaire			40			quelques cm	
856	4	phase 1 à 3	?	?				non visible							
885	4	phase 2	1	adulte	robuste ?			circulaire			70				
886	3	phase 1	1	Infans I / adulte			limoneux argileux/charbons	circulaire			60				
887	4	phase 1 à 3	1	adulte	robuste	homme ?		non visible							

ANNEXE 5 :
Tableau récapitulatif des données sur les fosses
(forme, dimensions, remplissage, aménagement)

n° structure	état de conserv.	datation	N.M.I.	âge	robustesse/ gracilité	sexe	MODE DE DEPOT		couverture	gobelets		coupelles		grandes pots		petits pots		total n.b.	total																	
							terre libre	perissable		urne	indét.	brûlés	n.b.	brûlés	n.b.	brûlés	n.b.			brûlés	n.b.	brûlés	n.b.	brûlés	n.b.	indét	brûlés	n.b.								
40	4	phase 2	2	Infans I adulte	gracile ?												1	1	2																	
43	4	phase 1	2 ?	Infans I Juvenis adulte							1						1		2																	
90	2	phase 3	2	adulte âgé adulte jeune robuste	femme ? homme ? homme ?														3																	
96	3	phase 3	1	adulte	robuste				C									1	5	6																
99	2	phase 3	1	adulte	robuste														3	8																
105	4	phase 3	1	Infans I adulte							2	1							4	4																
154	2	phase 1	?	?							2	1							4	7																
166	3	phase 1	1	adulte				X	C										1	1																
174	2	phase 2	2	Infans III adulte				X											1	1																
181	1	phase 2	?	?				X											1	1																
239	1	phase 3	?	adulte jeune	robuste														2	5																
240	2	phase 2	2	Infans II adulte					C										2	2																
251	3	phase 1	1	Infans I adulte	robuste	homme ?														0																
252	3	phase 1	1	adulte	gracile														2	2																
253	3	phase 1	1	Infans I adulte															2	2																
270	2	phase 3	1	adulte mature	robuste			X											1	4	5															
277	2	phase 3	1	Infans I adulte																6	7															
296	1	phase 2	?	?				X											1	4	5															
297	2	phase 2	2	adulte mature adulte jeune	robuste gracile															4	4															
300	2	phase 4	2	adulte	robuste	homme ?			C										1	2	3															
309	2	phase 2	1	adulte âgé					C											0	0															
316	3	phase 1	2	Infans I adulte	robuste				GP											1	1															
321	4	phase 1	?	?																1	3	4														
322	4	phase 1 à 3	1	Infans I adulte																1	3	3														
327	1	phase 1	?	?																	0	0														
338A	4	phase 1	2	Infans II adulte																	2	3	5													
363A	2	phase 1	2	Infans I adulte	robuste	homme ?															1	2	2													
363C	1	phase 1	5	Infans I jeune adulte jeune adulte adulte mature adulte	gracile robuste gracile			X													1	2	2													
486	4	phase 1 à 3	3	Infans II Juvenis adulte				X													1	2	2													
543	4	phase 2	?	?																	2	2	2													
545	2	phase 1 à 3	1	adulte jeune adulte âgé	robuste gracile	homme ?															0	0	0													
565	3	phase 1	1	Infans I adulte																	2	2	2													
569	2	phase 2	1	adulte ? adulte jeune																	1	1	1													
637	2	phase 3	1	adulte	robuste	homme ?															2	2	2													
638	4	phase 1	1	adulte jeune	gracile																1	1	1													
699	3	phase 2	1	Infans I adulte				X													2	2	2													
700	1	phase 2	2	Infans I Juvenis																	1	1	1													
703	2	phase 2	1	Infans I adulte	robuste																4	4	4													
714	4	phase 2	1	Infans II adulte				X													2	2	2													
716	3	phase 2	1	adulte	robuste																1	1	1													
717	3	phase 2	2	adulte	robuste																1	1	1													
718	4	phase 3	1	adulte âgé	robuste																2	2	2													
732A	1	phase 1	2	immature adulte mature	robuste	homme ?															1	1	1													
732B	1	phase 1	1	immature adulte	robuste																1	1	1													
734	2	phase 2	3	périnatal Infans I Infans I																	2	2	2													
752	4	phase 2	?	?																	2	2	2													
774	4	phase 1 à 3	1	périnatal																	1	1	1													
865	4	phase 2	1	adulte	robuste ?				C												1	1	1													
866	3	phase 1	1	Infans I																	2	2	2													
							TOTAL	8	7	69											11	20	42	8	23	5	3	9	22	1	9	7	9	49	109	158

ANNEXE 6 :

Tableau récapitulatif des données sur le mobilier d'accompagnement
des structures intactes et sub-intactes
(mode de dépôt, vases brûlés et non brûlés)

n° structure	état de conserv.	datation	N.M.I.	âge	robustesse/ gracilité	sexe	MODE DE DEPOT				METAL							TOTAL	TOTAL -ind		
							terre libre	réfissable	urne	indét.	épingle	boucle oreille	couteau	anneau	chaîne	bracelet	pointe flèche			tube en oi	alène
40	4	phase 2	2	Infans I adulte	gracieuse ?				X									1	1	1	
43	4	phase 1	2 ?	Infans I Juvenis adulte					X												
90	2	phase 3	2	adulte âgé adulte jeune	gracieuse ? robuste	femme ? homme ?			X			1						3	3	3	
96	3	phase 3	1	adulte	robuste	homme ?			X									1	1	1	
99	2	phase 3	1	adulte	robuste	homme ?			X									3	6	3	
105	4	phase 3	1	Infans I adulte					X									1	1	1	
122	4	phase 1 à 3	4	Infans I Infans II adulte jeune adulte âgé	robuste gracieuse ? robuste	homme ?			X			1						4	4	3	
129	4	phase 1	1	adulte	robuste				X									1	1	1	
154	2	phase 1	?	?					X									1	1	1	
166	3	phase 1	1	adulte					X									1	2	1	
174	2	phase 2	2	Infans I/II adulte							X	1						4	4	4	
181	1	phase 2	?	?														2	5	3	
187	4	phase 2	1	adulte jeune	robuste				X									1	2	2	
239	2	phase 3	1	adulte jeune	robuste				X									1	1	1	
240	2	phase 2	2	Infans II adulte	robuste	homme ?			X			2						4	7	7	
241	4	phase 1 à 3	?	?														1	1	1	
251	3	phase 1	1	Infans I adulte	gracieuse				X			1						2	2	2	
252	3	phase 1	1	adulte					X			1						2	3	3	
253	2	phase 1	1	Infans I					X			1						1	1	1	
270	2	phase 3	1	adulte mature	robuste				X									1	1	1	
277	2	phase 3	1	Infans I					X			1						1	1	1	
296	1	phase 2	?	?								2						2	3	3	
297	2	phase 2	2	adulte mature adulte jeune	robuste gracieuse				X									1	1	1	
300	2	phase 4	2	adulte adulte âgé	robuste	homme ?			X												
309	2	phase 2	1	périnatal					X												
316	3	phase 1	2	Infans I adulte	robuste				X												
321	4	phase 1	?	?					X												
322	4	phase 1 à 3	1	Infans I					X												
327	1	phase 1	?	?					X									3	6	3	
335	3	phase 1 à 3	2	Juvenis adulte	robuste				X									2	3	1	
338A	4	phase 1	2	Infans II/Juvenis adulte					X			1						1	1	1	
338B	4	phase 1	1	Infans I/II adulte					X			2						2	2	2	
363A	2	phase 1	2	Infans I adulte	robuste	homme ?			X									1	1	1	
363C	1	phase 1	5	périnatal Infans I jeune adulte jeune adulte adulte mature adulte mature	gracieuse robuste robuste robuste gracieuse				X									2	2		
486	4	phase 1 à 3	3	Infans II Juvenis adulte					X												
543	4	phase 2	?	?					X												
545	2	phase 1 à 3	1	adulte jeune adulte âgé	robuste gracieuse	homme ?			X												
565	3	phase 1	1	Infans I					X												
569	2	phase 2	1	adulte ?					X												
637	2	phase 3	1	adulte adulte jeune	robuste gracieuse	homme ?			X			1						1	1	1	
638	4	phase 1	1	Infans I					X												
699	3	phase 2	1	Infans I Juvenis					X												
700	1	phase 2	2	Infans I Juvenis					X									1	1	1	
703	2	phase 2	1	Infans I					X												
714	4	phase 2	1	adulte	robuste				X			1						1	2	1	
716	3	phase 2	1	Infans II adulte					X												
717	3	phase 2	2	adulte adulte	robuste				X												
718	4	phase 3	1	adulte âgé	robuste				X			1						1	1	1	
732A	1	phase 1	2	immature adulte mature	robuste	homme ?			X												
732B	1	phase 1	1	immature adulte	robuste				X			1						1	1	1	
734	2	phase 2	3	périnatal Infans I Infans I					X												
752	4	phase 2	?	?					X												
774	4	phase 1 à 3	1	périnatal					X												
885	4	phase 2	1	adulte	robuste ?				X												
886	3	phase 1	1	Infans I					X									1	1	1	
									total			31						9	18	74	56

ANNEXE 6 bis :
Tableau récapitulatif des données sur le mobilier d'accompagnement
des structures intactes et sub-intactes
(mode de dépôt, objets métalliques)

Titre : La nécropole d'Ensisheim/Reguisheimerfeld (Haut-Rhin) : illustration des pratiques funéraires au Bronze final en Alsace

Résumé : En 2000, la fouille préventive du site d'Ensisheim/Reguisheimerfeld (Haut-Rhin), réalisée par la société ANTEA SARL, a vu la mise au jour de 87 structures funéraires appartenant à une nécropole à incinération datée du début du Bronze final (1350-1050 av. J.-C. env.). A la suite de l'étude du mobilier, 3 phases chronologiques successives ainsi qu'un possible faciès culturel centré sur le coude du Rhin à Bâle ont été distingués. L'étude archéo-anthropologique des restes brûlés a démontré, entre autre, l'existence d'un grand nombre de sépultures multiples et d'immaturs sociaux, phénomènes rarement observés dans la région. L'analyse des architectures interne et externe des structures a permis de proposer l'existence de systèmes de couverture composés d'un élément périssable surmonté d'un petit tumulus. Par ailleurs, le nombre de vases déposés dans les sépultures augmente au cours du temps. L'analyse spatiale de la nécropole a permis d'observer l'existence d'une aire réservée circulaire et de proposer un développement topographique selon des axes perpendiculaires. Une zone réservée aux immaturs sociaux et une autre aux adultes ont également été reconnues. Grâce à l'identification de structures appartenant à différentes étapes de la chaîne opératoire de la crémation et à l'organisation spatiale structurée de la nécropole, nous avons pu considérer cette dernière comme un véritable complexe funéraire. Une approche paléosociologique prudente repose sur la définition de 4 groupes de dotation en mobilier. L'approche archéo-thanatologique développée ici a donc permis d'actualiser les connaissances sur la typo-chronologie et les pratiques funéraires au Bronze final en Alsace.

Mots-clés : pratiques funéraires, Bronze final, Alsace, archéo-thanatologie, crémation, anthropologie, sépultures d'immaturs, sépultures multiples, céramique, métal, typo-chronologie

Title : The necropolis of Ensisheim/Reguisheimerfeld (Haut-Rhin) : illustration of Late Bronze Age funerary practices in Alsace

Abstract : In 2000, the preventive excavation of the Ensisheim/Reguisheimerfeld site (Haut-Rhin), carried out by the ANTEA SARL company, brought to light 87 funerary structures belonging to a cremation necropolis dating from the beginning of the Late Bronze Age (around 1350-1050 BC). Following study of the material, 3 successive chronological phases and a possible cultural "faciès" centred on the bend in the Rhine at Basel, Switzerland, were distinguished. The archaeo-anthropological study of the burnt bones revealed, among other things, the existence of a large number of multiple graves and of socially immature members of the society, phenomena rarely observed in the region. The analysis of the internal and external architecture of these structures suggested the existence of closure systems consisting of a perishable element surmounted by a small tumulus. In addition, the number of vases deposited in the graves increased over time. The spatial analysis of the necropolis revealed the existence of a reserved circular area, suggesting a topographic development structured by perpendicular axes. A zone reserved for the socially immature members of the society and another for adults were also identified. Thanks to the identification of structures belonging to various stages of the cremation operating chain and to the structured organisation of the necropolis, we can consider this necropolis as a real funerary complex. A careful paleo-sociological study is conducted on the definition of the 4 deposited material groups. The archaeo-thanatologic approach developed here thus updates knowledge about typo-chronology and funerary practices in Late Bronze Age Alsace.

Key words : funerary practices, Late Bronze Age, Alsace, archaeo-thanatology, cremation, anthropology, children's graves, multiple graves, ceramic, metal, typo-chronology

Titel : Das Gräberfeld von Ensisheim-Reguisheimerfeld (Dép. Haut-Rhin). Ein Beispiel für die jungbronzezeitlichen Grabsitten im Elsaß

Zusammenfassung : Eine durch die Firma ANTEA in Ensisheim-Reguisheimerfeld (Dép. Haut-Rhin) durchgeführte Präventivgrabung führte im Jahr 2000 zur Aufdeckung von 87 Strukturen einer Brandgräbernekropole vom Anfang der jüngeren Bronzezeit (ca. 1350-1050 v. Chr.). Die Untersuchung der Funde erbrachte drei aufeinanderfolgende zeitliche Phasen und ermöglichte die Umschreibung einer möglichen kulturellen Fazies im weiteren Umfeld des Basler Rheinknies. Die archäoanthropologische Analyse der Leichenbrände konnte unter anderem eine große Anzahl von Mehrfachbestattungen und sozial immaturs Individuen aufweisen, beides in der Region bisher kaum beobachtete Erscheinungen. Eine nähere Betrachtung der inneren und äußeren Bauweise der einzelnen Strukturen spricht für das ursprüngliche Vorhandensein einer Abdeckung aus organischem Material, die jeweils durch einen kleinen Hügel überdeckt war. Im übrigen war festzustellen, daß die Anzahl der in den Gräbern niedergelegten Gefäße im Lauf der Zeit zunimmt. Bei der räumlichen Analyse der Nekropole zeichnete sich ein runder freier Bereich ab; die Entwicklung entlang eines orthogonalen Achsensystems wurde vorgeschlagen. Des weiteren ließen sich ein sozial immaturs Individuen sowie ein erwachsenen Individuen vorbehaltener Bereich erkennen. Die Identifizierung von Strukturen, die mit unterschiedlichen Stadien der „chaîne opératoire“ der Leichenverbrennung und mit der strukturierten räumlichen Organisation des Gräberfeldes zusammenhängen genügt der Definition als „complexe funéraire“. Unsere vorsichtige soziologische Ausdeutung stützt sich auf die Definition von vier Ausstattungsgruppen. Der hier verfolgte archäoanthatologische Ansatz führt somit zu neuen Erkenntnissen hinsichtlich der Typochronologie und der Grabsitten der jüngeren Bronzezeit im Elsaß (traduction : S. Wirth).

Schlagwörter : Grabsitten, Jüngere Bronzezeit, Elsaß, Archäoanthatologie, Leichenverbrennung, Anthropologie, Kinderbestattungen, Mehrfachbestattungen, Keramik, Bronze, Typochronologie