

# VO

# VOICE

## BG-VOICE.COM

12-18 март 2014, брой 10 (159), година IV

### Тайната на полет МН-370



„Боинг 777“ на Малайзийските авиолинии изчезна в събота сутринта. До днес от него няма никаква следа » на 4-5

### Съдът изслуша адвокатите по обжалването на делото за „Св. Иван Рилски“ в Чикаго



#### ВАШИТЕ ПАРИ

Как да намалим цената на автомобилната си застраховка  
Как да спестяваме умно » на 24-25



ГЛЕДАЙТЕ  
БЪЛГАРСКА  
ТЕЛЕВИЗИЯ  
www.drundoo.com

на стр. 63



A·R·G·O  
INSURANCE

847.296.4646

AmeriFreight

НОВИНАРСКИЯТ  
ЛИДЕР



## Дойчев осъден на 4 години затвор, ще лежи две

► Майката на Ивайло Иванов: „Прости ми, сине, че не можах да те опазя“

» на 8-9



РЕКЛАМИРАЙ ТУК  
(708) 415-6985

## Къде да ни намерите?

**САЩ**

**ИЛИНОИС**  
**Addison**  
 Магазин „Minos Imported Foods“  
 648 W. Lake St  
**Algonquin**  
 Магазин „Joe Caputo’s“  
 100 S Randal Rd  
**Arlington Heights**  
 Автоцентър „Limo Lube“  
 2300 Hamilton Rd  
 Магазин „Valli’s Produce“  
 450 E Golf Rd  
 Магазин „Harvest Fresh“  
 100 E Rand Rd  
 Магазин „Farmers Pride“  
 414 West Algonquin Road  
**БУЦ** „Знание“  
 821 N. Arlington Heights Rd  
**Bloomingtondale**  
 Caputo’s Fresh Markets  
 166 E Lake St  
**Chicago**  
 Църквата „Св. Иван Рилски“  
 5944 W. Cullom Ave  
 Магазин „Chicago Produce“  
 3510 W Lawrence Ave  
 Магазин „Andy’s Fruit Ranch“  
 4733 N Kedzie Ave  
 Кафе „Пловдив“  
 3953 W. Lawrence Ave  
 Български културен център  
 3756 W Irving Park Rd  
 Ресторант **AVANTGARDE**  
 5241 N. Harlem Ave  
 Магазин „Harvest Time Foods“  
 2632 W Lawrence Ave  
 Магазин „City Fresh Market“  
 3201 West Devon Avenue  
 Магазин „Devon Market“  
 1440 West Devon Avenue  
**Darien**  
 Магазин „Brookheaven“  
 7516 S. Cass Ave, Darien  
**Des Plaines**  
 Църквата „Св. София“  
 404 W Oakton  
 Българска евангелска църква  
 „New Life“  
 1480 Oakton St  
 Магазин „София“  
 1415 Ellinwood St  
 Ресторант „Механата“  
 1141 Lee St  
 Автоцентър „Magic Auto“  
 1001 Northwest Hwy  
 Sunview Food Market  
 9020 W. Golf Ave  
 Магазин „Малинчо“  
 1475 LEE ST  
 Магазин „Shop and save“  
 518 Metropolitan Way  
 Ресторант „Eagle svk.“  
 851 W Oakton St  
 Сервиз „Truck Center“  
 2130 Oxford Rd  
**Downers Grove**  
 Магазин „Westbrook market“  
 2065 63rd St  
**Elgin**  
 Triple D Express  
 1520 Sheldon Dr  
**Elk Grove Village**  
 Ресторант „Avenue Vg“  
 1000 E Higgins Rd  
 Офис на „Amerifreight“  
 700 Nicholas Blvd # 201  
 Сервиз Stanico  
 901 nicholas Blvd Unit D  
**Glendale Heights**  
 Магазин „Valli’s Produce“  
 155 E North Ave  
**Hanover Park**  
 Caputo’s Fresh Markets  
 1250 E Lake St  
**Hoffman Estates**  
 Магазин „Valli’s Produce“  
 850 Roselle Rd  
**Morton Grove**  
 Магазин  
 Produce World  
 8800 Waukegan Rd  
**Mount Prospect**  
 Магазин „Wally’s“  
 1731 W Golf Road  
**Niles**  
 Greenwood Fruit Market  
 8716 W. Golf Rd  
 Магазин „Fresh Farms“  
 5740 W. Touhy Ave  
**Norridge**  
 Център „Родина“  
 4828 N Cumberland Ave  
 Закусвалня „Вкусен свят“  
 4834 S Cumberland Ave  
 Офис на Светла Колева  
 5050 N Cumberland Av, Ste R17  
**Palatine**  
 Euro Fresh Market  
 130 W Northwest Hwy  
 магазин  
 Joe Caputo & sons  
 2070 N Rand Rd  
**Rosemont**  
 Офис на Argo insurance  
 10700 W higgins rt, ste 230  
**Schaumburg**  
 Shop and Save Market  
 830 W Golf Rd  
 Магазин „Krystina’s deli“  
 1102 South Roselle Road  
**Schiller Park**  
 Ресторант „Сердика“  
 9439 W Irving Park

Магазин „Сердика“  
 4260 Old River Rd  
 Кафе „Мираж“  
 9845 W. Lawrence Ave  
 Магазин „Младост“  
 9800 W. Lawrence Ave  
 Магазин „BB’s“  
 9300 W Irving Park  
 Магазин „Jim’s liquors“  
 9290 Irving Park Rd  
 Магазин Krystyna Deli  
 9500 W Irving Park Rd  
**Skokie**  
 Village Market Place  
 4034 W Dempster  
 MarketPlace on Oakton  
 4817 W Oakton St  
**Westmont**  
 Магазин „Westbrook Market“  
 10 West 63rd Street  
**Wheeling**  
**Artesa Dental**  
 143 N Milwaukee Ave  
 Магазин „Fresh Farm“  
 291 E. Dundee  
**Wood Dale**  
 Магазин „V&G Commerce“  
 881 North Central Avenue  
 Офис на AA Truck Repair  
 911 Lively rd

**ATLANTA, GA**  
 Българско училище „Св. Кирил Философ“  
 2241 Perimeter Park Dr. Atlanta, 30341 USA  
**Lucy Hair Salon**  
 2200 Roswell Rd # 120  
 Marietta, GA 30062-2982  
**Il Forno Pizza**  
 5680 Roswell Rd.  
 Sandy Springs, GA 30342

**ATLANTIC CITY, NJ**  
 Malincho Inc  
 2545 Fire Rd, Ste #3  
 Egg Harbor Township, NJ 08234

**BOSTON, MA**  
 Магазин „Sophia’s Greek Pantry“  
 265 Belmont St  
 Belmont, MA 02478  
**BG магазин „Six Star“**  
 170 Main St  
 Woburn, MA, 01801  
 Българско училище „Св. Кирил и Методий“  
 411 Waverley Oaks Rd #214,  
 Waltham, MA 02452

**DENVER, CO**  
 магазин East Europe Market  
 4015 E Arkansas Ave  
 Denver, CO 80222  
 Магазин East Europe Market  
 10699 Melody Dr  
 Northglenn, CO

**LAS VEGAS, NV**  
 Café Derby  
 5920 W. Flamingo Rd  
**Forte Tapas Bar and Bistro**  
 4180 S Rainbow Blvd  
**Jones Market and Deli**  
 3389 South Jones Boulevard  
 Ресторант „Магура“  
 1305 Vegas Valley Dr # V

**MYRTLE BEACH, SC**  
 пицария Мама Миа  
 1155 Robert Grissom parkway

**NEW YORK, NY**  
 Parrot Café  
 31-12 Ditmars Blvd  
 Astoria NY 11105  
 Църквата „Св. Кирил и Методий“  
 552 W 50th St.  
 New York, NY 10019  
 Консулство на Република България“  
 121 E 62nd St  
 New York, NY 10065

**PHILADELPHIA, PA**  
 Магазин The Euro Market  
 30 S Sproul Rd  
 Broomall, PA 19008

**PHOENIX, AZ**  
 Офис на „Delta mechanicals“  
 2500 S Power Rd, Ste 155  
 Mesa, AZ 85209

**НОВО САЪН ДИЕГО, CA**  
 Balboa International Market  
 5907 Balboa Avenue  
 San Diego, CA 92111  
**North Park Produce - Poway Location**  
 12342 Poway Rd  
 Poway, CA 92064  
**Continent European Deli**  
 4150 Regents Park Row  
 Suite 110  
 La Jolla, CA 92037

**ST. PAUL, MN**  
 училище „Св Кирил и Методий“  
 1111 Summit Ave.

**TAMPA, FL**  
 Kalina’s Coffee & European

**Food**  
 6393 N Dr M L King St  
 Saint Petersburg, FL 33702

**WASHINGTON DC**  
**Ресторант и бар „Славия“**  
 2424 18th St, NW  
 Washington, DC, 20009  
**Посолство на Р България**  
 1621 22nd Street Northwest  
 Washington D.C., DC 20008-1919  
**Euro Foods**  
 5902 N Kings Hwy, suite A  
 Alexandria, VA 22303

**WIND GAP, PA**  
**Офис на Aleks Trucking**  
 275 W Moorestown Rd  
 Wind Gap, PA 18091-9759

**КАНАДА**

**MISSISSAUGA**  
**Escape Studio Hair & Spa**  
 1650 Dundas St. E., Unit 8  
**Starsky Foods**  
 2040 Dundas St. East  
**Wisla Plaza- WaterFront Seafood Market**  
 Dixie & Burnhamthorpe, 3615 Dixie Road  
**Wisla Plaza- Wisla Delicatessen**  
**Aurora Meat & Cheese**  
 3661 Dixie Rd  
**Euro Deli**  
 3635 Cawthra Rd  
**Artisano Bakery**  
 3145 Dundas Street West At Winston Churchill Road 7  
**Eddie’s Meat & Deli Market**  
 1575 Dundas Ave  
**Brandt Meat Packers**  
 1878 Mattawa Avenue  
**Syigma Motors**  
 1849 Mattawa Ave

**ЕТОБИКОКЕ**  
**Karlovo Meats & Deli**  
 8 Six Point Rd  
**1st Auto Group**  
 867 Kipling Ave  
**AI Tech Automotive Limited**  
 384 Olivewood Rd  
**Food Depot International**  
 14 Jutland Rd  
**European Meats & Sausages**  
 16 Jutland Rd  
**Artisano Bakery**  
 1020 Islington Avenue  
**La Rose Bakery**  
 140 La Rose Ave  
**Yellow Cup Cafe**  
 225 The East Mall  
**Future Bakery**  
 106 North Queen

**EAST YORK, DON MILLS & NORTH YORK AREA**  
**Karlovo Meats & Deli**  
 469 Cosburn Ave  
**Serano Food Market & Bakery**  
 830 Pape Ave  
**California Pub & Grill**  
 914 Pape Ave  
**Donlands Bakery**  
 1055 Pape Ave  
**Select Bakery**  
 363 Donlands Ave  
**European Delicatessen**  
 1335 Lawrence Ave East  
**Chocolada**  
 180 Steeles Ave West  
**Continental Deli**  
 180 Steeles Ave West  
**Mark’s International Deli**  
 565 Sheppard Ave  
**Euro Food**  
 Finchhurst Plaza, 4949 Finch Ave W  
**European Meat & Fruit Center**  
 4949 Finch Ave W  
**Sofia Istanbul Grill**  
 7777 Keele St & Hwy 7

**Български църкви и административни сгради и здравни кабинети**  
 Eastern Orthodox Church  
 201 Monarch Parc Ave, Toronto, ON  
 Bulgarian Church  
 17 Regent St, Toronto, ON  
 BG Church  
 1555 Steeles Ave W, Brampton, ON  
 Българско Консулство  
 65 Overlea Blvd, Suite 230, East York  
 Rosedale Clinic  
 600 Sherbourne St Toronto  
 - Др. Харизанов - каб. 204  
 - Др. Минков - каб. 409  
 - Др. Карамболова- каб. 211

## ОТ РЕДАКТОРА



### Присъди без победители

След девет месеца имаме присъда по делото за нелепата смърт на Ивайло Иванов. За американското правосъдие това е сравнително бързо. Присъдата идва след вероятна сделка на обвиняемия Станимир Дойчев и прокуратурата. 4 години затвор е наказанието, но той едва ли ще лежи повече от две заради вътрешните правила на Кук каунти. Тази присъда не може да донесе спокойствие на хората и да е – нито за майката на Ивайло, която я намира за твърде кратка. Нито за семейството на Станимир. Родители, които си задават въпроса: „Къде сгрешихме?“ Самообвинения, че не успяха да опазят децата си от тази трагедия. А историята започва толкова невинно – петима млади хора се запознават в бар. И завършва толкова нелепо – след малко повече алкохол и доста его. Историята – от присъдата до всичко, което се е случило на онзи злощастен паркинг, разказваме на страници 8-9.

Друго дело, което следим, е това за съдбата на църквата „Свети Иван Рилски“ в Чикаго. Какъвто и да е резултатът от обжалването, което в момента е в ход, отново няма да има спокойствие в тези среди. След осем години на дрязги, спречквания и съдебни дела – това е сигурното. Последното от съдебната зала може да научите на страници 17.

Това, което ни носи радост, са празниците, които приближаващата пролет ни носи (наближаваща, с изключение на Чикаго). Мартенските празници бяха отпразну-

вани от малки и големи от Източното до Западното крайбрежие, а хроника със снимки и информация сме събрали за вас на страница 16.

И още радости – от спортистите ни. С двама от тях ви срещаме тази седмица. Благой Иванов-Багата споделя в интервю своята оценка за поредната си победа на ринга от петък. Плюс – кой помага на Григор Димитров в успешния му път по световните кортове. За него казват, че е строг, но справедлив. Още за треньора на Гришо – на страница 50.

А за финал – една сладка история от недалечното ни минало. Ако си спомняте старите два лева от времето на комунизма – там имаше снимка на една гроздоберачка. Може и да ви се е струвало като рисунка, но жената е реална и наскоро навърши 70 години. С какво се занимава сега и как е попаднала на двата лева, може да научите на страници 20-21.

Ако има история, която искате да ви разкажем; сигнал, който да проверим, или тема, която ви вълнува – не пропускайте да я споделите с нашите репортери и редактори – на мейлите, във Facebook или на нашия сайт www.BG-VOICE.com.

Приятен уикенд,  
**Ясен Дараков**  
 yasen@bg-voice.com

BG VOICE е издание на „БулМедиа Груп“  
**Николай Кръстев | Ясен Дараков**

Христина Тишева | Петя Кертикова | Борислав Борисов | Елена Хотина  
 | Невена Георгиева | Ангел Сапунджиев | Георги Георгиев |  
 Божидар Божков | Анастасия Върбанова | Любомира Кривулева |  
 Пролетина Николова | Борислав Михайлов | Александър Михов |  
 Емануела Дойчинова  
 Дизайн и предпечат: Стефан Бабуков | Христо Димов | Марина Будинова  
 За реклама: (708) 415 6985, [marketing@bg-voice.com](mailto:marketing@bg-voice.com)  
 За събития, сигнали и новини: [newsroom@bg-voice.com](mailto:newsroom@bg-voice.com)

Текстовете в BG VOICE се пишат от репортерите и редакторите на вестника, като се използват различни български и световни новинарски агенции. Мнението на редакцията може да не съвпада с това на авторите. Всеки автор носи отговорност за съдържанието на материала си. Цитирането на BG VOICE е задължително.

# SERDIKA *deli*

**НОВИЯТ МАГАЗИН В SCHILLER PARK  
Е ВЕЧЕ ОТВОРЕН**



**4750 25th Ave. Schiller Park,  
IL 60176 (до кафе "Мираж")  
Тел.: 847 233 9633**



**МУСАКА**



**СВИНСКО СЪС ЗЕЛЕ**



**КАВЪРМА**



**РАЗНООБРАЗИЕ  
ОТ КОЛБАСИ**



**ПЪРЖЕНИ КЮФТЕТА**



**КАШКАВАЛ ПАНЕ**



**КРЕНВИРШКИ  
С ЛЮТЕНИЦА**



**БАНИЧКИ СЪС СИРЕНЕ**

**ВСЕКИ ДЕН ВКУСНИ ГОТВЕНИ ЯСТИА ЗА "ТО GO" И ПРЕСНИ БАНИЧКИ И ЗАКУСКИ**

# SERDIKA *deli*

meat & grocery

Цените са валидни от 03/12/14 до 03/18/14

**Домашна баклава - \$2.00**  
- Direct from the bakery

**"Торнадо" снакс - 85 цента**  
- Imported from Bulgaria

**Салам "Бургас" - \$9.99 Lb.**  
- Made In USA

**Зелени маслини - \$2.89**  
- Imported from Greece



**2364 S ELMHURST RD, MOUNT PROSPECT, IL 60056  
TEL.: 847.258.4260**

# Тайната на полет МН-370

„Боинг 777“ на Малайзийските авиолинии изчезна в събота сутринта. До днес от него няма никаква следа



**БОЖИДАР БОЖКОВ**  
bojkov@bg-voice.com

**З**агадка на седмицата, която ако не бъде разплетена - може да се окаже и загадка на века. Това е историята на полет МН-370 на Малайзийските авиолинии. Пътническият самолет с 239 души на борда - 154 китайци и тайванци, 38 малайзийци, петима индийци и трима американци, изчезна от радарите в събота сутринта. Това стана 40 минути след като излезе от летището на Куала Лумпур на път за Пекин. Въпреки усилията на 34 самолета, 40 кораба, екипи за търсене от 10 държави, включително САЩ, китайски сателити,

впрегнати да издирват каквито и да са частици метал от машината, разследващите не са открили никакви следи от изпарения се самолет „Боинг 777“. „За съжаление, дами и господа, не сме открили никаква частица или предмет от самолета, да не говорим за самия него“, каза Азхарудин Абдул Рахман, шеф на малайзийското гражданско въздухоплаване. Последният лъч надежда за нишка към разплитането на тайната - два откраднати паспорта, се изпари във вторник.

Двама души на борда са пътували с откраднатите паспорти, които са на италианец и австриец. Тази новина първоначално даде основание за хипотеза, че самолетът може да е бил похищен и взривен във въздуха. Разследващите обясняваха, че разглеждат всяка възможност, всеки аспект и претърсват всеки сантиметър на морето, но много се надяваха от историята с паспортите да излезе някакво разкритие. Властите, допускатйки, че двамата с фалшива самоличност са терористи, се бяха фокусирали върху версията за разпадане на машината по време на полета.



Първоначално в списъка с пътници фигурираха и австриец, и италианец. Външните министерства на Италия и на Австрия потвърдиха, че имената на двамата са точни и те са техни граждани. Италианецът Луиджи Маралди обаче сам обяви, че не е бил в самолета. Той чул името си в медиите и се обади у дома, за да увери семейството си, че

нищо не се е случило с него. Маралди уточни, че миналия август му откраднали паспорта, докато бил в Тайланд. Същото се случило и с австриец, чийто паспорт също изчезнал в Тайланд, но преди две години. Във вторник стана ясно, че билетите, свързани с откраднатите паспорти, са купени от иранец. Властите бързо



**ORD Trans Inc.**  
[www.ordtrans.com/employment](http://www.ordtrans.com/employment)

**DELIVERY PROGRAM:**

**OWNER OPERATORS:**

- 10% DISPATCH
- DRY VAN LOADS
- FUEL CARD AVAILABLE
- CASH ADVANCE
- WEEKLY STATEMENT
- DIRECT DEPOSIT
- TRAILER RENT
- PARKING AVAILABLE

**HOOK AND DROP PROGRAM:**



**ESTES TEAMS ONLY**

**HOOK AND DROP TERMINAL WORK  
DOUBLE TRIPLE HAZMAT REQUIRED**

**- OWNER OPERATORS GET \$1.20 PLUS FSC. CURRENTLY \$0.45  
- TEAM DRIVERS \$0.60 PER TEAM**

**TERMINALS IN THE FOLLOWING CITIES:**

CHICAGO, IL	DALLAS, TX
ATLANTA, GA	SALT LAKE CITY, UT
MEMPHIS, TN	LA MIRADA, CA
YORK, PA	NORTH BERGEN, NJ

**Address: 2515 Pan Am Blvd., Elk Grove Village, IL 60007**  
**www.ordtrans.com, Tel.: 773 303 7474**



**Властите успяха да идентифицират двамата иранци с крадените паспорти**

успяха да идентифицират единия от двамата мъже, качили се на борда с крадени документи. Той бил засечен чрез записи от охранителните камери на летището. Впоследствие бе разкрит и вторият пътник. Оказа се, че и двамата са нелегални имигранти от Иран. Персийската редакция на Би Би Си откри трети иранец, който живее в малайзийската столица Куала Лумпур,

се смята за един от големите центрове за движение на нелегални имигранти, използващи крадени или подправени паспорти, към Европа. Така основната версия за изчезването на самолета рухна.

За кратко се смяташе, че самолетът е паднал в Южнокитайско море. Там бяха открити следи от гориво, за които имаше предположения, че са от резер-

на самолета.

Във вторник мистериата се заплете след като стана ясно, че самолетът рязко е сменил курса си. Последно е бил засечен от военен радар на островчето Пулау Перак. А транспондерът, който служи за връзка между самолета и радарът, е бил изключен. Никой в авиационния бизнес не може да си обясни тези

последни новини.

„Самолет да изчезне просто ей така... Ние сме толкова озадачени, както и вие“, каза г-н Рахман. До редакционното приключване на броя екипи от Виетнам, Китай, Сингапур, Индонезия, САЩ, Тайланд, Австралия, Филипините и Нова Зеландия продължаваха да работят с Малайзия в претърсването на Тайландския залив, част от Южнокитайско море, което се намира между няколко страни. За последно фокусът бе изместен към Андаманско море, близо до границата на Тайланд, след като данни от радара на самолета показват, че той може да е обърнал, за да се върне в Куала Лумпур. Но това са само предположения, защото в нито един момент пилотът Захарие Ахмад Шах не е подал сигнал за тревога или каквато и да е друга нередност. Водачът на самолета е бил напълно отдаден на работата си и своя самолет, разкриха негови колеги.



**Пилотът Захарие Ахмад Шах край домашната си навигационна система**

В дома си в предградие на малайзийската столица той изработил собствен симулатор, идентичен с „Боинг-777“.

„Най-добрият авиационен техник. Можеш да го попиташ всичко и той ще ти помогне. Такъв е той“, каза пилот, работил с него преди време. Захарие Шах има 30 г. стаж и 18 хиляди летателни часа на различни машини. Знаел е абсолютно всичко за „Боинг-777“. Личният му симулатор бил оборудван с 3 компютъра и много панели, пресъздаващи реалната работна обстановка. Именно това е причината от авиокомпанията да изключват напълно грешка от негова страна. „Нещо изключително трябва да се случи на Захарие и неговия самолет, за да изчезнат“, твърдят колегите му. Той е бил награден от министерството на авиацията в Малайзия със сертификат, който му давал правото да извършва симулации с млади пилоти, за да ги подготвя за работата им.



сн. „Канбера нюз“

**Италианецът Луиджи Маралди се оказа само по документи на борда на злополучния самолет. Паспортът му бил откраднат в Тайланд**

при когото двамата били отседнали преди полета. Той бил приятел с единия от тях. По думите му иранците са били на гости у дома му в Куала Лумпур, където са пристигнали, за да попаднат през Пекин в Амстердам. Откраднатите паспорти са купили на черния пазар, за да имигрират в Европа. Куала Лумпур

воарите на машината. Впоследствие и тази следа се изпари – горивото не било от самолет. Малайзийските власти отрекоха и друга от версиите - че една от вратите на самолета, както и опашката му, са били открити. Единствените, които са оцелели от полета, са петима пътници, които пропуснали да се качат



сн. Уикипедия

Такъв огромен „Боинг“ се изпари като дим

## RUFFRYDERS LOGISTICS INC.

Is looking for local drivers,  
delivery and pickup only in  
Chicago area! Monday-Friday,  
home every night and weekend.

For more information:  
Tel: 847-979-9221

## Protect your world

Auto • Home • Life • Retirement



Call me today to discuss your options.

Some people think Allstate only protects your car. Truth is, Allstate can also protect your home or apartment, your boat, motorcycle - even your retirement and your life. And the more of your world you put in Good Hands®, the more you can save.

Meglana Barashka  
630-468-2990

18W100 22nd St. #122  
Oakbrook Terrace, IL 60181  
maggieb@allstate.com



Call or stop by for a free quote.

Insurance subject to terms, qualifications and availability. Allstate Property and Casualty Insurance Company, Allstate Fire and Casualty Insurance Company, Allstate Indemnity Company, Allstate Vehicle and Property Insurance Company, Life insurance and annuities issued by Lincoln Benefit Life Company, Lincoln, NE, Allstate Life Insurance Company, Northbrook, IL, and American Heritage Life Insurance Company, Jacksonville, FL. In New York, Allstate Life Insurance Company of New York, Hauppauge, NY, Northbrook, IL. © 2010 Allstate Insurance Company.

## Изгониха от заседание депутат от ДПС заради неприличен жест

Депутатът от ДПС Хамид Хамид бе изгонен от пленарната зала заради неприличен жест с ръка, изобразяващ фалос, отправен към председателя на Сметната палата Валери Димитров. Това стана, докато г-н Димитров се изказваше за новия закон за палатата, предвиждащ и смяна на ръководството. Реакцията на Хамид Хамид предизвика възмущение в групата на ГЕРБ, които поискаха почивка и заявиха, че ще напуснат НС, ако Хамид не бъде санкциониран. Председателстващият заседание Алиосман Имамов обяви, че отстранява колегата си от ДПС за две заседания на Народното събрание.



сн. БНТ

## Станишев изгони Първанов от БСП



сн. Архив

БСП „констатира прекратяване на членството“ на Георги Първанов, Румен Николов и още няколко от учредителите на АБВ. Това решение, появило се на сайта на БСП в събота, е било взето на Национален съвет на партията. Изключените системно нарушавали уставните норми, изразяващо се в „активна дейност в подкрепа на друга листа (има се предвид листата на АБВ за евроизборите), нарушаване на единството на партията и неизпълнение на колективно

взетите решения. Социолозите отреждат на АБВ поне 1 спечелен депутатски мандат. Лидерът на организацията, която все още не се е регистрирала като партия, Георги Първанов пък редовно критикува Сергей Станишев, че е предал БСП в ръцете на Делян Пеевски.

## Фабриката на Мишо Бирата тръгва отново

Бирената фабрика „Леденика“ в Мездра, която бе собственост на загадъчно починалия бизнесмен Мишо Бирата, ще започне да работи отново за Великден. Заводът спря още когато собственикът му Михаил Михов бе жив. Той стана популярен покрай тайните записи на бившия премиер Бойко Борисов, в които даваше наставления на тогавашния шеф на митниците Вальо Танов да не закача завода, защото така обещал на Бирата. Впоследствие пивоварната фалира, а Бирата бе намерен мъртъв в стая на хотел в Правец, собственост на Валентин Златев. В момента във фабриката работят около 50 души. Новият собственик на „Леденика“ е Гриша Ганчев. Дружеството му „Литекс комерс“ купи пивоварната през август миналата година. Сделката бе за 13,000,000 лева.



## В Стара Загора създадоха нов вид бавнорастящи пилета



Нов вид бавнорастящи пилета създадоха учени от земеделския институт в Стара Загора. Вместо за 30 дни птиците ще растат за 90. За целта трябва да бъдат гледани в естествена среда и хранени с продукти, като не се допуска използването на антибиотици. Към новите пилета проявили веднага интерес фирми от Южна Корея.

## Електронни гривни за осъдени от април

Първите електронни гривни за проследяване на осъдени ще се появят и в България от началото на април. Мярката отдавна бе въведена в много страни по света, а в Америка я прилагат 49 от 50-те щата. Електронното наблюдение ще се прилага само за осъдени на пробация, и то не във всички случаи. Гривни ще се поставят само на онези, за които съдът е определил „задължителна регистрация“ или „ограничаване на придвижването“. Освен това ще се иска и съгласие от осъдения. Към гривната ще има и устройство за гласово разпознаване. Гривните ще са на ръцете или на глезените. Първоначално в България с тях ще бъдат оборудвани 180 осъдени.



## СТОМАТОЛОГИЧЕН ОФИС DR. DAVID KRAVTSOV MEMBER OF VARIOUS DENTAL ASSOCIATION

DENTAL PLAN C  
30% НАМАЛЕНИЕ ЗА  
НОВИ ПАЦИЕНТИ  
БЕЗ ЗАСТРАХОВКА.



- ✓ ПЛОМБИ С ЦВЕТА НА ЗЪБИТЕ
- ✓ КОРОНКИ, МОСТОВЕ
- ✓ БЕЗЦВЕТНИ ШИНИ
- ✓ ВАДЕНЕ НА ЗЪБИ
- ✓ ПРОТЕЗИ
- ✓ IMPLANTS
- ✓ PORCELAIN VENEERS
- ✓ ROOT CANALS
- ✓ ДИГИТАЛНИ РЕНТГЕНОВИСНИМКИ

NEW LOCATION: 847-296-2633  
1455 E GOLF RD, STE # 212  
DES PLAINES, IL 60016

- ZOOM ИЗБЕЛВАНЕ - \$250
- 10% НАМАЛЕНИЕ ЗА ИМПЛАНТ КОРОНКА
- БЕЗПЛАТНА КОНСУЛТАЦИЯ

# **ВіТ**

BULGARIAN INTERNATIONAL TELEVISION

## **ИМА ОТВОРЕНИ ПОЗИЦИИ ЗА:**

### **ОПЕРАТОРИ**

Full time and Part time

### **МОНТАЖИСТИ**

Full time and Part time

### **ПРОДУЦЕНТИ НА НОВИНАРСКИ БЛОК И ДРУГИ ПРЕДАВАНИЯ**

Full time

### **РЕДАКТОРИ**

Full time and Part time

### **СЦЕНАРИСТИ ЗА ВСЕКИДНЕВНО ТОКШОУ**

Full time and Part time

### **ВОДЕЩИ ЗА РАЗЛИЧНИ ПРЕДАВАНИЯ**

Full time and Part time

### **РЕПОРТЕРИ В НОВИНИТЕ**

Full time and Part time

### **ТЕХНИЧЕСКИ ДИРЕКТОР**

Full time and Part time

### **ЗВУКОРЕЖИСЬОР**

Full time and Part time

### **РЕЖИСЬОР НА ПУЛТ**

Full time and Part time

**ВСИЧКИ КАНДИДАТИ ТРЯБВА ДА ИМАТ ОПИТ В ТЕЛЕВИЗИЯ И/ИЛИ  
ЗАВЪРШЕНО ОБРАЗОВАНИЕ В ДАДЕНАТА СПЕЦИАЛНОСТ.**

**ИЗПРАЩАЙТЕ РЕЗЮМЕТА НА [NICK@BITELEVISION.COM](mailto:NICK@BITELEVISION.COM)  
ИЛИ СЕ ОБАДЕТЕ НА ТЕЛ.: 708 415 6985**

# Дойчев осъден на 4 години затвор, ще лежи две

Майката на Ивайло Иванов: „Прости ми, сине, че не можах да те опазя“



**ПЕТЯ КЕРТИКОВА**  
petya@bg-voice.com



Ивайло Иванов почина след седмица в кома то предградие Шилер парк.  
Признението вероятно е част от споразумение с прокуратурата, която не се

противопостави на обявената от съда присъда от четири години затвор. Според правилата на затвора в Кук каунти

**Е**диният в гроба, другият зад решетките - това е крайният резултат от един нелеп инцидент, който завинаги ще остави белег в сърцата на българската общност в Чикаго.

Най-изненадващо в петък Станимир Дойчев се призна за виновен по няколко обвинения, свързани с инцидента от 10 юни м.г. пред бара "Rog's" в чикагско-

Дойчев вероятно ще излежи само две. След това ще бъде пуснат под надзор. В съдебната зала Дойчев се извини на семейството, като каза, че съжالياва за стореното и че никога няма да може да го забрави.

След като съдия Томас Фекарота се произнесе, Станимир се обърна и махна на баща си за довиждане - жест, който накара родителя да наведе глава и да закрие лицето си. Дойчев бе изкаран от залата с белезници на ръце.

Пред съда баща му не беше щастлив да срещне камерите на "ViT Новините". След края на заседанието той не излезе близо 2 часа от съда в Ролинг Медоус, а когато направи това, последваха обиди: „Изчезвайте отук, гадове мръсни.“

**СЪЛЗИТЕ НА ЕДНА ЗАВИНАГИ ОПЕЧАЛЕНА МАЙКА**

**Transportation company**  
**RUFFRIDERS LOGISTICS**

Is hiring company drivers for its dedicated lanes from O'Hare, Chicago, IL to Cincinnati, OH every day. Lanes are steady runs and are 7 days a week.  
We need drivers that are willing to work weekends. Every position requires the driver to work 3 days a week only. Good pay for less days and hours!

**For more information, please call 847-979-9229**



**We are looking for safety, no experience is fine!**  
**Tel: 847-312-7461**



**Транспортна компания**  
**RUFFRIDERS LOGISTICS**

Набира шофьори за стеди курсове от О'Хейър, Чикаго до Синсинати, Охайо всеки ден. Курсовете са 7 дни в седмицата. Нуждаем се от шофьори, които искат да работят през уикендите. Всяка позиция изисква шофьорът да работи само 3 дни в седмицата. Много добри пари за по-малко дни и часове работа.

**За повече информация:**  
**Тел.: 847 979 9229**

**Адвокат Аркадий Рейфман**  
Тел.: 847-229-8433 или 312-593-5275

**Първата консултация е безплатна.**  
**Ние се борим за Вашите права.**

**Divorce/Family Law**

- Contested Divorce
- Uncontested Divorce (Cook County) \$500.00
- Divorce by Publication (Cook County) \$500.00
- Child Custody
- Child Support
- Visitation Rights
- Modification of Divorce Judgments
- Enforcement of Divorce Judgments
- Spousal Maintenance
- Establishment of Paternity
- Order of Protection
- Pre-Marital Agreements

**Personal Injury**

- Auto Accidents
- Truck Accidents
- Motorcycle Accidents
- Slip and Falls
- Workers Compensation
- Medical Malpractice



Клиента плаща всички „court fees“.  
Обадете ни се 24 часа на денонощието/7 дни в седмицата

**Адрес: 1040 S. Milwaukee Ave, Suite 235, Wheeling, IL 60090**  
**Приемаме кредитни карти**





Станимир Дойчев

След присъдата майката на загиналия след инцидента Ивайло - Мария Кирякова, се възмути във Facebook от малкото наказание. „Ужас, току-що научих, че животът на детето ми според американските закони струва само 2 години. Нима е справедливо?! Прости ми, сине, че не можах да те опазя!“

Жената живее в Разград и споделя, че девет месеца след трагедията продължава да чака да чуе неговия глас.

### ИНЦИДЕНТЪТ

Всичко започва вечерта на 10 юни м.г. в популярното заведение за бира и крилца „Rog's“ в чикагското предградие Шилер парк.

Вътре Станимир се запознава с Ивайло, Соня Гусинска, Вероника Пашева и Станислав. Всички се забавляват, но според доклада на полицията Станимир се е опитвал да впечатли Соня Гусинска, която беше и ключовият свидетел на

прокуратурата.

В съда тя разказа, че са прекарвали около един час в ресторанта, където според нея Станимир изпил две бири. Запознава ги собственичката на заведението. Станимир дава телефона си на Соня, а тя го записва с името „Станимир - не вдигай“.

Преди да си тръгне, компанията се спира на паркинга, за да се уговорят да се видят на следващия ден. Станимир предлага да закара Соня или някой друг от компанията вкъщи. Тя отказва, защото Ивайло вече е обещал да го направи. Станимир се

ядосва. Соня отива към джипа на Ивайло, а той заобикаля отзад, за да стигне до вратата на шофьора. В този момент Соня вижда как Станимир с неговия „Лексус“ върти гуми и се насочва към тях. Колата на Станимир блъска джипа на Ивайло, който отскача, и удря него и Соня. Според показанията на Соня Станимир не спира и за секунда. По-късно вечерта той праща две съобщения на Соня: „Ако полицията дойде, моля те, кажи, че нищо не си видяла. Моля те.“ Тя не отговаря. Идва втори sms: „Моля те, успокой се. Не давай името ми.“

Соня се отървава с леки наранявания. 31-годишният Ивайло е закаран в болница, където изпада в кома. Седмица по-късно умира.

момчето.

След катастрофата Станимир се прибира, обажда се на свой приятел, че си ляга. Около 2 часа след полунощ на вратата му чукаат полицаи от Шилер парк, които го арестуват. Преди това обаче на профила му във Facebook се появява следният статус: „Готино е да удариш колата на някого, докато е паркирана. Наистина харесвам предницата си... прее\*\*на? Надявам се да умреш, лайнър.“ На след-



Майката на Ивайло - Мария, намира присъдата за ужасно малка

ядосва и заплашва, че ще убие всеки полицаи, който се доближи до тях.

По-късно е пуснат под гаранция от 5 хиляди долара.

Срещу 26-годишния Дойчев има повдигнати три обвинения - две за напускане мястото на пътния инцидент, при който е причинена травма и смърт, и едно за безразсъдно шофиране. Но нито едно за убийство или причинена смърт, защото прокуратурата нямаше достатъчно доказателства да докаже всички елементи по такъв вид престъпление.

Двамата адвокати на Станимир твърдят, че той не е видял дали е ударил някого, защото колата на Ивайло - джип „Гранд Чероки“ - е голяма и висока. Ето защо Станимир си е тръгнал. Съдията Джил Серони-Мариси обаче

не се съгласи с тази теза. По думите й Станимир няма как да не е видял Соня и Ивайло, след като е карал към тях. Тя добави, че Станимир е знаел, че двамата са или много близо до колата, или вътре в нея, затова е трябвало да спре.

В крайна сметка, без да има събеден процес, Дойчев се призна за виновен.

### ИМИГРАЦИОННИЯТ СТАТУТ

Станимир Дойчев е тук със зелена карта и тази присъда, която е углавно престъпление (felony), означава, че той няма да има шанс да получи американско гражданство. Засега не е ясно дали имиграционните власти ще решат да отнемат зелената му карта и да поискат депортация след излежаване на присъдата. Според адвокатите има голяма вероятност точно това да се случи.



Шокиращият статус от профила на Станимир във Facebook

„Ние се молихме на Бог за чудо, но не стана чудо да спаси братчето ми. Би трябвало да бъде наказан злосторникът“, каза по време на опелото в църквата „Св. София“ сестрата на Ивайло - Ангелина. Тя и майка им дойдоха в Чикаго да приберат тленните останки на

ващия ден този статус, както и предишното чекиране на Станимир в „Еклипс“ изчезват от профила му.

Пред следователите Станимир казва, че губи контрол над своята кола. Полицейските маркери по пътя показват голямото пространство, на което се е разиграл инцидентът - от паркинга до улицата пред бара.

### ОБВИНЕНИЯТА

Няколко часа след инцидента, в средата на нощта, в дома на Станимир, който живее с родителите си, пристигат полицаи. В доклада детективите описват, че при ареста Станимир е изглеждал пиан и е буйнствал. Напсувал полицаи и замалко не се сбил с него. Вече в управлението по време на разпита детективите казват на Станимир, че ще говорят с родителите му. Тогава той се



На излизане от съда бащата на Станимир Дойчев напада репортерите на „Вит Новините“

**AN ENTERPRISE, INC**  
**НАБИРАМЕ OWNER OPERATOR**  
**ЗА DRY VANS И HAZMAT DRY VANS**  
**100 % OWNER OPERATORS COMPANY**  
**ВСИЧКИ СА РАВНИ.**  
**DESTINATION – ПО ЖЕЛЕНИЕ НА КОНТРАКТОРА.**  
**НЯМА ЧАКАНЕ МЕЖДУ ТОВАРИТЕ**  
**24/7 DISPATCH**  
**10% DISPATCH FEE**  
**НАБИРАМЕ ШОФЬОРИ С ОПИТ И HAZMAT.**  
**ЗА ПОВЕЧЕ ИНФОРМАЦИЯ:**  
**TEL:847-630-0360 FAX:847-230-4884**  
**1799 PLAINFIELD DR., DES PLAINES, IL 60018**

# Кукери плячкосаха 90,000 лева

Грабителите се вдъхновили от фестивала в Рио де Жанейро

ГЕОРГИ МАНГИНОВ

**И**зпечени бандити успяха да задигнат над 90,000 лева от общината в Ямбол под прикритието на фестивала „Кукерландия“. Апашите се възползвали от шума и суматохата на площада пред кметството по време на откриването на карнавала с кукерите през миналата седмица. Докато зяпачите се наслаждавали на маскираните танцьори, крадците също надянали маски и се спуснали набързо към стълбището на сградата, където се помещава и офис на Общинска банка. Двата охранители, които в този момент пренасяли парите от инкасо автомобила към банката, били изненадани в гръб от грабителите. Те дръпнали от гардовете полиетиленов плик с пари и побягнали обратно към карнавалното шествие. Всичко се развило така бързо, че никой от хилядите хора на площада не заподозрял какво се случва. Крадците успели да се скрият в тълпата и да изчезнат в неизвестна посока. Интересна подробност е, че в този момент фестивалът тъкмо бил откриван от зам.-кмета на града Стоян Драгнев,

който преди две години бе шеф на местната полиция.

Според запознати инкасо автомобилът спрял на служебния вход на общината, който се пада от другата страна на площада. Това принудило гардовете да минат около 100 метра пеша. От полицията са категорични, че охранителите са пренебрегнали инструктажа за пренасяне на пари. Транспортът на такава голяма сума пеша, в присъствието на толкова много хора и силен шум, противоречи на професионалните изисквания, категорични са ченгетата. Подозренията падат върху охранителя, предложил този маршрут за доставяне на сумата в банката. Той и колегите му вчера през целия ден са били разпитвани и са писали подробни обяснения за действията си. Не се изключва хипотезата, че някои от тях може да е играл в комбина с бандитите. В Ямбол се говори, че крадците са се метнали на такси веднага след като се пресекли площада.

Инкасо фирмата, която обслужва клона на Общинска банка в Ямбол, работи и с банковите клонове в Сливен. Сливенски е бил и екипът от охранители, които са били на смяна по време на обира. Вече няколко дни се извършват



оперативни срещи с активния криминконтингент в региона, както и с агентите на полицията в подземния свят.

Откраднатите пари са на местната община. „Охранителите от фирмата за инкасо е трябвало да вземат парите от касовия салон на община Ямбол и да ги пренесат до банката, обясни директорът на местната полиция комисар Генчо Иванов. - Явно извършителите на обира

са знаели, че в този момент ще се открива международният кукерски фестивал и на площада ще гъмжи от народ.“

Обирът е добре изпитан, планиран от много отдавна и извършен точно навреме, когато Ямбол е пълен с качулки кукери, категорични са криминалистите. Те смятат, че схемата е заимствана от Бразилия, където покрай популярния карнавал в Рио де Жанейро се извършват



**S&T**  
transportation and logistics **TRANSPORT**



**10**  
CELEBRATING  
**YEARS**

**НАБИРАМЕ OWNER OPERATORS**

**Всеки уикенд – във вкъщи**  
**Плащане всяка седмица**  
**IFTA preparation FREE**



**Fuel Discounts**  
**Fuel cards**  
**Direct deposit**

**Основните ни курсове са:**  
**NORTHEAST / SOUTHEAST / SOUTH.**

**3,500 до 4,000 мили**  
**на седмица**

**\$2.88 НА МИЛЯ**  
**СРЕДНА ЦЕНА НА ДВУПОСОЧЕН КУРС ЗА МИНАЛАТА СЕДМИЦА. DRY VAN FREIGHT**

**Набира COMPANY DRIVERS – 44 цента на миля.**

**Плащаме по PC Miler PRACTICAL**  
**пълни и празни мили**

**Тел: 800.893.0124 офис; тел: 914.484.1117 мобилен**  
**4830 N Cumberland Ave, Ste #2, Norridge, IL 60706 (Над Бг център „Родина“)**



сн. Община Ямбол

Докато шествието се точеше из Ямбол, бандитите на крачки от него си свършиха перфектно работата десетки подобни кражби. Преди шест години четирима маскирани се промъкнаха незабелязано покрай пъстрата тълпа, танцуваща самба, и задигнаха четири картини на Пикасо, Дали, Матис и Моне. Откраднатите платна били сред най-скъпите експонати в музея на изкуствата „Шакара де сеу“. Разследващите в Бразилия обясниха тогава, че обирът е измислен изключително добре. Четиримата крадци се вмъкнали незабелязано в музея, докато тълпата зяпачи откън се наслаждава на карнавала. Вътре обирджиите първо стреляли по охранителните камери, след което извадили граната. Размахали я заплашително пред пазачите и посетителите. Докато двама сваляли картините от стената, другите двама задигнали паспортите, бижутата и парите на туристите в музея. Обирджиите действали изключително бързо, светкавично се изнесли от музея и изчезнали в карнавалната тълпа. Иначе близо 500 маскирани като

кукери, приказни герои и популярни анимационни персонажи се включиха в карнавалното шествие при откриването на 15-ото издание на международния маскарден фестивал „Кукерландия 2014“. През тази година имаше нова атракция - символичното отключване на кукерград. На практика това представляваше палатка, която бе отключена символично от общински ръководители. Интересното в случая е, че отключването стана в момента на кражбата. И на броени метри от банковия офис. Без въобще да разберат, че на крачки се извършва обир, шествието поведеха 6 гигантски маски, оборудвани с колелца. Внушителните триметрови съоръжения преминаха по централните ямболски улици. Гигантските маски се превърнаха в емблема на ямболския фестивал и привлякоха много от зрителите, които държаха да се снимат с тях. Освен BG формации гостуват и състави от Гърция, Македония и Румъния.

## Пуйката, Магера или Крокодила задигнаха 300,000?

Крупен обир на 340 000 лева от куриерската фирма „Спиди“ на 14 октомври в софийския квартал „Горубляне“ все още не е разкрит от полицията. Пачките са прибрани досущ като във филм. Значителна група маскирани и тежко въоръжени мъже нахлуват с взлом в помещенията за касови операции на дружеството около 20,30 часа. Заплашват работещите на място служители, натръшкват ги на пода, разбиват 4-5 каси и започват да пълнят сакове с банкноти. Обирът е продължил само 5 минути,



Пуйката

който е подпомагал останалите. Сред кръга на заподозрените попаднаха люлинският кримигерой Михаел Николов-Кривия и хора от някогашната банда на покойния Йордан Цонков-Джиджи. През ноември по случая бе разпитван и магистралният бандит Емил Милев-Крокодила. Твърдеше се дори, че очевидци са разpoznали

Крокодила като един от нападателите. Той бе заподозрян за този обир, както и за мотористката акция в клона на ОББ в Студентския град, където бяха откънати 215,000 лева и разпилени по пътя на бягството

само 5 минути, показват камерите за видеонаблюдение. Бандитите са били облечени в полицейски униформи с надписи ГДБОП, маски на лицата и въоръжени с автомати „Калашников“. Докато бягали с плячката, умишлено изтървали част от парите. Разследването по този случай обаче удари на камък. От МВР профилираха целия контингент и всички по-известни обирджи, обаче данните са оскъдни. На този етап разследващите са на мнение, че в групата е имало бивш полицай,

то 40,000 лева. Последните двама, чиито имена се спрягаха в кръга на заподозрените лица, са пернишките бабаити Валентин Кирилов-Пуйката и аверът му Славчо Магеров-Мегера. Те са сред заподозрените за дръзкия грабеж на трезор в Кърджали и за обира на клона на ПИБ в столичния кв. „Хаджи Димитър“. Разследващите обаче за момента не успяват да съберат необходимите доказателства, за да бъде повдигнато обвинение на някого.

# AVANTGARDE BG

## BAR & RESTAURANT

**ПРИ НАС МОЖЕ ДА СЕ НАСЛАДИТЕ НА ХУБАВА МУЗИКА, ПРИЯТНА АТМОСФЕРА И ВКУСНА ХРАНА НА ДОСТЪПНА ЦЕНА. ПРЕДЛАГАМЕ НАЙ-ДОБРИТЕ ОФЕРТИ ЗА ВСЯКАКЪВ ВИД ТЪРЖЕСТВА. DJ ПАРТИ ВСЕКИ ЧЕТВЪРТЪК, ПЕТЪК И СЪБОТА ОТ 9 P.M.**

### 15 МАРТ, СЪБОТА

## ГРЪЦКА ВЕЧЕР



Сандвич с Пуешко Филе  
\$6.50



Кукерски Шишове  
\$14

свс специалното участие на гост изпълнител

## Юли Билюков!

### ВХОД СВОБОДЕН

**Working Hours: Sunday - Friday: 10 a.m. - 2 a.m., Saturday: 10 a.m. - 3 a.m.**

**5241 N. Harlem ave, Chicago, IL, 60656**

**Tel: 773.594.9742, Fax: 773.930.4679**

# Луксозният политик Бареков

Бившият ТВ водещ плащал 2,000 лева месечен наем за шикозен имот в „Драгалевци“, извади и едни 480,000 лева джобни за партията си

СТАНИМИР ПАВЛОВ

stamo@bg-voice.com

**Н**иколай Бареков, новият български политик, който обеща справедливост и нов ред и твърди, че живее с болките на бедните хора, всъщност обитавал луксозен палат в столичния кв. „Драгалевци“. Информацията придоби публичност в България случайно. Хора, търсили имот в района, научили от собственици на домове в съседство, че делят една улица с именития лидер на „България без цензура“ – новото политическо творение на Ахмед Доган. Според офертите на имотните агенции наемът за къща в „Драгалевци“ варира между 1,000 и 10,000 лева за месец. Бареков плащал за шикарния си дом 2,000 лева.

Къщата е строена преди 5-6 години и е продадена в края на 2013 г., като веднага след това в двора ѝ са монтирани будка за охрана и химическа тоалетна. Политикът живее там от Нова година. Въпросният имот е купен в началото

на декември от фирма „Инвестиция БГ“. Фирмата е създадена само 2 седмици преди това – в края на ноември. Нейни собственици са Иванка Неделчева (27 г.), Тина Веселинова (26 г.) и Магдалина Христова (25 г.), а предметът ѝ на дейност е покупко-продажба и управление на недвижими имоти. Въпреки този предмет на дейност в имотния регистър няма данни „Инвестиция БГ“ да е осъществила друга имотна сделка.

Цената на сделката за къщата и прилежащия парцел от 1.5 декара не е известна. Според брокери на недвижими имоти тя би трябвало да надхвърля 1 милион лева.

Пред входната врата от 2 месеца спират два черни джипа, единият от които „КИА-Соренто“, а Николай Бареков се вози в нов модел „Рейндж Роувър“. Бареков потвърди, че използвал служебен „Рейндж Роувър“.

Един от предишните собственици на вилата – Венцислав Господинов, се оказа съдружник на Павел Тренев. Именно от Господинов „Инвестиция БГ“ е купила имота. Името на Тренев бе



сн. „Вестни“

особено популярно преди 18 години. Тогава се разбра, че Тренев е източил \$6 милиона от Майкъл Чорни от сметка на ЦКБ през 1996 година. Оттогава Тренев е в неизвестност, а част от обвиненията срещу него бяха свалени поради изтекла давност. Към днешна дата дори

не е известно дали все още е сред живите. Последната му публична поява бе преди 15 години, когато телевизиите се сдобиха с видеокасата, в която той бе записан да разкрива схемата, по която е извършена цялата операция. Павел Тренев бе наричан „дилъра на кръга

## TOP ENERGY LTD.

Transportation & Expedited Services  
Повече от 10 години в бизнеса!

### НАБИРАМЕ „TEAM“ И „SOLO“ ШОФЬОРИ

**ИЗИСКВАНИЯ:**

- CDL
- Всички кандидати трябва да имат най-малко една година опит
- По-малко от 3 движещи нарушения за последните 2 години

**НИЕ ПРЕДЛАГАМЕ:**

- 39 – 50 цента на миля
- Постоянни курсове от Чикаго до Калифорния
- Всички допълнителни курсове са платени
- Всички мили са платени
- Ние плащаме practice мили на нашите шофьори
- Предлагаме повече от 3500 + мили на седмица

Обадете се за повече информация на:  
**630 350 4900**



сн. „Капитал“

Павел Тренев бе видян за последно добре дегизиран и почти неузнаваем през 2001 година, когато бе арестуван от полицията по делото за парите на Чорни. След като го пуснаха, изчезна безследно. Ако не е в ЮАР, където се укриха повечето главни лица от „Орион“, може би не е на този свят

„Орион“. Самият „кръг „Орион“ пък бе съставен от най-близкото обкръжение на бившия премиер Жан Виденов. Всеки член на кръга имаше фирма, кръстена на една от звездите в съзвездието Орион, откъдето е и името на тайната масонска общност.

Господинов и Тренев са имали обща фирма - „Макет – Господинов и с-ие“, занимавала се с търговия с разнообразни стоки. Тя е създадена през 1995-а година преди Тренев да източни парите на Чорни. Загадка е откъде новите купувачи са придобили началния капитал. Нито една от трите млади жени в „Инвестиция БГ“ не е имала на свое име регистрирана фирма. Млади дами, на двайсетина и няколко години, са и ръ-

ководителките на политическия проект на Бареков - сдружението „България без цензура“.

Веднага след като скандалът със скъпия му дом излезе наяве, сайтът „Бинюз“ (което означава всъщност Бареков нюз) публикува изявление на Бареков и договора му за наем с „Инвестиция БГ“. От документа се вижда, че Бареков обитава жилището срещу 2,000 лв. месечен наем. В допълнение бившият ТВ водещ обяснява, че бил посъветван да се премести там от охраната си, но сега е принуден да си потърси нов дом под наем: „За разлика от палата на Бойко Борисов в квартал „Бояна“, който се намира до дома на оръжейния бос Николай Гигов, аз, Николай Бареков, си

плащам от личния джоб наема на къщата, която обитавам от няколко месеца. Поради съображения за безопасност, които засягат моята сигурност и сигурността на сина ми, от охранителната фирма ме посъветваха да наема чрез тях къща, която, поне досега, осигуряваше моята безопасност. Къщата не е нищо особено, не разполага с никакви екстри, най-малко с басейни и барбекюта, но за съжаление съм принуден да си потърся нов имот под наем, защото поръчкови сайтове, част от империята на Бойко Борисов, побързаха да направят „голямо разкритие за палатите на Бареков“. Изявлението му съвпадна пък с друга новина – че Бареков направил дарение от 480,000 лева за партията си. Парите пак били от личния му джоб. „Това са спестени пари от мениджърски договори и продажба на акции и дялове от фирми“, обясни той.

Точно когато се разразяваше скандалът с огромните за България парични

било отношението на г-н Бареков към опита за отвличане на децата на пловдивчанина (историята BG VOICE разказа в миналия брой). Беше направен опит за отвличането на двете му деца с предполагаемо искане на подкуп от над 500 хиляди лева. Червенков сподели, че тогава е търсил помощ и съдействие от лидера на партията, защото знаел, че Бареков е близък с главния секретар на МВР Светлозар Лазаров. Райфъла го чувал да разговаря с него по телефона, използвайки фамилиарното обръщение „Светльо“.

„Виждам съм как многократно Бареков е искал съдействие от главния секретар и го получава незабавно, затова помолих за помощ във връзка с разрешаването на проблемите около мен и отвличането на децата ми. Бареков обаче ми отвърна: Абе, мани ги тия деца, изобщо не ме занимавай. Това ме потресе категорично и емоционално, бях втрещен. Затова напуснах партията,



сн. Архив

Николай Бареков

суми, които Бареков размахва наляво-надясно като джобни, негов доскорошен съратник разкри това, което и без друго се знае – че партията му е корпоративно предприятие, в което се наливат невероятно големи суми. „Това, което съм видял отвътре, е, че „България без цензура“ е корпоративно предприятие, в което се наливат пари, за да се произведе политика, тип „бързо хранене“, заяви пловдивският бизнесмен Атанас Червенков. - Моето мнение е, че Бареков изобщо не си е сменил местоработата, откакто напусна ТВ7. Той все още е на работа в същата корпорация.“ Червенков, чийто прякор е Райфъла, уточни, че сам е напуснал партията, макар самият Бареков да бе разпратил прессъобщение, в което твърди, че го бил изхвърлил от нея. „Подах съм молбата си на 1 март, реално излязох от там още на 15 февруари“, каза той. Причина за оттеглянето му

и то още преди учредителния конгрес“, каза Червенков.

Бизнесменът издаде начина на създаване на структурите на „България без цензура“ и как става изборът на ръководни органи. Той ги определи като пълен фарс, защото предварително се знаело кой какъв ще бъде и разпределението се правило лично от Бареков. Според бизнесмена афишираните 480,000 лева лично дарение на Бареков, с което уж била създадена партията, е силно занижена сума. „Аз съм бизнесмен и имам представа - средствата, които вървят там, се десетократно и стократно повече“, заяви Червенков. По думите му в партията най-желани за членове са бивши хора от ГЕРБ и Реформаторския блок. Те са на заплата вътре и имат личен интерес. „Няма идеология, няма съдържание - целта е да се разрушат тези две партии, да се деструктира дясното“, допълни той.



сн. „Лайвнюз“

Атанас Червенков-Райфъла

# NATIONWIDE ENTERPRISES

## ПРЕДЛАГА РАБОТА ЗА ШОФЬОРИ И OWNER OPERATORS

**ШОФЬОРИ:** Всички мили платени, екстра стопове и детеншън платени, flexible schedule.  
**OWNERS:** Компанията предоставя Fuel карти с големи отстъпки, персонален диспеч, license plates IRP registration available.

2300 E Higgins Rd., Ste 312  
 Elk Grove Village, IL 60007  
 Phone: 847-258-5188

ПРОФЕСИОНАЛНА ТРАНСПОРТНА КОМПАНИЯ

# S.O.S.

SUPERIOR OVERNIGHT SERVICES

## НАБИРА ШОФЬОРИ

**И OWNER OPERATORS - DRY VANS И REEFERS**

## ТЪРСИМ ОПИТЕН ДИСПЕЧЕР

- Best rates in town
- 10% dispatch
- Fuel cards
- Permits & license plates
- Нови ремаркета

LOOKING FOR A SALESMAN WITH KNOWLEDGE OF THE TRANSPORTATION INDUSTRY

**Заплащане според опита.  
Всички мили и стопове са платени.**

Тел.: 630-422-1190, superior.overnight@gmail.com

Адрес: 611 Busse Rd, Bensenville, IL 60106

Професионален 10-годишен опит в бизнеса.

## Кристина Крилчев

### УБЕЖИЩЕ И ДЕПОРТАЦИЯ

### ИМИГРАЦИЯ ЧРЕЗ РОДНИНСКА ВРЪЗКА

### ИМИГРАЦИЯ ЧРЕЗ РАБОТОДАТЕЛ

### ВРЕМЕННИ

### НЕИМИГРАЦИОННИ ВИЗИ

## KRILCHEV & ASSOCIATES IMMIGRATION LAW FIRM



Krilchev & Associates, PC

10120 S. Eastern Avenue, Suite 250, Henderson, NV 89052

Phone: 702-492-1278, Fax: 702-492-4974

Website: www.krilchev.com, Skype Name: krilchevlaw

# US ТЕЛЕГРАФ

## Зоват Обама да атакува Русия с газ за Европа

Влиятелни представители на Републиканската партия призоваха президента Барак Обама да премахне бюрократичните пречки, които възпрепятстват износа на US втечен природен газ за съюзници. Така ще се понижи зависимостта на Украйна и Европа от руския газ и по този начин ще се намали степента на влияние на Русия на европейския континент. „Тази мярка сега е необходима повече от всякога“, подчерта главният представител на Републиканската партия в комисията на Сената за въоръжените сили Джим Инхоуф. Тя бе подкрепена и от председателя на Камарата на представителите Джон Бейнър. Той отбеляза, че Америка не трябва да принуждава своите партньори да запазват зависимостта си от руския газ. „Премахването на ограниченията, явяващи се де факто забрана на износа на газ, и началото на износа ще станат стъпка, която ясно ще покаже, че САЩ помагат на своите съюзници, а също ще създаде работни места“, каза г-н Бейнър.



Джим Инхоуф

сн. Facebook

## „Боинг“ предупреди за проблем с някои самолети



„Дриймлайнер 787“

Производителят на авиационна техника „Боинг“ съобщи, че е установил наличието на микроскопични пукнатини по крилата на някои от своите самолети „Дриймлайнер 787“, които все още са в производство. От компанията поясниха, че пукнатините са били открити по крилата, изработени от „Мицубиши хеви индъстрис“ в Япония, но настояват, че са уверени, че „този проблем не е наличен при самолетите в експлоатация“.

## 73 студенти арестувани в Масачузетс

73 студенти са задържани от полицията в град Амхърст, Масачузетс, заради нарушаване на обществения ред. Неколкостотин младежи организирали купон в студентското градче на Масачузетския университет и не искали да се разотидат. Студентите започнали да хвърлят бирени бутилки по органите на реда, вследствие на което пострадали четирима офицери. Повечето от задържаните са обвинени в неподчинение на полицията и в нарушаване на обществения ред, което би могло да доведе до изключването им от университета.



сн. FoxNews

## Връчиха „Пурпурно сърце“ за геройство отпреди 70 г.



сн. CNN

89-годишният ветеран от Втората световна война Ричард Фолкнър бе награден с медал „Пурпурно сърце“. Това се случи седемдесет години след като той се отказал да получи наградата. Г-н Фолкнър бил единственият оцелял член на екипажа на бомбардировач B-17, свален над територията на Франция през март 1944 г. Тогава той бил на 19 години и дълго време се крил при симпатизиращи му френски селяни. Решил да откаже наградата, защото смятал, че не я е заслужил, доколкото всички останали членове на екипажа загинали. Но след 70 години все пак решил да я приеме, за да я предаде за спомен на своите потомци. Медалът „Пурпурно сърце“ се връчва на всички американски военносслужещи, загинали или ранени при битка с противника.

## Предприемачи правят вино от вода

Двама калифорнийски предприемачи разработили устройство, наречено „Вълшебната машина“, което можело да превърне вода в качествено вино. Производителите казват, че изобретението възпроизвежда деликатните аромати на най-търсените реколти в рамките само на три дни, използвайки вода и пакетче със съставки. В момента апаратът не се произвежда масово, защото авторите му търсят финансиране. Очаква се цената му да е около \$200, а съставките за една бутилка да струват не повече от \$0.80. Полученото вино пък можело да се продава на пазара за около \$8. Машината има форма на гарафа, продуктите и водата се поставят в нея, останалото вършат електрическите сензори, преобразувателите, нагревателите и помпите в камарата за ферментация. Има възможност процесът да се проследи чрез приложение за смартфон.



сн. Facebook

# ВіТ

BULGARIAN INTERNATIONAL TELEVISION

## ЗА ВАС, ДАМИ!

Lip/Stick е седмично, развлекателно Life Style токшоу, което включва мода, съвети за красота, изкуство, кулинарни идеи, светски новини и репортажи от Ню Йорк и Чикаго. Най-важният елемент е доброто настроение.

Всяка събота от 11 часа сутринта

# Lip/Stick



Милена

Деси

## СПОРТ АРЕНА

Последното от света на спорта.

Актуални теми, интересни гости.

Локални спортни репортажи.

Всяка неделя от 7 часа вечерта.



Дияна Заберска

## НА ВАША СТРАНА

[www.BITelevision.com](http://www.BITelevision.com)

# Денят на жената по български в Америка

Малки и големи от Чикаго и Детройт отбелязаха празника с тържества

**П**рез уикенда децата от българското училище към църквата „Св. София“ в чикагското предградие Дес Плейнс отпразнуваха Деня на майката и жената в залата към храма.

Над 200 души присъстваха на тържеството, а родителите изглеждаха дори по-развълнувани от децата. Всички

предвидени и специални подаръци.

Децата пяха традиционни български песни, рецитираха стихотворения, а майките бяха сред най-поздравяваните.

Училището към църквата празнува всяка година 8 март, а според директорката Даниела Михайлова тържествата се отразяват еднакво добре на децата, както и на родители и преподаватели. „Ние свързваме този празник с всички майки. Затова го празнуваме със



от стихове и песни. В края на тържеството малчуганите прочетоха писма от техни връстници от Търговище. В

писмата имаше и ръчно изработени мартенички.

Кореспонденцията е започнала още през януари, когато Българският културен център в Детройт изпраща парично дарение на децата с увреден слух в Търговище. С финансовите средства са закупени лекарства. Това е втора по-

ред благотворителна инициатива на българския център в Детройт. „Решихме да изпратим парите в България, защото смятаме, че там децата имат по-голяма

неужда, отколкото нашите деца тук. Това е добър урок за нашите малчугани да се научат на благотворителност и да помагат на други деца, независимо къде са те“, каза организаторката на благотворителните кампании Севие Харлева. Малчуганите ще продължат да си

пишат писма с връстниците от Търговище.



малчугани взеха участие в празничната програма на училището, като най-аплодирани бяха танците на най-големите деца, както и пиесата на най-малкия ученик. По традиция учителките получиха най-много цветя, а за майките бяха

специални подаръци и много цветя за майките“, каза тя.

В Детройт също отбелязаха празника подобаващо. Децата от училище „България“ подариха картички на майките си и ги поздравиха със специална програма

## Над 300 българи в Торонто и околността празнуваха Националния празник

**Е**legantно тържество по повод 3 март в Торонто се проведе на 8 март в Royal Ontario Golf Club, собственост на милионера Игнат Канев. Събитието беше организирано от църквата „Св. Димитър“.

Тази година това се оказва единственото събитие за българите в Торонто. По традиция в Македоно-българската църква „Св. св. Кирил и Методий“ всяка година също се организира празнична вечеря, но заради съдебните спорове и разногласия между членовете на борда това не се случва сега.



видеопредставяне на историята и културата на страната ни. Сред официалните гости освен Игнат Канев бяха и Чарлс Суца (Charles Sousa), министър

на финансите и депутат в парламента на провинция Онтарио, Бил Иванов (Bill Ivanov), собственик на Evanov Radio Group, който е и единственият българин в Canadian Music Industry Hall of Fame, Димитър Минков - хореограф на танцов ансамбъл „Димитровче“ към църквата „Св. Димитър“, и, разбира се, генералният консул на Република България в Торонто Иво Мускуров. За доброто

настроение на гостите се погрижиха от фолклорен ансамбъл „Димитровче“.



Събитието започна с химните на България и Канада и продължи с

## Събор за 3 март на Западното крайбрежие

**С**ънародниците ни от Лос Анджелис и Сан Диего, които шеговито казват, че са част от „Друго-Западна България“, проведоха своя традиционен годишен събор в покрайнините на Ървайн, Южна Калифорния. Повече от 500 българи – семейства и приятели, вече години наред вземаха участие в пролетния събор, който фейсбук групата „Махалата“ организира. Пет танцови групи се надиграваха, а настроението заля всички присъстващи, които също се включиха в танците. Проливният дъжд беше причина съборът да се проведе не на 1 март, както правят по традиция в Калифорния, а на 8 март. „Основният повод беше раздаването на годишните награди „Маскари“ - споделя Калин Крумов, който от дълги години живее в Лос Анджелис.

„Звучи като „Оскар“ и така се възползвахме - живеем в Холивуд.“ Традицията по връчването на наградите „Маскари“ започва преди две години и има за цел да се отличат българите, които са изявени със



Сн.:Евелина Пенчева

своите таланти и които правят живота на българската общност по-весел. За цялостна дейност „Маскари“ получила народните музиканти Цветанка и Иван Варимезови, които винаги са в центъра на българските събори. За „Задочни Маскари“ бяха наградени писателят Захари Карабашлиев от Сан Диего и тенисистът Григор Димитров, който отскоро живее в града на ангелите.



Сн.:Евелина Пенчева



# Съдът изслуша адвокатите по обжалването на делото за „Св. Иван Рилски“ в Чикаго



**ЕЛЕНА ХОТИНОВА**

elena@bg-voice.com

**С**агата около българската църква „Св. Иван Рилски“ в Чикаго продължава вече повече от осем години. Във вторник Апелативният съд на Илинойс изслуша аргументите на двете страни по делото, които бяха представени само от адвокатите. Отец Валентин Ноцков и ищците Георги Иванов, Иван Гърков и др. не дойдоха на изслушването, но тъй като обжалването е чисто административна процедура и тяхното присъствие не е задължително в съдебната зала.

Основният аргумент за обжалването беше, че управата църквата „Св. Иван Рилски“ нарушава законите на щата Илинойс, и по-конкретно на „Illinois Not For Profit Corporation Act“ с липсата на редовни отчетно-изборни събрания и незаконното изключване на членове

от църковното настоятелство. Според предишното решение на съда обаче тези въпроси са църковни и не подлежат на контрол от граждански съд. В обжалването обаче адвокат Джейн Хофман, която представя Георги Иванов и другите ищци, обясни, че без значение дали става въпрос за църква или за неправителствена организация, те трябва да се придържат към този закон, който изисква провеждането на годишно църковно събрание.

Съдът обаче постави под въпрос иска за общо събрание, защото на предишната инстанция беше постановено, че Георги Иванов и останалите ищци по делото не са членове на църквата. На предишната инстанция съдия Моше Джакобиъс отсъди в полза на Валентин Ноцков, тъй като църквата в лицето на свещеника има легитимното право да изключи членове от църковното настоятелство. Това решение беше веднага обжалвано от адвокатите на Георги Иванова с аргумента, че не става въпрос за църковно дело, а за граждански иск. Още през 2012 г. Ноцков обеща такова отчетно-изборно събрание, което обаче и до днес още не е проведено. Съдът предстои да реши дали хора, които не са членове на църквата, имат правото да обжалват и да настояват за провеждането на църковно събрание.

Отец Ноцков беше казал преди време



за BG VOICE, че едва след като на лице е финалното решение на съда и всички дела приключат, може да се проведе среща, на която да се гласуват и изберат легитимните църковни членове. Тримата съдии поискаха от защитата повече информация относно начина, по който се избират църковните членове, както и кой има легитимното право да участва в това църковно събрание. Отговорът беше, че всички църковни решения се вземат според устава на храма, който според ищците обаче е нарушен.

Повече от 400 страници е документацията по обжалването на църковното

дело, с която BG VOICE също се сдобил. 400 страници, 8 години и 2 страни на една и съща монета – българската общност, която единствена страда от това силно противоборство. Аргументите, подробно описани и посочени в текста по делото, показват ясното разделение между двете страни.

Кога апелативният съд ще вземе решение, не е ясно. По закон съдиите нямат срок, в който трябва да се произнесат. Но обикновено това става в рамките на един до четири месеца, но според адвокати не е изключено да отнеме и още време.

**Marchela Travel**  
**VACATION PACKAGES**  
**CRUISES**  
**AIRLINE TICKETS**

**MoneyGram**

Парични преводи на следните тарифи  
\$1 - \$500 - \$ 9.99  
\$ 501 - \$1000 - \$16.00  
\$1001 - \$1,100 - \$20.00  
За по-високи суми тарифата се покачва постепенно

**ATS TRAVEL ОБЯВЯВА НАГРАДА - ТАБЛЕТ**  
За томболата се квалифицира всяка трансакция, извършена през Money Gram в офиса на Marchela Travel.

**4830 N Cumberland Ave, етаж 2, Unit 7, Norridge IL 60706**  
Office: 708-395-5495, Fax: 708-695-5174, Cell: 773-610-0920  
E-mail: Marchela@MarchelaTravel.com

## Правителството въведе санкции срещу Русия

Правителството наложи забрана за влизане в страната на лица, заплашващи териториалната цялост и суверенитета на Украйна, обяви премиерът Стивън Харпър. Той не посочи конкретни имена, но уточни, че забраната е в знак на протест срещу „незаконната военна окупация“ на Крим от руския президент Владимир Путин. Правителството в Отава прекъсна военното сътрудничество с Русия и заяви, че няма да признае предстоящия референдум в Крим за присъединяването на автономната република към Русия, който ще се проведе в неделя.



## Квебек обеща независимост без държавни граници



Полин Мароа

сн. Уикипедия

Министър-председателката на Квебек и лидер на сепаратистите Полин Мароа, която очаква нова победа на предстоящите избори през април, обеща, че ако провинцията обяви независимост, каквато е нейната крайна цел, новата държава ще съществува без граници. „Ние няма да установяваме държавни граници с Канада и няма да налагаме мито за преминаване на стоки. Ние винаги ще приветстваме на наша територия канадските туристи. Както квебекците постоянно ще пътуват до Скалистите гори или на остров Принц Едуард, така канадците ще могат да идват при нас. Няма да има граници. Но както в останалите независими държави, така и в Квебек ще можем да вземаме наши собствени решения, съобразени с това кое е важно за самите нас“, каза тя.

## Роб Форд пак стана за смях

Скандално известният кмет на Торонто погрешка призова в интернет хората да преместят стрелките на часовниците си с един час назад вместо с час напред. Грешката на градоначалника предизвика шеги и коментари на блога му в Twitter, но в крайна сметка съобщението беше поправено. Все още не е ясно дали грешното съобщение е било написано от самия кмет или от негов представител.



сн. Архив

## Откриха Музей на човешкото тяло в Торонто

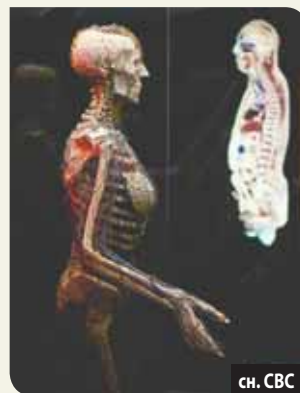

сн. CBC

Внаучния център „Онтарио сайънс“ в Торонто се състоя откриването на новия Музей на човешкото тяло. Експозицията ще запознава посетителите с физиологията и уникалните възможности на човешкия организъм. Върху 900 кв. м са разположени 5 тематични изложения. Първото е посветено на бременността, развитието на плода и генетичните особености на човека. Второто разказва за мозъчните заложи и продължителността на живота, както и възможностите на тялото да издържа на различни натоварвания. Тук всеки посетител може да заложи собствените данни и да получи картина на собственото си остаряване. Третото ниво показва как различните физически

упражнения могат да променят тялото. Четвъртото демонстрира реакцията на организма на най-разнообразни травми. А петото дава познания колко необятни са човешките възможности чрез достиженията на различни спортисти. Музеят ще е отворен всеки ден от 10 часа сутринта до 5 часа вечерта. Цената е \$22.

## Любовник получи затвор за пробит презерватив

Върховният съд прати в затвора за година и половина Крейг Джерет Хатчинсън от Нова Скотия, защото правил секс с приятелката си, без да я уведоми, че умишлено е повредил презерватива. Младежът надупчил с игла всички кондоми в дома на момичето и в един момент от връзката им то забременяло. Тъй като тя не смятала все още да става майка, била принудена да извърши аборт. По-късно Хатчинсън я изоставил



Джерет Хатчинсън

сн. „H26“

и сам й разкрил в поредица есемеси за пробитите презервативи. Именно тези съобщения бяха основната част от доказателствения материал в съда. Хатчинсън бил признат за виновен в изнасилване без утежняващи вината обстоятелства. Пред магистратите той настоявал, че просто се е пошегувал. Първоначалната му присъда от година и 6 месеца затвор обаче бе потвърдена на всички останали съдебни инстанции. Името на пострадалата от „шегата“ му не се споменава.

# PULSAR LOGISTICS

**ПРЕДЛАГА РАБОТА ЗА ШОФЬОРИ И КОНТРАКТОРИ**  
**ЧИСТО НОВИ КАМИОНИ VOLVO 2013**

- Заплащане всеки петък
- Продаваме изгодно VOLVO 2007 automatic
- 10% dispatch
- fuel cards with discounts 10 – 50 cents
- Direct deposit
- PrePass available

**2250 LANDMEIER RD, STE J, ELK GROVE VILLAGE, IL 60007**  
**773-992-9833**

## ARTESA FAMILY DENTAL

**НИЕ ВИ ДАВАМЕ ПРИЧИНА ДА СЕ УСМИХВАТЕ ПОВЕЧЕ**

Приемаме всички видове PPO и Public - aid  
Предлагаме dental plan за пациенти без застраховка

✓ Коронки, мостове	✓ Cosmetic dentistry
✓ Вадене на зъби	✓ Протези
✓ Шини	✓ Digital x-rays
✓ Устни операции и импланти	✓ Rootcanals

• Разсрочено плащане • Детски зъболекар

**НИЕ ГОВОРИМ БЪЛГАРСКИ ВЕЧЕРНИ И СЪБОТНИ ЧАСОВЕ**

**143 n Milwaukee Ave., Wheeling, IL 60090**  
**Tel.: 847.353.8050**

**FALL SPECIAL AUGUST - OCTOBER**

<b>FREE EXAM &amp; NECESSARY X-RAYS</b>	<b>IN THE OFFICE BLEACHING \$195.00</b>	<b>FREE ORTHODONTICS CONSULTATION</b>
---	---	---------------------------------------

# GI SUPER SERVICE

СТАБИЛНА КОМПАНИЯ, НА КОЯТО МОЖЕ ДА РАЗЧИТАТЕ, С ПОВЕЧЕ ОТ 15 ГОДИНИ ОПИТ В ИНДУСТРИЯТА.

## OTR – REGIONAL – LOCAL

### НИЕ ПРЕДЛАГАМЕ:

#### DRIVERS:

- За dry van – заплащането е между \$.38 и \$.50 според experience
- За Flatbed – специална програма за regional drivers (По-малко на пътя за по-добри пари)
- Достатъчно време вкъщи
- Всички мили се плащат (празни и пълни)
- Hazmat experience paid extra
- Плащаме detentions

#### OWNER OPERATORS:

- 10% диспеч
- Карти за гориво с голямо намаление
- Безлатен паркинг
- Безплатни IFTA приготвяне
- Pre pass available
- Нови ремаркета 2014 година for rent
- Cargo insurance
- Hazmat and all other permits required by FMCSA

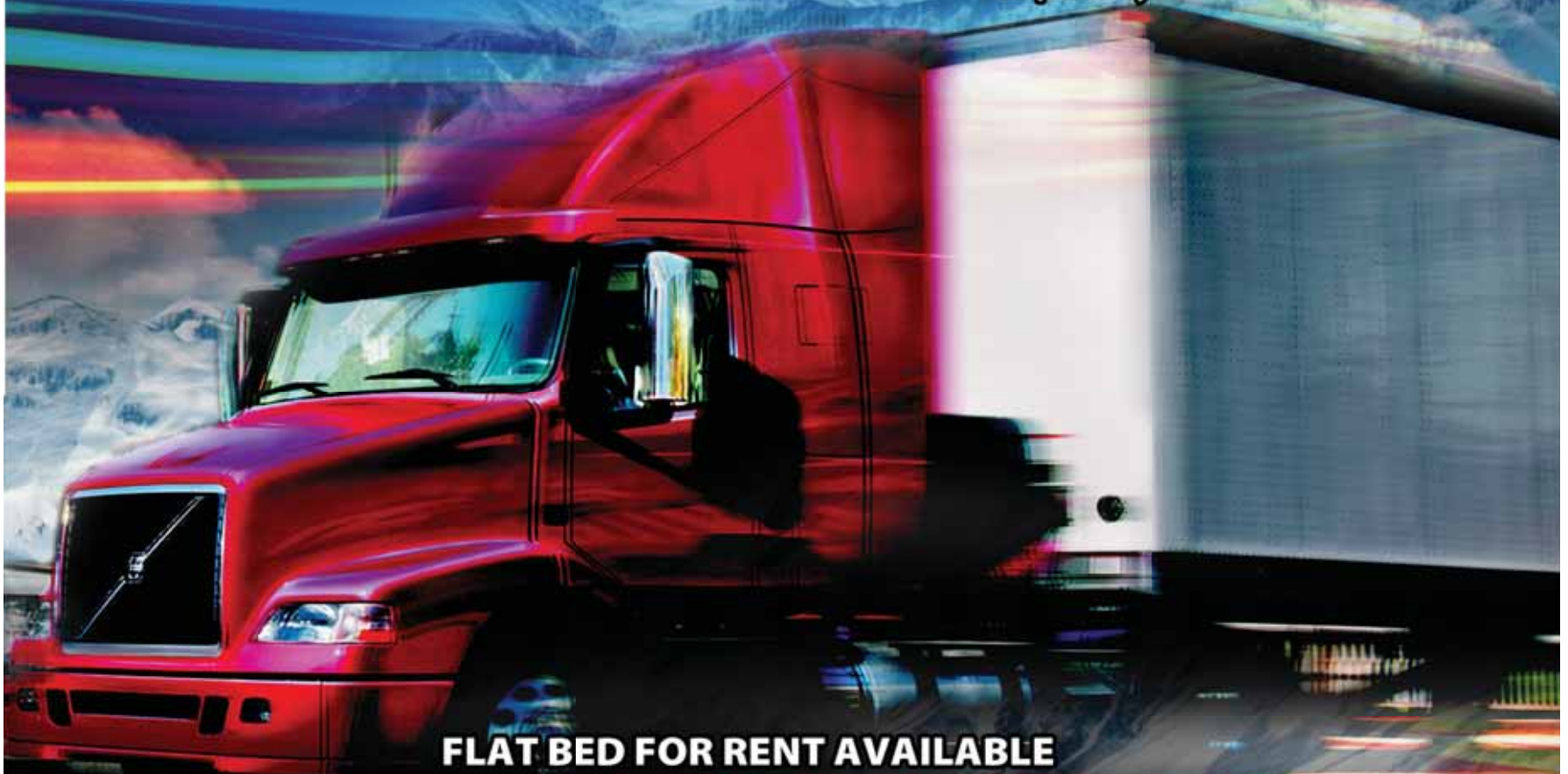

**FLAT BED FOR RENT AVAILABLE**

### EXPERIENCED DISPATCH - EXCELLENT COMMUNICATIONS - 24/7

Компанията разполага със собствен сервиз, където нашите owner operators използват големи намаления, както и БЕЗПЛАТЕН ПАРКИНГ.

Предлагаме камиони на лизинг с възможност за закупуване.  
All qualified applicant welcome.

Office located in Elk Grove Village, next door is parking lot and repair shop.

## ПРЕДЛАГАМЕ

- НОВИ КАМИОНИ 2014 VOLVO ЗА КВАЛИФИЦИРАНИ ШОФЬОРИ -

- ДЪЛГИ КУРСОВЕ: (IL-CA, CA-IL) -

- **ОБАДЕТЕ СЕ ЗА ПОВЕЧЕ ПОДРОБНОСТИ** -

НОВОПОДПИСАНИ КОНТРАКТИ С FEDEX, UPS И AMAZON ЗА TEAM DRIVERS ЦЕЛОГОДИШНО

**ОБАДЕТЕ НИ СЕ ДНЕС: (847)718-1330 EXT. 109 ИЛИ (224)699-5112**  
**E-MAIL: SAFETY@GISUPERSERVICE.COM, МОЖЕ ДА РАЗЧИТАТЕ НА НАС.**

# Най-известната гроздоберачка става на 70 г.

*Жената, която някога украсяваше всяка соц. двулევка, днес отглежда овце, кокошки и прасенце*

ВЕРНИКА ХРИСТОВА

Селскостопанският труд е широко застъпен сюжет в историята на българския лев. На различни банкноти през годините са намерили място образите на роздоберачки, тютюнобегач, орач, птицегледачка, жътварка и дори пчелин. Техните модели обаче остават неизвестни. Знае се само името на първата гроздоберачка, изобразена на БГ банкнота от 100 лева в емисия от 1951 година. Това е Софка Коева-Лисева от Лясковец, а снимката е направена от фотожурналиста Димитър Коцев от София през 1936 година. Знае се и името на втората гроздоберачка. Тя се казва Кина Гърбова и живее в Сухиндол. Може да не я познавате, но ако сте над 25 г. и сте живели достатъчно време в България, със сигурност сте носили

нейната снимка в портфейла си. Става дума за младата гроздоберачка, чийто образ дълги години красеше българската зелена двулევка от Татово време. Кина Гърбова обаче не е нито герой на труда, нито дъщеря на нечие партийно величие. Всъщност тя е единствената жена от народа, намерила място върху националната БГ валута през последните 50 години. Прочутата гроздоберачка вече е пенсионерка и отдавна е загубила онези топли момичешки черти, но винаги с усмивка се връща към любопитната история от есента на 1960 г.

„Тогава бях на 17 години и карах 10-и клас в гимназията в Сухиндол. По онова време имаше задължителни ученически бригади и младежта се използваше активно за прибирането на реколтата в помощ на кооператорите в текезесетата. Сухиндол се славеше с огромните си лозя и мощното винопроизводство,



Кина Гърбова (в средата) с двете дъщери Пепа и Маринела и внука си



## LAW OFFICES OF JACOBSON & TCHERNEV

ВАШИТЕ АДВОКАТИ ЗА ПЕРСОНАЛНИ ТРАВМИ, НАРАНЯВАНИЯ И ВСИЧКИ ДРУГИ ПРАВНИ ПРОБЛЕМИ

**БЕЗПЛАТНА КОНСУЛТАЦИЯ ЗА ВСИЧКИ ВАШИ ПРАВНИ ВЪПРОСИ  
НЕ ВЗЕМАМЕ ПАРИ, ДОКАТО НЕ СПЕЧЕЛИМ ВАШЕТО ДЕЛО!**

~ АВТОМОБИЛНИ КАТАСТРОФИ  
~ ХЛЪЗГАНЕ И ПАДАНЕ  
~ ТРАВМИ НА РАБОТНОТО МЯСТО  
~ МЕДИЦИНСКИ И ЛЕКАРСКИ ГРЕШКИ  
~ УХАПВАНИЯ ОТ КУЧЕ  
~ СБИВАНЕ В БАР  
~ АДВОКАТСКИ ГРЕШКИ

**FORESCLOSURES/SHORT SALE**

**ЗАНИМАВАМЕ СЕ СЪЩО С:**

~ ЗАЩИТА ПРИ DUI  
~ КРИМИНАЛНО ПРАВО  
~ СЕМЕЙНО ПРАВО И РАЗВОДИ  
~ CDL TRAFFIC TICKETS

**АКО СТЕ НАРАНЕНИ, АДВОКАТ ЧЕРНЕВ ЩЕ ВИ ПОСЕТИ ЛИЧНО В ДОМА  
ОБАДЕТЕ СЕ ДИРЕКТНО НА БЪЛГАРСКИ НА АДВОКАТ  
ИВО ЧЕРНЕВ НА ТЕЛ: 847-331-1395**

**ADDRESS 33 N. DEARBORN ST., STE. 1907  
CHICAGO IL 60602  
OFFICE TEL: 312-669-4441, FAX: 312-781-6732**



а нас всяка есен ни впрягаха да берем грозде. Та тогава на лозята дойде един софийски фотограф. Искаше да ни снима за някаква изложба. Направи много кадри, не само с мен, ами и с моите съученички. После си замина и по-късно ми се обади, за да ми каже, че участвал в конкурс в някогашната ГДР и там моя снимка спечелила първа награда."

Фотографът Любомир Чаръкчиев изпратил за спомен на Кина всички снимки с нея. Две години по-късно при тогавашната смяна на парите се оказало, че именно награденият фотос на гроздоберачката е отпечатан върху новата банкнота от 2 лева. Изненадата за семейството била огромна.

„Вече се бях омъжила и тъкмо бях родила голямата дъщеря. Свекър ми ходил да пазарува и в рестото му

вест. Самата Кина и до ден днешен няма представа как точно нейният образ е попаднал върху банкнотата и кой е взел решението, но това не прави радостта ѝ по-малка. „Имаше хора, които не вярваха, че съм аз. Имаше и такива, които вярваха, но завидяха. Като цяло обаче в Сухиндол много ми се радваха и постоянно ме разпитваха“, разказва жената.

Любопитството към историята на Кина Гърбова винаги е било голямо. През социализма тя получавала десетки ученически писма с молба да разкаже за двулев-



баба. С нея се фукали дори началниците от винзавода в Сухиндол.

„Дълги години работех като домакин на стола на местната детска градина, но после отидох готвачка във винзавода. Тогава постоянно идваха разни чуждестранни делегации и винаги разбираха за мен. Гледаха ме, сравняваха ме със снимката, даже пишеха за мен в докладите си. Най-много се чудеха как тъй обикновен човек от народа може да бъде изобразен на националната валута.

Кина Гърбова не е получила никакво заплащане за 34-годишния си стаж върху валутата. „Снимката си е спечелила наградата, фотографът навярно си е получил възнаграждението. За мен остана само славата, но аз и на това съм доволна“, споделя гроздоберачката с широка душа.

Семейството ѝ няма лозе, но все още живее на ул. „Гъмза“. Днес Кина и съпругът ѝ Иван се радват на спокоен пенсионерски живот в Сухиндол. Двамата отглеждат овце, кокошки и прасенце. Обработват малък двор с овошки, плодове и зеленчуци, за да има за децата.

Двете дъщери живеят в Плевен, но често ги посещават и помагат. Внуците на Кина са трима, а преди година се появил и първият правнук. За него



Софка Коева върху банкнотата от 100 лева, която не просъществува дълго

върнали два лева с моята снимка върху тях. Той рекъл на свекървата, че съм аз, ама тя не повярвала. Като ми показва банкнотата, и аз едвам повярвах. Даже извадих фотографиите на Чаръкчиев, та да ги сравня", разказва Кина.

Съмнението не било за дълго, тъй като съвсем скоро фотографът се обадил, за да потвърди невероятната

ката. Преди години, когато голямата ѝ дъщеря Маринела отишла да учи в техникум в Плевен, изненадващо била извикана при директора на училището. Притеснената девойка си откъснала, когато разбрала, че всъщност и той бил любопитен да чуе подробности за майка ѝ. Внуците на Кина пък гордо се хвалели в училище с прочутата си



Жътварка върху 100 лева от 1924 година

При тях все известни и заслужили личности слагали върху парите", спомня си жената.

Всъщност нейната двулевка е най-дълго задържалата се в обращение банкнота. Освен известност обаче

бабата е запазила няколко от старите двулевки, та да има и той с какво да се хвали. Жената, с която се гордее цял Сухиндол, тази есен ще празнува своята 70-а годишнина. Родена е точно на 9 септември 1944 г.



Розоберачка върху 50 лева от 1951 година

## DOOR TO DOOR SHIPPING

ОТ ЧИКАГО, НЮ ЙОРК, ОХАЙО, ПЕНСИЛВАНИЯ, МИЧИГАН И БАЛТИМОР  
ДО ВСЯКО НАСЕЛЕНО МЯСТО В БЪЛГАРИЯ



Следните услуги са включени в цената:

- Освобождаване от митница
- Доставка на адрес в България
- Застраховка (основна)
- Допълнителна опаковка в найлон
- Кашон с размер 30x20x12 инча
- Максимално тегло на кашона 100lbs (50kg)



Ню Йорк 646 462 9661  
Ню Джърси 646 462 9660  
Мичиган 734 331 9305

НИЕ ИЗПРАЩАМЕ ОЩЕ ГРУПАЖИ И ЦЕЛИ КОНТЕЙНЕРИ  
Тел: 630.267.0579; 847.809.2656; e-mail: dtd11@yahoo.com

# Пеевски прати пеперуди в парламента

Мъж с маска на спайдърмен разпръсна насекомите като шоу за ТВ7

АЧО ВЛАДИМИРОВ

vladimirov@bg-voice.com

Неизвестен мъж с маска влезе в парламента и разпръсна в кулоарите 5 кутии с пеперуди, след което бе изведен от охраната и не отговори на никакви въпроси. Шоуто президвика оживление сред депутатите и медиите, а ръководството на Народното събрание, което също е било изненадано от случката, в един момент спря да коментира историята. Всичко това се разигра миналата седмица по време на една от почивките на депутатите. Според първоначалната неофициална информация пропускат на маскирания мъж е бил издаден от депутата от „Коалиция за България“ Петър Курумбашев. По-късно от ръководството на НС потвърди, че Курумбашев стои зад „акцията“, но не смятали да го санкционират. Целта на събитието, заснето прилежно от всички присъст-

ващи в парламента камери, била да се използва за реклама на риалити шоу на проправителствената ТВ7.

Петър Курумбашев обаче отрече да има нещо общо със случая. „Предполагам, че някое предаване си прави някакъв пиар. Знаете, че има една традиция от времето на „Ку-Ку“. Аз си спомням примерно Нубийската история. Да не търсим никакви символи, нали, кой какъв е и така нататък. Нямам представа за този човек с маската. Аз само го видях там, като се разхожда. А аз, като влязах, аз носех един куфар, по-скоро да ви кажа. Днеска пътувам“, коментира депутатът. След това той престана да отговаря на телефонни обаждания.

Антон Кутев от БСП пък коментира, че сигурността и пропускателният режим в Народното събрание са въпроси към ръководството. Ръководството на НС, с чието изрично разрешение би трябвало да става вкарването на животни в сградата, също не е било информирано. „Не вярвам да е знак на протест това. Всъщност аз наистина не знам какво



сн. „Кросс“

искат да кажат тези хора. Аз просто не се съсредоточих, но пеперудите бяха красиви. Не знам какъв друг животински вид можем да очакваме още. Ама, дето се вика, като знам какви хора се разхождат из парламента, то животинките са им последният проблем“, коментира Антон Кутев.

Междувременно Димитър Аврамов („Атака“) извика в парламента доц. Стоян Бешков от Националния природонаучен музей, който разясни на народните представители и медиите, че доставените пеперуди са от четири вида и са напълно безвредни. Те са от семейство „Монарх“, от семейство „Данаиди“, от семейство „Морфо“ – вид „Морфоминелаус“, и от семейство „Папилиониде“. Такива в България няма, каза доцентът и допусна, че пеперудите са внесени от чужбина, където вероятно са отглеждани във ферма. „Евтини са – в големи количества струват по 6-8 евро на какавида“, допълни той. Сигурно са дошли като какавиди и са излюпени някъде у нас, защото крилата им не са разпънати напълно, смята доц Бешков. Според него пеперудите ще умрат, защото не могат да живеят в България.

След като парламентът приключи заседанието си и пеперудите бяха прибрали, а депутатите и журналистите започнаха да се разотвоят, Курумбашев е дал обяснения пред ръководството на Народното събрание. По неофициална информация от охраната на парламента именно депутатът е вкарал в сградата кутиите с насекомите, прибрали в куфар, под претекста, използван и пред журналистите – предстояло му пътуване.

В края на краищата се разбра окончателно, че акцията е благословена от Ирена Кръстева и Делян Пеевски,

тъй като била част от ново шоу по телевизията им. Този род провокативни акции съвсем не са новост за тази телевизия, като целта винаги е една – тя да попадне в новинарските емисии не само на собствените си новини по ТВ7, но и на всички останали конкурентни медии. Така например през миналия февруари вниманието на граждани и медии бе привлечено от хеликоптер, кръжач над разпадащия се от години паметник „1300 години България“ пред НДК, което предизвика предположения, че той най-накрая ще бъде демонтиран. В крайна сметка това се оказа просто рекламен трик на ТВ7.

Същата схема бе използвана и месец по-късно, когато по време на футболното дерби между „Ботев“ (Пловдив) и „Левски“ (София) 20-годишна жена се съблече гола до кръста и съвсем разбираемо появата ѝ бе широко отразена от повечето медии. Впоследствие организаторите на акцията разпространиха и снимки, на които полуголото момиче държи плакат с надпис, че иска да участва в шоу по ТВ7. Предвид огромната платежоспособност на тази телевизия най-вероятно и депутатът от БСП Курумбашев, който и така получава немалка заплата, е решил заради хонорара да съдейства за рекламата на



проправителствената телевизия. Депутати коментират, че на някого може да му хрумне да вкара в парламента змии или други опасни животни.



## VIDA GROUP INC.

**„НИЕ СИ ТЪРСИМ РАБОТА, ДА РАБОТИМ ЗА ВАС“**

- \*Заплащане всеки понеделник, всичко, което ви дължим до неделя!!! (Direct Deposit)
- \*Не режем цени, само 10% Dispatch
- \*2\$ на миля беше добра цена преди една година, сега всъщност се правят много добри пари, ако караш камион
- \*Шефчето не кара Mercedes, а 06 Volvo 670
- \*Главният диспечер иска Saenne, обаче кара UBERx след 6PM
- \*Товари има „под път“, „над път“, Local, Regional, „За кадето дават пари“
- \*Няма кой да ги кара, затова, ако смятате, че не правите достатъчно пари, обадете ни се
- \*Може да работите от всеки град, може да работите колкото и когато желаете.
- \*Escrow спираме след 3-тата седмица, в случай че не ви хареса или само да пробвате.
- \*Owner operators only. Ако нямате камион, може да карате за контрактор.



**Телефони за въпроси:**  
**Шефчето 773-501-5769**  
**Главният диспечер 773-501-6950**

# Май откриха загадъчния баща на биткойните?

Той е японец, любител е на влакчета, но отрича всичко

НАТАНИЕЛ ПОПЪР И  
РЕЙБЪЛ ЕЙБРАМС

„Ню Йорк таймс“

Статията на „Нюзуик“, твърдяща, че е намерила създателя на валутата биткойн Сатоши Накамото, накара много хора да се запитат дали това е наистина така. Според материала, публикуван миналия четвъртък, действителният г-н Накамото е 64-годишен любител на влаковите макети, който живее с майка си в Калифорния. Рождено му име е Сатоши Накамото, докато преди се смяташе, че това е псевдоним за създаде или групата от създатели на виртуалната валута. На въпрос на един от репортерите, които вече са наобиколили дома му, той отговори, че към днешна дата не се занимава с това и не може да го обсъжда. „Предадено е на други хора. Те отговарят сега. Аз вече нямам връзка“, е едно от цитираните му изказвания.

Произходът на генерираните от компютър пари, които съществуват само в интернет, е истинска загадка от появата им през 2009 година. Много други журналисти са се опитвали без успех да идентифицират истинския Сатоши Накамото. От „Нюзуик“ обаче твърдят, че са го намерили чрез база данни на натурализираните американски граждани. Според статията Накамото е роден в Япония, духовната родина на биткойните. Повечето хора смятат, че дигиталните пари са създадени от група програмисти, а не от един човек, заради сложната им математика и структура. Публикацията на „Нюзуик“ свързва г-н Накамото със странните монети чрез различни аспекти на професионалния

намерен истинският човек. Статията предизвика вълнение и заради факта, че споменава редица лични данни за Сатоши Накамото, включително рождено му място, местоживеенето и възрастта му. Тези детайли бяха повод за гневни коментари, а авторката на статията Леа Макграт Гудман започна да отговаря на горещи въпроси в твитър.

Потребителите имат достъп до биткойни чрез решаването на математически задачи със софтуерни програми или като ги закупят от интернет борси. Само около 12.4 милиона биткойн монети са в оборот в момента, а създателят им е обезпечил съществуването на 21 милиона. Бит монетите не успяха да намерят подкрепа от финансовите институции. Зад тях не стои нито една централна банка и стойността им рязко варира. Някои потребители харесват факта, че виртуалната валута заобикаля традиционната банкова система, но за сметка на това те разполагат с малко възможности, когато има проблем. През миналата седмица дигиталната валута беше разтърсена от сриването на борсата „Мт. Гокс“, която за определен период от време извършваше 80 процента от всички трансакции с биткойни.

В същото време общността от горещи привърженици на бит монетите успя да събере \$30,000 дарения за 64-годишния г-н Накамото. Инициативата бе подхваната като знак на уважение към човека, който бил пострадал прекалено много от „репортерското нахалство“, обясни Андреас Антонопулос, директор по сигурността на сайта „Блокчейн“. „Целта е по този начин да се поднесат извинения на г-н Сатоши. Ако този човек не е създателят на биткойните, средствата ще послужат като извинение за бъркотията, в която беше замесен. Ще му по-



„Да, казвам се Сатоши Накамото, но нямам нищо общо с биткойните“...

ни от безотговорната журналистика, и да се покажат щедростта и симпатията от страна на общността, която знам, че е голяма, обяснява Антонопулос. - Ако Сатоши откаже да приеме сумата, той може да посочи благотворителна цел, за която да бъде използвана, а ако не желае да направи и това, средствата ще бъдат дарени на „Електроник фронттиер фондейшън“, която защитава правата на

потребителите в интернет.“

В разследващия материал на „Нюзуик“ синът на будисткия свещеник Дориан Прентис - Сатоши Накамото, беше описан от семейството си като потаен и беше посочено, че е работил по секретни проекти на американската армия и като инженер за „хюджис ейркрафт“. Часове след публикацията десетки репортери окупираха къщата му.



му опит, но не дава твърди доказателства. Голяма част от общността около виртуалната валута смята, че аргументите на списанието са убедителни, но други са склонни да се съмняват, че е

могнат да посрещне сметките за лекари и хонорарите за правни услуги, които може да му се наложи да използва, или каквото и да е друго. Преди всичко целта е да се намалят вредите, нанесе-

**Law Offices of Iana Trifonova, Inc.**  
(кантори в Илинойс и Калифорния)  
**Адвокат Яна Трифонова**



**Trifonova Law**

- Банкрут на личности и фирми
- Имиграционно право
- Формиране на фирми и договори
- Събиране на задължения към транспортни компании (collection on invoices for transportation companies)
- Сделки с недвижими имоти
- Модификация на заеми за имоти
- Завещания и тръстове

tel/fax: **877.577.4010**

Адрес в Illinois:  
**8501 West Higgins Road, Suite 420  
Chicago, IL 60631**  
Email: [iana@trifonovallaw.com](mailto:iana@trifonovallaw.com)  
Website: [www.trifonovallaw.com](http://www.trifonovallaw.com)



# Как да спестяваме умно



**АНГЕЛ САПУНДЖИЕВ \***  
money@bg-voice.com

**П**реди 10 дни травмиращ инцидент сполетя семейството ни. Загубихме баща ми, който почина след неколкогодишна борба с рака и имаше допълнителни проблеми с холестерола и диабета, които утежняха ситуацията. Проблеми се появиха също и във финансов аспект, защото разноските по погребението и около последното причастие ни излязоха малко над \$10,000 и с помощта на кредитни карти и много мъки се погрижихме всичко да мине както си му е редът. Въпросите ми са два. Какви са възможностите и програмите, чрез които можем да застраховаме майка ми, която, слава Богу, все още се държи в добро здравословно състояние, и какво бихте препоръчали в този случай като покритие? Съществува ли някакъв ефективен начин да изплатим сумите по тези кредитни карти, които натрупахме по погребението на баща ми, защото лихвените проценти варират между 9.99 и 23.99%, а балансът на всички взети заедно е малко над \$10,000? – П. М. от Елгън, Илинойс

За жалост в живота невинаги е само хубаво и понякога трябва да бъдем силни и да се адаптираме към негативните моменти, които неминуемо се случват на всички ни. Приветствам идеята ви да поемете отговорност за застраховането на майка ви след това, което се е случило с баща ви, и го намирам за много правилен финансов ход. Ако искате да сте в още по-правилна посока, бих ви препоръчал дори и вие, и съпругът ви, който също работи и носи голяма част от доходите във вашето домакинство, сериозно да се замислите върху закупуването на застраховка „живот“, с

която да обезпечите доходите си и още повече, ако се наложи да помагате финансово на майка си, да сте обезпечени, независимо от това какво ще донесе бъдещето. Моята препоръка е да се ориентирате към полица за не повече от \$150,000 за майка ви и щом тя е в добро физическо състояние, това не би представлявало проблем и също би я вкарало в категория „Preferred“, което значи, че вноските й ще са достъпни и покритието ще е на сравнително добра сума, не дай си, Боже, да се наложи тя да го използва някога. Що се отнася до вас - вие и съпругът ви сте на под 40 години и, доколкото знам, в добро здраве, което значи, че вашите вноски биха били под \$70 комбинирани и за двамата (по около \$35 на човек) за покритие \$250,000 на човек, общо \$500,000 за двамата. Причината, поради която давам тези цифри, е, че имате отговорности към децата си, които искате да изучите по възможно най-добрия начин и също така издържате финансово в дадения момент и поне за следващите 10 години, което ми споделихте в личния ни разговор. С това наум една полица под \$250,000 би поставила семейството ви в потенциална финансова трагедия, не дай си, Боже, ако единият от вас го няма и доходът, който носи в дома ви, секне. Аз лично имам няколко програми, които биха били добри и са достатъчно гъвкави, за да послужат в пълната си сила в този случай, но както всеки и вие трябва да минете през квалификационен процес относно медицинската ви история, за да видим дали ще се класирате за такова покритие.

Относно кредитните карти бих ви посъветвал да не се обръщате към никой, който иска да ви взема пари на месечна база, за да ви помогне да изплатите дълговете си. През годините съм имал приятели и клиенти, които се обръщат към т.нар. credit consolidation agencies и вместо да им се помогне, нещата стават по-сложни и в повечето случаи поради начина на плащането, който те практикуват, ще развалят кредитната ви история. Затова ви съветвам да дойдете лично до офиса ми, аз ще подготвя програмата, за която няма да ви взема и стотинка, и ще ви покажа как най-ефикасно, най-бързо и с най-малко пари, дадени по лихви и плащания, да изплатите

задълженията си.

*В момента работя за компания, която ми предлага пенсионноосигурителна програма 401K, чрез която мога да спестявам до 5% от заплатата си. Попитала съм също дали работодателят ми ще заделя за мен в тази спестовна сметка като допълнение и отговорът бе категорично „не“ поне за тази календарна година. Как да избира правилните фондове в документацията, с която ме снабдиха, и това ли е най-добрата ми алтернатива за пенсиониране? К. П. от Чикаго, Илинойс*

Като правило бих ви припомнил, че ако компанията, за която работите, не дава нито цент в пенсионната ви сметка, тогава забравете за тази 401K програма поне за тази година. Причината за това е, че всичките пари, които ще заделите в тази сметка, ще бъдат удържани от дохода ви, преди той дори да е обложен с данък, и следователно, когато се пенсионираме и искате да използвате парите си, ще бъдете таксувани сурово по две направления:

- а) парите, които сте вложили в този план;
- б) лихвата, която е натрупана през годините.

Като пример ще ви дам следния сценарий - имаме човек на 35-годишна възраст, който спестява по \$100 на месец в своя 401K план и получава средна лихва от 8% през годините, в които спестява за пенсия, и решава да се пенсионира на 65-годишна възраст. Като направим една сметка за парите, които е сложил в последните 30 години, ще получим сумата от \$36,000, на които той дължи данък, защото са излизали директно от чека му. В същото време обаче тези пари са трупали лихви и те възлизат на \$115,123, след като цялата сума, натрупана в тази сметка, е \$151,123.09, базирани на 8% средна лихва, която е дори доста консервативна в сравнение с историческите цифри на пазара. След като знаем цялата сума в сметката на дадения човек, разбираме, че той дължи данък на

това, което е вкарал от заплатата си, и това, което е получил от лихви и дивиденди, а данъкът, който ще бъде платен, ще е около \$22,600. Като сме взели всичко това под внимание, не е толкова трудно да се разбере, че в пенсионната сметка на нашия герой наистина има останали само \$128,523 (\$151,123 - \$22,600) след като е платил данъка си. А има ли по-добра алтернатива? Отговорът е - да! Ако този същият човек на 35 години спестява \$100 на месец в Roth IRA и печели средно по 8% лихва в следващите 30 години, докато стане на 65 г., получаваме абсолютно същата цифра като крайна сума в сметката му - \$151,123.09. Може би се питате тогава защо тогава Roth IRA е по-удачен вариант от 401K, а може би повечето от вас вече се досещат? Точно така, данъчните задължения ги няма, те се изпариха! Ако се избере втората възможност Roth IRA, то нашият герой автоматически спестява тези \$22,600, които дължеше по данъци в предния сценарий с 401K. И нека не забравяме също, че в момента, в който се пенсионираме, най-вероятно доходите ни ще паднат, което означава, че всяка стотинка се брои за долар и ще ни е нужна.

Ако се затруднявате с прочитането на важни финансови документи като застрахователни полици, пенсионни документи или такива, свързани с кредитните ви карти и заеми по имоти, винаги съм насреща да помогна. За въпроси, идеи, коментари и консултации можете да ме намерите на моя директен телефон (224) 522-2413 или на електронната ми поща Coach\_Angel@MyOwnMoneyCoach.com

*\* Авторът е личен финансов консултант на над 3,590 семейства за последните 8 години и експерт в сферата на пенсионното осигуряване и инвестирането/образователните спестовни сметки за деца/застрахователни полици за живот, автомобили и домове.*

**ЕЛЕНА КОСТА**  
ATTORNEY AT LAW  
Лицензирана за щата Илинойс

**THE LAW OFFICE OF ELENA COSTA, LLC**

- НЕДВИЖИМИ ИМОТИ
- ПОКУПКО-ПРОДАЖБИ - FORECLOSURES, SHORT-SALES - DEED-IN-LIEU OF FORECLOSURE
- CIVIL LITIGATION, КОРПОРАТИВНО И ТЪРГОВСКО ПРАВО, СЪЗДАВАНЕ И РЕГИСТРАЦИЯ НА КОМПАНИИ, ДОГОВОРИ, ПЪЛНОМОЩНИ, POWERS OF ATTORNEY.
- НАСЛЕДСТВА И ЗАВЕЩАНИЯ.
- TRAFFIC/DUI.
- НАРАНЯВАНИЯ ПРИ ЗЛОПОЛУКА.
- ИМИГРАЦИОННО ПРАВО.
- СЕМЕЙНО ПРАВО: РАЗВОДИ, ИЗДРЪЖКА, РОДИТЕЛСКИ ПРАВА, ОСИНОВЯВАНИЯ

Тел.: (847) 749-7704, Факс: (847) 655-6023  
Е-майл: Elena@costalawgroup.com  
Адрес: 10700 W. Higgins Rd., Suite 200, Rosemont, IL 60018



# Как да намалим цената на автомобилната си застраховка



НЕВЕНА ГЕОРГИЕВА

money@bg-voice.com

(продължение от миналия брой)

**В** предишния брой разгледах пет различни вида намаления, които автомобилните застрахователи предлагат. Ето още няколко начина, чрез които можете да понижите цената на автомобилната си застраховка.

**Отстъпка за членство в определена организация.** Застрахователите често предлагат намаления за членове на клубове или асоциации, с които те си сътрудничат. Подобни организации могат да включват професионални асоциации, съюзи на работниците, големи работодатели или организации с нестопанска цел като AARP или AAA. Можете дори да се квалифицирате за спестявания въз основа на колежа, който сте завършили, или чрез братството (fraternity) или женския клуб (sorority), в който сте членували преди десетилетия. Например Geico предлага отстъпка в размер на 8% за членовете на Менса (организация на хората с висок коефициент на интелигентност) и до 8% за активни и пенсионирани федерални служители. State Farm предлага до 10% отстъпка за учители на пълно работно време (от детска градина до 12-и клас) и до 5% за работещите в еквивалента на българската Бърза помощ (paramedic/EMT). Esurance/Allstate предлага до 15% за студенти и възпитаници на Pacific – мрежа от 12 колежа, които се намират в щатите Аризона, Колорадо, Орегон и Юта.

**Отстъпка за плащане в аванс.** Около половината от всички застрахователи предлагат намаление за

изплащането на премиите в пълен размер в началото на периода на полицата, а не на месечни вноски. Икономите могат да бъдат значителни, така че, ако можете да си позволите да платите предварително, често си струва да го направите. Средностатистически спестявания: 9%.

**Отстъпка за закупуване на няколко продукта.** Застрахователите често предлагат намаления за клиенти, които купуват няколко автомобилни полици от една и съща фирма. Но много хора не осъзнават, че тази пакетна отстъпка също може да бъде на разположение, ако комбинирате автомобилно застраховане със застраховка на наемателя, застраховка на дома, застраховка „Живот“ или някакъв друг вид застраховка. Средностатистически спестявания: 9%.

**Отстъпка за ранно подновяване на застраховката.** Повече от 25% от автозастрахователите предлагат намаление на настоящите си клиенти, ако те подновят старата си полица седем до десет дни преди изтичането ѝ. Например в щата Флорида компаниите Travelers, Allstate, Progressive, Safeco и Infinity са сред застрахователите, предлагащи подобна отстъпка. Някои фирми дори разширяват покритието на това намаление – то обхваща не само насто-

ящите им клиенти, но и нови клиенти, които закупят от тях полица, преди сегашната им застраховка да изтече – полица, която потребителят има с друг застраховател. Средностатистически спестявания: 8%.

**Отстъпка за притежателите на дом.** Застрахователите са установили, че собствениците на дом са по-малко рискови, защото те са склонни да действат по-отговорно и е по-малко вероятно да подадат жалба за повредена кола от автомобилна злополука. Средностатистически спестявания: 6%.

**Отстъпка за автоматично плащане.** Около една трета от застрахователите предлагат намаления за клиенти, които са съгласни премиите им да бъдат автоматично изтеглени от банковата им сметка. Средностатистически спестява-

ния: 4%.

**Отстъпка за висше образование.** Малък брой от застрахователи предлагат отстъпки за клиенти, които имат магистърска или докторска степен. Средностатистически спестявания: 4%.

Не всички застрахователи предлагат всички от гореизброените намаления, но си заслужава да се обадите на агента си и да го/я попитате дали не се квалифицирате за някоя от тези отстъпки. Кой знае, те може дори да ви разкажат и за някакъв друг начин да спестите пари от автомобилната си застраховка. Няма нищо да изгубите, ако позвъните. Или както казва гущерчето в натрапчивата застрахователна реклама: „15 минути могат да ви спестят 15% или повече от цената на автомобилната ви застраховка!“



**NEW CHANCE TRANSPORT INC**  
**НАБИРА OWNER-OPERATORS ЗА РАБОТА С ХЛАДИЛНИ РЕМАРКЕТА**

- 10% DISPATCH
- FUEL CARD
- SIGN-ON BONUS
- ДИРЕКТЕН ДЕПОЗИТ
- 24/7 DISPATCH SUPPORT
- СЕДМИЧНО ЗАПЛАЩАНЕ
- ЛОЯЛНО И КОРЕКТНО ОТНОШЕНИЕ
- ВЪЗМОЖНОСТ ЗА РЕМАРКЕ НА ЛИЗИНГ
- СРЕДНА ЦЕНА НА МИЛЯ. ЗА ФЕВРУАРИ: \$2,97

**ТЕЛ: 312 - 650 - 9392**

# Как Путин скоочи в сталинския коловоз



**ГРИГОРИЙ РЕВЗИН**  
„Коммерсант“

**П**реходът от едно състояние в друго се оказва рязък. Никой от аналитиците не вярваше в някакво решение за въвеждане на руски войски в Украйна, това значи мигновено изпадане от цивилизования свят с всички произтичащи от него последиствия – и в политиката, и в икономиката, и в хуманитарните измерения. Олимпиадата, това е Русия като един от световните лидери - богата, съвременна, цивилизована страна. Войната, това е отхвърлената Русия, излязла от миналото империя, голяма и поради това мощна, но слаборазвита страна, която с останалия свят разделя не ценности, а граници – и иска да ги разшири. Как можа да се случи това? Как се реши на това Путин?

До вчера той беше човек, ако не особено разположен към либералните

ценности, то във всеки случай предпазлив, внимателен – и в този смисъл адекватен. Човек, който очевидно помни въвеждането на наши войски в Унгария, Чехословакия и Афганистан, помни бързата победа в началото и неминуемото поражение накрая.

Сега все още от едната и от другата страна се говори за това, че украинците са ни братя, но в края на военната операция, когато и да завърши тя – утре, след месец, след година, те ще хукнат от нас на Запад, ще бягат като от прокажени. Путин не може да не го знае. Той не може да не разбира последствията от вкарването на войските, това той сигурно разбира много по-добре от който и да е от пишешите и четящите за войната сега. Как можа да се реши на това?

Икономическите санкции, които ще последват в близките дни, ще са, първо, удар по благосъстоянието на населението, и второ, ще разцепят елита. Не елита въобще – културния, предприемаческия и държавния (те отдавна са разцепени), а именно управляващия чиновнически и силов елит – и онези, на които сметките и собствеността им са извън Русия, в близко време ще загубят всичко. Войната означава превръщането на всички прозападно настроени граждани (тоест абсолютното мнозинство от успешните, образовани и самостоятелни граждани) в пета колона – и следователно борба с нея. И следова-

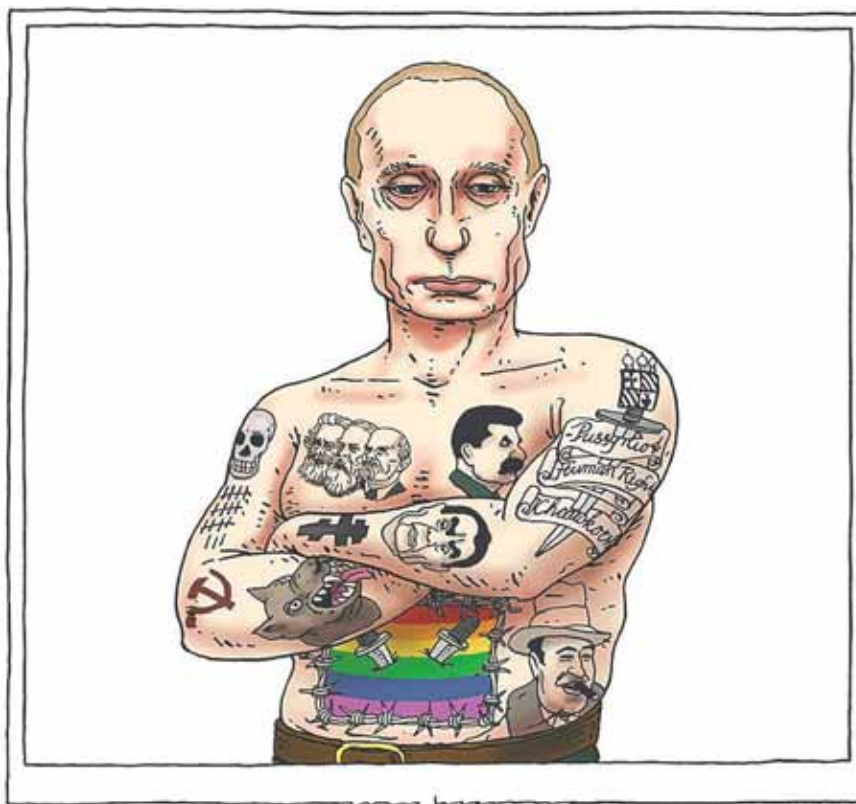

телно и нейната борба против. Големината на тази колона в Русия е десет милиона души. Колкото и да натягаш гайките, не можеш натегна всичките. В момента, в който гражданите забележат влошаване на своето жизнено равни-

ще и започнат да реагират на него, те ще имат вече готови идеолози и ясна картина за това кой е виновен. Путин разбира повече от който и да е друг в Русия поне как се удържа власт, как се предотвратяват заплахи и се поддър-

# KA CARRIER GROUP

## HIRING OWNER OPERATORS & COMPANY DRIVERS

### OWNER OPERATORS

**PICK UP AND DELIVERY  
\$500 SIGN ON BONUS**

- Dry vans and reefer loads - 48 states
- 10% Dispatch
- 8% Dispatch for Owners with 2 or more trucks
- Discounts for oil change, tires & service on the road
- Detention Pay. Trip Pak - no charge
- Prepass & Permits available
- IFTA Preparation
- Weekly statements
- Direct deposits
- New trailers for rent
- Safety bonus
- Fuel cards with discounts up to 50 cents per gallon

**2005 -2007 VOLVO TRUCKS FOR SALE**  
FINANCING AVAILABLE

### COMPANY DRIVERS

**\$500 SIGN ON BONUS  
FOR EXPERIENCED DRIVERS**

- Single or Team
- Weekly steady runs
- Pay up to 50 cents per mile
- Mon - Fri ; \$800 to \$1300 per week
- Midwest trips - 3500 miles per week
- OTR trips: IL - CA, NV, TX, AR
- NEW 2014 VOLVO Trucks
- All miles paid - empty & loaded
- Extra p/u & stops paid
- Detentions paid
- Weekly pay, direct deposit
- Bonuses for good and safe drivers

**PARKING AVAILABLE - REPAIR SHOP NEXT DOOR**

**2314 N River Rd., River Grove, IL 60171**

**Phone: 312.804.4689**

**Fax: 708.395.5831, E-mail: kacarriergroup@yahoo.com**

жат равновесия. Влизането на войските в Украйна е риск, хазартна игра, така би могъл да играе авантюристът Саакашвили, но Путин! Какво се е случило с него!

### Как можа да стане това?

На Олимпиадата, от която мнозина чакаха терористични актове и пълно поражение, ние в известна степен гледахме като на някаква фиктивност. Така де, Русия не е съвременна, богата, цивилизована страна, само се опитва да го изобрази: „ефир, полубогиня, милион възторзи, а като погледнеш в душата – най-обикновен крокодил“\*. Всеки, който мислеше другояче – който се поддаваше на образа на усмихнатата благополучна страна, която няма нито вътрешни, нито външни врагове и която се радва на всички – смятахме или за наивник, или за купен. В крайна сметка на него му показаха „Пуси райът“ и казаците с нагайки\*\* – в известен смисъл тъкмо това, а не фантастичната сцена на еврейското местенце на Марк Шагал като олицетворение на всичко руско в прощалната церемония беше закриването на Олимпиадата.

Но тази история има и обратна страна. В опита да се нарисова путинската държава като новородена сталинска имаше не по-малко фиктивност. Тази държава не провеждаше репресии, а до някаква степен ги изобразяваше. При цялата липса на правосъдие, между десет години без право на кореспонденция и десет денонощия за хулиганство, между милионите репресирани и седмината осъдени по някое дело, обявено за политическо, има известна дистанция. Даже за най-пламенните от опозиционно настроените използва-

нето на определението „кървав режим“ за тази държава изискваше известна емоционална задръжка. А ако това се произнасяше между другото, то думите от само себе си се окичваха с иронични кавички.

Според мен повече или по-малко очевидно е, че нашата държава не беше нито световен лидер на цивилизацията, нито сталинско чудовище. Но много ѝ се искаше да бъде. Това са два идеала, това са два вектора на развитие – и по принцип, Владимир Путин имаше предвид и двата. Той, както ми се струва, дори не чувстваше напрежение между тези два идеала – в края на краищата сталинската държава е била сравнително съвременна в своето време (към края си е имала дори атомна бомба). А е и била един от световните лидери. Проблемът е там, че другите чувстваха това напрежение.

Владимир Путин заема в политиката уникално място: на всички изглежда естествено, че той е свършено свободен при избора си на дневен ред. Но той не е свободен като минимум от самия себе си, от собствената си история. Олимпиадата – тъкмо този образ на богата, съвременна, вписана в глобалния свят страна – беше идеалът за развитие на

онези, които сега се превръщат в пета колона. Путин не беше против такъв идеал, но тези хора бяха тъкмо ония, които не приеха второто му възкачване, които гласуваха против, които пълнеха

протестното движение.

Цялата му политика през последните две години е основана на решението, че тия – образованите граждани, креативната класа, наричайте ги както щете – не са моята Русия, моята Русия е „Уралвагонзавод“. Впрочем и самите тези

хора не разбираха добре как да определят себе си другояче, освен че

### „ние сме против Путин“

И, разбира се, те въобще не бяха готови да приемат своя идеал от неговите ръце – в Олимпиадата те не виждаха нищо друго освен фалшификат. Цялата риторика на второто възкачване на Владимир Путин работеше за алтернативния идеал – тя беше антизападна, антилиберална, основаваше се на търсене и разобличаване на враговете, на образа на силната държава, обиждана от всички, но която е способна да се защити.

И тук се явява казусът Янукович. Този своеобразен човек обясняваше цяла година на населението си, че води стра-

ната на Запад, в Европа, към свободната икономика и либералните ценности, обясняваше всеки ден, по всички телевизионни канали. А после взе, че рязко натисна спирачката. Самият той „занесе“, обърна се и се стовари в канавката. Процесът отне три месеца.

Две години Владимир Путин обясняваше на страната, че ние сме силни, успешни, уверени в себе си, ние ще устоим срещу Запада, ние – единствената опора на нормалния свят, а там са двойните стандарти, агресорите, хомосексуалистите, хора, искащи преизглеждане на резултатите от Втората световна война и изказващи се за разчленяването на деца за органи. Тези хора завладяваха Украйна под фашистките знамена на Бандера, завладяваха, завладяваха – и завладяха.

Настина ли мислите, че сега той може рязко да натисне спирачката? Да започне с приятеля Обама и приятеля Камерън, с посредничеството на приятеля Олан и приятелката Меркел на масата на преговорите да решава въпроса за умиротворяването на Украйна в духа на Будапещенския договор за нейната териториална цялост, подписан в проклетите 90-те? Как мислите, колко време след това ще се задържи „путинското мнозинство“? Според мен за три месеца от неговия рейтинг нищо няма да остане. Може и да греша – нашият електорат е специфичен.

Във всеки случай въвеждането на войски в Украйна не е лудост. Това е скок в неговия идеал. В другия, не в Олимпийския. Той си даваше вид, че е Сталин, сега се наложи да го прави наистина.

Скокът в идеала може да бъде самоубийствен. Този, изглежда, е точно такъв.



# CITY LOGISTICS INC

## НАБИРАМЕ

### OWNER OPERATORS /CONTRACTORS

- PICK UP AND DELIVERY
- 10% DISPATCH
- ЛЕКИ ТОВАРИ
- FUEL CARD WITH HUGE DISCOUNTS
- DIRECT DEPOSIT
- IFTA
- PRE-PASS
- INSURANCE
- ALL PERMITS AVAILABLE

### COMPANY DRIVERS

- FREIGHTLINER CASCADIA AND VOLVO TRUCKS
- ALL PRACTICAL MILES PAID
- ПЛАТЕНИ EXTRA STOPS
- ПО ЖЕЛАНИЕ ВСЕКИ WEEKEND У ДОМА
- ПЛАЩАМЕ DETENTION
- BONUSES

## 24/7 DISPATCH

MORE THAN 10 YEARS PROFESSIONAL EXPERIENCE

CALL: Office: 800-699-4748, Ext. 5 or Cell: 773-580-4032, 773-580-4080

E-mail: [safety@citylogisticsinc.com](mailto:safety@citylogisticsinc.com)

**AVENUE** BG  
restaurant • bar • banquets

Tel: 847.979.2222

Fax: 847.952.9582

E-mail: avenuebg@aol.com

www.bgavenue.com

**Всеки ден от понеделник до неделя  
предлагаме специалитет на заведението!**

**САМО ПРИ НАС!!! ВСЕКИ  
ПЕТЪК И СЪБОТА ВЕЧЕР!  
ПЪРВАТА АУДИО-ВИДЕО  
ДИСКОТЕКА В РЕАЛНО ВРЕМЕ!  
НАЙ-НОВИТЕ ПОПФOLK  
И СВЕТОВНИ ДИСКОТЕЧНИ ХИТОВЕ!  
МУЗИКА ПО ВАШЕ ЖЕЛЕНИЕ  
И ЗА ВАШИЯ ТЕМПЕРАМЕНТ!**

**ВХОД  
СВОБОДЕН!!!**

**BG KARAOKE**  
**и видео дискотека с DJ EMO**  
**всеки вторник и четвъртък от 9 pm**

**Неделя 16  
март, от 7 pm**  
**ФОРМАЦИЯ ПЕТРОВ!**



**СЛИВЕНСКА ВЕЧЕР**  
**Петък, 14 март, от 8 pm**

**Всеки ден предлагаме  
най-пресните и вкусни БАНИЧКИ,  
които се пекат на момента!**



**НАЙ-ГОЛЯМ И БОГАТ ИЗБОР НА БЪЛГАРСКИ ВИНА  
И РАКИИ НА НАЙ-ДОБРИ ЦЕНИ!**

**Ние предлагаме най-добрите цени за всеки вид тържество!  
ЕЛАТЕ И СЕ УБЕДЕТЕ САМИ!**

**\$LOT МАШИНИ**  
**FEEL LUCKY**  
**COME AND PLAY**  
**WIN CASH**

**1000 E. Higgins Rd., Elk Grove Village, IL 60007**

**• неделя - четвъртък: 9 AM - 1 AM • петък - събота: 9 AM - 2 AM**

**БЛОГ**

## Другата олимпиада



**ХРИСТОФОР КАРАДЖОВ**

Лос Анджелис

**П**обедата на Русия над Америка с 2 на 1 в хокейната надпревара на параолимпийските игри предизвика повече страсти и вълнения в Сочи отколкото провала на мъжкия тим в същата зала миналия месец. Ако сте гледали адаптивен хокей, знаете за колко динамичен и агресивен спорт всъщност става въпрос. Противниците дори се налагат с юмруци на леда, ако трябва. Шеметното каране и страховите падания на седящите скиори в спускането и супергигантския слалом пък няма как да не събудят уважението ви към смелостта на тези състезатели и възхищение от положения труд. А за издръжливостта и прецизността на биатлонистите с парализирани или ампутирани крака повечето хора могат само да си мечтаят.

Възхищавам се на адаптивните спортисти отдавна, дори писах тук на тази тема по време на Ванкувър-2010. Тогава я нарекох "другата олимпиада". Сега имам леко променена гледна точка: това е същата олимпиада, само че с други състезатели. Като човек в инвалидна количка (и запален спортист) се радвам, че параолимпиадите днес не се разглеждат като благотворително мероприятие или екзотично-умилително занятие за странни хора, чиито увреждания иначе не им позволяват да живеят пълноценно. Голяма част от тези спортисти са де факто професионалисти, със строг режим и ежедневни тежки тренировки. И да, те водят "нормален" живот.

Почти със срам си спомням почудата, с която гледах през 1996 г. един студент в "Станфорд", който се движеше с инвалидна количка (май имаше церебрална пареза, но така и не попитах). Въпреки това не само поддържахше отличен успех в един от най-престижните университети в света, но и водеше сутрешно радио шоу, редактираше списание и – най-шокиращото тогава за мен! – имаше страхотно красива приятелка. Това ми изглеждаше много странно, понеже идвах от свят, където инвалидите (ето, дори нямаме по-прилична дума) хич не се радваха на добър живот. Един от най-ярките спомени на детството ми са онези ветерани от Великата отечествена война с ампутирани крайници, които се препитаваха, като събираха бутилки по улиците на руските градове. Придвижваха се върху странни дървени платформи с колела, направени от

лагери. Нещо като много широк скейтборд. За тях не се говореше. По онова време всеки човек с някакъв физически недостатък предизвикваше единствено или най-вече съжаление. Никой не очакваше тези индивиди да правят нещо повече от това да преживяват ден за ден. Да се предлага те да участват в спорт беше направо лоша шега.

А може и другояче. Татяна Макфадън, която има 10 медала от летни параолимпиади и сега се състезава също и в Сочи, е родена със спина бифида (раздвоен гръбнак), която води до парализа на краката ѝ. Преди почти четвърт век една американка я осиновява от детски дом в Русия. Татяна дори не имала инвалидна количка и се е движела с чевърсто припъзляване. Тя отрива, че обожава спорта и намира призиванието си в него. Нейната история може и да изглежда леко захаросана по холивудски, но е факт. Спортът не е ненужда екстра, само защото някой е в инвалидна количка. Напротив. Параолимпиадите са започнали като надпревара между британски ветерани от Втората световна война с гръбначни травми, които просто са искали да "правят всичко като всички".

За мен това е "нормалното" – всеки да може да работи, спортува и изобщо да живее както иска независимо от физическите ограничения. А и не само. От години помагам в южно-калифорнийското издание на т.нар. "Специални олимпийски игри" за хора с интелектуални затруднения (например, страдащи от Синдрома на Даун). Ентусиазмът на организаторите и спортистите (само в САЩ са регистрирани около 4 милиона!) е невероятен ([www.specialolympics.org](http://www.specialolympics.org)). Там, разбира се, проблемите и решенията са различни от адаптивните спортове за хора с физически проблеми. Но идеята, и най-важното, духът, са същите.

Една от най-важните ползи от параолимпиадите е, че хората полека-лека се образуват за възможностите на човешкото тяло да се адаптира и към най-травматичните промени. И да се учат да задават правилните въпроси, а не да съжаляват мълчаливо.

Е, пиша това и гузно се сещам, че на мен сърце не ми дава да питам някой състезател какво точно прави кърлинг (във всичките му форми) олимпийски спорт.

*Авторът е колумнист на „24 часа“, където поддържа седмична рубрика „Пръски отвъд океана“. Рубриката му сега се публикува паралелно и в BG VOICE, приема читателски мнения на [Chris.Karadjov@csulb.edu](mailto:Chris.Karadjov@csulb.edu)*

# КАЗАНА ДУМА

„Седим ние с Устата в един ресторант „Тао“ в Америка и гледам на другата маса Том Круз. Не се сдържах и му викам на развален английски: „Ай лав ю.“ Той ми се усмихна и също ми каза, че ме обича.“  
Софи Маринова сбъдна своята американска мечта



„Нашият мегдан е доста по-културен от техния Майдан, тъй като по-енергичните млади българи масово емигрират. А това изпуска революционната пара.“  
Журналистът Валери Найденов откри защо протестите в България издишат



„Един млад учен твърди, че лошата последица от Освобождението ни била, че броят на козите в България намалал драстично. Така е, но причината е, че в България се въвежда австро-унгарската система за опазване на горите. Козите биват забранени, защото изяждат горите. Затова днес имаме 40 млн. дка гори, а в Гърция, където козите се отглеждат на воля, имат едни голи планини.“  
Проф. Божидар Димитров обяснява научно защо BG козите не са хванали гората



„Винаги съм се дразнила, като ме наричат Мадона! Каква Мадона съм аз – едно обикновено момиче от Дупница, което не се взема на сериозно.“  
Сашка Васева не иска да се къпе в холивудски блясък

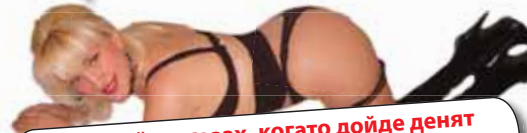

„На никой не казах, когато дойде денят за отказване. Нито на жената, нито на децата. Станах сутринта, целунах обувките си и си казах – край... Осъзнах, че някоя неща от тялото ми не са така, както бяха. Същето ми искаше, но тялото не даваше.“  
Христо Стоичков разказва за последния си състезателен ден в стил „съмтаймс уин, съмтаймс люн“



## MINOS

### IMPORTED FOODS & LIQUOR



**ПРИ НАС ЩЕ НАМЕРИТЕ ВСИЧКО ЗА ВАШАТА ТРАПЕЗА**

ГОЛЯМО РАЗНООБРАЗИЕ ОТ ЛЮТЕНИЦИ,  
БЪЛГАРСКО СИРЕНЕ И КАШКАВАЛ В РАЗЛИЧНИ РАЗФАСОВКИ,  
КЕБАПЧЕТА, ПУШЕНИ МЕСА, СУДЖУК, ЛУКАНКИ, КОРИ ЗА БАНИЦА,  
БЪЛГАРСКИ МЕД И СЛАДКАРСКИ ИЗДЕЛИЯ, СУШЕНИ СМОКИНИ „КАЛАМАТА“,  
БЪЛГАРСКИ СОКОВЕ И МИНЕРАЛНА ВОДА, АЛКОХОЛНИ НАПИТКИ, ПОДПРАВКИ И ДР.  
ВСЕКИ ДЕН ДОМАШНО ПРИГОТВЕНИ И ПРЯСНО ИЗПЕЧЕНИ БАНИЦИ СЪС СПАНАК И СИРЕНЕ.

**ПРЯСНО ИЗПЕЧЕНО ВКУСНО ПЪЛНЕНО АГНЕ ИЛИ ПРАСЕ.**

ВСЕКИ ДЕН ПО ПОРЪЧКА.

ПРЕЗ УИКЕНДА - ПРЯСНО ИЗПЕЧЕНИ АГНЕ И ПРАСЕ НА ПАУНД.



**РАБОТНО ВРЕМЕ:**

ПОНЕДЕЛНИК - ПЕТЪК: 8AM – 8PM

СЪБОТА: 7AM – 7PM

НЕДЕЛЯ: 7AM – 4PM

ТЕЛ.: 630 643 0337

648 W LAKE STR, ADDISON, IL 60101

WWW.MINOSIMPORTS.COM

**В ЦИФРИ**

**5,000**

години са били достатъчни за хората в Европа да изменят напълно външния си вид, установиха биолози от Германия, Великобритания и Украйна. Според тях за това време хората на Стария континент са добили светлата пигментация на кожата, косата и очите, като това е станало в резултат на силен естествен подбор в хода на еволюцията.



**1**

чаша вино може да се окаже фатална за възрастните шофьори зад волана, установи US проучване. След тестове, сравняващи ефекта от алкохола при различните възрастови групи, учените са установили, че при хората над 55-годишна възраст дори чаша вино би могла да се окаже пагубна при шофиране.

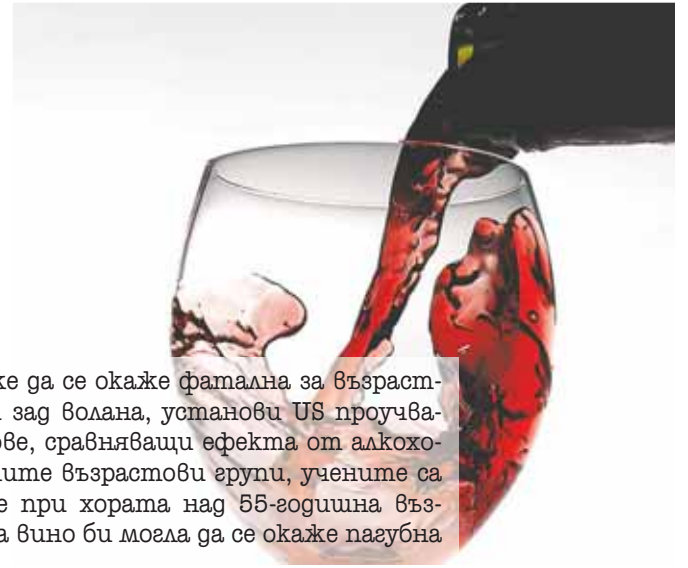

**3**

картини, откраднати от нацистите по време на Втората световна война, бяха върнати на законните им притежатели във Франция. На официална церемония френският министър на културата Орели Шилипети върна творбите на внуците и правнуците на собствениците, които вече са покойници. Сред картините са „Мадона и младенец“ на майстора от XIV в. Липо Мемми и „Портрет на жена“ на неизвестен художник от XVIII век. Третата творба - „Планински пейзаж“, е дело на фламандския художник Йос де Момпер (1564-1635). Тази картина е трябвало да бъде част от платната, изложени в галерията, която Адолф Хитлер искал да направи в родния си град Линц, Австрия.



**84**

годишен мъж от село Просена, Русенско, бе отвлечен от роми от дома му (на снимката) и след три дни изхвърлен край австрийската столица Виена. Мургавите отмъкнали стареца, който получавал голяма пенсия, за да го използват за просия. Те го ограбили, а след като се убедили, че е негоден за просия, го изхвърлили. През трите дни в плен дядо Велико Шанев бил бит и измъчван.





**BROOKHAVEN  
MARKETPLACE**

**НАЙ-ГОЛЯМОТО РАЗНООБРАЗИЕ  
ОТ БЪЛГАРСКИ СТОКИ  
В ЮЖНИТЕ И ЮГОЗАПАДНИТЕ КВАРТАЛИ.**





ПРИ НАС ЩЕ НАМЕРИТЕ ВСИЧКО ЗА ВАШАТА ТРАПЕЗА.

ЕТО ЧАСТ ОТ НАШИЯ АСОРТИМЕНТ:

Голямо разнообразие от лютеници, българско сирене и кашкавал в различни разфасовки, кебапчета, пушени меса, суджук, луканки, кори за баница, български мед и сладкарски изделия, сушени смокини „Каламата“, български сокове и минерална вода, алкохолни напитки, подправки и др. Всеки ден домашно приготвени и прясно изпечени баницы със спанак и сирене. Плодове и зеленчуци.

ПРЯСНО ИЗПЕЧЕНО ВКУСНО ПЪЛНЕНО АГНЕ ИЛИ ПРАСЕ. ВСЕКИ ДЕН ПО ПОРЪЧКА.  
 ПРЕЗ УИКЕНДА - ПРЯСНО ИЗПЕЧЕНИ АГНЕ И ПРАСЕ НА ПАУНД.





**АДРЕСИ:**

7516 S CASS AVE  
BROOKHAVEN PLAZA, DARIEN, IL 60561  
TEL.: 630.512.0600

19818 S LAGRANGE RD  
MOKENA, IL  
TEL.: 708.479.7171

100 BURR RIDGE PARKWAY  
BURR RIDGE, IL 60527  
TEL.: 630.908.3180

**РАБОТНО ВРЕМЕ:**  
 ПОНЕДЕЛНИК - СЪБОТА: 7AM – 9PM  
 НЕДЕЛЯ: 7AM – 8PM  
[WWW.BROOKHAVENMARKET.COM](http://WWW.BROOKHAVENMARKET.COM)

# ГЛЕДАЙ СЕГА



Drundoo.com

## РЕГИСТРИРАЙ СЕ СЕГА, ЗА ДА ГЛЕДАШ БЕЗПЛАТНО

Отидете на [www.Drundoo.com](http://www.Drundoo.com) и изберете „регистрация“ Системата ще ви покаже за колко месеца можете да гледате бесплатно.

## ТАЗИ СЕДМИЦА



Четвъртък, 13.03-Сряда, 18.03  
БНТ 1, 13:00 (BG)  
„Патриархат“  
сериал с Мариан Бачев, България  
(2005)

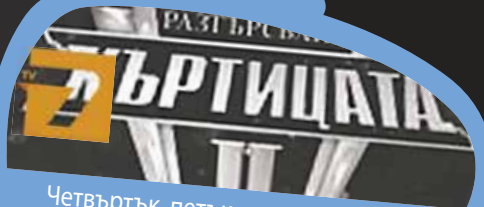

Четвъртък, петък,  
понеделник, вторник, сряда  
ТВ7, 19:30 (BG)  
„Къртицата“  
риалити шоу



Четвъртък, 13.03  
БНТ1, 20:00 (BG)  
Футбол: „Лудогорец“ - „Вален-  
сия“, среща от турнира на Лига  
Европа, пряко от София



Четвъртък, 13.03  
Вторник, 18.03  
Нова тв, 20:00 (BG)  
„Денсинг старс“  
състезание за танци

# Ванга по вкуса на Путин

От 19 март БНТ 1 започва излъчването на най-спорния филм за баба Ванга „Вангелия“. Сериалът е съвместна продукция на Русия, България и Беларус. През живота си баба Ванга прави много предсказания, които впоследствие се сбъдват, а славата ѝ се разнася из целия свят. В лентата обаче е отдадено значение на онези от тях, които прогласяват Русия като велика имперска сила. Разказано е и за времето от нейното раждане през 1911 г. до смъртта ѝ през 2002 г., както и за деня, в който тя губи зрението си, но започва да вижда в бъдещето. Режисьор на „Вангелия“ е Сергей Борчуков, а сценаристи са Владимир Сотников и Татяна Сотникова.

Ролята на Ванга изпълнява руската артистка Елена Яковлева, а в актьорския екип са още Анатолий Бели, Ирина Рахманова, Карина Андоленко и куп български артисти в епизодите. „Тя е необикновена личност със сложна съдба, изпълнена с изненадващи обрати. Родена е преди Първата световна война, преживяла е и Втората световна, гонения и слава. За мен най-интересното е, че тази жена е била сляпа и въпреки това е помагала на хората. Малко хора осъзнават колко трудно ѝ е било да носи своя дар и какво натоварване е било за нея да споделя своите знания за човешката същност и за това, което ни очаква“, споделя режисьорът на филма Сергей Борчуков. За сценария на „Вангелия“ са използвани спомените на приятелите и близките ѝ.



# БНТ1 представя филм за Николай Райнов

**М**ного от нас са израснали с приказките на Николай Райнов. Приемали са ги за даденост, дори не са поглеждали, че те си имат автор, че не са народно творчество. Другото, което не знаем за този забележителен човек, е, че той далеч не се е занимавал само с писане на детски приказ-

ки. Бил е творец, чийто свят е цяла вселена. Феномен, който няма прецедент в културната история на България. Неразгадан, недооценен. Позабравен. БНТ1 ще излъчи във вторник от 19:10 часа (BG) документалния филм „Човекът

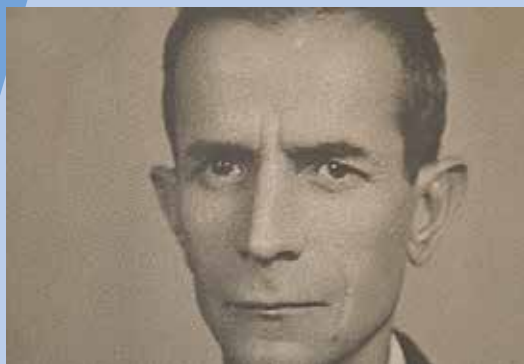

и образът му”, посветен на Николай Райнов. Режисьор е Станислава Калчева.

# „Фамилия Тоника“ влизат в „Големите надежди“

**М**илица, Ева, Ралица и Драго – лицата на една от най-обичаните български формации „Фамилия Тоника“, стават част от групата на „Големите надежди“ – новото музикално състезание за деца по Нова телевизия. Четиримата изпълнители ще влязат в ново амплоа – те ще бъдат беквокали и ще застанат до

малките кандидати, за да ги подкрепят в най-звездните им мигове на сцената. Освен пакостите от детството четиримата помнят и първите си стъпки в музиката. В ролята на сцени често били използвани столчета, огради или други импровизирани места. Преди да осъзнае, че пеенето е нейното призвание, Ралица е свирила на клавири в училищна група и редовно

посещавала концертите в читалището в родния си град Левски. Първата публична изява на Ева била на 14-годишна възраст. Две години по-късно обаче вече била носител на медал от националния фестивал в Габрово. По-големият брат на Драго пък бил човекът, който го насочил към музиката – именно той го научил да свири на китара и барабани.

В седми клас вече бил в най-добрата рок група във Враца „Вестители“. Любовта към музиката срещнала Милица с пианото още на 5-годишна възраст, след което последвали участия в редиците на хор „Бодра смяна“, различни самодейни групи и, разбира се, консерваторията. Гледайте „Големите надежди“ всяка сряда от 20:00 часа (BG).



Четвъртък, 13.03  
Понеделник, 17.03  
bTV, 21:30 (BG)  
„България търси талант“  
риалити шоу

Четвъртък, 13.03 и Вторник, 18.03  
БНТ 1, 23:00 (BG)  
„Легенда за бандита и шампиона“ сериал с Джузепе Фиоре-ло, Италия (2010)

Петък, 14.03  
БНТ 1, 14:15 (BG)  
„Векът на Виктор Шемтов“, документален, България (2013)

Петък, 14.03  
БНТ 1, 22:00 (BG)  
„Борджиите“ сериал с Джон Доман, Франция, Германия (2011)



# Сладки лъжи по френски

**М**лада собственичка на фризьорски салон в крайбрежен град, Емили получава анонимно любовно писмо, чийто път води до... кошчето. Впоследствие размисля и го препраща на майка си Мади, разстроена след развода и преди да ѝ събщи новината за втория брак на съпруга ѝ. Идеята предзвиква интерес и очакване за ново писмо от тайнствения непознат. Писмото е от арбаския помощник в салона – Жан, тайно влюбен в Емили. Всъщност той е лингвист, преводач от 5 езика в ЮНЕСКО. Помага в салона временно, в пауза след



нервна криза. Емили незабавно го уволнява по „несъвместими“ интелектуални причини, но ситуацията се усложнява. Какво се случва в тази комедия в типичен френски стил ще можете да проследите на

15 март от 21:45 часа (BG) по БНТ1. „Сладки лъжи“ е заснет през 2010 година, а в главната роля е невероятната Одре Тоту, която помним от „Невероятната съдба на Амели Пулен“. Режисьор е Пиер Салвадори.

## Почит към Крикор Азарян с „Вишнева градина“

**С**лед трагичната загуба на своя син дворянката Любов Андреевна Раневская напуска своето имение с вишнева градина и живее във Франция с любовника си. Пет години по-късно се завръща, за да преоткрие красотата на природата, контрастираща с имотното

състояние на фамилията. Тя е разорена, но за това - подобаващо на аристократи - не се говори. Имението трябва да се продаде, Раневская и брат ѝ Гаев тъгуват, а кандидат-купувачът е новозабогателият син на крепостен селянин - Лопахин. Той предлага да раздели вишневата градина на парцели, които

да продаде за вили. С носталгия и страх от решение фамилията потъва в спомени. Когато сделката приключва, Раневская заминава обратно за Париж, за брат ѝ Гаев всичко приключва на думи. Хитрият Яша се нагажда според ситуацията. Верен на съвестта си остава само лакеят Фирс, забравен от всички...

Сюжетът на „Вишнева градина“ от Чехов е известен. БНТ 1 ще излъчи постановката на Народния театър „Иван Вазов“ по повод 80 години от рождението на режисьора проф. Крикор Азарян. Вижте и се насладете на играта на Мария Каварджикова, Наум Шопов, Деян Донков, Ана Пападопулу и др.



Събота, 15.03  
БНТ 1, 00:15 (BG)  
„Честита нова година“  
криминален с Лино Вентура,  
Франция, Италия (1973)



Събота, 15.03  
БНТ1, 12:30 (BG)  
Световна купа по сноуборд  
(жени),  
пряко от Испания



Събота, 15.03  
БНТ1, 21:45 (BG)  
„Сладки лъжи“,  
кинокомедия с Одре Тоту, Фран-  
ция (2010)



Събота, 15.03  
БНТ1, 23:45 (BG)  
„Вишнева градина“,  
театрална постановка, реж.  
Проф. Крикор Азарян



**ТЪРСИМ ШОФЬОРИ  
ЗА ЛОКАЛНА РАБОТА  
НОВИ 2015  
DAY CABS КАМИОНИ**

**ЗА ШОФЬОРИ:**

- НОВИ КАМИОНИ **VOLVO 670** И **FREIGHTLINER CASCADIA 2015** ГОДИНА
- НОВИ РЕМАРКЕТА 2015
- REEFER, DRY VAN AND FLATBED
- ЗАПЛАЩАНЕ ДО **50 ЦЕНТА НА МИЛЯ**

**ЗА СОБСТВЕНИЦИ НА КАМИОНИ:**

- DRY VAN, REEFER AND FLATBED
- DEPARTMENTS
- DEDICATED RUNS
- HUGE DISCOUNTS IN OUR **TRUCK WASH & TRUCK SHOP**
- DISCOUNT UP TO 50 CENTS/GALLON FUEL CARDS
- 24/7 SECURED PARKING LOT



**ЗА ПОВЕЧЕ ПОДРОБНОСТИ СЕ ОБАДЕТЕ НА  
1200 N Ellis St, Bensenville, IL 60106, Tel.: 847 434 1122  
info@amerifreightsystems.com, www.amerifreightsystems.com**

# BEST OR NOTHING

**ОТВОРИ НОВ ТЕРМИНАЛ  
В EDISON, NEW JERSEY**

**НАБИРАМЕ ШОФЬОРИ  
ЗА ЛОКАЛНА И "ОТР" РАБОТА**

**ЧИСТО НОВИ КАМИОНИ  
TOP PAY**

**ТЕЛ.: 201 951 8211**

**MIKE@AMERIFREIGHTSYSTEMS.COM**

**100 SENECA ST, EDISON, NJ 08837**

**ОБАДЕТЕ НИ СЕ ДНЕС.**



# Лино Вентура е дързък крадец любовчия



**К**раят на 1972 година. В Деня на свети Силвестър подаръкът от директора на затвора е кинопрожекция. Докато текат кадри от „Един мъж и една жена“, се забелязва вълнение между затворниците и неочаквано трима са помилвани. Осъден мошеник и крадец, Симон получава своя подърк – да празнува Нова година свободен. Но жената, за която мисли, не го очаква. В Париж любимата Франсоаз не е сама в апартамента си и дори не забелязва появата на Симон, който през цялото време си има „опашка“.

Разочарован, влюбеният крадец намира подслон в нощта, а на другия ден – първи от Новата година, пътува назад към Коледа на 1966-а, когато със своя приятел Шарло заминават за Кан. Още с настаняването си в хотела, започват наблюдения на бижутата в близкия магазин на „Ван Клиф и Арпелс“, но Симон е раздвоен от интерес към младата антикварка в съседство. Обирът на бижута в стил „Арсен Люпен“ се обръща в любовен лов. Крадецът е внимателен, но недодялан, антикварката е шлифована и независима, но способна на суетност, ако открие

чиста и истинска любов.

Типично предизвикателен френско-италиански филм от времената, когато хората все още не бяха свикнали с холивудските екшъни за бърза употреба. Припомнете си Лино Вентура в лентата от 1973 година „Честита Нова година“ – по БНТ1 на 15 март от 0:15 часа (BG). Половината от бюджета на филма е осигурен

чрез приход от реклама на бижута „Ван Клиф и Арпелс“. Доброто старо френско кино редовно получава своя US римейк. „Честита Нова година“ е филмиран в САЩ през 1987 г. от Джон Авилдсен с Питър Фолк, а 25 години по-късно Робърт де Ниро си пожелава ролята на Лино Вентура, но засега това са само планове без филм засега.



Неделя, 16.03  
БНТ1, 09:55 (BG)  
БНТ1, 12:25 (BG)  
СК по ски алпийски дисциплини (мъже), пряко от Швейцария



Неделя, 16.03  
БНТ 1, 20:45 (BG)  
„Под прикритие“, сериал с Ивайло Захариев, България (2011)



Понеделник, 17.03  
Нова тв, 20:00 (BG)  
„Като две капки вода“, забавна програма



Понеделник, 17.03  
БНТ1, 21:00 (BG)  
„История.bg“: Хан Аспарух



Вторник, 18.03  
БНТ1, 19:10 (BG)  
„Човекът и образът му“ документален, България (2013)



Вторник, 18.03  
bTV, 21:30 (BG)  
„Фамилията“, сериал със Стефан Данаилов, България (2013)



Сряда, 17.03  
Нова тв, 20:00 (BG)  
„Големите надежди“, музикално състезание за деца



Сряда, 19.03  
БНТ1, 21:00 (BG)  
„Вангелия“ сериал с Елена Яковлева, Русия, България, Беларус (2013)



Сряда, 19.03  
bTV, 21:30 (BG)  
„Столичани в повече“ сериал с Любомир Нейков, България (2011)

# Как да изтрием самоличността си от интернет

Най-лесно е във Facebook, най-труднодостъпно – в LinkedIn

ПАВЛИН ДИМИТРОВ

dimitrov@bg-voice.com

През 2014 г. анонимността в интернет е далеч от гарантирана. Всеки потребител споделя невероятното много данни за себе си, като в повечето случаи дори не осъзнава това. Същевременно за повечето хора връщането на анонимността в интернет се изчерпва с изтриване на профила във Facebook. Всъщност той далеч не е достатъчен, особено като се има предвид, че социалната мрежа всъщност не изтрива цялата информация напълно. Компанията за хостинг услуги „Ху ис хостинг дис“ е създала кратък наръчник какво трябва да се направи, за да може един човек да бъде сравнително уверен, че е изтрил напълно самоличността си от интернет.

Стъпка 1. Трябва да изтриете профилите си в социалните мрежи и сайтове. Facebook, Twitter, LinkedIn и Google+ разрешават това,

като линковете за целта са заровени в настройките на профила. Най-умело скрити са те в LinkedIn, като са поставени в секцията „Полезни връзки“.

Стъпка 2. Използвайте онлайн търсачките, за да проверите дали нямате профили и в други сайтове, но да сте забравили за тях. Изтрийте всеки акаунт.

Стъпка 3. Някои сайтове не позволяват изтриване на профили. Променете данните в тях на напълно произволни и измислени. Стъпка 4. Проверете имейл акаунтите си и се отпишете от всички бюлетини и мейлинг списъци. Обикновено това става от линк в дъното на всяко писмо.

Стъпка 5. Изтрийте данните си от интернет търсачките. Google например има собствен инструмент за премахване на линкове и кеширани страници.

Стъпка 6. Някои сайтове не предлагат практическа възможност за премахване на лична информация. Въпреки това може да опитате, като се свържете с техните администратори и любезно ги помолите да направят това вместо вас. Разбира се, някои

може да се възпротивят или да отвърнат, че информацията е публична или условията на сайта им позволяват да запазят данните. Старайте се да запазите дискусиата учтива и може да постигнете успех.

Стъпка 7. В случай че наистина държите интернет напълно да забрави за вас, ще трябва се обърнете и към компаниите, които следят потребителите в мрежата и продават информацията. Сред тях са Intelius, Spokeo, PeopleFinders. Компаниите имат дълги и сложни процедури за премахване на данни, но ако се въоръжите с търпение, ще успеете. А и винаги може да платите на фирма, която сама да извърши процедурата вместо вас.

Стъпка 8. Някои компании публикуват данни за клиентите си онлайн. Например телефонен оператор може да има онлайн указател. Проверете в сайтовете на фирмите, чийто услуги ползвате, и ги помолете да премахнат данните ви, ако ги откриете



онлайн.

Стъпка 9. Краен вариант, ако наистина не искате повече да сте в интернет - закрийте и имейл акаунта си.

Все пак не забравяйте, че интернет ще продължи да ви следи дори и след като сте изтрили всичко. Затова ще трябва от време на време да проверявате онлайн архивите и компаниите за събиране на данни дали нямат нови профили за вас.

## „Правец“ възкръсна

Първите 11000 лаптопа „Правец 64М“ вероятно ще се появят на българския пазар до около месец. Машините ще се продават в столичен мол, както и онлайн на сайта Pravetz.bg.

За възраждането на „Правец“ започна да се говори миналата есен, когато се появиха снимки на сребрист лаптоп с българската марка. Оказа се, че марката е била свободна от 1991 г., а сега е собственост на бизнесмена Бойко Вучев. Частите за лаптопа са произведени, естествено, в Китай, сглобяването на машината ще става в България. Засега е гарантирано сглобяването само на 1,000 бройки от лаптопа, за да се опита пазарната ниша. Цената му ще е около 1,000 лв., което не е малко, тъй като доста модели на популярни марки струват много по-евтино. Новият „Правец 64М“ ще има процесор „Интел“е i7 и 4, 8 или 16 GB RAM памет. Капацитетът на дите



сн. „Правец“

дискове ще варира. Лаптопите „Правец“ ще се продават с операционна система „Windows 8.1“, макар собствениците на марката да бяха обещали, че ще са с „Правец ОС“, изградена на базата на „Линукс“. Г-н Вучев споделя, че за да се пусне най-после izdelieto на пазара, е бил принуден да го екипира с „Windows“, защото разработването на собствен софтуер се оказало по-бавно от очакваното. Нужни били и още доста тестове. Последните компютри „Правец“, излезли на BG пазара, се появили през 1990 година. Те бяха произведени в едноименния град, където имаше завод с това име, и бяха 16-битови.

## 3D браузер като киноапарат

Исследователският отдел на „Майкрософт“ представи прототип на 3D браузер, наречен „Съраунд уеб“, който може да прожектира интернет съдържание върху стените в стаята. Устройството дава възможност сайтовете да се показват на много и различни повърхности, адаптирай-

ки се към тях. След първоначалната настройка, при която се извършва сканиране за подходящи повърхности в помещението, прототипът излъчва съдържание с повече от 30 кадъра в секунда и може да покаже до 25 екрана. Създателите на технологията отбелязват, че се придвижват от „интернет страници“ към „интернет стаи“.



### АДВОКАТ ДОНИКА НИКОЛОВ

лицензирана за щата Илинойс, САЩ

#### СПЕЦИАЛИЗИРА В ОБЛАСТТА НА:

• ИМИГРАЦИОННО ПРАВО: ИМИГРАЦИОННИ И НЕИМИГРАЦИОННИ ВИЗИ, ЗЕЛЕНИ КАРТИ, ПРОМЯНА НА СТАТУС, ГРАЖДАНСТВО, ДЕПОРТАЦИЯ

#### ДРУГИ ПРАВНИ УСЛУГИ:

- ИЗГОТВЯНЕ НА ДОГОВОРИ, ПЪЛНОМОЩНИ, МОЛБИ, ЗАЯВЛЕНИЯ, ДЕКЛАРАЦИИ, СЪГЛАСИЯ, ПОКАНИ НА БЪЛГАРСКИ И АНГЛИЙСКИ ЕЗИК
- КОРПОРАТИВНО ПРАВО: регистрация на фирми
- СЕМЕЙНО ПРАВО: предбрачни договори, развод, издръжка, попечителство, родителски права
- ТЕЛЕСНИ ПОВРЕДИ И ЩЕТИ, получени при злополука, небрежност, или непозволено увреждане
- СДЕЛКИ С НЕДВИЖИМИ ИМОТИ
- ЗАВЕЩАНИЯ И ТРЪСТОВЕ
- FORECLOSURES AND SHORT SALES
- БАНКРУТ: CHAPTER 7, CHAPTER 13
- ЗАЩИТА ПО СЪДЕБНИ ДЕЛА

LAW OFFICE OF DONIKA NIKOLOV, 1585 ELLINWOOD, SUITE 200A, DES PLAINES, IL 60016, USA  
OFFICE: 1 (847) 699 7725, CELL: (847) 826 - 0540, FAX: 1 (847) 699 7735, DONIKALAW@GMAIL.COM

# Георги Дюлгеров: Старите български филми ги няма

Никой не ги е качил на цифров носител, негативите са изчезнали, а от копията, които все още се пазят, вече не става нищо, твърди големият български режисьор

КОПРИНКА ЧЕРВЕНКОВА,  
ХРИСТО БУЦЕВ

в „Култура“

**Г**еорги Дюлгеров - една от най-важните фигури в българското кино, получи наградата на София във вечерта на откриването на 18-ия „София филм фест“. А през октомври 2013-а навърши 70 години. Но разговорът ни с него не е юбилеен. Говорим с режисьора за здравето му, за последния му филм, върху който работи, и внезапно темата претърпява неочакван обрат.

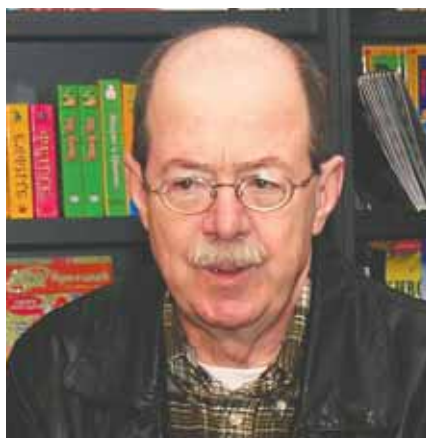

Георги Дюлгеров

- ...И ми нямаше нищо. Написах в сценария на „Буферна зона“, че героят ми е претърпял катастрофа, в резултат на което е ослепял с едното око. И това ми се случи - ослепях с едното око. А миналата есен, завършвайки режисьорската книга с асистентката, което ми помага, защото аз не мога да пиша, й казвам: „Да вземем да оставим героя жив.“ И го оставихме жив... Защото той първоначално умираше на края на сценария. По време на снимки имах бая препирни с Руси Чанев, който искаше да остане с една загадъчна усмивка във финалния кадър. Казвам му: „Отвори едното си око поне...“ (Другото беше превързано.) „Искам да си жив, да изглежда, че си жив.“ „Кой ти каза това?“ А аз крещя: „Бог ми каза!“ Той го отвори и след това аз, въпреки че бях с единия крак откъд, останах жив. И трябва да кажа, че започнах да вярвам в това...

**Говориш за „Буферна зона“, около който стана скандалът през 2012-а в киноголдията?**

- Да. И аз, между другото, съм дълбоко убеден, че точно тази „всенародна любов“ ми докара и рака. Преживях скандала много тежко. Защото все подозирах, че не съм най-обичаният, ама пък чак такава помия да се излее върху мен...

**Според теб проблемът поколенчески ли е?**

- Аз не съм склонен да мрънкам срещу младите, защото непрекъснато съм сред тях. Преподавам и не съм спрял. И не мисля, че скандалът беше около поколенчески проблем. Има една огромна част от това поколение – на мълчаливи и много по-талантливи хора според мен, които се срамуваха да се набъркат в този скандал. Но на преден план за съжаление излязоха хора, които се занимават с развлекателно кино; които все още продължават да мислят, че могат да имат масова публика. Което в нашата ситуация е абсурд. Още нещо ще кажа в тази връзка - че агресията, която възбуди преходът, тя някак си даде кураж на тези хора. Защото примерно между нас (имам предвид Георги Стоянов, Еди Захариев, моя милиция и всичките ни колеги от тази генерация) и следващата генерация (на Иван Черкелов, Людмил Тодоров, Светослав Овчаров, Красимир Крумов-Грец, Иглика Трифонова, Милена Андонова) нямаше никакъв конфликт. Ние някак си се отместихме с ясното съзнание, че те поемат сега, те стават гръбнакът на киното. В началото на 90-те беше трудно, разбира се, много по-трудна беше ситуацията, много по-малко филми имаше. Но да си спомняте някакъв конфликт, нещо да сме лаели едни срещу други? Нямаше такова нещо.

**А защо сега се случи?**

- Ами защото преходът, който роди дивия капитализъм, роди и всички нравствени последици от него. Той толерира агресивните, безпардонните, хората, които умеят да си правят реклама. Интелигентните хора се срамуваха да си правят пиар, беше срамно да се самоизтъкваш. Аз и сега продължавам да мисля, че това не е съвсем в реда на нещата. Нали помниш поговорката: „Умря циганката...“ Между другото, смятам, че поради дългото отсъствие на млади в киното, когато те се появиха, изведнъж бяха прекалено похвалени. И прекалено си повярваха. А понятието „втори филм“ беше забравено. И оттук нататък опираме до нещо, което на мен лично ми е тема – за късата ни историческа памет, което се дължи на много фактори. Първо



Анелия Гърбова и Иван Бърнев в „Лейди Зи“

- липса на еволюционно развитие на нацията, което да създаде йерархия и аристокрация, като в случая говоря за аристокрация на духа, нали. Тази скокообразност на нашето развитие ни кара вечно да догонваме – но, догонвайки, ние всеки път го правим чрез революционен акт... Да се връщам ли в историята? И 1989-а – също революционен акт, също изведнъж една вярваща си част от интеллигентните беше изтикана някак си... И всеки път се почва от нулата. Така стана и в киното в частност. Ето защо това поколение реши, че то почва от нулата, че преди него няма никой. От всичките източноевропейски държави най-радикалната реформа в киното я направихме ние през 1991 г. Нито поляците, нито чехите, още по-малко унгарците побързаха да си разрушат държавната система. Те постепенно и някак си по-естествено стигнаха до продуцентски звена, до възникване на частни фирми; до не много отдавна си запазваха държавните образувания и след това ги преобразуваха.

**Но нали по ваша инициатива, на кинаджиите, се случи това?**

- Ами там е работата. Аз не казвам, че ние сме невинни. Ние сме част от радикалната вълна. И това доведе до рязко прекъсване на процеса, много рязко. И всичко това съвпадна с една страхотна революция на техниката и специално в киното. Това беше вече удар. Ето пример: в края на 70-те и в началото на 80-те аз бях по страната, по разни дискуссионни клубове, провеждах срещи, разговори, ограмотяване в студийните кина\*. Пътувах до Бургас много често - моя роден град, където на базата на студийното кино се беше създадала общност от зрители, дискуссионен клуб. Разисквахме филмите. И им казвах: „Вижте, ще дойде време скоро, в близките 10 години, ще можем да гледаме филми на видеоманетофони, да знаете.“ „Ха-ха-ха – смееха се те. – Това в България кога ще е?“ Не минаха и 35 години и се извърши такава революция, че



Руси Чанев в „Мера според мера“

всеки вече може сам да си прави филм, не да гледа. Забравихме за VHS касетите, стигнахме дотам, че вече няма лента. За пръв път в живота си заснех „Буферна зона“ изцяло с т.нар. цифрова техника и той не е с по-лошо качество от лентата. Цялата тази технологична промяна изхвърли едно поколение – то трябваше или да се научи да владее тази техника, или да изчезне. Монтажисти, звукари от обслужващия персонал и оператори, и ние, режисьорите.

**Какво промени според теб тази технологична революция в посланието на филмите?**

- Отговарям с конкретен пример. Аз продължавам да водя майсторски клас в НБУ, където целта е да се правят късометражни филми – и естествено много следя какво се случва по света с късометражните игрални филми. А тези дни една студентка ми прати годишна извадка – десетте най-добри късометражни филми според някакъв си сайт. Една от многобройните класации. Изглеждах ги търпеливо. От десетте филма осем бяха изцяло ориентирани към специфектите. Няма хора. Тоест има хора, но тези хора са схеми... По-простицко казано, тези осем филма бяха със стилистиката и конструкцията на един анимационен филм. Човекът в този анимационен филм е знак. Там няма задълбаване в психиката на този човек, няма разочопляне на някакви дълбинни човешки проблеми, не. Има измислена ситуация. И само два филма се занимаваха с хора - с деца. Тоест тази технология – понеже говорим за поколението – тя промени мисленето му. Един път - късата историческа памет: моментално забравихме какво е правено преди нас; втори път: забравихме и историята на киното. Не говоря само за българското кино. Аз сега имам курс „Киноезикът – сравнителен анализ“. Мъча се да разказвам за различния киноезик, който класиците са употребили. Започвам да говоря за стиловете на Фелини, Антониони, Бергман, Бунюел, Трюфо, Тарковски и т.н. И с изумление разбирам, че от 60-те души, които стоят насреща ми, малцина са гледали филмите им, а учат



Руси Чанев в „Авантаж“  
кинорежисура. Просто няма информация, прекъснат е процестът.

### Как няма информация? Фелини можеш да си го изтеглиш винаги. Ако кажем, че няма информация в този век...

- Ами нямат информация за стойността на тези автори. Стойностните им автори са онези, които са на мода сега. Те познават, да речем, Ларс фон Триер, познават Аранофски, братята Коен и т.н. И слава Богу, че поне тях познават, защото преобладаващата тенденция е да харесват по-разказвателното, по-екшън киното, киното на спецефектите. Спецефектите (тази „дъвка за очите“ според Вим Вендерс) все повече и повече завладяват умовете. Така се снима между другото и в „Ню Бояна“ - всичко се снима на зелен екран. Актьорът стои в едно празно студио, изобразява нещо, а след това му монтират обстановката... Това е вече абсолютно откъсване от действителността. Т.е. никакъв опит да се толерира любимото ми кино, това, с което ние сме закърмени. Киното, което се вглежда в живота, киното, което се вглежда в детайлите - от интериора, от екстериора; киното, което възстановява историята. Няма такова нещо. Ситуацията е важна, случката е важна, характерите са до голяма степен едноплатови, маски, приказка се разказва. Но по тази тема можем да говорим много и дълго - по принцип киното е люшка винаги между приказката и истината. Американското кино тръгна към приказката много по-категорично. А европейското кино започва от факта и стига до истината за света, за човека. Това е киното, в което аз вярвам. И което преподавам и се мъча да проповядвам, говорейки по разни публични дискусии. Тоест аз всячески се опълчвам срещу матриците.

### Мислиш ли, че публиката ще поиска такова кино?

- Стигнахме до публиката. Има нещо, което не знам защо никой не забелязва или поне публично не се казва. В пространството на медиите, като се говори за кино, се говори с числа - колко зрители и какви пари. Тези дни имаше някаква класация във в. „24 часа“ - българските филми какви пари са докарали... Смешна работа. Значи най-печелившият филм - „Мисия Лондон“, и следващият - „Вила Роза“ ли се казва, не съм го видял още - са докарали смешни пари спрямо бюджетите на филмите. Аз съм зле с математиката, но ако три милиона е бюджетът на филма, а той е докарал 300 хиляди, значи става дума за една десета. А бюджетът не е три милиона сигурно. Както и да е. Технологичната революция смени изцяло модела на възприемане на кино. Край, няма вече възможност да говорим за зрители, които влизат в зали. Не влизат в зали, освен на някои 3D филми, на някакви блокбастъри, специално рекламирани. Няма и защо да влизат. Те си гледат филма от мрежата вече в едно идеално качество, гледат го на своя монитор... Следователно комуникацията със зрителя става много лична. И това създаде страховтна бъркотия, защото пък оттук нататък този зрител е абсолютно

неориентиран какво да гледа.

### Сигурен ли си, че в момента се прави качествено българско кино?

- Мога да изброя много български качествени филми, които излязоха в последните години. Те обаче минават незабелязано. А и не забравяй, че голяма част от тези филми са дебютни. Това, извън всичко друго, е и проблем на усвояване на занаята; и тук трябва да сме по-милостиви. Защото аз знам какво е да понатрупах опит. И между другото - непрекъснато ги окайвам сега младите. Когато аз започвах, имах много пари и изключително професионална студия зад гърба си. В момента, в който за „Изпит“ казах на директорката си: „Искам един язовир горе над Карлово да бъде спрял и да ми се пуска водата два пъти дневно“ - язовирът бе спрял и два пъти дневно ми отприщваха бента, за да ми тече водопад и да се получава вир. Къде ще го направиш това сега? Говоря за дебютния си филм. Сега те нямат тези пари и тези възможности. Те сега се мъчат да правят кино с нищо. Поставени са в изключително трудни условия. Аз самият съм поставен в такива условия. „Буферна зона“ го правя... Срам ме е да кажа с какъв бюджет. Както ме беше срам да кажа бюджета на „Лейди Зи“ на пресконференцията в Сараево. Защото в момента, в който им казах, че е около 500 хиляди евро, те ме изгледаха като самодеец. Просто не е сериозно да се правят филми с такива пари. Но аз имам опит, имам организационни качества, които с годините съм усвоил; събирам си много добър екип, работя с приятели и с малко пари. И се оправям. Това обаче е нечовешки трудно - всеки ден да мериш колко си изхарчил и да се вкараш в тези прословути 34 дни. Ти разбираш ли в какви нечовешки условия са поставени днес младите? Така че - малко милост към някои техни грешки. Вижте с какво се хвалят авторите на „Под прикритие“, този изключително вторичен сериал - че правят каскади! Но техните каскади в сравнение с американските са самодейни.

### А смяташ ли, че от 1990 г. насам ки-



Пламен Масларов и Елена Мирчовска в „И дойде денят...“  
ното ни съобщи нещо важно за нашия живот?

- Добре, кой филм да вземем? Ето, „Цветът на хамелеона“. Пак повтарям, не е важно харесва ли ми, важно е какво разбирам от този филм. Аз имам забележки към него, но едновременно с това не мога да не си дам сметка, че този автор, Владислав Тодоров, е автор с позиция. И то с категорична позиция - разказва, каквото му се разказва. Затова разказва гротески. И в „Дзифт“, и в „Цветът на хамелеона“. Той изгражда един гротесков свят, абсурден, който по някакъв начин се съотнася с времето, за което говорим, но е без претенции да бъде документално точен и подробен.

### А ти през тези 25 години какво успя

### да съобщиш на българското население?

- Да си направя реклама искаш... Точно това искам.  
- Какво мога да кажа... За мен лично преходът беше труден в професионален план, защото се смени темата ми. Ако погледнете филмите ми до 1989 г., те всички бяха доминирани от една тема - човекът и обществото, системата. „Авантаж“ и „Трампа“ си бяха идеология, насочена срещу тоталитарната система. „Мера“ - та се занимаваше с това скокообразно развитие, за което говорим - как за един човешки живот се изменява пътят на три поколения. Моят герой тръгна от дивак в началото и стигна до индивидуално съзнание накрая, задавайки си въпроса: „Си жив ти, бе?“, т.е. „Защо живее човек?“. Това го има във всичките ми филми. Включително и в политическия, който си поръчах сам, „Лагерът“ - пак тази тема, макар че там е повече публицистика. И в един момент се оказа, че тази тема се изчерпа вече. И се помъчих във времето, което ми остава, да си открия друга тема - тема, която да ме занимава, която да е значима, която да искам да съобщя и да разисквам. И си избрах темата за другия, за различния. Която проведох в няколко филма подред - в „Черната лястовица“, в „Лейди Зи“ и в „Козелът“ - тези три филма са обединени от тази тема. Не мисля, че те бяха компромис със съвестта ми, напротив, това ме занимаваше наистина. Това съобщих - за различния, за отношението към различния. Времето ще реши с какъв успех съм го направил. Аз непрекъснато разсъждавам, връщайки се назад в 80-те, ако времето пренареди картите, пренареди възторзите ни. Имаше филми, които подминавахме снизходително - и изведнъж те се оказаха важни днес. Да речем, някои от филмите на Людмил Кирков - „Оркестър без име“ го подминавахме с присмех, а той се оказа сега много важен, като картина на онова време. Не само носталгична, но очевидно някаква ярна картина на онова време, за да е толкова

епизодче, след време ще съберем малко пари за друго епизодче. Много се радвам, че се събрахме отново с Руси Чанев. А той се нави да играе без пари. Каза: „Ще ми дадеш 10 бона на оня свят...“ И много народ се нави - художник, оператор, асистенти... След това ме спря Господ, отлепи ми се ретината. А след това ми дадоха пари, в резултат на което избухна онази лавина от мнения... Интересно, че никой не беше чел сценария, но имах мнения. И всички се взираха в „Козелът“ и не искаха да си спомнят, че преди това има други филми, да речем, „Лейди Зи“.

### Ти гледал ли си наскоро старите си филми? Има ли разлика в качеството на лентата навремето и сега?

- Това, което искам да кажа, е много важно - слава Богу, че ми зададе този въпрос. Старите ми филми не съществуват, абсолютно, няма ги. И не можем да ги гледаме в добро качество. Когато по случай годишната на Руси и неговата награда показаха „Авантаж“ в кино „Одеон“ - ами няма звук, брум... Брум



Тодор Овчаров в „Лагерът“

непрекъснато... Няма ги филмите, моно вече не може да се гледа от кинолентите. На цифров носител те не са качени; има едни копия, преснети от VO видео, ако си сещате, които в торентите ги има; и аз съм си изтеглил от торентите моите филми, за да ги имам на видео. Ужасно, много лошо качество - и на звук, и на картина. И това, което мисля, че трябва да се прави, е да се цифровизират час по-скоро българските филми. Аз като видях този ужас, направих една справка във филмотеката какво има от филмите ми. Оказа се ужасна работа... Първо, филмите са разпръснати на три места - в София, в Стара Загора, в Белградчик... Някъде има само негативи, някъде има лаванда\*\*, някъде няма... Важните компоненти никъде ги няма събрани - т.е. да има негатив, лаванда, изходен звуков материал, оптичен негатив... След което разбрах, че в „Орфей“ правят Blu-ray - отидох да видя какво става, какво правят... И там пък с ужас установих, че за „Сватбите на Иван Асен“ не се пази нищо... И негатив дори няма. И те от позитивно копие се мъчат да вадят нещо.

Старите ни филми не съществуват в добро качество, няма ги, не могат да бъдат видени. Вим Вендерс например взема всичките си филми и ги прави на Blu-ray. Но там е Германия, там му пазят всичките изходни материали. И той си прави наново долби-стерео продукт. Наново. След това си прави цветни корекции по негатива. И гледаш старите филми на Вендерс, но все едно, че гледаш съвременни филми. Няма ги, българските филми ги няма. Всичко цветно ще е загинало според мен, ако бързо не се направи нещо. Не знам нещо запазено ли е от прословутия „И дойде денят“, за който аз така мислея...

\*Студийните кина бяха кинозалони за филми, които предполагаша естетически подготвена публика. В София имаше две: „Витоша“ и „Левски“. Във всеки окръжен град имаше по едно.

\*\*Лаванда е дубъл-негативът.

# Част от Крим е била българска



ПРОФ. НИКОЛАЙ ОВЧАРОВ

**Н**а територията на Украйна и днес живеят стотици хиляди българи. Там се намират и някои от нашите най-големи светини. Край малкото селце Малая Перещепина, недалеч от големия град Полтава, е единственият известен гроб на български средновековен владетел - хан Кубрат. Друго забележително място е историческият полуостров Крим. Той се вдава в Черно море и има площ от 26,100 кв. км с днешно население от 2 млн. души. В миналото го обитават скити, кимерийци, гърци, за да стане провинция на Римската империя в XV г. пр. н.е. При Великото преселение на народите през III-VI в. на полуострова стъпват готи и хуни, а през VII в. без южната си част Крим е неразделна част от основаната от хан Кубрат Велика България.



Крепостта Судак, построена през VI век от прабългари (вляво), античната колония на Крим Херсонес (вдясно)

Тогава в Северното Черноморие се оформя забележителната салтово-маячка култура, свързана основно с прабългарите. Неин носител е онази част, която не напуска тези места, след като хазарите разгромяват държавата им. Аспарух основава Дунавска България, а Котраг тръгва на север към земите на бъдещата Волжка България. Мнозина обаче остават тук под водачеството на

старшия син на Кубрат - Батбаян. Салтово-маячката култура просъществува чак до X в. и оставя множество паметници, включително златни съкровища.

През последните години украинските археолози проучват редица обекти на Крим. Според един от изследователите - д-р Вадим Майко, между VII и X в. на полуострова процъфтяват повече от 300 прабългарски селища. Самият

той ръководи разкопките на крепостта Судак, за която дълго време се счита, че е построена от генуезците през XIV в., но всъщност първите укрепления са направени още през VII в. от прабългарите. За това говорят каменоделските знаци, напълно еднакви с откриваните в столиците на Първото българско царство Плиска и Велики Преслав. Много сходни са и керамичните съдове, нами-

Платена публикация

## ART ADVENTURES LEARNING CENTER

**ОЧАКВАЙТЕ ...**  
Великденския концерт на „Art Adventures“ и BGfolk club „Verea“

### ...ПЪСТЪР ВЕЛИКДЕН...

Нека да „боядисаме“ яйцата заедно с песни и танци!

„Art Adventures“ Learning Center набира красавици от 5 до 15 год. възраст за участие в модно ревю.

за повече информация и записване : Роси Дамянова, тел.847-826-7998







#### Златните пръстени от съкровището на прабългарския владетел

рани на Балканите, и тези от градищата на салтово-маяцката култура. Според д-р Майко след X в. прабългарите се смесват с други етноси, но и до днес оставят следа в културата на Крим.

През следващите столетия полуостровът преминава през много драматични превратности. Той е владян от Киевска Рус, от Византия, от кумани, монголи и генуезци. През XV в. се формира васалното на Османската империя татарско Кримско ханство, просъществувало до 1783 г., когато полуостровът е завладян от русите. Много от разгромнените в жестоката битка татари са преселени от османските власти в българските земи, включително и представителите на управляващата династия на Гераите, построили прекрасен дворец в околностите на град Върбица.

През XIX в. започва обратен процес и много българи от Османската империя се заселват на Крим. Те произхождат главно от странджанските села Граматиково и Малко Търново. При преброяването от 1897 г. новите кримски българи са 7,528. Те населяват селищата Калпак, Коктебел, Сиджеут, Андреевка, Калбужак, Чаи, Османджик, Марвуфка, Стари Крим, Сарабуз и Алач.

По време на Гражданската война след Октомврийската революция Крим е крепост на белите и на него се разиграват тежки сражения. От 1921 г. се създава Кримската автономна република в РСФСР. Страдала много през Втората световна война, през 1954 г. тя е предадена на Украйна с личното настояване на Никита Хрущов. След разпада на Съветския съюз

### Крим запазва статута си на автономна република

но нестабилното политическо положение се запазва и досега. За това способства преобладаващото руско население

от 58% - по преброяването от 2001 г.

Всички тези исторически събития влияят на съдбата на българското население там. Основен негов поминък е селското стопанство и честите войни се отразяват зле на хората. В големия глад от 1921-1922 г. мнозина измират, а при принудителната колективизация в края на 20-те години хиляди са обявени за кулаци и пратени в Сибир. През Втората световна война българите рядко са призовавани в действащата

ни райони на Съветския съюз. Някои отиват в Урал, други - в Башкирия, трети - в Северен Казахстан или из необятния Сибир. Там им е забранено да говорят български език и са асимилирани. Сега само възрастните хора помнят майчиния си език.

При реформите на Михаил Горбачов след 1989 г. започва завръщане по родните места на изселените народи от Крим. Връщат се татари, гърци, арменци. Идват си и българи, но след



#### Проектът за евентуалния бъдещ паметник на Кубрат

армия, а попълват трудовите батальони. На фронта воюват единствено мобилизираните в периода 1940-1941 г. и доброволците. Към 1944 г. е извършено масово изселване на българи, обвинени от сталинския режим в колаборация с окупационните немски войски.

Преди началото на насилствените изселвания броят на българите на Крим е около 12,500. След преместванията те нарочно не са оставени да се заселят компактно и са разпръснати в различ-

ни райони на Съветския съюз. Някои отиват в Урал, други - в Башкирия, трети - в Северен Казахстан или из необятния Сибир. Там им е забранено да говорят български език и са асимилирани. Сега само възрастните хора помнят майчиния си език.

### села остават обезлюдени

През новото хилядолетие българите на полуострова се запазват такива, каквито пристигат от Запорожието, Бесарабия и Азия. Отделните групи говорят на своите диалекти, представляващи особен интерес за лингвисти

и фолклористи. В последно време се създават обединения, целящи съхраняването на българщината. Такова е Кримското републиканско дружество „Паисий Хилендарски“, основано през 1995 г. Негова основна цел е подпомагане завръщането на изселените в Средна Азия българи. Освен това то поддържа дейността на неделните училища и културните центрове в Симферопол, Керч и Севастопол. С негова помощ в Кримския републикански музей е реализирана постоянно действаща българска етнографска експозиция. Дружеството работи в тясно взаимодействие с голямата Асоциация на българите в Украйна.

Вече две години български и чужди историци се обединяват около идеята за изграждане на мемориален комплекс около гроба на хан Кубрат, който се намира край село Малая Перешчепина в Украйна. Проектът обаче буксува от средата на 2013 г., когато в каталог бе представена предполагаемата бъдеща схема на района. Български учени разкриха, че все още не се знае колко би струвало изграждането на комплекса, защото не е категорично решено какво да има в него. В някои от плановете освен паметник около плочата от черен мрамор, която от 2001 г. отбелязва

### къде е погребан Кубрат

са включени хотелски сгради, паркинг и параклис.

Именно замисленото християнско светилище поражда спорове между историките, защото според едни то е неуместно. Други обаче са категорични, че такъв храм има място около гроба на Кубрат, защото бъдещият хан на Велика България приел християнството през 619 г., докато учел в Константинопол.

За това свидетелстват и предметите от намереното през 1912 г. около саркофага на владетеля златно и сребърно съкровище. Върху пръстените, сабята, жезъла и част от съдовете на Кубрат, които в момента се съхраняват в Ермитажа, се виждат изобразени християнски символи. Открита е и византийска златна тока, която показва, че прабългаринът е бил носител на патрицианска титла. Тя се давала изключително рядко и само на високопоставени владетели, които са християни.

Дълги години се водят спорове дали даровете принадлежат на Кубрат, но немският историк Йоахим Вернер успява да разчете надписите върху златните пръстени. На тях пише „На патриция Кубрат“.

През 1997 г. учени от Ермитажа правят ново изследване и потвърждават тези данни.



1873 Waukegan Road,  
Glenview, IL 60025  
tel. (847) 724-7600  
(extension 100)



Индивидуална програма за всеки пациент

Ние говорим английски и български

## ИСКАТЕ ЛИ БОЛКАТА ВИ ДА СПРЕ? ПОСЕТЕТЕ НАШИЯ ОФИС!

### ИЗКЛЮЧИТЕЛНА РЕХАБИЛИТАЦИЯ ЗА ДЕЦА И ВЪЗРАСТНИ

Хронични болки в гърба, врата, раменете и други болки; невротипии Главоболгия/мигрени, неврологични проблеми

Автомобилни злополуки, спортни злополуки, злополуки по време на работа, злополуки при падане

Рехабилитация на пациенти със сърдечно-съдови заболяване

- Физиотерапия
- Ултразвук
- Матрикс терапия
- Поставяне на кинезио-лепенки
- Иглотерапия
- Хранителни добавки
- Вендузи
- Рейки
- Програми за отслабване
- Детокс
- Масажи

Използваме внесена директно от Швейцария техника: лазер, био-позитивна пополизирана цветлина, ударно-вълнова терапия.

ПРИЕМАМЕ ВСИЧКИ ВИДОВЕ ЗДРАНИ ЗАСТРАХОВКИ

# Чешмите на Тополица

Самият Петър Дънов е автор на проекта на един от чучурите

**СОНЯ КЕХЛИБАРЕВА**

**В**одата е живот и човек се прекланя пред нея, издига я в култ. Села са се заселвали край извори. При извори и чешми се оставят белези, за да не ни сполетяват болести и злини. Пак там момъкът е напивал водата на девойката в знак на обич. Множество пословици, поговорки, песни, благословии, обреди и поверия са свързани с живителната сила на водата. Градежът на чешми повелява да сториш добро, като напоиш жадния. Това е стара традиция - да оставиш диря след себе си...

Все по-рядко в България обаче се срещат от тези белокаменни чешми. А живинката, която тече от тях, е с по-различен вкус. Навеждаме се към живителните струи, сякаш се покланяме на водата, подлагаме шепа и пием жадно и дълго. След това ги отминаваме, без да

толкова различно, стъпило в равнината, а последните му къщи се подпират в Айтоския Балкан. Обградено от тополи. Оттам идва и името му - Тополица. Тези дървета растат на места, където има вода. Тополица е място с много чешми и с вода, оставена на воля да пълни каменните корита и да утолява жаждата в летните жеги. И сякаш тези чешми маркират пътя на изворите на вода, извираща от дебрите на гората до местността Бялата река.

Всяка една от осемте чешми в Тополица си има облик, живот и история. Най-интересната е в местността Аланите (от турски - ливада) по пътя за Айтос. Наричат я Дъновистката или Кайнака.



Работници утоляват жаждата си от чешмата на Дънов в началото на миналия век



Откриването на чешмата е било истински празник за цяла Тополица

се вгледаме в тях. Все по-често срещаме и пресъхнали чешми, затапени или разбити, превърнати в кошчета за смет.

## Песента на чешмите

Едно село като хиляди други и все пак

Някога тя е било само извор, който се е разливал свободно, а наоколо било блато. До извора е имало голям стар дъб. Последователите на Дънов от селото решили да каптират извора и да изградят чешма. Изпратили фелдшера

делство и мозайка, където обучава работници от Братството на занаят. Редица прочути сгради в България са изпълнени именно от тези майстори, като шедевърът на школата на Бертоли си ос-

от Айтос Георги Куртев в София да се допита до Учителя как да изглежда. Петър Дънов приел със сърце желанието на хората от Тополица и заедно със своя приближен ученик, италианец Виторио Бертоли, изработили проекта.

Виторио Бертоли се озовал случайно в България, на път за Индия, където искал да получи духовни знания и посвещение. В София той намира своя духовен учител в лицето на Петър Дънов и остава в България. Основава школа по камено-

тават подовете и мозайките на бившата Съдебна палата в София, мозайките и



Малко след възстановяването ѝ през 2006 г.

## BULSTATE CORPORATION

**847-928-9483**

Офисът извършва следните услуги:

- Income Taxes; Tax ID numbers
- Изготвяне на такси за гориво - IFTA, HWY tax, IRP
- Международни шофьорски книжки
- Регистриране на фирми
- Нотариални заверки и апостили
- Изготвяне на пълномощни
- Изготвяне на декларации
- Декларации за пътуване на деца в чужбина
- Immigration Documents
- Petitions and Affidavit of support
- Изготвяне на покани за близки и роднини
- Молби за американско гражданство
- Удължаване на визи
- Договори, разводи и завещания
- Преводи на документи
- Машинопис, копия и факс услуги



МАРГАРИТА КАТЕЛИЕВА

Tel. (847)-928-9483



ЮЛИАН КАТЕЛИЕВ

Fax (773)-980-8083

eMail: info@bulstate.com

9418 W. Irving Park Road, Schiller Park, IL 60176

каменоделските работи на военното министерство до Народния театър.

Проектът за чешмата в Тополица е бил също много впечатляващ. Друг ученик на Дънов - Боян Боев, описва в едно пътуване чешмата такава, каквато е била през 30-те години на миналия век: „Минаваме през няколко улици и излизаме извън селото. Ето,

### отдалеч се познава мястото ѝ по големия дъб!

Наближаваме със страхопочитание и трепет. Шумно се леят водите от двата чучура и пълнят 15 корита, наредени в полукръг. Каква красота в зодиакалните знаци! Всички мълчим, защото искаме да чуем това, което ще ни кажат тези води.“

Дялан бял камък, над чучурите са поставени 12 зодиакални знака на върха със слънчевия диск. Тогава цялото село взема участие в съграждането на тази

чешма. Бертоли е идвал по време на строежа в Тополица да дава наставленията си. Строителните материали се доставяли от кметството. Когато всичко било готово, всички селяни участвали в освещаването. Жените носели пити и баници, а работниците били дарени с ризи и пешкири, сякаш са съграждали дом. Дълги години хората вярвали, че водата и мястото са лековити.

След 1944 година целебната чешма била разрушена и пресъхнала. Тополичани започнали да я наричали вече Сухата чешма. През 2006 г. местни пастири решили да я възстановят отново с доброволен труд. Разкопали извора, открили течове по водопровода и с помощта на местната кооперация и кметството я съградили отново.

Чешмата придобила нов вид от дялан камък и нови каменни корита, а водата изтичала през красиво скулптирани длани. Зодиакалните знаци са станали



Днес мястото отново е полуизоставено и практически недостъпно

б, а над лъчистото слънце са изписани думите: „Божие благо е благо за всички.“

За жалост днес чешмата отново е полуизоставена, а дъбът е изсъхнал, може би от продължителното безводие в основата му. Хората от селото разказват, че преди петнадесетина години от Турция пристигнали двама братя. Носели стара карта, на която било обозначено мястото на заровено съкровище. След време до бряста изникнал голям ров, който стои и до днес. Овчари пък си спомнят, че са виждали голяма змия често да лежи до корените на старото дърво, сякаш ги пази...

### Изворите

Мястото, където е заселено село Тополица, е богато на извори. В центъра

излива своите води чешмата „Лъвската глава“. В училищния двор закачливо ромолят води от ключовете на три патета. Има и чешми, направени за утоляване жаждата на добитъка. Три еднотипни с големи корита, изградени от мозаичен камък, се намират непосредствено пред кметството, другите две - в южния и в западния край на селото. По пътя към близкото село Черноград е „Бешбунар“. Водите ѝ са отклонени при водоснабдяването на Тополица и сега не се използват. По екопътеката към местността Бялата река има още една чешма, направена от благодарен син в памет на починалите си родители. Това е стара традиция, но явно хората са я забравили, защото чешмата е пресъхнала, а злосторници са затрили с чук и длето имената върху паметната плоча.



Лъвската глава

**АДВОКАТИ ЗА СЕРИОЗНИ ТРАВМИ И ЗЛОПОЛУКИ**

**ИМИГРАЦИОННИ АДВОКАТИ**

**Zneimer & Zneimer, P.C. LAW OFFICE**

**Ако сте ранени и сте без валиден имиграционен статут в САЩ, имате право на компенсация независимо от статута ви.**

**Питър Знаймер**  
адвокат

- Автомобилни злополуки
- Злополуки по време на работа
- Злополуки при падане
- Ухапвания от животни
- Смърт при злополука
- Медицински грешки и други

**София Знаймер**  
адвокат

- Работни визи и PERM
- Зелени карти
- Семейни петиции
- Депортации и обжалвания
- Гражданство и други

**НЯМА ДА НИ ДЪЛЖИТЕ НИЩО, ДОКАТО НЕ СПЕЧЕЛИТЕ ЗА РАНЕНИ ПРИ ЗЛОПОЛУКА - БЕЗПЛАТНА КОНСУЛТАЦИЯ**

**773.516.4100**  
**Toll Free 877.342.2044**  
**Fax: 773.304.3185**

**в офиса се говори на БЪЛГАРСКИ**  
**4141 North Western Ave., Chicago, IL 60618**  
(Намираме се близо до пресечката на Irving Park Ave и Western Ave в Чикаго)  
**www.zneimerlaw.com**

# Как да постигнем идеалната кожа

ПРОЛЕТНА НИКОЛОВА

nikolova@bg-voice.com

Според специалисти възможно е да изглеждаме добре на всяка възраст, но това изисква всекидневни упорити грижи, към които трябва да се привикне и те да станат част от ежедневието ни. Приоритетните условия за здрава и красива кожа са правилно подбран крем, редовни процедури и защита от външни вредни фактори. Необходимо са още добър сън, балансирано хранене и физическо натоварване. Всичко това се отразява благотворно върху нашата кожа. Но все още не е измислено магическото средство, което ще ни гарантира зашеметяващи резултати в кратки срокове. Трябва търпение, за да превърнем всичките условия в трайни навици, ако искаме да изглеждаме млада и

красиви.

## Спокоен сън

Именно по време на сън се включват механизмите, които възстановяват кожата. Никакви средства не са достатъчно ефективни и не могат да бъдат конкуренция на здравия сън. Ако ритъмът на живот не ви позволява да спите колкото е необходимо, цветът на лицето ви няма да е особено привлекателен. Тъмните кръгове под очите ще развалят целия ви външен вид независимо от положените усилия. По време на сън се освобождава хормонът на растежа, който помага за регенерацията на кожните клетки. В същото време се

ускорява изработването на кератин и колаген, а клетките започват бързо

да се обновяват. Специалистите са категорични - ако искате да бъдете



## СТОМАТОЛОГИЯ ЗА ЦЯЛОТО СЕМЕЙСТВО

# Artistic Cosmetic Dentistry

Добре дошли в нашия кабинет на кръстовището на Golf/Des Plaines River Road

**1455 E. GOLF RD. #209  
DES PLAINES, IL 60016  
847.296.3200**

**We speak:**  
Bulgarian  
Polish  
Russian  
English

**Нашите офиси предлагат всички видове стоматологични услуги за възрастни и деца - напълно безболезнено**

- > Композитни (бели пломби)
- > Порцеланови (Zirconia) и металокерамични мостове и коронки
- > Порцеланови фасетки (Veneers)
- > Естетично възстановяване на зъбите (Bonding)
- > Избелване на зъбите :
  - Лазерно – 1 час в кабинета Zoom
  - у дома – с най-модерната система-Day White/Nite White
- > Профилактично и Дълбоко почистване на зъби
- > Снимаеми пълни и частични протези
- > Лечение на коренови канали в 1 посещение (Rotary Endodontics)
- > Хирургично и обикновено изваждане на зъби
- > Импланти
- > Шини за активно спортуващи
- > Шини против износване на зъбите

**Офисът ни предлага опция за безлихвен кредит!**



**Доктор  
Диляна Ангелова, DMD**

**Завършила:**  
Медицинска Академия – Стоматологичен Факултет - София  
Boston University – Goldman School of Dental Medicine

здрави духом и телом, трябва добре да се насивате. На някои им стигат шест часа, на други - осем. Но важно е не толкова количеството, колкото качеството и тогава идеалната кожа няма да е мечта, а достижима цел. Затова е необходимо да си лягате по едно и също време, а в спалнята въздухът винаги да е свеж. Най-добре кожата се възстановява между 23 и 3 часа.

## Фитнес

Установено е, че жените, които редовно посещават залите за фитнес, са по-загрижени за кожата на лицето и тялото си. Обяснението е простичко - в съблекалните по-трудно скриваш недостатъците си. По време на занятията със спорт се подобрява циркулацията на кръвта, благодарение на което кожата става по-свежа, жизнена, а малките бръчки ще се загладят. Само трябва да спазвате няколко правила:

порите на кожата, лъжете се.

- Когато спортувате, не забравяйте да бършете потта си с влажни салфетки или спрей. Може също да използвате обикновена или минерална вода.
- След фитнес залата непременно вземете душ. Това ще ви помогне да се отпуснете, успокоите и да елиминирате стреса, който е вреден за много неща, включително и за кожата.

## Балансирано хранене

Много жени се упрекват, че са си позволили парче торта или пица. Така рискуват чувството за вина да предизвика стрес, което води до изработване на хормона кортизол. Той никак добре няма да се отрази на външния ви вид. Пълният отказ от солени, пикантни или тестени продукти няма да помогне на кожата ви да стане по-красива или здрава. Ако пък насила се придържате към вегета-



ви. Затова недейте напълно да изключвате „вредните“ продукти, а дръжте мярката и изместете акцента към пълнозърнестите храни, плодовете и зеленчуците. На организма са необходими и мастни киселини, които можете да получите от рибата и морските дарове. Най-добре на кожата влияят витамините А, С и Е. Витамин А помага в битката с акнето и стареенето на кожата. Той се съдържа в броколите, доматиите, кивито, ягодиите. Витамин С помага да се образува колаген, а и сам по себе си е силен антиоксидант. Той е безценен при елиминиране на агресивните фактори от външната среда като цигарения дим, смога, ултравиолетовите лъчи.

Витамин Е се бори със свободните радикали, възпрепятства образуването на пъпки и укрепва мембраната

на клетките. Богати на витамин Е са авокадото, бадемите и пшеничните кълнове.

## Стрес

Когато организмът ни е изложен на негативен стрес, се появяват бръчки, което оказва негативно влияние на външния ни вид. Затова трябва да се научим да се борим с това състояние, но не като го потискаме и държим в себе си. Отлично въздействат медитацията, редовните разходки и приятните срещи с приятели. Ако сте в лошо настроение, направете нещо добро за някой друг. Почерпете приятели, купете играчка за детето или нещо хубаво за човека до вас. Веднага ще се ободрите, щом видите доволното изражение на близките и чуете благодарностите на колегите ви. Доброто отношение винаги е било най-добрият лек срещу негативните емоции.

Но най-важното е да се обичате и да се радвате на външността си, да гоните лошите мисли и потиснатото настроение.

• Преди тренировка задължително изчистете макияжа. Ако мислите, че натуралната козметика не запушва

рианството, това ще се отрази зле на психиката ви, което няма да придаде привлекателност на външността



## WOMEN'S AND CHILDREN'S HEALTH CARE

25 ГОДИНИ АГ ПРАКТИКА В БЪЛГАРИЯ И САЩ

**Д-р Пламен Дочев, M.D., F.A.C.O.G.**  
Специалист акушер - гинеколог

\* Patients' Choice Award – 2010/2012

\* Top Obstetrician – Gynecologist of America Award – 2011

ГРИЖИ ЗА БРЕМЕННОСТТА (женска консултация)

РАЖДАНЕ

ГИНЕКОЛОГИЧНИ ЗАБОЛЯВАНИЯ

ПЪЛЕН СПЕКТЪР ГИНЕКОЛОГИЧНА ХИРУРГИЯ – конвенционална, лапароскопска, da-Vinci – хирургичен робот

НА МЯСТО В ОФИСА:

3D ултразвук, пълна лаборатория

ОФИСИ:

ALEXIAN BROTHERS HOSPITAL  
800 W BIESTERFIELD RD. STE # 408  
ELK GROVE VILLAGE, IL 60007

LUTHERIAN GENERAL HOSPITAL  
1875 DEMPSTER STR. STE #550  
PARK RIDGE, IL 60068

TEL: 847.593.6600, FAX: 847.593.3544



# Омлет с тиквички и сирене

**И**змивате яйцата с хладка вода. Почиствате и нарязвате тиквичките на тънки кръгчета. В купичка смесвате яйцата и тиквичките. Добавяте сиренето и овкусявате с черен пипер и сол. Разбърквате внимателно. Разтопявате маслото в подходящ тиган на умерен огън. Изсипвате яйцата равномерно по дъното на тигана. Внимателно повдигате краищата на омлета с шпатула. Ястието трябва да е готово, когато придобие лек златист цвят.

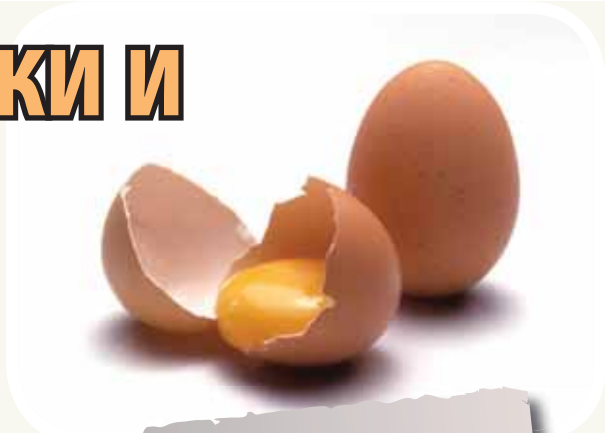

Да ви е сладко



**Your Special Day  
Deserves a Palace!**

*Crystal Palace*

**1070 South Elmhurst Road, Mt. Prospect, IL 60056**  
**GOLF & ELMHURST (Route 83) Behind Bank Of America**  
 tel. 847.956.7400 [www.CrystalPalaceBanquets.com](http://www.CrystalPalaceBanquets.com)  
 We can accommodate parties as small as 100, to as large as 600

# Алкохолът, а не шоколадът, проваля диетите

Забравяме за талията, когато сме в компания, сочи проучване

ПРОЛЕТИНА НИКОЛОВА

nikolova@bg-voice.com

**А**ко постоянно сте на диета и все не можете да свалите тези няколко дразнещи килограма, то помислете си какво пиете. Ново проучване смята, че алкохолът, а не шоколадът, е причината да се провалите, когато сте на специален хранителен режим, целящ отслабване. Осем мъже и жени, които са се опитвали да намалят теглото си, са получили мобилен телефон, в който да си водят дневник какво ги изкушава

всеки ден да провалят диетата си. Те са били помолени да запишат как се чувстват през цялото време и кога не са устоявали на изкушението и са хапвали/пийвали нещо „забранено“.

Участниците са имали желание да провалят диетата си средно около 11 пъти седмично и в половината случаи са се поддавали на изкушението. Най-трудно им е било да се удържат да не посягат към калоричните и нездравословни продукти, когато са били стресирани или прегладнели. Изненадващо и двата пола са залита-

ли към алкохола в подобни моменти, а не към шоколада и други сладки неща. Според Хедър Маккий от университета в Бирмингам причината е, че хората подценяват калориите в пиететата.

Важно е да се знае, че две големи чаши бяло вино например са около една пета от дневния калориен прием на една жена. Д-р Маккий споделя още, че алкохолът е най-изкушаващ вечерта, а не сутрин или следобед. Тогава имаме най-малко воля, защото вече сме уморени от случилото

се през деня. Семейната и уютна обстановка у дома също помага да се поддадем на изкушението.

Проучването на Маккий обяснява, че сме по-податливи да нарушим диетата си и да посегнем към нездравословните храни, когато сме в компания. Това е така, защото подсъзнателно смятаме, че можем и ние да ядем това, което консумират приятелите ни. Разсейващият фактор да си сред шумна компания често може да ни накара неусетно и да преядем.

## Второ бебе било излекувано от СПИН

**У**с учени съобщиха за второ бебе, което е родено със СПИН, но може би е излекувано чрез прилагането на много ранна терапия, започнала само няколко часа след раждането. За случая бе съобщено на конференция за СПИН в Бостън. Момиченцето е било родено в предградие на Лос Анджелис миналия април - само месец след като бе съобщено за първия случай на възможно оздравяване от СПИН при друго бебе, родено в Мисисипи. Обикновено майките с ХИВ приемат

анти-СПИН медикаменти по време на бременността си, но точно в този случай в Мисисипи вирусът е открит едва при раждането. Лекарите са знаели, че за детето има голям риск и то да е носител на ХИВ, и са започнали да му дават медикаменти срещу болестта на 30-ия час от раждането. Детето сега е на 3 години и половина и, изглежда, вече не е носител на ХИВ вируса, макар почти две години да не е приемало лекарства за СПИН. Подобна е била и ситуацията с майката от Лос Анджелис, която не е приемала лекарства срещу

СПИН по време на бременността. Медикаменти са й били давани едва по време на раждането, а третирането на бебето с тях е започнало още по-рано - едва на четвъртия час, след като то се е появило на бял свят. В случая с лосанжелиското бебе докторите подчертават, че казусът не е съвсем сигурен заради продължения прием на медикаменти.



## Приложение ни казва кога и колко кафе да пием

**М**ного хора имат нужда от кофеин в кръвта, за да са работоспособни или поне си мислят така. Най-новото приложение за смартфони на Jawbone помага за наблюдението и по-доброто разбиране на дозата кафе, необходима на всеки отделен човек. Безплатната програма за iOS се нарича UP Coffee и създава база данни за индивидуалния прием на кофеин от кафе, чай и енергийни напитки. В резултат приложението показва кога организъмът е в състояние, подходящо за сън. Компанията за носими технологии е анализирала данните от 1,600 устройства Jawbone UP. На базата на информацията от 5,000 нощи тя е установила, че когато човек спи седем часа, вероятността да се чувства изпълнен с оптимизъм и търпение, както и кон-

центриран, продуктивен и атрактивен, е значително по-голяма. Приложението UP Coffee няма нужда от носим сензор, за да функционира, но може да се съчетае с такъв. В такъв случай софтуерът ще проследява приема на кофеин,



а носимото устройство Jawbone UP проследява съня на потребителя. След 10-дневна употреба UP Coffee показва как 100 милиграма кофеин се отразяват на съня в края на деня.

## Недостигът на витамини намалява сексуалното желание

**С**наближаването на пролетта започват да се събуждат и емоциите и желанията в човешкото тяло. Добре е в този период да знаем, че липсата на жизненост и желание за интимност може да се дължи на недостиг на някои витамини. Витамин А играе много важна роля за производството на естроген и тестостерон. Неговата консумация подобрява и удължава ерекцията, затова не забравяйте да включвате в дневното си меню яйца и млечни продукти. Витамин Б ви дава енергия и регулира функцията на половите хормони. За да избегнете всякакви проблеми в тази област, яжте зърнени храни, плодове, ядки и броколи.

Витамин С стимулира сексуалното желание при мъжете и при жените. Освен това той има благотворно влияние за по-

добряване на имунитета, включително и здравето на половите органи. Яжте повече плодове, боровинки, касис, но също така картофи и чушки.

Витамин Е има съществено значение за формирането на половите хормони. Експертите смятат, че отсъствието му предизвиква намаляване на сексуалното желание. Освен това има отрицателно въздействие върху плодовитостта. Вашето меню трябва да съдържа риба тон, аншоа, сардини и мляко.



сн. Уикипедия

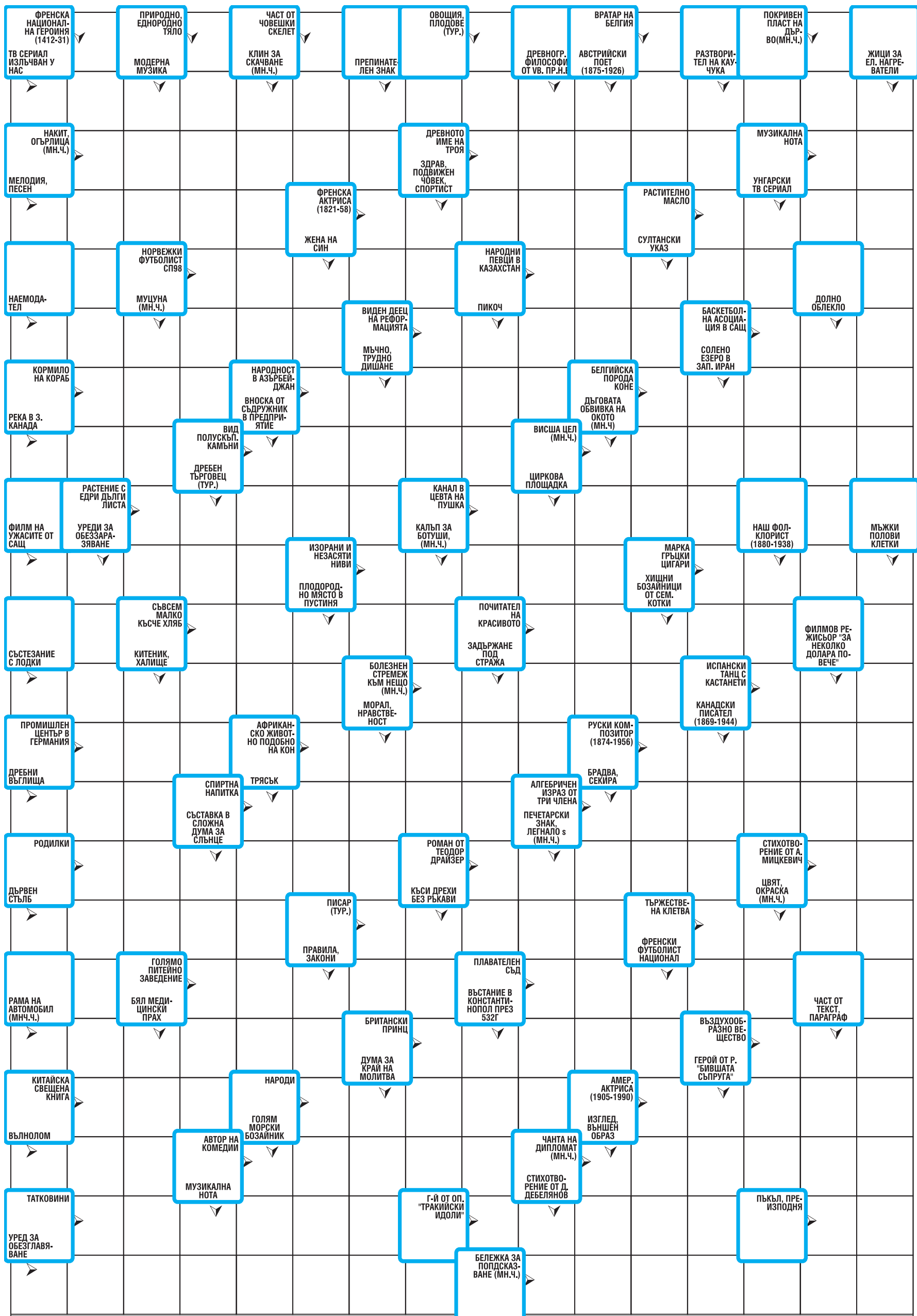



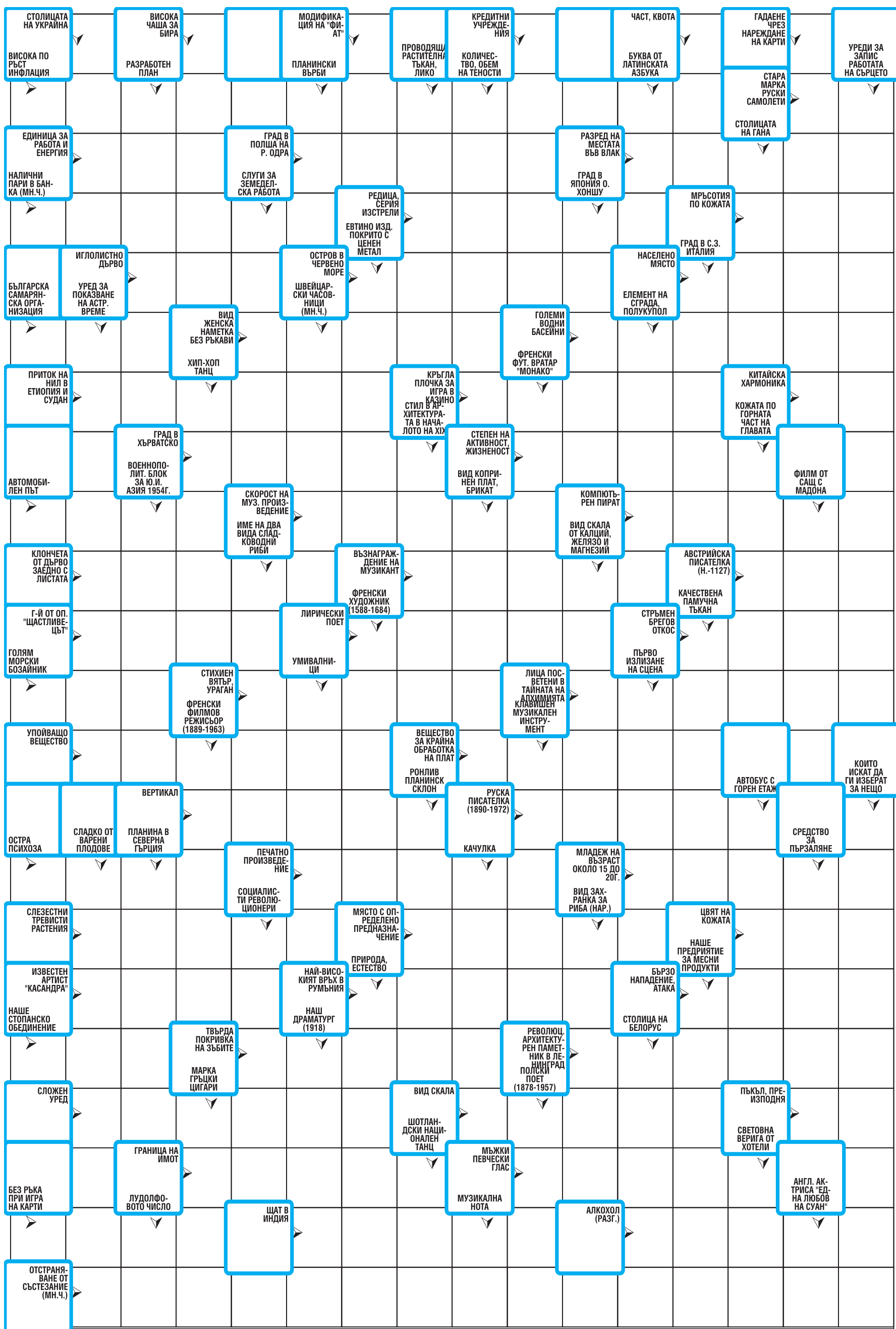

### СУДОКУ

Отговори от миналия брой

3				4				
								3
6	9		7	1		4		
8			9		2			6
9	4	3		6		7	8	2
1			8		7			9
		7		5	1		6	4
	1							
			2					1

3	6	2	8	1	7	5	9	4
1	9	8	4	6	5	7	2	3
4	7	5	9	3	2	8	1	6
2	8	4	1	5	9	3	6	7
7	5	6	2	8	3	1	4	9
9	3	1	7	4	6	2	5	8
6	4	7	3	2	1	9	8	5
8	1	3	5	9	4	6	7	2
5	2	9	6	7	8	4	3	1

### МОСТОВЕ

Мостове се играе на правоъгълна решетка. Някои клетки са заети от кръгчета с цифри от 1 до 8 - това са островите. Останалите клетки са празни. Целта е да се свържат всички острови в единствена, свързана група като се прекарват мостове между тях при следните условия: Мостовите трябва да започват и завършват от острови по права линия хоризонтално или вертикално; Мостовите не трябва да пресичат други острови или мостове; Най-много два моста могат да свързват двойка острови; Броят на мостовите свързани с даден остров трябва да е равен на цифрата на острова.

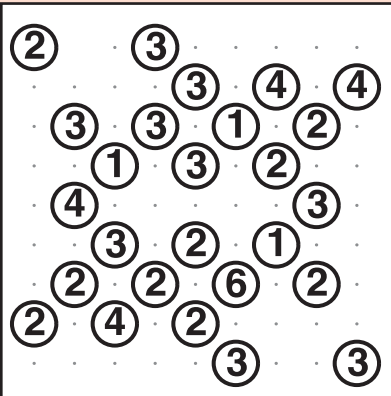

ОТГОВОРИ ОТ МИНАЛИЯ БР.

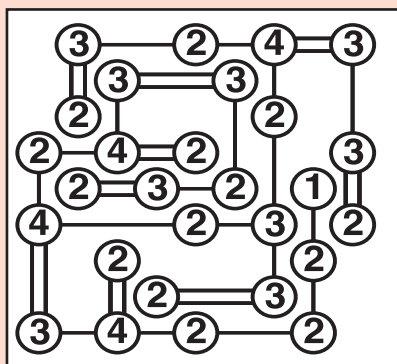

### КОНТУРИ

Трябва да съединявате съседните точки, така че да формирате една единствена затворена линия без пресичания или разклонения. Номерата между точките показват точно колко чертички трябва да има около съответното квадратче.

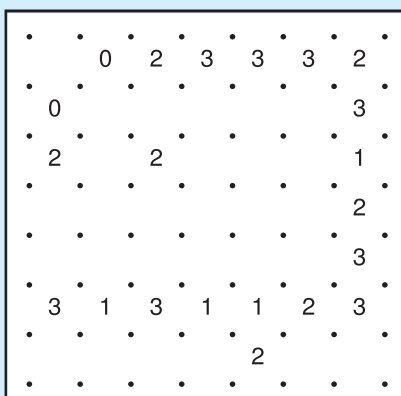

ОТГОВОРИ ОТ МИНАЛИЯ БР.

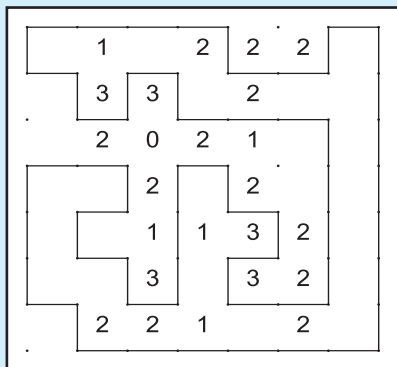

### КАКУРО

Трябва да попълните всяко празно квадратче с някоя цифра от 1 до 9. Сборът от цифрите в белите празни квадратчета трябва да е равен на числото в съседното сиво квадратче.

ОТГОВОРИ ОТ МИНАЛИЯ БР.

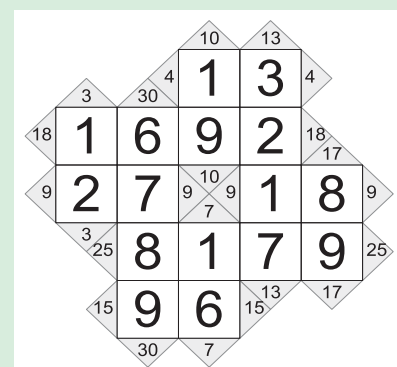
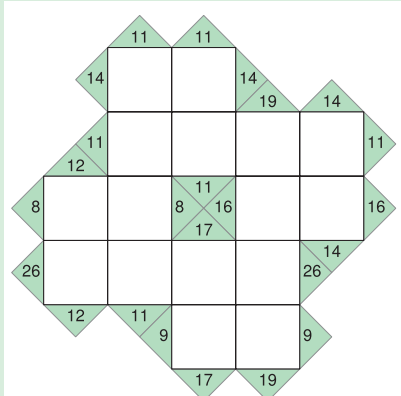

Иванчо го приели в пионерската организация. Втурва се щастлив в къщи.

- Мамо а пионерите трябва ли да бъдат честни?

- Да, сине.

- А винаги ли трябва да казват истината?

- Да.

- Е, аз тогава си признавам: миналата неделя изях един буркан с малинов конфитюр, и за да не забележите, се изаках в него.

Баща му затваря вестника:

- Аз ти казах, че е лайно, а ти: „Захаросало се е, та захаросало се е!“...



Мъж чете вестник и казва на жена си:

- Бре, майка ти кога е заминала за Африка?

- !?!

- Гледай какво пише във вестника: „Чума в Судан“.



Две бабички си вървят по шосето - въртят се от сенокос. По едно време

Млада жена отива да се изповядва при поп:  
- Отче, съгреших! Купих си цигари от „Lafka“.  
- Кажй 10 пъти „Оставка“, чадо!

покрай тях профучава мотоциклет.

- Ха, виде ли го тоя, ма... май беше без глава! Кино ли снимат, какво ли?

- Я ти по-добре премести косата на другото рамо...



Поп пътува в самолет. До него отива стюардесата.

- Да ви донеса минерална вода?

- Не, ако може сто грама гроздова.

На пет километра от земята:

- Да ви предложи нещо?

- Сто грама гроздова.

На седем километра:

### Виц в снимка



Жената  
- Ти презервативи купи ли? Не!.. Няма да има секс днес!  
- Ама, нали имаме още една опаковка?  
- Тя е за гости!!!

- Да ви донеса гроздова?  
- Не, искам чаша минерална вода.  
- Защо? Нали досега на ракия я каратехте.

- Близо съм до шефа.



Мъж и жена се карат:  
- Ама ти си била голяма идиотка ма!  
- Ами идиотка ще съм, как няма да съм идиотка. Ако се бях омъжила за генерал щях да съм генералша.



Тъщата идва на зетя на гости. Пита за виното:

- Къде е бялото вино да си наляя?

Зетят с неудоволствие отговаря:

- Държим го в бутилката с белина.

Сипи си, мамо, сипи си!



Женската логика:  
Не ми пише, няма да му пиша и аз!  
Мъжката логика:  
Не ми пише, ще пиша на друга...



Мъж и жена са в леглото. По някое време Генко почва да пипа жената по гърдите, по корема и така дълго време, накрая тя казва:

- Хайде, де, готова съм!

А Генко:

- Я стига! Само търся дистанционното.



# TruckCenter



# TIRE SALE



## STEER TIRES:

### LP 22.5

Kumho	\$775
Toyo-16 Ply	\$815
Hankook	\$855
Yokohama	\$875
General	\$885
Dunlop	\$905
Continental	\$950
Good Year	\$1,025
Bridgestone	\$1,075
Michelin	\$1,135

**OUT THE DOOR PRICE**  
(Includes 2 tires, + 2 valves  
+ 2 instalations)

## TRAILER TIRES:

### LP 22.5

Geostar	\$255
RoadX	\$265
Gladiator	\$295
Kumho	\$325
General	\$365
Continental	\$380

### PRICE PER TIRE



## DRIVE TIRES:

### LP 22.5

MileStar	\$2,500
Antyre	\$2,600
Double Coin	\$3,200
Toyo	\$3,400
Kelly	\$3,400
Hankook	\$3,650
General	\$3,650
Continental	\$4,100
Good Year	\$4,300
Michelin	\$4,500

**OUT THE DOOR PRICE**  
(Include 8 tires, +8 valves  
+ 8 instalations)

## SPECIAL!

CLOSED SHOULDER DRIVE LP22.5

**\$2,500**  
OUT THE DOOR

**\$2,600**  
OUT THE DOOR

**MileStar**

**Antyre**

Set of 8 Drive Tires  
Includes Installation

## GREAT DEAL!

PREMIUM OVERTHE ROAD STEER LP22.5

**\$775**  
OUT THE DOOR

**\$815**  
OUT THE DOOR

**KUMHO**  
TIRES

**TOYO TIRES**  
*driven to perform*

Includes 2 Tires, 2 Valves,  
2 Instalations

# TEL: 847 616 6464

1200 N ELLIS ST, BENSENVILLE, IL 60106

# Багата: Направих всичко, което трябваше

Благой Иванов спечели четвъртфиналния си мач в тежка категория от турнира на „Белатор“ в Оклахома, след като се наложи по точки над американеца Рич Хейл



МАРИН КОСТОВ

marin@bg-voice.com

**Б**лагой, какво е мнението ти за мача?  
Мачът протече добре за мен. Тактически си изпълних играта. Във втория рунд можеше да накажа съперника си, но изпуснах момента. Съдията можеше да спре мача, но така прецени. Катя цяло срещата премина добре. Всичко, което трябваше да се направи, го направих.

**Направи всички българи много горди с победата си. Но как се чувстваш след нея?**

Добре се чувствам. Вече мисля за следващия ми мач. Знам следващия ми противник. Срещата ще е полуфинал и

ще се състои на 4 април в Рино, Невада. Също ще бъде тежък мач. В момента имам малко наранявания по лицето и още се възстановявам. Надявам се това да стане по-бързо, за да мога да почна тренировки отново и да се подготвя добре за следващия ми мач.

**Ти с голямо сърце и не веднъж си**

**доказал, че можеш да се възстановяваш бързо от контузии. Как върви подготовката за следващите ти мачове?**

Подготовката върви добре. За щастие имам много различни тренировки, както и двама спаринг партньори, които ми помагат. Всичко е

както трябва да е и вече зависи, какво ще стане в самата среща.



**Какъв ще бъде маршрутът ти след Рино?**

След победа в Рино, финалът ще е в Торонто, Канада.

**Какво ще кажеш на многото българските зрители, които те гледат и подкрепят?**

Искам да благодаря на всички, които ме подкрепят. Да благодаря на моето семейство, на моите фенове. Искам да благодаря на хората, които дойдоха в Оклахома. Дори няколко момчета от Чикаго бяха дошли, както и хора от Далас. Те развяваха българските знамена в залата.

## Укротителят на Григор Димитров

КОСТАДИН ДЖОРДЖЕВ

**С**трог, но справедлив - това е най-краткото и точно описание, което Григор Димитров даде за своя треньор Роджър Рашийд. Двамата са заедно от октомври миналата година и резултатът е налице - 2 АТР титли и 1/4-финал на „Аустрелиън оупън“. И то само за пет месеца. И преди българският тенисист работеше с не по-малко известни и титуловани специалисти като Патрик Маратоглу, извел Маркос Багдатис до титлата от Мелбърн през 2003 г. С Григор обаче не му се получи. След това нашето момче опита и с хората от академията „Гуд ту грейт“, където негов персонален треньор бе Микаел Тилстрьом. Прогресът беше очевиден, но пак остана без титла от тура. След триумфа в Акапулко стана ясно какво е онова мъничко нещо, което му липсваше досега - вярата. „Това е единственото нещо, което ми даваше сили днес“, обяви българинът след изтощителния финал с южноафриканец Патрик Андерсън в Акапулко. „Добра работа, млади човече. Точно за това говоря!“, поздрави го иначе пестеливият на похвали Рашийд.

Роджър нахлу с гръм и трясък в живота на Григор. „Без повече щуротии на корта!“ „Слушай, приятел, никога няма да носиш нещо розово по себе си, когато си с мен“ – това са първите забрани, които австралиеца налага на нашето момче. Освен това специалистът нарежда на Димитров да изтрие от официалния си профил в интернет всички сравнения с Федерер, както и прякорите Бейби Фед и Шоутайм. „Той е много високателен, показва ми какво значи работа - коментира българинът. - Хубаво е да има кой да ме тика напред, да ме притиска, като през цялото време и двамата запазваме уважение един към друг. Най-важното е, че той е строг, но справедлив. Има още много неща, които ни очакват. И двамата вярваме, че ни предстоят вълнуващи дни заедно.“

Димитров вярва, че работата му с Рашийд вече се отплаща: „Когато усещаш, че физически всичко е наред, това ти дава допълнителна увереност. Вече започвам да разбирам по-добре как да се готвя преди турнир от Големия шлем. Мисля, че намираме вярната формула.“ Емблематично е посланието на треньора след загубата на Григор от Рафаел Надал в Австралия. „Чувствам



се много горд от Григор Димитров. Болката е дълбока, но тази болка ще създаде още по-голям звяр. Благодаря ти за усилията, Григор. Ти трябва да вдигнеш ръката си високо“, пише Рашийд в туйтър.

Преди да се захване с Димитров, австралиеца е треньор на двама тенисисти от постоянното присъствие сред най-големите в момента - Гаел Монфис и Жо-Вилфред Цонга. С последния се разделят малко преди Роджър да поеме Гришо. Причината е проблем в комуникацията. „Езиковата бариера и трудностите, породени от „нашите географски положения“, сложиха край

на сътрудничеството“, обяснява причината за раздялата Цонга. Въпреки че Роджър говори много малко френски, той има добри моменти и с двамата.

44-годишният в момента Рашийд има ливанска кръв, но е роден в Аделаида, Австралия. Започва да се занимава с австралийски футбол. Има 7 мача в местната лига. После е треньор на училищен тим. Играе и тенис. Той е най-младият за всички времена, класирал се за участие в „Аустрелиън оупън“ през 1988 г. Има 4 титли от „чалъндж“ турнири. Освен Цонга и Монфис е тренирал още своя сънародник и бивш номер 1 в света Лейтън Хюит.

# Да вярваме ли на „преди“ и „сега“

## Или митове от бодибилдинга

**ПИТЪР ЧЕРВИНСКИ**

„Трейн“, Канада

**В**секи е виждал сравнителни снимки от типа „преди“ и „след“. Било то за тренировки, хранителни режими, добавки или нещо друго. Най-често на снимката „преди“ е заснето тяло със сравнително висок процент телесни мазнини. На снимката „след“ е същият човек, но изглежда доста по-изчистен и по-мускулист. Срещат се и сравнения, където не отслабването е главна тема, а качването на мускулна маса. На първата снимка индивидът е сравнително слаб, а на втората - далеч по-мускулист и обемен. Такива сравнителни снимки се ползват за мотивация. Някои намират в тях лична причина, за да се „вземат в ръце“ и да се захванат със спорта и здравословния начин на живот. Друг вид надъхване е маркетинговото. Снимките, добавени на корица на диетична книга или на плакат, рекламираш добавки, целят да ви подтикнат да закупите определен продукт. Виждайки впечатляващи резултати (често нереални), човек лесно се оставя да бъде подмамен в чудотворното действие на препарата.

Общо взето сравнителните снимки може да разделим на три категории: истински;

истински, но манипулирани; измамни. Нека разгледаме всяка от тях поотделно.

### Истински сравнителни снимки

Разбира се, и такива се срещат. Можете да ги видите по форуми, или ако приятел ви изпрати собствените си фотографии. В случая няма измама спрямо отбелязаните дати, няма и цифрова обработка на изображението. Няма нужда и от повече обяснения.

### Истински, но манипулирани

Тук вече леко излизаме от любител-

ската категория и влизаме в бизнес джунглата. В този случай двете снимки са реални, но са сериозно изменени чрез графичен софтуер. Снимането под подходяща светлина, намазването на кожата с нещо и цифровата обработка си казват думата. На снимките „преди“ се замазва цялото изображение с цел да се изгуби съвсем дефиницията и всичко да изглежда гладко и безформенно. На снимката „след“ обработката е с обратна цел. Тук вече изображенията са по-контрастни, добавят се допълнителни сенки за придаване обем на мускулатурата. Премахва се изцяло замазването и дори се прибавя изкуствено загрубване на кожата за постигане на по-впечатляващ външен вид.

### Измамни снимки

Тези най-често може да намерите на реклами, в списания и в текстове в



Така се помпат мускули за десет минути за пред камерата пресата, в които се рекламират добавки, диетични книги или подобни. Има няколко начина да постигнем впечатляващия сравнителен ефект и тук ще разгледаме четири:



„Преди“ и „след“, ама в един ден

1. Повече време от указаното – рекламира се, примерно, продукт за отслабване, който стига за 30 дни. На снимката „преди“ пише „ден 1“, а на снимката „след“ пише „ден 30“. Идеята е, че чрез споменатия продукт за един месец можете да постигнете резултата от снимката. Проблемът е, че за този резултат са трябвали не 30, а 90, че и повече дни.

2. Размяна на „след“ и „преди“ - това е най-често срещаният тип, като този

трик влиза и в другите категории (виж третата). Много често компаниите намират човек в добра форма - изчистен, мускулист и добре изглеждащ. Правят му фотосесия, връчват му определена сума и му казват един-два месеца да яде като при първо посещение на дете в сладкарница. Индивидът качва тегло, загубва дефиниция, омазнява, задържа

вода и идва отново за снимка. Двете фотографии се обработват и се пускат в рекламата, като в обратен порядък – напълнелият и погнуснял мъж е пуснат като „преди“, а този, който той е бил, преди да започне да плюска като невидял, става „след“.

3. Снимки в един и същи ден - това е много интересен подход и е от най-често срещаните. Не се губи време, защото фотосесията трае само един ден и излиза евтино. Тук отново се разменят снимките „преди“ и „след“, но се ползват и няколко допълнителни трика, за да се постигне визуалната промяна. Ето някои от тях. На снимката, където човекът е във форма, може да забележите, че има по-дълга коса, а ако е мъж - често е и леко небръснат. За втората снимка фризьор му скъсява косата и премахва брадата, за да е по-лесно да се заблудим, че снимките не са правени по едно и също време. На „добрата“ снимка индивидът има и допълнителен тен, който за втората част ще бъде премахнат или измит. Това е отново с цел да не разберем, че фотосесията е в един и същи ден. Тенът се постига чрез намазване или просто цифрова обра-

ботка на снимката. Допълнително към това кожата се маже с някакво олио или друг рефлектиращ крем. А как се постига впечатляващият ефект в тялото? За първата снимка атлетът разполага с тежести, които ползва, за да напълни мускулите си с кръв (много повторения с бързо темпо). Така те добиват обем и плътност. Често снимката се прави рано сутринта - още преди каквато и да е храна, за да изглежда коремът плосък и талията да е тясна. За снимката мускулите са стегнати, за да изглеждат по-големи и да държат типичната си форма. След това започва забавната част. Дотук с тежестите, вече не ни трябват.

### Следва здраво плюскане

на храни, съдържащи много въглехидрати и още повече сол. Всичко това се подкарва с газирани напитки, за да се подуе коремът максимално. Диетичните такива имат по-силна газировка, така че са още по-добър избор за целта. От въглехидратите и солта се получава временно отводняване, което е достатъчно да заглади всичко и да влоши мащабно външния вид. За предпочитане е сред храните да има млечни и бобови продукти, тъй като предизвикват газове. Загладен, преял, с подут корем и спаднали мускули, „атлетът“ се снима втори път. Тук дори внимава по време на снимките да не си стегне мускулите, за да изглежда още по-безформенно. Ако се добави и цифрова обработка на снимката, пък то винаги се добавя, резултатите са повече от впечатляващи.

Лично моята снимка на тази статия е чудесен пример за умишлена трансформация само в рамките на пет часа! Да, това наистина е снимано в един и същи ден с разлика по-малко от пет часа. Снимката откъсно е снимана първа, а по-късно - тази отляво.

4. Неупоменати забранени субстанции - няма нужда от обширни обяснения. Индивидът на снимката, ползвал или не ползвал съответния продукт, се е подпомогнал междуременно със стероиди, диуретици или прочее отрови, за да постигне по-впечатляващ резултат. Това после не се споменава в рекламата. В този случай снимките се правят през времеви прозорец от около два месеца, за да бъде ефектът пълен.

### Извод

Не че няма истински сравнителни снимки, но ако ги виждате в реклама на продукт, било то сайт, треньорска услуга, книга, добавка или хранителен режим, имайте едно наум, че не всичко, което блести, е злато.



„Преди“ и „след“ може да се постигне и за два часа с подобен сандвич и повечко газирано. Аз не го изяхох обаче

# Баш майстора



**ГЕОРГИ ГЕОРГИЕВ**  
georgi@bg-voice.com



**Е**дноименният филм с Кирил Господинов в главната роля може и да е позабравен отдавна, но заглавието веднага изскача в ума, щом зърнеш подобно нещо. Нека обясня... Напоследък има много досадна мода, при която гъзарчета и тузарчета от цял свят (ама наистина от цял, дори от Близкия изток) си пренасят колите в Лондон и ги паркират покрай хотели. Просто ей-така, за показност.



Помпозната мода дава работа на хиляди фотографии. Много от тях просто обикалят улиците на британ-

ската столица и щракат супер коли. А по стара българска традиция нещата ста-

ват особено забавно-развлекателни, ако има намесен и Бай Ганьо.

Това е нашенско „Ламборджини Авентадор“, на което шофьорите са проявили изобретателност и с тиксо и миши опашки са закрепил счупената предница. Пред побългаряването дори

най-добрите италиански инженери са безсилни. Кой знае, може да са карали с 300 и да са блъснали заек. Естествено, не се разчита на пътна помощ, а всеки нашенец се захваща с подръчни материали да оправя колата. Но в крайна сметка им се е получило. Тоест, получил се е някакъв шизофреничен „Aventador“. За което браво на Бай Ганьо!

**ИЗПРАТЕТЕ ПАРИ ДО БЪЛГАРИЯ**  
*Бързо. Сигурно. Икономично.*



Получаване на парите в брой  
Изплащане в Български лева,  
щатски долари и евро  
В над 4,050 места в България



**„РОДИНА“ ЦЕНТЪР**  
4828 N Cumberland Ave • Norridge, IL 60706  
Тел. (773) 253-5986 • 7 дни в седмицата!



„Хонда“ представи на Женевското автоизложение концепцията на новата си кола „Civic Type R“, която тук е все още предсерийна версия. Продажбите на спортния автомобил ще започнат през 2015 г., сн. „Супер куул пикс“

**Red White & Blue inc.**  
In business since 2007 - Schaumburg, IL.  
**We speak ROMANIAN & BULGARIAN**

**DRIVERS WANTED**  
Owner operators  
& company drivers

Company drivers rates up to \$.50/mile  
Owner operator at their discretion  
Lease to own equipment opportunities  
Going all 48 states, or just east coast

**(847) 364-1616**  
Email: [ilcvastile2@yahoo.com](mailto:ilcvastile2@yahoo.com)



When the beneficiary receives payment in non-U.S. currency, a retail currency exchange rate that provides revenue to Continental Exchange Solutions, Inc. dba RIA Financial Services shall be applied in addition to any fees. Please read the disclosure on the receipt provided by the clerk for important information regarding the applicable retail currency exchange rate. Continental Exchange Solutions, Inc. dba RIA Financial Services is licensed as a money transmitter by the California Department of Financial Institutions and New York State Banking Department, and is authorized to operate as a money transmitter in all United States jurisdictions where it operates. ©2013 Continental Exchange Solutions, Inc. All rights reserved.

# CDL БЪЛГАРСКО УЧИЛИЩЕ

BG СОБСТВЕНИК & BG ИНСТРУКТОРИ

- 2-5 ДНИ
- 100% ГАРАНЦИЯ
- THE BEST IN USA
- RUSSIAN, BULGARIAN, MACEDONIAN
- SERBIAN, POLISH, ENGLISH, SPANISH



**НЕУВЕРЕНИ/НЕСИГУРНИ В СЕБЕ СИ ЗА CDL-100% ПОМОЩ**

**WWW.BGCDLASMB.COM, CDLBGTRUCKS@GMAIL.COM**

**954-821-5740 OR 224-766-9544 or 219 765-4035**

## Perk Hair Studio

Най-доброто за вашата прическа

### VASSIE

91 Randhurst Village Dr  
Mount Prospect, IL 60056  
Tel.: 847 962 1061

Email: perkhairstudio@yahoo.com  
www.perkhairstudio.com



## ОФИСИ ПОД НАЕМ В ELK GROVE VILLAGE

На 2,2 мили от  
летище „О'Хейр“

От 150 до 10 000 sq. ft.

Обадете се на  
847-593-3195 или  
info@lpmcorp.com

700 Nicholas Blvd, Elk  
Grove Village, IL 60007



## РИЧАРД ВИЧЕВ ОФИС

Е ОТВОРЕН 7 ДНИ И ПРЕДЛАГА СЛЕДНИТЕ УСЛУГИ:

ТАКСИ, НОТАРИАЛНИ ЗАВЕРКИ, АПОСТИЛИ,  
ПЪЛНОМОЩНИ, ПРЕВОДИ, РАЗВОДИ,  
ДЕКЛАРАЦИИ ЗА ПЪТУВАНЕ НА ДЕЦА,  
ПОКАНИ, ВИЗИ, ГРАЖДАНСТВО,  
МЕЖДУНАРОДНИ ШОФЬОРСКИ КНИЖКИ,  
РЕГИСТРАЦИЯ НА ФИРМИ, IFTA, P.O. BOX  
АДВОКАТСКИ УСЛУГИ

### ГАРАНТИРАНИ НИСКИ ЦЕНИ

Адрес: 3826 Emerson Drive, Schiller Park, IL 60176  
tel. 847-928-9493; fax: 847-447-3019  
email: rvicev@yahoo.com

## PETIT REAL ESTATE SERVICES, LLC

Profesional - Reliable - Efficient - Secure

### Mary Petrova

BOOKKEEPER

- Real estate bookkeeping (QuickBooks)  
& consulting
- Real estate tax appeal
- Assistance with commercial applications,  
1031 exchange, SBA loans



PetitRES@gmail.com, T.: (773) 817-1794

## MUTUAL FINANCIAL CORPORATION



Димитър Димитров

- Conventional, FHA,  
Investment loans
- Нисък „closing coast“
- Ниски лихвени проценти
- Затваряне на вашата  
сделка навреме

Тел.: 847-826-1718, Факс.: 847-375-0269  
mitko71@hotmail.com

## Velina Ivanova AVIAN REALTY

REALTOR

- Short Sale
- REO
- Foreclosures
- Regular Sale



Cell: (847) 845 2791  
Fax: (847) 222 7168  
E-mail: ivanovavelina@yahoo.com

## Hristo Nikolov

Sales Associate

Cell 708.717.6098  
Office 630.378.2500  
Fax 630.378.4632

hristo@windycityjay.com  
www.windycityjaytrucksale.com

## WindyCityJay Truck Sales, Inc.

109 W South Frontage Rd., Bolingbrook, IL 60440

## HOME REALTY GROUP

PROFESSIONAL SERVICE, ENJOYABLE EXPERIENCE

### ANTON TOMOV

REAL ESTATE BROKER

- TRADITIONAL SALE
- SHORT SALE
- FORECLOSURES
- RENT OR LEASE



10700 W. HIGGINS RD. ROSEMONT IL 60018  
T.: 847 848 7256

## ВАШАТА ВИЗИТКА ТУК

vizitki@bg-voice.com

tel: 708 415 6985

\$25 на брой  
за 1, 2, 3 месеца  
\$15 на брой след първите  
3 месеца

РАБОТА

Chicago + suburbs

Taxi Drivers Wanted

to Drive in Des Plaines Area Taxi One is looking for Taxi Drivers. You can use your own qualified vehicle, purchase a vehicle or lease a vehicle. Must speak English. Men, women, seniors all welcome. Interested parties please call 847-TAXI-ONE (829-4663). №12-13.0801

I NEED A DRIVER for a steady trip to Laredo TX. Home every weekend. 847-924-1967 №6401

Търся CDL DRIVER за локална работа, всеки ден вкъщи, с минимум 1 година опит. (708)870 5490 №6864

Busy Limousine Company is LOOKING FOR DRIVERS- Suburban or with CITY HARD CARD 773 349 6674 №6867

Търся CDL-DRIVER, заплащане от 0.40 до \$0.46/mi, според опита. Tel.: 847 997 7196 №6799

Набираме CDL CLASS A ЗА OTR. 3000+++ мили. East, South, Midwest. Цена по договаряне. Тел. за контакт 847-533-0990x4 №6886

„AMES EXPRESS“ INC IS HIRING CDL, DOUBLE ENDORSED DRIVERS. DEDICATED RUNS AVAILABLE, WITH DROP AND HOOK ONLY. VERY COMPETITIVE PAY: DRIVERS GET UP TO 50c PER MILE (DEPENDING ON EXPERIENCE) AND TRAINERS/ LEAD DRIVERS GET UP TO 60c PER MILE. Tel.: 708 552 0590 №6812



Small Truck Company NOW HIRING OWNER OPERATORS AND DRIVERS. Call us today to learn about our Dispatch program. Phone: 608-322-9949 №6890

Трябва ми спешно ПОМОЩНИК за производство на ламаринени предпазители, кутии, полици и други изделия от ламарина. Не е нужен опит. Необходима е техническа грамотност. Кандидатите да са законно в САЩ. Търсете Димитър Атанасов №6930

Ord Trans, Inc намира Owner operators(Teams) and Team drivers с Hazmat, double-triple за Estes Hook & Drop. Pay \$1.10 per mile + fuel surcharge (Current fuel surcharge - \$0.44). За контакти: Jimmy (708)745-4284. №6757

„Sarginos“ пицария в Riverwoods-Deerfield намира хора за следните позиции: ШОФЬОРИ (пълно и непълно работно време); РАЗНАСЯНЕ НА РЕКЛАМИ - 5 дни в седмицата от понеделник до петък. За повече информация тел: 847-722-6767 или 847-419-1100. Говорим български, руски и английски. №6931

Bulgarian International Television, студио в Чикаго Има отворени позиции за: Оператори - Full time and Part time Монтажисти - Full time and Part time Продавци на новинарски блок и други предавания - Full time Редактори - Full time and Part time Сценаристи за ежедневен ток шоу - Full time and Part time Водещи за различни предавания - Full time and Part time Репортери в Новините - Full time and Part time Технически директор - Full time and Part time Звукорежисьор - Full time and Part time Режисьор на пулт - Full time and Part time Всички кандидати трябва да имат опит в телевизия и/или завършено образование в дадената специалност. Изпращайте резюмето на nick@btelevision.com или се обадете на тел.: 708 415 6985 №6860

Търся шофьор с CDL-A ЗА OTR тел: 224-392-1322 или 847 778 5348 №6932

WANTED OWNER OPERATORS with Own E-track Trailers For Dedicated Run CHICAGO – DENVER – CHICAGO Call Svetlin 708-261-9099 №6935

WANTED OWNER OPERATORS with Own E-track Trailers For Dedicated Run CHICAGO – DENVER – CHICAGO Call Svetlin 708-261-9099 №6936

Търся CDL DRIVER за локална работа, всеки ден вкъщи с минимум 1 година опит. За контакти: 708 870 5490 №6937

Компания търси спешно CDL-A ШОФЬОР за локална и регионална работа. Събота и неделя в къщи. 1200\$ на седмица гарантирани или 0, 45\$ за мила. МирО-7735269175 №6939

Цех за производство на месни продукти търси да назначи

Колбасари с опит

Тел. 708 415 6985

Търся работа като ДИСПЕЧЕР/SAFETY. 2 год. owner operator experience! 952-846-9142 №6940

Tarsim taxi-limo drivers - full time maje i jeni. №6941

CDL A Drivers Hiring NOW - Regional/Local/OTR (Alsip,IL) We are hiring qualified CDL A drivers that meet our requirements immediately: New Openings Available: LOCAL/REGIONAL/OTR Steady Miles Dedicated Runs Drop&Hook Greater Pay Great Home Time !!! MORE INFO - CALL US NOW @708 925 9100 - Mon-Fri ( 8:00am-4:00pm) DRIVER QUALIFICATIONS: Valid CDL Class A. Minimum 1 years exp. Clean MVR (No more than 2 tickets within 3 years). No felonies committed in the past 10 years Must pass a Drug Test and a Background Check. Call @ 708 925 9100 M-F 8am-4pm №6826



РАБОТА ЗА ЗДРАВЕНЯГИ! Moving со. (хамали-премествания) търси бързи, смели и сръчни мъже. Почасово заплащане + сериозни бакшиши. Предпочитаемост - с опит, но сме готови да обучим. Работата е ТЕЖКА и не за всеки. Възнаграждението - по-вече от добро! Търсете Стефан на (312) 919-8618 или koevsmoving@gmail.com. Говорим и обичаеме Български, България и всичко Българско и Родно. №6943

How Hiring OUTSIDE SALES REPS., • Self Starter • Good English Required • Company Vehicle+Gas Card• Basic Salary of 30K Annual+Commission. For More Information Call: 630-227-1111 №6945

ТЪРСЯ БОЯДЖИЙ С ОПИТ! №6947

ТЪРСИМ ШОФЬОРИ - CDL CLASS A - OVER THE ROAD ВСИЧКИ МИЛИ ПЛАТЕНИ, ОТЛИЧНИ УСЛОВИЯ. Предлагаме работа и на OWNER OPERATORS. Моля обадете се на 847-258-5188 №6904

ТЪРСЯ БОЯДЖИЙ!!! №6900

Търся шофьор за нощен steady trip 1680miles/week, \$0.52/mile. Всеки ден вкъщи. Hazmat, чист MVR tell 817-896-7612 №6905

24/7 Диспечер търси шофьор. Бързо и добро заплащане - до 50ц/м. според опита и рекорда. Платени са всички мили и стопове. Детен шън тайм, и екстра бонуси. Точна и коректна работа. Без измислени удържки, контракти за дълъг период и други глупости. Повече инфо на 847-796-0122. 708-655-7884. №6948

Търся ШОФЬОР за нощно steady, 2030 miles/week, \$ 0.48/mile. Всеки ден вкъщи. HAZMAT ,чист MVR. tell 817-896-7612 №6906

LOCAL CDL DRIVERS WANTED - Home Every Night, Steady Weekly Income (1000\$ +). CDL class A with 1 year of experience required. Please call Angel, 773 501 8943. If I don't pick up, please leave a message and I will call you back. №6946

Търсим ШОФЬОРИ Over the road. VOLVO камиони. Всички мили платени. Elk Grove Village, IL. Тел: 847-258-5188 №6830

How Hiring Outside Sales Reps., • Self Starter • Good English Required • Company Vehicle+Gas Card• Basic Salary of 30K Annual+Commission. For More Information Call: 630-227-1111 №6832

Looking for FULL TIME truck driver(CDL CLASS A) for work in Chicago area (HOME EVERY DAY)-containers-\$200/DAY average. CLEAN RECORD & ONE YEAR EXPERIENCE IN THE LAST THREE YEARS. Company branch is located in Mc Cook,IL. For more info. cell# 773-551-7590 THX. №6833



ТЪРСИ РЕКЛАМЕН МЕНИДЖЪР

Добри условия, добро заплащане. Работата е part time. Опит с продажби е за предпочитане. Отличен английски. Тел.: 708.415.6985

IMG Trucking is looking for a local DRIVER 150 mile radius 5 days a week. Must have experience and HAZMAT endorsement. 1020 per week 12 hour days. Tel: 224 425 1953 №6834

Малка транспортна компания търси ДИСПЕЧЕР. Тел: 773 732 1186 №6836

Предлагам работа в руски и американски семейства всякакъв вид друга работа. Тел.: 847.903.7325 -Йорданка Соколова; 847.858.9822 - Гая Куо

Мога да ГЛЕДАМ ВАШЕТО ДЕТЕ,пчосово и целодневно.Намирам се на удобно място на Busse Rd (между Golf и Demster) в Mount Prospect. Тел. за връзка: 224 425 6746 №6838

Собственик на камион търси CDL ШОФЬОР с минимум 6 месеца опит. 45 цента на миля стартово. За контакти тел: 312 434 4167 Алекс №6844

Млада и енергична майка ви предлага професионална и перспективна ГРИЖА ЗА ВАШЕТО ДЕТЕ. Живее в къща с приспособен етаж и голям двор за всяко едно приключение на децата. Тел: 773 679 2221 №6763

Транспортна компания търси ДИСПЕЧЕРКА с добър английски и компютърна грамотност. Опитът не е от значение. Тел: 708 407 4466 №6795

Търся CDL-DRIVER, заплащане от 0.40 до \$0.46/mi, според опита №6799

Малка превозна компания търси OWNER OPERATOR/ CONTRACTOR на semi truck за midwest states IL, IN, OH, MI, WI, KY, MN, MO, IA. Работете когато искате по колкото искате, карайте които товари искате. Средно \$ 3 милия, ще предоставя карта за гориво и застраховка cargo/auto liability. И двете ще бъдат приспадани на месечна база. Заплащане на всеки две седмици. №6805

LIMO DRIVER city license \$1000-1200 week!!! 773 814 4268 №6759

Търсим ШОФЬОРИ OVER THE ROAD. VOLVO TRUCKS. ВСИЧКИ МИЛИ ПЛАТЕНИ. ELK GROVE VILLAGE, IL TEL: 847-258-5188 №6830

„STEADY“ курсове! НАБИРАМЕ ШОФЬОРИ. 5-6 дни седмично. Всеки ден една и съща дестинация. За контакт тел: 773-398-7136 №6760

DRIVER за терминала на Fedex в Cudahy,WI. Изисква се минимум една година опит class A, чист driving record и желание за работа. Steady night курсове от Monday до Friday. Заплащане

Profit Express намира шофьори CDL class A за собствени камиони. Отлично заплащане по реални мили – пълни и празни, detention и бонуси. Опитът и чистият driving record са предимство. Бъдете част от малък сплотен колектив! За контакти: 847-979-8371 №6873



всяка събота. Тел 708 691 2897 №6814

Добър МЕХАНИК търси работа. Работи по двигатели на Volvo D12,Cummins. Също така извършва ремонт и диагностика на APU Thermo King Трипак. Тел: 224 595 7718. №6854

Транспортна компания намира ШОФЬОРИ CDL CLASS A за over the road, 3000 гарантирани на седмица. Добро заплащане. Компанията намира и собственици на камиони. За повече инфо по звънете на 630-779-9945 №6817

I NEED A CDL DRIVER for a steady trips from Chicago IL to Kansas City MO and Memphis TN 727-488-7987, 727-488-8269 №6818

Агенция за работа предлага работа за ДЕТЕГЛЕДАЧКИ, болногледачки, болногледачки и домашни помощници в американски, руски и български семейства. TEL 847 296 4748 №6821

Набираме CDL ШОФЬОРИ за pick up и delivery за 5 дневна работна седмица, с твърдо заплащане- \$1000. Работата не е локална, но предимно мидвест. Тел: 847-640-8171 №6765

Търся ДА ГЛЕДАМ ДЕЦА в къщи, живеея в Buffalo Grove, работила съм 5 години в Американска детска градина. Може да звъннете по всяко време на тел: 224 659 4667. №6766

Транспортна компания наема COMPANY DRIVERS с опит - 24/7 dispatch, no force dispatch, по желание Weekends у дома. Добро и редовно заплащане. Добри PRACTICAL мили - 3000+. Повече от 10 години опит транспортния бизнес. Тел. 773-580-4032 №6767

Bar & Restaurant AVANTGARDE BG is hiring BARTENDERS & WAITRESSES. Тел: 773 969 1300 №6770

Транспортна компания наема ДИСПЕЧЕР/КА с добър английски и комуникационни умения. Тел: 708 407 4466 №6773

Търся ШОФЬОР С CDL за рифер или драйвен. Камиона е „fretliner“. Заплащане 40 цента/ миля + медицински застраховка и годишна отпуска. Ходи се на Източното крайбрежие, Денвър и Далас. Тел: 708 407 4466 №6774

Established, Chicago based escort agency is looking for intelligent and attractive Ladies. If you are both of the above, have outgoing personality and want to make up to a \$1000 a day, please give us a call! 312-404-6082 №6908

ТЪРСЯ ШОФЬОРИ за Flat BAD 52-54 цента/миля и за VAN 46-48 цента/миля. Зависи от опита. Минимум 1 година опит. За повече информация търсете Йордан- 785 226 1495. №6789

ГРИЖА ЗА ДЕЦА в просторна къща в Бенсинвил, Illinois (Irving Park Road & Elmhurst Road), на 5 минути от летище O'Hare. Двете закуски и обядът са домашно приготвени. Има приспособен етаж за игри, а когато времето позволява децата играят отвън на двора. За повече информация: 773-931-8516 №6747

Truck repair shop is looking for experienced MECHANICS. TOP pay for the right candidate. Call 847-533-0990 x4 for more info. №6736

Bultrans Freight Systems Inc търси CDL-A шофьори и собственици на камиони за over the road. Заплащане за шофьори до 45 цента според опита; добри мили и detention; 10% dispatch за контрактори, fuel cards with huge discounts, 2015 dry vans. Ако търсите индивидуално внимание и професионално отношение, както и постоянни и сигурни доходи, Bultrans Freight Systems е точното място за вас. 773-817-7803 или 773-562-2990. №6896

LIMO DRIVERS NEEDED. This is an IMMEDIATE HIRE position PART TIME limo Drivers for the weekend. New Cars. Paid Car wash. Company Tablets. Some availability to work during the week. Must speak average English. Must be professional, courteous, on-time, and possess customer service skills. Must have a valid Illinois driver's license and Clean MVR Must have your own dependable transportation Must be 25 years of age Call 773-787-9797 Or email at Citygroupinc@hotmail.com №6702

Търся ЖЕНА ДА ГЛЕДА ДВЕТЕ МИ ДЕЦА, в моя дом в Wheeling. Моля обадете се на тел: 630 965 7328 №6708

HIRING PEOPLE FOR COMMERCIAL CLEANING in NW suburbs. Call: 240 354 9082 №6718

Avenue BG ресторант търси СЕРВИТЬОРКИ- Тел. 847.979.2222 №6692

Avto servis v Mt Prospect tyrsi OTGOVOREN MEHANIC S OPIT i li4en prevoz за Mon to Fri full time. Local Independent shop is looking for an Honest, Responsible, Drug-Free and Talented Full-Time Auto Technician to join our team. Applicant must be experienced in all aspects of repairs ranging from timing belts, water pumps, engine repair to suspension and brakes, being able to complete general bumper to bumper repairs on all types of makes and models. Should be familiar with Diagnostic Scanner and have diagnostic skills. Must be able to work independently and with minimal supervision. Ako vi zvudi dobre i mislite 4e otgovarqte на iziskvaniqta. pozvanete 224-766-0734 Ivan or Email Citygroupinc@hotmail.com №6701

LIMO DRIVERS NEEDED. This is an IMMEDIATE HIRE position PART TIME limo Drivers for the weekend. New Cars. Paid Car wash. Company Tablets. Some availability to work during the week. Must speak average English. Must be professional, courteous, on-time, and possess customer service skills. Must have a valid Illinois driver's license and Clean MVR Must have your own dependable transportation Must be 25 years of age Call 773-787-9797 Or email at Citygroupinc@hotmail.com №6702

LOOKING FOR OWNER OPERATORS BOX TRUCKS, AND CARGO VAN EXPEDITING. FOR MORE INFO CALL 630-779-9945 №6664

Транспортна компания наема ДИСПЕЧЪР/ДИСПЕЧЕРКА с добър английски и комуникационни умения. Тел. 773-580-4032 №6675

Транспортна компания наема SAFETY с опит и добър английски за почасова работа. Тел. 773-580-4080 №6676

Търсим СТРУГАРИ И ФРЕЗИСТИ на тел. 630-238-8688 / 708-539-4643 №6677

Levski Inc намира CDL ШОФЬОРИ КЛАС А за регионална работа от понеделник до петък. Позвънете на: 708-953-9035 №6678

Компания намира CDL ШОФЬОРИ за регионална работа от по-



ВАШАТА БЕЗПЛАТНА МАЛКА ОБЯВА ТУК

Изпратете ни текста на вашата малка обява (до 8 колоноред) и ние ще я публикуваме тук. Ако искате вашата обява да се откроява на цветен фон, цената е \$5 на брой. А ако искате да добавите и снимка - \$15 на брой.

**ВАРИАНТ №1:** От вашият компютър. Отидете на [www.BG-VOICE.com](http://www.BG-VOICE.com), в десният горен ъгъл ще намерите бутон "Публикувай малка обява от тук", кликнете върху него и попълнете формата.

**ВАРИАНТ №2:** Изпратете ни този талон с текста (и чек или мъни ордер, ако обявата ви е платена) до: Bulmedia Group 1409 W Willow Ln, Mt. Prospect, IL 60056.

КАТЕГОРИЯ: ..... ТЕЛЕФОН: .....

E-MAIL: .....

ТЕКСТ НА ОБЯВАТА: .....

.....

.....

.....

.....

.....

.....

Advertisement for Volvo transport company. Text: МАЛКА ТРАНСПОРТНА КОМПАНИЯ ТЪРСИ ДИСПЕЧЕР С ОПИТ Тел.: 224 265 4823. Търсим ШОФЬОР ЗА 2007 VOLVO. ЗАПЛАЩАНЕ И МИЛИ ПО ДОГОВАРЯНЕ. ВСЕКИ УМКЕНД ВКЪЩИ.



неделник до петък. Тел: 708-953-9035 №6669

**ГЛЕДАМ ДЕЦА** в Hoffman Estates, на Golf / Salem, в моя дом, заедно с моята внучка. Учителька съм с голям опит и разполагам с прекрасни условия за отглеждане на децата. За повече информация се обадете на тел: 847 987 9524. №6670

Транспортна компания наема **ДИСПЕЧЪР/ДИСПЕЧЕРКА** с добър английски и communication skills. Тел. 773-580-4032 №6675

Транспортна компания наема **SAFETY** с опит и добър английски за part time. Тел. 773-580-4080 №6676

**Drivers needed - CDL class A. Great miles and dispatch. Detentions and bonuses. Call Steve at 224 735 0885 №6917**

Tarsia **SHOFIOR ZA TRIP** Chicago-Buffalo/NY/-Chicago.Drop and hook. \$ 0.44/mile. Hazmat, dobar record, 2 godini opit. tell 817-896-7612 №6651

Transport company is hiring experienced **CDL A DRIVERS**. 3000-5000 miles per week, 42-50 c per mile, New Volvo trucks 2013, dry van freights. Will help you to buy own truck. Need clean MVR record, min 1 y of verifiable experience. (847) 6307013 №6563

Правя в удобно за вас време под **СТРИГВАНЕ, ПЕДИКЪР, маникър, кола масаж почистване** на вежди на ниски цени. Тел.: 224 595 0229 №6567

В удобно за вас време **ГЛЕДАМ ДЕЦА** в Bloomingdale занимавам ги с весели игри и ги уча на песнички и стихчета. тел.: 224 595 0229 №6568

**Компания търси опитен шофьор- CDL class A. Нов камион, отлично заплащане и не чакате за това. Home time by request! 773-470-7088 №6853**

Transport company is hiring experienced **CDL A DRIVERS**. 3000-5000 miles per week, 42-50 c per mile, New Volvo trucks 2013, dry van freights. Will help you to buy own truck. Need clean MVR record, min 1 y of verifiable experience. (847) 6307013 №6563

**ТЪРСЯ CDL DRIVER** за ново Volvo. Плащам \$0.50/mile for HazMat loads and \$0.45/mile for Dry loads. Коректно отношение и добри мили. Cell: 224-659-1690 №6510

**ТЪРСЯ ДА ГЛЕДАМ ДЕЦА.** Разполагам с голям хол и кухня. В България съм работила, като детска медицинска сестра и имам опит в гледането им. При желание от ваша страна мога да готвя и приготвям закуски. Дъщеря ми е на 3 години, така че вашето дете ще има с кого да си играе. Живее в Elk Grove Village. Телефона ми е: 224 409 8640 №6515

**Транспортна компания наема CDL - А шофьори. Reefers or dry vans. Всички мили платени. 45 - 50 цента на миля. Коректно отношение. Бонуси. Experience and clean driving record required. Тел.: 847 809 6596 №6918**

Sarpino's Pizzeria-Morton Grove, | Niles tursi shofyori за pizza delivery \$12-14 /per hour №6153

Автобусна компания наема **ШОФЬОРИ ЗА АВТОБУСИ** със СДЛ и passenger endorsement за локална работа в Чикаго и околностите заплащане на час. Тел. 847 577 4300 №6005

Tarsim **SHOFORI NA KAMIONI** (Arlington Heights) Plashta me ot 0.42-50 na milia zavisimost ot opita na shofora Red White & Blue Inc. Т. 847-364-1616 F. 847-364-1717 Popitaite за J.R №6008

Plana transportation is looking for **EXPERINCED DRIVERS**. Long haul more than 3500 miles average per week direct deposit every week the company is paying practical miles plus extra stops for more information please call peter at 2245202269 or 2245202274 №6020

need **CDL DRIVER CLASA A** 18 mounts expirience good record Mon trou Fri dedicated trip \$1100 a week contact: 773 822 9403 №6021

Dispatch **TRAINING FOR TRUCKING COMPANIES** Classes:

Dispatch, Book-Keeping, Safety Manager, IFTA Calculation, Express Class for Owner-Operators, On-line classes. Safety, Quickbooks, and Dispatch consultations. Offices in Chicago and Downers Grove. Call Boston Transportation Dispatch Training at 331-551-8787 or visit www.smarttrucking.us №5733

**Транспортна компания - CITY LOGISTICS наема CONTRACTORS/OWNER OPERATORS AND COMPANY DRIVERS - 24/7 dispatch, леки товари, най-високите цени на маркета, отстъпки на горивото и още много предимства. Повече от 10 години опит транспортния бизнес. Тел. 773-580-4032 №6828**

Argo Insurance is looking for an **EXPERIENCED SALES PRODUCER**. Argo Insurance is a market leading Insurance Agency, specializing in commercial, truck transportation and personal insurance. Due to our tremendous growth, we are looking to expand our young and dynamic sales team. A successful candidate will have a prior sales experience, preferably in an insurance agency, or other financial institution. Ability to get an insurance license a must. We offer attractive compensation and benefit package, and career advancement opportunities. To apply, please send a resume to opportunity@argoins.com

**Транспортна компания наема CONTRACTORS/OWNER OPERATORS AND COMPANY DRIVERS - 24/7 dispatch, леки товари, най-високите цени на маркета, Parking, отстъпки на горивото и още много предимства. Повече от 10 години опит транспортния бизнес. Тел. 773-580-4032 №6913**

**CDL-A DRIVERS** with Hazmat for steady trip to Atlanta GA Towne Air Tel: 847 323 8466 Email №4562

#### Coast to Coast

Транспортна компания наема **CDL ШОФЬОРИ** и собственици на камиони. Добро заплащане, редовни курсове. По желание всяка седмица вкъщи. Тел: 941 677 6180 №6923

**OWNER OPERATOR** NEED 48 STATE, POWER ONLY, NO TRAILER, ALL MILES PAY \$ 1,70, EMPTY LOADED, EXPERIANCE... OWNER... ONLY. (630) 847-5936 (630) 757-0333 №6924

Hi, I am looking for interstate **DRIVERS WITH A CLASS A LICENSE**. My trucks are new and I have a steady supply of work. I need serious guys who can work solo or team jobs, team players preferred. I have freights all across the US. As for requirements, I am looking for drivers with a minimum of 2+ years of driving experience, with a clean driving record. For more details call Bobby (650) 863-6356. №6934

Търся **СЕМЕЙСТВО ЗА РАБОТА** в чисто нов хотел в Пенсилвания. Говоря български, Джей. №6874

**HAZMAT DRIVER** needed over the road. 45 cents per mile for start. Tel: 312-434-4167 -Alex №6845

Транспортна компания предлага работа за **ШОФЬОРИ И КОНТРАКТОРИ**. Чист режърд. Минимум 1 год опит. Заплащане според опыта. Всички мили и стопове са платени. За кон-трактори - опит с хладилни ремаркета. 24/7 диспеч. Тел 941 677 6180 №6806

**Транспортна компания наема COMPANY DRIVERS с опит - FREIGHTLINER CASCADIA OR VOLVO, 24/7 dispatch, no force dispatch, по желание Weekends у дома. Добро и редовно заплащане. Добри ПРАКТИКАЛИ МИЛИ - 3000+. Повече от 10 години опит транспортния бизнес. Тел. 773-580-4032 №6912**

Търся шофьор **CDL CLASS A** с опит и чист MVR за FRL Columbia с Dry Van ремарке. Добро заплащане на всички мили. За предпочитане от Лас Вегас или Чикаго. За повече информация тел: 702-588-1784-Божидар. №6751

#### Florida



Transport company is hiring experienced **OTR CDL A DRIVERS** 3500+ miles per week, 42-50 c per mile, all miles are paid, paid extra stops, fuel cards, i-pass, 24/7 dispatch, new trucks and trailers. (Must have 1 y of verifiable experience, clean MVR record, no DUI, paying 1099, can help to open corporation). Only serious esquire (312) 3699901 №6888

#### New York

Търся работа като **SECURITY GUARD** тел. 1 347 821 0878 - Димитър, говоря Български, Руски, Английски. №6929

Transport company is hiring experienced **OTR CDL A DRIVERS** 3500+ miles per week, 42-50 c per mile, all miles are paid, paid extra stops, fuel cards, i-pass, 24/7 dispatch, new trucks and trailers. (Must have 1 y of verifiable experience, clean MVR record, no DUI, paying 1099, can help to open corporation). Only serious esquire (312) 3699901 №6887

**ТЪРСЯ РАБОТА КАТО ЗАВАРЧИК** или поддръжка в района на Филадельфия. Повече от 20 години опит. Тел: 2154900139-Алекс №6685

Фирма в Ню Йорк наема от Ноември 01/2013 **БОЯДЖИЯ** с опит и помощник. Тел: 718-938-3600 Валентин. №6335

#### Под наем

#### Chicago + suburbs

**ТЪРСЯ СЪКВАРИРАНТ** в 2bedroom във „Salem Walk“, Glenview, IL. Milwaukee Ave and Lake. Цена \$400. Стаята могат да разделят и двама души, ако са CDL drivers. Търсете Любо - 312 493 6265. №6920

**1BR 1BATH** garden level apartment for rent in Schiller Park. Freshly painted with laminate floors and jacuzzi. Heat included. Great location 294 and Irving Park. Call: 224-717-9427 №6933

Давам **СТЯ ПОД НАЕМ** за \$270 близо до Kedzie and Irving Park в Чикаго За повече информация се обадете на 773.658.3455 - Илия №6938

Търся **СТЯ ПОД НАЕМ** за жена в района на Cumberland/Pavilion. Тел: 773 628 3435 №6914

**ТРИСТАЕН АПАРТАМЕНТ** под наем в Чикаго. Отоплението е включено в наема, дървени подове, централен климатик. За повече инфо моля обадете се на тел: 773-799-4462 №6877

**ТЪРСЯ СЪКВАРИРАНТ** живее в PAVILION за предпочитане - трокаджи!!! №6878

Pod наем **OBZAVEDENA STAJA** v kasta v Des Plaines. Тел: 847 609 3535 №6879

**MASTER BEDROOM** for rent in Franklin Park \$600 plus utilities №6880

**ТЪРСЯ СЪКВАРИРАНТ** живее PAVILION за предпочитане трокаджи!!! №6881

**ТЪРСЯ СЪКВАРИРАНТКА** ЗА СТАЯ ЛОРАНС / САКРАМЕНТО ОТ 1 АПРИЛ ТЕЛ. 7739876957 №6885

**3BR/2BTH LUXURY APARTMENT** - HUGE. 1680 sq.ft Top Floor in a newer 3 flat building. Available on 4/1/2014. Just minutes to O'Hare, Costco and North Ave malls. It is located in peaceful and quiet area. It comes with a full eat in kitchen, new carpets, new hardwood floors. It has newer modern paint, and ceiling fans in each room, baseboard hot water heat and a new Central A/C. Call to see it!!!! Тел: 262-914-9136. №6892

**3BR/2BTH LUXURY APARTMENT** - HUGE. 1680 sq.ft Top Floor in a newer 3 flat building. Available on 4/1/2014. Just minutes to O'Hare, Costco and North Ave malls. It is located in peaceful and quiet area. It comes with a full eat in kitchen, new carpets, new hardwood floors. It has newer modern paint, and ceiling fans in each room, baseboard hot water heat and a new Central A/C. Call to see it!!!! Тел: 262-914-9136. Rent is \$1,375.00 №6893

Давам под наем апартамент 2bdr, 2 bthr. Адрес: 8580 W Foster Ave Unit 603, Norridge, IL 60706. Намира се близо до Cumberland

и I-90, на минути от Blue Line, на 20 мин. от downtown. Разходите за вода, централен климатик и отопление са включени в наема. Наемателът заплаща само ел. енергия. Едномесечен security deposit. Credit check and references required. No pets allowed. Месечен наем \$1550. Тел.: 773 715 3468 №6907

**СТЯ ПОД НАЕМ** със самостоятелна баня в двустепен апартамент в района на Foster/Cumberland. Тел. 773 269 0260 №6862

**1 ROOM FOR RENT** CHICAGO-NORTH USE OF x 2 KITCHENS, x 2 BATHROOMS, x 2 LAUNDRY-FREE, HIGH-SPEED SMART WI-FI 50Mbps FREE INTERNET, BG-TV, EASY TRANSPORT BUSS + TRANS AND MORE!!! CALL: 1-773-8170102, 1-773-741-7347, 1-773-814-8338, e-mail: franwalk@gmail.com №6825

**ПОД НАЕМ СТАЯ**, обзаведена със самостоятелна баня. Всички консултативи включени в наема. Тел: 773 517 3559 №6679

**ПОД НАЕМ ГАРАЖ** или паркинг места за коли в Schiller Park. Тел: 224 392 1322 №6687

**ТЪРСЯ ДА НАЕМА СТАЯ** в Wood Dale, IL или в съседните му: Schiller Park, IL; Des Plaines, IL; Elk Grove Village, IL; Rosemont, IL; Franklin Park, IL; Roselle IL; The Pavilion Apartments. Може да се комбинираме и с човек който също търси стая в този район и да наемем заедно апартамент. Тел 773 704 2622 №6654

**SPACIOUS HOUSE 4 BR 2 1/2 BATH IN NORTHLAKE HUGE LIVING ROOM WITH HIGH CEILINGS**. Garage, large driveway. Flexible move in date. Utilities not included. One month deposit required (630) 400-4036; (847) 845-0892 №6564

**ТЪРСЯ СЪКВАРИРАНТ-PAVILION** Тел: 773 543 4226 №6590

**\$920 2 BR. APARTMENT** - Great location Western and Peterson Sunny 2br/1bath apartment in well maintained building. Second floor. Great location steps away from public transportation. Spacious kitchen - eat in. Heat included. In Building Laundry Street Parking 1 month Security Deposit Available February 1, 2014 For more informational or to schedule an appointment, call 773.983.8550. №6596

Съквартират (ка) за обзаведен **2 BEDROOM АПАРТАМЕНТ** със самостоятелна баня и обща кухня, хол и всекидневна в Des Plaines. Наем \$450. Тел. 224-766-0278 №6491

**ТЪРСИМ СЪКВАРИРАНТИ** за една стая в апартамент на Lawrance и Sacramento. Тел: 773 997 0281 №6507

**WEEKEND GETAWAY AND GREAT FOR THE HOLIDAYS VACATION HOUSE ON THE LAKESHORE OF WHITEWATER LAKE. 3 BDR WITH 2 AND A HALF BATHS, 3 STORY SPACIOUS VILLA WITH FIREPLACE - SLEEPS 10. FOR MORE INFORMATION AND TO REQUEST PICTURES PLEASE CONTACT VINCE CELL: 773-450-7095, E-MAIL: VPCEOR@AOL.COM №6519**

Looking for **ROOMATE /WOMAN/** in two story two bedrooms townhouse in Naperville. Very low price. for more info call 815-661-0961 №6344

Давам **СТЯ ПОД НАЕМ** за шофьори в ROSELLE 400\$, всичко включено. Тел: 773 814 4775 №6327

**ПОД НАЕМ СТАЯ** със самостоятелна баня в Rolling meadows-\$500 на месец. За контакти: 847-305-4196 или cell: 609-505-0341 №6328

**ДАВАМ ПО НАЕМ СТАЯ** в FRANKLIN PARK. Тел: 312 213 5191 №6333

**2 BEDROOM 1 BATH** in Schiller Park. Just renovated, in excellent condition. Please call if you have any questions. Тел: 773 814 3175 №6334

#### Atlanta

**ДАВАМ ПОД НАЕМ 1 BR** апартамент в уютен комплекс на комуникативно място в Мариета, на 2 минути от магистрала 75 и 285. Състои се от една спалня, хол, трапезарна част и готварски бокс, балкон, баня с ВС. Разполагате и със закрито паркинг място. Наем - 700 долара. За контакт и подробности - 678-600-7521 или shans.shans.bg@abv.bg. №6837



## АБОНИРАЙ СЕ ЗА BG VOICE

**ВАРИАНТ №1:** От вашия компютър. Отидете на [www.BG-VOICE.com](http://www.BG-VOICE.com), в горния десен ъгъл ще намерите бутон „Получавай BG VOICE у дома“, кликнете върху него и попълнете формата.

**ВАРИАНТ №2:** Изпратете ни този талон с текста и чек или мъни ордер до: **Bulmedia Group, 1216 S New Wilke Rd, Ste #410, Arlington Heights, IL 60005**

Адрес за получаване: (попълнете данните си на английски)

Име: .....

Тел.: .....

e-mail .....

Адрес: .....

.....

.....

.....

.....

.....

.....

.....

.....

.....

за 6 месеца (26 издания) \$69\*

за 1 година (52 издания) \$129\*

\* Цените са валидни само за клиенти на територията на континентална Америка и Канада

Изпратете талона с чек или мъни ордер на: **Bulmedia Group 1216 S New Wilke Rd, Ste #410 Arlington Heights, IL 60005**

## Office/Medical Space For Lease

### 430SqFt-4,500SqFt

Cumberland Professional Center

4701 N Cumberland Avenue

Norridge, IL 60706

(708) 456-2491

5 minutes from O'Hare Airport & 1 mile south of the Kennedy Expressway

**Chicago Massage At Home**  
**Масажи във вашият дом**

**Марин Профилев**  
 професионален масажист  
**708-271-5494**

**FREE 30 мин.**  
 Допълнително при поръчка на едночасов масаж  
 Офертата изтеча на 03/31/2014

[www.chicagomassageathome.com](http://www.chicagomassageathome.com)

*Бети има нужда от нас, за да пребори левкемията!*

**Да помогнем!**

**ОБЩИНСКА БАНКА АД**  
 BG16SOMB91301056393701  
 BIC SOMBBSGF  
 ЕЛИЗАБЕТА КАЛОЯНОВА  
 ДИМИТРОВА

Да помогнем на БЕТИ Help Beti

**Услуги**

**Chicago + suburbs**

**ТРЯБВА МИ ЗАЕМ 150.000\$** за закупуване на къща. Мога да плащам висок лихвен процент. Тел: 773 426 2057 №6927

Мъж на 40г. от Чикаго, с американско гражданство, **ТЪРСИ ЖЕНА** с цел сериозна връзка или брак, e-mail: usa73587@yahoo.com №6942

**DER AUTO** TEL: 630-400-2658

**DER AUTO CORPORATION**, Предлага ремонт на всички видове автомобили. **ДВИГАТЕЛ, ТРАНСМИСИЯ, ОКАЧВАНЕ, ГУМИ (БАЛАНС И ИНСТАЛАЦИЯ), СПИРАЧКИ ДРУГИ. ПРЕДЛАГАМЕ СЪЩО СЛЕДНИТЕ УСЛУГИ: 1-ЗАКУПУВАНЕ НА АВТОМОБИЛИ, МОТОРИ ДИРЕКТНО ОТ CAR AUCTIONS 2- ТРАНСПОРТ ДО БЪЛГАРИЯ 3- INSIDE STORAGE ЗА МОТОРИ, ДЖЕТОВЕ, ATV, И АВТОМОБИЛИ ТЕЛЕФОН ЗА КОНТАКТ : 630-400-2658 АДРЕС: 750 VIRGINAL DRIVE, BENSENVILLE, IL, 60106 №6891**

**HOME ROOFING AND SIDING.** Your insurance company may cover every damage caused by wind and hail storm. Call us for a personal advice 630-227-1111 №6944

Търся да **ГЛЕДАМ ДЕЦА** в моят дом в Buffalo Grove, почасово или целодневно. Тел: 224 595 0685 №6915

**ТОЛВАЧКА.** Тел: 773 563 1200 №6916

Auto Sales - продажба на **УПОТРЕБЯВАНИ АВТОМОБИЛИ**, финансов лизинг без значение статут и кредитната история. BAD CREDIT? FIRST TIME BUYER? WE

CAN HELP YOU REPAIR OR ESTABLISH YOUR CREDIT CALL AND SCHEDULE A TEST DRIVE TODAY! Diana (847) 359-3500 x3008. 20201 N Rand Rd, Palatine, IL 60074 www.oleautosales.com №6865

Жена с учителски опит **ГЛЕДА ДЕЦА** 7 дни в седмицата в домът си в Mount Prospect. Тел: (224) 4253371 №6872

**ИЗКУСТВОТО НА ЗАСТРАХОВКИТЕ!** Всички видове. Auto, Home, Life, Health, Dental, All Kids. Атрактивни цени. 110 от най-добрите застрахователни компании в САЩ. 19 год. в бизнеса. Доверете Вашата сигурност в сигурни ръце. Тел: 847-854-8094. Е-мил: dimitrova07@gmail.com №6895

Аз съм българин на 45 г. от Чикаго **ТЪРСЯ ПРИЯТЕЛКА И СЪПРУГА.** Тази обява не е за полулегалните търсачки на американско щастие или скучаещите от моногамията на брака жени. Търся наистина човека независимо от емигрантския му статут. Моля само за сериозни писма, пощенската ми кутия е: petyo.p.petrov@abv.bg №6903

Млада и енергична майка ви предлага професионална и перспективна **ГРИЖА ЗА ВАШЕТО ДЕТЕ** на ниски цени. Живее в къща с приспособен етаж и голям двор за всяко едно приключение на децата. Тел: 773-679-2221 №6840

Инсталиране и ремонт на **ОТОПЛителНА И КЛИМАТИЧНА ТЕХНИКА** в Чикаго и събурбите. Завършено образование по специалността в България/17 годишен опит. www.GeoThermal-House.com е нашият сайт, 708-415-8689 Тони. №6841

ВКУСНО Домашно приготвени по-поръчка: **КОЗУНАК ТУТ-МАНИК ТОЧЕНА БАНИЦА** със сирене погачи за всякакъв повод (773)-366-0938 №6816

**ГЛЕДАМ ДЕЦА** в Hoffman Estates, (Roselle and I-90 ).Тел. (224)875-0346 №6779

**ПОЧИСТВАМ КЪЩИ И ОФИСИ.** Нова услуга-къщи след ремонт, продажба или преместване. Тел: 773 318 5568 №6731

**ПОПРАВКА НА КОМПЮТРИ,** отстраняване на вируси- бързо и на достъпни цени. Тел. 847-305-4196 или cell: 609-505-0341 №6746

Малка но мощна компания **ПРЕМЕСТВА** всичко и всички - Къщи, апартаменти, офиси, мебели, машини - локално, междущатско, международно. Най-ниски цени. от 14 години в бизнеса. Здравеняци - Българи юнаци. Търсете Стефан - (312) 919-8618, info@koevsmoving.com. Харесваме се и то още как - yelp.com/biz/koevs-moving-chicago Отстъпки за българи! №6752

Инсталиране, поддръжка и **РЕМОНТ НА ФУРНИСИ И БОЙЛЕРИ.** Подмяна на стари отоплителни инсталации. Инсталиране, поддръжка и ремонт на промишлени хладилници. Лицензирани електро услуги - ново строителство и ремонт. Камен тел.: 847-922-1677 №6724

Извършвам **РЕМОНТ И ДИАГНОСТИКА НА АРУ THERMOKING TRIPACK**, около районите на летище O'Hare. Тел: 224 595 7718 Ицо. №6690

**ПОПРАВКА** на всякакви хардуерни проблеми свързани с телефони и компютри, счупени дисплеи, счупени букси за зареждане, намокрени девайси и други. Също така преинсталиране на Windows, премахване на вируси и профилактика. тел. за връзка: 240 575 0184 №6691

**ЧУДИТЕ СЕ ВИЕ СЕГА, КОИ ДА ВИ ПОМОГНЕ В ГРИЖИТЕ ЗА ВАШИТЕ ДЕЦА.** За тези, които работата ги зове и други, които за училище да се подготвят имат те. Не се чудете и ми позвънете! Танци, песни и образователни игри са част от нашата програма, към която, който иска, детенцето си може да присъедини. 224 300 8384 №6699

**PROFESSIONAL COMPUTER REPAIR SUNRISE COMPUTER SYS, INC Sergei - Computer Specialist** ph (847)6566336 №6595

**РЕМОНТ** на всички видове перални, сушилни, съдомиялни, хладилници, фризерни, готварски и микровълнови печки. Подмяна на бойлери. 847-962-0242 №6336

**CDL КРАТЪК КУРС** Български инструктор 847-962-0242 №6337

**ПРОДАЖБА, РЕМОНТ** и обслужване на фурнири и климатични. Ниски цени - качествена работа! Ремонт на промишлени фризири и хладилници. тел. 847-922-1677 №6342

Bulgarin s amerikansko grajdanstvo na 39 godini **TARSI VRAZKI S JENI OT CHICAGO** .tel 4089409806 veskorr@yahoo.com №6006

**Boston TRANSPORTATION SOLUTIONS TRUCKING INSURANCE,** MC Authority, DOT, U.S. and Canada Permits, IRP, form 2290, Corporations, Safety, and Book-Keeping services. Offices in Chicago and Downers Grove. Call Elizaveta at Boston Transportation Solutions at 331-551-8787 or visit www.smarttrucking.us №5734

mlad maj na 29 godini **TYRSI ZAPOZNAVSTVO** s jena na shodna vazrast i amerikansko grajdanstvo, za seriozna vrazka s vazmojen brak. №4913

**ATLANTA**  
**СПЕЦИАЛИСТ КОЗМЕТИК,** с дългогодишна практика, извършва услуги: почистване на лице и гръб, масаж на лице и деколте, microdermabrasion, chemical peels, anti-aging процедури, кола маска. За контакти на телефон 404 422-6223, Тони. №6331

**COAST TO COAST**  
 Международна шофьорска книжка. **ID CARD.** Без Social Security номер, без виза, без изпит. Статуса няма значение. За туристи, студенти, временно пребиваващи. Валидна за 10 год в САЩ, България, Европа и други страни. 13 г. опит в бизнеса. Най-добрите цени. Тел: 847-854-8094. №6919

**ЕВТИНИ САМОЛЕТНИ БИЛЕТИ** до България и до цял свят. Екскурзии. 14 год. опит в бизнеса. Добро обслужване. Посетете www.BalkanTickets.com или направете заявка на www.DanielaDimitrova.com. Попитайте за застраховка, покриваща вашето пътуване. Информация на тел: (847) 854-8094. Светът е по-близо с Balkan Tickets! №6926

**ТЪРСЯ МЪЖ С ЦЕЛ БРАК** срещу заплащане на възраст 35-45. Моля сериозни кандидати да се свържат с мен на ivanova.afya@yahoo.com №6673

Компания предлага **СИГУРЕН И УДОБЕН АДРЕС** на който можете да получавате вашата поща не зависимо къде живе-

ете №5524  
 56г интелигентна вдовица, предлага гледане на възрастна/на/, над 80г, в София/БГ/срещу онаследяване на имот/с договор за ПП на 1/2ч./ Моля за оферти на е-мил: ag.novicomp@abv.bg №6686

**ТРЯБВА МИ ЗАЕМ 150.000\$** за инфо. 773 426 2057 №6909  
**NEW YORK**

**БОЯДИСВАНЕ И РЕМОНТ,** шитрок, гипс, плочки и други. Моля обадете се на Любо: 646 321 9142 или - lubomir2@hotmail.com №6769

**ПРОДАВАМ**  
**Chicago + suburbs**

Продавам **РЕМАРКЕ-АВТОВОЗ- 2002** година за 8 коли в отлично състояние. С нови гуми, нови въздушни възглавници, нови спирачки и барабани. Цена: \$31,500. Тел: 708 407 4466 №6835

Prodava se **NISSAN ALTIMA 1999**, 140000 ml. Kolata e v perfektno sastoianie. №6870

Prodava se **VW BEETLE 1998**, 140000 ml. Kolata e v perfektno sastoianie. №6871

**Продавам 2006 VOLVO 670 CUMMINS ISX.** Много major parts сменени. 970 000 мили. Може на изплащане. Тел. 773-580-4032 №6829

Продавам **FREIGHTLINER 2003** на 350 000 след основен ремонт. Двигател S60 Detroit, 10 скорости, 445/455 к.с. Може и бартер за автомобил след 2005 г. тел 773 964 0956 №6876

Продавам **2006 VOLVO 670 CUMMINS ISX.** Много major parts сменени. 970 000 мили. Може на изплащане. Тел. 773-580-4032 №6910

**ПРОДАВА СЕ МНОГО УСПЕШЕН БИЗНЕС** - агенция за работа в Glenview, IL. 847 296 4748 KATHY №6822

Продавам **2006 VOLVO 670 CUMMINS ISX.** Много основни части сменени. 970 000 мили. Може на изплащане. Тел. 773-580-4032 №6768

**ПРОДАВАМ VOLVO 2007.** Model VNL670, 835 000 miles. ISX Cummins Engine, 405 hp. В отлично състояние. \$25 999.00. Cell: 224-659-1690. №6503

**HONDA CIVIC 1999**, 157000 miles, в отлично състояние. Върви идеално. тел: 773-971-9739 Димитър №6014

**COAST TO COAST**

**2005 VOLVO - VNL670,** 10 speed Eaton Fuller, ISX Cummins Engine. 740,000 мили. Нова Водна помпа, токущо сменена, камиона е купен на 500,000 мили през 2010 и има навартиани малко над 200,000 мили за 4 години. Камиона е движан Midwest, на 300 до 500 мили в радиус от Чикаго. Имате Receipts за всички ремонти за 4 години. Stanico е сервиза който обслужва камиона. Цена: \$ 25,900. Предлагаме също и вариант за изплащане по \$ 1000 на месец без лихва ако работите при нас за повече информация телефон: 630-350-3231 от 7:00ам до 5:00pm Търсете Георги №6796



**53-REFER TERMOKING 2007 GOOD UNIT** \$ 22000 (630) 847-5936 №6925

Продавам в центъра на Стара Загора (блока на БКП) **ДВУСТАЕН АПАРТАМЕНТ** 68 кв + мазе ет.10 от 15, тухлен, алуминиева дограма. Цена 37 хил.евро - тел за контакт: 630 664 5777 №6662

**ЗНАЕТЕ НЕЩА, КОИТО СА ИНТЕРЕСНИ? ПИШЕТЕ ДОБРЕ?**

**BG VOICE** търси кореспонденти и сътрудници за градовете **Чикаго** **Ню Йорк** **Торонто**

В екипа ни са добре дошли млади, енергични хора с идеи. **BG VOICE** дава журналистическа свобода и възможност да разкажете истории на най-много българи в САЩ.

Изпратете ни мейл с ваши материали, кратко резюме и телефон за връзка на [newsroom@bg-voice.com](mailto:newsroom@bg-voice.com)



сн. „Фаст къмпани“

„Къщата на Флинтстоун“, както медиите кръстиха дома на Дик Кларк на хълма в Малибу заради ексцентричния му вид, се продава за \$3.5 млн. Домът е построен през 1988 година и има парцел от 23 акра около себе си. По стандартите на Малибу е много малък – едва една спалня и две бани. Имотът е построен като място за усамотение за собствениците и наистина е така – няма съседи, а за да отидете при най-близките, трябва да карате няколко мили по планински път

## Японец сътвори наука как да се хвалиш с несъществуващо гадже

Японски фотограф самотник Кейсуке откри блог, в който дава съвети и показва снимки как други самотници да си правят сами фотографии, така че да изглежда, все едно си имат гадже. „Перуките са важна част от целия театър. Винаги носи и статива на своя апарат“, съветва той. Пътувате в метрото например, слагате фотоапарата през няколко седалки, а вие се намествате на една двойна. С едната ръка се преструвате, че сте прегърнали своята половинка, а всъщност внимателно придържате перуката. Отстрани изглежда, че млада двойка се е гушнала, но истината е доста различна. Кейсуке винаги показва и как точно се прави този номер. Важно е да се отбележи,

че едната му ръка е по-избелена и с маникюр. Тя играе „женската“ ръка, която в някой ресторант е заснета как чисти кетчупа от устата на „любимия“. Веднъж един посетител в заведение втрещено го попитал какво точно прави. А Кейсуке невъзмутимо му е отговорил, че това е изкуство. Снимките и блогът му се оказват изключително популярни в Япония – държава, за която Кейсуке пише, че е страна на самотници. „Макар че най-лошата държава за самотници е Франция. Ако попадне там самотник,



ще бъде изключително нещастен, защото навсякъде се целуват истински влюбени“, тъжно обяснява младият мъж. Как реагират феновете му, а жените дори пишели в коментари, че искат да му станат гаджета.

Единствено горката му баба винаги плачела, като видела новата серия творби. Отдавна Кейсуке замислял как да се снима, все едно се целува със своята въображаема приятелка. Дори имал идея тези фотографии да са „черешката на тортата“ и да се появят за Коледа. Но... все още не е го е измислил този номер. А дори и да се получи, истината е, че е самотник и че е сам на този празник.



сн. Блогът на Кейсуке

## Откриха непубликувана история за приключенията на Дон Кихот в Америка

Библиотеката на известния испански писател Висенте Бласко Ибанес откриха непубликуван ръкопис с новите истории на Дон Кихот – приключенията на хитроумния идалго в Ню Мексико. Това е съвременната фантастична трактовка на романа за времената и нравите от епохата му и ХХ век. Текстът е бил измислен, за да бъде използван за филмов сценарий. Въпреки това обаче така и не бил публикуван, нито филмът – заснет. Ибанес останал недоволен от



## 60-годишна се похвали с 15 млади партньори за секс

Моника Портър с гордост съобщава, че е получила сериозното внимание на младите мъже, които отдавна изразявали симпатии към зрели жени. Дамата е на 60 години, но последната от



сн. „Дейли мейл“

тях е прекарала в спалнята, през която са минали около 15 мъже – всички на възраст между 20 и 30 години. Жената обяснява, че те са търсели именно дама на нейната възраст, а тя самата е излязла от 20-годишна връзка, за да види, че светът се е променил много бързо. Моника се възползвала от интернет и пуснала обява. След по-малко от час поканите за приятелство, съобщенията и дори евентуалните сексуални желания започнали да ваят. Тя имала такъв огромен избор, че се почувствала като котарак в мелница – мишките са на една ръка разстояние и само трябва да протегнеш лапа, за да си грабнеш някоя, разказва г-жа Портър. Дамата обаче дава съвет на своите наборки, решили да преследват млади мъже – никога не трябва да се очаква нещо сериозно. Въпреки огромното си постижение Моника смята, че освен зачитането на свободата ѝ тя не получава нищо друго освен секс, което едва ли би било лошо за мнозинството жени.

своето творение и го скрил завинаги. Изследователите вярват, че историята е написана около 1916-1917 година – след „Четиримата конници на апокалипсиса“. През следващата година ще се навършат 400 години от публикуването на втората част на романа на Сервантес и властите във Валенсия смятат, че това е чудесна възможност да публикуват и ръкописа на Ибанес. А в бъдеще може да направят и филм по историята.

## Самоубиец от мост не уллучи реката

**23**-годишен кюстендилец скочи от мост, но не можа да уллучи реката и се размина само с леки травми. Преди да извърши този „подвиг“, Петър М. позвънил на тел. 112 и



Мостът над Банщица

съобщил, че иска да сложи край на живота си, заради което ще скочи в река Банщица в района на кв. „Запад“ в Кюстендил. Младият мъж говорел завалено и думите му трудно се разбирали. Обаждането вдигнало на крак полицаи, специализирания екип на пожарната и линейка от болницата в града. Как се е целил младежът при скока остава загадка, но вместо в реката паднал в храстите до нея. Там имало калища и магарешки бодили, та специален екип на „Спасителни дейности“ към общината се наложило да го вади от тресавището. От Центъра за спешна помощ обявиха, че няма опасност за живота на младия мъж.

**П**алачинка с хайвер и трюфели струва цяло състояние – 800 британски лири. Поднасят я с чаша шампанско „Дом периньон“, а неин автор майстор-готвачът Матю Даунс. В основата си блюдото съдържа същите продукти като в обикновените палачинки - брашно, яйца, мляко и сол. Оттук нататък обаче започват разликите. Суперизделието на Даунс след изпичане се нарязва на парчета, които се гарнират с трюфели, черен хайвер, омари и миди. Всяка порция се сервира с три различни вида сос. Струва ли обаче това 800 паунда. Без съмнение, уверен е Даунс. „Само подготовката на съда, в който се пече палачинката, трае 20 минути. Съставките са от най-високо качество, да не говорим за чашата „Дом периньон“, отбелязва той. Кулинарят споделя, че рецептата му хрумнала в т.нар. палачинков вторник - деня, предшестваш началото на

Матю



Тази ряпа в чудновата човешка форма бе извадена от градина в Русия

сн. „Биг пикча“

## Дизайнер създаде визитки с електронна игра

**С**пециалистът по инженерен дизайн Кевин Бейтс е създавал интерактивни визитни картички, на които може да се играе електронната игра тетрис. Бейтс е използвал най-тънкия контролер „Ардуньо“, който е могъл да намери, OLED дисплей и пиезо тонколони. Цялото устройство е съвсем малко по-дебело от стотинка. То има функционирани бутони за управление на играта и може да бъде програмирано и за други игри от старата школа, а не само за тетрис. Интерактивната визитка се нуждае от малко енергия. Една батерия е достатъчна за девет часа игра. Бейтс планира да стартира кам-



пания за финансиране на проекта си в „Кикстартер“. Една от целите му е да публикува дизайна и изходния програмен код в рамките на лиценз с отворен код. Той се надява, че други разработчици ще създадат нови игри за платформата.

## Шотландец обирджията помоли таксито да го изчака отпред

**О**бирджия от Шотландия не само взел такси да го закара до банката, която планирал да отараша, но решил също, че



после ще избяга с него. Не е ясно как шофьорът на таксито е реагирал, като видял торбите, с които пристигнал обратно „клиентът“ му. Според полицията оръжие не е било използвано. Шофьорът не е знаел и съответно не е имал нищо общо с обира. Той все още не е открит, а обирджията не е заловен. „Принципно не е нетипично, ако човек помоли таксито му да го изчака пред банката. Сега обаче трябва да открием шофьора, за да го разпитаме“, обяснява детектив Рой Хамилтън.

Полицията разчита и на кадри от камери по съседни обекти, които да им помогнат да идентифицират крадеца.

постите при католиците и лютераните. Предишният рекорд за най-скъпа палачинка бе поставен през 2009 г., също във Великобритания. Десертът с цена 144 паунда се сервира с био ягоди и марково шампанско.

## 800 лири за палачинка с хайвер и трюфели



..и творението му

сн. „Дейли мейл“



## Защо в самолетите няма парашути

**М**ного хора, на които им се налага да летят, се чудят защо в самолетите няма парашути. Отговорът на този въпрос е много прост. На първо място - причината е, че всеки парашут тежи 5 кг, а това допълнително тегло значително ще увеличи разходите за гориво на авиокомпаниите. Втората причина е, че повечето катастрофи с случват по време на излитането или на кацане-

то на въздухоплавателните средства, а при такива обстоятелства хората просто нямат време да си сложат парашута и да скочат от самолета.

И дори ако самолетът не се разпадне по време на произшествието, високо във въздуха човек не може да ползва парашут, защото се развива огромна скорост до 1000 км/ч. А при скачане с такава скорост хората моментално биха се превърнали в парчета лед.



## Порно на Мерилин и братя Кенеди - на търг

Мерилин и Джон Кенеди

сн. „Тайни нибълс“

**П**орноклип на сексбомбата Мерилин Монро с братята Кенеди ще бъде обявен за продажба на аукцион. Клипът е направен на 88 мм лента. Негов притежател е телохранителят на Мерилин - Уилям Касълбъри. В него красавицата, която почина през 1962 г., правела трой-

ка с бившия президент Джо Кенеди и неговия брат Робърт.

„Досега не го обявявах заради уважение към бившия съпруг на Мерилин Монро - бейзболната легенда Джо Ди Маджо. Сега обаче ми трябва пари“, казва Касълбъри, който е обявил за продан и други колекционерски вещи.

## Вдовец облепи Дупница с проклетия

**Е**лектрическите стълбове в Дупница осъмнаха облепени с изписани на голям лист проклетия. Оказа се, че тежката клетва е написана и залепена от местен продавач на вестници - 80-годишния Видин Григоров.

Преди това той подал жалба в полицията срещу своя съсед Петър Петров, като го обвинил, че където видел некролог на починалата преди около година съпруга на Видин, го късал. Видин живее сам в Дупница, още не може да прежали съпругата си и не може да прости на този, който къса некролозите

й. „Сложил съм некролози навсякъде на починалата си съпруга. Залепил съм един и на автобусната спирка. Разбрах, че моят съсед Петър Петров, бивш тютюнев експерт, къса некролозите на съпругата ми. Затова дадох 1,20 лв. да ми напеча-

тат тези бележки, които съм налепил по стълбовете в Дупница. Те стоят, никой не смее да ги скъса. Жалвах се в полицията срещу съседа си, с когото доскоро бяхме приятели. Не знам какво му стана, та започна да къса некролози-

те на жена ми“, обясни Видин. От полицията му отговорили, че трябва да представи доказателства, а нямал такива. „Живеем къща до къща с Петър, страх ме е в яда си да не го ударя с нещо, ще го убия“, кахъри се Григоров. Той дълги години продавал вестници на спирката срещу полицията в Дупница. Познавали го поколения дупничани като добър и кротък човек.



сн. „Струма“

## Пастор забрани на жените да носят бельо

**Д**ействието се развива в Кения. Пастор от местна евангелистка църква обяви, че единственият начин жените да са по-близо до Бог е, ако не носят бельо. Така те щели да



се почувстват по-свободни както в душата, така и в тялото си при връзката си с Бог. Пасторът даже изтъкнал на жените, че ги грози смъртна опасност, ако не изпълняват новото правило. Божият служител в същото време не дал такива указания за мъжете. Мъжете не били задължени да си събуват панталоните. Преди хората да подадат сигнал за въпросния пастор, жените няколко пъти отишли на служба според новите правила.



сн. „Биг пикча“

В Санто Доминго, Доминиканската република, започна ежегодният карнавал, който обикновено се провежда през февруари, но тази година бе изместен през март

# „Ню Йорк таймс“ поправи своя статия отпреди 161 години

**В**естник „Ню Йорк таймс“ публикува поправка на своя статия, написана преди 161 г. Материалът е за поробения чернокож Соломон Нортъп, чиито мемоари „12 години в робство“ бяха пресъздадени във филма, спечелил „Оскар“. „В статия от 20 януари 1853 г. за историята на Соломон Нортъп, името е погрешно

изписано като Нортроп. „Въпреки грешките статията е определена единодушно от критиците като най-пълното и автентично отразяване, публикувано досега“, съобщи „Ню Йорк таймс“. Грешката била открита от потребител, който се зачел в интернет течението на вестника през годините. Филмовата адаптация под режисурата на Стив Маккуин

спечели три награди „Оскар“ – за най-добър филм, за най-добра поддържаща женска роля и за най-добър адаптиран сценарий.

**THE KIDNAPPING CASE.**  
**Narrative of the Seizure and Recovery**  
**of Solomon Northrup.**  
**INTERESTING DISCLOSURES.**  
 We have obtained from Washington the subjoined statement of the circumstances attending the seizure and recovery of the negro man **SOLOMON NORTHROP**, whose case has excited so high a degree of interest. The material facts in the history of the transaction have already been given, but this narrative will be found a more complete and authentic record than has yet appeared :



US компанията „Барберин груп“ създаде тази огромна, дълга 350 метра маса за служителите си. Целта според ръководството била всички работещи да се чувстват в по-топла и дружеска обстановка

сн. Google

сн. „Пикса нюз“

## 3-метров питон изяде крокодил



**О**громна питон пребори и погълна след това крокодил в Северен Куинсланд, Австралия. Случката беше заснета от местни жители. 3-метровата змия се увила около крокодила. Започнала истинска битка във водата, но питонът се оказал по-силният. След

като убил влечугото, го замъкнал на сушата и там го погълнал. Тифани Корлис, благодарение на чиито снимки шокиращата история се разпространи в целия свят, разказва подробности за схватката: „Питонът не само стегна крокодила в желязна хватка, но и блокира краката му, за да не може да мърда. Битката

започна във водата. Крокодилът се опитваше да държи главата си над повърхността, но змията го смазваше. След като го уби, питонът го освободи от хватката си, замъкна го до сушата и бавно го запоглъща, като започна от главата.“ По думите й змията приключила с обяда си за 15 минути. „Изглеждаше огромна след това. Не знам накъде отиде, но в този момент си дадох

сметка, че не искам да съм наблизко“, споделя шокираната жена. Друг свидетел, Алис Розентал, разказала, че битката между двете животни продължила около пет часа и накрая изглеждали доста изтощени. „Не е нещо, което виждаш всеки ден“, отбелязва тя.

В Куинсланд живеят едни от най-опасните змии, както и соленоводни крокодили. През 2012 г. изследване показа, че змиите могат да усетят пул-

са на своите жертви и когато той спре, охlabват хватката, за да си спестят излишни усилия.



# GT TRANS

*Be home more, bring home more...*



## COMPANY DRIVERS

- OTR – over the road (west south east)
- Чисто нови камиони Volvo 2014
- Чисто нови ремаркета 2013
- Dedicated weekly lanes
- Всички мили платени – пълни и празни
- Всички стопове се заплащат допълнително
- 38-45 цента на миля
- Голяма част от товарите са „drop and hook“

## OWNER OPERATORS

- OTR and Regional
- Dedicated weekly lanes
- Нови reefers и dry vans
- 2 програми за заплащане
- Hook and drop opportunities
- Сервиз с намаление за owner operators
- Безплатен паркинг за owner operators

## TRUCKS FOR SALE

LEASE TO PURCHASE AVAILABLE

2005 VOLVO 670 – Starting at \$17500

2006 VOLVO 670 – Starting at \$19500

2007 VOLVO 670 – Starting at \$26500

**711 S RT 83, ELMHURST, IL 60181**

**ТЕЛ.: 855.488.0008, ФАКС: 630.279.5686**

# Загадката „Фортиански феномени“

ТЕОДОРА ПЕНЕВА

peneva@bg-voice.com

**Т**имбървил, Вирджиния, САЩ, 7 март 1996 г. В 20,45 ч. леден блок, голям колкото баскетболна топка, се стоварва върху покрива на къща, пробива тавана и пада във всекидневната, стряскайки събралото се пред телевизора семейство. Чули грохота, съседите изскачат навън, за да разберат какво се е случило, когато друг леден блок пада от небето сред десетките свидетели. Жертви няма. Някои от очевидците си спомнят, че градушка от ледени грамади бе падала над района и през 1976 г. Официалното обяснение е, че става дума за вледенена вода, изтекла от резервоара на прелиташ самолет, въпреки че по данни на местното въздухоплаване самолети над района не са минавали. Вечерното небе е ясно и спокойно.

През 1973 г. свидетел на подобна природна аномалия в Англия бе станал проф. Р. С. Грифитс от факултета по физика при университета в Манчестър. След силна светкавица на пътя пред него се разбил огромен леден къс. Грифитс събрал парчетата от небесния айсберг, поставил ги в университетските хладилни камери и ги изследвал, документирайки странното явление като фортиански феномен. Но какво представляват фортианските феномени? Експертите дефинират така всички изключителни физически явления и природни загадки, за които още няма научно обяснение. Феномените се наричат фортиански по името на един от пионерите в областта на неконвенционалните изследвания Чарлз Форт. И именно с Форт трябва да се запознаем, преди да се сблъскаме с подробностите по въпроса.

Изследователят на загадъчни събития Чарлз Форт е роден през 1874 г. в Ню Йорк. Авантюрист по дух, през младежките си години той пътувал по света, отдаден на своето хоби да систематизира загадки на природата. После се върнал в родния си град, оженил се, започнал работа като журналист и заживял в беден квартал на Бронкс. През 1916 г. получил неочаквано наследство

и концентрирал всичките си сили върху необичайната си страст да търси сред световната преса съобщения, свързани с уникални факти и събития, които науката не успява да обясни. В обществените библиотеки той направил над 45,000 извадки за феноменални природни явления, обобщени в книгите му „Книга на прокълнатите“ (1919 г.), „Нови земи“ (1923 г.), „Ло!“ (1931 г.) и „Диви таланти“ (1931 г.), в които не се опитвал да търси обяснения на загадките, а просто съобщавал за тях по възможно най-акуратния начин. Той бил в определен смисъл хроникьор на неизвестното, не утолил жаждата си за уникални съ-

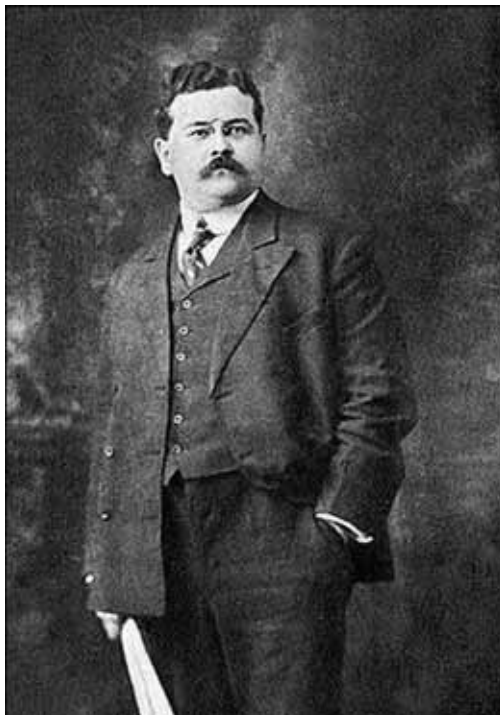

Чарлз Форт

бития любопитен публицист, оспорил на науката монопола върху истината, защитник на правото на всеки човек да разсъждава със собствената си глава. Сред природните загадки, каталогизирани от Форт и от последователите му, има дъждове от кръв, дъждове от риби и насекоми, цветни снегове, градушки от предмети и животни, необясними изчезвания и телепортации, светлинни загадки, кълбовидни мълнии и хиляди атмосферни аномалии. Т.нар. невероятни дъждове, приети за класическите фортиански феномени, варират от падащи от небето земна пръст, кал и неизвестни тинести субстанции, падащи риби, птици и животни, до градушки от предмети, ледени блокове и камъни. Форт например дава данни за паднали от висините пирамидообразни гранитни



Рисунка на дъжд от риби

блокове в Мексико, за дъжд от каменни кръстове в щата Джорджия, за дъждове от живи същества.

В броя си от 30 юли 1838 г. в „Таймс“ публикува съобщение, че при силна буря в Лондон от небето паднали хиляди жаби. В „Сайънтифик Америкън“ от 12 юли 1873 г. също се съобщава за дъжд от хиляди жаби в Джеферсън сити, Мисури. През 1874 г. в Кеймбридж имало дъжд от мравки, а през 1892 г. в едно германско село паднал дъжд от миди. Има хиляди свидетелства за необичайни дъждове и през целия ХХ век. Регистрирани са падащи от небето рояци от животни - риби, жаби, миди, охлюви, мишки, гущери, птици и насекоми, някои от които още живи, а други мъртви или дори замразени. Учените се опитват да обяснят феномените като следствия от торнадо и въздуховъртежи, но хипотезата все още не е доказана. А най-вероятното обяснение за причинителите на цветни дъждове и снегове навярно е свързано с действието на микроорганизми или смесването на дъжда и снега с оцветен пухинен пясък и транспортиратето му от силни ветрове на голямо разстояние.

През 1962 г. гъст и лепкав син дъжд със зловонен мирис пада над обширна зона от периферията на Лондон, създавайки доста проблеми на намиращите се на улиците. През пролетта на 1973 г. от небето завалява розова кал, която покрива пътищата на италианската област Пиемонте. Предполагането е, че става дума за прах и пясък от Сахара, смесени със застояла вода. Подобен тинест дъжд пада отново през 1980 г. в обширни райони на Алпите, а през 1988 г. на Апенинския полуостров вали 25-сантиметров червен сняг. За виновник учените нарочват някакъв микроорганизъм, вдигнат от вятъра в снежния

облак и след това предизвикал суевения страх на населението. Регистрирани са също сини и жълти снеговалежи, а в края на четиридесетте години над щатския парк Йосемит в Калифорния е валил многоцветен сняг. Почти при всички случаи феноменът е обясняван научно, но това не е отнемало нищо от неговата зрелищност.

Едни от най-загадъчните фортиански феномени са кълбовидните мълнии - топки от електричество и светлина, които се материализират от нищото и започват непредсказуем танц близо над земята. Ако бъдат засегнати, тези мехури от концентрирана енергия могат да избухнат в мощен взрив, но по-често те просто правят няколко обиколки около нас и внезапно изчезват. Кълбовидните мълнии нямат пряка връзка с бурите или с известните атмосферни смущения и още дълго време ще си останат голяма загадка, защото са редки и не могат да бъдат изследвани експериментално при условията на лабораторен контрол.

По-чести са феномените, свързани със странното поведение на обикновените мълнии. През май 1963 г. по време на футболна среща между отборите на „Уинд ФК“ и „Карасек“ във Виена мощна мълния се разклонява над терена и се стоварва само върху телата на играчите, носещи червени фланелки. Футболистът Рудолф Видерман загива, а четирима други членове на отбора са обгорени. Година по-рано аналогична трагедия се случва в Ошън Порт, Ню Джърси, по време на конно състезание, където седем жокеи, намиращи се на различни места в състезателния керван, са поразени от подобна мълния.

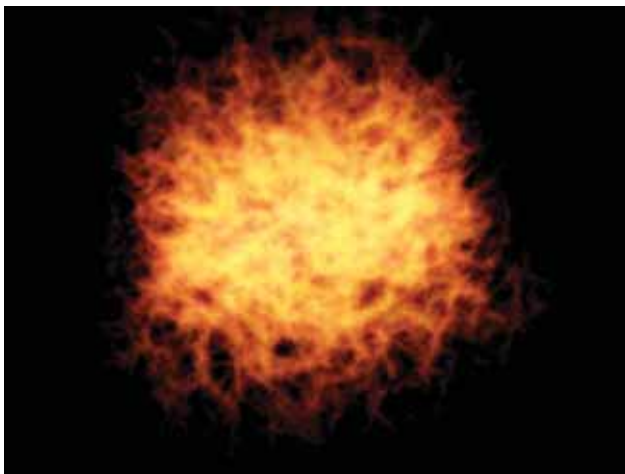

Кълбовидна мълния



Странни линии, наподобяващи свастики, са изографисани върху този камък, изровен в Мексико. Описан в една от книгите на Чарлз Форт, произходът на камъка и до днес е загадка за учените





**РЕГИСТРИРАЙ СЕ  
СЕГА, ЗА ДА ГЛЕДАШ  
БЕЗПЛАТНО**



**ГЛЕДАЙТЕ  
7 СЕЗОН НА  
"СТОЛИЧАНИ  
В ПОВЕЧЕ"  
ВСЯКА СРЯДА**



**И 3 СЕЗОН НА  
"ФАМИЛИЯТА"  
ВСЕКИ ВТОРНИК**

**НА ЖИВО И НА ЗАПИС  
В УДОБНО ЗА ВАС ВРЕМЕ  
45 КАНАЛА С ВИСОКО КАЧЕСТВО  
[WWW.DRUNDOO.COM](http://WWW.DRUNDOO.COM)**



# TruckCenter

**РЕМОНТ НА КАМИОНИ.  
БЪРЗО, КАЧЕСТВЕНО И НА ИЗГОДНИ ЦЕНИ**



## РАБОТИМ С ВСИЧКИ ВИДОВЕ ЗАСТРАХОВКИ

- Air conditioning
- Body work
- Electrical
- Axles
- Brakes
- Frame
- Steering
- Suspension
- Tires
- Clutch
- Drive shafts
- Transmission
- Intake system
- Cooling system
- Exhaust system
- Engine
- APU
- EPA 07, EPA 10, Emissions
- Balance and alignment

**3 AXLE LASER  
ALIGNMENT**

**ONLY  
\$250**

**ПРОДАЖБА НА  
ГУМИ (ALL BRANDS)**



**TRUCK  
WASH**



**ТЕЛ: 847 616 6464**

**1200 N ELLIS ST, BENSENVILLE, IL 60106**