

**Федеральное архивное агентство**

**Российский государственный архив социально-политической истории**

**Государственный архив Российской Федерации**

**Российский государственный военный архив**

**Архив Президента Российской Федерации**

**Управление регистрации и архивных фондов  
Федеральной службы безопасности Российской Федерации**

**Архив Службы внешней разведки Российской Федерации**

**Центральный архив Министерства обороны Российской Федерации**

# УКРАИНСКИЕ НАЦИОНАЛИСТИЧЕСКИЕ ОРГАНИЗАЦИИ В ГОДЫ ВТОРОЙ МИРОВОЙ ВОЙНЫ

Документы. В двух томах

Редколлегия:

Артизов А. Н. (председатель)

Борисенок Е. Ю.

Дюков А. Р.

Кузеленков В. Н.

Мироненко С. В.

Наумов О. В.

Панин С. О.

Пермяков И. А.

Пивовар Е. И.

Сорокин А. К.

Степанов А. С.

Тарасов В. П.

Христофоров В. С.

Царевская-Дякина Т. В.

Юрасов А. В.



Москва  
РОССПЭН  
2012

# УКРАИНСКИЕ НАЦИОНАЛИСТИЧЕСКИЕ ОРГАНИЗАЦИИ В ГОДЫ ВТОРОЙ МИРОВОЙ ВОЙНЫ

Документы. В двух томах

том 2  
1944–1945

Составители:

Царевская-Дякина Т. В. (отв. составитель), Воякина Н. Н., Доброхотов Л. Н.,  
Емельянова Н. М., Зюзина И. А., Коротаев В. И., Костыгов В. В.,  
Кочетова А. С., Лучкина Л. Я.



Москва  
РОССПЭН  
2012

УДК 94(477)  
ББК 63.3(2)62  
У45

*Издано при финансовой поддержке Федерального агентства  
по печати и массовым коммуникациям в рамках  
Федеральной целевой программы «Культура России (2012–2018 годы)»*

### Рецензент

Г. Ф. Матвеев, д. и. н., профессор (МГУ им. М. В. Ломоносова)

У45 **Украинские националистические организации в годы Второй мировой войны. Документы:** в 2 т. Т. 2 : 1944–1945 / под ред. А. Н. Артизова. — М. : Российская политическая энциклопедия (РОССПЭН), 2012. — 1167 с.: ил.

ISBN 978-5-8243-1677-3

Настоящее издание является вторым томом сборника документов, посвященного деятельности украинских националистических организаций в период Второй мировой войны. В нем представлены документы из федеральных и ведомственных архивов Российской Федерации, часть из которых только недавно была рассекречена, а также документы из архивов Украины, Белоруссии, Польши и Германии.

Публикация предназначена для исследователей, изучающих историю СССР, историю Украины, историю Второй мировой войны, историю деятельности националистических организаций, а также для всех интересующихся историей XX столетия.

УДК 94(477)  
ББК 63.3(2)62

ISBN 978-5-8243-1677-3

- © Федеральное архивное агентство, 2012
- © Российский государственный архив социально-политической истории, 2012
- © Государственный архив Российской Федерации, 2012
- © Российский государственный военный архив, 2012
- © Архив Президента Российской Федерации, 2012
- © Центральный архив Федеральной службы безопасности Российской Федерации, 2012
- © Архив Службы внешней разведки Российской Федерации, 2012
- © Центральный архив Министерства обороны Российской Федерации, 2012
- © Российская политическая энциклопедия (оформление), 2012

---

---

## РАЗДЕЛ III. 1944–1945 гг.

### № 3.1. Спецсообщение 3 отдела 4 Управления НКГБ СССР Л.И. Сташко наркому госбезопасности СССР В.Н. Меркулову о контактах украинских националистов с гитлеровцами

26 января 1944 г.

№ 4/8/565<sup>I</sup>

Совершенно секретно

Из района г. Ковеля Украинской ССР

Получено 25 января 1944 г.

«<...><sup>II</sup> допросом пленных бандеровцев из УПА полностью подтверждается, что \*командиры местных вооруженных националистических банд, с санкции руководства ОУН, проводят свою работу согласованно с немцами и получают от них вооружение\*<sup>III</sup>.

В середине декабря 1943 г. в адрес командира отряда националистов, входящего в состав полка им. Богуна, оперирующего в Волынской области, АНТОН КА (псевдоним “Клещ”) от командира немецкой заставы обер-лейтенанта ОСТ Н было получено письмо с просьбой приехать к нему на переговоры<sup>IV</sup>.

Встреча АНТОН КА и ОСТ Н состоялась в с. Стенжаричи, что юго-западнее Владимир-Волынска.

Со стороны националистов на переговорах присутствовали АНТОН К, “ОСТАП” – командир батальона, “ГОНТА” – командир батальона и др.; \*со стороны немцев – вышеназванный ОСТ Н. Последний поставил перед националистами следующие условия\*<sup>V</sup>:

1. \*Не воевать с немцами,\*<sup>VI</sup> которые, в свою очередь, не будут преследовать националистов и даже помогут им в борьбе с поляками.

2. \*Дать немцам взамен вооружения продовольствие\*<sup>VII</sup> и скот.

ти предложения ОСТ Н аргументировал тем, что они, немцы, связаны с националистами общей задачей – борьбой с большевиками. Националистами предложения ОСТ Н были отвергнуты.

---

<sup>I</sup> По распоряжению начальника 4 Управления НКГБ СССР П. Судоплатова документ был направлен в адрес Меркулова, Кобулова, Федотова и Савченко.

<sup>II</sup> Начало предложения неразборчиво.

<sup>III</sup> Текст подчеркнут карандашом.

<sup>IV</sup> Два абзаца на полях отмечены «галочкой».

<sup>V</sup> Текст подчеркнут карандашом.

<sup>VI</sup> Текст подчеркнут карандашом.

<sup>VII</sup> Текст подчеркнут карандашом.

Через несколько дней после того АНТОН К получил официальное письмо Владимир-Волынского гебитскомиссариата с предложением переговоров по тем же вопросам.

На этих переговорах со стороны националистов присутствовали политические представители отряда АНТОН КА – «Брова» и др., со стороны немцев – заместитель гебитскомиссара г. Владимир-Волынска.

\*Националисты одним из условий выдвинули требование об освобождении их арестованных, после чего соглашение состоялось\*<sup>I</sup>.

К тому времени из центра ОУН была получена директива с указанием о том, чтобы \*переговоры с немцами вести только частным порядком, не вмешивая в это дело руководство ОУН\*<sup>II</sup>. В связи с этим «Брова» заявил работникам своего штаба:

«...Немцы с нами заигрывают, но мы не будем говорить с ними от имени нашей партии, чтобы не дискредитировать руководство, с другой стороны – надо дело поставить так, чтобы немцы брали у населения продовольствие и скот помимо нас, так как наше прямое вмешательство в этот вопрос оттолкнет от нас население»<sup>III</sup>.

На основании соглашения, заключенного между заместителем гебитскомиссара г. Владимир-Волынска и националистами, в начале января с.г. немцы приехали на машинах в села, занятые националистами: Боблы, Гнойно, Туропин и др., забирали зерно, скот и взамен то оставили вооружение и боеприпасы.

РКИН».

Начальник 3 отдела 4 Управления НКГБ СССР

СТАШКО

*ЦА ФСБ России. Ф. 100. Оп. 11. Д. 7. Л. 122–123. Подлинник.*

### **№ 3.2. Справка начальника Украинского штаба партизанского движения комиссара государственной безопасности Т.А. Строкача об усилении выучки кадров УПА, активизации деятельности отрядов украинских повстанцев против партизан и поляков**

29 января 1944 г.

Совершенно секретно

#### СПРАВКА

##### О деятельности украинских националистов

Как установлено по материалам, поступающим из партизанских отрядов, за последнее время украинские националисты значительно усилили «выколы» (учебу) с целью подготовки командных, пропагандистских, санитарных и других кадров для УПА (Украинская повстанческая армия).

Одновременно с этим, активизируя свою деятельность против партизан и поляков, со стороны националистов наблюдается примирение по отношению к немецким захватчикам.

<sup>I</sup> Текст подчеркнут карандашом.

<sup>II</sup> Текст подчеркнут карандашом.

<sup>III</sup> Абзац отчеркнут на полях двумя вертикальными чертами.

Так, 14 января 1944 г. из г. Камень-Каирский (50 км с[еверо]-в[осточнее] Ковель) полностью эвакуировался немецкий гарнизон, а через час в город вступило \*до 1 тыс. националистов\*<sup>I</sup>, которые немедленно приступили к организации обороны с целью оказать сопротивление Красной Армии.

По данным агентуры замена Камень-Каирского гарнизона националистами была осуществлена по договоренности с немцами.

Характерным примером согласованности между немцами и украинскими националистами является следующее донесение по инстанции агента «СБ» «УПА» – «КОРОТКИ»:

«Дня 24 декабря 1943 г. голова с. Моквин был у Березном, где его спрашивали немцы: «пойдут ли вы и украинцы вместе с нами за Случь бить поляков и коммунистов?» Голова ответил, что могут пойти, если бы немцы дали оружие».

По имеющимся в нашем распоряжении официальным документам «СБ» «УПА» (служба безопасности), националисты по прямым указаниям своего массово уничтожают польское и еврейское население, а также украинцев, которые приняли католическую веру или же находятся в родственных связях с поляками<sup>II</sup>.

Так, 24 декабря 1943 г. референт «СБ» «ЧОРНОТА» в своем донесении коменданту «СБ» «БОРОВОМУ» сообщает:

«Согласно сообщений подрайонного коменданта 3-го подрайона Луг № 5 сообщаю, что в с. Медведевка есть поляки (польские семьи), а также много ополченных семей, которых по сообщению выделенного подрайонного необходимо уничтожить».

\*В отчете № 4 от 30 ноября 1943 г. отдел «СБ» района «Скеля» доносит:

«Сколько, кого, как и за что казнено за отчетное время: 12 поляков смертной казнью, 7 человек украинцев, которые приняли католическую веру и за сотрудничество с врагами...»<sup>III</sup>

Далее в отчете референта «СБ» «ЖБУРТ» указывается:

«Ранее «СБ» издала приказ – всех жидов неспециалистов конспиративно уничтожать, чтобы жида и даже нацисты и люди не знали, а пускали пропаганду, что у ел к боль евикам».

\*До вступления Красной Армии на территорию Западной Украины со стороны националистов открытой организованной борьбы с партизанами не замечалось. Имелись отдельные вооруженные столкновения и даже бои лишь в тех случаях, когда партизанские отряды передвигались через населенные пункты, контролируемые националистами.

В последнее же время отмечено ряд случаев, когда националисты значительными вооруженными силами вступают в открытую борьбу против партизан, так например:

18 января 1944 г. при вступлении соединения ИВАНОВА в с. Соично (30 км северо-восточнее Ковель) националисты оказали вооруженное сопротивление партизанам.

---

<sup>I</sup> Текст подчеркнут синим карандашом.

<sup>II</sup> Текст отчеркнут простым карандашом вертикальной чертой на полях.

<sup>III</sup> Текст отчеркнут простым карандашом вертикальной чертой на полях.

20 января 1944 г. в с. Омелино (30 км северо-восточнее Луцк) соединении партизанских отрядов ШИТОВА вело бой со значительными силами националистов.

Имеются также случаи, когда националисты проявляют террористическую деятельность по отношению к красноармейцам\*<sup>I</sup>.

\*В ночь на 9 января 1944 г. в с. Белавка (65 км северо-восточнее Ровно) националисты вырезали 15 красноармейцев, а в с. Моквин (55 км северо-восточнее Ровно) отравили 30 красноармейцев 181 стрелковой дивизии\*\*.

Начальник Украинского отряда партизанского движения  
Комиссар государственной безопасности

Т. Строчак<sup>III</sup>

*ЦДАГО України. Ф. 1. Оп. 22. Спр. 75. Арк. 94–95. Подлинник.*

*Опубл.: Літопис УПА. Т. 4. Ч. 1. Киев; Торонто, 2002. С. 125–126.*

### **№ 3.3. Из протокола допроса члена ОУН Кутковца И.Т. о деятельности ОУН-Бандеры на Западной Украине в 1939–1943 гг. и создании УПА**

1 февраля 1944 г.

#### **ПРОТОКОЛ ДОПРОСА КУТКОВ Ц Ивана Тихоновича**

от 1 февраля 1944 г.

КУТКОВ Ц Иван Тихонович, 1916 года рождения, уроженец г. Сквир, Киевской области, по происхождению из семьи почтового служащего, студент 1-го курса Сельскохозяйственного факультета Львовского Политехнического Института, женат, родные проживают в местечке Корец, Ровенской области.

**Вопрос:** Расскажите подробно об известной вам деятельности украинских националистов в областях Западной Украины?

**Ответ:** Еще задолго до германо-польской войны 1939 г. в Западной Украине существовала организация украинских националистов, т.н. ОУН.

Этой организацией руководил полковник Евгений КОНОВАЛ Ц (быв. командир 1-го стрелкового корпуса «Сичевых стрельцов»).

После того, как КОНОВАЛ Ц в 1938 г. в Роттердаме был убит<sup>1</sup>, организацию возглавил быв. начальник отряда КОНОВАЛ ЦА – полковник М Л НИК.

Высшей руководящей инстанцией ОУН являлся Краевой провод.

Своими задачами ОУН ставила в первую очередь борьбу с польской государственностью, за национальное освобождение украинских земель, входивших в состав территории польского государства, а также за «освобождение» и «объединение всех украинских земель в единое украинское, т.н. «Соборное государство».

<sup>1</sup> Текст отчеркнут на полях светло-коричневым карандашом двойной вертикальной чертой.

<sup>II</sup> Абзац отчеркнут синим карандашом двойными вертикальными чертами на полях с обеих сторон текста.

<sup>III</sup> Документ подписан полковником Соколовым.



С давних времен Германия, претендуя на захват богатых украинских земель, была заинтересована в существовании ОУН, имея в виду, в последующем использовать ее борьбу за создание «самостоятельной» Украины в своих интересах.

Исходя из того, Германия всемерно содействовала ОУН в ее практической деятельности, предоставляя убежище для националистов-мигрантов, и финансировала ОУН. Издаваемая газета «Сурма»<sup>2</sup>, бюллетени и другая националистическая литература печаталась в Германии. Часть националистической литературы нелегально издавалась в гг. Львове, Кракове и других городах Западной Украины.

В период германо-польской войны украинские националисты сыграли активную роль по организации шпионажа, диверсий в тылу польской армии.

За эти услуги, немецким командованием ОУНовцам была санкционирована расправа над польским населением, проживавшим в областях Западной Украины, особенно в Галиции. В результате этой подлой деятельности были убиты тысячи польских семейств и сожжено сотни сел.

эта расправа продолжалась до прихода Красной Армии в западные области Украины.

С приходом Красной Армии провод ОУН передислоцировался на территорию расположения немецких войск, а впоследствии находился в Холме и Кракове.

В первый период, по распоряжению немецкого командования, ОУНовцы, наряду с националистической деятельностью среди украинского населения, проживавшего на территории «интересов Германии», проводили националистическую работу среди военнопленных из числа украинцев бывшей польской армии, находившихся в Германии в лагерях для военнопленных.

Наряду с националистической работой среди военнопленных, там же в лагерях производилась вербовка в ОУН. В последующем лиц, завербованных в ОУН, из лагерей освобождали. По освобождению ОУНовцев из лагерей работали специальные комиссии, в состав которых входили офицеры немецкой армии, особенно из числа гестаповцев.

Из этого контингента подготавливались кадры ОУН, которые, особенно в период войны Германии против СССР, были активно использованы немецким командованием в качестве шпионов-диверсантов в тылу Красной Армии, переводчиков и переводчиц в немецкой армии.

В первые дни войны из ОУНовцев был создан Украинский легион<sup>3</sup>, которым командовал «Легенда», фамилии его не знаю<sup>4</sup>.

При занятии немецкими войсками того или иного города, тот легион дефилировал по улицам городов, представляя из себя, якобы, часть создающейся армии «самостоятельной» Украины.

О деятельности украинских националистов в период Отечественной войны я остановлюсь ниже. Сейчас считаю необходимым дать некоторые справки о тех, если их можно назвать, событиях, которые произошли в руководящих кругах ОУН до войны 1941 г.

В 1934 г. в Варшаве был убит министр внутренних дел Польской республики Бронислав П. РАЦКИ, как инициатор политики ассимилирования<sup>1</sup> украинского населения, проживавшего на территории польского государства.

В некоторых кругах польской общественности были суждения о том, что П. РАЦКИ был убит по заданию немцев, так как он был противником сближения Польши и

---

<sup>1</sup> Так в документе.

с Германией. Насколько то верно утверждать не могу, но судя по польской прессе, оружие, которым был убит П РАЦКИ , и обнаруженные при обыске в Кракове в лаборатории Л Б ДЯ химикаты, были германского происхождения.

Убийство П РАЦКОГО было осуществлено краевой боевой кзекутивой ОУН под руководством Степана БАНД РА .

По делу были арестованы: Степан БАНД РА, Л Б Д , КАРПИН Ц , МИГА и другие, фамилии коих не помню.

Участники убийства были осуждены на разные сроки тюремного заключения, БАНД РА был осужден к тюремному заключению пожизненно.

В 1939 г. во время германо-польской войны БАНД РА и другие, с ним находившиеся в заключении по делу П РАЦКОГО лица, из тюрьмы были освобождены.

После освобождения Красной Армией областей Западной Украины, БАНД РА оказался в г. Кракове и был введен в состав краевого провода ОУН.

Из состава провода мне известны были только следующие:

1. М Л НИК – краевой руководитель (вождь)
2. СЦИБОРСКИ – идеолог ОУН
3. С НИК
4. БАРАНОВСКИ
5. БАНД РА
6. «ЯР »-ЯР ГО
7. Л Б Д

В 1940 г. в краевом проводе ОУН произо ел раскол. Образовались две группы: «бандеровцы» и «мельниковцы».

Раскол произо ел на основе того, что БАНД РА считал себя, как имеющего «боль ие заслуги» перед украинским народом, стремился лично возглавить руководство краевым проводом ОУН.

Причиной к тому расколу были следующие обстоятельства:

В период польско-германской войны «бандеровцы», якобы захватили документы польской разведки и установили, что члены провода ОУН С НИК, СЦИБОРСКИ и БАРАНОВСКИ являлись агентами польской разведки, и что об том знал М Л НИК и не принимал никаких мер.

О разоблачении С НИКА, СЦИБОРСКОГО и БАРАНОВСКОГО публиковалось в ОУНовской прессе, и на документах стала<sup>1</sup> уже подпись проводника краевого провода ОУН Степана БАНД РА .

Для того, чтобы оправдать произведенный раскол в проводе ОУН, кроме разоблачения С НИКА, СЦИБОРСКОГО и БАРАНОВСКОГО в принадлежности к польской разведке, «бандеровцы» обвиняли «мельниковцев» в прогерманской их политике, говоря о себе, как о представителях «украинского народа», которые без помощи немцев борются за «Самостоятельную Украину».

Но все то было только прикрытием, так как «бандеровцы» и «мельниковцы» в равной степени были активными слугами немецкого фа изма<sup>11</sup>.

Борьба ла за портфель – за власть, но не за политическую линию.

Поскольку БАНД РА среди украинской националистической молодежи, особенно среди студенчества, был более популярен как совер ив ий «героический» поступок – убийство П РАЦКОГО, то немцы его поддержали.

---

<sup>1</sup> Так в документе.

<sup>11</sup> См. Т. 2, приложения, док. № 10.

Нужно отметить, что в расколе провода ОУН немалую роль сыграл «ЯР »-ЯР ГО, уроженец Закарпатской Украины, офицер гестапо.

«ЯР »-ЯР ГО во ел в состав «бандеровского» краевого провода ОУН и намечался в будущем правительстве «самостоятельной» Украины министром иностранных дел и финансов.

Характерно, что после произо ед его раскола при встречах «бандеровцы» приветствовали друг друга так: один поднимал вверх правую руку и говорил: «Слава Украине», второй отвечал: «Героям слава»<sup>5</sup>.

«Мельниковцы» приветствовали один другого так: один из них также поднимая вверх правую руку говорил: «Слава Украине», второй отвечал: «Вожди слава».

«Бандеровцы» создали себе новый тризуб, отличительные нагрудные знаки.

Из состава «бандеровского» краевого провода ОУН мне были известны следующие лица:

1. БАНД РА Степан – сын священника, уроженец Тернопольской области, быв. студент Краковского университета.

2. \*Л Б Д – псевдоним «Максим Рубан», родом из района Перемы ля, в про лом студент химического факультета Краковского университета\*<sup>1</sup>.

Л Б Д В<sup>II</sup> в настоящее время является заместителем БАНД Р .

3. «ЯР »-ЯР ГО, уроженец Закарпатской Украины, офицер гестапо.

4. \*ШУХ ВИЧ – сын львовского адвоката Шухевича\*<sup>III</sup>.

О других членах провода того времени я сведений не имею.

По сведениям, которыми я располагаю из бесед с националистами и из литературы, в 1942 г. после ареста БАНД Р , в состав краевого провода во ли:

1. Л Б Д – «Максим РУБАН» – исполняющий обязанности краевого проводника ОУН.

2. «ЯР »-ЯР ГО.

3. ВОЛОШИН Ростислав – уроженец с. Дерман Острожского района Ровенской области, юрист, окончил Краковский университет, женат на дочери священника Левицкого, служив его в одной из церквей в Ровенской области. Жену его зовут Наталия.

До 1942 г. ВОЛОШИН в Ровно был зам. председателя областной управы, подвергался немцами аресту, сидел в лагерях, но из-под стражи был освобожден и работал в Ровно на небольшой должности в Облпотребсоюзе. В 1943 г., когда немцы вторично стали производить аресты ОУНовцев, то Воло ин забрал свою семью и скрылся. Ныне где-то находится в подполье.

4. ГУМ Н К – «Орлык», уличная кличка «Гаплык». Отец его работал в Ровно сторожем при украинской гимназии.

До 1941 г. ГУМ Н К работал учителем в с. Виткова Гощанского района. После оккупации немцами территории Гощанского р-на, он вместе с ШАЛОТ - КО Петром – жителем с. Чудница, который при советской власти находился на нелегальном положении, принял активное участие в организации административного аппарата и украинской милиции в Гощанском районе.

Впоследствии ГУМ Н К посвятился в священники и в настоящее время [является] деканом (благочинным или протоиереем) УПА, военное звание имеет полковника.

---

<sup>1</sup> Текст подчеркнут каранда ом.

<sup>II</sup> Так в документе.

<sup>III</sup> Текст подчеркнут каранда ом.

До последнего времени ГУМ Н К очень часто приезжал к своей жене в с. Витково.

5. СТАРУХ – лет 45, уроженец из Галиции, писатель.

Кроме того, я слышал, что в состав провода входил рань е или входит в настоящее время, точно не помню, некто Ф ДАК.

Мне известна следующая схема построения ОУНовских организаций:

1. Краевой провод ( кзекутива);  
2. Областной провод;  
3. Окружной провод (каждая область Западной Украины поделена на несколько округов);

4. Надрайонный провод (объединяет 2–3 района);

5. Районный провод;

6. Подрайонный провод (объединяет 5–7 сел);

7. Станичный провод (объединяет одно село).

Провод, как от краевого, так и до станичного имеет следующие референтуры:

1. «СБ» – служба безопасности. ти референтуры возглавляют коменданты.

2. Референтура пропаганды.

3. Референтура связи.

4. Референтура военная (руководителя называют войсковиком).

5. Мобилизационная референтура.

6. Хозяйственная референтура.

7. Промы ленная референтура.

8. Торговая референтура.

Характеристика основных референтур:

1. «СБ» – ведет борьбу путем применения террора с политическими противниками, ведет разведку и контрразведку.

В 1943 г. по приказу краевого провода референтура «СБ» выполняла следующие задания:

Проводила физическое уничтожение военнопленных Красной Армии;

Уничтожала польское население и сжигала их дома;

Физически уничтожала дезертиров из УПА и избивала омплами лиц, уклоняв ихся идти служить в УПА;

Физически уничтожала скрывающееся по селам еврейское население.

В последнее время террор против евреев прекратился. Врачей, сапожников, портных и др. специалистов из лиц еврейской национальности стали мобилизовывать в УПА.

2. Референтура пропаганды – занималась националистической пропагандой среди населения. Занималась изготовлением и распространением литературы среди членов ОУН и населения.

Боль ое внимание референтурой уделяется подготовке кадров пропагандистов.

3. Референтура связи осуществляла живую связь от станичного провода до краевого.

В референтуре связи так же, как и в разведке референтуры «СБ», работает много деву ек.

4. Референтура военная занимается выявлением командного состава быв ей польской армии и военнопленных быв. военнослужащих Красной Армии и направляла их в УПА.

Характерно, что из числа военнопленных в первое время брали в УПА командиров, независимо от их национальной принадлежности.

та референтура производила боевую подготовку «бойков» групп «СБ».

5. Референтура мобилизационная производила мобилизацию в УПА рядового состава.

6. Хозяйственная референтура занимается заготовкой и снабжением продовольствием и одеждой УПА.

7. Промышленная референтура организывает переработку сельскохозяйственной продукции для УПА.

8. Торговая референтура продавала на рынках излишки заготовленной сельскохозяйственной продукции и закупала для УПА соль, спички и другие промышленные товары широкого потребления.

тому организационному построению ОУНовских организаций предшествовали следующие обстоятельства:

Как я ранее указал, еще до Отечественной войны, при содействии немцев на территории областей «интересов Германии» и на территории собственной Германии ОУНовцами производилась большая работа по сколачиванию националистических кадров из числа местного украинского населения, военнопленных из бывшей польской армии и лиц, бежавших из областей Западной Украины, занятых Красной Армией.

Когда фашистская Германия произвела нападение на Советский Союз, немецкие войска стали продвигаться по советской территории, то часть ОУНовцев следовала с немецкой армией в качестве переводчиков, проводников, часть из них была брошена на парашютах в тыл Красной Армии с заданием диверсионно-партизанского характера. Находясь еще ранее в тылу Красной Армии ОУНовцы из-за угла обстреливали отступающие части Красной Армии и истребляли ее командный состав.

Вслед за частями передовой линии немецкой армии следовали группы ОУНовцев, которые в занятых немцами городах и селах создавали органы власти в форме областных, городских, районных и сельских управ, а также создавали украинскую полицию и параллельно с полицией создавали УДСБ (Украинская государственная служба безопасности)<sup>1</sup>.

Тогда же, под руководством «бандеровцев» в областном центре Ровно была организована «женская служба Украине», имеющая задачи среди женщин и, особенно, молодых девушек проводить воспитательную националистическую работу и подготавливать их для работы в ОУНовских штабах в качестве маинисток и в УПА в качестве санитарок.

«Женской службой Украине» руководила ГЛИНСКАЯ, а ее заместителем была РОБИТНИЦКАЯ – родом из Клевая, секретарем была КУЦВИЧ Нина, также родом из Клевая.

В то же время в Ровно «бандеровцами» была организована «Сич», которая занималась обучением военному делу молодежи, не попавшей на службу в Украинскую полицию<sup>6</sup>.

«Сичью» руководил полковник СТУПНИЦКИИ.

На руководящие должности назначались члены ОУН, которые ранее находились на территории «интересов Германии» и в самой Германии. В селах до-

<sup>1</sup> См. Т. 1, док. № 2.2.1–2.2.6, 2.31, 2.32, 2.34, 2.35, 2.39, 2.47.

пускалось исключение, там назначали местных, но также обязательно из членов ОУН, проявив их себя на практической националистической деятельности.

Характерно, что личный состав ОУНовских организаций был заранее расписан по должностям, так что каждый ехавый за немецкой армией ОУновец заранее знал свое место службы.

Но в связи с тем, что у ОУНовцев не хватало людского состава для заполнения всех должностей, то в последующем в населенных пунктах назначался комендант УДСБ, который отвечал за подбор кандидатов на ту или иную должность из местных жителей. Но то было только в районах.

В связи с продвижением немцев на восток, в начале июля 1941 г. БАНД - РА в г. Львове с высоты городской ратуши провозгласил «самостоятельность» Украины, президентом назначил некоего СТ ЦКА<sup>1</sup>.

то выступление БАНД РА было продиктовано немцами, оно вызвало значительный подъем среди националистически настроенного населения, а немцы рассчитывали этим повлиять на население еще не занятых территорий Украины и военнослужащих Красной Армии из лиц украинской национальности.

На занятую немцами территорию Украины «мельниковцы» прибыли со значительным опозданием и на местах началась между «бандеровцами» и «мельниковцами» борьба за власть.

В результате той драки за власть в 1941 г. в г. Житомире «бандеровцы» убили членов «мельниковского» провода ОУН СЦИБОРСКОГО и С НИКА<sup>II</sup>, по дороге к Луцку был убит видный \*«мельниковец» ШУЛ ГА<sup>III</sup>.

Несмотря на то, что по указке немцев БАНД РА провозгласил «самостоятельную» Украину, но вопрос создания национального украинского правительства немцы затягивали.

К концу 1941 г., когда большая часть территории Украины была немцами оккупирована, то БАНД РА стал настоятельно требовать создания правительства.

Немцам невыгодно было создавать украинское национальное правительство, они «завоевали» Украину и считали ее восточной колонией «Третьей империи» и власть над Украиной делить с БАНД РО не пожелали и того соперника они убрали. Однако, в отношении остальных ОУНовцев репрессии немцы не применяли, так как они рассчитывали использовать националистов в своих целях в части влияния на националистически настроенные слои украинского населения.

Кроме того, в то время украинская полиция, созданная ОУНовцами, несла активную охранную службу в тылу немецкой армии по борьбе с партизанами, по задержанию советских паразитов и выискивала советско-партийных активистов.

После того, как на оккупированной территории Украины немцы укрепили местные органы власти своими агентами из лиц немецкой национальности, то в немецкой печати стали появляться статьи, высмеивающие стремление о «самостоятельности» Украины, открыто называя Украину своей колонией.

Находясь еще у власти ОУНовские заправила стали себя неловко чувствовать перед украинским населением, особенно, перед националистически настроенным.

---

<sup>1</sup> См. Т. 1, док. № 2.7, 2.9, 2.10, 2.14.

<sup>II</sup> См. Т. 1, док. № 2.49, 2.54.

<sup>III</sup> Текст подчеркнут карандашом.

Пытаясь сохранить свой авторитет перед населением, ряд видных ОУНовцев, как-то: ВОЛОШИН Ростислав – зам. председателя областной управы по Ровенской области; МАРЧ НКО Андрей – председатель управы по Луцкой области; МАРЧ Андрей – секретарь Ровенской областной полиции и ИЛ К – комендант областного УДСБ – стали перед населением открыто выступать против немцев.

Выступление против немцев со стороны ОУНовского актива имело место и в других местах, в результате чего немцы в конце 1941 и в начале 1942 г. ОУНовский актив стали подвергать под различным предлогом аресту, ликвидируя на местах, особенно, в областях, украинскую административную власть<sup>1</sup>.

Для того, чтобы оправдать свои действия в части ареста видных ОУНовцев, немцы ложно обвинили Ровенский ОУНовский актив в расхищении полумиллиона рублей, как немцы назвали «народных денег».

Об той фальсификации немцы печатали в специальных бюллетенях и предложили старостам сел объявить ироким слоям населения.

В тот период подвергались аресту только «бандеровцы», «мельниковцев» немцы не трогали.

Остав иеся на своих постах в административном аппарате «бандеровцы» получили приказ краевого провода начать подготовительную работу для перехода в подполье.

Находив иеся уже к тому времени в подполье «бандеровцы» налаживали связь подполья и выискивали места укрытия для других участников ОУН.

Кроме тих мероприятий «бандеровцы» усилили вооружение и боевую подготовку украинской полиции и приступили к организации по селам боивок, которые вначале несли охранную службу.

В связи с тем, что среди националистической части населения стала ускользать перспектива создания «самостоятельной» Украины, \*издевательства немцев над населением усиливали в ироких массах украинского народа враждебность к немцам, последние стали перед угрозой, что население, способное носить оружие, пойдет в партизаны и будет вести активные боевые действия в их тылу\*<sup>11</sup>.

К тому времени, в частности в Ровенской области, оперировал ряд боль их партизанских отрядов.

Все то было предвестником крупных антигерманских выступлений ироких масс украинского населения.

Немцы искали выход из создав егося положения. Нужно было у националистически настроенной части населения поддержать перспективу возможного существования «самостоятельной» Украины, а также отвести от себя удар выступления ироких масс украинского населения.

тот выход был найден. \*Немцы, руководя проводом ОУН, перевели ОУНовские организации на «нелегальное» положение, создали УПА и тим возродили надежду у националистически настроенного населения, что в борьбе они достигнут «самостоятельной» Украины и то способствовало им отвести от себя удар антигерманского выступления ироких масс украинского населения.

---

<sup>1</sup> См. Т. 1, док. № 2.56, 2.58, 2.63, 2.68, 2.74.

<sup>11</sup> Текст подчеркнут каранда ом.



Создание УПА ни в коей мере не являлось опасным для немцев, так как УПА руководил краевой провод, состоящий из агентов гестапо и такие<sup>\*1</sup> же гестаповцы создавали и руководили УПА.

В доказательство того, что перевод ОУН в подполье и создание УПА является делом рук немцев, приведу ряд существенных фактов:

В конце 1942 и в начале 1943 гг. в период подготовки и перевода ОУНовских организаций в подполье и создания УПА, националистами «нелегально» издавался информационный бюллетень «Информатор» и журнал «До зброи»<sup>7</sup>.

На обложках этих изданий указывалось, что они печатались при нелегальном табе ОУН, а на специально выпущенных юбилейных бюллетенях, посвященных памяти погибшего «бандеровца» «Л Г НД» и других, указывалось место печатания в организационной типографии в г. Одессе.

Фактически же вся эта литература печаталась в г. Луцке, в областной типографии при генеральном комиссариате при непосредственном участии немцев.

Когда УПА находилась в лесах Тучинского, Александрийского и Кременецкого районов крупными соединениями и имела возможность вести активные действия против немцев, то она этого не делала, так как провод ОУН не давал санкции.

\*Только лишь после того, когда УПА разукрупнилась и провод ОУН не смог держать под своим влиянием мелкие отряды, то отдельные подразделения УПА стали нападать на немцев<sup>\*II</sup>.

Характерно, что на всех воззваниях, листовках и др. документах говорилось о задачах УПА вести бои с немцами и с партизанами, но, \*фактически, УПА с немцами играли «в кошки и мышки», а всемерно охотились за партизанами<sup>\*III</sup>.

В свою очередь, немцы всегда знали места стоянки отрядов УПА, но активных мер к их уничтожению не принимали, а ограничивались только направлением в эти районы незначительных экспедиций и стоянки отрядов УПА забрасывали листовками, в которых угрожали уничтожением.

Характерно, что пока в том или ином населенном пункте стояли отряды УПА, то немцы их не трогают, а как только отряды из этих сел уйдут, то появляется немецкая экспедиция и начинает сжигать села и расстреливать население.

Фактически же немцы, создавая видимость войны с УПА, воевали не с УПА, а с мирным населением, сохраняя УПА для борьбы с Красной Армией.

Украинское население, даже не националистически настроенное, в лице УПА видело свою защиту от немцев, всемерно помогало УПА продовольствием, одеждой, транспортом и т.п.

Очень важным обстоятельством является следующее:

В сентябре 1943 г. по заданию краевого провода ОУН есть куреней УПА было сведено в одну группу с заданием окружить и уничтожить партизанский отряд т. М ДВ Д ВА<sup>8</sup>, но для уничтожения немецких карательных экспедиций, которые жгли села, убивали мирное население, УПА ни одной операции не организовала.

Немцы знали, что ОУНовцы облагают население налогами для УПА, где и какие молочарни, мельницы, маслобойни работают для нужд УПА, но они этому не противодействовали<sup>IV</sup>.

---

<sup>I</sup> Текст подчеркнут карандашом.

<sup>II</sup> Текст подчеркнут карандашом.

<sup>III</sup> Текст подчеркнут карандашом.

<sup>IV</sup> См. Т. 1, док. № 2.145, 2.171.



\*Мне известно со слов украинского националиста ЗАХАРЦА Николая, проживает в с. Воскодавцы Тучинского района, что обе Северная и жная группы УПА насчитывают до 15 тыс. чел. На вооружении в УПА имеется 50 орудий, один танк, основные подразделения УПА — то пехота и кавалерия\*<sup>I</sup>.

Мне известно со слов жителя с. Копытово Межеричького района МАКСИМ-ЧУКА, что на 24 января \*основные силы УПА находятся в Кременецких лесах, Кременецкого района Тернопольской области. В тих лесах, по-видимому, находится таб УПА, так как дочь МАКСИМЧУКА — Вера, работающая ма и-нисткой таба, находится в тих лесах\*<sup>II</sup>.

Проживая на оккупированной территории, вращаясь среди националистов и участников УПА и исходя из личных наблюдений, я могу высказать свое мнение, \*что в УПА 60%, а то и больше, находятся мобилизованные, которые при удобном случае из УПА уйдут\*<sup>III</sup>.

Мобилизация в УПА происходила следующим образом:

Находясь в селе войсковик выделял из села по несколько человек для службы в УПА, преимущественно из лиц, служив их в Красной Армии или в польской, и эти лица повесткой вызывались в определенное место на сборный пункт.

Лиц, которые не являлись на сборный пункт, их «СБ» вылавливало и избивало омполоми. Неявившись на сборный пункт получал в наказание 50 ударов омполом.

Дезертиров из УПА избивали омполоми и отправляли в концентрационные лагеря, а более злых — физически уничтожали.

Из-за кономии патрон их ду или, т.н. путом (петлей, сделанной из веревки).

Крестьянина, который отказывался выполнить гужевое или какое-либо другое обязательство — наказывали 25 омпольными ударами<sup>9</sup>.

В Гошанском районе нет ни одного села, где бы не было битых омполоми. В каждом селе 15—20 чел. подвергались омпольным наказаниям.

Житель с. Чудница Гошанского района Ш ЛОД КО Максим за невыполнение ряда обязательств, был приговорен к 115 ударам омполов. тот старик бежал из села. При встрече со мной Ш ЛОД КО стал мне говорить: \*«Где бы найти власть и попросить, чтобы 115 омпольных ударов разложить на всю семью, пусть немного дадут жене, дочке, сыну, ну и мне — тук 50, но всех я не выдержу»\*<sup>IV</sup>.

Все эти издевательства над населением осуществляет «СБ».

«СБ» пользуется неограниченной властью — за малейшее неповиновение, советские высказывания, за какую-либо связь с партизанами и любую активную советскую деятельность, за неявку на сход — эти бандиты избивали, ду или и даже вели людей.

«Бандеровцы» беспощадно уничтожали польское население и военнопленных и лиц, выходцев из восточных областей Украины.

В сс. Жаров, Глубочек, Витково, Чудница и др. Гошанского района бандиты из «СБ» сожгли все дома, принадлежавшие полякам, и очень многих поляков убили.

В с. Тудорове Гошанского района, накануне его освобождения Красной Армией, «бандеровцы» сожгли совхоз, а также сожгли рабочего того совхоза СА-ВИЦКОГО, его жену и детей.

---

<sup>I</sup> Текст подчеркнут карандашом.

<sup>II</sup> Текст подчеркнут карандашом. Абзац отчеркнут на полях вертикальной чертой.

<sup>III</sup> Текст подчеркнут карандашом.

<sup>IV</sup> Текст подчеркнут карандашом.

\*К жене САВИЦКОГО бандиты проволокой привязали двоих детей и живыми бросили их в огонь\*<sup>1</sup>.

В с. Русивле Гоцанского района был убит мой товарищ – агроном КОЛИСОВ Дмитрий за то, что в кругу товарищей высказал свои симпатии к Советской власти.

Не в меньшей степени террор организован и в отношении сельской интеллигенции. За малейшее невыполнение приказаний, пререкания учителя, врачи подвергались репрессиям.

В августе 1943 г. в с. Подоляны Гоцанского района на конференции учителей, которую проводил подрайонный пропагандист ОУН ПРИПАТ Николай из с. Чудница, учительница МАРТЕНКО из с. Майков высказала свое несогласие с суждениями пропагандиста об учебных программах.

После конференции участниками группы «СБ» МАРТЕНКО была избита – ей нанесли 35 компульсивных ударов.

В результате этой подлой деятельности «бандеровцев» население, в полном смысле слова, терроризировано и к «бандеровцам» враждебно относится.

После оккупации немцами территории Западной Украины, в каждом селе «бандеровцы» насыпали небольшие курганчики и наверху установили крест и украсили цветами. Эти курганчики были насыпаны в честь «освобождения Украины от Красной Армии и в память погибших «бандеровцев».

Посвящение этих могил происходило при сопровождении отъявленной националистической агитации священников и оуновских пропагандистов.

В последующем возле этих могил происходили сходки крестьян.

Летом 1943 г. сходки возле этих могил значительно участились. На каждом сходе священники, пропагандисты из числа оуновцев выступали с националистическими речами и предупреждали население, что в случае прихода Красной Армии, кто выдаст «бандеровца» или же будет оказывать содействие Советской власти, то группой «СБ» будет уничтожен.

Группы «СБ» в количестве 4–8 чел. имеются в каждом селе, участники этих групп хорошо вооружены.

Ранее терроризированное население и после таких предупреждений оуновцев при приходе Красной Армии невольно боится проявить открыто свои симпатии к Красной Армии.

Я уже говорил о той борьбе, которая была между «бандеровцами» и «мельниковцами» после их прибытия на территорию областей Западной Украины.

\*«Бандеровцы» и «мельниковцы» всегда были пронемецкой ориентации, разница между этими направлениями заключается в том, что «бандеровцы» являются представителями наиболее фашистской диктатуры, а «мельниковцы» – в некоторой степени более «демократического» направления и значительно авторитетнее среди националистов старой формации\*<sup>11</sup>.

Характерно, что в конце 1941 и в начале 1942 гг., когда немцы производили репрессии в отношении «бандеровцев», то о «мельниковцах» не было никаких суждений.

\*В результате борьбы с «бандеровцами», «мельниковцам» удалось захватить в некоторых областных и районных центрах под свое влияние ряд учреждений

---

<sup>1</sup> Текст подчеркнут карандашом.

<sup>11</sup> Текст подчеркнут карандашом. На полях против абзаца имеется помета «§».

и предприятий. Так, в г. Ровно «мельниковцы» овладели областной типографией, редакцией газеты «Волянь», областным театром, областной и районными «Просвитами»<sup>\*1</sup>.

В г. Ровно, по ул. Дикая, 5 находился таб «мельниковцев» по организации мельниковского движения в западных и восточных областях Украины.

В состав того таба входили:

1. ШТУЛ Василий, родом из Кременецкого района.
2. САМЧУК Улас, писатель, он является автором трилогии «Волянь» (в трех томах: «Батько и сын», «Куды тече ричка» и «Революция») и повести «Мария». САМЧУК Улас из с. Дерманя, Острожского района.
3. Д МО-ДОВГОПОЛ СКИ, сын священника, директор областного театра.
4. МИС ЧКО Андрей, родом из Кременецкого района, в про лом он окончил Кременецкую духовную семинарию, являлся ответственным редактором газеты «Волянь».
5. Т КТОР Иван, директор областной типографии.
6. КИБАЛ К Неофит, он в Кременецком районе имел имение, профессор Кременецкой духовной семинарии, был председателем правления Ровенской областной «Просвиты».
7. ПОЛБОВ, родом из Кременца, оргинструктор окружной «Просвиты».
8. БОНДАРЧУК Арсен, уроженец с. Даничев Межирецкого района, работал завхозом театра.
9. КОРН ЧУК Николай, уроженец с. Топча Межирецкого района, референт пропаганды окружной «Просвиты».

\* тот таб являлся переходной инстанцией, через которую проходили миссары «мельниковского» провода ОУН, направляемые для ОУНовской работы в западные и восточные области Украины<sup>\*II</sup>.

Ответственным за организацию работы ОУН в восточных областях Украины были «КОНИК», фамилии его я не знаю, родом он из Галиции. «КОНИК» находился в Киеве и работал начальником киевской украинской полиции.

Ответственным за работу ОУН в западных областях был ШТУЛ Василий.

ти люди подбирали своих миссаров и направляли для организации ОУНовской работы в области и районы.

Вся работа «мельниковского» провода ОУН проводилась через «Просвиты». «Просвиты» были организованы во всех селах Ровенской области.

В «Просвиту» принимались лица украинской национальности, которые в про лом не являлись советскими активистами.

«Просвита» содержалась на средства из членских взносов и пожертвований.

Через «Просвиту» «мельниковцы» проводили среди населения националистическую агитацию и под прикрытием «Просвиты» проводили организационную работу по вербовке новых членов в ОУН.

Никакой боевой деятельности «мельниковцы» против немцев и партизан не проводили. Между «мельниковцами» и «бандеровцами» по-прежнему была враждебность.

---

<sup>1</sup> Текст подчеркнут карандашом. Над первой строкой абзаца имеется знак вопроса. На полях против абзаца имеется помета: «Необходимо проверить, соответствуют ли действительности эти показания».

<sup>II</sup> Текст подчеркнут карандашом, на полях против абзаца имеется знак вопроса.

\*В 1941 г., не успели еще немцы подойти к старой советско-польской границе, как в Ровно явился БОРОВ Ц Тарас, лет ему до 40\*<sup>I</sup>, с оттощенной белой бородой, родом он из с. Быстричи Людвипольского района Ровенской области. БОРОВ Ц пытался устроиться \*на руководящую работу в Ровенскую областную полицию, но его почему-то не приняли\*<sup>II</sup>.

После того БОРОВ Ц поехал в Сарны, где сгруппировал вокруг себя бывших петлюровцев и организовал «Полисскую Сич». В эту «Сич» стал вербовать население Полесья, т.н. полищуков. Организация «Сич» была организована с согласия немцев.

\*В первое время БОРОВ Ц вел борьбу с оставшимися в лесах Полесья частями Красной Армии\*<sup>III</sup>.

\*Вооружением и продуктами питания БОРОВЦА снабжали немцы\*<sup>IV</sup>.

Тогда же БОРОВ Ц назвал себя атаманом «Полесской Сичи» и присвоил себе псевдоним «Тарас БУЛБА»<sup>V</sup>.

«Бандеровцы» отнесли к «Бульбе», как к самозванному атаману, называя его «Атаманией».

Операции по уничтожению оставшихся в лесах Полесья частей Красной Армии \*«Бульба» проводил\*<sup>VI</sup> совместно с частями немецкой армии.

\*Создавая отряд до 3 тыс. чел., «Бульба» поставил своей задачей отряд еще увеличить, за счет немцев его вооружить и одеть, а потом от немцев уйти, но немцы его замысел разгадали и пытались обезоружить, но он скрылся в леса\*<sup>VII</sup>.  
то относится, примерно, к осени 1942 г.

Отколовшись от немцев, «Бульба» по-прежнему вел борьбу против партизан, но стал нападать и на немцев.

Пытаясь привлечь «Бульбу» на свою сторону, немцы в конце 1942 г. два раза с ним вели по этому вопросу переговоры, но они не увенчались успехом<sup>VIII</sup>.

\*Центрами «Бульбы» были Олевск и Сарны\*<sup>IX</sup>.

Весной 1943 г. немцы начали подвергать аресту «мельниковцев», были арестованы Улас САМЧУК и ДМО-ДОЛГОПОЛСКИЙ, МИСЧО Андрей скрылся.

Основанием к аресту послужила помещенная в газете «Вольнь» антинемецкая статья Уласа САМЧУКА под названием: «Так было, так будет». Кроме того, САМЧУК направлял свои антифашистские статьи в «бульбовскую» газету под названием «Земля и власть», впоследствии «бульбовцы» издавали газету «Оборона Украины».

После этих арестов остальные «мельниковцы» весной 1943 г. ушли в подполье и соединились с «Бульбой».

До объединения «мельниковцев» с «бульбовцами», издаваемая газета «Земля и власть» являлась органом украинской националистической партии и таба УПА («бульбовской», когда еще УПА «бандеровской» не было)<sup>10</sup>.

---

<sup>I</sup> Текст подчеркнут карандашом.

<sup>II</sup> Текст подчеркнут карандашом.

<sup>III</sup> Текст подчеркнут карандашом.

<sup>IV</sup> Текст подчеркнут карандашом.

<sup>V</sup> См. Т. 1, док. № 2.106, 2.111, 2.125, 2.134, 2.137, 2.151, 2.160, 2.173; Т. 2, док. № 3.100.

<sup>VI</sup> Текст подчеркнут карандашом.

<sup>VII</sup> Текст подчеркнут карандашом.

<sup>VIII</sup> См. Т. 1, док. № 2.110; Т. 2, док. № 3.100.

<sup>IX</sup> Текст подчеркнут карандашом.

\*После соединения «мельниковцев» с «бульбовцами» УПА переименовывается в УНРА, во главе армии стал «Тарас БУЛ БА» и начали издавать газету «Оборона Украины»<sup>\*1</sup>.

Над УНРА был создан политический совет, в состав которого входили представители:

1. Украинской демократической партии;
2. Союза коммунистов-самостийников;
3. «Мельниковского» провода ОУН.

Примерно \*в мае 1943 г. «бандеровский» провод издал приказ обезоружить «бульбовцев» и после того между ними началась вооруженная борьба.

«БУЛ БА» не согласился сложить оружие, сопротивлялся и, в свою очередь, обратился к «бандеровцам» с воззванием объединиться для совместной борьбы с немцами и советскими войсками за «самостоятельную» Украину<sup>\*11</sup>.

«БУЛ БА» предлагал для руководства вооруженными силами создать военный политический совет, в состав которого должны были войти представители от «БУЛ Б » и «бандеровского» провода.

«Бандеровцы» согласились вести переговоры. Примерно летом 1943 г. в с. Даничев Межирецкого района состоялась конференция по этим переговорам.

В первый день конференции между «бульбовцами» и «бандеровцами» были достигнуты соглашения, но на второй день, когда должны были быть приняты окончательные решения, «бандеровцы» на конференцию не явились, а подвели в с. Даничев свои отряды и продефилировали мимо дома, где находились представители «БУЛ Б » и на том переговоры закончились.

Я, лично, считаю, что эти переговоры были сорваны по настоянию немцев<sup>111</sup>.

Вооруженная борьба после неудавшейся конференции усилилась, но «БУЛ БА» в печати продолжал призывать «бандеровцев» к «перемирию», прекратить братоубийственную войну.

После того, как «БУЛ БА» не смог договориться с «бандеровцами», он в конце сентября 1943 г. издал приказ свои отряды распустил, оружие спрятать и всем разойтись по домам.

Для охраны таба и типографии «БУЛ БА» оставил небольшой отряд. Типография прекратила свою деятельность.

то мероприятие «БУЛ Б » «бандеровцы» описали в своей прессе, как его капитуляцию.

Зимой 1943–1944 гг. издание «бульбовской» литературы снова оживилось. «Бульбовцы» издавали большое количество листовок, в которых разоблачали «бандеровцев», как агентов гестапо. Особенно характерная в том вопросе листовка под названием «Зозулене яйце»<sup>1111</sup>.

В конце декабря 1943 г. «БУЛ БА» по связям из с. Тудоров прибыл в Гошу к Борису ГАЛ ЦКОМУ в сопровождении одного из своих адъютантов.

В Гоше «БУЛ БА» у ГАЛ ЦКОГО прожил 2–3 дня, где встретился с «бульбовцами» Николаем БАБИНСКИМ – председателем районной «Просвиты» Гошинского района, Я ИНСКИМ внемом. эти указанные лица отправили

---

<sup>1</sup> Текст подчеркнут карандашом.

<sup>11</sup> Текст подчеркнут карандашом.

<sup>111</sup> См. Т. 1, док. № 2.175.

<sup>1111</sup> «Зозулене яйце» (укр.) – Куку кино яйцо.

его в Ровно, откуда он поехал через Варшаву в Женеву, где со слов «бульбовцев» ГАЛ ЦКОГО и БАБИНСКОГО, он должен встретиться с Андреем Л ВИЦКИМ, где подготовить материалы для выступления на международной арене по вопросам Украины. Среди «бульбовцев» также имели место суждения о том, что «БУЛ БА» в Женеве должен вести переговоры с представителями английского правительства и, что, якобы, связь с представителями английского правительства по вопросу Украины уже установлена<sup>1</sup>.

Уезжая в Женеву, «БУЛ БА» свое оружие оставил у ГАЛ ЦКОГО Бориса в м. Гоша. а сам поехал по документам на какого-то католика.

Перед отъездом «БУЛ БА» ГАЛ ЦКОМУ заявил, что своим заместителем оставил поручика ЗУБАТОГО и, что ему даны соответствующие указания.

На вопрос, что делать в связи с приближением советских войск, «БУЛ БА» ответил, что он к тому времени вернется и даст соответствующие указания.

С 26 по 29 января я имел ряд встреч с «бульбовцами», связи с. Тудоров Гошанского района<sup>1</sup>. В разговоре с «бульбовцами» ИВАС КОМ Вадимом, ДОВГОПОЛ КОМ Петром, СОСНОВСКОМ Сеньком и Д МЧУКОМ фимом они мне сообщили, что в Гошанском районе находится близкий соратник «БУЛ Б » по боевой деятельности в про лом «партизан», под псевдонимом «КИВА ».

«КИВА » указанным мною вы е «бульбовцам» дал указание – в Красную Армию по мобилизации не идти, 2–3 недели препятаться, а потом все «бульбовцы» будут организованным порядком отправлены в Полесские леса.

«Бульбовец» ИВАС К мне сообщил, что о месте пребывания поручика ЗУБАТОГО знает некто женщина «Жура», проживающая в Межирецком районе, а к той «ЖУР » можно попасть через «бульбовскую» связь с. Бок ин Межирецкого района.

Связь на Бок ин может дать ИВАС К.

Мой близкий товарищ под псевдонимом «ЗАРУБ ЖН » лично знаком с ЗУБАТ М и имеет псевдоним и пароль для связи с «бульбовцами».

Среди «бульбовцев» также имеют место суждения о том, что предстоит, якобы, объединение «бандеровцев» с «бульбовцами» и, что многие «бандеровцы», боясь перед народом ответственности за проделанные преступления, стараются перебежать к «бульбовцам».

О том, что приближается блок «бандеровцев» с «бульбовцами» возможно без ведома провода ОУН, свидетельствует следующее:

У «бульбовца» ДОВГОПОЛ КА на квартире скрываются «бандеровцы», а у «бульбовца» Д МЧУКА фима «бандеровцы» оставили на лечение своего раненого, который ранен в бою с частями Красной Армии.

Перебежав ие к «бульбовцам» «бандеровцы» рассказали им о местах хранения «бандеровцами» оружия.

Вопрос: Назовите известных вам участников украинского националистического подполья.

Ответ: Ранее я назвал Вам известный мне состав «бандеровского» краевого провода ОУН.

Из числа областного «бандеровского» провода ОУН по Ровенской области мне известны следующие:

---

<sup>1</sup> Так в документе.



1. ВО ТОВИЧ – псевдоним «Метла» – областной проводник ОУН. Проживает в с. Даничев Межирецкого района.

2. ТРОЦ К Андрон – псевдоним «Тере ко» – комендант областной боивки «СБ», проживает в с. Стадники Гощанского района.

3. МА ВСКИ , псевдоним не знаю. Областной референт пропаганды. Проживает в с. Кустынь Александрійского района...<sup>1</sup>

**Вопрос:** Уточните, в чем разница в программных положениях между «мельниковцами» и «бандеровцами»?

**Ответ:** Мне трудно точно Вам дать ответ на тот вопрос, но я постараюсь дать пояснения, исходя из имеющихся у меня сведений, полученных в беседах с националистами и в результате чтения их литературы.

«Мельниковцы», так и «бандеровцы» в политическом направлении являются пронемецкой ориентации.

«Бандеровцы» являются представителями новой формации украинских националистов, исходящей из принципов крайне овиинистической террористической фа истской диктатуры.

Исходя из тих овиинистических принципов, «бандеровцы» ставили своей задачей завоевать «самостоятельную» Украину при содействии немцев и физически уничтожить на территории Украины всех лиц не украинской национальности. Лозунгом «бандеровцев» является: «Украина только для украинцев».

«Мельниковцы» являются представителями старой формации украинских националистов, имеют значительное влияние среди украинской интеллигенции. «Мельниковцы» стремились завоевать «самостоятельную» Украину при содействии немцев на договорных началах, с последующим установлением на территории Украины «демократического» строя.

Вследствие сложив ихся обстоятельств, при которых немцы, фигурально выражаясь, когда заняли большую часть территории Украины, то они плюнули в физиономию как «бандеровцам», так и «мельниковцам», и создали условия, при которых они начали вести между собой жестокую борьбу и тим самым отвели их внимание от жульнической политики в части оказания поддержки в создании «самостоятельной» Украины.

В результате «бандеровцы» из националистического течения окончательно превратились в беспринципных фа истских бандитов.

Рядовые «бандеровцы», обманутые своим проводом, в котором засилие агентов гестапо, еще рассчитывают на возможность вооруженной борьбы с Советским Союзом за «самостоятельную» Украину.

Потеряв авторитет даже в националистически настроенных слоях населения, «бандеровцы» пытаются удержать свое влияние в массах украинского народа путем его терроризирования.

В свою очередь «мельниковцы», не имея сил устоять в борьбе с «бандеровцами», потеряв надежду на Германию, стали на путь искания новых союзников, в лице которых найден «БУЛ БА», как представитель националистических, «демократических» элементов.

Разговоры о поездке «БУЛ Б » в Женеву, несомненно, являются со стороны «мельниковцев» поисками нового хозяина в лице Англии и Америки, как «демократических» стран.

---

<sup>1</sup> Отточие документа.

Вопрос: В своих показаниях вы указываете о том, что «бандеровский» крае-  
вой провод ОУН является подсобным аппаратом гестапо, но почему тогда нем-  
цы разре ают «бандеровцам» издавать и распространять среди населения лите-  
ратуру, в которой украинское население призывается к борьбе с Германией?

Ответ: Немцы подорвали свой авторитет среди националистически настро-  
енной части населения, как «истинного» союзника в борьбе за «самостоятель-  
ную» Украину, разоблачили себя, как варваров и стали перед угрозой ирокого  
развития в западных областях Украины партизанского движения.

Для того, чтобы не допустить антифа истских выступлений в ироких мас-  
сах населения, немцы через провод ОУН создали УПА, где сконцентрировали  
боль ое количество мужского населения, способного носить оружие, а через  
бандитские группы «СБ» усилили террор над остав имся населением.

Руководя через провод ОУН УПА и «СБ», немцы предотвратили нарастаю-  
щую против себя опасность.

Для того, чтобы украинские националистические элементы не разобрались в  
жульнической политике немцев, последние разре ают крайовому проводу ОУН  
издавать литературу с призывами к борьбе с немцами, но стрелять немцев про-  
воду и табу ОУН они разре ения не дали.

Проводимая немцами, якобы, борьба с «бандеровцами» и разре ение крае-  
вому проводу ОУН распространять литературу с призывами к борьбе с Герма-  
нией, является жульнической политикой немецкого командования и гестапо,  
направленной на обман украинского населения западных областей Украины и  
на создание его враждебности к Советскому Союзу.

Свои показания я должен дополнить весьма важными обстоятельствами.

Я указал о многих руководителях ОУНовского подполья, но указанные мною  
лица являются действующими ОУНовскими проводниками. Наряду с теми  
действующими проводниками, еще существуют запасные проводы ОУН, со-  
стоящие из лиц, которые в настоящее время глубоко законспирированы и кон-  
тролируют деятельность действующих проводов.

Запасные проводы построены по такому же организационному принципу,  
как и действующие. Из запасных проводов я никого не знаю.

Записано с моих слов верно, с протоколом лично ознакомился.

КУТКОВ Ц

Допросил: Начальник отдела НКВД УССР по борьбе с бандитизмом  
полковник гос. безоп[асности]

Задоя

*ЦА ФСБ России. Ф. 100. Оп. 11. Д. 14. Л. 18–36. Заверенная копия.*



**№ 3.4. Политдонесение начальника Политического Управления  
1 Украинского фронта С.С. Шатилова начальнику Главного политического  
управления Красной Армии А.С. Щербакову «О враждебной деятельности  
украинских националистов»**

5 февраля 1944 г.

Сов. секретно

По [мере продвиже]ния войск на его фронта по территории право[бережной Украины] – Киевской, Житомирской и Ровенской областей все больше вскрываются следы и факты вражеской антисоветской деятельности украинско-немецких националистов.

Воинскими частями и органами «Смер» фронта вскрыто и разгромлено ряд подпольных организаций и арестована большая группа (до 150 чел.) участников этих оргнизаций<sup>I</sup>.

Политуправлением фронта собраны различные документы, материалы и показания местного населения, характеризующие антисоветскую деятельность украинских националистов.

\*1. Указанные материалы и показания арестованных свидетельствуют о том, что украинские националисты представляют собой ярко выраженную контрреволюционную организацию, поставившую своей целью свержение Советской власти и ликвидацию социалистической системы хоз[яйст]ва на Украине, отторжение Украины от Советского Союза, восстановление в ней буржуазно-помещичьих порядков и превращение Украины в колонию фашистской Германии, а украинского народа в рабов немецких князей и баронов.

Прикрываясь демагогическими лозунгами борьбы на два фронта – против «берлинского империализма» и «московского большевизма», за «самостийную Украину без помещиков, капиталистов и большевистских комиссаров», украинские националисты фактически являются союзниками немецкого фашизма, его активными пособниками в борьбе против Красной Армии и злейшими врагами украинского народа\*II.

Своими идеологами они считают Петлюру и Коновальца.

2. Украинские националисты имеют свой центр – «Организация украинских националистов» (ОУН). В подчинении центра имеется сеть краевых, окружных, районных и подрайонных организаций<sup>III</sup>.

Такие организации вскрыты и ликвидированы органами «Смер» в Васильковском, Фастовском, Бышевском и Обуховском районах Киевской области.

\*Материалами следствия установлено, что данные организации были созданы в 1941 г. прибывшими из западной Украины представителями центра ОУН – ЧРН НКО, БОГДАНОВ М, ДОНСКИМ, САК и другими, сразу же после оккупации указанных районов немцами.

Идейным руководителем ОУН является Степан БИНДРА<sup>IV</sup>. В 1941 г. во время оккупации немцами западной Украины, БИНДРА открыто провозгласил

---

<sup>I</sup> Абзац отчеркнут на полях вертикальной чертой.

<sup>II</sup> Текст отчеркнут на полях вертикальной чертой.

<sup>III</sup> Абзац отчеркнут на полях вертикальной чертой.

<sup>IV</sup> Так в документе.

манифест о создании «самостийной Украины без немцев и Советов», за что был немцами арестован. «Бендеровская»<sup>1</sup> группа наиболее многочисленная среди украинских националистов. Существуют и другие разновидности националистов. Так, например, известно о существовании «мельниковцев», руководителем которых является М Л НИК, проживающий в Германии. «Мельниковцы» также ставят своей целью создание «самостийной Украины», в отличие от «бендеровцев» считают единственно возможным осуществление той задачи под гидой немцев и открыто ориентируются на помощь фашистской Германии\*<sup>II</sup>.

«Бендеровцы» и «мельниковцы» — то враждующие между собой группы, считающие друг друга «раскольниками» и «предателями» украинского народа». По существу те и другие одинаково ведут активную подрывную деятельность против Советской власти.

\*Имеется также националистическая группа «бульбовцев», руководителем которой является БОРОВ Ц Тарас (псевдоним «Бульба»). До конца 1942 г. БОРОВ Ц, находясь в союзе с немцами, вел политику заигрывания с красными партизанами, за что был арестован немцами. Вскоре немцы освободили Боровца, дав ему задание — создать в северной Украине отряды «полесских сычевиков». С помощью немцев, «Бульба» создал такие отряды, которые боролись против советских партизан и поляков, а иногда имели стычки с немцами. В связи с вступлением Красной армии на территорию Украины, — «бульбовцы», также как и «бендеровцы» решили все силы направить на борьбу против Красной Армии\*<sup>III</sup>. Действия «бульбовцев» носят сугубо уголовно-бандитский характер. Участники «бульбовских» банд, имея при себе оружие, обычно живут дома и по сигналам главарей собираются в условленных местах для совершения налетов.

\*В документах встречаются и другие названия националистических организаций: например: «Центральный Комитет национал-демократической партии», «Организация украинских националистов самостийников-державников»<sup>12</sup>, «Украинские повстанцы». Однако, не установлено еще, выражают ли эти названия другие, особые группы, или другие названия тех же организаций\*<sup>IV</sup>.

При ОУН имеются вооруженные отряды и группы — т.н. «Украинская повстанческая армия» (УПА), которой командует Клим Савур. УПА состоит из отдельных отрядов по 200—300 чел. в каждом. Отряды делятся на сотни (роты) насчитывающие до 100 чел. (сотни делятся на «чоты» (взводы) — 30—40 чел., «чоты», в свою очередь, делятся на «рои» (отделения), насчитывающие до 10 человек. Отряды имеют на вооружении орудия, станковые и ручные пулеметы, винтовки и автоматы немецкого и русского образца. При УПА имеется политический отдел, который ведет агитационную работу среди отрядов УПА и местного населения. Организации ОУН и УПА имеют свои типографии. Одна из таких типографий законспирированная — типография «Сарненского» окружного комитета ОУН и ее заведующая недавно была захвачена частями 1-го<sup>V</sup> кав. корпуса.

\*Наиболее активно «ОУНовцы» развернули свою работу на территории Западной Украины. В первый период немецкой оккупации, пользуясь покрови-

---

<sup>I</sup> Так в документе.

<sup>II</sup> Текст отчеркнут на полях вертикальной чертой.

<sup>III</sup> Текст отчеркнут на полях вертикальной чертой.

<sup>IV</sup> Абзац отчеркнут на полях вертикальной чертой.

<sup>V</sup> Цифра вписана карандашом.

тельством немецких фашистов, они действовали легально, распространяли среди населения националистическую литературу, вербовали себе новых сторонников, вовлекая их в свою организацию. Главный упор при этом делался на украинскую интеллигенцию. Установлено, что в 1941 г. в отдельных районах устраивались легальные демонстрации под лозунгами «независимой свободной Украины» (с. М. Салтыковка Васильковского района и др.). Но после ареста немцами Бендеры за провозглашение манифеста о создании «самостийной Украины без немцев и Советов», организации и центр ОУН перешли на нелегальное положение.

\*Украинские националисты широко развернули печатную агитацию. В 1943 г. они издавали бюллетени под различными названиями: «Информатор» (орган ОУН), «Вильна Украина» (орган ОУН), «К оружию» («До зброи»<sup>1</sup> – орган УПА), юмористический журнал «Перець» и много различных листовок<sup>\*II</sup>. Так, например, в наши руки попали листовки, обращенные к:

- а) украинскому народу;
- б) гражданам Украины;
- в) бойцам и офицерам Красной армии;
- г) красным партизанам;
- д) власовцам («добровольцам при немецких воинских частях»);
- е) донским казакам;
- ж) кубанцам;
- з) узбекам, казахам, туркменам, таджикам, бакирякам, татарам, народам Урала, Волги, Сибири, народам Азии;
- и) армянам и другим народам Кавказа;
- к) грузинам;
- л) мадьярам<sup>13</sup>.

Все печатные издания носят ярко выраженный антисоветский, фашистский характер<sup>III</sup>.

В своей агитации среди населения националисты всячески стремились и стремятся привить украинцам чувство ненависти и вражды к Советской власти и коммунистической партии, разжечь национальную рознь между украинцами и русскими, украинцами и евреями, украинцами и поляками.

В освещении вопросов международного положения и внешней политики националисты стремятся подорвать авторитет СССР и антигитлеровской коалиции, слово в слово повторяя геббельсовскую брехню о коммунистической опасности для Европы.

ОУНовцы на оккупированной немцами территории проводили активную фашистскую террористическую деятельность, уничтожая коммунистов, советских работников, партизан и их семьи.

Арестованный член Обуховской организации ОУН ВОЛНКО Иван Николаевич на следствии показал:

...<sup>IV</sup>«На вооруженный отряд ОУНовцев вел борьбу с большевиками, расстреливал коммунистов, партизан и их семьи. В сентябре месяце 1943 г., наш отряд ночью вошел в с. Салтановку. Вел нас АМЛЧНКО Николай и КРАВЧЕН

---

<sup>1</sup> Так в документе. Имеется в виду «До зброи».

<sup>II</sup> Текст отчеркнут на полях вертикальной чертой.

<sup>III</sup> Абзац отчеркнут на полях вертикальной чертой.

<sup>IV</sup> Отточие документа.

КО Василий. Цель своего похода мы не знали, пока не пришли в село. Здесь АМ Л Ч НКО разъяснил нам, что в селе проживает часовой мастер — коммунист и еще один мужчина с женой (фамилии их не назвали), которых нужно сейчас же уничтожить.

Разделив отряд на две части, мы пошли по домам, где жили указанные лица. Я попал в группу, которая совершила убийство часового мастера. Со мной был и ТКАЧ НКО Василий. Вместе с ним мы вошли в дом и арестовали его. На улице КРАВЧ НКО связал ему руки и мы вывели его за село. В то время другая группа привела мужчину и женщину, видимо, они были тоже члены партии. Двоих мужчин повели к яме и расстреляли. Затем расстреляли и женщину.

Через неделю после того случая на отряд в с. Парадовка расстрелял одну семью за связь с красными партизанами...<sup>1</sup>

Националисты проводили массовое истребление польского, еврейского населения, а также украинцев, не сочувствовавших им националистам. Арестованный «бендеровец» ВАС К Иван Николаевич показал, что отряд, в котором он находился, совершил нападение на польские деревни Старики, Вязевка, Углы и др., в которых уничтожил около 1 500 человек жителей, разграбил их имущество, захватил до 1500 голов рогатого скота и сжег селения. Сам ВАС К убил 19 человек поляков, в том числе 8 взрослых мужчин, 6 женщин и 5 детей. Истребление населения проводилось, главным образом, холодным оружием — топорами, ножами, после чего трупы были сожжены<sup>11</sup>.

4. Главной целью украинской (националистической) повстанческой армии (УПА) является борьба против красных партизан до прихода Красной Армии и подготовка и проведение вооруженного восстания против Советской власти и Красной Армии в настоящее время. Националисты рассчитывали на то, что в ходе войны будут сильно ослаблены как немецкая армия, так и Красная Армия, что и должно было обеспечить успех их вооруженного восстания.

О диверсионных действиях вооруженных националистических банд против советских партизан неоднократно сообщалось в бюллетенях ОУН и УПА: «Информатор» и «До сброи» («К оружию»). \*В августе 1943 г. в связи с успешным наступлением Красной армии и вступлением ее на территорию Советской Украины состоялось 3-е чрезвычайное большое собрание украинских националистов<sup>14</sup>. Собрание оценило положение немецко-фашистской армии как катастрофическое и признало Красную Армию главной опасностью националистов, а борьбу против Красной Армии — своей главной задачей\*<sup>111</sup>.

«Только национальная борьба народов против большевизма принесет всем народам Европы и Азии свободу. Только она может развалить большевизм» (листовка к мадярам. Январь 1944 г.)<sup>1V</sup>.

При продвижении частей Красной Армии по территории правобережной Украины и, особенно, по территории западной Украины имели место вооруженные столкновения отдельных подразделений Красной Армии с вооруженными бандами националистов. Например, 12 января с.г. подразделение 447 СП 307 СД 13 армии в районе дер. Корчица Ровенской области встретилось с от-

---

<sup>1</sup> Отточие документа.

<sup>11</sup> Абзац отчеркнут на полях вертикальной чертой.

<sup>111</sup> Текст подчеркнут карандашом.

<sup>1V</sup> Абзац отчеркнут на полях вертикальной чертой.

рядом УПА, который неожиданно открыл огонь по нашим бойцам. В результате завязавшаяся боя отряд был рассеян. Один из участников отряда – КОРЗУН Максим Филиппович, 1921 г.р., украинец, крестьянин, был захвачен в плен. На допросе он показал, что состоит в отряде «Лайдака» (псевдоним), который насчитывает до 300 чел. Отряд имеет на вооружении 1 орудие, 6 пулеметов. Весь личный состав отряда вооружен винтовками русского образца. О целях борьбы повстанцев КОРЗУН показал следующее:

«Поскольку немецкая армия под ударами Красной Армии изгоняется все дальше на запад, необходимость борьбы против немцев отпала, по тому, главным образом, ставится задача борьбы с Советской властью».

18 января 1944 г., в районе северо-западнее г. Сарны, при проческе лесного массива подразделениями 1-го<sup>1</sup> ГKK, произошло вооруженное столкновение с отрядом УПА под командованием «Яремы» (псевдоним), который насчитывал в своем составе до 100 активных членов. В результате завязавшейся перестрелки было убито 17 и ранено 21 человек ОУНовцев. С нашей стороны убит один рядовой 8-го гв. кав. полка<sup>11</sup>.

При ликвидации вышеуказанного отряда УПА захвачено: 1 радиоприемник, 10 лодок, 3 брички, одна кухня, 4 винтовки, 1 автомат, 1 пистолет и документы отряда. Кроме того, задержано 8 человек участников отряда «Яремы». В том числе руководитель группы ВОЗН К Григорий Иванович.

Ряд аналогичных столкновений с вооруженными бандами националистов имели и другие подразделения частей фронта, которые заканчивались разгромом и рассеиванием банд.

5. В данных условиях ОУНовцы центр тяжести своей деятельности переносят на организацию работы по разложению войск Красной Армии и подрывную деятельность в советском тылу. Руководство УПА предложило своим отрядам не вступать в открытые столкновения с частями Красной Армии, а глубже маскироваться, тщательней конспирировать свою деятельность. Одну часть своих членов ОУН стремится направить в части Красной Армии и партизанские отряды для разложения их. Другая часть (повстанческие отряды) должна уйти в леса, глубже замаскироваться, пополнять свои ряды, создать запасы оружия и продовольствия, проводить подрывную деятельность в советском тылу и выжидать благоприятных условий для восстания<sup>15</sup>.

\*Вражеская деятельность украинских националистов в частях Красной Армии выражается, главным образом, в проведении враждебной агитации. Они довольно широко для той цели использовали листовку, как средство агитации. Политорганами изъяты листовки различных названий: «Украинцы – бойцы и офицеры Красной Армии», «Донские казаки», «Кубанцы – потомки запорожских казаков», «Азербайджанцы», «Армяне и другие народы Кавказа», «Узбеки, казахи, туркмены, таджики, бакиры, народы Урала, Волги и Сибири», «Народы Азии».

Все эти листовки обращены к бойцам и офицерам нерусской национальности и казакам и представляют собой гнусную клевету против Советской власти и коммунистической партии<sup>\*111</sup>.

---

<sup>1</sup> Цифра вписана карандашом.

<sup>11</sup> Абзац отчеркнут на полях вертикальной чертой.

<sup>111</sup> Текст отчеркнут на полях вертикальной чертой.

Цель этих листовок состоит в том, чтобы подорвать доверие бойцов и офицеров нерусской национальности к русскому народу, посеять национальную рознь, подорвать дружбу народов Советского Союза и, тем самым, ослабить мощь нашей Красной Армии. Националисты призывают бойцов и офицеров нерусской национальности помочь им в свержении Советской власти на Украине и отторжении Украины от Советского Союза и самим бороться за создание своих «самостийных», «национальных» государств, путем отторжения национальных республик от Советского Союза.

ОУНовцы стремятся различными путями проникнуть в ряды Красной Армии. Националистическая банда, действующая на территории Андрушевского и Вчерайанского районов при приближении к этим районам Красной Армии, стремилась влиться в партизанские отряды, руководимые лейтенантом ЛОМАКОВСКИМ и воентехником РАВСКИМ, с тем, чтобы потом вместе с партизанами влиться в ряды Красной Армии и организовать там подрывную деятельность<sup>1</sup>.

Некоторые националисты не ожидая общей мобилизации в районе, пытаются добровольно вступить в Красную Армию, чтобы более тщательно замаскироваться и под видом патриотов добровольно<sup>11</sup> делать свое грязное дело.

Часто ОУНовцы, получая задания по работе в войсках, остаются дома в своих селах и ожидают мобилизации, рассчитывая таким образом проникнуть в наши ряды. Арестованный ОУНовец ВОЛНКО Гаврил Кириллович показал:

«...<sup>111</sup>После занятия Фастова, Василькова и Обухова частями Красной Армии, Амельченко передал мне указания краевого центра ОУН остаться на месте, установить связь с оставшимися членами ОУН и продолжать работу по росту организации. В случае, если я буду призван в Красную Армию, то должен вести работу по созданию националистических организаций среди военнослужащих украинцев, а среди русских проводить антисоветскую агитацию, призывая их вести борьбу с большевизмом.

Пропаганду националистического характера нужно было проводить и среди военнослужащих других национальностей. Так, например, среди национальностей Кавказа мы должны говорить, что на Кавказе вспыхнуло восстание и что часть Кавказа уже освобождена от большевиков. Вам — кавказцам, необходимо здесь, нам — украинцам помогать бороться за независимость, организовать ячейки среди военнослужащих и ожидать сигнала для восстания».

Перед националистами, работающими в войсках, ставится задача проводить антисоветскую агитацию, вербовать себе сторонников и создавать националистические организации в частях Красной Армии, вести разведывательную деятельность, подрывать воинскую дисциплину и всеми другими мерами снижать боевую мощь наших частей<sup>1V</sup>.

Разложеческую работу среди наших войск пытаются вести также националисты, оставленные в районах расположения войск на его фронта среди гражданского населения. Руководство УПА издало специальную инструкцию, в

---

<sup>1</sup> Абзац отчеркнут на полях вертикальной чертой.

<sup>11</sup> Так в документе. Возможно, имеется в виду «добровольцев».

<sup>111</sup> Отточие документа.

<sup>1V</sup> Абзац отчеркнут на полях вертикальной чертой.



которой рекомендует своим членам устраивать радужный прием частям Красной Армии с целью маскировки и притупления на ней бдительности<sup>16</sup>. Имеются случаи, когда националисты пытаются спаивать офицеров для того, чтобы установить силы частей, дислокацию штабов, складов, узлов связи, а затем организовать диверсии и нарушить управление войсками. В войсках фронта уже имели место неоднократные случаи порчи связи и другие диверсии \*(13 армия)\*<sup>1</sup>.

Националисты пытаются также устроиться на работе в железнодорожном транспорте, чтобы удобней было добывать сведения о продвижении воинских колонн, сигнализировать об этом противнику и организовывать диверсии<sup>11</sup>.

В результате разгрома Красной Армией ряда вооруженных банд и с целью сохранения кадров для дальнейшей подрывной работы, националисты меняют тактику своей борьбы.

6. Подрывная работа в тылу должна выражаться в нападениях на штабы, базы Красной Армии, в порче связи, мостов и дорог, совершении диверсионных актов, в убийствах из-за угла офицеров и бойцов, партийных и советских работников, в получении разведывательных данных. За последнее время вскрыт ряд фактов такой подрывной деятельности националистов в тылу Красной Армии. Например, в с. Половецкое Житомирской области, органами «Смерть» была задержана вооруженная группа в составе 5 человек, которые назвали себя партизанами. Однако, при допросе задержанные сознались, что они являются членами ОУН и составляют боевую группу УПА, входящую в отряд «Дорога» (псевдоним). Группа была переброшена через линию фронта для подрывной деятельности в нашем тылу<sup>111</sup>.

Допрощенный член указанной группы СОЦ показал:

«...<sup>1V</sup>На отряд под командованием «ДОРОГА», перешли линию фронта с задачей — осесть на территории Житомирской области. Путем сбора оружия на поле боя и вооруженных налетов на обозы Красной Армии, создать склады с оружием и боеприпасами.

Проводить пропаганду националистических идей среди населения и сочувствующих этим идеям вовлекать в ОУН, а молодежь — в УПА. Организованные молодежные группы обучать военному делу, подготавливать к поднятию вооруженного восстания против Советской власти. Таких групп, кроме нашей, в Житомирской области должно быть еще много».

14 января с.г. в лесу близ с. Тынно Сарновского района был пойман командир сотни УПА ЛОПАНЧУК Александр Никодимович, который сознался, что он и члены его сотни МАТКО и ЖИГАДЛО убили старшего сержанта 181 СД КОЖИНА Николая Николаевича, остановив его на отдых в квартире ЛОПАНЧУКА. После совершения убийства ЛОПАНЧУК и другие труп КОЖИНА закопали в лесу, а его одежду и оружие забрали.

15 января с.г. банда националистов напала на старшину БРЗИНА и красноармейца ШАПОВАЛОВА (181 с.д.), ехавших на повозке. Красноармеец ШАПОВАЛОВ ранен, а старшина БРЗИН пропал без вести. Повозка с продовольствием захвачена бандитами.

---

<sup>1</sup> Текст вписан карандашом поверх зачеркнутого «убийстве ВОРОНОВА».

<sup>11</sup> Абзац отчеркнут на полях вертикальной чертой.

<sup>111</sup> Абзац отчеркнут на полях вертикальной чертой.

<sup>1V</sup> Отточие документа.

Красноармеец ЗВОЛ НИКОВ (140 СД) отстал от своей части на марше и был схвачен двумя бандитами, одетыми в красноармейскую форму, и утащен в ближайший лес. Бандиты отрезали ЗВОЛ НИКОВУ руку и нанесли несколько ран. Тов. ЗВОЛ НИКОВ сообщил, что один из бандитов был немец, а другой русский.

В ряде населенных пунктов, освобожденных частями Красной Армии от немцев, были обнаружены расклеенные листовки националистов, призывающие к борьбе против Красной Армии.

Например, в с. Кабилье Ровенской области на стенах домов, деревьях и телеграфных столбах были расклеены листовки, напечатанные на машинке. По содержанию листовок установлено, что это дело рук украинских националистов.

Перед членами ОУН ставится также задача проникновения в ряды Красной Армии с целью создания националистических организаций в частях Красной Армии и разложения ее личного состава.

В частях Красной Армии, где имеется значительное число бойцов нерусской национальности, ОУНовцы ставят своей задачей вести среди них националистическую пропаганду за создание «независимых» и «самостоятельных» государств, путем отторжения национальных республик от Советского Союза.

\*7. Имеющиеся данные свидетельствуют о том, что основное ядро националистов ОУН представляет собой остатки различных разгромленных националистических группировок до начала Отечественной войны.

Кадры для повстанческих отрядов ОУН черпает преимущественно из остатков разгромленных враждебных эксплуататорских классов и уголовного элемента. В организациях ОУН и их бандах имеется также значительное число молодежи, честно стремившейся бороться против немцев, которые вовлечены были путем обмана, шантажа и угроз.

8. Среди местного украинского населения националисты сколько-нибудь широкого сочувствия и поддержки не имеют. Об этом свидетельствуют повсеместные факты радужного приема населением Красной Армии и выражения ненависти населения к националистам. Это в полной мере относится и к районам Западной Украины, несмотря на то, что националистическое движение здесь было более. Характерен следующий факт: в с. Франкополь Ровенской области жители организованно встретили одно из подразделений 76 СК и отблагодарили Красную Армию за то, что она освободила их от немцев и от произвола «бендеровцев» и других националистических банд. При выходе подразделения вперед на запад, многие женщины плакали и просили бойцов остаться в селе на постой.

9. Политуправление фронта ориентировало политорганы о характере и методах антисоветской работы украинских националистов и приняло меры к усилению политической работы среди личного состава частей фронта и местного населения с целью повышения бдительности и усиления борьбы с происками украинско-немецких националистов.

В запасных полках организована более тщательная проверка мобилизованных в районах освобожденных от немецкой оккупации с тем, чтобы предотвратить проникновение в ряды Красной Армии враждебных элементов, в том числе немецко-украинских националистов.

Политорганами соединений приняты меры к улучшению политико-воспитательной работы с новым пополнением и более тщательному изучению личного состава, особенно нового пополнения. Широко привлечены коммунисты и комсомольцы к этому.



Начали уделять внимание лекторы и агитаторы в своей работе разоблачению предательской деятельности украинских националистов. Лекторы и агитаторы ПУ фронта готовят для партийного актива и руководящего офицерского состава доклад на тему: «Украинско-немецкие националисты – союзники Гитлера».

Приняты меры по улучшению политико-воспитательной работы среди местного населения, особенно в районах западной Украины. Политуправлением проведены митинги в наиболее крупных городах правобережной Украины – Киеве, Новоград-Волынском, Сарнах, Житомире\*<sup>1</sup>.

Политотделы соединений провели митинги и собрания в подавляющем большинстве освобожденных населенных пунктов. Доклады и беседы проводились на русском, украинском и польском языках. Особенно большую работу в этом направлении ведут политорганы соединения, где начальником политотдела полковник Воронов.

Приняты меры по повышению бдительности в войсках; разоблачению и выявлению вражеской агентуры. Усилена охрана штабов, тылов, учреждений, складов продовольствия и боеприпасов. Улучшена работа органов прокуратуры и трибунала по борьбе с вражеской деятельностью, нарушением революционной законности, порядка и дисциплины, а также фактами мародерства<sup>11</sup>.

6 февраля состоялось совещание начальников политотделов армий, корпусов, на котором был поставлен вопрос о характере и методах антисоветской деятельности украинских националистов и мерах борьбы с ними.

Националисты на протяжении 2-х лет вели вражескую пропаганду в районах правобережной Украины, особенно в районах западной Украины и ее влияние чувствуется среди некоторой части населения. Это обстоятельство особенно остро ставит вопрос о необходимости всемерного улучшения политико-воспитательной работы среди населения в районах освобожденных от немецкой оккупации. Воинские части фронта продвигаются по этим районам сравнительно быстро и, естественно, не всегда в состоянии вести работу с местным населением в необходимых масштабах. Местные партийные организации здесь малочисленны и слабы. В тылах частей, действующих в районах западной Украины, остались националистические банды, под видом лже-партизанских отрядов. Не исключено, что после прохождения частей Красной армии укрывшиеся националисты могут активизировать свою деятельность.

По тому поставлен вопрос перед ЦК КП(б)У об усилении в этих районах партийных организаций, посылки в эти районы бригады лекторов и докладчиков, владеющих украинским языком для помощи местным партийным организациям, снабжении в достаточном количестве этих районов основными документами т. Сталина и другой популярной литературой по вопросам внутреннего и международного положения Советского Союза на украинском языке. Военным Советом поставлен вопрос об отводе всех партизанских отрядов из районов действующих частей и выявлению их подлинного лица<sup>111</sup>.

\*10. В связи с тем, что в войсках фронта резко увеличилось количество украинцев, призванных из районов освобожденных от немецкой оккупации (более

---

<sup>1</sup> Текст отчеркнут на полях вертикальной чертой.

<sup>11</sup> Абзац отчеркнут на полях вертикальной чертой.

<sup>111</sup> Абзац отчеркнут на полях вертикальной чертой.

200 тыс.), Политуправление фронта политико-воспитательную работу проводит с учетом той особенности. Боль им недостатком в том отношении является недостаток газет и литературы на украинском языке. Фронтная газета «За честь Родины» на украинском языке выходит всего лишь два раза в неделю и имеет тираж 12 тыс. экземпляров, что явно недостаточно.

По тому поводу Ваше распоряжение на ежедневный выпуск газеты «За честь Родины» на украинском языке с тиражом 20 тыс. экземпляров. Прошу также ускорить высылку книги т. Сталина «О Великой Отечественной войне Советского Союза» и другой политической литературы на украинском языке\*<sup>1</sup>.

Учитывая необходимость более глубокой постановки агитационно-пропагандистской работы с вновь призванным пополнением из районов Западной Украины и необходимость тщательного изучения того состава и отсутствие возможности у соединений фронта выделить соответствующее количество политработников для той цели, а также, имея в виду решение ГКО о том, что военное обучение мобилизованного пополнения в западных областях Украины проводит Киевский Военный округ, считаю целесообразным всю работу по мобилизации в этих районах передать Киевскому Военному округу.

- Приложения: 1. Постановление 3-го большого чрезвычайного собрания украинских националистов.  
2. Положение («Зарядження») о земле, подписанное руководителем УПА Климом Савуром.  
3. Обращение центрального комитета украинской национал-демократической партии к украинскому народу.  
4. Бюллетень «Информатор» (орган ОУН) за 1943 г. №№ 4, 7, 16, 17.  
5. Бюллетень «Вильна Украина» (орган ОУН) за 1943 г. № 7 и спецвыпуск.  
6. Бюллетень «До зброи» (орган политотдела УПА) за 1943 г. №№ 1, 2, 4.  
7. Исторический журнал «Украинский Перець» № 1 за 1943 г.  
8. Брошюра – Боровой М.В. «Украина и Россия».  
9. Листовки – 15 экземпляров.

В С Г О

81 лист<sup>1</sup>

Начальник Политического Управления 1 Украинского фронта  
генерал-майор

С. Шатилов

*ЦА МО РФ. Ф. 32. Оп. 11306. Д. 422. Л. 102–114. Подлинник.*

<sup>1</sup> Текст отчеркнут на полях двумя вертикальными чертами.

**№ 3.5. Записка по ВЧ наркома госбезопасности УССР  
С.Р. Савченко в НКГБ СССР о положении в освобожденных  
районах Ровенской области**

5 февраля 1944 г.  
Совершенно секретно

Передано из Киева по ВЧ  
Москва, НКГБ СССР – тов. М РКУЛОВУ  
тов. Ф ДОТОВУ

Освобожденный нами частями г. Ровно в основном цел. Разрушения незначительные, населения в городе мало.

УНКГБ<sup>1</sup> области передислоцировалось 4 февраля в г. Ровно и приступило к работе по очистке города.

Положение в освобожденных районах Ровенской области характеризуется следующим:

Территория Ровенской, как и Волынской, областей во время оккупации являлась основной базой ОУН бендеровского<sup>II</sup> и УПА.

В ряде сел Корецкого, Людвигопольского и Ставрипского и др. районов Ровенской области с апреля месяца 1943 г. до освобождения их частями Красной Армии фактическими хозяевами положения являлись оуновцы и вооруженная банда УПА. Селами возглавлялись бендеровскими старшинами, называвшимися «станичными».

По агентурным данным и захваченным документам, в управе полиции установлено, что оуновцы через УПА и службы безопасности совершили сотни убийств и поджогов, повсеместно грабили население, значительная часть мужского населения принудительно, «в порядке мобилизации», уводилась в леса в банду УПА, под угрозой уничтожения семей и родственников.

Особое внимание обращалось на увод в леса интеллигенции: врачей, фельдшеров, акушеров и т.д., вследствие чего и в освобожденных районах обращает на себя внимание наличие незначительного количества интеллигенции.

В некоторых селах при непосредственном приближении частей Красной Армии оуновцы полностью уводили население в леса и преимущественно всю молодежь.

В селах, целиком занятых оуновцами, были организованы госпитали, кузницы и мастерские по ремонту оружия и обуви; оставшиеся в селах женщины занимались пошивкой белья, одежды и заготовкой продуктов для УПА. Была организована заготовка и переработка сельскохозяйственных продуктов, мельницы и маслозаводы. Создавались базы продовольствия и оружия для УПА.

Летом и осенью 1943 г. бендеровцы провели массовый террор в отношении поляков, вырезая целиком семьи, имущество грабилось, хаты сжигали, вследствие чего польское население бежало из сел в города<sup>III</sup>. В связи с этим зарегистрированы многочисленные факты, когда польское население с большим удовлетворением встречало приход Красной Армии.

---

<sup>1</sup> В тексте ошибочно написано и зачеркнуто «Воронежской».

<sup>II</sup> Так в документе.

<sup>III</sup> См. Т. 1, док. № 2.147, 2.155, 2.156.

Отдельные факты убийства поляков оуновцами зарегистрированы уже после освобождения районов областей, а также факты вооруженных нападений на мелкие подразделения частей Красной Армии и отдельных красноармейцев.

Установлено, что части отрядов УПА при приближении частей Красной Армии уходят на Запад и Прикарпатье, а часть остается в лесах на освобожденной территории.

В связи с тем, что к последнему времени в районе действий УПА все польское население было разогнано и ограблено, банды УПА стали грабить и украинское население. В связи с этим авторитет УПА среди части украинского населения упал.

Установлено, что руководством УПА и ОУН оставлена директива остающимся в наем тылу – проникнуть в Красную Армию, чтобы избежать репрессий за бандитскую деятельность и вести разложеческую работу, приобретать оружие.

Установлены случаи, когда низовка УПА, особенно из числа «мобилизованных», скрывается в лесах и не возвращается в села, боясь репрессий на их органов. Между тем органы «Смер» передовых частей без разбора производят аресты оуновцев и участников УПА, не согласовывая с наемными органами, затрагивая в том числе и низовку ОУН и УПА, а в некоторых случаях пытались предавать их полевому суду, чтобы веать, что значительно затрудняет работу по разложению низовки УПА.

Не случайно на освобожденной территории УПА оставляет группу, так называемую «Службу безпеки», с заданием вести разведку и диверсионную работу в наем тылу, совершать террористические акты над советско-партийным активом и работниками УНКГБ и НКВД, уничтожать низовые органы советской власти, выявлять и уничтожать помогающую в восстановлении советской власти агентуру органов НКГБ и НКВД.

В Корецком и Сарненском районах уже отмечены случаи увода и уничтожения наемной агентуры.

Во многих освобожденных пунктах свирепствует эпидемия сыпного тифа, ввиду недостаточной медицинской помощи отмечается большая смертность.

В освобожденных селах вовсе нет соли, в которой население испытывает острую нужду. Рынок не организован.

Во все освобожденные районы Ровенской области вызваны оперативные группы для производства арестов, выявления оуновских руководителей, актива и организации агентурно-следственной работы по выявлению оуновского подполья и разложения рядов УПА.

Нарком госбезопасности УССР

Савченко

Резолюции: Т. Козлову. 9/2<sup>1</sup>.

Т. Дикому. Заведите отдельное дело по наблюдению за ОУН в Ровенской и Волынской областях. Козлов. 10/II [19]44 г.

ЦА ФСБ России. Ф. 100. Оп. 11. Д. 14. Л. 37–39. Подлинник.

---

<sup>1</sup> Подпись неразборчива.

**№ 3.6. Распоряжение руководителя УПА Богуна о необходимости составления и подачи ему списков врагов, которых следует уничтожить в первую очередь**

[Тернопольская обл.]

Ранее 9 февраля 1944 г.<sup>1</sup>

Слава Украине!

Образец черного списка:

Активисты польского и коммунистического движения

№ п.п.	Фамилия, имя, отчество	Возраст	Образование	Место жительства	Активист движения	Занятие
--------	------------------------	---------	-------------	------------------	-------------------	---------

Подавать [списки] только на тех, кто в первую очередь представляет угрозу для на его движения, а также на тех, кто руководит польским движением. Не подавать всех без разбора. Подавать, в первую очередь, тех, кого необходимо будет как можно скорее, в самом начале восстания, уничтожить.

Список составить детальный, подробный.

Подготовить и переслать мне до 9 февраля. Дело срочное<sup>17</sup>.

Героям слава.  
Богун

[Приложение]

Слава Украине!

**Черный список**

Активисты польского и коммунистического движения.

№ п.п.	Фамилия, имя,	Возраст	Образование	Место житель[ства]	Активист движения	Занятие
1.	Дерчак Петро	43	2 кл.	Трубчин	польск.	Землепа ец
2.	Кочман Петро	48	2 кл.	- П -	боль ев.	Землепа ец
3.	Стахович Алек[андр]	24	4 кл.	- П -	польск.	Землепа ец
4.	Лешински Фр.	38	4 кл.	- П -	польск.	Землепа ец
5.	Гросуляк Мих[аил]	38	4 кл.	- П -	боль ев.	Землепа ец
6.	Гросуляк Павло	34	4 кл.	- П -	боль ев.	Землепа ец
7.	Черницкий Иосиф	42	4 кл.	- П -	польск.	Землепа ец
8.	Синтак Антон	33	4 кл.	- П -	польск.	Столяр
9.	Синтак Кароль	30	4 кл.	- П -	польск.	Кузнец
10.	Билык Стах	22	7 кл.	Дзвинячка	польск.	Землепа ец
11.	Барбарук Альой	26	4 кл.	- П -	польск.	Землепа ец
12.	Тичковский Стах	30	4 кл.	- П -	польск.	Землепа ец
13.	Вагнер Казим[еж]	33	4 кл.	- П -	польск.	Землепа ец
14.	Гаври кевич Стах	35	4 кл.	- П -	польск.	Землепа ец
15.	Качановский Меч[ислав]	38	4 кл.	Бабинци	польск.	Землепа ец
16.	Бурсаковский Петр	31	4 кл.	- П -	польск.	Землепа ец

<sup>1</sup> Датируется по тексту документа.

17.	Думанський Петр	43	2 кл.	- II -	польск.	Землепа ец
18.	Сипневич Антон	22	4 кл.	- II -	польск.	Землепа ец
19.	Крыжевский Стах	22	4 кл.	- II -	польск.	Землепа ец
20.	Сикорский Каз[имир]	21	4 кл.	- II -	польск.	Землепа ец
21.	Сикорский Мих[аил]	56	2 кл.	- II -	польск.	Землепа ец
22.	Лесневич Тадей	47	7 кл.	- II -	польск.	Стражник
23.	Мельник Влад[имир]	32	4 кл.	Латкивци	польск.	Садовник
24.	Му инский Вол.	50	7 кл.	- II -	польск.	Мельник
25.	Крыжевский вг[ений]	30	4 кл.	- II -	польск.	Землепа ец
26.	Калиновский Вой.	40	4 кл.	- II -	польск.	Землепа ец
27.	Каганик Антон	40	4 кл.	Окопы	польск.	Почтальон
28.	Ковбаса рик	40	4 кл.	- II -	польск.	Работник арбайтсамта

*ЦДАВО України. Ф. 3836. Оп. 1. Спр. 23. Арк. 34–35. Подлинник. Перевод с украинского языка.*

### **№ 3.7. Приказ бригаденфюрера СС Бреннера о переговорах с руководителями УПА в Деражно и Вербах и достигнутой договоренности о взаимодействии УПА и немецкой армии**

12 февраля 1944 г.  
Копия с копии

БО ВАЯ ГРУППА ПР ТЦМАН<sup>1</sup>

Развед. отдел.

Перевод с немецкого [языка]  
12 февраля 1944 г.

Секретно:

КАСАТ Л НО: Отношения к членам национальной украинской повстанческой армии («УПА»)

Начатые в районе Деражно переговоры с руководителями национальной Украинской повстанческой армией были успешно проведены также в районе Верба.

Достигнута договоренность:

Немецкие части не подвергаются нападению со стороны «УПА». «УПА» засылает лазутчиков, преимущественно девушек, в занятые врагом районы, и сообщает результаты Развед. отделу Боевой группы. Пленные Красной Армии, а также советские партизаны препровождаются в развед. отдел для допроса; местные чуждые элементы используются Боевой Группой на работах.

<sup>1</sup> Приказ был обнаружен среди захваченных 9 марта с.г. 866 сп 287 сд в д. Баковцы документов табата батальона 11 СС полицейского полка. Перевод приказа направлен начальником Политуправления 1-го Украинского фронта генерал-майором С.С. Шатиловым начальнику Главного Политуправления Красной Армии генерал-полковнику А.С. Ермакову.

Чтобы не мешать тому необходимому взаимодействию Приказываю:

1. Агентам «УПА», которые имеют удостоверения за подписью «капитан Феликс», или тем, кто выдает себя за членов «УПА», разрешать беспрепятственный проход; оружие оставлять при них.

По требованию агента предоставлять им быстрый доступ в развед. отдел.

2. Члены частей «УПА» при встрече с немецкими частями для опознавания поднимают левую руку с раздвинутыми пальцами к лицу; таковых не задерживать, это означает их взаимопонимание.

3. Со стороны «УПА» имеются жалобы на то, что немецкие полицейские регулярные части производят самовольную реквизицию, особенно дома ней птицы. В связи с этим, согласно приказа от 11 февраля 1944 г. — командиры частей привлекаются за эти дикие реквизиции, чтобы таковые прекратились.

С подлинным верно: п.п. ШМИТЦ

п.п. БР НН Р

СС-Хаупт турмфюрер<sup>1</sup>

Генерал-майор и  
СС-Бригаденфюрер

С подлинным верно:

ФИШ Р

Ст. вахмистр полиции.

Перевел с немецкого:

Ст.инструктор по работе среди войск противника  
ст. лейтенант — Д МИН

Верно: Зав. секр[етным] делопр[оизводством] отделен[ия] информации

Политуправления 1-го УФ лейтенант

ГАР Л[ НКО]

*ЦА МО РФ. Ф. 32. Оп. 11306. Д. 398. Л. 21–22. Заверенная копия.*

*Опубл. частично: Документы изобличают. (Сборник документов и материалов о сотрудничестве украинских националистов фашистской Германии)<sup>11</sup>. Киев, 2004. С. 40–41.*

**№ 3.8. Спецсообщение и.о. начальника УШПД Соколова  
командующему 1-м Украинским фронтом Н.Ф. Ватутину  
о соглашении украинских националистов с немцами и передаче  
немцами оружия представителям УПА**

г. Киев

19 февраля 1944 г.

Совершенно секретно

По сообщениям партизанских отрядов и соединений за последнее время, в связи с успешным продвижением частей Красной Армии на запад и освобождением ряда районов Западных областей Украины, — украинские национали-

<sup>1</sup> Так в документе. Имеется в виду хаупт турмфюрер.

<sup>11</sup> Публикация осуществлена без учета правил публикации архивных документов (легенды в конце раздела, а не в конце документа, отсутствует арх. обработка, заголовков, автор — адресат, подлинность — копияность, ссылка на перевод и т.д.).

стические элементы предпринимают мероприятия по соглашению с немецкими оккупационными властями.

Немцы же в свою очередь охотно идут на такие соглашения в целях использования националистов в своих интересах для подрывной, диверсионной и террористической деятельности в тылу наступающей Красной Армии.

Командир соединения партизанских отрядов В РШИГОРА сообщил, что в декабре 1943 г. между представителями бандеровцев и немецкого командования произошло две встречи.

От немецкого командования был обер-лейтенант ОБАШТ Н.

Со стороны украинских националистов были:

Командир загону АНТОН К («КЛ Г»), политический руководитель того же загону КЛ Ч («БРАВО»), командир батальона по кличке «ОСТАП» и др.

Немцы перед националистами поставили два условия:

1. Прекратить вооруженную борьбу друг с другом.
2. Взамен оружия помогать немцам продовольствием, скотом, лоадями.

Бандеровцы согласились на эти условия и потребовали освобождения арестованных немцами националистов, которые и были освобождены.

На основании того соглашения между бандеровцами и немцами произошло ряд обменов оружия на продовольствие.

В частности в первых числах января немцы приехали на машинах в села Боблы и Турепин (18–20 км севернее Владимир-Вольнск) забрали зерно, 40 коров, 500 курей, свиней и лошадей.

Характерным примером согласованности в действиях между немцами и националистами является факт замены 13 января 1944 г. немецкого гарнизона в г. Камень-Каирский.

В результате переговоров с немцами, националисты обязались построить мост через р. Турия и пропустить их на Ковель.

Немцы же со своей стороны обязались оставить националистам в полной сохранности все имущество, находившееся в Камень-Каирский.

К 12 января 1944 г. мост через р. Турия был построен и националисты подошли к городу Камень-Каирский с целью воспрепятствовать захвату его партизанами.

Ушедший немецкий гарнизон оставил националистам в г. Камень-Каирский следующее: 300 винтовок, два ящика патронов, 200 пар белья, 30 комплектов обмундирования. А также хлеб, соль, скот, сено и прочее.

Кроме того немцы обещали не трогать националистов и помогать им в борьбе с Красной Армией.

Отряд националистов, вступивших в Камень-Каирский насчитывал свыше 500 чел. и имел на вооружении: минометов батальонных – 2, ротных – 1, станковых пулеметов – 3, ручных до 30.

Отрядом командовал «МАЗ ПА». го заместитель «ВОРОН».

По имеющимся агентурным данным националисты гарнизона Камень-Каирский получили следующий приказ командования УПА (Украинская повстанческая армия):

1. До особого распоряжения все тяжелое вооружение, за исключением винтовок, автоматов и пистолетов, прятать, зарывая в землю.
2. Всем командирам формирований УПА переводить националистов через линию фронта с целью поднять восстание в тылу Красной Армии.



3. Всему украинскому населению немедленно приступить к обмолоту урожая и спрятать его (зарыть в землю).

4. Резать скот, овец, свиней и делать запасы для УПА.

Население предупреждено о строгом наказании за невыполнение пунктов 3 и 4 настоящего приказа.

ти мероприятия руководство УПА проводит с целью: ничего не дать Красной Армии.

В конце января с.г. соединением партизанских отрядов под командованием В РШИГОРА был разгромлен отряд украинских националистов, численностью 200 чел.

Среди захваченных, при разгроме националистов, документов, в руки партизан попал договор, заключенный между представителями УПА и ланд-виртами (руководителями сельского хозяйства) Владимир-Волынского комиссариата.

Договор подписан обоими сторонами 9 декабря 1943 г. и предусматривает обсуждение с Владимир-Волынским уездным руководителем и гебитскомиссаром следующие вопросы, выдвинутые националистами:

«1. Контингент. Как понимать его задачу, количество, с каких сел.

2. Сотрудничество немцев с поляками. Желаем устранить польскую полицию и польских служащих в нашем уезде (Владимир-Волынский).

3. Польские дикие банды уничтожить до союза. Во всяком случае немцы обязуются ни в чем им не помогать.

4. Не в наших делах мешать немецким перевозкам на фронт, а так же немцы не мешали бы нам на переездах.

В связи с войной желаем:

а) Немцы никогда на наши и села не будут нападать;

б) Не будут стрелять или мешать на наших транспортом на переездах.

5. Всех пленных на территории Владимир-Волынского уезда обязуемся с обеих сторон освобождать и отсылать по данным адресам.

6. Немцы не будут употреблять самолеты для бомбардировки наших сел.

7. Сотрудничать по уничтожению красных банд».

31 января 1944 г. соединением партизанских отрядов под командованием В РШИГОРА было перехвачено письмо немецкого коменданта г. Горохов (50 км юго-западнее Луцк) адресованное руководителю Гороховской районной организации ОУН — «ПАВЛУ» с содержанием начать переговоры по вопросу дружественного союза и совместных действиях.

Все эти материалы, а также ряд других, захваченных партизанами при разгроме националистических формирований, говорят о попытках немецких властей использовать националистов как подрывную силу в борьбе с успешно наступающими частями Красной Армии.

Начальник Украинского штаба партизанского движения  
Комиссар Государственной безопасности

Т. С Т Р О К А Ч

*Резолюция: Т. Боголюбову. Жук[ов]. 3/3.*

*ЦА МО РФ. Ф. 236. Оп. 2727. Д. 16. Л. 38–41. Подлинник.*

<sup>1</sup> За Т. Строкач подписался и.о. начальника УШПД полковник Соколов.

### № 3.9. Политдонесение С.С. Шатилова А.С. Щербакову о военной организации украинских националистов в Западной Украине

23 февраля 1944 г.

#### ПОЛИТДОН С НИ

СОД РЖАНИ : \*О бандитской деятельности украинско-немецких националистических групп\*<sup>1</sup>.

В дополнение к ранее посланным двум политдонесениям №№ 094 и 095 от 10 февраля — о контрреволюционной деятельности украинских националистов доно у:

В январе и феврале 1944 г. на участке 13 армии произошло 11 вооруженных столкновений с бандитскими группами «бендеровцев»<sup>11</sup>, и нападений с их стороны на отдельных военнослужащих Красной Армии.

Так, 12 января 1944 года в село Тынны, Сарнского района, Ровенской области заехал покормить лошадей старший сержант 397 СД — КОТИН с двумя бойцами. Бойцы ушли искать овес по деревне, а КОТИН остался в хате. Хозяин дома — командир отряда «ремы» — ЛОПАНЧУК Александр Николаевич, при помощи двух других участников того отряда выстрелом из револьвера убили КОТИНА, забрали автомат, а труп отвезли в лес и закопали. 14 января 1944 г. опергруппой «Смерть» 181 СД — ЛОПАНЧУК был пойман. На допросе он сознался в совершённом им преступлении. Установлено, что ЛОПАНЧУК проводил организационную деятельность по созданию отряда и поддерживал тесную связь с «бендеровцами» из других сел, которыми командует «рема».

15 января 1944 г. группа «бендеровцев» в районе Катериновка напала на повозку с продуктами, следовавшую в расположение 375 АП 181 СД. Во время нападения был ранен красноармеец ШАПОВАЛОВ, пропал без вести старшина БРЗИН. Повозка с продуктами попала в руки бандитов.

21 января 1944 г. в колонии Копытовская 16 военнослужащих 283 СП 140 СД подверглись нападению группы «бендеровцев» в количестве 30 человек. Между ними бойцами и «бендеровцами» завязался бой, в результате которого убит красноармеец КУЛИБОВ. «Бендеровцы» потеряли убитыми три человека, остальные скрылись в лесу.

15 января 1944 г. красноармейцы 448 СП 397 СД ФАД В и ЧУМАКОВ поехали в д. Рудня, Сарновского района, Ровенской области за овсом. Приехав в деревню, ФАД В направился к одному из домов. При входе в дом по нему был произведен выстрел, в результате которого ФАД В был ранен, ФАД В вместе с ЧУМАКОВ М не приняли мер к задержанию бандитов, бежали из деревни.

18 января 1944 г. старшина 4-й батареи 1015 СП 397 СД РМИН вместе с красноармейцем Ф Д ШКИН М направились в деревню Орвенцы, Сарновского района, Ровенской области достать упряжь для лошадей. Прибыв в деревню они оба были приглашены одной хозяйкой пообедать. В доме было две комнаты и два выхода. РМИН зашел в хату раннее, за ним несколько позже зашел Ф Д ШКИН.

<sup>1</sup> Текст подчеркнут карандашом.

<sup>11</sup> Так в документе.

В коридоре послышалось два выстрела и Ф Д ШКИН был убит. Р МИН пытался оказать помощь Ф Д ШКИНУ, однако не мог выйти из дома, так как двери оказались запертыми. На следующий день, когда прибыл отряд военнослужащих той дивизии, то жителей в деревне не обнаружили. Они все ушли в лес<sup>1</sup>.

24 января 1944 г. группа бандитов в количестве 15 человек, напала на две подводы 800 СП 143 СД, с которыми находились: лейтенант С РИЧ НКО, два автоматчика и два ездовых. В д. Дубовка лейтенант С РИЧ НКО производил заготовку продуктов и фуража. В момент налета группы бандитов С РИЧ НКО находился в доме и оформлял документы. Завязалась перестрелка, которая продолжалась 20 минут. В результате было убито 2 и ранен один бандит. Израсходовав патроны, лейтенант С РИЧ НКО с двумя бойцами отошел, оставив одного больного бойца, которого бандиты увели с собой вместе с двумя повозками. Группе бандитов удалось захватить две подводы и одного бойца потому, что лейтенант С РИЧ НКО не сумел использовать полностью свои силы по отражению налета банды. С РИЧ НКО привлечен за это к ответственности.

26 января 1944 г. из 800 СП в д. Кидры была направлена группа санитаров в количестве 4-х человек. Прибыв в деревню они сделали привал. В это время из хат стали выбегать вооруженные мужчины и открыли по санитарам стрельбу. В бандитском налете принимали участие и женщины. Санинструктор СТАРОДУБЦ В и АР КОЛОВ сбежали, а лейтенант м/с ПАРФ НОВ и санинструктор ОСЛА В, продолжая отстреливаться остались в деревне. В д. Кидры направлен вооруженный отряд с задачей выловить участников банды<sup>11</sup>.

Подобные факты имели место в полосе действия 77 стр. корпуса 28–30 января, 2 февраля с.г.

ти столкновения были в районе д. Кидры и прилегающих к ней лесных массивах. В итоге столкновений был убит один боец кав. корпуса, один ранен, без вести пропали два сержанта. «Бендеровцами» захвачен один раненый боец и повозка с рацией.

Получив сообщение об этих столкновениях командованием 1 гв. кавкорпуса, где начальников п[олит]отдела т. МИЛОСЛАВСКИ, поручено 181 арт. заград. отряду и взводу контрразведки «Смерть» корпуса прочесать д. Кидры и лес южнее д. Кидры на площади 8 × 10 километров.

В ходе прочесывания было несколько стычек с отдельными «бендеровскими» группами, численностью от 8 до 30 человек. В итоге этих стычек два «бендеровца» были ранены. Захвачена повозка с продовольствием вместе с двумя «бендеровцами». Задержано 117 человек<sup>111</sup>.

Вблизи д. Кидры на высоте 196,3 обнаружены 3 склада с продовольствием и вооружением. В одном из складов обнаружены документы «бендеровцев», печатные материалы, приказы, наставления по военному делу, орден «Красная Звезда», 6 партизанских медалей, снятых видимо с убитых.

При обнаружении складов работниками контрразведки «Смерть» была допущена беспечность. Обнаружив, что склады заминированы, работники «Смерть» изъяли из них часть документов и, не оставив при складах никакой охраны, уехали с расчетом вернуться обратно, разминировать склад и взять содержимое.

---

<sup>1</sup> Абзац отчеркнут вертикальной чертой на полях.

<sup>11</sup> Абзац отчеркнут вертикальной чертой на полях.

<sup>111</sup> Абзац отчеркнут вертикальной чертой на полях.

Когда 5 февраля работники «Смер » прибыли снова к месту расположения складов, то было уже поздно. Склады оказались открытыми и все их содержимое вывезено «бендеровцами».

6 февраля работники «Смер » предприняли операцию по прочесыванию хуторов, расположенных вблизи деревни Кидры. Когда группа работников «Смер » в количестве 3 человек подъехала верхом к одной хате, из нее выскочило 6 вооруженных «бендеровцев», которые обстреляли из автоматов \*работников «Смер »<sup>I</sup>. Одним из первых выстрелов была убита ло адь под комендантом «Смер » лейтенантом Б Р ЗУЦКИМ. Видя преимущество «бендеровцев», разведчики повернули коней и поскакали к основным силам. Б Р ЗУЦКИ побежал тоже, но был убит выстрелом в спину.

В результате операции убито два «бендеровца» и один «бендеревец» ранен, взято в плен 5 человек. Принимаются меры по организации тщательного прочесывания того лесного массива с целью ликвидации бандитской группы.

Частями 1 КК, который вел бой с тими бандами взято в плен более 100 человек «бендеровцев», установлено, что то и была бандитская айка « ремы»<sup>II</sup>.

Начальник политотдела 13 армии, полковник тов. ВОРОНОВ только что донес о том, что 16 февраля в 20 часов в д. Пенпкув (7 км северо-западнее ст. Москвин, ж. д. Ровно – Сарны) в доме гражданки ЗАБРОЦКО остановились бойцы Военно-почтовой базы ПОТАПОВ и СКОРОБОГАТОВ, которые следовали с почтой из с. Степань и остановились в той деревне в ожидании встречной почты.

В 21 час к дому, где находились ПОТАПОВ и СКОРОБОГАТОВ, подо ла группа в количестве 40–50 человек, одетых в красноармейскую форму, вооруженные винтовками, автоматами и гранатами. От общей группы отделилось человек 15, которые во ли в дом.

Их главарь, одетый в гражданскую форму, спросил у хозяйки дома: « сть ли у вас «бендеровцы»? Хозяйка ответила: «У нас только два бойца-красноармейца». После чего было приказано всем поднять руки вверх. У ПОТАПОВА и СКОРОБОГАТОВА отобрали оружие (две винтовки), сняли с обоих верхнее обмундирование, отобрали все личные вещи с вещевыми ме ками и документы, с тов. ПОТАПОВА сняли медаль «ЗА БО В ЗАСЛУГИ», забрали почту весом 60 кг, исходив ую из 77 СК, в числе которой находилось: простые письма в 10 ме ках, один заказной пакет и 2 ценных письма. Кроме того, взломав дверь сарая, где были закрыты на замке две ло ади (принадлежав ие базе), запрягли их в пароконную повозку и, погрузив награбленное имущество и почту, уехали, оставив охрану вкруг дома, предупредив всех находив ихся в доме – никуда не выходить<sup>III</sup>.

Во время пребывания в доме бандиты вели контрреволюционную агитацию: «бендеровцы» не плохой народ, красноармейцев не трогают... «За каким чертом Вас сюда занесло? Что Вы нам навязываете свои колхозы, оставайтесь у нас, обрастайте бородами, живите с любой бабой, Вас будут поить и кормить, хлеба и сала у нас хватит и т. п.»<sup>IV</sup>.

---

<sup>I</sup> Текст вписан чернилами.

<sup>II</sup> Абзац отчеркнут вертикальной чертой на полях.

<sup>III</sup> Абзац отчеркнут вертикальной чертой на полях.

<sup>IV</sup> Абзац отчеркнут двумя вертикальными чертами на полях.

При том вручили антисоветскую листовку.

Под утро СКОРОБОГАТОВ и ПОТАПОВ бежали на ст. Москвин, откуда поездом прибыли в Ровно 18 февраля с.г. в час ночи, доложив о случившемся.

Выясняются некоторые подробности преступной деятельности этих бандитских групп, например, для ведения продолжительной и организованной борьбы против Советской власти «бендеровцами» созданы специальные базы с продовольствием, вооружением, боеприпасами, медикаментами и госпиталями. Для агитационной работы «бендеровцы» имеют типографии, где печатают националистические брошюры, листовки, газеты и т. п.<sup>I</sup>

По показаниям членов этой организации установлено, что в \*задачи ОУН (Организация украинских националистов) входило\*<sup>II</sup>:

1. Вовлекать в организацию новых членов;
2. Готовить резервы для комплектования украинской повстанческой армии;
3. Создавать запасы продовольствия, фуража, амуниции и вооружения для той же армии;
4. Пропагандировать среди украинского населения идею создания самостоятельного украинского \*бурж[уазного] государства\*<sup>III</sup>.

тим задачам соответствует и структура самих организаций. Вот например, какова была \*структура местной организации ОУН в деревне Новоселки\*<sup>IV</sup>:

\*На селе имелся станичный, который ведал всеми хозяйственными вопросами. В его ведении находился хозяйственный аппарат из пяти человек: промысловый, финансовый, земельный, заготовительный и транспортный.

Помимо хозяйственного аппарата был «войсковой», который ведал военным обучением мужчин в возрасте от 16 до 21 года. Кроме того существовал аппарат самообороны, в задачу которого входило — оборона села от немцев, казаков, находящихся на службе у немцев и поляков. Для выявления всех неблагонадежных существовала сельская полиция — «сельская беспека». Вопросами пропаганды идеи национализма и идеологического воспитания членов организации — ведал специальный пропагандист.

Подчиненность должностных лиц организации шла следующим образом: станичный подчинялся только подрайонному коменданту; войсковой — подрайонному войсковому; пропагандист — подрайонному пропагандисту.

Подрайонная организация включала в себя несколько населенных пунктов. Так, в данный район входило пять деревень. Подрайоны составляли район. Все было строго законспирировано. Населенные пункты, подрайоны, районы значились только под номерами. Руководители и члены организации ОУН имели свои клички. Отсюда местные руководители не знали фамилии руководителей района и подрайона.

Вербовка членов организации проводилась людьми, прибывшими из существующих организаций; очень часть под угрозой оружия.

Сеть местных организаций ОУН охватывает целый ряд районов Ровенской области. В деревне Новоселки организация была создана в июне 1943 г. За период своего существования она заготовила значительное количество продуктов

---

<sup>I</sup> Абзац отчеркнут вертикальной чертой на полях.

<sup>II</sup> Текст подчеркнут карандашом.

<sup>III</sup> Текст вписан чернилами.

<sup>IV</sup> Текст подчеркнут карандашом.

и фуража, предназначав ихся для украинской повстанческой армии. Организами контрразведки вскрыто несколько складов с запасами зерна, в количестве до 2500 пудов. Зерно из обнаруженных складов передано для обеспечения частей\*1.

Членами организации собиралось оружие. Так, по показаниям подрайонного войсковика, в его подрайоне было собрано до 60 винтовок, 1 ручной пулемет Дегтярева, 700 тук патронов. Все то оружие было передано в район.

Однажды, по указанию районных властей, из подрайона было направлено 22 человека неизвестно куда. Можно полагать, что они были направлены для пополнения повстанческой армии.

В связи с продвижением частей Красной Армии, местным организациям ОУН свы е даны указания: уйти в подполье, вооруженной борьбы не поднимать, вести работу по разложению советских войск, и после продвижения фронта вперед поднять восстание и вести борьбу за самостоятельную украинскую национальную державу.

В течение второй половины января вскрыто и изъято более 30 складов с продовольствием, фуражом, оружием и литературой, один госпиталь и одна типография<sup>11</sup>.

23 и 25 января 1944 г. нами было обнаружено и вскрыто два склада с оружием, откуда изъято 25 винтовок, два пулемета, две рации, большое количество гранат и патронов.

23 января 1944 г. на территории 1 ГВ. КК вскрыта и изъята типография, принадлежав ая «бендеровцам», где оказалась одна печатная машина «Американка», есть ящиков рифта, разные краски, 1,5 рулона белой бумаги и разная готовая националистическая литература. Об том я донес Вам 10 февраля с.г.

25 января 1944 г. был обнаружен госпиталь, принадлежав ий «бендеровцам». В том госпитале до последнего дня находилось 11 человек, среди них 3 санитарки и 8 раненых. Здесь же были обнаружены винтовки и боеприпасы, принадлежащие раненым.

С 22 по 26 января 1944 г. вскрыто и изъято 8 продскладов, откуда вывезено около 250 тонн муки, крупы, сахара, сала, колбасы и т.д.

17 января 1944 г. в д. Топчи, Корецкого района, Ровенской области был обнаружен склад с продуктами питания, а также три пишущих машинки, два радиоприемника, мотоцикл, большое количество разной националистической литературы.

Из допросов взятых в плен 4 февраля двух «бендеровцев» явствует, что в районе Боль ие Ципкевичи, Кидры – Домбровица оперировала айка «бендеровцев» около 200 человек, во главе с бандитом под кличкой «Лайдак». Вооружение у той банды 1 станковый пулемет «Максим», 5–6 ручных пулеметов русского образца, все остальные вооружены винтовками в большом количестве русского образца. Боеприпасов, по показаниям арестованных, очень мало, по 10–15 патронов на винтовку. Одеты все, за исключением «Лайдака», в гражданское, половина из них в лаптях.

После занятия района частями Красной Армии «Лайдак» собрал свою айку в районе Хрыцки, что 10–12 км юго-западнее Домбровицы и объявил всем,

<sup>1</sup> Текст отчеркнут вертикальной чертой на полях.

<sup>11</sup> Абзац отчеркнут вертикальной чертой на полях.



что сейчас большому отряду трудно скрываться, а по тому отряд разбивается на 3 группы. Отобрал себе человек 50–60 наиболее надежных и лучших одетых, разул несколько человек из остающихся и обул отобранных для себя, взял ручные пулеметы и двинулся с ними на север по направлению Пинска. Остальных людей разбил также на 2 отряда – один под командованием «Ярко», другой под командованием «Пархоменко». Последний отряд по заявлению арестованного направился на юг в район Березне.

По показаниям арестованного настроения в отряде плохие. Некоторые заявляют – еще потерпим дня 2–3 и будем расходиться, так как толку нет, в лесах холодно, обувь и одежда плохая, табаку нет. Арестованный ДУБИНЦ, житель М. Домбровицы, крестьянин, 1914 г. рождения, заявил, что мобилизован «бендеровцами» в конце 1943 г. Вместе с ним были мобилизованы и другие из Домбровиц. Вынуждены были подчиниться, так как боялись, что за отказ «бендеровцы» убьют его самого и семейство, что ими практиковалось неоднократно как в Домбровицах, так и в других селах.

Население почти всех сел сильно напугано действиями «бендеровцев», которые творят свои преступления, часто под видом советских партизан. По тому в разговоре с ними жители неохотно дают показания, часто смеиваются «бендеровцев» с партизанами, заявляя, что и те и другие грабят.

В течение января 1944 г. органами «Смер» и заградотрядами в результате прочесывания населенных пунктов и произведенных облав было задержано и арестовано активных участников националистических банд из вооруженных отрядов 170 человек<sup>1</sup>.

\*В связи с этими фактами Военный Совет и Политуправление фронта дали указания о повышении бдительности<sup>11</sup>.

Вопрос о поднятии революционной бдительности обсуждался на партийных, комсомольских и офицерских собраниях. После того партполитаппаратом соединений и частей, работниками органов контрразведки «Смер», прокуратуры, Военного Трибунала была проведена широкая разъяснительная работа среди личного состава по вопросам:

- а) повышения политической бдительности;
- б) сохранения военной тайны;
- в) беспощадной расправы со шпионами, диверсантами и другими вражескими элементами;
- г) поведения всех бойцов и офицеров, как требует высокое звание воина Красной Армии, правильного взаимоотношения с местным населением и др.

Проводится широкая политико-воспитательная работа с местным населением.

Органам контрразведки «Смер», прокуратуры и Военного трибунала даны необходимые указания по выявлению немецко-украинских националистических банд и борьбе с их вражеской деятельностью.

Представители органов контрразведки «Смер» выступают по тому вопросу с докладами на специальных совещаниях офицеров при управлениях корпусов и дивизий – о необходимых мерах борьбы с ними.

Политотделом армии проведено по тому вопросу совещание заместителей командиров по политчасти армейских заградотрядов.

<sup>1</sup> Абзац отчеркнут вертикальной чертой на полях.

<sup>11</sup> Абзац отчеркнут двумя вертикальными чертами на полях.



Начальникам политорганов дано указание о быстрейшем восстановлении органов Советской власти в освобожденных от немцев населенных пунктах\*<sup>I</sup>.

НАЧАЛ НИК ПОЛИТИЧЕСКОГО УПРАВЛЕНИЯ  
1 УКРАИНСКОГО ФРОНТА ГЕНЕРАЛ-МАЙОР

С. ШАТИЛОВ

*ЦАМО РФ. Ф. 32. Оп. 11289. Д. 587. Л. 164–171. Подлинник.*

**№ 3.10. Сообщение народного комиссара внутренних дел УССР  
В.С. Рясного народному комиссару внутренних дел СССР Л.П. Берии  
о реакции населения Ровенской области на обращение СНК и Президиума  
Верховного Совета УССР от 12 февраля 1944 г. к участникам ОУН и УПА**

26 февраля 1944 г.  
Совершенно секретно

Народному комиссару внутренних дел СССР, генеральному комиссару государственной безопасности тов. Берии Л.П.

Сообщение

о фактах \*реагирования населения Ровенской области на обращение СНК и Президиума Верховного Совета УССР к участникам т.н. «УПА» и «УНРА»\*<sup>II</sup>

В Ровенской области к распространению среди населения обращения было приступлено 17 февраля с.г.

В связи с этим мною были просмотрены дела на всех арестованных и задержанных органами НКВД Ровенской области участников т.н. «УПА» и «УНРА». Отобрав рядовых участников, им было разъяснено обращение СНК и Президиума Верховного Совета УССР\*<sup>III</sup> и объявлено об освобождении их из заключения\*<sup>III</sup>. За время с 17 по 23 февраля таких арестованных \*освобождено 24 человека\*<sup>IV</sup>.

В личной беседе с некоторыми из вышеуказанных лиц последние были весьма тронуты освобождением их и выражали свою благодарность Советской власти. Все они заявляли о том, что в УПА они вынуждены были идти, так как в противном случае над ними была бы произведена жестокая расправа, как то имело место в отношении многих, уклонившихся от вступления в УПА.

\*Освобожденный из заключения Д-Н КО Семен Куприянович рассказал, что, получив извещение от руководства УПА явиться в последнюю, он от того уклонился. Немедленно же после того были убиты его жена и ребенок, а ему было предложено явиться в УПА, иначе он также будет убит. После того Д-Н КО вступил в УПА\*<sup>V</sup>.

<sup>I</sup> Текст отмечен на полях квадратными скобками.

<sup>II</sup> Текст подчеркнут красным карандашом.

<sup>III</sup> Текст подчеркнут красным карандашом и отчеркнут на полях двумя вертикальными чертами.

<sup>IV</sup> Текст подчеркнут красным карандашом.

<sup>V</sup> Текст отчеркнут на полях вертикальной чертой красным карандашом.

Освобожденный КРАВЧУК Владимир Иванович просил направить его в Красную Армию.

Все освобожденные обратились с просьбой дать им по несколько кземпляров обращения СНК и Президиума Верховного Совета УССР, которые они имеют намерение распространить среди своих близких и знакомых. Их просьба была удовлетворена.

Нами получены данные о следующих высказываниях отдельных граждан по поводу обращения СНК и Президиума Верховного Совета УССР к участникам т.н. «УПА» и «УНРА».

Житель села Тынкое Ровенского района БАХУРА Клим, 20 февраля в беседе с нами источником высказал: «...!Обращение потрясло ряды бандеровцев, но пока будут существовать руководители той организации, УПА будет существовать, ибо уход из УПА влечет смерть не только самому, но и его семье».

В том же селе гр-н ПАНЧУК Иван в разговоре по поводу опубликования обращения сказал: «... то обращение и применение репрессивных мер может полностью свести к нулю всю организацию националистов».

20 февраля житель села Тынкое Ровенского района ОНОПРИ ЧУК Кузьма, беспартийный, и Д МЧУК Кондрат, беспартийный, по поводу опубликованного обращения высказались: «...Очень хорошо поступило правительство, меньше будет истреблено людей и скоро восстановится порядок. В селах уже много толкований по тому вопросу, имеется намерение у некоторых лиц приходить с повинной».

\*20 февраля с.г. в УНКВД явился житель села Суховцы Клеваньского района ГА ДУЧ К Иван Петрович, 1904 г. рождения и заявил о том, что он является командиром сотни УПА в селе Суховцы и, что дальше он не желает быть на стороне врагов Советской власти\*<sup>11</sup>.

Будучи допрошен, ГА ДУЧ К назвал всех участников его сотни и других известных ему участников УПА и членов ОУН. Он также указал места хранения оружия и продовольственных складов.

ГА ДУЧ К нами завербован и с его участием подготавливается операция по изъятию активных участников ОУН известных ему и оружия.

Наряду с положительными высказываниями отмечены и отрицательные факты. Некоторые из населения села Басковкут Ровенского района по поводу обращения высказываются таким образом: «...Скоро придет крах СССР, и они уже просят так, как немцы в своих листовках взывали, взывали, а теперь им уже пришел крах».

СИМОНЧУК Антон из того же села, беспартийный, 20 февраля заявил: «... то старые басни, мы то знаем. Немцы имели не такую армию, как Советский Союз и технику лучшую и оружие, а все равно пропали».

20 февраля с.г. в областное управление милиции явился ЯСИНСКИ Иван Иосифович, 1920 г. рождения, по национальности поляк и сдал боевую винтовку с патронами, якобы оставленную у него бежавшим с немцами полицейским ГОЛУБОВ Ц. ЯСИНСКИ заявил при этом: «...Я хранил винтовку, но когда прочел в газете обращение Правительства Советской Украины к участникам украинских националистических банд, я учел, что банды существовать не будут, и никакой опасности в дальнейшем нет».

---

<sup>1</sup> Здесь и далее в тексте отточия документа.

<sup>11</sup> Текст отчеркнут на полях вертикальной чертой красным карандашом.

Приложение: Обращение Президиума Верховного Совета и СНК УССР к участникам т[ак] н[азываемых] «УПА» и «УНРА»<sup>1</sup>.

Копия протокола допроса ГА ДУЧ К И.П. от 20 февраля 1944 г.<sup>II</sup>

Народный комиссар внутренних дел УССР  
комиссар государственной безопасности 3 ранга

Рясной

ГА РФ. Ф. Р-9478. Оп. 1. Д. 130. Л. 96–100. Подлинник.

### **№ 3.11. Записка по «ВЧ» наркома госбезопасности УССР С.Р. Савченко в НКГБ СССР об активизации деятельности ОУН и УПА на освобожденной территории Ровенской и Волынской областей**

г. Киев

27 февраля 1944 г.

Совершенно секретно

Принято по ВЧ из Киева  
МОСКВА – тов. М РКУЛОВУ  
тов. КОБУЛОВУ  
НКГБ СССР – тов. Ф ДОТОВУ

В связи с продвижением Красной Армии по территории западных областей УССР и восстановлением органов советской власти, на освобожденной территории Ровенской и Волынской областей значительно активизировали деятельность ОУН и банда УПА.

\*«Командование» УПА оставляет в на ем тылу вооруженные банды, в ряде случаев достигающие численностью до 200–300 чел.<sup>III</sup> ти банды совер ают вооруженные налеты на органы советской власти, мелкие подразделения Красной Армии и ее обозы, терроризируют актив и местное население, срывая мероприятия, проводимые местными органами, продолжают насильственный уход населения в леса в свои банды, срывают мобилизацию призывных возрастов и т.д.

Одновременно в боль инстве украинских сел ОУН оставляет «боевики» и группы, так называемой службы безопасности – «СБ», которые ведут разведывательную работу и осуществляют террор в отно ении партийного и советского актива, офицерского состава Красной Армии и бойцов, передвигающихся одиночным порядком.

\*По освобожденным районам Ровенской и Волынской областей систематически фиксируются проявления отрядов УПА и террористические «службы беспечи»<sup>IV</sup>.

Из наиболее характерных террористических и бандитских проявлений, совер енных бандами УПА и «службой беспечи» ОУН по освобожденным районам Ровенской и Волынской областей, приводим следующее:

\*14 февраля 1944 г. в 2 часа ночи вооруженная ОУНовская банда, численностью до 100 чел., произвела нападение на Тучинское РО НКГБ и НКВД

<sup>I</sup> Не публикуется. См. там же. Л. 101–102 об.

<sup>II</sup> Не публикуется. См. там же. Л. 103–110.

<sup>III</sup> Текст подчеркнут каранда ом.

<sup>IV</sup> Так в документе. Текст абзаца подчеркнут каранда ом.

Ровенской области с целью освободить арестованных ОУНовцев. Банда была вооружена двумя станковыми пулеметами, одним ручным, автоматическими винтовками и немецкими гранатами\*<sup>I</sup>.

Окружив здание НКГБ-НКВД, банда вступила в перестрелку с обороняющимися. Однако, видя невозможность доступа в здание, применила гранаты. Было брошено до 10 гранат. \*Бой продолжался 2,5 часа\*<sup>II</sup>. В результате боя со стороны банды убито и ранено около пяти человек, трупы убитых и раненных бандой были подобраны и унесены. Со стороны оборонявшихся ранено два человека: один боец истребительного отряда ШПРИЦ и партизан П ТРОВСКИ .

После ухода банды подобрано: русский карабин, немецкая ракетница, поясной ремень и три подсумки.

В результате принятых мер розыска банды по следам крови, оперативный состав НКГБ и НКВД пошел к дому жителя г. Тучино ДРОГУБ Ц Якова, во дворе дома которого были обнаружены боевые патроны от русской винтовки и много человеческих следов, натоптанных по снегу.

\*В доме оказались четверо неизвестных, при задержании которых один пытался бежать, но был убит работником Тучинского РО НКГБ тов. А.\*<sup>III</sup> Убитый оказался ДРОГУБ Ц Семеном 1918 г. рождения, жителем г. Тучино.

Задержано три человека:

ПОЛИ УК Михаил, 1912 года рождения, уроженец и житель с. Магулино Тучинского района;

ДРОГУБ Ц Яков Аксентьевич, 1906 года рождения, уроженец и житель м. Тучино и

МОЛЯРЧУК Павел Иванович, 1908 года рождения, уроженец и житель с. Макулино Тучинского района.

\*8 февраля 1944 г. в Ольгинском районе Волынской области банда УПА в числе 20 чел. перебазировались из Ровенской области и совершила налет на дом, где накануне помещались руководители партийных и советских организаций района и оперативный состав райотделов НКГБ и НКВД.

Банда в течение 40 мин. обстреливала дом из пулемета и винтовок, а затем, бросив связку гранат, скрылась.

23 февраля 1944 г. в 11 ч. 00 мин. при проведении операции районным «проводом» ОУН в с. Заренков Ровенской области оперативная группа УНКГБ в количестве 6 работников и 30 партизан при подъезде к дому районного руководителя ОУН СИС К Николая, найдя его у опушки леса, была обстреляна со стороны леса бандой, численностью до 200 чел.\*<sup>IV</sup> интенсивным пулеметно-автоматным огнем. Оперативная группа приняла бой, но, поскольку была вооружена только винтовками и револьверами, банда, поняв слабость огневого сопротивления, повела наступление на окружение группы.

\*Видя угрожающую обстановку, группа отошла в центр села, к сотрудникам, охранявшим 14 чел. арестованных\*<sup>V</sup>.

---

<sup>I</sup> Текст подчеркнут карандашом.

<sup>II</sup> Текст подчеркнут карандашом.

<sup>III</sup> Текст подчеркнут карандашом, фамилия не публикуется.

<sup>IV</sup> Текст подчеркнут карандашом.

<sup>V</sup> Текст подчеркнут карандашом.

В результате боя со стороны группы один партизан ранен, трое пропали без вести. \*Пропал также оперуполномоченный УНКГБ СТР Л ЦКИ \*<sup>1</sup>.

О потерях со стороны банды данных не имеется.

Арестованные в количестве 14 чел. доставлены в г. Ровно.

26 января 1944 г. на конвой второго пограничного полка НКВД, сопровождавший арестованных из с. Дерь Рокитно Ров[енской] области, напала вооруженная банда ОУН. Бой продолжался 1 час, банда была рассеяна.

\*15 февраля 1944 г. в 22 ч. 30 мин. в с. Селище Клесовского района Ровенской области бандой ОУН убиты:

Председатель Клесовского райисполкома ДАНКО, оперуполномоченный Клесовского РО НКВД – ВОЛИ В, председатель сельсовета с. Селище ГАН-З К, польский партизан М Х Болеслав и 7 чел. из местной охраны, фамилии которых устанавливаются.

\*Скрыться от банды удалось пом[ощнику] оперуполномоченного Клесовского РО НКВД Г.<sup>II</sup> и партизану КОЗЛОВСКОМУ\*<sup>III</sup>.

Расследованием установлено, что 15 февраля 1944 г. из г. Клесово выехали для проведения работы зам. нач. РО НКВД по милиции Ч.<sup>IV</sup>, оперуполномоченный РО НКВД – Г.<sup>V</sup>, пом[ощник] оперуполномоченного РО НКГБ Г.<sup>VI</sup> и председатель райисполкома ДАНКО.

Прибыв в с. Селище, группа расположилась в здании сельсовета. Для охраны здания были выделены 4 часовых из местной милиции и партизан.

В 22 ч. 30 мин. банда ОУН около 30 чел. бес шумно вырезала часовых, после чего в здание сельсовета вошел неизвестный человек, одетый в военную форму, и обратился с просьбой к присутствующим оказать помощь – вытянуть якобы застрявшую машину. Вслед за ним вошел второй неизвестный, также одетый в военную форму, который открыл стрельбу из автомата по районным работникам.

Первой очередью были убиты три человека, среди которых был председатель райисполкома, а также несколько человек ранены.

Пом[ощник] оперуполномоченного РО НКГБ Г.<sup>VII</sup>, найдя также в здании сельсовета, открыл автоматную стрельбу по бандитам и убил двух человек, после чего, продолжая отстреливаться, выскочил в окно на улицу и ушел от преследования бандитов.

\*С убитых ОУНовцы сняли одежду, забрали оружие – два автомата, наганы и 8 винтовок, а также все их личные документы и скрылись, оставив записку на украинском языке следующего содержания:

«Так расправляются ОУНовцы с кровопийцами и изменниками. Так будет всем изменникам и запродавцам\*<sup>VIII</sup>.

Организация «беспечи ОУН» 15 февраля 1944 г. 11 ч. 30 минут\*<sup>IX</sup>.

---

<sup>I</sup> Текст подчеркнут карандашом.

<sup>II</sup> Фамилия не публикуется.

<sup>III</sup> Текст подчеркнут карандашом.

<sup>IV</sup> Фамилия не публикуется.

<sup>V</sup> Фамилия не публикуется.

<sup>VI</sup> Фамилия не публикуется.

<sup>VII</sup> Фамилия не публикуется.

<sup>VIII</sup> Так в документе.

<sup>IX</sup> Текст отчеркнут вертикальной чертой на полях.

Находясь в то время в здании сельсовета секретарь Селищанского сельсовета, милиционер местной охраны села и охранник Клесовского РО НКГБ Б.<sup>1</sup> бросили оружие и убежали, не оказав при этом никакого сопротивления ОУНовской банде.

В результате нападения ОУНовской банды с одной стороны убито 10 чел. и ранены 2 чел.

(передача по ВЧ прервана).

Из Киева по ВЧ

(Продолжение)

19 февраля 1944 г. в районе с. Рубча Александрийского района Ровенской области \*банда УПА в составе до 300 чел. напала на проходивший обоз Красной Армии\*<sup>II</sup>, в результате чего было сожжено 6 автоматов и уничтожено одно самоходное орудие. Выбросившая группа красноармейцев войск НКВД в район действия банды, столкнувшись с последней, в течение 6 часов вела бой с той бандой, в результате которого банда потеряла 133 чел. убитыми, а группа НКВД потеряла 12 чел. убитыми и ранеными.

\*14 февраля 1944 г. банда в составе 50 чел. в м. Деражное того же района Ровенской области совершила налет на НКВД. По сведениям, требующим уточнения, бандой уведены 2 сотрудника НКВД\*<sup>III</sup>.

В с. Гонза того же района Ровенской области бандитами были обстреляны начальник РО и оперуполномоченный РО НКГБ.

В с. Угольцы того же района был обстрелян 4-мя выстрелами зав. райфо.

\*8 февраля 1944 г. в с. Рунивель Гошанского района Ровенской области убит председатель с[ель]совета ПАЛАМАРЧУК Андрей Яремович\*<sup>IV</sup>.

В с. Курсаванны того же района пропал без вести председатель с[ель]совета З. Н. ВИЧ Макар Митрофанович.

17 февраля 1944 г. в колонии Новоставицы Кацанского района Ровенской области был обстрелян из автомата и ранен в ногу старший лейтенант М.<sup>V</sup>, вышедший ночью во двор.

\*В с. Гайворонка Шуманецкого района Ровенской области ОУНовцами был похищен майор Красной Армии, остановившийся с группой бойцов на ночлег в указанном селе\*<sup>VI</sup>.

В ночь на 6 февраля 1944 г. группа красноармейцев-девушек в количестве 9 чел. под командой сержанта была направлена на ст. Стрелецкая Шарминского района Ровенской области для восстановительных работ. На ночлеге в хут. Стрелецком во время сна сержант был убит, а девушки уведены в лес. Судьба их неизвестна.

\*Вблизи с. Беретянка того же района Ровенской области обнаружен труп офицера Красной Армии с отрубленной головой.

---

<sup>I</sup> Фамилия не публикуется.

<sup>II</sup> Текст подчеркнут карандашом.

<sup>III</sup> Текст подчеркнут карандашом.

<sup>IV</sup> Текст подчеркнут карандашом.

<sup>V</sup> Фамилия не публикуется.

<sup>VI</sup> Текст подчеркнут карандашом.

5 февраля 1944 г.<sup>\*I</sup> в с. Мизечь того же района Ровенской области \*бандой убиты 2 красноармейца. После убийства бандиты над трупами стали издеваться, отрезав последним носы и уши<sup>\*II</sup>.

14 января 1944 г. в с. Катериновка Шарминского района был зарезан почтальон 181 СД, у которого изъят револьвер системы «наган».

В с. Малые Стыдызь Беражнянского района были отравлены 6 бойцов Красной Армии, пользовавшиеся едой у местного населения.

\*8 февраля 1944 г. в г. Толбуново Ровенской области в 8 час. утра на ул. Хмельницкого ударом ножа был убит проходивший по улице командир минометной роты.

13 февраля 1944 г.<sup>\*III</sup> в с. Велка-Любяжь Костопольского района Ровенской области \*бандотряд численностью до 800 чел. напал на 550 чел. красноармейцев. Убито 5 бойцов, уведено 25 лошадей и 15 повозок.

9 февраля 1944 г.<sup>\*IV</sup> в районе д. Рудня Степановского района \*вооруженная банда до 80 чел. совершила нападение на обоз «Лопа» 184 СД с боеприпасами. В результате 2 бойца убиты, уведено 8 повозок с боеприпасами.

В ночь на 7 февраля 1944 г.<sup>\*V</sup> в с. Постойно Верожнянского района Ровенской области \*банда до 200 чел. напала на две группы бойцов Красной Армии, остановив их на ночлег, сопровождая их самоходную пушку и машину с воинским грузом. В результате боя машина с грузом была сожжена, а мотор самоходной пушки взорван гранатами.

3 февраля 1944 г.<sup>\*VI</sup> в районе м. Рафаловка того же района Ровенской области \*50 вооруженных ОУНовцев напали на группу бойцов, сопровождая их обоз с продовольствием, состоящий из четырех подвод. Бандиты захватили две подводы и скрылись в лесу<sup>\*VII</sup>.

27 января 1944 г. в лесу возле с. Гута-Степанское Степанского района Ровенской области банда ОУНовцев \*до 100 чел. напала на группу красноармейцев в количестве 15 чел. Завязался бой, в результате которого были убиты 13 красноармейцев<sup>\*VIII</sup>.

В м. Рафаловка того же района Ровенской области банда ОУНовцев до 70 чел. напала на оружейный расчет. Завязался бой, в результате которого нападающие рассеяны, имеются раненые с обеих сторон.

12 января 1944 г. в д. Пинне Шаринского района Ровенской области отряд УПА «Лайдака» напал на расквартировавшихся красноармейцев 447 СП. В результате боя отряд «Лайдака» отступил.

28 января 1944 г. в лесу в районе с. Б. Клецкая Корецкого района Ровенской области 221 заграничный<sup>IX</sup> отряд вступил в бой с крупной ОУНовской бандой, вооруженной немецкими автоматами, пулеметами и винтовками. В результате боя 5 бойцов было убито, банда рассеяна.

---

<sup>I</sup> Текст подчеркнут карандашом.

<sup>II</sup> Текст подчеркнут карандашом.

<sup>III</sup> Текст подчеркнут карандашом.

<sup>IV</sup> Текст подчеркнут карандашом.

<sup>V</sup> Текст подчеркнут карандашом.

<sup>VI</sup> Текст подчеркнут карандашом.

<sup>VII</sup> Текст подчеркнут карандашом.

<sup>VIII</sup> Текст подчеркнут карандашом.

<sup>IX</sup> Так в документе.



1 февраля 1944 г. в с. Дермань Мизочского района Ровенской области подразделение 287/Н столкнулись с крупным отрядом УПА. В результате боя отряд УПА отступил.

\*8 февраля 1944 г. в Гощенском районе Ровенской области бандой ОУНовцев, возглавляемой начальником «СБ» ДИЯЧУК, было убито 8 красноармейцев.

В целях ведения разложения и парализации деятельности ОУНовских банд, УПА нами приняты меры к широкому распространению обращения Верховного Совета и Совета Народных Комиссаров УССР к участникам УПА и УНРА.

[...]<sup>1</sup>

Силами войск НКВД при участии подразделений Красной Армии и партизан, выходящих из тыла, проводится прочистка лесных массивов<sup>\*II</sup>, примыкающих к населенным пунктам с целью выявления и ликвидации банд УПА.

Одновременно докладываю \*о необходимости усиления гарнизонов войск НКВД в освобожденных районах Западных областей УССР, без которых невозможна организация эффективных мер против ликвидации бандформирований УПА<sup>\*III</sup>.

Нарком государственной безопасности УССР  
комиссар госуд[арственной] безопасности

САВЧ НКО

*ЦА ФСБ России. Ф. 100. Оп. 11. Д. 7. Л. 133–139. Копия.*

### **№ 3.12. Из спецсообщения С.Р. Савченко СССР наркому госбезопасности СССР В.Н. Меркулову о возникновении и деятельности УПА**

г. Киев

1 марта 1944 г.

№ 341/с

Совершенно секретно

Народному комиссару государственной безопасности СССР  
комиссару государственной безопасности 1 ранга – тов. Меркулову В.Н.

Как установлено, \*на территории Ровенской, Волынской, Тарнопольской, Житомирской, Винницкой, Каменец-Подольской и др. областей и особенно на Волыни и Подолии существуют и активно действуют<sup>\*IV</sup> многочисленные вооруженные банды украинских националистов – бандеровцев, объединенные в так называемую Украинскую Повстанческую Армию – (УПА).

УПА составляет вооруженную силу Организации украинских националистов (ОУН) бандеровского направления и является наиболее активной ее частью.

#### 1. Возникновение УПА

С началом Отечественной войны буржуазные, мелкобуржуазные и кулацкие элементы Западной Украины, объединяемые в различные украинские националистические организации стали передовым отрядом немецких ландскнехтов приняли активное участие в вооруженной борьбе с СССР на стороне фашистской Германии.

<sup>1</sup> Абзац не публикуется.

<sup>II</sup> Текст подчеркнут карандашом.

<sup>III</sup> Текст подчеркнут карандашом.

<sup>IV</sup> Здесь и далее в документе текст, отмеченный \*...\* подчеркнут карандашом.

Позиция тих лементов, в условиях войны, определялась двумя основными факторами: резкой социально-политической враждебностью по отношению к СССР с одной стороны, и, с другой, верой в победу фашистской Германии, которая обещала им преподнести украинскую «самостоятельную» державу.

Одной из выразительниц таких чаяний являлась Организация украинских националистов» — ОУН.

\*Созданная в свое время германской разведкой и воспитанная ею для подпольной диверсионно-террористической борьбы против СССР, ОУН, в целом, стала главным рычагом мобилизации враждебных СССР лементов, с целью использования их в интересах Германии\*.

Однако, вскоре после начала войны, немцы достаточно ясно показали, что никакой «самостоятельной» украинской державы, хотя бы даже квислингского типа<sup>19</sup>, они не намерены были преподнести украинским националистам, а наоборот, проводя резко-выраженную колониальную политику на оккупированной территории Украины, начали разлагать и репрессировать, вплоть до физического уничтожения, всех националистических экстремистов, которые в той или иной форме напоминали о «самостоятельности» Украины.

В результате той борьбы с украинскими экстремистскими лементами, различные националистические формирования и группы были разложены, их участники стали на путь активного пособничества немцам, как например, группировавшиеся вокруг УЦК, \*а значительная часть националистов, так называемой молодой генерации, сгруппированной в бандеровском крыле ОУН, стала в оппозицию к немцам и перешла в подполье\*.

Несмотря на жестокие репрессии со стороны немцев, ОУН бандеровского направления не только не была разложена, но значительно увеличила свои ряды, организовав к началу 1943 г. почти повсеместно на Украине свои подпольные ячейки и боевые группы.

Питательной средой для подполья ОУН бандеровского направления явилась сохранившаяся мелкобуржуазная и кулацкая стихия в Западных областях Украины и осколки разгромленных нами в свое время националистических формирований в Восточных областях Украины.

Кроме того, в условиях все возрастающей ненависти широких масс населения к оккупантам, ОУН бандеровского направления, умело используя эту ненависть, увлекла за собой частично и социально-близкие нам лементы.

В дальнейшем, продолжая небезуспешно играть на той ненависти, \*бандеровцы приступили к организации своей вооруженной силы и создали, так называемую Украинскую повстанческую армию, объявив ее «одиноким-суверенным владом на звыльнених землях України», а ОУН, в связи с «новыми» задачами в отличие от мельниковского течения, переименовали в Організацію українських націоналістів самостійників державників — ОУНСД<sup>20</sup>, которая ставила своей задачей бороться за «Українську самостійну соборну державу» — УССД\*.

Подробно история возникновения УПА на основании добытых из разных источников данных и документальных материалов представляется в таком виде:

\*30 июня 1941 г. Степан БАНДРА явочным порядком созвал во Львове «Украинское национальное собрание», которое провозгласило создание украинского государства и опубликовало по этому поводу специальную декларацию\*.

Во главе украинского национального «правительства» БАНДРА поставил своего заместителя ОУН Ярослава СТАЦКО.

Одновременно БАНД РА приступил к формированию, так называемой Украинской национальной армии.

\*Однако, немцы предложили БАНД Р распустить сформированное «правительство» и аннулировать опубликованную декларацию. БАНД РА отказался выполнить то требование, после чего немцы арестовали БАНД РУ, СТ Ц КО и других\* активных участников ОУН и тим положили конец существованию «Украинского правительства»<sup>1</sup>.

Всем немецким оккупационным властям на Украине 19 ноября 1941 г. была разослана директива, предписывающая не допускать в органы самоуправления и полиции сторонников бандеровского движения, а 25 ноября 1941 г. немцы издали приказ об уничтожении их<sup>21</sup>.

\*Вследствие начав ихся со стороны немцев массовых репрессий в отношении бандеровцев, последние пере ли на нелегальное положение\* и повели активную работу по созданию подпольных оуновских организаций и боевых вооруженных групп – «боевок».

В течение 1942 г. бандеровцы провели больш ую работу по созданию ирокой сети подпольных вооруженных боевых групп на территории Западной Украины.

\*В марте 1943 г. на базе тих боевых групп бандеровским проводом ОУН началось формирование так называемой Украинской Повстанческой Армии (УПА)\*, во главе которой вначале был поставлен некто « РКО» (оуновская кличка), а в мае 1943 г. некий Клим САВУР с[о] званием «Главнокомандующего УПА».

\*О Климе САВУР нам известно, что он имеет еще один псевдоним «ОХРИМ», настоящая его фамилия ШУХ ВИЧ, 30 лет, уроженец Галиции, сын или племянник\*<sup>11</sup> львовского адвоката<sup>22</sup>.

Формирование УПА бандеровцами проводилось под лозунгом необходимости борьбы с немецкими оккупантами и советскими партизанами.

Истинные же причины формирования УПА кроются не столько в необходимости вооруженной борьбы с немецкими оккупантами, сколько в стремлении – играя на ненависти населения к оккупантам, усилить свое влияние среди украинского населения Западных областей Украины и повести борьбу с развернув имся зимой 1942–1943 гг. партизанским движением на территории Волыни и Полесья\* и, таким образом, создать вооруженную опору для ОУН.

Что то именно так, достаточно обратиться к такому документу, как бандеровская руководящая газета «За самостійну Укра ну» от 24 октября 1943 г., где в статье «Как зародилась УПА» указывается:

«Уже через год после немецкой оккупации население Украины было доведено до крайности гитлеровским режимом. Аресты и расстрелы передовых людей, ловля и вывоз молодежи в Германию на явную смерть, поджоги сел, кономический гнет и непосильные рабские работы, – вот прелести немецкой оккупации. Население поняло, что только организованным, вооруженным отпором можно сохранить себя от физического уничтожения и сохранить свое имущество от полного грабежа.

тот вопрос стал на повестку дня еще и потому, что больш евистские банды зимой 1942–1943 гг. продвинулись со своих белорусских баз дале-

---

<sup>1</sup> См. Т. 1, док. № 2.14.

<sup>11</sup> Абзац отчеркнут карандашом вертикальной чертой на полях.

ко на юг, не встречая на своем пути никакого сопротивления со стороны немцев, красные банды захватили Берестейщину, Ковельщину, Пинщину, Кобринщину, Саранщину, Костопольщину, частично Житомирщину, Лучщину, Ровенщину и Кременетчину.

Украинские крестьяне, чтобы защитить свою жизнь от бешенных гитлеровских собак и кровожадных псевдоевистов из большевистских банд, чтобы сохранить свое добро от грабежа, достали запрятанное оружие и организовали первые вооруженные отряды самообороны Украинской повстанческой армии»<sup>23</sup>.

[...]<sup>1</sup>

#### \*7. Связь УПА с немцами\*

Ряд данных, поступивших за последнее время от оперативных групп НКГБ УССР, действующих в тылу противника, свидетельствуют о том, \*что УПА вступает в контакт с немцами в борьбе против Красной Армии и партизан.\*

По данным руководителя опергруппы НКГБ УССР «ОРЛА» от 18 января 1944 г., в боях с Красной Армией за населенные пункты Домбровицы, Колки, Бережки, Берестье, Желтки Ровенской области, украинские националисты \*принимали активное участие совместно с немцами в оказании сопротивления наступающим частям Красной Армии\*<sup>II</sup>.

По данным опергруппы НКГБ УССР «ПЛАТОНОВА» от 7 февраля 1944 г., перед отступлением мажарских и немецких войск из м. Домбровицы Ровенской области, \*местный комендант украинской полиции ЛОГВИТОВИЧ вместе с мажарским и немецким офицерами ездил в район расположения отрядов УПА (с. Симосово) на переговоры с командованием УПА\*<sup>III</sup>.

В результате этих переговоров, в отряды УПА было влито 100 мажар и немцев с вооружением: 4 орудия калибра 45 мм, 6 тяжелых пулеметов и др.<sup>IV</sup>

По данным опергруппы НКГБ УССР «П ТРИЧА» от 10–12 января 1944 г., в г. Камень-Каирский состоялись переговоры представителей отрядов УПА, действовавших в Камень-Каирском районе, \*с начальником немецкого гарнизона\*.

На переговорах участвовали со стороны немцев: начальник гарнизона, начальник гестапо и гебитскомиссар; со стороны УПА – оуновцы Д М ЯН НКО и РОМАН К из г. Любешово Волынской области и 12 других представителей от гарнизонов УПА с.с. Зерки. Плевно, Палеша.

\*В результате этих переговоров было достигнуто соглашение\*, по которому немцы передают УПА г. Камень-Каирский и оружие, боеприпасы, запасы продовольствия и фуража, имеющиеся в городе.

УПА зато должна построить через р. Турия у с. Несухожье мост для немцев и всеми силами оборонять г. Камень-Каирский от партизан и Красной Армии.

13 января 1944 г. немцы передали УПА город, 30 винтовок, 2 ящика патронов, 200 пар белья, 30 комплектов обмундирования, 4 мешка сахара и все запасы продовольствия и фуража.

---

<sup>1</sup> Опущены сведения о задачах, структуре, комплектовании и связях УПА с другими антисоветскими формированиями.

<sup>II</sup> Текст отчеркнут карандашом вертикальной чертой на полях.

<sup>III</sup> Текст отчеркнут карандашом вертикальной чертой на полях.

<sup>IV</sup> Абзац отчеркнут карандашом вертикальной чертой на полях.

Помимо вы указанных фактов заслуживает внимания то обстоятельство, что с приходом частей Красной Армии на территорию Западных областей Украины, \*совершенно не отмечаются случаи вооруженных столкновений банд УПА с немцами, а наоборот, 25 февраля 1944 г. немецкие части вместе с бандами УПА повели наступление на г. Домбровицы\* Ровенской области.

#### 8. Дислокация банд УПА

В результате наблюдения за деятельностью УПА установлено, что банды, входящие в \*Северную группу\* УПА, действуют в Александровском, Высоцком, Домбровицком, Гошанском, Владимирецком, Рафаловском, Сарненском, Ровенском, Клесовском, Рокитнянском, Степаньском, Клеваньском, Березновском, Костопольском, Людвипольском, Корецком, Межиричском, Деражнянском районах Ровенской области; Любешевском, Камень-Кашырском, Ковельском, Владимир-Волыньском, Гороховском, Маневичском, Цуманьском, Колковском районах Волынской области.

Банды, входящие в \*Южную группу\* УПА, действуют в южных районах Ровенской области и северных районах Тернопольской области. Штаб южной группы УПА дислоцируется в районе Кременец Тернопольской области.

Банды, входящие в \*Восточную группу\* УПА, действуют в Олевском, Коростеньском, Новоград-Волыньском, Городницком, Малинском, Радомышльском, Белоцерковском, Бердичевском районах Житомирской области; Хмельницком районе Винницкой области; Александровском, Каменском и Чигиринском районах Кировоградской области.

[...]<sup>1</sup>

Таким образом, следует считать, что на территории Западных и Восточных правобережных областей Украины \*действуют две самостоятельные оуновские, бандеровского направления, военные организации: «Украинская Повстанческая Армия» – УПА, которая действует на территории Ровенской, Волынской, Тернопольской, Житомирской, Винницкой и Кировоградской областей и Украинская Народная Самооборона<sup>24</sup> – УНС\*, действует на территории Восточной Галиции – Львовской, Дрогобычской и Станиславской областей.

Народный комиссар государственной безопасности УССР –  
комиссар государственной безопасности

САВЧ НКО

Резолюции. 1. Т. Кобулову. 9/III [Меркулов].

2. Тов. Федотову. Указания Вам даны на 2 экземпляре<sup>11</sup>. Кобулов. 10/3.

3. Т. Новобратский. Посмотрите, что можно использовать для сообщения в ГОКО, затем дайте мне, т.к. не читал этого документа. Райхман. 7/III-44.

Помета. На 2-м экземпляре имеется резолюция Райхмана.

На втором экземпляре документа имеются резолюции:

1. Т. Новобратский. Посмотрите, что можно использовать для сообщения в ГОКО, затем дайте мне, т.к. не читал этого документа. Райхман. 7/III-44.

<sup>1</sup> Опущены сведения о дислокации отрядов УПА (по районам) и создании военной организации «Украинская народная самооборона».

<sup>11</sup> Второй экземпляр данной докладной записки хранится в ЦА ФСБ России. Ф. 100. Оп. 11. Д. 14. Л. 40–79. Копия.

2. Тов. Федотову. В 3–5 дней подготовьте записку в инстанцию по оуновцам с использованием имеющихся материалов о нашей оперативной работе и частичным использованием данных общего порядка (в вступит[ельной] части), изложенных в настоящей записке. Кобулов. 9/III-44 г.

3. Тов. Райхману. Принять к исполнению указание Кобулова. Подпись неразборчива. 10/III-44.

4. Тов. Дикому. Для использов[ания] тов. Анисимову. Подпись неразборчива. 25/III  
Помета: Сообщение сдано т. Кобулову. Подпись неразборчива. 10/III-44.

ЦА ФСБ России. Ф. 100. Оп. 11. Д. 7. Л. 140–144, 168–170. Подлинник; Ф. 100. Оп. 11. Д. 14. Л. 40–79. Копия.

### **№ 3.13. Справка В.С. Рясного заместителю народного комиссара внутренних дел СССР В.В. Чернышеву о структуре и составе УПА**

2 марта 1944 г.

Совер. енно секретно

№ 293/сн

Зам. народного комиссара внутренних дел СССР, комиссару государственной безопасности 2 ранга тов. Чернышеву

Сообщение о структуре и составе так называемой «УПА»

По имеющимся в НКВД УССР данным, оуновские бандитские формирования, составляющие т.н. УПА (Украинская повстанческая армия) представляется в следующем виде.

УПА делится на три группы или три округа: Северная, восточная и Западная.

Северная группа базируется в северных районах Ровенской и Волынской областей, вокруг географического центра – Домбровица-Сарны; восточная – в южных районах Ровенской и Волынской областей, а также Тернопольской области, вокруг географического центра – г. Кременец Тернопольской области; Западная – в западных районах Волынской области, вокруг городов Ковель – Владимир-Волынский.

УПА имеет формирования двух родов: кадровые, состав которых находится постоянно в отрядах в отрыве от дома, и территориальные, состав которых находится по месту своего постоянного жительства. Территориальные подразделения периодически проходят военную учебу и всегда приходят на помощь кадровым при проведении последними вооруженных нападений<sup>25</sup>.

Командующим УПА является Клим САВУР, настоящая его фамилия неизвестна. Местопребывание штаба УПА неизвестно.

\*Северной группой УПА<sup>1</sup> руководит ДУБОВО, уроженец села Тайкур Здолбуновского района Ровенской области. Его заместителем является БОРОСТ Н.

До 3 ноября 1943 г. штаб Северной группы УПА дислоцировался в райцентре Колки Волынской области, \*а в настоящее время находится в районе Домбровицы (север Ровенской области)<sup>11</sup>.

<sup>1</sup> Текст подчеркнут красным карандашом.

<sup>11</sup> Текст подчеркнут простым карандашом.



Начальником таба Северной группы УПА является СТУПНИЦКИ (псевдоним «ГОНЧАР НКО»), быв . петлюровский полковник и участник «зимнего рейда» Т Т ННИКА, 1920 г., родом из Полтавы<sup>I</sup>.

\* жной группой УПА\* руководит Н , уроженец г. Ростова, в годы гражданской войны возглавлял банду, оперировав ую в районе Холодного Яра Киевской области, б. майор Красной Армии, находился в немецком плену.

\*Штаб жной группы УПА, действующей\*<sup>II</sup> на Тарнопольщине и в южных районах Ровенской и Волынской областей, дислоцируется в неосвобожденном от оккупации Кременецком районе Тарнопольской области, в с. Буща и близлежащих к нему хуторах.

Кто является начальником таба жной группы УПА – не установлено<sup>III</sup>.

\*Руководителем Западной группы УПА\*<sup>IV</sup>, которая базируется на территории \*Владимир-Волынского\* и Ковельского районов Волынской области, является «ОР Л»<sup>V</sup> (фамилия неизвестна)<sup>VI</sup>.

В таб УПА входят основные органы управления:

а) Организационный отдел – регулирует всеми административно-хозяйственными вопросами;

б) Войсковой отдел – занимается формированием банд УПА, подготовкой и войсковым обучением кадров;

\*в) Служба безопасности (СБ), подчинена непосредственно «командующему» УПА Климу САВУРУ, весьма законспирированный орган, имеется во всех бандотрядах и группах; ведет работу по выявлению и ликвидации на ей агентуры, внедряемой в украинское националистическое подполье; занимается внедрением в разведывательных и разложенческих целях своей агентуры в партизанские отряды; осуществляет террористические акты над неугодными УПА лицами; следит за точным выполнением программы ОУН всеми ее членами\*<sup>VII</sup>;

г) Политический отдел – ведает всей агитационно-пропагандистской работой, для чего содержит специальный таб; изготавливает и распространяет националистическую литературу; издает газеты «До збро », «Інформатор» и «За самостійну Укра ну»<sup>26</sup> (редактором последней является ЧУЖ НКО Назар). Имеет подпольные типографии и хранилища литературы;

д) Отдел снабжения – ведает вопросами снабжения бандформирований, боепитанием, в основном получаемым от немцев, продовольствием, фуражом и вещдовольствием, за счет ограбления мирного населения, главным образом

---

<sup>I</sup> Три абзаца, содержащие сведения о Северной группе войск, объединены квадратной скобкой. На полях помета, выполненная зеленым карандашом: «Выписку в л[ичное] дело Север[ной] группы. Лукин».

<sup>II</sup> Текст подчеркнут простым карандашом.

<sup>III</sup> Три абзаца, содержащие сведения о жной группе войск, объединены квадратной скобкой. На полях помета, выполненная зеленым карандашом: «Выписку в л[ичное] дело ж[ной] гр[уппы]. Лукин».

<sup>IV</sup> Текст подчеркнут красным карандашом.

<sup>V</sup> Текст подчеркнут простым карандашом.

<sup>VI</sup> Абзац, содержащий сведения о Западной группе войск, объединен квадратной скобкой. На полях помета, выполненная зеленым карандашом: «Выписку в л[ичное] дело Запад[ной] гр[уппы]. Лукин».

<sup>VII</sup> Текст отчеркнут на полях двойной чертой красным карандашом.



семей советских активистов и лиц, сочувствующих Советской власти, а также поляков, чехов и др. нацмень инств;

е) Служба связи — имеется в каждом бандотряде и группе; осуществляет связь между подразделениями УПА и между последними и табом; обеспечивает доставку секретной корреспонденции и националистической литературы.

УПА состоит \*из нескольких десятков самостоятельных боевых подразделений, построенных по принципу батальонов, называемых куренями или отделами\*<sup>1</sup>.

В среднем каждый курень-отдел насчитывает в своих рядах 500 человек и состоит из: трех стрелковых сотен (рот) \*по 70—80 человек в каждой; отдельного взвода противотанковых пуек (12 орудий); отдельного пулеметного взвода (2 пулемета «Максим»); отдельного хозвзвода; отделения гранатометчиков; санитарного отделения и отделения полевой жандармерии.

Каждая сотня разбита на три стрелковых взвода и отделение снабжения\*<sup>11</sup>.

В свою очередь взвод разбит на три отделения, каждое из которых состоит из 10 человек: 6 стрелков, пулеметной тачанки с расчетом в 3 человека и командира отделения.

Взводы в УПА именуются «чотами», а отделения «роями».

По сугубо ориентировочным данным общее число участников действующей на освобожденной от немецкой оккупации территории Украины бандформирований УПА колеблется между 60 тыс. и 90 тыс.<sup>111 27</sup>

Основными зонами действия УПА являются Волынская и Ровенская области. Частично бандитизмом поражена Житомирская область, куда, по последним данным, начали просачиваться вооруженные отряды бандеровцев; а также освобожденные районы Каменец-Подольской, Кировоградской и Киевской областей.

Действуя под лозунгом «Жить или умереть» и «Смерть московскому народу», бандформирования УПА наряду с совершением террористических нападений на советско-партийный актив и отдельных сочувствующих Советской власти лиц проводят среди украинского населения активную националистическую пропаганду; насильно мобилизуют в УПА мужское население, истребляя семьи уклоняющихся от нее; грабят мирных жителей, угоняя скот и отбирая у них одежду и продовольствие.

Из самостоятельно действующих бандформирований УПА известны:

## ВОЛЫНСКАЯ ОБЛАСТЬ

### Олыкский район

В селе Харлупа имеется банда в количестве 30 человек, возглавляемая КИРИЛ КОМ Василием. Активными участниками банды являются: ЧРН ЦКИ Владимир — судья банды, ВИТКОВСКИ Илья — б. полковник царской армии, занимается военным обучением бандитов, МЛНИК Петр — палач банды и ОБУШНКО Антонина — связистка банды.

В ночь на 3 февраля с.г. указанная банда уничтожила 7 семей, лиц советски настроенных: ЛВИЦКУ Марию с двумя детьми, НОВОСЛЦКОГО Лу-

<sup>1</sup> Текст подчеркнут простым карандашом и отчеткнут на полях двойной чертой.

<sup>11</sup> Текст подчеркнут синими чернилами.

<sup>111</sup> Абзац отчеткнут на полях двумя чертами синими чернилами.

кьяна, его жену и троих детей, НОВОС Л ЦКОГО Федота, его жену и четверых детей, НОВОС Л ЦКУ Марию и ее пять детей, Р МЧУК с женой и тремя детьми, СИШ ВСКУ Калину и ее троих детей, НОВОС Л ЦКОГО Остапа с женой<sup>1</sup>.

17 февраля та же банда в райцентре Олынь<sup>II</sup> забросала гранатами и обстреляла из пулеметов дом, откуда незадолго до того выбрались проживающие там районные ответственные работники. В результате оказались тяжело ранеными хозяйка дома и ее двое детей.

По имеющимся данным возглавляемая КИРИЛ КОМ банда вооружена винтовками и несколькими станковыми пулеметами.

\*22 февраля 1944 г. в селе Метельно, в 2-х километрах от райцентра Олыка, неизвестными была обстреляна группа ответственных районных работников (зав. Отделом госстраха КУЗ М НКО, зав. райфо СЧАСТЛИВ , бригадмиловец<sup>28</sup> ГУРИ и представитель облоно С М Н К).

После того группа в райцентр не возвратилась. На месте происшествия найдены личные документы КУЗ М НКО, трупов не обнаружено. Имеется предположение, что нападение на указанных ответственных работников совершила банда КИРИЛ КА и увела их с собой<sup>III</sup>.

#### Луцкий район

В районе оперируют две крупные банды. Первая, насчитывающая до середины января с.г. в своих рядах 2 тысячи человек, в связи с наступлением Красной Армии разделилась на две части, из которых одна отошла на запад, по направлению к Львову, а другая ушла в Узденечский лес, что в 5 км от села Боголюбь, где и скрывается в засекаренных землянках.

Из активных участников той банды, вооруженной винтовками и пулеметами, известны ЛАВР Н К Василий, 20 лет и НОВРОЦКИ Василий, 20 лет.

\*9 февраля с.г. группа бандитов во главе с ЛАВР Н КОМ появилась в селе Боголюбь и совершила убийство детей и жены б. председателя сельсовета ТКАЧУКА Аркадия, убитого лично ЛАВР Н КОМ еще в период оккупации. В тот же день теми бандитами был убит ПАЛАС К Степан, высказывавший симпатии к Красной Армии<sup>\*IV</sup>.

Вторая банда, возглавляемая подрайонным (от сел Радомыль, Суховолье и Озеряны) проводником ОУН КОВАЛ ЧУКОМ Павлом, дислоцируется в с. Радомыль. Начальником таба банды КОВАЛ ЧУКА является ШИЛО Николай, 40 лет, проживающий на территории между селами Радомыль и Суховолье. Штаб помещается в квартире ШИЛО, где имеется радиоприемник. Туда же доставляется почта из Луцка.

Банда имеет конспиративную квартиру, которую посещает связной бандеровской организации с. Радомыль АЛ КС ВА Вера Сидоровна, 20 лет. В с. Радомыль бандой сооружено несколько схрон – мест тайных укрытий. Меньше

---

<sup>1</sup> Абзац отчеркнут на полях двумя чертами красным карандашом и отмечен крестиком, обведенным кружком.

<sup>II</sup> Так в документе. Правильно: Олыка.

<sup>III</sup> Абзац отчеркнут на полях двумя чертами красным карандашом и отмечен крестиком, обведенным кружком.

<sup>IV</sup> Текст отчеркнут на полях двумя чертами красным карандашом и отмечен крестиком, обведенным кружком.

тайники имеются почти у всех жителей села. Банда КОВАЛ ЧУКА имеет запас продовольствия в схронах. Вооружена винтовками и несколькими пулеметами.

В распоряжении банды КОВАЛ ЧУКА имеется сотня боевиков-террористов, руководимая бандеровцем Б Р З КОМ рко Федоровичем, 25 [лет]. Сотня скрывается в схронах во дворе отца Б Р З КА.

Перед приходом Красной армии КОВАЛ ЧУК созвал собрание жителей подрайона, на котором сформировал задачи оуновцев таким образом: «...<sup>1</sup>\*Нужно пропустить Красную Армию, затем в ее тылу начать борьбу с Советской властью\*<sup>II</sup>. Вывесить в селах на видных местах антисоветские лозунги. Женщины должны встречать красноармейцев с вне ним раду ием и гостеприимством, а затем обливать их кипятком, выжигать им глаза и, отобрав оружие, сдавать его оуновцам. Все зерно закопать в землю, оставив себе ли ь минимальное количество, необходимое для выпечки хлеба. Каждой семье оставить себе только одну голову скота, забив весь остальной. Мясо забитого скота быстро пустить в употребление, зарыв в землю запасы, остав иеся к моменту прихода Красной Армии».

КОВАЛ ЧУК заявил собранию, что «...Советская власть на Украине просуществовала не больше сорока дней, после чего Украина получит государственную самостоятельность и что все сочувствующие Советской власти лица будут уничтожаться вместе с семьями».

В районе оперирует также банда УПА в количестве 600 человек. 14 февраля 1944 г. в 18 км северо-западнее Луцка части действующей Красной Армии с указанной бандой вели бой. Потеряв 85 человек убитыми и 11 человек пленными, банда ото ла в лес южнее озера Дениж. Подробных данных о банде не имеется.

#### Ковельский район

В селе Волчак дислоцируется хорошо вооруженная банда УПА, именуемая СІЧ, которая в своем распоряжении имеет большие запасы продовольствия.

В районе села Текомаки (24 км северо-западнее Ковеля) базируется курень УПА численностью в 300 человек под командованием АНТОН КА, он же СОС НКО, он же КЛИШ<sup>III</sup>.

Основные базы продовольствия и вооружения куреня сосредоточены в районе сел Свиноарин и Мочулки (в 30–40 км южнее Ковеля).

#### Вербовский район

\*В конце января 1944 г. частью Красной Армии в селе Владиполь обнаружен и изъят подпольный склад оружия, в котором хранились: 15 станковых пулеметов «Максим», 1 полковой и 2 батальонных миномета. В селе Асса обнаружен и изъят продовольственный склад\*<sup>IV</sup>.

ти факты свидетельствуют о дислокации в районе бандформирований УПА.

## РОВЕНСКАЯ ОБЛАСТЬ

#### Корецкий район

Является наиболее пораженным бандитизмом Ровенской области.

<sup>1</sup> Здесь и далее по тексту отточия документа.

<sup>II</sup> Текст подчеркнут синим карандашом.

<sup>III</sup> На полях напротив абзаца помета, выполненная синими чернилами: «Нет».

<sup>IV</sup> Текст отчеркнут на полях вертикальной чертой красным карандашом.

В районе, который бандеровцами (оуновцами) из конспиративных соображений именуется Квітень, дислоцируется подрайон ОУН, объединяющий села Крылов, Корец, Копытов и Сторожев<sup>1</sup>.

На территории района учтено до 30 вооруженных бандгрупп УПА. Каждое село посещается этими бандгруппами, участники которых распространяют среди населения антисоветские повстанческие настроения.

Одна из действующих банд 21 января 1944 г. на хуторе Копытово обстреляла группу бойцов 140-й сд, при этом был убит рядовой 283-го стр[елкового] полка КУЛИКОВ И.Н.

В результате произведенного органами Отдела контрразведки СМ РШ \*на месте происшествия обыска, в одном из сараев был обнаружен закопанный в землю сейф, в котором хранились списки бандеровцев, директивные указания и материалы вербовок в ОУН. Там же был обнаружен<sup>II</sup> склад оружия, в котором оказались: немецкий пулемет, 9 винтовок и автомат. В другом обнаруженном и изъятом складе оружия находилось: 16 винтовок, ручной пулемет, 3 радиоприемника, 2 рации и др. военное имущество.

31 января 1944 г. другой бандгруппой в селе Гайча убиты два пограничника и местный житель КОРН ЧУК с женой.

2 февраля с.г. бандитами УПА в селе Зезфовка убит поляк ХОМИЧ Марьян и уведен в лес П Х Адам (также поляк).

6 февраля с.г. во дворе жителя села Морозовка РОД Н КА Савелия Ивановича обнаружены трупы мужчины, женщины и ребенка. Кспертизой установлено, что убитые являлись евреями. РОД Н К скрывается.

22 февраля с.г. бандитами УПА в селе Морозовка зарезаны три женщины, на трупах которых обнаружены записки «За связь с НКВД».

23 февраля с.г. в селе Кобылки бандгруппой численностью в 15 человек убита гражданка МАРТ Н К, к груди которой бандиты прикололи записку «За связь с НКВД, за измену матери Украине».

23 февраля в селе Приково 7 вооруженных автоматами бандитов за ли в сельсовет, забрали 20 посылок для бойцов Красной Армии и скрылись. Другая банда в количестве 25 человек, окружив хату председателя сельсовета ЛА ЧУКА, увела его в неизвестном направлении.

23 февраля в 18-00 часов в селе Ариновка 200 переодетых в немецкую форму бандитов, вооруженных пулеметами, автоматами и винтовками, забрали приготовленные для бойцов Красной Армии 60 посылок и скрылись в направлении села Козак.

#### Сарнский район

По имеющимся сведениям, в районе дислоцируется таб Северной группы УПА во главе с «ДУБОВ М»<sup>III</sup>.

Последний лично возглавлял банду численностью в 100 человек, базирующуюся в селе Бережница. Кроме того, в районе оперируют банды \*«ЯР М»<sup>IV</sup> — 150 человек, базируется в селе Осовец; \*«ИСКР»<sup>V</sup> — 100 человек в селе Орвяница, «ВОРОНА» — крупная и наиболее активная банда.

<sup>I</sup> На полях напротив абзаца помета: «не точно».

<sup>II</sup> Текст подчеркнут синим карандашом и отчеркнут на полях вертикальной чертой.

<sup>III</sup> Под абзацем помета: «нет».

<sup>IV</sup> Слово подчеркнуто синими чернилами, имеется помета: «есть».

<sup>V</sup> Слово подчеркнуто синими чернилами, имеется помета: «нет».

Перечисленные банды оружием обеспечиваются немцами.

По данным Украинского партизанского таба банда «ЯР М» через представителя УПА ЛОГВИНОВИЧА Владимира получила от немцев 13 повозок с оружием и боеприпасами.

За последнее время отмечены активные проявления банд.

5 февраля с.г. на разъезд Стрельск (12 км севернее Сарны) бандитами произведено нападение, убит один сержант из бригады железнодорожных войск и уведено девять деуек.

13 февраля с.г. в селе Чудень разведывательная группа 218-го батальона 24-й бригады войск НКВД встретила банду. В результате перестрелки один бандит убит, два бандита задержаны, захвачены ручной пулемет и 4 винтовки.

Бандотряд «ВОРОНА» систематически совершает террористические налеты на польские деревни, истребляя население, поджигая дома, разграбляя имущество поляков и угоняя скот.

\*В ноябре 1943 г. указанная банда в деревнях Старики, Вязовка и Углы вырезала 1500 поляков всех возрастов и обоих полов\*<sup>I</sup>.

\*По имеющимся данным все мужское население сел Взносичи, Бови, Тыжечи, Виктовичи, Княсово, Холопы, Витричи, Яневка, Белка, Дрохово и Ядвиполь, способное носить оружие, состоит в банде «ВОРОНА»\*<sup>II</sup>.

Тучинский район

На территории района действует сотня ТРОФИМЧУКА (псевдоним Н ДОЛЯ), входящая в состав одного из куреней Северной группы УПА<sup>III</sup>.

Указанной сотней 10 февраля с.г. убит председатель Амелинского сельсовета САП ГА П. Г. 14 февраля с.г. в 2.00 часа сотня совершила вооруженный налет на РО НКВД, РО НКГБ, и РК КП(б)У, забросав гранатами и обстреляв здание. Потеряв в ходе боя 5 человек убитыми и ранеными, бандиты удалились, унося с собой трупы убитых и раненых.

\*9 февраля с.г. банда в количестве 20 человек, встретив в пути колонну мобилизованных в Красную Армию, следовавшую на пункт формирования, разогнала ее, отобрав у старшего колонны и уничтожив список мобилизованных. Той же бандой 10 февраля с.г. разогнана под угрозой оружия другая группа мобилизованных в Красную Армию в количестве 75 человек\*<sup>IV</sup>.

Александрыйский район

В районе действует вооруженная винтовками, станковыми пулеметами и минометами банда УПА, численностью до 700 человек, производящая насильственный набор молодежи в УПА. Днем 17 февраля с.г. указанная банда совершила нападение на отряд бойцов одного батальона внутренних войск НКВД в количестве 40 человек.

В результате боя, который длился 7 часов, \*банда потеряла 133 человека убитыми\*<sup>V</sup>. На и потери: убито 9 человек, ранено – 1 и пропавших без вести – 13 человек.

<sup>I</sup> Абзац подчеркнут синим карандашом, отчеркнут на полях двумя чертами красным карандашом, отмечен крестиком, обведенным в кружок.

<sup>II</sup> Абзац отчеркнут на полях синим карандашом. На полях имеется помета синим карандашом: «территориальные формирования».

<sup>III</sup> На полях напротив абзаца знак вопроса.

<sup>IV</sup> Текст отчеркнут на полях красным карандашом двойной чертой.

<sup>V</sup> Текст подчеркнут синим карандашом.

### Клеванский район

В селах Деражне, Постийне, Дюксен, Стыдин, и Майданек базируется курень УПА «ЗАГРАВ»<sup>I</sup>.

В 6–7 км юго-восточнее хутора Суховцы, в лесу, находится сборный пункт куреня «ПОДХМАРНОГО», где формируются бандотряды УПА<sup>II</sup>.

Мобилизованные там же проходят военное обучение.

В хуторе Суховцы имеются две сотни УПА. Командиром взвода одной из этих сотен является ПАРФАН К Иван. Последний руководил работами по сооружению подземелья для продовольственного склада, местонахождение которого неизвестно.

Вторая резервная сотня возглавляется жителем хутора – Б БКО Александром. Из участников этой сотни известны жители того же хутора братья ГА ДУЧ К Иван Петрович и Петр Петрович.

В хуторе Суховцы проживают также: СИВ РИН Илья, районный комендант СБ, ИЖ Л К Модест Петрович, заготовитель УПА, Ш Л ПА Сергей Антонович, псевдоним «С РИК», активный участник группы СБ, лично убивал советских активистов и пленных красноармейцев, КОВАЛ ЧУК Василий Петрович, агент снабжения в УПА.

В саду жителя хутора Суховцы Оноприя (фамилия неизвестна) имеется специально сооруженное бандитами УПА подземелье длиной 150 метров, которое выходит в сарай его соседа ПРИХОД КО Матвея.

### Межеричский район

В лесных массивах сел Клецка, Топча, Деничевка дислоцируется \*курень «ГРАБ НКО»<sup>III</sup>, который из соображений конспирации именуется район «ФОРТ Ц»<sup>IV</sup>.

За последнее время отмечены активные проявления куреня. 3 января с.г. в селе екочино бандитами куреня убит вновь назначенный зав. колой ТАРАБАН Яким Алексеевич.

\*В ночь на 10 февраля с.г. в селе Бак ино ими же убит местный житель БРОВЧУК Иван Федорович. В ночь на 11 февраля с.г. в селе екино бандиты убили всю семью советского активиста ЗИНЧУКА Г.Я., состоящую из 5 ду (муж, жена, трое детей)<sup>V</sup>.

В ту же ночь в селе Коловороть бандитами куреня «ГРАБ НКО» убиты: зам. председателя сельсовета В Р М НКО В.Н. и жена красноармейца ГРИН КА Ф.Н.

В ночь на 12 февраля ими же в селе Янувка убиты: ЧИЧИР Митрофан Васильевич, 60 лет, его жена и сын Николай, 20 лет. У убитых В Р М НКО и ЧИЧИРЯ найдены оставленные бандитами записки одного содержания: «Увага, так буде всім, хто буде піддержувати советських активістів і агентів НКВД. Ревтрибунал УПА УРБАН НКО»<sup>VI</sup>.

<sup>I</sup> Под абзацем помета: «есть».

<sup>II</sup> Под абзацем помета: «есть».

<sup>III</sup> Подчеркнуто синими чернилами.

<sup>IV</sup> На полях напротив абзаца помета: «нет».

<sup>V</sup> Текст отчеркнут на полях двумя чертами красным карандашом, отмечен крестиком, обведенным в кружок.

<sup>VI</sup> В переводе с украинского означает: «Внимание, так будет всем, кто поддерживает советских активистов и агентов НКВД. Ревтрибунал. УПА Урбаненко».



### Млиновский район

В районе имеются 3 банды УПА. Первая, хорошо вооруженная, именуется «сотней смерти» и насчитывает 20 человек. Главарем ее является С М Н К Остап<sup>1</sup>.

Вторая, численностью до 150 человек, возглавляется дьяконом ГАВРИУКОМ.

Третья имеет в своих рядах 40 участников и возглавляется Л УКОМ Фомой. Первые две банды объединились и действуют сообща. 13 февраля обе банды в районе села Добротина обстреляли обоз части Красной Армии.

### Степаньский район

В двух километрах от села Коростень в лесу базируется банда в количестве 30 человек. Главарем банды является ЯЦ Н<sup>II</sup>.

В селах Большая и Малая Стыдень (10 км юго-западнее Степани) дислоцируется банда численностью в 300–400 человек, возглавляемая БОРИСТ М<sup>III</sup>.

В районе базируется также два отряда УПА, возглавляемый Л КСИДА, в количестве 400 человек и возглавляемый ЛА ДАК, в количестве 300 человек<sup>IV</sup>.

Все перечисленные банды вооружены винтовками, автоматами и пулеметами.

### Клесовский район

В районе действует банда, численность и вооружение которой не установлены.

Бандиты 17 февраля 1944 г. в селе Селище совершив вооруженное нападение, убили председателя райисполкома ДАН КО, пом. уполномоченного РО НКВД ГАЛИ ВА, пред. сельсовета и двух партизан.

### Домбровицкий район

В ряде населенных пунктов района дислоцируются бандформирования УПА и в одном из них таб Северной группы.

В селе Грицки базируется банда численностью до 1100 человек, возглавляемая «ДУБОВ М» (командир Северной группы)<sup>V</sup>.

В селах Рудня и Соломиевка базируется банда УПА, главарем которой является СУ В.

Указанные банды имеют на вооружении винтовки, автоматы, пулеметы и по одному оружию. Располагают продовольственными базами, созданными летом 1943 г. в январе 1944 г. в селе Рудня партизанами обнаружен и изъят большой склад УПА с продовольствием.

### Костопольский район

В селах Жильта, Лажова, Берестовец, Антоновка дислоцируется курень УПА «МАКАР НКО»<sup>VI</sup>.

---

<sup>1</sup> На полях напротив абзаца помета: «нет». Слова «сотней смерти» подчеркнуты синими чернилами.

<sup>II</sup> На полях напротив абзаца помета: «нет». Слово «ЯЦ Н» подчеркнуто.

<sup>III</sup> На полях напротив абзаца помета: «нет». Слово «БОРИСТ М» подчеркнуто.

<sup>IV</sup> Относительно фамилии Лексида имеется помета: «нет», а относительно фамилии Лайдак имеется помета: «есть».

<sup>V</sup> На полях напротив абзаца помета: «нет». Слово «ДУБОВ М» подчеркнуто синими чернилами.

<sup>VI</sup> На полях напротив абзаца помета: «нет». Слово «МАКАР НКО» подчеркнуто.



Владимирецкий район

В районе г. Владимирец оперирует банда УПА «КОР » (Р ВСКИ ), численностью до 600 человек<sup>1</sup>.

Известно, что главарь банды «КОРА» во время боя с партизанским соединением генерал-майора т. Б ГМ , происходившем 3—9 января 1944 г., был убит.

\*Командный состав банды укомплектован из галичан<sup>\*II</sup>, пополнение происходит за счет местного населения.

Деражнянский район

14 февраля с. г банда, численность и вооружение которой неизвестны, совершила вооруженный налет на Деражнянское РО НКВД. Ворвавшись в здание, бандиты \*увели с собой начальника РО НКВД ДРЯХОВА<sup>\*III</sup>, секретаря РО НКВД ЗАДОРОЖН ГО и участкового уполномоченного ЗАКАТНОГО.

Острожский район

В селе Черняково дислоцируется банда, численность и вооружение которой не установлены. 12 февраля с.г. в селе обнаружены и изъяты принадлежащие банде: один склад с зерном в количестве 500 пудов и два склада с картофелем, которые были отобраны у населения в порядке налогового обложения. Там же обнаружено убежище, оборудованное под госпиталь, в котором находились медикаменты и четыре ители.

Людвипольский район

В лесных массивах сел Людведовка, В-Селища, М-Селища, Грушовка, Погореловка дислоцируется курень УПА «ДОРОША»<sup>IV</sup>.

## ЖИТОМИРСКАЯ ОБЛАСТЬ

Житомирский район

По имеющимся данным руководителем УПА Климом САВУРОМ в феврале 1944 г. в район Житомира направлен для бандитских операций курень УПА под командованием РУБАР НКО, в состав которого входят сотни «БОГУНА» и «СТР Л ». Каждая из этих сотен имеет на вооружении винтовки, автоматы и по 18—20 ручных пулеметов.

Фамилия «БОГУНА» – ГАЛ МАН К. Последний является жителем села Оудки (район и область неизвестны), где в данный момент проживает его семья. В 1941 г. ГАЛ МАН К работал учителем русской семинарии.

«СТР ЛА» (фамилия неизвестна), является уроженцем села Вольчеськ Голобивского района Волинской обл.

По тем же данным, УПА также в феврале 1944 г. в леса Житомирской области направлены с диверсионно-террористическими заданиями маневренные отряды по 1000—1500 человек<sup>V</sup> и мелкие боевые группы численностью по 15—30 человек.

На 28 февраля появления в области указанных бандформирований не замечено.

---

<sup>1</sup> На полях напротив абзаца помета: «есть».

<sup>II</sup> Текст подчеркнут синим карандашом.

<sup>III</sup> Текст подчеркнут синим карандашом.

<sup>IV</sup> На полях напротив абзаца помета: «есть». Слово «ДОРОША» подчеркнуто синими чернилами.

<sup>V</sup> Так в документе.

Коростеньский район

В районе до января 1944 г. согласованно действовали три бандгруппы УПА, сформированные в ноябре 1943 г. в Корецком районе Ровенской области.

Главарем банды являлся «В РШОК», он же возглавлял одну из групп, оперировавшую в районе с. Буда. Вторая бандгруппа возглавлялась «ЯВОРОМ» и оперировала в районе с. Чеповинцы<sup>1</sup>.

Третья бандгруппа действовала в районе западнее Коростеня; кто является ее руководителем — неизвестно.

В январе 1944 г. в результате проведенной операции банда была частично ликвидирована: три бандита было убито и пятеро задержаны. У задержанных бандитов были изъяты оружие и оуновская литература. «В РШКУ» с остатками банды удалось скрыться. После того в районе бандпроявления прекратились.

## КИВСКАЯ ОБЛАСТЬ

Белоцерковский район

По имеющимся данным в леса Белоцерковщины в конце 1943 г. из района Валки (45 км северо-восточнее Луцка) УПА была переброшена банда численностью до 300 человек под руководством Ж. Л. ЗНЯКА<sup>II</sup>.

Банда имела задание после изгнания немецких оккупантов из Белоцерковского района развернуть в тылу Красной армии диверсионно-террористическую деятельность.

На 28 февраля 1944 г. бандпроявлений в Белоцерковском районе не отмечено.

## КАМНИЦ-ПОДОЛСКАЯ ОБЛАСТЬ

Берездовский район

В районе оперирует вооруженная банда бандеровцев, численность которой и вооружение не выяснены.

29 января с.г. в селе Килькиево указанной бандой убит советский активист; 30 января с.г. в селе Дьяково убит председатель колхоза; 22 февраля с.г. в райцентре Берездово зарезаны четыре бойца Красной Армии<sup>III</sup>.

## КИРОВОГРАДСКАЯ ОБЛАСТЬ

В январе 1944 г. в лесах Александровского, Каменского и Чигиринского районов появились мелкие бандгруппы УПА, вооруженные в основном винтовками и автоматами. Имеют также станковые пулеметы.

В лесах Холодного Яра, в районе Жаботино (15 км севернее Каменка-Шевченковская) оперирует банда УПА, численность и вооружение которой не выяснены.

В Грушевских лесах действует бандгруппа во главе с бывшим начальником Александровской райполиции ФИЛОН НКО, имеющая на вооружении винтовки, автоматы и пулеметы.

---

<sup>I</sup> На полях напротив абзаца помета «ликвидированы».

<sup>II</sup> На полях напротив абзаца помета «есть». Слово «Ж. Л. ЗНЯКА» подчеркнуто синими чернилами.

<sup>III</sup> Текст отчеркнут на полях двумя чертами красным карандашом, отмечен крестиком, обведенным в кружок.

В Крымчанских и Разумовских лесах оперируют две бандеровские бандгруппы, численностью по 15–20 человек каждая, которые вооружены винтовками и автоматами.

Приложение: фотокопия свидетельства, выдаваемого окончив им колу военно-инженерных специалистов при УПА<sup>1</sup>.

Народный комиссар внутренних дел УССР  
комиссар государственной безопасности 3 ранга

Рясной

*Резолюция: Срочно т. Круглову. Чернышев. 1/III.*

*ГА РФ. Ф. Р-9478. Оп. 1. Д. 130. Л. 112–129. Подлинник.*

**№ 3.14. Справка начальника Отдела контрразведки «СМЕРШ»  
13 армии М.П. Александрова о деятельности банды «Зеленого»  
на территории Острогского района Ровенской области и нападении  
на генерала Н.Ф. Ватутина**

Не ранее 5 марта 1944 г.<sup>11</sup>

Совершенно секретно

5 марта 1944 г. опергруппой отдела контрразведки «Смерш» 13 армии был задержан активный участник, оперирующей в районе сел Милятин, Сиянцы, Мощаницы, Дубенцы и др., банды «Зеленого» — Ундир Григорий Васильевич, 1923 г.р., уроженец и житель с. Сиянцы, Острогского района, Ровенской области, украинец, б/п, из крестьян, образование — 3 класса, не судим.

Будучи допрошенным, Ундир показал, что участником сотни «Зеленого» он является с января месяца 1943 г. и принимал активное участие в проводимых операциях против проходивших и проезжавших отдельных групп военнослужащих Красной Армии.

29 февраля 1944 г. бандой «Зеленого» в количестве 80–90 чел. было совершено нападение на группу автомашин, которыми ехал командующий 1-го Украинского фронта генерал армии т. Ватутин<sup>29</sup>.

Указанное нападение было совершено при следующих обстоятельствах:

Утром 29 февраля с.г. бандгруппа в количестве 80–90 чел., во главе с «Зеленым», вышла из с. Дубенцы в засаду в районе Милятино — Сиянцы, где по полученным от высланной «Зеленым» разведки данным двигался обоз из 12 подвод.

Когда обоз поравнялся с находящейся в засаде бандгруппой, по нему был открыт огонь и завязалась перестрелка с охранявшими обоз красноармейцами.

В ходе боя красноармейцам на 6 повозках удалось убежать по направлению с. Садки, а остальные 6 повозок, из них 4 с боеприпасами, были захвачены бандитами. Во время боя был убит один красноармеец.

В то время, когда бандитами еще преследовались бежавшие подводы, из с. Милятин показалась грузовая автомашина, которая была обстреляна и находясь на ней военнослужащие бросили автомашину и бежали.

<sup>1</sup> Не публикуется.

<sup>11</sup> Датируется по тексту документа.

Через некоторое время, уже перед вечером, по дороге из с. Тессова показались 4 автомашины, из коих 3 легковых.

«Зеленым» была организована в районе Милятинских хуторов засада и когда автомашины начали подходить к находившимся в засаде бандитам, по ним был открыт сильный огонь.

После того три автомашины развернулись и поехали обратно, а следовавшая первой автомашина была выведена из строя и осталась на месте.

По показаниям Ундир, в результате того нападения бандитами был захвачен один раненый красноармеец.

Сотня «Зеленого» также вела борьбу с красными партизанами.

В ноябре месяце 1943 г. в районе сел Диброва и Кураж было убито 3 красных партизана и 5 партизан было взято в плен и впоследствии расстреляно.

Сам задержанный Ундир в Сиянце работал заместителем начальника жандармерии «СБ», задержал двух красных партизан, которые в банде «Зеленого» были расстреляны.

По данным Ундир в банде «Зеленого» в данное время насчитывается 150–200 чел. Банда имеет на вооружении:

винтовок около	100
ручных пулеметов	28–30
станковых пулеметов	8–10
автоматов	15–20
пушек трехдюймовых	1

Банда «Зеленого» действует в районе сел Мощаницы, Стадники, Краив, Милятин, Сиянцы, Купаж, Диброва, Михалковцы, Бугрин.

Начальник Отдела контрразведки «СМ РШ» 13 армии  
полковник

Александров

*ЩДАГО України. Ф. 1. Оп. 17. Спр. 1. Арк. 48–50. Подлинник.*

### **№ 3.15. Справка С.Р. Савченко в ОББ НКВД СССР о вскрытых оуновских организациях на освобожденной территории УССР**

г. Ровно

Не ранее 5 марта 1944 г.<sup>1</sup>  
Совершенно секретно

По состоянию на 5 марта текущего года на территории УССР, освобожденной от противника, вскрыты и ликвидированы 196 организаций и групп ОУН, по которым выявлено 2456 участников оуновского подполья. Из того числа: арестовано — 870 чел., разрабатывается — 493, устанавливаются и разыскиваются 1093 чел.

2-е Управление НКГБ УССР

Вскрыто организаций ОУН	2
Выявлено участников	35
Арестовано	5
Разрабатывается	6
Разыскивается	24

<sup>1</sup> Датируется по тексту документа.

Ровенская обл.

Вскрыто организаций и групп ОУН	15
Выявлено участников	395
Арестовано	206
Разрабатывается	105
Разыскивается	84

Днепропетровская обл.

Вскрыто организаций и групп ОУН	46
Выявлено участников	615
Арестовано	140
Разрабатывается	19
Разыскивается	456

Киевская обл.

Вскрыто организаций и групп ОУН	32
Выявлено участников	464
Арестовано	154
Разрабатывается	104
Разыскивается	206

Запорожская обл.

Вскрыто организаций и групп ОУН	30
Выявлено участников	187
Арестовано	53
Разрабатывается	24
Разыскивается	110

Полтавская обл.

Вскрыто организаций и групп ОУН	19
Выявлено участников	131
Арестовано	60
Разрабатывается	47
Разыскивается	24

Житомирская обл.

Вскрыто организаций и групп ОУН	15
Выявлено участников	160
Арестовано	70
Разрабатывается	65
Разыскивается	25

Сталинская обл.

Вскрыто организаций и групп ОУН	9
Выявлено участников	111
Арестовано	29
Разрабатывается	48
Разыскивается	34

Черниговская обл.

Вскрыто организаций и групп ОУН	6
Выявлено участников	45
Арестовано	15
Разрабатывается	22
Разыскивается	8

Сумская обл.

Вскрыто организаций и групп ОУН	4
Выявлено участников	25
Арестовано	18
Разрабатывается	5
Разыскивается	2

Винницкая обл.

Вскрыто организаций и групп ОУН	4
Выявлено участников	45
Арестовано	31
Разрабатывается	4
Разыскивается	10

Харьковская обл.

Вскрыто организаций ОУН	3
Выявлено участников	87
Арестовано	6
Разрабатывается	11
Разыскивается	70

Волынская обл.

Вскрыто организаций ОУН	3
Выявлено участников	65
Арестовано	37
Разрабатывается	10
Разыскивается	18

Кировоградская обл.

Вскрыто организаций и групп ОУН	3
Выявлено участников	30
Арестовано	15
Разрабатывается	5
Разыскивается	10

Николаевская обл.

Вскрыто организаций и групп ОУН	3
Выявлено участников	26
Арестовано	15
Разрабатывается	8
Разыскивается	3

Каменец-Подольская обл.

Вскрыто организаций ОУН	2
Выявлено участников	35
Арестовано	16
Разрабатывается	10
Разыскивается	9

Народный комиссар государственной безопасности УССР,  
комиссар государственной безопасности

Савченко

*Резолюция: т. Грамма. К учету. 5/V Свирин*

*ГА РФ. Ф. Р-9478. Оп. 1. Д. 132. Л. 461–464. Копия.*

**№ 3.16. Докладная записка начальника Управления контрразведки  
НКО «Смерш» 1-го Украинского фронта Н.А. Осетрова секретарю  
ЦК КП(б)У Н.С. Хрущеву об обстоятельствах нападения украинских  
националистов на командующего войсками 1-го Украинского фронта  
Н.Ф. Ватутина и мерах по ликвидации существующих формирований УПА**

г. Киев

6 марта 1944 г.

Совершенно секретно

Расследованием обстоятельств, при которых было совершено нападение на Командующего фронтом генерала армии т. ВАТУТИНА, установлено:

29 февраля 1944 г. примерно в 19.00 в населенном пункте Милятын Острогского района бандгруппа численностью в 100–200 человек обстреляла машину командующего Первым Украинским фронтом генерала армии т. ВАТУТИНА и машины его сопровождавшие, вследствие чего тяжело ранен в ногу генерал армии т. ВАТУТИН.

29 февраля 1944 г., закончив работу в штабе 13-й армии, в 16.30 т. ВАТУТИН выехал в район расположения штаба 60-й армии в г. Славута<sup>30</sup>.

Перед отъездом генерала армии т. ВАТУТИНА и других командующий 13-й армией Пухов предложил ехать в Славуту через Новоград – Волынский.

Член Военного Совета армии КОЗЛОВ предложил ехать также через Новоград – Волынский или же по маршруту: Ровно – Гоща – Милятын (по которому ехал т. Ватутин в 13-ю армию), с чем т. ВАТУТИН и согласился.

Несмотря на позднее время и наличие по маршруту Гоща – Милятын – Славута вооруженных банд, что Военному Совету 13-й армии было известно из сообщений Отдела «Смерш» той же армии. Генерал-лейтенанты ПУХОВ и генерал – майор КОЗЛОВ для сопровождения командующего фронтом т. ВАТУТИНА не направили дополнительной охраны и не предложили бронированных средств передвижения.

Полковник С МИКОВ, зная, что часть охраны Военного Совета фронта направлена по другому маршруту, также не предложил Военному Совету 13-й армии усилить имеющуюся охрану.

Кроме того Военный Совет 13-й армии о передвижении командующего фронтом из г. Ровно в г. Славута не поставил в известность отдел контрразведки «Смерш».

В результате беспечности в охране командующего фронтом т. ВАТУТИНА, его и вместе с ним следовавшие машины, не подозревая о наличии вооруженной банды, въехали в с. Милятын, где и был произведен обстрел и ранение т. ВАТУТИНА.

Необходимо отметить, что Военный Совет фронта также систематически был информирован о наличии активно действующих бандгрупп на участке 13-й армии, и члены Военного Совета фронта лично были предупреждены о принятии мер предосторожности при поездках в части 13-й армии.

По показаниям помощника начальника оперотдела штаба фронта майора Б ЛОШИЦКОГО, сопровождавшего его Военный Совет, установлено, что во время вынужденной остановки машин Военного Совета в 3-х километрах от с. Милятын, майор Б ЛОШИЦКИ услышал впереди пулеметную стрельбу, однако, об этом никому не доложил, а лишь предупредил личную охрану командующего о готовности.

По его же показаниям, при въезде машин на окраину с. Милятын Б ЛОШИЦКИ на расстоянии 800–900 метров заметил большую группу людей, но



продолжал ехать, не доложив об том командующему и сблизив ись, таким образом, с бандой на расстояние 150–200 метров.

Следует отметить, что сопровождав ая командующего личная охрана и офиеры вели себя достойно и мужественно, за исключением МОНОС ЛИДЗ — офиера члена Военного Совета т. КРА Н КОВА, который во время обстрела проявил трусость, угнал машину и сам участия в отражении нападения не принимал.

МОНОС ЛИДЗ задержан, и в отношении его ведется следствие.

Для ликвидации банды отделом контрразведки «Смер» 60-й армии в с. Милятын в ночь с 29 февраля на 1 марта сего года была выслана оперативная группа в количестве 60 человек, но к моменту приезда опергруппы банда из с. Милятын ушла, и подавляющее большинство населения того села также отсутствовало.

В результате проведенной облавы задержано 3 человека, подозрительных по соучастию в банде, в отношении которых ведется расследование.

Утром 1 марта сего года отделом контрразведки «Смер» 13-й армии в с. Милятын была направлена оперативная группа в количестве 30 человек под руководством заместителя начальника отдела «Смер» армии т. Ш Л П НКО, которая совместно с пограничными войсками охраны тыла фронта 1 марта сего года имела вооруженное столкновение с бандитами на окраине д. Почапки (продолжение с. Милятын), в результате чего убито 5 и захвачено живыми 2 бандита.

В том же селе сожжено 2 сарая, на которых бандиты вели огонь. Захвачено винтовок — 21, револьверов — 1, гранат — 1, винтовых патронов — 250. Потерь с нашей стороны не было.

та же оперативная группа совместно с пограничниками, производя облаву на западной окраине с. Милятын, была обстреляна бандитами с южной окраины дер. Дубенеське, и в результате завязавшегося боя было убито 6 и 1 бандит был взят в плен. Работа оперативной группы продолжается.

Утром 3 марта с.г. в районе сел Сияньце, Дубенеське и Милятын дополнительно была направлена оперативная группа в количестве 30 человек под руководством начальника отдела «Смер» 13 армии полковника АЛ КСАНДРОВА с задачей изъятия участников бандгрупп, проживающих в д. Сияньце, проходящих по показаниям свидетелей и ранее арестованных бандитов, а также изъятия бандитов, производивших нападение на командующего фронтом генерала Армии т. ВАТУТИНА.

По линии пограничных войск охраны тыла фронта в ночь с 29 февраля на 1 марта сего года в район с. Милятын выслана маневренная группа в количестве 60 человек.

Кроме того, в тот же район 1 и 2 марта сего года направлено два батальона для ликвидации имеющейся там банды.

Внутренними войсками НКВД силой до 2 батальонов с утра 2 марта сего года начата операция против бандгрупп, действующих в лесах, прилегающих к деревням Бяла Крыница, что 7 км восточнее г. Ровно; Колоденка, что 5 км юго-восточнее г. Ровно; Здолбунов, Марьяновка, Новоселовка, Новоставце.

Результаты проводимой операции нам пока неизвестны.

Районы Ровенской области, входящие в полосу действия войск нашего фронта, исключительно засорены активно действующими вооруженными бандгруппами.

Начиная с 7 января и по 2 марта сего года только в тылу частей 13-й армии было произведено бандгруппами вооруженных нападений на отдельно следующих военнослужащих, отдельных советских и партийных работников, а также на небольшие обозы с военным имуществом — до 200 случаев.

Особенно пораженными бандитизмом являются районы: Острогский, Гошанский, Мизочанский, Здолбуновский, Клеваньский и Ровенский, где бандиты пользуются поддержкой населения, которое оказывает им помощь как добровольно, так и по принуждению, под угрозой расправы.

Из имеющихся материалов видно, что бандитские группы, располагающиеся в селах, опасаются призыва их в Красную Армию, однако, мобилизация в районах западной части Украины не произведена.

В освобожденных и освобождаемых районах западной части Украины отсутствует точный учет лиц, проживающих в том или ином населенном пункте, в связи с чем проведение паспортизации в этих районах значительно затруднило бы передвижение бандитских групп и пребывание их на нелегальном положении.

Кроме того создание единого организующего центра, объединяющего направление действий всех органов, ведущих борьбу с бандитизмом, также послужило бы эффективным средством к быстрой ее ликвидации существующих бандитских формирований.

Начальник Управления контрразведки НКО «Смерть»  
Первого Украинского фронта Генерал-майор

Осетров

*ЦДАГО України. Ф. 1. Оп. 23. Спр. 944. Арк. 1–3 (с об.). Подлинник.*

*Опубл. Літопис УПА. Т. 3. Киев; Торонто, 2002. С. 193–195; Сергійчук В. Український звиг. Волинь. Київ, 2005. С. 422–424.*

**№ 3.17. Доклад [председателя полиции безопасности и СД Галиции  
гауптштурмфюрера СС криминального комиссара Паппе]  
о встрече с представителями центрального руководства ОУН,  
украинскими националистами Болюхом и Герасимовским  
для обсуждения вопроса о сотрудничестве**

г. Львов.

6 марта 1944 г.

Перевод с немецкого [языка]

4Н-90/44 гРс

Ценное письмо на 1050 марок

Три экземпляра

1 экземпляр

**ДОКЛАД**

После получения мной сообщения, что военный совет бандеровской группы желает вести переговоры с полицией безопасности, я, согласно распоряжению командира полиции безопасности и СД, отправился в Тарнополь, чтобы у руководителя Тарнопольской служебной инстанции СС – гауптштурмфюрера КР Г РА узнать время и место встречи. Из-за задержки движения на 6-й магистральной, вызванной передвижением войск, мое прибытие в Тарнополь задержалось до 16.30 вечера. В Тарнополе я узнал, что посредник БОЛ Х находится на частной квартире СС гауптштурмфюрера КР Г РА. Когда я прибыл туда, СС-гауптштурмфюрер КР Г Р представил мне посредника БОЛ ХА и еще одного украинца, который назвался Г РАСИМОВСКИМ<sup>31</sup>. Посредник БО-

Л Х заявил, что Г РАСИМОВСКОМУ поручено вести со мной переговоры. Начальный план послать двух представителей военного совета не удался.

После того как мы познакомились, СС-гаупт турмфюрер КР Г Р и БОЛ Х удалились, а я остался с Г РАСИМОВСКИМ на частной квартире СС-гаупт турмфюрера Крюгера. Г РАСИМОВСКИ начал переговоры с заявления, что при изложении мною доклада о ходе переговоров, я могу указать его фамилию и что ему поручено вести переговоры от имени центрального руководства ОУН-бандеровской группы, по уполномочию политического и военного секторов той организации, а в территориальном отношении — от имени всех областей и частей страны, в которых жили и проживают украинцы.

Таким образом, он выступает не только от имени организации, находящейся в Галиции, но также от имени всей Великой Украины, Галиции и всех тех областей, где украинцы в меньшинстве. По тому я мог, назвав свою фамилию и уполномочившую меня служебную инстанцию, сказать ему, в чем будет заключаться суть переговоров.

Когда я назвал свою фамилию и фамилию командира полиции безопасности и СД в Галиции, как мою вышестоящую инстанцию, я вкратце заявил Г РАСИМОВСКОМУ, что должен вести переговоры не на политической базе, а только в интересах сугубо касающихся полиции безопасности. Основанием для переговоров является развитие, так называемых, военных отрядов ОУН, которые с лета 1943 г. насильственным путем причиняют все больше вреда немецким интересам в тыловых областях Восточного фронта и совершают массовые убийства поляков<sup>32</sup>. Для немецких оккупационных властей, которые ответственны за спокойствие и безопасность в занятых областях, желательно и необходимо устранить эти украинские процессы и практически выполняя это намерение, прежде всего, сделать попытку договориться мирным путем. Если же эта попытка не увенчается успехом, то немецким органам безопасности не останется ничего другого, как беспощадно военной силой и насилием выступить против этих, так называемых, военных частей бандеровской группы в лесах, которые нужно будет просто назвать бандами. Немецким органам безопасности кажется, \*что поведение нелегальных бандеровских групп и их боевых отрядов в Галиции и далее на восток могут привести к такому положению, какое можно сейчас наблюдать в Сербии, Хорватии и т.д. Также и там, после неудачи всех мирных увещаний и указаний о лояльности по отношению к немецким интересам, целые народы, которые организовались в банды, разбиваются и беспощадно уничтожаются военной силой\*<sup>1</sup>. Моя задача заключается в том, чтобы указать на эти обстоятельства и обратить внимание на то, что всецело зависит от бандеровских групп, встретит ли украинцев такое же отношение, как и к организованным в банды сербам и другим балканским народам. Г РАСИМОВСКИ может по тому вопросу высказать свое мнение.

Он ответил, что его организация приветствует такое объяснение и по тому направила его для переговоров с хорошими намерениями. Он, прежде всего, принял к сведению, что наши переговоры не будут вестись на политической базе. Такая основа переговоров очень кстати также и для организации, так как и по моему мнению сейчас не время вести политические переговоры.

Большая часть украинского народа из-за отступления немецких войск на Восточном фронте, снова попала под большевистское насилие. Среди попав-

---

<sup>1</sup> Текст подчеркнут карандашом.

их вновь под большевистское господство украинцев находится, конечно, и организация с ее нелегальной работой. По тому, если бы сегодня немецкая и украинская стороны приступили к политическим переговорам, в течение которых бандеровская группа получила бы от немцев какие-нибудь уступки и тем самым была бы политически признана, то СТАЛИНУ было бы выгодно назвать всех украинцев и членов ОУН, которые опять находятся под его насилием, немецкими союзниками или их агентами и [он] извлек бы себе право их совершенно физически уничтожить. Исходя из того, его организация также не требует политической основы переговоров и скорее желает, чтобы все переговоры и встречи, а также возможно последующее после того сотрудничество, проводились строго конспиративно. Но для того, чтобы иметь возможность защитить идеи и работу своей организации от моих упреков и оправдать украинские процессы и их бандитизм, он должен, однако, коротко коснуться политической линии.

Украинский народ является вторым по величине народом в Европе после немецкого. Его величина и сила возбудили издавна обоснованное требование к своей государственной самостоятельности. Но история доказала, что в этих требованиях всегда отказывалось украинскому народу и всегда с востока, т.е. русскими. По тому он констатирует, что его организация, которая представляет на сегодня идею государственной самостоятельности украинцев, видит своего единственного врага и противника в русских, или вернее, в большевиках, нелегальной борьбе с которыми посвящены все стремления организации. Этот пункт он должен со всей ясностью выставить и подчеркнуть, что бандеровская группа ни в коем случае не рассматривает ни немцев, ни поляков своими противниками. Нелегальная борьба касается только большевизма на востоке, а поляков только в том случае, если они намерены терроризировать украинское меньшинство. С украинской стороны имеется возможность жить вместе с поляками.

О вражде к Германии не может быть никакой речи, что подтверждает и история. Украинский народ и бандеровская группа совершенно ясно понимают, что свою самостоятельность они могут получить только при помощи самой великой нации Европы. Сознывая то, украинский народ стоял на стороне Германии еще в первую мировую войну и позже искал и надел поддержку в Германии, обучался для немецких целей и, наконец, как в польской кампании, так и в немецко-русской войне внес свой вклад для Германии.

Традиционная опора на Германию, их дружественное отношение к немецкому народу, будет в дальнейшем, как и прежде, продолжаться со стороны его организации и нужно покончить с той ошибкой, что, якобы, бандеровская группа рассматривала Германию как своего противника.

Политическое развитие на территории Великой Украины стало бы несомненно также иным, если бы Германия, после освобождения украинцев от большевистского ига в 1941 г., согласилась бы на их собственное государственное управление. Бандеровская группа заявляет, что украинский народ несомненно удовлетворился бы государственной формой подобной протекторату. Но даже и тот шаг для самостоятельности украинцев не был совершен Германией, так что бандеровская группа, обязанная следовать своей идее, считала себя вынужденной продолжать работу для достижения своей политической цели нелегально. Однако, в нелегальной работе строго соблюдалось, чтобы не быть активными против Германии, но подготовляться для окончательной борьбы с русскими.

то убедительно было доказано тем фактом, что бандеровская группа приступила к созданию и обучению своих боевых отрядов только в феврале 1943 г., т.е. в то время, когда в результате военных событий на Восточном фронте можно было констатировать, что немцы не сумеют побеждать большевизм так просто и так легко, как в начале войны.

Нынешнее состояние операций на Восточном фронте дало право бандеровской группе строить такие свои планы. По тому, если немецкие органы безопасности относятся с возрастающим недоверием к имеющимся численно очень сильным военным отрядам бандеровской группы, то это очевидно и несправедливо, так как войсковые отряды имеют принципиально только одну задачу: бороться против большевизма, как единственного врага украинцев. Он должен был признать, что войсковые отряды в предыдущий период не ограничивались только этой задачей, а проводили также отчасти операции по нанесению вреда немецким интересам и, прежде всего, применяли острый террор против поляков. Относительно этих отклонений от основной военной задачи его украинской организации, он должен заявить следующее: как уже было им сказано, основным принципом для ОУН было ничего не предпринимать против немецких интересов и немецкого строя. Если же в отдельных служебных инстанциях и совершались акты саботажа, возможно даже и убийства немцев и другие попытки подрывной работы, то это никогда не было по приказу руководства бандеровской группы. Скорее всего, в подобных случаях имели место самовольные действия лиц, подчиненных организации или же действия аполитичных украинцев, которые имели уголовное побуждение или же были совершены из-за личных счетов или из чувства личной мести. Он ни в коем случае не хочет оправдать эти отклонения, но все же должен указать на то, что подобные отклонения допускались также лицами, подчиненными немецким служебным инстанциям против украинского народа, без указаний и согласия со стороны немецкого командования.

По польскому вопросу он должен сказать следующее:

Террор, имеющий место между украинцами и поляками нужно приписать исключительно вине поляков. Мир и спокойствие, существующие между украинцами и поляками после занятия бывших польских областей, подтверждают его прежние заявления о том, что украинцы терпят польское меньшинство на своей территории и были готовы мирно жить с ними. Затем поляки, по инициативе и указам Варшавы, нелегально организовались и думали, что имеют достаточно нелегальных сил, чтобы противопоставиться стремлениям немецких оккупационных властей к сохранению спокойствия и безопасности в стране путем террористических мероприятий против украинского меньшинства<sup>33</sup>. Он не стал перечислять все случаи и напомнил только о случаях, имевших место в районе Грубеова. Бандеровская группа в точности следила за этим развитием и сперва пыталась по-хорошему объяснить поляков. Но, очевидно, нелегальные польские организации думали, что бандеровские группы можно будет считать незначительным фактором и продолжать свой террор против невинных украинцев, без опасности и без украинских контрмер. Бандеровская группа не могла ничего другого сделать, как платить равным за равное и приказать своим боевым единицам путем мести расплачиваться за польский террор. Фактом является<sup>1</sup> и его организация ответственна за то, что эта месть до сих пор была жестокой и в будущем она будет продолжаться в таком мас-

---

<sup>1</sup> Так в тексте.

табе; за каждого убитого поляками украинца должно умереть столько поляков, чтобы им стала понятной бессмысленность и невозможность их террора.

Г РАСИМОВСКИ вернулся к моему заявлению о том, что развитие военных отрядов ОУН – бандеровской группы может вызвать беспощадное немецкое обращение и сказал, что его организация желала бы и была бы склонна избрать другой и более благоприятный для немецких интересов путь, если бы ей ту дорогу указали и, если бы ей не препятствовали в ее главной цели – борьбе с боль евизмом и защищали ее от польского террора. ти два условия должны быть содержанием переговоров и по согласованности с их вы естоящими инстанциями, обе договаривающиеся стороны должны были бы найти способ и средства, чтобы дать возможность ОУН-бандеровской группе вести борьбу против боль евизма и, чтобы польский террор был от нее устранен в такой форме, которая не была бы против немецких интересов.

В процессе переговоров последовала затем длинная дискуссия о возможности, при принципиальном сохранении немецких интересов, препятствовать польскому террору и предоставлении организации возможности продолжать борьбу с боль евизмом. Наконец, обе договаривающиеся стороны согласились на следующие условия, которые с немецкой стороны должны быть предоставлены командиру полиции безопасности и СД в Галиции, а с украинской стороны Центральному «Проводу» бандеровской группы:

#### 1. Требования ОУН-Бандеровской группы к немецкой договаривающейся стороне

а) В будущем немецкие органы безопасности не будут боль е арестовывать украинцев из-за нелегальной политической деятельности, если она не будет выражаться в терроре, саботаже и поку ениях и если ОУН-бандеровская группа будет придерживаться своего обещания активно действовать исключительно против боль евизма.

б) Немецкие органы полиции безопасности обязуются освободить всех политических украинских заключенных и пленных, чтобы они не потеряли физическую боеспособность для окончательной борьбы против боль евизма.

При установлении того пункта переговоров предупреждается, что по вопросу освобождения всех политических украинских заключенных должны последовать еще особые переговоры и что ОУН-бандеровская группа намерена доказать свою добрую волю и честные намерения для сотрудничества с немецкой договаривающейся стороной тем, что она отказывается от определенного количества или определенного рода украинских политических заключенных, если полиция безопасности по каким-либо причинам особо заинтересована в их задержании. Так, например, ОУН-бандеровская группа достаточно рассудительна для того, чтобы никогда не требовать освобождения БАНД Р . Он сможет без того, чтобы были нару ены начав иеся с хоро ими намерениями переговоры, остаться в руках немцев. теми уступками ОУН-бандеровская группа хочет доказать, что она не настаивает на непременно освобождении всех политических украинских заключенных. Однако, организация непременно будет настаивать на требовании освободить всех заложников, женщин и детей.

С такой же настойчивостью организация требует даль е, чтобы украинцы, которые не могут быть освобождены и остаются в тюрьмах и концлагерях органов полиции безопасности, встречали бы такое обращение, имели бы такой жизнен-



ный уровень и работу, которые гарантировали бы их физическое сохранение, чтобы они позже, в подходящий момент, в полном умственном и физическом здравии могли принять участие в окончательной борьбе против большевизма.

Вопрос практического проведения требуемого освобождения, будет обсужден особо. Предложение договаривающегося представителя полиции безопасности о том, что организация может подготовить освобождение путем внесения списков неприемлемо для организации, так как на основании этих списков полиция безопасности сможет усовершенствовать свой материал против ОУН. В практическом проведении освобождения организация также настаивает, чтобы всеобщее освобождение наступило в определенное время. Для бандеровской группы скорее достаточно, если освобождение будет предприниматься последовательно и в определенные промежутки времени. Таким образом, бандеровская группа на примере освобождения родителей членов группы или детей, арестованных с родителями, признает первый шаг доброй воли и честного намерения полиции безопасности и поверит в осуществление дальнейшее освобождение.

в) Немецкая договаривающаяся сторона гарантирует, что она окажет свое влияние на официальные украинские инстанции, а также Центральный Украинский Комитет и Украинский Комитет Взаимопомощи, чтобы в будущем они в своей пропаганде больше не называли ОУН-бандеровскую группу зараженной большевизмом или большевистской агентурой, так как тот неверный и несправедливый упрек затрагивает честь бандеровской группы и является очень постыдным потому, что большевизм для ОУН-бандеровской группы и всего украинского народа является врагом № 1.

В такой же степени немецкая договаривающаяся сторона позаботится о том, чтобы также и другие немецкие и украинские официальные инстанции больше не выступали против ОУН с упреком в большевистской зависимости и послушности им.

г) ОУН-бандеровская группа получает свободу действий в своей организационной деятельности.

Обеспечение свободной деятельности касается: пропагандистской, организаторской и военно-подготовительной работы, с категорическим ограничением затрагивания немецких интересов в пропагандистском, организационном или военном секторе организации ОУН. Подготовительная и военно-организационная работа распространяется исключительно на будущую борьбу против большевизма или на боевые задания, поставленные и указанные организацией со стороны немцев.

д) Немецкая договаривающаяся сторона дает гарантию, что украинский народ и ОУН-бандеровская группа будут защищены от террора польских организаций и польских провокаций.

## 2. За соблюдение этих условий бандеровская группа обещает со своей стороны немецкой стороне следующее:

а) Бандеровская группа соблюдает полную и безоговорочную лояльность ко всем немецким интересам, как подвоз, немецкое строительство на востоке и необходимые требования в тыловых военных районах.

б) ОУН-бандеровская группа предоставляет в распоряжение немецкой договаривающейся стороны собранный своей разведкой агентурный материал против поляков, коммунистов и большевизма и предоставляет немецкой дого-



варивающейся стороне возможность использовать тот материал и проводить карательные операции соответствующим немецким интересам способом.

в) ОУН-бандеровская группа не предпринимает больше никаких самовольных и самостоятельных действий при помощи своих военных отрядов против польских провокаций и террора, направленных по адресу украинцев. Она будет удовлетворяться тем, что поставит в известность немецкую договаривающуюся сторону о враждебных немцам и украинцам действиях поляков, предоставляя ей наказание виновных, а также предотвращение в дальнейшем подобных террористических мероприятий поляков, согласно § 1-д.

г) В проведении своей подготовительно-военной деятельности, согласно § 1-г, которая должна быть направлена исключительно против большевизма, с немецкой стороны будет предоставлена бандеровской группе возможность вводить свои войсковые единицы против советских банд и против советских военных мероприятий.

еще раз подчеркивается, что военные отряды не будут действовать самостоятельно и самовольно против немецких интересов и без немецкого разрешения против поляков и, в особенности, должны прекратить всякие карательные мероприятия против польских провокаций и террора, так как немецкие органы безопасности сами должны наказывать виновных поляков.

3. Предложения обеих договаривающихся сторон по §§ 1 и 2 будут представлены для разрешения своим компетентным инстанциям. Они получают от компетентных инстанций директивы, которые будут обсуждаться во время последующих переговоров во Львове.

4. Немецкая договаривающаяся сторона должна внести ясность уполномочена ли она вести переговоры от имени Галиции, или же как украинский партнер — действовать от имени общей Велико-украинской территории.

5. Обе договаривающиеся стороны условились о точном времени и месте следующей встречи во Львове.

СС-гаупт турмфюрер и криминальный комиссар<sup>34</sup>

Переводчик 2 Отдела УНКГБ ЛО

ГОЛУБОВ

*ЦА ФСБ России. Ф. 100. Оп. 11. Д. 14. Л. 80–87. Заверенная копия.*

### **№ 3.18. Политдонесение С.С. Шатилова А.С. Щербакову о деятельности украинских националистов в западных районах Украины**

6 марта 1944 г.

Секретно

#### ПОЛИТДОН С НИ

СОД РЖАНИ : О случаях вооруженного нападения банд украинских националистов.

26 февраля из 13 гвардейской кавдивизии была направлена в армию арестованная группа активных участников ОУН и УПА в количестве 11 человек для дальнейшего следствия.

Лица той группы являлись жителями и уроженцами села Великие Борачи, Степановского района, Ровенской области.

В 14.00 в районе с. Перемилровка (лес. сев. вост. Перемилровка) конвоем неожиданно был атакован бандой в количестве 50 человек. Во время перестрелки был убит старший конвоя сержант ЛОКТ В и красноармеец 13 ГКД т. МУЗ - Ч НКО и ранен боец саперного скадрона ВОЛКОВ. Сержант ЛОКТ В перед смертью подал команду конвою открыть огонь по группе арестованных с тем, чтобы они не попали в руки нападавшей банды. В результате той стрельбы трое арестованных было убито и несколько человек ранено, остальные схвачены бандитами.

Для ликвидации банды в район столкновения был направлен скадрон. Результат операции пока не известен.

Как уже мною ранее сообщалось, 24 февраля 1944 г. в районе с. Речище была задержана группа лиц гражданского населения, подозреваемая в принадлежности к банде, совершившей покушение на них офицеров 23 февраля 1944 года КОРОЛ КОВА и МУСИНА.

На допросе один из задержанных назвал группу лиц – участников вооруженной банды в количестве 14 человек, проживающих в с. Речище и хуторе Зарицк. По его словам, в банду входит, кроме того, 13 бывших советских военнослужащих кавказцев по национальности. Среди них главарь банды под кличкой «МИША». Все они проживали в с. Речище.

Банда чаще всего собиралась в хуторе Зарицк, Ровенского района, в селе Речище, Олынского района. Местом сбора банды был также и лес, где производились какие-то работы. Доступ в лес населению был строго воспрещен.

По показаниям того же лица известно, что в лесу вост. села Речище действуют банды «Вьюна», «Орла» и «Жука». Банды имеют свои склады с оружием и продовольствием как в населенных пунктах, у местных жителей, так и в лесу.

25 февраля 1944 г. при прочесывании леса сев. села Пьяне, Острожецкого района, был задержан одетый в татарскую одежду красноармеец 2 скадрона 7 гв. кавполка 2 ГКД 1 ГКК КОСТ КОВ Ф.С., 1906 года рождения, уроженец Чкаловской области, Белозерского района, села Буланово, русский, беспартийный, образование 4 класса.

На допросе КОСТ КОВ показал, что 5 февраля с.г. в лесу близ одной деревни вместе со своим расчетом он был окружен группой бендеровцев, которые обезоружили их и изъяли документы. После допроса бендеровцы предложили КОСТ КОВУ влиться в их банду и драться с ними против советской власти.

КОСТ КОВ дал бендеровцам согласие, что при возвращении в свою часть он будет проводить среди красноармейцев своего подразделения агитацию за переход их с оружием в руках на сторону бендеровцев. Бендеровцы обещали снабдить его националистической контрреволюционной литературой. Одновременно ла обработка и других членов пулеметного расчета КОСТ КОВА. В результате той обработки первый номер расчета ЛИТВИНЦ В отдал бендеровцам замок от спрятанного пулемета, а после указал местонахождение того пулемета.

По показаниям арестованного КОСТ КОВА, он находился у бендеровцев около 18 дней. С приходом частей Красной Армии бендеровцы из деревни переселились в лес, в землянки.

Говоря о задачах, которые ставят перед собой бендеровцы, КОСТ КОВ показал:

«В присутствии меня “Л ВКА” (бендеровец, который был приставлен к КОСТ КОВУ) говорил украинской молодежи, что их задача в случае призыва в Красную Армию заключается в том, чтобы всеми способами вести разлагательную работу среди личного состава с целью массового перехода красноармейцев с оружием в руках на сторону бендеровцев. Вся украинская молодежь, которая будет призвана в Красную Армию, обязана с получением оружия немедленно дезертировать из рядов Красной Армии и влиться в УПА»<sup>35</sup>.

В связи с приходом частей Красной Армии, бендеровцы оседают на хуторах и в селах под видом больных и беженцев, также под видом принятых во дворы к хозяевам примаков. В действительности же эти лица являются участниками банд.

НАЧАЛ НИК ПОЛИТИЧЕСКОГО УПРАВЛЕНИЯ  
1-ГО УКРАИНСКОГО ФРОНТА ГЕНЕРАЛ-МАЙОР

С. ШАТИЛОВ

*ЦАМО РФ. Ф. 32. Оп. 11289. Д. 587. Л. 191–193. Подлинник.*

### **№ 3.19. Политдонесение С.С. Шатилова А.С. Щербакову о деятельности украинских националистов в западных районах Украины**

№ 00154

8 марта 1944 г.  
Сов. секретно

#### ПОЛИТДОН С НИ

СОДЕРЖАНИЕ : О контрреволюционной деятельности буржуазных украинских националистов в западных районах Украины и проводимой работе по их ликвидации.

В дополнение к ранее посланным политдонесениям о контрреволюционной деятельности украинских националистов, посылаю еще одно донесение.

\*С вступлением ряда частей фронта на территорию западных районов Украины значительно активизировали свою террористическую и контрреволюционную деятельность бандитские группы, украинские националисты – «бендеровцы»<sup>1</sup>.

Действуя в тылах наших войск, они мелкими группами нападают на отдельных военнослужащих, отставших от частей, передвигающихся в одиночку, а также на мелкие подразделения и транспорты с продовольствием, вооружением, боеприпасами.

Во второй половине января 1944 г., когда части армии, где начальником политотдела товарищ ВОРОНОВ, находились в обороне по реке Горынь, ряд районов Ровенской области остался в тылу. Скрывающиеся банды начали активизировать свою деятельность.

Только в течение с 10 января по 1 февраля, за 20 дней на участке армии отмечено 23 случая вооруженных столкновений с бандитскими группами националистов, нападений бандитов на отдельных военнослужащих.

---

<sup>1</sup> Так в тексте.

По мере дальней его продвижения на их войск на запад, нападения и террористические акты бандитских групп более активизировались.

С 31 января по 13 февраля с.г. отмечено еще 19 случаев нападений бандитов на военнослужащих той армии, а всего за период нахождения на их войск на территории Западной Украины зарегистрировано более 100 таких случаев\*<sup>1</sup>.

## I. ХАРАКТЕРИСТИКА И СТРУКТУРА КОНТРОЛЬНЫХ ВОЛОНТЕРСКИХ ОРГАНИЗАЦИЙ УКРАИНСКИХ НАЦИОНАЛИСТОВ (ОУН)

Из имеющихся материалов и показаний арестованных украинских националистов вырисовывается организационная структура, программные установки и практическая деятельность существующих на Украине, в западных областях и некоторых восточных, организации украинских националистов (ОУН).

Основной задачей «ОУН» ставит создание так называемой «Украинской Самостоятельной Соборной Державы» (УССД).

Состоявшийся в августе месяце 1943 г. 3-й чрезвычайный съезд украинских националистов обсудил и принял программу «ОУН», которая обязывает членов организации вести борьбу за создание самостоятельной Украины, провозгласив лозунг борьбы с большевиками и немцами<sup>36</sup>.

В программе «ОУН» демагогически излагаются некоторые социалистические принципы и решительно отвергается советская система и созданные ею государственные, политические, хозяйственные и культурные формы управления.

При наличии созданной и принятой съездом «ОУН» программы внутри той организации существуют отдельные течения, отличающиеся друг от друга различными методами ведения борьбы: «бендеровцы», «мельниковцы».

### СТРУКТУРА «БЕНДЕРОВЦЕВ»

Территория в административном отношении снизу вверх: станица (село), подрайон (несколько сел), район в старых границах, надрайон (два района) и округ. Районы и подрайоны, кроме порядкового номера, имеют псевдонимы. Например: Людвипольский район имеет псевдоним «Скеля», Городницкий — «Пекло» и т.д.

Управление территорией осуществляется по трем направлениям: административной, политической и военной. Во главе села стоят: станичный голова, помощник по хозяйственным вопросам, станичный пропагандист — политическая власть, и станичный войсковик — военная власть.

Деятельность представителей административной, политической и военной властей координируется в округе.

В надрайоне имеется комендант, который имеет право контроля за работой властей.

«Украинская повстанческая армия» — «УПА» — состоит из нескольких военных округов, из которых известны три — Ровенский, Ковельский и Кременецкий. В каждом военном округе имеется 5 отделов: Военный отдел, Политический отдел, Хозяйственный отдел, отдел Связи и Санитарный отдел.

При округе организована школа старшин по подготовке командного состава. В каждый округ входит 6—7 отрядов.

<sup>1</sup> Начало и конец выделенного текста отмечены квадратными скобками.

В Ровенский военный округ входят отряды: имени «Богуна» под командованием «ЯР М »; имени «Коновальца» под командованием «КОРА», остальные отряды именуется «Шоула», «Лайдака», «Вороны» и «Сурмач». Непосредственно отряды подчиняются командиру группы. Например: отряды «ЯР М » и «КОРА» и «Лайдака» входят в группу «Заграва», которой командует «ДУБОВО ».

Всю «УПА» возглавлял БАНД РА Степан. После опубликования им манифеста о создании «Самостийной Украины» он был арестован немцами. По непроверенным еще данным известно, что с вступлением Красной Армии в Западную Украину он был немцами освобожден и сейчас разъезжает по отрядам с целью активизации их террористической деятельности.

## II. ХАРАКТЕРИСТИКА ДЕЙСТВИИ ИХ В РОВЕНСКОЙ ОБЛАСТИ ОТРЯДОВ «УПА»

По показаниям арестованного секретаря отряда «ЯР М » – МИХНОВА, ординарца «ДУБОВОГО» – «МАТ РД », а также руководителя села Немовичи Сарнского района – СВИРИД, бежавшего из банды «ЯР М », известно, что командир отряда «ЯР МА» является жителем села Немовичи Сарновского района, по фамилии С М Н К Николай Фимович, 1918 г. рождения, украинец, образование – 4 класса, служил в Красной Армии и командовал взводом, попал якобы в плен к немцам, откуда бежал и, вернувшись домой, поступил в немецкую полицию в г. Сарны. Из полиции ушел к «бендеровцам» и сейчас действует там в качестве командира. В селе Немовичи проживает его мать, отец, жена и двое детей.

До прихода Красной Армии у «ЯР М » было в отряде около 240 человек, из которых он сейчас оставил 100 человек, остальных распустил по домам до особого распоряжения, пока части Красной Армии не продвинулись вперед, после чего они начнут активизировать борьбу против Советской власти.

В настоящее время отряд «ЯР М » перешел на правый берег реки Случи и действует мелкими группами, скрываясь в лесах Ракитнянского и Клевовского районов. Вооружен винтовками, имеется несколько пулеметов и автоматов.

### ОТРЯД «КОРА» И «ЛАЙДАКА»

По показаниям участников отряда «Кора» – ЯРУТА Сергея мельяновича, отряд насчитывает 140 человек, вооружен винтовками, [имеет] два станковых пулемета, два легких орудия, два гранатомета и кавалерию в 60 всадников. Отряд находится на левом берегу реки Горынь в районе села Городец, но на месте долго не стоит, а все время меняет дислокацию по лесам в районах деревень: Ромейка, Антоновка, Новаки Владимирецкого района.

Отряд «Лайдака» состоит из 300 человек и имеет на вооружении: одно орудие 45 мм, 3 станковых пулемета «Максим», 3 ручных пулемета. Дислоцируется в лесах Домбровицкого и Высоцкого районов.

### ГРУППА «УПА» «ВОСТОК»

Группа «Восток» в своем подчинении имеет несколько отрядов, которые дислоцировались в Корецком, Межерическом, Тучинском, Костопольском и Дераженском районах.

Задержанный бывший врач Корецкой городской больницы – КОСИК Василий Никифорович рассказал, что в сентябре 1943 г. он был похищен из города

«бандеровцами», которые доставили его в «Красный Крест» группы «Восток» и заставили работать в отряде врачом. Пользуясь тем, что отряды разбились на мелкие группы, он бежал. Далее он рассказал, что в группу «Восток» входили три куреня. Первым командовал «КВАТ Р НКО», отряд 250–300 человек, вторым «БА ДА», 250–300 человек, и третьим «Н ГУС» – недавно убит и на его место назначен «ТАПИЛЯ», численность отряда – 100 человек. Всего в группе «Восток» насчитывалось 700–800 человек. Вооружены все отряды финками, винтовками. Командиром группы «Восток» является \*«В Р АК»<sup>1</sup>, фамилия неизвестна, 28 лет, хорошо говорит на немецком языке, развит, смелый. Политруком группы – по кличке «ОР Л», начальником таба – ОЧ Р Т НКО. Перед приходом Красной Армии «В Р АК» приказал всем командирам куреней в бой с крупными силами не вступать, а как можно быстрее уходить в тыл Красной Армии и совершать там диверсионные акты, уничтожать мелкие подразделения Красной Армии и органы Советской власти. После того вся группа «Восток» была разбита на мелкие группы по 30–40 человек. Сам «В Р АК» с 40 «бандеровцами» уехал на север, а куренной «КВАТ Р НКО» с группой уехал под Луцк на свою родину.

### III. ФОРМ И СПОСОБ СОЗДАНИЯ «УПА» И НАСТРОЕНИЯ «БАНДЕРОВЦЕВ»

\*Организаторы организации украинских националистов «ОУН» в большинстве являются уроженцами и жителями Галиции. Вербовку в «ОУН» они начали проводить в первую очередь за счет украинской интеллигенции и крестьян – ярых националистов и когда таких «добровольцев» оказалось крайне незначительно, они путем антажа, угроз<sup>11</sup> начали проводить насильственную мобилизацию украинской молодежи. Те, кто пытался уклониться от такой мобилизации, они репрессировали семьи мобилизованных – убивали родителей, грабили и сжигали имущество, а в отдельных случаях просто насильственно под силой оружия вводили в свои отряды.

Арестованный участник отряда – БАЛ К Николай Архипович, 1921 г. рождения, образование – незаконченное высшее, по специальности – учитель, показал, что, находясь на работе учителем в Гошанском районе, Ровенской области, он вращался среди националистической контрреволюционной организации, в которую входили инспектор Гошанского района начальных кол – ЛУЦУК Иван, учитель ОР ХИВЧ НКО, учитель СИЧКОРУК, его жена – учительница СИЧКОРУК и др. Однажды они приехали к БАЛ К и предложили ему вступить в организацию украинских националистов, заявив: «Нам надо сберечь молодежь, чтобы не выехала в Германию, а всяшла в националистическую организацию». БАЛ К дал согласие и приступил к работе.

Задержанный руководитель одной из групп «ОУН» села Селище, ХРА ВСКИ Поликарп Исаакович, 1920 года рождения, житель Клесовского района, Ровенской области, бывший комсомолец, до немецкой оккупации работал секретарем РО НКВД, а при немцах полицейским, рассказал, что в марте 1943 г. он за связь с «ОУН» был немцами арестован, а после освобождения вступил в «бандеровскую армию» и получил кличку «Серомаха». Занимался созданием ор-

<sup>1</sup> Слово подчеркнуто карандашом.

<sup>11</sup> Текст отчеркнут карандашом двойной вертикальной чертой на полях.



ганизации «ОУН» в селах Селище. Габель, Гудель, Воры, Каменная, Теодуровка, Ясногузка и возглавлял их.

На собраниях в этих селах проводил агитацию и, обращаясь к населению, призывал оказывать всемерную помощь «УПА», а также лично проводил вербовку молодежи. В своей агитации ХРА ВСКИ призывал население не оказывать никакой помощи Красной Армии, а уходить в леса.

Житель села Городец Владимирского района КУПЧИШИН Федор Филиппович, 1916 года рождения, по специальности бухгалтер, был насильно мобилизован в августе 1943 года вместе с другими 30 односельчанами и назначен в 3-ю сотню батальона имени Коновальцева. Он рассказал, что в сотне, где он находился, 30 % – уроженцы и жители Галиции – добровольцы, а остальные мобилизованы насильно. Далее он заявил: «Настроение “бандеровцев” таково, что если бы к нам было воззвание о вступлении в Красную Армию, то все бы явились, так как все служат не добровольно, а в порядке мобилизации, они также оторваны от семей и к тому же сейчас, как затравленные, подвергаются преследованию со стороны Красной Армии. С питанием стало плохо. Раньше забирали у немцев, а теперь у Красной Армии. Все находящиеся в отряде не имеют право называть друг друга по имени и фамилии, а только по присвоенной ему кличке. Все же нередко можно услышать разговоры о положении мобилизованных в отрицательную сторону для «ОУН». Все строевые должны ежедневно проходить военное обучение».

КОСИК Василий Никифорович, 1917 года рождения, высшее образование, работавший ранее врачом городской Корецкой больницы, насильно уведённый «бандеровцами» в сентябре 1943 года и работавший врачом «Красного Креста» группы «Восток», после своего бегства из отряда рассказал, что в группе «Восток» 50 % мобилизованы насильно, а некоторые уведены ночью под силой оружия. Воевать против Красной Армии не хотят, большинство из отряда желают перейти на сторону Красной Армии, но боятся, что после их разоблачения их строго накажут или расстреляют, тем более, что националисты широко пропагандируют, что всех захваченных «бандеровцев» Красная Армия расстреливает.

#### IV. ОТНОШЕНИЯ УКРАИНСКОГО НАСЕЛЕНИЯ К «УПА»

\*Население западных районов Украины, где особенно активизировали свою контрреволюционную деятельность украинские националисты, запугано. Только незначительная часть украинского населения, особенно те семьи, из которых имеются активные «бандеровцы», поддерживает, укрывает их. Остальная часть стоит в стороне. Однако под страхом репрессий о деятельности «бандеровцев» частям Красной Армии и соответствующим органам ничего не рассказывает и отмалчивается, заявляя: «Вы нас лучше ничего не спрашивайте, хоть что и знаем, все равно ничего не скажем, так как после Вашего ухода придут «бандеровцы» и всех нас порежут». В отдельных селах, главным образом районах Владимирецкого, Домбровицкого, имели место такие факты, когда при приходе частей Красной Армии жители хуторов и отдельных деревень все бросали и уходили в лес. В этих же районах имеют место случаи массового уклонения мужчин от мобилизации. Так при извещении мужчинам призывного возраста о явке на призывной пункт из населённых пунктов Хоромцы, Осовни, Островца, Бурки и другие Владимирецкого района из 120 человек, подлежащих явке, не явился ни один. Из населённых пунктов – Курень, Бельско, Градки и др. Домбровиц-



кого района также не явилось около 100 человек. При повторном объявлении они стали являться, но в небольшом количестве. Когда же в эти районы были направлены вооруженные группы красноармейцев, жители отдельных этих сел покинули деревни и ушли в леса. После проведенной в этих районах политико-массовой работы жители стали возвращаться, а мужчины являться на призывную комиссию. Однако на сегодняшний день имеют место еще много случаев, когда мужчины, подлежащие призыву, скрываются в лесах, многие из них являются активными участниками «бандеровский» бандитских групп и ведут вооруженную террористическую борьбу против Красной Армии\*<sup>1</sup>.

#### \*ОТНОШЕНИЯ ПОЛЬСКОГО НАСЕЛЕНИЯ К «ОУНОВЦАМ»

Польское население в буквальном смысле слова терроризировано украинскими контрреволюционными националистами, ненавидит их. В остальных случаях ведет с ними вооруженную борьбу или разбежалось в города, скрывается также в лесах. Приход Красной Армии рассматривается, как свое освобождение от немцев и защиту от украинских националистов. В отдельных случаях, правда с большой опаской, помогает вскрывать «бандеровцев». Украинскими националистами всеми способами разжигается ненависть украинского населения к польскому, поэтому поляки ненавидят украинцев и особенно националистов и наоборот. А чтобы поддержать эту ненависть «бандеровцы» истребляют целые деревни, населенные поляками. Причем истребляют, не смотря на пол, возраст и его политические убеждения. Чинят над поляками зверские пытки.

Например: арестованный активный «бандеровец» ВАСИЛКО показал, что в июне 1943 г., находясь в отряде под кличкой «Голубь» он вместе с отрядом систематически совершал налеты на польские села. Грабили и убивали польское население. В ноябре 1943 г. отряд совершил нападение на села Старики, Вязовку, Угла. Все жители были убиты, а имущество, скот, хлеб взяты, хаты сожжены. Трупы убитых сжигали. Всего отрядом в этих селах убито 1500 поляков всех возрастов.

Руководитель группы «ОУН» села Селище ХРАТОВСКИИ, являясь ярким националистом, производил истребление населения польской национальности. Так, в селе Селище с группой «бандеровцев» вырезал две семьи поляков, а также истерзали<sup>II</sup> БАЖИНСКОГО Владимира, его жену Марию, трех детей, мать, сестру Марию, ее сына Вячеслава. В феврале 1942 г. организовал нападение на дом, где находились партизаны, и убил БОНДАРЯ и партизана ВАСИЛЬЧКО. Остальные члены его группы работали по его заданию: устанавливали дислокацию частей Красной Армии, партизан, выдавали советских активистов и лиц, связанных с партизанами. Принимали активное участие в расстрелах польского населения в селах Рудня, Льва, Старики, Александрия, которые были полностью сожжены\*<sup>III</sup>.

«Бандеровец» ПАШКОВСКИИ, 1926 года рождения, вместе с группой националистов в октябре 1943 года в количестве 200 человек приехал из д. Шопы и выдал 10 человек польских партизан и их семьи, в том числе были женщины, дети и старики. В тот же день в селе Шопы «бандеровцами» были вырезаны и

---

<sup>I</sup> Текст отчеркнут на полях двойной вертикальной чертой, начало и конец выделенного текста отчеркнуты квадратными скобками.

<sup>II</sup> Так в тексте.

<sup>III</sup> Текст отчеркнут карандашом на полях вертикальной чертой, начало и конец выделенного текста отмечены квадратными скобками.

заду ены 10 человек партизанских семей. Поляков при истреблении та группа подвергла пыткам: их резали ножами, а потом ду или веревкой и проволокой при помощи деревянной палки, а потом зарыли в лесу в одну яму<sup>1</sup>.

Соппротивление польского населения украинским националистам характеризуется и таким фактом.

6 февраля при занятии частями Красной Армии г. Шумска, Тернопольской области, в польском костеле и в ближай их домах было обнаружено 1500 человек поляков, вооруженных винтовками и пулеметами. На требование командира батальона 868 СП сдать оружие и разойтись по домам, вооруженные ответили: «Мы не сдадим оружие до тех пор, пока в город не войдет много Красной Армии и не появятся советские танки. Оружие мы храним для личной защиты от «бандеровцев». Вас мало, вы уйдете, а бандиты нас уничтожат».

Вооруженные поляки активных действий против Красной Армии не проявляют, а наоборот поддерживают Красную Армию.

#### V. ФОРМ И М ТОД ПРОПАГАНД КОНТРР ВОЛ ЦИОННО ПРОГРАММ «УПА»

\*В каждом округе «ОУН» создали специальные подпольные типографии, где печатаются газеты, листовки, бро юры, воззвания к населению, Красной Армии о поддержке их в борьбе против Советской власти<sup>11</sup>.

Следует сказать, что издание всякой контрреволюционной литературы ими организовано в ироких мас табях и той литературой наводнены многие районы и села Ровенской области.

Одна из таких типографий, принадлежащая Ровенскому округу, обнаружена и изъята 22 января 1944 г. и задержан заведующий типографией – ЛАПИН С.И. Типография была расположена в лесу Сарнского района. В момент проведения операции в типографии находились два наборщика и охранник. Наборщик ЗИНЧУК Арсений Иванович был задержан, а второй МУКУС и охранник под кличкой «Корч» живыми не сдались и покончили жизнь самоубийством. В типографии было изъято:

1. Типографская печатная машина «Американка».
2. Шрифт на украинском языке в наборах и в ящиках.
3. Красок печатных – 2 банки.
4. Чистой бумаги – 1,5 рулона.
5. Обращение к бойцам и командирам Красной Армии – 22.
6. Листовок информации «ОУН» – 182 кземпляра.

Распространение листовок и контрреволюционную агитацию они проводят разнообразней ими формами.

Вот отдельные примеры той контрреволюционной пропаганды.

11 февраля 1944 г. в 12.00 начальник мастерской 361 обс 24 ск лейтенант МУХАЛ НИН совместно со стар иной радиороты ПОЛИТОВ М и кспедитором КОН ВСКИМ на подводе выехали из села Старники в село Уздицы, проезжая село Вильгер на указателях дорог они обнаружили националистические листовки, которые сняли. Продолжая следовать далее, они встретили подводу с гражданскими лицами в количестве 7 человек, которые неожиданно выхватили

<sup>1</sup> См. Т. 1, док. № 2.154, 2.157, 2.158, 2.163; Т. 2, док. № 3.6.

<sup>11</sup> Абзац отчеркнут карандашом вертикальной чертой на полях.

ли из санок немецкие автоматы «скомандовали»: «Руки вверх!», а затем, забрав повозку, повезли их на хутор и завели в дом, где находились еще три бойца захваченные ими. Допросив, их всех через несколько часов распустили, вернув документы и награды. Оружие и повозку бандиты забрали.

Для распространения контрреволюционной националистической литературы, ведения пропаганды среди населения и особенно красноармейской массы украинские националисты широко используют девуек.

Для той цели они отбирают грамотных и красивых девуек и дают им задания.

Например: девука села Новомалин Острогского района, МАРТ НОВСКАЯ, рассказала, что за два дня до прихода Красной Армии девуек собрала станичная села ГРСКАЯ Фекла Магдиевна, которая сказала, что Украинская Повстанческая Армия уходит в подполье, а на девуек, цвет украинского народа, «УПА» возлагает почетную работу – проводить среди красноармейцев и командиров Красной Армии агитацию, распространять и читать листовки, издаваемые «УПА». эту работу надо проводить главным образом среди красноармейцев и командиров Красной Армии украинской национальности. За то девуек к ответственности никто не привлечет. Работу нужно проводить осторожно и умело. С коммунистами и комсомольцами в беседы не вступать. На эту категорию людей могут оказывать влияние только квалифицированные агитаторы или девушки с высшим образованием.

Девука РЯБЧИК Мария под кличкой «Незабудка» рассказала: «К нам в село Дермань приезжал представитель “УПА” и говорил, что на днях в наше село придут красноармейские части. О деятельности повстанческой армии никому ничего не говорить. Девукам необходимо проводить среди военнослужащих агитацию разложенческого характера. Давать красноармейцам читать на и листовки, хорошо с ними обращаться, не грубить, узнавать настроения, разъяснять, что в “бандеровских” листовках пишется правда и что жить людям без Советов будет лучше»<sup>1</sup>.

В отдельных случаях «бандеровцы», захватывая военнослужащих украинцев, не убивают их, а, допросив, снабжают листовками, отпускают в свою часть с заданием работать в пользу «бандеровцев».

Например: красноармеец 27 ГВ. КП ГВ. КД КРИЦКИ Петр Васильевич, 1918 года рождения, житель Тузловского района, Измаильской области, в 1938–1939 гг. служил в Румынской армии, в РККА с 22 апреля 1941 года, находясь в разведке с группой разведчиков, вступил в перестрелку с неизвестной группой. Разведчики отошли, а КРИЦКИ остался спасать раненого бойца ДНИС К. Разыскивая в д. Тарчин подводу, чтобы подвести раненого, он в одном из домов встретил 10 человек вооруженных людей, которые предложили ему поднять руки, обыскали и забрали оружие, документы, медаль и ремень. Хозяин дома принес веревку, которой связали ему руки и с завязанными глазами перевезли в другой дом, где он находился до вечера. Хозяин дома очень долго ему рассказывал о том, какая настанет жизнь при создании «Самостоятельного Украинского государства». После того его снова с завязанными глазами перевели в другой дом и стали допрашивать из какой он части, какие войска находятся в Луцке, их численность, вооружение, какое питание, откуда он сам и т.д. После допроса старший предложил ему работать в пользу «УПА» и проделать следующее: в городе Луцке расклеить «бандеровские» листовки, а часть их раздать своим хорошим товарищам украинцам. Когда вторично будет ехать в разведку привести патронов к автоматам, ручных гранат и пистолетов и оставить все то

<sup>1</sup> Начало и конец выделенного текста отмечены квадратными скобками.

у хозяина дома. Выполнить эти задания КРИЦКИ согласился и его, снабдив листовками, возвратив оружие и другие вещи, отпустили. По прибытии в полк КРИЦКИ обо всем немедленно доложил командованию полка.

## VI. ИСТОЧНИКИ СНАБЖЕНИЯ «УПА» ОРУЖИЕМ, БО ПРИПАСАМИ, ПРОДОВОЛЬСТВИЕМ И МЕДИКАМЕНТАМИ

\*В целях обеспечения вооруженных отрядов «УПА» продовольствием, оружием и боеприпасами «бандеровцы» во всех районах Ровенской области созданы крупные запасы продовольствия, которые хранятся в специально оборудованных, тщательно замаскированных складах или ямах. Созданы также запасы оружия, боеприпасов, медикаментов и разнообразного военного имущества.

Так, в течение января месяца воинскими частями, органами «Смерть», заградотрядами в Корецком, Сарнском, Острогском и Владимирецком районах Ровенской области обнаружены 31 склад с продовольствием, 2 склада с военным имуществом, 3 склада с оружием, один склад с медикаментами. Из продовольственных складов изъято 250 тонн муки, круп, колбасы, сала и т.д. Из складов с оружием — 82 мм миномет, 20 штук винтовок польского образца, 2 ящика снарядов к 45 мм пушке, 20 штук мин, ручных пулеметов — 4 штуки, медикаментов разных — 2 ящика, хирургических приборов — 2 ящика.

Все эти склады были расположены в лесу и охранялись специальным дозором «бандеровцев». Склады с продовольствием «бандеровцами» создавались за счет принудительного обложения населения сел налогами для «УПА», сборов продуктов по селам за счет ограбления и разорения хозяйств поляков. Из показаний захваченных бандитов известно, что каждое хозяйство было обязано сдавать для «УПА» из урожая по одному центнеру ржи или пшеницы. Кроме того имели место случаи нападений и захвата продовольствия, идущего для частей Красной Армии.

Для лечения больных и раненых участников этих отрядов сооружали специальные госпитали, также тщательно засекреченные.

Так, в колонии «Коловерта» Корецкого района во дворе у жителя КОНАНЧУК был вскрыт подпольный госпиталь на 12 коек. В госпитале находилось 8 раненых «бандеровцев», пять из них были задержаны, а две санитарки и старший, ухаживающие за ранеными скрылись.

Квалифицированный медперсонал «УПА» приобрела путем похищения и насильственного ухода врачей из небольших городов или сельских больниц.

Например: «бандеровцы» под силой оружия увели врача из Корецкой городской больницы ЖУРАВЛЮВА. Из города Ровно были похищены врачи ПАНТОШЕНКО и ТИТОВ.

Медикаменты, хирургические инструменты приобретались путем ограбления больниц и аптек.

Оружие и боеприпасы бандитские группы приобретают главным образом за счет нападений на одиночных бойцов, на мелкие подразделения. Как правило, бойцы и командиры чаще всего зверски убиваются холодным оружием, а их личное оружие захватывается бандитами.

Имели место также случаи нападений на обозы с боеприпасами, вооружением. Разминировались минные поля, а мины похищались.

Так, 11 февраля группа бандитов в количестве 50–60 человек совершила налет на минное поле в районе г. Острога, Мизочского района, пытались разминировать его и увести мины. Одна из стрелковых рот 868 СП 287 СД обнаружила

бандитов и открыла по ним стрельбу. Бандитская группа разбежалась, но все же унесла с собой 50 мин.

В районе села Рудня, Степанского района «бандеровцами» был совершен налет на обоз боеприпасов 181 СД, состоящий из 11 подвод. В результате вооруженного столкновения убито два красноармейца. Подводы с боеприпасами бандитами захвачены\*<sup>1</sup>.

5 февраля в селе Романовка, Поддубицкого района, была послана группа бойцов 1-й ККД под командованием старшины ИВАНОВА для заготовки фуража и хлеба для полка. Находясь в той группе красноармеец БАР БИН после сбора фуража на своем участке, возвращаясь к старшине группы на другой конец села, встретил жителя того села ПОЛ ЧУК Владимира, который предложил ему пойти с ним на следующий участок села, где якобы можно много взять фуража, на что последний согласился. Придя к одному из домов в момент захода БАР БИНА в дом, ПОЛ ЧУК двумя выстрелами из нагана ранил его, при этом заявив: «Вот, тебе, коммунист, гад». После того в бессознательном состоянии БАР БИН хозяином дома был вынесен в сарай и накрыт соломой. Когда он пришел в себя, то услышал разговор ПОЛ ЧУКА с другим бандитом о том, что они вечером БАР БИНА отнесут в лес, дорежут и закопают. Сбравшись с силами он сумел из сарая бежать.

Принятыми после того мерами были задержаны: комендант села Романовка группы «УПА» ЛАВР УК Сергей Григорьевич, 1909 года рождения, под кличкой «Колчак», ранее два года служил в Польской армии; сотрудник службы безопасности «УПА» с. Романовка О ЦУС Степан Михайлович под кличкой «МОРЯК»; хозяйственник села Романовка «УПА» ПАЛ ХА Петр Андреевич, 1913 года рождения, служил в Польской армии; командир села Романовка группы «УПА» ЛОПАТ ЦКИ , 1916 года рождения, служил в Польской армии.

Всего в результате той облавы было задержано 9 человек, из которых 4 человека являлись руководителями организации «УПА» и СБ села Романовка.

5 февраля в село Мизоч для выполнения задания были посланы два красноармейца 870 сп 287 СД, которые в часть не вернулись. Вскоре были обнаружены трупы бойцов, убитых холодным оружием. У них были отрезаны носы, уши.

«Бандеровцы», группу которых возглавлял ХРА ВСКИ , имели от него задание пойти в с. Виры и добывать оружие, боеприпасы, военное обмундирование. Оружие и боеприпасы он рекомендовал доставать у себя на квартире, так как там стоят части Красной Армии, а командиры и бойцы часто уходят и оставляют оружие без охраны.

## VI. ПРОВЕДИМ МЕРЫ ПО ЛИКВИДАЦИИ ОУНСД И «УПА»

В целях ликвидации скрывающихся в лесах, отдельных селах и хуторах бандитских групп «УПА» силами армейских погранполков, заградотрядами и взводами ОКР «Смерть» дивизий и корпусов, усиленными из частей дивизии, совместно проводится проческа лесов, отдельных населенных пунктов, где укрываются бандитские группы. Приняты меры к усилению контроля тылов и задержанию лиц, уходящих без документов. Контрольно-пропускными пунктами тща-

<sup>1</sup> Начало и конец выделенного текста отмечены квадратными скобками.

<sup>11</sup> Нумерация документа

тельно проверяются документы и задерживаются все лица, вызывающие подозрение. Эти мероприятия уже дали некоторые положительные результаты.

В течение января месяца 1944 г. задержано около 2 тыс. подозрительных лиц, не считая призывного возраста, из них выявлено участников «ОУН» более 500 человек, в том числе арестовано руководителей и наиболее активных деятелей «УПА» до 60 человек. Кроме того в результате перестрелки и столкновений с бандитскими группами убито 182 бандита.

Так, 12 января 1944 г. на хуторе Пели, Сарнского района был убит старший сержант 397 СД КОТИН Николай. В результате прочесывания местности группой бойцов 181 СД был задержан организатор убийства он – же командир сотни «УПА» ЛОПАНЧУК Александр Никодимович, 1904 года рождения. Активный «бандеровец» ДАНИЛОВ Ц Савва, 1902 года рождения, уроженец Сарнского района, в 1923–1924 гг. служил в Польской армии. При попытке бежать уже из камеры предварительного заключения был убит выстрелом из автомата. ЛОПАНЧУК же рассказал, что он с целью приобретения оружия вместе с двумя другими бандитами ЖИГАДЛО и МАТ К тремя выстрелами убили КОТИНА.

4 февраля разведгруппой 1-й заставы 2-го погранполка была произведена облава в с. Белетыче. В результате столкновения с «бандеровцами» убит один бандит. Ночью бандиты мелкими группами четыре раза пытались захватить труп, но огнем из автоматов были разогнаны. У убитого взят автомат, две гранаты Ф-1, 16 чистых бланков на выписку продовольствия отрядам «УПА», (копия карты (лист Сарны), часы, компас, комсомольский билет № 17189443 на имя П ТР Н-КО А.В. Убитый оказался комендантом отряда «УПА» под кличкой «БУРЛАК».

21 января подразделение 447 сп 397 СД в районе дер. Кортица, Домбровицкого района, вступила в бой с отрядом «УПА». Отряд был рассеян, в один из его участников захвачен – КОРЗУН Максим, 1921 г. рождения, уроженец Степаньковского района, который показал что он завербован в январе 1944 г. вместе с другими 10 односельчанами, – командиром отряда «Лайдака», который сказал, что будем воевать за самостоятельную Украину и выдал оружие – винтовку.

Подразделениями 4 ГВ. ККП 2 ГВ. КД ликвидированы банды в селе Подлесье и Чекно, где были тщательно оборудованы бандитами подземелья. Задержание произведено при следующих обстоятельствах.

Проводя рекогносцировку местности и разведку среди местного населения старший лейтенант т. ТИМОШИН обратил внимание на отсутствие мужчин в некоторых домах. Разговаривая с женщиной того села ШИМАНСКО, он спросил, где находится ее муж, она ответила, что его замучили ляки (поляки). 6 февраля ШИМАНСКИ вернулся домой и когда его ТИМОШИН спросил, где он был, он ответил, что был на мельнице. Одновременно местное население доказывало, что в селе есть банда «бандеровцев», и что если ее Красная Армия не ликвидирует, то она их порежет.

7 февраля ШИМАНСКИ, видя, что его могут разоблачить, пытался скрыться вплавь через реку, но был обнаружен и захвачен. Задержанный показал, что у него в подземелье скрывается еще 11 бандитов и показал ход в подземелье.

Взвод лейтенанта ИСАКОВА оцепил сарай и предложил бандитам сдаваться, но они молчали. После брошенной в отверстие гранаты послышались крики о сдаче и бандиты, один за другим вышли из подземелья. Их было 11 человек, у которых изъято 6 винтовок СВТ, одна образца 1891/1930 гг. и остальные немецкие. Взято 30 гранат и 25 противопехотных мин.



Подземелье, где находились бандиты, было оборудовано под руководством инженеров. Оно построено на глубине 5–7 метров под землей, высота до 2,5 метров, стены, пол и потолок деревянные. В подземелье несколько комнат, каждая из которых вмещает до 40 человек. Там – же были оборудованы отделения для продуктов, уборные. Из продуктов изъята мука, сало, мясо. Из подземелья идет подземный ход к реке Стырь (метров 150), где против выхода стояла лодка. Выход на берег тщательно замаскирован.

Другая банда в тот же день задержана в д. Чекно, которая скрывалась в подземелье, аналогичном первому. У той банды изъято 15 мешков муки, есть пудов сала, три пуда колбасы, несколько окороков и др. продукты. В подземелье висел портрет П. Т. Р. У второй группы оружия не было, но было много антисоветских лозунгов, написанных на фанере, картоне и бумаге, которые они развешивали на заборах. Местное население, хотя в пролом и помогало «бандеровцам», сейчас охотно с ними порывает связь и готово сказать помощь в их ликвидации. Оно стремится сейчас к тому, чтобы как можно скорее был установлен твердый государственный порядок, охраняющий их от произвола всяких банд.

Во время проведения облав 1 января был одновременно задержан руководитель местной группы «бульбовцев» ПОПАК Трофим Васильевич, 1913 года рождения, уроженец Клесовского района. В 1941 г., будучи в Красной Армии, в районе реки Случ сдался в плен немцам, из плена бежал и прибыл на родину. С приходом Красной Армии скрывался в лесах, где и вступил в отряд «бульбовцев». Находясь в отряде ПОПАК неоднократно участвовал в налетах на окружающие села, где проживало польское население. Устраивал грабежи, погромы, убивал и терроризировал население. Являясь активным участником «ОУН», участвовал в погромах еврейского населения. Вместе с другими бандитами им было убито большое количество польского и еврейского населения. Он лично принимал участие в убийстве жителя хутора Бисенцы – КУРЯТО, его дочерей, Р. ПИНА, СЛУЦКОГО Ивана, СТАКА ВИЧА Владислава, вырезал семью жителя д. Перестаница – ЯНУШ В-СКОГО Адама в количестве 11 человек. Далее он показал, что отряд «бульбовцев» создан немецкими властями и вел борьбу против граждан не украинской национальности, а главным образом против евреев и поляков.

О принятых ВС и ПУ фронта мерах по разоблачению и ликвидации контрреволюционной и террористической деятельности украинских националистов я доносил Вам в политдонесениях №№ 094 от 20 февраля, 0136 и 00138 от 29 февраля 1944 г.

Большая работа проводится политотделами армий. Например, политотдел армии, где начальником тов. ВОРОНОВ, тщательно изучил весь материал о контрреволюционной деятельности украинских националистов, имеющийся в политорганах армии.

## VII. РАБОТА ПОЛИТОРГАНОВ ПО РАЗОБЛАЧЕНИЮ КОНТРЕВОЛЮЦИОННО-ТЕРРОРИСТИЧЕСКОЙ ДЕЯТЕЛЬНОСТИ БУРЖУАЗНО-НАЦИОНАЛИСТОВ

\*Политуправление \*\*1-го Украинского фронта\*\*<sup>1</sup> разработало тезисы «Немецко-украинские националисты – заклятые враги украинского народа». По этим тезисам проводятся доклады на партактивах для руководящего офицерского состава.

<sup>1</sup> Текст вписан карандашом над строкой.



В фронтовой и армейской печати помещаются материалы по вопросам повышения бдительности, ряд статей, направленных против украинских националистов, печатаются статьи о дружбе народов.

Выделено более 400 агитаторов, владеющих украинским языком, для работы с местным населением. Отпечатано два миллиона — обращения правительства Украины к УПА и НРУПА<sup>1</sup>, которые расклеиваются абсолютно во всех населенных пунктах, и разбрасываются во всех западных областях Украины.

Усилена охрана табов, тылов, частей и соединений. Во всех соединениях и частях проведены партийные активы, офицерские собрания по вопросу повышения революционной бдительности. Проведены партийные собрания, на которых сделаны доклады коммунистам о деятельности бандитских групп украинских националистов. С красноармейцами проведены красноармейские собрания.

По этому вопросу проведены армейские совещания начальников политотделов соединений и заместителей командиров по политчасти частей армейского подчинения.

В порядке проверки указаний, данных на армейских совещаниях, в соединения выехали группы работников политических отделов армии, которые проводят там работу.

Аналогичные мероприятия проводятся и в других армиях<sup>II</sup>.

Вчера мною была дана директива всем начальникам политотделов армий и корпусов о повышении бдительности и проведении широкой разъяснительной работы среди населения.

НАЧАЛ НИК ПОЛИТИЧЕСКОГО УПРАВЛЕНИЯ  
1 УКРАИНСКОГО ФРОНТА ГЕНЕРАЛ-МАЙОР

С. ШАТИЛОВ

*ЦА МО РФ. Ф. 32. Оп. 11289. Д. 587. Л. 198—211. Подлинник.*

### **№ 3.20. Политдонесение С.С. Шатилова А.С. Щербакову о действиях украинскиx националистов в западных районах Украины**

№ 00163

13 марта 1944 г.  
Сов. секретно

#### ПОЛИТДОНЕСЕНИЕ

СОДЕРЖАНИЕ : Факты бандитских действий бандеровцев.

1. 24 февраля 1944 г. группа заготовителей сельхозпродуктов и мяса по нарядам продотдела армии в составе: начальника ДОПа<sup>III</sup> 280 СД лейтенанта РУДЕНОВА, представителя 1031 СП лейтенанта БОНДАР и представителя 840 АП той же СД старшины ГОРБАТОГО с группой бойцов в составе 6 человек оставались ночевать у крестьянина села Мощаница — Украинская \*Острогского

<sup>I</sup> Имеется в виду УНРА.

<sup>II</sup> Начало и конец выделенного текста отмечены квадратными скобками.

<sup>III</sup> ДОП — дивизионный отдел продовольствия.

района<sup>\*1</sup>. Заготовленный ими скот в количестве 40 голов и автомашина были оставлены во дворе и поставлен часовой. В 5.00 часов утра 24 февраля часовой красноармеец МАН КО голосом и выстрелами поднял тревогу. Все находящиеся в доме приготовились тут же к бою. Банда бандеровцев в количестве нескольких десятков человек открыла огонь из автоматов и винтовок по дому. На и бойцы и офицеры ответили на то своим огнем. Перестрелка длилась около часу. Позднее бандеровцы подожгли сарай, примыкавший к дому. Когда загорелся дом на и бойцы и офицеры прикрываясь своим огнем решили завести автомашину и выехать на ней. Бандиты огнем автоматов вывели машину из строя. Израсходовав почти все патроны на а группа под прикрытием огня организовано отошла в ближайшую балку. В бою с бандеровцами был ранен красноармеец 840 АП СУЛИМА.

На следующий день высланный на место происшествия заградотряд никого из бандеровцев не застал. Скот ими был роздан крестьянам, в основном тем, у кого он был взят в порядке заготовок. Весь заготовленный скот был собран и вместе с автомашиной, оставленной в селе, доставлен в гор. Славута.

2. 28 февраля 1944 г. при совершении марша едиде впереди колонны 2-го дивизиона, 840 АП 280 СД начальник связи ст. лейтенант ТКАЧ НКО и бойцы КУШНАР В, ИЛ ЯШ НКО и СУШКО подорвались на mine. Мина немецкая, противопехотная, натяжного действия. Есть предположения, что она установлена на дороге бандеровцами. При взрыве мины убит старший лейтенант ТКАЧ НКО, тяжело ранен боец КУШНАР В и легко ранены бойцы ИЛ ЯШ НКО и СУШКО.

\*3. 27 февраля с.г. при движении автомашины с пулеметной установкой зенитно-артиллерийского полка № 1732 по маршруту мест. Степань – м. Клевань было совершено нападение группы бандеровцев. Это произошло при следующих обстоятельствах.

Помощник командира полка по МТО капитан Н ПОЧАТОК по приказанию командира полка 14 февраля 1944 г. выехал в м. Степань для подтягивания тылов. Выполнив задачу, Н ПОЧАТОК 27 февраля 1944 г. в 10 часов утра выехал на автомашине из м. Степань к месту расположения полка по маршруту: Степань – Знамерувка – Клевань. По тому же маршруту впереди метров 300–400 шла автомашина 47 армии с начальником оперотдела тарма и группой офицерского состава в количестве 20 человек, вооруженных личным оружием и двумя ручными пулеметами. Машина капитана Н ПОЧАТОК была вооружена крупнокалиберным пулеметом ДШК с расчетом в составе 3-х человек. Не доезжая деревни СТ Д Н – В ЛИКИИ, следовавшая впереди машина была встречена групповым огнем бандеровцев в количестве 150 человек. Заслышав выстрелы, капитан Н ПОЧАТОК на своей машине выехал на опушку леса и увидел, что часть командиров, следовавших на первой машине, уже была убита и ранена, он приказал открыть огонь из своего пулемета. В ответ бандеровцы начали обстреливать вторую машину и обходным маневром пытались захватить ее. Капитан Н ПОЧАТОК решил отвести машину обратно, но в то время был тяжело ранен офер, пробит бензобак и разбито зажигание. Тогда он отдал приказ снять пулемет и отходить. В то время был убит командир расчета сержант КИРИЛЛОВ. Оставшиеся в живых люди успели взять некоторые части пулемета и уйти от бандеровцев.

---

<sup>1</sup> Текст подчеркнут карандашом.

На второй день к месту вооруженного столкновения была направлена группа бойцов, которая обнаружила там 12 убитых офицеров и мл. командиров, ма и ны были сожжены. Все погиб ие товарищи похоронены в м. Степань.

По настоящему факту ведется расследование\*<sup>1</sup>.

4. 25 февраля 1944 г. из табной кухни поехали два красноармейца за карто кой в деревню Хутор Хульча (расстояние 2 км), которые за ли к гр-ну РОЖКОВУ Федору Ивановичу и сели пообедать, к обеду хозяин подал им самогона, в момент выпивки за ел в дом неизвестный, который вынул из кармана револьвер и наставил на красноармейцев, скомандовав «руки вверх». Один из красноармейцев успел схватить автомат и отстреливаясь, бежал. 26 февраля 1944 г. к месту проис ествия прибыло на их 5 красноармейцев с автоматами с зам. по политчасти батальона и арестовали 8 бандеровцев.

5. 22 февраля 1944 г. на рядового 3 роты 31 батальона ТОСКОР ВА на оссе Кожиец – Роша напали 4 неизвестных, одетых в красноармейскую форму. Нанесли ему несколько ударов по голове, свалили его с ног, отобрали автомат и скрылись.

6. 28 февраля 1944 г. в деревне Подгайцы Ровенской области, 22.00 вечером к квартире, где размещался взвод сапер, подъехали верхом два человека, одетые в красноармейскую форму с автоматами. Часовой, красноармеец ВАСИЛ В, их остановил. Неизвестные попросили вызвать командира взвода «для разговора по важному вопросу». Когда красноармеец ВАСИЛ В вызвал командира взвода лейтенанта АФОНИНА-ПОТ МКИНА, бандиты по ним открыли стрельбу из автоматов и ранили обоих. Саперы услы ав выстрел выскочили из квартир, но бандеровцы уже успели скрыться.

7. 29 февраля 1944 г. командир роты 31 турмового инженерно-саперного батальона лейтенант КОН ШКО со взводом людей выехал на подводах за минами. Не доезжая д. Сиянце в 17.00 обоз был обстрелян боль ой группой бандеровцев. Взвод занял оборону и открыл стрельбу по бандитам. К 18.00 бойцы саперного батальона во главе с лейтенантом КОН ШКО ото ли в направлении д. Садки, где опять подверглись ружейно-пулеметному обстрелу боль ой группы бандеровцев. В то время был убит один из луч их командиров рот лейтенант КОН ШКО.

Случаев бандитских нападений на военнослужащих 7-й турмовой инженерно-саперной бригады в феврале месяце было несколько. Бандеровцами убито 7 красноармейцев, 3 сержанта и два офицера той бригады.

НАЧАЛ НИК ПОЛИТИЧ СКОГО УПРАВЛ НИЯ  
1-ГО УКРАИНСКОГО ФРОНТА Г Н РАЛ-МА ОР

С. ШАТИЛОВ

*ЦА МО РФ. Ф. 32. Оп. 11289. Д. 587. Л. 258–260. Подлинник.*

<sup>1</sup> Начало и конец выделенного текста отмечены квадратными скобками.

**№ 3.21. Письмо неустановленного члена ОУН о необходимости следовать приказу ОУН от 6 марта 1944 г. о ликвидации всех враждебных элементов и подготовке к большевистской оккупации**

13 марта 1944 г.

Копия

Перевод с украинского [языка]

Слава Украине  
Героям Слава

Друже \_\_\_\_\_<sup>I</sup>

Приказывается приступить к суровой ликвидации всех враждебных элементов, сексотов, резидентов (конфидентов) всяких национальностей, будь то украинцы, сексоты или поляки, или все пленные восточники. В частности — приказывается — ликвидировать всех восточников на на ей территории. Все восточники, если они не являются агентами — разведчиками, то с прибытием большевиков перейдут на их сторону, с данными про нас материалами. Обращаю внимание, что восточников, находящихся в рядах ОУН, не ликвидировать, пусть они копают землянки (краивки) и прячутся<sup>II</sup>.

Строго призывают — все ответные акции в отношении поляков — прекратить, строго воспрещается стрелять или убивать поляков. Уничтожать лишь тех поляков, которые были или есть сексотами. За нарушение того приказа в отношении поляков, виновные будут караться смертной казнью.

тот приказ издало Главное руководство ОУН. Издано дня 6 марта 1944 года.

Приказывается, чтобы все подрайонные, станичные, члены были отобилизованные и по возможности вооружены и в боевом отношении подготовлены. С приходом большевиков или большевистских партизан, ты вы указанные люди войдут в УПА. И лишь могут оставаться те члены, которые вовсе не расконспирированы: «Так называемая мобилизация расконспирированных низших организационных ячеек».

еще раз напоминает о быстром выкапывании землянок (краивок) в подрайонах и станицах.

то указание по использованию уничтожить. Хорошо подготовиться против большевистской оккупации.

Руководство \_\_\_\_\_<sup>III</sup>

Ставка. 13 марта 1944 г.

Перевел: майор МИШУРА  
26 мая 1944 г.

*СПРАВКА: Настоящий документ находится в деле с материалами южной группы «УПА» имени «БОГУНА» под командованием «ЭНЕЯ», 1944 г. том 3, фонд 3, опись 14, пор. 3, стр. 341<sup>IV</sup>.*

*ГДА СБ України. Ф. 13. Спр. 372. Т. 23. Арк. 55. Заверенная копия.*

<sup>I</sup> Так в тексте.

<sup>II</sup> Абзац отчеркнут на полях вертикальной чертой.

<sup>III</sup> Так в тексте.

<sup>IV</sup> Примечание документа.

**№ 3.22. Докладная записка наркома внутренних дел СССР  
Л.П. Берии Государственному Комитету Оборона о мерах борьбы  
с украинскими националистами в Ровенской, Волынской  
и Тернопольской областях**

Государственный Комитет обороны

14 марта 1944 г.  
Совершенно секретно  
тов. Сталину И.В.  
тов. Молотову В.М.

НКВД СССР докладывает о мерах борьбы с бандами украинских националистов, действующих в районах Ровенской, Волынской и Тернопольской областей.

Основными бандформированиями на территории этих областей являются вооруженные отряды, так называемой «Украинской повстанческой армии», созданные организацией украинских националистов (ОУН) бандеровского направления. Эти вооруженные отряды оуновцев были созданы в конце 1941 г. после ареста немцами одного из руководителей ОУН Степана БАНДЮРА.

Вооруженные отряды оуновцев, на протяжении 1942 г. в значительной своей части стали пополняться за счет полицейских и других немецко-фашистских пособников из числа участников ОУН, в связи с их преследованием немцами после ареста БАНДЮРА.

В конце 1942 г. руководством ОУН все вооруженные отряды были сведены в единую «Украинскую повстанческую армию», перед которой была поставлена задача борьбы за «самостоятельную соборную украинскую державу». Командующим этой «армией» был назначен Клим САВУР (кличка).

«Украинская повстанческая армия» состоит из следующих 4-х групп:

а) Северная группа — в составе 6 батальонов охватывает северные районы Ровенской и Волынской областей;

б) Южная группа — в составе 5–6 батальонов охватывает южные районы Ровенской и северные районы Тернопольской областей;

в) Восточная группа — в составе 3–4 батальонов охватывает часть восточных районов Ровенской области и западные районы Житомирской области;

г) Западная группа — охватывает часть западных и южных районов Волынской области. Состав ее неизвестен.

Каждая из перечисленных выше групп делится на «курени» (батальоны), насчитывающие до 300–400 человек каждый. «Курень» делится на сотни по 130 человек; сотни делятся на «четы» (взводы) по 40 человек; «чет» — на отделения по 10–15 человек.

Отряды «Украинской повстанческой армии» вооружены русскими, немецкими и польскими винтовками, ручными пулеметами и небольшим количеством станковых пулеметов и минометов.

После освобождения районов Ровенской, Волынской и Тернопольской областей от немецко-фашистских захватчиков, отряды «Украинской повстанческой армии» стали нападать на обозы и отдельные группы военнослужащих Красной Армии, совершать террористические акты против советско-партийных работников и противодействовать мероприятиям, проводимым командованием Красной Армии и органами советской власти.

Участники оуновских вооруженных отрядов применяют террор и в отношении местных жителей, если последние отказываются выделять им продукты питания, обмундирование и людское пополнение для их банд или оказывают содействие органам советской власти.

Террористические акты оуновцы осуществляют посредством так называемой «службы безопасности», т.е. отделов безопасности. Такие отделы существуют при всех подпольных оуновских организациях и отрядах «Украинской повстанческой армии».

Для ликвидации оуновских банд нами проводятся следующие мероприятия:

1. Создано 7 оперативно-войсковых групп под руководством ответственных работников НКВД в гг. Луцк, Ровно, Сарны, Гоща, Костополь, Острог и Домбровица.

Оперативно-войсковые группы приступили к работе по выявлению и аресту участников оуновского подполья и ликвидации бандитских групп. Убито 157 и захвачено живыми 202 бандита.

2. Учитывая, что базами пополнения оуновских вооруженных банд является призывной контингент, которого в Ровенской и Волынской областях насчитывается свыше 60 тыс. чел., на и работники оказывают активную помощь военкоматам в проведении призыва, подавляя всякие попытки со стороны оуновцев противодействовать тому мероприятию.

3. Приняты меры по обеспечению безопасности движения по фронтовым дорогам, охране железнодорожных сооружений, средств связи, районных органов власти.

4. Дела на арестованных активных участников ОУН и вооруженных банд-групп будут рассматриваться военными трибуналами с объявлением местному населению репений трибуналов в отношении приговоренных к расстрелу.

5. Семьи оуновцев, находящихся на нелегальном положении или участвующих в бандах, а также осужденных за активную антисоветскую работу, берутся на учет для выселения их в восточные районы СССР. Также будут выселены жители тех населенных пунктов, из которых большая часть мужского населения находится в бандах, а жители этих населенных пунктов оказывают бандитам помощь продовольствием и укрывают их.

Народный комиссар внутренних дел Союза ССР

Л. Берия

*ГА РФ. Ф. Р-9401. Оп. 2. Д. 64. Л. 170–172. Заверенная копия.*

*Опубл. «Особые папки» Сталина и Молотова про визвольну боротьбу в Західній Україні у 1944–1948 рр. С. 48–49.*

**№ 3.23. Сообщение начальника полиции и СД Львова полковника  
полиции Биркампа в полицию Генерал-губернаторства о направлении  
начальником полиции порядка письма всем старшим командирам СС  
и полиции о сотрудничестве с украинскими  
националистическими формированиями**

г. Львов

15 марта 1944 г.  
[Перевод с немецкого языка]

Молния БдС

г. Львов

Начальник полиции порядка направил следующее письмо старшим командирам «СС» и полиции:

«13 марта 1944 г. от жандармского взвода...<sup>1</sup> поступило следующее сообщение жандармского поста:

«11 марта 1944 г. в местности вокруг Подламин (II-293)<sup>II</sup> 200 участников укр. свободного движения объявило борьбу против большевизма совместно с германским вермахтом. В течение 12 марта 1944 г. их число достигло 1200 человек. Они из РКУ<sup>37</sup> и в большинстве своем вооружены. В монастыре в П[одкамне] находятся около 500 польских беглецов.

12 марта 1944 г. тот монастырь был обстрелян из гранатометов украинскими борцами за свободу. Кроме того они попытались вломиться в монастырь, но это им было запрещено со стороны вермахта. Узнать дальнейшее жандармский пост не смог.

Я сразу же передал это сообщение и распорядился перепроверить его. 14 марта 1944 г. до полудня жандармский пост Броды сообщил, что I-ц пропагандист вермахта оперативной группы Броды майор доктор Гибель подтвердил сообщение и показал, что вермахт снабдил банду оружием и перевязочным материалом<sup>38</sup>. В ближайшие дни состоятся переговоры майора доктора Гибеля с руководителем той национальной украинской группы. Я предложил руководителю «СС» и полиции дать разрешение, как теперь относится полиция порядка к той банде, о разрешении я сообщу дополнительно.

Теперь настойчиво требуется внести в отношения полиции порядка и полиции безопасности к той банде, и по тому я предлагаю, чтобы полиция при условии обоюдности или бы вступила в согласие вермахта с бандой, или, по крайней мере, держала бы себя нейтрально.

В случае необходимости в этих обсуждениях может принимать участие офицер полиции порядка, чтобы внести ясность в тот вопрос.

Применение подразделений Гал[ицийских] добровольцев «СС» 4 полка<sup>39</sup> на территории Подкамень (II-293) я считаю рискованным из-за возможности оказания обратного действия на войска.

Я прошу вас есказанное «ФС» FS ставить меня в известность. По моему мнению, здесь уже речь идет не о банде, а о «дружественном войске», которое снабжает и вооружает вермахт. И полиция к ним относилась бы иначе, так же как и вермахт, т.е. как к союзникам, если переговоры с ними привели бы к тому,

---

<sup>1</sup> Отточие документа.

<sup>II</sup> Ошибка в тексте немецкого документа. Имеется в виду Подкамень.



чтобы они обязались (и выполнили бы эти обязательства) рассматривать немецкую полицию как «дружественное войско». В настоящее время этого еще нет. Соответственные переговоры должны проводиться в Подкамене. жандармским по сообщениям Кд О КдО.

Подпись генерал-майора полиции».

Прошу тутчас же поставить в известность до 15 марта 1944 г. 12.00

Бд С ВdS и СД в генерал-губернаторстве оберфюрер  
полковник полиции

Биркамп

Служащий канцелярии

*ЦДАВО України. Ф. 4628. Оп. 1. Спр. 9. Арк. 9. Копия<sup>1</sup>.*

**№ 3.24. Доклад [председателя полиции безопасности и СД Галиции  
гауптштурмфюрера СС криминального комиссара Паппе] о второй  
встрече с представителями центрального руководства ОУН  
и готовности их к сотрудничеству с полицией безопасности**

г. Львов

24 марта 1944 г.

Перевод с немецкого[языка]  
Секретно-государственной важности

Доклад

Вторая встреча с Г РАСИМОВСКИМ затянулась из-за того, что Г РАСИМОВСКИ по неизвестным причинам поехал в Снятин и на обратном пути из Снятина во Львов, из-за помех на восточной железной дороге, задержался дольше обычного. Затем препятствием было то, что посредник БОЛЛ Х в настоящее время отсутствует во Львове и он не мог связаться с новым посредником. Встреча состоялась 23 марта 1944 г. в 15 час. при посредстве украинца МУДРОГО на квартире последнего по ул. Войтовского 8, кв. 1.

В начале беседы Г РАСИМОВСКИ констатировал, что в его организации существует полная ясность относительно обсужденных со мной в первой беседе от 6 марта 1944 г. вопросов и что подробно изложенные пункты признаны и приняты со стороны ОУН. От соглашения с полицией безопасности ОУН ожидает очень многого как для самой организации, а также взаимного понимания, принимая во внимание будущее развитие на Велико-украинской территории и, прежде всего, нынешнее положение и совместную борьбу против заклятого врага — большевизма. В Проводе ОУН существует по тому уверенность в том, что полиция безопасности со своей стороны также уполномочена признать и принять все обсужденные пункты в первой беседе.

Так как на доклад командира от 13 марта 1944 г. до сих пор еще не поступило решение командующего полиции безопасности, а в интересах авторитета полиции безопасности и, принимая во внимание очевидно выявленную готовность ОУН

---

<sup>1</sup> Имеется заверенная копия документа на немецком языке (см.: ЦДАВО України. Ф. 4628. Оп. 1. Спр. 9. Арк. 7–8).

бандеровской группы достичь соглашения с полицией безопасности и сотрудничать с ней, не нужно, чтобы об этом знал Г. РАСИМОВСКИ и его организация. Я сделал предметом переговоров высказанные командиром в его докладе командующему полиции безопасности и по его мнению приемлемые требования к ОУН и предлагаемые за это полицией безопасности взаимные условия, и, несмотря на явное стремление моего партнера к установлению практических мероприятий для проведения их, я настоял на том, чтобы еще раз обсудить отдельные пункты переговоров, объясняя, что возникающее сомнение в отношении этих пунктов требует еще более детального обсуждения обеих договаривающихся сторон со своими вышестоящими инстанциями. Установлено следующее:

1. ОУН готова немедленно прекратить всякую работу против немецких интересов и всякий террор против польского народа. Относительно террора против поляков ОУН безоговорочно готова оставить полиции безопасности выполнение наказания в укрепленных местностях и городах против провокаций и террора поляков. ОУН будет передавать полиции безопасности свои агентурные материалы и доказательства для выявления польских провокаций и террористических актов, а затем будет спокойно ожидать, пока полиция безопасности предпримет свои карательные мероприятия против того.

В лесах тот принцип невыполним, так как наступление или меры наказания против польской банды, которая провинилась против украинцев, могут во всех случаях запоздать и быть невыполнимыми из-за ее подвижности и непривязанности<sup>1</sup> к определенному месту, если ОУН сначала передаст полиции безопасности разведывательный материал о появлении, количестве и оснащении польской банды для того, чтобы только потом на основании того была предпринята боевая операция против той банды. Передача агентурного и разведывательного материала займет столько времени, что банда между тем сможет переменить свое месторасположение и исчезнуть, не будучи привлеченной к ответственности. По тому ОУН-бандеровская группа желает, чтобы она сама могла предпринимать карательные меры против польского бандитизма в лесах, причем заверяет, что борьба будет направлена исключительно против польских банд, а не против проживающих поблизости поляков или окружающих польских сел, которые ничего общего не имели с бандой. ОУН готова после боя с польской бандой представить доказательства о том, что банда провинилась против украинцев, а также как и при каких обстоятельствах она была привлечена к ответственности.

2. ОУН-бандеровская группа обязуется передавать в распоряжение полиции безопасности все свои разведывательные данные о бандевиках, коммунистах и польском повстанческом движении. Кроме того, ОУН готова сотрудничать с немцами против общего врага (бандевиизма) на всех участках, которые окажутся необходимыми для борьбы. Таким образом, ОУН будет держать свои боевые единицы за линией советского фронта, вредить советскому подвозу и базам подвоза, центрам вооружения, складам и т.д. путем активного саботажа и разлагающе действовать на Красную Армию и прежде всего путем постоянного террора физически уничтожать сотрудников НКВД. Кроме того, она будет передавать немцам всевозможными путями (радио, курьеры) сообщения военного и политического характера с территории за линией советского фронта. Чтобы эту борьбу против общего врага можно было вести интенсивно, ОУН же-

---

<sup>1</sup> Так в тексте.

ляет, чтобы немцы доставляли ей конспиративным путем боеприпасы, оружие и взрывчатые вещества. Доставка оружия и диверсионных средств со стороны немцев через линию фронта частям УПА должна производиться по всем правилам конспирации для того, чтобы большевистскому режиму не дать в руки козырь, что оставшиеся за линией фронта украинцы являются немецкими союзниками и их агентами и реагировать против украинцев соответствующими акциями по уничтожению их. Практикующийся уже теперь немецкой армией метод доставки оружия и боеприпасов отдельным частям УПА за линией фронта, с которыми имеются местные соглашения, путем выброски из самолетов, обозначенных национальными украинскими красками, должен быть немедленно прекращен, так как советцы используют это обстоятельство в своей политике против украинского народа.

По тому ОУН желает, чтобы переговоры и соглашения в будущем предпринимались только центром и чтобы немецкой договаривающейся стороной по возможности была полиция безопасности, так как она знает правила конспирации и понимает, как нужно работать, в то время как у других органов и организаций отсутствуют эти знания. Вообще ОУН выявила свое удовлетворение тем, что между УПА и немецкой стороной вообще имели место местные соглашения. По тому она приказала своим отрядам УПА, несмотря на большие потери и чувствительные большевистские операции по уничтожению, придерживаться этих соглашений<sup>40</sup>. Чтобы доказать, насколько верны ее требования соблюдения конспирации, она ссылается на уже изданную теперешним советским правительством в Киеве листовку, в которой сказано, что все украинцы, безразлично являются ли они приверженцами БАНДЕР, МЛНИКА или совершенно аполитичными, по наблюдениям, проведенным до сих пор советским правительством в Киеве, должны рассматриваться как немецкие союзники и должны быть соответствующим образом ликвидированы и уничтожены<sup>41</sup>.

Взамен того полиция безопасности должна обещать ОУН-бандеровской группе следующее:

1) При полной лояльности украинского повстанческого движения прекращаются аресты.

2) Освобождение всех украинских политических заключенных не может быть пунктом переговоров. Однако полиция безопасности готова освободить отдельных украинцев и всех женщин, детей и заложников, а также гарантировать физическое сохранение оставшихся в тюрьмах и концлагерях арестованных. Относительно освобождения заложников бандеровская группа должна представить персональные списки, так как аресты заложников не подтверждаются командиром полиции безопасности во Львове, несмотря на то, что бандеровская группа утверждает то.

3) Прекращается всякая травля против украинского народа.

4) Действия УПА особо урегулированы в требованиях по отношению в ОУН-бандеровской группе в п.п. 1 и 2 (самостоятельные эксзекуции против польских банд в лесах и действия УПА за линией советского фронта).

Следующая встреча с ГРАСИМОВСКИМ должна состояться в воскресенье 26 марта 1944 г. во Львове или в среду 29 марта 1944 г. в Перемышле. Точное время встречи ГРАСИМОВСКИИ сообщит по телефону.

В конце беседы ГРАСИМОВСКИИ высказал желание, чтобы полиция безопасности освободила м[ада]м Л Б Д, ее ребенка и ее родственников, чтобы

бандеровскому лидеру Л Б Д , который сейчас является одним из наиболее авторитетных людей в организации, показать примирительную сторону и чтобы его, который теперь питает вполне понятную личную злобу к полиции безопасности, окончательно расположить к переговорам между полицией безопасности и ОУН.

СС-овер турмфюрер и криминал-комиссар. (Подпись)<sup>1</sup>

Перевел: переводчик УНКГБ по Львовской области А. Шевчук

*ЦА ФСБ России. Ф. 100. Оп. 11. Д. 14. Л. 96–99. Заверенная копия; ЦДАВО України. Ф. 4628. Оп. 1. Спр. 10. Арк. 183–190<sup>II</sup>. Подлинник<sup>III</sup>.*

### **№ 3.25. Политдонесение С.С. Шатилова А.С. Щербакову «О ходе мобилизации в РККА населения районов Западной Украины, освобожденной от немецких захватчиков»**

26 марта 1944 г.

Мобилизация населения из районов Западной Украины производится сразу же после их освобождения от немецко-фашистских захватчиков. Мобилизационную работу проводят районные военные комиссариаты при активной помощи отделов укомплектования армий и фронта.

Только по Ровенской области уже на 20 февраля было мобилизовано 11 882 человека, в числе которых было:

Украинцев	10 628 чел.
Поляков	1048 чел.
Белорусов	171 чел.
Чехов	35 чел.

Всего на 1-е марта по той области было мобилизовано 16 218 человек.

Мобилизационная работа в этих районах проходит в обстановке активного противодействия немецко-украинских банд буржуазных националистов – бандеровцев, которые всеми силами стараются в какой-либо мере сорвать мобилизационные мероприятия органов советской власти и Красной Армии. С этой целью они используют средства агитации среди населения. Так, например, в инструкции ОУН своим агитаторам о вопросах пропаганды говорится: «...На проголошеную боль евиками мобилизацию не идти! Не дати боль евикам рекрута и хлеба – це значить послабити силу и бойеву опроможность ворога, а зберегти право на перемогу»<sup>IV</sup>.

<sup>I</sup> Фамилия отсутствует.

<sup>II</sup> Отдельные выдержки из документа опубликованы в сб. док. «Документы изобличают. (Сборник документов и материалов о сотрудничестве украинских националистов со спецслужбами фашистской Германии)». Киев, 2004. С. 45–46.

<sup>III</sup> Имеется документ (заверенная копия) на немецком языке (см.: ЦДАВО України. Ф. 4628. Оп. 1. Спр. 10. Арк. 180–182 (с об.)).

<sup>IV</sup> В переводе с украинского языка: «...На объявленную боль евиками мобилизацию не идти. Не давать боль евикам рекрута и хлеба – то значит ослабить силу и боеспособность врага и сохранить право на победу».

Были факты запугивания населения и открытых нападений вооруженных банд на военкоматы и отдельных советских работников, участвующих в мобилизации населения.

Так, например, в Дубновском, Здолбуновском, Гошанском, Костопольском, Острожецком, Степанском и других районах старосты боль инства сел отказывались составлять списки граждан, подлежащих мобилизации, мотивируя то опасениями за свою жизнь и жизнь семьи, так как бандеровцы под угрозой смерти запретили им давать органам советской власти списки населения и оказывать какую-либо помощь в проведении мобилизации.

Население отдельных сел, запуганное угрозами бандеровцев — обещав ими сжечь дома и вырезать семьи тех, кто уйдет в Красную Армию, при появлении работников райвоенкоматов уходит в лес, забирая с собой имущество и скот.

Райвоенком Клеваньского района, Ровенской области стар ий лейтенант ДОЛГИХ сообщает, что бандеровцы так запугали население, что приезжая в село нельзя толком узнать, где живет староста, замкнутость исключительная.

Значительных размеров достигают уклонения и укрывательство мобилизованных от явки на сборные пункты. Так, 9 марта 1944 г. Гошанский райвоенкомат по наряду Ровенского облвоенкомата должен был представить в г. Ровно 800 чел., фактически представил только 290 чел., остальные 510 чел. не явились на сборный пункт.

Неявка мобилизованных имеет ирокое распространение. По Тучинскому РВК из 150 мобилизованных с явкой на сборный пункт на 1-е марта ни один не явился и к 10 марта. Такое же положение по Мизоческому РВК, из которого не являются 400 чел. мобилизованных, по Степанскому — 500 чел., по Острожецкому — 400, по Клеванскому — 400 чел. и т.д.

В селах, где проходит мобилизация найдено много листовок бандеровских бандитов «УПА» и ОУН, содержание которых направлено против мобилизации населения в Красную Армию.

7 марта 1944 г. в 5.00 группа вооруженных бандитов бандеровцев в количестве 12 человек напала на Ровенский РВК (сельский). В результате были убиты: инструктор РВК млад ий лейтенант ДАНИЛИН и представитель из Киевского военного округа ст. лейтенант, фамилия которого не установлена, потому, что трупы их были сожжены вместе с документами.

Банда бандеровцев численностью до 150 чел. совер ила налет на Степанский РВК. В результате завязав ейся перестрелки были убитые и раненые.

7 марта 1944 г. Здолбуновским РВК был направлен в село Горбуново инструктор млад ий лейтенант СТ ПАНОВ за получением списков, подлежащих мобилизации. СТ ПАНОВ назад не вернулся, был зверски убит бандеровцами.

Также был убит в селе Михайловке начальник 3 части Деражнянского РВК мл. лейтенант ЗАБАРА, прибыв ий туда для выявления контингента военно-обязанных.

19 марта 1944 г. команда мобилизованных, в количестве 280 чел., по пути следования на сборный пункт расположилась на ночлег в селе Будани-Данев, где была захвачена боль ой группой бандеровцев и уведена в лес вместе с сопровождав ими команду.

В Ви невском райвоенкомате призывной комиссией было направлено несколькими партиями не сборный пункт в дер. Дедковцы всего 900 чел., мобилизованных в Красную Армию. Ни одна из них к месту назначения не прибыла.

Установлено, что под воздействием вооруженных бандеровских банд мобилизованные были разогнаны, а некоторые из них захвачены бандеровцами. Таких случаев много.

Характерно отметить, что польское население к мобилизации в Красную Армию относится хорошо. Случаев уклонения и дезертирства среди мобилизованных поляков не имеется. Поляки изъявляют желание служить в польском корпусе, действующем вместе с Красной Армией против немецких захватчиков.

По борьбе с бандеровцами приняты самые решительные меры, как по линии частей Красной Армии, так и по линии войск НКВД, созданы специальные отряды по вылавливанию этих банд.

Мобилизация населения сейчас проходит в более лучших условиях.

НАЧАЛ НИК ПОЛИТИЧЕСКОГО УПРАВЛЕНИЯ  
1-ГО УКРАИНСКОГО ФРОНТА, ГЕНЕРАЛ-МАЙОР С. ШАТИЛОВ

*ЦАМО РФ. Ф. 32. Оп. 11289. Д. 587. Л. 428–430. Подлинник.*

**№ 3.26. Сообщение [председателя полиции безопасности и СД  
Галиции гауптштурмфюрера СС криминального комиссара Паппе]  
криминал-комиссару об итогах третьей встречи с представителем  
центрального руководства ОУН Герасимовским**

г. Львов

29 марта 1944 г.

Перевод с немецкого [языка]  
Секретно-государственной важности

1. Условленная с ГЕРАСИМОВСКИМ встреча на 26 марта 1944 г. по служебным причинам не могла состояться (охрана генерал-губернатора). ГЕРАСИМОВСКИИ был об этом своевременно письменно поставлен в известность и приглашен на встречу в другое время, которая состоялась 27 марта 1944 г. в 17.00, по Фихтенштрассе 25, кв. 10, у ЛИСТА.

2. Командир<sup>1</sup> приказал при третьей встрече с ГЕРАСИМОВСКИМ поставить его в известность о том, что командир лично хочет с ним побеседовать. ГЕРАСИМОВСКИИ заявил, что лично он не имеет никаких опасений против встречи с командиром полиции безопасности, однако должен получить дальнейшую санкцию провода организации. При согласии провода встреча с командиром должна состояться в его частной квартире 28 марта 1944 г. в 17 час. ГЕРАСИМОВСКИИ получил согласие на встречу и был доставлен незаметным путем в назначенное время в частную квартиру командира, где произошла беседа между ними.

3. Командир предварительно заявил ГЕРАСИМОВСКОМУ, что немецкие оккупационные власти и полиция безопасности в особенности понимают стремление ОУН бандеровской группы к самостоятельности и по тому не обижаются на ее пропагандистскую, организационную и военно-подготовительную деятельность, как на факт, что деятельность ОУН в последнее время во многих областях направлена исключительно против немецких интересов. Командир указал на раз-

---

<sup>1</sup> Вероятно, имеется в виду командир полиции безопасности и СД «Галиция» оберштурмбанфюрер СС и старший имперский советник доктор Витиска.



ложение СС стрелковой дивизии<sup>42</sup>, влияние на украинскую полицию, пленение и грабеж немецких солдат членами УПА и, наконец, явный террор поляков. Он требовал, чтобы вся та враждебная к немцам деятельность прекратилась. Если это не случится и УПА будет продолжать свою враждебную к немцам деятельность, то она и ОУН-бандеровская группа будут ответственны за то, что украинский народ и великоукраинская территория позже, при образовании новой Европы, не будут приняты во внимание. Фюрер, прежде всего, солдат и судит народ или народную группу также в основном по его солдатским действиям и добродетелям. Именно сейчас представляется возможность доказать солдатскую добродетель на деле, когда большая еврейская опасность весьма сильно угрожает Западной Украине. Но создается впечатление, что ОУН-бандеровская группа не видит или не желает понимать эту опасность и занята враждебными по отношению к немцам действиями вместо того, чтобы выступить против большевизма и оказать поддержку немецкому народу, который и сам в состоянии уничтожить большевизм и не допустить его в Западную Европу. Если это положение не изменится, то фюрер не будет видеть в украинском народе фактора, которому следует соответствующее место в новой Европе<sup>1</sup>. Возникает впечатление, что украинский народ не заинтересован в возможности сотрудничать в новой Европе, а также нести для того жертвы, в то время как латвийцы и литовцы сами ухватились за эту возможность, чтобы призвать свою молодежь к оружию и под руководством Германии дать ей возможность выступить против большевизма. Шаг литовцев и латвийцев несомненно будет удостоен и позже вознагражден фюрером<sup>43</sup>. Украинцы должны брать пример с того, или же их политические стремления никогда не будут выполнены, а от большевиков они тоже абсолютно ничего ожидать не могут.

Г РАСИМОВСКИ подробно высказался по всем пунктам командира и при этом заявил то же самое, что уже изложено в докладах о переговорах с ним. Резюмируя, он особенно подчеркнул, что нелегальная борьба ОУН бандеровской группы направлена только против большевизма и в политике ОУН никогда не предусматривалось и не будет предусматриваться нарушения интересов или же вообще враждебная тенденция к немцам, так как ОУН-бандеровская группа видит в немецком народе единственного партнера, на которого она могла бы опираться в борьбе против большевизма с перспективами на успех.

Он признал, что литовцы и латвийцы мобилизацией своей молодежи против большевизма ясно и недвусмысленно доказали фюреру, что большевизм является их смертельным врагом, а Германия их союзником, с которым они хотят совместно бороться. ОУН-бандеровской группе невозможно внешне в такой ясной форме выступить против большевизма, так как в таком случае организация вынуждена будет отказаться от своей конспирации. ОУН-бандеровская группа непременно должна оставаться еще на нелегальном положении, иначе большая часть украинского народа будет физически уничтожена СТАЛИН М. Большая часть украинской территории уже оккупирована большевиками и находится под их господством. \*Поэтому если ОУН бандеровская группа приступит теперь в неоккупированной еще Западной Украине со своими отрядами УПА к официальной фронтовой деятельности под немецким командованием, то этим дала бы возможность СТАЛИНУ считать всех украинцев вообще немецкими союзниками и агентами и под этим предлогом уничтожить их. Такую физиче-

---

<sup>1</sup> Так в оригинале (прим. переводчика).



скую потерю все же не может допустить ОУН-бандеровская группа, особенно в Восточной Украине<sup>\*1</sup>, и по тому она вынуждена продолжать свою борьбу против большевизма в нелегальной и конспиративной форме. Если сейчас еще не так заметны последствия той борьбы, то будущее все же покажет, в какой мере ОУН-бандеровская группа будет действовать своими средствами против большевизма как за линией советского фронта, так и на фронте и в прифронтовой полосе, а именно: путем террора по отношению к НКВД, разложения Красной Армии, саботажа советского подвоза и диверсии на военных заводах. Вполне естественно, что эта подпольная борьба не так бросается в глаза, но она также будет действительна и потребует таких же жертв, так что ОУН-бандеровская группа думает также подпольной борьбой добиться внимания фюрера, чтобы заслужить для украинского народа должное место в новой Европе.

Все другие вопросы, которые были затронуты командиром, и, в частности, вопрос о терроре против польского народа и т.д., могут быть урегулированы по договоренности. Возможность для этого имеется через создающуюся связь между ОУН-бандеровской группой и полицией безопасности. ОУН исключительно заинтересована сохранить эту связь в обоюдных интересах.

В заключение совещания командир поставил ГРАСИМОВСКОМУ несколько конкретных вопросов:

а) Прекратит ли ОУН-бандеровская группа всякое разложение Украинской добровольческой СС стрелковой дивизии?<sup>44</sup>

На тот вопрос последовал утвердительный ответ.

б) Прекратит ли ОУН-бандеровская группа влияние на украинскую полицию?

Ответ последовал утвердительный.

в) Отступит ли бандеровская группа от контрпропаганды в случае, если с немецкой стороны будет планироваться новая мобилизация украинского народа против большевизма, и не бросит ли всех попыток для предотвращения и пропагандистского воспрепятствования мобилизации?

ГРАСИМОВСКИЙ заявил, что ОУН не будет этому препятствовать. По его мнению, украинский народ имеет еще столько живой силы, что немецкие оккупационные власти смогут провести мобилизацию для себя и еще останется достаточное количество сил для вербовки ОУН в ряды УПА, также, чтобы обе партии друг другу не мешали.

О различных других специальных вопросах, которые обсуждались ГРАСИМОВСКИМ и командиром и которые затрагивают практическое сотрудничество, докладывается особо.

2. Через начальника IV командир.

Представляется с просьбой принять к сведению.

Подпись криминального комиссара.

Перевел: переводчик УНКГБ Львовской области. Шевчук.

*ЦА ФСБ России. Ф. 100. Оп. 11. Д. 14. Л. 100–102. Заверенная копия; ЦДАВО України. Ф. 4628. Оп. 1. Спр. 10. Арк. 194–199. Заверенная копия<sup>11</sup>.*

<sup>1</sup> Текст отчеркнут вертикальной чертой на полях.

<sup>11</sup> Имеется в виду фотокопия заверенной копии того документа на немецком языке (см.: ЦДАВО Укр. Ф. 4628. Оп. 1. Д. 10. Л. 191–193 (с об.)).

**№ 3.27. Из справки заместителя начальника Отдела по борьбе  
с бандитизмом НКВД УССР Б.Г. Бурылина в НКВД УССР о деятельности  
Украинского центрального комитета (УЦК) в областях УССР,  
включенных в дистрикт Галиция**

г. Киев

2 апреля 1944 г.

«Утверждаю»

Народный комиссар внутренних дел УССР

Комиссар государственной безопасности 3 ранга

Рясной

15 апреля 1944 г.

Справка

О деятельности т.н. Украинского центрального комитета – УЦК – в областях Украинской ССР, включенных немецкими оккупантами в т.н. дистрикт Галиция.

Составлена по материалам НКВД УССР

1. Вступление

[...]¹ Оккупировав Советскую Украину, немецкие захватчики для того, чтобы облегчить выполнение своей задачи по грабежу на её страны, прежде всего начали расчленять украинский народ и его земли, воссоединенные в едином Советском государстве.

\*Проводя расчленение Советской Украины, гитлеровцами не брались во внимание существовавшие исторические, экономические, культурные и национальные связи и традиции, не считались гитлеровцы также и с желанием украинского народа. В расчет брались лишь грабительские цели, преследуемые гитлеровцами и сообщниками по разбою\*<sup>II</sup>.

С той целью Украина была расчленена на следующие части:

I. Рейхскомиссариат Украины с центром в г. Ровно, который делился на пять генералбецирки (генеральных округов):

1. Волынь-Подолье с центром в г. Луцке, в него входили – Волынская, Ровенская и Каменец-Подольская области, Кременецкий округ Тернопольской области, южные районы Брест-Литовской и Пинской областей Белорусской ССР.

2. Житомирский с центром в г. Житомире, в него входили – Житомирская и часть Винницкой областей, южные районы Полесской области с г. Мозырь Белорусской ССР.

3. Киевский с центром в г. Киеве, в него входили Киевская, а с 1 сентября 1942 г. и Полтавская области.

4. Николаевский – Николаевская область без юго-восточных районов и Кировоградская область.

5. Днепропетровский – Днепропетровская область и Запорожская без юго-восточных районов.

---

<sup>1</sup> Опущена развернутая цитата из выступления И.В. Сталина по радио 3 июля 1941 г. и текст о задачах германской власти превратить Украину в «великую житницу Европы».

<sup>II</sup> Абзац отчеркнут вертикальной чертой синим карандашом.

6. Таврический с центром в г. Мелитополе, в него входили юго-восточные районы Николаевской и Запорожской областей и Крым.

II. Дистрикт Галиция, в состав которого входили: Львовская, Тернопольская, Станиславская и Дрогобычская области. Дистрикт Галиция был присоединен к генерал-губернаторству.

III. 10 августа 1941 г. в г. Бендеры представители германских и румынских властей подписали соглашение, по которому к Румынии за ее верную службу Гитлеру присоединялась территория Украины, находящаяся между Бугом и Днестром, \*от г. Овидиополя до г. Очакова\*<sup>I</sup> с г. Одессой. Из этих украинских земель была создана румынская провинция под названием \*Транснистрия\*<sup>II</sup>.

IV. Черновицкая область УССР была передана Румынии и превращена ею в ее провинцию под названием Буковина.

V. Измаильская область УССР была присоединена к вновь созданной Бессарабской провинции Румынии.

VI. Донбасс, Харьковская, Сумская и Черниговская области не были присоединены к какой-либо из этих частей — вся власть на этих территориях находилась в руках гитлеровского военного командования.

На всех землях Украины, занятых немецко-фашистскими захватчиками, была ликвидирована украинская советская государственность, ее органы государственного и хозяйственного управления, взамен их насаждались немецкие фашистские учреждения: \*рейхскомиссариат Украины во главе\*<sup>III</sup> с небезызвестным диктатором украинского народа \*Эрихом Кохом, генерал-губернатором во главе со слугами Гитлера генерал-комиссарами, гебитскомиссариаты во главе с фашистскими гебитскомиссарами, в районах — \*рейсы\* районов, в городах — \*гау-комиссары и коменданты, в селах — сельскохозяйственные руководители\*<sup>IV</sup> (ландвирты) — тот был крупнейшим аппаратом грабежа и насилия над украинским советским народом. Этот аппарат при помощи палачей из полиции СС и СД, жандармерии и регулярных войск осуществлял физическое уничтожение нашего советского населения, организовывал грабеж и вывозку в Германию сельскохозяйственных продуктов, каменного угля, железной и марганцевых руд, личного имущества советских граждан и т.п.

Наряду с вышеуказанными чисто немецкими учреждениями гитлеровцы организовывали в городах и селах рейхскомиссариаты местные, подчиненные во всем немцам учреждения и должности, они так и назывались — \*«вспомогательные местные учреждения и должности»\*. К ним относятся городские управы (магистраты) во главе с председателями, называемыми головами, обер-бургомистрами, бургомистрами, старостами, посадниками, в селах — сельские старосты (войты)\*<sup>V</sup> и т.п. Как правило, эти должности занимали предатели нашей родины — украинско-немецкие националисты.

---

<sup>I</sup> Текст подчеркнут синим карандашом.

<sup>II</sup> Слово подчеркнуто синим карандашом.

<sup>III</sup> Текст подчеркнут синим карандашом.

<sup>IV</sup> Текст подчеркнут синим карандашом.

<sup>V</sup> Текст подчеркнут синим карандашом.

\* еще задолго до войны с Советским Союзом гитлеровцы готовили себе кадры пионов, провокаторов, диверсантов и палачей из числа украинско-немецких националистов, которые были привезены на Украину в обозе немецкой армии\*<sup>I</sup>.

Украинско-немецкие националисты, объединяясь в различные националистические организации, под руководством гитлеровцев верой и правдой служили оккупантам, «они делали все, что от них зависело, для того чтобы облегчить немцам закабаление украинского народа. \*Они рассчитывали, что прикрываясь националистическими лозунгами, смогут увлечь за собой украинский народ и таким образом отвлекут его от борьбы с немцами и сделают его смиренным перед немецкими поработителями»\*<sup>II</sup> (Н.С. Хрущев. Доклад на VI сессии Верховного Совета УССР 1 марта 1944 г.)<sup>45</sup>.

\*Ярким представителем такой организации украинско-немецких националистов является УЦК (Украинский центральный комитет)\*<sup>III</sup>.

## 2. Возникновение УЦК

17 сентября 1939 г. Красная Армия начала освобождать Западную Украину. 27 октября 1939 г. Народное собрание во Львове, выразив единодушное желание населения Западной Украины, приняло декларацию о ее присоединении к Советской Украине, к Советскому Союзу.

Однако часть исконных украинских земель — \*Холмщина, Грубешев, Замостье, Томаев и Ярославль не были воссоединены в Украинском Советском государстве, они были присоединены немцами к Генерал-губернаторству.

На этих украинских землях\*<sup>IV</sup>, находящихся в генерал-губернаторстве, националистические элементы начали создавать с согласия и разрешения немецких властей украинские националистические организации \*в форме украинских комитетов под разными названиями — вспомогательные комитеты (допомогови), народные рады (советы), национальные рады (советы) и т.п. Эти комитеты с первого дня их организации стали на службу фашистским завоевателям\*<sup>V</sup>.

В связи с тем, что указанные комитеты не были объединены единым руководством, в первой \*половине октября 1939 г. в г. Кракове состоялась созданная немцами конференция представителей отдельных комитетов, а 17 ноября того же года к генерал-губернатору д-ру Франку явилась специальная делегация украинских националистов во главе с проф. Владимиром Кубийовичем, полковником Р. Сушко и немцев — полковника Альфреда Бизанца<sup>VI</sup> и Г. Курта\*<sup>VII</sup>.

та делегация вручила генерал-губернатору Франку специальный меморандум, в котором украинские националисты \*заверили Гитлера, что они полностью отдают себя на службу гитлеровской Германии и будут всемерно помогать

---

<sup>I</sup> Абзац отчеркнут двойной чертой синим карандашом.

<sup>II</sup> Текст подчеркнут синим карандашом.

<sup>III</sup> Абзац отчеркнут двойной вертикальной чертой простым карандашом.

<sup>IV</sup> Текст подчеркнут синим карандашом.

<sup>V</sup> Текст подчеркнут синим карандашом, абзац отчеркнут двумя вертикальными чертами.

<sup>VI</sup> См. приложения к Т. 2, док. № 3.188.

<sup>VII</sup> Текст подчеркнут синим карандашом.

немецким властям в проводимых ими мероприятиях среди украинского населения генерал-губернаторства\*<sup>I</sup>.

Между гитлеровцами и украинскими националистами было \*достигнуто полное согласие\*<sup>II</sup>. Генерал-губернатор Франк признал представителей указанных комитетов «репрезентантами» украинского населения и пожелал им быть надежными его «помощниками в восстановлении общественной жизни (на украинских этнографических землях)» (см. газету «Кравські вісті» № 66 (513) от 29 марта 1942 г.).

Во время той встречи делегация подняла вопрос об образовании общей (объединяющей все комитеты) организации для украинцев генерал-губернаторства, на что доктор Франк дал свое принципиальное согласие.

\*В декабре 1939 г. на совещании представителей украинской общественности в г. Кракове проф. В. Кубийович был избран руководителем\*<sup>III</sup> (проводником) намечаемой общеукраинской организации. В январе 1940 г. на утверждение генерал-губернатора был представлен проект устава указанной организации, после чего в феврале 1940 г. немцы дали согласие на образование т.н. \*Станицы доверия, а доктор В. Кубийович именовался мужем доверия для украинских дел в Генерал-губернаторстве\*<sup>IV</sup>.

\*В июне 1940 г. \* немецкие власти утвердили устав для центрального органа управления местными украинскими комитетами, назвав его \*«Украинский Центральный Комитет»\*<sup>V</sup> (УЦК).

\*Оккупировав в июне–июле 1941 г. Западную Украину, гитлеровцы откололи от нее Львовскую, Тернопольскую, Станиславскую и Дрогобычскую области, образовав из них т.н. дистрикт Галиция с центром в г. Львове (назвав его Лембергом)\*<sup>VI</sup>.

Государственный секретарь д-р И. Бюлер в связи с созданием дистрикта Галиция писал: «Генерал-губернатор осуществит волю фюрера, чтобы в краю Галиция снова восстановить суверенность Германии и чтобы таким путем ликвидировать до конца несчастное развитие, которое должен был терпеть тот край в результате Версальского договора»<sup>46</sup> (газ[ета] «Львівські вісті», половина августа 1943 г.).

\*Таким образом Галиция была присоединена к Германии\*<sup>VII</sup>. В г. Львове было образовано губернаторство, во главе которого Гитлер поставил своего верного помощника \*д-ра Вехтера\*<sup>VIII</sup>.

С разрезания Вехтера во Львове организовался \*Украинский краевой комитет – УКК\*<sup>IX</sup> во главе с д-ром \*Константином\*<sup>X</sup> Панькивским<sup>47</sup>.

Вначале оба комитета, УЦК и УКК, существовали независимо один от другого, т.е. не были в организационном подчинении, хотя в своей деятельности они ни в чем не отличались один от другого.

---

<sup>I</sup> Текст подчеркнут синим карандашом.

<sup>II</sup> Текст подчеркнут синим карандашом.

<sup>III</sup> Текст подчеркнут синим карандашом.

<sup>IV</sup> Текст подчеркнут синим карандашом.

<sup>V</sup> Текст подчеркнут синим карандашом.

<sup>VI</sup> Абзац подчеркнут синим карандашом и отчеркнут вертикальной чертой простым карандашом.

<sup>VII</sup> Текст подчеркнут синим карандашом.

<sup>VIII</sup> Слова обведены синим карандашом. Абзац отчеркнут на полях двойной чертой простым карандашом.

<sup>IX</sup> Текст подчеркнут простым карандашом.

<sup>X</sup> Слово подчеркнуто простым карандашом.

\*1 марта 1942 г. по распоряжению генерал-губернатора УЦК и УКК объединились, т.е. фактически УЦК распространил свое влияние на Галичину. Руководителем УЦК остался В. Кубийович, а его первым заместителем был назначен б. руководитель УКК доктор Константин Паньковский\*<sup>I</sup>.

### 3. Организационное построение УЦК.

\*Украинский центральный комитет фактически и юридически является органом Генерал-губернаторства и фактической национальной социалистической партии по работе среди украинского населения, находясь на территории генерал-губернаторства и в первую очередь в Галиции, там и определялась структура УЦК и его местных органов\*<sup>II</sup>.

Согласно утвержденному генерал-губернатором уставу, УЦК имеет следующее организационное построение:

\*1. Украинский центральный комитет – УЦК.

2. Украинские окружные (вспомогательные (допомогови) комитеты) – УОК (УДК).

3. Делегатуры (в уездах)<sup>48</sup>.

4. Мужья доверия<sup>49</sup> (в городах, местечках, селах)\*<sup>III</sup>.

Украинский центральный комитет находился все время в г. Кракове, т.е. фактически при генерал-губернаторе. В г. Львове был создан \*«Диловий осередок» (Деловой центр)\*<sup>IV</sup>, который осуществлял практическую работу УЦК в Галиции<sup>50</sup>.

\*Аппарат УЦК имеет несколько отделов рефератов и управ, главные из них следующие:

1. Организационный отдел с подотделом персональных дел (кадров), ведавший организационной работой всех местных комитетов, делегатур и мужей доверия УЦК и кадрами.

2. Отдел кол.

3. Отдел социального обеспечения (опеки).

4. Финансовый отдел.

5. Украинская военная управа, ведавшая организацией набора добровольцев в дивизию СС Галиция.

6. Украинская служба отечеству (УСБ), ведавшая набором рабочей силы для трудовых лагерей.

7. Главная женская секция УЦК, ведавшая работой среди женщин-украинок.

8. Реферат военных инвалидов.

9. Реферат по делам военнопленных и др.

Украинские окружные (вспомогательные) комитеты (УОК, УДК) имели такую структуру\*<sup>V</sup>:

\*1. Председатель.

2. Заместитель и секретарь.

---

<sup>I</sup> Текст подчеркнут синим карандашом.

<sup>II</sup> Абзац подчеркнут синим карандашом и отчеркнут двумя вертикальными чертами простым карандашом.

<sup>III</sup> Текст очеркнут вертикальной чертой синим карандашом.

<sup>IV</sup> Текст подчеркнут простым карандашом.

<sup>V</sup> Текст отчеркнут вертикальной чертой синим карандашом.

3. Финансовый референт.
4. Референт опеки над молодежью и семьей.
5. Референт труда и хозяйства.
6. Референт питания (общественной опеки).
7. Референт организационных и персональных дел (кадров).
8. Связной для культурно-просветительной работы\*<sup>1</sup>.

Согласно указанию немецких властей, каждый окружной комитет имел право организовывать в местечках и волостях своего округа делегатуру. Во главе делегатуры стоит делегат, который утверждается соответствующим местным старостой по представлению председателя окружного комитета УЦК. Каждый делегат комитета по мере надобности набирает себе сотрудников, распределяя между ними обязанности в соответствии со структурным делением УОК.

В каждом селе имеется представитель комитета в лице мужа доверия, который выполняет задания комитета или делегатуры.

\*Каждый комитет и делегатура обязаны пользоваться печатями на двух языках — на украинском и немецком, следующего содержания:

а) Украинский Допомоговий комітет на повіт...<sup>II</sup> в... б) Украинский вспомогательный комитет... уезда в) по-немецки — Украины ес Гильфскомитее фир ден Крайс... ин... .

Делегатуры пользовались печатями с таким же текстом, только с добавлением «Делегатура в...»\*<sup>III</sup>.

Руководящий состав УЦК и его местных органов утверждался генерал-губернатором или соответственно окружными и городскими старостами. По требованию окружного или городского старосты любой из руководителей местных организаций УЦК должен был быть немедленно отозван (указание УЦК от 10 июля 1940 г.).

Для практического руководства всей работой УЦК при генерал-губернаторе была учреждена специальная должность референта.

Согласно тому же уставу, «все планы и выполнение заданий комитета должны быть согласованными с местной властью которая должна дать на то согласие».

Все организации УЦК обязаны были систематически информировать соответствующие немецкие власти (окружных и городских старост) о своей деятельности.

Кроме того, не позже 15-го числа каждого месяца местные комитеты обязаны были присылать отчеты о работе и финансовые отчеты генерал-губернаторству и соответствующему (своему) окружному или городскому старосте.

Согласно утвержденному генерал-губернатором уставу УЦК, немецкие органы власти имеют право «каждую минуту без предупреждения производить самим или организовать проверку делопроизводства и всей работы комитетов и их делегатур (указание УЦК от 10 июля 1940 г.).

#### 4. Члены УЦК — пособники Гитлера, злейшие враги украинского народа

Во многих документах Украинский центральный комитет называет себя «надпартийной» организацией и часто обращается с призывом ко всем украин-

<sup>I</sup> Текст отчеркнут вертикальной чертой синим карандашом.

<sup>II</sup> Здесь и далее уточняющий документ.

<sup>III</sup> Текст отчеркнут синим карандашом вертикальной чертой.



цам «без различия убеждений» объединиться вокруг УЦК для совместной борьбы против большевиков.

\*Фактически же УЦК — то банда верных псов и помощников немцев в порабощении украинского народа, ничего общего не имеющая с украинским народом. то агенты немцев в украинской среде, то типичные представители украинско-немецких националистов.

По своему положению руководители УЦК — то давние враги советского народа и старые агенты немецкой и польской разведок, большеничество из них — воспитанники и члены УВО — ОУН и других националистических контрреволюционных организаций и армий\*<sup>I</sup>.

1<sup>II</sup>. Так, например, сам руководитель (проводник) УЦК \*проф. Владимир Кубийович\*<sup>III</sup> являлся старшим контрреволюционным т.н. Украинской Галицкой Армии, борющейся в годы гражданской войны против Советской власти.

2. Заместитель Кубийовича \*д-р Константин Панькивский\*<sup>IV</sup> — оуновец, был членом «украинского правительства», объявленного Бандерой, после занятий немцами г. Львова 30 июня 1941 г.

3. Член УЦК, руководитель реферата рабочих дел, т.е. организатор угона украинского населения Галиции в немецкую каторгу — \*Михаил Матчак\*<sup>V</sup> и член Украинской социально-радикальной партии.

4. Почетным представителем Украинской военной управы был избран бывший ефрейтор т.н. Украинской Галицкой Армии \*генерал Виктор Карманович\*<sup>VI</sup> (ему в канцелярии губернатора Вехтера<sup>VII</sup> в г. Львове 4 мая 1943 г. была вручена специальная грамота).

5. Активное участие в организации ССовских дивизий «Галиция» принимал известный провокатор-оуновец (мельниковского направления) \*Ярослав Барановский\*<sup>VIII</sup>.

В окружных и вспомогательных комитетах на руководящих должностях повсеместно были немецкие агенты, типичные продажные дураки и украинско-немецкие националисты.

Состоя на службе у немецких захватчиков, Украинский центральный комитет всецело выполнял волю и указание своего хозяина гитлеровцев — генерал-губернатора Франка, губернатора Вехтера и местных старост.

\*В соответствии с указаниями немецких оккупантов, УЦК выполнял следующие основные задания:

1. Набор добровольцев в войска СС.
2. Мобилизация украинской молодежи на работу в Германию.
3. Мобилизация взрослого населения в т.н. Украинскую службу отечеству.
4. Помощь оккупантам в стягивании ими различных налогов и поборов (контингентов) с населения.
5. Борьба против советских партизан.

---

<sup>I</sup> Текст подчеркнут синим карандашом.

<sup>II</sup> Нумерация от 1 до 5 проставлена в тексте синим карандашом.

<sup>III</sup> Текст подчеркнут синим карандашом.

<sup>IV</sup> Текст подчеркнут синим карандашом.

<sup>V</sup> Текст подчеркнут синим карандашом.

<sup>VI</sup> Так в тексте. Имеется в виду Курманович. Текст подчеркнут синим карандашом.

<sup>VII</sup> Здесь и далее имеющиеся разночтения исправлены на «Вехтер».

<sup>VIII</sup> Текст подчеркнут синим карандашом.

## 6. Антисоветская агитация и др.\*<sup>I</sup>

Особо следует остановиться на работе УЦК по организации набора добровольцев в войска СС.

то задание украинские фашисты начали выполнять еще в 1941 г. Так, по указанию немцев, в октябре 1941 г. украинские комитеты дали распоряжение на места подготовить «регистрацию добровольцев в литарную часть немецкой армии Ваффен – СС». Срок был установлен 3–4 ноября 1941 г.<sup>II</sup>

Для поступления в СС тогда ставились следующие условия: поступающий должен быть «украинец-ариец», возраст 17–35 лет, рост не менее 1,7 метра, здоров, не судим (кроме политических), не женат и т.д. Но тогда эта затея немцев с треском провалилась, украинская молодежь в своем большинстве отказалась вступать в немецкую СС армию, записалось лишь незначительное количество добровольцев из числа сынков б. офицерского состава Украинской Галицкой Армии.

После разгрома немцев под Сталинградом, когда гитлеровцы объявили у себя тотальную мобилизацию, немцы решили пополнить ряды своей поредевшей армии за счет украинской молодежи. На помощь оккупантам пришли немецко-украинские националисты из УЦК. \*С 28 апреля 1943 г. они начали бегущую агитацию за создание СС стрелковой дивизии «Галиция»<sup>III</sup>.

Для практического осуществления задания по формированию СС дивизии «Галиция» был создан специальный орган – Украинская военная управа\*<sup>IV</sup>, в состав которой вошли в основном бывшие офицеры Украинской Галицкой Армии, почетным председателем управы был избран \*бывший генерал Галицкой Армии Курманович\*<sup>V</sup>. Фактическим председателем УВО был назначен львовский немецкий агент гестапо \*полковник Альфред Бизанц\*<sup>VI</sup>, членами управы: \*О. Навроцкий, сотрудник В. Бачинский, д-р Билозор, М. Курнир, инж. Пиндус, инж. Крохмалюк, д-р Макарука, инж. А. Палий\*<sup>VII</sup> и др.

В округа и уезды были назначены уполномоченные украинской военной управы.

По всей Галиции были проведены собрания и совещания с молодежью по вопросу организации СС стрелковой дивизии «Галиция»<sup>51</sup>.

В агитационной работе по созданию СС дивизии «Галиция» принимало участие галицкое духовенство во главе с митрополитом Шептицким. 8 июля 1943 г. военная управа во главе с полковником Альфредом Бизанцем посетила митрополита Шептицкого в его Святоюрском монастыре<sup>52</sup> и выразила ему благодарность «за моральную поддержку в деле формирования дивизии» (газ[ета] «Львівські весті» за 14 июля 1943 г.).

\*Все органы УЦК от аппарата центрального комитета и до мужей доверия были мобилизованы на выполнение задания немцев по формированию СС дивизии «Галиция»\*<sup>VIII</sup>.

<sup>I</sup> Текст отчеркнут синим карандашом двумя вертикальными чертами.

<sup>II</sup> См. Т. 1, док. № 2.61.

<sup>III</sup> См. Т. 1, док. № 2.122, 2.126, 2.130, 2.136.

<sup>IV</sup> Текст подчеркнут синим карандашом.

<sup>V</sup> Текст подчеркнут синим карандашом.

<sup>VI</sup> Текст подчеркнут синим карандашом. На полях напротив абзаца помета карандашом «10 чл[енов]».

<sup>VII</sup> Фамилии подчеркнуты двумя чертами.

<sup>VIII</sup> Выделенный абзац подчеркнут синим карандашом.

Путем принуждения и обмана была мобилизована молодежь в ту дивизию. Часть молодежи, преимущественно из среды антисоветски настроенных групп населения (детей быв. офицеров Галицкой Армии, кулаков, торговцев и т.п.), вступила в СС дивизию добровольно.

\*С 23 декабря 1943 г. во Львове начала выходить газета «До перемоги» – орган военной управы, предназначенная для добровольцев СС стрелковой дивизии «Галиция»<sup>53</sup> и их семейств<sup>\*1</sup>. Семьи добровольцев пользовались установленными немцами привилегиями: они обеспечивались дополнительными продуктами, карточками и были приравнены в получении денежной помощи к немецким семьям<sup>54</sup>.

Наряду с вербовкой добровольцев в СС дивизию УЦК рьяно выполнял задание оккупантов по мобилизации рабочей силы в фашистскую Германию и т.н. Украинскую службу отечеству (УСБ), т.е. трудовые лагеря для украинского населения, рабочая сила которых использовалась по указанию немецкого военного командования – на строительстве дорог, мостов, оборонительных укреплений и т.п.

\*При активной ее помощи УЦК немцы угнали в Германию и в трудовые лагеря сотни тысяч украинской молодежи. Для выполнения указанного задания при УЦК и его местных органах были созданы специальные отделы<sup>\*11</sup>.

Для успешного проведения грабежа в виде стягивания налогов (контингентов, т.е. продовольствия) с украинского населения немцы полностью использовали УЦК и все его местные органы.

УЦК вел большую агитационную работу среди населения за сдачу «контингента», издавая для этого значительную агитационную литературу. Так, например, 5 июня 1943 г. отделом культурного труда УЦК была издана специальная брошюра по тому вопросу, под заглавием «Почему сдавать контингенты»<sup>55</sup>. В той брошюре говорится:

«Сдаем контингент, чтобы антибольшевистская армия на фронте не терпела никакой беды, ни холода, ни города, но была бы сильна и вынослива еще и потому, что в той армии имеются тысячи и все новые тысячи украинских воинов, которые борются рядом с немецким воином также за наше счастье и долю. Сдает тот контингент с большим чувством не жели радость, сердечнее не жели слеза благодарности» (указанная выдержка брошюра, стр. 8).

Но УЦК не только агитировал за сдачу контингентов, его члены принимали непосредственное участие в их стягивании с украинских крестьян.

Для еще более полной характеристики деятельности УЦК приведем выдержку из циркуляра УЦК № 28/8-0 от 8 апреля 1943 г. В том циркуляре УЦК предлагает повсеместно провести собрания членов украинского комитета, на которых обсудить, кроме отчетов за истекший год, следующие вопросы: «Выезд рабочих в Германию, о весенне-посевной кампании, вопрос службы труда (Бавдинст)<sup>111</sup> и др. местные вопросы».

В заключение в циркуляре указывается: «Украинский Центральный Комитет во Львове уже получил принципиальное согласие органов безопасности (ОД) на проведение указанных собраний». Циркуляр подписан руководителем УЦК

<sup>1</sup> Текст подчеркнут синим карандашом и отчеркнут двумя вертикальными чертами.

<sup>11</sup> Выделенный абзац подчеркнут синим карандашом.

<sup>111</sup> Baudinst (нем.) – строительная служба.

\*проф. Владимиром Кубийовичем\*<sup>1</sup> и руководителем организационного отдела \*Миколай Ценко\*<sup>11</sup>.

Беспримерный рейд советских украинских партизан в Западную Украину вызвал растерянность и панику не только среди немецких оккупантов, но еще больше среди их прихвостней — украинско-немецких националистов. В связи с этим УЦК 4 августа 1943 г. обратился ко всем УОК и делегатурам со специальным письмом под названием «На отношение к положению в крае». В том письме растерявшиеся холуи Гитлера писали: «Рейд большевистских партизан потряс налаженную и нормальную жизнь Галиции... На каждом участке общественной и государственной жизни враг старается обострить отношения. По тому вызывает к бунту на селе сельское население против выполнения податей, против выезда на работу в Германию и против всех других повинностей. Старается провоцировать выступление наших крестьян против государственных имений. Молодежь отговаривает от службы в трудовых лагерях, призывает ее к дезертирству и уходу в лес...» В письме далее говорится, что все это может привести к «катастрофическим результатам», что «наша молодежь в лесу обречена на гибель. Наши люди в зеленых кадрах, т.е. в партизанских отрядах — это рассадники хаоса и анархии, эти же люди в дивизии — показатели нашей силы и нашего правопорядка — УЦК требует, чтобы «в украинской среде господствовал внутренний общественный мир».

Вслед за этим 6 августа 1943 г. УЦК разослал УОК и делегатурам секретное письмо и «инструкцию о нужной отчетности». В письме указывалось, что УЦК должен быть во время информирован о событиях в целом крае. «В инструкции указывалось, что УОК и делегатуры должны немедленно нарочными сообщать в УЦК о следующих событиях: «События, которые требуют немедленного вмешательства верховной и дистриктовой власти».

О «враждебных актах, направленных против украинской общественности (т.е. УЦК) или немецких властей».

О «появлении и выступлениях партизанских и других отрядов».

О «настроениях, которые могут привести к опасным, с нашей точки зрения, выступлениям и агитации, которая вызывает подобные настроения».

\*Таким образом, на УЦК и его местные органы по существу была возложена роль тайных агентов гестапо\*<sup>111</sup>.

После провала немецкого летнего наступления 1943 г., когда Красная Армия, разгромив немецкие полчища, заняла Орел и Белгород и безостановочно гнала немцев к Днепру, среди немецких псов УЦК началась еще большая паника, их охватил животный страх перед приближающейся Красной Армией.

Националисты немедленно составили «тезисы Украинского Центрального Комитета о мероприятиях по удержанию украинского правопорядка в Галиции». В этих тезисах украинско-немецкие националисты еще раз заявили, что они до конца будут верными слугами Гитлера и его разбойничьей империалистической айки, злыми врагами украинского народа.

В своих «тезисах» УЦК писал: «Разгром Италии вызвал беспокойство среди общественности и активизирование враждебной агитации против Германии и

<sup>1</sup> Текст подчеркнут синим карандашом.

<sup>11</sup> Текст подчеркнут синим карандашом. На полях синим карандашом проставлена цифра «2».

<sup>111</sup> Абзац подчеркнут и отчеркнут двумя вертикальными чертами синим карандашом.

ее союзников. Плановое отступление немецких войск на Восточном фронте, — вызвало даже панику среди части на ей общественности, а то снова облегчило врагам их разлагательную работу»... Проводится «кампания против дивизии и ее добровольцев».

В результате все то привело к массовому дезертирству с украинской службы отечеству, около 30 тыс. украинских юно ей не оказалось в трудовых лагерях, то вызвало серьезные осложнения для военно-важных строителъств на территории Галиции. Массовое дезертирство вызвало серьезное обострение административных отно ений в целом крае.

Под влиянием неразборчивой агитации враждебных агентов наблюдаются все чаще случаи, когда крестьянские низы теряют здоровое чувство и отказываются от сдачи повинностей военного времени. Все чаще наблюдаются вооруженные выступления против украинской полиции... Наконец в Галиции появились украинские партизанские отряды...» (тезисы, стр. 1).

Факты, изложенные УЦК, говорят прямо о том, что украинское население Галиции, украинский народ выступает открыто против немецких оккупантов, он саботирует все проводимые мероприятия, украинцы убегают от трудовых лагерей, они с оружием в руках уничтожают изменников родине — полицейских и уходят к советским партизанам для совместной борьбы против ненавистного врага — гитлеровских захватчиков.

Какая же позиция в тот период была занята Украинским центральным комитетом, что он рекомендовал своим членам и украинскому народу, как он оценивал создав еся положение? В тех же тезисах УЦК писал: «Каждый, кто сегодня активизирует антинемецкие настроения, кто призывает к бунту крестьянские низы против властей, кто агитирует их против контингентов, против украинской службы отечеству и их военных повинностей, тот помогает на им врагам...»; «Кто выступает против Галицкой дивизии, тот является союзником на их врагов и врагов на его народа...» (тезисы, стр. 2).

В заключительной части своих «тезисов» УЦК заявил: «В настоящих условиях в Галиции возможны только две политики: путь сотрудничества с немецкой властью и путь борьбы с немецкой властью... Третьего пути нет, ибо сегодня нет места для нейтральных, его нет во всем мире, нет и среди нас».

УЦК призывает встать на первый путь, путь активного сотрудничества с немецкими захватчиками.

Таковы украинско-немецкие националисты из Украинского центрального комитета. то агенты немцев, враги украинского народа.

« то подлые помощники немцев и мы должны расправиться с ними также, как с немецкими захватчиками» (Н.С. Хрущев, из доклада на VI сессии Верховного Совета УССР 1 марта 1944 г. в г. Киеве. «Правда» за 16 марта 1944 г.).

Зам. начальника отдела НКВД УССР по ББ  
подполковник госбезопасности

Бурылин

*ГА РФ. Ф. Р-9478. Оп. 1. Д. 378. Л. 86–99. Подлинник; ЦДАГО України. Ф. 1. Оп. 23. Спр. 926. Арк. 16–29. Копия.*

**№ 3.28. Документы о переговорах представителей немецкой администрации в Каменка-Струмилове с руководителем подразделения УПА «Орлом» о прекращении борьбы с немцами и снабжении отряда УПА оружием**

г. Львов

2—12 апреля 1944 г.  
[Перевод с немецкого языка]

**№ 3.28.1. Рапорт капитана жандармерии в Каменка-Струмилово Дальмана командиру жандармерии в Галиции о переговорах с руководителем подразделения УПА «Орлом» о согласии немецкой администрации на переход украинской полиции в УПА**

г. Львов

8 апреля 1944 г.  
Совершенно секретно  
Государственной важности

При переговорах с командиром одной банды УПА, который называет себя псевдонимом «Орел» и стоит в той же Каменка-Струмилова, последний ясно заявил, что он получил приказ от выходящей национал-украинской инстанции потребовать от украинской полиции перехода в его банду, так как украинская полиция при вторжении крупной советско-румынской банды и при приближении Красной Армии была покинута на произвол судьбы немецкой полицией.

При отходе соединений немецкой полиции украинским полицейским постам было холодно объявлено, что они могут оставаться, где хотят. По тому украинской обязанностью было спасти украинских полицейских, как соотечественников, от большевизма.

то намерение Орла стоит в прямом противоречии с утверждением другого руководителя бандеровской организации украинских националистов (сравнить 4-Н-90/44 совершенно секретно<sup>1</sup>), который снова утверждает, что на украинскую полицию было оказано какое-то влияние со стороны бандеровской ОУН или УПА для перехода ее к УПА.

1. Одна копия идет к делу 4-Н-122/44 совершенно секретно.
2. Вторая копия идет к делу 4-Н-90/44 совершенно секретно.
3. Передано согласно приказу через господина командира господину начальнику 4 Хаупттурмфюреру «СС» Краус

К делу «украинская полиция», которое там ведется.

Обертурмфюрер и уголовный комиссар

(подпись)

---

<sup>1</sup> См. док. № 3.17.

**№ 3.28.2. Рапорт капитана жандармерии в Каменка-Струмилове  
Дальмана командиру жандармерии в Галиции о поставках вооружения  
УПА по телефонному распоряжению из Львова**

г. Каменка-Струмилова

5 апреля 1944 г.

Секретно

Жандармский взвод Каменка-Струмилова

**КРАТКО СОД РЖАНИ** : Поставка вооружения УПА через предводителя округа.

**ОСНОВАНИ** : Телефонное распоряжение жандармского управления Львова от 5 апреля 1944 г.

Рапорт подал капитан жандармерии Дальман, жандармский взвод Каменка-Струмилова.

Командиру жандармерии в Галиции

Во Львове

Через жандармское управление во Львове.

Как видно из приложенной копии радиограммы, поданной окружным предводителем в Каменке – Струмилова господину губернатору, он (предводитель – прим. переводчика) передал командиру УПА оружие и боеприпасы. Речь шла об оружии, которое окружной предводитель получил от ШУМА Перехватного стана. Оружие из имущества жандармерии, а также здесь трофейное оружие не было отдано в распоряжение окружного предводителя.

Сегодня до полудня состоялась встреча здесь него командира УПА с боевым комендантом полковником Мейлером и окружным предводителем. Присутствовали представитель окружного предводителя и я.

После того, как командир УПА был у окружного предводителя 2 апреля 1944 г., полковник Мейлер и окружной предводитель имели разговор у губернатора по относящемуся сюда вопросу.

Командир УПА получил от полковника Мейлера определение поручения по деятельности в боевой зоне.

Возобновление переговоров назначено на 7 апреля 1944 г. на 10 часов в квартире окружного предводителя и в них примет участие представитель от начальника полиции безопасности во Львове.

Капитан жандармерии,

Командир жандармского взвода

Дальман

Командир полиции порядка в Галиции

1-а 1530 – рапорт №438/44 секретно

а) Командиру полиции и СС Галиции

ц Хд<sup>1</sup> Командиру бригады СС и генерал-майору полиции Дим.

б) Командиру полиции безопасности и СД

ц Хц Обер турмбанфюреру доктору Витиска

Пересылаю: вы естоящую копию и дело жандармского взвода Каменка-Струмилова с копией радиограммы Каменка-Струмилова и про у принять к сведению.

---

<sup>1</sup> zNd – zu Händen (нем.) – непосредственно в руки.



По поручению оберлейтенанта полиции безопасности<sup>1</sup>.

[Приложение]

2 апреля 1944 г. 20.30

Радиограмма из Каменка-Струмилова губернатору Галиции, ведомственному ефу

После предыдущего соглашения меня посетил сегодня у меня на квартире руководитель организации УПА в районе Каменка. Он носит псевдоним «Орел» (Адлер), 26 лет, заслужил в дивизии «СС» «Мертвая голова» железный крест первой степени. Знак отличия участников пехотных турмовых атак и серебряный знак отличных раненых. Во время обсуждения, в котором принимал участие и здешний полевой комендант полковник Мейлер, были внесены конкретные предложения о сотрудничестве в разведке и тактике в борьбе с большевистскими бандами. Командир УПА получил оружие и боеприпасы. Сообщение из Радзехова о продвижении русских броневиков в районе западнее Стыр не подтвердилось. Наоборот верно то, что расположенные на востоке от Радзехова два галицийских батальона смяты превосходящими регулярными советскими частями и вражеские части продвинулись в окрестности Радзехова. Полевой комендант хочет разговаривать со мной завтра до полудня при губернаторе.

Окружной предводитель

Неринг

**№ 3.28.3. Краткий доклад неустановленного лица о переговорах между руководителем подразделения УПА «Орлом» и представителями немецкой администрации о выработке соглашения о прекращении борьбы и оказании помощи УПА оружием и боеприпасами**

г. Львов

8 апреля 1944 г.

Секретно

Государственной важности

В соответствии с договоренностью 7 апреля 1944 г. в квартире окружного предводителя Неринга в Каменка-Струмилова состоялась встреча руководителей банды УПА Орла и нижеподписавшимся, который взял с собою свидетелем уголовного секретаря Штрейхера. Кроме того, при переговорах присутствовали окружной предводитель Неринг и боевой комендант полковник Мейлер. К концу прибыли еще хауптурмфюрер «СС» и обертурмфюрер «СС» мотодивизии «СС» Гогенгауфен, которые разговаривали с Орлом исключительно о военных интересах и хотели принять договор<sup>II</sup>, согласно которому расположенное на той же территории \*подразделения хауптурмфюрера «СС» не будет бороться с бандой Орла<sup>III</sup>.

<sup>I</sup> Документ (без приложения) опубликован в сб. док. «Документы изобличают. (Сборник документов и материалов о сотрудничестве украинских националистов со спецслужбами фашистской Германии)». Киев, 2004. С. 49–50.

<sup>II</sup> Так в тексте перевода.

<sup>III</sup> Здесь и далее в документе текст, выделенный знаками «\*...\*», подчеркнут карандашом.

Руководитель банды Орел был в немецкой военной форме без погон и знаков отличия, он \*носил ленточки железного креста 2-ой степени и медали за Восток\*, а также знак участника пехотных турмовых атак, железный крест 1-ой степени и серебряный знак отличия ранения.

му примерно \*26 лет\*, среднего роста, светлые волосы, носит их зачесанными назад и производит очень хорошее впечатление. \*Он приехал верхом и вел с собою сильного белого жеребца. го сопровождали два бандита также верхом, вооруженные карабинами и одетые полностью в украинских полицейских\*.

Прежде всего окружной предводитель Неринг объявил, что предстоящие переговоры между ним и Орлом привели к тому, что Орел будет доставлять сведения о советских, русских и польских бандитах, и за то его банда не будет подвергаться нападению со стороны немцев, если со своей стороны банда будет полностью лояльна относительно немецких интересов. Окружной предводитель Неринг повторил также уже известный факт, что он выдал Орлу несколько оружия и боеприпасов. После того он просил меня продолжать вести переговоры, поскольку я на то компетентен, я предложил выступить Орлу, чтобы составить о нем впечатление и в дальнейшем установить, имеет ли вообще цель и смысл дискутировать по поводу его взглядов и соответствующих с ним требований. Нужно было быть пораженным тем, что Орел со своей стороны не выставлял абсолютно никаких требований на вознаграждение, а казалось, исключительно серьезно старался убедить всех участников переговоров в том, что он, его подразделение УПА ни в коем случае не занимает враждебных немцам позиций, и к тому же готовы помочь немцам, сколько то в их силах, конечно, без ущемления или помехи их национально-украинским интересам. единственная просьба, которую Орел прежде как требовал или взаимную услугу была та, что он \*просил отпустить из тюрьмы полицией безопасности несколько арестованных людей его подразделения УПА, и говорил то с выразительной добавкой, что его и его людей дружественные чувства к немцам никогда не помрачались даже тогда, когда полиция безопасности их не освободила\*.

После того я объявил Орлу аналогичные другим переговорам с националистической стороной, проведенным в 4-Н 90/44 совершенно секретно, \*с серьезным указанием на военную ситуацию данного момента, что украинский элемент, согласно единодушным утверждениям, кажется, упустил момент, когда он мог доказать, что он готов бороться вместе с немецкими силами против большевизма\*. Я никогда не мог увидеть той готовности, наоборот, национальный украинский элемент исчерпывал себя в это тяжелое время и перед лицом грозящей опасности большевизма, как и прежде, в террористических атаках против польского элемента, и \*не развернул, например, такой интенсивной борьбы против польских женщин, детей, деревень<sup>1</sup>. Это состояние должно обязательно измениться, и с точки зрения полиции безопасности с моей стороны Орлу должны быть поставлены следующие требования, от которых нельзя отступить ни на шаг.

1. Полная лояльность по отношению к немецким интересам.
2. Прекращение террористической деятельности над польским населением\*.

При этом я сделал ограничение, что Орлу и его подразделению УПА не возбраняется по собственной инициативе бороться с польской бандой в лесах.

---

<sup>1</sup> Так в тексте перевода.

Но та борьба не может ни в коем случае распространяться на польское население, деревни или на тех польских мужчин, женщин и детей, которые не принадлежат к бандам. Если Орел сможет доказать, что оседлые поляки и польки работают нелегально или совместно с бандами, то разведывательный материал об этом передать в полицию безопасности и оставить его ей, где он будет реализован, и обвиняемые поляки и польки будут привлечены к ответственности.

3. \*Отказ от всякого оказания влияния на украинскую полицию.

4. Отказ от всякого оказания влияния на галицийскую стрелковую дивизию «СС»\*.

Орел без лишнего слов объявил, что он согласен принять эти 4 требования кроме условий пункта 2, лишнего исполнительная власть<sup>1</sup> против подозрительных или виновных оседлых поляков и полек и их поселений. По этому поводу он хочет сначала заручиться согласием своего руководства и повести снова переговоры при следующей встрече.

По вопросу оказания влияния на украинскую полицию Орел еще пояснил, что украинская полиция его области при вторжении крупных русских банд и Красной Армии осталась без единого указания и \*без помощи с немецкой стороны, и по этому он получил приказ от руководства принять оставшуюся в затруднительном положении украинскую полицию и предложить ей перейти в его подразделение. Этот довод Орла стоит в резком противоречии с утверждением посланного бандеровской группой УПА из дела 4-Н 90/44 совершенно секретно, который постоянно оспаривает, что бандеровская группа оказывала такое-то влияние на украинскую полицию\*.

По вопросу оказания влияния на дезертиров галицийской добровольческой стрелковой дивизии «СС» Орел сказал, что он никогда не примет у себя таких дезертиров и при встрече их вблизи своей банды тотчас же передает их вместе с \*оружием и боеприпасами обратно немцам, так как по его взглядам они должны быть как солдаты, предавшие свое знамя, нарушившие присягу соответственно с тем наказаны немецкой стороной, которой они изменили\*.

Орел объявил о своем согласии по указанию немецкой стороны заградить свой отрезок территории в 20 км на восток, против вторжения советско-русских банд или их частей, или, например, взять на себя \*защиту дороги Львов — Перемысль от атак саботажа\*.

Затем Орел передал добытую у советско-русских банд карту, которая указывала какой путь взяла советско-русская крупная банда, \*чтобы проникнуть в район Каменка-Струмилова\*. По этому Орел просил отдать ему эту трофейную карту при следующей встрече в чем его уверили.

Полковник Мейлер подчеркнул мне еще, что о следующей встрече с Орлом по обсуждению вопроса об отношении к полякам окружной предводитель сообщает мне, \*уголовному секретарю Штрейхер и дома не охраняет\*.

Прощаясь, Орел<sup>56</sup> пригласил меня и Штрейхера на украинский праздник пасхи и просил нас отпраздновать этот праздник с его подразделением\*. Я считаю, что принять это приглашение \*имеет служебный смысл\*, чтобы таким образом иметь возможность \*увидеть и услышать непосредственно жизнь УПА\*.

<sup>1</sup> Так в тексте перевода. Вероятно, имеется в виду «лишнего исполнителей власти».

Уголовному секретарю Штрейхер — немедленно отпечатать фотокопию трофейной карты в 12 экземплярах.

Господину командиру — для ознакомления  
Обер турмфюрер СС и уголовный комиссар (подпись)

*ЦДАВО України. Ф. 4628. Оп. 1. Спр. 2. Арк. 2, 4–5, 7, 9–12'. Коніи<sup>1</sup>.*

**№ 3.29. Рапорт неустановленного лица начальнику полиции безопасности и СД по Галиции оберштурмбанфюреру СС др. Витиска о сотрудничестве с УПА в районе Равы-Русской**

4 апреля 1944 г.

[Перевод с немецкого языка]

Секретно. Государственной важности

Содержание: Сотрудничество с УПА в районе Равы Русской.

Место расположения 4 апреля 1944 г.

**РАПОРТ**

4 апреля 1944 г. в 7 ч. 10 мин. подразделение Лобау, расположенное в Ухнове, передало сообщение о том, что около 300 бандитов проследовали через Корчов и направились далее в направлении Шенятин<sup>1</sup>. Сведения, полученные по железнодорожной телефонной сети, подтвердили то известие. В последних содержалась также дальнейшая отправная точка, насколько могло быть установленным, проход произошел между 3 и 4 часами.

Незадолго, после 7 ч. 30 мин. поступило другое сообщение, согласно которому банда расположилась по квартирам. Вслед за тем подразделение ЛОБАУ получило в 7 ч. 55 мин. приказ послать сильную разведывательную часть для выяснения правдивости этих сообщений. Несколько позднее разведывательный отряд отправился из Ухнова поездом, следующим в направлении Белц. Часть рассчитывала прибыть в Корчов и оттуда пешком переходом достигнуть Шенятина.

Предпринятые сначала в Корчове расспросы позволили составить весьма цельную картину о самой банде. Население говорит о 300 и более бандитах, большая часть которых носит немецкие униформы и вооружена автоматическими пистолетами и карабинами.

Имея ввиду то и учитывая силы банды, командир разведывательного звена отправился на север, продвигаясь с осторожностью и прощупывая путь так, чтобы, по возможности, оставаясь незамеченным, пробраться к северному краю леса Тарасовка. Все же прибытие в Корчове не осталось незамеченным, так как когда разведка находилась в пути между тем местом и вышеназванным лесом, появился ряд повозок с севера, которые бандиты использовали ночью для свое-

<sup>1</sup> Три отдельных абзаца из документа опубликованы в сб. док.: Документы изобличают. (Сборник документов и материалов о сотрудничестве украинских националистов со спецслужбами фашистской Германии). Киев, 2004. С. 50.

<sup>11</sup> Фотокопии немецких документов см.: Ф. 4628. Оп. 1. Спр. 2. Арк. 1, 3, 6, 8, 13–17.

<sup>111</sup> Так в документе. Имеется в виду пятин.

го дальней его передвижения. После того, как повозки были задержаны и люди опроены, \*один из возчиков передал руководителю разведывательного звена прилагаемую записку, в которой вожак бандитов просил о присылке двух человек, с которыми он, вероятно, хотел начать переговоры\*<sup>1</sup>.

Командир разведывательного звена не привык к такого рода действиям со стороны банд, по тому он вел себя сперва пассивно, в то же время, продолжая свой путь с удвоенной осторожностью. жный край леса был достигнут без помех, также переход через лес был совершен без соприкосновения с бандитами. го появление на северном крае леса, вероятно, было замечено, так как за сравнительно короткое время появились два бандита, одетые в немецкую униформу, и приказали на им бойцам по двое прийти к своему жокаку. Он обещал надежную охрану.

\*Вслед за тим командир взвода с одним из его группенфюреров по ел в Шенятин, чтобы узнать наконец, чего хотят бандиты. Примерно 13 или 14 ведущих бандитов находились в одном доме, открыто признали свою принадлежность к движению бандеровцев и не скрывали своих дальней их намерений и задач. Они объяснили командиру разведывательного звена, что они на ли со стороны вермахта полное понимание их дела и сожалеют, что с полицией еще не достигнуто единства. Их планы направлены не к тому, чтобы работать во вред немецким интересам, а против действующих на всем пространстве русских, в первую очередь, польских банд, нападающих на украинские села, грабящих и поджигающих их. Чтобы подчеркнуть свое сотрудничество с немецкими силами, бандиты упомянули о том, что они ни коим образом не нару али коммуникации и подвоза на восток, хоть имели возможность производить взрывы на железнодорожных путях и нападения на немецкие колонны\*<sup>11</sup>.

На нарекания со стороны командира разведывательного звена, по какой причине производятся налеты на недвижимое имущество, принадлежащее государству, они объяснили, что боль инство управляющих — поляки, которые доверенное им добро частично используют для извлечения личной корысти. Во время беседы постоянно подчеркивалось, что все операции направлены только против поляков, и что они будут приветствовать то, если они будут привлечены к борьбе с поляками официально. Пока они чувствуют себя все еще стесненно, так как после каждой их операции против них выделяются крупные силы полиции, в то время, когда злоупотребление польских банд не вызывают никакого противодействия.

Появив еся у них много дней тому назад намерение сблизиться с на ими соседями документируют они листком, составленным еще 2 апреля 1944 г., но который до сих пор не мог быть направлен какому-либо полицейскому соединению. Лист был вручен командиру разведывательного звена а также приложен здесь.

Остается еще упомянуть, что людей сначала не признали принадлежащими к полиции, так как они носили белые маскированные костюмы. Бандиты отнеслись с заметным недоверием к признанию руководителя о его принадлежности к полиции и при случае упомянули о нежелательной для них самих стычке близ Острова 31 марта 1944 г., при которой они имели несколько раненых. Они также справились, справились ли потери с на ей стороны. Бандиты не могли сделать предложений по поводу предполагаемого сотрудничества, так как таб бан-

---

<sup>1</sup> Текст подчеркнут каранда ом.

<sup>11</sup> Текст подчеркнут каранда ом и отчеркнут вертикальной чертой на полях.

ды находится в отдельном месте. Однако, было предложено провести 5 апреля 1944 г. между 10 и 12 часами переговоры между их вожакom и одним из офицеров, облеченным правами для переговоров. Тот дальнейший обмен мнениями должен произойти также в енятине.

На обратном пути оба вахмистра сопровождались бандитами до края леса, откуда они вместе со всеми разведывательным звеном отправились в обратный путь.

Господа. Мы просим, чтобы Вы послали двух Ва их человек к нам. Мы по-лем двух человек к Вам.

Командир УПА

(подпись)

\*Господа. Мы, украинские партизаны, воюем не против Вас, а ли ь против Советской России и ее пособников — поляков, сжигающих украинские деревни и убивающих украинское гражданское население.

сли Вы действительно имеете по отно ению к нам только добрые намерения и желаете нам что-либо предложить, при лите, пожалуйста, от 1 до 3 человек с оружием или без для обсуждения\*<sup>1</sup>.

Я обещаю полную безопасность и возвращение.

Место встречи в лесу у енятина 4 апреля 1944 г. в 16 часов.

*ЦДАВО України. Ф. 4628. Оп. 1. Спр. 5. Арк. 3–5. Копия<sup>11</sup>.*

### **№ 3.30. Рапорт майора немецкого вермахта о контактах с подразделениями УПА в районе Щепятина и выработке договоренностей о совместных действиях против советских войск**

5 апреля 1944 г.

[Перевод с немецкого языка]

#### Место расположения 5 апреля 1944 г.

После того, как был налажен контакт с пребывающими в районе епятина украинскими бандами, о котором я сообщал во вчера нем рапорте и было условлено продолжить сегодня обмен мнениями, около 8.00 часов отправился взвод под командованием офицера в Корчов, чтобы оттуда достигнуть епятина пе им переходом.

Бандиты организовали усиленную охрану пути следования взвода так же, как и расположенного южнее епятина леса, и дали возможность офицеру и руководителю его взвода беспрепятственно прибыть на место. Там их тотчас же привели к вожаку банды, чтобы снова продолжить начатое вчера обсуждение.

В первую очередь следовало рассеять проявляв еяся уже вчера недоверие тих людей, чтобы получить возможно более полные сведения об их истинных намерениях и задачах. то должно было удасться в продолжении беседы, так как обмен мнениями охватывал на целый ряд пунктов, которые ниже зафиксированы. Сперва офицер разъяснил бандитам, что их вчера ние пред-

<sup>1</sup> Выделенный текст подчеркнут карандашом.

<sup>11</sup> Имеется фотокопия подлинника на немецком языке (см.: ЦДАВО України. Ф. 4628. Оп. 1. Спр. 5. Арк. 1–2).

ложения уже переданы вы естоящим органам и, что ре ения можно ждать в ближай ие дни. Было условлено о дальней ей встрече в ближай ий по-недельник 9 апреля 1944 г. (примечание на полях — понедельник 10 апреля)<sup>1</sup> между 11.00 и 14.00 часами и пунктом встречи определено кладбище, находящееся у восточного края Унова. Для опознания обеих партий было условлено применять пароль «Броды». Нельзя было добиться согласия на встречу в Раве-Русской или Львове.

Спро енные об их целях вожаки банд высказались в том смысле, что они поставили своей задачей в первую очередь бороться против польского террора, с одной стороны, и против русских банд, с другой, чтобы оказать пользу своим землякам. Жертвы среди украинского населения на сегодня ний день в об ир-ной области вокруг Замостья составляют, примерно, от 5 тыс. до 7 тыс. человек, по их данным. До сих пор они не проводили каких-либо операций в ущерб немецким интересам и впредь не будут того делать, чтобы не нару ать взаимного согласия с немецкими оккупационными властями.

Все проведенные до сих пор операции были направлены исключительно против польского елемента, даже если вне е они и выглядели так, как если бы ти действия были направлены против немецких интересов.

Расстройство телефонных связи, к примеру, было мотивировано тем, что они хотели поляков ли ить возможности сообщать своим бандам о передвижениях украинцев. Они также выразили пожелание, чтобы польские железнодорожные служащие были уволены, чтобы телефонная сеть железной дороги служила исключительно немецким интересам.

Что касается ограбления немецкого недвижимого имущества, то они сегодня ли ь повторили утверждения, содержащиеся во вчера нем рапорте. Для доказательства своей позиции по отно ению к боль евикам, они упомянули, между прочим, что крупные соединения украинских банд находятся уже на сегодня ний день в русском тылу с целью любыми средствами нару ать снабжение советских войск (Житомир, Дубно, Киев).

Помимо того, они проводят открытую борьбу с русскими бандами и признают, что причинили чувствительные потери партизанам, вторгнув имся в фев-рале, в то время, как те в течение своего наступления и отступления грабили и поджигали почти исключительно украинские деревни.

Помимо того, вожаки банд преследуют цель сформировать из местного населения в полном составе батальон для действий в зде них местах, чтобы обеспечить необходимую охрану украинского населения.

По их собственным признаниям, в первую очередь ощущается нехватка необходимого вооружения и, прежде всего, оружия, которое они, как они сознаются сами, приобретают возможными путями. Для того используется каждая представляющаяся возможность, в то же время, у них и в мыслях нет возвратить обратно ли ь на днях награбленные пистолеты и карабины (железнодорожные служащие в Ухнове и др.). Каждое добытое оружие и каждая похищенная форма подвергается строжай ему учету. На указание офицера, что появление их людей в немецкой униформе нецелесообразно и может ли ь повредить престижу немецких сил, последовал ответ, что в данный момент не может быть выбора и, что одежда всякого сорта должна использоваться бандитами. В остальном же,

---

<sup>1</sup> Прим. переводчика.



что касается вне него вида униформ и поведения банды производит впечатление крайне дисциплинированности.

Спросив насчет другой банды, передвигающейся якобы в направлении из Львова, они не могла дать исчерпывающего ответа, идет ли речь об их людях. Они лишь высказали просьбу внимательно следить за этой бандой и обратили наше внимание на то, что это ни в коем случае не дело украинцев, когда в каком-нибудь месте совершаются взрывы на железных дорогах или прочие акты саботажа.

В расположенной в районе епятина банде, равно как и в других бандах находятся по их собственным утверждениям крупные контингенты грузин, кавказцев и татар, которые прошли специальное обучение, чтобы затем найти себе применение в русском тылу. Работа этих людей состоит из пропагандистской деятельности и проведения актов саботажа. Считают, что введение этих сил приведет к наступающему лету к значительным успехам. По их заявлению, в течение последнего времени украинская банда в общей сложности захватила 11 русских парашютистов, снабженных новейшими английскими радиоаппаратами и имел их задание установить связь с польскими бандами.

Во время продвижения разведки к епятину западнее той местности был слышен сильный шум сражения. Бандиты объяснили на запрос, что они несколько часов до полудня вели крупный бой с польской бандой.

В 14 ч. 50 мин. разведывательное звено отправилось обратно в Корчов. Руководитель команды прибыл, примерно, в 18 ч. 45 мин. для подачи рапорта в Раву-Русскую.

Майор

(подпись)

*ЦДАВО України. Ф. 4628. Оп. 1. Спр. 3. Арк. 5–7. Копія<sup>1</sup>.*

### **№ 3.31. Заметки неустановленного лица о докладе штурмбанфюрера СС Шмитца о результатах переговоров с отдельными группами УПА и возможности дальнейшего сотрудничества с группами УПА для ведения разведки в пользу Германии**

г. Львов

8 апреля 1944 г.

[Перевод с немецкого языка]

Командир

1. Заметки

Явился штурмбанфюрер СС ШМИТЦ 1-й боевой группы ПР ТЦМАНА, которого я просил к себе, чтобы переговорить с ним о переговорах с УПА. Шмитц сообщил мне, что он, из-за потребности расширения сети связистов, вступил в связь с маленькими группами — бандами, чтобы использовать их против советских банд и Красной Армии в разведке и диверсионных группах. Первые попытки сопровождались успехом. Первоначально все поставленные во главе службы испытывали определенный страх перед подобным договором,

<sup>1</sup> Имеется подлинник на немецком языке (см.: ЦДАВО України. Ф. 4628. Оп. 1. Спр. 5. Арк. 1–3).

однако позднее 4-я армия об ирно укрепила свою работу и издало отрядам касающиеся того приказы. сли же все еще утверждают, что он много раздал УПА оружия и обмундирования, то то совер енно не верно. В общем было выдано с ведома служб вермахта 70–80 винтовок, 4 пулемета и около 10 тыс. патронов. Получатели были им задержаны с целью дать указания употребления снарядов. Успехи, достигнутые в результате того сотрудничества велики. 4-я армия вторично с похвалой подчеркнула работу I-ц, который, таким образом, смог привести много тактического материала о движении банд и русских. На политической основе переговоров не было. Переправил ли обергруппенфюрер ПР ТЦМАН доклады об том сотрудничестве рейхсфюреру, ему неизвестно, он скорее уверен, что подобные доклады не докладываются. РСХА докладывает исключительно БдС. Точка зрения РСХА по тим вопросам неизвестна.

Наконец он работал с быв им командиром отряда Шума, который командует под кличкой ЛАЛ КО<sup>1</sup>, который держал свою организацию в руках и даже был готов бороться против Советов в одном из фронтовых подразделений. тот Л. продвинулся со своей группой даже в Галицию и был отозван ими обратно во избежание каких-нибудь напряженных отношений. Из сотрудничества с отдельными командирами УПА он получил впечатление, что УПА честно стремиться об ирно поддерживать германские интересы, но что они наотрез отказываются оказывать ту поддержку под германским руководством. ШМИТЦ пожаловался на недооценку политических факторов по всем тим вопросам. Я просил его изложить письменно свои наблюдения и передать их РСХА для использования.

У меня создалось впечатление, что ШМИТЦ с помощью УПА создал хорошую сеть разведчиков, что его отрицание одного не превысили военных сделок<sup>11</sup>. Свои успехи в той области он сам и его окружающие, кажется, переоценивают.

2). IV N – для ознакомления и использования.

*ЦДАВО України. Ф. 4628. Оп. 1. Спр. 8. Арк. 7. Копия<sup>111</sup>.*

*Опубл.: Документы изобличают. (Сборник документов и материалов о сотрудничестве украинских националистов со спецслужбами фашистской Германии). Киев, 2004. С. 52–53.*

---

<sup>1</sup> В подлиннике фамилия подчеркнута, против фамилии на полях имеется помета (неразборчиво).

<sup>11</sup> Так в тексте перевода. В оригинале написано: «dass seine Absprachen jedoch ber militärische Abmachungen nich hinaus gegangen sind».

<sup>111</sup> Имеется заверенная копия на немецком языке (см.: ЦДАВО Укр ни. Ф. 4628. Оп. 1. Спр. 5. Арк. 5–6).

**№ 3.32. Из доклада секретаря подпольного обкома КП(б)У  
и начальника областного штаба руководства партизанским движением  
Ровенской области В.А. Бегма о партизанском движении  
на Ровенщине в 1941 – марте 1944 г.**

г. Ровно

10 апреля 1944 г.

[...]¹ На общем фоне развертывающейся партизанской борьбы подняв свою голову начали вооруженное действие изменники и предатели украинского народа – националисты ОУН. Продолжая сотрудничать с немцами в ограблении Украины и видя, что широкие массы населения тяготеют к партизанскому движению для борьбы за изгнание оккупантов, немецкие лакеи из организации ОУН перерядились в костюм национальных освободителей. Ре ая уничтожить народное партизанское движение самим же народом, натравить украинское население на русское и польское, для разобшения единства, направленного против немцев, они под диктовку немцев создали из быв их якобы загнанной в подполье «Полесской сечи» новые организации – УПА (Украинскую повстанческую армию) и выработали для нее фальсифицированную программу, опровергаемую действиями самих же немецко-украинских националистов.

На территории же Ровенской области УПА возглавилась атаманом «Тарасом Бульбой» (Тарасом Боровцом), уроженцем села Бистречи Людвипольского района, известным в народе как пьяница и конокрад. В про лом владелец каменного карьера, обманно приобретенного у населения села Карпиловка Ракитновского района, Боровец при Советской власти пристроился работать в Ракитно рабочим лесозавода.

УПА разделяется на военные округа, из которых известны Полесский и Западный, командующий Полесским округом является «М. Дубовой», его заместителем и ефом округа – «Борыстенъ». В состав Полесского округа входило 5 куреней: «Шаули», «Яремы», «Березы», «Кори» (Мельник Петр) и «Лайдака».

Командующий Западным округом (Воынская область) « ней».

В программу своих действий УПА ставит якобы борьбу за самостоятельное украинское государство против Советского Союза, Поль и немцев.

В своей печати «За вільну Укра ну» националисты высказывают, что они воюют за свободу всех народов, что польская нация им не враг, а правительство вредное, что Советский Союз кровный враг, но русский народ им не враг.

В тактических установках и особенностях борьбы националисты заявляют о своем противодействии немцам в мобилизации готовой продукции и сырья, уничтожение складов и предприятий, работающих для войны, об уничтожении немецкого транспорта и коммуникационных узлов, а также о дезорганизации административного и хозяйственного аппарата немцев. Но если рассмотреть действия украинско-немецких националистов, в них не найдем ни одного выполненного пункта из программы борьбы с немцами. Не было еще случаев, чтобы руководящие круги националистических мо енников провели где-нибудь акцию против своих немецких хозяев. Однако, спекулируя на национальных чувствах украинского народа, оуновцам удалось найти себе сторонников среди

---

¹ Опущены сведения о положении на оккупированной территории Украины и первом тапе партизанского движения с июня 1941 по январь 1942 г.

некоторой части населения, особенно южных богатых земледельческих районов области, имел их сильное влияние со стороны галицийских националистов.

Северная часть области, где программа немецко-украинских националистов своевременно была разоблачена действующими партизанами, население было на стороне партизан.

Районы Цумань-Деражно находились под некоторым влиянием бандеровцев. Сам Бандера в Германии. Его заместитель Максим Рубан действовал между Ковелем и Луцком, подписывая все листовки и обращения к народу. Бандеровцы, по их заявлению, воюют за свободу всех народов, нации не преследуют, бьют партизан и немцев.

В городах и райцентрах области, особенно в Ровно, программу мельниковцев – сотрудничества украинцев с немцами против партизан – возглавляет бывший петлюровский полковник, некто Смородский, а в Сарнах – Диткович. Вся эта свора является немецкой агентурой в украинском народе, проводящей профагистскую политику.

9 января в деревне Поросля Владимирского района бульбовцы вырезали все польское население. 15 января они напали на партизанскую группу в Домбровицком районе. В тех же числах повели наступление на один из партизанских лагерей в Высоцком районе. Подпольная группа Новака из-за преследования немцев и националистов вынуждена была уйти в лес к партизанам Медведева.

Кроме грабежей и сжигания польских сел и убийства активистов, сочувствующих партизанам националисты начали устраивать засады на партизанские группы, идущие на диверсии немецких железных дорог. [...] <sup>1</sup>

Заминировав полотно и протянув туннель на 60–100 м от пути, партизаны терпеливо ждали появления поезда. Но после взрыва группу партизан-подрывников часто подстерегали националистические засады. Например, 250 бульбовцев напали на взвод медведевцев под командованием Фролова, в завязавшейся перестрелке партизаны убили 26 националистов, потеряв сами 4 убитых и 1 раненого.

За последнее время националисты крупными партиями нападают на партизанские отряды. Например, 250 бульбовцев прибыли для борьбы с партизанской группой Медведева, насчитывающей 56 человек, в с. Богуши и Березновского района. В результате боя бульбовцы были разгромлены, потеряв свыше 100 человек убитыми и 300 ранеными. Партизаны захватили 1 пулемет, 2 автомата, 15 винтовок, толковые документы и боеприпасы. Со стороны партизан 1 убит и 2 ранено. Операцией руководил старший лейтенант Базанов А.П.

В такой же обстановке начал свою работу оперативный штаб партизанского движения Ровенской области. [...] <sup>11</sup>

1 апреля 1943 г. в Цуманском лесу 113 националистов преградили дорогу группе медведевцев в количестве 60 человек. В результате боя было убито 35 бульбовцев и взято в плен 6. Партизаны захватили: 1 миномет, 7 пулеметов, 25 винтовок, 8 тыс. патронов, обоз продовольственный до 50 фур, ротную кухню, обмундирование и толковые документы. Несмотря на громадные потери, националисты не унимались. 9 апреля 1943 г. «Тарас Бульба» (Буровец <sup>111</sup>) дого-

<sup>1</sup> Опущены сведения о немецких карательных акциях.

<sup>11</sup> Опущены сведения о деятельности оперативного штаба по подготовке операций.

<sup>111</sup> Так в тексте. Имеется в виду Буровец.

ворился с командиром ОУН рком об общем табе и командовании. С того числа ОУН формально перестала существовать и стала называться УПА, или Украинская повстанческая армия.

Во Владимирском районе под руководством бывшего коменданта полиции Мухи Андрея во многих селах из числа полицейских, старост села, зажиточных крестьян и старых членов ОУН создаются националистические группы от 8 до 30 человек в каждом.

В Домбровицком районе член ОУН с 1928 г. Жук Герасим возглавил в селах 9 националистических групп от 10 до 60 человек в каждой.

5 апреля 1943 г. оуновцы вырезали все польское население в Гранях, Сохах и Процуках. В с. Грани они организовали таб ОУН Домбровицкого района, где сосредоточили до 250 националистов, имея автоматы и до 10 пулеметов. В с. Орвяница бульбовцы создали колу военной подготовки с наличием до 200 обучающихся. Там же производили печатание националистических газет и бро юр.

В Высоцком районе группы ОУН возглавлял «Соловей».

15 апреля таб Бульбы находился в лесу в районе Городца Степаньского района. До 800 вооруженных бульбовцев разграбили местечко Степань. В самой Степани на то число находилось до 300 националистов. Школа Бульбы в селе Кричалск обучала строевой подготовке до 500 человек.

В г. Ровно националистическое руководство возглавил Ильчук. го помощник Федорчук Степан работал в немецкой полиции. Ранее ОУН руководил Тарасевич, прибыв ий из Германии. Печатью в Ровно руководил приехав ий из Германии в июне 1941 г. Самчук Улас («Влас»).

С целью поме ать развороту партизанского движения немцы через своих прислужников в националистическом движении засылали в партизанские отряды агентуру для уничтожения луч их командиров и подрывников. Так, например, в отряд им. Богуна проник бойцом один из немецко-украинских националистов. Будучи на заставе, он застрелил командира разведки и двух бойцов, пытаясь скрыться, но был пойман и расстрелян. Или например: со станции Маневичи от немцев у ло несколько казаков и среди них девушка кухарка, назвавшаяся Маляренко Лидой. Связав ись с разведкой от подотряда «Макса», казаки прибыли на центральную базу «Дяди Пети». Лида устроилась работать ма инисткой, а остальные – бойцами в разных подотрядах. Через две недели Маляренко, собрав некоторые данные об отрядах, пыталась отравить командование отряда и с одним из казаков бежать. Случайно подслу ав их разговор, бойцы доложили командованию. Казака, оказав егося немцем, расстреляли на месте, а Маляренко – крымскую немку – бойцы задержали на дальней заставе.

В последнее время немцы пустили провокационные слухи, что партизаны соединились с ОУН и скоро будут бить поляков. В то время происходил разрыв дипломатических отношений с польским правительством<sup>57</sup>. Немцы еще более стали натравливать украинских националистов на истребление польского населения.

В селе Поросли Владимирского района бульбовцы полностью вырубали 180 ду поляков. Однако польское население, зная красных партизан, не по ло на немецко-националистическую провокацию. Например, в с. Видимир того же района поляки вначале с подозрением отнеслись к при ед им партизанам, приняв их за оуновцев, а затем, разобрав ись с делом, преподнесли партизанам хлеб. В селах Переспя, Суня и др. польское население убедительно просило пар-

тизан заходить к ним и рассказывать о существовании красных партизан, а не оуновцев, именующих себя «украинскими партизанами».

Для защиты от зверских нападений от националистов поляки организовали вооруженные самообороны под руководством ксендзов и учителей, как, например, в местечке Владимирец.

Поляки были очень недовольны немцами, не защищающими их жизнь и жилища. В отместку за то они самостоятельно между станциями Антоновка и Желудск сделали четыре взрыва железнодорожного полотна и разрушили 5 паровозов.

К тому времени посланная оперативным отрядом 6 апреля 1943 г. в южные районы области группа Санкова и Белякова в количестве 10 человек возвратилась, не выполнив задачи достигнуть лесов Дубновского района. Выполнению задачи по выяснению обстановки и организации отряда помешали националисты, окружив санковцев в с. Бутейки Степаньского района. Бульбовцы в количестве до 300 человек повели наступление. Несмотря на 30-кратное превосходство сил противника, партизаны, убив 60 и ранив до 70 националистов, заставили их отступить. При этом были захвачены пулемет и 36 винтовок. Со стороны партизан был тяжело ранен комиссар Беляков, и группе пришлось возвратиться в объединение. От тяжелого ранения т. Беляков вскоре умер.

15 апреля Санков и Копач с десятью партизанами снова вышли на выполнение той же задачи. Добравшись до Млыновского района, партизаны расположились на отдых в лесничевке<sup>1</sup> близ с. Софиевка. Националисты, боясь напасть сами, сообщили немцам, которые, прибыв на нескольких машинах, окружили хату. В тяжелой схватке, пробивая кольцо, героически погибли 6 партизан-автоматчиков: комиссар Копач, подрывник Голиков, Квач, Филатов, Гурецкий и Музыченко. Были ранены автоматчик Пальчевский и санитарка Володько. Только командир Санков и подрывник Певнев остались невредимыми, доставив в объединение двух раненых.

Несмотря на неудачи, командир Санков и комиссар Махотко, подобрав снова группу в десять человек, в начале мая в третий раз вышли на выполнение той же задачи. Достигнув района Александрия, санковцы разведали обстановку, взорвали 2 немецких вагона и благополучно прибыли в объединение, приведя с собой 20 окруженцев. [...]»<sup>11</sup>

Тем временем действия националистов против поляков заставили последних искать спасения у немцев. Более 3 тыс. человек польского населения изъявили «добровольно» ехать в Германию на любую работу, лишь бы не стать жертвами бульбовского разгула. Многие из них, мстя националистам за уничтожение семьи, другие по традиции ненависти к украинцам вступили в немецкую полицию и вместе с немцами начали нападать на украинские села, сжигая их и забирая молодежь в Германию (как, например, с. Трипутны и Грани Домбровицкого района). Так, 11 мая поляки совместно с немцами окружили с. Цепцевичи Владимирецкого района, побили оуновцев и забрали всю молодежь.

Наряду с этим польская группа националистов в количестве 200 человек под руководством 4 немцев в колонии Комаровка Киверецкого района устроила засаду против медведевцев. В результате боя убит один, ранено 4 польских националиста.

---

<sup>1</sup> Так в тексте.

<sup>11</sup> Опушен текст стихов, написанных Санковым после боя.



Все польские националистические формирования между собой не имеют связи и даже в бою не хотят оказывать помощь друг другу. Но почти все слушают радио, особенно Лондон. В Гуте Степанской поляки заявили, что советское правительство поступило правильно, разорвав дипломатические отношения с правительством Сикорского. Поляки активно посещают костел, носят польские военные костюмы.

Находясь в ряде мест под охраной немцев, польское население верно служит им против партизан. 16 мая 1943 г. 60 автоматчиков Медведева хотели пройти к железнодорожной станции Киверцы. Поляки их не допустили. После 3-часового боя прилетело 3 немецких самолета и бомбило автоматчиков.

Польское население начало колебаться, бросаясь то под защиту немцев, то под защиту партизан. Из отряда Кармелюка и Шевченко дезертировали в польские националистические группы несколько человек, в то же время поляки шли в партизанские отряды. Польский офицер под именем «пан поручик» — руководитель польского националистического отряда в Гуте Степанской с женой приезжал и действовал вместе с подотрядом Логинова против немцев. В то же время «пан поручик» ездил к немцам, пил с ними и вел бои с националистами, играя с немцами и партизанами двойную игру.

Тем временем националисты в Дубновском и других южных районах области, где было слишком малое влияние партизан, провели мобилизацию всех восточников, служивших в армии, используя их инструкторами военного дела, а в некоторых случаях командирами взводов и отделений. В северных районах восточникам предлагают вступать добровольно к националистам. Но за восточниками националисты ведут тщательное наблюдение, предателей убивают. Восточники симпатизируют партизанам. [...] <sup>1</sup>

В начале июня 1943 г. в Западной Украине из разных оуновских течений по инициативе Бульбы создалась новая организация — УНДП (Украинская народно-демократическая партия), ставящая своей задачей организацию вооруженной силы, собрание и соединение всех националистических течений под одно руководство<sup>58</sup>.

В вышедшем в июне 1943 г. в первом номере украинской газеты «Земля и влада» националисты призывают коммунистов, демократов, националистов и монархистов бороться за Украину самостоятельную на демократических правах, заявляя, что украинцам нечего спорить на классовом попрании, что помещиков и буржуазию и другие эксплуататорские элементы уничтожила якобы украинская националистическая революция 1917–1918 гг. Тут кулацко-националистическую политику сотрудничества с немцами против советского строя дал ясно понять гитлеровской клике Степан Бандера, находящийся в Германии. Он прямо заявил, что если немцы будут продолжать на Украине немецкую политику, они проиграют, не имея поддержки от народа, что проведение украинской националистической политики обеспечит успех в немецкой колонизаторской политике.

Бульбовские отряды к тому времени были в следующем составе: отряд «Легенда» — до 400 человек, дислокация — райцентр Степань и село Бутейки;

отряд «Ремы» — 325 человек — в Кричальске, Малом и Большом Внуке, Малом и Большом Стидне. Эти села постоянно ими контролируются. Отряд «Березы» — в Хараимовке, Черныше, Журавичах, Берестяны, Липки;

---

<sup>1</sup> Опущены сведения о ряде партизанских групп.



отряд «Орла» — до 100 человек — в районе Колки;

отряд «Мохорко» — до 300 человек — в Скуденском лесу под Ковелем.

В районе Цуманских лесов оперировало до 10 тыс. человек бандеровцев.

Последнее время националисты начали сомневаться в своих возможностях. Как, например, 20—21 июня 1943 г. во время наступления партизан на станцию Стрельск Сарновского района и отступления немцев из Стрельска в Сарны националисты заявили: «Партизаны на теперешний день — то полная военная армия, и противопоставить ей мы — бульбовцы ничего не сможем».

Во второй половине июня в Старом Чарторийске Колковского района происходило инструктивное совещание оуновцев, разбирающее вопросы дальнейших действий. Националисты, кроме усиления пропаганды среди населения, начали попытки разложения партизанских отрядов путем посылки писем с предложением перехода на их сторону. Например, отрядом им. Кармадижа из с. Трипутна от националистов было получено письмо:

«До красных партизан села Хиночь. Прошу вас прибыть к нам в село Грани, мы вас примем, как братьев одной крови, вы и мы есть кровные братья. Только не знаю вашего командира, передаю вам всем привет. Когда будете приходить к нам, то возьмите в селе Трипутны одного человека и еще двух своих бойцов и приедите к нам, а сами обождите в селе Трипутны. Тогда мы дадим своего связного, и вместе с вашими бойцами они придут к вам как представители. Если же вы будете идти без нашего представителя, то мы можем один одного перебить, ибо мы не знаем, кто будет идти. А когда вы перейдете к нам и будем вместе воевать, то это будет хорошо».

Командир отдела «Лис».

Слава Украине. Героям слава».

Такие призывы для националистов всегда оказывались безрезультатными. Партизаны не шли на удочку изменников Родины, а продолжали борьбу с немцами и бульбовцами с неослабевающей силой. Диверсионные группы беспрерывно атаковали вражеский транспорт. [...]¹

Работе медведевцев по диверсии железной дороги Ковель — Ровно и находящейся при их группе Гудованого (Дорошенко) очень часто приходилось вести бой с националистами, особенно после совершения диверсий. Кроме того положение с питанием было архитяжелое. Засилие националистов в селах и по хуторам срывало нормальную заготовку продуктов, которая проводилась только неизбежным боем с крупными бандами бандеровцев, причем состав заготовителей был всегда не менее 50—100 человек с десятком пулеметов и автоматами. Националисты среди населения усиленно проводили агитацию против партизан. Под страхом смерти они приказывали прятать от партизан все продукты и самим скрываться в лесах.

Вербуя в свои ряды изменников Украины, они натравливают украинские села друг на друга. Так, например, националистически настроенных крестьян с. Золотое Высоцкого района натравили в бой против партизанского отряда с. Сварицевичи. За отказ идти в националистические банды бульбовцы вырезали

---

¹ Опущены сведения о ряде удачно проведенных операций по подрыву железнодорожного полотна и мостов.

в Жовкинях, Пузне, Вилютах, Морочно, Старой Рафаловке и Сварицевичах до 100 семей. В с. Пузня националисты вырезали 27 мужчин, отказав ихся действовать с ними.

Ряд священников, особенно южных и средних районов области, попав их под влияние украинских националистов, выступили против Красной Армии, партизан и польского населения. Священник с. Боровое Ракитновского района, возведенный Бульбой в чин полковника, является крупней им из его организаторов в восточной зоне Ровенской области. Духовенство Северной и Северо-Восточной части области находилось под влиянием партизанских отрядов и проводило активную антинемецкую пропаганду, участвуя в создании партизанских отрядов. Так, например, священник села Нобель двух своих сыновей направил в партизанский отряд им. Кирова, прорабатывая сводки Совинформбюро среди населения. Политаппаратом проводились митинги в селах, где духовенство принимало активное участие. В с. Бревутовка Морочновского района на митинге присутствовало 5 священников, среди них благочинный Навроцкий Вячеслав. Священник Гребенка и другие, выступая на митинге, призывал народ на борьбу с немецкими захватчиками. После митинга в честь встречи русских генералов Бегма В.А. и Федорова А.Ф. крестьяне организовали на двадцати столах, хоро о убранных цветами, сытый обед. Такие же встречи и митинги были в селах Локница, Муравин и др.

Вырезая польское население, националисты все более заставляют поляков объединяться в самообороны. В селе Гали Рафаловского района польский местный комитет объединяет до 200 поляков, из которых 100 вооруженных винтовками и 3 пулеметами. Обороны работают конспиративно. Немцев принимают охотно. Проходящие партизанские группы тоже укрывают. Устраивают засады против националистов. Жгут украинские села, как, например, Бутейки и Полица.

В Гуте Степанской имеется до 1 тыс. поляков, вооруженных винтовками и одним авиапулеметом. Патрон имеют очень мало. Комитет самообороны организован партизанами и находится под руководством Виржбжимского, Конверского и Чабельского. Там же и «пан поручик», ставящий задачу создания самостоятельной националистической Поль и. К нему примкнул ксендз – противник установления связи с партизанами. Ксендз отстаивает интересы поляков перед немцами. Сообщение об организации партизанского отряда приняли хоро о. Готовы минировать железные дороги, разбивать гарнизоны, выделяя для того до 200 человек вооруженных, при условии выступления от имени партизан, при ед их издалека. Некоторые польские полицейские из райцентра Степань дезертировали в Гуту Степанскую и готовы придти все, но население их не принимает, опасаясь немцев.

18 июля 1943 г. националисты силой до двух батальонов повели наступление на польскую вооруженную самооборону и польские села. Бой продолжался более двух суток. Националисты сожгли села: Гута Степанская, Вирка, Гали, Песочная, Тур, Со инки, Виробки и др. Зверски мучили польское население. Многих стариков, женщин и детей бросали живыми в огонь. За отсутствием боеприпасов бои в последнее время проходили в рукопашных схватках. Поляками руководили: ксендз, «пан поручик», Конверский и Гудованый (Доро енко) с группой в 50 партизан, от отряда «Дяди Пети».

Немцы полякам против националистов помощи не оказали, а наоборот, группа немцев до 250 человек, переодетых в гражданскую одежду, наступала в

передних рядах националистов. то они сломили самооборону поляков Гуты Степанской, после чего ото ли. Националисты били поляков и жгли села. Немцы, используя эти события – бегство поляков от националистов – стали из ближай их польских деревень свозить поляков в Ново-Рафаловку и грузить в вагоны для отправки в Сарны. В Сарнах скопилась масса польского населения. Их там немцы держали под охраной, готовясь отправить в Германию. Сначала в вагоны грузили скот и продукты, а затем людей.

Поляки отходили на на у сторону в районе сел Видимир, Сухая Воля, Ко - мяки. При переходе железной дороги Ковель – Сарны немцы их обстреливали. Оружие поляки не потеряли. Убитых до 45 человек, не считая жителей. «Дороженко» с поляками уничтожил сотни немцев и националистов, забрав 4 станковых пулемета и много винтовок.

В ночь на 1 августа 1943 г. националисты силой до 2 тыс., из них до 800 вооруженных, повели наступление на польские села: Видимир, Вереспа, Прорва, Парада, Хоромцы, Суня и Антоновка. Поляки силой до 800 человек, из коих 300 вооруженных винтовками и 3 пулеметами, под руководством Богульского приняли бой с националистами. Поляки разогнали националистов, убив 156 человек и захватив больше трофеи.

3 августа националисты сосредоточились в лесах Дубовка – Цепшевичи с задачей повести наступление на польские села Хоромцы, Прорва, Видимир и Переспа, имея на вооружении 2 станковых пулемета, несколько ручных пулеметов, до 100 винтовок и 1 тыс. человек вооруженных топорами. Поляки со всех польских колоний вакуировались в район Владимирец – Антоновка под прикрытие немцев.

В районе местечка Владимирец, преследуя уходящих в райцентр поляков, националисты ночью 4 августа 1943 г. вели бой с поляками и прикрывающими их немцами. Националисты сожгли часть Владимирца. Среди националистов была большая группа бежав их националистов из дивизии «Галичина»<sup>1</sup>.

8 августа 1943 г. во Владимирецком районе националисты провели мобилизацию мужского населения в возрасте от 18 до 50 лет. В селах Сухая Воля, Луски и Комаки Рафаловского района усиленно работали агитаторы националистов, подготавливая мобилизацию мужского населения.

Штаб националистов находился в районе сел Кидры – Дубовка.

Националисты среди населения проводят усиленную агитацию за скорейшую уборку урожая, после чего они якобы пойдут войной на немцев. В с. Любиковичи из Сарн приезжал мельниковский полковник Детковский, который собирал населения и призывал к уборке урожая.

та пропаганда была ничем иным, как завуалированным немецким желанием скорее собрать хлеб и каким угодно путем вывезти его в Германию.

9 августа 1943 г. националисты силой до одного батальон (1300 человек) окружили местечко Владимирец с целью разбить находящихся там вооруженных поляков, установить в районе свою власть и повести наступление на партизан, имея на вооружении 45 мм пушку, 1 станковый и 3 ручных пулемета.

В местечке Домбровица националисты днем вырезали польское мужское население и лиц, связанных с красными партизанами.

Однако украинское население националистам симпатизирует меньше, нежели первое время. При занятии группой 300 националистов с. Желкино, почти

---

<sup>1</sup> См. Т. 1, док. № 2.138, 2.139, 2.140, 2.147, 2.152, 2.155, 2.156.

все население ушло в леса и не возвращалось до их ухода. С оставшимися в селе людьми два националистических попа среди населения вели беседу: «Мы относимся к населению хорошо, не убиваем, только уничтожаем евреев, партизан и коммунистов». Другие националисты, в основном из руководства, заявляли: «Мы будем биться до последнего. Мы надоедим и партизанам, и немцам, нам некуда деваться, мы залезли не в свои сани». Некоторые рядовые националисты среди местного населения искали возможности связаться с партизанами.

За последнее время наблюдается распад националистических формирований Бульбы. Например, в с. Долгая Воля длительное время ОУН насчитывала 25 человек. На днях 20 человек ушло из нее, порвав окончательно связь, считая, что ОУН идет против своего же народа, всех бьет, и пользы от него народу нет.

С целью привлечения на свою сторону массы крестьянства УПА 15 августа за подписью Клим Савура выпустила постановление по земельному вопросу, обещая украинцам все земли с их водами, наземными и подземными богатствами, все фольварки, МТС и земли бывших польских колонистов<sup>1</sup>.

Бывший петлюровский полковник Смородский, ранее работавший с Бульбой, вместе с немцами в г. Ровно создал «Национальную Украинскую армию».

Имея 500 хорошо вооруженных националистов, Смородский выехал из Ровно в направлении Рафаловки, имея от немцев задачу уничтожения партизан. Смородский связан с немцами и националистами.

Натолкнувшись на ответный удар бригады Бринского и одного батальона Федорова (Черниговского), группировка Смородского отступила.

Польский отряд, отступивший под давлением националистов из Гуты Степанской по приказу областного штаба от 11 августа был принят в соединение и утвержден как отряд им. Ванды Василевской, с количеством 70 человек (командир Богульский, начальник штаба Рудко) с районом действия ст. Антоновка. [...]»<sup>11</sup>

Выполняя приказ УШПД по усилению диверсионной работы, областной штаб из соединения № 2 выслал 5 отрядов на вражеские коммуникации. Узнав об этом, националисты из Владимирецкого района повели наступление на партизан, которое было отбито. Националистами была полностью уничтожена разведка в с. Белое Морочновского района. Среди разведчиков, убитых националистами, были лучшие товарищи, награжденные орденами, как товарищи Тимошенко, Оленев, Коваленко, Грачев и др. Зверское убийство на их лучших разведчиков-героев среди партизан вызвало неописуемую злобу и звало к отмщению. Партизаны говорили: «Если немцев, как иноземных врагов надо беспощадно уничтожать и расстреливать, то немецко-украинских националистов, предателей своего народа — велать».

10 августа 1943 г. под командованием Федорова 7 отрядов выехали на борьбу с националистами во Владимирецкий район, Сарновский и Домбровичский. В с. Нивецы националисты приняли бой, в результате которого партизанами было убито 50 националистов. Отряды, двигаясь по своему маршруту, сделали суточный привал в с. Замороченье. Националисты, за одну ночь подтянув несколько своих отрядов, с юга повели наступление, пытаясь окружить и уничтожить партизан. Но получилось наоборот. Три отряда: им. Чапаева, им. Т. Костенко и им. Кармелюка при помощи артиллерии легко отразили противника,

<sup>1</sup> См.: Т. 1, док. № 2.153.

<sup>11</sup> Опущены сведения о структуре партизанских соединений.

который на поле боя оставил 35 своих трупов. В этих боях партизаны потеряли 3 человека убитыми и 3 ранеными. В бою особенно отличилась Плющик Мария Ивановна, одна из первых брянских партизанок. Расстреляв по противнику все мины, она с пистолетом в руке бросилась в атаку, увлекая за собой партизан. Националисты в панике отступили.

7 сентября 1943 г. организатор УПА по с. Речица, Кухче, Вульна Речицкая и островок Морочновского района – казак царской армии рмак Иван («Беллаховец») занимался подготовкой и засылкой террористов против командного состава и особенно Федорова (Черниговского) и Бегмы. Однако замыслы «Беллаховца» благодаря на ней хоро о поставленной разведке сорвались.

Отряды, во ед ие в состав 1 соединения партизанских отрядов Ровенской области, закалились в боях с немецко-фа истскими захватчиками и изменниками украинского народа – националистами, быстро пополняли свои ряды и стали популярными среди населения. [...]¹

В тот период немецко-украинские националисты активных действий против партизан не проявляли. В националистических целях ими были составлены местные отряды, проводящие среди населения агитацию: «При приближении фронта мы прекращаем свои действия, а при удалении фронта в тылу Красной Армии поднимем восстание».

Националисты начинают в лесах интенсивно создавать базы и заготавливать продукты. Мобилизованная ими молодежь частично была распущена по домам и частично разбежалась из лагерей. Боль ие соединения националистов с территории Домбровицкого района у ли на Волынь. За последнее время усилилась националистическая агитация среди населения и уничтожение агентурной сети партизанских отрядов.

Националистические села, как, например, Золотов, пытаются вести переговоры о совместном, якобы, действии с партизанскими селами против немцев и их вассалов.

Националистические соединения – «Виддилы»<sup>II</sup> – неболь ие – 200–300 человек разместились по селам: Круговое, Клевань, Воль аны, Беражница, Орвяница, Соломиевка, Бересты. Отряд «Яремы» дислоцировался в районе Золь ани – Нивецы.

В первых числах ноября в отряде «Яремы» был заговор с задачей убийства «Яремы», под руководством одного из восточников. Путем провокации заговор был раскрыт. «Ярема» сам отрубил голову руководителю заговора, а 11 участников по его приказу были расстреляны.

В каждом националистическом селе из местного населения держалась невооруженная застава. В районах деятельности националистов была организована жандармерия. В местечке Домбровица функционируют все учреждения при немецкой власти и считаются националистическими, ведя работу на предмет стабилизации УПА. Совсем недавно в местечке Домбровица на Новой улице было собрание актива УПА (управы), куда были пригла ены и учителя после предварительной подготовки. На заседании обсуждались вопросы административно-хозяйственного и организационного характера (распределение земель, землепользование, ксплуатация леса в разрезе директивы УПА по земельному

¹ Опущены сведения о пополнении партизанских отрядов за счет местного населения.

<sup>II</sup> Відділ (укр.) – отдел.

вопросу). Руководили заседанием голова районной управы и секретарь управы – бывший комендант полиции Логвинович Владимир.

В последнее время на её разведкой установлено существование подпольных польских националистических формирований – ТАП (Тайная армия польская) и ПОВ (Польская организация войсковая)<sup>59</sup>. Установлена их сильная агентура. В основном ТАП в Сарнах руководят ксендз, агроном Паичковский (помощник ландвирта) и поручик польской армии Охальский, проживающие в Сарнах.

В Сарненском филиале ТАП имеется значительное наличие оружия. В ночь с 21 на 22 ноября из села Клесово 22 человека польской полиции с пулеметчиком-восточником ушли в неизвестном направлении.

По дороге близь Клесова поляки убили пулеметчика-восточника и, как выяснилось, направились к селу Чабель Клесовского района в польский националистический отряд ТАП (командир Булат, численностью 700 человек). Булат имеет связь с одной из иностранных держав, от которой получает помощь вооружением, боеприпасами и теплой одеждой.

В ночь с 3 на 4 декабря 1943 г. в районе села Чабель было несколько самолетов, сбросивших Булату двух польских офицеров, теплую одежду и немного вооружения (автоматы, боеприпасы). Булат через радиостанцию держит связь с Варшавой.

Многие бойцы польского соединения Сатановского имеют связь с Булатом. Когда они ходят на задание по диверсии на дорогу Сарны – Олевск, то всегда заходят к Булату, где бывают по 2–3 дня. [...]¹

К концу декабря 1943 г. начальник областного штаба партизанского движения Ровенской области получил приказ от УШПД о парализации работы Сарновского железнодорожного узла. Областной штаб и соединение №1 в то время находились в с. Новоселки Морочновского района. Для выполнения поставленной задачи соединению необходимо было переместиться в леса треугольника Бережница – Владимирец – Сарны и оттуда всеми силами обрушиться на дороги Сарны – Луинец и Сарны – Рафаловка. Бригадой восточных районов на линию Сарны – Олевск. Бригадой им. Фрунзе на линию Рафаловка – Ковель. Но район намеченной дислокации был сильно насыщен немецко-украинскими националистами.

Основными силами отрядов им. Вороилова, им. Сталина, им. Шевченко, им. Суворова, с участием двух отрядов соединений Таратуты и Федорова было решено ликвидировать группировки националистов и их базы в районах сел Кидры и Осова. Приказом по областному штабу был объявлен план действий отрядов.

Утром 2 января 1944 г. отряды вышли по намеченному маршруту. 4 января к исходу дня южная группа отрядов им. Вороилова, им. Сталина, им. Шевченко с двумя 45 мм пушками достигли с. Кононочи Владимирецкого района. В Кононочах разведка поймала группу националистов из куреня «Коры». Эта группа производила заготовку продуктов в Кононочах. Отряды должны были остановиться на ночлег. Зная, что мы находимся в районе националистов, были приняты меры к особенно тщательному охранению. Разведкой было установлено, что в 3 километрах от нас в с. Дубовка находятся сотни националистов «Коры». Не давая противнику узнать наши силы, было решено одним отрядом им. Вороилова разбить эту группировку. Вечером 4 января отряд Вороилова с боем выбил националистов из села и захватил их продовольственный склад и кухни. Выставив заставу в имении западнее села Дубовка, отряды спокойно перене-

---

<sup>1</sup> Опущены сведения о наступлении партизан на Ракитно.



чевали в с. Кононичах. Националисты ночью вели разведку на с Кононичи, но были обстреляны заставой и оставили верховых лошадей с седлами.

Утром 5 января отряды продолжили свое движение. Шли развернутым строем с прочисткой лесов. В лесу юго-западнее с. Кидры отряд им. Шевченко обнаружил склад колбасы, колбасную мастерскую и подземное жилище националистов. Националисты все время удирали и боя не принимали. Мы рассчитывали, что они примут бой в Кидрах. Но, охватывая Кидры полукольцом, в них, кроме мелких групп, мы националистов не встретили. Забрав в плен 15 вооруженных националистов и убив в бою 8 человек мы заняли с. Кидры и Осовую. С большим трудом от местного населения мы узнали, что «Кора», вакуировав госпиталь, ушел со своим куренем в направлении Рудни. Но сведения, как потом оказалось, были ложные. «Кора» действительно ушел, но не в сторону Рудни, а в сторону Осовой, а потом по дороге Осовая – Корчемка.

Куда бы он ни ушел, все равно он от наших рук уйти не должен. Так оно и случилось.

Идя по дороге Осовая – Корчемка, он попал на наудловую ку и встретился с нашими отрядами (отрядом Суворова, соединения №1 и отрядом Суворова, соединения Таратуты), завязался бой, длившийся более 2 часов. В результате боя было убито 66 человек националистов и тяжело ранен командир сотни Лайдак. К тому моменту к действующим отрядам прибыл генерал-майор Бегма. К вечеру отряды вошли в села Кидры и Осовая и остановились на ночлег. Утром было решено заняться поисками складов в лесах. Были высланы отряды им. Сталина и Ворошилова. В лесу, в районе их тайных жилищ, отряд им. Сталина встретил вооруженных националистов, одетых в немецкую форму. Через местных жителей мы узнали, что на Кидры идут немцы. Были приняты соответствующие меры по обороне. Разведав лес, мы установили, что деревню окружили не немцы, а националисты. Главный кулак они сосредоточили со стороны высоты 196,3, что восточнее с. Кидры. Перестрелка длилась более 4 часов. Командованием было принято решение выбить их с занятой позиции. Заходом отряда им. Сталина с фланга и удара по левому флангу националистов партизаны разогнали их. Вторая рота отряда им. Ворошилова ударом по их правому флангу выбила националистов с восточной части высоты 196,3 и преследовала противника в глубь леса. На том на застала ночь, и дальнейшее преследование было бесполезно.

Находясь в с. Кидрах, мы тщательно разведывали их склады и базы. По показанию пленных, в районе Кидров в лесу националисты все лето 1943 г. строили склады. Было решено 7 января послать два отряда – им. Ворошилова и им. Сталина в лес на ликвидацию складов.

Утром 7 января отряды вошли в лес, где находились тщательно замаскированные склады и жилища. Работа по раскопке велась под круговым охранением. Во время работы примерно в 10 часов утра послышался сильный оружейный и пулеметный бой. Разведка доложила, что на д. Кидры наступают националисты с запада и юго-запада. В то время в Кидрах находился областной таб, охраняемый небольшим отрядом им. Шевченко. Националисты в количестве 4 сотен решили уничтожить областной таб. Заняв село, они начали окружать квартиру областного таба. Положение стало критическим. Однако на помощь командованию подошли отряды им. Ворошилова и им. Сталина. Зайдя наступающим националистам в тыл, партизаны всей своей мощью ударили по врагу. Националисты в панике побежали на открытое поле, но бежать было некуда. На поле боя противник оставил 124 трупа.



Партизаны взяли в плен 12 бульбовцев. Кроме того националисты забрали с собой 45 раненых. Потери партизан: 4 убитых и 8 раненых.

На и отряды захватили у националистов: винтовок – 81, патрон – 1450, продовольственных складов – 5, складов со взрывчатыми материалами – 1.

За 3 дня боев было убито 198 националистов, ранено – по неполным данным 46 человек, взято в плен 27 человек. Разоблачено и расстреляно 57 националистов. Всего – 327 человек.

Только отрядами соединения № 1 взяты следующие трофеи: винтовок – 104, складов с продовольствием – 5, складов со взрывчатыми материалами – 1, ликвидировано подземных жилищ – 2. [...]¹

Секретарь подпольного обкома КП(б)У  
и начальник областного таба руководства  
партизанским движением Ровенской области  
генерал-майор

В. Бегма

*РГАСПИ. Ф. 17. Оп. 128. Д. 706. Л. 33–36, 38–39, 48–51, 56–57, 58–61, 75–80, 82–85, 92–95, 102–106, 117, 118–119, 121–122, 147. Подлинник.*

**№ 3.33. Докладная записка Абверотряда 104 руководителю  
Абверкоманды 101 о переговорах между офицерами УПА организации  
«Адлер» и оберлейтенантом Пютцем о снабжении УПА тяжелыми  
орудиями и обмене советских агентов на арестованных членов УПА**

11 апреля 1944 г.

[Перевод с немецкого языка]

Абверотряд 104  
В Бжежане АОК 4 П с/АО  
№ 250/44

Местное 11 апреля 1944 г.  
Секретно

Краткий доклад о переговорах между офицерами УПА организации «АД-Л Р» и оберлейтенантом П ТЦ Р с другой.

6 апреля 1944 г. командир отряда в сопровождении связного прибыл в Перемыль. Там он был увезен двумя курьерами. После многочасовой поездки в направлении юга они достигли места X, отсюда он ел сначала пеком, а потом поехал на лошади до деревни, в юго-западном конце которой в помещении последнего крестьянского дома вблизи леса происходили переговоры.

С украинской стороны присутствовали:

Один высший украинский командир, которому среди других подчинены также следующие группы: Бобрка, Перемыль, Поможаны, Бжежаны, Подьясы.

Два других офицера УПА.

Руководитель организации «Адлер» (польская подготовительная организация УПА)

Два молодых офицера организации «Адлер», один из которых в форме Шума.

Два других, принадлежащих УПА.

¹ Опушены сведения о ряде боевых действий партизан и действий партизанской разведки и об агентурной работе.

Один связной из Болюан<sup>1</sup>.

Доверенный отряда «К».

Переводчиками были доверенный отряда «К» и командир организации «Адлер».

После общих выражений командир войск перевел разговор на возможность сотрудничества. Затем командир УПА, которого остальные называли «господин командир», высказал следующее:

У УПА есть приказ, по которому запрещено вести борьбу против немецких солдат или совершать диверсионные акты против их военных сооружений и связи<sup>60</sup>. Только лишь в случаях нападения немецких отрядов УПА будет защищаться.

По приказу, изданному 6 апреля, всем подразделениям было снова запрещено заключать какие-либо особые сделки с немецкими службами. Целью этого запрета является привести немецкое командование к тому, чтобы оно завязало связь непосредственно с руководством УПА. Они чувствуют себя сильными и рассматривают себя важным фактором. Они считают, что они имеют право на то, чтобы с ними вели переговоры<sup>11</sup>. Их целью теперь, как и прежде, является борьба с большевизмом и уничтожение его и всех разлагающих элементов, куда следует относить также и поляков, которые сводятся во всех руководящих слоях<sup>111</sup> и угнетают украинский элемент. Они имеют страстное желание бороться признанными солдатами против Советов за освобождение своей Родины и желают создать украинское государство в дружественном союзе с Германией.

О деятельности банд в районе Злочев — Бобрка — Подьясы они сообщили о еврейской банде у Свирица, о польской банде в Висине (10 км северо-западнее Поможаны) и о русской банде в районе Подьясы.

Места общих собраний и убежища УПА, как следовало заключить из разговоров, находятся в лесах, которые тянутся с северо-запада на юго-восток от Бобрка — Рогатин — Бжезаны и Подьясы. По их высказываниям вся эта местность снабжена сетью связанных соединений и курьеров. Передача приказов и сообщений производится стафетой; насколько они распоряжаются другими средствами сообщений, речи не было.

Хотя были установлены общие пункты и руководители были заинтересованы в улучшении положения, они все-таки не релились на связь больше их размеров, так как имелись противоположные приказы. Они обещали выдавать захваченных русских агентов вместе с документами, картами и письменным материалом в обмен на взятых немецкой стороной служащих УПА. Далее они хотят продолжать борьбу против польских и большевистских банд и очень бы приветствовали, если бы с немецкой стороны, как, например, в районе Вислое, в их распоряжении были даны тяжелые оружия, так как им не хватает их. Так, например, они просят оказать им помощь [в] Вислое тяжелой батареей или несколькими турмовиками для ликвидации польской банды.

Их главное желание, которое все больше прорывается, роспуск бандеровцев<sup>IV</sup> и признание самостоятельной Украины.

---

<sup>1</sup> Ошибка переводчика. В фотокопии с оригинала документа на немецком языке написано: «Поможан».

<sup>11</sup> Далее зачеркнуто «и признавших».

<sup>111</sup> Так в тексте перевода. Вероятно, имеется в виду «которые находятся во всех руководящих слоях».

<sup>IV</sup> Так в тексте перевода. Вероятно, имеется в виду «освобождение [арестованных] бандеровцев».

Офицеры, кроме командира, явились каждый с пистолетами-автоматами, 2-мя пистолетами, подзорной трубой, сумкой для карт и кавалерийских сапогах. Командир был в гражданском, на нем была под костюмом белая вышитая украинская сорочка со стоячим воротничком. Такую же сорочку под коричневой формой носил руководитель организации «Адлер».

Описание персонала:

1. Командир

Около 170 см. рост, черные волосы, темно-карие глаза, интеллигентное, выхоленное лицо, длинноватый нос, узкие губы. Хорошие зубы с несколькими золотыми зубами.

2. Руководитель организации «Адлер»

Около 175 см рост, круглое лицо, светлые волосы, в форме котлыры<sup>1</sup> усы, голубые глаза.

Абверкоманда 101

Местное 14 апреля 1944 г.

Главнокомандующему Гр[уппы] Северной Украины ОУ 12 апреля 1944

Главнокомандующему Гр[уппы] Северной Украины 1-с /АО (Абв.)

Командиру полиции безопасности и СД

Абверкоманде 202 – IV Н/III

С извещением: Службе Валли<sup>61</sup>

Представить выходящую копию с просьбой принять к сведению<sup>II</sup>.

*ЦДАВО України. Ф. 4628. Оп. 1. Спр. 2. Арк. 20–22. Копия<sup>III</sup>.*

*Опубл. частично: Документы изобличают. (Сборник документов и материалов о сотрудничестве украинских националистов со спецслужбами фашистской Германии). Киев, 2004. С. 53–54.*

**№ 3.34. Из докладной записки начальника Управления агитации и пропаганды ГлавПУ РККА И.В. Шикина А.С. Щербакову «О военной организации украинских националистов в районах западных областей Украины»**

11 апреля 1944 г.

Секретно

Материалы о контрреволюционной деятельности украинско-немецких националистов собраны Политуправлением 1-го Украинского фронта<sup>IV</sup>.

<sup>I</sup> Kotelett (нем.) – котлета.

<sup>II</sup> Подпись неразборчива.

<sup>III</sup> Имеется фотокопия документа на немецком языке (см.: ЦДАВО Укр. Ф. 4628. Оп. 1. Спр. 5. Арк. 18–19).

<sup>IV</sup> Большая часть докладной записки была подготовлена Управлением агитации и пропаганды ГлавПУ РККА ранее и направлена вместе с более чем сорока приложениями (литературой, периодикой, листовками) в адрес А.С. Щербакова 27 февраля 1944 г. (см.: ЦА МО РФ. Ф. 32. Оп. 11289. Д. 588. Л. 1–7).

[...] <sup>1</sup> 2. Украинские националисты всеми способами добиваются поражения СССР в той войне.

В программе ОУН, принятой на 2-м большом собрании украинских националистов в апреле 1941 г., сказано, что для достижения цели «все средства хороши»<sup>62</sup>. Этого правила неуклонно придерживаются украинские националисты. Они прибегают к любым средствам и методам, лишь бы вредить СССР, подрывать его силы.

а) Вооруженная борьба против Красной Армии и советских партизан, терроризация украинского населения.

Факты показывают, что еще задолго до войны немецкие фашисты привлекли украинских националистов к подготовке нападения на СССР и к активному участию в вооруженной борьбе против Красной Армии.

Так, в апреле 1941 г. 2-е большое собрание организации украинских националистов вынесло постановление «Об организации вооруженной борьбы с Советским Союзом, об уничтожении коммунистической системы...» Принято было также специальное постановление по военному вопросу: «ОУН создает собственную военную силу, в которой ОУН в целях ее борьбы организует при помощи штаба ОУН на всех украинских землях и за границей военные ячейки»<sup>63</sup>.

В первые же дни нападения фашистской Германии на СССР, когда Красная Армия с оборонительными боями временно отходила из западных областей Украины, украинские националисты выступили с призывом оказать помощь немецким захватчикам. В обращении к учителям-украинцам ОУН приветствует «немецкую армию, наиболее культурную армию мира». Тогда же украинские националисты организовали предательские выступления против Красной Армии.

30 июня 1941 г. в г. Львове украинские националисты провозгласили создание правительства, так называемой Самостийной Украинской державы, и стали создавать свою вооруженную силу.

В газете «Земля и власть» № 1 за июнь 1943 г. так и говорится: «УПА (Украинская повстанческая армия) восстала в конце июля 1941 г. из украинского подполья для борьбы с большевизмом за создание украинского независимого государства»<sup>64</sup>.

Даже в самые тяжелые для нашей страны дни украинские националисты считали Россию своим главным врагом. Так в 1942 г., когда немцы ворвались в Сталинград, пытаясь сбросить на него части в Волгу, один из руководителей ОУН Дмитро Мирон-Орлик (убитый немцами в Киеве), в журнале «Идея и чин» в статье «Наши задачи» писал: «Нашим главным врагом и главным фронтом борьбы остается и на дальнейшей ее московский империализм всех видов и борьба со всякого рода москвофильством».

И эти мерзавцы действовали. Они вместе с немцами создавали полицию, жандармерию, вооруженные банды сечевиков. Эти силы оунисты<sup>11</sup> создавали для борьбы с Красной Армией, советскими партизанами, применяя репрессии к населению, сочувствовавшему партизанам.

---

<sup>1</sup> Опущен раздел 1 «Украинские националисты – злейшие враги СССР, предатели украинского народа», содержащий краткие сведения по истории украинских националистических организаций.

<sup>11</sup> Так в тексте, имеются в виду оуновцы.

В настоящее время известны 3 группы вооруженных банд украинских националистов.

Украинская повстанческая армия (УПА). Участники банды называют себя бандеровцами по имени руководителя ОУН Симона<sup>1</sup> БАНД Р .

Украинская народно-революционная армия (УНР), созданная украинской национал-демократической партией. Участники банд УНР называют себя бульбовцами по имени руководителя «Тараса Бульбы» (БОРОВ Ц).

Украинская народная самооборона (УНС)<sup>65</sup>.

Указанные группы вооруженных банд по целям борьбы существенных различий между собой не имеют. Главное в их деятельности — то «борьба с красными партизанами и частями Красной Армии».

1. Украинская повстанческая армия (УПА) командир Клим САВУР (инженер, 32 года) 13 декабря 1943 г. размещался со своим табом в Солотивске под Сарнами. Имел в своем отряде 1250 вооруженных бандитов. Наиболее многочисленная банда УПА действует на территории Волыни и северной части Ровенской области.

УПА имеет следующую структуру:

а) Военный округ. В настоящее время установлено существование двух военных округов.

1) Западно-Волынского — начальник округа некто « Н » (псевдоним)

2) Полесского, условное название «Заграва» — начальник округа «ДУБРОВО », его заместитель «БИР СТ Н » и заместитель по технической части «ОВДИН» (псевдонимы).

Каждый округ делится на «курени». В Полесском округе имелось пять «куреней» с общим количеством до двух тысяч бандитов. Курени имеют свои условные названия («Шауль», «Ярема», «Берда», «Лайдак», «Кара») и делятся на сотни (роты) по три в каждом курене. Сотни состоят из трех чот (взводов), в каждой чоте три роя (отделения).

Командный состав сотни состоит из: командира сотни, двух политработников, начальника хозяйства, заместителя по разведке.

Построение группы «Заграва»

В группе имеется командир группы, еф таба (представитель высшего командира), комендант запаса, еф командира таба, оперативный отдел, разведка, хозяйственный, колы (подготовка командного состава, разведчиков), воспитательный, связи, организационно-мобилизационный, плановый, заготовительный, красный крест, санитарный, фармацевтический.

Структура главной команды УПА

При главной команде имеется:

1. Политический отдел. Ведает пропагандой националистов и воспитанием членов националистической организации, руководит деятельностью пропагандистов среди населения и в националистических бандах.

Агитация ведется путем издания различных печатных материалов, многие из них собраны ПУ фронта. Имеется газета «За самостийну Украину». Прикрываясь фразами борьбы с немцами, газета ОУН обливает фашистской слюной советских партизан, Красную Армию, клеветает на Советский Союз и призывает к усилению борьбы против СССР.

---

<sup>1</sup> Так в тексте.

2. Служба безопасности (СБ). Имеет разветвленную, глубоко законспирированную сеть в округах, куренях, районах и селах (сельская безопасность), назначение СБ: выявлять все «неблагонадежные» для националистов элементы, вести пионскую деятельность. Имеется сеть завербованных националистами агентов-резидентов (называются референтами), осведомителей, связных. Завербованный дает письменное обязательство<sup>1</sup>: «честно и добросовестно трудиться с органами СБ, сообщать каждый час о своих врагах...» и т.д.

Для выполнения приказа предлагается использовать все ресурсы разведывательного аппарата, включая и женщин. При СБ имеются курсы пионажа, где обучаются мужчины и женщины. Так, например, курсы пионажа окончила разоблаченная партизанами пионка МОИС ВИЧ Серафима Федоровна, 1925 года рождения, из села Степан – Город Владимирского района Ровенской области. В УПА завербована с 1943 г., прола подготовку по пионажу на 40-дневных курсах. Назначена руководителем женской группы, неоднократно выполняла задания по пионажу.

3. Трибунал. Расправляется с теми, кто ведет борьбу против немецких оккупантов и украинских националистов (красными партизанами, партийными и советскими работниками и др.). Газета «За самостийну Украину» от 24 октября 1943 г. сообщает о приговоре над неким Михайлом ЧРНОВСКИМ из Владимира, епископом автономной православной церкви МАНУЙЛОМ, виновным якобы, в измене. Осужден к смертной казне. Приговор приведен в исполнение<sup>66</sup>.

В УПА введены военные звания: роевый (командир отделения), чотовый (командир взвода), подхорунжий (командир роты) и другие. Высшие звания – генерал-хорунжий. Установлена форма одежды и ношение кокарды (трезубец) националистов.

Создание администрации. В районах деятельности националистических банд УПА создает свою администрацию. Например, в селе Речица (условное название «Мотин») – район деятельности «Заграва», имеется комендант и помощник, завхоз, заведующий снабжением, заведующий материальным снабжением, командир связи и связные 8 человек (мужчины и женщины), заведующий строительством, женоорганизаторы (несколько человек).

Установлена строгая подчиненность должностных лиц: станичный подчиняется только подрайонному коменданту, войсковой – подрайонному войсковому, пропагандист – подрайонному пропагандисту.

Вербовка в банды УПА в начале происходила добровольно. С лета 1943 г. националисты пополняют свои банды путем насильственной мобилизации и угроз, коменданты сел, коменданты подрайонов заранее составляют списки лиц наиболее благонадежных для националистов. Например, в селе Степан – Город секретарь по селу некто Мельник переправлял связных УПА, вербовал и проводил мобилизацию, направлял пополнение в банды. В селе Новоселки, по указанию свые, было призвано и отправлено 22 человека неизвестно куда, можно полагать, что они были направлены для пополнения повстанческой армии. В августе 1943 г. бандиты насильственно утащили в отряд жителей села Клесово («Черносово»). Летом и осенью 1943 г. таким путем проводилась мобилизация молодежи в Добровицком, Сарнском, Высоцком и других районах. 4 января 1943 г. банды разбитой партизанами группы «Кара» проводили такую

<sup>1</sup> Здесь и далее в тексте отточие документа.

мобилизацию в селах станций Рафаиловка, Бабни, Воро и, мобилизовали до 100 человек. Мобилизованные проходили военную подготовку, после чего часть из них направлена в УПА, остальные отпущены по домам как резерв, нечем было их вооружить. Существовал специальный «войсковой» аппарат, который ведал обучением мужчин в возрасте от 16 до 21 года.

Летом 1943 г. националисты пытались в с. Клесово и других соседних с ним селах, насильственным путем проводить занятия с местным населением раз в неделю.

В бандах УПА введена строгая конспирация. Каждый, состоящий в отряде, имеет кличку. Например, вооруженная банда националистов «Ярема» (Ровенская область, Костопольский район), командир МУЗ Ч НКО (псевдоним «Трава»). По фамилиям участники банды один другого не знают, только по кличке.

Села, где находятся националисты и участники их вооруженных банд называются по условному обозначению. Так, в район деятельности «Заграва» входит 13 человек из Высоцкого района («Нева»). Каждое село имеет свое обозначение: Килевка – «Береза», Бутово – «Истров», Речица – «Шитник», Тумень – «Астби» и т.д. Кличка участников банд и обозначение сел периодически меняются.

### Вооружение и снабжение банд УПА

Большинство банд вооружено немецкими и русскими винтовками. Разгромленная 5 января 1944 г. партизанами группа «Кара» имела на вооружении 2 пушки (45 мм.), 2 танкетки, 12 станковых и 46 ручных пулеметов. Банда «Яремы» в количестве 156 человек имела 35 винтовок и гранаты немецкого образца. Оружие бандиты получили от немцев (в 1941 г.), добывали при налетах на немецкие отряды, на небольшие группы, одиночных офицеров и рядовых Красной Армии, подбирали на поле боя. Члены ОУН усиленно собирают оружие для своих банд. Так, в районе села Новоселки Ровенской области, подрайонный войсковой УПА на допросе показал, что в его подрайоне было собрано до 60 винтовок, один ручной пулемет Дягтерева, 700 штук патронов. Банды, ощущая недостаток оружия, изготавливают холодное оружие сами (топоры, секиры и другие). Новоприбывшие бандиты получают холодное оружие.

Мелкие организации УПА заготавливают продовольствие, фураж путем насильственного изъятия по разнарядке в селах, сочувствующих партизанам, грабежом польских сел. В д. Новоселки местная организация националистов за время своего существования (с июля 1943 г.) значительное количество продуктов и фуража. Органами контрразведки 57 ГКК вскрыто несколько складов с запасами зерна в количестве 3 тыс. пудов. Партизанские отряды Ровенской области выявили продовольственные базы в районе сел: Холопевичи, Смельск, Ценцевичи и другие. В селе Недры партизаны вскрыли продбазу, построенную в три этажа. Базы хорошо замаскированы в лесах, часть из них минирована.

### Украинская народно-революционная армия (УНР – бульбовцы)

Банды УНР (бульбовцы) действуют в юго-восточных районах Ровенской области под командой Тараса Бульбы (Боровец), как агентура немецко-фашистских захватчиков. Основное задание ее – это борьба с советскими партизанами. В специальной инструкции их штаба даны подробные указания по борьбе с партизанами. Инструкция опубликована в единственном издании – номер газеты «Земля и власть» – июль 1943 г. (Орган украинской национал-демократической партии).



Между бандеровцами и бульбовцами идет борьба, но не по принципиальным вопросам, ибо те и другие действуют в интересах немецких захватчиков, и за руководящую роль.

### Украинская народная самооборона (УНС)

ОУН в своих печатных документах сообщает, что в западных областях Украины создалась «...вооруженная революционная сила – УНС», что «рядом с УПА – другое звено на ее всенародной военной организации. Цель – борьба с советскими партизанами. О какой-либо борьбе УНС с немцами совершенно не упоминается. Это, по сути дела, одна из попыток немецкой агентуры создать вооруженные отряды из националистов для борьбы с растущим партизанским движением. В 1943 г. немецкая агентура создала в западных областях Украины «Зеленую армию». Эта затея провалилась, армия разбежалась.

Непосредственных столкновений с УНС части Красной Армии не имели.

#### б) Обман, клевета, фальсификация фактов, как средство борьбы против СССР

Украинские националисты пытаются выдать себя за истинных сторонников, спасителей украинского народа. Они уверяют, что \*борются и против Москвы, и против немцев за освобождение украинского народа. \* Это, конечно, вранье\*<sup>1</sup>. Украинские националисты всячески помогали немцам в их борьбе с Красной Армией, надеясь, что те дадут им возможность захватить власть, но из этой затеи ничего не вышло\*<sup>11</sup>. Отсюда и началось «возмущение» националистов.

Неслучайно в своей литературе националисты все время трубят, что без разрешения вопроса о создании самостоятельной Украинской державы у немцев ничего не выйдет на Востоке, что население разочаровалось в немцах т.д. Так, в брошюре «Цели и методы» немецкой империалистической политики на оккупированных территориях, изданной в 1943 г. (автор Коваленко И.М.) сказано: «Очевидно, о строительстве новых национальных государств на развалинах Московской империи Гитлер совершенно не думает, а освободительные стремления поработанных Москвой народов не берет в расчет...» « Это создает хаос в умах народов» – пишет автор. «Все признаки говорят о том, – продолжает он, – что как когда-то планы Наполеона перестроить Европу без учета украинской государственности, так сегодня планы Гитлера – создать, так называемую, новую Европу, не учитывающие украинских самостоятельных стремлений за собственное государство, потерпят крах. Непризнание за народами Восточной Европы прав на самостоятельную государственную жизнь, а также насильственное удушение всех самостоятельных тенденций на оккупированных территориях Востока приведет к неизбежной гибели немецкую политику на Востоке...»

Дай Германия Украине самостоятельность, и оуновцы были бы довольны, немецкая политика на Востоке, по их мнению, не провалилась бы.

Были, конечно, у украинских националистов и другие причины, толкавшие их поднять вой против немцев и даже кое-где вступить с ними в драку. Немцы грабят украинский народ, убивают людей, разоряют украинские села и города. Нельзя же оунистам в таких условиях не уметь против немцев. Иначе они полностью были бы изолированы от украинского народа. Но острейшей борьбы

---

<sup>1</sup> Текст подчеркнут карандашом.

<sup>11</sup> Выделенный текст отчеркнут вертикальной чертой на полях.

украинских националистов \*и вооруженной и пропагандистской\*<sup>1</sup> направлено против СССР и Красной Армии, а не против немцев.

\*Советское правительство они иначе не называют, как жидовско-большевицкое\*<sup>11</sup>, империалистическое, дегенераты, заимствуя то у немцев, и т.д. У них и в программе записано — «производить еврейские погромы»<sup>67</sup>. Слово русские не встретил, оно заменено словом «москальи». Даже в, так называемом научном труде «География Украины» границы с Россией называются границей с москалями, в то время, как все другие народы называются присущими им именами. (эта география показывает также, что у этих «спасителей» украинского народа волчьим империалистические аппетиты: они простерли границы Украины до Кавказа и Волги, 1 млн. кв. км.)

В 1943 г. украинские националисты издали песенник «За Украину». В том песеннике нет ни одного слова против немцев, зато чуть ли не все песни направлены против русского народа, не исключая самых хулиганских выпадов, как-то: «Смерть московско — жидовской коммуне», «Хищники», «Чингис-Ханы» и т.д.

Но украинские националисты не только стремятся искусственно вызвать недоверие и вражду между украинским и русским народом и тем самым подорвать силы нашей Родины. Они вместе с тем пытаются вызвать недоверие к русским и у других народов СССР. Об этом говорит ряд воззваний, с которыми ОУН обращался к народам СССР («Воззвание 1-й конференции порабожденных народов Востока к народам Восточной Европы и Азии»)<sup>68</sup>, где потоками фальсифицированной лжи обливаются наше государство и правительство, а также ряд других обращений. Даже международная информация попадает в таком духе, чтобы унижить, очернить СССР и выгородить Германию. Например, они уверяют, что победы Красной Армии стали возможны потому, что США и Англия дали много оружия СССР и, с другой стороны, потому, что немцы вынуждены были перебросить много войск с Восточного фронта в Италию и на Запад.

В своих гнусных измышлениях они доходят до предела низости. Они уверяют, что советское правительство сознательно уничтожило в 1931—1933 гг. 5 млн. украинцев, что как будто бы готовит украинцам еще более жестокие меры за сочувствие к немцам. Они терроризируют и запугивают население. Брошюра «Какой была и какой будет Украина», издана в 1942 г. (автор П. КОВАЛ) вся построена на подтасовке фактов, фальсификации, на клевете против СССР.

Сейчас украинские националисты признают, что Германия потерпит поражение, но они надеются на столкновение между СССР и Англией. Таким образом они думают воспользоваться и установить на Украине свою власть. Они призывают все народы СССР к подготовке восстания против советской власти, как только для того будут условия<sup>111</sup>.

Начальник Управления агитации и пропаганды ГлавПУ РККА  
генерал-лейтенант

Шикин

*Помета: Сохранить как материал в деле Шик[ин]. 11. 4. [19]44.*

*ЦА МО РФ. Ф. 32. Оп. 11302. Д. 231. Л. 59—62. Копия.*

<sup>1</sup> Выделенный текст взят в скобки.

<sup>11</sup> Выделенный текст зачеркнут карандашом.

<sup>111</sup> Далее зачеркнуто: Украинские националисты — это злейшие враги Советского государства, ярые пособники немцев в борьбе с Красной Армией и советскими партизанами.

**№ 3.35. Акт комиссии 1 дивизиона 206 гвардейского ЛНП о расстреле бандеровцами, переодетыми в форму Красной Армии, 115 жителей с. Н-Брикула Стусавского района Тернопольской обл.**

11 апреля 1944 г.

**Акт**

1944 г. апреля месяца 11 дня мы ниже подписав иеся заместитель командира 1-го д-на<sup>1</sup> 206 политчасти, гв. лейтенант Серикбаев ., фельд ер 1 д-на 206 гв. лейтенант м/с Присевок П.А., комсорг д-на гв. стар ий сержант Папу - кин Н.Ф. и жители села Нова-Брикуля Стусовского района Тернопольской области т.т. Гречин Ганька – 45 лет, Гречин Марина – 77 лет, Водовиз сафат – 70 лет, Бойчук Миля – 32 года, Бойчук Петро – 33 года, составили настоящий акт о нижеследующем:

28 марта 1944 г. примерно в 7.00 утра в с. Нова-Брикуля Стусовского района Тернопольской области \*при ли бандеровцы,\*<sup>II</sup> переодетые в красноармейскую форму. Окружили село и начали \*собирать людей на работу. Собрав и людей в количестве 150 человек,\*<sup>III</sup>вывели их южнее села на один километр. Примерно в два часа дня жители, заинтересовав ись, по ли искать. При том установили, что на расстоянии одного километра с южной стороны с. Нова-Брикуля, ти люди были расстреляны в количестве 115 человек. В числе расстрелянных оказались: т.т. Гречин Иван – 55 лет, Хомулек Максим, Бурмас Максим, Дуда Андрей – 65 лет.

**Вывод:** Украинско-немецкие националисты – бандеровцы совер или то преступное дело – расстрел мирных жителей с целью провокации и противопоставить<sup>IV</sup> мирных жителей Красной Армии.

Настоящий акт подписали:

Заместитель командира 1/206 гв. ЛАП<sup>V</sup> п[олит]/части,

Гв. лейтенант

Серикбаев

Фельд ер 1/206 гв. ЛАП,

Гв. лейтенант м/с

Присевок

Комсорг 1/206 гв. ЛАП,

Гв. стар ий сержант

Папу кин

Жители села:

Гречин\*<sup>VI</sup>

Гречин

Водовиз

Бойчук\*

Бойчук

*ЦА МО РФ. Ф. 32. Оп. 11302. Д. 245. Л. 535–535 об. Подлинник. Рукопись.*

<sup>1</sup> Здесь и далее в документе «д-на» означает сокращение от «дивизиона».

<sup>II</sup> Текст подчеркнут карандашом.

<sup>III</sup> Текст подчеркнут карандашом.

<sup>IV</sup> Так в тексте.

<sup>V</sup> ЛАП – легкий артиллерийский полк.

<sup>VI</sup> Против выделенных знаком \* фамилий вместо подписей стоят кресты.

**№ 3.36. Сообщение [председателя полиции безопасности и СД  
Галиции гауптштурмфюрера СС криминального комиссара Паппе]<sup>1</sup>  
в Главное управление государственной безопасности, СС-группенфюреру  
и генерал лейтенанту полиции Г. Мюллеру, командующему  
полиции безопасности и СД Биркампу и начальнику ССР и полиции  
СС Диму о контакте УПА с армией, полицией и служебными  
инстанциями гражданской администрации**

г. Львов

15 апреля 1944 г.  
Перевод с немецкого [языка]

IV Н – 90/44 гРС

Написано от руки: отправлено 15.IV

Главному Управлению государственной  
безопасности

ц. Гд. ф. СС – группенфюреру и  
генерал-лейтенанту полиции М ЛЛ РУ –  
лично

Берлин

Командующему полиции безопасности и СД в  
Генерал–губернаторстве – СС – оберфюреру  
и полковнику полиции БИРКАМПУ – лично

Краков

Начальнику СС и полиции СС – бригаденфюреру  
и генерал-майору полиции ДИМУ – лично

Львов

Львов, 15 апреля 1944 г.

Секретно – государственной  
важности

Ценное письмо на 1050 марок  
4 кз.

1-й кз.

Написано 15.4

Прочитано 15.4

Отправлено 17.4 через КД

Содержание: Контакт УПА (Украинская Повстанческая Армия) с армией, полицией и служебными инстанциями гражданской администрации.

Дело: Мои доклады 90/44 гРС gRs.

Приложение: Без

I. Продвижение Красной Армии вперед поставило ОУН-бандеровскую группу, а также ее отряды УПА в Восточной Украине и теперь в Галиции, в исключительно затруднительное положение. Отряды УПА находятся до некоторой степени в борьбе на два фронта и должны опасаться, при одновременной вражеской установке против Германии, а также против Красной Армии, чтобы не быть атакованными и уничтоженными как со стороны немцев, так и Советов. В политическом отношении ОУН-бандеровская группа постоянно придерживается мнения, что свободная и самостоятельная Украина может возникнуть только тогда, когда оба великие государства – Германия и Советская Россия взаимно будут ослаблены. Весеннее наступление Красной Армии показало однако бандеровской группе, что боевая сила Красной Армии еще ни в коем случае не сломлена и существует еще опасность советской оккупации. Имея в виду тот

---

<sup>1</sup> Автор установлен по номерам докладов – 90/44 гРС (см.: док. № 3.17, 3.24, 3.26).

факт, ОУН-бандеровская группа пытается избежать уничтожения со стороны Советской России, стараясь примкнуть к немцам.

Попытка присоединения к немецкой армии в Восточной Украине сначала выразилась в том, что УПА ослабила свои операции против немецких боевых частей, на участках своего расположения УПА не трогала появлявшиеся немецкие войсковые соединения и сама немедленно отступала, а немецких солдат, которые попадали в ее руки, во многих случаях, после того, как забирала у них оружие, боеприпасы и форму, снова отправляла в их части.

В конце января 1944 г. различные отряды УПА искали прямого контакта с воюющими частями. I-Ц (представитель разведывательного отдела) боевой группы ПР ЦМАННА – СС турмбанфюрер ШМИЦ использовал для себя изменив свое положение таким образом, что наладил связь с отдельными руководителями банд УПА в районе Постойно (33 км северо-западнее Ровно), Кременец, Верба, Котин, Бересце, Подкамень и Деражня, чтобы применить их для агентурной службы против советских и польских банд, а также против Красной Армии, в качестве диверсионных отрядов. Его действия имели благоприятные результаты. По его мнению, они в разведке сослужили ценную службу и в значительной степени дополнили картину о советских бандах. Он сознавал, что отряды УПА могут использоваться только для разведывательной и диверсионной деятельности, а не для ввода в бой на фронте. Он не удовлетворил неоднократные просьбы отрядов УПА о выдаче им тяжелого оружия. В общей сложности он хочет выдать отрядам 70-80 винтовок, 4 пулемета и около 10 000 патронов. Приказы об обращении с националистическими украинскими бандами, которые издала 4-я танковая армия, посланы вместе с моим докладом от 23 апреля 1944 г. Боевая группа ПР ЦМАНА 12 февраля 1944 г. издала следующий циркуляр об обращении с членами националистической Украинской Повстанческой Армии (УПА):

«Начавшиеся в районе Деражни переговоры с руководителями националистической Украинской повстанческой армии продолжаются теперь также успешно в районе Верба.

Договорились: члены УПА не будут нападать на немецкие воинские части. УПА посылает в настоящее время разведчиков, преимущественно девушек, на занятую врагом территорию и докладывает результаты Iц – (представителю разведывательного отдела) боевой группы. Пленные красноармейцы, а также попавшие в плен лица, состоявшие в советских бандах, будут доставлены представителю разведывательного отдела для допроса, а при желании элемент будет передан боевой группе для направления на разные работы. Чтобы не мешать тому необходимому для нас сотрудничеству, приказывается:

1. Агентов УПА, которые имеют удостоверения за подписью некоего «капитана Феликса» или выдают себя за членов УПА, пропускать беспрепятственно; оружие оставлять им. По требованию агенты должны быть немедленно приведены к Iц – (представителю разведывательного отдела) боевой группы.

2. Части УПА при встрече с немецкими частями для опознавания поднимают к лицу левую растопыренную руку; в таком случае они не будут атакованы, но это может случиться тогда, если с противоположной стороны будет открыт огонь.

3. Часто со стороны УПА имеются жалобы, что немецкие полицейские и армейские части проводят самовольные реквизиции, особенно птицы. В связи с

тим указывается на приказ от 11 февраля 1944 г. согласно которому, командиры единиц отвечают за прекращение диких реквизиций всякого рода.

Подписал БР НН Р  
генерал-майор и СС – бригаденфюрер

Насколько отряды УПА могли быть использованы в борьбе против советских банд или частей Красной Армии, или же, как они саботировали советский подвоз путем диверсии, того на основании имеющихся сведений из вновь занятых Красной Армией областей нельзя еще точно определить. Согласно сообщениям армии, различные части УПА, якобы, в первой половине марта начали борьбу против Советов в тылу Красной Армии и в значительной степени повредили подвоз русских. Так, один пленный из 287 советской стрелковой дивизии высказался, что его батальон еще три недели тому назад был назначен в Ступно для борьбы с УПА и в бою с украинцами понес тяжелые потери. Затем части УПА вели тяжелые бои с советскими бандами в районе Кременца и Луцка, но из-за недостатка боеприпасов и значительных потерь вынуждены были отступить. Другой советский пленный из танковой бригады показал, что в начале марта советские офицеры и рядовые расстреливались, а также и отравлялись членами УПА. По тому военное командование приказало красноармейцам не ходить поодиночке в украинские деревни. Армия хочет, чтобы все эти сообщения об активной борьбе и операциях УПА были перепроверены и установлены.

тот пример представителя разведывательного отдела боевой группы ПР Ц-МАНА служит опытом. Многие воинские части стараются теперь связаться с отрядами УПА, находящимися на их участке действий, как например, в районе Бережаны, Тарнополя и Брод. Их соглашение с отрядами УПА имеет цель прекратить их враждебные настроения по отношению немецкой армии и поддержать их действия против Советов, а с другой стороны – УПА обещаны права обширных самостоятельных действий против будто бы зараженных болезнью поляков.

Переговоры и соглашения таких армейских комендантов с отрядами УПА стали, конечно, известны местным гражданским административным служебным инстанциям. Следуя примеру армии и под сложившимся у них впечатлением о недостатке карательных сил против отрядов УПА в Галиции, разные административные служебные инстанции, например, районный руководитель в Каменке-Струмиловой и земские комиссары в Жолкве и Сокале, сочли нужным со своей стороны установить связь с предводителями УПА и начать с ними переговоры.

Так как отсюда вытекает такое положение, что мы принимаем бандитов как равноправных партнеров для договора и ведем с ними переговоры о их дальнейшей отношении к немецким служебным инстанциям и деятельности в немецких интересах и так как возникает опасность, что различные, ведущие переговоры, служебные инстанции, вне зависимости друг от друга, могут выдвигать и устанавливать противоречивые и вредные немецким интересам условия договора, я немедленно, после того как узнал об этом, включился в переговоры для того, чтобы предотвратить неверные шаги и ясно выразить позицию полиции безопасности. Затем я стремился установить связь с авторитетными и руководящими инстанциями ОУН-бандеровской группы, чтобы познакомиться с их принципиальной позицией к местным соглашениям, заключенным армией с отдельными мелкими руководителями УПА и которые стремилась также заключать гражданская администрация.



II. та связь с высшим лидером ОУН-бандеровской группы ГРАСИМОВСКИМ, который утверждает, что он уполномочен центральным руководством ОУН бандеровской группы вести переговоры в рамках политического и военного сектора своей организации, а также от имени всех областей, в которых проживают украинцы, была установлена Н-референтом в начале марта того года. ГРАСИМОВСКИ заявил, что ОУН давно пыталась начать переговоры с полицией безопасности о совместных действиях против большевизма, потому, что она убеждена в том, что это единственный и непримиримый враг украинцев и что украинский народ убедился в том, что за его неприкосновенность может гарантировать только Германия. К сожалению, украинский народ не может открыто выступать против большевизма, потому что при дальнейшем занятии территории Украины русскими, это привело бы к совершению физическому уничтожению украинского народа с их стороны, а поэтому организации остался единственный конспиративный путь широкой поддержки немецких интересов. Это упрекнули в том, что украинцы имели возможность вступить под ружье против большевизма в ряды добровольческой дивизии «Галиция», однако, эта возможность не была ими использована и большевизм молодежи дезертировала в леса, там вела бандитскую жизнь, убивала безоружных поляков, склоняла к военной присяге добровольцев и украинскую полицию и тем самым потеряла большую возможность показать себя путем положительной работы как европейский народ. ГРАСИМОВСКИ заявил, что организация не имела возможности такой перестройки, но она готова к самому большому содействию немецким интересам в случае, если со стороны немцев будет проявлено понимание украинских стремлений. Он дал следующие обещания:

1. ОУН готова прекратить всякую работу против немецких интересов и всякий террор против польского населения; полиции безопасности придется выполнение всех карательных мероприятий против польских провокаций и террористических мероприятий в укрепленных местностях и городах. ОУН будет передавать полиции безопасности свои сведения и доказательства по выявлению провокаций и террористических актов и будет ждать пока полиция безопасности со своей стороны не предпримет против них карательные мероприятия. В лесных местностях, где невозможно придерживаться этого принципа из-за подвижности и разбросанности банд, ОУН-бандеровская группа будет проводить ликвидацию польского бандитизма собственными карательными мероприятиями и заверяет, что борьба будет касаться только польских банд и не будет отражаться на проживающих поблизости поляках или на вблизи лежащих селах, которые не имеют ничего общего с бандой. ОУН готова после борьбы против польской банды доказать, что банда провинилась перед украинским народом и при каких обстоятельствах она была привлечена к ответственности.

2. ОУН-бандеровская группа обязуется отдавать в распоряжение полиции безопасности свои общие разведывательные данные о большевизме, коммунизме и польском повстанческом движении.

Кроме того, ОУН готова сотрудничать с немцами на всех военных участках, которые окажутся необходимыми для борьбы против большевизма. Следовательно, ОУН будет держать свои боевые части за советско-русским фронтом для того, чтобы вредить путем саботажа русскому подвозу, центрам вооружения, складам и т.д., влиять на Красную Армию пропагандистски и разлагающе и, прежде всего, уничтожать физически сотрудников НКВД путем постоянного террора. Затем



они будут всеми возможными путями (радиокурьеры) давать немцам сведения военного и политического характера с территории за линией советского фронта. Чтобы иметь возможность интенсивно вести борьбу против большевизма, ОУН хочет, чтобы немцы ей доставляли конспиративным путем оружие, боеприпасы и взрывчатые вещества. Доставка оружия и диверсионных средств со стороны немцев через линию фронта для частей УПА должна по тому производиться по правилам конспирации, чтобы не дать большевикам в руки никаких доказательств об оставшихся за линией фронта украинцах, — союзниках немцев или немецких агентах, на что они могут реагировать соответствующими истребительными акциями против украинцев. Непременно должен быть отменен практикуемый армией способ доставки оружия и боеприпасов отдельным частям УПА за линию фронта путем выброски из самолетов, обозначенных национальными украинскими красками. По тому ОУН просит, чтобы в будущем переговоры и соглашения исходили от центра и чтобы партнерами для переговоров со стороны немцев была по возможности полиция безопасности, так как она знакома с правилами конспирации. С другой стороны, она приветствует вообще местные соглашения, имевшие место между УПА и немцами. Она приказала своим частям УПА придерживаться договора, несмотря на большие потери и ошутительные истребительные кампании со стороны большевиков. Для того, чтобы доказать насколько правильны ее требования соблюдения конспирации, она указывает на выпущенную теперешним советским правительством в Киеве листовку, в которой говорится о том, что все украинцы, вне зависимости от того, были ли они приверженцами БАНД Р или М Л НИКА, или же были аполитичным элементом, по заключению советского правительства в Киеве должны рассматриваться как союзники немцев и подвергаться соответствующей ликвидации и истреблению.

3. ОУН сейчас же прекращает всякую разлагающую деятельность внутри добровольческой дивизии «Галиция», галицийских ССовских полков, а также украинской полиции и она позаботится о том, чтобы дезертиры были переданы немецким органам. (Украинская полиция была принята в ряды УПА, так как она из-за отхода немцев часто оставалась без всякой защиты).

Как вознаграждение полиция безопасности должна предоставить ОУН-бандеровской группе следующее:

1. При полной лояльности украинского повстанческого движения прекратить аресты.

2. Полиция безопасности освобождает всех украинских политических заключенных, особенно всех женщин, детей и заложников, и заботится о том, чтобы со всеми оставшимися в лагерях и тюрьмах политическими заключенными хорошо обращались. Это желание касается только настоящих политических заключенных, а не террористов, саботажников и т.д. Вполне понятно, что освобождение может последовать не сразу, а только по поручительству ОУН.

3. Прекращается всякая травля против украинцев, якобы, зараженных большевизмом, и азиатского народа, так как тот упрек является необоснованным, а также оскорбительным для чести украинцев.

4. О дальнейшей судьбе и использовании УПА должны последовать особые объяснения.

III. В переговорах с отдельными низшими руководителями УПА, которые проводились другими инстанциями, были видны такие же требования, в инте-

ресах полиции безопасности, и прежде всего не была им дана честь равноправных договаривающихся партнеров, которые выставляют свои требования.

Несмотря на продолжительный срок контакта с Г РАСИМОВСКИМ и различными меньшими руководителями УПА, все старания полиции безопасности не имели почти никакого успеха. Несмотря на то, что Г РАСИМОВСКИИ, как представитель авторитетного руководства ОУН бандеровской группы постоянно заверял, что немедленно были изданы приказы организации не вредить немецким интересам, не разлагать состоящие на немецких услугах украинскую полицию и добровольческую стрелковую СС-дивизию «Галиция», а также ограничить беспощадный украинский террор над польскими женщинами, детьми и населенными пунктами, — отряды УПА в Галиции ничем не доказали, что они получили указания от центрального «Провода», по которым было бы заметно влияние переговоров между Н-референтом и Г РАСИМОВСКИМ и имел их место соглашения. Наоборот, помещения, находящиеся в немецком распоряжении сжигались, как и прежде, немецкие сотрудники полиции во время разведывательных операций по селам подвергались нападению и расстрелам со стороны украинцев. Члены добровольческой стрелковой СС-дивизии «Галиция», которые дезертировали и перебежали, продолжали приниматься частями УПА и не выдавались, а украинский террор над польским населением и селениями все более увеличивается. Легко заметить, что ОУН-бандеровская группа некрепко держит в своих руках различные боевые части в селе и что любая часть УПА не подчиняется приказам и распоряжениям своего центрального «Провода», а также действовала по своему желанию и усмотрению. Эти факты подтвердили мое впечатление, что бандеровская группа не так стремится выполнять немецкие требования для плодотворного сотрудничества с немецкими служебными инстанциями, а хочет так долго вести упомянутые мною вначале позиции на два фронта путем примыкания к немцам и затягивающейся тактики переговоров, пока хорошо не выяснится военное положение.

IV. Несмотря на то, я не порвал связи с Г РАСИМОВСКИМ и различными руководителями банд УПА, а поддерживаю ее, исходя из следующих соображений:

1. Путем переговоров с ОУН могла бы быть удержана от нанесения большого ущерба немецкому подвозу и немецким интересам. Усмирение строптивного украинского народа в настоящее время, при большом недостатке карательных сил, может быть только выгодным. Нельзя упустить из виду, что в случае оккупации нужно рассчитывать на сильные враждебные действия поляков. Нужно стремиться к полулояльному поведению украинских повстанческих сил, чтобы в той борьбе обеспечить себе тыл.

2. Связь с ведущими лицами ОУН и УПА будет исключительно важна и ценна для полиции безопасности, так как она даст разведывательный материал о наших государственных врагах и облегчит работу полиции безопасности.

3. Обмен мнениями по возможности со многими представителями повстанческого движения, вносит глубокое разложение в ряды ОУН. Раскол ОУН может быть для нас только благоприятным.

4. Знание по возможности многих лидеров даст нам большую возможность контроля над той организацией и в наших интересах будет, на основании знания их сил и конспиративной деятельности, назначить момент удара по ним.

Для того, чтобы достигнуть этих целей, я считаю очень целесообразным продолжение таких переговоров при установлении однородных инструкций отно-

сительно предметов переговоров и на его дальнейшее поведение. По тому я про- у проверить, так как армия, несмотря на все обещания, заключает самостоятельные соглашения без разрешения полиции безопасности и благодаря ее аполитичному поведению неоднократно нарушает единую политическую линию.

Я чувствую, что при небольших уступках, эта сдерживающая тактика может быть продолжена без какой-либо опасности для немцев до выяснения обстановки.

Прошу быстрого решения.

2. IV Н

(Подпись)

Перевел: переводчик 2 отдела УНКГБ Л[ьвовской] о[бласти].

*ЦА ФСБ России. Ф. 100. Оп. 11. Д. 14. Л. 103–110. Заверенная копия; ЦДАВО України. Ф. 4628. Оп. 1. Спр. 10. Арк. 218–233. Копия<sup>1</sup>.*

*Опубл. частично: Документы избобличают. (Сборник документов и материалов о сотрудничестве украинских националистов со спецслужбами фашистской Германии). Киев, 2004. С. 55–59.*

### **№ 3.37. Докладная записка С.Р. Савченко В.Н. Меркулову о связи ОУН и УПА с немецко-фашистским командованием на временно оккупированной территории Западной Украины**

г. Ровно

19 апреля 1944 г.

№ 669/с

Совершенно секретно

Народному Комиссару государственной безопасности СССР  
комиссару государственной безопасности 1-го ранга – тов. Меркулову В.Н.

Докладная записка  
о связи ОУН-бандеровцев и УПА с немцами

Общеизвестно, что украинские националисты всех течений, до войны возлагали большие надежды при помощи Германии создать «Самостийную» Украину.

Известно также, что немцы всячески поддерживали украинских националистов в том, однако, когда в первые дни войны Германии с СССР наиболее активная часть ОУН, возглавляемая БАНД Р О , попыталась создать без разрешения немцев правительство «Самостийной» Украины, немцы, несмотря на свои прежние обещания, бесцеремонно разогнали это правительство, арестовали БАНД Р У и расстреляли ряд видных главарей бандеровского течения.

После того сохранив иеся приверженцы БАНД Р , как «Максим РУБАН», «Клим САВУР» и др., перешли на нелегальное положение и объявили «войну» немцам, создав для борьбы с ними, а равно для борьбы с советским элементом, сначала «боевки», а затем т.н. Украинскую повстанческую армию – УПА.

<sup>1</sup> Имеется заверенная копия документа на немецком языке (см.: ЦДАВО України. Ф. 4628. Оп. 1. Спр. 5. Арк. 213–218 (с об.)).

ОУН сумела под лозунгом борьбы с немцами, а равно путем террора, втянуть в ряды УПА значительную часть населения из социально близких нам слоев.

Боевые действия УПА против немцев сводились к антинемецкой агитации и мелким стычкам с отдельными малочисленными гарнизонами и отрядами оккупантов и обороне от периодически наряжаемых немцами карательных экспедиций в места расположения банд УПА.

Такое положение продолжалось до 1944 г. К началу 1944 г., когда Красная Армия в результате успешного наступления освободила большую часть Украины и подошла к западным областям, где ОУН и УПА имели наибольшее распространение и влияние среди местного населения, — главари ОУН бандеровского направления, сначала осторожно, по секрету от своих низовых организаций, перешли вновь на службу к немцам и в последнее время стали совершенно открыто сотрудничать с ними<sup>1</sup>.

В процессе оперативной работы по очистке освобожденной территории западных областей Украины нами собраны бесспорные факты и документы, наглядно подтверждающие связь ОУН бандеровского направления и УПА с немцами<sup>11</sup> и руководство последними практической деятельностью ОУН и УПА в настоящее время.

Показаниями арестованного УНКГБ по Волынской области члена районного «Провода» ОУН — СИРИКА установлено, \*что в первых числах января 1944 г. в с. Комарово Колковского района Волынской области состоялись переговоры между командующим УПА «Климом САВУР» и командованием венгерских частей<sup>69</sup>, использовавшихся немцами для охраны тыла<sup>111</sup>.

Выпущенное в том же январе 1944 г. обращение УПА к венгерским солдатам, в котором они восхваляются за «рыцарство и честь» и призываются к совместной борьбе против большевиков, за создание «самостийных» Украины и Венгрии, свидетельствуют о достигнутом в результате переговоров соглашении между «Климом САВУР» и венгерскими оккупантами<sup>70</sup>.

Такие же переговоры бандеровцы вели и с немцами, в результате которых было достигнуто соглашение между ними и немецким командованием о совместных действиях против Красной Армии<sup>IV</sup>.

Как выясняется, переговоры были начаты в начале 1944 г., еще до освобождения нами территории наибольшей концентрации банд УПА. В захваченном УНКГБ по Ровенской области дневнике активного оуновца — ТКАЧУКА Владимира имеется следующая запись, датированная 21 января 1944 г.:

«...здесь встретились с СА ГОРОМ и его “дипломатами”, он ехал на переговоры с немцами...»<sup>V</sup>

СА ГОР известен нам как один из ближайших сподвижников командующего Северной группой УПА — «ЗАГРАВА» ДУБОВОГО<sup>VI</sup>.

12 февраля 1944 г. разведотделом боевой группы ПР ЦМАНА был издан приказ, в котором указывалось, что в результате начатых в районе Деражно и

---

<sup>1</sup> Абзац отчеркнут на полях вертикальной чертой.

<sup>11</sup> Текст подчеркнут карандашом.

<sup>111</sup> Текст подчеркнут карандашом и отчеркнут на полях вертикальной чертой.

<sup>IV</sup> Абзац отчеркнут на полях вертикальной чертой.

<sup>V</sup> Текст отчеркнут на полях двумя вертикальными чертами.

<sup>VI</sup> Абзац отчеркнут на полях вертикальной чертой.

успешно законченных в районе Верба (Ровенская область) переговоров немецкого командования с руководителями УПА достигнута договоренность о взаимном ненападении и помощи в вооруженной борьбе с Красной Армией. Силы УПА, согласно тому договору, используются также для ведения разведки в пользу немецкого командования. \*Для опознания банд УПА немецкими частями введена специальная условность\*<sup>I</sup>.

Заключение такого соглашения изменило характер бандеровской пропаганды, исключаяющей теперь антинемецкие выпады и обращающей все свое острие против нас.

Обнаруженная нами в Красноармейском районе Ровенской области свежая листовка с подписью «Главная команда Украинской повстанческой армии», на русском языке, призывает солдат и офицеров Красной Армии переходить в УПА, \*содержит восхваление по адресу фашистской Германии\*<sup>II</sup>, которая, якобы, ведет войну

«...за Новый Мир, построенный на принципе равноправия каждого народа, со свободным правлением на своей территории, справедливым правительством, которое не допустит эксплуатации одного человека другим.

В борьбе за создание Нового Справедливого Порядка объединились угнетенные народы Советского Союза, \*с помощью Германской Армии\*<sup>III</sup> стремящиеся свергнуть иго бюрократического империализма...» (текст листовки прилагается)<sup>IV</sup>.

Действие того договора ОУН и УПА с немецкими оккупантами видно также на ряде фактов, установленных в процессе ликвидации бандформирований УПА и вражеской агентуры, засылаемой на фронт.

\*Противник в последнее время стал направлять в банды УПА своих офицеров и солдат для руководства их боевыми операциями и перебрасывать банды УПА под командованием немецких офицеров через линию фронта на фронт, так\*<sup>V</sup>:

2—3 апреля 1944 г. в с. Заморочье Высоцкого района Ровенской области в результате проведенной органами НКВД-НКГБ операции по ликвидации банд УПА «ЛА ДАКА» и «ЯРКО», среди убитых 93 бандитов \*оказалось 7 трупов немецких солдат,\*<sup>VI</sup>, а в числе трофеев изъято свыше 700 немецких гранат, патроны к немецким пистолетам и немецкий радиоприемник.

7 апреля 1944 г. в с. Майдан Острогского района Ровенской области при ликвидации органами НКВД-НКГБ крупной банды УПА «ЛЮТОГО», в числе убитых 69 бандитов обнаружено \*3 трупа в немецкой форме\*<sup>VII</sup>, которые по всем признакам являются немецкими военнослужащими.

9 апреля 1944 г. в районе населенных пунктов Баковце, Угорок, Телявка Шумского района Тернопольской области органами НКВД-НКГБ \*была ликвидирована бандгруппа местного формирования, которой руководили два немецких офицера\*<sup>VIII</sup>.

---

<sup>I</sup> Текст подчеркнут чернилами и отчеркнут на полях двумя вертикальными чертами.

<sup>II</sup> Текст подчеркнут чернилами.

<sup>III</sup> Текст подчеркнут карандашом.

<sup>IV</sup> Не публикуется.

<sup>V</sup> Текст подчеркнут и отчеркнут на полях вертикальной чертой.

<sup>VI</sup> Текст подчеркнут карандашом.

<sup>VII</sup> Текст подчеркнут карандашом.

<sup>VIII</sup> Текст подчеркнут карандашом.

В том же районе была обнаружена, частично ликвидирована и рассеяна банда «ПАНАС КА», численностью около 60 чел. Установлено, что банда «ПАНАС КА» была перебросана немцами<sup>I</sup> через линию фронта южнее г. Броды.

При ликвидации вышеуказанных банд \*была захвачена немецкая портативная радиостанция\*<sup>II</sup>. Среди убитых на поле боя бандитов обнаружено \*несколько трупов немцев\*<sup>III</sup>.

12 апреля 1944 г. в районе с. Карпиловка Ракитновского района Ровенской области была ликвидирована банда УПА «ПАНКО». Опросом захваченных участников этой банды установлено, что \*немцы перебрасывают через линию фронта из Галиции своих агентов с задачей организации бандитских отрядов\*<sup>IV</sup> из украинских националистических элементов для борьбы с Красной Армией и подготовки восстания не только в западных, но и в восточных областях Украины.

По добытым данным УНКВД-УНКГБ по Тарнопольской области от 13 апреля 1944 г. три крупных оуновских бандгруппы, по 300—400 чел. каждая, \*двигаются из Галиции к линии фронта с целью перехода ее и продвижения к Кременецким лесам\*<sup>V</sup>.

Договорившись с ОУН и УПА о совместной борьбе против Советской власти, \*немецкое командование стремится сейчас установить контакт и с бульбовскими бандформированиями, т. н. отрядами УНРА\*<sup>VI</sup>.

В Ракитновском районе Ровенской области УНКГБ по Ровенской области задержана \*группа парашютистов, снабженная немецкой портативной радиостанцией\*<sup>VII</sup>, оружием, большим количеством денег, всевозможными документами и формой военнослужащих Красной Армии.

По показаниям задержанных парашютистов установлено, что один из немецких разведорганов, дислоцирующийся в г. Минске, выбросил их с заданием установить контакт с бульбовскими бандформированиями УНРА и выяснить их нуждемость в оружии, боеприпасах, инструкторском составе и т. д.

\*Немецкая разведка, как показывают задержанные, обещала всестороннюю материальную помощь бульбовцам\*<sup>VIII</sup>, при условии активной борьбы с Красной Армией в тылу.

Народный комиссар государственной безопасности УССР —  
комиссар государственной безопасности 3 ранга

САВЧ НКО

*Резолюции: 1. Т. Жукову. Доложить, что по В[ашему], мнению подлежит добавить к н/ориентировке. 30/IV<sup>X</sup>.*

*2. Т. Федотов. Использовать в ориентировке по ОУН. 26/IV<sup>X</sup>.*

<sup>I</sup> Слово подчеркнуто карандашом.

<sup>II</sup> Текст подчеркнут чернилами.

<sup>III</sup> Текст подчеркнут чернилами.

<sup>IV</sup> Текст подчеркнут чернилами.

<sup>V</sup> Текст подчеркнут чернилами и отчеркнут на полях вертикальной чертой.

<sup>VI</sup> Текст подчеркнут карандашом. Слово «УНРА» подчеркнуто двумя чертами.

<sup>VII</sup> Текст подчеркнут чернилами.

<sup>VIII</sup> Текст подчеркнут и отчеркнут на полях двумя вертикальными чертами.

<sup>IX</sup> Подпись неразборчива.

<sup>X</sup> Подпись неразборчива.



Пометы: 1. Т. Альтшуллер. Т. Федотову доложено. 2/V; 2. Тов. Дикому. Ознакомить т.т. Анисимова и Ломова. 8/V. Альтшуллер.

ЦА ФСБ России. Ф. 100. Оп. 11. Д. 7. Л. 209–214. Подлинник.

**№ 3.38. Из докладной записки начальника Управления контрразведки «Смерш» Белорусского фронта А.А. Вадис в Военный Совет фронта о действиях украинских националистов в тылах Белорусского фронта**

19 апреля 1944 г.

№ 2/8116

Совершенно секретно

[...] <sup>II</sup> \*Имеющимися материалами устанавливается, что «ОУН» и их банды, являясь агентурой немцев, работают по прямому их заданию. еще в период оккупации немцами западных областей Украины националисты, по заданию немцев, расправлялись над населением, сочувствующим Советской власти, и проводили работу по насильственной эвакуации жителей в Германию.

Другие данные показывают, что немцы, изгнанные из ряда районов Украины, ищут возможности связаться с бандами. Руководители банд охотно идут на соглашения с немцами для совместной борьбы против Красной Армии <sup>III</sup>.

По данным, полученным от партизанского отряда Ф ДОРОВА, отделу «СМ РШ» 47 армии стало известно, что \*3 марта с.г. <sup>IV</sup> немцы заключили соглашение с бандитами. О подробностях того соглашения бандитов УПА с немцами говорит следующее донесение одного из руководителей банд, захваченное партизанами в районе д. Любяз:

«Друг, Богдан. Пришли к нам 15 чел. на курень, которые должны прийти 6 марта 1944 г. и будут работать при постройке моста.

3 марта 1944 г., я, вместе с Ч РН М договорился с немецким капитаном ОФШТ о том, что мы построим мост для переправы немецких войск, за что они дадут нам подкрепление до батальона со всей техникой. Вместе с этим батальоном, 18 марта мы очистим лес по обе стороны р. Стоход от красных и создадим свободный проход в тыл Красной Армии войскам УПА, которых там ожидают.

На переговорах мы пробыли 15 час. Нами был приготовлен обед. Слава Украине! (подпись «Орел» 6 марта 1944 г.)».

та связь украинских националистов с немцами осуществляется также путем засылки немецких солдат в бандитские отряды УПА, действующие в тылу наших войск.

2 апреля с.г., войсками НКВД охраны тыла в ходе операции известной банды ЛА ДАКА, убито бандитов — 92, взято в плен — 52. В числе убитых бандитов оказалось 7 немцев, участвовавших в банде.

<sup>I</sup> Подпись неразборчива.

<sup>II</sup> Опущены сведения, не относящиеся к теме сборника документов.

<sup>III</sup> Два абзаца отчеркнуты на полях вертикальной чертой.

<sup>IV</sup> Текст подчеркнут карандашом.



Задержанный 22 марта с.г. и арестованный из отряда «Тараса Бульба» ЦИ-ЛУ КО показал, что в декабре 1943 г., при отступлении немцев вблизи г. Камень-Каирска, между командованием немецкой воинской части и представителем ОУН был подписан договор о том, что отряды оуновцев беспрепятственно выпускают немецкий гарнизон из г. Камень-Каирска, за что немцы оставляют оуновцам склады с сахаром, мукой и одеждой, а также винтовочные патроны. тот договор был выполнен обоими сторонами<sup>1</sup>.

Руководством ОУН дано директивное указание всем оуновским организациям о том, чтобы во время прохождения частей Красной Армии тщательно конспирировать свою деятельность, а когда фронт удалится, вести активную борьбу с органами управления Советской власти на местах путем террористических актов над работниками совучреждений и офицерами Красной Армии. Для проведения в жизнь терактов ОУН созданы специальные отряды «СБ» (служба безопасности).

По имеющимся у нас данным, один из руководителей оуновцев в г. Камень-Каирск – МАКАРЧУК, в январе 1944 г. говорил членам организации, что так как в настоящее время сил у них недостаточно, они будут пропускать части Красной Армии на Запад, после чего разобьются на мелкие группы по 5–10 чел. и будут поступать так, как красные партизаны в тылу у немцев, т.е. взрывать мосты, пускать под откос элоны, убивать советско-партийный актив и работников НКВД<sup>II</sup>.

Установлено, что украинские националисты через имеющихся агентов ведут разведывательную работу по сбору данных о дислокации воинских частей, видимо, для передачи их немцам.

Арестованный участник банды КУПРИ НКО показал, что находясь на службе в 137 сп., был захвачен бандитами в с. Дерь Ракитнянского района, уведен ими в лес, откуда ему удалось бежать. КУПРИ НКО показал, что банда, в которой он состоял, ведет активную разведку расположения на их воинских гарнизонов. От него бандиты добивались сведений о воинских частях, в которых он служил.

Борьбу с бандами украинских националистов на территории фронта ведут все воинские подразделения и части. [...] <sup>III</sup>

11 апреля в результате боя с бандой ЛИПОВОГО в районе с. Тынка ликвидирована большая часть той банды; убито 3 бандита и 17 взято в плен.

13 апреля, в районе Богу Сарнинского района стрелковый полк Сухумской дивизии НКВД вел бой с бандой СТ ПОВОГО в момент, когда она шла на соединение с бандой «ЯР М», СТ ПОВО и 90 других бандитов убиты (в их числе 6 немцев), 18 чел. взяты в плен.

Кроме того, в результате оперативных мероприятий часть участников банд подвергаются разложению и в организованном порядке выходят из леса, являются в воинские части Красной Армии и складывают оружие.

10 апреля с.г. в районе д. Знамя Рафаловского района из лесов вышло и сдалось в плен 86 «бульбовцев», часть из них после проверки направлены в райвоенкоматы.

---

<sup>I</sup> Абзац отчеркнут на полях вертикальной чертой.

<sup>II</sup> Абзац отчеркнут на полях вертикальной чертой.

<sup>III</sup> Опущены сведения, не относящиеся к теме сборника документов.

11 апреля из лесов в районе Ракитно выла и сдалась в плен группа «бульбовцев» — \*93 чел.\*<sup>1</sup>

В последнее время отмечается стремление немцев установить связь с действующими в тылу Красной Армии оуновскими бандами и оказать им помощь в борьбе против Красной Армии.

От партизанского отряда подполковника БУЯНОВА в отдел «Смер» 70 армии поступили данные о том, что в районе г. Кобрин немцы собрали и вооружили до 2 тыс. чел. оуновцев, с целью переброски их в тыл Красной Армии. В радиোগрамме БУЯНОВА от 9 апреля с.г. указано:

«По показаниям пленного оуновца, в районе Винна Песочное переправляется в тыл РККА до 1500 чел. националистов. Остатки группы до 500 находятся в районе Люботин с задачей переправиться в тыл Красной Армии. Крепко вооружены».

С целью проверки деятельности оуновцев и установления с ними связи, немецкие разведорганы засылают свою агентуру.

В отдел «Смер» 47 армии явились с повинной агенты немецкой разведки, окончившие разведшколу в г. Лыкк (Восточная Пруссия): в форме лейтенанта Красной Армии — ВРИС Федор Антонович, 1916 года рождения, украинец, уроженец Киевской области, бывший красноармеец 71 сд., в плен попал в августе 1941 г.; в форме младшего лейтенанта Красной Армии — КОНШ В Иван Филиппович, 1920 года рождения, русский, уроженец Челябинской области, бывший красноармеец 204 воздушно-десантной бригады, в плен попал в августе 1941 г.

Оба разведчика переброшены в ночь на 24 марта с.г. южнее г. Ковель, с заданием войсковой разведки и проверки действий украинских националистов-бандеровцев.

9 апреля с.г. в районе Ракитно немцами была сброшена группа парашютистов — 5 чел., из которых старший группы радист КИРПА Николай Иванович, бывший младший командир войск НКВД, в сентябре 1943 г. попал в плен к немцам, — явился с повинной вместе с радиостанцией в Ракитнянский оперсектор НКВД.

В тот же день двое из той группы: радист ОРЯСОВ Петр Васильевич, кличка «ЗОЗУЛЯ», 1915 года рождения, уроженец г. Харькова, бывший химинструктор 841 сп 277 сд, попал в плен в июле 1942 г. и разведчик ШИДРИК Федор Никитович, кличка «Ф ДОР», 1917 года рождения, уроженец Киевской области, бывший старший сержант 170 артполка 37 сд., попал в плен в сентябре 1941 г. — были задержаны группой полка дивизии НКВД.

Остальные два разведчика — ИЛЧУК Степан, 33–35 лет, уроженец Ракитнянского района Ровенской области и ПТР (других данных о нем нет) — не разысканы. ИЛЧУК Степан потерялся в момент приземления, а ПТРуел с ночлега из с. Алексеевка и больше не вернулся. Приняты меры розыска их.

Все эти 5 парашютистов окончили разведшколу в м. Нойндорф — близ г. Лыкк и в разное время были направлены в г. Минск, в распоряжение ФУРМАНА. После инструктажа, проведенного лично ФУРМАНОМ, и снабжения их фиктивными документами в ночь на 5 апреля, на самолете были выброшены в районе хут. Сивки Ракитнянского района с заданием: после приземления, через разведчика СТПАНА — являющегося жителем данной местности, установить связь с украинскими националистами — «бульбовцами» Ракитнянского района, через них связаться с штабом отряда «Тараса Бульбы», влиться в тот отряд и от-

<sup>1</sup> Текст подчеркнут карандашом.

сюда вести войсковую разведку в тылу Красной Армии. Кроме того, выяснить потребность «бульбовцев» в оружии, боеприпасах и взрывчатых веществах, необходимых для борьбы против Советской власти, а также снабжать их фиктивными документами.

Указанная группа была снабжена: продовольствием на 7 суток, деньгами в сумме 300 тыс. руб., обмундированием летним и зимним в боль о м количестве, бланками фиктивных документов, вооружены автоматами и револьверами.

У задержанных изъято: 185 тыс. руб. денег, автоматы и боль ое количество различных фиктивных документов.

Задержанные доставляются в Управление «Смер » фронта.

Работа по борьбе с оуновцами, их организациями и бандгруппами продолжается совместно с Управлением войск НКВД по охране тыла, воинскими соединениями и местными территориальными органами НКГБ и НКВД.

Начальник Управл[ения] контрразведки «Смер »  
Белорусского фронта генерал-майор

ВАДИС

*ЦА ФСБ России. Ф. 100. Оп. 11. Д. 7. Л. 197–200. Подлинник.*

### **№ 3.39. Сообщение неустановленного лица в Главное управление государственной безопасности группенфюреру СС Г. Мюллеру о контактах УПА с вермахтом, полицией и учреждениями гражданской администрации**

г. Львов

21 апреля 1944 г.

Перевод с немецкого языка

Совер енно секретно государственной важности

IV N-90/44

Львов

Ценное письмо – 1050 рм

Два кземпляра

1-й кземпляр

В Главное управление имперской безопасности,  
группенфюреру СС Мюллеру (лично)

Берлин

Содержание: Контакты УПА (Украинская повстанческая армия) с вермахтом, полицией и учреждениями гражданской администрации

Пред ествующие документы: мое донесение от 17 апреля 1944 г. с аналогичным номером по журналу размножения<sup>1</sup>.

При новой встрече с Г РАС МИВС КИМ<sup>II</sup> референт отдела N на основании полученных указаний со всей остротой и ясностью заявил, что в ходе переговоров бандеровская группа ОУН обещала ограничить террор против поляков и прекратить негативное влияние на украинскую позицию и на личный состав дивизии СС «Галиция». Несмотря на то германская сторона вынуждена констатировать, что банды УПА по-прежнему проводят карательные

<sup>1</sup> В оригинале документа написано: «mit gl. Tgb. Nr.» (с тем же номером из ежедневника).

<sup>II</sup> Имеется в виду И. Гриньох (Герасимовский). См. также: док. № 3.17, 3.26.

акции против поляков и принимают в свои ряды перебежчиков из украинской полиции и добровольческой дивизии СС «Галиция». Именно по тому у охранной полиции создается впечатление, что бандеровская группа ОУН не желает честно сотрудничать с охранной полицией. Г РАС МИВС К на то ответил, что именно польский вопрос и проблемы перебежчиков из украинской полиции и добровольческой дивизии СС «Галиция» являются наиболее трудноразрешимыми<sup>71</sup>. Хотя он, Г РАС МИВС К, после обсуждения этих вопросов неоднократно подчеркивал в беседе, что охранная полиция придает им особо важное значение, но ему там каждый раз возражали в том смысле, что имеющие место недоразумения и несогласованности невозможно устранить одним махом, и что полиция тоже не прекращает борьбы против украинских националистов.

Г РАС МИВС К заявил, что невыполнение определенных ожиданий, высказанных бандеровской группой ОУН в ходе переговоров с охранной полицией, может оказаться чрезвычайно опасным лично для него, как лица, на которое возложено поддержание связи с охранной полицией, так как он один без всякого прикрытия и без гарантий излагает и представляет в беседе ОУН требования охранной полиции. Ему лично, как, впрочем, и всей организации, представляется очень важным, чтобы такое прикрытие было обеспечено возможностью изложить позицию БАНД РО по вопросу о переговорах охранной полиции с бандеровской группой ОУН. Организация твердо уверена в том, что БАНД РА несомненно поддержит и одобрит нынешние контакты в интересах взаимного сотрудничества в борьбе с большевизмом. Как организация, так и Г РАС МИВС К сам, считают необходимым, чтобы БАНД РА подтвердил эту точку зрения.

В этой связи он просит ходатайствовать перед компетентными инстанциями, которые должны дать разрешение на встречу представителя бандеровской группы ОУН, возможно самого Г РАС МИВС КОГО, с БАНД РО. Время и место встречи с БАНД РО может быть определено охранной полицией. Само собой разумеется, что на этой встрече с БАНД РО мог бы присутствовать один из представителей охранной полиции, владеющий языком с тем, чтобы он мог затем доложить результаты этой встречи охранной полиции<sup>72</sup>.

Прошу по возможности скорее дать указания относительно того предложения с тем, чтобы дать окончательный ответ Г РАС МИВС КОМУ<sup>1</sup>.

*Перевел А. Шевчук*

*ЦДАВО України. Ф. 4628. Оп. 1. Спр. 10. Арк. 253–255<sup>11</sup>. Подлинник.*

---

<sup>1</sup> Подпись отсутствует.

<sup>11</sup> Имеется подлинник документа на немецком языке (см.: ЦДАВО Укр. ни. Ф. 4628. Оп. 1. Спр. 10. Арк. 251, 251 об., 252).

**№ 3.40. Донесение народного комиссара внутренних дел УССР  
В.С. Рясного заместителю народного комиссара внутренних дел СССР  
С.Н. Круглову о проведенном допросе арестованного коменданта СБ  
Млыновского района Ровенской области И.И. Яворского**

21 апреля 1944 г.  
Совершенно секретно

Зам. народного комиссара внутренних дел Союза ССР  
комиссару госбезопасности 1 ранга тов. Круглову  
г. Москва

При этом направляю копию протокола допроса арестованного нами коменданта СБ Млыновского района Ровенской области ЯВОРСКОГО Ивана Ивановича («ОР Л»), сознавшего в организации и непосредственном исполнении целого ряда террористических актов над партийно-советским активом и мирными жителями.

Дело ЯВОРСКОГО следствием закончено и направлено в суд.  
Приложение: Упомянутое.

Народный комиссар внутренних дел УССР  
Комиссар государственной безопасности 3 ранга Рясной

*Резолюции: Свирину. Получите от меня указания. 4.V Круглов<sup>1</sup>.*

*Тов. Свирину. О структуре и функциях СБ написать информацию тов. Федотову. Леонтьев. 8.5.44<sup>II</sup>*

*Тов. Грамма. Подготовьте документ, зайдите. Свирин. 9/V<sup>III</sup>.*

*Помета: Копия послана тов. Федотову при № 35/- от 10/V-44<sup>IV</sup>.*

[Приложение]

Протокол допроса обвиняемого ЯВОРСКОГО Ивана Ивановича

ЯВОРСКИ И.И., 1924 г. рождения, уроженец села Яворы Туркиевского района Дрогобычской области, украинец, гражданин СССР, из крестьян-середняков, образование среднее, одинокий, под судом и следствием не состоял.

14 апреля 1944 года.  
Допрос начат в 12 ч. 40 мин.

Вопрос: Ваши предыдущие показания не исчерпывают всей полноты совершенных вами преступлений против Советского государства и известных вам сведений о действующих на Западной Украине бандеровских бандах.

Ответ: Это не совсем так. На все те вопросы, которые ставились мне следствием, я давал правдивые ответы, ничего не скрывая, и считаю, что в основном свои показания исчерпал.

---

<sup>I</sup> Резолюция выполнена простым карандашом.

<sup>II</sup> Резолюция выполнена синим и коричневым карандашами.

<sup>III</sup> Резолюция выполнена синим и красным карандашами.

<sup>IV</sup> Помета выполнена синим карандашом. Подпись отсутствует.

Однако допускаю, что отдельные факты моей \*террористической оуновской деятельности\*<sup>1</sup> и известные мне участники ОУН и УПА могли выпасть из моих показаний, но то, если и имело место, то могло произойти только в силу того, что я попросту упустил из виду тот или иной факт, то или иное лицо.

Относить же то на счет моей неискренности не следует, так как, повторяю, я был откровенен на предыдущих допросах и исполнен решимости рассказать правду и сейчас.

Вопрос: О вашей искренности будем судить по вашим ответам.

Скажите, сколько человек вы убили собственноручно, как участник карательного органа бандеровцев – СБ?

Ответ: Я лично убил 5 человек.

Вопрос: Кто эти лица, когда и за что вы убили каждого из них в отдельности?

Ответ: Первое убийство совершено мною при следующих обстоятельствах: в сентябре 1943 г. в с. Остриев Млиновского района Ровенской области был задержан неизвестный человек, которого доставил мне «мобилизационный в УПА» Млиновского района «ЯВОР» (фамилии его я не знаю). Неизвестный назвался ЯНКОВСКИМ, уроженцем с. Погорелец Луцкого района Волынской области, по национальности поляк. Я привел его на берег к реке Иква, у села Добрятин, и выстрелом в спину из винтовки «СВ» убил его, там же закопав труп.

В октябре 1943 г. я приехал в с. Каролинка Млиновского района. Староста села (фамилии его я не помню) сообщил мне, что из с. Млинов приехала какая-то полька. Тут же я направился на розыски этой польки и встретил ее в поле. Увидев меня и, очевидно испугавшись, так как я был вооружен винтовкой, она бросилась бежать. Двумя выстрелами в спину я убил ее. Труп закопан крестьянами с. Каролинка, где-то за селом.

В том же месяце участник подрайонной разведки СБ – «КЛИН» (фамилия мне неизвестна) в с. Мечиславовка \*Млиновского района\*<sup>II</sup> задержал неизвестного. В то время я находился в указанном селе. «КЛИН», сообщив мне о задержании, предупредил, что неизвестный является коммунистом. Не допрашивая, я привел неизвестного, по виду украинца, в возрасте около 40 лет в лес возле с. Мечиславовка и выстрелом из винтовки «СВ» убил его. Труп я закопал в том же лесу.

В ноябре 1943 г. подрайонный разведчик СБ по кличке «ВГН»<sup>III</sup> (фамилии не знаю) донес мне, что в с. Пекалов Млиновского района проживает одинокий поляк. Я выехал в то село, увел указанного поляка (лет 28–30, работал в селе кузнецом) в Смордовский лес, где двумя выстрелами из пистолета «Вис Радом» убил его. Труп я закопал на месте убийства.

\*В конце декабря 1943 г. за невыполнение моих приказаний и систематическое пьянство я убил на Мокровских хуторах участника СБ Млиновского района КАЗАК ВИЧА (псевдоним «МРКУРИ»)\*, жителя с. Александровка. Убийство я совершил выстрелом из пистолета. Труп КАЗАК ВИЧА был тут же похоронен крестьянами.

Других убийств я лично не совершал.

Вопрос: Теперь расскажите об убийствах, совершенных другими бандеровскими бандитами, по вашим, как районного руководителя СБ, указаниям.

<sup>1</sup> Выделенный текст подчеркнут коричневым карандашом.

<sup>II</sup> Здесь и далее в тексте слова, отмеченные знаками \*...\*, подчеркнуты красным карандашом.

<sup>III</sup> Слова «по кличке «ВГН»» подчеркнуты двойной чертой синими чернилами.

Ответ: По моим лично указаниям убито, примерно, около 25 человек. Конкретно я помню о следующих убийствах:

В ноябре 1943 г. я приказал участникам районной СБ – «СОЛОВ», «Ц - ГАНУ», «М РКУРИ» и «Ч Р ШН» расстрелять целую семью, проживающую в с. Ивановцы Млиновского района (фамилии семьи не помню). Эта семья в составе отца, матери, дочери лет 25, и двух сыновей была расстреляна в лесу, около с. Ивановцы. Их трупы закопаны там же.

В том же месяце, по моему приказанию, теми же участниками СБ были убиты поляк по имени Стасик (фамилии не знаю), проживал в с. Косарев и полька КРИВИЦКАЯ (имени не знаю), проживала там же.

Тогда же в с. \*\*Владиславовка\*\*<sup>1</sup> я приказал участнику СБ «М РКУРИ» расстрелять жительницу указанного села, польку, лет 30 (фамилии не знаю).

В том же селе по моему приказанию расстреляны комендантом боевки районной СБ – \*\*ГРИЦ КОМ Василием (псевдоним «Ч РНОМОР Ц», \*\* уроженец с. Бакевичи Млиновского района) отец и дочь, по национальности украинцы, как «враги УПА».

В декабре 1943 г. я приехал убить в с. Ульяновка семью НОВОСАД в составе отца, матери и сына, проживающую в том же селе, за высказанные симпатии к Советской власти.

Убийство совершил указанный выше «Ч РНОМОР Ц».

В том же месяце я приказал расстрелять семью КОЗАК ВИЧ, в составе 3–4 человек (точно не помню) в с. Александровка за высказанное недоверие к УПА. Эту семью убили участники СБ «Ц ГАН», «Ч Р ШНЯ» и «Ч РНОМОР Ц».

В с. Добрятин, примерно в тот же период, я приказал убить бывшего председателя колхоза и его семью (фамилии его я не знаю). Мое приказание было выполнено тем же «Ч РНОМОРЦ М».

В том же селе по моему приказанию участниками СБ (кем именно я не помню) был убит неизвестный поляк, лет 35.

В селе Малые Дорогостаи, в конце декабря 1943 г. я дал указание убить трех человек по национальности украинцев, жителей того села, которые высказались против УПА. Убийство было совершено участниками СБ «Ч Р ШНЯ», «ШПАК» и «СОКОЛ» (фамилии мне неизвестны). Остальных убийств, совершенных по моим указаниям, я не помню.

Вопрос: Какие вам еще известны факты злодеяний СБ в его района?

Ответ: Мне известно, что в Млиновском районе СБ, помимо указанных выше, совершены также следующие убийства:

В с. Каролинка по указанию \*\*подрайонной СБ\*\* убиты семья жителей того села ПИРОЖК, в составе 5 чел. Убийство совершено участниками \*\*надрайонной боевки СБ\*\* во главе с ее \*\*комендантом «П ТРОМ»\*\* (фамилии его я не знаю).

В селе Корупань по указанию надрайонной СБ участниками последней задана семья ШИДРА в составе 4-х чел.

В селе Сморгва перед приходом частей Красной Армии по указанию надрайонной СБ повешено несколько человек. Подробности мне не известны.

В с. Перевердов участниками боевки надрайонной СБ уничтожена семья одного украинца в составе 4-х человек, несвоевременно выполнив его поставки для УПА.

---

<sup>1</sup> Здесь и далее в тексте слова, отмеченные знаками \*\*...\*\*, подчеркнуты синими чернилами или синим карандашом.



Вопрос: Какие вам известны зверства СБ других районов?

Ответ: Я знаю, что комендант СБ Дубенского района по кличке «ВОЛ - Н Ц» лично убил несколько десятков человек – \*\*\*«врагов УПА»\*\*\*<sup>1</sup>.

В Демидовском районе боевка СБ под руководством «Б ЛОГО» и коменданта СБ района «БА Д » особенно издевалась над своими жертвами, избрав орудием убийства «путование»<sup>II</sup> и ножи. Комендант СБ Демидовского района «БА ДА» за «хорошую работу» был переведен в Млиновский район для «наведения порядка».

Вопрос: Какими побуждениями руководствуются органы СБ, совершая столь чудовищные преступления?

Ответ: СБ лишь выполняет директивы свыше – проводя ОУН, чьи интересы она защищает. Истребляя мирное население, она заявляет, что борется с политическими врагами бандеризма, а в действительности СБ проводит политику ОУН о массовом и планомерном уничтожении всех «инородцев» (русских, поляков, чехов, евреев, цыган и т.д.), а также всех украинцев, мало-мальски высказывающих недовольство оуновцами и уклоняющихся от службы в бандах УПА, – вместе с их семьями: женами и детьми, вплоть до грудных младенцев<sup>III</sup>.

Вопрос: Какие на тот счет официальные распоряжения и приказы по СБ вам известны?

Ответ: Мне известны следующие, полученные мною от надрайонного руководства СБ и районного коменданта ОУН, директивы и приказы по линии СБ:

1. Всех задерживаемых советских парашютистов, сотрудников НКВД и милиции, бывших партийно-советских работников немедленно под усиленным конвоем направлять в надрайонную СБ.

2. Тщательно проверять ряды СБ, очищая последние от «колеблющихся», «не твердых», «слабовольных» людей.

3. \*\*\*Всех освобождаемых органами НКВД из под стражи участников ОУН, УПА и СБ, немедленно уничтожать, рассматривая их как агентуру НКВД.

4. Распространять самые нелепые слухи об органах НКВД, что, якобы, они мучают на допросах арестованных участников ОУН, УПА и СБ, выкалывают им глаза, пытаются огнем и т.д., после чего расстреливают их без суда.

5. Уклоняющихся от службы в УПА передавать в штрафные сотни, не желающих служить в УПА – уничтожать на месте\*\*\*<sup>IV</sup>.

6. Лиц, не выполнив их поставки в УПА, наказывать омплами и нагайками или облагать болями денежными штрафами в пользу УПА. При повторном случае невыполнения поставок уничтожать всю семью, разрушив или спалив усадьбу.

7. Убивать вместе с семьями всех поляков, чехов и евреев.

8. Трупы убитых СБ жертв закапывать или сбрасывать в речку, без посторонних свидетелей.

---

<sup>1</sup> Здесь и далее в тексте слова, отмеченные знаками \*\*\*...\*\*\*, подчеркнуты коричневым карандашом.

<sup>II</sup> Имеется в виду повешение.

<sup>III</sup> Абзац отчеркнут на полях закругленной чертой красным карандашом, слова «о массовом и планомерном... а также всех украинцев» отчеркнуты на полях двойной чертой и подчеркнуты коричневым карандашом.

<sup>IV</sup> Пункты 1–5 отчеркнуты на полях простым карандашом одной чертой. Пункты 3 и 5 отчеркнуты на полях двойной чертой.

Вопрос: Изложите функции и структуру СБ.

Ответ: СБ, являющаяся, как уже было сказано выше, карательным органом ОУН, выполняет следующие функции:

\*1. Ведет негласное наблюдение за участниками ОУН и УПА и населением, выявляя и уничтожая всех своих политических противников.

2. Следит за тем, чтобы все оуновцы были преданы бандеровскому проводу и строго выполняли его директивы.

3. Выполняет специальные задания центрального провода ОУН по массовому и индивидуальному террору\*.

Наряду с этим СБ на оккупированной территории ведет разведывательную работу в советских партизанских отрядах, внедряя туда свою агентуру, а в освобожденных районах в тех же целях \*обеспечивает ее проникновение в советские учреждения, органы НКВД и милиции\*.

Как сами методы террористической деятельности, так и принципы ее организационного построения, о которых я покажу ниже, многим напоминает работу и структуру немецких карательных органов и, по всей вероятности, позаимствованы у последних руководителями СБ.

Высшей руководящей инстанцией СБ является ее референтура \*\*при центральном проводе ОУН\*\*. Официальных данных о том, кто возглавляет эту референтуру, нет, но среди участников СБ ходят слухи о том, что вся система СБ сосредоточена в руках командующего УПА Климса САВУРА<sup>1</sup>.

Центральной референтуре СБ подчинены \*\*областные комендатуры СБ\*\*, последним – окружные, которые состоят из 3–4 надрайонных \*\*комендатур СБ\*\*. В состав надрайонных комендатур входит 3–4 районных комендатуры.

Районная комендатура СБ является основным звеном в системе СБ и состоит из \*\*референтуры разведки и боевки в количестве 12–14 человек\*\*.

Подрайонные комендатуры СБ с конца 1943 г. не существуют<sup>II</sup>.

Референтура разведки районной комендатуры СБ имеет на каждые 3–4 села резидентуры, которые руководят разведчиками СБ (по 2–3 человека в каждом селе)<sup>III</sup>. Референт разведки \*\*районной СБ одновременно подчиняется референту разведки надрайонной СБ\*\* и коменданту районной СБ.

Боевка районной СБ непосредственно выполняет карательные функции, осуществляя убийства, казачуки, поджоги домов, экспроприацию имущества, сбор денежных штрафов и т.д.

Вопрос: Что вам известно о связи ОУН и УПА с немцами?

Ответ: Из бесед с районным и надрайонным руководством ОУН и СБ мне известно, что между немцами и оуновцами \*существует тайная договоренность не вести борьбу друг против друга, а совместно выступать против большевиков\*<sup>IV</sup>.

---

<sup>I</sup> Абзац отчеркнут на полях простым карандашом, часть абзаца со слов «О том, кто возглавляет...» до слов «...Климса САВУРА» отчеркнута на полях синим карандашом.

<sup>II</sup> Слова «Подрайонные комендатуры СБ с конца 1943 г. не существуют» подчеркнуты простым карандашом.

<sup>III</sup> Слова «на каждые 3–4 села... (по 2–3 человека в каждом селе)» отчеркнуты на полях синим карандашом.

<sup>IV</sup> Текст «существует тайная договоренность... выступать против большевиков» подчеркнуты простым карандашом.

Немцы якобы обещали, что в случае если бандитская деятельность оуновцев по своим размерам окажет влияние на ход военных операций на Украине в пользу германской армии – не вмешиваться во внутренние дела «будущей Соборной Украинской державы».

Для того чтобы немцы не подвели и на тот раз, руководство ОУН призывало создать сильную и многочисленную УПА, способную бороться с современными армиями. Я лично не сомневаюсь в наличии такой договоренности, т.к. мне хорошо известно, что по Млиновскому району ни ОУН, ни УПА, ни СБ за все время оккупации района немцами последних не трогали. Мне не известно ни об одном случае убийства немцев в районе, хотя внешне ОУН всегда выступала против немцев<sup>1</sup>.

Вопрос: Какие, кроме УПА, вам известны оуновские бандитские формирования на Украине?

Ответ: Кроме УПА мне известно, что на Украине существует созданная ОУН **\*\*Украинская народная самооборона (УНС)\*\***.

Вопрос: Сообщите все известные вам сведения об УНС.

Ответ: на территории Львовской, Станиславской, Дрогобычской и Тарнопольской областей ОУН организованы такие же, как в УПА, крупные бандитские отряды, объединенные в так называемую УНС. В эти отряды также, как и в УПА проводится мобилизация украинского населения и они готовятся встретить наступающие части Красной армии тыловыми ударами и срывом мероприятий по восстановлению советской власти на освобождаемой территории.

Записано с моих слов верно, мною лично прочитано, в чем и расписываюсь.  
Яворский

Допрос окончен в 22.00

Допросили:

Нач. отделения ОББ НКВД УССР  
Капитан госбезопасности

Аругюнов

Зам. нач. отделения ОББ НКВД УССР  
Ст. лейтенант госбезопасности

Вайсберг

*ГА РФ Ф. Р-9478. Оп. 1. Д. 398. Л. 1–12. Заверенная копия.*

---

<sup>1</sup> Текст «я лично не сомневаюсь... всегда выступала против немцев» подчеркнуты простым карандашом.

**№ 3.41. Донесение командира охранной полиции и СД в дистрикте Галиция оберштурмбанфюрера Й. Витиска в Главное управление имперской безопасности, группенфюреру СС Г. Мюллеру и начальнику полиции безопасности в Генерал-губернаторстве Биркампу о контактах УПА с вермахтом и Абвером**

г. Львов

22 апреля 1944 г.

Перевод с немецкого языка

Секретно

IV N-90/44

Львов

1) Телеграмма

В делопроизводстве обращаться как с документом под грифом «Совершенно секретно, государственной важности»

В Главное управление имперской безопасности,  
группенфюреру СС Мюллеру (лично) Берлин  
Начальнику полиции безопасности в генерал-губернаторстве  
оберфюреру СС и генерал-майору полиции БИРКАМПУ (лично) Краков

Содержание: О контактах УПА (Украинская повстанческая армия) с вермахтом, полицией и учреждениями гражданской администрации.

Предшествующий документ: мое донесение от 15 апреля 1944 г. – IV N-90/44

Как уже сообщалось, вермахт, и прежде всего Абвер, будет и впредь продолжать сотрудничество с УПА<sup>1</sup>. С целью информации об истинных намерениях контрразведки относительно УПА 19 апреля было проведено информативное совещание руководителей трех отделов контрразведки группы армий «Г». На том совещании были приняты следующие установки:

1). Абверкоманда 101 (полковник ЛИНХАРДТ)<sup>73</sup>. Подполковник Л. занимался до того главным образом контрразведывательной деятельностью среди военнопленных. Но в связи с быстрым продвижением русских в настоящее время почти невозможно использовать эти данные в интересах боевых действий вермахта. По этим соображениям остается лишь одна возможность: использовать ее для обслуживания боевиков УПА. Для использования в качестве агентов здесь могут использоваться лишь военнообязанные и реальные личности, как правило, сторонники бандеровской группы или УПА в дистрикте Галиция. Другие круги, стоящие вне ОУН, не готовы к боевым действиям и не располагают соответствующими силами. Попытки Украинского комитета помощи заполучить агентов потерпели неудачу. Без контактов с УПА разведывательная и контрразведывательная деятельность этой команды немыслима вообще.

Поступающие от УПА разведматериалы военного характера чрезвычайно обильны (10–15 донесений ежедневно). Большая часть этих материалов представляет ценность с военной точки зрения и используется войсками. К тому

<sup>1</sup> Также о структуре и деятельности ряда подразделений Абвера по сотрудничеству с ОУН и УПА см. док. № 3.178.

можно прибавить, что в некоторых случаях подразделения украинских банд вели боевые действия вместе с германским вермахтом против Красной Армии и польских банд. Важность того факта пока еще не нашла должной оценки. И все же части УПА понесли большие потери и уже оказали нам в некоторых политических ситуациях неоценимые услуги. Важно то, что украинские банды прекратили боевые действия против немцев в прифронтовой зоне. Но с другой стороны не следует забывать о значительных нарушениях в работе служб подвоза и снабжения.

2). Абверкоманда 202 (подполковник Зелигер)<sup>74</sup>.

Подполковник З. придерживается того же мнения. Главная задача, состоящая в том, чтобы совершить диверсии за линией фронта, может быть выполнена лишь силами УПА. На оккупированных русскими территориях лишь УПА представляет единственную враждебную силу. Ее усиление путем поставок оружия и обучения определенных кадров – тоже в интересах вермахта. Связь с подразделениями, действующими за линией фронта, может быть установлена только подразделениями, находящимися на территории, занятой германскими войсками. Он будет вынужден вербовать боевиков УПА на территории Галиции, а затем, после их обучения и снаряжения, сбрасывать в тылу русских с самолетов, а более крупные группы будут проникать сквозь бреши в линии фронта. Согласие высших инстанций в Берлине получено. Связь поддерживается уже давно через одного связника с ШУХИ ВИЧ М<sup>1</sup>, уже завербовано несколько человек для предстоящего обучения. Предложение Ш. оснастить все находящиеся на территории дистрикта Галиция части УПА и постепенно перебросить их через бреши в линии фронта не было принято по соображениям безопасности. И все же в ближайшее время он с согласия Берлина сосредоточит группу числом в 100 человек непосредственно у переднего края на участке Делятин – Станислав, вооружит ее и с помощью действующих там германских частей перебросит за линию фронта. План сам по себе технически осуществим. Но за этим первым экспериментом могут последовать и другие события. Он, подполковник З., ясно представляет себе, что оснащенные в ходе этой акции части УПА в случае последующего наступления немцев могут начать боевые действия против германских частей. Но сейчас самое важное – совершить диверсии в тылу русских. Он не будет ставить конкретных задач агентам УПА.

Для вермахта безразлично, каким образом осуществляют свои диверсии в тылу советско-русских войск находящиеся там подразделения УПА. Реальное значение будет и впредь иметь сам факт, что действующие там банды ведут борьбу против Красной Армии. А то, что такая борьба ведется, подтверждают многие, попавшие в наши руки секретные приказы НКВД и донесения агентов.

3). Абверкоманды 305<sup>75</sup>.

Руководитель абверкоманды не заинтересован в сотрудничестве с УПА. Он ведет свою антипартизанскую деятельность в основном в сотрудничестве с поляками. Попытки использовать в этих целях людей из УПА оказались неудачными, так как их донесения носят тенденциозную окраску.

Учитывая важность вопроса, я по-прежнему считаю, что берлинские инстанции должны высказать свое основополагающее мнение. При этом, на мой взгляд, должны быть учтены следующие моменты:

---

<sup>1</sup> Так в тексте, имеется в виду Р. Шухевич.

С одной стороны вермахт заинтересован в сотрудничестве с УПА. Аргументы подполковников Л. и З. вполне убеждены<sup>1</sup>. С другой же стороны УПА воспользуется полученной свободой передвижения и неофициальным признанием возможностей усиления ее собственных рядов. Проводимая почти во всех округах мобилизация оказывает отрицательное влияние на хозяйственную деятельность (убийства польских специалистов, мобилизация сельскохозяйственных контингентов и пр.).

Добровольческий полк СС, строительные организации, равно как и украинская вспомогательная полиция, большей частью находятся на грани разложения.

Совершая террор против поляков, УПА выступает в дистрикте как внутренняя дестабилизирующая сила, она намерена усилить эту деятельность впредь и стремится увлечь всю украинскую молодежь так называемой «лесной идеей». К тому следует прибавить, что отдельные группы, особенно в южной части дистрикта, не боятся даже нападать на подразделения германского вермахта.

Сравнивая с абвером и вермахтом выгоды с изложенными отрицательными моментами<sup>II</sup>, я прихожу к выводу, что перевес следует отдать последним. А значит, исходя из этого, необходимо запретить германским инстанциям всякое сотрудничество с УПА. Но при этом следует учитывать, что такой запрет повлечет за собой необходимость непосредственного и незамедлительного уничтожения банд УПА. В то же время мы не располагаем необходимыми для этого полицейскими и военными силами. Поэтому я считаю, что по тактическим соображениям будет правильно, если мы станем продолжать переговоры в интересах сдерживания актов саботажа и диверсий на германских коммуникациях со стороны УПА, с целью получения от нее разведанных и недопущения ведения с ее стороны подрывной работы, как это подчеркивалось в ходе переговоров, не давая со своей стороны никаких серьезных обещаний, как, например, оснащение оружием.

Прошу как можно скорее принять решение с учетом моей точки зрения. С представителями военной контрразведки не заключалось никаких соглашений. Руководитель здесь инстанций<sup>III</sup> лишь предупредил руководителей трех абверкоманд о негативных моментах, вытекающих из сотрудничества с УПА.

Командир охранной полиции и СД в дистрикте Галиция IC-N-90/44 д-р Витиска, обер-турмбанфюрер СС и оберрегирунгсрат<sup>76</sup>

2). Канцелярия отдела IV-N изготовила 2 копии и отправила:

Начальнику СС и полиции в дистрикте Галиция бригаденфюреру СС и генерал-майору полиции ДИГМУ (лично), Львов

В отдел III турмбанфюреру СС Шенку (лично) с просьбой принять к сведению. Здесь.

Перевел А. Шевчук.

---

<sup>1</sup> Это предложение в оригинале зачеркнуто (прим. перев[одчика]). Вероятно, в тексте оригинала имеется в виду «убедительны».

<sup>II</sup> Так в документе.

<sup>III</sup> Видимо, речь идет о полиции (прим. перев[одчика]).

Опубл. частично: *Документи изобличають. (Сборник документов и материалов о сотрудничестве украинских националистов со спецслужбами фашистской Германии)*<sup>II</sup>. Киев, 2004. С. 60–61.

### **№ 3.42. Докладная записка С.С. Шатилова А.С. Щербакову о действиях украинских националистов в западных областях Украины**

23 апреля 1944 г.  
Секретно

#### Политдонесение о бандитских действиях украинских националистов

\*В районах Ровенской, Тернопольской, Черновицкой и других областей Западной Украины банды немецко-украинских националистов проявляют значительную активность.

Действуя небольшими группами и крупными отрядами бандиты нападают на их военнослужащих, убивают их или уводят с собой, забирают у них оружие, документы, ордена, обмундирование, а иногда осмеливаются нападать на целые на и подразделения\*<sup>III</sup>.

В конце марта бандитами был убит из-за угла в дер. Садки Шумского района Ровенской области ст. сержант 7-й отдельной автоторы ПАВЛОВ П. и ранен красноармеец Ч РНОВ, которые были посланы туда для заготовок мяса по наряду местных властей.

9 апреля группа бандеровцев, численностью до 150 человек в районе м. Ви невец Тернопольской области напала на стар его сержанта 59 ОТП<sup>IV</sup> тов. СМОЛ НИКОВА и трех бойцов, отремонтировав их вместе с ним танк «Т-34». Бригадир ремонтной базы сержант СМОЛ НИКОВ был убит, а остальные три рядовых были обезоружены.

11 апреля красноармейцы 869 сп. соединения, где начальником политотдела т. Ф УК, ГОРОБ И ЛАВР НЧУК под командой стар ины отправились в с. Лесная Слободка (Черновицкая область) за продуктами. При въезде в населенный пункт они были обстреляны бандитами. В завязав ейся между бойцами и бандитами перестрелке один красноармеец был убит, а другой тяжело ранен.

Вместе с тем, наблюдаются неоднократные случаи пропажи без вести отдельных и небольшие их групп военнослужащих при исполнении служебных обязанностей в районах действия бандитов.

<sup>I</sup> Имеется заверенная копия документа на немецком языке (см. ЦДАВО Укр ни. Ф. 4628. Оп. 1. Спр. 10. Арк. 256–258 (с об.)).

<sup>II</sup> Публикация осуществлена без учета правил публикации архивных документов (легенды в конце раздела, а не в конце документа, отсутствует арх. обработка, заголовков, автор – адресат, подлинность – копияность, ссылка на перевод и т.д.).

<sup>III</sup> Текст подчеркнут карандашом.

<sup>IV</sup> ОТП – отдельный танковый полк. 1 апреля 1944 г. 59-й отдельный танковый полк входил в состав 60-й армии 1-го Украинского фронта.



5 апреля с.г. вблизи села Старо-Тростянец Дубновского района Ровенской области был задержан группой бандитов красноармеец 3-й батареи 777 АП тов. БОРИСОВ, член ВКП(б), у которого бандиты отняли оружие, партбилет, красноармейскую книжку и медаль «За отвагу», бандиты<sup>1</sup> по ли в деревню и захватили двух бойцов той же батареи. Когда их уводили в лес, они сумели убежать от бандитов и, явив ись в подразделение, доложили о случив емся своему командиру лейтенанту САНКИНУ, который вместе с сержантом ГОЛАНЦ В М немедленно выехал в м. Волица, откуда оба не вернулись. Поиски их результатов не дали.

В ночь на 7 апреля 1944 г. с донесением в таб корпуса был послан офицер связи таба 55 ГВ. ТБР<sup>II</sup> гв. лейтенант ДРАЧ В с бойцом Б ЗУГЛОВ М, но до таба корпуса они не до ли. По мар руту их следования были организованы поиски группой бойцов в 25 чел. Вблизи дер. Красная они подверглись обстрелу бандитов и вернулись обратно. Офицер ДРАЧ В и боец Б ЗУГЛОВ не найдены.

16 апреля 1944 г. группа военнослужащих 58 СД в составе трех офицеров и трех бойцов, производив ая рекогносцировку местности в районе Тростянец – Михайлувка (Ровенская область) пропали без вести. Посланные на розыски автоматчики были обстреляны бандитами и возвратились без результатов.

сть полные основания полагать, что пропав ие без вести бойцы, сержанты и офицеры захвачены бандитами.

В результате бандитских нападений украинских националистов отдельные части несут потери в личном составе.

Соединение, где начальником политотдела т. ЯКУНИН, дислоцировав ей-ся в районах Ровенской области, за последние два месяца от террористических актов бандитов потеряло 36 человек убитыми и 8 человек ранеными. В числе убитых 8 офицеров. Кроме того, части того соединения потеряли пропав ими без вести 11 человек.

\*Части кавалерийского соединения, где начальником политотдела т. ПЛАН-ТОВ, от рук немецко-украинских националистов потеряли 35 военнослужащих, среди них три офицера.

Потери в личном составе от рук бандеровцев имеют и другие части. Бандиты стремятся прежде всего убивать на их офицеров. В тих целях они пытаются проникнуть к табам. Например, в первой половине апреля группа бандеровцев, переодетая в красноармейскую форму, совер ила нападение на таб I СБ 271 СП соединения, где начальником политотдела тов. МАРТ Н НКО, \*располагав ийся в селе Пукляки с целью захватить в плен офицеров\*<sup>III</sup>. А когда личный состав таба батальона оказал сопротивление, бандиты забросали помещенные немецкими гранатами и скрылись\*<sup>IV</sup>.

Имеют место случаи, когда банды нападают на отдельные<sup>V</sup> подразделения.

Так, например, 4 марта 1944 г. в селе Карпаловка Рокитянского района Ровенской области вооруженная банда численностью в 120–150 человек напала на

---

<sup>I</sup> Слово вписано каранда ом над зачеркнутым «а затем».

<sup>II</sup> ТБр – танковая бригада. 1 апреля 1944 г. 55-я гвардейская танковая бригада входила в состав 7-го гвардейского танкового корпуса 3-й гвардейской танковой армии 1-го Украинского фронта.

<sup>III</sup> Текст подчеркнут каранда ом.

<sup>IV</sup> Два абзаца взяты в квадратные скобки. Второй абзац отчеркнут на полях вертикальной чертой.

<sup>V</sup> Слово вписано над зачеркнутым «на и целые».

роту связи 1-го отдельного ремонтно-восстановительного линейного батальона связи. Бандиты были вооружены ручными пулеметами, автоматами, винтовками и гранатами. Воспользовавшись темнотой, бандиты подошли на расстояние до 600 метров к коле, в которой располагалась рота на ночной отдых. Командирами была быстро организована круговая оборона. Бандиты были встречены дружным огнем бойцов. Потеряв 16 человек убитыми и ранеными, бандиты ушли в лес. Потери роты — один боец убитый, один легко раненый.

27 марта с.г. а с. Малый Кунинец Кременецкого района банда в количестве до 200 человек пеших, 15 верховых, вооруженных 5-ю ПТР, ручными пулеметами и автоматами, имеется до 15 подводов обоза, ставила целью перерезать шоссе и воспрепятствовать движению транспортов на их частях. Курсы младших лейтенантов армии, где начальником политотдела т. ИСА В, предотвратили опасность захвата дороги бандитами. В результате завязавшейся перестрелки 8 бандитов было убито и 28 захвачено в плен, которые тут же были расстреляны по приказу командования армейских курсов.

По приказанию Военного Совета той армии отряды, сформированные из курсантов армейских курсов младших лейтенантов, с 7 по 10 апреля провели проверку нескольких районов Каменец-Подольской и Тарнопольской областей.

При той операции были столкновения с бандеровцами и даже ожесточенный бой. В районе 3-х километров северо-западнее Борщевки отряд капитана Николаева встретил вооруженное сопротивление банды и в бою уничтожил 20 бандитов. Отряд капитана Гламозда 8 апреля с.г. в районе Якомовце — Татарище уничтожил 50 бандеровцев из банды «Сотни Степного». В районе Матвеевцы 9 апреля отряд курсантов был встречен бандой бандеровцев численностью до 300 человек. В результате ожесточенного боя 58 бандитов было убито и 18 взято в плен<sup>77</sup>.

\*На отдельных участках бандиты действуют в районах передовых позиций.

Так, например, в районе обороны соединения, где начальником политотдела т. Ф УК, 7 апреля группа бандитов вступила в бой с разведкой 867 СП. В результате боя разведчики убили 5 бандитов, одного взяли в плен и захватили радиостанцию с документами<sup>1</sup>.

6 апреля бандеровцы совершили вооруженное нападение на участок обороны 4-й стр. роты того же полка. Бой длился 6 часов. По показаниям пленных, вооруженный отряд украинских националистов в том районе насчитывает около 1600 человек и имеет задачей уничтожить наши гарнизоны и «вырезать польское население»<sup>II</sup>.

По сообщению начальника политотдела армии т. ЖУРАВЛ ВА, в селе Жабье Черновицкой области насчитывается около 400 вооруженных националистов. Еще до прибытия туда частей той армии бандеровцы уже знали, какие части движутся и какое у них вооружение. \*Когда прибыли в тот населенный пункт подразделение 867 СП, главарь банды передал командиру 4 стр. роты ультимативное требование:

\*— Не мешайте нам истреблять поляков, тогда и мы не будем трогать ваших бойцов<sup>III</sup>.

---

<sup>1</sup> Абзац отчеркнут на полях вертикальной чертой.

<sup>II</sup> Три абзаца взяты в квадратные скобки. В конце последнего абзаца имеется помета карандашом: «(то преувеличено)».

<sup>III</sup> Текст отчеркнут на полях двумя вертикальными чертами.

В жестокостях и бесчеловечных расправах с мирным населением, в особенности с поляками, \*украинские националисты\*<sup>1</sup> не уступают фашистским наймитам их пособники — украинские националисты. В населенных пунктах, где еще орудуют националистические банды, жители крайне запуганы и терроризированы.

В г. Косов Черновицкой области бандиты расстреляли несколько человек советско-настроенных жителей, вырезали много польских семей, сожгли принадлежащие полякам дома.

В г. Куты украинские националисты угрожали советски настроенным гражданам, что, когда части Красной Армии уйдут далеко, тогда они с ними расправятся жестоко. В м. Чернелице той же области польское население так же сильно запугано бандитами. В этих населенных пунктах на стенах домов были написаны контрреволюционные лозунги. Все эти лозунги с приходом на их частей были уничтожены, а вместо них были вывешены и написаны новые лозунги. На следующий день 6-го апреля бандиты сорвали часть старых лозунгов и заменили своими.

В ночь на 16 апреля (пасхальная ночь) украинские националисты пытались расклеивать в ряде населенных пунктов контрреволюционные лозунги и листовки<sup>11</sup>.

Политотделом дивизии, где начальником т. Ф. УК, было организовано патрулирование улиц и засады в г. Коломыя. Два участника контрреволюционной националистической организации были пойманы на месте преступления. Задержаны и другие лица, подозреваемые в распространении листовок. Там, где националистам удалось расклеить листовки, они были немедленно сняты специально выделенными группами коммунистов и комсомольцев. (Листовки ОУН и воззвания УПА Вам высылаем).

\*Украинско-немецкие националисты нередко<sup>111</sup> подвергают агитации захваченных ими красноармейцев, а затем отпускают их с заданием: проводить среди своих бойцов антисоветскую работу, распространять разговоры о том, что бандеровцы красноармейцев не убивают, а уничтожают только коммунистов, комсомольцев, работников НКВД<sup>1V</sup>.

Например, бандиты в селе Мощаница захватили заместителя командира батальона 342 СП и красноармейца МОЛОХА. Последний, спустя некоторое время, был отпущен бандитами с задачей рассказать бойцам о том, что они бандеровцы бойцов не убивают\*<sup>V</sup>.

10 апреля с.г. на окраине г. Косов (Черновицкая обл.) в доме местного жителя бандеровцы захватили старшину 1 СБ 187 СП, обезоружили его, а затем заявили ему о том, что они убивают только коммунистов, комсомольцев и работников НКВД. На следующий день старшина ГОЛУБ В бежал от бандеровцев в свой полк. Аналогичный случай был в районе г. Шумска той же области. Группа бандитов в составе около 80 человек (с красными ленточками на шапках) напала на красноармейцев 322 ИПТАП<sup>VI</sup> ИЛИ ИНА, СТ ПАНОВА, РБАКОВА

---

<sup>1</sup> Текст вписан чернилами над строкой.

<sup>11</sup> Текст отчеркнут на полях вертикальной чертой.

<sup>111</sup> Текст вписан поверх зачеркнутого «Немецко-фашистские националисты пытались ослабить волю к борьбе с предателями украинского народа нередко».

<sup>1V</sup> Абзац отчеркнут на полях вертикальной чертой.

<sup>V</sup> Текст отчеркнут на полях двумя вертикальными чертами.

<sup>VI</sup> ИПТАП — истребительно-противотанковый артиллерийский полк.

и старшину КУЗН ЦОВА, обезоружила их и отпустила, заявив при этом: «Вы и ваша автомашина нам не нужны».

\*Для того, чтобы восстановить население против Красной Армии и советской власти бандеровцы прибегают к методам провокации. Под видом советских военнослужащих нападают на мирных, лучших советских людей, издеваются над ними, подвергают зверским мучениям. В населенный пункт Пукляки Тернопольской области в начале апреля 1944 г. ворвалась группа бандеровцев, переходя в красноармейскую форму, и зверски замучила двух местных жителей-украинцев – П. ТРИЧ НКО Якима и ПАНАЧУК Степана, объявив их немецкими шпионами. В самом деле П. ТРИЧ НКО и ПАНЧУК были преданными активными советскими людьми, до освобождения села Красной Армией скрывались от репрессий немцев.

Аналогичные факты, когда бандиты под видом военнослужащих Красной Армии терроризируют лучшее советское население, имели место и в других районах Западной Украины\*<sup>1</sup>.

Политуправление фронта, политотделы армии и соединений партийно-политический аппарат частей провели ряд мероприятий по повышению революционной бдительности личного состава и разоблачению контрреволюционной сущности немецко-украинских националистов. В соединениях и частях проведены партийные активы и партийные собрания по вопросу повышения революционной бдительности. На этих собраниях политработниками были сделаны доклады о бандитской деятельности немецко-украинских националистов. С офицерским составом проведены собрания и совещания по вопросам вражеской деятельности националистических банд и повышению бдительности. Командиры и политработники, коммунисты и комсомольцы, агитаторы на красноармейских собраниях, в групповых и индивидуальных беседах широко ознакомили рядовых и сержантов с вражеской деятельностью немецко-украинских националистов.

В помощь для проведения разъяснительной работы по этому вопросу Политуправлением фронта разработаны и посланы в Поармы и политотделы частей и соединений фронтового подчинения тезисы: «Немецко-украинские националисты – заклятые враги украинского народа». Эти тезисы явились основным материалом в проведении разъяснительной работы с личным составом по разоблачению контрреволюционной бандитской сущности украинского национализма.

В фронтовой, армейских и дивизионных газетах помещено ряд статей, направленных против украинских националистов, о повышении бдительности, о дружбе народов СССР\*<sup>11</sup>. Среди гражданского населения также проведена и проводится большая разъяснительная работа вокруг обращения Совета Народных Комиссаров и ПК КП(б)У к так называемым участникам «УПА» и «УНР». Это обращение было отпечатано и распространено в количестве двух<sup>111</sup> миллионов экземпляров. Политорганами выделено свыше 500 человек квалифицированных агитаторов, знающих украинский язык для работы с местным населением.

---

<sup>1</sup> Два абзаца взяты в квадратные скобки. Первый абзац отчеркнут на полях вертикальной чертой.

<sup>11</sup> Текст отчеркнут вертикальной чертой на полях и отмечен галочкой.

<sup>111</sup> Слово подчеркнуто чернилами.

По линии командования даны указания командирам частей и соединений об организации облав и прочесывания местности, пораженной бандитизмом, об усилении караульной службы и улучшении работы заградотрядов.

Начальник политического управления  
1-го Украинского фронта генерал-майор

С. Шатилов

*ЦА МО РФ. Ф. 32. Оп. 11289. Д. 587. Л. 521-527. Подлинник; Ф. 236. Оп. 2675. Д. 80. Л. 120-126. Заверенная копия.*

### **№ 3.43. Обзор боев частей УПА-Запад на Станиславщине в апреле 1944 г.**

24 апреля 1944 г.

Станиславщина  
Бои УПА-Запад

#### **Героические акции самообороны УПА-Запад**

Как я уже упоминал в предыдущих записках, после отступления польского фронта к немецким тылам, на лесистых территориях остались крупные объединения регулярных частей КА, перешедших к партизанской тактике ведения боевых действий.

Самые мощные объединения польских войск прорвались в «Черный Лес», где расквартированы части Резуна «ВОП» и ведут там непрерывные бои. Впервые на эти подразделения были атакованы передовыми отрядами противника 24 апреля<sup>1</sup> в вечернее время. В результате часового боя концентрическим массированным огнем противник был отброшен при 32 потерях убитыми с его стороны — и 2 тяжелораненых с нашей.

23 апреля враг атаковал с флангов место нашего поста. Многократный перевес противника в людях, амуниции и вооружении вынудил наши части оставить место нашей дислокации. Основная причина нашего отступления — недостаток амуниционных ресурсов. 24 апреля весь день вражеские части патрулировали лес и расположенные в лесистой местности: Завий, Грабивку, Яворивку, Репянку. Вечером того же дня вражеская часть в количестве 30 человек пехотинцев и 20 минометчиков напала на село Завий. Под открытым огнем с одного орудия враг был вынужден отступить на выгодные позиции в лесу. 25 апреля в вечернее время враг возобновил свое наступление на село при подкреплении новыми силами. Заняв боевые позиции, наша мобилизованная на скорую руку чота приняла бой, который длился около полутора часов. Малиновый огонь противника из ППД<sup>II</sup> все время давал ему преимущество. Итог — с нашей стороны 4 убитых и 3 тяжелораненых. Потери противника несоизмеримо больше, но там всех убитых и раненых под огнем прикрытием стасили в лес.

25 апреля 3 сотни ВОП (Резуна) после укомплектования людьми и амуницией были размещены вдоль огражденного участка. Днем враг не появлялся: встречные бои и перестрелки велись в лесу.

---

<sup>1</sup> Так в тексте.

<sup>II</sup> ППД — пистолет-пулемет Дегтярева.

27 апреля около сотни диверсантов напало в полдень на село Грабивку. Шквальным огнем сотня Резуна отбросила противника в лес при потере с его стороны около 20 убитыми и столько же ранеными.

28 апреля день проел спокойно. Враг, получив ночью десантное пополнение людьми и боеприпасами, приготовился к удару. На лесных «напсах» заводи́ли перестрелку на и патрули, обойдясь без потерь. 24-го<sup>1</sup>, в 5.30, густыми колоннами напали вражеские банды с трех сторон леса на село Грабивку, прокладывая дорогу квалным маинным огнем. Одна на а часть, найдив ася на заставе, сразу же дала отпор. Контрудара она из-за малочисленности человеческих резервов не выдержала. Враг атаковал со всех сторон, используя оружие разного типа. На протяжении часа, к месту, куда обруились страшный ураганный огонь, прибыли на помощь две сотни, которые были расположены дальше. Бой превратился в настоящее фронтовое побоище. Отзывались минометы и малокалиберные противотанковые гранаты. Ту часть села, где действовала на оборона, враг поливал гранатами. Итог — 14 на их хозяйств сожжено. В огне погибли 2 на их стрелка, которые были тяжело ранены и не смогли спастись. Враг наступал упрямо, не щадя ни людей, ни амуниции. Бой длился 5,5 часов. Во время боя красные вывели из села 23 человека стариков и молодых мужчин и, раздев их донага, расстреляло поблизости от кладбища. Среди расстрелянных пропал местный священник о. Скрутень и о. Микитюк из Станиславова. Двое на их стрелков, исчерпав все запасы амуниции, подорвали себя гранатами, чтоб не сдать́ся красным. Прилось и мне быть участником того исторического сражения. С огромной признательностью должен высказаться о боевом задании и героическом поведении на их старин и стрелков. Сотник Резун под градом пуль, легко раненный в грудь, успел ликвидировать целый рой атакующих диверсантов. Стрелок Швейк — пулеметчик, потеряв часть левой ноги и 4 пальца на руке, до последнего выстрела бил врага из укрытия. Трудно описать все эти моменты невероятной ценности. Может, я напишу более подробный репортаж по итогам боя. Очевидно, что сейчас, по итогам того неравного боя, я хотел бы заметить, какую ценную базу, какое хранилище мы вынуждены были на некоторое время предоставить в распоряжение противника. Не связан с нами теми небольшими силами в людях и материалах и второй решающий момент — недостаток амуниции и соответствующего тяжелого оружия. Это можно было получить, если бы местный кабинетный командир УПА не всегда руководствовался идеей о том, «где согласие в семействе». Все это и вызвало настоящие последствия.

Большевиков в Черном Лесу немного. По нашим подсчетам, около 500 автоматчиков. У них свой лагерь около села Невочаны в лесу. Упомянутая местность в целом коммунистическая. Еще летом 1943 г. устраивали там триумфальную встречу Ковпаку. Сейчас там те коммунары помогают красным бандам уничтожать на актив и село. Я поручил Резуну сжечь целое село и расстрелять подозрительный элемент. В бою уничтожено 35 красных и дважды столько раненых.

24 IV 1944<sup>11</sup>.

*ГДА СБ України. Ф. 13. Спр. 376. Т. 66. Арк. 94–95. Копия. Перевод с украинского языка.*

<sup>1</sup> Так в тексте.

<sup>11</sup> Подпись неразборчива.



### № 3.44. Письмо неустановленного лица из Северного провода ОУН о положении в организации

29 апреля 1944 г.

Пане Хмель!

Письмо Ваше от 28 апреля вместе со всеми приложениями доставлено вчера вечером. Приятелю за рекой половину передам. Волнует меня, что Вы не получили от меня литературы, которую я вместе с письмами выслал месяц назад (прибл[изительно] в середине марта) по линии. Интересно, где они застряли?

В одном из писем писал я вам о том, что нам надо в буквальном смысле слова откреститься от всякой связи с традицией «Коновальцевщины», покончить раз и навсегда с глупым и бесцельным культом того имени — как с кликой платных агентов. Реабилитации для них (той Коновальцевской клики мигрантского центра заграничей) — мол, что они только до 1940—1941 гг. были агентами, а после июня 1941 г. перешли на позиции борьбы против своего бывшего хлебодавца — нет. Так же, как побеждаем клику Кубийовщины с ее представителем — Мельником за глупую лакейскую службу, так же точно не можем «под шумок» впихнуть в сегодняшнее всенародное повстанческое движение против всех захватчиков (также и не меньше против немцев) культ тех людей, которые как раз (правда, временами очень позитивную услугу на им национальным интересам) были прислужниками наиболее враждебных нам сил, как показала нам настоящая «новая втропа». То есть, использование хотя бы малейшего клочка бумаги для пасквилей или полемики, кто лучше: Мельник, который не захотел быть фирмой Ярога, а только Кубийовичской клики, или Коновалец, который добровольно, на протяжении десятков лет был такой куклой в руках Ярога — иными словами, использовали хотя бы малейший клочок бумаги для размазывания тех паскудных дел с преступлением против требований современности.

Сотник О. Думин (А. Крезуб), автор первой у нас «Истории украинско-польской войны», «Партизанов»<sup>78</sup>, и целого ряда книг и публикаций военно-исторического характера, когда рядом с Сенником главный работник в УДО говорил и писал мне еще в 1940—1941 г., что в связи с переменой «курса дел и доходов», Ярый, хотевший и дальше «трудиться» в украинском революционном движении, должен был при помощи своих новых поклонников — клики отбросить всех<sup>I</sup> своих бывших<sup>II</sup> ближайших сотрудников — свидетелей \*со времени до 1940 г.\*<sup>III</sup>, которые без предостережений слепо не захотели к его \*«новой линии»\*<sup>IV</sup> прислушаться. А причин такого уничтожения среди революционных бурь найти легко — тем более в случае, когда осужденная и оклеветанная жертва клики обыкновенно не имеет для своей защиты никакого авторитативного<sup>V</sup> форума, который такое дело объективно бы рассудил, поскольку клика «провод»<sup>VI</sup> является для себя и наивысшей инстанцией. Таким же образом перенеслись в лучший мир фанатичный идеалист

<sup>I</sup> Слово вписано над строкой.

<sup>II</sup> Слово вписано над строкой.

<sup>III</sup> Текст вписан над строкой.

<sup>IV</sup> Текст вписан над строкой.

<sup>V</sup> Так в тексте.

<sup>VI</sup> Слово вписано над строкой.



ОУНовщины, \*хоть политически неграмотный\*<sup>I</sup>, Сенник, паскуда и прохвост Сциборский, мелкий управленец \*секретарь и доверенное\*<sup>II</sup> лицо Коновальца Барановский — а последним полковник Су ко, когда-то<sup>III</sup> слепое оружие в руках Ярого — Коновальца, а теперь устроив егося на посту полковника СС, кроме других жертв, про которые я «дополнительно» ничего не знаю.

По тому, когда мне в руки попадают целые тома «литературы» с полемиками против мельниковцев, а в обороне «железной гвардии Коновальца» и их обвинений против себя (или Ярого) невыгодных людей, тогда охватывает меня лютая злоба, потому что ти дела [не] имеют [ничего] общего с на ей текущей ситуацией! Разве только то, что клика Ярового удержать хочет в своих руках хотя бы номинальную власть восстания.

сть еще момент, который без оглядки на то, нравится нам то или нет, заставляет нас откреститься от Коновальщины, качественно изменить также, соответственно, и само название «ОУН». то следующий вне неполитический момент.

Я не знаю, удастся ли Англии удержать Германию в целости, как после предыдущей войны — допустим, однако, что удастся. Тогда целый европейский, \*(минимум славянский)\*<sup>IV</sup> мир десятилетиями или сотнями лет, поскольку не наступит за то время других резких пертурбаций, люто ненавидеть будут Германию и немецких прихвостней — агентов. Что ж думаете, что в польских, российских или че ских архивах не найдется достаточно документов об агентурной<sup>V</sup> деятельности ОУН — то есть, Яро-Коновальщины для Германии, чтобы их в невыгодный для них момент какого-нибудь на его политического разрас- тания не вытянут из праха — иными словами, сам стержень на ей политической структуры, используя антинемецкий антагонизм на его народа, на долгое время [нужно] основательно разбивать. то, во-первых.

А во-вторых, допустим, что даже против воли Англии союзники захватят Германию. Думаете ведь, что тогда они не пороятся в архивах военных и политических или кономических германских контрразведок и не прослу ают их руководителей? Или, может быть, думаете, что не найдут там ничего компрометирующею Коновальщину?

По тому спра иваю — можем ли мы, как те страусы, спрятав голову в песок \*интриг «Коновалец — Мельник»\*<sup>VI</sup>, не проявлять никакой иной активности, а только ждать, чтобы на и враги, которые луч е понимают на и насущные политические потребности, нас глубоко политически не разоружили, используяна утепере нюю<sup>VII</sup>германофобиюпротивреволюционного<sup>VIII</sup>политического провода, который не сумел отряхнуться от германофильства по сути (не по форме, как то уже произо ло, но по сути, то есть разорвав все связи с традицией, которая когда-то имела хоть бы наимень ую тень берлинофильства, то есть с «Коновальщиной»)?

---

<sup>I</sup> Текст вписан над строкой.

<sup>II</sup> Текст вписан над строкой.

<sup>III</sup> Слово вписано над строкой.

<sup>IV</sup> Текст вписан над строкой.

<sup>V</sup> Слово вписано над строкой.

<sup>VI</sup> Текст вписан над строкой.

<sup>VII</sup> Слово вписано над строкой.

<sup>VIII</sup> Слово вписано над строкой.

То, что я вы е описал, есть насущная и наиглавней ая на а политическая проблема, которую выяснить ещ заставляет нас и перед всеми на е вне - неполитическое отно ение к на им тепере ним союзникам по несчастью: финнам, литовцам, латвийцам, стонцам, чехам, югославам, даже ведам и, наконец, западноевропейцам: бельгийцам, датчанам, голландцам, и т.п., может, и французам. Почти все они готовы нас поддержать в на их антитемецких выступлениях, поскольку такая работа у нас будет иметь окончательный смысл. Все ти народы в политическом понимании умнее нас, ведут дополнительное тщательное и притом незаметное и ти ай ее наблюдение за всем, что делается в вропе — такова разница в общественно-политических проявлениях с на им народом. Когда же они увидят, что на а<sup>I</sup> руководящая революционная партия делает \*по форме\*<sup>II</sup> великий антинемецкий там-там<sup>III</sup>, используя антинемецкие настроения своего народа, а, по сути, блефуя, по каким-то неизвестным причинам [используя] немецких прислужников своего прежнего провода — то тогда скажут, что с психами-варягами луч е не иметь серьезно<sup>IV</sup> ничего общего, потому что с таким несерьезным отно ением к делу можно ли ь [все] потерять.

Думаю, что на сей раз достаточно об том деле.

Пи у то все Вам, чтобы Вы сами в том деле при ли к согласию с краевым проводом. Я сам туда ехать и абы что реформировать не собираюсь, так как с про лой моей работы в ОУН и совместной работы в УВО знаю достаточно хорошо, что то дело нелегкое, когда я [только] не имею своего собственного аппарата сотрудников или помощников, но даже денег или иных [форм] влияния. Я всего того не имею и не собираюсь. Хотя, если кто-то [намеревается] серьезно со мной говорить обо всех тих разру енных или связанных с тим делах — про у очень — пусть контактирует со мной.

Наконец, надеюсь, что ненадолго навестите меня при переезде через местную округу сами, тогда можно будет попробовать выяснить также<sup>V</sup> и дело, [связанное] с моими листками и посылкой боль ого пакета литературы с марта, которые к Вам не до ли, как я понял из Ва его письма!

Местные известия через посланца устно. Что с Бойком? До ел ли он тогда до Вас?

С истинным уважением. Ва <sup>VI</sup>

*ЦДАВО України. Ф. 3838. Оп. 1. Спр. 90. Арк. 34–38 (с об.). Рукопись, автограф. Перевод с украинского языка.*

---

<sup>I</sup> Слово вписано над строкой.

<sup>II</sup> Текст вписан под строкой.

<sup>III</sup> Так в тексте.

<sup>IV</sup> Слово подчеркнуто автором.

<sup>V</sup> Слово вписано над строкой.

<sup>VI</sup> Подпись неразборчива.

**№ 3.45. Письмо бригаденфюрера СС Вехтера рейхсфюреру СС  
и командующему немецкой полицией, рейхсминистру внутренних  
дел Г. Гимmlеру об использовании в боевых действиях галицийской  
добровольческой дивизии СС**

г. Львов

3 мая 1944 г.

Г Н РАЛ-ГУБ РНАТОРСТВО

Лемберг, 3 мая 1944 г.

Губернатор Галиции

Dr. Wä/Ra<sup>1</sup>

Рейхсфюреру СС и командующему Немецкой полицией,  
рейхсминистру внутренних дел Генриху Г и м м л е р у

Берлин SW 11.

Принц Альбрехт трассе 8

Рейхсфюрер!

Несколько дней назад, 28 апреля 1944 г., была годовщина призыва к галицийско-украинскому населению сформировать галицийскую добровольческую дивизию СС.

По тому поводу представляю краткий текущий доклад о положении дел в Галиции. Но прежде всего, рейхсфюрер, в тот исторический для Галиции день покорно благодарю Вас за решение, принятое Вами тогда:

Судя по опыту последних беспокойных месяцев, дивизия стала преградой для молодежи Галиции в целом против сползания к националистической враждебности в отношении Рейха и отправной точкой для молодежи, осознающей себя европейской и принимающей идею Рейха.

О положении в Галиции:

Общий ход войны оказал на Галицию свое влияние. Отступление линии фронта на востоке, наконец, вторжение Советов в страну и многочисленные неприятные, бросающиеся в глаза населению побочные явления, связанные со спасающимся бегством на запад разбитым немецким обозом, сильно подорвали доверие к Рейху. К тому следует добавить растущий бандитизм, подавить который с помощью наших малочисленных исполнительных органов сложно.

Так, после непрерывного подъема всех показателей вплоть до лета 1943 г. в последние месяцы и в Галиции наблюдается резкий спад. Тем не менее, на основании опыта, полученного во время вторжения советских войск в страну, можно констатировать следующее:

Население в основной своей массе совершенно непоколебимо выказывает себя чуждым большевизму, оно и далее в своих общих установках ориентировано на восток, на Запад, а не на Москву.

те обстоятельства обещают положительную перспективу дальнейшего развития.

---

<sup>1</sup> то обозначение (т.н. Diktatyeichen) в принятой ранее форме документов отражает тот факт, что письмо не было написано Вехтером собственноручно, а продиктовано им секретарю.

Такая позиция широких масс крестьянского населения особенно проявляется в отношении немецких солдат. Крестьяне принимают их самым дружелюбным образом и всячески поддерживают. Это общее мнение дислоцированных в Галиции воинских частей. Генерал-фельдмаршал Модель, как и обергруппенфюрер СС Хаузер, снова подтвердили мне это несколько дней назад.

Менее дружественными стали и раньше имевшее место поставки продукции в пользу органов управления. Однако это вызвано в меньшей степени принципиальным недовольством населения, в большей же непосредственным насильственным захватом продуктов со стороны войск. Свою роль играют в этом порча уборочной техники в ходе отступления и страх расправы со стороны большевиков, которые могут вернуться. Мы должны считаться с тем, что после успеха наших из года в год резко возрастающих поставок мы теперь все выбрали дочиста. Но лучше, что это сделали немецкие солдаты, а не большевики.

Существенно обременяет общую ситуацию и разгул бандитизма. Наряду с обычным советским бандитизмом, вызванным нынешним положением дел на фронтах, существенным фактором стали и банды украинских националистов. Эти банды по большей части заняты истреблением поляков, поджогами польских дворов и построек, а также недвижимого имущества. До сих пор они по существу еще воздерживались покушаться непосредственно на немецкие интересы. Напротив, они ведут активную борьбу против советских бандитских группировок и советских комиссаров.

Желательная, с моей точки зрения, политика вычленения положительных элементов посредством соответствующей пропагандистской обработки наряду с жесткими действиями в отношении групп непослушных, к сожалению, не могут быть соответствующим образом проведены в жизнь вследствие слабости наших исполнительных органов. Надеюсь, в будущем тот метод мы сможем использовать.

Как раз в связи с ростом националистического бандитского движения необходимо указать здесь на кардинальную не только для Галиции, но и для всех восточных областей проблему нехватки национальных паролей, лозунгов.

Постоянно высказываясь мной идеи необходимости такого рода обоснований и зависимости того или иного пути развития от вида и продуманности данного обоснования в той войне, естественно, касаются ли бы части населения, а не масс находящейся в состоянии брожения молодежи.

С этим дела в Галиции обстоят потому очень плохо, что я не имею возможности ориентироваться на единый народ, ибо в моем распоряжении лишь часть его, украинцы Галиции, которые постоянно указывают на плохое обращение к своему народу со стороны немецкого руководства в других областях.

И все же позитивное развитие событий в войне, как я надеюсь, принесет облегчение в той основополагающей галицийской проблеме.

#### О галицийском движении добровольцев СС:

Что касается той, столь близкой мне темы, то затронутый вами вопрос национального пароля имеет решающее значение. Понятно, что молодые добровольцы с большей охотой выскажутся за ясную и позитивную политическую программу, чем за нечто неопределенное или только ожидаемое.

Многие трудности в дивизии и полках с этим связаны.

Через выдвижение ясного национального пароля можно было бы в случае вторжения Советов добиться здесь народного подъема.

И все же даже в сложившейся ситуации я настроен оптимистически, пусть она и вынуждает к постоянным политическим тактическим ходам и непрерывному вмешательству «дипломатического свойства».

Призыв, обращенный в свое время Вами, рейхсфюрер, к дивизии — «Адольфу Гитлеру и его немецкому народу ничего не удастся добиться упорством, но заслужить всего — испытанием порядочностью и верностью» — несмотря ни на что приведет к успеху.

Интеллигентная молодежь, а она составляет существенную часть нашей дивизии, с пониманием относится к тому паролу и в том смысле влияет на остальную часть [дивизии]. К тому же младшие командиры галицийцев узнали Рейх, они стояли на одном учебном плацу вместе с другими представителями европейской молодежи и честолюбиво старались перенять запоминающийся стиль войск СС.

В огне фронта такая лучшая часть закалится еще больше и затем, я убежден, составит ядро молодежного движения, становящегося все сильнее и завязанного на Рейх. Эти юноши, которые в большинстве случаев раньше были даже приверженцами Бандеры, уже теперь, так или иначе, вступили в сильный конфликт со сторонниками Бандеры, действующими в лесах у себя на родине. К тому добавляется гордость фронтовых испытаний, а потому презрение к трусам и убийцам-поджигателям, прячущимся в лесах, будет все нарастать. Благоприятный ход войны скажется и в этом.

Если моему оптимизму будут противопоставлены различные негативные события, связанные с галицийскими полками № 4 и № 5<sup>79</sup>, меня это не переубедит.

Я поддерживал постоянный контакт с командованием и войсками галицийских полков СС и сам в дивизии, и прихожу к следующему:

Полки использовались в чрезвычайно тяжелых обстоятельствах. Я приведу их:

Недостаток вооружения, который должен был особенно сказаться при всякого рода столкновениях с советскими бронетанковыми войсками. Распределение полков на много десятков километров вдоль тыловых позиций бандитских формирований, когда расколотые на слабые, малочисленные укрепленные пункты они были оставлены с глазу на глаз с националистическим влиянием, притом что противодействие тем было крайне затруднено вследствие той раздробленности и невозможности транспортного сообщения. Их использование (особенно 5-го полка) в областях, полностью дезорганизованных в результате радикальной междоусобной борьбы, там влияние банд националистов на фоне пылающих украинских деревень было особенно ощутимо. Их использование в то время, когда линия фронта отступала, что и в немецких войсках (прежде всего, в обозе) нередко имело своим следствием зримые явления разложения. Главный корпус, который, в общем-то, не имел опыта фронтовых действий, практически не располагал солдатскими традициями. Наконец, и это существенно, отсутствие (вопреки тому, что я в свое время предполагал) контакта между командованием и рядовым составом; контакта, который на языке мужчин с использованием понятных аргументов мог бы снова и снова живо воздействовать на них. Наличие галицийско-украинского корпуса младших командиров могло бы подействовать в данном случае весьма позитивно.

Несмотря на эти существенные трудности, полки сражались хорошо, особенно там, где ими руководили безупречные командиры, где их поддерживали тяжелым оружием и использовали в боях. Это мне неоднократно лично подтвердили офицеры вермахта, с которыми я беседовал.

У галицийской дивизии СС<sup>80</sup> значительная часть тих трудностей отсутствует. Ю руководят солдаты. Она хоро о подготовлена и оснащена тяжелым вооружением, и, прежде всего, у нее есть корпус млад их командиров, состоящий из галичан, про ед их обучение в колах млад их командиров войск СС. Они знают, о чем идет речь, они честолюбивы, чтобы проявить себя в воинских частях и показать себя вместе с ними.

И здесь, как и в любом другом ненемецком формировании, есть потери по причине дезертирства; и здесь часть солдат сражается не в полную силу. Но другая часть, по моему мнению, хоро а. Вокруг того ядра выкристаллизуется затем войско, с которым можно будет добиться чего-то значимого в военном плане и особенно в политическом.

К тому добавится, надеюсь, сколько-то солдатской удачи. Что связано с активными событиями на фронтах и первыми собственными успехами.

В связи с тим хотел бы обратиться к Вам, рейхсфюрер, с просьбой непременно использовать галицийскую дивизию СС против Советов и по возможности направить ее на родину в Галицию. Конечно, есть множество контраргументов. И все же я остаюсь при мнении: кто рискует, тот выигрывает! Их использование на родине побудило бы луч ую их часть на подвиги. то показало бы им, что немецкое руководство им доверяет, и опровергло бы тезисы многих лживых пропагандистов, которые утверждают, что у нас не хватило бы на то мужества.

К тому же украинское националистическое движение, с которым боль е-вики ведут усиленную борьбу как с «немецким бандитизмом», теперь меж двух огней, и в нем уже различимы признаки разложения. Вступление галицийской дивизии, которая, как я сам смог убедиться во время короткого визита в Нойхаммер, производит по-солдатски безупречное впечатление, возможно, может нанести еще один ре ающий удар по той дезорганизации.

Генерал-фельдмар ал Модель объяснил мне, что очень хотел бы использовать дивизию в связке со своей группой войск, дислоцированной на территории Галиции. При том можно было бы рассчитывать на политически верное их использование. Так же как фельдмар ал политически и тактически верно использовал венгерские войска, когда ти необык ие к военным действиям соединения при ли к первым своим успехам и тем самым самосознание их выросло.

В заключение я хотел бы еще раз повторить свою уже озвученную просьбу:

Мой последний доклад Вам, рейхсфюрер, состоялся в марте 1943 г., т.е. более года назад. Тогда Вы согласились на создание галицийской дивизии СС, проведение реприватизации в интересах населения Галиции и ограничение политики расселения <...><sup>1</sup>.

Наконец, всемирно-исторические события влияли и на ситуацию в Галиции, вследствие того здесь возникли принципиально новые проблемы. По тому про у Вас, рейхсфюрер, выступить с докладом об том.

Хайль Гитлер!

Покорно Ва

Вехтер (подпись)

Бригаденфюрер СС

---

<sup>1</sup> Предложение неразборчиво.

P.S.: В приложении одна из листовок, которые я в свое время приказал сбросить на области, охваченные националистическими бандами.

D.O.

*ВА. NS 19/1785. Вл. 119–123. Подлинник. Перевод с немецкого языка.*

**№ 3.46. Общественно-политический обзор неустановленного члена ОУН—Бандеры о положении во Львове, принудительной мобилизации медицинского персонала в УПА, сотрудничестве поляков с Красной Армией и положении украинской эмиграции**

г. Львов

3 мая 1944 г.

ОБЗОР ОБ СТВ ННО-ПОЛИТИЧ СКИХ СОБ ТИ  
за месяц март 1944 г.

Март проходил под знаком стремительного наступления большевиков и полной невозможности для немцев противостоять тому наступлению.

Политические кредиты немцев упали до нуля, а вместе с тем выросло признание ОУН как центра, который оценивал положение единственно правильным образом. Вопрос тот не следует, однако, переоценивать, практического значения в нем мало, хотя каждый (за исключением тех, кто выехал в эмиграцию, и коммунистов), примазавшийся к нам говорил: «хотим быть полезными Украине и по тому идем в лес», то отношение не следует считать целиком [продиктованным] позитивным отношением к борьбе, а только безысходностью, отчаянием данного лица. Сколько истинно босяцкого оппортунизма в этой, с позволения сказать, «партизанской концепции» нашей интеллигенции, потому что о ней в большей мере и почти исключительно идет речь. Сколько [здесь] нечестной спекуляции, свидетельствует хотя бы тот факт, что, невзирая на общее признание УПА и признание ее как единственного защитника народа, каждый из врачей не хочет сегодня добровольно идти в отряд, и, что еще важнее, что, когда его мобилизуют, он заявляет, что, пусть его лучше застрелят, а он не пойдет. Наша интеллигенция в большинстве своем — то рабы в белых воротничках, люди, которые вследствие изменчивой судьбы не стали лакеями или «прихвостнями». И тут уже видно, что, как только большевики обеспечат им какой-нибудь способ существования, даже по цене величайшего национального и личного унижения, они схватятся за тот способ и будут продолжать свою нищенскую жизнь, очевидно, во имя блага Украины. Если мы их силой не возьмем, то иметь их не будем, если они решатся пойти к нам, то их расстреляют большевики.

Положение интеллигенции же выглядит следующим [образом]: часть мигрировала или думает то сделать в критический момент, часть остается на «будь что будет», ожидая того ужасного завтра, не в силах предпринять попытку в поисках выхода, часть остается, обеспечивая себе, на всякий случай, связь с нами.

Другие социальные группы относятся более равнодушно, говоря «не так страшен черт, как его малюют».



Настроение среди масс под конец месяца было очень критическое, потому что на тот период при лись наиболь ие подвиги — кульминационная точка боль е-вистского наступления. На основе успе ного наступления боль евиков поляки оживили свою пропагандистскую деятельность. Распространились слухи о том, что боль евики вместе с польской дивизией «Костю ко» ужасающим способом истребляют украинские села, приходят с готовыми списками украинцев, которых должны уничтожить, и делают то на месте, одним словом, поляков без исключения рассматривают как своих союзников, а те используют то для сведения счетов с украинцами: например, в Тернополе вырезали всех украинцев, за исключением одной женщины, которая чудом спаслась и, еле живая, добралась до Львова, чтобы то рассказать. В той ситуации мало уте ающими стали даже «пророчества» Насти Воло ин, по которым красные так Львова и не увидят, но уже совсем не брались в расчет слова всяких Франков, Вехтеров или самого Гитлера.

И так далеко не радостное настроение усугубляло еще то обстоятельство, что положение в миграции также безнадежно. Львов очень скоро узнал, (очевидно, в преувеличенной форме, что обусловлено самой ситуацией) о том, что всех мигрантов, зарегистрированных в западных районах, немцы содержат в лагерях, а незарегистрированных поляки отстреливают. Перед теми, которые намеревались мигрировать, предстала перспектива жизни в подполье по фальшивым документам (польским) среди поляков.

Положение все же было объективно тяжелое, если не сказать безнадежное, и настроение понурое, а если к тому еще добавить вопиющие факты разворовывания народного имущества «отцами народа», что стало своего рода публичной тайной, то то уже вызывает почти поражение. Дело в том, что УЦК, узкая верху ка УЦК, изъяла кассу, магазины продуктов и другого имущества, и то, либо в деньгах, либо просто сложили в вагоны и вывезли, так, что даже на кухне пунктов помощи не смогли выделять обеды беженцам, на тот раз из Бродов или Тернополя, то есть тем, деньги которых упомянутые господа себе присвоили.

То же самое относится и к директорам Центрального союза и ОСК.

Как я уже упоминал, факт тот стал вскоре общеизвестным и произвел на массы в основном трудовой интеллигенции угнетающее впечатление.

Такими представляются настроения среди украинских граждан; если же касаться отдельных политических партий, следует сказать, что ничего здесь не заслуживает внимания.

### Польский фронт

В отчетный период у нас было тут что-то вроде малого фронта. На фоне тех отно ений, которые я описал вы е, поляки почувствовали себя «сильными» до такой степени, что формально объявили войну украинцам. Про то говорили вслух, и даже пробовали свои угрозы реализовать на практике. Одним словом, в марте месяце польские организации начали интенсивные действия против украинцев, в частности, украинской полиции, так что можно сказать, что украинско-польские отно ения никогда до того не были на той территории так обострены, как в том месяце.

1 марта 1944 г. в 17. 30 трое поляков за ли в частную квартиру украинца по ул. Стрелецкой 3, первый таж, и провели там обыск. В доме был только 13-летний мальчик, которого не трогали, а свои действия ограничили отъемом собственности, по воспоминаниям одной ученицы семинарии.

6 марта тяжело ранен полицейский VII-го Комиссариата украинской полиции<sup>81</sup> жандарм Туркас.

Во вторник 7 марта убит канд. Суловский из VI КУП.

В среду 8 марта убит десятник Ковальчук, также из VI КУП.

В пятницу 10 марта ранен в ногу канц. Дежурной сотни.

В субботу 11 марта совершено нападение на вестового Горбаля из 1-го КУП, однако благодаря хладнокровию последнего до серьезных последствий не дошло.

В четверг 9 марта предотвращена запланированная акция против вестового Романюка, которая, наверное, состоялась бы, если бы полицейскими 1-го КУП не была ликвидирована целая банда.

16 марта ранен вестовой Литвинец. В тот же день во время ликвидации группы польских боевиков ранен полицейский 1-го КУП вестовой Сенюк.

В субботу 18 марта три человека зашли в квартиру полицейского Степана Федчишина на Богдановском бульв. и убили его 6-ю выстрелами.

16 марта после ранения вестового Литвинца была произведена облава на убийц, и удалось выследить и ликвидировать банду из 6 человек. Их вооружение и 7-ми часовая оборона указывают на боевую готовность польской организации.

Также польская организация начала преследовать и гражданских украинцев. В марте зарегистрированы несколько десятков убийств и ранений украинцев, среди них — адвоката Богуна и мгр. Капустия. Были случаи, когда вечером по улицам города ходили боевики польской организации и искали украинцев, чтобы их застрелить.

9 марта задержали несколько членов польской боевой организации, когда они хотели застрелить вестового Романца. На допросе они выдали остальных членов своей группы. Всех удалось арестовать, а при обысках в квартирах найдено оружие и литература.

Вышеназванные выступления польской боевой организации руководители польского подполья подготовили также и с пропагандистской стороны. 10 марта выпущена и распространена листовка, призывающая все польское население к борьбе против украинцев, а, в особенности, против украинской полиции. В листовке говорится, что все убийства поляков на территории Львова, которые имели место до того времени, осуществляла только украинская полиция, и что в подвалах Комиссариатов УП находятся настоящие застенки для поляков.

Для ликвидации УП с запада прибыл так называемый «Батальон смерти», в количестве более 150 человек. Истины ради, следует отметить, что поляков в том месяце преследовали, и на ул. Байказ украинская полиция арестовала 9 польских боевиков, у которых найдены компрометирующие материалы, а также списки украинских полицейских с их частными адресами. Арестованные «по доносу» признали, что у них 1–8 марта была так называемая боевая неделя, в которую они должны были расстреливать на улицах украинскую полицию. С 9 марта действия должны были перейти в комиссариаты и частные квартиры.

Ночью 15 марта наряд украинской полиции из 5 человек наткнулся на ул. Вулецкой на группу польских боевиков из 8 человек. Завязался бой, который закончился победой украинской полиции. Убито 2 польских боевика, 2 ранено, 4 арестовано. Со стороны полиции было только двое раненых. Арестованные признались в гестапо, что они должны были встретиться с 2-мя отделениями польской боевой организации на ул. Мохнацкого и напасть на Полицейскую колуму. У арестованных и убитых найдено 3 автомата и 12 пистолетов.

13 марта в 19.30 на Замастриновой 4 поляка напали на украинца Крочака, который был пьян. Потребовали удостоверение, а когда тот сказал, что не имеет, хотели его застрелить. Крочак говорил только по-польски и как-то выкрутился.

Поляки точно собирают информацию, сколько украинцев СС находится в данной местности. Так 9 марта 1944 г. некий поляк из владения по ул. Головинского 29 звонил по телефону другому поляку и просил у него сведения об украинцах СС.

10 марта 1944 г. поляки пробовали продолжить разговор, однако их прервали.

13 марта 1944 г. польская боевая группа из 8 человек напала на украинскую семью, живущую на Новом Знесенни. Стреляли по окнам, однако никто не пострадал.

13 марта 1944 г. украинский полицейский следил за двумя польскими боевиками. Когда он собрался их задержать, один из них убежал, а другой напал на полицейского с пистолетом и ударил его по лицу. Тут подоспел другой полицейский и убил польского боевика. Оказалось, что то студент Львовского политеха<sup>1</sup> сын профессора политеха Сухарды, который сам работал одновременно в гестапо. Гестапо полицейского арестовало.

Постий, 3 мая 1944 г.<sup>11</sup>

*ГДА СБ України. Ф. 13. Спр. 376. Т. 74. Арк. 21–23. Копия. Перевод с украинского языка.*

### **№ 3.47. Сообщение Львовского гестапо в Главное управление государственной безопасности о захвате УПА 20-ти советских парашютистов и готовности передать их немецким властям**

5 мая 1944 г.

[Перевод с немецкого языка]

Секретно, государственной важности  
кземпляр единственный

Львов

IV N – 90/44

1) 3 мая 1944 г. состоялась еще одна встреча с Г РАС МИВС КИМ, при том он заявил, что он, согласно моему поручению, связался с подразделениями УПА в дистрикте Галиция и узнал, что УПА захватила живыми в свои руки 20 советско-русских парашютистов, сброшенных на территорию Галиции. Среди этих агентов несколько женщин, так называемых радисток. ОУН (группа Бандеры) готова передать мне этих 20 агентов-парашютистов. В дальнейшем не исключено, что мне будут переданы все отобранные у агентов диверсионные средства и по меньшей мере одна радиостанция для использования ее в интересах охранной полиции. Бандеровская группа ОУН желает, чтобы охранная полиция за передачу ей 20 парашютистов выполнила следующие просьбы:

а) освободить Ч РН КА<sup>III</sup>, арестованного группой БАРАМАША.

б) помиловать и освободить приговоренных к смертной казни за хранение оружия и указанных в последних вывешенных 20 апреля 1944 г. списках укра-

<sup>1</sup> Имеется в виду Львовский политехнический институт.

<sup>11</sup> Подпись отсутствует.

<sup>III</sup> Так в оригинале (прим. перев[одчика]).

инцев СТ ПАНА РОГУЛА или ВАГУЛА, его жену АНАСТАСИ и дочь СО-ФИ, проживающих в Зозули под Злочевым.

Г РАС МИВС КИ подчеркнул, что об этой передаче агентов в охранную полицию не должны знать ни сами паразютисты, ни УПА. Он предложил дать указание УПА, чтобы она перевела находящихся в ее распоряжении агентов в другое место. Он обещал сообщить мне маршрут движения с тем, чтобы я надежными силами охранной полиции устроил засаду на пути движения, напал на конвоиров УПА и отобрал конвоируемых паразютистов. Во избежание ненужного кровопролития руководство бандеровской группы ОУН даст распоряжение не выдавать конвоирам УПА оружия вообще, или выдать минимальное количество. Г РАС - МИВС КИ лично будет находиться поблизости, чтобы в случае необходимости сгладить и уладить инцидент. Я согласился с этим предложением. К 9 мая 1944 г. Г РАС МИВС КИ должен сообщить мне окончательно и точно, когда и где первые агенты – паразютисты могут быть взяты охранной полицией.

Г РАС МИВС КИ дал себя уговорить и обещал представить мне материалы о новом статусе советско-русских политруков в Красной Армии<sup>82</sup> и данные о деятельности советско-русского генерала ЦАПА ВА, командира банд.

2) КОА<sup>1</sup> ЧИММ КУ

К немедленному обсуждению.

Обертурмфюрер СС и криминалькомиссар<sup>11</sup>

Перевел А. Шевчук

*ЦДАВО України. Ф. 4628. Оп. 1. Спр. 10. Арк. 273–275. Копія<sup>111</sup>.*

*Опубл. частично: Документы избличают. (Сборник документов и материалов о сотрудничестве украинских националистов со спецслужбами фашистской Германии)<sup>114</sup>. Киев, 2004. С. 66.*

### **№ 3.48. Письмо представителя немецкого командования проводнику группы «Богун» О. Вихорову о предложениях по совместной деятельности и выполнении ряда предварительных соглашений немецкой стороной**

5 мая 1944 г.

Ставка, 5 мая 1944 г.

Проводнику группы «Богун»  
Пану Вихорову Омеляну или его заместителю

Благодарим Вас за Ваш ответ от 3 мая 1944 г., а особенно за Ваши ценные разведывательные материалы.

<sup>1</sup> Сокращение расифровать не удалось (прим. перев[одчика]).

<sup>11</sup> Подпись неразборчива.

<sup>111</sup> Имеется подлинник на немецком языке (см.: ЦДАВО Укра ни. Ф. 4628. Оп. 1. Спр. 10. Арк. 272–272 об.).

<sup>114</sup> Публикация осуществлена без учета правил публикации архивных документов (легенды в конце раздела, а не в конце документа, отсутствует арх. обработка, заголовки, автор – адресат, подлинность – копияность, ссылка на перевод и т.д.).

Так как мы тоже не можем достичь полного взаимопонимания между нами, предлагаем, чтобы Ва а группа и на а войсковая часть согласились, чтобы на ему общему врагу, боль евистской Москве, нанести как можно боль ий урон. Мы придерживаемся мнения, что то совместное выступление против боль евиков в настоящее время для обеих сторон выгодно.

Конкретно предлагаем следующее сотрудничество:

а) Совместная борьба против боль евистских и еврейских банд, а также обмен разведанными, имеющими к тому отношению.

б) Передача нам взятых Вами в плен советских агентов и летчиков после их допроса Вами разведывательными органами.

в) Выдача немецких дезертиров и сбро енных советами немецких пленных (агентов).

г) Постоянная передача Вами разведкой информации о военном и политическом положении по обеим сторонам фронта.

Мы думаем, что как раз на том отрезке можно было бы организовать тесное обоюдовыгодное сотрудничество, так как мы могли бы Вам дать некоторые данные (напр. про боль евистские части) и договориться о переходе Вами их людей с оружием через на и боевые порядки.

д) Чтобы избежать столкновений между на ими подразделениями, направляющимися для борьбы с боль евистскими бандами, и Вами людьми, мы будем рады услы ать соответствующие предложения.

Между тем, ти предложения можно было бы осуществить только тогда, когда с Вами стороны и в будущем не будет случаев разоружения отдельных немецких военнослужащих и уничтожения хозяйственных запасов. В том случае мы со своей стороны не будем предпринимать враждебных агов против Вами организации.

сли бы Вы приняли на и предложения, мы считаем необходимой их практическую реализацию, начав переговоры между Вами сотрудником разведки и делегированным для той цели немецким офицером.

Как знак на ей доброй воли для начала сотрудничества обеих сторон в борьбе против боль евиков, мы выполняем ва у просьбу относительно арестованных жителей села Тростенец.

Вами раненный друг, наверное, у Вас уже объявился (двух других арестованных мы привезем 7 мая 1944 г. в 15.00 на расстояние 500 м на восток от восточной окраины с. Тростенец в направлении села Вожики). С на ей стороны будут: один офицер и 9 унтер-офицеров и рядовых. Мы предполагаем, что Вами группа той же численности прибудет в указанное место и примет освобожденных. Так как немецкий караул будет сопровождать офицер, который уполномочен провести переговоры относительно вы еупомянутых предложений, мы полагаем, что отдел УПА будет представлять Вами начальник отдела разведки. Таким образом, представится скорей ая возможность проводить совместные действия против на их врагов, боль евиков.

Ответ на то письмо ожидаем до 7 мая 1944 г. до 12 часов дня через женщину, которая передавала Вами е письмо от 3 мая 1944 г. в известном месте.

Немецкое командование  
(печать)

**№ 3.49. Сообщение Станиславского окружного крайсгауптмана  
губернатору дистрикта Галиция во Львове о переговорах с украинскими  
националистами**

7 мая 1944 г.

Перевод с немецкого языка  
Секретно

Г[осподи]ну губернатору дистрикта Галиция во Львове

Поступило 13 мая 1944 г.  
№ п.п. 563/44 секретно

Содержание: Украинские националистические партизаны

3 мая 1944 г. в чистом поле, под намеченной мною группой, восточнее Черного леса, состоялась встреча с двумя представителями украинских националистических партизан. Я явился в сопровождении надежного украинского переводчика. Оба партизана, ранее предложившие, что в качестве условного знака будут держать фуражки в руках, точно появились в условное время, держа фуражки в руках и, не доходя 10 шагов, приняли положение «смирно», причем один из них обратился ко мне по-немецки: «Господин крейс-гауптман<sup>1</sup>, мы являемся представителями украинских партизан и прибыли для того, чтобы Вас проинформировать о возникновении партизанского движения, его целях и взглядах на общее положение, доверяя Вам своей рыцарской чести». Указывая на солнечное сияние, я ответил: «Само небо благоприятствует нашим переговорам».

Оба извинились, что вопреки договоренности, они явились вооруженными, так как в пути их следования, вокруг Позычи, местность кишит большевистскими и польскими бандами. В предыдущую ночь они сожгли 8 украинских дворов и в том числе двор сельского старосты. Для предотвращения дальнейшего террора украинские партизаны, под руководством одного из присутствовавших, выступили против бандитов, причем он получил легкое ранение в грудь. После беседы он показал мне свежую и чисто перевязанную рану.

На мой вопрос, имеются ли у партизан медсестры, он ответил утвердительно и заявил, что имеется также много лазаретов. Второй отрекомендовал себя руководителем пропаганды и обучения членов ОУН. Он частично говорил по-немецки и произвел впечатление яркого идеалиста. Оба, в особенности последний, были так переполнены своими идеалами и так страстно старались объяснить свои мотивы и цели, что мне не осталось ничего другого, как выслушать их. Они не произвели впечатления лесных романтиков и мечтателей, а подтянутых и боевых людей. Содержание их высказываний приблизительно следующее:

1. Возникновение украинского партизанского движения:

а) Возникновение современного украинского партизанского движения началось 15 сентября 1941 г. В тот день немецкой полицией безопасности был арестован на вождь Бандера со многими его приверженцами<sup>83</sup>.

б) В тот день началась волна преследования против независимых украинских националистов со стороны немецкой полиции безопасности. Многие были рас-

---

<sup>1</sup> Искаж. Kreishauptman (нем.) – капитан округа.

стреляны, многие сосланы в концлагеря. Во избежание такой судьбы остальная национально-сознательная украинская молодежь начала скрываться. Мы лично находились на службе немецкой армии и, как многие на и единомысленники, были активными в тылу отступающей Красной Армии перед приходом немецких частей и старались подготовить население восточных областей Украины к дружескому приему немецкой армии.

Немецкая армия, в общем, была принята как освободительница от большевистского ига, с радостью и надеждой. Мы думали, что в том дружеском и многожидущем настроении восточных народов можно усматривать причины быстрого и большого продвижения немецкой армии. А потом, к своему поражению<sup>1</sup>, население увидело, как после прихода немецкой армии полиция безопасности и следующая за ней немецкая администрация жестоко подавляли национальное течение и угнетали тех украинцев, которые еще до прихода немецкой армии, когда территория была занята большевиками, подготавливали народ к хорошей встрече немецкой армии, расстреливая их и ссылая в концлагеря.

в) Также с политически пассивным населением немецкая администрация обращалась так плохо, что вскоре создалось впечатление нового рабства. Так, например, пеница, взрошенная украинским крестьянином, часть которой он прятал для личных нужд во время большевистского господства, беспощадно отправлялась в Германию, в то время как местное население получало темный и невкусный овсяный хлеб. Земельные богатства крайне эксплуатировались, причем немцы заставляли местное население участвовать в этом. Лозунг «Вывезти из Украины в Германию все – до последнего», связанный с часто замеченным на многих участках хищничеством, усилило подозрение населения, что объявленное перед приходом немецкой армии освобождение является ложью.

г) К тому же нужно добавить трудности в понимании языка. Население не могло разъяснить свои просьбы, боль и предложения, так как немецкие органы его не выслушивали или без разъяснения грубо прогоняли. Многие подвергались также избиению.

д) Затем началась отправка рабочей силы в Германию. Рассудительная часть населения понимала, что Германия нуждается в рабочей силе для замены тех, которые мобилизованы в армию. Но проведение того в чрезмерных масштабах могло поставить под угрозу существование украинского народа. Чтобы страну окончательно не оголить и в случае необходимости иметь свою самооборону, год тому назад «Провод» решил создать Украинскую Повстанческую Армию, которая до сих пор действует во всех украинских областях.

Следующей причиной возникновения партизанского движения было тяжелое разочарование в Германии. Украинский народ всегда страдает от жадности соседних народов, которые посягают на богатства украинской земли. Между другими народами он никогда не имел друзей. Также и немецкий народ был в числе вражеских соседей. Украинский народ изъявил готовность, в знак благодарности за освобождение от большевистского ига, быть преданным союзником немецкого народа и подкрепил это решение многочисленными операциями, кровавыми жертвами и опасной агентурно-разведывательной службой среди восточных народов. Еще сильнее возмущения в связи с отталкивающим

---

<sup>1</sup> Так в тексте.



обращением была глубокая боль разочарования в надежде иметь хотя бы одного друга среди европейских народов.

е) Таким образом, осталась единственная возможность самозащиты и самопомощи.

ж) В книге Адольфа Гитлера «Майн Кампф», которую украинцы переводят на свой язык, а в свободное время переписывали от руки, они со смущением читали высказывания о немецкой политике на востоке, в которой говорится, что немцы создадут себе жизненное пространство путем уничтожения восточных народов. Чувство национального долга и сознание ответственности перед своим народом заставили их сопротивляться против немецких мероприятий — вакуации и кспроприации.

з) то течение было очень удачно использовано боль евистской агитацией. В боль евистской пропаганде было прокламировано изменение курса в советской политике: роспуск колхозов, введение вновь религии, выдвижение национально-русских интересов в подавлении Германии. Настроение народа высказывается в следующей мысли: « если у нас уже такое несчастье, как необходимость жить под чужим господством, то для нас из двух зол луч е известный нам 22 года советский строй, который обещает нам реформу и с лидерами которого мы можем договориться на понятном нам языке и к методам которого мы уже приспособились, чем незнакомая нам чужая власть, которая обращается с нами не луч е». Итак, прибывающие из Галиции западно-украинские пропагандисты, которые выступают в интересах Германии, были определены предателями народа и купленными Германией субъектами.

и) Для того, чтобы не потерять боль ую часть своего народа, на е руководство ре ило прекратить сотрудничество с Германией.

## 2. Цели украинского партизанского движения:

На мои возражения о том, что ти причины ни в коем случае не могут быть действительными в Галиции и, особенно в Станиславской области, где с самого начала отнеслись к населению хоро о, сохраняя его национальное достоинство, оба представителя, родом из Галиции и, вероятно, из Станиславской области, заявили мне, что они признают, с благодарностью и удовольствием, старания на его управления для украинского населения, но для украинского народа недостаточно только хоро ее отно ение. Он хочет иметь свое собственное государство, свою национальную армию и собственное правительство. Он хочет создать свою собственную жизнь в пределах «новой вропы». В прокламированной Германией идее «новой вропы» нельзя узнать, какое место в той «новой вропе» займет украинский народ. В настоящее время вся на а территория изувечена и искалечена. Основная часть территории поработшена Германией в рейхскомиссариате Украины, Галиция закована вместе с на им смертельным врагом — поляками с бесцветным в на ем понятии Генерал-губернаторстве, а остальная территория находится под чужим господством румын и венгров. На территории, занятой немцами, отно ение к на им соотечественникам и методы власти по отно ению к ним почти в каждом округе разные. Как правило, они зависят лично от главы данного округа.

Украинская национальная армия должна была быть создана на основании мобилизации и общей воинской повинности для того, чтобы удержать и охранять украинскую территорию от врага. Мы убеждены в том, что весь украин-

ский народ будет тому способствовать. В настоящее время Украинская повстанческая армия занимает леса и горы. Если бы в этих районах гнездились большевистские и польские банды, то это было бы гораздо хуже для борющегося фронта. Мы уничтожаем такие группы для того, чтобы охранить украинское население от большевистского террора и польских нападений. Итак, в Биткове, возле Надворной, мы напали на наступающих большевиков и поступив их добровольно в ряды Красной Армии поляков и убили около 100 чел. противника. Возле Невочин, у Черного леса, мы напали на другую польско-большевистскую группу численностью в 300 чел. 100 большевиков нами убиты, а остальных продолжаем ликвидировать. Мы лично потеряли в этой операции 20 чел. убитыми.

Решение о вступлении в сесовскую дивизию «ГАЛИЦИЯ» мы предоставили украинцам. Наши люди, в особенности украинцы в восточных областях, спрашивали: «За что украинская кровь должна еще литься? Мы не хотим быть пособниками и собственными руками еще больше затягивать петлю немецкого ига на шею своего украинского народа». По тому «Провод» оставил добровольцам свободу решений.

Своих организованных людей «Провод» не посылал в дивизию: во-первых, потому, чтобы не вызвать подозрения в том, что наш «Провод» хочет распространить свое политическое влияние в дивизии; во-вторых, чтобы не подвергать наших людей опасности конфликтов, если немецкие приказы будут противоречить украинским интересам и потом из-за разложения дивизии возникнет опасность арестов полицией безопасности.

Мы охотно хотели бы сотрудничать с немцами в подавлении большевистских и польских банд. Поскольку украинской национальной армии еще не имеется, то это делает наша повстанческая армия, которая имеет задание хранить и обучать в своих рядах активный политический элемент волюнтаристского украинского народа. Обязательной литературой у нас является книга Адольфа Гитлера «Майн Кампф», Германа Геринга «Построение нации» и газеты «Дас Райх»<sup>84</sup> и «Фольксбер Беобахтер»<sup>85</sup>, которые мы выписываем, и из них мы берем все, что можем использовать для наших национальных целей.

#### Украинское правительство

Мы чувствуем себя представителями украинского народа и имеем много доказательств всех кругов населения о том, что мы пользуемся доверием нашего народа (пожертвования, письма, скопление молодежи). Только среди городской интеллигенции мы имеем мало сторонников. Интеллигенция боится действий и жертв. Города полонизированы и находятся под господством полиции безопасности, в ряды которой внедрены многие поляки, которые одновременно работают для польского повстанческого движения против Германии незаметным для немцев путем.

На мой вопрос, как они представляют себе в будущем украинском государстве понятие трудовой морали среди украинцев, которая сейчас еще заставляет многого желать, исторической причиной чему являются карликовые хозяйства и перенаселенность сел, я получил ответ: «Этот вопрос будет разрешен в стадии развития, мы знаем эту слабость нашего народа. Причины этой особенности украинской психологии — это восточный образ мышления. Русские еще более ленивы. Уравнение будет достигнуто путем большой непритязательности. Успех будет достигнут постепенно путем воспитательных мер».

На мое замечание, что в украинском народе, кроме крестьянского сословия, нет других профессий для того, чтобы создать народное хозяйство, которое сможет оправдать себя в состязании с остальными европейскими народами, мне заявили: «После отступления большевиков мы доказали, что сможем укомплектовать все учреждения и руководить всем хозяйством на своей территории.

Если мы даже не сможем создать высокоинтенсивного западно-европейского индустриального государства, то мы, во всяком случае, создадим восточно-европейское земледельческое государство».

### 3. Оценка общего положения:

Во время вступления немецкой армии народы востока ориентировались на Западную группу и рассматривали Германию, как носителя лучшего будущего.

Если бы не были допущены политические ошибки и если бы Германия сохранила русским народам самостоятельную национальную жизнь, то отступление немецких войск не должно было бы иметь места.

Большевизм обанкротился в идейном смысле — сам сдался. В тылу советских войск все большевистские опорные пункты все больше ликвидируются националистическими партизанами.

Если бы Германия решила обеспечить украинскому народу национальное государство и дать русским народам такое же обещание, то это означало бы окончание войны на востоке, так как народы сами уничтожили бы все большевистские опорные пункты.

### Позиция украинских партизан к воюющим государствам

Большевизм представляет самую большую опасность для украинского народа. По тому в борьбе против красных в тылу советского фронта, от Днепропетровска до Тернополя, действуют разные украинские группы, которые совершают большевистские марши, так называемые рейды, и по методу банд Ковпака различными способами вредят врагу, разоружают его, уничтожают живую силу и технику, совершают нападения на колонны и отнимают у них добро, награбленное у крестьян, совершают акты саботажа и т.д. При незначительных потерях мы имеем значительные успехи в этих рейдах против большевистских опорных пунктов. Мы взрываем склады с боеприпасами Красной Армии, захватываем продовольственные базы и раздаем их населению под лозунгом «Украинский хлеб — украинскому народу». Это дает нам движение много сторонников.

В отношении к немецким вооруженным силам и их союзникам мы проявляем благосклонность и оказываем им частичную поддержку, поскольку они воюют против большевизма. Так, например, мы предоставили одной немецкой части, продвигавшейся через Черный лес, продовольствие (скот, яйца). Одной венгерской дивизии мы дали возможность беспрепятственно двигаться на восток через Черный лес и даже предоставили в ее распоряжение указательные столбы.

Дописано от руки и зачеркнуто: «Подтверждено венгерским генералом. Он получил соответствующее письмо».

Предложение одного большевистского подполковника, который находился в Лысец, возле Станислава, одновременно выйти из Черного леса на Станислав и взять его совместно с Красной Армией мы отклонили.

Какие-либо нападения со стороны наших людей на немецкие части или части их союзников строго наказываются нашим руководством.

## Почему Красная Армия смогла так далеко продвинуться вперед?

Угнетенные боль евизмом народы втайне надеялись получить от немцев спасение и коренное изменение положения на востоке.

Сначала многие сдавались в плен, потом их стало все меньше и меньше, а теперь красноармеец предпочитает смерть, чем сдаться в плен. Это является результатом страшного обращения с пленными. Имеются тысячи умирающих от голода в сортировочных лагерях, на транспортах и в немецких лагерях. Те, которым удавалось бежать из лагерей, становились активными пропагандистами среди других, чтобы не сдаваться в плен. Угнетение восточных народов, эксплуатация земель и природных богатств немцами вскоре стали основанием для предположения, что восточные народы обречены на уничтожение и что там, согласно директиве о восточной политике, должно быть создано жизненное пространство для немцев. Восточные народы и в особенности украинцы, являющиеся среди них боль инством, имели совершенно иные желания. Они не хотели только заменить одного властелина на другого. В этой надежде они были совершенно разочарованы. Они увидели, что немец не знает и не понимает восточного, он не понимает души восточных народов, которые жестоким насилием не могут быть принуждены. Можно сказать, что немцы своей ошибочной политикой сами заставили Красную Армию бороться и заставили ее взять в руки оружие, которое бы они с удовольствием бросили.

Боль евистская пропаганда мастерски сумела использовать каждую политическую и тактическую ошибку немцев. Когда началось отступление немецких войск на востоке, тогда возникло чувство страха перед угрожающей мезью боль евиков.

Восточные народы возненавидели немцев потому, что они разочаровались, а боль евистская пропаганда еще боль ее разжигает эту ненависть. Боль евистский террор своими заградительными батальонами за передовой линией фронта теснит вперед красноармейцев. Некоторые продвигав иеся вперед красноармейцы, которые попали к нам в плен, на на и вопросы — почему они наступали, ответили: «Потому, что они хотели умереть, они не видят перед собой никакого будущего, жизнь в России стала невыносимой, прежде всего из-за социально-экономического положения».

## По польскому вопросу

Поджоги и убийства украинского населения в украинских восточных областях и в Люблинском дистрикте (Холм, Грубе ов), а также в Волини, поляки начали предпринимать осенью прошлого года. Польский террор распространился также и в Галиции и в особенности во Львове, из-за чего страдали украинские профессора, студенты и украинская полиция. Сознывая, что террор может быть сломлен только террором, то же самое началось и с украинской стороны. На террор направлен против польских активистов. На и ликвидационные группы получили задание шадить польских женщин и детей. Однако иногда имеют место нарушения. Они расследуются на ими судами и строго наказываются. Мне лично известны два случая, когда за подобные поступки двое на их мужчин были приговорены к смерти и приговор был приведен в исполнение. На е руководство отклоняет убийство женщин и детей, но нижестоящие лица бывают иногда некультурными. Мы зарегистрировали всех украинцев, убитых поляками.

В последней волне убийств, которая началась осенью, по учетам, было убито польскими активистами более 2,5 тыс. украинцев. Убийства мы рассматриваем как политическое оружие, а применяем террор только как мероприятие для самозащиты.

Польское повстанческое движение совместно с польским эвизмом борется как против украинцев, так и против немцев. Мы рассматриваем поляков как хороших замаскированных врагов Германии и как сторонников не только Англии, но также и польских эвиков. То, что почти все польское население остается на территории, оккупированной польскими эвиками, радостная встреча ими наступающих польских эвиков доказывает, что они следуют указаниям польского эмигрантского правительства. Оно распорядилось о тесном сотрудничестве с польскими эвиками, создании и подготовке административного аппарата, хозяйственного руководства, а также о принятии всех органов власти и производств поляками. Член РЧИЛЛ постарался перед СТАЛИНЫМ, чтобы эти мероприятия были приняты польскими эвиками. По тому поляки являются лучшими информаторами для вступающих советов, указывают польским эвикам на национально-сознательных украинцев «бандеровцев» и помогают польским эвикам оружием, которое они им подсовывают. Они используют каждую возможность, чтобы вредить украинцам. Они поступают в польские эвистские партизаны, в борьбе с которыми мы среди убитых находим местных поляков.

Некоторые из них были лично знакомы некоторым людям, а некоторых узнавали по маленькой иконке святой Марии, которую они носили под рубахой на груди. Так, например, на участке между Невочин — Битково среди убитых партизан мы нашли местных поляков.

Поляки также провели польских эвистских паразитов-истребителей через горы в Венгрии и Словакии. По тому в борьбе против польских эвиков украинские партизаны уничтожают поляков как вредителей.

На мой вопрос, почему украинские партизаны нападают на имения, они ответили: «Потому что активные поляки там еще в большей мере, чем польские колонисты в селах, злоупотребляют оказанным им гостеприимством на украинской земле».

### Украинская полиция

На мой вопрос настроены ли украинские партизаны враждебно к украинской полиции, как это можно было бы заключить из убийства 9 украинских комендантов полиции и людей из крайсгауптвахта в Станиславе, они ответили: «Наша организация, после точной проверки, приговорила украинских полицейских к смерти только тогда, когда было установлено, что они виноваты в национальной измене».

На вопрос находят ли они лучшей анархию нежели порядок, охраняемый полицией, последовал отрицательный ответ, но одновременно они подчеркнули желание реформ.

В заключение руководитель боевой группы сообщил последние данные его разведки, согласно которым между Майданом, Гутой и Беднарвом находится в процессе формирования один польский эвистский партизанский отряд. Оттуда можно ожидать актов саботажа. Украинские партизаны опасаются, чтобы в случае нападения польских эвистских партизан на армию, последняя, преследуя польских эвиков, может выступить также против украинских партизан, так как внешне их нельзя отличить.

Я порекомендовал им установить для себя вне ший признак и мне об том сообщить. Они заявили, что об том сообщат вы естоящему руководству, и о том, что они готовы к дальней им переговорам и намерены вызвать представителя своего выс его «Провода» на ближай ую встречу. Но для того потребует-ся немного боль е времени, так как железной дорогой они воспользоваться не могут, а весь путь они проделают на ло адях или на повозках.

Затем они снова стали во фронт и распрощались со словами: «Украинские партизаны желают счастья и победы над боль евиками».

Я по ел обратно в село и за ел к старосте. На лицах жителей села было за-метно на редкость радостное, доверчивое выражение — такое же, как при первом приветствии осенью 1941 г. В ту же ночь в 23 час. 30 мин. из соседнего села че-рез речку подо ла группа венгерских солдат, расположив ихся в селе, которых вели 13 польских террористов. О последнем я был предупрежден за несколько часов до переговоров с украинскими партизанами секретным письмом из села и изменил свой путь следования.

Вдруг они открыли огонь по дому местного старосты и повредили гранатами здание и окружающие постройки. При том два крестьянина были ранены.

На следующий день я за ел в село и узнал, что польские гражданские лица на следующий день были отпущены венгерским стар им лейтенантом после того, как они были арестованы венгерской полевой полицией. По усмотрению вен-герской полевой жандармерии, виновными являлись только солдаты, а тат-ские люди указали им только дорогу. Все же был проведен дома ний обыск у матери двух польских гражданских лиц, в результате которого были обнаружены немецкие боеприпасы, пилотка и неболь ая радиостанция.

Перед моим отъездом был окружен один подозрительный дом, из которого пытались бежать два польских террориста. Одного из них полиции безопасно-сти удалось арестовать.

Подпись (неразборчива)

Печать Генерал-губернаторства

Окружной гауптман (крайсгауптман) в Станиславе

Перевел: переводчик УНКГБ Львовской области

*ЦА ФСБ России. Ф. 100. Оп. 11. Д. 14. Л. 111–120. Заверенная копия<sup>1</sup>.*

---

<sup>1</sup> Выдержки из документа опубликованы в сб. док. «Документы изобличают. (Сбор-ник документов и материалов о сотрудничестве украинских националистов со спецслуж-бами фа истской Германии)». Киев, 2004. С. 67–68.



**№ 3.50. Докладная записка Т.А. Строкача командующему  
1-м Украинским фронтом маршалу Г.К. Жукову об активных  
действиях бандеровцев в контакте с немцами против Красной Армии  
и партизан на Волыни**

10 мая 1944 г.

Материалы, поступившие в марте — апреле с.г. от командиров партизанских соединений и отрядов, действующих в тылу противника в районах Ратно, Ковель, Владимир-Волинский, Сокаль, в значительной степени характеризуют активные действия бандеровцев на Волыни в контакте с немцами против Красной Армии и советских партизан.

Скрывая от украинского населения свою связь с немецкими военными и гражданскими властями, бандеровцы по сути, действуют под диктовку немцев, получая от них за это вооружение, обмундирование и другое военное имущество.

Прекратив в основном борьбу с немцами и создавая видимость враждебного к ним отношения, бандеровцы также прекратили ее с мадярами, словаками, литовцами и другими союзными войсками Гитлера. Активизировали боевые действия против Красной Армии и советских партизан. Усилили террор в отношении украинцев симпатизирующих советской власти. Засылают в тыл Красной Армии банды УПА для подрывной и разведывательной работы.

Связь бандеровцев с немецкими военными и гражданскими властями

В селе Микитичах северо-западнее Владимир-Волинский в начале того года происходило совещание немцев и бандеровцев по вопросу совместной борьбы против наступающих частей Красной Армии и действующих в тылу противника отрядов советских партизан.

На совещании присутствовали: Владимир-Волинский гебитскомиссар, офицеры армии и гестапо и представители краевого провода ОУН Волыни (фамилии не установлены).

Так как слухи о совещании дошли до низовки ОУН и населения, а тот контингент настроен против немцев, Руководство краевого провода не могло умалчивать дальше разъясняя: что на совещании не обсуждались вопросы совместных действий, ибо тем они (бандеровцы) могут скомпрометировать себя в лице будущих союзников — Англии и США.

Между тем факты, которыми мы располагаем говорят о следующем:

Командир соединения НИКОЛА ЧИК 22 марта 1944 г. сообщил:

«В населенных пунктах расположения немецких гарнизонов Киселино, Гнойно, Тулин, Могильно, Маковичи, Твердынь и других (10—20 км северо-западнее Владимир-Волинский) дислоцируется хорошо вооруженная группировка бандеровцев. Продукты питания получают от немцев».

27 марта 1944 г. тов. НИКОЛА ЧУК радировал о том, что в марте с.г. со складов Владимир-Волинский немцы выдали бандеровцам, как для групп самообороны, а фактически для довооружения отрядов УПА в селах:

1. Могильно: станковых пулеметов — 1, ручных пулеметов — 2, винтовок — 40.



2. Свойчув: станковых пулеметов – 1, ручных пулеметов – 2, винтовок – 30.

3. Овадно: станковых и ручных пулеметов – 3, винтовок – 15.

Командир соединения ЧИЖОВ 20 апреля 1944 г. донес: «При разгроме табу УПА захвачен приказ за подписью «Клима Савур». В приказе говорится – «Борьбу с мадьярами, словаками, литовцами и другими союзными войсками Гитлера не вести».

По данным разведки соединения САТАНОВСКОГО бандеровцы направили банду УПА в количестве 300 человек в район мильчино, Житомирской области. Эта банда имеет немецкое оружие и одета в новое немецкое армейское обмундирование.

#### Боевые действия бандеровцев против Красной Армии и советских партизан

Рейды украинских партизан по тылам противника в западных областях Украины, а также быстрое продвижение на запад частей Красной Армии внесли растерянность в ряды ОУН и УПА; не взирая на то, что центральный провод для предотвращения того явления принял ряд мер. В частности заблаговременно были даны указания тактического порядка и организована параллельная штафетная связь на период прохождения фронта.

В то время крупные отряды УПА в беспорядке отходили вместе с немцами, направляясь в Галицию и районы Пинских болот.

Мелкие отряды и группы, оставаясь в тылу Красной Армии, прятались в лесах и частично расхилились по домам, сохраняя оружие.

В январе–феврале с.г. имели место лишь случайные столкновения крупных отрядов УПА с партизанами и частями Красной Армии. В большинстве действовали мелкие группы (боевки службы безопасности) путем засад и индивидуального террора.

В марте–апреле бандеровцы активизировали боевые действия, что видно из следующих данных:

22 марта 1944 г. передовые части Красной Армии, продвигаясь в район Машаница-Дермань, были встречены бойкой группировкой УПА подготовившейся для оказания сопротивления. Бой с той группировкой длился более 5-ти часов.

23 апреля 1944 г. командир партизанского отряда КОВАЛ В сообщил, что он более 10 часов вел бой в районе села Оздзютиче с крупным отрядом УПА. В результате боя бандеровцы были разгромлены и захвачены табные документы того отряда.

6 апреля 1944 г. на партизанский отряд соединения ГРАБЧАКА бандеровцы организовали внезапное нападение. В результате боя партизаны потеряли убитыми 2 человека, ранеными 4 человека. Бандеровцев убито 14, взято в плен 16. Трофеи партизан: 16 винтовок, 2 автомата и другое военное имущество.

19 апреля 1944 г. бандеровцы предприняли внезапное нападение на табы партизанских отрядов им. Вороилова и им. Хрущева. Нападение было отражено. Партизаны потерь не имели.

21 апреля 1944 г. партизанский отряд под командованием КАРТУЗОВА более 6 часов вел бой с крупным отрядом бандеровцев. В результате бандеровцы были рассеяны, потеряв убитыми 13 чел. и пленными 17 чел. Трофеи партизан: 2 ручных пулемета, 1 автомат, 34 винтовки, 6 пистолетов.

## Террор бандеровцев в отношении лиц, симпатизирующих Советской власти

Стремясь втянуть поголовно все сельское население западных областей Украины в борьбу против Советской власти, бандеровцы применяют насильственные методы связи населения с подпольем ОУН и отрядами УПА.

Они уводят население в леса, где расположены их лагеря. Принуждают прятать в усадьбах оружие, запасы продуктов и другие материальные ценности. Заставляют изготавливать для них шерстяные джемпера, носки, перчатки, шить одежду, варить пищу, выпекать хлеб и т.д.

Их пропаганда в этом направлении усиливается с каждым днем.

Не ограничиваясь этими мероприятиями бандеровцы путем массового террора стремятся подавить у населения симпатии к Советской власти.

15 апреля 1944 г. в селе Волица (26 км сев.-зап. Сокаль), бандеровцы повесили 5 семей, симпатизировавших их Советской власти.

В селе Новины (19 км севернее Сокаль) они повесили и расстреляли 16 человек бывших советских активистов села.

В селе Явнятын (21 км севернее Сокаль) бандеровцы расстреляли 87 человек бывших советских активистов и украинцев из восточных областей Украины.

Командир соединения ЧИЖОВ, комиссар УЛ ЯНОВ 21 апреля 1944 г. радиовали: массовые террористические акты на местах осуществляются согласно указаний краевого провода ОУН Волыни, в котором говорится: «В связи с продвижением Красной Армии на запад и выходом советских партизан на Волынь и Галицию – уничтожить семьи восточников, бывших советских служащих и советских активистов села».

### Подрывная деятельность бандеровцев в советском тылу

Для подрывной работы в советском тылу бандеровцы, отходя с немцами, оставили вооруженные группы и отряды создав для них скрытые базы оружия, боеприпасов, продовольствия и обмундирования.

Только в апреле с.г. партизанское соединение под командованием т.т. АРТ ХОВА и ЧИЖОВА вскрыли до 30 таких баз в районе Сокаль-Порицк, изъяв много пулеметов, винтовок, автоматов, гранат, патронов, продуктов питания, обмундирования и других ценностей.

Продолжая переброску в советский тыл отрядов и групп, бандеровцы осуществляют эти переброски, согласно приказов командования УПА.

По сообщению командира соединения т. ГРАБЧАКА в начале апреля с.г. из р-на с.в. Выжва (30 км сев.-зап. Ковель) в тыл Красной Армии направилось по приказу командования УПА 1500 вооруженных бандеровцев

Партизанским соединением ЧИЖОВА 21 апреля 1944 г. разгромлен таб одного из отрядов УПА, при этом захвачен приказ за подписью «Панаса Мазур» командиру того отряда «Пивницу». «Мазур» приказывает «Пивницу» перейти в тыл Красной Армии для выполнения заданий подрывного характера.

22 апреля 1944 г. командир соединения АРТ ХОВ радиовал: разоблаченный агент бандеровцев показал, что отряд «ГОЛУБ НКО» численность до 500 человек имеющий на вооружении: пулеметов 45 м/м – 1, пулеметов станковых – 5, пулеметов ручных – 40, минометов разных – 6, автоматы и винтовки, дислоцирующийся в районе села Доминополь (16 км сев.-вост. Владимир-Волынский),

получил приказ командования УПА в ближайшее время перейти линию фронта и направиться в тыл Красной Армии для подрывной работы.

Начальник украинского штаба партизанского движения  
Комиссар государственной безопасности

Т. Строкач

*Помета: Командующему доложено. С. Ан<...><sup>1</sup>*

*ЦА МО Ф. 236. Оп. 2727. Д. 16. Л. 192–196. Подлинник<sup>11</sup>.*

### **№ 3.51. Выписка из показаний обвиняемого А.А. Балицкого о структуре и деятельности частей УПА и их связи с немцами и венграми**

10 мая 1944 г.  
Сов. секретно

Выписка из показаний обвиняемого Балицкого Андрея Александровича от 10 мая 1944 г.<sup>86</sup>

Вопрос: Расскажите все, что вам известно о структуре и деятельности частей УПА?

Ответ: Банды украинской армии возглавляются так называемой «головной командой», руководителем которой является «Клим Савур». При «головной команде» находится штаб, который возглавляется полковником «Гончаренко». При штабе имеется так называемый отдел «выкол», который занимается подготовкой командного состава УПА. При «выколе» существует старшинский и подстаршинский отделы.

Непосредственно «Климу Савуру» подчинена служба безопасности (СБ), которая до марта месяца 1944 г. возглавлялась «Крием», а затем «Степовым». СБ является карательным отрядом УПА, выполняя функции разведки и контрразведки.

«Климу Савуру» также подчинен санитарный отдел, именуемый «красным крестом УПА». Кто возглавляет тот отдел и «выкол» мне неизвестно.

До января 1944 г. УПА состояла из 4-х групп: «ВОСТОК», «ЗАПАД», «СВЕРХ» и «Г».

Группу «ВОСТОК» возглавлял «ВЕРХАК». Эта группа состояла из 3-х куреней, а каждый курень в свою очередь из 3-х сотен.

Первым заместителем «Верещака» являлся «Дорош», который с конца 1943 г. с двумя сотнями находился в районе м. Котельня Житомирской области. Вторым заместителем «Верещака» состоял «Очеретенко» он же «Мозырь». Заместителем по политической части был «Орел», инструктором боевой подготовки состоял я – Балицкий А.А., начальником полевой жандармерии группы (СБ) был вначале «Жук», а затем «Магелей». Кроме того, при штабе восточной группы УПА существовал отдел «выкол», который возглавлял я.

<sup>1</sup> Далее неразборчиво.

<sup>11</sup> Аналогичный текст был направлен Т. Строкачем в адрес секретаря ЦК КП(б)У Н.С. Хрущева (см.: ЦДАГО Укра ни. Ф. 1. Оп. 22. Спр. 75. Арк. 75–79; Оп. 23. Спр. 928. Арк. 28–32; Оп. 22. Спр. 75. Арк. 75–79) и опубликован в сб. док. Л топис УПА. Т. 4. Ч. 1. Ки в; Торонто, 2002. С. 235–238.

«Верещака» всегда сопровождает его личная охрана в количестве 30 человек, вооруженных ручными пулеметами и автоматами.

Первый курень той группы возглавляет «Кватыренко», второй курень — «Лысогор», а кто возглавляет третий курень и где он находится мне неизвестно.

В курень «Кватыренко» входили сотни: «Бурового», «Скирды» и «Льва». Заместителем «Кватыренко» является «Ветер» (ранее был «Остюк»).

Группа «Верещака» по указанию «Клима Савура» предназначена для действий на территории правобережной Украины, от Днепра до старой польской границы<sup>87</sup>.

В группу «Север, которой командовал «Дубовой», также входило 3 куреня: «Яремы», «Гострого» и «Шаула»<sup>1</sup>.

В курень «Яремы» входили сотни «Ворона» и «Пашенко». Какие сотни входили в состав куреней «Гострого» и «Шаулы», я не знаю.

В район действия группы «Дубового» входит территория северной части Западной Украины, в границах от реки Припять до асфальтированной дороги Ровно-Корец.

Третьей группой «Г» командовал «ней». Она действовала в южных районах Западной Украины.

Четвертая группа УПА «ЗАПАД» действовала в районе реки Буг. Более подробно о ней мне неизвестно.

Группа «Верещака» в настоящее время переименована и именуется группой «Тютюнника» и состоит из следующих куреней: «Онищенко», он же «Микола», он же «Сирота» и состоит из сотни самого «Онищенко» — 59 человек, «Лысогора» — 50 чел. и «Гачека», он же «Яровой» — 60 чел. Все они, как я уже указывал, находятся в Житомирской области; «Кватыренко» в составе сотни «Жука», «Черноты» и «Пьяного». Заместителем «Кватыренко» является «Ветер», политвоспитателем «Хитрый».

19 апреля 1944 г. курень «Кватыренко» был расформирован «Верещаком» и вместо него созданы две сотни: «Черноты» и «Жука», которые, как я уже указал выше, направились на восток. Третья сотня из расформированного куреня «Кватыренко» создана под командованием «Лыги» и состоит из 100 чел. Кроме того к сотне «Лыги» присоединена группа «Моряка» из куреня «Яремы» в количестве 50 человек. Сотня «Лыги» оставалась 28 апреля с.г. в 10 км южнее с. Борового, в урочище «Загалье». Мне известно, что «Лыга» в связи с активными действиями воинских частей, имел намерение уйти на юг к м. Сторожеву, а затем возвратиться обратно.

По договоренности с командованием УПА, «Верещак» в конце марта 1944 г. получил в свою группу сотню «Однорога» в количестве 120 чел., которая прибыла из-за реки Случ, из куреня «Коры» и существовала в восточной группе УПА самостоятельно, не входя ни в какой курень.

В апреле месяце из северной группы в восточную группу УПА был передан курень «Ярема».

Начальником разведки восточной группы УПА приказом был назначен «Лыга», который обязан был принимать связников из восточных областей и давать им соответствующие указания, но насколько мне известно, ни один связник из сотен убывших на восток не прибыл.

---

<sup>1</sup> Семь абзацев отчеркнуты на полях зеленым карандашом, на полях помета: Выписки для [личных] дел для всех 4-х групп. 23.12.44. Лукин.

Хочу еще дополнить, что, примерно, 8–10 апреля с.г. из восточной группы УПА на территории мельчанского района Житомирской области направлена группа в количестве 23 человек во главе с заместителем «Кватыренко» — «Остюком», с задачей насаждения организаций ОУН, изучение местности и ее разведки. До сего времени та группа обратно не вернулась.

Северная группа в настоящее время именуется «Заграва» и с марта 1944 г. ею руководит «рий», бывший начальник службы безопасности (СБ) главного командования УПА. «Дубовой» в марте месяце уехал на юг, но куда именно, я не знаю. Мне известно, что «Дубовой» также имеет клички: «Старый» и «Максим».

Группа «Заграва» состоит из 3-х куреней: «Коры», «Гострого» и «Шаула» или «Шакал». Какие конкретно сотни входят в состав этих куреней, я не знаю. Когда я уходил из Витковских хуторов, курень «Шаула» оставался там. Вместе с «Шаулой» на Витковских хуторах находились: начальник разведки группы «Заграва» — полковник «Немо» и начальник службы безопасности УПА «Степовой». Кроме того, тогда же на указанных выше хуторах находилось много раненых и тифозных бандитов, которые лежат по домам у местных жителей. В числе тифозных находится «Овдий» — организатор группы «Шаула».

Где находится командование УПА во главе с «Клим Савуром», я не знаю. Об этом «Верещак», который знает место расположение таба, никогда не рассказывал.

Вопрос: Что вам известно о связях командования УПА с немцами?

Ответ: Как один из руководящих участников УПА я неоднократно бывал в узком кругу так называемого высшего командования УПА. Из разговоров, которые велись среди них, мне известно, что на этой деятельности интересуются представители немецкого командования, которые неоднократно посещали таб командования УПА.

«Верещак» как-то в разговоре со мной заявил, что на днях немцы должны сбросить нам на парашютах самолетов оружие и боеприпасы.

Из тех задач, которые сейчас поставлены перед бандами УПА, несомненно, видно, что они инспирированы немецкими разведывательными органами, которые заинтересованы в нарушении нормальной работы советского тыла.

Вопрос: Были ли случаи посещения банд УПА представителями каких-либо иностранных государств?

Ответ: 2 января 1944 г. в с. Топча Корецкого района Ровенской области, где располагался курень «Кватыренко», приехал венгерский генерал, с которым были три представителя главного командования УПА и переводчик. На квартире одного из жителей с. Топча был устроен в честь генерала банкет, на котором присутствовали: генерал, представители таба УПА, «Верещак», «Очеретенко», «Кватыренко», «Орел» «Хитрый» и я.

Выступивший на банкете генерал заявил, что он рад приветствовать доблестную украинскую повстанческую армию, несущую «освобождение» человечеству.

«Верещак» в ответной речи приветствовал генерала и говорил о необходимости тесного контакта при проведении боевых операций с венгерскими войсками.

После банкета генерал передал «Верещaku» подарок — 1000 индивидуальных перевязочных пакетов, патроны и гранаты, количество которых не известно.

В тот же день генерал должен был осмотреть курень «Кватыренко», но так как шел дождь, это не было сделано.

3 января с.г. генерал выехал в с. Малую Совну, где в лесу, что южнее того села, были выстроены сотни «Кватыренко» и генерал осмотрел их. После осмо-

тра он вместе с «Верещаком» и другими лицами, сопровождав ими его, выехал за реку Горынь.

При отъезде генерал обещал подарить «Кватыренко» радиостанцию.

Хочу также дополнить, что что еще в конце 1943 г. по УПА был издан приказ за подписью «Клима Савура» — не вступать в бой с частями венгерской и румынской армии, а наоборот, устанавливать с ними контакт, помогать им получать продукты питания в селах и о всех случаях столкновения с теми частями немедленно ставить в известность лично «Клима Савура»<sup>88</sup>.

Верно: оперуполномоченный 2-го отделения 1-го отдела  
капитан госбезопасности

Тро ин

*Помета<sup>1</sup>: Л[ичные] д[ела] гл[авных] ком[анди]ров УПА. Лукин*

*ГА РФ. Ф. Р-9478. Оп. 1. Д. 379. Л. 194–197. Заверенная копия.*

**№ 3.52. Обзор референта ОУН Кучера о социально-политическом положении на Холмшине в мае 1944 г.: взаимоотношение УПА и польского населения, отношение населения к немцам, полякам, советским партизанам, деятельности УЦК, ОУН—Мельника**

17 мая 1944 г.<sup>11</sup>

Холмшина

**ОБ СТВ ННО-ПОЛИТИЧ СКИ ОБЗОР**  
за время с 1–20 мая 1944

ГРУБ ШОВ

Украинско-польская борьба на Холмшине по-прежнему не прекращается. Там, где влияние ОУН было закреплено сильнее, там население борется успешнее, и даже смогло вытеснить поляков с территории. В результате успешных акций УПА удалось вытеснить поляков за линию узкоколейной железной дороги Вербовичи-Угнев. Население уезда симпатизирует ОУН и помогает в работе. Отделения УПА радостно приветствуют, приглашают в гости, а провожают стрелков с плачем.

Убийства украинцев происходят реже там, где украинцы держат длительную, или пассивную, самооборону (Ужаны, Молодяичи). Население сгорает от желания мстить. Каждую ночь горят огни — то крестьяне сами мстят за своих. Чтобы уничтожить следы пребывания поляков на их землях, крестьяне разбирают дома польских кегебистов и свозят их на пепелища своих сел. Перестраиваются и начинают вести хозяйство с нуля. В эти ужасные минуты, которые переживает украинское население на той территории, особенно ярко проявляется его привязанность к родной земле.

ХОЛМ

В Холмском уезде влияние ОУН слабое, а ослабили здесь работу прологодные аресты. Территорию захватили польско-большевицкие боевики. Население

<sup>1</sup> Помета выполнена зеленым карандашом.

<sup>11</sup> Так в тексте.



ориентируется на боль евиков? ти проболь евицкие симпатии – остатки работы КПЗУ. Отно ение местного населения здесь менее враждебно, чем в Грубе евской обл. Поляки не устраивали здесь тех боль их антиукраинских акций, за исключением Жулинской волости, Павлива. В последнее время уже заметны антипольские выступления (с. Бездн<a>, уезд Стан). Наиболее угрожающими в том смысле уездами являются Рейовец, Павлив, а население тих территорий переселяется в Холм, или же в восточные волости Холмского уезда.

### КРАСНОСТАВ

Влияния ОУН здесь нет. Из 14-ти украинских сел уезда самые сознательные села Сту ица и Крупы вакуировались в Холм, или в районы, расположенные даль е на востоке.

### ВОЛОДАВА

тот район, учитывая его положение и богатство лесов, стал средоточием боль евицкой партизанки. В селах много соратников «Народной Гвардии»<sup>89</sup>, и они замедляют на е продвижение и выдают партизанам на их людей. Боль евицкая партизанка захватила ту территорию ли ь только потому, что в свое время не встретила достойного противодействия со стороны УПА, Сегодня та территория недоступна, и закрепить за нами е могут только вооруженные подразделения. Население настроено против боль евиков.

### БЯЛА ПОДЛЯСКА

Территория целиком оторвана от украинской организационной жизни. Пути соединения с той территорией крайне затруднены, и по тому она оста тся безо всякой связи.

Хотя общая характеристика Холмщины в общественно-политическом обзоре не выглядит радужной, вс же не стоит делать пессимистических выводов. Нужно боль е, и тогда наверняка мы завоюем ту территорию.

сли давать характеристику городу и интеллигенции, что она будет точно такой же, как и на всех остальных территориях. Интересным было рас иренное совещание, которое состоялось 30 апреля 1944 г. в Холме при участии представителей украинской общественности, которая живет на другом берегу Буга с митр. Илларионом. Программа совещаний:

1. Детальный отчет по территории. Отно ение поляков к украинцам, немцам и боль евикам и их акции. Участники совещаний при ли к убеждению, что спасением для Холмщины является УПА. Кубийович, СС-Дивизия Галичина и УЛС<sup>90</sup> не являются авторитетом для немцев. Неболь ое подразделение УПА значит сейчас гораздо боль е, чем Кубийович с УЦК, поскольку во время проведения польских акций никто из вы еназванных источников не продемонстрировал какой-либо реакции. (Один из участников совещаний сказал, что ход совещания — то гимн в честь УПА.)

2. Беспомощность Украинского Центрального Комитета заставляет местное население основать при митрополите Илларионе тайный совет, или нечто вроде комитета, который бы проводил ежемесячные заседания, готовя отчеты по территории, а также проводил нужные мероприятия на месте, обусловленные жизненной необходимостью. Постановили снять люблинского подпоручика УЦК, который должен был стать образцом организованного труда.



3. Составлен меморандум, в котором перечислены все злодеяния поляков на Грубе евщине и в Г[енерал]-Г[убернаторстве] (там перечислены разорения сел, издевательства над женщинами, детьми и стариками, насильственное обращение в католицизм и т.п.). Тот меморандум должен быть передан всем польским лютеранским и римско-католическим епископам и кардиналу в Лондоне, который защищает там католиков-поляков. Немцы согласились на отправку того меморандума.

Можно надеяться, что то совещание послужило началом для создания некой новой политической группы. Такие выводы можно сделать, опираясь на личность митрополита Иллариона и его авторитет, которым он пользуется среди немцев и населения. Именно он был вдохновителем того совещания. Тайное совещание — то конгломерат равных политических групп. Важно, что совет провозгласил ориентацию на собственные силы, а того, что совет собственных сил не имеет — в узком понимании того слова — то в силу обстоятельств должен будет опираться на ту силу, которую представляет собой УПА.

Культурная жизнь налажена в г. Грубе ов. В Грубе ове начала действовать торговая кола и учительский семинар.

#### Поляки:

В результате акции подразделений УПА удалось оттеснить поляков за линию узкоколейной железной дороги Угнив-Вербковичи. Точнее, граница между на и-ми сферами влияния с поляками проходит по таким селам: Речица, Зимнее, даль-е [за] линию Гучвы, над которой стоит КОП (Корпус Охраны Пограничья). В некоторых местах польские подразделения переходят реку Гучву, и так в с. Набряжи по ту сторону Гучвы располагается 200 человек, а их боевики (чолувки) доходят до Старого Села. В с. Туркевичи расквартировано около 100 вооруженных поляков. На околице села Гонятички та граница сворачивает на северо-запад, по направлению к с. Где ин. На запад от той границы живут фольксдойчи<sup>91</sup>, переселенные из Румынии, Сербии, Хорватии<sup>1</sup> и других стран. Даль е на север польское влияние доходит до села Трещаны, однако польские боевики совер ают набеги на восток, на такие села: Забирцы, Богутичи и др. Из Трещан та линия переходит на села Новый Майдан, Уханы, Воеславичи (сев. Холм): здесь та граница стирается. Среди польского населения Грубе ева очень заметны панические настроения. Поляки много говорят о приходе УПА. жедневно выезжают отдельные транспортные вагоны, укомплектованные поляками, на запад. Однажды местному крайсграуптману поступило около 80 заказов на вагоны. Говорят, что поляки просили грубе-евского крайсграуптмана, чтобы разре ил им осесть в волости Грабровец. Организовать польскую администрацию, установить польскую полицию, и тогда они честно обязуются выполнять все повинности власти. Крайсграуптман должен был на то согласиться. Пока еще не сделано ничего. Со всех территорий доносят, что подразделения Красной Армии<sup>11</sup> слились с коммунистической партизанкой. Даже на территориях, где между ними существовала вражда, сегодня видят их в совместных акциях (южная часть Холмского уезда). Все они говорят о независимой Поль-е (имея в виду партизан-коммунистов, но польского происхождения) и носят польские государственные знаки отличия. От рук польских боевиков в указанный период пало несколько украинцев из Холмского и Володевского уездов.

---

<sup>1</sup> Слово вычеркнуто.

<sup>11</sup> Так в тексте. Вероятно, при перепечатке неправильно раскрыли аббревиатуру КА, скорее всего, имеется в виду Армия Крайова.

На территории Холмского уезда польские ксндзы проводят насильственную религиозную акцию в украинских селах. В с. Спас, уезда Стан, ксндз с помощью боевиков забрал у украинского священника ключи от церкви и насильственно обращал украинцев в католицизм. Именно поляки проводят акцию обмена кенкарт<sup>1</sup>. У наших крестьян отбирают украинские кенкарты, а взамен дают польские.

#### Коммунисты:

Деятельность коммунистических групп проявляется на территории уездов Холм с Володавой и Бяла Подляска. Территории Володавщины находится под контролем красных партизан, партизаны задерживают автомашины немцев, разоружают и расстреливают их. Передвигаются группами по 10–20 человек. Имеют автоматическое оружие. Между их подразделениями хорошо налажена связь и разведка. Для связи используют преимущественно коней. Их табы размещены в селах. Для охраны таба используют 300–500 вооруженных партизан. Несколько сотен партизан промывает у околицы города над железнодорожной линией Холм–Володава. Оружие, амуницию, а также старшины доставляют им большевики на самолетах. По селам проводят мобилизацию, забирая по 4–5 юношей из каждого села. Провели как набор коней. Среди населения ведут интенсивную пропаганду. Своих соратников имеют в каждом селе. У подразделений запрет на грабежи гражданского населения, но на практике никто этого не придерживается. Коммунистическая партизанка проводит акции саботажа. На территории сожжены все мосты, а на железной дороге Холм – Володава в указанный период произошло 12 случаев схода с рельсов поездов. В Холмском уезде коммунисты тоже начали организационную работу среди украинского населения. Наиболее активно они проявляют себя в южной части Холмского уезда. Ситуацию здесь взяла под контроль ППР<sup>92</sup>. Она также ведет организационную работу. Местные руководители ППР должны были получать директивы из загородного или красноставского уездов. В день 1 Мая на камнях стен г. Холма написано печатными буквами: ППР. На следующий день кто-то над этим надписал: Платные Подлизы России. На всех территориях Холмщины коммунисты относятся к нашему движению враждебно. На Володавщине говорят, что все националистическое движение они уничтожат. Для наших людей выдали свидетельства о смерти. Тем нашим людям, что находятся в г. Володове, приказали вернуться в свои села, в противном случае будут расстреляны их семьи. Вместе с тем, одно только напоминание об УПА внушает им страх. Крестьянам говорят, что УПА разбита, и наши земли не придут.

#### Немцы:

На Холмщине немцы, как обычно, грабят. Грабят администрация и войска. Немецкая администрация, за исключением Грубевищины, не функционирует. В некоторых селах стоят войска вермахта. Отношение немцев к оперативным отделам УПА враждебное. Начались также смены в администрации. На место бывшего ефа пришел другой, который противодействовал визиту митрополита Иллариона. Он заявил, что в Галичине (Галиции) будут обоснованно уничтожать УПА, а сейчас там проходят аресты. Митрополит Илларион сказал, что на этих территориях таких нет. Бургомистр предостерег, что если обнаружат деятельность таких подразделений, то уничтожат все население. В последнее время немцы начали строительство на Буге в таких селах: Ульвивок, Городлови-

<sup>1</sup> Kennkarte – удостоверение личности.

чи, Старгород, Крылов (сев. Грубе ив). Люди говорят, что немцы готовятся к отступлению, а немцы говорят, что к наступлению.

На Холмщине находятся украинские части, что служат в немецкой армии, а именно ССДГ<sup>1</sup> и полицейские отделы на Воляни. Из-за недостатка связи и неинформированности стрелков, ССДГ создала массу недоразумений с немцами по диверсиям.

Другие, полиция (Волянь), ортс уцы, сельбст уцы<sup>11</sup> не представляют практически никакой ценности, а произвели до ныне него момента несколько погромов поляков.

Мельниковцы:

«Украинский Легион Самообороны» (об том речь в предыдущем отчете) оставил «издательскую деятельность» и перешел к конкретной работе. Уполномоченный сообщает:

...<sup>111</sup>Дня 27 апреля 1944 г. в 7 часов утра «Легион Самообороны» окружил позиции с пулеметами, они вошли в село и начали проводить ревизию по хатам. Крестьян допрашивали, где спрятано оружие и где находятся украинские партизаны. При этом арестовали трех парней из другого села, у которых нашли оружие, и двух уважаемых домовладельцев. Из двух крестьян и тех двоих парней отпустили, а одного во время допроса так избили, что он умер. По поводу интервенции комитета командант УПС ответил, что того последнего тоже отпустили. Это, наверное, ложь, т.к. никто его не видел. Тот факт вызывает глубокое возмущение среди населения. За последнее время стали массово сбегать из легиона свеженабранные новобранцы из Грубе евщины. Легион тот, кроме деморализации населения («издательская деятельность», аресты) не принес холмскому населению никакой пользы.

17 мая 1944 г.

СЛАВА УКРАИН

Кучер

*ГДА СБ України. Ф. 13. Спр. 376. Т. 71. Арк. 201–204. Копия. Перевод с украинского языка.*

**№ 3.53. Сопроводительное письмо окружного руководителя в Каменке-Струмилово Неринга руководителю полиции безопасности и СД по Галиции Й. Витиска, руководителю полевой полиции при Верховном командовании войск Северной Украины о переговорах с руководителем одной из групп УПА Хмелем**

г. Каменка-Струмилово

19 мая 1944 г.

[Перевод с немецкого языка]

Секретно

Командиру полиции безопасности и СД  
по Галиции обер турмбанфюреру СС доктору  
ВИТИСКА лично ЛЬВОВ  
СОД РЖАНИ : УПА

<sup>1</sup> Здесь имеется в виду Дивизия СС «Галиция».

<sup>11</sup> Ortsschutz (нем.) – местная оборона, selbstschutz (нем.) – самооборона.

<sup>111</sup> Отточие документа.

Приложения:

При том передаю переписку с одним командиром УПА и про у принять к сведению.

Окружной предводитель

Н РИНГ

ШТР Х РУ

1) Принять к сведению и использовать в докладе о возобновлении контакта с бандой УПА в районе Каменка – Струмилова.

2) Явиться ко мне с докладом.

(Подпись)

[Приложение]

Перевод с украинского<sup>1</sup>

Стояние<sup>II</sup>. 11 мая 1944 г.

Господин окружной предводитель!

Сожалею, что не мог явиться к Вам лично до 10 мая 1944 г. и по тем причинам, что мне непосредственно самому запрещено посещать Вас, на то я не имею разрешения моих начальников, извините за то, так как у нас такие же порядки и строгая дисциплина, какими они являются и в Вашем представлении.

Если меня уполномочит начальство, я явлюсь к Вам к обоюдному доброжелательству. Я рад случаю узнать от господина окружного предводителя, чтобы мы не прятались от немецких солдат, ибо все немецкие солдаты знают, что они не должны стрелять по ним и втягиваться в схватки с украинскими партизанами, так как вермахт сотрудничает с УПА в борьбе против общего врага – большевизма.

К сожалению, немецкие солдаты постоянно мешают украинским борцам в районе наших операций против большевистских банд, и это ослабляет обе стороны, а всю эту операцию мы сочли бы использовать в борьбе с общим врагом. Одновременно готовят поляки, как показывают факты, помогают большевикам проникать в область позади немецкого фронта. \*<sup>1</sup>/<sub>3</sub> поляков состоит в большевистских бандах<sup>\*III</sup>, а местное гражданское население расторопно шпионит в пользу большевистских банд, и лишь с помощью польского населения большевики могут вести операцию в Галиции.

Если бы немецкие власти не чинили бы нам, украинским борцам, препятствий, то большевистские банды не имели бы возможности ни одной недели оставаться в Галиции.

Как Вам известно, одна из крупных большевистских банд проникла в окрестности Каменки и, где продвигается вдоль Яструбицкого, Пыщцкого и Незнановского лесов и сегодня, 2 мая 1944 г. \*в маленьком объяснении они встретились в Каменке бойцами<sup>\*IV</sup> между Незнановскими Будками и Незнановым. Их было приблизительно 150 человек, один из них пропал без вести. Как я разузнал на прошлой неделе, польские банды ожидали эту банду еще раньше

<sup>1</sup> Подлинник письма был написан на украинском языке, потом документ был переведен на немецкий язык, а впоследствии в органах НКВД – с немецкого на русский язык.

<sup>II</sup> Имеется в виду «постій» (укр.) – ставка, место пребывания.

<sup>III</sup> Текст подчеркнут карандашом.

<sup>IV</sup> Так в тексте перевода. В фотокопии с оригинала документа на немецком языке написано: «mit unsern Kämpfern in kleiner Aufklärung im Wald getroffen».

лесах между Соколом и Грабово. Другая польская банда в составе приблизительно 50 человек была обнаружена в лесу за Тадане.

Главная польская группа, которая продвигается к Пыинце НЗНАНОВУ, недосчитывает приблизительно 700 человек, среди них 200 человек кавалеристы с женщинами. Они уже имели сражение с нами при Яструбовце.

Я не могу прийти к Вам сам, по тому я прошу переслать мои вещи Шульцен в Стрептов, а оттуда я унесу их по квитанции и прошу написать мне, чего вы от меня желаете. Мои вещи следующие: 2 тыс. \*зл[отых] (две тысячи зл[отых])\*<sup>1</sup>, подозрная труба, автоматическая ручка Пеликан и один ремень — приложите обязательно обратно.

Приветствую Вас. Командир группы Хмиль.

Приложите мои вещи обратно, тогда я буду пересылать желаемые Вам \*сообщения из Тераны. Приветствую господ из жандармерии и благодарю за их доброту, которую они проявили ко мне\*<sup>11</sup>.

Хмиль

Это письмо я пересылаю с незнакомым лицом, которое не должно также знать обо мне: кто я и где нахожусь. «В тайне сила».

Прошу обязательно переслать мои вещи Шульцен в Стрептов и ответить мне. Добавляю:

Господин предводитель округа.

Я узнал от крестьян окружающих деревень, что Ваши солдаты ищут немецкий грузовик с несколькими солдатами, и украинские крестьяне в Соколе обвиняются в том, что якобы эти солдаты в поисках польской эвистского самолета, вероятно, упавшего в Соколе, прибыли туда и пропали где-то без вести вместе с грузовиком, и вину за это возложили на крестьян, я перепроверил обстоятельства и по высказываниям доверенных людей установил, что самолет упал где-то в лесу между Побуаны и Вилки, и никто из Сокола не видел немецких солдат с автомобилем. Напротив, в Соколе были 2 дезертира из немецких военных 7-го и 8-го, потом они ушли, а 2 мая 1944 г. вернулись с винтовками, и никто из крестьян ничего им не делает. Равным образом польские эвистские банды 2 мая 1944 г. в 8 часов утра напали на окраинные дома в Соколе. Банда, как разведка, состояла приблизительно из 50 человек. Среди них были два поляка из Турции и Бербеки. Они спрашивали о бандеровцах и немецких траншеях за Бугом и о том, где находятся немецкие военные.

Хмиль

[Приложение]

Господину командиру группы Хмилю  
О сельском старосте Стрептове

Каменка-Струмилово  
19 мая 1944 г.

С большой благодарностью подтверждаю получение вашего письма от 11 мая 1944 г.

<sup>1</sup> Текст не переведен на русский язык.

<sup>11</sup> Текст подчеркнут карандашом.

На него я должен ответить следующее:

Столкновение между частями германских вооруженных сил и отдельными группами УПА до тех пор нельзя будет полностью избежать, пока вы естоящие инстанции УПА не будут готовы к известному сотрудничеству и не выступят передо мной с соответствующими предложениями.

В остальном я лично не вижу возможности действительного положительного сотрудничества, когда отдельные группы УПА по, вероятно, изданному руководством УПА приказу все еще сжигают недисциплинированным образом польские поселки и даже недвижимое производство. В том \*я рассматриваю не только особенно во время войны безответственное уничтожение ценного добра, а прежде всего преступление перед будущим украинского народа. Если националистские украинские группы во время настоящих ре ительных попыток утверждения в общей ре ающей борьбе против боль евизма вместо того, чтобы сконцентрировать все силы против боль евизма, сжигают польские деревни, то за то после победы немецкого оружия будущее украинского народа будет жестоко отомщено. Как искренний друг украинского народа я очень об том сожалею, вы знаете, что я на практике доказал Ва ему пред ественнику ОРЛУ свою волю к серьезному сотрудничеству, и УПА получает от того значительные преимущества\*<sup>1</sup>. Я тем самым брал на себя не совсем легкую ответственность, так как ОР Л, никогда не отрицав ий своих политических целей националиста-украинца, показал, как мне, так и германским вооруженным силам образцовую дисциплину. Однако, я должен с сожалением отметить, что поведение других групп УПА чрезвычайно осложняет, если не делает невозможным мне и другим друзьям украинского народа представить желание и интересы украинского народа в выс их германских инстанциях.

Ва е сообщение о пропавах их без вести немецких солдатах у Сокола я передал надлежащим командирам подразделений вооруженных сил.

Расследование затерянных дел об аресте Вас вермахтом не привело к сожалению ни к каким результатам, так как соответствующая воинская часть была между тем переведена в другой гарнизон. Я про у Вас потерпеть еще несколько дней, во всяком случае, \*я позабочусь о том, чтобы Вам возместили убытки.

Благодарю Вас за Ва у готовность передавать мне сведения о местоположении советских банд. Я про у Вас информировать меня о движении банд в особо спе ных случаях, став их в известность ближай ие подразделения Вермахта\*<sup>11</sup>.

Окружной предводитель

Н РИНГ

[Приложение]

Руководящему директору полевой полиции при Верховном командовании войск Северной Украины

Поставить в известность ШТР Х РА и Н МАН и возвратить мне. (Подпись)

Краткое содержание: Украинец ХМИЛ Ярослав, рождения 21 апреля 1944 г. в Музуне округ – Стрый.

<sup>1</sup> Текст подчеркнут каранда ом.

<sup>11</sup> Текст подчеркнут каранда ом.

По делу: Местное предписание.

Украинец ХМИЛ Ярослав был схвачен за участие в бандах «Каменка» Струмиловским секретарем группы тайной полевой полиции 739 и снова отпущен секретарем полевой полиции В ХХАУС по настоянию задержанного предводителя Н РИНГА<sup>1</sup>, так как якобы окружной предводитель Н РИНГ ведет с ним, известным руководителем банд, переговоры.

В различных высказываниях я неоднократно просил уведомлять меня о всех важных государственно-политических мероприятиях, чтобы дать мне возможность быстро вмешаться в них. Это невозможно, что арестант, который должен был быть доставлен мне, был отпущен без моего согласия, по требованию окружного предводителя, чтобы окружной предводитель имел возможность вести яким отпущенным политическую игру. Окружному предводителю известно, что он не должен допускать подобных договоренностей без моего участия. Я прошу указать вам их частям, что они должны отдавать мне по прибытии всех арестованных из-за политических преступлений и не имеют права выносить всякие решения без моего вмешательства.

Пользуясь случаем, также указать на деятельность полевого комиссара полиции Хинапс, который в двух случаях арестовывал доверенных людей полиции безопасности и вопреки тому, что он знал об этих фактах, арестованные не были тотчас же доставлены мне. Я должен решительно предупредить по поводу подобного нетоварищеского поведения и прошу Вас заботиться о том, чтобы подобные случаи в дальнейшем не встречались.

2) IV-Н. Поставить в известность

(подпись)

*ЦДАВО України. Ф. 4628. Оп. 1. Спр. 2. Арк. 32–33, 35. Копію<sup>11</sup>.*

**№ 3.54. Спецсообщение УКР «Смерш» 1-го Украинского фронта  
в ГУКР «Смерш» об аресте украинских националистов с. Могильницы  
Тернопольской области, участвовавших в расправах над мирным  
населением села**

20 мая 1944 г.

№ 11373/2

Совершенно секретно

Начальнику Главного управления контрразведки НКО «Смерш»  
комиссару госбезопасности 2 ранга товарищу Абакумову  
г. Москва

4 мая с.г. отделом «Смерш» 74 ск 1 Гвардейской армии на основании материалов и свидетельских показаний были арестованы активные украинские националисты с. Могильницы Будановского района Тернопольской области:

<sup>1</sup> Так в тексте перевода. Имеется в виду «по настоянию окружного предводителя Неринга».

<sup>11</sup> Имеется фотокопия документа на немецком языке (см.: ЦДАВО Украины. Ф. 4628. Оп. 1. Д. 2. Л. 30–31, 34).



КОЗЛОВСКИ Леонид Григорьевич, 1893 года рождения;  
КРИЧКОВСКИ Иосиф Антонович, 1910 года рожд[ения];  
КОРЧИНСКИ Иосиф Петрович, 1910 года рожд[ения];  
Т РЛ ЦИ Петр Иванович, 1906 года рождения.

Расследованием установлено, что указанные лица, являясь членами ОУН, вели активную борьбу по уничтожению лиц, лояльно настроенных по отношению к Советской власти. Среди населения проводили националистическую пропаганду за создание «Самостийной» Украины.

Свидетель Р ЖИ С.А., на допросе от 3 мая об антисоветской деятельности КОЗЛОВСКОГО Л.Г. показал:

«...КОЗЛОВСКИ с приходом немецких захватчиков в с. Могильницы, в июле 1941 г. добровольно поступил на службу в украинскую полицию, состояв-ую из националистов-бандеровцев, был вооружен карабином и носил повязку с значком “Трезубец”.

В июле 1941 г. он арестовал три еврейских семьи: Г ЛИС, М НД Л и ВО-РУН, состояв ие из 18 чел. стариков, подростков и детей в возрасте от 6 м[еся]-цев до 12 лет. Все они были им отведены в лес, где взрослых расстрелял, а детей от 6 м[еся]цев до 6 лет брал за ноги, ударял их головами о дерево, затем бросал в яму.

В феврале-марте 1944 г. пытался [ликвидировать] семью МАЗУР.

Перед приходом частей Красной Армии – в марте с.г. он ходил по селу и предлагал жителям прятать имущество и продукты питания, заявляя – скоро придут грабители боль евики, прячьте скот, продукты питания и имущество.

КОЗЛОВСКИ рассказывал следующее: “Когда придут красные войска, УПА на время уйдет в Карпатские горы, затем возвратятся и с помощью нас – местных оуновцев, будет громить советские тылы и работников НКВД. Красная Армия под напором немцев, УПА и Галицкой армии<sup>1</sup> вскоре будет уничтожена...”»

Преступная деятельность арестованного КРИЧКОВСКОГО аналогична преступлениям КОЗЛОВСКОГО, он также принимал участие в расстрелах советских граждан, длительное время работал в украинской полиции.

Свидетель ЯНИЦКИ С.И. о КРИЧКОВСКОМ показал: «...В ночь на 18 марта украинские националисты-бандеровцы учинили массовое убийство поляков в с. Могильницы. Они под видом советских партизан, в масках, врываются в дома поляков и производили самые жестокие издевательства над ними, резали их ножами, рубили топорами детей, разбивали головы, после чего с целью скрытия своих преступлений – сжигали.

В упомянутую ночь бандеровцы замучили, зарезали и расстреляли до 100 чел. советских активистов, евреев и поляков. В ту же ночь была вырезана моя семья – жена, 17-летняя дочь и сын. В мой дом ворвалось до 15 националистов, среди которых я опознал полицейского – бандеровца КРИЧКОВСКОГО Иосифа Анатоле-евича, принимав его непосредственное участие в убийстве моей семьи».

Проверяя показания свидетеля ЯНИЦКОГО в лесу около Могильницы Буд-зановского района, в ямах было обнаружено 94 трупа замученных жителей с. Мо-гильницы, которые были убиты националистами в ночь на 18 марта 1944 г.

Арестованные националисты КОРЧИНСКИ и Т РЛ ЦКИ также при-нимали активное участие в уничтожении советских граждан. Установлено, что ими лично расстреляны в 1941 г.: работники НКВД – ГОЛОВ ЦКИ и ГО-

---

<sup>1</sup> Имеется в виду дивизия СС «Галиция».

Р НЯК, секретарь комсомольской организации – САЛИ Павел, председатель колхоза – В ЛИНСКИ Иосиф и две еврейские семьи.

Следствие по делу арестованных ведет отдел «Смер » 1 Гвардейской армии.

Начальник Управления контрразведки НКО «Смер »  
Первого Украинского фронта генерал-майор

ОС ТРОВ

*ЦА ФСБ России. Ф. 100. Оп. 11. Спр. 7. Арк. 231–234. Копия.*

*Опубл.: Дюков А. Второстепенный враг. ОУН–УПА и решение «еврейского вопроса». М.: Regnum, 2008. С. 31–132.*

**№ 3.55. Сообщение командира Полиции безопасности и СД в Галиции в Главное управление государственной безопасности, командиру полиции безопасности и СД в Галиции Й. Витиска о деятельности бандеровской группы и УПА в районе Бережаны**

г. Бережаны

22 мая 1944 г.

Перевод с немецкого языка

Служебная инстанция Тарнополь

Тайная государственная полиция

(гестапо)

1 УА 4 а

Дописано от руки: Главному управлению государственной безопасности командующему полиции безопасности, начальнику СС и полиции.

Командиру полиции безопасности и СД в Галиции ц.Гд.ф. СС-обер турм-фюреру др. ВИТИСКА – Львов

Содержание: Деятельность бандеровской группы и УПА в районе Бережаны.

Дело: Текущие донесения.

Приложение: 1

За отчетный период в местном служебном округе имеет место \*заметное успокоение\*. Не имели места нападения на рейхсдойче, \*а также прекратились убийства поляков\*. Как сообщалось в местном отчете от 16 мая 1944 г. УПА издала распоряжение о прекращении нападений на рейхсдойче. то указание, по видимому, проводится теперь в жизнь. Также доставка рабочей силы для дорожных и окопных работ проходит без трений.

Все еще имеются жалобы местного населения на то, что военнослужащие приходят в села производить самовольные реквизиции, но отдельными местными комендатурами предприняты меры для прекращения этих нападений. Бросается в глаза тот факт, что в отношении украинского населения к рейхсдойчам произошло большое изменение. В то время, как несколько месяцев тому назад в селах можно было заметить категорическое враждебное отношение украинцев к немцам, то теперь немецкие команды приветствуются даже часто немецким приветствием. Нужно ли эту перемену объяснить тем, что приближается большевистская опасность или тем, что бандеровская группа и

УПА провели пропагандистскую работу — того до сих пор мы не можем сказать. Местным сотрудникам СД неоднократно было высказано мнение рассудительных украинцев, что очень желательно было бы, чтобы было заключено соглашение между УПА и немцами. Так, секретарь волости Вежбов Березанского района (П 355) намекнул, чтобы мы попытались сделать все, чтобы достигнуть соглашения с УПА. Работающий крестьянин и в первую очередь управление волости, якобы, больше всего должны были страдать, когда УПА совершала нападения на села. В то время как еще недавно каждый крестьянин в разговорах с сотрудниками местной служебной инстанции старался не упоминать слово «УПА», или, в крайнем случае, сделать вид, якобы, он вообще об этом ничего не знает, то теперь каждый охотно затрагивает эту тему. Один украинец по тому поводу высказался следующим образом: членов УПА можно классифицировать:

1. Идеалисты
2. Попутчики
3. Асоциальные элементы, которые под прикрытием УПА думают о своей личной выгоде.

Последние главным образом виновны в том, что рассудительные украинцы относятся к УПА с боязнью, а не с одобрением. Если УПА имеет даже свою юрисдикцию и очень строгие наказания, то эти переговоры для общественности остаются неизвестными и создается впечатление, что эти нападения одобряются «Проводом».

За последнее время наблюдается, что УПА все больше оттягивает своих людей из данного служебного округа и концентрирует их в Карпатах. Леса, которые до сих пор были известны как местопребывание УПА, теперь совершенно пусты. Как установлено, по наблюдению некоторых секретных осведомителей, в лесу возле Тростянец Березанского района (П 381) находятся еще лишь мелкие отряды УПА. Вероятно УПА все больше очищает местную область по той причине, что в настоящее время в лесах размещаются армейские части, которые мешают им свободно развернуться.

Сборная деятельность УПА в местном служебном округе не ослабла. Но как теперь стало известно, эти сборы проводятся не только украинцами, но также и поляки накладывают налоги, собирающиеся под страхом наказания.

В с. Пановице, района Подгайцы (П 408), состоящем исключительно из поляков, польский староста получил в середине марта 1944 г. от УПА записку, в которой ему было предложено передать УПА следующее: 10 костюмов, 4 пары сапог, 20 кг муки, 10 л водки, 10 кг табаку и 10 кг сахара. Требуемые предметы должны были быть доставлены в течение трех дней, а именно в 20 час., в определенное место в саду, расположенном в стороне от деревни. В случае непроведения сбора и не пунктуальной сдачи, село должно ожидать плохих последствий. Ни в коем случае не распространяться за пределами села о сборе. Эта записка повлияла на сельского старосту, который своевременно провел сборы и предметы, которые требовало УПА, положил в указанное место, откуда они были ночью забраны.

Около двух недель тому назад подобную записку получил один польский авторитетный человек из Пановицы. От него требовали произвести сбор и сдать следующие вещи: 200 кг муки, 50 кг сала, 10 литров водки, 3 кожаные сумки, 2 ручных чемодана, 0,5 кг голубой и 0,5 кг желтой краски, 30 пачек папиросной

бумаги, 10 кг табаку, 10 кг сахару, 30 камней для зажигалок, 10 кусков мыла, 4 полотенца, 10 тюбиков зубной пасты и 10 коробок обувной мази. Указанные предметы должны были быть полностью доставлены в течение трех дней в 20 час., в определенное место в лесу, откуда будут забраны.

В записке было указано, что поляки, мол, все делают для немцев, следовательно, могут участвовать в сборе для УПА. Затем следовала угроза для села в случае невыполнения этих требований. Но лицо, которому была адресована эта записка, не испугалось угроз УПА, требований не выполнило и УПА больше к нему не обращалось.

Как дальше сообщается различными секретными осведомителями и авторитетными лицами, в лесах возле Пановице, якобы, атакуются отдельные, отбившиеся от своих частей, советские солдаты, но они очень боятся УПА. Часто слышны в лесах выстрелы, которые, очевидно, являются результатом стычек между УПА и отдельными советскими солдатами.

Как сообщает другой секретный осведомитель, в лесу южнее Яблоновки района Подгайцы, находится около 350 чел. солдат советской армии. Вначале их было около 500 чел. В постоянных стычках с УПА они уже потеряли 150 чел. Количество членов УПА в этих лесах насчитывается до 200 чел. По заявлению весьма авторитетного лица, эти стычки пока прекратились, так как в тот лес прибыло много немецкого войска и лес патрулируется. Но находящиеся там члены УПА поставили себе задачей уничтожить этих советских солдат.

Как только теперь здесь стало известно, тягач поста жандармерии в Бучаче был полностью ограблен УПА. Тягач находился 10 мая 1944 г. в Рыхнице, Дрогобычского округа. Водителем тягача был жандармейстер Кислих. Когда он 10 мая 1944 г. поздно вечером находился в своей квартире, ему постучали в дверь. Кислих открыл и увидел трех мужчин. Один из них был одет в форму старшего лейтенанта полиции, другой – в форму полиции безопасности, а третий в форму украинской полиции. Под угрозой оружия Кислиху заявили, что он захвачен в плен, но ему нечего бояться, так как с ним ничего не случится. Затем был увезен тягач, а он сам был приведен окольным путем в один дом, где был допрошен. \* ему был задан вопрос не желает ли он перейти в УПА\*. Так как он это отклонил, то позже он был отпущен. Это дело находится у командира полиции порядка во Львове. Видимо, УПА необходимо достать инструкторов для своих частей.

Расположенная в этом служебном округе первая танковая армия старается наладить контакт с УПА. Она хочет использовать УПА для борьбы против советских паразитов и агентов и поэтому готова разрешить ей организовать и иметь оружие.

Соответствующее примечание к делу прилагаю с просьбой принять к сведению и дать указания.

СС-гаупт турмфюрер

КР Г Р

*ЦА ФСБ России. Ф. 100. Оп. 11. Д. 14. Л. 121–123. Копия; ЦДАВО України. Ф. 4628. Оп. 1. Спр. 10. Арк. 306–312. Подлинник<sup>1</sup>.*

<sup>1</sup> Имеется подлинник документа на немецком языке (см. там же: Ф. 4628. Оп. 1. Спр. 10. Арк. 102–105).

**№ 3.56. Сообщение С.Р. Савченко заместителю народного  
комиссара государственной безопасности СССР Б.З. Кобулову  
о формировании германским командованием  
вооруженных отрядов УПА**

25 мая 1944 г.

Совершенно секретно

№ 844/с

Зам. народного комиссара государственной безопасности СССР

Комиссару государственной безопасности 2 ранга тов. Кобулову Б.З.

Специальное сообщение о формировании бандгрупп германским командованием

В Здолбуновское РО НКГБ Ровенской области 24 марта 1944 г. явилась жительница села Гульча-Украинская ШАРКО Мария и заявила, что ее муж ШАРКО Феодосий Никифорович, являясь господарчим<sup>1</sup> УПА по селу Гульча-Украинская, желает явиться с повинной в органы Советской власти.

В целях перепроверки данных ШАРКО и изъятия оуновского актива в селе Гульча-Украинская опергруппой райотдела НКГБ совместно с войсковым подразделением ВВ НКВД была проведена чекистско-войсковая операция. В результате операции задержан ШАРКО Феодосий Никифорович, 1912 года рождения, уроженец и житель села Гульча-Украинская Здолбуновского района Ровенской области, украинец, беспартийный, образование низшее. Господарчий УПА под кличкой «Скорый».

При задержании ШАРКО не оказал никакого сопротивления и добровольно сдал имевшееся у него оружие — «ППШ», пистолет «ТТ» и 150 патронов к нему. На допросе ШАРКО показал, что в УПА он вступил в мае 1943 г. и по день задержания находился в сотне «ПАНАСА», входившей в курень «ПТАХИ» (южная группа «Н Я»).

По показаниям ШАРКО, сотня «ПАНАСА» в марте 1944 г. дислоцировалась в Острожеском районе Ровенской области, а затем в связи с близостью линии фронта по приказу «ПТАХИ» передислоцировалась за реку Стрынь, на территорию Млыновского района.

В числе своих знакомых ШАРКО назвал ряд лиц из числа руководящего состава УПА, в частности подрайонного коменданта СБ МИС КО Николая Лукича, кличка «ЧРНОТА», личного представителя командира южной группы УПА «Н Я» ПАНТ ЛЕМОНОВА Павла Никифоровича, известного под кличкой «ХРСТН», районного коменданта СБ КУХАРЧУКА Василия Игнатьевича, выносившего исключительно смертные приговоры, за что он получил название «Судья смерти» и других.

\*Командир южной группы УПА «Н Я», как показывает ШАРКО, по словам командования сотни УПА «ПАНАСА», якобы был пойман советскими партизанами, которые, приняв его за рядового бандеровца, повесили\*<sup>II</sup>.

Особого внимания заслуживают показания ШАРКО о формировании немцами новых бандформирований УПА.

<sup>1</sup> Господарчий (укр.) — хозяйственник.

<sup>II</sup> Текст подчеркнут карандашом.

ШАРКО показал, что в сотне «ПАНАСА» циркулировали слухи о том, что якобы БАНД РА освобожден немцами и по их заданию формирует новые отряды УПА из числа украинской молодежи, насильно угнанной на работу в Германию. Причем немцы обязались передать БАНД Р всю украинскую молодежь, занятую в промышленности оккупированных стран, за исключением квалифицированных технических кадров<sup>I</sup>.

БАНД РО , якобы, создано уже несколько таких отрядов, которые в настоящее время проходят военное обучение в городе Львове<sup>II</sup>.

Из приказов таба южной группы УПА, изданных в период февраля 1944 г. известно, что командование УПА предложило своим отрядам не убивать ни одного солдата германской армии, отходящей под ударами Красной армии, а лишь только обезоруживать их и указывать им дорогу для отступления.

В целях сохранения своих кадров, бандгруппам УПА приказано не вступать в бой с регулярными частями Красной армии и лишь после их продвижения на Запад начать вооруженные налеты на местные гарнизоны, отдельные группы военнослужащих, работников НКВД–НКГБ и милиции.

Показания ШАРКО относительно формирования немцами новых отрядов УПА нами перепроверяются.

Народный комиссар государственной безопасности УССР  
Комиссар государственной безопасности 3 ранга

Савченко

*Резолюции: Тов. Чугунову. Напишите Рясному о проверке данных НКГБ о формировании Бандерой банд во Львове. Леонтьев 29.5.44<sup>III</sup>*

*Тов. Свирину<sup>IV</sup>. 30.5.44*

*Тов. Грамм. По резолюции 30.5. Свиринов.*

*Помета на обороте последнего листа: составлена сводка по этим материалам о действующих бандах по 10/VI-44 г.<sup>V</sup>*

*ГА РФ. Ф. Р-9478. Оп. 1. Д. 131. Л. 37–39. Подлинник.*

---

<sup>I</sup> Абзац отчеркнут на полях двумя вертикальными чертами оранжевым и зеленым карандашами.

<sup>II</sup> Абзац отчеркнут на полях вертикальной чертой оранжевым карандашом.

<sup>III</sup> Резолюция выполнена зеленым карандашом.

<sup>IV</sup> Подпись неразборчива.

<sup>V</sup> Помета выполнена красным карандашом.

**№ 3.57. Политдонесение начальника Политуправления  
1-го Белорусского фронта С.Ф. Галаджева А.С. Щербакову о вооруженных  
отрядах украинских националистов, действующих против Красной Армии  
в районах дислокации войск 1-го Белорусского фронта**

31 мая 1944 г.

Совершенно секретно

№ 00171

О политическом положении в районах дислокации войск  
1-го Белорусского фронта

Политическое положение в районах дислокации войск фронта (Ровенская, Волынская, Житомирская и Полесская области) характеризуется наличием в них организованных вооруженных отрядов немецко-украинских националистов, действующих против частей Красной Армии и местных органов советской власти.

Вооруженные банды объединяются так называемыми «Украинской повстанческой армией» («УПА») и «Украинской народно-революционной армией» («УНРА»), общее руководство над которыми осуществляется организацией немецко-украинских националистов (ОУН).

ОРГАНИЗАЦИОННАЯ СТРУКТУРА И ПОЛИТИЧЕСКАЯ  
ПРОГРАММА ОУН

Во главе ОУН стоит «Центральный провод» (центральное руководство). Ему последовательно подчиняются: краевой, окружной, надрайонный, районный и подрайонный проводы.

той политической организации соответствует организация хозяйственная (снабжение), которая строится следующим образом (снизу вверх): сельский «господарь», подрайонный «господарь» и т.д., обеспечивающие создание продовольственных, фуражных и иных запасов для ОУН. Соответствующий им по рангу «господарь»-интендант при войсковой части подчиняется последовательно: станичному, кущевому, подрайонному, районному и т.д. «господарю»-интенданту. Они являются организаторами и хранителями тайных продфуражных складов ОУН, в большом количестве созданных в течение 1943 г. на территории, ныне освобожденной Красной Армией от немецкой оккупации.

Все организационные звенья ОУН тщательно законспирированы. Как руководители, так и рядовые члены ОУН действуют только под кличками.

ОУН имеет специальный пропагандистский аппарат, который выпускает значительное количество брошюр, листовок к населению, Красной Армии<sup>1</sup>.

Сразу же после нападения Германии на СССР ОУНовцы выступили с антисоветскими воззваниями, а также явились организаторами «Украинского стрелкового корпуса» (т.н. «вильни козаки»), входившего в состав германской южной группы армий. Руководитель ОУН бывший полковник петлюровской армии М.Л. НИК и его помощник БАНДРА во всех городах и районах, оккупированных немцами, ввели организацию «украинской полиции и милиции». Она сотрудничала с немцами в проведении массового уничтожения советских граждан<sup>11</sup>.

<sup>1</sup> Абзац отмечен на полях двумя «галочками».

<sup>11</sup> Абзац отмечен на полях двумя «галочками».



Ставленник бандеровского крыла ОУН (БАНД РА претендовал на роль «гетмана свободной Украины» и уже сформировал «правительство») Тарас БОРОВИК (или БОРОВ Ц), назвав ий себя Тарасом БУЛ БО , назначенный начальником полиции г.Сарны, одновременно стал организовывать так называемую \*«Полесскую сечь»<sup>\*I</sup>.

По мере того как немцы продвигались вглубь Украины националистическая агитация и имена М Л НИКА, БАНД Р , БУЛ Б и др., найдив ие еще некоторый отклик в Западной Украине, на территории СССР в границах до 1939 г. не пользовались ни малей ей популярностью. В феврале месяце 1942 г. немцы распустили полицию. После первых поражений немцы стали всерьез побаиваться наличия в своем тылу украинцев, учитывая также активизацию партизанского движения<sup>II</sup>.

тот резкий поворот в немецкой политике на Украине вызвал замательство в руководстве ОУН и привел к ее расколу. Одна часть, во главе с М Л НИКОМ, открыто солидаризировалась с немцами, заявляя, что о «самостийной» Украине необходимо отложить до конца войны, а сейчас следует безоговорочно сотрудничать с немцами на любых условиях, исходя из того, что «главная задача – совместная борьба против Советов». Другая часть, во главе с БАНД РО , перела на нелегальное положение и начала формирование «Украинской повстанческой армии». Ядро «УПА» составили б.полицейские и члены ОУН, затем в ее состав было включено значительное количество насильно мобилизованной украинской молодежи.

В то же время БУЛ БА попытался вести «самостоятельную политику, «независимую» от руководства ОУН, вступая в переговоры попеременно то с советскими партизанами, то с немцами и организовал из разогнанных немцами отрядов «Полесской сечи» и украинской полиции \*«Украинскую народно-революционную армию»<sup>\*III</sup>.

Несмотря на свои «разногласия», бандеровцы, пытавшиеся играть роль «непримиримых» противников немцев, и более соглаательски настроенные бульбовцы, так же как и откровенные \*гитлеровцы-мельниковцы<sup>\*IV</sup>, выполняют роль немецкой агентуры и проводят совершенно однородную политику: грабят население, устраивают польские и еврейские погромы, вырезают партизанские семьи, организывают засады и целые походы против партизан и «соревнуются» в клеветнической антисоветской пропаганде.

\*«УПА» возглавляется<sup>\*V</sup> «главнокомандующим» генералом Климом САВУРА (иначе ОХРИМ), являющимся одновременно «краевым проводником» ОУН. «УПА» в свою очередь, разбивается на 4 округа (на наем фронте действуют два округа – «Заграва» и «Схид»). Каждый такой округ состоит из 3–6 батальонов (куреней). В состав куреня входит 3–4 сотни, в состав сотни – 3–4 чота (взвода), в чоте – 3–4 роя (отделения). В батальоне насчитывается до 450 чел., в сотне – 100 чел.

К концу декабря 1943 г. «Заграва» насчитывал более 3 000 тыков.

На вооружении имеются винтовки, ручные пулеметы, пистолеты разнообразных марок русского и иностранного образца, станковые пулеметы «Максим»

---

<sup>I</sup> Текст подчеркнут карандашом.

<sup>II</sup> Абзац отмечен на полях фигурной скобкой и цифрой 1.

<sup>III</sup> Текст подчеркнут карандашом.

<sup>IV</sup> Текст подчеркнут карандашом.

<sup>V</sup> Текст подчеркнут карандашом.

(очень мало), минометы (очень мало). Артиллерия, если не считать 2–3 орудий, вынутых из советских танков и несколько переделанных, отсутствует<sup>1</sup>.

Организационная структура «УНРА» (бульбовцев) аналогична «УПА» (бандеровцам). Можно предполагать, что они объединяются в бандитских действиях или во всяком случае отказываются от «междуусобной борьбы».

Уставы «УПА» предусматривают специальное обмундирование немецкого образца с небольшими различиями. Однако, отмеченные до сих пор банды не имеют никакой форменной одежды и, испытывая недостаток \*в какой-либо одежде\*\*<sup>II</sup>, отбирают у населения обувь, носильные вещи.

\* \* \*

Немецко-украинские националисты имеют свою программу. В программе они рекламируют, что «организация украинских националистов борется за украинское самостоятельное соборное государство и за то, чтобы каждая нация жила свободной жизнью в своем собственном самостоятельном государстве...<sup>III</sup> По тому ОУН борется против СССР и против немецкой «новой втропы»... за полное освобождение украинского народа от московско-большевистского и германского ига».

3-й чрезвычайный съезд ОУН, рассмотревший в августе месяце 1943 г. новую программу, провозгласил лозунги, которые повторяли или варьировали прежние демагогические тезисы, вроде: «Украина для украинцев», «Вон из Украины немцев, ляхов, жидов и москалей» и др.

\*Однако, многочисленные документы и практические действия показали, что свою враждебную деятельность ОУНовцы проводят в тесном сотрудничестве с немецким командованием и их разведывательными органами. Об этом можно судить хотя бы по следующим примерам:

6 марта 1944г. партизанами захвачена копия «договора» между отрядом бандитов и немцами. По договору бандиты строят для немцев мост в районе Любяз и предполагают совместными действиями очистить западный берег р. Стаход от партизан и подразделений Красной Армии. Договор подписан от немцев капитаном ВИФИ и от бандитов – **ОБОРИН М-Ч РН М**<sup>\*IV</sup>.

24 февраля 1944 г. вооруженные отряды националистов вместе с немцами вели бой против наших войск за Домбровицы.

В числе тринадцати бульбовцев, уничтоженных 9 апреля 1944 г. при столкновении с бойцами 1330 ОТ Р (70 А), оказался один немец<sup>V</sup>.

27 марта 1944 г. националисты помогли разведке противника устроить засаду и захватить в плен командира взвода связи 488 СП 397 СД (61 А) ст. лейтенанта **ВАСИЛ Ч НКО** и ефрейтора-телефониста того же взвода **БУЛГАКОВА**.

Установлено также, что ОУНовцы поддерживают связь и осуществляют сотрудничество не только с немцами, но и со всеми теми, кто ведет войну против СССР, и, в частности, с венграми<sup>VI</sup>.

---

<sup>I</sup> Абзац отмечен на полях двумя «галочками».

<sup>II</sup> Текст подчеркнут карандашом.

<sup>III</sup> Здесь и далее в тексте отточие документа.

<sup>IV</sup> Абзац отчеркнут на полях вертикальной чертой.

<sup>V</sup> Абзац отмечен на полях «галочкой».

<sup>VI</sup> Слово подчеркнуто карандашом.

Во время отступления немецких войск из г. Сарны в январе 1944 г., окружным руководителем «СБ» — «ШВОРН М» были задержаны два мадьяра, с помощью которых он связался с венгерским командованием. Через несколько дней в с. Працики, Домбровицкого района, Ровенской области, между «ШВОРН М» и офицером-представителем венгерского командования, состоялись переговоры о совместной борьбе против Красной Армии. Мадьяры снабдили ОУНовцев оружием, передав им одну легкую зенитную пушку, несколько пулеметов, патроны и 5 тыс. гранат<sup>93</sup>.

О связи с венгерским командованием показал и арестованный БАЛ ЦКИ<sup>I</sup>. В начале января, — показывал БАЛ ЦКИ<sup>II</sup>, — в с. Тонча, Корецкого района, где располагался курень «КВАТ Р НКО», приезжал венгерский генерал, одетый в гражданскую одежду. Вместе с ним были: переводчик и три представителя от главного командования «УПА» и краевого провода ОУН. После состоявшегося торжественного обеда генерал передал куреню «КВАТ Р НКО» 1 тыс. индивидуальных пакетов, 500 патронов для автоматов и 27 гранат. На другой день был выстроен курень «КВАТ Р НКО», и генерал делал смотр, после чего он уехал вместе с представителями центра ОУН.

От главного командования «УПА» имеется приказ о том, чтобы не вступать в бой с венгерскими и румынскими частями, а, напротив, повсюду устанавливать с ними контакт и оказывать им содействие в заготовке продуктов питания.

#### ТАКТИКА БАНД Н М ЦКО-УКРАИНСКИХ НАЦИОНАЛИСТОВ

До прихода частей Красной Армии в западные районы Украины националистические банды вели борьбу против партизан и польского населения. В ряде населенных пунктов почти поголовно вырезано польское население и разграблено его имущество. Польское население бежало в леса, многие присоединились к партизанам или же перебирались в города навстречу наступающим частям Красной Армии.

Когда части Красной Армии перешли через Днепр, «УПА» и «УНРА» также пытались перейти к решительным действиям. Они выкинули лозунг: «Советы гонят на запад — мы наступаем на восток» и даже объявили свой «поход на Киев».

Однако, попытка выступить<sup>\*</sup> в качестве полевых частей<sup>\*III</sup>, двигаясь навстречу отступающим немцам (не нападая на них, намереваясь захватить Киев в момент перехода его из рук в руки), поставила банды «УПА» и «УНРА» под концентрированные удары партизанских частей. С другой стороны, и немцы, будучи дезориентированы и напуганы мощным размахом партизанской войны, уже в своих<sup>\*</sup> ближних тылах переставали местами отличать ОУНовские банды от партизан и нанесли им несколько сильных ударов. Таким образом, «УПА» и «УНРА» были рассеяны на дорогах, ведущих к Киеву<sup>\*IV</sup>.

Основные вооруженные силы «УПА» и «УНРА» отступили вслед за немцами, оставив в тылу Красной Армии отряды и мелкие банды численностью от 6—10 до

---

<sup>I</sup> Имеется в виду Балицкий.

<sup>II</sup> См. док. № 3.51.

<sup>III</sup> Текст подчеркнут карандашом.

<sup>IV</sup> Текст подчеркнут карандашом.

500–800 чел., частично даже не вооруженными. Перед ними были поставлены следующие задачи:

1. Продолжать физическое уничтожение евреев и поляков.
2. Уничтожать представителей советской власти, партийных органов, особенно органов НКВД.
3. Вооружаться за счет Красной Армии, нападая на обозы, отдельные группы, одиночных бойцов и офицеров.
4. Уничтожать «сексотов» (Под последним термином подразумеваются все лица, лояльно сотрудничающие с советскими органами и Красной Армией.)
5. Срывать все мероприятия Советской власти и, прежде всего, призыв в армию, трудовую мобилизацию, строительство дорог и мостов, налаживание связи, различные поставки и заготовки и т.д. и т.п.

Особенно широко развернулась деятельность украинских националистов с момента вступления Красной Армии на территорию западных областей УССР. В борьбе против органов советской власти и частей Красной Армии используются ранее созданные организации. \*Причем новым в их действиях является то, что они делают попытки блокироваться с белорусскими националистами\*<sup>1</sup> и привлечь на свою сторону неустойчивые элементы из числа военнослужащих Красной Армии.

В первые дни прихода Красной Армии украинские националисты через свои банды, находящиеся на полулегальном положении, повели борьбу с населением, с охотой отзывавшимся на призыв Советской власти. Среди местных жителей, поддерживающих мероприятия Советской власти, проводили жестокий террор.

Так, например, 2 февраля с.г. бандиты забросали гранатами дом местного жителя с. Теклювка, Домбровицкого района ЦУМАН. Сам ЦУМАН и вся его семья погибли. В с. Б. Цепевичи бандиты вырезали всю семью местного жителя МОСКАЛИК в количестве 8 человек.

В целях сохранения базы для укомплектования отрядов «УПА» и ослабления Красной Армии, националисты в феврале — марте месяце развернули активную работу по срыву проводимой органами советской власти мобилизации местного населения в Красную Армию

та борьба проводилась различными формами.

Помимо проводимой агитации среди населения об уклонении от призыва в Красную Армию, националисты составляли списки лиц, подлежащих призыву, и путем запугивания добивались их уклонения от призыва, а также целыми селениями мужское население уводили в леса<sup>II</sup>.

В с. Сепачув, Ново-Рокитнянского района, сбор призывников был назначен на 10 марта с.г.; подлежало явке 110 чел. Узнав об этом, бандиты за 2 дня до призыва явились в село и увели насильственно в лес \*106 чел. призывников\*<sup>III</sup>.

В с. Озерцы, Владимирецкого района, накануне призыва бандитами уведено в лес все мужское население.

Из с. Кричицьк, Степаньского района, было призвано в Красную Армию 360 чел. При следовании в призывную комиссию из них разбежалось

---

<sup>I</sup> Текст подчеркнут карандашом.

<sup>II</sup> Абзац отмечен на полях двумя «галочками».

<sup>III</sup> Текст подчеркнут карандашом.

300 чел., большинство из которых — по мотивам боязни репрессий со стороны бандитов над их семьями<sup>1</sup>.

Характерно то, что мужское население призывного возраста из населенных пунктов, в районе которых располагались части Красной Армии, на призывные пункты являлись нормально и, наоборот, там, где не было воинских частей, на призывные пункты являлось в незначительном количестве.

Имели место случаи вооруженного нападения бандитов на работников призывных комиссий.

18 марта с.г. в с.с. Немовичи и Тынное Сарненского района, на членов призывной комиссии было совершено нападение, в результате перестрелки убито 20 бандитов.

Нападение на работников призывных комиссий имело место также и в с. Ремчица.

Как показал арестованный участник «УПА» СТ Л МАХ, ему известно, что от выходящих органов «УПА» было получено специальное указание бандитским отрядам принять меры к тому, чтобы все участники бандотрядов уклонялись от призыва в Красную Армию и до особого распоряжения скрывались в лесах.

Арестованный руководитель ОУНовской организации с. Севериновка. Маневичского района СИРОТИН Л.Г. показал:

«Перед приходом Красной Армии в тот район я получил от ОУН указание — весь мужской состав населения того района, а в особенности участников «УПА», вывести в леса, чтобы сорвать мобилизацию в Красную Армию»<sup>11</sup>.

Также имел место ряд фактов нападения отрядов националистов, численностью до 500 чел., на воинские части и подразделения.

\* \* \*

С приходом наших войск в районы Западной Украины, войска НКВД, а также части Красной Армии развернули решительную борьбу по ликвидации банд украинских националистов. За то время ОУНовцам нанесены большие потери, многие из банд прекратили свое существование.

По данным Управления «СМ РШ» Второго Белорусского фронта, за период с 15 марта по 6 апреля с.г., в результате проведенных операций, убито 970 чел. и 1050 чел. взято в плен украинских националистов. Кроме того, арестовано 280 активных участников ОУНовских организаций.

Управлением «СМ РШ» и отделениями «СМ РШ» армий Первого Белорусского фронта, совместно с войсками НКВД, за время с 6 апреля по 12 мая с.г. ликвидировано 44 банды, насчитывающих 765 чел. Кроме того, при столкновениях с бандгруппами убито 1720 чел. На основании оперативных мероприятий арестовано 338 активных участников ОУН и «УПА», в населенных пунктах прифронтной полосы ликвидировано 46 ячеек ОУН. При этом взят 61 склад, из которых 15 — с оружием и боеприпасами, 40 — с продовольствием и 6 — с разным имуществом.

Вот несколько характерных примеров.

---

<sup>1</sup> Абзац отмечен на полях двумя «галочками».

<sup>11</sup> Абзац отмечен на полях «галочкой».

27 марта 1944 г. в районе с. Степань 202 ОСБ бригады НКВД обнаружил в лесу банду в 500–600 чел. В результате проведенного боя убито 436 бандитов, один взят в плен, остальные разбежались. Потери батальона составили 22 чел. убитыми.

29 апреля 1944 г. на группу красноармейцев в составе 54 чел., работавших в Межеричком районе, Ровенской области по заготовке с/х продуктов, напала банда бандеровцев в количестве 500 чел.

Бойцы вели бой на протяжении 5 часов, пока не подошел отряд бригады НКВД. В результате боя банда была ликвидирована: убито – 250 чел., захвачено в плен – 200 чел. На и потери – 4 чел. убито, 7 – ранено.

В результате проведенных частями Красной Армии ряда операций по уничтожению банд и понесенных ими потерь националисты вынуждены были изменить дислокацию и тактику. По распоряжению руководства ОУН и главного командования «УПА», банды передвигаются в восточные районы и от борьбы против крупных подразделений Красной Армии переходят к диверсионным и террористическим актам против военных объектов, небольшие группы военнослужащих, особенно офицеров. В случае столкновения с крупными силами Красной Армии, банды всячески уклоняются от боя, а при успешных боях с мелкими группами – забирают оружие, прячут его, военнослужащих нерусской национальности привлекают в «УПА», русских убивают и только небольшой их процент отпускают для проведения разложеческой работы среди бойцов и командиров Красной Армии<sup>1</sup>.

В целях избежания столкновения с регулярными частями Красной Армии и сохранения своих сил, ОУН в некоторых местах распускают на время свои банды, расселяя их участников в населенных пунктах.

В качестве одного из способов уклониться от столкновения с частями Красной Армии и сохранить свои вооруженные кадры, руководство ОУН распускает банды иногда с оружием по домам (нередко оружие коллективно сохраняется в потайных складах), давая указание, что роспуск производится до особого распоряжения и о новом созыве будет дан соответствующий сигнал.

В ряде случаев банды разбиваются на мелкие группы и уводятся дальше от расположения частей Красной Армии. После того, как части Красной Армии передислоцируются в другие районы, банды собираются вновь и действуют подобно с обстановкой.

Как показал участник банды В Р АКА – БАЛ ЦКИ, в конце декабря и начале января с.г., в связи с приближением линии фронта, командующий округом «СХИД» В Р АК распустил курени и все сотни. Разбившись на мелкие группы, они ушли за р. Горынь с задачей – переждать, пока пройдет линия фронта, а затем возвратиться в с. Толча, Корецкого района для соединения в группу<sup>11</sup>.

\* \* \*

Из числа захваченных во время операций трофейных документов обращает на себя внимание приказ ОУН на 1944 г., в котором дается основное направление проведению ряда мероприятий, в связи с вступлением Красной Армии на

---

<sup>1</sup> Текст абзаца взят в квадратные скобки.

<sup>11</sup> Текст абзаца взят в квадратные скобки.



территорию Западных областей Украины, организационного, разведывательного, террористического и пропагандистского характера<sup>1</sup>.

Общие задачи сформулированы в пункте 14-м приказа, в котором говорится:

«...Провести ревизию групп, проработать с ними третий чрезвычайный съезд ОУН, подготовить и познакомить группы с их задачами во время советских действий...»

Приказом обязываются периферийные организации уничтожать всякие следы деятельности ОУН и их руководителей, для чего предлагается:

«...п. 3 – из учреждений забирать все документы, которые могут разоблачать на их людей...»

Для частей Красной Армии предлагается создавать невыносимые условия – не давать продуктов, уничтожать все то, что не успели припрятать, срывать мобилизационные мероприятия командования Красной Армии, а в случае мобилизации – дезертировать.

Особенно широко предлагается периферийным организациям проводить разведывательную работу в тылах соединений и частей Красной Армии, насаждая в населенных пунктах агентурную сеть и внедряя агентуру в советские учреждения.

тому в приказе уделяется основное внимание и с того начинается самый приказ:

\*«...п. 1 – В районах организовать разведывательную работу. В городах и местечках выделить по 2–3 женщины для разведывательно-организационной работы.

п. 4 – Подготовить определенное число людей в большевистские учреждения, лучше всего девушек из числа бывших комсомолок, которые симпатизируют нашему движению, но еще не расконспирированы, а также из числа пожилых людей, которым не угрожает, что их заберут в Красную Армию, и направлять их по определенным заданиям».

Наряду с разведывательной работой, приказом предусматривается создание в населенных пунктах террористических групп для убийства руководящих партийно-советских работников, с привлечением в эти группы девушек. В п. 7 приказа говорится:

«...Создать террористические группы из отважных красивых девушек с задачей ликвидации ответственных людей по должности, в том числе и НКВД, забрасывать в определенные квартиры гранаты...»<sup>11</sup>

\* \* \*

Одновременно с нападениями, ОУНовцы продолжают делать попытки сорвать мобилизационные мероприятия советских органов. Как показывает явившийся с повинной в отдел «СМ РШ» 61 армии участник банды БОЧ, имеется приказ «УПА» о мобилизации украинского мужского населения в «УПА».

Практически то осуществляется так: в лесах скрывается много мужчин, уклоняющихся от мобилизации в Красную Армию, их разыскивают банды и увозят

<sup>1</sup> Текст абзаца взят в квадратные скобки.

<sup>11</sup> Текст взят в квадратные скобки.



к себе, вооружают и обучают военному делу. Многие скрываются и от призыва в Красную Армию и от мобилизации в «УПА». Таких разыскивают, забирают в банду и предупреждают, что если они из банды уйдут, будут уничтожены их семьи. Вот эти люди (дезертиры) и составляют основной резерв пополнения банд.

Данные о скрывающихся от призыва в Красную Армию поступают в банды от участников ОУН, проживающих в селах и поддерживающих с бандами регулярную связь.

На участке 70 армии 18-го апреля с.г. во время прочески лесного массива Любежского района, была задержана группа лиц призывного возраста – жителей с. Цир, Любежского района, скрывавшаяся от мобилизации в Красную Армию. Задержанные показали, что еще до начала работы в их районе призывных комиссий, ОУНовцы объявили населению, что семьи тех, кто пойдет на службу в Красную Армию, будут расстреляны. В результате давления ОУНовцев на местное население, лица призывного возраста в количестве около 100 человек, из тих сел ушли в леса, где и скрывались, разбившись на группы. В лесах их часто навещали местные ОУНовцы, которые стали проводить вербовку в банды и часть лиц, скрывающихся от призыва, во главе с активным участником ОУН, местным учителем РАЧУК, организовались в банду.

18-го апреля с.г., во время прочески местности в районе с. Цир, банда РАЧУКА, совместно с находящимися при ней лицами, скрывающимися от мобилизации, оказала вооруженное сопротивление, в результате 30 чел. из их числа убито (среди них – руководитель банды РАЧУК) и 8 чел. задержано.

Организация немецко-украинских националистов (ОУН) проводит разложеческую работу среди военнослужащих Красной Армии, склоняя их к переходу на сторону банд. В отдельных случаях им удается привлекать на свою сторону неустойчивые элементы из числа, главным образом, украинцев.

На участке 61 армии 17-го апреля с.г., во время проведения операции по ликвидации одной из групп банды «КОРА», в лесу Домбровицкого района, Ровенской области, в числе других бандитов были захвачены в плен бывшие красноармейцы 669 сп 212 сд Ш ВЧ НКО Василий Трофимович, 1925 г.р., уроженец Цайранского района, Западно-Казахстанской области, украинец, из крестьян и ЛОНЧАКОВ Прокофий Лизарович, 1917 г.р., уроженец Нервеотского района, Читинской области, русский, из рабочих.

В начале апреля с.г., находясь со своим взводом в дер. Мочулице, Домбровицкого района, они познакомились с председателем сельсовета – ВОЛКОВ Ц Романом и десятником – БОГДАН Гором. Последние угощая их самогоном и продуктами, стали обрабатывать их в националистическом духе и предложили уйти в банды.

7-го апреля Ш ВЧ НКО и ЛОНЧАКОВ, имея на руках автоматы, вместе с четырьмя бандитами, найдя нелегально в доме БОГДАНА, ушли в лес в районе Тартака, где примкнули к одной из небольших групп бандотряда «КОР» и находились там до 17-го апреля, т.е. до момента обнаружения этой банды. Во время операции против них Ш ВЧ НКО оказал вооруженное сопротивление.

На допросе они показали, что ВОЛКОВ Ц и десятник БОГДАН, а также ставший участником банды – Ш ВЧ НКО, обрабатывали и склоняли к уходу в леса и других военнослужащих, причем им удалось убедить красноармейцев 7-й роты 669 СП Л Б Д ВА Виктора и ЖУКОВА, но по каким-то причинам переход последних не был осуществлен.

Об обстоятельствах ухода в банду, Ш ВЧ НКО показал:

«...Причиной того, что я уел в банду, явилось влияние на меня ВОЛ КО-В Ц и БОГДАНА. Я сам – украинец и поверил им, т.е. тому, что у них есть армия, с которой будет завоевано «украинское самостийное государство», и что тогда для украинцев будут лучшие условия жизни...»<sup>1</sup>

Вербуя военнослужащих Красной Армии в свои банды, националисты за последнее время стали практиковать их засылку в на и части.

Работник Политотдела 47 армии капитан ЯРОШ НКО сообщил в отдел «СМ РШ», что, находясь по делам службы в с.Черториск, Колковского района, председатель сельсовета БУТ НКО вербовал его для разложенческой работы в частях Красной Армии.

Будучи арестованным и допроенным, БУТ НКО показал, что он состоит в ОУН. Перед освобождением частями Красной Армии с. Черториск руководством ОУН он был оставлен в селе с заданием – вербовать военнослужащих Красной Армии для службы в «УПА», а также для разложения рядов Красной Армии.

Начальник химслужбы 692 стрелкового полка 212 СД лейтенант ДОЛБИЛОВ вместе с красноармейцем ПОСТНИКОВ М подверглись нападению бандитов. ПОСТНИКОВУ удалось бежать, а ДОЛБИЛОВ был захвачен бандитами.

В тот же день вечером, он возвратился в свою часть, объяснив тем, что бежал. Впоследствии ДОЛБИЛОВ признался, что после задержания он был доставлен в с. Орвяница, с ним долго беседовал руководитель банды «ШВОРН », а затем предложил ДОЛБИЛОВУ возвратиться в свою часть и проводить среди военнослужащих агитацию за переход на службу в «УПА», а также подготавливать из военнослужащих Красной Армии группы для участия в восстании бандитов против Советской власти. ДОЛБИЛОВ на то дал согласие. Арестован.

19 марта с.г., в трех километрах от г. Камень-Каирский, бандиты задержали двух бойцов из 109 отдельного батальона связи 114 стрелкового корпуса, разоружили их, рассказали им о целях и задачах, за которые борются бандиты, снабдили листовками и отпустили в свою часть. Перед их отпуском, руководитель банды заявил, что они рядовых военнослужащих не убивают, велел им об том рассказывать у себя в частях.

\* \* \*

В тесном взаимодействии с бандами действуют органы службы безопасности («СБ»), существующие при всех областных, окружных и районных организациях в виде карательных отрядов ОУН. В их задачу входит выявлять и наказывать всех противников ОУН и «УПА» – лиц, поддерживающих связь с советскими партизанами, советски настроенных и отказывающихся помогать «УПА». В задачу «СБ» входит также обеспечение ограждения «УПА» от проникновения агентуры противника, борьба с дезертирством из подразделений «УПА», установление в населенных пунктах своего порядка.

В декабре месяце группой под руководством «Наливайко» были арестованы и расстреляны жители с. Стебель, Ковельского района:

ДОРОШУК Григорий – за то, что его четыре дочери в 1941 г. при отступлении Красной Армии вакуировались на восток;

---

<sup>1</sup> Текст абзаца взят в квадратные скобки.

ГОНЧАР Оноприй — за то, что один его сын служит в Красной Армии, а другой у ел в партизаны.

За то же были расстреляны КОВАЛ ЧУК Игнатий и ВЛАС К Ко-прий.

Один из той группы расстрелянных — ДОРОШУК являлся родственником коменданта «СБ» — СТ ПАН К Дорофея. На следствии он показал, что «ненависть к противникам «УПА» и ОУН переборол в нем родственные чувства и после допроса, учиненного ДОРОШУК, он отдал приказание о его расстреле, что и было выполнено участниками боевки.

Вместе с тем, группы «СБ» продолжают совершать террористические акты над военнослужащими Красной Армии.

Так, например, 10 апреля с.г. группы «СБ» из сотни «Му кетер» у с. Ле-чица, Домбровицкого района были убиты лейтенант и рядовой КА, у которых бандиты забрали оружие и скрылись.

Действующие вооруженные банды и органы «СБ» располагают в населенных пунктах своей агентурой, от которой систематически получают разведанные военного и политического характера, устанавливая пункты дислокации воинских частей, наличие в них боевого и численного состава и др.

Из показаний арестованного бандита ОСТАПОВ Ц установлено, что в отряде «ШВОРНОГО», действующего в Домбровицком районе, имеется группа разведчиков, в задачу которых входит собирание сведений о месте дислокации и продвижении воинских частей Красной Армии, а также о наличии и количестве военнослужащих в том или другом населенном пункте. та разведгруппа состоит из 5 деву ек — местных жителей, по кличкам: «Цыганка», «Гапка», «Краля», «Параська» и «Ви ня»<sup>1</sup>.

Арестованный Отделом «СМ РШ» 69 армии в средних числах апреля с.г. участник банды чотового «Ж Л ЗНОГО» — ЦИСАР Антон, житель с. Губин, Сенкевичского района, показал, что в конце марта с.г., после того, как их отряд был разбит, он по заданию «Ж Л ЗНОГО» был направлен с разведзаданием в тыл Красной Армии, в Колковский район, имея целью установить пункты дислокации воинских частей и разведать пути проникновения к бандгруппе, действующей в Колковском районе.

### ПОЛИТИКО-МОРАЛ НО СОСТОЯНИ ОУНОВСКИХ БАНД

Состав бандеровских и бульбовских банд неоднороден. Руководящий актив — сознательные изменники Родине, немецкие наемники и фанатичные овинисты из числа старых участников ОУН. Основное ядро банд состоит из быв их полицейских, участников карательных кспедиций немцев против партизан и массовых убийств поляков и евреев.

Наряду с ними в бандах националистов имеется значительное число насильно мобилизованных (обнаружены, например, специальные мобилизационные листки «УПА») и обманутых антинемецкой демагогической пропагандой ОУН молодых крестьян, в том числе и таких, которые бежали от немецкой трудовой мобилизации.

Среди участников банд также имеются быв ие военнослужащие Красной Армии, ранее находив иеся в плену у немцев или в их тылу.

---

<sup>1</sup> Текст абзаца взят в квадратные скобки.

Отделом «СМ РШ» 69 армии, в результате прочески местности, в районе расположения частей Красной Армии 23 апреля с.г., был задержан и арестован, как активный участник ОУН, бывший военнослужащий Красной Армии (с 1937 по 1941 г.) — ОВЧАРОВ-ОВЧАР НКО Дмитрий Максимович, 1915 г.р., уроженец с.Александровка, Кромского района, Орловской области. Попав в плен к немцам в 1941 г., был отпущен и примкнул к «УПА», был участником «СБ», организовывал разведку и вел работу против партизан, одно время возглавлял бандгруппу.

Отделом «СМ РШ» 47 армии, 24 апреля с.г., арестован участник ОУН — бывший военнослужащий Красной Армии ПОЛ УК Карп Васильевич, который в 1941 г. Разведуправлением Красной Армии был переброшен в составе 5 человек из г.Киева в тыл противника с разведзаданием. Находясь на территории Западной Украины, вступил в ОУН.

15-го апреля с.г. на участке 47 армии, в лесу в пяти километрах южнее с. Песочное, был задержан вместе с другими участниками ОУНовской банды бывший военнослужащий Красной Армии — КОРОЛ В Михаил Васильевич, 1922 г.р., уроженец с. Баген, Черновчеренского района, Куйбышевской области. В августе 1941 г. [он] под г.Канев изменил Родине, перейдя на сторону противника. Бежал из Ковельского лагеря военнопленных, скрывался в Турийском районе и осенью 1943 г. вступил в банду «УПА», где ему была присвоена кличка «Сиваш». Состоял в саперной команде и занимался строительством барачных корпусов, складов, пекарен, конюшен и госпиталей.

14-го апреля с.г. команда была распущена по особому распоряжению, и он, вместе с другими четырьмя участниками, направился в с. Тагачино, Турийского района, где должны были временно проживать на нелегальном положении, но в тот же день, наскочив в лесу на 20 человек бойцов Красной Армии, были ими захвачены.

Среди всех своих приверженцев как добровольных, так и насильственно привлеченных в банды ОУН, поддерживают чрезвычайно жесткую, буквально террористическую дисциплину.

Для поддержания дисциплины в бандах применяются пытки и смертная казнь. Имеется ряд случаев, когда дезертировавших из банды расстреливали или отрубали им головы. Право расстрела имеет командир сотни, нижестоящие командиры имеют право избить или заставить много раз падать грудью на землю.

В январе 1944 г., группой «СБ» «ЯР М» были расстреляны три бывших участника «СБ»: один за то, что плохо нес службу, а два — как ненадежные, которым нельзя было доверять.

На допросах участники «СБ» избивали арестованных омполоми. Как показал свидетель ПАНЮК Феодосий, им было нанесено арестованному КОВАЛ ЧУКУ Игнатию 25 ударов омполом по приказанию «ЯР М» за то, что тот не признавался. В январе 1944 г. «ЯР МА» допрашивал одну девушку из с. Городище. По его приказанию два участника «СБ» избивали ее омполом, чтобы она, как сказал свидетель ПАНЮК, дала правильные показания.

Избиение омполоми применялось, как мера наказания за совершенные проступки. В январе 1944 г. пять жителей с. Стебель были избиты омполоми за расхищение леса. Шомполами наказывались и участники «СБ» за пьянство, нарушение дисциплины и прочие проступки.

Одновременно с этим националисты распускают среди рядовых участников банд различного рода провокационные слухи, а также запугивают жестокими расправами со стороны советских органов.

Так, например, главарями банд пущен слух, что немцы выпустили Бандеру, подготовили боевое соединение ОУНовцев, которые в ближайшее время будут переброшены в помощь бандам, действующим в тылу Красной Армии<sup>1</sup>.

Тем не менее все эти меры бессильны удержать начавшееся разложение в бандах. Увеличивается число лиц, не верящих в то, что скоро совершится переворот и будет создана «самостийная Украина», начинают больше верить в силы Красной Армии, что она удержится на Западной Украине.

Все это объясняется тем, что части Красной Армии нанесли ощутимый удар по бандам. Многие банды разбиты, их участники уничтожены или арестованы. Ослабла связь с населением, ухудшилось снабжение, в бандах свирепствует тиф, некоторые начинают не выносить тяжести голода и преследования и в организованном порядке выходят из лесов, являются в воинские части Красной Армии и складывают оружие.

10 апреля с.г. в районе д. Знамя, Рафуловского района, из лесов вышло и сдавалось в плен 86 бульбовцев, часть из них, после проверки, направлена в райвоенкоматы. 11 апреля из лесов в районе Рокитно вышла и сдалась в плен группа бульбовцев — 93 человека.

Попытки националистов насадить свои организации на собственно-украинской территории терпят крах.

тому в значительной степени способствует правильная линия частей Красной Армии и органов Советской власти в отношении местного населения.

Однако, немецко-украинские националисты до сих пор представляют из себя организованную силу, а их банды продолжают причинять войскам фронта значительный вред.

## ОТНОШЕНИЯ МЕЖДУ ЦКО-УКРАИНСКИХ НАЦИОНАЛИСТОВ К ПОЛЬСКОМУ НАСЕЛЕНИЮ

Банды немецко-украинских националистов продолжительный срок проводили жестокую политику по отношению польского населения, подвергая его массовому избиению и истреблению. В результате того поляки ушли в леса и скрывались от преследования.

В связи с успешным наступлением Красной Армии и поражениями немцев на советско-германском фронте, националисты убедились, что силы для борьбы за «самостийную Украину» у них слишком мало. Поэтому они были вынуждены резко изменить политику к полякам, стремясь тем самым за счет их пополнить свои ряды. Об этом свидетельствует листовка к полякам, изданная «УПА» в декабре 1943 г. (Текст листовки прилагаю)<sup>11</sup>.

Однако националистические банды своими провокационными действиями много навредили нам в деле взаимоотношений польского населения с украинским. И сейчас среди поляков — жителей западных районов Украины, замечается стремление пойти вслед за польской армией на постоянное жительство в Польшу.

<sup>1</sup> Текст абзаца взят в квадратные скобки.

<sup>11</sup> Листовка с обращением ОУН к полякам о ведении совместной борьбы против немецкого и московского империализма, см.: ЦА МО РФ. Ф. 32. Оп. 11289. Д. 577. Л. 28–30.

## ОТНОШЕНИЯ МЕСТНОГО НАСЕЛЕНИЯ К КРАСНОЙ АРМИИ И МЕРОПРИЯТИЯМ СОВЕТСКОЙ ВЛАСТИ

В районах Западной Украины, особенно в первые месяцы прихода туда Красной Армии, городская и сельская буржуазия, а также известная часть овиностически настроенной интеллигенции враждебно относится к Советской власти и Красной Армии, прямо сочувствуя националистам. Они до сих пор в своем большинстве продолжают укрывать их агентов и сами выполнять роль связных, господарей и т.д.

Значительная часть сельского населения в районах наибольшей активности бульбовских и бандеровских банд (Деражнинский, Костопольский, Стыдинский, Домбровицкий, Сарнинский, Клесовский, Камень-Кавирийский) была запугана и терроризирована бандами националистов.

«Пойдете в военкомат, пойдете работать на дороги – вырежем вас и семьи, а дома сождем», – такие угрозы в форме записок и надписей часто встречались на домах жителей. Случаи убийства и нападения, широкая пропаганда панических слухов позволили ОУН терроризировать целые села. Особенно большое ее воздействие имели отдельные акты зверской расправы с лицами, обвиняемыми в «предательстве» – в разоблачении бандитов (сожжение живьем, распятие, четвертование).

Это заставило население указанных районов вести себя нейтрально, выражая в тайне ненависть к бандитам (в быту их называют «секачами», «секирниками», «кровопийцами»). В то же время, боясь мести, они нередко укрывают их и помогают им замечать следы.

Когда заходит речь о выполнении государственных заданий, о призыве в РККА, жители говорят: «Вы нас не агитируйте, а заставляйте силой. Если же мы будем делать все добровольно, бульбовцы зато нас покарают».

В с.Марьяновка, Сарнинского района граждане, подлежащие мобилизации в РККА, заявили: «Пусть военные предут и заберут нас, так как бульбовцы нам пригрозили, что если кто добровольно пойдет в Красную Армию – у тех они вырежут семьи».

В дер. ОЗ Р Высоцкого района из 300 чел. в апреле месяце на призывной пункт никто не явился.

В д. Яблуньки, в ответ на просьбу командования 1297 СП 160 СД об оказании помощи транспортом, жители угнали своих лошадей и быков в лес.

\*В ряде населенных пунктов, под влиянием националистических банд, население враждебно отнеслось к мероприятиям командования (май 1944 г.) по отселению жителей из прифронтовой полосы. Спротивление в отдельных деревнях выливалось в массовый отказ выполнить распоряжение. Всяческими средствами (население в качестве оружия брало вилы, лопаты, колья и др., женщины ложились на дорогу, чтобы преградить путь автомашинам) ОУНовцы пытались вызвать на провокацию части Красной Армии<sup>1</sup>. Подробно об этом будет доложено специальным донесением.

Наша работа по отселению местных жителей из 25-километровой прифронтовой полосы, безусловно, активизировала националистические банды. Но, несмотря на это, основная часть местного населения враждебно относится к бандам, грабящим и терроризирующим мирных жителей. Это признают и сами националисты, говоря о населении:

<sup>1</sup> Текст взят в квадратные скобки.



«Разве тим нужна Вольная Украина? Им нужны Советы».

Местные жители говорят о том, что за время немецкой оккупации они не получали никаких товаров. Не было даже соли, спичек, керосина и других предметов первой необходимости. Характерно, что население до сих пор вспоминает о тех товарах, которые продавала им на а кооперация и торговые организации в 1939–1941 гг., а некоторые даже хранят спички, купленные в то время.

Весьма положительно отзывается население об отношении Советского Правительства к религии и церкви, а также одобряет политику дружбы и чуткого отношения русских к украинскому народу.

Население, из числа средних слоев, испытав их тяжесть немецкой и панской неволи, сочувственно относится к Красной Армии и Советской власти, с охотой отзываясь на их мероприятия.

В с. КОНСТАНТИНОВКА один старик в беседе заявил: «Нам, украинцам, и при поляках жилось плохо, а при немцах еще хуже. При Советах мы сразу увидели справедливое к себе отношение».

Житель того же села Б Л ЦКИ Митрофан говорит: «Немцы натравливали одну национальность на другую, не было спокойного житья. Каждый день ждали, что придет немец или поляк и разорит дом и все хозяйство. Спали, не раздеваясь, боясь нападения врага. Немцы создавали то украинскую, то польскую полицию и с ее помощью грабили нас».

В д. В СОЦК, после доклада агитатора Политотдела 397 сд (61 армии) о победах Красной Армии и задачах советского тыла, гражданка того села Йвга Б Р СТ НЯ сказала: «Великая слава Красной Армии и великое ей спасибо, что она освободила нас от немецких зверей. Я призываю выполнять в срок все обязанности, которые возлагает на нас Советское Правительство, а кроме того я вно у предложение, чтобы каждый житель села оказал помощь раненым бойцам маслом, молоком, яйцами». то предложение встретило всеобщее одобрение присутствующих на собрании<sup>1</sup>.

Украинец Ч СН К Иван Антонович, 1891 г.р., в ночь на первое апреля провел на их разведчиков в тылы врага по знакомым ему тропинкам. Ч СН К рассказывает, что его сын был председателем сельсовета и убит немцами, а жена сына угнана в рабство в Германию.

Однако, на настроениях местного населения отрицательно сказываются незаконные действия отдельных военнослужащих, изъятие ими продуктов и др.

В д. ГРИВА, военнослужащие 38-й ГСД во время мар а незаконно изъяли у местного населения 15 ло адей. 20-го марта в д. ГИРИЧИ, красноармейцы хозвзвода 2-го батальона 113 ГСП МАЛ В и Б Р ЖНО забрали у гражданина П ТРУХИ двух ло адей, требовали самогона, открыли в доме стрельбу из автоматов и избили хозяина.

Командир 3-го батальона 115 ГСП гвардии капитан КОСТИ В разре ил своим подчиненным отбирать ло адей у населения. Такое же разрешение давали своим подчиненным командир 1-й стр. роты того полка лейтенант СУХАЧ, командир взвода ПТР 2-го батальона 115 ГСП ст. лейтенант ГОЛИКОВ и другие.

Подобные факты в частях 38 ГСД не единичны. Они были известны командиру дивизии и начподиву. Однако ре ительных мер борьбы своевременно предпринято не было.

---

<sup>1</sup> Текст абзаца взят в квадратные скобки.



После того, как эти факты были выявлены, командир 38 ГСД и начполитотдела дивизии отстранены от занимаемых должностей.

Красноармеец МАЛ В, наиболее активный участник группы мародеров 2 СБ 113 СП, Военным Трибуналом в открытом процессе осужден к расстрелу. Приговор объявлен в приказе по 70 армии и доведен до всего личного состава.

## М ЕРОПРИЯТИЯ ПОЛИТОРГАНОВ ПО РАБОТЕ С М ЕСТНЫМ НАСЕЛЕНИЕМ И ПОВЫ ШЕНИЮ БДИТЕЛЬНОСТИ СРЕДИ ВОЕННОСЛУЖАЩИХ

Политуправление фронта и политотделы армий и соединений провели ряд мероприятий по работе с местным населением и повышению бдительности среди военнослужащих.

20 апреля для начальников политотделов армий прочитан доклад о действиях немецко-украинских националистов на территории войск фронта.

По данным цензуры, было выявлено, что многие бойцы преувеличивают силу и размеры действий националистических банд, искусственно создавая страх перед бульбовцами и бандеровцами. Политуправлением фронта предложено политорганам разъяснить личному составу действительное положение. Одновременно во все армии и соединения фронтового подчинения была разослана справка «О методах террористических действий банд немецко-украинских националистов» для ознакомления политсостава и использования в воспитательной работе по повышению бдительности личного состава.

Выпущена большая тиражом листовка о бдительности.

Политическая работа с местным населением главным образом ведется по разъяснению раздела доклада т. ХРУЩЕВА на VI сессии Верховного Совета УССР о действиях немецко-украинских националистов, обращения Правительства Украины, а также разъясняются успехи войск Красной Армии на фронте борьбы с немецкими захватчиками\*<sup>1</sup>.

Так, например, политотделом 61 армии в г. Камень-Каширский организован для местного населения агитпункт, где проводятся доклады, беседы, читки газет, демонстрируются кинофильмы.

Наряду с оказанием помощи местному населению, ведется борьба с незаконными действиями отдельных военнослужащих. Военными Трибуналами в апреле месяце за незаконное изъятие имущества у населения осуждено 53<sup>11</sup> военнослужащих.

Политуправление фронта издает директиву, в которой даются указания о политической работе с местным населением и предлагается политорганам усилить воспитательную работу среди бойцов и командиров, а также повести решительную борьбу с людьми, бесчинствующими среди гражданского населения.

Дополнительно тиражом \*в 100 тыс. экземпляров издается\*<sup>111</sup> обращение Украинского правительства к населению западных областей Украины.

Работа, связанная с действиями банд немецко-украинских националистов, \*продолжает оставаться в поле зрения Политуправления. Политорганы своевре-

<sup>1</sup> Текст подчеркнут карандашом, отчеркнут на полях вертикальной чертой и отмечен пометой: «NB».

<sup>11</sup> Цифра подчеркнута карандашом.

<sup>111</sup> Текст подчеркнут карандашом.

менно ориентируются о новых методах в действиях ОУН в целях правильной организации политической работы с личным составом и местным населением\*<sup>1</sup>.

Начальник Политуправления 1-го Белорусского фронта  
генерал-майор

Галаджев

*ЦА МО РФ. Ф. 32. Оп. 11289. Д. 577. Л. 18–27. Подлинник.*

**№ 3.58. Спецдонесение начальника контрразведки СМЕРШ  
I-го Украинского фронта Осетрова секретарю ЦК КП(б)У Хрущеву  
об аресте группы оуновцев в с. Косув**

г. Киев

10 июня 1944 г.

В первой половине мая месяца 1944 г. Отделом «СМ РШ» 7-го Арткорпуса прорыва РКК, арестована группа из 5 чел. активных участников ОУН в с. Косув Белобожницкого района Тернопольской обл.

С приходом немцев участники банды зверски уничтожали население села Косув.

Созданной комиссией с участием медицинских экспертов 17-18 мая с.г. были вскрыты две ямы в которых обнаружено до 80 трупов мужчин, женщин и детей. Документами и показаниями свидетелей – жителей с. Косув подтверждено, что в ямах были зарыты трупы зверски убитых 7–8 июля 1941 г.

В ходе следствия установлено, что лица, причастные к уничтожению мирного населения с. Косув являются участниками ОУН.

Арестованный один из организаторов убийств –

С МЦИВ Петр Павлович, 1913 г.р., уроженец с. Лясковацы Будановского района Тернопольской обл., украинец, образование 4 класса,

является участником ОУН с сентября 1940 г. Был завербован в организацию жителем села Косув ПШИК Василием, а после ареста последнего органами советской власти, поддерживал связь с Л ГАНЧУК Иваном.

С МЦИВ по заданию ПШИК и Л ГАНЧУК проводил среди украинского населения сборы денег для организации.

При оккупации немцами с. Косув, Семцов, Л ГАНЧУК и ПИС М НН образовали так называемый «Революционный комитет», объявили себя представителями власти на селе и связались с руководителем организации в г. Чертков, 7 июля они созвали собрание украинских жителей с. Косув. На том собрании ими провозгласилась<sup>11</sup> «Самостийна Украина» с союзе с немцами и украинцы призывались к уничтожению евреев, советских активистов и поляков.

Вечером 7 июля 1941 г. началось массовое уничтожение еврейского населения. В ночь с 7 на 8 июля 1941 г. бандитами были убиты в их же квартирах около 25 чел. 8 июля 1941 г. была организована облава на оставшихся в живых евреев, которых свозили в канцелярию сельуправы, откуда группами по 4–6 человек по указанию С МЦИВА и Л ГАНЧУК водили в помещение конюшни, где убивали. Всего 8 июля 1941 г. было убито 50 чел.

<sup>1</sup> Текст подчеркнут карандашом.

<sup>11</sup> Так в тексте.

На должность старосты с. Косув «Революционным комитетом» был назначен

П ТРИВ Тома Илькович, 1893 г. рождения, уроженец с. Косув, украинец, образование 4 класса.

7 июля 1941 г. П ТРИВ, выступая на собрании украинцев с. Косув, призывал к созданию «Самостийной Украины» и уничтожению евреев.

Арестованный отделом «СМ РШ» 7 АК

ГЛАДКИ Стефан Павлович, 1892 г. рождения, уроженец м. Буданов, Тернопольской обл., украинец, образование 2 класса;

ПИСЯК Илья Пантелеймонович, 1902 г.р., уроженец с. Косув, украинец, неграмотный;

ПРШИК Денис Васильевич, 1920 г.р., уроженец с. Косув, украинец, образование 5 классов.

Изобличаются свидетельскими показаниями как непосредственные участники убийств мирного населения.

Следствие по делу продолжается.

Начальник Управления контрразведки «СМ РШ»  
1-го Украинского фронта Генерал-майор

ОС ТРОВ

*Помета: Доложено Га<...><sup>1</sup>*

*ЩДАГО України. Ф. 1. Оп. 23. Спр. 928. Арк. 59–61. Подлинник.*

### **№ 3.59. Сообщение неустановленного руководителя отряда УПА о проведении «украинских антипольских акций возмездия» на Стрыйщине**

14 июня 1944 г.

Стрыйщина

#### **УКРАИНСКИ АНТИПОЛ СКИ АКЦИИ ВОЗМ ЗДИЯ**

Ч. 1. Ночью 8 мая 1944 г. группа Явора с местным уездным боевым расчетом окружили село Доржив, в котором размещалось много поляков, чтобы начать зачистку польского лемента. Поляки начали сбегаться в костел и там заперлись. Другие засели в домах, тяжело было добраться до середины. По тому было принято решение жечь хаты, точно так же был сожжен и костел, где поляки заперлись живыми. Их нельзя было захватить. Сбегавших поляков расстреливали. Во время той суматохи понесли потери и украинцы, которые убежали вместе с поляками. Во время акции расстреляно 60 поляков. Результат таков, что поляки полностью убрались из села. Со стороны полиции не было ни одного пополнения [к вспомогательству]. В дополнение: недалеко от села стояли мадыарские военизированные части, к которым поляки обращались за помощью и советом, ответ мадыаров был: «Убирайтесь скорее с украинских земель — и скорее, тогда останетесь в живых, иначе всем смерть».

Ч. 2. 5 мая 1944 г. уездный боевой расчет др. Подковы ликвидировал 9 поляков, а именно — в Дидумычах Великих 7, а в Задерваче 2. Пропали без вести в засаде.

<sup>1</sup> Подпись неразборчива.

Ч. 3. 10 мая 1944 г. уездный боевой расчет др[уга] Искры ликвидировал в лесной засаде 16 поляков, которые сбежали в лес из сожженного Доржива.

Ч. 4. 4 июня 1944 г. часу в 24-й окружной боевой расчет провел акцию возмездия в с. Комарники уезда Турка. Это село с польско-украинским населением, на контроль взяты чисто польские семьи, наиболее опасные для украинского движения. В акции принимало участие два рота окружного боевого расчета. Потери со стороны поляков: 9 полностью сожженных хозяйств и 8 человек убитых. Оставаясь часть бежала в поля, т.к. не было возможности малой группой людей обложить широко раскинутое село. Отмечено, что в одной из сожженных хат был большой склад взрывчатки или амуниции, который был уничтожен при догорании хаты. Взрыв был такой силы, что на расстоянии 10 км земля содрогнулась. Кроме того, в каждой хате слышны одиночные звуки выстрелов. Акция без единой потери с нашей стороны, [завершена] в 1.30.

Ставка, 14 июня 1944 г.<sup>1</sup>

*ЦДАВО України. Ф. 3833. Оп. 1. Спр. 156. Арк. 62. Копия. Перевод с украинского языка.*

### **№ 3.60. Обзор Косар-Вороного о переходе фронта отрядами УПА и организации их деятельности в тылах Красной Армии**

18 июня 1944 г.

#### **О положении в большевицком подполье со второй половины мая 1944 г.**

С продвижением фронта большевики сразу же приступили к созданию администрации. Администрация та состоит, главным образом, из местного населения, кроме руководящих должностей, которые возглавляют люди с востока. Среди них много женщин. Администрация плохо ориентируется в текущей ситуации. Хаос в создании гражданской администрации еще больше осложняется военными факторами, которые представлены в форме многочисленных комиссий по деятельности администрации. Это т.н. «летучие военкомы», спец. гос. комиссии, НКВД и т.д. Всюду, как дополнительный орган, созданы полицейские пункты. Полиция, в основном, набирается из бывших военнопленных, местных коммунистов, поляков и жидов. Объявлена мобилизация всего мужского населения от 17 до 60 лет.

В основном, в лесополосе Сталинщины, Сарненщины, Костопольщины — мужское население в большинстве своем не явилось на мобилизационные пункты. Часть разбежалась по лесам и появилось в отделении УПА, часть же прячется на околицах своих же сел. В связи с этим созданы специальные подразделения по захвату в НКВД, которые проводят облавы в лесах. Пойманных людей высылают в штрафные лагеря, часть расстреливают или вешают. В г. Высоцке построены виселицы, на которых повешено более 100 человек из числа гражданского населения и УПА. Семьи тех, кто не соглашается на мобилизацию, вывозят на восток. Вывозят на восток и семьи тех, кто попал в большевистские партизаны.

Всех мобилизованных везут в Киев, который сейчас является мобилизационным центром. Здесь их переучивают и перебрасывают на Западный фронт (недавно мобилизованные уже принимали участие в боях на Луцком и Ковельском

<sup>1</sup> Подпись отсутствует.

отрезках фронта). В подполье и в УПА уже есть дезертиры с тех отрезков фронта, из мобилизационных лагерей и Киева.

Вс гражданское население выселено в отрезок прифронтовой полосы шириной 20–30 км. Села в той полосе находятся в полной нищете. Часть строений используют для строительства бункеров, остальное сжигают (р-н Высоцк, Сталин – выселены и уничтожены 35 сел). эвакуированное население из районов Высоцк, Сталин, Владимирец переселено в Дубровский и Сарненский районы. Опеки над эвакуированным населением нет никакой. Распространяется тиф. В последнее время большевики насильно прививают тиф среди гражданского населения. Большевики обложили гражданское население налогами на хлеб и домашний скот. Кто не сдает, у того насильно отбирают все. В связи с этим можно утверждать, что антибольшевистские настроения на подконтрольной территории более чем очевидны.

### **Подразделение УПА в подпольше в действительности**

Подразделения УПА в лесополосе переместили фронт по линии Случ – Горынь в конце января – начале февраля 1944 г. В то время большевистская армия начала наступление, что благоприятствовало переходу фронта.

После укрепления администрации и подкрепления войсками НКВД, большевики начали генеральное наступление на подразделения УПА с начала апреля 1944 г. Акция против УПА продолжается до сих пор и не ослабевает.

### **Дальнейшие бои подразделений УПА с войсками НКВД**

1. 6 марта 1944 г. в с. Золотое, район Дубровица, округа Сарны куренной «Лайдака» разбил отряд красноармейцев. Убито более 50 человек, взято в плен 16 человек, в том числе, одного старшего лейтенанта. Со стороны УПА 4 убитых, 7 раненых.

2. 11 марта 1944 г. На околице с. Дубровы, район Владимирец, округа Сарны куренной «Лайдака» разбил сотню НКВДистов. Уничтожено 40 НКВДистов. В время боя погиб куренной Лайдака и два казака.

3. 10 марта 1944 г. войска НКВД совершили наступление на курень «Острога», который находился между селами Жильжа и Верестовец, район Костополь, округа Костополь. В наступлении участвовало более 2 тыс. НКВДистов. Бой длился несколько дней. Было убито больше 200 НКВДистов. В том бою пал куренной «Острый», пров[одник] СБ «Безродный», сотник «Вихрь» и был ранен пров[одник] СБ В.О. «Дубовый», другий, кроме того, более 200 бойцов.

4. В начале апреля 1944 г. сотня «Гамалии» из куреня «Острога» вблизи с. <...><sup>1</sup>полоть район Стыдин, округа Костополь, окружили и разбили 200 НКВДистов. Из того подразделения сбежать удалось лишь 20 НКВДистам. Со стороны УПА пало 12 человек. Было захвачено много оружия и амуниции.

5. 25 апреля 1944 г. около с. Городец, район Владимирец, округа Сарны курень «Коры» принял бой с отделом НКВД, Он длился 9 часов. Пало более 100 НКВДистов, в том числе капитан госбезопасности по Ровенской области; со стороны УПА 4 убитых и 12 раненых.

6. 26 апреля 1944 г. Лончин, район Березное, округа Костополь, начался бой между куренем Дубового и войсками НКВД, который продлился 10 часов. Боль-

<sup>1</sup> Часть слова неразборчива.

евики потеряли более 300 человек убитыми. С на ей стороны — 7 убитых и 14 раненых. Захвачено много оружия.

7. Подразделения нея в Пустомидских лесах округа Ровно приняли бой с танковыми частями НКВД, разбили их и захватили несколько танков.

8. В конце апреля подразделения нея пере ли за Случ, на место дислокации Дубового, где продержались около 2-х недель. В то время выдержали 5 боев с войсками НКВД.

9. Отряд Кватыренко из группы нея принял 22 апреля 1944 г. б[лиз] с. Вытовичи, район Березное, округа Костополь бой с частями НКВД. Убито более 100 НКВДистов. Собственные потери: 8 убитых, 14 раненых.

10. 27 апреля 1944 г. в Ленчинском лесу, район Березное, округа Костополь курень Шахала принял бой с войсками НКВД. Убито более 300 НКВДистов, ранено более 160. С на ей стороны уничтожены 40 казаков, в том числе, сотенный Буга.

Кроме того, подразделения нея имели серьезные столкновения с войсками НКВД под городом Березное на Битковских хуторах и в лесу около Ленчина.

**О действиях подразделений УПА на востоке** сообщают следующее: в общем, все знают, что на Востоке действуют подразделения Доро а, Верещаки, Яремы. Верещака в начале апреля приходил на территорию Дубового и после вернулся назад. С ним ото ел на восток курень Яремы. Из куреня Острога в начале апреля ото ли на восток три полные сотни. Население на востоке, несмотря на большевицкий террор, явным образом симпатизирует подразделениям УПА и вливается в их ряды.

Общее положение подразделений в подполье евицкой действительности тяжелое. Нескончаемые бои, в связи с чем, и раненые, которым необходимо создать соответствующие условия для лечения. Ощущается недостаток медикаментов и перевязочного материала. Распространяется тиф. Тяжело также с пищевыми продуктами, главным образом, на востоке. Значительное количество укрытий было разорено: одновременно большевицкая администрация сознательно разру ает подполье под видом хозяйственного досмотра. Морально подразделения держатся очень хорошо.

### **Поляки в большевицком подполье**

Часть польских партизан, входив их в состав группы Ковпака, не по ла вместе с ним в немецкое подполье, а осталась за Случем в Людвипольском и Березенском районе. Группа та активно выступала против подразделений УПА и украинского населения. В начале апреля та группа вкопала пограничные столбы с польскими орлами на старой польской границе. Подразделения НКВД устроили облавы на территориях Людвипольского и Березенского районов и уничтожили ту группу. На пограничных столбах повесили 16 поляков. Остальную часть мужского польского населения, которое осталось ещ кое-где в польских колониях, большевики мобилизовали и отправили в Ровно, в легион В. Василевской<sup>94</sup>. Часть поляков, остав ихся в Людвипольском районе, симпатизирует УПА.

При переходе на восток, подразделения УПА останавливаются в польских колониях, поляки добровольно отдают им продукты, выставляют охрану, провозят через НКВД. С востока идут польские подразделения В. Василевской (так их официально называют). есть среди них и украинцы из западных областей.

Также 2 елона с польскими подразделениями были разбиты 5 мая 1944 г. немецкими самолетами в г. Сарны. Остатки разбежались по окружающим селам.

18 июня 1944 г.<sup>1</sup>

*Помета: Косарь – Вороний*<sup>II</sup>.

*ГДА СБ України. Ф. 13. Спр. 376. Т. 33. Арк. 158–159. Копия. Перевод с украинского языка.*

**№ 3.61. Докладная записка С.С. Шатилова Военному Совету  
1-го Украинского фронта о действиях украинских националистов  
и мерах по ликвидации их отрядов**

Ранее 26 июня 1944 г.

**ВО ЕННОМУ СОВ ЕТУ ФРОНТА**

**СОД РЖАНИ** : О бандитских действиях украинских националистов и мерах по ликвидации банд.

I. Несмотря на большую проделанную работу по ликвидации бандеровских бандитов, они продолжают террористические акты против военнослужащих\*<sup>III</sup>.

1)<sup>IV</sup> Так, 18 мая с.г. бандеровцами вблизи с. Баниля Ва ковского района, Черновицкой области убит стар ина ПАХА № 47 Л Г Н КИ И. . производив ий в том селе заготовку продуктов.

2) В том же районе в с. Виловца бандиты убили 5 бойцов, 9-й пластунской дивизии, работав их по заготовкам продуктов, а 3-х бойцов и заготовленный скот угнали с собой.

3) 21 мая во время заготовки продуктов в д. Кар иновка Подволочийского района Тарнопольской области зверски убиты бандитами – при помощи топора, огнестрельного оружия и уду ения веревкой лейтенант ОЛ НИЧ НКО и рядовые НИКИТИН, АРХИПОВ, МИНА В 1516 ГАП. Оружие, документы, обмундирование у всех бандиты забрали, а автома ину «СТУД Б К Р» повредили – прострелили скаты и мотор.

4) Имеются случаи, когда бандиты, живя у себя в деревне, при появлении на их военнослужащих открыто из домов стреляют в них.

Так, 26 мая в с. Колодрубка, Черновицкой области бандитами был ранен из окна дома Герой Советского Союза лейтенант 135 понтонно-мостового батальона ДМИТРИ В во время прохождения по улице той деревни.

<sup>I</sup> Подпись отсутствует.

<sup>II</sup> Помета выполнена фиолетовыми чернилами в верхнем левом углу первого листа документа.

<sup>III</sup> Текст написан каранда ом вместо зачеркнутого: «Банды украинских националистов, оперируя в районе расположения войск фронта нападают на военнослужащих, часто убивают их или захватывают и уводят с собой. Отнимают у них оружие, обмундирование, документы, ордена и медали. Особенно часто нападения совер аются бандеровцами во время проведения в населенных пунктах западных областей Украины заготовок сельхоз-продуктов».

<sup>IV</sup> Нумерация выполнена каранда ом.



Принятыми мерами в доме, из которого стреляли в тов. ДМИТРИ ВА было захвачено 5 бандитов, а в прилегающем лесу в д. Колодрубка было уничтожено 15 бандитов и взято в плен – 80.

II. Наряду с убийствами и захватами советских военнослужащих бандиты терроризируют местный советский актив, запугивают местное население<sup>I</sup>.

1)<sup>II</sup> 12 мая с.г. 4 бандита в форме военнослужащих Красной Армии при ли в с. Уринковцы Залещинского района Черновицкой обл. к председателю сельсовета и заявили, что они намерены изъять в 2-х домах заподозренных ими бандеровцев и попросили у него в помощь несколько человек советских активистов.

Председатель сельсовета, заподозрив в них бандитов, рассказал об том находив емся в селе ст. лейтенанту 73 ИАБ т. ОЛ КС К, который в процессе выяснения их личности установил, что то бандиты. Один бандит им тут же убит. Остальные, оказав сопротивление<sup>III</sup>, убили председателя сельсовета и ранили ефрейтора БЛИНОВА, разбежались.

2) В с. Допотине бандеровцы также убили председателя сельсовета. В с. Антополь 24 апреля бандиты расстреляли семью красноармейца ОЛ ВСКИХ из 4-х ду – старика, старуху и двух внучат.

3) В селе Жалобки бандеровцы предупредили председателя сельсовета, что они его повесят, если он будет составлять списки подлежащих призыву в РККА или содействовать в выполнении заготовок сельхозпродуктов.

4) 30 апреля в районе Ви невец бандеровцы захватили и увели с собой двух сотрудников Ви невецкого райфинотдела<sup>IV</sup>.

III. В боль инстве случаев при обнаружении банд украинских националистов командованием частей и соединений предпринимались неотложные меры по вылавливанию и ликвидации бандитов<sup>V</sup>:

1)<sup>VI</sup> 24 мая военнослужащими 12 ИПТАП 26 ОИПТАБр<sup>VII</sup> в с. Суходоль была обнаружена банда в количестве 150 чел. Бандеровцев. Командиров того полка Героем Советского Союза подполковником ЧИЧКАН была организована проверка того населенного пункта. <sup>VIII</sup>Бандиты, \*сопротивляясь\*<sup>IX</sup>, завязали бой. В том бою 40 бандитов было убито, 24 захвачено в плен, а остальные разбежались<sup>X</sup>.

2) 8 мая в районе дислокации 812 БАО было организовано прочесывание леса. В результате завязав егося боя с бандеровцами с их стороны было убито 22 человека бандитов<sup>XI</sup> и 60 взято в плен, захвачено два пулемета, 14 винтовок и гранаты. Со стороны военнослужащих БАО и полка погранвойск потерь не было.

---

<sup>I</sup> Текст абзаца подчеркнут каранда о м.

<sup>II</sup> Нумерация сделана каранда о м.

<sup>III</sup> Далее зачеркнуто: «при котором был».

<sup>IV</sup> Далее зачеркнуто: «Аналогичные факты не единичны».

<sup>V</sup> Текст абзаца подчеркнут каранда о м.

<sup>VI</sup> Нумерация выполнена каранда о м.

<sup>VII</sup> ОИПТАБр – отдельная истребительно-противотанковая артиллерийская бригада.

<sup>VIII</sup> В начале предложения зачеркнуто: «В результате которой, обнаруженные».

<sup>IX</sup> Слово вписано каранда о м над строкой.

<sup>X</sup> Далее зачеркнуто: «В числе захваченных документов у бандеровцев имелся план охраны и обороны Кремля».

<sup>XI</sup> Слово вписано каранда о м над строкой.

3) 15 мая 14 ОУТП<sup>1</sup>, обнаружив мелкие группы, общей численностью до 150 чел., завязал с ними бой, в результате которого было убито 15 бандитов и взяты трофеи – 15 винтовок, 1250 т. патронов, 2 пулемета (немецкий и ДТ<sup>II</sup>), 10 т. гранат. Со стороны 14 ОУТП один курсант ранен.

В тот же день в лесу западнее Васильева Гребля (район Шепетовки) бойцами 25 гв. отдельной Краснознаменной Артиллерийской бригады была обнаружена банда численностью до 150 человек. В результате боя с ними 21 бандит убит и 3 взято в плен. Со стороны бригады потерь не было<sup>III</sup>.

4) Так, 12 мая в районе с. Отроганы Славутского района партизаны завязали бой с бандой, численностью в 200 человек. Посланный в помощь партизанам один взвод курсантов – курсов млад их лейтенантов, атаковал с тыла бандитов. В результате было уничтожено 83 бандеровца и 20 захвачено в плен. Взяты трофеи: винтовок – 25, пулеметов – 8, автоматов – 4 и боеприпасы. Со стороны курсантов один ранен.

5) 21 мая курсами мл. лейтенантов 38 армии была проведена проверка лесов в районе Дембино. При обнаружении лагеря бандитов они оказали упорное сопротивление. В ходе боев с ними уничтожено 77 бандеровцев и 5 взято в плен. Действовавший рядом отряд пограничников истребил 30 бандитов. Взяты трофеи – один пулемет, 3 автомата, 8 винтовок, 2 револьвера, 200 патронов и 2 лошади с повозкой.

6) Ряд армий успешно провели проверку тылов и ликвидировали банды. 1 гв. армия за первую половину мая ликвидировала 15 бандитских групп общей численностью до 2 тыс. человек. В с. Магильницы и Руманувка в результате проверки задержано 30 бандитов. Главарь банды Ярослав КОРОЛ убит при вооруженном сопротивлении. Эта банда зверски замучила 95 человек мирных жителей.

7) 59 автополком 22 мая в районе с. Шилы Тернопольской области в бою, который длился сутки, убито 225 бандеровцев и 55 взято в плен.

8) Хорошо была организована работа по ликвидации банд командованием 31 танкового корпуса. До начала операции были проведены партийные и комсомольские собрания по вопросу о задачах борьбы с украинскими националистами, совещания офицеров по тому же вопросу. В подразделениях и с местным населением офицерами и агитаторами была проведена разъяснительная работа вокруг обращения правительства УССР к «УПА» и «УНР» и по приказу товарища СТАЛИНА № 70<sup>95</sup>.

Была установлена тесная связь с местными партийными и советскими организациями и получена от них информации о месте нахождения бандитов и настроении населения.

В результате действий по ликвидации банд частями корпуса было убито бандеровцев 101 чел., ранено – 2 чел., захвачено 522 чел., задержано уклоняющихся от призыва – 314 человек. Всего – 939 чел. Взяты трофеи – станковых пулеметов – 1, минометов 50 мм – 2, ружей ПТР – 2, ручных пулеметов – 4, автоматов – 6, винтовок – 17, револьверов и пистолетов – 5, патронов – 3500 т., ручных гранат – 39 и др. Потери корпуса – 7 убитых и 19 раненых.

<sup>1</sup> Над строкой имеется помета карандашом: «Расшифруйте, что это за учреж[ение]».

<sup>II</sup> ДТ – танковый пулемет Дегтярева.

<sup>III</sup> Далее зачеркнуто: «В ликвидации бандитизма принимают участие и партизанские отряды».

Всего по неполным данным в мае месяце по фронту убито 650 бандитов и захвачено \*в плен<sup>\*1</sup> 2850.

9) В связи с теми мероприятиями оживилась деятельность органов советской власти. Во многих селах Шумского района побывали представители райисполкома и РК КП(б)У и организовали органы сов. власти, провели работу с населением.

Изменилось настроение и отношение местного населения к органам сов. власти и Красной Армии. Духовенство стало выступать за поддержку сов. власти и Красной Армии.

Архимандрит М. Л. НИЧУК вен из Обичского монастыря 6 мая выступил с проповедью перед прихожанами, в которой заявил – «Нашей Родине, советской власти и Красной Армии нужна помощь. Это значит, мы будем оказывать себе помощь. Нам всем необходимо подписаться на заем. Не скорбите о мужьях, отцах и братьях, они идут не на убой, а чтобы защищать нас от нашествия немецкой чумы. Мы воюем, чтобы жить, мы победим и будем жить».

В с. Медынь Новосельского района местные жители сами подсказали наемной воинской части о том, что в некоторых домах прячутся бандиты. При задержании они оказали сопротивление, но тут же были убиты.

<sup>11</sup>Улучилось настроение местного населения западных областей Украины в связи с той большой помощью, которую оказывали наемные части населению в весеннем севе. Только в Ровенской области силами частей обработано и засеяно в порядке помощи населению свыше 14 тыс. га. Всего в районах западных областей Украины воинскими частями вспахано и засеяно 44 815 га, оказана помощь в обработке участков свыше 6 тыс. семьям. С населением в течение мая проводили агитационно-массовую работу, свыше 2500 специально выделенных поллитработников и агитаторов коммунистов и комсомольцев. Проведено большое количество лекций, докладов и бесед по вопросам международного положения, по обращению правительства Украины<sup>111</sup> т. ХРУЩЕВА и ГР. ЧУХИ к «УПА» и «УНРА», по приказу товарища СТАЛИНА № 70 и др.

Однако, есть еще целые села, где население тесно связано с бандами украинских националистов и поддерживают их. В с. Мале Загайцы (Ровенская обл.) для очистки от бандитов был послан отряд в 50 чел., но все взрослое население вместе с бандитами ушло в леса.

В с. Шевский Лан (Станиславская обл.) крестьянин ТОРОУС В.Я. в своем дворе прятал две пистолетные машинки, ротатор, копировальную бумагу, контрреволюционные листовки и литературу, принадлежащие УПА. Как только все это было обнаружено, ТОРОУС сбежал.

При выселении бандеровских семей в с. Крылув местное население устроило им проводы, оплакивая их.

Борьба по ликвидации бандитизма со стороны органов НКВД, «Смерть» и военных частей продолжается<sup>114</sup>.

<sup>1</sup> Слова вписано карандашом над строкой.

<sup>11</sup> В начале предложения зачеркнут текст: «Особенно резко».

<sup>111</sup> Зачеркнут текст: «т. Хрущева и т. Гречухи».

<sup>114</sup> Текст написан карандашом вместо зачеркнутого: «В целях полной ликвидации банд украинских националистов и избежания в дальнейшем потерь военнослужащих от налетов бандеровцев считаю необходимым провести одновременно проческу населенных пунктов и лесов в Ровенской, Тернопольской, Станиславской и Черновицкой областях силами резервных и тыловых частей армий и фронтового подчинения. Запре-

*Помета на последнем листе документа: Командующий фронтом маршал Сов. Союза т. Конев и член ВС фронта Крайнюков с документом ознакомлены. 1, 2 экз. возвращались, уничтожены. 24.6.[19]44. А. Копылов.*

*ЦА МО РФ. Ф. 236. Оп. 2675. Д. 79. Л. 160–164. Подлинник.*

**№ 3.62. Сообщение командира охранной полиции и СД в дистрикте Галиция оберштурмбанфюрера СС Й. Витиска в Главное управление имперской безопасности штурмбанфюреру СС Поммерингу о контактах УПА с армией, полицией, гражданской администрацией**

г. Львов

15 июля 1944 г.

Донесение

Перевод с немецкого языка.  
Секретно  
Государственной важности  
Ценное письмо – 1050 марок

3 кземпляра

1 кземпляр

в Главное управление имперской безопасности  
турмбанфюреру СС и амтсрату Поммерингу (лично) Берлин

Содержание: Контакты УПА с инстанциями вермахта, полиции и гражданской администрации

Предшествующие документы: текущие донесения

7 июня 1944 г. состоялась очередная встреча референта отдела N с ГРАС - МИВС КИМ. Обсуждался главным образом вопрос об использовании агентов-диверсантов и диверсантов-радивов за линией советско-русского фронта, а также об оставлении агентов-радивов на тот случай, если в ходе военных действий будет оставлена часть территории дистрикта Галиция. Эти переговоры велись также в интересах расквартированной здесь зондеркоманды «Ц ПП - ЛИН»<sup>96</sup> в соответствии с Вашим приказом, поступившем в телеграмме № 63773 от 27 июня 1944 г. (IV А 26 – 227/44, секретно)

Относительно подготовки агентов-радивов и диверсантов с целью использования их за советско-русской линией фронта ГРАС МИВС К заявил, что по тому вопросу УПА поддерживает связь с вермахтом, а охранная полиция – с бандеровской группой ОУН. Между вермахтом и УПА уже давно существует договоренность, в соответствии с которой УПА будет выделять из своих

---

тить посылать малочисленные группы военнослужащих на заготовку сельхозпродуктов в населенные пункты западных областей Украины, где не расквартированы воинские части».

рядов агентов-радиостов и агентов-диверсантов. По тому нет никакой необходимости раскрывать тих боевиков УПА перед охранной полицией, тем более, что она может сообщать вермахту интересующие ее задачи, которые затем могут быть выполнены агентами-радистами и диверсантами одновременно с выполнением заданий в интересах вермахта. Про у по возможности скорее сообщить о Ва ем согласии с таким предложением, а также о возможных особенно важных задач[ах] для разведчиков и диверсантов в советско-русском тылу.

Предложение об оставлении агентов-радиостов на случай возможного оставления части территории дистрикта Галиция Г РАС МИВСК обещал доложить в табе бандеровской группы ОУН и на следующей встрече сообщить, сможет ли УПА выделить своих людей для работы в моих интересах и в целях, указанных в приведенном вы е телеграфном приказе.

Г РАС МИВСК использовал встречу с референтом N, чтобы по ходу сообщения о деятельности УПА в советском тылу (об том я уже сообщал в отдельном донесении) указать на то, что УПА ли ена возможностей пополняться оружием, боеприпасами и медико-санитарными материалами. Именно по тому она вынуждена очень кономно и осторожно расходовать указанные средства, что в свою очередь не может не отразиться на активности и ффективности ее действий. Он утверждает, что интересы Германии никак не пострадают, если немецкая сторона согласится сбрасывать с самолетов оружие, боеприпасы и медикаменты для частей УПА, действующих в тылу противника. Наоборот, будучи луч е вооруженной и оснащенной, УПА-Ост<sup>1</sup> сможет более надежно отстаивать военные интересы Германии. У референта N создалось впечатление, что бандеровская группа ОУН была бы готова на значительные уступки, если бы была найдена возможность снабжать УПА оружием и снаряжением с помощью охранной полиции.

Про у как можно скорее сообщить, есть ли против того какие-то серьезные возражения. Надеюсь, что мне удастся добыть некоторое количество оружия, используя возможности начальника СС и полиции и группы армий «Северная Украина», а затем с помощью самолетов зондеркоманды «Цеппелин» доставить его в советско-русский тыл.

В рамках того комплекса Г РАС МИВСК поднял вопрос, не целесообразно ли уже сейчас подумать о закладке на территории дистрикта Галиция складов оружия и боеприпасов для УПА. Однако теми складами она может воспользоваться ли ь в том случае, если германский вермахт будет вынужден и в последующем оставить часть территории дистрикта Галиция. ти склады могли бы содержаться германской стороной в полной тайне и охраняться так, чтобы они оставались недоступными для посторонних до самой вакуации.

Впрочем, он берет на себя ответственность за то, что УПА, которой будет сообщаться о местах нахождения складов ли ь при отходе германских частей или охранной полиции, не будет пытаться овладеть теми складами рань е.

С моей точки зрения, и в том случае нам не грозит опасность, так как склады будут соответствующим образом замаскированы и обеспечены охраной. Однако, прежде чем продолжать переговоры по тому вопросу и обсуждать технические подробности, я хотел бы вначале узнать Ва у точку зрения.

Как уже упоминалось вы е, можно с уверенностью ожидать, что бандеровская группа ОУН и УПА пойдут на еще боль ие уступки и встречные услуги,

---

<sup>1</sup> УПА – Восток.

если они найдут поддержку с нашей стороны в рамках договоренностей, обеспечивающих нерушимость германских интересов и участия УПА в борьбе с большевизмом. Я бы очень приветствовал одобрение упомянутых выше мероприятий со стороны Главного управления имперской безопасности (РСХА)<sup>1</sup>, так как это послужило бы интересам укрепления моих связей и усилило бы диверсионную деятельность, направленную против враждебных тыловых служб и советско-русской администрации.

(Подпись)

Перевел А. Шевчук

*ЦДАВО України. Ф. 4628. Оп. 1. Спр. 10. Арк. 345–348. Подлинник<sup>II</sup>.*

*Опубл.: Документи изобличають. (Сборник документов и материалов о сотрудничестве украинских националистов со спецслужбами фашистской Германии). Киев, 2004. С. 77–79.*

**№ 3.63. Политдонесение начальника политотдела Ровенского областного военкомата Иванова начальнику Политуправления Львовского военного округа Смольянову «О действиях буржуазно-националистических банд по Ровенской обл. за июль месяц»**

г. Ровно

24 июля 1944 г.  
С КР ТНО

Буржуазно-националистические банды «УПА» и «УНРА» в районах области продолжают еще существовать, но за последнее время бандитские организации вместо крупных групп, как это было ранее, разбились на мелкие группы с задачей террористических актов на руководящих работников<sup>III</sup>, актива сельсоветов и военнослужащих Красной Армии, одновременно ставя своей целью срывать проводимые мероприятия организациями Советской власти. Эти мелкие распространяемые группы активизируют свою работу в проселочных дорогах и населенных пунктах районов. Так например: за последнее время было совершено ряд убийств военнослужащих, председателей сельсоветов, районных работников и сельского актива. Была также попытка нападения на небольшие гарнизоны войск НКВД, расположенные в отдельных населенных пунктах от райцентра.

Вербский район: группа бандеровцев в июле месяце увела в лес 6 допризывников под силой оружия, в ночь на 17 июля 1944 г. В село Буды ворвались бандиты в 30 человек, сожгли дом председателя сельсовета. В ночь на 19 июля 1944 г. В селе Переросля появились бандиты в 35 человек, хотели забрать председателя сельсовета, которому удалось убежать. Бандеровцы сожгли его дом. 16 июля 1944 г. возле села Новая Николаевка в районе Кременецкого дорогой была

<sup>I</sup> Продолжение в тексте зачеркнуто (прим. перев[одчика]).

<sup>II</sup> Имеется подлинник документа на немецком языке (см.: ЦДАВО Укр. ни. Ф. 4628. Оп. 1. Спр. 10. Арк. 343–344 (с об.)).

<sup>III</sup> Так в тексте.



обстреляна воинская автомашина. В результате чего было убито два бойца и 2 ранены. За последнее время бандиты в Вербском районе особенно стали проявлять активность в связи с уходом войсковых частей из района.

Степанский район: 18 июля 1944 г. в селе Зулья группа бандитов в 7–10 человек обстреляли районных уполномоченных и работников райвоенкомата старшего лейтенанта тов. НАЗАР НКО. По показаниям местного населения в районе сел Вологи, Зулья скрываются в лесах бандиты до 500<sup>I</sup> человек.

\*Ракитновский район: 3 июля 1944 г. Бандиты в составе 40 человек днем вошли в село Залави, разгромили сельсовет, уничтожили всю документацию, замучили двух активистов сельского совета и двух забрали с собой. В селе развесили антисоветские плакаты, лозунги и скрылись в лес. \*Председателю сельсовета села Ракитно прислали письмо, в котором угрожают убийством, если он будет выполнять директивы Советской власти, партии и райвоенкомата\*<sup>II</sup>.

\*Гощинский район: в июле месяце в селе Посусла убито 6 человек красноармейцев и три человека советских работников, уничтожена их грузовая машина. Машины сожгли и зарыли в землю\*<sup>III</sup>.

Острожский район: за июль месяц убито 12 бандеровцев и поймано 25. Имело место 2 случая – бандеровцы вырезали две семьи, которые активно помогали в работе сельсоветов. В селе Новая Маланино ночью бандиты с пулеметом подошли к селу и завязали бой с бойцами воинской части, которые в то время находились в селе по заготовке продуктов. \*Бандиты сожгли склад с хлебом и захватили одного бойца\*<sup>IV</sup>.

В селе Суймы на мельнице производился помол хлеба для воинских частей. Бандиты разломали турбины и разбили жернова. В селе Суймы и Буша бандиты сожгли колоды, здание сельсовета, похитили все документы сельсовета. За последнее время в районе участились нападения и убийства на военнослужащих. \*В июне месяце убито 6 красноармейцев и несколько ранено\*<sup>V</sup>. По дороге из Здолбунов в Миччели бойцы войск НКВД, которые в селе Крупино были обстреляны бандитами.

В результате чего был убит один боец и один тяжело ранен. В селе Малая Моаница убили старшего сержанта и одного бойца ранили.

Корецкий район: 29 июня 1944 г. в селе Крыло подразделение одной кавалерийской части производили<sup>VI</sup> заготовку мяса. Вечером \*на село напали\*<sup>VII</sup> бандеровцы<sup>VIII</sup> и увели с собой старшего лейтенанта и его адъютанта. В селе Забари бандеровцы предупредили секретаря сельсовета, если он будет давать \*какие-либо\*<sup>IX</sup> сведения Советской власти и военкомату, он будет расстрелян. 10 июля 1944 г. в селе Карелики бандеровцы ворвались в дом работника райфо и расстреляли 9 человек, в том числе и детей<sup>X</sup>.

<sup>I</sup> Цифра обведена кружком.

<sup>II</sup> Текст подчеркнут на полях карандашом с двух сторон абзаца и отмечен цифрой 1).

<sup>III</sup> Текст подчеркнут на полях карандашом вертикальной чертой и отмечен цифрой 2).

<sup>IV</sup> Текст подчеркнут карандашом. Абзац отмечен на полях «галочкой».

<sup>V</sup> Текст подчеркнут карандашом.

<sup>VI</sup> Слово вписано над строкой карандашом.

<sup>VII</sup> Текст вписан над строкой карандашом.

<sup>VIII</sup> Зачеркнуто: «напали на село».

<sup>IX</sup> Текст вписан над строкой карандашом.

<sup>X</sup> Абзац подчеркнут на полях вертикальной чертой карандашом.



Березновский район: в деревне Лизино секретарю сельсовета Литовки бандеровцы косой отрезали головы. В воинском подразделении, расквартированном в том селе между селом Мокрин и Голубино, в результате оружейной перестрелки у бандитов был отбит ручной пулемет. \*Недалеко в 5–6 км от райцентра в лесу\*<sup>I</sup> \*местным гарнизоном в лесу был обнаружен бандитский склад от райцентра<sup>II</sup>, в котором находилось 600 пудов зерна (овес, рожь, пеница), тысяча метров холста, 1000 метров ткани, 2 тонны сушеного картофеля и несколько ящиков патронов для винтовок\*<sup>III</sup>.

\*Александрийский район: 7 июля 1944 года в районе села Городище обнаружены трупы 2-х красноармейцев \*\*один <...><sup>IV</sup> весь\*\*<sup>V</sup> изрубленный труп красноармейца\*<sup>VI</sup>. В 2-х километрах от Александрии был убит старшина саперного батальона из гарнизона села Каменной горы. \*В селе Городище одна гражданка полька\*<sup>VII</sup>, пыталась зарубить председателя сельсовета в присутствии инструктора райвоенкомата гвардии лейтенанта АХАНТ ВА.

Разрозненные мелкие буржуазно-националистические банды стараются всякими способами с применением оружия увести в леса мужское население. Например: Костопольский район: в В. Любаше из населения уведено бандитами 19 человек, из числа добровольно явившихся из лесов. В день, когда они пошли в райвоенкомат, бандеровцы захватили их всех<sup>VIII</sup> в дороге<sup>IX</sup>.

За последнее время чувствуется наличие разложения бандеровских групп и добровольный приход из бандеровских банд с повинной в \*райвоенкоматы. Так, например: по Костопольскому району из деревни Космачев явилось 53 человека участников-бандеровцев, из Марьяновки и Александровки – 46 человек, из Б. Любани и Поцлумного – 39 человек, из Берестовского Каменного карьера – 41 человек.

По Березновскому райвоенкомату: В результате проведенной политической разъяснительной работы в селах ежедневно в райвоенкомат из лесов приходят по 10–20 человек\*<sup>X</sup>.

По Сарнскому РВК: добровольно из лесов пришло в райвоенкомат 85 человек. Аналогичное положение имеет место и по остальным районам. Имеется одиночный выход мужского населения из лесов, явка на сборные пункты райвоенкомата, особенно в июле месяце. Причина начавшегося разложения в среде бандеровских банд и выход из лесов участников УПА и УНА являются результатом того, что районные партийные, советские организации и райвоенкоматы за последнее время улучшили или массовую разъяснительную работу с населением в селах.

---

<sup>I</sup> Текст вписан карандашом над строкой.

<sup>II</sup> Зачеркнуто «в 5–6 километрах».

<sup>III</sup> Текст отчеркнут на полях карандашом вертикальной чертой.

<sup>IV</sup> Слово неразборчиво.

<sup>V</sup> Текст вписан над строкой карандашом.

<sup>VI</sup> Текст отчеркнут на полях вертикальной чертой и отмечен вопросительным знаком.

<sup>VII</sup> Текст подчеркнут двумя чертами карандашом и отчеркнут на полях тремя вертикальными чертами; имеется помета: «не бандеровцы».

<sup>VIII</sup> Слово вписано над строкой карандашом.

<sup>IX</sup> Слово вписано над строкой карандашом. Абзац отчеркнут на полях вертикальной чертой. Имеется неразборчивая помета карандашом.

<sup>X</sup> Текст отчеркнут карандашом вертикальной чертой, на полях имеется помета: «какой».

\*Настроение населения в большинстве своем к Советской власти начинает становиться положительное<sup>1</sup>. Имеют факты, когда население высказывает свое недовольство к бандеровским бандам, их действиям, террористическим актам и провокациям, часто можно слышать, когда население начинает высказывать, что «буржуазно-националистические банды – то лакеи немецкого фашизма и все равно ничего они не добьются». В Березновском райвоенкомате с пересыльного пункта пытался бежать один бандеровец, местные жители заметили и не только помогли его поймать, но и избili за то, что он пытался бежать с пересыльного пункта.

Червонармейский район: один из участников бандеровцев из села Яновки – Михаил МАЦУК 1923 года рождения заявил: «Нас завели вожаки в заблуждение, я был в бандеровской банде вестовым и имел кличку «Комар», с приходом Красной Армии я скрылся в лес, где съел все свои сухари и дальше видя положение безвыходное решил явиться в райвоенкомат».

К тому же проводимая оперативная работа гарнизонов войск НКВД в населенных пунктах, и «большая политическая работа»<sup>11</sup> с населением воинских частей убедило население о прочности Советской власти, что и положило начало разложения в буржуазно-националистических бандах, особенно среди той части населения, которое было уведено в леса, обманутых и запуганных буржуазно-националистической пропагандой<sup>111</sup>.

В Костопольском районе сыграло большое значение на разложение бандеровских банд выпущенное обращение райкомом партии и райисполкомом к участникам УПА и УНРА ко всему населению района. После этого обращения и проведенной большой разъяснительной работы с населением, основная масса которого еще больше встает на сторону Советской власти, начиная прекращать оказывать помощь руководителям бандеровских групп в районе. Если население ранее считало, что националистические банды являются партизанами, якобы защищающих интересы украинцев, то в настоящее время называют их бандами, которые занимаются грабежами и убийствами местного населения. В результате чего буржуазно-националистическая пропаганда среди населения уже не имеет таких результатов, которые имела ранее<sup>1111</sup>.

Необходимо также отметить, что небольшая часть населения в настоящее время и по сегодняшний день находится в неопределенном, колеблющемся, ожидательном состоянии. Эта часть населения, которая теми или другими путями связана непосредственно и имеет своих представителей (родственников) в буржуазно-националистических бандах.

Один из серьезных недостатков на сегодняшний день является, что «районные партийные, советские, комсомольские организации, в том числе работники райвоенкомата, не организовали как следует широкой разъяснительной и политической воспитательной работы с населением непосредственно в населенных пунктах (в селах), в отдельных случаях из-за боязни выезда в села»<sup>11111</sup>, в результате террористического нападения бандеровских групп.

---

<sup>1</sup> Текст подчеркнут карандашом вертикальной чертой на полях и отмечен вопросительным знаком.

<sup>11</sup> Текст подчеркнут карандашом.

<sup>111</sup> Абзац подчеркнут на полях вертикальной чертой карандашом и отмечен вопросительным знаком.

<sup>1111</sup> Абзац подчеркнут на полях карандашом двумя вертикальными чертами.

<sup>11111</sup> Текст подчеркнут на полях карандашом двумя вертикальными чертами.

Из имеющихся материалов буржуазно-националистических бандитских организаций видно, что руководители этих организаций не собираются складывать оружие, а ставят своей задачей продолжать борьбу и готовиться к зимней кампании, что видно из прилагаемых материалов в политдонесении.

ПРИЛОЖЕНИЕ : директивное указание руководителей бандеровских организаций на 4 листах<sup>1</sup>.

НАЧАЛ НИК ПОЛИТОТД ЛА  
Ровенского Облвоенкомата майор:

ИВАНОВ

*Резолюция: т. Раст<...><sup>11</sup>н. 1) Внимательно прокорректируйте и отредактируйте. 2) Размножить: для ГлавПУРККА, Смерш и В/С. М.Смольянов. 25.7.[19]44.*

*ЦА МО РФ. Ф. 134. Оп. 172187с. Д. 439. Л. 13–18. Подлинник.*

**№ 3.64. Докладная записка Л.П. Берии И.В. Сталину,  
В.М. Молотову и Г.М. Маленкову об активизации деятельности  
оуновского подполья и вооруженных формирований УПА в районах  
Волынской, Тернопольской и Ровенской областей в связи с продвижением  
частей Красной Армии на Запад и уходом отдельных подразделений войск  
НКВД СССР**

5 августа 1944 г.

Совершенно секретно  
кземпляр № 4

ГОКО – товарищу Старину И.В.  
СНК СССР – товарищу Молотову В.М.  
ЦК ВКП(б) – товарищу Маленкову Г.М.

По сообщению НКВД–НКГБ Украинской ССР за последнее время, в связи с продвижением частей Красной Армии на запад и уходом отдельных подразделений войск НКВД, дислоцировавшихся в районах Ровенской области, оуновское подполье и бандформирования УПА активизировали свою деятельность.

Отмечается переход оуновских банд из Польши и Львовской области в районы Волынской, Тернопольской и Ровенской областей.

Через реку Западный Буг перешло в районы Волынской области несколько банд, общей численностью до 1 тыс. человек.

За последние две недели возросли случаи убийств советского и партийного актива, членов семей красноармейцев и бывших бандитов, явившихся с повинной в органы НКВД. Имеют место случаи насильственного захвата оуновскими бандами призывников на призывных пунктах и в пути следования.

28–30 июля банды УПА, действующие в районах Волынской области, захватили и угнали в лес несколько команд призывников, общей численностью 1130 человек.

<sup>1</sup> Не публикуется.

<sup>11</sup> Часть фамилии неразборчива.

Для принятия мер по пресечению действий оуновских банд на место командирован заместитель наркома внутренних дел СССР Круглов.

В пораженные районы перебрасываются подразделения войск НКВД.

Для пресечения просачивания банд оуновцев с польской территории в районы Львовской, Волынской и Ровенской областей принимают меры к установлению погранотрядов по пограничной линии между СССР и Польшей.

За время проведения чекистских войсковых операций по ликвидации оуновских банд (февраль — июль) убито 17 550 и захвачено живыми 17 480 бандитов.

Явилось с повинной в органы НКВД 3795 человек.

Арестовано активных участников ОУН и УПА — 4743.

Захвачено оружия и боеприпасов: пушек — 14, минометов — 85, крупнокалиберных, станковых и ручных пулеметов — 600, ПТР — 30, автоматов — 1075, винтовок — 4390, пистолетов и револьверов — 436, гранат — 6567, патронов — 60 000, мин — 6060, снарядов — 6 110, изъято 20 радиостанций. Захвачено 158 продовольственных складов.

В результате проведенной работы по задержанию лиц, уклоняющихся от призыва и мобилизации в Красную Армию, направлено в райвоенкоматы 270 600 человек.

При проведении операций убито 700 и ранено 562 оперативных работников, офицеров и бойцов войск НКВД и Красной Армии.

Народный комиссар внутренних дел СССР

Л. Берия

*ГА РФ. Ф. Р-9401. Оп. 2. Оп. 66. Л. 130–131. Заверенная копия.*

*Опубл.: «Особые папки» Сталина и Молотова про национально-визвольную борьбу в Західній Україні у 1944–1948 рр. Львів, 2010. С. 75–76.*

### **№ 3.65. Выписка из шифровки окружного руководителя УПА Б. Шаха о потерях в личном составе, отсутствии связи и панических настроениях среди некоторых соратников**

6 августа 1944 г.

(Ответ шифровке Окружного)

Мн[ого]у[важаемый] Друг Проводник!

Не знаю, сумеет ли та девушка как-то добраться до Вас, поскольку все попытки предыдущей не увенчались успехом. Я разбит, как Мазепа под Полтавой. Погиб Захар, Юрий, Аскольд, Буря в войске, Добрыня куда-то пропал. У меня был страшный террор — отношения в III А были далеко не самые лучшие: там, может, Вы знаете, одной погиб. В уездах еще все, с ними у меня контакты. В отношении продвижения фронта дела немного улучшились: удалось более-менее наладить связь. Сколько осталось бойцов, трудно сказать, поскольку пов[итовые] сами еще не знают. П[роводник] Максим должен быть где-то на территории Орла. Сам Хмара погиб (Пров[одник] боивк[и] обл. ОБ): до того мы боролись, чтобы можно было остаться в живых. Сейчас я организовал боивку из 30 человек и проведу работу. В пов[ите] Аса пропали пов[итовые] магазины и бумага. Конотоп

жив, так же, как и два его квартиранта. В помощь пропагандистам — использование только в I А, а остальные 4 тыс. спрятаны. У меня аналогично погибло очень много народу, есть села, в которых погибло по 20 человек. Ляхи используют ситуацию даль е, буду теперь вести себя с ними осторожно. Боль евики по ли на чрезвычайную провокацию. Изначально из-за того даже погиб человек. Клички выданы в область. Выдал кто-то из села Песни. П[роводник] Волод. где-то в III А. Людей на Волынь не мог выслать, так как там была мобилизация, как и у меня, очень много войск. С оружием дела обстоят плохо. Сначала я мог вооружить до 5—6 тысяч человек. Мужики, со злости, что идут в армию — мол, Проводник их предал — закопали все, что у них было, никому об том не сказав. Предпринимаю действия в том направлении. Благодаря на им акциям по босякам и сексотам, настроения масс улуч аются. Милиция боль ей частью польская — учительство также. Молодежь и кое-кто из актива выказали совсем уж явную слабость характера. Огромным позором покрыл себя Буря — уже в первые дни сеял неверие среди населения — настолько правдоподобно, что сам с тим согла ался. Постоянного места не имею, делаю рейды с места на место. рий также явно сломлен. Субреф[ерент] Пров[одника] Карпо также погиб. Мотря где-то на территории нея. сли нкаведе ещ не прислало вам свою провокатор у, то вскоре за лет. Про у дать мне информацию: как с ляхами, как ситуация и т.д. В следующий раз опи у подробнее. Не знаю, как сложится судьба той записки. У Орла и Моряка осталось не боль е 200 человек, бойцов стар е 27 лет, у Олеся очень мало.

Слава Украине!

6 августа

Б. Шах

*ЦДАВО України. Ф. 3833. Оп. 1. Спр. 156. Арк. 76. Перевод с украинского языка.*

**№ 3.66. Агентурное донесение служащей бюро и переводчицы  
Н. Лешчишиной в IV В 2а о деятельности бывшего обербургомистра  
г. Харькова Семененко по организации Украинского комитета**

г. Берлин

8 августа 1944 г.

Перевод с немецкого [языка]

Мне стало известным, что Семененко, быв ий обербургомистр г. Харькова, который недавно в Германии получил титул профессора, должен организовать Украинский комитет.

тот комитет будет заниматься обеспечением вакуированных украинцев, то официальная сторона комитета. В действительности он служит для сплочения украинцев, находящихся в Германии, поднять их национальное сознание, их идеологически, в украинском смысле, воспитать, существующий раскол между украинцами изжить<sup>1</sup>.

Семененко высказывается, что украинцев можно сегодня для дела Украины купить за 4 копейки, завтра для русского дела за 5 копеек, а послезавтра для немецкого дела за пару копеек боль е, украинцы выполняют каждое задание как

<sup>1</sup> См. также док. 3.87, 3.102, 3.104, 3.110.

жертва. 12 августа 1944 г. должен быть ответ, когда комитет приступит к работе. Официальную поддержку комитет будет иметь из Остминистраства<sup>97</sup>.

Для поднятия национального сознания, будет выпущена местная украинская газета, задачей которой будет: освещение истории Украины, популяризировать среди украинцев украинскую литературу. В скором газета приступит к своей работе. Официально газета должна вооружить украинцев против боль евизма.

Семененко по заданию немецких властей был в Белграде (Сербия), выступал с речью о бесчинствах боль евиков на Украине.

Цель того выступления была освятить сербов о том, что украинский народ самостоятельный<sup>I</sup> и имеет свое собственное государство, для того, чтобы сербы впоследствии признали украинцев.

Выступление проводилось на русском языке.

Следует отметить, что к тому выступлению ни один украинец не был допущен. (Семененко очень умен, он хочет всякое подозрение в своей карьере избежать и очень осторожен)<sup>II</sup>.

Он выражается, что немцы вскоре будут вынуждены признать Украину как самостоятельное государство, к тому моменту должно быть полностью организовано Украинское правительство, во главе которого Семененко хочет быть сам.

Дыминский высказался, что положение Германии очень плохое, на всех фронтах происходят сильные бои. Германия понесла боль ую о ибку<sup>III</sup>, тем, что она не признала украинцев.

Теперь Германия хочет украинцев иметь в помощь, что теперь, конечно, уже поздно.

Украинцы должны учиться свое национальное сознание высоко ценить, в особенности восточные украинцы должны то учесть.

Подпись: сотрудница бюро и переводчица Н. Ле чи ина.

Переведено с немецкого на русский переводчиком. 14.6.1945 г.<sup>IV</sup>

*РГВА. Ф. 500к. Оп. 1. Д. 780. Л. 146–146 об. Подлинник. Рукопись.*

### **№ 3.67. Справка нач. ОББ НКВД УССР А.Ф. Задоя об организации стрелковой дивизии СС «Галичина»**

г. Львов

10 августа 1944 г.

#### Справка

По материалам об организации СС стрелковых дивизий «Галиция»

В 1943 г., после получения поражений на восточном фронте заставило немецких фа истов провести по всей Германии тотальную мобилизацию в армию мужского населения, а также мужского населения оккупированной территории.

<sup>I</sup> Так в тексте перевода.

<sup>II</sup> Так в тексте перевода.

<sup>III</sup> Так в тексте перевода.

<sup>IV</sup> Подпись неразборчива.

В статье «СС дивизия Галичина» без указания автора, помещенной в календаре «Альманаха» за 1944 г., украинское издательство УЦК по вопросу организации СС дивизии «Галиция» говорится: «...После встречи Адольфа Гитлера с Муссолини в марте того года (1943) появился призыв к народам Европы, чтобы они приняли участие в борьбе против общей угрозы, какой для всех народов есть большевизм. На тот призыв обратился Украинский центральный комитет к генерал-губернатору д-ру Франка, в котором заявил о готовности украинцев взять активное участие в борьбе против большевизма<sup>98</sup>. В своем письме УЦК сослался на свое аналогичное заявление<sup>99</sup> в августе 1941 г., направленное лично генерал-губернатору. ...Губернатор Галичины д-р В. ХТ. Р. заявил проводнику УЦК, что Адольф Гитлер дал согласие на участие украинцев Галиции в вооруженной борьбе».

СС дивизия Галиция фактически была создана в результате непосредственных требований немецкого командования в результате понесенных тяжелых поражений на восточном фронте, однако украинскими националистами мельниковского направления организация этих вооруженных сил представлялась в прессе литература в различных призывах как инициативы украинского населения, проживающего в Галиции.

Для создания большей авторитетности среди украинской общественности мероприятиям по организации \*войсковых соединений в основном из украинской крестьянской молодежи Галиции<sup>\*II</sup>, УЦК было продемонстрировано, что она создается на базе офицерского состава бывшей Украинской галицийской армии (УГА).

(УГА впервые была создана в 1914 г. командованием австрийской армии, которая в составе австро-германских вооруженных сил участвовала в войне 1914–1917 гг. против России)<sup>100</sup>.

28 апреля 1943 г., согласно представленным УЦК [данным], губернатор д-р Вихтер<sup>III</sup> утверждал состав Военного управления вновь созданной УГА, куда вошли видные военные представители УГА времен 1914–1918 гг. полковник АЛ. ФР. Д. Бизанец, д-р Василий ЛОБА, Иосиф НАВРИЦКИ, Андрей ПАЛИ, Л. БОТИР Макарука, Евгений ПИНДУС, Иван РУДНИЦКИ, Михаил КУШНИР, Степан ВОЛИНЦ, Юрий КРАХМАЛК, Владимир Б. ЛОЗР, Михаил ХРОПОВТ и профессор Зиновий З. Л. Н.

Бывший генерал УГА КУРМАНОВИЧ был назначен почетным председателем Военного управления.

28 апреля 1943 г. в г. Львове было проведено торжественное заседание представителей губернаторства, городской управы, представителей оуновских организаций, УЦК и УОК, немецкого военного командования, украинской полиции, бывших офицеров и старшин УГА и вновь набранных добровольцев в эти формирования.

На том заседании с поздравительной речью выступил член правительства губернатора д-р БАУР.

В своем выступлении генерал КУРМАНОВИЧ заявил: «...Старины и стрелки УГА... почетная служба в “СС стрелковой дивизии Галичина” — это не только случай, а и обязанность. Вступая в свое время в ряды героической УГА мы присягали бороться до окончательной победы над нашим вечным врагом. Тогда мы этого не достигли потому, что не смогли, теперь мы сможем и поэтому обязаны».

<sup>I</sup> Здесь и далее в тексте отточие документа.

<sup>II</sup> Подчеркнуто синим карандашом.

<sup>III</sup> Так в документе. Правильно: Вехтер.



...Украинская молодежь... Ты воспитана на славных традициях на их освободительных соревнованиях... Ты стоишь на исторических раздорожьях, перед великими решениями. Плечом к плечу с немецкими солдатами можешь положить устойчивый фундамент под будущее своего народа. От твоей идейности, от твоего равновесия духа зависит твоя доля, твоих близких и твоего народа»<sup>1</sup>.

После того заседания присутствующие направились в храм святого Иова, где благословенную службу служил высокопреосвященник КИР Иосиф<sup>101</sup>, напутственную проповедь читал бывший священник УГА д-р В. ЛОБА.

После всей той процедуры было приступлено к формированию «СС дивизии Галичина». \*Создаваемые соединения только условно назывались дивизией, фактически количество мобилизованных значительно превышало тогда наибольшее по численности дивизий существующих армий мира, точное количество призванных неизвестно\*<sup>11</sup>.

В процессе формирования всякая добровольность сама по себе отпала, так как добровольцев оказалось очень мало, а приступлено было к насильственной мобилизации, возглавлял которую УЦК и его периферийные органы.

Украинские комитеты давали разнарядку призываемых контингентов по округам и районам Галиции, а на местах представители делегатур, мужи доверия, районные управы производили насильственную мобилизацию украинской молодежи.

К командованию подразделениями той так называемой «СС дивизии» из старых старин и офицеров немцы никогда не допустили, а назначали своих офицеров.

Украинская молодежь, не желая служить фактически в немецкой армии, скрывалась, бежала в леса, где часть из них была перехвачена бандеровцами и забрана в банды УПА, а многие после освобождения Красной Армией Львовской, Тернопольской и частично Станиславской и Дрогобычской областей выжили из леса и других укрытий и в беседах с представителями Красной Армии изъявляют охотное желание идти служить в Красную Армию.

Изъятие молодежи и направление ее в «СС дивизию» также производилось путем обмена под видом мобилизации на работу в Германию.

Для вылавливания молодежи, украинской полиции, немецкими войсками подразделениями<sup>111</sup> организовывались различного рода облавы.

Так называемых «добровольцев» «СС дивизии Галиция» немцы направляли в Германию, где они проходили военное обучение, после чего были посланы на Итальянский и Западный фронт.

Некоторые подразделения той дивизии направлены на фронт под Тернополь, и где были разгромлены наступающими частями Красной Армии.

В июле 1944 г. части из той дивизии были направлены на фронт на Львовское направление, где также были разгромлены в процессе победоносного наступления Красной Армии.

До последних дней многие крестьяне бродят по лесам и полям Золочевского и Бродского районов, разыскивая среди многих тысяч немецких трупов своих сыновей, проданных украинскими националистами немцам, как пушечное мясо.

Начальник отдела НКВД УССР по ББ  
подполковник госбезопасности

Задоя

<sup>1</sup> См. Т. 1. док. № 2.122, 2.126, 2.130, 2.136.

<sup>11</sup> Текст подчеркнут и отчеркнут вертикальной чертой на полях синими чернилами.

<sup>111</sup> Так в тексте. Правильно: «немецкими войсковыми подразделениями».

*Справка: Резолюция тов. Леонтьева от 20/IX 44 г. тов. Головлеву: На дивизию «Галиция» заведите контрольно-наблюдательное дело. 29/IX-44 г. Морозов<sup>1</sup>.*

*ГА РФ. Ф. Р-9478. Оп. 1. Д. 378. Л. 112–115. Подлинник.*

**№ 3.68. Политдонесение С.С. Шатилова А.С. Щербакову  
о деятельности украинских националистов в западных областях Украины**

11 августа 1944 г.

№ 00547

НАЧАЛ НИКУ ГЛАВНОГО ПОЛИТИЧ СКОГО УПРАВЛ НИЯ  
КРАСНО АРМИИ

Г Н РАЛ-ПОЛКОВНИКУ товарищу РБАКОВУ А.С.

О бандитской деятельности украинских националистов в районах западных  
областей Украины, освобожденных от немцев

За последнее время, в связи с продвижением на их частей даль е на запад, в тылу на его фронта, в частности в Ровенской и Львовской областях активизировали свою террористическую деятельность бандеровцы, срывают мобилизацию военнообязанных.

\*Так, в Магеровском районе Львовской области оперируют несколько националистических отрядов, насчитывающих до 1700 тыков. По имеющимся данным бандеровские отряды составились за счет при ед их сюда бандеровцев из Ровенской области и Карпат.

Руководящий центр бандитов располагается, якобы, в селе Пиратин<sup>II</sup>. Бандеровские отряды располагаются в районе населенных пунктов: Каменка Новая, Подлеся, Шижец и Монастырка.

Банды вооружены винтовками, автоматами, пулеметами и один из отрядов двумя гаубицами.

В селе Кутеволя Великомоствовского района бандиты напали на трех остановив ихся на ночлег бойцов. Один из них зарезан, а два других ранены. Бандиты скрылись.

28 июля 1944 г. бандиты совер или вооруженный налет на артиллерийский склад № 2504 в дер. Софьевка. В ту же ночь банда в составе 50 человек совершила налет на госпиталь № 2667. Нападения отбиты. Захвачены документы и один бандит по фамилии ШИШКО. Последний показал, что в районе Верба-Козин формируется целая дивизия бандеровцев<sup>\*III</sup>.

2 августа в с. Ленгуйка, Подгайского района Тернопольской области бандиты убили турмана дивизии 2-й Возду ной армии Героя Советского Союза майора ТОПОРКОВА Я.Н.

10 августа бандиты увели в лес деву ку – ма инистку военторга 2-й Возду ной Армии ПОН ВИНУ лену. Там изнасиловали ее, вырезали звезды на руках, ногах и на груди, написали на животе «Россия» и бросили в лесу связанную.

<sup>I</sup> Справка выполнена синими чернилами.

<sup>II</sup> Слово подчеркнуто каранда ом.

<sup>III</sup> Текст взят в квадратные скобки.

Подобные факты неединичны.

Бандиты срывают мобилизацию военнообязанных.

\*Так, 30 июля с.г. в г. Рекленец появилась вооруженная банда до 50 человек и предупредила население, что все кто пойдет в Красную Армию будет расстрелян по дороге.

Посланные Великомостовским райвоенкоматом 5 августа в сельсоветы нарочные для оповещения военнообязанных о явке на сборный пункт — старший сержант С КР ТАР В и красноармеец Р ПАЛ К в с. Куличков были обстреляны бандитами. Красноармеец погиб. На следующий день были направлены в то село лейтенант СТОП НКО и три красноармейца, которые были обстреляны из пулемета и автомата, а затем схвачены и разоружены.

Запуганные бандеровцами военнообязанные на сборные пункты райвоенкоматов не являются, а уходят в лес. Многие из них сами связаны с бандитами.

6 августа 1944 г. на сборный пункт Желкевского райвоенкомата вызывалось 163 военнообязанных, а явилось только два человека. На 7.8. — вызывалось из сельсоветов 286 человек, а явилось 4, остальные ушли в лес.

Председатель сельсовета Футоры, Любочевского района ШУТКА Теодор собрал 30 человек военнообязанных, подлежащих призыву и увел их в лес.

27 июля 1944 г., следовая на сборный пункт команда военнообязанных Соколовского района, численностью 250 человек вблизи села Спасов была обстреляна бандитами. 12 вооруженных бойцов и с ними 33 человека бывших в/пленных отстреливаясь отшли. Бандиты отобрали более 10 человек военнообязанных молодых возрастов и взяли их с собой, а остальных распустили по домам.

В результате активной деятельности бандитов из районов Львовской области призвано только 3360<sup>I</sup> военнообязанных из 52 639<sup>II</sup> человек, состоящих на учете\*<sup>III</sup>.

НАЧАЛ НИК ПОЛИТИЧЕСКОГО УПРАВЛЕНИЯ  
1-ГО УКРАИНСКОГО ФРОНТА ГЕНЕРАЛ-ЛЕЙТЕНАНТ С. ШАТИЛОВ

*ЦА МО РФ. Ф. 32. Оп. 11289. Д. 588. Л. 489–489 об. Подлинник.*

### **№ 3.69. Распоряжение руководителя подразделения УПА Бохора, находящегося на территории 4-го Украинского фронта, о задачах ОУН в большевистском подполье**

14 августа 1944 г.

Перевод с украинского языка

#### **СЛАВА УКРАИН !**

По нашим местам передвинулся уже фронт — мы снова очутились в большевистском тылу и уже с первых дней большевистской оккупации на нашей

<sup>I</sup> Цифра подчеркнута карандашом двумя чертами.

<sup>II</sup> Цифра подчеркнута карандашом двумя чертами.

<sup>III</sup> Текст отчеркнут на полях вертикальной чертой.

территории массы охватил панический страх. Массы начинают \*говорить, что «провид» у ел\*<sup>I</sup>. Надо принять во внимание боль ой упадок и сомнения. Причины:

– До прихода боль евиков ОУН не связывала свою деятельность с главным отделом пропаганды.

– Не было выделено листовок, назначенных для Красной Армии, где того требовал интерес нации. За то мы поплатимся не только перед народом, а перед самим богом.

Через ряд на их сел несколько НКВДистов проводят сотни на его населения, как вновь мобилизованную силу на фронт на пу ечное мясо, чтобы таким образом, нас полностью уничтожить. Сотни людей глазами проводят 3–4 НКВДистов – разве то страх? Не стыдно ли нам, чтобы мы не могли тому воспрепятствовать? Так даль е не может быть.

1. Как можно быстрее наладить связь с подрайонами ОУН (организация украинских националистов). \*Связное звено из 4-х деу ек<sup>II</sup> – одну в район, а трех в подрайоны\*<sup>III</sup>.

2. В селах, районах и подрайонах организовать сильные вооруженные боевые отряды (неограниченное количество) – уничтожать НКВДистов, сексотов, жидов и поляков. Врага надо бить везде, где попадетсЯ. Главное, чтобы у бойцов был подобран хоро ий комендант, вооружение и обмундирование.

3. Не дать из села ни одного украинца в руки врага. Все отбирать. Дать почувствовать \*оккупантам, что действует ОУН\*<sup>IV</sup> и заставить его считаться с нами<sup>V</sup>.

4. Стянуть в район все вооружение и военное имущество, дать докладные записки о состоянии вооружения по родам.

5. Как можно скорее создать «кушам»<sup>VI</sup>, где организовать весь украинский лемент, а особенно молодежь.

Обеспечить вооружением по возможности и всем военным снаряжением. При \*«кушах» организовать жандармерию в числе «роя», которая будет охранять «куш» перед вне ней и внутренней опасностью\*<sup>VII</sup>. Вести разведку, ликвидировать врага, добывать питание и склады для него. При «кушах» \*должен быть организован весь боеспособный украинский лемент, из которого должна вырасти УПА\*<sup>VIII</sup> (Украинская повстанческая армия), которая обеспечит народу строй и порядок и всестороннее развитие его сил.

6. В селах должна сильно действовать на а пропаганда между населением, подлежащим к призыву в Красную Армию.

Немедленно разбросать последние запасы листовок и расклеивать призывы, предназначенные для Красной Армии.

Пропаганда должна быть ударной, какая мобилизовала бы народ на борьбу за государственность<sup>IX</sup>, самостоятельность украинского народа.

---

<sup>I</sup> Текст подчеркнут коричневым каранда ом.

<sup>II</sup> См. также док. № 3.57.

<sup>III</sup> Текст подчеркнут коричневым каранда ом.

<sup>IV</sup> Текст подчеркнут коричневым каранда ом.

<sup>V</sup> Абзац отчеркнут вертикальной чертой фиолетовыми чернилами.

<sup>VI</sup> Куш (укр.) – куст.

<sup>VII</sup> Текст подчеркнут коричневым каранда ом.

<sup>VIII</sup> Текст подчеркнут коричневым каранда ом.

<sup>IX</sup> Слово подчеркнуто коричневым каранда ом.

Дать почувствовать народу, \*что ООН не ослабела\*<sup>I</sup>, а еще сильнее выросла, и то скоро увидят на деле<sup>II</sup>.

7. Не один член — симпатик, не заподозренный боль евиками, не может устраиваться на какой-нибудь административной работе у боль евиков. \*Украинцам, работающим в руководящих органах боль евиков, не разре ается выступать против ООН и УПА\*<sup>III</sup>.

В армию \*никто не идет!\*<sup>IV</sup>

8. Собрать от священников метриколоны<sup>V</sup>, книги и тщательно их спрятать. Уничтожать в местных управлениях все списки населения и другие списки, чтобы не дать контролировать население.

Подготовленные списки не допустить в использованию<sup>VI</sup> боль евикам, также подумать и в отно ении списков хлеборобов<sup>VII</sup>.

9. Подать списки \* вакуированных из восточных областей и дезертиров Красной Армии, которые в настоящий период находятся в на их селах\*<sup>VIII</sup>.

10. \*Направить в район 30 (тридцать) способных боевиков в полном снаряжении с автоматическим оружием (пистолеты, гранаты)\*<sup>IX</sup> и хоро им обмундированием. Прислать на 20 августа 1944 г.

11. По селам даль е заслать «стайки» как и рань е — придерживайтесь строгой конспирации, берегитесь провокации. Всех людей, которые были арестованы НКВД и вскоре освобождены, на работу не принимать, уничтожать боль евистскую литературу. Гоните из сел боль евистскую голоту, не смеет ни один НКВДист показаться на селе, реагировать на митингах. На первых агах показать, что мы организованный народ и на а борьба — святая.

Передайте немедленно ситуационные сведения с территории и как проводится выполнение сего приказа.

Подпись — Б О Х О Р А .

23. августа 1944 г. перевел с украинского — майор ебельский.

*РГАСПИ. Ф. 17. Оп. 125. Д. 336. Л. 48–49. Заверенная копия.*

---

<sup>I</sup> Текст подчеркнут коричневым каранда омом.

<sup>II</sup> Текст пункта б отчеркнут вертикальной чертой на полях фиолетовыми чернилами.

<sup>III</sup> Текст подчеркнут коричневым каранда омом, на полях текст отмечен двумя вертикальными чертами.

<sup>IV</sup> Текст подчеркнут двумя чертами коричневым каранда омом.

<sup>V</sup> Метриколоны — метрические книги.

<sup>VI</sup> Так в тексте.

<sup>VII</sup> Текст пункта б отчеркнут вертикальной чертой на полях фиолетовыми чернилами.

<sup>VIII</sup> Текст подчеркнут коричневым каранда омом.

<sup>IX</sup> Текст подчеркнут коричневым каранда омом.

**№ 3.70. Справка неустановленного лица о положении в Бережанском округе, рейдах подразделений УПА, польских формированиях и отношении населения к мобилизации в Красную Армию**

16 августа 1944 г.

Бережанская округа

**В С Т И С Т Р И Т О Р И И**

(известия собраны на основе рассказов курьеров, связных и т[ак] наз[ываемых] собственных сведений)

Рейды отделов УПА. Отделы УПА, которые стационарно находились в той местности, сейчас, с переходом большевистского фронта, по ли в рейды по направлению на восток. Цель таких рейдов: 1) проведение широкой пропагандистской акции на территории, и, тем самым, вывод населения из духовной депрессии; 2) мобилизация боеспособного мужского элемента в УПА; 3) борьба с НКВД и доношением.

Как сообщают из района, такие рейды имеют успех. Население радостно встречает на их партизан. Помогает едой, и много мужчин добровольно соглашается [идти] в отделения.

Дня 10 июля 1944 г., находящаяся в рейде группа УПА останавливается в с. Тростяницы (Бережанщина) на постои. Утром приехали в село две фуры большевиков. Завязалась перестрелка с нашей группой, в результате чего было убито 3 большевика. Добыт один автомат, несколько винтовок и ППШ<sup>1</sup>. Но большевики, которые убежали, вызвали в село больше количество войск. В короткой стычке было ликвидировано еще 6 большевиков, однако командир отделения, не желая подвергать село репрессиям, приказал отделению отступить до ближайшего леса.

Дня 11 июля 1944 г. прибыла опять в Тростяницы группа большевиков и польская милиция из Бережан (приблизительно 100 военных). Ходили по хатам и расспрашивали о партизанах. Большевики вели себя корректно. Запретили полякам грабить крестьян, мол, население лояльное и ничего общего с партизанами не имеет.

Однако то тут, то там поляки чинили насилие. Убили одного украинца, выбили в нескольких хатах окна, высадили двери там, где не было никого дома, уничтожили две пасеки.

Дня 13 июля 1944 г. находящийся в рейде отдел Р., который задержался на околице Гдова (Зборов), выслал в село нескольких партизан провести с людьми собрание. В то же время созвали митинг и большевики. На митинг прибыли из района два НКВДиста. Партизаны также по ли на тот митинг, а крестьяне, зная, кто они, выбрали их в президиум. С середины митинга партизаны терроризировали большевиков и начали свое собрание. Собрание имело полный успех. НКВДистов забрали партизаны с собой.

Дня 13 июля 1944 г. переезжал через Жабин (Зборов) на грузовике большевистский лейтенант с офицером. В том селе заночевали. Ночью позвали тих красноармейцев партизаны группы Р. Оказалось, что лейтенант родом из Киева, украинец, с 1942 г. кандидат в партию, награжден орденом «Красной Звезды». О нем движении слышал. Говорили ему, что бандеровцы истязают и убивают всех, кто

---

<sup>1</sup> ППШ – пистолет-пулемет Шпагина.

попадает, а особенно красноармейцев. Когда командир отделения освободил его вместе с офицером, не хотел тому верить. Имел возможность видеть на эту группу, по его словам, оказалась она не бандой, а настоящим войском. Хотел присоединиться к нему к отряду; когда его не приняли, сказал, что идет на Украину, соберет себе такую же группу и надеется, что еще встретится с группой Р.

В ночь [с] 15-го на 16-е июля 1944 г. отряд Б. совершил налет на польское село Поповичи (Подгаецкого района). В этом селе располагалось отделение польского подполья, а там многие поляки устраивали набеги на окружающие украинские села. Село уничтожено, много польских активистов ликвидировано. С нашей стороны потерь нет (сведения проверены).

В Подгородце (Рогатинщина) отряд УПА группа О. ликвидировала рогатинский военкомат.

Тот же отряд разогнал стадо коров (300 штук), которое польские партизаны перегоняли на запад.

На дороге Бережаны – Львов возле с. Нараив (Бережанщина) наткнулся отряд Ч. на транспорт мобилизованных в КА, который препровождали во Львов. Отряд разогнал конвоиров, а мобилизованных распустил по домам.

Действия самообороны. В большей части местности организованы отряды самообороны. Там, где их нет – создаются. Наибольшей помехой в этой работе является кое-где недостаток оружия, недостаток ответственных, желающих выполнять эту работу людей, а также отсутствие комендантов, которые разбирались бы в самообороне и могли бы возглавить эти группы. Хорошо организованные [отряды] самообороны начинают свою деятельность. Несколько фактов:

Отряд самообороны Г. остановил на дороге Бережаны – Рогатин польские тракторы, который перевозил бензин. Отряд уничтожил тот трактор, причём ликвидировал 5 польских трактористов. Добыли 6 бочек бензина и пару коней. Одному польскому трактористу удалось убежать. По дороге развернул он другой трактор, который ехал в том же самом направлении, что и первый. Трактористами приехали на станцию Потурторы и сказали на станции НКВД, что на них напали бандеровцы. НКВД посоветовало им бежать с трактором до Бережан, чтобы нечаянно не наехать на станцию бандеровцев.

В Болотне (Перемышляны) ликвидировали три фуры польского военного лагеря. Добыты матрасы, консервы и другое военное имущество.

10 августа 1944 г. группа самообороны заметила в поле около Гутиска вооруженных поляков, которые пришли косить и жать. Кроме трех вооруженных, был один старик и 3 женщины. Самооборона в количестве 6 бойцов устроила на них засаду в районе поселка Куты. В засаде были ранены 3 поляка (в том числе одна женщина) и один убит – комендант Гутиска. Захватили легкий пулемет. С нашей стороны один легко раненный.

В с. Б., где на постое находилась группа СБ, пришло трое польских трактористов. Они были ликвидированы. Последствий пока никаких.

Поляки: Поляки полностью согласились на сотрудничество с польскими партизанами в борьбе против нас. Нападения польских банд, облавы на украинские села, аресты украинских граждан – все это обыденные явления. В селах, что соседствуют с польскими анклавами, или в тех местах, где были поляки, а мы их прогнали – люди не ночуют дома, опасаясь мести. Польская разгульная стихия, не получив от нас ни одного сколько-нибудь ощутимого удара, ведет себя самоуверенно, безнаказанно гуляет по украинским селам.



Сейчас, во время отступления немцев, поляк Будзан из Бережан собрал в городе отряд в 200 человек. Отряд тот подался в западном направлении — в сторону Рогатина-Гутиска. По дороге та группа напала на с. Лесники, затерроризировала семью Сени иных, однако никого не убили. В то же время появилась польская разведка. Польский отряд слился с польскими и подался назад в Бережаны. Из той группы, таким образом, была сформирована польская милиция, которая существует до сих пор.

3 августа 1944 г. группа Хол. расквартировалась в с. Недорожкив (Бережаны), чтобы пересидеть там день. Местные поляки сразу же подняли на ноги местную милицию и НКВД, и уже в 4.30 село было окружено. По периметру леса польские банды заняли позиции. Группа начала продираться в лес. Дошло до перестрелки, в результате которой с одной стороны один убит, двоих захватили живыми — сейчас они в бережанской тюрьме.

3 августа 1944 г. польская милиция, в паре с нацистами и красноармейцами численностью до 200 человек устроила облаву на с. Мичищив и близлежащие леса. В селе убили одного украинца, который пытался бежать. Затем расстрельная команда подалась в лес. На эту расстрельную команду наткнулось трое наших людей, вооруженных винтовками, которые возвращались в подразделение. Они спрятались в чаще и начали поливать польско-польскую банду огнем. Дезориентированные поляки разбежались, а наши продрались через расстрельную [команду] в свое подразделение. При этом один поляк был убит, а также ранен один польский еврик.

...<sup>1</sup>Прибыли в с. Таврово (Бережанщина) 3 нациста, с целью организовать из местных поляков милицию и провести аресты авторитетных украинцев в том селе. Ночью на такси в село приехало еще двое наших НКВД, которые заночевали у местного поляка. Силы местной самообороны узнали о будущей акции, которую спровоцировали местные поляки, и постановили отблагодарить их за то. Ночью 9 августа 1944 г. были ликвидированы 10 руководителей польского подполья. Хату, где остановились на ночлег командиры НКВД, забросали гранатами, при этом были убиты 2 поляков. нацисты были тяжело ранены. Днем 10 августа приехала на помощь козловская милиция и НКВД, арестовали 8 человек.

Польские вооруженные банды не раз без ведома польских устроивали ревизии по селам, реквизируя при этом одежду, обувь и прочее. Такие ревизии устраивались в Визатине, в Курчунке (Рогатин), Канляницах. И подобных случаев не счесть.

В лесу около Вокова (Подгайцы) появилось несколько вооруженных поляков из Панович. Говорили по-украински. Вызвали с поля крестьянина и требовали, чтобы связал их с отделом УПА — мол, они разбиты. Когда крестьянин ничего им не сказал, его сильно избili и отпустили.

10 августа 1944 г. приехали в Воково нацисты и польские милиционеры. Они заночевали в селе. Под утро стали устраивать ревизии в хатах некоторых наших членов. Ранили одного местного и 3 чужих людей. Их забрали с собой. то все влияние местных поляков, которые несколько месяцев назад убежали из села.

В последнее время бережанская милиция и НКВД в количестве 150–200 воинов устроила облаву в с. Билка. Во время облавы и ревизий убили трех человек. Местная самооборона и отделы самообороны попали в бой с польскими.

---

<sup>1</sup> Отточие документа.

С одной стороны – трое убитых и несколько раненых. Потери бойцов неизвестны. Более подробные сведения об этой акции еще не получены. Бойцы провозгласили мобилизацию на всей территории. Приблизительная дата мобилизации – 10–13 августа 1944 г. Население сознательно не идет на мобилизацию. Пока еще значительных облав или репрессий в связи с мобилизацией не было. Как сообщают, в КА бойцев всего пошло с Бучацкого и Перемышлянского районов (сведения неточные).

Среди красноармейцев массово распространено дезертирство. Тому способствует также тот факт, что дезертиров не расстреливают, а высылают в отделы уголовного розыска. Дезертиры переходят поодиночке, а также группами 4–6–10 без оружия, направляясь прямо на Восток. Можно встретить таких дезертиров, которые переодеваются женщинами (Зборовщина). Дезертируют в большинстве своем украинцы, но встречаются также и русские. Сейчас, во время перехода фронта, можно было встретить целые группы красноармейцев, которые отбились от своих частей, разыскивая их целыми неделями.

В общении с любыми красноармейцами нужно быть крайне осторожными, поскольку очень часто под маской дезертиров скрываются агенты НКВД. Встречаются красноармейцы без оружия, которые помогают людям жать, чтоб в разговорах с крестьянами получить сведения о нас. Также женщины-восточницы, которые работают на железной дороге (направление Ковка. Потуторы), стараются близко сойтись с местными женщинами, чтобы следить за всем<sup>1</sup>.

Ставка, дня 16 августа 1944 г.

*ЦДАВО України. Ф. 3833. Оп. 1. Спр. 156. Арк. 83–85. Копія. Перевод с украинского языка.*

**№ 3.71. Спецдонесение зам. начальника войск НКВД по  
4-му Украинскому фронту начальнику войск НКВД по охране тыла  
4-го Украинского фронта С.М. Фадееву о ходе операции против  
формирований ОУН–УПА в районе Черный лес Станиславской области**

19 августа 1944 г.

НАЧАЛ НИКУ ВО СК НКВД ПО ОХРАНЕ ТЫЛА  
4 УКРАИНСКОГО ФРОНТА  
ГЕНЕРАЛ-МАЙОР тов. ФАДЕЕВ

СПЕЦДОНЕСЕНИЕ

Для ликвидации банд в лесном массиве под названием \*«ЧАРНИ ЛЯС», что западнее г. Станислава, который занимает<sup>II</sup> площадь по окружности в 20 км от Станислава тянется до Карпатских гор, 18 августа 1944 г. к сроку, указанному в Вашем приказе, в с. Пацькув (2020) \*сосредоточились курсы политсостава фронта 107 человек<sup>III</sup> (5 взводов) под командованием майора \*КОВАЛ ЧУК, 6 офицеров из резерва, 2 стрелковых батальона 92-го Краснознаменного погранполка,

<sup>I</sup> Подпись отсутствует.

<sup>II</sup> Текст подчеркнут карандашом.

<sup>III</sup> Текст подчеркнут карандашом.

3 офицера КРО «СМ РШ» 8-й воздушной армии и 5 человек оперативных работников УНКГБ по Станиславской области\*<sup>I</sup>.

В отсутствие каких-либо данных о местонахождении банд в названном большом лесном массиве, 18 августа 1944 г. до исхода дня проводил агентурно-войсковую разведку по розыску банды. К исходу дня 18 августа 1944 г. были получены неконкретные и непроверенные данные от агента, что в районе МА - ДАН (2020) Станиславского района, формируется банда из жителей СТАР ЛИС Ц (1020), ПОС Ч (2020) и МА ДАН (2010), что та банда имеет в своем составе до 250 человек.

**М РОПРИЯТИЯ:** В ночь на 19 августа 1944 г. выставлены заслоны силою \*взводов курсов политсостава\*<sup>II</sup>, с придачей к каждому взводу по два оперработника, в районе населенных пунктов: ЗАВУ (2010), ЯВОРУВКА (2010), НОВАГУТА (3020), Р БНО (2020) и двумя батальонами полка на рассвете 19 августа 1944 г. произведена облава площади леса в границах с включением населенных пунктов: ПОС Ч (2020), МА ДАН и лес два км севернее их, р. ЧАРН искл.<sup>III</sup> Н ВОЧИН (1010), искл. СТАР ЛИС Ц (1020).

В результате облавы организованной банды в 250 человек не обнаружено, в лесу и населенных пунктах оказались мелкие бандгруппы и одиночки, не оказавшие в окружении вооруженного сопротивления.

\*Задержано 87 бандитов при попытке к бегству убито 3, ранен 1. В числе задержанных оказалось два курьера связных от районного проводника «ОУН—УПА»<sup>IV</sup> к подрайонным и станичным проводникам. У связного \*ТКАЧУКА\*<sup>V</sup> Ивана Антоновича, 1941 года рождения, под кличкой «Явирь», изъято 2 немецких гранаты и два пакета засургучными печатями, полученные им 18 августа 1944 г. в д. СТ БНИК (1020) Лисецкого района, от ДОЦ К Николая для вручения в с. СТАР ЛИС Ц подрайонному проводнику «ОУН—УПА» — СКОРОМУ Дмитрию, 35 лет, по кличке «Дуб».

\*В пакетах \*оказались 4 экземпляра приказа районного проводника «Кочевик», подписанные его заместителем «Морозин»<sup>VI</sup> и ежедневное донесение из района ЛИС Ц — сведения разведывательного характера о на их войсковых гарнизонах, дислоцирующихся на территории Лисецкого района и другие данные пионского характера (документы эти в копии прилагаются к донесению)\*<sup>VII</sup>.

У бандитов изъято немецких \*винтовок — 3, гранат — 15\*<sup>VIII</sup>, винт[овочных] патронов — 180, фляг — 1, маленьких лопат — 1, много оружия бандиты бросили в лесу, будучи в окружении.

По показанию задержанных бандитов в лесу «Чарны Ляс», бандами руководит некий «Хмара», который в своей деятельности подчинен областному проводу «ОУН—УПА», руководимому «Р ЗУН» — Луцкий Александр, 32 года, украинец с. Бондаров Станиславского района, имеет среднее образование, в 1940 г. в г. Криница окончил трехмесячную немецкую развед школу, которая в то время прикры-

<sup>I</sup> Текст подчеркнут карандашом и отчеркнут вертикальной чертой на полях.

<sup>II</sup> Текст подчеркнут карандашом.

<sup>III</sup> Так в документе.

<sup>IV</sup> Текст подчеркнут карандашом.

<sup>V</sup> Текст подчеркнут карандашом.

<sup>VI</sup> Текст подчеркнут карандашом.

<sup>VII</sup> Абзац очерчен двумя вертикальными чертами на полях.

<sup>VIII</sup> Текст подчеркнут карандашом.

валась вывеской «курсов переводчиков гестапо». тот Луцкий в 1926 г., будучи студентом, являлся участником покушения на дипломатического представителя СССР в г. Львове, за что польским правительством подвергнулся аресту.

Кто такой «Хмара», данных пока не добыто.

Ликвидированной бандгруппой 19 августа 1944 г. в районе Майдан руководил Д. М. ЯНОВ Василий, заместитель подрайонного провода «ОУН–УПА» по Старо-Лисецкому кусту, тот Д. М. ЯНОВ 19 августа 1944 г. при столкновении с нами заслоном убит<sup>\*I</sup>.

По показаниям бандита ТКАЧУКА, бандгруппы в «Чарны Ляс» расположены в трех местах, в районе Майджан, Грабувка (2000) Рожнятовского района и Завуй (2010), \*что в составе банд имеются мадьяры и немцы, оставшиеся в окружении<sup>\*II</sup>, что по р. Луквица в крутых берегах и находятся склады оружия и боеприпасов, в этих складах хранится: \*51 станковый<sup>\*III</sup> пулемет, 150 автоматов, 300 винтовок, 10 гранатометов, 150 ящиков патронов, в лесу имеются пушки, склады с обмундированием и продовольствием, что в «Чарны Ляс» формируется банда в 15 сотен, за счет уклонившихся от призыва в Красную Армию. В с. Стары Лисец, Посеч, Майдан, Грабув, Завуй, Яворувка ни один человек не явился на призывные пункты из числа украинцев, большинство ушло в лес на формирование банд. Эти села полностью являются бандитскими селами и находятся в руках (под влиянием) оуновцев.

**В ВОД:** В лесном массиве под названием «Чарны Ляс» западнее г. Станислава имеется крупное бандитское формирование, численностью до 2 тыс. человек<sup>\*IV</sup>. Исходя из приказа районного проводника (захваченного нами), сколачивание бандитских отрядов должно закончиться 20 августа 1944 г.

Из показаний захваченных нами бандитов устанавливается, что \*УПАвские банды связаны с немцами<sup>\*V</sup>, имеют задания терроризировать местные советские органы в тылу фронта, вносить расстройство в тылу фронта налетами на фронтовые коммуникации и транспорты, убийство офицерского состава, разоружение небольших подразделений Красной Армии, не допустить призыв в Красную Армию населения мобилизационных возрастов, и сбор шпионских сведений.

**М РОПРИЯТИЯ:** Операцию по ликвидации банд в лесном массиве «Чарны Ляс» и прилегающих к нему населенных пунктов продолжаю.

19 августа 1944 г. окружены всеми имеющимися силами села Грабувка, Завуй, Яворувка, с охватом леса по р. Луквица от дороги Лесювка – Грабувка до слияния рек Чарны и Луквица.

К моменту составления донесения по поступившим сведениям от командиров батальонов 92-го Краснознаменного погранполка в районе Завуй и Яворувка при столкновении с бандитами: \*убито 27 бандитов, захвачено 77 человек, а всего 104. На местах боя подобрано: пулеметов иностранных – 2, винтовок венгерских – 2, пистолетов – 1, гранат – 7, патронов иностранных – 540, остальное<sup>\*VI</sup> оружие брошено бандитами в лесу, \*будучи в окружении, разыскать трудно<sup>\*VII</sup>.

Наши потери: убит 1 курсант курсов политсостава. Операция продолжается.

---

<sup>I</sup> Текст подчеркнут карандашом.

<sup>II</sup> Текст подчеркнут карандашом.

<sup>III</sup> Текст подчеркнут карандашом.

<sup>IV</sup> Текст подчеркнут карандашом.

<sup>V</sup> Текст подчеркнут карандашом.

<sup>VI</sup> Текст подчеркнут карандашом.

<sup>VII</sup> Текст подчеркнут карандашом.

Допросом бандитов задержанных будет установлен главарь банды и другие данные о бандитах, действующих в «Чарны Ляс».

- ПРИЛОЖЕНИЕ<sup>1</sup>
1. Приказ Лисецкого районного проводника «Кочевик» — 1 экземпляр подлинника и 1 экземпляр перевода на русский язык от 18 августа 1944 г.
  2. Копия ежедневного донесения из района Лисец.
  3. Копии протоколов допроса ГРИЧАН К.П.И. и ТКАЧУК И.А.

Заместитель начальника войск НКВД по охране тыла  
4-го Украинского фронта, подполковник

(Подпись)

19.30  
№ 00901

[Приложение]

### ПРОТОКОЛ ДОПРОСА

1944 г. августа месяца 19-го дня

Я, начальник отделения УНКГБ Станиславской области старший лейтенант госбезопасности МАКАРОВ, допросил задержанного:

ГРИЧАН К. Петра Ивановича, 1910 года рождения, уроженец м. Акрон Бхсен в Америке, украинец, из крестьян, грамотный, женат, житель с. Стары Лесец Лесчанского района Станиславской области.

Допрос начат в 22.00

ВОПРОС: Когда Вы прибыли на жительство в Западную Украину?

ОТВЕТ: На жительство в Западную Украину я, ГРИЧАН К.П.И., прибыл из Америке вместе со своими родителями в 1921 г. С 1921 г. проживаю в Стары Лесец без выезда.

ВОПРОС: Были ли Вы на призывной комиссии военкомата?

ОТВЕТ: Мне известно, что военнообязанные с. Стары Лесец должны были явиться на призывную комиссию военкомата 14 августа сего года, но я в военкомат для призыва в Красную Армию не явился, решил идти в военкомат после того, как закончу уборку урожая.

ВОПРОС: Где Вы были задержаны?

ОТВЕТ: Задержан я был сегодня, то есть 19 августа 1944 г. в поле недалеко от с. Стары Лесец при выходе в лес.

ВОПРОС: Состояли ли Вы в организации «ОУН»?

ОТВЕТ: В организацию украинских националистов я был вовлечен в декабре 1943 г. жителем села Стары Лесец М.НДИК Николаем Вгеньевичем на квартире его тестя, также жителя села Стары Лесец Ч.ПКО Михаила Петровича, куда я был вызван М.НДИКЛМ Николаем. Придя в квартиру Ч.ПКО, где М.НДИК, то было 15 и 16 декабря 1943 г. Николай М.НДИК мне предложил

---

<sup>1</sup> Публикуется только протокол допроса Гричанюка П.И.

вступить в бандеровскую организацию украинских националистов. Я то предложение принял и получил для работы в организации псевдоним «БУРЯ». Под этим псевдонимом я и состоял в оуновской организации.

В тот же день моей вербовки в оуновскую организацию вечером в квартире тещи Ч ПКО состоялось совещание, на которое по вызову М НДИК собрались: я – ГРИЧАН К Петр Иванович, а также жители села Стары Лесец: ОЛ - НИК Дмитрий, КОРОЛ Василий Михайлович, ГАРГАТ Павел Иванович, Д - М НИК Михаил, Р БАК Михаил Михайлович, М НДИК Илья вгеньевич, КОБ ЛЯК Петр Михайлович, БАЗ В Федор Антонович, ГАРНЛ К Василий Федорович, ВОЛОСЯНКА Николай, ПОЛИПОВ Василий Михайлович, ДУ-БИН Иван Михайлович, С М Н К Николай Филиппович. Всего на том совещании присутствовало 35 или 40 человек, но не все фамилии присутствующих я помню. На том совещании, проводимом М НДИК Николаем вгеньевичем, также присутствовали его родственники Ч ПКО Михаил Михайлович с женой вдокией Ч ПКО и жена М НДИК Николая – М НДИК Мария Михайловна. После того, как все перечисленные мною лица собрались на совещании, М НДИК Николай стал говорить, что немцы ущемляют украинский народ, что украинскому народу нужно бороться против немцев за создание «самостоятельной Украины» без немцев и польских евреев, а для того, чтобы бороться за «самостоятельную Украину», заявил далее М НДИК, нужно украинцам иметь оружие и вступать в бандеровскую организацию, должны обеспечить себя необходимым оружием, путем разоружения отдельных солдат и офицеров из состава немецкой и венгерской армий. М НДИК на совещании также заявил, что необходимо создавать в лесу продовольственные базы путем сбора продовольствия с населением и закладывать то продовольствие в специальные в лесу склады.

В действительности с декабря с декабря 1943 г. по август 1944 г. в прилегающих к черному лесу селах Стары Лесец, Онри евцы, Паосеч, Радча, Иваникивка, Забережье, зуполь, Орохсдиха, Похивка, Тисменичаны, Тисменичаннице, Галич, Сочевс, Неучина, Лисивка, Гриневка, Глубокое, Хмелевка, Русилька, Майдан и Кречка было с населения собрано 22 вагона зерна, в том числе п еница, горох, рожь. Большое количество лошадей, коров, свиней, кур, уток, индюков, масла, сыра, шерсти с овец и лошадей, полотно льняное, готовая одежда, обувь, гуцулки, кожаное сырье, сапоги, подушки, одеяла, перины, носовые платки, табак и все это отправлялось на специальные склады. Для того, чтобы привести в порядок продукты питания и одежду, в июле 1944 г. из перечисленных мною сел отправлялось по 10-15 человек девушек, которые из леса не возвращались. Живой скот, собранный от населения бандеровцы угнали в горы Карпаты. На том мне первом совещании, где я присутствовал, М НДИК заявил, что он является районным руководителем оуновской организации и работает под псевдонимом «Лоза», что он же является и сотником, что он подчиняется руководителю, работающему под псевдонимом «ГАВАМОН», последний подчиняется «ХМАРА», а «ХМАРА» общему руководителю «Р ЗУН». Я лично «ГАВАМИНА», «ХМАРА» и «Р ЗУНА» не видел. Тогда же М НДИК сказал, что в лес он взять не может, ибо мы не обучались войсковой дисциплине, что мы должны пройти обучение, которое должно проходить 2–3 раза в неделю. Обучали сотники, булавные и чотовые<sup>102</sup> в каждом селе. При обучении сотником был в с. Стары Лесец сам районный руководитель «ЛОЗА» М НДИК Николай вгеньевич, его помощником был КРУТ Николай Михайлович, 1914 года рождения, фами-



лии булавных я не помню, чотовыми был ГЛ Б Михаил Семенович и ЦУТИК Николай Федорович.

Те, кто про ел обучение, все у ли в лес к бандеровцам. Все, кто присутствовал на совещании, были записаны в список под псевдонимом, я был зарегистрирован под псевдонимом «БУРЯ», в список вносил «ЛОЗА» – М НДИК М. .

**ВОПРОС:** Когда Вы еще присутствовали на собрании в организации «ОУН»?

**ОТВ Т:** В июле 1944 г., какого числа, не помню, М НДИК Николай вгеньевич снова собрал нас в свой дом и заявил, что немцы и мадьяры при отступлении бросают много оружия, и мы должны воспользоваться этим моментом. Для того, чтобы собрать оружие и вооруженными уходить в лес, ибо придут части Красной Армии – украинцев будут мобилизовать в Красную Армию, что мы украинцы в Красную Армию не должны уходить, а пойдем в лес для организации борьбы с большевиками за «самостоятельную Украину». На том совещании также присутствовали все перечисленные мною лица.

**\*Третий раз на совещании я присутствовал 11 августа 1944 г.**

то совещание проводил поветовый по имени Василий из села Изуполь в доме ГАРГАТ Дмитрия Ивановича, жителя села Стары Лесец. На совещании присутствовали участники организации «ОУН» и руководитель М НДИК Николай вгеньевич. Поветовый на совещании заявил, что на днях будет проходить призыв в Красную Армию, а мы украинцы в Красную Армию не должны идти, что кто-либо пойдет в Красную Армию, то его дом будет сожжен, а семья уничтожена, что об том должны знать все.

Поветовый дал установку всем мужчинам призывного возраста уходить в лес и вливаться в бандеровские организации, что все украинцы должны бороться с советами. На том же совещании поветовый зачитал несколько приказов, в которых все мужское население призвал для борьбы с большевиками и ухода в лес. На совещании выступил М НДИК, который призвал всех присутствующих выступить как один на борьбу с большевизмом. В конце выступления М НДИК заявил: «Луч е умереть в бою, чем умереть дома на печи от рук большевиков». Других сборов не было\*<sup>1</sup>.

**ВОПРОС:** Следовательно от призыва в Красную Армию Вы уклонились в результате установок руководства «ОУН»?

**ОТВ Т:** Да, выходит так.

**ВОПРОС:** Что Вам известно о местонахождении складов бандеровцев?

**ОТВ Т:** Мне ГРИЧАН К Петру Ивановичу известно, что склады бандеровцев находятся в трех километрах от села МА ДАН в направлении села Новопивница в туннелях берега р. ЛУКВА, где размещаются 3–4 склада, в которых находится: 51 пулемет системы «МАКСИМ», 150 автоматов, 300 тук винтовок, 10 гранатометов, 150 ящиков патрон и пу ки, так же имеется специальный склад с обмундированием, склад с продовольствием находится в горах Карпаты. О том, что в Майдане имеются склады с вооружением узнал от жителя села Стары Лесец ГЛ Б И.Н., ШМИЧ ЛЯ Игната Иосифовича и МИНОМ НКО рия Николаевича, которые на своих ло адях возили в указанные склады из села Стары Лесец оружие. Последний раз они оружие возили 10 августа 1944 г. ШМИЧ Л и МИЛИЧ НКО у ли в лес, а ГЛ Б проживает в селе Стары Лесец. Я лично на складах не был.

---

<sup>1</sup> Текст отчеркнут вертикальной чертой на полях.



**ВОПРОС:** Какие псевдонимы имели известные Вам члены бандеровской организации.

**ОТВ Т:** Из состава бандеровской организации «ОУН» под известным мне псевдонимами работает «Р ЗУН» общий руководитель бандеровской организации, который в данное время находится на территории Тернопольской области, фамилия, имя и отчество мне не известно. «Р ЗУН» подчиняется ХМАРА, который в данное время яко бы находится на территории Черновицкой области, фамилия, имя и отчество также его неизвестны. «ХМАРА» подчиняется «ГАМ - ЛИ» (АМ ЛИ), последний в данное время находится в Черном лесу. «ГАМ ЛИ» (АМ ЛИ) подчиняются поветовые, из числа которых мне известны по имени Василий, уроженец и житель села зуполь. Повитовым подчиняются районы-сотники, из числа сотников мне известен «ЛОЗА» – М НДИК Николай вгеньевич, 1919 года рождения, уроженец села Подмихайлово Калужского района Станиславской области, который до 1941 г. проживал в селе Стары Лесец, с осени 1941 г. по ноябрь 1943 г. работал переводчиком в Станиславском гестапо. В ноябре 1943 г. М НДИК с работы гестапо яко бы бежал и перешел на нелегальное положение и примкнул к бандеровцам, укрываясь в лесу и имея больше связи, укрывался в окрестных селах с Черным лесом. Работая в гестапо, М НДИК ходил в форме гестаповцев. В той же форме он ходил первое время после побега из гестапо. Сегодня 19 августа 1944 г. погранохраной был задержан член «ОУН», брат М НДИК Н. М НДИК рий вгеньевич, псевдоним его я не помню.

Из числа участников бандеровской организации работали:

БАЗИВ Николай Федорович под псевдонимом «ЗОРЗУЛЯ», БАХИВ Иван Романович под псевдонимом «АРБУЗ» и М Л НИЧ НКО рий Николаевич под псевдонимом «Б Р ЗА».

**ВОПРОС:** Кто из жителей села Стары Лесец ушел в Черный лес к бандеровцам?

**ОТВ Т:** Из числа жителей села Стары Лесец в Черный лес в состав бандеровских банд ушли: ГАРГАТ Павел 35–37 лет, ОСМ Н К Михаил 1913 года рождения, КОЛОМ НДИК Николай 1919 года рождения, БАЗИН Иван 1922 года рождения, М Л НИЧ НКО рий 1922 года рождения и много других лиц, фамилии которых я не помню. Я слышал разговоры, что в Черном лесу концентрируются бандеровцы в составе 15 сотен.

**ВОПРОС:** Арестовывались ли Вы в период немецкой оккупации.

**ОТВ Т:** В период немецко-фашистской оккупации органами гестапо, жандармерией и полицией я не арестовывался.

Протокол допроса с моих слов записан правильно и прочитан мне на понятном для меня языке, в чем и расписываюсь.

Допрос прерван в 5.00.

ДОПРОСИЛ: Начальник отделения УНКГБ Станиславской области,  
старший лейтенант Г/Б МАКАРОВ

Присутствовал: Оперуполномоченный Станиславского РО НКГБ,  
старший лейтенант Г/Б ПАВЛИЧ В

*РГАСПИ. Ф. 17. Оп. 125. Д. 336. Л. 166–168, 171–177. Копия.*

### № 3.72. Обзор неустановленного лица из руководства УПА о положении на территории Западной Украины и борьбе УПА против Красной Армии, НКВД и установления советской власти

14 августа 1944 г.

#### ОЧ РК ОБЗОРА СОБ ТИ , ЖИЗНИ И БОР Б ПОД СОВ. ОККУПАЦИ С ЯНВАРЯ 1944 г. ПО И Л 1944 г.

##### Прифронтовые события

С приближением фронта началась усиленная подготовка всех рев. сил [на борьбу] с новым оккупантом — большевиками. Подготовка проводилась среди кадров УПА и населения по двум направлениям: во время фронта и борьбы в сов. подполье, как морально, так и в виде конкретной работы (инструкции, поручения, собрания населения, разъяснительная работа и т.д.), а также перегруппировка сил, децентрализация и деконцентрация (в частности, отделений УПА), хозяйственное обеспечение, схроны и т.д. Одновременно подготовлены кадры, отделения УПА и население к пропагандистской акции среди красноармейцев, листовки, массовые надписи на домах в селах и городах освободительно-революционных лозунгов и добыча возможно большего количества оружия.

Концентрация всех моральных и физических усилий кадров и населения проходило, прежде всего, в направлении перехода фронта.

а). Готовились к вступлению в Украину, а именно, в западные области, и большевики. Заранее, а именно перед приходом большевиков, в особенности в УПА, усилено взаимодействие с агентурой. Агенты рекрутировались, прежде всего, из украинцев из восточных областей (по-настоящему выколенных наставников), нацменов, а среда, из которой уже не индивидуально, а массово поставлялись агенты — то и бывшие пленные КА, уцманы из восточных областей, которые во время немецкой оккупации были завербованы агентами НКВД, В результате той агентурной работы перешел отдел нацменов (Азербайджан) из УПА к партизанам. С военной точки зрения то была незначительная утрата, зато большая с политической, поскольку имела некоторое влияние на настроения населения.

б). Очередной удар должно было нанести сов. партизанское движение, организованное большевиками в связи с приближением фронта на военный манер, которые создали полки, объединения, пополнив их численность за счет насильственной мобилизации населения восточных областей, вооружив их соответствующим образом. Несколько больше их объединений (в количестве от 500 до 1500 партизан) выдвинулись из Славуцких лесов и быстрыми рейдами начали действовать в Островской, Кременецкой, Дубенской, Збаражской областях. Ориентируясь при помощи своей разведки (около 30 человек), посланной в разные стороны, они проходили практически через каждое село. Боев с немцами избегали, частично также избегали стычек с отделениями УПА. Главной их целью была разведка, распространение паники, ликвидация активных укр. революционеров, уничтожение написанных о КА листовок, а прежде всего — невысказанный грабеж населения (одежда, обувь, продовольствие и несколько <...><sup>1</sup> УПА). Красные

<sup>1</sup> Слово неразборчиво.

партизаны получили в народе славу наихудшей банды грабителей, которой до того не было. Это был символ большевизского «освобождения», которое наступало и которого с тревогой ожидало население. Отделения УПА при подготовке к переходу фронта были раздроблены на небольшие части и сначала дезориентированы, поскольку они думали, что красные партизаны — это уже Красная Армия, избегали боя с ней, а после начали ее громить, кроме разведки, которая везде болталась, чем не раз спасала население от уничтожения. Это еще больше объединяло симпатии населения к УПА как защитников его земель и собственности. В политически-пропагандистской работе против укр. революционных сил большевики распространяли листовку «Обращение к УНР и УПА», призывая повстанцев переходить в КА. Это обращение не дало никаких результатов.

в). Немцы, довольно быстро отступая, а до того сдерживая фронт малыми силами, не имели возможности уничтожить все, что запланировали. Главное — уничтожили в больших населенных пунктах фабрики, технические сооружения. В Каменец-Подольске (в южной части) они не только не успели взорвать заводы и мосты, но и оставили в магазинах большие запасы одежды и продовольствия. За районами, где состоялись большие бои — Збараж, Тернополь, Кременец, Дубно, и сел вдоль главных путей (Тернополь-Винница) население практически не ощутило материальных потерь. В некоторых околицах немцы, отступая, устраивали облавы на молодых людей — с небольшим, однако, успехом. Произошло несколько боев УПА с немцами (в Дубенецкой, Каменец-Подольской и один в Кременецкой области), но немецкие фронтовые части старались избегать боев с УПА,

г). Магьяры перед фронтом вели себя хорошо, не грабили население (разве что около города), а старались «легально», через старост сел [получать] продукты. Везде соглашались на сотрудничество с УПА, часто мажарские части и отделения УПА были расквартированы на одной территории. В одном бою в Кременецкой области (Орековцы) отделения УПА с немцами — рой мажар, который был в селе, принимал активное участие на стороне повстанцев и радовались победе (12 немцев было убито, 6 ранено без собственных потерь).

#### а) Фронт.

После некоторого зстоя фронтовых действий по линии Днепра большевики прорвали оборону на отрезке Киев — Кременчуг и двинулись быстрыми темпами вперед, захватив в первой половине января Ровно, Здолбунов и дошли до Дубно. «Восточный» фронт превратился в «северный»; линия фронта проходила: Дубно, Кременец, Проскурич, Винница, Николаев, Крым. В течение месяца большевики незначительно продвинулись вперед, хотя при этом и некоторые территории были очень слабо захвачены немцами, или даже и вовсе нет (прим. Кривой Рог — Кременец) — лесополоса. Именно в конце февраля 1944 г. большевики захватывают Кременецчину, совершают прорыв на отрезке Проскурич — Тернополь и в первой половине марта 1944 г. занимают северо-восточные районы Галичины до самого Днестра. [С помощью] другого прорыва, от Винницы в направлении Могилева, далее на запад русской стороной окружены 7 немецких дивизий, которые пробивались на запад аж под Гадячем. Фронт простирается наполовину вдоль своей линии на Яс, через Днестр, Стрыпу, Зализци, Броды, Луцк, Ковель, и на этой линии фронт установился до середины апреля 1944 г. — наперекор устремлениям ведущих кадров и всего населения.

б) Красноармейцы, входя в только что захваченные села, выражали сильную заинтересованность «бандеровцами», массово написанными призывами, литературой

и в целом всей революционно-подпольной борьбой. «Бандеровцы есть?» — то первый вопрос входящих в хату. Почти никогда и нигде не спрашивали они подобное о немцах — ну разве что в дальнейшем разговоре. Испытывали страх перед «бандеровцами», в поле усиленно обеспечивались. НКВД и заградотряды после вступления на территорию сразу же приказывали уничтожать написанные призывы, начинали розыск повстанцев, а также продовольствия в продуктовых магазинах. Фронтовые части переходили и переворачивали все села, хутора, места, где немцы никогда на протяжении своего пребывания даже не показывались. Агенты и замаскированные сочувствующие большевикам начали действовать явно, выдавая людей, тайники, склады. Революционные настроения населения начали утихать под воздействием розысков повсюду, а также из-за деятельности агентов и сексотов, разграбления подавляющего большинства складов, а до того — из-за отсутствия отделений УПА, к которым уже привыкло. На вопросы красноармейцев, есть ли бандеровцы, следовал стандартный ответ, что нет, и никогда их не видели. Однако проявляли большую активность в отношении получения оружия и возобновления призывов, которые большевики затирали. По обоим этим направлениям есть множество случаев героической активности населения. Женщины, старики, дети-подростки подхватывали оружие из рук красноармейцев, перепрыгивали его, а после передавали повстанцам. Очень часто также, с угрозой для собственной жизни, население прятало повстанцев под видом братьев, мужей — вообще, как членов семьи.

Кадры и повстанцы действовали поодиночке, или в более частых случаях — малочисленными диверсионными группами получали оружие и вели пропагандистскую работу. Так были получены и спрятаны несколько гранат, разное военное оборудование, не говоря уже о винтовках, финках, пулеметах и амуниции. Пропагандистская работа проводилась устно, а также с помощью распространения литературы, возобновлением написанных прилюдно призывов. Большевицкая пропаганда «Обращение к т.н. УНРА и УПА» красочно расписывала во фронтовых газетах для КА жестокость и развитую агентурную сеть и т.д. «бандеровцев». Слово «бандеровец» стало синонимом революционера, борющегося против Советской власти. И сами большевики вскоре распространили его во всей КА, а далее и во всем СССР. Красноармейцы, которые вначале со страхом взирали на представленных в черном свете «бандеровцев», под действием нашей пропаганды и всего того, что увидели сами — сменили свое отношение, и после нескольких недель в КА уже было известно, что «бандеровцы» «в красноармейцев не стреляют». Настрой стал меняться в положительную сторону и переходить в симпатию. В восточных областях среди гражданского населения большевики проводили агитацию, что бандеровцы убивают наших сыновей, мужей, травят их и т.д. — это настраивало часть населения против рев.-освободительного движения.

в). Переход фронта.

Подготовленные физически, а в особенности, морально (все, начиная от проводников и до рядового стрелка, считали самым тяжелым прорваться через фронт) революционные вооруженные силы рвали разными способами прорываться через фронт. Хорошая подготовка дала хорошие результаты. С очень незначительными потерями перели все, в том числе отделения УПА, но для них это оказалось наиболее сложным. Небольшими отделениями — чотами, соответственно маневрируя, пробирались один за другим <...><sup>1</sup>, Другие отделения

---

<sup>1</sup> Далее три слова неразборчиво из-за заломов бумаги.

перепрыгивали оружие, в крестьянской одежде перелезали линию фронта; третьи перелезали под маской красных партизанских частей (мимо проверок НКВД), еще часть перелезла фронт в схронах. Попытка большевиков уничтожить все вооруженные силы на фронте — потерпела полный крах.

### 3. Первые дни в новой действительности.

Первые дни в новой действительности определяются как большевыми, так и малыми изменениями в настроениях (в зависимости от того, наступил ли удар, или победа), впечатлений, действий, колебаний, сплетен и фактов. Из этого хаоса более всего начали подготовку две силы: революционно-освободительные и НКВД. С КА только партийные и НКВД были силой, с которой революционно-освободительные силы столкнулись на вооруженной территории, а вся масса красноармейцев, в частности, украинцев, была охвачена пропагандой. Однако на некоторых территориях НКВД ангажировало красноармейцев на помощь в этой борьбе, проводило мобилизацию военнообязанных у самой прифронтовой полосы (границы Кременца), проводя облавы при помощи фронтовиков КА. С первых дней большевистские устремления организовать администрацию не удалось нигде, кроме городов. Быстрее всего заработали военкоматы, которые начали действовать сразу же после захвата. Учитывая то, что на мобилизацию пришло слишком мало людей, е стали проводить при помощи загранотрядов и КА, которые носили характер облав, происходивших зачастую с боями. Насильственная мобилизация, активное и сильное сопротивление населения послужили причиной создания отделений УПА, а в связи с этим и стихийной вооруженной борьбы, больше их успехов, которые в итоге дали огромный рост революционного настроения масс, которое полностью парализовало все усилия большевистской власти?<sup>1</sup>

### 4. Хозяйственный грабёж.

Самый сильный удар и самые значительные потери с первых дней прихода большевиков претерпели хозяйственные участки. В результате ненадлежащей организации конспирации военных складов, а также доносов сексотов, большевики начали раскрывать и конфисковывать склады с продуктами («бандеровская колбаса», известная сейчас во всем СССР), зерном, кожевенными изделиями и частью медикаментов. Организация складов в некоторых районах снизилась на 85 %, в пригородных селах меньше (лучше были законспирированы). В общем, численность всех складов упала до 75 %, в то время как крестьянских складов, которые были практически у каждого крестьянина, стало меньше на 57 %. Закрытие хлебных складов ощутимо повлияло на настроение населения; потом КА, которая, проходя по селам, питалась за счет населения, в самом конце подчинилась требованиям администрации: перед уходом она была вынуждена сдать [излишки].

### 5. Мобилизация в КА.

Мобилизация военнообязанных мужчин (от 18 до 50 лет) была провозглашена в ту же неделю после прихода Советов, а кое-где и раньше. На добровольную мобилизацию пришло очень мало людей, по несколько на село, а в некоторых и вовсе никто. Сейчас, по истечении срока, были проведены облавы, и пойманных переправили в военные части. Нередко, еще перед мобилизацией, устраивались облавы на бандеровцев: расстреливали людей, поджигали хаты. Делалось это с целью запугивания населения, чтобы таким образом заставить вступить в войско. Грозили тем, что, кто не пойдет в военкомат, его хату сожгут, а семью

---

<sup>1</sup> Так в тексте.

увезут. Несмотря на все эти угрозы, существовало всеобщее сопротивление. Облавы начинались с окружения села, крестьяне прятались в сخронах, убегали в другие села или в лес. Во время облав часто происходили столкновения с отделениями УПА, и тогда бойцы, конечно, возвращались с потерями. В степных районах выловлено для КА гораздо больше мужчин (до 85 %), чем в лесных (50 %), где ни один человек не попал на мобилизацию добровольно, а был задержан оккупантами, но есть и такие [места], что в селе оставались считанные единицы. На мобилизацию шла добровольно и какая-то часть членов — главным образом, тех, кто работал в земельном хозяйстве. В восточных областях все члены, за очень редким исключением, стремились разлагать КА, а в подходящий момент с оружием и бойцами группами присоединяться к УПА.

#### 6. В вооруженном наступлении.

Первые дни под бойцами с мелкими стычками, сменами настроений, адаптацией к новой действительности, ударами сексотов и НКВД, неуверенностью и тревогой, началом мобилизации — пришли на смену другие, которые определяют период вооруженного наступления и стихийного роста револ. настроений и активности. Причины, которые способствовали тому продвижению КА вперед и далее, появление отделений УПА, передвинули фронт, ненависть к советскому режиму и желание активно ему противопоставляться, жажда вооружиться, в конечном итоге, всеобщая мобилизация в КА — поставили вопрос ребром: в КА или в повстанцы. И началось массовое вступление в УПА. В частности, охота за винтовками получила широкий размах, как осуществление мечты и удовлетворение амбиций не только бойцов УПА, но и каждого молодого человека, который демонстрировал смекалку, отвагу, а зачастую геройские поступки в бою.

Первичные действия малых диверсионных групп — разоружение КА и стычки с НКВД и заградотрядами, болтались по всем селам небольшими группами (5—10—20 человек) перешли в осложненную фазу, а именно — остановку машин, разоружение и ликвидацию не только ночью, но и днем. В тот момент бойцы начали действовать большими группами (чота и бойцы). Тогда и диверсионные отряды увеличивают численность, шли бои на всей территории в то время, когда на территории было много КА, а районы Збаража, Кременца, Дубно были переполнены фронтовиками. Вооруженная борьба и противостояние новых отделений носят стихийный характер, и с каждым днем их рост все интенсивнее. \*В одной из засад на шоссе между Ровно и Гошей был разбит кортеж машин, в котором ехал генерал Ватутин, командующий I Укр. Фронтом, со своим штабом. Сам раненый Ватутин смог убежать, бросив свой чемодан, документы, бумаги, которые захватили повстанцы. Однако по дороге они снова попали в руки бойцов. Из-за ранения Ватутин умер в госпитале<sup>1</sup>. Для борьбы с повстанческим движением бойцы организуют и размещают на территории специальные партизанские отряды в количестве 200—300 человек. Практически полностью захвачены лесные территории (Новомалин, Дермань, Обыч и т.д.). Повстанческие курени начинают действовать совместно. Доходит до ожесточенных боев: в Маланке (продолжавшийся целый день с участвующими в наступлении в количестве 600 человек на наших 200, в результате чего бойцы отступили, оставив более 150 убитых), в Обгове (убито 50 красных, остальные отступили). Повстанцы идут в наступление на укрепленные «штиц-

---

<sup>1</sup> Текст подчеркнут синими чернилами.



пункты» красных в Новомалине, и хотя его не удалось ликвидировать полностью, но ему был нанесен урон и захвачено оружие. Другие подразделения действуют в селах на открытых территориях. Под самым г. Здолбуновом успе но действуют несколько чот. Одну из них окружил враг в количестве нескольких сотен. Подразделение сражалось до последнего с превосходящими в несколько раз силами противника. Все герои полегли в бою. Остав иеся раненые застрелились последними патронами. В Огривкивцах (Лановский район), в Вайжулове в середине апреля 3 сотни повстанцев окружили 3 тыс. боль евицких партизан, который как раз готовились к акции. Красноармейцы и партизаны в панике покинули свой лагерь. Подожгли село и под завесой дыма скрылись, бросив убитыми 30 своих товарищей. По всей территории день и ночь слы ались звуки выстрелов, боев. В критических ситуациях повстанцы проявляли индивидуальный и массовый героизм, бились до конца, а в безвыходном положении стрелялись, чтобы не попадать живыми в руки врага. Парализовали работу сексотов, завербованных боль евиками в первые же дни прихода боль евиков.

Главные повстанческие силы сосредоточивались на лесных опу ках. В селах были расквартированы подразделения, была организована своя администрация. Какой страх испытывали боль евики перед повстанцами, свидетельствует следующий факт: 200 красноармейцев из Шумска должны были дойти до Дубно, до ли же они до с. Литовищ, расспра ивали в селах, можно ли добраться до Дубно, не проходя через лес, а когда узнали, что нельзя переночевать за селом в старых, ещ с про лой войны, окопах, побыли день и вернулись в Шумск. Только над лесом кружили самолеты, а в боях на лесной опу ке боль евики использовали танки. Повстанцы сбили пулеметами несколько самолетов, один, который сел под лесом, захватили неповрежденным, с ПТРов<sup>1</sup> разбили несколько танков. Революционные настроения каждый раз повы ались вс сильнее, вооруженная борьба набирала вс боль ие обороты, вер иной которой стал бой в Гурбах (Кременецкий район), во время т.н. Боль ой Кременецкой Акции.

### 7. Первые акции.

Первые акции в виде розыска и облав по схранам состоялись в первые же дни прихода боль евиков. то были спецотделы по 150–200 человек, которые окружали села и устраивали облавы на военнообязанных с последующей доставкой их в военкоматы. Там задержанные проходили допросы (в течение целого дня), после чего НКВД одних сажало в тюрьму, а других выпускала, делая их сексотами, а остав иеся, попадали в военкомат. Хотя в районе и не действовало несколько таких отделов, все они носили локальный характер, и население пряталось в схранах, или переходило в другие села, где в то время не было облавы, или направлялось в боль ие леса, куда боль евики не ре ались вторгаться с целью розыска. Во время каждой облавы происходили и обыски продовольственных складов. Во время облавы часть населения погибала от интенсивного обстрела, учиняемого боль евиками. Прим. в Кутни – Мизочь, во время акции, которая состоялась в начале апреля, было сожжено несколько хат и убито около 30 человек гражданского населения.

### 8. Боль ая Кременецкая акция. Гурбы.

Боль ая Кременецкая Акция началась в середине апреля 1944 г. Для участия в акции была задействована 30 тыс. армия НКВД, заградотрядов и фронтовиков. Изначальное размещение сил было следующим: с запада фронтовая линия от Бро-

---

<sup>1</sup> ПТР – противотанковое ружье.



дов до Збаража, Волочиска, Острога, Ровно-Дубно. Тот круг начал смыкаться, и 23 апреля 1944 г. войска НКВД захватили все территории вокруг Кременецких лесов на линии Обгив — Острог, Шумск — Кременец. В тот же день, 23 апреля состоялись ожесточенные бои в селах лесной местности (Антоновке, Забаре, Андруевке, Обгиве и т.д.), из которых перед превосходящими силами противника подразделения УПА отступили в лес. По состоянию на 24 апреля 1944 г. подразделения УПА в количестве нескольких объединений заняли оборонные позиции: Майданские горы, Гурбы, границу леса до Шостив и далее вдоль леса, минуя Святое, Моаницу, Обгив. В лесу, помимо отделений УПА, находилась подавляющее большинство гражданского вооруженного населения, изгнанного акцией из своих сел, искавшего убежища в лесу. Ранним утром, в 7.00, началось генеральное наступление бойцов по всем направлениям. На некоторых участках врагу удалось оттеснить повстанцев с исходных позиций так, что командование УПА вынуждено было создать оборонную линию. Основные бои шли в Гурбах. Многократные атаки, сильный гранатометный огонь, танки и т.д. Все наступления врага были отбиты героической обороной повстанцев. Интенсивные атаки врага при массивной помощи всех видов оружия продолжались непрерывно в течение всего дня, и только ночь принесла передышку. В эту ночь использовали повстанцы, прорвав железное кольцо: часть — в Суражские леса, а главные силы взяли направление на Полесье. В Буше подразделения выдержали второй напряженный бой и с трудом прорвались к шоссе Ровно — Киев. За шоссе под железной дорогой они приняли еще один успешный бой и прорвались в Полесье.

Бой в Гурбах — это самый кровопролитный бой повстанцев с красными. Итог боя: около 80 убитых со стороны УПА и около 120 бойцов. После выхода подразделений УПА из окружения, бойцы еще три дня стреляли по лесу, производили повторные обыски, в результате которых убили несколько безоружных крестьян, прятавшихся в лесу, чтобы избежать мобилизации, а остальную часть выловили и отправили в тюрьмы в Кременец и Дубно.

Акции по отношению к революционерам в восточных областях производятся, из-за отсутствия войск и заградотрядов, при помощи НКВД, милиции (вместе 30–40 человек на район) и перебежчиков, собранных из нескольких районов.

#### 9. Установление советской администрации.

До времени Большой акции бойцам удалось создать администрацию только в городах и в нескольких пригородных селах. Райисполкомы наполняли еще перед фронтом специальными людьми — теми, которые в 1940 г. в том деле и в этих районах работали, или новыми, доверенными лицами из восточных областей, а из местных отбирали только «благонадежных». Сельсоветы начали восстанавливать одновременно с проведением Большой Акции. Председателями и секретарями сельсоветов бойцы назначали бывших глав сельсоветов, в случае же, если такого не было, то на место старосты, который был до немцев, назначали либо крестьян, задержанных во время акции (которых кратко «обрабатывали» — боялись мести повстанцев данному лицу), по тому ставили их насильно. Таким образом, была найдена в сельсоветах часть добрых украинцев. Первостепенной задачей сельсоветов было взывание поставок продовольствия и скота. Население, затерроризированное акцией, хоть и сопротивляясь, но поставку организовало, затягивая ее как можно дольше. В состав поставок входили хлеб, излишки коровьего молока, яйца и т.д. Для быстрого сбора поставок были организованы сборные пункты (в виде подрайонов) из нескольких сел, окруженных частями

красноармейцев и нкаведистов. В восточных районах они носят название «прикрепленных». После изъятия поставок они убрались. В восточных районах, по селам и райцентрам были организованы группы 16-летних подростков, т.н. «бегунки», в обязанности которых входила охрана колхозов, мостов и т.д. от бандитов.

ти бегунки принимают участие в облавах и акциях против бандеровцев. В районах ЗУЗ создана милиция, в которую во ли поголовно одни поляки, или части партизан. В состав милиции в восточных областях (на район 30–40) входило несколько нкаведистов, а остальные, главным образом, партизаны.

#### 10. После акции.

После Боль ой акции наступил третий период борьбы с боль евиками. Наступила деконцентрация отделений УПА, которые неболь ими группами действуют в районах и областях восточных и западных земель, приспосабливаясь (как, в частности, и организация конспирации), избегая провокационных боев. Усилена работа на тапе организации. Сделан упор на политическое просвещение кадров (теоретической и практической работой) и на пропагандистскую массовую работу. Применена тактика действий, соответствующая советским условиям, избавления от изли ков [как] во время борьбы с немцами. Распространяется бро юра «В новой действительности», по городам и селам возобновлена учеба в колах до 4 класса. В боль их городах (Кременец, Каменец-Подольский) работают институты. Учителя и студенты – практически одни женщины.

Глав сельсоветов часто вызывают на собрания. По селам устраивают немногочисленные митинги, наказывают и призывают к ответу. Воссоздано лесное хозяйство, назначены даже лесничие и гаевые.

При помощи вновь созданной организации боль евики провели перепись населения, начали выдавать временные удостоверения. Удостоверение можно получить по личному заявлению в райуправе. В результате понимания [ситуации] рев. активом встает необходимость смены идейно-политических оснований и тактики революции. В том направлении проводится огромная работа в очень тяжелых условиях советского подполья. В практической работе проводится акция поминовения погиб их героев на их могилах, уход за ними. Боль евики на то ответили срезанием крестов и раскапыванием могил. Акция проводится далее. Среди населения проведена акция против поставок, которая, однако, как выяснилось сразу же после проведения, из-за несогласованного пока ещ аппарата была слабо подготовлена, а затерроризированное население поставку сдало. В июле 1944 г. была начата акция жатвы: изготовлены и разосланы инструкции по тому делу, листовки («Трудовой народ СССР»), усилена подготовка среди населения. Акция началась с написания новых рев. призывов.

#### 11. Пропагандистская деятельность.

Наиболь им достижением пропаганды во время боевых действий было массовое распространение и написание практически на любой хате, в городах и селах, в ригах и на заборах – освободительно-рев. призывов, обращений к красноармейцам, которое оказывало на них сильное влияние. Во время фронта разбрасывались листовки, проводились беседы. Сейчас, после прихода боль евиков, среди населения распространяются листовки «Украинский Народ». В ответ на «Обращение к УПА и УНРА» изготовлено: «Открытое письмо Хрущеву и Гречухе». Кроме того, за отчетный период изготовлено и распространено: «Кто виноват?», «Дорогие братья – бойцы и командиры»<sup>103</sup>. Отдельное издание «Украинского Перца» с «Обращением боль евицких освободителей», «Трудовой на-

род СССР», «Красноармейцы-Тыловики». Для актива изготовлено: к международному положению, к борьбе с провокаторами и сексотами, пояснения к работе во время жатвы, конспирация подпольщиков, Отвага повстанца, В новой действительности<sup>1</sup>. Таким образом, ежедневно (прерваны по независимым причинам) подаются «Радио-сообщения», периодическое появление «информации» и изготовление прочих разного рода обучающе-воспитательных материалов.

## 12. Планы и методы борьбы большевиков.

Весной 1944 г. Сталин на совещании руководителей НКВД издал следующий дополнительный приказ: «Подавить любыми средствами восстание в Западной Украине. Население Западной Украины бунтарское, оно никогда не подчинялось никакой власти – ни полякам, ни немцам, ни советам». Для подавления украинского рев. движения собраны лучшие силы НКВД и войска НКВД. Были применены разные методы. Еще во время немецкой оккупации в УПА засланы лучшие агенты и те лучшие силы, которые должны были вести диверсионную работу и разведку, физически уничтожать командиров, переманивать подразделения УПА в КА. На подготовленной таким образом почве должны были распространяться листовки, призывы (обращения к УПА и УНРА) – и пропагандистски победить. Оба метода потерпели полный провал. Агентура, в основном, ликвидирована, и ни одно, даже самое малочисленное, подразделение не перешло на сторону красных. С первых дней оккупации большевики начали массово вербовать сексотов – главным образом, с помощью террора. Когда и эта мера не принесла желаемых результатов, а сопротивление, рев. движение и борьба возросли, сметая сексотов и терроризируя их, в результате чего их количество снизилось – взяли за последний аргумент: Вооруженную силу. Тогда наступила большевая акция. Силой, а именно, жестокостью и зверствами, большевики показали свое истинное лицо, которое не только было сравнимо с немецким, но в некоторых случаях и превосходило его. Поджоги сел происходят по немецкому образцу (Андрушівка, Илавица Малая, Бручанские Хутора и т.д.). Над трупами повстанцев или убитых крестьян жестоко издеваются. Зверства – очень частые явления. Колят тычками, отрезают уши, языки, выкалывают глаза, сдирают с трупов одежду и т.д. Жгут леса – преимущественно во время безуспешных облав. Между Майданом и Мошанцем подожгли площадь в несколько десятков га. Раскапывают могилы, срезают кресты. Когда тройной силой и массовыми акциями не удалось уничтожить отделения УПА и революционную борьбу – начали использовать засады, менее массовые нападения, чтобы остановить возрастание борьбы. Вербовка сексотов уже не с помощью террора, а идейных, снова набирает силу. На территории оккупанты снова начали массово засылать агентов под видом дезертиров из КА (с фальшивыми документами), беглецов из тюрем, поездов и т.д. Прим. в Ровно есть такой добрый охранник в тюрьме, который за водку, сало выпустил уже больше 70 человек. Обработанных сексотов везут на восток, на пути Фастов – Киев они сбегают с заданием перейти через границы и доносить в НКВД обо всем, что заметили. Кроме того, они используют и другие фокусы. Июнь и июль 1944 г. немного утихомирили вооруженное противостояние, зато большевики начали разработку ведения борьбы другими методами, чтобы собрать как можно больше материалов. Следующая акция, которую уже начали в конце июля 1944 г., имеет своей целью ликвидацию революционной борьбы. Чтобы это осуществить, НКВД

---

<sup>1</sup> Так в тексте.

задумывает уничтожить базу революции, которой, по мысли НКВД, является все население. По тому в плане большой вооруженной акции – перемещение всего неблагонадежного элемента вглубь СССР. На западных рубежах оставить только благонадежных и бедняков. Эти земли должны будут заселить людьми из глубины территорий СССР. Уже определено место для огромного концлагеря для населения: Ойра-Тура<sup>104</sup>. В борьбе используют также индивидуальную и групповую провокацию. В июле 1944 г. в с. Богданов под Здолбуновом приехал отдел НКВД под видом повстанцев, которые должны взорвать железнодорожный мост, расквартироваться в риге. Акция не удалась.

### 13. Жизнь народа. Разные информации.

В целом население, кроме тех единичных случаев, что стали сексотами, держится хорошо, революционные настроения наблюдаются, верят, что так долго продолжаться не может, а поэтому активно помогают рев. орг. силам. В частности, активизировались женщины, часты стычки с большевиками с первых дней, недовольство сталинским режимом чувствуется везде: в селе, городе, на СУЗ. На СУЗ население точно также настроено против Сталина, помогает повстанцам, только не верит пока в возможность развала СССР, а потому, скорее, сочувствует, симпатизируя, в то время как на СУЗ население более активно и революционно. Прим.: массовое движение народа на похоронах одного повстанца, которого убили красные и разрешили похоронить, сказав: «Похороните его, он убил не одного немца и защищал вас». Этот случай имел место в с. Голыбин, в Кременецком районе, в присутствии инкаведистов.

<...><sup>1</sup> украинцы в большинстве своем симпатизируют революционному движению, и есть много случаев, когда активно им помогает. Дезертиров в КА очень много, но часто их невозможно отличить от агентов НКВД. Даже среди таких надежных людей из заградотрядов, есть такие, которые «не замечают» в риге или погребе спрятанного повстанца или крестьянина, а то еще и лучше прикроют. Поляки сосредоточены в городах, работают преимущественно в администрации, Заскакивают из городов на свои поля, обрабатывают их. Многие из них на работе в НКВД, мстят [тем] украинцам, которые из их окрестностей, доносят на них. В акциях против нас НКВД редко их использует. Часть трезво смотрит на характер украинско-польских отношений. «Что было – то было», то немцы толкнули вас против нас, а нас против вас. «Сейчас объединимся против общего врага». Действует польская антисоветская организация, распространяет антибольшевицкие листовки, произошли аресты среди поляков в Польской Армии. В Острове, на митинге поляков, в конце они начали петь «еще Польша не згинела»<sup>11</sup>. НКВД их сразу прервало и заявило с криком, что такой Польша и не существовало и раньше, а теперь не будет и подавно. Польская Армия (в количестве 90 тысяч человек на середину июля) имеет следующий национальный состав: до 15 % украинцев, 20–25 % жидов (политработников), командующий состав из КА. Армия хорошо оснащена агентами НКВД. Много и дезертиров – в частности, в последнее время.

### 14. Жизнь в городе.

Численность украинцев возросла в селах, в руководстве, на фабриках, железных дорогах. В городах рев. борьба проявляется, главным образом, в пропаганде. В Здолбунове массово распространены укр. рев. листовки. Действуют

---

<sup>1</sup> Два слова утрачено.

<sup>11</sup> В переводе с польского языка «еще Польша не погибла».

открытые базары, процветает спекуляция. В селах возобновлена деятельность кооперативов, в которых можно достать соль, спички, реze пасту, бумагу, женские платки. Повстанцы часто забирают то добро. Праздник 30 июня в некоторых районах был отмечен всеми. Вечером зажигали костры, произносили речи, раскладывали листовки, пели песни. то приободрило людей после долговременной конспирации.

Окопы вдоль польско-советской (быв ей границы) роются уже два месяца мобилизованными женщинами. Один партиец на сельском собрании говорил: «Копаем окопы аж до самой Москвы. то не для обороны от немцев, а от поляков, с их союзниками».

*ЦДАВО України. Ф. 3833. Оп. 1. Спр. 113. Арк. 47–53. Копия. Перевод с украинского языка.*

### **№ 3.73. Выписка из протокола допроса члена центрального провода ОУН М. Степаняка от 30 августа 1944 г. о взаимоотношениях ОУН–Бандеры с организациями гитлеровской Германии и изменении пронемецкой политики ОУН**

30 августа 1944 г.

Выписка из протокола допроса Степаняка от 30 августа 1944 г.<sup>I</sup>

О связи ОУН с немцами<sup>II</sup>

**Вопрос:** Вы показали, что ОУН бандеровского течения, являясь в первое время пронемецкой организацией, впоследствии стала на антинемецкие позиции, и что она пыталась привлечь и мельниковцев на такую позицию.

Известно, что бандеровцы, как и мельниковцы, являлись пронемецкой организацией до последнего времени. Чем объяснить ва и такие показания?

**Ответ:** Я не отрицаю того акта, что ОУН мельниковского м бандеровского течений находилась под крылы ком немцев и на оккупированной немцами территории создавали пронемецкие антисоветские формирования.

Боль е того, созданный бандеровцами в Кракове, так называемый «Украинский легион» с согласия бандеровского провода во ел в состав немецкой армии и направлен на фронт против Красной Армии, а затем в 1942 г. был переформирован в полицейский батальон и использован немцами для борьбы против красных партизан в Белоруссии<sup>III</sup>.

Ли ь в декабре 1942 г., в связи с брожениями в самом легионе, вызванными нежеланием легионеров воевать исключительно в интересах немцев, что совпало с окончанием срока подписки, данной легионерами немцам на время службы в немецких частях, немцы тот легион распустили, причем часть офицеров пере ла на немецкую службу и вступила в так называемый дивизион СС «Галицион»<sup>IV</sup>, часть разъехалась по домам и впоследствии по ла на службу в УПА<sup>105</sup>.

<sup>I</sup> Текст вписан чернилами.

<sup>II</sup> Текст вписан красным каранда ом.

<sup>III</sup> См. также док. № 3.87, 3.91.

<sup>IV</sup> Так в документе.

В то время, когда организовался «Украинский легион» на территории, так называемого «Генерал-губернаторства», мельниковцы и бандеровцы организовали для охраны немецких промышленных объектов «Верк уцы», которые использовались немцами до последнего времени и не были отозваны бандеровцами. Мельниковцами же все время пополняли «Верк уцы»<sup>1</sup>.

Мельниковцы и бандеровцы помогали немцам в предоставлении им, так называемых «дольмечеров», т.е. проводников и переводчиков. Они также, насколько мне известно, не были отозваны до последнего времени.

На протяжении всей войны бандеровцы и, в частности, УПА, организовали борьбу против красных партизан и отдельных частей Красной Армии. В первые дни войны в тех же целях бандеровцы организовали специальные военные группы, так называемые «партизанские отряды».

Все то, несомненно, было в помощь немцам<sup>II</sup>.

Мне стало известно в конце 1942 г. от участников ОУН, что из числа мельниковцев и бандеровцев, член мельниковского центрального провода — полковник Суко в г. Закопане или Рабка, в Краковской области, создал колу полицейских разведчиков для службы в гестапо, с использованием их на различных территориях.

О проводимой в первое время войны открытой пронемецкой пропаганде бандеровцами — общеизвестно.

Позже, в 1943 г., были официальные приказы по УПА, запрещающие нарушать немецкие коммуникации и уничтожать немецкие склады оружия и продовольствия, также нападать на немецкие соединения, даже в том случае, когда они обессилены и отступают с фронта.

Я уже показал, что начиная со 2-й конференции ОУН — бандеровцы стали склоняться к антинемецкой позиции в вопросах антинемецкой пропаганды.

\*На 2-й и 3-й конференциях был принят ряд решений антинемецкого характера, однако в жизнь они не были проведены<sup>106</sup>.

Проводимая ОУН антинемецкая пропаганда была рассчитана не на поднятие масс на борьбу против немцев, а на завоевание на этой почве масс украинского народа для борьбы против Советского Союза<sup>\*III</sup>.

Наряду с этим я не могу не указать, что в массах бандеровцев и даже в центральном проводе антинемецкие настроения были широко распространены.

Я лично, хотя и являлся врагом Советской власти, в то же время враждебно относился к немцам и неоднократно выступал на совещаниях провода, конференциях и «сборе» с антинемецкими заявлениями.

По тем ли причинам, или благодаря действительному отсутствию связи бандеровского центрального провода ОУН с немцами, начиная с момента моего пребывания в центральном проводе, т.е. с декабря 1941 г., мне неизвестны факты прямой связи центрального провода ОУН бандеровцев с немцами.

Был случай в конце 1942 г. или в начале 1943 г., когда один из руководителей немецкого гестапо в г. Львове передал о своем желании говорить с «РУБАНОМ» или другими представителями провода, гарантируя безопасность, но «РУБАН» и другие на переговоры с ним не пошли.

---

<sup>1</sup> Верк уц (нем. — Werkschutz) — подразделения вооруженной охраны промышленных объектов.

<sup>II</sup> Текст подчеркнут красным карандашом.

<sup>III</sup> Текст отчеркнут на полях вертикальной чертой красным карандашом.



\*Я лично могу полагать, что немцы имели в центральном проводе свою агентуру и возможно, то явилось причиной, что центральный провод не проводил в жизнь своих же антинемецких решений\*<sup>1</sup>.

Основания к таким предположениям у меня следующие:

1. Член бюро центрального провода «ГОРБ НКО», арестованный немцами, приблизительно в сентябре 1941 г. был, по его личному заявлению «РУБАНУ», отпущен немцами в конце 1942 г. или начале 1943 г., после того, как дал им подписку о сотрудничестве.

2. Председатель бюро центрального провода ШУХ ВИЧ – «ТУР», в начале войны являлся от ОУН комендантом «Украинского легиона», сформированного в г. Кракове. вместе с легионом он принимал участие в борьбе против Красной Армии, а затем против красных партизан в Белоруссии.

Когда в декабре 1942 г. немцы легион распустили, они ШУХ ВИЧА и ряд других командиров «Украинского легиона» привезли в г. Львов, где содержали в гестапо 2–3 дня, а затем выпустили. После того ШУХ ВИЧ перешел на нелегальное положение.

Характерным из деятельности ШУХ ВИЧА является следующее обстоятельство:

В декабре месяце 1942 г., по моему и «ГАРМАША» предложениям, «РУБАН» согласился послать письмо на имя ШУХ ВИЧА и официального перед немцами коменданта «Украинского легиона» – майора ПОБИГУ ГО, с приказом немедленного перехода легиона на нелегальное положение и перевода его на украинские земли.

В письме указывалось, что легион должен положить начало созданию вооруженных сил ОУН, борьба которого имеется ввиду и против немцев, однако то письмо ШУХ ВИЧ участникам легиона не объявил, хотя он его и получил. Он оправдывался тем, что письмо получил, якобы, в поезде, когда немцы его везли в г. Львов.

Я все же утверждаю, что отношение бандеровцев и мельниковцев к немцам было разное, начиная со времени проведения их репрессий со стороны немцев по отношению к бандеровцам<sup>II</sup>.

Мельниковцы жили при немцах легально, оказывали им практическую помощь, все время пользовались их финансовой поддержкой, помогали немцам даже в том, что пропагандировали протекторат немцев над Украиной<sup>III</sup>.

Бандеровцы при немцах со второй половины 1941 г. перешли на нелегальное положение. В рядах бандеровцев наблюдались антинемецкие настроения, и я лично глубоко убежден, что основная масса бандеровцев добивалась создания «Самостоятельного украинского государства», не желая немецкого протектората над Украиной.

Теоретически антинемецкая, а фактически в основном пронемецкая позиция основной части руководства бандеровцев сложилась, на мой взгляд, раньше всего в результате неспособности указанной части бандеровцев стать на решительную, последовательную борьбу с немцами, по той причине, что основной в деятельности ОУН была антисоветская платформа, а также из-за мелкобуржуазного сознания и фашистской идеологии у этих же лиц<sup>IV</sup>.

---

<sup>1</sup> Текст отчеркнут на полях вертикальной чертой красным карандашом.

<sup>II</sup> См.: Т. 1, док. № 2.56, 2.58, 2.59, 2.63, 2.68, 2.74, 2.94, 2.101, 2.103, 2.109.

<sup>III</sup> Абзац отчеркнут вертикальной чертой красным карандашом.

<sup>IV</sup> Абзац отчеркнут вертикальной чертой красным карандашом.



По тому во всех переговорах, которые я вел от имени провода, одним из основных вопросов я ставил отрыв от пронемецкой политики. Провод ОУН требовал таких условий, хотя сам на деле от пронемецкой политики не мог отказаться.

Вот почему, когда в среду бандеровцем проникло обращение председателя Совета Народных Комиссаров УССР Хрущева и председателя Президиума Верховного Совета УССР Гречухи, в котором не делалось разницы между ОУН бандеровской и мельниковской, в частности, об их отношении к немцам — то вызвало большое толкование.

Надо сказать, что основная масса бандеровцев, в том числе руководящего состава, убеждена, что в отличие от мельниковцев, они стали отходить от немцев, и ссылаются на официальные антинемецкие решения бандеровского руководства.

Если до воззвания со стороны бандеровцев были отдельные голоса о создании вместо ОУН новой организации, поскольку ОУН скомпрометирована, как фашистская пронемецкая организация, то после воззвания, число пытающихся отречься от ОУН и особенно проклиняющих мельниковцев, значительно увеличилось.

Возросло количество лиц, желающих изменения самого наименования ОУН<sup>1</sup>.

Большая я осведомлен о, так называемой «дипломатической» работе ОУН по связям с представителями закордонных кругов, в чем я частично принимал личное участие.

**Вопрос:** \*С какими закордонными кругами ОУН поддерживала связь?\*<sup>11</sup>

**Ответ:** Связи ОУН следовало бы разделить на два периода: довоенный и военный, т.е. до середины 1941 г. и после того.

Я уже показывал, что закордонные связи ОУН в довоенное время в основном были сосредоточены у мельниковцев. Однако, после раскола ОУН в 1940—1941 гг. бандеровцы стали искать самостоятельных связей с закордонным.

После начала войны и, особенно, после создания УПА, намечалась обратная картина, что некоторые закордонные круги стали искать связи с бандеровцами.

Если до войны ОУН, ориентируясь целиком на фашистские государства и их союзников, как-то: Италию, Японию, Испанию, Финляндию и в первую очередь, на Германию, имела соответствующие связи с этими государствами, то с момента намечавшегося поражения в войне стран оси, бандеровцы изыскивали другие связи.

Мне известно, что после устранения в Италии Муссолини<sup>107</sup>, бандеровцы имели ввиду связаться с кругами вновь созданного правительства.

В гославии налаживались связи с группой четников Михайловича<sup>108</sup>.

В Румынии — с железногвардейцами.

Поляки и мадьяры сами искали связей с ОУН<sup>109</sup>, причем мадьяры пытались посредничать в связях ОУН с представителями Лондонского польского правительства, а также с немцами.

Так называемая «дипломатическая» работа ОУН, хотя и не имела успехов, но проявляла тенденцию распространиться на широкие международные круги.

**Вопрос:** К чему сводились основные устремления ОУН, в так называемой «дипломатической» работе?

---

<sup>1</sup> Внизу листа надпись от руки: «Справка. Подлинник документа хранится в архивно-следственном деле «Берлога» том 1 лист 154. Подполк. (Подпись неразборчива.)

<sup>11</sup> Текст подчеркнут красным карандашом.

Ответ: Основной целью ОУН, к которой она стремится — то создание «Украинского самостоятельного государства».

ОУН в основном росла на западно-украинских землях. Ее социальной базой являлись: в первую очередь кулачество и постоянно терроризированная шляхтой в период существования польского государства, галицийская мелкая буржуазия.

Идеология ОУН формировалась в период нарастания на западе фашистского движения, под его влиянием и по его образцу.

Социальная природа ОУН и фашистская идеология с одной стороны и постоянный рост экономического и политического значения мощи СССР — с другой, предначертывали характер и пути политики ОУН по отношению разных государств Европы и вне ее.

В борьбе за осуществление своих целей, ОУН формально в своих планах имела в виду опираться на организацию, так называемых «собственных сил народа» и проповедовала лозунг «Большой украинской национальной революции».

Фактически, однако, ОУН всю свою политику приспособлявала к военным затеям фашизма.

Расчет в создании «Самостоятельного украинского государства» все же был не на внутренние силы Украины, во что ОУН сама не верила, а на войну фашистских государств, и в первую очередь Германии против СССР.

Заинтересовать фашистские империалистические государства, так называемой «Украинской проблемой» и при их помощи выплыть на арену международной политики, в том было усилие всего ОУН в довоенный период.

Речь шла о налаживании теснейших связей с гитлеровской Германией, фашистской Италией и Японией, как с силами, подготавливая ими империалистическую войну, которые фактически ее и осуществили, стремясь в основном уничтожить СССР.

Проводу ОУН удалось найти общий язык с фашистскими государствами.

\*Германия содержала за свой счет ОУН, на территории Германии находилась основная часть провода, который для организационных целей не только получал деньги от Германии и пользовался ее покровительством в ряде других вопросов, но в свою очередь дополнял германский аппарат в подготовке нападения на СССР\*<sup>1</sup>.

Как мне рассказывал «РУБАН», М. Л. НИК подробно отчитывался перед немцами на что он расходовал выданные ему немцами деньги.

\*Провод ОУН поддерживал тесную связь с немецкими военными кругами и через своих представителей помогал им в сборе разведывательных данных, касающихся СССР.

Постоянную связь с немецкими военными кругами поддерживал член центрального провода ОУН полковник ЯРБИКО\*<sup>11</sup>.

В Италии постоянным представителем от ОУН находился журналист ОНАЦКИ, насколько помню, вгений.

Когда произошел раскол между М. Л. НИКОМ и БАНДРОМ, СТАЦКО ЯРОСЛАВ написал в адрес Муссолини обильное объяснение о причинах раскола, в котором оправдывал бандеровцев.

<sup>1</sup> Текст отчеркнут на полях вертикальной чертой красным карандашом.

<sup>11</sup> Текст отчеркнут на полях вертикальной чертой красным карандашом.

С Японией, через ее представительство в Берлине, поддерживал связь также ЯР РИКО.

ОУН имела своих представителей и в Испании, в г. Мадриде, в лице МОШИНСКОГО. Впоследствии члена центрального провода, Мельника и других. Фамилий которых я не знаю; в Финляндии, в г. Хельсинки – в лице К НТЖИНСКОГО, издавав его в период ныне ней войны в Финляндии украинскую газету, кажется, под названием «Украинец».

еще до войны Германии и СССР ОУН оказала немцам значительную помощь в борьбе против чехословацкой республики.

\*В период напряженных отношений между Германией и Чехословакией в 1938–1939 гг., когда немцы стремились разложить Чехословакию на составные части и фактически приступили к ее оккупации, по директивам ОУН было создано так называемое «Самостоятельное государство» – «Карпатская Украина»<sup>1</sup>, во главе с правительством ВОЛОШИНА Августа\*<sup>11</sup>.

то дало возможность немцам показать, что якобы, народы Чехословакии восстали сами против Чехословацкой республики и не желают находиться в составе того государства-«угнетателя».

ОУН в свою очередь рассматривала Закарпатскую Украину как плацдарм для расширения своего влияния на территорию всей Украины и существованием там националистического «правительства» подчеркивала осуществимость своих намерений создания при помощи немцев «Самостоятельного украинского государства» на территории всей Украины.

Хотя в 1940–1941 гг. произошел раскол ОУН в основном по мотивам отношения к немцам, но это не мешало обоим ОУН в одинаковой мере продолжать пронемецкую политику, указывая на создание «Самостоятельной Украины» с немецкими военными планами против СССР.

Когда немцы спровоцировали ОУН в смысле разгона и ареста созданного с их же согласия «правительства» СТ Ц КО, бандеровцы стали искать связей среди союзников Германии, дабы при их поддержке уладить вопрос с немцами об их отношении к «Самостоятельности Украины».

В этих целях ОУН в 1941–1942 гг. обратилась в г. Берлине в официальные представительства Италии и Японии.

ОУН, в то же время, также информировала турецкое правительство в Берлине о том, что политика немцев на Украине льет воду на мельницу большевиков, что такая политика немцев против «Самостоятельности Украины» угрожает и интересам Турции, которая заинтересована, чтобы находящаяся вблизи ее границ Украина была в руках «самостийников», а не большевиков.

В 1942 г. через итальянское и японское представительства, ОУН добивалась помощи этих государств, чтобы добиться изменения отношения немцев к украинскому населению, прекращения массового уничтожения украинцев.

Уже тогда в рядах ОУН высказывались, что немцы выиграют войну на Востоке, но проиграют ее на Западе.

то привело ОУН к изысканию связей среди стран – предполагаемых победителей, в первую очередь среди английских правительственных кругов.

Для налаживания связи с Англией, провод посылал ряд лиц в нейтральные страны: в Швецию, через Финляндию, был назначен для поездки доктор теоло-

<sup>1</sup> См. Т. 1, док. № 1.10, 1.13, 1.22, 1.28.

<sup>11</sup> Текст отчеркнут на полях вертикальной чертой красным карандашом.

гии ГРИН Х, по кличке «ДИБРОВА», в Швейцарию также был назначен представитель ОУН, фамилии и клички которого я не знаю.

Их заданием было: информировать политические закордонные круги, находящиеся на территории этих государств о деятельности ОУН и, в первую очередь, через эти круги как непосредственно связаться с англичанами и попытаться найти общий язык.

ГРИН ХУ не удалось выехать в Швецию, в связи с трудностями добраться туда; представитель направлявшийся в Швейцарию был арестован немцами.

ОУН на протяжении 1942–1944 гг. делала попытки связаться в гославии с группой четников генерала МИХА ЛОВИЧА<sup>I</sup>, в Румынии — с железнодорожниками<sup>II</sup>, также с мадьярами и поляками, в некоторых случаях с положительными результатами.

Кроме, как в отношении Польши, основным интересом, толкавшим ОУН на связь с представителями вышеуказанных групп и государств было: получение у них оружия и другой помощи в борьбе ОУН против Советской власти, в налаживании контакта через них с деятелями других государств<sup>II</sup>.

Что касается Польши, то там переговоры сводились к заключению союза о совместной вооруженной борьбе<sup>III</sup>.

*ГДА СБ України. Ф. 13. Спр. 372. Т. 38. Арк. 109–121. Копия.*

**№ 3.74. Докладная записка члена Военного Совета  
1-го Украинского фронта К.В. Крайнюкова А.С. Щербакову  
о действиях украинских националистов в тылу 1-го Украинского  
фронта и борьба с ними в августе 1944 г.**

Не ранее 1 сентября 1944 г.<sup>IV</sup>

Совершенно секретно<sup>V</sup>

**ДОКЛАДНАЯ ЗАПИСКА**

О действиях бандформирований украинских националистов  
в тылу 1-го Украинского фронта и борьба с ними

за период — АВГУСТ месяц 1944 г.

Освободив от немецкой оккупации области Западной Украины и вступив на территорию Польши, войска фронта далеко продвинулись вперед за пределы Государственной границы.

Районы Западной Украины становятся глубоким тылом фронта.

Остатки разгромленных и недобитых на территории Волынской, Ровенской, Тернопольской и Станиславской областей банды украинских националистов,

---

<sup>I</sup> См. док. № 3.121.

<sup>II</sup> См. док. № 3.108, 3.113, 3.120, 3.121.

<sup>III</sup> Внизу листа имеется помета чернилами: «Справка. Подлинник документа хранится в архивно-следственном деле «Берлога» том 1 лист 154. Подполк. (подпись неразборчива.)»

<sup>IV</sup> Датируется по тексту документа.

<sup>V</sup> Адресат вписан карандашом вверху документа.

пользуясь отсутствием крупных войсковых частей в тылу фронта, за последнее время активизировали свою контрреволюционную деятельность, в особенности на территории Львовской области.

Крупные бандгруппы, действующие на территории Рава-Русского, Угневского, Магеровского, Немировского, Велико-Мостовского и Яворовского районов Львовской области, состоят из остатков разбитых дивизий «СС» Галиция, быв их полицейских и принудительно мобилизованного местного населения, а также уклоняющихся от мобилизации в Красную Армию.

Кроме того в составе бандгрупп встречаются<sup>I</sup> \*узбеки и калмыки, а также казахи<sup>II</sup>, оставленные<sup>III</sup> немцами для борьбы против Советской власти в тылу Красной Армии.

ти банды располагают достаточным количеством автоматического оружия и боеприпасов и находятся в подчинении хоро о подготовленных командиров, про ед их военное обучение в полевых колах «УПА» и специальных инструкторов, подготовленных «ОУН» в Карпатах<sup>IV</sup>.

В числе банды в 200 человек, разгромленной 22 августа с.г. в районе Магеров было \*до 40 человек\*<sup>V</sup> специально подготовленных в военном отношении инструкторов, перебро енных из района Карпат.

Наряду с проведением формирования, представители «УПА» при содействии низовых ОУНовских организаций начали проводить мобилизацию мужского населения в состав банд, готовя из него резерв для непосредственного пополнения.

Проявлению деятельности тих банд способствуют лесные массивы, изобилующие в тих районах, дающие возможность скрываться действующим бандам.

Наиболее ирокий размах бандитских проявлений относится ко второй половине июля и первым числам августа.

Обстановка в тих районах слагалась из:

а) Наличия глубоко законспирированной организации украинских националистов и ее вооруженной силы «УПА», сведенной в курени, сотни и отряды сельской самообороны, так называемые боивки.

б) Бандпроявлений диверсионно-террористического характера, выражавшихся в подрыве воинских елонов, нападении на мелкие группы военнослужащих Красной Армии и убийстве работников районных и сельских органов власти, запугивании и терроризации<sup>VI</sup> местного населения, а по некоторым районам прямого срыва проводимых советской властью мероприятий.

Что подтверждается следующими фактами:

а) 13 августа 1944 г. на ст. Зелена Угновского района бандгруппой подорван воинский елон с боеприпасами. В результате разбито 40 вагонов, расстреляно 50 человек, сопровождав их елон и такое же количество уведено в лес.

Часть боеприпасов бандитами увезена и часть подорвана.

---

<sup>I</sup> Слово вписано каранда ом вместо зачеркнутого «установлено значительное количество преступного элемента».

<sup>II</sup> В выделенном тексте каранда ом исправлены окончания.

<sup>III</sup> Слово вписано каранда ом над зачеркнутым «увезенных в период отхода и оставленных ими».

<sup>IV</sup> См. док. № 3.193.

<sup>V</sup> Выделенный текст очерчен каранда ом над строкой.

<sup>VI</sup> Так в тексте.

б) 2 августа 1944 г. в д. Барбары Магеровского района бандитами уничтожено 5 местных жителей за отказ идти в «УПА».

в) 16 августа 1944 г. в районе Мосты-Великие бандой сожжены две автомашины и 104 погранотряда НКВД. Водители и сопровождающие бойцы убиты.

г) 20 августа 1944 г. в районе с. Мостиско Яворовского района бандой были убиты начальник 89 погранотряда войск НКВД полковник НИКИТ К и с ним 8 бойцов.

е) 11 августа 1944 г. в с. Новосилки (Яворовский р-н) бандитами был убит председатель сельсовета и уничтожены две семьи поляков.

ж) 26 августа 1944 г. в трех км юго-восточнее Рава-Русская во время прохождения поезда было подорвано полотно железной дороги, в результате паровоз и два вагона сошли с рельс.

з) 12 августа 1944 г. бандиты блокировали государственную дорогу Магеров – Немиров.

и) В Сокальском районе следовавшая на сборный пункт команда военнообязанных, численностью 250 человек в 3-х км от с. Спасув была бандитами обстреляна. Сопровождающие команду 12 вооруженных бойцов, отстреливаясь стали отходить, с ними отошли 33 человека, бывшие военнопленные. Остальные военнообязанные команды были окружены бандитами, которые отобрали 10–12 человек молодых возрастов – взяли с собой, остальных распустили по домам,

Во многих селах районов области появляются бандеровские банды, запугивают репрессиями к семьям тех, кто пойдет в Красную Армию, расклеивают воззвания, агитирующие за отказ от мобилизации, и тем самым активно противодействуют проводимым мероприятиям Райвоенкоматов по от мобилизовыванию военнообязанных<sup>1</sup>.

Наличие активности бандпроявлений на территории перечисленных районов поставили необходимость применения более репрессивных мер борьбы с националистическим подпольем и бандами УПА.

Перед Управлением Войск НКВД по охране тыла Военным Советом фронта была поставлена задача в семидневный срок уничтожить банды, оперирующие на территории Львовской области.

Для осуществления вышеуказанных мероприятий, в районы действия банд были стянуты части Войск НКВД, охраняющих тыл 1-го Украинского фронта, которым приданы три полка Красной Армии, снятые непосредственно с передовой линии фронта.

В результате мер проведенных оперативно-войсковых мероприятий на территории Рава-Русского, Угновского, В.-Мостовского, Магеровского, Немировского и Яворовского районов с 22 по 27 августа с.г. силами войск НКВД и приданным частям 50, 51 ОЛМП<sup>II</sup>\*олков<sup>III</sup> и 29 гв. кавполка –

---

<sup>1</sup> Далее вычеркнут текст: «Создалось положение в значительной части районов области, когда все мужское население из сел и деревень уходит под влиянием запугивания в лес и мобилизация фактически срывается.

6 августа 1944 г. в Желковском районе вызывалось на сборный пункт райвоенкомата из 3-х сельсоветов 163 военнообязанных, явилось 2 человека, 7 августа 1944 г. вызывалось из 3-х сельсоветов 286 человек, явилось 4 человека.

Не лучшее положение и в других районах».

<sup>II</sup> ОЛМП – отдельный легкий мотоциклетный полк.

<sup>III</sup> Часть слова вписана карандашом над строкой.

Убито бандитов ..... 1549 чел.  
Захвачено ..... 541 чел.  
Задержано призывного контингента ..... 589 чел.

Изъято оружия:

Бронетранспортеров М-1 ..... 1  
Минометов ..... 6  
Мин к ним ..... 323  
Станк[овых] пулеметов ..... 3  
Ручных пулеметов ..... 15  
Крупнокалиберных пулеметов ДШ<sup>I</sup> ..... 4  
Автоматов ..... 73  
Винтовок ..... 170  
Пистолетов ..... 3  
Гранат ..... 385  
Патрон ..... 33 459

В ходе<sup>II</sup> боевых столкновений с бандами, частично сожжены населенные пункты Пиратын, Сухоруки, Стадники, Павлики, Рогизно, Шляхта и Гале Равска, которые были подготовлены бандитами для ведения длительной обороны.

На и потери:

Убито – 24 человека<sup>III</sup>  
Ранено – 58 человек<sup>IV</sup>

Применение мер репрессивного характера, факт больших потерь понесенных бандами в ходе операции и разъяснительная работа, проведенная политаппаратом Войск НКВД и привлеченным партийно-советским активом выеуказанных районов, дали положительные результаты, характеризующиеся такими фактами:

а) По сообщению руководителей Рава-Русского, Угновского, Немировского, Велико-Мостовского и Яворовского районов, местное население приступило к<sup>V</sup> выполнению государственных хлебопоставок, а также явке на призывные пункты КА.

Только на следующий день после боя с сотней «УПА» 24 августа 1944 г. и проведенного собрания в с. Рогизно из окружающих населенных пунктов в РВК явились 1265 человек призывного контингента, скрывавшихся в лесах.

б) 26 августа 1944 г. в Немировский райвоенкомат явились с повинной 40 бандитов, из числа жителей с. Старый Язув, находившихся в составе действующих банд. Часть бандитов прибыла с оружием<sup>VI</sup>.

Дальнейшая борьба с «ОУН» и бандформированиями «УПА» продолжается.

Член Военного совета 1-го Украинского фронта  
генерал-лейтенант

Крайнюков

*ЦА МО РФ. Ф. 236. Оп. 2727. Д. 16. Л. 468–473. Подлинник; Д. 23. Л. 128–133. Копия.*

<sup>I</sup> Имеется в виду крупнокалиберный пулемет Дегтярева-Шпагина.

<sup>II</sup> Вычеркнуто слово «ожесточенных».

<sup>III</sup> Вычеркнуто «из них 18 чел. из войск НКВД».

<sup>IV</sup> Вычеркнуто «из них 14 чел. из войск НКВД».

<sup>V</sup> Вычеркнуто слово «интенсивному».

<sup>VI</sup> Вычеркнут абзац «В результате успешной борьбы с бандитизмом установлено, что остатки разгромленных банд, чтобы избежать полного уничтожения, имеют намерения уйти в Карпаты, где вновь пополнятся, выжидать более удобного момента для своих действий».



**№ 3.75. Докладная записка начальника войск НКВД по охране тыла  
1-го Украинского фронта Н.П. Зубарева и зам. начальника войск НКВД  
по разведке фронта Лизина в Управление войск НКВД по охране тыла  
1-го Украинского фронта «О результатах борьбы с бандитизмом  
на территории западных районов Львовской обл. за период  
с 22 августа по 7 сентября 1944 г.»**

Не ранее 7 сентября 1944 г.<sup>1</sup>  
СОВ. С КР ТНО

### 1. ОП РАТИВНАЯ ОБСТАНОВКА

В соответствии с необходимостью проведения репрессивных мероприятий на территории западных районов Львовской области, войсками НКВД по охране тыла 1-го Украинского фронта совместно с приданными частями 29 Гвард. кавполка, 50 и 51-го отдельных легких мотоциклетных полков, проводилась операция по ликвидации бандформирований «УПА».

В ходе борьбы с бандитизмом, оперативная обстановка характеризовалась следующими обстоятельствами:

а) Установленные бандгруппы «УПА» на территории Рава Русского, Магеровского, Велька Мостовского и Яворовского районов Львовской области, представляли крупные вооруженные отряды от 300 и свыше человек состоящие из остатков разбитых дивизий «СС» «Галичина» проводящие боевую подготовку, бывших полицейских украинской полиции и изменников Родины, из бывших военнослужащих КА завезенных противником в целях насаждения бандитизма в пограничной полосе.

б) По сравнению с бандпроявлениями в Ровенской и Волынской областях, выражающихся в террористических актах, налетах на мелкие подразделения КА, обозы с вооружением, боеприпасами и уклонением от боевых столкновений с воинскими частями, — банды «УПА» на территории Львовской области располагали большой подготовкой и вооружением как-то: крупнокалиберными пулеметами, минометами, станковыми пулеметами и большой насыщенностью автоматического оружия.

Систематически готовясь к боям, бандиты сооружали в ряде населенных пунктов полевые фортификационные сооружения, а на выгодных высотах узлы сопротивления. Так например:

22 августа с.г. крупная банда «УПА», под руководством куренного «М» подготовила оборону населенных пунктов Павлики, Шляхта, имея в наличии окопы полного профиля в две линии и широко разветвленную сеть ходов сообщения.

Отдельные дома на окраинах населенных пунктов были превращены в опорные пункты.

29 и 30 августа с.г. банда «УПА» в количестве до 1000 бандитов, окаймила Карувские леса (7090) тремя линиями окопов и других оборонительных сооружений и укрепила в лесу высоты 221, 222 для ведения упорных оборонительных боев, что и подтвердилось в ходе столкновения.

в) Используя отсутствие массово-разъяснительной работы со стороны районных партийных и советских органов на селе, бандиты терроризируют местное

---

<sup>1</sup> Датируется по тексту документа.

население, проводили широкую антисоветскую пропаганду и добились срыва таких важнейших государственных и политических мероприятий как проведение мобилизации и выполнение обязательных хлебопоставок государству.

## II. МЕРОПРИЯТИЯ

Разведывательные органы войск НКВД, в борьбе с бандитизмом в западных районах Львовской области, строили свою деятельность на основе проведения глубокой агентурной разработки бандгрупп «УПА», используя накопленный опыт на территории Волыни.

С целью успешной ликвидации бандитизма, разведорганами войск НКВД была приобретена квалифицированная агентура из числа участников «УПА» и использованы агенты маршутчики завербованные в состав сети в период проведения операций в Ровенской, Волынской и Тернопольской областях.

В работе с выделенной агентурой, была предусмотрена основная цель, – внедрение агентов в состав бандформирований с задачей по выявлению точного местонахождения, количества, вооружения и конкретных замыслов банд, а так же по разложению и склонению к явке с повинной в органы НКВД и НКГБ.

Наряду с проведением целеустремленных агентурных мероприятий, параллельно с применением репрессивных мер к пособникам бандитов, специальным планом было предусмотрено проведение массовой политической разъяснительной работы силами политаппарата войск НКВД с привлечением районного партсоактива.

## III. РЕЗУЛЬТАТЫ РАБОТЫ С БАНДИТИЗМОМ

Наличие суммы выделенных мероприятий, в первую очередь агентурной работы предшествовавшей началу проведения операций, обеспечили успешную борьбу по очистке западных районов Львовской области от диверсионно-бандитского элемента, в результате чего за период с 22 августа по 7 сентября 1944 г. ликвидировано 36 банд с общим количеством – 4315 человек, из которых: убито при проведении операций – 3217 бандитов и захвачено бандитов и лиц, уклоняющихся от службы в КА – 1098 человек.

Последняя категория «уклоняющихся от службы в КА», по существу представляли банду и находились в лесах, будучи включены в состав резервов «УПА».

В боевых столкновениях с бандитами, захвачены трофеи:

1. Бронетранспортер МК-1 <sup>111</sup> .....	1
2. Автомобиль ГАЗ-АА .....	1
3. Минометов .....	5
4. Мин .....	276
5. Крупнокалиберных пулеметов ДШК <sup>112</sup> .....	6
6. Станковых пулеметов .....	15
7. Ручных пулеметов .....	38
8. Автоматов ППШ .....	204
9. Винтовок .....	503
10. Пистолетов .....	8
11. Гранат .....	1057
12. Патронов .....	61 068

13. Бикфордов нур ..... 50 м  
14. Взрывчатые вещества ..... 58 кг

Кроме того, взорвано и сожжено 13 складов с боеприпасами и захвачено 7 складов «криивок» с продовольствием.

Характерно отметить, что в каждом горящем в результате боя — доме, наблюдались взрывы гранат, патронов и взрывчатых веществ.

Из числа ликвидированных банд по агентурным данным наиболее характерными являются:

#### Банда куреня « М »

22 августа 1944 г., разведотделением 83 Погранполка были получены агентурные данные о том, что в населенных пунктах Павлики (5090), Луцьки (6090), расположена вооруженная бандгруппа «УПА» в количестве до 500 человек.

Решение командира группы на их войск — ликвидировать банду с хода, не увенчалось желательными результатами вследствие сильного огневого сопротивления со стороны бандитов.

Для уточнения огневой системы банды, была направлена войсковая разведка на двух бронетранспортерах. На подходах к населенному пункту с. Павлики один бронетранспортер подорвался на mine установленной бандой, а второй подбит из крупнокалиберного пулемета.

Добытые разведкой данные подтвердили, что все скрытые подступы к селу минированы, простреливаются пулеметным огнем и, что село приспособлено к круговой обороне с наличием окопов и деревоземляных укреплений охватывающих населенный пункт в два кольца. На вероятных маршрутах движения бронетранспортеров и броневиков выставлены крупнокалиберные пулеметы.

22 августа 1944 г. в 12.30, после усиленной артиллерийской подготовки, огневая система банды была расстроена и несмотря на ряд предпринятых ею атак, последняя выбита из первой линии обороны, понесла при этом большие потери.

В ходе дальнейшего боя, банда используя запасные рубежи перешла к круговой обороне применяя минометный огонь, однако не выдержав контратаки, отошла в район с. Шляхта, где после расчленения — была полностью уничтожена. На поле боя подобраны — пулеметы, автоматы ППШ и патроны к ним.

Допросом двух захваченных бандитов установлено, что банда представляла собой два объединенных куреня, в состав которого входили сотни «УПА» — «ГАЛАДА», «ЯРМА», «ЯКУТ», «МТОДИ» — часть которых прибыли во Львовскую область из Карпат.

#### Банда «ЖЛЗНЯК»

22 августа 1944 г. от агента «СРКС» поступило донесение, что в лесу, в треугольнике Магеров, Забоже, Салае (7090) концентрируется банда до 800 человек, ставящая своей задачей совершить вооруженное нападение на м. Рава Русская, с целью физического уничтожения руководящего состава районных партийно-советских органов и гарнизона.

Для уточнения полученных данных, в район предполагаемого местонахождения банды были направлены агенты — «СТПАН», «БЛ» и «БУРВО»

установив ие, что банда находится в лесу в вы еуказанном треугольнике в количестве до 700 человек, вооружена — минометами, крупнокалиберными пулеметами, автоматами и готовит населенные пункты Забоже и Сала е к серьезной обороне.

С той целью банда мобилизовала местное население для отрывки<sup>1</sup> окопов на высотах и постройки ходов сообщения между рядом домов выгодно расположенных на окраинах сел. Одновременно бандиты укрепили высоты расположенные в глубине леса, имея намерение вести лесной бой.

Руководствуясь собранными данными, сводный отряд состояв ий из подразделений 2 погранполка и 29 гвард. кавполка, приняв ре ение об окружении банды, к исходу дня 28 августа с.г. вы ел на исходный рубеж, закрыв вероятные пути отхода.

На рассвете 29 августа 1944 г., после предварительной артминометной подготовки, части пере ли в наступление, однако бандиты открыли ответный мас-сированный ружейно-пулеметный огонь и при поддержке крупнокалиберных пулеметов, на протяжении дня переходили в неоднократные контратаки.

Успе но отбив 6 контратак, сводный отряд расчленил бандгруппу и, выбил ее из укрепленной полосы, в результате дальней его преследования уничтожил личный и руководящий ее состав.

В результате 12-ти часового боя 29 августа 1944 г. и методического преследования остатков банды 30 августа 1944 г., убито 625 бандитов принадлежав их сотням «П Р МОГА», «Б РКУТ», «КУЛИШ», «СКАЛА» и «ГРАНОВО », которыми руководил куренной «Ж Л ЗНЯК». После боя в окопах собраны — станковые и ручные пулеметы, автоматическое оружие и боеприпасы.

#### Банда «ДН СТР»

25 августа с.г., завербованный 16 погранполком из числа бандитов явив их-ся с повинной агент «ДМИТРИ В», представил материалы о том, что в районе с. Цетына Холодовска в лесу концентрируется группа вооруженных бандитов намеривающихся совер ить нападение на Немировский райвоенкомат с целью срыва мобилизации.

Для перепроверки данных «ДМИТРИ ВА», в банду был направлен агент «СОКОЛ», который используя свои близкие связи с руководителем банды «ДН СТР» установил, что банда располагает хоро им вооружением и состоит из 125 человек.

Располагая точным местонахождением лагеря банды и исходя из неболь их сил сводного отряда, — лагерь был подвергнут внезапной 30-минутной обработке огнем минометов, вынудив ей бандитов после боль их потерь — рассеяться и бежать мелкими группами из леса, откуда, попав в расположение на их за-слонов, были уничтожены.

В числе убитых бандитов опознаны трупы куренного «ДН СТР» и сотенного «Л В».

НАШИ ПОТ РИ за период проведения операции представляют: убито офицеров 6 чел., убито рядового состава 36 чел., ранено офицеров 4 чел., ранено рядовых 76 чел.

---

<sup>1</sup> Так в тексте.

#### IV. ПОЛИТИЧЕСКОЕ СОСТОЯНИЕ И НАСТРОЕНИЯ НАСЕЛЕНИЯ

Проведение крупных операций по ликвидации бандитизма в Рава Русском, Угновском, В.Мостовском, Магеровском, Немировском и Яворовском районах Львовской области, применение репрессивных мер к пособникам бандитизма и наличие разъяснительной работы среди населения, дали положительные результаты в вопросе восстановления Советской власти в селах и выполнении всех ее мероприятий.

Политическое состояние и настроения населения после проведения оперативных мероприятий характеризуется следующими фактами:

1. Убедившись в серьезности репрессивных мер со стороны Советской власти, призывной контингент, находясь на нелегальном положении, выходит из лесов и является на призывные пункты Красной Армии.

Только за период с 30 августа по 7 сентября 1944 г. на призывные пункты указанных выше районов явились добровольно 6379 чел. уклонявшихся ранее от мобилизации<sup>1</sup>.

Те же обстоятельства вынудили на явку с повинной в райвоенкоматы и территориальные органы НКВД 868 участников «УПА».

2. Восстановлено планомерное выполнение обязательных хлебопоставок государству. За период с 29 августа по 7 сентября 1944 г. выше перечисленными западными районами Львовской области сдано государству — 107 тыс. пудов хлеба.

Выполнение обязательной хлебопоставки, явки призывного контингента в Райвоенкоматы и бандитов «УПА» с повинной, носят возрастающий характер.

Показателями явного перелома в отношениях к Советской власти со стороны населения следующие факты:

По состоянию на 22 августа 1944 г. в Велико-Мостовский райвоенкомат были доставлены под конвоем 50 человек призывного контингента, а 27 августа 1944 г. на тот же призывной пункт явились добровольно — 436 ч.

Кроме того явились с повинной участники «УПА»:

1. В Велико-Мостовский райвоенкомат — 134 чел. с сотенным.
2. В Магеровский райвоенкомат — 522 чел.
3. В Немировский райвоенкомат — 243 чел.
4. В Рава Русский райвоенкомат — 15 чел.
6. В Яворовский райвоенкомат — 54 чел.

27 августа 1944 г. после проведения операции по уничтожению банды в с. Розино (2060), священник сельской церкви с. Селисько (2060) созвал население и выступил с проповедью о необходимости оказания помощи Советской власти в борьбе с бандеровцами и выполнении хлебопоставок. После проповеди он погрузил на подводу 30 пудов хлеба, которые повез на пункт заготзерно, в результате чего остальное население последовало его примеру.

В с. Рыклинец, Велико-Мостовского района население направило делегацию к секретарю райкома ВКП(б) ЛИСОВОМУ с просьбой о прекращении репрессий. Со своей стороны делегация заявила, что отныне население гарантирует выполнение всех проводимых мероприятий Советской властью и будет вести так же борьбу с бандитизмом.

---

<sup>1</sup> Абзац отчеркнут чернилами на полях круглой скобкой.

Аналогичные факты наблюдаются и в других селах западных районов Львовской области.

## В ВОД

1. Операция по борьбе с бандитизмом в западных районах Львовской области за период с 22 августа по 7 сентября 1944 года дала положительные результаты и в разрезе поставленной задачи перед войсками НКВД и приданными частями КА, в основном закончена.

2. В результате применения мер репрессий и параллельной проведенной политико-массовой работы, местное население указанных районов оторвано от влияния «УПА».

3. Дальнейшая работа территориальных органов НКВД–НКГБ должна быть направлена на выкорчевывание остатков банд «УПА» ушедших в глубокое подполье, а местных, партийных и Советских органов на организацию систематической политико-разъяснительной работы среди населения, с целью распространения на него своего влияния.

НАЧАЛ НИК ВО СК НКВД ПО ОХРАН  
Т ЛА 1-го УКРАИНСКОГО ФРОНТА  
Г Н РАЛ-МА ОР

ЗУБАР В

ЗАМ. НАЧ. ВО СК НКВД ПО РАЗВ ДК  
ОТ 1-го УКРАИНСКОГО ФРОНТА  
ПОДПОЛКОВНИК

ЛИЗИН

*ЦА МО РФ. Ф. 236. Оп. 2727. Д. 23. Л. 120–127. Подлинник.*

### **№ 3.76. Из политдонесения Политуправления 1-го Украинского фронта о методах действий ОУН и подразделений УПА**

Не ранее 10 сентября 1944 г.<sup>1</sup>

[...] II. М ТОД Д СТВИ УКРАИНСКИХ ФАШИСТОВ – ОУНовцев

Прилагаемые копии двух инструкций ОУНовцев от 24 июля 1944 года – «К сведению и исполнению районным и подрайонным руководителям» и от 14 августа 1944 г.<sup>III</sup> раскрывают систему конспирации и методы действий ОУНовцев, их установки, дававшиеся организациям на местах.

Инструкция от 24 июля показывает, как деятельно готовились украинские фашисты к приходу Красной Армии. Производился набор в колы и сотни УПА. Молодежь отправляли в колы кадров. Остальных членов организации и симпатизирующих организовывали в кусты. Производился учет людей и сбор

<sup>1</sup> Датируется по тексту документа.

<sup>II</sup> Опушен раздел I, содержащий обзор событий на территории Западной Украины накануне войны и в период немецкой оккупации.

<sup>III</sup> Не публикуется. См. РГАСПИ. Ф. 17. Оп. 125. Д. 336. Л. 44–47 и док. № 3.69.

оружия. Из организаций изымали «людей боль евистского воспитания». Подготавливались законспирированные укрытия. Устанавливались формы и виды связи кустов со старостами и т.д.

Вторая инструкция ОУН от 14 августа с.г.<sup>1</sup>, составленная уже в период освобождения Красной Армией территории Западной Украины, содержит указания о переходе ОУНовских банд к активным действиям. Инструкция приказывает вооруженным отрядам уничтожать военнослужащих, евреев и поляков, разбрасывать листовки, срывать мобилизацию в РККА — «В армию никто не идет», прятать и уничтожать списки населения.

Методы действий ОУНовцев самые разнообразные, в них видна кола немецко-фа истской разведки. ОУНовцы не гну аются ничем. сли в начале августа ОУН'овские банды совер али нападения на отдельные воинские подразделения, террористические акты в отно ении отдельные военнослужащих, партийного и советского актива, то теперь, когда ОУНовцам нанесен ряд сокруительных ударов, они уходят из лесов, оседают в селах и продолжают действовать мелкими диверсионными группами<sup>11</sup>.

В ночь с 1 на 2 сентября банда в количестве 20 чел. совер ила нападение на контрольную телефонную станцию дивизии, где начальником политотдела тов. ВИШНЯК. На оклик часового бандиты ответили очередь из автомата. У дома бандиты назвали себя бойцами из отряда НКВД и требовали открыть дверь. Телефонисты стали отстреливаться. На помощь прибыл отряд пограничников. Бандиты скрылись в лесу.

ОУНовцы на дорогах, где нет оживленного движения или по ночам, пользуясь внезапностью, совер ают нападения на автотранспорт, на отдельных бойцов и командиров, на команды сопровождающие гурты скота и т.д. Под конвоем стар ины и двух рядовых из 239 АЗСП 2 сентября направлялись в тыл 6 пленных. По дороге на них напали бандиты, захватили конвой и 3-х пленных. Розыски их были безрезультатны.

В селе Оленичи Рогатинского района 25 августа банда напала на группу военнослужащих из батальона а родромного обслуживания. Бандиты убили сержанта, захватили двух бойцов. Их командиру — ст. лейтенанту удалось скрыться от бандитов. Прибыв ая группа бойцов железнодорожного батальона на ла убитого сержанта, освободила бойцов и отобрала автома ину. Командование местных органов НКВД на месте расстреляло председателя сельсовета, покрывав его бандитов и отказав егося сначала указать — куда они спрятали захваченных бойцов.

В селе Литыня 2 сентября с.г. группа бойцов из полка, где заместителем командира по политчасти майор Ф ДОС В, под командой лейтенанта УКРАИНСКОГО производила заготовку продуктов. Бойцы узнали, что в одном доме зарыто оружие бандеровцев. При обыске на ли гранату и печать окружного комитета бандеровцев. У дома организовали засаду и ночью задержали двух бандитов. Под охраной бойцов ЛУБ Н Ц и НОС НКО они были отправлены в коммандатуру. На обратном пути на бойцов в 2-х клм. от той деревни напала банда. ЛУБ Н Ц был убит, а НОС НКО ранен. Обоих бойцов бандиты стащили с повозки, отобрали оружие, ножами нанесли раны. Услы ав ум приближающейся автома ины, бандиты скрылись. Прибыв ий заградотряд их не обнаружил.

---

<sup>1</sup> См. док. № 3.69.

<sup>11</sup> Абзац отчеркнут на полях вертикальной чертой.



Бандиты 10 сентября обстреляли автомашину «Студебеккер» из 45 автополка, работавшую на перевозке зерна в Белобожницком районе Тарнопольской области. Водитель машины, два уполномоченных РК КП(б)У и три бойца, охранявшие зерно, вступили в перестрелку с бандитами. Убив 3-х бандитов, они были вынуждены отойти. При перестрелке был убит ехавший в машине райвоенком и ранен другой офицер. Бандиты захватили одного бойца и находившихся в машине председателя сельсовета, заместителя райупол[номоченного] Наркомзага и начальника почты.

Находясь на станции Козова западнее Тарнополя техническая рота железнодорожной бригады 26 августа получила сообщение, что к станции движется банда ОУНовцев. Немедленно была организована оборона станции и поселка. Выехавшая со станции походная колонная батальона с имуществом той бригады в 10.00 утра подверглась нападению крупной банды до 300 чел. Батальон быстро развернулся в боевой порядок, ответил огнем, оттеснил бандитов с шоссе и повел бой. В то время вторая банда в 100–150 чел. повела наступление на станцию и поселок. Встретила техническая рота, работники НКВД и группа партизан – всего 50–60 чел. Бой затянулся. К 14.00 на станцию приехали элон зенитного артиллерийского дивизиона и двумя орудиями открыл беглый огонь по бандитам. Бандиты смеялись и стали отходить. Как выяснилось, они имели около 15 станковых и ручных пулеметов, 12 минометов (50 мм), автоматы и винтовки. Получив организованный отпор, несмотря на свое численное превосходство, банды ничего не добились и свое намерение – захватить станцию со складами осуществить не смогли.

Бандиты рядятся в различные личины. Рядовой ГАДЖУК из 113 АЗСП с группой бойцов работал в селе Влодзимерце Журавновского района в комиссии по мобилизации местного населения ГАДЖУК и другой боец 14 августа с двумя призывниками, назвавшимися парикмахерами, был направлен в их село за парикмахерским инструментом. Доехав до леса, «парикмахеры» слезли с подводу и пошли пешком. В то время из леса внезапно появилась группа бандеровцев и обстреляла подводу. При перестрелке боец был убит, а ГАДЖУК ранен в руку и уведен бандитами. Приведя его в село, они сняли с него гимнастерку, армовары и ботинки, отобрали комсомольский билет. Во дворе, где сидел ГАДЖУК, собралось около 20 бандитов, среди которых находились «парикмахеры». Улучив удобную минуту, ГАДЖУК убежал и сейчас находится в госпитале.

В 5 км от дер. Кавско Стрыйского района 22 августа разгромлен таб ОУНовской банды. Спасаясь от преследования бандиты сбрасывали с себя немецкое обмундирование, оставаясь в крестьянской одежде и маскируясь под косарей. При разгроме той банды были захвачены 3 пулемета, 8 автоматов, 2 ящика немецких гранат, 3 тыс. патронов, рация, 4 лошади с вьюками (немецкое обмундирование и 3 русских командирских шинели), карта, приказы, списки состава банды, списки распределения на работу в советские учреждения, агитационная литература и пишущая машинка.

В селе Печенежин западнее Коломыя 20 августа группа бандитов, переодетых в красноармейское обмундирование, с провокационной целью напали на гражданское население и убили двух граждан – престарелых женщину и мужчину.

26 августа капитан МАЛШВСКИ с двумя бойцами из дивизии, где начальником политотдела тов. В ПРИНЦ В, находившийся в селе Ягельница юго-западнее Чертков для заготовки сена, встретил подозрительного человека,

обнаружил у него наган, арестовал и запер в погреб. После того МАЛ Ш В-СКИ поел ужинать к местному учителю, где выпил. В полночь в хату вошли 4 бандита в немецкой форме и в упор застрелили МАЛ Ш ВСКОГО. К трупам прикололи записку – «Германия превыше всего».

ОУНовцы прибегают к коварным диверсионным методам, заимствованным ими у немцев. В ночь на 25 августа в расположении 456 отдельного автотранспортного батальона в гор. Болехов, рядовой ЯКИМЧУК, охранявший помещение кухни, услышал в темноте шорох около колодца. На оклик никто не отозвался. ЯКИМЧУК выстрелил. Прибежал дежурный с группой автоматчиков. Обследовали тот район, но никого не нашли. Командир батальона майор ЛИН запретил брать воду из колодца, приказав подвергнуть ее лабораторному анализу. В воде оказался мышьак.

Действующие по указке немецкой разведки, ОУНовцы проходят у них курсы диверсионной работы. Сдавший в плен диверсант-ОУНовец сообщил, что 30–31 августа немцы перебросили через линию фронта группу специально обученных диверсантов-ОУНовцев из числа жителей села Бергомет и других населенных пунктов с заданием – совершать диверсионные акты, в основном, по подрыву мостов и минированию дорог.

Бойцы из 284 ОИПТД задержали 4-х бандеровцев из села Лопутино. У них обнаружены 1 противотанковая и несколько противопехотных мин с капсюлями к ним. Задержанные показали, что их группа, насчитывающая 50 чел., сейчас боится жить в лесах и проживает в огородах, находя приют у своих единомысленников. В Лопутино та группа в течение 3-х недель изучала вооружение на ней и немецкой армий. Готовясь к действиям в качестве подрывников, они особенно тщательно изучали минное дело.

Действиями ОУНовцев объясняются подрывы на дорогах в тылу, имевшее место в последнее время. На дорогах, где непрерывно движется автотранспорт, повозки и люди, происходят взрывы. Например, 9 сентября у дер. Литыня взорвалась на дороге немецкая прыгающая мина. Было убито 8 военнослужащих и ранено 62, из них 13 – тяжело. У дер. Яблонув 28 августа на mine подорвалась повозка. Убит боец и повозка разбита. По дороге все время ездил слухатели курсов младших лейтенантов, участвующие в операциях по прочесыванию лесов, захватили у бандитов много различного оружия, в том числе 200 противотанковых немецких мин, 15 ящиков и 180 мин различного назначения.

У ОУНовцев разветвленная сеть шпионажа, в которую под угрозой репрессий, втягивается и местное население. Под видом мирных сельских жителей ОУНовцы собирают сведения о воинских частях. Известны многочисленные случаи, когда ОУНовцы по ночам ходят в населенных пунктах и выведывают – какие в них части расположены, какова охрана, какое имеется оружие и т.д.

В селе Вежбича Ходоровского района находился отряд из 20 бойцов, посланных для работы по мобилизации. ОУНовская банда в 70 чел. окружила деревню. Завязался бой. Один боец сообщил об этом в райвоенкомат. Собрали отряд в 100 чел. Бандиты после стычки бежали. Было убито 5 и захвачено 5 бандитов. Выяснилось, что та банда имела намерение напасть на гор. Ходоров, разведывала – сколько в нем госпиталей и какова охрана в них.

В районе дислокации корпуса, где начальником политотдела тов. ДМИТРИЙ, были задержаны две женщины – связные ОУНовской банды. Они обеспечивали связь с районным центром ОУН, найдя их в лесу.

Одним из основных методов действий ОУНовцев является запугивание населения и террористические акты в отношении сельского партийного и советского актива. Выстрелы из-за угла и в окна по активистам и захват их, зверские убийства, посылка анонимных угрожающих писем – распространенный и излюбленный метод действий ОУНовских банд.

В селе Яблонов 12 августа бандеровцы убили председателя суда, рассылают активистам анонимные письма с предупреждением о расстреле. Такие письма были присланы делопроизводителю местного РО НКВД и членам боевой дружины. В селе Ясень 2 сентября бандиты убили председателя сельсовета. На дороге у села Пирогов бандеровцы захватили и увели с собой 2-х председателей сельсоветов, ед их на совещание в РИК. В селе Лойова в ночь на 5 сентября группа бандитов убила секретаря сельсовета.

ОУНовские банды совершают нападения на села, где проживают поляки. В ночь на 19 августа большая банда напала на поляков, проживающих в селе Пановище. Бандиты убили 18 и тяжело ранили 19 поляков, сожгли их дома, а имущество увезли в лес. \*В селе Соколув в 8 км от\*<sup>1</sup> гор. Стрый 20 августа ОУНовцы вырезали \*15 семей поляков\*<sup>11</sup>, сожгли село и имущество увезли в лес. Ночью на 24 августа в г. Самбор по улице Наводова бандеровцы истребили семью поляков: мужа, работавшего на железной дороге, жену и двух дочерей – 8 и 18 лет. Жители поляки села Луговец заявляют, что они боятся нападения бандеровцев и, в целях самосохранения, на ночь собираются по несколько семей в одну хату. В селе Завадовка поляки организовали добровольческий отряд.

Среди населения ОУНовцы продолжают вести агитацию о предстоящих, якобы, репрессиях со стороны советских органов, насильственном создании колхозов, изъятии скота и сельскохозяйственных продуктов и т.д. ОУНовцы стремятся втянуть население в работу по ведению контрреволюционной агитации среди бойцов Красной Армии. В том отношении показательна исключительная по своей наглости и цинизму, недавно выпущенная ОУНовцами, инструкция – «Наша пропаганда среди красноармейцев» (перевод прилагается)<sup>13</sup>. ОУНовцы разбрасывают в нашем тылу листовки, обращенные к красноармейцам и командирам. Эти листовки рассчитаны, главным образом, на разжигание национальной розни.

Отдельные и еще не ликвидированные ОУНовские райцентры, находящиеся в лесах, обладают и типографиями, что дает возможность ОУНовцам выпускать листовки в массовых тиражах. По поступившим сведениям такая типография имеется у ОУНовцев в Ходоровском районе. В селе Перегинск 2-го сентября около РИКа ночью были расклеены 7 антисоветских плакатов и разбросаны листовки, призывающие бойцов переходить с оружием на сторону ОУНовцев.

Каждое мероприятие Советской власти ОУНовцы встречают в тычки и ведут разнообразную клеветническую агитацию. В период проведения мобилизации ОУНовцы терроризировали сельский актив, угрожали мобилизуемым и их семьям, перехватывали команды призывников и угоняли их в лес. Много мужского населения и сейчас еще находится в лесах, уклоняясь от мобилизации и участвуя в бандах.

Среди населения ОУНовцы сеют неуверенность в прочности Советской власти в Западной Украине. В селе Волчатые многие крестьяне отказываются от на-

---

<sup>1</sup> Текст подчеркнут карандашом.

<sup>11</sup> Текст подчеркнут карандашом.

делов из площади, принадлежав ей помещику, говоря, что он, может быть, скоро вернется. В селе Залесье крестьяне не убрали урожая, так как бандеровцы распростушили слух, что Советская власть все равно заберет весь урожай. В селе Чермухв Ходоровского района население отказалось выполнить государственные поставки хлеба и продуктов, уло в лес, забрав с собой скот. В селе остался один учитель.

В связи с проводимым набором девушек на работу в Донбасс, ОУНовцы среди местного населения распускали слухи: «В Донбасс их загонят, будут заставлять работать, а куать не дадут» и «Луче ехать в Румынию, чем в Донбасс»<sup>114</sup>.

Проводимые войсками фронта операции по прочесыванию лесов, подтверждают наличие многочисленных банд ОУНовцев, пополнившихся уклоняющимися от мобилизации. \*За время с 18 августа по 9 сентября 1944 года<sup>1</sup>, во время облав в лесах убито 1474 бандита, захвачено 1897. Кроме того, задержано 27 немецких агентов, 96 дезертиров и свыше 4652 уклонявшихся от мобилизации. На поле боя подобрано и захвачено на складах 67 пулеметов, 487 винтовок и автоматов, 194 тыс. патронов, 1048 гранат и другое военное имущество. Вскрыто и ликвидировано несколько районных центров формирований банд. Характерно, что в составе банд имеются немцы и венгры, что является доказательством неразрывной связи украинских националистов с гитлеровцами и используются нами для разоблачения их среди местного населения»<sup>11</sup>.

В полосе армии, где начальником Политотдела т. БР ЖН В, \*с 20 августа по 8 сентября<sup>111</sup> проведено 10 операций по ликвидации ОУНовских банд. Разгромлены табы сотен — «Бойка», «Крига», «Гук», «Мельница» и «Воскрес», которые оперировали в районах сел — Долнуто, Неговцы, Якубов, Тросцянец, Чолханы и Кадобное. \*Убито 214 бандитов и арестовано — 80. Захвачены: 1 ротный миномет, 3 ручных пулемета, 50 винтовок и автоматов, 6500 винтовочных патронов, 7600 патронов ТТ, 35 мин и 154 ручных гранаты<sup>114</sup>.

Операции по ликвидации ОУНовских банд заставили их изменить свою тактику. Бандистские группы уходят из лесов в населенные пункты, маскируясь под мирных жителей и расчлняясь на мелкие бандитские группы. Часть групп продолжает скрываться в лесах и производит террористические налеты. Бандиты стали менее уловимы. Борьба с ними усложнилась и требует тщательной разведки, работы среди населения и быстроты по преследованию и уничтожению бандитов.

У отдельных активных ОУНовцев, начинающих понимать безнадежность своего положения, появляются упадочнические настроения. В дневнике арестованного одного из активных бандеровцев — сельского учителя записано:

«Дисциплины нет никакой. Командует тот, кто сильнее. Кто как может — загребает себе, а про организацию даже не думает. Хочется украинского государства, но не с кем его создавать».

(Перевод с украинского). [...] <sup>V</sup>

Начальник политического управления 1-го Украинского фронта, генерал-майор

С. Шатилов

*ЦА МО РФ. Ф. 32. Оп. 11289. Д. 593. Л. 563–569. Подлинник.*

<sup>1</sup> Год вписан чернилами от руки поверх зачеркнутого «с.г.».

<sup>11</sup> Текст подчеркнут карандашом.

<sup>111</sup> Текст подчеркнут карандашом.

<sup>114</sup> Текст подчеркнут карандашом.

<sup>V</sup> Опушен раздел III. «Мероприятия Военного Совета фронта и политорганов по наведению воинского порядка в прифронтовой полосе».

**№ 3.77. Спецсообщение начальника 4-го отдела 3-го управления НКГБ СССР В.Л. Медведского В.Н. Меркулову и первому зам. наркома госбезопасности Б.З. Кобулову о диверсиях отряда УПА на участке БерхOMET-Жадово Черновицкой области.**

13 сентября 1944 г.  
Совершенно секретно

Спецсообщение

По сообщению Транспортного отдела НКГБ Кишиневской жел. дороги в ночь \*на 2 сентября 1944 г. через линию фронта в район БерхOMET Черновицкой области немцами был переброшен отряд УПА численностью в 100 человек с заданием совершить диверсионные акты на железнодорожном транспорте, сжечь воинские склады и зернохранилища\*<sup>I</sup>.

Спецсообщение

По сообщению Транспортного отдела НКГБ Кишиневской жел. дороги в ночь \*на 2 сентября 1944 г. через линию фронта в район БерхOMET Черновицкой области немцами был переброшен отряд УПА численностью в 100 человек с заданием совершить диверсионные акты на железнодорожном транспорте, сжечь воинские склады и зернохранилища\*<sup>II</sup>.

\*Диверсанты на участке БерхOMET-Жадово Кишиневской жел. дороги в 6 местах разрушили железнодорожный путь, в районе села Жадово подорвали осейный мост, сожгли два воинских склада и конюшни, после чего разбившись на небольшие группы, диверсанты возвратились через линию фронта к немцам\*<sup>III</sup>.

Принятыми мерами один из участников переброшенной группы УПА был задержан и дал показания о совершённых диверсионных актах.

Повреждения железнодорожного пути были немедленно устранены.

Транспортным отделом НКГБ совместно с УНКГБ Черновицкой области \*проводится работа по выявлению и ликвидации банд\*<sup>IV</sup>, для чего по договоренности с командованием войсковых соединений Красной Армии для охраны участка БерхOMET-Адынката выделены два бронепоезда. Усилена физическая охрана важнейших железнодорожных сооружений путем выставления дополнительных постов и патрулирования.

Начальник 4-го отдела 3-го управления НКГБ СССР

Медведский

ГА РФ. Ф. Р-9478. Оп. 1. Д. 132. Л. 7. Подлинник.

<sup>I</sup> Подчеркнуто красным карандашом. Слово «Черновицкой» подчеркнуто зеленым карандашом.

<sup>II</sup> Подчеркнуто красным карандашом. Слово «Черновицкой» подчеркнуто зеленым карандашом.

<sup>III</sup> Абзац отчеркнут на полях зеленым карандашом двойной чертой. Слова «в 6 местах разрушили железнодорожный путь» подчеркнуты зеленым карандашом, текст абзаца подчеркнут красным карандашом.

<sup>IV</sup> Подчеркнуто красным карандашом.

**№ 3.78. Спецсообщение заместителя начальника 3-го отдела  
3-го управления НКГБ СССР С.Э. Луховицкого В.Н. Меркулову  
и Б.З. Кобулову о диверсионных актах УПА на линиях и отделениях  
связи в августе 1944 г.**

14 сентября 1944 г.  
Совершенно секретно

Спецсообщение

\*По сообщению Транспортного отдела НКГБ Ковельской жел. дор. за последнее время участились случаи нападения оуновских банд, действующих в Ровенской области, на работников системы Наркомата связи\*<sup>I</sup>.

7 августа с. года на дороге между селами Домбровица – Морочно группа бандитов в количестве 6 человек, одетых в форму красноармейцев, совершила вооруженное нападение на почтальона, ехавшего с почтой в с. Морочно. Бандиты просмотрели всю почту, взяли пачку газет на украинском языке и скрылись<sup>II</sup>.

18 августа с. года бандитами взяты ночью с квартир и уведены в лес начальник отделения связи д. Смыга Вербовского района ГРИЦА ЧУК и почтальон ИЛ ИЧУК<sup>III</sup>.

В ночь с 23 на 24 августа с. года в том же районе, в помещении отделения связи с. Семидуб ворвалась группа бандитов, которые взяли всю почту, портрет т. СТАЛИНА, печати и тампы. На стенах помещения отделения связи бандиты написали антисоветские лозунги<sup>IV</sup>.

20 августа с. года группа оуновцев совершила нападение на почтовое отделение с. Бельче Вербовского района. Бандиты забрали почту и печати, а работникам отделения пригрозили, чтобы они больше не работали на почте<sup>V</sup>.

10 августа с. года между селами Млынов – Демидовка оуновцами были срезаны и похищены девять телеграфных столбов с проводами<sup>VI</sup>.

13 августа с. года на участке Ровно – Клевань вырезано неизвестными лицами 7 пролетов телеграфно-телефонных проводов<sup>VII</sup>.

На отдельных участках, с целью нарушения связи, бандитами накидываются на провода посторонние предметы.

Так, 4 августа с. года на участке Ровно-Александрия и 10 августа на участке Ровно – Сарны были наброшены посторонние провода на действующую телеграфно-телефонную линию, вследствие чего связь была прервана на 14 ч. 30 м<sup>VIII</sup>.

---

<sup>I</sup> Подчеркнуто синими чернилами. Слово «Ровенской» подчеркнуто красным карандашом.

<sup>II</sup> На полях напротив абзаца синими чернилами выполнена помета: «уч[асток] 304». На полях до конца документа выполнено отчеркивание документа волнистой чертой синими чернилами.

<sup>III</sup> На полях напротив абзаца синими чернилами выполнена помета: «уч[асток] 305».

<sup>IV</sup> На полях напротив абзаца синими чернилами выполнена помета: «уч[асток] 306».

<sup>V</sup> На полях напротив абзаца синими чернилами выполнена помета: «уч[асток] 307».

<sup>VI</sup> На полях напротив абзаца синими чернилами выполнена помета: «уч[асток] 308».

<sup>VII</sup> На полях напротив абзаца синими чернилами выполнена помета: «уч[асток] 309».

<sup>VIII</sup> На полях напротив абзаца синими чернилами выполнены пометы: «уч[асток] 310», «уч[асток] 311».



19 августа с. года на участке Ровно – Го а и Ровно – Клевань по той же причине связь не действовала свыше 3 часов<sup>1</sup>.

Имеют также место факты прострела и обрывов проводов с целью нарушения связи.

*Резолюции: Тов. Леонтьеву. 15/9 Кобулов<sup>II</sup>*

*Морозову. В сводку. 16/IX. Головлеву<sup>III</sup>*

Зам. нач[альника] 3-го отдела 3-го Упр[авления] НКГБ СССР                      Луховицкий

*ГА РФ. Ф. Р-9478. Оп. 1. Д. 132. Л. 130–131. Подлинник.*

**№ 3.79. Из докладной записки начальника  
Организационно-инструкторского отдела ГлавПУР РККА В. Золотухина  
А.С. Щербакову «О политических настроениях населения Львовской  
и Дрогобычской областей УССР и работе политорганов Красной Армии  
с местным населением»**

15 сентября 1944 г.

Секретно

Начальнику Главного политического управления Красной Армии,  
генералу-полковнику                      Щербакову А.С.

Справка

О политических настроениях населения \*Львовской и Дрогобычской\*<sup>IV</sup> областей  
УССР и работе политорганов Красной Армии с местным населением

При освобождении Западной Украины от немецко-фашистских захватчиков значительная часть населения Львовской и Дрогобычской областей была настроена против немцев. Многие жители этих областей рассказывали на им бойцам и офицерам о насилиях и грабежах, чинимых гитлеровскими разбойниками, проклинали немецкую грабьармию<sup>V</sup> и в то же время восторженно отзывались о Красной Армии, благодарили ее за освобождение от немецкого рабства.

Тепло встречая Красную Армию, жители многих сел и городов в первые дни их освобождения от немцев дружно принимались за восстановление разрушенного фашистами хозяйства, помогали Красной Армии. Население г. Горухов сразу после изгнания гитлеровцев приступило к ликвидации последствий разрушений. В первые дни ими были восстановлены и начали работу отдельные цеха кожевенного завода.

Житель того города Хабивович, выступая перед бойцами, заявил: «Мы еще не прили в себя после тех ужасов, которые пережили при немцах, но уже чув-

<sup>1</sup> На полях напротив абзаца синими чернилами выполнена помета: «уч[асток] 312».

<sup>II</sup> Резолюция выполнена простым карандашом.

<sup>III</sup> Резолюция выполнена синими чернилами.

<sup>IV</sup> Текст подчеркнут красным карандашом.

<sup>V</sup> Так в документе.



ствуем свободу, принесенную Вами. Своим самоотверженным трудом мы поможем Красной Армии до конца добить проклятых немцев».

Гражданин Кристановский, обращаясь к бойцам, сказал: «Мы благодарим советский народ и Красную Армию за то, что нас освободили от фашистской неволи. Мы все свои силы отдадим на восстановление города».

Гражданин с. Ждисняни Львовской области Яцкивец заявил: «Мы все были уверены, что Красная Армия освободит нас. Мы благодарим части Красной Армии за освобождение и будем всеми силами помогать Вам в скорейшем окончании войны».

Одна из частей из соединения, где начальником политотдела генерал-майор Исаев, при входе в село Баткув Золочевского района обнаружила в посёлке села стол, покрытый скатертью. На столе были хлеб, соль и большой букет цветов, а населения не было. Запуганные фашистами, оно боялось вначале выходить из укрытий.

Через некоторое время, когда около стола собралось много бойцов и офицеров, к ним подошёл местный житель старик Фома Семенюк и, видя, что его не трогают, стал расспрашивать бойцов, будут ли красные убивать мирных жителей, как об этом говорили немцы. Потом Семенюк сказал: «пусть лучше убьют нас здесь, но с немцами мы не пойдем и рады, что вы этих собак так хорошо бьете». Позднее к столу собрались все оставшиеся жители села.

В деревне Гарбузов Львовской области была остановлена группа пленных немцев. Вокруг них быстро собралось население. Одна из местных жительниц посочувствовала немцам и пыталась принести им хлеба. Увидев это, остальные граждане стали ругать старуху, а некоторые даже пытались избить ее за проявление сочувствия к немцам.

«Проклятые немцы нас грабили, их надо всех убить. Смерть немцам», – раздавались голоса из толпы. Отдельные жители того села намеревались бить пленных немцев. На них военнослужащим приходилось их сдерживать.

22 июля 1944 г. в местечко Свирж Львовской области привезли около 70 раненых красноармейцев и офицеров. Санитарных и других воинских подразделений в населенном пункте не оказалось. Один из наших офицеров, сопровождавший раненых, обратился к крестьянам с просьбой указать ему подходящее помещение для раненых. Крестьяне посоветовали поместить раненых в бывшем замке графа Комаровского, где при немцах был госпиталь. В этом помещении жители устроили раненым постели, организовали питание. Один из местных жителей, бывший аптекарь, оказал санитарному персоналу помощь при перевязке раненых.

Вскоре противник перешёл крупными силами в контратаку. Разгорелся бой за Свирж. эвакуировать раненых не представлялось возможным. Было решено спасти их в самом селе. Крестьяне предложили свои услуги. Катерина Клещинская спрятала двух раненых бойцов у себя на сеновале. Каспер Джегелевский спрятал двух раненых в подвале. Стефан Головатый также взял одного капитана и одного бойца. Михаил Свеж отдал свою лошадь двум легкораненым, чтобы те уехали в другое село. Отдал также свою лошадь раненому бойцу Феликс Зозуляк. Четырёх бойцов забрал к себе в дом Франциск Бальцер, одного Прокоп Аско.

Противнику удалось ворваться в местечко. В замке оставалось 25 тяжелораненых красноармейцев, которых граждане не успели забрать к себе. Немцы заняли помещение, где находились раненые, отобрали у них ценные вещи, а местным жителям под угрозой расстрела запретили оказывать помощь нашим бойцам,

обрекая их таким образом на мучительную смерть от ран и голода. Несмотря на угрозы немцев, жители под руководством ксендза продолжали доставлять продукты питания раненым, делали им перевязки.

Кто-то из предателей сообщил гитлеровцам о том, что много раненых красноармейцев спрятано у жителей. Фашисты начали обыск в квартирах. У крестьянина Свеж немцы нашли раненую девушку-красноармейца, но он заявил, что это его больная сестра. На четвертый день части Красной Армии снова вступили в местечко и жители передали раненых на их госпиталиям.

Средние и бедняцкие слои населения, испытавшие тяжесть немецкой и польской неволи, сочувственно отнеслись к Красной Армии и советской власти. Житель с. Константиновки Белецкий Митрофан заявил: «Немцы натравливали одну национальность на другую, не было спокойного житья. Немцы создавали то украинскую, то польскую полицию и с их помощью грабили нас».

В д. Высоцке после доклада агитатора политотдела 397 строевой дивизии о победах Красной Армии и задачах советского тыла, гражданка Ивга Берестеня сказала: «Великая слава Красной Армии и великое ей спасибо, что она освободила нас от немецких зверей. Я призываю выполнять в срок все обязанности, которые возлагает на нас Советское правительство. Кроме того я выношу предложение, чтобы каждый житель села оказал помощь раненым бойцам маслом, молоком, яйцами».

Это предложение встретило всеобщее одобрение присутствовавших на собрании.

\*В некоторых же районах Западной Украины городская и сельская буржуазия, а также часть оповинистически настроенной интеллигенции враждебно относилась к советской власти и Красной Армии. Она сочувствовала немецко-украинским националистам и оказывала им всяческую помощь. В районах наибольшей активности немецко-украинских националистов (Дерахинский<sup>1</sup>, Костопольский, Стыдинский, Добровицкий, Сарнинский, Клесовский, Камень-Каширский) население было запугано и терроризировано бандами националистов.

В с. Марьяновке граждане, подлежащие мобилизации в РККА, заявили: «Пусть военные приедут и заберут нас, так как бульбовцы нам пригрозили, что кто добровольно пойдет в Красную Армию — у тех они вырежут семьи».

В ряде населенных пунктов под влиянием немецко-фашистской агитации население враждебно относилось к мероприятиям советской власти и командования Красной Армии. В отдельных случаях отказы выполнять распоряжения командования Красной Армии перерастали в вооруженные выступления\*<sup>11</sup>. Население в качестве оружия брало виды, лопаты, колья, а женщины ложились на дорогу, чтобы преградить путь автомашинам.

Значительное сопротивление было оказано со стороны местного населения при мобилизации мужчин в Красную Армию.

В начале в освобожденных районах Львовской и Дрогобычской областей работа по учету военнообязанных проходила медленно, так как большинство их отсутствовало и находилось в лесах и горах. Немцы и бандеровцы запугали население ужасами о ссылке в Сибирь и другими репрессиями со стороны советской власти.

По Львовской области призыв военнообязанных проходит медленно до последнего времени. Процент явки людей на призывные пункты слишком низкий. Во

---

<sup>1</sup> Ошибочно. Имеется в виду Деражненский район.

<sup>11</sup> Текст отчеркнут синим карандашом вертикальной чертой на полях.

многих районах мобилизация совершенно срывается. Военнообязанные от явки на пункты уклоняются. \*По неполным данным в области учтено военнообязанных 52 639 человек. Из того количества явилось на пункты только 3380 человек\*<sup>I</sup>.

До прихода на их частей представители «УПА» и «УНРА» провели в селах собрания жителей и предупредили их, что, если кто пойдет в Красную Армию, то все их родственники будут уничтожены.

\*По Львовскому военному округу на 27 августа из числа подлежащих призыву на пункты явилось 71,7 % и не явилось 28,3 %, что составляет 58 330 человек. Не явившиеся на пункты находятся в лесах и горах\*<sup>II</sup>.

Основная причина срыва мобилизации состоит в том, что националистические банды активизировали свою деятельность и перешли от скрытого саботажа к активному вооруженному сопротивлению. Националисты поставили перед собой следующие задачи: 1) сорвать проводимую мобилизацию местного населения; 2) сорвать хлебоуборку и заготовку сельскохозяйственных продуктов; 3) проводить заготовку сельскохозяйственных продуктов и других необходимых предметов для обеспечения бандеровских банд зимой; 4) путем террора, засад и отдельных нападений нарушить нормальную работу тыла Красной Армии и тем самым затруднить действия ее частей против немцев.

По Львовской области наиболее поражены бандитизмом следующие районы: Перемышлянский, Померанский, Злочевский, Одесский, Лопатинский, Родзеховский, Мосты-Великие, Равва-Русская, Немиров, Магеров, Яворов, Городок, Ново-Ярычев и Жолкев.

По далеко неполным данным, за время проведения мобилизации в Львовском военном округе потеряно убитыми и пропавшими без вести офицеров Красной Армии 23 человека, рядового и сержантского состава – 145 человек; ранено 66 офицеров, рядовых и сержантов. От рук националистов за 20 дней августа в Львовской области погибло 185 человек партийного и советского актива.

Все это в известной мере объясняется тем, что в Львовской и Дрогобычской областях на протяжении многих лет правили австро-венгры, поляки и немцы. В связи с тем кулацкая и зажиточная часть населения пренебрежительно и недоверчиво относится к Советской власти. Спекулируя на религиозных чувствах и частной собственности, кулакам удается увлечь за собой бедные слои населения.

В беседе с капитаном Медведевым ксендза села Подгайцы заявил: «Люди на их сел все ушли в леса и хотят там просидеть до тех пор, пока закончится война». В том же районе вышедшие из леса военнообязанные высказали такую мысль: «нам воевать не за что, мы привязаны к сельскому хозяйству и кроме своего хозяйства ничего не хотим знать».

\*Пополнение, приходящее в Красную Армию из Западной Украины, выражает желание с оружием в руках сражаться против немцев. Внепривезенные из этих областей люди отличаются дисциплинированностью и внимательно относятся к боевой и политической учебе. Уровень развития пополнения низкий. Многие военнослужащие ни разу не смотрели кинофильмов, не слышали радио, не видели комбайна и трактора, а также имеют смутное представление о Советском Союзе и его вооруженных силах\*<sup>III</sup>.

---

<sup>I</sup> Текст подчеркнут синим карандашом.

<sup>II</sup> Текст отчеркнут двумя вертикальными чертами синим карандашом на полях.

<sup>III</sup> Текст отчеркнут вертикальной чертой синим карандашом на полях.

В связи с тем пополнение из Западных областей Украины проявляет большой интерес к проводимым политзанятиям и беседам. Бойцы из нового пополнения задают много вопросов о жизни советских людей и международных отношениях Советского Союза.

Однако, в составе пополнения имеются люди, выражающие чуждые настроения и нежелающие служить в Красной Армии. К числу таких людей прежде всего относятся евангелисты, баптисты, участники националистических контрреволюционных организаций, а также вражеские пособники, находившиеся на службе у немцев и в старой польской армии.

\*В Белорусском военном округе в числе пополнения из западных областей Украины выявлено 180 человек бандеровцев, бульбовцев и оуновцев и более 230 человек евангелистов и баптистов; полицейских и старост выявлено 60 человек\*<sup>1</sup>.

В Северо-Кавказском военном округе из числа пополнения выявлено 170 бандеровцев, в Орловском военном округе – 167 немецких прислужников и националистов, в том числе один главарь бандитских айки, от рук которого погибло более 2 тысяч советских граждан.

\*Прибыв в Красную Армию с пополнением из Западной Украины, националистические элементы активизировали свою деятельность, они склоняли «земляков» к дезертирству и переходу в антисоветские, буржуазно-националистические банды. В 47 армии 1-го Белорусского фронта с 1 мая по 15 июня дезертировало 28 человек из пополнения прибывшего с Украины, в том числе 15 совершили групповой побег с постов, захватив с собой ручные пулеметы, автоматы и боеприпасы. Наряду с фактами дезертирства имели место попытки к переходу на сторону немцев\*<sup>11</sup>.

Многие евангелисты и баптисты по прибытии в частности отказывались брать оружие, мотивируя это своими религиозными убеждениями. В Харьковском военном округе, например, отказывались взять оружие 157 человек, в Северо-Кавказском военном округе – 50 человек, в Орловском военном округе отказывались взять оружие и принять военную присягу 32 человек.

Некоторые евангелисты пытаются вести антисоветскую агитацию среди бойцов. В 23 зап[асном] стр. полку боец Гамелюк, бывший до призыва евангельским проповедником, заявлял среди бойцов: «Евангелистов никто не заставит брать оружие. Меня по этому вопросу вызывали 6 раз, но никто ничего не сделал. Вступайте в наше общество». (Гамелюк арестован).

Несмотря на разъяснительную работу, проведенную политорганами 1-го Украинского фронта с населением прифронтовой полосы, по вопросу их отселения, имели место случаи враждебных высказываний и отказа от эвакуации. Подобные факты, несомненно, являются результатом работы украинских националистов.

Один из жителей села Жуковский Хутор отказывался выехать, заявив при этом: «Вы писали о себе как о выволителях, а на самом деле вы грабители». Органами «Смер» он арестован.

В с. Воронуве среди населения были распространены кем-то враждебные провокационные слухи о том, что якобы эвакуация производится в глубь страны на постоянное жительство.

---

<sup>1</sup> Текст отчеркнут вертикальной чертой синим карандашом на полях.

<sup>11</sup> Текст отчеркнут вертикальной чертой синим карандашом на полях.

Категорически отказывались от выезда жители с. Семеновка, «Мы здесь родились, здесь и умрем» — заявили они. Наиболь ее сопротивление оказывают женщины. Некоторые из них, раскрывая груди, говорили: «Стреляйте нас здесь».

Нередко политорганами не удается провести с населением беседы. При попытке завязать разговоры, жители уходят. Когда в одну из хат, где собрались женщины, за ел политработник, все присутствующ ие начали громко читать молитву и читали до тех пор, пока он не у ел.

Материалы о деятельности немецко-украинских националистов показывают, что немецкие фа исты еще до войны привлекали националистов к подготовке для нападения на СССР и активному участию в вооруженной борьбе против Красной Армии. [...]¹

Немецко-украинским националистам удалось насадить свои организации на территории Западной Украины. ти банды и до сих пор представляют из себя организованную силу и продолжают причинять нам значительный вред.

В Магеровском районе Львовской области оперируют несколько националистических отрядов, насчитывающих до 1700 тыков. Руководящий центр тих отрядов располагается яко бы в с. Пиратине, а сами отряды — в населенных пунктах: Каменка, Новая, Подлесья, Шижец и Монастырка.

Банды бандеровцев, вооруженные винтовками, автоматами, пулеметами, а иногда и артиллерией, нападают на воинские части, на представителей партии и советской власти.

В ночь с 13 на 14 августа рота 210 батальона войск НКВД проводила облаву в с. Ново-Скважаве, что в 7 км от районного центра Жолкев. По окончании облавы рота направлялась в районный центр, конвоируя 38 бандеровцев. Бандиты, организовав засаду, обстреляли роту, которая ввязалась с ним в бой. Бой длился около 7 часов. В результате боя убит командир взвода и один боец, 5 бойцов ранено. На том же месте 15 августа вновь повторился бой, в результате которого было убито 90 бандеровцев.

Части кавалерийского соединения, где начальником политотдела Плантов, от рук немецко-украинских националистов потеряли 35 военнослужащих, среди них три офицера. Потери в личном составе от рук бандеровцев имеют и другие части.

Бандиты стремятся, прежде всего убивать на их офицеров, в тих целях они пытаются проникнуть к табам. Например, в апреле сего года группа бандеровцев, переодетая в красноармейскую форму, совер ила нападение на таб батальона 271 стр. полка соединения, где начальником политотдела Мартыненко. Личный состав таба батальона оказал сопротивление, бандиты забросали помещение немецкими гранатами и скрылись. Население западных районов Украины, где особенно активизировали свою контрреволюционную деятельность украинские националисты, запугано. Та часть украинского населения, из семей которых имеются бандеровцы, активно поддерживает, укрывает бандитов и помогает им. Под страхом угроз и репрессий со стороны бандеровцев, некоторая часть населения умалчивает о деятельности националистических банд. Она заявляет: «Вы нас луч е не спра ивайте ни о чем, все равно ничего не скажем. После ва его ухода придут бандеровцы и всех нас переережут».

---

¹ Опущен текст о деятельности украинских националистов до II мировой войны, о сотрудничестве ОУН с немцами, а также информация, на еж ая свое отражение в публикуемом вы е документе (см. док. № 3.57).

Политорганы армий и соединений провели большую разъяснительную работу среди местного населения Львовской и Дрогобычской областей. Наиболее распространенными формами этой работы применялись митинги, собрания, групповые и индивидуальные беседы.

Политработники соединения Сулимова в ряде населенных пунктов Дрогобычской области провели с докладами — «О героических победах Красной Армии» и «О военных действиях на их союзников». С 1 по 10 августа докладами было охвачено около двух тысяч человек.

В агитационной работе среди населения широко используются радио, кино, красноармейская самодеятельность. Дивизионные клубы, фронтовые и армейские ДКА, в населенных пунктах прифронтовой полосы дали большое количество киносеансов, радиопередач и концертов. Только в районах Львовской области было дано свыше тысячи концертов и киносеансов. Особым успехом пользуется фильм «Радуга».

Большая работа среди населения была проведена в период весеннего сева 1944 г. Военный Совет 1-го Украинского фронта 27 марта 1944 г. принял специальное постановление «Об оказании помощи населению в проведении весеннего сева».

Политуправление составило план по реализации этого постановления. Партийные и комсомольские организации частей выделили 3445 агитаторов, которые провели свыше 10 тыс. докладов и бесед.

В результате выполнения постановления Военного Совета населению была оказана следующая помощь: в течение 20 дней на полях ежедневно работало по 1250 лошадей, вспахано и засеяно 52 850 га площадей, выделено семян 4332 тонны зерновых и 500 тонн картофеля, отремонтировано: сеялок — 250, плугов — 425, борон — 615, тракторов — 80. На нужды посевной израсходовано керосина 300 тонн, лигроина — 120 тонн. Местным организациям отпущено медикаментов на сумму 253 780 рублей. Оказанная помощь в проведении сева и агитационно-пропагандистская работа резко улучили отношение местного населения к Красной Армии.

Агенты немецких фашистов — украинские националисты в течение 3-х лет воздействовали на население лживой фашистской пропагандой. Для разоблачения украинских националистов Политуправлением 1-го Украинского фронта был разработан доклад на тему: «Немецко-украинские националисты — заклятые враги украинского народа». Для проведения этих докладов среди населения были выделены и подготовлены 400 агитаторов, владеющих украинским языком.

Военный Совет и Политуправление Львовского военного округа для оказания помощи в проведении мобилизации и организации массово-разъяснительной работы среди призываемых, выделили свыше 100 офицеров, которые провели на призывных пунктах большую разъяснительную работу.

\*Однако, работа среди местного населения проводится крайне недостаточно. А когда части переднего края уходят на Запад политическая работа с местным населением совсем ослабевает. По тому значительная часть населения остается нераспропагандированной и легко поддается влиянию вражеской агитации, а также воздействию со стороны националистических банд\*<sup>1</sup>.

<sup>1</sup> Текст подчеркнут синим карандашом и отчеркнут двумя вертикальными чертами на полях.



Начальник оргинструкторского отдела  
Главного политического управления РККА, генерал-майор

Золотухин

*Резолюция: т. Маленкову А. Щербак[ов]. 19/9.*

*Ознакомить т. Александрова. Маленков 19/IX.*

*Помета: Читал Г. Александров. 19/IX.*

*РГАСПИ. Ф. 17. Оп. 125. Д. 235. Л. 94–104. Подлинник.*

**№ 3.80. Протоколы допросов жителей г. Золочев А.В. Розена  
и Е.В. Розена о погромах и уничтожении мирных жителей немецкими  
формированиями и сотрудничавшими с немцами представителями  
Украинского комитета в 1941–1943 гг.**

г. Золочев

16 сентября 1944 г.

Протокол допроса  
1944 года сентября м-ца 16 дня г. Золочев

Я, оперуполномоченный Золочевского РО НКВД по Львовской обл. лейтенант Таравков с[его] числа допросил в качестве свидетеля:

Розен Абрам Вольфович рождения 1908 г. уроженец и житель г. Золочев, ул. Ягепольска дом № 10, еврей, гр-н СССР, б/партийный, по происхождению и положению служащий, женат, семья: жена и одно дит<sup>1</sup> убиты немцами, образование имеет выс. Со слов ранее не судим.

За дачу ложных показаний предупрежден по ст. 89 УК УССР<sup>II</sup>.

Вопрос: Что Вам свидетель Розен известно об убийстве еврейского населения и по чьему то предательству?<sup>III</sup>

Ответ: Мне, как очевидцу известно, что с приходом в Золочевский р-н немецких оккупационных войск сразу же началась облава на жителей еврейской национальности со стороны немецких оккупантов, украинской полиции, и гестапо в частности немцы Мурий, Гильзикорн, Прайзнер, берт Онеляк, Зигмунт, Людвик, Антоняк, комендант \*украинской полиции Цегеньский, комендант украинской лагерной полиции Ясинский, начальник лагеря Варцук, Земан\*<sup>IV</sup>, все они вместе с немцами ушли и сейчас их никого в Золочеве нет. Первый погром евреев был июля м[еся]ца 3 дня 1941 г., где было истреблено около 3 тыс. 500 человек.

Вопрос: Расскажите, свидетель Розен, подробно, как происходило само истребление?

Ответ: \*По городу ходили немецкие отряды СС, и украинские \*националисты во главе Сагатый, Антоняк, Ванне, Воронкевич, Аликевич\*<sup>V</sup> сейчас скры-

<sup>I</sup> Так в тексте.

<sup>II</sup> Подпись свидетеля – автограф.

<sup>III</sup> Здесь и далее в документе каждый лист протокола заверен подписью (автографом) свидетеля.

<sup>IV</sup> Текст подчеркнут синими чернилами и отчеркнут синим карандашом вертикальной чертой на полях.

<sup>V</sup> Текст подчеркнут синими чернилами.



ваются, которые производили облаву взрослого населения мужчин и женщин под видом направления на работу в тюрьму. Когда население было собрано в тюрьму на поле, то всем трудоспособным было приказано рыть ямы. Когда яма по своему\*<sup>1</sup> размеру больша была, и была готова, всем присутствующим в том числе и мне было приказано лечь в эти ямы плотно один к другому, и когда все положились, был открыт огонь из винтовок, автоматов, пулеметов, а также в эти ямы бросали ручные гранаты. Таким образом было истреблено в тот день в районе Золочевской тюрьмы № 3 около 3,5 тыс. человек, я же остался жив потому, что я лежал внизу под людьми и был только ранен пулей в левую руку и ногу. В этой яме я пробыл дотемна и убежал, т.к. после произведенного расстрела пошел сильный дождь и они не стали яму зарывать землей. 3 апреля 1943 года была ликвидация еврейского гетто созданного 1 декабря 1942 года, в тот период произошло следующее: всех евреев, которые находились в гетто, собрали на площадь Зеленый рынок в г. Золочев, забрали все ценности, и началось истребление только одних детей, которых накладывали в мешок и зарывали в яму в живом виде, и так было истреблено около 300 человек детей. Остальных взрослых мужчин и женщин посадили на автомашины и вывезли в с. Ликовичи, где раздели наголо и расстреляли около 3 тыс. человек. И так после расстрелов этих 3 тыс. человек расстрелы проводились ежедневно, где каждый раз расстреливали по 150–200 человек. Расстрелы происходили за с. Ликовичи на поле. В числе истребленных я помню только своего отца Розен Вольф Фремович, Заворхов Данил, Пардес Герман, Тененбаум Нахман, Кляйн, Зайфарт, Минц, Тененбаум Регина, Мангайм Озвес, и др. фамилии, которых я сейчас не помню.

Протокол мне прочитан вслух, с моих слов записан верно, в чем и расписываюсь: А.В. Розен<sup>II</sup>.

Допросил оперуполномоченный Золочевского РО НКВД  
Лейтенант А. Тарков.

*ГА РФ. Ф. Р-7021. Оп. 67. Д. 80. Л. 4–4 об. Подлинник. Рукопись.*

Протокол допроса  
1944 года сентября м-ца 16 дня г. Золочев

Я, оперуполномоченный Золочевского РО НКВД по Львовской области лейтенант Тарков с[его] числа допросил в качестве свидетеля:

Розен Френ Владимирович рождения 1913 г. уроженец и житель г. Золочев, ул. Ягеллонская дом № 10, еврей, гр-н СССР, образование незаконченное высшее, б/партийный, по происхождению и положению служащий, холост. Со слов ранее не судим.

За дачу ложных показаний предупрежден по ст. 89 УК УССР<sup>III</sup>.

По существу дела показал следующее: Я, Розен, проживая на оккупированной территории Золочевского р-на немецкими войсками с июня м-ца 1941 г. по

<sup>I</sup> Текст отчеркнут синими чернилами вертикальной чертой на полях.

<sup>II</sup> Подпись свидетеля – автограф.

<sup>III</sup> Подпись свидетеля – автограф.

декабрь м-ц 1942 года, мне лично известно следующее: с приходом немецких войск в Золочевский р-н был организован Украинский комитет, председателем был назначен Антоняк, сейчас скрывается. Создание Украинского комитета было по указанию немецких оккупационных войск и он находился непосредственно под их контролем. В задачу Украинского комитета входило: 1) выявление коммунистов, комсомольцев, евреев и 2) уничтожение их. За период с июня 1941 г. по декабрь м-ц 1942 г. немецкими оккупационными войсками совместно с Украинским комитетом было уничтожено около 7 тысяч человек, в том числе коммунистов, комсомольцев и евреев.

Вопрос: Расскажите, свидетель Розен подробно, как происходило уничтожение людей?

Ответ: Когда был создан Украинский комитет, который имел в своем распоряжении Украинскую полицию<sup>15</sup>, которая совместно с отрядами СС и гестапо собирала людей коммунистов, комсомольцев и евреев по домам г. Золочев, приводили, т.е. собирали в одно место. Когда народ был собран, их строили по рядам и отряды СС совместно с Украинской полицией проходили по рядам с нагайками, железными ломami, палками, прикладами винтовок и избивали стоящих людей в рядах. После избиения всякого измущения<sup>1</sup> над ними, им приказывали рыть ямы только ногтями рук, а лопатой пользоваться не разре али. Когда яма была вырыта, тогда всех выстраивали в еренгу вокруг ямы, перед построением вокруг ямы всем предлагалось раздеться до гола, после чего производился расстрел с автоматов, бросанием в яму гранат, а также применялись винтовки и пулеметы. Таким образом было истреблено, как я и вы е указал, около 7 тысяч человек, в том числе коммунисты, комсомольцы, а также истреблению подлежали не только мужчины но и женщины, дети, старики. Кроме того хочу отметить что места где происходили расстрелы были три р-на:

1 р-н был главный и находился в районе Золочевской тюрьмы № 3, где мне как известно было истреблено около 3 тыс. 200 человек.

2 р-н был в районе польского кладбища где было истреблено около 300 человек.

3 р-н был на улице Торговой г. Золочев.

Но главный район, как я указал, был район Золочевской тюрьмы № 3. А также мне известно, что 1 декабря 1942 года была создана еврейское гетто, куда собирали жить всех евреев. Гетто из себя представляло лагерь, обнесенный колючей проволокой, высоким забором. Условия жизни в гетто были ужасные: во первых – жили много людей в одной комнате, во вторых – недостаточно было воды для питья и пищи, в третьих – питание ничего не давали, а кто пытался передать из жителей какое-либо питание, по них стреляли охранники, которые охраняли гетто. то были Украинская полиция. В гетто свирепствовал тиф, от которого многие умерли, т.к. им не оказывалась медицинская помощь.

Вопрос: Продолжайте Ва и показания.

[Ответ:] Кроме того я хочу отметить, что около 3 тыс. 500 чел. было вывезено в г. Бельск Львовской обл., где концентрировались все евреи, которых немцы вывозили со всех стран вропы. 2 апреля 1943 г. в с. ликовичи Золочевского р-на был пункт сбора и истребления лиц еврейской национальности. Так, в том районе было истреблено около 6 тыс. человек.

Вопрос: Укажите место, где происходил расстрел.

---

<sup>1</sup> Так в тексте.

Ответ: Точно не могу указать место расстрела, но знаю, что расстрел происходил на окраине села Ликовичи на поле. А точно место расстрела может указать житель г. Золочева Маргулис, проживающий ул. Гурков д. № 5. Болье дополнить свои показания ничем не могу.

С моих слов записан верно, мне прочитан вслух, в чем и расписываюсь: .В. Розен<sup>I</sup>.

Допросил оперуполномоченный Золочевского РО НКВД  
Лейтенант А. Тарков.

*ГА РФ. Ф. Р-7021. Оп. 67. Д. 80. Л. 7–7 об. Подлинник. Рукопись.*

**№ 3.81. Спецсообщение начальника 4-го отдела 3-го управления НКГБ СССР В.Л. Медведского В.Н. Меркулову и Б.З. Кобулову о диверсиях оуновцев на участке Браны-Стоянов Ковельской железной дороги 9 сентября 1944 г.**

18 сентября 1944 г.  
Совершенно секретно

Спецсообщение

\*В ночь на 9 сентября 1944 г. на участке Браны – Стоянов Ковельской жел. дороги бандой численностью в 500 человек, вооруженной ручными пулеметами, автоматами и винтовками, был обстрелян товарный поезд № 1504, подпилены два телеграфных столба и нарушена связь\*<sup>II</sup>.

\*Попытка банды прорваться на станцию Стоянов была отражена железнодорожниками военно-эксплуатационного отделения, охраной воинского склада и командой военнотрудовых, находившейся на станции.

Во время перестрелки бандиты пытались поджечь зажигательными пулями находящийся на станции склад с боеприпасами\*<sup>III</sup>.

\*Ворвавшись в город Стоянов, бандиты сожгли 6 домов, убили 28 человек. Среди убитых жены и дети советских активистов и железнодорожников\*<sup>IV</sup>.

\*В 5 часов утра того же 9 сентября бандиты, забрав убитых и раненых участников банды, а также награбленное имущество скрылись. Вместе с бандой ушли и их пособники, в том числе председатель сельсовета БОГОН К и секретарь КАЛАБУШКИН\*<sup>V</sup>.

\*Когда бандиты скрылись, родственники пострадавших от нападения расстреляли часть пособников бандитов, в том числе трех железнодорожников\*<sup>VI</sup>.

\*Вечером 9 сентября с.г. банда вновь пыталась совершить нападение на склад с боеприпасами на ст. Стоянов, но была отброшена\*<sup>VII</sup>.

---

<sup>I</sup> Подпись свидетеля – автограф.

<sup>II</sup> Отчеркнуто на полях одной чертой и подчеркнуто синими чернилами. На полях помета: «Учет 109».

<sup>III</sup> Отчеркнуто на полях волнистой чертой синими чернилами.

<sup>IV</sup> Подчеркнуто синими чернилами.

<sup>V</sup> Отчеркнуто на полях волнистой чертой синими чернилами.

<sup>VI</sup> Подчеркнуто синими чернилами.

<sup>VII</sup> Отчеркнуто на полях двойной чертой синими чернилами.

Транспортным отделом НКГБ по договоренности с командованием Красной Армии для ликвидации банды направлен бронепоезд.

Усилена охрана мостов и искусственных сооружений на участке Браны – Стоянов путем увеличения постов войск НКВД и путевой стражи НКПС. Установлено патрулирование на этих перегонах.

Нач[альник] 4-го отдела 3-го управл[ения] НКГБ СССР

Медведский

*Резолюции: Тов. Леонтьеву. 19/9. Кобулов<sup>1</sup>*

*Тов. Головлеву. Леонтьев. 20.9.44<sup>1</sup>*

*Тов. Морозову<sup>III</sup>*

ГА РФ. Ф. Р-9478. Оп. 1. Д. 132. Л. 132–132 об. Подлинник.

### **№ 3.82. Донесение В. Золотухина в ГлавПУ РККА об активизации деятельности украинских националистов на территории дислокации 4-го Украинского фронта**

26 сентября 1944 г.

Секретно

#### **Информация**

**О бандитской деятельности бендеровцев<sup>IV</sup> в тылах 4-го Украинского фронта.**

Начальник Политуправления 4-го Украинского фронта тов. ПРОНИН донес, что на территории дислокации войск фронта активизировали свою деятельность украинские националисты – бендеровцы. Только в соединении, где начальником Политотдела полковник БР ЖН В, в августе от рук бендеровцев погибло 9 военнослужащих.

17 августа бандиты трижды напали на подразделения 253 гвардейского минометного полка. В одной из перестрелок они пленили рядового АНТИПИНА.

26 августа в селе Надобна, Дофинского района, бендеровцами схвачены старшина ГОЛУБ, рядовые ВИНОКУРОВ и ЯКОВ НКО, посланные туда из госпиталя № 5199 за получением картофеля. Почти все жители того села связаны с бандитами и скрываются в лесах, совершая нападения на военнослужащих.

27 августа в том селе бандиты напали на группу остановившихся ночевать военнослужащих 339 госпиталя, состоящую из 4 человек во главе с лейтенантом ЧАХАВА. Бандиты схватили часового Ц СА СКОГО и набросились на сменившегося с поста рядового КОРОЛ, который криком предупредил товарищей. Лейтенант ЧАХАВА и водитель ВИННИЦКИ, убив трех бандитов, освободили рядового КОРОЛ, а Ц СА СКИ был уведен бандитами.

В ночь на 29 августа в селе Берлоги, Перелинского района, зверски убиты лейтенант МАЛИКОВ, старшина ТИХОМИРОВ, рядовые Д НИСОВ, ВГ -

<sup>1</sup> Резолюция выполнена зелеными чернилами.

<sup>II</sup> Резолюция выполнена синими чернилами.

<sup>III</sup> Подпись и дата отсутствуют. Написано простым карандашом.

<sup>IV</sup> Так в документе.

Н В и ГРИША В, посланные на заготовку скота и фуража. Заготовленный ими скот, в количестве 16 голов, был разобран жителями того села. Посланную 1 сентября группу автоматчиков местные жители встретили огнем из немецких автоматов. При перестрелке два бандита убиты и два ранены, остальные скрылись в лесу.

31 августа в районе села Гурный, Старо-Самборского района бандитами зверски убит рядовой КОП ЛОВ и тяжело ранен рядовой СИНЯВСКИ, из 115 инженерного батальона. У Копылова были выкручены руки и ноги, выбит левый глаз и отрезан нос. После зверских пыток Копылов был прострелен очередью из автомата.

Отдельные командиры и политработники не поняли всей сложности военно-политической обстановки в Западной Украине и проявляют недопустимую беспечность.

Первый батальон 1331 стрелкового полка совершил марш в новый район сосредоточения. Подразделения двигались по лесной дороге без разведки и боевого охранения. Зам. командира полка по строевой части майор Колеватов, которому была поручена передислокация, бросил батальон и с группой офицеров уехал пьянствовать. Банда бендеровцев в несколько десятков человек внезапно напала на батальон, первыми же выстрелами вывела из строя офицеров головной роты, а затем рассеяла по лесу весь батальон. Находясь в колонне зам. командира батальона по политчасти майор Степанов и комсорг батальона мл. лейтенант ременко также поддались панике и бежали. В результате батальон потерял 39 человек убитыми и ранеными, 10 ручных пулеметов, 30 автоматов.

Военный Совет фронта предал суду Военного Трибунала майора Колеватого, снял с работы и назначил с понижением командира батальона майора Зыкова, разжаловал и отправил в штрафной батальон майора Степанова и мл. лейтенанта ременко. Командиру дивизии генерал-майору Гладкову и его заместителю по политчасти подполковнику Холковскому объявлен выговор.

Приняты меры по усилению службы охранения, прочесыванию лесов и ликвидации бандитских групп. Проводится также разъяснительная работа с личным составом по повышению бдительности.

НАЧАЛ НИК ОРГИНСТРУКТОРСКОГО ОТД ЛА  
ГЛАВПУРККА Г Н РАЛ-МА ОР

ЗОЛОТУХИН

*ЦА МО РФ. Ф. 32. Оп. 11289. Д. 661. Л. 105–107.*

**№ 3.83. Заметка начальника Главного политического управления  
О. Бройтигама о возможности создания Украинского национального  
комитета и кандидатуре его руководителя**

г. Берлин  
Ведущая группа Р 1

28 сентября 1944 г.  
Секретно!

Заметка

Кас[ательно]: современное состояние украинского вопроса

Штурмбанфюрер д-р Арльт и оберфюрер Крегер придерживаются единого мнения, что как можно скорее нужно создать \*Украинский Национальный

Комитет\*<sup>1</sup>. Но один кандидат [на должность руководителя УНК]<sup>116</sup> назван не будет. Обсуждению подлежат кандидатуры гетмана Скоропадского, а также Бандеры<sup>117</sup> или представителя его группы. Скоропадского отклонит СС. Опасаются, что он не имеет достаточного влияния на современное поколение и, кроме того, к нему, как к бывшему русскому офицеру и крупному землевладельцу, с недоверием относятся украинские националисты. Бандере же, напротив, приписывают большое влияние, прежде всего на УПА (украинских партизан), притом что предполагают, что по натуре он больше склонен к вольнице<sup>11</sup>, чем является политическим вождем. Потому возникла идея поставить во главе Украинского Национального Комитета не самого Бандеру, а одного из его ближайших соратников и друзей.

Их кандидатура Семененко, последнего бургомистра Харькова. Все охотно примут его на вторых ролях, например, в качестве руководителя администрации или генерального секретаря, но не оценят как личность, которую можно было бы противопоставить Власову.

В беседе, состоявшейся 25 сентября, г-н рейхсминистр (А. Розенберг) предложил руководителю Главного управления безопасности Рейха (РСНА) спросить г-на Мельника и г-на Бандеру, не согласятся ли они, чтобы Скоропадский возглавил Национальный Комитет.

В пользу Скоропадского говорит его предыдущая должность гетмана Украины, абсолютная лояльность по отношению к Германии и его политическое бескорыстие. Скоропадскому 71 год и он мог бы вести более спокойную жизнь, далекую от политики. Если же он предлагает свою кандидатуру, то делает это исключительно ради дела. Он является достойной фигурой и, возможно, силой своего авторитета мог бы объединить все украинские течения и партии. Во всяком случае, он был бы личностью, которую можно было бы поставить рядом с Власовым.

Против Скоропадского говорит то, что его пролое могло бы дать Советам много поводов для пропаганды. Возможно, верно и то, что он не сможет так вдохновить молодежь, и прежде всего молодежь бывшей советской Украины, как это смог бы сделать кто-то из движения Бандеры.

В пользу Бандеры говорит его молодой темперамент и созданное им радикальное украинское национальное движение. Правда, в проломом движении было направлено больше против Германии, чем против большевизма. И все же руководимая этим движением УПА является сегодня очень ценным орудием борьбы против большевиков, что заслуживает всяческой поддержки, хотя многие представители немецкой гражданской администрации и стали ее жертвами. Бандера тот человек, который не столь однозначно относится к Германии, как Скоропадский. Если он убежден, что что-то в интересах Украины, то с сегодня на завтра выступит против Германии, как это уже показало пролое. Но если рассматривать не самого Бандеру, а кого-то из его окружения, то того нужно подать совершенно по-новому. Вначале он, разумеется, ни в коем случае не станет фигурой равной Власову. Наконец, следует опасаться того, что Бандера или его экспонент не будет в состоянии, если вообще захочет, объединить все украинские группы.

---

<sup>1</sup> Текст подчеркнут чернилами.

<sup>11</sup> Букв. Freischärler.

ще одной возможностью решения было бы поручить Семененко до времени вести дела Комитета, а вопрос о руководителе оставить пока открытым. В том было бы свое преимущество: во главе Комитета стояла бы лояльная и способная личность, правда, Украинский комитет был бы изначально ущербнее Русского, поскольку не имел бы собственного руководителя. Семененко посетил Скоропадского, в свое время он согласился работать под его началом.

Скоропадский предлагает сперва прозондировать через своих посредников, не вошли ли бы и Мельник с Бандерой тоже в «кабинет Скоропадского». И все же он опасается отрицательного ответа со стороны Бандеры, коль скоро его уже заверили в том, что он и его движение должны возглавлять Украинский Национальный Комитет.

Бройтигам

*ВА. R/ 6/141. Вл. 32–34. Копия. Перевод с немецкого языка.*

*Опубл.: Україна в Другій світовій війні у документах. 1941–1945. Т. IV. Львів, 2000. С. 210–211.*

**№ 3.84. Докладная записка обергруппенфюрера СС Г.К. Бергера  
рейхсфюреру СС и рейхсминистру внутренних дел о беседе с С. Бандерой  
по вопросам активизации украинского националистического движения  
и взаимодействия ОУН с другими националистическими организациями  
и формированиями**

г. Берлин — Грюневальд

6 октября 1944 г.

Касательно: беседа с Бандерой

Рейхсфюреру СС и рейхсминистру внутренних дел

Берлин SW 11

Принц Альбрехт тр[ассе] 8

Рейхсфюрер!

Бандера просил о разговоре со мной, и я вызвал его к себе 5 октября 1944 г.

Имею сообщить по тому поводу следующее:

1. Сотрудничество между Бандерой и Власовым будет только вне ним и продлится не дольше, чем мы прикажем.

Бандера не приемлет Власова ни в какой форме, как человека великорусского образа мыслей, и утверждает, что, сотрудничая с ним, потеряет своих сторонников на Украине.

Он обосновывает то тем, что украинцы привыкли работать изнутри вовне, тогда как Власов должен делать то извне внутрь.

2. Так как я сомневался в его надежности, в частности, ему потребовалось сликом много времени, чтобы заговорить о выступлении его сторонников, я чисто теоретически предложил ему представить, что было бы, если бы Германия заключила с Россией какой-то мир.



Такая возможность явно поразила его. Он настолько убежден в победе Англии и Америки, что до сего дня ни о чем подобном вообще не думал.

3. Он заявил, что его движение стало таким сильным и обрело так много приверженцев, что Сталину не удастся его подавить. Уже один только намек на свободу земли дал бы столько добровольцев, что виды на успех в той борьбе были бы очевидны. Тем более что Сталин по окончании войны наверняка сначала должен был бы приняться за другие народы и определенно оставить Украину в покое. При том он имел в виду нас. Я выразил сомнение в том, сославшись на конкретное донесение (Главного управления имперской безопасности, как раз сегодня переданное мне бригаденфюрером СС Шелленбергом), согласно которому Сталин подготовил целую программу уничтожения украинского народа: в соответствии с ней всех женщин вакуируют, в то же время везут в Украину мужчин и женщин из Азии.

4. Он также долго рассуждал, что успешное восстание против Сталина можно будет развернуть лишь тогда, когда русско-украинскому народу больше не будет грозить опасность извне.

Я указал ему, что в данный момент подобная опасность не грозит и сейчас для него самое время (и крайний срок), чтобы активно выступить. Он ведь вряд ли сам верит, что Сталин, действительно одержав победу, которая, судя по его же рассуждениям, не за горами, не расправится и с украинским народом.

Общее впечатление:

Ловкий, упрямый, фанатичный славянин. Своей идее предан до последнего. В настоящий момент для нас невероятно ценен, позже опасен. Ненавидит как великороссов, так и немцев.

Осмелюсь предложить все-таки задействовать его, чтобы активировать его движение. Против нас в данный момент он мало что может предпринять, а действуя на нашей стороне, он может представлять серьезную угрозу для продвижения [противника].

Бергер<sup>118</sup>  
обергруппенфюрер СС

*ВА. NS/19/1513. Вл. 1–3. Подлинник. Перевод с немецкого языка.*

**№ 3.85. Донесение зам. начальника Политического управления  
4-го Украинского фронта Курятина А.С. Щербакову о нападении  
бандеровцев на госпиталь в м. Сколе**

10 октября 1944 г.  
СОВ. С КР ТНО

СПЦИАЛНО ДОНСНИ

- СОДРЖАНИЕ : 1. О нападении банды бандеровцев на расположение госпиталей 18 армии в м. Сколе.  
2. О побеге 8 бандеровцев, осужденных к высшей мере наказания.

1. 7 октября 5 часов 10 минут утра банда бандеровцев численностью до 150 чел. вооруженных автоматами, пулеметами и минометами, совершила нападение на

м. Сколе и завязала бой на территории вакогоспиталя № 1530 и головного полевого вакопункта № 101.

Личный состав госпиталя и П П<sup>1</sup> в момент нападения и во время боя с бандой вел себя организованно и смело. Организованным огнем обороны госпиталя в которой приняли участие и легко раненые способные владеть оружием, нападение бандитов пытавшихся проникнуть на территорию госпиталей было отбито.

Особо отличился красноармеец П П-101 КРАШ НИКОВ, который убил 2-х бандеровцев и захватил ручной пулемет с 4-мя дисками. В бою убито 10 бандеровцев и захвачен один раненый. На и потери: убито 10, ранено 5.

По донесению заместителя начальника по политчасти П П-101 капитана КЛИМ НКО та же банда напала на автоколонну в составе 8 машин в 3-х км от Сколе. Шоферы и следовавшие на автомашинах военнослужащие вступили в бой с бандой, однако бандитам удалось разграбить продовольствие и боеприпасы находившиеся на машинах. Установлено, что 2 машины из 8 принадлежали взводу артснабжения 24-й СД.

2. 30 сентября должен был быть приведен в исполнение приговор над 14-ю бандеровцами осужденными к расстрелу и содержащимися в Станиславской тюрьме.

По приказанию коменданта УНКГБ области капитана госбезопасности МИТИНА все осужденные были погружены на одну грузовую автомашину. Конвой, сопровождавший осужденных, состоял всего лишь из 4 красноармейцев. В пути следования, пользуясь темнотой, осужденные зубами развязали друг другу руки и совершили побег.

В результате открытого по ним огня конвоем, 5 бежавших: ГРИН К Михаил Петрович, МОГИЛНЯК Михаил Дмитриевич, БОРДЖАК Василий Михайлович, ШКУРАТ Василий Федорович и РОМАН К Михаил Васильевич были убиты, а ОДНСКИ Сафат Сафатович – ранен. Остальные 8 бандитов: НАКОНЧН Василий Павлович, ПРОЦ В Федор Павлович, ВИШНЯК Николай Михайлович, ШВЧУК Петр Николаевич, МИХЛ К Михаил Иванович, ОДНСКИ Григорий Николаевич, ГОЛОВАТ Федор Михайлович и ГАВРИЛ К Петр Иванович – бежали и задержать их не удалось. Все приговоры о расстреле перечисленных выше бандитов были утверждены Военным Советом Фронта.

Следствие по тому происшествию производил аппарат особоуполномоченного НКГБ УССР.

НАЧАЛ НИК ПОЛИТИЧЕСКОГО УПРАВЛЕНИЯ  
4 УКРАИНСКОГО ФРОНТА  
ГЕНЕРАЛ-ЛЕЙТЕНАНТ

ПРОНИН<sup>11</sup>

*ЦАМО РФ. Ф. 32. Оп. 11289. Д. 593. Л. 579–580. Подлинник.*

<sup>1</sup> П П – полевой эвакуационный пункт.

<sup>11</sup> Документ подписал зам. начальника Политуправления 4 Украинского фронта полковник КУРЯТИН.

**№ 3.86. Докладная записка начальника Управления контрразведки Смерш  
1-го Белорусского фронта А.А. Вадиса Военному Совету 1-го Белорусского  
фронта по делу Украинского допомогового комитета**

Ранее 11 октября 1944 г.<sup>1</sup>  
Совершенно секретно

Военному Совету 1-го Белорусского фронта

По делу Украинского допомогового комитета

После освобождения частями Красной Армии части польской территории от немецких захватчиков оперативными группами Главного управления и Управления контрразведки СМ РШ 1-го Белорусского фронта в августе – сентябре с.г. были задержаны участники контрреволюционно-националистического формирования, так называемого Украинского допомогового комитета (УДК), существовавшего на территории Люблинского воеводства:

РОДЗ ВИЧ Адам Адамович, 1886 г. рождения, урож. г. Минска, из семьи потомственных дворян, поляк, подданства польского, образование высшее техническое, в прошлом служил в армии Колчака, по специальности инженер-механик, член УДК в г. Люблине.

ВОВЧ НКО Прокоп Иохимович, 1900 г. рождения, урож. дер. Ивановка Владимирской волости Лизаветского уезда Херсонской губернии, украинец, польский подданный, с 1918 по 1921 гг. служил в бандах Петлюры, а затем командиром взвода польской армии, член УДК в г. Люблине.

ХАРИТОН Вероника Владиславовна, 1907 г. рождения, урож. г. Минска, полька, образование высшее, руководительница делегатуры в г. Мендзыжец.

ЛИСОВСКИ Павел Сергеевич, 1893 г. рождения, урож. г. Здолбунова Ровенской области, поляк, образование 7 классов, участник УДК в г. Люблине.

ПАЛИ Илья Романович, 1897 г. рождения, урож. г. Здолбунова, украинец, образование 7 классов, участник УДК в г. Люблине.

ГРИБИК Захар Акимович, 1896 г. рождения, урож. г. Хотина (Бессарабия), украинец, образование 3 класса, являлся «мужем доверия» Мендзыжецкой делегатуры.

МАТВ ЧУК Прокопий Кименьевич, 1888 г. рождения, урож. с. Мятен Дубненского района Ровенской области, украинец, образование 7 классов, член УДК в г. Люблине.

КОРОБЧУК Тихон Васильевич. 1898 г. рождения, урож. м. Старая Синява Проскуровского района Каменец-Подольской области, украинец, малограмотный, руководитель Мендзыжецкой делегатуры.

Следствием по делу установлено:

Примерно в 1926 г. на территории Польши и из числа мигрировавших из Советского Союза в годы гражданской войны ярых врагов советской власти – петлюровцев и другой белогвардейщины, был создан так называемый Центральный украинский комитет<sup>19</sup>, который среди украинского населения проводил

<sup>1</sup> Датируется по дате сопроводительной записки к копии докладной записки, направленной Военным Советом 1-го Белорусского фронта секретарю ЦК КП(б)У Н.С. Хрущеву.

контрреволюционно-националистическую пропаганду, воспитывая его в духе ненависти к Советскому Союзу.

\*Центральный украинский комитет на территории Польш и существовал нелегально, так как основной своей задачей ставил борьбу за создание «самостоятельного украинского государства» с включением в состав последнего Советской Украины и части территории Польш и.

Центр Украинского комитета находился в г. Варшаве и возглавлялся полковником петлюровской армии КОВАЛ СКИМ. Филиалы Украинского комитета находились во многих городах Польш и – Люблине, Кракове и др.

В г. Люблине Украинский комитет возглавлял до 1932 г. полковник петлюровской армии СОЛОМКО, а затем петлюровцы П ТУС КО и ШИЛИНГ\*<sup>1</sup>.

После оккупации немцами территории Польш и с целью массового вовлечения украинского населения в контрреволюционно-националистические формирования для борьбы против Советского Союза в конце 1939 г. по указанию немецких оккупационных властей был создан «Украинский допомоговый комитет», центр которого находился в г. Кракове и возглавлялся ярым националистом – профессором КУБИ ВИЧ Владимиром.

«Украинский допомоговый комитет» организационно строился по территориальному принципу, как-то: в селах с небольшим количеством членов назывались «мужья доверия», которые в своей практической деятельности подчинялись делегатурам, последние создавались в крупных населенных пунктах и городах уездного подчинения. В уездных (повитовых) центрах были созданы повитовые комитеты, которые руководили работой делегатур, и, в свою очередь, подчинялись окружным (дистриктовым) комитетам.

В г. Люблине существовал окружной комитет, во главе которого до 1942 г. находился профессор КИБАЛ К, а затем магистр права МАКСИМ К<sup>11</sup>.

Люблинскому окружному комитету подчинялись Родзинский, Бяло-Подляский, Хелмский, Грубевский, Замостенский и Красностовский уездные комитеты, которым в свою очередь подчинялись Терапильская, Виневская, Владавская и др. делегатуры.

Кроме того Люблинский окружной комитет в своем составе имел ряд секций. В частности «Кружок молодежи», куда объединилась вся украинская молодежь, секция украинских женщин, «Товарищество украинского просвещения» и другие, руководство которыми возглавляло правление комитета.

«Украинский центральный комитет» (УЦК) имел свой печатный орган – ежедневную газету «Краковские вести», еженедельную газету того же названия, газету «Холмская земля», а также выпускал периодические издания «Историю Украины», различные брошюры, журналы, календари контрреволюционно-националистического содержания.

УДК ставил своей задачей объединение украинского населения, проживающего на территории Советского Союза, Польш и и Галиции с целью подготовки его к активной борьбе против Советского Союза за отторжение Советской Украины от СССР и создания «самостоятельного украинского государства» под протекторатом Германии.

По тому вопросу арестованный член Люблинского УДК ВОВЧ НКО показал:

<sup>1</sup> Текст отчеркнут красным карандашом двойной вертикальной чертой на полях.

<sup>11</sup> Абзац отчеркнут красным карандашом вертикальной чертой на полях.

«Задачей Украинского допомогового комитета являлось объединение всех украинцев в рамках названного контрреволюционного формирования с целью обработки его в националистическом духе для последующего активного использования на войне против Советского Союза, под лозунгом отторжения Украины от СССР и построения так называемого «самостоятельного Украинского государства» в своей экономической и политической жизни тесно связав его с фашистской Германией».

С началом военных действий Германии против Советского Союза УДК активизировал свою деятельность и, имея в своем распоряжении типографии, в большом количестве выпускал литературу и газеты контрреволюционно-националистического характера, которые были насыщены явной клеветой по адресу Советского Союза и призывом оказания активной помощи немецким войскам в войне против СССР.

По данному вопросу арестованный ВОВЧ НКО показал:

«После того, как Германия объявила войну Советскому Союзу, Украинский допомоговый комитет резко активизировал свою антисоветскую деятельность. В частности вся печать УДК стала выступать с ярко выраженными антисоветскими статьями, в которых призывала украинский народ активно помогать немцам в войне против Советского Союза».

Наряду с тем участники УДК усилили пропагандистскую пропаганду среди населения за создание «самостоятельного украинского государства» под протекторатом Германии.

В своей практической контрреволюционной деятельности УДК вел также и вооруженную борьбу против советской власти, для чего из числа членов комитета создавались вооруженные отряды полиции, \*которые посылались для карательной деятельности в восточные районы Украины, временно оккупированные немецкими захватчиками\*<sup>1</sup>.

Член того же Люблинского комитета МИХАЛ ЧУК по данному вопросу показал:

«Осенью 1941 г. участник «Украинского допомогового комитета», бывший генерал петлюровской армии ПАВЛ НКО организовал свыше 20 членов комитета и уехал с ними в г. Винницу<sup>11</sup> для службы в созданной немцами украинской полиции.

О том, что УДК призывала под лозунгом борьбы за создание «самостоятельной Украины» совместно с немецкими фашистами проводить активную вооруженную борьбу против советской власти, находит также свое подтверждение и в выступлении председателя УДК профессора КУБИ ВИЧА<sup>111</sup> на митинге, посвященном созданию СС стрелковой дивизии ГАЛИЧИНА, где он заявил: «Перед 22 годами Вы с глубокой жалостью прощались с оружием тогда, когда уже устоять не было силы. Кровь Ваших товарищей, погибших на поле боя славы, зовет Вас завершить начатое дело, выполнить обещание, данное в 1918 г. Вы должны плечом к плечу с непобедимой немецкой армией раз и навсегда уничтожить жидовско-большевистскую заразу, которая ненасытно об-

<sup>1</sup> Текст подчеркнут красным карандашом.

<sup>11</sup> Слово подчеркнуто красным карандашом.

<sup>111</sup> Так в документе.

ливается кровью на его народа и неслыханно дикими способами борется до полного его разорения. Вы должны отомстить за невиданную<sup>1</sup> кровь миллионов Ва их братьев, замученных в застенках НКВД, на Соловках, в Сибири, в Казахстане, за миллионы братьев, умер их от голода на на их урожайных насильно боль евиками сколлективизированных<sup>II</sup> землях».

Из показаний арестованных ВОВЧ НКО, МИХАЛ ЧУКА и др., а также из официальных документов (литературы), изданных УДК, что с началом войны Германии против Советского Союза руководство УДК неоднократно вступало в ходатайство перед Гитлером с просьбой на разре ение формирования Украинской армии для непосредственного участия в боях на фронте против советских войск и, получив такое разре ение, в середине 1943 г. в Галиции была создана СС стрелковая дивизия «Галичина», а также был создан военномобилизационный аппарат (Вийскова управа), охватывающий весь Львовский округ, в задачу которого входило вербовка добровольцев и формирование новых частей так называемой Украинской Галицкой армии.

\*В состав Вийсковой управы входят:

полковник БИЗАНЦ, сотник Иосиф НАВОРОЦКИ , инженер Михаил ХРОНОВ ЯТ, инженер Андрей ПАЛИ , инженер вгений ПАНДУС, доктор Любомир МАКАРУШКА, инженер рий КРОХМАЛ К, редактор Степан ВОЛ Н Ц, профессор Зиновий З Л Н , доктор Василий ЛАБА и доктор Владимир БИЛОЗОРА<sup>III</sup>.

С целью массового вовлечения украинского населения в УДК и привлечения его для борьбы с советской властью немцы для участников создавали привилегии путем организации при УДК специальных магазинов и столовых, через которые отпускались дополнительные продукты – товары ирокого потребления сверх установленной нормы общего снабжения населения.

Члены УДК освобождались от посылки на каторжный труд в Германию.

Кроме того практиковали организацию вечеров молодежи и так называемых «чаевок» где проводилась соответственно обработка последних в контрреволюционно-националистическом духе и ненависти к Советскому Союзу.

Больш ая националистическая работа членами УДК проводилась среди бывих военнослужащих Красной Армии украинской национальности, которые в разное время изменили Родине и пере ли на сторону противника.

Все члены Украинского допомогового комитета имели членские билеты и ежемесячно платили взносы, причем все членские билеты были отпечатаны и заполнены на немецком языке.

Приложение: перевод статьи автора ВОЛ Н Ц о СС стрелковой дивизии «Галичина», схема организации УДК по Люблинскому округу и копия членского билета УДК<sup>IV</sup>.

Начальник Управления контрразведки Смер  
1-го Белорусского фронта генерал-майор

Вадис

*ЦДАГО України. Ф. 1. Оп. 23. Спр. 929. Арк. 15–21. Заверенная копия.*

<sup>I</sup> Так в документе.

<sup>II</sup> Так в документе.

<sup>III</sup> Текст отчеркнут красным карандашом вертикальной чертой на полях.

<sup>IV</sup> Не публикуются.

**№ 3.87. Протокол допроса П.М. Дьячишина о создании Украинского  
легиона, деятельности украинской полиции, организации разведки  
и связи и изменении тактики ОУН**

12 октября 1944 г.

Дьячишин Петр Моисеевич, 1917 г. р., уроженец с. Шевченково Мостовельковского района Львовской обл., украинец, сын рабочего, образование 7 классов средней школы, холост, под судом и следствием не был.

В 1944 г. находился в банде УПА, исполнял обязанности инструктора боевой подготовки при окружном «проводе» ОУН, имел псевдоним «Белый».

Вопрос. Где Вы проживали и чем занимались во время оккупации немцами западных областей Украины?

Ответ. В 1939 г. я служил рядовым в 55-м пехотном полку польской армии. Во время германо-польской войны я попал к немцам в плен. В плену я находился около двух месяцев в местечке Лембурж, откуда бежал и приехал в г. Львов.

До начала Отечественной войны я работал в Львовском медицинском институте комендантом здания. После оккупации немцами г. Львова из числа студентов мединститута была создана группа украинской полиции, которой я был арестован. Меня обвиняли в том, что при советской власти я был членом комсомола и являлся секретным сотрудником НКВД.

В тюрьме я просидел более двух месяцев и из-за недоказанности обвинения меня из-под стражи освободили.

Моему освобождению из тюрьмы \*способствовало то обстоятельство, что в первое время немецкой оккупации г. Львова существовала украинская так называемая государственная полиция\*<sup>1</sup>, которая имела право в пересмотре дел на арестованных из числа украинцев, но так как я являлся украинцем и против меня не было доказательств о моей причастности к негласной службе в органах НКВД, меня из-под стражи освободили.

После освобождения из-под стражи я несколько месяцев находился без определенных занятий, а в конце декабря 1941 г. поступил в украинскую полицию, где служил до 4 мая 1944 г. в качестве инструктора строевой подготовки: вначале в школе полиции в сотне по охране магазинов, а впоследствии при 2-м комиссариате полиции на Лычаковской ул., дом № 109.

В мае месяце я за взятку получил у врача справку о плохом состоянии своего здоровья, взял на месяц отпуск, уехал к себе на родину в с. Шевченково Мостовельковского района и до прихода Красной Армии больше в г. Львов не возвращался, проживая все это время в указанном селе.

\*Проживая в с. Шевченково, оуновцы меня назначили комендантом куста самообороны, а впоследствии я был назначен инструктором боевой подготовки окружного провода ОУН, кличка мне была присвоена «Белый»\*<sup>11</sup>.

Вопрос. Кто являлся организатором «государственной» украинской полиции и из кого преимущественно она комплектовалась?

\*Ответ. Еще задолго до начала германо-советской войны 1941 г. на территории так называемой области интересов Германии оуновцами с разрешения

---

<sup>1</sup> Текст подчеркнут синими чернилами.

<sup>11</sup> Абзац отчеркнут на полях слева и справа коричневым карандашом.



немецких властей была создана украинская полиция, которая преимущественно комплектовалась из числа украинских националистов, бежавших с западных областей Советской Украины. Эта полиция находилась под непосредственным руководством и влиянием оуновцев бандеровского направления. Бандеровский провод ОУН, контактируя свою деятельность с немецкой разведкой, еще задолго до войны подготавливал кадры полицейских на случай захвата Германией территории Советской Украины\*<sup>1</sup>.

Кадры полицейских также пополнялись из числа украинской молодежи, находившейся в польской армии, а в период германо-польской войны попавших в плен в Германию.

\*Кроме того, из бывших солдат польской армии — лиц украинской национальности, находившихся в немецком плену, украинские националисты на территории Германии создали Украинский легион<sup>120</sup>, в котором украинские националисты видели начало организации армии украинского «самостоятельного» государства\*<sup>11</sup>.

Перед Отечественной войной созданную украинскую полицию и участников украинского легиона немцы активно использовали для разведывательной и диверсионной работы на советской территории<sup>111</sup>.

Во время Отечественной войны, в период отступления Красной Армии, вслед за немецкими войсками в западные области Украины прилагавшаяся и уже подготовленная украинская полиция и под руководством бандеровского проводника ОУН приступила к созданию административных органов власти на оккупированной немцами территории.

Впоследствии, когда стало не хватать кадров для выполнения полицейской службы, особенно в оккупированных городах Украины, в украинскую полицию стали принимать многих лиц из числа украинского населения, пригодных к строевой службе.

Мне известно, что во время оккупации г. Львова в официальной полицейской службе находилось более \*1,5 тыс. полицейских\*<sup>14</sup>.

\*Осенью 1941 г. после того, как за провозглашение «Самостоятельной Украины» немцы арестовали Бандеру и начали преследовать бандеровцев, то украинская так называемая государственная полиция была ликвидирована, а на ее месте была создана городская и сельская украинская полиция, которая уже не называлась государственной.

В тот период времени многие националисты, служившие на руководящих должностях украинской полиции, из полиции ушли, перешли на нелегальное положение и впоследствии стали основным руководящим кадром по организации УПА\*<sup>15</sup>.

В 1941 г., когда в г. Львов прибыло гестапо, вместе с ним приехало во Львов большое количество поляков, которые при бывшей Польше служили в различных карательных органах польского государства. Поляки при гестапо преимущественно служили при СД<sup>16</sup>.

---

<sup>1</sup> Абзац отчеркнут на полях слева красным карандашом двойной чертой.

<sup>11</sup> Абзац отчеркнут на полях слева красным карандашом двойной чертой.

<sup>111</sup> См. Т. 1, док. № 1.50, 1.51, 1.80; Т. 2, док. № 3.134, 3.180.

<sup>14</sup> Слова «1,5 полицейских» подчеркнуты коричневым карандашом.

<sup>15</sup> Два абзаца отчеркнуты на полях слева красным карандашом двойной чертой. Второй абзац обведен коричневым карандашом.

<sup>16</sup> Так в документе.

Кроме того, в 1941 г., когда существовало гетто, то немцами была создана еврейская полиция порядка, в которую принимали преимущественно богатых евреев. Впоследствии немцами, наряду с уничтожением гетто, была также физически уничтожена и еврейская полиция.

Вопрос. Назовите известных Вам лиц из руководящего состава украинской полиции, являв ихся активными участниками ОУН?

Ответ. Из оуновского актива, служив его в украинской полиции, я знаю следующих лиц:

1) КОЗАК – быв. сотник УГА, являлся организатором украинской «государственной» полиции. Впоследствии во Львове был комендантом полицейской колы.

2) ПИТУЛ Владимир – быв. комиссар польской государственной полиции. Во Львове был комендантом городской полиции.

3) Л ВИЦКИ Ярослав – быв. сотник УГА, по профессии адвокат, в г. Львова работал заместителем коменданта городской полиции.

4) БУРДУ ВИЧ – быв. сотник УГА, в полиции работал переводчиком.

5) МАНЗ НКО – быв. офицер петлюровской армии, служил комендантом 1-го городского комиссариата львовской полиции.

6) БА ДА Иахим – быв. офицер польской армии, служил комендантом 2-го комиссариата польской полиции.

7) Ф ДАК Владимир – быв. сотник УГА, служил комендантом 3-го комиссариата львовской городской полиции.

8) ОГУНОВСКИ – быв. сотник УГА, служил комендантом 5-го комиссариата львовской городской полиции.

Я знаю в лицо и по фамилиям очень многих полицейских, часть из них у ла в УПА в лес, а боль инство из них, при отступлении немецкой армии из г. Львова, бежали в Поль у в направлении Ярослава – Кракова.

Вопрос. Вы говорите о том, что так называемую государственную украинскую полицию комплектовали из числа украинских националистов, то расскажите о своих националистических убеждениях, в результате которых Вы по ли на службу в украинскую полицию.

Ответ. Вращаясь в среде украинских националистов, я располагал некоторыми данными об их националистической деятельности, но сам лично никогда националистом не был и никаким националистическим организациям никогда не принадлежал.

Остав ись на оккупированной немцами территории, после выхода из тюрьмы, чтобы не быть вывезенным в Германию на каторжные работы, я поступил на службу в украинскую полицию только в целях самосохранения и, имея военную подготовку, полученную в польской армии (окончил 6-месячную колу млад его начальствующего состава), я служил в полиции инструктором по строевой подготовке. В банду УПА я был забран вопреки своему желанию.

Вопрос. Расскажите, что же Вам известно о деятельности украинских националистов?

Ответ. Я рассказал об известных мне сведениях о деятельности украинских националистов до начала Отечественной войны на территории так называемой области интересов Германии по созданию украинской полиции и украинского легиона. Тогда же оуновцы через свою агентуру проводили усиленную агитацию среди населения западных областей Украины. Националисты под диктовку немцев проводили среди крестьян значительную разложенческую работу, извращая

мероприятия советской власти в части коллективизации сельского хозяйства, мероприятий в отношении религии и по ряду других вопросов.

Националисты буквально запугивали крестьян колхозами, как каким-то новым большевистским порядком крепостного права, и некоторую часть населения, особенно молодежь, взяли под свое влияние.

Работая в Львовском медицинском институте, я был свидетелем, что среди студенчества чуть ли не открыто существовали молодежные националистические организации, которые проводили среди учащейся молодежи различную разложенческую работу, распространяя среди них националистическую пропаганду как в устной, так в печатной форме, а также под личными предложениями организовывали сбор денежных средств для нужд оуновских организаций.

В годы немецкой оккупации вначале в городах, а впоследствии в селах деятельность националистов приняла весьма широкие размеры. В сельских районах оуновцами была создана целая организационная система своего управления, которая параллельно существовала с оккупационными немецкими властями, сводившаяся к следующему построению.

\*В каждом большом селе существует станичный, который является руководителем оуновского актива села\*<sup>I</sup>, он также обслуживает прилегающие большие хутора к селу, в которых он находится.

\*Три села, в которых имеются станичные, являются подрайоном\*<sup>II</sup>.

\*Три подрайона являются районом, а три района составляют округ. Последние непосредственно подчиняются области, а область подчиняется краю.

В селах, кроме станичного, имеется его заместитель, господарчий, связной. Такой же есть и у подрайонного проводника ОУН.

В районе имеется районный проводник ОУН, его заместитель референтуры: по политвоспитательной работе, хозяйственной, связи, организационно-мобилизационная и санитарной помощи из 4-х санитаров.

По такому же принципу построен окружной и областной провод ОУН. Какое организационное построение краевого провода, я не знаю.

Каждая из указанных мною референтур исполняет следующие обязанности:

1. Референтура по политвоспитательной работе организовывает среди населения антисоветскую националистическую пропаганду как в устной, так и в печатной форме, а также распространяет среди населения листовки и различную националистическую литературу.

2. Референтура хозяйственная обеспечивает банды УПА продовольствием, одеждой, бельем и организовывает запасы продовольствия и кипировочных материалов. Сбор продовольствия и одежды происходит путем наложения на крестьян различных поборов.

Магазинеры, находясь при хозяйственной референтуре, обеспечивают места хранения и выдачу собранного у крестьян продовольствия и другого имущества. Кроме того, при хозяйственной референтуре имеется территориальный господарчий, который исполняет контрольно-инспекторские функции по району в отношении порядка сбора поборов, хранения и выдачи продовольствия\*<sup>III</sup>.

---

<sup>I</sup> Текст подчеркнут красным карандашом.

<sup>II</sup> Предложение обведено коричневым карандашом.

<sup>III</sup> Текст отчеркнут на полях слева и справа коричневым карандашом. На полях помета коричневым карандашом: «Структура ОУН».

3. Референтура связи обеспечивает стафетную живую связь со станицами, подрайонами, районами и округом, а также линию непосредственной стафетной живой связи в областных и краевых проводах ОУН.

4. Организационно-мобилизационная референтура занимается подбором молодежи для мобилизации ее в банды УПА и добывает для банд оружие.

5. Санитарная помощь организовывает распределение по селам и оказание медицинской помощи раненым и больным бандитам.

После изгнания немецких оккупантов из западных областей и проведения мобилизации мужского населения в Красную Армию по указанию краевого провода ОУН созданы сельские, подрайонные, районные, окружные и областные провода ОУН из числа женщин, которые имеют следующие референтуры<sup>1</sup>:

1) хозяйственную, 2) связи и 3) разведки.

В настоящее время женская хозяйственная референтура играет основную роль в сборе продовольствия и других вещей для нужд бандитов, так как женщины в своей хозяйственной деятельности находятся вне каких-либо подозрений.

Также в вопросах связи и разведки женщины проводят очень большую работу, так как при их передвижениях от села к селу или из села в город никто на них не обращает внимания.

В настоящее время в известных мне Мостовельковском, Радеховском, Каменка-Бугском районах по селам происходит усиленная заготовка продовольствия для бандитов. В селлах, особенно вечером, девушки и женщины ходят от одной к другой хате и производят различные сборы.

В части сбора продовольствия в настоящее время в селлах значительно большая активность, чем была при немецкой оккупации.

Весьма характерное построение женской связи и разведки:

Основная задача разведки — то сбор сведений о передвижении частей Красной Армии и о выездах из райцентров сотрудников НКВД.

\*Станичная из числа женщин каждый день назначает в порядке очередности по несколько разведчиц в зависимости от количества ближайших прилегающих населенных пунктов к селу, в котором она находится.

Каждая выделенная разведчица обязана три раза в день сходить в предназначенный ей сельский пункт (утром, в обед и вечером), узнать, что там нового, нет ли там войск и проинформировать в соседнем селе, что нового в селе, откуда она пришла. Эта информация проверяется встречной разведчицей из соседнего села<sup>\*\*</sup>.

Жедневная информация концентрируется у станичной, которая в зависимости от содержания информации принимает те или иные решения по вопросу укрытия нелегалов.

Связные из числа женщин являются постоянными. Связная с одного населенного пункта в другом населенном пункте знает только связную, с которой ей поручено поддерживать связь.

По той стафетной связи из села в село передаются письма, различные распоряжения, распространяются листовки и другая антисоветская националистическая литература. Связные также являются проводниками от села к селу для

<sup>1</sup> Абзац отчеркнут на полях слева и справа простым карандашом.

<sup>\*\*</sup> Два абзаца отчеркнуты слева на полях красным карандашом двойной чертой.

различных посыльных, следуемых по делам организации и при передвижениях членов ОУН.

Политическую разведку, связь между окружными, областными проводами и краевым проводом ОУН осуществляется преимущественно через священников, учителей и других лиц из сельской интеллигенции, авторитетной среди местного населения<sup>1</sup>.

\*Необходимо указать, что в июле – августе 1944 г. оуновским окружным проводом так называемым Хортица-2 при куренях, сотнях УПА и при подрайонах, районах и окружном «проводе» ОУН СБ и полевая жандармерия ликвидированы, а на месте СБ созданы боевки по охране подрайонного, районного и окружного провода ОУН\*<sup>II</sup>.

\*В охране подрайона и района ОУН боевки состоят в количестве 15–20 чел., а в охране окружного провода боевка исчисляется в количестве 60–70 чел.\*<sup>III</sup>

На эти же охранные боевки возложена задача разведки и контрразведки. Фактически только изменено название, так как функции СБ полностью перели в охранные боевки.

та так называемая реорганизация произошла вследствие того, что СБ своими террористическими действиями в отношении населения сильно себе скомпрометировала.

\*В куренях и сотнях полевая жандармерия ликвидирована вследствие тех обстоятельств, что она не справилась в борьбе с дезертирством в УПА.

Во время немецкой оккупации каждое село, где был станичный, подрайон, район, а также округ, в целях конспирации имели свои обусловленные названия. В настоящее время эти зашифрованные названия сохранились только для районов и округов, а села, где имеются станичные и подрайонные, называются по кличкам, которые присвоены руководителям ОУН\*<sup>IV</sup>.

Вопрос. Расскажите об известных Вам сведениях о подрайонах, районах и округах ОУН, кто персонально ими руководит и где они находятся?

Ответ. Мне только известен округ так называемая Хортица-2, в состав которого входят Камено-Бугский, Радеховский, Сокальский районы и небольшая часть территории Мостовельковского района, но какие села входят в какой район, я точно не знаю.

Кроме того, мне известно о существовании Львовского и Бережанского округа ОУН, но какие районы входят в эти округа, я не знаю.

В селах и подрайонах я знаю многих проводников ОУН только в лицо. Из числа районных проводников ОУН мне известно, что Каменка-Бугским районным проводом ОУН руководит «КАРАТ», фамилию и имя его не знаю, житель он хутора Осовец, найдясь вблизи с. Силец-Венькив. Это хутор небольшой, в нем имеется 20–25 хат, на хуторе находится типография окружного провода ОУН, но в каком именно дворе, не знаю. В том же хуторе размещается Каменка-Бугский районный провод ОУН.

\*На территории Каменко-Бугского района в ведении районного провода ОУН в лесу между селами Ратово и Соколе находится большое количество скла-

<sup>1</sup> Абзац отчеркнут слева на полях красным карандашом двойной чертой.

<sup>II</sup> Текст подчеркнут красным карандашом.

<sup>III</sup> Текст обведен коричневым карандашом.

<sup>IV</sup> Два абзаца отчеркнуты на полях слева красным карандашом.

дов с оружием и немецким обмундированием. В этих складах хранятся минометы, пулеметы, винтовки, мины, патроны, количество их не знаю\*<sup>1</sup>.

Я знаю местонахождение четырех складов и могу лично их показать.

В лесу, в километре южнее с. Ясинца Русская Камено-Бугского района, находятся 6 складов с оружием и продовольствием. В этих складах хранятся 6 минометов, 12 пулеметов, 160 тыс. патронов, мины, винтовки и другое вооружение.

Я лично осматривал порядок упаковки этого оружия при укладке его в хранилище и склады могу показать.

\*Недалеко от этих складов хранятся закопанные немецкие пушки, но где именно, не знаю\*<sup>11</sup>.

Сокальским районным «проводом» ОУН руководит «ЗАХАР», его фамилию и откуда он родом я не знаю. Районный провод ОУН находится в с. Роджалов, Радеховского района. В этом селе расположены большие склады с продовольствием и другим имуществом, но где эти склады, я точно не знаю.

В с. Роджалув 27 сентября с.г. находился на излечении раненный в руку член областного провода ОУН по кличке «ПАВУР», ранен он при переходе границы из Польши.

Радеховским районным проводом ОУН руководит «СТЕЦЬКА», фамилию его не знаю, уроженец он с. Ястребичи, в том же селе находится и районный провод ОУН.

В с. Городище Радеховского района находится сапожная мастерская, работающая для нужд бандитов.

В с. Ястребичи находятся портняжная мастерская, прачечная и колбасная, работающие для нужд бандитов.

Округ ОУН «Хортица-2» может находиться в с. Ястребичи Радеховского района. Этот окружным проводом руководит «Бурый», фамилии его я не знаю, житель он с. Ястребичи. Я знаю его дом, в котором живет его семья.

Заместителем окружного проводника является ОУН является «ГРИВА» – быв. студент Львовского университета.

Окружным войсковиком был «БОГДАН». Убит 1 октября с.г. при столкновении с частями Красной Армии. Его заместителем работает «КАМНЯР» – ВАУКШИЙ, уроженец с. Войславичи (Польши).

Референтом по политвоспитательной работе при окружном проводе работает КАРП ШИН, кличка «ЧЕРНИК», уроженец с. Ястребичи. Часто бывает дома, работает над составлением антисоветских документов.

Заместителем у «ЧЕРНИКА» работает «ЛЕС» – быв. студент Львовского медицинского института, другими данными о нем не располагаю.

Референтом по хозяйственным вопросам работает «ВОРОН» – КОТИКШИЙ, уроженец с. Порхач Мостовельковского района.

Заместитель окружного хозяйственного референта – «АФОН» – ПЛХДмитрий, уроженец с. Порхач Мостовельковского района.

Комендантом охранной боевки по охране окружного провода ОУН является «ЧЕРС» – СИРОИД, имя, отчество не знаю, уроженец с. Вовшин.

---

<sup>1</sup> Текст подчеркнут синим карандашом. Абзац отчеркнут на полях слева до слов «и склады могу показать» синим карандашом волнистой чертой.

<sup>11</sup> Предложение отчеркнуто на полях слева красным карандашом двойной чертой.



Вопрос. Расскажите, что Вам известно о действующих бандитских формированиях и кто персонально ими руководит.

Ответ. Мне известны только курени и сотни, которые оперируют на территории, входящей в так называемый оуновский округ «Хортица-2»:

1. Курень «М-22». Командир курени имеет псевдоним «М», фамилию и имя его не знаю. В состав того куреня входят три сотни, кто ими командует, сведений не имею. Несмотря на то что курень «М-22» неоднократно вел бои с частями Красной Армии и имел очень большие потери, он снова пополнился за счет вновь призванных в УПА. По дислокации тот курень должен находиться в Радеховских лесах, однако вследствие частых боевых действий войсковых частей против бандитов он переходит с одного места в другое, где он находится в настоящее время, сказать не могу.

\*2. Курень под командованием «РЧ НКО» в августе 1944 г. разбит войсками НКВД в районе Луцка, и больше тот курень не существует. Сам «РЧ НКО» с небольшой группой бандитов где-то скрывается в лесах Волынской обл.<sup>1</sup>

3. Сотня «Н ДОЛУГОВО» в сентябре месяце 1944 г., избегая столкновения с частями Красной Армии, ушла на территорию Польши. Также сотни «КУЛИША», «Б РКУТА», «Ж Л ЗНЯКА» значительно потрепаны частями Красной Армии, бежали на территорию Польши, где комплектуются.

4. Сотни «МОН Т» и «3 НИКА» в сентябре 1944 г. в районе Родванецкого леса Радеховского района совершенно разгромлены. Сотник «МОН ТА» пропал без вести, а «3 НИК» находится при окружном проводе ОУН и организывает новую сотню. Для комплектования сотни «3 НИКА» было пригнано 180 чел., мобилизованных в УПА в Сокальском районе, но через несколько дней эту сотню части Красной Армии разбили, и «3 НИК» снова остался без войска.

5. После той операции разбитые сотни «Л СА» и «Ж Л ЗНЯКА» также бежали в Польшу.

6. По данным окружного провода ОУН, сотни под командой «ГРОМОВОГО» (он же имеет кличку «БАТ КО»), «ПОБРАТ МА», «ТИГРА» и «ГОЛУБА» разбиты Красной Армией и больше не существуют.

7. По имеющимся у меня сведениям, 27 сентября в лесах между с. Соколе и Незнанив Каменка-Струмиловского района находились сотни «Ч Р МШИНА», «СКАЛ» и еще одна сотня, но кто ею командовал, я не знаю.

8. Сотню сотника «П Р МОГА» 27 сентября я оставил в лесу Рогин, около с. Сельце Бельске Моставельковского района.

Кроме того, в августе месяце 1944 г. мне было известно, что в карпатских лесах около местечка Ловочне Драгобычской обл. находится кола подстаршин и старшин УПА, вместе с рядовыми бандитами в составе около 9 сотен. Где находятся в настоящее время эти сотни, я не знаю.

Кроме того мне известно о существовании т.н. кустов самообороны в следующих населенных пунктах: селах Соколе, Ясеница-Русска Каменка-Бугского района, селах Нестаничи, Раджалив Радеховского района. В этих куцах имеется от 30 до 50 бандитов.

В с. Сильци Бельские Мостовельского района, в Тышине и Кин Каменка-Бугского района, Яструбичах и Радвинцах Радеховского района кущи самообороны Красной Армией полностью разгромлены.

---

<sup>1</sup> Пункт 2 отчеркнут на полях слева синим карандашом.



Из куренных по фамилиям я никого не знаю, а из сотников знаю только одного «Н ДОЛУГУ», его фамилия РОЖКО. При немецкой оккупации он был комендантом Сокальской полиции, родом он из Стрийского района Дрогобычской обл.

Вопрос. Что Вам известно о месте нахождения областного и краевого провода ОУН, его составе и о их линиях связи?

Ответ. Из краевого провода я никого не знаю, из областного провода я только знаю двух человек по кличке «ПАВУРА» и «ВОРОНА», последний занимается специально организацией банд УПА.

\*Центральный провод ОУН находится где-то в районе Перемылян, то мне известно потому, что одна линия сафетной связи к центральному проводу проходит через Ожитово через Львов на Яворов, а дальше в районе Перемылян. В том направлении основным пунктом связи является Яворув<sup>1</sup>.

Из Хортицкого окружного провода ОУП линия связи с центральным проходит через с. Пархач Мостовельского района на г. Острів-Бельц (территория Польши), куда дальше идет та линия связи, не знаю.

На той линии связи основным пунктом по переправке через границу ходок является с. Пархач. Пунктом связи в том селе руководит жительница того села Мария Гавалка, лет 24, исполняющая обязанности станичной, проживает она на окраине села со стороны с. Волсвин<sup>\*II</sup>.

ГАВАЛКА Мария имеет в своем подчинении следующих переправщиков:

1. КВАСНИЦА Петр, лет 22–23, проживает в с. Пархач, работает под кличкой «ВИХОР», он является руководителем группы по переправке через границу отдельных следуемых лиц из сотен УПА.

2. ЯКУБОВСКИ Ярослав, 23-х лет, проживает в с. Пархач, работает в группе Кваснищы.

3. МДА Ярослав или Евгений, точно не знаю, житель с. Пархач, лет 22–23, отец его в прошлом являлся районным руководителем мельниковской организации ОУН.

4. КАРП ШИН Василий, 23–24 лет, житель с. Пархач.

6. ФСТИВ Петр, 23–24 лет, житель с. Пархач.

Областная линия связи от округа «Хортица-2» проходит через с. Яструбици, Родванцы, Нестаничи, Осовец, Селец-Бенькив, Тадоне Каменка-Бугского района и где-то недалеко от с. Тадоне находится областной провод ОУН, но где именно, я не знаю.

По той линии связи главным пунктом является с. Нестаничи, где в доме № 83 проживают две местные девушки — бывшие студентки, работающие под кличкой «ЧРТНЯТА». Эти девушки руководят обеспечением связи по передвижению различных «высокопоставленных лиц из оуновского подполья».

Вопрос. В своих показаниях Вы указали о том, что церковнослужители принимают участие в содействии оуновцам в их антисоветской деятельности. Расскажите об известных Вам сведениях по этому вопросу.

Ответ. В 1943 г. митрополит Галиции \*Андрей Шептицкий<sup>\*III</sup> благословлял дивизию СС «Галичина» на фронт для борьбы против Красной Армии.

<sup>1</sup> Абзац с двух сторон отмечен на полях фигурными скобками синим карандашом.

<sup>II</sup> Три абзаца до слов «ГАВАЛКА Мария имеет в своем подчинении следующих переправщиков» отчеркнуты на полях слева синим карандашом волнистой чертой. На полях помета коричневым карандашом: «Ц[ентральный] п[ровод] ОУН».

<sup>III</sup> Текст подчеркнут красным карандашом.

Во время немецкой оккупации в местечке Жовква в монастыре были расположены склады бумаги, красок и других материалов для типографских работ. В этих складах монастыря находился пункт распределения бумаги и других материалов по районам области для нужд оуновских организаций. В том же монастыре была оуновская типография<sup>1</sup>.

Для подтверждения того, что церковнослужители активно содействуют оуновцам в их антисоветской деятельности, приведу ряд примеров.

В с. Пархач Мостовельского района священник Кунир разъезжает по селам своей парафии<sup>11</sup> якобы по церковным делам, а фактически для проведения среди населения националистической антисоветской пропаганды. Приезжая в райцентр, тот священник специально встречается с представителями советской власти, офицерами Красной Армии, проводит с ними беседы на различные темы, а при возвращении к себе в село он принимает у себя на квартире представителей из числа оуновского актива, передает им содержание имевшейся у него беседы с представителями советской власти, извращая эти беседы в антисоветском направлении. Тот же священник специально приобретает в райцентре газеты, которыми снабжает оуновский актив.

В с. Ястребичи Радеховского района священник, фамилии его не знаю, пользуясь тем, что во время войсковых операций красноармейцы и офицеры считают церковнослужителей нейтральными лицами и не проверяют принадлежащих им строений, а тот священник в своей квартире укрывает бандитов.

В начале сентября с.г. у того священника скрывался пропагандист окружного провода ОУН, одевшись в одежду священника. Тот же священник совместно с представителем окружного провода ОУН КАРП ШИН М, по кличке «ЧР-НЯК», работает над составлением различных антисоветских документов.

В с. Родванцы Радеховского района в первых числах сентября я совместно с другими лицами из оуновского актива скрывались от преследования войск у священника ДМЦОВА. У того священника в доме также находились раненые бандиты, а в церкви укрывался представитель окружного провода ОУН «ЧР-НЯК».

Должен добавить, что, как правило, священник путем выдачи фиктивных метрических выписей способствует многим националистам укрыться от призыва в армию.

Вопрос. На какие группы населения в большей степени опираются оуновские бандиты в своей антисоветской деятельности?

Ответ. Основной опорой оуновским бандитам на селе является сельская националистически настроенная интеллигенция, бывшие служащие различных сельских учреждений, церковнослужители, зажиточная часть населения и молодежь, попавшая под влияние националистов.

В части отношения общей массы украинского населения к оуновцам и к советской власти я хотел бы дать некоторые пояснения.

В период немецкой оккупации, в результате усиленной антисоветской агитации со стороны немцев и оуновцев, большое количество украинского населения в своих рассуждениях занимали выжидательные позиции, а некоторые из крестьян даже боялись прихода советской власти.

---

<sup>1</sup> Абзац отчеркнут на полях слева синим карандашом двойной чертой.

<sup>11</sup> Парафия – приход.

то происходило в результате того, что как немцы, так и оуновцы внушали украинскому населению, что если придет советская власть, то будут созданы специальные карательные органы из лиц еврейской и польской национальности, будет организован террор против украинского населения, будут установлены непосильные налоги, будет притесняться церковь, а всех лиц призывного возраста в целях уничтожения украинского населения заберут в армию и без какой-либо подготовки направят на передовую линию фронта. Усиленно распространялись слухи, что при возвращении Красной Армии органами советской власти будет производиться массовое выселение украинского населения в Сибирь. В результате такой агитации оуновцы смогли взять под свое влияние значительное количество украинского населения.

После изгнания Красной Армией немецких оккупантов, восстановления советской власти в западных областях Украины крестьяне стали убеждаться, что немцы и оуновцы обманывали их, запугивая приходом Красной армии, и начался весьма быстрый процесс перехода основной массы крестьянства на сторону советской власти.

Однако оуновцы, для того чтобы удержать население под своим влиянием, стали применять террор в отношении советски настроенного украинского населения, не говоря уже о совершении террористических актов в отношении советско-партийного актива на селе<sup>1</sup>.

Проводимые сборы оуновцами различных поборов на нужды бандитов, организованный ими террор против советски настроенного населения, насильственный увод в леса бандитами сельской молодежи, с одной стороны, а с другой стороны – проводимые мероприятия советской власти по выселению в Сибирь семей убитых и арестованных бандитов<sup>121</sup>, стало все больше усиливать ненависть населения к националистам.

Проводимые мероприятия по выселению в Сибирь бандитских семей и то, что бандиты, добровольно являющиеся в органы советской власти, не подвергаются арестам, имеет большое значение по разложению оуновских банд. Эти мероприятия окончательно лишили основания оуновскому активу доказывать населению, что органы советской власти проводят мероприятия в целях репрессий всего украинского населения.

Считаю необходимым сообщить о некоторых известных мне настроениях как среди руководящего состава, так и рядового состава банд.

При приближении фронта, а впоследствии после изгнания немцев из Львовской обл., среди руководящего состава банд, куренных, сотенных было весьма поднятое и боевое настроение. Они были убеждены в том, что после продвижения фронта на запад в тылу Красной Армии войск не будет, и они будут являться в советском тылу хозяевами положения<sup>11</sup>.

Однако, несмотря на продвижение фронта далеко на запад, в тылу осталось немало войск, которые нанесли ряд сокрушительных ударов по разгрому банд, в результате чего настроение у главарей банд резко изменилось.

Вращаясь среди руководящего состава банд, мне все чаще приходилось в неофициальной обстановке слышать суждение сотников о бесперспективности борьбы с советской властью и неизбежности их гибели<sup>111</sup>.

---

<sup>1</sup> Абзац отчеркнут на полях синим карандашом двойной чертой.

<sup>11</sup> Абзац отчеркнут на полях слева двумя линиями синим и красным карандашами.

<sup>111</sup> Абзац отчеркнут на полях слева красным карандашом двойной чертой.

\*Среди известных мне руководителей банд наряду с неисправимыми фанатиками имеются люди, отлично предвидящие свою гибель, но, боясь ответственности за боль и «грехи» перед советской властью, продолжают болтаться с бандами, не имея никаких перспектив в своей деятельности.

сли раньше у националистов была надежда на то, что немцы смогут разгромить Красную Армию, а в той жестокой борьбе сами значительно ослабнут, и создастся перспектива вооруженным путем добиться установления «самостоятельной Украины», то теперь националисты о немцах даже не вспоминают, а надеются на новых союзников – англичан\*<sup>1</sup>.

В последнее время среди националистов стали усиленно курсировать суждения о том, что после разгрома Германии, несомненно, возникнет война между Советским Союзом и союзниками в лице Англии и Америки, и тогда наступит канун национальных революций в Европе, в процессе которых украинские националисты при поддержке англичан и американцев смогут добиться «самостоятельности» Украины, которая будет буфером между Россией и «демократической» Европой. \*В начале сентября в Радванецком лесу Радеховского района было совещание командиров сотен УПА. На том совещании был какой-то представитель от областного и краевого провода ОУН, кто он, я не знаю, который фактически руководил совещанием\*<sup>11</sup>.

На том совещании представитель от руководящего провода ОУН заявлял о неизбежности войны между СССР и союзниками, говорил о задачах УПА в процессе той войны и о несомненной поддержке оуновцев англичанами и американцами в борьбе с советской властью.

Тогда же тот представитель говорил, что в Лондоне имеется Украинский комитет, который уже сконтактировал ряд своих действий с английским правительством<sup>122</sup>, но предупредил, что о деятельности того комитета особенно распространяться нельзя, так как то будет не в интересах Англии, которая совместно с СССР ведет войну против Германии<sup>111</sup>.

Что касается политических настроений среди рядового состава банд, необходимо указать, что, за исключением небольшого количества добровольцев, основная масса бандитов абсолютно разочаровалась в своей деятельности.

Отсутствие продовольствия, вивость среди бандитов, частые удары частей Красной Армии создали условия, способствующие массовому дезертирству из банд, что, в свою очередь, заставило руководство бандами издавать приказы о расстреле за дезертирство. В действительности, за дезертирство из банд расстреляно весьма большое количество молодежи.

\*Вследствие того что за дезертирство из банд расстреливают и подвергают наказаниям родных, главным образом, путем сожжения их хозяйств, среди рядовых бандитов имеют место суждения о желании скорей его столкновения с частями Красной Армии, чтобы иметь предлог разбежаться по домам\*<sup>1V</sup>.

\*Характерно отметить, что многие рядовые бандиты, бежавшие из банд, боясь ответственности перед советской властью, скрываются от Красной Армии и от бандитов\*<sup>V</sup>.

---

<sup>1</sup> Текст отчеркнут на полях слева и справа коричневым карандашом. Слова «а надеются на новых союзников – англичан» подчеркнуты красным карандашом.

<sup>11</sup> Текст отчеркнут на полях слева синим карандашом двойной чертой.

<sup>111</sup> Абзац отчеркнут на полях слева красным карандашом двойной чертой.

<sup>1V</sup> Текст отчеркнут на полях слева синим и красным карандашами.

<sup>V</sup> Текст подчеркнут красным карандашом.

Вопрос. Расскажите, что Вам известно о происе д их изменениях в тактике оуновцев в борьбе с советской властью.

Ответ. Я располагаю незначительными данными о происе д их изменени ях в тактике оуновцев в борьбе с советской властью. Могу боль е рассказать о тех изменениях, которые проводятся в жизнь руководством так называемого Хортицкого округа ОУН. ти изменения сводятся к следующему:

сли рань е националисты ставили перед собой задачу завоевать Украи ну только для украинцев, то в настоящее время тот лозунг изменен на лозунг: «Свобода народам, свобода человеку». тим лозунгом предусматривается вести борьбу с боль евиками не только силами одних ли ь украинцев, а объединить против советской власти все враждебные ей лементы, вне зависимости от их национальной принадлежности<sup>1</sup>.

\*Для усиления борьбы с советской властью произо ло объединение ранее враждовав их между собой различных течений среди украинских националистов, как-то: бандеровцев, мельниковцев, ундовцев, бульбовцев, и для координации своих действия создан так называемый Главный освободительный совет<sup>123\*11</sup>.

Кто во ел в состав того совета, мне не известно, но тот совет издал специ альный универсал.

В настоящее время окружной провод ОУН, при котором я был, принял ре шение прекратить проводить нападения на отдельные следуемые автома ины, поезда, отдельные группы военнослужащих, чтобы тим не вызывать репрессий против банд УПА, находящихся в лесах, имея в виду сохранение и подготовку своих сил для предстоящей более активной борьбы против советской власти.

Однако оуновцы ставят перед собой задачу проводить различные подрывные мероприятия в целях вызова органов советской власти как можно к боль им репрессиям в отно ении мирного населения<sup>111</sup>.

В связи с усилив имися действиями войсковых частей по борьбе с банди тизмом окружной провод дал указание оуновскую работу проводить только но чью. Также ночью происходят различные собрания и совещания оуновцев.

Окружным проводом ОУН также даны указания о максимальной заготовке продовольствия на зиму, и ти мероприятия под угрозой бандитов во многих селах крестьянами выполняются.

Вопрос. Назовите известных Вам лиц, принадлежащих к оуновскому подполью.

Ответ. В г. Львове, по ул. Плац рия, № 6, кв. 5 проживает Жукевич, рабо тающий на транспорте при главном вокзале слесарем. Жукевич является чле ном ОУН, по специальности оружейный мастер. Во время немецкой оккупации Жукевич ремонтировал и снабжал оуновцев оружием, те группы, которые на ходились в Карпатах. Когда немцы Жукевича подвергли аресту, то оуновцы его выкупили за боль ую сумму. В настоящее время к Жукевичу часто приезжают лица из прикарпатских районов.

В г. Львове, по Головинской ул., № 7 проживает Багрий Владимир, по на циональности украинец, однако живет под видом поляка, работает лаборантом в больнице Рапопорта.

---

<sup>1</sup> Абзац отчеркнут на полях слева двойной чертой и подчеркнут красным каранда ом.

<sup>11</sup> Абзац отчеркнут на полях слева синим каранда ом двойной чертой, справа – двой ной чертой красным каранда ом. Текст подчеркнут синим каранда ом.

<sup>111</sup> Абзац отмечен фигурной скобкой слева синим каранда ом.

При встрече с Вагрием примерно 12–13 сентября с.г. он пообещал мне изготовить фиктивные документы для беспрепятственного проживания в г. Львове, а на второй день познакомил меня с работником 4-го отделения милиции г. Львова, фамилии я его не знаю, могу лично его показать, с которым мы вели открытый разговор об изготовлении мне паспорта. С тем милиционером в присутствии Багрия я договорился об изготовлении мне паспорта при условии предоставления ему какой-либо справки о месте работы, но так как я из г. Львова уехал, то тот вопрос остался открытым.

\*Со слов Багрия, мне известно, что указанный выше милиционер, работающий в 4-м отделении милиции, изготовил для различных подпольщиков за большие суммы денег значительное количество паспортов. В этой преступной деятельности Багрий играет роль посредника между подпольщиками и работниками милиции\*<sup>1</sup>.

Работая лаборантом в больнице Рапопорта, Багрий посредством своих связей устраивает в больнице на лечение больных и раненых бандитов.

В г. Львове, по ул. Курковая, в доме, номер которого я не помню, находящемся в центре улицы, проживает ХОМА Петр, имеющий фиктивные документы. Тот Хома Петр дружит с Вагрием и с работниками милиции 4-го отделения, часто выпивают вместе. Хома имеет задание, несомненно, от оуновского провода, за 100 тыс. руб. приобрести 4 войсковых документа об освобождении от службы в Красной армии. Он же недавно ездил в м[естечко] Лавочкино Дрогобычской обл., где при немецкой оккупации находился провод ОУН прикарпатских районов.

До Отечественной войны в Львовском медицинском институте работала группа националистов, которая была связана с немецкой разведкой. В эту группу входили:

1. Л ИНСКИ Богдан, лет 30, работавший начальником снабжения в институте. Накануне войны, избегая ареста органами НКВД, Л ИНСКИ из города бежал.

В 1944 г., после освобождения Львова от немецких оккупантов, Лещинский снова появился в медицинском институте, но где он находится в настоящее время, не знаю.

2. СТАХОВ Иван, лет 36, работал заместителем главного бухгалтера института. Когда весной 1941 г. из института брали призывной контингент в армию на переподготовку, то Стахов отказался получить бронь и напросился уйти в армию. Будучи в Красной Армии, Стахов из-под Ленинграда бежал в Германию, а когда немцы в 1941 г. оккупировали г. Львов, то Стахов в город явился в составе немецкой армии, где якобы служил переводчиком, а фактически был разведчиком.

В настоящее время Стахов проживает в местечке Добромиль Дрогобычской обл. и работает в каком-то учреждении.

3. ВОЯЧ К Вильгельм, лет 38, работал офицером в хозяйственном отделе института. Сам он по национальности немец, а проживал под видом поляка. В 1941 г., когда немцы оккупировали г. Львов, то Воячек появился в городе в форме офицера гестапо. Где он находится в настоящее время, я не знаю.

В г. Львове, по ул. Головинского, № 2 проживает ОЛ КСИВ Иван Данилович, работающий в том доме управдомом. ОЛ КСИВ является членом

---

<sup>1</sup> Текст отчеркнут на полях справа красным карандашом двойной чертой.



ОУН, брат его служил в полиции, где находится в настоящее время, я не знаю. У ОЛ КСИВА часто бывают различные оуновские связники.

В начале октября с.г. ОЛ КСИВ в конторе Управления домами в моем присутствии заполнял фиктивные справки двум раненым бандитам на получение паспортов. Где устроил на жительство ОЛ КСИВ этих бандитов, я не знаю.

Вопрос. Что Вы еще сможете добавить к своим показаниям?

Ответ. Находясь в банде, в сентябре месяце я встретился с врачом, который имеет оуновскую кличку \*«Кривонос», и разговорился с ним о необходимости мне полечиться, имея желудочное заболевание. «Кривонос» мне рассказал, что в г. Львове при наличии связей по оуновским каналам можно устроиться лечиться в больнице Шептицкого, где многие лечатся больные и раненые оуновцы, принадлежащие к оуновскому активу\*<sup>1</sup>.

Протокол записан с моих слов верно, мною прочтен, в чем и расписываюсь  
Дьячи ин<sup>11</sup>

Допросил: начальник отдела НКВД УССР по ББ,  
подполковник государственной безопасности

Задоя

*ГА РФ. Ф. Р-9478. Оп. 1. Д. 149. Л. 94–111. Заверенная копия.*

### **№ 3.88. Донесение зам. начальника Политуправления I-го Украинского фронта Усова члену Военного Совета I-го Украинского фронта Н.С. Хрущеву «О деятельности украинских националистов на территории Польши»**

15 октября 1944 г.

Секретно

\*За последнее время отмечена активизация украинских националистических банд в ряде уездов: Перемыльском, Любачевском, Ланцутском, Бжозувском\*<sup>III</sup>. В других районах с украинским населением (например, Грубеовском уезде) активных действий за последние дни не отмечается.

\*В районе деревни Копысно Перемыльского уезда отмечено наличие банды численностью до 150 человек. Начиная с конца августа ими совершено несколько террористических актов против красноармейцев и польских милиционеров. Для очистки района с 9 октября 1944 г. используются части\*<sup>IV</sup> 6-й польской пехотной дивизии\*<sup>V</sup>.

В Любачевском уезде отмечено большое количество случаев расклеивания бандеровских листовок.

В г. Бжозув бандеровцы Кяйко С., Кунцо П., Флорек А. пытались вербовать в украинские националистические банды раненных бойцов и офицеров Красной Армии украинцев по национальности.

В отдельные случаи бандеровцам удается заручиться организованной поддержкой украинского населения. В Куриловской волости в деревне Жухово под

<sup>1</sup> Текст отчеркнут на полях справа красным карандашом двойной чертой.

<sup>II</sup> Подпись отсутствует.

<sup>III</sup> Текст отчеркнут красным карандашом вертикальной чертой на полях.

<sup>IV</sup> Абзац отчеркнут красным карандашом двойной вертикальной чертой на полях.

<sup>V</sup> Текст подчеркнут красным карандашом.



руководством солтуса Бурковского Франциска и Дубас Николая было произведено «самообложение» украинского населения для закупки оружия «украинской подпольной армии». Несколько человек уже уплатили по 50–100 золотых. Установлено, что в том селе 16 человек приобрели оружие. Бурковский (солтс) за 3 тыс. золотых купил автомат ППШ и хранил его у себя.

Украинские националистические банды выступают под антисоветскими и антипольскими лозунгами. Их влияние подогревается террором против украинцев со стороны банд АК, слабостью польских органов безопасности и гражданской милиции, и засоренностью милиции агентурой АК.

\*В той же Куриловской волости Ланцутского уезда лица с повязками польской милиции организовали грабежи украинского населения, одновременно пытаясь терроризировать представителей польских национальных Советов. Так 6 октября сего в село Дебно приехали 40 вооруженных грабителей, среди них комендант милиции села Трынча, арестовали и увезли с собой уполномоченного Национального Совета и заместителя коменданта милиции с. Дебно\*<sup>1</sup>.

В Грубеувском уезде со стороны агентуры АК, нередко выступающей под флагом польской гражданской милиции, имел место ряд случаев грабежей и убийств до сих пор не изъят. Польская милиция ввиду своей засоренности не может быть использована для облав. Советских же войск на территории уезда нет. Необходима высылка в Грубеув вооруженных сил в количестве, достаточном для подавления банд АК.

Антиукраинским террором бандиты из АК пытаются разжечь национальную рознь. Это дает возможность украинским националистам изображать себя в качестве «защитников» украинцев на территории Польши.

Заместитель начальника Политуправления  
Первого Украинского фронта генерал-майор

Усов

*ЦДАГО України. Ф. 1. Оп. 23. Спр. 929. Арк. 31–32. Подлинник.*

### **№ 3.89. Общественно-политический отчет Центрального провода ОУН о переходе фронта и организации подпольной деятельности в тылу Красной Армии**

15 октября 1944 г.

ОБЩЕСТВЕННО-ПОЛИТИЧЕСКИЙ ОТЧЕТ  
с 1 августа по 15 октября 1944 г.

Переход фронта. Фронтные действия на той территории протекали очень медленно. Сначала фронт задержался на реке Днестр, после продвинулся за линию Сколо, Борислав, Старый Самбор. Буквально только что, 27 сентября 1944 г., большевики заняли Турку. Как продвигался фронт, можно себе представить — 26 июля большевики были в Самборе, а уже 27 сентября 1944 г. дошли до Турки. Начиная от Нового Самбора, фронт стабилизировался. Были случаи, когда одиночные села и города переходили из рук в руки. Вследствие этого налицо област-

<sup>1</sup> Текст отчеркнут двумя вертикальными чертами на полях.

ные и окружные проводники в горных районах. Фронттовую фазу из-за медленного продвижения фронта было тяжело проходить. Подразделения УПА вынуждены были вести бои, прежде всего, с немецкими частями, и уже после с польскими. В самборском округе польские разбили сотню СС-овцев, сотню Глеба и часть сотни Резуна. Подстаринская кола была частично демобилизована, частично слита с одной из старших сотен. В Стрыйском округе только из 5 сотен только одна сотня Чупринки не прошла фронттовую фазу, опасаясь наступления польских войск. Такое состояние сотенного оказало очень плохое влияние на некоторые села. Это послужило причиной того, что в Стрыйском округе, в одном из районов, ушли в КА все члены ОУН, включая подрайонного, из-за того, что, мол, с УПА покончено, а постоянно скрываться сложно. Продвигаться по территории было очень тяжело. В каждом селе и в каждом небольшом лесу стояли резервы войск. При переходе фронта 22 июля 1944 г. во время облавы на лес около Нижних Гаев, гибнет в бою Номад – б. обл. юнак<sup>1</sup>, Марко – обл. организ. и ловят живого Славутича – обл. хоз. реф. Это облаву провел военный таб, размещенный в селах Кавсько Бильче и Вивня. Это было начало облав, организованных табамы КА. При обл. хоз. реф. были деньги и некоторые золотые вещи.

### НКВД

Сразу же за фронтом продвигается НКВД, Расстояние между фронтом и НКВД составляет 7 км. Свою работу НКВД начало со вступления в Дрогобычскую область. Пока НКВД доехало до Стрия, по дороге допросило ряд лиц. Заранее начали организовывать администрацию. Многих людей, сбежавших с польскими еще в 1941 г., вернули на административные должности. В администрацию вошли, главным образом, поляки и жида, которые как раз в это время вылезли из своих укрытий. Очень мало украинцев вызвалось в администрацию. Вслед за администрацией, начали восстанавливать колы. На места учительниц НКВД поставило своих агентов-восточниц, которые прибыли одновременно с армией.

После восстановления почти всех предприятий НКВД приступило к своей работе. Первой работой был массовый арест украинцев с помощью милиции, которая состояла исключительно из поляков. Арестовывали всех – виновных и невиновных, сознательных и несознательных, выискивая, таким образом, ОУН. Арестованных освобождали, прикрывая так своих сексотов. На следующем этапе пошли аресты исключительно членов ОУН. Кого арестовать, указывали преимущественно восточники, которые когда-то нам симпатизировали, или которые были задержаны во время облав в лесу, где они пребывали в составе наших подразделений. Жертвами таких арестов стали села: Жулин, Семигинив, Конюхов, Завадив (Стрыйский уезд), Верень, Рудники, Роздил, Мелехов, Березина (Милаевский уезд). 13 членов арестованы: пов[итового] войскового – Николаев, уездного и районного – Стрый. В уезде Журавно попали уезд. организ. и хозяйственник. В селе Рудники (Николаевский уезд) разгромлены склады-схроны и военный склад. В схронах было все имущество уезда. Были собраны сахар, мука и мануфактура. Схроны раскрыли местные комсомольцы и восточник, который до этого был в сотне и знал место схрона. В Стельске польские нашли схрон с бумагой, которая принадлежала другу Всеволоду. Арестовали не только мужчин, но также и девушек, как, например, в селе Верень, где были арестованы все девушки-организаторы. В Самборщине НКВД проводит подобные облавы

---

<sup>1</sup> Имеется в виду областной руководитель молодежной организации (юнацтва).

и аресты. Массовые аресты произведены в уезде Старый Самбор, в селах Недельное, Зверь, Спрыня, Черхава, Мокряны. Кроме того, НКВД подслало на территорию огромное количество своих агентов, которые под маской беженцев с фронта или раненых получили задание собрать разведанные об ОУН и УПА.

Очередным заданием НКВД явилась мобилизация. На всей территории уже состоялась мобилизация всех мужчин в возрасте до 35 лет, в некоторых селах до 52 лет (на Николаевщине), и молодых девушек на работы. Мобилизация сейчас проводилась по идущей фронтовой линии, главным образом, в селах, которые находились непосредственно в районе фронта (Стрыйщина, Дрогобычская обл.). В более сознательных селах применялась тактика наскока — приказывали явиться свидетелям в военкомат, а на село нападало НКВД. Часто НКВД прибывало накануне, чтобы с утра отправить всех мужчин в военкомат. В других селах были проведены соответствующие митинги. Работникам железной дороги и связистам давали месячную отсрочку. После того, как прибыли большевистские специальные силы, всех освобожденных призвали в армию. На количество мобилизованных на этой территории повлиял тот факт, что фронт надолго задержался у подножья Карпат. Таким образом, Стрыйский, часть Скольского, Дрогобычский и Новосамборский уезды были переполнены стационарными войсками. На этих территориях большевики собрали много людей, в некоторых селах до 90%. Характерно, что, чем позже, тем меньше люди соглашались идти в армию. В селах, где не согласился [на мобилизацию] практически никто. Меньше всего на Журавщине и Николаевщине. В последнюю очередь стали мобилизовывать девушек для рытья траншей около Долгого (Стрыйщина), Дрогобыча и Ст. Самбора. Обучение только что мобилизованных велось на фронте и продолжалось 3—4 дня. Отбить мобилизованных было тяжело, поскольку их перемещали через села, полностью забитые войсками. Во время обучения активно работало НКВД, которое старается найти доносчиков среди мобилизованных, которые доносили бы о настроениях на линии фронта. Позиции немцев и мадьяр хорошо укреплены, так что при их взятии обычно много жертв. Домой возвращается много раненых. В село Гнездычево вернулось уже 30 раненых на 90 мобилизованных, не говоря уже об убитых.

Поэтому на фронте так распространено дезертирство. Дезертиры есть в каждом селе. Солдаты не хотят воевать. Украинцы из восточных областей, и даже москали, не смотря на сепаратизм между ними и украинцами, просят на них, чтобы они убежали с ними с фронта и показали им дорогу через прифронтовую полосу. Недоверие, которое поддерживается НКВД, не позволяет проводить такие акции втихую. Зачастую лесами продвигаются небольшие группы восточников, говоря, что убегают из армии. Отследить их тяжело. Были случаи, когда просили прострелить себе руку или ногу, поскольку так легче попасть домой. Около Дрогобыча и Самбора были повешены 4 беглеца, которые провисели два дня. Пойманных беглецов расстреливают, причем, в каждой части бывают задействованы в этой операции по два добровольца. Большевики начали было набирать в армию до 52 лет, но такая мобилизация давала ничтожные результаты, так как население увидело воочию, что идет на верную смерть. Раненые и беглецы рассказывают об убитых односельчанах, и это делает свое дело. Даже малоактивные стараются теперь рассчитывать на собственные силы. Одновременно войска НКВД и бывшие партизаны Колпака<sup>1</sup> устраивают обстрелы

---

<sup>1</sup> Так в тексте; здесь и далее имеется в виду Ковпак.

облавы по лесам и селам. Облавы дают незначительные результаты, но подрывают настроения масс. Также стараются вывозить семьи тех, что не по ли в армию (Журавенщина, Жидачивщина). сть случаи, когда террор и облавы ломали людей. В с. Боянов (Журавенщина) по итогам облавы забрали 22 человека. Боль евики объявили, что будут и даль е мобилизовывать до 52 лет. Через несколько дней должны быть мобилизованы 1927 г.р. Сейчас (1 октября) проводятся интенсивные облавы, которыми боль евики хотят запугать село и добиться полной мобилизации.

### ОБЛАВ

Одним из наиболее показательных явлений в сегодня ней боль евицкой действительности являются боль ие и малые облавы на леса и села. Облавы начали проводить непосредственно в прифронтовой местности, главным образом, в частях Скольского и Дрогобычского уездов. Проводили [продвигаясь] вперед вслепую. Так боль евики проверили леса около Орова, Стинавы, Зубрицы. Таким образом, искали они на и подразделения, которые проходили здесь фронт. Из-за того, что то акции не давали результатов, НКВД пустило целый ряд разведчиков. Узнали, что около Орова находится окружная бойвка (подразделение)

рка. Атакуя е , наткнулись на две сотни, которые сопровождал командир военного округа. У бойвки один убитый, сотни отступили без потерь. Разыскивая ти сотни, боль евики проверили леса от Стинавы до Колодницы. Далее облавы происходили уже более систематически, и в них принимали участие войска НКВД и быв ие партизаны. 2 сентября 1944 г. состоялась облава на Бильчевский лес, которая продолжалась три дня. Лес проходили двумя путями. Первые ли на расстоянии 5 метров друг от друга, при том стреляли и громко кричали. Вторые ли тихо, проходя даже [сквозь] бурелом. В лесу была районная самооборона, которая разбежалась. Погиб районный. На краю леса около Рудник была чота Швейка из сотни Явора. Чота приняла бой, подпустив боль евиков на очень близкое расстояние. Пало много боль евиков, причем несколько лейтенантов и полковник. Боль евики отступили. В бою отбились 5 бойцов (восточники), которые попались боль евикам в руки. Все пограничные села были окружены войсками, а на краю леса были заставы.

то было только вступление к боль им облавам, которые готовило НКВД и которые были проведены в период с 9 до 15 сентября 1944 г. на всей территории области. НКВД собрало значительные силы и окружило Журавинские леса, леса Стрыйщины, Николаевские леса и Болово в Новосамборщине. Таким образом, НКВД намеревалось разгромить на и подразделения, которые при одновременной облаве на все леса не могли бы никуда отступить.

В то время на той территории уже было много тех, кто не по ел в армию, и дезертиров.

Вместе с облавой на лес состоялась проверка близлежащих сел, кое-где даже очень тщательная. На болотах, около Дорожева, Белины, Гру ова (Самборщина) в облаве приняли участие спецотделы при поддержке самолетов. Все они очень хоро о одеты, во все новое. У крестьян ничего не брали, даже продуктов. На Болотах никого не задержали — утопилось только 8 красных. Интенсивные облавы про ли и в селах. Очень часто облавы продолжаются три-четыре дня. Облава на с. Дорожев длилась 10 дней, в которой приняло участие 800 красноармейцев и спецотдел в 300 человек. Во время облавы на Самборщине арестовали двух членов окружного провода, которых отпусти-

ли. Найдены также два мотоцикла и авто. Интересный факт: в двух случаях в схронах на ли людей, которых не тронули, только еще боль е прикрыли. В одиночных селах облавы проводятся и даль е. На Николаевские леса облава началась 10 октября. В воскресный полдень приграничные села заняли боль евики, где до вечера проводили генеральные ревизии. Обыскивали хаты, кры и, длинными тыками и палками проверяли овины и схроны. На рас свете у ли в лес. В каждом из приграничных сел, от Николаева через Крупско, Малехив, Стыльско, Воля было приблизительно 500 боль евиков. та первая облава была в целом поверхностной и принесла ли ь незначительный результат (задержано несколько человек, которые скрывались на свой страх и риск, и нескольких из самооборонных кущей).

11 сентября облаву повторили, и длилась она до 14 сентября. Кроме застав, в лес по ло ещ около 4 тысяч красных. Шли на расстоянии 5 м друг от друга, тщательно переходя через самые густые чащи. та облава застала в лесу три переходящих неболь их отдела. Боль евики проходили на расстоянии в два–три метра и не заметили. Сотня Явора, два роя пропаганды и бойвка приняли бой, отвязались от красных и про ли через заставы. Одновременно с тим и таким же образом состоялась облава в Журавинских и Стрыйских лесах. На Журавинщине сотня Кор[н]ея приняла два коротких боя, причем боль евики отступили. После того, как сотня Корнея отступила, они не осмелились е преследовать. В ярости застрелили в приграничных селах нескольких людей. Завер ив облаву на лес, боль евики по ли на дальние села. Сразу устроили облавы на те села, где боль инство не по ло в войско, а после – уже вообще на все села, главным образом, на Жидачивщине, Стрыйщине. Командование акциями тих подразделений осуществлялось из Дрогобыча. Облавы на Стрый ине носили менее общий характер, где действительно обыскивали все села, но основное внимание обращали на подозрительных лиц. НКВД старалось при том арестовать на их членов. На Жидачивщине спецотдел НКВД провел акцию во всех селах. В некоторых из них (Демьянка Лесная, Гнездычив, Левчицы, Заболотвцы) акции были проведены два или три раза с недельными перерывами. В Гнездычеве сожгли хату, а в ней станичного. В Демьянке расстреляли районного [старосту], в Туратах арестовали станичного и нескольких членов. Станичный сбежал из НКВД (вообще, таких, что смогли бежать таким странным образом из НКВД, подавляющее боль инство), на них обращают соответствующее внимание. Территория ещ не оправилась от последствий предыдущей генеральной облавы, как НКВД уже готовит следующую.

2 октября началась значительная акция в Журавинских лесах, и длилась несколько дней. В тот момент в ней принимали участие быв ие партизаны Колпака, которые знают ти леса. Все сопредельные села были заполнены войсками. Красные подходили к некоторым селам ночью и сразу же ли в лес. Проверили также неболь ие леса около Крехова и Ново ина. Села окружают примерно на расстоянии 300 метров в окружности. Рано входят в село. Часто берут с собой в овины хозяев и заставляют их вызывать спрятанных, как будто облава уже закончена. Часто сами вызывают: «Иван, Николай, выходите, ти оккупанты уже убрались отсюда». После того протыкают сено тыками и стреляют. В Млиниске одного пристрелили, и он вскрикнул от боли. Были случаи, когда спрятанных в сене ранили, а они сидели и даль е тихо. Схроны обнаруживают реже.

При том НКВД арестовывает девушек (Смогив, Бережница Королевская, Заболотовцы) и вывозят семьи (Бережница, Заболотовцы, Млиниска, Журавно, Ливчицы, Ганивцы).

Часто окружают село и не проводят акцию, только стоят и всех контролируют. Тем, кто не пошел в армию, ставят своего рода «ультиматумы», чтобы были готовы к участию в операции. После того оставляют село, а за день—два устраивают облаву. Устраивают облавы также на польские села (Лукавец, Дунаец, Антоновка). В Лукавце захватили нескольких поляков, а в Антоновке арестовано несколько полек.

Облавы затрудняют работу и связь. Стационарные подразделения контролируют женщин, девушек и детей. В Бережнице задержали ребенка, которого за чем-то послала мама, и продержали целый день. Колпаковцы застрелили около Заболотовец двух связных. Остальным отделам тоже тяжело пробираться.

Постоянные облавы не дают возможности работать на им ячейкам. Они также вызывают сильную депрессию у населения. Бывали случаи (Боянив, Владимирцы), что население после таких облав соглашалось идти в армию.

Если облавы будут устраиваться и дальше, то тяжело будет избавить население от страха перед большевиками. В таких обстоятельствах работать очень тяжело, практически невозможно. Малейшая мелочь требует приложения огромных усилий, жертв и длительного времени. Членство и население ждут, чтобы фронт продвинулся глубже, или передвинулся за Карпаты.

#### В ВОЗ

1 октября 1944 г. с этой территории начался вывоз. Начали вывозить семьи людей, которые не пошли в армию, семьи СС-овцев и семьи бывших полицейских. Такой вывоз был организован на Журавенщине, в селах Климанское, Ливчицы, Заболотовцы, Бережница Королевская, Гановцы, Владимирцы и Журавно. Семьи вначале подводами привезены в Ходоров, а потом поездами доставлены во Львов.

Хозяйственные дела. Районные управы обязали села наладить поставки хлеба, которые население сдало почти на 100 %. Конtribusiция была гораздо меньше, чем та, которую налагали немцы. Однако крестьяне верят, что поставки были повышены. Сейчас на села налагают т.н. заем. Каждое село обязано заплатить определенную денежную сумму. А из-за того, что у крестьян нет денег, им разрешили продавать что-нибудь из хозяйства по отпускной цене. В этой связи значительно подешевели некоторые продукты. Затерроризированное облавами и вывозом, население решило оплатить 100 %-ый заем.

Ставка, дня 15 октября 1944 г.

Кор.

*ЦДАВО України. Ф. 3833. Оп. 1. Спр. 156. Акр. 72–75. Копия. Перевод с украинского языка.*



**№ 3.90. Донесение В.С. Рясного Л.П. Берии  
об обезвреживании вооруженных диверсантов  
на территории Лановецкого района Тарнопольской области**

г. Львов

Ранее 23 октября 1944 г.<sup>1</sup>  
Совершенно секретно

Принято по ВЧ  
Из Львова

Москва, НКВД СССР – товарищу Берии

В ночь на 17 октября с.г. банда, как впоследствии установлено, в количестве около 100 чел. сожгла 6 железнодорожных мостов, один из них 63-метровый в Лановецком районе Тарнопольской области. Все мосты не охранялись железнодорожными войсками, в результате того прекратилось железнодорожное движение на участке Изяслав-Лановцы.

18 октября принятыми нами мерами банда была обнаружена и для ее ликвидации брошено 2 роты внутренних войск НКВД с оперативной группой УНКВД по Тарнопольской области.

19 октября в Капустянском лесу Лановецкого района произошло боевое столкновение, в результате которого убито 18 бандитов, подобрано 6 автоматов, 6 винтовок, 16 гранат. Остальным бандитам удалось скрыться.

С одной стороны ранен один красноармеец.

Преследуя банду, наша оперативно-войсковая группа 20 октября вновь настигла ее в селе Пархомовка Вишневецкого района, и в завязавшемся бою было убито 25 бандитов. Сторожевое охранение банды, находившееся на колокольне церкви, было обнаружено и уничтожено тремя орудийными выстрелами. Подобрано оружие бандитов: автоматов 6, винтовок 13, гранат 25. Банда рассыпалась одиночками.

Поиски бандитов продолжаем.

Все бандиты были одеты в форму военнослужащих Красной Армии. Главным является «Андрей».

На восстановление мостов работниками УНКВД под руководством нач. УНКВД тов. САРАВА были привлечены жители из близлежащих населенных пунктов. Все мосты, за исключением 63-метрового, были восстановлены 19 октября. 63-метровый мост будет восстановлен 23 октября.

В целях усиления охраны железнодорожных мостов приступили к организации охраны истребительными батальонами под командованием младших командиров железнодорожных войск и опытных милиционеров.

Рясной

*Пометы: т. Головлеву. Леонтьев 23.10.44*

*Тов. Носонову. Учет. 25.X. В. Головлев*

*ГА РФ. Ф. Р-9478. Оп. 1. Д. 149. Л. 52–53. Заверенная копия.*

<sup>1</sup> Датируется по входящему регистрационному номеру.



### № 3.91. Протокол допроса инженера-строителя М.П. Гачкевича о довоенной деятельности ОУН, УНО и создании УПА

25 октября 1944 г.

Гачкевич Михаил Петрович, 1907 года рождения, уроженец с. Теребежи Олесского района Львовской обл., украинец, из семьи рабочего-плотника, образование незаконченное высшее, по специальности инженер-строитель, женат – жена Гачкевич Стефания Стефановна и трое детей проживают в с. Теребежи Олесского района.

\*В УПА был командиром куреня, имел кличку «Карий»<sup>1</sup>.

Вопрос. Где Вы проживали и чем занимались до начала войны Германии с Советским Союзом 1941 г.?

Ответ. До 1932 г. я проживал в г. Львове и учился на строительном факультете Львовского политехнического института. Из-за отсутствия средств я вынужден был с 4-го курса института уйти и стал работать в качестве десятника строителя при строительной фирме Ситника, найдя ее тогда в м[естеч]ке Новый Яричев Львовской обл.

В 1939 г., с возникновением германо-польской войны, я был призван в польскую армию, где служил в качестве ст. сержанта V саперного полка.

21 сентября 1939 г. в районе Рава-Русская корпус генерала Песецкого, к которому принадлежал V саперный полк, был разбит, и я попал в плен.

\*В германской плену я находился с 21 сентября 1939 г. по декабрь 1940 г.\*, был я в лагерях для военнопленных в г. Дормунде, Нойгамер и Турунс (на территории Польши). Из Турунского лагеря я был освобожден и направлен на работу в Данциг, был определен на работу в фирму «Данциг фервть», где работал в качестве чертежника на строительстве заводских корпусов для какой-то военной промышленности до 25 июня 1941 г.

Работая в фирме «Данциг фервть», я, как и другие освобожденные из плена украинцы, один раз в месяц ходил в ушполицию на регистрацию.

Вопрос. Вследствие каких обстоятельств немцы Вас освободили из лагеря?

Ответ. \*Когда я находился в германском плену, то мне было известно, что при немецком правительстве существовала так называемая Украинская станица доверия, руководимая полковником Сушко\*. Задачи этой «станции доверия» были – защищать перед немецким правительством интересы украинских мигрантов и военнопленных, находясь в Германии.

Во время моего нахождения в Дортмунде к нам в лагерь приехал мельниковец – представитель «Украинской станицы доверия» – МАЛАНЧУК. Родом он с Турковского района, Дрогобычской обл., по профессии ветеринар.

Как стало известно со слов Маланчука, провод ОУН добился, что немцы нас, украинцев, в лагере стали содержать отдельно от военнопленных других национальностей. В последующем Маланчук приезжал к нам в лагерь через каждые две недели, проводил среди военнопленных националистическую пропаганду, обещал, что немцы скоро освободят нас из лагерей и что мы, военнопленные, будем направлены на работу, где должны будем честно работать.

<sup>1</sup> Текст, отмеченный здесь и далее по тексту знаками \*...\*, подчеркнут синим карандашом.

ще в мае 1941 г. Маланчук военнопленным говорил о том, что скоро начнется война между Германией и Советским Союзом, и тогда мы все сможем вернуться к себе на родину.

После каждого приезда к нам Маланчука из лагеря куда-то уезжало по несколько человек военнопленных из лиц украинской национальности, которые Маланчуком были подобраны для работы в оуновских организациях. Фамилии увезенных лиц Маланчуком из лагеря я не знаю.

Впоследствии, как я уже указал, в декабре 1940 г. не только меня одного, а нас всех украинцев из лагеря освободили и направили на работы в разные города Германии.

Вопрос. Вы с Маланчуком имели личные беседы?

Ответ. Я Маланчука в лагерях Дортмунде и Туруне видел много раз, но ни одного разу с ним не беседовал. Кроме того, к нам в лагеря часто приезжал для проведения националистической пропаганды священник Бук, до 1939 г. он имел парафию в м[естеч]ке Золочев Львовской обл. С Буком у меня также личных бесед не было.

Вопрос. Что Вам известно о деятельности украинских националистов на территории Германии до ее нападения на Советский Союз?

Ответ. Как я уже указал, что во время моего нахождения в лагерях военнопленных \*в лагеря приезжали оуновцы мельниковского направления, которые проводили среди военнопленных украинцев националистическую агитацию, доказывая о необходимости тесного сотрудничества украинцев с немцами\*, так как последние, согласно имеющейся договоренностью провода ОУН с немецким правительством, помогут вооруженной силой украинским националистам добиться установления «самостоятельного» украинского государства. Оуновцы, по согласованию с немцами, многих украинцев, которые им были нужны, по одному забирали из лагеря, но существование в лагере каких-либо легальных организаций немцы не разрешили, а вся организационная работа проходила нелегально.

\*В 1940 г. \*, когда украинцев освободили из лагерей и отправили на работы, в основном, в промысленность, то, работая в Данциге, \*я знал о существовании там следующих украинских националистических организаций\*:

\*1. Украинская громада с центром в Берлине\*, руководимая гетманом \*Скоโรปадским\*. Эта организация была легальная.

2. УНО – \*Украинское национальное объединение с центром в Берлине\*, а в Данциге был филиал, распространявший свою деятельность на всю Восточную Пруссию. Эта организация была легальна, руководил этой организацией \*быв. петлюровский полковник\*, фамилию его я не помню.

В руководящий состав «Провода» этой организации входили: 1) БОТНАР-ЧУК, лет 35, по специальности инженер-конструктор, родом из Волини; 2) М Л НЧУК Василий, лет 25–26, студент сельскохозяйственного факультета Данцигского университета, родом он также из Волини; 3) В КР КАЧ, имя и отчество не зает, лет 25–28, студент химического факультета Данцигского университета.

Эта организация в Германии существовала легально.

3. \*Кроме того, существовали оуновские организации как мельниковского, так и бандеровского направления\*. Эти организации существовали легально, но каждая из них как от немцев, так и между собой проводимые мероприятия конспирировали.

Из состава мельниковского провода ОУН, которым руководил полковник Мельник, в 1940 г. мне только были известны следующие лица: полковник Суко, Барановский, Сциборский и Сенник.

Из состава бандеровского провода ОУН, которым тогда руководил Степан Бандера, я знал только следующих: Лебедь Николай, Лопатинский, Горбовый и Шухевич Роман.

Из программных положений этих организаций мне было известно:

– \*«Украинская колония Скоропадского»<sup>124</sup> является чисто монархической организацией\*, которая рассчитывала при вооруженной поддержке немцев установить на Украине монархический строй по типу когда-то существовавшего много лет тому назад на Украине гетманства.

та организация объединяла в своих рядах до 10 тыс. чел. мигрантов, преимущественно из украинцев, ранее проживавших в восточных областях Украины. Свои филиалы эта организация имеет в Канаде, о численности ее я не знаю. Там же, в Канаде, при «Украинской колонии» была украинская военная кола, учащиеся в ней назывались «Черноморцы».

– УНО – \*Украинское националистическое объединение – является массовой подсобно-мельниковской организацией\*, которая объединяла большое количество лиц из украинской миграции и быв. военнопленных украинцев, служивших в разгромленной немцами польской армии.

та организация под руководством мельниковцев среди украинцев проводила усиленную националистическую деятельность, особенно, под видом проведения различной культурно-массовой работы, а также производила сбор денежных средств для оказания помощи украинским студентам, военнопленным из лиц украинской национальности и в так называемый боевой фонд организации.

Сбором средств в боевой фонд предусматривалось приобретение оружия и другого военного имущества для будущей армии Украинского «самостоятельного» государства.

Учитывая массовость организации УНО и то, что в Германии в 1940 г. вследствие введения карточной системы и за деньги нельзя было ничего купить, то члены той организации сдавали мельниковцам большие суммы денег.

В 1940 г., когда в Германии из лагерей военнопленных освободили украинцев и направили их на работу, то представители указанных мною выше организаций буквально набросились на украинцев, стали их втягивать в созданные той или иной организацией культурно-просветительные кружки, приглашать на различные спектакли, на организуемые лекции, на свои собрания с последующим вовлечением отдельных лиц в свои организации.

В частности, когда я после освобождения из лагеря проживал и работал в Данциге, то ко мне на квартиру пришел представитель «от Украинской колонии Скоропадского» НИКУЛИШИН Степан, которого до его визита я не знал, и стал меня приглашать быть участником их организации, рассказывая мне об изложенных выше сведениях об этой организации.

Выйдя из немецких лагерей, я был сильно изморен и отказался от какого-либо участия в националистических организациях, не говоря уже о том, что монархическая программа скоропадцев мне не нравилась.

Таким способом – хождение по квартирам – националисты вербовали украинцев в свои организации.

\*Тогда же в Данциге мельниковцы создали старинскую офицерскую колу, в которой училось более сотни человек, преимущественно из числа бывших студентов-мигрантов из западных областей Украины.

Бандеровцы также имели свою офицерскую колу\*, но где она находилась, я не знаю.

\*Наряду с организацией офицерской колы бандеровцы создавали свой так называемый Украинский легион, который формировался на территории бывшей Польши\*. В тот легион принималась украинская молодежь, находясь в миграции, и военнопленные украинцы из бывшей польской армии<sup>1</sup>.

\*В марте 1941 г., по указанию оуновского проводника\* мельниковского направления\*, в Германии и на территории бывшей Польши оуновцы среди украинцев\* стали отбирать кадры для мобилизации их в немецкую армию\*. Впоследствии эти кадры использовались в качестве переводчиков и для разведывательно-диверсионной работы в тылу Красной Армии, а в то время бандеровцы усилили свою работу по формированию легиона, который находился как отдельная войсковая часть при 17-й немецкой армии.

О деятельности гетманцев как накануне войны, так и во время войны, я сведениями не располагаю.

Вопрос. К какой националистической организации вы принадлежали, находясь на территории Германии?

Ответ. Проживая в Германии, я вращался среди националистов различных направлений, но к националистическим организациям не принадлежал, а, \*возвратившись на территории Западной Украины, в июле 1943 г. я вступил в члены ОУН, принадлежал к бандеровцам\*.

Вопрос. Где Вы находились и чем занимались в первые годы войны Германии с СССР?

Ответ. После вероломного нападения Германии на Советский Союз \*25 июня 1941 г. я был мобилизован в немецкую армию, в которой находился до 2 июля 1942 г.\*<sup>2</sup>, исполнял обязанности переводчика при полевой почте 52-го армейского корпуса немецкой армии. Из немецкой армии меня уволили по моей личной просьбе.

Должен пояснить, что ко времени моего увольнения из немецкой армии подошел такой период, когда немцы начали понемногу украинцев из своей армии удалять.

«Украинский легион», сформированный бандеровцами в составе 17-й немецкой армии, дошел до г. Умани и был возвращен в Германию, где его расформировали, а участников легиона направили на комплектование полицейских органов на территорию Польши и частично западные области Украины<sup>11</sup>. Вслед за тем, кто из украинцев просился быть демобилизованным из армии, то немцы многих просьбу удовлетворяли. В тот период я из немецкой армии демобилизовался.

Вопрос. Чем Вы занимались после демобилизации из немецкой армии?

Ответ. Будучи уволенным из немецкой армии, я прибыл к себе на родину в с. Теребежи Олесского района, где проживал \*до августа 1944 г., работая в своем хозяйстве, а впоследствии до дня ареста был в банде\*.

<sup>1</sup> См. Т. 1, док. № 1.56, 1.69, 1.72; Т. 2, док. № 3.134, 3.166.

<sup>11</sup> См. Т. 1, док. № 2.57.

Вопрос. Являясь участником оуновской организации и во время нахождения в банде, какие Вы выполняли обязанности?

Ответ. \*С августа 1943 г. до сентября 1944 г. я был станичным в с. Теребежи\* и одновременно с августа по сентябрь 1944 г. \*исполнял обязанности Золочевского надрайонного военного контролера\* – занимался проверкой порядка обучения личного состава формируемых банд УПА. \*С средних чисел сентября по день ареста я являлся командиром куреня УПА\*.

Вопрос. К какому периоду относится формирование первых отрядов УПА на территории Львовской обл.?

Ответ. \*В июне – июле 1943 г. по всем боль им селам Львовской обл. по заданию оуновского провода бандеровского направления были созданы небольшие вооруженные группы, которые назывались УНС – Украинская народная самооборона\*<sup>125</sup>, а примерно в сентябре 1943 г. при подрайонных проводниках ОУН дополнительно были созданы чоты – взводы УПА.

\*В то время в Волынских и Ровенских лесах уже формировались сотни и курени УПА\*. Для комплектования этих подразделений УПА из Львовской обл. на Волынь направлялись добровольцы, преимущественно из симпатиков и членов ОУН, а впоследствии туда же направляли мобилизованную молодежь.

Кто персонально организовал на Волыни УПА, я не знаю.

\*В то время в северо-западных районах Львовской обл. по заданию оуновского провода оуновцы по селам стали собирать различного вида продовольствие и направлять его целыми обозами в Волынские и Ровенские леса\*.

В октябре – ноябре 1943 г. существовали при подрайонах чоты УПА и УНС начали производить массовые налеты на немецкие лиген афты – крупные сельские хозяйства, принадлежавшие немцам (быв. польские фольварки), хлеб и другие продукты из этих фольварков оуновцы увозили в Волынские и Ровенские леса, \*туда же угоняли целые стада скота\*.

В этих же районах области складов продовольствия для УПА не создавали, так как все добытое из продовольствия, одежды и другого имущества, необходимого для УПА, направлялось к центру ее формирования.

\*Тогда же в Карпатских лесах создавались подстаринские и старинские колы УПА. Окончив их колы направляли в сотни и курени в Ровенскую и Волынскую обл.\*<sup>1</sup>

\*В начале 1944 г. в районах Львовской обл. существовали при подрайонных «проводниках» ОУН чоты по количеству личного состава стали пополняться, а впоследствии из них создали сотни и курени УПА в Львовской обл.\*

Организация сотен и куреней происходила в следующем порядке. Львовская обл. была разделена на несколько округов, а округа на надрайоны, районы и подрайоны.

\*\*Проводом ОУН был дан приказ каждому окружному «проводу» на территории своего округа организовать один курень численностью не менее 500 чел., вооружить, одеть его и обеспечивать продовольствием\*\*<sup>11</sup>.

Сколько было создано на территории Львовской обл. округов, а следовательно, и куреней УПА, я не знаю. Олесский район, откуда я родом, входил в состав

<sup>1</sup> Текст обведен коричневым карандашом.

<sup>11</sup> Текст, отмеченный знаком \*\*, здесь и далее по тексту отчерчен на полях.

Золочевского округа, состояв ий из следующих надрайонов: Глинянский, Золочевский и Бродский.

В Золочевский надрайон входят Золочевский и Олесский районы, какие районы входили в Бродский и Глинянский надрайоны, я не знаю.

Курень, так называемый курень Карого, которым я командовал, был создан Золочевским окружным проводом ОУН в августе 1944 г.

Вопрос. Где находятся краевой и Львовский областной провод ОУН, окружные надрайонные и районные проводы ОУН и кто входит в их состав?

\*Ответ. Со слов окружного проводника ОУН по Золочевскому округу «Н - НАС ТНОГО», мне известно, что \*краевой провод ОУН дислоцируется где-то в селах Рава-Русского района Львовской обл., охраняет его курень под командованием « М»\*. В том же курене находится ряд лиц из руководящего состава краевого провода.

\*Мне известно, что в состав краевого провода входит МАКСИМ РУБАН\*, остальных лиц я совершенно не знаю\*\*.

Где находится Львовский областной провод – мне сказать трудно, но известно, что до 22 сентября 1944 г. отчетность от Золочевского окружного провода для областного провода направлялась в Глинянский район Львовской обл.

Областным Львовским проводом ОУН руководит «БУРОВ », фамилию, имя, отчество и откуда он, я не знаю, лет ему 23–24, бывший студент Львовского медицинского института. го приметы: вы е среднего роста, русский, лицо продолговатое, носит длинный волос, зачесывает назад, глаза голубые. Из состава областного провода ОУН я больше никого не знаю.

Золочевский окружной провод ОУН больше частью находится в селах Кута, Брахивка и Рыжаны Олесского района. тим проводом руководит «Н НАС ТН » – МАСЛО<sup>1</sup>, имя, отчество его я не знаю, родом он из с. Куты Олесского района, в том же селе проживает его мать. Другими данными о нем не располагаю.

Золочевским надрайонным проводом ОУН руководит «ВОРОН», откуда он, мне не известно. Кто еще входит в состав надрайонного провода ОУН мне не известно, но я знаю, что он дислоцируется в с. Бужок или Бельзец Олесского района.

Районным проводом по Олесскому району руководит «В Т Р», родом он из с. Переволочна Олесского района.

Войсковой референтурой Олесского района ОУН руководит «ЛИСТОК» – СТ - ФАН К, имя, отчество не знаю, лет 35, уроженец с. Куты Олесского района.

Олесским подрайонным проводом ОУН руководит «В РН » – ЧУЧМА Василий, лет 27–30, родом он из с. зковичи Олесского района, в том же селе проживает его семья. ЧУЧМА является одновременно и комендантом куста самообороны.

Войсковой референтурой Олесского подрайона руководит «З Л Н » – ГАВАР ЦКИ , имя, отчество не знаю, лет 30, уроженец с. Куты, там же проживает его семья.

В распоряжении «З Л НОГО» имеется несколько складов УПА с оружием, но о месте нахождения их я данными не располагаю.

Комендантом СБ по Золочевскому надрайону является «КР ЛАТ » – РЧАК рий, лет 30, проживает в с. зковичи Олесского района.

---

<sup>1</sup> Так в документе.



Комендантом Олесского подрайона СБ является «ТР ВОГА». Другими данными о нем я не располагаю.

Вопрос. Назовите известные Вам сотни, курени, кто ими руководит и где они дислоцируются?

Ответ. Курень «КАРОГО», которым я лично руководил, как уже мною указано, создан Золочевским окружным проводом ОУН в августе 1944 г. \*В курене было 2 сотни с общим количеством 270 чел. Из того количества в первых числах октября дезертировало 30 чел.\*

Первой сотней командовал «ДОВБ НКО» – бывший поручик дивизии СС «Галичина», лет ему 26, фамилию, имя, отчество его не знаю, родом он из Северной Буковины.

В той сотне было 120 чел., на вооружении она имела 6 станковых пулемета, 3 ручных пулемета, 15 автоматов и около 100 винтовок, у каждого бандита имелось по 2 гранаты.

Второй сотней командовал ОПОКА, родом он из с. Переволочна Олесского района. Другими данными о нем не располагаю.

Во второй сотне количество личного состава и вооружения столько же, как и в первой сотне.

Кроме того, в курене имелся один гранатомет с 35 гранатами. Из боеприпасов в курене имелось по 1 тыс. т. патронов на каждый пулемет, по 560 т. патронов на автомат и к каждой винтовке было выдано по 120 т. патронов.

Заместителем моим был командир первой сотни «ДОВБ НКО».

Где в настоящее время тот курень находится, я сказать не могу, но предполагаю, что он должен дислоцироваться в Баймацких лесах у с. Баймаки и Беложинив Олесского района.

Из личного состава своего куреня я знаю по фамилии только бунчужного куреня «СТАЛ В » – СКРИГА Василий, лет 26, житель с. зковичи Олесского района, остальных куреней я знал только в лицо и по псевдонимам.

Вопрос. Кто у Вас в курене был из с. Теребежи?

Ответ. Из с. Теребежи, откуда я родом, в моем курене никого не было, он комплектовался из молодежи сел Глинянского и Золочевского районов.

Вопрос. Продолжайте свои показания.

Ответ. Из действующих на территории Львовской обл. куреней мне были известны следующие:

\*\*1. Курень « М», о численности и вооружении того куреня я сведениями не располагаю, но, как я уже указал, то один из более сильных и хоро о сколоченных куреней УПА, действовав их на территории Львовской обл., тому куреню была поручена охрана краевого провода ОУН. Со слов «Н НА-С ТНОГО», мне известно, что тот курень должен дислоцироваться в селах Рава-Русского района и что в его составе находится ряд руководящих лиц из краевого провода.

2. Курень «ПОБРАТ МА» в своем составе имеет 3 сотни с общей численностью 350 чел. 23 или 25 сентября с.г. тот \*курень в Каменно-Бугском районе был разбит частями Красной Армии, в его составе осталось только человек 50\*, о дальней ей судьбе того куреня данными не располагаю.

3. Курень «ТР ШНОГО» в составе 3 сотен, о количестве людей и вооружении сведений не имею. 20 или 23 сентября с.г. тот курень в Лопатинском районе



Львовской обл. \*вел бой с войсками НКВД. Подробности о результатах боя я не знаю, но мне известно, что сотня «Ч Р МУХИ» была совершенно уничтожена, «Ч Р МУХ» же удалось скрыться\*.

4. Отдел УПА «СИРОМАНЦ» в составе 8 сотен, командует тим отделом «ЯСТР Б». тот отдел выел из Карпатских гор и 30 сентября вел \*бой с войсками НКВД в Перемылянском районе\*. О результатах боя, и где находится тот отдел, я данными не располагаю.

5. Курень «КОНОШ ВИЧА» после августа 1944 г. в составе 500 чел., хорошо вооруженных, приел из Холмщины (территория Польши) и направился в Воляньские леса\*\*. Следовал тот курень через Каменецкие, Баймацкие, Рожновские и Бродские леса. \*Примерно 30 августа в Бродских лесах тот курень столкнулся с частями Красной Армии, не выдержав боя, бежал\*. Какое понес поражение тот курень, я не знаю.

\*\*6. Сотня «МАЛ НОВОГО» в составе 150 чел. создана Золочевским окружным проводом ОУН, оперировала она в Подгорецких лесах Олесского района и Пиняцких лесах Подкаменьского района, где она находится в настоящее время, не знаю.

7. Учебная сотня старшины и подстаршин под командованием «ЧАВУНА», быв. подпоручика дивизии СС «Галичина», предполагаю, дислоцируется в Бродских лесах\*\*.

Кроме того мне \*известны следующие кусты обороны<sup>126</sup>, которые в своем составе имеют 30–35 чел.\* , вооружены, как правило, ручными пулеметами, винтовками и автоматами:

1. Куст «В РНОГО» постоянно дислоцируется на северной опушке леса, прилегающего к с. Кут Олесского района, руководит тим кустом подрайонный комендант УПА Ч ЧМАН Василий.

2. Куст «Н ПЛ Я» дислоцируется на опушке Баймацкого леса, около с. Болжины Олесского района.

3. Куст «ПОТИЧНОГО» дислоцируется в Закомарском лесу, у с. Закомары Олесского района.

4. Куст «КАРПАТСКОГО» дислоцируется в Головирском лесу, около с. Дубасы Краснянского района.

5. Куст «СИРКА» дислоцируется в лесу около с. Тростянец малый Злочевского района.

6. Куст «М ДВ ДЯ» дислоцируется в Пеняньских лесах у с. Жаркив Паниковецкого района.

Вопрос. Какое имеют назначение эти кусты обороны?

Ответ. \*По указанию краевого провода ОУН личный состав кустов обороны укомплектован только из членов ОУН, среди них нет даже симпатиков\*. Руководят этими кустами преимущественно подрайонные руководители ОУН. Задачи этих кустов обороны сводятся к следующему:

\*\*1. Производить очистку населенных пунктов от подозрительных для оуновцев людей, особенно заподозренных в деловых связях с органами НКВД.

2. Физически уничтожать советско-партийных работников, сотрудников НКВД при появлении их в селах небольшими группами.

3. Обезоруживать солдат и офицеров Красной Армии, передвигающихся через населенные пункты, \*солдат и офицеров войск НКВД задерживать и направлять в СБ\*.

4. Собирать у населения продовольствие, одежду для нужд банд и создавать склады для его хранения, а также обеспечивать продовольствием и одеждой дислоцирующиеся и передвигающиеся через территорию подрайона банды УПА.

5. Обеспечивать связь между населенными пунктами и оуновскими проводами, а также исполнять обязанности проводников для проходящих банд по территории подрайона\*\*.

\*По указанию краевого провода ОУН кустам самообороны категорически воспрещено завязывать бой с частями Красной Армии, при появлении крупных войсковых подразделений в том или ином населенном пункте участники кустов обороны обязаны имеющееся у них оружие запрятать и самим скрыться\*.

В связи с организацией кустов обороны для СБ при подрайонах и районах определены следующие задачи: организовывать разведку и контрразведку, вести следствие в отношении лиц, подозрительных для оуновцев, и приводить в исполнение так называемые приговоры в отношении лиц, по мнению СБ, подлежащих физическому уничтожению.

Вопрос. Назовите фамилии и другие известные Вам данные о командирах куреней, сотен, кустов обороны, участников СБ и других лиц, являющихся участниками банд и оуновского подполья.

Ответ. Фамилии куренных, сотенных и руководителей кустов самообороны, кроме ЧУЧМАНА Василия, я никого не знаю, из участников оуновских организаций, кроме уже указанных мною лиц, мне известны следующие:

1. Ж РИНСКИ Остап, кличка «БУР ЯН», лет 22-х, уроженец с. Теребежи Олесского района, член ОУН. Когда я был станичным в с. Теребежи, он являлся моим заместителем, в настоящее время он находится в бандах в Волынских лесах. Семья его проживает в с. Теребежи.

2. В Р Н К вген Иванович, клички не знаю, лет 28, член ОУН, находится в банде. Семья его проживает в с. Теребежи.

3. Б ДНАРСКИ Йосиф, лет 25, член ОУН, находится в боевке по охране областного провода ОУН. Семья его проживает в с. Теребежи.

4. Б РНИЦКИ Василий Михайлович, лет 22-х, также находится в боевке по охране областного провода ОУН. Семья его проживает в с. Теребежи.

5. В РН К София Ивановна, лет 18–20, член ОУН. Проживает в с. Теребежи, исполняет обязанности связной.

6. ГРИН ВИЧ Анна, лет 20, член ОУН, проживает в с. Теребежи, также исполняет обязанности связной.

7. МАНД К Николай, псевдоним «ВИШНЯ», лет 28, член ОУН, станичный с. Цыкив Олесского района.

8. МАКСИМОВИЧ Александр, лет 30, член ОУН, станичный с. Валуйки Олесского района.

Кроме того, я знаю очень многих участников ОУН и лиц, находящихся непосредственно в бандах, но они мне известны только по кличкам.

Вопрос. Вы в своих показаниях не откровенны и скрываете от следствия дополнительно известных Вам участников оуновского подполья. Предлагаю Вам по тому вопросу дать более исчерпывающие показания.

Ответ. Я искренне заявляю, что, кроме указанных мною лиц, я больше никого из участников ОУН и УПА по фамилиям не знаю, знаю многих участников подполья только в лицо и по кличкам.

Вопрос. Что Вам известно о проис е д их изменениях в деятельности оуновских подпольщиков?

Ответ. \*Примерно 27 или 28 сентября 1944 г.\* я имел встречу с областным проводником ОУН «БУРОВ М». При . той встрече \*«БУРОВ » меня информировал, что центральный провод ОУН по согласованию с другими националистическими организациями создал Главный украинский освободительный совет<sup>127</sup> как центральный орган по организации борьбы с советской властью. В состав того совета во ли представители от бандеровцев, мельниковцев и других националистических организаций, но от каких именно, он мне не сказал\*.

Тогда же «БУРОВ » дал мне указание избегать столкновений с Красной Армией, а всемерно стремиться сохранить и луч е подготовить в военном отношении свой курень для предстоящей активной борьбы с советской властью, так как, по его заявлению, в ближай ее время произойдут боль ие события в борьбе за «освобождение Украины». Более подробно «БУРОВ » объяснить мне уклонился.

\*Кроме того, «БУРОВ » меня предупредил о необходимости прекратить проведение террористических актов в отношении поляков, так как проводом ОУН и руководителями польского националистического подполья достигнуто согла ение о совместной борьбе с советской властью<sup>128</sup>. Тогда же «БУРОВ » меня предупредил, чтоб об том согла ении я нигде не рассказывал\*<sup>1</sup>.

Вопрос. В связи с наступлением зимы, какие Вами были получены указания по организации бандитской деятельности в зимних условиях?

Ответ. Отвечая на тот вопрос, я должен немного ире остановиться и рассказать, в каком положении в настоящее время находятся банды, и о тех настроениях, которые имеют место среди руководящего состава и рядовых бандитов.

\*Начиная с конца сентября 1944 г. как в моем курене, так и в других бандах среди личного состава стали нарастать крайне отрицательные настроения, возникающие в результате следующих обстоятельств\*.

Часто проводимые органами НКВД операции по ликвидации банд создали такие условия, что бандиты вынуждены каждую ночь проводить в передвижении с одного леса в другой, что сказывается крайне отрицательно на личный состав банд. тому еще способствуют понесенные боль ие потери бандитами в боях с Красной Армией.

\*\*Бандиты в своем боль инстве плохо одеты, не имеют необходимой одежды, обуви и в связи с наступлением холодов оказались в лесах в крайне невыносимых условиях.

В настоящее время в селах сложилась такая обстановка, что основная масса крестьянства категорически отказывается давать продовольствие и одежду для бандитов, а когда бандиты у крестьян берут продовольствие под угрозой оружия, то крестьяне выражают исключительную враждебность в отношении бандитов\*\*.

Получение продовольствия у крестьян для банд проводится следующим порядком: в каждой сотне УПА имеется бунчужный, который в районах дислокации или передвижения банд связывается главным образом с комендантами кустов обороны и получает от них ранее собранное для банд продовольствие.

---

<sup>1</sup> Абзац отчерчен на полях двойной чертой и подчеркнут.

В конце сентября и в октябре с.г. были очень частые случаи, когда посланные мною бунчужные в села за продовольствием его не привозили, так как крестьяне в выдаче продовольствия отказывали, и личный состав моего куреня по 3—4 дня был без продовольствия и питался только одной картошкой без соли, а в октябре месяце на полях и картошки не стало.

Все это вместе взятое и бесперспективность борьбы значительно ускоряет процесс разложения банд и увеличило количество дезертиров. Только за 10 дней октября из моего куреня дезертировали 30 чел.

Мне были известны настроения среди личного состава моего куреня — бросить оружие и разойтись по домам. Такие же настроения высказывали и отдельные лица из командного состава, но более в скрытой форме.

Учитывая это положение, я два раза запрашивал областной провод ОУН, какие будут указания в части деятельности банд в условиях зимы, но никакого ответа не получил.

Не имея никаких указаний от оуновского провода, 15 октября с.г. я бросил свой курень, вернее, дезертировал и решил скрываться дома или в ближайших населенных пунктах, но был задержан органами НКВД.

Вопрос. Какой процент личного состава Вашего куреня состоял из лиц, насильно взятых в банду?

Ответ. Должен сказать, процентов 90—95 личного состава моего куреня — это лица, насильно забранные в банды, но удирать из банд бояться, сознавая свою вину перед советской властью.

В населенных пунктах Олесского, Золочевского, Бродского и других районов в настоящее время укрывается большое количество бывших бандитов, которые скрываются и от бандитов, и от Красной Армии.

Вопрос. Расскажите о своих боевых операциях против Красной Армии.

Ответ. С августа по день ареста курень, которым я командовал, боевых столкновений с частями Красной Армии не имел, было два случая, когда сторожевые посты куреня завязали редкую перестрелку с проходившей воинской частью. При этих перестрелках, как со стороны бандитов, так и со стороны Красной Армии жертв не было.

Должен откровенно сказать: как я, так и личный состав куреня боялись увязываться<sup>1</sup> в бой с частями Красной Армии, и для того чтобы скрыть свое местонахождение, мы организовали тщательную разведку и при появлении войск ночами уходили с одного леса в другой.

Вопрос. Расскажите об известных Вам сведениях о местах нахождения складов с оружием и продовольствием, принадлежащих бандитам.

Ответ. Я лично никакими данными о местах нахождения складов не располагаю.

Записано с моих слов верно, протокол прочел лично Гачкевич<sup>II</sup>.

Допросил: начальник отдела НКВД УССР по ББ, подполковник государственной безопасности Задоя.

*ГА РФ. Ф. Р-9478. Оп. 1. Д. 149. Л. 133—148. Заверенная копия.*

---

<sup>I</sup> Так в документе.

<sup>II</sup> Подпись отсутствует.

**№ 3.92. Донесение Л.П. Берии И.В. Сталину, В.М. Молотову  
и Г.М. Маленкову о ходе борьбы  
с вооруженными формированиями ОУН в западных областях УССР  
с 1 по 15 октября 1944 г.**

26 октября 1944 г.  
Совершенно секретно

№ 1151/6

ГОКО — товарищу Сталину И.В.  
СНК СССР — товарищу Молотову В.М.  
ЦК ВКП(б) — товарищу Маленкову Г.М.

НКВД Украинской ССР сообщает следующие данные о ходе борьбы с оуновскими бандитами в западных областях Украины.

С 1 по 15 октября с.г. проведено 688 чекистско-войсковых операций, в ходе которых убито 2946 и захвачено живыми 2723 бандита. Задержано 433 дезертира и 2028 уклоняющихся от службы в Красной Армии. Захвачены следующие трофеи: минометов — 17, пулеметов — 202, ПТР<sup>1</sup> — 14, автоматов 245, винтовок — 1371, револьверов и пистолетов — 126, гранат — 2394, патронов — 297 482, складов с оружием, боеприпасами и продовольствием — 42.

Арестовано 42 активных члена ОУН и руководящего состава УПА. Явилось с повинной 465 бандитов и 104 уклоняющихся от службы в Красной Армии.

На и потери: убито — 39, ранено — 43 человека.

За последнее время имели место следующие наиболее серьезные бандпроявления:

Львовская область

В ночь на 22 сентября в селе Чехи Паниковецкого района бандгруппой численностью 40 человек совершено убийство 6 местных жителей. Население села оказало бандитам вооруженное сопротивление, в результате чего несколько бандитов было ранено.

В ночь на 27 сентября в селе Тишица Каменка-Бугского района бандитами поведены жители того села ДАВИДОВИЧ, ГЛУШКО, КИРИК и МУРАНЦ, сыновья которых призваны в Красную Армию.

В ночь на 30 сентября бандой численностью до 100 человек, вооруженной станковым пулеметом и двумя ручными пулеметами, совершено нападение на поселок Мазурка Яновского района. Обстреляв дорогу Янов — Львов, бандиты учинили погром и убийство польского населения. Убив 51 человек, а затем, ограбив их квартиры, бандиты скрылись.

В ночь на 2 октября в селе Черняво Краковецкого района бандитами убит бывший председатель сельсовета ПАДУРУВ С.Н.

2 октября на осейной дороге Премыляны — Рогатин в селе Брюховичи бандитами подожжен мост.

В ночь на 8 октября в селе Мокротино Жолкевского района убит местный житель ШУРКО Г.Д., принимавший активное участие в распространении облигаций 3-го военного займа.

---

<sup>1</sup> ПТР — противотанковое ружье.

### Станиславская область

В ночь на 28 сентября бандгруппой численностью 30 человек в селах Ворин и Дорин совершено убийство 20 местных жителей, в том числе заместителя председателя сельсовета ГОЛЯНКА Ивана, секретаря сельсовета ПТУЛЯКА Федора, милиционера и 3 бойцов истребительного батальона вместе с семьями.

В ночь на 29 сентября бандой было совершено вооруженное нападение на село Подумляны Ланчинского района, в результате которого убито 10 местных жителей.

В ночь на 2 октября в селе Запоретье Лискунского района бандитами сожжена семья ВОЛОСЯНКО Владимира, состоящая из 3 человек.

В ночь на 5 октября в селе Луковицы Богородчанского района бандой численностью до 10 человек убито 6 семей украинских активистов. Имущество убитых разграблено.

В селе Тучаны Заболотовского района бандгруппой численностью 10 человек убит председатель сельсовета ЛУГОВО В.Г. Документы сельсовета уничтожены.

Той же бандгруппой в селе Петельники Заболотовского района убит председатель сельсовета ГАЛИЧ П.Н. и боец истребительного батальона БАД К.

10 октября в селе Писув бандгруппа численностью 10 человек повесила женщину и увела в лес председателя и секретаря сельсовета с документами.

В ночь на 11 октября бандгруппа численностью 30 человек в селе Копольники Бельвистского района повесила местных жителей ГУМИНКА Петра, его жену и БОРОНИШИНА. Имущество повешенных бандой разграблено.

### Дрогобычская область

30 сентября в селе Добровляны Ходоровского района бандитами уведена в лес семья второго секретаря комсомола КРАВЦА М.С. в составе 4 человек.

1 октября в селе Буковины того же района бандитами убит секретарь Буковинского сельсовета ПАВЛИШИН Степан.

В ночь на 2 октября после выселения семей бандитов, в селе Лисячи Стрийского района бандой численностью до 30 человек убито 5 семей сельского актива в количестве 11 человек.

1 октября в селе Кпасело Новосемещенского района бандитами вырезано 4 семьи в количестве 10 человек.

6 октября в селе Володино Старо-Самбурского района бандитами повешен председатель сельсовета ПРСНИЦКИ .

### Тернопольская область

2 октября в селе Занячье Пробежанского района бандитами убито 10 местных жителей – поляков.

В ночь на 3 октября в селе Бичковское Белобожницкого района бандитами подожжен дом председателя сельсовета. Председатель сельсовета сгорел.

11 октября в селе Нармчара Почаевского района бандитами замучены, а затем повешены местные жители НОВОСКА вдокя и ее сестра НОВОСКА Федора, муж которой находится в Красной Армии.

13 октября в селе Зарубчево Почаевского района бандой численностью до 50 человек разгромлено помещение сельсовета. Убит зав. колхозом ДРУКОВСКИИ и 4 рабочих портняжной мастерской. Все они по национальности поляки. Двух бойцов истребительного батальона бандиты увели с собой.

Ровенская область

В ночь на 27 сентября в селе Федоровка Клесовского района бандитами убиты местный житель ЦУЗ Иван, его жена и пять детей в возрасте от 4 до 12 лет. Забрав имущество убитых, бандиты скрылись.

4 октября в селе Большая Вербча Степаньского района бандитами было совершено нападение на группу совпарработников, выехавших для проведения работ по хлебопоставкам. В результате нападения убито 3 человека.

В ночь на 6 октября в селе Дородича Сарнинского района бандой численностью до 100 человек подожжен мост через р. Случ. Выехавшей войсковой группой пожар был потушен.

В ночь на 10 октября на учебный пункт Березновского райвоенкомата явилась бандгруппа численностью 10 человек. Бесшумно сняв часовых, выставленных из числа допризывников, бандиты забрали 17 винтовок, 2 автомата, 1 ПТР и 300 патронов и, уведя с собой 70 допризывников, скрылись.

Волынская область

27 сентября близ села Кримно Камень-Каширского района бандитами убито 5 и ранено 3 красноармейца воинской части № 5296, а также сожжена автомашина и мост через реку.

3 октября в селе Дороща Ковельского района работники райвоенкомата ст. лейтенант МАРУШ В, мл. лейтенант КУЗ МИН подверглись нападению бандгруппы численностью 17 человек. Окружив дом, где остановились работники РВК, бандиты предложили последним сдаться. После отказа бросили в дом гранату и начали его обстреливать. В результате двухчасовой перестрелки, после того как у работников РВК кончились боеприпасы, бандиты ворвались в дом, разоружили их и, забрав оружие, лодку, документы и обмундирование, скрылись.

Народный комиссар внутренних дел Союза ССР

Л. Берия

*ГА РФ. Ф. Р-9401. Оп. 2. Д. 67. Л. 72–76. Заверенная копия.*

*Опубл.: НКВД–МВД СССР в борьбе с бандитизмом и вооруженными националистическими формированиями. М., 2008. С. 193–195; Теория и практика западно-украинского национализма в документах НКВД, МВД и МГБ СССР. М., 2010. С. 125–131.*

**№ 3.93. Политдонесение начальника Политотдела Тернопольского областного военкомата майора Варавки начальнику Политуправления Львовского военного округа полковнику Смольянову о деятельности украинских националистов на территории области в октябре 1944 г.**

г. Тернополь

27 октября 1944 г.

Совершенно секретно

ПОЛИТДОН С НИ

«О деятельности банд немецко-украинских националистов на территории Тернопольской области»

Донесу, что в октябре месяце с.г. на территории области банды немецко-украинских националистов проявляли свою предательскую деятельность весьма



активно. Все их вражеские действия были направлены главным образом на срыв проводимых мероприятий партии и правительства на селе, на срыв проводимой нами мобилизации мужского населения и регистрации военнообязанных.

Формы и методы действий этих банд весьма различны: в одном случае они довольно крупными группами \*200–500 человек\*<sup>1</sup> нападают на населенные пункты, убивают сельских активистов, грабят их имущество, поджигают дома, уничтожают совхозный хлеб, поджигают молотилки, а мужское население подлежащее мобилизации уводят в лес, а в другом случае разбиваются на мелкие кучки 10–30 человек и из засад обстреливают представителей районных и областных организаций и войсковых частей.

Банды немецко-украинских националистов проявляют свою деятельность, в той или иной степени, во всех районах нашей области. Но наиболее пораженными очагами их действий являются районы: Гримайлковский, Гусятинский, Струсовский, Скалатский, Тлустенский, Монастырский и Подгаецкий, т.е. те районы где преобладает большая лесистой местности.

1. В Гусятинском районе банда бендеровцев обстреляв охрану совхозных скирд хлеба, сожгла молотилку, локомобиль и скирды хлеба с 30 гектар. В том же районе в селе Василькивцы ночью с 6-го на 7 октября 1944 г. бандиты сожгли контору участка совхоза, и 8 тонн ржи посевного материала, увели с собой 2-х лошадей, убили одного местного жителя и двоих ранили.

\*В селе Городница\*<sup>II</sup> того же района на 22-е октября было назначено общее собрание крестьян по вопросу хлебосдачи и картофелепоставки, сюда приехала группа товарищей их районного актива и несколько бойцов, в то время бендеровцы, в количестве 200 человек, произвели нападение на село и обстреляли последних.

С райцентра была направлена в помощь команда в количестве 100 человек (офицеры райвоенкомата, работники РО НКВД, и бойцы).

Завязалась перестрелка и с наступлением темноты банда скрылась в лесу. В результате перестрелки были убиты: зав. военным отделом РК КП(б)У тов. ОС Л Д КО, зав. райкомхозом тов. КОРНИЦКИ и три бойца из воинской части.

2. В Скалатском районе группа в количестве 8 чел. в военной форме причем, один из них в форме капитана, другой лейтенанта 9 октября с.г. в 19.00 подъехала к месту где рабочие МТС производили обмолот хлеба. Бандиты спросили у рабочих «кому молотите хлеб?». Последние ответили – «Совхозу». Тогда бендеровцы под силой оружия рабочих отвели в сторону, повернули их лицом в поле и подожгли хлеб, трактор и молотилку, а сами скрылись в лес.

В том же районе в ночь с 15-го на 16 октября с.г. банда окружили здание спирт-завода в селе Остапо, обезоружила охрану, забрала спирт, подожгла спиртзавод и безнаказанно скрылась.

\*19 октября ночью в том же районе банда напала на село Пызнанка – Гнилая находившийся там уполномоченный РО НКВД тов. ГЛ БОВ с группой бойцов истребительного батальона, завязал с последними бой\*<sup>III</sup>.

В результате боя тов. ГЛ БОВ погиб, было убито четыре бандита, в том числе один из них главарь этой банды в чине капитан.

---

<sup>I</sup> Текст подчеркнут карандашом.

<sup>II</sup> Текст подчеркнут карандашом.

<sup>III</sup> Текст абзаца подчеркнут карандашом.

По донесению райвоенкомата после убийства последнего, бандеровская банда активности в том районе не проявляла.

В Копыченском районе 11 октября с.г. банда в количестве 10 человек напала на райбольницу г. Копыченцы.

В палату больных где находились работники НКГБ и НКВД было брошено 4 гранаты. Тяжело ранен начальник Тлустенского РО НКГБ ст. лейтенант госбезопасности тов. СКР ННИК.

Два бандита убиты от разрыва в их же руках гранаты.

24 октября с.г. та же больница бандитами была подожжена.

В Микулинецком районе 7-го октября с.г. банда в количестве около 30 человек напала на село ЛЮД ЧИН, бандиты поймали зам. председателя сельсовета, 2-х десятников и 2-х призывников по национальности поляков и зверски их замучили (искололи ножами, вырвали половые органы и ею обкрутили колючей проволокой)<sup>I</sup>.

В селе Насталов группа бандитов, количестве не установлено, 15 октября на двух автомашинах «Студебеккер» ворвавшись в село зашли в квартиру учителей, забрали одного комсомольца только два дня как вступившего в комсомол, зверски его замучили и впоследствии повесили на телеграфном столбе, и сожгли сельсовет, а сами скрылись.

24 октября группа вооруженных бойцов истребительного отряда Тлустенского РВК в количестве 9 человек под командой инструктора 4-й части того же РВК мл. лейтенанта МАМОКИНА В.П. была направлена в дер. Цаповцы для изъятия призывников 1927 г. рождения уклоняющихся от призыва.

По возвращении из села, отойдя от здания сельсовета метров 50–70 попав в засаду бендеровцев все 9 человек были убиты, расстреляны пулеметным и автоматным огнем<sup>II</sup>.

Мл. лейтенант МАМОКИН получил 18 пулевых ранений. Трупы убитых бандитами были раздеты.

Мл. лейтенант МАМОКИН комсорг комсомольской организации Тлустенского РВК. 25-го октября трупы убитых были забраны и доставлены в райцентр м. Тлустье.

В том же районе вооруженная банда в количестве 50 человек 15 октября 1944 г. с песнями вошла в село Ворвуленцы, провели собрание с населением, разрушили памятник бойцам Красной Армии погибшим в боях за Родину и ушли в лес.

17 октября в селе Устечко был ранен зав. райземотдела Тлустенского района, который проезжал на машине.

20 октября в селе Комиловцах 3 вооруженных бандита забрали председателя сельсовета которого увели в лес, дальнейшая судьба его не известна.

В Подволочисском районе в селе Рожыск 17 октября с.г. банда бендеровцев напала на спиртзавод, бандиты разогнали рабочих спиртзавода, вылил 4000 литров спирта, подожгли спиртзавод и скрылись<sup>III</sup>.

В Заложцевском районе: 20 октября с.г. 4 человека бандитов, два из них в офицерской форме «ст. лейтенант» и «лейтенант» прибыли в село Подберезцы

---

<sup>I</sup> Абзац отчеркнут на полях вертикальной чертой.

<sup>II</sup> Абзац отчеркнут на полях вертикальной чертой.

<sup>III</sup> Абзац отчеркнут на полях вертикальной чертой.

к председателю сельсовета, отрекомендовав себя представителями РО НКВД, потребовали немедленно собрать призывников 1927<sup>I</sup> года рождения, и когда призывники собрались в количестве 14 чел. бандиты последних угнали в неизвестном направлении<sup>II</sup>.

В том же районе бандиты вырезали семью директора спиртзавода, увели с собой директора МТС и старшего агронома, судьба которых неизвестна до настоящего времени<sup>III</sup>.

В Збаражском районе — 15 октября 1944 г. группа бандитов в количестве до 30 человек заехала в село Кобылья и избивала омполоми 5 женщин — активисток села.

21 октября 1944 г. банда в количестве 40 человек заехала в село Иванчаны, искали председателя сельсовета, не найдя его, надели заместителя и нанесли ему 50 омпольных ударов, а его жене 20 ударов, двум малым детям перебили руки<sup>IV</sup>.

22 октября с.г. по дороге Збараж — Вишневец — двигались 3 автомашины в/части 28014, в селе Холодне на них напала группа бендеровцев, открыла пулеметный и автоматный огонь, два офера спаслись, остальные неизвестно где, автомашины бандитами сожжены.

В ночь на 23 октября в селе Курнях бандиты ограбили 14 польских семей, увезли с собой их имущество и несколько человек поляков<sup>V</sup>.

Подобные факты бандитских действий бендеровских групп есть и в других районах.

Немецко-украинские националисты наряду с прямыми террористическими актами (убийство на них представителей и сельских активистов) и диверсионной работой, прибегают к агитации среди населения, призывая последних поддерживать ихние действия, не выполнять законов советской власти, всячески препятствовать выполнению мероприятий партии и правительства, в первую очередь препятствовать в работе военкоматов, в деле мобилизации мужского населения и других мероприятий связанных с этим.

4. В Микулинецком районе банда в количестве 70 чел. проходила через село Чертория, проходя возле мельницы бандиты окружили крестьян, которые находились у мельницы, и провели с ними собрание с повесткой дня:

Поддержка бендеровских банд и сопротивление мероприятиям советской власти. После чего скрылись в лесу.

5. В Гримайловском районе в селах: Луна-мала, Красне, Кокошницы, Козино, и Кологоривка действует бендеровская банда в количестве до 700 человек. На вооружении у последних имеется кроме автоматов 5 ручных, 2 станковых пулемета, 2 ротных и один полковой миномет. В этих селах срываются все государственные мероприятия, бандиты ведут свою предательскую агитацию — заявляя местному населению: «не подчиняйтесь Сталинским законам» и «не выполняйте никаких требований советской власти» — с этих сел на регистрацию не явился ни один человек<sup>VI</sup>.

---

<sup>I</sup> Слово подчеркнуто карандашом.

<sup>II</sup> Абзац отчеркнут двумя вертикальными чертами на полях.

<sup>III</sup> Абзац отчеркнут на полях вертикальной чертой.

<sup>IV</sup> Абзац отчеркнут на полях вертикальной чертой.

<sup>V</sup> Абзац отчеркнут двумя вертикальными чертами на полях.

<sup>VI</sup> Абзац отчеркнут на полях вертикальной чертой.

6. В Коропецком районе 17 октября с.г. группа военнообязанных с Лазаревского сельсовета ехала в райцентр на регистрацию; бандиты, встретив последних, разогнали, и под угрозой убийства запретили являться в райвоенкомат<sup>I</sup>.

Все вышеизложенные факты и подобные им деморализуют, затрудняют работу райвоенкоматов, а в некоторых районах прямо ставят под угрозу выполнение планов регистрации военнообязанных.

По состоянию на 26 октября 1944 года план регистрации военнообязанных по области выполнен на 61,5 %, а в таких районах как: Копыченский, Коропецкий, Козловский и Золото-Потоцкий % выполнения плана регистрации еще ниже<sup>II</sup>.

В ряде районов офицеры райвоенкоматов, вместе с райактивом выезжают на села проводят разъяснительную работу с населением, но результаты этой работы очень незначительны, так как на этих беседах присутствуют только женщины и старики, мужское население подлежащее мобилизации как правило скрывается в лесах.

Кроме того работниками Райвоенкоматов проводятся облавы по вылавливанию дезертиров и уклоняющихся от мобилизации.

Практика показывает, что кроме массово-разъяснительной работы необходимы репрессивные меры<sup>III</sup>.

Усиливаясь за последнее время активность бендеровских банд объясняется тем, что в большинстве районов области совершенно отсутствуют воинские гарнизоны. В райвоенкоматах так же отсутствует вооруженная сила, которая могла бы провести операцию по ликвидации бандитских групп оперирующих в районе.

Отсутствие вооруженной силы в районах дает возможность бандитам беспрепятственно проводить свою вражескую работу и совершать террористические акты против районных работников и сельских активистов.

В то же время срывают нормальную работу райвоенкоматов.

Райвоенкомы все время обращаются в облвоенкомат с просьбами в оказании им помощи вооруженной силой, чего к великому сожалению, облвоенкомат не может сделать.

Имеющийся в распоряжении ОВК 1 учебный батальон 64 УЗСП, не в состоянии обслужить 39 райвоенкоматов области, поскольку батальон несет охрану пересыльного пункта, сопровождение элонов военнообязанных и только одна рота обслуживает 3 райвоенкомата.

Для оказания помощи райвоенкоматам по борьбе с бендеровскими бандами необходимо в наше распоряжение направить не менее 2-х батальонов бойцов вооруженных пулеметами, минометами и др. оружием.

Нач. Политотдела Тернопольского облвоенкомата  
Майор

Варавка

*ЦА МО РФ. Ф. 134. Оп. 172187с. Д. 441. Л. 35–38. Подлинник.*

<sup>I</sup> Абзац отчеркнут на полях вертикальной чертой.

<sup>II</sup> Абзац отчеркнут двумя вертикальными чертами на полях.

<sup>III</sup> Абзац отчеркнут двумя вертикальными чертами на полях.

### № 3.94. Протокол допроса члена ОУН М.М. Павлишина о подготовке и действиях походных групп ОУН в 1941 г.

27 октября 1944 г.

(Протокол дополнительный)

арест[ованного] – ПАВЛИШИНА Мефодия Михайловича,  
он же ЛИСОВСКИ Виктор Семенович<sup>1</sup>

от 27 октября 1944 года

ВОПРОС: Расскажите о походных группах «ОУН», созданных главным проводом в 1941 году?

ОТВ Т: Создание походных групп «ОУН» было тесно связано с возникновением в Европе Второй мировой войны.

Захватническая политика фашистской Германии, которая в течение ряда последних лет поработила государства Европы, оказала большое влияние на активизацию деятельности «ОУН».

Влияние Германии на ОУНовцев усилилось еще с тем, что по отношению Советского Союза она вела агрессивную политику, а представители немецкого командования после оккупации в 1939 г. некоторых областей Западной Украины, проявили к националистическому движению свою лояльность, освободив арестованных поляками ОУНовцев из всех тюрем занятой ими территории.

В связи с указанным выше, организация «ОУН» решила воспользоваться сложившейся обстановкой для усиления борьбы против Советского Союза за отторжение от него Украины и создание при помощи немецких фашистов так называемой «Украинской самостоятельной соборной державы».

С того времени «организация украинских националистов» приступила к массовой заброске своей агентуры на территорию Советской Украины, с целью восстановления связи с ОУН-овским подпольем, особенно в западных областях Украины, создания там новых законспирированных националистических центров, сбора политической и экономической шпионской информации об СССР, а в своей агитационно-пропагандистской работе, открыто высказывали ориентировку на фашистскую Германию, восхваляя силу и мощь ее армии.

\*Наряду с активизацией организационной и пропагандистской работы главный провод «ОУН» в июне 1941 года приступил к созданию т.н. «походных групп», подготавливая их действия к моменту вооруженного нападения Германии на СССР\*<sup>11</sup>.

В начале июня 1941 года в Германии открыто говорили о предстоящей «молниеносной войне» против СССР. На этой стратегии немецко-фашистских захватчиков строились задачи «походных групп» «ОУН», которые должны были продвигаться вслед за немецкими войсками на территорию Украины, где в го-

---

<sup>1</sup> При аресте и на первых допросах в Управлении контрразведки «Смерть» Павлишин назвался именем Лисовского Виктора Семеновича, мастера по выделке меха и отрицал свою причастность к ОУН (см.: ГДА СБ Укра ни. Ф. 13. Д. 372. Т. 38. Л. 230–236).

<sup>11</sup> Текст подчеркнут красным карандашом.

родах и селах создавать местные органы «самоуправления», насаждая в них националистов<sup>1</sup>.

Участники «походных групп» должны были действовать от имени провозглашенного во Львове т.н. правительства «Украинской самостоятельной соборной державы». Одновременно с захватом политической и хозяйственной власти в оккупированных районах Украины, Дона, Крыма и Краснодарского края, членам ОУН, переброшенным на оккупированную территорию, вменялось в обязанность создавать там массовые ОУНовские организации, вербуя для той цели враждебно настроенных к советской власти лиц, а также проводить активную контрреволюционную националистическую агитацию.

Одной из задач работы «походных групп» имелось ввиду – показать немцам, что провозглашенное 30 июня 1941 г. во Львове «Временное правительство» якобы отражает интересы всего украинского народа, является его законным представителем и, таким образом, добиться, чтобы немцы признали это «правительство».

В инструкции \*о задачах этих групп\*<sup>II</sup>, изданной главным проводом ОУН, предусматривалось два варианта их деятельности:

а) Легальный – когда немцы признают провозглашение «Самостоятельной соборной украинской державы».

б) Нелегальный – в случае немцы не признают «Украинского правительства» и к членам ОУН начнут применять репрессивные меры.

\*Перед походными группами было поставлено требование\*<sup>III</sup> – прибыть в минимально короткий срок к месту назначения и развернуть активную националистическую деятельность, причем путь следования также использовать для массовой агитации среди населения за программу ОУН, для чего проводить митинги, собрания, на которых и резко антисоветской форме пропагандировать националистические идеи.

Всего было создано три «походных группы ОУН»<sup>IV</sup>.

I-я (северная) – формировалась в г. Хелм. Маршрут следования: г.г. Ковель, Луцк, Здолбуново, Житомир, Киев, Полтава и Харьков.

II-я (средняя) – в г. Перемысль, ее путь следования: г.г. Львов, Тернополь, Проскуров, Винница, Козятин, Фастов и Киев.

III-я (южная) – в г. Санок, которая следовала на Дрогобыч, Тернополь, Проскуров, Винницу, Кировоград и Днепропетровск.

ВОПРОС: Изложите структуру походных групп.

ОТВЕТ: \*Структура походных групп была следующей\*<sup>V</sup>:

а) проводник группы;

б) таб походной группы, состоящий из 5 референтов:

Организационного – в его обязанности входило расстановка ОУН-овских кадров, их назначение на должности;

Пропаганды – организовывал контрреволюционную националистическую деятельность походной группы, распределял по «роям» имеющуюся у него антисоветскую литературу;

<sup>1</sup> См. Т. 1, док. № 2.2.1–2.2.6, 2,31, 2.32, 2.35, 2.39, 2.41, 2.44, 2.46, 2.50.

<sup>II</sup> Текст подчеркнут красным карандашом.

<sup>III</sup> Текст подчеркнут красным карандашом.

<sup>IV</sup> Предложение подчеркнуто красным карандашом.

<sup>V</sup> Текст подчеркнут красным карандашом.

Военного – в его обязанности входило создание повстанческих ячеек в населенных пунктах оккупированной территории и затем сведение их в единый руководящий центр, для организации в дальней ем повстанческой армии;

Связи – ведал обеспечением связи между «роями» и проводом группы, а также связью с соседними группами. В своем подчинении имел один «рой связи»;

Хозяйственного – отвечал за обеспечение питания и обмундирования членов провода группы и «роев», ведал финансированием их;

в) Секретарь-ма инистка.

При табе группы находился представитель от главного провода, который имел полномочия создавать после окончания похода краевой и периферийные провода «ОУН».

Штабу группы подчинялись так называемые «рои», состояв ие из 7–12 членов ОУН. Каждый из них имел руководителя и референтов пропаганды, службы безопасности, финансов и административной власти в населенных пунктах. Остальные ОУНовцы являлись рядовыми исполнителями указаний провода «роя».

1-я походная группа имела в своем составе 20–21 рой, II-я – 17–18 и III-я – 12–14 роев.

В июне 1941 года все группы вы ли в поход и прибыли в места своего назначения в сентябре – октябре того же года.

После окончания похода из провода тих групп были созданы краевые, а из роев – областные, окружные и районные кзекутивы ОУН.

ВОПРОС: – \*Кто вам известен из руководителей походных групп ОУН?\*

ОТВ Т: – Я знаю только проводника III-й (южной) походной группы ОУН – С МЧИШИНА Тимофея, он же ТУРЧАНОВИЧ Пимон.

Проводники других групп мне неизвестны.

ВОПРОС: Как осуществлялась связь в походе?

ОТВ Т: Связь в походе осуществлялась следующим образом. При референте связи провода группы ОУН, находился один рой из 10 велосипедистов, которые осуществляли связь между группой и роями. Они же использовались для установления связи и с другими группами.

Общий пароль для всех участников похода: вопрос – «Куда вам дорога стелется?», ответ – «Туда, где столбы небо подпирают».

Связь руководителей роев с проводом группы устанавливалась по паролям для каждой группы в отдельности.

Так пароль связи роев III-й группы с проводом группы, – вопрос: «Какая ва а слава?», ответ: «Казачья, кривовая<sup>11</sup>».

Связь между I, II и III походными группами осуществлялась по одному общему паролю, которого я не помню.

Установленные главным проводом ОУН пароли связи знали каждый проводник группы и референты.

Руководитель роя имел свой номер и в пути следования на главных дорогах или в населенных пунктах его участники ставили на столбах или домах условные знаки «Г», номер роя и стрелку, показывающую в каком направлении по ел рой. Условный знак «Г» был присвоен III-й группе, какие имели знаки другие группы мне неизвестны. Места остановок роев обозначались такими же знаками, но стрелка направлялась вниз, например «Г2».

<sup>1</sup> Текст подчеркнут красным каранда ом.

<sup>11</sup> Кривавая (укр.) – кровавая.



ВОПРОС: В какой походной группе вы состояли?

ОТВ Т: Я был военным референтом провода III-й (южной) походной группы «ОУН».

ВОПРОС: Кто входил в состав III-й походной группы ОУН?

ОТВ Т: В состав той группы входили:

1. Руководитель провода III-й походной группы «ОУН» – С МЧИШИН Тимофей Шимон, псевдонимы «МИРОСЛАВ», «Ричка», «СТОЧИН», «ЯР - МА», 1915 года рождения, уроженец села Кульницы, Самборского района, Дрогобычской области, украинцев, до войны 1941 года – окружной проводник ОУНовской организации Лемковского округа, Краковского воеводства. Арестован одновременно со мной.

2. Заместитель проводника, он же хозяйственный референт – РИЖКО, имя и псевдоним не помню, 1908–1910 года рождения, украинец, член ОУН с 1936–1937 года, ранее один из руководителей «ОУН» Лемковского округа. В октябре 1941 года в гор. Днепропетровске арестован немцами.

Приметы: высокого роста, атлетический, лысый, носит очки, имеет маленькие усы.

3. Референт связи провода группы – Р ГИ Василий, псевдоним не помню, о нем я рассказал в своих показаниях от 18-го октября с.г., впоследствии являлся проводником Днепропетровского областного провода, в октябре 1941 года арестован немцами.

4. Организационный референт – ОСОВИЧ Антон (имя не точно), псевдоним не знаю, 1912–1914 года рождения, уроженец Львовской области, украинец, со средним образованием, торговец, его деятельность в ОУНовской организации мне неизвестна. В конце октября 1941 года из Умани выехал во Львов.

Приметы: Ниже среднего роста, худощавый, темный блондин, волосы зачесывает набок.

При проводе походной группы были две девушки, исполнявшие обязанности машинистки и секретаря, – ...<sup>1</sup>

ВОПРОС: Как распределялись ОУНовские кадры в пути движения III-й походной группы?

ОТВ Т: В пути следования группы сделано несколько распределений участников похода:

Первое – возле города Стрий, откуда в г.г. Станислав, Дрогобыч, Львов и Стрий направлено 15 ч. ОУНовцев.

Второе – в т. Тернополь, где оставлено несколько оуновцев, количество не помню.

Третье – в г. Проскуров, в Каменец-Подольск направлен 1 рой, Одессу – 1 рой и в Проскурове оставлен 1 рой.

Четвертое – в г. Винница, откуда по 2–3 оуновца поехали в Одессу и Житомир, один рой оставлен в Виннице.

Пятое – в г. Кировограде. По 1 рою направлено в Николаев, Херсон и Крым 2–3 оуновца на Умань и 1 рой остался в Кировограде.

Шестое – в г. Днепропетровске, где остановился провод походной группы. На Запорожье направлен 1 рой, в Кривой Рог – 3–4 оуновца и Сталинскую область 1 рой...

ВОПРОС: Какую контрреволюционную деятельность вы проводили как военный референт III-й походной группы ОУН?

---

<sup>1</sup> Отточие документа.

ОТВ Т: Я, как военный референт, имел задание организовать и пути следования походной группы в юго-восточных областях Украины «Сечь», путем добровольной мобилизации местного населения для создания городских, окружных и областных военных гарнизонов, которые в зависимости от численности получали бы наименование воинских частей и были бы сведены к единому руководству ложного краевого таба.

«С Ч » должна была стать остоном будущей украинской армии и быть военной опорой для поддержания провозглашенной во Львове «Самостоятельной соборной украинской державы».

В июле 1941 г., будучи в г. Тернополе, я получил от главного провода указания не создавать «сечь», так как немцы не признали львовского «правительства» и запретили организацию вооруженных сил «ОУН».

Созданные к тому времени украинские легионы, находившиеся при немецких армиях: в городе Кракове — «Нахтигаль», в городе Вена — «Пума» и на территории Румынии — «Роланд», немцами были разоружены, а их кадры использовались для службы в т.н. украинской полиции, переводчиками немецкого языка при воинских частях и пр.

В связи с тем я должен был перейти на создание в населенных пунктах оккупированной территории нелегальных повстанческих ячеек, которые в дальнейшем могли явиться отрядами повстанческой армии. Однако в пути следования я не успел подобрать необходимых кадров для той работы, так как исполняя обязанности «трассового» походной группы занимался разработкой маршрутов для следования роев.

Наша группа закончила поход в сентябре 1941 года, избрав своим конечным пунктом город Днепропетровск.

ВОПРОС: Какое вы получили назначение после окончания похода?

ОТВ Т: 20–21 сентября 1941 года я выехал на связь со II-й походной группой ОУН. Для установления этой связи с получил от С МЧИШИНА адрес, фамилию и фамилию лица с которым должен был говорить, однако вспомнить их сейчас затрудняюсь.

Целью поездки заключалась в том, чтобы передать через них отчет для главного провода об окончании похода III-й группы и о ее состоянии, почту — частные письма участников группы, а от них получить инструкции провода «ОУН» о дальнейшей на ней работе.

Тогда же со мной ездил связной на эту группы — СЛИП ЦКИ Ярослав.

Приехав в гор. Васильков на явочную квартиру (адрес ее не помню), я знал, что немцы арестовали провод II-й походной группы, и по тому мне не удалось установить с ней связь.

При возвращении в г. Днепропетровск, в райцентре Мироновка, мы встретились с группой оуновцев, среди которых был организационный референт провода II-й походной группы (фамилии не помню). Ему я передал отчет и почту.

В селе Красноивановке, Пятихатского района, я случайно встретил С МЧИШИНА, доложил ему о результатах поездки<sup>1</sup>.

*ГДА СБ України. Ф. 13. Спр. 372. Т. 38. Арк. 275–284. Копия.*

---

<sup>1</sup> Подписи в конце протокола отсутствуют. В конце документа имеется помета чернилами: «Справка. Подлинник протокола допроса находится в архивно-с[ледственном] деле Берлога, том 2, стр. 298. Полковник (подпись неразборчива)».

**№ 3.95. Донесение В.С. Рясного Л.П. Берии об уничтожении банды  
под руководством «ЭМ» 22 октября 1944 г. на территории  
Рава-Русского района Львовской области**

Не ранее 27 октября 1944 г.<sup>1</sup>  
Совершенно секретно

Принято по ВЧ  
Из Львова  
Москва, НКВД СССР товарищу Берии

В первые дни освобождения Львовской области от немецких оккупантов в северо-западной ее части (Радеховский, Сокальский и Рава-Русский районы) оперировала одна из крупных банд — курень, главарем которой являлся «М».

Банда имела в своем составе четыре сотни с общим количеством до 600 чел.

В августе — сентябре с.г. на и части имели несколько боевых столкновений с бандой «М», но каждый раз ей удавалось уходить, неся небольшие потери. В конце сентября банда ушла на территорию Польши, где было произведено пополнение ее состава и обучение.

21 октября банда, перейдя пограничную линию, расположилась в лесном массиве вблизи села Карпы и Титусы Рава-Русского района Львовской области.

Организованной войсковой разведкой 88-го пограничного отряда эта банда была обнаружена 22 октября и в тот же день силами 88-го пограничного отряда и подразделениями 6-й армии, временно дислоцируемой в том районе, была начата операция по окружению и ликвидации банды.

22 октября в 14 ч. 00 мин. подразделение 88-го погранотряда при выходе на рубеж, в соответствии с планом, столкнулась с бандой, пытаясь выйти из леса, но была отброшена обратно в лес, а впоследствии двумя комендатурами маневренной группы 88-го погранотряда и подразделениями 64-й танковой бригады банда была окружена.

В течение ночи на 23 октября банда пыталась выйти из окружения, дважды атаковала подразделение ман[евренной] группы 88-го погранотряда, но была отброшена, а утром банда атаковала подразделение 64-й танковой бригады, прорвав кольцо окружения, при этом потеряв более 100 чел. убитыми и прикрываясь заслонами, стала уходить в юго-западном направлении к селу Пукасы. Подразделение 88-го погранотряда и 64-й танковой бригады организованным обстрелом и нергичным преследованием не дали возможности банде оторваться и уйти.

В результате целого ряда боевых столкновений с бандой в районе сел Луки, Зарембаны и Задилье заслоны и основные силы банды были разгромлены. Остаток ее разбился на мелкие группы и ушел в разных направлениях. Организованы поиски этих групп для их уничтожения.

За время операции с 22—23 и 24 октября на месте боестолкновений подсчитано 348 бандитских трупов, захвачено в плен 30 бандитов и задержано 99 бандитов-пособников. Среди убитых бандитов опознаны трупы сотенных: «Перемога», «Скала», «Беркута», «Нетолуга» и пропагандиста куреня «Лиса 2-го».

Захвачены трофеи: гранатометов — 2, станковых пулеметов — 2, ручных пулеметов — 18, автоматов — 19, винтовок — 88, пистолетов — 2, ручных гранат — 54,

---

<sup>1</sup> Датируется по дате входящей регистрации.

патронов разных – 30 000 и разные руководящие оуновские документы. Сбор оружия в лесах – местах боев продолжается.

На и потери: убито 9 чел., в том числе 1 офицер, ранено 18 человек.

По показаниям захваченных бандитов банда кроме убитых потеряла свыше 100 чел. ранеными, которые укрылись в лесах и населенных пунктах.

Для прочески местности в целях изъятия раненых направлен сводный отряд войск НКВД численностью 450 чел.

Рясной

*Резолюции: т. Головлеву. К учету. Леонтьев 27.10.44*

*Грамма. Учет. Головлев. 27/Х.*

*Помета: Эти данные должны быть отражены в пятидневной сводке 30 в 5<sup>10</sup> пятницу (20–25/Х) Ожидать эту сводку. Грамма*

ГА РФ. Ф. Р-9478. Оп. 1. Д. 149. Л. 54–55. Копия.

**№ 3.96. Политический обзор неустановленного лица из руководства УПА об освобождении С. Бандеры, Я. Стецко и ряда других деятелей ОУН из концлагеря, взаимоотношениях среди различных украинских националистических организаций, отношении к совместной борьбе с А.А. Власовым против большевизма, значении УПА в борьбе за независимость Украины**

Октябрь 1944 г.

**ПОЛИТИЧЕСКАЯ ИНФОРМАЦИЯ**

Немецкая часть. Есть еще надежда на освобождение из Аушвица. Среди освобожденных: Проводник С. Бандера, Я. Стецко, Осип, Калина, Птах, Антек, Зенко Днипровый, 16 женщин, семья Л. (его дядя погиб в до сих пор неизвестном концлагере еще в марте) и из Аушвица 16 с двумя девушками. Граб мертв. Отравился сразу же в первую ночь после ареста. Процык замучен в ходе следствия. Украинских узников будет еще где-то около тысячи, то, главным образом, арестованные 16 сентября 1941 г. работники в Н. Освобожденных в дальнейшей деятельности задержали по их версии из-за того, что вышло антинемецкое издание зарубежного Представительства УГВР. Узники вслед за Проводником, Стецком и семьей Л., которая находится под опекой, имеют формальную свободу передвижения (практически та свобода на территории [Германии] сейчас не существует). По просьбе Проводника, а также по политическим [благоприятным] для немцев взглядам освобожден А. Мельник и почти все мельниковцы, а также Т. Бульба. Одновременно [немцы], освободив перед тем Власова, который получил аудиенцию у Гимmlера и сообщил об этом прессе, начали организовывать Комитет Освобождения народов России, под руководством Власова, куда должны были войти украинцы. Все украинские политические группы и лица (Бандера, Мельник, гетьман, Левицкий) отказались войти в тот комитет. Начались

<sup>1</sup> Резолюция выполнена синим карандашом.

торги и разговоры, которые в итоге так ни к чему и не привели. Окончательно власовский комитет был создан и объявлен действующим в Праге, а немцы теперь стараются создать отдельно украинский комитет. Во власовский комитет отказались войти практически все народы СССР, которые кое-как оформлены — так что там до сих пор только те «представители» других народов, которые были в РОА. Украинский комитет согласился было организовать А. М[ельник] и уже почти получил на то согласие всех украинских групп. А именно: Проводника, гетьмана, Левицкого (при этом обращаю внимание, что немцы до сих пор говорят с Проводником как с лицом, который не осуществил ни одной практической возможности контакта с организацией. Проводник выступал только от своего имени). Из-за того, что немцы отвергли все предварительные условия, поставленные А. М[ельником] (признание отдельной декларации УССД, формирование собственной украинской армии под единым украинским командованием), он уступил. Отказались также И. Мазепа и В. Петрив (Хорий) так, что теперь ищут кого-нибудь подходящего. Хотел бы возглавить гетьман, но против него Левицкий. Это общая украинская ситуация — пока первое положительное явление в сегодняшней украинской действительности под Германией. Представители поработанных народов СССР выслали общую ноту немецкому правительству против их включения во власовский комитет. Ноту подписали от украинцев, азербайджанцев, белорусов, армян, грузин, крымских татар, северных кавказцев, туркестанцев, аральских татар, в которой добиваются: 1) признания национальной самостоятельности государств, 2) согласие на создание национальной армии под собственным командованием, 3) игнорирование претензий ген. Власова относительно поработанных Россией народов<sup>129</sup>.

Создание власовского комитета — это т.н. новая политика немцев против Востока. Она состоит в смене курса в том смысле, что признание борьбы за «единую неделимую» допускает как партнера в этой борьбе народов СССР, т.е. выступает с позиций рейхскомиссариата (Власова принял Риббентроп). Всю эту политику проводит сегодня Гиммлер, который практически восстановил целостность жизни Германии (о Гитлере говорят, что он парализован, Геринг устранен из политики, а с Геббельсом конфликт). Какова цель данной немецкой политики? Они мечтают о революции в СССР и о ее восстании при помощи: а) УПА, б) Власова и комитета, в) какого-нибудь еще похода на Восток, даже в форме воздушного десанта или вклинивания, чтобы еще раз занять эти территории уже при помощи их политической тактики. Рассматривать это нужно, таким образом, как политический маневр, что имеет своей целью управление альянсами, и в случае проигрыша ставить все-таки на Россию. Не желая даже сейчас осознать свой проигрыш, мечтают, что если и утратят Восток как колонию, то, возможно, удастся закрепить за собой хотя бы часть Украины и политически воздействовать на остальные земли СССР. Ценность этих новых устремлений сегодня невелика, но этот политический маневр может иметь ценность, и власовщина может сыграть какую-то роль в борьбе с большевиками, если: а) практически вступит в эту борьбу, б) изыщет возможности на Балканах<sup>1</sup> (не принимаю сейчас во внимание, что Власов — посольный Сталина, хотя интересно, что Сталин до сих пор к нему лоялен, не используя все свои хорошие известные методы ликвидации). Власовщина — это первая серьезная по-

---

<sup>1</sup> Так в документе.

пытка организации россиян против Сталина и тех, которые были или до сих пор являются большевиками. Сегодня не число военнопленных Красной Армии, которые в той или иной форме служат в рядах немецкой армии и на антибольшевицком фронте, составляет сотни тысяч, и для многих из них уже нет пути назад, к Сталину и его системе правления СССР. Принимая даже тот факт, что среди них есть агенты Сталина и будет значительное противодействие НКВД, а) они сегодня находятся вне зоны непосредственных действий НКВД, б) их значительное количество. Старая царско-российская миграция лишь частично и формально вошла в состав власовщины, больше для видимости, чем для общей платформы. Негативные стороны власовщины — то, в первую очередь: а) зависимость от немцев, б) в связи с этим возможность броска на фронт и уничтожения значительной части этой армии, в) ненависть к немцам со стороны бойцов РОА и возможность при первых же благоприятных обстоятельствах перейти даже на сторону Сталина. Власов в изданном манифесте находится на позициях «единой неделимой», признавая даже возможность самостоятельности некоторых народов России. Последнее власовское интервью Ф.В.<sup>1</sup>, где утверждается, что украинская освободительная борьба проходит на украинских землях за национальное освобождение против сталинской оккупации, признает огромную жертвенность этой борьбы и считает, что она в союзе с российской антисталинской борьбой ничего не должна утратить из своих основных намеченных целей.

Дело украинского комитета еще висит. Последним выдвинули генерала Шандрука (УНР). На его мнение по поводу власовщины учтено. Отношение наше к Украинскому комитету пока что лояльное, то есть мы не собираемся и не будем его формировать, но наставить нам нужно на том, чтобы иметь в нем влияние, особенно в вопросах: а) организации украинской принудительной или добровольной рабочей-мигрантской массы, б) иметь влияние на мобилизацию и организацию этой массы в военной форме, спасения ее и удержания ее в резерве для решающей борьбы за УГ<sup>II</sup>. В проекте комитет намечает работу: 1) военную (организационно-политическая работа), 2) гражданскую (общественно-материальная опека), 3) национального образования (культура, церковь, пропаганда).

СС-Дивизия, которая была перекинута в Словакию для новой организации и реорганизации, до сих пор состоит примерно из 15 тысяч бойцов, а также имеет отдельные незначительные части в подстаринских, старинских и технических подразделениях. На место Палиева приехал Макарука. О Палиеве доносят, что не погиб, а переехал под Ходоровом в УПА с Пиком. СС-Дивизию называют уже сегодня, хоть и неофициально, первой украинской дивизией. Пополняют ее за счет рабочих из частных немецких хозяйств.

Время от времени в немецкой прессе и радио появляются вести об украинском национальном партизанском движении под Советами и его действиях на основании сведений от пленных. Вспомнили уже и об ОУН, которое «возобновило» свою деятельность при большевиках, и об УПА, но, не имея ясного отношения нас к ним, не знают, какой стороне верить.

Проблемой для них стала УГНР, которая была образована и действует без единого добровольного либо же принудительного контакта с ними. Их попытки:

---

<sup>1</sup> Здесь имеется в виду немецкая газета «Фолькигер Беобахтер».

<sup>II</sup> Имеется в виду Украинскую государственность.



а) встретиться с представителями УГНР, б) искать и признать факт взаимного сотрудничества, в) считать УПА своим союзником, г) согласовать их действия и тактику с их планами и текущей целесообразностью (прим. блокирование большицкой коммуникационной среды и т.д.) и корректировать их малореальные планы о новом походе на Восток и новой революции. Политические цели — то: не выпускать украинской карты из рук. По тому обращаем внимание на: а) возможности политической тактической провокации, (то есть, выброс значительных немецких десантов РОА, УВВ<sup>130</sup> и призыв к революции (очевидно, что то осуществимо на украинских землях), б) клинковой прорыв на каком-либо отрезке (прим. Перемыль — Львов) для той же цели. Краков сделали бетонной твердыней. Для той цели, как мне кажется, оставили разбитые остатки немецкой армии на оккупированных большими территориях, а также оружие. Именно по тому нецелесообразно посылать сюда от вас н. старину по связям, так как он, перейдя такой большой отрезок территории и находясь в подразделении, смог предоставить им такой материал, который их удовлетворял, и [они] не должны у нас побираться, идя навстречу на им требованиям (освобождение узников). Сейчас не имеет значения, что его известия положительны для УПА, поскольку они точно знают, что им нужно. Сегодня, меж тем, достаточно и того, что УПА в ситуации борьбы, поскольку им то на руку. О поездке Демида и примененной тактике ничего не узнать и можно увидеть только то, что необходимо нам. Вам то событие должно быть известно, по тому я лишь напоминаю. Оно имеет и свои позитивные стороны, главное — участие в Ноябрьском Празднике<sup>131</sup>.

Сейчас еще существует УЦК и его отделы, которые занимаются доставкой украинских беглецов на работы в Рейх, не только из Германии, но и из Словакии, Венгрии и Г[енерал]Г[убернаторстве]. Краковские Вести<sup>132</sup> публикуют в В. те же задания, но уже носящие внутринемецкий характер, выражая доверие Организации д-ру Суко. Очевидно, Кубий[ович] не устроил акций против нас. Говорит, что УПА — то четверо мальчики-бандитов с ржавыми пистолетами, а УГВР — то даже не УПА, но выдумали его в Кринице против Бандеры и Мельника за их благожелательную по отношению к Германии политику. Украинская мигрантская масса. Крестьянство пошло на работы, а галицкая кооперативно-фольскдойчевская УЦК интеллигенция, растащив все народное добро, пропивая или обменивая его в Вене на твердую валюту. Большую часть врачей призвали в армию.

О внутриполитическом состоянии Германии уже упоминал. Сейчас все население мобилизуют в «фолькс-турм» (а именно, в т.н. ФШ)<sup>133</sup>. Положение внешне. В попытках заигрывания то с Англией (Геббельс), то со Сталиным (Гитлер) и негативе, Германия выбрала попытку ведения борьбы на два фронта, иными словами, не пустить ни тех, ни других и играть на затягивание и провокацию конфликта в стане альянса противника. Широко то не разворачивал, поскольку все то и так известно в прессе у Вас.

Отношение нас к Германии не изменилось с устоявшихся ранее позиций. Принимая во внимание, что борьбе в стране требуется помощь, и в том числе материальная, мы примем во внимание эти возможности. Считаем, что для той цели — где именно мы получим материальную помощь — принципы не существенны, если от того никоим образом не зависит наша освободительная политика и тактика: тем более, что то сегодня можно купить напрямую. По тому отмечу, что той помощи мы ждем только для связи. В деле связи мы сделали, мне думается, все, что только было можно, и, если терять время с разными даль-



ней ими посредниками, оно не действует. Про у по тому со своей стороны проконтролировать его.

На том заканчиваю тот отрезок, вспоминая, как невразумительны были те немцы в УПА.

Поляки: после падения Варшавы и перехода в плен Бора у них кавардак и АК<sup>134</sup> под влиянием также н[емецкого] контрнаступления развивается в сторону разложения состава. Действий против н[емцев] почти не проводят, а в Кракове АК нападает на перекупщиков-спекулянтов. С Бороу н[емцы] ведут переговоры о формировании антисоветской армии (дивизии), однако они не реализуются из-за недееспособности обоих партнеров. Ходят слухи о попытках взаимодействия АК с УПА на территории Галичины. Про у доложить, имеет ли то какие-либо реальные основания. Смена правительства на Арциевского — то очередная попытка продемонстрировать лояльность против Сталина, однако и для Сталина того оказалось недостаточно<sup>135</sup>.

Мадыары: Сегодня уже практически «освобождены». Остатки крепко держат в руках немцы (абсолютная зависимость). Интересен, разве что, тот факт, что мадыары организуют «Штаб Партизанского Движения», задачами которого являлись: а) организация партизанского движения, б) связи с другими партизанскими движениями (с УПА, Жел. Гвардия<sup>136</sup>, Уста и<sup>137</sup>!!!). Организуют его салаевцы (националисты). Но выйдет ли из того хоть что-нибудь путное<sup>138</sup>.

Члены альянса: создается впечатление, что они уже полностью склоняются к союзу со Сталиным и хотят уже собственноручно форсировать дело падения Германии. Удастся ли им то и насколько — увидим (Положение в Италии, Бельгии, Франции, последние бои в Греции — предпосылки к дальнейшим последствиям). Интересно также, что Тито, по последним данным, склоняется в сторону альянса и что на албанско-далматинском побережье уже высадились значительные английские силы, которые сейчас бездействуют. Тито должен быть американским старшиной. Из выделенного для Балкан оружия значительное количество предназначается для сербов (четников)<sup>139</sup>, которые воюют против большевических подразделений. Хватит сейчас рассчитывать на конфликт между Советами и альянсом, поскольку оба партнера будут стараться его избегать, пока у них общие цели и пока каждая из сторон имеет свои преимущества от того альянса. Разгром Германии является тем тапом, который они должны пройти: сейчас влияние Сталина простирается не только на Балканы, но через Италию едва ли не на всю Европу. Все эти народы, или, точнее, массы, ожидают его как активную действующую силу — как антинемецкую, так и внутреннюю (соц.-политические изменения). На самом деле продвижение большевиков на Балканы (Венгрия, Румыния, Болгария, Сербия — Белгород<sup>1</sup>) выглядит устрашающе, но там, где их еще не было — те обманывают себя, мол, «чека у нас будут вести себя по-другому». Потому складывается впечатление, что альянс сегодня выпускает большевиков и в свои стратегические пункты (Греция и др.), объясняя свою пассивность тем, что большевизм-коммунизм скомпрометировал себя на практике, и «чтобы их руки были свободны во время окончательного освобождения».

СССР: на основании переданной «В новой действительности» и с привлечением подобной работы «К вопросу о тактике борьбы за УССД», а также проектов брошюр и листовок, хочу кратко изложить свои идеи (в свое время я в бе-

<sup>1</sup> Здесь имеется в виду Белград.

седе с Вами обращал внимание на несколько иной подход к некоторым из этих дел). Основные тезисы: борьба на Западе — это освободительная борьба за УССД. Путь — национальная революция. Условия и условия — низложение или уничтожение большевизма. Тактика — объединение и движение всех народов СССР против большевизма под лозунгом: «Свобода народам и человеку, и социально-политическое освобождение, то есть непосредственно со Сталиным, его кличкой и режимом». Принимая во внимание, что построение Украинского Государства зависит от падения большевизма, мобилизуем в этой борьбе всех — как внутренние силы в самом СССР, так и внешне. Чтобы по возможности не противопоставить себе никого, мобилизуем россиян (москалей) на антисталинский фронт борьбы. Не будем ставить революцию в зависимость от одного фактора, а будем пытаться использовать все возможные шансы, которые могут существовать — то есть, как внутренние, так и внешне, как собственные — организованные украинские силы — так и силы и их участие в борьбе других поработанных народов, как конфликт альянса и Советов. В паре с нашей тактико-политической установкой должна идти и ее адекватная реализация в нашей общей борьбе. И если мы провели положительную работу в сфере, связанной с поработанными народами СССР, то сейчас нужно ее распространить и на русских, и в этом я согласен с выводами в работах, приведенных выше. Вопрос русского народа и Российского государства будет первостепенным в случае перестройки СССР также силами извне. Сегодня действующая среди русского народа антибольшевистская сила способствует нашей борьбе так же, как до некоторой степени способствует в той же самой борьбе Германия, которая обескровливает большевизм на действующих фронтах. Там, правда, погибают украинские бойцы, но они при этом бьют того немца, который сбежал с украинской земли. Очевидно, было бы лучше, если бы эта антибольшевистская российская сила восстала не на национальной, или, того хуже, националистически-империалистической идее, а на основе социально-политических преобразований, еще лучше — только на базе анархизма. Сегодня той определенной политической антибольшевистской силой, которая действует за пределами СССР, стал Власов, и я уже указал на ее положительные и отрицательные стороны. Мы не смеем, однако, допустить того, чтобы в случае ведения ею боевых действий против большевизма на наших землях, мы вели с ними борьбу. Другое дело — политическая пропаганда, поскольку от того Сталин бы только выиграл.

Также нецелесообразно было бы вести сегодня борьбу с поляками, хотя их ухаживания имеют только одну цель: остаться и закрепиться таким образом на украинских территориях. Мы осознаем, что Россия останется в тех или иных границах, для нас важно, чтобы она не была при этом большевицкой и «единой-неделимой», но, вместе с тем, чтобы она была как можно более слабой. Не имея сегодня реальных сил на ведение нашей борьбы в Москве и Ленинграде, мы должны проводить ее там, где это возможно — то есть в Красной Армии и администрации. Здесь главная задача — пропаганда.

Перехожу еще раз к нашей тактике непосредственной борьбы с большевицкими оккупантами. Представляю свои идеи на основании прочитанных материалов, внешне военнополитических обстоятельств и собственных выводов. Не знаю, насколько сегодня представляется возможным вести тактическую игру с большевиками, в ее пользу свидетельствует целесообразность — по моему мнению. При прощании Вы подали мне [идеи] на год вперед. Полгода уже прошло,

и, по-видимому, придется выдержать доль е. Насколько могу судить, НКВД уже опробовало два метода борьбы с нами: разложение изнутри и прямой удар значительными силами. Им не повезло, и теперь, видимо, готовят удары более основательно. то должна учитывать и на а тактика. С другой стороны, нельзя не учитывать и то, что КА и администрация уже не те, что были в 1939–1941 гг., что ослабленная войной, укомплектованная старым партийным лементом, часть которого погибла, а часть перебро ена на новые территории, подверженная коррупции, а также на принятие и поиск новых идей, новых социально-политических запросов — окончание войны, отдых, личную свободу. то так же относится к народам СССР, как и к русскому народу или его частям. Снова на а борьба за то время укрепила и другие партизанско-освободительные движения (в частности, кавказское движение), по местным сведениям. Избежать сегодня борьбы не можем, тем более, если нам е навязывают, но мы должны помнить, что на а борьба сегодня — то самооборона и подготовка, что нас ещ ждет впереди ре ающий бой, и на то нам нужно сберечь силы. По тому по возможности вс более ирокая пропаганда развала боль евицкой системы должна стать на им главным лозунгом — пропаганда и ещ раз пропаганда, которая должна охватить все народы, в т.ч. и русский, подтолкнуть их к новым идеям — и, вместе с тим, определить соответствующую тактику борьбы с КА, поработанных народов и т.н. украинского правительства и украинцев в нем и даже НКВД (Просят они нас, чтобы мы прекратили [сопротивление] и пере ли к ним — призовем их, оставив их тактику террора и т.д., настаивая на их неминуемом провале в той войне — подобно тому, как то произошло с гитлеризмом). Они сегодня в наступлении, и правда в том, что то наступление не имеет цели и границ, как не было их у Гитлера в походе на Восток, Они знают об УПА, но не верят в е силы в борьбе с боль евиками и сталинизмом, и нам нужно то им доказать, демонстрируя не только активную силу, но и потенциальную — силу идеи. Знаменательным является подслу анный разговор между боль евицкими начальниками в Коломые, приведенный в одном из отчетов: «У бандеровцев есть великая непобедимая идея — свобода народам и человеку». Учитывая потенциальную опасность, мы не можем вовлекать новые силы в свои ряды, но должны знать или указать на их возможности борьбы уже сегодня со сталинским режимом. Чем была бы для нас сегодня на а похороненная певица — думаю, Вы также понимаете.

щ два слова по поводу переданной нам «В новой действительности». Слабость е , в первую очередь, в том, что она указывает на недостатки, или обращает внимание и делает основные выводы, не давая ответов, как то можно реализовать и, в целом, возможно ли то (Проблемы города, села, борьбы с доносительством, неверие в силу Организации...<sup>1</sup>). Добавленную Вами «К вопросам тактики» посылаем без на их замечаний. сть в ней поразительно ложные тезисы, но она ценна тем, что то голос одного из режимов Сталина, что также играет свою положительную роль.

По возможности будем стараться выпустить что-нибудь для фронтовиков КА тих территориях и для пленных.

УПА сегодня своей борьбой уже проломила сталинские границы, и е действия, часто оваянные легендами, пробиваются вс глубже в вропу. Несут ту

---

<sup>1</sup> Отточие документа.

легенду сегодня все украинцы — как чужаки, враги, так и сторонники. Мы считаем, что УПА еще может подготовиться к решающему моменту, и у нее есть для того все возможности, поскольку момент тот приближается — и может получить помощь как с той, так и с другой стороны.

На том заканчиваю общий обзор<sup>1</sup>.

*ГДА СБ України. Ф. 13. Спр. 376. Т. 7. Арк. 345–348а. Копия. Перевод с украинского языка.*

### **№ 3.97. Аналитическая справка Рейхсминистерства восточных территорий о создании и деятельности УПА**

2 ноября 1944 г.

[Перевод с немецкого языка]

Управление II «Ост»  
Для фронтовой разведки  
Через курьерский пункт Позен  
№ 1560/II [19]44.

Секретно

Содержание: ОУН—УПА

В министерство оккупированных восточных территорий,  
лично профессору фон Менде

Берлин, Хегельплац 2

В приложении направляю доклад об организации украинских националистов.<sup>11</sup>

За подпись обер-лейтенант

1 приложение.

ОУН—УПА

(«Организация украинских националистов», «Украинская повстанческая армия»)

#### 1. Сущность УПА

Сущность УПА можно постичь лишь с учетом того факта, что она подчинена интересам политического украинского движения ОУН, которое имеет своей целью завоевание независимости украинского государства. Из той политической установки вытекает требование участия в борьбе против всех «оккупантов» украинской народной земли, из которых главными противниками и историческими врагами украинского народа считаются Советский Союз или Россия и Польша.

Все другие, в том числе и Германия, рассматриваются как временные в зависимости от того, насколько их политика может быть использована в интересах украинского освободительного движения и насколько они готовы прознать украинские требования и поддерживать их в отношениях с Советским Союзом.

По тому УПА не намерена включаться в другие антибольшевистские повстанческие движения внутри Советского Союза, будь то на Дальнем Востоке,

<sup>1</sup> Подпись отсутствует.

<sup>11</sup> Внизу каждой страницы имеется отметка переводчика «Перевел А. Шевчук».

на Урале, Кавказе или в Крыму. Она не желает, чтобы с точки зрения советской внутренней политики ее рассматривали как повстанческое движение против существующей системы, но как революционное движение против существующей системы, но как революционное освободительное движение одного великого народа, борющегося за свою независимость от России, безразлично какой: белой и красной. Вместе с украинским политическим руководством она убеждена, что украинский вопрос является одной из важнейших международных проблем, которая должна быть решена положительно в ходе или в результате нынешней Второй мировой войны.

Причастность УПА к национально-освободительному движению ОУН и ее программе определяет ее характер как военно-политической организации, военное использование которой подчинено политическим интересам и директивам.

## 2. Зарождение УПА

УПА выдает себя как носителя общеукраинской воли к сопротивлению. На самом же деле она не является единственной, хотя по численности, внутренней сплоченности и активности она превосходит все другие организации украинского национализма. По своему происхождению и характеру — то западно-украинская организация, имеющая сильные ответвления в Восточной Украине<sup>140</sup>.

УПА возникла осенью 1941 г.<sup>1</sup> на Волыни. В историческом аспекте она является продолжением нелегальной украинской боевой организации, действовавшей еще при господстве Польши и основанной на принципах антибольшевизма, на антирусских и антипольских тенденциях, дополненных антигерманскими нотами еще со времен немецкой оккупации и правления Украиной, впрочем последние сейчас уже в основном преодолены. Из отдельных разрозненных групп она сплотилась в ядро, вокруг которого собирались все национальные партизаны в борьбе против «оккупантов», а в конце 1943 г. и в начале 1944 г. они присоединились организованно к ныне самой сильной организации украинцев, к Организации Украинских Националистов. Решающее значение для расцвета этого движения имело продвижение Советов на Запад и решимость взять в свои руки защиту украинских интересов от Советского Союза перед лицом военной ситуации, в которой оказалась Германия на Востоке, а также тот факт, что кому-то показалось, будто он постиг истинные цели германской политики на Украине. Именовая себя «Украинская Национальная Самооборона» (УНС) продвинулась весной 1944 г. на галицийские земли и обрела здесь впоследствии свои нынешние организационные формы с учетом изменений в области украинской партийной и внутренней политики и, отчасти, нового внешнеполитического курса и той программы, что стала основой военной борьбы.

## 3. Возникновение единого украинского фронта

Продвижение Советов было не только причиной объединения различных, действовавших до сих пор независимо друг от друга национальных боевых групп в одну «армию», но и послужило толчком для переориентирования украинских политических партий и выработки новых направлений (борьбы) перед лицом изменившейся военной и политической ситуации.

Оказалось, что существовавшие прежде различные группы и партии (ОУН, расколовшаяся на две фракции: Мельника и Бандеры, УНР и гетманское дви-

---

<sup>1</sup> Опечатка переводчика. Имеется в виду 1942 г.

жение), в своих организационных формах, сложившихся еще до советской эпохи, равно как в своих политико-тактических программах отстали от событий. Прежние партийные фронты распались или исчезли. Так первые месяцы 1944 г. характеризовались лихорадочной деятельностью украинских партий, пытавшихся создать единый политический фронт. Но из этого ничего не вышло. Между прочим, потому, что радикальное направление Бандеры добилось такого перевеса над другими партиями (ход событий, как представляется украинцам, оправдывает программу этого направления), что лишь она, как и прежде, не только имеет право на руководство, но и в состоянии его осуществлять. Бандеровское движение ОУН рекрутирует самые активные элементы из продолжающих существовать других партий. В течение некоторого времени, в отличие от Мельниковской ОУН, оно называло себя ОУНСД (Организация украинских самостийных националистов)<sup>141</sup>. Однако, от этого названия отказались, так как мельниковское направление потеряло всякое значение.

Раскол ОУН, начавшийся в 1941 г., был преодолен, единство было восстановлено. Старшее поколение украинских борцов за свободу и партийных руководителей отошло в тень, часто не по своей воле<sup>142</sup>.

Сама политическая программа ОУН не претерпела никаких изменений. Результатом внутриукраинских процессов в течение 1941–1943 гг. кроме радикализации руководства, были появление чисто антигерманской ноты, организация военной самопомощи и начало новой внешнеполитической ориентации на западные державы. Вновь созданная политическая служба безопасности (СБ) должна следить за соблюдением новой политической линии ОУН. Эта служба стала важным инструментом в руках руководства ОУН.

#### 4. Политические директивы ОУН

К достижению своих целей реорганизованная ОУН вступила весной 1944 г. на новые пути или возобновила старые и выработала новые директивы для украинской общественности. Важнейшими из них оказались два очевидно противоречащих друг другу принципа:

##### а) Принцип сохранения народной субстанции

Он находится в причинной связи с осуждением германской восточной политики и политики Украины со стороны ОУН «Духовный и материальный потенциал народа не должны приноситься в жертву чуждым, то есть германским интересам, но служить на благо собственных национальных интересов».

Что касается определения момента начала борьбы против Советского Союза, то он должен определяться самостоятельно, для той борьбы необходимо сохранять силы народа.

Германские и украинские интересы, по мнению украинского руководства, на ближайшем будущем начинают расходиться, хотя еще до недавнего времени в широких кругах надеялись на возможность их сбалансирования, то есть на то, что будут признаны украинские требования, что позволит официально включиться в борьбу против Советского Союза. Соблюдая внешне не легальность (к немцам), поддерживать и даже поощрять своего рода пассивное сопротивление в широких массах: не допускать вызова материальных ценностей и товаров из стран, по возможности окончательно прекратить вывоз человеческой силы (вербовка рабочих в рейх), всем попыткам насилия противопоставлять силу. На случай возможного дальнейшего продвижения Советов разработаны директивы: (свою) землю



не оставлять, уклоняться от принудительной эвакуации и готовить себя к продолжению национальной борьбы в изменившихся условиях. Военнообязанным мужчинам на тот случай отдано распоряжение пробиваться к УПА.

Нельзя упускать из виду, что на такой поворот в позиции ОУН повлияла не только военная ситуация и связанная с ней трудная надежда на германскую победу, но несомненно питающаяся из английских источников внеполитическая концепция, в основу которой положены расчеты на смертельное истощение обоих главных противников в той войне: Германии и Советского Союза, после чего действия украинских сил при поддержке извне достигнут сравнительно легкого успеха. Общее отрицательное отношение к немцам не распространяется лишь на германский вермахт, который согласно указаниям должен всячески поддерживаться. Прослеживается стремление не делать германскую армию ответственной за политическую линию и поддержать ее на том основании, что она, сражаясь против Советов, вносит вклад в украинское дело.

#### б) Принцип вооруженной борьбы против Советского Союза

В предстоящем конфликте с Советским Союзом украинскому вопросу придается немаловажное значение. Из этого вытекает еще один принципиальный принцип ОУН: необходимость создания собственной армии, которая в определенное время будет брошена на чашу весов борьбы. А пока «активная защита» украинского народа от посягательства «оккупантов» возлагается на УПА, которая должна ослаблять Красную Армию методом ведения малой войны, замедлить ее продвижение на запад и тем выиграть время для организации повстанческой армии.

Основой создания такой армии должны стать руководимые в большей части членами ОУН разного рода антибольшевистские, антипольские и частично антигерманские повстанческие группы (банды). Они должны быть собраны воедино, реорганизованы и с помощью руководящего центра усилены за счет притока национальных кругов всех прежних партийных направлений. Так должна быть сформирована «Украинская национальная повстанческая армия». Создание УПА совершилось неожиданно быстро. Ее притягательная сила была так сильна, что в ее ряды стали переходить многие из тех, кто находился на службе в частях германского вермахта и полиции. Они перешли на службу в УПА, или остались по поручению УПА в своих прежних частях в качестве ее наблюдателей или связных.

Оружие и снаряжение добывается в ходе налетов, закупаются или захватываются в виде трофеев. И все же оружие и боеприпасы являются тем узким местом, что сдерживает численный рост УПА, равно как и нехватка обученного среднего и младшего командного состава. Предпринимаются попытки новобранцев в дивизии СС «Галичина» и созданием собственных командных училищ.

В рамках выполнения своих задач УПА с весны 1944 г. стала проявлять все возрастающую инициативу с целью согласования своих планов с местными инстанциями германского вермахта. Одновременно вышел приказ всем украинским частям оказывать поддержку немецким войскам и прекратить нападение на германских солдат и на небольшие подразделения с целью захвата оружия и т.п.

После того, как украинские национальные территории были в основном очищены, и политические факторы стали способствовать организации военного сотрудничества на фронте, в августе 1944 г. началось своего рода генеральное взаимодействие между УПА и боевыми германскими частями. По вопросам взаимодействия, его масштабам и формам его осуществления часто возникали



серьезные разногласия между руководством ОУН и командованием УПА, так как вытекавшие из логики военных действий против Красной Армии необходимости не всегда сочетались с чисто политическими соображениями ОУН.

ОУН предпочитала оставаться в тени, стараясь не афишировать военное сотрудничество с немецкими властями и германским вермахтом. Отношение к немцам, равно как и отношение УПА к полякам и к национальным меньшинствам Советского Союза, находится в политической компетенции ОУН. В то время, как относительно поляков, исходя из вековых противоречий между двумя народами, объявлена борьба на уничтожение, то по отношению к другим национальным меньшинствам Советского Союза (белорусы, кавказские народы, туркестанцы и другие), исходя из принципов общей борьбы за освобождение против Советского Союза (или России), проводится коалиционная политика, находящая свое отражение в том, что отдельные боевые группы, представляющие упомянутые народы, включаются в отряды УПА.

### 5. Организация УПА

ОУН согласилась не только с диктатурой, но и с внутренней структурой УПА. В течение лета, после неоднократных бесплодных попыток ввести в УПА общепринятую военную структуру, было решено строить ее по ныне действующему территориально-политическому принципу, который, в принципе, учитывает историко-политические и культурные реальности и различия, и даже отчасти противоречия, имеющие место в отдельных областях Украины<sup>143</sup>.

Уже распространение зародившейся на Волыни УПА смогла произойти весной 1944 г. лишь путем создания дополнительной организации УНС<sup>144</sup>, хотя руководство Волынской УПА находилось в основном в руках украинцев из Галиции. Областные различия преодолеть не удалось. Обстановка и условия в Советской Украине складывались по-разному, и требуют различных подходов при решении актуальных военно-политических вопросов. Разделение УПА на группы «запад», «Север», «Восток» явилось признанием того факта, что она строится по территориальному принципу с учетом привязанности к родным местам и особенностей каждого отдельного района. Если даже допустить, что со временем различия между разными областями Украины будут стираться, все же вряд ли можно предположить, что будут устранены те различия, что пустили глубокие корни.

#### а) Группа УПА «Запад» (Галиция)

Она возникла под названием УПС<sup>145</sup> в связи с конфликтом между галицийскими украинцами и «восточниками» (бывшая советская Украина и Волынь, принадлежавшая до 1918 г. России) и опирается на западных украинцев, ориентирующихся в культурном отношении на Запад и исповедывающих греческо-католическую веру. Возникшие еще во времена Австро-Венгрии и сохранившиеся во время правления Польши и национализм («Украинский Пьемонт») и военно-политическая традиция, берущая свое начало от «Западно-украинской республики и УВО («Украинская военная организация»<sup>146</sup>), от Коновальца и до революционно-политического движения ОУН, позволили этой организации стать сплоченной и активной группой УПА.

#### б) Группа УПА – «Север» (Волынь)

Она образует мост и переход от группы УПА «Запад» к группе УПА «Восток». Общая вековая принадлежность к России и к православному вероисповеданию объединяет волыньских украинцев с украинцами так называемой, Ве-

ликой Украины (Советская Украина в границах до 1939 г.), а общая судьба во время господства Польшы — с галицийскими украинцами. Политическая традиция Великой Украины (петлюровская идеология) накладывается здесь на галицийскую идеологию ОУН, особенно трудные условия жизни во времена Польшы и благоприятные географические условия способствовали созданию предпосылок для образования банд на национальной основе, которое особенно расцвело в период германской оккупации, а с конца 1943 г. обрело значение в масштабе всей Украины. Состав группы УПА «Север» (украинцы из Волыни, галичане, из Советской Украины небольшие группы русских, кавказцев и туркестанцев) отражает характер Волыни как промежуточной области. Руководство находится в основном в руках галицийских украинцев. По активности эта группа вряд ли уступает группе «Запад», а по радикальности она может даже ее превзойти.

в) Группа УПА «Восток» (Советская Украина)

Она охватывает бывшую Советскую Украину в границах до 1939 г. Несмотря на неблагоприятную обстановку, связанную прежде всего с недостатком достаточно широкого слоя интеллигенции и руководителей на бывшей Советской Украине, национально-революционная мысль продолжает здесь жить, подкрепленная численно и тактически за счет различных элементов украинского и отчасти русского происхождения, которые в сотрудничестве с немцами во время оккупации прочно встали на позиции борьбы против Советов. К тому следует еще прибавить, вероятно, немалое число дезертиров из Красной Армии, прежде всего из рядов новобранцев, из вновь занятых областей. Эти люди присоединились к украинским повстанческим группам.

Основными идеологическими принципами, по которым совершалась кристаллизация этих разнородных групп являются:

а) Национал-украинская идея СВУ («Союз вызволения Украины») <sup>147</sup>, в прошлом самой сильной и многочисленной носительнице взглядов и устремлений к украинской национальной государственности петлюровского толка в советское время (в 1930 г. ликвидирована в своих руководящих сферах).

б) ОУН, стремящаяся с большой настойчивостью распространить свое влияние на правобережную Украину;

в) Создание единого антибольшевистского фронта, который должен опираться на банды, создающиеся в российско-украинском пограничном районе в Черниговской области. Делается упор на необходимость настойчивого проведения в жизнь идей, изложенных в пунктах а) и б).

Претензии ОУН—УПА на руководство движения и в областях бывшей Советской Украины полностью воплотить в жизнь не удалось, однако, в результате деятельности постоянно высылаемых инструкторов и руководителей низшего звена из групп «Север» и «Запад», ее позиции все больше укрепляются.

Внутри территориальной структуры делаются попытки все же провести общепринятые принципы военного строительства УПА, хотя особые условия ведения боевых действий в отдельных зонах и снова возвращаются к образованию отдельных боевых групп, именуемых в большинстве случаев по фамилиям своих командиров. Основные принципы боевой подготовки почти целиком заимствованы у вермахта, тем более, что большая часть командиров УПА когда-то или где-то проходила курс германской военной подготовки.

Параллельно с созданием территориальных войск УПА в группах УПА «Север» и прежде всего «Восток» происходит формирование частей по национальному признаку (белорусских, татарских, туркестанских и прочих). Эти мероприятия с точки зрения ООН имеют прежде всего политическое значение, но им придается и определенная военная роль, например, они рассматриваются как пристанище для дезертиров и как средство, подрывающее боевую мощь Красной Армии.

#### 6. Численность УПА

Данные на тот счет могут быть лишь оценочными. По украинским источникам цифра колеблется между 400 тыс. и миллионами. Следует, однако, различать:

- а) регулярные силы, составляющие военное ядро УПА и,
- б) своего рода, народное ополчение, которое может созываться в зависимости от времени и обстоятельств. Численность таких частей неопределенна, а характер преимущественно бандитский.

В какой-то мере конкретные данные существуют лишь по группе УПА «Запад». Летом 1944 г. была установлена численность «Повстанческой армии» — 10 тыс. человек. Дальнейшая мобилизация была запрещена. Молодым людям призывного возраста предлагалось сначала поступать на службу в дивизию СС «Галичина» с тем, чтобы получить там основательную военную подготовку. Это распоряжение остается в силе и на случай оккупации Западной Украины Советами. В том случае рекомендуется вступать в Красную Армию с целью получения боевой подготовки.

Нет никаких признаков стремления со стороны командования УПА увеличить численность регулярной «армии» в соответствии с наличными обученными силами, оснащением и вооружением с тем, чтобы не снижать организованность, дисциплину и боевую мощь частей. Дальнейшему совершенствованию служит целый ряд военных школ и учебных лагерей в Карпатах<sup>1</sup>. Дела в группах УПА «Север» и «Восток» обстоят, видимо, так же, хотя там, безусловно, в том смысле приходится преодолевать очень большие трудности.

По осторожным оценкам общая численность регулярных сил УПА в настоящее время составляет 50–80 тыс. человек<sup>148</sup>.

Немаловажное военное значение имеет вспомогательный орган и легко мобилизуемые людские резервы группы, упомянутой в п. «б». Часть из них уже сейчас несет службу в регулярных частях УПА, выполняя в основном задачи, связанные со службами наблюдения, разведки и связи.

#### 7. Боевое применение УПА

Боевое использование УПА подчинено политическим целям и взглядам ООН. Оно до сих пор распространялось на три сферы.

##### а) Антигерманские аспекты:

Создание фронта борьбы против немцев было, по украинским взглядам, «противоестественно», так как вряд ли найдется еще два народа, у которых было бы так мало расхождений и так много общих интересов. Однако, дальнее более или менее пассивных позиций и пизодических стычек дело не заходило, при этом запрещалось нападение на военнослужащих германского вермахта, так как не в украинских интересах было какое-либо ослабление основной силы в борьбе

---

<sup>1</sup> См. док. № 3.192.

с Красной Армией. За несоблюдение той директивы руководство УПА грозило военным судом. Германия считается естественным союзником украинцев в их борьбе против их обоих исконных врагов: русских и поляков. Что же касается зачисления немцев в ряды оккупантов, то то (по тем же взглядам) относится к проводимой немцами восточной политики, которая расценивается как враждебная по отношению к Украине. Уход из украинских земель, борьба против общего врага и признание факта совпадения германо-украинских интересов, восстанавливают предпосылки к сотрудничеству.

Нельзя также отрицать того, что у украинцев в организации ОУН-УПА осталось глубокое чувство недоверия к целям германской восточной политики и, что в результате изменения соотношения сил на Востоке стало проявляться стремление порвать связи с Германией и искать другие источники помощи в борьбе против Советского Союза и принять такую помощь.

Определенные данные дают основания утверждать, что ОУН-УПА рассчитывают на английскую помощь, даже на поставку оружия.

#### б) Антипольский аспект:

Под лозунгом «Возмездия» за польскую ксремистскую политику в период с 1918 г. по 1939 г. и враждебное отношение во время советской и немецкой оккупации ОУН-УПА объявили борьбу на уничтожение, которая пробудила все вековые инстинкты вражды и мести и ориентируется на физическое истребление всех поляков в пределах своей территории.

Кроме используемых в той борьбе лозунгов «Поляки – разлагающий элемент Советов», «Поляки настраивают немцев на украинцев» и других не существует других обоснований той борьбы, имеющей своей целью очистить украинскую землю от поляков или, по крайней мере, свести на нет польские завоевания времен 1918–1939 гг.

В результате той борьбы должна заметно измениться карта народонаселения Волыни. Польско-украинские противоречия остаются непримиримыми, и то следует отнести за счет изменения позиции ОУН, обвинив ей в конце 1943 г. Польшу как зачинщика той борьбы и во многом строящей на том свою политику.

#### в) Антисоветский аспект:

Борьбы против Советского Союза и Красной Армии составляет основу деятельности ОУН-УПА. Кроме партизанской деятельности предлагается развертывание более активной борьбы УПА, после создания благоприятных условий для расширения ее строительства на широкой основе. то строительство, кажется, еще не завершено, так что следует считаться с тем, что та деятельность получит более широкий размах, хотя из-за полного отсутствия всяких сведений на тот счет от руководства ОУН оценка того вопроса сильно затруднена.

Методы борьбы УПА против Красной Армии до сих пор не включали наступательных действий, но в основном оборону, как в стратегическом, так и в тактическом планах, а также все формы малой войны (налеты, саботажи, взрывы, подрывная деятельность, ликвидация советских функционеров, дестабилизация и прочее). В том случае широко используется опыт боевых действий.

Из различных, не зависящих друг от друга источников, сообщается, как неоспоримый факт, для советского руководства серьезнейшей проблемой и, что оно вынуждено привлекать для борьбы с УПА значительные силы (войска НКВД и части Красной Армии численностью до полка, а иногда и до дивизии), не до-

стигнув при том своей цели: обезопасить свои тылы на Волыни и в Галиции<sup>1</sup>. Большое значение имело то обстоятельство, что группа УПА «Запад» с целью обезопасить свои учебные центры и базы снабжения и поддержания связи с границей, перенесла основной центр своей деятельности в Западные Карпаты и Восточные Бескиды, взяла под контроль находящиеся там перевалы и, по мнению некоторых кругов, внесла большой вклад в то, чтобы предотвратить прорыв Советов через Карпаты на том участке. УПА оказала здесь помощь отдельным отходившим германским частям.

Другой формой антисоветской борьбы ОУН—УПА является ослабление Красной Армии через подрывную деятельность большой части населения Западной Украины и Волыни. той цели служили понятные красноармейцами приказы руководства УПА, запрещавшие нападать на красноармейцев не в боевой обстановке и в то же время требовали беспощадно уничтожать политическое руководство, среди красноармейцев—украинцев велась агитация за их переход на сторону УПА и пропаганда против политической и социальной системы Советов.

Некоторые факты и наблюдения свидетельствуют о том, что УПА до сих пор использует в той борьбе лишь часть своих сил.

Видимо, еще не наступило время для использования всех сил.

#### 8. Советы и ОУН—УПА

После оккупации Западной Украины Советы стали уделять повышенное внимание ОУН—УПА и начали борьбу с ней всеми военными и политическими средствами, особенно после того, как не удалась попытка использовать ее в своих целях. Уже летом 1943 г. на большой Украине распространились слухи, будто Сталин намеревается включить Бандеру в украинское советское правительство, и с тех пор не прекращаются советские попытки оказать влияние на ОУН—УПА.

В военном отношении УПА беспощадно уничтожается. Самые большие потери, видимо, несет группа «Восток» (Советская Украина), так как ее деятельность, на сколько можно судить по поступающим сведениям, постепенно затухает. Что касается групп УПА «Север» и «Запад», то они, как представляется, тоже несут тяжелые потери в боях с Красной Армией, оснащенной новейшим оружием, но их активность до сих пор не снизилась.

Пропагандистская машина Красной Армии выставляет эти группы ОУН—УПА перед населением как анархистские, враждебное народу движение типа пресловутой банды Махно времен гражданской войны или как «враждебный Украине фашистский инструмент». В действительности же ее деятельность сильно заботит Советы не только по внутривнутриполитическим соображениям. Тот конфликт усилился, когда Советы стали обвинять ее в сотрудничестве с немцами, а в последнее время и с англичанами.

Вопрос ОУН—УПА Советы связывают со всем комплексом проблем Украины, особенно Западной Украины, и их мероприятия в той области с одной стороны вызывают соответствующую реакцию украинцев и бросают свет на создающуюся обстановку, которую обе стороны рассматривают как переходную стадию. В ходу политическая игра, в ходе которой обе стороны не придают никакого значения иллюзиям относительно взаимных заверений и обещаний.

---

<sup>1</sup> Так в документе.

На Западной Украине, как уже часто бывало в прошлом, из-за отсутствия иных организационных форм роль главного радателя жизненных и национальных интересов взяла на себя Греко-католическая церковь. Сильно разветвленная организация греко-католической церкви с ее густой внутренней сетью, где молодое поколение духовенства сильно привержено к ОУН—УПА и хорошо функционирующими вне ними связями считалась с возможностью оккупации страны Советами и готовилась к тому, чтобы сохранить народную самобытность под националистическими лозунгами, к ведению борьбы с большевизмом в изменившихся условиях и распространению своих церковных планов на восток. Поэтому нельзя считать случайным тот факт, что Слипый, пожалуй, самый способный, во всяком случае, самый честолюбивый из молодых епископов греко-католической церкви, последовательный представитель церковных миссионерских замыслов на византийской основе на восток, в свое время член местного руководства ОУН, слышущий в национальных кругах последователем митрополита Шептицкого (и противником апологета романизации епископа Хоньцины), приглашен Сталиным в «Совет Западной Украины». Теперь он представляет украинский народ на Западной Украине и в этом качестве приветствовал Советы, освободившие Львов<sup>149</sup>. Ходят слухи, что православное епископство Холм будет передано греко-католической церкви.

Этот пример показывает, насколько обе стороны не заинтересованы в дальнейшем обострении противоречий. Они стремятся выиграть время, при этом украинская сторона стремится привлечь на свою сторону по возможности больше людей и учреждений, заинтересованных в решении проблем Востока.

О другом направлении борьбы Советов против украинского национализма и ОУН-УПА свидетельствуют, по всей вероятности, пока еще не подтвержденные сообщения о том, что на советской Украине появилась «Украинская национальная революционная армия» (УНРА) — советское лжеформирование, преследующее цель собрать все действующие в пределах советской Украины национальные украинские силы и под предлогом ложного сотрудничества полностью ликвидировать УПА. Люди, хорошо знающие обстановку, считают вполне возможным, что создание УНРА является хорошо замаскированным советским маневром, что-то вроде второго СВУ (Союз вызволения Украины) 30-х годов.

Конкретных данных об УНРА, ее сути, численности (называются фантастические цифры, приближающиеся к миллионной границе), ее задачах, боевом использовании и прочее пока нет.

Создается впечатление, что Советский Союз по отношению к Украине снова прибегает к политике так называемой «украинизации Украины», применяя ее в 1922—1926 гг., используя ее основные принципы<sup>150</sup> с целью направить украинское революционное движение в выходном ему направлении и оградить его изнутри от всякого внешнего влияния.

Перевел А. Шевчук

*ЦДАВО України. Ф. КМФ-8. Оп. 1. Спр. 166. Арк. 35–59. Копія; ВА. Р/ 6/150. Вл. 24–39. Копія подлинника на німецьком мові.*



**№ 3.98. Телеграмма командира оперативной группы «Н»  
Полиции безопасности и СД в Прессбурге оберштурмбанфюрера СС  
Й. Витиски руководителю Отдела III «В2» Главного управления  
имперской безопасности бригаденфюреру СС Олендорфу о предложениях  
по созданию Национального совета представителей всех украинских  
партий и политических течений и отказе ОУН от сотрудничества  
с генералом А.А. Власовым**

г. Прессбург

4 ноября 1944 г.

Секретно

1) Телеграмма:

Главное управление имперской безопасности

III В 2 –

лично в руки бригаденфюреру СС О л е н д о р ф у или зам. начальника отдела

Б е р л и н

Касательно: Акция генерала В л а с о в а – урегулирование украинского вопроса.

Приказание № 95828 от 30 сентября 1944 – III В 2 е – и мое сообщение № 742 – N – сводка № 3/44 g.Rs.

Тот же источник, о котором я писал в своем телеграфном сообщении от 15 октября 1944, во время своей поездки случайно узнал от украинцев Кракова и Берлина, что переговоры между Б а н д е р о й и генералом В л а с о в ы м, которых добивалась немецкая сторона, не состоялись. В украинском лагере тому очень обрадовались, так как украинцы, особенно из Западной Украины, последовательно отказывались признавать генерала Власова, поскольку он русский. После того Власов продолжил самостоятельно вести переговоры с немецким руководством относительно своих целей. Что касается урегулирования украинского вопроса, то украинские представители согласны с немецким руководством в том, что Б а н д е р у не следует назначать главой нового украинского правительства, которое предстоит образовать, а нужно было бы созвать украинский Национальный совет, в который бы во ли представители всех украинских партий и политических течений. Б а н д е р а был бы в Национальном совете представителем группы Бандеры ОУН, М е л ь н и к представлял бы группу Мельника ОУН, профессор К у б и е в и ч – главный комитет, С к о р о п а д с к и й – движение гетмана, Л и в и ц к и й – УНР (движение Петлюры). Кроме того, в Национальном совете должен был бы быть представлен комитет по обороне. Совет должен был бы основываться на политическом и военном секторах, а именно на украинском правительстве и собственных украинских вооруженных силах. УПА (Украинская повстанческая армия) боль е не была бы самостоятельной, а также подчинялась бы Национальному совету<sup>151</sup>. Из того следовало бы, что УПА боль е не могла бы вступать в переговоры с какими-либо военными или полицейскими немецкими органами. В настоящее время представители Национального совета находятся в Берлине с целью дальней его урегулирования украинского вопроса.

Когда то сообщение было подготовлено к передаче, надежный источник на месте поднял и вопрос о новой польской политике генерал-губернатора и



подчеркнул, что с украинской стороны ни в коем случае не возникнет каких-либо возражений против политики, дружественной по отношению к Польше. Народ, несмотря на террор УПА в отношении поляков, ничего не имеет против них, коль скоро поляки не будут проявлять своей активности в жизненном пространстве украинцев. Украинский народ предоставил бы полякам все возможности отделиться в дистриктах Краков, Варшава, Радом и Люблин, если немецкое руководство это одобрит. Тем не менее, возникли бы возражения, если бы впоследствии в украинском жизненном пространстве претворялись в жизнь какие-либо дружественные меры в отношении польских меньшинств Западной и Восточной Украины.

Так как у меня нет возможности сравнивать, я не могу высказать свое мнение применительно к представленному сообщению моего надежного источника.

Начальник оперативной группы «Н»  
Полиции безопасности и СД  
в П р е с с б у р г е  
N – сводка № 3/44 g.Rs.

подписал д-р В и т т и с к а,  
обер-турмбанфюрер СС

2./ В машинописной копии

отдел III

лично в руки гаупт-турмфюреру СС д-ру Б р у или зам. начальника отдела  
на месте

передано для ознакомления

гаупт-турмфюрер СС

*ВА. R/70/Slowakei/223. Bl. 4 – 4v. Заверенная копия. Перевод с немецкого языка.*

*Опубл: Україна в Другій світовій війні у документах. 1941–1945. Т. IV. Львів, 2000.  
С. 239–240.*

### **№ 3.99. Отчет районного руководителя СБ Гайрома о положении ОУН и дальнейшем ведении подпольной работы**

7 ноября 1944 г.

[Перевод с украинского языка]

Друг проводник!

1. Наконец-то пересылаю вам отчет за период с 1 августа по 1 ноября 1944 г.

Отчет немного запоздал. Но было такое стечение обстоятельств. Протоколов с оперативного участка пока не высылаю. Их нужно соответственно собрать и проверить. Почти всюду прерывается все дело. Имел я работку с предыдущей облавой, которую проводил НКГБ при участии пограничных войск, истребительных отрядов и партизан. Они создали такой переполох среди населения, что невозможно было кого-либо найти или заставить работать. При таких условиях

прилось оставить село и перейти на Холмщину или на западную территорию Каменщины. Во второй половине августа войска наводнили всю местность. Приехали войска с фронта для дальнейшей реорганизации и разбились на группы, причем проводили беспощадные грабежи и облавы в лесах и селах.

Нет в деревне ни одной хаты, где бы не было УПА, и большевики, разыскивая «бандеровцев», грабили население.

Проводили облавы почти каждый день. Большеинство лесов заняли выделанные части, построили там бараки и расположились. Целыми днями и ночами вылазили они по селам. В следствие такого страшного гнета много мужчин мобилизовалось, много на них погибло, многие попались или просто попали на службу НКГБ. Отделы УПА, которые находятся на этой территории, перешли за границу нашего округа, так как большевики не могли здесь продержаться.

Но вот воинские части стали снова продвигаться на фронт, тем самым освобождая нашу территорию. Сейчас началось опять работа. Главным образом — ликвидация провокаторов и доносчиков. Весь тот трудный период времени мы пережили с другом Грыщком и другом Чижом, каждую минуту меня направление «отступления» в лесах. Ваш курьер, друг Ястреб вылетел от меня еще 19 августа 1944 г., но без отчета, так как помешало непрерывное передвижение. Вслед ему я послал отчеты на территорию друга Сергея. Мой связной попался, так как местность, по которой он должен был идти, прочесывалась военными. Затем послал еще троих с почтой от друга Грицька к Вам, но они до сих пор не вернулись!

Друг Ястреб получил от меня интересные новости о вооруженных воинах. Он приходил с ними к Вам? Записку от Вас в отношении отчетов за сентябрь я получил.

2. Удивляет меня, друг мой, и то, что с вашей стороны не было ни малейших стараний дать мне или переслать посредством Сергея какие-нибудь, хоть примитивные указания по работе в настоящей ситуации!

Правда, нынешние условия усложнили живую связь, но хорошо было бы, если бы кто-нибудь от Вас время от времени навещался на мою территорию. В противном случае получится то, что провод, оторванный от Вас, не будет фиксироваться, разобьется на части и будет действовать по собственному желанию, что будет на руку большевикам. На отчеты я не всегда возлагаю надежды, так как они бывают неточными и не являются зеркалом данной местности.

Для работы на моем участке необходимы постоянные указания и контроль. По тому прошу выслать представителя с обильным количеством инструкций (только не друга Мельяна!). Я не верю в то, чтобы не было никаких инструкций. Это значило бы, что СБ спит сладким сном.

5) Сейчас же, как только войска стали выезжать, я вырвался к вам. Дошел до друга Сергея и тут узнал, что к Вам еще очень и очень далеко, а поэтому все свои желания и просьбы посылаю вместе с отчетом.

6) Чтобы облегчить и ускорить связь со мной, я мог бы выслать подходящую кандидатуру курьера, знающего, где и как меня искать. Прошу сообщить, нужно ли это.

7) Очень прошу сообщить вашему другу проводнику района, чтобы при разговоре в другом Гордеем уточнили раздел участков пропаганды. Население ждет от нас что-нибудь нового, но теряет надежду и настраивается пессимистически! Конечно, нужно на том отрезке что-то проводить, потому что это настроение нас не устраивает и мы можем остаться офицерами без войска!

8) Недавно умер от ран на окружной хозяйственный реформист друг кором.

9) Моему заместителю стало скучно в СБ и он поел в УПА. Но на днях я его верну.

10) Поветовый проводник Жовк попал (следуя примеру друга Могилы).

11) Было бы очень хорошо, если бы мы периодически получали какой-нибудь международный обзор и политической информации. Это было бы полезным.

12) Вместе с отчетом посылаю вам три письма каких-то большевиков, писанные родным или знакомым. Они очень пригодятся для пропаганды.

13) Друг Владко (агроном) раненый, попал в руки большевиков. Поймали его возле дома. Сидит он в НКГБ.

Связь с Ясн пока через друга Сергея. Если бы вы на полдороге выслали связного, и мы выходили бы на полдороге, это помогло бы нам заключить тесный контакт. Я получал бы от вас его связного нужное мне, а Вы – от меня. От Вас он принес бы кой-какие вещи, а от меня – к Вам.

Слава Украине!

7/XI-44 г. 18 ч. 01 м.

Гайром

*ЦДАВО України. Ф. 3833. Оп. 2. Спр. 14. Арк. 47–52. Рукопись. Подлинник.*

**№ 3.100. Информационная записка Т. Боровца О. Бройтигаму  
в Главное политическое управление в Берлине об истории  
украинской повстанческой армии «Полесская Сечь» и УНРА**

г. Берлин

8 ноября 1944 г

Перевод с украинского языка

Совершенно секретно

**ИСТОРИЯ УКРАИНСКО ПОВСТАНЧ СКО АРМИИ  
(Продиктовал Степан Тарас Бульба-Боровец)**

В июле 1940 г. я прибыл из Генерал-губернаторства в СССР. Там я заложил подпольную сеть, которая впоследствии развернулась в Украинскую повстанческую Армию.

Центральный пункт той армии находился в болотистых лесах Советской Украины.

С началом немецко-украинской войны в июне 1941 г. я с повстанческой армией, которая называлась «Полесская Сечь», стал сотрудничать с немцами.

Армией командовал я, и она билась против большевиков.

Главные направления немецкого удара шли по линиям Ровно – Киев и Гродно – Минск – Москва. Между этими двумя линиями в болотистых и лесных окраинах Украины остались советские регулярные и нерегулярные части. Они сохранили там советскую администрацию, совершали диверсии и терроризировали население.

«Полесская Сечь» насчитывала в то время 10 тыс. бойцов.

Она всеми мерами боролась против большевистских банд. Она очистила Полесье от банд и насадила новую администрацию, которую признали и немецкие

военные власти (113 дивизия и др.) С образованием немецкого гражданского управления (ноябрь 1941 г.) «Полесская Сеч» была распущена<sup>152</sup>. Часть бойцов перешла в полицию, а остальные разошлись по селам.

Вся проделанная до того времени работа шла на пользу немцам.

\*В марте 1942 г. органы безопасности Генерального Комиссариата Волыни и Подолья начали репрессии против украинцев, в первую очередь против тех, которые в составе «Полесской Сечи» принимали участие в антисоветских восстаниях\*<sup>1</sup>.

Многие из моих людей были арестованы и расстреляны. Это заставило меня перейти на нелегальное положение. Я ушел в леса и там заложил новую повстанческую армию<sup>11</sup>.

Ко мне явились в первую очередь те украинцы, которых притесняло и репрессировало немецкое управление. Свою задачу мы видели в том, чтобы организовать повстанческую армию, которая должна была стать зародком будущей украинской армии. В лесах были организованы курсы офицеров и подофицеров, санитаров т.п.

В то время мы не бились против немцев, так как немцы воевали с нашим главным врагом: Россией и коммунизмом.

Части Украинской Повстанческой Армии, сокращенно УПА, выступая на оборону населения, стали биться с бандами и советскими парашютистами.

Начиная с лета 1942 г. большевики стали беспокоить Украину и организовывать новые крупные диверсионные банды. Центр советского бандитизма находился в лесистых окраинах Украины и Белоруссии.

В леса они сбрасывали все больше и больше парашютистов. В основном это были командные группы и политруки, которые должны были руководить бандами. Они организовывали больше повстанческие отряды и создавали разведывательную сеть на территории всей Украины.

\*В марте 1942 г. вследствие усиления немецкого террора, восстали партизанские отряды ОУН, признавшие права БАНД Р, а затем ОУН, признавшие провод полковника М Л НИКА\*<sup>111</sup>.

Я вел с ними переговоры в том направлении, чтобы объединить своих людей, партизан – бандеровцев и мельниковцев и вообще украинцев, вне зависимости от их политических взглядов в одну центральную организацию.

Для руководства всеукраинским национальным движением я предложил создать Украинский Национально – Революционный Совет.

Совет должен был состоять из представителей всех украинских политических течений.

Местные организационные деятели ОУН под проводом полковника М Л НИКА и их отряды приступили к сотрудничеству со мной. С проводом и с самим полковником М Л НИКОМ я контакта не имел.

Организация бандеровцев согласилась, в основном, на создание УПА при условии, что я буду работать в соответствии с политической линией бандеровцев. Одновременно организация бандеровцев, которая называла свои отряды «Военные отряды ОУН», переименовала их на УПА.

---

<sup>1</sup> Абзац отчеркнут на полях вертикальной чертой.

<sup>11</sup> См.: Т. 1, док. № 2.106, 2.107, 2.124, 2.125, 2.151.

<sup>111</sup> Абзац отчеркнут на полях вертикальной чертой.

Сейчас же после того началась широкая акция против немецкого гражданского управления и против национальных меньшинств на Украине. В первую очередь террор был направлен против поляков.

Я не мог согласиться с такой политической линией и тактикой УПА. В связи с этим возник конфликт между мною и организацией бандеровцев. Я переименовал свою партизанскую организацию с УПА на УНРА – Украинскую Народно-Революционную Армию<sup>1</sup> и продолжал работать далее в ранее установленном мною политическом направлении, в чем со мною сотрудничали отряды ОУН полковника М. Л. НИКА и другие<sup>II</sup>.

Зимой 1941–1942 гг. я предложил немецким военным и гражданским властями расширить партизанскую армию «Полесская Сечь» и держать ее в тылу немецких войск для борьбы с советскими партизанами.

Для того необходимо было изменить террористическую систему немецкого гражданского управления.

Немецкое управление не допускало мысли о том, что у него за плечами может существовать большевистское диверсионное движение и по тому отклонило мое предложение.

Летом 1942 г. выяснилось, что большевистская диверсия в тылу не ликвидирована, а наоборот, окрепла. Немецкое управление вместо того, чтобы использовать возможность ликвидации большевистской диверсии с помощью украинского населения.

Я писал из села письма рейхскомиссару КОХУ, в которых обращал его внимание на то, что немецкое управление на Украине ведет неправильную политику, и что то в конце концов закончится трагично для обеих сторон.

По моему совету осенью 1942 г. были назначены переговоры между немецким управлением и украинским национальным движением.

\* Эти переговоры вел я с начальником немецкой службы безопасности СД на Волыни и Подолье д-ром ПИТЦ и д-ром Б. Р. Они предлагали мне, чтобы мы влились в систему немецкой полицейской охраны и вместе продолжали борьбу против большевистских диверсантов\*<sup>III</sup>.

Мы же со своей стороны добивались признания Украинского самостоятельного государства и создания украинской армии и полиции. Предложение слиться с немецкой полицией мы отклонили.

Переговоры сорвались, вследствие того, что немцы не хотели отступить от своих требований, а мы не могли снова отступать от раз намеченных нами направлений и цели.

Я изложил свои требования в письменном виде и направил их д-ру ПИТЦУ и д-ру Б. Р.<sup>IV</sup>

В своих я доказывал реальными фактами, что украинский народ только тогда может биться с воодушевлением за будущее Украины в союзе с немцами, когда он будет видеть перед собой правильную высокую политико-идеологическую цель. Такой целью не мог стать Рейхскомиссариат. Ю могла быть только Украинское национальное государство, в состав которого входили бы все этнографические украинские земли.

<sup>I</sup> См. Т. 1, док. № 2.164; Т. 2, док. № 3.37, 3.57, 3.61.

<sup>II</sup> См. Т. 1, док. № 173.

<sup>III</sup> Текст отчеркнут на полях карандашом двумя вертикальными чертами.

<sup>IV</sup> См. Т. 1, док. № 2.110, 2.134, 2.137.

\*Той же осенью 1942 г. я вел переговоры с представителем Москвы полковником ЛУКИН М. Он прилетел к нам специальным самолетом. Большевики предложили нам присоединиться к советским партизанам.

В том случае они обязались снабжать нас с самолетов оружием, запасными частями, имуществом связи и т.п. Мы должны были заявить о своей солидарности с ними. Они предложили, чтобы мы сообща убили рейхкомиссара КОХА\*<sup>1</sup>.

Советское предложение мы отклонили, в связи с чем советские партизаны объявили нам войну, как агентам Гитлера<sup>153</sup>.

В связи с тем, что летом 1943 г. немецкий фронт все больше и больше подавался назад на запад, я стал снова искать возможность повести общую с немцами борьбу против большевиков.

После немецкой практики на Украине очень трудно было снова настроить народ на сотрудничество с Германией. Взаимное доверие по вине немцев было уничтожено. Народ перестал верить разным публичным заявлениям и обращениям. Это положение могло изменить только украинское национальное правительство.

В ноябре 1943 г. я обратился еще раз к немецкому правительству с предложением о переговорах для нормализации украинско-немецких взаимоотношений. Чтобы ускорить эти переговоры и любой ценой довести их до желаемого соглашения, я рискнул своей жизнью, вместе со своим адъютантом их укрытия и 20 ноября 1943 г. пошел к немецким властям. Немецкое правительство вместо того, чтобы вести со мной переговоры, задержало меня и моего адъютанта и отправили нас обоих в концентрационный лагерь Саксенгаузен<sup>11</sup> близ Ораниенбурга. Только 19 октября 1944 г. нас выпустили из концентрационного лагеря и заявили при этом, что теперь должны вестись переговоры о нормализации украинско-немецких взаимоотношений.

### ТАКТИЧЕСКИМ ТОД

Украинская партизанка, не имея ни от кого никакой помощи, должна была опираться исключительно на собственные силы в связи с чем мы организовали собственные базы, учебные лагеря и т.п. в лесисто-болотистых районах Украины.

Лагеря размещались или в специально оборудованных землянках или в домах лесной охраны, лесничествах, лесопилках и т.п.

В занятых партизанами районах лесная охрана была ликвидирована.

Базы находились под землей и были замаскированы, а учебные лагеря охранялись специальными партизанскими отрядами. На и охраняемые отряды размещались по селам вокруг учебных лагерей. Их задачей было, в первую очередь, вести разведку о движении и намерениях врага и в случае какого-либо нападения оборонять лагерь. Организация лагерей была такова, что они каждую минуту были готовы перенестись в другое место.

Все необходимое снабжение украинские партизаны добывали сами, главным образом с государственных баз (совхозы, разные склады, склады, автотранспорт и т.д.).

Мелкие потребности удовлетворялись реквизициями у местного населения. Украинское население охотно помогало нашим партизанам по двум причинам:

---

<sup>1</sup> Текст отчеркнут на полях вертикальной чертой карандашом.

<sup>11</sup> Имеется в виду Заксенгаузен.

1. Потому, что население видело в украинских партизанах зароды своей вооруженной силы;

2. Потому, что как советская, так и немецкая власть на Украине были чужды украинскому народу и своими грабительскими и террористическими методами поведения несли поддержку в народных массах.

Ненависть украинского народа ко всякой России, несмотря на ее цвет и режим, сама собой понятна и имеет большую давность. Украинский народ в 1941 г. с энтузиазмом приветствовал своего естественного союзника против России.

Однако, поведением немецкого гражданского управления на Украине тот энтузиазм был превращен в ненависть.

то поведение ничем не напоминало приятельско-союзнических взаимоотношений. Наоборот, оно показало себя как абсолютно вражеская оккупация. Факт непризнания Германией права украинского народа на его собственное государство и \*попытка административно разделить Украину путем создания импровизированных Рейхскомиссариата, Дистрикта Галиции или румынской колонии Транснистрии вызвали среди украинского народа горькое разочарование и абсолютное нежелание к работе и борьбе за такую «новую впропу»<sup>\*1</sup>.

В связи с этим украинский народ смотрел и продолжает смотреть на свое партизанское движение, как на честную и бескомпромиссную борьбу за лучшее будущее Украины, имея в виду независимое государство.

В наши учебные лагеря очень охотно потянулась украинская молодежь. Это вполне понятно, если принять во внимание, что украинский народ очень воинственный и любит оружие. И далее, наша партизанка — это не анархистская диверсия, которая ведет войну ради самой войны. Наоборот, она основана на глубокой идеологическо-программной основе и всецело подчинена широкой политико-государственной концепции. Повстанческое движение украинский народ вполне естественно считает единственно возможной формой достойного ведения войны за свободу Украины. Если народу не дают возможности организовать свою регулярную армию, которая имела бы возможность биться с врагом, тогда он ищет эту возможность другим путем. Таким образом, в первую очередь, является партизанка, как способ самообороны против террора. Территория, на которой зародилась и развивалась украинская национальная партизанка — это северная Украина и, главным образом, Полесье. Оттуда выходили и там исчезали малые и большие отряды. Во всех операциях мы строго придерживались тактики неожиданного вырастания из-под земли отрядов там, где это необходимо и такого же неожиданного как сквозь землю исчезновения там, где они не нужны.

Все группы были легко подвижными.

Так, учебные отряды, как и все боевые отряды, имели свои полевые кухни или обыкновенные хозяйственные котлы. Вспомогательные магазины и всякие запасы своевременно создавались во всех районах. Таким образом, где бы какой отряд не очутился, он всюду был обеспечен снабжением.

Учебная акция велась не только в лагерях, но и урывками почти во всех селах. По приказу окружного коменданта люди сходились на указанных местах в условленное время, принимали участие в разных делах и снова расходились по домам. Такой способ не обременял командование делами питания, расквартирования и т.п.

---

<sup>1</sup> Текст отчеркнут на полях вертикальной чертой карандашом.



В основном практиковали два вида обучения: 1. Массово-стрелецкий и 2. Командирский.

Предметом обучения являлись универсальное владение оружием, конная езда, подрывное дело, партизанская тактика, политическая подготовка, санитарное дело и т.д.

## Р КРУТИРОВАНИ Л Д И СОЗДАНИ АДМИНИСТРАЦИИ

В Украинскую повстанческую армию и другие национально-революционные организации люди рекрутировались из национального населения в добровольном порядке.

Организация ограничивалась вначале небольшими ячейками во всех районах, а затем перешла к организации и большим боевым отрядам.

С момента возникновения московско-немецкой войны все украинские национальные организации и вся украинская общественность принялись за восстановление разрушенной жизни страны. Повстанческие отряды и национальная милиция продвигались впереди и вслед за немецкой армией. Они ликвидировали все остатки большевистской диверсии и устанавливали новый строй и порядок. Общественность, получив возможность работать под охраной немецкой и украинской военной силы и милиции, очень скоро придала освобожденным областям новый вид.

Шаг за шагом организовывались новые административные единицы, которые охватывали новую жизнь.

Под охраной национальной милиции и отрядов УПА приступали к реальной работе новые административные учреждения, до которых включительно. Украинская администрация, в первую очередь, помогала немецкой армии ремонтом дорог, постройкой мостов, железных дорог, обеспечением армии продовольствием, тягловой силой и т.п. В очень многих случаях украинская администрация производила эти работы самостоятельно, по собственной инициативе и собственными средствами. Таким образом, очень скоро была организована новая администрация в отвоеванных областях Украины в границах: Карпаты, Буг, Припять и до Харькова (смотри карту Украины при временной национальной администрации 1941 г.).

Население, освобожденное от большевистского террора и охраняемое украинскими вооруженными силами, под руководством украинских активистов с энтузиазмом принялось восстанавливать свою страну, полагая, что в этом получит поддержку немецких властей. Да и немецкой армии в ее дальнейшей борьбе против России лучше было иметь на Украине порядок и спокойствие, организованность, сочувствие и поддержку, нежели хаос, ненависть и анархию. На территории, где действовали украинские активисты, восстанавливались железные и автомобильные дороги, и почта. Ожила торговля, опираясь на натуральный обмен между городом и селом продуктами первой необходимости.

Ожили культурная жизнь и школы. Население охотно ремонтировало школы, приобретало школьные принадлежности, администрация находила специалистов и инструктировала их в деле обучения в антибольшевистском духе. Украинцы чувствовали, что они работают для Украины (а Украина помогает Германии).

В то время не имела места ни одна антинемецкая акция, так как немцы считались союзниками в борьбе против Москвы и большевизма.

Московские паразиты немедленно передавались в руки органов безопасности. Жизнь становилась все более нормальной, так как казалось, что есть

смысл ее упорядочивать и была возможность того, хотя и минимальная. С приходом немецкой гражданской администрации (зима 1941–1942 гг.) и с момента раздела Украины на «Рейхскомиссариат Украина», «Дистрикт Галиция», румынскую колонию «Транснистию», украинская национальная администрация была ликвидирована. Она действовала дальше только в прифронтовой полосе на левом берегу Днепра.

С ликвидацией украинской национальной администрации началось преследование украинской интеллигенции в первую очередь и украинцев вообще.

Немецкая полиция принялась без разбора расстреливать украинских националистов как «врагов Германии» без всяких причин и с трагичными последствиями.

Террор заменил политику, без которой нельзя существовать на любой территории. Культурная жизнь была ликвидирована. Репрессиям подверглись не только организаторы, но и исполнители. По показаниям паравестистов расстреливала тех, на кого он указывал, как на имеющих связи с партизанами. За большевистскую диверсию репрессировалось украинское антибольшевистское население. Школы были закрыты. Интеллигенцию погнали на физическую работу с унижениями, побоями и голодным пайком. Профессоров Академии Наук обрели, буквально, на голод и холод.

В отрасли хозяйственной был введен колониальный режим без права и закона. Вся Украина была сдана на милость и немилость московско-большевистских «переводчиков» в немецкой полиции и ландвиртах. Украина надеялась, что Германия принесет, если не государство, то, по крайней мере, пусть плохое, но справедливое. Временная немецкая гражданская администрация принесла справедливое. Наивысшая зарплата на Украине составляла 120 рейхсмарок. Инженер-украинец, начальник отдела в немецком предприятии получал от 80 до 100 р.м., его мать — маинистка, даже не чертежница, но немка — 400 р.м.

Украинец на Украине голодал и получал побои. Цены на продукты питания были установлены от 3 до 10 раз ниже, чем в Германии, а на остальные продукты во столько же раз выше. Один пример: газета стоит в Германии 10 пфенигов, яйцо — 11 пфенигов. Следовательно, стоимость газеты равна стоимости яйца. На Украине газета стоит 1 рубль, а яйцо — 5 копеек. Следовательно, стоимость газеты равна стоимости 20 яиц. Притом же в этой газете оскорблялось украинское национальное чувство.

Ясно, что такого положения украинский народ, который более всего ценит свою честь и достоинство, не мог терпеть. В связи с этим украинский народ организовал самооборону.

то положение видели и гениально использовали большевики. Немцы сделали ставку на русских.

Все учреждения на Украине были переполнены русскими, мигрантами и местным элементом, людьми, которых не достигла рука НКВД перед их отступлением. Таким образом, Москва достигла тройной пользы:

1. Уничтожила своих заклятых врагов.
2. Вызвала на оккупированной немцами территории невыносимое положение.
3. Подготовила почву для общего антинемецкого настроения всего населения.

Начались мерзкие доносы, аресты, кары, репрессии и диверсии, которые довели до абсолютной анархии на Украине. Украинские националисты (как приехавшие из миграции, так и находившиеся на местах), очутились в чрез-

вычайно плохом положении. Они четверть века боролись с коммунизмом, а тут при ли немецкие националисты и вместо уничтожения на Украине москалей и коммунистов начали...<sup>1</sup> уничтожать украинских националистов. Таким образом, идеи национал-социализма и нового порядка в вропе были абсолютно скомпрометированы.

Германия стала воевать с помощью одной только военно-физической силы. Москва же борется, главным образом, идеологически и очень удачной политикой. Немцы своей политикой выбили все карты из рук антикоммунистических элементов. Создали положение худ ее, чем было при боль евиках и таким образом ликвидировали антисоветские настроения в массах и настроили их против себя. Массы начали постепенно снова симпатизировать боль евикам.

В такой обстановке все украинские национально-патриотические организации сделались нелегальными и были вынуждены снова уйти в подполье.

Украинская повстанческая армия снова понизила свое положение до подпольной сетки по всей Украине и только в Полесье удержала крупные боевые отряды и учебные лагеря (смотри действующую карту украинской национальной партизанки 1942–1943 гг.) В таком положении украинская национальная партизанка действовала до весны 1943 г.

В течение лета 1943 г. под влиянием немецкого террора украинское партизанское движение очень возросло и приобрело антинемецкий характер.

С момента перехода Красной Армии через Днепр и дальней его продвижения боль евиков на Запад, украинская национальная партизанка еще более активизировалась и снова направила свой тык, главным образом, против Москвы.

В настоящее время она ведет далее свою упорную борьбу с вековечным врагом Украины.

Вызванные неудачной политикой антинемецкие настроения украинского народа и всех других наций на востоке вропы, может вновь изменить на приязнь только солидная нормализация международных отношений. Таковую нормализацию может дать декларация немецкого правительства, в котором Германия как руководитель антирусской и антиболь евистской борьбы признает право всех наций вропы на их самоопределение по принципу тнографии в своих суверенных государствах.

Кто хочет изменить «статус кво»<sup>154</sup> на востоке вропы, то должен разбить русскую великую державу.

А кто хочет разбить московскую империю, должен действовать совместно с поработенными ею нациями, а не против их воли.

Берлин. 8.11.1944.

П Р В Л С УКРАИНСКОГО НАЧАЛ НИК 3-ГО ОТД ЛА УПР 2-Н МГБ  
УССР КАПИТАН ПУШКИН

*ГДА СБ України. Ф. 13. Спр. 372. Т. 3. Арк. 8–19. Заверенная копия.*

---

<sup>1</sup> Отточие документа.

**№ 3.101. Агентурное сообщение служащей бюро и переводчицы  
Н. Лещишиной в подразделение 2а Отдела IV В о переговорах между  
А. Мельником, С. Бандерой и Н.А. Левицким о создании единого  
блока для борьбы с большевизмом и направлении меморандума  
членов блока рейхсфюреру СС**

г. Берлин

8 ноября 1944 г.

Перевод с немецкого языка

IV В 2а

Д о н е с е н и е

Мне стало известным следующее:

Люди Мельника, Бандеры, Скоропадского и Левицкого хотят объединиться, создать общий блок для борьбы с большевизмом<sup>155</sup>. Мельник должен быть руководителем того блока. Сперва Мельник этой функции не хотел принять. После некоторых размышлений он все же это предложение принял<sup>1</sup>.

1 ноября 1944 г. члены будущего Украинского блока обратились с меморандумом в одно из учреждений рейхсфюрера СС, на основании которого должен быть построен Украинский блок. Пункты меморандума следующие:

1. Достичь независимого Украинского государства на основании совместной работы с Германией.

2. Все украинцы должны быть изъяты из положений восточных рабочих.

3. Украинские военнопленные должны быть немедленно отделены от других военнопленных.

4. На основании вышеупомянутого должна быть построена независимая Украинская армия. Организация этой армии произойдет на основании мобилизации.

5. Эта армия должна быть использована только на Восточном и Южном фронтах, т.е. в первую очередь для освобождения Украины. Только после освобождения Украины эта армия может быть использована на других фронтах.

6. Обязательно самостоятельные действия без каких-либо связей с Власовым.

На основании вышеупомянутого среди украинцев идут следующие разговоры:

Белорусы и кавказцы не хотят также никаких связей иметь с Власовым.

До сегодня этого дня украинцы еще не получили ответа на их меморандум от рейхсфюрера СС. Некоторые украинцы высказывают свое мнение, что немцы должны были все это еще в 1941–1942 гг. проделать, а теперь это уже поздно, заниматься организацией Независимого Украинского государства. Другие украинцы того мнения, хотя это и поздно с созданием блока, но Германия этим ничего не потеряет, только выиграет. Есть украинцы, которые с политикой ничего общего не хотят иметь, и они того мнения, что еще нужно было бы с этим повременить.

Руководство будущего Украинского блока хочет непосредственно обратиться в главную квартиру фюрера, в случае они не получают ответа от рейхсфюрера СС.

Идут разговоры, что к руководству предполагаемого Украинского блока будут назначены следующие лица:

1. Мельник – руководителем блока

2. Биленко – заместитель Мельника (из Харькова)

3. Кубиевич – член управления

<sup>1</sup> См. док. № 3.83, 3.98, 3.112.

4. Левицкий — член управления
5. Скоропадский — член управления
6. Сенник — член управления (из Харькова)
7. Рябокони — член управления (из Харькова)

Я должна заметить, что мадам Семененко высказалась, что она против того, что ее муж занимается политикой. На основании того в дальней ем он боль е не будет заниматься политическими вопросами. Семененко — быв ий карьерист, который хочет играть руководящую роль. Теперь, очевидно, он чувствует себя немного обиженным. Отель, в котором проживают Мельник и Левицкий, ежедневно переполнен украинцами. Там составляются списки руководства будущего Украинского блока.

Имеется много украинцев, которые хотят принадлежать к тому руководству, между ними Мерчук и Диминский. Из Украинского Центрального Комитета — «УЦК» прибыл в Берлин Дубровский, он должен так же принадлежать к тому руководству.

Из Вены вызван профессор по фамилии Петухов (из Харькова).

Некоторые украинцы и украинские круги очень скептически настроены.

Власовское движение последнее время немного потеряло свое значение, так как оно со стороны других народностей не находит поддержки.

Работница бюро и переводчица Н. Ле чи ина.

Перевел с немецкого на русский переводчик РО<sup>1</sup>. 13.6.1945 г.

*РГВА. Ф. 500к. Оп. 1. Д. 780. Л. 2–2 об., 141–141 об., 142. Подлинники. Рукопись. Машинопись.*

### **№ 3.102. Протокол допроса члена ОУН М.М. Павлишина о переговорах ОУН с румынскими властями**

9 ноября 1944 г.

#### ПРОТОКОЛ ДОПРОСА

(дополнительный)

арестованного ПАВЛИШИНА Мефодия Михайловича, он же  
ЛИСОВСКИ Виктор Семенович

от 9 ноября 1944 г.

Допрос начат: 21.00

Допрос окончен 17.15. 11 ноября

**ВОПРОС:** Как была установлена вами связь с жным краевым проводом после побега из Днепропетровской тюрьмы?

**ОТВ Т:** В октябре 1942 г. после совер енного мною побега я вместе с проводником жной походной группы С МЧИШИН М проживал на квартире «ИГОРЯ». Тогда же, по указанию «ИГОРЯ», на имя руководителя жного Краевого провода «ОУН» я написал объяснение о своем пребывании в тюрьме. В нем я отразил, когда и где был арестован, причины ареста, о чем допра ивал-

<sup>1</sup> Подпись неразборчива.

ся немцами и что рассказал на допросах, описал тюремный режим и перечислил содержащихся одновременно со мною арестованных членов «ОУН».

Спустя 2 дня, я переехал на новую квартиру (адресов, как первой, так и второй квартиры, не знаю), куда вскоре явились «ИГОР» и представитель жужного краевого провода, работавший в референтуре безопасности, которому я и отдал свое написанное объяснение.

Тот же работник референтуры безопасности через 3 дня сообщил, что Краевой провод меня назначил военным референтом кзекутивы «ОУН» «Транснистрии», находящейся в г. Одессе, где я смогу и подлечиться. С этим решением я согласился, после чего он снабдил меня документами: справкой на имя ЛИССОВСКОГО Виктора Семеновича, уроженца с. Александровки Кировоградской области, украинца, и разрешением на проезд по железной дороге из Днепропетровска в Одессу. Одновременно мне были вручены 1 тыс. немецких марок и даны явки к руководителю провода

[...]<sup>1</sup>

Желая вести с нами переговоры о контактировании антисоветской работы, румыны с предложением С МЧИШИНА согласились, и 1 ноября 1943 г. я был освобожден из-под стражи.

**ВОПРОС:** Расскажите более подробно о переговорах с румынами?

**ОТВ. Т:** В мае 1943 г. С МЧИШИНУ из жужного краевого провода передали указания главного провода ОУН об установлении связи с руководителями румынских фашистов — «железнодорожников». этой связью имелось ввиду установить их влияние на румынское правительство, чтобы в случае фашистского переворота в стране и прихода «железнодорожников» к власти иметь базу для дальнейшей совместной антисоветской борьбы.

В июне того же года, оуновка ЗАЛ ССКАЯ Мила установила связь с «железнодорожниками»: локатинентом (лейтенантом) и техником — лектромонтером, фамилии их не знаю, от которых узнал, что организация особого влияния на правительство Румынии не оказывает, ибо располагает малыми силами. В связи с этим установление контакта с «железнодорожниками» не вызывалось необходимостью.

О результатах был информирован главный провод ОУН.

Ранее я показал, что в сентябре 1943 г. С МЧИШИН совместно со связными провода ОУН «Транснистрии» «Ваней» ездил в жужной краевой провод и таб «УПА», найдя к тому времени в районе г. Здолбунова (Западная Украина), С МЧИШИН должен был получить там указания о дальнейшей работе.

Возвратясь в Одессу в начале октября 1943 г., С МЧИШИН рассказал мне, что организация ОУН в целях усиления своей антисоветской деятельности имеет намерение войти в контакт с государствами — сателлитами Германии, с нейтральными странами, а также союзниками СССР в войне против Германии. В связи с этим нам было поручено вести предварительные переговоры с представителями румынских властей по вопросам, которые в дальнейшем должны перерасти в переговоры между политическими руководителями Румынии и главным проводом.

Перед нами стояла задача войти в контакт с военными и хозяйственно-политическими представителями Румынии и в процессе предварительных переговоров добиться:

---

<sup>1</sup> Опушены сведения о непосредственной деятельности Павлишина, о вербовке и использовании агентов, выполнении различных заданий центрального провода ОУН и т.д.

1. Изменения отношений румын к организации ОУН и освобождения из тюрем арестованных за националистическую деятельность украинцев.

2. Разрешения в Буковине культурно-просветительной работы в разных украинских националистических обществах и издания периодической литературы на украинском языке.

3. Оказания «УПА» необходимой помощи оружием, продовольствием и обмундированием.

Выполняя задания главного провода «ОУН», в сентябре 1943 г. через оуновца КОРН ЧУКА, занимавшего его должность начальника отдела труда при одесской горуправе, мы пытались связаться с каким-либо авторитетным представителем румынской власти, чтобы при его помощи добиться предварительных переговоров с Румынским правительством. Однако эти попытки положительных результатов не дали.

В октябре 1943 г., воспользовавшись случаем моего ареста румынской разведкой, я решил установить контакт с румынскими властями, что мне и удалось осуществить, румыны согласились на ведение предварительных переговоров.

Примерно через 3 дня после моего освобождения из тюрьмы С МЧИШИН и Ч НИГА имели встречу с начальником румынского разведывательного центра № 3, подполковником П РЖУ и названным мною вышестепенным капитаном АРГИР.

В процессе переговоров они достигли соглашения, выразившегося в том, что «организация украинских националистов» дала обещание прекратить проведение какой бы то ни было антирумынской деятельности, а румыны, в свою очередь, согласились:

а) освободить из всех тюрем «Транснистрии» и Румынии арестованных за националистическую деятельность украинцев;

б) удовлетворить наши требования в отношении Буковины;

в) оказывать отрядам «УПА» необходимую помощь вооружением, боеприпасами и обмундированием.

Тогда же условились о предстоящей встрече между политическими руководителями Румынии и главного провода «ОУН».

ВОПРОС: Когда и в каком месте должна была произойти эта встреча?

ОТВЕТ: Встречу между представителями румынского правительства и главного провода «ОУН» намечалось провести на территории Буковины, конкретно место не указывалось.

Два представителя главного провода должны были находиться где-то в районе Снятина (Западная Украина) и по прибытии в Буковину делегатов от Румынии перейти туда границу для ведения переговоров.

Ответственным за организацию переговоров с нашей стороны был С МЧИШИН.

Согласно этой договоренности, в последних числах ноября 1943 г. С МЧИШИН выезжал в главный провод. Вместе с Семчиным в район Снятина Станиславской области ездил и полковник П РЖУ. Очевидно там он имел встречу с представителями главного провода ОУН, ибо после возвращения С МЧИШИНА в январе 1944 г. в Одессу, он неоднократно посылал Ч НИГУ к П РЖУ с целью узнать прибыл ли какой ответ их Бухареста. С МЧИШИН с группой оуновцев в количестве 12 человек, выехал в направлении г. Черновицы, так как создалась угроза попасть в окружение частей Красной Армии.



Я и Ч НИГА получили от С МЧИШИНА задание остаться в Одессе до последних дней, а затем с отступающими румынскими войсками выехать на территорию Румынии, не теряя связи с разведкой.

30–31 марта сего года я и Ч НИГА с разведывательным центром № 3 выехали в Галац (Румыния).

**ВОПРОС:** Встречались ли вы с С МЧИШИН М после его отъезда из Одессы?

**ОТВ Т:** Да. По приезде в Галац 10 апреля 1944 г. в отделе информации 6-й румынской армии я встретился с С МЧИШИН М, который лежал больным.

Он мне рассказал, что бежать в Западную Украину не представилось возможным, потому что г. Черновицы был занят частями Красной Армии, путь его движения оказался отрезанным, и он с 12 оуновцами возвратился в Румынию, где установил связь с начальником «службы специальной информации» 6-й румынской армии, полковником ИОН СКУ.

С МЧИШИН подтвердил необходимость продолжения работы по переговорам, чтобы добиться освобождения оуновцев из тюрем Румынии.

**ВОПРОС:** Что вами конкретно сделано по тому вопросу?

**ОТВ Т:** В апреле 1944 г. через капитана АРГИР я познакомился с майором КУР РАРУ, а затем с подполковником П РЖУ и полковником ИОН СКУ – начальником «службы специальной безопасности» 6-й румынской армии.

С ИОН СКУ я говорил от имени представителя главного провода «ОУН» по организации переговоров и выставил перед ним требования:

1. Помочь нам в отправке на территорию Западной Украины оставшихся в Румынии оуновцев.
2. Выполнить свое обещание об освобождении из тюрем Румынии всех оуновцев.

По первому вопросу ИОН СКУ пообещал сделать возможное и оказал помощь в отправке двух оуновцев на связь с главным проводом. Один из них после установления связи должен был возвратиться обратно и привезти маршрут следования. На выполнение того задания в мае сего года были посланы «ОР Л» и «МАИ». Однако в пути они были задержаны венграми, а затем, совершив побег из-под стражи в июне 1944 г., возвратились в Галац.

По второму вопросу ИОН СКУ ответил, что Румынское правительство 8 февраля 1944 г. уже издало декрет об освобождении политических заключенных, где включены согласно договоренности и украинцы.

ИОН СКУ также сказал, что мне необходимо выехать по тому вопросу в Бухарест со списком арестованных украинцев и обратиться в «Министерство справедливости» и, что в том мне поможет сотрудник «службы специальной информации», майор КУР РАРУ.

Результаты моих переговоров с полковником ИОН СКУ я доложил С МЧИШИНУ, который мою поездку в Бухарест санкционировал и дал адрес матери арестованной оуновки РБАНОВКИ Лидии (ул. Калия-Плевны, д. 96). Она должна была знать, где находятся арестованные оуновцы и в частности ее дочь, поскольку она характеризует<sup>1</sup> об освобождении. Придя по указанному мне адресу, я там узнал, что материалы на оуновцев находились у адвоката ЛОЗУРЯК Анны, проживающей в доме РБАНОВИЧ. Она ранее работала в канцелярии адвоката, выступав его в качестве защитника на судебных процессах оуновцев,

---

<sup>1</sup> Так в документе. Вероятно имеется в виду «ходатайствует».

ЛОЗУРЯК посоветовала обратиться адвокату МАСИК ВИЧ ОР СТУ, которому были переданы все дела на украинцев.

При свидании с МАСИК ВИЧ М я объяснил ему, что являюсь представителем от главного провода организации украинских националистов в Румынии и имею разрешение румынских властей на освобождение из-под стражи оуновцев, для чего мне нужен список этих лиц. МАСИК ВИЧ дал мне список на 50 человек оуновцев, которые содержались в разных тюрьмах Румынии.

Тогда же тот список я передал майору КУР РАРУ, а последний обратился с ним в «министерство справедливости» и добился там разрешения моей поездки по тюрьмам городов Румынии, где содержались оуновцы.

«Министерство справедливости»<sup>156</sup> назначило своего представителя КАФРИЦА, который должен был ездить вместе со мной и перепроверять настроение арестованных украинцев к румынскому правительству.

20 июня 1944 г. мы вдвоем выехали в города:

Закарпати, где в тюрьме содержалось 3 оуновца

Буз у --- П --- --- П --- 34–35 оуновцев

Мисля --- П --- --- П --- 6 женщин оун

Сибиу --- П --- --- П --- 14 оуновцев

Аюд --- П --- --- П --- 10 оуновцев

Крайова --- П --- --- П --- 4–6 оуновцев

Содержались оуновцы в тюрьмах и других городов, но припомнить эти тюрьмы затрудняюсь, ибо туда не ездил. Всего по Румынии было арестовано 95–100 оуновцев.

В начале июля 1944 г. мы возвратились в Бухарест, где я имел встречу с майором КУЛ РАРУ. В разговоре со мной он пообещал, что все оуновцы будут из тюрем освобождены.

Из Бухареста я выехал в г. Домнеши, где находилась радиостанция отдела информации 6-й румынской армии и там же проживал майор КУЛ РАРУ.

Примерно 20 июля сего года я выехал в Галац к С МЧИШИНУ и доложил о результатах моей поездки. С МЧИШИН поручил мне проследить за выполнением обещания румын, после чего я возвратился в Домнеши и проживал там до 28 августа 1944 г.

Затем я выехал в Бухарест к РБАНОВИЧ Лиде, где 2 сентября 1944 г. вместе с приехавшим туда С МЧИШИН М и был арестован органами Советской власти.

ВОПРОС: Какую цель преследовала Организация украинских националистов, требуя освобождения из тюрем оуновские кадры?

ОТВ Т: Мы имели в виду создать из них отряд УПА и направить его в «Буковинскую повстанческую армию».

[...]<sup>1</sup>

Подполковник

МАХОВ<sup>11</sup>

*Помета: ОУН в Транснистрии.*

*ГДА СБ України. Ф. 13. Спр. 372. Т. 38. Арк. 237–263. Копия.*

<sup>1</sup> Опушены сведения о членах ОУН, находившихся вместе с Павлиным в Галаце.

<sup>11</sup> Внизу листа чернилами дописано: «Справка. Подлинник протокола допроса находится в архивно-следственном деле «Берлога», том 2 лист 298. Подполковник» (подпись неразборчива).

**№ 3.103. Докладная записка Н.С. Хрущева И.В. Сталину  
о поездке в западные области Украины и проведенных мероприятиях  
по борьбе с ОУН**

15 ноября 1944 г.

№ 1173

ЦК ВКП(б) — тов. Сталину И.В.

\*С 28 октября по 5 ноября с.г. я выезжал в западные области Украины. Был во Львове, районах Львовской области и в г.Ровно, где ознакомился с состоянием борьбы с бандами украинско-немецких националистов\*<sup>I</sup>.

В результате проведенных мероприятий по борьбе с оуновским бандитизмом, усиления чекистско-войсковых операции и политической работы среди населения количество бандитских групп и бандпроявлений несколько уменьшилось. Если в августе с.г. на территории западных областей УССР имело место 418 бандпроявлений, то в октябре их было 338.

Со времени освобождения западных областей Украины \*уничтожено 45 742 бандита и захвачено живыми 38 тыс. бандитов\*<sup>II</sup>.

С целью выяснения настроения участников банд я допросил ряд арестованных бандитов, как рядовых, так и руководителей. Арестованные бандиты рассказывают, что настроение в бандах плохое, что многие отряды и группы на грани разложения. Подавляющее большинство бандитских отрядов состоит из насильно мобилизованных крестьян. Дисциплина держится только террором. Активные оуновцы за проявление дезертирства и колебаний ведают или отсекают голову, уничтожают не только тех, кто дезертирует, а угрожают уничтожить всю семью. Эти угрозы они часто приводят в исполнение.

Несмотря на эти жестокие репрессии увеличивается дезертирство и явка с повинной не только рядовых бандитов, но и командного состава бандитских отрядов.

тому способствуют не только чекистско-войсковые мероприятия, но и принятое нами 12 февраля 1944 г. обращение к участникам так называемых УПА и УНРА. В этом обращении правительство Советской Украины обещало амнистию всем тем участникам националистических банд, которые порвут с бандами и станут на путь честной жизни. К этому обращению мы придерживаемся. За время, истекшее со дня опубликования этого обращения явилось с повинной 11 577 бандитов.

\*Учитывая обстановку в бандитских отрядах и настроения рядовых участников банд, мы теперь приняли решение несколько изменить порядок оформления явившихся с повинной и их использование\*<sup>III</sup>.

Большинство тех, кто являлся с повинной, обращалось с просьбой немедленно направить их в воинские части и сделать так, чтобы в селе не знали, что он явился с повинной.

До последнего времени работники НКВД предлагали явившимся с повинной обязательно идти в свое село и жить дома, а спустя некоторое время в обычном порядке через военкоматы призываться в Красную Армию. Таким преследовалась цель показать, что участник банды действительно получил амнистию

---

<sup>I</sup> Текст отчеркнут вертикальной чертой на полях.

<sup>II</sup> Текст отчеркнут вертикальной чертой на полях.

<sup>III</sup> Текст отчеркнут вертикальной чертой на полях.

и вернулся к честному труду. Некоторых бандитов, являвшихся с повинной работники НКВД посылали обратно в банды, чтобы они там агитировали своих товарищей прекратить борьбу и явиться с повинной.

Большеинство являвшихся с повинной неохотно соглашались с предложением НКВД идти в села и особенно неохотно возвращались в бандитские отряды. Такое нежелание возвращаться в свои села и обратно в банды объясняется тем, что главари банд жестоко преследуют их, если им удастся узнать, кто являлся с повинной. Есть много случаев, когда оуновцы убивали людей из банд, а часто уничтожали их семьи, оставляя записку с угрозами истребить всех, кто уйдет из банды. Оуновцы также расправлялись с теми, кто являлся с повинной и приходил снова в бандитский отряд.

Таким образом, для тех, кто желал бы порвать с бандой и вернуться к честному труду, создавалось безвыходное положение<sup>1</sup>. Они видят силу Советского Союза, видят безнадежность борьбы и понимают, что рано или поздно банда будет уничтожена. Поэтому многие хотели бы уйти из банды, но они боятся мести со стороны руководителя. Арестованные бандиты, с которыми мне приходилось беседовать, заявляют: «Если придется с повинной, вы помете обратно в банду для проведения соответствующей работы или же заставите идти к себе в деревню, где я буду выявлен как дезертир из банды, после чего я и вся моя семья будет уничтожена». Поэтому бандиты рассуждают так: «Лучше уж я сам погибну в банде, но зато моя семья сохранится».

Учитывая такую обстановку, мы дали указание работникам НКВД руководствоваться следующим: каждый, кто добровольно уходит из банды, может вернуться к себе в село домой или, если он не призывного возраста, пойти на работу по своему усмотрению. При явке с повинной ни в коем случае не принуждать идти обратно в банду для проведения соответствующей работы, а посылать обратно только тех, кто изъявляет желание<sup>11</sup>. Если явившийся с повинной пожелает немедленно уйти в армию или устроиться на работу в другом районе, надо стараться удовлетворить его желание. Работники НКВД должны гарантировать сохранение в тайне факт возвращения из банды. Об этом мы сообщим в листовках, на собраниях крестьян с тем, чтобы родственники и знакомые передали бандитам. Это будет способствовать разложению их рядов.

Считаю необходимым также широко использовать пришедших с повинной, особенно из командного состава, чтобы они написали листовки или дали согласие выступить на собраниях в тех районах и селах, где они действовали, с призывом к бандитам уходить из банд. Это тоже будет содействовать ускорению разложения оуновских банд. Тех бывших бандитов, кто станет нам активно помогать, мы возьмем под защиту.

В связи с усилением борьбы с бандами и наступлением холодов оуновцы хотят на зиму вывести банды из лесов, распустить их по селам и вести главным образом индивидуальный террор против сельского актива и руководящих работников районных и областных организаций. Арестованные бандиты рассказывают, что по этому вопросу есть директива руководителей ОУН.

Факты усиления террористической деятельности за последние дни подтверждают эти заявления. Участились случаи нападения на местных сельских

---

<sup>1</sup> Текст отчеркнут вертикальной чертой на полях.

<sup>11</sup> Текст отчеркнут вертикальной чертой на полях.

активистов. Бандиты следят за теми, кто активно сотрудничает с нами, ночью уводят в лес и там убивают или ве ают. Нередки случаи зверской расправы над целыми семьями активистов и мирных жителей, сочувствующих советской власти\*<sup>I</sup>. В ночь на 25 октября с.г. в селе Селец-Бенькув Львовской области бандиты вырезали три семьи и повесили секретаря сельсовета. 29 октября с.г. в селе Ворганец Ва ковского района Черновицкой области бандитами убито 19 человек советского актива. В селе Кареловичи Перемы льянского района бандитами пове ен Петрик – быв ий участник банды, явив ийся с повинной и семья Оленича, два сына которого служат в Красной Армии. В одном селе Перемы льянского района Львовской области, бандиты поймали сельского учителя и изрезали его ножами, при том нанесли ему много неглубоких ран и оставили записку, в которой угрожали уничтожить тех, кто окажет помощь. Несмотря на то, что учитель был в тяжелом состоянии, никто из жителей села, даже его жена, не стали ему помогать, пока не прибыли работники районных организаций и не забрали его в больницу.

\*Истребляя местных активистов и мирных жителей, главари банд преследует цель запугать крестьян и под страхом истребления удержать их от активной поддержки мероприятий советской власти\*<sup>II</sup>.

Для осуществления террористических актов оуновцы создали так называемую «Службу безпеки» («Служба безопасности»). В ти «Службы безопасности» подбираются наиболее отъявленные бандиты, как правило, члены ОУН. Они живут в селах, следят за поведением крестьян и сообщают руководителям оуновских организации о тех лицах, кто помогает органам советской власти. Получив данные об активной работе крестьян, оуновцы приговаривают их к смерти, а члены группы «Службы безопасности» приводят в исполнение тот приговор.

Перед органами НКВД и НКГБ мы поставили задачу обратить особое внимание на выявление бандитов из групп «Службы безопасности» и как можно быстрее истребить тих отъявленных головорезов – активистов ОУН. Для того ироко будут применяться засады в местах, где действуют группы «Службы безопасности». Такие засады, если их тщательно готовить, дают хорошие результаты. За последнее время проведен ряд удачных операции, в результате которых, уничтожено и захвачено несколько десятков бандитских главарей.

Оправдали себя созданные во многих районах и селах группы самообороны или как их называют «истребительные отряды» («Ястребки»). ти отряды состоят из местных жителей, которые принимают активное участие в борьбе против банд. Как правило, ти группы самообороны при столкновении с бандитами дерутся неплохо. Мы и в дальней ем, будем создавать новые группы самообороны, и снабжать их оружием<sup>III</sup>.

Имели место факты, когда отдельные операции проваливались, так как бандиты заранее узнавали о подготавливаемых мероприятиях. то объясняется тем, что на и работники не всегда соблюдают конспирацию, о подготавливаемых операциях знает больш ой круг работников. Мы поставили задачу – усилить конспирацию, свести до минимума количество лиц, знающих о проводимых мероприятиях. Перед партийными организациями и органами НКВД и НКГБ мы

---

<sup>I</sup> Текст отчеркнут вертикальной чертой на полях.

<sup>II</sup> Текст отчеркнут вертикальной чертой на полях.

<sup>III</sup> См. также док. № 3.109, 3.132, 3.139, 3.148, 3.175, приложения, док. № 5.

поставили задачу тщательно проверить аппарат, особенно состав технических работников из местного населения.

\*Считаю необходимым ввести военно-полевые суды при войсках МВД. Для устрашения бандитов по приговорам этих военно-полевых судов осужденных к уничтожению не расстреливать, а вешать. Суды необходимо проводить открыто с привлечением местного населения. Результаты судов в печати не освещать. Приведение в исполнение приговоров военно-полевых судов производить публично в селах\*<sup>1</sup>, по возможности, там, где совершено преступление осужденный. Это подействует более отрезвляюще на бандитов.

Военные трибуналы задерживают рассмотрение дел на арестованных участников банд украинско-немецких националистов. Есть много случаев, когда осужденные содержатся под стражей в течение 3–4 месяцев.

\*Вношу предложение временно учредить при областных управлениях НКВД западных областей УССР специальные тройки в составе: секретаря обкома партии, начальника областного управления НКВД и областного прокурора\*<sup>11</sup>. этим тройкам предоставить право рассмотрения дел украинско-немецких националистов и их пособников и предоставить право применять к виновным высшую меру наказания — расстрел с приведением приговора в исполнении немедленно. Дела, предоставляемые на рассмотрение троек, должны оформляться со строгим соблюдением норм процесса.

Некоторые бандиты, явившиеся с повинной, и арестованные участники националистических банд показывают, что в последнее время между руководителями ОУН и польскими националистами происходили переговоры о прекращении борьбы между оуновскими бандами и поляками с тем, чтобы все усилия тех и других направить на борьбу против советской власти.

Видимо в ряде районов такая договоренность у них уже имеется, так как в последнее время резко уменьшилось количество террористических актов со стороны банд украинско-немецких националистов против польского населения<sup>111</sup>.

Поляки во Львове и особенно в Дрогобыче ведут себя довольно подозрительно. \*Факты показывают, что в этих городах и некоторых районах имеются польские организации, связанные с польским мигрантским правительством в Лондоне. В Городокском районе Львовской области недавно вскрыто три подпольных группы польских националистов\*<sup>14</sup>. Поляки готовятся к активным действиям, скупают оружие, издают листовки.

1 ноября с.г. в г. Львове поляки сделали попытку проявить себя более активно. В городе есть кладбище, где похоронены поляки, погибшие в борьбе с Красной Армией в 1921 г. Под видом выполнения религиозного обряда в день «всех святых» — 1 ноября поляки большими группами приходили на это кладбище, украшали все могилы польскими национальными флагами, жгли свечи, украшали могилы цветами. На могиле неизвестного польского солдата были поставлены два картонных абажура с надписью: «Не отдадим Львова СССР». В некоторые венки были вложены небольшие плакаты с антисоветскими лозунгами. Поляки украсили статуи американского летчика и французского солдата, состоявших в

---

<sup>1</sup> Текст отчеркнут вертикальной чертой на полях.

<sup>11</sup> Текст отчеркнут вертикальной чертой на полях.

<sup>111</sup> См. ГДА СБ Укра ни. Ф. 13. Спр. 372. Т. 38. Арк. 22–23.

<sup>14</sup> Текст отчеркнут вертикальной чертой на полях.



польской армии и погибших в борьбе против Красной Армии. Возле статуи американского летчика были поставлены картонные абажуры, на которых, с одной стороны, был написан лозунг: «Слава борющимся за польский Львов», а на другой стороне нарисована карта Польши с включением городов Львов, Станислав, Тернополь, Луцк и др. с надписью: «Что у нас вражеское население взяло, отнимем саблей». При пении религиозных песен некоторые поляки выкрикивали антисоветские лозунги: «Не дадим земли, откуда наш род происходит», «Погибнем за Львов», «Да здравствует Миколайчик», «Пусть живет Армия Крайова», «Смерть большевикам» и т.п. Органами НКВД и НКГБ арестовано 7 польских националистов, которые выкрикивали антисоветские лозунги.

На площади в г. Львове висит карта Европы, на которой отмечается движение фронтов. На этой карте граница Советского Союза с Польшей проведена по линии Керзона<sup>157</sup>. Неизвестные лица, безусловно, поляки, один раз облили эту карту чернилами, а два раза пытались поджечь, но им помешали патрули.

Мы получили сведения о том, что поляки готовились к 11 ноября (день независимости Польши) к активным действиям. По тому мы приняли ряд мер: привели в боевую готовность войска, усилили охрану городов Львов и Дрогобыч, в первую очередь, почты, электростанции, железной дороги, зданий партийных и советских учреждений и других объектов. 11 ноября день прошел спокойно. Не исключено, что поляки попытаются пойти на авантюристическое выступление в гг. Львове и Дрогобыче, чтобы продемонстрировать здесь свое влияние. Мы приняли сейчас ряд мер по усилению политической работы среди польского населения и чекистской работы.

Мне кажется, следует провести ряд организационных мероприятий по отношению к некоторой части польского населения. Соглашение о переселении поляков из Украины в Польшу пока не дает положительных результатов<sup>158</sup>. Часть польского населения искренно не желает уезжать потому, что им лучше жить в нашем советском государстве, а часть реакционно-настроенных поляков не уезжает потому, что получила директиву от мигрантского правительства в Лондоне.

\* если будет Ваше согласие\*<sup>1</sup>, мы переселим часть польского населения в другие места под видом мобилизации на работу в промышленные центры с тем, чтобы изменить национальный состав в городах Львове и Дрогобыче в пользу украинцев и русских.

В настоящее время в западных областях УССР проводится мобилизация украинцев в Красную Армию по 1900 год включительно, а поляков в Польское Войско<sup>159</sup> по 1908 год включительно.

\*Считаю необходимым и по Вашему указанию проводить мобилизацию поляков на таких же основаниях, как и украинцев, т.е. до 45-летнего возраста и, если нет возможности направить их в Польское Войско, то послать в части Красной Армии или на работу в советском тылу\*<sup>11</sup>.

В городах Львове и Дрогобыче нет городских отделов НКГБ. Областное Управление НКГБ главное свое внимание уделяет борьбе с оуновскими бандами и слабо борется с польскими подпольными организациями. Считаю необходимым для усиления чекистской работы создать городские отделы НКГБ в гг. Львове и Дрогобыче.

---

<sup>1</sup> Текст отчеркнут вертикальной чертой на полях.

<sup>11</sup> Текст отчеркнут вертикальной чертой на полях.



Во время поездки по западным областям я видел очень много польских солдат и офицеров, болтающихся в городах и селах. Как правило, эти лица имеют отпускные документы из частей Польского Войска. Не исключено, что часть этих поляков в военной форме Польского Войска являются нелегалами и проводят враждебную нам работу. Несомненно также и то, что в частях Польского Войска предоставляют много отпусков. \*Следовало бы через тов. Булганина или через другие органы договориться с Польским Комитетом Национального Освобождения<sup>160</sup> о том, чтобы из Польского Войска не предоставляли отпусков в г. Львов и другие западные области УССР\*<sup>1</sup>.

\* \* \*

В октябре с.г. во всех западных областях УССР проведены областные собрания- партийного актива, на которых обсуждался вопрос о выполнении решения ЦК ВКП(б) «О недостатках в проведении политической работы среди населения западных областей УССР»<sup>161</sup>. Собрания про ли при больш ой активности и явились важным средством мобилизации всех коммунистов на улучшение партийно-политической работы среди рабочих, крестьян и интеллигенции западных областей УССР. В результате выполнения решения ЦК ВКП(б) партийно-политическая работа улуч ается. В районы направлено много пропагандистских работников, ироко развернута устная пропаганда. ЦК КП(б)У наметил ряд мероприятий по оказанию помощи партийным организациям, западных областей в проведении партийно-политической работы<sup>162</sup>.

Н. Хрущев

*Помета на первом листе документа: «От т. Хрущева».*

*АП РФ. Ф. 3. Оп. 61. Д. 845. Л. 55–67. Подлинник.*

### **№ 3.104. Донесение руководителя подразделения ОУН в Львовской области Ю. Сурмача проводнику Максиму о положении в области в октябре 1944 г. и борьбе подразделений УПА с Красной Армией и НКВД**

15 ноября 1944 г.

Львовщина

СООБ НИ СТ РИТОРИИ  
за месяц октябрь 1944 г. (продолжение)

#### Золочевщина

Отчетный период проходил даль е под знаком облав, арестов, сбора поставок, набора мужчин в армию.

15 октября устроили облаву в с. Коропец. Поймали 12 человек. Двоих разорвало гранатой в бункере.

16 октября боль евики устроили облаву в с. Вицень (польское). Поймали 40 человек.

17 октября была облава в с. Жуков. Поймали 5 человек.

<sup>1</sup> Текст отчеркнут вертикальной чертой на полях.

18 октября была облава в с. Ремезовка. Поймали 4-х человек. У одного из них на ли при себе трезубец. Тот трезубец прибили ему гвоздем на лбу, также вырезали ему ножом трезубец на коже спины.

19 октября. Также устроили облаву в с. Коропец. Поймали 5 мужчин. В упомянутых облавах приняло участие 300 бойцов.

4 октября 1944 г. была облава в с. Вороняки. Они спровоцировали поляки, говоря, что бандеровцы собираются в лесах возле Вороняков, чтобы напасть на станцию в Золочеве. Польские полицейские, которые принимали участие в облаве, сожгли одно хозяйство.

18 октября в с. Вороняки была облава. Во время нее разбили самооборону. В боях погибло 20 бойцов без потерь с нашей стороны.

13 октября устроили облаву в с. Пугов, Подлипцах. В первом селе схватили 40 человек, в другом – 24 девушки. Их отправили в Подволочиск копать картошку.

1 октября бойцы окружили села Бужок, Розваж, Закомарье, Пидлисье, Ожидив. Поймали 30 мужчин и двух девушек.

3 октября бойцы в количестве 20 бойцов устроили проверку в с. Побач. Арестовали одну девушку.

4 октября бойцы в количестве 10 бойцов устроили обыск в с. Ствипин. Арестовали одну девушку.

5 октября устроили облаву в с. Куты, Лисовое, Годилов. В Годилове сожгли одну хату, не поймали никого.

5 и 6 октября бойцы в количестве в 600 бойцов устроили облаву в лесу и селах: Рижаны, Баймакы, Грабижа, Боложныны, Соколовку. В Баймаках на поле пойманы две девушки. В той же станции искали раненых, нашли одного человека. В Соколовке поймали 7 человек.

8 октября устроили облаву в Закомарском лесу. Разбили самооборону. Во время облавы погиб повитовый проводник Ворон (раненый застрелился).

1 октября 1944 г. попал в засаду возле с. Закомарье, д. Дармод, член самообороны. Его ранили и забрали в НКВД.

27 октября НКВД арестовало в Закомарье одну девушку, одну в Скваряве. Аресты девушек частое явление.

15 октября бойцы устроили облаву в с. Красном силой 250 бойцов. Арестовали двух девушек.

24 октября бойцы устроили облаву в Гологорских и Унивских лесах. Во время стычек погиб один боец УПА.

19 октября сделали облаву в Санемирском лесу. Нашли схрон с оружием и продовольствием. В Санемире сожгли два хозяйства. Когда бойцы возвращались ночью после той облавы, встретились около Глинян с бойкой в количестве 7 человек. Погибли 4 бойца без потерь с нашей стороны. Во время боя красные сожгли в Глинянах три хозяйства. В стычке погиб начальник НКГБ в Глинянах.

Во время облавы в Розворянах, около 20 октября, один затерроризированный бойцами человек выдал 6 схронов, в которых пойманы 10 человек. Одного расстреляли.

В Скнилове НКВД разоружило сельскую милицию по подозрению, что она сотрудничает с бандеровцами.

25 октября вечером в Красном на станции НКВД устроил проверку документов, а потом усиленно охраняли станцию (говорили, что бандеровцы собираются напасть на станцию).

27 октября в Подгайчиках дезертировал один лейтенант. Он говорил, что за время его размещения в Подгайчиках дезертировали 36 человек старшин и подстаршин.

В Глинянах отстраивают ткацкую фабрику. В округе приводят в движение кожевни, винокурни и мельницы.

Появились слухи, что из области приехал приказ НКВД, чтобы на акцию с войсками выехали 2–4 НКВДиста (т.к. многих из них убивают). Практически в каждую колхозную школу дали большевики по несколько учительниц с востока. В целом, территории проводят мобилизацию мужчин 18–45 лет. В селах, в которых все подлежащие мобилизации мужчины идут в военкоматы. Часть из них отпускают домой, часть вывозят в направлении Львова.

В селах большевики устраивают митинги. Грозят высылкой в Сибирь всех тех, кто не сдаст контингент и помогает бандеровцам.

Начинают устраивать засады ночью. В с. Куты 3 большевиков устроило засаду на крыльце у одного местного, и убили во дворе жандарма из подразделения УПА. В районных селах НКВД-исты, переодетые в гражданское, ходят ночью в поисках воинов УПА. Просят хлеба и говорят крестьянам, чтобы кое-что передали своим — в лес (Гришковичи, Куты)<sup>1</sup>.

Появляются дезертиры из КА, спрашивают по связи, преимущественно из Галиции и Волыни. Часть польской милиции большевики забрали в КА, а часть и дальше им верно служит. Поляки, в общем, сильно вредят украинцам, одновременно говоря о сотрудничестве с украинцами. Польская банда в Ковтивских лесах захватила разведчика из подразделения УПА. Ему много говорили о сотрудничестве и отпустили на свободу. В окрестностях Ковтова, Бциня, Сасова появились небольшие вооруженные польские боевики. В с. Хмелево (пол.) убежало 25 поляков, которые служили при милиции в Олеско. Прячутся в окрестных лесах.

В лесу около с. Коропец польская боевая группа из с. Бицень забрала у него крестьянина коней с возом.

К вопросу о переселении на Запад поляки относятся враждебно.

Вражеские силы таковы: Олеско 600 бойцов, Ожидов выгрузилось 600, Золотов до 200, Заболотовцы до 150 бойцов, Подкамень 150, Броды до 300 бойцов, последними появились части КА в Понивицы, Рожнив, Монастирок Бродивский, Руда, Станиславчик. Число неизвестно. В северных Бродских лесах делают дела. Ночью кладут огонь, а самолеты бомбардируют эти места. В с. Ражнив сбросили бомбу на двор, где мужик варил самогонку. Убили его.

Красное 200 бойцов, Глиняны 225, Сторонибабы 100 бойцов, и на аэродроме 25 двухмоторных транспортных самолетов, Куткир 30 бойцов, Утеков 25, Куровичи 400, и площадь аэродрома вмещает 50 самолетов, бомбохранилище и бомбоубежища, Альфредовка 20, Унтервальден 150, Подгайчики 300 бойцов, 10 НКВД-истов, Полоничи 70, Задворье 70, и Ляпки Кор. 30.

#### иреччина

13 сентября 1944 г. большевики в количестве 1000 бойцов и множество поляков совершили облаву на сс: Великая Воля, Стельско, Глуховец, которая распространилась на все эти населенные пункты. Во время облавы на леса большевики наткнулись на группу УПА, с которой завязался бой. В том бою пали 38 большевиков и один из группы УПА, которая также лишилась своего лагеря. Акция про-

<sup>1</sup> Абзац отчеркнут синим карандашом вертикальной чертой.

должалась два дня. Подразделения УПА отступили в сторону Николаева, а большевики направились в сторону с. Бобрки. Во время облавы произошло нападение на сс: Мочары, Бродки, Глуховец, и проходящие бойцы не только не грабили ничего, а наоборот, посоветовали все спрятать, что у людей есть наверху, говоря, что они теперь не берут, но за ними могут прийти такие, что будут грабить<sup>1</sup>.

13 октября 1944 г. большевики устроили облаву на с. Пески. Задержали одного поляка и двух мужчин, которые отказались пойти в КА.

15 сентября 1944 г. НКВДисты численностью 20 человек устроили облаву на с. Мостки. В ходе облавы задержано 22 местных жителя.

16 сентября 1944 г. НКВД в количестве 150 человек вместе с поляками совершили налет на с. Порна. Задержано 2-х человек, которые отказались идти в КА. За селом военизированный отряд имел стычку, но вынужден был отступить перед превосходящими силами.

17 сентября 1944 г. в с. Демца устроили большевики облаву, в течение которой задержали 40 взрослых мужчин. Была арестована также одна девушка, которую в ходе допроса освободили.

17 сентября 1944 г. Сотня большевиков окружила с. Сайкив. В 6 часов утра, имея подробный план и хороших курьеров, начали облаву на село. При входе в село, начали стрелять в охрану, которая немедленно подняла всех в селе.

Всех мужчин, которых убегали из села, большевики расстреливали. В то время в селе находились д[рузья] Железов, Пугач, Карий, Вий, Холодный. Состоялся бой, в котором погибли д[рузья] Пугач, Смелян, Довбуш, Певный, Смерека, Шрам, Сокол, Вий, Карий, Железов. Вместе с ними также погибло и 6 местных. Друг Пугач погиб со словами: «Боже, прости меня, гибну за Украину».

Потери большевиков 19 человек. Среди них старший лейтенант. Большевики сожгли 30 хозяйств. После акции выехали в сторону Черца, забирая с собой всех мужчин, которых после допросов освободили. Кроме одного, которого задержали.

18 сентября 1944 г. в сс: Попелян и Песок приехали НКВДисты в количестве 35 человек, чтобы вывезти семьи подозрительных лиц. Из села выехали в направлении Черца. По дороге наткнулись на вооруженную группу на них, но перед превосходящими силами она группа отступила.

19 сентября 1944 г. одна группа большевиков устроила облаву на подступы к селу Горбач-Гай. Во время облавы убили одного боевика, двух захватили живыми. Арестованные через несколько дней вернулись — мол, их отпустили.

18 сентября 1944 г. в с. Гуминец вечером приехали большевики и расквартировались там. На следующий день приехало еще больше большевиков, и они начали облаву, в ходе которой забрали 3 местные семьи, сыновья которых не ушли в КА, а остальным пригрозили, что в случае если их дети не пойдут в КА, их имущество будет конфисковано.

23 сентября 1944 г. в с. Бродки приехали НКВДисты в количестве 20 человек. Цель поездки НКВД была арестовать двух местных парней. 16 из них выехали в с. Поляна, а остальные устроили обыск у одного домовладельца Кухарского, где ничего не нашли. Также и в с. Поляна ничего не найдено. С НКВДистами был восточник Кармелюк, член УПА из группы Функа.

---

<sup>1</sup> Далее зачеркнуто: «15 сентября 1944 г. в с. Демня прислали двух боевиков из сотни Голуба».

23 сентября 1944 г. в с. Пески ввозило НКВД 4 семьи, в которых сыновья вначале согласились пойти служить в милицию, но потом сбежали.

25 сентября 1944 г. НКВД вывезло 4 семьи, в которых сыновья не согласились [пойти] в КА.

26 сентября 1944 г. военизированное подразделение захватило в сс: Повергив и Колодубы боль евиков, прокурора нар. суда в Комарне, 4 поляков-милиционеров и одного водителя – украинца, который работал как сексот. После короткого допроса они были ликвидированы<sup>1</sup>.

27 сентября 1944 г. в с. Черкассы приехали боль евики в составе одной сотни и устроили облаву на село. Село они оставили уже в 3 часа утра. Во время облавы был арестован один стрелок, и забрали одного крестьянина, у которого был ружейный порох. тих арестованных забрали в ерец. Возвращаясь из Черкасс в ерец, НКВД-исты повстречали по дороге двух парней, которые не по ли в КА. Одного застрелили, а второго забрали с собой.

25 сентября 1944 г. в с. Гутиска приехал НКВДист, который служил в польской армии. Двое на их людей из военизированного подразделения задержали его и ликвидировали.

26 сентября 1944 г. в с. Полянка приехало вечером 30 НКВДистов, а рано утром по ли в место укрытия группы УПА – Функа. По дороге они встретились с группой Сечевика. Обогнув стойки, попали в лагерь. Группа, застигнутая врагсплох боль евиками, отступила.

29 сентября 1944 г. в с. Глинка (поселок Гутиска) приехала группа НКВДистов в количестве 17 человек, а с ними восточник из УПА группы Функа. Устроили обыск у одного человека, где был склад, ничего не на ли и увезли хозяина с собой. Из Глинка переехали в с. Гутиску, где также провели обыски, и, как и в предыдущий раз, и здесь ничего не на ли. На повороте дороги в ерец военизированное подразделение устроило засаду на возвращающихся боль евиков. По итогам засады, убито 11 боль евиков, и уничтожено одно авто. Раненый восточник Степовой попал в руки живым. Потери подразделения: 1 убитый, 1 раненый. На следующий день приехала сотня боль евиков, и сожгли в Гутиске 19 хозяйств, 4 человека застрелили. В Мачарах сожгли 7 хозяйств, 1 человека сожгли, 1 убит. На окраине Глинка сожжено 4 хозяйства.

1 октября 1944 г. НКВД приехало в с. Демни арестовать семьи подозрительных лиц. Арестовали одну женщину, а остальная часть семьи сбежала.

#### Комаряница.

4 октября 1944 г. в 12 часов разведка донесла, что в с. Повергив приехало 54 боль евика, из них 6 верхом, остальные на повозках. Среди них было 34 поляка из Бучача, Хлопа и Комарна. Остальные – НКВДисты и члены военкомата из Комарна.

Группа им. «Перуна» в составе 40 человек (уездная охрана) выдвинулись с места своей дислокации и лесом до ла до места засады. Между сс: Грабивно и Подзверинцем (место засады) на краю леса группа окопалась и приготовилась ко встрече с НКВД. Примерно в 15.30 боль евики выехали из с. Грабивно и двинулись в направлении леса к засаде. Впереди едет конная охрана в количестве 5 человек. Падают последние слова приказа. Все готовятся к встрече с врагом. Часть подразделения (4 человека с пулеметом) выдвигается в поле на рас-

---

<sup>1</sup> Абзац отчеркнут на полях синим карандашом вертикальной чертой.

стоянии 100 м от леса, чтобы взять под прицел ближний ряд конных всадников. Через долгие минуты медленно надвигается отряд. Не замечая нас, проезжает спокойно дальше. На расстоянии 200 м от всадников идут возы (8). Каждый прицеливается. Получен приказ «огонь». Из всех видов оружия открыли огонь. Среди продвигающихся врагов началась паника. Много поляков и НКВДистов пали замертво. Напуганные выстрелами кони убегают в близлежащую долину или в сторону села Подзверинец. Несколько бойцов (5), которые чудом спаслись от пуль, залегли во рву и начали обстреливать лес. Нескольких оставшихся (3), которые ползли в сторону села Подзверинец, удалось прикончить прицельным огнем. Все арестованные (8), которых бойцы везли с собой, бегут в сторону леса к нам. По дороге НКВДисты, те, которые остались, убивают во рву женщину из арестованных, а 7 мужчин убегают в лес. Среди них — 3 дезертиров из КА, украинцы с Бережанщины, которых захватили поляки под с. Повергив. Куц Морозенко проинформирован, заходит сзади спрятавшихся НКВДистов. Три москаля убиты, а трех поляков захватили живыми. Из-за быстрого наступления вечера не было возможности поискать боевое оружие, кроме одной винтовки, финки и 7 кружков для «Дехтярова». Убитых поляков и НКВДистов насчитывается около 45 человек. Среди убитых, возможно, был заместитель главы райисполкома и заместитель начальника НКВД. Двоих из них легко ранили в руку.

Один рой во главе с д[ругом] Чорнием полетел в сторону с. Татарина и Подзверинца, чтобы собрать оставшуюся часть бойцов и поляков. Под с. Подзверинцем д[руг] Чорний, опередив группу, подошел к одной копне сена, под которой лежали поляки, и они серией из финки и выстрелами из винтовки тяжело ранили д[руга] Чорния, умершего через 7 часов тяжелых страданий.

4 октября 1944 г. группа «Перуна» устроила облаву на НКВДистов и поляков между сс.: Грабивно, Подзверинец. Всего их было 54 человека. Из них убито 42 человека. Со стороны группы Перуна один убит, а один легко ранен в руку. В тот же день поляки из Комарина и других близлежащих польских сел начали обстреливать лес между Андрияновом.

Ночью с 4 на 5 октября 1944 г. войско в составе 120 человек прибыло в с. Подзверинец на облаву. Облава началась 5 октября 1944 г. на лес и села под лесом. Поляки сожгли 32 хозяйства в с. Грабивно, из с. Татариново забрали 50 мужчин. После допросов, которые проводились в Комарне, всех вывезли в сторону Рудок. На вагонах написали: «Бандеровцы».

5 октября 1944 г. поляки сожгли в Комарине на «Диброве» (предместье Комарина) 6 хозяйств. Одна старая раненная женщина сгорела. В тот же вечер поляки произвели беглый поиск и обыскали дома. Каждый дом окружали, и только после того входили в помещение.

6 октября 1944 г. поляки вместе с НКВДистами устроили облаву в с. Татариново. В результате облавы задержано 100 взрослых мужчин, которых отправили в тюрьму Комарина. После допроса всех арестованных отпустили. В тот же день старший лейтенант выслал группу бойцов в количестве 70 человек, чтобы они вместе с председателем сельсовета проверили лес. Бойцы просидели целый день на краю леса, а вечером вернулись в село и на вопрос, проверили ли они лес, ответили, что да.

7 октября 1944 г. поляки устроили облаву на с. Татариново. Село разграбили полностью. Были случаи, когда с людей снимали даже обувь и вышитые сороч-



ки. В конце облавы сожгли одну хату. Все войско, что было в Комарине, выехало в сторону Городка, а на их место приехали партизаны в количестве 100 человек.

8 октября 1944 г. партизаны устроили облаву на с. Подзверинец и забрали 107 мужчин: после допросов почти все были отпущены.

9 октября 1944 г. упомянутая группа устроила облаву на с. Татаринов и Повергив. В Татаринове были убиты трое мужчин, одного старика и двух молодых.

10 октября 1944 г. снова та же самая группа устроила облаву на сс: Блативка и Новоселка. Там был найден магазин хлеба (1 вагон). Там были убиты двое местных и неместных парней.

#### Городещина

НКВД вед т в селах Городещины разведывательную работу, вербует сетку сексотов. В последние дни стали организовывать по селам милицию, чтобы, мол, уберечься от «бандеровцев».

Каждый день боль евики вывозят с Городещины контингент прямо на фронт. Говорят, чтобы крестьяне сдавали контингент, так как от того зависит ситуация на фронте.

Во всей Городещине – повальная мобилизация от 16 до 50 лет.

На а родром, который построили боль евики в с. Цунево, сгоняют поденно из сел работников на работу. Берут даже мужчин до 60 лет.

#### Яворивщина

7 сентября 1944 г. в с. Сернах арестован староста Кисель Андрей, библиотекарь Глады Иван.

8 сентября 1944 г. в с. Порудни арестован Ле инский Иван, быв ий староста.

9 сентября 1944 г. боль евики устроили облаву на с. Хоросница. Во время облавы убили Гарабаха Михаила, который [пытался] убежать в поле.

10 сентября 1944 г. убили боль евики в с. Селесько Грини ина Тимка лет 54, который сидел в огороде и не хотел встать, когда к нему при ли боль евики. В тот же день ранили Салана Андрея, который пытался скрыться перед облавой в лесу.

На следующий день боль евики устроили облаву в с. Селесько, где задержали 6 мужчин. 4-х отпустили, а 2-х ещ придержали.

В с. Свидницы боль евики арестовали старосту – Павука, которого до сих пор не выпустили.

В с. Великие Очи во время облавы задержано 6 украинцев.

Глава райисполкома Краковца организовал сессию глав сельсоветов и учителей, на которую приказал принести с собой следующие ведомости в районную ячейку:

1. Списки учета земли, движимого и недвижимого имущества. 2. Сколько дворов. 3. Сколько засеяно зерновых культур по селам. 4. Сколько сожжено домов немцами и бандеровцами. 5. Сколько убито людей немцами и бандеровцами (в отдельных рубриках). 6. На сессию прибыло вместо 200 человек всего ли ь 20.

По территории болтаются боль евики, одетые в изодранные лохмотья. Строят из себя нищих, бродяг, калек, устраивают засады на людей, которых хотят забрать в КА.

10 сентября 1944 г. получены следующие документы от боль евицкого старины, командира НКВД в Краковце. В тех инструкциях пи ет следующее:

1. Взять на контроль всех изменников Родины, предателей, сторонников врагов, членов УПА, ОУН и УНРА, преступников, собственников домов, ресто-



ранов, крупных лавок, служанок немецких старшин, проституток, урядников, дезертиров КА и людей, у которых есть оружие.

2. Найти таких людей, которые будут эти сведения поставлять.

3. Составить список домов и членов семей.

4. Людей, убитых немцами и бандеровцами.

5. Члены семей, дети которых погибли в СС-Дивизия Галичина.

6. Описать награбленную государственную собственность и забрать ее.

7. Забрать у священников все церковные записи, а самим священникам предложить явиться в НКВД (без грубостей, деликатно).

О сильном страхе польских евреев в Краковце свидетельствует план их обороны всех предприятий и заводов на случай «нападения» бандеровцев на Краковец.

19 августа 1944 г. в руки НКВД попал известный врач доктор Липацкий во время перехода фронта. Липацкий выехал из Яворова в с. Бунив, где его задержали польские евреи и зверски замучили. Липу и еще 4-х повесили и похоронили неизвестно где.

26 сентября 1944 г. польские евреи окружили лес со стороны Луховца и Коврички и начали обстреливать его из гранатометов и артиллерии. В том лесу находился отряд УПА в количестве 500 стрелков, которые приняли бой (о результатах не сообщается, но при этом свидетельствуют, что в том бою некоторые люди попали в плен, а также некоторые, будучи окруженными, покончили с собой. Среди тех, кто покончил с собой — \*Кр. Днистер, пров[одник] Славич и пров[одник] Карпо\*<sup>1</sup>, поскольку с того времени никто не видел их на территории).

В с. Цитуля польские евреи задержали станичного, у которого при себе была финка, пистолет и литература. Его забрали в Яков, где он сидит до сих пор. Польские евреи подтянули большое количество красноармейцев на блокирование лесов на месте бывшего его полигона. Эти войска строят траншеи — будто бы для отдыха Красной Армии.

#### Ходоровщина

13 октября 1944 г. в 16 часов ходоровское НКВД в количестве 30 человек напало на дом Довбенки Степана из села Подднестряны с целью ликвидировать рой вооруженного куша Ч. 5, который размещался как раз у этого домовладельца. Вышеназванный куш, не зная, что НКВД приехало, чтобы их ликвидировать, скрылись у вышеназванного хозяина в укрытии. Скрылся, чтобы не подвергать село опасности. НКВД, которое приехало к упомянутому хозяину на подворье, безо всяких обысков стало копать в том месте, где было укрытие. Докопав до потолка укрытия (потолок был сделан из грубого брезента, бросили гранату, которая не взорвалась. Члены военизированного куша в количестве 15 человек, которые сидели целый час в укрытии, видя свое безвыходное положение, подорвали себя гранатами. В тот же день и час было задержано еще 8 человек, которые не были в укрытии. Их связали проволокой и увели с собой.

В тот же день, в 17.30, куш Ч. 4 устроил засаду за с. Чорторья и с. Подднестряны, с целью отбить вышеназванных арестованных.

Результат засады: уничтожено одно товарное авто, убито 8 НКВДистов, 5 ранено.

2 сентября 1944 г. Ходоровское НКВД в 14 часов вместе с польской милицией (всего 9 человек) арестовало 2 парней из с. Ляки Горицы: Шрука Ивана

<sup>1</sup> Текст подчеркнут синим карандашом.

и Кучменду Михаила. Рой военизированного куца под руководством роевого д[руга] Сокола устроил засаду, с целью отбить арестованных.

Результат засады: арестованные отбиты, убит один НКВДист (сержант) и один польский милиционер. Все остальные были тяжело и легко ранены, из них один умер на следующий день. Беглецы потеряли апки и оружие, так, что в Берездовцы, где находилась польская милиция, с оружием вернулись только трое.

Получены 2 винтовки, 1 винтовка Мосина, конь и воз, и некоторые материалы, в которых были описаны украинцы, а также был список доносчиков, которые имели связь с НКВД. На и потери: израсходовано 50 тук патронов и 1 граната.

Ставка, дня 15.XI.1944 г.

ра Сурмач<sup>1</sup>

*Помета: П.Максим.*

*ЦДАВО України. Ф. 3833. Оп. 1. Спр. 126. Арк. 187–192. Подлинник. Перевод с украинского языка.*

**№ 3.105. Сообщение начальника Главного политического штаба  
д-ра Арльта рейхсминистру оккупированных восточных территорий  
А. Розенбергу о создании Украинского главного освободительного  
совета (УГВР) и отношении ОУН к УГВР**

г. Берлин

17 ноября 1944 г.

Берлин-Вильмерсдорф, 17 ноября 1944  
Вестфели е трассе 1

Рейхсминистр оккупированных восточных территорий  
Начальник Главного политического штаба  
- Личный референт –  
Д-р А. / Ш.  
**Секретно**

Секретный документ, журнал № 7606 / 44 секр.

Д. журнал № 3666 / 44 секр.

Касательно: Образование УГОР (Украинской главной освободительной рады)

Приложение: 4

1. Краткое примечание:

а) На Украине сформировалась Украинская главная освободительная рада на базе объединения всех воюющих украинских групп<sup>163</sup>. Имена членов Главной освободительной рады не известны. Под псевдонимами действуют, несомненно, старые руководящие члены ОУН. Из разговоров с активными представителями УПА и посредниками УГОР следует, что ОУН активно как политическое

---

<sup>1</sup> Подпись выполнена фиолетовыми чернилами и подчеркнута синим карандашом двумя чертами.

движение. УПА – вооруженная организация. УГОР представляет ОУН, УПА на государственном организационном уровне.

б) Насчитывается 60 тыс. активных вооруженных, воюющих лиц. Инспекционные сообщения немецких офицеров, авиаразведка, наблюдение за передачами, сообщения перебежчиков свидетельствуют об активной, существенно досаждающей русским борьбе.

УПА поддерживается широкими народными массами, которые посредством предоставления возможностей для лечения, обеспечения продуктами питания, выполнения курьерских поручений и т.д. в значительной мере выказывают свое единство с ОУН, УПА и УГОР, свою симпатию к ним. Инспекционный отчет одного немецкого офицера свидетельствует, что угроза, исходящая от банд, вынуждает Красную Армию на опорных пунктах при наступлении темноты уходить за колючую проволоку.

с) Область распространения ОУН, УПА, УГОР простирается от правобережной до левобережной Украины и благодаря русской пропаганде, которая в каждом не желающем работать украинце видит бандеровца, еще больше расширяется.

В дополнение к тому имеются сообщения о сотрудничестве ОУН, УПА, УГОР с повстанческими группами нерусских народностей.

д) В приложении копия сопроводительного письма иностранного представительства УГОР, разосланного всем украинцам за пределами Отечества (приложение 1). Универсал УГОР (приложение 2). УГОР действует на основе Универсала, в истории Украины известного как термин, означающий декларацию старого правительства Свободной Украины, образовавшегося после распада Российской империи. Универсал датирован 15 июня 1944 г. и принят на всеукраинском Конгрессе. Это относится и к приложению 3, так называемой «Платформе». Приложение 4 – организационное положение УГОР<sup>1</sup>.

Представлено г-ну рейхсминистру Альфреду Розенбергу

Д-р Арльт

*Помета: Zunächst Dr. Breutigam. 26/XI<sup>11</sup>*

*ВА. R/6/150. Bl. 40–41. Подлинник. Перевод с немецкого языка.*

*Опубл.: Україна в Другій світовій війні у документах. 1941–1945. Т. IV. Львів, 2000. С. 257–262.*

<sup>1</sup> Приложения не публикуются.

<sup>11</sup> Подпись неразборчива.

**№ 3.106. Справка начальника ГУББ НКВД СССР  
А.М. Леонтьева о создании в западных областях Украины Народно-  
освободительной революционной организации (НВРО)**

Позднее 17 ноября 1944 г.<sup>1</sup>  
Совершенно секретно

Справка об организации украинских националистов НВРО

По мере разгрома Красной Армией немецко-фашистских войск и освобождения от них западных областей Украины планы руководства ОУН по созданию «Соборной Украины» при помощи немцев перед населением были скомпрометированы.

Среди населения и участников банд стали проявляться резкие недовольства политикой, проводимой руководством ОУН, выраженные в ряде случаев уходом из банд и отказом крестьян снабжать банды продовольствием.

По мере изменения военно-политической обстановки в пользу СССР стали отмечаться попытки руководства ОУН изменить свою тактику и увязать борьбу за «Соборную Украину» с внешними антинемецкими силами.

В августе 1943 г. в районе села Слобода-Золота Козовского района Тернопольской области состоялся так называемый Третий надзвычайный сбор (съезд, собранный представителем центрального провода ОУН ШУХВИЧМ), на котором присутствовало около 20 делегатов. При обсуждении вопросов и в решениях сбора отмечались попытки приспособить программные установки ОУН к создавшейся политической ситуации.

Арестованный член центрального провода ОУН «Сергей» — СТ ПАНКМД., касаясь вопросов, обсуждавшихся на сборе, показал: «На Третьем надзвычайном сборе во время дискуссии по докладу о международной и внутренней ситуации (доклад делала член центрального провода референт пропаганды «ГАРМАШ») и изменении программных установок (доклад делал представитель краевого провода «Пивдня» — «ИВАНИВ») я выступил с заявлением, что ОУН скомпрометировал себя связями с немцами как чисто фашистская организация, которая на серьезные успехи на Украине рассчитывать не может...»; «...Я предложил создать новую организацию, распустив ОУН. В то же время я считал, что ОУН должна быть инициатором и руководителем по созданию новой организации. Это предложение было провалено».

По показаниям «Сергея» он не отказался от своей идеи создания новой организации: «...Я в беседах с членами центрального провода ОУН «Леме» (краевой проводник «Пивдня») и Галына (член центрального провода, член краевого провода ПЗУЗ и политический референт УПА при Климе САВУР) я все же им доказал необходимость отказаться от ОУН и создать новую организацию, с чем они согласились. Мы обсуждали вопросы о ее программе и тактике...». «...По нашей же инициативе в июле 1944 г. «Леме» была созвана конференция, на которой присутствовали «Леме», «Галына», «Середа» — референт окружной пропаганды, «Верес» — организационный референт краевого провода «Пивдня», «Кней» — командир военного округа УПА и др., которых я не помню, в количестве 10 человек...».

---

<sup>1</sup> Датируется по содержанию документа.

Предметом обсуждения на конференции был вопрос путей выхода из тупика, в котором оказались оуновцы в связи с ростом отрицательных настроений к ним со стороны украинского населения.

Некоторые участники конференции предложили открыто отмежеваться от ОУН, обвинив руководство центрального провода во главе с ШУХ ВИЧ М в связях с немцами. Также предложили оуновским организациям на Волыни (Ровенская, Волынская и северная часть Тернопольской области) выйти из подчинения центрального провода, образовав свое самостоятельное руководство.

На конференции было принято решение изменить название ОУН на Волыни на НВРО (Народно-освободительная революционная организация) и тем самым отделиться от ОУН, возглавляемой ШУХ ВИЧ М. На той же конференции «Сергею» было поручено составление программы НВРО, сохранив все основные принципы ОУН<sup>164</sup>.

Касаясь вопроса составления программы НВРО арестованный 30 июля с.г. активный участник УПА ПАЛАМАРЧУК — «Андрейчук» показал: « «Сергей» пытался «осчастливить» украинский народ созданием своего собственного руколепия<sup>1</sup> — гениально-глупой, бессодержательной государственно-политической системы. Причем, состоит это «хитрое» кустарное творение из смеси искусственно слепленных частей различных государственных систем, всех формаций, всех времен. И вся глупая бессодержательность, нежизненность того создания, буйная фантазия кучки больных людей может быть незаметна только для «лесовиков», потеряв их смелость думать».

Существование на Волыни организаций НВРО в последующем подтверждено следующими фактами:

1. В сентябре 1944 г. в отдельных районах Ровенской области были расклеены антисоветские лозунги от имени Народно-Освободительной революционной организации<sup>165</sup>.

2. Арестованный господарчий оуновской организации Млыновского района Ровенской области ПОТАПОВСКИ В.В. показал: «10 сентября с.г. состоялось совещание оуновских руководителей Млыновского района, на котором был объявлен приказ о переименовании ОУН в НВРО. Полного содержания приказа я не помню, но могу изложить важнейшие его пункты. В приказе говорится о том, что в целях наилучшей конспирации ОУН ликвидируется и вместо ОУН под тем же руководством создается НВРО. Членами той организации могут состоять лица всех национальностей, в том числе украинцы, русские, поляки, чехи, евреи. Лиц, находившихся под арестом в органах НКВД, в организацию не принимать».

3. 17 ноября 1944 г. в Людвипольском районе Ровенской области была проведена операция по ликвидации бандгруппы УПА. Во время операции было убито 2 бандита (личности не установлены). Среди документов, изъятых при обыске трупов, найдена «резолуция учредительного съезда» НВРО. Как видно из документа, учредительный съезд НВРО состоялся 17–18 июля 1944 г. В резолюции дается анализ современного международного положения, характер происходящей войны, определяется отношение к СССР, политическая платформа и выдвигаются основные задачи и цели борьбы, проводимой НВРО.

---

<sup>1</sup> Так в документе.

Поскольку в других областях Западной Украины листовки от имени НВРО не появлялись, а также не поступало никаких данных как от агентуры, так и от арестованных, о существовании там НВРО, есть основание полагать, что создание НВРО произошло только на Волыни (Ровенская, Волинская и северная часть, не входящая в Галицию, Тернопольской области).

Следует отметить, что в действиях оуновских руководителей на Волыни по созданию НВРО играют не малую роль личные неприязненные отношения между «Лемем», «Сергеем» и Максимом РУБАНОМ с одной стороны, и ШУХВИЧМ, вместе с остальными членами центрального провода, осуществляющими руководство ОУН в Галиции, — с другой.

Начальник Главного управления НКВД СССР по борьбе с бандитизмом  
Комиссар государственной безопасности 3 ранга А. Леонтьев

*ГА РФ. Ф. Р-9478. Оп. 1. Д. 117. Л. 23–26. Копия.*

**№ 3.107. Политдонесение начальника Дрогобычского областного военкомата полковника Сухоиванова начальнику Политуправления Львовского военного округа Смольянову об участившихся случаях действий националистических групп по области**

г. Дрогобыч

20 ноября 1944 г.  
Секретно

**ПОЛИТДОН С НИ**  
(внеочередное)

1. О действиях бендеровских банд

За последнее время в районах области участились случаи действий националистических банд и террористических актов, как то по Журавновскому р-ну.

20 октября 1944 г. бендеровцы<sup>1</sup> утащили живым секретаря Катарынского сельсовета.

27 октября 1944 г. в селе Новоино, было сожжено хозяйство, а хозяйку бросили живьем в огонь. Сожгли за то, что ее родственник находится в истребительном батальоне при НКВД.

28 октября 1944 г. в селе Дубровка повесили трех местных жителей и одну женщину. Все они были местные активисты.

26 октября 1944 г. в селе Голыево, от районного центра в 4 километрах, сожгли дом бойца истребительного батальона и весь скот увели в лес.

Жидачувский район:

5 ноября с.г. лейтенант Л. М. Ш. А.С. по поручению райкома партии в 11 часов дня с одним бойцом из истребительного б-на отправились в село для проведения собрания посвященного 27 год[овщине] Великой Октябрьской Социалистической революции, ожидая в сельсовете пока соберется народ, из окна

---

<sup>1</sup> Так в документе.

заметил, что из церкви вышло 5 чел. молодежи, у которых решил проверить документы. Выйдя из сельсовета, окрикнул идущих, чтобы они подошли к сельсовету, но, подходя в толпе, которая собралась около сельсовета кинулись бежать. Лейтенант Л. М. Ш. сделал два предупредительных выстрела, три человека оставались, но подходя к толпе кинулись в толпу. Но все же двоих удалось задержать. По окончании доклада тов. Л. М. Ш., совместно с председателем сельсовета отправились с задержанными в райвоенкомат. Выйдя из села и переехав на лодке через р. Стрий, пройдя метров 300 от берега, из кустов был обстрелян из автомата<sup>1</sup>. В момент обстрела председатель сельсовета и задержанные кинулись бежать, но л-т Л. М. Ш. дал очередь из автомата по убегающим, одного убил. Одновременно сам ранен в ногу бендеровцами. Сейчас находится на амбулаторном лечении. На 2-й день силами НКВД, была произведена облава, в результате которой было задержано — 4 чел. и 2 убито.

#### Дрогобычский район:

7 ноября группа оперативных работников НКВД Дрогобычского района, в количестве 4-х человек, проводила операцию по вылавливанию бендеровцев в селе Воля-Якубова, которых было 20 человек, причем 8 находилось в селе, а 12 в лесу возле села. В результате завязавшегося боя, был убит оперуполномоченный НКВД тов. Бахтин. Со стороны бендеровцев потерь не было, все ушло в лес. Со стороны НКВД приняты меры.

### II. Какие приняты меры?

Со стороны войсковых частей, дислоцирующихся на территории области погранвойсками, проводится проческа лесов, полей и болот.

\*К примеру: по Камарновскому району, только за октябрь месяц проведено 15 операций по вылавливанию бендеровских банд. По сведениям на 2 ноября 1944 г. убито — 30 чел., \*задержано — 726\*<sup>II</sup>, из которых 39 передано райвоенкомату. К семьям в которых находятся в бендеровских отрядах или дезертирам меры принимаются: за октябрь вывезено 6 семей и два дезертира предаются к суду Военного трибунала\*<sup>III</sup>.

В ВОД: Не смотря на усиление в проведении работы на селе, со стороны сов. партийных работников и работников РВК банды \*бендеровцев активизируются\*<sup>IV</sup>: расклеивают листовки, совершают террористические акты. По данным НКВД в области число бендеровских банд увеличилось и ставят основной целью истребление сов. партийных работников. \*И готовят нападение на Журавно, Дубляны\*<sup>V</sup>.

Необходимо усилить вооруженную борьбу по ликвидации бендеровских банд и репрессивные меры к их семьям.

Начальник политотдела  
Дрогобычского облвоенкомата подполковник

СУХОИВАНОВ

*ЦА МО РФ. Ф. 134. Оп. 171951с. Д. 437. Л. 75 — 75 об. Подлинник.*

<sup>I</sup> Так в документе.

<sup>II</sup> Текст подчеркнут карандашом.

<sup>III</sup> Абзац отчеркнут на полях вертикальной чертой.

<sup>IV</sup> Текст подчеркнут двумя чертами карандашом.

<sup>V</sup> Текст подчеркнут карандашом.



**№ 3.108. Сообщение В.С. Рясного Л.П. Берии  
о тенденции руководства ОУН  
установить связи с Англией**

г. Львов

20 ноября 1944 г.  
Совершенно секретно

№ 88/оп

Народному комиссару внутренних дел Союза ССР  
Генеральному комиссару государственной безопасности товарищу Берии Л.П.  
г. Москва

Сообщение

В НКВД УССР имеются данные о том, что \*руководство ОУН\*<sup>1</sup>, в целях укрепления позиций среди членов организации, участников УПА и националистически настроенной части населения западных областей Украины и «дачи перспективы» в борьбе с Советской властью после потери надежды на Германию, \*усиленно распространяются слухи о связях ОУН с руководящими центрами Англии и Америки и о «неизбежности» вооруженного конфликта между союзниками и СССР\*, в результате которого Украина получит независимость.

Неизбежность вооруженного столкновения между союзниками и СССР аргументируется утверждением невозможности мирного разрешения вопроса о послевоенных границах Польши и ее государственном устройстве, а также нежелательностью для Англии факта существования на континенте владычества советского государства.

\*ОУН рассчитывает на прямую военную помощь со стороны Англии\* в случае организации вооруженного восстания украинских националистов против Советского Союза и распространяет слухи о том, что \*в Канаде, якобы, формируется крупная «Украинская армия»\*, насчитывающая уже \*80 тыс. солдат\*, что там уже функционируют ядра старшего командного состава и летчиков<sup>166</sup>.

\*По тому поводу\* допрошенный нами инструктор боевой подготовки окружного провода ОУН по Львовской области \*Дьячин<sup>II</sup> Петр Моисеевич показал\*: «...слишком рано у националистов имела надежда на то, что немцы смогут разгромить Красную Армию, а сами в этой жестокой борьбе значительно ослабнут и создастся перспектива установления «самостоятельной Украины», то теперь националисты о немцах уже не вспоминают, а надеются на новых союзников — англичан<sup>III</sup>».

В настоящее время среди националистов стали усиленно муссировать слухи о том, что после разгрома Германии несомненно возникнет война между Советским Союзом и союзниками в лице Англии и Америки и тогда наступит канун национальных революций в Европе, в процессе которых украинские националисты при

---

<sup>1</sup> Здесь и далее текст, выделенный знаком \*...\*, подчеркнут красным карандашом рукой Круглова.

<sup>II</sup> Слово «Дьячин» вписано чернилами.

<sup>III</sup> См. Т. 2, док. № 3.73, 3.84, 3.87, 3.166.

поддержке англичан и американцев смогут добиться «самостоятельности Украины, которая станет буфером между Россией и «демократической» ввропой».

И далее: «...В начале сентября 1944 года в Радванецком лесу, Радеховского района, состоялось совещание командиров сотен УПА, проводимое представителем от областного и краевого провода ОУН, который заявил о неизбежности войны между СССР и союзниками, говорил о задачах УПА в процессе той войны и о несомненной поддержке оуновцев англичанами и американцами в борьбе против Советского Союза.

Тогда же он заявил, что в Лондоне имеется украинский комитет, который уже сконтактировал<sup>1</sup> ряд своих действий с английским правительством, но предупредил, что о деятельности того комитета особенно распространяться нельзя, т.к.

то будет не в интересах Англии, которая совместно с СССР ведет войну против Германии...»

Арестованный командир куреня УПА ВЛАС К П ТР ПАВЛОВИЧ показал: «По атнув еся доверие к ОУН и УПА в глазах крестьянства и участников организации, руководство ОУН и УПА пытается поддержать агитацией о том, что, якобы, Англия и Америка, закончив войну с Германией, будут воевать с Советским Союзом и помогут ОУН «освободить» Украину.

та агитация подкрепляется тем аргументом, что, якобы, в Канаде формируется «Украинская армия», имеется кола стар его начсостава и летчиков и та армия уже насчитывает 80 тыс. человек».

Арестованный районный господарчий ОУН ПОТАНОВСКИ Василий Васильевич показал: «В процессе беседы районный проводник ОУН «КОЗАК» заявил, что скоро Красная Армия победит Германию и после того Англия и Америка будут воевать против Советского Союза и тогда власть будет в на их руках».

Арестованный ПАН КИВ<sup>II</sup> Иосиф Григорьевич показал: «ОУН искала все время поддержки со стороны таких государств, которые в борьбе против Советской власти создали бы условия и оказывали бы необходимую помощь в создании «Самостоятельной Украины» и как я понимал даже под чьим либо протекторатом. Когда на победу Германии остались весьма слабые надежды, ОУН заранее ре ила себе подготовить других союзников и, в первую очередь, в лице реакционных английских кругов, не оставив их мысли об антисоветской войне.

Не знаю, заключила ли ОУН с представителями английских разведывательных кругов какое либо соглашение, однако за две недели до прихода Красной Армии в г. Львов, мне «МИКУШКА» сказал, что в г. Львов очевидно придут кое-какие английские организации, как например «Красный крест», «Добровольные общества помощи пострадав ему от войны населению», среди которых будут представители английской разведки, их нужно будет установить и с ними связаться...»

Поступив ие за последнее время агентурные материалы, в свою очередь, отражают тенденции руководящих кругов ОУН переориентироваться в своей политике на Англию и Америку<sup>III</sup>.

---

<sup>I</sup> Так в документе.

<sup>II</sup> Слово «Панькив» вписано чернилами.

<sup>III</sup> Абзац отчеркнут на полях прямой чертой красным карандашом рукой Круглова.

По данным, полученным источником «БУРЯ» от начальника «службы безопасности» оуновских организаций г. Перемышля — «ВОРОНА», осведомленного, в свою очередь, по тому вопросу от выходящего провода ОУН, устанавливается, что среди руководящего состава ОУН \*идут разговоры о подготовке восстания против Советской власти в западных областях Украины к моменту окончания войны с гитлеровской Германией\*.

Намечая восстание на то время, оуновцы рассчитывают, прежде всего, на возможность возникновения к тому времени разногласий между Советским Союзом и Англией по вопросу территориальных границ и государственного устройства Польши. Более того, оуновцы рассчитывают на вооруженное столкновение между СССР и Англией.

В связи с таким расчетом ОУН надеется, что Англия в тот момент будет заинтересована в восстании и поддержит все требования украинских националистов, вплоть до вооруженной помощи в борьбе против Советского Союза.

Появление тенденции руководства ОУН установить связь с реакционными английскими кругами путем следствия и через агентуру нами документируются.

Народный комиссар внутренних дел УССР  
Комиссар государственной безопасности 3 ранга

Рясной

*Резолюции: т.т. Круглову, Леонтьеву. Л. Берия 28/XI<sup>I</sup>  
т. Головину. Учтите в работе. Леонтьев 30.11.44  
т. Матвееву. Обобщите все имеющиеся у нас по этому вопросу материалы, составьте справку и доложите мне. 30/XI В. Головин  
Пометы: Круглов. 28. XI. 44<sup>I</sup>  
Составлена справка. Матвеев. 4.12.44 г.<sup>III</sup>*

ГА РФ. Ф. Р-9478. Оп. 1. Д. 399. Л. 69–73. Подлинник.

### **№ 3.109. Донесение В.С. Рясного Л.П. Берии о результатах чекистско-войсковых операций по ликвидации формирований ОУН в Станиславской, Ровенской и Тернопольской областях**

г. Львов

29 ноября 1944 г.<sup>IV</sup>  
Совершенно секретно

Из Львова  
Москва, НКВД СССР — товарищу Л.П. Берии

27 ноября с.г. опергруппой УНКВД и милицейским отрядом из бывших партизан в составе 220 человек в треугольнике сел Залесье — Панановцы — Залозце Залестницкого района Тернопольской области были достигнуты и окружены остатки банд куренных атаманов «Романа» и «Ястреба», разгромленных 17 ноября с.г. Бой начался в 10.00 и продолжался до 20.00 27 ноября.

<sup>I</sup> Резолюции выполнены синими карандашами.

<sup>II</sup> Помета выполнена красным карандашом.

<sup>III</sup> Помета выполнена чернилами.

<sup>IV</sup> Датируется по сопроводительной записке.

В результате операции убито 240 бандитов, в том числе новый куренной атаман, объединивший остатки банд после убийства «Романа» и «Ястреба». Был одет в форму артиллерийского офицера Красной Армии. Среди убитых опознан также труп коменданта СД<sup>1</sup> куреня «Орлик».

Захвачены трофеи: ручных пулеметов — 8, минометов батальонных — 1, мин к нему — 500, гранатометов — 2, гранат — 500, ПТР<sup>11</sup> — 1, винтовок — 153, патронов винтовочных — 30 тысяч, пистолетов — 12. Захвачен обоз в количестве 55 подвод, груженых продовольствием, обмундированием, медикаментами и хирургическими инструментами.

Среди убитых много казахов, узбеков и русских. Форма одежды убитых разнообразная. Многие одеты в форму офицеров и бойцов Красной Армии.

На и потери: убито 3 и ранено 6 бойцов.

Курень УПА полностью разгромлен.

С 20 по 23 ноября, по агентурным данным, Отделом по борьбе с бандитизмом УНКВД Ровенской области совместно с подразделением 24-й бригады внутренних войск НКВД проведена чекистско-войсковая операция по ликвидации диверсионно-террористической группы ШИРОКОВА, действовавшей на территории Мизочского и Дубновского районов Ровенской области.

В результате операции убито 25 и захвачено 50 бандитов, в том числе надрайонный еф связи СБ по кличке «Цуковивен», надрайонный информатор СБ «Федор», подрайонный комендант Мизочского района «Хмурны», политреферент ОУН того же района по кличке «Хлеб», он же «Василий» и референт ОУН по организационным вопросам «Роман».

В числе убитых захваченными бандитами опознаны: руководитель диверсионной группы Ровенской области по кличке «Широкий», начальник полевой жандармерии по кличке «Птака», член Ровенского областного провода ОУН и областной господарчий по кличке «Зеленый», областной хозяйственный референт «Гром», подрайонный комендант СБ по кличке «Морозенко», комендант таба самообороны села Великий Мощанице Мизочского района по кличке «Яка» и станичный того же села по кличке «Зарубовка».

Взяты трофеи: ручной пулемет — 1, винтовок — 12, автоматов — 2, револьверов и пистолетов — 3. Взорвано 80 надземных укрытий бандитов.

По делам задержанных ведется следствие.

24 ноября в 23 часа банда численностью свыше 200 человек совершила нападение на райцентр Солотвино Станиславской области. Бандитами подожжен дом начальника РО НКВД, в котором сгорели: начальник РО НКВД старший лейтенант милиции МАЛНКО, его жена и трое детей и зам. начальника по милиции РЯБКОВ.

Ворвавшись в здание РО НКВД, бандиты освободили 22 арестованных. Бойцы истребительных батальонов в составе 90 человек, не приняв боя, разбежались. Старший оперуполномоченный РО НКВД ГРИШИН и три человека оперативного состава, закрепившись на втором этаже здания, отстреливались, убив при этом двух бандитов. При отходе бандитов нагнала маневренная группа 87-го погранотряда. В результате боя убито 66 и захвачено 18 бандитов.

---

<sup>1</sup> Так в документе.

<sup>11</sup> Противотанковое ружье.

Взяты трофеи: станковый пулемет – 1, ручных пулеметов – 3, винтовок – 13, автоматов – 2, пистолетов – 3, гранат – 10, патронов – 2000, радиоприемник – 1. Уничтожен склад с боеприпасами.

Нарком внутренних дел УССР

Рясной

*ГА РФ. Ф. Р-9401. Оп. 2. Д. 68. Л. 21–23. Заверенная копия.*

*Опубл.: «Особые папки» Сталина і Молотова про національно-визвольну боротьбу в Західній Україні у 1944–1948 рр.» С. 108–109.*

**№ 3.110. Справка оперуполномоченного 6 отделения  
ОББ НКВД СССР Щербакова по протоколу допроса члена  
центрального провода ОУН М.Д. Степаняка от 30 августа 1944 г.  
о переговорах с польскими подпольными организациями для ведения  
совместной борьбы против немцев**

29 ноября 1944 г.  
Сов. секретно

**СПРАВКА**

по протоколу допроса члена центрального провода  
ОУН СТ ПАНЯКА М.Д., допро енного 30 августа 1944 г.

(По польскому вопросу)

Из показаний арестованного органами НКВД члена центрального провода ОУН СТ ПАНЯКА М.Д. видно, что начиная с 1942 года оуновцами производились переговоры с польскими подпольными организациями, борющимися за независимость Поль и, а именно:

В середине 1942 года «Рубана» встретил священник греко-католической церкви – КЛАДОЧН , проживав ий периодически в г. Львове и Вар аве, и передал ему, что некоторые подпольные польские круги хотят договориться с ОУН о совместной борьбе и спросил его согласия.

«Рубан» отнесся к тому положительно и выделил делегатами для переговоров с поляками СТ ПАНЯКА и МАТЛУ – «Днипрового».

Для переговоров с польской стороны явилось два делегата – от «Польской Демократической Левицы» и заявили, что «Демократическая Левица» относится сочувственно к «освободительным усилиям украинского народа» и считает, что польско-украинская вражда входит в интересы общих врагов польского и украинского народов.

«Демократическая Левица» уверена, что украинцы убедились в том, что Германия является врагом, а не другом украинского народа и что по тому существуют все условия для налаживания польско-украинских дружественных отно ений. В частности, как подчеркнули делегаты, речь ла о совместной вооруженной борьбе против гитлеровской Германии. Об том они и прибыли договориться с ОУН, независимо от идеологических расхождений, существующих между поляками и украинцами.

Делегаты ОУН высказали, что дальнейшая польско-украинская вражда, исходя из интересов обоих народов, является нежелательной и признают необходимость польско-украинского взаимопонимания.

Через неделю состоялась вторая встреча с поляками, во время которой делегаты ОУН подтвердили свое отрицательное отношение к польско-украинской вражде и положительное отношение к польско-украинскому взаимопониманию.

Делегаты ОУН также заявили, что провод ОУН считает Германию и СССР общими врагами украинского и польского народов и что существование Польши, как самостоятельного государства, входит в интересы Украины и наоборот Польша заинтересована в существовании «Самостоятельного украинского государства», также доказывали, что СССР, являясь «империалистическим» государством после изгнания немцев с Украины, разгрома движения «самостийников» будет стремиться к подчинению себе Польши, что приведет к утере Польшей самостоятельности.

Оуновцы обосновали общность интересов поляков и ОУН вести совместную антисоветскую борьбу.

Оуновские делегаты заявили, что польское взаимопонимание и сотрудничество с «украинцами» даст положительные результаты только тогда, когда каждый из этих народов не будет посягать на территорию другого народа, т.е. в их политике будут исключены элементы империализма. Но не совсем доверяя полякам, оуновцы заявили, что польские политические партии впоследствии нарушают свои договоры и постоянно вмешиваются во внутренние украинские дела, а для уточнения потребовали дополнительного выяснения следующих вопросов:

1. Согласна ли польская сторона признать Германию и СССР общими врагами украинского и польского народов.

2. Согласны ли поляки со взглядом, что для прочного существования «самостоятельной Польши» необходимо существование «самостоятельной Украины».

3. Каково отношение поляков к западно-украинским землям.

4. Каково их отношение к прибалтийским государствам, в частности в вопросе «самостоятельности» Литвы. Их отношение к «самостоятельности Белоруссии».

5. Могут ли поляки взять на себя обязательство привлечь для участия в договоре другие польские политические формирования кроме тех, которые они представляют.

6. Признает ли договор ОУН с поляками лондонское польское мигрантское правительство.

7. Чем поляки могут гарантировать невмешательство поляков в украинские дела.

На что делегаты «Демократической Левицы» ответили:

«Демократическая Левица» полностью согласна с определением ОУН по первым двум вопросам о том, что Германия и СССР общие враги «самостоятельности» Украины и Польши и что поляки считают взаимно необходимым создать Польшу и Украину как «самостоятельные государства».

Относительно территории Западной Украины, так как эти земли они считают смежным населением, вопрос должен быть разрешен после войны.

Против самостоятельности прибалтийских государств поляки не возражают кроме как в отношении Литвы, с которой у поляков свои счеты. По заявлению поляков, литовцы якобы пошли на службу к немцам, издевались и уничтожали польское население в г. Вильно и на периферии.

Поскольку с другими политическими формированиями Польша и существуют идеологические расхождения, они не могут привлечь их для совместного участия в соглашении.

В отношении признания соглашения лондонским «польским правительством» считают, что вопрос решится положительно, поскольку борьба будет происходить совместная.

Кроме того польские делегаты заявили, что могут на себя взять гораздо более широкое и важное своими последствиями обязательство, а именно:

Когда с ООН будет договорено о совместной вооруженной борьбе против немцев и такая борьба будет на практике осуществляться, то «украинский народ» будет признан Англией как дружественный народ, ведущий борьбу против Германии, и в связи с этим представители «украинского народа» будут допущены на мировую конференцию, где им обеспечат постоянное место.

Кроме того, ООН получит из-за границы крупную финансовую помощь.

При соглашении они могут перебросить официальных представителей ООН за границу для непосредственной связи с английскими и другими закордонными кругами.

После доклада центральному правительству ООН о взглядах поляков «Рубан», стремившийся к договору с польскими правыми организациями и, в первую очередь, с фашистскими, как «ОНР» — «Объединенный Народово-Радикальный» («Табора народно-радикальный») <sup>167</sup>, высказал свое отрицательное отношение к договору с «Демократической Левицей», тем более, что они не имели полномочий даже от лондонского «мигрантского польского правительства» <sup>\*1</sup>.

«Рубан» по всей вероятности отказывается от такого договора, ввиду нежелания вести вооруженную борьбу против Германии.

С другой стороны делегаты ООН по переговорам с поляками сделали вывод, что, возможно, польские делегаты никакой «Демократической Левицы» не представляют, а являются представителями английской разведки.

При встрече делегатов в третий раз, во время переговоров с польской стороны присутствовал известный в Польше и в СССР бывший польский воевода — помощник Петро — граф ДУНИН-БОРКОВСКИ, в прошлом известен как сторонник польско-украинского соглашения в период существования Польши. В его присутствии польские делегаты заявили, что он представляет польские «авторитетные круги».

\*По установке «Рубана» делегаты ООН заявили польским делегатам, что западно-украинские земли считаются чисто украинскими, а не смешанными и что оуновцы не могут продолжать переговоры с поляками, если они не привлекут другие польские формирования и не получат полномочия от Лондонского «польского правительства» <sup>\*11</sup>.

Пожелания поляков о не поддержке греко-католической церкви оуновцами, «Рубаном» отклонены, так как это уже является вмешательством во внутренние дела Украины.

Поляки заявили, что действительно не в состоянии обеспечить требований ООН, хотя в дальнейшем обещали привлечь другие формирования и получить полномочия лондонского «польского правительства».

---

<sup>1</sup> Текст подчеркнут синими чернилами на полях тремя вертикальными чертами.

<sup>11</sup> Абзац подчеркнут синими чернилами на полях двумя вертикальными чертами.



На том переговоры были прерваны.

Делегаты «Демократической Левицы» кроме ДУНИН-БОРКОВСКОГО были арестованы немцами и вместе с ними ряд польских политических «деятей» расстреляны.

В августе мес[яце] 1943 г. через краевой провод ЗУЗ – «УЛАСА» стало известно, что с центральным проводом хотят связаться польские подпольные организации и было решено вступить в переговоры и выяснить, какие круги хотят говорить и на каких условиях.

От ОУН для ведения переговоров уполномочен СТ ПАНЯК. При встрече с «Уласом», последний назначил время и дал адрес и пароль для встречи с польскими делегатами.

Встреча назначена в г. Львове в д. № 6 по ул. Павликовского, в квартире доктора медицины РАКОВСКОГО, по паролю: «Я пришел по делу больного скарлатиной ребенка». Его ответ: «Не на скарлатину, а на дизентерию».

Встреча состоялась в назначенное время. При уточнении, кого представляют делегаты, оказалось, что они уполномочены комендантом т.н. «Сил Збройных Краю», т.е. вооруженными силами края, подчиненных лондонскому «мигрантскому правительству»<sup>168</sup>.

Польские делегаты считают, что ОУН является организацией, которая все время занимала противопольскую, т.е. враждебную ей позицию, но ввиду того, что ОУН является наиболее мощной украинской «политической» организацией, активно действующей, которая все заметнее отходит от пронемецкой ориентации, они, как представители польских военных кругов, хотели бы договориться с ОУН о польско-украинском сотрудничестве.

Украинцы и поляки оказались под ударами одного и того же врага – немцев.

Кроме того, СССР является известным врагом «самостоятельности Украины», а поляки далеки от того, чтобы рассматривать СССР как друга Польши.

Для того, чтобы подтвердить действительность уполномочия обеих сторон на ведение переговоров, решили в официальном журнале ОУН «Идея и чин» и официальном органе поляков «Сил Збройных Краю», «Бюллетене» поместить статьи, в которых каждая сторона укажет на ненормальность положения в украинско-польских отношениях, а также, что каждая сторона в предложении допустить ряд ограничений во взаимоотношениях и в данное время требуется изменение во взаимоотношениях в направлении дружбы и сотрудничества.

Но все же поляки позже спохватились и заявили, что такой статьи напечатать не могут исходя из международной обстановки.

Вторая и третья встречи происходили на той же квартире доктора РАКОВСКОГО. Условия ОУН поставила перед делегатами «Сил Збройных Краю» примерно те же вопросы, что и польским делегатам «Польской Демократической Левицы», на что поляки ответили:

«Польские официальные военные и правительственные круги относятся положительно к созданию «Самостоятельной Украины».

В отношении позиции Польши к Советскому Союзу и к «общеукраинскому представительству» они смогут дать ответ только после выяснения того вопроса в польском «правительстве» в Лондоне.

Уполномоченный ОУН заявил польским делегатам: «Дабы говорить о политическом и военном сотрудничестве, необходимо, чтобы Польша официально отказалась от посягательств на украинские земли, т.е. ясно и открыто отреклась

от западно-украинских земель и признала их за Украиной и то приведет к прекращению существующей борьбы между «поляками и украинцами».

Позиция польских делегатов в этих вопросах неоднократно изменялась.

Вначале поляки занимали твердую позицию, категорически отстаивая свои претензии на Западную Украину, что подтверждается следующим.

Несмотря на оккупацию немцами Польша и она не перестала существовать как субъект международного права, тогда как «самостоятельная» Украина существует в лучшем случае как объект.

Отречься от Западной Украины в этих условиях значило бы оставить ее СССР, так как на международной арене СССР в единственном лице выступает как освободитель Украины.

Общее мнение польской общественности относительно Западной Украины таково, что каждое польское правительство, которое отказалось бы от Западной Украины, было бы под нажимом польских масс «разбито наголову» сразу же после появления сообщения об этом.

Требования Польша и в вопросах Западной Украины и «защите ее от притязаний СССР» — отвечает также интересам «украинского народа».

Поскольку надо считаться с возможностью изгнания немцев Советским Союзом из Восточной Украины, в том случае, если победителем останется СССР, при наличии в руках Польша и Западной Украины, она может являться плацдармом для дальнейшей борьбы за «самостоятельную Украину».

Исходя из древних традиций существования Галицко-Волынского государства, можно будет полагать о возникновении проблемы у украинских националистов в создании такого государства, но этого никогда не осуществится, так как Западная Украина может входить в состав Польша и или СССР, по тому в интересах украинских «самостийников» бороться за оставление этой территории за Польша ей.

Исходя из заявлений польских делегатов, можно считать, что любой заключенный с ООН договор может быть расторгнут со ссылкой на «настроения» населения.

Польские делегаты сослались на необходимость связаться с делегатурой польского мигрантского «правительства» в Лондоне по краю в г. Варшаве, с целью информирования их о твердо занятой ООН позиции в отношении Западной Украины и предложениях о секретной декларации, с признанием этой территории за «самостоятельной Украиной».

При очередной встрече польские делегаты дали ряд ответов на ранее неразрешенные вопросы, поскольку получили ответы из Лондона и Варшавы.

«Польское правительство» горячо приветствует «обще-украинское представительство», если оно уже существует.

Об отношении поляков к СССР, когда Красная Армия перейдет старую польско-советскую границу, реку Буг и будет продвигаться дальше в Польшу, ответ польское правительство в Лондоне даст позже, так как тот вопрос изучается.

Об изложении секретной декларации с признанием Западной Украины за «самостоятельным украинским государством», они ответили, что секретная декларация об этом может попасть в руки СССР и может быть использована против «польского правительства».

Тем не менее по существу они признали готовность отказаться от Западной Украины на случай заключения с ними договора о совместной борьбе против немцев и СССР.

Из происходивших переговоров стало ясно, что речь шла только о совместной борьбе против СССР, а не против немцев.

Такой вывод следует из следующих заявлений польских делегатов.

«СССР и немцы в этой войне должны взаимно ослабить друг друга. В интересах «Польши и Украины», чтобы эта борьба длилась до полного взаимоуничтожения основных сил обеих сторон.

На немцев не следует смотреть как на врага, против которого требуется затрата основных сил, немцы под давлением Красной Армии оставят Украину и Польшу.

По тому фактически основным врагом «Польши и Украины» является Советский Союз. Также поляки пытались сделать намеки, что в этом заинтересованы и союзники СССР.

По их мнению польско-украинские отношения следует рассматривать в двух направлениях.

Если СССР в результате различных причин развалится или в лучшем случае расшатается и ослабнет настолько, что создадутся условия для создания «украинского самостоятельного государства», то польско-украинские взаимоотношения следует поставить в плоскости взаимопонимания и сотрудничества двух «самостоятельных государств» - польского и украинского.

В том случае, если СССР выйдет из войны победителем и будет представлять реальную военную силу, и «самостоятельной Украины» создать не удастся, тогда польско-украинские отношения должны быть поставлены в плоскости понимания и сотрудничества польского государства с украинским народом в рамках польского государства.

то означает включение в состав Польши и Западной Украины.

В разрезе этих двух вариантов поляки и предложили приступить к переговорам и составлению договора по каждому варианту отдельно. ООН от этого отказалась.

Поляки хотели добыть документы второго варианта, в котором ООН заявила бы о своем стремлении, чтобы Западная Украина вошла в состав Польши, а не в СССР и тот документ использовать в дипломатических целях, показав Англии и Америке, что не только поляки, но и украинское население Западной Украины является сторонниками включения этой территории в состав Польши.

Первый вариант предложения поляков хотя и предусматривал совместную вооруженную борьбу их единомышленников и ООН против СССР, но и там, ставя вопрос о Западной Украине открытым, тем ставили путь для включения Западной Украины в состав Польши, имея на руках документ второго варианта.

Польские делегаты, по предложению ООН, составили проект статьи для опубликования, в которой вместо того, чтобы указать, что поляки не претендуют на территорию Западной Украины, указали:

«Между украинцами и поляками не должно быть споров будет ли Каменец-Подольск принадлежать украинцам, а Здолбуново полякам».

Поляки сослались, якобы, на тайный договор правительства СИКОРСКОГО между Польшей, Англией и Францией, по которому после войны (1939 г.) Польша должна получить Каменец-Подольск и Проскуров со всеми их районами.

Тем поляки подчеркивали, что в случае заключения ООН договора с ними, они не будут настаивать в части передачи им Каменец-Подольска и Проскурова, но отстаивают свои границы до 1939 года.

Переговоры между поляками и оуновцами к положительным результатам не привели.

Оперуполн[ный] 6-го отд[еления] ОББ НКВД СССР  
Ст. лейтенант госбезопасности

РБАКОВ

*ГА РФ. Ф. Р-9478. Оп. 1. Д. 399. Л. 84–88. Подлинник.*

**№ 3.111. Сообщение начальника оперативной группы «Н»  
Полиции безопасности и СД в Прессбурге Й. Витиска  
в Главное управление имперской безопасности, группенфюреру СС  
Г. Мюллеру о создании объединения украинских  
националистов Украинской Национальной Рады**

г. Прессбург

29 ноября 1944 г.

N – сводка № 95/44 г.

**Секретно**

Телеграмма:

В Главное управление имперской безопасности (RSHA)

IV N –

лично в руки групп[енфюреру] СС, генерал-лейтенанту полиции М ю л л е р у  
или зам. начальника отдела

Берлин

Касательно: Акция генерала В л а с о в а – урегулирование украинского вопроса.

Предыстория вопроса: Телеграфное приказание № 95828 от 30.09.1944 – III  
В 2 е и мои телеграфные сообщения № 742 и 1576 от 15.10. и 15.11.1944 – сводка  
№ 3/44 г. Rs.

Местный надежный источник имел возможность в последнюю неделю переговорить с сотрудниками украинского Комитета помощи и украинского Комитета обороны в Праге и Любене<sup>169</sup>. При том он узнал, что после объединения различных украинских движений был образован украинский Национальный совет. Членами Национального совета стали Б а н д е р а, М е л ь н и к, С к о р о п а д с к и й, Л и в и ц к и й, К у б и в и ч, С е м е н е н к о, Б у л ь б а и д-р П а н к и в с к и й<sup>1</sup>. Семененко должен был войти в Национальный совет как представитель беженцев из восточных областей. О причине принятия Бульбы в Национальный совет у источника ничего не удалось выяснить. О политических и народно-политических течениях, представленных прочими членами Национального совета, было сказано в последнем отчете от 5 ноября 1944.

По сообщению источника, представители Национального совета разделены на 2 фракции:

Сторонники первой фракции во главе с Б а н д е р о й намерены недвусмысленно потребовать от правительства Германского рейха образования самосто-

<sup>1</sup> См. Т. 2, док. № 3.89, 3.101, 3.102, 3.103.

ательного украинского государства и формирования украинского вермахта. Особенно Б а н д е р а исключительно на той основе был бы готов к дальней ему сотрудничеству с немцами против боль евизма. Вторая фракция не требует от немцев одобрения создания самостоятельной и свободной Украины, но придерживается той точки зрения, что в целом с немцами необходимо сотрудничать против боль евизма, даже если правительство Германского рейха пока не склоняется к тому, чтобы признать Украину свободной и независимой. Германия еще настолько сильна и боеспособна, что украинцы не должны выдвигать столь категоричное требование. Более того, надо довольствоваться тем, что Германия даст сама по своей воле. При том не надо забывать о выс ей цели, а именно о свободной Украине, и в ходе уже начав егося сотрудничества постоянно возвращаться к тому требованию, соответственно заявлять о политических требованиях до тех пор, пока сложив еся военное или политическое положение не позволит потребовать от правительства Германского рейха свободной и независимой Украины. Б а н д е р а достаточно благоразумен, чтобы перевести на собственную персону отказ от дальней его сотрудничества с немцами в случае недостижения провозгла ения свободной и самостоятельной Украины, и позволить Национальному совету работать даль е по своему усмотрению. то значит, что [в таком случае] Б а н д е р а не будет лично входить в Национальный совет и не будет боль е вме иваться в переговоры, а поручит С т е ц к о быть вместо себя представителем ОУН в Национальном совете.

III управление уведомлено особо.

Начальник оперативной группы «Н»  
Полиции безопасности и СД в Прессбурге  
- N – сводка № 95/44 g.  
подписал д-р В и т и с к а,  
обер турмбанфюрер СС

В ма инописной копии

отдел III

лично в руки гаупт турмфюреру СС д-ру Б р у или зам. начальника отдела  
на месте

передано для ознакомления и для информации в III управление в рамках его компетенции

*ВА. R/ 70/Slowakei/223. Bl. 8 – 8v. Заверенная копия. Перевод с немецкого языка.*

**№ 3.112. Справка старшего оперуполномоченного 6-го отдела ОББ НКВД СССР Грамма об объединении украинских националистов и создании ими Украинского главного освободительного совета**

4 декабря 1944 г.  
Совершенно секретно

Справка об объединении украинских националистов и создании ими г.н. «УГВР» – Украинской головной вызвольной рады (Освободительного совета)

После разгрома значительного количества оуновских банд в Львовской, Станиславской и Дрогобычской областях начали поступать агентурные донесения о распространении слухов среди оуновцев о том, что между бандеровцами, мельниковцами и др. украинско-националистическими течениями происходят переговоры об их объединении, в то же время в отдельных местах Станиславской и Львовской областей были обнаружены листовки под названием «Универсал Украинской Вызвольной Рады» (Указ Главного украинского освободительного совета), в котором провозглашается состоявшееся объединение всех украинских националистов под единым руководством, названным «Украинска Головна Вызвольна Рада»<sup>170</sup>.

В Универсале говорится:

«...!Украинский народ входит в решающую стадию своей освободительной борьбы. Приближается время, которое ждали столетиями украинское население, время в котором решается наша судьба. Современное украинское поколение может гордиться, что именно ему предстоит в героической борьбе завершить построение украинского государства и осуществить завещание предков. Огромные задачи построения украинского государства требуют еще большего упорства, еще большей преданности делу, и, прежде всего, объединения всех самостоятельных революционных сил под одним политическим (руководством) проводом.

Для того, чтобы объединить все национально-освободительные силы украинского народа, чтобы из одного центра руководить нашей освободительной борьбой и перед всем миром продемонстрировать волю украинского народа и противопоставить попыткам врагов украинского государства разбивать единый самостоятельный украинский фронт – создается Украинский главный освободительный совет, который с сегодняшнего дня принимает на себя руководство освободительной борьбой украинского народа» и далее:

«В Украинском главном освободительном совете объединились представители украинских освободительных сил и разных политических слоев из всех украинских земель».

«УГОС – есть самый высший орган украинского народа, на время его революционной борьбы до образования правительства УССД он дает присягу тебе, украинский народ, бороться за то, чтобы ты был единым властителем на своей земле...»

В другом документе, озаглавленном «УГВР – важнейший шаг в освободительной борьбе украинского народа», захваченном у банды, содержащем указание

<sup>1</sup> Здесь и далее отточие документа.

зания о разъяснении Универсала и в связи с тем характера происхождения его объединения украинско-националистических организаций, подчеркивается: «то не значит, что вступившие в УГВР политические организации и группы отрекаются от своих программ, отрицают их, или, что одна из политических организаций навязывает свою программу другим».

В том же документе говорится, что создание УГВР продиктовано необходимостью объединить усилия всех украинских националистов для борьбы с советской властью, но объединение украинских националистических организаций не означает слияние их в одну организацию, а представляет собой, по существу, «союз организаций» во главе с УГВР.

В документе под названием «Платформа Украинского главного освободительного совета» указываются цели и задачи УГОС, которые сводятся к следующему:

1. Объединить и координировать действия всех самостоятельно-освободительных сил украинского народа на всех землях Украины и за пределами ее, для национально-освободительной борьбы против всех врагов украинского народа.

2. Определить идейно-программное направление освободительной борьбы украинского народа.

3. Руководить всей национально-освободительной борьбой украинского народа, вплоть до достижения государственной независимости создания органов гос. власти на Украине.

4. Представлять, как верховный всеукраинский центр, современную политическую борьбу украинского народа в крае и за границей.

5. Создать первое украинское государственное правительство, украинское всенародное представительство и т.д.

Заместитель начальника ОББ НКВД СССР тов. СВИРИН и начальник УНКВД по Станиславской области тов. ЗАВГОРОДНИИ 9 октября 1944 г. по ВЧ сообщили, что 1 октября 1944 г. при проведении чекистско-войсковой операции была задержана референт Станиславского областного провода ОУН ШЛ МКО Ирина Васильевна (псевдоним «Рута»), у которой изъята выписка из документа, показывающая о создании украинскими националистами так называемого Главного украинского освободительного совета, который якобы взял на себя руководство «освободительной борьбой украинцев»<sup>1</sup>.

В документе указывается: «УГВР является наивысшим руководящим органом украинского народа в походе революционной борьбы до момента создания правительства самостоятельной соборной державы».

И далее: «В Главный украинский освободительный совет входят все подлинно самостоятельные силы Украины независимо от их мировоззрений и принадлежности к политическим группам, которые готовы бороться за суверенную украинскую державу. УГВР была создана потому, что украинский народ входит в решающую фазу своей борьбы и по тому необходимо объединение всех революционных сил. Этого объединения за последние годы и требовала ОУН».

На допросе 5 октября с.г. ШЛ МКО И.В. заявила: «Как мне известно из личной беседы с областным проводником ОУН “Робертом”, а также из тех инструкций, которые он мне вручил при встрече 30 сентября 1944 г., что сейчас меняется тактика работы ОУН в том, что если раньше были некоторые разногласия между мельниковцами и бандеровцами и другими украинскими националистами, то в

<sup>1</sup> См. док. № 3.105, 3.145, 3.152, 3.184, 3.186, 3.190, 3.192; приложения, док. № 9.



данное время проводится работа среди украинских националистов всех течений на предмет их объединения в одну организацию, так называемую УГВР (Украинский главный освободительный совет), который ставит своей основной задачей, также как и главный провод ОУН – создание Украинской самостоятельной соборной державы (УССД)».

В ответ на на запрос о достоверности показаний ШЛ МКО, тов. РЯСНО 9 ноября с.г.<sup>1</sup> выслал спецсообщение № 84/оп от 17 ноября 1944 г. и протоколы допросов коменданта куста оуновской самообороны Д ЯЧИШКИНА П.М. и куренного ГАЧК ВИЧА М.П. (Львовская область), показаниями которых существование Главного освободительного совета подтверждается.

Арестованный ГАЧК ВИЧ на допросе заявил: «Центральный провод ОУН по согласованию с другими националистическими организациями создал Главный украинский освободительный совет как центральный орган по организации борьбы с советской властью. В состав того совета во ли представители от бандеровцев, мельниковцев и других националистических организаций».

Другой оуновец Д ЯЧИШКИН П.М. на допросе 12 октября показал: «сли раньше националисты ставили перед собой задачу завоевать Украину только для украинцев, то в настоящее время тот лозунг заменен лозунгом: «Свобода народам, свобода человечеству». Под тим лозунгом предусматривается вести борьбу с большевиками не только силами одних лишь украинцев, а объединив против советской власти все враждебные ей элементы, вне зависимости от их национальной принадлежности. Для усиления борьбы с советской властью произошло объединение ранее враждовавших между собой различных течений среди украинских националистов, как то: бандеровцев, мельниковцев, ундовцев, бульбовцев и для координации своих действий создан так называемый Главный освободительный совет».

Заслуживает внимание то обстоятельство, что Универсал помечен датой – июнь 1944 г., но на самом деле первые его экземпляры появились в конце сентября с.г. В то же время впервые стало о нем известно и оуновскому активу. Это было сделано для того, чтобы представить дело таким образом, якобы объединение националистических организаций под флагом УГВР произошло до освобождения Красной Армией галицийских областей Западной Украины.

тим оуновцы преследовали следующую цель: во-первых, скрыть от рядовых членов ОУН и УПА, а также от населения то, что объединение украинских националистических организаций произошло в результате понесенных ими тяжелых поражений в борьбе с советской властью и в связи с тим нависшей реальной опасностью полной их ликвидации; и, во-вторых, скрыть то, что объединение произошло после изгнания немцев, исключительно для борьбы с советской властью.

Ст. оперуполномочен[ый] 6-го отд[ела] ОББ НКВД СССР  
Ст. лейтенант госбезопасности

Грамма

*ГА РФ. Ф. Р-9478. Оп. 1. Д. 117. Л. 32–35. Подлинник.*

<sup>1</sup> Так в документе. Вероятно, 19 ноября.

### № 3.113. Справка заместителя начальника 6-го отдела ГУББ НКВД СССР А.И. Матвеева о связях ОУН с Англией

5 декабря 1944 г.  
Совершенно секретно

#### Справка о связях ОУН с англичанами

В процессе борьбы с ОУН и ее бандами органами НКВД в 1944 г. добыты материалы, свидетельствующие о том, что центральный провод ОУН поддерживал связь с руководящими центрами Англии.

По тому вопросу арестованный инструктор боевой подготовки окружного провода ОУН по Львовской области Д ЯЧИШИН Петр Моисеевич показал: «...<sup>1</sup>В начале сентября месяца 1944 г. в Радванецком лесу Радеховского района состоялось совещание командиров сотен УПА, проводимое представителем от областного и краевого провода ОУН, который заявил, что в Лондоне имеется Центральный комитет, каковой уже сконтактировал ряд своих действий с английским правительством. Но предупредил, что о деятельности того комитета особенно распространяться нельзя, т.к. то будет не в интересах Англии<sup>11</sup>, которая совместно с СССР ведет войну против Германии...»<sup>171</sup>

Арестованный областной референт СБ по г. Львову ПАН КИВ Иосиф Григорьевич показал: «...Мне известно от моего дяди — профессора СТ ПКИВА Иосифа, являющегося кольным товарищем епископа БУЧКО из г. Львова, что последний в 1939 г. выехал в Англию с какой-то миссией». Весной 1944 г. я узнал от «Пани Черной» и других руководящих участников ОУН, что БУЧКО ездил в Англию как представитель ОУН и что из Англии он в 1944 г. выехал в Рим.

В июне месяце 1944 г. в беседе со мной ГОЛУБ заявил, что ЛАЗАРИК возмущен поведением ШУХ ВИЧА (член центрального провода ОУН), поскольку немецкой разведке стало известно, что ШУХ ВИЧ, ведя переговоры с немцами о заключении соглашения о совместных действиях против советской власти — ОУН и немцев, одновременно вел переговоры с представителями английской разведки, для чего несколько раз выезжал в село Турки, того района, Дрогобычской области, совместно с каким-то венгерским лейтенантом.

то же подтвердил ОРДИН Ц (член центрального провода ОУН), которому рассказал ШУХ ВИЧ, что ведет переговоры о заключении соглашения с немцами и одновременно с представителями английской разведки...

Арестованный войсковой референт ОУН по Ровенской области ТКАЧУК Илья Никитович показал: «...В 1943—1944 гг. в руководящих украинских националистических кругах поговаривали о переориентации ОУН. Высказывались пожелания, чтобы националистическое движение на ло своих сторонников среди реакционных английских деятелей. Такие связи ОУН искала через представителей таких государств, с которыми в той или иной мере связана Англия. ОУН удалось связаться с представителями каких-то групп в гославии, которые в то время поддерживались Англией и к моему приезду в январе месяце 1944 г. в селе Чернево Мизочского района Ровенской области в таб “ Н Я” прибыло три представителя гославии...»

<sup>1</sup> Здесь и далее в тексте отточия документа.

<sup>11</sup> См. док. № 3.73, 3.84, 3.87, 3.166.

Арестованный инструктор боевой подготовки УПА Ровенского округа Ровенской области ЯРОШ Александр Андрианович показал: «...15 ноября 1943 г. когда подполковник Лукьянов из партизанского отряда Медведева направил меня для вступления в бульбовские отряды, то я познакомился с бульбовцем ГАЛ ЦКИМ Борисом, но не знаю, насколько верно, но мне ГАЛ ЦКИ говорил, что “БУЛ - БА” поехал в Женеву, где имеет в виду установить связь с английским консулом для разрешения каких-то важных вопросов, касающихся Украины...»

Арестованный член центрального провода ОУН СТ ПАНЯК Михаил Дмитриевич показал: «...Для налаживания связей с Англией провод послал ряд лиц в нейтральные страны. В Швецию через Финляндию был назначен для поездки доктор теологии ГРИНХ по кличке “ДИБРОВА”. В Швейцарию также был назначен представитель ОУН, фамилии которого не знаю. Их задачей было информировать политические закордонные круги о деятельности ОУН и в первую очередь через эти круги или непосредственно связаться с англичанами и попытаться найти общий язык...»

После освобождения территории Украины от немецких захватчиков Красной Армией, успешного продвижения ее на Запад и значительного разгрома органами НКВД украинского националистического подполья руководство ОУН в целях укрепления позиций среди членов организаций-участников УПА и националистически настроенной части населения западных областей Украины и дачи «перспективы» в борьбе с советской властью после потери надежды на Германию, стало распространять слухи о связях ОУН с руководящими центрами Англии и Америки.

В оуновских кругах стали появляться заявления о том, что Англия и Америка заинтересованы не в победе СССР над Германией, а их взаимном ослаблении, после чего Англия вторгнется в пределы Советского Союза и создаст «Самостоятельное Украинское государство».

Неизбежность вооруженного столкновения с СССР аргументируется утверждением невозможности мирного разрешения вопроса о послевоенной границе Польши, ее государственном устройстве, а также нежелательностью существования на континенте втройне сильного Советского государства.

Арестованный инструктор боевой подготовки окружного провода ОУН по Львовской области ДЯЧИШИН Петр Моисеевич показал: «...если раньше у националистов имела надежда на то, что немцы смогут разгромить Красную Армию, а сами в той жестокой борьбе значительно ослабнут и создастся перспектива установления “самостоятельной Украины”, то теперь националисты о немцах уже не вспоминают, а надеются на новых союзников — англичан. В настоящее время среди националистов стали усиленно муссировать слухи о том, что после разгрома Германии, несомненно, возникнет война между Советским Союзом и союзниками в лице Англии и Америки и тогда наступит канун национальных революций в Европе, в процессе которых украинские националисты при поддержке англичан и американцев могут добиться “самостоятельности” Украины, которая станет буфером между Россией и “демократической Европой”. В начале сентября 1944 г. в Радванецком лесу на состоявшемся совещании командиров сотен УПА представитель от областного и краевого провода ОУН заявил о неизбежности войны между СССР и союзниками. Говорил о задачах УПА в процессе этой войны и о несомненной поддержке оуновцев англичанами и американцами против Советского Союза...»<sup>1</sup>

---

<sup>1</sup> См. док. № 3.87.

Арестованный командир куреня УПА ВЛАС К Петр Павлович показал: «...По атнув еся доверие к ОУН и УПА в глазах крестьянства и участников организации руководство ОУН и УПА пытается поддержать агитацией о том, что, якобы, Англия и Америка, закончив войну с Германией, будут воевать с Советским Союзом и помогут ОУН “освободить Украину”».

Арестованный районный господарчий ОУН ПОТАНОВСКИ Василий Васильевич показал: «...В процессе беседы районный проводник ОУН “КО-ЗАК” заявил, что скоро Красная Армия победит Германию и после того Англия и Америка будут воевать против Советского Союза, и тогда власть будет в на их руках...»

Арестованный областной референт СБ по г. Львову ПАН КИВ Иосиф Григорьевич показал: «...ОУН искала все время поддержки со стороны таких государств, которые в борьбе против советской власти создали бы условия и оказывали бы необходимую помощь в создании “самостоятельной” Украины и как я понимал даже под чьим-либо протекторатом.

Когда на победу Германии остались весьма слабые надежды, ОУН заранее решила себе подготовить других союзников и, в первую очередь, в лице реакционных английских кругов, не оставив их мысли об антисоветской войне.

Не знаю, заключила ли ОУН с представителями английских разведывательных кругов какое-либо соглашение, однако, за две недели до прихода Красной Армии в г. Львов, мне “МИКУШКА” (еф СБ края “ЗУЗ” – руководитель СБ по Галиции, Волыни и Холмщине) сказал, что в г. Львов очевидно придут кое-какие английские организации, как, например, “Красный Крест”, добровольные общества “пострадавшие от войны населению”, среди которых будут представители разведки, их нужно будет установить и с ними связаться...»

ОУН, рассчитывая на прямую военную помощь со стороны Англии, в случае вооруженного восстания украинских националистов против Советского Союза, распространяет слухи о том, что в Канаде, якобы, формируется крупная Украинская армия.

Арестованный командир куреня УПА ВЛАС К Петр Павлович по данному вопросу показал: «...та агитация подкрепляется тем аргументом, что, якобы, в Канаде формируется Украинская армия, имеется кола стар его начсостава и летчиков и что та армия уже насчитывает 80 тыс. человек».

По данным агента «БУРЯ», полученным им от начальника СБ оуновских организаций г. Перемыля «ВОРОНА» устанавливается, что среди руководящего состава ОУН имеют место разговоры о подготовке восстания против советской власти в западных областях Украины к моменту окончания войны с гитлеровской Германией.

Намечая восстание на тот период, оуновцы рассчитывают, прежде всего, на возможность возникновения к тому времени разногласий между Советским Союзом и Англией по вопросу территориальных границ и государственного устройства Польши.

В связи с таким расчетом ОУН надеется, что Англия в тот момент будет заинтересована в восстании и поддержит все требования украинских националистов, вплоть до вооруженной помощи в борьбе против Советского Союза.

Зам. нач. 6-го отд[ела] ГУББ НКВД СССР подполковник

Матвеев

**№ 3.114. Донесение Л.П. Берии И.В. Сталину,  
В.М. Молотову, Г.М. Маленкову, Н.С. Хрущеву о ходе борьбы  
с оуновскими вооруженными формированиями в западных областях  
Украины с 15 по 30 ноября 1944 г.**

12 декабря 1944 г.  
Совершенно секретно

№ 1352/6

ГОКО — товарищу Сталину И.В.  
СНК СССР — товарищу Молотову В.М.  
ЦК ВКП(б) — товарищу Маленкову Г.М.  
— товарищу Хрущеву Н.С.<sup>1</sup>

НКВД Украинской ССР сообщает следующие данные о ходе борьбы с оуновскими бандитами в западных областях Украины.

С 15 по 30 ноября с.г. проведено 656 чекистско-войсковых операций, в результате которых убито 4101 и захвачено живыми — 3732 бандита. Задержано 165 дезертиров и 1467 уклоняющихся от службы в Красной Армии. Явилось с повинной 82 бандита и 96 уклоняющихся от службы в Красной Армии.

На и потери: убит 81 и ранены 102 человека.

Всего за время проведения операций по ликвидации оуновских банд (февраль — ноябрь с.г.) убито 50 925 и захвачено живыми 42 984 бандита.

Захвачено оружия и боеприпасов: пулек — 32, станковых и ручных пулеметов — 2416, ПТР — 192, автоматов — 3349, винтовок — 15 263, минометов — 300, пистолетов и револьверов — 1494, гранат — 27 557, патронов — 3 398 тыс., снарядов и мин — 31 000. Захвачено и уничтожено 677 складов с оружием, боеприпасами и продовольствием.

При проведении операции убито 1424 и ранено 1440 оперативных работников, офицеров и бойцов войск НКВД.

Во второй половине ноября с.г. имели место следующие наиболее крупные боевые столкновения на их чекистско-войсковых групп с бандами: 15 ноября с.г. в 13-й погранотряд Прикарпатского погранокруга поступили данные о передвижении бандгруппы в количестве 300 человек. Для преследования банды была выброена на автомашинах маневренная группа в количестве 100 человек, которая начала преследование банды по следам. При боевом столкновении банда оказывала сильное сопротивление, но в результате боя была почти полностью уничтожена. Убито свыше 200 и захвачено 20 бандитов.

На и потери: убито 18 и ранено 27 человек.

16 ноября с.г. при проческе лесных массивов в Войниловском районе Станиславской области на и подразделения столкнулись с бандами «Довбу» и «Сирко». В результате 6-часового боя убито 148 и захвачено 4 бандита. Взятые трофеи: пулеметов — 11, автоматов — 14, винтовок — 37, патронов — 17 000. На и потери: убито 6 и ранено 6 человек.

С 12 по 20 ноября с.г. проводилась чекистско-войсковая операция в ряде сел Дедекальского района Тернопольской области. В результате операции убито 108 бандитов и задержано 89 уклоняющихся от призыва в Красную Армию.

---

<sup>1</sup> Слова «товарищу Хрущеву Н.С.» вписаны от руки чернилами.

20 ноября с.г. была проведена операция по ликвидации банды, действовавшей в Бережанском районе Тернопольской области. Бандиты организовали круговую оборону в селе Порусин, заняв для того 3-этажное здание клуба.

Бой длился около 6 часов. Не имея возможности выбить бандитов пулеметным и минометным огнем, чекистско-войсковая группа обстреляла здание клуба артиллерийским огнем. В результате артиллерийского обстрела здание загорелось и обрушилось, бандиты погибли под обломками здания.

18–19 ноября с.г. была проведена операция в районе Кременецких лесов Ровенской области, в результате которой убито 31 и захвачен 61 бандит.

24 ноября оперативно-войсковая группа 87-го погранотряда, преследуя банду, совершившую нападение на райцентр Солотинск Станиславской области, убила 66 и захватила 18 бандитов. Взяты трофеи: пулеметов – 4, винтовок – 13, автоматов – 2, гранат – 10, патронов – 2 тыс.

С 18 по 21 ноября силами подразделений внутренних войск НКВД в Тернопольской области была проведена операция по ликвидации банды «Аскольда». В результате операции убито 52 и захвачено 6 бандитов.

26 ноября в районе Коломыйского сектора Станиславской области, на границе Дорогобычской области, проведена операция по ликвидации бандформирований Коломыйского округа. В ходе операции наряды подразделений вступили в бой с бандой «Казака». Убито 85, ранено 3 и захвачено 38 бандитов.

За последнее время на территории западных областей Украины зарегистрированы следующие наиболее серьезные бандпроявления:

#### Львовская область

В ночь на 15 ноября бандгруппа неустановленной численности совершила нападение на районный центр Львовской области Выгода. Бандитами подожжен лесопильный завод, здание призывного пункта и 5 домов местных жителей.

В ночь на 18 ноября неизвестная банда совершила нападение на райцентр Тлумач. В результате нападения банда освободила из КПЗ 25 арестованных и 18 арестованных убила в камерах.

29 ноября банда численностью до 180 человек совершила нападение на село Белый камень Олесского района. Оцепив под видом войск НКВД село, бандиты собрали, якобы, для проведения государственных хлебопоставок 18 бойцов истребительных батальонов и расстреляли их. Бандитами убиты также второй секретарь райкома ЛКСМУ, зав. Районо, участковый уполномоченный РО НКВД, четыре члена боевки РО НКВД и семь бойцов Красной армии. Бандиты убили председателя и секретаря сельсовета, захватили оружие и подорвали автомашину, на которой приехали в село упомянутые выше бойцы Красной армии.

#### Станиславская область

В ночь на 21 ноября бандгруппа в числе 30 человек в селе Княже-Веденово Снятинского района совершила убийство 11 активистов села, по национальности украинцев.

24 ноября банда численностью до 200 человек совершила нападение на райцентр Солетвин. Бандиты сожгли дом начальника РО НКВД, в котором сгорели начальник РО НКВД Маменко, его жена, трое детей и зам. нач[альника] РО НКВД Рабков. Ворвавшись в здание РО НКВД, бандиты освободили 22 арестованных. Банда была настигнута и разгромлена оперативно-войсковой группой 88-го погранотряда.



Волынская область

15 ноября в селе Крымно Заболотьевского района банда численностью до 200 человек совершила нападение на группу работников райвоенкомата. Бандитами убиты начальник 2-й части РВК Бражников, два лейтенанта и два бойца Красной Армии, а также два бойца истребительного батальона. 15 человек из той группы бандитами были захвачены в плен, а потом освобождены.

23 ноября с.г. неизвестной конной бандой численностью до 100 человек в селе Бегета, Владимир-Волынского района были захвачены управляющий конторой Заготскот, член КП(б)У БАЦИК и боец истребительного батальона КУЗ. Бандиты перевели их в село Бискупичи.

В Бискупичи бандиты собрали митинг местного населения, на котором призывали саботировать мероприятия советской власти, спели несколько национальных песен, после чего повесили захваченного ими БАЦИКА и расстреляли бойца истребительного батальона КУЗЯ.

Тернопольская область

27 ноября банда численностью до 100 человек произвела нападение на село Троки Залесниковского района. Бандитами сожжено 5 польских хозяйств и убито 27 поляков.

23 ноября неизвестной бандгруппой в селе Арбузово Золочевского района уведена инструктор райкома партии Пилипенко А.Н. Приняты меры к ее розыску.

Народный комиссар внутренних дел Союза ССР

Л. Берия

*ГА РФ. Ф. Р-9401. Оп. 2. Д. 68. Л. 128–132. Заверенная копия.*

*Опубл.: «Особые папки» Сталіна і Молотова про національно-визвольну боротьбу в Західній Україні у 1944–1948 рр. С. 119–121.*

### **№ 3.115. Из ориентировки 1 отдела ГУББ НКВД СССР «О тактических приемах и методах работы организации украинских националистов и повстанческой деятельности УПА»**

Не ранее 24 ноября 1944 г.<sup>1</sup>

Совершенно секретно.

[...]»<sup>II</sup> III

С первых дней освобождения Западной Украины ОУН в западных областях УССР развернула нелегальную работу под лозунгом создания «Самостийной Украины». Тактическая линия оуновских организаций в первое время определялась следующей директивой главного провода ОУН в Берлине:

«...»<sup>III</sup> Относиться к Красной Армии положительно, к представителям советской власти враждебно себя не проявлять, обязательно всем членам ОУН занять руководящие места во всех учреждениях и организациях с тем, чтобы всюду у

<sup>1</sup> Датируется по содержанию документа.

<sup>II</sup> Опущены сведения о деятельности ОУН и УЦК до начала Второй мировой войны.

<sup>III</sup> Здесь и далее по тексту отточия документа.



власти были члены ОУН. Имеющееся оружие не сдавать, запрятать и сохранить, всему оружию сделать строгий учет по линии ОУН».

В ряде мест украинским националистам действительно удалось в тот период времени проникнуть в местные комитеты, рабочую гвардию и даже в состав делегатов Народного собрания и использовать свое положение для антисоветской работы.

Участники оуновских организаций вели националистическую агитацию, распространяли антисоветские листовки, срывали работу избирательных комиссий и совершали налеты с целью добычи оружия.

Введение украинского языка в государственных учреждениях, создание сети украинских кол и университета во Львове, наделение землей бедняков и другие мероприятия советской власти, проведенные в западных областях Украины, в значительной мере подорвали массовую базу ОУН.

то заставило оуновское подполье перестроить свою работу.

В начале декабря 1939 г. Краковский центр ОУН, через специального курьера ГЛУХ В.С. (осужден), передал для оуновского подполья в западных областях УССР следующую инструкцию:

«...Организация украинских легионов проведена полностью, они готовы к выступлению против СССР. Много оуновских сил передано для работы в немецкой разведке на территории Западной Украины. От Львовского центра требуется немедленно провести полностью перегруппировку сил, отсеять ненадежный элемент. Где отсутствуют руководители – провести назначение, взять на учет людей и оружие. Кому угрожает арест – немедленно перебрасывать в Германию. Быть всегда в боевой готовности».

В декабре 1939 г. в ряде мест оуновцы пытались организовать вооруженные выступления, но эти попытки были пресечены, а их участники арестованы<sup>1</sup>.

По показаниям одного из организаторов вооруженного выступления в г. Збараж – БРИГАДА РА Мирона (осужден), эти выступления должны были продемонстрировать перед границей «яркие факты того, как украинское население принимает советскую власть».

По вопросу дальнейшей антисоветской работы в западных областях УССР между руководителями ОУН за кордоном возникли разногласия, вылившиеся в открытую борьбу.

В январе 1940 г. совещание провода ОУН в Кракове, под влиянием Степана БАНДЮРА, высказалось против директивы главаря ОУН полковника Андрея М. Л. НИКА о том, чтобы временно, во избежание ненужных потерь, воздержаться от активных действий на территории западных областей УССР (а подготовку вооруженного восстания вести с расчетом приурочить его к моменту немецкого вторжения в СССР).

Сторонники БАНДЮРА, в своем большинстве оуновцы, освобожденные из польских тюрем во время войны, – отказались подчиняться уполномоченному Андрею М. Л. НИКА полковнику Роману СУШКО, создали в Кракове свой центр во главе с БАНДЮРОМ, названный ими «Революционный провод ОУН», и приняли решение всю работу ОУН направить на подготовку вооруженного восстания против советской власти весной 1940 года.

С этой целью «Революционный провод ОУН» приступил к подготовке и переброске на территорию западных областей УССР кадров боевиков («Пробоеви

<sup>1</sup> См.: Т. 1, док. № 1.39–1.42, 1.74.

кадри») с задачей возглавить оуновское подполье в западных областях Украины и вести работу по созданию бандитских и повстанческих групп.

Деятельность БАНД Р и его сторонников, носив ая характер борьбы внутри ОУН против официального «вождя» М Л НИКА, в действительности целиком была направлена против СССР и инспирировалась немцами.

В одном из перехваченных у закордонного курьера БУЛКИ ифрованных документов руководитель Краковского провода ОУН Степан БАНД РА требовал:

«...Шлите боль е пионских сведений, топографических карт и военной литературы, за все то немцы нас обеспечат оружием и деньгами».

Переброска оуновских банд и кадров нелегалов через границу производилась при прямой помощи немецкой разведки и пограничной стражи.

Созданные по указанию закордонного центра из числа нелегалов оуновцев бандитские группы провели ряд террористических актов в отношении сельского актива, особенно в период избирательной кампании по выборам депутатов в советы трудящихся.

миссары ОУН вели активную работу, стремясь организационно восстановить подполье, действовав ее ранее в Западной Украине. К весне 1940 г. им удалось почти во всех западных областях УССР выделить руководителей областных, окружных, районных и других звеньев организации ОУН. Во Львове вновь была создана Краевая кзекутива, непосредственно подчиняв аяся Краковскому центру.

В целях пресечения вражеской работы оуновских организаций органами НКВД в марте, сентябре и декабре 1940 г. в западных областях УССР были проведены чекистско-войсковые операции по разгрому оуновского подполья.

В результате тих операций ликвидировано три состава Львовской краевой кзекутивы, арестован ряд руководителей областных и окружных организаций, связников, содержателей явочных квартир и конспиративной техники и др. активных участников ОУН<sup>1</sup>.

При аресте боль инство оуновцев оказывало вооруженное сопротивление.

Агентурными и следственными материалами было установлено, что основной задачей оуновского подполья являлась подготовка вооруженного выступления против советской власти, сроки которого назначались вначале на весну, а затем на осень 1940 г.

При аресте во Львове курьера закордонного центра Теодора М Л НИКА был изъят « диный генеральный план повстанческого таба ОУН», разработанный быв им генералом «Украинской Галицийской Армии» КУРМАНОВИ-Ч М, в котором подробно излагались практические задачи подготовки анти-советского вооруженного выступления и определялись конкретные действия групп в момент выступления. В плане указывалось:

«...Выступление может быть сейчас, может быть через месяц, год, два. Мы должны быть готовы всегда.

Важным является выступление первой ночи. Оно ре ает все. Оно должно быть на всех землях Украины. В один и тот же час должны заговорить и Львов, и Луцк, и Черновицы, и Киев, и Одесса, и Харьков, и Днепропетровск, и Кубань, и все украинские земли».

Арестованный член Львовской краевой кзекутивы и руководитель Тарнопольской областной организации ОУН ВАЛ ЧИК К.И. на следствии показал,

---

<sup>1</sup> См.: Т. 1, док. № 1.71, 1.76, 1.82, 1.94.

что в июле 1940 г. «закордонный “провод” ОУН дал директиву готовить восстание на осень 1940 г. к моменту ожидаемого военного нападения Германии на СССР»<sup>1</sup>.

В этих целях при Львовской краевой конспиративной организации был создан специальный штаб по руководству вооруженным восстанием. Оуновскими организациями на местах были разработаны конкретные планы захвата правительственных учреждений и физического уничтожения партийных и советских работников, командного состава РККА, сотрудников НКВД и милиции.

После очередного удара, нанесенного органами НКВД оуновскому подполью в сентябре 1940 г., Краковский центр прислал директиву – изменить практику нелегальной работы – и предложил:

а) отстранить от активной работы всех нелегалов и лиц, попавших в поле зрения органов НКВД;

б) в каждом округе оставить по 2 начальника, способных организаторов, а всю остальную работу возложить на членов ОУН, находящихся на нелегальном положении;

в) нелегалов – организовано, применяя все активные меры, вплоть до вооруженного прорыва, перебросить за кордон;

г) соблюдать строгую конспирацию, физически уничтожая каждого члена организации, допустив его нарушение этих условий.

Основная задача заключается в том, чтобы восстановить организацию и сохранить ее до весны».

В конце октября 1940 года находясь на нелегальном положении оуновцами был сформирован четвертый за год краевой центр ОУН во Львове.

В руководство этого центра входили:

МИРОН Дмитрий, руководитель центра (убит немцами в Киеве в 1942 г.), имел оуновские клички: «Роберт», «Тома-Воля», «Поп», 1908 года рождения, участник убийства секретаря Советского консульства во Львове т. МАЛОВА.

ЦМОН Константин Григорьевич, заместитель МИРОНА и руководитель Дрогобычской областной организации ОУН, имел клички «Можест» и «Вовченко», 1914 года рождения, уроженец села Синевико-Виня Дрогобычской области, трижды подвергался задержанию, однако каждый раз бежал, убил трех оперработников и ранил двух бойцов Красной Армии.

ЛУЦКИ Александр Андреевич, руководитель Станиславской областной организации ОУН, имел клички «Богдан» и «Черный», 1904 года рождения, уроженец с. Бонари Галицкого района Станиславской области.

КЛИМОВ Иван, заместитель МИРОНА и руководитель ОУН на Волыни и Полесье, имел клички: «Марма», «555» и «Гриц», 33 лет (убит гестаповцами в тюрьме во Львове в 1942 г.).

ГУЛЯК Лиан Константинович, руководитель Тарнопольской областной организации ОУН, имел клички «Арпад» и «А-13», 1915 года рождения, уроженец Бучачского района Тарнопольской области, бывший учитель.

Согласно упомянутой выше директиве Краковского центра, в каждом округе были оставлены по два опытных нелегалов, в уездных же, надрайонных и районных организациях руководителями назначены новые кадры оуновцев, находящиеся на нелегальном положении.

---

<sup>1</sup> См.: Т. 1, док. № 1.74.

Что касается нелегалов, то краевая кзекутива приняла меры к переброске их за кордон, однако, подавляющее большинство их при попытке прорваться через границу было задержано или рассеяно.

В апреле 1941 г. в Кракове состоялся так называемый “второй великий сбор” (съезд) ОУН, проведенный бандеровцами. Сбор принял решение об исключении из ОУН М Л НИКА, как захватившего власть в свои руки «вопреки уставу», и избрал руководителем организации БАНД РУ Степана.

Основное место в работе сбора занимало обсуждение вопросов борьбы против СССР. В решениях сбора указывалось:

« единственным путем для достижения наших целей является украинская революция в Московский империи – СССР – совместно с освободительной борьбой поработанных Москвой народов под лозунгом “Свобода народам и человеку”».

«Отношение ОУН к государствам и политическим движениям предпринимается их противомосковскими стремлениями, а не большей или меньшей солидарностью с украинским националистическим движением».

«Организация украинских националистов становится во главе тех украинских революционных движений и сотрудничает с теми революционными движениями “поработанных Москвою народов” и с теми государствами, которые стремятся к полному развалу СССР».

Осуществление этих задач прямо увязывалось с войной против СССР:

«Восстание народных масс для окончательной расправы с захватчиками произойдет в момент ослабления и распада режима возрастающими революционными силами. Вступление СССР в новую империалистическую войну ускорит тот момент. Для организации украинских националистов настанет время двинуть массы к окончательной вооруженной борьбе с захватчиками».

те установки сбора о подготовке организации к выступлению против СССР в момент войны нашли свое отражение в практической антисоветской работе оуновского подполья на Украине.

Рядом агентурных и следственных дел было установлено, что оуновцы вновь активизировали работу по подготовке вооруженного выступления к весне 1941 г., когда, по их мнению, должны были начаться военные действия Германии против СССР. Руководителям организаций были даны указания провести подготовку к тайной мобилизации оуновцев, собирать и приводить в готовность оружие, создавать продовольственные запасы, подготовить медикаменты, разработать планы захвата местных советско-партийных учреждений и составить «черные списки» на лиц, которые подлежат уничтожению.

В связи с усилением вражеской работы оуновцев и увеличением количества бандитских групп из числа нелегалов, которые в своей работе широко пользовались пособничеством со стороны своих родственников, в конце мая 1941 г. НКВД СССР была проведена операция по изъятию семей нелегалов – оуновцев, как пособнической базы украинских националистов, и переселению их в отдаленные районы Союза.

#### IV

С началом войны против СССР немцы открыто стали использовать кадры оуновцев. Из их числа создаются диверсионные и шпионские группы для переброски в тыл Красной Армии, комплектуются парашютные десанты и особые отряды. Во время хозяйничанья немцев на временно занятой территории УССР

из украинских националистов формировались местные «самоуправления» и отряды «милиции», привлекаемые для карательных действий в отношении населения, заподозренного в симпатиях к Советскому Союзу.

Находясь в подполье оуновцы легализовались и активизировали свою работу. Во Львове был создан Окружной комитет украинских националистов, подчиненный Краковскому центру, с рядом отделов, из которых наиболее активно деятельность развил отдел пропаганды.

Расценивая сложившуюся обстановку, как благоприятную для реализации многолетних обещаний немцев о создании «самостоятельной Украины», \*БАНД - РА созвал 30 июня 1941 года\*<sup>I</sup> во Львове собрание так называемых «представителей украинцев западных земель Украины», на котором была провозглашена \*декларация (акт) о создании украинского государства\*<sup>II</sup>.

На том же собрании был объявлен декрет руководителя ОУН Степана БАНД - Р о создании, до организации центральных властей в Киеве, временного краевого управления западных областей Украины под председательством Ярослава СТ - Ц - КО, заместителя БАНД - Р , бывшего профессора Львовского университета<sup>III</sup>.

ти мероприятия БАНД - Р и его сторонников вызвали со стороны немцев, не имеющих намерений выполнять свои «обещания», решительное противодействие. Они незамедлительно \*арестовали БАНД - РУ\*<sup>IV</sup>, его ближайших сторонников выдворили с территории Украины в Германию, а оставшихся бандеровцев объявили нежелательными элементами, за которыми необходимо вести наблюдение, и предложили оккупационным властям не допускать их в создаваемые органы самоуправления, полиции и другие учреждения<sup>V</sup>.

В директиве полиции и СД за № 12/41 от 25 ноября 1941 года прямо говорилось, что:

«...Все активисты бандеровского движения должны немедленно арестовываться и после тщательного допроса должны быть без остатка ликвидированы под видом грабителей...»

Убрав БАНД - РУ и его сторонников от руководства ОУН, немцы продолжали использовать украинских националистов в войне против Советского Союза, вновь выдвинув на первый план М - Л - НИКА.

В этих целях, в августе 1941 г. от имени главного провода ОУН был выпущен манифест к украинскому народу, в котором М - Л - НИК назывался фюрером, восхвалялся, как честный и преданный «борец за дело украинского народа и действительный руководитель ОУН»; о бандеровцах говорилось как о «черной и разрушительной силе», губительно влияющей на националистическое движение. Вопрос о «самостоятельности» в манифесте обойден молчанием, если не считать призыва работать крепко и интенсивно «...для порядка и дисциплины украинской силы и для дальнейшей борьбы за независимое украинское государство».

Практическая деятельность легализовавшихся в начале войны окружных комитетов ОУН свелась, главным образом, к агитационно-пропагандистской работе в угоду немцам. Организованные «комитеты помощи беженцам» со

---

<sup>I</sup> Текст подчеркнут простым карандашом.

<sup>II</sup> Текст подчеркнут простым карандашом.

<sup>III</sup> См.: Т. 1, док. № 2.9.

<sup>IV</sup> Текст подчеркнут простым карандашом.

<sup>V</sup> См.: Т. 1, док. № 2.23, 2.56, 2.59.

структурой, преподанной немцами, проводили свою работу под контролем оккупационных властей и ограничивались оказанием помощи антисоветским элементам, бежавшим из СССР.

## V

Открытое ограбление Украины, зверства и разрушения, чинимые немцами, попирающие украинских национальных обычаев, фактический отказ от выполнения своих обещаний о создании «самостийной» и «соборной» Украины, репрессии в отношении бандеровцев, — все это вызвало у части рядовых оуновцев озлобление против оккупантов.

Вопреки чаяниям прогитлеровских «самостийников», надеясь на создание «Великой Украины» под германским протекторатом, Галиция (и город Львов) была присоединена к генерал-губернаторству, т.е. к Германии. Румынии была возвращена не только Буковина, которая по планам националистов, должна была входить в состав «Соборной Украины», но и отдана территория Украины между Днестром и речным Бугом (с г. Одессой). Еще раньше Венгрии была передана Германией Закарпатская Украина.

Из числа националистов напались элементы, в первую очередь из бандеровцев, которые приступили к собиранию сил для борьбы с фашистскими оккупантами под лозунгом «за самостийную Украину без немцев».

В конце 1942 г. под этим лозунгом в ряде мест Украины произошли антинемецкие демонстрации, активное участие в которых принимали и оуновцы. Так, например, во Львове 7 сентября 1942 г. немцами была расстреляна демонстрация «самостийников», при этом убито 20 человек, в Ровно арестовано и расстреляно 40 человек.

В этих условиях руководители ОУН бандеровского толка совершают вынужденный маневр — объявляют себя врагами немецких захватчиков и призывают оуновцев к уходу в подполье.

Однако, этот маневр руководителей бандеровцев отнюдь не означал начала действительной борьбы против немцев. Отталкиваясь от своих «самостийнических» лозунгов и говоря о необходимости борьбы против большевиков и немцев, руководство ОУН бандеровского направления в специальном воззвании, выпущенном 30 июня 1942 г., в связи с годовщиной «объявления государственности Украины», формулировало задачи ОУН следующим образом:

«...Мы не ведем сегодня народ на баррикады, не идем в физический бой с новыми хозяевами Украины за завоевание территории. Наим первым врагом является все-таки Москва...»

Тактика перебежики вновь в подполье бандеровцев и их отношение к немцам изложены также в одном из документов, носящем характер инструкции о работе оуновцев на территории, занятой оккупантами. В этом документе предлагалось лишний раз «беречься от союзников» и «не расконспирироваться». Бороться же предлагалось с мельниковцами — «попутчиками националистов, которые придут с немецкими частями».

Желая показать себя врагами немецких захватчиков и скрыть свое истинное лицо немецких прислужников, бандеровцы широко афишировали борьбу против МЛНИКА, открыто стоявшего на позициях поддержки немцев. О характере этой борьбы свидетельствует такой факт, как убийство бандеровцем КОЗИМОМ 30 августа 1941 г. членом «главного провода» ОУН СНИКА-ГРИБИВСКОГО



и СЦИБОРСКОГО, прибывших в Житомир вслед за немецкими войсками, как представители МЛНИКА.

Позднее, в том же 1943 г. бандеровцы, стремясь подчеркнуть свое отличие от мельниковцев, начали выступать под новым названием, а именно «организация украинских националистов самостийников державников» (ОУНСД)<sup>172</sup>, определив той организации роль «руководителя освободительной борьбы украинского народа».

Несмотря на то, оуновская низовка на местах предпринимала попытки к объединению боевых отрядов бандеровцев, мельниковцев и УНРА для совместной борьбы против советских партизан и Красной Армии.

В мае 1943 г. на Кременеччине состоялась конференция представителей банд бандеровцев, мельниковцев и старшин УНРА (бульбовцев), на которой было принято решение о создании единого оперативного штаба по руководству совместной борьбы против советских партизан и наступающей Красной Армии<sup>173</sup>.

Однако попытка, предпринятая оуновской низовкой к объединению, практически не удалась.

Создавая видимость борьбы против немцев, украинские националисты на территории Западной Украины организовали издание нелегального журнала «На поготови» («Наготове»), в котором пропагандировали лозунг борьбы «за самостийную Украину без большевиков и немцев». При этом однако, в своей пропаганде они не дали даже описания действительного произвола немцев на Украине, скрыть который от низовки ОУН было невозможно.

В связи с успешным продвижением Красной Армии на запад, в оуновской пропаганде начали почти совсем исчезать призывы к борьбе против немцев.

В устной и печатной пропаганде украинские националисты сделали основной упор на задачах борьбы против советской власти. В этих целях было выпущена даже специальная листовка в виде инструкции под названием «О постановке пропаганды ОУН под большевистской оккупацией».

Уйдя в подполье, оуновцы, примерно, с осени 1941 г., стали создавать на оккупированной территории Западной Украины вооруженные банды. Эти банды комплектовались из оуновцев бандеровского направления, в отношении которых немцы начали применять строгие меры ограничения, вплоть до репрессий, из лиц, служивших в так называемых «милицейских» отрядах, созданных в свое время бандеровским «правительством», а затем разогнанных немецкими оккупационными властями, а также из националистов, входивших в различные отряды – «Вольное Казачество», «Украинские казаки», «Украинские национальные части», «Казачий отряд» и другие, из которых немцы пытались создать «добровольческую украинскую армию».

Вооруженные банды оуновцев, не имея еще единого руководства, скрывались в лесах, вели борьбу с советскими партизанскими отрядами, производили налеты на населенные пункты, грабили население и изредка сталкивались с немцами, не ведя активной борьбы против немецких оккупантов.

## VI

В начале 1943 г., когда немецкие войска под ударами Красной Армии вынуждены были отступать на запад, ОУН под руководством заместителя БАНДЕРЫ – Максима РУБАНА приступила к объединению разрозненных оуновских банд и созданию на их базе «Украинской повстанческой армии» (УПА).



Первоначальное структурное построение УПА представлялось в следующем виде:

Во главе УПА стоит главное командование и его таб.

В составе таба УПА имелись следующие отделы:

- а) оперативный,
- б) войсковой,
- в) боевой подготовки,
- г) политический,
- д) снабжения,
- е) санитарный,
- ж) служба связи.

По данным НКВД УССР до середины 1944 г., УПА разделялась на 4 группы (по территориальности):

- а) Северную или Полесскую,
- б) жную,
- в) Восточную,
- г) Западную.

Во главе каждой группы стоял командир и его таб. Каждая группа состояла из нескольких куреней – 500 чел., курень состоял из сотен – 120 чел., сотни из чет – 40 чел., каждая чета состояла из 3-х роев, по 13–15 чел.

По данным, относящимся к ноябрю месяца 1944 г., в организационной структуре УПА произошли большие изменения.

Новая структура УПА представляется в следующем виде:

Главное командование УПА, по прежнему командующим является «КЛИМ САВУР», он же «ОХРИМ»<sup>1</sup>.

Начальник таба Главного Командования УПА был СТУПНИЦКИ, он же ГОНЧАР НКО, бывший петлюровский полковник (убит 31 августа 1944 г.). Кроме него в состав таба входили петлюровский полковник ДВО НИК, еф политического отдела Александр БУС Л, по кличке «Галина» и др.

УПА делится на округа, округа на бригады, бригады на загоны, загоны на отделы, отделы на подотделы, подотделы состоят из диверсионных групп и из роев. Каждому подразделению присвоен индивидуальный номер.

На вооружении УПА имеет винтовки, автоматы, пулеметы, минометы и незначительное количество пушек.

УПА располагает крупными складами и базами, в которых хранится оружие, боеприпасы, одежда, продукты и проч.

При главном командовании УПА созданы офицерские и инженерно-саперные школы, срок обучения в которых для офицеров определен в 4 месяца, для подофицеров – в 2 месяца.

Кроме всех перечисленных отделов, при УПА имеется особый разведывательно-карательный орган, называющийся «Службой безопасности» (служба безопасности), который состоит из двух отделов: разведывательно-информационного и полицейско-исполнительного.

В задачи «СБ» входит насаждение агентуры в партизанских отрядах и в тылу Красной Армии на территории, освобожденной от немцев; предотвращение возможности проникновения советской агентуры в отряды УПА; выявление ком-

<sup>1</sup> Абзац отмечен на полях знаком квадратной скобки.

мунистов, комсомольцев и советского актива, находящихся на освобожденной территории, и проведения террористических актов против них; выявление уклоняющихся от службы в УПА дезертиров УПА или лиц, не выполняющих требований о продовольственных и иных поставках для УПА. В отношении указанной категории лиц также применяются различные меры репрессий – от порки омплами до повешения, – проводимые именем «революционного трибунала УПА».

«Революционный трибунал УПА» издал специальный приказ, в котором под угрозой смертной казни категорически запрещалось выполнять распоряжение органов советской власти, являться на переучет, служить в Красной Армии, выходить на работы и т.п.

«Службой безпеки» руководит лично Клим САВУР.

Филиалы «Службы безпеки» имеются во всех подразделениях УПА и возглавляются, как правило, командирами этих подразделений. Органы «Службы безпеки» имеются также и в территориальных организациях ОУН при их областных, окружных, надрайонных и районных центрах.

## VII

Формирование УПА бандеровцы проводили под лозунгом борьбы с немецкими оккупантами и советскими партизанами. В своих листовках программного характера они объясняли, что УПА борется –

«против немецких и московских империалистических захватчиков, которые стремятся к порабощению и уничтожению украинского народа...

ти два империализма дерутся между собой за то, кому из них политически и кономически господствовать на Украине».

В действительности же УПА является прямым пособником гитлеровских фашистов и борется против советского народа на стороне немецких войск.

сли ранее вооруженные банды оуновцев имели отдельные столкновения с немцами и последние не могли повсеместно пользоваться их, то с созданием УПА и концентрацией руководства вооруженными бандами в руках так называемого «главного командования», немцы стали более активно использовать украинских националистов и их вооруженные банды.

Опасаясь, что открытая связь с немцами и борьба на их стороне<sup>1</sup> против Красной Армии может скомпрометировать руководство ОУН и привести к потере авторитета среди рядовых участников организации, центр ОУН дал директиву – «переговоры с немцами вести частным порядком, не вмешивая руководство ОУН».

В той связи командир одного из отрядов УПА – БРОВА, участвовал в переговорах с немецким командованием в Владимир-Волыньске, заявил:

«...Мы не будем говорить с немцами от имени нашей партии (ОУН), чтобы не дискредитировать руководство. Надо делать так, чтобы немцы сами брали продовольствие у населения, так как прямое вмешательство оттолкнет от нас население».

Руководители отрядов УПА, по договоренности с немецким командованием, получают от последнего оружие, снабжают немецкие войска продовольствием, отряды УПА принимают участие на стороне немцев в боевых операциях против Красной Армии и советских партизан.

---

<sup>1</sup> Имеется помета над строкой: «(Дать конкретные примеры)».

13 января 1944 г. представители УПА, после переговоров с начальником гестапо и начальником гарнизона города Камень-Каирск, получили от немцев оружие и боеприпасы, обязавшись за то усилить борьбу с частями Красной Армии и партизанами.

Арестованный немецкий разведчик ЗАЧИКОВ на допросе 14 мая 1944 г. заявил, что после перехода линии фронта по заданию руководителя разведывательной группы УШИНСКОГО, он установил связь с главарем банды УПА «ШУЛЯКОМ», получил от него разведывательные данные и доставил их УШИНСКОМУ.

Далее по вопросу использования немецкой разведкой оуновцев, ЗАЧИКОВ показал<sup>174</sup>:

«Однажды в беседе со мной и остальными разведчиками, УШИНСКИЙ заявил: “Учтите, что мы находимся на территории, где оперируют оуновские банды, по тому нам можно легко работать. Дело в том, что между командованием немецких войск и руководителями этих банд достигнуто соглашение о взаимной помощи. Немецкое командование снабжает банды оружием и боеприпасами, требуя от них за то активизации борьбы против советской власти и Красной Армии, всемерной помощи агентам немецкой разведки, сбора разведывательных данных и совершения диверсионных актов”»<sup>175</sup>.

В декабре 1943 года командир отряда УПА АНТОН К вел переговоры с командиром немецкой части обер-лейтенантом ОСТ Н и заместителем гебитскомиссара г. Владимир-Волынска, в результате которых немцы предоставили оружие и боеприпасы, а АНТОН К обязался «обеспечить» их продовольствием, т.е. помочь ограбить местных жителей.

Перед отступлением немцев из местечка Домбровица, Ровенской области, свыше 100 мадьяр и немцев с полным вооружением влились в банды УПА, вместе с которыми участвовали в боевых операциях против Красной Армии.

По УПА был издан секретный приказ за подписью К. САВУРА, в котором запрещалось вступать в бой с мадьярами, так как провод ОУН имеет особую договоренность с командованием мадьярских частей.

## VIII

Во время наступления Красной Армии командованием УПА и руководством ОУН с целью сохранения своих кадров от разгрома были даны указания бандформированиям рассредоточиться на мелкие группы, разойтись по домам, укрыться в лесах и населенных пунктах, не принимая боев с частями Красной Армии, выжидать момента, когда на и войска продвинутся на Запад.

Оказавшись в тылу Красной Армии, банды УПА активизировали свою бандитскую пионско-диверсионную деятельность.

Основными тактическими приемами борьбы бандформирования УПА избрала следующие:

а<sup>1</sup> – Налеты на мелкие подразделения Красной Армии и отдельные группы бойцов и офицеров. Совершая внезапные нападения, бандиты захватывают оружие, обозы с боеприпасами и продовольствием, уничтожают автотранспорт.

---

<sup>1</sup> Буквенная нумерация вписана чернилами.

б – Налеты и убийства советско-партийных работников, активистов, сотрудников НКВД–НКГБ, их семей и граждан, выражающих симпатию советской власти. Особые зверства бандиты учиняют над советскими людьми, замеченными в связях с НКВД.

в – Организованные нападения более крупными силами на райцентры, обстрелы и поджоги зданий райотделов НКВД–НКГБ, райком партии, райисполкомов и других госучреждений. При нападении на РО НКВД–НКГБ бандиты освобождают из КПЗ арестованных.

г – Имели место неоднократные случаи массовых расстрелов граждан и выжигания целых сел, население которых лояльно настроено к советской власти, а также массовые истребления евреев, чехов, поляков и других нацменьшинств.

д – Противодействуя проводимой мобилизации призывного контингента в Красную Армию, бандиты систематически совершают нападения на работников военкоматов, выезжающих в села, для проведения переучета призывного возраста, а также на следуемые колонны мобилизованных и сборные пункты. Отмечен ряд случаев насильственного увода в леса сельской молодежи и населения. Если же кто попадет в Красную Армию, говорится в инструкции УПА за № 1/44, он должен вести разложеческую работу среди бойцов и при первой возможности перейти с оружием в УПА и привести с собой наибольшее количество завербованных бойцов.

с той же целью бандиты совершают нападения на сельсоветы, отбирают и уничтожают списки военнообязанных и другие документы. Активных председателей сельсоветов и сельских активистов уводят с собой для учинения допросов, а часто зверски убивают на месте или вешают, оставляя на трупах записки «за измену Украине», «такая смерть ждет каждого предателя» и т.д.

е – Чтобы вызвать у населения озлобление, спровоцировать его против органов советской власти и запугать его мнимыми «зверствами НКВД» – бандиты разрывают могилы, в которых зарыты трупы убитых бандитов во время операций, обезображивают и в изуродованном виде показывают населению, как «факты издевательств над ними сотрудников НКВД».

В тех же целях распространяются различные провокационные измышления о массовых заболеваниях и что-то, якобы, дело рук НКВД. Так например: в приказе начальника штаба округа «Острижского» за № 4 от 8 ноября 1944 г. говорится:

«строго следить за венерическими болезнями. Это специальная работа НКВД, направленная на то, чтобы путем заражения довести до уничтожения украинский народ».

С целью дезорганизации советского тыла и срыва бесперебойного снабжения наступающей Красной Армии бандформирования УПА за последнее время усилили свою шпионско-диверсионную и террористическую деятельность.

Ими совершено ряд крупных диверсий на железнодорожном транспорте. Участились случаи подрыва поездов на заложенных минах. Бандиты взрывают железнодорожные мосты, подрывают и разбирают железнодорожное полотно, срезают телефонно-телеграфные столбы, нападают на объекты связи, совершают убийства работников железнодорожного транспорта и т.д.

Для усиления диверсионной деятельности на транспорте командованием УПА созданы специальные диверсионные группы.

В приказе № 5 от 10 ноября 1944 г., адресованном командирам формирований, бригад, отрядов, отделов и подотделов по тому вопросу говорится:

«начиная с 25–30 ноября 1944 г. на железных дорогах в оперативных районах каждого формирования произвести высадки и нападения на поезда с целью получения оружия, одежды и обуви».

Приказом № 8 от 18 ноября 1944 г. предлагается немедленно организовать в каждой бригаде диверсионные группы, численностью в 15–30 человек. Все эти группы должны выступать под одним псевдонимом — «Дьяченко» и действовать под советской маркой.

тим же приказом определены задачи диверсионных групп:

а) «терроризировать врага там, где он нас не ждет (город, райцентр и в наибольших их окраинах, шоссе, станции, радиопункты и т.д.);

б) похищать советских работников для показаний и уничтожения более вредных для нас элементов. Похищать документы».

Одновременно перед бандформированиями и диверсионными группами поставлена специальная задача — приобретение радиостанций. В приказе говорится:

«в оперативном районе действия отделов (банд), имеются вражеские разведывательные станции, в задачу которых входит следить за нашими действиями и быстро информировать об этом. Эти станции подлежат ликвидации, а радиостанции необходимо захватить в исправном виде. О захваченных радиостанциях немедленно докладывать».

Во время проведения операции по ликвидации бандгруппы УПА 24 ноября с.г. был убит командир бригады «Буря», у которого изъято приказание, адресованное «Днепровичу». В нем говорится:

«Приказываю Вам немедленно подготовить взрыв моста на железной дороге Ковель — Сарны. Предварительно в этом районе проведите тщательную разведку, допросите людей о силе врага и по возможности установите его намерения. Держите тесную и ежедневную связь с Градической боевкой. Взрыв произвести 25.XI.44 г. О месте засады сориентируйтесь на месте. Собрать на это время все боевки, которые находятся в Вашем районе...»

Особая активность диверсионных групп отмечается на Ковельской, Львовской и Винницкой жел. дорогах, а также в районах, прилегающих к этим дорогам.

Кроме указанных диверсионных групп, по указанию руководства ОУН в последнее время по территориальному признаку созданы так называемые кусты самообороны («КС»), личный состав которых укомплектован из оуновского актива. Каждый куст насчитывает в своем составе 30–35 чел. вооруженных ручными пулеметами, винтовками и автоматами. Перед этими кустами поставлена следующая задача:

1. Производить очистку населенных пунктов от подозрительных лиц и особенно заподозренных в связях с органами НКВД.

2. Физически уничтожать сотрудников НКВД при появлении их в селах небольшими группами и истреблять советско-партийных работников.

3. Обезоруживать передвигающихся через населенные пункты одиночных военнослужащих и небольшие группы бойцов и офицеров Красной Армии.

4. Сбирать у населения продовольствие и одежду для нужды УПА, создавать склады и обеспечивать всем необходимым оперирующие вблизи бандгруппы УПА.

5. Обеспечивать связь между населенными пунктами и оуновскими проводниками.

Во главе «КС» стоят командиры кустов, политвоспитатели и инструктора боевой подготовки, которые систематически проводят войсковые занятия с личным составом кустов самообороны. Эти «КС» в настоящее время являются основным резервом для пополнения бандформирований УПА.

В инструкциях и наставлениях, изданных руководством ОУН и командованием УПА в 1944 г. предусмотрены различные тактические приемы в работе националистического подполья и бандформирований УПА.

Наиболее характерные из них следующие:

В инструкции № 1/44 «Баты» пишет:

«НКВД приступило к устройству сетки сексотов, с той целью они разыскивают старых доносчиков и принуждают их к соучастию в арестах. Одновременно арестовывают членов и сексотов с целью узнать обстановку, необходимую для развертывания работы против нас, а после освобождения этих людей делают их провокаторами и верными сексотами. Собирают доносы от поляков, разбирают оставшиеся архивы от гестапо, после этой подготовки наступит арест широкого размера». На эти контрмероприятия:

Конспирация работы и сохранение тайны. Необходимо ликвидировать сексотов всеми доступными методами (расстрел, повешение и даже четвертование)<sup>1</sup>.

В деревне днем и ночью выставлять охрану, которая будет доносить о появлении НКВД. Устраивать хорошие укрытия, откуда можно было бы защищаться от оружейной стрельбы и пехоты, даже всем селом, если они вздумают сделать массовый налет. Арестованных отбивать, а что касается членов, то никто не должен посметь дать себя арестовать живьем.

Подпольщиков направлять в отделы или организовать спецотделы для борьбы с НКВД в городе<sup>II</sup>.

Людей, за которыми уже приезжало НКВД с целью ареста, отправлять в другие места и скрывать в подполье. Если есть хорошие места, то можно скрываться дома.

«Служба безпеки» должна бороться с НКВД и не дать им возможности устроить сетку подпольщиков<sup>III</sup>.

Бороться против мобилизации в Красную Армию путем подачи фальшивых списков, массовой неявки в военкоматы, организации побегов и т.д.

При выполнении поставок следует вести себя пассивно, когда будут грабить — защищаться всеми возможными способами, ибо красные в целом организуют голод. Прятать все как можно больше. Клич дня: «Борьба с голодом, организуемым большевиками!»

В административные органы, милицию и другие госучреждения проталкивать более честных украинцев и ставить перед ними задачу, что в случае предательства они будут уничтожены. Эти предложения сделать через специально подосланных чужих людей<sup>IV</sup>.

Ни при каких условиях не поступать на ответственную службу или на работу, где много секретов, так как каждый ответственный работник — объект проверки НКВД и такой работник будет скоро арестован или большевики уломают его и

---

<sup>I</sup> Абзац отмечен на полях «галочкой».

<sup>II</sup> Абзац отмечен на полях «галочкой».

<sup>III</sup> Абзац отмечен на полях «галочкой».

<sup>IV</sup> Абзац отмечен на полях «галочкой».



сделают провокатором. Если кто-либо из этих украинцев попадет в сексоты — немедленно уничтожить.

Комсомол ликвидировать.

Арестованные члены ОУН теряют свои места со дня ареста. В случае выхода из тюрьмы могут возвратиться после тщательной проверки.

Запрещается принимать в члены «ходаков» и отдельных перебежчиков, а также расстреливать дезертиров из Красной Армии. Их нужно обезоруживать и отпускать. Пусть идут и уговаривают других к дезертирству. Если бойцы просят гражданскую одежду для дезертирства из Красной Армии, нужно идти навстречу. Относиться к ним хорошо и разъяснять, что они дети той же матери, что и украинцы «ЗУЗ».

\* \* \*

\*Из последних документов, захваченных у бандитов при боестолкновениях, видно, что командование УПА принимает все меры к активизации деятельности бандформирований. Если в первый период банды избегали столкновений с крупными силами, рассредоточивались и уходили из-под ударов в леса, то в последнее время в приказах по УПА предлагается перейти от оборонительных боев к наступательным. Так в приказе № 4 от 8 ноября 1944 г. говорится:

«Поднять боевое настроение войск путем боев наступательного характера и рейдов. За оборонительные (ненаступательные бои) командиры отрядов будут нести ответственность. Необходимо проявлять против врага все время огромную активность, организовывать засады, нападения, волчьи ямы, уничтожать мосты, объекты связи и советскую администрацию\*<sup>1</sup>. Становиться в защиту народа и биться с неравными силами, то будет доказательством того, что мы боремся за народ».

И далее:

«Ловить пленных и доставать документы. Зная номер части, можно действовать под ее маркой. Из документов, изъятых у пленных, можно узнать о боевой тактике против нас, знание которой обязательно для всех командиров и стрелцов. Ликвидировать все “дикие” группы (имеются в виду на и боевки), разоружить их, а людей втянуть в УПА».

В том же приказе требуется поддержание высокой боевой дисциплины, а за нарушение ее — строгое наказание.

Предлагается на каждый бой определять нормы расходования боеприпасов и вести строгий учет вооружения.

«За израсходование без разрешения одного патрона сверх нормы строго наказывать как за действия на пользу врага».

Выполняя указания командования УПА об усилении боевой деятельности и укрепления дисциплины, крупные бандформирования создают в больших лесах специальные зимние лагеря, так называемые постой, где проводится<sup>11</sup> усиленная подготовка и боевая учеба, совершаются различные марши и тактические занятия с личным составом бандформирований. Проводятся систематические занятия по уставу (полевая служба, разведка, связь, обеспечение засад, налеты, минирование, прорыв из окружения, маневриро-

---

<sup>1</sup> Текст отчеркнут карандашом на полях вертикальной чертой. На полях против первого абзаца имеется помета: «Старый материал».

<sup>11</sup> Слово вписано вместо зачеркнутого «ведется».



вание, устройство волчьих ям и завалов, уничтожение мостов, переправы через реки и болота и т.д.).

Один раз в месяц проводятся тактические занятия в составе бригад и отрядов и два раза в месяц совершаются походы отделами в своем оперативном районе.

В некоторых районах бандиты разобрали в селах избы и увезли их в леса для сооружения указанных постоев.

В одном из приказов говорится о создании конных отрядов УПА и использования их для разведки и связи при отделах<sup>1</sup>.

В связи с усилением мероприятий органами НКВД–НКГБ по ликвидации бандгрупп и значительным увеличением числа раненых бандитов, за последнее время в бандформированиях УПА отмечается острый недостаток медикаментов. В инструкциях «Красного Креста» предлагается населению заняться собиранием трав и выделкой из них лекарств. В одном из пунктов говорится:

«В связи с нехваткой врачей и медикаментов, медработу в подполье организовать не предоставляется возможным. Необходимо использовать каждый случай, где можно было бы достать лекарство. Особое внимание обратить на изготовление перевязочных материалов – бинтов из тряпок».

## IX

Несмотря на все усилия командования УПА поднять боевой дух бандформирований, укрепить дисциплину и усилить их боевую деятельность – моральное состояние участников бандгрупп падает. Арестованный оуновец Д ЯЧИШКИН<sup>11</sup> по тому вопросу заявил:

«Вращаясь среди руководящего состава банд, мне все чаще приходилось в неофициальной обстановке слышать суждения о бесперспективности борьбы с советской властью и неизбежности гибели. Многие руководители банд, отлично представляющие свой бесславный конец, но боясь ответственности за большие «грехи» перед советской властью, вопреки своего желания, продолжают болтаться с бандами. Что касается политических настроений среди рядового состава банд, необходимо указать, что за исключением небольшого количества добровольцев, абсолютное большинство разочаровалось в своей деятельности. Отсутствие продовольствия, живость среди бандитов, частые удары Красной Армии создали условия, способствующие массовому дезертирству, что в свою очередь заставило руководство бандами издать приказы о расстреле за дезертирство и подвергать репрессиям родственников главным образом, путем сожжения их хозяйств. Это вызвало среди рядового состава резкое недовольство и суждения о желании скорейшего столкновения с частями Красной Армии, чтобы под этим предлогом разбежаться по домам. Характерно, что многие бандиты, бежавшие из банд, боясь ответственности перед советской властью, скрываются и от органов власти и бандитов».

## X

В результате проведенных оперчекистско-войсковых операций по ликвидации к-р националистического подполья ОУН и бандформирований УПА, последние понесли огромные потери. Это обстоятельство вызвало среди ря-

---

<sup>1</sup> Абзац отчеркнут на полях двумя вертикальными чертами карандашом.

<sup>11</sup> См. док. № 3.87.

довых участников бандгрупп и населения недовольство авантюристическим поведением руководителей ОУН, втянув их в банды под угрозой оружия или обманом.

В поисках выхода из создавшегося положения и чтобы приостановить начавшееся разложение бандформирований, руководство ОУН—УПА пришло к выводу о необходимости применения нового тактического маневра и очередного обмана украинцев — ОУН было переименовано в «Народно-Вызвольну (Освободительную) Революционную Организацию» «НВРО».

О переименовании ОУН в «НВРО» арестованный УНКВД Ровенской области оуновец ПОТАПОВСКИ на допросе показал:

«ОУН ликвидируется в целях наилучшей конспирации, а вместо нее под тем же руководством создается «НВРО», членами которой могут быть лица всех национальностей, в том числе русские, поляки, чехи, евреи и др.».

С целью объединения всех националистических группировок и усиления борьбы с советской властью по инициативе ОУН были организованы переговоры между представителями мельниковцев, бульбовцев и др. В результате этих переговоров был создан так называемый «Украинский Главный Освободительный Совет» (УГВР) от имени которого выпущен «универсал».

В том «универсале» говорится:

«Для того, чтобы объединить все национально-освободительные силы Украинского народа, чтобы из одного центра руководить нашей борьбой — создается “Украинский Главный Освободительный Совет”, который принимает на себя руководство освободительной борьбой украинского народа».

И далее:

«В “УГВР” объединились представители украинских освободительных сил из различных политических слоев всех украинских земель. “УГВР” есть наивысший орган украинского народа на время его революционной борьбы до образования правительства “УССД”...»

Арестованный оуновец Д ЯЧИШКИН по тому вопросу на допросе заявил:

«Если раньше националисты ставили перед собой задачу завоевать Украину только для украинцев, то в настоящее время тот лозунг заменен лозунгом “Свобода народам, свобода человечеству!” Под этим лозунгом ведется борьба с бандевиками не только силами одних лишь украинцев, а объединив против советской власти все враждебные элементы в независимости от их национальной принадлежности. Для усиления борьбы с советской властью и произошло объединение ранее враждовавших между собой различных течений среди украинских националистов, как то бандеровцев, мельниковцев, ундовцев, бульбовцев и для координации своих действий создан так называемый “Главный Освободительный Совет”».

## XI

Наряду с бандами УПА на территории Волыни и Полесья в первый период действовала так называемая «Украинская Народно-Революционная Армия» («УНРА»).

Инициатором создания этой «армии» и ее руководителем являлся:

БОРОВ Ц Тарас, 1906 г. рожд[ения], уроженец с. Быстричи, Людвипольского р-на, Ровенской области, активный националист, известен под кличкой «Тарас Бульба».

ще летом 1941 г. БОРОВ Ц, сгруппировав вокруг себя быв их петлюровцев и других националистов, сколотил банду, которую назвал «Полисская сич», и провозгласил себя ее атаманом. Создание той банды было санкционировано немцами, они же снабжали ее вооружением и продуктами питания. Банда «Полисская сич» использовалась немцами тогда для борьбы с разрозненными частями Красной Армии, оставшимися в тылу у немцев.

Стремясь расширить свое влияние, БОРОВ Ц установил контакт с националистами других направлений, в частности с мельниковцами, действовавшими на Волыни и весной 1943 г. создал так называемый «политический совет». Вооруженной силой созданного «политического совета» должна была явиться «Полисская сич», переименованная в связи с этим в Украинскую народно-революционную армию».

Существование УПА и УНРА на одной территории привело к борьбе между «бандеровцами» и «бульбовцами». «Тарас Бульба» предпринял ряд попыток объединить УНРА с УПА, сохранив при этом свою руководящую роль, однако «бандеровцы» не согласились на это и потребовали роспуска «УНРА».

Не договорившись с бандеровцами, «Тарас Бульба» в октябре 1943 г. издал приказ о роспуске УНРА, оставив при себе лишь небольшую отряд<sup>1</sup>.

Зимой 1943–1944 гг. «Бульба» вновь активизировал свою деятельность, приступив к сколачиванию распущенных ранее отрядов и проведению пропагандистской работы. Всем «бульбовцам», находящимся на освобожденной территории, предлагалось ни в коем случае не идти в Красную Армию, а скрываться и пробираться в Полесские леса как место дислокации УНРА<sup>11</sup>.

Кроме УПА и УНРА, украинские националисты имеют еще военную организацию в Галиции, называющуюся «Украинская народная самооборона» (УНС).

Вооруженные банды УНС также использовались немцами для борьбы с советскими партизанами и истребления советских патриотов и других антифашистских элементов.

В Галиции же из числа украинских националистов немцами была сформирована «Галицийская стрелецкая дивизия СС», известная также под названием «Дивизия СС-Галичина». Эта дивизия открыто использовалась немцами и создание ее официально было оформлено и узаконено 28 апреля 1943 года специальным «государственным актом» немецкого губернатора Галиции доктора В ХТ РА. «Дивизия СС-Галичина» участвовала в боях против советских украинских партизан, руководимых дважды героем Советского Союза тов. КОВПАКОМ, во время его рейда на Карпаты.

Командиром «Дивизии СС-Галичина» немцы назначили генерала КУРМАНОВИЧА, известного украинского националиста, входившего в состав военного штаба при «вожде» ОУН – Мельнике.

Одновременно с созданием «Галицийской стрелковой дивизии СС» губернатором В ХТ РОМ был создан так называемый «Военный комитет Галиции», имевший, как сообщали немцы, «обширный круг задач». В составе комитета имелась «Вербовочная комиссия», задачей которой являлось привлечение добровольцев в организуемые немцами украинские воинские части<sup>176</sup>.

<sup>1</sup> См.: Т. 1, док. № 2.173.

<sup>11</sup> См.: Т. 1, док. № 2.160; Т. 2, док. № 3.3, 3.100.

Председателем «Военного комитета» немцы назначили видного националиста галичанина инженера Хроновята.

В создании «Дивизии СС-Галичина» и «Военного комитета» активную роль играли находившийся под влиянием мельниковцев «Украинский центральный комитет», возглавляемый профессором КУБИ ОВИЧ М и круги униатской церкви, во главе с б. митрополитом Андреем Ш ПТИЦКИМ, лично связанным с М Л НИКОВ М<sup>1</sup>.

## ХII

В процессе разработки оуновского подполья, существовавшего в западных областях УССР до войны, органы НКВД–НКГБ располагали целым рядом материалов, свидетельствующих о попытках со стороны провода ОУН распространить свое влияние на восточные области Украины и установить организационные связи с местными кадрами националистов.

В первый же период войны украинские националисты, пользуясь своим привилегированным положением у немцев, развернули работу по созданию своих организаций и руководящих центров на всей территории УССР, подвергавшейся оккупации, в том числе и в восточных областях.

Как установлено, за время немецкой оккупации оуновцам удалось создать в Киеве специальный провод «ОУН восточно-украинских земель» (СУЗ).

Провод возглавлял вначале Мирон, бывший руководитель краевого Львовского центра, а затем

НАГИРН Иван Михайлович, он же ГРИГОР НКО, кличка «Ч РН », 1916 г. рожд[ения], ур[оженец] Ново-Стрилисского р-на, Львовской области, до войны проживал в Германии (арестован НКГБ УССР).

Провод СУЗ создал областные и окружные центры ОУН, которым в свою очередь были подчинены целый ряд районных и сельских организаций.

Областные центры оуновской организации, связанные с проводом СУЗ, вскрыты и ликвидированы в Полтавской, Сумской и Черниговской областях. Кроме того, вскрыты и ликвидированы центры 9 окружных организаций: в Киевской области – Белоцерковский, Таращанский, Корсунский и Переяславский; в Полтавской – Яготинский, Золотоношский, Кременчугский; в Кировоградской – Александрыйский и в Сумской – Конотопский, а также 34 районные и сельские организации. В самом Киеве провод имел сеть явочных квартир, организовал конспиративную технику, печатание националистической литературы и изготовление фиктивных документов для нелегалов. Оуновские подпольные ячейки вскрыты в инженерно-строительном и медицинском институте, речном техникуме, в «Вукоопспилке»<sup>177</sup> и других учреждениях г. Киева.

Помимо перечисленных организаций, связанных с проводом СУЗ, ликвидированы также областной центр ОУН в Сталино и городские – в Запорожье и Одессе.

Агентурно-следственными материалами установлено, что для создания оуновского подполья в восточные области УССР были направлены специальные миссары главного провода и кадровые оуновцы, имеющие практический опыт работы в западных областях Украины. Одновременно были созданы специальные колы, готовившие руководящие кадры оуновского подпо-

---

<sup>1</sup> Так в документе.

ля для работы в восточных областях УССР. Эти группы комплектовались из украинцев — уроженцев Восточной Украины, а также военнопленных украинцев — жителей восточных областей УССР. Одна из таких групп существовала в г. Олеско Львовской области. Слушатели, в количестве 30 человек, изучали программу ОУН, историю Украины, военное дело, а также методы конспирации в оуновской работе.

В целях распространения своего влияния в восточных областях УССР оуновцы всячески пытались захватить руководящие посты в аппаратах местных самоуправлений, устранить из этих аппаратов лиц русской и других национальностей, а также украинцев, отрицательно относящихся к националистам. В этих же целях создавались различные легальные общественные, культурные и кооперативные организации, под прикрытием которых проводилась оуновская работа.

Как правило, все оуновские организации в восточных областях УССР возглавлялись оуновцами, прибывшими из западных областей Украины и строились по структуре ОУН, действующей в этих областях.

После освобождения частями Красной Армии восточных областей Украины, оуновское подполье продолжало работу по созданию своих периферийных организаций в восточных областях, обеспечению их конспиративной техникой и по подготовке кадров боевиков для вооруженной борьбы против советской власти.

### ХIII

В своей антисоветской работе ОУН широко использует кадры духовенства, в первую очередь, униатского, с давних времен тесно связанного с организацией украинских националистов. Контакт между ОУН и униатской церковью был настолько тесным, что считалось обязательным для каждого галицийского украинца принадлежать к униатской церкви, а изменение вероисповедания рассматривалось, как изменение национальности.

Центральной фигурой униатского духовенства, вокруг которой объединялись украинские националисты, являлся глава униатской церкви митрополит ШПТИЦКИ. С ним до войны были связаны Краковский центр и Львовская краевая кзекутива, в его резиденции во Львове скрывались члены кзекутивы, в том числе ее руководитель — МИРОН, руководитель разведки МАЦ — ЛИНСКИ, а также ДЯКОВ, КИНДИ и ряд других оуновцев. В униатском монастыре святого Петра во Львове хранилось оружие организации и функционировали нелегальные курсы по подготовке кадров для работы в восточных областях УССР.

Наряду с ШПТИЦКИМ активную роль играли также руководитель Станиславской епархии епископ Хомаин и Перемысльский епископ Коцеловский.

Арестованный оуновец СКОПКО на следствии показал, что по указанию краевого центра ОУН он должен был связаться с авторитетными служителями культа и через них организовать духовенство на борьбу с советской властью.

«Мне было предложено требовать от духовенства, чтобы оно воспитывало людей в религиозном направлении с тем, чтобы они не поддавались антирелигиозной пропаганде. Я должен был обязать также духовенство, чтобы последнее в работе с населением подготовило для ОУН поголовные мобилизационные списки».

В связи с объявлением БАНД РО акта от 30 июня 1941 г. о создании «Украинского государства», митрополит Ш ПТИЦКИ выпустил так называемый пасторский лист, в котором призывал весь украинский народ к поддержке БАНД Р и созданного им правительства.

В период немецкой оккупации духовенство почти повсеместно и, главным образом, в западных областях УССР имело связь с украинскими националистами. После освобождения территории Украины от немецких захватчиков духовенство оказывает поддержку оуновцам, пере ед им в подполье.

Духовенство укрывает бандитов в церковных помещениях, хранит оружие, принадлежащее УПА, через духовенство осуществляется связь между бандитскими группами. В отно ении духовенства, отказывающегося помогать оуновцам в борьбе против советской власти, ОУН применяет репрессивные меры. Так например, по ре ению «революционного трибунала УПА», бандеровец Олег ШТУЛ убил епископа ГРОМАДСКОГО, отказав егося выполнять задания УПА о проведении антисоветской работы.

#### XIV

Особое внимание руководство ОУН и УПА уделяет работе среди украинской молодежи.

При краевых кзекутивах и областных центрах ОУН существовали специальные молодежные отделы (« нацтво»), задачей которых являлось вовлечение молодежи в нелегальную организацию « наков». ти отделы занимались «идеологической» обработкой молодежи, проводив ейся провокационными методами; от нее скрывали успехи и достижения Советского Союза, искажали факты советской действительности, а конспиративную деятельность оуновцев облекали в форму романтики, имена «вождей» ОУН КОНОВАЛ ЦА и М Л - НИКА окружали ореолом славы.

Наряду с «воспитательной» работой среди молодежи, ОУН практически готовила из них кадры разведчиков, конспираторов, связистов, агитаторов. Почти вся курьерская связь между краевыми, областными и окружными центрами оуновского подполья осуществлялась через «юнаков», квартиры «юнаков» использовались для хранения нелегальной оуновской литературы и других материалов организации. Довольно значительная часть быв их «юнаков» занимает видное положение в подполье и бандах УПА.

За время немецкой оккупации в Ровенской области оуновцами были созданы молодежные организации из подростков до 16-летнего возраста, называвшиеся «Организация юных украинских националистов» (О УН). Члены организации О УН использовались в качестве связников, разведчиков по охране населенных пунктов, а также для сбора продовольствия и обмундирования для банд УПА. Таким образом, «юнацтво» является серьезной базой антисоветской работы ОУН–УПА. [...] <sup>1</sup>

Начальник 1-го отдела ГУББ НКВД СССР  
Генерал-майор

Гор ков

ГА РФ. Ф. Р-9478. Оп. 1. Д. 379. Л. 44–74. Копия.

<sup>1</sup> Опущены сведения о попытках ОУН найти поддержку движения в Англии и Америке.



### № 3.116. Выписка из показаний С.К. Трофимчука о его службе в Украинском легионе и участии в вооруженных формированиях УПА

20 декабря 1944 г.  
Сов. секретно

Выписка из показаний обвиняемого  
ТРОФИМЧУКА Степана Климентьевича от 21 июня 1944 г.

Вопрос: Какая существует связь между главарями банд УПА и командованием оккупационных войск на Украине.

Ответ: В первые дни возникновения советско-германской войны М Л НИЧУК вновь приехал к нам в Дрезден и повел среди нас агитацию за возвращение в Западную Украину для принятия участия в борьбе против Красной Армии.

С той целью с согласия администрации завода в составе группы украинцев я выехал в г. Вену, где должны были формироваться специальные отряды из числа украинцев для отправки на советско-германский фронт.

В Вену мы приехали в середине июля 1941 г. Сопровождавший нас из г. Дрездена представитель ОУН УРТИНСКИ имел большие связи среди немецкой администрации на территории Германии, при помощи которых нам было обеспечено беспрепятственное передвижение и неплохое питание в пути.

По приезде в Вену УРТИНСКИ отвез нас на машине в с. Зитендорф и представил сотруднику БАРАБАШУ.

В с. Зитендорф нас одели в словацкое обмундирование, вооружили и зачислили в т.н. украинский легион, укомплектованный целиком лицами украинской национальности в количестве 400 человек<sup>1</sup>.

Командовал легионом майор ПОБГУША<sup>II</sup>, его заместителем являлся указанный выше БАРАБАШ, командирами рот были АБРАМЧУК, УРТИНСКИ и КОВАЛЧУК.

При работе легиона постоянно находился представитель германского командования — капитан НОВАК, немец по национальности, который по существу решал все вопросы.

В легион приезжал представитель ОУН, фамилии его не знаю, который выступил с националистическими речами, сопровождаемый злыми анти-советскими выпадами и призвал нас поддерживать бандеровцев, как представителей нового революционного оуновского движения, в противоположность «изменникам украинского народа — мельниковцам».

В двадцатых числах июля 1941 г. на легион был отправлен в город Дубоссары, Молдавской ССР, где мы находились до начала августа 1941 г.

В начале августа 1941 г. внезапно на легион немцами был разоружен и весь его личный состав отправлен обратно в Австрию в с. Заберсдорф (15 км от Вены)<sup>III</sup>.

Причиной нашего разоружения, как я узнал впоследствии, явилось споры между БАНДРОМ и командованием немецких оккупационных войск. Надеж-

<sup>1</sup> См.: Т. 1, док. № 2.5, 2.17, 2.21, 2.24, 2.33, 2.50, 2.57.

<sup>II</sup> Имеется в виду Побигущий — командир батальона «Роланд».

<sup>III</sup> См.: Т. 1, док. № 2.57.



ды БАНД Р сделать из Украины «достойного» союзника Германии — лопнули как мыльный пузырь, так как немцы рассматривали Украину не как союзницу, а как свою колонию. По тому им не было необходимости широко поддерживать украинских националистов, стремившихся к власти, к министерским портфелям и жаждавших сыграть роль украинских квислингов и лавалей<sup>178</sup>.

Находясь в то время в лагере, будучи разоружены немцами, мы, бывшие украинские legionеры, прекрасно это поняли.

Перед нами стала дилемма: или любым способом вырваться домой на родину, где развернуть активную националистическую деятельность, или вести жалкое прозябание полурестантов в лагере, в тоскливом ожидании разрешения своей судьбы.

еще в конце 1943 г. надрайонный оргкомандант «САМАРА» лично мне передал официальное секретное распоряжение главного командования УПА, которым категорически запрещалось всем подразделениям УПА вступать в какие-либо боевые действия с румынскими и венгерскими частями, находившимися на территории Украины в качестве союзных войск Германии.

О всех возникших случаях столкновений банд УПА с румынскими и венгерскими частями на территории действий моего куреня, я должен был немедленно доносить «САМАРА» как о чрезвычайном происшествии, локализуя эти столкновения на месте.

Мне также известно из разговоров с надрайонным руководством ОУН, что в январе 1944 г. части УПА посетила делегация командования венгерских войск на Украине, возглавляемая венгерским генералом. В ряде мест специально для этой делегации был проведен смотр частей УПА. Было ли заключено какое-либо соглашение между командованием УПА и венгерским генералом и какое именно, мне неизвестно.

Верно: оперуполн[омоченный] 2-го отд[еления] 1-го отдела ГУББ НКВД СССР капитан госбезопасности ТРОШИН

*Помета: Л[ичные] д[ела] гл[авных] ком[анди]ров УПА. Лукин. 23.12.44*

*ГА РФ. Ф. Р-9478. Оп. 1. Д. 379. Л. 207–208. Заверенная копия.*

### **№ 3.117. Протокол допроса свидетеля Д.Л. Оренштай об организации еврейских погромов в г. Бориславе 3 июля 1941 г. комиссаром города украинским националистом Николаем Бесарабом**

23 декабря 1944 г.

#### *Протокол допроса свидетеля*

Декабря 23 дня 1944 г. Нач[альник] След[ственного] отдела *следователь* облпрокуратуры *фамилия* Демьянцев *допрашивал нижепоименованного в качестве свидетеля с соблюдением ст. ст. 162–168 УПК.*

1. *Фамилия, имя, отчество* Оренштай Давид Львович
2. *Дата и год рождения* 1922 года

3. Место рождения г. Дрогобыч
  4. Занятие до Октябрьской революции –
  5. Занятие: а) в настоящее время – место работы и занимаемая должность работает ст. бухгалтером Спецторга  
б) в момент, к которому относятся показания свидетеля то же
  6. Образование (какое учебное заведение окончили) среднее; торг[овый] техникум в г. Бориславе
  7. В каких отношениях состоит с обвиняемым никаких
  8. Происхождение из семьи рабочего
  9. Судимость со слов не судим
  10. Партийность (если член ВКП(б), то указать стаж) б/парт[ийный]
  11. Постоянное местожительство, точный адрес и № телефона Дрогобыч, ул. Самборская, 22
- Примечание: Допрос производился в камере ст. следователя облпрокуратуры<sup>1</sup>.*

*Свидетель показал:* К моменту прихода немцев в Дрогобычскую обл. я жил и работал в г. Бориславе. Немцы явились в Дрогобыч и Борислав 30 июня 1941 г. С первых же дней появления немцев в г. Бориславе был назначен от Украинского националистического комитета комиссаром г. Борислав Бесараб Николай, который руководил погромами над мирными жителями, особенно еврейским населением.

Когда появились немцы, то во дворе НКВД были обнаружены какие-то трупы людей, и было распространено по городу, что тих людей убили евреи. Тогда по указанию Бесараба был устроен еврейский погром, в результате которого сразу было убито на улице около 250 чел. евреев. Погром длился с 3 июля 1941 г. до 4 июля 1941 г. Население города, видя ужасы расправ с населением, обратилось к комиссару Бесарабу о прекращении погромов, Бесараб ответил, что «пусть ребята погуляют».

Я в то время был в Бориславе и очевидец всех тих зверств, руководимых Бесарабом, я после находился в еврейском лагере<sup>II</sup> г. Борислава на протяжении 2-х лет, а потом сбежал и скрывался в лесах до прихода Кр[асной] Армии.

Кроме того, когда в Бориславе немцы установили свою власть, поставили своих руководителей, и в городе проходил митинг о новых порядках и новой власти, то Бесараб выступал с трибуны, призывал население подчиняться всем немецким законам и порядкам, что мол мы теперь освобождены немцами, свободны и т.д.

Бесараб был комиссаром г. Борислава на протяжении 2-х месяцев, после чего его назначили немецким нотариусом, где и работал до прихода Кр[асной] Армии.

Записано верно – мне прочитано<sup>III</sup>

Допросил: нач. След[ственного] отд[ела] облпрокурат[уры]

Демьянцев

ГА РФ. Ф. Р-7021. Оп. 58. Д. 21. Л. 58–59. Подлинник. Рукопись.

<sup>I</sup> В конце листа подпись свидетеля – автограф.

<sup>II</sup> Подпись свидетеля – автограф.

<sup>III</sup> Подпись свидетеля – автограф.

**№ 3.118. Сообщение начальника зондеркоманды Полиции безопасности и СД штурмбанфюрера СС Нойманна командующему Полицией безопасности и СД в Словакии о тактике УПА в борьбе против Красной Армии и отношении русских эмигрантов к А.А. Власову**

24 декабря 1944 г.

Зондеркоманда  
Полиция безопасности и СД 15 OU, 24.12.1944  
III сводка № 805/44  
Am./НА.

Командующему Полицией безопасности и СД – Словакия –  
Обер турмбанфюреру СС д-ру Витиске – или зам. начальника отдела –  
ПР ССБУРГ

Касательно: Акция Власова

Предыстория вопроса: продолжается

Все украинцы, проживающие в той местности, настроены по отношению к немцам абсолютно дружелюбно. Настроение населения в последнее время значительно поднялось из-за того обстоятельства, что был отпущен целый ряд арестованных в свое время украинцев. И хотя все выражают сожаление, что того не произошло раньше, но даже теперь им довольны.

В наступательную силу польских бойцов так уж не верят и придерживаются мнения, что при сильном контрударе, подобном тому, как теперь на западе, русский фронт рассыпался бы. По мнению местных украинских кругов, пригодилась бы и хорошо организованная, эффективная работа УПА, которой как будто подчиняется и польская армия (ПАК), что для тамошних отношений весьма знаменательно. Вследствие того в Галиции у русских не будет никакой связи с тылом. А потому есть убежденность в том, что польские бойцы в начале следующего года здесь не смогут удержаться. (Желание рождает помыслы.)

Тактика нападений УПА на отдельные города с уничтожением польских оккупантов и затем отходом, дабы избежать потерь, оказалась хорошей. Бытует мнение, что части УПА поддерживают как немцы, так и англичане. По непроверенным данным, с двумя немецкими врачами, которые делали операции раненым при отступлении под Рогатином, расплатились английскими фунтами.

\*Что касается реакции в украинских кругах непосредственно на последнее интервью с Власовым, то ее можно охарактеризовать как положительную. Однако русским с национальных позиций все равно не доверяют. Опасаются, что после победы армия Власова не сдержит своего обещания в отношении украинцев. Потому что всегда, когда русским было плохо, они обещали украинцам все, а потом, когда у них снова все было хорошо, не выполняли своих обещаний.

Кроме того, существуют определенные опасения, что большая часть той армии, которая в течение многих лет впитывала в себя идеи польского эвизма, в решающий момент перейдет на сторону противника. Поэтому украинцы, особенно из Галиции, не хотят сражаться вместе с такими русскими частями, где такая опасность есть, дабы не скомпрометировать себя. Лучшее они будут действовать сами. Поэтому внушающие доверие украинские круги активно пропагандируют

вступление в дивизию СС «Галиция». ежедневно в нее записывается большое число добровольцев. Да и восточным украинцам не доверяют полностью\*<sup>1</sup>.

Русская миграция, в том числе в Прессбурге, заражена евизмом. ее взгляды дошли до того, что Советы защищают родную русскую землю, в частности, против германцев. Они полагают, что нынешний русский режим изменится. Отныне они не станут бежать; главное, чтобы русская империя не распалась, ведь немцы только и хотят, что разбить ее.

Генерал Шандрук в местных украинских кругах совершенно неизвестен. При случайном упоминании того имени один здешний украинский агент отметил, что речь идет, скорее всего, о каком-то евизистском генерале наподобие Власова, о котором в Европе ничего неизвестно, или же каком-то офицере из повстанцев, произведенном в генералы, а может, офицере с таким псевдонимом<sup>11</sup>.

Нойманн  
турмбанфюрер СС

*ВА. R/70/Slowakei/223. Bl. 13–13v. Подлинник.*

### **№ 3.119. Политдонесение начальника политотдела Станиславского областного военкомата Зотова начальнику Политуправления Львовского военного округа «О действиях бандеровских банд по области»**

г. Станислав

25 декабря 1944 г.  
Секретно

ДОНОШУ о действиях бандеровских<sup>111</sup> банд по области по донесениям районных военкоматов:

1. В ГОДСКИ РА ОН. 6 декабря бандеровцы подорвали и сожгли мост через р. СВ ЧА, между райцентром В ГОДА и сел. МИЗУН и сожгли несколько домов.

9 декабря в сел. НОВОС ЛИЦА, бандеровцы убили старика, за то что он подвозил одну учительницу.

2. СНЯТИНСКИ РА ОН. В ночь на 7 декабря бандеровцы совершили нападение на райцентр СНЯТИН. Срезано 8 телеграфных столбов, подорван и подожжен мост через р. ПРУТ, подожжен лесозавод и заминировано ж.д. полотно. Силами РВК, НКВД, НКГБ и местного совпартактива нападение отбито. Убито 9 бандеровцев и 7 ранено. При отступлении бандеровцы убили директора спиртзавода и в с. ЗАЛУЧИ подожгли сельсовет и клуб.

16 декабря при нападении бандеровцев на сел. ЗАЛУЧИ убили председателя сельсовета и увели с собой 7 истребков<sup>114</sup>, нарушили телефонную связь с райцентром.

3. БОЛ ШОВ ЦКИ РА ОН. В ночь на 1 декабря бандеровцы, численностью до 500 человек, совершили нападение на райцентр БОЛ ШОВ Ц, кото-

<sup>1</sup> Текст отчеркнут на полях вертикальной чертой и отмечен цифрой «1».

<sup>11</sup> Абзац отчеркнут на полях вертикальной чертой и отмечен цифрой «8».

<sup>111</sup> Так в документе.

<sup>114</sup> Имеются в виду бойцы истребительного батальона.

рый был окружен с трех сторон и обстрелян из винтовок, автоматов и пулеметов. Нападение продолжалось 2<sup>1</sup>/<sub>2</sub> часа. Весь совпартактив и офицерский состав РВК, НКВД, НКГБ находился в костеле, где обычно все ночуют, откуда и велся ответный огонь.

В райкоме партии и комсомола, РО НКВД, РО НКГБ, прокуратуре, РА 30 и торговых организациях, бендеровцы произвели грабеж, часть документов бендеровцы захватили с собой, остальные сожгли. Здания райкома партии и комсомола, райуполнаркомзага полностью сожжены.

4. БОГОРОДЧАНСКИ РА ОН. 29 ноября в сел. Н ВОЧИН находилась банда численностью до 300 человек. В сельсовете они сняли портреты вождей Советского Союза, над которыми надсмеялись и уничтожили. Забрали в сельсовете документы. Четырех советских активисток наказали плетью — по 25 плетей каждой. Среди населения провели свою работу, чтобы не выполняли госпоставок и не шли в армию. Бендеровцы заявили населению, что советская власть просуществует здесь не более месяца.

5. ТЛУМАЧСКИ РА ОН. 30 ноября председатель райисполкома, райпрокурор, старший агроном, старший зоотехник в сопровождении пяти истребков выехали для проведения работы в сел. ГР Н ВЦ. На обратном пути между селениями ГР Н ВЦ и КОЛИН Ц на эту группу напали бендеровцы и обстреляв автоматным и пулеметным огнем окружили их. Старшему зоотехнику — ранен и одному работнику РО НКВД удалось спастись, остальные были захвачены бендеровцами. Выезды вооруженной силы НКВД на место происшествия, результатов не дали, обнаружены были лишь кровь, человеческие мозги, галогенная лампа председателя райисполкома и фуражка старшего агронома. В селе КОЛИН Ц работники НКВД задержали пять бандитов, а женщину из дома которой велась стрельба повесили.

6. РОЖНЯТОВСКИ РА ОН. В селениях НИЖН СТРУТ Н и В ЖН, бендеровцы расклеили свои листовки. В с. СВАР ЧУВ бандиты взорвали и сожгли мост на узкоколейной жел. дороге. В сел. Р ПН, бендеровцы на нефтепромысле № 6 захватили 2—3 тонны муки привезенную для рабочих, разбили 3 телефона и коммутатор. В районе сел. ЛУХ, бендеровцы захватили паровоз узкоколейной жел. дороги и хотели спустить его с моста. Но население с. ЛУХ не дало возможности бандитам совершить это гнусное дело. Население заявило: «убивайте нас, но уничтожить паровоз мы вам не дадим, то на хлеб, за паровоз сожгут наше село, так как сожгли сел. ГР Н ВКА».

7. БУКАЧ ВСКИ РА ОН. 5 декабря из Букачевского РВК на Станиславский пересыльный пункт были отправлены 9 военнообязанных в сопровождении: старшего сержанта, красноармейца и истребка. В районе сел. СТАРМАРТ НУВ на военнообязанных и сопровождающих напала банда численностью до 40 человек. В результате нападения ст. сержант был убит, красноармеец убежал, убит и один бандит. Команда военнообязанных разбежалась. Выехавший на место происшествия отряд из НКВД и РВК — бандитов не обнаружил. Военнообязанных за исключением двух собрали. Труп ст. сержанта подобран и доставлен в район.

8. КОРШ ВСКИ РА ОН. 6 декабря в сел. МИХАЛКУВ, бендеровцы убили 7 человек из местных жителей, причем секретаря сельсовета, девушку, казнили (отрезали нос, губы, груди).

7 декабря в сел. С ДЛИЗКА сожгли один дом и убили трех поляков.

12 декабря в сел. СЛОБОДКА-Л СНА, бендеровцы увели с собой председателя сельсовета и двух истребков.

9. Ч РН ЛИЦКИ РА ОН. В ночь на 27 ноября, бендеровцы в количестве до 50 человек произвели нападение на сел. ПОТОЧИСКА и вырезали 38 человек и трех повесили (из местного советского актива). В сел. КОРН В, ПОТОЧИСКА, КОПАЧ НИЦ , КУНИСОВЦ и ХМ Л ВА – местная советская власть не существует.

10. Т С М НИЦКИ РА ОН. В ночь на 6 декабря бендеровцы совершили нападение на райцентр Т С М НИЦА. Перед тем была нарушена связь со СТАНИСЛАВОМ. В результате нападения, бендеровцы сожгли несколько домов, забрали кожматериал с кожзавода (материал забрать не удалось – помели войсковые части) и убили трех женщин. Бандиты заметив подходящие из СТАНИСЛАВА войсковые части – ушли.

11. БУКАЧ ВСКИ РА ОН. 11 декабря в сел. ПОДМИХАЛОВЦ выехали первый и второй секретари райкома комсомола и обратно не вернулись, вернулась только лифта с оборванной упряжью.

17 декабря в БУРШТ Н выехали оперуполномоченный НКГБ, почтовый работник и боец истребительного батальона. В сел. СТАР МАРТ НУВ на них напала вооруженная банда, в результате чего оперуполномоченный и почтовый работник были тяжело ранены, а истребков убит.

12. БУРШТ НСКИ РА ОН. 10 декабря в сел. НАШКУВ бендеровцы повесили секретаря сельсовета.

12 декабря в сел. КОРОСТОВИЦ разбили маслозавод, забрали 100 кг. масла, а 2 тонны творога облили кислотой.

13 декабря жгли мост в сел. МАРТ НУВ через р. ДН СТР.

14 декабря сожгли мост в сел. КОН ШКИ.

13. РОГАТИНСКИ РА ОН. 13 декабря четыре бойца во главе с гв. лейтенантом сопровождали гурт скота. В районе сел. Ф РЛИ В на эту группу напали бендеровцы. Лейтенант убит, а бойцы были вынуждены отступить в РОГАТИН.

14 декабря по дороге между РОГАТИН–ХОДОРОВ следовала 3-тонная автомашина с продовольствием и обмундированием. В районе сел. КНИГИНИЧ оказался взорванным мост. Капитан ехавший с машиной, зашел в хату, чтобы узнать как проехать в ХОДОРОВ. В тот момент в хату зашли 12 бендеровцев и скомандовали ему «руки вверх». Капитану удалось убежать в РОГАТИН. Судьба офицера и автомашины неизвестна.

В ночь на 17 декабря в РОГАТИН был ранен часовой от НКВД. Через 20–30 минут, после того, был подожжен поселок, прилегающий непосредственно к РОГАТИН.

11 декабря в сел. ПОТОК, бендеровцы убили 2-х женщин, сыновья которых находились в истребительном батальоне НКВД. Бандиты не разрешили хоронить убитых. Через 2 дня в это селение для организации похорон были направлены 10 истребков из НКВД. Во время похорон, бандиты в количестве 60–70 чел. произвели нападение, обстреляв бойцов из пулеметов.

14. П Р ГИНСКИ РА ОН. 13 декабря в сел. Л ДЗЯН , бендеровцами был схвачен работник РО НКГБ мл. лейтенант. Судьба последнего неизвестна.

15. П Ч Н ЖСКИ РА ОН. В ночь на 14 декабря во время нападения на сел. КНЯЖДВОР-ДОЛ ШНИ бендеровцами убито 15 и ранено 4 чел. мест-

ных советских работников и семей призванных в армию<sup>1</sup>. Сожжено 9 домов вместе с убитыми. Захвачено 6 коров и 1 лошадь.

НАЧАЛ НИК ПОЛИТОТД ЛА СТАНИСЛАВСКОГО ОВК  
ПОДПОЛКОВНИК

ЗОТОВ

*ЦА МО РФ. Ф. 134. Оп. 172187с. Д. 440. Л. 47–50. Подлинник.*

**№ 3.120. Справка по показаниям члена центрального провода ОУН  
М.Д. Степаняка от 30 августа 1944 г. о связях ОУН–УПА с венграми**

25 декабря 1944 г.  
Совершенно секретно

Справка  
по показаниям члена центрального провода ОУН – Степаняка  
(по венгерскому вопросу)

Осенью 1943 г. мадьярские воинские части, дислоцировавшиеся на Волыни, после некоторых столкновений с отрядами УПА, вошли в соглашение с одним из отрядов и заявили командному составу, что хотят видеться с руководством УПА и наладить взаимоотношения мадьяр с УПА, поскольку они – мадьяры – не поддерживают политики немцев, направленной против украинцев, и не хотят бороться против УПА. В результате состоявшихся переговоров был заключен договор, по которому мадьяры обязались:

- а) не вести военных операций против УПА,
- б) не реквизировать у населения продукты питания, фуража.

УПА обязалась:

- а) не препятствовать мадьярам проводить добровольные закупки продуктов питания и фуража у населения для венгерской армии,
- б) разрешить им пользоваться лесом.

Тогда же состоялись переговоры между ОУН и представителями Главного командования Венгрии, которые начались в г. Львове и продолжались в г. Будапеште.

Со стороны УПА в переговорах принимали участие – Вредьона Евгений, доктор теологии – Гринех, Луцкий Мирон.

Со стороны Главного командования Венгрии участвовали – Шеф Генерального штаба Шотаки (не точно) и другие офицеры высшего командного состава<sup>179</sup>.

На совещании обсуждались вопросы:

1. Международной политической ситуации;
2. О перспективах войны СССР с немцами на востоке;
3. Об «украинско-венгерских» взаимоотношениях;
4. О возможности «польско-украинского» соглашения;
5. О «немецко-украинских» отношениях;

---

<sup>1</sup> Так в документе.



6. О положении ОУН и венгров на случай дальнейшего продвижения Красной Армии;
7. О снабжении УПА оружием;
8. Об эмиграции в Венгрию.

Оуновская делегация высказала мнение, что немцы войну на Востоке уже проиграли и проиграют ее вообще, в связи с тем на украинские земли придет Красная Армия, которая на Карпатах не остановится и попыбует войти в долину реки Тиссы, и то обстоятельство может положить начало большевистской революции в Средней Европе, на которую СССР не перестал притязать.

«Украинский и мадьярский народы» стоят перед одной угрозой со стороны большевиков, что связывает их общим интересом против общего врага – СССР.

«Украинский народ настроен решительно оказывать сопротивление большевистской угрозе и в этой борьбе готов идти бок о бок с каждым народом, уважающим борьбу «украинского народа» за создание «самостоятельного украинского государства».

Мадьяры согласились с оценкой положения на Восточном фронте и с угрозой «большевизации» Средней Европы, они подтвердили высказанное «украинской» делегацией, что в лице большевиков имеют единого с «украинцами» врага. Они заинтересованы в создании «Украинского самостоятельного государства», и их искренним желанием является иметь с «Украиной» совместную границу. Они также намерены всеми средствами защищать свои границы от Красной Армии, в то же время не желают посылать свои войска для борьбы против Красной Армии на другие территории Востока.

Они также заявили, что взаимопонимание и сотрудничество между Венгрией и «украинцами» сыграло бы большую роль против большевистской «угрозы».

«Украинская делегация» а свою очередь проинформировала мадьяр, что «украинцы» имеют в виду вести антибольшевистскую борьбу самостоятельно, независимо от других государств, однако военные силы «украинцев» нуждаются в оружии и других военно-технических средствах, что является основным препятствием для расширения УПА до желательных размеров. Кроме того, учитывая факт наступления Красной Армии, необходимо заранее подготовить место для эмиграции «украинцев», которые вынуждены будут эмигрировать с занятием Красной Армией всей Украины и, следовательно, предоставлением им возможности проводить политическую деятельность.

Мадьяры на то ответили, что у них есть полное представление о поднятых вопросах об оружии и эмиграции, но что окончательный ответ на предложения «украинской делегации» они смогут дать после согласования с правительством, через дней 10, о чем сообщает «украинской делегации» в г. Львове через штаб войск<sup>180</sup>.

Со слов члена бюро центрального провода ОУН «Горбенко» Ст паняк известно, что к «Г» в конце декабря 1943 г. и в начале января 1944 г. прибыл из Венгрии представитель Генерального штаба в чине майора или полковника с переводчиком и радистом. «Горбенко» показывал тому представителю воинские части УПА, склады с продовольствием и места, где имели в виду дислоцировать участников УПА в период прохождения фронта. Он ему также представил план борьбы УПА в советском тылу.

По вопросу о «немецко-украинских» отношениях мадьяры заявили, что им известно положение украинцев на оккупированной немцами территории и [они]

считают политику немцев по отношению к украинцам неправильной, и предложили свои услуги в посредничестве между немцами и «украинцами» и запросили, на каких условиях делегаты считают возможным достигнуть соглашения с немцами.

«Украинская делегация» на то ответила, что «украинцы» не верят в возможность изменения немецкой политики в вопросе Украины, кроме того, считают, что с Германией, как проигравшей войну, нет смысла заключать соглашения.

При этих же переговорах мадьяры также предложили свое посредничество в переговорах между поляками и ОУН. Они заявили, что придают большое значение такому договору и уверены, что их посредничество даст положительные результаты.

Представители ОУН ответили, что такие переговоры ведутся, но в связи с большими претензиями поляков с ними трудно договориться.

Оперуполномочен[ный] I-го отд[еления] I-го отдела ГУББ НКВД СССР  
ст. лейтенант Григорьев

*ГА РФ. Ф. Р-9478. Оп. 1. Д. 399. Л. 98–100. Подлинник.*

### **№ 3.121. Справка по показаниям члена центрального провода ОУН М.Д. Степаняка о попытках ОУН связаться в Югославии с группой четников Михайловича**

25 декабря 1944 г.  
Сов. секретно

#### СПРАВКА

из показаний члена центрального провода ОУН СТ ПАНЯКА  
Михаила Дмитриевича

От 30 августа 1944 года  
(по югославскому вопросу)

ОУН на протяжении 1942–1944 гг. делал попытки связаться в Югославии с группой четников МИХАИЛ ЛОВИЧА.

Во второй половине 1943 года руководителю закордонного отдела при центральном проводе ОУН «Максиму РУБАНАУ» – Л. Б. Д. Николаю (бывший проводник ОУН) стало известно, что у некоторых членов ОУН скрываются бежавшие из немецких лагерей сербские офицеры.

«Максим РУБАН» решил использовать этих офицеров для связи с Югославией – группой четников генерала МИХАИЛ ЛОВИЧА.

После того, как с офицерами побеседовали представители ОУН и удостоверились, что они антисоветски настроены и стремятся вступить в группу МИХАИЛ ЛОВИЧА, «Максим РУБАН» выделил для выезда с ними в Югославию связиста ОУН МИКИТЧУКА Карно, жителя г. Коломыя Станиславской области.

Одновременно «Максим РУБАН» поручил СТ ПАНЯК Михаилу Дмитриевичу написать МИХАИЛ ЛОВИЧУ письмо и передать через МИКИТЧУКА.

Приблизительно в октябре-ноябре 1943 года МИКИТЧУК с письмом СТ ПАНЯКА выехал через Карпаты и Венгрию в Югославию.

В письме СТ ПАНЯКОМ кратко характеризовалась история борьбы ОУН за «Украинское самостоятельное государство», о политике немцев на Украине, о врагах «Самостоятельной Украины», общности проводимой группой МИХА ЛОВИЧА борьбы с борьбой ОУН и УПА и о совместных интересах в борьбе против врагов «Самостоятельной Украины» и гославию.

На вопрос, сделанный СТ ПАНЯКОМ «Максиму РУБАЛУ» через несколько недель после выезда МИКИТЧУКА о результатах его поездки в гославию, «Максим РУБАН» определенного ответа ему не дал<sup>181</sup>.

Зам. нач. I-го отд[еления] I-го отдела ГУББ НКВД СССР  
Подполковник

МАТВ В

*ГА РФ. Ф. Р-9478. Оп. 1. Д. 399. Л. 102. Подлинник.*

**№ 3.122. Докладная записка секретаря Тернопольского обкома КП(б)У  
И. Компанец Н.С. Хрущеву «О диверсионно-террористической  
деятельности ОУН и УПА на территории Тернопольской области за период  
октябрь—декабрь 1944 г.»**

г. Тернополь

30 декабря 1944 г.  
Совершенно секретно

Секретарю ЦК КП(б)У – тов. Хрущеву Никите Сергеевичу

В октябре, ноябре и декабре месяцах имелись многие случаи активных действий украинско-немецких националистических банд, направленных против партийно-советского актива и мирных жителей области.

\*По неполным данным за три месяца в Тернопольской области националистическими бандами убито 436 чел. мирных жителей, кроме того 53 чел. военнослужащих, 132 чел. партийно-советского актива, убито четыре секретаря РК КП(б)У, председателей с/советов – 48 чел., коммунистов 33 чел. Уведено бандами 159 чел., сожжено 214 хозяйств местных жителей, разгромлено 53 советских предприятия и учреждения, из них 42 сельсовета, 6 маслозаводов, 5 спиртзаводов\*<sup>1</sup>.

Ограблено 345 крестьянских хозяйств, уничтожено 12 сложных молотилок, 18 тракторов и др. с/х инвентарь. Отнято у населения 216 голов крупного рогатого скота и лошадей, уничтожено 22 автомашины, сожжен 21 мост, забрано на мельницах 1160 пудов хлеба, завезенного крестьянами для перемола<sup>11</sup>.

Приведенными данными не исчерпываются злодеяния и уничтожение ценностей государственных организаций и граждан.

За тот же период силами местного актива и войсками НКВД, которые действуют в нашей области – уничтожено 3484 чел. бандитов, 297 взято в плен, проведено вооруженных схваток с бандами 204, забраны следующие трофеи<sup>111</sup>:

Станковых пулеметов – 11 т., ручных пулеметов – 79, автоматов – 238, винтовок – 1615 т., мин – 1550 т., минометов – 4 т., огнеметов – 2 т.,

<sup>1</sup> Текст отчеркнут на полях красным карандашом двумя вертикальными чертами.

<sup>11</sup> Абзац отчеркнут на полях красным карандашом вертикальной чертой.

<sup>111</sup> Абзац отчеркнут на полях красным карандашом вертикальной чертой.

гранатометов – 2 т., гранат – 1670 т., винтовочных патронов – 211 000 т., ло адей – 109 т. Кроме того, обоз 73 подвод, противотанковых ружей – 8 т., складов с боеприпасами, продовольствием и другими ценностями – 11, ликвидировано банд и групп – 21, убито 42 руководителя банд.

\*При ликвидации банд и групп были убиты: командир бригады «ОУН» – «Галайда» – фамилия Ре етин Григорий Иванович, уроженец с. Ледухово Почаевского района, при немецкой оккупации был начальником районной полиции в Почаеве.

Куренной «Поливода» – родом из Восточных районов Украины.

Куренной «Панько» – родом из Дубницкого района, Ровенской области, последние четыре месяца был в рейде по Винницкой области.

Куренной «Роман» – родом из Буковины.

Куренной «Гук» – он же «Морозенко» – Матвейчук Федор Васильевич, родом с. В. Дедеркальского района, Тернопольской области, при немцах был районным проводником «ОУН». Захвачен в плен сотник «Короткий» – Романчук Василий Андреевич – родом из Ровенской области, состоял с 1942 г. агентом немецкой разведки.

Все вы е упомянутые руководители «ОУН» и «УПА» возглавляли и были главарями крупных банд\*<sup>1</sup>.

Из более характерных примеров вражеской деятельности банд:

10 октября – в колхозе им. Сталина Гримайловского района банда до 40 чел. уничтожила молотилку, сожгла необмолоченный хлеб, разбила колхозную кузницу и плотническую мастерскую.

11 октября – в с. Слободка-Яновская Будановского района бандгруппа до 15 чел. убила 8 чел. местных жителей, по национальности поляков, и увела с собой бойца истребительного батальона – Твердохлебова.

12 октября – в селах Ворвулинцы и Садки Товстенского района были сожжены две сложных молотилки, а перед тим за несколько дней бандитами было предупреждено население сел, чтобы не молотили и не сдавали хлеб на пункты «Заготзерно».

13 октября – в с. Зарубинцы, Скалатского района, бандгруппа численностью до 25 чел. занималась грабежом мирных жителей села, после чего за ли в колу и убили активиста села – директора колы Жуковского Федора Иосифовича.

16 октября – в с. Садживки Гримайловского района бандитами зверски замучен, а потом труп пове ен, пред. сельпо т. Ткачук, который активно принимал участие в хозяйственной и политической жизни села, в то же время убито три бойца истребительного батальона.

17 октября – на участке Красносельцы – Лановцы, Львовской ж.д. и Лановцы – Ляпасовка, Винницкой ж.д. бандиты сожгли 6 ж.д. мостов, сожгли станцию Куськовцы со всей станционной аппаратурой и казарму для ж.д. рабочих. Убит начальник станции Куськовцы т. Фоменко, бандиты увели с собой стрелочников Виктюка и Картюка, сняли 22 пролета провода.

17 октября – в с. Ложановка Гримайловского района банда разгромила сельский совет, сожжены все документы, а председатель и секретарь сельсовета сильно избиты.

20 октября – в с. Доро ляк Борщевского района бандгруппа численностью до 70 чел. разгромила аптеку, забрала у населения теплые вещи и продукты, отобрала 5 т. ло адей с повозками, сложив награбленные вещи уехали из села.

<sup>1</sup> Текст отчеркнут на полях красным каранда омом вертикальной чертой.

22 октября – в с. Кут-Товстенский Гримайловского района бандой убито и сожжено 9 крестьянских хозяйств, и убито 18 человек мирных жителей.

В с. Короткое Терембовлянского района бандиты убили директора МТС т. Миргородского, управляющего Райконторой Заготскот т. Райщук и кучера директора МТС.

23 октября – в с. Солоны Товстенского района бандой замучен инспектор противопожарной охраны НКВД т. Чижман и труп его был оставлен на улице села.

24 октября в то село выехала группа из 9 человек по расследованию. У места, где лежал труп т. Чижмана, банда сделала засаду и расстреляла всех 9 человек, прибыв их той группы.

24 октября – в с. Байговцы Товстенского района бандгруппа численностью до 30 чел. окружила сельсовет, где находилось 9 человек военнослужащих. В завязавшемся бою все 9 человек красноармейцев были убиты.

25 октября – в с. Сороки Копыченского района велся бой с группой бандитов численностью свыше 250 чел., в результате боя убито бандитов 60 чел., сгорело 8 чел., взято в плен 15 чел. На и потери: убитыми 10 чел., ранено 6 чел., пропало без вести 3 чел.

28 октября – в лесу Шумского и Подгаецкого районов уничтожена банда в количестве 135 чел., уничтожен лагерь, расположенный в Словятенском лесу, где было 29 летних и 9 утепленных ала ей. В результате боя на и потери: 4 человека убитыми и 2 человека ранеными.

1 ноября – в с. Комаровцы Почаевского района бандгруппа убила 10 чел. советского актива, в том числе председателя сельсовета т. Кор ева, секретаря сельсовета т. Кравчук, директора колы т. Ти ко.

3 ноября – в лесу близ райцентра Мельница бандеровцы напали на подводу, на которой ехал зам. председателя райисполкома т. Самко, бандиты убили его и сняли одежду, забрали личные документы и оружие, ехав ий с т. Самко ветфельд ер т. Вокач тяжело ранен.

6 ноября – в с. Чесновский-Завет Почаевского района советско-партийный актив совместно с военнослужащими ехали на грузовой машине и были обстреляны бандой. В завязавшемся бою были убиты нач. таба 229 батальона капитан Боренков, и нач. боепитания батальона лейтенант Мазурук, ранено три человека, бандитов убито 15 чел. и сожжено 10 домов, из которых бандиты вели огонь.

7 ноября – в с. Рупинцы Бучачского района банда в количестве 30 чел. напала на бойцов истребительного батальона. В результате боя убито 5 бойцов истребительного батальона и вырезали всю семью Бугайчука Марьяна, который был активистом села.

8 ноября – в с. Домина Чортковского района бандиты убили зам. председателя сельсовета и сожгли все документы сельсовета.

В с. Кривча-Горня Боршевского района бандиты убили лейтенанта и двух бойцов Красной Армии, которые занимались вывозкой хлеба из глубинок.

11 ноября – в с. Козора Н.-Сельского района бандиты убили 5 бойцов истребительного батальона, паспортистка РО НКВД т. Павлова пропала без вести. Со спиртзавода бандиты забрали 700 литров спирта и подожгли склад, где находился ячмень для переработки на спирт.

12 ноября – банда в количестве до 120 чел. днем за ла в с. Устечко Товстенского района, собрала общее собрание крестьян и провела митинг с требованием не слу ать боль евиков, не выполнять требования и распоряжений,

предупредили, кто будет поддерживать большевиков, тот является изменником украинского народа и будет уничтожен.

В конце докладчик заявил, что в с. Устечко больше Советской власти не будет и что власть устанавливается «Центральной Радой», которая находится в г. Киеве.

Аналогичные собрания бандиты провели в том районе в селах Ворвуленцы, Садки, Нырки, Нагерьяны, Летячее и др.

13 ноября – в с. Трохлево Коропечского района, группа советско-партийных работников в количестве 12 чел. вступила в бой с бандой численностью в 200 чел. В результате боя убито 3 бойца истребительного батальона, инструктор РК КП(б)У т. Грицук и ранен зав. райзо.

15 ноября – в с. В.-Бережцах Кременецкого района бандой убиты работник МТС т. Добровский, его отец, мать и сестра и учительница-комсомолка т. Герасимчук.

18 ноября – в с. Дубовцы В.-Глубочицкого района бандгруппа численностью до 100 чел. провела митинг, чтобы крестьяне не сдавали хлеб, а после митинга увели с собой в лес трех десятников-активистов.

В с. Шановцы Глуспенского района на группу советско-партийных работников напала банда численностью в 30–40 чел. В результате боя убит второй секретарь РК КП(б)У т. Лучий, нач. райотдела связи т. Хобов, захвачены живыми агроном облзо т. Кладько и инструктор РК ЛКСМУ т. Романец.

20 ноября – в с. Пронятино В.-Глубочицкого района бандгруппа учинила зверское убийство шести семей сельских активистов, подожгла их дома и разграбила имущество, скот и хлеб.

22 ноября – в с. Нимберок-Новый Гусятинского района бандиты напали на группу работников района, в перестрелке с бандитами был ранен начальник РО НКВД т. Пронин, а двух оперуполномоченных и одного бойца истребительного батальона, раненых, бандиты увезли с собой.

23 ноября – в с. Арбузово Зеложцевского района бандитами уведена инструктор РК КП(б)У Пилипенко Антонина Николаевна, розыски результатов не дали.

В с. Воробьевка В.-Глубочицкого района бандгруппа численностью 30 чел. напала на мельницу и потребовала от зав. Мельницей т. Бондаря выдать им 30 центнеров муки и зерна. Т. Бондарь отказал. Бандиты его замучили, нанеся 20 тыковых ран, убили красноармейца т. Хомина, разграбили имущество зав. мельницей. Зверски замучили 70-летнего старика Шевеленко, нанеся ему более 20 ножевых ран, а затем замученного повесили.

В ночь с 23 на 24 ноября – в с. Русановка В.-Борковского района в квартире Зварич Анны убит, а затем повешен первый секретарь РК КП(б)У т. Белоконь.

25 ноября – в Мельницком районе бандгруппами численностью в 30–40 чел. были произведены нападения одновременно на 9 сельских советов. Документы сельсоветов уничтожены, а здания разбиты.

В с. Литнево Зборовского района бандгруппа убила лейтенанта жел. дор. войск НКВД и зав. райсобесом т. Рыжик. Задержано 13 бандитов, которые оказались по национальности русские.

26 ноября – в с. Грибово Гримайловского района бандгруппа в количестве 50 чел. убила до 20 чел. жителей, сожгла несколько домов и забрала со спиртзавода 400 литров спирта.



В хуторе Козлов Почаевского района батальон войск НКВД завязал бой с бандой. В результате боя убито бандитов 251 чел., взято пароконных повозок — 78 т., около 1500 мин, 4 миномета, 2 противотанковых ружья. На и потери: убито 2 человека и 4 человека ранено.

27 ноября — тим же батальоном в селах Засима и Панасовцы Заложцевского района в результате боя с крупной бандой убито 240 бандитов. На месте боя бандиты оставили: пулеметов ДП — 8 т., батальонных минометов — 1 т., гранатометов ТТР — 1 т., винтовок — 153 т., пистолетов — 12 т., гранат — 500 т. Захвачен обоз в количестве 55 подвод с продовольствием, одеждой, медикаментами и хирургическими инструментами.

28 ноября — в с. Окно Гримайловского района банда численностью свыше 100 чел. ограбила 27 хозяйств поляков, сожгла 14 домов и убили 4 чел.

1 декабря — в с. Бычковцы Белобожницкого района бандиты сожгли 7 домов, убили 7 человек местных жителей, сожгли все документы сельсовета, из кассы сельсовета забрали 2000 руб. денег.

2 декабря — в с. Салонудки Гусятинского района банда напала на крахмаль- ный завод, разбила канцелярию завода. Организованная самоохрана завода из рабочих и служащих завода отбила нападение на завод, в результате убит один боец из группы самозащиты.

7 декабря — в с. Иваще-Долной В.-Глубочецкого района бандиты сожгли все документы сельсовета и у финагента забрали 4000 руб. денег, а самого финаген- та повесили.

11 декабря — в с. Ангелино Тлустенского района банда численностью до 100 чел. убила 14 граждан польской национальности.

21 декабря — в с. Переволоки Бучачского района был пове ен Семитин Ва- силий, его жена, два сына и дочь. Сожжен дом и все постройки.

Причем ту месть организовали бандеровцы в связи с тем, что сын Семитина — Семитин Михаил, ознакомив ись с обращением украинского правительства к населению западных областей, ре ил порвать связь с бандой и при ел в райот- дел НКВД, изъявив желание выступить на собрании крестьян с призывом. Такое собрание было организовано в с. Переволоки 17 декабря 1944 г., где Семитин в своем выступлении призывал население не оказывать помощь бандеровцам.

23 декабря — в с. Пивцы-Злоти Мельницкого района банда увела с собой 25 чел. мирных жителей, забрала 8 тонн хлеба из мельницы и уехала в лес.

В ночь с 23 на 24 декабря — бандиты организовали налет на райцентр Стру- сов; в результате боя бандитами уничтожен радиоузел, забрали всю фельдьегер- скую почту. В бою убито 12 чел. бойцов истребительного батальона и офицер райвоенкомата.

24 декабря — в с. Игровица, В.-Глубочецкого района бандой сожжено 31 хо- зяйство крестьян, убили 64 чел. мирных жителей, в том числе 9 детей в возрасте до 9 лет, увели с собой 52 головы ло адей и 15 голов крупного рогатого скота.

25 декабря — в с. Устечко, Товстенского района, банда убила 15 чел. граждан того села, из них 6 чел. местного сельского актива, среди убитых боль инство поляки, трупы всех убитых выбросили на улицу.

В с. Садки, того же района, бандиты убили председателя сельсовета и воз- вратили 9 подвод, на которых везли хлеб государству<sup>1</sup>.

---

<sup>1</sup> Так в документе.



26 декабря – ночью бандиты окружили с. Гинковцы Товстенского района (1,5 км от райцентра) и подожгли 12 домов.

В ночь 26 декабря – в с. Лозовка Тереховлянского района банда собрала 10 человек местных жителей села, завела в подвал закрыв дверь, а после чего в окно забросали гранатами. Все люди погибли.

\*За последний период имеют место случаи бандитских налетов на колы и репрессии к учителям. В Товстенском районе в ряд сельских кол заходили бандиты и предлагали прекратить занятия, запрещали учителям собирать детей в колы, угрожая им расстрелом в случае продолжения занятий.

Имеет место случай, когда учителям, прибыв им из восточных областей Украины, бандиты предлагали оставить села (Лаконцы, Новое Село, Залещики).

В последнее время заметно продвижение банд с запада на восток к р. Збруч через Залещицкий, Мельницкий, Борщевский, Скала-Подольский районы Тернопольской области\*<sup>1</sup>.

О дальней ем буду Вас своевременно информировать.

Секретарь Тернопольского обкома КП(б)У

И. Компанеев

*ЦДАГО України. Ф. 1. Оп. 23. Д. 929. Л. 125–132. Подлинник.*

### **№ 3.123. Из материалов по работе среди войск и населения в полосе 1-го Украинского фронта о терроре против украинцев, переселяющихся в СССР, и активизации деятельности бандеровцев**

Не ранее 1 января 1945 г.

Совершенно секретно

[...]III. Насилия польских реакционных бандитов над украинцами, переселяющимися в СССР<sup>182</sup>

В результате политической изоляции реакции и проведения массового изъятия активных реакционеров, а также принятых мер по охране обозов с переселенцами, количество фактов насилий польских реакционных бандитов над украинцами, переселяющимися в СССР, значительно сократилось.

Тем не менее в ряде мест аковцы<sup>III</sup> все еще пытаются терроризировать украинцев, переселяющихся в СССР. Бандиты нападают на украинские села и обозы, грабят их, убивают украинцев, действуют различными провокационными способами: угрожают расправой, затевают судебные дела через своих приверженцев в местных органах власти или запуганных ими представителей местной власти, незаконно накладывают на украинцев поставки и т.п.

Наиболее сильный антиукраинский террор отмечен в Грубеувском и Леньцутском уездах. В волостях Крылув и Ментка Грубеувского уезда в результате антиукраинского террора аковцев 90 % домов в украинских селах со-

<sup>1</sup> Текст отчеркнут красным карандашом вертикальной чертой на полях. Последний абзац отчеркнут второй вертикальной чертой.

<sup>II</sup> Опущены разделы I–II, не касающиеся темы настоящего сборника документов.

<sup>III</sup> Имеются в виду участники «Армии Краевой».

жжено или зарушено, население разбежалось. Тысячи гектаров посевов остались не убранными.

В Куриловской волости Леньцутского уезда имеется несколько украинских сел. Жители их подвергаются частым бандитским налетам. Бандиты забирают у крестьян-украинцев лошадей, повозки, хлеб, свиней, теплую одежду и другое имущество.

Польские реакционеры добиваются, чтобы украинцы не увозили с собой в СССР имущества. Помимо грабежей и устройства провокационных судебных дел среди переселяющихся в СССР украинцев реакционеры агитируют: «Все равно на границе, при проверке, все вещи отберут. В СССР все бедны, и поэтому советские власти не допустят, чтобы вы приехали с большим количеством имущества». Реакционеры призывают поляков не покупать у украинцев вещей, чтобы задержать их отъезд или же вынудить бросить свои вещи.

Имеющийся факт незаконной «фильтрации» переселенцев-украинцев в Яворове был использован реакционерами для агитации против переселения.

Вследствие подачи недостаточного количества вагонов украинцы вынуждены оставлять на месте значительную часть вещей. Это также используется враждебными элементами.

IV. Активизация бандеровских банд в юго-восточных уездах Польши.

В Перемышльском, Любачувском, Ярославском уездах наблюдается активизация бандеровских банд, ставящих целью сорвать переселение, мобилизацию в Красную Армию, военные поставки.

Наибольшую активность бандеровские банды проявляют в Любачувском уезде. В северных уездах также отмечаются отдельные факты активности бандеровцев (Грубеувский и Красноставский уезды).

Помимо террора против представителей польских властей и Красной Армии, бандеровцы в последнее время пытаются убийствами и насилиями над желающими переселиться в СССР украинцами воспрепятствовать переселению.

21 ноября на хут. Монастырь Горинецкой волости, Любачувского уезда бандеровцы увели в лес семью украинца Пуслан (7 чел.), собиравшегося переселиться в СССР, и разграбили его хозяйство.

24 ноября в с. Курманьчи Федропольской волости, Перемышльского уезда бандеровцами была вырезана украинская семья из 5 чел., оказывавшая активную помощь уполномоченному по переселению.

Гражданину ГАПАСУ из с. Обща подбросили записку: «Если ты поедешь — убьем».

23 декабря в с. Тисово Красиченской волости Перемышльского уезда бандеровцы вырезали семью украинца БС ЧКО.

Польская милиция не в состоянии справиться с бандеровцами. Воинских частей в этих уездах почти нет.

Несомненно, что безнаказанный террор удерживает значительную часть украинцев от подачи заявлений о переезде в СССР.

Бандеровцы терроризируют также тех представителей местной власти, которые пытаются помогать уполномоченным по переселению. 16 декабря в с. Боржолетка Работыченской волости, Перемышльского уезда был повешен на дереве украинец КУЛ ГОВИЦ Гавриил, секретарь волостного управления, и рядом с ним — украинка 55 лет, отказавшаяся указать бандитам, где живет солтыс.

В Любачувском уезде бандеровцы избили солтыса дер. Лувча КОЗИЯ Алексея, предупредив его, что убьют, если он не прекратит агитации за переселение. После того 34 украинские семьи потребовали вернуть им заявления о переезде.

В с. Люблинец было вывешено объявление: «Украинцы с западной земли, ни агу вперед! Большевикам, комиссарам, приехавшим для эвакуации, — смерть!»

Одновременно бандеровцы ведут бешеную агитацию против переселения. Бандеровцы заявляют, что Перемельский, Санокский, Любачевский, Ярославский и другие уезды войдут в состав «самостийной Прикарпатской Украины». Они запугивают украинцев голодом и принудительной коллективизацией в СССР. Бандеровцы распространяют среди украинцев слухи о том, что их переселяют не на Украину, а в Сибирь [...]¹.

Начальник 7 отдела политуправления 1 Украинского фронта  
подполковник

Дубовицкий

*ЦАМО РФ. Ф. 32. Оп. 11306. Д. 636. Л. 124–125. Подлинник.*

**№ 3.124. Рапорт начальника отделения ОББ УНКВД  
по Тернопольской обл. Соколова начальнику 1-го отдела ГУББ НКВД  
СССР А.П. Горшкову об использовании организованной из бывших  
националистов группы, действовавшей под видом УПА**

г. Чертков

3 января 1945 г.  
Совершенно секретно

Генерал-майору товарищу Горшкову

Организация спецгруппы ОББ УНКВД-ТО происходила таким образом:

В марте месяце 1945 года по Козовскому, Бережанскому и Подгайскому районам проходила большая чекистско-войсковая операция, которая была направлена на Козовский район, где в селах Конюхи, Быки, Выбудов и Ценюв, по нашим данным, в этих селах должен был проходить межкраевой съезд «ОУН» — операцией рассчитывалось захватить руководителей ОУН, прибывших на съезд.

Под моим оперативным руководством на первый этап операции были [направлены] два батальона НКВД — то 221–222 б-ны, которые охватывали села Конюхи и Выбудов — контролируя Ценюв и мелкие хутора.

На второй этап операции моими участками были села Глиняная — Плавучая Великая и Плавучая Малая, и опять-таки мелкие хутора, окружающие эти села.

Когда операция была в самом разгаре, приехал ко мне на участок полковник т. САРА В и дал поручение из задержанных бандитов организовать вооруженную группу, которая впоследствии будет работать под моим руководством под видом банды по районам Тернопольской области — численность этой группы должна быть до 60–70 человек, командиром этой группы т. САРА В назначил б. на его агента «Быстрого», который ранее был комендантом боевки «СБ» «окружного провода “СБ”», ГЛИНСКОГО Николая — он работал у нас, был

¹ Опущены разделы, не относящиеся к теме настоящего сборника документов.

проверен, активно участвовал на операциях и был несколько раз ранен – его т. САРА В привез и оставил в Козовском РО НКВД с поручением подбирать из задержанных людей в группу.

В селе Конюхи я только успел подобрать пять человек – то Л Л К Петр – Кл[ичка] «Гонта», комендант жандармерии куреня «Романа» Мели Иосиф, кл[ичка] «Мечь», боевик боевки «СБ», оба дымом выкурены были из краевки, ВИТКОВСКИ Роман – кл[ичка] «Вася», боевик сотни «горлорезов». ЗОРЗ Георгий, кл[ичка] «Кох», доктор куреня «Романа», он добровольно явился, также с ним добровольно явился русский ВОРОБ В Николай – кл[ичка] «Воевода», он был назначен бандитами в местную боевку, убежал от них и сам отдельно скрывался от бандитов и от нас. Вот эти-то люди и были основой спецгруппы – их сразу же освободили, и они с войсками по ли задерживать свои связи, вскрывать известные им краевки.

Например, доктор «Кох» показал лазарет, где они лечил раненых бандитов – была изъята боль ая аптека, две повозки медикаментов и задержан его санитар АНДР С НКО Михаил – кл[ичка] «Буревий», который тоже был зачислен в спецгруппу.

Л Л К Петр – поймал господарчегое села Конюхи, кл[ичка] «Крич», показал ряд краевок, из которых повинымали до 30 человек бандитов.

М ЛИШ – кл[ичка] «Мечь» – показал склад, из которого изъяли два ст[анковых] пулемета «Максим», два немецких «МГ», 7000 патронов, 6 винтовок, 9 запасных стволов к пулеметам «МГ», много ракет, гранат. В общем каждый из них активно показывал то, что знает и что являлось как бы залогом того, что он порывает свою связь с бандитами и переходит к нам.

В процессе той же операции в селе Глинна был задержан бандит «Муха», Дыдик Дмитрий, он в числе группы в 4 человека прорывался через на е оцепление, двое из них были убиты, один тяжело ранен. «Муха» расстрелял все патроны по на им бойцам, двоих бойцов ранил – «Муха» подорвался на гранате, но граната не взорвалась, и его захватили живым. Когда его привели ко мне, то он лег на землю и сказал «бейте, убивайте меня, я все равно Вам ничего не скажу». Он был болен чесоткой и был ранен в какой-то перестрелке с на ими войсками и рана еще не зажила.

Я ему сказал, что никто бить его не будет, а что он знает, так мы боль е его сами знаем. Я дал ему возможность поговорить с Л Л КОМ Петром и другими, которые уже работали в открытую с бойцами, разыскивая в селах схороны, магазины, бандитов – Л Л КУ я сказал, чтобы он завербовал «Муху» в группу.

Вечером «Муха» попросился сходить домой повидать родственников и кое-что узнать. Село было окружено плотным кольцом, уйти ему было некуда, поэтому я его и отпустил – он под утро вернулся и мне рассказал, что вся боевка села Глинна – 34 человека сидит в селе, попрятав ись в схороны, и он знает, где, кто скрывается и может их вытащить. Я ему дал автомат и взвод солдат, и «Муха» повел солдат ловить бандитов, к вечеру «Муха» со взводом задержал 33 бандита, у которых изъял 39 единиц оружия, из которых два ручных пулемета, остальные: винтовки, автоматы – пистолеты – из всей боевки села Глинной был не задержан один человек, который под день операции куда-то у ел. Вот из тих-то задержанных началась организация спецгруппы. «Муха» мне рекомендовал, кого брать в группу, и он мне советовал в группе иметь «мельниковцев», которые никогда не сговорятся с «бендеровцами» и все, что будут делать в группе

«бендеровцы», мне станет известным от «мельниковцев», и наоборот, что будут делать «мельниковцы», про них донесут «бендеровцы». Используя тот совет, я в группу взял двух «мельниковцев»: Погресь Марка – кл[ичка] «Око», быв. повитовой пропагандист «мельниковцев», и РАД Семена, кл[ичка] «Степовый», боец боевки «мельниковцев».

И действительно, эти двое «мельниковцев» сыграли большую роль, [чтобы] удержать группу от распада, они оба агитировали людей не разбежаться и честно служить Советской власти, а мне сообщали все, что говорят между собой бандиты.

Когда была закончена операция, из задержанных было подобрано 19 человек вместе с их командиром ГЛИНСКИМ Николаем, которому дали звание сотника, группа была разделена на три роя, т.е. отделения, – одним роем командовал «Муха», вторым роем МИКИТ К Стефан – кл[ичка] «Железняк», и 3-м роем Л Л К Петр – «Гонта», оружие у всех было свое, мы только получили немного боеприпасов.

Первое время я не решился идти с группой на боевые операции, [так как] от агентуры поступали сведения, что почти все собираются бежать – я использовал группу таким образом: каждому члену группы я предложил написать письма знакомым им бандитам, чтобы те добровольно являлись к нам. Целую неделю они писали письма к своим знакомым, которые передавались через родных, и добровольно явилось 74 человека, большинство из них являлось с оружием. Среди этих 74 человек явился станичный 1-й станицы села Конюхи – ГОРОД ЦКИ Петр, кл[ичка] «Дуб», он принес СВ, пистолет, 6 гранат и указал 9 краивок с хлебом, боеприпасами и оружием, краивки были нами же разрушены, мы взяли 14 тонн хлеба, 1000 патронов, два пулемета и 7 винтовок, 17 комплектов немецкого обмундирования, которое отдано было группе. Также ГОРОД ЦКИ показал краивку в стене на Выбудовском хуторе, где скрывались 6 человек из повитовой боевки «СБ», старший той группы был бандит «Грай». Чтобы проверить группу в бою, я решил [с] группой провести операцию по ликвидации группы «Арапа». Мы на заре неожиданно окружили хату, где был схрон, четверо бандитов были в хате, двое в схроне, которые были в хате, стали отстреливаться из пулемета и автоматов.

Мы их всех перебили, схрон забросали гранатами, где тоже убили двоих – хату сожгли, из спецгруппы был тяжело ранен боец КУЛ ЧИЦКИ Ростислав, кличка «Волк» – который после остался калекою, у него одна нога стала короче и кривая – т. САРА В его после того, как он выздоровел, направил на работу паспортистом в Тарнополь, где он и работает до сего времени.

После той операции весть о том, что бывшие бандиты активно бьют бывших своих товарищей, разлетелась по всему Козовскому району – «СБ» начало преследовать семьи бойцов спецгруппы, было необходимо вывести спецгруппу из Козовского района, так как боевики, боясь за свои семьи, приуныли, и сведений от агентуры о намерении бежать поступали все более и более.

Об этом я поставил в известность т. САРА ВА, который мне приказал группу вывести в Подгаецкий район и работать как войсковыми разведчиками при 187-м ОСБ УНКВД, который в том районе проводил операции.

В Подгайский район группы пошла в числе 23-х человек. 12 человек из добровольно явившихся в группу были завербованы (список их имеется в Козовском РО НКВД) и с нами заданиями отпущены в села (в числе этих отпущенных был агент «Годив», которого я себе взял на личную связь).

В Подгайском районе я связался [с] комбатом 187-го [ОСБ] капитаном МАКАРОВ М, который мне дал взвод автоматчиков, с которым мы и по ли в село Сюлко достать сведений для операции батальоном.

В село Сюлко мы как банда при ли ночью — и за ли прямо к председельсовета, у которого спросили обстановку в селе, он нам сказал, что в селе спокойно, войск нет, приехал надрайонный проводник «Руслан» со своим почетом, где он находится в селе, он не знает, и при ла группа «СБ», комендант повитового провода «СБ» — «Звирь», тоже находится в селе и сейчас один из группы «Звиря» проводит беседу с десятниками села в сельсовете. Мы оставили председельсовета, отправились в здание сельсовета, где действительно один бандит вместе со станичным того села, кличка станичного «Крот», проводили беседу с 5-ю десятниками. МИКИТ К и ГОРОД ЦКИ во ли в сельсовет к «Кроту» и пропагандисту «СБ» «Береза» сказали, что они из полевой жандармерии куреня «Резуна» [и] разыскивают своих дезертиров, и их арестовали для выяснения личности. «Береза» начал на нас кричать, что мы срываем ему работу, повел нас к «Зверю», который, как он говорит, сидит в схроне вместе с «Русланом», мы подо ли к схрону, и он вызвал «Звиря». Сам «Звирь» и «Руслан» сразу один за другим вы ли из схрона, МИКИТ К им пояснил, что он из полевой жандармерии и желает знать, нет ли среди его почета дезертиров из их куреня. Тут же недалеко от того схрона был второй схрон, где сидел почет «Руслана» 6 человек.

Когда «Руслан» сказал, чтобы его почет по одному выходили из схрона, то я приказал связать станичного «Крота», «Березу», «Руслана» и «Звиря», а также вязать выходящих по одному бандитов. Уже рассветало, когда тих четырех схватили, то «Руслан», «Береза» и «Крот» вырвались, бросились бежать, их моментально убили, «Звиря» связали. Бандиты, которые в схроне выстрелов не слы али, все они 6 человек из схрона по одному вылезали и были перевязаны. Тогда мы взяли 4 автомата, 3 пистолета, 1 руч[ной] пулемет, 2 СПГ<sup>1</sup> и 4 винтовки. Один из задержанных ести бандитов, клички я его не помню, нам показал схрон, где сидел почет «Звиря», 5 человек, которые из схрона выйти отказались, мы их поду или дымом, и также он показал схрон в лесу, из которого вытащили всю обстановку рентгеновского кабинета, которую вывезли на ести повозках — «Звирь» ничего говорить не хотел, но ти есть бандитов дали ценные сведения. По их данным 10 дней работали 2 батальона, в результате операции было убито 59 человек бандитов и человек 70, а может и больше, взято живыми. Сколько было изъято оружия, я сейчас не помню, помню, что пулеметов помимо того, что мы взяли 6 тук, один станковый «Максим».

Наблюдая за спецгруппой, я видел, что пе ая группа очень неподвижна и может делать небольшие рейды — по тому я посоветовался с командирами группы и ре ил достать лошадей и повозки, делать конную группу было нецелесообразно, не все умели ездить верхом, да и седел трудно было достать. Когда батальоны занимались операцией, то мы по ли без прикрытия в село Яблунув по Станиславской области, ночью мы во ли в село и спросили у председельсовета, есть ли у него в селе лошади и повозки, оставленные каким-либо куренем. Тот нам ответил, что у него в селе есть 14 лошадей и 8 повозок, оставленных куренем «Сталь», он же «Резун». тих лошадей и повозки мы забрали, председельсовету выдали расписку, что лошади и повозки забраны куренем «Быстрого» и станичного села (клички его

<sup>1</sup> 7,62 мм станковый пулемет системы Горюнова образца 1943 г.



не помню), он стал с нами ругаться за ло адей, говоря, что он на нас пожалуется «Резуну», что мы забрали его ло адей, [тогда] мы забрали [его] с собой, убили его и бросили в колодец. (После я читал записку «Быстрого», в которой он оправдывался перед «Резуном», что он никаких ло адей в селе Яблунув не брал.)

В той же операции мне сообщил нач[альник] Коропецкого РО НКВД о том, что предсельсовета села Комарувка имеет тесную связь с местной боевкой «Трегуба» и ничего о появлении боевки «Трегуба» в селе не сообщает.

Взяв на прикрытие роту автоматчиков, я сделал рейд в то село. Спецгруппой ночью мы во ли в село под видом банды, арестовали предсельсовета как СБ, обвинив его в том, что он выдал весь контингент Советской власти, он нас уверял, что он ненавидит Советскую власть и всегда помогает бандитам, назвал клички бандитов, с которыми он поддерживает связь. Мы делали вид, что его хотим повесить, но потом простили, дали ему 30 палок и у ли, а утром группа была в другом селе, я с ротой во ел в село и предсельсовета сам ко мне прибежал с жалобой на бандитов, он был стра но зол на бандитов и дал данные о месте нахождения банды «Трегуб», по его данным мы провели ротой операцию, боевка «Трегуба» была ликвидирована. 17 человек бандитов были убиты, «Трегуб» раненый утонул в р. Коропце – у бандитов взяли 3 мажарских ручных пулемета, около 20 тыс. патронов и 11 бандитов взяли в плен – сколько было взято оружия помимо пулеметов, не помню.

Я описал довольно крупные операции, которые проводились по данным спецгруппы, но помимо того группа поснимала много связных, станичных в Подгайском, Монастырском районе.

Через некоторое время был получен приказ т. САРА ВА группу привезти в Чертков и передать ее ст. оперуполномоч[енному] т. ОВЧАР НКО, а самому работать с войсками. Когда боевики узнали, что они идут в Чертков, то среди них по ли разговоры, что их в Черткове разоружат и отправят в лагерь.

По дороге от Подгаец до Черткова 6 человек из группы сбежали, 4 с оружием (впоследствии из них 3-х мы убили, двоих поймали, один еще скрывается).

В Черткове группу докомплектовали, в нее передали еще семь человек, в числе которых были б. комендант жандармерии куреня «Быстрого» ПОТАШНИК Григорий, кл[ичка] «Киндрат», заместитель сотника «Чара» «Сум», и вот с той группой ОВЧАР НКО по ел в Мельниковский район.

В то время по переписке, в разное время захватываемой у бандитов, нам стало известно, что работа спецгрупп под видом банд бандитам известна. та расконспирация получилась потому, что почти все райотделы, преимущественно Ровенской области, организовали спецгруппы, которыми пытались действовать под видом банд. От убегающих обратно в банды боевиков спецгрупп бандиты УПА быстро узнали ту методику, ввели пароли по станичным, который передает пароль [в] села всем организованным людям в селе, и как только спецгруппа входила в село, не имея такого пароля, так ее сразу же обстреливают, и на а группа, работающая в Мельниковском районе, имела несколько перестрелок с бандитами, в то время когда она входила в села под видом банды. Тов. САРА В дал мне указание снова принять группу и перестроить ее работу, в соответствии перемены тактики бандитов – он посоветовал взять тактику «СБ», т.е. перестроить работу группы под видом «СБ».

Когда я снова стал принимать группу, то увидел, что группа сильно разложилась, боевики стали воровать, ворованное продавать и пропивать, и спец-



группа стала иметь вид уголовной банды. Но все же то разложение имело и положительные стороны — на кражах и пьянках люди спаялись и желания бежать уже не было.

Я посоветовался с командирами спецгруппы, что не лучше ли будет нам изменить работу — не ходить по селам под видом банд, ища бандитов, а воровать из сел людей, стоящих на учете РО НКВД, как имеющих связь с бандитами, и их допрашивать под видом «СБ», обвиняя в сексотстве — командиры то одобрили и сказали, что так работа пойдет и такая методика хороша еще тем, что бандиты никак не смогут уловить на их действиях, им, чтобы отрафировать на эту работу по тому направлению — надо будет вообще отказаться от «СБ».

Решили тот метод работы попробовать. Через начальника Мельниковского РО НКВД мы вызвали предсельсовета села Ольховцы, по дороге из райцентра мы его захватили, завязали глаза (а «СБ» только так и делает), увезли его в Мельницу и там допросили как сексота на чердаке, он нам рассказал, что в селе существует вооруженная группа юнаков, перечислил ее весь состав, вооружение, кроме того, он указал людей, членов ОУН, которые за него могут поручиться, что он никаких связей с НКВД не имел и не имеет. Рассказал, что знает схрон, где скрывается подрайонный проводник «СБ» «Явир». С тем же председателем мы отправились в село Ольховец, забрали «Явир», которому сказали, что мы из областного провода «СБ» и арестовываем его за бездеятельность. Предсельсовета мы отпустили, а «Явира» увели с собой с завязанными глазами и допрашивали на чердаке. Он всячески перед нами оправдывался, доказывал, что он много работал, рассказывая, в каких убийствах он участвовал, в каких схронах сидят люди, которые за него поручатся. Все, что он нам рассказал, было записано, а мы сделали видимость облавы и «Явира» вместе с боевиком «Сокол», у которого были все записи допроса, «Явира» захватили «бойцы» 228-го батальона, который в этих местах проводил операцию.

«Явир» страшно был зол на «СБ», он все, что говорил на допросе «СБ», все подтвердил на допросе в войсках, [и] по его данным немедленно провели операцию в селе Ольховец, в результате которой полностью была задержана боевка юнаков вместе с их командиром, у них было изъято 1-й ГП<sup>1</sup> и 19 винтовок, 2 автомата, помимо того было убито 9 человек бандитов куца «Матроса», которые в момент операции приехали в село Ольховец за продуктами.

В момент операции спецгруппой я хотел взять в с. Иване-Пусте подрайонную проводницу, но там столкнулись с бандитами куреня «Быстрого», с которыми вступили в перестрелку, из них мы убили 6 человек, в том числе отца жены «Явира» Батько «Махно». Жена «Явира», разведчица СБ «Тамара», была нами захвачена, но она кончила жизнь самоубийством — бросилась в колодец.

Из той операции я видел, что новая методика в работе спецгрупп, а именно действовать под видом «СБ», дает положительные результаты, я начал перестраивать группу, зачинщика в грабежах ПЛОТСКОГО арестовали, в группе провели работу, что он арестован именно за грабежи — группу разделили на три отделения — одно отделение как бы группа захвата, два отделения прикрывают работу отделения захвата. Избрал двух следователей, которые вместе с моим связным и кучером являлись в боевой обстановке моим резервом — ст[аршего] группы ГЛИНСКОГО Николая по согласованности с т. САРА В М я сменил,

---

<sup>1</sup> Гранатомет.

он не мог как полагается держать дисциплину в группе, сам выпивал, что способствовало разложению в группе. Вместо его был назначен ПОТАШНИК Григорий — кл[ичка] «Киндрат».

Отделением захвата командовал «Муха», ДИД К Дмитрий, но он вскоре после перестройки группы на войсковой разведке был смертельно ранен в ногу и живот, от т[ех] ран он умер в Козловской больнице.

На его место я назначил ГОРОД ЦКОГО Петра, кличка «Дуб».

Вскоре после той перестройки группа повела интересную работу в Бережанском районе, а именно:

Было поручение т. САРА ВА мне с группой выехать в Бережанский район и там искать руководящие центры УОН, так как по агентурным данным и официальным материалам руководство бандами УПА и подпольем ОУН исходило из Бережанского района.

В то время Бережанским РО была задержана связная «Наталка», которая на допросе показала, что она связная областного проводника ОУН «Нестера», она пыталась убежать из КПЗ — прострелила из пистолета милиционера, ее охраняющего, и, как видно из информации, фигура была интересная.

Я вместе с подполковником т. МАТВ В М выехали в Бережаны ее посмотреть. Когда мы приехали в Бережаны, то ее допрашивал сотрудник ОББ НКВД СССР подполковник КАГАНОВИЧ. Она так ставила свои показания, что по ним никаких оперативных мероприятий провести было нельзя. Ясно было, что она все врала, скрывая что-то крупное.

Я свое мнение сказал т. МАТВ ВУ, который со мною согласился, и мы решили ее взять в Чертков. На допросе в Черткове она тоже существенного ничего не показала, [тогда] т. САРА В мне приказал ее забрать в спецгруппу и взять с собой в Бережаны, найти возможности заставить ее признаться и реализовать данные, которые она нам даст при допросе.

Я решил с ней сделать так: по прибытии в Бережаны сделать видимость ее вербовки, дать ей задание убить «Нестера», [а] я был уверен, что она будет бежать, и в то время, когда она будет бежать от нас, задержать ее под видом «СБ» и допрашивать как сексотку — другого с ней сделать было нельзя.

По дороге в Бережаны мы ее везли так, что она не видела всей группы, обращение с ней было хорошее, в Бережанах я оформил ее вербовку, дал задание убить «Нестера», дал ей пистолет с отломанным бойком и отправил выполнять задание.

Она указывала, что она встречалась с боевиками «Нестера» в селе Быках в одной хате, откуда боевики вели ее к «Нестеру» в лес. По договоренности с ком[андиром] 229-го ОСБ село было окружено ротой.

ГОРОД ЦКИ со своим отделением ждал ее в селе, ПОТАШНИК подвез ее к Быкам и пустил в село. Как я предполагал, так оно и получилось — «Наталка» побыла в хате несколько минут, вышла через заднюю дверь, спряталась в кукурузе, что все видел ГОРОД ЦКИ, который дал ей посидеть к кукурузе некоторое время, как бы случайно ее задержал, обнаружил у нее пистолет и сразу же объявил сексоткой.

Та ему сказала, что она курьер центрального проводника ОУН — и ей необходимо как можно скорее с ним увидеться, так как она была арестована НКВД, просрочила два срока явки и у нее остался один срок, и если она его просрочит, то ей будет очень трудно связаться с своим проводником.

ГОРОД ЦКИ ей говорил, что она все врёт, он ей завязал глаза, привез ее в Бережаны, где в сарае ее уже допросили как «СБ», [и] она рассказала, что она знает схрон в селе Августовка, в котором сидят охранники центрального проводника «Белого», с ним она встречается, и потом они ее ведут к «Белому», как раз через день подходил последний срок ее явки в тот схрон. Л Л К, который допрашивал ее [и] показания записал, сказал, что поведет ее к проводнику, а привел ее ко мне. Она и мне подтвердила, что рассказывала Л Л КУ. Мы сразу же с ротой бойцов выехали на операции в село Августовку, где в доме КОГУТА Петра — то квартира содержателя схрона центрального проводника, «Наталка» нам указала хорошо замаскированный схрон, в котором сидели два боевика «Белого» — «Рыбак» и «Чад».

Мы разрыли схрон «Чада», [и его] удалось вытащить живым. «Рыбак» застрелился. В схроне мы обнаружили библиотеку, пишущую машинку, 7 единиц оружия и много разных вещей, принадлежащих «Белому» и его охране.

«Чад» нам рассказал, что около Бережан недалеко от села Рай в схроне в двойной крыше должен быть «Белый», [и] мы немедленно выехали на машине комбата, но в том схроне «Белого» не было, там был его адъютант «Артем» и окружная проводница Л Г ТА — «Артем» застрелил Л Г ТУ, поджег хату, хотел бежать, но я его подстрелил в ногу из винтовки и он был взят живым.

Л Г ТА сгорела, в хате погорело много документов и большая сумма денег.

«Артем» ничего существенного на допросе не дал. По данным «Чада», которого я оставил в спецгруппе, мы вскрыли еще три схрона центрального провода ОУН — людей в них не задержали, но на них ли станковый пулемет «Максима», много литературы, переписки.

Причем два схрона [находились] на территории Станиславской и Львовской областей.

Будучи у нас в спецгруппе, «Чад» мне рассказал, что в лесу недалеко от села Лесники, Бережанский район, он знает табор, где в определенное время (по средам) собираются большие командиры УПА.

Приурочив условное время, мы провели операцию ротой 229-го ОСБ и спецгруппой, в результате которого были убиты командующий южной группой УПА «ГОРДИ НКО» и командующий северной группой УПА «ДОЛБНЯ», задержан старший их охраны «Чабан», бывший комендант жандармерии куреня «Быстро-го». «Чабан» также был оставлен в спецгруппе, он дал ценные данные, по которым целый месяц проводились операции УНКВД и спецгруппой.

После операции по данным «Чабана» я еще раз перестраивал группу, из группы исключил двух боевиков, проявляющих трусость.

Тов. САРА В дал в группу б. окружного референта ОУН по финансам «Мирослава», который в группе играет роль проводника «СБ», он первый допрашивает задержанного «сиксота» своим видом и чистым галицийским выговором он у задержанного рассеивает всякие подозрения, что его допрашивает никто другой, а именно «СБ», следователем назначен «Чад», «Чабан» же охраняет задержанных и помогает «Чаду» в допросах.

Кроме роли проводника «СБ», «Мирослав» проводит читки на их газет с боевиками — настроение в группе в настоящее время хорошее, настроений побега или ухода обратно в банды нет.

С снабжением — продуктами питания как людей, так и лошадей дело обстоит так. В каждом селе, расположенном вдалеке от осевой дороги, бандитами

оставляется т.н. организационный скот, свиньи, коровы, взятые бандитами при погромах семей «сиксотов», о существовании в селах такого скота знает каждый председельсовета. Так мы заявляемся к такому председельсовета, спра иваем, есть ли организационный скот и какой, и он нам как бандитам дает сколько надо свиней, телят, за что ему даем расписку от имени какой-либо банды, действующей на той территории. Так же и с хлебом, бандиты отдают на мельницы молотить хлеб, собранный ими у населения — мельник знает про тот организационный хлеб и также нам его отпускает под расписку от имени какой-либо действующей в этих районах банды.

Группа, действующая по районам Тернопольской области как контрольный виддиль СБ, в своих действиях неуловима бандитами. Боевики группы, одетые в красноармейскую форму, останавливаются в селах близь райцентра, готовят схроны, где можно допра ивать, и ночами, переодевшись в сме анную форму, выезжают на операции для захвата заранее намеченных объектов.

Командиры отделений спецгруппы имеют свою агентуру, т.н. информаторов «СБ», такая агентура нами вербуеться под видом СБ, как бы для наблюдения за поведением «виддилов» и кущей, а также за почетами проводников, мы для информаторов делаем видимость, что мы наблюдаем за проводниками, чтобы они не связались с ненадежными людьми.

Таким образом, от такой агентуры мы узнаем, где, какие «виддилы» проходили, в каких селах останавливались или остановились, также узнаем, где и куда проходили почеты проводников и где квартируют.

Существенным недостатком опергруппы является, что нет у нее постоянной войсковой группы (зимой целесообразно иметь конную группу, хотя бы человек 15–16). Бывает много случаев, когда группа сталкивается во время своей работы с бандитами, вступает с ним в перестрелку и получается, что за перестрелкой проваливает свою работу, а преследовать и уничтожить банду, случайно попавую, группе не представляется возможным, так как группа, все-таки, для войсковых операций малочисленна, она в своем составе на сегодняшний день имеет 27 человек при вооружении 5 ручных пулеметов, 22 автомата, [а] остальные винтовки, у пулеметчиков и командиров отделения пистолеты и у всех бойцов в достаточном количестве гранаты.

Для передвижения группа имеет пять парных повозок и двух связанных верховых лошадей.

г. Чертков

майор СОКОЛОВ

*ГА РФ. Ф. Р-9478. Оп. 1. Д. 487. Л. 175–199. Подлинник. Рукопись.*

*Опубл.: Білас. І. Репресивно-каральна система в Україні. 1917–1953. Кн. 2. С. 435–447; Сергійчик В. Тавруючи визвольний прапор. Діяльність агентури та спецбойовок НКВС–НКДБ під виглядом ОУН–УПА. Київ, 2006. С.43–59.*

**№ 3.125. Информация зав. Организационно-инструкторским  
отделом Львовского обкома КП(б)У И. Богородченко  
зав. Организационно-инструкторским отделом ЦК ВКП(б)  
М.А. Шамбергу о ходе обсуждения в области обращения правительства  
УССР к населению западных областей УССР**

г. Львов

12 января 1945 г.

**ИНФОРМАЦИЯ**

О ходе обсуждения в Львовской области обращения правительства УССР  
к населению западных областей Украинской ССР

Вопросу организации разъяснения обращения правительства УССР к населению западных областей как важнейшему политическому мероприятию обкомом партии было уделено исключительное внимание. В связи с этим были проведены следующие мероприятия.

Обком КП(б)У принял решение о порядке разъяснения обращения правительства УССР среди населения области.

Проведено инструктивное совещание областного партактива, который выезжал в районы для проведения работы по разъяснению обращения.

30 ноября обращение было разъяснено на областном совещании интеллигенции, на котором присутствовало 1100 человек.

1 декабря 1944 г. обращение<sup>183</sup> было отпечатано в областных газетах «Вільна Україна» и «Червоний Штандарт», которые выли тиражом 465 тыс. экземпляров. Газеты были разосланы по районам и селам. Кроме того было выпущено 10 тыс. плакатов, 20 тыс. листовок и 20 тыс. брошюр.

В районах области проведено: 31 семинар представителей и секретарей сельсоветов, на которых присутствовало 1260 человек и приняло участие в обсуждении 105 человек. Проведены семинары руководителей агитколлективов, на которых присутствовало 650 человек и семинары агитаторов и чтецов, на которых было 7 тыс. человек, из них приняло участие в обсуждении обращения 352 человека.

В 30 районах области проведены собрания интеллигенции, на которых присутствовало 3 тыс. человек. Приняло участие в обсуждении обращения 246 человек.

В 15 районах области проведены собрания женщин, на которых присутствовало около 3 тыс. человек.

Активно прошли районные собрания бойцов групп содействия истребительным батальонам, которые проведены в 23 районах, на которых присутствовало 4360 человек и приняло участие в обсуждении 184 человека.

В 31 районах области обращение правительства было обсуждено на районных партсобраниях и собраниях первичных парторганизаций, в которых принимало участие 3500 коммунистов.

Обращение также было обсуждено на собраниях рабочих и служащих, каких было проведено 500, с участием 17 тыс. человек. Приняло участие в обсуждении 1500 человек.

В 680 селах области уполномоченные райкомов КП(б)У и агитаторы провели собрания крестьян, на которых зачитывалось и разъяснялось обращение. На этих собраниях присутствовало 83 тыс. человек и выступило 2500 человек.

В последние дни обращение разъясняется в селах по группам крестьян из десяти дворов. Пол неполным данным, обсуждение обращения охвачено 125 200 человек, из которых приняло участие в обсуждении 5041 человек.

В своих выступлениях трудящиеся области приветствовали обращение как мудрый, гуманный государственный документ, призывающий трудящихся к борьбе с националистическими бандами.

В Сокальском районе выступивший на собрании рабочий Тула заявил:

«...<sup>1</sup>В обращении правительства совершенно верно говорится о том, что кто помогает бандитам, тот идет против народа. Если бандитам не помогать, они погибнут от голода».

то выступление собрание одобрило аплодисментами.

Выступая на районном собрании интеллигенции Рава-Русского района, учитель Гурский заявил:

«...Во время немецко-фашистской оккупации украинско-немецкие националисты из Куряи лезли, помогая гитлеровцам надевать цепи на украинский народ. Все перенесенные муки мы им не простим. Кто же попал случайно в банды, вернется из леса и будет честно работать, тем мы поможем».

Крестьянин Германовского сельсовета Ново-Ярычевского района Савицкий заявил на собрании:

«...Приветствую обращение правительства Украины. Мы обязуемся разъяснить семьям тех, которые ушли в леса, чтобы они предупредили их и помогли им вернуться домой. Мы крестьяне с Германов обязуемся всеми помогать Красной Армии».

Крестьянин Густик из села Карив Рава-Русского района на собрании заявил:

«...Советская власть никогда не обманывает. Мы только что услышали, что советское правительство прощает всем, кто вернется из банд и будет мирно работать. Мы, крестьяне, должны помочь правительству в борьбе с этими выродками. Ни куска хлеба, ни картошки, ни одежды не дадим тем, кто не хочет сдаться».

то выступление поддержал крестьянин Белявский, который заявил:

«...От нас многое зависит в борьбе с украинско-немецкими националистами. Бандеровцы питаются не корой с деревьев, а берут продукты у крестьян. Мы ловить их и передавать органам власти, потому что они мешают нам строить свою мирную жизнь. К нам обращается правительство и мы это сделаем».

Крестьянин села Потылицы того района Кулевич Анна на собрании:

«...Немцы нас грабили, и в этом им помогали бандеровцы и мельниковцы. то они помогли немцам угнать из нашего леса 500 коров и 200 лошадей. С их помощью ловили молодежь для отправки на немецкую каторгу и бедные матери не находили угла, куда бы могли спрятать дочь или сына. А теперь они засели в леса и стали кричать, что они против немцев. Шила в мешке не утаишь, мы знаем, кто они».

Выступая на собрании в Городском районе боец истребительного батальона Мима сказал:

«...бандиты зверски убили мою жену, малого ребенка и моего лучшего друга. За что они их убили? Какая разница между ними и немцами, которые издевались над нами. то звери, каких не видел свет. Я клянусь с трибуны, что отдам свою жизнь для борьбы с этими немецкими наймитами».

---

<sup>1</sup> Здесь и далее в тексте отточие документа.



Боец истребительного батальона Краковецкого района Демченко заявил на собрании:

«...Нам надо вести с бандитами решительную борьбу. Наши братья в рядах Красной Армии бьют врага в его собственной берлоге, их жены и дети остались дома, и наша задача — обеспечить покой их семьям».

В результате большой разъяснительной работы, проводимой областной парторганизацией среди населения, значительно возросла активность трудящихся в борьбе с бандитизмом. Рабочие и крестьяне открыто выступают на собраниях против украинско-немецких националистов, а также оказывают помощь в уничтожении их.

Например, в селе Мокротах Жолковского района крестьяне сообщили, где прячутся бандиты и помогли уничтожить их. В результате убито 2 бандита и 2 задержано.

В том районе крестьянки из села Добротини приехали в райотдел НКВД и рассказали о том, где прячутся бандиты. В результате задержан был главарь банды Крук и 3 бандита с оружием и документами.

Крестьянин Гилей в том районе заявил:

«...Я уже поймал двух бандитов, а теперь еще больше буду бороться с бандеровцами».

В результате усиления борьбы с украинско-немецкими националистами, а также в связи с тем, что семьи бандитов ознакомились с обращением правительства, много бандитов составляют банды и являются с повинной.

Так, за декабрь и 10 дней января явилось по области с повинной около 1500 человек, из них: по районам: Рава-Русскому — 331 человек, Жолковскому — 223 человека, Сокальскому — 60 человек, Каменко-Бугскому — 62 человека, Львовскому — 115 человек и т.д.

Большое влияние на бандитов оказывают их семьи. Так, в с. Батятичи Каменко-Бугского района, крестьянка Лись П. привела в райотдел НКВД своего сына, который находился в банде. В том районе жена и сестра бандита Ситара, ознакомившись с обращением правительства, уговорили его порвать с бандой и он вернулся в село.

В Ширецком районе жена бандита Короляк привела в райотдел НКВД своего мужа, который все время находился в банде.

В селе Сороки того района крестьянин Панас выступил на собрании и заявил:

«...Мой сын, обманутый националистами, попал в банду. Я три раза ему передавал, чтобы он вернулся. Теперь он имеет возможность вернуться. Если же он не захочет использовать тот случай, я не хочу знать, что он мой сын. Пусть его тогда судит советский суд».

Среди бандеровцев, которые ознакомились с обращением правительства, есть желающие порвать с бандами, но бояться главарей. Они посылают своих жен в НКВД, чтобы сообщали, где они находятся, для того, чтобы их забирали. Таким способом было «задержано» в Перемышлянском районе 8 человек, Ново-Милятинском — 4 человека, Городокском — 5 человек и т.д. Явившиеся бандиты заявляют — «лучше идти в Красную Армию, чем знать, что наши семьи будут репрессированы».

Имеются факты, когда отдельные бандиты выступают на собраниях и всенародно каются в совершенных злодеяниях. Например, в селе Быкопни Куликовского района выступил на собрании крестьян бывший бандит Дробот



Алексей. В селе Розварьяны Глинянского района выступил бывший бандит Бекерский и т.д.

Однако, в ряде районов области украинско-немецкие националисты в ответ на активные боевые действия и усиление политической работы среди населения также усилили свои террористические акты. Так, например, в первых числах на территории Сокальского и Радеховского районов зарегистрировано значительное число бандитских выступлений, какие сопровождались убийством советского актива и нападениями на небольшие войсковые подразделения. Есть сведения, что в Радеховский, Сокальский и другие районы прибыли на зимовку банды УПА, какие размещаются по селам и совершают террористические акты.

Так, 5 декабря в селе Болотняны Поморянского района бандиты повесили председателя сельсовета Биневецкого и трех активистов села.

В ночь на 10 декабря бандиты в с. Побужаны Бусского района по-зверски замучили украинскую семью из 15 человек.

В ночь на 14 декабря бандиты, напав на село Питуля Яворовского района, сожгли 4 дома и убили 4 местных жителей: двух дочерей председателя сельсовета и двух бойцов истребительного батальона.

14 декабря бандиты бросили в дом председателя сельсовета с. Скнилов Львовского района связку гранат:

20 декабря в п. Лужки Рава-Русского района бандиты убили 11 местных жителей.

В Бусском районе в с. Сокаль бандитами повешен учитель Волошин. К трупу убитого бандиты прикрепили две записки контрреволюционного содержания.

В том районе в ночь на 22 декабря в селе Побужаны был убит, а повешен в помещении сельсовета десятник Груздевич, к трупу которого был прикреплен плакат контрреволюционного содержания.

В Ново-Миятинском районе в ночь на 17 декабря бандиты убили в с. Дидилово бывшего участника той банды Валенского, который 16 сентября явился с повинной и назвал около 20 бандитов.

В ночь на 4 января 1945 г. банда около 250 человек сделала нападение на райцентр Глиняны. Бой продолжался около 4 часов, в результате которого бандиты отогнали от райцентра.

Все эти попытки бандеровцев запугать население не имеют успеха. Работа по разъяснению обращения правительства в области продолжается и активность населения против бандеровских банд усиливается.

Заведующий Оргинструкторским отделом  
Львовского Обкома КП(б)У

Богородченко

*Резолюция: «т.т. Слепов, Белов Получено ли это обращение СНК УССР? 18/1. М. Ш[амберг]».*

*РГАСПИ. Ф. 17. Оп. 88. Д. 450. Л. 2–9. Подлинник.*

---

<sup>1</sup> В деле имеется записка А. Белова: «Текст обращения правительства УССР и ЦК КП(б)У к населению западных областей Украины имеется в протоколе ПБ ЦК КП(б)У. А. Белов». (см.: РГАСПИ. Ф. 17. Оп. 88. Д. 450. Л. 1).

**№ 3.126. Донесение начальника КЭО Интендантского  
управления Львовского военного округа Трошкова и начальника  
Отдела кадров КЭО Мощепако зам. начальника штаба  
округа Егоркову о фактах нападений бандеровцев  
на красноармейцев и граждан**

15 января 1945 г.

Секретно

ЗАМ СТИТ Л НАЧАЛ НИКА ШТАБА Л ВО  
ПОЛКОВНИКУ Т. ГОРКОВУ

Сообщаю, что по донесению начальника К Ч<sup>1</sup> Черновицкого района области за № 0069 от 23 декабря 1944 года:

1. В ночь на 9 декабря 1944 года в с. Путила Черновицкой области бандитами уведен в горы председатель сельсовета с. Сергиев.

2. В ночь 11 декабря 1944 г. в районе сел Плоское и Сергиев Путиловского района Черновицкой области бандой взорваны два деревянных моста и один мост заминирован. В ту же ночь в с. Русское, того же района сожжены два дома быв ей погранзаставы.

На место выехала опергруппа УНКВД и погранзастава. Производилась проческа леса и гор, но банда не обнаружена.

3. 14 декабря 1944 г. в с. Драцинцы Векковского района работники Векковского Райвоенкомата наскочили на банд-группу, численностью до 40 человек. В результате перестрелки с бандитами убиты – один офицер и два красноармейца, легко ранен один офицер РВК и два бойца уведены бандой.

Потеряв 8 человек убитых, бандиты ушли в Драгинские леса.

4. 15 декабря 1944 г. в с. Венилово Стороженецкого района неизвестные бандиты убили из автомата 4 сельактивиста.

Расследование производит Стороженецкий РО НКВД.

5. В ночь на 17 декабря 1944 г. в с. Виженка Вижнецкого района бандой УПА поведен десятник сельсовета и сожжен его дом. Убито два сельактивиста. На месте работает опергруппа Вижнецкого РО НКВД.

6. 17 декабря 1944. года банда численностью до 150 человек совершила налет на с. Кальневцы, Векковского района, захватила и увела с собой: дочь председельсовета, техника лесопункта и трех служащих лесопункта. Розыск банды производит 1-я рота 237 ОСБ.

7. 19 декабря 1944 года в селе Лужаны, Кисманского района бандитами захвачены и зверски убиты, остановившиеся на ночь, следовавшие из Вижницы мл. лейтенант авиации АРХИПОВ и сержант МУРАВЬЕВ, трупы которых подобраны на окраине села с множеством ножевых ран.

Бандиты в количестве до 30 человек были вооружены автоматами, ушли из села в неизвестном направлении.

В ночь на 20 декабря 1944 г. в с. Старые Мамаевцы Кисманского района бандиты в количестве 11 человек избили секретаря сельсовета и увели одну гражданку из того села. Приняты оперативные меры по розыску банды.

---

<sup>1</sup> К Ч – квартирно-эксплуатационная часть.

15 декабря 1944. г. в 20.00 в с. Онут Заставненского района три вооруженных бандита тяжело избили главного бухгалтера Конзавода и увели с собой директора Конзавода инвалида Отечественной войны БУТУСОВА. В ту же ночь в с. Саму ино, того же района неизвестные бандиты увели завмага сельпо. Расследование производит ОСБ Заставненского НКВД.

По донесению начальника К Ч Коломыйского района от 24 декабря 1944 г. за № 0057.

В ночь на 21 декабря с.г. в районе, примерно в 2-х километрах от черты города Коломыя на деревню Дятковцы было нападение вооруженной банды (убит зав. мельницей), которая ограбила мельницу, взяв 140 тонн муки и с пивного завода 1500 литров пива.

Данные сведения получены от представителя 4-го Украинского фронта по заготовкам зерна, стар его лейтенанта Тихонова.

Кроме того, в ночь на 17 декабря в районе города, примерно в 9 км про ла вооруженная часть, возглавляемая якобы Власовым, численностью 12–15 тыс. [чел.]. Мар рут от г. Коломыя был взят в горы (на Карпаты) и далее на Станислав. Информация получена от начальника МПВО гор. Коломыя ст. лейтенанта Б ЧКОВА.

По донесению начальника К Ч Самборского района от 3 января 1945 г. № 026:

В целях ликвидации бандеровских банд в районе Дубляны, Луки, 15 км восточнее гор. Самбор, была проведена операция.

Командир 56-го АЗСП выделил учбат<sup>1</sup>, два взвода станковых пулеметов и сборы снайперов, совместно с 93 погранотрядом Войск НКВД, в ночь на 27 декабря 1944 года был окружен район Дубляны, Дорожув, Воло а, Майнич, Хворо а, Былинка Велика, Былинка Мала.

В течение 27 и 28 декабря 1944 года произведена облава во всех перечисленных вы е пунктах и проческа лесов указанного района, а также камы ей, что восточнее Воло а и севернее Майнич.

Операция достаточных результатов не дала. Были обнаружены местные «бовеики» ОУНовцев и разрозненные группы лиц, связанных с бандитами и уклоняющихся от службы в РККА.

29 декабря 1944 года действия были перенесены в район Селец 10 км ю[го]-в[осточнее] Самбор, Котования, Ступница, Медвежа, Ступница Польска. В лесу южнее и восточнее Ступница Польска, боем уничтожена банда бандеровцев «Сотня».

В результате проведенной операции убито бандитов 81 человек, из них 4 немца. Ранен 1 человек. Взято в плен 33 человека.

Среди убитых областной «провод» ОУН – Аргимонич.

У бандитов захвачено: ручных пулеметов 4 т., винтовок 18 т., автоматов 3 т., ручных гранат 42 т., патронов 2360 т., фотоаппарат 1 т., раций 2 т.

При облавах населенных пунктов задержаны лица, связанные с бандитами и уклоняющиеся от службы в Красной Армии 223 человека. Из них прорвав ихся во время боя бандитов 8 человек, немец 1, быв их гестаповцев – 2.

<sup>1</sup> АЗСП – армейский запасный стрелковый полк; учбат – учебный батальон.

Задержанные лица и все захваченные материалы переданы органам НКВД.  
На и потери: легко ранен 1 курсант и один пограничник.

НАЧАЛ НИК К О ИУЛ ВО  
ПОЛКОВНИК И/С

ТРОШКОВ

НАЧАЛ НИКОК К О ИУЛ ВО  
ГВАРДИИ МА ОР

МО ПАКО

*ЦА МО РФ. Ф. 134. Оп. 245253с. Д. 624. Л. 10, 10 об., 11. Заверенная копия.*

**№ 3.127. Докладная записка С.Р. Савченко В.Н. Меркулову  
«Об ухищрениях, применяемых бандитами ОУН–УПА»**

17 января 1945 г.

Народному Комиссару Государственной Безопасности Союза ССР, Комиссару Государственной Безопасности 1 ранга – тов. Меркулову В.Н.

Возросший удар органов НКВД–НКГБ по разгрому оуновского подполья и бандформирований УПА и усиливается в связи с тем, стремление населения западных областей Украины к оказанию активной помощи нашим органам и войскам, понуждают СБ и руководителей бандформирований УПА, при проведении своих бандитских налетов, \*становиться на путь провокационных ухищрений и маскировки бандитов под бойцов и офицеров Красной Армии, войск НКВД и сотрудников НКВД и НКГБ\*<sup>1</sup>.

Бандиты, прикрываясь формой войск Красной Армии и наших органов, зачастую с орденами и медалями Советского Союза, группами появляются в селах и под видом офицеров и бойцов Красной Армии или сотрудников НКВД–НКГБ, в ряде мест проводят свою террористическую и другую подрывную деятельность, уничтожают низовой советско-партийный актив, официальных работников наших органов, агентурно-осведомительную сеть и членов их семей.

Находясь под постоянным страхом возрастающего внедрения нашей агентуры в ОУН и бандформирования УПА, СБ прибегает к убийству всех лиц, вызывая их по каким бы то ни было причинам в органы НКГБ и НКВД. Семьи заподозренных в связях с нами, как правило, также уничтожаются СБ<sup>11</sup>.

Из числа зафиксированных нами фактов ухищрений бандитов в проводимой ими террористической и подрывной деятельности следует отметить:

6 октября 1944 г. в с. Волошиново Старосамборского района Дрогобычской области бандитами, одетыми в форму милиции, поведен председателем сельского совета КРИЧКОВСКИ Михаил Иванович.

\*В тот же день в с. Караевичи Ровенского района Ровенской области бандгруппа численностью до 15 чел., одетых в форму войск НКВД, ворвалась в дом местной жительницы М Л НИК и предложила ей отвести их к председателю сельсовета.

<sup>1</sup> Текст подчеркнут карандашом.

<sup>11</sup> Абзац отчеркнут карандашом вертикальной чертой на полях.

Выполнить требование бандитов М Л НИК отказалась, за что была избита омполоми, а затем в присутствии остальных членов семьи расстреляна\*<sup>I</sup>.

10 октября 1944 г. в с. Сварзево Краснянского района Львовской области, три вооруженных бандита, одетых в форму военнослужащих Красной Армии, внезапно напали на сотрудника Краснянского РО НКГБ, обезоружили его, отобрали документы, а затем нанесли ему несколько огнестрельных ранений и скрылись.

19 октября 1944 г. в с. Подберезцы Залещицкого района Тернопольской области ворвалась бандгруппа УПА в количестве четырех человек, одетых в форму бойцов Красной Армии и, выдав себя за сотрудников НКВД, забрала 14 чел. призывников, 1924 года рождения, и увела их в лес<sup>II</sup>.

\*27 октября 1944 г. в 11 час. дня, бандгруппа в количестве 12 чел., одетых в форму офицерского и рядового состава Красной Армии, совершила налет на сельсовет с. Шубренцы-Борисполе Садогородского района Черновицкой области, где проводилось совещание местного советского актива.

Разогнав актив, бандиты зверски убили председателя сельсовета СТАРОГО и лейтенанта войск НКВД, трупы которых оставили в подожженном ими помещении сельсовета\*<sup>III</sup>.

Бандитами убит также уполномоченный по вербовке рабочей силы в Донбасс Л НСКИ Петр Иванович.

29 октября 1944 г. в 9 час. вечера, в с. Манец Будановского района Тернопольской области банда численностью до 35 чел., одетых в форму военнослужащих Красной Армии, напала на группу бойцов истребительного батальона и предложила им сдать оружие.

Получив отказ, бандиты забросали гранатами дом, в котором находились бойцы истребительного батальона, в результате чего четыре человека было убито.

После того бандиты расстреляли в селе несколько человек из числа местных жителей и скрылись.

\*29 октября 1944 г. бандгруппа в количестве 12 чел., одетых в форму военнослужащих Красной Армии, совершила налет на Комаровский сельсовет Почаевского района Тернопольской области.

Бандиты уничтожили в сельсовете все документы и, забрав с собой председателя и секретаря сельсовета, скрылись\*<sup>IV</sup>.

30 октября 1944 г. в 6 час. вечера, в Ивано-Золотовский сельсовет Золотопотоцкого района Тернопольской области зашли 9 бандитов, одетых в форму военнослужащих Красной Армии и, выдав себя за сотрудников НКВД, прибывших в село для мобилизации населения в Донбасс, потребовали от находившегося там секретаря сельсовета собрать истребительный батальон.

По прибытии в сельсовет бойцов истребительного батальона КЖ ВАКА и ПРОКОП ВА, последние были убиты бандитами.

\*В ночь на 4 ноября 1944 г. в с. Цеперово Ново-Ярычевского района Львовской области банда в составе 12 чел., одетых в форму военнослужащих Красной Армии, в здании пожарного депо повесила депутата районного совета КУЛАЧКОВСКУ Анну Дмитриевну.

---

<sup>I</sup> Текст отчеркнут карандашом вертикальной чертой на полях.

<sup>II</sup> Абзац отчеркнут карандашом вертикальной чертой на полях.

<sup>III</sup> Абзац отчеркнут карандашом вертикальной чертой на полях.

<sup>IV</sup> Текст отчеркнут карандашом вертикальной чертой на полях.

К трупу КУЛАЧКОВСКО бандиты приклеили лист бумаги с надписью: «За измену Украине, за доносы в НКВД»<sup>\*1</sup>.

6 ноября 1944 г. бандитами, переодетыми в красноармейскую форму, убиты председатель и заместитель председателя сельсовета с. Волоща Медыничского района Дрогобычской области.

\*В ночь на 6 ноября 1944 г. к жителю с. Девятинки Ново-Стрилковского района Дрогобычской области ПАНСКОМУ Павлу, 53 лет, постучались в дверь и потребовали открыть ее несколько человек, одетых в красноармейскую форму.

Приняв бандитов за бойцов Красной Армии, ПАНСКИ открыл дверь. В дом воли 7 чел., отрекомендовавшись красноармейцами.

Спросив у ПАНСКОГО — есть ли в селе бандеровцы, бандиты приказали его жене — ПАНСКОЛИИ, выйти из дома.

Выйдив вслед за ПАНСКОГО пять бандитов, повесили ее на углу дома, после чего вывели на улицу ПАНСКОГО Павла и повесили его на другом углу дома.

В ту же ночь бандиты ворвались в дом жителя с. Девятинки Б К Степана Васильевича и убили его, его жену 65 лет и дочерей: Анну — 18 лет, Агафью — 23 лет и Марию — 28 лет.

Всех убитых бандиты повесили затем на изгороди, возле дороги<sup>\*11</sup>.

На воротах дома Б К Степана бандиты написали: «Забрали кровь на ней кающей рукой».

В ночь на 7 ноября 1944 г. в с. Милякинцы Кицманского района Черновицкой области появилась банда УПА, вооруженная винтовками, автоматами и гранатами. Бандиты были одеты в форму военнослужащих Красной Армии с медалями Советского Союза.

Бандиты в сельсовете, колхозе и школе сожгли все документы, уничтожили портреты вождей и лозунги и, забрав с собой бригадира колхоза МИЦК ВИЧА, направились в сторону Селищанского леса.

Выйдя за село, бандиты избили, а затем задушили МИЦК ВИЧА.

В ночь на 13 ноября 1944 г. группой бандитов, одетых в офицерскую форму Красной Армии, совершен налет на с. Гавриловцы Кицманского района Черновицкой области.

Бандитами, под видом мобилизации в Красную Армию, уведено 11 чел. местных жителей, возвратившихся на родину из Румынии.

18 ноября 1944 г. группа бандитов в количестве 5 чел., одетых в форму военнослужащих Красной Армии, в с. Олив Золотопотоцкого района Тернопольской области, захватили и увели с собой директора местной школы ТИШ ЦКОГО, судьба которого неизвестна.

20 ноября 1944 г. группа в составе 6 чел., одетых в форму сотрудников НКВД и офицеров Красной Армии, в с. Долина Чортковского района Тернопольской области забрала с собой председателя сельсовета.

\*23 ноября 1944 г. первый секретарь Велико-Борковского райкома КП(б)У, Тернопольской области — Б ЛОКОН в 6 час. вечера выехал по личным делам к своей знакомой ЗВАРИК, проживающей на хут. Рудаковка и у нее остановился ночевать.

<sup>1</sup> Текст отчеркнут карандашом вертикальной чертой на полях.

<sup>11</sup> Текст отчеркнут карандашом вертикальной чертой на полях.

В 9 час. вечера в дом ЗВАРИК вошла бандгруппа в количестве 6 чел., одетых в форму военнослужащих Красной Армии.

Бандиты произвели обыск в доме, затем вывели Б ЛОКОН во двор, где его убили, а труп повесили на дереве.

Забрав документы Белоконь, бандиты скрылись\*<sup>1</sup>.

7 декабря 1944 г. в с. Седлярки Сенкевичского района Волынской области бандгруппа в количестве 20 чел., одетых в форму военнослужащих Красной Армии, окружила дом председателя сельсовета СОБЧУКА И.А., предложила ему забрать все документы сельсовета и с ними вместе, якобы, поехать в райцентр. Последний, не подозревая, что это бандиты, собрал все документы сельсовета, сел на подводу и уехал. Судьба увезенного СОБЧУКА неизвестна.

В ночь на 21 декабря 1944 г. банда неустановленной численности в форме военнослужащих напала на с. Лужки Рава-Русского района Львовской области, в котором расстреляла 11 чел. из числа местных жителей.

20 декабря 1944 г. бандгруппой численностью до 50 чел., одетых в форму военнослужащих Красной Армии, убиты председатель Осмиговичского сельсовета Турийского района Волынской области ЧУДИНОВИЧ, секретарь того же сельсовета КОВАЛ ЧУК и член группы охраны общественного порядка ЗИЛИНСКИ .

29 декабря 1944 г. четыре бандита, один из которых в форме НКВД, ворвались в квартиру фельдшера поликлиники г. Жолкев Львовской области – М НГРАЛЯ и, отрекомендовавшись сотрудниками НКВД, забрали его с собой.

Судьба М НГРАЛЯ неизвестна.

1 января 1945 г. на перегоне осейной дороги Торчинск – Владимир-Волынский Волынской области бандгруппой, в количестве 10 чел., одетых в форму военнослужащих Красной Армии, взорван деревянный мост и срезан 21 телефонно-телеграфный столб.

Наряду с этим, ОУН прибегает к созданию в отдельных местах банд, которые \*под видом воинских частей Красной Армии и оперативных групп на их органах, совершают налеты на села и районные центры\*<sup>11</sup>.

По агентурным данным, в окрестностях с. Дермань Мизочского района Ровенской области дислоцируется кавалерийская часть УПА под командованием некоего «Л Б ДЯ».

Все стрелки УПА подразделения «Л Б ДЯ» одеты в воинскую красноармейскую форму, многие носят офицерские погоны, знаки различия и боевые награды.

«Л Б Д » хвастался, что ему со своей «кавалерией», не так давно, удалось среди белого дня проехать через г. Здолбуново и не вызвать у советских людей никакого подозрения.

\*В ночь на 19 ноября 1944 г. в с. Лубянки Бережанского района Тернопольской области появилась банда УПА, численностью до 50 чел., одетых в форму красноармейцев.

Бандиты ворвались в дом секретаря сельсовета КАЗАК и сельского активиста ПОДЧ НКО, вывели их за село и расстреляли, оставив на трупах убитых записки – «За измену народу»\*<sup>111</sup>.

---

<sup>1</sup> Текст отчеркнут карандашом вертикальной чертой на полях.

<sup>11</sup> Текст подчеркнут карандашом и отчеркнут на полях вертикальной чертой.

<sup>111</sup> Текст отчеркнут карандашом вертикальной чертой на полях.



Жена секретаря сельсовета КАЗАК опознала бандитов и просила их не убивать ее мужа, в связи с чем она также была расстреляна бандитами.

\*23 ноября 1944 г. в 10 час. утра, в с. Бегета Владимир-Волынского района Волынской области вошла банда УПА, численностью до 100 чел., одетых в форму офицеров и бойцов Красной Армии.

Бандиты, под предлогом показать им дорогу, забрали с собой бойца истребительного батальона КУЛЯКА Василия, который ничего не подозревая, взял винтовку и повел бандитов в с. Бискупичи.

Войдя в помещение Бискупичского сельсовета, бандиты, отрекомендовав себя военнослужащими Красной Армии, потребовали от председателя сельсовета собрать фураж для лошадей.

В то время в сельсовет зашел управляющий районной конторой «Заготскот», член ВКП(б) ВАЦ К.

Главарь банды в форме майора Красной Армии потребовал у ВАЦ КА документы, в том числе и партийный билет. Отдать документы ВАЦ К отказался, за что тут же был избит бандитами\*<sup>I</sup>.

В с. Бискупичи бандиты насильственным путем согнали население к сельсовету и организовали «митинг», на котором требовали от жителей села не выполнять распоряжений органов Советской власти и не сдавать хлеб государству.

Затем, спев несколько националистических песен, бандиты в присутствии собравшихся повесили ВАЦ КА, а КУЛЯКА тут же расстреляли.

На трупе ВАЦ КА бандиты оставили записку: «За измену украинскому народу будем всех так карать».

\*В лоб КУЛЯКА бандиты вбили гвоздь с дощечкой, на которой наклеили листок бумаги с надписью\*<sup>II</sup>:

«Так будет наказан каждый, кто будет работать на польских. Собаке — собачья смерть. Украинские повстанцы».

\*В ночь на 30 ноября 1944 г. банда УПА численностью до 200 чел., под видом войск НКВД, прибыла в с. Большой-Камень Олесского района Львовской области. Бандиты под предлогом оказания им помощи в проведении государственных заданий, вызвали к себе 18 бойцов истребительного батальона и расстреляли их. Кроме того, бандитами расстреляны: участковый уполномоченный РО НКВД, второй секретарь РК ВЛКСМ, семь бойцов Красной Армии, находившиеся в селе.

Оставив с. Большой-Камень, бандиты по пути следования ворвались в с. Ожидово, где разгромили маслозавод и, захватив с собой 250 кг масла, скрылись\*<sup>III</sup>.

4 декабря 1944 г. в с. Тарновка Чортковского района Тернопольской области бандиты собрали местных жителей на «митинг» и, развесив националистические флаги и портреты бандитов, провозгласили на нем «Самостийну Україну».

В том же районе, в ночь на 6 декабря 1944 г. бандой, численностью \*до 300 чел., одетых в форму военнослужащих\*<sup>IV</sup> Красной Армии, совершено нападение на с. Залесье.

Бандитами сожжено здание сельсовета и 25 домов польских граждан.

---

<sup>I</sup> Текст отчеркнут карандашом вертикальной чертой на полях.

<sup>II</sup> Текст подчеркнут карандашом.

<sup>III</sup> Текст отчеркнут карандашом вертикальной чертой на полях.

<sup>IV</sup> Текст подчеркнут карандашом, абзац отчеркнут двумя вертикальными чертами.

9 декабря 1944 г. банда, численностью до 200 чел., одетых в военную форму, под видом воинской части, вошла в с. Домаев Цуманского района Волынской области. Бандитами сожжено 75 т сена, заготовленного для Красной Армии, и на домах написаны националистические антисоветские лозунги.

10 декабря 1944 г. бандой УПА, в количестве 50 чел., переодетых в форму НКВД, под видом операции была произведена облава в с. Силки Краснянского района Львовской области.

Бандиты захватили в селе трех поляков, одного из которых расстреляли, судьба остальных неизвестна.

В ночь на 10 декабря 1944 г., после проведенной операции, в с. Мокротино Жолковского района Львовской области ворвалась вооруженная банда УПА, численностью до 60 чел., переодетых в красноармейскую форму.

Бандиты обезоружили бойцов истребительного батальона, забрали у них 6 винтовок и удостоверения личности, после чего уничтожили в сельсовете все документы и скрылись.

Кроме того, командованием УПА созданы банды, \*которые кипированы в форму германской и венгерской армий<sup>1</sup>.

В ночь на 3 ноября 1944 г. бандгруппа в составе 15 чел., одетых в военную форму немецкой армии, ворвалась в с. Журбец Золотопотоцкого района Тернопольской области и, захватив трех рабочих и технорука спиртзавода, учинила им допрос. Затем бандиты раздели задержанных, отобрали у них документы и скрылись.

20 ноября 1944 г. в с. Орелец Снятинского района Станиславской области появилась банда УПА в количестве 15 чел., одетых в немецкую форму.

Бандиты сожгли здание сельсовета и сарай, принадлежавший председателю сельсовета ГАВЛ КУ.

12 ноября 1944 г. банда УПА, одетая в венгерскую и немецкую военные формы, ворвалась в с. Струтень Рожнятовского района Станиславской области.

Бандиты в помещении клуба собрали до 300 чел. жителей села и провели с ними собрание.

На собрании бандиты призывали население уничтожать советско-партийный актив и работников НКВД, а также выявлять и уничтожать всех тех, кто помогает Советской власти в проведении мероприятий.

Одновременно бандиты предложили снять в селе все портреты вождей, лозунги и плакаты и впредь запретили их вывешивать.

После собрания бандиты провели мобилизацию мужского населения в банду УПА.

Зафиксированы случаи, когда в целях маскировки, \*бандиты, появляясь в селах, переодеваются в женскую одежду<sup>11</sup>.

8 декабря 1944 г. два бандита, переодетые в женское платье, вошли в здание сельсовета с. Бабье Рожищанского района Волынской области и пытались убить находившегося там председателя сельсовета.

В завязавшейся перестрелке бандитами убитая находившаяся в помещении сельсовета жительница с. Бабье – МА СТРУК.

---

<sup>1</sup> Текст подчеркнут карандашом, абзац отчеркнут на полях вертикальной чертой.

<sup>11</sup> Текст подчеркнут карандашом, абзац отчеркнут на полях двумя вертикальными чертами.

3 января 1945 г., в 13 час. 30 мин., в помещение Лучицкого сельсовета Сокальского района Львовской области вошла группа боевиков СБ, переодетых в женское платье.

Бандиты убили находившегося в сельсовете бойца истребительного батальона БРГА и, тяжело ранив участкового уполномоченного НКВД Т. Л. ГИНА и секретаря сельсовета П. Л. Х, скрылись.

НКГБ УССР, своевременно разоблачив замысли и провокационные методы ОУН и УПА, дал специальные указания всем УНКГБ западных областей Украины о выявлении и ликвидации бандитско-террористических групп ОУН–УПА, маскирующихся под военнослужащих Красной Армии и НКВД–НКГБ.

В результате принятых мер, нами разгромлен ряд бандитских групп и «боевок» СБ, оперировавших в кипировке бойцов и офицеров Красной Армии, НКВД и НКГБ.

Кроме того, при проведении чекистско-войсковых операций по материалам органов НКГБ, разгромлен ряд крупных банд, действовавших под видом подразделений на их войска, в частности:

В конце декабря 1944 г., при проведении чекистско-войсковой операции в Ровенской области, убит командующий дивизией УПА «Холодный Яр» и Киевским генеральным округом УПА – генерал-хорунжий УПА «ЯС Н», носивший форму военнослужащего Красной Армии с гвардейским значком.

20 декабря 1944 г. в с. Хоров Острожского района Ровенской области агентурной боевой группой Ровенского УНКГБ «ЯСТР Б», во время операции было убито пять бандитов, в том числе ХОТ К Стасько, 1924 г.р., уроженец и житель с. Хоров Острожского района, заместитель подрайонного коменданта СБ под кличкой «КАЛИНА».

ХОТ К был одет в форму майора внутренних войск НКВД.

Мероприятия по выявлению действующих провокационными методами бандгрупп УПА и «боевок» СБ и ликвидацию их продолжаем.

Народный комиссар государственной безопасности УССР –  
комиссар государственной безопасности 3 ранга

САВЧ НКО

*Резолюция: т. Жукову. Эти факты имели место в октябре, ноябре и декабре, а как-то положение сейчас, что известно Гл[авному] упр[авлению] Б/Б. 26.01 [1945]*

*Пометы: Т. Козлову. Жуков. 27.01.45*

*Т. Анисимову. Козлов. 29.01.45*

*ЦА ФСБ России. Ф. 4. Оп. 3. Д. 803. Л. 219–228. Подлинник; Ф. 100. Оп. 11. Д. 14. Л. 182–191. Копия.*

**№ 3.128. Сообщение начальника оперативной группы «Н» Полиции безопасности в Прессбурге оберштурмбанфюрера СС Й. Витиска в Главное управление имперской безопасности штандартенфюреру СС Элиху и оберштурмбанфюреру Бухардту о начале формирования украинских вооруженных сил**

г. Прессбург

17 января 1945 г.

Командующий Полицией безопасности и СД в Словакии  
III В L.IV.807

**Секретно<sup>1</sup>**

Телеграмма

В Главное управление имперской безопасности -III В-  
Штандартенфюреру СС д-ру л и х у  
Б е р л и н

В Главное управление имперской безопасности -III-  
Зондеркоманда «Ост»  
обер турмбанфюреру д-ру Б у х а р д т у  
Б е р л и н

Касательно: Акция генерала В л а с о в а – урегулирование украинского вопроса.

Состояние: текущее сообщение

Надежный источник местного отдела N сообщает, что известный полковник Б и з а н ц на украинское рождество объявился в Прессбурге и Силлейне 6 и 7 января 1945 г., а в Силлейне выступал перед 1-й украинской дивизией (бывшей мотопехотной дивизией «Галиция»). При этом его тоже поставили в известность о том, что украинский генерал Ш а н д р у к после отставки М е л ь н и к а был назван председателем Украинского комитета и что уже в январе началось формирование украинского вермахта. Очевидным доказательством начала формирования украинского вермахта является тот факт, что бывшая мотопехотная дивизия СС «Галиция» уже переименована в 1-ую дивизию украинского вермахта, после чего последует создание других дивизий. Это известие было воспринято военнослужащими 1-й дивизии с большой радостью и воодушевлением, чему существенно способствовало переданное по радио обращение командира 1-й дивизии бригаденфюрера СС Ф р е й т а г а, выразившего пожелание, чтобы 7 января 1945 г. стало последним рождественским праздником за пределами Галиции, и тем самым наилучшим образом дал понять о надеждах и чаяниях военнослужащих дивизии.

Относительно отставки М е л ь н и к а и назначения на его должность генерала Ш а н д р у к а источник сообщил также, что УПА заявила, что станет безоговорочно подчиняться любому украинскому комитету, соответственно любому украинскому правительству и не будет настаивать на назначении Б а н д е р ы или какого-либо авторитетного руководителя УПА. Она согласна с назначением

<sup>1</sup> Слово вписано карандашом.

генерала Ш а н д р у к а, так же как раньше признавала своего бывшего внутриполитического противника М е л ь н и к а. УПА четко осознала, что речь идет не о личных интересах и внутривнутриполитических разногласиях, а о благополучии всей Украины и действительном взаимопонимании с великогерманским рейхом.

IV управление уведомлено особо.

подписал д-р Витиска  
овер турмбанфюрер СС

*BA. R./70/Slowakei/223. Bl. 28–28v. Заверенная копия. Перевод на немецкий язык.*

**№ 3.129. Сообщение заместителя начальника УББ НКВД УССР  
А.Ф. Задоя начальнику Главного управления НКВД СССР по борьбе  
с бандитизмом А.М. Леонтьеву о деятельности Украинского центрального  
комитета на Украине**

г. Львов

17 января 1945 г.  
Совершенно секретно

№ 75/ОП

Начальнику Главного управления НКВД СССР по ББ  
Комиссару госбезопасности 3 ранга товарищу Леонтьеву  
г. Москва

По имеющимся в нашем распоряжении агентурным и следственным материалам руководящий состав УЦК и его периферийных органов при отступлении немцев с Галиции бежал с последними, а часть из них установила деловой контакт с оуновцами и ушла в подполье.

Какой-либо самостоятельной организованной антисоветской деятельности актива УЦК на освобожденной территории нами не установлено.

По мере установления мужи доверия УЦК, представители так называемых районных, окружных и других делегатур нами подвергаются аресту и предаются суду, как активные немецкие пособники.

Часть созданных немцами в 1943 году подразделений дивизии СС «Галичина» после их обучения были направлены на итальянский и западный фронт, а оставшиеся на территории западных областей Украины полки той дивизии были разбиты частями Красной армии в боях на Тернопольском и Львовском направлениях.

После разгрома частей дивизии СС «Галичина» часть оставшегося ее состава бежала в леса, где влилась в банды УПА, а многие из участников той дивизии ушли с немцами<sup>1</sup>.

В декабре 1944 года, при разгроме погранвойсками таба Львовского округа УПА – группа «БУГ», нами захвачены протоколы допросов, выбранных немцами в на тыл парашютистов, которые допрашивались в СБ.

В протоколе допроса парашютиста КРУПНИКА Дмитрия, 35-ти лет, уроженца г. Самбор, указано, что немцы Бандеру освободили из-под стражи и

---

<sup>1</sup> Два абзаца отмечены на полях скобкой, выполненной зеленым карандашом, затем обведенным простым карандашом. Последний абзац подчеркнут простым карандашом.

он был на приеме у Гимлера, где, якобы, они ни о чем не договорились, так как Бандера, не зная обстановки, которая существует в западных областях Украины, не смог принять необходимых решений<sup>1</sup>.

В том же протоколе указано, что один из оуновцев – НАЗАР К, кличка то или фамилия неизвестно, предложил Бандеру на самолете направить в Галицию для того, чтобы последний на месте сориентировался в обстановке.

Во втором документе без подписи, на котором на первой странице вверху написана фамилия ИВАНЧУК, тоже указано, что Бандера немцами из-под стражи освобожден и на территории Германии формирует корпус из числа бежавших из Украины участников дивизии СС «Галиция» оуновцев, полицейских и проч. националистического антисоветского элемента для переброски его в тыл для бандитской деятельности.

В процессе формирования того корпуса он немцами использовался в Словакии для борьбы с партизанами<sup>11</sup>.

Другими данными по затронутому вопросу мы не располагаем.

Заместитель начальника УББ НКВД УССР  
Подполковник государственной безопасности

Задоя

*Резолюции: Тов. Горшкову на запрос. Леонтьев. 26.1.45<sup>III</sup>*

*Волченко. Это по нашему запросу. 26.1.45. А. Горшков<sup>IV</sup>.*

*Помета: Отпечатать 4 экз. Горшков<sup>V</sup>.*

*ГА РФ. Ф. Р-9478. Оп. 1. Д. 378. Л. 109–110. Подлинник.*

### **№ 3.130. Донесение Л.П. Берии И.В. Сталину, В.М. Молотову, Г.М. Маленкову о ходе борьбы с формированиями ОУН на территории западных областей УССР с 15 по 31 декабря 1944 г.**

18 января 1945 г.

Совершенно секретно

№ 72/6

ГОКО – товарищу Сталину И.В.

СНК СССР – товарищу Молотову В.М.

ЦК ВКП(б) – товарищу Маленкову Г.М.

НКВД Украинской ССР сообщает следующие данные о ходе борьбы с оуновскими бандитами на территории западных областей Украины.

---

<sup>1</sup> Два абзаца отчеркнуты на полях зеленым карандашом. Слова «на приеме у Гимmlера ... необходимых решений» подчеркнуты простым карандашом.

<sup>11</sup> Два абзаца отмечены на полях скобкой зеленым карандашом, затем обведенным коричневым карандашом. Первый абзац отчеркнут на полях. Слова «освобожден и на территории формирует... для бандитской деятельности» подчеркнуты простым карандашом.

<sup>III</sup> Резолюция выполнена зеленым карандашом.

<sup>IV</sup> Резолюция выполнена простым карандашом.

<sup>V</sup> Помета выполнена простым карандашом.

С 15 по 31 декабря 1944 г. проведено 768 чекистско-войсковых операций, в результате которых убито 3264 и захвачено живыми 4744 бандита.

Кроме того, при проведении операций задержано 629 дезертиров и 1736 уклонявшихся от службы в Красной Армии.

С 15 по 31 декабря явилось с повинной бандитов – 307 и уклонявшихся – 270.

На и потери: убито 82 и ранено 94 человека.

Всего за время проведения операций по ликвидации оуновских банд (февраль – декабрь 1944 г.) убито 57 305 и захвачено живыми 50 948 бандитов.

Захвачено оружия и боеприпасов: пулек – 33, минометов – 316, ПТР – 207, пулеметов – 2754, автоматов – 3958, винтовок – 16 606, пистолетов и револьверов – 1902, гранат – 30 911, снарядов и мин – 33 485, патронов – 3 613 000. Захвачено и уничтожено 708 складов с оружием, боеприпасами и продовольствием.

При проведении операций убито 1537 и ранено 1596 оперативных работников, офицеров и бойцов войск НКВД.

Во второй половине декабря 1944 г. имели место следующие наиболее крупные боевые столкновения на их чекистско-войсковых групп с бандами.

17 декабря банда УПА численностью до 200 человек совершила вооруженное нападение на райцентр Дрогобычской области Ново-Стрелецк. Бандитами убито 5, ранено 4 и уведено 5 человек советско-партийного актива и военнослужащих Красной Армии. С 21 по 30 декабря силами подразделений 17-й стрелковой бригады внутренних войск НКВД и оперативного состава РО НКВД была проведена чекистско-войсковая операция по ликвидации этой банды. В итоге боевых столкновений с оперировавшими в том районе бандами убито 110 и захвачено живыми 656 бандитов. Взятые трофеи: ручных пулеметов – 12, автоматов – 10, винтовок – 50, пистолетов – 12, гранат – 59. На и потери: убито 8 и ранено 5 человек.

18 декабря в районе сел Тесники и Бибриков Рогатинского района Станиславской области проводилась операция по проческе местности, в результате которой убито 8 и захвачено 105 бандитов. У бандитов изъято: пулеметов – 3, автоматов – 2, винтовок – 13 и 1 мотоцикл.

19 декабря проведена операция по ликвидации банды «Завязтого», оперировавшей в районе села Панивка Паниковецкого района Львовской области. В результате проведенной операции и боевого столкновения с бандой убито 15 и захвачено живыми 16 бандитов. В числе убитых – главарь банды «Завязтый». Взятые трофеи: ручной пулемет, 4 винтовки, 50 гранат, 500 патронов.

21 декабря на основании поступающих агентурных данных на территории лесного массива, близ села Новоселица Заболотовского района Станиславской области проведена чекистско-войсковая операция по ликвидации оперировавшей там банды УПА. Убито 39 и захвачено живыми 92 бандита. Взятые трофеи: ручной пулемет, 3 автомата, 5 винтовок, 25 гранат и 700 патронов.

22 декабря в районе сел Сидорово и Кочубинчино Дримайловского района Тернопольской области была проведена чекистско-войсковая операция, в результате которой были разгромлены и почти полностью ликвидированы 2 банды УПА. Убито 66 и захвачено живыми 7 бандитов. Захваченными бандитами среди убитых опознаны командир куреня «Круг» и четовые «Сокол» и «Рко». Взятые трофеи: ручных пулеметов – 8, автоматов – 6, винтовок – 49, пистолетов – 6, гранат – 134, патронов – 5790.

26 декабря в Роваловское РО НКВД Ровенской области поступили агентурные данные о том, что в районе села Биняк Морочновского района оперирует



бандгруппа численностью 25 человек. На основании этих данных 27 декабря в районе села Биняк была проведена чекистско-войсковая операция, в ходе которой чекистско-войсковая группа столкнулась с бандой и завязала с ней бой. В результате непродолжительного боя было убито 5 бандитов. Преследуя бандитов, чекистско-войсковая группа в тот же день на хуторе Ямно Рофаловского района столкнулась с бандой численностью 70 человек, которая открыла минометно-пулеметный огонь, но огнем минометов опергруппы узлы сопротивления бандитов были подавлены. В результате завязавшегося боя, длившегося около часа, бандгруппа была разгромлена. Убито 45 бандитов, часть из которых сожжена в домах, подожженных во время боя. На и потери: убит 1 и ранено 2 человека.

С 27 по 30 декабря в районе сел Софьяновка и Каува Волинской области была проведена чекистско-войсковая операция по ликвидации банды УПА, возглавляемой бандитом «Береза». Банда совершила ряд террористических актов над мирным населением и сожгла мост через реку Стоход. В ходе операции чекистско-войсковая группа обнаружила и почти полностью ликвидировала банду «Березы». Убит 51 бандит. Взяты трофеи: ручных пулеметов – 2, автоматов – 4, пистолетов – 2, винтовок – 4<sup>184</sup>.

За последнее время на территории западных областей Украины зарегистрированы следующие наиболее серьезные бандпроявления.

#### Львовская область

15 декабря в село Словита Глянского района выехало 5 совпартработников для проведения митинга в связи с обращением правительства УССР к населению западных областей Украины<sup>185</sup>. 16 декабря во время проведения митинга в помещении сельсовета вошла группа бандитов и предложила всем присутствующим лечь, а приезжим выйти на улицу. Последние были связаны и уведены бандитами в неизвестном направлении.

В ночь на 16 декабря в селе Думичи Магеровского района бандой, численностью до 30 человек, убито четверо местных жителей. К трупам убитых бандиты приколотили записки: «За сотрудничество с НКГБ». Той же бандой в селе Погариско убита депутат сельсовета Бородько А.В., к трупу которой бандиты прикрепили записку такого же содержания.

В ночь на 19 декабря группой бандитов совершено нападение на Дусоновский спиртзавод, расположенный в Поморянском районе. Бандиты увезли и сожгли 11 тысяч декалитров спирта. Завод вышел из строя сроком на один месяц.

24 декабря бандгруппой, численностью до 80 человек, совершено нападение на село Воля Высоцкая Жолкевского района. Бандитами разрушено здание сельсовета, уничтожены документы сельсовета, разграблен сельмаг и зверски убито 18 семей местных жителей.

#### Станиславская область

В ночь на 16 декабря бандгруппа неустановленной численности совершила вооруженное нападение на охранников моста через реку Ломница. Бандиты связали и забрали с собой двух охранников, подожгли мост длиной 100 метров. Пожаром уничтожено 6 пролетов или около 50 метров деревянного настила моста.

20 декабря банда неустановленной численности пыталась совершить нападение на райцентр Тлумач. В результате сопротивления, оказанного гарнизоном пограничных войск, бандиты рассеялись. В ходе перестрелки, длившейся около

часа, бандитам удалось освободить 175 членов семей задержанных бандитов, находившихся под охраной истребительного батальона и пограничников.

26 декабря в селе Завадово Косовского района неизвестными бандитами убит начальник Косовского РО НКВД Н. Ж. УРОВ и ранен начальник РО НКГБ ШТ. П. А. Н. Ж. УРОВ и ШТ. П. А. проводили в селе операцию по аресту скрывавшихся там бандитов.

Ровенская область

В ночь на 17 декабря бандгруппа, численностью 40 человек, совершила вооруженное нападение на железнодорожную станцию Могиляны Острогского района. Бандитами взорвана казарма, где ранее размещался гарнизон внутренних войск НКВД. Забрав 5 телефонных аппаратов, бандиты скрылись.

21–22 декабря бандой неустановленной численности спилено 110 телефонно-телеграфных столбов телефонной связи между райцентрами Костополь – Березно.

20 декабря в селе Устье Людвипольского района банда численностью до 100 человек напала на группу бойцов, заготавливающих сено для воинской части. Бандитами убито 6 и ранено 2 бойца, 4 бойца пропали без вести.

Тернопольская область

17 декабря бандгруппа численностью до 200 человек совершила вооруженное нападение на МТС в селе Звеняче Залещинского района. Бандитами сожжено здание конторы МТС, мастерская, конюшня колхоза и убито 19 человек рабочих из обслуживающего персонала МТС.

В ночь на 21 декабря бандгруппой численностью до 150 человек совершено вооруженное нападение на польское село Глухово Заложнецкого района. Бандитами убито 6 местных жителей и сожжено 53 дома.

В ночь на 22 декабря бандой совершено нападение на польское село Толстобаба Монастырского района. Бандитами убито 53 местных жителя и сожжено 106 домов.

Народный комиссар внутренних дел Союза ССР

Л. Берия

*ГА РФ. Ф. Р-9401. Оп. 2. Д. 92. Л. 131–137. Заверенная копия.*

*Опубл.: «Особые папки» Сталина і Молотова про національно-визвольну боротьбу в Західній Україні у 1944–1948 рр. С. 156–159.*

### **№ 3.131. Протокол допроса члена ОУН Ф.С. Сидорчука о структуре и функциях Службы безпеки УПА**

23 января 1945 г.

Протокол допроса  
обвиняемого СИДОРЧУК Федора Сергеевича

СИДОРЧУК Ф.С., 1922 года рождения, уроженец с. Дермань-1 Мизочского района Ровенской области, украинец, гр-н СССР, из крестьян-середняков, образование в объеме 9 классов средней школы, по профессии служащий, холост, беспартийный, ранее под судом и следствием не состоял. Арестован 20 января 1945 г., как член ОУН. Псевдоним – «Гаврило».

От 23 января 1945 г.  
(Допрос начат в 10:20)

ВОПРОС: Вы задержаны в тайном убежище с оружием в руках, как оуновский бандит.

Коротко изложите, когда и где вы примкнули к антисоветскому националистическому движению на Украине и что тому предшествовало?

ОТВЕТ: \*Летом 1943 г. провод ОУН, обеспокоенный наступлением Красной Армии, в ожидании прихода советских войск на Украину развернул активную вербовочную работу среди населения по расширению рядов оуновских организаций и созданию оуновских вооруженных банд, объединенных им впоследствии в так называемую УПА\*<sup>I</sup>.

В селах Западной Украины представителями ОУН проводилась широкая «самостийницькая» пропаганда и подготовка участников банд УПА к предстоящей «революционной» борьбе против советской власти.

Распропагандированная оуновцами часть молодежи охотно шла в эти банды. В числе участников так называемой УПА оказался и я.

Завербовал меня в УПА представитель провода ОУН СУЗ («восточно-украинских земель») «СТАЛ В М» ранним летом 1943 г. в лесу под названием Верховщина, вблизи с. Дермань Мизочского района, где тогда им формировались оуновские банды.

ВОПРОС: Изложите последовательно, какие обязанности вы выполняли в оуновских бандах за время вашего пребывания в их рядах?

ОТВЕТ: «СТАЛ В М» я был передан в распоряжение проводника Здолбуновского военного надрайона «КЛИМА», который назначил меня комендантом связи деловой сетки указанного надрайона, после чего вместе с Здолбуновским надрайонным комендантом СБ «ЧУБАРИКОМ», по приказу областного референта СБ «СМОК», я был переведен в Корецкий надрайон, где «ЧУБАРИК» был назначен комендантом СБ указанного надрайона, \*а я – заместителем шефа информационно-разведывательного отдела надрайонной СБ\*<sup>II</sup>.

В январе 1944 г. в Клететском лесу (на стыке Корецкого и Межиричского районов) при проческе его немцами я был тяжело ранен в руку случайной пулей, раздробив ей кость, и помещен в бандитский лазарет, где находился на излечении вплоть до августа месяца.

По выздоровлении я был вызван в \*окружную референтуру СБ, объединявшую Корецкий, Костопольский и Сарненский надрайоны\*<sup>III</sup>, которая тогда дислоцировалась за рекой Случ, на территории Березновского района.

Окружной комендант СБ «ОМ Л КО» назначил меня своим помощником. На этой должности я проработал до 3 января 1945 г., после чего был направлен «ОМ Л КО» в \*Аннопольский лес, в ставку Гощанского районного провода НВРО, с поручением возглавить районную референтуру СБ\*<sup>IV</sup>.

Направляя меня с этой миссией, «ОМ Л КО» предупредил, что указанная референтура длительный период времени бездействует, ее работа полностью дезоргани-

---

<sup>I</sup> Абзац отчеркнут вертикальной чертой на полях простым карандашом.

<sup>II</sup> Текст подчеркнут красным карандашом и отчеркнут на полях вертикальной чертой.

<sup>III</sup> Текст подчеркнут красным карандашом.

<sup>IV</sup> Текст подчеркнут простым карандашом, абзац отчеркнут на полях вертикальной чертой.

зована, оттуда в округ никакой информации не поступает, за что быв. референт СБ «ЯРОСЛАВ» снят им с занимаемой должности. «На меня, – продолжал “ОМ Л - КО”, – он, зная мои деловые качества и преданность делу организации, возлагает большие надежды в том смысле, что я выправлю создавшееся положение».

Рано утром 10 января с.г. я приехал в Аннопольский лес. «ЯРОСЛАВ» был там и, будучи заранее предупрежден о том, что я назначаюсь на его место, ожидал меня.

Он подтвердил, что работа возглавляемой им референтуры находится на грани полного развала, и в свое оправдание стал ссылаться на огромные трудности, встречающиеся на его пути. В частности, «ЯРОСЛАВ» жаловался на то, что периодически проводимые боевиками в Гошанском районе операции по ликвидации оуновского подполья и банд, не дающие передышки их руководителям, окончательно нарушили организационную связь, отняли много ценных кадров, а самое главное – отпугнули низы (в особенности сетку связи), которые саботируют распоряжения своих главарей, под различными предлогами уклоняясь от их выполнения. Лишь под страхом физического уничтожения их вместе с семьями они вынуждены все же выполнять кое-какие задания<sup>1</sup>.

Такое же положение обрисовал мне комендант связи районной референтуры СБ «Н П ТА».

Я понял, что на пути осуществления поставленной мне задачи предстоят непреодолимые препятствия и, признав, пожалел, что дал согласие сменить «ЯРОСЛАВА» на посту районного референта СБ.

Однако к выполнению этих обязанностей приступить мне так и не пришлось, так как 14 января с.г. я был обнаружен в своем убежище работниками НКВД и задержан.

Вместе со мной были задержаны шеф информационно-разведывательного отдела районной референтуры СБ «ГУНЯ» и два боевика-террориста<sup>11</sup>.

ВОПРОС: Изложите вашу практическую антисоветскую деятельность в надрайонной и окружной референтурах СБ.

ОТВЕТ: В надрайонной референтуре СБ, как я уже показывал, я исполнял обязанности заместителя шефа информационно-разведывательного отдела.

В соответствии со стоявшими перед указанным отделом задачами, я, совместно с шефом, обеспечивал проведение организационной работы по насаждению на территории разведывательной сети и составление для направления в окружную референтуру СБ ежедекадных и ежемесячных информационных отчетов.

Конкретно, в эти отчеты, которые подписывались шефом информационно-разведывательного отдела или, в его отсутствие, мною, мы помещали такие сведения: в ежедекадные – о передвижении по территории частей Красной Армии, автомобильного и гужевого транспорта; о количестве завербованных референтурой среди населения разведчиков (информаторов), о проведенных органами НКВД и НКГБ и войсками НКВД операциях по ликвидации оуновского подполья и действующих банд и т.д., в ежемесячные – общий политический обзор территории в свете собранных за отчетный месяц районными комендантами СБ через агентуру материалов; общее состояние агентурной работы, обеспеченность населенных пунктов сетью информаторов, организационно-подготовительные

<sup>1</sup> Абзац отчеркнут простым карандашом вертикальной чертой на полях.

<sup>11</sup> Абзац отчеркнут красным карандашом вертикальной чертой на полях.

мероприятия по ее увеличению в тех селах, где она недостаточна и по ее охвату агентурно вовсе оголенных сел; суммарные цифровые данные о проведенных в течение месяца вербовках и все остальные сведения, помещающиеся в еженедельных отчетах, но подытоженные за месяц<sup>\*I</sup>.

В окружной же референтуре я занимался только изучением и разработкой поступающих из надрайонов информационных материалов, на основе которых потом составлял сводный месячный отчет. Последний просматривался референтом СБ, затем давался им для печатания на машинку и за его подписью направлялся в областную референтуру.

Касаясь всех этих отчетов, я должен упомянуть о следующем, весьма характерном для всей оуновской политики факте: несмотря на то, что материалы агентурного освещения морального и политического состояния населения территории, за которую на референтура отчитывалась, за очень малым исключением, свидетельствовали о высоком подъеме украинского селянства в связи с изгнанием героической Красной Армией немецких войск из Украины и ее победоносным продвижением на запад, <sup>\*</sup>несмотря на то, что эти материалы вместе с тем свидетельствовали о народном негодовании против бандитско-террористических действий оуновцев, мы, как правило, по неписанной инструкции свыше, фальсифицируя политически выгодные для провода ОУН «отчеты», которые «иллюстрировали» вымышленными примерами проявления населением величайшей симпатии к украинско-немецким националистам и их «освободительному» движению<sup>\*II</sup>.

ВОПРОС: Какие злодеяния в отношении советских людей вы совершали?

ОТВЕТ: Я это отрицаю, злодеяний в отношении советских людей мне не приходилось совершать, хотя бы потому, что в мои служебные функции как в надрайонной референтуре СБ, так и в окружной, террор не входил.

ВОПРОС: Подвергалась ли структура СБ изменениям за последнее время и чем это было вызвано?

ОТВЕТ: <sup>\*</sup>Да, подвергалась. Если еще несколько месяцев тому назад СБ была построена из двух основных отделов — информационно-разведывательного и полицейско-исполнительного и из боевки, то в настоящее время ее структура (начиная с районных референтур и выше) представляется в следующем виде<sup>\*III</sup>:

<sup>\*</sup>референт,

его заместитель,

еф информационно-разведывательного отдела, его заместитель,

еф оперативно-следственного отдела, его заместитель,

командир ВОП,

комендант боевки,

комендант диверсионной группы.

Как известно, референт и его заместитель осуществляют общее руководство бандитско-террористической деятельностью СБ<sup>\*IV</sup>.

Информационно-разведывательный отдел ведет агентурную работу среди населения обслуживаемой территории, создает сеть так называемых информа-

---

<sup>I</sup> Абзац отчеркнут простым карандашом вертикальной чертой на полях.

<sup>II</sup> Текст подчеркнут простым карандашом и отчеркнут на полях двойной вертикальной чертой.

<sup>III</sup> Абзац отчеркнут простым карандашом двойной вертикальной чертой на полях.

<sup>IV</sup> Текст отчеркнут простым карандашом вертикальной чертой.

торов и руководит ею, обеспечивает сбор и направление в вы естоящую ин- станцию отчетной информации, о которой я показывал вы е. Численность ука- занного отдела в районных референтурах СБ колеблется между 6 чел. и 8 чел.

Функции оперативно-следственного отдела заключаются в подготовке и про- ведении арестов, учинении допросов и пыток, в оформлении «дела» на арестован- ного для передачи в «революционный» суд и в приведении в исполнение смерт- ных приговоров того «суда». Работа того отдела зиждется главным образом на агентурных материалах, получаемых из информационно-разведывательного от- дела, а также на донесениях специальной сети провокаторов, которые имеются на личной связи у каждого «следователя» (так именуются лица, работающие в оперативно-следственном отделе). \*В районных референтурах СБ число работ- ников указанного отдела составляет 3–4 человека<sup>\*I</sup>.

\*ВОП («відділ окремого призначення», т.е. отряд особого назначения) представляет собою хоро о вооруженное подразделение УПА, приданное ре- ферентуре СБ.

На обязанности ВОП лежит прежде всего охрана ставки местного оуновского провода со всеми его референтурами, а также осуществление территористических заданий референта СБ по уничтожению неугодных оуновцам мирных сельских жителей. Кроме того, на обязанности ВОП лежит, когда того требует обстановка, транспортировка раненых бандитов и имущества УПА в безопасное место<sup>\*II</sup>. то обычно бывает в результате столкновений с оперативными группами или войсками НКВД, когда назревает необходимость оказать той или иной банде УПА, очутив- ейся в тяжелом положении, посильную помощь. В особых случаях, с разре ения территориального проводника ОУН, ту помощь бандам УПА ВОП оказывает воо- руженным путем, в свою очередь вступая в бой с советскими подразделениями.

\*Как правило, ВОП находится не непосредственно при ставке провода, а в некотором отдалении (в 2–3 км)<sup>\*III</sup>. тот порядок, который, насколько мне из- вестно, установлен во всех областях Западной Украины, продиктован необходи- мостью сохранения местопребывания оуновских проводов в тайне.

\*Численность ВОП при районных референтурах СБ достигает обычно 90– 100 чел.<sup>\*IV</sup>

\*Назначение боевок референтур СБ состоит исключительно в осуществле- нии бандитско-террористических налетов на села, зверской расправе над их жи- телями, в организации засад против мелких групп бойцов и офицеров Красной Армии, работников совпартактива, обозов и автоколонн с военным грузом<sup>\*V</sup>.

Кроме того, ти боевки в террористических целях используются также оперативно-следственными отделами.

Численность боевки районов референтуры СБ составляет 25–30 чел.<sup>\*VI</sup>

---

<sup>I</sup> Текст подчеркнут красным каранда ом.

<sup>II</sup> Текст подчеркнут простым каранда ом и отчеркнут двойной вертикальной чертой на полях.

<sup>III</sup> Текст подчеркнут простым каранда ом.

<sup>IV</sup> Предложение подчеркнуто простым каранда ом и вместе с предыдущим абзацем отчеркнуто вертикальной чертой на полях.

<sup>V</sup> Текст подчеркнут простым каранда ом. Слова «назначение боевок» подчеркнуты красным каранда ом.

<sup>VI</sup> Предложение подчеркнуто простым каранда ом. Слова «25–30 чел.» подчеркнуты красным каранда ом.



\*Диверсионная группа СБ подготавливает и осуществляет диверсионные акты по выводу из строя объектов стратегического назначения: разрушает и сжигает железнодорожные и другие мосты, взрывает железнодорожное полотно, разбирает железнодорожные пути, организуя крушения поездов, следующих на фронт, обрывает телеграфно-телефонные провода, распиливает столбы, по которым тянутся эти провода, а также выводит из строя путем сожжения различные склады с государственным и общественным имуществом, мастерские МТС и сельхозмашины (комбайны, тракторы и т.д.)\*<sup>I</sup>.

Обычно в диверсионную группу районной референтуры СБ входит 20–25 человек<sup>II</sup>.

\*Командир ВОП и коменданты боевки и диверсионной группы подчинены непосредственно референту СБ\*<sup>III</sup>.

Что касается причин частичного изменения структуры СБ, то они мне неизвестны. Это изменение на местах произведено по указанию свыше без всяких пояснений.

ВОПРОС: Какие секретные приказы, распоряжения и инструкции по линии СБ вам известны? В частности, какие директивы о методах агентурной работы спускали своим референтам руководящие органы СБ?

ОТВЕТ: \*Насколько мне известно, таких директив ни центральная референтура СБ, ни краевая и областная, в округах и районы не спускали. Во всяком случае лично я о наличии таких директив ничего не слышал и в окружной референтуре СБ (в районной референтуре, как я уже показывал, я не успел приступить к своим обязанностям) ее не было\*<sup>IV</sup>.

Если же говорить вообще \*о методах и постановке агентурной работы (в частности, в районных референтурах СБ), то их можно охарактеризовать следующим образом: агентура среди населения вербуетя путем угроз, шантажа и провокации; агент, не представляющий по тем или иным причинам донесений в СБ (безразлично – получал он задание или нет) уничтожается вместе с семьей, как подозрительный по связям с советскими органами или как прямой изменник; собранную разведывательную информацию агент – обычно неграмотный крестьянин – сообщает подрайонному (или, как его еще называют, участковому) коменданту СБ в устном виде. Последний, собрав информацию по всему своему участку, составляет сводное письменное донесение с указанием источников ее получения, которое представляет ему информационно-разведывательного отдела референтуры СБ\*<sup>V</sup>.

\*Из секретных же распоряжений по линии СБ мне известны два таких (оба подписаны референтом СБ краевого прохода ОУН «СМОК» и \*относятся к ноябрю–декабрю 1944 г.), суть которых сводится к следующему\*<sup>VI</sup>:

1. Применяемый в широких масштабах СБ в отношении проявляющего антиоуновские настроения населения террор – в особенности детоубийство – боль-

---

<sup>I</sup> Текст подчеркнут простым карандашом и отчеркнут вертикальной чертой на полях. Слова «Диверсионная группа СБ подготавливает» подчеркнуты красным карандашом.

<sup>II</sup> Предложение подчеркнуто простым карандашом.

<sup>III</sup> Текст подчеркнут простым карандашом и отчеркнут вертикальной чертой на полях.

<sup>IV</sup> Абзац отчеркнут простым карандашом вертикальной чертой на полях.

<sup>V</sup> Текст подчеркнут простым карандашом, абзац отчеркнут вертикальной чертой на полях. Слова «о методах и постановке агентурной работы» подчеркнуты красным карандашом.

<sup>VI</sup> Текст подчеркнут простым карандашом и отчеркнут двойной вертикальной чертой на полях.



евики с боль им успехом используют для своих пропагандистских целей против ОУН и УПА. Тем самым СБ приносит вред делу и интересам организации<sup>I</sup>.

По тому строжай е, под страхом предания суду, работникам СБ запрещается мучить и убивать детей моложе \*12-ти лет. Детей же стар е того возраста уничтожать сообразно с революционной совестью\*<sup>II</sup>.

2. В разговорной речи (даже на служебных совещаниях, докладах и т.д.) не употреблять боль е термин СБ, за ифровывая его названием «территориальная группа» («теренова группа»)\*<sup>III</sup>.

ВОПРОС: Назовите известные вам места укрытия руководящих органов оуновских организаций и дислокации банд УПА в областях Западной Украины.

ОТВ Т: \*Окружная референтура СБ, в которой я исполнял обязанности помощника референта, 4 января с.г. укрывалась в 6 км западнее с. Марынин Людвипольского района Ровенской области, в Клечестко-Марынинском лесу, в двух километрах восточнее тропинки, ведущей из с. Б. Клецка в с. Губкув\*<sup>IV</sup>.

Окружной провод ОУН находился тогда где-то в лесах Березновского района, но где именно — мне неизвестно.

Районная же референтура СБ, которую я так и не успел возглавить, как известно следствию, разгромлена органами НКВД и ее остатки во главе с быв им референтом «ЯРОСЛАВ» ото ли на север, имея целью найти окружную референтуру и присоединиться к ней<sup>V</sup>.

О местонахождении других руководящих оуновских органов сведений я никаких не имею.

Что касается действующих на территории Ровенской области банд УПА, то мне известно, что еще в начале января с.г. в лесах Клесувского и Сарненского районов \*дислоцировался курень «ЯР М », численностью до 400 чел.

По всей видимости, курень тот до сих пор продолжает находиться там\*<sup>VI</sup>.

Точное расположение куреня «Яремы» мне неизвестно, но он должен находиться где-то на стыке указанных районов.

\*Такое заключение я делаю на том основании, что исходными пунктами отправки хозяйственной сеткой УПА продовольствия банде «ЯР М » являлись села \*Карпилувка и Рудня, Карпилувка — севернее г. Сарны и м. Клесув (откуда обозы ли на юг) и с Чудель — на юге от г. Сарны и м. Клесув (отсюда продовольствие отправлялось на север)\*<sup>VII</sup>.

О каких-либо других бандах УПА мне ничего неизвестно.

ВОПРОС: Сообщите объективные и характеризующие данные на всех лично вам известных руководящих членов ОУН и участников УПА, а также их наружные приметы.

---

<sup>I</sup> Абзац отчеркнут простым каранда ом вертикальной чертой на полях.

<sup>II</sup> Текст подчеркнут простым каранда ом и отчеркнут двойной вертикальной чертой на полях.

<sup>III</sup> Пункт 2 взят в квадратные скобки и отчеркнут простым каранда ом вертикальной чертой на полях. Слова «территориальная группа» («теренова группа») подчеркнуты красным каранда ом.

<sup>IV</sup> Абзац отчеркнут простым каранда ом двойной вертикальной чертой на полях.

<sup>V</sup> Абзац отчеркнут простым каранда ом вертикальной чертой на полях.

<sup>VI</sup> Текст подчеркнут простым каранда ом и два абзаца отчеркнуты двойной вертикальной чертой на полях.

<sup>VII</sup> Текст подчеркнут простым каранда ом, абзац отчеркнут вертикальной чертой на полях.

ОТВ Т: В том разрезе я могу сообщить следующие данные:

1)<sup>1</sup> «СМОК» – референт СБ краевого провода ОУН, лет 33–34, галичанин, среднего роста, коренастый, брюнет, лицо скуластое, белое, очень неприятное, волосы зачесывает назад, глаза темные, нос продолговатый, у и боль ие, носит маленькие английские усы, бороду бреет, очень нервный человек, но умеет себя сдерживать, жесток, беспощаден к своим жертвам, знаком с ним хорошо.

Последний раз я его видел в начале сентября 1943 г. на одном чешском хуторе (который состоит всего из трех хозяйств) в 1–1,5 км южнее с. Мосты Мизочского района, где тогда находилась ставка областной референтуры СБ, которую он возглавлял.

2) «ГОРБ НКО» – член и политический референт краевого провода ОУН, лет 32–33, уроженец Волыни, ниже среднего роста, полный, атлет, голова лысеет, нос внизу широкий, ноздри раздутые, глаза серые, лоб широкий, подбородок тупой, усы и бороду бреет, плотной комплекции, образованный, негичный и работоспособный человек. Очень хорошо с ним знаком.

Последний раз я его видел ранним летом 1943 г. на Бушанских хуторах (между селами Буша и Дермань), он тогда еще являлся окружным проводником ОУН.

3) «МАТРОС» – бывший проводник ОУН Ровенского надрайона (какие он сейчас исполняет обязанности – я не знаю), лет 33–35, среднего роста, худощавый, брюнет, глаза карие, усы и бороду бреет, знаком с ним мало.

Последний раз видел его также ранним летом 1943 г. на Бушанских хуторах.

4) \*«В Р АК» – командир так называемого северо-восточного округа УПА, лет 31–33, галичанин, среднего роста и комплекции, блондин, волосы зачесывает на бок, обладает интересной наружностью, на лице растительность редкая, бороду и усы бреет.

Хорошо с ним мы друг друга знаем.

Видел его последний раз в октябре 1944 г. в ставке нашей окружной референтуры СБ в Березновском районе, где он был проездом, отправляясь куда-то на север<sup>\*II</sup>.

5) «КВАТ Р НКО» (он же «РКО»), один из сподвижников «В Р АКА», в период немецкой оккупации командовал куренем, лет 25–26, уроженец Волыни, среднего роста, худощавый, атлет, волосы зачесывает назад, глаза серые, нос крючкообразный, лицо маленькое, болен туберкулезом 3-й стадии.

Друг друга с ним мы знаем хорошо.

Последний раз видел его у нас в ставке вместе с «В Р АКОМ» в октябре 1944 г.

6) «ОМ Л КО» – референт СБ округа, объединяющего Сарненский, Костопольский и Корецкий надрайоны, лет 35–36, уроженец восточной Галиции, среднего роста, светлый атлет, носит боковую прическу, глаза большие серые, лицо овальное, подбородок заостренный, нос длинный, ноги большие, при ходьбе волочит ими, близкий друг «В Р АКА», вместе с ним обучался во Львовском университете (на юридическом факультете).

Знакомство мое с «ОМ Л КО» ограничивалось служебными рамками.

Последний раз, как я уже показывал, видел его 4 января с.г. в Клететско-марынинском лесу.

---

<sup>1</sup> Десять пунктов документа отчеркнуты простым карандашом вертикальной чертой на полях.

<sup>II</sup> Текст подчеркнут простым карандашом.

7) «Л ХО» (он же «З НОН»), еф оперативно-следственного отдела референтуры СБ указанного округа, около 35 лет, уроженец Межиричского района Ровенской области, высокого роста, полный, брюнет, волосы зачесывает на бок, глаза карие, лицо овальное, нос и рот обыкновенные, усы и бороду бреет, в левом углу рта небольшой рам, взгляд холодный, суровый, невежественный, с грубыми животными инстинктами человек. Знаком с ним мало.

Последний раз видел его в ноябре 1944 г. в лесу близ с. Немовичи Рокитновского или Клесувского района.

8) «ЯРОСЛАВ» – бывший Гощанский и Острожский районный референт СБ, лет 30, уроженец Воьльни, среднего роста, нормального телосложения и упитанности, брюнет, волосы редкие, зачесывает их назад, глаза серые, лицо в оспинках, усы и бороду бреет, вид всегда хмурый. Знаком с ним мало.

Последний раз видел его 11 января с.г. в ставке районной референтуры СБ.

9) \*«Н П ТА » – еф связи референтуры СБ указанных районов\*<sup>I</sup>, лет 24–25, среднего роста и комплекции, атен, глаза серые, нос орлиный, волосы зачесывает назад, усы и бороду бреет, при разгроме референтуры 14 января с.г. спасся бегством. После того я его не видел.

Знаком с ним официально.

10) «Д РКАЧ» – командир ВОП при той же референтуре СБ, лет 22–24, роста выше среднего, атен, волосы зачесывает назад, нормального телосложения и упитанности, глаза светло-карие, усы и бороду бреет, на правой щеке большой рам, также спасся при разгроме референтуры бегством.

Других руководящих членов ОУН и участника УПА я не знаю.

ВОПРОС: Назовите всю известную вам агентуру информационно-разведывательного отдела Корецкой надрайонной референтуры СБ, где вы выполняли обязанности заместителя ефа указанного отдела.

ОТВ Т: Никто из этих агентов мне неизвестен, так как непосредственную связь с ними поддерживали подрайонные (участковые) коменданты СБ.

ВОПРОС: Охарактеризуйте моральное состояние лагеря оуновских бандитов.

ОТВ Т: Если говорить о рядовых участниках оуновских организаций и вооруженных банд, которые в рядах последних представляют подавляющее большинство, то их \*моральное состояние\*<sup>II</sup> можно охарактеризовать очень коротко: \*подавленность в связи с все усиливающимся оперативным нажимом советских карательных органов на подполье и банды украинско-немецких националистов и усталость от ведения звериного образа жизни – в лесах и схронах\*<sup>III</sup>.

За последнее время рядовой оуновец, вопреки потугам оуновской пропаганды, успел окончательно убедиться в том, что «самостийнизация» (т.е. фашизация) Украины – преступная антинародная мечта кучки врагов народа из лагеря прогитлеровских элементов превратить тот цветущий край, только начавший оправляться после черных дней немецкой оккупации, в страну голодных рабов, с помещиками и капиталистами, с тюрьмами и виселицами. Рядовой оуновец понимает также, что если эти враги народа и опоздали со своими стараниями угодить гитлеровской клике фашизацией Украины, так как Германия, очутив-

---

<sup>I</sup> Подчеркнуто красным карандашом.

<sup>II</sup> Выделенные слова подчеркнуты красным карандашом.

<sup>III</sup> Текст подчеркнут красным карандашом. Абзац отчеркнут на полях вертикальной двойной чертой.

ись в железных тисках вооруженных сил объединенных наций, находится на краю пропасти и ей сейчас не до своих оуновских лакеев, то во всяком случае последние, которым возврата в советское общество нет, ибо они слишком далеко ушли в своих грязных антисоветских делах, будут продолжать вести борьбу против советской власти и украинского народа до последнего вздохания.

\* то убеждение вкоренилось в сознании значительной прослойки рядового бандитского состава ОУН и УПА как в результате широкого распространения в селах западных областей Украины двух обращений Правительства УССР и ЦК КП(б)У, а здесь, на Ровенщине, кроме того, и обращения начальника УНКВД Трубникова, так и в особенности в результате того, что в массы, скрывающиеся в лесах и подполье, постепенно начинает проникать слово правды о советской действительности из других источников, а именно: что со стороны большевиков не имеет места никакого национального угнетения и унижения в отношении украинского народа, наоборот — украинская культура после вынужденной спячки за годы немецкой оккупации вновь расцветает; что в республике государственный язык украинский; что во всех городах и селах открыты школы и введено обязательное обучение детей; что советская власть никогда не преследовала религию, предоставляя верующим полное право и возможность совершать религиозные обряды где им угодно — в церквях, костелах, молитвенных домах; что Красная Армия в ходе своего невиданного в истории победоносного наступления на Запад не только не истощила свои силы, но что тщетно надеялись оуновские главари, а наоборот, еще более окрепла; что боевой союз СССР, Англии и США в войне против фашистской Германии нерушим, и немцам, на что также рассчитывал провод ОУН, не удалось внести разлад между членами антигитлеровской коалиции и т.д., и т.п. — одним словом, теперь рядовой состав оуновских организаций и банд знает, что до сих пор он находился в дурмане националистической пропаганды, которой его пичкали каждодневно на протяжении последних трех лет<sup>1</sup>.

Кроме того, в частности, я, как бывший руководящий член ОУН, объясняю отмечаемое нами кругами на Ровенщине \*за последнее время увеличение роста ухода рядовых оуновцев из организаций и банд и их явки с повинной в местные органы власти.

Массовому же уходу рядовых членов ОУН и участников УПА из организаций и банд и их явке с повинной в органы Советской власти препятствует только лишь угроза \*немедленного физического уничтожения их родных и сожжения всего имущества палачами из «всесильной» СБ — особой, привилегированной кастой в ОУН, где ее теперь открыто называют «организацией в организации»<sup>\*II</sup>.

СБ известна своими жестокостями широким слоям населения западных областей Украины и всему составу оуновских организаций и банд. По тому большинство рядовых членов ОУН и участников УПА, \*напуганные этими жестокостями, и понимая, что вслед за их «изменой» последует истребление их семей и сожжение имущества, не прибегают на тот шаг<sup>\*III</sup>, в надежде на то, что они смогут вернуться домой, когда органами советской власти будет нанесен ре-

---

<sup>1</sup> Абзац отчеркнут простым карандашом вертикальной чертой на полях.

<sup>II</sup> Текст подчеркнут красным карандашом, часть текста со слов «немедленного физического» и до конца абзаца отчеркнута простым карандашом двойной вертикальной чертой на полях.

<sup>III</sup> Выделенный текст подчеркнут красным карандашом.

ающий удар по оуновской верхушке, и антинародное движение украинско-немецких националистов будет наконец задумано.

Что касается руководящих оуновцев, то, за малым исключением, такими же настроениями обладают и они, не порывая по тем же мотивам с организациями и бандами.

Зато полное исключение в том плане составляют участники СБ, в особенности те, чьи руки обогреты кровью невинных людей и которым все равно терять нечего. Они — самые заклятые, лютые враги советской власти и украинского народа и их нужно только уничтожать, ибо их ненависть к Советскому государству неистребима, и они будут продолжать свою бандитско-террористическую деятельность, \*пока советская пуля не оборвет их преступную жизнь\*<sup>1</sup>.

Вопрос прекращения бессмысленной братоубийственной борьбы в западных областях Украины, — бесспорно инспирированной немцами, ибо она полностью совпадает с их интересами, — в последнее время серьезно волновал меня самого. Я не могу сказать, что я тогда уже полностью разочаровался в оуновских идеях и готов был сложить оружие борьбы против Советской власти, но я с каждым днем все больше и больше убеждался в том, что слишком много невинной крови льется на землях Западной Украины и что пора прекратить это кровопролитие.

Однако обсуждать тот вопрос с кем-либо, а тем более предпринять какие-либо практические шаги к прекращению совершаемых оуновскими бандитами зверств в отношении советских людей я не решался, и мои мысли никакого практического направления так и не набрали<sup>11</sup>.

Теперь, поскольку вследствие коснулось этой проблемы, я бы хотел указать наиболее верные, на мой взгляд, пути, через которые можно достичь максимального эффекта в вопросе массового отрыва рядового состава оуновских организаций и вооруженных банд от влияния их главарей и перехода их к мирному, общественно-полезному труду.

Мне кажется, что партийным и советским органам наряду с широким распространением среди населения западной Украины правдивой устной и печатной пропаганды и агитации (в частности, о роли и значении двух обращений Правительства УССР и ЦК КП(б)У я уже говорил) следовало бы практиковать следующее: со всеми явившимися с повинной в органы НКВД—НКГБ оуновцами, а также с теми из них, которые были арестованы, но на следствии дали исчерпывающие показания о своей и своих соучастников антинародной деятельности, вести разъяснительные беседы на предмет выпуска ими обращения к своим вчерашним друзьям по разбою. \*В таких обращениях, которые следовало бы направлять в те районы, где действовали их авторы, должна вскрываться во всей ее отвратительной наготе антинародная, фашистская сущность ОУН и картина чудовищных злодеяний СБ в отношении советских людей. По тому необходимо, по-моему, чтобы такие обращения, которые бы заканчивались призывом к членам ОУН и участникам УПА выходить из лесов и тайных убежищ, писались бы руководящими членами оуновских организаций, участниками банд и, в особенности, бывшими работниками СБ. Все эти обращения должны быть насыщены конкретными фактами, свидетельствующими об антинародной политике проводимой ОУН, о том, что он задан целью погубить украинский народ.

<sup>1</sup> Текст подчеркнут простым карандашом, абзац отчеркнут вертикальной чертой на полях.

<sup>11</sup> Абзац отчеркнут простым карандашом двойной вертикальной чертой на полях.

Я уверен, что каждое такое обращение быв . оуновца, который еще вчера среди своих соучастников считался идейным, фанатичным членом организации, будет производить на них колоссальное впечатление и, безусловно, даст результаты<sup>1</sup>.

**ВОПРОС:** Что конкретно вам известно о связи ОУН–УПА с немцами?

**ОТВ Т:** Со слов окружного референта СБ «ОМ Л КО» мне известно, что командование УПА с немцами поддерживало такую связь: «ОМ Л КО» мне рассказал следующий факт, который является практическим доказательством связи оуновцев с немецкими захватчиками.

\*В феврале 1944 г. в Дубенском районе одна немецкая часть, попав в окружение советских войск, очутилась в очень тяжелом положении.

Командование той части связалось с местным районным проводником ОУН (псевдонима не помню) и стало вести с ним переговоры.

В результате этих переговоров было достигнуто соглашение, в соответствии с которым районный провод ОУН брался вывести окруженную немецкую часть из кольца, а немцы за то обязывались дать оуновцам значительное количество оружия.

Соглашение было реализовано: оуновцы вывели немцев без потерь из окружения, за что получили от них пушку, минометы, пулеметы, автоматы и винтовки с боеприпасами\*<sup>11</sup>.

Протокол мною лично прочитан, записан с моих слов правильно, в чем и расписываюсь.

Сидорчук

(Допрос окончен в 23 ч. 45 мин.)

Допросил – зам. начальника Отдела УББ НКВД УССР  
капитан госбезопасности

Арутюнов

*ГА РФ. Ф. Р-9478. Оп. 1. Д. 398. Л. 76–88. Заверенная копия.*

**№ 3.132. Письмо начальника ГУББ НКВД СССР А.М. Леонтьева  
В.С. Рясному о случаях измены в рядах  
истребительных батальонов**

г. Львов

31 января 1945 г.  
Сов. секретно

№ 35/6/37

Народному комиссару внутренних дел УССР комиссару госбезопасности 3-го ранга тов. Рясному

Во второй половине 1944 г. имело место несколько случаев измены и предательства со стороны личного состава истребительных батальонов и групп содействия западных областей Украины.

<sup>1</sup> Текст отчеркнут простым карандашом двойной вертикальной чертой на полях.

<sup>11</sup> Текст отчеркнут простым карандашом двойной вертикальной чертой на полях.



Нам известны следующие факты:

1. 8 августа боец истребительного батальона Межиричского района Ровенской области ПОПОВИЧ, 1925 года рождения, украинец, находясь на службе, убил бойца РАЗУМОВИЧА, 1924 года рождения, поляка, забрал оружие и боеприпасы и ушел в банду.

2. 28 октября ушел в банду 11 членов группы содействия села Назевиллов Надворнянского района Станиславской области. Изменники унесли с собой один ручной пулемет и 11 винтовок.

3. 9 декабря состоящий в истребительном батальоне Сарненского района Ровенской области изменник ОЛЕНКО убил часового и бросил гранату в землянку, где отдыхали бойцы истребительного батальона, в результате чего 2 бойца были убиты и 9 ранено, забрал ручной пулемет и ушел в банду.

4. 12 декабря ушел в банду 4 изменника из состава истребительного батальона Славского района Дрогобычской области.

5. 25 декабря бойцы истребительного батальона Тлумачского района Станиславской области КРИЛИК и РИШТНИК передали бандитам важный пакет.

КРИЛИК оказался оуновским разведчиком, проникшим в истребительный батальон со специальными заданиями.

Такое положение свидетельствует о поверхностном отношении ряда районных органов НКВД к отбору людей и отсутствию работы по проверке и изучению личного состава истребительных батальонов и групп содействия.

Прошу принять необходимые меры к изучению личного состава истребительных батальонов и групп содействия и более тщательному отбору новых людей, зачисляемых в местные формирования.

Начальник ГУББ НКВД СССР  
Комиссар госбезопасности 3-го ранга

А. Леонтьев

*ГА РФ. Ф. Р-9478. Оп. 1. Д. 321. Л. 6–6 об. Заверенная копия.*

**№ 3.133. Политдонесение начальника политотдела  
Тернопольского областного военкомата Варавки начальнику  
Политуправления ЛВО Смольянинову «О действиях бандеровских  
банд по Тернопольской области»**

6 февраля 1945 г.  
Сов. секретно

Начальнику Политуправления ЛВО  
Гв. полковнику тов. Смольянову

**ПОЛИТДОН С НИ**

о действиях бандеровских банд по Тернопольской области

На протяжении января месяца с.г. бандитские группы украинско-немецких националистов по-прежнему активно проявляли свои вражеские действия. Бандеровские банды продолжают свою вражескую работу, на-



правленную на срыв мероприятий, проводимых райвоенкоматами по проведению мобилизации мужского населения в Красную армию, путем угроз, запугивания военнообязанных, их родителей и родственников под страхом смерти, поджога хозяйств, бандеровцы запрещают военнообязанным являться в райвоенкоматы.

В последнее время банды украинско-немецких националистов особенно активизировали свою враждебную работу, направленную на срыв мероприятий, связанных с подготовкой к весенней посевной компании, кроме того банды бандеровцев направляют свою гнусную работу на срыв обучения призывников 1928 года рождения.

Привожу отдельные факты вражеских действий бандеровских банд:

В ночь с 23 января на 24 января 1945 г. банда окружила село Нижняя Лубянка Збаражского района, где размещалась одна из крупных машинно-тракторных станций области; бандиты, окружив село, перерезали связь с райцентром, вскрыли баки с горючим, и облили керосином все здания МТС, машины, инвентарь и подожгли. В результате здания МТС, машины и инвентарь полностью сгорели. В ту же ночь банда зашла в село Синява тоже Збаражского района, не найдя председателя сельского совета, бандиты поймали финансового агента, отобрали 6 тыс. собранных денег и дали расписку, что «деньги приняты в фонд борьбы за независимую Украину», подпись неразборчива.

23 января с.г. ночью в селе Кубинцы Копыченского района бандиты автоматной очередью убили председателя колхоза им. Ворошилова ЧА КОВСКО-ГО Иосифа Тимофеевича, 1902 года рождения, беспартийный, украинец, местный житель. В том же районе 26 января вечером банда в количестве около 100 чел. захватила в село Яблунов, созвала местное население и провела 2-х часовой митинг. Выступавшие на митинге бандитские главарь призвали местное население «Не выполнять заданий Советской Власти, прятать имущество, не идти в Красную Армию, бороться за свержение Советской власти», они говорили, что «Война идет к концу и Англия и США продиктуют свои условия и Украина будет самостоятельным государством».

В Шумском районе банда, пройдя через село Людовище, разбросала на селе бандитские листовки и приказы, призывающие противодействовать законам Советской власти, не выполнять задания советского правительства, в противном случае угрожают поведением и сожжением хозяйств.

25 января с.г. в селе М-Садки выеуказанного района поведен призывник 1927 г. рождения только за то, что он хотел явиться в райвоенкомат.

17 января с.г. в 6 часов вечера банда украинско-немецких националистов окружила село Скоморохи и Белобожницкого района, в то время в селе находилось 20 чел. бойцов истребительного батальона. Во главе с заместителем председателя Белобожницкого райисполкома тов. КАМНИН М Федором Прохоровичем, группа выполняла задание по заготовке хлеба и выявлению уклоняющихся от призыва призывников 1927 года рождения. После перестрелки, когда у бойцов не хватило боеприпасов, бандитам удалось последних захватить живыми и зверски над ними поиздеваться — 3 человека расстреляли и 9 чел. зарубили топорами, раздели и бросили в ров, остальных бандиты увели с собой в лес.

1 января 1945 г. в селе Остапье Скалатецкого района бандиты убили финансового агента РОГАЛ ВСКОГО Мартына Андреевича, по национальности поляк и забрали 12 тыс. рублей денег.

5 января 1945 г. в селе Богдановка того же района бандой убит секретарь сельсовета СОЛОМАНДРА Иван, а 13 января – в поселке Попловы банда убила семью председателя сельсовета ПОБ НИНСКОГО (жена Александра Сидоровна и дочь Люба 1929 г. рождения) и одну семью повесили – КОЧ ЛУБУ Михаила Михайловича, его жену и сына 1927 г. рождения.

В том же районе в селе Жеребки-Королевске 16 января 1945 г. бандиты убили лейтенанта запаса БУДИЯ Николая Николаевича, его отца Николая Никитовича, старика 74 лет, а их хозяйство сожгли.

20 января 1945 г. в поселке Таклеевке бандиты убили семью председателя сельсовета по фамилии ГНИДА, жену и 2-х детей, хозяйство его сожгли, сам тов. Гнида был уведен в бандитский таб, а так как он по национальности украинец, ему была предложена работа в банде, но Гнида категорически отказался, тогда бандит в форме капитана раздел его и хотел повесить, Гнида, используя момент, когда кроме указанного «капитана» около него никого не было, сильным ударом ноги сбил бандита с ног и выбил из рук пистолет, которым тут же убил бандита и раздетым убежал в райцентр В-Борки. В данное время Гнида оказывает большую помощь органам НКВД по раскрытию и вылавливанию бандитов, так как последний знает их расположение – органами НКВД 6 бандитов уже изъято.

24 января с.г. бандеровцами убит из 36-ой комендатуры тылового оборонительного рубежа красноармеец Ш МЧУК и тяжело ранен член ВКП(б) ст. сержант Пузанов – обстоятельства следующие:

24 января с.г. командованием 36-ой комендатуры ТОР<sup>1</sup> были направлены в г. Борев Тернопольской области 4 чел. военнослужащих за сеном, среди них были члены ВКП(б) ст. сержант Пузанов И.М. и ст. сержант Сидоренко Ф.Н. и два беспартийных ст. сержант Фимов и красноармеец Шемчук. В пути следования на Борев в лесу за городом Тлустье их встретили 6 чел. бандеровцев в форме подполковников, майоров и лейтенантов. Последние остановили подводы и начали проверять документы, причем проверке подвергались только те, что были в военной форме, после того бандеровцы забрали с собой и увели в свой таб (хутор Пеньки в 7 км от гор. Тлустье) ст. сержанта Пузанова и красноармейца Шемчука, где после допроса отобрали документы и повели на расстрел, с ними было еще 10 чел. поляков – 6 мужчин и 2 женщины, при расстреле ст. сержанту ПУЗАНОВУ случайно пуля попала в рот, последний сразу же упал и притворился мертвым, после того, когда бандиты ушли с места расстрела, ПУЗАНОВ убежал лесом и вышел в г. Тлустье, где ему была оказана первая медицинская помощь.

Партбилет тов. ПУЗАНОВА № 2062922 бандеровцы забрали, в настоящее время тов. Пузанов лежит в Чертковской больнице на излечении, и объяснил вышесказанное письменно, так как разговаривать не может вследствие ранения челюстей и языка. По имеющимся данным таб бандеровцев, о котором указал тов. ПУЗАНОВ, Борщевским РО НКВД разгромлен.

29 января 1945 г. из села Лубянки Збарожского района бандитами были уведены в лес командир взвода старший лейтенант МАЛ ГОВ Федор Филиппович (член ВКП(б), партбилет № 4910061) с двумя красноармейцами БЛАВВА Поликарп и Б РМАШ из ремонтно-восстановительного отряда Связи, которые в данном селе работали по восстановлению телефонно-телеграфной линии,

---

<sup>1</sup> ТОР – тыловой оборонительный рубеж.

судьба последних неизвестна. Командованием РВОС приняты меры розыска, результатов пока не дали.

30 января 1945 г., возвращаясь из облвоенкомата, начальник 3-й части Заложцевского РВК мл. лейтенант ШАКАЛ Александр Александрович (член ВЛКСМ, комсомольский билет № 8447833) – до настоящего времени в город Заложцы не явился.

Из донесения райвоенкома Збаражского РВК капитана СОКОЛОВА видно, что 31 января 1945 г. в селе Доброводы Збаражского района работником райвоенкомата ШАБРИКОВ М был убит бандит, у которого обнаружены комсомольский билет нр. 8447833 и удостоверение личности, принадлежащее выеуказанному т. ШАКАЛ Александру Александровичу, кроме того работниками РВК 4 бандита были захвачены в плен, последние на допросе показали, что ими убиты мл. лейтенант ШАКАЛ и с ним 3 бойца, фамилии бойцов пока не установлены.

Ночью с 21 на 22 января 1945 г. банда в количестве около 50 чел. ворвалась в райцентр Великий Глубочек, напала на РО НКВД с целью освободить арестованных, одновременно обстреляла здание райвоенкомата, находясь в то время дежурным по РВК член ВКП(б) нач. IV-й части капитан ФОМИЧ В, имея при себе ручной пулемет мер, к защите военкомата не принял, а проявил трусость и сбежал, оставив военкомат без защиты. В результате банда ворвалась в райвоенкомат, забрала ручной пулемет, пиущую маинку и чистую бумагу, подожгли столы в кабинете райвоенкома и комнату IV-й части. Секретное делопроизводство находилось в секретной комнате – сохранилось полностью.

В настоящее время по данному вопросу ведется расследование, по окончании которого донесу отдельно.

Помимо прямых террористических действий налета на населенные пункты и убийства из засад военнослужащих и представителей советских и партийных организаций – украинско-немецкие националисты направляют свои действия против польского населения, под угрозой смерти заставляют последних выезжать в Польшу.

23 января с.г. ночью банда в количестве 30 чел. явилась в село Доброводы Збаражского района, собрала польское население и предложила последнему немедленно выезжать в Польшу, банда тут же дала срок и предупредила собравшихся, что «тот, кто в ближайшее время не будет иметь удостоверения на право выезда в Польшу – его хозяйство будет сожжено, а сам будет уничтожен».

25 января с.г. бандеровская банда напала на село Майдан Копыченского района (где население преимущественно польское), бандиты сожгли это село полностью, за исключением 4-х домов, убили 26 чел. польских граждан, в том числе польского ксендза, 11 чел. ранили и скрылись в неизвестном направлении.

Райвоенкоматы совместно с РО НКВД имеющимися у них небольшими силами ведут вооруженную борьбу с бандеровцами, путем облав, прочески населенных пунктов и засад на главных направлениях, где возможно движение бандеровских банд.

24 января с.г. группа истребительного взвода Струсовского райвоенкомата под командованием лейтенанта Алланазарова устроила на окраине села Вездяны засаду бандеровцам, группа перехватила ехавших на двух подводах 5 чел. бандеровцев и обстреляла последних, в результате 4 чел. бандитов было ранено и один убит, захвачен один немецкий пулемет.

В Ве невецком районе, в результате проведенных мероприятий с 25 января по 28 января 1945 г. убито 7 чел. бандеровцев и 18 чел. взято плен.

В том же районе в селе Ре невка во время прочески того села был задержан бандит – начальник СБ (службы безпеки), задержанный оказался призывником 1927 г. рождения, который у ел в банду 20 августа 1944 г., будучи ранен, прибыл в свое село на лечение, одновременно занимался вражеской работой среди населения, расклеивал бандитские листовки на зданиях села.

В Заложцевском районе силами райвоенкомата и РО НКВД убито 5 бандитов и 6 захвачено живьем.

В Коропецком районе силами райвоенкомата и РО НКВД путем устройства засад на январь месяц поймано 66 чел. участников бандеровских банд и направлено в спец. лагеря.

Ряд райвоенкомов совместно с руководством райорганизаций просят у нас помощи для уничтожения банд, облвоенкомат за отсутствием воинских частей такой помощи оказать не может.

Проводимые мероприятия органами НКВД, на основании обращения правительства УССР и ЦК КП(б)У, ощутительных результатов пока не дали.

Мужское население, которое добровольно является в райвоенкоматы, в большинстве своем представляет собой либо ограниченно годных к военной службе, либо исключенным с военного учета, явив ихся в райвоенкоматы с повинной в январе месяце почти не было, если не считать отдельных случаев, что в некоторые райвоенкоматы явились единицы.

НАЧАЛ НИК ПОЛИТОТД ЛА  
Т РНОПОЛ СКОГО ОВК майор

ВАРАВКА

*Резолюция: Ст. инструктору. Информация. 13.2.45<sup>1</sup>.*

*ЦА МО РФ. Ф. 134. Оп. 13289с. Д. 490. Л. 142–145. Подлинник.*

### **№ 3.134. Протокол допроса командующего соединением групп УПА Ю.А. Стельмашука о подготовке украинских националистов в немецкой разведывательной школе для использования их против СССР**

8 февраля 1945 г.

Протокол допроса обвиняемого Стельмашука рия Александровича Стельмашук .А., 1920 года рождения, уроженец села Кор ев Сенкевичевского района Волынской области, украинец, гражданин СССР, образование законченное среднее, холост. Родители в 1941 г. репрессированы органами советской власти.

Член ОУН и агент германской разведки с 1940 г., быв . командующий соединением групп УПА ЗАВИХОСТ, под псевдонимом «Рудый» и «Кайда ».

От 8 февраля 1945 г.

(Допрос начат в 9 ч. 40 мин.)

---

<sup>1</sup> Подпись неразборчива.

Вопрос: Изложите историю ва́шего вступления на путь борьбы против советской власти и украинского народа.

Ответ: Сначала я коротко остановлюсь на своем про́сле. Родился я 17 октября 1920 г. в с. Корёв Сенкевичевского района Волынской области в селе крестьянина-середняка СТ Л МА УКА Александра Петровича. Мать моя – русская, ее девичья фамилия Р ВА, зовут Пелагеей (отчества не знаю), происходит она из крестьян с. Коренная Пустынь, быв. Курской губернии. Отец на ней женился в 1915 г., когда отбывал воинскую повинность где-то вблизи села, в котором она проживала и по окончании срока службы привез ее с собой в с. Корёв.

До четырнадцатилетнего возраста я жил при родителях, учась в сельской школе, затем, по ее окончании, в течение года помогал отцу по сельскому хозяйству. В 1935 г. я поступил в мужскую украинскую гимназию в г. Луцке, где проучился до мая 1939 г., после чего был арестован польскими властями по подозрению в принадлежности к оуновскому подполью. Однако, спустя два дня я был освобожден из-под стражи за недоказанностью обвинения.

Вопрос: А в действительности к организации украинских националистов вы тогда принадлежали?

Ответ: Нет, в то время ни членом ОУН, ни «симпатиком» я еще не являлся. В эту организацию я вступил позже, в г. Холм, о чем покажу отдельно. Арестован же я был, по всей видимости, в связи с тем, что незадолго перед тем дефензивой был арестован мой двоюродный брат – СТ Л МА УК Степан Михайлович, ученик последнего класса той же гимназии, с которым вместе я жил на одной квартире.

СТ Л МА УК Степан из-под стражи был освобожден в один день со мной. Он мне рассказал, что состоит членом ОУН, но ему удалось ввести следствие в заблуждение и выпутаться из беды.

Вопрос: Изложите ва́шу деятельность после мая 1939 г.

Ответ: По выходе из польской тюрьмы, я выехал к родителям и до середины сентября, т.е. до освобождения Красной Армией Западной Украины от панского гнета, отдыхал в селе, намереваясь с началом нового учебного года возобновить учебу.

В связи с военной обстановкой занятия в школах начались поздно, в конце октября, по тому чтобы чем-нибудь заняться, я устроился на должность секретаря сельсовета и на той должности проработал в течение полутора месяцев, после чего уехал обратно в Луцк для продолжения учебы.

В гимназии в тот период образовался националистический кружок учащихся, который, устраивая нелегальные сборища, читали на них оуновскую литературу и обсуждали вопросы, связанные с отторжением Украины от СССР и превращением ее в «самостоятельное» государство под протекторатом фашистской Германии.

В том кружке я принимал активное участие, также выступая с украинских националистических позиций.

Именно к тому периоду относится зарождение и оформление моих антисоветских националистических убеждений.

В последних числах декабря 1939 г. я был вызван в УНКВД Волынской области и подвергнут устному опросу относительно моей принадлежности к оуновскому подполью и связей среди националистических кругов в Луцке. На все поставленные мне вопросы я дал отрицательные ответы.

Вместе со мной в УНКВД вызывалась моя сестра Анна, 1918 года рождения, которая допрашивалась обо мне. Она также ничего не рассказала, и нас отпустили домой. Заключив, что органы НКВД готовят мой арест, я решил бежать в Генерал-губернаторство, а именно – на Холмщину, где живет много украинцев.

Я поехал к родным, заручился их согласием и в январе 1940 г., при помощи одного жителя с. Городок Сенкевичевского района (фамилии его не помню), который только недавно вернулся нелегально из Холмщины – перешел государственную границу. Благополучно миновав немецкие пограничные посты, я добрался до г. Грубеув, где прожил в частной квартире две недели, после чего вернулся таким же путем в свое село, чтобы взять побольше денег, так как в оккупированной Польше была большая дороговизна и мои наличные средства быстро иссякли, а также с тем, чтобы позвать с собой туда Степана СТЛМАУКА, о котором я выше упоминал.

Денег я взял, но Степан со мной идти отказался, и границу мне вновь пришлось пересекать одному. Дорогой я случайно ранил себя в ногу из маленького «браунинга», который я выпросил у Степана СТЛМАУКА, и, хромя, достиг опять г. Грубеув. Там я лег в платную больницу, где мне произвели операцию и извлекли застрявшую в ноге пулю.

По выздоровлении я прожил еще две недели в г. Грубеув и, так как там не смог устроиться на работу, то уехал в г. Холм, где обратился в местный магистрат с заявлением о том, что я перебежчик из СССР и прошу меня трудоустроить. Магистратом я был направлен в так называемый «Украинский комитет» Холмского уезда, где мне выдали «аусвайс» (временный вид на жительство), но в предоставлении работы отказали. Тогда я решил поступить в Холмскую гимназию и, закончив ее, получить среднее образование.

В поступлении на учебу мне помог «Украинский комитет» и, проучившись в гимназии до декабря 1940 г., одновременно готовясь на дому, я сдал экзамены, получив свидетельство об окончании гимназии. Участь в той гимназии, в мае 1940 г. я вступил в существующую там организацию украинских националистов, которую возглавлял ученик 8 класса ОНУФРКО Марьян (псевдонима не помню).

По поручению организации я вовлек в ее ряды учеников 6 класса братьев ВАРВАРОВИХ, оба уроженцы восточных областей Украины, отец их был священником, служил у Петлюры и бежал в бывшую Польшу после разгрома националистической контрреволюции на Украине. Одновременно я распространял среди учащихся гимназии устную и печатную оуновскую пропаганду.

Когда осенью 1940 г. организация украинских националистов разделилась на два враждебных друг другу лагеря – мельниковцев и бандеровцев, я сначала не знал, к какому из этих течений примкнуть, но потом под влиянием одного из активнейших членов нашей организации ПЛНСКОГО примкнул в бандеровскому течению.

В новой организации я развернул вербовочную работу по вовлечению в ее ряды учащейся молодежи и в сравнительно короткое время подготовил и завербовал несколько человек.

По окончании гимназии по поручению городской подпольной организации ОУН я поехал в Собиборскую гмину (волость) и обосновался в с. Вилька Угруйска, где, устроившись по рекомендательному письму к членам организации на



должность секретаря гминного управления, имел намерение приступить к организационной работе по созданию оуновского подполья, но отморозив себе в дороге ноги, вынужден был бездействовать.

Спустя месяц, поправившись после болезни, я возвратился в г. Холм, где попросил в организации направить меня для подпольной работы на Волынь. Мне обещали при первой же возможности выполнить мою просьбу, но предложили сначала выехать в Краков для выполнения одного задания, характер которого мне не сказали.

Получив явку к члену ОУН по фамилии Ф ДАК<sup>1</sup>, который работал в студенческом ресторане в г. Кракове, и пароль для установления связи с ним (пароля не помню), я выехал туда, не зная цели своей поездки. Прибыв в г. Краков (то было в конце марта 1941 г.), я связался с Ф ДАКОМ, который в свою очередь связал меня с «КАЛ НА» (фамилии не знаю).

\* тот «КАЛ НА»<sup>II</sup> оказался работником военной референтуры Центрального провода ОУН, бывшим поручиком польской армии.

Он мне заявил, что подбирает кадры националистов, знающих немецкий язык, для направления в немецкую военную школу и что мне, поскольку я говорю на том языке, придется ехать в г. Бранденбург, где имеется такая школа, и пройти там курс обучения<sup>III</sup>.

Прибыв в указанную школу в числе 128 членов ОУН, знающих немецкий язык, я узнал, что она готовит командные кадры для специальных украинских «национальных» частей<sup>IV</sup>, которые немецкое командование намечает влить в ряды своей армии для участия в грядущей войне с Советским Союзом<sup>V</sup>.

В той школе нам преподавали стрелковое дело, тактику, топографию и материальную часть оружия, также проводили с нами занятия по строевой подготовке.

В двадцатых числах мая 1941 г. школа внезапно закрылась, у слушателей наспех приняли зачеты, выдав всем им свидетельства о пройденном сроке обучения, и, за исключением 25 человек, направили их в г. Нойгаммер, где формировались «украинские легионы»<sup>VI</sup>.

Среди оставшихся 25 бывших слушателей школы был и я.

На следующий день после роспуска школы и отъезда ее слушателей нас собрал обер-лейтенант АРНИМ, бывший начальник учебной части школы, и заявил, что мы зачислены слушателями вновь организованных разведывательным отделом штаба Верховного командования вооруженными силами Германии курсов по подготовке кадров диверсантов и разведчиков. Как заявил далее АРНИМ, по окончании этих курсов мы будем переброшены для

---

<sup>I</sup> Слова «по фамилии Ф ДАК» подчеркнуты черным карандашом, на полях черным карандашом помета: *[...]ршляев! Это родственник или однофамилец известного Вам агента «82-го», по делу «Разлом».*

<sup>II</sup> Слова подчеркнуты синим карандашом. Абзац отчеркнут синим карандашом двойной чертой на полях.

<sup>III</sup> Текст абзаца подчеркнут и на полях отчеркнут коричневым карандашом двойной чертой.

<sup>IV</sup> См.: Т. 1, док. № 1.46, 1.50, 1.59, 1.60, 1.80.

<sup>V</sup> Абзац отчеркнут коричневым карандашом одной чертой на полях.

<sup>VI</sup> Текст абзаца подчеркнут и на полях отчеркнут коричневым карандашом одной чертой.



подрывной работы в Советский Союз, войну против которого Германия начнет в ближайшее время<sup>1</sup>.

На курсы, на которых нам преподавали топографическую запись изученной местности, подрывное дело, приемы внезапного нападения на дозорные и охранные посты и владение всеми видами карманного оружия (револьверами, пистолетами и ручными гранатами) мы закончили 6 июня 1941 г.

Усвояемость прослушанных нами лекций и результаты пройденных практических занятий проверял специально приезжавший для этой цели к нам из Берлина инспектор разведывательного отдела штаба немецкого верховного командования в чине майора, фамилии которого не помню.

Вопрос: Сообщите подробные данные о немецкой военной школе и разведывательных курсах, где вы обучались: об их местонахождении, начальствующем и преподавательском составе и методике преподавания.

\*Ответ: Школа и курсы представляют собой целый лагерь, расположенный не в самом Бранденбурге, а в пяти километрах южнее города, на берегу озера Квенцзее. Севернее в нескольких километрах от лагеря протекает река Хавель, впадающая в указанное вами озеро. В полутора километрах от лагеря по дороге в город, находится большой многокорпусный завод авиационного моторостроения «Миттельдойче-моторверке».

Лагерь состоит из одного двухэтажного белого каменного здания, в котором проживал начальствующий и преподавательский состав школы и курсов; есть фанерных бараков, в которых проживали обучающиеся; одноэтажного кирпичного дома, где находился лекционный зал, одноэтажного деревянного дома, где проживал обслуживающий персонал и высокого деревянного помещения, где находился спортивно-гимнастический зал.

Школа и курсы, зашифрованные названием «Арбайтсдинст» (служба труда, т.е. лагерь в Германии, где по законам того времени отбывало трудовую повинность каждое лицо, достигшее восемнадцатилетнего возраста), тщательно охранялся снаружи. Нам, слушателям, выход из зоны лагеря был строгой запретом<sup>\*\*1</sup>.

Кроме обер-лейтенанта АРНИМА, о котором я уже упоминал, и который после закрытия военной школы возглавил разведывательные курсы, я могу назвать из начальствующего и преподавательского состава других курсов и школы следующих лиц:

- 1) фельдфебель БРЕННЕР, лет 27–28, преподаватель тактики в военной школе;
- 2) унтер-офицер ВИЛТШИЦ, уроженец Нижней Силезии. Лет 25, также преподаватель тактики;
- 3) фельдфебель КРОТЦ, лет 40, судетский немец, преподаватель топографии в военной школе и подрывного дела на разведывательных курсах;
- 4) унтер-офицер БЛЯХТРО, лет 23–24, преподаватель стрелкового дела в школе;
- 5) обер-ефрейтор ШТРАУС, лет 25–26, преподаватель строевой подготовки в школе.

---

<sup>1</sup> Абзац на полях отчеркнут коричневым карандашом одной чертой. Слова «войну против которого Германия начнет в ближайшее время» подчеркнуты черным карандашом и отчеркнуты черным карандашом двойной чертой на полях.

<sup>\*\*1</sup> Три абзаца отчеркнуты на полях коричневым карандашом.

Было еще два младших офицера, один из которых преподавал приемы внезапного нападения на часовых, охранявших их объекты, а другой владение револьверами, пистолетами и ручными гранатами, но я их уже не помню.

Что касается самого АРНИМА, то о нем я могу только сообщить, что ему сейчас 29–30 лет и что в г. Бранденбурге он имеет квартиру.

Касаясь методики преподавания, как в военной школе, так и на разведывательных курсах, я должен сказать, что занятия с нами проводились на немецком языке по специальным учебным пособиям военных издательств. В школе по каждой прослушанной лекции нами составлялись конспекты, тогда как лекции на разведывательных курсах мы не записывали, так как это категорически было запрещено.

В школе равно и на разведывательных курсах, занятия начинались в 7 часов утра и продолжались до 12 часов дня, затем следовал полторачасовый перерыв на обед, после чего занятия возобновлялись и заканчивались в 6 часов вечера.

Практические занятия по ружейно-пулеметной, пистолетной стрельбе проходили на специальном стрельбище, расположенном на территории лагеря.

Режим содержания и бытовые условия в лагере были очень тяжелые: отвратительное питание, беспрестанная изнурительная мушкетировка, грубое издевательское отношение к нам со стороны администрации, постоянные унижения и оскорбления, которые нам приходилось терпеть от АРНИМА и его помощников за малейшее нарушение правил внутреннего распорядка, вплоть до избиений и т.д. и т.п.

Вопрос: изложите последующие события.

Ответ: По окончании разведывательных курсов в числе 25 бывших слушателей я получил двухдневный отпуск для отдыха, но без права отлучки из зоны лагеря.

Спустя два дня — это было 8 июня 1941 г. — всеми мы были усажены в автобус и в сопровождении ШТ ЛЯ выехали в Краков, где он нас поместил в пустую квартиру на первом этаже дома № 11 по ул. Вжеснева.

До 13 июня 1941 г. мы там отдыхали, не выходя наружу, так как строго об этом были предупреждены ШТ ЛМ, а потом нас посетил один из членов бандеровского центрального провода ОУН, не назвавший ни своего псевдонима, ни своей фамилии.

Он заявил нам, что в ближайшие дни осуществится военное нападение на Советский Союз со стороны Германии, к которому последняя тщательно подготавливалась, имея целью в результате «блицкрига» покончить с большевиками в течение 3–4 недель и что «цель эта, безусловно, будет достигнута»<sup>1</sup>.

Мы же, националисты, — продолжал член провода ОУН, — кровно заинтересованы в успехе запланированного Гитлером предприятия, так как он обещал нам, проводнику Степану Бандере отторгнуть Украину от СССР и предоставить ей «полную государственную самостоятельность».

Далее тот член провода заявил, что на следующий день все мы немецкой разведкой будем переправлены через государственную границу на советскую территорию с конкретными заданиями подрывного порядка, но что каждому из нас в отдельности он даст поручение по линии закордонной оуновской работы и явки к проводникам соответствующих оуновских организаций, действующих в западных областях УССР.

---

<sup>1</sup> Абзац отчеркнут на полях черным карандашом одной чертой.

Тогда же всем нам он раздал по одной брошюре «Постановления 2-го чрезвычайного большого собрания ОУН» и, что удивительнее всего (так как это было за девять дней до возникновения войны и за две недели до взятия немцами Львова), — по одному экземпляру пресловутого \*манифеста организации украинских националистов (обнародованного 30 июня 1941 г. во Львове) о провозглашении «Самостоятельной украинской соборной державы»\*, но без указания даты<sup>1</sup>.

Уже позже, когда раскрылись немецкий обман, вероломство в отношении бандеровцев, последние поняли, что заблаговременное составление этого манифеста, воспринятое ими тогда с чувством горячей благодарности к Гитлеру, как акт его искренней дружбы к украинским националистам и гарантийный документ о предоставлении Украине, после ее оккупации немецкими войсками, «самостоятельности», — являлось очередным политическим трюком гитлеровской клики, рассчитанным на усыпление бдительности оуновцев и эффективное их использование в качестве шпионско-диверсионной агентуры германского командования в тылу Красной Армии в начальной стадии войны.

Впрочем, это не помешало оуновцам ранней весной 1944 г., когда почти вся Волынь и Полесье были освобождены Красной Армией, еще раз в истории своего позорного существования проявить лакейскую услужливость к немцам, живо откликнувшись на их предложение заключить соглашение о совместных боевых действиях против СССР<sup>II</sup>.

Вопрос: По тому вопросу вы будете допрошены позже, а сейчас продолжайте показывать о вашей подготовке к переходу советской границы для подрывной работы в тылу Красной Армии.

Ответ: Раздав нам по одному экземпляру «Постановления 2-го чрезвычайного большого собрания ОУН» и манифеста о «самостийнизации» Украины, член Центрального комитета дал нам указание размножить «Постановление» и распространить среди населения западных областей Украины — как только мы очутимся там. Что касается манифеста, то он заявил, что его также нужно будет немедленно размножить там для указанных целей, но приступить к его распространению следует только на второй или третий день войны, когда «доблестная германская армия вторгнется достаточно глубоко на территорию Украины»<sup>III</sup>.

Вечером член Центрального комитета вновь явился к нам, но уже в сопровождении двух лиц.

Они стали вызывать каждого из нас в отдельности и давать конкретные поручения и явки к оуновским проводникам в областях Западной Украины.

Я лично получил явку к Волынскому областному проводнику ОУН \*«ВАСИЛИ» (по фамилии ЗАКОШТУ, убит в конце 1943 г. советскими партизанами)\*<sup>IV</sup>, которого должен был разыскать по связям в районе г. Луцка.

Согласно полученному заданию я должен был совместно с «ВАСИЛИ М» разработать план диверсионной работы подполья ОУН в Волынской области

---

<sup>I</sup> Текст подчеркнут черным карандашом, абзац отчеркнут на полях черным карандашом.

<sup>II</sup> Два абзаца отчеркнуты на полях красной фигурной скобкой. Слова «заблаговременное составление этого манифеста», «рассчитанным на усыпление... в начальной стадии войны» подчеркнуты синим карандашом. Абзац, начинающийся словами «Впрочем, это не помешало оуновцам...», отчеркнут на полях черным карандашом одной чертой.

<sup>III</sup> Абзац отчеркнут на полях черным карандашом одной чертой.

<sup>IV</sup> Текст подчеркнут синим карандашом.

(по взрыву и поджогу различных стратегических объектов, по организации кру-  
ений поездов, следуемых на фронт и т.д.), приступив к его реализации немед-  
ленно с возникновением войны.

Кроме того, как уточнили беседовавшие со мной лица, мне надлежит пере-  
дать «ВАСИЛИИ» указание Центрального провода ОУН обеспечить размно-  
жение «Постановлений» и манифеста в подпольной типографии областного  
провода и ему же приступить к их распространению среди населения в сроки,  
предусмотренные данными мне инструкциями.

По выполнении всей порученной мне работы я должен был остаться в став-  
ке Волынского областного провода ОУН и возглавить одну из референтур — по  
усмотрению «ВАСИЛИИ».

Утром 14 июня 1941 г. мы все получили параллельные задания по линии работы  
немецкой военной разведки, которые нам дали посетивший нас в квартире офицер  
разведывательного отдела штаба верховного командования германских вооружен-  
ных сил в чине майора (фамилии не знаю) и привезший нас в Краков ШТ Л.

При этом они нас \*предупредили, что мы должны сначала выполнить их за-  
дания. А потом уже приступить к осуществлению преподанной нам программы  
действий по линии оуновской работы\*<sup>1</sup>.

Вопрос: Перечислите всех немецких агентов из числа оуновцев, совместно с  
вами окончивших разведывательные курсы в г. Бранденбурге.

Ответ: Их всего, как я уже показывал, было 24 чел., но из них сейчас я помню  
только следующих:

1) ГРИЦ НА, в то время лет 29–30, уроженец Рава-Русского района Львов-  
ской области, имеет среднее образование, окончил учительскую семинарию,  
кадровый член ОУН, в 1933 или 1934 г. был осужден польскими властями к дли-  
тельному тюремному заключению, в 1939 г. был выпущен из тюрьмы немцами;

2) ГИРКА, в то время лет 27–28, уроженец Тернопольщины, имеет среднее  
образование, окончил гимназию;

3) ФИТ , в то время 22–23 лет, уроженец Дрогобычской области, сын дья-  
ка, имеет законченное среднее образование, позднее — в 1942–1943 гг. служил в  
немецкой полиции во Львове;

4) КОВАЛ , в то время лет 35, уроженец Радзеховского района Львовской  
области, сын кулака, образование в объеме сельской школы;

5) ИВАНЧУК, в то время около 30 лет, уроженец Львовской области, образо-  
вание высшее (окончил юридический факультет Львовского университета), по  
профессии адвокат;

6) САВЧУК Мыкола, 1922 года рождения, уроженец Залещинского района Тер-  
нопольской области, из крестьян-середняков, окончил 6 классов сельской школы;

7) ЛИВ Владимир, 1920 года рождения, уроженец Калуского района  
Станиславской области, из крестьян, образование незаконченное среднее, в  
начале 1939 г. польской жандармерией был арестован за националистическую  
деятельность и заключен в тюрьму, откуда выпущен немцами в первые же дни  
германо-польской войны;

8) ИРБА, в то время лет 24, также галичанин, по профессии служащий.

Остальных лиц, окончивших со мной курсы разведчиков в г. Бранденбурге,  
я успел позабыть.

---

<sup>1</sup> Текст подчеркнут синим карандашом.

Имена и другие объективные данные перечисленных выше немецких агентов (за исключением САВЧУКА и ЛИВОГО, о которых я эти данные сообщил) – мне не известны.

ВОПРОС: Сообщите их клички по линии ОУН и немецкой разведки.

ОТВЕТ: Оуновских кличек их я не помню, а на разведывательных курсах в г. Бранденбурге им были присвоены такие клички:

ГИРКА – III-НОРД

ГРИЦ НА – III-3 Д

ИРБА – III-ОСТ

ФИТ – IV-3 Д

КОВАЛ – IV-ОСТ

Какие клички немцы дали САВЧУКУ, ИВАНЧУКУ и ЛИВОМУ – я не знаю.

Вопрос: Какие клички имели вы лично?

Ответ: Моя оуновская кличка тогда была «ГРИМ», а немецкая разведка мне присвоила кличку IV-НОРД.

Вопрос: Конкретизируйте полученные вами и остальными окончившими с вами разведывательные курсы немецкими агентами задания по подрывной работе в тылу Красной Армии.

Ответ: Вся наша группа в числе 25 чел. в Кракове была разбита на семь или восемь частей и каждая из вновь образованных мелких групп получила самостоятельные задания. В одну из групп, которую по указанию немцев, возглавил КОВАЛ, вошли, кроме него, ФИТ и я.

Другая группа состояла из ГИРКА, ГРИЦ НА и ИРБА. Руководителем ее был назначен ГИРКА. Состав остальных групп я не помню.

Суть поставленной перед нашей группой немцами задачи состояла в следующем: получив непосредственно на месте переправы на советскую сторону взрывчатый материал мы, по переходе границы, должны пробираться по проселочным дорогам к Львову. Достигнув Львова, сесть там в поезд и отправиться в г. Сарны, где находиться до возникновения военных действий между Германией и СССР, которые, как нам заявили указанные выше майор и ШТ Л, не заставят себя долго ждать. В первый же день войны мы должны, с наступлением темноты, взорвать железнодорожные стрелки и пути Сарненского узла, после чего, дождавшись прихода немецких войск, явиться в таб ближайшего соединения или части, представиться офицеру 1 Ц (разведки) и подробно проинформировать его об осуществленных диверсионных актах.

Последний обязан личным посещением и осмотром мест разрушения проверить правильность нашей информации, составив акт с нашим участием о результатах осмотра, и выдать нам денежную награду. Лишь после этого мы можем считать себя свободными от дальнейшего выполнения обязанностей агентов-подрывников и действовать согласно указаниям, полученным нами от Центрального провода ОУН.

Если выполнение этих указаний будет связано с переходом линии фронта, то мы должны попросить офицера 1 Ц оказать нам содействие в этом.

Аналогичные задания от немецкой разведки получила диверсионная группа, возглавлявшаяся ГИРКА, которая должна была действовать на ст. Здолбунов.

Вопрос: Какие задания пионского порядка получили вы и остальные диверсионные группы?

Ответ: Как наша, а равно и, насколько мне известно, все остальные диверсионные группы заданий по пионской работе никаких не получали.

Вопрос: Как немцы обусловили зафронттовую связь с вами и остальными диверсионными группами?

Ответ: Связь с группой КОВАЛЯ они не обуславливали. Почти безобидно можно сказать в отношении всех остальных диверсионных групп.

Дело в том, что, как мы поняли из инструктивной беседы, которую с нами вели в Кракове офицеры разведки, германское командование, уверенное перед войной в том, что гитлеровским войскам удастся очень быстро – в течение десяти–пятнадцати дней – оккупировать всю Украину, считало совершенно излишним обуславливать связь со своей агентурой, забрасываемой в диверсионных целях в ее ближайшую тылу.

Вопрос: Что, практически, проделали в разрезе полученных от немцев заданий вы и остальные диверсионные группы?

Ответ: Я могу только сказать о двух диверсионных группах – КОВАЛЯ и ГИРКА, так как ни с кем из участников остальных диверсионных групп, за исключением ИВАНЧУКА, в дальнейшем мне не приходилось встречаться. Последнего же, которого я видел в конце 1941 г. в оккупированном Ровно, я не спрашивал об этом и он мне ничего по этому поводу не сказал. Диверсионные же группы КОВАЛЯ и ГИРКА постигла полная неудача.

Дело обстояло так. 14 июня 1941 г. примерно в 1 час дня майор разведки, о котором я уже упоминал, отобрал из окончивших разведывательные курсы лиц 12 чел., среди которых оказался и я, и повез нас в автобусе на венгерскую границу. Остальные 13 диверсантов должны были следовать на другой машине и по другому маршруту.

Поздно вечером того же дня мы прибыли на пограничную заставу, где расположились на ночлег. Наутро нас усадили в четыре легковых автомобиля и повезли в г. Ужгород; майор сам ехал в штабной машине. В Ужгороде была короткая стоянка, после которой мы поехали в г. Мукачев, куда прибыли через несколько часов и расквартировались в помещении немецкой начальной школы.

16 июня 1941 г. с наступлением темноты майор повез на двух машинах к советской границе участников диверсионных групп, возглавляемых КОВАЛЕМ и ГИРКА, всего 6 чел., остальные 6 диверсантов, составлявшие также две группы, должны были следовать вскоре после нас, но в сопровождении другого офицера и на другой переправочный пункт.

шли мы в северо-восточном направлении, вдоль железной дороги, идущей из Мукачева в Стрый. Проехав с.с. Свалява и Волове, мы часа через два достигли границы, которая проходила через лесистую местность.

Тут же майор и его офицеры слезли с машины, сказав нам, чтобы мы их ждали, а сами зашли в помещение пограничной заставы. Вскоре они вышли оттуда и принесли нам по два портативных герметически закрытых ящика с взрывчатым веществом (ящик тот, весящий 1 кг, по-немецки называется «пренгбюксе»), бикфордовы нурлы к ним, по одному пистолету «Ческа Зброевка» калибра 9 мм, по 100 штук боепатронов, по одному компасу на каждую группу и по 600 руб. советских денег.

Вопрос: Какими документами немецкая разведка снабдила вас и остальных диверсантов?

Ответ: Всех нас непосредственно перед нашим выездом из Кракова ШТАЛ фотографировал и выдал нам фиктивные советские паспорта, вклеив туда наши фотокарточки. Лично я получил паспорт на имя ГРИЦОВКА Григория Николаевича, 1914 года рождения, уроженца какого-то села (названия не помню),



Скольского района Дрогобычской области, по профессии хлебороба. В моем «паспорте» было указано, что он выдан в 1940 г. Скольской районной милицией и стояло несколько оттисков явно поддельной печати, так что потом, когда я очутился с ним на советской территории, мне пришлось просто выбросить его.

Какие фамилии были проставлены в «паспортах» моих спутников — мне неизвестно.

Вопрос: Как была осуществлена выброска за кордон диверсионных групп КОВАЛЯ и ГИРКА?

Ответ: Выдав нам взрывчатый материал, оружие, компасы и деньги, прибывший с нами из Кракова майор повел нас пешком в сопровождении двух младших офицеров венгерской пограничной охраны в северо-западном направлении. Вскоре мы попали в густую лесную чащу, которая находилась примерно на расстоянии 1–1,5 км от заставы и там нас встретил пограничный пикет в составе трех солдат, который, по всем признакам, был предупрежден о нашем прибытии. Один из пришедших с нами младших офицеров что-то сказал солдатам и они нас одного за другим переправили через кордон. Шли мы почти всю ночь по территории Славского района Дрогобычской области на северо-восток в направлении г. Стрый, а под утро расположились в лесу<sup>1</sup>.

Таким образом, находясь ночью в пути, а днем отдыхая где-нибудь вдали от людских взоров, мы на следующий день достигли района с. Труханов Скольского района. Там нас застало возникновение войны между Германией и СССР, о чем мы сразу догадались по тому, что с самого утра 22 июня 1941 г. с венгерской стороны над нами пролетали в северном и северо-восточном направлении группы тяжело нагруженных немецких бомбардировщиков, которые тем же рейсом на больших скоростях возвращались обратно.

В том же районе по неосторожности одного из участников нашей группы, вышедшего из леса на дорогу понаблюдать за летящими самолетами, мы были замечены колонной советских войск, следовавшей на фронт, и обстреляны. Мы побросали весь свой груз и разбежались в разные стороны<sup>11</sup>.

С большим трудом спустя несколько часов четверым из нас, а именно: КОВАЛЕМ, ФИТЦЕМ, ГРИЦЕНАМ и мне удалось разыскать друг друга и вновь соединиться. ГИРКА и ИРБА мы так и не нашли. Таким образом, из диверсионной группы ГИРКА, маршрут которой лежал также через Львов, остался только один участник — ГРИЦЕНА.

Оказалось, что КОВАЛЕМ, ФИТЦЕМ и ГРИЦЕНА с перепугу побросали на бегу не только свои ящики с взрывчатым веществом, но даже пистолеты и паспорта (свой паспорт я предусмотрительно уничтожил ранее). Только у одного меня оставался пистолет.

Искать брошенные в лесу ящики с взрывчатым материалом отняло бы много времени и вообще было бы бессмысленно, так как лес был большой, и никто из нас не помнил, в каком месте их бросил. К тому же на нас подавляюще действовал обстрел, которому наша группа подверглась со стороны красноармейцев. Учитывая, что в довершение всего ни у кого из нас не осталось документов, и мы каждую минуту рискуем быть задержаны и разоблачены, мы примирились с той мыслью, что задания немцев нам так и не удастся выполнить. По тому

<sup>1</sup> Абзац отчеркнут на полях черным карандашом одной чертой.

<sup>11</sup> Абзац отчеркнут на полях черным карандашом одной чертой.



мы приняли решение с наступлением темноты зайти в с. Труханов, попытаться связаться с местной оуновской организацией и просить ее укрыть нас в селе до прихода немецко-венгерских войск.

Нам это удалось. В первой же хате, куда мы попросились на ночлег, мы в очень осторожной беседе с хозяевами, быстро расположив их к себе, выяснили фамилию станичного коменданта ОУН (я ее уже забыл, звали его Михайло). Наутро мы связались с Михайло и до занятия с. Труханов оккупантами, которое произошло 2 июля 1941 г., он нас скрывал у себя дома.

4 июля 1941 г. мы отправились пешком во Львов с тем, чтобы, прежде чем идти по полученным нами в Кракове явкам, побывать в Центральном проводе ОУН, который, как нам сообщил Михайло, уже находится во главе со Степаном БАНДРОМ во Львове.

По дороге в с. Сыновидзько Выжня Скольского района мы нагнали ГИРКА и ИРБА, которые также шли во Львов. До г. Стрый мы шли пешком, там сели в повозку, на которой доехали до м. Николаев на Днестре, а оттуда добрались до Львова на попутной машине. Это было 7 июля 1941 г.

еще в дороге мы советовались между собой, стоит ли нам представляться офицеру 1 Ц какого-либо немецкого соединения или части и информировать его о том, что мы не выполнили и по какой причине полученного в Кракове задания от германской разведки, но потом решили, что благоразумнее будет не делать этого, так как нас могут наказать за трусость, и мы этого не сделали.

Во Львове мы разыскали Центральный провод ОУН, который помещался в доме № 20 по Русской улице, и в тот же день были приняты «Максимом Рубаном» (Лебидь Михайло), являвшийся в то время референтом СБ указанного провода и ответственным за подготовку кадров пионов и диверсантов для германского командования из числа членов организации<sup>1</sup>.

Мы подробно проинформировали «Максима Рубана» о заданиях, полученных от немцев, о постигшей нас неудаче, а также о явках, которые нам дал в Кракове представитель Центрального провода ОУН, и просили его указаний.

Он нам сказал, что нам необходимо немедленно ехать в назначенные места, активно включаться в работу своих организаций и тесно сотрудничать с немецкими властями. На том мы и ушли.

Из Львова все мы разъехались по разным местам, ГИРКА и ИРБА поехали на Тарнопольщину, куда они имели явки, КОВАЛ — в Радзеховский район Львовской области, ГРИЦ НА — в Рава-Русский район Львовской области, а я поехал в Волинскую область для установления связи с «ВАСИЛИМ». Что касается ФИТ, то он остался зачем-то во Львове<sup>11</sup>.

Вопрос: Что вам известно о местонахождении перечисленных лиц, а также ранее названных вами САВЧУКА, ЛИВОГО и ИВАНЧУКА в настоящее время?

Ответ: Таких сведений я сообщить не могу. Знаю только, что ИРБА в 1942 г. был арестован гестапо в Киеве и убит. Об этом я сам читал официальное сообщение Центрального провода ОУН в одном из оуновских периодических изданий (в каком именно — не помню). ИВАНЧУКА, как я уже показывал, я видел в ноябре 1941 г. в Ровно, куда он приезжал из Львова с какими-то поручениями от ор-

---

<sup>1</sup> Абзац отчеркнут на полях черным карандашом одной чертой, слова «Максимом Рубаном» подчеркнуты черным карандашом.

<sup>11</sup> Два абзаца отчеркнуты на полях черным карандашом двойными чертами.

ганизации. Что конкретно он делал тогда в организации – ИВАНЧУК не сказал. После того встречаться с ним мне не приходилось. 22 декабря 1941 г. в Луцке я случайно в столовой встретил ЛИВОГО; он мне сообщил, что выполняет обязанности курьера Центрального провода ОУН и часто бывает в Киеве.

Протокол записан с моих слов правильно, мною лично прочитан, в чем и расписываюсь.

Стельмашук

(Допрос прерван в 23 час. 30 мин.)

Допросили:

Заместитель народного комиссара внутренних дел УССР  
генерал-лейтенант

Т. Строкач

Зам. начальника След[ственного] отдела Управления НКВД УССР по ББ  
капитан госбезопасности

Арутюнов

*ГА РФ. Ф. Р-9478. Оп. 1. Д. 399. Л. 21–37. Заверенная копия.*

### **№ 3.135. Показания военнопленного, быв. санитарного унтер-офицера 154 парашютно-десантного батальона М. Шумиласа о его службе в батальоне «Нахтигаль»**

8 февраля 1945 г.

Собственноручное сообщение в[оенно]пл[енного] Шумилас Макс[а]

8 февраля 1945 г.

Шумилас Макс Карл, родился 7 июля 1919 г. в Книстеле, Верхняя Силезия, портной по профессии. Призван в армию 24 мая 1940 г. в 10-й санитарный батальон, потом был перемещен в Бранденбургский учебный полк, после подготовили пара ютистом – десантником на оружие. Обучение в коле для пара ютистов длилось 4 недели, за то время я исполнял 7 прыжков, 3 прыжка были с оружием.

По окончании той подготовки вернулись в гарнизон в Бранденбурге, затем были перемещены в Цакопане<sup>1</sup> в Поль е. За 3 дня до начала военных действий мы были перемещены в Перемы ль. В ночь на 22 июня 1941 г. пустой нефтяной поезд вернулся в Перемы ль-Восток, на том поезде находился взвод, в состав которого входило 30 чел. Они по приказу заняли жел[езно]дор[ожный] мост, который имел боль ое значение для снабжения.

Я лично был перемещен в боевую группу «Нахтигаль» в качестве санитаря. Я констатировал, что в состав боевой группы «Нахтигаль» входили кроме немецкого технического персонала украинцы, убежав ие из Советского Союза, или уже давно прежде проживав ие в Германии.

С той боевой группой (3 рота – 600 чел.), мы мар ировали до Львова. Нам поручили занять все важные здания, в том числе и тюрьму. Одна из тих тюрем

<sup>1</sup> Так в документе. Имеется в виду г. Закопане (Поль а).

была зажжена. Когда мы приблизились, в тот же день мы были смещены отделением полевой жандармерии. После нашей смены все те, кто прежде проживал во Львове, получили отпуск.

Поскольку я слышал, арестованные евреи должны были вырывать лежащие в могилах трупы. Трупы были выставлены для осмотра гражданскому населению<sup>1</sup>. Затем мы продолжали наступление в направлении Винницы. В районе Винницы мы понесли значительные потери, так что остаток людей был перемещен на Родину.

Мы были перемещены в учебный лагерь Нейкаммер<sup>II</sup> в Силезии. Боевая группа распустилась. Все украинцы были перемещены в полицейскую колу в г. Франкфурт-на-Одере. В то время как я был перемещен вместе другими немцами в бывшую часть в Бранденбурге.

Поскольку я слышал, украинцев после полицейской подготовки направили в средний участок восточного фронта для борьбы с партизанами. Больше я не слышал об этой части, да и не вспомню фамилии этих лиц.

В мае-июне 1942 г. наш батальон был перемещен в г. Фрайбург (в Бадене). Там мы пополнились грузинами, армянами, черкесами, часть из которых была бывшими русскими парашютистами. Все они объявили себя готовыми воевать на немецкой стороне парашютистами. Мы получили свое новое снаряжение и были направлены на Кавказ с целью охраны р. Терека. Предусмотренная парашютно-десантная операция на Грузинскую дорогу не была проведена, так как немецкое наступление было задержано Красной Армией.

В начале декабря мы были перемещены в Калмыцкую степь. Также и там мы понесли значительные потери до 50 %. Натиск русских стал все сильнее и потери стали больше, так что мы уже не были способны принимать в боях участие и были направлены на Родину. Это было 23 декабря 1942 г. Мы не проводили операцию в русском мундире.

В июне 1943 г. мы были направлены на Балканы в Хорватию. Наш резерв полка оставался в г. Сараево до конца 1943 г. Оттуда мы были направлены в Краеву, в Сербию, потом самолетом в г. Тирано-Дураццо в Албании, с целью оккупации, а позже обратно в Краеву, 8 дней позже в г. Афины, там проводили первые прыжки в боях против англичан.

Мой первый прыжок был на острове Кос, Стамбания, Лорос. По окончании в Адриатическом море мы были направлены в г. Стендаль (Германия). Там составили новый 154 парашютно-десантный батальон. В этом батальоне мы были направлены в г. Будапешт с целью оккупации аэродрома (Будапешт близ г. Будапешта).

3 недели позже вернулись в Стендаль. В июне направлены в г. Даци, откуда были предусмотрены операции, которые не проводились. Нам не сообщили, в какое направление были предусмотрены действия. Мы вернулись в Сербию и там принимали участие в боях с одной дивизией маршала ТИТО.

В августе мес[яце] мы сразу были направлены от Белграда в Бухарест. После трехдневного безнадежного боя мы были разоружены, но по приказу сверху Румынии обещали свободный выход. Это не проводилось.

В Фокшанах (Румыния) мы были переданы русскому лагерю для военнопленных. Оттуда направили всех в лагерь № 165.

<sup>1</sup> См.: Т. 1, док. № 2.11, 2.12.

<sup>II</sup> Имеется в виду Нойхаммер.

Вы изложенное я написал по лучшему знанию, оно совершенно соответствует правке<sup>1</sup>.

Шумилас Макс, санитарный унтер-офицер  
154 парашютно-десантного батальона.

Перевел – Губер.

*ЦА ФСБ России. Ф. Н-19788. Л. 145–145 об. Заверенная копия.*

**№ 3.136. Постановление Тернопольского обкома КП(б)У «О выполнении решения ЦК КП(б)У “Об усилении борьбы с украинско-немецкими националистами в западных областях Украины” Козовским, Будановским, Вишневецким и Збаражским РК КП(б)У»**

г. Тернополь

10 февраля 1945 г.

Постановление

Заслушав доклады секретарей РК КП(б)У, начальник РО НКВД и начальник РО НКГБ: Козовского – т. Конюха и т. Заваригина; Будановского – т. Яцько, т. Шинкаренко и т. Чубарева; Вишневецкого – т. Агеева и т. Авдохина; Збаражского – т. Куценко, т. Абрамова и т. Похомова о ходе выполнения постановления ЦК КП(б)У от 10 января 1945 г. «Об усилении борьбы с украинско-немецкими националистами» – бюро обкома КП(б)У отмечает, что в Козовском, Будановском, Вишневецком и Збаражском районах борьба с украинско-немецкими националистами организована крайне плохо.

Во многих селах Будановского и Козовского районах политическая работа до сих пор проводится плохо, обращение правительства УССР и ЦК КП(б)У к населению западных областей Украины не доведены до сознания каждого жителя села, не организована самооборона и группы содействия истребительным батальонам. Секретари Козовского РК КП(б)У т. Конюх, Будановского РК КП(б)У – т. Яцько, Збаражского РК КП(б)У – т. Куценко и другие районные руководители отсиживаются в райцентрах, а если выезжают на села, то только на день, в результате банды продолжают безнаказанно орудовать в селах.

Органы НКВД и НКГБ этих районов не поставили на должную высоту агентурную работу, не знают действительного положения мест нахождения банд в селах районов, в результате чего имеются факты безрезультатного проведения чекистско-войсковых операций (Козова, Буданов, Збараж).

В селах указанных районов до сего времени имеют место террористические акты на партийно-советских работников и активистов, со стороны украинско-немецких националистов, но органы НКВД и НКГБ не приняли решительных мер для разоблачения и изъятия их.

Несмотря на неоднократные указания до сего времени не организована охрана сел, в соответствии с постановлением ЦК КП(б)У, не выделены десятихатские, а также не укомплектован личный состав истребительных батальонов: (Козова, Буданов, Збараж, Вишневец).

---

<sup>1</sup> Так в документе.

С 25 января по 8 февраля 1945 г. по Козовскому району явилось с повинной всего лишь 3 бандита, взято в плен 14 бандитов, убито бандитов 5; по Будановскому району явилось с повинной 42 бандита и уклоняющихся, убито 2 бандита; по Збаражскому району явилось с повинной 21 бандит, взято в плен 52 бандита, убито 38 бандитов; по Виневецкому району явилось с повинной 58 бандитов, взято в плен 23 бандита, убито бандитов 10.

В Козовском, Будановском районах, а также в ряде сел Збаражского района важнейшее политическое мероприятие – перепись населения передоверена второстепенным работникам и проводится формально, в результате чего очень мало бандитов и уклоняющихся явилось с повинной<sup>186</sup>.

Бюро обкома ЦК КП(б)У постановляет:

1. За неприятие действенных мер полного выполнения постановления ЦК КП(б)У от 10 января 1945 г. и формально проведенную перепись в селах районов секретарю Козовского РК КП(б)У т. Конюх, секретарю Будановского РК КП(б)У т. Яцько и начальнику Збаражского РО НКВД т. Пахомову объявить строгий выговор и предупредить их, что если в ближайшую декаду они не исправят коренным образом положение в районах, будут исключены из партии, сняты с работы и отданы под суд.

2. Предупредить секретаря Збаражского РК КП(б)У т. Куценко, секретаря Виневского РК КП(б)У т. Агеева, начальника Козовского РО НКГБ Заворигина, начальника Збаражского РО НКГБ т. Абрамова, начальника Будановского РОЛ НКГБ т. Чубарева, что, если ими не будут приняты меры, обеспечивающие полное выполнение решения ЦК КП(б)У, они будут исключены из партии, сняты с работы и отданы под суд.

3. Обязать секретарей указанных РК КП(б)У в селах, где перепись проведена формально, отметить виновных в формальном проведении переписи, привлечь к ответственности и провести перепись населения заново.

4. Обязать РК КП(б)У обсудить письмо т. Хрущева Н.С. от 3 февраля 1945 г. на заседаниях РК КП(б)У и наметить практические мероприятия по его выполнению.

5. Командировать в районы ответственных работников области сроком на 20 дней в помощь райкомам КП(б)У по выполнению решения ЦК КП(б)У (список прилагается)<sup>1</sup>.

6. Разослать настоящее решение всем РК и ГК КП(б)У.

Секретарь Тернопольского Обкома РК КП(б)У

Компанеец

*РГАСПИ. Ф. 17. Оп. 42. Д. 571. Л. 24–28. Подлинник.*

---

<sup>1</sup> Не публикуется.

### № 3.137. Справка Управления контрразведки «Смерш» 1-го Белорусского фронта об аресте руководящих работников Украинского национального объединения (УНО) и связях УНО с фашистской Германией

11 февраля 1945 г.  
Совершенно секретно

#### Справка об аресте руководящих работников Украинского национального объединения (УНО)

Во время последних наступательных операций в западных областях Польшы и (Вартгау), на этими органами арестовано 12 участников УНО – Украинского национального объединения<sup>187</sup>.

Среди них:

\*Председатель уездной организации г. Кутно – СВИ Степан Васильевич, уроженец Станиславской области<sup>I\*</sup>, житель западных областей Польшы и \*секретарь той же организации АНТИПОВ Семен Степанович<sup>II\*</sup>, 1896 г. рождения, уроженец г. Стрий Львовской области, – показали, что организации УНО существуют во всех городах Германии и западных областей Польшы, где имеются украинцы<sup>III</sup>.

\*Организации УНО всю свою деятельность направляли на объединение украинцев, преимущественно белых украинских мигрантов, проживающих на территории Германии и Польшы, и других оккупированных стран для ведения активной борьбы против Советского Союза и создания «самостоятельной Украинской державы» под протекторатом Германии<sup>IV\*</sup>.

\*Ориентируясь всецело на фашистскую Германию и ее вооруженные силы, УНО проводило фашистскую деятельность, широко рекламируя среди своих участников фашистский строй, расовую теорию и Гитлера.

В документах УНО, которые издавались на немецком языке, в обращении к организациям или отдельным лицам, проставлялось обычное фашистское приветствие<sup>V\*</sup>.

\*Как показали арестованные, всеми периферийными организациями УНО руководит центр, именуемый Главное управление УНО, возглавляемое подполковником петлюровской армии ОМ Л Ч НКО, помещающийся в Берлине СВ-68, Кохтрассе 59/II<sup>VI\*</sup>.

\*Главное управление имеет секции: организационную, идеологическую, культурно-просветительную, молодежную, женскую, «комбатантов» (секция УНО, объединявшая всех военнослужащих Галицийской и петлюровской армии, оставшихся за пределами СССР), финансовую и другие. Кроме того, при

<sup>I</sup> Текст подчеркнут простым карандашом.

<sup>II</sup> Текст подчеркнут простым карандашом.

<sup>III</sup> См.: док. № 3.147, 3.159, 3.163, 3.186.

<sup>IV</sup> Текст отчеркнут на полях двойной чертой красным карандашом и подчеркнuto. На полях резолюция, выполненная простым карандашом: «т. Матвеев, 1. Свяжитесь со Смерш и выясните возможность допроса или ознакомления с протоколами допроса. 2. Заведите наблюдательное дело. 28.2.45. Горшков».

<sup>V</sup> Текст отчеркнут на полях одной чертой красным карандашом.

<sup>VI</sup> Текст отчеркнут на полях двойной чертой красным карандашом. Слова «ОМ Л Ч НКО, помещающийся в Берлине СВ-68, Кохтрассе 59/II» подчеркнуты синим карандашом. На полях помета: «Берлин СВ II Саар Ландитрассе 54/II».

главном управлении существует ревизионная комиссия, суд чести, комиссия помощи украинским студентам («КОДУС») и курсы автоспециалистов, которые готовили офицеров-украинцев для немецкой армии<sup>I\*</sup>.

Во главе каждой секции стоит референт.

\*На периферии существуют областные управления с их структурой как и главное управление и в небольшом их городах филии. Низовая организация гурток строится по административно-территориальному принципу<sup>II</sup>.

\*Главное управление УНО имеет свой печатный орган – «Украинский вестник», редакция которого находится в Берлине в одном здании с главным управлением. Помимо газеты главным управлением издавались бюллетени, книги, журналы, ярко антисоветского националистического направления. Аналогичная литература в большом количестве поступала из Праги (Чехословакия) и из Вены (Австрия).

Как показал СВИ, большое внимание в последнее время руководство УНО уделяло идеологическому воспитанию. Из главного управления УНО были получены директивные указания об усилении агитационной работы среди участников организации и украинского населения в направлении воспитания «духа ненависти» к Советскому Союзу<sup>III</sup>.

В этих целях из Берлинского центра на периферию стали систематически высылались печатные доклады и рефераты с резкими выпадами против СССР и руководителей советского государства, а также рефераты, посвященные историческим датам, отмечаемым украинскими националистами. Эти доклады и рефераты зачитывались на общих собраниях.

\*Организации УНО проводили учет всех лиц, которые в прошлом служили в украинско-галицкой и петлюровской армиях и вовлекали их в так называемые секции комбатантов, существовавшие при областных управлениях, филиях и гуртках<sup>IV</sup>. По указанию из Берлинского центра, среди участников этой секции проводилась особая воспитательная работа в духе традиций сичевиков галицкой и петлюровской армий.

Эта секция комбатантов послужила ядром организации летом 1943 года с советской дивизии «Галичина», куда была вовлечена преимущественно белоукраинская миграция.

В связи с успешным наступлением Красной Армии в 1944 г. руководством Берлинского центра УНО была разослана в периферийные органы директива о нависшей угрозе над идеей украинской «самостийности» и предлагалось всем украинцам с оружием в руках или напряженной работой на своих местах принять «самое активное участие в борьбе против большевиков». При этом в директиве был дан лозунг: «Все и все для Восточного фронта»<sup>V</sup>.

\*Перед нависшей угрозой разгрома германских вооруженных сил и всех беломигрантских организаций, главное управление УНО стремится объединить все реакционные силы<sup>VI</sup> украинской миграции и с этой целью дает своим

---

<sup>I</sup> Отчеркнуто на полях одной чертой красным карандашом.

<sup>II</sup> Отчеркнуто на полях волнистой линией красным карандашом.

<sup>III</sup> Отчеркнуто на полях одной чертой красным карандашом.

<sup>IV</sup> Філія (укр.) – филиал, гурток (укр.) – кружок.

<sup>V</sup> Текст отчеркнут на полях красным карандашом одной чертой.

<sup>VI</sup> Текст отчеркнут на полях двойной чертой красным карандашом. Слова «УНО стремится объединить все реакционные силы» подчеркнуты красным карандашом.



периферийным организациям директиву о немедленном налаживании связей и сотрудничества с существующей в Германии гетманской организацией – \*Украинской громадой\*<sup>1</sup>.

Как показал СВИ [?], в директиве председателя главного управления УНО – ОМ Л Ч НКО указывалось, что: «В настоящей обстановке всякие неувязки и вражда между УНО и УГ – Украинской громадой могут послужить только на руку на [?] ему врагу – Москве и по [?] тому в такой ситуации деятельность двух [?] организаций должна быть совместной и направлена по одному пути».

В конце 1944 года, когда части Красной Армии приблизились к западным областям Польши и, т.е. к местам, где действовали организации УНО, периферийные организации, на основании распоряжения Берлинского центра стали отправлять в Берлин на адрес главного управления все секретные директивы, исходящие от него, печати, списки членов УНО и кассовые книжки.

Касаясь непосредственной своей практической деятельности в организации, СВИ [?] показал, что являясь представителем уездной организации г. Кутно, он аккуратно выполнял распоряжения Берлинского центра, сам лично занимался активной работой по вербовке новых членов в организацию, принимал участие в совещаниях руководящих работников УНО, выступал систематически с антисоветскими докладами и рефератами, \*поддерживал тесную связь с гестапо\*<sup>11</sup>.

Аналогичные показания о своей практической деятельности дал секретарь уездной организации Кутно – АНТОНОВ С М Н.

Кроме того, оба назвали на следствии известных им руководителей областных и городских организаций Познани, Лодзи и др. и ряда активных участников.

Следствие по делу продолжается в направлении установления связи организации УНО с немецкими разведывательными органами. Приняты меры розыска названных арестованными руководителей и активных участников УНО.

Даны указания всем подчиненным органам о работе по выявлению руководящего состава и актива УНО.

Начальник Управления контрразведки СМ РШ  
1-го Белорусского фронта – генерал-лейтенант

А. Вадис

*Резолюция<sup>111</sup>: т. Горшкову. Учтите, переговорите о возможности нашего участия в следствии по нашему делу. Леонтьев. 28.2.45*

*ГА РФ. Ф. Р-9478. Оп. 1. Д. 378. Л. 6–9. Заверенная копия.*

---

<sup>1</sup> Слова подчеркнуты красным карандашом.

<sup>11</sup> Текст подчеркнут синим карандашом.

<sup>111</sup> Резолюция выполнена коричневым карандашом.

**№ 3.138. Политдонесение начальника Политотдела Киевского военного округа Лукашук А.С. Щербакову о налете бандеровцев на районный центр Городницы Житомирской обл.**

Киевский военный округ

12 февраля 1945 г.<sup>1</sup>  
Секретно

**ПОЛИТДОН С НИ**

**О налете банды националистов-бандеровцев  
на районный центр Городницы Житомирской области**

Киевский военный округ

12 января 1945 г. в 22.50 банда бандеровцев<sup>II</sup> около 200 человек произвела налет на районный центр Житомирской области Городницы.

По сигналу ракеты, с криками «ура», забрасывая гранатами окна учреждений, бандиты ворвались в здания райвоенкомата, РО НКВД, НКГБ и квартиру исполняющего обязанности райвоенкома лейтенанта Филимонова. Улицы райцентра простреливались пулеметным огнем и находились под обстрелом минометов.

Ответственный дежурный райвоенкомата – начальник АХЧ Фрондюк, с четырьмя призывниками 1928 г. рождения, оказав вооруженное сопротивление, укрылись у здания райвоенкомата и, ведя из укрытия огонь, не допустили бандеровцев к складу оружия и секретным документам. Секретные документы и бланки строгой отчетности в руки бандеровцев не попали.

Лейтенант Филимонов находился на квартире. Услышав выстрелы, он быстро оделся и с автоматом выбежал на улицу, где оказал сопротивление. Отстреливаясь, он убил 6 бандитов и успел скрыться. В квартире находились его жена и 4-х летний ребенок, которых бандеровцы зверски убили и трупы их изрезали. Бандеровцы произвели тщательный обыск квартиры. Обыском руководил предводитель банды по кличке «Капуста».

Бандеровцы находились в Городницы около двух часов. Они сожгли здание райвоенкомата, НКВД, НКГБ, райисполкома, почты, нарсуда, базы райпотребсоюза, а также частично разрушили здания отделения Госбанка, редакции райгазеты и промкомбината.

Во время боя с бандеровцами было убито 8 человек и 7 ранено, главным образом из числа лиц охраны учреждений. Бандеровцы увели с собой 10 заключенных, освободив их из-под стражи и вооружив оружием, захваченным в районном отделении НКВД. Нападавшие имели с собой обоз в 20 подвод.

До налета банды на райцентр Городницы, бандеровцы неоднократно совершали нападения на отдельных военнослужащих, советские учреждения и колхозы того района. Нападения сопровождались убийствами, грабежом общественного имущества, диверсионными актами<sup>188</sup>.

Для ликвидации банды и предотвращения дальнейших случаев диверсионных актов со стороны бандеровцев, в Городницы посланы войска НКВД. При-

<sup>1</sup> Датируется по дате на тампе для входящих документов Управления пропаганды ГлавПУРККА.

<sup>II</sup> Так в документе.

нятыми мерами задержано 30 человек, среди которых опознаны 5 участников налета 12 января с.г.<sup>189</sup>

Для райвоенкомата выделено новое помещение и необходимый инвентарь. Личный состав укомплектован проверенными офицерами и переведен на казарменное положение.

Для оказания помощи в работе в Городницы командированы работники облвоенкомата и лучшие офицеры ближайших райвоенкоматов.

Начальник Политуправления Киевского военного округа  
полковник

Лука ук

*Резолюция: т. Шикину.<sup>1</sup> 12/II.*

<sup>11</sup>*Копию донесения послать тов. Смородинову<sup>III</sup>. 15.2.[19]45.*

*ЦА МО РФ. Ф. 32. Оп. 11289. Д. 742. Л. 20–21. Подлинник.*

### **№ 3.139. Докладная записка Н.С. Хрущева И.В. Сталину о принятых мерах по борьбе с «украинско-немецкими националистами»**

14 февраля 1945 г.

Совершенно секретно

ЦК ВКП(б) — тов. Сталину И.В.

Сообщаю о \*принятых мерах по выполнению Ваших указаний о поднятии уровня хозяйственного и культурного развития в западных областях УССР и усилении борьбы с украинско-немецкими националистами\*<sup>IV</sup>.

В конце декабря 1944 г. и начале января 1945 г. в западные области УССР выехали члены Совета Помощи западным областям УССР<sup>190</sup>, работники ЦК КП(б)У и республиканских наркоматов для оказания практической помощи партийным организациям в проведении политической работы среди населения, а также для подготовки на месте предложений по восстановлению и развитию промышленности, сельского хозяйства и культуры.

ЦК КП(б)У и СНК УССР приняло решение о развитии республиканской и местной промышленности г. Львова, которым предусматривается восстановление 29 предприятий и организация 14 новых предприятий.

Заканчивается подготовка материалов и на днях будет принято решение о восстановлении и развитии республиканской и местной промышленности во всех западных областях УССР.

С 2-го января по 10 февраля 1945 года из восточных \*областей УССР направлено в западные области 5869 человек партийных, советских и других работников. Таким образом, всего после освобождения направлено около 48 тыс. человек, из

<sup>1</sup> Подпись неразборчива.

<sup>II</sup> Фамилия исполнителя неразборчива.

<sup>III</sup> Подпись неразборчива.

<sup>IV</sup> Текст подчеркнут красным карандашом, абзац отчеркнут вертикальной чертой на полях.

них около 22 тыс. человек членов и кандидатов ВКП(б). Сейчас отбираются и в ближайшее время будут направлены еще 4100 человек\*<sup>1</sup>.

Со 2 по 22 января я побывал во всех западных областях (кроме Волынской), где подробно ознакомился с работой партийных и советских организаций, органов НКВД и НКГБ и ходом борьбы с бандами украинско-немецких националистов. Партийные организации, органы НКВД и НКГБ в декабре месяце добились некоторых результатов в борьбе с бандитизмом. Все же эти результаты удовлетворительными назвать нельзя. В работе, как партийных органов, так и органов НКВД и НКГБ до последнего времени было много недостатков.

Партийные организации проводили политическую работу главным образом в райцентрах и в близлежащих селах, а отдаленные населенные пункты слабо охватывали своим влиянием. \*Между партийными организациями и войсковыми подразделениями не было надлежащего контакта\*<sup>11</sup>. Некоторые подразделения пограничных и внутренних войск НКВД придерживались тактики пассивной обороны, отсиживались в селах, не проявляли инициативы и настойчивости в борьбе с бандами.

Одним из существенных недостатков является то, что до сих пор была слабо поставлена агентурная работа. Агентурная сеть была малочисленной и особенно малочисленна агентура, умеющая глубоко проникать в националистическое подполье.

Кроме решения ЦК КП(б)У и СНК УССР «Об организации Совета помощи западным областям УССР», которое Вы читали, принято также решение об усилении борьбы с украинско-немецкими националистами в западных областях<sup>191</sup>. В том постановлении указано на существенные недостатки в работе партийных, советских организаций, органов НКВД и НКГБ и намечены конкретные мероприятия с тем, чтобы в течение зимнего периода разгромить и уничтожить \*банды и оуновское подполье в западных областях УССР.

Чтобы добиться осуществления этой задачи, мы провели в январе сего года следующее\*<sup>111</sup>:

6 января в г. Львове было проведено совещание первых секретарей обкомов КП(б)У, начальников областных управлений НКВД и НКГБ западных областей и начальников пограничных и внутренних войск НКВД, на котором были заслушаны сообщения о ходе борьбы с бандитизмом.

С 10 по 21 января с.г. во всех западных областях проведены совещания секретарей райкомов КП(б)У, начальников райотделов НКВД и НКГБ, на которых заслушаны доклады с мест о ходе борьбы с украинско-немецкими националистами.

### Усиление политической работы среди крестьян

ЦК КП(б)У обратил внимание партийных организаций на необходимость более решительного разоблачения вылазок кулачества, торговцев и других капиталистических элементов и, опираясь на бедноту, привлекая середняка, вести беспощадную борьбу с кулачеством.

---

<sup>1</sup> Текст отчеркнут красным карандашом вертикальной чертой на полях.

<sup>11</sup> Предложение отчеркнуто красным карандашом вертикальной чертой на полях.

<sup>111</sup> Текст отчеркнут красным карандашом вертикальной чертой на полях.

ЦК УКП(б)У предложил обкомам и райкомам КП(б)У оказывать всяческую помощь жителям, пострадавшим от банд украинско-немецких националистов, за счет конфискации у бандитов имущества. эту помощь районные организации будут оказывать по решению облисполкомов.

\*Одним из важнейших мероприятий, проводимых партийными, советскими земельными органами, является возврат земли крестьянам, переданной советской властью в 1939—1940 гг. и отобранной у них немецкими захватчиками<sup>\*I</sup>. Такой земли подлежит возврату 566 600 гектаров. На 15 января возвращено крестьянам 287 400 гектаров или 51 %. Землю получили около 300 тысяч бедняцких хозяйств. Мы принимаем меры к тому, чтобы закончить эту работу к 1 марта с.г.

Во всех западных областях проведены областные и районные совещания крестьян, на которых были сделаны доклады об очередных задачах хозяйственного и культурного строительства и о борьбе с украинско-немецкими националистами. На этих совещаниях присутствовало 259 тысяч человек крестьян. Эти совещания дали хорошие результаты. Большинство их участников стали нашими агитаторами среди населения.

Несмотря на угрозы со стороны украинско-немецких националистов, \*крестьяне некоторых сел изъявляют желание объединиться в колхозы. В настоящее время в западных областях УССР имеется уже 38 колхозов, которые объединяют 1154 крестьянских хозяйств, из них 35 колхозов в Тернопольской области. Эти артели недавно организованы и только начали вести коллективное хозяйство<sup>\*II</sup>.

Мы дали указание секретарям райкомов КП(б)У оказывать содействие тем крестьянам, которые будут изъявлять желание организовывать колхозы, а также оказывать повседневную помощь организованным колхозам.

Работа среди интеллигенции. С 5 по 10 января с.г. в г. Львове проведено межобластное совещание учителей, на котором присутствовало 1100 учителей со всех районов западных областей УССР. На совещании были сделаны содержательные доклады: профессора Чавдарова «Народное просвещение в УССР» и т. Мануильского «Украинско-немецкие националисты на службе у немецкого империализма»<sup>192</sup>. Эти доклады произвели большое впечатление на участников совещания.

На этом совещании выступило 35 человек учителей. В работе совещания принял участие Нарком просвещения УССР т. Тычина, поэт т. Рыльский и другие украинские советские писатели.

После межобластного совещания во многих районах были проведены районные совещания учителей.

Эти совещания сыграли большую роль в объединении учительства вокруг мероприятий советской власти. В настоящее время в западных областях наблюдается усиление политической активности учителей.

К проведению политической и культурной работы среди населения, особенно в селах, широко привлекаем преподавателей вузов, писателей и других работников культурных учреждений областных центров западных областей.

Большое значение в усилении политической работы \*среди населения сыграло обращение правительства Украины и ЦК КП(б)У к населению западных

---

<sup>I</sup> Текст отчеркнут красным карандашом вертикальной чертой на полях.

<sup>II</sup> Текст отчеркнут красным карандашом вертикальной чертой на полях.

областей УССР. то обращение оказало больше влияние на массы, чем обращение, выпущенное в марте 1944 г.<sup>1</sup> к участникам УПА и УНРА\*<sup>II</sup>.

В последнем обращении к населению западных областей в доходчивой форме рассказано о том, что дала советская власть рабочим, крестьянам и интеллигенции, чего достигли трудящиеся Советской Украины при советской власти в области развития промышленности, сельского хозяйства и культуры. В том документе также разъяснено, что украинско-немецкие националисты являются агентами немцев. Правительство и ЦК КП(б)У призвали население помогать советской власти в налаживании нормальной жизни, помогать органам советской власти в борьбе с украинско-немецкими националистами и объявили амнистию всем участникам националистических банд, которые придут с повинной в органы советской власти.

то обращение зачитано на собраниях во всех населенных пунктах и напечатано тиражом свыше 500 тыс. экземпляров<sup>III</sup>.

\*Участники националистических банд, явившиеся с повинной и арестованные нами, рассказывают, что то обращение имеет большое воздействие. Некоторые бандиты, не только рядовые, но даже активные оуновцы, ознакомившись с этим документом, явились с повинной\*<sup>IV</sup>.

Привожу наиболее характерные высказывания явившихся с повинной участников националистических организаций.

Участник банды, житель села Унив Перемышлянского района Жуковский, ознакомившись с обращением правительства УССР, заявил:

«Нам борьба бесполезна, советская власть очень сильна. Надо прекращать эту работу и переходить к мирной жизни».

Активный участник УПА Ящунский Иван на допросе сказал:

«В бандах УПА идет большое брожение. Большинство поняли, что их обманули главарь. Многие имеют намерение выйти с повинной».

В кармане убитого при проведении операции бандита обнаружено письмо, полученное им от матери, в котором сказано:

«Ивась, я тебе пишу, как советчица. Выхода нет ни тебе, ни нам. У тебя молодая жена и сын. Если ты их жалеешь, то приходи домой. Мария и Григорий Дедкович уже пришли домой, Черный Василь тоже собирается прийти. Тех, кто сами выходят их лесов, Советы не трогают».

Усиление чекистско-войсковых мероприятий. ЦК КП(б)У потребовал от начальников областных управлений НКВД и НКГБ, начальников внутренних и пограничных войск НКВД более рационально использовать свои войска, проявлять больше маневренности и активности в борьбе с бандами и строго наказывать тех командиров подразделений, которые плохо готовят операции и придерживаются тактики пассивной обороны.

\*В настоящее время войска действуют в контакте с партийными организациями, к участию в операциях привлекается партийный и советский актив. В на-

---

<sup>1</sup> Опечатка. Имеется в виду обращение «К участниками так называемых УПА и УНРА» от 12 февраля 1944 г.

<sup>II</sup> Текст отчеркнут красным карандашом вертикальной чертой на полях.

<sup>III</sup> См. док. № 3.125.

<sup>IV</sup> Текст отчеркнут красным карандашом вертикальной чертой на полях.

селенных пунктах, где проводятся операции, одновременно проводится политическая работа, принимаются меры по укреплению органов советской власти, организовываются группы самообороны и прочее\*<sup>1</sup>.

Расширение сети агентуры. Органы НКВД и НКГБ сейчас развернули работу по созданию широкой сети на ее агентуры. В ближайшее время такая агентура будет создана в каждом населенном пункте. Внимание агентуры направляем, прежде всего, на выявление организующих оуновских центров, местонахождение националистических активистов, руководителей банд и их замыслов.

Учет взрослого населения. Не имея учета взрослого населения западных областей УССР, нельзя точно установить, сколько людей находится в Красной Армии, сколько уклоняется от призыва и кто именно, кто находится в бандах.

Для того, чтобы наладить учет, выявить всех скрывающихся лиц и предупредить родственников, что если такие лица не явятся с повинной, к их семьям будут применены репрессии — мы решили провести в течение января и первой половины февраля сего года в сельских местностях западных областей учет населения в возрасте от 15 лет и выше.

Начальники облуправлений НКВД издали приказы, в которых указаны цели и причины проведения учета населения. Для проведения учета выделены лучшие активисты и работники НКВД.

Все жители предупреждаются, что к лицам, помогающим бандитам, будут также применяться строгие меры вплоть до выселения.

Во многих районах учет населения уже проводится, и, после предупреждения, часть бандитов и уклоняющихся от призыва в Красную Армию, явилась с повинной.

Самооборона села. Мне кажется, что одной из причин такого положения, когда бандиты сравнительно легко орудуют в ряде сел, является то, что \*к участию в самообороне села и борьбе за соблюдение порядка в селах слабо привлекалось местное население. Поэтому мы назначаем в селах участковых уполномоченных и десятыхатских\*<sup>11</sup>, которым вменено в обязанность помогать органам советской власти поддерживать надлежащий порядок в селах и примерять необходимые меры по отношению к нарушителям. В ряде сел такие уполномоченные и десятыхатские уже выделены и часть из них хорошо себя оправдали.

Усиление репрессий к главарям банд. В декабре 1944 г. в западных областях УССР начала свою работу Выездная Сессия военной коллегии Верховного Суда. \*128 руководителей банд и активных оуновцев приговорены к смертной казни через повешение. При проведении приговора в исполнение на площадях собралось большое количество жителей городов и сел\*<sup>111</sup>. Например, в г. Станиславе собралось свыше 5 тыс., в г. Дрогобыче присутствовало около 15 тыс. жителей города и окрестных сел. Оглашение приговора и приведение их в исполнение вызвало одобрение присутствовавших<sup>193</sup>.

Подавляющее большинство населения в западных областях УССР одобряет приговоры Военной коллегии. Рабочие и крестьяне говорят о необходимости применения более строгих мер к бандитам, которые мешают мирной жизни.

---

<sup>1</sup> Абзац отчеркнут красным карандашом вертикальной чертой на полях.

<sup>11</sup> Текст отчеркнут красным карандашом вертикальной чертой на полях.

<sup>111</sup> Текст отчеркнут красным карандашом вертикальной чертой на полях.



Приговоры Военной коллегии отрезвляюще подействовали на многих бандитов. В районах, где проходили процессы, количество бандитских проявлений заметно уменьшилось. Арестованные участники банд показывают, что после приведения приговора в исполнение, многие бандиты упали духом, так как наглядно почувствовали свою обреченность.

Усиление истребительных батальонов. Как я уже Вам ранее сообщал, \*мы организовали почти во всех районах истребительные батальоны из местного населения. Участники истребительных батальонов, как правило, хорошо дерутся с бандами и, зная хорошо местные условия, помогают органам НКВД и НКГБ в ликвидации банд и оуновского подполья\*<sup>1</sup>.

Силу истребительных батальонов признают сами руководители украинско-немецких националистов. В политическом отчете проводника Городецкого уездного провода ОУН «Сидора» об истребительных батальонах сказано следующее:

«В последних месяцах большевики обратили внимание на организацию местных истребительных батальонов... Они небезопасны, потому что являются организованными единицами из местных людей, которые знают местность, обстановку и людей...<sup>11</sup> “Истребительщина” есть небезопасный и хитрый большевистский способ разъединить и деморализовать украинство».

В настоящее время мы имеем в истребительных батальонах около 50 тыс. человек местных жителей. Мы думаем и в дальнейшем расширить состав истребительных батальонов. Теперь они лучше используются, больше проводят операций, преследуют банды, устраивают засады.

Кроме истребительных батальонов мы начали организовывать в селах группы самообороны также из местного населения. В селах подбираются крестьяне, которые должны нести охрану села и помогать органам НКВД в борьбе с бандами.

\*В результате осуществления перечисленных выше мероприятий за последнее время, особенно начиная с 10 января сего года, партийные организации, органы НКВД и НКГБ добились таких результатов в борьбе с украинско-немецкими националистами\*<sup>111</sup>:

Пятидневки	Убито бандитов	Захвачено бандитов	Явилось с повинной бандитов	Задержано и явилось с повинной уклонявшихся от призыва в Красную Армию
с 10 по 15 января	1563	1246	165	829
с 15 по 20 января	1355	957	224	497
с 20 по 25 января	1762	785	578	3132
с 25 по 31 января	1586	1928	2598	4703
с 1 по 5 февраля	934	741	1233	2622
с 5 по 10 февраля	1430	689	2.556	2739
Итого с 10 января по 10 февраля 1945 г.	8630	6346	7354	14 522

<sup>1</sup> Текст отчеркнут красным карандашом вертикальной чертой на полях.

<sup>11</sup> Отточие документа.

<sup>111</sup> Абзац отчеркнут красным карандашом вертикальной чертой на полях.

Как видно из приведенных данных, за последнее время особенно усилилась явка с повинной участников банд и уклоняющихся от призыва в Красную Армию.

О том, как практически проводится работа в районах, привожу следующий характерный пример. Бобрский район Львовской области был очень поражен бандитизмом. Обком КП(б)У и облуправление НКВД наметили конкретный план \*проведения мероприятий по борьбе с бандами в том районе. Район был разбит на участки по несколько сел в каждом. Перед началом операции в селах проводились общие собрания жителей\*<sup>I</sup>, на которых выступали партийные и советские работники и предлагали женам пойти к своим мужьям и сказать им, чтобы они явились с повинной. В случае явки таким лицам будет предоставлена амнистия, и к их семьям не будут применяться репрессии.

После этих собраний явилось с повинной небольшое количество бандитов. Их отпустили домой и сказали, чтобы они приводили тех, кто скрывается.

По истечении срока, установленного для явки с повинной, начинался тщательный обыск населенного пункта, и бандиты, обнаруженные в укрытиях, арестовывались, а их семьи немедленно погружались на подводы. Одновременно с этим производилось также выселение семей бандитов, которые не явились с повинной. \*После отправки семей на сборные пункты для высылки многие бандиты прили с повинной, сдавали оружие и стали просить не выселять их семьи\*<sup>II</sup>. При явке бандита с повинной его семья немедленно освобождалась. Были случаи, когда отдельных бандитов и укрывающихся от призыва в Красную Армию выводили из укрытий их жены и отцы.

После разъяснения обращения правительства УССР и проведения репрессий к семьям активных бандитов, скрывающиеся бандиты и уклоняющиеся от призыва в Красную Армию начали в массовом порядке являться с повинной. Так, например, \*в Бобровском районе за последний месяц явилось с повинной 2426 бандитов и уклоняющихся от мобилизации в Красную Армию\*<sup>III</sup>. Явившиеся с повинной рассказали, что в бандах, оперирующих в Бобровском районе, происходит массовое разложение.

В целях воздействия на пособников бандитов было выслано несколько кулацких семейств, оказывающих помощь бандитам. Это мероприятие также дало положительные результаты — население некоторых сел начало отказывать бандитам в пище и ночлеге.

Ряд районов западных областей, применяя такие же методы, также добились в последнее время хороших результатов.

В Пониковецком районе Львовской области явилось с повинной бандитов и уклоняющихся от призыва в Красную Армию 930 человек, в Золочевском районе Львовской области — 581 человек, Перемышлянском районе Львовской области — 706 человек, Рудковском районе Дрогобычской области — 412 человек, Галицком районе Станиславской области — 1440 человек, Войниловском районе Станиславской области — 1453 человека.

В последнее время положение во многих районах значительно улучшилось.

\*Среди националистически настроенной интеллигенции идут разговоры о безнадежности борьбы украинско-немецких националистов. Профессор

---

<sup>I</sup> Текст отчеркнут красным карандашом вертикальной чертой на полях.

<sup>II</sup> Текст отчеркнут красным карандашом вертикальной чертой на полях.

<sup>III</sup> Текст отчеркнут красным карандашом вертикальной чертой на полях.

Львовского музыкального училища Шухевич в беседе со своими друзьями заявил\*<sup>I</sup>:

«Я старый убежденный украинский националист. В свое время я очень много времени уделял политике на его края. Я всегда оптимистически смотрел на возможность для Украины самостоятельного и независимого существования. Однако сейчас я сбит с толку. Я просто растерялся перед той ободранной, но огромной силой — большевиками, которые во Львов пришли во второй раз и, кажется, засели теперь прочно. На возможности и перспективы бандеровского движения я смотрю скептически, ибо все это — небольшое партизанское движение. И хотя они себя называют УПА, но без действующей армии такой, как мы сегодня все ее понимаем, они равны нулю. Народ на Западе, если кое-где еще и поддерживает бандеровцев, то только ненадолго и, в конце концов, надоест».

Преподаватель музыкально-теоретических дисциплин профессор Колеса (сын академика Колеса) в кругу своих знакомых, касаясь дальнейших перспектив борьбы ОУН против советской власти, сказал:

«Бандеровцы, по моему глубокому убеждению, могут существовать лишь до тех пор, пока будет существовать сопротивление немцев на фронтах, без этого фактора они обречены на провал».

Недавно был захвачен в плен заместитель краевого провода ОУН «Рудым»<sup>II</sup> — Стельмашук Юрий, который показал, что \*в Клеванском районе Ровенской области находится командование УПА во главе с Климом Савур. Реализуя его показания, 10–12 февраля была проведена операция с целью захватить руководителей УПА\*<sup>III</sup>.

12 февраля в лесу, возле села Оржев Клеванского района, были обнаружены и во время боя убиты три бандита и среди них был опознан труп командующего УПА Клима Савура. О том, что Клим Савур убит, подтверждают бандитские главарь «Рудым», «Карым»<sup>IV</sup>, а также имеющаяся в нашем распоряжении фотография<sup>V</sup>.

По показаниям некоторых руководителей банд Клим Савур в последнее время был основным проводником северо-восточного и северо-западного краевого, провода ОУН и командовал всей, так называемой УПА. В ходе той операции обнаружены две явочные квартиры Савура, изъято много националистической литературы, фотографии разных лиц, в том числе фотография членов центрального провода ОУН состава 1940 г., типография и проч.

В дальнейшем мы еще больше усилим борьбу с украинско-немецкими националистами и в течение февраля и марта закончим ликвидацию банд и националистического подполья.

Для проведения успешной борьбы с бандами украинско-немецких националистов \*прошу Вас оказать нам помощь в следующем\*<sup>VI</sup>:

1. Бойцы истребительных батальонов в настоящее время содержатся за счет местных советских и хозяйственных организаций. \*это влечет за собой не только серьезные затруднения в организации снабжения их питанием и одеж-

---

<sup>I</sup> Текст отчеркнут красным карандашом вертикальной чертой на полях.

<sup>II</sup> Опечатка в тексте, имеется в виду «Рудый».

<sup>III</sup> Текст отчеркнут красным карандашом вертикальной чертой на полях.

<sup>IV</sup> Опечатка в тексте, имеется в виду «Карый».

<sup>V</sup> См.: Т. 2, док. № 3.142.

<sup>VI</sup> Текст отчеркнут красным карандашом вертикальной чертой на полях.

дой\*<sup>I</sup>, но чревато и тем, что бойцы, находясь на плохом снабжении, иногда во время операций допускают незаконное изъятие продовольствия и имущества у населения, чем компрометируют себя и органы советской власти.

\*Про у Вас разре ить перевести на казарменное положение сроком на 3 месяца часть истребительных батальонов количестве 20 тысяч человек и взять их на государственное снабжение по линии НКЮ. Лицам, находящимся в батальонах, предоставить отсрочку по призыву в Красную Армию\*<sup>II</sup>.

2. \*Про у Вас дать указание т. Воронову о выделении истребительным батальонам через НКВД УССР\*<sup>III</sup>:

станковых пулеметов – 100

ручных пулеметов – 2 000

винтовок – 10 000

автоматов – 5000

личного оружия (револьверов) – 5000

и по два комплекта боеприпасов к ним<sup>194</sup>.

3. \*Про у Вас дать указание т. Новикову о выделении самолетов «Р-5» в количестве 6 туз. Самолеты много помогают при проведении операций в горно-лесистой местности\*<sup>IV</sup>.

4. В борьбе с бандами многие командиры и бойцы внутренних и пограничных войск НКВД и работники НКГБ проявляют доблесть и мужество. Награждение правительственными наградами производится Президиумом Верховного Совета СССР по представлению наркома и отличив иеся в боях с бандами получают награду через несколько месяцев после боя.

Про у Вас предоставить право Народному комиссару \*внутренних дел УССР от имени Президиума Верховного Совета УССР награждать работников НКВД, НКГБ, командно – политический и рядовой состав внутренних и пограничных, войск НКВД и истребительных батальонов\*<sup>V</sup>, отличив ихся в боях с бандами украинско-немецких националистов<sup>195</sup>.

5. Западные области УССР ощущают боль ой недостаток в средствах передвижения, что создает некоторые трудности в проведении операций по борьбе с бандами и других мероприятияи.

\*Очень про у Вас дать указание выделить для Волинской, Дрогобычской, Львовской, Ровенской, Станиславской, Тернопольской и Черновицкой областей УССР по 10 грузовых и по 10 легковых автома ин\*<sup>VI</sup>.

Н. Хрущев.

*Помета на первом листе документа: «От т. Хрущева».*

*АП РФ. Ф. 3. Оп. 61. Д. 845. Л. 96–114. Подлинник; РГАСПИ. Ф. 17. Оп. 122. Д. 93. Л. 7–25. Заверенная копия<sup>VII</sup>.*

<sup>I</sup> Текст отчеркнут красным каранда ом вертикальной чертой на полях.

<sup>II</sup> Текст отчеркнут красным каранда ом вертикальной чертой на полях.

<sup>III</sup> Текст отчеркнут красным каранда ом вертикальной чертой на полях.

<sup>IV</sup> Текст отчеркнут красным каранда ом вертикальной чертой на полях.

<sup>V</sup> Текст отчеркнут красным каранда ом вертикальной чертой на полях.

<sup>VI</sup> Абзац отчеркнут красным каранда ом вертикальной чертой на полях.

<sup>VII</sup> Документ был направлен Н.С. Хрущевым Г.М. Маленкову. На первом листе имеется резолюция Г. Маленкова «*Ознакомить т.т. Шамберга и Александрова*» и пометы: «*Ознакомился. 17/II-1945. М. Шамберг*», «*Читал. Александров. 19/II-45 г.*».

**№ 3.140. Обращение бывшего командующего соединений группы УПА «Завихост» Ю.А. Стельмашука к командирам, политвоспитателям и рядовым соединений группы «Завихост» с предложением прекратить дальнейшую борьбу и явиться с повинной**

15 февраля 1945 г.

Перевод с украинского [языка]

Ко всем командирам, политвоспитателям и рядовым соединений группы УПА «Завихост»:

Обращается к вам бывший командующий соединений группы УПА «Завихост» «РУД», он же «КА ДАШ», по фамилии СТ Л МА УК рий Александрович.

За последние месяцы я очень много думал над событиями, которые происходили на наших глазах, участником которых был и я. На многих примерах я понял, что путь, которым я шел, которым шли мои товарищи, — то неверный путь, который ведет к гибели. Я убедился, что мы совершаем против народа подлые дела.

Советская власть правильно называет нас агентами немцев, врагами украинского народа. О том, что мы действовали на пользу немцев, видит и знает каждый честный рабочий, крестьянин и интеллигент.

Я знаю много примеров связи руководителей ОУН и УПА с немцами, а поэтому могу заявить, что участники ОУН и УПА выполняют волю немецких империалистов, чтобы облегчить им борьбу против нашего народа, а чтобы обмануть народ, руководители ОУН распространяют разную клевету против советской власти, говорят о борьбе за «независимое украинское государство». Все эти разговоры — хитрая маскировка бандитских действий, направленных на пользу Гитлера, на пользу врагам украинского народа.

то только способ борьбы в союзе с немцами, чтобы отдать Украину немецким разбойникам.

Я много думал о том, есть ли у нас основания бороться против советской власти.

Я пришел к выводу, что советская власть и народ — то одно и то же, ибо советская власть — то действительно народная власть, которая заботится об интересах рабочих, крестьян и интеллигенции.

Советская власть дала возможность трудящимся Украины создать свое украинское советское государство, которое развивается в союзе с другими советскими республиками. И мне кажется, что без такого союза нашему украинскому народу было бы не под силу выгнать немцев. Если бы Украина не была в союзе с другими советскими республиками, то немцы на многие десятилетия остались бы хозяевами на нашей земле.

Среди участников УПА есть крестьяне, обманутые или насильно мобилизованные в отряды. Я спрашиваю себя: почему? За что борются эти бедняки и середняки?

Я пришел к выводу, что некоторая часть крестьян только потому прячется в лесах и убежищах, или находятся в отрядах УПА, что они обмануты хитрыми руководителями ОУН. Много крестьян уже убедились в том, что лучшей жизни, чем той, которую им дала советская власть, им никто не может дать. Советская власть отобрала от помещиков и кулаков землю и передала ее беднякам и серед-

някам. Советская власть дает возможность детям рабочих и крестьян учиться, развивать свою культуру.

Народ поддерживает советскую власть, а нас участников националистических банд проклинает и ненавидит, как своих злейших врагов, которые мешают ему строить свою жизнь.

Мы, участники ОУН и УПА, очутились вне народа и по тому обречены на гибель.

Красная армия, которая состоит из рабочих, крестьян и интеллигенции, разгромила сильную армию фашистской Германии.

Мы видим и убеждаемся, что нет такой силы, которая могла бы сломить мощь советской власти и Красной армии.

Зимой 1944–1945 гг. против отрядов, которые были мне подчинены и действовали по моим приказам, советскими воинскими частями и правительственными органами были приняты такие меры, в результате которых дальнейшая борьба в составе УПА приводит только к истреблению командиров и рядовых УПА без малейшей надежды на нашу победу ни теперь, ни в будущем.

Вам всем хорошо известно, что уже убиты многие командиры, которые принадлежали к руководящему составу моей группы УПА «ЗАВИХОСТ», а именно:

1) «ОСТРИЖСКИ» – «ГОЛОВ НКО» – начальник штаба соединений группы УПА «ЗАВИХОСТ». Убит 27 декабря 1944 г.

2) «КРОВАГА» – «НАЗАР» – командир бригады «Помста Крут». Убит 12 ноября 1944 г.

3) «ЛЕСО» – командир бригады «ПИЛЯВЦИ». Убит.

4) «ЧУТКА» – «МАМОН» – руководитель учебного отдела соединений группы УПА «ЗАВИХОСТ». Убит 4 ноября 1944 г.

5) «БУРЯ» – командир Холмской бригады. Убит в ноябре 1944 г.

6) «ВЕРХОВИНСЬКИЙ» – командир бригады «Помста Крут». Убит в январе 1945 г.

7) «ЯРОК» – командир бригады «память Базара». Убит.

8) «ОРЕЛ» – командир сотни. Убит 8 февраля 1945 г.

9) «КРОВАГА» – окружной референт СБ. Убит.

10) «ГАРКУН» – куренной. Убит 22 января 1945 г.

На юге Ровенской области 7 декабря 1944 г. убит заместитель командующего соединением южной группы УПА «ЯСЕНЬ» (заместитель «ЯСЕНЬ»).

Многих рядовых участников УПА и других командиров, которые бродили по лесам с оружием в руках, уже больше нет в живых.

Теперь, когда я имею возможность смотреть на действительность открытыми глазами, когда мне спасена жизнь и я вижу вокруг себя многих бывших участников ОУН и УПА, я убедился в том, наше руководство и командующий УПА «Клим САВУР» провокационно, по приказам немцев направляли нас на уничтожение украинского народа, на борьбу против советской власти.

Я убедился в том, что «Клим САВУР» всем своим существом стремился к всесторонней помощи немцам и действовал по их указаниям.

В то время, когда мы в лесах пухли с голоду, живя по несколько дней без пищи, питаясь грибами и ягодами, не знали покоя ни днем и ночью, прячась и убегая от облав преследований, «Клим САВУР» и его «кампания» вели беззаботную жизнь у немцев, разъезжали с гестаповскими документами, вели переговоры и заключали договоры с немецкими заправилками (ДЛЯ НКО, один из виднейших немецких разведчиков).



Исходя из вышесказанного, я принял решение для пользы украинского народа в настоящем и будущем — уничтожить «Клима САВУРА» и с этой целью я лично показал его местопребывание на хуторах Оржев и Белевских хуторах Клеванского района Ровенской области.

12 февраля 1945 г. по моим данным советскими войсками «Клим САВУР», командующий УПА, был убит.

Нет больше главного бандита и, в том я убедился, осматривая его труп, а вам рекомендую посмотреть на приложенное к тому обращению фото и убедиться в том же.

«Клим САВУР», бывший командующий УПА, убит в тот момент, когда его господа — немецкие фашисты во главе с людоедом Гитлером, удирают из Берлина, а Красная армия ведет бои на территории Германии.

Настало время выйти из лесов и убежищ, выйти из темноты подземелий и прийти к действительной жизни — к свету.

Что Вас ожидает в будущем?

Германия накануне окончательного разгрома. Что будет, когда после разгрома Германии на леса, где вы и в дальнейшем думаете скрываться, обрушится масса войск.

Вы сами видите, какие жертвы мы несем теперь, когда в операциях принимает участие небольшая часть воинских подразделений.

А что будет, когда закончится война?

Вас утемят тем, что возникнет конфликт между Советским Союзом и англо-американцами. Неправда!

Вопросы послевоенного устройства Европы и обеспечения мира после войны уже полностью разрешены между СССР, Англией и Америкой в духе полного взаимного понимания, о чем красноречиво свидетельствует конференция трех руководителей великих держав — СТАЛИНА, РУЗВЕЛТА и ЧЕРЧИЛЛЯ, которая недавно закончила свою работу в Крыму<sup>196</sup>.

Что Вас ожидает?

99 % погибнет, а тех немногих, которые останутся в живых, ожидает долготейшее подполье, которое не приведет ни к чему иному, как только к полному их уничтожению.

Я лично убедился в том, что советская власть всем командирам и рядовым, которые добровольно являются, гарантирует свободную жизнь и работу в своем хозяйстве, дает возможность защищать свое отечество в рядах Красной армии.

Семьям даются все права граждан Советского Союза, согласно конституции, приостанавливает[ся] выселение за пределы Украины.

Кто в этом убедится и добровольно придет к местным органам советской власти, тот будет жить.

Кто будет продолжать борьбу и не придет, того ожидает смерть.

Друг «МАКСИМ»! («ДУБОВО»)

К тебе особенно, как своему ближайшему другу и руководителю я обращаю свое слово.

Вспомни нашу последнюю встречу в лесу около села Лука Владимирецкого района в рождественские дни того года, вспомни наш разговор, где ты впервые открыл мне свои действительные мысли относительно современного положения и мы с тобой согласились на том, что слишком много бесцельно льется



народной крови в результате той братоубийственной войны, выгодной только небольшой кучке людей из руководства ОУН, которую затеяли они в личных своих интересах, затеяли в угоду немцам.

Разве это злодеяние против своего народа делать то, что мы с тобой и «ОСТРИЖСКИМ» делали.

Даже кости тех участников УПА, которые уже были убиты, переворачивались в то время, когда мы через свою радиостанцию передавали немцам сведения о размещении советских аэродромов, о передвижении транспортных колонн и эшелонов.

Какая благодарность нам была за это? Немцы утешали нас и оставляли в дураках, так как это имело место в Красном Бору, когда ИВАНОВ, на радист, договорился с немцами о том, чтобы они сбросили нам с самолетов оружие и одежду (помнишь, это было по твоим указаниям) и мы тогда собрали несколько отрядов и три дня ожидали этих «подарков».

Такую предательскую работу мы вели все время, ты должен сам это признать.

Призываю тебя, пока еще не поздно, порвать с врагами украинского народа.

Будь уверен, что в таком случае советская власть сохранит тебе жизнь, обеспечит тебя общественно-полезным трудом. Я в этом убедился.

С таким же призывом я обращаюсь к «Н...», руководителю восточного края, его заместителю «ВР... АКУ» – «ОЛ... КСА», а также к «Ш... Л... СТУ» и другим руководителям ОУН и УПА, которые еще находятся в подполье и возглавляют УПА в Западной Украине.

Я думаю, что многие командиры и рядовые УПА полностью согласятся со мной, а по тому –

Предлагаю:

1) Командирам и рядовым, которые действуют на территории северо-западного края в отрядах соединения группы УПА «ЗАВИХОСТ», немедленно прекратить дальнейшую борьбу против украинского народа.

2) Командирам бригад, отрядов, отделов, подотделов, взводов и отделений немедленно принять меры к тому, чтобы весь личный состав каждого подразделения с оружием в руках явился в ближайшие районные центры, где они будут приняты представителями местной власти.

Командиров, которые не согласны с этим – уничтожать, а рядовым с оружием в руках приходиться в ближайшие районные центры с повинной.

3) Я буду просить органы советской власти дать мне возможность лично с оружием в руках принять меры к уничтожению тех, которые не явятся по доброй воле в органы советской власти.

Бывший командующий соединений группы УПА «ЗАВИХОСТ»  
СТ... Л... МА... УК... рий Александрович  
Псевдоним: «РУД...», «КА... ДАШ»

Перевел с украинского: зам. нач[альника] отдела УББ НКВД УССР  
гвардии майор Кравчук  
15 февраля 1945 г.

*ГА РФ. Ф. Р-9478. Оп. 1. Д. 486. Л. 323–328. Заверенная копия; РГВА. Ф. 38650. Оп. 1. Д. 161. Л. 16–18. Копия.*

**№ 3.141. Донесение В.С. Рясного Л.П. Берии об аресте командующего северо-западной объединенной группы УПА Ю.А. Стельмашука по кличке «Рудой» и ликвидации одного из руководителей УПА Клим Савура**

г. Львов

17 февраля 1945 г.  
Совершенно секретно

Принято по ВЧ

№ 131/6

Из Львова

Москва, НКВД СССР – товарищу Берии Л.П.

26 января с.г. в районе села Яйно Камень-Камирского района Волынской области при проведении операции был захвачен живым СТ Л МА УК рий Александрович, по кличке «Рудой», 1920 года рождения, уроженец Волынской области. «Рудой» являлся командующим северо-западной объединенной группы УПА под кличками «Заграва», «Туриив», в которую входит северная часть Ровенской и Волынской областей. Одновременно он же являлся заместителем руководителя провода ОУН Северо-Полесского края.

В момент задержания «Рудой» был тяжело болен тифом, кроме того, в бою был ранен и в связи с этим допрашивать в течение продолжительного времени его было невозможно.

8 февраля с.г. «Рудой» был допрошен и дал развернутые показания по северо-западной группе УПА и краевому проводу ОУН. При этом назвал местонахождение члена центрального провода ОУН и руководителя УПА Волынской, Ровенской, Брестской и Полесской областей, а также представителя главного командования УПА Клим САВУРА.

По показаниям «Рудого» Клим САВУР с осени 1944 г. находился в хуторах Оржев Клевановского района Ровенской области, где «Рудой» последний раз был у него на докладе 30 ноября 1944 г. Тогда же была обусловлена следующая встреча «Рудого» с Климом САВУРОМ на 30 января с.г. в тех же хуторах.

По заявлению «Рудого» Клим САВУР, скрываясь в вышеуказанных хуторах, всегда находился с группой не более 3–5 человек.

На основании показаний «Рудого» 12 февраля с.г. была проведена чекистско-войсковая операция с заданием захвата Клим САВУРА. После операции в лесу, в двух километрах западнее хуторов Оржев отрядом 20-й бригады внутренних войск НКВД под командованием начальника штаба 233-го батальона старшего лейтенанта ХАБИБУЛИНА была обнаружена вооруженная группа в количестве 3 человек. Последние, заметив красноармейцев, открыли огонь и пытались уйти. Захватить живыми этих бандитов не представлялось возможным, т.к. они усиленно отстреливались из автоматов и убили одного красноармейца. В результате огня со стороны нашей группы названные 3 бандита были убиты. При трупах обнаружены 3 автомата, три пистолета 1 орден Красной Звезды, 2 гвардейских значка, а также полевая сумка с различными документами ОУН-УПА.

Все вышеуказанные три трупа были доставлены в г. Ровно для производства опознания. Среди трупов «Рудым» и «Карым» (арестованные бандиты) был опознан труп Клим САВУРА, а остальные два трупа не опознаны.

В ходе той же операции, по данным «Рудого», под одним из домов местных жителей изъяты: оуновская литература, вполне исправная типография, которая

состояла из печатных машинок, 200 кг рифта, 2 банок красок и других типографских принадлежностей.

При очистке от бандитского элемента хуторов Оржев убито 26 бандитов, захвачено 79. Подобраны при проведении этой операции в хуторах Оржев следующие трофеи: ручных пулеметов – 1, автоматов – 8, винтовок – 21, пистолетов – 5, ручных гранат – 17, патронов – 2050, радиоприемников – 2.

НКВД УССР – Рясной

*ГА РФ. Ф. Р-9401. Оп. 2. Д. 92. Л. 305–306. Заверенная копия.*

*Опубл.: НКВД–МВД СССР в борьбе с бандитизмом и вооруженными националистическими формированиями. М., 2008. С. 254–255; Теория и практика западно-украинского национализма в документах НКВД, МВД и МГБ СССР. М., 2010. С. 157–158; «Особые папки» Сталіна і Молотова про національно-визвольну боротьбу в Західній Україні у 1944–1948 рр. Львів, 2010. С. 182–183.*

### **№ 3.142. Постановление бюро Станиславского обкома КП(б)У «О провокационных убийствах граждан в Снятинском районе и фактах грубого нарушения революционной законности»**

г. Станислав

22 февраля 1945 г.

ОСОБАЯ ПАПКА  
к протоколу № 21

#### **ПОСТАНОВЛЕНИЕ**

бюро обкома КП(б)У от 22–23 февраля 1945 г.

#### **п. 2. О провокационном убийстве граждан в Снятинском районе и фактах грубого нарушения законности**

(слушатель т. Староверов. Присутствовали – секретарь Снятинского РК КП(б)У – т. Пятун, нач. РО НКВД т. Столбов, ВО нач. РО НКГБ – т. Галий, райвоенком – т. Шахнович)

Проверка установила, что в Снятинском районе в селах: Русив, Стацево были допущены провокационные убийства членов красноармейских семей и факты грубого нарушения революционной законности.

Работники вспомогательного хозяйства областного управления НКГБ – ербаков, Долгополов, Примаков под защитой и при прямом содействии директора вспомогательного хозяйства, члена ВКП(б) т. Рясина – с июля 1944 года занимались систематическими пьянками, хулиганством, вооруженными грабежами и побоями граждан с. Русив.

В числе ограбленных и избитых были красноармейские семьи – Луцык Илла, Дидух Гапка, Пикула Мария. У них грабители отбирали одежду, продукты питания, требовали под страхом применения оружия водку. Награбленное имущество делили между собой, частично сдавали в общий фонд хозяйства.

Под видом борьбы с бандеровцами с целью провокации 14 ноября 1944 г. во дворе вспомогательного хозяйства по приказу райвоенкома т. Шахновича был

расстрелян житель с. Русив – Луцык Илла – отец сына, погиб его на фронте борьбы с немецкими захватчиками. Присутствовали: начальник райотдела НКВД т. Столбов, начальник РВ НКГБ т. Васильков не воспрепятствовали самосуду и, по сути, дали согласие на незаконный расстрел.

17 декабря 1944 г. работники вспомогательного хозяйства – ербаков, Долгополов и Примаков прибыли в хату расстрелянного Луцика И. – стали грабить. За отказ отдать вещи грабители избили жену Луцика Илла а – Луцик лену, а ее дочку Луцик Ярыну – Долгополов отвел в ригу и расстрелял.

В селе Стецево 7 января 1945 г. старшина райвоенкомата – Олейников, в пьяном состоянии, выстрелом из винтовки убил 55-летнюю мать двоих сыновей-красноармейцев.

Начальник РО НКВД т. Столбов, зам. нач. РО НКГБ т. Галий проявили политическую беспечность, не изучив состав работников вспомогательного хозяйства. Зная о незаконных действиях директора вспомогательного хозяйства Ряскина, заместитель начальника РО НКВД т. Галий не проинформировал РК КП(б)У и сам не принял решительных мер по отношению к провокаторам.

Бюро обкома КП(б)У считает, что убийство, грабеж и избиения красноармейских семей работниками вспомогательного хозяйства – обл. УНКГБ и Снятинского райвоенкомата являются провокационными действиями против советской власти и грубым нарушением революционной законности.

ти факты свидетельствуют об ослаблении работы РК КП(б)У в первичных парторганизациях РО НКВД и РО НКГБ, а также о недостаточной внутрипартийной работе в этих парторганизациях.

Бюро обкома КП(б)У – ПОСТАНОВЛЯЕТ:

1. За преступные действия, которые выразились в отдаче приказа о расстреле ни в чем не повинных Луцика Илла а, сын которого погиб на фронте, бытовой разврат и связь с вражеским элементом – райвоенкома т. Шахновича М.Н., члена ВКП(б) с 1942 г. – из рядов ВКП(б) ИСКЛЮЧИТЬ и привлечь к суровой ответственности.

2. За непредотвращение мер к противодействию расстрелу гражданина Луцика и нереагирование на сигналы о провокациях на действия работников вспомогательного хозяйства, в результате чего повторились убийства в этой семье – начальника РО НКВД т. СТОЛБОВА из членов ВКП(б) ИСКЛЮЧИТЬ и отдать под суд.

3. За покрытие фактов мародерства, побоев граждан, пьянки и бытовой разврат работников вспомогательного хозяйства, непринятие соответствующих мер к мародерам и участие в разделе награбленного имущества, за ложную информацию в выходящие органы – бывшего директора вспомогательного хозяйства обл. УНКВД – Ряскина Григория Ивановича, члена ВКП(б) с 1942 г., партбилет № 5405322, из членов ВКП(б) ИСКЛЮЧИТЬ и отдать под суд.

4. Поручить облпрокурору т. Добротику дело на ШАНОВИЧА, СТОЛБОВА и РЯСКИНА закончить в 10-дневный срок.

5. За ложную информацию партийных органов и за то, что не принял конкретных мер вскрытия провокационных действий работников вспомогательного хозяйства – И.О. начальника РО НКГБ т. Галий ВНЕСТИ СТРОГИЙ ГОВОРИТЬ ЗА СЕБЯ ЛИЧНО ДАЛО.

6. По бывшему начальнику РО НКВД т. Василькову, принимая во внимание, что он в данный момент выехал за границы области, материал передать в партийную организацию по месту его работы.

7. Принять к сведению заявление областного прокурора т. Добротина о том, что Долгополов, Приймаков арестованы и привлекаются к уголовной ответственности. Отправленный райвоенкомом Шахновичем в Красную Армию ербаков – задержан в г. Львове.

8. Начальнику областного УНКГБ т. Михайлову, начальнику областного НКВД т. Завгороднему – указать на то, что с их стороны не было проведено, не проводится и сейчас нужных ре и тельных мероприятий по борьбе с нару и телями революционной законности, мародерством нару ением дисциплины в райотделах НКВД–НКГБ.

9. Указать Снятинскому РК КП(б)У и его секретарю Пятуну, что с его стороны не были применены необходимые меры по прекращению незаконных действий, и вместо сурового наказания преступников, им был допущен либерализм и мягкотелость при вынесении своего ре ения.

10. Обратить внимание облвоенкома т. Сигулева, начальника политотдела т. Зотова на отсутствие суровой борьбы с нару и телями революционной законности и военной дисциплины работниками райвоенкоматов.

11. Обязать начальника областного управления НКГБ т. Михайлова, начальника областного управления НКВД т. Завгороднего и облвоенкома т. Сигулева принять и претворить в жизнь соответствующие меры, которые бы обеспечили в райотделах НКВД, НКГБ, райвоенкоматах наведение большевицкого порядка, повышение военно-чекистской дисциплины и большевицкой бдительности, провести систематическую ре и тельную борьбу с нару и телями большевицкой законности, недисциплинированности, фактами мародерства и аморальных явлений.

12. Обязать ГК, РК КП(б)У, начальника РО НКВД усилить политико-воспитательную работу среди работников аппарата НКВД, НКГБ и бойцов истребительных батальонов, направленную на повышение революционной бдительности, военной дисциплины, партийного роста каждого коммуниста, непартийного работника аппарата и личного состава истребительных батальонов.

13. Бюро обкома КП(б)У обязывает ГК, РК КП(б)У и каждого коммуниста провести ре и тельную непримиримую борьбу с фактами мародерства, присвоения государственной собственности, фактами нарушения революционной законности, партийной и государственной дисциплины.

14. Обязать секретарей ГК, РК КП(б)У обсудить то ре ение на партийных собраниях во всех первичных парторганизациях не позднее 5 марта того года.

Бюро обкома КП(б)У предупреждает, что по отношению к виновным в мародерстве, присвоении государственной собственности, нарушении партийной, государственной и военной дисциплины независимо от их положения, про лых заслуг перед Отечеством, – бюро обкома КП(б)У будет применять самые ре и тельные меры наказания, снимать с занимаемых должностей, исключать из партии и отдавать под суд<sup>197</sup>.

Секретарь Станиславского  
обкома КП(б)У

М. Слонь

*РГАСПИ. Ф. 17. Оп. 42. Д. 570. Л. 10–12. Подлинник. Перевод с украинского языка.*

**№ 3.143. Из спецсообщения НКГБ УССР в НКГБ СССР «О соглашении  
Центрального провода ОУН и командования УПА с полицией  
безопасности и СД о борьбе против советской власти»**

г. Львов

23 февраля 1945 г.

Совершенно секретно

Народному Комиссару Государственной Безопасности Союза ССР  
Комиссару Государственной Безопасности 1 ранга — тов. Меркулову В.Н.

\*В материалах Полиции безопасности и СД в Галиции, обнаруженных нами\*<sup>1</sup> после изгнания оккупантов \*в бывшем здании СД г. Львова\*, найден ряд совершенно секретных документов Полиции безопасности и СД об их переговорах и совместной деятельности с ОУН—УПА на территории западных областей Украины в борьбе против Красной Армии и Советской власти.

Анализ изъятых документов свидетельствует, что \*бандеровский Центральный «Провод» ОУН с начала 1944 г.\*<sup>2</sup>, в связи с возросшими темпами наступления частей Красной Армии и освобождением территории Украины от немецких захватчиков, \*неоднократно обращался к различным германским инстанциям\* с предложением максимально \*использовать кадры ОУН и УПА\* в борьбе против Красной Армии, партизанских формирований и органов Советской власти в наем тылу. [...]»<sup>11</sup>

В изъятой нами докладной записке Разведывательного отдела 4-й немецкой танковой армии от 22 мая 1944 г. «О положении банд в районе действия армии» отмечается, что:

«Крупных выступлений за тот период не было. Как стало известно, на границе армии в районе западнее Станислава банды УПА воюют с коммунистическими бандами Ковпака.

Трудно судить, относится ли такое выжидание УПА, в связи с настоящими переговорами с армией или к сохранению сил и намерению усилить вооружение и организованность для будущего наступления на армию. Фактом остается то, что в тылу Советов УПА ведет борьбу против советских частей и одновременно готова сотрудничать с немецкой армией».

Во втором разделе той докладной записки «Сотрудничество с армией УПА» говорится, что:

«До сего времени переговоры вели: 24-й танковый корпус. Они противной стороной были приостановлены утверждением, так как представитель местного органа УПА не был уполномочен на ирокые реения.

Войсковая группа “Украина-Север” ведет переговоры с областным руководством УПА и расценивает их как перспективные.

Абверкоманда 202 уже достигла практического сотрудничества с УПА и получает от УПА агентурные сообщения секретных осведомителей и активистов, которые используются для боевых действий за вражеским фронтом».

<sup>1</sup> Здесь и далее в документе текст, выделенный \*...\*, подчеркнут карандашом.

<sup>11</sup> Опущены сведения о переговорах Герасимовского с представителями немецких оккупационных структур. См. док. № 3.17, 3.24, 3.26.



Докладная записка заканчивается извещением, что командование 4-й танковой армии установило деловое соглашение с УПА для «совместной борьбы против большевизма, в особенности против разрозненных красноармейцев, жидо-большевистских банд, советских агентов и паразитов».

Командование 1-й немецкой танковой армии, дислоцировав ее в районе г. Тернополя, в мае месяце 1944 г. установило деловой контакт с бандами УПА. УПА обязалась прекратить все акции, направленные против немецких интересов, и активно участвовать в борьбе против советских паразитов и агентов.

В захваченном нами секретном наставлении «Поведение по отношению к УПА» Комиссариат пограничной полиции в г. Дрогобыче от 26 мая 1944 г. также подчеркивает необходимость сотрудничества с УПА и использование для воинских нужд услуг, предоставляемых УПА.

В том наставлении подчеркивается, что в случаях необходимости раздается поддержка и подкрепление банд УПА, находящихся в советском тылу.

Наряду с тем, имеющиеся в нашем распоряжении официальные документы Полиции безопасности и СД, свидетельствуют также и о том, что члены ОУН и УПА в широких масштабах, повсеместно использовались различными германскими разведывательными органами для шпионской и диверсионной работы в тылу Красной Армии.

19 апреля 1944 г. в г. Львове состоялось информационное совещание руководителей Абверкоманд 101, 202 и 305 армейской группы «Г» по обмену опытом разведывательной работы и использованию в этих целях членов УПА.

Из выступлений на том совещании руководителей Абверкоманд следует сделать вывод, что основной базой немецкой разведки на территории Галиции являлись члены ОУН–УПА.

На совещании было единодушно констатировано, что немецкая агентура, забрасываемая в тыл Красной Армии из числа членов ОУН–УПА, успешно выполняла даваемые ей немцами задания, предоставляя весьма ценные разведывательные данные.

В той части заслуживают внимания выступления руководителей Абверкоманд, судя по протоколу совещания, захваченного нами, а именно:

«1. Абверкоманда 101 (подполковник ЛИНДГАРДТ)

Подполковник ЛИНДГАРДТ раньше проводил свою агентурно-разведывательную деятельность, главным образом, через военнопленных. В результате быстрого продвижения русских, на сегодняшний день почти невозможно стало вербовать их для использования в немецких целях. Исходя из этого, ему остается единственная возможность использовать членов УПА. Для его разведывательной службы могут быть использованы годные к военной службе и реальные лица, которые в Галиции, как правило, объединены бандеровской группой и УПА. \*\*Без связи с УПА его агентурно-разведывательная деятельность была бы вообще невозможной. Предоставленный в его распоряжение со стороны военного сектора УПА материал исключительно обременен и в большей своей части годен для использования армией в военном отношении\*\*<sup>1</sup>. Кроме того, в некоторых случаях соединения украинских банд УПА вместе с немецкой армией сражались против Красной Армии и большевистских партизан. Хотя соедине-

<sup>1</sup> Текст отчеркнут вертикальной чертой на полях.



ния УПА имели большие потери, но на некоторых участках в критический момент они оказали немецкой армии услуги, которых нельзя недооценивать.

## 2. Абверкоманда 202 (подполковник З ЛИГ Р)<sup>1</sup>

Подполковник З ЛИГ Р подобного мнения. Его задача – организация проведения подрывной работы за линией фронта, может быть выполнена \*\*только при помощи УПА. В районах, занятых русскими, УПА является единственным противником. По тому ее укрепление путем снабжения УПА оружием и обучение соответствующего количества людей лежит в интересах армии. Однако, связь с отрядами за линией фронта может быть установлена только посредством частей, находящихся на немецкой территории\*\*<sup>11</sup>. По тому он должен практически охватить членов УПА на территории Галиции и после обучения и вооружения, их перебрасывать с самолетов на русскую сторону или же пропускать большие группы через фронтовые бреши. Для того есть согласие берлинских инстанций. Он уже продолжительное время имеет связь через посредника с ШУХ ВИЧ М и уже получил несколько человек для обучения. Предложение ШУХ ВИЧА вооружить все отряды УПА Галиции и постепенно перебросить их на сторону русских, он из-за предосторожности не принял. Все же он, по договоренности с Берлином, в ближайшее время на участке фронта Делатин–Станислав, непосредственно на переднем крае обороны, вооружит группы около 100 чел. и при помощи действующих там немецких частей перебросит их за линию фронта».

ШУХ ВИЧ Роман, о котором речь шла на совещании, является главнокомандующим УПА и членом Центрального «Провода» ОУН и практически его возглавляет.

22 апреля 1944 г. командир Полиции безопасности и СД Галиции, СС-обертурмбанфюрер и старший имперский советник доктор ВИТИСКА дал телеграмму в Берлин в Главное управление государственной безопасности, СС-группенфюреру и генерал-лейтенанту полиции М ЛЛ РУ и в Краков, командующему Полиции безопасности в Генерал-Губернаторстве, СС-оберфюреру генерал-майору полиции БИРКАМПУ о результатах совещания с руководителями Абверкоманд, в которой указывается:

«Принимая во внимание важность вопроса, я считаю необходимым получить принципиальное разрешение берлинских инстанций. По моему мнению, необходимо учесть следующую точку зрения: с одной стороны, армия заинтересована в сотрудничестве с УПА. (Зачеркнуто – заявления подполковников Л. и З. имеют весьма большой вес.) \*\*С другой стороны, УПА использует предоставленную ей, таким образом, свободу движения и ее частичное неофициальное признание для укрепления своих собственных рядов\*\*<sup>111</sup>. Начавшаяся во всех районных хозяйствах мобилизация является хозяйственной помехой.

ССовский добровольческий полк, строительная служба, а также украинская вспомогательная полиция в значительной части разложены. УПА становится значительным ненадежным элементом в Галиции из-за убийства поляков и, при дальнейшей беспрепятственной деятельности, может привлечь всю украинскую молодежь для так называемой «лесной идеи». К тому же, отдельные группы, в особенности в южной части Галиции, нападают на немецкие воинские части.

---

<sup>1</sup> См. док. № 3.178.

<sup>11</sup> Текст отчеркнут вертикальной чертой на полях.

<sup>111</sup> Текст отчеркнут вертикальной чертой на полях.

При сравнении достигнутых контрразведкой и армией преимуществ, с изложенными недостатками, по-моему, последние имеют перевес. Так что, исходя из той точки зрения, необходимо запретить всем немецким инстанциям всякое сотрудничество с УПА. Но, принимая во внимание, что за этим запретом непосредственно должна была бы последовать решительная ликвидация УПА, \*\*а для того нет достаточного количества полиции и армии, я считаю тактически верным, в интересах предотвращения со стороны УПА саботажа немецкого подвоза, в интересах агентурно-разведывательного использования и выявления при переговорах возможности их разложения, — эти переговоры продолжать, не делая общих уступок, как снабжение оружием\*\*<sup>1</sup>.

Про у быстрой его разрезания моей точки зрения».

\*Перед бегством из г. Львова немцы предприняли ряд мер по насаждению и оставлению на оседание своей агентурно-осведомительной сети на территории Галиции. Как свидетельствуют имеющиеся в нашем распоряжении документы Полиции<sup>11</sup> безопасности и СД установила контакт с ОУН и УПА в части использования их участников в советском тылу для шпионской и диверсионной работы\*.

14 июля 1944 г. командир Полиции безопасности и СД в Галиции ВИТИСКА в документе, адресованном в Берлин в Главное управление государственной безопасности, СС-турмбанфюреру и советнику управления ПОМ Р НИНГУ, сообщает:

«Я указывал на мой контакт с ОУН-бандеровской группой и УПА, о чем я доложил IV отделу и командующему Полиции безопасности. По данным на настоящее время, практика работы УПА в этих районах говорит за то, что они лучше всего пригодны для С (диверсионных) поручений, и в то же время, они в своих собственных рядах имеют обученных радистов.

На последней встрече со связным УПА—ОУН Н-ский реферат, обсуждая комплекс этих вопросов узнал, что штаб ОУН, в основном, не отклоняет предоставить в распоряжение немецких интересов группы агентов-диверсантов и радистов.

ОУН все же желает, чтобы за саботаж и борьбу УПА против Советов им оставляли уже сейчас вооружение, боеприпасы и медикаменты.

Я убежден, что ОУН действительно предоставит группы диверсантов и радистов, если будут выполнены их просьбы».

Оставление в нашем тылу шпионов и диверсантов с приданными им радиостанциями подтверждается также и другим документом от 15 июля 1944 г., адресованным в Берлин в Главное управление государственной безопасности, СС-турмбанфюреру и советнику управления ПОМ Р НИНГУ.

«7 июня 1944 г. Н-референт имел очередную встречу с Г РАСИМОВСКИМ, на которой преимущественно обсуждался вопрос о выводе за линию советского фронта агентов Ф (радистов) и агентов С (диверсантов), а также об оставлении агентов Ф (радистов) на случай, если по ходу военных событий в дальнейшем будет оставлена территория Галиции. Этот разговор велся также в интересах дислоцирующейся здесь зондеркоманды “Цеппелин”, а также в разрезе телеграммы приказа № 63773 от 27 июня 1944 г. — 4 А 2 6-227/44 — секретно.

---

<sup>1</sup> Текст отчеркнут вертикальной чертой на полях.

<sup>11</sup> Так в документе.

Относительно оставления агентов Ф (радивов) и С (диверсантов) для вывода их за линию советского фронта, Г РАСИМОВСКИ заявил, что УПА поддерживает в том вопросе связь с армией, а Полиция безопасности – связь с ОУН-бандеровской группой. По тому будет излив ним ознакомливать<sup>1</sup> также Полицию безопасности с наменными членами УПА. Скорее, Полиция безопасности может указать армии конкретные задания, выполнение которых касается ее интересов для того, чтобы они могли быть выполнены агентами армии Ф (радивами) и С (диверсантами) одновременно с заданиями армии.

Про у немедленно сообщить, имеется ли Ваше согласие на такой метод и, в данном случае, про у ознакомить нас с особенно интересующими заданиями по разведке и диверсии в советском тылу.

Вопрос оставления радиоагентов в целях моей служебной инстанции, в случае дальнейшей частичной эвакуации Галиции, Г РАСИМОВСКИ хочет поставить на обсуждение в табе ОУН-бандеровской группы и при следующей встрече сообщить, будут ли оставлены члены УПА для моих целей и для выполнения заданий, указанных в телеграмме-приказе.

Г РАСИМОВСКИ использовал разговор с Н-референтом и при освещении деятельности УПА в тыловых советских районах, о которых я особо докладывал, указал, что для УПА туда не доставляется оружие, боеприпасы и медикаменты, по тому расходование этих средств должно быть очень осторожным и ограниченным, что препятствует повышению ее активной деятельности.

Немецким интересам не угрожает никакая опасность, если для УПА в тыловых вражеских областях будет доставлено с немецкой стороны оружие и боеприпасы. А также медикаменты путем выброски с самолетов. Наоборот, улучшение вооружения и оснащения УПА на Востоке способствовало бы также немецким военным интересам.

Про у, по возможности, быстрее сообщить, нет ли против того принципиальных возражений. Известный контингент вооружения, надеюсь, сумею достать сам через начальника СС и полиции и командование армейской группировки «Северной Украины», чтобы сбросить его самолетами зондеркоманды “Цеппелин” в советский тыл.

В связи с этим, Г РАСИМОВСКИ поднял также вопрос о том, не будет ли целесообразно уже сейчас создать в Галиции склады с оружием и боеприпасами для УПА, получить которые она сможет лишь тогда, когда немецкая армия очутится в таком положении (зачеркнуто в оригинале) и вынуждена будет оставить в дальнейшей территории Галиции. Склады могли бы с немецкой стороны пока держаться в совершенном секрете, а также таким способом охраняться, чтобы были обеспечены от вскрытия их некомпетентными лицами.

В остальном Г РАСИМОВСКИ берет на себя ответственность за то, что УПА, которой тайники должны стать известными только после отступления немецких частей, раньше не присвоит себе этих складов насильственным путем. По моему мнению, и здесь нет никакой большой опасности, так как склады могут быть соответствующим образом замаскированы и охраняемы. Но, прежде чем я буду продолжать вести переговоры об этом и урегулирую технические детали, про у сначала высказать Ваше мнение по тому вопросу.

---

<sup>1</sup> Так в документе.

Я буду очень приветствовать разрешение указанных мероприятий, как в интересах установления моей связи, так и в интересах диверсии вражеского подвоза и советской администрации.

Командир Полиции безопасности и СД в Галиции – ВИТИСКА».

Захваченные нами подлинники совершенно секретных документов Полиции безопасности и СД о переговорах и соглашениях с Центральным «Проводом» ООН и командованием УПА, нами оперативно используются, особенно, при вербовках руководящего и командного состава ООН–УПА<sup>1</sup>.

Народный комиссар государственной безопасности УССР  
комиссар государственной безопасности 3 ранга

САВЧ НКО

*Резолюции: т. Райхман. Подготовить краткое сообщение в три адреса. 26/III<sup>II</sup>.*

*т. Жукову. Ср[очно] заготовьте сообщение. 27/3<sup>III</sup>.*

*т. Альтшуллер. Записка написана и находится у тов. Федотова.*

*М. Жуков. 14/IV.*

*ЦА ФСБ России. Ф. 4. Оп. 3. Д. 801. Л. 195–222. Подлинник; Ф. 100. Оп. 11. Д. 14. Л. 192–219. Копия.*

### **№ 3.144. Выписка из сообщения Уполномоченного НКВД СССР по 1-му Белорусскому фронту И.А. Серова о создании единого Украинского комитета**

27 февраля 1945 г.

Совершенно секретно

#### **В ПИСКА**

из сообщения Уполномоченного НКВД СССР  
по 1-му Белорусскому фронту тов. СЕРОВА

Быгдошской оперативной группой Поморского воеводства арестован председатель филиала УНО («Украинское Национальное Объединение») \*МАКАР ВИЧ Леонтий\*<sup>IV</sup>, 56-ти лет, уроженец Киевской области, с 1918 года проживавший в г. Быгдошь Поморского воеводства. В 1918 году МАКАР ВИЧ поступил во 2-ую пехотную дивизию войск гетмана СКОРОПАДСКОГО, а в дальнейшем перешел на сторону Петлюровской армии. В ноябре 1920 года, после разгрома Петлюровской армии и миграции петлюровцев в Польшу, – МАКАР ВИЧ до 1922 года содержался в лагерях интернированных. В 1930 году МАКАР ВИЧ был призван на службу в польскую армию, где командовал батальоном 15-й пехотной дивизии, а в 1939 г., во время Польско-германской войны попал в плен к немцам, где и был завербован в «Украинскую националистическую организацию» представителем УНО.

<sup>1</sup> Абзац отчеркнут карандашом вертикальной чертой на полях.

<sup>II</sup> Подпись неразборчива.

<sup>III</sup> Подпись неразборчива.

<sup>IV</sup> Текст подчеркнут синими чернилами.

В начале 1940 г. МАКАР ВИЧ вызывался в Берлин одним из руководителей УНО ДОРОЖИНСКИМ, после разговора с которым был назначен председателем филиала УНО г. Быгдошь.

В связи с быстрым продвижением частей Красной Армии МАКАР ВИЧ в декабре 1944 г. получил предписание из Главного управления УНО, находящегося в Берлине, за подписью бывшего его подполковника петлюровской армии ОМ Л Ч НКО, в котором предлагалось всем организациям УНО оказывать помощь немцам в обороне г. Быгдошь.

Как показывает МАКАР ВИЧ, ему известно, что при создании изменником Родине генералом ВЛАСОВ М Учредительного собрания «Комитета освобождения народов России» немецкими властями было предоставлено право ВЛАСОВУ включить в тот Комитет лиц украинской национальности. \*В связи с чем был освобожден из тюрьмы немецкими властями Андрей М Л НИК Степан и Б НД РА\*<sup>1</sup>.

М Л НИК И Б НД РА, совместно с Андреем Л ВИЦКИМ (УНО), гетманом Павло СКОРОПАДСКИМ (от Украинской Громады) и ОМ Л Ч НКО (от «ОУНО»<sup>11</sup>) проводили совещание по вопросу создания единого руководящего центра Украинского комитета, который возглавлял бы все украинские националистические организации.

На том совещании участники приехали к единодушному решению и предъявили просьбу к представителям германского генерального штаба — разрешить создать административный аппарат, украинское войско, дипломатических представителей в Германии и ее союзников от Украины и провозгласить независимость Украины.

Немецкое правительство с этим предложением не согласилось, заявив, что сейчас нужно бороться против СССР, а все требования будут разрешены после окончания войны.

М Л НИК и другие с этим решением немцев не согласились и всякие переговоры по тому вопросу прекратились. В связи с этим немцы дали указание ВЛАСОВУ, в составе Комитета создать Украинский отдел<sup>111</sup>.

В последних числах декабря 1944 года, как показывает МАКАР ВИЧ, немцы вторично возобновили переговоры с украинскими националистами и, якобы, пошли на некоторые уступки, в связи с чем существовавшая дивизия «СС Галиция» была переименована в Украинскую дивизию. Дальнейшее существование украинской организации МАКАР ВИЧУ неизвестно в связи с его арестом.

И. Серов

*Резолюции: Тов. Горшкову. Ориентируйте т. Рясного. 7.3.45. Леонтьев  
Тов. Матвеев. Заведите наблюдательное дело. Исполняйте по резолюции. На «УНО» соберите все в том числе и архивные материалы. 7.3.45. Горшков  
Тов. Сторожук. Срочно исполните. Матвеев. 7.3.45*

*ГА РФ. Ф. Р-9478. Оп. 1. Д. 378. Л. 13–14. Заверенная копия.*

<sup>1</sup> Текст подчеркнут простым карандашом. Абзац отчеркнут двумя вертикальными чертами на полях.

<sup>11</sup> Так в документе.

<sup>111</sup> Абзац отчеркнут на полях простым карандашом двойной чертой. Слова «Власову, в составе Комитета создать» подчеркнуты красным карандашом.

### № 3.145. Протокол допроса командующего соединением групп УПА Ю.А. Стельмашука о связях ОУН—УПА с немцами

г. Ровно

от 28 февраля 1945 г.

Протокол допроса арестованного СТ Л МА УКА рия Александровича

г. Ровно

от 28 февраля 1945 г.  
(допрос начат в 10.15)

ВОПРОС: Изложите все то, что вам известно о связях ОУН—УПА с немцами?

ОТВ Т: В силу заключенного Центральным проводом ОУН соглашения с германским командованием о совместной борьбе против Советской власти на территории Западной Украины, представитель Центрального провода ОУН «КЛИМ САВУР» в апреле м[еся]це 1944 г. от имени указанного провода вел переговоры с немецким командованием об оказании помощи бандам УПА вооружением, боеприпасами и снаряжением и контактировании военных действий против частей Красной Армии<sup>1</sup>.

В результате переговоров «КЛИМА САВУРА» с немецким командованием в качестве представителя провода ОУН, при немецком командовании был аккредитован член Центрального провода ОУН «ОМ Л КО» — как его называют в оуновских кругах, «незадачливый дипломат».

После ряда неудачных боев с партизанами и войсками НКВД краевой проводник «ДУБОВО » поручил мне связаться по радио с немецким командованием, сообщить ему о создавшемся у нас трудном положении и просить помощи.

17 января 1944 г. связавшись по радио с немцами и проинформировав их о нашем положении, я передал просьбу краевого проводника «ДУБОВОГО» оказать нам помощь. В ответ немецкое командование предложило нам наметить посадочную площадку либо место для выброски груза на парапютах, сообщить им место нашего расположения, метеорологические данные, обещав, что они нам подбросят 500 автоматов, боеприпасы и 2000 комплектов обмундирования<sup>11</sup>.

Наметив площадку, мы сообщили в штаб немецкого командования наши и точные координаты и метеорологические данные, но ввиду того, что на радиист ИВАНОВ работал на сей раз не на немецкой радиостанции, а на советской, более мощной, немцы прекратили связь с нами, не отвечая на наши неоднократные позывные, т.к., очевидно, они считали, что от имени УПА с ними переговариваются по радио польские евики.

Поняв, что причина прекращения связи с нами немецкого командования заключается в том, что мы работаем на советской радиостанции, я предложил радиисту ИВАНОВУ переключиться на немецкую радиостанцию. Мое предположение оправдалось. Как только мы начали работать на немецкой радиостанции, немцы возобновили с нами связь и, указав, что мы пользовались советской радиостанцией, предложили нам впредь пользоваться только той радиостанцией, которую мы от них получили.

После того я еще три раза связывался по радио с немецким командованием, информируя его о нашем положении, а также сообщая ему данные о продвижении частей Красной Армии, их численности, вооружении и дислокации.

<sup>1</sup> Абзац отчеркнут на полях одной чертой и отмечен знаком «х».

<sup>11</sup> Абзац отчеркнут на полях одной чертой.



Что касается обещанного нам оружия, боеприпасов и обмундирования, то все то немцами было нам сброшено, но попало в распоряжение частей Красной Армии<sup>1</sup>.

ВОПРОС: Какие еще Вам известны факты связи ОУН и УПА с немцами.

ОТВ Т: В начале июня 1944 г. немцы полностью вооружили и обмундировали сотню «БОЗА» из второй бригады «В РХОВИНЦА», а также дали для загона «ПАВЛКА» пятьдесят автоматов, 30 самозарядных винтовок и 80 тысяч патронов. Поскольку сотня «БОЗА» и загон «ПАВЛКА» во время перехода фронта оказались по ту сторону фронта, на немецкой стороне, то немецкое командование организовало переброску этих банд на советскую территорию, озадачив их вести вооруженную борьбу против Советской власти в тылу Красной Армии на территории западных областей Украины.

ВОПРОС: Что Вам известно о последнем местопребывании БАНД РА и МЛНИКА, поддерживается ли с ними связь оуновскими руководящими кругами западных областей Украины?

ОТВ Т: В конце июня 1941 г. в Кракове, где находился тогда Центральный провод ОУН, был немцами арестован БАНД РА и отправлен в Берлин, где до 1942 г. он находился под строгим наблюдением гестапо, как бы под домашним арестом.

В то время, когда БАНД РА находился в Берлине, руководящие круги ОУН западно-украинских областей поддерживали с ним связь путем выездов в Берлин. Об этом говорил мне «КЛИМ САВУР» в 1942 г.

Позже, в 1943 г., БАНД РА был немцами заключен в тюрьму. Тогда же появились слухи, что его расстреляли, но насколько эти слухи соответствуют действительности, я не знаю. Связь с БАНД РА была прекращена и руководство ОУН принял тогда «МАКСИМ РУБАН» – МИКОЛА ЛБД. Центральный провод ОУН тогда находился в Галиции.

Что касается МЛНИКА, то мне известно, что он все время находился в Берлине. Там же находится мельниковский центральный провод ОУН, работающий под вывеской легальной общественно-просветительной украинской организации «УНО» – «Украинское Национальное объединение», существующей среди украинцев, живущих на территории Германии и Чехословакии<sup>II</sup>.

Прикрываясь вывеской УНО, мельниковцы проводят свою националистическую работу, причем их политический и организационный центр находится в Берлине, а пропагандистский в Праге.

Что-либо определенного о связях мельниковского провода с западными либо восточными областями Украины я не знаю. Мне кажется, что связи между ними нет, т.к. мельниковское движение прекратило свое существование на Украине в конце 1943 г.

ВОПРОС: Что Вам известно об УГВР<sup>III</sup>, об истории ее возникновения, главарях, практической деятельности, структуре и местонахождении?

ОТВ Т: Никакой организации УГВР не существует. После изгнания Красной Армией немцев из Украины и разоблачения предательской роли находившихся

<sup>I</sup> Абзац отчеркнут на полях одной чертой и отмечен знаком «х».

<sup>II</sup> На полях напротив абзаца помета простым карандашом: «*Это не так. УНО руководит Омельченко?*»

<sup>III</sup> См. док. № 3.105, 3.112, 3.152, 3.184, 3.186, 3.190, 3.192, приложения, док. № 9.



на службе у немцев украинских националистов, обанкротившийся провод ОУН, с целью завуалирования своей дальнейшей националистической фактической деятельности и обмана общественного мнения демократических стран, создал легенду об организации УГВР – Украинська Головна Визвольна Рада<sup>1</sup>.

Таким образом, УГВР существует только на бумаге, в оуновской печатной пропаганде.

ВОПРОС: А что Вам известно в отношении НВРО – «Народно-Визвольна Революційна Організація»<sup>11</sup>.

ОТВЕТ: История НВРО аналогична истории УГВР с той лишь разницей, что легенда об УГВР была рассчитана на обман международного общественного мнения, а НВРО рассчитано на обман общественного мнения внутри Советского Союза и прикрытия под этой вывеской националистической фактической деятельности.

ВОПРОС: Какие Вам известны секретные директивы и инструкции по линии ОУН, УПА и СБ?

ОТВЕТ: В июне [месяц] 1943 г. представитель Центрального провода ОУН «КЛИМ САВУР» передал мне устно секретную директиву Центрального провода ОУН о поголовном и повсеместном физическом истреблении всего польского населения, проживающего на территории западных областей Украины.

Выполняя эту директиву Центрального провода ОУН, я в августе [месяц] 1943 г. с соединением бандгрупп УПА вырезал более 15 тысяч польского населения в Ковельском, Седлищанском, Мациевско Любомильском районах Волынской области, о чем я подробно сообщил отдельно в своих показаниях от 20 февраля 1945 г.

Была еще секретная директива центрального провода ОУН, которую также устно передал нам «КЛИМ САВУР» по линии СБ о физическом истреблении всех советских военнопленных, находившихся на территории западных областей Украины, как способствующих распространению большевизма.

По линии УПА была секретная директива Центрального провода ОУН о физическом истреблении всех участников УПА русской национальности. В этой директиве предполагалось провести это истребление под видом отправки этих участников УПА в специальные «русские легионы».

Знаю еще одну секретную директиву Центрального провода ОУН по линии СБ, которой предлагалось физически уничтожить всех членов семей лиц, заподозренных в антиоуновских настроениях, не исключая ни грудных детей, ни женщин, ни стариков.

Вопрос: На каких съездах, конференциях и совещаниях по линии ОУН и УПА Вы участвовали и какие были приняты на них решения?

ОТВЕТ: Я как молодой член организации (с 1940 г.) на съездах и конференциях ОУН не участвовал. Из материалов организации мне известны решения второго и третьего съездов ОУН, на которых были приняты следующие решения:

Второй съезд, происходивший в 1941 г. в Кракове, обсудил поведение мельниковцев, исключив их из организации и утвердив БАНД ПУ руководителем ОУН.

Третий съезд, происходивший в 1943 г. во Львове, утвердил организацию УПА на базе УНС (Українська Народна Самооборона), одобряя тактику воору-

<sup>1</sup> На полях напротив абзаца помета простым карандашом: «Тож не так?»

<sup>11</sup> См. док. № 3.111, прил. № 8.

женной борьбы против Советской власти и наметив мероприятия по подготовке ОУН и УПА к переходу в подполье в условиях советской действительности.

Протокол записан с моих слов верно и мною лично прочитан, в чем и расписываюсь.

Стельмашук

Допрос окончен в 24.00

Допросил: старший следователь УББ НКВД УССР Романенко

*Резолюция: т. Матвееву. Неясные вопросы необходимо уточнить у тов. Строкач. 24.4.45. А. Горшков<sup>1</sup>.*

*ГА РФ. Ф. Р-9478. Оп. 1. Д. 399. Л. 14–18. Заверенная копия.*

**№ 3.146. Справка начальника 1-го отдела ГУББ НКВД СССР  
А.П. Горшкова о создании, составе, основных задачах УНО (Украинского  
национального объединения)**

2 марта 1945 г.

Совершенно секретно

**Ориентировка об УНО (Украинском национальном объединении)**

В 1933 г. с приходом к власти в Германии фашизма в Берлине наряду с существовавшими украинскими националистическими организациями Украинская громада (УГ), Украинская военная организация (УВО) и Организация украинских националистов (ОУН), при содействии германских кругов было создано Украинское национальное объединение (УНО) и официально зарегистрировано в Берлинском суде.

УНО в основном состоит из украинской националистической миграции, белогвардейцев-петлюровцев и бывших участников «Галицийской армии», активно борющихся против советской власти в годы гражданской войны и готовившихся с помощью германских фашистов к захвату власти на Украине.

Уже в 1939–1940 гг. УНО насчитывало в своих рядах до 20 тысяч членов.

Основные задачи УНО определяются его уставом следующим образом:

- а) борьба за независимость Украины;
- б) защита украинских национальных интересов;
- в) осуществление единого руководства украинской миграцией;
- г) разработка и осуществление соответствующих духу времени методов хозяйственного и административного управления страны и захвата власти.

Идеологической основой УНО является национализм. По тому поводу в органе УНО «Украинский вестник» за октябрь 1939 г. писалось: «Идеология УНО – то идеология украинского национализма, идеология упорной борьбы за единое украинское государство».

В своей практической контрреволюционной деятельности УНО всецело ориентируется на фашистскую Германию и ее вооруженные силы, находится в

<sup>1</sup> Резолюция выполнена простым карандашом.

тесном контакте с внепартийным отделом Национал-социалистической партии (бюро РОЗ НБ РГА). Среди своих членов и украинской миграции УНО широко рекламирует фашистский строй, расовую теорию Гитлера и ведение активной борьбы против Советского Союза за создание самостоятельной украинской державы под протекторатом Германии.

В документах УНО при обращении к организациям и отдельным лицам представляется обычное фашистское приветствие.

Руководство этой националистической организацией осуществляет так называемая Главная управа УНО, находясь в Берлине по улице Кох-Штрассе № 59/11, возглавляемая председателем, бывшим подполковником петлюровской армии ОМ Л Ч НКО Тимофеем, служившем в разведывательном отделе петлюровского штаба.

Секретарем Главной управы является доктор-юрист Л. ВИЦКИ Владимир, организационным референтом — бывший подполковник петлюровской армии В. РЖБИЦКИ, просветительным референтом — студент университета, журналист МАРУНЯК Владимир.

При Главной управе УНО имеются отделы (референтуры):

1. организационный;
2. культурно-просветительный и пропаганды;
3. прессы;
4. работы среди женщин;
5. организации молодежи;
6. работы среди интеллигенции;
7. финансовый;
8. оказания материальной и юридической помощи студентам и военнопленным украинцам;
9. «комбатантов» (объединяет всех бывших военнослужащих галицийской и петлюровской армий, оставшихся за пределами СССР).

Кроме того, при Главной управе УНО существуют:

1. ревизионная комиссия;
2. суд чести;
3. курсы автоспециалистов, которые готовят офицеров-украинцев для немецкой армии.

Печатным органом Главной управы является «Украинский вестник»<sup>198</sup>, редакция которого находилась в Берлине в одном здании с Главной управой. Помимо газеты Главной управой издаются брошюры, книги, журналы ярко анти-советского националистического направления, которые рассылаются низовым организациям.

Руководство организациями Главная управа осуществляет через областные управы, в небольших городах филии и центральные группы, непосредственно подчиняющиеся центру. Низовая организация «гурток» строится по административно-территориальному принципу. Структура перечисленных звеньев УНО та же, что и Главной управы.

Областные управы имеются в Берлине, Вене, Праге, Бреслау, Дрездене, Мюнхене, Таруни, Познани, Катовицах, Лодзи и других крупных городах Германии и бывших ею оккупированных территориях, где находятся украинцы.

В состав каждой областной управы, как уже было указано, входит несколько филий. Так, например, в Катовицкую областную управу входило семь филий —

Катовицкая, Бельская, Сосоновицкая, Некская, Креновская, Осипельнянская и Лямсдорфская, с общим количеством членов свыше 2300 человек.

В последний период подготовки Германией нападения на Советский Союз Главной управой УНО перед своими организациями была поставлена задача: «Быть готовым выдвинуть проблему вооруженного свержения советской власти на Украине и создания самостоятельной Украины при активной помощи немцев. Для чего необходимо готовить кадры, а также своих членов организации к переезду на Украину после оккупации ее немцами и занять там соответствующее положение в будущем аппарате самостоятельного буржуазно-демократического государства».

Претворяя практически эту задачу в действие, организации УНО в 1940 г. принимали активное содействие в мероприятиях немецкого правительства по переселению около 12 тысяч украинских мигрантов из Бельгии, Франции, Люксембурга в районы Восточной Германии, проводили учет всех лиц, в прошлом служивших в украинско-галицийской и петлюровской армиях, которых вовлекали в так называемые секции комбатанов, существовавшие при управлениях, филиях и гуртках, где с ними вели особую воспитательную работу в духе традиций сичевиков<sup>199</sup> в галицийской и петлюровской армиях. Впоследствии секции комбатанов послужили ядром организации СС дивизии «Галиция». Под руководством немцев вели широкую пропагандистскую и вербовочную работу среди украинцев по созданию украинских легионов и [формирований] сичевых стрелцов, занимались комплектованием специальных военных кол и курсов под лозунгом: «Подготовка украинской армии для борьбы за освобождение Украины от большевиков». Производили сбор средств для немецкой армии.

После оккупации немцами Украины значительное количество членов УНО было переброшено в различные области Восточной Украины и использовались на службе в немецкой полиции, переводчиками в германской армии, административных органах и в карательных мероприятиях гестапо.

Многие члены УНО за активное участие в карательных отрядах поощрялись немцами в виде получения в собственность имущества и домов расстрелянных евреев.

В связи с успешным наступлением Красной армии в 1944 г. руководством берлинского центра УНО в периферийные организации была разослана директива «О нависшей угрозе над идеей украинской самостоятельности», в которой предлагалось всем украинцам с оружием в руках или напряженной «работой» на своих местах принимать самое активное участие в борьбе против большевиков. Директива заканчивалась лозунгом: «Все и все для Восточного фронта».

В январе—феврале месяцах 1945 г. при очистке тыла 1-го Белорусского фронта оперативной группой НКВД СССР на территории Польши арестован ряд видных руководителей УНО, среди которых:

1. Председатель Катовицкой областной управы УНО ФИЛИПКО-ЧОПИ-ВСКИ Иван Андреевич, 1884 года рождения, уроженец Житомирской области, профессор-металлург, украинец, бывший министр торговли и промышленности Украинской Центральной Рады, а затем министр народного хозяйства Украинской директории Петлюры.

2. Председатель Выгодшского филиала УНО МАКАР ВИЧ Леонтий, уроженец Киевской области, украинец, в прошлом служил во 2-й пехотной дивизии

гетмана СКОРОПАДСКОГО, а потом и у П ТЛ Р . В 1930 г. был призван на службу в польскую армию, где командовал батальоном 15-й пехотной дивизии. В 1939 г. попал в плен к немцам, где и был завербован в УНО.

3. Председатель Кутницкого филиала УНО СВИ Степан Васильевич, уроженец Станиславской области.

4. Секретарь Кутницкого филиала УНО АНТИПОВ Семен Степанович, 1896 года рождения, уроженец г. Стрий Львовской области.

5. Председатель Бельского филиала УНО М Л НИК Иван Иванович, у которого при обыске изъята картотека на 134 членов УНО, протоколы собраний и библиотека с националистической литературой.

6. Председатель городской организации УНО г. Вадовице ЯЧИШИН Николай Иванович, секретарь той же организации РОМАН К Александр и другие.

Из показаний арестованных уновцев установлено, что в декабре 1944 г. Берлинским центром УНО за подписью ОМ Л Ч НКО была дана директива Выгдошскому филиалу о принятии мер оказания помощи немцам в обороне г. Выгдош.

В целях сохранения от разгрома кадров УНО и скрытия следов своей преступной деятельности организациями УНО на территории Польшы и по указанию Берлинского центра в конце 1944 г. направлены в Берлин в адрес Главного управления все секретные директивы, исходящие от него, печати, списки членов УНО и кассовые книги.

В последнее время Главная управа УНО уделяет большое внимание недопущению разложения в УНО, для чего настоятельно добивается от своих организаций усиления идеологического воспитания членов УНО и украинского населения в «духе ненависти к Советскому Союзу». В этой цели из Берлинского центра на периферию начали в большом количестве высылаться специальные печатные доклады и рефераты с резкими выпадами против СССР и руководителей советского государства с требованием в обязательном порядке зачитывать их на собраниях.

Наряду с этим Главная управа напрягает усилия к объединению реакционных сил украинской миграции, для чего периферийным организациям ею дана директива о немедленном налаживании связей и сотрудничества с существующей в Германии гетманской организацией Украинской громадой. В директиве говорится: «В настоящей обстановке всякие неувязки и вражда между УНО и УГ, Украинской громадой, могут послужить только на руку нашему врагу – Москве и по тому в такой ситуации деятельность двух этих организаций должна быть совместной и направлена по тому пути».

В связи с этим в конце 1944 г. в связи с приближением линии фронта к границам Германии<sup>1</sup>, в Берлине состоялось совещание руководителей украинских националистических организаций ОМ Л Ч НКО, Л ВИЦКОГО (УНО), М Л НИКА, БАНД Р (ОУН) и Павла СКОРОПАДСКОГО (УГ), на котором указанными лицами было принято решение о создании единого руководящего центра – Украинского комитета, и сделано представление германскому генеральному штабу о разрешении создания административного аппарата, украинского войска и назначения дипломатических представи-

---

<sup>1</sup> Слова «в конце 1944 г. в связи с приближением линии фронта к границам Германии» вписаны над строкой от руки, карандашом.

телей в Германии, ее союзников от Украины и провозглашения «самостоятельности» последней.

Немецкое правительство с этим предложением не согласилось, но все же, якобы, пошло на некоторые уступки, в связи с чем существовавшая дивизия «СС Галиция» была переименована в Украинскую дивизию.

Наряду с этим предложено было изменнику родины – бывшему генералу ВЛАСОВУ в составе созданного им Комитета освобождения народов России организовать Украинский отдел<sup>1</sup>.

Начальник 1-го отдела ГУББ НКВД СССР генерал-майор

Горюхов

*ГА РФ. Ф. Р-9478. Оп. 1. Д. 117. Л. 27–31. Заверенная копия.*

### **№ 3.147. Протокол допроса члена организации УНО г. Водовица Краковского воеводства И.Т. Чубатого о деятельности УНО**

1945 г., марта 9

9 марта 1945 г.  
Действующая армия

Я, нач[альник] 1-го отд[елен]я 4-го отдела УКР СМ РШ 4-го Украинского фронта майор КАЗАНЦ В, допросил задержанного

ЧУБАТОГО Ивана Титовича, 1893 года рождения, уроженца села Лисич, Тернопольской области, жителя г. Водовица Краковского воеводства Польской республики, украинца, члена УНО, гр-на Польши, с высшим образованием, женатого, не судимого, преподавателя музыки и пения.

его жена Мария Романовна – 38 лет, и сын Роман 13 лет проживают в городе Водовица, в доме № 61, по улице Кармелицкая.

Начат допрос: в 10 час. 15 мин.

Оконч[ен]: в 21.30

Вопрос: С какого времени вы состоите членом УНО?

Ответ: Членом Украинского национального объединения в Германии я состою с весны 1940 г. Заявление о приеме в члены УНО<sup>11</sup> я подавал в Бельскую повитовую организацию УНО. Членский билет УНО я получил осенью 1940 года. Он имел номер 10158 или 10058, точно не помню. В настоящее время этого билета у меня нет. Я его уничтожил в январе 1945 года, о чем знает моя жена. Уничтожил я тот билет потому, что этого требовало центральное руководство УНО, о чем было сообщено в специальном директивном указании. В том указании вообще говорилось о подготовке членов УНО к приходу Красной Армии и их деятельности после изгнания немецких войск.

Вопрос: По поводу директивных указаний центра УНО о деятельности его членов на территории, занятой Красной Армией, вы будете допрошены позже, а сейчас скажите, какой пост вы занимали в УНО?

<sup>1</sup> См. док. № 3.96, 3.98.

<sup>11</sup> См. док. № 3.158, 3.162, 3.185.



Ответ: До начала 1942 года я был рядовым членом УНО, а затем, ввиду роста количества членов УНО, проживающих в городе Водовицы Краковского воеводства, там была создана низовая организация — ячейка УНО или так называемый гурток и я был тогда избран заместителем председателя того гуртка. Впоследствии, с начала 1943 года и до октября того же года я являлся председателем гуртка УНО г. Водовице.

Пост председателя гуртка я оставил ввиду выезда из г. Водовицы в село Иванков Боршевского района Гарнопольской области, где я намеревался постоянно жить. Однако из села Иванков я скоро возвратился и проживал в г. Водовице, но уже в УНО был рядовым членом.

Вопрос: Уточните название политической организации, в которой вы состояли членом?

Ответ: С весны 1940 года и до последнего времени я состоял членом Украинского национального объединения в Германии. По украинскому оно называется так: «Українське Національне Об'єднання в Німеччині». Такое название на ей организации было указано в членском билете каждого члена УНО. то же название указывалось в каждой директиве, которые мы получали из центрального органа УНО, находящегося в г. Берлине.

\*Вопрос: Что вам известно об истории возникновения УНО?

Ответ: Из литературы УНО мне известно, что как политическая партия УНО возникло в конце или после окончания Первой мировой войны 1914–1918 гг. Создателями УНО считают П ТЛ РУ и КОНОВАЛ ЦА. Последнее время руководителем УНО считают М Л НИКА, а его ближайшими помощниками ОМ Л Ч НКО, Т Л ШИ и ПРОКОПОВИЧА. Всех этих лиц я никогда не видел и более подробных сведений о них не имею<sup>1\*</sup>.

Вопрос: Какие политические цели преследует УНО?

\*Ответ: Украинское национальное объединение в Германии является политической партией, которая поставила перед собой цель — создать украинское национальное государство. В рамках того государства должны войти территории Восточной и Западной Украины, Холмщины, Закарпатской Украины и Крыма. Такое государство по планам УНО должно иметь выход на Черное и Каспийское моря. Кроме того, в некоторых документах УНО указывается, что в Украинское государство должна войти территория Белоруссии.

Для достижения той цели УНО в своей программе признает необходимым использовать все средства политической и военной борьбы. Главным своим противником УНО считает Советский Союз, который, якобы, продолжает в отношении к украинцам политику русского царя П ТРА П РВОГО. Главным своим союзником УНО считает фашистскую Германию, которая, якобы, ему содействует в создании самостоятельного Украинского государства<sup>11\*</sup>.

Вопрос: Каковы ближайшие задачи УНО?

Ответ: Ближайшей и на данном этапе важнейшей своей задачей УНО считает — нанесение военного поражения Советскому Союзу войсками фашистской Германии, которой оно всемерно помогает на политическом, экономическом и военном фронтах. Для выполнения той задачи печать УНО ведет агитацию за Германию и против Советского Союза, систематически помещая клеветниче-

---

<sup>1</sup> Текст отчеркнут на полях двойной чертой слева и справа красным карандашом.

<sup>11</sup> Текст отчеркнут на полях одной чертой красным карандашом слева и справа.



ские статьи о СССР, ее армии и жизни советских граждан. Особенное внимание печать уделяет жизни украинцев, населяющих Советский Союз, распространяя клевету о том, что они, якобы, угнетены русскими, которые задерживают политическое и культурное развитие украинцев путем уничтожения украинской интеллигенции и сокращения числа высших учебных заведений на территории Советской Украины<sup>1</sup>.

\*Вся та лживая агитация печати УНО преследует цель — озлобить и поднять украинцев, проживающих вне пределов СССР, против советского народа и правительства, против русского народа и правительства, главным образом против русского народа и тем оказать помощь фашистской Германии и ее борьбе против СССР.

В то же время печать УНО восхваляет немецко-фашистский режим и призывает украинцев всемерно помогать немцам в экономической жизни Германии и в войне против СССР<sup>\*11</sup>.

В вопросе об экономической жизни Германии печать и директивы Центрального управления УНО указывают своим членам о том, что бы они всемерно повышали производительность труда на фабриках и заводах, где работают на немцев.

Центр УНО указывал низовым своим органам, чтобы члены УНО приветствовали увеличение рабочего дня на заводах до 12 часов, заявляя, что увеличение рабочего дня и повышение производительности содействует успехам немецкой армии в борьбе с Красной армией и тем самым помогает УНО создать самостоятельное украинское государство.

В момент нападения немецких войск на Советский Союз УНО обратилось с просьбой к Гитлеру о том, чтобы он разрешил УНО создать Украинскую национальную армию, которая бы могла вместе с немецкой армией вести вооруженную борьбу против Красной Армии. Кампания за создание Украинской армии была организована УНО в широких размерах.

УНО сочинило специальное письмо к Гитлеру, в котором просило его разрешения о создании украинской армии, клянясь в своей преданности фашистской Германии и обещая верно служить ее интересам и беспощадно вести борьбу с Красной армией. Под текстом того письма, который посылается в каждую низовую организацию УНО, подписались все члены УНО.

Осенью 1941 года Гитлер дал свой ответ на письмо УНО, в котором заявил, что украинская национальная армия ему не нужна и он не разрешает ее организовывать<sup>200</sup>.

тот ответ разочаровал членов УНО, ибо они были полны решимости идти в свою армию и вместе с немцами принять участие в борьбе против Советского Союза. Однако, в конце 1942 года под ударами Красной Армии, Гитлер и центр УНО договорились о вербовке украинцев в качестве добровольцев немецкой армии и создании специальных украинских войсковых частей, в виде дивизии «Галичина» и «Украина».

По поводу того центр УНО указал своим низовым организациям поднять широкую кампанию агитации за вступление членов УНО и вообще украинцев в немецкую армию и в дивизии украинских названий. Из центра поступили также бланки специальных заявлений, по форме которых надо было писать на имя

---

<sup>1</sup> Отчеркнуто на полях одной чертой красным карандашом слева и справа и слева — простым карандашом двойной чертой.

<sup>11</sup> Отчеркнуто на полях слева красным карандашом.

Гитлера, что бы он позволил украинцам вступить добровольно в его армию для борьбы против советских войск.

Агитируя украинцев за вступление в немецкую армию, УНО сообщало, что семьи украинцев — добровольцев будут обеспечены денежными пособиями, как семьи немцев и, кроме того, обещало им помощь УНО. Под влиянием той агитации и в силу ненависти к Советскому Союзу члены УНО вступали в немецкую армию.

Вопрос: Какие указания дал центр УНО низовым своим организациям о их деятельности на территории, занятой Красной Армией?

\*Ответ: Примерно с середины 1944 года центр УНО начал давать указания своим низовым организациям о подготовке членов УНО к приходу Красной Армии. УНО указывало в своих директивах, что на случай прихода Красной Армии на территорию, где находятся члены УНО и их организации, надо немедленно и заблаговременно уничтожить все документы, которые могут компрометировать УНО связью и той помощью, которую оно оказывало немцам в борьбе против Советского Союза. Все ценные документы, главным образом по учету членов УНО и деятельности его членов, центр требовал выслать ему в Берлин.

В директивах тех также рекомендовалось, чтобы члены УНО с приходом Красной Армии на их территорию не теряли организационную связь и были бы связаны между собой. Из того указания центра я понял, что он предлагал нам уйти в подполье. Кроме того, центр требовал, чтобы руководящий состав, который будет вакуироваться вглубь Германии, по приезде на новое местожительство должен немедленно сообщить свой адрес центру.

Других директив по тому поводу я не знаю, так как более чем полгода был оторван от руководящей деятельности УНО\*<sup>1</sup>.

Вопрос: Какая связь существует между УНО и ОУН?

Ответ: Точно я того вопроса не знаю, но предполагаю, что в период настоящей войны между УНО и ОУН существовала и существует самая тесная связь в их борьбе против Советского Союза и помощи Германии. В частности письмо к Гитлеру о создании украинской армии для борьбы против Красной Армии было подписано совместно УНО и ОУН. То же единение было между ними в вопросах набора добровольцев в немецкую армию и создания украинских дивизий для борьбы против Красной Армии.

Вопрос: Какую националистическую и антисоветскую деятельность УНО проводило с женщинами и молодежью?

Ответ: Мне известно, что, начиная с 1942 года, УНО начало усиленно проводить свою деятельность среди мужской части молодежи, а затем и среди женщин, воспитывая их в антисоветском, националистическом духе и подготовке к военным действиям против Красной Армии. В целях того центр УНО рекомендовал организовать молодежные организации, которые назывались курень. Эти организации занимались, наряду с политической подготовкой, физическими и военными упражнениями.

Женщины организовывались в специальные секции, где обучались военно-медицинскому делу.

Допрос окончен.

---

<sup>1</sup> Отчеркнуто на полях слева красным и простым карандашами.

Записано в протоколе с моих слов верно, мне прочитано на понятном русском языке — подпись<sup>1</sup>.

Допросил: нач[альник] 1-го отд[еления] 4-го отдела УКР«СМ РШ»  
4-го Украинского фронта майор Казанцев

*ГА РФ. Ф. Р-9478. Оп. 1. Д. 378. Л. 24–28. Заверенная копия.*

**№ 3.148. Информация И. Богородского М.А. Шамбергу  
о выполнении постановления ЦК КП(б)У от 26 февраля 1945 г.  
«Об усилении борьбы с украинско-немецкими националистами  
в западных областях УССР»**

г. Львов

10 марта 1945 г.

ИНФОРМАЦИЯ

О ходе реализации решения ЦК КП(б)У от 26 февраля 1945 г.

Решение ЦК КП(б)У от 26 февраля 1945 г. «Об усилении борьбы с украинско-немецкими националистами в западных областях» было получено нами 28 февраля 1945 г.<sup>201</sup> В тот день секретари обкома вместе с начальниками НКГБ Ворониным, НКВД Грушко, командующими погранвойсками Бурмаком изучили полученное решение ЦК, а затем, ознакомившись с положением дел в районах, наметили ряд неотложных мероприятий по улучшению дела борьбы с украинско-немецкими и польскими националистами.

Решением ЦК было вскрыто ослабление борьбы с украинско-немецкими националистами в нашей области для устранения указанных недостатков руководством обкома в течение трех дней поочередно были вызваны все районные руководители (секретарь РК КП(б)У, начальник НКВД, начальник НКГБ), с которыми всесторонне обсуждались и корректировались намеченные мероприятия по выполнению решения ЦК.

Совещание с руководителями районов, командирами бригад войск НКВД и погранвойск дало нам возможность уточнить и получить точные данные о наличии бандитов в каждом районе и селе, правильно построить оперативно-чекистский план борьбы с бандами.

2 марта 1945 г. было принято развернутое решение бюро обкома о реализации постановления ЦК КП(б)У от 26 февраля 1945 г. «О ходе выполнения постановления ЦК КП(б)У от 10 января 1945 г. об усилении борьбы с украинско-немецкими националистами в западных областях»<sup>202</sup>.

Выполняя решение ЦК КП(б)У и личные указания Хрущева, данные им во Львове, в помощь районам для усиления политической работы среди населения и молодежи, послано сроком до 15 марта — 300 коммунистов и 250 комсомольцев из г. Львова.

Для усиления политической работы среди интеллигенции в районе области выехало 42 научных работника, профессора и преподавателя ВУЗов.

---

<sup>1</sup> Подпись отсутствует.

По состоянию на 20 февраля, банд, численностью от 30 до 100 бандитов, было в области 18, банд-боевок, численностью от 5 до 15 — 131, а всего бандитов 3418.

Исходя из этих данных обкомом был утвержден план ликвидации банд, путем прикрепления к крупным бандам войсковых соединений и частей, а к мелким бандам — истребительных батальонов и войск, путем выделения подвижных отрядов по преследованию и уничтожению бандеровцев.

Во всех районах области с 1 марта по 6 марта были проведены закрытые районные партийные собрания. На этих собраниях было обсуждено решение ЦК КП(б)У от 26 февраля 1945 г. «О ходе выполнения постановления ЦК КП(б)У от 10 января 1945 г. об усилении борьбы с украинско-немецкими националистами в западных областях». С докладами по этому вопросу выступили первые секретари райкомов ЦК КП(б)У. Кроме того, райкомами партии совместно с НКВД и НКГБ были разработаны конкретные мероприятия по ликвидации банд и националистического подполья.

Подымая массы на активную борьбу с бандеровцами, партийные организации на местах добились дальнейшего улучшения в борьбе с украинско-немецкими и польскими националистами. Во многих районах области, благодаря умелому сочетанию массово-политической работы с чекистско-войсковыми операциями по борьбе с бандеровцами, ликвидированы банды и оставались лишь бандиты-одиночки и в некоторых районах боевики в количестве 5—8 человек.

Так, в Городокском районе (секретарь РК КП(б)У Шпитяк) до решения ЦК было 7 банд, насчитывающих 150 бандитов, теперь осталось только 19 бандитов. Все боевики полностью ликвидированы. Так, например, в с. Карница ликвидирована боевка в количестве 9 бандитов. Руководил боевкой Влащак. В с. Добжаны ликвидирована боевка из 7 бандитов, руководил боевкой Ильченко, в с. Любельске ликвидирована боевка, состоящая из 10 бандитов, руководимая Ружинским. Райкому партии в его работе большую помощь оказывает местное население. Так, например, Бот 7 марта обнаружил два схрона, в которых была спрятана пеница, бойцами Смилка и Хома вскрыто по 10 схронов, ими же убито по два бандеровца. Вдвоем они задержали 40 бандеровцев и их пособников.

В том же районе хорошо поставлена агентурная работа. По данным Романа была вскрыта боевка и ликвидирована. Местные жители Дунас, Ковальчук Иван и Ковальчук Петр первыми приехали в истребительный батальон, они беспощадно громят бандитов и каждый имеет на своем счету по 22 убитых бандеровца.

В Рава-Русском районе осталось также незначительное количество бандитов. Поэтому предостовала большая работа. По селам района на страже порядка всегда стоит 460 человек местных активистов, которые в ночное время охраняют свои села. Самозащита выделелена таким образом, что на каждую десятихатку приходится один охранник. В с. Ливчаны повесили колокола, когда появляются бандиты, все село на ногах и отражает нападение.

В Жолковском районе (секретарь РК КП(б)У Бычков) благодаря хорошо поставленной работе по борьбе с бандеровцами полностью ликвидированы банды и боевки из числа жителей района. Самоотверженно ведут борьбу с бандитами местные жители Миян и Довганьк. Каждый из них за это время убил и задержал по 15 бандитов.

В Бибрском районе создано 5 подвижных отрядов по борьбе с бандеровцами. Умело проводя операции, бандитов уменьшилось втрое<sup>1</sup>. В том активно помогают местные жители: Пидзирный Михаил из с. Суходолье, в неравном бою убил трех бандеровцев. Братья Попские Михаил и Николай мстят за отца, убитого бандеровцами. Попские отличные разведчики и данные дают всегда точные.

Недавно в Бибрском районе оперативная группа работников НКВД и НКГБ вместе с партийно-советским активом, на основе данных разведчиков и бандитов, напали на банду Громового, в результате боя убито 37 бандитов, в том числе убит заместитель банды Громового по кличке «Запорожец». Захвачено в плен 29 человек.

Значительно улучшилось положение в Куликовском районе (секретарь райкома КП(б)У Кальченко), 7 и 8 марта сего года была проведена операция по преследованию и разгрому банды сотни Кулиша и Перемоги. Бой длился около двух суток. Эти банды приехали с других районов. Операция умело была организована, тактически правильно построена. Результатом того боя убито 142 бандита, взято в плен 20. Многим помог в подготовке к уничтожению этих банд местный житель Дунай, он заранее сообщил, откуда должны идти бандеровцы, где они должны соединиться с боевкой Мороза. Недавно в том районе на хутор Пливевица местные жители Тика и Медведь обнаружили банду и сообщили об этом районным руководителям, которая была уничтожена.

В том районе также действует боевка из числа бывших бандитов, которая вылавливает и уничтожает бандеровцев.

В Львовском сельском районе за последнее время ликвидировано три боевки.

Как видно из захваченных нами документов действия бандеровцев парализованы. Во время операции в Каменко-Бугском районе взят живым политический руководитель бандеровцев района Портуха по кличке «Малый». У него были изъяты ряд ценных документов. Вот, что говорит один из них:

«В селах народ деморализованный, все пошло в Красную Армию как организованные, так и неорганизованные мужчины. В селах просто невозможно работать, делается в селах такое, что страшно и подумать. Связь наладить невозможно, проходящим связным, хотя бы они и были, переночевать негде, на их части разбиты, раздробленные, хотя сами, не зная направлений, куда идти, бойцы истребительных батальонов из поляков ездят по селам и страшно издеваются над бандеровцами. Отношение большевиков до нас очень враждебно, уже погибло много бандеровцев, багато<sup>II</sup> сами явилось, из пункта 28 — 111 человек, 30 — 120 человек, которых забрали из боевок, много актива выловили, необходимо обратить внимание на население и прислать в район пропагандиста, чтобы поддержать народ».

Во всех почти районах области полностью изжиты случаи, когда работники районных организаций, выезжая в села, не ночевали там. Теперь по неделям и больше представители райкомов партии находятся в селах безвыездно и организовывают там необходимую работу.

В Бибрке, например, коммунист Заяц долгое время находится в селе безвыездно. Это дало свои результаты. Он сумел организовать колхоз, поставить хорошо работу

---

<sup>1</sup> Так в документе.

<sup>II</sup> Багато (укр.) — много.

агитаторов, организовать работу клуба и кружков самодеятельности. Тов. Кучер сумел организовать в с. Николаево выпуск стенгазеты, оживить работу клуба.

В соответствии с решением ЦК КП(б)У и обкома партии на местах сейчас во многих районах проли совещания председателей сельсоветов, на которых даны указания о немедленной помощи пострадавшим.

В Рава-Русском районе выделен специальный семенной фонд для семей, пострадавших от бандитов. Уже выдано семян 14 семьям, 6 семьям выдано пособие, 10 семьям – новые квартиры, 5 семьям лесоматериал.

В Бибрском районе ряд семей вывезено в другие села, менее опасные.

В Куликовском районе 9 семей получило новые дома, 5 семей получило посевной материал и денежную ссуду. Большую работу проводят участковые уполномоченные. В области теперь насчитывается 357 участковых уполномоченных. Они в своем подчинении имеют вооруженные группы содействия истребительным батальонам, численностью от 10 до 25 человек.

В Краковецком районе отличился участковый уполномоченный Затуливитер. Он все время находился в селе, организовывает засады, патрулирование, умело поставил разведку, в результате чего задержал 56 человек, 27 оуновцев и 12 УПА.

В Поморянском районе участковый уполномоченный Литвинчук с группой содействия в составе 20 человек пошел на ликвидацию банды, в результате чего 21 бандит захвачен в плен. Литвинчук сумел добиться такого положения, что только за три дня явилось с повинной 82 нелегала, из них 6 участников УПА.

Реализуя решение ЦК КП(б)У бюро обкома комсомола приняло ряд практических мероприятий по дальнейшему улучшению массово-политической работы среди молодежи.

За время с 20 февраля по 5 марта 1945 г. принято в комсомол 321 человек, из них сельской молодежи – 138, создано новых 98 первичных комсомольских организаций, из них сельских – 23. Особенно хорошо организована работа по привлечению передовой молодежи в комсомол в Рава-Русском, Городокском, Поморянском и других районах. В Рава-Русском районе за последнее время создано 10 комсомольских организаций. Все внимание комсомольцев и несоюзной молодежи направлено на ликвидацию бандеровских банд и их пособников.

Комсомольская организация колхоза с. Дунаев Поморянского района помогла органам НКВД полностью очистить село от бандитов. Комсомолка Чернуха Катерина помогла разоблачить и задержать 4 бандита. Комсомольская организация с. Чижив создала из комсомольцев и молодежи села группу содействия. Эта группа активно помогает партийным организациям в разоблачении и вылавливании украинско-немецких националистов.

Многие комсомольцы показывают образцы в борьбе с бандеровцами. Комсомолец Пика Василий из Куликовского района убил двух бандитов, захватил много оружия и боеприпасов, комсомолец Ратушный в бою с бандеровцами был тяжело ранен. Бой вел 35 минут, убил много бандитов и взял в плен руководителя банды.

Комсомолец Причина из Сокальского района убил 24 бандеровцев, взял живьем кущевого, комсомолец Козинец имеет на своем счету 6 убитых бандеровцев.

В Ширецком районе Козак Владимир уничтожил 10 бандитов, Кирилук – трех бандитов.

За последнее время значительно оживилась работа клубов, хат-читален. В том большую помощь партийным организациям на местах оказывают комсомолы.



В с. Струтин Золочевского района силами комсомольцев и молодежи отремонтирован клуб, организован хоровой кружок, который держит первенство в области.

В Рава-Русском районе развернута работа 10 клубов, три хаты-читальни, создано 5 новых драматических кружков, хоровых – 4, образцовый клуб в с. Шабельно. Здесь сначала был организован клуб, он помог выявить актив, в результате позже была создана комсомольская организация.

В Бибрском районе уже работает 18 клубов. Хорошо работает клуб в с. Ланы, здесь вечерами собирается молодежь, строятся беседы, организовывается читка газет.

За время с 28 февраля по 9 марта 1945 г. по области захвачено в плен 12 271 банкетов, явилось с повинной 9374, убито 2480. Взяты следующие трофеи: винтовок – 1053, пулеметов – 142, автоматов – 303, пистолетов – 119, гранат – 760, минометов – 5, патронов – более 100 тыс. тук и другое.

Результатом всего того послужило создание в области 10 колхозов и 23 инициативных групп.

Заведующий Оргинструкторским отделом  
Львовского Обкома УК(б)У

Богородченко

*Резолюция: «т. Высочиной в папку обкома Львовского<sup>1</sup>. 22. III»*

*РГАСПИ. Ф. 17. Оп. 88. Д. 450. Л. 21–30. Подлинник.*

**№ 3.149. Доклад начальника Управления «Смерш» 1-го Белорусского фронта А.А. Вадис Военному Совету фронта по делу участников антисоветской организации «Украинская громада»**

13 марта 1945 г.

№ 4/5172

Совершенно секретно

**ВОЕННОМУ СОВЕТУ 1-го БЕЛОРУССКОГО ФРОНТА**

«По делу участников антисоветской организации «Украинская Громада» (УГ)»

Органами «Смерш» 1-го Белорусского фронта в результате проведения ряда оперативных мероприятий были установлены и арестованы активные участники антисоветской и националистической организации, именуемой «Украинская Громада» («УГ»):

1. РИГАРД Александр Иванович, 1905 года рождения, уроженец г. Радом (Польша), по происхождению немец, со средним образованием;
2. МИРОШНИЧЕНКО Матвей Авксентьевич, 1891 года рождения, уроженец Полтавской области, из крестьян-кулаков, украинец, образование высшее;
3. КРАТЕНКО Никифор Венедиктович, 1896 года рождения, уроженец г. Балта Каменец-Подольской области, сын торговца, украинец, образование 2 кл. городского училища;

<sup>1</sup> Подпись неразборчива.



4. ХОРОЛИЧ Федор Иванович, 1901 года рождения, уроженец г. Умань Киевской области, из крестьян, украинец;

5. КРАВЧ НКО Андрей Денисович, 1897 года рождения, уроженец г. Чернигова, из крестьян, украинец.

Как установлено следствием, на территории Польши, а так же на территории самой Германии, наряду с организацией «УНО» существовала и активно проводила враждебную против СССР деятельность националистическая организация, именуемая «Украинская Громада» («УГ»).

«Украинская Громада» основной своей целью ставит проведение активной борьбы против Советской власти за создание «самостийной Украины» с монархической системой управления во главе с Гетманом.

Идеологом украинского монархизма являлся бывший украинский помещик ЛИПИНСКИ Вячеслав (католик, считавший себя украинцем), который в 1921 году из числа эмигрантов переехавших из Советского Союза в годы гражданской войны ярых врагов Советской власти – петлюровцев и других контрреволюционно-националистических элементов создал т.н. «Союз Украинских Хлиборобив Державныкив» («СУХД»).

На страницах издаваемого ЛИПИНСКИМ в г. Вене журнала «Хлиборобна Украина», а так же в целом ряде другой написанной им контрреволюционно-националистической литературы широко пропагандировалась идея борьбы за создание на Украине «трудоной монархии».

Наряду с ЛИПИНСКИМ за создание «СУХД» так же выступали:

ДОРОШ НКО Дмитрий – бывший министр иностранных дел гетманского правительства на Украине в 1918 г., профессор истории в украинском университете г. Прага (Чехословакия);

СКОРОПИС-ИОЛТУХОВСКИ, во времена гетманщины на Украине – губернатор Холмщины, журналист, член «Союза Вызволення Украины» («СВУ») в г. Вене;

РУССОВский, окончивший в г. Вене университет с присвоением ученой степени – доктора естественных наук, работал доцентом зоологии в украинской сельскохозяйственной академии в Чехословакии, и др.

В 1927 году «Союз Украинских Хлиборобив Державныкив» был переименован в «Союз Гетманцев Державныкив» («СГД»), который до настоящего времени и является как бы политической группой, осуществляющей руководство деятельностью «Украинская Громада».

Руководящий центр «Украинской Громады» и «Союза Гетманцев Державныкив» все время находился в Берлине по улице Ноллендорфплац, 6.

Во главе «СГД» стоит украинский гетман Павел СКОРОПАДСКИ, председателем «Украинской Громады» первоначально был докторский РУССОВ, а с 1942 года председателем является бывший полковник петлюровской армии – ГОМЗИН.

При Берлинском центре «УГ» создана, как совещательный орган, «Гетманская рада», членами которой являются: гетман Павел СКОРОПАДСКИ, докторский РУССОВ, профессор Дмитрий ДОРОШ НКО, инженер Ш М Т Сергей и ГОМЗИН.

«Украинская Громада» и «Союз Гетманцев Державныкив» имеют свой печатный орган, газету «Украинская Дийсність», которая издается в г. Праге (Чехословакия), бывшим подполковником петлюровской армии РОССИНК ВИЧ. Ответственным редактором той газеты является мигрант, инженер-агроном

КАЛИНОВИЧ, который находится при центре «УГ» в Берлине, где одновременно занимает руководящую должность в созданной немцами т.н. «Украинской Установе Довирья» («УУД»).

Секретарем берлинского центра «УГ» является некий Мирон КОРОЛИШИН, примерно 28 лет, галичанин, в 1939 году при освобождении частями Красной Армии Западной Украины бежал в Германию.

В 1942 году такие филии «УГ» были созданы в Киеве, Днепропетровске и др. городах Украины, оккупированных немцами.

В частности, в г. Киеве организация «УГ» была создана арестованными нами МИРОШНИЧ НКО, которым в качестве руководителей были завербованы:

СКОЛИБОГ – по профессии инженер-технолог, до 1941 года являлся преподавателем в среднетехнических учебных заведениях в г. Киеве;

ГРИШКО, профессор-филолог, до войны с Германией читал лекции в высших учебных заведениях г. Киева.

Создание филии «УГ» на территории Советской Украины Берлинский центр «УГ» через своих представителей в большом количестве снабжал контрреволюционно-националистической литературой.

Оказывая активную помощь немцам в войне против Советского Союза, организация «УГ» принимала участие в создании СС дивизии «Галичина», куда направлялись добровольцы из числа членов «УГ».

В конце 1944 года, в связи с приближением линии фронта к границам Германии, руководством Берлинского центра велись переговоры с немецким правительством о сотрудничестве с изменником Родины Власовым и созданным им т.н. «Комитетом освобождения народов России» в целях создания единого блока для борьбы против Советского Союза.

Вражеская деятельность каждого из обвиняемых по делу в основном сводится к следующему:

МИРОШНИЧ НКО, бывший прапорщик царской армии, при власти гетмана, а затем Петлюры на Украине, являлся чиновником министерства путей сообщения, в 1919 году мигрировал в Польшу и поселился на жительство в г. Выдгощ Познаньского воеводства, где впоследствии являлся совладельцем ремонтно-строительной фирмы «Рма».

В декабре 1939 года добровольно вступил членом в созданную немцами антисоветскую организацию «УГ», в деятельности которой принимал активное участие и поддерживал непосредственную связь с Берлинским центром «УГ».

После оккупации немцами Советской Украины, в феврале 1942 года, под видом открытия филиала своей фирмы «Рма» выехал в г. Киев, где по заданию руководителей Берлинского центра «УГ» – РУССОВА и ГОМЗИНА организовал филию «УГ».

В г. Киеве, проживая на квартире у инженера ПОНОЧ ВНОГО Петра Григорьевича (ул. Трехсвятительска, 22), МИРОШНИЧ НКО познакомился с профессором ГРИШКО и инженером СКОЛИБОГ, рассказал им о существовании организации «УГ» в Берлине, ознакомил их с ее программными установками и предложил последним вступить в члены, на что СКОЛИБОГ и ГРИШКО дали свое согласие.

КР Т НКО, ХОРОЛИЧ и КРАВЧ НКО после Октябрьской социалистической революции добровольно служили в деникинской и петлюровской армиях, в составе которых неоднократно принимали участие в боях против частей Красной Армии.

В 1920 году после разгрома петлюровской армии, мигрировали в Польшу и, проживая в м. Пыздры Конинского уезда, в разное время в 1931–1935 гг. вступили в члены антисоветской организации «Украинский Комитет», в деятельности которой принимали активное участие.

В период оккупации немцами Польшы и КР Т НКО летом 1940 г. по своей инициативе установил связь с одним из руководящих работников берлинского центра «УГ» РУССОВ М, по заданию которого в местечке Пыздры создал филию «УГ» и до прихода частей Красной Армии являлся руководителем таковой.

В период с 1941–1942 гг. в члены «УГ» вступили ХОРОЛИЧ и КРАВЧ НКО.

В сентябре 1942 года КР Т НКО выезжал в г. Берлин, где принимал участие в съезде руководящих работников «УГ», на котором обсуждались вопросы об активизации деятельности «УГ» в борьбе за создание «самостоятельной Украины».

Являясь активными украинскими националистами, КР Т НКО, ХОРОЛИЧ и КРАВЧ НКО систематически среди украинцев распространяли антисоветскую литературу, а также занимались вербовкой новых членов в «УГ», воспитывая их в украинско-националистическом духе.

Помимо того, ХОРОЛИЧ поддерживал связь с немецкой полицией, задерживал и избивал подозрительных в антифашистской деятельности лиц, неоднократно участвовал в облавах по поимке лиц, скрывавшихся от немцев.

Следствием также установлено, что многие участники «УГ», являясь агентами германской разведки и гестапо, при отступлении немцев оставались на территории занимаемой частями Красной Армии с целью проведения активной подрывной деятельности в советском тылу, в частности:

Обвиняемый Р НГАРД, будучи по происхождению немцем в 1940 году по заданию шефа магистрата, офицера СС Франца ФРИЗ под видом украинца вступил в члены украинско-националистической организации «УГ», с целью разработки членов «УГ» и выявления отношения к фашистско-немецкому правительству.

Являясь секретарем «УГ», Р НГАРД наряду с выполнением заданий Франца ФРИЗ, проводил активную антисоветскую деятельность, путем вовлечения в «УГ» новых членов из числа украинцев.

В мае 1944 года после отъезда Франца ФРИЗ на фронт, Р НГАРД был переведен работать на гуттаперчевую фабрику в качестве счетовода, где в августе того же года за растрату был арестован криминальной полицией, а затем направлен в гестапо.

Находясь под стражей, Р НГАРД в сентябре 1944 года офицером гестапо К ЛЛ РМАН был перевербован в качестве агента гестапо и работал по выявлению антифашистских настроенных лиц среди польского населения, а также советских граждан, вывезенных немцами на работу в Германию.

В ноябре 1944 г., по материалам Р НГАРДА, за антигерманскую деятельность гестапо был арестован житель г. Выдгощ – Б ХОВЯК, судьба которого неизвестна.

Кроме того, Р НГАРД устанавливал и сообщал в гестапо о лицах, принадлежащих к польской организации «Армия Людова», и проводил их активную работу против немцев.

В январе 1945 года при отступлении немцев из города Выдгощ, Р НГАРД от работников гестапо К ЛЛ РМАН и Х Н РБА Н получил задание оста-

ваться в городе и после занятия его частями Красной Армии, проникнуть в ряды Польского войска, где из числа враждебно настроенных против СССР и Временного правительства Польш и лиц создавать группы для подрывной деятельности в тылу советских войск, а также создавать группы из числа солдат Польского войска, с целью перехода их на сторону немцев.

Задание Р НГАРД выполнить не успел, так как через два дня после занятия гор. Выдгощ частями Красной Армии был арестован.

Начальник управления контрразведки «Смер »  
1-го Белорусского фронта — генерал-лейтенант

А. Вадис

*ЦА МО РФ. Ф. 32. Оп. 11306. Д. 606. Л. 220–224. Заверенная копия.*

**№ 3.150. Сообщение командующего Полицией безопасности и СД  
в Словакии штандартенфюрера СС Й. Витиска группенфюреру СС  
генерал-лейтенанту полиции Г. Мюллеру о донесении немецкого связного  
по поводу встречи с Р. Шухевичем и обсуждения дальнейших совместных  
действий УПА и вермахта против Красной Армии**

г. Прессбург

15 марта 1945 г.

Командующий Полицией безопасности и СД

в Словакии

– 6 – сводка № 95/44 г.

**Секретно**

Главное управление имперской безопасности - IV B g -

лично в руки группенфюреру СС, генерал-лейтенанту полиции Мюллеру

Берлин

Касательно: Акция генерала В л а с о в а — урегулирование украинского вопроса

Состояние: текущее сообщение

Мой связной в УПА несколько дней назад встретился на территории Рейха с известным функционером УПА Шухевичем, который оправился от своего тяжелого ранения и сообщил связному следующее:

Известный Тарас Бульба официально по заданию немцев собрал на Украине так называемую партизанскую армию, которая провела в Галиции и даль е на востоке подрывные акции, и будет воевать на манер казаков. Бульба в настоящее время находится в Берлине в отеле «Кант», Кант трассе, 52, комната 41 под именем «майор Коненко». Он связан с одной из служб Полиции безопасности, которая находится на улице Унтер-ден-Линден, 7, комната 426, ее возглавляет турмбанфюрер СС Шенк. Завербованные Бульбой (он же Коненко) украинцы соберутся в Берлин-Ш невайде, улица <...><sup>1</sup>, 208, в барачном лагере. После сбора партизанской армии Бульба предположительно поведет ее через Словакию,

<sup>1</sup> Название улицы неразборчиво.

через советскую линию фронта в Галиции даль е в области, расположенные на востоке, чтобы, согласно указаниям верховного командования вермахта, совместно с УПА организовывать и другие, более крупные подрывные акции и акции саботажа, чем УПА самостоятельно мог предпринять до сих пор вследствие нехватки оружия и материалов. Одновременно с той акцией УПА наконец-то получит с немецкой стороны б ль юю поддержку в виде оружия, боеприпасов, медикаментов и т.д. УПА приветствует совместные действия с частями Бульбы. У функционера УПА Ш у х е в и ч а в первой половине марта в Берлине была встреча с Бульбой с целью урегулирования всех вопросов совместной деятельности УПА с бандами Бульбы. Последние будут безупречно оснащены и вооружены и будут обладать вну ительной боевой мощью, так что совместно с УПА, по всем предположениям, должны добиться существенных успехов в борьбе против Советов.

Функционер бандеровец Ш у х е в и ч в настоящее время пользуется псевдонимом «Р о м а н». Перед 5 марта 1945 он выехал из Вены в Берлин специально для разговора с Б у л ь б о й. Со ссылкой на генерала Ш а н д р у к а Ш у х е в и ч заявил моему связному, что Ш а н д р у к уже имел беседу с рейхсминистром иностранных дел и получил от него официальное письмо, в котором сказано, что Германский рейх признает притязания украинцев на самостоятельность и готов содействовать им в их борьбе за самостоятельность Украины в отно ении Советов. В качестве квивалента тому официальному немецкому заявлению рейхсминистр иностранных дел потребовал, чтобы и Шандрук официально выразил схожую позицию в том смысле, что украинские вооруженные силы под руководством генерала Шандрука вместе с немцами ведут борьбу против «боль евиков и плутократов». Та формулировка официального заявления, которую пожелал рейхсминистр иностранных дел, а именно словосочетание «боль евики и плутократы», была отклонена обоими известными украинцами, К у б и й е в и ч е м<sup>I</sup> и М е л ь н и к о м, а также их сторонниками. ти украинские круги противились тому, чтобы официально было озвучено, что Украина борется также против плутократов, то есть против западных держав. Они потребовали, чтобы официальное заявление Ш а н д р у к а было сформулировано в том смысле, что украинские вооруженные силы вместе с немецким вермахтом сражаются против «боль евистских плутократов». Из той установки К у б и й о в и ч а и М е л ь н и к а сразу ясно, что они не хотят противопоставить украинцев западным державам. Я указываю на свое сообщение о представленном в УГОР течении, которое боль е не верит в сотрудничество с Германским рейхом, во многом видит войну для Германии проигранной, по тому стремится войти в сговор с союзниками. Представители той позиции намерены послать украинца Ойгена В р е ц ь о н у<sup>II</sup> в Швейцарию, чтобы оттуда установить связь с западными державами. Можно с уверенностью предположить, что есть взаимосвязь между поездкой В р е ц ь о н ы в Швейцарию и вы е прокомментированной установкой М е л ь н и к а и профессора К у б и й о в и ч а. Что касается поездки В р е ц ь о н ы<sup>III</sup>, отсылаю к моему сообщению от 20 февраля 1945 г. — сводка № 109/45 г.

<sup>I</sup> Фамилия подчеркнута красными чернилами.

<sup>II</sup> Фамилия подчеркнута красными чернилами.

<sup>III</sup> Фамилия подчеркнута красными чернилами.

По поводу персоны генерала Шандрука Шухевич заявил связному, что тот хороший украинец и призванный представитель германско-украинского сотрудничества. К сожалению, он немного мягок, и было бы хорошо, если бы в украинских кругах нашла личность, которая стала бы как бы правой рукой Шандрука, каковой сегодня рейхсфюрер СС является для фюрера.

Относительно проблемы Власова Шухевич высказался в том смысле, что хотя из генерала Власова изобраили нечто большое, однако уже сейчас среди сторонников Власова наблюдаются упаднические проявления. Как украинцы, так и другие восточные народы, особенно татары и казаки, не хотят больше оставаться у Власова, а подчиняться генералу Шандруку. Шухевич даже утверждает, что 80 % всех сторонников Власова больше не на его стороне, а склоняются к генералу Шандруку и украинским вооруженным силам. Некоторое время назад Власов якобы принял делегацию татар, которая обиняком заявила, что татары не признают его руководства и имеют намерение перейти под руководство генерала Шандрука. Связной сделал из этого вывод, что немецкая сторона осознала проблему Власова и потому внезапно активировала украинский вопрос и поддержала генерала Шандрука. Шандрук якобы получил разрешение сформировать украинский вермахт численностью 1 миллион человек.

При работе с этим сообщением прошу проявить самую большую осторожность, чтобы моего связного не затребовали в УПА, так как, например, Шухевич сразу подумал бы на него, если бы ему стало известно, что немецкие инстанции знают о его беседе со связным.

Управления III и VI будут уведомлены особо.

В машинописной копии:

Отдел III<sup>11</sup>

лично в руки гаупт-турмфюрера СС д-ра Брауна или зам. начальника отдела на месте

передано для ознакомления и для информации в III ведомство

Отдел IV

лично в руки турмбанфюрера СС Дрхаге или зам. начальника отдела на месте

передано для ознакомления

Отдел VI

лично в руки гаупт-турмфюрера СС Хейера или зам. начальника отдела на месте

передано для ознакомления и для информации в VI ведомство

подписал д-р Витиска  
тандртенфюрер СС

*Архив СВР. Л. 121–124. Копия. Перевод с немецкого языка.*

<sup>1</sup> Фамилия подчеркнута красными чернилами.

<sup>11</sup> Текст подчеркнут красными чернилами.



**№ 3.151. Докладная записка Н.С. Хрущева И.В. Сталину  
о ходе борьбы с украинскими националистами**

г. Москва

19 марта 1945 г.  
Сов. секретно

тов. Сталину И.В.

О ходе борьбы с бандами украинско-немецких националистов  
с 1 февраля по 15 марта 1945 г.

Как я уже Вам ранее сообщал, мы провели в январе и феврале с.г. ряд мероприятий по усилению борьбы с бандами украинско-немецких националистов: учет взрослого населения, усиление политической работы, усиление чекистско-войсковых мероприятий, широкое привлечение к борьбе с националистами местного актива и прочее.

В результате проведения этих мероприятий мы имеем следующие результаты:

За время с 1 февраля по 15 марта 1945 года в западных областях УССР явилось с повинной бандитов — 13 306 чел., явилось с повинной уклонившихся от призыва в Красную Армию — 17 490 чел., взято в плен бандитов — 17 202, убито бандитов — 12 064.

Разгромлены и ликвидированы почти все крупные банды, количество банд и бандитов резко уменьшилось. В отдельных селах имеются еще небольшие банды, которые пытаются уйти в подполье и сохранить свои кадры. Крупные банды оперируют только в некоторых горно-лесистых районах Станиславской области.

Националисты понесли большие потери руководящего состава. За полтора месяца убито руководителей банд, руководителей областных, окружных, районных и сельских оуновских организаций и связанных ОУН 860 человек, захвачено в плен 783 человека.

С 1 февраля по 15 марта 1945 г. захвачено следующие трофеи: минометов — 37, винтовок и автоматов — 7 133, станковых и ручных пулеметов — 713, пистолетов — 1013, радиостанции — 22<sup>203</sup>.

Среди оставшихся в подполье и в бандах украинско-немецких националистов наблюдается большая деморализация. У убитого в январе сего года уездного проводника ОУН Тернопольской области «Назара» обнаружен отчет, который он не успел отправить окружному проводнику. В этом отчете он писал:

«Сильно огорченный и разочарованный, я впал в страшное оцепенение, из которого до сих пор не могу выйти. Причину этого нужно искать в неудачной организации отдельных групп в лесах, в массовом уходе народных масс совместно с организационной сеткой в Красную Армию, в беспрестанных репрессиях, которые вызвали огромные жертвы в людях, отсутствие уездного провода в самое горячее время разгрома больших и малых групп. С другой стороны — отказ послушания со стороны народных масс, безнаказанный разгул анархичных типов. Все это довольно неблагоприятно повлияло на меня. Я мотался по территории, оставленный



в одиночестве...<sup>1</sup> Не имея ни поддержки со стороны своих начальников, ни понимания народных масс, я должен был отойти в тень с целью успокоения и сохранения равновесия и памяти.

Я на том посту, как вновь поставленный, чувствую себя очень плохо. Собрав и все те материалы, которые были при покойном проводнике, я не могу найти надежного места, где бы мог их спокойно проработать и на их основе построить отчет наверх.

На каждом агу чувствуется недостаток ответственности и дисциплины. Наблюдаются случаи бегства... Боевая ценность отдельных кустов, за исключением нескольких боевиков в каждом, очень мала. Политика — моральное состояние кустов очень низкое.

...На всей территории бу евали карательные боль евистские отряды. Специальная пропаганда среди красноармейцев не проводилась, так как бойцов Красной Армии в тылу нет, а имеются только отряды и группы, которые ездят по селам на облавы. Во многих местах они находили на и листовки. Отдельные бойцы и офицеры воспринимали молчаливо, а некоторые говорили: “Немцы нас боль е засыпали листовками, а все же вынуждены были бежать”.

Во многих территориях отдельных проводников не хотят слу ать. Среди той анархии отмечается дальней ий рост сексотов...»

тот документ составлен в первой половине января, т.е. до проведения массовых чекистско-войсковых операций в Тернопольской области.

Захваченный нами в плен быв ий помощник Сарненского окружного референта «Службы безопасности» — «Сидорчук» рассказал:

«Моральное состояние рядовых участников оуновских организаций и вооруженных банд можно характеризовать очень кратко: подавленность в связи с нажимом советских карательных органов и усталость от ведения звериного образа жизни в лесах и в схоронах».

Растерянность и сознание бесперспективности борьбы охватывает не только рядовых участников националистических организаций и активистов среднего звена, но и руководителей ОУН.

В связи с успехами Красной Армии и в результате разгрома подавляющего боль инства националистических банд и организаций, руководители ОУН—УПА вынуждены искать возможности для переговоров о капитуляции.

Недавно мы получили письмо от руководителей ОУН, в котором они просили встретиться с авторитетными представителями органов советской власти для переговоров.

С целью выяснения предложений руководителей ОУН и получения фактов для дальнейшего разложения оуновских организаций было разре ено наркому Госбезопасности УССР послать двух ответственных работников того наркомата для встречи с представителями ОУН. тим работникам было дано указание никаких официальных переговоров не вести, а выяснить, что хотели сообщить представители руководителей ОУН и передать им предложение сложить оружие и прекратить борьбу.

---

<sup>1</sup> Здесь и далее в тексте отточие документа.

В ночь с 28 февраля на 1 марта такая встреча состоялась в одном из населенных пунктов Тернопольской области, который указали они в своем предложении. Представители ОУН своих фамилий и званий не назвали. На основании материалов, которые имеются в НКГБ на руководителей ОУН, на и товарищи утверждают, что то были дипломатический референт провода ОУН Логу мельян по кличке «Иванив» и политический референт ОУН он же политический руководитель УПА Бусел Яков по кличке «Галина»<sup>1</sup>.

Представители руководства ОУН сказали, что они с разрешения своего «провода» хотели выяснить возможность ведения официальных переговоров о капитуляции, что оуновцы «ищут брода» с тем, чтобы прекратить борьбу и перейти к нам. На и работники им сказали, что они могут передать одно предложение: капитулировать и сложить оружие. Поскольку представители ОУН на то предложение ничего конкретного не ответили, а ограничились разговорами, в которых пытались опровергать свои связи с немцами, по тому ти разговоры были прекращены.

Представители ОУН просили дать им возможность еще встретиться. Видимо они хотят нас «прощупать» и выяснить возможность «почетной» капитуляции. Руководители ОУН понимают, что мы ни на какие уступки не пойдем, но очутив ись в тяжелых условиях они все же ре или попытаться договориться, надеясь получить хоть какие-нибудь уступки и возможность сохранить свои кадры от окончательного разгрома, имея в виду в дальней ем перестроиться, собрать силы и при благоприятной обстановке снова начать борьбу против советской власти.

В дальней ем мы на переговоры не пойдем, а принимаем все меры для окончательной ликвидации всех националистических организации.

Политическая обстановка в западных областях УССР значительно улуч илась. Значительно умень илось количество бандпроявлений. В ряде районов крестьяне стали принимать более активное участие в общественной и политической жизни: в работе сельсовета, кооперации, в работе культурно-просветительных организаций и в проведении всех мероприятий, советской власти. В тех районах, где банды разгромлены и в селах налажена нормальная жизнь, часть крестьян выражает желание объединиться в колхозы. Например, в Львовской области за последний месяц организовано 10 колхозов, в которые объединилось 357 крестьянских хозяйств. Кроме того, в селах Львовской области создано 24 инициативных группы, в которые поступило 292 заявления крестьян.

Местное население более активно включается в борьбу против украинско-немецких националистов. Кроме истребительных батальонов в селах создано свы е 2500 групп самообороны, в которых насчитывается свы е 25 тыс. местных жителей<sup>11</sup>. Среди крестьян наблюдается сильная ненависть к бандитам. В Клеванском районе, Ровенской области я был на одном собрании крестьян, куда привели 2-х арестованных бандитов. Одна женщина подскочила к одному бандиту со словами: «Ты брал у меня куры, хлеб, яйца, ты угрожал револьвером?! Вот тебе за то!» — и ударила несколько раз по лицу.

В настоящее время ЦК КП(б)У принимает все меры к тому, чтобы в ближайшее время закончить ликвидацию банд и оуновского подполья.

---

<sup>1</sup> См. док. № 3.115.

<sup>11</sup> См. док. № 3.132.

Для уничтожения оставшихся крупных банд созданы специальные отряды, которые «прикрепляются» к определенным бандам и преследуют их до полного уничтожения, независимо от того, в какой район или область банды будут уходить. Для ликвидации мелких банд выделены небольшие подвижные группы из войск НКВД и местного актива.

Для уничтожения оуновских главарей организованы специальные группы, в которые включаются бывшие бандиты, явившиеся с повинной и изъявившие желание бороться с бандами. Эти группы уже провели ряд удачных операций. В Волынской области специальная группа во главе с бывшим куренным УПА Максимом Вороном в ночь с 4 на 5 марта ликвидировала группу командного состава УПА в количестве 6 человек. В числе убитых оказались: заместитель командующего УПА, он же начальник штаба УПА по кличке Карпович, инспектор по войсковому обучению УПА по кличке Макаренко<sup>1</sup>.

Учитывая, что руководители ОУН пытаются глубже уйти в подполье, чтобы сохранить свои кадры, мы усиливаем чекистско-агентурную работу.

\*В помощь районам из областных и городских центров дополнительно послано в феврале месяце свыше 1000 человек партийного и советского актива. Кроме того в села направлено из городских и районных центров около 2000 рабочих, служащих и интеллигенции. Посланные товарищи активно помогают местным органам власти в борьбе с бандами и налаживании работы сельсоветов, кооперации и в работе культурных учреждений<sup>\*\*II</sup>.

Н. Хрушев

*АП РФ. Ф. 3. Оп. 61. Д. 845. Л. 117–124. Подлинник.*

**№ 3.152. Донесение командующего Полицией безопасности и СД в Словакии штандартенфюрера СС Й. Витиска группенфюреру СС, генерал-лейтенанту полиции Г. Мюллеру о Союзе освобождения Украины**

г. Прессбург

19 марта 1945 г.

Командующий Полицией безопасности и СД

в Словакии

Прессбург, 19 марта 1945 г.

– N – сводка № 209/45 г.

**Секретно**

В Главное управление имперской безопасности - IV N - лично в руки группенфюрера СС, генерал-лейтенанта полиции Мюллера или зам. начальника

Берлин

Касательно: «Союз освобождения Украины»

<sup>1</sup> См.: Т. 2, док. № 3.149, 3.168.

<sup>II</sup> Текст отчеркнут карандашом вертикальной чертой на полях.

Предыстория: Нет

Приложения: 1<sup>1</sup>

В качестве приложения посылаю копию перевода циркуляра № 1675/44 от августа 1944 г., выданный из главной канцелярии Союза освобождения Украины и переданный фронтовой воинской разведчастью 179. Зондеркоманда zV 27, приданная группе армий Хейнрици, получила копию документа от фронтовой разведчасти 179. Довожу до вас сведения сейчас, так как содержание циркуляра позволяет заключить, что УПА сотрудничает с другими организациями сопротивления на востоке или, по крайней мере, стремится к сотрудничеству с ними<sup>II</sup>.

«Союз освобождения Украины» еще не имел места в моих сообщениях. Мой связной в УПА также не знает ни о союзе, ни о циркуляре упомянутой организации ОУН. В значительной степени он придерживается мнения, что «Союз освобождения Украины» идентичен «Украинской главной освободительной раде» (УГОР)<sup>III</sup>, и заключает то в первую очередь из того, что время, когда была создана УГОР, приблизительно совпадает со временем выхода циркуляра № 1675/44 главной канцелярии Союза освобождения Украины<sup>IV</sup>. Он должен был бы провести уже различные конференции и заседания. На одном из первых или даже первом заседании мог быть составлен циркуляр № 1675/44 или его проект.

Что касается содержания циркуляра, то следует констатировать, что Германский рейх, как и во всех прежних листовках ОУН и УПА, в одной связке с Советской Россией представлен как империалист. И все же он (циркуляр) не такой злобный и фанатически враждебный по отношению к Германии, как прежняя нелегальная украинская пропаганда. И хотя там прямо говорится, что борьба на стороне Германии не принесет Украине независимости, и что Украина не хочет быть вечно рабом Москвы или Берлина, что нельзя идти вместе с Германией и что Украина заставит Германский рейх по окончании войны дать 3 миллиона специалистов для того, чтобы те помогли восстановить разграбленную ими Украину. В отличие от прочей злобной нелегальной украинской пропаганды здесь персона фюрера совершенно неприкосновенна, его даже характеризуют как лучшего и самого выдающегося политического лидера и военачальника, который решил бы украинский вопрос по-другому и даже намеревался дать согласие на автономную украинскую республику. В этой связи циркуляр дает понять, что фюреру неверно советовали рейхсминистр Розенберг и его сотрудники из министерства восточных территорий и, прежде всего, «партийные боссы», посланные на Украину, и что ответственность за реализацию украинского вопроса, как и за поражение Германии на востоке, должна быть отнесена на счет этих людей. Из позиции автора циркуляра М.Р. должен сделать вывод не о безусловной и общей враждебности по отношению к Германии, а скорее заключить, что Германия проиграет войну и, тем самым, не сможет помочь Украине

---

<sup>1</sup> Не публикуется.

<sup>II</sup> Далее зачеркнуто: «О данной тенденции УПА я упомянул подробнее в своем сообщении от 13.02.1945 и в дополнении к нему от 19.02.1945 – N – сводка № 74/45 г.».

<sup>III</sup> Имеется в виду Украинская головная вызвольна рада (УГВР), или Украинская главная освободительная рада (УГОР).

<sup>IV</sup> Далее зачеркнуто: «Об УГОС я сообщал 24 января 1945 – N – сводка № 144/44 г.».

добиться желаемых самостоятельности и независимости. то подтверждается и повторяющимися намеками на то, что украинцы должны были бы теперь присоединиться к англо-американцам и другим западным странам. О том, что УГОР действительно стремится установить контакт с союзниками, \*я сообщал 20.2.45, № сводки 107/45 г.\*<sup>1</sup> После того моего сообщения инженер Ойген В р е ц ь о н а, активный деятель ОУН, некоторое время назад был послан УГОР в Швейцарию, чтобы отсюда установить связь с союзниками.

Про у сообщить мне, есть ли уже материалы о «Союзе освобождения Украины» или там также придерживаются мнения, что он идентичен УГОР. \*Ведомства III и VI будут уведомлены особо\*<sup>II</sup>.

подписал д-р Витиска  
тандртенфюрер СС

В ма инописной копии (с 1 ма инописной копией)

Отдел III

лично в руки гаупт турмфюрера СС д-ра Б р а или зам. начальника отдела

На месте

передано для ознакомления и информирования III ведомства

В ма инописной копии

Отдел IV

лично в руки турмбанфюрера СС Д рхаге или зам. начальника отдела

На месте

Передано для ознакомления

В ма инописной копии

Отдел VI

лично в руки гаупт турмфюрера СС Хейера или зам. начальника отдела

На месте

передано для ознакомления и информирования VI ведомства

В ма инописной копии

зондеркоманда zбV 27

лично в руки обер турмбанфюрера СС Рабе или зам. начальника отдела

Силлейн

передано для ознакомления

подписал д-р Витиска  
тандртенфюрер СС

*Архив СВР. Л. 125–127. Заверенная копия. Перевод с немецкого языка.*

---

<sup>1</sup> Текст подчеркнут чернилами.

<sup>II</sup> Предложение подчеркнуто чернилами.

**№ 3.153. Политдонесение начальника политотдела  
Тернопольского областного военкомата Варавки начальнику  
Политуправления ЛВО Смольянинову «О действиях бандеровских  
банд по Тернопольской области»**

25 марта 1945 г.  
СОВ. С КР ТНО

На протяжении февраля 1945 г. банды украинско-немецких националистов по-прежнему продолжали свои вражеские действия, направленные на срыв мероприятий, проводимых органами Советской власти и органами местного военного управления.

В феврале месяце с.г. банды украинско-немецких националистов особенно активно проявляли свои антинародные действия, направленные против проводимых мероприятий органами НКВД на основании обращения правительства УССР и ЦК КП(б)У по перерегистрации мужского населения.

За последнее время бандеровские банды в некоторых районах, в связи с активными действиями истребительных отрядов НКВД, РВК и партийного, советского актива районов по борьбе с бандами, до некоторой степени начали менять методы своей вражеской работы. Чувствуя свою гибель, они кроме прямых террористических актов и убийств из-за угла представителей РВК и советско-партийного актива, стали переходить к методам более скрытой борьбы — путем пропаганды, проведения собраний населения пытаются привлечь на свою сторону местное население.

Кроме того бандеровские банды довольно активно проявляли свои действия, направленные против польского населения.

Привожу отдельные факты вражеских действий банд украинско-немецких националистов:

В КОП Ч НСКОМ районе 8-го февраля с.г. банда в количестве до 200 чел. напала на село Коцюбенцы, убила 9 чел. местных жителей — поляков, в том числе был убит ксендз Волонечка. Банда забрала у населения 11 тук свиней, 9 ло адей. Напала на спиртзавод, обезоружив охрану, забрали 5 т. винтовок, 1100 литров спирта и скрылась в неизвестном направлении.

В том же районе в селе Яблонов банда в количестве около 50 чел. совершила нападение на сельский совет, в котором работники РО НКВД проводили работу по переписи населения, завязалась перестрелка, в результате которой бандой был захвачен и уведен с собой уполномоченный РО НКВД лейтенант милиции т. УШАКОВ, судьба которого неизвестна до настоящего времени. В том же бою ранено 3 бандита, отбито у бандитов одна ло адей с бричкой, на которой находились боеприпасы и 2 забитых кабана.

В ночь с 22 на 23 февраля в том же Копыченском районе бандой в количестве до 30 чел. совершено нападение на село Котовка, убито 4 чел. местных жителей — Богущкого Иосифа и его сына Богущкого Тадея (по национальности поляки), КУЗ Марию и Гиху Геклю (по национальности украинки), после того банда скрылась в неизвестном направлении.

В ЗАЛОЖИЦ ВСКОМ районе группа райпартактива в количестве 4-х чел. (в составе которой были: зам. зав. райфо Клецкий, ст. инспектор райфо тов. Хомицкий, заведующий райзо т. Науменко и ст. ветврач Наконечный) в селе Не-

терпинцы 23 февраля проводила работу по разъяснению приказа тов. Сталина о 27-й годовщине Красной Армии, по окончании работы, уезжая с села, на них напала группа бандитов в количестве 25 чел., в результате 3 чел. (т.т. Клецкий, Хемицкий и Наконечный) бандой захвачены и уведены, судьба которых до настоящего времени неизвестна, а заведующий райзо тов. НАУМ НКО был ранен, притворился мертвым, остался жив.

В ответ на то группой райпартактива, работниками РО НКВД и РВК была проведена облава того села, в результате которой в одном из сараев было обнаружено 4 трупа – 3 мужчины и одна женщина, среди которых опознали ст. инспектора райфо тов. Хамицкий. Все четверо было зверски замучены, в последствии задушены. Все трупы были забраны и похоронены.

В КОРОП ЦКОМ районе банда в количестве до 150 чел. 30 января напала на село Устье-Зеленое, в результате нападения бандой убито 23 чел. польского населения, разогнала находившийся там истребительный отряд РО НКВД в количестве 30 чел., подожгла сельский совет и здание участка РО НКВД, захватила оперуполномоченного РО НКВД лейтенанта Н СТ Р НКО, которого подвергла зверским пыткам и замучила (выкрутили руки и ноги, разрезали живот).

В том же районе 13 февраля банда напала на польское село Пужники, в результате бандой было убито 69 чел. и ранено 18 чел. местных жителей-поляков и сожжено 129 дворов. На место происшествия с райцентра выехал истребительный отряд из работников РО НКВД и райвоенкомата, банда в данном селе уже не оказалась, последняя ушла через реку Днестр в Станиславскую область.

23 февраля с.г. ночью на хуторе Березина ПОЧАЙВСКОГО района бандитами был повешен заместитель председателя Почаевского сельсовета тов. ТУРКО Василий Иванович, по рассказам местных жителей бандиты были одеты в красноармейские шинели, в шапках-ушанках, вооруженные автоматическим оружием, которые после повешения тов. ТУРКО скрылись в неизвестном направлении.

В том же районе 23 февраля с.г. в селе Борщевка работниками райвоенкомата на дверях сельского совета обнаружен приказ бандеровской банды следующего содержания:

#### \*ПРИКАЗ

«Всем руководителям (заместителям), секретарям и финагентам сельсоветов.

Приказано вышеназванным представителям сельской администрации перестать раз и навсегда работать в пользу большевистской власти. Хожение в районные отделы большевистской администрации, по собственной воле или по приказу большевиков, одинаково сурово запрещается. Лица, которые не повинуются тому приказу, будут рассматриваться революционным судом как пособники НКВД и НКГБ и будут привлекаться к ответственности в соответствии с законами революционного времени.

Приказ вступает в жизнь с момента его получения.

Ставка февраль 1945 г.

НВРО»<sup>\*1</sup>

---

<sup>1</sup> Текст приказа воспроизведен в документе на украинском языке. Перевод сост.



В селе Ново-Тараж того же района 10 февраля с.г. группа бандитов (все в военной форме, один из них в форме ст. лейтенанта) повесили председателя сельсовета МАГД Ц Максима Федоровича 1895 г. рождения и женщину того же села Комнацкую вгению Максимовну 1910 г. рождения.

В ту же ночь бандиты около райцентра Почаев повредили телефонно-телеграфную линию на протяжении 4-х километров.

В СТРУСОВСКОМ районе 8 февраля группа бандитов в количестве около 50 чел. напала на село Заздрист, где в то время работала комиссия по регистрации населения, в результате бандой убито 2 работника РК КП(б)У, 2 оперативных работника РО НКВД и 16 чел. местных граждан, банда тоже понесла потери, но количество потерь установить не удалось.

В В ЛИКО-БОРКОВСКОМ районе 26 февраля в с. Ходачки бандой уведен секретарь сельского совета, а 27 февраля ночью та же банда привезла труп секретаря сельсовета в село и возле сельсовета повесила.

В том же районе 1 марта с.г. в селе Скоморохи банда вырезала семью технорука спиртзавода т. Авермана (семья состояла из жены Авермана, его отца, матери и 5 детей), а брата Авермана банда увела живым.

Райвоенкоматы совместно с РО НКВД и партийно-советским активом районон наряду с проведением массово-политической работы среди населения ведут вооруженную борьбу с бандеровскими бандами.

В СТРУСОВСКОМ районе 24 февраля с.г. батальон войск НКВД и группа истребительного взвода райвоенкомата в районе сел. Панталиха и Попловы Струсовского района окружили группу бандитов и завязали бой, в результате было убито 38 чел. И взято в плен 13 чел. бандитов, в числе убитых обнаружен главарь банды под кличкой «Довбня».

В Б ЛОБОЖНИЦКОМ районе 31 января с.г. истребительным отрядом РО НКВД и РВК проводилась проческа села Базар, при проческе было обнаружено 6 чел. бандитов, завязался бой, в результате которого было убито 2 чел. бандитов и один захвачен в плен, остальные сбежали.

23 февраля местный гарнизон с группой советско-партийного актива ПОЧА ВСКОГО РА ОНА выехали в село Башуки, поскольку имелись данные, что бандиты в данном селе проводят заготовку хлеба и пр. с/х продуктов, при въезде в село с одного из домов бандиты начали бросать гранаты, завязался бой, в результате которого было уничтожено 11 чел. бандитов, а остальные бежали в лес.

В ЗАЛ ИЦКОМ районе, в результате проведенных операций органами РО НКВД, работниками РВК и советско-партийного актива было убито 146 чел. бандитов, 182 чел. захвачено в плен, которые находятся под стражей в органах НКВД.

В БУДАНОВСКОМ районе работниками РО НКВД, НКГБ совместно с войсковой частью (численностью около батальона) с 20 по 28 февраля была проведена операция по проческе сел Могильница и Романовка, в результате было убито 15 чел. бандитов, среди убитых оказался руководитель банды под кличкой «Грамма-Орлик», взято в плен 30 чел., кроме того было задержано дезертиров из в/частей и промыленности – 40 чел., и 25 чел. задержано уклоняющихся от военного учета и мобилизации. Остальные скрылись в лес.

В том же районе во время прочески села Кобыловолоки было убито 2 бандита, в том числе одного руководителя банды под кличкой «Солтус-Роман», последний был в форме капитана с орденом «Красного знамени», медалью

«За отвагу» и польским металлическим крестом, и двух бандитов взяли в плен, остальные скрылись.

В СКАЛАТСКОМ районе за февраль месяц 1945 г., в результате проведенных операций было убито 29 чел. бандитов и 25 чел. отъявленных бандитов захвачено в плен, которые в настоящее время находятся под стражей в РО НКВД.

В том же районе офицерами райвоенкомата проводится большая массово-политическая работа. За февраль месяц офицеры провели 13 докладов (в 13 селах) о 27-й годовщине Красной Армии с охватом 2794 чел. местных жителей.

В результате проведенных мероприятий по регистрации населения на основании обращения правительства УССР и ЦК КП(б)У и проведенной массово-политической работы и репрессивных мер, направленных против отъявленных бандитов, особенно выселений их семей, в ряде райвоенкоматов увеличилось число явившихся с повинной.

Например: с 1-го февраля по 10 марта с.г. в ЗБОРОВСКОМ РВК явилось с повинной 120 чел., в КОРОП ЦКОМ – 105 чел., в МОНАСТРИССКОМ – 150 чел. и в БРЖАНСКОМ – 455 чел. Всего по области за тот период явилось с повинной 1549 чел., с которых призвано в Красную Армию 461 чел.

Характерно, что бандеровские банды в свою очередь довольно активно проявляют свои враждебные действия, направленные против являющихся с повинной, путем угроз, убийства являющихся с повинной, уничтожения их семей, сожжения хозяйств они всячески стараются затормозить это мероприятие, в результате мы имеем такое явление, когда в отдельных РВК явившиеся с повинной и отпущенные на 15 суток домой обратно в РВК не возвращаются. Количество не возвратившихся в настоящее время уточняется и будет сообщено Вам в следующем донесении.

Начальник Политотдела  
Тернопольского РВК майор

ВАРАВКА

*ЦА МО РФ. Ф. 134. Оп. 13289. Д. 490. Л. 58–59 (с об.). Подлинник.*

### **№ 3.154. Донесение В.С. Рясного Л.П. Берии о результатах отдельных операций по ликвидации вооруженных украинских формирований на территории Западной Украины за 10–15 марта 1945 г.**

г. Львов

23 марта 1945 г.  
Совершенно секретно

Из Львова  
Москва, НКВД СССР – товарищу Берии

Докладываю о результатах отдельных операций, проведенных за последние дни: 1. 12 и 13 марта с.г. по данным агентуры силами оперативного состава Цуманского РО НКВД Волынской области, Деражненского РО НКВД Ровенской области и подразделениями 277-го стрелкового полка войск НКВД проведена операция по ликвидации объединившихся остатков ранее разгромленных банд – «Гамалия», «Лыса», «Далекого» и боевки СБ «Коли», входивших в состав куреня «Галайды», общей численностью до 270 человек, оперировавших на стыке 2 районов.

В ходе завязавшегося боя и дальней его преследования за 12 и 13 марта с.г. убито 169 бандитов, захвачено живыми 2. В числе убитых опознаны: председатель суда УПА по кличке «ней», четовые «Дуб» и «Мороз», роевые «Береза» и «Череня».

Взяты трофеи: пулеметов ручных – 8, автоматов – 10, револьверов и пистолетов – 4, винтовок – 53, гранат – 7, патронов – 5200 и другое военное имущество.

На и потери: убиты один сотрудник НКВД и 2 рядовых бойца, ранено 8 бойцов.

2. За 14 марта с.г. продолжая операцию по очистке от банд элемента населенных пунктов Осторожецкого района Ровенской области, чекистско-войсковая группа НКВД столкнулась с конной бандой «Вихря» и с личной охраной командующего группой южного УПА «нея» неустановленной численности и завязала бой.

В ходе боя по ликвидации банды «Вихря» чекистско-войсковой группой были обнаружены 2 группы конников, руководимые бандитом «Метла». В результате боевых действий убито 67 человек. Среди которых опознаны главарь банды «Вихрь» и его заместитель «Ивась». Захвачено живыми 6 бандитов. На поле боя подобрано: гранатометов – 3, станковых пулеметов – 1, ручных пулеметов – 4, автоматов – 11, револьверов и пистолетов – 13, винтовок – 13, гранат – 12, патронов – 2300.

На и потери: убито 2 и ранен 1 боец.

3. Ланчинским РО НКВД от агентуры были получены данные, что в селе Черный поток Печенежского района Станиславской области расположилась сотня «Вихря» численностью свыше 100 человек и закрыла все подступы к указанному вы селу.

В ночь на 10 марта с.г. опергруппа, использовав опытных проводников 87-го пограничного отряда войск НКВД Прикарпатского округа, совместно с бойцами истребительного батальона, напали внезапно на банду и завязали бой. В результате боя и преследования убито 77 и захвачено живыми 39 бандитов.

Взяты трофеи: ручных пулеметов 10, винтовок 19, пистолетов 2, гранат 39, патронов 3260.

4. 12 марта с.г. по данным агента «Белый» в селе Ореховцы Копычинского района Тернопольской области оперативным составом РО НКВД и подразделением 226-го отдельного стрелкового батальона внутренних войск НКВД проведена операция по разгрому и ликвидации Копычинского повитового провода ОУН. В результате проведенной операции из состава провода ОУН убито 11 бандитов, в числе которых опознаны руководитель Копычинского повитового провода ШУМЯК, референт пропаганды Копычинского повитового провода ОУН «Орлик», референт СБ Копычинского повитового провода «Роман» и войсковой разведчик Копычинского районного провода ОУН НИКОЛ ЧИШИН.

Изъято: станковых пулеметов – 1, автоматов – 3, винтовок – 2, револьверов – 2, гранат – 8 и различные документы.

15 марта с.г. подразделением 187-го отдельного стрелкового батальона внутренних войск НКВД совместно с оперативным составом РО НКВД во время проведения операции в Богданецком районе Тернопольской области обнаружена банда УПА неустановленной численности, с которой был завязан бой. В результате боя банда была почти полностью ликвидирована. Убито 42 и захвачено живыми 18 бандитов. На поле боя подобрано: ручных пулеметов 1, винтовок 36.

6. 14 марта с.г. оперативным составом РО НКВД и подразделением внутренних войск НКВД проведена операция по ликвидации банды «Ярко», расположившейся на территории Островского района Ровенской области. В результате проведенной операции и завязавшегося боя из состава банды убито 39 бандитов.

Взяты трофеи: ручных пулеметов 2, автоматов 2, винтовок 19, пистолетов 2, гранат 17, патронов 1650, лошадей 28, повозок 28<sup>204</sup>.

НКВД УССР

Рясной

*ГА РФ. Ф. Р-9401. Оп. 2. Д. 94. Л. 141–143. Копия.*

**№ 3.155. Справка начальника ГУББ НКВД СССР  
А.М. Леонтьева об использовании спецгрупп  
в операциях против формирований УПА на территории  
Ровенской области в январе – феврале 1945 г.**

23 марта 1945 г.

№ 337/6

В ноябре 1944 г. при проведении чекистско-войсковой операции в Лановецком районе Тернопольской области ранен и захвачен командир сотни УПА РОМАНЧУК, уроженец с. Шкудов Ровенской области.

В ходе следствия установлено, что РОМАНЧУК хорошо знает ряд лиц из числа руководящего состава ОУН–УПА. Исходя из этого НКВД УССР было принято решение завербовать его и использовать в качестве командира спецгруппы под кличкой «Хмара».

Спецгруппа «Хмары» была сформирована из бывших партизан и легализованных бандитов численностью в 50 человек. Для проведения агентурной работы в группу был включен работник НКВД УССР ст. лейтенант КА В. Группе была придана рация.

В январе-феврале с.г. спецгруппа «Хмары» совершила ряд рейдов по наиболее пораженным бандитизмом районам Ровенской области, за время которых проделано следующее:

В Корецком районе ликвидировала районного штаба связи «Шамгая», поддерживавшего связь между командующими группами УПА «Верещаком» и «Неем».

В феврале в Людвипольском районе установила связь с окружным и районным проводом ОУН, сотней «Недоли» и диверсионной группой «Чумака». В результате того группой были получены данные о подготовке бандитами налета на райцентр Березно, о чем было своевременно информировано РО НКВД.

По данным группы «Хмары» была проведена чекистско-войсковая операция, в ходе которой «Недоля», «Чумака» совместно со своей охраной в числе 14 человек ликвидированы спецгруппой.

На Витковичских хуторах Березновского района спецгруппой было разоружено и передано РО НКВД 24 участника подпольной оуновской организации, в том числе 6 руководящих районных работников. Там же группой «Хмары» ликвидирована бандгруппа численностью 15 человек. В числе убитых опознаны:

областной проводник ОУН «Крылатый», проводник женской сетки «Ярина» и районный военный референт «Коля».

Всего в январе-феврале спецгруппой «Хмары» ликвидировано 54 участника ОУН—УПА, из них 30 убито, 24 захвачено живыми.

Спецгруппа потерь не имела.

Начальник Главного управления НКВД СССР  
по борьбе с бандитизмом

А. Леонтьев

*ГА РФ. Ф. Р-9401. Оп. 2. Д. 94. Л. 144–145. Заверенная копия.*

**№ 3.156. Справка зам. начальника УББ НКВД УССР А.Ф. Задоя  
«О результатах борьбы с оуновским бандитизмом в западных областях  
Украины за период с февраля по 31 декабря 1944 г.»**

5 апреля 1945 г.

Совершенно секретно

Справка о результатах борьбы с оуновским бандитизмом в западных областях Украины за период с февраля по 31 декабря 1944 г.

Наименование областей	Проведено операций	Убито бандитов	Захвачено и задержано	Явилось с повинной	Выселено	
					семей	человек
Львовская	1690	12 713	10 471	2496	1155	3165
Ровенская	1792	15 988	15 680	5205	1154	3212
Станиславская	831	10 499	9867	1167	222	586
Дрогобычская	349	1972	2720	569	460	1285
Тернопольская	683	11 057	5967	2833	498	1249
Волынская	993	4219	4893	1993	1178	3582
Черновицкая	157	957	789	1727	77	241
Всего	6495	57 405	50 387	15 990	4744	13 320

Зам. начальника Управления НКВД УССР по ББ  
Подполковник государственной безопасности

Задоя

*ГА РФ. Ф. Р-9478. Оп. 1. Д. 349. Л. 1. Подлинник.*

**№ 3.157. Из справки А.Ф. Задоя о результатах проведенных  
операций против оуновских формирований в западных областях  
Украины за январь—март 1945 г.**

г. Львов

5 апреля 1945 г.

Совершенно секретно

Справка о результатах борьбы с оуновским бандитизмом в западных областях Украины за январь, февраль и март м-цы 1945 г.

Всего:

Наименование областей	Проведено операций	Убито бан- дитов	Захва- чено и задерж.	Явилось с повинной		Всего явилось с повин- ной	Выселено	
				бандитов	уклон. от приз. в КА		семей	чело- век
Львовская	893	3841	6922	4243	5568	9811	179	451
Ровенская	944	4569	4758	1297	1812	3109	550	1277
Станиславская	928	6940	11 720	7388	6306	13 694	1107	2331
Дрогобычская	482	2591	2809	1756	7442	9198	74	149
Тернопольская	773	3528	3089	476	1943	2419	449	989
Волынская	719	2242	2474	2764	611	3375	768	2245
Черновицкая	123	404	1208	983	4098	5081	110	283
Всего:	4862	24 115	32 980	18 907	27 780	46 687	3237	7725

[...]<sup>1</sup>

Зам. начальника Управления НКВД УССР по ББ  
Подполковник государственной безопасности

Задоя

ГА РФ. Ф. Р-9478. Оп. 1. Д. 349. Л. 5–8. Подлинник.

**№ 3.158. Отчет секретаря Станиславского обкома КП(б) Украины М.В. Слонь и заместителя начальника областного управления НКВД Похвалова секретарю ЦК ВКП(б) Г.М. Маленкову о ходе выполнения в Станиславской области постановлений ЦК КП(б)У от 10 января 1945 г. и 26 февраля 1945 г. об усилении борьбы с украинскими националистами в западных областях Украины**

[Не позднее 5 апреля 1945 г.]  
Совершенно секретно

Секретарю Центрального Комитета ВКП(б) – товарищу Маленкову Г.М.

По состоянию с 20 февраля по 20 марта 1945 г.

В соответствии с решением ЦК КП(б)У от 26 февраля 1945 г. «О ходе выполнения постановления ЦК КП(б)У от 10 января 1945 г. «Об усилении борьбы с украинско-немецкими националистами в Западных областях Украины»<sup>205</sup> и телеграммы т. Хрущева от 18 марта 1945 г. – докладываю Вам о проделанной работе в Станиславской области с 20-го февраля по 20 марта 1945 г.

21-го февраля 1945 г. было проведено областное совещание секретарей райкомов КП(б)У, председателей райисполкомов, начальников РО НКВД и НКГБ и командиров войсковых соединений и частей дислоцируемых в Станиславской области.

Нами мобилизовано и направлено в районы 535 человек из областного партийного, советского и комсомольского актива, в том числе 230 человек беспартийных для работы непосредственно в селах. Кроме того, в каждом районе

<sup>1</sup> Опущены данные в разрезе месяцев.

мобилизовано и направлено в села из местного актива служащих, рабочих, интеллигенции — 4844 человека.

2-го марта с.г. проведен областной комсомольский актив, на котором присутствовали первые и вторые секретари Райкома комсомола, секретари сельских организаций. На совещании основной упор был взят на создание первичных комсомольских организаций, главным образом в селах. Так, если на 20 февраля 1945 г. было создано 32 сельских комсомольских организации, то за месяц создано дополнительно 32 сельских комсомольских организации, а всего имеем в области на 20 марта 1945 г. 64 сельских комсомольских организаций. 25–26 февраля с.г. было проведено областное совещание работников потребкооперации и пайщиков, где присутствовало 350 человек.

На совещании заострено внимание о необходимости улучшения обслуживания населения, тем самым принять более активное участие в борьбе с националистами.

Обкомом КП(б)У значительно усилено требование от райкомов КП(б)У, РО НКВД и НКГБ по выполнению решения ЦК КП(б)У от 10 января 1945 г. и 26 февраля 1945 г., так, 13 марта на Бюро Обкома КП(б)У был заслушан доклад секретаря Солотвинского райкома КП(б)У т. Сидоренко, начальника РО НКВД т. Алексеева, начальника РО НКГБ т. Конищева — о состоянии борьбы с бандитизмом в районе.

Руководство Солотвинского района не возглавило борьбы с украинско-немецкими националистами и оуновским подпольем, чем безответственно отнеслось к выполнению решения ЦК КП(б)У от 10 января 1945 г. и 26 февраля 1945 г., не организовали групп самозащиты в селах, перепись населения проведена формально, не принимали мер к укреплению местных органов власти, не организована работа постоянно-действующих комиссий при сельсоветах. Массово-политическая работа не направлена на привлечение местного населения к активной борьбе с украинско-немецкими националистами.

Обкомом КП(б)У на руководство района наложено строгое партийное взыскание и потребовано от руководства райкома КП(б)У, начальников НКВД, НКГБ, а также от всех секретарей РК КП(б)У, председателей райисполкомов, начальников НКВД, НКГБ безусловного выполнения решений ЦК КП(б)У от 10 января 1945 г. и 26 февраля 1945 г.

Обком КП(б)У и исполком областного Совета депутатов трудящихся провели областное совещание председателей сельских советов, где присутствовало 390 человек.

На совещании была подчеркнута необходимость усиления борьбы с украинско-немецкими националистами, а также были подняты и обсуждены вопросы подготовки к весеннему севу.

Специально было проведено совещание с председателями райисполкомов по вопросу работы сельских советов и вовлечения местного населения в более активную борьбу с немецко-украинскими националистами.

27 марта 1945 г. проводим областное совещание интеллигенции с постановкой доклада «Украинско-немецкие националисты — злейшие враги нашего народа».

Таким образом, проведенная организационная и политическая работа в области значительно усилила активизацию местного населения в борьбе с украинско-немецкими националистами, укрепила органы советской власти и значительно усилена работа по разгрому бандитизма и оуновского подполья; так, если на 20 февраля 1945 г. было организовано групп самозащиты 200, где



насчитывалось 2675 человек и большинство групп самозащиты не были вооружены, то на 20 марта 1946 г. организовано групп самозащиты – 370, где насчитывается 5319 человек, из них: 1355 человек вооружены.

На 20 февраля 1945 г. было организовано постоянно-действующих комиссий при сельсоветах 1760, в них участников – 7405 человек, то на 20 марта 1945 г. организовано 2330 комиссий с участием 15 888 человек.

На 20 февраля 1945 г. участвовало в борьбе с бандитизмом местного населения 2745 человек, а сейчас принимают активное участие в борьбе 4844 человека местного населения.

Вовлечено актива в работу сельских Советов из местного населения – 13 184 человека, из них – 4733 человека; за 20 дней марта месяца создано инициативных групп по организации колхозов – 8.

За период с 20 января 1945 г. по 20 марта 1945 г. проведено в селах 2201 собрание, 1232 митинга, 14 046 бесед. На митингах, собраниях и беседах присутствовало – 866 852 человека.

За отчетный период назначено 231 человек участковых уполномоченных милиции, из них 133 человека живут в селах. Начали проявлять себя в работе групп самозащиты сел. Так, в Надворнянском районе группа самообороны во главе с участковым уполномоченным милиции т. Андриенко трижды отбила нападение бандитов на сельский совет, убили 5 бандитов, взяли в плен 3 нелегала и одного бандита, обнаружили схрон, где находилась пища и другие предметы.

Группа самообороны в с. Мурафа в количестве 29 человек и п. Крилосино в количестве 34 человека (Галичский район) в первой декаде марта месяца 1945 г. провели по одному ночному бою и отразили налеты банд на населенные пункты. Включаются в борьбу против националистических банд комсомольцы, вновь создаваемых сельских комсомольских организаций. В Войниловском районе 10 человек местной молодежи 2-х новых КСМ организаций с первых дней приема в КСМ принимают активное участие в боевых операциях. Среди них т.т. Журкалов, Дуляновский, Ландышевский и другие – за короткое время имеют на своем счету по несколько убитых бандитов.

#### Практические результаты борьбы с бандитизмом и оуновским подпольем на 20 марта 1945 г.

За период с 20 января 1945 г. проведена 501 чекистско-войсковая операция, в том числе – с 20 февраля по 20 марта – 256 операций.

В результате проведенной массово-политической работы и чекистско-войсковых операций имеем следующие показатели:

Содержание	Всего с 20 января по 20 марта 1945 г.	В т.ч. с 20 февраля по 20 марта 1945 г.
1. Явилось с повинной в т.ч.	12 4291	3670
а) бандитов	6598	2004
б) уклонистов от мобилизации	5883	1678
2. Убито бандитов	4066	2131
3. Взято в плен	5341	1750
4. Задержано уклоняющихся от службы в Красной Армии	2424	1640

Ликвидировано групп состоящих из дезертиров и уклоняющихся от службы в Красной армии – 43, в том числе с 20 февраля по 20 марта – 23.

При ликвидации этих групп убито 102 дезертира и нелегала. Задержано полицейских и других пособников – 342, в т.ч. в марте – 247.

В ходе чекистско-войсковых операций с 20 января по 20 марта 1945 г. полностью разгромлено 18 бандформирований, частично ликвидировано – 29, в том числе с 20 февраля по 20 марта – ликвидировано полностью 12 бандформирований, среди них:

Банда:	«Грозного»	«Перебейнос»
	«Вихорь»	«Крука»
	«Буевир»	«Крега»
	«Снегирь»	«Кны а»
	«Заморского»	«Орлика»
	«Благого»	«Шума»

Частично разгромлено 10 бандформирований:

Курени:	«Недобитого»	«Журавля»
	«Резуна»	«Исира»
	«Довбу а»	«Махно»
	«Скуба»	«Оленя»
	«Железняк»	«Мороза»

Наиболее характерными операциями за указанный период времени являются:

С 20 по 24 февраля 1945 г. в Жабьевском районе частями пограничных войск разгромлен курень «Кны а» численностью до 250 человек, который потерял убитыми 69 человек, ранеными – 50 человек и пленными – 6 человек.

С 5 по 6 марта 1945 г. в Долинском районе полностью разгромлена банда «Грозного» из куреня «Журавля» численностью до 200 человек, которая потеряла убитыми – 114 бандитов, пленными – 77 бандитов. Среди убитых обнаружен труп сотенного «Грозного» и его заместителя «Арен».

С 10 по 12 марта 1945 г. в Ланчинском районе силами пограничников и партийно-советского актива разгромлена банда «Вихорь». Убито 77 бандитов и задержано 33 бандита.

С 19 по 23 марта 1945 г. силами 27 пограничного отряда войск НКВД в Богородчанском районе полностью разгромлен курень «Благого» в составе две сотни.

Характерным в ликвидации этой банды является следующее: до разгрома банды Богородчанским Райотделом НКВД была поймана и арестована любовница «Благого» – «Зирка». Узнав об этом, «Благой» прислал в Райотдел НКВД ультимативное письмо с требованием освободить «Зирку», в противном случае угрожал полным разгромом райцентра. В тот период данными разведки была точно установлена дислокация куреня «Благого», на основании чего был организован и нанесен решающий удар. Во время операции убито 347 бандитов, задержано и пленено – 205 бандитов, среди убитых куренной «Благой», сотник «Шум», заместитель куренного по снабжению «Довбу », комендант жандармерии Станиславского окружного провода ОУН «Бурлак» и четыре четовых командира, пленены четовой «Белый» и ряд руководителей ОУН районного и областного масштаба.

Взяты следующие трофеи: ручных пулеметов – 25, винтовок – 122, автоматов – 24, пистолетов – 8, гранат – 198, патронов разных – 18 083, телефонных аппаратов – 5, буссоль – 1, стереотруб – 1, магазинов к РП – 68, магазинов ППШ – 20, магазинов и лент – МГ-34 6 , ракетниц – 2, ракет – 80, бандитских документов – 9 пачек, ло адей – 9, повозок – 1, легковая автома ина – 1, складов продовольственных и вещевых – 16.

Уничтожено: авиабомб – 6, мин – 190, снарядов – 3, 8 оборудованных лагерей, бункеров – 72, ло адей – 4.

Потери погранотряда: убито рядового и сержантского состава – 2 человека, ранено 3 офицера, рядовых и сержантов – 3, пропал без вести 1 рядовой.

Наряду с проведенными чекистско-войсковыми операциями, направленными на разгром и уничтожение наиболее активно-действующих бандитских формирований УПА, за отчетный период был нанесен сильный удар по разгрому оуновского подполья, в результате которого вскрыто организаций ОУН – 27, с количеством участников – 286, ликвидировано оуновских организаций – 12, при операции было убито 324 человека из руководящего и низового состава ОУН, боевиков, разведчиков, работников СБ и арестовано за тот же период – 251 член ОУН.

Полностью разгромлено руководство Галичского повитового провода ОУН, из числа которого арестовано и убито – 15 референтов и активных работников провода и 4 пленено.

5-го марта 1945 г. на территории Станиславского, Жовтневого и Тисменецкого районов, Станиславской области разгромлено руководство Станиславского повитового провода ОУН и его террористической группы («Л»), в результате чего был убит заместитель повитового коменданта, так называемой ликвидационной группы «СБ», проводив ей на территории пяти районов Станиславской области террористическую деятельность, направленную, в первую очередь, против партийно-советского актива и местных активистов.

Вместе с «рко» был убит районный комендант СБ 2-го района ОУН «Потап» и ликвидирована группа СБ повита, действовавшая на территории Станиславского, Галичского и частично Жовтневого районов в составе 5-ти человек.

12-го марта 1945 г. в с. Узень, Станиславского района была полностью ликвидирована районная комендатура СБ первого района ОУН, в составе 14-ти человек вместе с районным комендантом СБ «Романом», его заместителем «Мией» и 12-ю бандитами из группы «Л», производив их диверсионно-террористическую деятельность на территории Тисменецкого и частично Жовтневого районов, Станиславской области.

14-го марта 1945 г. на территории Тисменецкого района было разгромлено руководство третьего района ОУН Станиславского повита, во главе с районным руководителем «рко», который был убит вместе с повитовым оружейником «Карпенко», районным господарчим «Чорноусом» и личной бойовкой в составе 15-ти человек.

В тех же операциях взяты в плен 7 человек активных оуновцев и работников ликвидационной группы СБ Станиславского повитового провода «Нестеренко», пропагандист третьего районного провода «Олег», член ликвидационной группы повитовой СБ «Дунай» и другие. Кроме того, был нанесен сильный удар по оуновскому подполью на территории Богородчанского, Надворнянского, Глумачского, Отенинского, Тисменецкого и других райо-

нов Станиславской области, где было разгромлено 25 местных кустов и групп самообороны ОУН.

В результате проведения чекистско-воинских операций и засад убито руководящего состава ОУН и УПА:

Членов областного провода ОУН или руководителей	1
Окружных руководителей	2
Членов окружного провода ОУН	4
Окружных комендантов СБ	1
Повитовых руководителей	9
Повитовых комендантов СБ	3
Повитовых господарчих	4
Районных руководителей	13
Районных комендантов СБ и господарчих	14
Подрайонных руководителей	18
Кустовых руководителей	20
Станичных руководителей и господарчих	27
Разведчиков, боевиков связных	344
<u>По УПА:</u> Командиров куреней	2
Зам. командиров куреней	2
Сотенных и зам.сотенных	13
Четовых, роевых	97

#### Арестовано руководящего состава ОУН и УПА

Командующий УПА края «Запад» Карпаты	1
Сотрудников окружного провода	5
Повитовых руководителей	10
Районных руководителей, комендантов СБ, господарчих, связных	29
Подрайонных руководителей и господарчих	11
Кустовых	2
Шеф связи	1
Станичных руководителей и господарчих	73
Разведчиков, боевиков, связных, санитарок, врачей	238
<u>По УПА:</u> Сотенных, зам. сотенных	5
Четовых, роевых	38

Потери, нанесенные бандитам вооруженной борьбой и легализация участников банд и дезертиров, уклоняющихся от призыва в Красную армию, в значительной степени ослабили и деморализовали бандформирование и оуновское подполье. Об том свидетельствует, захваченное нами, директивное письмо «Мощного» на имя инженера окружного провода ОУН по строительству бункеров и укрытий для бандитов «Чумак» убитого 4 марта в Букачевском районе.

В том письме «Мощный» пишет «Чумаку»:

«Друже “Чумак”, вы жалуетесь, что советы ежедневно бывают в селах и много берут в армию, я советую вам поставить работу так, чтобы в каждом селе после того, как из села уедут советы, на и люди немедленно собирали всех крестьян на митинги и разясняли им, что до революции

осталось не так далеко. Для того, чтобы заставить верить нам, Вам нужно передвигаться, как можно чаще из села в село, и у каждом селе или через село называть себя новой и новой сотней, тем самым создать понимание в селян и советов, что вас много».

Потеряв почву среди местного украинского населения, отдельные проводники ОУН в своих приказах и директивах местным оуновцам предлагают усилить террор против советско-настроенных граждан украинской национальности, враждебно относящихся к бандам из ОУН и УПА, «вселять дух» в украинский народ и принимать все меры к восстановлению оуновского подполья и продолжать всеми мерами противодействовать проводимым мероприятиям Советской власти, особенно в вопросах призыва в Красную Армию и весеннего сева.

В том же письме инженеру «Чумаку» «Мощный» пишет:

«стафетниц нужно хорошо уговаривать и крепко напугать. Крепко наказывайте тех лиц, которые в селах говорят, что повстанцев много побити красноармейцы и что повстанцев уже осталось мало. Помните, что в данный момент это самые страшные разговоры для нашего дела. Таковых нужно уничтожать или наказывать другой карой...»

«Ловите всех, кто бежал из сотни и уничтожайте их, как изменников».

В ответ на наши удары и для поддержания «духа» в своих рядах, [ОУН] старается усилить террор также против работников советского и партийного актива, органов НКВД и НКГБ. Так, за период с 20 февраля 1945 г. по 20 марта 1945 г. по области отмечено 49 случаев бандитско-диверсионных проявлений, в результате чего:

	Убито	Ранено	Уведено	ВС ГО
Работников советско-партийных органов	6	1	6	13
Работников НКВД	4	2	1	7
Офицерского состава	2	-	-	2
Рядового состава	3	2	1	6
Бойцов истребительного батальона	6	3	32	41
Жителей сел	116	1	18	135
ВС ГО	137	9	58	204

К числу наиболее характерных бандпроявлений относятся следующие:

В ночь на 22 февраля 1945 г. бандой в с. Кутнеки, Тлумачского района, совершено убийство 10 семей поляков, численностью 17 человек.

23 февраля 1945 г. бандой «Орлик» в количестве до 20 человек в с. Голоскуя, Отынинского района совершено убийство 19 местных жителей. Из числа поляков и украинцев, сожжено 9 домов, имущество которых разграблено и вывезено.

28 февраля 1945 г. бандгруппа в районе с. Долпутов, Войниловского района, совершила нападение на группу работников района. В результате, ранен инструктор РК КП(б)У и уведен фельдшер.

2-го марта 1945 г. банда в с. Ляховицы, Богородчанского района взорвала и сожгла мост через реку Быстрица в 124 метрах по настилу.

В ночь на 20 марта 1945 г. бандгруппой в количестве 50 человек взорвано полотно узкоколейной железной дороги и подорвано 2 паровоза на 25 километре участка Перегинского района и ряд других проявлений.

На подавляющее большинство фактов бандпроявлений органами НКВД проведены ответные репрессии.

За отчетный период проводилась дальнейшая работа по увеличению агентурно-осведомительной сети и увеличения боевых спецгрупп, в результате чего, по линии НКВД работает 2345 человек, из них: резидентов – 14, агентов-маршрутников – 20, агентов-внутренников – 42, агентов – 276 и осведомителей – 1993.

По линии НКГБ только за период с 20 февраля по 20 марта 1945 г. приобретено агентурно-осведомительной сети – 468, из них: агентов – 66, резидентов – 6, осведомителей – 390, оперативных квартир – 6, создано 32 агентурно-боевых группы, в составе 209 человек и одиночек – агентов боевиков – 44 человека.

той сетью охвачено значительное количество населенных пунктов области.

Только боевыми спецгруппами УНКГБ, с момента их организации проделана следующая работа: убито бандитов – 78, захвачено – 328 участников ОУН–УПА, из них по занимаемому положению в ОУН–УПА:

Командующий УПА края «Запад» Карпаты	1
Референт пропаганды Калуского окружного провода ОУН	1
Руководителей районного провода, районной разведки, работников «СБ», районных связных	22
Шеф связи и начальник тех.связи района	2
Руководителей станичных ОУН, господарчих и рядовых активных участников ОУН–УПА	320

Характерные операции проведены с 20 февраля по 20 марта 1945 г. спецбоевыми группами УНКГБ:

Боевка 2-го отдела была направлена в с. Криховцы, Станиславского района с задачей снять пропагандиста группы станичных ОУН – Владина Романа, под кличкой «Мирон».

Явившись к Владину, боевка застала его дома. Приняв наудачу боевку за боевку повитового провода. Владин рассказал, что он является пропагандистом.

При задержании и обыске у него был изъят пакет, содержащий около 20 стафет, предназначенных для отправки подрайонному руководителю ОУН – «Спартаку» и пачка свежих газет «Прикарпатская Правда», которые в тот же день были приобретены в г. Станиславе.

Войниловским РО НКГБ были получены агентурные данные о прибытии в с. Дрогучев, Галицкого района к своим родным референта по пропаганде Калуского окружного провода ОУН – Воронка мельяна Петровича, под кличкой «Варяг».

Для съемки последнего была направлена боевка в составе 8 человек. По прибытии в дом Воронки, руководитель нашей боевки представился как связной повитового провода и заявил, что он имеет поручение срочно его доставить к руководителю областного провода ОУН. Воронка немедленно исполнил распоряжение, в результате был доставлен в РО НКГБ.

Боевка Галицкого райотдела НКГБ Станиславской области в составе 6 человек была направлена в с. Бондарев, Галицкого района с задачей снять руководителя станичной ОУН.

Находясь в селе, боевка связались с курьером, который и привел к дому руководителя станичной ОУН, рядом в другом доме находилась боевка бандитов, в количестве 25 человек, которая пыталась окружить дом станичного ОУН, где находилась наша боевка. В результате чего произошло вооруженное столкновение.

ние, в ходе которого на ней боевкой убито 6 бандитов, остальные бежали. Взяты трофеи: 4 винтовки и 12 гранат. С на ей стороны потерь не было.

Одновременно нами ироко используются боевки также для секретных съемок лиц, намечаемых к вербовке.

Боевка Печенежского РО НКГБ была направлена в с. Печенежин с задачей секретно снять секретаря сельсовета – Якубенко Семена Ивановича, имев его связь с руководителем банды УПА – Федюком.

Выполняя на е задание, боевка при ла на квартиру Якубенко под видом бандеровцев и попросила его показать дорогу в другое село. По пути следования, боевики задержали Якубенко.

На допросе последний дал подробные показания своей связи с руководителем банды «УПА» – Федюк, при том сообщил ее местонахождение и расположение таба.

Учитывая искренние показания Якубенко, последний нами был завербован в качестве агента, под псевдонимом «Шевченко» и направлен на разработку руководителя банды УПА Федюка.

Агент-боевик Городенковского РО НКГБ – «Заяц» по на ему заданию находился в с. Стрильча, Городенковского района, на нелегальном положении с задачей установки мест укрытия участников ОУН–УПА.

Выполняя на е задание, агент-боевик «Заяц» встретился с членом ОУН, найдив имся на нелегальном положении – Датич Василием Федоровичем, которого доставил на место встречи с сотрудником РО НКГБ.

На допросе Датич дал показания о своей принадлежности к ОУН и ряд других операций<sup>1</sup>.

В ходе чекистско-войсковых операций с 20 января по 20 марта 1945 г. и действий боевых спецгрупп изъято у бандитов, дезертиров и прочего преступного элемента следующее вооружение:

	Всего	В т.ч. с 20 февраля по 20 марта
Пу ек	3	–
Минометов	21	11
Станковых пулеметов	29	16
Ручных пулеметов	256	153
П Т Р	5	5
Автоматов	376	198
Винтовок	1548	845
Пистолетов	221	131
Гранат	4629	3240
Патронов	457 523	253 049
Мин	916	916
Снарядов	537	537
<u>Захвачено:</u>		
Радиостанций	10	4
Телефонных аппаратов	23	8
Пи ущих ма инок	9	3
Радиоприемников	46	23

<sup>1</sup> Так в документе.



Биноклей	53	15
Ло адей	69	27
Повозок	30	6
Складов разных	145	28
<u>Уничтожено:</u>		
Складов разных	42	11
Оборудованных лагерей бандитов	33	6
Бункеров и других оборудованных укрытий	3021	1270

### Результаты регистрации населения

По состоянию на 20 марта 1945 г. закончена регистрация населения области, за исключением 24 населенных пунктов 8 районов, где регистрация не закончена в связи с тем, что большинство этих сел отрезаны разливом реки Днестр. В части сел вспыхнула эпидемия тифа.

Подлежало регистрации	241 739 семей
Подлежало регистрации населения	523 678 человек
Зарегистрировано семей	217 605
- " - населения	528 101 чел.
Взято на учет отсутствующих глав семей и членов семей	69 447 чел.
Взято на учет, находящихся на нелегальном положении	7532 чел.
Отобрано подписок	6553 чел.
Явилось добровольно за период переписи	9078 чел.

При проведении переписи в отдельных районах был допущен ряд ошибок и извращений регистрации ЦК КП(б)У, заслушав доклады секретарей РК КП(б)У Лисецкого, Солотвинского и Буртынского – О выполнении регистрации ЦК КП(б)У от 10 января 1945 г., Бюро обкома КП(б)У вскрыло отмеченные недостатки и наметило меры по их устранению. Сейчас по области заканчивается повторная проверка качества проведенной переписи.

Распределение лиц, явившихся с повинной:

Из явившихся – 12 429 чел.

1. Направлено в ряды Красной армии – 3728 чел.
2. Работает на лесоразработках, строительстве дорог и других организациях – 2149 чел.
3. В истребительных батальонах – 640 чел.
4. В боевых группах содействия – 3415 чел.
5. Признано негодными к воинской службе – 473 чел.
6. Проживает дома – 1569 чел.

Уточняется место пребывания и распределение остальных 455 человек, явившихся с повинной.

Нами обращено внимание на розыск 455 человек, а также всех лиц военно-обязанных, которым удалось остаться в группах самообороны сел – для призыва их в Красную Армию.

### Недостатки в выполнении регистрации ЦК КП(б)У от 10 января 1945 г. и 26 февраля 1945 г. и меры по их устранению

В телеграмме от 18 марта с.г. Н.С. Хрущев дал неудовлетворительную оценку выполнению регистрации ЦК КП(б)У от 26 января 1945 г. – в телеграмме сказано:

«ЦК КП(б)У считает, что Вы не сделали надлежащих выводов из решения ЦК КП(б)У и не использовали всех возможностей, которые Вы имели для окончательного разгрома и уничтожения всех бандитских групп.

Предлагаем Вам в 3-дневный срок дать в ЦК КП(б)У объяснение о причине невыполнения решения ЦК от 26 февраля с.г. и сообщите о принятых Вами мерах для окончательного уничтожения ОУНовских банд в Вашей области».

В справедливой оценке работы обкома КП(б)У, Управления НКВД—НКГБ, данной в телеграмме, подчеркнуты основные на и недостатки, заключающиеся в том, что нами не выполнено в установленные сроки решение ЦК КП(б)У в части полного разгрома банд в области, чтобы полностью закрыть доступ бандитам в села днем и ночью, в части организации групп самообороны в селах.

Такое положение явилось следствием того, что в ряде районов области и, в первую очередь, такие районы, как Солотвинский, Гвоздецкий, Городенковский, Коломыйский, Кутский, Яблоновский, Косовский, Ланчинский, Рогатинский, Чернелецкий не сумели правильно и оперативно мобилизовать все силы и средства для выполнения поставленных задач, вследствие чего в этих районах имеет место наибольшее число серьезных недостатков, а в Городенковском, Гвоздецком районах допустили увеличение диверсионно-террористических актов и числа жертв по сравнению с январем месяцем в селах района.

Плохо закрепляют достигнутые результаты в борьбе с бандитами Галичский, Войниловский, Буртынский, Богородчанский и Лисецкий районы, чем дали возможность возврата бандитов в часть сел района и проводить свою диверсионную террористическую работу.

На и недостатки заключаются в том, что очень плохо выполняется решение ЦК КП(б)У в части создания групп самообороны и их вооружения — по состоянию на 20 марта 1945 г. из 695 сел в области организовано только 370 групп самообороны с количеством участников 5319 человек, из них вооружено только 1355 человек.

По-прежнему плохо поставлена вербовка и работа с агентурой, вследствие чего недопустимо на низком уровне в значительной части районов поставлена разведка движения и местонахождения банд, а еще хуже в части выявления местонахождения боевок и ОУНовского подполья.

И по сей день органы НКВД и областное управление НКВД в той части работают плохо и в ряде вопросов проявляют недопустимую медлительность.

Как органы НКВД, так и органы НКГБ в части увеличения количества, так и, главным образом, приобретения агентуры для внутренней разработки, и особенно по качеству работы с ней положение остается неудовлетворительным. И как результат — до настоящего времени нет даже точного учета банд в районах области. Так, по данным облуправления НКВД в области насчитывается 10 банд, в них 1800 бандитов, бандитов-одиночек — 97 и 69 кустов и местных боевок «СБ», общей численностью — 2694 бандита, а облуправление НКГБ располагает данными о том, что на территории области оперирует 5090 бандитов и количество банд больше.

естественно, что такое состояние разведки отрицательно сказывается на ходе борьбы с бандитизмом. Располагая такими противоречивыми данными и придавая особое значение в борьбе с бандитизмом и ОУНовским подпольем улучшению работы разведки, обком КП(б)У тот участок взял под свое наблюдение.

В каждом районе области, по указанию Обкома КП(б)У, облуправления НКВД НКГБ, райкомы КП(б)У, РО НКВД и НКГБ проводят точный учет наличия в селах бандитов по состоянию на 20 марта 1945 г. — кустов, боевок, районных и станичных, с указанием фамилии и псевдоглаварей. И ряд других мероприятий, в результате чего, несомненно, добьемся улучшения того участка работы НКВД и НКГБ.

Кроме того, бюро Обкома КП(б)У 13 марта с.г. заслушало доклады зам. нач. Облуправления НКВД т. Похвалова, нач. Управления НКГБ т. Михайлова и командира погранвойсками генерал-майора т. Демина — «О ходе выполнения постановления ЦК КП(б)У от 26 февраля 1945 г.» — обком КП(б)У наметил мероприятия, обеспечивающие выполнение решения ЦК КП(б)У от 26 февраля 1945 г., как по линии дальнейшего использования всех возможностей по ликвидации бандитизма и ОУНовского подполья, так и ликвидации недостатков в работе.

24 марта 1945 г., в соответствии с решением ЦК КП(б)У от 26 февраля 1945 г. § 2 и личных указаний Н.С. Хрущева, совместно с командованием Укрпогранокруга т. Бурлаком разработан план войсково-чекистской операции с учетом ряда мероприятий по усилению партийно-политической работы в селах с расчетом нанесения окончательного удара по ликвидации бандитизма в области. План ЦК КП(б)У доложен особо Наркомом НКВД, о ходе его выполнения по линии ежедневных сводок будем докладывать письменно по периодам операции.

До 3 апреля 1945 г. в каждом районе области проводим районные партсобрания по решению Политбюро ЦК КП(б)У «О фактах нарушения революционной законности в западных областях УССР».

Также разрабатываем план практических мероприятий по выполнению решения Политбюро ЦК КП(б)У от 24 марта 1945 г. «О проведении учета рабочих и служащих на предприятиях промышленности, транспорта и в советских учреждениях западных областей УССР».

Ставим задачу, чтобы на основании этих решений и указаний обеспечить наилучшую подготовку, правильно расставить силы для комплексного одновременного проведения чекистско-войсковой операции, учета рабочих и служащих на предприятиях промышленности, транспорта и учреждений согласно решения ЦК КП(б)У от 24 марта 1945 г.

Сейчас ведем всестороннюю тщательную подготовку и примем все меры к успешному выполнению поставленных задач, как в области разгрома националистов, так и организации масс на успешное проведение сева и других государственных политических задач.

Секретарь Станиславского обкома КП(б)У  
Зам. начальника Облуправления НКВД

М. Слонь  
Похвалов

*РГАСПИ. Ф. 17. Оп. 125. Д. 335. Л. 2–16. Подлинник.*

**№ 3.159. Докладная записка начальника 1 Управления НКГБ УССР  
Черняка начальнику 1 Управления НКГБ СССР П.М. Фитину  
о деятельности УНО в Закарпатской Украине**

г. Львов

9 апреля 1945 г.

Совершенно секретно

Начальнику 1 Управления НКГБ СССР – Комиссару Государственной Безопасности 3 ранга – тов. Фитину

Украинские националисты всегда уделяли большое внимание Закарпатской Украине, рассматривая ее, как будущую составную часть т.н. «Соборной Украины».

В период, когда Закарпатская Украина входила в состав Чехословакии, «Организация Украинских Националистов» – ОУН систематически засылала туда из Праги и Галиции своих комиссаров, для создания ОУНовского подполья под прикрытием легальных, культурно-просветительных учреждений<sup>I</sup>.

Однако, широкого распространения своего влияния в Закарпатской Украине ОУНовцам не удалось добиться. Причиной тому было противодействие чехословацких властей и наличие в Закарпатской Украине, \*более сильных, чем украинцы, русских элементов\*<sup>II</sup>, оспаривавших их национальную принадлежность карпатороссов.

\*В 1938 г.,\* когда в момент развала Чехословацкой республики, возникла т.н. «Карпатская Украина», во главе с немецким ставленником, президентом \*Августином ВОЛОШИН М\* и ее вооруженная сила – «СИЧ», Центральный «Провод» ОУН пытался захватить руководство этим марионеточным государством в свои руки<sup>III</sup>.

то мероприятие ОУН \*не удалось осуществить\*, так как «Карпатская Украина» вскоре была ликвидирована Венгрией, захватившей всю территорию Закарпатской Украины и пресекавшей всякие проявления украинских националистов, направленные в ущерб интересам Венгрии.

В первый период после освобождения Закарпатской Украины от немецко-венгерских захватчиков не чувствовалось сколько-нибудь организованной деятельности украинских националистов. Значительная часть бывших «сичевиков», главным образом крестьяне и учительство, приняли активное участие в работе созданных Народных Комитетов<sup>206</sup> и проявляли тенденции к поддержке идеи воссоединения Закарпатской Украины с Советской Украиной.

Наиболее активные из оставшихся «сичевиков», учитывая создававшуюся с приходом Красной Армии обстановку, стали маскироваться, чтобы пролезть в местные органы власти, с целью ведения подрывной работы изнутри. Так, например, \*известные руководители «сичевиков» ВОРОН Андрей и РВА Федор\*, предложили свои услуги командованию Красной Армии в создании органов власти, обещая добросовестное сотрудничество. Будучи впоследствии

---

<sup>I</sup> Абзац отчеркнут красным карандашом вертикальной чертой на полях.

<sup>II</sup> Здесь и далее в документе тексты, отмеченные \*...\*, подчеркнуты красным карандашом.

<sup>III</sup> Абзац отчеркнут коричневым карандашом вертикальной чертой на полях.

арестованы, Ворон и Ревай дали показания о принадлежности к немецкой разведке и стремлении проникнуть в органы власти во вражеских целях<sup>1</sup>.

\*Председатель Народного Комитета в Перечинском округе доктор БОР ЦКИ \*, известный как украинский националист, сгруппировал вокруг себя бывших «сичевиков». Одним из членов Народного Комитета оказался ЦМУР Иван, который в 1938 г. был членом Национального комитета «Карпатской Украины» и замещал руководителя «сичевых стрелцов» в Перечине Д. ХА Василя. В марте 1939 г. ЦМУР бежал от венгров в Германию, участвовал там в украинских националистических организациях. Тот ЦМУР, несмотря на трехкратный приказ коменданта г. Перечина о сдаче населением оружия, хранил у себя до января с.г. винтовку, пистолет и 8 гранат. При обсуждении Манифеста Народной Рады, ЦМУР отказался его подписать, заявив при этом:

«...Я вычеркиваю себя из манифеста, так как я не украинец, а чехословак».

Окружной Народный Комитет исключил ЦМУРа из своего состава, однако БОР ЦКИ снова взял его под свою защиту.

В середине марта с.г. в г. Тячево, являющемся окружным центром, где основная часть населения состоит из украинцев, были вывешены желто-голубые националистические флаги. На вопрос о причине вывешивания таких флагов, следовали примерно такие ответы: «то на и национальные цвета».

Председателем окружного Тячевского Народного Комитета являются некий ЧОНКА, известный своими националистическими убеждениями. Весьма характерно, что демонстрация флагов совпала с приездом в Тячево начальника уряда Народной Рады, доктора КАЛИНКА, состоящего на учете, как украинский националист. ЧОНКА и КАЛИНК являются близкими друзьями.

Последнее время наблюдается заметная активизация подрывной деятельности украинско-немецких националистов в Закарпатской Украине. Зафиксированные факты организованных антисоветских проявлений, диверсионных актов и концентрации вооруженных банд УПА, свидетельствуют о наличии единого руководства этим движением, исходящего от немецких разведорганов<sup>II</sup>.

По имеющимся данным, на польской территории, граничащей с Закарпатской Украиной и УССР, в районе с. Волосатое уезда Лиско (15 км северовосточнее пограничной станции Ужок), в настоящее время концентрируются бандформирования УПА и проводится усиленная их боевая подготовка, причем устраиваются смотры банд в сопровождении духового оркестра<sup>III</sup>.

С этим пунктом концентрации банд УПА имеют непосредственную связь немецкие разведорганы, выбрасывающие самолетом парашютистов, с задачей соединиться с УПА в с. Волосатом и вести диверсионную работу.

19 марта с.г. в районе Велико-Березно немцами была собрана на парашютах группа диверсантов в количестве девяти человек, из которых местной Беспекой<sup>IV</sup> задержано два человека:

ПРОДЧ НКО Иван Никитович, 1913 г.р., уроженец с. Тарасовичи Киевской области, украинец, весной 1943 г. был вывезен в Германию на

<sup>I</sup> Предложение отчеркнуто красным карандашом вертикальной чертой на полях.

<sup>II</sup> Предложение отчеркнуто красным карандашом вертикальной чертой на полях.

<sup>III</sup> Абзац отчеркнут красным карандашом вертикальной чертой на полях.

<sup>IV</sup> Имеется в виду службой безопасности.

работу, находился в лагере возле Берлина, затем был переведен в другой лагерь, где был завербован и прошел семидневную подготовку практической диверсионной работы.

Ш Р М Т Прокофий Федосеевич, 1912 г.р., односельчанин Продченко, при задержании изъят автомат ППД и немецкая граната.

Показаниями ПРОДЧ НКО и Ш Р М ТА установлено, **\*\***что диверсионная группа в числе девяти человек была выбрана с а родрома, дислоцирующегося в г. Прага, с заданием совершить диверсионные акты и соединиться с УПА**\*\***<sup>1</sup>.

Остальные **\*\***участники группы**\*\*** – ПОТАПЧ НКО Дмитрий, 1912 г.р., **\*\***ВАСИЛ Ч НКО Василий**\*\***, 22 лет, ЯКУПЧ НКО Нестор, 30 лет, **\*\***МИКИТЧУК Андрей**\*\*** Трофимович, 1909 г.р., все из Киевской области; БАРАНЧУК Степан, 28 лет из Харьковской области и еще один, фамилия его неизвестна, **\*\***руководимые старшим группы ВОЛ НИЧ НКО Прохором**\*\***, 1911 г.р., уроженец Киевской области, не обнаружены, по имеющимся данным направились в с. Волосатое.

Аналогичный факт выброски группы из ести пара ютистов на территорию Закарпатской Украины, отмечен 28 марта с.г. в районе с. Русские. На месте приземления обнаружены четыре пара ютиста и пустой ящик из-под радиостанции. Ввиду горно-лесистой местности, никого из них задержать не удалось.

Как прямое следствие выброски диверсантов на территорию Закарпатской Украины и наличия ОУНовского подполья, следует рассматривать участвовавшие факты диверсий, а именно:

23 марта с.г. вблизи г. Ужгорода, двое неизвестных пытались заминировать железнодорожную линию, однако сами же подорвались на mine. Установить личности диверсантов не представилось возможным.

22 марта с.г. в г. Берегово неизвестными были подложены три гранаты под грузовую военную машину, стоявшую возле комендатуры. Диверсия своевременно была предотвращена.

В Иршавском округе обнаружено массовое отравление питьевой воды фосфором. В с. Билки отравлено 12 колодцев, с. Лоза – 4, г. Иршава – 3 и в ряде других сел.

По предварительным данным известно, что в одном из сел того округа, в результате отравления умерли до 90 человек, выздоровевшие сообщили, что при отравлении они испытывали сильную головную боль, болевое выделение слюны и боль желудка, сопровождающиеся выпадением зубов. Отравленная вода имеет запах прелого сена.

По подозрению в диверсии местными органами безопасности арестовано семь человек, ведется следствие.

**\*\***Базируясь в основном на территории Польши, как указано выше в районе с. Волосатое**\*\***, бандформирования УПА развили активную работу по проникновению в населенные пункты Закарпатской Украины, куда направляют своих вербовщиков, связных и т.д. для закладки ОУНовских организаций, складов литературы, оружия и боеприпасов<sup>11</sup>.

<sup>1</sup> Здесь и далее в документе тексты, отмеченные **\*\*...\*\***, подчеркнуты синим карандашом.

<sup>11</sup> Здесь и далее в документе текст, отмеченный **\*\*...\*\***, подчеркнут простым карандашом, абзац отчеркнут вертикальной чертой на полях.



ОУНовцы в своей работе опираются на местных украинских националистов, в первую очередь быв их «сичевых стрельцов», что подтверждается имеющимися агентурными данными о наличии контакта бандеровского подполья с «сичевиками», \*которое ориентируется на англичан\*, а также многочисленными фактами практической подрывной деятельности бандеровцев<sup>1</sup>.

27 марта 1945 г. Велико-Березновским окротделом безопасности был арестован по подозрению в причастности к ОУНовскому подполью ДИД К Михаил Федорович, 1916 г.р., уроженец и житель с. Кострина, Велико-Березновского округа, украинец. Имеет низ ее образование, в сентябре 1944 г. вернулся домой из г. Бреслау, куда был вывезен на работу.

При обыске у ДИД КА обнаружено и изъято: че ский пулемет и 9 дисков к нему, две венгерские винтовки, 6250 патронов, 97 детонаторов, а также бро юры и листовки в количестве 233 кземпляра, изготовленных УПА в конце 1944 г.

Показаниями ДИД КА устанавливается, что в \*\*\*с. Волосатом проходит боевую подготовку\*\*\* банда УПА в количестве 200 человек.

В конце февраля с.г. ДИД К, будучи в \*\*\*с. Волосатом, связался с местным жителем по фамилии М ДВ Д \*\*\*<sup>II</sup>, который от имени УПА поручил ему создавать в приграничных селах Закарпатской Украины украинские повстанческие организации.

При вербовке ДИД К был предупрежден М ДВ Д М, что за невыполнение заданий или предательство он будет уничтожен вместе с семьей.

М ДВ Д , 35 лет, среднего роста. Плотного телосложения, волос черный, лицо овальное, небольшие усы, носил желтый мажарский плащ, немецкую зеленую апку с козырьком, черные ботинки.

19 марта с.г. в с. Кострина к ДИД КУ явились по поручению М ДВ ДЯ неизвестные ему мужчина и женщина, оставили ему вы еупомянутую литературу УПА, обусловили с ним пароль и предупредили, что через неделю-полторы к нему явится связной, который даст подробное задание. ДИД КУ было поручено часть литературы распространить среди населения, а другую часть оставить до прихода связного, которого должен принять по паролю. Оба у ли в направлении Перечин – Ужгород, имея при себе запас литературы.

Нами проводятся мероприятия по перехвату связных УПА и проникновению агентуры в расположение банд УПА, дислоцирующихся в районе с. Волосатое.

Заслуживают внимания следующие факты, подтверждающие данные о наличии бандформирований УПА в \*\*\*районе с. Волосатое и проникновении их в Закарпатскую Украину\*\*\*:

29 марта с.г. в с. Быстры (10 км юго-западнее с. Волосатое) местным органом безопасности задержаны 9 человек бандеровцев в форме среднего комсостава, которые заявили, что они бежали из с. Волосатое в связи с прибытием туда отряда польского войска. Два человека из задержанных бежали.

В г. Велико-Березно задержан бандеровец, следовавший в г. Ужгород. В пограничных селах наблюдаются частые случаи появления бандеровцев, которые меняют одежду на продукты.

30 марта с.г. днем в с. Новая Стужица (10 км юго-западнее с. Волосатое) прибыла группа в количестве 50 человек, одетых в красноармейскую форму. Прибывшие

<sup>1</sup> Абзац отчеркнут простым карандашом вертикальной чертой на полях.

<sup>II</sup> Текст отчеркнут простым карандашом вертикальной чертой на полях.



заявили, что они являются подразделением воинской части, направляющейся из Киева в с. Волосатое для борьбы с бандеровцами, остальной отряд в количестве 450 человек следует с ними. Взяв с собой двух проводников из местных жителей, указанная группа в тот же день выступила в направлении с. Волосатое.

Для проверки сведений и выявления обстановки на месте, выехала оперативная группа местных органов безопасности.

О ходе дальнейших мероприятий по вскрытию и ликвидации украинского националистического подполья и бандформирований УПА на территории Закарпатской Украины будем информировать.

\*Считаем необходимым проведение в ближайшее\* время чекистско-войсковых мероприятий в районе с. Волосатое для ликвидации того очага бандформирований УПА, угрожающего распространением на всю территорию Закарпатской Украины<sup>1</sup>.

Начальник 1 Управления НКГБ УССР  
подполковник Государственной Безопасности

Черняк

*Резолюция: т. Гуляеву. 17/IV. П. Ф[итин]*

*Т. Зеленову. Гул[яев]. 17/4 [19]45*

*Помета: т. Кузнецову. К делу. 20/IV.*

*Архив СВР. Л. 1–8. Подлинник.*

### **№ 3.160. Постановление бюро Станиславского обкома КП(б)У «О налете бандитов на райцентр Большевцы»**

10 апреля 1945 г.

ОСОБАЯ ПАПКА

К протоколу № 29/42

Проверкой установлено, что в ночь с 4 на 5 апреля 1945 г. банда в количестве до 200 человек напала на райцентр Большевицы с целью уничтожения партийно-советского актива и освобождения арестованных бандитов, находящихся в Большевицком НКВД.

Начальнику РО НКВД Большевицкого района т. ИОНОВУ было известно, что 1 апреля 1945 г. в с. Кинево Большевицкого района состоялось совещание руководства банды, где обсуждался вопрос о нападении на райцентр Большевицы. Кроме того, 3 апреля 1945 г. бойцом истребительного батальона Большевицкого райвоенкомата С. МИГИН М были выведены из строя два пулемета, принадлежащие Большевицкому райвоенкомату. Виновник в порче двух пулеметов С. МИГИН был арестован. Как выяснилось при допросе, пулеметы были выведены из строя по указанию руководителя «боевки» РО НКГБ ФУР РА. Получив от ФУР РА отрицательный ответ, начальник РО НКГБ ИОНОВ на том успокоился, чем грубо нарушил революционную бдительность, дав возможность бандитам собрать силы для нападения на райцентр, не придав значения показа-

<sup>1</sup> Абзац отчеркнут красным карандашом двумя вертикальными чертами на полях.

ниям «бойца» истребительного батальона С МИГИНА, что последний по заданию стар его «боевки» НКГБ привел оружие в негодное состояние.

Изложенные факты произошли вследствие отсутствия партийной и чекистской бдительности, что дало возможность бандиту ФУР РУ не только повлиять на Семигина отказаться от своих показаний, а и изменить их в свою пользу и уйти накануне нападения на Больевцы в банду.

Воинское подразделение капитана Олейника ограничилось формальным выездом на место боя, проехав по следу банды 8 км и не организовали поиски банды и ее преследования.

Бюро обкома КП(б)У отмечает, что решением ЦК КП(б)У проведение политико-массовой работы среди бойцов истребительных батальонов, возложенное на РК КП(б)У – в Больевцовском и других районах выполняется слабо, вследствие чего в ряде случаев в истребительные батальоны проникают немецко-украинские националисты и их пособники и проводят свою вражескую работу.

Бюро обкому КП(б)У постановляет:

Начальнику Больевцовского РО НКГБ ИОНОВУ за преступление партийной и чекистской бдительности в результате чего не было вскрыто бандитской деятельности репрессивных мер, чем дал возможность бандиту ФУР РУ с группой уйти в банду – объявить выговор.

Начальнику РО НКВД МА Д БУРГУ за неприятие своевременных предупредительных мер – поставить на вид.

Отметить, что начальник Больевцовского РО НКВД ОРЛОВ, приняв необходимые меры обороны в своем районе, не своевременно сообщил о наличии банды и ее направление Больевцы, Галич.

Обязать и.о. заместителя начальника управления НКВД ПОХВАЛОВА срочно расследовать причины опоздания воинского подразделения капитана ОЛНИКА на место боя и почему не было организовано поиски банды и виновных привлечь к ответственности, о чем сообщить обкому КП(б)У.

Поручить облвоенкому СИГУЛ НОВУ расследовать факты беспечности и преступного хранения оружия в Больевцовском райвоенкомате и виновных привлечь к ответственности, о результатах к 17 апрелю 1945 г. сообщить обкому КП(б)У.

Обратить внимание Больевцовском РК КП(б)У на запущенность политической работы среди бойцов истребительного батальона, что способствовало проникновению в истребительный батальон бандитских элементов.

Обком КП(б)У требует от всех секретарей РК КП(б)У выполнить решение ЦК КП(б)У о повседневном проведении политико-воспитательной работы среди бойцов истребительного батальона.

Бюро обкома КП(б)У еще раз напоминает всем начальникам РО НКВД и НКГБ, первым секретарям РК КП(б)У о их персональной ответственности за постановку разведки в районах, организацию надлежащей агентурной работы, выявления и преследования банд до их полного разгрома и уничтожения.

Настоящее решение обсудить на партсобраниях первичных парторганизациях НКВД, НКГБ и райвоенкоматов.

Секретарь обкома КП(б)У

П ТРИК

*РГАСПИ. Ф. 17. Оп. 42. Д. 570. Л. 21–22. Подлинник.*

**№ 3.161. Справка зам. начальника 1-го спецотдела НКВД УССР  
Резницкого в ГУББ НКВД СССР о высланных с территории западных  
областей УССР семьях участников вооруженных формирований  
ОУН—УПА и уклонившихся от призыва в Красную Армию**

15 апреля 1945 г.  
Совершенно секретно

г. Львов

Справка об отправленном спецконтингенте из западных областей Украины по состоянию на 15 апреля 1945 г.

**I**

С начала операции из западных областей Украины выслано семей участников банд ОУН—УПА:

а) количество семей	9036
б) членов семей	23 660
в том числе:	
	в 1944 г.
а) количество семей	4744
б) членов семей	13 320
	в 1945 г.
а) количество семей	4292
б) членов семей	10 340

Данные о выселении в разрезе областей за 1944 и 1945 гг. характеризуются:

1. Волынская обл.	семей — 2192	6500 чел.
2. Ровенская обл.	семей — 2058	5302 чел.
3. Львовская обл.	семей — 1468	3951 чел.
4. Станиславская обл.	семей — 1329	2917 чел.
5. Тернопольская обл.	семей — 947	2238 чел.
6. Дрогобычская обл.	семей — 701	1834 чел.
7. Черновицкая обл.	семей — 341	918 чел.

За 1944 г.

1. Волынская обл.	семей — 1178	3582 чел.
2. Львовская обл.	семей — 1155	3165 чел.
3. Ровенская обл.	семей — 1154	3212 чел.
4. Тернопольская обл.	семей — 498	1249 чел.
5. Дрогобычская обл.	семей — 460	1285 чел.
6. Станиславская обл.	семей — 222	586 чел.
7. Черновицкая обл.	семей — 77	241 чел.

По месяцам

1. Волынская	Май	семей — 215	717 чел.
	Сентябрь	семей — 268	831 чел.
	Ноябрь	семей — 435	1270 чел.
	Декабрь	семей — 260	764 чел.

2. Львовская	Сентябрь	семей – 479	1361 чел.
	Ноябрь	семей – 436	1244 чел.
	Декабрь	семей – 240	560 чел.
3. Ровенская	Май	семей – 330	1002 чел.
	Сентябрь	семей – 200	594 чел.
	Ноябрь	семей – 346	881 чел.
4. Тернопольская	Декабрь	семей – 278	735 чел.
	Сентябрь	семей – 209	559 чел.
	Октябрь	семей – 289	690 чел.
5. Дрогобычская	Октябрь	семей – 108	298 чел.
	Ноябрь	семей – 123	342 чел.
	Декабрь	семей – 229	645 чел.
6. Станиславская	Сентябрь	семей – 222	586 чел.
7. Черновицкая	Ноябрь	семей – 77	241 чел.

За 1945 г.

1. Станиславская обл.	семей – 1107	2331 чел.
2. Ровенская обл.	семей – 904	2090 чел.
3. Волынская обл.	семей – 1014	2918 чел.
4. Тернопольская обл.	семей – 449	989 чел.
5. Львовская обл.	семей – 313	786 чел.
6. Черновицкая обл.	семей – 264	677 чел.
7. Дрогобычская обл.	семей – 241	549 чел.

По месяцам

1. Станиславская обл.	Январь	449 семей	921 чел.
	Февраль	180 семей	394 чел.
	Март	478 семей	1016 чел.
2. Ровенская обл.	Февраль	254 семей	593 чел.
	Март	296 семей	684 чел.
	Апрель	354 семей	813 чел.
3. Волынская обл.	Январь	150 семей	430 чел.
	Февраль	279 семей	819 чел.
	Март	339 семей	996 чел.
4. Тернопольская	Апрель	246 семей	673 чел.
	Январь	253 семей	569 чел.
	Март	196 семей	420 чел.
5. Львовская	Январь	100 семей	221 чел.
	Февраль	79 семей	230 чел.
	Апрель	134 семей	335 чел.
6. Черновицкая	Январь	110 семей	283 чел.
	Апрель	154 семей	394 чел.
7. Дрогобычская	Январь	74 семей	149 чел.

## II

Уклонившихся от призыва в Красную Армию направлено в лагеря, комбинат «Карагандуголь» и др. назначения – 10 556 чел.

Из них:

Направлено Воркутлаг 5040 чел.

Карагандуголь	4793 чел.
Стро[ительст]во НКВД	173 чел.
Райвоенкоматы	350 чел.
Фильтр[ационные] пункты	200 чел.

По областям:

1. Львовская	2635 чел.
2. Станиславская	1768 чел.
3. Дрогобычская	1720 чел.
4. Ровенская	1504 чел.
5. Волынская	1222 чел.
6. Черновицкая	878 чел.
7. Тернопольская	829 чел.

В том числе:

За 1944 г.	1503 чел.
За 1945 г.	9053 чел.

Данные в разрезе областей:

За 1944 г.

1. Львовская обл.	670 чел.
2. Ровенская обл.	222 чел.
3. Волынская обл.	112 чел.
4. Станиславская обл.	499 чел.

Отправка контингента произведена в декабре месяце 1944 г.

За 1945 г.

1. Львовская обл.	1965 чел.	в Январе — 576 чел. Феврале — 492 чел. Марте — 247 чел. Апрель — 650 чел.
2. Ровенская	1282 чел.	Феврале — 366 чел. Марте — 916 чел.
3. Волынская	1110 чел.	Январе — 295 чел. Марте — 815 чел.
4. Станиславская	1269 чел.	Феврале — 400 чел. Апрель — 869 чел.
5. Черновицкая	878 чел.	Январе — 528 чел. Феврале — 350 чел.
6. Тернопольская	829 чел.	Январе — 362 чел. Марте — 467 чел.
7. Дрогобычская	1720 чел.	Январе — 718 чел. Марте — 699 чел. Апреле — 303 чел.

### III

Арестованных по директиве НКВД–НКГБ УСССР № 10 оп. от 5 января 1945 г. граждан польской национальности тапировано в лагеря 3461 чел.

В том числе

Арестованных НКВД — 1919

Арестованных НКГБ — 1542

Данные в разрезе областей:

Львовская — 2206

Дрогобычская – 919  
Ровенская – 148  
Волынская – 135  
Черновицкая – 53

Зам. нач. 1-го спец. Отдела НКВД УССР  
Майор госбезопасности

Резницкий

*ГА РФ. Ф. Р-9478. Оп. 1. Д. 349. Л. 27–31. Подлинник.*

**№ 3.162. Постановление бюро Станиславского обкома КП(б)У  
«О диверсионном акте на нефтепромысле № 6 в Рыпном  
Рожнатовского района»**

г. Станислав

20 апреля 1945 г.  
ОСОБАЯ ПАПКА  
к протоколу № 31, д. 48

**ПОСТАНОВЛ НИ**  
бюро Станиславского обкома КП(б)У

от 20 апреля 1945 года.

**«Об акте диверсии на нефтепромысле  
№ 6 в Рыпном, Рожнатовского района»**

(слу . т. Амоль, нач. РО НКВД т. Цымбал, нач. РО НКГБ т. ремин, ди-  
ректор нефтепровода т. Ля енко, тов. Шевченко – секретарь РК КП(б)У)

Проверкой установлено, что в результате проявленной беспечности со стороны органов НКВД и НКГБ, Рожнатовского РК КП(б)У и директора нефтепровода в Рыпном 13.IV.1945 г. произо ла диверсия, в результате которой взорвались и сожжены – нефтеперерабатывающая станция, парокотельная, два нефтесборника с 196 тоннами нефти, групповой привод, обслуживающий 9 скважин, и одна буровая, и выведены из строя участки нефтепровода: Сергив практически полностью на несколько дней и Гомотивка частично на две недели.

Нач. РО НКВД т. Цымбал, РО НКГБ – т. ремин знали, что на промысле существует подпольная организация ОУН, не сделали соответствующих выводов и не предприняли необходимые меры по ликвидации подполья и организации охраны провода от террористических и диверсионных актов со стороны украинско-немецких националистов.

Организованная РО НКВД группа самообороны в Рыпном из сотрудников промысла в количестве 20 человек не обеспечило охрану участков провода, а охраняет только управление промысла и сельский совет; управление той группой РО НКВД целиком передоверено участковому уполномоченному милиции. Созданная сетка РО НКГБ не обеспечивает своевременное получение материалов по предупреждению возможных диверсионных и террористических актов на проводе.

Рожнятовский РК КП(б)У т. Шевченко, которому было хорошо известна ситуация на проводе, не учел в своей работе его особенное положение, и не требовал от руководства РО НКВД и НКГБ усиления мер по ликвидации подполья ОУН и банд УПА на проводе.

Бюро обкома КП(б)У – ПОСТАНОВИЛО:

1. Начальнику Рожнятовского РО НКГБ т. ремину за то, что не организовал по-настоящему внутри промысла работу с агентурой, в результате чего на проводе и стала возможной вторичная диверсия – В Н СТИ В ГОВОР и предупредить его, что, в случае если он не исправит положение в ближайшее время, будет привлечен к более суровой партийной и государственной ответственности.

2. Начальнику Рожнятовского РО НКВД т. Ц МБАЛ за то, что не организовал надлежащую охрану промысла и не перекрыл доступ к нему бандитов – В Н СТИ В ГОВОР и обязать в течение 5 дней обеспечить надлежащую охрану нефтепромысла.

3. Указать директору нефтепровода т. Ля енко на недостатки охраны промысла с его стороны, а также хранения на участках большого количества нефти.

4. Указать секретарю РК КП(б)У т. Шевченко на недостатки в руководстве и требовании к органам РО НКВД и НКГБ, а также слабо организованную массово-политическую работу среди сотрудников нефтепровода.

5. Обязать нач. РО НКВД и НКГБ обеспечить: строгую охрану всех объектов нефтепровода, полностью закрыть доступ на провод бандитских и иных вражеских элементов, немедленно очистить провод от подполья ОУН:

увеличить и укрепить группы самообороны на проводе с таким расчетом, чтобы на всех участках была организована охрана жизненно важных объектов провода;

увеличить и улучшить качество агентуры НКГБ и НКВД на проводе.

6. Обязать директора нефтепровода тов. ЛЯШ НКО в течение апреля отправить все излишки нефти с участков на склады при станциях, в дальнейшем имеет по всему проводу не более 2-х суточных запасов.

7. Предложить секретарю Рожнятовского РК КП(б)У т. Шевченко взять под личный контроль массово-политическую и исполнительно-воспитательную работу среди сотрудников провода, организовывать там агитаторов, читателей газет, выпуск стенгазет, клубную работу, доклады, беседы, лекции и проч.

8. Предложить всем секретарям РК КП(б)У, начальникам РО НКВД и НКГБ проверить состояние охраны предприятий и обезопасить их от проникновения бандитов и диверсантов, а также очистить эти предприятия от оуновского подполья, в соответствии с указаниями ЦК КП(б)У от 24 марта 1945 года.

С КР ТАР ОБКОМА КП(б)У

П ТРИК

*РГАСПИ. Ф. 17. Оп. 42. Д. 570. Л. 25–26. Подлинник. На украинском языке.*



**№ 3.163. Из справки начальника 1-го Отделения 4 отдела Управления контрразведки «СМЕРШ» 3 Украинского фронта майора И. Тростянского о деятельности «Украинского центрального комитета»**

24 апреля 1945 г.

Совершенно секретно

Контрреволюционная националистическая организация УЦК создана в 1941 г. в г. Краков украинским националистом профессором КУБИ ОВИЧ<sup>I</sup>.

В эту организацию впервые вступили преподаватели народных кол, а затем она привлекала в свои ряды всех украинцев, настроенных антисоветски и стремящихся к созданию «Самостийной Украины», т.е. отделения Украины от СССР и установления в ней капиталистического строя.

УЦК был создан по указанию оккупационных немецких властей в целях объединения всех существовавших к тому времени на Украине националистических организаций и упрощения руководства ими в желательном для немецких захватчиков направлении.

Таким образом УЦК объединил в себе националистические организации – УНО, ОУН, «Просвита» и СУН, а также спортивные националистические организации, как «Сокол»<sup>II</sup>.

По вопросу объединения националистических организаций в одну – УЦК в газете «Львовские известия» в 1941 г. была помещена статья, содержание которой сводилось примерно к следующему:

«Немцы не хотят иметь дело со всеми мелкими украинскими националистическими организациями. Им нужен один авторитетный орган, представляющий все организации. С этой целью создан УЦК (Украинский Центральный комитет), имеющий своей задачей объединение руководства всеми украинскими организациями и возглавление<sup>III</sup> их сотрудничества с немцами».

Административные центры УЦК находились в \*гг. Краков и Львов\*<sup>IV</sup>.

В центральном отделе УЦК – г. Краков были следующие отделы:

1. Финансовый.
2. Общественной опеки.
3. Просвещения.
4. Физкультуры и спорта.
5. Пропаганды.
6. Военный.

Все эти отделы возглавлялись \*руководителем УЦК профессором – КУБИ - ОВИЧ\*<sup>V</sup>.

В г. Львов \*руководителем УЦК являлся доктор ПАН КОВСКИ \*<sup>VI</sup>.

В уездных городах УЦК были учреждены УТО (Українське товариство освіти) – Украинское товарищество просвещения.

<sup>I</sup> См.: Т. 1, док. № 1.81, 1.84, 1.94; Т. 2, док. № 3.129, 3.186.

<sup>II</sup> Абзац отчеркнут карандашом вертикальной чертой на полях.

<sup>III</sup> Так в документе.

<sup>IV</sup> Текст подчеркнут карандашом.

<sup>V</sup> Текст подчеркнут карандашом.

<sup>VI</sup> Текст подчеркнут карандашом.

В каждом селе были УТО – сельские.

\*При наступлении частей Красной Армии УЦК вакуировался в г. Вену, где был создан Венский филиал УЦК под руководством ПОЛЯНСКОГО рия.

Основной деятельностью УЦК под руководством немцев против СССР являлось создание в 1943 г. дивизии СС, состоящей из добровольцев украинцев, жителей Западной Украины\*<sup>1</sup>.

В последствии, когда та дивизия несла службу в Чехословакии, в нее принимались добровольцы из украинцев, происходивших из восточных областей, вывезенных немцами на работы в Германию.

Часть той дивизии боролась против Красной Армии под г. Львов.

Высший, старший и болевое командование среднего командного состава той дивизии были немецкие офицеры.

Военным отделом УЦК и финансированием украинских националистических войсковых частей ведал бывший полковник австрийской армии, немец – \*БИЗНС Альфред и инженер ХРОНОВЯТ\*<sup>II</sup>.

Материальное и финансовое обеспечение УЦК поступало \*в основном от немцев\*<sup>III</sup> и только примерно одна треть расходов собиралась от населения<sup>IV</sup>. [...]<sup>V</sup>

Начальник 1 отделения 4 отдела УКР «Смерть»  
3 Укр[аинского] фронта – майор

ТРОСТЯНСКИ

*ЦА ФСБ России. Ф. 135. Оп. 1. Д. 14. Л. 62–65. Подлинник.*

**№ 3.164. Политдонесение начальника политотдела Ровенского  
облвоенкомата Иванова начальнику Политуправления ЛВО Смольянову  
о деятельности бандеровских и бульбовских группировок на территории  
области в январе – апреле 1945 г.**

27 апреля 1945 г.

**ПОЛИТДОН С НИ**

о деятельности бандеровских и бульбовских банд  
на территории Ровенской области по состоянию на 20 апреля 1945 г.

Несмотря на все принятые меры борьбы по линии НКВД, НКГБ и совпарт-актива по ликвидации буржуазно-националистических банд, до сего времени по Ровенской области террористические и диверсионные действия мелких разрозненных групп продолжают иметь место в отдельных районах области. По поступающим сведениям из Райвоенкоматов свидетельствуют о том, что с наступлением весны действия бандеровских групп значительно активизировались за последнее время, так например:

<sup>I</sup> Текст двух абзацев подчеркнут карандашом.

<sup>II</sup> Текст подчеркнут карандашом.

<sup>III</sup> Текст подчеркнут карандашом.

<sup>IV</sup> Все абзацы со слов «Впоследствии...» и до конца документа отчеркнуты карандашом вертикальными чертами на полях.

<sup>V</sup> В тексте опущены фамилии лиц, арестованных по делу УЦК.

I. По Костопольскому району: оперируют бандитские группы сотни «Л С» и отдела СБ «Панько». Террористических актов бандитские группы не производили. Для вылавливания бандитов войсками НКВД было произведено ряд операций, в результате которых вскрыто 3 склада: склад с солью – 1,5 тонны; с боеприпасами – мин русского образца – 30 т., снарядов 45 мм – 20 т.; склад с сухарями – 20 пудов.

За то же время было убито из указанных банд – 15 человек; в том числе: надрайонный СБ по кличке «Береза», надрайонный политический проводник по кличке «Камень», надрайонный господарчий по кличке «Искра».

Захвачено трофеев: винтовок – 7, автоматов – 3, пистолетов ин[остранных] марок – 2, гранат – 10, патрон разных – 500 тук.

В результате проводимой прочески и борьбы с бандами до первой половины февраля убито бандитов – 18 чел., захвачено – 117 чел., связанных банд – 28 чел., пособников – 85 чел., дезертиров из РККА – 7 чел., дезертиров из промы - ленности – 9 чел., изъято складов 3 с продуктами питания и обмундированием. Разыскано и взорвано 105 бандитских убежищ.

За то же время в связи с проведенными мероприятиями явилось добровольно в органы НКВД – 63 человека. За последнее время банд значительно уменьшилось. По району оперируют всего две банды: «Лыса» в составе 15–20 человек и вторая «Коверзюка» – 8–10 человек, переедшие к террористическим действиям не только против совпартактива, но и населения. В течение апреля месяца по состоянию на 20-е апреля подожжено бандитами 3 хозяйства: одно в Б. Любае и два в Ракитно. При чем эти хозяйства принадлежали военнообязанным, переданным в истребительный батальон НКВД. В апреле месяце убито 34 человека, задержано 18 человек дезертиров Красной Армии, участвовавших в банде – 3 человека. Захвачено винтовок – 28, автоматов – 4, гранат – 21, пистолетов – 3, обнаружено складов с продовольствием – 2 и вскрыто бандитских схронов – 10.

II. По Межеричскому району: в ночь с 14 на 15 января 1945 г. в одном километре от райцентра группа бандитов в количестве 12 человек приехала на квартиру к инвалиду Отечественной войны, убила его мать и сестру за то, что он, т.е. инвалид Отечественной войны, не явился в банду по их вызову.

В марте месяце в с. Корости была повреждена правительственная линия и срезаны телеграфные столбы на участке Межирич-Гоша в количестве до 50 столбов, на которых были наклеены листы с надписями: «За Сибирь». Кроме того, в с. Столжень убили 5 человек работников НКВД.

III. По Острожецкому району: 5 января 1945 г. военнослужащие войсковой части по заготовке сена выехали в с. Долгое на оперативное задание, где встретились с большой группой бандитов, в результате чего были обстреляны, двух красноармейцев убили, а двух ранили. В с. Большая Городница при сельсовете была организована группа истребителей из числа призывников 1928 г. рождения для охраны поста ВНОС<sup>1</sup>. Бандиты в ночь с 4 на 5 января 1945 г. эту группу призывников забрали и увели с оружием в лес. 9 января 1945 г. в с. Ставров при выполнении служебных обязанностей в бою с группой бандитов погиб первый секретарь РК ЛКСМУ т. НИШИН Михаил Владимирович и с ним один красноармеец, командированный из войсковой части по заготовке хлеба.

<sup>1</sup> ВНОС – служба воздушного наблюдения, оповещения и связи.

28 января 1945 г. в с. Бакорин появилась банда власовцев в количестве более 100 чел., которая забрала у населения свиней, продукты питания, фураж, теплую одежду, обувь и т.д., а в с. Корята забрала у населения 15 лошадей, 5 пар упряжи и 5 саней. 25 января 1945 г. в селах Большие и Малые Рекочы при проведении регистрации населения работниками НКВД и совпартактива группы бандитов в количестве 40–50 человек с целью сорвать регистрацию напали днем на регистрационный пункт и тяжело ранили 3-х человек и 6 человек пропало без вести.

5 февраля 1945 года в с. Борбич в 18 ч. 20 мин. сделал вынужденную посадку самолет ИЛ-2 войсковой части ПП № 53880. Летчик мл. лейтенант ГОЛЧНИКОВ с 2 красноармейцами экипажа прибыл в райвоенкомат и 6 февраля 1945 г. выехал в Луцк к начальнику гарнизона для получения бензина и сжатого воздуха. В период отсутствия летчика райвоенкомом была выделена команда из 7 человек для охраны и снятия вооружения с самолета; несмотря на стрельбу бандитов, команда сумела снять с самолета вооружение.

7 февраля 1945 г. к самолету прибыла группа красноармейцев из войсковой части 04416, по ним бандиты открыли огонь, в результате которого один из бандитов был убит, но команда вынуждена была отойти, так как были израсходованы все боеприпасы. Бандой самолет был выведен из строя – пробит мотор, асси и плоскости самолета.

В ночь на 9 февраля 1945 г. в селении Новоселки банда зверски замучила и повесила 8 человек советского актива, в числе которых были: председатель сельсовета, его жена, девушка-почтальон, мать и дочь, сын которых находится в истребительном батальоне, председатель сельпо и его жена. Председателя сельсовета Долгоева дважды избивали и впоследствии увезли с собой, директор промкомбината, возвращаясь из г. Ровно, в районе Борбинского леса был забран бандой.

11 февраля 1945 г. в с. Зброво задержан подпоручик Чехословацкой армии ГРУШКОЦИ, при детальной проверке оказалось, что он является немецким шпионом.

С 15 февраля по 20 февраля 1945 г. войсками НКВД с группой истребительного батальона и совпартактивом убито 15 бандитов и поймано живьем 12 человек. За то же время бандитами замучено местного населения в с. Долгоея – 14 человек, увели с собой – 5 человек, из них 2 учителя, 1 священник и 2 работника почты. Сожжено бандитами 2 моста, дом священника. 18 февраля 1945 г. в с. Корята замучили 4 человек: Заместителя Председателя Сельсовета и его всю семью.

В ночь с 3 на 4 марта 1945 г. бандитами в селении Ярославичи замучено 3 семьи активистов. В районе с. Долгоея, Постников, Барбин, Перемилевка находилась банда 100–150 человек, а в с. Большие и Малые Рекачи была обнаружена банда конников 80 чел. На 13 марта 1945 г. поймано 17 бандитов, убито 19, один из которых был окружным референтом, а из числа пойманных под псевдонимом «Вернигора» руководитель «СБ» района.

IV. По Демидовскому району: 7 февраля 1945 г. при выселении одной бандитской семьи в квартире были найдены гранаты и бинокль, что создало подозрение, при проведении обыска бандиты с чердака дома стали стрелять из автоматов, в результате чего гарнизон вынужден был сжечь хату и в ней сгорели 5 бандитов. По району бандиты у населения отбирают лошадей и т.д.

V. По Козинскому району: С 13 на 14 марта 1945 г. бандитами в с. Волковыск-Ческие убит зав. мельницей и мельник по национальности чехи, трупы которых были обнаружены в колодце. Кроме того в том же колодце был обнаружен труп женщины, личность которой не представилось возможным установить.

14 марта 1945 г. в с. Глубокая Долина бандой взят председатель сельсовета и один из граждан, у которого сожгли дом. В ночь с 13 на 14 марта 1945 г. на территории между селениями Теслугов и Корято в 14 км от райцентра был сброшен немцами с самолета парашютный десант. При проведении прочесывания местности один из парашютистов был задержан, причем было найдено 3 парашюта, боеприпасы, медикаменты, продовольствие. Задержанный при допросе рассказал, что всего с самолета было сброшено 8 чел., из коих 7 человек удалось скрыться и, что эта группа прошла в Германии специальную подготовку в школе пионов-диверсантов, организованной украинскими националистами под контролем и руководством гестапо, что эта группа получила задачу производить диверсионные акты, взрывы железнодорожных мостов, убийство руководящих советско-партийных работников, вести среди населения контрреволюционную агитацию. Группа вооружена пистолетами, автоматами, специальными гранатами, радиопередатчиками. Все диверсанты молодого возраста в форме немецких солдат, хорошо владеют украинским, русским, польским и немецкими языками.

VI. По Владимирецкому району: В январе месяце было 2 случая, когда банды вырезали семьи красноармейцев, избили до полусмерти дорожного десятника за то, что он построил мост на своем участке, ранее взорванный бандой. С 15 февраля 1945 г. в районе насчитывалось около 7–8 крупных банд, передислоцировавшихся из других районов и особенно оперирующие в селах:

а) Банда «Вернигора» в селах Зеленише, Половля, Лупесюки, Хоночи;

б) Банда «Жука» Дубровицкого района действует в селах Хиночи, Степангород, Радыево;

в) Банда «Степана» из Березновского района в селах: Мосты, Озера и другие;

г) Банда «Березка», банда «Коры», банда «ремь», банда «Шварид» Сазона под псевдонимом «Донбасс». При поездке начальником 2-й части ст. лейтенанта КИС Л. ВА и инструктора 4-й части лейтенанта Рихилева по изъятию скрывавшихся военнообязанных и призывников 1927 г. рождения с группой 27 человек наскочили на банду «Жука» в 50 человек, расположившись на хуторах Ямы Степангородского сельсовета, вступили с ним в бой, бандиты в скором времени бежали в лес. Была взята в плен медсестра Д. Б. ЛИ Ольга Федоровна Сарненского района, и когда начали преследовать банду при проческе леса, напали на лагерь бандитов, где находилось более 100 человек банды «Жука», которая, узнав, что лес прочесывается, заранее ушла с места стоянки, оставив только семьи бандитов, бывших немецких полицаяв, больных тифом. В одной из землянок взято было с оружием в руках два бандита — рченко Матвей и Ковальчук Александр — оба Дубровицкого района и помимо того в лагерь взято много скота.

Террористические действия со стороны банд начали проявляться в особенности со 2-й половины февраля месяца, а именно: в с. Большие Ципцевичи ежедневно совершают террор над гражданами. За январь и февраль 1945 г. брошено под лед в реку Горынь более 100 человек граждан, относящихся лояльно к советской власти. В последних числах февраля были убиты семьи Вегера Акима

и Кушнер Власа и броены в реку Горынь за то, что при прибытии отряда совпартактива они указали дома некоторых бандитов. В ночь на 18 февраля 1945 г. в селе Нетреба бандой забрана семья в составе 7 человек Нестерчук и была потоплена в реке Горыни, а на дверях дома написали «Кто пойдет в истребки, семья едет в Сибирь». В с. Хиночи с 17 на 18 февраля 1945 г. банда «Вернигора», руководитель банды Пинчук Борис, удавили десятника Луня 1898 г. и его дочь за то, что разносили извещения на вывозку лесоматериалов. 24 февраля 1945 г. ночью на хуторе Загора в 2 км от райцентра забрали лошадей и сало у гражданина Лозынского за то, что он был прикреплен к райвоенкому для выезда в села. С 16 на 17 февраля 1945 г. банда «Вернигора» напала на село Хиночи, где убила работника РО НКВД. В ночь с 25 на 26 февраля 1945 г. банда «Коры» в с. Городец вырезала семью секретаря сельсовета, найдя его в группе содействия на станции Антоновка.

28 февраля 1945 г. в с. Хиночи банда собирала хлеб, крупу и другие продукты, надписывая на дверях домов «Слава героям Украины!», «Смерть НКВД». Того же числа с наступлением сумерек банда собрала сход всех жителей села и огласила свой приказ, что «если кто пойдет в Красную Армию, того семью уничтожат», а также приказывала населению вести борьбу с советами до полного конца. В марте месяце оперировала банда, численностью 500–600 чел., главари которых под псевдонимами: «Сыромаха», «Барсук», «Вернигора», «Донбасс», «Кора», «Ярко» и «Осыка». Несмотря на гарнизон войск НКВД, группы содействия, все же бандиты продолжают свои гнусные террористические действия путем засад на руководящих работников совпартактива и 21 марта 1945 г., банда в 3–4 км от райцентра сделала засаду в лесу Владимирец-Антоновка, где в 18.00 ч. обстреляла идущую подводу из райцентра на Антоновку с представителем ЦК ЛКСМУ т. ТАТАРКО, секретарем РК ЛКСМ т. Ш П Л и зам. директора спиртозавода т. ШИМА. Банда в 20 шагах от подводы внезапно из засад обстреляла подводу, убила лоадя и ранила т. Шима, секретарь РК ЛКСМ т. Ш П Л успел убежать, а представитель ЦК ЛКСМУ т. ТАТАРКО был забран бандой, и только в апреле месяце был найден его изуродованный труп. Зам. директора спиртозавода т. ШИМА так же зверски замучили, выломав ему руки, выбили зубы и т.д. 23 марта 1945 г. призывник 1927 г. В Г РА из сельсовета Большие Ценцевичи возвратился домой с пересыльного пункта облвоенкомата, получив отсрочку по болезни на месяц. Придя домой, наел своего отца и мать зарезанными бандой и зарытыми в навозе.

**VII. По Людвипольскому району:** Кроме зверской расправы и террора над отдельными гражданами сельского актива, бандеровские банды продолжали уничтожение мостов, средств связи, сожгли два моста на узкоколейной железной дороге, соединяющей Ракитно с Мачулянкой, разрушили около 3 км железнодорожного пути, в результате чего был прервано сообщение на длительный период, часто банды делают налеты на сельские советы, школы и другие учреждения. Сожжена школа в с. Устье, там же убит заместитель председателя сельсовета, из с. Минятин бандиты раздели и тяжело ранили зав. школой, в с. Друхово ранен зав. школой, в с. Березняки ограблена учительница. Надо сказать, что за последнее время бандиты стремятся приобрести форменную армейскую одежду, для чего избрали метод проверки документов у отпускников и инвалидов Отечественной войны, отбирая у них обмундирование и воинские документы.



В результате проводимых операций войск НКВД и истребительных батальонов убито 28 бандитов, захвачено по району 584 человека пособников, бандитов – 231, подлежащих фильтрации – 104, дезертиров из войсковых частей – 15, уклоняющихся от призыва по мобилизации – 53, бездокументных – 25, добровольно явившихся – 128. При операции взято трофей: ручных пулеметов – 1, винтовок – 65, пистолетов – 3, гранат – 32, патронов – 805, снарядов 45 мм – 50. Кроме того захвачены активные бандеровцы: политреферент под кличкой «Ука», комендант СБ «Явор», господарчий СБ «Виня» и другие.

Но после того, как гарнизон выехал из Людвипольского района, по району опять началась активизация бандитских банд. В ночь на 10 марта 1945 г. в 5 ч. утра к райбольнице в с. Старая Гута подкралась группа бандитов человек 8 с подвой, убила бойца истребительного взвода и выкрала из больницы раненую бандеровку. 12 апреля 1945 г. при возвращении начальника 1-ой части т. Кривенко из Ровно на их группу в 20 человек напала банда, открыв из нескольких ручных пулеметов огонь, в результате тяжело ранили работника райкома партии и других девушек. Работник райкома, чувствуя, что он попадает в руки бандеровцев, застрелился. Труп его зверски был изуродован бандитами.

**VIII. По Млыновскому району:** 12 февраля 1945 г. в районе с. Московщина группа из войск НКВД и работников РО НКГБ наткнулись на группу бандитов, которую начала преследовать. По следам в лесу обнаружила их схрон, где находились бандиты. На предложение сдаться, банда оказала сопротивление, в результате чего был убит работник НКГБ, но одновременно был убит зам. командира СБ, а остальные бандиты сдались. При этом взяты трофеи: 1 автомат, 3 винтовки, 12 гранат, 500 винтовочных патронов. В районе сельсовета Клинь-Смарда группа войск НКВД натолкнулась на сотню бандитов и завязали с ней бой, в результате чего убили 10 бандитов и один взят живьем, а остальные скрылись. Трофеи: 2 пулемета, 4 автомата, 800 автоматных патронов и винтовкам – 2 тыс. штук. В марте месяце начали действовать проходящие банды и особенно активно действовала банда «Железняк» в количестве свыше 80 человек. С той бандой опергруппа НКВД с помощью гарнизона сталкивалась 3 раза, в результате чего убито 43 и взято живьем 3 человека. Банда «Макар» в сельсовете Владиславовка, имевшая 33 человека, была накрыта, в результате боя было убито 20 бандитов, взято живьем 2 человека. Помимо того разгромлена банда «Галлойда» и «Гонти» в количестве 17 человек, из которой убито 3 человека, взято живьем 4 человека, арестовано пособников бандитов 6 человек. Трофеи захвачены: ручных пулеметов – 5, автоматов – 3, винтовок – 10, гранат – 14, винтовочных патронов – 2 тыс. штук. Уничтожены боевики в с. Дюбровин – 3 человека. В настоящее время появилась банда «Лебедя», оперирующая в 3-х районах: Млыновском, Острожецком и Дубновском, насчитывающая свыше 40 человек конников, при столкновении с которой удалось взять только одного бандита.

**IX. По Вербскому району:** За 20 дней бандеровцами убито 10 человек и ранено 2 человека. В борьбе с бандой «Зеленого» погиб начальник РО НКВД ст. лейтенант ОЧ РТН [имя], милиционер Молярчук, зам. пред. райпотребсоюза РОСКИДАН [имя], боец истребительного батальона МАМОТ К, старший сержант гарнизона КОРЧАГА и тяжело были ранены милиционеры БУНАТА и ИВАНЧУК. В тоже время банда потеряла: живьем взято 3 человека, из них



личной охраны «Зеленого» – один человек. Когда группа выезжала на операцию, состояла из 30 человек, вступая в бой с бандой, начальник РО НКВД запросил подкрепление. В 11.00 прибыло подкрепление, к тому времени группа начальника РО НКВД была разбита бандой и ей удалось скрыться в Кременецких лесах.

X. По Здолбуновскому району: налеты банд еще продолжают, и как факт 5 февраля 1945 г. ночью с 24 ч. до 6 ч. утра в с. Глинок в 9 км. от райцентра бандеровцы убили 22 человека, из числа которых 9 детей в возрасте от 1 до 5 лет. К трупам убитых приклеили листы бумаги с надписью «Всем будет такая смерть, что нам не будет подчиняться», а также «будем расправляться с работниками НКГБ, милиции и райвоенкоматов». Все жилые помещения семей убитых бандеровцы сожгли, а имеющийся скот и имущество забрали с собой.

XI. По Березновскому району: действия бандеровских банд имеет место – террор и диверсии. В январе сожжено две колоды, много мостов, повреждена телефонная линия в сторону Ровно и соседних районов вывешиваются контрреволюционные лозунги по селам и даже в райцентре. У военнообязанных отбирают воинские документы. В местечке Богуши найдены два трупа со связанными руками, обгоревшими ногами, и трудно было опознать погибших. Уведено 4 председателя сельсоветов, о судьбе которых до сего времени ничего неизвестно. В марте месяце в связи с проводимыми мероприятиями, репрессивными мерами к бандитам и их семьям<sup>207</sup>, банды разбились на мелкие группы и перешли на индивидуальный террор и диверсии, так например: убит директор промкомбината КОЛЖН, председатель сельского совета Князь-Село, Богуши, уведены из дома председатель сельсовета и агент селения Тыщица, срезана и уничтожена телефонная линия на протяжении 9 км Моквин – Березно, взорван паровоз узкоколейки Моквин – Березно. В с. Князь-Село и Богуши НКВД при участии райвоенкомата с активом ликвидировали боевку, в которой было 30 человек, из них убито 5 человек и 25 взяты живьем при ночной засаде. Разгромлены боевки в селениях Яблоное, Надобище, Антоновка.

XII. По Клесовскому району: бандеровцы проявили следующие действия: по железной дороге от ст. Клесово до ст. Томагород срезали 14 телеграфных столбов с целью задержать движение поездов по магистрали Киев – Брест, Киев – Ровно. В с. Ясногорка увели в лес зам. председельсовета КРАВЧУКА. В с. Клесово под самым райцентром увели в лес 5 женщин и одного мужчину. Войсковая часть гарнизона и бойцы истребительного батальона, ведя борьбу с бандой, разбили 4 группы, из числа которых убили 50 человек и взяли живьем 4 человека, после чего через несколько дней была взята живьем диверсионная группа из 9 XIII. По Тучинскому району: 7 февраля 1945 г. из уклоняющихся военнообязанных в райвоенкомат явился Ш ВЧУК, который со сборного пункта райвоенкомом был отпущен домой за продуктами питания в с. Коростятин, где проживает его семья. Ночью 8 февраля 1945 г. бандеровцы напали на его дом, убили Ш ВЧУКА, его семью; всего убили 8 человек и сделали надпись мелом на дверях домов – «Которые явились в райвоенкомат сами и подчиняются советской власти – то изменники Украины, всех таких ждет тоже самое».

При проведении регистрации населения в феврале месяце по Ракитновскому району в с. Буда регистрация прошла удовлетворительно<sup>208</sup>, но по окончании регистрации бандой уведены председатель сельсовета и секретарь.

В с. Ракитно первую явившуюся на регистрацию семью красноармейца ПАХ-Н КА вырезали полностью, в том числе и трех детей. В с. Карпиловка после первого дня регистрации 4 февраля 1945 г. убили 60 чел., только лишь за то, что они явились на регистрацию. 6 февраля 1945 г. в той же Карпиловке банда устроила засаду против группы офицеров в райвоенкомате, которая вступила с ними в бой, убито 4 бандита, ранило 3, а с нашей стороны убит — 1 и ранено 3 чел. Уведен бандитами один Берты — заготовитель упол. нарзага и захвачен бандитами один ручной пулемет. Банда была численностью до 60-ти человек, имея на вооружении: винтовки, автоматы, пулеметы и 250 мм. миномета. В тот же день 6 февраля 1945 г. в 14 ч. в с. Дерьт банда в составе 70 человек напала на нашу группу, выходящую из села, завязала бой, и в результате чего был убит директор Заготскот, захвачен председатель райпотребсоюза и уполномоченный НКВД, о судьбе которых неизвестно. 11 февраля 1945 г. в с. Дерьт с 7 ч. на актив и часть гарнизона завязала ожесточенный бой с бандой, бой длился около 5 часов, в результате которого убито с нашей стороны из гарнизона сержант и 6 бойцов, из НКВД — ст. лейтенант милиции, начальник милиции, мл. лейтенант госбезопасности и ранило рядового и сержантского состава 5 человек. Потери вооружения — 1 ст. пулемет, один ручной пулемет, 8 автоматов. Банда насчитывала 350—400 человек, вооруженная пулеметами, минометами и автоматами.

XIV. По Морочновскому району: В январе месяце банда совершила нападение на районный центр, со стороны, где были расположены склады с государственным зерном. Причем банда шла с двух сторон и, когда сторожа заметили их, открыли стрельбу, банда начала со своей стороны вести огонь и ворвалась на окраину райцентра, но благодаря подоспевшей группе, банда была отброшена. В результате был ранен один красноармеец, охранник НКГБ и один гражданин.

XV. По Клеванскому району: С Оржевского завода банда забрала 100 м. мауфактуры. При операции спецгруппы НКВД убито 2 бандита и 2 ранено. Причем из числа раненых один оказался 1928 г.р. 14 февраля 1945 г. в Билеевских хуторах обнаружена и изъята типография и до 15 тыс. разного рода листовок и брошюр, принадлежащих бандам. До 1 марта 1945 г. убито свыше 60 человек бандитов.

XVI. По Корецкому району: 2 февраля 1945 г. группа оперативных работников НКВД совместно с истребительным батальоном в количестве 40 человек выехала для ликвидации банды в количестве 12 человек, по пути встретилась с группой банды, по неполным данным, в 300 человек. Банда группу НКВД в 40 человек разбила, часть людей была захвачена, а 20 человек убежало, бросив оружие, в том числе 6 пулеметов и один миномет.

19 февраля 1945 г. истребительный отряд, численностью в 39 человек, проводил боевую операцию в с. Тонча. Днем в 3 ч. истребительный батальон был окружен бандой численностью до 100 человек пехоты и 50 человек кавалерии и из 39 человек, 21 были захвачены бандитами, в числе которых был оперуполномоченный, возглавляющий операцию.

С 11 по 20 февраля 1945 г. бандиты учинили жестокую расправу над захваченными истребителями путем повешения их по месту жительства их родных. Повешение бандитами производилось за ноги, а перед повешением учиняли дикую казнь, отрезая уши, языки, уродовали телесные поверхности и наносили

огнестрельные ранения в грудь и в голову. На каждом повешенном были приклеены приговоры бандитского суда.

13 марта 1945 г. местным приказом войск НКВД был разгромлен бандеровский отряд численностью в 20 чел., при разгроме захвачены: 3 ручных пулемета немецкой марки. В с. Гвоздев пойман бывший председатель сельсовета Мамчуровский с оружием в руках, находившийся в банде свыше года. Вслед за разгромом банды 13 марта 1945 г. буквально через 2 дня в 4-х км от Корца, бандой в ночное время вырезано до 30 телеграфных столбов и порвана телеграфная связь.

**XVII. По Гошанскому району:** В марте месяце, несмотря на то, что в январе и феврале месяцах проведены большие операции, действия банд еще больше усиливаются, перебрасываются банды из других районов и областей. 23 февраля 1945 г. убит директор маслозавода в с. Чудницы, в с. Русивель 23 февраля 1945 г. убито 12 человек бойцов истребительного батальона, совпартрудников, 3 тяжело ранено и только 5 человек остались живыми. Бандиты беспрерывно режут телефонно-телеграфные столбы.

**XVIII. По Ровенскому району:** Несмотря на то, что все села вблизи города Ровно, банда также начала свои гнусные диверсионные акты, так, например: в с. Грушевица банда примерно 140–150 человек ворвалась в село 15 февраля 1945 г., отобрали у всех военнообязанных военные билеты, убили 12 человек и повесили одну женщину – начальника почты. В с. Шпаново – 3 км от Ровно – после проведения регистрации населения в ночное время убили 2-х комсомолок, участвовавших в проведении регистрации.

**XIX. По Александрийскому району:** с 1 марта по 15 марта 1945 г. при проведении прочесывания сельских советов убито бандитов 85 человек, захвачено живыми – 113 человек, задержано дезертиров из Красной Армии – 20 человек, связанных банд мужчин и женщин – 67 человек, пособников – 80 человек, за то же время взято трофеев: винтовок – 86, автоматов – 8, пистолетов – 8, ручных пулеметов – 2, гранат – 10, патронов – 1800. У убитых найдены списки районных работников с точным указанием квартир. В с. Козлин у призывника 1928 г. р. Боршук, работавшего вместе с бандой, найдены тамп и мастичные печати Ровенского смегторга и других, которые он делал сам. У него же найдены проекты орденов, сделанных им же по заданию убитого «командующего Клим Сапура». Ордена делались по образцу Георгиевского креста 4-х степеней.

**XX. По Сарненскому району:** 3 января 1945 г. из с. Яриновка бандиты увели в банду секретаря сельсовета Николайчука и находившегося у него в квартире секретаря сельсовета и финагента с. Ремечино. По дороге Николайчуку удалось бежать, о судьбе остальных неизвестно. При проведении операции РО НКВД в январе месяце между селами Марьяновка и Любиковичи в бою с малой бандой убит один бандит, один ранен и один взят живьем. При проведении операции на следующий день между селами Бережки и Любиковичи убит один, ранен один и взято живьем 5 бандитов. В с. Дорогичи также в январе месяце бандиты убили семью бойца НКВД в количестве 5 душ, причем порубили топором старика, мать, сестру, девушку, сына 1,6 года. Поведенной операцией НКВД в с. Карпиловке в процессе боя убито 3 человека и взято в плен 7 бандитов, а на хуторе Тыненского сельсовета был обнаружен бандитский госпиталь, из которого взято 5 раненных бандитов и старая медсестра. Кроме того, при преследовании банды взято в плен 16 человек.

11 января 1945 г. в окрестностях Сарн пролетел немецкий самолет, с которого сброшены антисоветские листовки.

22-го апреля в 6 км от райцентра Сарны в 2 ч. дня в населенном пункте очередь из автомата были убиты редактор районной газеты Сарненского РК КП(б)У, корректор и секретарь.

Все вышеизложенные факты говорят за то, что буржуазно-националистические банды перешли к методу совершения террористических актов против партийного советского актива и военнослужащих, действуя мелкими группами в различных селах и районах области.

Начальник Политотдела  
Ровенского облвоенкомата, майор

Иванов

*ЦА МО РФ. Ф. 134. Оп. 13289. Д. 488. Л. 70–85. Подлинник.*

### **№ 3.165. Сообщение наркома государственной безопасности УССР С.Р. Савченко В.Н. Меркулову и Б.З. Кобулову о ходе переговоров между представителями советской власти и Центрального провода ОУН (Бандеры)**

г. Киев

Не ранее 28 апреля 1945 г.  
СОВ РШ ННО С КР ТНО

№ 1011/с  
Т. Меркулову  
Т. Кобулову  
По делу «Ось»

Как мы об этом уже вам докладывали своим № 392 от 15 марта 1945 г., нами, через связной пункт во Львове МУЗ КУ Я.Л., на основании Ваших указаний и указаний т. Хрущева, переданы были Музыке для представителей Центрального провода ОУН–УПА конкретные предложения об условиях переговоров<sup>209</sup>.

22 марта 1945 г., как об этом нам сообщила МУЗ КА, «неизвестная девушка», явившись к ней от имени представителей Провода ОУН–УПА, которые имели встречу с нашими работниками, и забрала наше письмо, содержащее в себе условия переговоров.

По агентурным данным нам было известно, что как раз в тот период времени во Львове находилась известная связная Провода ОУН–УПА – «СВ ТЛАНА», которой, видимо, и передано наше письмо.

Во время своего пребывания во Львове «СВ ТЛАНА» имела встречи с агентом УНКГБ [...]¹, в беседе с которым указала, что в связи с тяжелым положением, сложившимся для ОУН–УПА, в настоящий период актуальной необходимостью для них являются переговоры с Советским правительством<sup>II</sup>.

По тем же агентурным данным «СВ ТЛАНА», пробыв во Львове больше недели, в конце марта с.г. ушла в месторасположение Провода ОУН–УПА.

<sup>I</sup> Имя агента опущено при первой публикации.

<sup>II</sup> См.: Приложения, док. № 7.

За апрель месяц появление «СВ ТЛАН » во Львове на ей агентурой не зафиксировано.

С МУЗ КО после сообщения ею о том, что письмо с конкретными предложениями Проводу ОУН—УПА об условиях переговоров, передано по назначению, мы имели связь 10 и 28 апреля с.г., однако она доложила нам, что за тот период времени никто из связных Провода ОУН—УПА ее не посещал, и ответа на на е письмо она не получала.

Согласно просьбы представителей Провода ОУН—УПА, во время состоявшихся с ними встречи на их работников<sup>210</sup>, о том, чтобы мы дали им для святы пункты в каждой области Западной Украины (Галиции), мы дали им такой пункт святы, кроме Львова, в районе Зборов, Тернопольской области — недалеко от места состоявшейся встречи.

Проверкой того пункта связи также установлено, что каких-бы то ни было ответных писем на на и конкретне предложения от Провода ОУН—УПА пока не поступало.

О дальней ем ходе дела будем Вам докладывать.

НАРОДН КОМИССАР ГОСУДАРСТВ ННО  
Б ЗОПАСНОСТИИ УССР  
Комиссар Государственной Безопасности 3 ранга

Савченко

*ГДА СБ України. Ф. 65. Спр. С-9079. Т. 62 (дополнение). Арк. 65—66. Подлинник.*

*Опубл.: Степан Бандера у документах радянських органів державної безпеки. Київ, 2009. Т. 1. С. 296—298.*

**№ 3.166. Выписка из протокола допроса члена ОУН  
Л.Н. Яскевича от 30 марта 1945 г. о переговорах С. Бандеры  
и М. Рубана в начале 1941 г. с немецкой разведкой,  
о совместных действиях ОУН против СССР, о подготовке  
украинских легионов и использовании их в военных  
действиях против СССР, о смотре частей УПА в декабре 1943 г.,  
в котором принимал участие представитель английской разведки**

3 мая 1945 г.  
Сов. секретно

В ПИСКА

из протокола допроса мобилизационно-войскового референта Кременецкого окружного провода ОУН ЯСК ВИЧ Лев Николаевича от 30 марта 1945 года

**ВОПРОС:** Что вам известно о связях ОУН с немецкой разведкой и разведками других государств.

**ОТВ Т:** О связях руководства центрального провода ОУН с немецкой разведкой и разведкой других государств мне известно следующее:

В конце 1940 года и в начале 1941 года руководство центрального провода ОУН, в частности заместитель Степана БАНД Р — РУБАН по кличке

«Лебедь», вел переговоры с немецкой разведкой о совместных действиях ОУН с немецкой разведкой против Советского Союза и его Красной Армии. Сам РУБАН закончил разведывательную школу в Италии и в центральном проводе возглавлял контрразведывательный отдел. В результате переговоров РУБАНА — «Лебедя» с немецкой разведкой было достигнуто соглашение следующего характера: Гитлер дал свое обещание оказать всяческую помощь ОУН в деле организации так называемой «Самостоятельной Украины» под немецким протекторатом, за что руководство ОУН обязалось вести разведывательную работу на Украине в пользу немцев. Кроме того, с ведома и по прямому указанию немецкой разведки, на территории бывшей Польши, но уже оккупированной в то время немцами, были сформированы 2 школы<sup>1</sup>, одна из которых дислоцировалась \*на курорте Закопаны\*<sup>II</sup> и другая \*на курорте Криница\*<sup>III</sup>. Школы, якобы, должны были готовить так называемых старшин и подстаршин для будущей Украинской армии, на самом же деле в этих школах готовились кадры разведчиков и диверсантов, которые должны были вести разведывательную и контрразведывательную работу в пользу немецкой разведки. Обе школы возглавлял РУБАН, по кличке «Лебедь», а руководство школами осуществлялось и руководилось немецкой разведкой.

По окончании школы все люди, обучающиеся в них, по требованию командующего немецкой армией БРАУХИЧА были направлены в немецкие воинские части в качестве разведчиков, контрразведчиков, проводников, переводчиков. В этих разведывательных школах обучались исключительно украинцы. Примерно за 15–20 дней до нападения Гитлера на Советский Союз в городе Кракове и его окрестностях, по указанию немецкой разведки, были сформированы так называемые украинские легионы в составе примерно до 3 куреней, в которых насчитывалось \*до 15 тыс. человек украинские легионы\*<sup>IV</sup> по обещанию немецкой разведки и словам руководства ОУН, якобы, должны были составить основу организации украинской армии<sup>V</sup>. На самом же деле эти украинские легионы предназначались для следующих целей: во-первых, как люди, хорошо знающие территорию западных областей Украины, они должны были служить надежными проводниками и переводчиками с одной стороны, и с другой, и это главное, эти легионы создавались с целью обмануть украинский народ, создать видимость, что вместе с немцами против Советского Союза воюют и украинцы. Делалось это с той целью, якобы украинский народ оказывал всяческую помощь немецким оккупационным властям. Эти так называемые украинские легионы устраивали демонстрации и парады в городах Львов и Тернополь. Дальше Тернополя они не пошли и были по приказанию Гитлера расформированы и разоружены.

История формирования украинских легионов берет свое начало со следующего периода, когда в 1938–1939 гг. в Закарпатской Украине сформировалось украинское правительство, и была провозглашена так называемая «Самостоятельная Закарпатская Украина», тогда была сформирована и украинская армия, которая называлась Закарпатской сечью.

---

<sup>1</sup> См.: Т. 1, док. № 1.56; 1.60; Т. 2, док. № 3.71, 3.178, 3.180, 3.189; приложение № 6.

<sup>II</sup> Текст подчеркнут карандашом.

<sup>III</sup> Текст подчеркнут карандашом.

<sup>IV</sup> Текст подчеркнут простым карандашом.

<sup>V</sup> См.: Т. 1, док. № 1.50, 1.59, 1.60, 1.80, 1.91; Т. 2, док. № 3.146.



В последующее время, т.е. когда немцы оккупировали Чехословакию, то командование т.н. Закарпатской сечи с согласия немцев и по прямому их указанию начало нападать на чехословацкие воинские части и разоружать их, заранее имея договоренность с немецкими властями, что они, т.е. немцы, помогут сечевикам в борьбе с чехословаками.

В последнее время события разворачивались следующим образом: когда Венгрия стала союзником Германии в борьбе против Советского Союза, Гитлер отдал венграм Закарпатскую Украину и венгерские войска стали очищать ее от украинских сечевиков, в результате значительная их часть была уничтожена, а остатки бежали в Румынию.

Таким образом, Закарпатская Украина была полностью очищена от сечевиков, а так называемое правительство Закарпатской Украины, возглавляемое неким ВОЛОШИН М — греко-католическим ксендзом и министром иностранных дел Р ВА и другими, бежало в Вену, а остатки сечевиков — в Румынию.

Вначале Румыния их не приняла и стала выдавать венграм. Находясь в Вене члены так называемого \*бывшего правительства Закарпатской Украины — ВОЛОШИН и Р ВА обратились к немецкой разведке с просьбой помочь вывезти из Румынии остатки сечевиков. Немецкая разведка пошла навстречу ВОЛОШИНУ и Р ВА, в Румынию были посланы представители немецкой разведки и сечевики из Румынии были вывезены под видом немецких граждан в Вену. Эти кадры сечевиков явились костяком формирования украинских легионов. Легионами командовал некий ШУХ ВИЧ, кажется, поручик петлюровской армии, ШУХ ВИЧ является родственником известного львовского адвоката ШУХ ВИЧА\*<sup>1</sup>.

В составе легионов находился также теперешний проводник краевого провода ОУН «Лемел».

Могу привести еще такой факт связи руководства ОУН с венгерской разведкой и английской разведкой «Интеллигентс-сервис».

\*В декабре 1943 г. после того, как разгром немцев стал совершенно очевидным, проводник ОУН на Одессщине, фамилию и кличку последнего не знаю, начал вести переговоры с румынским и венгерским правительствами о совместной борьбе против Красной Армии, чем закончились эти переговоры сказать не могу, но знаю, что тогда же, т.е. в декабре 1943 года, на Дубинину под видом представителей Красного Креста приезжал венгерский генерал, вместе с ним ряд сотрудников венгерской разведки и в том числе был представитель английской разведки «Интеллидгентс-сервис». Цели их приезда были — посмотреть, что из себя представляет УПА, какова ее численность и вооружение, воочию убедиться стоит ли помогать УПА оружием и т.д.\*<sup>11</sup>

Представители венгерской и английской разведок проводили смотр частям УПА в селах Ступань и Волковых, Дубенского района, Ровенской области.

Я сам был очевидцем того факта, а произошел он при следующих обстоятельствах: я ехал в Дубенский район для того, чтобы связаться с районным проводником ОУН по кличке «Клим», и по пути своего следования встретил целую группу руководящих работников ОУН, а именно: ВОЛОШИН, по кличке «Горбенко» — то представитель краевого провода ОУН, некий по кличке «Га-

<sup>1</sup> Текст отчеркнут коричневым карандашом двумя вертикальными чертами на полях.

<sup>11</sup> Текст отчеркнут синим карандашом вертикальной чертой на полях.



лина» — еф по политической работе центрального провода ОУН, «ней» — руководитель южной группы УПА и другие; и с ними ехали все перечисленные мною представители венгерской и английской разведок. Позднее мне некто по кличке «Кропива», исполняя ий обязанность ефа по военной работе при табе южной группы «нея» и пользующийся в ОУН неограниченным доверием, под строгим секретом сказал, «что именно были представители венгерской и английской разведок».

Яскевич

Верно: Зам. нач. 1-го отделения 1-го отдела ГУББ НКВД СССР  
Подполковник

Матвеев

*ГА РФ. Ф. Р-9478. Оп. 1. Д. 399. Л. 38–40. Заверенная копия.*

### **№ 3.167. Из записей подрайонного провода «Максим» о наказаниях гражданского населения Украины**

15 мая 1945 г.

Приложение к опер[ативной] сводке  
Перевод с украинского [языка]

Из записей подрайонного провода «Максим»,  
убитого подразделением 221 отдельного стрелкового батальона в Войниловском районе Станиславской обл. в мае 1945 г., о наказаниях гражданского населения Украины

1. Улуч ить положение.
2. Уничтожить истребительные батальоны.
3. Военная референтуры под «ОУН».
4. Заводить (навз) боль евицк и уничтожать (декм)<sup>1</sup>.
5. Не допускать вывоза питания.
6. Из лесов повыгонять всех лесорубов.
7. Разогнать всех дорожников на дорогах.
8. кономическая борьба. Уничтожать молоко и строения.
9. Саботировать хозяйственные мероприятия властей.
10. Ко всем боль евикам восстанавливать всех людей.
11. Не разре ается трогать красноармейцев.
12. Не разре ается прерывать ж.д., которыми Красная Армия идет на борьбу с немцами и вместо с тем взрывать, которые везут гражданское население в СИ-БИР . Делать заставку, выпускать население, разбивать имущество, раздавать между людьми.
13. (неразборчиво)<sup>11</sup>.
14. Не допускать пропасти между «ОУН» и народом.
15. В своей постоянной работе воспитывать хоро их членов.

---

<sup>1</sup> Так в документе.

<sup>11</sup> Прим. переводчика.

16. Полностью законспирировать себя и свою работу.
17. Ходить только ночью.
18. Наименьшим количеством ходить.
19. Так само строго воспрещается одному.
20. Массовый террор как способ борьбы отбрасывается.
21. Запрещается ликвидировать восточников.
22. Пропагандировать, что без восточной Украины держава самостийной не будет.
23. Москалей восстанавливать против Сталинского режима. Запрещается говорить московский или русский, но сталинский.
24. Запрещается выступать под маркой «ОУН» и выступать под маркой «УПА» или «УГВР».
25. К полякам и всем поработанным народам относиться благосклонно, ликвидируем НКВД и агентов<sup>211</sup>.
26. Истребителей уничтожать беспощадно.
27. Главнейшая работа — подготовить хорошие бункеры и заготовить продукты питания.
28. Из членов делаем профессионалов — революционеров (неважно их образование и род).
29. В своей работе ввести плановость и после планы вести в работу.
30. Одновременно контролировать своих подчиненных, ввести наказуемость и давать возможность наказания.
31. Людей, которые работают на легальной работе, не разрешается принимать на работу.
32. Требовать от своих сотрудников повинности и отчетности, чтобы они находились в районе  $\frac{2}{3}$  и  $\frac{1}{3}$  — в своем участке.
33. Заострить сильную дисциплину.
34. За невыполнение приказа наказываются пулей, в исключительных случаях палками.
35. Беспокоиться о строгом сохранении организационной тайны.
36. Запрещается всякая болтливость. За расконспирирование тайн — пуля.
37. Переписку вести только лично в (конечных) делах.
38. Связи повстанцам ликвидировать, а только (бигли)<sup>1</sup> от района до куца.
39. Каждый референт отвечает в целом за работу, поэтому должен иметь сжатую связь с каждым референтом.
40. Информаторов по станицам ликвидировать, и необходимо иметь всю вражескую литературу, вести картотеку НКВД и провокаторов.
41. Не разрешать членам связываться с людьми с востока.
42. Член не может жить в том селе, где живет его семья.
43. Приготовить мертвую связь.
44. О всех связях держать город.
45. Инструкция № 1 февраль 1945 г. Немедленно проинформировать старых сексотов, дорожников (урядовцев), артельников и всех связанных ранее или теперь с оккупантами.
46. Запрещается всем членам входить, становиться главой сельсовета.
47. Отчет о работе должен быть каждую неделю.

---

<sup>1</sup> Имеется в виду бегание.

48. Привлекать к ответственности строго за невыполнение поручений.
  49. В случае срыва контакта кушевой ведет работу после получения инструкций.
  50. Беспокоить врага.
  51. Вылавливать всех работников большевистской администрации.
  52. Скрепить индивидуальный террор.
  53. Запрещается ликвидировать восточный элемент, который едет для работы.
  54. Селам обратить внимание на восточников и следить за ними.
  55. Не разрешается уничтожать дальних телефонов, а только от сельсовета до района.
  56. Точно следить за движением НКВД, НКГБ и войск.
  57. Запрещается говорить о работе СБ.
  58. Запрещается задать отпуска людям во время праздников.
  59. Кушевой информатор должен быть сильно конспирирован в своей работе. Связки ликвидировать, другие группы берет на себя СБ.
- 20 мая 1945 г.

#### К выполнению № 1

Ко дню 21 мая 1945 г. представить всех, которые были в истребителях: по номеру, по порядку, с какого села, имя, фамилия, где родина<sup>1</sup>, когда вступил в истребители, когда удрал, или забрали, или убитый, где убитый — дома или в сотне, или раненный как истребитель, где был истребителем.

Представить настоящий список истребителей в наем терени<sup>II</sup> немедленно.

Представить списки всех урядников, где и при ком работали и ходят и в районе, и по селам, кем были при немцах и большевиках в 1939—1941 гг.

Всех большевиков, которые в районах и по селам, подать такие же списки.

Представить списки старых коммунистов, что были за большевиков в 1939—1941 гг., а теперь склоняются к нам.

Представить сегодня них коммунистов, и как они относятся к нам. то немедленно исполнить.

## I

За что будем членов или работников наказывать смертью:

- а) за национальную измену; б) неисполнение приказа или отказа от него;
- в) измена организационной тайне; г) ликвидация женщин, детей, стариков, бандитизм, садизм.

## II

Грабеж организационного имущества.

3. Кража или спекуляция.
4. Саботаж в организационной работе.
5. Венерических больных.

Кроме того, нужно предупредить членство, что будем наказывать, кто не исполнит приказ, срывает приказ, производит панику среди членов, ходит в одиночку, ходит в отпуск домой, сдается врагу живым в руки, дает организационные тайны, производит днем в присутствии организационные дела, переписывается с домом, распространяет неверие в наши силы, явно выступает против нас на

---

<sup>1</sup> Вероятно, имеется в виду «родина» (укр.) — семья, родственники.

<sup>II</sup> Терен (укр.) — территория.

митингах (члены «ОУН» на легальных постах), членов арестованных, кто был в истребках, кто перел без приказа с начальства в подполье<sup>1</sup>. Кто напивается до потери сознания, кто волочитя. Кто, несмотря на запрещение, перел на легальную работу, кто грабит организационное добро, кто ведет связь с врагом или переговоры.

За что будет наказываться гражданское население:

Предупредить наказанием смерти население за агентурную работу и разоблачение на их агентов, так как будем привлекать к ответственности, наказывать будем тех, кто будет давать хлебопоставки или перевыполнять нормы, кто платит сверх нормы заем на танковые колонны, кто сдает и организует врагу хлеб. Кто распространяет вражескую пропаганду, кто гостит у себя врага, кто переписывается с врагом, кто говорит об организационных делах там, где не нужно, кто говорит о на их боевках и отделах, кто скрывает у себя чужих людей, кто распространяет вражескую прессу, кто отказывает в услугах украинским повстанцам, революционерам, кто вступает в истребительный батальон, кто на митингах выступает, кто подрывает авторитет украинского революционного движения.

### III

Кто расспрашивает о украинских повстанцах или революционерах. Кто доносит о «крайивках», месте нахождения повстанцев или революционеров, кто говорит о квартировании в селе повстанцев или революционеров — две пули себе в лоб.

Кто следит за революционным движением, кто волочитя в селе или по району в запрещенное время.

15 мая 1945 г.

Перевел с украинского лейтенант

Андрющенко

Верно

Капитан НО-1

Федоров

Ст. пом. нач. 2-го отделен[ия] 1-го отдела

Капитан

Медведев

*Резолюция: В учет опера<...><sup>II</sup> по Украине. Использовать в семерке. 29.6./19/45<sup>III</sup>*

*РГВА. Ф. 38650. Оп. 1. Д. 161. Л. 49–51. Заверенная копия.*

<sup>1</sup> Так в документе.

<sup>II</sup> Часть слов неразборчиво.

<sup>III</sup> Подпись неразборчива.

**№ 3.168. Донесение А.М. Леонтьева С.Н. Круглову о проведении операций по ликвидации воинских формирований ОУН–УПА с 1 января по 1 мая 1945 г.**

16 мая 1945 г.  
Сов. секретно

Заместителю народного комиссара внутренних дел СССР  
Комиссару государственной безопасности 2-го ранга товарищу Круглову  
С 1 января по 1 мая 1945 г. на территории западных областей Украинской ССР совершено 1289 бандитских проявлений. В том числе:

	В январе	В феврале	В марте	В апреле
Террористических актов	34	43	47	58
Диверсионных:				
на объектах желдортранспорта	20	16	9	12
на объектах связи	26	10	17	2
на осейных дорогах	3	5	2	3
Нападений				
на госучреждения и предприятия	23	13	13	11
на районные центры	3	1	—	1
на населенные пункты	9	50	11	16
Прочих бандпроявлений	284	199	143	223
	402	325	236	326

**Бандпроявления по областям**

	Январь	Февраль	Март	Апрель
Львовская	120	87	54	85
Тернопольская	34	74	50	44
Станиславская	36	34	43	35
Ровенская	74	42	52	30
Волынская	82	35	22	23
Дрогобычская	29	33	10	11
Черновицкая	17	20	5	6
	402	325	236	326

За отчетный период проведено 6519 чекистско-войсковых операций, из них:

	В январе	В феврале	В марте	В апреле
	1554	1448	1949	1568

**В ходе проведенных операций:**

	Январь	Февраль	Март	Апрель
Убито бандитов	8621	7307	9137	6092
Захвачено	12 228	11 282	9846	7404
Явилось с повинной	3916	10 514	4537	4199
Задержано				
Бандпособников	1984	2380	3209	2891
Дезертиров	829	770	982	581

Уклонив ихся от призыва в Красную Армию	4376	7471	7169	8077
Добровольно явилось уклоняющихся от призыва в Красную Армию	9084	14 248	4789	751
[Всего задержано]	16 273	22 489	16 149	12 300
Выселено семей бандитов	202	465	365	–

На и потери при проведении операции (сотрудников НКВД–НКГБ, офицеров войск НКВД и Красной Армии, рядового и сержантского состава, бойцов истребительных батальонов и совпартактива):

	Январь	Февраль	Март	Апрель
Убитыми	126	172	170	92
Ранеными	139	199	242	118
Пропа в ими без вести	12	40	2	8
	277	411	414	218

На и потери в результате бандпроявлений (включая и местных жителей):

	Январь	Февраль	Март	Апрель
Убитыми	661	1082	521	516
Пове енными	–	–	6	24
Ранеными	127	104	65	76
Уведенными	156	125	176	213
	944	1311	768	829

За отчетный период ликвидировано руководящего состава ОУН–УПА 1365 человек, из них:

	Убито	Задержано
Командующий Укр. повстанч. армией	1	–
Работников военных округов	1	3
Работников областн. провода ОУН	6	2
Представителей главн. таба УПА	1	2
Представит. центральнон. провода ОУН	1	1
Командующих групп УПА	–	1
Зам. командующих групп УПА	5	–
Представителей краевого провода ОУН	1	–
Членов краевого провода ОУН	3	–
Руководителей окружного провода ОУН	3	1
Работников окружного провода ОУН	18	11
Окружных комендантов СБ	6	1
Окружных господарчих	1	1
Шефов связи областного провода ОУН	–	1

Председателей суда УПА	–	1
Командиров бригад УПА	1	–
Командиров куреней УПА	19	1
Зам. командиров куреней УПА	7	1
Зам. комендантов СБ областн. провода ОУН	1	–
Надрайонных комендантов СБ	5	–
Работников надрайонного провода ОУН	13	10
Областных хоз. референтов ОУН	1	–
Политвоспитателей куреней УПА	2	1

За период с 1 января по 1 мая 1945 г. при проведении операций задержаны:

1. Рудый – Стельмашук рий Александрович, командующий северо-западной группой УПА, 25 января 1945 г.

2. Карый – Гаскевич Владимир Иванович, главный интендант северо-западной группы УПА «Заграва-Тури», 6 февраля 1945 г.

3. Комар – Кравчук Иосиф, еф связи областного провода ОУН, 4 марта 1945 г.

4. Вирингер – бывший петлюровский полковник, инструктор кавалерии при табе 2-го военного округа УПА, 10 февраля 1945 г.

5. Женья – Головач Александр Иванович, работник аппарата окружного провода ОУН, 10 февраля 1945 г.

6. Ворон, он же Зубенко – Никитич Александр Зиновьевич, проводник Гомельского<sup>1</sup> окружного провода ОУН, 4 марта 1945 г.

7. Рубан, он же Форило Михаил – референт по пропаганде Стрийского областного провода ОУН, 5 января 1945 г.

8. Нестер, он же Арсен – Ивасюк Иван Николаевич, пропагандист центрального провода ОУН, 20 января 1945 г.

9. Тырса – связной центрального провода ОУН, он же еф связи, 9 апреля 1945 г.

10. Мотря – еф связи краевого провода ОУН, 5 апреля 1945 г.

Убиты:

1. Клима Савур – Клячковский Дмитрий Семенович, командующий УПА, 12 февраля 1945 г.

2. Карпович – первый заместитель командующего УПА и начальник таба УПА, 5 марта 1945 г.

3. Клима – бывший начальник таба северо-западной группы УПА «Завихост», зам. командующего УПА и начальник отдела кадров УПА, 23 марта 1945 г.

4. Крук – курьер центрального провода ОУН, 20 января 1945 г.

5. Марко – руководитель Ровенского областного провода ОУН, 23 января 1945 г.

6. Днепровый, он же Ярослав – руководитель Львовского областного провода ОУН, 7 января 1945 г.

7. Шкворный – руководитель СБ военного округа Славута, 5 февраля 1945 г.

8. Макара, он же Метла – член краевого провода ОУН и еф СБ краевого провода ОУН, 23 марта 1945 г.

<sup>1</sup> Так в документе, следует: «Ковельского».



9. Бурхан – руководитель военно-полевой жандармерии Станиславского провода ОУН, 20 марта 1945 г.

10. Борис – проводник южного краевого провода ОУН, 28 марта 1945 г.

11. Грозный – инструктор связи областного провода ОУН, 24 марта 1945 г.

12. Макаренко – бывший начальник северо-западной группы УПА и инспектор военной подготовки УПА, 5 марта 1945 г.

13. Мир – военный референт таба УПА группы «Запад», 26 марта 1945 г.

14. Верховинец – командир бригады УПА, 25 января 1945 г.

15. Тормоз – врач центрального провода ОУН, 24 апреля 1945 г.

16. Кора – заместитель командующего северной группой УПА, 5 апреля 1945 г.

17. Острый – заместитель командующего группы УПА «Запад», 21 апреля 1945 г.

За время проведения операций у бандитов захвачено и изъято:

	Январь	Февраль	Март	Апрель	Всего
Орудий	–	3	1	1	5
Станковых пулеметов	52	42	88	50	232
Ручных пулеметов	419	385	478	390	1672
Минометов	23	25	17	35	100
Гранатометов	–	–	9	16	25
ПТР	18	11	11	23	63
Огнеметов	1	–	–	4	5
Автоматов	824	916	1239	927	3906
Винтовок	3229	3576	3592	3224	13 621
Пистолетов	650	648	741	635	2674
Гранат	10 694	5135	4829	5690	26 348
Мин	560	292	499	3102	5453
Патронов	528 703	375 237	521 149	783 889	2 208 978
Вскрыто разных складов	108	143	79	91	421

Комиссар государственной безопасности 3-го ранга А. Леонтьев

ГА РФ. Ф. Р-9478. Оп. 1. Д. 352. Л. 37–41. Подлинник.

**№ 3.169. Политдонесение начальника политотдела  
Тернопольского областного военкомата Варавка начальнику  
Политуправления ЛВО Смольянову о деятельности украинских  
националистов на территории области в мае 1945 г.**

г. Тернополь

25 мая 1945 г.

Секретно

ПОЛИТДОН С НИ

о действиях бандеровских банд на территории  
Тернопольской области.

На протяжении апреля и начале мая месяце 1945 г. банды немецко-украинских националистов, хотя сравнительно с меньшей активностью, но все-таки продолжали свои вражеские действия, направленные на срыв мероприятий, проводимых органами советской власти и местного военного управления.

Действия бандеровских банд за тот период до некоторой степени носили оборонительный характер, бандиты, чувствуя свою окончательную гибель и теряя всякую почву под ногами с яростью обреченного, продолжают активно сопротивляться на им гарнизнам и истребительным отрядам, которые путем прочесывания населенных пунктов, облав вылавливают и уничтожают бандитов.

Наряду с тем немецко-украинские банды еще не отказались от своих старых методов вражеской работы, они в целом ряде районов, особенно там, где отсутствуют какие-либо воинские подразделения, устраивают засады, нападают на населенные пункты, поджигают дома, убивают представителей советско-партийного актива, органов НКВД и военкоматов и варварски над ними издеваются.

Особенно активно бандеровские банды направляли свою вражескую работу на срыв явки военнообязанных в РВК с повинной и явки призывников на военное обучение, они делали всевозможные попытки, чтобы сорвать посевную кампанию в имеющихся колхозах области, а также помешать проведению реализации 4-го Государственного военного займа среди местного населения.

В Збаражском районе в ночь с 16 на 17 апреля 1945 года бандеровской бандой были забраны из своих квартир 7 чел. трактористов Збаражской МТС, судьба последних неизвестна.

В том же районе с 17 по 20 апреля с.г. — в селах: Черниховцы, Романово и Лубьянки-Нисие<sup>1</sup> немецко-украинские националисты сняли с могил памятники и вместо них установили кресты.

В Буденовском районе 24-го апреля 1945 г. группа бандитов в количестве 5 чел. совершила нападение на колхоз «Янав» с целью забрать колхозных лошадей и сжечь помещение колхоза, но в то время в колхозе находились бойцы истребительного отряда, завязался бой. Один боец был ранен, но банда разбежалась и скрылась в лес.

В Ночаевском районе 4 мая 1945 года группа совпартактива, совместно с местным гарнизоном выехали в село Ледухов для проведения подписки на

---

<sup>1</sup> Так в документе.

4-й Государственный военный заем. В центре селе встретились с бандой, завязался бой, в результате которого погибли командир группы войск НКВД лейтенант СТР БКОВ и боец Дроздов, банда разбежалась, захвачен в плен один бандит, который показал, что в селе Круки Красноармейского района Ровенской области есть яма, где хранится 13 винтовок и один «ППШ», обнаруженное оружие забрала войсковая часть НКВД. Подписка в тот день на заем в данном селе была сорвана.

6-го мая 1945 года в селе Малые Чернокимцы Пробежнянского района зав. Оргинструкторским отделом райкома КП(б)У т. Р ВА и инспектор Районо тов. ВАСИЛ ВА в сельсовете проводили подписку на заем, в 15.00 в сельсовет входят 3 бандита, переодетые в женское платье и скомандовали представителям райкома КП(б)У «Руки вверх», когда т. Рева схватился за револьвер, а Васильева за автомат, бандиты тут же в упор расстреляли последних.

В Почаевском районе ночью с 22 на 23 апреля с.г. бандиты напали на населенный пункт Ново-Тараж (один км. от райцентра), мобилизовали людей, забрали 4 чел., военнообязанных, которым были выписаны повестки о явке в РВК, и увели в лес.

В том же районе (полкилометра от райцентра) из села Ридика бандиты забрали и увели в лес прибывшего из Красной Армии инвалида Отечественной войны, дважды награжденного правительственными наградами красноармейца Козачек Алексея Феофановича и его брата с 1928 г. рождения – Козачек Петра Феофановича. 28 апреля с.г. трупы выеказанных были найдены в лесу, над которыми бандиты зверски издевались: выкололи глаза, отрезали уши, нос, а головы разбили камнями.

В том же районе в селе Старый Почаев ночью с Первого на 2-е апреля группа бандитов напала на квартиру священника Величковского Дмитрия Ивановича полностью ограбила квартиру, а священника и его семью – жену Величковскую Марию Дмитриевну, которая работала учительницей Старопочаевской неполной средней школы, дочь и мать, вывели из квартиры, зверски замучили и бросили в яму.

Начальник РО НКВД Заложцевского района ст. лейтенант госбезопасности т. КИРИЧ НКО 24 апреля с.г. с группой работников РО НКВД вместе с женой и двумя новорожденными младенцами (жена до того лежала в больнице гор. Тернополь, в роддоме), возвращаясь с областного совещания и на шоссе на дороге Тернополь – Заложцы их внезапно обстреляли бандиты, сидящие в засаде, в результате тов. КИРИЧ НКО и уполномоченный РО НКВД тов. ЗАМАХ В были убиты, а жена тов. КИРИЧ НКО с двумя младенцами уведена в лес и там зверски замучена, а новорожденные младенцы утоплены в луже воды. Тяжело раненному участковому уполномоченному ШПАНК РСКОМУ и легко раненному тов. ЯБЛОКОВУ удалось спастись.

В Скалатском районе 9 апреля с.г. группа бандеровцев пробиравась в село Познанка – Гнила, находясь в том селе, бойцы истребительного батальона встретили бандитов огнем и завязался бой, в результате которого был убит один боец истребительного батальона и 4 чел. местных жителей. Бойцами 8 человек бандитов взяты в плен, которые в настоящее время находятся в райотделе НКВД.

В Будановском районе в ночь с 12 на 13 апреля с.г. в количестве до 30 чел. напала на село Слобидка Яновская, бандиты ворвались в квартиру председа-

теля сельсовета МАЛАР ЧУК Федора Михайловича, убили последнего и его жену МАЛАР ЧУК Марию Степановну, одновременно тут же убили по соседству живущих две гражданки по национальности украинки, после чего бандиты скрылись в лес.

В том же районе 17 апреля с.г. группа бандитов в количестве 10 чел. на пароконной подводке подъехала к селу Знесенье и пыталась подобрать труп ранее убитого бандита, в то время работники РО НКВД открыли по бандитам огонь, в результате был ранен и захвачен в плен бандит по фамилии Новицкий по кличке «Лес», остальные бандиты разбежались, оставив пару лошадей с повозкой, один ручной пулемет, один пистолет, один автомат «ППШ» и 200 г. патрон.

19 апреля с.г. в 2 часа ночи группа бандитов в количестве около 40 чел. ворвалась в село Кобыловолоки Булановского района, ограбила пять квартир местных жителей и скрылась в неизвестном направлении.

В Мельницком районе 28 апреля 1945 года был организован выезд работников РВК, НКВД совместно с советско-партийным активом в село Бельцы для изъятия уклоняющихся от воинской службы. К 12 часам дня данное село бандитами было полностью окружено и группа советско-партийного актива, прорывая кольцо окружения, завязала бой, в результате было убито 8 бандитов, со своей стороны потеряла 2-х бойцов истребительного батальона убитыми, а 18 бойцов – местные жители – украинцы сдались в плен бандитам.

В Подгаецком районе 7 апреля с.г. в селе Носов находились 2 оперуполномоченных РО НКВД с пятью бойцами истребительного батальона, к последним подъехал неизвестный «капитан» с ординарцем, спросил кто здесь старший и заявил, что его отряд якобы действует здесь вблизи и попросил их оказать помощь. Оперуполномоченные согласились, сели на подводки и начали ехать в указанном «капитаном» направлении, проехали 200–300 метров и попали в ожидавшую их засаду, в результате оперуполномоченные с бойцами бандой были захвачены и уведены в лес. Судьба последних неизвестна.

В том же районе 24 апреля с.г. в селе Славятин Боков батальоном войск НКВД была проведена операция, в результате которой 20 бандитов было убито и 70 взято в плен, из которых 1 оказался так называемый «Регент окружного провода», кроме того захвачено 20 винтовок, 6 пулеметов и 7 минометов.

7-го апреля с.г. в селе Баворов В-Борковского района банда в количестве около 200 чел. на верховых лошадях с обозом (19 повозок), вооруженная 2-мя 82 мм минометами, 3 ружья ПТР и пулеметами окружили район спиртзавода и мельницы, убили сторожа спиртзавода, выпустили 9000 литров спирта и забрали пшеницу, после чего зашли на мельницу, забрали ремни и 23 центнера крестьянской муки и убили механика мельницы. Облили спиртом и сожгли 2-хэтажное здание, где размещались: сельсовет, клуб, военно-учебный пункт РВК, молочно-переработочный пункт и сельпо, после чего банда скрылась в лес.

В том же районе в селе Красивка 10 апреля с.г. бандиты зарезали ножами мать и жену председателя сельсовета, а дочке нанесли тяжелое ранение, которая на второй день 11 апреля скончалась.

В Скала-Подольском районе 16 апреля с.г. в селе Иванково около церкви истребительным отрядом РО НКВД обнаружен бункер, в котором скрывалось

8 бандитов и когда бандиты были окружены, то пять из них отказались выйти и покончили жизнь самоубийством, а остальные 3 бандита взяты в плен, кроме того взят 1 пулемет, 1 винтовка, ракетница и 4 пистолета.

Во исполнение решения бюро Тернопольского обкома КП(б)У в целях эффективной борьбы с украинско-немецкими бандитами в селах районов области созданы группы самозащиты и милицейские участки, во главе которых стоят участковые уполномоченные, в распоряжении которых имеются вооруженные отряды бойцов-истребителей. Кроме того в область подброшено значительное количество войск НКВД, которые ведут активную борьбу по ликвидации банд.

Советско-партийный актив и работники РВК сейчас проводят большую массово-разъяснительную работу среди местного населения по разъяснению и доведению до населения обращения правительства Украины и ЦК КП(б)У от 18 мая 1945 г.

Проводимые мероприятия в районах области безусловно дадут свои положительные результаты, в деле окончательной ликвидации бандитских групп в Тернопольской области.

НАЧАЛ НИК ПОЛИТОТД ЛА  
Т РНОПОЛ СКОГО ОВК Майор

ВАРАВКА

*ЦА МО РФ. Ф. 134. Оп. 13289. Д. 490. Л. 138–141. Подлинник.*

**№ 3.170. Постановление бюро Станиславского горкома КП(б)У  
«О фактах нарушения советской законности работниками областного  
управления НКГБ»**

г. Станислав  
Особая папка

25 мая 1945 г.  
Совершенно секретно

**ПОСТАНОВЛЕНИЕ**

Бюро Станиславского ГК КП(б)У от 25 мая 1945 г.

О фактах нарушения советской законности работниками Облуправления НКГБ

В ходе обсуждения постановления ЦК КП(б)У от 21 марта 1945 г. «О нарушениях революционной законности в западных областях Украины» в парторганизации Облуправления НКУБ были вскрыты факты нарушения советской законности отдельными работниками Облуправления НКГБ.

Как показала проверка, работники 2-го отдела Облуправления НКГБ вместо широкого разворота квалифицированной агентурной работы по вскрытию ОУНовского подполья, как об этом указывал ЦК КП(б)У, стали на путь применения извращенных и антипартийных методов в своей работе, творя по сути беззакония.

Начальник 2-го отдела член ВКП(б) МАРЧ НКО С.П. проводил по непроверенным данным необоснованные аресты, часто не имея санкции прокуратуры. Работник аппарата член партии КАДНИКОВ явно фальсифицировал показания арестованных, на основе чего производились также незаконные аресты граждан.

Проверкой установлено, что наряду с теми фактами во 2-м отделе Облуправления НКГБ было допущено грубейшее нарушение постановлений ЦК ВКП(б) и СНК СССР от 17 ноября 1938 г. «О работе органов НКВД»<sup>212</sup>. Вопреки тому постановлению к арестованным применялись физические методы воздействия.

Не имея достаточных разоблачительных материалов, начальник 2-го отдела МАРЧ НКО вынуждал давать неправдивые показания у арестованных, лично избивая их.

Применения тех же методов он требовал и от своих работников. Физические методы воздействия (избиение, «конвейер») допускали работники отдела коммунисты: ПЛОХО, МАКАРОВ, КОЖУХАР, ПАРАСК, СОЛОВ и другие.

Коммунисты отдела, зная, что эти действия противозаконны, не сочли необходимым своевременно поставить в известность о них парторганизацию.

Эти факты беззакония усугубляются тем, что часть граждан, к которым применялись побои, впоследствии из-под стражи была за невиновностью совсем освобождена.

Бюро ГК КП(б)У признает явное нарушение советской законности в аппарате Облуправления НКГБ вполне установленным и считает, что применение осужденных методов следственной работы, наряду с дискредитацией органов НКГБ, нанесло вред делу выкорчевывания остатков контрреволюционных организаций.

Указанные выше нарушения явились следствием отсутствия чувства ответственности отдельных работников Облуправления НКГБ за соблюдение советских законов, а также в результате слабой партийно-политической работы в коллективе.

Парторганизация, зная об извращениях, медлила с их расследованием и общее партсоборание Облуправления НКГБ, вынося решение по данному вопросу не остро реагировало по отношению к виновникам.

МАРЧ НКО, являясь виновником нарушений, стал на небольшой период путь смазывания всей серьезности допущенных политических ошибок и глубины своей вины, хотя на чекистской работе находится уже продолжительное время и за искривления уже подвергался наказанию.

#### Бюро ГК КП(б)У ПОСТАНОВЛЯЕТ:

1. Решение собрания парторганизации Облуправления НКГБ от 21 апреля 1945 г. в части наложения партийного взыскания на члена ВКП(б) МАРЧ НКО ОТМ НИТ.

2. За игнорирование решений ЦК ВКП(б) и ЦК КП(б)У, допущение незаконных арестов граждан, применение мер физического воздействия к арестованным и насаждение порочных методов в работе органов НКГБ МАРЧ НКО Сергея Павловича из рядов ВКП(б) ИСКЛЮЧИТЬ. Поставить вопрос перед руководством Облуправления НКГБ о немедленном освобождении его от работы начальника 2-го отдела Облуправления с запрещением ему работать в этих органах в дальнейшем.

3. Поставить вопрос перед обкомом КП(б)У о необходимости укрепления отдельных звеньев аппарата Облуправления НКГБ достойными работниками, за счет освобождения лиц, не оправдавших доверия, допуская их разгильдяйство и элементы недисциплинированности.

4. Потребовать от каждого коммуниста, кандидата и комсомольца, работающего в органах НКВД строжайшего его соблюдения советской законности. Предложить бюро парторганизации Облуправления НКГБ вскрыть до конца все факты искривления, имевшее место в аппарате и вести самую решительную борьбу с нарушителями советской законности, применяя к ним меры наказания, соответствующие с решением ЦК КП(б)У от 21 марта 1945 г.

5. Предложить партбюро парторганизации Облуправления НКГБ, его секретарю ГУС ВУ, резко усилить по всем линиям партийно-политическую и воспитательную работу в организации, поднять на высоту партийную дисциплину, установить регулярный созыв собраний партгрупп, общих партсобраний коллектива, ставя на их рассмотрение наряду с общепартийными, вопросы жизни и работы аппарата, добиться широкого разворота на собраниях критики и самокритики, провести проверку состояния партучеты и обеспечить полный охват ею коммунистов, установить систематически контроль над выполнением коммунистами поручений.

6. С особой силой заострить внимание партийной организации Облуправления НКГБ в целом и каждого коммуниста-чекиста в отдельности на усиление бдительности, разоблачение и окончательное выкорчевывание ОУНовского подполья на основе глубокой агентурной работы, беспощадной и жестокой борьбы с истинными врагами народа. На осуществление этих задач должны быть направлены: умение, способность, оперативность и гибкость работников-чекистов.

7. Для разъяснения политической сути данного решения и доведения до сознания каждого коммуниста важности решений ЦК КП(б)У «О соблюдении советской законности», а также мобилизации всего коллектива на выполнение стоящих перед ним задач, считать необходимым созвать общее закрытое собрание парторганизации НКГБ 29 мая 1945 г.

Командировать на данное собрание членов бюро ГК КП(б)У СЛОН и ЛАЗУР НКО.

Секретарь Станиславского ГК КП(б)У

М. Слонь

*РГАСПИ. Ф. 17. Оп. 42. Д. 570. Л. 55–58. Подлинник.*



**№ 3.171. Из протокола допроса арестованного полковника немецкой армии Э. Штольце об использовании Абвером украинских националистов в ходе войны с СССР. 29–31 мая 1945 г.**

29–31 мая 1945 г.

Штольце рвин, 1891 г.р., уроженец г. Берлин-Шарлоттенбург, Бисмарк трассе, по национальности немец, из служащих, образование незаконченное высшее, беспартийный, женат, имеет пятерых детей. Проживал: г. Берлин, Рихтенвельде, Линден трассе, 5.

До поражения Германии – начальник отдела Абвера – Берлина Военного округа.

29 мая 1945 г.

Переводчик Зайцев об ответственности за правильность перевода предупрежден по ст. 95 УК РСФСР

подпись Зайцев

[...]<sup>1</sup>

Вопрос: При каких обстоятельствах Мельник был завербован в качестве агента немецких разведывательных органов?

Ответ: В работе полковника Коновальца, как на его агента для сохранения условий конспирации, был завербован по его рекомендации украинский националист, ротмистр петлюровской армии ЯР, под кличкой «Консул-2», который использовался нами как агент-связник между нами и Коновальцем, а Коновалец, в свою очередь, как связник с националистическим подпольем. Еще при жизни Коновальца ЯР был известен Мельнику и другим националистам как близкий Коновальцу и как активный националист. По тому Канарис поручил начальнику «Абвера-2», полковнику Лахузену, через Ярого связаться с Мельником, который к тому периоду переехал из Польши в Германию.

Таким образом, в конце 1938 г. или в начале 1939 г. Лахузену была организована встреча с Мельником, во время которой последний был завербован и получил кличку «Консул».

Поскольку Мельник должен был состоять на связи как агент лично у меня, то во время его вербовки я тоже присутствовал.

Должен указать, что вербовка прошла очень легко, так как о деятельности Мельника мы достаточно знали, и он, по сути, являлся агентом Коновальца в проводимой работе против поляков за время проживания в Польше.

Вопрос: Продолжайте свои показания. Какую подрывную работу проводили немецкие разведывательные органы через украинских националистов?

Ответ: На первой встрече, после вербовки Мельника, которая состоялась на конспиративной квартире в Берлине на углу Берлинер трассе-Фридрих трассе (содержатель конспиративной квартиры доверенный офицер Канариса – КН СМАН), он изложил план своих мероприятий подрывной деятельности, согласно полученных указаний во время вербовки.

---

<sup>1</sup> Опущены сведения о структуре Абвера и его руководителях.

Основным мероприятием Мельник ставил налаживание связей украинских националистов, проводив их работу в Польше, с националистами Советской Украины, с целью подготовки восстания, проведения диверсий и шпионажа на территории СССР.

Тогда же Мельник просил, чтобы все расходы, необходимые для подрывной деятельности, взял на себя «Абвер», что и было сделано.

На следующих встречах Мельник просил санкционировать организацию отдела разведки при организации украинских националистов, во главе которой он был намерен, а позднее поставил видного украинского националиста полковника СУШКО.

Мельник доказывал, что создание такого отдела активизирует подрывную деятельность против Советского Союза, одновременно облегчит связь Мельника со мной как представителем «Абвера» и его националистическим подпольем.

Предложение Мельника было одобрено, организация такого отдела была санкционирована, и такой отдел был создан, находился в Берлине во главе с полковником Сушко.

После окончания войны с Польшей, Германия усиленного готовилась к войне против Советского Союза и по тому по линии «Абвера» принимались меры активизации подрывной деятельности, так как те мероприятия, которые проводились через Мельника и другую агентуру, казались недостаточными.

В этих целях был завербован видный украинский националист БАНДРА Степан, который в ходе войны был немцами освобожден из тюрьмы, куда он был заключен польскими властями за участие в террористическом акте против руководителей польского правительства.

Кто вербовал Бандеру – я не помню, но последний на связи состоял у меня. В процессе активизации украинской националистической деятельности, которую мы проводили через свою агентуру, уже в начале 1940 г. нам стало известно о трениях в руководстве националистического подполья, в частности между нашими агентами Мельником и Бандерой, и что эти трения ведут к расколу националистического движения.

Понятно, что немецкой разведке в период подготовки к войне против Советского Союза, когда необходимо было использовать все для подрывной деятельности, эти трения, и тем более раскол, были удобны. По тому по указанию Канариса мною лично в 1940 г. принимались меры к примирению Мельника с Бандерой с целью сколачивания всех украинских националистов для борьбы с Советской властью.

Летом 1940 г. мной был принят Бандера, который в разговоре со мной обвинял Мельника в пассивности, доказывал, что он – Бандера является избранным вождем украинских националистов, однако, для пользы дела он примет все меры, чтобы примириться с Мельником.

Через несколько дней мною также был принят Мельник, с которым проводился аналогичный разговор. Мельник обвинял Бандеру в карьеризме, что он своими необдуманными действиями погубит подполье, созданное на территории Украины, особенно в западных областях.

Мельник доказывал, что он по наследству получил от Коновальца руководство националистическим движением и просил оказать ему помощь остаться в том руководстве для единства организации. Здесь Мельник обещал принять все меры к примирению с Бандерой.

Несмотря на то, что во время моей встречи с Мельником и Бандерой оба они обещали принять все меры к примирению, я лично пришел к выводу, что примирение не состоится из-за больших противоположностей между ними.

Бандера по характеру — нергичный, карьерист, фанатик и бандит.

Мельник — спокойный, интеллигентный, чиновник.

После моих встреч Мельник и Бандера встречались между собой, во время встречи к примирению не пришли, а наоборот обострили свои взаимоотношения.

Через некоторое время после встречи Мельник выехал в Италию, якобы к жене убитого Коновальца, где находился продолжительное время, по тому Бандера по сути возглавлял националистическую деятельность и подрывную работу, особенно в областях Западной Украины.

С нападением Германии на Советский Союз Бандера активизировал националистическое движение в областях, оккупированных немцами, и привлек на свою сторону особенно активную часть украинских националистов и, по сути, вытеснил Мельника из руководства. Обострение между Мельником и Бандерой достигло до предела.

Бандера с первых дней оккупации немцами областей Украины через украинскую печать и другим путем шупает почву для создания украинского правительства, располагая получить из рук немцев «самостоятельную Украину».

В августе 1941 г. Канарис поручил мне прекратить связь с Бандерой и наоборот — во главе националистов удерживать Мельника.

Когда я на встрече с Бандерой объявил ему о прекращении с ним связи, он очень болезненно реагировал на это, т.к. считал, что его связь с нами усматривается как признание его в качестве руководителя националистического движения, а не наемного агента.

Вскоре после прекращения связи с Бандерой он был арестован за попытку сформировать украинское правительство во Львове.

Для порыва связи с Бандерой был использован факт, что последний в 1940 г., получив от «Абвера» большую сумму денег для форсирования подполья, в целях организации подрывной деятельности, эти средства пытался присвоить и перевел в один из швейцарских банков, откуда они нами были изъяты и снова возвращены Бандере.

Причем такой же факт имел место и с Мельником.

Из числа ближайших помощников Бандеры мне известен его личный друг, активный украинский националист Л. Б. Д., которого Бандера считал политическим руководителем организации украинских националистов. Лично я связей с Лебед[ем] не имел.

**Вопрос:** В какой степени использовались украинские националисты в борьбе с партизанским движением, подпольем компартии на оккупированной немцами Украине и какое руководство в том было «Абвера»?

**Ответ:** Отдел «Абвер» активно использовал украинских националистов в ходе всей войны с Советским Союзом.

Из числа украинских националистов формировались отряды для борьбы с украинскими партизанами, полицией приобреталась агентура из числа украинских<sup>1</sup> националистов для заброски за линию фронта, с целью диверсии, террора,

---

<sup>1</sup> Здесь и далее внизу каждого листа протокола имеется подпись . Штольце.

пионажа и др., однако, подробностей всей той работы я не знаю, так как тим занимались непосредственно «Абверкоманда», «Абвергруппы», «Абвер телле», специально созданные в округах оккупированной территории.

Во время отхода немецких войск из Украины, по линии «Абвера» лично Канарисом были даны указания о создании националистического подполья (банд) для продолжения борьбы с Советской властью на Украине, проведение террора, диверсий и пионажа. Специально для руководства националистическим движением оставлялись официальные работники — офицеры и агентура.

Были даны указания о создании складов оружия, продовольствия и другие.

Для связи с бандами направлялась агентура, как через линию фронта, а также агентура выбрасывалась на пара ютах, посредством выброски на пара ютах банды снабжались боеприпасами и вооружением.

**Вопрос:** Какие еще контрреволюционные формирования использовались немецкими разведывательными органами для подрывной деятельности против Советского Союза?

**Ответ:** Я уже показывал, что в период подготовки Германии к войне «Абвер» принимал меры к тому, чтобы облегчить войну Германии с Советским Союзом за счет организации восстаний в<sup>1</sup> национальных республиках Советского Союза и больше всего на Украине.

С той целью кроме связи с националистами Коновальцем, Мельником и др., по сути, деятельностью которых руководил «Абвер», нами принимались меры к установлению связи с другими антисоветскими течениями, существующими в Германии и в других странах.

Так, в 1937 г. по указанию Канариса я связался с бывшим гетманом Украины, находившимся в миграции в Германии — СКОРОПАДСКИМ и через последнего с его сыном Скоропадским Данилом.

По заданию Канариса я должен был выяснить у Скоропадского его связи и влияние на территории Советской Украины и после чего решить вопрос об использовании этих связей и самого Скоропадского на ней разведкой.

Скоропадский очень охотно рассказал о связях и, видимо, понимая намерения, сам предложил сотрудничество с нами.

В дальнейших переговорах Скоропадский запросил большую сумму средств для организации работы на Украине, но Канарис, имея данные о несодержательности Скоропадского и незначительных его связях и влиянии на Украине, отказал Скоропадскому в финансировании и отказался от его услуг «Абверу».

Скоропадский все же добивался своего сотрудничества и был случай, когда он в моем присутствии Канарису доказывал о больших его связях в Америке, Англии и других государствах и что он эти связи может использовать в пользу Германии.

Канарис считал, что Скоропадский ищет личной выгоды в своих связях с «Абвером», и что существенно ничего сделать для «Абвера» не может, с его услугами не согласился.

Уже с началом военных действий Германии с Советским Союзом, Скоропадский обращался лично к Канарису с предложением использовать его и его воз-

---

<sup>1</sup> Зачеркнуто слово «в националистических». Внизу страницы имеется помета: «зачеркнуто “в националистических”, не читать».

возможности в борьбе против Советской власти, но Канарис и на тот раз отклонил предложение Скоропадского<sup>1</sup>.

В заключение о Скоропадском могу сказать, что он финансировался Министерством иностранных дел, но в какой мере этим министерством использовался мне неизвестно.

Кроме перечисленных агентов из числа руководителей националистического украинского движения, мне известно, я уже не помню из каких источников, о сотрудничестве с разведывательными органами Германии видного украинского националиста ПАЛИ.

Во время оккупации немцами Украины офицер отдела «Абвер-2», работавший во Львове, капитан, профессор КОХ донес мне, что им в ней работе используется митрополит Ш ПТИЦКИ.

После доклада об этом Канарису, последний лично выезжал для связи с Шептицким, которую устраивал ему КОХ.

Когда Канарис возвратился из Львова, то было видно, что он недоволен встречей с Шептицким (при встрече Канариса с Шептицким последний с удивлением и насме кой заявил: \*«Я думал, что адмирал должен быть на море, а оказывается он стоит у руля разведки»<sup>\*11</sup>), что Канарису очень не понравилось.

Допрос прерван.

Допрос производился: 29 мая 1945 г. с 21 час. до 24 час.;

30 мая 1945 г. с 00 час. до 2 час., с 10 час. до 16 час.,  
с 20 час. до 24 час.;

31 мая 1945 г. с 00 час. до 2 час.

Показания с моих слов записаны правильно. Протокол мне прочитан на немецком языке. Подпись Штольце

Допросили: Нач[альник] ОКР «Смер » 2 ТА  
гв[ардии] подполковник

Шевченко

Нач[альник] 2-го отд[еле]ния ОКР «Смер » 2 ТА  
гв[ардии] майор

Воротилов

Через переводчика: гв[ардии] капитана Зайцева

*ЦА ФСБ России. Н-20944. Т. 1. Л. 23–30 с об. Подлинник. Рукопись.*

*Опубл.: Степан Бандера у документах радянських органів державної безпеки. Київ, 2009. Т. 1. С. 316–324.*

*Опубл. частично: А. Дюков. Второстепенный враг. ОУН–УПА и решение «еврейского вопроса». М.: Regnum, 2008. С. 121–125.*

<sup>1</sup> Абзац отчеркнут карандашом вертикальной чертой на полях.

<sup>11</sup> Текст подчеркнут карандашом.

**№ 3.172. Выписка из протокола допроса М.П. Малюха  
от 8 мая 1945 г. о сотрудничестве ОУН  
с немецкой разведкой**

30 мая 1945 г.  
Совершенно секретно

Выписка

из протокола допроса арестованного УНКВД Ровенской области миссара центрального провода ОУН МАЛ ХА Михаила Петровича от 8 мая 1945 г.

Отношение УББ НКВД УССР  
№ 748/оп от 16 мая 1945 г.  
Вх. № 940/1 от 21 мая 1945 г.

«...<sup>I</sup>Мой отец МАЛ Х Петр Иванович проживает в с. Литовиж \*Порицкого района\*<sup>II</sup> Волынской области, работает в своем сельском хозяйстве, в котором имеется до 1 га земли.

Моя жена ХАЛИМОН София встафьевна происходит из с. Иваничи \*Порицкого района\*<sup>III</sup>, с ней я прожил до наступления Красной Армии и освобождения Волынской области от немецких оккупантов. Затем ее потерял и место пребывания ее сейчас мне неизвестно.

Со мной выехали в г. Краков мои товарищи и соучастники по работе в оуновской организации на Волыни – следующие:

1. «НАЛИВА КО» – политреферент «СБ» Вербского района;
2. «ДОЛГИ » – боевик «СБ»;
3. «Л ВКА» – районный проводник ОУН по женской линии;
4. «СТ ПАН» – боевик «СБ».

Все они, так же как и я, были задержаны немцами при отступлении с Волыни, и с ними встречался в г. Островец.

При встрече с ними я узнал, что они уже работали агентами 4-й германской панцерной<sup>IV</sup> армии, и, по их совету, я тоже стал сотрудничать с немцами.

В Кракове функционирует Украинский комитет, который не только оказывает материальную помощь украинцам западных областей, но и помогает им в устройстве на работу.

По прибытии в Краков я разыскал Украинский комитет, он находился на Зеленой улице в доме № 23.

Комитетом руководил неизвестный мне человек. Когда я обратился к нему, с ним находился капитан «КАЛИНОВСКИ », который, как впоследствии я узнал, являлся представителем УПА в Кракове и одновременно работал в немецкой разведке, кем точно, сказать сейчас не могу.

От «КАЛИНОВСКОГО» я узнал, что в Кракове находится член центрального провода ОУН «БУРДА », он же «ОМ Л КО».

---

<sup>I</sup> Отточие документа.

<sup>II</sup> Текст подчеркнут синим карандашом.

<sup>III</sup> Текст подчеркнут красным карандашом.

<sup>IV</sup> Здесь имеется в виду «танковой».

Через два дня мне из Кракова в сопровождении «КАЛИНОВСКОГО» выехали в с. Вайзгельдорф Бреславского округа, где в то время находилась кола разведчиков.

В той коле я проучился с сентября 1944 г. по февраль 1945 г.

Школа радистов находилась в ведении командования «РОА» – русско-освободительной армии. Руководил ею белогвардеец майор БОБРИКОВ.

Капитан «КАЛИНОВСКИ» являлся представителем ОУН при немецком командовании, и поскольку кола разведчиков радистов «РОА» содержалась на средства немецких властей, «КАЛИНОВСКИ» договорился с ними, чтобы в той коле подготовили для УПА несколько групп разведчиков-радистов. Однако, командование колы об этой договоренности не знали и нас, всех украинцев, обучавшихся в той коле, приняло за лиц, желающих добровольно служить в рядах «Русско-освободительной армии».

Программа обучения в коле была рассчитана на 6 месяцев, но мы проучились всего лишь 5 месяцев, и, в связи с наступлением частей Красной Армии, кола эвакуировалась в г. Дрезден, а всех нас – украинцев во время эвакуации забрал член центрального провода «ОМ Л КО» для использования по линии ОУН в западных областях Украины.

Совместно с нами «ОМ Л КО» выехал в г. Прагу, где разместил нас в общежитии для командировочных военнослужащих немецкой армии, находящегося в здании средней колы имени «Генриха».

В том общежитии все мы прожили 4 дня. Сразу по приезде в Прагу «ОМ Л КО» объявил всем нам, что в ближайшие дни мы будем высланы со специальным заданием в Западную Украину, однако по истечении 4-х дней он разослал всех нас по разным местам с тем, чтобы проверить, насколько мы освоили радиодело.

По окончании инструктажа и получения задания «ОМ Л КО» передал мне из колы 7 человек, с которыми я должен был вылететь в Западную Украину. В моем распоряжение были выделены:

1. «ВР МЧУК», 22–23 лет, украинец, происходит из Волыни, высокого роста, блондин, худощавый, особых примет нет;
2. «СТ ПАН», 30 лет, среднего роста, худощавый, блондин, происходит с Волыни, окончил курсы диверсантов в Германии;
3. «ЯГОДА», 35 лет, низкого роста, украинец, брюнет, плотного телосложения, происходит из Волыни;
4. «РАДИОЗА», 20 лет, среднего роста, блондин, украинец, происходит из Волыни;
5. «САПОЖУК», 34–40 лет, среднего роста, худощавый, брюнет, происходит из села Зимно Волынской области;
6. «В С Л», 40 лет, среднего роста, крепкого телосложения, атен, украинец, происходит из Владимир-Волынского района;
7. «МИКОЛА», 19 лет, низкого роста, брюнет, украинец, происходит из Устиловского района.

Я получил задание:

После высадки на советскую территорию связаться через деловую сеть ОУН, которую бы мне представилось возможным установить, выявить УПА–ОУН, а именно:

«КР ЛАЧ» – областной проводник ОУН на Владимир-Волынщине.

«ЗАЛИСН» – областной комендант СБ на Владимир-Волынщине.



С командирами соединения банд УПА – «РУД М» или «ДУБОВ М». тем лицам я должен был передать последние установки центрального провода ОУН для работы в западных областях Украины и остаться с кем-либо для последующей работы здесь в качестве связного от «ОМ Л КО», используя для той цели переданную мне рацию.

Зде ним командирам УПА я должен был передать, что полковник «Д Я-Ч НКО» со своим соединением в 600 человек должен был также пробраться на Западную Украину через фронт по мар руту: на Галичину и Волынь через Карпаты. Перед моим вылетом он находился в г. ГЛЯД . Перед тем, как мне вылететь, «Д ЯЧ НКО» договорился с «ОМ Л КО» о предоставлении ему проводников, которые бы могли его провести на Волынь через Карпаты.

Кроме того, для активизации работы в западных областях Украины имеется много немцев, желающих выехать на Украину для усиления деятельности УПА, но пока центральный провод от посылки их в западные области воздерживается.

\*Со слов «ОМ Л КО» мне известно, что до моей выброски им была переправлена в Западную Украину группа, возглавляемая «МИКОЛО », которая имела задание высадиться в районе г. Сарны. та группа была выбро ена при- близительно за 10–12 дней до моего вылета.

После «МИКОЛ » была выбро ена моя группа, а уже потом намечалась к выброске группы, стар ими которых были мои соучастники по разведывательной коле, а именно «КРАН», «НАЛИВА КО», «МА ВСКИ ». Знаю, что «НАЛИВА КО» намечался к выброске в Галиции, \*«КРАН» – в районе Ковеля,\*<sup>1</sup> «МА ВСКИ » – в Закарпатскую Украину\*<sup>11</sup>.

Верно: зам. нач. 1 отд[еления] 1-го отдела ГУББ НКВД СССР,  
майор госбезопасности

Смирнов

*ГА РФ. Ф. Р-9478. Оп. 1. Д. 408. Л. 131–133. Заверенная копия.*

### **№ 3.173. Показания М.Ш. Вайсмана о проведении украинскими националистами погрома в с. Андруга Владимирецкого района Ровенской области в начале июля 1941 г.**

1 июня 1945 г.

#### **Показания Вайсмана М.Ш.**

Я, нижеподписав ийся гр[ажданин] с[ель]с[ове]та Владимирец Владимирецкого района Вайсман Мотель Шлемович, могу доказать нижеследующие сведения насчет хулиганства немецких бандитов в на ем районе.

До войны проживал я в с. Андруга Владимирецкого района. ще до прихода немецких извергов в на район, то есть с первых дней начала войны немцы передали через радио, чтобы население не боялось, они будут только рассчиты-

<sup>1</sup> Текст подчеркнут красным каранда ом.

<sup>11</sup> Два абзаца очеркнуты красным каранда ом вертикальной чертой на полях. На полях против абзаца имеется помета красным каранда ом: «На контроле, проследить за розыском (Гор ков)». Кроме того, имеется помета частично утраченная, выполненная зеленым каранда ом: «...86. Лукин».

ваться с коммунистами, как еврее[ями], колхозники и т.д. и разре или полностью гулять над коммунистами. Украинско-немецкие националисты считав ие немцев своими союзниками, они под проводом Степана Бандеры после вы-хода К[расной] А[рмии] с на его р[айо]на сейчас, в тот же момент совер или погром по всему району, как в районе, так и по селам. Две недели были на и дома открыты, а у[краинско]-н[емецкие] нац[ионалисты] громили на и дома и грабили все начисто, а кто не выходил с дома, того убивали. В на ем местечке Владимирец было убито с первой ночи погрома 3 людей. Лозунги висели везде — «Украина для украинцев», «памятай народ, чтобы Москва, Польш а жидава, то есть твои враги, уничтожай их без пощады». Через 2 недели приехали в район 2 немца и начали устанавливать, как будто бы порядки, зазывали по несколь-ко человек в день и били без пощады. Что касается до еврейского населения, дали приказ всем до десяти лет, все должны были носить на правой руке белую ленту с естиугольной звездой, кого поймали без той отзнаки, то или кара-ли, или били до смерти. С тими лентами мы ходили 5 месяцев, а потом был приказ снять ленты и при ить желтые знаки из желтой материи в круглом виде на 8 сантиметров. Одна отзнака должна была быть при ита на грудь, а вторая на плечах. Назначен был еврейский комитет, и разные налоги должен был тот комитете выполнять. Так мы проживали в нужде и в тоске, и каждый день под смертельным страхом с июля месяца 1941 г. до мая месяца 1942 г. Потом был приказ, что еврейское население, которое проживает в селах, должны были бро-сить свои дома, но с движимых вещей было разре ено взять с собой в район, и через пару дней все еврейское население приехало в район. В районе отделили им участок, где там было им разре ено жить, а если споймали кого на другой улице, то тот уже долго не жил на свете. Немцы, узнав и, что все евреи приеха-ли в район, ежедневно ходили по домам и грабили и т.д.

Прожив и в том гетто с месяц часу дали немцы приказ, что на тот-то день должны все евреи быть дома и на 9 часов утра должны все евреи от старого до малого явиться на плац на перекличку. Конечно, еврейское население тот приказ выполнили, все явились, и, что правда, в тот же день была не боль е как перекличка, все вернулись обратно на свои квартиры. Так мы еще прожи-ли 2 месяца голодные и холодные, потому что вносить продать до гетто какие-нибудь продукты было строго воспрещено. Где какая опасная работа, то он нас использовал. Потом был дан приказ, что на тот-то день должны все евреи явиться на плац на перекличку. Конечно, еврейское население и в тот раз вы-полнило тот приказ. Но мы уже в тот раз знали, что тот раз так не обойдется и так что уже некоторые начали пробовать убежать с района, но местечко было окружено украинскими полициями, что нельзя было убежать. Боль инство осталось убитыми по полям и лесам. При ел тот день, что надо было явить-ся на плац и все же немецкий полицмейстер поте ал народ, чтобы никто не убежал. Кто будет бежать, тот будет убит, а кто явиться на плац, будет только перекличка, и обратно все придут домой. Но всяческий народ видел, что в тот раз они уже домой не придут. И до того, как немцы начали выгонять народ с квартир, много народа стало бежать просто улицами, и тогда полицией открыл огонь, и набили много народа по улицам, а ре та<sup>1</sup> народ собрали на плац и еще бавили народ делами, разные переклички, рабочий особенно и не рабочий

---

<sup>1</sup> Ре та (укр.) — остаток, здесь — остав ийся.

особенно<sup>1</sup>, и т.д. Так еще набавили народ до 6 часов вечера, а потом приехали с города Сарны еще несколько немцев и много полицаев и окружили нас всех и давай гнать колонной. Я, имея жену и двое детей, не мог решиться от них убежать, то я уже решил погнать с ними вместе, но как пригнали нас в лес до могил, так тогда разлучили нас дети и женщины особенно, а мужчины особенно, и для того как меня уже отпустили. Я решил, во что бы то ни стало, живьем в могилу не пойду. Потом была команда раздеться наголо и начали гнать в могилу. Я стоял третьим в шеренге для того, подошла быстро моя очередь — подойти до могилы. Передо мной подошел старик, то этому старику немец сказал вскочить в другую могилу, а нас молодых — в другую. Я как подошел до могилы, вижу, что у могилы стоит немец с винтовкой, а переговорщик держит ящик патронов. И тот немец поставил в углу могилы 5 человек, один за другим, и с одного патрона всех прострелил. Тогда я набрался энергии и на пространство на один метр между немцем и полицаем я прыгнул и побежал для того, чтобы меня пристрелили на лету. И как весь цепь обернулся за мной стрелять. Ни один патрон меня не зацепил, таким образом я остался жить, а жена и дети там остались. Каким образом их убивали, я не видел.

Что касается до украинского населения, то с первых месяцев начала войны отношение было хорошее, а потом произвели немецкие банды много расстрелов, расстреляв за каждую мелочь в селе Воронки, расстреляли 13 человек, а в селе Озеро живьем закопали 16 человек и т.д.

На чем подписываюсь  
Дня 1 июня 1945 г.

Вайсман М.Ш.

*ГА РФ. Ф. Р-7021. Оп. 71. Д. 44. Л. 5—5 об. Подлинник. Рукопись.*

**№ 3.174. Информационный бюллетень Организационно-инструкторского отдела ЦК КП(б)У № 53 о реакции населения западных областей Украины, членов формирований УПА и подполья ОУН на обращение Президиума Верховного Совета УССР, СНК УССР и ЦК КП(б)У от 19 мая 1945 г. «К рабочим, крестьянам и интеллигенции западных областей Украины»**

9 июня 1945 г.

О реагировании населения западных областей  
Украины и украинско-немецких националистов  
на обращение правительства и ЦК КП(б)У от 19 мая 1945 г.<sup>11</sup>

Население западных областей Украины продолжает активно обсуждать обращение правительства и ЦК КП(б)У<sup>213</sup>. На 29 мая 1945 г. в Тернопольской области проведено 914 собраний, на которых присутствовало 163 420 крестьян, рабочих и служащих. Приняло участие в обсуждении обращения 3650 человек.

<sup>1</sup> Так в документе.

<sup>11</sup> Бюллетень был также направлен Д.С. Коротченко, А.И. Кириченко и К.З. Литвину.

С 20 мая по 4 июня в Дрогобычской области проведено 1437 собраний крестьян, на которых присутствовало 254 тысячи человек.

Крестьяне села Била Белобожницкого района Тернопольской области в ответ на обращение правительства и ЦК КП(б)У обязались своими силами восстановить колы, клуб, здание сельсовета, разрушенные немцами и их пособниками — украинско-немецкими националистами.

После разъяснения обращения среди населения Тернопольской области с 20 по 28 мая явилось с повинной 26 бандитов и 169 человек, уклонявшихся от призыва в Красную армию.

Бандит Тимофей Антонюк, явившийся с повинной в Кицманский райотдел НКВД Черновицкой области, заявил: «Война закончилась. Украинское правительство предупредило нас, бандитов, последний раз, после чего будут приняты самые суровые меры. Я в том не сомневаюсь. Я считаю, что дела ОУН проиграны и нужно являться, пока нас всех не перебили. Поэтому я явился и складываю оружие».

В Дрогобычской области с 20 мая по 4 июня явился с повинной 41 бандит. В Турковском районе той же области 24 мая бандбоек Добыцяк по кличке «Нечай» привел всю боевку в количестве 26 человек.

Оуновцы всячески пытаются сорвать мероприятия, проводимые парторганизациями по разъяснению обращения. Они терроризируют население, убивают сельских активистов и агитаторов.

В селе Зубрец Золото-Потоцкого района Тернопольской области бандиты пытались провести собрание крестьян, но последние не явились. Тогда бандиты оцепили село, убили финагента и повесили женщину, которая приняла активное участие в работе сельсовета.

В Товстенском, Коровецком, Велико-Дедеркальском и других районах той же области бандиты и их пособники снимают плакаты с обращением правительства и приказом наркома внутренних дел УССР.

В связи с обращением в бандитской среде усиливаются пораженческие настроения. Так, например, захваченный в плен в селе Роевое Равва-Русского района Львовской области бандит Иван Федин на допросе заявил: «Срок, установленный правительством Украины для нас, бандитов, очень большой. Надо было дать срок не более месяца. Сейчас среди бандитов заметно большое брожение. Одна группа бандитов говорит: «Давайте сейчас пойдем с повинной». Другая говорит, что нужно обождать, мол, есть время, посмотрим, что будет дальше. Третья группа заявляет, что по истечении срока явки будет еще амнистия и те лица, которые находятся в банде, будут являться после амнистии не в органы советской власти, а прямо домой. Нет смысла обождать общей амнистии».

Захваченный в плен в селе Жовква член ОУН с 1941 г. Григорий Бужан на допросе заявил: «Руководители банд говорят, что вильну Украину построят все равно, ибо война с Германией будет продолжаться, и скоро Советский Союз будет воевать с Японией и Турцией. Поэтому заявлению верят бандиты — выходцы из кулацких семей, но рядовой состав находится в очень подавленном состоянии. Среди них ведутся разговоры о том, что война закончилась, скоро придут красноармейцы и всех их перебьют. Бандиты из бедняков, в основном, все готовы явиться с повинной, но их удерживает то, что руководители банд угрожают расстрелять их и членов семей».

Тернопольское областное руководство НКГБ располагает рядом высказываний жителей, а также находящихся в подполье участников ОУН и бандформирований УПА по поводу обращения правительства УССР и ЦК КП(б)У.

Житель села Курупейники (фамилии установить не удалось) сказал: «Луче было бы, чтобы все на и украинские “партизаны” выли из лесов и явились в органы советской власти. Они бы сохранили свою жизнь, поскольку большевики амнистируют всех украинских “партизан”. Семьи тоже жили бы спокойно. Кроме того, и все местное население могло бы жить и работать, ведь за весь период нахождения здесь советской власти погибло много украинских “партизан”, — более того, из-за военных действий часть невинных граждан — украинцев погибли или ранены.

Украинские “партизаны” не выиграют войну, потому что Германия имела сильную армию, оснащенную военной техникой — танками и самолетами, имела военную промышленность, и то проиграла войну. Сейчас на и украинские “партизаны” говорят, что на территории Польши и действуют польские “партизаны”, которые ведут вооруженную борьбу с большевиками. Украинские “партизаны” рассчитывают договориться с поляками о совместной вооруженной борьбе против Красной армии с таким расчетом, чтобы польские “партизаны” — с Запада, а украинские — с Востока нанесли мощный удар по Красной армии и принудили большевиков к капитуляции или к уступкам. Я считаю, что из того у них ничего не получится».

27 мая один из бандитов в селе Шутроминцы Товстенского района организовал возле церкви после богослужений митинг, на котором бандит призывал население к оказанию националистам материальной помощи. При этом он жаловался на то, что за последнее время население недружелюбно относится к участникам УПА и бывают случаи, когда жители отказывают им в питании и в предоставлении квартир.

Политико-воспитательная работа среди местного населения по разъяснению обращения правительства Украины, а также регулярные удары, нанесенные по оуновскому подполью и бандформированиям УПА, внесли в среду украинских националистов разброд и заставили их более активно являться в органы советской власти с повинной. Об этом свидетельствует следующий факт:

Уцелевшие участники ОУН и УПА в селе Годов Зборовского района, по данным НКГБ, находятся в полном замешательстве. Они высказывают большое недовольство своим руководством — «Байдой» и «Соколом». Участник ОУН Мытник заявил, что «многие бандиты приходят ко мне, как к председателю сельского совета села Годов и заявляют, что руководство ОУН их обмануло, утверждая, что весной уже не будет советской власти, а будет “самостийная Украина”. Теперь же выходит, что того никогда не будет. На и руководители “Байда” и “Сокол” нас сами предали, когда были схвачены. Они повели бойцов Красной армии в лес и указали им место, где мы скрываемся. “Самостийной Украины” не будет и есть один выход — явиться с повинной».

Наряду с явкой с повинной значительная часть оуновцев на Тернопольщине остается в подполье и продолжает вести антисоветскую подрывную работу. По поводу обращения правительства СССР участник ОУН, остающийся в подполье, Владимир Вагус, житель села Пресовцы Зборовского района, заявил, что являться с повинной он не будет, «так как Украина все равно скоро будет “самостийной”». На конференции в Сан-Франциско<sup>214</sup> присутствовал Степан Бандера, который добивается “самостийной Украины”, и при голосовании по тому вопросу он получил 13 голосов “за”. Бандит Вагус добавил, что “война еще не окончена, военные действия перенесены сейчас на Восток, где идет война с Японией. “Самостийная” Украина будет находиться под покровительством Америки”».

Участник ОУН Заячковский заявил: « то обращение правительства УССР будет иметь такой же эффект, как и все предыдущие обращения, ни один преданный человек организации на то не пойдет. Ибо если он придет в органы советской власти, то они ему сперва ничего не сделают, дадут работу, а потом за что-нибудь привяжутся, как, например, за опоздание на работу, посадят в тюрьму и будут допрашивать о работе в ОУН. Все, кто приходят с повинной, берутся органами НКВД на специальный учет»<sup>1</sup>.

*ЦДАГО України. Ф. 1. Оп. 23. Спр. 1629. Арк. 99а–105. Копія.*

**№ 3.175. Докладная записка Н.С. Хрущева И.В. Сталину  
о продолжении борьбы с «украинско-немецкими националистами»  
в западных областях УССР**

16 июня 1945 г.

Центральный комитет ВКП(б) – тов. Сталину И.В.

Сообщаю Вам \*о положении дел борьбы украинско-немецкими националистами в западных областях УССР\*\*<sup>II</sup>, проводимых нами мероприятий по ликвидации остатков банд УПА и оуновского подполья и сложившейся обстановки в граничащих с западными областями УССР районах Польши.

Выполняя Ваши указания об усилении борьбы с украинско-немецкими националистами, партийные организации, органы НКВД и НКГБ, внутренние и пограничные войска западных областей УССР провели значительную работу по разгрому вооруженных банд, так называемой УПА и подполья ОУН.

\*За время со дня освобождения западных областей УССР от немецких захватчиков до 1 июня 1945 года убито бандитов – 9275, взято в плен – 93 610 и явилось с повинной – 40 395\*<sup>III</sup>.

За то время у бандитов захвачено: орудий – 40, минометов – 449, станковых пулеметов – 566, ручных пулеметов – 4451, автоматов и винтовок – 42 351.

В результате разгрома украинско-немецких националистических банд обстановка в западных областях УССР, по сравнению с осенью 1944 г., коренным образом изменилась к лучшему.

\*Потерпев крупное поражение, украинско-немецкие националисты с целью сохранения своих кадров в последнее время изменили тактику борьбы с советской властью стали действовать мелкими бандами в 5–10 человек или в одиночку из-за угла, перейдя, главным образом, к террору и диверсиям, а политическая сетка ОУН стала уходить в глубокое подполье.

Одновременно руководители ОУН–УПА стали принимать все меры к тому, чтобы сохранить остатки своих разгромленных банд, восстановить их боевое состояние и поднять в них «дух»\*<sup>IV</sup>.

---

<sup>I</sup> На полях против абзаца имеется помета коричневым карандашом «Зленко».

<sup>II</sup> Текст подчеркнут карандашом.

<sup>III</sup> Абзац отчеркнут карандашом вертикальной чертой на полях.

<sup>IV</sup> Текст отчеркнут карандашом вертикальной чертой на полях.



Так, в марте с.г. во время проведения операции в Букачевском районе Станиславской области у убитого работника окружного провода ОУН по кличке «Чумак» было найдено письмо. В том письме один из руководителей оуновского подполья по кличке «Мощный» пишет:

«...Крепко наказывайте тех лиц, которые в селах говорят, что красноармейцы много набили повстанцев и что повстанцев уже осталось мало. Помните, что в данный момент это самые страшные разговоры для нашего дела. Ловите всех, кто бежал из сотни и уничтожайте их, как изменников».

18 марта с.г. в Костопольском районе Ровенской области во время проведения операции был убит куренной по кличке «Вовк». Возглавляемая им банда была почти полностью уничтожена. Захваченный в плен адъютант «Вовка» Бенедюк Арсений на допросе показал:

«Курень “Вовка” в составе двух сотен был разгромлен в конце февраля месяца в Колковском лесу на границе Ровенской и Волынской областей. Оставшиеся в живых 14 человек вместе с “Вовком” направились в Костопольский район, где в середине марта месяца “Вовку” удалось объединить остатки разбитых банд “Галайды”, “Лыса” и “Гамалия”, общей численностью до 170 чел. До того каждая из этих банд насчитывала от 200 и свыше человек».

4 мая с.г. в Торчинском районе Волынской области задержаны две связанные банды — Мицкевич и Каминская. При обыске у них был найден приговор суда ОУН, в котором говорится, что районный комендант СБ по Торчинскому району — Новицкий по кличке «Бес», районный комендант СБ по Локачевскому району — Кулиш, по кличке «Белый» и кушевой руководитель ОУН — Бойко по кличке «Рог» — расстреляны СБ за деморализацию членов ОУН и дезертирство.

\*В результате проведенной партийными организациями работы местное население стало принимать более активное участие в борьбе с украинско-немецкими националистами. В селах западных областей УССР создано 2666 групп самообороны, в которых насчитывается свыше 29 тыс. человек<sup>1</sup>. В районных центрах созданы истребительные батальоны общей численностью свыше 28 тыс. человек. Организованные истребительные батальоны и группы самообороны во многих случаях показали себя с хорошей стороны.

В некоторых районах и селах созданы группы спецназначения из бандитов, явившихся с повинной и изъявивших желание бороться с бандитизмом. Эти группы самостоятельно и совместно с войсками НКВД проводят ряд операций по уничтожению оуновских главарей и групп СБ.

В ходе операций убиты «главнокомандующий» УПА «Клим Савур», «начальник главного табора» УПА «Карпович», руководитель краевого провода ОУН «Борис», «начальник табора» северо-западной группы УПА — «Острожский» и др.

Захвачены: член центрального провода ОУН — «Сергий», «командующий» северо-западной группой УПА «Рудой», руководитель областного провода ОУН — «Олег», руководитель СБ города Львова «Белый» и многие другие.

<sup>1</sup> Текст отчеркнут карандашом вертикальной чертой на полях.



После проведения переписи сельского населения с 1 апреля по 10 мая с.г. проведен учет рабочих и служащих, занятых на предприятиях промышленности, транспорта и в советских учреждениях западных областей УССР.

В результате проведения учета выявлено \*14 000 человек враждебных элементов — членов польских и украинских националистических организаций, участников банд УПА, уклонявшихся от призыва в Красную Армию, которые пролезли на предприятия и в учреждения с шпионско-диверсионными целями.

Мы усилили ответные репрессии и высылку семей бандитов и их пособников\*<sup>1</sup> (кулаков, торговцев и других), отзывающих помощь бандитам. Так, на 1 июня 1945 г. из западных областей выселено 9615 семей бандитов и их пособников, общей численностью 24 886 человек.

За то же время проведена большая работа по \*укреплению местных органов советской власти, по восстановлению и дальнейшему развитию промышленности, сельского хозяйства и культуры в западных областях УССР.

В 1944 г. на восстановление народного хозяйства в западных областях Украины израсходовано свыше 100 млн рублей\*<sup>11</sup>.

Восстановлено и введено в действие свыше 1700 промышленных предприятий, в том числе танкоремонтный завод, завод по изготовлению авиационных приборов, электроламповый, паровозоремонтный и другие. Ряд предприятий — авиасборочный, автосборочный заводы, калийные комбинаты успешно восстанавливаются и некоторые из них в ближайшее время начнут выпускать продукцию.

В Дрогобычской области восстановлено 8 нефтепромыслов, которые дают 690 тонн нефти в сутки и 9 нефтеперерабатывающих заводов. Организована добыча озокерита и парафина. Проводятся большие работы по увеличению добычи природного газа.

В западных областях восстановлено 190 машинотракторных станций и 136 мастерских по ремонту сельскохозяйственного инвентаря. В ближайшее время дополнительно будет восстановлено еще 7 машинно-тракторных станций.

Почти полностью возвращена крестьянам земля, которая была у них отобрадена немецкими захватчиками. Из 516 тыс. га, подлежащих возврату, 506 тыс. га возвращено.

Крестьянским хозяйствам в этом году оказана значительная помощь в обработке земли и в посевном материале. К весеннему севу бедняцко-средняцким хозяйствам отпущено 540 тысяч пудов семенной ссуды.

В области культуры также проделана значительная работа, восстановлены 5374 школы, где обучается 762 тыс. детей, 14 высших учебных заведений, 65 техникумов, 25 музеев, 239 библиотек, 15 театров, свыше 140 киноустановок, издается 131 газета.

Восстановлено больниц на 12 700 коек, 333 фельдшерских и акушерских пунктов, 221 сельский врачебный пункт, ряд поликлиник, амбулаторий, детских яслей.

Большие работы проведены по восстановлению жилищного коммунального хозяйства. Во всех городах возобновлена работа водопроводов. Восстановлено 368 тыс. кв. метров жилой площади.

---

<sup>1</sup> Текст отчеркнут карандашом вертикальной чертой на полях.

<sup>11</sup> Текст отчеркнут карандашом вертикальной чертой на полях.

\*Значительно улучшилась политическая обстановка на селе. В тех районах, где банды разгромлены и налажена нормальная жизнь, усилилась тяга крестьян в колхозы\*<sup>I</sup>.

На 1 июня с.г. в западных областях УССР организовано 108 колхозов, тогда как два месяца тому назад их было 38. Кроме того, создано 157 инициативных групп, которые объединяют около 8000 крестьянских хозяйств.

Оживилась работа сельсоветов. Количество местного населения, принимающего участие в их работе, все больше увеличивается. Так, в работе постоянно действующих комиссий при сельсоветах участвует свыше 80 тыс. человек из местного населения.

На 1945 год нами намечено ряд мероприятий по восстановлению и дальнейшему развитию народного хозяйства и культуры в западных областях УССР.

В мае с.г. я снова был в западных областях УССР с целью ознакомления на месте с положением дел борьбы с украинско-немецкими националистами.

В г. Львове мною было проведено совещание первых секретарей обкомов КП(б)У начальников областных управлений НКВД и НКГБ с участием начальников внутренних и пограничных войск НКВД, на котором были подведены итоги борьбы с националистическими бандами за истекший период, и намечены дальнейшие мероприятия по окончательному разгрому остатков банд и оуновского подполья<sup>215</sup>.

По тому же вопросу были проведены областные совещания первых секретарей райкомов, горкомов КП(б)У и начальников райотделов НКВД и НКГБ.

В связи с окончанием войны и разгромом гитлеровской Германии в среде украинско-немецких националистов произошло большое замешательство и растерянность, особенно среди рядового состава. Многие бандиты начали высказывать безнадежность своего положения и искать выхода из него. Значительная часть бандитов настроена оставить банды и прийти с повинной, но была не уверена, что советская власть простит их злодеяния, а некоторые думали, что на и ранее изданные обращения потеряли свою силу.

19 мая с.г. Верховный Совет, СНК УССР и ЦК КП(б)У \*издали новое обращение к населению западных областей УССР. В том обращении мы призвали рабочих, крестьян и интеллигенцию еще больше приложить свои силы на восстановление и дальнейшее развитие народного хозяйства в западных областях Украины.

В том обращении мы назначили двухмесячный срок — до 20 июля с.г. для явки бандитов в органы советской власти\*<sup>II</sup>, указав, что тот срок является последним предупреждением. После того срока все неявившиеся бандиты будут при поимке судимы как изменники Родины, а их семьи будут наказаны по всей строгости советских законов.

\* то обращение было отпечатано в газетах, в виде плакатов и листовок в количестве 500 тысяч экземпляров и зачитано на собраниях во всех населенных пунктах\*<sup>III</sup>.

В результате того обращения за последние дни явка с повинной бандитов значительно возросла. Так, по Станиславской области за время с 20 мая по

---

<sup>I</sup> Текст отчеркнут карандашом вертикальной чертой на полях.

<sup>II</sup> Выделенный текст отчеркнут вертикальной чертой на полях.

<sup>III</sup> Выделенный текст отчеркнут вертикальной чертой на полях.

1 июня с.г. явилось с повинной 591 бандит, по Тернопольской области – 169, по Черновицкой – 112, по Ровенской – 116 бандитов.

\*Для окончательной ликвидации остатков банд украинско-немецких националистов мы провели и проводим ряд дополнительных мероприятий\*<sup>1</sup>.

Значительно расширена сеть нашей агентуры и за последнее время мы добились улучшения качества ее работы и внедрения нашей агентуры в действующие банды УПА и подполье ОУН.

Нами дано указание обкомам и райкомам КП(б)У, начальникам облуправлений НКВД и НКГБ не оставлять ни одного случая бандпроявлений безнаказанным. Для того взять на учет по каждому селу 2–3 кулака, подозреваемых в связях с бандитами и предупредить их о том, что они отвечают за любое бандпроявление в селе. Фамилии этих кулаков объявить на собрании крестьян.

В случае бандпроявлений, предупрежденных немедленно арестовывать и высылать, а крестьянам объявить, что это пособники, которые помогали банде.

то мероприятие уже дало положительные результаты. Так, например, когда банда «Грозного» появилась в селах Жолковского района Львовской области, то кулаки, которые были предупреждены об их ответственности за бандпроявления, немедленно сообщили об этом в райотдел НКВД, указав места расположения бандитов. В результате проведенной операции с 1 по 4 июня с.г. из этой банды убито 13 и захвачено в плен 38 бандитов.

Следует отметить, что в настоящее время население западных областей УССР стало более активно помогать советской власти в борьбе с украинско-немецкими националистами.

Об отношении населения к бандитам свидетельствует донесение центральному проводу ОУН руководителя Тернопольского областного провода Лисицына по кличке «Максим». В этом донесении говорится:

«Здесь люди совершенно не хотят принимать даже в дом, не дают покурить ни людям, ни лошадям, а если ты хочешь взять, то нужно ругаться и даже пригрозить оружием. Если хочешь при переездах через села стать на квартиру к кому-нибудь, то нужно говорить по-русски, тогда тебе откроют, накормят и напоят. Что же касается доносчиков, то большевики здесь их очень много имеют».

Если в западных областях УССР, в результате проведенной партийными организациями, органами НКВД и НКГБ большой работы по разгрому националистических банд, задача в основном выполнена, то в приграничных с нашей территорией районах Польши, по имеющаяся у нас данным, украинско-немецкие и польские националисты усиленно концентрируют свои банды.

В связи с уходом вглубь Польши частей Краской Армии и войск НКВД, националистические банды УПА и АК («Армия Крайова»), дислоцирующиеся в Грубецком, Томаувском, Любачевском и Перемышльском уездах Польши и почти открыто формируют, вооружают и обучают своих людей, подготавливая их к вооруженной борьбе против советской власти\*<sup>11</sup> и Польского Временного Правительства.

<sup>1</sup> Выделенный текст отчеркнут вертикальной чертой на полях.

<sup>11</sup> Текст отчеркнут карандашом вертикальной чертой на полях.

Руководящие центры и крупные очаги польских националистов установлены в городах: Грубеув, Холм, Замостье, Угнув, Томаув, Любачув и Перемысль.

По состоянию на 1 июня 1945 г. нами учтено 10 крупных банд АК, общей численностью до 3300 человек, дислоцирующихся на глубине до 50 километров от нашей границы (карта дислокации банд АК прилагается)<sup>1</sup>.

Кроме того, польские националисты используют все легальные возможности для подготовки своих кадров. Так, например, созданная в городе Любачуве двухгодичная польская духовная гимназия фактически готовит кадры для АК.

В тех же пограничных районах имеют место случаи, когда польские националисты также используют формирование народной милиции для организации своих банд. Под влиянием агитации АК во многих местах молодежь призывного возраста уклоняется от службы в Войске Польском, поступает в народную милицию, с целью получения оружия и уходит в банды.

\*Установлено, что в административные органы, а также в войско польское, проникло значительное количество активных участников АК, которые проводят разложенческую и вербовочную работу.

Так, например, в г. Холм 2-го марта 1945 г. при проведении ночной учебной тревоги в первом танковом училище Войска Польского одна рота курсантов была уведена в лес<sup>\*II</sup>, откуда не возвратилась. Эта рота была обнаружена в окрестностях г. Холм и оказала при задержании вооруженное сопротивление. Расследованием установлено, что командир роты являлся участником АК и имел связи с лондонским мигрантским правительством.

В последних числах апреля 1945 года из польской офицерской школы в г. Перемысль, захватив оружие, ушел в лес взвод курсантов.

19-го апреля 1945 г. польский гарнизон внутренних войск г. Томаув пытался организовать антиправительственную демонстрацию, которая принятыми мерами была предотвращена.

\*Польские органы, в силу своей засоренности националистами и общей слабости, не ведут активной борьбы против АК, а в отдельных случаях переходят на их сторону<sup>\*III</sup>. Так, 23 апреля 1945 года батальон Войска Польского, расположенный в г. Любачув, численностью 640 чел., и призванный для борьбы с бандитизмом, перешел на сторону АК и ушел в Нарольские леса. Вместе с батальоном ушла народная милиция и отдельные работники Службы Безопасности г. Любачув.

17-го мая 1945 года без сопротивления сдался банде АК в полном составе польский милицейский пост села Дорогуск Холмского уезда.

Банды АК, наряду с истреблением сторонников Польского Временного Правительства, грабят и убивают украинское население, грабят скот, идущий к нам из Германии, убивают гонщиков. Так, 13 мая с.г. в районе между Вислой и Бугом произведено нападение на гурты скота, следуемые для колхозов Сумской области. В результате нападения «аковцев» убит гонщик колхозник Шаповал и ранен начальник гурта ветврач Минаев. Остальные гонщики ограблены, а такие угнано несколько лошадей. 4-го дня с.г. аналогичный случай произошел в 20-ти километрах западнее Рава-Русская на территории Польши.

---

<sup>I</sup> Не публикуется.

<sup>II</sup> Выделенный текст отчеркнут вертикальной чертой на полях.

<sup>III</sup> Выделенный текст отчеркнут вертикальной чертой на полях.

Закордонные центры ОУН—УПА под предлогом самообороны против польских националистов вербуют в банды украинское население приграничных с нами районов Польшы и.

В последних числах мая с.г. в 4-х волостях Перемышльского и Лисковского уездов бандами ОУН—УПА разогнаны польские власти и провозглашена «самостоятельность». В этих селах создана ими полиция и вывешены флаги ОУН.

\*Основными центрами активной деятельности ОУН—УПА на территории Польшы и являются пограничные уезды: Холмский, Грубеувский, Перемышльский и Лисковский\*<sup>1</sup>.

По состоянию на 1-е июня 1945 г. в этих уездах учтено наличие: областных проводов ОУН — 1, окружных проводов ОУН — 2, повитовых/уездных проводов ОУН — 4, районных проводов ОУН — 10, кустовых организаций ОУН — 18, станичник организаций ОУН — 128.

Кроме того учтено 12 активно действующих крупных бандформирований УПА, общей численностью до 2400 человек (дислокация которых указана на прилагаемой карте).

Банды ОУН—УПА здесь готовят свой личный состав к переходу на нашу территорию для активных действий против советской власти. Так, в апреле и мае месяцах с.г. с территории Грубеувского уезда выехали на территорию Львовской области 2 крупных банды УПА, общей численностью до 500 человек и 3 боевки, которые нами были ликвидированы.

Наряду с тем, украинско-немецкие националисты за кордоном ведут усиленную агитацию против переселения украинского населения на территорию СССР, проводя массовый террор по отношению к тем, кто желает переселиться в Советский Союз. Так, например, 10 апреля 1945 года бандитами был расстрелян житель села Третчице Перемышльского уезда — Мариняк Андрей, который за два дня перед тем получил у нашего референта 25 бланков заявлений на эвакуацию украинского населения села Третчице.

По имеющимся некоторым данным за кордоном намечается объединение украинско-немецких и польских националистов, проводимое под лозунгом борьбы против русских (подразумевается советская власть) и Польского Временного Правительства<sup>216</sup>.

Учитывая сложившуюся обстановку в приграничных с нами районах Польшы и слабость польской народной милиции и органов Службы Безопасности в борьбе с польскими и украинско-немецкими националистами, прошу Вас:

1. Дать указание Маршалу Советского Союза тов. Рокоссовскому разместить в граничащих с западными областями УССР районах Польшы и постоянные войсковые гарнизоны для ликвидации аковцев и украинско-немецких националистов.

Для оказания помощи войскам в разработке плана и проведения мероприятий по ликвидации банд разрешить нам выделить группу оперативных работников НКВД и НКГБ, имеющих опыт борьбы с бандитизмом в западных областях УССР.

2. Для укрепления народной милиции Польшы и, с тем, чтобы она была способна вести борьбу, с польскими и украинско-немецкими националистами, дать указание НКВД СССР послать в органы польской народной милиции и органы Службы Безопасности опытных чекистов.

---

<sup>1</sup> Выделенный текст отчеркнут вертикальной чертой на полях.

3. В целях предотвращения ограбления и убийства гонщиков-колхозников и обеспечения нормальных условий перегона скота по территории Польши, прошу дать указание командующему частями Красной Армии, находящимся в Польше, Маршалу Советского Союза тов. Рокоссовскому принять меры к организации вооруженной охраны перегоняемого скота по территории Польши до границ Украинской ССР<sup>\*1</sup>.

Секретарь ЦК КП(б)У

Н. Хрущев

*Помета на первом листе документа: «От т. Хрущева».*

*АП РФ. Ф. 3. Оп. 61. Д. 845. ЛЛ. 130–145. Подлинник.*

**№ 3.176. Спецсообщение зам. начальника Управления контрразведки «Смерш» ГСОВГ Г.А. Мельникова начальнику Главного управления контрразведки «Смерш» НКО СССР В.С. Абакумову о деятельности «особых украинских лагерей» для военнопленных**

26 июня 1945 г.

Совершенно секретно

Начальнику Главного управления контрразведки НКО «Смерш»  
комиссару Государственной безопасности 2 ранга товарищу Абакумову В.С.

Спецсообщение об установлении «особых украинских лагерей»,  
созданных немцами на территории Германии

В ОКР «Смерш» 69-й армии поступили донесения, что немецким командованием в 1943 г. в Рейнско-Вестфальской области были созданы особые украинские лагеря: один в г. Иббенбрюкен, другой в г. Мюнстере<sup>217</sup>.

В лагерь отбирались украинцы из числа военнопленных Красной Армии, исключительно обладающие образовательной подготовкой не ниже семилетки.

Во главе лагерей стояли украинские мигранты, связанные с гетманской организацией СКОРОПАДСКОГО. Воспитание и идеологическая подготовка содержащихся в лагере, носили националистически-монархический характер в духе преданности гетману и ненависти к советской власти, большевикам и к русским.

В состав лагеря входило 8 немцев (комендант, помощник по хозяйству, начальник строевой части, обер-фельдфебель и обслуживающий персонал из рядового и ефрейторского состава) и 55 украинцев (инспектор лагерей, старший по табору и командно-политический состав).

Весь состав лагеря (табора) был разбит на курени, четы и рои (по принципу построения частей украинско-националистических воинских формирований). В число командного состава входили куренные, сотники, четовые, роевые. Кроме того, здесь же находились и воспитатели (пропагандисты).

---

<sup>1</sup> Выделенный текст отчеркнут вертикальной чертой на полях.



Администрация лагеря подчинялась не Управлению лагерями, а командованию Мюнстерского военного округа.

В оба лагеря вербовка проводилась исключительно в одном украинском лагере Германии № 326 (Р. Вестфальская область. Станция «пельгоф», в 25 км от г. Белефельд).

В 1941 г. в талаге<sup>218</sup> отбирал себе людей для начала работы лично сам инспектор — сотник БАЛАБАН. Впоследствии, когда были подготовлены свои кадры, вербовка была доверена двум украинцам по фамилии «РОСТИГА» и «САДОВ». Они жили постоянно в талаге, имея право на хождение беспрепятственно всюду. Подчинялись только инспектору БАЛАБААНУ, но свою работу согласовывали с «Абвером» талага. Отобранных людей отправляли как в Иббенбрюкенский лагерь, так и в Мюнстерский.

Вновь прибывавшие партии военнопленных отводились в особые бараки для прохождения карантина перед отправкой в рабочие команды. Во время прохождения карантина и проходила вербовка в украинские лагеря.

В день прибытия партии вербовщики приходили в бараки и заводили беседы с отдельными украинцами. На второй день люди выстраивались и подавалась команда: «Кто украинец? Поднять руки». Подсчет показывал, сколько прибыло украинцев. Разговор велся на украинском языке с насмешкой и бранью по адресу русских.

Строй распускался. Заинтересованные украинцы собирались вокруг вербовщиков и задавали вопросы. Завязывалась беседа, в которой вербовщики говорили, что украинцы должны объединиться для совместной борьбы против общего врага — большевизма, а пока в плену должны объединиться для сохранения своей жизни, которая будет еще нужна. Рассказывали, что есть украинский лагерь, где живут украинцы, которым помогают украинские мигранты.

Заинтересовав таким образом голодных людей, они уходили, обещая на другой день поговорить с украинцами отдельно. На следующий день украинцев строили отдельно, вербовщики из них отбирали людей с образованием, — вначале с высшим, средним и, если людей было мало, то снижали свои требования до 5 классов. Отобранных заводили в отдельную комнату, где, предварительно проверив, чтобы не было русских, проводили короткую беседу об украинских лагерях.

Затем после беседы проводилась запись желающих идти в «Особый украинский лагерь», при этом записывали до 35-летнего возраста, физически здоровых, выносливых. Записавших отбирали и переводили в другой барак, где им сразу же улучшались бытовые условия.

В том бараке находились несколько дней, пока не подбирали определенное количество людей. За это время людей переодевали в лучшую одежду: шинель, два костюма, две пары кожаных ботинок, две пары нового белья. Когда была подобрана группа, их отправляли без конвоя с одним только сопровождающим. Сопровождение было первым испытанием.

Сотник каждого отряда опрашивал лично, немецкий комендант в опрос не вмешивался.

После опроса проходила разбивка по взводам, придерживаясь принципа одинакового уровня общеобразовательной подготовки.

Все зачисленные в «Особый украинский лагерь» проходили обучение, состоявшее из идеологической и строевой подготовки. Кроме того, ежедневно проводились занятия по немецкому языку.



Идеологическая подготовка проводилась в духе программы гетманцев-державников, причем, подчеркивалось, что создание гетманской Украины может быть совершено только при помощи Германии, для которой русские являются такими же вечными врагами как и для украинцев.

После 6–8-месячного обучения в лагере украинцы исключительно использовались на работе по линии «Абвер», первое время в рабочих лагерях и лагерях военнопленных по выявлению антифашистов, укрывающихся членов коммунистической партии и т.д.

ту работу они обычно выполняли от трех до шести месяцев, а затем вновь направлялись в «Особый украинский лагерь» в распоряжение сотника.

Кроме временной посылки на работу в органы «Абвер», некоторые навсегда выбывали из лагеря для выполнения особых заданий: часть из них засылалась в СССР, часть использовалась на различных работах во временно оккупированных районах СССР, часть же оставалась в Германии для работы среди украинского населения.

Зам[еститель] начальника Управления контрразведки «Смер»  
Группы советских оккупационных войск в Германии –  
генерал-майор

М Л НИКОВ

*ЦА ФСБ России. Ф. 100. Оп. 11. Д. 8. Л. 102–105. Подлинник.*

**№ 3.177. Донесение зам. наркома внутренних дел УССР  
Т.А. Строкача А.М. Леонтьеву о действиях и дислокации  
формирований ОУН на территории Польши**

г. Киев

28 июня 1945 г.

Совершенно секретно

№ 8/1/157351

Начальнику Главного управления НКВД СССР по борьбе с бандитизмом  
Комиссару государственной безопасности 3-го ранга тов. Леонтьеву  
г. Москва

По сообщению Управления пограничных войск НКВД Украинского округа за погранлинией на территории Польши и против участка Украинского пограничного округа выявлено 29 действующих банд, из которых 9 банд АК и 20 оуновских банд и боевиков.

Ниже приводятся характеризующие данные по каждой банде.

[...]<sup>1</sup>

Банды УПА

1. Банда численностью до 110 человек, главарь банды С Р ДОХА Михаил, под псевдонимом «Ягода» и «Черник», вооружение не установлено, оперирует банда в районе села Угрынув, что 15 км с[еверо]-з[ападнее] г. Сокаль (против участка 2-го погранотряда).

В составе банды имеется одна чета из дезертиров Красной армии, одетых в красноармейскую форму.

<sup>1</sup> Опущены сведения о боевых группах Армии Краевой.

В течение 2–3 мая с.г. банда была собрана в лесном массиве севернее села Угрынув. После чего 4 мая с.г. последовала через с. Телятын в ю[го]-з[ападном] направлении, имея задачу борьбы с поляками в ю[го]-з[ападной] части Грубеувского повята. Одновременно группа бандитов, одетых в красноармейскую форму и действующих под видом советской комиссии, была зафиксирована в районе с. Осердув, Будыкин, Хлопатын, Певодув.

Боевка «Остапа» осталась в районе с. Козодавы и проводит мобилизацию в банду из украинского населения.

2. Банда численностью до 200 человек, главарь и вооружение не установлены. Район деятельности банды с.с. Косцяин и Угрынув, что с[еверо]-з[ападнее] г. Сокаль (против участка 2-го погранотряда).

24 мая с.г. банда имела боестолкновение с подразделениями польской милиции [в] с.с. Забуже, Варенж, в результате которого со стороны милиции потери: убито 4, ранен 1 человек.

28 мая с.г. банда совершила налет на с. Варенж.

3. Боевка СБ численностью 14 человек, главарь и вооружение не установлено, оперирует боевка в с. Хоробрув, что 10 км с[еверо]-з[ападнее] г. Сокаль (против участка 2-го погранотряда).

4. Боевка СБ численностью 8 человек оперирует в с. Войславице, что 12 км с[еверо]-з[ападнее] г. Сокаль (против участка 2-го погранотряда).

5. Боевка СБ численностью 15 человек, оперирует в с. Городловице, что 10 км севернее г. Сокаль (против участка 2-го погранотряда).

6. Боевка СБ численностью 5 человек оперирует в с. Жужуль, что 4 км с[еверо]-в[осточнее] г. Белз (против участка 2-го погранотряда).

7. Боевка СБ численностью 11 человек оперирует в с. Жабче-Муроване, что 10 км с[еверо]-в[осточнее] г. Белз (против участка 2-го погранотряда). Комендантом боевки является РОСИЛ Йосиф, под псевдонимом «Сорока».

8. Кустовая боевка ОУН численностью до 19 человек оперирует в районе с.с. Добровичин, Боратын и Мадзярки, что 10 км ю[го]-з[ападнее] г. Сокаль (против участка 2-го погранотряда).

9. Банда УПА численностью до 200 человек, главарь банды «Волдын» (фамилия не установлена), оперирует банда в районе с.с. Монастырь и Мжиглод, что 15 км с[еверо]-з[ападнее] г. Рава-Русская, (против участка 88-го погранотряда).

20 мая с.г. в с. Монастырь на могиле убитых бандитов присутствовало до 200 бандитов, до 100 бандитов проводили дерево-земляные работы южнее села Мжиглоды.

10. Окружная боевка СБ неустановленной численности, комендант боевки «Борис», оперирует в районе сел Гарай, Мжиглоды, Монастырь, что 13 км с[еверо]-з[ападнее] Рава-Русская (против участка 88-го погранотряда).

Боевка проводит репрессивные мероприятия по отношению местного населения, лояльно настроенного к Советской власти, уклоняющихся от работы в организациях ОУН, дезертиров банд УПА и местных боевиков.

11. Куст «самообороны» ОУН численностью до 12 человек, комендант куста ГОЛОВАТ Николай, оперирует в районе с. Торки, что 12 км с[еверо]-в[осточнее] Перемышля (против участка 89-го ПО).

12. Банда УПА численностью до 200 человек, главарь ТУФЛЯК Петр, оперирует в районе Боровницкой и частично Бирчанской волости (против участка 89-го погранотряда).

13. Банда УПА численностью 150 человек, главарь ПИЗ Андрей, оперирует в северной части Бирчанской волости (против участка 89-го погранотряда).

14. Боевка ОУН численностью до 30 человек, оперирует в с. Неновице, что 20 км ю[го]-в[осточнее] Ярослава (против участка 2-го погранотряда).

Бандитами среди местного населения в селах Неновице, Хотынец, Кальников проводится агитация за мобилизацию населения в банды УПА, также агитация, направленная на срыв переселения украинцев на территорию УССР.

15. Боевка СБ Перемышльского повитового провода ОУН численностью до 20 человек оперирует в районе с. Конюхи, что 7 км южнее Перемышля (против участка 89-го погранотряда).

16. Областная боевка СБ Перемышльского областного провода ОУН численностью до 70 человек дислоцируется в районе сел Ямна, Дольна, Берендавице, что 14 км западнее г. Домбромель (против участка 89-го ПО).

Указанная боевка используется по охране руководящего состава окружного провода.

17. Банда УПА численностью до 300 человек, главарь «Булат» (фамилия не установлена), оперирует в районе сел Ляки-Долгие, Лазы, Ветлин, что 10 км восточнее Ярослава (против участка 89-го ПО).

В район указанных сел банда прибыла в начале мая месяца с.г. из Млынской волости. Здесь она изгнала польские местные власти, объявила «самостоятельность». Все мужское население мобилизовала в банду. Вокруг населенных пунктов бандитами оборудованы оборонные сооружения, в селе Лазы построена наблюдательная вышка.

18. Банда УПА численностью до 250 человек дислоцируется в лесном массиве западнее м. Фредрополь (против участка 93-го погранотряда).

19. Банда УПА численностью до 600 человек имеет на вооружении 2 пушки, 2 стан. пулемета, винтовки и др. Оперирует в районе сел Береска, Средня-Весь, что 17 км юго-западнее Устрик-Дольные (против участка 93-го ПО), куда прибыла 17 мая с.г.

Бандой 18 мая с.г. ограблено население села Салино.

20. Боевка СБ Бирчанского повитового провода ОУН численностью до 60 человек, оперирует в районе села Бжежава, что 15 км с[еверо]-в[осточнее] г. Санок (против участка 93-го ПО).

В задачу боевки входит охрана провода, борьба с дезертирством из банд УПА и украинцами, уклоняющимися от работы в организациях ОУН.

Вышеуказанные банды 5-м отделом Управления пограничных войск Украинского округа взяты на учет и агентурную разработку.

Проводится дальнейшее выявление банд<sup>219</sup>.

Зам. народного комиссара внутренних дел УССР  
Генерал-лейтенант

Т. Строкач

*Резолюции: Тов. Константинову. Переговорите с т. Кургановым, нет ли у нас более подробных данных и справьтесь, докладывали ли они руководству НКВД об этих лицах в Польше. 2.7.45. Леонтьев<sup>1</sup>.*

<sup>1</sup> Резолюция выполнена красным карандашом.

*Тов. Волченко. С тов. Кургановым договорились, чтобы они регулярно нас информировали. Тов. Леонтьеву доложено и формально руководству по этому вопросу писать не будем, поскольку ГУПВ информиров[ал] отдел «Ф».*

*Нанести на карту и завести специальный учет. В. К[онстантинов]. 2. 7<sup>1</sup>.*

*Тов. Сторожук. Учет закордонных банд и их проявлений завести отдельно. Выделить спец. журнал для учета закорд[онных] банд. 4. 7<sup>II</sup>.*

*Тов. Ларжину. Нанеси на карту. 4. 7<sup>III</sup>.*

*ГА РФ. Ф. Р-9478. Оп. 1. Д. 375. Л. 1, 4–7. Подлинник.*

**№ 3.178. Из выписки из показаний сотрудника «Абвергруппы 220»  
И.С. Климчука о деятельности Абвергруппы по подготовке  
диверсантов для УПА**

Июнь 1945 г.

**В ПИСКА**

из собственноручных показаний арестованного официального сотрудника  
«Абвергруппы 220» Климчук Иосифа Стефановича<sup>IV</sup>

...<sup>V</sup>В 1941 г., когда немцы нарушили границы СССР, фронт немецкий был разделен на три участка:

1-й фронтный от Черного моря, Кубани вместе с Черниговской и Киевской областями;

2-й Средний – Орел, Курск, Смоленск, Брянск, Вязьма;

3-й От выдвинутых городов далеко на Север (Северный фронт).

Участком каждого фронта командовала и руководила «Гересгруппа»<sup>VI</sup>. Так что на восточном фронте находились 3 Гересгруппы, а именно: 1. Гересгруппа Зюд, 2. Гересгруппа Мите, 3. Гересгруппа Норд.

Руководителем такой гересгруппы был генерал или генерал-фельдмаршал.

Высшим командованием над Гересгруппами являлись ОКГ (Оберкомандос дес Нерес), а еще выдвинуто было ОКВ (оберкомандо дер Вермахт), или Генеральный штаб.

Гересгруппа имела у себя особый разведывательный штаб 1 Ц (айн Ц), а также разведки по разным назначениям – Абверкоманды.

Одна гересгруппа имела таких 3 абверкоманды.

1. Абверкоманда I (шпионаж).

2. – II – (контрразведка, борьба с партизанами).

3. – III – (диверсионная, политическая).

Такие Абверкоманды проводили еще т.н. Абвергруппами, какие работали в фронтовой полосе по разным заданиям. Абверкоманды имели свои подразделения, находившиеся вблизи этих команд.

<sup>I</sup> Резолюция выполнена синими чернилами.

<sup>II</sup> Резолюция выполнена синими чернилами. Подпись неразборчива.

<sup>III</sup> Резолюция выполнена синими чернилами. Подпись неразборчива.

<sup>IV</sup> Сохранены стилистические особенности документа.

<sup>V</sup> Здесь и далее в тексте отточие документа.

<sup>VI</sup> Имеется в виду Heeregruppe (нем.) – войсковая группа, группа армий.

Для лучшего объяснения даю схему ОКВ (Оберкомандо дер Вермахт)<sup>1</sup>.

Само название Абвергрупп в 1943 году было другое и называлось – «Фронтауфклерунгсманда», а Абвергруппы – «Фронтауфклерунгсгрупп»<sup>II</sup>. Эти Абверкоманды находились всегда недалеко [от] Геренсгруппы и совместно работали. [...]»<sup>III</sup>

### АБВЕРКОМАНДА II, или 202

Перед войной имела свое место в г. Бреслау, а потом переехала в Краков. Эта команда давно приготавливала в колах в Мушине, Барвинок и Криницы кадры укр. легиона. Из первых участников курсов был создан легион «Нахтигаль» (солдаты), какой был брошен в 1941 году на фронт. Скоро был разбит, а другие и дальнейшие курсы во время провозглашения «самостийной Украины» через Бандеру – распушены.

Абверкоманда в годы войны находилась в г. Рапель.

Начальником команды являлся майор Эрнст цу Айкерн, житель г. Бреслау. Еще во время войны 1914 года он работал в отделе разведки. Правой рукой его был зондерфюрер БАРГ Л. Штатным писарем был ефрейтор Карл ВИМРС, старый предвоенный работник.

Дальше был унтерофицер БСЛ – маинописарь и софферов Рихард Витнер, оберейфрейтор Винде, унтер ТИЦЛР – оберейфрейтор, унтерофицер БАРНД ВИДИ.

**Деятельность:** Абверкомандо II имела в полосе фронта свои т.н. абвергруппы, какие приготавливали новых людей и вместе с немцами или сами проводили фронтовые разведки. Команда всегда получала от них сведения про свою работу, которую отсылала в Геренсгруппу или в ОКГ или ОКВ.

Команда давала абвергруппам свои директивы по работе и показания, снабжала их. Сам таб имел более другую работу.

Во время переезда команды в г. Львов БАНДРА проголосил «Самостийную Украину». В тот момент был майор Эрнст цу Айкерн. Вечером того же дня майор сказал нам, 6-ти украинцам, о проголошении, с чего был доволен, а через 3 дня запретил слушать радио, читать газеты и выходить в город.

Кох сказал: «БАНДРА не думал и не дорос на президента украинского народа. Львов отбили своей кровью немцы, а не украинцы, и немцы будут децидовать<sup>IV</sup>. Когда Украина будет находиться в руках немецких, тогда можно будет говорить на эту тему».

Дальше. Команда писала разные темы и сведения политического характера о настроениях до захватчиков укр. народа и других. Где только можно делали национальные свята. Дальше завязывались знакомства и близкий контакт с украинской интеллигенцией, артистами и артистками укр. театра. Абверкоманда II издавала первые украинские газеты, главным редактором которых был работник той к[оман]ды Петро Сагайдачный. Он перед войной работал в ре-

---

<sup>I</sup> Рисунок не публикуется.

<sup>II</sup> Frontaufklärungstrupp (FAT) – фронтовая разведывательная группа, Frontaufklärungskommando – фронтовая разведывательная команда (ФАК). О деятельности FAT и ФАК и подготовке в них участников УПА см. док. № 3.192.

<sup>III</sup> Опушены сведения об Абверкомандо I, поскольку они не относятся к теме сборника.

<sup>IV</sup> Так в документе.

дакции «Краковские висти» в Кракове. Здесь при помощи разных писателей и редакторов Украины выпускались газеты в Бердичеве, Житомире, Полтаве, Киеве и Харькове. Абверкоманда II теперь следила за бандеровцами, какие нелегальной дорогой шли за фронтом, и рассказывали о поражении БАНД Р через немцев.

Команда получила еще одного работника — зондерфюрера, доктора теологии ВАГН РА. Разговаривал хорошо по-русски, украински, польски, был доверенным переводчиком майора и часто писал хорошие сведения на религиозные темы на Украине.

Зондерфюрер Вагнер проводил точную цензуру артикулов газет, изданных через САГА ДАЧНОГО. Команда II ставила на посты гражданской власти тоже проверенных и своих людей, и так, что в г. Полтава бургомайстром был работник команды. Здесь получал продукты. Фамилии не помню, но по профессии был инженером. Слышал, что он старшина или офицер Красной Армии был взят в плен, а потом сброшен в район Полтавы. Он сагитировал больше 100 бойцов и перешел к немцам.

Команда II имела уже подготовленные ранее агитационные листовки, печатала новые и высылала где-то по адресам.

С города Львова команда передвигалась до Кременца, Старого Константинова (с. Кузьмин), с. Садки, 10 км от Бердичева, далее с. Пиковец, 3 км возле Умани. Здесь, помню, сделан в зале большой митинг, а именно передачу хлеба и соли одному из генералов. В то время капитан профессор КОХ имел слово и говорил о немецких «освободителях», о хорошем отношении к народу, об украинских колах, укр. народном языке.

Осенью того 1941 г. выехала через Александрию в г. Полтаву. Разместилась по ул. Монастырской, 14 (чулочная фабрика). Здесь на улице Пушкина был большой лагерь той команды, а вернее сборный пункт людей, каких брали с лагерей военнопленных. Было здесь около 400 человек, и преимущественно группы. Здесь находились также осетины, которые уже перед войной были партизанами в горах. Приблизительно через два месяца выехали в дальнейшую колону в Германию. Комендантом их являлся немец оберлейтенант, дважды доктор ОБ РЛ НД Р, зондерфюрер «Ц» доктор ДИРР, ефрейтор ФИШ Р и украинец Д МЧИШИН Роман. В Германии людей добавили и проходили военную колону. Количество их было до 1500 чел. Весной 1942 г. были переброшены как фронтовые солдаты на Кавказ. Легион тот был назван «Бергман» и имел задание бороться и одновременно агитировать кавказские народы. Потом был разбит. Как слышал, что офицеры и старшины были также грузины. Но многие из них не были довольны и переходили до Красной Армии. Команда II весной 1942 г. организовывала колонны диверсантов, и первая из них была т.н. «Теклихе Бад Компании 5», которая размещалась в полтавском монастыре. Другая маленькая кола называлась «Бетрибцелунгслагер», размещалась на ул. Огородной, 24. Про эти колонны и их работу буду писать ниже.

Зимой 1942–1943 года команда размещалась в Харькове, ул. Пушкина. Здесь майор принц цу Айкерт получил подполковника и выехал как полковой командир и комендант колонны в Бранденбурге. На его место пришел майор генерального штаба 17-й див[изии] и начальник Варшавской колонны «Вали» 3 ЛИЧ.

Во время отступления команда проехала через Киев, Запорожье в Проскуров или недалеко от него и дальше во Львов, ул. Бема и Краков, на ул. Огороду, 9.



Во время переезда на автомашину майора ЗЛИЧ напали возле Кросна польские партизаны АК (Армия Крайова) и убили его. Было это в августе 1944 г.

Начальником команды II был теперь капитан КИРН, помощником профессор лейтенант РАУБАХ псевдоним «Стефан», дальшье оберлейтенант ВОЛФ, лейтенант РОМИН, оберфельдфебель Карл ВИМЕР, 1-й секретарь фельдфебель ШИЦА ХЛО, фельдфебель ФИШЕР.

Здесь команда имела свое «функстелле»<sup>1</sup>, связь радистов. Комендантом был фельдфебель ПОЛ, а помощником фельдфебель БУЛ. Здесь в Кракове были также колоды, о которых напишудниже. [...]»<sup>II</sup>

Осенью 1944 г. комендант капитан КОРН<sup>III</sup> вместе с одним лейтенантом и 10-ю работниками, собранными с Абвергрупп в Карпатах, пересекли линию фронта и вместе с УПА действовали в тылах Красной армии как партизаны. Через две недели привезла их оттуда машина (самолет). Успехи и работу их не знаю, но слышал, что лейтенант был тяжело ранен во время взрыва радиостанции. На почве этих сведений и условий работы вместе с УПА была заложена колода диверсантов «Шиль», про какую напишудальше. Зимой 1944–1945 годов команда выехала в г. Колин возле Праги и там имела свои колоды, а перед капитуляцией германской армии – Гросс Влосск, Чехия...

Что случилось дальше с той колодой, я точно не знаю и думаю, что была распущена. В 1944 г. в мае месяце в г. Раов (Польша) встретил я ту колоду, «Техническая компания 5». Комендантом колоды был Иоганн БАУМ, из старых работников таба остался только фельдфебель КОНДЛЕР, унтерофицер ШТРУХ, из новых прибыл с абвергруппы 203 терский казак, профессор гимназии НОСКОВ и русский инструктор товарищ БАУМА ПАЛИ.

Штаб размещался в конце города и здесь была колода исключительно диверсионных работников для УПА (укр. повст. Армия).

В течение 2-х месяцев подготавливалась здесь группа до 12 человек и была заброшена вместе в Галицию – точно не знаю, но слышал, что в район Станислава – Коломыи.

Другая колода размещалась на ул. Шопена, возле тюрьмы. Здесь людей набирали и привозили капитан БАУМ и ПАЛИ. Набирали их из лагерей русских инвалидов в Ласку возле Познани. Были это все инвалиды. Курс подготовки не больше 2-х недель, а людей 10–12 человек. Взрывчатые вещества, карту, компас, саботаж преподавал фельдфебель КОНДЛЕР, сборка и обращение с пистолетом – переводчик, я, КЛИМЧУК Иосиф, политзанятия – НОСКОВ; комендантом, а правильно помощником, был ВИМЕРС, унтер – брат ВИМЕРСА Карла, с команды II. Кладовщиком и поваром ФИЦК – оберофрейтор. Документы заготавливал ПАЛИ и НОСКОВ через часть фальшивых документов «ГУСТАВ», начальником какой был зондерфюрер (Ц) доктор Ф. Т. Целую группу везла одна машина и забрасывала в местные районы Львова, Станислава (точно не знаю) до 50–70 км за линию фронта.

ти работники были снабжены русской красноармейской формой и документами, что они возвращаются с госпиталей на фронт, чтобы здесь можно было хорошо возвратится обратно. Каждый из них получал револьвер, 2 кг взрывчатого вещества, нож, уголь 4 куски (взрывчатое вещество), паек на 3 дня. Школа в

<sup>I</sup> Funkstelle (нем.) – пункт связи.

<sup>II</sup> Опущены персональные сведения о составе команды.

<sup>III</sup> Опечатка. Имеется в виду капитан КИРН.



течение 3-х месяцев выслала до 30 человек (три группы). Обрато возвратились только 3 человека. Как и что делала та группа – даль е не знаю.

В 1944 г. осенью видел я капитана БАУМА, какой прехал в Краков с готовыми к заброске русскими людьми. Человек было до 20. Капитан БАУМ хотел ту группу выслать с радистом, но от представителя УПА «СИН ГО» не получил такого. СИНИ говорил, что радистов имеют только для УПА.

Группа, как я слы ал, была сбро ена в районе Краснистава возле Люблина.

#### Абвергруппа 220 (капитан ЛАЦАРИК ИОСИФ)

Капитан Лацарик Иосиф, житель г. Глайвиц, Верман трассе 10, старый работник. Уже в 1939 г. был при табе переводчиком при подписании польской капитуляции в Вар аве.

Про работу его таба во время начала войны знаю очень мало. В 1941–1942 году таб тот размещался в г. Киеве, ул. Кирова. Штаб всегда находился даль е фронта и имел свои колы. Работниками таба были ефрейтор (потом унтерофицер и лейтенант) Иоганн Шольц, ефрейтор, потом фельдфебель Пауль Г Р, фольксдойч с г.Одессы (пропал в 1945 г. вместе с диверсионной группой), даль е оберейфрейтор украинец-фольксдойч с г. Тернополя СОСНИЦКИ Богдан. Других не помню. Работа Абверкоманды 220 (полевая почта № 58389): какую работу проводила – не знаю. В 1943–1944 году зимой таб размещался в г. Львове ул. Софии, 69 (трамвай 10).

Работники: капитан Лазарек Иосиф, заместитель лейтенант ВИНТГАС-С , доверенный переводчик Пауль Г Р и Богдан СОСНИЦКИ , а даль е (священник военный) фольксдойче КРАВЧУК, какой в последнее время стал лейтенантом, и доктор вген ЗАВОЛИНСКИ . Писарем был унтерофицер (фольксдойче, чехослов[ак]) Веренифениг и унтерофицер МАРВ Д . Даль е оферами и кладовщиками были оберейфрейтор МА Р Курт, Ми хильник ефр[ейтор], Тецдан оберейфр[ейтор]. Посыльным – КЛИМЧУК Иосиф. Работа исключительно вместе с УПА (Укр. повст. Армией). Здесь во Львове проводились тайные беседы и договоры между Лазареком и представителями УПА. Штаб Лазарека имел в УПА также своих доверенных людей, какие писали и давали сведения про силу людей и оружия УПА, о боевой силе, про политические дела тих людей. Асом тих работ был в.в. поп КРАВЧУК. Сам с Воыни, но, как слыхал, перед войной в 1941 г. был украинским священником в районе Грубе ова. Он уже перед войной высылал людей на другую сторону. Здесь, во Львове, сумел объединить очень много выс их лиц УПА, какие думали, что он украинец. Многих из тих людей, какие стояли у него на дороге, отдал в гестапо. Он приносил от работников боль инство сведений о работе УПА.

Летом 1944 г. ранили его во Львове украинцы, а таб выслал куда-то на дальней ую работу в Познань.

Доктор вген Заволинский также собирал группы Львовской украинской интеллигенции. Часто беседовал с ними, а водку, продукты и папиросы получал от таба.

Цель бесед: на почве безопасности для немцев со стороны УПА объединить тайных связанных между табом 220, какие должны писать доносы про деятельность УПА и т.д.

Слыхал, что полковник Су ко в г. Львове убит через украинцев, был работником Абверкоманды 202 (II), а потом команды Лазарека.

Сам Лазарек очень жалел того человека. Доверенными людьми со стороны УПА и стороны немцев, какие имели и точно знали про пароль и работу УПА, были магистр Ш ВЧУК и КОШУК, кличка Синий, уроженец Житомирской области.

Они работали всегда в тесной связи с УПА, получали директивы, получали людей для подготовки диверсантов и радистов. Они сами были старими тихими людьми. На почве договора между УПА и табом капитана Лазарека было создано большое количество кол для новых кадров УПА. Часто лейтенант ВИНТ-ГАСС проезжал автомаиной линией фронта до команды УПА и вел с ними переговоры о совместной работе.

Здесь важно вспомнить о табе разведки УПА полковника ГОЛУБА. Сам полковник — житель Житомира или Житомирской области, работал начальником той колы вместе со своим братом, дочерью Любовью, инженером ЯВОРСКИМ, ГРИГОРЧИКОМ (точно не знаю), а потом инженером ЗУБКОМ из Полтавы.

Полковник ГОЛУБ работал под командованием капитана Лазарека. Перед войной 1941 года жил в Галиции и издавал коммунистическую газету «Закарпатский уголок» или «Карпатский уголок». Он выехал автомаиной в июле месяце за фронт в таб УПА и больше не вернулся.

Шли разговоры, что он попал в Красную Армию, а другие говорили, что убит через УПА. Факт, что точно никто не знал.

С того времени команда 220 капитана Лазарека начала смотреть на украинцев осторожно и распустила весь украинский таб полковника ГОЛУБА. Все выехали в Чехословакию или г. Корнайбург около Вены. Роспуск таба был осенью 1944 года в г. Муино возле Криницы.

Здесь в Муине команда Лазарека размещалась в вилле «Урога», а кола диверсантов для УПА в вилле «Покуса» под руководством представителя УПА магистра Ш ВЧУКА. Школа радистов — в вилле «Гелена». Здесь вместе с радистами был представитель УПА Синий (КОУК), какой проходил курсы. Количество курсантов вместе с девушками доходило до 25—30 человек. Здесь находились люди, каких УПА для своих работ специально высылало на курсы, а другие, каких набирал ГОЛУБ еще во Львове, говорил им, что по окончании будут работать при табках. Часть тих курсантов, каких набирали дорогой, дальше не стало работать на УПА и выехали на работу.

Школа диверсантов имела т.н. связных, которые прыгали на парашютах в район Львова и возвращались обратно с новыми сведениями, когда можно давать подготовленных людей (Билый), пароль и пропуск и т.д.

Сколько людей было здесь собрано — не знаю (выезжал в Германию), слышал, что немного.

Курсы радистов кончались в деревне Людвигсталь (Одесская область). Здесь приблизительно 12 человек было только переброшенных через УПА; 5, а именно: Иван и Богдан КИЧУН (село Жулин или Зулин р-на Сокаль), псевдоним Ивана «Садовский», дальше житель Львовской или Станиславской области ШТНД - Р под псевдонимом «Колодзей», потом девушка Ш ВАДЗУЦКАЯ Стефания, псевдоним «Виневска», с области Тернополь, и Лена КУЛЧИЦКА с великой Украины.

Иван КИЧУН и Ш ВАДЗУЦКАЯ вместе с группой были высланы на задание до УПА осенью 1944 года, но, как слышал, ответа — радиogramмы, коман-

да не получила. «Колодзей» (ШТ НД РА) выехал сам с группой как радист, и тоже известия не дал о себе. По тому теперь радисты высланы где-то в сборных пунктах города Сол в Чехии, комендантом которого был бывший комендант Абвергруппы 206 лейтенант БРОЯ. Лейтенант БРОЯ был в 1938–1939 годах комендантом украинского лагеря в Кринице.

Школу диверсантов для УПА распустили, часть людей выслали в группу УПА, которая находилась в лесах и деревнях Муины, а часть выслали на работу в Чехию.

Почему команда 220 не забрасывала больше людей?

Как слышал от лейтенанта ВИНТГАСС, что украинцы УПА не хотели больше работать вместе с немцами – высланные радисты работают только для УПА и не дают сведений для немецкого штаба. Доверия со стороны немцев к УПА больше не было.

Предлагали некоторым работникам переходить через линию фронта. Капитан Лазарек сказал представителям УПА Ш ВЧУКУ и КА УКУ (Синему), что не будет высылать людей самолетами, пока не получит радиogramм от радистов, каких он выслал. Команда 220 еще дальше имела связь с работниками (партизанами) укр., какие жили в горах и лесах Муины. Связным от штаба был польский фольксдойче ДОРОБА озеф. Как слышал, было здесь больше 300 человек, но мало работали для идеи, а больше инство для грабежа и хорошего житья. Они ждали прихода Красной Армии и должны были после того начать свою работу. Что случилось дальше с командой Лазарека – не знаю, слышал, что радистов больше не выслали с той группы. Школа радистов команды II была последнее время в Бад-Кудова. Капитан Лазарек находился тоже вблизи Кудовой, но уже при другой команде. Это старая команда была распущена.

Школы при команде II или Абверкоманды 202 находились в 1944 году в г. Кракове, улиц не помню. Комендантом одной школы был зондерфюрер, фольксдойче ДИХОВИЧ, житель г. Кракова. ДИХОВИЧ старый доверенный работник, партизнец, 1941 г. был комендантом укр. Полиции в Киеве, а потом переехал, чтобы удрать от наказания за грабеж до своего знакомого капитана, профессора КОХА, в то время коменданта Абвергруппы 206. С 1942 года ушел и целое время работал при команде. Школы команды подготавливали людей с великой Украины и выбрасывали на параютах группами до 20 человек на Украину, как слышал в Житомирскую область. Диверсантам говорили, что немецкое командование имеет хорошую связь с УПА, но в действительности этого не было, потому что связной и представитель УПА КО УК (Синий) не давал своих, подготовленных для УПА радистов. Значит, выбрасываемые люди должны были рассчитывать только на свои силы.

Дальше команда имела свои школы около Колина в Чехии. Здесь подготавливали не только украинцев для УПА, но и диверсионные группы и радистов для АК (Армии Крайовой, польской). Комендантом и инструктором был ДУХОВИЧ «Вальтер», который хорошо играл роль украинца и поляка. Про конкретную работу школ и заброску не знаю. Слышал, что за несколько дней перед капитуляцией зондерфюрер ДУХОВИЧ забрав и всю кассу, вместе с поляками ушел. По моему мнению, он должен был выехать в Краков, где находилась его жена.

Школа «Шиль»<sup>1</sup> была организована перед зимой 1944–1945 годов на почве разведывательной работы вместе с УПА коменданта Абверкоманды II капитана

---

<sup>1</sup> См. док. № 3.193.

Кирна. Он сам находился и работал поза фронтом. Он видел хорошие условия для диверсионной работы. Комендантом колы был старый позафронтной разведчик, парашютист, фольксдойче, стоцкий граф или богатый помещик лейтенант (потом сразу капитан) Л В Н.

Зимой 1944–1945 года зондерфюрер Духович, псевдоним «Вальтер», прислал в колу 30 украинцев, какие вместе с немцами должны были проходить обучение и идти на задание. Школа «Шиль» зимой переехала в одну деревню недалеко от Кракова и здесь находилась в доме (дача для туберкулезных).

В то время под командованием лейтенанта ШТРОБЛЯ выехала на задание группа до 12 человек, в том числе Якоб Метукер – ефр[ейтор], Лео ГОП В – оберефр[ейтор], радист оберефр[ейтор] Маха, ефр[ейтор] Георг РА ХАРД, ефр[ейтор] Франц Ненсинген, оберефр[ейтор] Ганс Гаугендер, ефр[ейтор] Готгард Баум и три украинца с Галиции МАОИШ ВСКИ и два другие. Они были направлены на Мушину, где в контакте с людьми УПА (300 чел.) капитана Лазарека должны были вести переговоры и вместе работать. Они должны перейти фронт, а в случае офензивы Красной Армии задержаться в Карпатах и действовать в тылах. Вся группа через 4 или 5 недель вернулась обратно без успехов. Они не могли договориться с группой УПА (какие не хотели работать с немцами) и вернулись обратно. Началось великое зимнее наступление, и кол переезжает в Яворники (протекторат), а потом дальше до Оппельна в казармы. Здесь кола «Шиль» на скорую руку выслала больше 150 человек, какие должны где-то в лесах ждать, когда линия фронта двинется на запад, а потом действовать.

Командиром каждой группы являлся офицер. Сила: 10–15 человек. Задания: не вступать в борьбу с группами Красной Армии, а как партизаны и саботажники взрывать мосты, пути, склады горючего, уничтожать подвоз к фронту, с противотанковыми ружьями уничтожать танки.

Успехи: большеинство групп оказались сразу замечены фронтовиками и разбиты. Люди эти не думали уже о своей работе, а перебирались назад, много их пропало без вести, много утонуло в Одере, через который нужно было переправляться, а много было убито перед немецкими линиями фронтовыми пулеметами огнем немцев...

#### Псевдонимы кола Абверкоманды II

1. Техникие Бау Компании 5.
2. Форшуккомандо.
3. Бетрибулюнгслагер.
4. Генезунгскомпани.

#### Псевдоним кола Абверкоманды I

1. Ягдкомандо.

Полевая почта Абверкоманды II была 00220 АБВ, 00220В, 57622 (Шиль), 57662 Ф (колы радистов). Полевая почта команды 220 капитана Лазарека 58389.

КЛИМЧУК

*ГДА СБ України. Ф. 13. Спр. 372. Т. 39. Арк. 76–88. Заверенная копия<sup>1</sup>.*

<sup>1</sup> Подлинник собственноручных рукописных показаний И.С. Климчука, написанный на смеси трех языков (русский, украинский и немецкий), находится в ЦА ФСБ России (см.: ЦА ФСБ России. К-108789. Т. 21. Л. 153–170).

**№ 3.179. Отчет неустановленного лица о борьбе подразделения ОУН  
на Буковине против частей НКВД и истребительных отрядов  
в мае — июле 1945 г.**

25 июля 1945 г.

Буковина

ОТЧ Т

С первых же дней мая началась вторая фаза террора и репрессий. На территории появилось несколько подразделений войск НКВД и НКГБ в количестве от 80—100 человек, которые усилены местными «перебежчиками» до 200, а то и до 500 человек. Развернуты очень интенсивные акции. Самые тяжелые удары были нанесены по на им самым зажиточным селам. Цель — перевести, разбить «окончательно» на и идейно-политические позиции. В перечисленных станицах уже 3 сутки проводят обыски и аресты.

Оказывают давление, чтобы подпольщики, и они в особенности, сбегают перед призывом в КА, сдавались НКВД. Такие акции используют в пропагандистских целях и морального прессинга. Вот, например, в с. Д. сдалось 15 подпольщиков. По тому поводу в районе устраиваются митинги и демонстрации «исправив ихся» — представители администрации и НКВД в сопровождении оркестра провожали [их] в райцентр. Нужно отметить, что тот метод достаточно грамотно используется большевиками и оказывает действие на население. Население этих районов живет под воздействием таких демонстративных акций и кое-где относится к нам со значительной долей осторожности и даже с недоверием. Кроме этих «тактических» спектаклей, НКВД инсценирует еще и свой выпуск. Напр., в с. Волово 5 июня с.г. в ранние часы группа НКВД и местные «перебежчики» численностью в 50 человек провели на опушке 10-минутный бой со сфабрикованной группой бандеровцев. После короткой перестрелки «партизаны» с отчаянным плачем стали умолять помиловать их. Они (30 человек) были разоружены, и в сельсовете было устроен «боевой завтрак», а после их перевели в район. Подобных случаев на территории зафиксировано немало. В конце мая началась акция вытеснения «истребительных батальонов». Всех местных перекидывают в Бессарабию, а заменяют вакантные посты там они. Вся эта кампания проводится достаточно основательно. В одиночных пунктах остаются 2—4 местных, остальных, как уже было сказано, вакуируют на юг. Также заметный факт, что появился приказ о сдаче во всех сельских станицах «истребкам» тяжелое и легкое вооружение (автоматы), хотя совсем недавно ее просто подкидывали. Кроме того, проводятся занятия по военному обучению два раза в неделю.

В конце мая в Черновецкой области ячейка НКВД выпустила новую серию провокаторов-женщин по территории. Их задания: путем старых связей и знакомств обнаружить центральную группу. Чрезвычайно деморализующее влияние оказывают на население обнаружение членов, и вообще людей, которые имели хоть какое-то отношение к ОУН. Поскольку по результатам этих разоблачений большевики проводят аресты даже тех людей, что нам помогли, — нередко случаются отказы в ночлеге, в продовольствии и т.д. на все просьбы — население во всех случаях отвечает: «Я сегодня дам поесть, а

завтра приведете боль евиков. Берите силой, а так не дам». Пропаганда и разъяснительная работа мало эффективны. Население глубоко поражено отдельными фактами и часто ругает Организацию из-за этих морально сломленных каналов<sup>1</sup>. Помимо того, что население на территориях относительно богатое, материальные отношения в результате проведения их большевистских грабежей – крайне затруднены.

#### Вести с территории

24 мая в с. Шубранец «истребительный отряд» арестовал двух девушек и доставил их в район.

27 мая в с. Бабанцах НКВД арестовало двух человек за то, что в хате ужинала боивка.

В с. Серафинцах на боивка ликвидировала 3-х пограничников.

12 июня ликвидированы «истребители», захвачены винтовки.

10 июня в с. Шаровцы ликвидированы 4 сексота.

18 июня в с. В. ликвидированы 3 сексота.

12 июня из с. Драницы выли «с повинной» 7 бойцов.

10 июня в с. Отаповцы повинились добровольно 7 сочувствующих.

1 июня в с. Беженки «с повинной» выли 3 бойца УПА.

Среди населения растет ориентация на румынскую интервенцию и присоединение Буковины к Регату<sup>20</sup>.

В периферийных кварталах Черновцов копают схроны – блиндажи для противоздушной артиллерии<sup>11</sup>.

*ГДА СБ України. Ф. 13. Спр. 376. Т. 82. Арк. 199. Копия. Перевод с украинского языка.*

### **№ 3.180. Выписка из протокола допроса руководителя УПА–Запад А.А. Луцкого о сотрудничестве ОУН с немецкими разведывательными органами в довоенный период, о II конгрессе ОУН, создании «Украинского легиона» и участии его в карательных экспедициях против партизан**

г. Киев

31 июля и 1 августа 1945 г.

#### Стенограмма

#### Протокола допроса

обвиняемого ЛУЦКОГО Александра Андреевича от 31 июля и 1 августа 1945 г.

**ВОПРОС:** Какую работу Вы выполняли в ОУН после Вашего возвращения из Станиславщины в г. Краков?

**ОТВЕТ:** На предыдущих допросах я показал, что по распоряжению руководителя Львовского краевого «Провода» ОУН – МИРОНА, я и ЧИЖ ВСКИ Василий в конце 1940 г. ушли из Станислава, нелегально перешли границу и в декабре 1940 г. прибыли в г. Краков, являясь в то время центром концентрации руководящих кадров ОУН.

<sup>1</sup> Так в документе.

<sup>11</sup> Подпись отсутствует.



В конце января 1941 г. руководитель Краевого «Провода» ОУН МИРОН назначил меня заместителем коменданта созданных в г. Кракове Центральным «Проводом» ОУН курсов по подготовке руководящего состава ОУН для нелегальной работы в западных областях Украины.

Кроме того, сам я в то время являлся слушателем военных курсов по подготовке высшего командного состава ОУН<sup>1</sup>.

В апреле 1941 г., после 2-го конгресса ОУН Л Б Д Николай, работавший в то время заместителем БАНД Р и начальником мобилизационного отдела военного штаба ОУН, назначил меня своим помощником. По поручению Л Б Д Я я принимал участие в формировании украинского легиона им. Евгения КОНОВАЛ ЦА.

В начале мая 1941 г. Л Б Д Николай направил меня в тот легион, где находился до конца 1941 г.

**ВОПРОС:** После возвращения в Краков Вы докладывали Центральному «Проводу» ОУН о проведенной работе на Станиславщине?

**ОТВ Т:** Да, я лично докладывал Степану БАНД Р о состоянии работы Станиславского областного «Провода» ОУН.

**ВОПРОС:** Расскажите об этом подробнее?

**ОТВ Т:** Я проинформировал БАНД РУ о проделанной работе на Станиславщине, детально ввел его в курс той политики, которую проводила Советская власть в западных областях Украины и как население реагирует на эту политику.

Об этом же я проинформировал членов Центрального «Провода» ОУН С Т Ц КО, ТУРЧМАНОВИЧА и Л НКАВСКОГО.

К тому времени БАНД РА и другие члены Центрального «Провода» ОУН получили такую же подробную информацию от остальных руководителей ОУН, прибывших из западных областей Украины, МИРОНА, «Ш Л СТА» и других.

Основываясь на той информации БАНД РА, С Т Ц КО, ТУРЧМАНОВИЧ одобрили мою точку зрения, что восстание, которое предлагал поднять МИРОН в Западной Украине, было бы преждевременным и положительных результатов не дало бы.

Удручающее впечатление на БАНД РУ произвело наше заявление о том, что Красная Армия, приходящая в Западную Украину, находится не в стадии разложения, на что, между прочим, мы все рассчитывали, а является сильной, крепкой армией.

Должен заявить, что БАНД РА и вся наша группа, переброшенная в 1940 г. в западные области Украины для организации антисоветской националистической деятельности, были убеждены в том, что в рядах Красной Армии в числе вновь мобилизованных находится очень много колхозников, которые недовольны Советской властью и за нее воевать не будут<sup>II</sup>.

Исходя из того, перед нами стояла задача проникнуть в Красную Армию и путем организации антисоветской националистической пропаганды, разлагать ее ряды, приобрести побольше сторонников ОУН, которые могли бы затем стать нашей серьезной опорой в борьбе против Советской власти<sup>III</sup>.

---

<sup>1</sup> Здесь и далее каждый лист документа заверен собственноручной подписью Луцкого Ал.

<sup>II</sup> Абзац отчеркнут вертикальной чертой фиолетовыми чернилами на полях.

<sup>III</sup> Абзац отчеркнут двойной вертикальной чертой фиолетовыми чернилами на полях.



Однако, как я уже заявил, в том мы просчитались, в ряды Красной Армии нам проникнуть не удалось, что очень беспокоило БАНД РУ и Центральный «Провод» ОУН.

Проанализировав все материалы, характеризующие состояние работы ОУН в западных областях Украины, БАНД РА дал отрицательную оценку работе ОУН и буквально заявил следующее:

«ОУН находится на самом дне, мы имеем очень слабое влияние в массах, при таком положении с нами ни одно государство Запада разговаривать не будет и на какую-либо реальную поддержку со стороны, то ли Германии, то ли Англии или Америки, мы рассчитывать не можем»<sup>1</sup>.

В связи с тем БАНД РА и его сторонники приняли решение о необходимости еще большей активизации работы ОУН и организации широкой подготовки руководящих ее кадров.

Все тогда повторяли слова, сказанные руководителем Буковинского областного «Провода» ОУН – «ЧУМАКОМ»:

«Нам нужно не так делать, как предлагал МИРОН, закончить бег на сто метров, а организовать бег на большую дистанцию, на несколько километров».

Под этими словами подразумевалась необходимость усиления влияния ОУН среди населения, как западных, так и восточных областей Украины, и более тщательная подготовка организации к борьбе с Советской властью.

БАНД РА, наряду с тем, ставил вопрос о необходимости организации связи с другими антисоветскими мигрантскими националистическими формированиями белорусов, грузин и других.

Мыслилось, таким образом, создание так называемого «Союза националистов» для борьбы с Советской властью.

Отдельные члены Центрального «Провода» ОУН по вопросам активизации работы ОУН написали ряд книг организационно-пропагандистского характера, в частности СТ Ц КО писал книгу «Что дальше», МИРОН – «Организация революции» и т.п.

В целях активизации работы ОУН и окончательного разрыва с М Л НИКОМ, БАНД РА начал подготовку по созыву II-го конгресса ОУН, который затем состоялся в марте 1941 г. в г. Кракове. Я являлся делегатом того конгресса.

**ВОПРОС:** Назовите всех делегатов, принимавших участие в работе 2-го конгресса ОУН?

**ОТВЕТ:** На конференции присутствовало до 40 представителей ОУН западных областей Украины и миграции.

Для созыва конгресса была создана специальная комиссия, которая вела подготовку к конгрессу, утверждала делегатов, приглашенных на конгресс, и впоследствии руководила конгрессом.

В комиссии по созыву 2-го конгресса работали:

1. ТУРЧМАНОВИЧ – «КРЧТ», являясь в то время руководителем политической референтуры Центрального «Провода» ОУН. Впоследствии ТУРЧМАНОВИЧ из-за разногласий с Л Б Д М был исключен из «Провода» и организации.

---

<sup>1</sup> Абзац отмечен на полях знаком фигурной скобки, выполненной фиолетовыми чернилами.

2. С Т Ц К О – бывший премьер-министр так называемого «правительства самостийной Украины».

3. РАК, имени, псевдонима не знаю, являлся проводником «юнацтва» Центрального «Провода» ОУН, в 1941 г. немцами арестован и заключен в концентрационный лагерь.

4. МИТРИНГА Иван, организационного псевдонима не знаю. Работник политической референтуры Центрального «Провода» ОУН. Впоследствии, как и ТУРЧМАНОВИЧ, из ОУН был исключен.

Кроме перечисленных 4-х человек, на 2-м конгрессе присутствовали следующие лица:

1. БАНД РА Степан.
2. Л Б Д Николай.
3. КЛ М ШИН Николай.
4. ГОРБОВО Владимир.
5. С Т Ц К О Ярослав.
6. Л НКАВСКИ Степан.
7. ШУХ ВИЧ Роман.
8. ГРИЦА Дмитро.
9. МИРОН Дмитрий.
10. «ВЛАДИМИР», он же «П ТРОВИЧ» (оуновские псевдонимы).
11. Р Б Т Одарка.
12. АРС НИЧ Николай.
13. М ДВИД рко.
14. «КОСАР», он же «ТАРАС» и «ЗРУБ».
15. СТАРУХ Ярослав.
16. ОХРИМОВИЧ Василий.

О каждом из них я дал подробные показания на пролом допросе.

17. С МЧИШИН, псевдоним «РИЧКА» (впоследствии руководитель ОУН в так называемой «Транснистрии»).

18. Р ВАК Изя, псевдонима не знаю.

19. Л ВИЦКИ Борис.

Последние оба работали в отделе пропаганды и затем вместе с ТУРЧМАНОВИЧ М – «КР Ч Т» и МИТРИНГО были исключены из ОУН и аппарата Центрального «Провода».

20. ЧИЖ ВСКИ Василий – «АРТ М» – на конгрессе присутствовал как организационный референт Станиславского областного «Провода» ОУН, прибыл из Станиславщины вместе со мной.

Впоследствии ЧИЖ ВСКИ являлся моим адъютантом, а после назначения «Ш Л СТА» командующим УПА «ЗАХИД», он уже под новым псевдонимом «Д МИД» работал ефом таба группы УПА – «ЗАХИД».

21. ГНАТКОВСКАЯ – жена Л Б ДЯ Николая.

22. «З Л НА» (псевдоним) на конгресс прибыла как представитель Волыни, какое положение занимала в ОУН не знаю.

23. М Л НИЧУК Василий – псевдоним «ЧУМАК», руководитель Буковинского областного «Провода» ОУН.

24. БУСС Л Яков, псевдоним «ГАЛИНА», политреферент Волынского краевого «Провода» ОУН.

25. ГАСИН Олекса – псевдоним «Иван Ч РНОТА», в 1944 г. являлся ефом Главного таба УПА.

26. СИДОР Василий, псевдоним «Ш Л СТ» – командующий группой УПА–«ЗАХИД».

27. КРАВЦИВ – инженер из гор. Стрия, Дрогобычской области, какое положение в ОУН занимал – не знаю, на конгрессе был избран генеральным контролером ОУН.

28. Л МИК Николай, псевдоним «С НИШИН» в 1942 г. на Востоке убит немцами.

29. КУЗ МИНСКИ Олекса работал в военной референтуре Центрального «Провода» ОУН.

30. КАРАЧ ВСКИ Иосиф, псевдоним «СВОБОДА» также работал в военной референтуре Центрального «провода» ОУН. В 1945 г. арестован немцами.

31. Я – ЛУЦКИ А.А.

Остальных делегатов не помню.

Все делегаты на 2-ом конгрессе ОУН работали под специальными псевдонимами, утвержденный комитетом конгресса.

Мой псевдоним на конгрессе был «БУ -ТУР».

Припоминаю, что «ВЛАДИМИР» на конгрессе был известен как «П ТРОВИЧ», СТАРУХ – как «ГОМИН».

**ВОПРОС:** Какие вопросы обсуждались на 2-ом конгрессе ОУН?

**ОТВ Т:** Заседание конгресса открыл инженер КРАВЦИВ, как самый старший среди делегатов по возрасту.

После того было предоставлено слово Степану БАНД Р , который в своем выступлении охарактеризовал состояние ОУН, ее работу и сложившуюся политическую ситуацию.

БАНД РА в основном охарактеризовал состояние ОУН и ее задачи так, как я изложил то в начале допроса.

После выступления БАНД Р было создано 6 секций и каждая из них свою работу вела отдельно.

Секции были созданы следующие:

а) Политическая – председателем ее являлся ТУРЧМАНОВИЧ.

б) Военная – председателем ее был избран полковник ЯР , но поскольку он на конгрессе не присутствовал, работой той секции руководил его заместитель ГАСИН Олекса – псевдоним «Иван Ч РНОТА».

в) Воспитательная – председатель Р Б Т (мужчина).

г) Идеологическо-программная – председатель СТ Ц КО Ярослав.

д) Секция краевиков – председатель «КОСАР».

е) Секция пропаганды – председатель Л НКАВСКИ .

Кроме перечисленных секций еще работала организационная секция, но кто ею руководил, я сейчас не помню.

Работа конгресса длилась около двух недель.

Каждая секция прорабатывала присущие ей вопросы, предложения по которым были заслушаны на общем заседании конгресса и утверждены последним.

**ВОПРОС:** Какие именно решения были приняты конгрессом?

**ОТВ Т:** Я припоминаю, что решения конгресса сводились к следующему:

а) В области политической – конгресс резко осудил политику М Л НИКА и одобрил политику временного «Провода» ОУН во главе с БАНД РО , стоящего за создание так называемой «Независимой Украины» путем вооруженной борьбы.

Для осуществления той цели конгресс решил, что ОУН должна установить деловой контакт и связь с враждебными Советскому Союзу государствами, которые поддержат украинских националистов в их борьбе за «Независимую Украину».

Конгресс вынес определение, что главным врагом ОУН является Советский Союз и по тому все свои силы концентрировал на борьбу против Советской власти.

б) По организационным вопросам – конгресс принял решение перейти от вождизма<sup>1</sup>, который раньше осуществлял КОНОВАЛ Ц и впоследствии М Л - НИК, к демократическим формам руководства организацией и будущим «Украинским самостоятельным государством».

Конгресс отошел от диктаторских решений первого «сбора» ОУН и вынес решение, что «проводник» организации должен избираться каждые четыре года на специально для того созываемых «сборах» ОУН.

в) В области военной – конгресс принял решения, что единственной силой, с помощью которой можно создать «украинское государство» является ее собственная армия, по тому организация должна принять все меры к созданию той армии.

г) В области воспитательной и программно-идеологической деятельности ОУН – конгресс принял решение, что воспитание украинского населения в духе любви и преданности своей нации и своему государству должно находиться под контролем государственных учреждений «Самостийной Украины». Тогда же был принят лозунг, которым впоследствии оуновцы неоднократно бравировали, как демократическим – «Свобода народу и человеку».

д) В решениях по экономическим вопросам – конгресс отрицал капитализм и коммунизм и старался найти что-то среднее между этими двумя системами.

В частности, конгресс решил, что после создания «Самостийного Украинского государства», все крупные частные предприятия, необходимые для обороны страны, должны быть национализированы и находиться в ведении государства. Помещичьи и церковные земли должны быть национализированы и розданы бедным крестьянам.

Поскольку 2-й конгресс ОУН имел в виду и восточные земли Украины, где существует колхозная система хозяйства, было принято также специальное решение и о колхозах.

В том решении указывалось, что колхозы должны быть ликвидированы, а их земли и имущество распределены среди крестьянства. Однако здесь же конгресс оговаривал, что, если крестьяне в отдельных селах и пожелают вести коллективную форму хозяйства, то там колхозы должны быть сохранены.

Конгресс также принял решение, что вся частная собственность должна находиться под контролем государства.

После утверждения решений конгресса был избран руководящий состав ОУН.

При открытом голосовании руководителем ОУН был избран БАНД РА Степан, генеральным судьей ОУН – ГОРБОВО Владимир и генеральным контролером – инженер КРАВЦИВ. Все трое дали присягу конгрессу на верность ОУН, и на том работа конгресса закончилась.

то не все решения 2-го конгресса, так как я сообщил только о тех, которые вспомнил.

---

<sup>1</sup> Слово подчеркнуто фиолетовыми чернилами.

**ВОПРОС:** Какое практическое участие Вы принимали в работе 2-го конгресса ОУН?

**ОТВ Т:** Я был избран секретарем политической и военной секцией и принимал активное участие в разработке вопросов секций.

Кроме того, я несколько раз присутствовал на заседании секций краевиков, то есть представителей территорий Западной Украины.

**ВОПРОС:** Когда был сформирован бандеровский «Провод» ОУН?

**ОТВ Т:** Раскол в Центральном «Проводе» произошел в первой половине 1940 г. Поскольку БАНД РА на состоявшейся в феврале 1940 г. конференции ОУН был только уполномочен руководить Центральным «проводом», он не смог создать нового Центрального «Провода» и до созыва 2-го конгресса лишь подобрал своих сторонников, которые ему помогли в работе.

Уже после 2-го конгресса, когда Степан БАНД РА был избран руководителем ОУН, на основании полномочий конгресса, он сформировал не Центральный, а Главный «Провод» ОУН. Кто входил в состав Главного «Провода» ОУН, созданного Степаном БАНД РО , я сказать не могу, так как не знаю.

Могу только предполагать, что, помимо БАНД Р , в Главный «Провод» ОУН входили его ближайšie соучастники СТ Ц КО Ярослав, Л Б Д Николай, МИРОН и полковник ЯР – руководитель военной референтуры.

**ВОПРОС:** Как Вы отнеслись к происшедшему расколу в ОУН?

**ОТВ Т:** Я не хотел раскола, так как считал, что это приведет только к ослаблению организации.

Я неоднократно разговаривал с БАНД РО , СТ Ц КО и др., стараясь убедить их в необходимости объединения с мельниковцами, а когда это не помогло, высказал свои намерения о том, чтобы самому выехать к М Л НИКУ и договориться с последним об устранении раскола.

С этой целью я установил контакт с руководителем мельниковского краевого «Провода» ОУН на территории генерал-губернаторства ГА ВАСОМ и просил у него организовать мне встречу с М Л НИКОМ.

ГА ВАС откликнулся очень охотно и обещал сделать все, чтобы связать меня с М Л НИКОМ.

Но впоследствии к М Л НИКУ я не поехал. Узнав о моих попытках связаться с М Л НИКОМ, СТ Ц КО, КЛ МИШИН и БАНД РА приложили все усилия, чтобы доказать бесполезность моей поездки. Они представили мне стенограммы переговоров с М Л НИКОМ и другие документы, изучив которые я убедился в том, что моя миссия вряд ли принесет что либо полезное, так как еще до меня принимались меры к устранению раскола, однако М Л НИК ни на какие уступки не шел.

Кроме того, я начал убеждаться в том, что М Л НИК для руководства организацией и как вождь ее не годится.

Анализируя причины раскола, я усматривал, что основным в расколе организации была борьба за власть между мельниковцами и бандеровцами, и приходил к выводу, что если бы М Л НИК и БАНД РА отошли от руководства ОУН и на их место избрали нового человека, раскол был бы ликвидирован.

Накануне 2-го конгресса и в момент работы того конгресса, в разговоре с СТ Ц КО и Л НКВАСКИМ, я высказал предложение о том, чтобы отстранить от руководства «Проводом» М Л НИКА и БАНД РУ и избрать руководителем «Провода» известного украинского националиста-теоретика ДОНЦОВА.

О моем предложении Л НКАВСКИ и СТ Ц КО рассказали БАНД Р и последний в частной беседе со мной говорил, что он согласен отойти от руководства «Проводом» в том случае, если избрание ДОНЦОВА приведет к воссоединению мельниковцев и бандеровцев.

В то время ДОНЦОВ находился где-то в Румынии и установить с ним связь, а тем более привлечь к руководству «Проводом» было большой трудностью, в силу чего от своего предложения о ДОНЦОВ я отказался и на конгрессе официально этого вопроса не поднимал.

**ВОПРОС:** Известно, что еще задолго до нападения Германии на СССР, ОУН на территории Украины, по заданию немцев, вела активную подрывную деятельность, а с началом войны украинские националисты, с оружием в руках, вместе с немцами, выступили против Советской власти

Расскажите, что Вам известно о связи ОУН с немцами до начала войны?

**ОТВ Т:** Украинские националисты на протяжении ряда лет еще при вгении КОНОВАЛ Ц в своей политике ориентировались на фа истскую Германию.

До 1939 г. основными своими врагами ОУН считала Польшу и Советский Союз и потому свою работу в основном направляла против этих государств.

Главный «Провод» понимал, что сама ОУН в борьбе за создание «Самостийной Украины» бессильна, что добиться своей цели она сможет только при помощи Германии. По тому ОУН поддерживала связь с немцами и получала от них определенную помощь.

В чем именно заключалось существо контакта между ОУН и немцами до 1939 г. я не знаю, так как долгое время в связи с нахождением в тюрьме от ОУН был отрезан, а с выходом на свободу, хотя и включился в работу ОУН, все же был далек от Центрального «Провода», и потому его политика в деталях мне была известна.

О сотрудничестве ОУН с немцами в период 1939 г. свидетельствует тот факт, что уже накануне нападения Германии на Польшу на территории Германии «Проводом» ОУН и немцами был сформирован \*националистический легион под командованием поручика польской армии украинца КАРАЧ ВСКОГО Иосифа, известного в оуновском подполье под псевдонимом «Поручик Свобода». До 1941 г. КАРАЧ ВСКИ работал в военном отделе Главного «Провода» ОУН\*<sup>1</sup>.

Легион «Свободы» на территорию Польши вступил в первом слоне немецкой армии<sup>21</sup>.

По окончании польской кампании легион был распущен, но участники его немцами были направлены в разные развед колы и на другие работы в самой Германии<sup>II</sup>.

После поражения Польши единственным противником ОУН оставался СССР и потому в еще большей мере симпатии ОУН стали на стороне Германии, так как считали, что такие две противоположные системы, как фа изм и коммунизм рано или поздно столкнутся и победителем, по мнению националистов, выйдет германский фа изм<sup>III</sup>.

Центральный «Провод» ОУН под руководством М Л НИКА уже давно с первого дня своего существования был послу ным орудием у немцев<sup>IV</sup>.

<sup>1</sup> Текст отчеркнут красными чернилами вертикальной чертой на полях.

<sup>II</sup> См.: Т. 1, док. № 1.31, 1.32.

<sup>III</sup> Абзац отчеркнут простым карандашом вертикальной чертой на полях.

<sup>IV</sup> Абзац взят в квадратную скобку, выполненную простым карандашом.



Немцы, привыкшие к услужливости М. Л. НИКА, некоторое время не признавали бандеровского «Провода», хотя последний на территории генерал-губернаторства и существовал с их ведома.

то была своеобразная тактика немцев в расчете на то, что бандеровцы рано или поздно обратятся к ним за помощью и тогда можно будет дать им эту помощь за большую цену.

Впоследствии немцы признали бандеровский «Провод», но вместе с тем держали у себя на службе и мельниковцев. Немцы искусно усугубляли раскол в ОУН, так как это вело к ослаблению сил организации, иметь же перед собой сильную организацию, которая ставила своей целью борьбу за создание «самостоятельной Украины», немцы не хотели, ибо их планами создание такой Украины не предусматривалось.

\*\*К концу 1940 г. и началу 1941 г. влияние мельниковцев оказалось очень слабым, в силу чего немцы все чаще и чаще стали пользоваться услугами бандеровцев.

Я не могу ничего сказать о фактах конкретного сотрудничества ОУН с немцами, так как почти весь 1940 г. находился на территории Западной Украины<sup>1</sup>.

Во всяком случае, работая до марта 1940 г. в военной референтуре Центрального «Провода» ОУН, я знал, что военный референт «Провода» \*полковник СУШКО Роман\* все сведения о Советском Союзе, получаемые от ОУН Западной Украины \*за денежное вознаграждение\* предавал немцам, что и выяснилось впоследствии<sup>11</sup>.

О сотрудничестве ОУН с немцами говорилось открыто, все националистические кадры ориентировались на то, что при помощи немцев мы разобьем СССР и создадим так называемую «самостоятельную Украину».

Я не знаю точно, в какие размеры и формы вылилось это сотрудничество в период до весны 1941 г., но мне известно, что немцы использовали украинских националистов для шпионской и диверсионной деятельности на советской территории, снабжали их оружием, готовили оуновские организации для выступления против Советского Союза в момент нападения Германии.

Весной 1941 г. по договоренности Главного «Провода» ОУН с немцами, в Германии из участников ОУН был сформирован легион имени генерала КОНОВАЛ ЦА, который вместе с немецкой армией принял активное участие в боях против Красной Армии, а впоследствии, под руководством немецких карательных органов, вел борьбу с советскими партизанами\*\*<sup>111</sup>.

**ВОПРОС:** Вы лично принимали участие в формировании легиона имени генерала КОНОВАЛ ЦА?

**ОТВЕТ:** Да, принимал. Формирование легиона им. КОНОВАЛ ЦА началось во 2-й половине марта 1941 г., сразу же после 2-го конгресса ОУН<sup>1V</sup>.

---

<sup>1</sup> Абзац отчеркнут фиолетовыми чернилами двойной вертикальной чертой на полях.

<sup>11</sup> Абзац взят в квадратную скобку, выполненную простым карандашом. Выделенные знаками \*...\* слова подчеркнуты фиолетовыми чернилами.

<sup>111</sup> Текст отчеркнут на полях красными чернилами вертикальной чертой. Текст со слов «Весной 1941...» и до конца абзаца отчеркнут фиолетовыми чернилами на полях и отмечен вопросительным знаком.

<sup>1V</sup> Предложение отчеркнуто фиолетовыми чернилами двойной вертикальной чертой на полях.



В конце марта 1941 г. Главным «Проводом» ОУН был создан военный таб. Одним из отделов таба, мобилизационным, руководил Л Б Д Николай и я как его заместитель.

В задачу отдела входило формирование легиона им. вгения КОНОВАЛ ЦА. Являясь заместителем Л Б ДЯ, я подбирал подходящих оуновцев и направлял их на места формирования легиона.

Практически осуществлялось то так: из «провода» ОУН я получил анкеты членов и симпатиков ОУН и решил вопрос об их пригодности к военной службе.

После того, как подбиралась группа лиц, я передавал списки работнику мобилизационного отдела Ф ДАК Владимиру, псевдоним «ГРАБ», который уже непосредственно связывался с представителями немецких воинских властей и по договоренности с последними направлял отобранных мною лиц в места формирования легиона.

Аналогичные функции также выполнял и ЛОПАТИНСКИ, псевдоним «КАЛИНА», работавший в моботделе военного таба ОУН.

**ВОПРОС:** Где формировался легион им. КОНОВАЛ ЦА?

**ОТВ Т:** Вообще Главным «Проводом» ОУН, с согласия и при участии немцев, на территории Германии сперва был сформирован один легион им. . КОНОВАЛ - ЦА. Впоследствии немцы легиону, созданному на севере Германии, дали название «СОЛОВ КО»<sup>1</sup>, [легиону] который был сформирован в июне 1941 г. полковником ЯР М, легиону на юге Германии, немцы дали название «РОЛЯНД».

Говоря о формировании антисоветского легиона «СОЛОВ КО», следует указать, что формирование его началось в марте 1941 г., то есть за три месяца до нападения Германии на Советский Союз.

Говорить откровенно о том, что легион формируется для предстоящих боев с Красной Армией в то время нельзя было, по тому всем, кого направляли в легион, заявляли, \*что они командированы на военные курсы по подготовке военных специалистов ОУН. Даже мне до начала июня 1941 г. Л Б Д официально заявлял, что этих людей мы направляем на военные курсы. И лишь в начале июня 1941 г. в разговоре немецкий офицер граф ТУН мне заявил, что в ближайшем будущем Германия нападет на Советский Союз, после чего мне стало ясно, что сформированный нами легион предназначается для нападения на Советский Союз\*<sup>11</sup>.

Главным «Проводом» ОУН в северный легион «СОЛОВ КО» было направлено около 400 человек членов и симпатиков ОУН. Легион состоял из трех групп:

Первая группа – насчитывала около 150 человек находилась в г. Бранденбурге.

Вторая группа – дислоцировалась в г. Криница. В эту группу было направлено около 100 чел.

Третья группа – формировалась в районе Карпатских гор, в этой группе было также около 100 чел.

В мае 1941 г. после прохождения военной подготовки все три группы немцы передислоцировали в г. Нойгамер, где до середины июня 1941 г. группы, сведенные в батальон, продолжали военную учебу. В середине июня 1941 года на легион был переведен к советской границе<sup>111</sup>.

<sup>1</sup> Имеется в виду батальон «Нахтигаль» (Nachtigeill (нем.) – соловей).

<sup>11</sup> Текст отчеркнут фиолетовыми чернилами вертикальной чертой на полях.

<sup>111</sup> См. док. № 3.134, 3.135, 3.166.

О формировании южного легиона «РОЛЯНД» я знаю мало, так как отношения к нему не имел. Он был сформирован близ города Вены полковником ЯР М, который впоследствии и являлся его комендантом<sup>1</sup>.

**ВОПРОС:** Что Вам известно о созданных Главным «Проводом» ОУН курсах по подготовке руководящего состава ОУН?

**ОТВ Т:** Наряду с формированием легиона им. Коновальца, в г. Кракове, как я уже показывал, существовали курсы по подготовке руководящего состава ОУН для работы на территории западных и восточных областей Украины. Курсами руководил МИРОН, комендантом их являлся СИДОР, псевдоним «КРАВС», он же «Ш Л СТ». Заместителем СИДОРА назначен был я – ЛУЦКИ<sup>II</sup>.

На этих курсах, рассчитанных на три месяца, половина лекций была отведена на изучению оружия и военного дела. Помимо военных дисциплин, изучался также русский язык.

Читались лекции по организационным вопросам ОУН, конспирации, пропаганде и идеологически-программным вопросам.

По военным вопросам лекции читал поручик КУЗ МИНСКИ Олекса, псевдоним «ГОРН», затем СИДОР – «Ш Л СТ» и ГАСИН Олекса – «Иван Ч РНОТА».

По организационным вопросам и конспирации лекции читал «КОСАР» и СТАРУХ Ярослав.

Лекции по пропаганде читал ЛОГУШ, псевдоним «ИВАНИВ» и Л НКАВ-СКИ .

По идеологически-программным вопросам – МИРОН «ОРЛИК».

Русский язык преподавала моя жена – ЛУЦКАЯ лия Федоровна<sup>III</sup>.

**ВОПРОС:** Назовите слушателей этих курсов?

**ОТВ Т:** Из числа слушателей этих курсов я помню лишь Д ЧАКИВСКО-ГО Владимира, являвшегося впоследствии руководителем Станиславского областного «Провода» ОУН, других не припоминаю.

Хочу заметить, что указанные курсы готовили только низовой руководящий состав в пределах до окружного «Провода» ОУН и только Д ЧАКИВСКИ был единственный человек, занимавший впоследствии столь высокое положение, как руководитель Станиславского областного «Провода» ОУН.

**ВОПРОС:** Целевое предназначение курсов по подготовке высшего командного состава?

**ОТВ Т:** Военные курсы, созданные военным штабом Главного «Провода» ОУН в г. Кракове существовали на протяжении 1940–1941 гг. и делились на три разряда:

1-й разряд – курсы, готовившие младший командный состав «Подстариньски».

2-й разряд – курсы, по подготовке среднего командного состава «Стариньски».

3-й разряд – курсы высшего командного состава.

сли курсы первых двух разрядов рассчитаны были на программу с трехмесячным сроком обучения, то курсы третьего разряда – по подготовке высшего

<sup>1</sup> См.: Т. 1, док. № 2.5, 2.17, 2.21, 2.24, 2.33, 2.50.

<sup>II</sup> Текст отчеркнут фиолетовыми чернилами вертикальной чертой на полях.

<sup>III</sup> Текст отчеркнут фиолетовыми чернилами двойной вертикальной чертой на полях.

командного состава, были бессрочными и на них приходилось заниматься довольно продолжительное время.

Я лично обучался на курсах по подготовке высшего командного состава, но в связи с выездом в мае 1941 г. в легион имени Евгения КОНОВАЛЦА, закончить их мне не удалось.

**ВОПРОС:** Как практически работали курсы?

**ОТВЕТ:** Курсы всех трех разрядов существовали нелегально.

Курсы первых двух разрядов работали постоянно, и слушатели занимались ежедневно определенное количество часов, имели своих преподавателей, небольшое количество учебников, наглядные пособия и т.д. Они были рассчитаны на подготовку младшего и среднего командного состава, по тому их программа включала в себе изучение структуры и руководство в бою мелкими подразделениями (отделение, взвод, батальон).

Кроме того, на курсах изучались организационные и политические вопросы, ОУН и русский язык.

В отличие от других, курсы 3 разряда были малочисленны и нестационарны: слушатели курсов собирались 1–2 раза в неделю и в порядке дискуссии разбирали вопросы руководства в бою полком, дивизией, взаимотношения между отдельными подразделениями и т.п.

Обычно мы делали так – по определенному вопросу готовились все, а затем кто-либо один из нас, кому это поручали, читал лекцию. Все остальные после лекции в порядке дискуссии принимали участие в обсуждении тех или иных вопросов, которые ставились в лекции.

Такой метод работы курсов был вызван тем, что у нас не имелось ни достаточно квалифицированных преподавательских кадров, ни соответствующей литературы, ни опыта.

**ВОПРОС:** Кто еще, кроме Вас, учился на курсах высшего командного состава?

**ОТВЕТ:** На этих курсах обучались: ШУХ ВИЧ, ГАСИН, «ВЕНЯ», ЧИЖ ВСКИ – «АРТ М», он же «ДМИД», я – ЛУЦКИ, КУЗ МИНСКИ – «ГОРН», КАРАЧ ВСКИ – «СВОБОДА».

Кроме того, большое желание получить подготовку на этих курсах имели ОХРИМОВИЧ и «ЛИ МИШ», но в связи с тем, что военного образования или практики у них вообще не было, на курсы высшего командного состава они зачислены не были и посещали их в качестве вольнослушателей.

**ВОПРОС:** Вы же Вы показали, что курсы высшего командного состава Вы не закончили, так как выехали в расположение легиона им. КОНОВАЛЦА.

Участие в военных действиях легиона на восточном фронте Вы принимали?

**ОТВЕТ:** В начале мая 1941 г., по распоряжению ЛЕОНИДА ДЯКА, я вместе с ШУХ ВИЧ М, «ШЛЕЙСТОМ» и другими членами ОУН из Кракова выехал в г. Нойгамер, где формировался легион им. КОНОВАЛЦА с тем, чтобы занять в этом легионе командные должности. ШУХ ВИЧ, в частности, выезжал сюда как командир, а я – как один из офицеров легиона.

Однако, после приезда немцы не посчитались с нами и в легионе назначили весь свой командный состав, т.е. немцев, а нас, прибывших сюда, в том числе меня и ШУХ ВИЧА и других, зачислили рядовыми.

После непродолжительной военной подготовки в Нойгамер, я, ШУХ ВИЧ и другие, прибывшие из Кракова, немцами были назначены командирами отделений.

Мало того, что нас лишили командного положения в легионе, немцы перед началом нашего выступления на восточный фронт прислали в легион сотню немцев.

В середине 1941 г. наш легион немцами был перевезен и размещен на западном берегу реки Сан в районе г. Родимно (в 6 километрах от государственной границы).

27 июня 1941 г. немцы перебросили нас в район г. Львова, а 29 июня, после того, как части Красной Армии оставили г. Львов, легион наш в город вошел первым.

Во Львове мы находились около 10–15 дней на казарменном положении с запрещением выходить в город. Затем нас перебросили в г. Грималов Тернопольской области, а оттуда в Винницу.

После однодневного пребывания в Виннице, немцы легион им. Коновальца возвратили в г. Нойгамер (Германия).

За все время легион участия в боях с Красной Армией не принимал, если не считать случайного столкновения одной из групп легиона с частями Красной Армии под Браиловым.

В г. Нойгамер немцы легион разоружили, запретили отпуски и переписку с родными и продолжали с нами военную учебу.

Так было до октября 1941 г., после чего объявили, что мы переходим в распоряжение полиции, так называемой «Ордунгс-полицией».

О деятельности южного легиона «РОЛЯНД» мне известно, что с нападением Германии на Советский Союз, вслед за немецкой армией он был направлен на Восток, однако дошел до г. Балты (Молдавия), после чего был возвращен в район г. Вены.

В отличие от северного легиона, в южном легионе офицеры были из числа украинцев, и командиром его являлся ЯР .

Батальон «РОЛЯНД» немцы впоследствии также подчинили полиции. В середине октября 1941 г. оба легиона «СОЛОВКО» и «РОЛЯНД» были соединены в г. Франкфурте-на-Одере<sup>1</sup>.

**ВОПРОС:** В связи с чем легионы были переданы в распоряжение полиции?

**ОТВЕТ:** В практике немцев очень часто встречалось, что подразделения из числа других национальностей из армии передавали в ведение полиции в расчете, что полиции легче будет наблюдать за нами и пресекать возможные враждебные к немцам действия.

Так случилось и с нашим легионом. Поскольку после разгона немцами «правительства» СТЦКО и массовыми арестами руководящего состава ОУН в легионе возникло недовольство, немцы решили передать нас из армии в ведение полиции.

В Франкфурте мы находились до марта 1942 г. Занимаясь военной учебой.

**ВОПРОС:** А затем?

**ОТВЕТ:** В марте 1942 г. по окончании учебы легион им. Коновальца был переименован в «Шуцманшт-батальон 201» и переведен в г. Минск.

**ВОПРОС:** С какой целью?

**ОТВЕТ:** Перед отправкой в Белоруссию у всех участников легиона немцы отобрали подписку о том, что мы обязуемся служить в «Шуцманшт-батальоне»

---

<sup>1</sup> См.: Т. 1, док. № 2.57.

201» до конца 1942 г. и уже в Минске объявили, что батальон как полицейский орган, входящий в систему «СС унд полицаи», должен:

1. Участвовать в операциях против советских партизан.

2. Охранять военные объекты (мосты, фабрики, склады) от нападений советских партизан.

В связи с тем, что районы Белоруссии были значительно охвачены влиянием советских партизан и немцами были объявлены военной зоной, на «уцман афтц-батальон 201» был передан в ведение немецкого военного командования.

В середине апреля 1942 г. из Минска нас перевезли в г. Лепель, где разделили на четыре группы. Каждой группе определили особо важные объекты для охраны, но в первую очередь нам была поставлена задача по борьбе с советским партизанским движением в районе г. Лепель, Уичи, Беженковичи.

Я лично с одной из групп легиона, примерно, до 90 человек находился южнее г. Лепель в селе Велившине, где участвовал в охране дорог, охранял передвигающихся по дорогам представителей немецкого командования, выезжал неоднократно на операции по ликвидации советских партизан<sup>1</sup>.

Кроме того, в наши функции входило: разведка, как путем агентуры, так и официально по выявлению советских партизан и пресечению их действий.

При получении соответствующих сведений мы на месте своими силами принимали меры против партизанского отряда, или же, если то нам было не под силу, сообщали в штаб легиона, найдя его в г. Лепель.

**ВОПРОС:** Какое положение Вы занимали в «уцман афтц-батальоне 201»?

**ОТВЕТ:** В Франкфурте немцами мне было присвоено звание лейтенанта, ими же я был назначен командиром взвода.

Находясь в Белоруссии, мне было присвоено звание обер-лейтенанта. Группой, в которой находился я, как командир взвода, командовал ШУХ ВИЧ, заместителем которого при его выездах в штаб или отпуск, оставался я.

**ВОПРОС:** Назовите командный состав «уцман афтц-батальон 201»?

**ОТВЕТ:** Командиром батальона являлся майор польской армии ПОБИГУ Ивгений, оуновская кличка «ПАВЛ НКО», бывший офицер легиона «РОЛЯНД».

Офицером информации при ПОБИГУ М был капитан немецкой армии МОХА, который по существу являлся командиром легиона.

Кроме ПОБИГУ ГО и МОХА из числа работников штаба батальона мне известны ГРМАН – «ОРЛИК» (псевдоним) – адъютант ПОБИГУ ГО, хорунжий ЛУН – еф канцелярии, БОЦУН Роман – офицер для поручений.

Командиром первой сотни был ШУХ ВИЧ Роман и командирами взводов у него в сотне я – ЛУЦКИ, поручик ЛИНДА и хорунжий КОЦУБИНСКИ. КОЦУБИНСКИ в боях с советскими партизанами в Белоруссии погиб, а ЛИНДА впоследствии под псевдонимом «ЯР МА» являлся заместителем командира полка УПА в Карпатах.

Командиром второй сотни являлся капитан БРИГИД Р. Командирами взводов той сотни были: МАРТ НЦ, ХОМЯК, и ЛВИЦКИ Николай, псевдоним «МАКАР НКО». Впоследствии БРИГИД Р и МАРТ НЦ служили в

<sup>1</sup> Абзац отмечен квадратной скобкой на полях, выполненной простым карандашом.

дивизии «СС-Галичина», Л ВИЦКИ Николай находится где-то на Волыни в УПА, а ХОМЯК в связи с болезнью возвратился домой в г. Львов.

Командиром третьей сотни был капитан СИДОР Василий, псевдоним «Ш - Л СТ» и командирами взводов у него поручик КОВАЛ СКИ лиан, поручик КОЛ НЯК и поручик<sup>1</sup> ГИРКА Богдан<sup>II</sup>.

СИДОР – «Ш Л СТ» и КОВАЛ СКИ впоследствии перели в УПА, КОЛ НЯК служил в дивизии «СС-Галичина», а ГИРКА Богдан как будто бы возвратился домой, после того учился в Перемысле.

Командиром четвертой сотни являлся ПАВЛ К Владимир. Командирами взводов у него были: поручик БРИЛ ВСКИ Олекса, поручик Л ВИЦКИ Святослав, поручик ЖАРСКИ Мирослав.

Насколько мне известно, после расформирования «уцман афтд-батальона» БРИЛ ВСКИ переехал в УПА, Л ВИЦКИ затем служил в дивизии «СС-Галичина», ЖАРСКИ работал в военном отделе УЦК в г. Львове, а ПАВЛ К Владимир, якобы, возвратился домой.

**ВОПРОС:** Как отнесся главный «Провод» ОУН к тому, что немцы направили легион в Белоруссию для борьбы с советским партизанским движением?

**ОТВ Т:** С первых дней пребывания легиона на Востоке, Главному «Проводу» ОУН стало ясно, что его надежды на легион, как ядро будущей украинской армии, не оправдались. Немцы не только не дали на самостоятельности, а наоборот отодвинули на последний план.

По тому от Л Б ДЯ Николая, который в то время являлся руководителем Главного «Провода» ОУН, было получено указание — находясь на востоке, то есть в Белоруссии, тщательно скрывать от местного населения, что мы являемся членами организации украинских националистов, что мы — бывший легион имени генерала КОНОВАЛ ЦА, тем самым скрывать компрометирующую ОУН связь с немцами. Мы должны были выдавать себя \*за украинцев, насильно мобилизованных немцами.\* Во взаимоотношениях с местным населением — вести себя хорошо, стремясь завоевать у него доверие<sup>III</sup>.

Кроме того, по указанию Л Б ДЯ, мы должны были, сохраняя кадры, Повышать свою военную квалификацию.

Служба в «уцман афтд-батальоне», согласно подписки-обязательства, заканчивалась в конце 1942 г. В связи с тем было решено по окончании срока подписки, службы в «уцман афтд-батальон» не продолжать и возвратиться домой.

Таким образом, когда в конце 1942 г. немцы потребовали, чтобы мы дали новую подписку о согласии дальше служить в «уцман афтд-батальоне» от того предложения мы все отказались, в связи с чем батальон был расформирован, рядовой состава отпущен, весь же командный состав немцами арестован и заключен под стражу во Львовскую тюрьму, арестован также был и я. Правда, после непродолжительного содержания в тюрьме нас освободили.

**ВОПРОС:** На каких условиях Вы были освобождены немцами?

**ОТВ Т:** Перед освобождением никаких условий немцы нам не ставили, только каждого из нас пытались склонить к возвращению на службу в немецкую

---

<sup>1</sup> Слово зачеркнуто. Сверху написано карандашом «хор[унжий]».

<sup>II</sup> См. док. № 3.134.

<sup>III</sup> Абзац отчеркнут фиолетовыми чернилами вертикальной чертой на полях. Выделенный текст подчеркнут фиолетовыми чернилами.



армию, однако на то никто не пошел, за исключением майора ПОБИГУ - ГО, капитана БРИГИД Р и поручика ХОМЯК.

Впоследствии мне известно, что они вновь арестовывались немцами, но в конце апреля 1943 г. были освобождены и направлены в дивизию «СС-Галичина».

По возвращению домой многие из отказавшихся от службы в немецкой армии, установили связь с ОУН и перешли на нелегальное положение.

В числе таких были: ШУХ ВИЧ, псевдоним «ТУР», СИДОР – псевдоним «Ш Л СТ», Л ВИЦКИ Николай – псевдоним «МАКАР НКО», находясь в УПА, погиб в Карпатах в 1944 г., ЛИНДА – псевдоним «ЯР МА», также погиб в УПА в 1944 г., КОВАЛ СКИ лиан в УПА погиб в 1943 г., и ряд других.

Я также включился в активную оуновскую деятельность и перешел на нелегальное положение.

**ВОПРОС:** Следствие не верит Вам, что Вы были немцами освобождены из-под стражи, без каких либо обязательств с Вашей стороны?

**ОТВ Т:** Я говорю правду. Нас даже не допрашивали, а при освобождении заявили, что на арест – то случайная ошибка.

Допрос велся 31 июля с 11 час. до 15 час. 30 м. и [с] 22 час. до 0.30 час. 1 августа 1945 года.

Протокол записан с моих слов верно и мною прочитан.  
Луцкий Ол[ександр]

**ДОПРОСИЛИ:**  
НАЧАЛ НИК СЛ ДЧАСТИ  
НКГБ УССР ПОЛКОВНИК

Павловский

СТ. СЛ ДОВАТ Л СЛ ДЧАСТИ  
НКГБ УССР Л Т НАНТ

Погребной

*ГДА СБ України. Ф. 5. Спр. 67418. Т. 1. Арк. 208–241. Подлинник; Ф. 13. Спр. 372. Т. 38. Арк. 285–298. Заверенная копия.*

*Опубл.: Степан Бандера у документах радянських органів державної безпеки. Київ, 2009. Т. 1. С. 509–531.*

### **№ 3.181. Из протокола допроса руководителя УПА–Запад А.А. Луцкого о его участии в создании и руководстве УПА и Украинской народной самообороны (УНС)**

г. Киев

1–2 августа 1945 г.  
Стенограмма

Протокола допроса  
обвиняемого ЛУЦКОГО Александра Андреевича от 1–2 августа 1945 г.

г. Киев

**ВОПРОС:** После Вашего освобождения немцами из тюрьмы Вы восстановили связь с ОУН?

**ОТВ Т:** Да, в январе 1943 г. я восстановил связь с ОУН, после того активно включился в работу организации, был введен в Главный «Провод» и до дня моего ареста органами НКГБ занимал руководящее положение в УПА.



**ВОПРОС:** При каких обстоятельствах и с кем именно Вы связались?

**ОТВ Т:** После освобождения немцами из тюрьмы я выехал в г. Ровно, где в то время проживала моя жена ЛУЦКАЯ лия Федоровна. Здесь я пробыл несколько дней, после чего направился в с. Боднаров Станиславской области к своим родным.

Уже в январе 1943 г. я вернулся в г. Львов с твердым намерением восстановить связь с ОУН и принять активное участие в ее работе.

В г. Львове я встретился с упоминаемым на предыдущих допросах ЧИЖ В-СКИМ Василием – «АРТ М», который имел<sup>1</sup> связи к Главному «Проводу» и через него установил связь с руководителем Главного «Провода» ОУН Л Б Д М, находившимся в то время на нелегальном положении.

Встретился с Л Б Д М во второй половине января 1943 г. в одном из сел (название его сейчас не помню), около г. Олесько Львовской области. В районе г. Олесько в то время находился Главный «Провод» ОУН.

Во время той встречи я подробно доложил Л Б Д М о легионе, его действиях и сложившемся в нем положении.

Л Б Д М, выслушав меня, предложил принять все меры к тому, чтобы вернуть и включить в работу ОУН всех участников легиона и в частности поручил мне заняться той работой.

**ВОПРОС:** Только ли эти обязанности были на Вас возложены?

**ОТВ Т:** Нет, это было отдельное поручение.

Говоря о моей основной работе в ОУН, Л Б Д М, в силу наших приятельских отношений и прощальной совместной работы в Центральном «Проводе», предложил мне остаться на работе в организационной референтуре Главного «Провода» ОУН.

Я отказался от того предложения, мотивируя его тем, что я человек военный и хотел бы работать в военной референтуре Главного «Провода». Л Б Д М согласился с моими соображениями и направил меня на работу в военную референтуру Главного «Провода» ОУН, которую к тому времени возглавлял вернувшийся из легиона ШУХ ВИЧ Роман.

**ВОПРОС:** Какую работу Вы выполняли в военной референтуре Главного «Провода» ОУН?

**ОТВ Т:** Изъявив желание работать в военной референтуре Главного «Провода» ОУН я имел в виду, что ШУХ ВИЧ назначит меня своим заместителем, однако мои надежды не оправдались.

ШУХ ВИЧ на тот раз постоянной работы не дал, а направил меня в распоряжение своего заместителя СИДОРА – «Ш Л СТ», которому я помогал в работе и до мая 1943 г. выполнял отдельные его поручения.

В частности, в соответствии с указаниями Л Б Д М, я восстанавливал списки личного состава легиона и выявлял их место пребывания. По мере установления участников легиона с ними связывались, а затем включали в работу ОУН.

Несколько выявленных участников легиона были направлены на Волынь в формируемые «Климом САВУРОМ» отряды УПА.

Кроме того, я помогал «Ш Л СТУ» составлять отдельные указания Краевым «Проводам» ОУН по военной работе.

В мае 1943 г., когда ШУХ ВИЧ сместив Л Б Д М, возглавил руководство Главным «Проводом» ОУН<sup>222</sup>, он меня направил на Волынь для проверки рабо-

---

<sup>1</sup> Здесь и далее в тексте каждый лист протокола допроса подписан Луцким Ал.

ты Волынского Краевого «Провода» ОУН, инспектирования созданных «Климом САВУР[ОМ]» отрядов УПА, а также, если потребуется, провести реорганизацию краевого «Провода» ОУН и подчиненных ему отрядов УПА.

Необходимость проверки работы Волынского краевого «Провода» ОУН была вызвана тем, что в феврале 1943 г. руководитель Волынского краевого «Провода» ОУН «КЛИМ САВУР» по собственной инициативе создал на Волыни УПА и тогда же без ведома Главного «Провода» ОУН активизировал действия отрядов УПА против немцев.

Однако «Клим САВУР» мои полномочия на право проверки работы краевого «Провода» ОУН не признал и дал мне только право инспектировать отряды УПА.

На Волыни я находился до середины июля 1943 г., проверял только деятельность некоторых отрядов УПА, о чем после возвращения с Волыни представил ШУХ ВИЧУ подробный отчет.

Встретился я с ШУХ ВИЧ М в одном из сел около местечка Козова Тернопольской области.

**ВОПРОС:** Какие данные Вы привели в своем отчете?

**ОТВ Т:** В результате полуторамесячной проверки деятельности «Клима САВУР» по линии УПА, я пришел к выводу, что созданная УПА имеет больше отрицательного, чем положительного и что активизация действий отрядов УПА против немцев себя не оправдала.

Мною было установлено, что в отрядах УПА не было достаточно вооружения, участники УПА в военном отношении совершенно не подготовлены, также был слабо подготовлен подобранный «Климом САВУР» командный состав УПА, никто из них не знал особенностей ведения партизанской борьбы. Действия отрядов УПА проводились без предварительной серьезной подготовки.

В отчете я указал, что самой серьезной ошибкой «Клима САВУР» является то организация деятельности и борьбы УПА на три фронта, т.е. против немцев, против частей Красной Армии и советских партизанских отрядов и против польского националистического подполья.

Кроме того, я установил, что «Клим САВУР» оуновское подполье подчинил УПА, что было, по-моему, неправильно и против чего я резко возражал.

Несмотря на то, что я установил на Волыни в УПА ряд отрицательных моментов, тем не менее, я считал, что УПА для ОУН необходима и поэтому предложил распространить деятельность УПА также и на Галицию.

А вообще в отчете я резко осудил «Клима САВУР» и поставил вопрос о его замене.

**ВОПРОС:** Какие решения были приняты ШУХ ВИЧ М по Вашему отчету?

**ОТВ Т:** С моими предложениями ШУХ ВИЧ и «КОСАР», которому я также докладывал о положении на Волыни, согласились, но ставить вопрос о замене «Клима САВУР» не решились, так как, зная характер последнего, опасались, что он не подчинится Главному «Проводу» ОУН и то в свою очередь может вызвать только раскол в организации.

Для выправления создавшегося положения было решено послать на Волынь в качестве начальника штаба УПА грамотного военного специалиста. Сначала ШУХ ВИЧ намечал меня, но, учитывая мои неприязненные отношения с «Климом САВУР», начальником штаба к нему был послан СИДОР – «Ш Л СТА».

Однако к моменту приезда «Ш Л СТА» на Волынь, «Клим САВУР» уже подыскал себе начальника штаба, некоего полковника «ГОНЧАР НКО» и по-

тому «Ш Л СТ» должен был довольствоваться положением рядового работника таба УПА.

**ВОПРОС:** Ва а деятельность в ОУН в дальней ем?

**ОТВ Т:** По возвращении с Воьны, я предложил ШУХ ВИЧУ начать создание УПА в Карпатах, где горная и лесистая местность благоприятствовали тому. ШУХ ВИЧ, однако, из каких-то соображений, мне заявил, что пока еще не настало время. \*Когда же через несколько дней в Главный «Провод» поступили сведения о появлении на территории Западной Украины отрядов советских партизан под руководством КОВПАКА, ШУХ ВИЧ и поручил мне для борьбы с теми отрядами создать на территории Галиции и, главным образом, в Карпатах, так называемую «УНС»<sup>\*1</sup> – украинскую народную самооборону<sup>223</sup>.

В то время в одном из сел Козовского района, где я как раз находился, проходило заседание Краевого «Провода» ОУН, где встретился с руководителями Станиславского областного «Провода» ОУН – «РОБ РТОМ», Стрийского областного «Провода» ОУН – «ШПАКОМ» и Тернопольского областного «Провода» ОУН – «Н СТОРОМ», территория которых должна была стать базой для создания УНС.

В связи с тим, по предложению ШУХ ВИЧА, Станиславский и Стрийский областные «Провода» ОУН были подчинены мне, хотя в организационном отношении и находились в ведении «Провода».

От «РОБ РТА», «ШПАКА» и «Н СТОРА» я узнал, что Станиславский, Стрийский и Тернопольский областные «Провода» ОУН для создания УНС не подготовлены – ни в хозяйственном, ни в организационном отношении.

Партизанские отряды КОВПАКА в то время быстро продвигались в Карпаты, вели успешные бои с немцами, а задача УНС заключалась в том, чтобы не допустить советских партизан в Карпаты, что было невозможно<sup>II</sup>.

«РОБ РТУ», «ШПАКУ» и «Н СТОРУ» я дал контрольные цифры – до конца июля провести мобилизацию членов ОУН, способных служить в УНС.

«РОБ РТУ» я дал задание создать на территории Станиславской области два куреня в количестве от 800 до 1000 чел.

«ШПАКУ» на территории Стрийской области создать один курень численностью до 600 чел.

«Н СТОРУ» на территории Тернопольской области создать один курень численностью, примерно, в 400 человек.

Областные «Проводы» ОУН должны были всех мобилизованных обеспечить достаточным количеством одежды, питанием, передать им имеющееся вооружение и направить их в заранее обозначенные мною места формирования УНС в Карпатских горах<sup>III</sup>. Формирование УНС в Карпатах мною было закончено, примерно, к 15 августа 1943 г.

Прибытие в Карпаты для службы в УНС были не способны бороться с советскими партизанами из-за отсутствия достаточного вооружения и слабой подготовки в военном отношении. По тому, в первую очередь, мне пришлось заняться их обучением.

**ВОПРОС:** Численность отрядов УНС к моменту формирования их в Карпатах?

---

<sup>I</sup> Текст отчеркнут фиолетовыми чернилами вертикальной чертой на полях.

<sup>II</sup> Абзац отчеркнут фиолетовыми чернилами двойной вертикальной чертой на полях.

<sup>III</sup> Абзац отчеркнут фиолетовыми чернилами вертикальной чертой на полях.

ОТВ Т: К середине августа 1943 г. в отрядах УНС насчитывалось примерно до 2000 человек.

ВОПРОС: Где проходило формирование отрядов УНС?

ОТВ Т: Всего мною было сформировано 5 куреней УНС.

Первый курень, под названием «Черные черти», в составе примерно 400–450 человек, дислоцировался в районе села Микуличи и Березин Яремчанского района Станиславской области.

Командиром куреня был хорунжий «Л П », бывший офицер легиона имени КОНОВАЛ ЦА (убит).

Второй курень имел название «ТР МБИТА», насчитывал 350–400 человек, дислоцировался в лесах Долинского района Станиславской области.

Командиром куреня был сотенный «Ч РНОБРОВ », фамилии его не знаю.

Третий курень — под кличкой «СИРОМАНЦ », в составе до 250–300 человек, дислоцировался на горе «Черна сигла» Болеховского района Станиславской области.

Командиром куреня являлся хорунжий «ЯСТР Б», фамилия его мне неизвестна.

Четвертый курень под названием «КРИВОНИС», около 300–400 человек, дислоцировался на горе «Магура» на Стрийщине Дрогобычской области.

Командиром куреня был хорунжий «ШУХА », фамилии его я не знаю.

Пятый курень, также именуемый «КРИВОНИС», насчитывал около 400 человек, размещался в районе села Недильна Старо-Самборского района Дрогобычской области.

Командиром куреня был булавный «ОМ Л ЯН».

Оба куреня «КРИВОНИС» имели по две сотни каждый, предполагалось создать еще один курень с аналогичным названием «КРИВОНИС».

Командиром всех куреней «КРИВОНИС» был назначен поручик МАВЧИН — он же ПАВЛИШИН — «ВОВК», бывший военный референт Галицийского краевого «Провода» ОУН.

Для руководства деятельностью УНС мною был создан таб, в который я ввел следующих лиц:

1. Я — ЛУЦКИ — под кличкой «Б РКУТ», как командующий УНС.

2. БАНАХ Владимир, кличка «ГОРДИ НКО», при немцах работал комендантом украинской полиции г. Станислава, начальник таба.

3. ГОЛ МБОВСКИ — бургомистр г. Станислава, при немцах в таба работал в качестве персонально-мобилизационного референта.

4. «СОКОЛ» — кличка, фамилии не знаю, бывший капитан УНР. В 1941 г. работал комендантом украинской полиции в м. Тисменица Станиславской области — в таба УНС работал руководителем военной разведки.

5. В последнее время, как мне было известно, «СОКОЛ» должен работать руководителем разведки военной референтуры Станиславского областного «Провода» ОУН.

6. ЧИЖ ВСКИ Василий — кличка «АРТ М», «Д МИД» — мой адъютант, фактически он же руководил табом УНС.

ВОПРОС: Где дислоцировался Ва таб?

ОТВ Т: Постоянного местонахождения на таб не имел, так как я и «Д - МИД» находились на нелегальном положении и потому, в целях конспирации, нам приходилось очень часто передвигаться.

БАНАХ, ГОЛ МБОВСКИ и «СОКОЛ» жили легально, первые два в г. Станиславе, а последний в м. Тисменница.

Вместе с «Д МИДОМ» я скрывался в селе Ямница Станиславского района той же области, а также проживали в г. Станиславе по улице 3-го Мая, на квартире у БАНАХ, номер дома и квартиры не помню.

**ВОПРОС:** Расскажите, какую борьбу отряды УНС вели с партизанскими отрядами КОВПАКА?

**\*ОТВ Т:** Фактически отряды УНС свое задание по ликвидации советских партизанских отрядов КОВПАКА не выполнили.

После нескольких вооруженных столкновений куреня «Черные черти» с отдельными отрядами КОВПАКА в Прикарпатье, которые особых положительных результатов не дали, командный состав УНС, ссылаясь на слабую военную подготовку личного состава, в дальнейшем избегал встреч с отрядами КОВПАКА.

Видя слабость личного состава, я также пришел к выводу, что бои с отрядами КОВПАКА\*<sup>1</sup> дадут нам только лишние жертвы, и по тому заданная цель поднять военную подготовку отрядов УНС, что и осуществлял.

В октябре 1943 г. я получил от ШУХ ВИЧА задание распространить деятельность УНС, а следовательно увеличить ее количественный состав на территории всей Галиции.

**ВОПРОС:** Как Вами было выполнено это распоряжение ШУХ ВИЧА?

**ОТВ Т:** Получив такое распоряжение ШУХ ВИЧА, тогда же в октябре 1943 г. одну сотню из куреня «СИРОМАНЦИ» я направил в Тернопольскую область, одну сотню из куреня «Трембиты» в Львовскую область с тем, чтобы руководитель Тернопольского областного «Провода» ОУН «Н СТОР» и руководитель Львовского областного «Провода» ОУН «К ДР» в течение месяца с помощью и на базе посланной мною сотни УНС создали бы на территории своих областей по два куреня УНС общим количеством, примерно, до одной тысячи человек.

Командиром УНС на территории Львовской области я назначил поручика «ЯР МУ», а на территории Тернопольской области хорунжего ШУХА Остапа.

К декабрю 1943 г. задание ШУХ ВИЧА было выполнено, и УНС действовала на территориях Станиславской, Дрогобычской, Тернопольской и Львовской областей, не было УНС только в районе Перемышля.

К тому времени в отрядах УНС насчитывалось примерно 5–6 тыс. человек, причем это были (особо созданные в июле–августе) отряды уже достаточно подготовленные в военном отношении и представляли собой определенную военную силу.

В декабре 1943 г. решением Главного «Провода» ОУН УНС была переименована в группу «УПА–Захид», а я назначен командующим этой группы.

**ВОПРОС:** Какую тактику вела УНС в отношении немцев?

**ОТВ Т:** В соответствии с указаниями ШУХ ВИЧА УНС запрещалось проводить какие-либо наступательные операции против немцев, и в отношении последних мы заняли тактику обороны<sup>11</sup>.

**ВОПРОС:** А в отношении поляков?

**ОТВ Т:** В отношении поляков было прямое указание о физическом уничтожении всех участников «Армии Краевой». Нами было установлено, что поляки в Карпатских горах начали создавать базы для деятельности «Армии Краевой» на

<sup>1</sup> Текст отчеркнут фиолетовыми чернилами вертикальной чертой на полях.

<sup>11</sup> Абзац отчеркнут фиолетовыми чернилами двойной вертикальной чертой на полях.

территории Западной Украины, для той цели из Варшавы было переброшено ряд военных специалистов.

Отряды УНС, обнаружив места концентрации баз «Армии Краевой» уничтожили их, захватив при этом всю переписку, списки участников «Армии Краевой» и ее симпатиков. Впоследствии все они были уничтожены УНС.

**ВОПРОС:** Кому непосредственно подчинялась УНС?

**ОТВ. Т:** УНС и я как ее командующий подчинялся непосредственно ШУХ ВИЧУ.

**ВОПРОС:** В связи с чем Главный «Провод» ОУН принял решение о преобразовании УНС в УПА?

**\*ОТВ. Т:** Главный «Провод» ОУН, принимая то\*<sup>I</sup> решение, руководствовался следующими соображениями:

На Волыни уже в течении года существовала УПА, причем среди националистического подполья она завоевала определенный авторитет и стала широко известна на территории Галиции.

\*К тому времени Красная Армия, громя немцев, вступила на территорию Западной Украины.

По тому, в целях объединения усилий УНС Галиции и УПА Волыни, для организованной борьбы с Красной Армией, Главный «Провод» ОУН решил переименовать УНС в УПА, а ШУХ ВИЧ взял на себя функцию главнокомандующего УПА, а я был назначен командующим «УПА—ЗАХИД»\*<sup>II</sup>.

**ВОПРОС:** А когда Вы стали членом Главного «Провода» ОУН?

**ОТВ. Т:** В Главный «Провод» ОУН я был введен ШУХ ВИЧ М в октябре 1943 г.<sup>III</sup>

**ВОПРОС:** В августе 1943 г. проходил так называемый III-го «надзвычайный»<sup>IV</sup> сбор» ОУН.

Принимали ли Вы участие в работе того сбора?

**ОТВ. Т:** Нет, участия в работе III-го «надзвычайного сбора» ОУН я не принимал, так как в то время находился в Прикарпатье, был занят созданием УНС.

**ВОПРОС:** В чем заключалась Ваша практическая деятельность в роли командующего группой «УПА—ЗАХИД»?

**ОТВ. Т:** В декабре 1943 г. я вошел в состав Краевого «Провода» ОУН — «Галичина», как командующий группой «УПА—ЗАХИД» и одновременно с тем также работал военным референтом того «Провода». Бывший военный референт Краевого «Провода» ОУН «Ван» перешел в мое подчинение и работал у меня в качестве шефа штаба и орг[анизационно]-моб[илизационного] референта.

В связи с преобразованием УНС в УПА и проведением соответствующей реорганизации в Краевом «Проводе» ОУН, я создал военный штаб группы УПА—«ЗАХИД», в который вошли:

1. Я — командующий группой УПА—«ЗАХИД», а также военный референт Краевого «Провода» ОУН «ГАЛИЧИНА».

2. «Ван» — псевдоним, шефа штаба и орг.-моб. референт.

<sup>I</sup> Текст подчеркнут красными чернилами.

<sup>II</sup> Текст отмечен квадратной скобкой на полях, выполненной фиолетовыми чернилами.

<sup>III</sup> Предложение отчеркнуто синими чернилами вертикальной чертой на полях и отмечено восклицательным знаком.

<sup>IV</sup> Надзвичайний (укр.) — чрезвычайный.



3. ЧИЖ ВСКИ Василий, псевдоним «Д МИД» – мой адъютант и хозяйственный референт.

4. «С РГ -2» – руководитель военной разведки таба.

5. БАНАХ – псевдоним «ГОРДИ НКО», член таба, однако в связи с болезнью в таба он почти не работал.

6. «ВОВК» – подреферент связи таба.

В связи с тем, что к началу 1944 года под давлением частей Красной Армии, учитывая особенности новой обстановки, когда на территорию Западной Украины вновь возвращалась Советская власть, я как командующий УПА–«ЗАХИД» продолжал активно расширять количественный состав своей группы УПА, подготавливать их для предстоящей борьбы против Красной Армии.

**ВОПРОС:** Какой тактики придерживалась группа УПА–«ЗАХИД» в тот период?

**ОТВ Т:** Красная Армия только вступала на территорию Западной Украины, видя в ней своего врага, мы переходили на нелегальное положение, создавали склады с оружием, в лесах строили «схроны», организовывали новые линии связи, меняли оуновские клички и т.п., так как готовились к активной борьбе, с новым, как у нас говорили, «оккупантом», то есть Советской властью.

До марта 1944 г. я создал группу УПА–«ЗАХИД» в количестве до 12–15 тыс. чел.<sup>1</sup>

В марте 1944 г. руководство группой УПА–«ЗАХИД» я передал «Ш Л СТУ», а сам, оставаясь членом Главного «Провода» ОУН, перешел работать в главный военный таб УПА «ГВШ–УПА»<sup>11</sup>.

**ВОПРОС:** Какое положение Вы там занимали?

**ОТВ Т:** Официально я числился инспектором ГВШ, но до мая 1944 года, т.е. до дня моего ареста немцами, я инспекторской работой не занимался, так как по поручению ШУХ ВИЧА вырабатывал строевой устав для УПА.

В начале мая 1944 г., не закончив еще отработки устава, от ШУХ ВИЧА я получил задание выехать на Холмщину и возглавить там отряды УПА, активизировать их деятельность и расширить состав УПА на базе местных возможностей.

**ВОПРОС:** Чем была вызвана Ваша поездка на Холмщину?

**ОТВ Т:** Польское националистическое подполье в лесах Замостья и Люблина сформировало т.н. дивизию им. Костюшко для борьбы с оуновским подпольем и отрядами УПА.

К весне 1944 г. эта дивизия передвинулась на Холмщину и в отместку за уничтожение польского населения отрядами УПА начала истреблять украинцев.

В связи с тем, Главный «Провод» ОУН принял решение послать на Холмщину часть отрядов УПА с задачей разгромить польскую дивизию, уничтожить или изгнать все польское население за пределы Холмщины.

Первоначально на Холмщину с Волыни и Галиции было направлено несколько отрядов УПА, насчитывающих, примерно, 6 тыс. человек и, кроме того, предполагалась в ближайшее время еще дополнительная переброска туда отрядов УПА.

Я направлялся Главным «Проводом» для руководства действиями этих отрядов по разгрому дивизии им. Костюшко и уничтожению польского населения, после чего должен был создать здесь новые отряды УПА.

<sup>1</sup> Предложение отчеркнуто фиолетовыми чернилами чертой со стрелкой.

<sup>11</sup> Предложение отчеркнуто фиолетовыми чернилами чертой со стрелкой.



**ВОПРОС:** Как Вы выполнили то задание Главного «Провода» ОУН?

**ОТВ Т:** того задания я не выполнил, так как 19 мая 1944 г., по пути на Холмщину в г. Каменка-Струмилова Львовской области немцами я был арестован и в связи с тем, что при аресте у меня были изъяты документы, изобличающие меня в связи с ОУН, я был заключен в Львовскую тюрьму.

13 июня 1944 г. немцами из-под стражи я был освобожден, однако на Холмщину уже не поехал.

На Холмщину с заданиями, о которых я показывал вы е, был направлен «В Н», начальник таба группы УПА «ЗАХИД».

**ВОПРОС:** На каких условиях Вы были освобождены немцами из тюрьмы?

**ОТВ Т:** Я был немцами освобожден без всяких условий.

**ВОПРОС:** Следствию известно, что Вы дали согласие работать в пользу германской разведки и только на этих условиях были освобождены немцами из тюрьмы?

**ОТВ Т:** Да, я был освобожден немцами при содействии германского разведчика быв его полковника УНР ГОЛУБА, которому было дано согласие, \*что я буду работать в пользу германской разведки под его руководством\*<sup>1</sup>.

**ВОПРОС:** Вы лично дали такое руководство?

**ОТВ Т:** то обязательство дала моя жена ЛУЦКАЯ лия Федоровна, которая с согласия ШУХ ВИЧА и Л Б ДЯ вела переговоры с ГОЛУБОМ о моем освобождении из тюрьмы. то же я подтвердил после моего освобождения из-под стражи.

**ВОПРОС:** Расскажите об том более подробно?

**\*ОТВ Т:** Во Львовской тюрьме гестапо я содержался с 19 мая по 13 июня 1944 г. За тот период времени следователь-немец на допросах меня крепко избил, однако я откровенных показаний ему не дал.

Неожиданно для меня 13 июня 1944 г., будучи в очень тяжелом болезненном состоянии после неоднократных избиений, я из тюрьмы был доставлен на улицу Пельчинского в здание гестапо, где унтерофицер, разговаривав ий на украинском языке, спросил меня, захватил ли я с собой все свои вещи. Получив утвердительный ответ, посадил меня на машину и привез, как я впоследствии узнал, на квартиру к ГОЛУБУ, где меня ожидала моя жена ЛУЦКАЯ.

ГОЛУБА в то время не было. Во время встречи жена мне рассказала, что после моего ареста, она, с санкции ШУХ ВИЧА и Л Б ДЯ, установила связь с ГОЛУБОМ, который в то время находился во Львове и вела с ним переговоры о моем освобождении из тюрьмы.

ГОЛУБ согласился поставить перед гестапо вопрос о моем освобождении из-под стражи, но при условии, если будет мое согласие работать в пользу германской разведки, на что жена, с санкции ШУХ ВИЧА, дала согласие и заявила, что с этим соглаусь и я.

ГОЛУБУ, как рассказала моя жена, удалось убедить гестапо в том, что я ему необходим для работы по линии военной разведки и получил согласие на мое освобождение.

Правда, гестаповцы всячески оттягивали мое освобождение из тюрьмы, в связи с тем, что я в результате избиений, находился в тяжелом болезненном состоянии, однако, под нажимами жены, ГОЛУБ форсировал мое освобождение.

---

<sup>1</sup> Абзац отчеркнут фиолетовыми чернилами двойной чертой на полях. Выделенный текст подчеркнут фиолетовыми чернилами.

Жена мне также рассказала, что, кроме нее, переговоры с ГОЛУБОМ о моем освобождении вел работник СБ Центрального «Провода» ОУН – «МИРОН».

Гестаповцы же дали согласие ГОЛУБУ освободить меня из-под стражи при том условии, если я больше во Львове не покажусь, на что ГОЛУБ дал соответствующую гарантию\*<sup>1</sup>.

Жена мне заявила, что по договоренности с ГОЛУБОМ на предоставленной им автомашине я уеду в г. Ржев (Польша) на квартиру к одному из работников ГОЛУБА, некоему БАУМ – бывший капитан УГА, где несколько дней отдохну, а затем приедет туда ГОЛУБ, где окончательно решится вопрос обо мне.

Действительно, часа через два на автомашине, присланной ГОЛУБОМ, я уехал в г. Ржев (Польша), куда меня доставили к капитану УГА БАУМУ. Здесь я в течение 5–6 дней ничего не делал, отдыхал и поправлялся, а затем приехали ГОЛУБ и моя жена.

Во время беседы ГОЛУБ мне сказал, что ему тяжело было освободить меня, но он это сделал только с тем условием, если я дам обязательство работать с ним в пользу немцев.

Я тогда ГОЛУБУ заявил, что, во-первых, болен и мне нужно лечиться, а во-вторых, как член ОУН, без ведома организации и ее санкции ничего делать не буду.

ГОЛУБ согласился отложить решение того вопроса до моего выздоровления и предложил мне переехать к нему домой в село Момино (недалеко от г. Криница), где бы я мог отдохнуть и поправить свое здоровье.

Я условился с женой, что до получения указаний от ШУХ ВИЧА или ЛЕБДЯ я поеду в село Момино к ГОЛУБУ, где буду находиться, одновременно просил жену связаться с Главным «Проводом» и привести мне соответствующие указания, а ГОЛУБУ я ответил согласием поехать к нему домой.

После того он меня отправил на автомашине в с. Момино, где я проживал до 12 июля 1944 г.

В тот день приехала жена из Львова и привезла мне от ШУХ ВИЧА письмо, в котором он предлагал мне покинуть это место и выехать на территорию действия ОУН–УПА и приступить к работе.

Как впоследствии мне стало известно, что письму ШУХ ВИЧА предшествовали следующие обстоятельства.

ГОЛУБ, видя неизбежность поражения германской армии, стал в то время заигрывать с ОУН, высказав неоднократно свое намерение уйти от немцев и перейти в ОУН и в силу этих причин он принимал все меры к тому, чтобы себя реабилитировать перед ОУН.

Мое освобождение из тюрьмы и то, что он создал мне соответствующие условия для отдыха, он хотел использовать как щит против нападков на него со стороны украинских националистов. \*Однако наша организация переговоры с ГОЛУБОМ использовала для того, чтобы его физически уничтожить.

И действительно, в течение того времени ГОЛУБ уничтожен СБ Станиславского областного «Провода» ОУН\*<sup>11</sup>.

Именно по тому жена привезла от ШУХ ВИЧА письмо с предложением покинуть это место и включиться в работу ОУН.

---

<sup>1</sup> Предложение отчеркнуто фиолетовыми чернилами на полях.

<sup>11</sup> Текст подчеркнут простым карандашом.

В том письме ШУХ ВИЧ мне предлагал найти члена Главного «Провода» ОУН – «П Р БИ НИС», связаться с ним и получить от него соответствующие указания.

**ВОПРОС:** Как Вы выполнили то указание ШУХ ВИЧА?

**ОТВ Т:** 12 июля 1944 г. я выехал в село Татары Ново-Самборского района, где через оуновца УРБАН Ивана, оуновская кличка «ОШУСТ», связался с «П Р БИ НИСОМ».

Примерно, в то время, в связи с наступлением частей Красной Армии, по линии ОУН–УПА было дано указание принять меры к переходу линии фронта в тыл Красной Армии для последующей борьбы с Советской властью.

По тому отряды УПА, найдившиеся в Прикарпатье, уходили в Карпатские горы, учитывая, что гористая и лесистая местности Карпат являются наиболее благоприятной для перехода линии фронта.

С той целью в Карпаты выехал я – ЛУЦКИ и «П Р БИ НИС».

**ВОПРОС:** А что Вы делали в Карпатах?

**ОТВ Т:** Находясь в Карпатах, я сообщил ШУХ ВИЧУ о своем местонахождении и что ожидаю от него дальнейшие указания. Однако, в связи с наступлением Красной Армии, ответа от ШУХ ВИЧА я не получил, в силу чего, не имея определенного назначения, некоторое время я ездил вместе с «П Р БИ НИСОМ», оказывая ему помощь в инспектировании отрядов УПА.

8 августа 1944 г. в районе села Ясенка Стецева Турковского района Дрогобычской области, сотня «Р ЗУНА», при которой я находился вместе с «П Р БИ НИСОМ», в бою с немцами была разбита. Во время боя связь с «П Р БИ НИСОМ» я потерял. Потом уже оказалось, что он с сотней «БУЛАВ», после неудачной попытки разыскать меня, ушел в тыл Красной Армии, а я с остатками сотни «Р ЗУНА» еще оставался на оккупированной немцами территории и также изыскивал возможности к переходу линии фронта.

Примерно, в 20-х числах августа 1944 г. в селе Должки Турковского района Дрогобычской области я встретил человека «ГВШ» ГАСИНА «Ивана Ч РНОТУ» – он же «ДОР», от которого получил указание принять на себя командование всеми отрядами УПА, найдившимися на немецкой стороне в Карпатах и одновременно возглавить оуновские организации, действовавшие на той территории.

Приказом от 22 августа 1944 г. «ДОР» назначил меня командующим группы УПА – «ЗАХИД–Карпаты» и с того времени до конца сентября 1944 г. я руководил отрядами УПА, найдившимися в Карпатах.

Привести в порядок отряды УПА с тем, чтобы потом можно было их бросить в бой против Красной Армии – было нелегкой задачей, и потому оуновской сетью своей территории руководить я не мог. Установив связь с находящимися в Карпатах членом Главного «Провода» ОУН «ИВАНИВ М», он же «ВГ Н», по нашей договоренности он взял руководство оуновским подпольем на себя.

**ВОПРОС:** Какое задание было Вам дано «ДОРОМ» как командующему группой УПА «ЗАХИД–КАРПАТЫ»?

**ОТВ Т:** В Карпатах находились отдельные разрозненные отряды УПА. Поэтому первым моим долгом было свести все отряды в боевые единицы, привести в порядок, организовать военную подготовку в них.

Вторым, не менее важным заданием, была подготовка отрядов группы УПА «ЗАХИД–КАРПАТ» к переходу через линию фронта в тыл Красной Армии для вооруженной борьбы с Советской властью<sup>1</sup>.

Для выполнения этих заданий мною был создан таб, в который, кроме меня, как командующего группой УПА «ЗАХИД–КАРПАТ», входили такие лица:

1. Начальник таба – «ШПАК», полковник артиллерии царской армии, а затем армии УНР. После разгрома армии УНР, он бежал в Польшу, где проживал до оккупации Украины немцами. С захватом немцами г. Киева переехал туда и якобы занимался виноделием, при отступлении немцев из Киева бежал.

«ШПАК» довольно солидный по возрасту, ему около 50–60 лет и военное дело уже забыл, но я держал его в своем табе только из-за того, что не было другого, а он все-таки был «настоящий полковник».

После расформирования группы УПА «ЗАХИД–КАРПАТ», «ШПАК» находился в с. Седлицах Галицкого района Станиславской области. О дальнейшей его судьбе ничего не знаю.

2. «БУР В» – фамилии не знаю, бывший командир сотни УПА. Мой адъютант. Одновременно работал начальником канцелярии таба.

После расформирования таба и группы УПА «ЗАХИД–КАРПАТ» ушел в Болаховский лес формировать сотню УПА. «БУР В» уроженец Станиславской области, при немцах служил в канцелярии полиции гор. Станислава.

3. «Б РКУТ» – фамилии не знаю, работал в табе писарем. Других лиц в табе группы УПА «ЗАХИД–КАРПАТ» не было.

**ВОПРОС:** Расскажите о численности группы УПА «ЗАХИД–КАРПАТ», командующим которой Вы являлись?

**ОТВ. Т:** По тому вопросу я могу дать только ориентировочные сведения.

В состав группы УПА «ЗАХИД–КАРПАТ» входили следующие подразделения:

1. Сотня «Месникив», насчитывающая 280 чел. под командованием сотенного «БЛАГОГО» – военное звание старший булавный.

2. Сотня под командованием «ЯСТРУБА», насчитывавшая до 200 человек.

3. Курень под командованием поручика «РНА», численностью до 500 человек.

4. Отдельная сотня под командованием «НЧАЯ», насчитывавшая до 500 человек.

5. Отдельная сотня под командованием хорунжего «БАД», насчитывавшая 260 человек.

6. Боевка «ОСИПА» в количестве 140 человек.

7. Боевка «ГРОМ НКО», насчитывавшая 250 человек.

8. Сотня под командованием булавного «ВИКТОРИЯ» (мужчина) в количестве 140 человек.

9. Сотня в количестве 320 человек во главе с сотенным «ВГНИМ».

10. Так называемая «юнацка кола УПА», под руководством поручика «ПОЛ», насчитывающая 310 человек. Школа к тому времени размещалась в лесу близ села Рожанка (район горы Магуры).

**ВОПРОС:** Каким вооружением располагали группы УПА «ЗАХИД–КАРПАТ»?

---

<sup>1</sup> Абзац отмечен квадратной скобкой простым карандашом на полях.

**ОТВ Т:** На вооружении группы УПА «ЗАХИД–КАРПАТ » в основном были русские, немецкие, польские и мадьярские винтовки, автоматы разных систем, легкие мадьярские и немецкие пулеметы, а также пулеметы Дегтярева. Было более десяти ротных минометов.

**ВОПРОС:** Какую тактику проводили Вы как командующий группой УПА «ЗАХИД–КАРПАТ » в отношении немцев и Красной Армии?

**ОТВ Т:** Основной задачей группы УПА «ЗАХИД–КАРПАТ » являлось сохранение, подготовка кадров и перевод их в тыл Красной Армии для организации там подрывной деятельности.

Исходя из того, я строил тактику пассивной обороны как против немцев, так и против Красной Армии. Проводить боевые операции я разрешил только в том случае, если немцы или части Красной Армии сами начнут против нас вести бои.

Во всех остальных случаях нам нужно было избегать столкновений с Красной Армией и немцами.

Одновременно, считая, что немцы реальной угрозы для нас не представляют, что основным врагом для ОУН–УПА стала Советская власть и ее Красная Армия<sup>1</sup>.

В связи с тем я – ЛУЦКИ , «ДОР» и «БОРИС» – руководитель Самборского окружного «Провода» ОУН вели переговоры с немецким командованием в Карпатах о прекращении борьбы, за что впоследствии ШУХ ВИЧ М были преданы суду военного трибунала.

Благодаря той тактике мне удалось сохранить почти все кадры УПА, находясь в Карпатах и затем переправить их через линию фронта в тыл Красной Армии.

**ВОПРОС:** Какое указание Вы дали отрядам УПА при переходе линии фронта в тыл Красной Армии?

**ОТВ Т:** Всем отрядам УПА, переходящим в тыл Красной Армии, я приказал после перехода линии фронта пробираться в те места, уроженцами которых являлись участники групп[ы] УПА «ЗАХИД–КАРПАТ » и поступать в распоряжение командования УПА, пребывающего там к тому времени.

Так, согласно моих указаний, сотня «Месникив» переехала на Станиславщину в «Черный лес», сотня «ЯСТРУБА» уехала на Тернопольщину, поскольку в той сотне находились в основном уроженцы Тернопольской области. Сотни «Н – ЧАЯ» и «БА Д », боевки «ОСИПА» и «ГРОМ НКО» уехали в Дрогобычскую область, где должны были получить дальнейшие указания.

«нацкая кола УПА», по моему распоряжению после перехода линии фронта должна была выбрать место дислокации самостоятельно.

Сотня « ВГ НА» направилась в Дрогобычскую область. Сотня «ВИКТОРИЯ» также переправилась в Дрогобычскую область и впоследствии дислоцировалась в лесах близ села Сеневицко.

**ВОПРОС:** Поддерживали ли Вы в то время связь с Главным «Проводом» ОУН и с кем именно?

**ОТВ Т:** За все время моего нахождения в Карпатах как командующий группой УПА «ЗАХИД–КАРПАТ » с августа по октябрь 1944 г. связи с Главным «Проводом» ОУН я не имел и был подчинен «ДОРУ», находясь в Карпатах.

---

<sup>1</sup> Абзац отмечен квадратной скобкой простым карандашом на полях.

В Карпатах в то время также находился член Главного «Провода» ОУН ИВАН ИВ, которому я передал руководство деловой сетью ОУН, но он также с Главным «Проводом» связи не имел.

Я пытался связаться с Л Б Д М, но та попытка не увенчалась успехом. С Главным «Проводом» ОУН я установил связь только после перехода линии фронта.

**ВОПРОС:** Вы же Вы показали, что за переговоры с немцами Вы, «ДОР» и «БОРИС» были отданы ШУХ ВИЧ М под суд военного трибунала.

Расскажите об этих переговорах более подробно.

**ОТВ Т:** Немцы, найдя себя в Карпатах, сами стремились установить контакт с УПА, так как положение их в Карпатах было тяжелое.

В августе 1944 г. в селе Тухля того же района, четовый УПА «БОДЯ» каким-то путем установил связь с немцами и те через него передали о своем желании встретиться с представителями УПА для переговоров по интересующим, как УПА, так и немцев, вопросам, о чем я доложил «ДОРУ».

«ДОР» через «БОДЯ» установил контакт с немцами и в конце августа в с. Плавля Славского района Дрогобычской области, мы встретились с представителями одной немецкой дивизии, дислоцировавшейся в том районе.

\*От УПА присутствовали я, «ДОР» и четовый «БОДЯ», от немцев были: подполковник — начальник штаба дивизии, капитан, его адъютант и лейтенант — офицер разведки той дивизии.

Переговоры закончились договоренностью о том, что немцы прекращают грабеж и поборы мирного населения, в перестрелки с отрядами УПА не вступают, мы обещали боевых операций против них также не проводить\*<sup>1</sup>.

Аналогичные переговоры «ДОР» проводил с офицером штаба корпуса, каким-то полковником.

За ведение этих переговоров без ведома Главного «Провода» ОУН, ШУХ - ВИЧ и отдал нас под суд.

**ВОПРОС:** Какое же отношение к переговорам имел «БОРИС»?

**ОТВ Т:** Как мне рассказывал «БОРИС», переговоры с немцами он проводил еще с санкции члена Главного «Провода» ОУН «ГОРБ НКО-ПАВЛ НКО», который в то время находился в Карпатах.

**ВОПРОС:** Куда Вы направились после того, как перешли линию фронта?

**ОТВ Т:** В тыл Красной Армии я перешел в октябре 1944 г. в составе куреня «БЛАГОГО», направляясь в Болеховские леса (Станиславщина).

Вслед за тем в районе «Черного леса» я встретился с руководителем Станиславского областного «Провода» ОУН «РОБ РТОМ» и через него направил ШУХ ВИЧУ отчет о проделанной мною работе и сообщение о переходе линии фронта.

Кроме того, через «РОБ РТА» я направил частное письмо «П Р БИ НОСУ».

В ожидании ответа от ШУХ ВИЧА я все время находился в «Черном лесу» при военном штабе Станиславского областного «Провода» ОУН, в то же время выезжал в село Боднарив, где встречался с женой.

Однако, в связи с тем, что ответа от ШУХ ВИЧА долгое время не было, я через руководителя Калушского окружного «Провода» ОУН «Н ЧАЯ» получил связь к ШУХ ВИЧУ, который в то время находился в Бибретчине.

---

<sup>1</sup> Текст отчеркнут фиолетовыми чернилами на полях.



Через передаточные пункты связи я добрался на Бибретчину и в середине ноября 1944 г. в одном из «схронов» Бибрских лесов встретился с ШУХ ВИЧ М и «КОСАРОМ», которым предоставил отчет о проделанной мною работе.

Выслушав мой отчет, ШУХ ВИЧ заявил, что за ведение переговоров с немцами, меня, «ДОРА» и «БОРИСА» он отдает суду так называемого революционного трибунала УПА и тут же предложил возвратиться в «Черный лес», разysкать там «ДОРА» и привести его к ШУХ ВИЧУ.

Получив задание от ШУХ ВИЧА, я возвратился к «Н ЧА », через которого установил связь с «ДОРОМ» и в декабре 1944 г. вместе с ним поехали на Бибретчину для встречи с ШУХ ВИЧ М.

Однако ШУХ ВИЧ в тот раз даже не захотел с нами разговаривать и лишь оставил для меня записку, в которой предложил установить связь с ефом «СБ» Главного «Провода» ОУН АРС НИЧ М, которому поручено ведение следствия по моему делу.

**ВОПРОС:** Вы установили связь с АРС НИЧ М?

**ОТВ Т:** Да.

**ВОПРОС:** Каким путем?

**ОТВ Т:** Связь с АРС НИЧ М я установил через руководителя Рогатинского повитового «Провода» ОУН «ШУВАРА», на территории которого в то время находился АРС НИЧ. Связал меня с АРС НИЧ М связной повитового «Провода» ОУН.

Вместе с АРС НИЧ М я находился до начала января 1945 г., после чего он мне разрешил выехать домой и обещал к концу января 1945 г. сообщить решение по моему делу.

В середине января 1945 г. я из Рогатинских лесов поехал в Станиславскую область, чтобы встретиться с женой, а ночью с 21 на 22 января 1945 г. в селе Бабин Средний Войниловского района Станиславской области я был арестован органами НКГБ.

По пути в Станиславскую область я в Рогатинских лесах случайно встретил «П Р БИ НИСА», который в то время скрывался от частей Красной Армии, проводивших операции против УПА.

«П Р БИ НИСУ» я рассказал о том, что отдан ШУХ ВИЧ М под суд военного трибунала, и он обещал, что напишет «МИХАИЛУ» письмо и выразил надежду, что мой вопрос с «СБ» в ближайшее время будет разрешен положительно для меня.

Допрос велся: 1 августа с 11 час. 30 мин. до 15 час. 20 мин.

2 августа с 11 час. 35 мин. до 1 час. ночи с перерывом на еду и отдых.

Записано с моих слов правильно и мною прочитан[о].

Луцкий Ол[ександр]

ДОПРОСИЛИ: НАЧАЛ НИК СЛ ДЧАСТИ НКГБ УССР,  
ПОЛКОВНИК

Павловский

СТ. СЛ ДОВАТ Л СЛ ДЧАСТИ НКГБ УССР,  
Л Т НАНТ

Погребной

*ГДА СБ України. Ф. 5. Спр. 67418. Т. 1. Арк. 242–274. Подлинник. Ф. 13. Спр. 372.  
Т. 38. Арк. 299–317. Заверенная копия.*

*Опубл.: Степан Бандера у документах радянських органів державної безпеки. Київ, 2009. Т. 1. С. 532–553.*



**№ 3.182. Донесение А.М. Леонтьева С.Н. Круглову о проведении операций по ликвидации воинских формирований ОУН–УПА в первом полугодии 1945 г.**

3 августа 1945 г.  
Совершенно секретно

№ 35/1/810

Заместителю народного комиссара внутренних дел СССР генерал-полковнику товарищу КРУГЛОВУ

За первое полугодие 1945 г. на территории западных областей Украинской ССР совершено 2207 бандитских проявлений. В том числе:

	январь	февраль	март	апрель	май	июнь	итого
Террористических актов	127	86	64	145	124	143	689
Диверсионных актов на железных дорогах, объектах связи и шоссе	44	14	33	87	36	28	212
Нападений на райцентры	3	1	—	3	4	—	11
Нападений на госучреждения и предприятия	38	28	20	50	31	69	236
Прочих бандпроявлений	247	224	142	141	171	134	1059
	459	353	259	396	366	374	2207

Бандпроявления по областям:

	январь	февраль	март	апрель	май	июнь	всего
Львовская	152	105	54	125	89	104	629
Тернопольская	76	85	50	58	42	12	323
Станиславская	—	—	43	45	32	38	158
Ровенская	64	50	52	71	80	76	393
Волынская	70	41	22	30	44	51	258
Дрогобычская	66	36	32	61	71	86	352
Черновицкая	31	36	6	6	8	7	94
	459	353	259	396	366	374	2207

За отчетный период проведено 9238 чекистско-войсковых операций, из них: в январе – 1565, феврале – 1448, марте – 1849, апреле – 1568, мае – 1205 и июне – 1603.

В ходе проведения операций:

	январь	февраль	март	апрель	май	июнь	Всего
Убито бандитов	8721	7307	7794	5784	2318	2286	34 210
Захвачено	12 011	11 123	9835	7402	2841	2847	46 059
Явилось с повинной	3907	10463	4538	4204	1292	1464	25 868
	24639	28 893	22167	17 390	6451	6597	106 137
Арестовано:							
бандпособников	1675	1379	1957	369	151	186	5717
Задержано:							
Дезертиров из Красной армии	829	770	982	641	243	332	3797

Уклоняющихся от службы в КА	4376	7471	7169	8076	2072	1624	30 788
Явилось с повинной							
Дезертиров из Красной армии	–	–	–	–	20	52	72
Уклонив ихся от службы в КА	9084	14 248	4789	851	351	602	29 925
	15 964	23 868	14 897	9937	2837	2796	70 299
Выселено семей бандитов	1136	792	1307	1048	586	526	5395
Количество членов семей	2573	2036	3116	2616	1227	1205	12 773

На и потери при проведении операции (сотрудников НКВД–НКГБ, офицеров войск НКВД и Красной армии, рядового и сержантского состава, бойцов истребительных батальонов и совпартактива):

	январь	февраль	март	апрель	май	июнь	Всего
Убитыми	129	170	170	92	54	77	692
Ранеными	147	197	242	118	50	54	808
Пропаив ими без вести	10	37	2	8	5	–	62
	286	404	414	218	109	131	1562

На и потери в результате бандпроявлений (включая и местных жителей):

	январь	февраль	март	апрель	май	июнь	Всего
Убитыми	721	1092	544	659	469	528	4013
Ранеными	151	90	68	79	77	79	544
Уведенными бандитами	349	202	192	178	155	133	1209
	1221	1384	804	916	701	740	5766

За отчетный период ликвидировано руководящего состава ОУН–УПА 1008 человек, в том числе:

Задержаны при проведении операции:

Члены центрального провода:

«Аркадий», он же «Доро », «Павлович», «Орест», «Виталий» – ДУЖИ Петр Афанасьевич, референт центрального провода ОУН по пропаганде, член центрального провода ОУН, 4 июня 1945 г.

«Гарматюк», он же «Перерывский» – ДАНИ УК Иван Васильевич, 1896 г. рождения, член центрального провода ОУН, 7 июня 1945 г.

Работники центральных, краевых, областных и окружных проводов ОУН:

«Нестер», он же «Арсен» – ИВАС К Иван Николаевич, пропагандист центрального провода ОУН, 20 января 1945 г.

«Тырса» – связной центрального провода ОУН, он же еф связи, 9 апреля 1945 г.

«Сосновый», он же «Зализный» – МАЛ Х М.П., миссар центрального провода ОУН, 6 мая 1945 г.

«Улас», он же «Игорь», «Мартын» – МИРОСЛАВ вгений Григорьевич, зав. типографией и хоз. референт центрального провода ОУН, 4 июня 1945 г.

«Ри ард», он же «Гриц» – СУСИК Дмитрий Петрович, зав. типографией центрального провода ОУН, именуемой «Полтава», 4 июня 1945 г.

«Гонтарь», он же «Алекса» и «Андрей» – П Л НСКИ И.В., начальник личной охраны члена центрального провода ОУН ДУЖ ГО П.А., 4 июня 1945 г.

«Марийка» – ДОЛИН ЦКАЯ Мария, машинистка референтуры центрального провода ОУН, 4 июня 1945 г.

«Мотря» – еф связи краевого провода ОУН, 5 апреля 1945 г.

«Комар» – КРАВЧУК Иосиф, еф связи областного провода ОУН, 4 марта 1945 г.

«Рубан» – ФОРИЛО Михаил – референт по пропаганде Стрийского областного провода ОУН, 5 января 1945 г.

«Ворон», он же «Зубенко» – НИКИТИЧ Александр Зиновьевич, проводник Ковельского окружного провода ОУН, 4 марта 1945 г.

«Женя» – ГОЛОВАЧ Александр Иванович, работник аппарата окружного провода ОУН, 10 февраля 1945 г.

«Веровой», он же «Роман» – ДУЖИ Николай Афанасьевич, редактор оуновского журнала «Повстанец». «Боевого устава пехоты УПА», 4 июня 1945 г.

Руководящий состав УПА:

Рудый – СТ Л МА УК рий Александрович, командующий Северозападной группой УПА, 25 января 1945 г.

Карый – ГАСК ВИЧ Владимир Иванович, главный интендант Северозападной группы УПА «Заграва-Турич», 6 февраля 1945 г.

Вирингер – бывший петлюровский полковник, инструктор кавалерии при табе 2-го военного округа УПА, 10 февраля 1945 г.

Убито при проведении операций:

«Клим Савур» – КЛЯЧКОВСКИ Дмитрий Семенович, главнокомандующий УПА и член центрального провода, 12 февраля 1945 г.

Работников центрального, краевых и областных проводов ОУН:

«Крук» – курьер центрального провода ОУН, 20 января 1945 г.

«Тормоз» – врач центрального провода ОУН, 24 апреля 1945 г.

«Борис» – проводник южного краевого провода ОУН, 28 марта 1945 г.

«Макар», он же «Метла» – член краевого провода ОУН и еф СБ краевого провода ОУН, 23 марта 1945 г.

«Белая» – руководитель женской сетки краевого провода ОУН, 2 июня 1945 г.

«Бук» – работник организационной референтуры краевого провода ОУН, 21 мая 1945 г.

«Максим» – АНОШИН И.Д., проводник Тернопольского областного провода ОУН, он же член Галицийского провода ОУН, 1 мая 1945 г.

«Марко» – руководитель Ровенского областного провода ОУН, 23 января 1945 г.

«Днепровый», он же «Ярослав» – руководитель Львовского областного провода ОУН, 7 января 1945 г.

«Марина» – П ЛИП К Н.В., руководительница Буковинского провода ОУН по работе среди женщин, 10 мая 1945 г.

«Грозный» – инструктор связи областного провода ОУН, 24 марта 1945 г.

«Богдан» – БУГА Иван, политреферент Волынского областного провода ОУН.

«Кара» – зам. референта СБ Тернопольского областного провода ОУН, 21 мая 1945 г.

«Иван», он же «Лихо», он же «Зенон» – ВО НОВИЧ Николай, областной комендант СБ, 25 мая 1945 г.

Руководящий состав УПА:

«Карпович» – первый заместитель главнокомандующего УПА и начальник таба УПА, 5 марта 1945 г.

«Острый» – заместитель командующего группы УПА «Запад», 21 апреля 1945 г.

«Кремень», он же «Карпович» – зам. командующего УПА «Запад», 4 июня 1945 г.

«Клим» – бывший начальник таба Северо-западной группы УПА «Завихост», зам. командующего УПА и начальник отдела кадров УПА, 23 марта 1945 г.

«Кора» – заместитель командующего Северной группой УПА, 5 апреля 1945 г.

«Макаренко» – бывший начальник Северо-западной группы УПА и инспектор военной подготовки УПА, 5 марта 1945 г.

«Мир» – военный референт таба УПА группы «Запад», 26 марта 1945 г.

«Шкворный» – руководитель СБ военного округа «Славута», 5 февраля 1945 г.

«Бурхан» – руководитель военно-полевой жандармерии Станиславского провода ОУН, 20 марта 1945 г.

«Коля» – редактор газеты Восточной группы УПА.

«Верховинец» – командир бригады УПА, 25 января 1945 г.

По состоянию на 1 июля 1945 г. на учете органов НКВД в западных областях Украины состоит:

резидентов – 175, агентов – 1196, осведомителей – 9843.

Из указанного числа завербовано в отчетном периоде: резидентов – 156, агентов – 527, агентов-мар рутников – 41, агентов-внутренников – 84, осведомителей – 4483.

С 1 января по 1 июля 1945 г. закончено и направлено по подсудности:

Следственных групповых дел – 1123 с общим количеством проходящих по ним лиц – 3801

Следственных одиночных дел – 3757

По состоянию на 1 июля 1945 г. находится в производстве:

Следственных групповых дел – 350 с количеством проходящих по ним лиц – 2471 и

Дел на одиночек – 1743

При проведении чекистско-войсковых операций у бандитов захвачено и изъято следующее оружие, боеприпасы и военное имущество:

	январь	февраль	март	апрель	май	июнь	Всего
Орудий	–	3	1	1	1	–	6
Станковых пулеметов	54	46	78	55	18	17	268
Ручных пулеметов	419	367	494	387	201	156	2024
Минометов	28	25	18	45	6	3	125
Гранатометов	5	–	–	–	–	–	5
ПТР	13	11	11	23	12	4	74

Огнеметов	1	—	—	4	—	—	5
Автоматов	824	918	1239	931	506	550	4968
Винтовок	3239	3583	3545	3142	1766	1755	17 030
Револьверов и пистолетов	—	648	741	641	346	332	2708
Гранат	10 795	5211	5104	4710	2605	2065	30 490
Мин	806	312	1499	3104	1262	402	7385
Патронов	526 778	394 595	521 000	721 210	514 452	218 000	2 896 035
Радиостанций	—	—	15	10	5	1	31
Типографий	—	—	—	2	5	—	7

Примечание: докладная записка составлена на основании месячных статистических данных УББ НКВД УССР

Генерал-лейтенант

А. Леонтьев

ГА РФ. Ф. Р-9478. Оп. 1. Д. 352. Л. 69–77. Подлинник.

**№ 3.183. Докладная записка Н.С. Хрущева И.В. Сталину  
о положении в западных областях УССР и борьбе с украинским  
националистическим подпольем**

4 августа 1945 г.

Совершенно секретно

Центральный комитет ВКП(б) — тов. Сталину И.В.

О положении в западных областях УССР

Выполняя Ваши указания и решения ЦК ВКП(б) и ЦК КП(б)У, парторганизации западных областей УССР, органы НКВД и НКГБ, пограничные и внутренние войска НКВД провели большую работу по разгрому вооруженных банд и подполья украинско-немецких националистов.

В результате проведения чекистско-войсковых операции, с 1 июня по 1 августа 1945 г. захвачено \*6132\* бандита, убито \*4820 бандитов\*<sup>1</sup>.

За то же время захвачено у бандитов: минометов 5 станковых пулеметов 36, ручных пулеметов 330, автоматов и винтовок 4664.

Наряду с этим проведена значительная работа по разгрому польского националистического подполья. Арест многих видных участников так называемой «Армии Крайовой» дал возможность вскрыть и ликвидировать ряд подпольных организаций «АК» в западных областях УССР.

В результате победоносного окончания Отечественной войны с фашистской Германией и разгрома большинства банд среди украинско-немецких националистов происходит большое разложение.

В улучшении морально-политического положения в \*западных областях и разложении националистических банд положительную роль сыграли также об-

<sup>1</sup> Текст подчеркнут карандашом. Абзац отчеркнут вертикальной чертой на полях.

ращения правительства УССР и ЦК КП(б)У к участникам так называемых УПА и УНР и населению западных областей УССР\*<sup>I</sup>.

В первых двух обращениях явив имся с повинной обещана амнистия, но не было установлено сроков явки с повинной. Имея в виду, что зимой и весной того года много банд разгромлено и для того, чтобы быстрее покончить со всеми бандитскими группами, мы выпустили обращение, в котором указали, что те участники банд, которые явятся с повинной к 20 июля с.г. получают амнистию.

Несмотря на запугивание и террор со стороны главарей банд по отношению к рядовым бандитам и их семьям, выход с повинной в июле резко увеличился. Многие рядовые участники банд и даже некоторые главари, убедившись в бесперспективности борьбы против советской власти, решили воспользоваться обещанием правительства об амнистии, явив имся с повинной — вышли из лесов и схрон и явились в органы советской власти. За период \*с 1 июня по 20 июля явилось с повинной: бандитов 3024, дезертиров и уклоняющихся от призыва в Красную Армию 16 754 человека\*<sup>II</sup>.

Несмотря на то, что правительство УССР и ЦК КП(б)У объявило амнистию тем лицам, которые явятся с повинной до 20 июля, все же бандиты, видя безвыходность своего положения и надеясь на какое-нибудь снисхождение, продолжают и после того срока в большом количестве являться с повинной. С 21 июля по 1 августа явилось с повинной: бандитов - 2085, дезертиров и уклоняющихся от призыва в Красную Армию — 4809.

\*Всего с 1 июня по 1 августа явилось с повинной: бандитов — 5117, дезертиров и уклоняющихся от призыва в Красную Армию — 11 663 чел.

Характерным является то, что, начиная с 10 июля, бандиты начали являться с повинной в составе целых бандитских групп\*<sup>III</sup>. Во многих случаях эти группы являются в органы НКВД с оружием и боеприпасами. Как правило, инициативу явки с повинной берут на себя рядовые бандиты, которые организуют группы по 5—10 человек и уходят из банды, несмотря на угрозы главарей. За время с 10 по 31 июля 1945 года по западным областям УССР было 113 групповых явок с повинной с общим количеством 1134 бандитов.

\*Явившиеся с повинной бандиты рассказывают о том, что разложение в среде украинско-немецких националистов с каждым днем увеличивается\*<sup>IV</sup>. Рядовые бандиты все больше убеждаются в лживости антисоветской пропаганды националистических активистов, осознают бессмысленность и бесперспективность борьбы против советской власти.

Явившийся с повинной в Пробежнянский РО НКВД Дрогобычской области, бандит Сайко заявил:

«Бандиты сейчас уже не верят своим командирам, стремятся уйти из банды».

17 июля с.г. к начальнику Владимирецкого РО НКВД Ровенской области явился один бандит и принес письмо за подписью 6 бандитов следующего содержания:

---

<sup>I</sup> Текст отчеркнут карандашом вертикальной чертой на полях.

<sup>II</sup> Текст отчеркнут карандашом вертикальной чертой на полях.

<sup>III</sup> Текст отчеркнут карандашом вертикальной чертой на полях.

<sup>IV</sup> Текст отчеркнут карандашом вертикальной чертой на полях.

«Прочитав обращение украинского правительства мы целиком признали свою ошибку — участие в борьбе против советской власти и с сегодняшнего дня решили полностью порвать с бандой и явиться с повинной в советские органы и сдать имеющееся у нас оружие. Просим назначить место явки».

Начальник РО НКВД назначил место и время явки. Из леса пришло 15 бандитов и сдали свое оружие.

Бывший бандит Желинский показал:

«...<sup>1</sup>Моральное состояние личного состава банд весьма низкое. Бандиты в своем большинстве воевать не хотят и стараются бежать из банды. За последнее время за попытку дезертировать из банды было расстреляно 6 человек».

Явившиеся с повинной в Бобрковский райотдел НКВД Львовской области 30 бандитов заявили, что «в лесу осталось из банды только 4 ватажка».

Захваченный нами надрайонный комендант «СБ» Пинчук Александр на допросе показал:

«... в нашей борьбе все пропало, людей нет. Из обслуживаемых мною 5 районов в тыловой сетке остались один районный и один подрайонный коменданты. Всякая связь между отдельными нашими организациями нарушена. В течение 4 месяцев я не получал указаний от вышестоящих руководителей. Я убедился, что борьба наша безнадежна».

\*На моральное разложение бандитов и оуновского подполья повлияла начавшаяся передислокация войск фронта и расквартирование их в районах западных областей\*<sup>11</sup>.

Вышедший с повинной бандит Львовской области Линда рассказал:

«... Большая панику на бандеровцев навело возвращение советских войск с фронта. Ходят усиленные слухи о том, что раз войска пришли домой, значит Англия и Америка воевать против СССР не будут, а войска Красной Армии не простят бандеровцам их бандитских проявлений».

Явившиеся с повинной Шевчук В., Шевчук И. и Дупак В. (Садгорский район Черновицкой области) заявил:

«Красная Армия, разгромив немецкие войска, получила большие возможности разгромить и уничтожить ОУН и УПА. Не веря больше в силу оуновского подполья и банд УПА, чувствуя близость разгрома, мы решили явиться с повинной».

Бывший участник УПА, житель Львовского района Шах рассказал:

«...Когда я находился в банде УПА, сотник “Глухой” и другие говорили, что Красная Армия в войне с Германией потеряла все свои основные силы и теперь она очень слаба. Теперь я убедился сам, судя по движению войск, что Красная Армия очень сильна. Дальнейшая борьба против советской власти бесполезна и бесцельна».

---

<sup>1</sup> Здесь и далее в тексте отточие документа.

<sup>11</sup> Текст отчеркнут вертикальной чертой на полях.



Явившиеся с повинной участники банды Стойко и Ониско – жители села Рокитное Львовского района – рассказали:

«...В связи с передвижением войск Красной Армии в банде имеется полное разложение. Многие участники банды УПА решили, явиться с повинной, в том числе явились и мы, 25 человек участников банды добровольно, так как рядовые бандиты перестали верить и питать надежду на руководителей банды. Население, на которое рассчитывали бандиты, поддержки бандитам не дает».

Окончание великой Отечественной войны против гитлеровской Германии население западных областей УССР встретило с большой радостью и выражает единодушное стремление как можно скорее наладить нормальную хозяйственную и культурную жизнь.

\*В настоящее время положение в западных областях характеризуется дальнейшим усилением политической активности населения. Крестьяне стали принимать более активное участие в проведении хозяйственных и политических мероприятий советской власти.\*

Большинство местного населения враждебно относится к бандам и все более активно включается в борьбу против украинско-немецких националистов. Есть много случаев, когда крестьяне отказывают бандитам в пище и ночлеге, прячут от них продовольствие и проч.

Привожу характерные примеры. В захваченном нами отчете проводника района ОУН № 37 (Волынская область) написано:

«Сильное влияние на население оказала большевистская пропаганда, которая подорвала среди населения веру в силу ОУН».

Крестьяне Селюк и Логан Яворовского района Львовской области привели из леса в райотдел НКВД своих сыновей. Последние, убедившись в том, что обращение правительства выполняется и их не репрессируют, возвратились в лес и привели в собой вою банду в количестве 14 человек.

15 июля в селе Городовичи Бобрковского района Львовской области, в момент проезда оперативной группы через село, крестьянка выбежала из хаты и сказала чекистам: «Сейчас покажу, где прячутся бандиты. Хватит терпеть и бояться». Она указала три схрона, в которых было захвачено 8 бандитов. Эта же крестьянка назвала фамилии еще 20 бандитов.

В селе Красник Жабьевского района Станиславской области явился с повинной станичный УПА Гершко Инчук житель того села. Крестьяне, увидев Инчука, избили его за то, что он был в банде, принуждал других идти в банду и с опозданием раскаялся.

\*Из показаний задержанных и явившихся с повинной бандитов, а также агентурных данных, видно, что отъявленные главари украинских националистов намерены не прекращать борьбу, а всеми силами стараются воспрепятствовать процессу разложения националистических организаций<sup>1</sup>. С этой целью они осуществляют террористические акты и распространяют всякие провокационные слухи.

В связи с продвижением частей Красной Армии с запада на восток, главари организаций украинско-немецких националистов среди местных жителей рас-

<sup>1</sup> Текст отчеркнут карандашом вертикальной чертой на полях.

пространяют слух о том, что якобы Красная Армия отступает, так как в скором времени начнется война между Англией и СССР и в недалеком будущем Красная Армия будет отступать с территории Западной Украины.

В селе Печоры Станиславского сельского района 19 июля бандиты окружили село, согнали крестьян на собрание, где заявили: Держитесь. Скоро Советы отсюда уйдут. Америка и Англия нам дадут “незалежну Україну”. Кто пойдет против нас — повесим. Весь хлеб прячьте в ямы, не давайте советам».

Ряд главарей банд, понимая безвыходность своего положения, кончает жизнь самоубийством.

\* \* \*

\*16 июля с.г. в г. Львове я провел совещание первых секретарей обкомов КП(б)У, начальников областных управлений НКВД и НКГБ, начальников внутренних ж пограничных войск НКВД, на котором были заслушаны сообщения о ходе борьбы с националистическими бандами и даны, практические указания по окончательному разгрому остатков банд украинско-немецких националистов.

24 июля 1945 года ЦК КП(б)У принял специальное решение «О ликвидации остатков банд украинско-немецких националистов в западных областях УССР»<sup>\*1</sup>.

В том решении поставлен ряд конкретных задач перед партийными организациями, органами НКВД и НКГБ в деле окончательной ликвидации остатков банд и подполья украинско-немецких националистов<sup>24</sup>.

Для уничтожения оставшихся банд, бандбоек и групп СБ предложено создать специальные войсковые группы, во главе которых поставить лучших командиров и политработников. Перед каждой такой группой будут поставлены конкретные задачи преследовать банду независимо от того, в какие районы и области они будут двигаться и в течение определенного срока ликвидировать ту банду.

В связи с тем, что главари банд украинско-немецких националистов рассредоточили банды на мелкие группы и дали им задания вести подпольную антисоветскую работу, осуществлять террористические акты и диверсии, мы принимаем меры, чтобы значительно расширить сеть нашей агентуры и добиться коренного улучшения качества ее работы.

ЦК КП(б)У потребовал от обкомов и райкомов КП(б)У усилить борьбу против польских националистов и других враждебных элементов.

Кроме того, даны указания партийным и советским органам глубже заняться вопросами хозяйственного и культурного строительства, укрепления органов советской власти на местах, улучшения работы по воспитанию местных кадров и более смелого их выдвижения на руководящую работу.

Секретарь ЦК КП(б)У

Н. Хрущев

*Помета карандашом на первом листе документа: От тов. Хрущева.*

*АП РФ. Ф. 3. Оп. 61. Д. 845. Л. 146–155. Подлинник; РГАСПИ. Ф. 82. Оп. 2. Д. 897. Л. 106–115. Заверенная копия<sup>11</sup>.*

<sup>1</sup> Текст отчеркнут вертикальной чертой на полях.

<sup>11</sup> Документ был направлен Н.С. Хрущевым В.М. Молотову.

**№ 3.184. Выписка из протокола допроса руководителя «УПА—Запад»  
А.А. Луцкого о заседаниях Главного провода ОУН—Бандеры,  
переговорах с немцами, венграми, поляками, мельниковцами  
и отношении Провода к УГВР**

г. Киев

6 августа 1945 г.  
Стенограмма

Протокола допроса  
обвиняемого ЛУЦКОГО Александра Андреевича от 6 августа 1945 г.

**ВОПРОС:** Являясь членом Главного «провода» ОУН, Вы, очевидно, присутствовали на его заседаниях?

**ОТВ Т:** Да, присутствовал.

**ВОПРОС:** На каких заседаниях Главного «Провода» ОУН Вы присутствовали?

**ОТВ Т:** Я припоминаю, что присутствовал на 3 заседаниях Главного «Провода» ОУН в октябре, декабре 1943 г. и марте 1944 г.

Октябрьское заседание Главного «Провода» проходило в одном из частных домов на окраине г. Львова. На нем присутствовали: ШУХ ВИЧ, КОСАР, Л - Б Д , АРС НИЧ, Р В Т Одарка, «ВЛАДИМИР», ОХРИМОВИЧ, СТ ПА-НЯК и я – ЛУЦКИ <sup>1</sup>.

**ВОПРОС:** Какие вопросы обсуждались на том заседании?

**ОТВ Т:** На том заседании обсуждались следующие вопросы:

1. Отчеты референтов Главного «Провода» ОУН.
2. Деятельность Волынского Краевого «Провода» ОУН.
3. О переговорах с поляками и мельниковцами.

По всем этим вопросам на заседании были приняты соответствующие решения.

**ВОПРОС:** Воспроизведите эти решения?

**ОТВ Т:** Из-за давности времени я не в состоянии полностью воспроизвести содержание отчетов, выступлений членов «Провода» ОУН и решений, принятых по всем вопросам, но помню следующее:

По первому вопросу выступал ШУХ ВИЧ, который охарактеризовал общее состояние ОУН.

ШУХ ВИЧ дал положительную оценку деятельности ОУН за прошедшее полугодие. Он тогда заявлял, что ОУН имеет почти решающее влияние на территории от Днестра до Карпат. Другие политические течения (мельниковцы и др.) потеряли то небольшое влияние на украинское население, которое они имели до того.

По тому же вопросу выступал ОХРИМОВИЧ, который дал краткую характеристику положения ОУН в Галиции.

Он заявил, что население Галиции, особенно интеллигенция, переживают определенный духовный паралич. Националистическое подполье боится немцев, а еще больше – прихода Советской власти. Однако, за последнее время состояние немного улучшилось. Деятельность УНС подняла движение националистической части населения Галиции в пользу ОУН.

По словам ОХРИМОВИЧА, Галиция в основном охвачена сетью ОУН и сравнительно хорошо подготовлена к зиме. Через налоги на население ОУН Галиции

<sup>1</sup> См.: Т. 1, док. № 2.174.

укрепила свою хозяйственную мощь, имеет склады с необходимыми запасами продовольствия и одежды и что УНС на зиму будет обеспечена хорошо.

Я на том заседании сделал небольшой отчет о ходе формирования и деятельности УНС.

Я лишний раз осветил общее положение в УНС. В частности, я заявил, что ОУН в УНС были направлены не лучшие, а худшие кадры, в результате чего мы не могли долго привести УНС в действие, и приходится затрачивать много времени на ее военную подготовку.

Я указал также, что территориальная сеть ОУН не оправдала себя в хозяйственном отношении — не обеспечила УНС продовольствием и другими материалами. В силу того, в УНС появились недовольства, и мне пришлось в составе УНС сформировать так называемую ВПЖ — войсковую полевую жандармерию, которая, помимо борьбы с дезертирством и другими преступлениями в самой УНС, занимается также заготовкой продуктов среди населения, а это подчас приводит к некоторым трениям между УНС и местной сетью ОУН.

Ряд членов «Провода» внесли предложение подчинить УНС Краевому «Проводу» ОУН «ГАЛИЧИНА».

После обмена мнениями было решено УНС Краевому «Проводу» не подчинять, но было сказано, что отряды УНС проводят свои действия на территории края с ведома и согласия Краевого «Провода» ОУН.

По отчетам референтов и выступлению ШУХ ВИЧА какие-либо принципиальные решения приняты не были, их выступления и данная ими оценка состояния ОУН — были приняты к сведению.

Сообщение о деятельности Волынского Краевого «Провода» ОУН сделал ШУХ ВИЧ, который заявил, что между представленным мною отчетом о положении на Волыни и отчетом представителей Волынского Краевого «Провода» ОУН, присутствовавших на «III-м надзвичайних зборах» ОУН имеются большие расхождения, по тому он просил «Провод» разрешить ему поездку на Волынь с целью изучения деятельности Краевого «Провода» ОУН и УПА и проведения там, если это потребует, некоторой реорганизации.

Главный «Провод» ОУН принял решение — командировать ШУХ ВИЧА на Волынь и дал ему неограниченные полномочия в вопросе проведения реорганизации и смены руководства Краевого «Провода» ОУН.

Краткое сообщение о переговорах ОУН с поляками и мельниковцами сделал СТ ПАНЯК. Последний, насколько я помню, заявлял, что переговоры с поляками и мельниковцами, о совместных действиях пока ни к чему не привели. По его мнению, поляки ведут себя неискренно. Затягиванием переговоров они имели в виду только выиграть время для того, чтобы сохранить польское население и националистическое подполье от ударов со стороны ОУН—УПА.

С кем персонально СТ ПАНЯК вел переговоры, он не говорил. По информации СТ ПАНЯКА я понял, что этот вопрос уже обсуждался Главным «проводом» ОУН и переговоры велись с «Армией Краевой».

О состоянии переговоров с мельниковцами СТ ПАНЯК заявил, что, хотя эти переговоры длятся уже давно, но они обречены на провал, так как мельниковцы не хотят отказаться от того, чтобы во главе «Провода» стоял М Л НИК.

С кем именно СТ ПАНЯК вел переговоры, он не говорил.

По докладу СТ ПАНЯКА были приняты такие решения:

1. Продолжать переговоры с поляками только в том случае, если они согласны признать территорию Западной Украины и вести совместную с ОУН борьбу против Советской власти и немцев.

В том случае, если поляки дадут положительный ответ переговоры вести до заключения определенного соглашения. В противном случае переговоры прекратить.

2. С мельниковцами также продолжать переговоры с тем, чтобы в ближайшее время прийти к какому-либо окончательному решению.

В частности, Главный «Провод» ставил перед мельниковцами следующие условия:

а) Соединение в один «провод» ОУН, причем М Л НИКА от руководства отстранить.

б) Если соединение невозможно, то хотя бы совместно сотрудничать в борьбе против Советской власти.

Мне известно, что переговоры ОУН с поляками и мельниковцами в дальнейшем ни к чему не привели и были прерваны.

На том же заседании было принято решение об отношении ОУН к мобилизации в дивизию «СС-Галичина».

Решение сводилось к тому, что мобилизацию в дивизию «СС-Галичина» бойкотировать и направлять людей не в дивизию, а в УНС и УПА.

**ВОПРОС:** Какие вопросы обсуждались на втором заседании Главного «Провода» ОУН?

**ОТВ Т:** Второе заседание Главного «Провода» ОУН, на котором я присутствовал, состоялось в декабре 1943 г. в г. Львове по ул. Жовкинска, номер дома не помню, в квартире одного украинского полицая.

На том заседании, кроме меня, присутствовали: ШУХ ВИЧ, КОСАР, «ВЛАДИМИР», Р Б Т Одарка, ОХРИМОВИЧ, «Л МИШ», Л Б Д , ГР ЦА и я – ЛУЦКИ .

На заседании обсуждались следующие вопросы:

1. Отчет ШУХ ВИЧА о его поездке на Волынь.
2. Отчет «Л МИША» о положении в жном Краевом «Проводе» ОУН.
3. О переговорах с румынами и мадярами.
4. Об УПА.
5. Об отношении ОУН–УПА к Красной Армии.

По первому вопросу выступил ШУХ ВИЧ, который дал положительную оценку деятельности ОУН–УПА на Волыни и признал, что работа на Волыни организована и ведется гораздо лучше, чем в Галиции.

ШУХ ВИЧ заявил, что созданная Волинским Краевым «Проводом» УПА целиком оправдала себя и ее деятельность стала известна не только на Волыни, но и на восточных землях Украины, по тому предложил, на базе УНС, создать УПА на территории Галиции.

ШУХ ВИЧ также дал положительную оценку «Климу САВУРУ», заявив, что он среди участников УПА пользуется большим авторитетом.

О положении на восточных землях Украины докладывал «Л МИШ», который, примерно, сообщил следующее:

На освобожденной от немцев территории вся работа ОУН находится в пассивном состоянии. Это он объясняет тем, что население восточных областей Украины за ОУН не только и с большим энтузиазмом встречает приход Советской власти.

«Л МИШ» предлагал все созданные вооруженные отряды перебросить на Север в леса, сеть ОУН сократить до минимума и ее еще больше законспирировать, ибо в восточных областях имеются частые случаи провокаций и т.п.

«Л МИШ» одновременно заявил, что в восточных областях Украины за годы оккупации выработались свои идейные кадры ОУН, которые нужно там использовать на руководящих постах.

«Л МИШ» также считал необходимым усилить оуновскую пропаганду в Красной Армии, что, по его мнению, даст положительный результат.

По отчету «Л МИША» выступило ряд членов Главного «Провода» ОУН, в том числе и я.

В своем выступлении я, главным образом, говорил об УНС. Я заявил, что до сего времени отряды УНС не могли вести активной деятельности, так как находились в стадии формирования и учебы, что только теперь, когда сравнительно подготовили участников УНС в военном отношении и подобрали командные кадры, мы сможем активизировать их деятельность.

О переговорах с мадярами сообщение делал Л Б Д , который заявил, что установлен контакт с представителями мадярского командования.

Мадьяры, по словам Л Б Д Я, согласны вести переговоры с ОУН на широкой политической основе о совместной борьбе с Красной Армией, но боятся немцев, так как они во всех вопросах зависимы от них.

Л Б Д считал, что мадяры готовы говорить с ОУН только в результате положительной деятельности УПА, которая показала свою способность вести партизанскую борьбу с Красной Армией<sup>1</sup>.

После Л Б Д Я выступил «Л МИШ», который заявил, что ему удалось установить связь с представителями румынских властей и последние изъявили желание начать переговоры с ОУН о совместных действиях.

«Л МИШ» просил указаний, как ему быть дальше.

По всем этим вопросам были приняты решения, которые, как я помню, сводились к следующему:

1. Одобрить отчет ШУХ ВИЧА о его поездке на Волынь. Распустить УПА на территории Галиции, путем преобразования УНС в УПА.

2. Переговоры с мадярами продолжать, для чего было поручено Л Б Д командировать в Будапешт своих представителей. Установленную «Л МИШ М» связь с румынами передать Л Б Д , которому поручалось решить вопрос о возможности ведения переговоров с ними, причем Главный «Провод» ОУН стоял за установление контакта с румынами.

Наиболее обидным было решение об отношении ОУН–УПА к Советской власти.

**ВОПРОС:** К чему сводились эти решения?

**ОТВ Т:** После выступлений по этому вопросу ШУХ ВИЧА, «Л МИША», ОХРИМОВИЧА и других, было принято следующее решение:

1. По отношению к немцам вести оборонительную тактику.

2. Подготовить кадры ОУН–УПА к переходу линии фронта в тыл Красной Армии для последующей активной борьбы с ней.

Линию фронта переходить без боя, преследуя тем цель сбережения кадров.

<sup>1</sup> См. док. № 3.116, 3.120, 3.133.



3. Закладывать склады с имуществом, вооружением и питанием для того, чтобы можно было вести вооруженную борьбу с Советской властью

4. Готовить схроны в лесах, хуторах и селах для нелегалов. Подготовить новые линии связи, пароли, явки, псевдонимы, чтобы их установить после прихода Советской власти.

5. Через мобилизованных вести в Красной Армии националистическую пропаганду и разлагать ее.

**ВОПРОС:** ще какие ре ения были приняты на том заседании?

**ОТВ Т:** Сейчас я уже не помню, какие другие ре ения были приняты на том заседании Главного «Провода».

**ВОПРОС:** Когда и где происходило очередное заседание Главного «Провода» ОУН?

**ОТВ Т:** Следующее заседание Главного «Провода» ОУН, на котором я присутствовал, происходило в марте 1944 г. в с. Сороки (пригород г. Львова) в доме одного крестьянина, фамилии которого я не знаю.

На том заседании присутствовали: ШУХ ВИЧ, КОСАР, «Л МИШ», ГР - ЦА , «ВЛАДИМИР», Р Б Т Одарка, ОХРИМОВИЧ, ЛОГУШ – «ИВАНИВ», ГУК – «П ТРО» и я – ЛУЦКИ .

**ВОПРОС:** Какие вопросы обсуждались на том заседании?

**ОТВ Т:** Основным вопросом того заседания, являлся вопрос создания УГВР – «Украинской головной Вызвольной Рады».

Кроме того заседания была заслу ана информация Л Б ДЯ о переговорах с немцами и были приняты ре ения по другим внутриорганизационным вопросам.

По первому вопросу – создание УГВР докладчиками являлись: Л Б Д и «ВЛАДИМИР».

Л Б Д и «ВЛАДИМИР» в своих выступлениях примерно заявляли следующее:

та война закончится тем, что ведущие воюющие государства Англия, Америка и Советский Союз, выйдя победителями, безусловно переделают карту мира.

сли Украина при том переделе не получит самостоятельности, то позже добиться того будет невозможно.

Для того, чтобы достигнуть той цели, нужно устранить существующую между украинцами рознь и объединить все силы украинского национализма в единое формирование и только тогда с нами будут говорить Англия и Америка как с единственными «представителями украинского народа».

Докладчики считали, что при объединении нельзя забывать украинскую миграцию, которая имела некоторый вес в западной вропе.

Как Л Б Д , так и «ВЛАДИМИР» считали, что такой единой организацией украинских националистических сил должна явиться УГВР – «Украинская Головная Вызвольна Рада», в которую должны войти ОУН, мельниковцы, петлюровцы, гетманцы и другие беспартийные группы. При том ОУН должна сберець в УГВР боль инство с тем, чтобы получить руководящую роль и не допустить отклонений от основных принципов ОУН в политике УГВР.

С предложением докладчиков согласились все члены Главного «Провода» и тогда было поручено ОХРИМОВИЧУ и Р Б Т Одарки, от имени ОУН, вести переговоры с другими политпартиями и группами по вопросу создания УГВР.

Результаты их работы мне неизвестны.



На том же заседании Л Б Д информировал Главный «Провод» ОУН о том, что немцы пытаются договориться с ОУН о совместной борьбе против Советской власти, но он — Л Б Д не имея полномочий от Главного «Провода», не мог вести переговоры.

Выступая по тому вопросу часть членов Главного «Провода» считали, что переговоры с немцами вести не следует, так как то может стать достоянием на их противников, которые используют эти переговоры для компрометации ОУН.

После обсуждения Главный «Провод» решил начать вести с немцами переговоры только на условиях, что: Немцы освободят из тюрьмы всех политзаключенных украинцев. Прекратят аресты и грабеж украинского населения. Прекратят вывоз украинцев в Германию.

Главный «Провод» уполномочил на ведение переговоров Л Б Д Я.

**ВОПРОС:** А как Л Б Д характеризовал перспективы переговоров?

**ОТВ Т:** Помню, что он на заседании стоял за ведение переговоров, но как и все остальные члены «Провода» ОУН не возлагал на них больших надежд, так как к тому времени было ясно, что Германия потерпела поражение и актуальной помощи нам дать уже не может.

Мы считали, что, если даже добьемся от немцев прекращения арестов и вывоз в Германию украинского населения, а также освобождения политзаключенных, то уже будет хорошо.

**ВОПРОС:** С какими именно представителями немцев Л Б Д установил связь?

**ОТВ Т:** Об этом на заседании Главного «Провода» не говорил.

Помню, что Л Б Д тогда потребовал от Главного «Провода» полного доверия и широких полномочий на ведение переговоров, что Главный «Провод» ОУН ему и дал.

**ВОПРОС:** Какие еще вопросы обсуждались на том заседании?

**ОТВ Т:** Вообще то заседание Главного «Провода» не закончилось, так как немцы напав на наш след, арестовали работника связи Главного «Провода» ОУН — «ПОМСТУ», обслуживавшего членов «Провода», присутствовавших на заседании. В связи с этим, боясь возможных дальнейших арестов, заседание «провода» ОУН было прервано.

На других заседаниях Главного «провода» до дня моего ареста я не присутствовал.

Допрос велся с 13.00 до 16.00 и с 22.30 до 1 часа.

Протокол допроса записан с моих слов верно, мной прочитан.

Луцкий Ол[ександр]

ДОПРОСИЛ: С[ТАРШИ] С[Л] ДОВАТ Л С[Л] ДЧАСТИ НКГБ УССР,  
Л Т НАНТ Погребной

Стенограф[ировала]: Кулагина

*ГДА СБ України. Ф. 5. Спр. 67418. Т. 1. Арк. 275–288. Подлинник.*

*Опубл.: Степан Бандера у документах радянських органів державної безпеки. Київ, 2009. Т. 1. С. 554–562.*

**№ 3.185. Протокол допроса М.М. Кинаш о его деятельности в качестве члена боевки СБ «Ореста», участии в убийстве мирных жителей, грабежах и разбоях в Краснянском районе Львовской области**

г. Красне

6 августа 1945 г.

**ПРОТОКОЛ ДОПРОСА**

Я, ст. оперуполномоченный Краснянского РО НКВД БАЧИНСКИ, сего числа с участием прокурора Краснянского района юриста 1-го класса ДАВ - ДОВА допросил гражданина:

КИНАШ Михаила Михайловича, 1925 года рождения, уроженец и житель села Трудовач Краснянского района львовской области, украинец, б/п, гражданин СССР, из крестьян, нигде не работает, со слов – не судим, грамотный – 5 классов начальной сельской школы, в Красной Армии не служил, наград не имеет.

Допрос произведен на хорошем понятном для допрашиваемого русском языке. Об ответственности за дачу ложных показаний по ст. 89 УК УССР КИНАШ М.М. предупрежден.

**ВОПРОС:** Почему во время задержания, а также при первом допросе Вы скрыли свою правдивую фамилию и назвались Гориным Андреем Иосифовичем?

**ОТВЕТ:** Во время задержания, а также на допросе от 20 июля 1945 г. я действительно скрыл свою правдивую фамилию, а назвался Гориным А.И. именно потому, что мне было хорошо известно, что органы советской власти знают, что я Кинаш М.М. состоял в боевке главаря «ОРСТА», участвовал в убийстве мирных жителей, по тому я решил назваться на чужую фамилию и тем скрыть совершенные мною преступления. Сегодня на допросе я называюсь правдивой фамилией КИНАШ Михаил Михайлович, а также даю правдивые показания.

**ВОПРОС:** Расскажите КИНАШ Вам о практической деятельности в боевке районного коменданта «СБ» «ОРСТА».

**ОТВЕТ:** В боевку «ОРСТА» я поступил, как я заявил ранее на допросе, добровольно, примерно в январе месяце 1945 г. До поступления в боевку «ОРСТА» я работал связным в организации села, а также боевки «ОРСТА». Работал связным, я был вооружен немецким автоматом МП-42 и пистолетом «Парабеллум», которые у меня изъяты во время задержания 18 июля 1945 г.

Будучи еще связанным в ноябре месяце 1944 г. боевка, а также и я, были обнаружены войсками Красной Армии. Во время преследования основная группа бандитов ушла в лес, а я сам один ушел на хутор Роздолы Стаднянского сельсовета. В хуторе Роздолы я остановился в доме бандита ПИТЛЯР Степана. Днем ПИТЛЯР Степан донес мне о том, что в хутор Роздолы приехал верхом на лошади неизвестный человек, который разговаривает на русском языке и разбирает оставленную во время боевых действий автомашину. Машина находилась на поле между хутором Роздолы и селом Стадия. Я приказал ПИТЛЯРУ С. установить, нет ли больше русских с таким, который разбирает автомашину. ПИТЛЯР сходил, разведал и заявил мне, что тот, который разбирает автомашину лишь сам один, а в селе нет красноармейцев и представителей советской власти. Мы вдвоем с ПИТЛЯРОМ Степаном договорились убить того неизвестного, ибо мы полагали, что это поляк.

Выйдя из той квартиры ПИТЛЯРА, мы вдвоем поехали по направлению автомашины разбитой, где находился нам неизвестный мужчина, ПИТЛЯР вооружен не был, я автомат оставил в квартире ПИТЛЯРА для того, чтобы незаметно подойти к тому мужчине. Я взял лишний свой пистолет, зарядил его, подошел к тому человеку, он в то время что-то отвинчивал около автомашины. Я подошел к автомашине, не сказав абсолютно ничего, мужчина тот лежал около автомашины и что-то крутил. Я незаметно подошел к нему и двумя выстрелами в голову убил его.

ПИТЛЯР находился возле меня. После убийства я обыскал убитого, нашел у него в кармане одну гранату немецкого образца, которую я забрал собою. Около разбитой автомашины, где я убил незнакомого мне человека, наверное, офицера, стояла привязанная его лошадь со строевым кавалерийским седлом. Я забрал ту лошадь, сел на нее и верхом уехал в село Большая Ольшаница.

Лошадь и седло забрал у меня бандит по псевдониму «ЯР», который являлся повитовым руководителем ОУН. Лошадь была серой масти, больше той лошади я не видел. Автомат мой остался в квартире ПИТЛЯРА Степана, через некоторое время ПИТЛЯР автомат мне возвратил.

Когда я совершил убийство незнакомого мне человека, того никто не видел кроме ПИТЛЯРА Степана, который незадолго после совершения мною убийства арестован Краснянским РО НКВД.

Убийство незнакомого мне человека я совершил самовольно, без чьего-либо приказа лишний потому, что тогда был приказ убивать всех русских или представителей советской власти. Незадолго после совершения мной убийства, я поступил в боевку «СБ», которой руководил «ОР СТ». Поступая в боевку «СБ», мне хорошо было известно о том, что боевка имеет своей целью истребление населения, лояльного к советской власти.

В составе боевки я первый раз участвовал в убийстве трех крестьян: одного мужчины и двух женщин. Убийство было совершено при следующих обстоятельствах.

Боевка «ОР СТА» в составе «ОР СТ», я, КИНАШ Михаил Михайлович, — «ШКАРЛУПКА», «НАЗАР», СИДОРОВИЧ Степан Иванович по псевдониму «КАЛ НА», «ИОСИФ», «ЯВОР» — ТИМЧИШИН Роман Владимирович, ночью из с. Трудовач поехали в с. Стинки, расположенное от с. Трудовач в 2-х км. Боевик «Л Л К» по имени Богдан, с которым мы встретились в с. Стинки, он как житель того села знал, где живут намеченные бандитами на убийство граждане и указал их квартиры. В том доме жил ДУБАС Иван, примерно, 25–30-летний. ДУБАС Иван должен был нами убит за то, что он состоял в банде УПА, а после явился с повинной к органам советской власти. В банде он имел псевдоним «Шпак». Зайдя в квартиру ДУБАСА Ивана, мы предложили ему идти с нами. В одном пустом доме мы заявили ему, что его уведем за то, что он явился с повинной. После того мы увели ДУБАСА Ивана в поле около леса, и боевик по псевдониму «ДУБ» застрелил его из пистолета. Труп ДУБАСА Ивана мы оставили на поле. Во время убийства гр. ДУБАСА я лишний присутствовал при убийстве.

В ту же ночь, когда мы объявили ДУБАСУ, что он будет нами убит, мы созвали других членов ОУН, жителей села Стинки и заявили им, что, если они явятся с повинной, то их постигнет такая же участь. Тогда же были боевкой «ОР СТА» поведены две женщины, жительницы села Стинки, которых боевка обвиняла в сотрудничестве с органами советской власти. Фамилий этих женщин не знаю. По-

вение совершили бандиты «Калына», «Назар», «Явор». При повешении этих женщин я не участвовал. После совершения вышеуказанных убийств и повешений мы ушли в с. Трудовач. Имущества убитых нами крестьян мы не забирали. Вышеуказанные убийства мы совершили, примерно, в феврале месяце 1945 г.

В декабре месяце 1944 г. я совместно с другими бандитами из боевки «ОР - СТА», а также банды главаря «ЛАГА ДУХА» участвовал в нападении на с. Стинки Краснянского района с целью истребления там населения, лояльного к советской власти и группы содействия истребительному батальону Краснянского РО НКВД.

Во время нападения на с. Стинки, которое состоялось на рассвете, я сначала был в оцеплении, чтобы никто не мог убежать из села. Во время нападения на село я, находясь в селе, домов не сжигал, по направлению ко мне бежал какой-то вооруженный крестьянин, я в него выстрелил из автомата, но убил ли я его, мне неизвестно. Крестьянские постройки сжигали участники боевки и банды главаря «ЛОПА ДУХА». Дома крестьян, лояльных к советской власти и бойцов группы содействия истребительному батальону указывал боевик «ЛИЛИК». Во время нападения бандитами было сожжено около 45 крестьянских дворов и убито около 10 крестьян и бойцов группы содействия истребительному батальону.

Осенью 1944 г., примерно, в декабре месяце боевкой «ОР СТА» боевиками: «ОР СТ», «ИГОР », повитовым референтом «СБ» «Ш БА» – КОСТИВ Семен Мартынович, «ГОРА» по имени Павел, «НАЗАР» – СИДОРОВИЧ Степан совершил нападение на гр. ХОВЗУН (имени не знаю), по уличному « ур» с целью убить его. Я лично там не участвовал, но на второй день ОУНовцы из с. Большая Оляница сообщили нам, что гр. ХОВЗУН, на которого ночью делали нападение, не убит, а лишь тяжело ранен и находится в своем сарае. «ОР СТ» послал меня с целью убить гр. ХОВЗУНА. Я сам один пошел в с. Большая Оляница, бандит «ЛИЛИК» находился в доме СВИСТУНА Владимира и указал мне, где находится тот сарай, в котором находился раненый гр. ХОВЗУН. Я, зайдя в сарай, одним выстрелом из пистолета в голову убил раненого ХОВЗУНА. Труп убитого я оставил там, где он находился. Одежды, находящейся на убитом, я не снимал.

Зимой 1945 г., примерно, в феврале месяце боевкой «ОР СТА» и повитовым референтом «СБ» «ИГОР » была расстреляна семья жителя с. Новосилки Краснянского района, гр. КОРДОВСКОГО, имени и отчества не знаю. Вечером, даты не помню, боевка «ОР СТА», состоящая из боевиков: «НАЗАР», «КАЛ НА», «ИОСИФ», «ЯЗ МА», «Ш БА», «Ц ГАН» – указали двор гр. Кордовского, мы оцепили двор и зашли в квартиру. В квартиру зашли «НАЗАР» и «КАЛ НА», которые предложили зажечь комнату и начали расстреливать. Во время расстрела семьи КОРДОВСКОГО я находился уже в квартире КОРДОВСКОГО.

Членов семьи КОРДОВСКОГО было 5 или 6 человек. Я лично расстрелял старшего возраста мужчину, фамилии его не знаю, и вторую женщину, примерно, 40 лет. Таким образом в семье КОРДОВСКОГО я убил 2 человека: женщина, которую я расстрелял, была уже бандитами ранена, я ее добил. Самого КОРДОВСКОГО после совершения убийства, членов семьи мы повесили на дереве около его дома. Живым был повешен КОРДОВСКИЙ или его расстрелянного повесили, не знаю, ибо я лично не вел, а лишь присутствовал.

В ту же самую ночь, когда была расстреляна семья КОРДОВСКОГО, был повешен председатель Новосиловского сельсовета гр. КОСТИВ, имени и отчества не знаю. КОСТИВА повесили бандиты, найдя его с повитовым референ-

том «СБ» «ИГОР М». С «ИГОР М» находились боевики «ШИБА», «ГОРА», «ХМАРА», «Л ТУН». Боевкой «ОР СТА», в которой находился и я, намечено было убить еще одного крестьянина, но мы оцепили двор, и тот крестьянин убежал<sup>1</sup>, фамилию я его не знаю. Семья КОРДОВСКОГО и председателя сельсовета КОСТИВ подозревались нами в лояльном отношении к советской власти и сотрудничестве с НКВД.

В селе Новосилки еще осенью 1944 г. мною и боевиком по псевдониму «ДУБ» был убит житель села Новосилки гр. СОБКИВ Иван. Убийство гр. СОБКИВ было совершено при следующих обстоятельствах.

Я лично и боевик «ДУБ» зашли во двор гр. СОБКИВ И., нам было приказано взять его живым и доставить референту «СБ» «ИГОР М». Это было еще днем, когда мы вошли во двор, гр. СОБКИВ был в своем дворе, когда он нас увидел, начал шуметь и кричать. Ввиду того, чтобы он не убежал, я лично и «ДУБ» по одному разу выстрелили из пистолета в гр. СОБКИВ и его убили. Кто первым выстрелил в гр. СОБКИВ не помню, выстрелы получились одновременно. Мы подошли к трупу гр. СОБКИВ, убедившись в том, что он убит, ушли в лес. СОБКИВ был ранен в голову одной или двумя пулями, не помню. В гр. СОБКИВ мы стреляли на расстоянии два шага.

В марте месяце 1945 г. 5 или 6-ю боевиками под руководством коменданта боевки «ОР СТА» был нами повешен заведующий гос. мельницей в с. Заков, житель с. Заков гр. КОСТИК Онуфрий, отчество не знаю. Повешение гр. КОСТИК было совершено при следующих обстоятельствах:

Вечером бандиты «ОР СТ», я и «НАЗАР», «КАЛ НА», «ИОСИФ», «ДУБ» зашли в с. Заков, один из местных бандитов указал дом гр. КОСТИК Онуфрия, мы оцепили двор и квартиру, «ОР СТ», «КАЛ НА», «НАЗАР» зашли в квартиру и вывели КОСТИКА О. во двор. КОСТИКА Онуфрия мы повесили недалеко от его квартиры на дереве, около улицы. В повешении КОСТИКА мы все, вышеречисленные<sup>11</sup>. Самое активное участие в повешении КОСТИКА О. принимали: «КАЛ НА» и «ПАВА», они закладывали на шею петлю. В настоящее время я не точно помню, был ли я при повешении гр. Костик Онуфрия или это мне рассказывали бандиты.

В мае месяце 1945 г. «ОР СТ», «КАЛ НА», «НАЗАР», «ДУБ» и я – КИНАШ Михаил Михайлович, повесили женщину, жительницу с. Заков. Фамилии той женщины не знаю, живет она в с. Заков около мельницы. Повешение той женщины совершилось при следующих обстоятельствах:

Вечером мы все, вышеречисленные, зашли в квартиру той женщины, забрали ее с собой в лес в районе с. Заков. Днем «ОР СТ» допрашивали ее с бандитами «НАЗАР» и «ИОСИФ». Я и бандит «КАЛ НА» стояли на посту и наблюдали, чтобы кто-либо не подошел. Через некоторое время они пришли к нам и заявили, что эту женщину повесили. Что у нее спрашивали «ОР СТ» – мне неизвестно. Группой той женщины «ОР СТ» приказал убрать бандиту ШУДРКО Владимиру, который указывал нам квартиру той женщины, когда мы шли ее забирать.

В мае месяце 1945 г. я лично из пистолета расстрелял двух мужчин для меня незнакомых, местных жителей, примерно по 35–40 лет. «ОР СТ» и «ИГОР М» допрашивали их в лесу между селами Трудовач и Новосилки. После допроса при-

---

<sup>1</sup> Так в документе.

<sup>11</sup> Так в документе.

казали мне их расстрелять. Оба мужчины были связаны веревками и сидели. Я лично расстрелял их обоих из пистолета выстрелами в голову. «ОР СТ» заявил, что мужчины эти являются разведчиками органов советской власти. Трупы расстрелянных мной мужчин закопали бандиты, жители села Новосилки.

В селе Оль аница Боль ая зимой 1945 г., примерно в начале марта месяца я участвовал в поведении незнакомой мне девушки. Поведение было нами совершено при следующих обстоятельствах:

Вечером бандиты «ИГОР », «ОР СТ», «ШИБА», «ХМАРА», «Л ТУН», «ГОРА» и я — Кина Михаил Михайлович приехали подводом в село Б. Оль аница, бандит по псевдониму «ЛИЛИК» указал нам квартиру той девушки. «Игорь», «Шибя» и все мы остальные зашли в квартиру. «Игорь» забрал девушку в другую комнату, что-то у нее спрашивал, после «Шибя» и «Гора» вывели ее во двор и около улицы на дереве повесили. Лично ее вели бандиты «Шибя» и «Хмара», мы все остальные только присутствовали, фамилии той девушки или других данных я не знаю.

В ту самую ночь мы увели гр. ПЛИХ Ивана, отчество его не знаю, житель с. боль ая Оль аница. Куда вели бандиты Пелих Ивана мне неизвестно, ибо мы прямо с Боль ой Оль аницы ушли в хутор Хмеле Трудовачского сельсовета и остановились в доме бандита «Шибя». Меня послал «Игорь» в с. Трудовач за бандитами «Хмара» и «Греб», я с ними не пришел в хутор, ибо на рассвете началась облава в с. Трудовач.

В марте месяце боевка «Ореста», состоящая из бандитов: «Орест», «Назар», «Калына», «Иосиф», «Дуб» и я, Кина Михаил Михайлович, — совершил убийство незнакомой мне мужчины, жителя с. Боль ая Оль аница. Убийство было совершено при следующих обстоятельствах:

Ночью мы все перечисленные зашли в с. Боль ая Оль аница, бандит по псевдониму «Лилик» указал нам двор намеченного на убийство гражданина, я остался во дворе наблюдать, а все остальные зашли в квартиру, через некоторое время я тоже зашел в квартиру, а бандит «Калына» стал на пост. Когда я зашел в квартиру, «Орест» еще допрашивал того гражданина и через некоторое время приказал его повесить. Бандиты «Дуб» и «Иосиф» задушили веревкой того гражданина прямо в квартире. Тогда, точно не помню, кажется, задушили еще одну женщину, но я при этом не был. Мужчина тот был высокого роста, примерно, 36—40 лет. Мужчину того мы нашли в чужой квартире, ибо он скрывался от бандитов. После того, как его поймали вата и допрашивать привели его в свою квартиру, которая была пустой.

Весной 1945 г. боевкой «Ореста» было совершено убийство членов семьи председателя Стаднянского сельсовета гр. Дикого, где было нами расстреляно 3 или 4 члена семьи. Убийство членов семьи гр. Дикого было совершено при следующих обстоятельствах:

Ночью верхом на лошадях мы поехали в с. Стадня и оцепили квартиру гр. Дикого. Квартиру нам указал бандит по псевдониму «Назар», который тоже участвовал в убийстве вышеуказанной семьи. В убийстве участвовали боевики: «Орест», «Калына», «Иосиф», «Назар», «Дуб», «Гора», «Явир», «Лилик» из с. Оль аница. Кроме перечисленных были еще бандиты, которых привел бандит «Лилик», псевдонимов, а также фамилий их я не знаю.

Бандиты, которые пришли с «Лиликом», стояли в оцепнении, в квартиру пошел я — Кина М.М., «Дуб», «Лилик» и «Орест». Зайдя в квартиру, мы спра-



ивали за председателя сельсовета гр. Дикого, семья отвечала, что его дома нет, после чего мы произвели в квартире обыск. Когда мы убедились, что гр. Дикого действительно дома нет, мы согнали всех членов семьи в одну комнату и предложили им указать, где находится гр. Дикий. Члены семьи и жена гр. Дикого заявила, что она не знает, где находится ее муж. Когда жена гр. Дикого заявила, что она не знает, где находится ее муж, на глазах всей семьи «Орест» из пистолета застрелил ее. Я и бандит «Калына» привели еще одну дочь гр. Дикого, которая находилась в другой комнате. «Калына» сдал ее «Оресту», а я выел во двор. В квартире остались «Калына», «Лилик» и «Дуб», которые расстреляли остальных членов семьи гр. Дикого. Мы во дворе забирали имущество и скот. Имущество забрали бандиты, которые пришли с «Лиликом», и они же сожгли дом и хозяйские постройки гр. Дикого.

Бандиты из боевки «Ореста», в том числе и я, сели на лошадей и спешили уезжать, ибо приближался день. После совершения убийства мы уехали в с. Трудовач, где находится имущество, награбленное у гр. Дикого, мне неизвестно, ибо его забрали бандиты, которые пришли с «Лиликом» из с. Большой Ольшаницы.

Мне известно о том, что в хуторе Раздолы бандитами тяжело ранена одна девушка по имени Миля, фамилии ее не знаю. Убийство той девушки совершил бандит «Лилик» со своими бандитами. «Орест» посылал меня за отчетом до «Лилика» о совершенном им убийстве девушки. Отчет я получил в письменной форме и передал «Оресту».

**ВОПРОС:** Какие села вы обслуживали, находясь в боевке «Ореста»?

**ОТВЕТ:** Я лично сам не обслуживал ни одного села, а боевка «Ореста» должна обслуживать целый Краснянский район, но при наличии в Краснянском районе боевки, которой руководит «Череневый», которая численностью бандитов больше боевки «Ореста», то район Краснянский был поделен на две части.

Южную часть района по с. Большой Ольшанице и с. Стадня обслуживала боевка «Ореста», а северную часть района по с. Жертков включительно обслуживает боевка «Череневого».

На большие операции, как проведение митинга или что-либо другое, где нужно много бандитов «Орест», как районный референт «СБ» по Краснянскому району концентрирует все боевки и выезжает даже в села, не обслуживаемые его боевкой.

Такая бандитская операция была совершена летом 1945 г. в с. Бортков, где участвовала боевка «Ореста», «ЧРШН ВОГО» и одна чета (взвод) с банды УПА, а также бандиты одиночки. Я лично тогда в с. Бортков в то время не был, я остался в с. Трудоваче. С разговоров бандитов, участвовавших в проведении митинга бандитского в с. Бортков, мне известно, что бандиты кроме проведения собрания населения при людях расстреляли какого-то старика, являвшегося ранее бойцом группы содействия истребительному батальону.

**ВОПРОС:** Кто из бандитов кроме боевки имеет право убивать мирных жителей на той территории, где оперирует боевка «СБ»?

**ОТВЕТ:** Гражданское население кроме боевки «СБ» никто из бандитов убивать не имеет права. Военнослужащих Красной Армии, представителей советской власти и органов имеет право убивать всякий бандит, имеющий оружие и находящийся на нелегальном положении.

**ВОПРОС:** Следствие располагает данными о том, что вы участвовали в нападении на председателя Краснянского райисполкома т. Мелюху и ехавших с



ним представителей советской власти летом 1945 г. в с. Боль ой Оль анице, вы то подтверждаете?

ОТВ Т: Данные следствия о том, что я лично участвовал в нападении на председателя советской власти я подтверждаю. Нападение было совер ено при следующих обстоятельствах:

Боевка «Ореста» находилась в с. Боль ой Оль анице, местный бандит житель с. Боль ая Оль аница по псевдониму «Лилик» донес «Оресту» о том, что в с. Боль ую Оль аницу приехали 3 или 4 представителя советской власти, и среди них приехал и находится в селе сотрудник Краснянского РО НКВД Бачинский. Бандит «Лилик» предложил «Оресту» сделать засаду, из которой убить<sup>1</sup> или поймать живым председателя Краснянского райисполкома и ехав их с ним. Засада должна быть в двух местах в селе. Первую засаду ставил бандит «Лилик» со своими бандитами, вторую засаду возле дороги на окраине села между домами должен был оставить «Орест». Засады одна от другой должны были находиться на расстоянии 300–400 метров вдоль дороги на с. Бортков.

Когда боевка «Ореста» подходила еще к назначенному месту, первая засада открыла стрельбу, пока мы заняли свои рубежи, подвода, на которой ехал председатель райисполкома и другие представители советской власти, уже нас проехала, и мы стреляли ей вдогонку. Я лично тоже выстрелил 3 патрона. Я лично видел, что на подводе ехало трое. Два сидели сзади и один управлял ло адьми. Когда подвода далеко уехала, и мы перестали стрелять, «Орест» ругал бандитов, почему не стреляли по ло адям для того, чтобы подвода остановилась. За несколько дней мы узнали о том, что сотрудник Краснянского РО НКВД на той подводе с председателем райисполкома не ехали и в с. Боль ой Оль анице не были.

По разговорам «Ореста» и остальных бандитов, засада строилась в основном с той целью, чтобы убить сотрудника Краснянского РО НКВД Бачинского, который должен был ехать с председателем райисполкома.

«ЛИЛИК» предлагал сделать засаду в поле, но «Орест» не согласился, заявив, что в поле будет далеко заметно, и засада сбудет обнаруженной и безуспе ной. Лично я во время засады был вооружен винтовкой и по подводе, на которой ехали председатель райисполкома и представители советской власти выстрелил три раза. В засаде, которой руководил «Орест», участвовали бандиты: «Орест», «Калина», «Явор», «Дуб», «Иосиф», «Гора», «Назар» и я Кина Михаил Михайлович.

О том, что в с. Боль ая Оль аница приехали представители советской власти, сообщил нам бандитам «ЛИЛИК» и еще один мне незнакомый бандит.

ВОПРОС: Кто состоял и состоит в боевке районного референта «СБ» «Орест», назовите их фамилии, псевдонимы, и где они в настоящее время.

ОТВ Т: В боевке «Ореста» состояли бандиты: «Орест» комендант боевки, фамилии его не знаю, молодой, примерно 25 лет, вооружен автоматом ППС и пистолетом ТТ русского образца. «Орест» убит красноармейцами в районе с. Ви невчик Поморянского района, примерно 25 июля 1945 г., я лично сам опознал труп «Ореста». Заместителя «Орест» не имел.

В боевке состояли боевиками: «Явор» по фамилии Тимчин Роман Владимирович, житель с. За ков Краснянского района, убит в с. За ков 6 июля 1945 г.

---

<sup>1</sup> Так в документе.

По псевдониму «Калына» молодой 23–24 лет, высокого роста, по разговорам бандитов, является жителем с. Гологоры, вооружен автоматом, а кое-когда ручным пулеметом русского образца. В настоящее время бандит «Калына» живой.

По псевдониму «Дуб», фамилии и другие его данные не знаю. Молодой, примерно 25 лет, среднего роста, плотного телосложения. По разговорам бандитов житель с. Гологоры Краснянского района, вооружен самозарядной винтовкой иностранного образца, в настоящее время живой. В боевку «Дуб» поступил еще в 1944 г.

По псевдониму «Гонта» по фамилии ВАС Михаил, житель г. Гологорки. «Гонта» в 1944 г. летом имел свою боевку, а после замещал «Ореста», убит зимой 1945 г. в районе с. Гологорки.

По псевдониму «Лилик» по имени Богдан, житель с. Стинки Краснянского района, был рядовым боевиком в боевке «Ореста», имел на вооружении самозарядную винтовку, убит вместе с «Гонтой» в районе с. Гологорки зимой 1945 г., примерно в первой половине февраля месяца.

По псевдониму «ВЯЗ МА», фамилии и других его данных не знаю, рядовой боевик, житель с. Лецка Золочевского района, убит в районе с. Гологорки зимой 1945 г. вместе с бандитами «Лилик» и «Гонтой».

По псевдониму «Ясен», фамилии не знаю, рядовой бандит. В феврале 1945 г. был задержан в тайнике в районе с. Заков Краснянского района, после чего работал в истребительном батальоне, дезертировал и обратно пришел в боевку. Но ввиду того, что бандиты его подозревали, «Игорь» расстрелял его в с. Трудовач зимой 1945 г.

По псевдониму «Явор», по фамилии Лисовый Дмитрий Алексеевич, житель с. Заков Краснянского района. Убит в тайнике вместе с бандитом Бекарским Владимиром в феврале месяце 1945 г.

По псевдониму «Иосиф», фамилии и другие данные не знаю. По разговорам бандитов «Иосиф» житель с. Гологоры Краснянского района, среднего роста, плотного телосложения, вооружен автоматом МП-43 и пистолетом «Парабеллум». Из разговоров мне известно, что «Иосиф» убит красноармейцами в с. Заков во время убийства гр. Тимчилина Владимира в начале июля месяца 1945 г.

По псевдониму «Явир», по фамилии Тимчин Роман Владимирович, житель с. Заков Краснянского района, был вооружен автоматом немецкого образца и пистолетом. Убит в с. Заков 6 июля 1945 г. во время засады.

По псевдониму «Назар», по фамилии Сидорович, имени его не знаю, по разговорам, житель хутора Лисовый Гологорского сельсовета, в настоящее время «Назар» убит в районе с. Виневчик Поморянского района 30 июля 1945 г.

Последнее время в боевке «Ореста» было нас 6 человек бандитов с «Орестом» включительно. После моего ареста в боевке осталось всего два бандита: «Калина» и «Дуб». «Орест», «Назар» и «Иосиф» убиты, и я Кина Михаил Михайлович арестован.

ВОПРОС: Из кого состоит повитовая референтура «СБ»?

ОТВЕТ: Повитовая референтура «СБ» состоит из: повитовый референт «СБ» по псевдониму «Игорь», в настоящее время переименован псевдоним на «Олег», по фамилии Лоняк Ярослав Дмитриевич, житель с. Гологоры Краснянского района, вооружен автоматом ППС 44 и пистолетом. С какого времени «Игорь-Олег» работает повитовым референтом «СБ», мне неизвестно, но еще с 1944 г.

Заместителем «Игоря-Олега» является по псевдониму «Сичовий», фамилии или других его данных не знаю, житель откуда — мне неизвестно, примерно 30–35 лет, вооружен автоматом русского образца и пистолетом.

По псевдониму «Шыба», по фамилии Костив Семен Мартынович, житель с. Трудовач Краснянского района, является рядовым бандитом повитовой референтуры «СБ», был в личной охране «Игоря-Олега», убит в тайнике в хуторе Хмеле Трудовачского сельсовета вместе с бандитом «Цыган», правдивая его фамилия Костив Иван Иосифович, житель с. Трудовач.

По псевдониму «Гора», фамилии его не знаю, по имени Павел, житель с. Новосилки Краснянского района, вооружен автоматом русского образца, молодой, примерно 25 лет, низкого роста, среднего телосложения, в настоящее время живой.

По псевдониму «Хмара», фамилии и других данных не знаю, молодой, среднего роста, примерно 23 лет, вооружен автоматом ППШ, в настоящее время живой.

По псевдониму «Летун», фамилии и других данных не знаю, житель Краснянского района, молодой, примерно 23–24 лет, низкого роста, среднего телосложения, вооружен автоматом ППШ.

Перечисленные мною бандиты «Гора», «Хмара», «Летун» являются рядовыми бандитами, составляют обязанность связных «Игорь-Олега».

ВОПРОС: Какие еще боевки или бандгруппы вы знаете, где они базируются, и кто в них состоит.

ОТВ Т: В районе с. Трудовач базируется боевка – диверсионная группа, которой руководит главарь по псевдониму «Голуб» – житель Краснянского района, ранее был четовый в сотне «Лапайдуха» и после его разгрома имеет небольшую боевку – диверсионную группу. Сам он молодой, примерно 25 лет, житель Западной Украины, вооружен немецким автоматом МП-42 и пистолетом.

В состав боевки «Голуба» входят бандиты по псевдониму «Стрела», фамилии и других его данных не знаю, при ел вместе с «Голубом», молодой, примерно 23 лет, вы е среднего роста, среднего телосложения, чернявый, вооружен пулеметом ручным русского образца.

По псевдониму « рко», фамилии его или других данных не знаю, при ел вместе с «Голубом» с банды «Лапайдуха», молодой 22–23 лет, вооружен самозарядной винтовкой немецкого образца.

Костив Григорий Григорьевич, 24–25 лет, по псевдониму «Сидор», житель с. Трудовач, вооружен немецкой винтовкой.

го брат Костив Игнат Григорьевич, псевдонима его не знаю, примерно 22 лет, житель с. Трудовач, вооружен немецкой винтовкой, в банде еще с лета 1944 г.

Костив Петр Григорьевич, 19–20 лет, псевдоним «Гой», вооружен автоматом русского образца, в банде с лета 1944 г.

Костив Иван Григорьевич, примерно около 30 лет, по псевдониму «Граб», вооружен немецким автоматом МП-42. Ранее Костив И.Г. был помощником станичного. Убит во время прочески леса в районе хутора Дубасы 31 июля 1945 г.

Боевка «Голуба» имеет 6 бандитов. Кроме вы еперечисленных бандитов боевиков при боевке очень часто бывают и другие бандиты с административного руководства ОУН в с. Трудовач.

ВОПРОС: Что Вам известно из практической деятельности боевки диверсионной группы «Голуба»?

ОТВ Т: Из практической деятельности боевки «Голуба» мне известно: весной 1945 г. боевка «Голуба» совершила два нападения на проезжающие воинские автомашины по осейной дороге Львов – Тернополь, где сожгли две автомашины. Подрбностей нападения не знаю.

В с. Новосилки боевкой «Голуба» в мае 1945 г. сожжено и взорвано здание больницы, колы, католического польского костела.

В с. Гологоры в мае месяце 1945 г. боевкой «Голуба» сожжено и взорвано минами помещение сельсовета, помещение колы, польского костела и одно общественное двухэтажное здание.

Из разговоров самого «Голуба» мне хорошо известно о том, что сам «Голуб» заминировал мост на осевой дороге Трудовач – Б. Ольаница. Боевки «Голуба» рассказывали, что из с. Гологоры на Б. Ольаницу должна была проехать автомашина, которую хотели взорвать, но диверсия не удалась, ибо машина остановилась, не доезжая до моста, и мины были обезврежены. Боевка «Голуба» подчиняется, по-видимому, референту «СБ» «Игорь-Олег».

ВОПРОС: Кого Вы знаете из бандитов, входящих в административный состав ОУН, назовите их фамилии, псевдонимы и практическую деятельность.

ОТВЕТ: Я знаю следующих бандитов – жителей с. Трудовач: станичный в с. Трудовач был Пилипак Николай, отчество не знаю, псевдоним «Хмара», убит весной 1945 г.

Господарчий в с. Трудовач был Тимчин Дмитрий, отчество не знаю, по псевдониму «Грыб», вооружен был автоматом русского образца. Убит во время прочески леса в районе хутора Дубасы, вместе с Костив Иваном Григорьевичем.

После убийства Пилипака Николая, станичным в с. Трудовач стал Горинский Иосиф, отчества не знаю, по псевдониму «Сосна», вооружен пистолетом. В настоящее время Горинский Иосиф убит в тайнике в своем сарае в конце июля 1945 г.

Лисный Иван Степанович, житель с. Трудовач, я очень хорошо его знаю. Лисный занимал должность «станичного войсковика», имел псевдоним «Назар», вооружен пистолетом. В банде Лисный участвует еще с 1944 г. сразу после освобождения частями Красной Армии с. Трудовач. В обязанность Лисного входило собирать и сохранять в складах оружие и боеприпасы. В настоящее время Лисный арестован Краснянским РО НКВД.

Лисный Степан, отчества не знаю, по псевдониму «Гой», все время находился на нелегальном положении. Убит в тайнике вместе с Горинским Иосифом в конце июля 1945 г.

Иванюк Павел, отчества его не знаю, житель с. Трудовач Краснянского района, по псевдониму «Орих», вооружен автоматом немецкого образца. В 1944 г. Иванюк П. имел свою боевку, состоящую из 10 бандитов. Боевкой, которой руководил Иванюк, являлась боевкой «самообороны УНС». Зимой 1945 г., примерно в феврале месяце, Иванюк явился с повинной к органам советской власти, после чего был мобилизован в Красную Армию. Из Красной Армии Иванюк дезертировал и в настоящее время находится на нелегальном положении, немного находился в повитовой референтуре «СБ» «Игоря-Олега», последнее время является бандитом-одиночкой, ни в какой состав группы не входит.

КИНАШ Павел Семенович, псевдоним его не знаю, является бандитом-одиночкой, чинил сапоги бандитам, какое он имел оружие, не знаю. Убит во время прочески леса в районе хутора Дубасы вместе с Костив Иваном и Димчиным Дмитрием.

ВОПРОС: Где находятся бандитские тайники, с оружием и продовольствием склады?

ОТВЕТ: Где находятся тайники и склады с оружием и продовольствием мне неизвестно, один тайник, который я знал, я указал, но он был пустой.

ВОПРОС: Чем можете дополнить Ваши показания по существу заданных вам вопросов?

ОТВЕТ: По существу заданных мне вопросов ничего дополнить больше не могу. Все с моих слов записано верно и мне зачитано вслух, в чем расписываюсь.

Участвующий в допросе Прокурор Краснянского района  
рист 1-го класса

Давыдов

Допросил: Старший оперуполномоченный  
Краснянского РО НКВД

Бачинский

*РГАСПИ. Ф. 17. Оп. 42. Д. 568. Л. 56–61 (с об.). Заверенная копия.*

### **№ 3.186. Справка А.М. Леонтьева начальнику 1 Управления НКГБ СССР П.М. Фитину о зарубежной деятельности и связях ОУН**

15 августа 1945 г.

Совершенно секретно

#### **ОРИЕНТИРОВКА**

#### **о закордонной деятельности и связях ОУН**

Составлена по показаниям арестованных в различное время членов  
Центрального Провода ОУН

В конце апреля и начале мая месяца с.г. в ГУББ НКВД СССР поступили данные о подготовке бандеровцами восстания против СССР, которым должны быть охвачены Украина, Польша, Венгрия, Румыния и Болгария. Руководство восстанием предположительно должно находиться в Киеве.

В результате всесторонней проверки, вышеуказанные данные не подтвердились. Однако, в процессе следствия по делам арестованных в \*западных областях Украины видных\*<sup>1</sup> руководителей ОУНовского подполья устанавливается связь Центрального Провода ОУН с реакционными кругами некоторых иностранных государств, в целях разжигания вражды к Советскому Союзу и попытке создания противоречий между СССР и союзниками.

До возникновения германо-польской войны в 1939 г., ОУН занимала враждебную позицию ко всем политическим группировкам, существовавшим как в Западной Украине, так и за границей.

Легальная пресса, находясь под влиянием ОУН, открывала широкие дискуссии, которые порой заканчивались острыми инцидентами, как например избиением в 1938 г. редактора газеты «Нова заря» Назарук за критику ОУНовской деятельности.

После освобождения Красной Армией Западной Украины от гнета польских помещиков, провод ОУН начал вести переговоры с представителями других формирований, намериваясь создать видимость консолидации всех антисоветских националистических сил в западных областях Украины и обеспечив себе сильную позицию, завоевать симпатии в широких слоях населения.

Незадолго до возникновения войны между фашистской Германией и Советским Союзом в Кракове, по инициативе Провода ОУН, был создан т.н. «кон-

<sup>1</sup> Текст подчеркнут красным карандашом.

солидационный комитет», намечаемый как бы вспомогательным органом при «правительстве» Ярослава Стецко<sup>1</sup>.

Однако, несмотря на все свои старания, провод ОУН положительных результатов в вопросе приобретения руководящего и влиятельного положения в антисоветском националистическом движении в Западной Украине в то время не достиг.

Причины неуспеха заключались в том, что еще недавние сторонники ОУН (вроде Панькивского, Кубиевича и др.), разгадав ее действительные намерения и став по тому ее противниками, раскрыли эти намерения перед другими националистическими формированиями, позаботившись одновременно об организации активной антиоуновской пропаганды.

Провод ОУН, стремясь во что бы то ни стало, занять руководящую роль в «самостийницькой» борьбе в Западной Украине и с тем, чтобы отвлечь внимание пораженной национализмом части населения и других националистических формирований от его действительных намерений, в июне месяце 1944 г., используя свои связи и влияние за кордоном, провел создание УГВР (Українська Головна Визвольна Рада), в печатной платформе которой говорится<sup>11</sup>:

«...<sup>111</sup>При инициативе украинско-повстанческой армии (УПА), которая организовалась в процессе вооруженной борьбы украинского народа против грабежа и насилия оккупантов над мирным украинским населением, организовался из представителей всех украинских политических кругов всеукраинский передовой центр под названием “Украинский Главный Освободительный Совет” (УГВР)».

Последний, провозгласив себя «верховным политическим органом» по руководству всеми националистическими формированиями, в том числе и ОУН, взял на себя выполнение «консолидационных» функций. В соответствии с тим УГВР приобрела себе право не только подчинить все действующие антисоветские националистические организации и группировки, но и решать вопросы, связанные с их деятельностью и даже существованием.

Первыми в УГВР вошли УНДовцы, затем радикалы и УНРовцы. Мельниковцы и гетмановцы также были вынуждены войти в подчинение УГВР, после очищения советскими войсками Западной Украины от немцев.

Конкретные функции и практическая деятельность УГВР, исходя из желания создать т.н. первое украинское государство и созвать первое всенародное представительство, заключается в том, что она:

а) в соответствии с постановлениями утвержденными на ее 1-м съезде в 1944 г. и опубликованными впоследствии с «Универсаль» и «Платформе» является «верховным руководящим органом», который возглавляет, определяет функции и координирует работу всех политических и вооруженных сил националистических организаций в Западной Украине и за кордоном против Советского Союза;

б) устанавливает связь с действующими антиправительственными подпольными организациями в освобожденных от немецкой оккупации странах Западной Европы и заключает с ними организационный блок против СССР;

в) организует пропаганду среди зарубежных украинцев и других национальных меньшинств, а также среди различных закордонных общественных кругов, направленную против Советского Союза.

<sup>1</sup> Два абзаца отчеркнуты простым карандашом вертикальной чертой на полях.

<sup>11</sup> Абзац отчеркнут простым карандашом вертикальной чертой на полях.

<sup>111</sup> Здесь и далее в тексте отточие документа.



\*С организацией УГВР было сформировано два провода:

1. Внутренних дел.
2. Иностранных дел\*<sup>1</sup>.

Провод внутренних дел состоит из:

а) Краевого провода, занимающегося исключительно насаждением и руководством сети ОУН.

б) Провода УПА, занимающегося организацией войсковых частей УПА и ведением вооруженной борьбы.

Провод иностранных дел возглавляет руководство филиалами ОУН в государствах Европы, через которые осуществляется связь с реакционными анти-советскими кругами различных стран и распространением там враждебной Советскому Союзу пропаганды с одной стороны, и осуществлением руководства подрывной антисоветской деятельностью ОУНовского подполья в Западных областях Украины с другой стороны.

В состав закордонного провода ОУН входит 22 человека, из них 9 человек с правом совещательного голоса и в настоящее время состоит из следующих лиц:

1. СТ ПАН БАНД РА – проводник, 1909 г.р., уроженец с. Тростенец, Долинского района, Станиславской области, сын священника. Идейный руководитель Центрального провода ОУН. Бывший руководитель Краковского центра и руководитель ОУН в Галиции. Организатор убийства польского министра внутренних дел Перацкого, за что в 1936 г. был осужден к пожизненному заключению. В январе-феврале месяце 1945 г. находился в г. Берлине.

2. Ярослав СТ ЦКО – «Карбович» – первый заместитель Бандеры, 1900 г.р. Быв. глава организованного Бандерой украинского националистического правительства. До февраля 1945 г. находился в г. Берлине.

3. Микола Л Б Д – «Максим Рубан» – «Охрим» – второй заместитель Бандеры. 1909 г.р., уроженец г. Львова, сын учителя, в 1928–1929 гг. руководил молодежной организацией ОУН во Львове. Участник убийства Перацкого. До 1939 г. сидел в тюрьмах. Находится в Швейцарии.

4. Профессор Степан Л НКОВСКИ – третий заместитель Бандеры, быв. министр пропаганды при «правительстве» Стецко. До марта находился в г. Берлине.

5. СТАХИВ – быв. министр иностранных дел при «правительстве» Стецко. До марта находился в Берлине.

6. Зенон Матла – «Днепровский» – 1916 г.р., быв. доцент Львовского университета, \*политреферент Центрального провода ОУН. В 1943 г. арестовывался немцами\*<sup>11</sup>.

7. Ярослав РАК – быв. краевой проводник ОУН.

8. Дарья Р Б Т – «Орлян» – ст. референт по работе среди женщин.

9. «ИВАНИВА» – быв. политический референт действующего в Западной Украине провода. Находится в Вене.

10. «ВОЛОД МИРА» – быв. референт указанного провода по пропаганде. Находится во Франции.

11. М ШКО катерина Яковлевна – «Мария», «Верещак», 1912 г.р., уроженка м. ст. Сенжары, Полтавской области, украинка, по профессии инженер-транспортник, быв. работник политической референтуры. Находилась в Вене.

<sup>1</sup> Текст отчеркнут простым карандашом вертикальной чертой на полях.

<sup>11</sup> Текст подчеркнут синим карандашом.



12. ОХРИМОВИЧ Василий – «Философ», «Бард», «Охало» – 1915 г.р., член Центрального провода и быв. краевой проводник ОУЗ ЗУЗ.

13. МАШАКАС – «Мак».

14. «ДИБРОВ ».

15. «СЛОТ » – «ЯРОСЛАВ НКО».

Кроме того на правах совещательного голоса входят: М КОЛА КЛИМИШИН, РОМАН ДАЛ НИЦКИ , доктор П ТРО МИРЧУК, «УЛАС».

Как известно, в 1941 г. значительная часть провода БАНД РО была арестована немцами.

БАНД РА, СТ ЦКО, СТАХИВ и ДАЛ НИЦКИ были заключены в Ораниенбургский концлагерь (близ Берлина), а остальные в Освенцимский лагерь.

В конце 1944 г. все эти лица за исключением умерших в лагерях – ГАБРУС - ВИЧА, Ф ДАКА И ОЛ ЖИЧ-КАНД БА, были выпущены немцами на свободу с заданием установить связь с действующим в Западной Украине ОУНовским подпольем и взять на себя руководство его подрывной антисоветской деятельностью. В январе-феврале месяце с.г. находились в Берлине, а затем с продвижением частей Красной Армии выехали в зону оккупации союзников<sup>1</sup>.

Местами наибольшей концентрации украинских мигрантов, бежавших из Германии, Чехословакии и других стран, и главным образом руководящего состава и актива националистических организаций являются \*гг. Пильзен, Аугсбург, Ркфурт, Мюнхен, Вюрцбург, откуда часть из них при содействии союзников направляется в США и Канаду\*<sup>11</sup>.

сли в период подготовки и с началом войны Германии против СССР, ОУНовцы полностью ориентировались на Германию и с ее помощью думали получить власть на Украине, то после неудавшегося провозглашения Бандерой «Самостийной Украины» – июль<sup>111</sup> 1941 г., и проведенными немцами репрессиями по отношению к бандеровцам, положение несколько изменилось.

Бандеровцы изменили свою ориентацию, сделав ставку на изматывание сил обоих государств (СССР и Германии) в происходившей войне и в конечном итоге получение возможности к достижению своей цели.

Ставка на изматывание сил провалилась, когда стало ясно, что Германия в затяжной против СССР войне потерпит поражение, ОУНовцы выдвинули новую ориентировку – ориентировку на противоречие между союзными государствами<sup>1V</sup>.

В последнее время, как показал член Центрального провода Дужий – «Аркадий», руководство ОУН при достижении своей цели рассчитывало на:

\*«...неизбежный конфликт между Советским Союзом с одной стороны и Англией и США с другой.

Антисоветские националистические группы в СССР, а также в малых странах Европы, которые ОУН стремится объединить в так называемый «Фронт поработенных народов против Красной Москвы...»<sup>\*V</sup>.

Созданию такого фронта провод ОУН уделяет большое внимание, пытаясь изыскать и поддерживать связи с указанными выше антисоветскими группами через своих миссаров в Польше, Румынии, Венгрии и других странах.

<sup>1</sup> Абзац отчеркнут простым карандашом вертикальной чертой на полях.

<sup>11</sup> Текст подчеркнут простым карандашом и отчеркнут синими чернилами на полях.

<sup>111</sup> Под строкой синими чернилами вписано: «акт был провозглашен в июне».

<sup>1V</sup> Два абзаца отчеркнуты простым карандашом вертикальной чертой на полях.

<sup>V</sup> Текст отчеркнут простым карандашом вертикальной чертой на полях.

Начиная с 1944 г., после наметившегося поражения в войне Германии, освобождения Украины от немецких захватчиков Красной Армией, успешного продвижения ее на Запад и значительного разгрома органами НКВД украинского националистического подполья, \*руководство ОУН в целях дачи новой ориентации\*<sup>I</sup>, а также и восполнения значительно поредевших рядов, засылает на территорию Украины хорошо подготовленные кадры, как из числа своих старых членов, а также и из числа прошедших их обучение в немецких разведывательных колах.

Как показывает задержанный 6 мая с.г. миссар Центрального провода ОУН МАЛ Х М.П., он после окончания колы разведчиков «Русской освободительной армии» (РОА) с группой численностью 7 человек, 12 апреля 1945 г. был выброшен в тыл немецким самолетом. МАЛ Х имел задание связаться с проводником Волынского провода ОУН – «КР ЛАЧ» (убит в феврале 1945 г.), комендантом СБ Волынского областного провода ОУН «ЗАЛИЗН», руководителем банд УПА на Волыни «РУД М» (арестован НКВД УССР) и «ДУБОВ М» и передать им следующие установки Центрального провода ОУН:

а) учитывая неизбежность капитуляции Германии, ориентироваться на установление деловых отношений с англичанами;

б) исходя из близости окончания войны и что войска с фронта могут быть направлены для ликвидации УПА, усилить организованную работу по сохранению имеющихся ОУНовских кадров, а в районах, где ОУНовские организации разгромлены, создавать новые:

в) подготавливать население Западных областей Украины к борьбе с советской властью в новых условиях;

г) прекратить враждебную деятельность в отношении поляков, используя последних в борьбе с советской властью под лозунгом: «Свобода народам, свобода человеку...»<sup>II</sup>.

По тем же показаниям устанавливается связь между польским миграционным «правительством» в Лондоне и «украинским правительством» в Аргентине<sup>III</sup>:

\*«...В данное время между украинским правительством находящимся в Аргентине и польским миграционным\*<sup>IV</sup> правительством в Лондоне имеется договор об обоюдных действиях против СССР и есть все предпосылки к тому, что украинцам и полякам удастся восстановить против СССР Англию и Америку и привести их к вооруженному конфликту...»

Член Центрального провода ДУЖИ П.А. – «АРКАДИ», допрошенный 11 июля 1945 г. показал, что в апреле месяце 1945 г. ОУН через главного руководителя УПА Шухевича Романа по кличке «ТАРАС ЧУПР НКО – ТУР – ТУЧА» и его помощника по дипломатической работе «ВОЛ Т» установил контакт с «Армией Крайовой» по координации бандитских действий против Советской власти в западных областях Украины<sup>V</sup>:

«...Контакт тот был заключен в результате двукратных переговоров состоявшихся в марте с.г. в с. Берездовцы (Дрогобыччина) и с. Лунавец Рогатинского района Станиславской области»<sup>225</sup>.

<sup>I</sup> Текст подчеркнут синими чернилами и отчеркнут на полях.

<sup>II</sup> Текст отчеркнут простым карандашом вертикальной чертой на полях.

<sup>III</sup> Текст отчеркнут простым карандашом вертикальной чертой на полях.

<sup>IV</sup> Текст подчеркнут простым карандашом.

<sup>V</sup> Абзац отчеркнут простым карандашом вертикальной чертой на полях.

Однако результаты этих переговоров, за очень редким исключением практического применения не на ли, так как вооруженные банды АК в основном у ли в Поль у и в Западных областях Украины их сейчас почти нет, хотя там и осталось подполье польских националистов.

С последними в апреле с.г. в районе г. Перемы ль вел переговоры по вопросу о совместном проведении подпольной работы против СССР представитель Центрального провода ОУН “ВОЛ Т”, уполномоченный на то “ТУРОМ”.

От “ВОЛ ТА” 2 июня с.г., т.е. за два дня до моего задержания, в адрес “ТУРА” поступила письменная информация по тому вопросу, из которой было видно, что он ищет связей к краевому коменданту “АК” и собирает сведения о настроениях польского подполья, его планах и перспективах.

Из той же информации было видно, что переговоры, которые вел “ВОЛ Т” с польскими националистами, показали, что:

- а) АК рассматривает УПА, как вну ительную антисоветскую силу;
- б) АК внимательно следит за ходом антисоветской борьбы ОУН—УПА в Западной Украине и подробно об том информирует по фиру польское мигрантское “правительство” в Лондоне.

Каких конкретно результатов достиг “ВОЛ Т” в результате переговоров с представителями АК мне неизвестно...»

По показаниям руководителя Буковинского областного провода ОУН — ГА-ЛИЦКО А.Г. — «МОТРА» — от 9 марта 1945 г. устанавливается, что Центральный провод ОУН в середине 1944 г. командировал в Румынию Одесского областного проводника « Р МА» с заданием создать в Румынии закордонный филиал ОУН<sup>1</sup>.

Перед « Р МО » была также поставлена задача добиться разре ения Румынского правительства на образование в Румынии ОУНовского министерства иностранных дел, которое должно было осуществить руководство аналогичными филиалами ОУН создаваемыми в Балканских и вропейских странах<sup>226</sup>.

«...Филиал ОУН добивался разре ения Румынского правительства на образование на территории Румынии украинского националистического министерства иностранных дел. то министерство должно было осуществлять связи с Балканами, где сформировать аналогичные филиалы ОУН.

Необходимость образования этих филиалов на Балканах и вообще во всех вропейских государствах, граничащих с Украиной, состояла в том, чтобы иметь опору и почву для националистического движения и деятельности среди миграции этих государств.

Кроме указанного, в задачу румынского филиала ОУН входило образование националистического блока с румынскими легионерами против боль евизма.

Филиал ОУН в Румынии постоянно добивался признания румынским правительством украинского самостоятельного государства на тографических территориях Украины.

Свою работу румынский филиал ОУН контактировал с Центральным проводом ОУН во главе с “ЯРОПОЛК”<sup>11</sup>.

Связи между филиалом и Центральным проводом в частности между “ Р - МО ” и “ЯРОПОЛК” осуществлялись личными курьерами, идущими по связям Буковинского и Станиславского областных проводов...»

<sup>1</sup> Абзац отчеркнут простым каранда ом вертикальной чертой на полях.

<sup>11</sup> Слово подчеркнуто простым каранда ом, абзац отчеркнут синими чернилами вертикальной чертой на полях.

В состав Румынского филиала ОУН входили:

\*« Р МА» – проводник филиала ОУН. До изгнания немцев с Украины был областным проводником ОУН Одесской области.

«ИВАН» – уроженец Тернопольщины, личный курьер « Р М » к Центральному проводу.

ПОРОХИВСКИ – полковник, мигрировал в 1918 г. с Украины. В 1941 г. намеревался сформировать в Румынии из числа украинцев дивизию для присоединения к румынской армии. Попытка успеха не имела. Сотрудничает с румынской разведкой.

Д Л ВИЧ – личный секретарь Пороховского. В 1918 г. мигрировал с Украины.

ВАРДА – поручик. мигрировал с Украины в 1918 г.

ДОНЦОВ Дмитрий – националист-идеолог. Автор книг «Национализм», «Патриотизм», «Партия чи орден» и др.<sup>227</sup>

РУССОВ – в 1941–1942 гг. ответственный редактор националистического журнала «Батава». мигрант с Украины.

ГОРОДОТ – до 1942 г. являлся посредником между издательствами Украины и Румынии.

КАЗАК – мигрант из г. Черновицы.

ГЛИБКА Георгий –связной. мигрант из г. Черновицы<sup>1</sup>.

ИВАНОВИЧ – инженер, мигрант из Буковины, председатель националистического комитета взаимопомощи.

Б Р ЗКА – член комитета взаимопомощи мигрантам.

БУРАЧИНСКИ – из Буковины. Проживает в г. Пятронянци.

ЛАКУСТА – из Буковины. Проживает в г. Фок аны.

Ч РНИВЧАНИН – из Буковины, профессор. Проживает в г. Бото аны.

СМ Р КА – из Буковины, профессор. Связан с Ивановичем. Проживает в г. Фок аны.

НОВОСИЛ СКИ – из Буковины, профессор. Проживает в г. Бото аны.

Б Р ЖАН – из Буковины, адвокат. Проживает в г. Яссы.

СИР ЦКИ Богдан – из Буковины, профессор математики. Проживает в г. Крайова. В 1941 г. выезжал на Украину и в г. Николаев служил начальником городской украинской полиции.

СИР ЦКИ Ярослав – из Буковины, фармацевт. Проживает в г. Крайова. В 1941 г. служил в украинской полиции в г. Николаев.

ЯВОРСКИ – из Буковины, профессор, работает в гимназии в г. Крайова.

\*Кроме того, по показаниям ДУЖИ в первой половине 1945 г. ШУХ - ВИЧ – «ТУР» направил:

В Вар аву, для установления связи с аковцами – работников Центрального провода ОУН ВАС Л ЛАБО «ИГОР ВИЧ» и « МПИР»;

В Венгрию, для установления связи с антисоветскими группами – работника Центрального провода ОУН – «РЯСТ».

В Словакию с теми же заданиями – работников Центрального провода – «КОРА» «НОВИК»<sup>\*II</sup>.

В Словакии<sup>III</sup> в 1944–1945 гг. был создан филиал ОУН, в который входили:

<sup>1</sup> Текст отчеркнут красным карандашом горизонтальной и вертикальной чертами.

<sup>II</sup> Текст взят в круглые скобки, на полях против текста имеется помета красным карандашом «*He nech[ataty]*».

<sup>III</sup> Слово подчеркнуто простым карандашом.

\*КОВАЛ ВСКИ — проводник филиала ОУН, быв ий министр центральной рады в 1918 г. мигрировал в Словакию из Румынии в 1942 г. В 1940 г. сотрудничал с румынской разведкой, возглавлял ее на Буковине.

С РБ Н К Григорий — из Буковины, быв ий украинский депутат в румынском парламенте от украинской националистической партии. Работает секретарем Ковалевского.

ЗАЛОЗ ЦКИ — доктор из Буковины, быв ий сенатор к румынскому парламенту от украинской националистической партии\*<sup>1</sup>.

Помимо бандеровского провода ОУН, за кордоном находятся представители ряжа других распыленных украинских националистических организаций и групп. К ним относятся:

1. Мельниковский провод ОУН, возглавляемый Мельником, который считает себя законным преемником основоположника ОУН . КОНОВАЛ ЦА.

А. Мельник, быв. еф таба «Сичових Стрельців», быв. активный деятель УВО, в 1938 г. сменил убитого Коновальца на посту проводника ОУН. После раскола организации стал открыто служить немцам. Вместе со своими близкими сотрудниками в начале 1944 г. был арестован гестапо, но спустя несколько месяцев все они были освобождены.

В настоящее время в состав мельниковского провода ОУН входят:

ДМИТРО АНДРИ ВСКИ , проживал в последнее время в Берлине.

Ген. КАПУСТЯНСКИ , в период немецкой оккупации проживал во Львове, затем жил в Праге, а в апреле 1945 г. бежал на территорию союзников.

Осип БА ДУНИК («ДИБРОВА»), в последнее время находился во Львове, откуда якобы выехал за границу.

ГА ВАС («Б СТР »), организационный референт, проживал в Германии.

МАРТ Н Ц, заместитель М Л НИКА. Проживал ранее во Львове, выехал за кордон.

ВАССИЯН, доктор философии, в период оккупации проживал в Бродах, сейчас за кордоном.

«КОНИК», лет 35, уроженец г. Галич, Станиславской области, высокого роста, блондин, волосы зачесывает на бок, \*худощавый, глаза светлые, длинный тонкий нос, тонкие губы, страдает туберкулезом. По данным бандеровского провода ОУН сейчас находится по заданию М Л НИКа во Львове\*<sup>11</sup>.

2. УНО («Украинске Национальне Обьединення»)<sup>111</sup>, центр которого до последнего времени находился в Берлине<sup>1V</sup>.

то прогитлеровская организация, являв аяся придатком мельниковского ОУН; возглавлялась она быв. полковником петлюровской армии ОМ Л Ч Н-КО Тимофеем.

УНО ставило своей целью проведение антисоветской работы среди украинцев, пригнанных в Германию на каторжные работы, воспитание их в духе любви и преданности «фюреру». Имело свой печатный орган «Украинський Висник»,

<sup>1</sup> Текст отчеркнут простым карандашом вертикальной чертой на полях. Имеется помета синими чернилами: «Сообщить [резинтуру]».

<sup>11</sup> Текст отчеркнут синими чернилами вертикальной чертой на полях.

<sup>111</sup> См. № 3.147, 3.159, 3.163, 3.186.

<sup>1V</sup> Абзац отчеркнут коричневым карандашом вертикальной чертой на полях.

а также распространяло среди подневольных украинских рабочих и работниц издававшийся в Праге националистический журнал «Пробоем».

3. Группа СКОРОПАДСКОГО Павла, который еще до сих пор называет себя «гетманом всей Украины».

В 1937 г. Скоропадский издал «декрет», согласно которому после его смерти «гетманом Украины» должен стать его сын Даныло.

Последний, в то время как его отец прислуживал только немцам, неоднократно выезжал в Англию и искал там связи на международной арене<sup>I</sup>.

Группа Скоропадского очень невелика. Раньше, до германо-польской войны 1939 г., она имела некоторое влияние в Западной Украине, даже распространяла там свой печатный орган «Хлиборобський Шлях», но теперь она там никакого влияния не имеет.

До последнего времени СКОРОПАДСКИЙ с семьей проживал под Берлином в собственном имении, которое он приобрел на награбленное на Украине золото<sup>II</sup>.

4. Группа УНР («Украинської народної республіки»), возглавляемая Андреем Л. В. ЦКИМ (его часто неправильно называют Левицким), быв. министром внутренних дел петлюровской Директории<sup>III</sup>.

Л. В. ЦКИМ постоянно проживал в Варшаве, ведя до 1939 г. пропольскую политику и изменив после падения Польши и политический курс на прогерманскую линию.

Сын Л. В. ЦКОГО известен как германофил, поддерживал связи с профашистскими кругами Польши, а также Швейцарии, куда неоднократно выезжал.

Группа А. Л. В. ЦКОГО — одно из наиболее активных закордонных антисоветских формирований из числа мигрировавших с Украины в 1920 г. буржуазных националистов<sup>IV</sup>.

В Западной Украине группа Левыцкого влияния не имеет, но до недавнего времени она располагала значительным числом приверженцев из числа украинской миграции в Париже.

5. УЦК («Український Центральний Комітет»)<sup>V</sup> — созданная немцами антисоветская группа, деятельность которой была направлена на укрепление фашистского «нового порядка» в оккупированных районах Галиции руками продажных антинародных элементов из числа украинских националистов немецко-фашистской ориентации<sup>VI</sup>.

\*«Комитет» тот возглавлялся адвокатом ПАН КИВСКИМ\*<sup>VII</sup> и до освобождения Польши частями Красной Армии находился в Кракове.

На местах имелись делегатуры и окружные представительства УЦК. В частности во Львове находилась делегатура УЦК, возглавлявшаяся проф. Кубийовичем.

Незадолго до разгрома гитлеровской Германии УЦК в полном составе выехал за границу. Паньківський и Кубийович нашли убежище в Швейцарии, причем последний получил кафедру географии в одном из университетов.

<sup>I</sup> Абзац подчеркнут синими чернилами вертикальной чертой на полях.

<sup>II</sup> Абзац подчеркнут синими чернилами вертикальной чертой на полях.

<sup>III</sup> Абзац подчеркнут коричневым карандашом вертикальной чертой на полях.

<sup>IV</sup> Абзац подчеркнут коричневым карандашом вертикальной чертой на полях.

<sup>V</sup> См.: Т. 1, док. № 1.81, 1.84, 1.94; Т. 2, док. № 3.129, 3.163.

<sup>VI</sup> Абзац подчеркнут синими чернилами вертикальной чертой на полях.

<sup>VII</sup> Текст подчеркнут синими чернилами, на полях имеется помета: «УЦК возглавлял проф. Кубийович, Кость Панківський был его заместителем».



6. УНДП («Українська Народна Демократична Партия») основанная «ТА-РАСОМ БУЛ БА» – БОРОВ Ц, быв. начальником полиции при немцах в г. Сарны и просуществовав ая очень недолго<sup>I</sup>.

та «партия» ставила своей задачей создание «Украинской Народной Демократической Республики», но вместе с сформированными ею для той цели вооруженными бандами, объединенными в т.н. УНРА, была разогнана ОУНовцами.

Участники УНРА в своем значительном большинстве примкнули к УПА, а центральный комитет УНДП, во главе с «Бульбой» бежал за границу.

В 1944 г. «Бульба» арестовывался немцами, но спустя некоторое время был отпущен на свободу.

7. ОДВУ («Организация Державного Видрождения України») – самая крупная националистическая организация заокеанских украинцев. Центр находился в Нью-Йорке (США). В свое время та организация \*стояла близко к ОУН\*<sup>II</sup> и проводила активную антисоветскую работу в обеих Америках.

В настоящее время ОДВУ как организация формально не существует, но ее быв. члены связаны с реакционными кругами США и южноамериканских стран и \*проявляют большую активность\*<sup>III</sup>.

Кроме указанного выше, за кордоном находятся отдельные видные украинские националистические деятели, известные своей старой враждой к советской власти и активной борьбой против нее.

К этим лицам относятся:

\*1. Михайло ОСТРОВ РХА, по профессии писатель, до 1930 г. проживал во Львове, откуда мигрировал в Италию, автор многих антисоветских профашистских новелл и статей, его перу принадлежит известное дифирамбическое «произведение», посвященное Муссолини, под таким же названием.

До последнего времени Островец прожил в Риме.

2. Микола ПАЛИ, журналист, уроженец Западной Украины, до 1930–1931 гг. проживал во Львове, после чего также выехал в Рим, где находился до последнего времени. Автор профашистской книги «Молодая Италия», изданной во Львове\*<sup>IV</sup>.

3. Васьль МУДР, быв. председатель УНДО («Українського Національно-Демократического об'єднання»), проживает в Лондоне<sup>V</sup>.

4. МАКОГОН, агент английской разведки, долгое время проживал в Праге, быв. директор «Українського Інформаційного бюро» в Англии, материалы того «бюро» тенденциозные антисоветские – до сентября 1939 г. печатались в издавав емся во Львове органе УНДО «Дило»<sup>VI</sup>.

---

<sup>I</sup> Абзац отчеркнут коричневым карандашом вертикальной чертой на полях.

<sup>II</sup> Текст подчеркнут синими чернилами. От него нарисована стрелка к помете синими чернилами на полях: *«Во главе ее стоял член ОУН Грановский и вся организация в своей деятельности подчинялась Главному проводу ОУН».*

<sup>III</sup> Текст подчеркнут синими чернилами. От него нарисована стрелка к помете синими чернилами на полях: *«Какую, в чем?»*

<sup>IV</sup> Текст отчеркнут красным карандашом вертикальной чертой. На полях против абзаца имеется помета красным карандашом: *«Запросить Рим».*

<sup>V</sup> Абзац отчеркнут красным карандашом вертикальной чертой. На полях против абзаца имеются помета красным карандашом: *«Ориентировка Лондон»* и помета синими чернилами: *«Мудрый находится в зоне оккупации ам. войск на территории Германии, являясь председателем комитета по опеке укр. эмиграции перед властями».*

<sup>VI</sup> Абзац отчеркнут красным чернилами вертикальной чертой на полях.



МАКАГОН сейчас проживает в Лондоне.

5. КОТОРОВИЧ, журналист, уроженец Холмщины, до последнего времени проживал в Берлине, автор многих антисоветских памфлетов, которые печатались в различных немецких изданиях на украинском языке.

Бандеровский провод ОУН, объединив все эти организации и группы под единым руководством «Украинского главного освободительного совета» (УГВР), в котором он играет доминирующую роль, пытается создать т.н. «антибольшевистский блок народов» в печатном проекте которого изъят у миссара Центрального провода МАЛ. Это говорится<sup>1</sup>:

«...Главной задачей “АБН”<sup>228</sup> является объединение разрозненных всех сил борющихся для того времени отдельно против большевизма и объединить народы.

В задачи “АБН” входит инспирация организации и скрепление ячеек борьбы против большевизма во всех областях, где эта борьба еще не организована и планомерно не ведется или врагу удалось временно разгромить организованные очаги борьбы.

На миграционных территориях будут образованы в меру потребности ячейки (центры) данной страны с сетью местных отделов или маленькие кружки с определенными заданиями по труду или тоже отдельные единицы с соответствующим полномочием.

На отдельные территории будут присланы исполнительным комитетом АБН подготовленные ударные отделы для разворота политико-революционной боевой работы, если отдельные территории не являются деятельными...»

Эти данные далеко не полные и не вскрывают всей антисоветской деятельности организации украинских националистов, но однако свидетельствуют о стремлении ОУН распространить ее на широкие международные круги.

В связи с разгромом гитлеровской Германии и успешным окончанием Берлинской конференции трех держав, несомненно, внешнеполитическая ориентация ОУН претерпит некоторое изменение.

Начальник ГУББ НКВД СССР – генерал-лейтенант

А. Леонтьев

*Резолюции: т. Фитину. Леонтьев. 15.8.45*

*Т. Лукасову. 17/VIII П. Ф[итин]*

*Т. Иванову. Ознакомьтесь и переговорите со мной. 17/VIII<sup>1</sup>.*

*Архив СВР. Л. 51–65. Подлинник.*

<sup>1</sup> Текст отчеркнут простым карандашом вертикальной чертой на полях.

<sup>2</sup> Подпись неразборчива. Две первые резолюции выполнены синим карандашом, последняя – красным карандашом.

**№ 3.187. Указание Л.П. Берии В.С. Рясному о необходимости ликвидации формирований УПА, действующих на территории Словакии**

Не ранее 1 сентября 1945 г.<sup>1</sup>  
Совершенно секретно

Киев НКВД Рясному

По данным штаба Центральной группы войск Красной армии 1 сентября 1945 г. банда численностью 2500 человек произвела нападение на местные государственные и партийные органы Словакии \*в районе Стрпкова, Преова, что 80–90 километров северо-западнее Ужгорода<sup>11\*</sup>.

По дополнительно полученным сообщениям местных жителей банда 23 августа пересекла границу в районе Прикра, что 60 километров северо-восточнее Преова и, разбившись на группы по 300–400 человек, находится в районе населенных пунктов Рогожник, Пискоровце, Виш. Ситнице, Петровце, Ниж. Ситнице, Рафайовце, Коаровце, Лукашовце, что 40 километров северо-восточнее Преова. Численность банды 3–4 тысячи человек.

В составе банды 80 % украинцев Станиславской области, 20 % немцев СС, венгров и румын. Отдельные группы банды возглавляют итальянские, румынские и венгерские офицеры.

Вооружение банды – автоматы, пулеметы, ПТР. Обмундирование: английское, чехословацкое, венгерское, немецкое и форма Красной армии.

Задержанный бандит-власовец лейтенант показал, что банда направляется в Закарпатскую Украину.

В район Преов для ликвидации банды высланы мотоциклетный полк 4-й танковой армии и отряд из 9-й гвардейской армии.

Примите меры усиления охраны границы с Чехословакией и Польшей до района Перемысль, создав на вероятных путях движения банды хорошо вооруженные подвижные чекистско-войсковые группы.

Силами пограничных полков на территории Закарпатской Украины организуйте разведывательно-поисковые группы с целью обнаружения и ликвидации банд в случае прорыва их в Закарпатскую Украину.

По линии местных органов НКВД организуйте тщательную агентурную разведку.

Договоритесь с командованием Прикарпатского и Львовского военных округов о подготовке подвижных резервов из частей Красной армии для ликвидации банды в случае ее выхода на нашу территорию.

О результатах информируйте.

Л. Берия.

*ГА РФ. Ф. Р-9478. Оп. 1. Д. 375. Л. 88–89. Копия.*

<sup>1</sup> Датируется по содержанию.

<sup>11</sup> Подчеркнуто синими чернилами.

**№ 3.188. Докладная записка начальника Внутренних войск НКВД УВО  
С.М. Фадеева и начальника Штаба УВО Брагина Н.С. Хрущеву,  
В.С. Рясному и зам. начальника ВВ НКВД СССР М.И. Сладкевичу  
о деятельности внутренних войск НКВД УВО по ликвидации  
формирований ОУН–УПА в западных областях УССР**

г. Киев

5 сентября 1945 г.

Совершенно секретно  
ДОКЛАДНАЯ ЗАПИСКА

О результатах оперативно-боевой деятельности внутренних войск НКВД  
Украинского округа по ликвидации остатков банд украинско-немецких  
националистов в западных областях УССР

за период с 20 июля по 30 августа с.г.

По окончании срока добровольной явки с повинной украинско-немецких националистов установленного ЦК КП(б)У, Верховным Советом и СНК УССР, войска Округа развернули дальнейшую борьбу по ликвидации остатков банд украинско-немецких националистов в западных областях УССР на основании личных указаний Н.С. Хрущева на последнем межобластном совещании 16 июля с.г. в г. Львове и постановления ЦК КП(б)У от 24 июля 1945 г.<sup>229</sup>

Для выполнения поставленной задачи войска Округа были расставлены в соответствии с разработанным планом табом войск Округа – гарнизонами взводного типа. Во всех областях Западной Украины эти планы были согласованы с начальниками УНКВД.

Всего выставлено 623<sup>1</sup> гарнизона.

Перед каждым гарнизоном была поставлена конкретная задача по ликвидации определенных банд, бандбоек, состоящих на учете органов НКВД, НКГВ и табов на их войск.

Для ликвидации более крупных банд переходящих из одного района в другой были созданы рейдирующие, подвижные отряды, силой до одной стр. роты. Всего таких отрядов сформировано 46.

В целях более успешного разрешения поставленных перед войсками задач, командирам соединений, полков на специально проведенном совещании даны указания, и издана директива по активизации борьбы с остатками украинско-немецких националистов, в соответствии с постановлением ЦК КП(б)У от 24 июля 1945 г.

Командиры соединений и полков провели совещания по вопросу дальнейшей борьбы с бандитизмом со всем офицерским составом и отдельно с начальниками гарнизонов.

На проводимых совещаниях и в дальнейшем при проведении контроля за работой начальников гарнизонов, обращалось особое внимание на активный поиск закрепленных за гарнизонами банд, боевок, отдельно скрывающихся бандитов, используя для этой цели данные органов НКВД, НКГБ и войсковой разведки – опрос захваченных бандитов, бандпособников, показания местных жителей, изучение захваченной документации у бандитов и т.д.

<sup>1</sup> Число подчеркнуто карандашом.

От начальников гарнизонов требовалось ежедневно, непрерывно, днем и ночью производить активный поиск банд, боевок, одиночек-бандитов и широко применять все формы и методы борьбы с бандитизмом, поиски, путем прочески населенных пунктов, лесных массивов и других укрытий, заложение засад, секретов, внезапное оцепление населенных пунктов, в целях изъятия скрывающихся бандитов, демонстративный уход из населенных пунктов и обратное внезапное появление в них на их войсковых групп, решительные действия по окружению и преследованию обнаруженных банд до полного их уничтожения и другие формы.

Широко были развернуты операции в ночное время.

Штабом войск, табатами соединений и частей был установлен повседневный контроль за оперативно-боевой деятельностью гарнизонов.

В целях обмена опытом с начальниками гарнизонов проводились периодические совещания при табатах частей и соединений, где подводились итоги и отмечались положительные и отрицательные стороны оперативно-боевой работы.

Большое внимание было уделено разбору проведенных операций на опыте которых обучался личный состав войск.

На выполнение задач, поставленных Центральным Комитетом КП(б)У, были мобилизованы все партийные и комсомольские организации, вся красноармейская общественность.

Партийные и комсомольские организации соединений и частей, провели большую политико-разъяснительную работу среди местного населения.

Войска округа выполняя поставленную задачу, производили непрерывно оперативно-боевые действия.

Всего за отчетный период с 20 июля по 30 августа 1945 г. проведено 3876 операций, из них 672 операции с боевыми столкновениями.

В результате проведенных операций войсками Округа всего за тот период полностью ликвидировано 124 банды и бандбоек, нанесены потери свыше 50 % – 52 бандам и бандбоеккам.

Нанесено частичное поражение 117 бандам и бандбоеккам.

Из числа запланированных 385 банд и бандбоек ликвидированы полностью 71 банда и боевка, с общим количеством убитых и захваченных, добровольно явившихся 907 бандитов.

Нанесены потери свыше 50 % – 39 запланированным бандам и боевкам с общим количеством 400 бандитов.

Остальные полностью ликвидированы 53 банды и 13 банд понесли поражение свыше 50 % выявлены в процессе оперативно-боевой работы войск и на учете органов НКВД не состояли.

Всего убито .....	1547 бандитов
Захвачено .....	5610 -“-
Добровольно явилось в гарнизоны.....	2711 бандитов
Всего:	9868 бандитов

Кроме того задержано:

Дезертиров Красной Армии.....	408 чел.
Уклонившихся от призыва в КА.....	2072 -“-

Большие потери нанесены руководящему составу контрреволюционного подполья «ОУН» и «УПА»:

Убито.....	90 чел.
Захвачено.....	45 -“-

Добровольно явилось .....	11 -«-
Всего:.....	146 чел.
Из них: Руководителей «ОУН».....	32 чел.
Руководителей «СВ».....	33 -«-
Главарей банд и боевок .....	67 -«-
Пр о ч и х .....	14 -«-

В числе убитых: командующий южной группой УПА полковник УПА «ГОР-ДИ НКО», командующий западной группой УПА полковник УПА «ДОВБНЯ» и руководитель 4-й тактической группой УПА куренной «Б СТР », в числе захваченных заместитель командующего группой УПА «ЗАВИХОСТ» «ЯВОР НКО».

Поименный список прилагается<sup>1</sup>.

Значительные потери нанесены бандам в материальной базе, всего захвачено у бандитов:

37 мм. Пу ек.....	1	Пистолетов.....	318
Минометов .....	7	Гранат.....	1658
П.Т.Р.....	3	Патронов.....	220 571
Ст. пулеметов .....	18	Радиостанций .....	7
Руч. пулеметов.....	145	Типография.....	1
Автоматов .....	464	Пи ущих ма инок.....	6
Винтовок .....	1481		

В числе ликвидированных банд наиболее крупные банды: главаря «Б ДА», численностью 50 чел., действовав ая в Вобровском районе Львовской области, главаря «ОРЛИК», численностью 39 чел., действовав ая в Тысменицком районе Станиславской области; главаря «В В РКА», численностью 84 чел., действовав ая в Богородчанском районе Станиславской области; главаря «ГОНТА», численностью 44 чел., действовав ая в Бережанском районе Тернопольской области; главаря «ДЗВИН», численностью 45 чел., действовав ая в Верхне-Глубочинском районе Тернопольской области; главаря «Л С», численностью 40 чел., действовав ая в Костопольском районе Ровенской области; главаря « ВГ НИ », численностью 57 чел., действовав ая в Турковском районе Дрогобычской области; главаря «МОГИЛА», численностью 40 чел., действовав ая в Гусятинском районе Тернопольской области.

Кроме проведения оперативно-боевой работы войска Округа несли охрану жел. дороги на участках ОЛ ВСК – КОВ Л , САРН – КОСТОПОЛ , охрану трасс по перегону скота из Германии вглубь страны, охрану спиртоводочных и сахарных заводов во Львовской и Тернопольской областях, всего на охрану указанных вы е объектов было привлечено около 2500 чел. рядового, сержантского и офицерского состава.

## В В О Д :

1. За отчетный период войсками округа проведена значительная оперативно-боевая работа по ликвидации остатков банд украинско-немецких националистов. Боль ие потери нанесены бандам, как в живой силе, так и материальной базе.

2. Несмотря на усложнив иеся условия борьбы с бандами – рассредоточение банд на мелкие группы и поодиночке, боль ой конспирации бандитов,

<sup>1</sup> Не публикуется.

на и войска сумели перестроить методы и формы своей работы и дать высокие показатели в оперативно-боевой деятельности.

3. Характерным для отчетного периода является проведение большого количества операций, и из них значительное количество с боевыми столкновениями, что потребовало высокой напряженности физических сил всего личного состава войск округа.

4. Отчетный период показал, что офицерский состав войск округа в основной массе приобрел большие навыки чекистской войсковой разведки по поискам банд, бандбоек, скрывающихся одиночек бандитов и умело организовал операции.

5. Однако не все начальники гарнизонов, командиры частей выполнили требования по широкому и активному развертыванию поисков банд, боевок и одиночек-бандитов и не использовали всех имеющихся у них средств чекистско-войсковой разведки, в результате чего часть проводимых операций не давала положительных результатов.

Кроме того, о многих бандах, боевках данные органов НКВД не подтвердились и подразделения, закрепленные за этими бандами и боевками, ходили безрезультатно.

Ряд банд главарями было распущено.

6. В ходе операции выявлено и ликвидировано много банд несостоящих на учете органов НКВД.

7. К концу отчетного периода выявлены и такие факты, что бандглавари распознав распыление на их войск на мелкие группы – по гарнизонно, стали объединяться и оперировать более крупными бандами (Рокитновский район Ровенской области, Подгайцевский район Тернопольской области).

то обстоятельство настоятельно диктует необходимость расстановки войск гарнизонами ротного типа, с наличием большого резерва при командирах частей и соединений.

Расстановка войск ротными гарнизонами улучшает связь, управление войсками, их снабжение и даст возможность своевременно реагировать на действия банд в условиях складывающейся новой обстановки.

НАЧАЛ НИК ВНУТР ННИХ ВО СК НКВД  
УКРАИНСКОГО ОКРУГА Г Н РАЛ-МА ОР

ФАД В

НАЧАЛ НИК ШТАБА  
ПОЛКОВНИК

БРАГИН

*РГВА. Ф. 38650. Оп. 1. Д. 161. Л. 125–131. Подлинник.*

**№ 3.189. Выписка из показаний военнопленного фельдфебеля германской армии А. Паулоса о военной подготовке украинцев в полку особого назначения «Бранденбург», о деятельности подгруппы 2 пункта «Абвер» в г. Кракове по подготовке групп украинских националистов к разведывательной и диверсионной работе, о сотрудничестве пункта «Абвер» с членами ОУН**

24 сентября 1945 г.  
Сов. секретно

**СОБСТВ ННОРУЧН ПОКАЗАНИЯ<sup>1</sup>**  
Военнопленного фельдфебеля германской армии ПАУЛ С Альфонса  
о деятельности пункта «Абвер» в г. Кракове

от 24–29 сентября 1945 г.

Я, Альфонс \*Паулос\*<sup>II</sup>, родился 15 июня 1913 г. в Неукирхене, район Трира. В 1933 г. поступил на военную службу, сроком на 12 лет. После прохождения строевой службы в 21 и 42 пехотных колах в 1936 г. меня перевели в Управление призывного района Марктредвитц, а в ноябре 1933 г. в Управление призывного района Круммауна Молдау, где состоял в должности писаря-счетовода до января 1940 г.

При содействии господина \*ТАНЦ Р\*, сотрудника \*«Абвер»\* из Судетской области, \*Управление «Абвер-2»\* Главного таба вооруженных сил Германии<sup>230</sup> перевело меня в учебный полк особого назначения «Бранденбург», в котором я был писарем таба с января 1940 г. до конца апреля 1941 г.

Полк особого назначения \*«Бранденбург»-800\* был специальной частью, подчиненной Управлению «Абвер-2» Главного таба вооруженных сил Германии. Организатором и командиром того полка был майор \*ХИПП Л\*. Позже командирами полка были майор \*К ВИЧ\* и полковник \*ХОЛ ВИНГ фон ЛАНЦ НАУ Р\*.

Полк предназначался для действия в тылу противника.

В мае 1941 г. я был переведен на пункт «Абвер» в \*г. Краков\*, в подгруппу II (диверсии, восстания и террор)<sup>III</sup>.

В то время начальником пункта \*«Абвер» г. Кракова\* был подполковник \*ВИЗ Р\*, кадровый офицер. До организации краковского пункта «Абвера» он был начальником подгруппы II в органе \*«Абвер» г. Бреславль\*. В августе 1941 г. стал командиром команды \*«Абвер-202»\* при южной группировке войск, затем начальником пункта \*«Абвера» в Бреславле\*. Последнее время ВИЗ Р был начальником пункта «Абвера» XVII военного округа в г. Вене. го семья живет в Бреславле. \*ВИЗ Р, примерно 48 лет, стройный, атен. Рост 1,85 см\*.

Пункту «Абвера» г. Кракова подчинялись пункты \*«Абвера» в г. Вар аве, Люблине, а позже во Львове\*. Районом деятельности было Генерал-губернаторство и Западная Украина<sup>IV</sup>.

<sup>1</sup> Помета: «*Полный протокол находится в деле № с-771. Т. 1. С. 212. Ст. оперуполн. 2 отд. ГБ майор (подпись)*».

<sup>II</sup> Здесь и далее в документе текст, выделенный \*...\*, подчеркнут чернилами.

<sup>III</sup> См.: Т. 2, док. № 3.178.

<sup>IV</sup> Абзац отчеркнут на полях вертикальной чертой.



В то время на пункт имел следующие задания:

- 1) Разведка в русских областях Западной Украины.
- 2) Подготовка и проведение диверсий и саботажа в тылу русских.
- 3) Проверка военных предприятий в Генерал-губернаторстве, борьба с польским движением сопротивления, связанным с русскими, использование показаний военнопленных и использование украинского национального движения в интересах Германии.

Я, по прибытию в пункт «Абвера» г. Кракова, был зачислен в подгруппу II. Задачи той подгруппы были:

- 1) Подготовка к выполнению заданий жителями Западной Украины.
- 2) Использование «мельниковцев» и «бандеровцев».
- 3) Разложеческая пропаганда в тылу русских.
- 4) Систематизация показаний русских военнопленных о настроении в Советском Союзе, о состоянии дорог и военных предприятий.
- 5) Организация охраны на военных предприятиях Генерал-губернаторства.
- 6) Охрана нефтяных районов в Бориславе и Стрие.
- 7) Засылка агентов на русскую территорию и организация восстаний украинского населения.
- 8) Использование в интересах Германии украинской церкви.

Начальником подгруппы II был подполковник \* рнст цу К РН\*, которому я и подчинялся.

К РН по специальности банковый служащий, в 1937 г. вступил в армию в качестве младшего офицера пункта «Абвера» г. Бреславля. В подгруппе II, где он руководил агентами, действовавшими против поляков, был переведен начальником в подгруппу II Краковского пункта «Абвера», после ликвидации которого стал начальником подгруппы II в команде «Абвера» 202-Б.

После присоединения 202-Б команды к табу южной группировки войск К РН \*стал командиром абверовского полка «Курфюрст» в Бранденбурге\*, затем принял от полковника \*ШТОЛ Ц \* руководство отделом Восток II Управления «Абвера» в табе вооруженных сил Германии в Берлине<sup>1</sup>.

\* К РН\*, примерно, 50 лет, рост 165 см, лысый, резкий. Семья проживает в Бреславле.

К РН уроженец Оснабрюка (Вестфалия), где проживала его мать. Последним известным мне местом его пребывания был г. Иоганнисталь (Рудные горы).

К РН назначил меня начальником финансовой части подгруппы II и я вел кассой «Абвера». Через меня осуществлялась финансовая связь с «мельниковцами» и «бандеровцами». Несколько раз я ездил инспектором учебных лагерей. После перевода подполковника рнст цу К РН в «Абвер» команду 202-Б, мне пришлось расформировать подгруппу II в Кракове, Люблине и Львове.

Благодаря той работе мне стало известно о деятельности «Абвера» следующее:

В Кракове самой важной задачей было использование «бандеровцев» и «мельниковцев» для работы против России.

Группы «бандеровцев» носили название по имени своего начальника. Их целью было создание самостоятельной Западной Украины, для достижения той цели они сообща действовали с немецкими войсками. Связь с ними осуществлялась II-м Управлением «Абвера» и краковским пунктом «Абвера», который

<sup>1</sup> См. док. № 3.170, приложение № 15.

по указанию главного штаба вооруженных сил использовал «бандеровцев» на заданиях.

Сам \*БАНД РА\* находился в Берлине при главном штабе вооруженных сил. Я его однажды видел в Кракове на совещании, а затем сопровождал его при переводе в Берлин, где я его передал полковнику «Абвер» П Востока — в августе 1941 г. Подполковник Эрнст Цукерман РН сообщил мне позже, что БАНД РА был арестован СД, но потом был освобожден и направлен в ОКВ для дальнейшей совместной работы.

Одновременно с БАНД РО в Берлин мною был доставлен и его заместитель СТ ЦКО.

Раньше его не видел. СТ ТЦКО, примерно, 32 лет, рост 175 см, белокурый, носит очки, стройный, выглядит старше своих лет.

Впервые мне пришлось иметь дело с бандеровским отрядом в первый месяц моей работы в Кракове. Ко мне был направлен некий \*ФАБ Р\*, который должен был получать ежемесячно деньги для бандеровцев. Для точной справки я спросил у подполковника Эрнста Цукермана РН, что это за люди и какое отношение они имеют к «Абверу». Мне было сказано, что бандеровские отряды работают по заданию «Абвера», дают своих людей для выполнения отдельных заданий на русской территории (Западная Украина) и для охраны заводов в Генерал-губернаторстве. Эти деньги шли на нужды отрядов, на содержание семей тех людей, которые находятся в учебных лагерях и т.д.

ФАБ Р осуществлял связь между бандеровцами и пунктом «Абвера». Сумма ежемесячно составила 5000 руб., 10 000 злот[ых], 3000 пенго, 4000 крон.

ФАБ Р приезжал ко мне и по другим случаям, если, например, ему надо было кого-либо отправить из их людей в лазарет и т.д.

Местом встречи с ним в служебное время был пункт «Абвера», а в свободное время — конспиративная квартира \*в Серено ферма 7, на квартире, снятой на имя доктора НД РС\* (псевдоним подполковника Эрнста Цукермана РНА для бандеровцев).

Для свободных посещений пункта «Абвера» ФАБ Р имел пропуск. По тому же пропуску он получал и германские продовольственные карточки.

ФАБ РУ, примерно, 34 года, рост 172 см, блондин, овальное лицо, темная кожа, стройный, хорошо говорит по-немецки. ФАБ Р — его псевдоним. Настоящая фамилия мне неизвестна.

ФАБ Р проживал в Кракове, недалеко от кафе Бизанц. Последний раз он приезжал ко мне в марте 1942 г. за деньгами. Однажды его видел во Львове один мельниковец. Он имел пропуск из паспортного отдела Управления Генерал-губернаторства, с которым имел право переходить через прежнюю демаркационную линию. На пункте «Абвер» было мнение, что ФАБ Р, после отделения бандеровских отрядов от германской армии ушел к партизанам.

\*ФАБ Р\* передавал выходящим инстанциям фамилии всех украинцев, желавших поступить в немецкие учебные лагеря. Сам ФАБ Р принимал участие в обучении их и был послан на 4-недельные курсы, («Абвер») в Квенцзее. Заместителем его стал некто под псевдонимом \*БАНД РА\*.

БАНД РА около 30 лет, рост 175 см, белокурый, мощного телосложения, нос немного с горбинкой. Он проживал вместе с ФАБ РОМ в Кракове и вместе с ним и исчез.

\*Украинцы, подобранные ФАБ РОМ, направлялись в учебные лагеря в Криница, Дукла, Барвинк, Команоца\*. Эти учебные лагеря были замаскирова-

ны под лагеря трудовой повинности. Для борьбы с конспирацией от польского населения людей, содержащихся в этих лагерях, часто выводили на прокладку грунтовых дорог, выкорчевку леса и др. работы.

Начальником всех учебных лагерей был обер-лейтенант \*АР НДТ\*, который позже был заменен капитаном \*ВОЛ Ф\* и лейтенантом \*ГГ РС\*. Обер-лейтенант АР НДТ был переведен в полк «Бранденбург». Капитан ВОЛ Ф проживал в Берлине, р[айон] Лихтерфельде (Запад), ул. Унтер ден Айхен, 52 (первый этаж), по специальности юрист, работал одновременно в бюро путей сообщения на ул. Гогенцоллерндамм.

С началом войны с Польшей он с неким \*Фрицем Б К Л\*, сотрудником того же бюро, был направлен «Абвером» в Словакию в Цднар, р[айон] Казмарк. Для конспирации они арендовали там участок для охоты. Их резидентом там был \*СТ ПАН\*, содержатель небольшого отеля в Цднар.

\*ВОЛ Ф,\* примерно, 52 года, рост 175 см, блондин, нос немного заостренный, походка немного медленная, на правой ноге закупорка вен. С началом войны ВОЛ Ф в чине лейтенанта из Словакии был переведен в полк «Бранденбург». В январе 1941 г. его направили на краковский пункт «Абвера». Осенью 1941 г. ВОЛ Ф был откомандирован \*в Ригу для руководства учебным лагерем местного пункта «Абвер»\*. Через некоторое время его затребовало Генерал-губернаторство и направило в Колломея, куда он привез и свою жену, после того, как квартира в Берлине была разрушена.

\*Фриц Б К Л\* – сын профессора из г. Клагенфурта. По окончании своей деятельности агента он в чине лейтенанта был направлен в полк «Бранденбург», где стал командиром взвода мотоциклистов. Позже Б К Л был переведен на пункт «Абвер» в Клагенфурт. На Балканах он проводил операции, за которые, как я слышал от людей из полка «Бранденбург», был награжден рыцарским крестом.

Я дважды видел их резидента \*СТ ПАНА\*. Первый раз в 1940 г. в Бранденбурге, где СТ ПАН обучался по распоряжению \*ВОЛ ФА\* в течение 2 месяцев, хотя был подданный Словакии. Вторично я его видел \*осенью 1941 г.\* в Кринице, куда он был прислан, капитаном ВОЛ Ф, который в то время осматривал вместе со мной учебный лагерь в Кринице<sup>1</sup>.

СТ ПАН, примерно 42 лет, рост 180 см, волосы темные, кожа темная, хитрое выражение лица. Он имел собственную легковую машину. СТ ПАН говорил на всех славянских языках, а также по-немецки. Насколько я помню, СТ ПАН с его людьми провел разведку дорог для вторжения в Польшу.

Лейтенант \*ГГ РС\* прибыл в учебный полк «Бранденбург» как преемник капитана ВОЛ ФА. К началу войны на Западе \*ГГ РС\* был командиром взвода, «Абвер» II, одной части. До перевода на пункт «Абвер» в Кракове он был начальником подготовительной школы в Аленцзее. В начале 1942 г. ГГ РС был снова отозван в учебный полк «Бранденбург», а позже, когда получил звание капитана, был начальником, отряда «Абвер» на среднем участке восточного фронта. Отсюда в качестве командира отряда был отправлен в Франкфурт.

ГГ РС, примерно, 33 года, до армии был начальником моторизованного отряда «Союза гитлеровской молодежи» в Берлине<sup>231</sup>. Его семья проживает в

---

<sup>1</sup> Текст со слов «Украинцы, подобранные Фабером...» и до слов «лагерь в Кринице» отчеркнут вертикальной чертой на полях.

Берлине. Рост ГГ РСА около 170 см, блондин, нос длинный, глаза голубые, лицо узкое заостренное.

Учебный полк «Бранденбург» готовил преподавателей для учебных лагерей. Это были люди преимущественно из бывшей польской Верхней Силезии, которые говорили по-украински или по-польски.

В учебном лагере в \*Кринице\* было около 120–150 украинцев<sup>1</sup>. Начальником лагеря был зондерфюрер \*БР У Р\*, житель Бреслава, где он был преподавателем в торговом училище. До начала войны с Польшей БР У Р работал на пункте «Абвера» подгруппа II в Бреславе. После расформирования лагеря в Кринице, он был направлен подполковником КРН в команду «Абвер» 202-В, а позже стал начальником «Абвер» – отряда на южном участке Восточного фронта. В его подчинении были унтер-офицер \*Гергардт ФОК\* и ефрейтор \*МАСЛОВСКИ\*.

Самым большим учебным лагерем был \*лагерь в Дукле\*. Это было поместье. Начальником лагеря был фельдфебель \*ФАЛ Б РГ\*. В его распоряжении были ефрейтор \*АР НДТ\*, унтер-офицер \*УНТ РШУТЦ\*, я и еще один ефрейтор. В лагере обучалось от 200 до 300 чел. Начальниками \*лагеря в Каманеца\* были унтер-офицеры<sup>11</sup> \*ЯРОШ\*. Этот лагерь был на 100–150 чел.

\*Лагерь в Барвинске\* был самым маленьким, руководителем которого был унтер-офицер \*КИРХН Р\*. В лагере Барвинска было 100–150 чел. Бандеровцы направлялись в лагеря \*Дукла, Команеца, Барвинск\*, а мельниковцы в Криницу.

В этих лагерях обучение было чисто пехотного порядка. После окончания обучения всех распускали на прежние места работы. Холостых посылали на охрану заводов Генерал-губернаторства, в подчинение «Абвера».

Особое обучение проходили украинцы из Западной Украины, занятой русскими. Для них были созданы \*4-х недельные курсы «Абвера» в Аленцзее (Бранденбург)\*. После этого их использовали на особых заданиях по установлению важных военных предприятий, переход через демаркационную линию и т.д.

Если этих людей снабжали радиоаппаратом, то с этой целью они проходили еще специальный курс радио в подгруппе «Абвера» I. Переброской через демаркационную линию и получением сведений руководили \*резиденты пункта «Абвер»\* подгруппы \*П. Г Р, Д РР и ФЛ Ш Р\*.

Переброска через линию большей частью происходила через Словакию и Венгрию.

С началом войны с Россией обучавшиеся в лагерях бандеровцы были направлены в Неухеаммер (Заган) и там приданы к частям полка «Бранденбург». Таким образом, были созданы два отряда «Соловей» и «Шахтер»<sup>232</sup>. Начальниками этих отрядов были обер-лейтенанты \*Г РЦН Р и ОБ РЛ НД Р\*.

Под Винницей оба отряда понесли большие потери, вследствие чего были с фронта отозваны и расформированы.

При вступлении германских частей во Львов, бандеровцы воспользовались возможностью и на открытом собрании провозгласили Западную Украину свободной, а правителем \*Степана БАНД РУ\*. Президентом был поставлен \*СТ Ц КО\*. И БАНД РА и СТ Ц КО при этом присутствовали. От «Абвера» присутствовали подполковник \*КРН\* и его сотрудник профессор доктор

<sup>1</sup> См.: Т. 1, док. № 1.56, 1.60; Т. 2, док. № 3.71, 3.178, 3.180, приложения, док. № 6.

<sup>11</sup> Так в документе.

\*КОХ\*, уроженец Галиции, прекрасно владеет украинским языком. Под конец собрания д-р КОХ произнес по-украински речь. Все это произошло без ведома Генерал-губернаторства. По указу из Генерал-губернаторства СТ Ц КО и БАНД РА были арестованы, а на подполковника рнест цу К РН и профессора \*КОХА\* была подана жалоба в ОКВ<sup>1</sup>.

БАНД РА и СТ Ц КО были переданы на пункт «Абвера» в Кракове, откуда я доставил их в Берлин.

Вследствие ареста БАНД РА и СТ Ц КО среди бандеровцев появилось недовольство. Многие из них стали работать против нас.

Использование остальных бандеровцев было поручено подполковнику К РН и его заместителю капитану \*ЛАЗАР К\*<sup>II</sup>. Они оба вели переговоры с представителями бандеровцев. Встречи происходили на пункте «Абвера» или на конспиративной квартире. При встречах обсуждались место и метод проведения бандеровцами на их заданий. Сюда же поступали от \*ФАБ РА\* списки тех людей, которые входили в состав отрядов, для направления на территорию России.

Для выполнения заданий по использованию бандеровцев имелись еще три резидента.

Они находились на связи у подполковника К РНА. Они должны были, главным образом, поддерживать связь с отдельными бандеровскими группами и выбирать местности, подходящие для переброски людей.

Резидентами являлись:

1. \*САЛЛАБА\*, псевдоним «герь», примерно 33 лет, блондин, серые глаза, длинное узкое лицо, стройный, рост 172 см.

САЛЛАБА родом из гendorфа, там проживала его жена. К моему приезду в Краков, САЛЛАБА уже работал как резидент. Он приходил один раз в месяц в пункт «Абвера», приносил донесения и получал деньги. В экстренных случаях его вызывали в пункт по телефону. Он получал в месяц 600 злотых, а за особое донесение получал дополнительно по 100 злотых. САЛЛАБА жил за городом в районе Комоноза и выдавал себя за инженера. В его обязанности входила переброска агентов через линию и связь с ними. Во время войны против России он перешел на службу в учебный полк «Бранденбург». Позднее он использовался по линии «Абвера» в Крыму. Из Крыма под руководством оберфельдфебеля Германа вместе с несколькими лицами из полка «Бранденбург» и кавказскими агентами САЛЛАБА был направлен на задание в глубокие тылы в район Тифлиса. С того задания никто из той группы не вернулся.

Как уже было отмечено выше, САЛЛАБА ведал переброской агентов, то были «бандеровцы», направляемые на территорию, занятую русскими. Чаще всего агенты перебрасывались из Словакии или Венгрии. Когда я узнал от капитана ЛАЗАР К, он был младшим офицером подгруппы II в Кракове, часто ездил к САЛЛАБА и на границе ожидал результата переброски. \*Переброска агентов происходила регулярно с мая 1941 г. по июль 1942 г.\*<sup>III</sup>

2. \*НОГЛИНСКИ\*, кличка \*«Д Р»\* — при моем прибытии в Краков уже работал в качестве резидента. От фрейлен \*М З Р, сотрудницы подгруппы II в Кракове\*, которая раньше работала машинисткой у подполковника рнест

<sup>I</sup> См.: Т. I. док. № 2.14, 2.22, 2.25.

<sup>II</sup> См. приложения, док. № 10.

<sup>III</sup> Абзац отчеркнут чернилами вертикальной чертой на полях.

цу К РН в пункте «Абвера» в Бреславле, я узнал, что НОГЛИНСКИ использовался органами «Абвера» в Бреславле в качестве агента еще до начала похода, в Поль е НОГЛИНСКИ проживал в г. Катовицы и работал у фирмы «Рух-А. Г.», в которой работали целый ряд агентов, в числе них были и директор филиала фирмы в Кракове (Адольф Гитлерплац). НОГЛИНСКИ жил в г. Катовицы у своей сестры. го называли \*«Буби»\*. Он был холост, 32 года, блондин, вьющиеся волосы, круглое лицо, рост 172 см, коренастый. го обязанности совпадали с обязанностями агента САЛЛАБА. Он также получал в месяц 600 злотых и иногда получал дополнительную оплату за некоторые донесения. Впоследствии НОГЛИНСКИ пере ел в учебный полк «Бранденбург».

Во время моей службы в пункте «Абвера» в Кракове я однажды поехал в Катовицы для покупки некоторых мелочей для агентов (бритвы, кисточки для бритья, зеркала, пероч[инные] ножики и т.д.). НОГЛИНСКИ посоветовал мне обратиться к его сестре, которая имела знакомства среди торговцев в Катовицах и могла оказать ему содействие в покупке тих вещей. го сестра проживала на окраине г. Катовицы в направлении к Кракову, ее адрес можно узнать в фирме «Рух-А. Г.» (в той фирме работал НОГЛИНСКИ . тот адрес также известен фрейлен ЗАЖ ЦКО , секретар е подполковника ВИЗ РА в Кракове, которая проживает в Бреславле у своих родителей).

3. \*ФЛ Ш Р\* (кличка неизвестна) — до перевода в пункт «Абвера» в Кракове, был в учебном полку «Бранденбург». Он работал агентом у САЛЛАБ и выполнял его задания. Он получал 300 злотых в месяц.

ФЛ Ш Р уроженец округа Рыбник (Вер[хняя] Силезия) и, по словам фрейлен М З Р, еще до начала похода в Поль у, работал как агент в «Абвере» в Бреславле.

Подробности об агентах были известны фрейлен \*М З Р\*, в ведении которой находились личные дела агентов.

Фрейлен М З Р жила у родителей в Сибилленорт, недалеко от Бреславля. После расформирования подгруппы II в Кракове М З Р была \*ма инисткой в «Абвере» II отдел «Ост» в ОКВ в Берлине\*.

Закончив свою деятельность в Кракове, ФЛ Ш Р пере ел в полк «Бранденбург».

Встречи с этими агентами происходили в служебном помещении «Абвера» или на конспиративной квартире.

«Абвер» помещался в здании воеводства на Вокзальной улице. Конспиративная квартира помещалась на ул. Серено Фена, 7, 2-й таж. Дом принадлежал фирме «Франк А.Г.» (торговля кофе). Квартира была занята на имя доктора НД РСА. Телефон также записан на его имя. В нижнем таже жил управляющий домом с семьей, по национальности поляк. Я сам жил на конспиративной квартире, я ходил в татской одежде. Агенты, находящиеся временно в Кракове, также жили в той квартире. Убирала квартиру украинка из группы \*М Л НИКА\*, она жила на Грюнеглассе, недалеко от Комитета помощи украинцам, звали ее Анна. За работу она получала 100 злотых. Квартира стоила 180 злотых. Квартплата передавалась прямо на текущий счет фирмы «Франк». После расформирования подгруппы II, консперативная квартира была передана подгруппе III, найдив ейся в ведении майора \*фон КОВАЛ \*, который использовал ее в тех же целях для своей работы.

После отъезда из Кракова я боль е ничего не слы ал о группе БАНД Р . Летом 1944 г. \*1Ц 2-й армии, майор Д ДКИНД\* сообщил отряду \*«Абвера» 205\*,



что в районе XX корпуса через линию фронта перейдут лица из \*отряда «Тараса Бульбы»\*. По показаниям перебежчиков, тот отряд подвергался преследованию со стороны НКВД, был очень потрепан, не имел боеприпасов и продуктов и просил помощи у немцев. В то время я находился \*в отряде «Абвера» 205, который расположился в Фиановичи, в 12 км западнее Дрогичина\*. Отряд 205 получил от майора \*Дедекинд\* приказ перебросить несколько агентов в отряд «Тараса Бульбы» через р. Припять (примерно в 30 км южнее Дрогичина) вместе с перебежчиками из того отряда и на месте проверить правильность показаний перебежчиков. \*Лейтенант ЛАУ Р\*, младший офицер отряда «Абвера» 205, я и человек восемь агентов направились в XX корпус для того, чтобы там осуществить переброску людей.

Однако то мероприятие не было осуществлено, так как пришло сообщение, что остатки отряда через 1–2 дня перейдут на сторону немецких войск. После того отряд 205 получил приказ от отдела 1-Ц сконцентрировать всех перебежчиков. Эта задача была поручена \*лейтенанту ХАС Л МАН\* (младшему офицеру отряда 205), которые собрал всех перебежчиков из той группы в одном селении, недалеко от Фиановичи. Я был там 1–2 раза, доставляя лейтенанту ХАС Л МАН обмундирование, которое я получил в армейском складе в Брест-Литовске. У ХАС Л МАН собралось человек 120 перебежчиков. От него я узнал, что отряд «Тараса Бульбы» принадлежит к бандеровцам.

ХАС Л МАН скомплектовал из них новые группы, провел выборы новых руководителей, обучал их обращению с немецким оружием. В лесу, к югу от Дрогичина между каналом и рекой Припять, были устроены тайные склады для боеприпасов и продовольствия. Группа при наступлении Красной Армии осталась на освобожденной территории в лесном и болотистом районе к западу от складов оружия и боеприпасов, восточнее д. Малориты. Тогда я узнал от лейтенанта ХАС Л МАН, который руководил той операцией.

Лейтенант \*БИН Р\* – офицер 1-Ц при XX корпусе рассказал нам, что отряд «Тараса Бульбы» имеет своего связного, который используется для сбора информации. Тот человек жил в доме на болоте в 1 км к югу от р. Припять и в 2 км от д. Нобель. Деревня стояла на полуострове, насколько я помню, озеро называлось Нобелевское.

Во время моей деятельности в пункте «Абвера» \*в Кракове\* существовало еще другое украинско-национальное движение, которое использовалось «Абвером» – это группа под руководством полковника М Л НИК. Эта группа состояла главным образом из мигрантов с приходом русских, бежавших в Польшу, центр ее находился в Кракове на Грюнегассе, 12. Эта группы для маскировки носила название «Комитет помощи украинцам». Большинство членов этой группы были представителями интеллигенции Западной Украины. Они имели связь с мигрантами в Праге, Вене и Берлине. Один раз я ездил в Прагу, чтобы доставить несколько человек из этой группы из Праги в Краков. Я поехал в Прагу с одним человеком из группы М Л НИКА, он был по профессии врачом и жил в Кракове на Венском кольце, недалеко от кино «СС». В Праге я попросился с ним у вокзала Вильсона, так как я хотел сходить к своей жене, которую я вызвал в Прагу. Через два дня у того же вокзала я встретил врача с его людьми.

Полковник \*М Л НИК\* являлся руководителем этой группы. Я его никогда не видел, как рассказывал подполковник Эрнст Цукерман КРН, он жил в Берлине и был связан с ОКВ. Тогда заместителем и руководителем «Комитета помощи



украинцев» в Кракове был полковник \*СУШКО\*. Он и его заместитель \*д[окто]р СУЛАТИЦКИ \*\*работали в тесном контакте с подполковником \* рнст цу - К РН\* и получали от него задания. Их люди проходили обучение в лагере в Кринице. Один раз, когда подполковник К РН уже не работал в пункте «Абвера» (ноябрь 1941 г.), туда при ел человек, который просил оказать ему поддержку и врачебную помощь. Он сообщил, что является участником группы М Л НИКА, что пунктом «Абвера» он был направлен в тыл к русским и К РН имеет о нем самые подробные сведения. Он рассказал, что попал к русским в плен, был отправлен на восток, но по дороге бежал и пере ел на сторону немецких войск. Полковник \*СУШКО\* подтвердил правильность показаний того человека\*\*<sup>1</sup>.

После начала похода против России группа \*М Л НИКА\* регулярно поставляла пункту «Абвера» переводчиков, которых передавали в войсковые части. Группа М Л НИКА всегда работала по заданиям немцев и позднее «бандеровцы» выступали против нее.

Зондерфюрер \*БАРГ Л \* из подгруппы II сообщил мне, что люди М Л НИКА использовались на русской территории главным образом в качестве пропагандистов, сам он заботился о подборе для них пропагандистского материала.

\*БАРГ Л \* сам составлял проекты пропагандистских листовок и направлял их через подгруппу II в Берлин на утверждение и для печати. БАРГ Л работал с полковником \*СУШКО\*. После перехода демаркационной линии немецкими частями пункт «Абвера» помог группе \*М Л НИКА\* в получении двух легковых автомобилей. СУШКО, \*д[окто]р СУЛАТИЦКИ и КОБЗАР \* получили при помощи подгруппы II постоянные удостоверения или паспорта, которые давали им право перехода через быв. демаркационную линию. \*Когда в июне 1941 г. была создана команда «Абвера» 205-Б, то группа М Л НИКА передала той команде КОВАЛ СКОГО и еще несколько человек\*<sup>11</sup>. ти люди находились в команде все время. В ноябре 1941 г. полковник СУШКО выехал в команду «Абвера», найдив уюся в то время в районе г. Винница, для получения заданий от подполковника К РН. Мне об том сказал один из оферов подгруппы II, который отвозил туда СУШКО.

После занятия Львова СУШКО создал там филиал «Комитета помощи украинцам» и с тех пор постоянно ездил из Кракова во Львов и оттуда. Филиал комитета помещался во Львове, недалеко от здания воеводства.

В Кракове главным связным между пунктом «Абвера» и «Комитетом помощи украинцам» являлся украинец КОБЗАР . Группа М Л НИКА имела связь с управлением Генерал-губернаторства, через полковника \*БИЗАНЦ\*<sup>111</sup> и правительственного советника д[окто]ра \*Ф Л \*. Оба являлись в управлении руководителями отделов: отдел заселения и обеспечения.

Встречи тих лиц с представителями группы М Л НИКА происходили в помещении пункта «Абвера» или на конспиративной квартире на ул. Серено Фенне. Подполковник рнст цу К РН перед лицами из группы М Л НИКА назывался инженером \*ШУБ РТ\*.

За время моей работы в Кракове мне стали известны следующие на и агенты из группы М Л НИКА:

<sup>1</sup> Текст, выделенный \*\*...\*\*, отчеркнут чернилами вертикальной чертой на полях.

<sup>11</sup> Предложение отчеркнуто карандашом двумя вертикальными чертами на полях.

<sup>111</sup> См.: № 3.27, 3.86.

1. \*СУШКО\*, быв ий полковник галицийской армии, 48 лет, рост 170 см., атен, волосы носит на пробор, полное, овальное лицо, небольшие усики, стройная фигура, хорошие манеры. Он мигрант, как он рассказал мне, он жил раньше в Львове, затем в Вене (во время моей работы в Кракове дочь СУШКО жила в Вене и он хотел перевезти ее в Краков или Львов). После прихода немецких войск в Польшу и в Краков, он создал в Кракове (Грюнегассе, 12, 1 этаж) «Комитет помощи украинцам». Он снимал комнату на Лазаретной улице.

После занятия Львова немецкой армией, он открыл там филиал комитета и там же жил — недалеко от воеводства

Во время посещения \*команды 205\* подполковником К РН, мне сообщили, что СУШКО постоянно жил во Львове и впоследствии был якобы убит сторонниками БАНД Р .

2. \*Д[окто]р СУЛАТИЦКИ \*, кличка «Сулла», был заместителем полковника СУШКО и жил в Кракове в Комитете. СУЛАТИЦКОМУ около 52 лет, блондин, редкие волосы, рост 175 см. Его семья проживала до начала похода в Россию в Коломее (Западная Украина), он хотел перевезти ее во Львов.

Осенью 1941 г. он был консультантом подполковника К РН при команде «Абвера» по вопросу использования и обращения украинского населения. Весной 1942 г. вернулся в Краков, ввиду плохого состояния здоровья и пытался уехать к семье в Коломею. До моего отъезда из Кракова он руководил там «Комитетом помощи».

3. \*КОВАЛ СКИ \*, 55 лет, 180 см, атен, редкие волосы, узкое лицо, покрытое морщинами, носит очки, очень много золотых и серебряных зубов, высокий, стройный. Перед формированием разведывательного отряда 202-Б он жил в Кракове в помещении «Комитета помощи». Он был передан в отряд 202-Б и позднее состоял \*переводчиком и консультантом\* при майоре В Н РТ, который в \*отряде 202-Б\* руководил борьбой против партизан и был известен под именем «партизанского генерала». Весной 1942 г., в марте, он вернулся в Краков для лечения. При моем переводе из Кракова он еще оставался там.

4. \*КОБЗАР Владимир\*, родом из Львова, 30 лет, 180 см, атен, красивое овальное лицо, усы, стройная спортивная фигура.

Он был связным человеком между «Комитетом помощи украинцам» и пунктом «Абвера». Жил в «Кракове в комитете», на ул. Грюнегассе. Раньше учился в Киеве, играл хорошо в футбол и даже выступал в сборной футбольной команде Западной Украины. Его первая жена умерла, дочь жила у его замужней сестры во Львове (на окраине города в сторону Кракова).

КОБЗАР приезжал во Львов, также жил у сестры. В январе 1942 г. он был послан как управляющий государственной вотчиной под Львов, но в марте 1942 г. он был отозван в команду «Абвера» 202 подполковником рнст цу К РН. Перед отъездом он женился во второй раз, его жена также жила у его сестры.

Местом встречи сторонников М Л НИКА в Кракове было небольшое кафе Бизанц, на Западном кольце.

5. Полковник \*БИЗАНЦ\*<sup>1</sup>, 52 года, рост 178 см, брюнет, волосы носит на пробор, смуглый цвет лица, черные брови и усы, много золотых зубов, стройный, быстрая походка. Он был постоянным консультантом подполковника -

---

<sup>1</sup> На полях имеется помета: «Бизанц арестован и находится в следчасти МГБ УССР. 27.1.47 г.». Подпись неразборчива.

К РН и помогал украинскому комитету, защищая и представляя его интересы в управлении Генерал-губернаторства.

БИЗАНЦ почти ежедневно бывал в комитете и принимал участие во всех совещаниях подполковника К РН с полковником СУШКО. От подгруппы II он получал ежемесячно 500 злотых. Его частная квартира находилась на Грюнегассе, дом 10, 1-й этаж. Там жила его жена. Его сын в начале войны был призван в войска СС. БИЗАНЦ был в галицийской армии полковником. В 8 км к западу от Львова у него было имение.

При создании правительства БИЗАНЦ предложил Генерал-губернаторству свои услуги. Его служебное помещение находилось в Кракове на ул. Пильсудского, № 13. После занятия Западной Украины немцами оно было переведено во Львов. Его семья осталась в Кракове.

Пункту «Абвера» сообщили из СД, что найдены дела Львовского НКВД, и среди них списки немецких агентов, работавших против России, в которых значатся фамилии БИЗАНЦ и СУШКО.

6. Правительственный советник \*Ф Л\* – начальник отделения в отделе заселения и обеспечения в управлении Генерал-губернаторства. Вместе с полковником БИЗАНЦ сотрудничал с СУШКО, и часто присутствовал при совещаниях СУШКО с подполковником К РН. После формирования команды «Абвера» \*Д[окто]р Ф Л\* переехал туда вместе с подполковником К РН. Летом 1944 г. я видел его в качестве солдата в табеле «Валли» в Сумтовок у Варавы, где он был правой рукой начальника подгруппы II капитана \*М ЛЛ - РА\* (начальника группы боепитания «Валли»)\*<sup>1</sup>.

Д[окто]р \*Ф Л\* был ростом в 195 см, длинные волосы, голубые глаза, возраст 35 лет.

Кроме агентов, занятых по работе с группой \*М Л НИКА\*, были еще:

\*ДУХОВИЧ Владимир\*, украинец- мигрант, в начале войны с Россией жил в Берлине, имел германское подданство, был женат на немке, но разошелся с ней. Он сам рассказал мне в Кракове, что в Берлине он работал в СД.

ДУХОВИЧ прибыл в пункт «Абвера» осенью 1941 г. До этого он работал в СД Кракова и получал отсюда свое жалованье. В Кракове он жил с одной украинкой на улице, идущей от Базарной площади мимо кино на Западном кольце. Я был у него дома один раз.

ДУХОВИЧ был хорошо знаком с капитаном профессором доктором КОХ и правительственным советником Ф Л. Он прибыл в команду «Абвера» 202-Б и затем был передан в отряд «Абвера» капитана проф[ессора] КОХ, который был в отряде 204. От унтер-офицера М В С, которого я знаю по Кракову, выполняя его обязанности обер-фельдфебеля в отряде капитана КОХ, я узнал, что ДУХОВИЧ выполняет в отряде самые разнообразные задания. Он был переводчиком, организовал агентурную сеть среди населения, особенно в г. Чернигове и Киеве, где он блестяще организовал агентурную сеть. ДУХОВИЧ уроженец Киева. Однажды он сказал мне, что собирается навсегда остаться в Киеве.

ДУХОВИЧ 36 лет, рост 170 см, блондин, волосы зачесывает назад, негладкое прыщавое лицо, коренастая фигура.

Кроме групп \*БАНД Р\* и \*М Л НИКА\*, пункт «Абвера» или также команда «Абвера» 202 использовала украинскую православную церковь. В учебных ла-

---

<sup>1</sup> Текст отчеркнут чернилами вертикальной чертой на полях.

герях Генерал-губернаторства проходили подготовку и священники украинской православной церкви, которые участвовали в заданиях наряду с другими украинцами. то проводилось с согласия церкви. Подполковник рнст цу К РН рассказывал мне один раз, что украинская православная церковь стоит на стороне украинских националистов и придерживается их политической линии.

По прибытии во Львов с командой 202-Б (подгруппа II) подполковник К РН установил контакт с митрополитом украинской православной церкви. Митрополит – граф \*Ш ПТИЦКИ \*, как сообщил мне К РН, был настроен прогермански, предоставил свой дом в распоряжение К РНА для команды 202, хотя тот дом и не был конфискован немецкими военными властями. Резиденция митрополита была в монастыре во Львове. Вся команда снабжалась из запасов монастыря. Я короткое время был в монастыре, чтобы поговорить по служебным делам с профессором \*д[окто]р КОХ\* и правительственным советником Ф Л . Профессор д[окто]р КОХ сказал мне при том, что К РН и митрополит ежедневно совещаются между собой, и он присутствует при этих совещаниях в качестве переводчика. Обедал митрополит обычно, вместе с К РН и его ближайшими сотрудниками. Позднее К РН, как начальник команды и руководитель отделом ОСТ – приказал всем подчиняющимся ему отрядам устанавливать связь с церковью и всемерно поддерживать ее. Заниматься церковными вопросами в команде было поручено зондерфюреру д[окто]ру \*ВАГН Р\*. Д[окто]р ВАГН Р появился в пункте «Абвера» незадолго до отъезда команды из Кракова. Раньше я его никогда не видел. Однако К РН приветствовал его, как старого знакомого. Фрейлен \*МОЗ Р\* сказала мне, что она знает д[окто]ра ВАГН Р по Бреславию, он протестантский священник, сестра его живет в Кракове недалеко от церкви Марии. ВАГН РУ 42 года, однако он выглядит гораздо моложе, рост 174 см, черные волосы, зачесанные назад, смуглый цвет лица, полное лицо, коренастая фигура. В последний раз я видел его в апреле 1945 г. в Шмерцке в полку «Бранденбург» при команде 202. Он был там под фамилией ХОФМАН в чине фельдфебеля для того, чтобы получить или сдать взрывчатые материалы для отдела II-ОСТ. В то время он являлся сотрудником того отдела и в тот же день выехал к месту своей службы в г. Иоганнсталль в Рудных горах. У К РНА он занимался церковными вопросами.

Кроме того, в Кракове подотделом III-4 пункта «Абвера» майором Б К был использован в качестве агента контрразведки Герберт \*СВИРЦКИ \*. Еще до начала похода в Польшу СВИРЦКИ был агентом пункта «Абвера» подгруппы II в Бреславле. В то время он жил у своих родителей в Катовицах. В начале польского похода \*СВИРЦКИ \* бежал из Катовицы в Бреславль и предложил там свои услуги местным органам «Абвера». Вместе с двумя другими уроженцами Верх[ней] Силезии он был сброшен с парашютом в районе Тарнув с заданием охраны одного моста с тем, чтобы он не был взорван до прихода немецких войск. СВИРЦКИ выполнил это задание. После похода в Польшу он был направлен в учебный полк «Бранденбург» и участвовал в выполнении особого задания во Франции, во время которого он был ранен. Отдел III в Кракове зачислил его в агенты и передал ему ресторан, находящийся на \*Барбар трассе\*, рядом с большими домами, в которых жили сотрудники пункта «Абвера». СВИРЦКИ говорил по-польски, и ему было предложено войти в круги польского и чешского движения сопротивления. Я знал его по учебному полку, и майор Б К спрашивал меня, какой у него характер и что он за человек.

СВИРЦКОМУ – 24 года, атен, волосы носит на пробор, на виске рам, острое лицо, рост 170 см.

Из моей деятельности в Кракове мне известны еще следующие:

Осенью 1941 г. отделу «Абвер-1»<sup>233</sup> был передан украинец с радиоустановкой, заброшенный русскими под Варшавой. Тот агент должен был установить из Кракова связь с направившей его инстанцией и сообщить туда дезинформацию. Для контроля радиопередач был привлечен радист фельдфебель авиации, который сказал мне, что украинец сразу же добровольно предложил свои услуги немецким властям.

Осенью 1941 г. отделу III – в/пл. были переданы \*из лагеря в[оенно]пленных под Модлином\* три офицера-грузина (1 лейтенант артиллерии, 1 – мл[адый] политрук и один – мл[адый] лейтенант), которые должны были быть использованы пунктом «Абвера» по линии кавказского национального движения. Мл[адый] лейтенант – студент-филолог, был родом из Батуми, после допросов все три офицера через четыре дня были отправлены обратно в лагерь.

Аппарат подгруппы II пункт Краковского «Абвера» был скомплектован в следующем виде:

Начальником подгруппы II был подполковник рнст цу К РН. Его постоянным заместителем был капитан озеф ЛАЗАР К, который не имел определенной области работы, а занимался всеми вопросами<sup>1</sup>.

\*ЛАЗАР К\* был приятель К РНА и работал с ним уже в Бреславле, он был с ним на «ты». По профессии ЛАЗАР К был кольным учителем, преподавал недалеко от Бреславля. При формировании команды «Абвера» 202-Б он был у К РН в начале 1943 г., взял на себя руководство подгруппой II при пункте «Абвера» в Киеве, где я видел его в январе 1943 г., находясь проездом в лагере Дарница. Вследствие болезни почек он в конце 1943 г. для восстановления здоровья был направлен на родину и затем был направлен в отдел «Абвера» II (ТЛ – отдел техники) г. Берлин Матейкирхплац, 13–15, где я видел его в июне 1944 г., когда приезжал в Берлин за взрывчатыми материалами. ЛАЗАР К – около 42 лет, блондин, носит волосы на пробор, голубые глаза, полное лицо, плотная фигура, рост 173 см.

Учебными лагерями руководил ст[арый] лейтенант АР НДТ, капитан ВОЛ Ф и лейтенант ГГ РС.

Ближайшим сотрудником и советником подполковника К РН по украинским вопросам был капитан профессор \*д[октор] КОХ\*. Он объявляется уроженцем Станислава, сначала изучал теологию, затем был доцентом в Венском университете и директором института ОСТ (или что-то в том роде) в Бреславле<sup>234</sup>. Поскольку он знал страну, говорил по-польски, по-украински – то он в начале войны был направлен в пункт «Абвера» в Бреславле (подгруппа II). С тех пор он все время работал с К РН, сначала в Кракове, а затем в команде «Абвера» 202-Б.

Его задачей являлось установить связь между украинским населением и германской армией. Он делал доклады об украинцах у генерал-фельдмаршала фон РУН-ШТ ДТА, который в то время командовал армейской группировкой «Зюд». КОХ пользовался среди украинцев большим авторитетом. КОХ взял на себя руководство отрядом «Абвера» 204 в Чернигове, затем позднее был отозван в ОКВ «Абвер» II и работал в Берлине у полковника ШТОЛ Ц. Я видел его там в июле 1944 г. КОХУ

<sup>1</sup> См. приложения, док. № 10.

было 48 лет (он выглядел старше), рост 175 см, редкие волосы, полное круглое лицо, усы, полная фигура. Вневне он не был похож на священника, а скорее походил на простого добродушного обывателя. Его семья жила в Бреславле.

Ст[арший] лейтенант \*ОБ РЛ НД Р\* к моему прибытию в Краков, уже работал в подгруппе. Большей частью он занимался вопросами, связанными с группами БАНД Р и М Л НИКА, в начале войны против России собрал украинцев на учебном плацу в Нейхаммере под Загон и вместе с оберлейтенантом НИТЦ Р руководил на Украине по подготовке групп повстанцев «Нахтигаль» и «Бергман». Позднее, как мне известно, он руководил отрядом «Абвера» на Востоке.

ОБ РЛ НД РУ 32 года, рост 178 см, блондин, плотного телосложения, быстрые нервные движения и жесты. По профессии он был доцентом университета в Праге, где и проживала его семья.

Зондерфюрер ранст \*БАРГ Л\* — работал при пункте «Абвера» в Кракове, как пропагандист и специалист по вопросам, связанным с населением. Он прибыл с К РН из Бреславля, вместе с ним переехал в команду 202. Я видел его в последние раз в качестве фельдфебеля осенью 1943 г. в Минске при команде «Абвера» 203. По профессии БАРГ Л был журналистом, корреспондентом одной силезской газеты. В Кракове он женился на фольксдойче и поселился на ул. Серено Фенна, д. 10 в 1-м этаже. БАРГ Л 42 года, рост 175 см, блондин, редкие волосы, серые глаза, бледный, очень курносый.

Капитан д[октор] \*М ЛЛ Р\* прибыл поздней осенью 1942 г. в подгруппу II. Он имел задание из Берлина ознакомиться с работой в восточных районах. Он знакомился с документами, имел дела в подгруппе II. В апреле 1942 г. он вернулся в ОКБ. Д[октор] М ЛЛ Р по специальности преподаватель гимназии в Ссене. Весной 1942 г. он женился в Берлине-Далем на дочери директора одного городского садоводства. М ЛЛ РУ 52 года, рост 180 см, светлые, редкие волосы, круглое лицо, красные щеки, карие глаза, стройная фигура. Жил в Берлине-Далем у родителей своей жены.

Лейтенант \*Н МАН\* при формировании команды «Абвера» 202 был направлен в подгруппу, так как там не было офицера. Он руководил расформированием подгруппы II. Осенью 1941 г. с прибытием капитана д[октора] М ЛЛ Р, он был направлен в Берлин в ОКБ — «Абвер» II и работал там с майором АБ АГ Н, который являлся референтом «Абвера» II по кадрам и с офицером ротмистром ШПИС. Н МАН — родом из Бреславля, где проживала его жена. Ему около 35 лет, рост 182 см, светлые, редкие волосы, носит очки, бледное лицо, стройный, во время ходьбы слегка волочит ноги.

Фрейлен Марианна \*М РЧИНГ\* из Бреславля прибыла в Краков в марте с подполковником К РН и была его маинисткой. После ухода К РНА в команду «Абвера» 202 она переехала на работу в отдел «Абвера» III-Ф. Осенью 1942 г. она вышла замуж за помещика В СТФАЛ Н и переехала к его родителям. Его родители живут в Бреславле. М РЧИНГ — 28 л., 168 см, атлетка, карие, немного косые глаза, смуглая кожа.

Фрейлен Мария \*М З Р\* также прибыла с подполковником К РН из Бреславля. В Кракове она работала \*маинисткой в подгруппе и ведала личными делами агентов\*. Она родилась в Сбилленорт, недалеко от Бреславля, где жила со своими родителями. После расформирования подгруппы II в Кракове она летом 1942 г. работала маинисткой у полковника ШТОЛ Ц в «Абвере»



II-ОКВ. М 3 Р — 36 лет, светлые, жидкие волосы, свежий цвет лица, морщинистое, старообразное лицо, стройная фигура.

Кроме вы указанных лиц в подгруппе II работали:

Унтер-офицер Ганс \*Б СС Л \* из Зоган, он ведал складом оружия и обмундирования.

Унтер-офицер Ганс Иохим \*М В С\*, работал в расчетно-финансовой части и затем выполнял обязанности дежурного обер-фельдфебеля при отряде «Абвера» у капитана профессора КОХ.

Альфонс ПАУЛ С, вел финансовые дела подгруппы II и позднее ведал расформированием подгруппы.

Приказ о расформировании подгруппы при ел из Берлина в \*конце 1941 г.\* и был выполнен мною в апреле 1942 г. Не уничтоженные материалы были отправлены в Берлин. Отдельные сотрудники подгруппы II были распределены на востоке по новым отрядам и командам «Абвера».

В апреле 1942 г. я был переведен обратно в полк «Бранденбург» и затем на четырехнедельные курсы «Абвера», находив иеся у озера Квенц под Бранденбургом.

Альфонс ПАУЛ С

Допрос произвел:

Ст[ар ий] оперуполномоченный

САВ Л В

Верно:

Заместитель начальника отделения 2 Управления МГБ УССР,  
капитан

КОЛОДИН

*ЦА ФСБ России. Ф. 100. Оп. 11. Д. 8. Л. 117–137. Заверенная копия; ГДА СБ України. Ф. 13. Спр. 372. Т. 37. Арк. 197–214. Заверенная копия.*

*Опубл.: Степан Бандера у документах радянських органів державної безпеки. Київ, 2009. Т. 1. С. 357–372.*

**№ 3.190. Спецсообщение начальника 9 Отдела 1 Управления НКГБ СССР А.С. Гукасова В.Н. Меркулову и Б.З. Кобулову о деятельности украинских националистических организаций на территории Германии в зонах оккупации американских и английских войск**

5 октября 1945 г.

Сов. секретно

СП ЦСООБ НИ

Резидентурой НКГБ СССР в Париже получены следующие данные о деятельности украинских националистических организаций на территории Германии в зонах оккупации американских и английских войск.

В мае с.г., созданная в г. Веймар \*украинскими националистами «Объединена Украинська Громадскість» (ОУГ)\*<sup>1</sup> обратилась к йзенхау ру с меморандумом, в котором просит создать для украинцев, находящихся в американской зоне окку-

<sup>1</sup> Текст отчеркнут каранда о м вертикальной чертой на полях.



пации и не желающих возвращаться в СССР необходимые условия к тому, чтобы получить возможность переехать в страны Западной Европы или в Америку<sup>235</sup>. В том же меморандуме «ОУГ» просила американское командование дать разъяснение, «какое международное учреждение будет теперь заниматься судьбой политических мигрантов, как занималось тим до 1939 г. “Бюро Нансена”<sup>236</sup> и к кому украинские мигранты должны обращаться за правовой и материальной поддержкой».

\*После того в Веймаре был создан так называемый «Украинский Червонный Хрест» (УЧХ)<sup>\*1</sup>, и подчиненные ему филиалы в других пунктах сосредоточения украинской миграции<sup>237</sup>, действующие на правах секции «Международного Красного Креста» в Швейцарии, где постоянным представителем от украинской миграции является петлюровец БАЧИНСКИЙ. «УЧХ» имел своих уполномоченных при комендатурах оккупационных войск США и Англии.

\*Украинцам, не желающим возвращаться в СССР, «УЧХ» выдает сертификаты<sup>\*II</sup> «Украинской секции международного Красного Креста». Лица, получившие такой документ, признаются английскими и американскими оккупационными властями, как не имеющие гражданства.

После перехода Веймара в зону оккупации советских войск «ОУГ» переместилась в г. Бад-Киссинген (Бавария) и называется в настоящее время «Центральным Украинским допомоговим комитетом» (УДК<sup>238</sup>)<sup>III</sup>.

Во главе Центрального УДК стоит быв. член ЦК «Украинского национально-демократического объединения» (УНДО) МУДР Василий, заместителем его является член «правительства» «Украинской народной республики» (УНР) В ТУХОВ.

Центральный «УДК» в Бад-Киссингене ведет активную работу по установлению связи с местными «УДК» и с антисоветскими формированиями прибалтийской миграции. Сотрудники Центрального «УДК» ДУБРОВСКИЙ и С - Н К, выезжая в июне 1945 г. в местные «УДК», заявляли украинцам, что Центральным «УДК» достигнуто соглашение с латышскими, литовцами истонцами, не желающими возвращаться в СССР и что в связи с переездом в ближайшее время Центрального «УДК» во Франкфурт-на-Майне связь с ним будет осуществляться через члена «Центрального Латвийского Комитета» в г. Детмольд – РОДЗИНСА.

Все эти организации проводят усиленную работу по объединению антисоветской деятельности всех течений и групп украинской миграции и подчинения их единому руководству.

14 июля с.г. в г. Бад-Киссинген происходил съезд всех политических партий украинской миграции<sup>239</sup>, где присутствовали: представитель от бандеровцев под псевдонимом «Богдан», от «мельниковцев» был сам Андрей М Л НИК, от гетманцев — РОЗНАТОВСКИЙ, от УНР — «президент» Андрей Л ВИЦКИ со своим штабом, от украинской церкви епископ Мстислав с четырьмя епископами — из зоны американской оккупации и епископ Поликарп — из зоны английской оккупации.

Докладчиком на съезде был «министр» внутренних дел «УНР» — В ТУХОВ.

<sup>I</sup> Текст отчеркнут карандашом вертикальной чертой на полях.

<sup>II</sup> Текст отчеркнут карандашом вертикальной чертой на полях.

<sup>III</sup> Абзац отчеркнут карандашом вертикальной чертой на полях.

Съезд обсудил вопросы объединения всех украинских политических партий и работу Центрального «УДК».

Выступивший на съезде Андрей М. Л. НИК заявил, что необходимо выработать единую для всех организаций политическую линию.

Съезд признал созданную в середине 1944 г. на Украине «Українську Головну Визвольну Раду» (УГВР)<sup>240</sup> органом «руководящим продолжением борьбы за Самостийну Україну путем организации вооруженных сил».

Руководителем «УГВР» был утвержден Степан БАНД РА. «УГВР» строго законспирированная организация, члены ее неизвестны. Штаб «УГВР» находится в Баварии, где якобы имеет подпольную радиостанцию, которая в июле 1945 г. работала с 23.00 до 02.00 на волне 41–43 метра.

О деятельности украинцев в английской зоне оккупации известно, что в г. Ганновер существует так называемый «Украинский национальный комитет», в состав которого входит: бывший депутат польского сейма, галичанин ЛУЦКИ Мирон, представитель от молодежи и руководитель разведки комитета – БУРИЧ К Алексей, начальник социального обеспечения членов «Красного Креста» П ТРУК Борис, известный националистический деятель в Галиции – МАТЛА и бывшие офицеры Красной Армии КОВАЛ НКО, Н МЧИНСКИ и СУПЧИНСКИ .

Примечание:

«Об'єднана українська громадськість» – «Объединенная украинская общность»

«Український допомоговий комітет» – «Украинский комитет помощи»

«Українська Головна Визвольна Рада» – «Украинский Главный Освободительный Совет»

Начальник 9 Отдела 1 Управления НКГБ СССР  
Полковник

Гукасов

*Архив СВР. Л. 123–127. Копия.*

**№ 3.191. Политдонесение начальника Политуправления ПрикВО  
Л.И. Брежнева начальнику ГлавПУ Красной Армии И.В. Шикину  
о действиях украинских националистов в районе дислокации войск округа**

г. Черновцы

21 октября 1945 г.  
СОВ. С КР ТНО

ПОЛИТДОН С НИ

\*СОД РЖАНИ : О бандитских действиях украинских националистов в районах дислокации войск округа\*<sup>1</sup>.

За последнее время отмечается значительная активизация националистических банд, особенно в районах Станиславской и Тернопольской областей. По оперативным данным националисты располагают в районах Станиславской и Тернополь-

<sup>1</sup> Текст подчеркнут карандашом.

ской областей разветвленной сетью так называемых боевок (10–20 человек), а в предгорьях Карпат иногда появляются и более крупные банды. Бандиты вооружены карабинами, автоматами, пулеметами; имеют гранаты и взрывчатые вещества.

Бандитские действия направлены на дезорганизацию работы органов Советской власти на местах. Бандиты терроризируют партийных и советских работников, приезжающих в села, поджигают сельсоветы, уничтожают документы, убивают местных работников, которые не поддерживают их. Семьи советского актива уничтожают.

По неполным данным за 1-ю половину сентября бандиты убили председателей сельсоветов в селах Яворивка и Студинка Калушского района и селе Химчин Корчевского района. В с. Темировцы Галицкого района повесили председателя сельсовета, а его жену и сестру расстреляли. В с. Клешовка Рогатинского района бандиты повесили активиста сельсовета и увели председателя сельсовета. В с. Куринов того же района бандиты повесили сына священника «за то, что он русский». В с. Кабаки бандиты ранили председателя и секретаря сельсовета и секретаря РК ЛКСМУ.

За 1-ю декаду октября только по Заболотовскому району: в с. Хлибичин убили председателя единственного в районе колхоза, его жену и активистку-колхозницу; в с. Ильинцы сожжено здание сельсовета и убито 2 активиста; в с. Тростянец убили женщину активистку; в самом райцентре Заболотов убили сына райвоенкома.

Много случаев нападений на партийных и советских работников, выезжающих в села.

13 сентября между селами Романовское и Могильница Тернопольской области бандиты из засады обстреляли проезжавших по дороге – представителя Обкома КП(б)У тов. Подченко и зам. председателя Будановского Райисполкома т. Комарчука. Оба товарища были тяжело ранены. Тов. ПОДЧ НКО умер и труп его бандиты оставили, а раненого КОМАРЧУКА забрали с собой<sup>1</sup>.

Зарегистрировано несколько случаев убийств демобилизованных красноармейцев – орденосцев. У остальных демобилизованных бандиты забирают военное обмундирование. В селе Нинчаны Жовтневого района бандиты прикрепили к хате красноармейца КОЛОБАНКА письменное предупреждение его семье – «Немедленно выехать в Сибирь к Советам. В случае невыезда будет уничтожена». Районными властями семья красноармейца КОЛОБАНКА перевезена в райцентр.

Много случаев расправы с бывшими бандитами, явившимися с повинной и амнистированными. 11 сентября ночью бандиты окружили с. Басары Пробежнрянского района Тернопольской области и произвели облаву с целью выявить своих бывших соучастников, явившихся с повинной. Поймали бывшего бандита ВЛИЧКО (под кличкой «Незломаный») и тут же расстреляли, а жену его зверски замучили.

Бандиты срывают хлебопоставки, терроризируют население за сдачу хлеба государству.

В с. Кульба Бережанского района Тернопольской области 13 сентября бандиты повесили допризывника КАШУК «за то, что он первым в сельсовете сдал хлеб государству, несмотря на предупреждение – хлеба не сдавать». В с. Лукив

---

<sup>1</sup> Текст абзаца взят в квадратные скобки.

того же района расстреляли допризывника РОК Василия, возвращавшегося с пункта Заготзерно, после сдачи хлеба государству и убили прокурора района, работавшего в том селе по хлебопоставкам.

С целью срыва хлебопоставок бандиты уничтожают молотилки и трактора. \*В с. Псари\* взорвали 2 трактора, убили одного тракториста, а другого увели с собой. Повесили активиста села. В селе Потоп взорвали молотилку. В \*с. Мотановцы\* уничтожили молотилку и двигатель. \*В с. Малая Каменка\* бандиты подорвали локомотив и заминировали молотилку. Тут же повесили старика 65 лет охранявшего его молотилку. На его плечо ему повесили доску с надписью: «Всех истребителей, выслуживающихся перед НКВД, УПА карает смертью»<sup>1</sup>.

Наряду с тем бандитские так называемые «боевки» заготавливают хлеб в селах и вывозят в лес. Установлено, что в начале сентября крестьяне \*с. Верхне-Долинское\* собрали и передали бандитам 13 центнеров хлеба. В \*с. Каменское\* были задержаны подводы возвращавшиеся из леса после передачи продуктов бандитам<sup>II</sup>.

### НАПАДЕНИЯ НА ВОЕННОСЛУЖАЩИХ

Участились также случаи нападения на военнослужащих – одиночек и на небольшие гарнизоны. Бандиты действуют главным образом из засад и нападают внезапно. Приводим только отдельные случаи нападения.

23 сентября в районе Тесминица в 7 км от г. Станислав бандиты из засады смертельно ранили зам. начальника политотдела 38 армии полковника ГОЛУБОВА и легко ранили начальника автоотдела полковника ХАРЦОВА.

В ночь на 20 сентября в с. Глубочек бандиты захватили военнослужащих 167 СД рядовых КОЗАК и КОТИНА. Захваченные подверглись зверским пыткам. У красноармейца КОТИНА бандиты оторвали ухо, выкололи глаз, топором разрубили челюсть, руки и ноги обожгли огнем.

20 сентября по дороге в с. Городница бандиты захватили капитана БРИГАДИРА НКО и его ординара КУРИЛА НКО (140 СД). Судьба их неизвестна.

24 сентября 4 бойца 70 СД, производившие заготовку дров около д. Узень, в 9 час. вечера внезапно были окружены бандой численностью до 20 чел. Один из бандитов был в форме майора Красной Армии с орденами «Красное Знамя» и «Красная Звезда». Бандиты отобрали у захваченных ими бойцов медали и продержав до 4 час. утра, 2-х (жители Винницкой области) отпустили, а 2-х других (жители Станиславской и Тарнопольской областей) увели с собой.

4 октября начфин 1672 ГАП ст. лейтенант АКС НОВА в сопровождении 3-х автоматчиков на автомашине «Додж» возвращался из м. Солотвино, куда он ездил за получением денег для своей части. К установленному сроку ст. лейтенант в свою часть не вернулся. Встречать его была послана автомашина с 10 автоматчиками во главе со ст. лейтенантом ЖУКОВ М. На окраине д. Манева они обнаружили догорающую автомашину и около нее трупы ст. лейтенанта АКС НОВА и сопровождавших его автоматчиков. Все они были раздеты, облиты бензином и подожжены. Деньги в сумме 30 тыс. руб. и документы бандиты забрали<sup>III</sup>.

<sup>1</sup> Абзац отчеркнут вертикальной чертой и отмечен «галочкой» на полях.

<sup>II</sup> Текст со слов «Бандиты срывают...» и до «...передачи продуктов бандитам» взят в квадратные скобки. Последний абзац отмечен «галочкой» на полях.

<sup>III</sup> Текст со слов «Участились также...» до слов «...документы бандиты забрали» взят в квадратные скобки.

На и потери в людях и военном имуществе в большинстве случаев являются результатом проявления растерянности отдельных бойцов, групп бойцов и даже отдельных офицеров при неожиданной встрече с бандитами.

11 сентября в 21 час. 30 мин. бандиты внезапно из засады обстреляли из 2-х пулеметов автомашину 416 зенитного артполка следовавшую из г. Станислав в г. Галич. Находясь в машине 5 бойцов пытались отстреливаться, но сопровождавший машину начальник ОВС полка капитан ЧРНХ не сумел организовать оборону и вся группа отошла в лес и спряталась в кустах. Машина была выведена из строя. Пока подоспело подкрепление бандиты забрали находившуюся в машине мануфактуру и мыло для всего полка и скрылись. Два наших бойца были ранены.

17 сентября группа бойцов 96 СП в районе Бжоза, будучи обстреляны бандой сопротивления не оказала. Бросив оружие, бойцы разбежались. В результате один боец был убит и один захвачен бандитами. Потери 4 лошади и оружие.

28 сентября из 374 минометного полка была послана в с. Слобода Болеховская группа в 12 бойцов во главе со ст. лейтенантом ВИТНКО. В селе группа подверглась нападению. Ст. лейтенант ВИТНКО не сумел организовать оборону, проявил трусость, подав команду: «Уходи из села». Часть бойцов (7 ч.) во главе с ВИТНКО отошла в лес и пролежала там до наступления темноты, после чего возвратилась в часть. Другая группа в 5 чел. во главе со ст. сержантом БУЛАНОВМ стала отходить по дороге и попала на засаду. В завязавшейся перестрелке были убиты ст. сержант БУЛАНОВ и мл. сержант ТЛОКОБУЛОВ. Остальные 3 бойца были захвачены и уведены в лес.

Ст. лейтенант ВИТНКО за проявленную трусость предан суду военного трибунала.

И наоборот, в тех случаях, когда подвергшись нападению оказывают организованное сопротивление, потери значительно меньше и бандиты в большинстве случаев боя не принимают, несут потери и быстро уходят в лес. Так было, например, 3 октября в районе Делятина. Два мл. сержанта, следуя на машине с небольшой группой бойцов, были внезапно обстреляны из засады. Они не растерялись и открыли огонь по бандитам. Бандиты не выдержали и поспешили уйти в лес.

Другой случай – 10 октября в 15 час. 30 мин. капитан ТОРОХОВ и лейтенант СОТНИКОВ с группой бойцов в 6 чел. отправились на автомашине «Студебеккер» из расположения 1672 ГАП в район восточной окраины с. Луг Яремченского района за дровами. Прибыв в указанный район капитан ТОРОХОВ обратился к леснику, чтобы тот указал ему какие дрова можно брать по наряду. Лесник отказался сопровождать капитана ТОРОХОВА в лес, ссылаясь на занятость другими делами. Набрав дров и возвращаясь обратно, машина на выезде из леса подверглась внезапному обстрелу с 3-х сторон: северо-востока, востока и юго-востока. Обстрел производился одновременно со всех направлений из 4-х пулеметов, до 20 автоматов и свыше 15 винтовок. Первыми же выстрелами машина была подожжена. Капитан ТОРОХОВ подал команду «к бою» и группа заняла оборону. Местность, избранная бандитами для засады исключала возможность успешной обороны, так как наши бойцы не имели, где укрыться, а бандиты занимали господствующие высоты, прилегающие к дороге. Отстреливаясь на ходу, группа

начала отход вдоль реки П емиска на запад, но, встретив заградительный огонь, повернула на север, пытаясь прикрыться постройками. Из домов их встретили также огнем из винтовок и автоматов. В результате был тяжело ранен в живот красноармеец Ш ВЧУК, который через некоторое время умер и легко ранен в руку мл. сержант СИДОРОВ. После того на а группа ото ла в направлении на Делятин, откуда в 22 час. 30 мин. капитан ТОРОХОВ по телефону доложил в 295 СП о случив емся.

На место проис ествия немедленно выехал командир 295 СП подполковник БУ ВАЛИК, зам. командира полка по политчасти майор С РГ В и начальник таба полка майор ВОРОЖЦОВ на 3-х автома инах с отрядом в 60 чел. С участием вызванных представителей органов НКГБ Яремченского района было организовано тщательное прочесывание района с. Луг с выставлением засад и секретов на вероятных путях отхода бандитов. При подходе к месту проис ествия, передовая группа под командованием ст. лейтенанта Ч РНЯ ВА была обстреляна из жилых домов. По бандитам был открыт огонь из 82 мм и 120 мм минометов (произведено 40 выстрелов). В результате проведенной операции задержано 35 чел. и захвачена одна ма ина «Студебеккер». 9 чел. из задержанных переданы органам контрразведки «СМ РШ», в том числе и лесник, а остальные переданы Яремченскому отделу НКГБ. На месте проис ествия обнаружена сожженная автома ина и севернее 300 метров труп красноармейца Ш ВЧУК. Операция закончена в 14.00 11 октября. Отряд потерь не имеет. Захваченная у бандитов автома ина «Студебеккер» доставлена в полк.

Следствие по тому проис ествию продолжается.

Среди офицеров и бойцов, расположенных в районах, где оперируют бандиты, много разговоров, выражающих недовольство — почему не принимаются ре ительные меры по искоренению бандитизма. Наиболее характерные высказывания по тому вопросу следующие.

«Меня возмущает такое положение, когда на и работники не могут проводить на у советскую работу в селах без оглядки, без страха и без охраны. Мы и хлеб то собираем при наличии сильной охраны и часто с боем. Бандиты из того делают вывод не о на ей силе, а скорее о на ей слабости» (сержант Ч РН Ш В).

«сли бы за каждого убитого советского и партийного работника платились бы своей жизнью десятки и сотни бандитов и их семей, они подумали бы нападать из-за угла или бросить то дело» (ст. лейтенант КОРОСТ Л В)<sup>1</sup>.

«Слабыми и не ре ительными мерами по истреблению бандитов, а только отдельными действиями в местах проис ествия, мы только обороняемся. Ведь знают же какая из семей является бандитской в селах и не репрессиируют их, а ждут когда попадется сам бандит. А как он попадется когда его укрывают его семья и его знакомые?» (рядовой МОРОЗОВ).

Местные работники говорят: «Где есть отряд Красной Армии, там и хлебопоставки выполняются и работать можно». Нужно прямо сказать, что во многих селах отдаленных от центральных магистралей, Советская власть фактически не существует. Необходимы ре ительные меры по искоренению

---

<sup>1</sup> Текст со слов «Среди офицеров...» и до слов «...(ст. лейтенант Коростылев)» взят в квадратные скобки.



бандитизма с привлечением крупных военных сил, чтобы положить конец совершенно неоправданной гибели многих наших партийных и советских работников, особенно сейчас с началом подготовительной работы к выборам в Верховный Совет СССР<sup>1</sup>.

ПРИЛОЖЕНИЕ : Бандитские листовки на «\_\_\_» листах (для ГлавПУРККА). Листовки выданы дополнительно<sup>II</sup>.

НАЧАЛНИК ПОЛИТИЧЕСКОГО УПРАВЛЕНИЯ  
ПРИКАРПАТСКОГО ВОЕННОГО ОКРУГА ГЕНЕРАЛ-МАЙОР БРЕННЕР

*Резолюция: Т. Золотухину. Донес. На имя т. Булганина, Маленкова<sup>III</sup>. 4.11.[19]45.  
ЦА МО РФ. Ф. 32. Оп. 11289. Д. 720. Л. 87–92. Подлинник.*

### **№ 3.192. Письмо С. Вара другу Туру о задачах ОУН в случае начала новой войны**

29 октября 1945 г.

Копия  
Совершенно секретно  
экземпляр единственный  
Перевод с украинского [языка]

#### **ОТВЕТНОЕ ПИСЬМО ДРУГУ «ТУРУ»**

1. По делу «Тараса» и печатей.  
2. Очень хорошо, что «Д. МИД» возвратился и что можно иметь с той стороны кое-какие информации, что (неразборчиво) между[у]на[р]одно[е] положение будет иметь большое значение.

Очень желательно было бы, чтобы дядя Ив. прибыл бы сюда, во-первых, подробно нас проинформировал бы, во-вторых – очень помог бы в работе. Относительно (неразборчиво) «Д. МИДА», то все-таки не вредно было бы, чтобы друг] Мих. подробно с ним поговорил и проверил.

3. Затронутые Вами вопросы нашей тактики на случай войны очень важные и принципиальные. Ясно, что в этих делах иметь полную договоренную до конца и на разные варианты тактику – странно.

Еще немного времени, думаю, что все-таки еще так скоро к войне не дойдет, в частности, маловероятно, чтобы пришли к ней в 1945 году, поэтому можно было бы и нужно эти вопросы детально разработать с включением персонального плана расстановки наших кадров.

Без детального (выразительного) плана наших тактических действий в целом мне трудно высказываться об отдельных тактических приемах, которые могут быть и хорошими, и вредными, зависимо от той цели, к которой мы идем, что в результате хотим достигнуть этими приемами.

<sup>I</sup> Абзац взят в квадратные скобки.

<sup>II</sup> Приложение к документу отсутствует.

<sup>III</sup> Подпись неразборчива.



Мы имеем очень тяжкую \*науку на её «игры» с немцами\*<sup>1</sup>, и по тому нам нужно быть очень чуткими и осторожными. Цели всех империалистов одинаковы. Различны они между собой лишь методами реализации. Как уважают, например, англичане суверенитет своих народов, свидетельствует их политика в так наз. независимых государствах, которые находятся под их влиянием, в доминионах и колониях. Не многим она отличается от своего российского брата<sup>1</sup>.

Есть еще и другие моменты, которые требуют от нас максимума осторожности, сдержанности и полной независимости.

Для ясной политики и игры с союзниками нужно сделать отдельное дело (...<sup>III</sup>даже и УГВР) – Украинская Главная Вызвольная Рада (Украинский Главный Освободительный совет), а организация должна полностью сохранять свою независимость, свободную руку, которая действовала бы исключительно по линии защиты интересов нации.

Касаясь вопроса на её тактики на случай войны, я не дискутирую ни с кем, высказываю только свои общие мысли по тому вопросу.

4. Ваши поручения – «на всякий случай» (война) передам д[ругу] Дан. (ДАНИЛО) и Арх. (АРХИП) так, как об этом Вы мне писали.

Питер Вы... в случае войны существуют 2 фирмы УПА и УГВР, а что с ОУН, что с организацией, которая героически боролась, организовывала на борьбу народ за весь период большевистской оккупации. Не понятно мне почему ее фирмы во время войны быть не может. Наоборот, я считаю, что во время войны мы должны выступить фирмой. Я против, чтобы на борьбу капитализировала УГВР, а не мы сами. Во время войны не можем мы исчезнуть, не может не быть на её фирмы, когда на своих плечах мы вынесли всю тяжесть борьбы. Мы на случай войны должны и обязаны сказать свое независимое слово украинскому народу, как можно разительнее должно быть сказано, за что мы боролись и боремся – какой украинской державы хотим. Чтобы, когда нужно будет «хлопнуть дверьми», народ мог видеть на борьбу правоту.

Совершенно другой вопрос – то изменение названия. Мои мысли по тому вопросу Вам известны. Если речь идет о войне, считаю, что изменить название нам нужно уже теперь, и хорошо, если бы тот вопрос уже теперь, когда идет Т. (ТАРАС) и П. (П Р Б НОС), подняли там и передали... конкретные предложения. Если намерение не осуществимо, будем фирмовать себя по-старому. Без фирмы в такой момент, как война, мы не можем. Ибо это значило бы на полит. самоликвидацию.

Отдельный вопрос, что мы должны сказать народу, в какой форме и т.д., а для того нужно иметь, как я уже выше указывал, план тактики на её революционной борьбы на случай войны.

6.<sup>IV</sup> Все вы сказанное связано с вопросом, писать ли сейчас воззвание от УГВР или от провода ОУН. Я отстаиваю мысль, что такое воззвание нужно писать от провода ОУН.

То, что дела УГВР немного покрылись пеплом, это целиком закономерное явление, к тому же в период большевистской оккупации она (УГВР) так сдекомплек-

---

<sup>1</sup> Текст подчеркнут фиолетовыми чернилами.

<sup>II</sup> Абзац отчеркнут фиолетовыми чернилами двойной вертикальной чертой на полях.

<sup>III</sup> Здесь далее в тексте отточия документа.

<sup>IV</sup> Так в документе.

тована, формально даже перестала существовать. Считаю, даже издание нами нескольких листовок положение УГВР не поправило, особенно в настоящий период.

Писать мне листовку от имени УГВР невозможно, ибо то мне нужно писать против собственных понятий, а писать то, во что не верю, ничего не стоит, и по тому про у меня к тому не привлекать.

Кроме того, перо у меня мало пропагандистское, и целесообразнее, чтобы такие вещи писал пропагандист.

Про у меня не понять неправильно – пи у прямо.

29 октября 1945 г. С.У. С-ВАР

Перевел с украинского подполковник Каганович<sup>1</sup>.

*ГДА СБ України. Ф. 13. Спр. 372. Т. 3. Арк. 192–194. Заверенная копия.*

### **№ 3.193. Из показаний зондерфюрера Отдела «С» сотрудника «Абвера» Марселя Цинк о сотрудничестве УПА с «Абвером»**

г. Фок аны

6 ноября 1945 г.

Совер енно секретно

[...] <sup>II</sup> П

Когда мы стояли в с. Путятинце, командиром ФАТ<sup>III</sup> был назначен ст. л-т КЛЮЗ . Я полагаю, что то была разведывательная команда 202 (ФАК 202)<sup>IV</sup>, от которой исходило указание, во всяком случае ФАТ стал интересоваться местной украинской молодежью. Старосте было объявлено, что молодые люди могут записываться добровольцами в ФАТ. то было в июне месяце. Добровольцы должны были записываться у меня. Интересен тот факт, что действительно человек восемь или десять записались, но что уже на следующий день они опять приходили один за другим и просили, чтобы их опять вычеркнули из списка. Они то объяснили тем, что все их друзья поступают в СС дивизию «Галиция», и что они хотят быть вместе со своими друзьями и товарищами. Впоследствии мы узнали настоящую причину. Вся молодежь принадлежала к украинской повстанческой организации «УПА» (Украинская повстанческая армия) и подчинялась приказам той организации. Я полагаю, что вообще все население того села и, пожалуй, и соседних сел симпатизировало «УПА». «УПА» была заинтересована в том, чтобы ее молодежь получила хорошую военную подготовку и по тому всем приказывала поступить в СС дивизию «Галиция».

---

<sup>1</sup> Внизу страницы после текста перевода имеются две справки: «Справка: «ТАРАС» он же «ЗБРУС», он же «КУРГАН» – полиреферент провода ОУН на УЗ – убит; «ДЕМОН» – представитель центр. провода ОУН по связям с закордоном; «МИХАЙЛО», он же «ГРИГОР», он же «КАРПО» – референт СБ центр. провода ОУН; «ДАНИЛО» б. областной проводник «ПОДИЛЛЯ» – убит; «АРХИП», он же «МРЧАН», он же «ВЕРЕС» – политреферент ОУН на ПСУЗ – убит в декабре 1945 г.; «ПЕРЕБЕЙНОС» – военный референт провода ОУН. Подполковник Каганович». «Справка: Копия документа снята из дела – фонд 59/4, стр. 112–113, том 50, «БЕРЛОГА». Приложение, арх. 49536, том 2, стр. 112–113».

<sup>II</sup> Не публикуются автобиография М. Цинка, общие сведения о военной разведке, контрразведке и организации диверсионной работы в немецкой армии, а также сведения о работе ФАТ 203.

<sup>III</sup> См. док. № 3.178.

<sup>IV</sup> Frontaufklärungs-Kommando – фронтовая разведывательная команда.

Когда я вернулся из второй пропагандной<sup>1</sup> поездки ФАТ 203, как раз был переведен в г. Унгвар (Ужгород). В том городе характер деятельности ФАТ 203 принял совершенно новую форму.

\*С уходом Кракова лопнул на диверсионный<sup>II</sup> отдел. го и не возобновили. Но уже в то время, когда мы еще стояли в Путятинце, было устроено что-то наподобие того, то есть специальный лагерь для украинцев<sup>III</sup>, которые в том лагере обучались диверс[ионной] деятельности, снабжались одеждой, обувью, боеприпасами и прочим и в конце концов сбрасывались в советском тылу\*<sup>IV</sup>. тот лагерь находился в районе г. Стрый. Я в том лагере ни разу не бывал и никого из тех людей не знаю.

ти украинцы поступали туда под видом немецких добровольцев, но я уверен в том, что они то делали по секретному приказу военного управления УПА. Впоследствии то нам стало ясно, но тогда их никто в том не подозревал. Но в один прекрасный день (в конце июня) 10 человек в том лагере после окончания обучения, непосредственно перед полетом сбежало из того лагеря, забрав с собою, что им для того было выдано. Суть в том, что УПА, нуждаясь в подготовленных квалифицированных людях, для того использовала все возможности и по тому всовывала своих людей во все части и организации немецкой армии, которые по своей сути могли снабжать УПА материалом, подготовленными людьми.

Взаимоотношения между германской армией и УПА сперва были определенно враждебными. Их отряды — у нас их тогда официально называли бандами — нападали одинаково, как на русских, так и на нас. Они вели ожесточенную борьбу, как против КА, так и против германской армии. Если немцы не оказывали сопротивление, они их не убивали, но довольствовались тем, что отбирали у них одежду и боеприпасы, и, конечно, обувь, которую они особенно ценили. Они часто забирали и увозили с собою немецких офицеров. Немецкие части часто вступали в бой с частями УПА, причем и с той, и с другой стороны дрались с усердием.

По отношению к КА (согласно поступившим к нам сведениям), УПА часто действовала так, что проходящих мимо их расположений частей, не затрагивала и тоже довольствовалась тем, что отбирала оружие и боеприпасы, заявляя им при этом, что они не воюют против простого солдата-красноармейца. Но они нападали на проезжающие легковые машины, в которых сидели полковники и генералы и их забирали в плен, допрашивали и затем всех без исключения расстреливали. Летом 1944 г., однако, немецкая политика по отношению к УПА начала меняться. В Берлине начались какие-то переговоры с представителями УПА<sup>241</sup>. Глава всего того украинского движения в свое время был арестован немцами и находился в Берлине в заключении. Переговоры эти со стороны немцев велись вяло, и основное требование украинцев, освобождение БАНД - Р, будущего главы самостийной Украины, немцами наотрез было отклонено. На второе требование украинцев — признание независимой и самостоятельной Украины — немцы отвечали неопределенно и уклончиво. Одним словом, дело

---

<sup>1</sup> Так в документе.

<sup>II</sup> Здесь и далее в документе каждый лист показаний заверен подписью М. Цинка.

<sup>III</sup> Далее зачеркнуто «принадлежавших к УПА».

<sup>IV</sup> Текст отчеркнут вертикальной чертой на полях.

вперед не продвигалось. На фронт поступали туманные указания, как относиться к украинским бандам, с которыми немецкие части сталкивались все чаще и чаще. Бывали случаи, \*что бандеровские банды численностью в 3000–5000 человек занимали\*<sup>1</sup> целый лес в районе 1-й т[анковой] армии и объявляли, что тот, кто подойдет к тому лесу ближе, чем на 100 метров, будет расстрелян. На запросы у командующего фронтом, как относится к тому, командующий фронтом отвечал неопределенно, что таб армии сам должен знать, как поступить. Командующий армии заявил командующему фронтом, что можно оцепить лес и уничтожить бандеровцев. Для того он просит предоставить ему один корпус; или нужно было достигнуть какого-нибудь соглашения с бандеровцами, одно из двух, но так<sup>II</sup> дело продолжаться не может. Но какие-нибудь определенные указания или приказы так и не поступали. Украинцы так и продолжали отбирать у немцев оружие, нападали на транспорты и прочее, и прочее, а немцы реагировали на то по-разному. То сопротивлялись, то заключали какие-то местные перемирия, на основании которых друг друга не трогали. Случалось, что целые отряды украинцев в полном вооружении проходили по селам и населенным пунктам, а коменданты не знали, что им делать. Оказывать сопротивление, они в большинстве случаев вовсе не были в состоянии.

Наконец – насколько я помню, то было в августе – было достигнуто соглашение между германским правительством с одной стороны и представителями УПА с другой.

На основании того соглашения, Бандера был освобожден из тюремного заключения, и с ним был заключен временный договор. На основании того договора, Бандера был признан главою украинского самостийного движения, но самостоятельность будущей Украины со стороны Германии и теперь еще не была гарантирована. Соглашение было такого рода, что разрешение политических вопросов откладывается на будущее. В данный момент обе стороны приступают к обсуждению всех вопросов, касающихся совместной борьбы против большевиков. Было решено немедленно прекратить враждебные действия одной стороны против другой. Отобранные до сих пор у немцев насильственным путем боеприпасы, обмундирование, обувь, оружие и прочее были признаны собственностью УПА. УПА со своей стороны обязывалась прекратить самовольную конфискацию немецкого военного имущества. Затем уже были предоставлены зоны в районе объединенной армейской группы (Armeegruppe) Гейнрици (Heinrici), сост. из 1-й т[анковой] армии и 1-й венгерской армии<sup>242</sup>.

Эти зоны ей были предоставлены для расположений своих войск – название «банды» было изъято и слово «Upabande» было заменено словом «Upaeinheit»<sup>III</sup> и приказом по ФАК, ФАТ, табу армии и прочим было запрещено употреблять слово «банда». В зонах предоставленных УПА Германия отказывалась от права реквизиции, вербовки добровольцев и прочего, но украинцы, находящиеся уже на службе в немецких частях, могли оставаться на немецкой службе.

\*Подробности организации так называемого украинского правительства я уже забыл, насколько я помню, в Берлине существовало одно политическое и одно военное управление украинского повстанческого движения, оба эти

<sup>I</sup> Текст подчеркнут карандашом.

<sup>II</sup> Далее зачеркнуто «как оно есть».

<sup>III</sup> «Upabande» – «банда УПА», и «Upaeinheit» – «подразделение УПА».

управления подчинялись какой-то высшей организации (УНРА?)\*<sup>1</sup>. Во главе стоял Бандера. Военным представителем для германской армии был назначен д-р Орлов, богослов, окончивший университет в Вене, постоянным его местом жительства, если не ошибаюсь, был город Братислава. Далее, на основании достигнутого соглашения, представителем германской армии для ведения совместной борьбы против Советского Союза был назначен командир ФАК 202, капитан Кирн. Это дело было централизовано. Всем остальным частям табам армий и прочим было строго запрещено вести какие бы то ни было самостоятельные переговоры с представителями УПА, заключать какие бы то ни было соглашения или договора, или проектировать какие-нибудь совместные задания без ведома команд[анды] 202. Точно такие же указания были даны подразделениям УПА со стороны д-ра Орлова. Армия или дивизия имели право вступить в переговоры с частями УПА, с которыми они входили в соприкосновение, только для урегулирования непосредственных вопросов, вытекающих из их состава. Таким образом, получилось, что вся работа организации совместной борьбы против Советского Союза велась со стороны УПА д-ром Орловым и со стороны германской армии капитаном Кирном (ФАК 202).

Район армейской группы. Гейррици был разделен на три зоны. В каждой зоне один ФАТ был назначен для работы с УПА. Кроме того, в каждой зоне в нескольких километрах от фронта были устроены опорные пункты, куда было откомандировано по одному унтер-офицеру из ФАТ с одним переводчиком. Со стороны УПА также в каждую зону был назначен один военный представитель, однако без права действовать самостоятельно. Он получал свои приказания непосредственно от д-ра Орлова. Кроме того при штабе 1-й Венгерской армии находились один представитель ФАТ 203 и один представитель УПА. Между прочим, мадяры следили за развитием на их отношениях с УПА с некоторым беспокойством, так как УПА считала Закарпатскую Русь, которая была включена в состав Венгрии, территория, принадлежащей к будущей независимой Украине. Затем была установлена радиосвязь, во первых между ФАК 202 и ФАТ 203, а затем и между ФАК 202 и отрядами УПА, действующими в советском тылу. В Унгваре находился и ФАТ 116, то есть разведочный отряд. Тот уже до достигнутого соглашения поддерживал самостоятельные отношения с УПА. У него был опорный пункт на фронте, самостоятельная радиосвязь с опорным пунктом, они вели переговоры с представителями УПА и с их согласия пропускали украинских агентов, которые отчасти участвовали в УПА, через фронт. На основании достигнутого соглашения, командир ФАК 202, имела самостоятельную деятельность была запрещена, поскольку она касалась работы с УПА.

Затем в эту работу был включен ФАТ 209 под командованием капитана Назарека (возможно, что его фамилия была Лазарек)<sup>11</sup>. Д-р Орлов направлял туда группы украинцев и они там обучались диверсионной работе. По окончании обучения они были направлены далее по указанию д-ра Орлова. Д-р Орлов находился постоянно при ФАК 202 в Кракове. Но он часто приезжал к нам и вообще много был в разъездах. Особенно часто он ездил в Братиславу и в Преов. В Преове в здании женской гимназии или женского института, находился один из центров УПА.

---

<sup>1</sup> Текст отчерчен вертикальной чертой на полях.

<sup>11</sup> См. приложения, док. № 10.

Главная работа ФАТ 203 заключались в переправу боеприпасов, которые к нам прибывали из Кракова, далее в распоряжение УПА. Обычно они отправлялись в зоны, предоставленные УПА. Место назначения боеприпасов нам всегда было указано представителями зон УПА; они же получали свои указания от д-ра Орлова, или же помощника д-ра Орлова — Винервальда. В кругах УПА он был знаком под именем Дор. Тот Дор или Винервальд являлся главным организатором (военным, не политическим) УПА в советском тылу.

Кроме УПА существовало еще одно украинское самостийное движение — то партия Мельника. Насколько я в состоянии охарактеризовать эти два движения, они, главным образом, отличались друг от друга тем, что УПА объединяла в своих рядах всю молодежь, ее руководители тоже выходили из украинских организаций молодежи. Партия Мельника наоборот объединяла в своих рядах более пожилых из умеренных представителей. Их руководители по большей части состояли из людей, вышедших из кругов бывших офицеров Австро-Венгерской монархии. И их конечная цель была самостийная Украина. В каких пунктах их программа отличалась от программы УПА, мне неизвестно. Насколько мне известно, в Берлине велись переговоры между обоими партиями, в конечном итоге которых движение Мельника признало Бандеру главой всего украинского движения.

В сентябре того же года состоялись переговоры между Бандерой и Власовым. Цель этих переговоров была привести эти две величины, так сказать, к общему знаменателю<sup>1</sup>. Насколько мне известно, в этих переговорах принимали участие и представители ФАК 202. Во всяком случае эти переговоры увенчались успехом и соглашение между Власовым и Бандерой было достигнуто, а именно: Власов и Бандерой был признан главой всего антисоветского движения и борьбы против Советского Союза, за возобновление России и Украины, Кавказа и др. наций на территории Советского Союза, на новых началах при взаимном уважении — Власовым украинских интересов и наоборот. Окончательное решение политического положения Украины откладывается на послевоенное время. Ясно, что это было только временное решение вопроса, достигнуто с целью объединения своей силы для разгрома общего врага. Эти переговоры велись по германской инициативе, и это соглашение вероятно было достигнуто только под некоторым давлением со стороны германских представителей. От идеи самостийности Украины украинские политики не на секунду не думали отказаться.

\*В ФАК 202 ведение украинских дел (УПА) было поручено старшему государственному советнику (Oberregierungsrat) Фель. Он и был в постоянном контакте с д-ром Орловым и другими представителями УПА, которые очень часто приезжали в ФАК 202. Фель в ФАК служил в чине фельдфебеля<sup>II</sup>.

В ФАТ 202 была устроена школа радистов специально для членов УПА. Эта школа была под управлением фельдфебеля, впоследствии лейтенанта Цандера. Кроме того был устроен специальный лагерь для УПА в Кудове. В этом лагере постоянно находилось 50—60 человек. Они были разделены на группы в 8—10 человек, \*каждая группа стояла<sup>III</sup> под начальством украинца-уриста. И там была устроена школа радистов. Весь лагерь находился под самостоятельным управлением офицеров УПА. Они обучали свои группы теоретически, выводили их

---

<sup>1</sup> Предложение отмечено на полях восклицательным знаком.

<sup>II</sup> Текст подчеркнут фиолетовым карандашом.

<sup>III</sup> Текст вписан над строкой.



на тактические занятия в окрестности города, причем эти тактические занятия были приспособлены к тем заданиям, на которые эти люди были предусмотрены. Руководил этим лагерем оберфенрих<sup>243</sup> Росе из ФАК 202, но он во внутренние дела этих групп не вмешивался. Он там сидел больше ради внешней дисциплины, урегулирование всех вопросов, связанных с местными властями и пр., и, конечно, для отправки групп по требованию.

Главная задача этого лагеря состояла в обучении радистов. Эту работу делал немецкий унтер-офицер — радист. Между прочим, обучались и девушки. Эти радисты были предназначены работать в советском тылу. Отправлялись они в советский тыл на самолете группами в 8 человек и там сбрасывались парашютом. В каждой группе был один радист, остальные 7 человек служили исключительно боевой защитой этого радиста и были сбрасываемы с ним только в том качестве. Связным между д-ром Орловым и этим лагерем был некий Бурлей — офицер УПА в чине майора. Вся эта команда была одета в словацкое обмундирование. Насколько мне известно, их в этой одежде и сбрасывали. Полеты состоялись с аэродрома г. Праги. Этим заведовал ст. лейтенант ФАК 202 Рамин. Он заказывал самолеты, и он делал все нужные для полета приготовления. Обыкновенно он и сопровождал группы в полетах. Если все для отправки одной группы было приготовлено, то ФАК 202 об этом сообщала по телефону, большей частью по радио в лагерь в Кудову и оберфенрих Росе отправлял группу в Прагу. В каком личном составе группы отправлялись, очередь групп, то есть какая \*отправлялась<sup>\*1</sup> сперва, какая позднее — зависело от указания Бурлея. Со стороны команды в это не вмешивались. Часто группе, отправленной в Прагу, приходилось ждать несколько дней, в таком случае эта группа оставалась на аэродроме и оттуда никуда не уходила, пока не состоялся полет. Свои задания эти группы получали от д-ра Орлова через посредство Бурлея. Для команды было важно создать с ними радиосвязь и получать точные информации о положении в советском тылу.

В сентябре в Унгваре работа шла лихорадочным темпом. Представители УПА приезжали и уезжали. Из Кракова прибывал один транспорт с оружием и боеприпасами за другим и был направлен дальше по указаниям Винервальда (Дор), который в это время почти постоянно находился у нас.

Эти боеприпасы и оружие отрядами УПА были переправлены по ту сторону фронта. Сам Винервальд дней через десять тоже должен был отправиться по ту сторону фронта. Другой выдающийся деятель и организатор УПА был некий Борис. Сам он был студентом Львовского университета, но в то время он со своими близкими жил в одном из окрестных сел Унгвара. Стройный, широкоплечий блондин с красивым овальным лицом и чрезвычайно нергичными чертами лица, он был один из более выдающихся типов украинских повстанцев. К нам он был назначен начальником зоны, но и он часто уезжал в Вену и Братиславу, оставляя у нас заместителя. В конце сентября он УПА был отправлен по ту сторону фронта с каким-то одиночным заданием. С ним тесно была связана одна украинская девушка, которая имела постоянное свое местожительство в Унгваре, и родственники которой жили в одном из окрестных сел г. Унгвары. По внешнему виду она была маленькая, стройная, очень проворная, с темными волосами и тонкими чертами лица. В период вражды между УПА и немцами она попала в руки СД, но хотя ее там били на допросе (ей выбили один зуб), она сво-

---

<sup>1</sup> Текст вписан над строкой.



их друзей не выдала. е главная задача состояла в том — быть связной для УПА в Унгваре и окрестностях.

Дом, в котором был расположен ФАК 202, находился на ул. Jokaí Part, дом № 14 или 15. Дом тот находился во дворе. На верхнем этаже и напротив жили гражданские люди, которые и с Борисом и с той девушкой были знакомы. Они вероятно и знают, где они вращались в самом городе Унгвар. то особенно относится к одному пожилому мадьяру, который жил над нами, часто заходил к нам, а также и бывал в одной квартире в Унгваре, где Борис и его друзья собирались.

та квартира была занята одной украинкой, которая также принадлежала к УПА. В одном селе, несколько километров от Унгвара проживал, а возможно и сейчас еще проживает некий Мелник или д-р Мелник, в его доме часто собирались украинские сепаратисты. Мелник имел несколько совещаний с комендантом ФАТ 203 на счет организации всей молодежи того села и еще других соседних населенных пунктов в борьбе против Советского Союза. му все члены УПА, которые бывали у нас в Унгваре, были хорошо знакомы, но он и его помощники, их там было еще несколько человек, как-то держались в стороне. Так как на основании соглашения с УПА мы не имели права работать с организациями, не признающими Бандеру главой украинского движения, старший лейтенант Кlose спросил Мельника, действует ли он в согласованности с УПА или нет. Мельник мялся и избежал даже прямой ответ. Нам было более или менее ясно, что он принадлежал к партии д-ра Мельника (в Берлине). Так как в Берлине между Бандерой и Мельником было достигнуто соглашение, то сотрудничество с тим Мельником не было действием, направленным против УПА. Командир ФАТ 203 на всякий случай об этом заявил Борису. Мельнику затем было заявлено, что мы ему поможем при организации и вооружении всей молодежи (которая, между прочим, им уже была взята на учет), если только мы можем считаться с тем, что он действует в согласованности с УПА. Во всяком случае, организация той молодежи была проведена, и она там же была отправлена поездом в одном из лагерей УПА.

Все нити германо-украинского повстанческого сотрудничества и совместной работы, как я уже сказал, были в руках командира ФАК 202 Кирна. Он был в постоянном контакте с командующим фронтом Шернером с одной стороны и с центральным управлением УПА с другой. Кроме того, конечно, он поддерживал постоянную связь с Reichssicherheitshauptamt<sup>1</sup> в Берлине и с руководящими политическими кругами в Германии.

К концу лета 1944 г. зародился план — систематически отправлять маленькие боевые отряды в советский тыл, отряды, сформированные не из русских или кавказцев, но из немцев. Каждый такой отряд должен был иметь с собою радиста и, таким образом, быть в состоянии исполнять двойные задания: шпионаж, то есть разведку и радиопередачу и боевые задания. Инициатором того плана был майор Науманн, заместитель начальника в Reichssicherheitshauptamt. Одновременно, приблиз[ительно] Гиммлером, был издан приказ, что всякий немецкий солдат должен быть готовым по приказу отправляться и в советский тыл, чтобы воевать там, другими словами, что до сих пор было сделано исключительно добровольцами, теперь могло быть приказано любому солдату. Одновременно в тех местах, где обучали специалистов для ФАТ, им заявляли, что они все должны быть готовы по приказу прыгивать и во вражеском тылу.

---

<sup>1</sup> Так в документе. Имеется в виду Главное управление имперской безопасности.

Практически то, конечно, еще не проводилось, и для формирования первых отрядов люди пока что были по добровольному заявлению. Добровольцев не только подыскивали в рядах ФАТ или тому подобных частей, но и в обыкновенных дивизиях.

И все то дело было передано \*в ведение\*<sup>I</sup> ФАК 202, и его командир капитан Кирн решил организовать первый такой отряд сам и лично отправиться с ним в советский тыл. Он решил взять с собой радиста фельдфебеля Цандера из ФАТ 203, затем лейтенанта Гейнира, унтер-офицера Брандевиде из ФАТ 203 и других, всего их было семь человек. Их план был пройти через фронт, приблизительно в районе недалеко от г. Хуста, где стояла 1-я Венгерская армия. Все то дело было проведено и по той, и по той стороне фронта. Для того несколько человек УПА было отправлено по ту сторону фронта. Один из УПА должен был провести их через фронт, а там они уж должны были быть встречены одним из той группы УПА, которая уже предварительно прола раны е и проведена дальше вглубь советского тыла до села, которое уже было намечено предварительно. Там их опять должен был встретить другой представитель УПА и вести их дальше до следующего села и т.д.

Задачи того первого отряда под командой самого командира ФАК 202 не состояли в активной боевой или диверсионной деятельности. Они скорее состояли в следующем: проверять активность и мощь УПА в советском тылу, их организующие связи между отдельными зонами и районами и изучать все возможности действий последующих в будущем отрядов. Кроме того считались с тем, что появление самого капитана Кирна в лагерях УПА на советской стороне, произвело на УПА некоторое впечатление.

Пройти через фронт им удалось без малейшего препятствия. По той стороне фронта их встретил молодой активист из рядов УПА некий Остап и провел их дальше вглубь советского тыла.

Они пробыли в советском тылу приблизительно 5–6 недель и за тот период времени могли убедиться, что связь УПА действительно действует хорошо, что в каждом без исключения селе были доверенные лица УПА, у которых они могли переночевать, которые были совершенно в курсе дела о передвижениях \*частей\*<sup>II</sup> КА.

Каждую ночь приходили и уходили связные, так что они не только знали численность находящихся в деревнях и населенных пунктах частей КА, но название этих частей, кто их командир, как долго они находятся на том месте и прочее, и они немедленно узнавали малейшее изменение в том отношении. В роли связных были использованы и старики, и женщины, и дети. Если какая-нибудь часть КА оставляла свое расположение, УПА наблюдала, в каком направлении она движется и об этом немедленно с помощью связных сообщала об этом доверенным лицам тех сел, в направлении которых двигалась часть. Если та часть останавливалась по дороге в каком-нибудь лесу, переночевала там, то то тоже стояло под наблюдением таких<sup>III</sup> связных.

\*Таким образом отряд КИРНА продвигался все дальше и дальше вглубь тыла, ни разу не наталкиваясь на какую-нибудь часть Красной Армии\*<sup>IV</sup>.

---

<sup>I</sup> Слова вписаны над строкой.

<sup>II</sup> Слово вписано над строкой.

<sup>III</sup> Слово вписано над строкой.

<sup>IV</sup> Текст очерчен вертикальной чертой на полях.

Часто их будили ночью и им заявляли, что нужно уйти сейчас, что через час или полтора прибудет часть КА. Им прикомандировали одного молодого человека, иногда и несколько, которые их вели по каким-нибудь только им знакомым дорожкам в другое село, где, по словам гида, они спокойно могли переночевать и даже находиться несколько дней.

Отряд добрался до окрестностей города Стрия, поддерживая постоянную радио-связь с ФАК 202. У них была всего одна стычка с советской частью, то когда у них иссякли батареи, они напали на отряд КА, который где-то поблизости<sup>1</sup> работал с радио.

Нападение то не увенчалось успехом. Отобрать батареи не удалось и лейтенант Гейнц был ранен в руку.

Иногда радиосвязь была прервана на 8–10 дней, что, конечно, в ФАК дало повод к беспокойству. За то время арм[ейская] гр[уппа] Гейнрица под давлением КА принуждена была сделать область, где отряд КИРНА про ел через фронт и впоследствии отступления связь [с] УПА через фронт была прервана. Отряд Кирн оказался в неприятном положении. Путь обратно к своим ему был отрезан.

Тогда отряд Кирна с помощью УПА на ел место, пригодное для посадки самолета. По радио расположения того места было сообщено в Reichssicherheitshauptamt, были установлены световые сигналы и через несколько дней на том месте был сбро ен пилот. Под его указанием с помощью 300 человека УПА был приготовлен маленький полевой а родром. В условленный день расположение а родрома было оцеплено крупным отрядом УПА, были поставлены световые сигналы и через некоторое время спустился самолет. В течение их пребывания в советском тылу к ним присоединилось еще 4 человека – немецкие солдаты, которые были отрезаны от своих частей и бродили в советском тылу. В один прием все ти 12 человек были увезены обратно в Краков. Все участники были награждены желтым крестом первой степени, а сам капитан Кирн – рыцарским крестом.

Важный результат того предприятия заключался в том, что оно дало об ирные и детальные сведения и опыт, на основании которого теперь уже ре или систематически отправлять такие отряды в советский тыл, уже по определенному плану и с точными заданиями. Организация того дела была поручена капитану Кирну.

Теперь мне еще раз приходится вернуться к деятельности в Унгваре.

Разведочную работу в Унгваре вел FAT 116. В FAT 116 много работали украинскими агентами, мужского и женского пола. Командиром того FAT был стар ий лейтенант Гебалер. Офицер вы е среднего роста, со светлыми волосами. му было приблизительно 40 лет. Человек он был флегматичный и для своей работы не особенно годился. Главным работником в том отряде был его помощник Голлин – худощавый, юркий человек, среднего роста в чине ефрейтора, но он ходил только в татской одежде. В его руках лежала вся агентурная работа. Он был знаком, можно сказать, со всем городом Унгвара. тот отправлял агентов в советский тыл и работал с местным населением. Главным агентом был католический священник из окрестности Унгвара, который несколько раз в неделю приезжал к Голлину. Узнать его можно по его зубам, которые настолько плохи и некрасивы, что сейчас бросаются каждому в глаза. Человек он по-

---

<sup>1</sup> Слово вписано над строкой.

жилой, лет пятидесяти от роду с простоватым круглым лицом. Он, по словам Голлина, являлся самым полезным агентом FАТ 116.

В августе к нам из ком[анды] 202 был прислан некий Симоненко. Симоненко в Кракове обратился к капитану Кирну с предложением создать противосоветский партизанский отряд. Он заявил, что он знает массу людей в Братиславе и других городах, которые готовы участвовать в том деле.

Симоненко некоторое время пробыл у нас в FАТ 203. Капитан Кирн его сперва хотел отправить в сов. тыл в сопровождении одного радиста и одного немца. Он на то согласился. Но дело до того не дошло. В Унгвар прибыл некий граф Тун, командир самостоятельного отряда, действующего в Словакии против советских партизан (бывший командир FАТ 204). Ст. лейтенант Клозе предложил ему взять Симоненко в свой отряд. Граф Тун предложил Симоненко помочь ему организовать банду, которая под видом советской банды в Словакии действовала бы против советских партизан. Симоненко с восторгом согласился, и на другой день они вместе уехали\*.

В первых числах ноября FАТ 203 был переведен в Катау (Кошице). На Кавказе, между прочим, все время уже находились в районе того города. Кавказский взвод за все это время, насколько я помню, на задание не выходил. Во всяком случае, мне об этом ничего конкретного неизвестно.

С тех пор как мы стали работать с украинцами, у меня в FАТ стало мало работы. У меня и при капитане Рейнхардте не было определенной работы. Я был личным переводчиком и переводил, где что происходит. Я должен был просматривать всю литературу, которая прибывала для добровольцев распределять эти газеты. На утреннее построение я выходил вместе с капитаном и переводил добровольцам распределение служб. Я был переводчиком при всех его разговорах с Краковым. Я просматривал и сортировал трофейные документы, летучки, иногда письма. Если не было газет, я должен был беседовать с добровольцами, передавать им радиовещание о положении на фронте. С другой стороны, если добровольцам что-нибудь было нужно от капитана, они предварительно обращались ко мне, и я переводил капитану их желания.

О капитане Р. я могу сказать только хорошее. Он ни в коем случае не был фашистом. Характерны для него слова с которыми он встретил меня, когда я прибыл в FАТ 203. Он тогда сказал: «Я надеюсь, что Вы ни один из тех, которые смотрят на русского как на раба, которого он может эксплуатировать и с которым он может обращаться как со скотиной. Если Вы принадлежите к той категории, то скажите сразу. Я во всяком случае считаю русских такими же людьми, как и я сам, и требую от своих подчиненных, чтобы они с русскими солдатами и с русским гражданским населением обращались корректно и вежливо». Он остался одним из лучших офицеров фронтовой разведки. Он во всех местах, где мы находились, он помогал местному населению, сколько было в его силах. Он ненавидел СС, и с его содействием или скорее по его инициативе много советцев было уличено в грабеже и передано военному суду. В мае 1944 г. он был назначен командиром FАТ 206 на южном фронте и, к моему глубокому сожалению, уехал от нас.

В июне к нам прибыл новый командир ст. лейтенант Клозе. Он также как и капитан Р. относился очень хорошо к русским, не допуская никакого унижения мирных жителей и не сделал ничего, что ему можно было ставить в упрек. И он недолюбливал СС, и его ни в коем случае нельзя назвать фашистом. Но мы как-то

сблизиться не могли. Он не знал, что начинать со мною, и я со своей стороны не особенно охотно подходил к нему<sup>1</sup>. Кап[итан] Р. передо мною никаких секретов не имел. Он меня брл с собою, куда бы он не ездил, я присутствовал на всех его заседаниях и совещаниях. Я имел доступ ко всем документам, архивам и пр., и пр.

По тому я, ничего плохого не думая, и при ст. л[ейтенан]те Клозе заходил в канцелярию и просматривал входящие секретные документы.

В один прекрасный день он меня позвал в свою комнату и попросил меня в канцелярию больше не заходить и в будущем просматривать только те документы, которые он мне лично будет передавать. Он отменил утренние проверки, кроме того русских у нас почти и не оказалось больше. По-украински я не знаю. Д-р Орлов и Винервальд говорил по-немецки. Борис старался говорить так, чтобы я его мог понять. Я мог сговориться с ним и переводить его разговоры, но, во всяком случае, я не был украинским переводчиком. Результатом всего того было, что я стал работать все более и более неохотно, и у меня постепенно возникло желание избавиться от всего того. Я по тому написал заявление, что в том ФАТ для меня настоящей работы больше нет, что я себя здесь чувствую лишним, но что я в совершенстве владею английским языком и знаю французский язык и по тому предлагаю дать мне какое-нибудь другое занятие. Я передал это заявление капитану Кирну, когда он был у нас. Когда ФАТ 203 был переведен в Кау, я получил приказ явиться в Берлине в военном отделе Reichssicherheitshauptamt.

Пока я прибыл туда, проло приблизительно 3 недели, так как мне пришлось ездить через всю Словакию, и в каждом городке просидеть по несколько дней, пока был составлен транспорт в направлении, которое мне пока было нужно. Когда я прибыл в Берлин, начальник отдела «Запад», у которого я должен был явиться<sup>11</sup>, оказался в отъезде. Я там ждал приблизительно неделю, так как его приезд не предвиделся пока, мне дали отпуск домой, и я уехал на 3 недели.

Когда я приехал опять, мне предложили участвовать в организации новых лагерей для военнопленных англичан и американцев на западе, так как считались с контраступлением немецких войск на западе и с большим наплывом военнопленных.

Мне того не хотелось, но мне удалось использовать бюрократизм и медленность в том учреждении для того, чтобы еще раз съездить домой. Когда я вернулся в Берлин вторично и, наконец, окончательно отказался от предложения работать в английских лагерях военнопленных, меня перевели в роту переводчиков в Берлин. Об том узнал капитан Кирн, который недавно вернулся от своей экспедиции в советский тыл в «УПА», и сейчас же потребовал, чтобы это было отменено, и чтобы меня отправили обратно к нему.

Мой перевод в роту переводчиков был отменен, и меня направили в г. Колин в Чехии. В феврале я прибыл в Колин, там меня поместили в гостиницу Хрусикас приказом ожидать дальнейшие приказы. Это случилось потому, что ФАК 202 как раз был в переезде в Великий Восек (8 км от Колина).

В начале марта прибыл один офицер и несколько унтер-офицеров. Они заняли помещение школы в Великом Восеке и через несколько дней вызвали и меня туда. Тот офицер, ст. л[ейтенан]т Шпербер, впоследствии капитан, по

---

<sup>1</sup> Так в документе.

<sup>11</sup> Так в документе.

гражданской профессии редактор газеты в каком-то маленьком городке в Северной Германии; в ФАК он занимал место помощника начальника по вопросам личного состава. В работу ФАК он совершенно не вмешивался. С ним мы в той коле просидели еще дней десять без всякой работы, если не считать разгрузку нескольких вагонов с продовольствием и боеприпасами для ФАК.

Наконец прибыли капитан Кирн и его сотрудники, и сразу же ФАК заработал на полном ходу. Заработала кола радистов, заработало украинское отделение под управлением фельдфебеля Феля, польское отделение под управл. старика ст. лейтенанта Вольфа и прочее, и прочее.

Когда капитан Кирн вернулся от своего задания в советский тыл, он оттуда забрал с собою на самолете и Остапа, того украинца, который, когда Кирн проел через фронт, встретил его по той стороне фронта и провел его далеко вглубь советского тыла. того Остапа он назначил начальником украинского лагеря. Кроме того, при ФАК 202 состояла так называемая «Техническая рота» под командой капитана Баума. На самом деле та техническая рота была часть, состоящая из русских добровольцев. те добровольцы обучались там диверсионной работе и отправлялись в сов. тыл. Затем к ФАК 202 была присоединена так называемая «хозяйственная кола г», которая на самом деле была точно такая же часть, как и «Техническая рота» с такими же задачами под командой русского офицера-летчика. И его часть, как и часть капитана Баума стояла где-то за городом, километров 10–15 от Великого Восека. Я его несколько раз видал в команде, но к глубокому моему сожалению, я его фамилию вспомнить не могу. Затем под командой ФАК 202 был организован так называемый «Польский легион». тот легион был сформирован из остатков «Армии Краева». та задача была поручена хаупт турмфюреру Фукс, с совцу, который для той цели был специально прикомандирован к ФАК 202. Он водил тот легион чуть ли не по всей Германии.

В ФАК тим делом заведовал ст. лейтенант ВОЛ Ф, старика ка из Львова, который там имел фабрику и агентурную торговлю. Он, кажется, изготавливал разные масла для накожных мазей (Нивеа и прочее). При репатриации немцев он переселился в Познань. Я был прикомандирован кап[итану] Шерберу (его за то время произвели в капитаны) в качестве помощника, так как мое пребывание в ком[анде] 202 считалось временным. Он взял меня в команду, потому что у него всегда была масса самых разных планов, и он брал ФАК любого человека со знанием языков или с другой специальностью, и держал его в резерве с намерением, потом как-нибудь использовать его. Сейчас же после своего возвращения из советского тыла ему, на основании своего опыта, была поручена организация систематической отправки маленьких отрядов в советский тыл. Для того был организован отряд «Шиль». тот отряд находился в Рейнерце. Командиром того отряда был лейтенант Мориц. тот отряд состоял исключительно из добровольцев, набранных из самых разных частей. Они в группах от 5–8 человек проходили через фронт и действовали в советском тылу. Их задание была разведка и диверсионная работа. Каждая группа имела с собою радиста, и группа была в постоянной радиосвязи с ФАК 202. Группа унтер-офицера Бандеры, например, побывала в советском тылу – 2 раза. Но сравнительно часто случалось, что группы больше не возвращались.

Об одной ФАК 202 узнал определенно, что она была разбита русскими и уничтожена.

\*Когда индустриальная область Силезии была занята КА, группы отряда Шиль были отправлены и туда. Там их задача была входить в связь с населением



и создавать опорные пункты для организации с задачами наподобие «Werwolf»<sup>244</sup> в тылу западного фронта\*<sup>1</sup>.

По сообщениям работавших в той области групп отряда Шильд, однако, оказалось, что население к таким попыткам относилось очень сдержанно и в большинстве случаев о таких вещах и слышать не хотело.

\*Польский легион, численностью в 850 человек, под командой польского майора Ковальского(?)<sup>11</sup> в сопровождении хаупт-турмфюрера Фоупса, был направлен в Вишну на местный полигон (км 60 от Брно). Меня послали туда, чтобы приготовить для них квартиры. Управлением полигона (а именно обер-табсидентантом Гаас) легиону была предоставлена целая деревня, из которой население уже давно для нужд легиона было эвакуировано. Командующий полигоном в то время был генерал-майор Мюллер (с одной рукой). Он кое-что должен знать об этом польском легионе. На этом полигоне польский легион должен был пройти курс строевого обучения. Для того был назначен \*капитан Ганеманн\*<sup>111</sup> от ФАК 202 и 2–3 немецких унтер-офицера и один переводчик. Их фамилии я не помню. Я на полигоне остался всего несколько дней (от 15 или 16 марта до 18 или 19 того же месяца), пока все вопросы по отношению расположения и снабжения были урегулированы и сейчас же по прибытию капитана Ганемана, я отбыл обратно в команду. Я видел всего человек 200 из того легиона, которые прибыли на полигон еще до моего отъезда обратно в ФАК 202.

Кроме того при ФАК 202 находился еще один польский отряд, численностью в 85–100 человек под командой \*зондерфюрера Вальтера\*<sup>114</sup>. Тот отряд был назначен для особых заданий в рамках всеобщей деятельности польского легиона.

В первых числах апреля меня на некоторое время отправили в Кудову, заместитель ст. фенриха Россе, который должен был сопровождать в Прагу несколько групп украинцев, готовых к отправке в советский тыл к УПА<sup>115</sup>.

Я, как и Россе, за время моего пребывания в Кудове, в работу того отряда не вмешивался. Моя работа состояла в следующем:

Следить за всеобщей дисциплиной и за порядком в расположении отряда, сопровождать их на ночных маршировках в окрестности города, чтобы не получились столкновения с местным населением или представителями власти, так как никто из них не говорил по-немецки, и т.д. За время моего пребывания в Кудове ничего интересного не произошло. Я с людьми не имел никакого контакта, я даже не знал их фамилий, но я за то время до некоторой степени сблизился с Остапом и с Бурлеем, так как мы всегда обедали и ужинали вместе. Иногда при бутылке вина мы разговаривали на политические темы. В этих разговорах и Бурлей, и Остап часто говорили о международном положении будущей самостоятельной Украины. Оба признавались в том, что у них ведутся переговоры и с Англией. Что в свое время туда была отправлена делегация. Я однажды спросил Остапа, правда ли, что УПА получает оружие и от Англии, посредством английских агентов. Остап на то усмехнулся и ответил: «Мы берем оружие от всех,

---

<sup>1</sup> Текст подчеркнут простым карандашом и отчеркнут двойной вертикальной чертой. На полях против текста над двойной чертой имеется помета: «важно».

<sup>11</sup> Фамилия подчеркнута карандашом.

<sup>111</sup> Текст подчеркнут карандашом.

<sup>114</sup> Текст подчеркнут карандашом.

<sup>115</sup> Абзац отмечен на полях квадратной скобкой.



кто дает его. Почему не взять от Англии. Между прочим, мы заинтересованы в том, чтобы нас впоследствии признала не одна только Германия, но и Англия, и другие державы».

Впоследствии и в ФАК 202 сам КИРН говорил о том, что в районах УПА в советском тылу работают и английские агенты. И д-р Орлов в разговоре с Фелем не отрицал того. До конца апреля уже все группы были вызваны в Прагу, и я получил приказ вернуться в Великий Восек. \*Когда я прибыл туда, то было, насколько я помню, \*в последних числах апреля, оказалось, что исчезли уже все офицеры ФАК 202, за исключением капитана Шперберга, моего непосредственного\*<sup>I</sup> начальника, капитана Кирна и лейтенанта Цандера и нескольких унтер-офицеров. Остальные, забрав с собою крупную сумму денег (насколько мне известно, 300 тыс. долларов и припасы, боевые и продовольственные) ушли на какие-то таинственные задания в Бемервальд\*<sup>II</sup>. Предварительно они все запаслись ложными документами, которые им были изготовлены в «9=Stadel».

Скажу несколько слов о «9=Stadel»<sup>III</sup>. Я точно не могу сказать, была она подчинена ФАК 202 или [отделу] I «С» командующего фронтом. Ее работа состояла в изготовлении ложных документов. Работали там специалисты, русские для изготовления русских документов и немцы для изготовления немецких документов. От I «С» они получали точные сведения, какие вражеские части расположены на том участке фронта, получали и трофейные печати, и документы, и изготовляли документы для агентов, которые отправлялись в сов. тыл. Например, добровольцы, отправленные через фронт от «Технической роты» капитана Баума. Они же там получали свои документы. Для немцев они изготовляли подложные солдатские книжки, гражданские паспорта («Kennkarten») с печатью любого города и правильными подписями, надлежащих полиц[ейских] участков. Эта \*«9=Stadel»\*<sup>IV</sup> стояла под руководством \*зондерфюрера Фета\*<sup>V</sup>. Она помещалась в дворце км 18 от Великого Воссека (км 10 от Колина). Дворец тот когда-то принадлежал графу Туну, в чьеское время какому-то австрийскому<sup>VI</sup> графу с таким именем.

В последних числах апреля капитан Кирн и I «С» ком[андующим] фронтом выработали следующие задания:

По данным, которые они получали, американские и русские войска в тех пунктах, в которых они встретились, будто бы еще нигде не установили прямую связь между собою, и у I «С» создалось впечатление, что будто бы и американцы и русские избегают прямого контакта. Вот I «С» потребовал от ФАК 202 узнать, что за этим кроется.

Кап[итан] Кирн выработал следующий план:

Группа русских добровольцев, одетая в русскую форму и снабженная документами той части, которая находится напротив американской части, отправляется \*к американским позициям и устроит якобы встречу русских с американца-

<sup>I</sup> Текст подчеркнут карандашом.

<sup>II</sup> Текст, выделенный \*...\* подчеркнут карандашом. Текст со слов «Когда я ...» до слов «...в Бемервальд» отчеркнут двойной вертикальной чертой на полях, над двойной чертой имеется помета: «важно».

<sup>III</sup> Слово подчеркнуто карандашом.

<sup>IV</sup> Слово подчеркнуто карандашом.

<sup>V</sup> Текст подчеркнут карандашом.

<sup>VI</sup> Слово подчеркнуто простым карандашом.

ми. \*Они должны\*<sup>I</sup> провести несколько часов вместе и в то время наблюдать, как американцы относятся к «русским». Фельдфебель, которому то дело было поручено, решил исполнить то задание, отправляясь к американцам в танке Т 34 и броневике. Место задания было км 60 к северу от Брно\*<sup>II</sup>, базой из которой предприятие исходило — ФАТ 207. Фельдфебель отправился туда, \*чтобы приготовить добровольцев и заготовить документы. Капитан Кирн заявил мне, что мне придется участвовать в том задании в качестве английского переводчика. Одновременно я получил приказ отправиться к 1-й т[анковой] армии и привести оттуда русских добровольцев ФАТ 203. Я отправился в Мер и-Вейскирхен в таб 1-й т[анковой] армии, и там мне заявили, что ФАТ 203 разбежался. Исчезли капитан Клозе и все его сотрудники, остались только один офицер и около 20 добровольцев. Я отправился в Гайнбухен, расположение ФАТ 203\*<sup>III</sup> и, действительно, наел там одного лейтенанта, нового, которого я раньше в ФАТ 203 никогда не видел и \*осетино-азербайджанскую группу, то есть взвод. Лейтенант был в больнице спеюке избавиться от того взвода\*<sup>IV</sup>. Он мне рассказал, что ФАТ 203 отправился в Бемервальд\*<sup>V</sup> с заданием вести там партизанскую войну.

Он лично имел поручение передать мне добровольцев и с группой немецких унтер-офицеров отправиться туда же. Я лично полагаю, что все, что он мне говорил \*про задания в Бемервальде пустые сказки\*<sup>VI</sup>, что просто они утекли туда, чтобы сдаваться американцам и не сдаваться русским. Я на другое утро отправился с добровольцами обратно в Колин (то было 1-го мая), оставил их там под надзором «Frontleitstelle»<sup>245</sup> и отправился дальше в Великий Восек.

Решили передать этих добровольцев находящейся в Великих Восек хозяйственной части, так как ФАК в них больше не нуждался. Мне сделали упрек, почему я их вообще привез, и спросили меня, почему я не догадался бросить их на какой-нибудь станции и исчезнуть. Затем решили часть того взвода — человек 8 — использовать на то задание и их отправили в «9=Stadel» на изготовление документов. Но 5-го мая оказалось, что все то уже невозможно.

6-го мая все, что еще осталось от ФАК 202, уехало в северо-западном направлении, чтобы там добраться до американских передовых частей. \*Кап[итан] Кирн, л[ейтенант] Цандер и его спецгруппа, которая с Кирном и Цандером были в советском тылу, да еще Остап с группой украинцев в 8—10 человек на машине отправились в Рейнерк\*<sup>VII</sup>. У них было намерение опять пройти в советский тыл, и там с помощью УПА<sup>VIII</sup> продолжать войну против Сов. Союза. Настоящие планы кап[итана] Кирна мне неизвестны. Одно я знаю, что по инициативе I «С» таба фронта, он в конце апреля, а может быть и в первых числах мая \*был в контакте с американцами и с ними вел какие-то переговоры. Один раз то касалось целого ряда табных помощников\*<sup>IX</sup>, которых передали американцам. Так как Кирн блестяще говорил по-английски (он до войны долго скитался по Индии или Австралии, и Англии),

---

<sup>I</sup> Текст вписан над строкой. Текст подчеркнут карандашом.

<sup>II</sup> Текст подчеркнут карандашом.

<sup>III</sup> Текст подчеркнут карандашом.

<sup>IV</sup> Так в документе.

<sup>V</sup> Текст подчеркнут карандашом и отчеркнут вертикальной чертой на полях.

<sup>VI</sup> Текст подчеркнут карандашом.

<sup>VII</sup> Текст подчеркнут карандашом.

<sup>VIII</sup> Слово подчеркнуто карандашом.

<sup>IX</sup> Текст подчеркнут карандашом.

а также Цандер, то они оба все то проделывали без переводчика. Но то факт, что они часто по ночам уезжали, не говоря никому, куда и когда вернуться.

Мне дали приказ отправиться с добровольцами в г. Йзен тейн и там ожидать дальней ие приказы. Я выехал с ними 7-го или 8-го мая. Мне удалось доехать до Пизена, где я попал в американский плен. Там меня отделили от добровольцев, и я не знаю, где они впоследствии остались.

Что касается последнего задания, то, может быть, фельдфебель его выполнил. Я, во всяком случае, в нем не участвовал.

тим я кончаю свою задачу. Я старался написать все честно и правильно. Так как я писал все я памяти и у меня никаких письменных данных нет и не было, многое забыто, и я не был в состоянии реконструировать факты. \*Но я писал, что мог вспомнить с намерением тим дать интересные данные о работе немецкой разведки и с целью помочь раскрыть последние нити фа истского сопротивления. Я готов и в дальней ем помочь своим знанием и тим отработать ту долю вины всего германского народа, которая падает и на меня, и тим участвовать во всеобщем стремлении создать прочную связь между Сов. Союзом и Германией, постоянную на взаимных интересах и взаимном доверии\*<sup>1</sup>.

Марсель ЦИНК

*РГВА. Ф. 451/П. Оп. 4. Д. 22. Л. 32–65. Подлинник. Рукопись. Машинописная копия.*

### **№ 3.194. Постановление бюро Станиславского обкома КП(б)У о диверсии на нефтепромысле № 7 в Битково**

г. Станислав

14 ноября 1945 г.  
СОВ. С КР ТНО  
ОСОБАЯ ПАПКА

#### **ПОСТАНОВЛ НИ**

**Бюро Станиславского Обкома КП(б)У**

от 14 ноября 1945 года

**«О диверсии 28 октября 1945 года на нефтепромысле № 7  
в Битково, Надворнянского района»**

Бюро Обкома КП(б)У отмечает, что в результате преступной беспечности и безответственности начальника гарнизона тов. КОРОТКИХ и директора нефтепромысла тов. АВАКОВА бандгруппой 28 октября 1945 года осуществлена диверсия, вследствие которой на 2 и 6 участках нефтепромысла № 7 Битково, Надворнянского района сожжено 14 нефтяных скважин со всем оборудованием (из которых 10 ксплуатировались с суточной добычей нефти 7 тонн и газа 15 500 кубометров и 4 бурящихся), 2 парокотельные с 6-ю котлами и 5 тонн нефти. В результате той диверсии нефтепромыслу нанесен убыток в сумме 1400 тыс. руб.

Диверсия стала возможной благодаря трусости и безответственности начальника гарнизона тов. КОРОТКИХ и бойцов охраны внутренних войск НКВД, охраняющих нефтепромысел. В момент диверсии 28 октября 1945 года

<sup>1</sup> Текст подчеркнут красным карандашом. В конце абзаца стоит знак вопроса.

бойцы поста по охране водокачки нефтепромысла, находящиеся в полукилометре от места совершения диверсии, имеющие на своем вооружении 2 ручных пулемета и 2 винтовки, позорно бежали со своего поста, не приняв боя с диверсантами.

Бюро обкома КП(б)У отмечает, что РО НКВД и РО НКГБ Надворнянского района не приняли необходимых мер по очистке нефтепромысла от преступного элемента, в результате чего во время диверсии были выведены из строя наиболее высокодебетные скважины, бурящиеся скважины на тих участках, котельные, обслуживающие, в основном, сожженные скважины, и перекрыт водопровод на тих участках, что не дало возможности тушить пожар.

Начальник Надворнянского РО НКГБ тов. ШИТИКОВ, имея сигнал о готовящейся диверсии 28 октября с.г., не предпринял необходимых мер к предотвращению диверсии и к усилению охраны нефтепромысла.

Начальник Надворнянского РО НКВД тов. ЛУК ЯН НКО вообще ничего не знал о готовящейся диверсии и не занимается изучением состава работников промысла по выявлению подполья ОУН и УПА, особенно после выезда польских рабочих с промысла.

Руководство промысла (директор тов. Аваков, секретарь парторганизации тов. Онищенко) вопросами охраны промысла, распределения и проверки постов, их боеспособности и бдительности совершенно не занимались, передоверив это дело целиком начальнику охраны войск НКВД тов. КОРОТКИХ.

Надворнянский Райком КП(б)У (секретарь т. БУТКО) акты бандпроявлений, совершенных до диверсии 28 октября 1945 г., не обсуждал на Бюро Райкома КП(б)У и не потребовал от начальника охраны, РО НКВД и РО НКГБ укрепления охраны промысла, усиления бдительности и выявления подполья ОУН и изъятия его с процесса.

#### Бюро Обкома КП(б)У – ПОСТАНОВЛЯ Т:

1) Начальнику Надворнянского РО НКГБ тов. КОРОТКИХ, зная ему о готовящейся диверсии 28 октября 1945 года на промысел и не приняв ему мер к недопущению ее – объявить В ГОВОР.

2) Начальнику Надворнянского РО НКВД тов. ЛУК ЯН НКО – за проявленную беспечность по организации и обеспечению охраны нефтепромысла и не принятие надлежащих мер по очистке промысла от преступных элементов – объявить В ГОВОР.

3) Предупредить тов. ШИТИКОВА и тов. ЛУК ЯН НКО, что если ими не будут приняты надлежащие меры по исправлению допущенных ошибок – они будут привлечены к более строгим мерам партийного взыскания.

4) Поставить вопрос перед командованием дивизии т. КЛОКОВ М о передаче суду Военного Трибунала начальника охраны промысла № 7 в Битково, Надворнянского района, тов. КОРОТКИХ за беспечность по охране доверенного ему государственного имущества, за проявленную трусость в борьбе с бандой.

5) Директору промысла № 7 тов. АВАКОВУ за неприятие мер по охране нефтепромысла – объявить В ГОВОР.

6) Обязать директора нефтепромысла тов. АВАКОВА улучшить работу среди рабочих нефтепромысла по усилению революционной бдительности и охраны социалистической собственности, усилить контроль и проверку несения охраны на участках.

7) Обратить особое внимание начальников – РО НКВД и РО НКГБ и начальника гарнизона нефтепромысла на усиление революционной бдительности войск НКВД, охраняющих нефтепромысел, принять необходимые меры по выявлению подполья ОУН и изъятия его с нефтепромысла.

С КР ТАР ОБКОМА КП(б)У

П ТРИК

*РГАСПИ. Ф. 17. Оп. 42. Д. 570. Л. 41–42. Подлинник.*

### **№ 3.195. Донесение руководителя чоты «Серые волки» Святослава о нападении на райцентр Пробежная**

15 ноября 1945 г.

#### искреннее донесение

По делу акции, проведенной  
в боль евицком райцентре Пробежной,  
под командованием  
командира Святослава (чота «Серые Волки»)

13 ноября 1945 г., в 18 часов подразделение украинских повстанцев провело ликвидацию боль евицкого райцентра Пробежной в Тернопольской области.

По условному сигналу окружив город, все как один бросились выполнять заранее намеченные цели. Началась стрельба, так как некоторые объекты пришлось брать силой. По ударным напором повстанцев уничтожено 10 зданий – производственных помещений: тюрьмы, НКВД, НКГБ, военкомата, помещений для перебежчиков, базы Райпотребсоюза, почты, клуба-кино, и частный дом, заселенный НКВДистами. Из тюрьмы выпущено 40 заключенных, которые со слезами на глазах искренне благодарили повстанцев за свое освобождение от НКВДистских издевательств и долгих сроков ссылки в Сибирь, на Соловки, или изнурительной работы в голодном боль евицком застенке вплоть до медленной и мучительной смерти. В стенах НКВД–НКГБ изъяли часть правительственных бумаг, остальные сгорели. С райбазы забрали часть мануфактуры, сахара, мыла и т.д. и погрузили на приготовленные для того возы. Во всех остальных правительственных зданиях сгорели все документы и распоряжения.

Средств боль евики начисляют 450 тыс. рублей.

Со стороны боль евиков было 156 убитых и 6 раненых. У убитых забрали оружие. Среди убитых были следователи и боль евицкие чиновники – нач. НКГБ, командир отряда, нач. ОБВ, секретарь НКВД, капитан НКВД, председатель сельсовета – известный беспощадный агент НКВД и другие НКВДисты, НКГБисты, предатели и т.д.

Население Пробежной говорит, что боль евиков погибло боль е, однако они то держат в тайне.

За время двухчасовой акции пропагандист при свете горящих зданий писал на стене соседних домов антиболь евицкие лозунги. По условному сигналу, поданному командиром группы, повстанцы, забрав с собой одного легко раненого бойца, покинули охваченный огнем город, где за преступления, сотворен-

ные над живым организмом — украинским народом, горели в огне захваченные сталинские сатрапы — кровососы, известные всему району и окрестностям.

Ставка, дня 15 ноября 1945 г.

*ГДА СБ України. Ф. 13. Спр. 376. Т. 66. Арк. 92. Копия. Перевод с украинского языка.*

**№ 3.196. Политдонесение Л.И. Брежнева И.В. Шикину  
о действиях украинских националистов в октябре 1945 г.  
в районе дислокации войск ПриКВО**

г. Черновцы

17 ноября 1945 г.  
СОВ. С КР ТНО

№ 001119

**ПОЛИТДОН С НИ**

СОД РЖАНИ : О бандитских действиях украинских националистов в районах дислокации войск Прикарпатского военного округа.

В октябре с.г. зарегистрированы новые многочисленные факты бандитской деятельности украинских националистов в отношении гражданского населения, советского, партийного и комсомольского актива военнослужащих гарнизонов округа.

**I. НАПАДЕНИЯ НА ГРАЖДАНСКО НАСЕЛЕНИЕ, СОВЕТСКИЕ,  
ПАРТИЙНЫЙ И КОМСОМОЛЬСКИЙ АКТИВ,  
НА ДИСПЛОНИРОВАННЫХ ИЗ РККА ВОЕННОСЛУЖАЩИХ.**

Попрежнему наиболее неблагоприятно обстоит в Станиславской области, где действуют «боевки» бандеровцев в районах — Богородчанском, Болеховском, Заболотовском, Калужском, Корчевском, Косовском, Коломыйском, Ланчинском, Рожнятовском, Рогатинском, Солотвинском и Яблоновском.

В Богородчанском районе 19 октября в селе Горохолино бандиты убили активиста — СТ ФАНУК П.И., 45 лет.

В Болеховском районе 6 октября бандиты увели с собой заведующего производственно-техническим отделом леспромкомбината ГОРД ВА — быв. партизана, четырежды орденоносца. Сведений о судьбе ГОРД ВА не имеется.

На станции БОЛХОВ 8 октября бандиты убили переездного сторожа КВАСНИКОВА.

В селе ВИТОВЦ бандиты напали 13 октября на группу советского и партийного актива, работавшего по госпоставкам. Бандиты вели огонь из пулеметов и винтовок. Подоспевшая воинская часть отбила нападение и бандиты скрылись в лесу.

В Заболотовском районе в ночь на 8 октября в селе Хлебичин бандиты убили председателя колхоза, его жену и активистку-колхозницу.

В селе Ильинцы в ночь на 9 октября бандиты сожгли помещение сельсовета и убили 2-х активисток.



В ночь на 13 октября в селе Тростянец бандиты напали на гарнизон и убили одну активистку сельсовета.

В ночь на 15 октября в гор. Заболотов на улице Ленина у разбитого дома бандиты убили сына райвоенкома майора П ТРУШКИНА.

В ночь на 4 октября в селе Попельники группа бандитов в составе 5 чел., уничтожила одну семью — 5 чел.

В Коревском районе 11 октября в селе Каменка — Великая около 2-х часов ночи группа бандитов ворвалась в дом мельника — Б ЗБОРОД КО. Бандиты расстреляли мельника, его жену и 18-летнюю дочь, затем подожгли дом, в котором сгорели трупы Б ЗБОРОД КО и его жены. Труп дочери был найден на улице<sup>1</sup>.

В Косовском районе в ночь на 11 октября в селе Старый Косов бандиты застрелили у себя на квартире допризывника РОБ Н К, работавшего почтальоном в райцентре и являвшегося комсоргом узла связи.

В ночь на 16 октября бандиты повесили учительницу Химчинской НСШ.

В ночь на 7 октября в гор. Косов бандиты убили директора райпромкомбината кандидата партии БО ЧКО.

той же ночью в селе Проскурово бандиты убили 6 сельских активистов.

В Коломыйском районе 18 октября в 22.00 группа бандитов пыталась увести людей из конюшни райвоенкомата, но были обнаружены, вступили в перестрелку, бросили ручную гранату и скрылись.

В Ланчинском районе 6 октября в селе Порище бандиты убили гр-на В ЛГАН И.И., которого подозревали в помощи советским органам.

той же ночью бандиты повесили репатриировавшегося из Германии гр-ку Анну РЦ ВУ, будто бы за связь и помощь пограничным войскам.

В Рогатинском районе 3 октября бандиты увели с собой одну местную жительницу, за то, что у нее обедали красноармейцы.

В село Бабинцы 4 октября явилась группа бандитов — 15 чел., переодетых в красноармейскую форму и, под предлогом проверки документов, увела с квартиры ст. инструктора РайФО — Г Л .

В Яблоновском районе в селе Стопчары 3 октября бандиты застрелили вернувшегося из Германии гр-ку Прасковью АТАМАН К, 23-х лет, за то что она ходила в райцентр.

В ночь на 4 октября бандиты в селе Текуча сожгли дом гр-на Петра ПОПОВИЧА.

Бандиты 23 октября захватили кучера РК ЛКСМУ комсомольца ПА Х, поехавшего на парной повозке в село Сакроары за сеном. После того бандиты в ночь на 29 октября в селе Лыча сожгли дом бойца истребительного батальона НКВД комсомольца ЦИКАДСКОГО. Затем в ночь на 30 октября в селах Акрыары и Текуча бандиты сожгли 11 домов бойцов истребительного батальона НКВД и комсомольцев. стать предложение, что бандиты пытали комсомольца ПА Х и узнали от него фамилии истребителей и комсомольцев.

\*\*Бандиты совершили ряд актов, направленных на нанесение государству материального ущерба. В Болевском районе 6 октября группа из 40 бандитов обстреляла узкоколейный локомотив, а затем взорвала его. \*В Калуском<sup>11</sup> районе у села \*Тужилов\* 12 октября, в 22.00 бандиты сожгли большой деревянный

<sup>1</sup> Абзац взят в квадратные скобки.

<sup>11</sup> Здесь и далее в документе текст, выделенный \*...\*, подчеркнут чернилами.

мост — длиной 62 метра. В Косовском районе в ночь на 11 октября бандиты сожгли одну из луч их кол \*района — Химчинскую НСШ\*. В том же районе в селе Пистень в 8 км от гор. Косов бандиты сожгли дровяной склад с 800 кубометрами дров. В Рогатинском районе в селах Путятинцы, Залужье, Вербиловка и Жовчив бандиты 4 октября уничтожили молочные пункты. \*В Рожнятовском\* районе в ночь на 24 октября банды подожгли вы ки на нефтяном промысле \*в Репине\*. В Ланчинском районе 8 октября бандиты разграбили магазин сельпо\*\*<sup>1</sup> в селе Красном и забрали товаров на 1700 рублей<sup>11</sup>. В том селе в первых числах октября председатель сельсовета у ел в банду под предлогом — будто бы его увели бандиты. В Солотвинском районе бандиты 11 октября разгромили дом сельсовета в селе Маркова. Утром в то село выехала группа партийного актива. В перестрелке был убит один бандит, а остальные — 14 бандитов скрылись в лес.

Имеется ряд фактов, когда бандиты портили связь и уносили телефонные аппараты. В Рогатинском районе в селе Форлиев бандиты 1 октября сожгли в сельсовете все документы и унесли телефон. В селе Пуков того района бандиты сняли телефон в сельсовете и с почты унесли телефонный коммутатор.

Как доносит облвоенком Станиславской области, \*\*за последнее время бандеровцы совер ают массовые ограбления демобилизованных военнослужащих и терроризируют их. \*В Станиславский район\* на 30 октября прибыло 275 демобилизованных и у 60 % из них бандиты отобрали военное обмундирование<sup>111</sup>. \*В Тисменицком\* районе в селах \*Тисменица и Чернополье\* бандиты отобрали у демобилизованных все обмундирование. \*В Солотвинском районе бандиты\* отобрали обмундирование у 150 демобилизованных. В селах Имеливка и Глубоко Богородчанского района бандеровцы отняли у демобилизованных обмундирование и документы\*\*<sup>1V</sup>. Боясь репрессий, демобилизованные не заявляли жалоб. Отмечены случаи, когда бандиты, отбирая обмундирование, выдавали расписки и предупреждали, чтобы демобилизованные об том никому не говорили.

\*В Баражском\* районе Тернопольской области в ночь на 21 октября в селе \*Иванчины\* появилась банда — 50 чел., вооруженных немецкими винтовками, автоматами и пулеметами. Бандиты обо ли все дома того села, в которых проживали демобилизованные и отобрали у них инели, гимнастерки, брюки, обувь и другое имущество. По заявлению председателя сельсовета бандиты разговаривали на гуцульском языке<sup>V</sup>.

Бандиты запугивают демобилизованных. В Рожнятовском районе Станиславской области в селах Липовец, Суходол и в других бандиты запретили демобилизованным являться на собрания в райвоенкомат. В ряде случаев бандиты пытаются уводить демобилизованных к себе в банды. В Солотвинском р-не в селе Кричка бандиты насильно увели в банду демобилизованного ст. сержанта

---

<sup>1</sup> Текст, выделенный \*\*...\*\*, взят в квадратные скобки. Начало текста отмечено «галочкой» на полях.

<sup>11</sup> Текст со слов «Тужилов...» до слов «...на 1700 руб.» отчеркнут чернилами на полях и отмечен «галочкой».

<sup>111</sup> Текст со слов «Как доносит...» до слов «...на обмундирование» отчеркнут чернилами на полях и отмечен «галочкой».

<sup>1V</sup> Текст, выделенный \*\*...\*\*, взят в квадратные скобки. Начало текста отмечено «галочкой» на полях.

<sup>V</sup> Абзац отмечен «галочкой» на полях.

ДМИТР НКО, инвалида Отечественной войны, трижды орденосца. ДМИТР НКО от бандитов убежал и принимал активное участие в ликвидации банд. Бандиты в сентябре сожгли его дом, в котором сгорели мать и отец ДМИТР НКО, две сестры и три брата<sup>1</sup>.

Некоторые демобилизованные, боясь бандитов, не носят на виду своих правительственных наград. Многие райвоенкомы сообщают, что демобилизованные приходят в райвоенкоматы в гражданской одежде, оставляя дома свое военное обмундирование. В Галичский РВК прибыл один демобилизованный, одетый в гражданское, с фартуком и ляпой. Ему предложили идти домой и для принятия на учет явиться в РВК одетым в свое военное обмундирование. После того наблюдали, как демобилизованный пришел из села в гражданской одежде со свертком в руках и только у здания райвоенкомата переоделся в военную форму. У одного демобилизованного спросили в том райвоенкомате — почему он явился не в военном обмундировании и без гвардейского значка. Получили ответ — обмундирование постирал и оно сохнет, а у значка отломился винтик.

Демобилизованные выражают недовольство тем, что банды еще не ликвидированы, жалуются на преследование со стороны бандеровцев и беззащитность своего положения<sup>11</sup>.

В Тернопольской области установлены довольно многочисленные факты бандитских действий бандеровцев. В Пробежнянском районе в ночь на 22 октября группа бандитов напала на участок милиции. Бойцы истребительного батальона оказали сопротивление. Бой длился с 2-х часов ночи до рассвета. Бандиты бросили в помещение участка до 15 гранат. Бойцы истребительного батальона потерь не имели, убив 2-х бандитов. Их трупы бандиты унесли с собой. Утром на месте боя была обнаружена одна винтовка, брошенная бандитами.

В Монастырисском районе в селе Григорово бандиты убили секретаря сельсовета, за то, что он первым по селу выполнил план хлебозаготовок. В том же районе 15 октября банда забрала и увела с собой военрука НСШ села Слободка — Горишня АНДРУСИНА. В ту же ночь бандиты увели и его брата — финансиста. Судьба обоих неизвестна.

В Виневецком районе в селе Малый Кунинец 19 октября бандиты убили 3-х девушек. Одна из них работала приемщицей молока, вторая — почтальоном и третья — уборщицей столовой. Бандиты обрезали им волосы, искололи и исцарапали иглами лица и учинили ряд других издевательств.

В Зборовском районе в селе Травоволоки в ночь на 14 октября группа бандитов (до 40 чел.) грабила местное население, отбирая у него одежду и обувь. В Козловском р-не в селе Кутковцы 21 октября бандиты убили оперуполномоченного РО НКГБ лейтенанта РОДИОНОВА. Находясь с ним боец истребительного батальона подожг дом, из которого бандиты стреляли по РОДИОНОВУ, а сам убежал в райцентр.

В Борщевском районе в селе Писчатинцы бандиты из засады обстреляли группу советских и партийных работников, работавших в селе на хлебозаготовке. Были убиты — инспектор райфо и его кучер. В Гримайловском р-не в селе Товсте бандиты ограбили всех жителей поляков, избивали их и выгоняли из села.

---

<sup>1</sup> Абзац взят в квадратные скобки.

<sup>11</sup> Абзац взят в квадратные скобки.

## II. \*\*НАПАДЕНИЯ БАНД НА ОТДЕЛЫ И ВОЕННЫЕ СЛУЖАЩИЕ И НА ВОЕННЫЕ ПОДРАЗДЕЛЕНИЯ

В октябре имелось много случаев нападения бандитов на отдельных военнослужащих, на группы их и на воинские подразделения.

Только в частях армии, где начальником политотдела генерал-майор ОРТ НБ РГ, дислоцирующихся, главным образом, в Станиславской области, наиболее засоренной бандитскими группами, в сентябре от бандитов пострадал 31 военнослужащий. Из них: ранено 6 и убито 11 рядовых, ранено 2 и убит 1 офицер. В октябре от бандитов только в частях той армии пострадали: 36 военнослужащих<sup>\*\*1</sup>. Из них:

	**Рядовых	Офицеров
Убито	18	2
Уведено и без вести пропало	7	3
Разоружено	2	—
Ранено	7	1
Всего: 36		6 <sup>**II</sup>

По донесениям политорганов в октябре бандитами убито и захвачено более 30 и ранено 24 бойца и офицера, не считая обезоруженных.

Бандиты нападают из-за угла: маскируются в форму бойцов и офицеров Красной Армии с надеванием всего — вплоть до орденов; устраивают засады на более-менее малолюдных дорогах; неожиданно нападают на команды в лесах во время лесозаготовок; нападают в селах на заготовителей прод. фуража; совершают ночные диверсии — вплоть до одиночных убийств военнослужащих; стреляют по ним ночью из темноты. Бандиты пользуются элементом внезапности и по тому многие их нападения наносят значительный урон. Сразу же после нападений бандиты скрываются в лесах. По тому даже сравнительно быстро и оперативно организованные облавы бывают безрезультатны. Наиболее эффективны бывали те случаи, когда группы военнослужащих в ответ на нападение немедленно вступали в бой и истребляли бандитов.

В районе с. Пановичи, 22 км юго-западнее райцентра Подгайцы, группа бойцов из 615 СП и 2198 ГАП под командованием лейтенанта БОГДАНОВА и мл. лейтенанта ДОЦ НКО 18 октября гнала скот из гор. Станислав. Группа была обстреляна бандитами, которые используя выгодный рельеф местности, открыли перекрестный огонь. Сразу из строя были выведены все бойцы и лейтенант БОГДАНОВ, за исключением мл. лейтенанта ДОЦ НКО и рядового АРХИПСКОГО, которые догоняли группу. Когда ДОЦ НКО прибежал к месту происшествия, то застал убитыми лейтенанта БОГДАНОВА, ст. сержанта ЧИТИКОВА, мл. сержанта ШАПОВАЛ, рядовых БРАЖНИН и САВИНА. На дороге лежал тяжело раненый рядовой ШИЛЯ В. ДОЦ НКО немедленно вернулся в деревню и связался по телефону с г. Станислав. Командование дивизии выслало отряд на 2-х автомашинах. Поиски бандеровцев были безрезультатны, так как со времени сообщения ДОЦ НКО и до прибытия отряда прошло очень много времени. Удалось собрать только скот.

<sup>1</sup> Текст, выделенный \*\*...\*\*, взят в квадратные скобки. Текст со слов «Только в частях...» и до «Из них...» отмечен «галочкой» на полях.

<sup>II</sup> Текст отчеркнут карандашом полукруглой скобкой.

20 октября грузовая автомаина 260 артбригады, возвращавшаяся из г. Черновицы в г. Снятын, в 13.00 была обстреляна бандеровцами ружейно-пулеметным огнем. Был тяжело ранен красноармеец МНЯВ, который вскоре умер в госпитале.

Грузовая автомаина из зенитной дивизии, где нач. политотдела полковник МАКАРОВ, 15 октября с группой из 12 военнослужащих была направлена в село Саджовка в распоряжение НКГБ для выполнения задания. Группу возглавлял офицер разведки полка капитан БСИДСКИ. С ними следовал представитель НКГБ капитан ЗЛННКИ. По дороге в 400 метрах от села Саджовка автомаина была обстреляна бандеровцами, найдеными в засаде. Огонь велся из 2-х ручных пулеметов и нескольких винтовок. Отряд вступил в бой с бандеровцами. Они отстреливались и скрылись в лесу. В результате внезапного нападения из засады бандеровцы убили сержанта ГРЗУНОВА и рядового СКВОРЦОВА, ранили мл. сержанта ИЛШИНА и рядового ОБУХОВА.

25 октября в 20.00 на развилке дорог у села Пентув бандеровцы обстреляли из засады с трех сторон ружейно-пулеметным огнем автомаину 591 зенитного арtpолка. Автомаина сгорела. В перестрелке был убит рядовой ТОКАРВ – офицер и ранены начальник продфуражного снабжения полка капитан ГУЗ и рядовой КОТЛНИКОВ. Найдеными в автомашине бойцы открыли по бандитам ответный огонь. Израсходовав боеприпасы, бойцы прибыли в таб и доложили о случившемся. Прочесывание леса в районе нападения ничего не дало. Бандиты перед началом обстрела выпустили две осветительные ракеты, затем открыли огонь из 5 пулеметов, автоматов и винтовок.

14 октября пом. начальника АХО авиакорпуса, где начальником политотдела полковник ХИЧВ, старшина ШМИДСКИ, кандидат партии, и пилот 40 авиаскадрильи старшина ТРУФАНОВ совершили вынужденную посадку на самолете ПО-2 в Карпатах в районе села Хитер. Старшина ШМИДСКИ вез 40 тыс. рублей советских денег и 832 тыс. чешских крон для выдачи зарплаты военнослужащим в г. Мукачево. После посадки ТРУФАНОВ и ШМИДСКИ, взяв с собой деньги, пошли в село и минут через 30 вернулись к самолету в сопровождении 2-х учительниц. В 40–50 метрах от самолета они были обстреляны со всех сторон ружейным огнем. Как заявил ТРУФАНОВ, он, отстреливаясь, сумел скрыться от бандитов. Добравшись до села Климец, ТРУФАНОВ сообщил о случившемся командованию наземных частей. На выручку ШМИДСКОГО была направлена рота бойцов, но его не обнаружили. Самолет был найден сожженным. Все деньги находились при ШМИДСКОМ и, очевидно, были забраны бандеровцами. Судьба ШМИДСКОГО неизвестна. На место происшествия выезжали начальник табавиакорпуса и начальник ОКР «СМРШ» с группой бойцов, но ничего обнаружить не смогли. Установлено, что в селе Хитер существует и действует бандеровская организация.

27 октября в 13.00 в районе села Посич бандеровцами были захвачены красноармейцы ЛОГУЗИНСКИ, б/п, молдаванин, РОСТОШ, б/п, украинец, СТЧНКО, член ВЛКСМ, украинец и ранен курсант учебного батальона МУШИННИЦКИ, – все из дивизии, где начальником политотдела полковник ЖЛНИН. ЛОГУЗИНСКИ и РОСТОШ работали на вывозке дров из леса в районе села Посич. В 1 км от села они попали в засаду, устроенную 12 бандеровцами, одетыми в красноармейскую, мадыарскую и немецкую форму и гражданскую одежду. С криками – «Стойте! Руки вверх!» бандеровцы окружили повозку, опрокинули

ее, связали обоих бойцов, отобрали у них 2 автомата и документы. Посадив бойцов на повозку, бандеровцы поехали в лес. Навстречу им попались две повозки с сеном учебного батальона дивизии. Бандеровский дозор начал перестрелку с бойцами, ехав ими на тих повозках. К бандеровцам подошло подкрепление и они захватили рядового СТОЧНОКО и ранили рядового МУШИНЦКОГО. Захваченных рядовых бандеровцы увели в лес. На расстоянии в 10 км от места происшествия бандеровцев ожидала другая группа до 100 чел., также вооруженных. Старший из бандеровцев осмотрел документы красноармейцев и приказал их отпустить. С красноармейцев сняли обмундирование, выдав взамен рваную одежду. Для сопровождения бойцов выделили 7 бандеровцев, которые по пути зашли в одно из сел, где их местное население дружелюбно встречало, угощало табаком и вело разговоры. Выведя бойцов на дорогу, ведущую в г. Станислав, бандеровцы оставили их. Бойцы ЛОГУЗИНСКИ, РОСТОШ и СТОЧНОКО в 3.00 28 октября прибыли в свою часть. Командованием дивизии была выслана группа автоматчиков. Они произвели прочесывание леса, но безрезультатно.

В селе Городница 16 октября работали бойцы под командой лейтенанта КАШИНСКОГО из 565 СП по заготовке сельхозпродуктов. Лейтенант КАШИНСКИЙ и рядовой БРАТУША зашли в хату десятника и вели с ним разговор о заготовках. БРАТУША вылез на крыльцо и очередью из автомата был смертельно ранен. Услышав выстрелы, лейтенант КАШИНСКИЙ увидел в окно, что к дому подбираются 5 чел., одетых в красноармейскую форму и вооруженных автоматами. КАШИНСКИЙ несколькими выстрелами убил одного бандита и одного ранил. Подобрав раненого, бандиты скрылись. У убитого бандита документов не было найдено, а обнаружили только молитвенник. Командование полка направило в село группу офицеров и бойцов для усиления группы заготовителей и для розыска раненого бандеровца, так как предполагают, что его спрятали местные жители.

Командование 569 СП направило капитана СИЛАНТОВА в Черновицкий район для помощи местным органам в выполнении сельхозпоставок. Капитан СИЛАНТОВ 22 октября прибыв в село Ругужице, где в 16.00 был убит на улице выстрелом с чердака одной из хат. Органами ОКР «СМ РШ» задержаны 3 местных жителя, в том числе и хозяйка дома, с чердака которого стреляли. Ведется следствие.

27 октября в 10 км от г. Коломыя в селе Ракувки группа красноармейцев из дивизии, где начальником политотдела полковник АРШИНСКИЙ, во главе с лейтенантом КУЗНЕЦОВЫМ, заготавливала дрова для полка. В 19.00 ст. сержант АХТЕРСКИЙ, узнав о прибытии в ту же деревню другой группы каких-то военных, взял с собой 3-х бойцов и выехал в район церкви, чтобы проверить – кто приехал. Ехавшая в то время повозка скрылась в темноте. АХТЕРСКОГО и бойцов остановили окриком – «Стой! Кто идет?» затем последовала очередь из венгерского пулемета. Был ранен рядовой ВАЛИВ. При попытках вынести его бандиты открывали автоматный огонь из разных направлений. АХТЕРСКИЙ с 2-мя бойцами отошел к своей группе, которая заняла круговую оборону. На рассвете лейтенант КУЗНЕЦОВ начал розыски ВАЛИВА. Найти его не удалось – очевидно, его унесли бандеровцы. На место происшествия выезжал зам. командира полка. Установлено, что банда состояла из 30–40 чел., приходила в деревню за продуктами и скрылась в неизвестном направлении.

31 октября в 19.00 в селе Миг Вижницкого района появилась банда. Бандиты задерживали граждан в селе, связывали их и так держали до тех пор, пока не ушли в лес. У военного строителя бандиты отобрали лошадь. В селе бандиты подожг-



ли здание таба истребительного отряда, забрали с собой одного из его бойцов, ограбили директора колы и врача. В селе находилось 20 строителей из 45 военно-строительного отряда, работавших на доставке леса на лесопильный завод. Строители заявляют, что бандиты были одеты в форму красноармейцев, а командиры – в форму офицеров Красной Армии. У некоторых из них фуражки пограничников. Среди бандитов – русские, украинцы и казаки – очевидно, остатки власовцев. Характерно, что бандиты очень часто осуществляют репрессии в отношении местного населения, появляясь в форме бойцов и офицеров Красной Армии, чем создают у населения представление, что бесчинствуют части Красной Армии.

Политотдел Станиславского облвоенкомата также доносит о ряде фактов нападений бандитов на военнослужащих. В Косовском районе в селе Чернекивка 19 октября в 5 км от г. Косов бандиты убили майора пограничных войск. В Рожнятовском районе во время заготовки картофеля бандиты неожиданно напали на группу бойцов из кав. корпуса, убили одного бойца и 6 ранили. Бандиты убили 6 лошадей и 8 угнали с собой. В селе Дуба того района во время облавы был убит участковый инспектор РО НКВД мл. лейтенант АЛ КС В. В селе Чесники Рогатинского района бандиты заминировали крестьянский дом, в котором при облаве подорвались лейтенант и рядовой из местной части войск НКД. В Солотвинском районе в селе Манева банда «Резуна» 4 октября сожгла автомашину из Надворнянского гарнизона, убила офицера и 4 бойцов.

В первой декаде ноября бандиты совершили ряд нападений. В селе Сороки Гвоздецкого района 7 ноября группа бойцов учебного батальона 56 арт. запасного полка заметила перебежки около села неизвестных лиц. Затем бойцы были обстреляны из автоматов. При обстреле был смертельно ранен рядовой ВТУШ НКО. Командование полка для прочесывания местности немедленно направило оперативную группу из 85 офицеров и рядовых. Встретились с бандитами. Завязалась ожесточенная перестрелка. В доме, в котором засели бандиты, были слышны взрывы гранат. Дом сгорел. В нем были найдены 3 трупа бандитов. Жители их не опознали. Во время перестрелки были убиты два жителя села Сороки, принимавшие участие в банде. Трем раненым бандитам удалось скрыться. Кроме того было задержано и передано РО НКГБ 7 бандитов.

3 ноября на окраине села Саранчуки попала в засаду, организованную бандеровцами, группа в количестве 4-х бойцов во главе со ст. лейтенантом МАР ХНИ-Ч М из 341 арт. бригады, возвращавшаяся в гор. Бережаны после закупки продуктов для офицерского состава полка. В перестрелке с бандитами был тяжело ранен ст. сержант и ранен один красноармеец, убито 2 лошади. Закупленные продукты бандиты разграбили. На место происшествия прибыл отряд из 30 автоматчиков. Было поймано 9 бандитов, которые переданы в РО НКВД г. Бережаны.

В дивизии, где начальником политотдела полковник П ТРОВ, 4 ноября в 19.30 был тяжело ранен бандитами начальник таба отдельного самоходного дивизиона капитан АНДРУШ В. Группа бандитов – 4 чел. – вошла в квартиру АНДРУШ ВА. Вошедшие спросили: «Кто начальник таба?», капитан АНДРУШ В, видя, что вошедшие в военной форме, ответил – «Я». Бандиты объявили, что они представители украинской освободительной армии и предложили АНДРУШ ВУ поднять руки вверх, затем разоружили его и пытались вытащить из комнаты. АНДРУШИН оказал сопротивление. Однако, бандитам удалось вытолкать его в коридор, где выстрелом из автомата ранили его в ногу, а вторым выстрелом из пистолета – в спину. После этого бандиты скрылись. Личный состав



дивизиона был поднят по тревоге. Окружили район происшествия, но обнаружить никого не удалось. АНДРУШ В в тяжелом состоянии отправлен в МСБ<sup>1</sup>.

В районе м. Надворная около г. Станислав на отдельных участках дороги из того населенного пункта бандиты развесили написанные от руки на газете объявления – «Въезд запрещен. Территория самостийной Украины».

\*\*В ноябре бандеровцы впервые совершили диверсию – подрыв пассажирского поезда. На перегоне Марковцы – Отыня 4-го ноября в 22.00 на 165 км участка Коломыя – Станислав пассажирский поезд № 60 наехал на минированный путь. Два вагона были разбиты, 3 вагона и паровоз сошли с рельс<sup>\*\*II</sup>. Имелись человеческие жертвы – убито 2 и ранено 6 военнослужащих. Из г.г. Коломыя и Станислав были отправлены восстановительные поезда и на следующий день движение было восстановлено.

По дороге из м. Надворная в г. Станислав бандиты разрушили на отдельных перегонах телефонную связь, спилили до 80 телеграфных столбов, обрезали провода, побили фарфоровые изоляторы и т.д.

Бандиты стараются захватывать у бойцов и офицеров оружие и обмундирование. За счет этого банды вооружаются и обмундировываются.

Пользуясь беспечностью отдельных военнослужащих и групп их, работающих по выполнению заданий – лесозаготовки, заготовка овощей и продуктов, – бандиты без сопротивления и ущерба иной раз выполняют свои замыслы. Некоторые командиры не организуют охранение, не выставляют постов и караулов.

В местечке Медыня – 17 км от гор. Галич 22 октября в 18.00 бандиты разоружили группу из 6 бойцов 134 БАО. Эти бойцы после работы по заготовке овощей собрались в одну избу на ужин и отдых. Некоторые бойцы сняли гимнастерки. Оружие поставили в угол. Охраны не выставили. Во время ужина в избу ворвалась группа бандитов, которые скомендовали «Руки вверх!», забрали оружие, лучшее обмундирование и обувь. Бойцов всех отпустили. Бандиты захватили: 2 автомата, 4 винтовки, 6 шинелей, 6 пар обуви, 2 гимнастерки и 2 плащ-палатки. У старшины ХАРЗОВА, который возглавлял группу, бандиты вместе с гимнастеркой забрали партийный билет. Как рассказывают бойцы, бандиты устроили им допрос. Расспрашивали – есть ли среди них уроженцы Западной Украины, сержанты и офицеры. Главарь банды заявил бойцам – «мы люди хорошие – солдат не трогаем. У вас в России революция, а вы сидите тут. Мы боремся за свободу». Командиру БАО и его заместителю по политчасти, за безответственное отношение к подбору команды и посылке ее на заготовки, командованием Воздушной армии объявлен выговор. Старший команды – старшина ХАРЗОВ арестован на 20 суток, разжалован в рядовые и привлечен к партийной ответственности.

Командование 8 АЗСП направило в лес за дровами 9 октября группу бойцов в 14 чел. под командой старшины ЯКУБОВА. На обратном пути в селе Бычковцы группа была обстреляна из крайних хат, а затем окружена бандой. Старшина ЯКУБОВ пытался отстреливаться, но на всю группу бойцов оказалась только одна винтовка и то с 2-мя патронами. Трех бойцам удалось убежать. Остальных бандиты увели в лес. В лесу бандиты убили старшину ЯКУБОВА, мл. сержанта ХУБ Ж ВА и рядового БО ЦУН. С остальных бойцов бандиты сняли обмундирование и обувь. Возвратив им лошадей с повозками – отпустили. Коман-

<sup>1</sup> Медицинский санитарный батальон (медсанбат).

<sup>II</sup> Текст отчеркнут карандашом полукруглой скобкой на полях.

дир батальона майор САЛАМАТИН и его заместитель по политчасти капитан СМИРНОВ, послаив бойцов в заведомо бандеровский район без оружия, привлечены к партийной ответственности.

Бойцы – ВЛАД КА, МОВДАНОВ, ГЛУШКО и ДЖУЛА , из дивизии, где начальником политотдела полковник ПАРШИН, 23 октября работали в лесу на заготовке дров. Часового не выставили, наблюдения не вели. На бойцов напала группа бандитов – 12 чел., одетых в красноармейскую форму. Бандиты отобрали у бойцов автомат, карабин, 2 винтовки, ители, ботинки и ремни. Забрав захваченное, бандиты отпустили бойцов.

Рота лейтенанта ШПАК из 8 АЗСП работала на заготовке дров в районе с. Старый Лисец. Выполнив задание, погрузив дрова на подводы, бойцы выехали в полк. Днем 9-го ноября на дороге у села Старый Лисец бойцов остановила группа бандеровцев в 15–20 чел., вооруженных 2-мя пулеметами. Бандиты сняли все обмундирование у 6 бойцов, а у 15 – отобрали либо ители, либо гимнастерки. Одновременно бандиты забрали 5 карабинов, 2 автомата и увели 4 лошади. У комсомольца ФИЛИППОВА отобрали комсомольский билет. Бойцы были застигнуты врасплох, ехали беспечно и сопротивления не оказали. ехали на удалении друг от друга. Среди бойцов не было ни одного офицера. Лейтенант ШПАК, ответственный за заготовку и вывозку дров, у ел в деревню Старый Лисец, стар его за себя не оставив. Ведется следствие, для привлечения виновных к ответственности.

По многим фактам нападений бандитов, командование воинских соединений и частей, по получении сообщений, организовывало прочесывание районов мест проис ествий силами выделяемых отрядов – боль ей частью на автома инах. Производился опрос местного населения и изъятие отдельных гражданских людей, как бандитской агентуры и соучастников нападений. Такие люди передавались органам ОКР «СМ РШ» и НКВД. Следует отметить, что многие из облав были безрезультатны, так как сообщения в табы частей доставлялись через длительное время, боль ей частью – пе им порядком. тим пользовались бандиты и уходили в леса.

В Возду ной армии 3 ноября издан приказ командования. В приказе дана оценка име ихся фактов нападений бандитов и безопасности отдельных военнослужащих. Приказано команды военнослужащих за пределы частей на выполнение заданий направлять только вооруженными во главе с проинструктированными офицерами.

**\*\***В гарнизонах усилено патрулирование, организована охрана, ограничены сроки хождения без пропусков по улицам позже установленных часов. Среди личного состава частей проводится разъяснительная работа – беседы о бдительности, о поведении военнослужащих в районах действий банд**\*\***<sup>1</sup>.

ПРИЛОЖ НИЯ: Бандитские листовки на 18 листах<sup>II</sup> (для ГлавПУРККА)<sup>III</sup>

НАЧАЛ НИК ПОЛИТИЧ СКОГО УПРАВЛ НИЯ  
ПРИКАРПАТСКОГО ВО ННОГО ОКРУГА  
Г Н РАЛ-МА ОР

Л. БР ЖН В

*ЦА МО РФ. Ф. 32. Оп. 11289. Д. 720. Л. 130–140. Подлинник.*

<sup>1</sup> Абзац взят в квадратные скобки.

<sup>II</sup> Приложение в деле отсутствует.

<sup>III</sup> Имеется помета, выполненная чернилами: «Отосл[аны] в 7 Упр. ГлавПУт. Сапожникову за № К/00625. 6/XII. М. Ягр<...>».

**№ 3.197. Постановление Тернопольского обкома КП(б)У  
«Об укрытии от обкома КП(б)У случаев бандпроявлений  
в районах отдельными секретарями райкомов КП(б)У»**

г. Тернополь

1 декабря 1945 г.

Особая папка

Сов. секретно

Обком КП(б)У располагает материалами о том, что отдельные секретари райкомов КП(б)У скрыли от Обкома КП(б)У о бандпроявлениях, имев их место в районах в ноябре месяце 1945 г.

Секретари Райкомов КП(б)У: В. Глубочецкого – т. Стодуч, В. Дедеркальского – т. Лихман, Ви невецкого – т. Агеев, Збаражского – т. Куценко, Коропецкого – т. Криворолт, Чортковского – т. Литвиненко и Шумского – т. Антонов, в ноябре месяце не сообщали обкому КП(б)У ни об одном случае бандпроявлений, тогда как за ноябрь месяц в этих районах было 37 случаев бандпроявлений: в В. Глубоческом – 9, В. Дедеркальском – 6, Ви невецком – 6, Збаражском – 4, Коропецком – 4, Чортковском – 3, Шумском – 5.

Секретари райкомов КП(б)У Козовского – т. Конюх, Ново-Сельского – т. Власов, Почаевского – т. Земляной, Скала-Подольского – т. Бубенцов, Бережанского – т. Вовк – не о всех случаях бандпроявлений сообщали обкому КП(б)У.

Козовский райком КП(б)У сообщил об одном случае, а их было 6, Ново-Сельский соответственно 1–6, Почаевский – 1–8, Скала-Подольский – 3–5, Бережанский – 1–3.

Областное управление НКВД (т. Сараев) сообщил обкому КП(б)У о 30 случаях бандпроявлений за ноябрь месяц, тогда как случаев бандпроявлений было 106.

Обком КП(б)У расценивает факты укрытия от обкома КП(б)У случаев бандпроявлений в районах, указанных в настоящем постановлении, как попытку скрыть действительное положение дел в районе и крайне плохо проводимую борьбу с остатками банд украинско-немецких националистов.

Бюро обкома КП(б)У постановляет:

1. Указать секретарям райкомов КП(б)У: В. Глубочецкого – т. Стодуч, В. Дедеркальского – т. Лихман, Ви невецкого – т. Агеев, Збаражского – т. Куценко, Коропецкого – т. Криворолт, Чортковского – т. Литвиненко и Шумского на скрытие ими от обкома КП(б)У случаев бандпроявлений, имев их место в районах, и предупредить, что, в случае повторения подобных фактов, Обком КП(б)У привлечет их к строгой партийной ответственности.

2. Обратить внимание секретарей райкомов КП(б)У: Козовского – т. Конюх, Ново-Сельского – т. Власов, Почаевского – т. Земляной, Скала-Подольского – т. Бубенцов, Бережанского – т. Вовк на неправдивую информацию обкома КП(б)У о количестве случаев бандпроявлений, имев их место в ноябре месяце, и обязать их устранить указанные недостатки в том вопросе.

3. Обратить внимание начальника облуправления НКВД т. Сараева на отсутствие правдивой информации в облуправлении о случаях бандпроявлений.

4. Обязать т. Сараева привлекать к строгой ответственности начальников РО НКВД, скрывающих случаи бандпроявлений в районах.

Обязать первых секретарей райкомов КП(б)У немедленно сообщать обкому КП(б)У о каждом случае бандпроявлений в районе с указанием принятых мер по проведению ответных репрессий.

5. Обязать райкомы КП(б)У обсудить на своих заседаниях настоящее постановление и наметить мероприятие по усилению борьбы с остатками банд украинско-немецких националистов.

Секретарь Тернопольского обкома КП(б)У

Компанеец

*РГАСПИ. Ф. 17. Оп. 42. Д. 571. Л. 81–83. Подлинник.*

### **№ 3.198. Приказ провода края «Одесса» членам ОУН и отделам УПА о прекращении массового террора**

5 декабря 1945 г.

Перевод с украинского<sup>1</sup> [языка]

#### ПРИКАЗ

Членам ОУН и отделам УПА

Всем известно о создаваемой взаимной недоверии между ОУН–УПА и населением, а также между членами организации и повстанцами.

Все население целиком подозревалося в сотрудничестве с бандитами. Не абсурд ли это? Говорят, зачем ездит в город. Кто возил в тюрьму передачу арестованным, купил в городе соли, бежал из тюрьмы, армии или места работы, ездил к врачу и т.п. почти всегда подвергались «проверке».

Массовая чистка организации, отделов УПА при помощи методов следствия третьей степени станка вызывали ужас. Это производилось по приказам и инструкциям так называемого провода-инспектора.

Подобная постановка «политико-революционной» работы привела почти к полной ликвидации организации и отделов УПА, а также к пассивному, а нередко и враждебному отношению населения края «Запад» к революционной борьбе.

тот способ «политико-революционной» работы вызвал вполне оправданное беспокойство и сопротивление среди населения, членов организации и повстанцев.

В связи с этим поясняю:

1. Провод края «Одесса» еще в апреле сего года не одобрял стремлений так называемого провода-инспектора (читать ликвидаторов), которые отражались в его приказах и инструкциях, не выполнял политически неоправданных приказов и считал себя ответственным только перед центральным проводом ОУН.

2. Приблизительно в начале ноября сего года ликвидаторы уничтожили политического референта краевого провода славной памяти друга «Архипа» за то, что он критиковал работу так называемого провода-инспектора, высказывался о ней, как крайне враждебной работе.

---

<sup>1</sup> Дописано фиолетовыми чернилами.

3. В конце ноября сего года члены краевого провода в оценке практических стремлений так называемого провода-инспектората разделились на две группы:

а) Командиры: «Олекса», «Василь» и «Сотник» изменили свои убеждения и включились в ликвидаторскую работу, которой руководили люди так называемого провода-инспектората.

б) Остальные члены краевого провода придерживаются и дальше своих убеждений и считают себя подотчетными и ответственными только перед центральным проводом ОУН.

Во избежание излишних жертв и направления в нужное русло революционно-политической борьбы на отдельные задания.

#### ПРИКАЗ ВА :

4. Всем членам и проводам ОУН и отделам УПА и в дальнейшем исполнять возложенные обязанности и отдельные задания.

5. Не выполнять приказов так называемого провода-инспектората и командиров: «Олекса», «Василя» и «Сотника» (читай § 3). Главное не являться на веречи и не передавать организационного имущества и финансов.

6. Если к проводам районов и выезде будут являться отдельные члены организации края «Запад», и члены проводов их лично знают и ручаются за их политическую благонадежность — принимать и немедленно доносить компетентным организационным инстанциям.

то обязывает также, если изъявят желание подчиниться крайевому проводу «Одесса» целые кзекутивы подрайонов, районов и т.п. края «Запад» вместе со своими подчиненными территориями.

7. Безупречно и своевременно выполнять приказы своих руководителей, учитывая, безусловно, § 5 того приказа. Невыполнение приказов будет расцениваться как вражеская работа и виновные будут привлечены к строгой ответственности.

Будем твердыми.

Слава Украине.

Члены краевого провода

ДАЛ КИ

ТАРАС

ЗИМНИ

Верно: Заместитель начальника отделения УГБ НКВД УССР,  
Старший лейтенант

ТР ТЯК

*ЦДАВО України. Ф. 3833. Оп. 1. Спр. 42. Арк. 25–27. Заверенная копия.*

**№ 3.199. Политдонесение начальника политотдела  
Станиславского ОВК Сигульева и врио начальника отдела Всеобуча  
Иванникова начальнику Отдела мобилизации и укомплектования штаба  
и начальнику Политуправления ПрикВО Л.И. Брежневу о вооруженных  
нападениях украинских националистов и терактах против гражданских  
лиц на территории области**

г. Станислав

7 декабря 1945 г.  
СОВ. С КР ТНО

**ДОН С НИ**

О террористических актах и проявлений бандитских действий  
со стороны украинских националистов

Доно у, что за время с 7 ноября по 30 ноября в Станиславской области имело место проявлений террористических актов и бандитских действий со стороны Украинских националистов в следующих районах:

**I. БОГОРОДЧАНСКИ РА ОН**

В ночь на 8 ноября 1945 г. банда в неизвестном количестве сожгла 50 кубометров досок и заминировала ма инное отделение лесозавода. В 600 метрах от лесозавода находилась засада воинской части, которая открыла огонь по банде, в результате чего банда ото ла в направлении Черного леса, не успев взорвать завод.

За последнее время бандиты усилили агитацию против Советской власти и выборов, расклеивают контрреволюционные листовки.

**II. КАЛУШСКИ РА ОН**

В селе Сивка-Калу ская бандиты сожгли оборудование клуба и забрали председателя сельсовета.

На территории района оперируют боевки «Морозенко», «Зуб», «Галайда», «Хмара» и «Быстрого».

Бандиты занимаются сбором продуктов и обмундирования путем ограбления жителей.

**III. КОСОВСКИ РА ОН**

7 и 8 ноября с.г. в селе Снидавка-Речна бандиты согнали жителей села на площадь, где проводили антисоветскую агитацию.

12 ноября с.г. в с. Пистень были убиты 5 человек бойцов и капитан, ехав ие в г. Косов на автома ине.

**IV. КУТСКИ РА ОН**

9 ноября 1945 г. банда напала на село Рожен-Великий — разграбила сельсовет и убили председателя сельсовета.

13 ноября 1945 г. ночью банда напала на здание сельсовета, которое охраняли истребители, 2 истребителя вместе с оружием у ли в банду.

13 ноября 1945 г. в с. Тюдив банда обстреляла группу сопровождав их арестованных, в результате чего, был убит один боец-истребитель, 4 арестованным удалось бежать.



#### V. КОРШ ВСКИ РА ОН

В ночь на 19 ноября 1945 г. в с. Казанов (0,5 км от райцентра) бандиты убили в квартире жену и мужа из граждан села за лояльное отношение к органам Советской власти.

#### VI. ЛИС ЦКИ РА ОН

3 ноября с.г. в с. Тысменчаны в 14.00 бандиты увели 2-го секретаря РК КП(б)У тов. Николаенко.

#### VII. ОТ НЯНСКИ РА ОН

В ночь на 8 ноября в селе Озыряны бандиты убили 6 чел. самоохраны села.

В ночь на 21 ноября 1945 г. в с. Новые Кривотулы убили учительницу.

Ночью 24 ноября 1945 г. в с. Грука повесили председателя и секретаря сельсовета.

В 23.35 25 ноября с.г. банда численностью в 350 чел. окружила райцентр и повела наступление.

В результате наступления банда заняла ж.д. станцию, сняла телефонные аппараты, ограбили магазин, а затем забросали гранатами. Сожгла несколько построек, но встретив ответный огонь, организованный со стороны местного гарнизона, НКВД и райвоенкомата, в центр района не вступили.

На помощь подошел бронепоезд из Коломыйи и банда отступила. С одной стороны убит начальник 1-й части РВК ст. лейтенант Радионов. Бандиты потеряли 4 убитыми и 2-х ранеными. Части РККА и внутренних войск НКВД по следам стали преследовать банду. По пути преследования было убито 18 бандитов.

#### VIII. П Р ГИНСКИ РА ОН

24 ноября 1945 г. в райцентре убили одного работника райздравотдела – бывшего участника банды, ранее явившегося по обращению правительства.

#### IX. РОГАТИНСКИ РА ОН

22 ноября 1945 г. в селе Пидкамень группа бандитов обстреляла бойцов, работавших по восстановлению связи, в результате чего убит сержант и два солдата тяжело ранены.

24 ноября 1945 г. в селе Чесники группа бандитов в количестве 35 чел. разоружила лейтенанта в 4-х солдат, одного из солдат убили, а грузовую автомашину сожгли.

С 20 по 29 ноября 1945 г. в семи сельских советах бандиты уничтожили списки избирателей и другие документы.

29 ноября 1945 г. в с. Пуков бандиты убили одного сержанта и ранили 2-х солдат из группы лесорубов и сожгли 2 автомашины.

СТАНИСЛАВСКИ ОБЛВО НКВД  
ПОЛКОВНИК

СИГУЛ В

Вр. НАЧ ОТД ЛА ВС ОБУЧ ОВК  
МА ОР

ИВАННИКОВ

*ЦА МО РФ. Ф. 141. Оп. 244822. Д. 13. Л. 238–240. Подлинник.*

**№ 3.200. Информационный отчет руководителя подразделения  
УПА Арпада о деятельности подразделения УПА в Черновицкой обл.  
в ноябре 1945 г.**

Ч РНОВ ЦКАЯ ОБЛАСТ

декабрь 1945 г.

ИНФОРМАЦИОНН    О Т Ч   Т

Месяц ноябрь отличился в жизни территории заметным переломом [настроений] в рядах изменников. Особенно заметно подавленное моральное состояние у перебежчиков. Среди них все чаще можно услышать такие фразы, как «зима идет — бандеры идут», «служи Сталину, у Сталина не болит, когда тебя бьют» и т.д. Словом, перебежчики на грани полной капитуляции, а кое-где уже и капитулировали.

Поворотной точкой, после которой перебежчики покатались в пропасть, стал рейд УПА по предгорной и горной частям территории, который как раз закончился в начале ноября.

Не успели до Заставнинского района дойти вести о рейде УПА, как перебежчики начали болеть и сбегать из станиц в родные села, чтоб не попасть в число тех счастливых, которых большевики перекидывали на ликвидацию рейда. Фактически большевики перекинули из Заставнинского района в Ваковский для подкрепления 150 перебежчиков.

В Ваковском районе перебежчики полностью разгромлены, и сейчас на территории района не действуют.

Лучшим средством [против] перебежчиков оказались материальные репрессии против семей перебежчиков — такие, как поджог домов и конфискация имущества. Особенно чувствительны к тому буковинцы с их насквозь материалистичной психикой. Оказалось, что никто не хочет страдать за Сталина, и в результате все перебежчики оставляют службу. В Ваковском районе перебежчики остались еще в таких селах, как: Карабчив, Волока, Костянцы и Становцы.

В Сторожинском и Вижницком районах перебежчики пока еще чувствуют себя немного лучше, но и там уже были случаи дезертирства и симуляции. Все желают идти в армию, на лесопилку, в колхозы и еще куда глаза глядят — лишь бы не в перебежчики. Например, в Мариничах (Вижницкий район) на лесопилку добровольно записалось 30 человек, чтобы не идти в перебежчики.

Большевики, чтобы предотвратить критическое для них положение, начали повальную мобилизацию в перебежчики на всей территории. Мобилизация проводится так же, как и при наборе в КА, а именно — при помощи сборов у военкоматов или облав. Другой вопрос, что это не долгосрочный процесс, и перебежчики через два-три дня слагают оружие и разбегаются по домам, а бывают и случаи, что с оружием и прячутся, или передают его повстанцам. Большевики грозятся ссылкой в Сибирь, на Донбасс, но это не особо действует. Мобилизуют всех, кто только может держать оружие — от 16 лет и выше. По словам обл. нач. подполковника НКВД Биленко, перебежчики необходимы в каждом селе, потому что если в селе их нет, то любой мужик убьет тебя дрыном из-за плетня.

Уже были случаи нападений перебежчиков на нквдистов. Такой случай произошел в Банилове над Черемошем, когда перебежчик застрелил из винтовки одного нквдиста, а двух ранил.

Части красноармейцев пассивно прячутся и не участвуют в антиповстанческие акции, ограничиваясь грабежами и кражами. Особенно отличаются в том плане рабочие отделы, которые трудятся на лесопилках и постепенно демобилизуются.

В конце ноября появился приказ Рязного о возможности капитуляции для подпольщиков. Прежде всего, следует вспомнить, что до этого никто из подпольщиков не затронуло, и все видят в этом следующий пропагандистский маневр. Те, кто хотел сдаться, сдавались в течение лета, и были еще отдельные случаи сдачи и после 20 июля. Вообще, по территории ходят слухи, что Рязный еще не раз подтвердит свое слово.

В связи с предвыборным сезоном большевистская пропаганда действует практически исключительно в этом направлении. По всем границам сел поставили пропагандистов, задача которых — разъяснять людям самую демократическую конституцию СССР. Где не могут (из-за низкого интеллектуального уровня) сельские пропагандисты ничего сделать, туда идут «люди из районов». При помощи сотников и десятников в деревни, клубы или хаты сгоняют людей и там перечитывают им положения о выборах в Верховный Совет СССР. Кроме предвыборной кампании, большевики кое-где проводят митинги на тему дополнительной сдачи контингентов. Это происходит в селах, где повстанческое движение пользуется популярностью, или где есть подпольщики. На таких митингах большевики подчеркивают солидарность сел с повстанцами и говорят, что накажут село дополнительной сдачей хлеба, а то, мол, бандитам дадите, а нам нет. Чаще всего это отражается на зажиточных хозяйствах.

1 ноября в с. Слобода Банилов разоружены 6 перебежчиков, получено 6 винтовок.

С 1—8 ноября большевики выставляли наблюдение около Вакушево.

2 ноября в с. Глинница (Вакушевский район) 2 коммуниста и местные перебежчики ходили за парнями — мол, в деревню, а на деле осуществляли ревизию.

4 ноября в с. Барбивцы Захарий Адам убил свою жену Катерину под видом повстанца.

4 ноября в с. Банилове были разоружены 4 перебежчиков.

4 ноября в Стрелецком Куте ликвидирован председатель сельсовета и 1 большевик (Черновицкий район).

5 ноября в Драчинцах ликвидирован нач. перебежчиков Савчук Евгений и сожжено хозяйство.

7 ноября Драчинские перебежчики сложили оружие.

6 ноября в Вакушевцах повалены парадная октябрьская трибуна и разорван портрет Сталина.

6 ноября в Банилов приехало 40 большевиков, которые держали караул у парадной октябрьской трибуны на протяжении всех октябрьских праздников. 9.11 отъехали в Вакушево.

9 ноября большевики устроили засаду в Становском уезде протяженностью 3 км.

14 ноября в Драчинцах уполномоченный по сдаче хлеба избил Ратар Марию, которая не смогла сдать норму.

14 ноября в с. Калиновцы (Вакушевский район) прилюдно повесили главу сельсовета Костя Лукашука и его заместителя Харина Ивана.

15 ноября большевики арестовали в Банилове Микулу Лелю, ж. Петра, которая оставила годоватую и трехлетнюю малышек.

15 ноября в Ваковцах бойцы сожгли 1000 кг хлеба, 2 фуры сена и скирду соломы, что вызвало у большевиков серьезную обеспокоенность.

16 ноября в Кальнивах НКВД забрало на допрос Миколайчука Захария, Руснака Ивана и Лукаша Дмитрия. На допросах спрашивали, кто убил председателя сельсовета.

16 ноября в Банилове арестован Лесь Мироняк.

17 ноября в Бережницы прибыло 27 большевиков и устраивали облавы.

18 ноября Мартынюк Лесь из Банилова был отпущен.

19 ноября в Замостье сожжен сельсовет, кооператив и клуб.

19 ноября в Становцах Верхних 15 нквдистов устроили засаду на горе Кибе.

19 ноября в Драчинцах ликвидирован председатель сельсовета Даниляк Онуфрий, 42 лет.

19 ноября в Ваковцах собирали всех мобилизованных, хотели вооружить и послать искать повстанцев, но все отказались и разошлись по домам.

20 ноября в Банилове пропали двое предателей, которые приехали с повинной: Барбазюк Василь Скок и Иванчук Андрей.

20 ноября в Замостье прибыло 5 нквдистов и 7 перебежчиков.

20 ноября в Серафинцах 50 большевиков захватили Непорядного, который скрывался от армии, и арестовали одну женщину, у которой он жил.

22 ноября большевики под маской повстанцев ограбили Букатку Василя.

22 ноября в Барбовцах ликвидирован Захарий Адам за убийство под видом повстанца своей жены.

23 ноября в Становцах Верхних был ликвидирован перебежчик Тоескул Илья 23 лет.

27 ноября в Бережницы прибыло 10 нквдистов, а вечером вернулись в Банилов.

28 ноября 50 нквдистов захватывали парней в перебежчики и поставили председателя сельсовета.

29 ноября в Карабчев на автомобилях прибыло 60 большевиков.

30 ноября в Карабчеве был арестован Танась Маринюк.

30 ноября в с. Спаска-Михальце 30 нквдистов устроили облаву по хатам.

2 ноября в Петраеве (Вижницкий район) прибыло из леса 53 большевика, пробыли сутки и отошли в Вижницу.

3 ноября с Ростыка собрался гарнизон в количестве 30 человек.

2 ноября с Багне захвачен кооператив.

7 ноября в Подзахаричах произошло нападение на перебежчиков, их разогнали.

22 ноября в Мариничах в бункере сожжена Журак Магдалина.

Пропаганда.

16 ноября в Ваковцах на похоронах Кальневского председателя выступили: председатель райисполкома Литвинюк, председатель райпарткома Суденко, секретарь Чепир, нач. милиции Лазарь, нач. военкома майор Король, все поклялись отомстить повстанцам.

25 ноября в Карабчеве председатель сельсовета на митинге выступил против повстанцев.

Постой 13. 11. 1945<sup>1</sup>.

Арпад

*ГДА СБ України. Ф. 13. Спр. 376. Т. 82. Арк. 196–196 об. Копия. Перевод с украинского языка.*

<sup>1</sup> Дата указана ошибочно. Скорее всего, имеется в виду декабрь 1945 г.

**№ 3.201. Протокол допроса епископа И.И. Слипого о сотрудничестве униатской церкви Галиции с украинскими националистическими организациями**

15 декабря 1945 г.

**ПРОТОКОЛ ДОПРОСА**  
обвиняемого СЛИПОГО Иосифа Ивановича  
от 15 декабря 1945 г.

**ВОПРОС:** Следствию известно, что униатская греко-католическая церковь Галиции в течение ряда лет совместно с различными украинскими националистическими организациями проводила активную антисоветскую работу. Дайте правдивые показания по тому вопросу.

**ОТВ Т:** Я уже признал, что униатская греко-католическая церковь в Галиции установление Советской власти в России и на Украине встретила враждебно и в контакте с различными украинскими националистическими организациями действительно проводила большую подрывную работу против Советского государства.

В 1917–1918 гг. униатская церковь оказывала помощь украинским националистам в формировании так называемой «Украинской галицкой армии» – УГА<sup>246</sup>, которая совместно с иностранными интервентами вела вооруженную борьбу против Красной Армии за создание украинского буржуазного государства.

Украинское духовенство по указанию главы греко-католической церкви Галиции митрополита Андрея Ш ПТИЦКОГО и других правящих епископов призывало украинское население вступать в УГА и с оружием в руках бороться против Советской власти, руководимой, как мы выражались, «большими евиками-безбожниками».

Митрополитом Ш ПТИЦКИМ и другими епископами в «Украинскую галицкую армию» направлялись униатские священники, которые исполняли обязанности капелланов и вместе с УГА боролись против Красной Армии.

После включения Галиции в состав Польши и украинские националисты, служившие в УГА, начали подвергаться репрессиям со стороны польских властей. С целью сохранения националистических кадров для последующей борьбы за создание «самостоятельного украинского государства» при активном участии митрополита Андрея Ш ПТИЦКОГО был создан так называемый «Комитет помощи украинским политзаключенным»<sup>247</sup>, который проводил большую работу по оказанию материальной помощи украинским националистам, предоставлял им места укрытия и работы.

Кроме того митрополит Ш ПТИЦКИ субсидировал деятельность легальных украинских националистических организаций «Просвита», «Ридна кола» и других, а униатские священники проводили в этих организациях большую работу по воспитанию украинского населения в националистическом духе.

Униатское духовенство и националистические организации, стремясь к созданию «Самостоятельного украинского государства» целиком ориентировались на вооруженную помощь различных капиталистических стран и в частности на помощь фашистской Германии. По тому униатское духовенство одобрило нападение фашистской Германии на Советский Союз и стало на путь организованной пособнической деятельности в пользу немецких захватчиков.

**ВОПРОС:** Расскажите подробно, какую именно помощь немецко-фашистским захватчикам в борьбе против Советского Союза оказывали греко-католическая церковь Галиции, ее руководство и униатское духовенство.

**ОТВЕТ:** 5 июля 1941 г. митрополит Андрей Ш ПТИЦКИ обратился к духовенству и верующим с посланием, в котором приветствовал немецко-фашистскую армию и благодарил ее за «освобождение» украинского народа.

Одновременно с тем призывал население к послушанию и честному труду на немцев, а также давал указание священникам отправлять торжественное благодарственное богослужение в честь немецких оккупантов в процессе которых произносить «многие лета» немецко-фашистской армии.

Руководствуясь этим посланием, униатское духовенство повсеместно отправляло торжественное богослужение в честь фашистских захватчиков и призывало население к повиновению и послушанию немцам как «своим освободителям»<sup>248</sup>.

Лично я по указанию Ш ПТИЦКОГО в июле 1941 г. совместно с епископами ЧАРНЦКИМ и БУДКА отправлял богослужение в честь немецких оккупантов в г. Львове в соборе св. Спаса, на котором присутствовали представители немецкого командования и местных оккупационных органов власти. В процессе богослужения церковный хор произносил «многие лета» немецкой армии и ее руководителям.

**ВОПРОС:** Вам предъявляется немецко-фашистская газета «Українські щоденні листи»<sup>1</sup> за 5 июля 1941 г., в которой помещена статья «Слово митрополита к духовенству и верующим архиепархии».

Об том ли Вы послании митрополита Андрея Ш ПТИЦКОГО показываете следствию?

**ОТВЕТ:** Да. Предъявленное мне послание митрополита Андрея Ш ПТИЦКОГО, помещенное в немецко-фашистской газете «Українські щоденні вісті» действительно есть то послание, о котором я показываю следствию.

**ВОПРОС:** Продолжайте свои показания о проводимой греко-католической церковью антисоветской и пособнической работе в пользу немецких оккупантов.

**ОТВЕТ:** В начале июля 1941 г. Ш ПТИЦКИ издал второе послание к духовенству и верующим, в котором призывал духовенство создать по своей инициативе органы местного самоуправления, назначать начальников полиции, старост сельских управ и их советников, а также предлагал священникам составить подробные списки так называемых «жертв большевистского режима»<sup>249</sup>.

В том же послании Ш ПТИЦКИ указывал, что каждый священник должен иметь у себя приготовленное знамя немецкой армии и устанавливать его на приходских домах.

**ВОПРОС:** Как выполнялись эти указания митрополита Андрея Ш ПТИЦКОГО униатскими священниками?

**ОТВЕТ:** Выполняя распоряжение митрополита Ш ПТИЦКОГО, униатские священники вместе с легализовавшейся ОУН проводили большую работу по созданию местных оккупационных органов власти, проводили собрания украинского населения по тому вопросу, назначали старост и начальников полиции, агитировали население за беспрекословное подчинение немецким военным и гражданским властям.

---

<sup>1</sup> Здесь опечатка. Имеется в виду газета «Українські щоденні вісті» – Украинские ежедневные известия.



Так, мне известно, что священник Т Л ШУК принимал активное участие в создании горуправы в Рогатине, униатский священник Д МЧУК создал горуправу в м. Городок, а затем бросил службу в церкви, стал руководить работой той горуправы.

Кроме того священники собирали сведения о лицах, репрессированных органами Советской власти за активную антисоветскую работу для опубликования в фашистской печати с целью возбудить у населения ненависть к Советской власти.

Одновременно с тим униатские священники проводили антисоветскую агитацию. На страницах фашистской прессы выступали со статьями антисоветского клеветнического содержания.

Пособническая деятельность униатского духовенства не ограничивалась тим. Священники на ей церкви с согласия Ш ПТИЦКОГО приняли активное участие в создании и руководстве работой антисоветской организации УЦК (Украинский центральный комитет), которая являлась послу ным орудием в руках немецких оккупантов. Многие униатские священники стали во главе руководства окружными и районными делегатурами УЦК. Так, в г. Львове три районных делегатуры УЦК возглавлялись священниками ГОДУН КО Иосифом, КАШГАН К Антоном, ХАРИНО Мирославом.

По районам во главе делегатур УЦК в боль инстве случаев стояли также униатские священники.

**ВОПРОС:** Обращался ли Ш ПТИЦКИ к духовенству и верующим с какими-либо другими посланиями, направленными на оказание помощи немецким оккупантам.

**ОТВ Т:** Да, обращался. В декабря 1942 г. митрополит Андрей Ш ПТИЦКИ опубликовал в религиозном органе «Архиепархиальные ведомости» пастырский лист к населению, мобилизованному немцами на каторжные работы в Германию.

В том «пастырском листе» Ш ПТИЦКИ призвал отъезжающих честно трудиться на немецких заводах, предприятиях и в сельском хозяйстве.

Он писал, что Папа Римский разре ает работать им даже в религиозные праздники. Ш ПТИЦКИ в своем «пастырском листе» также указывал, что лица, выезжающие на работу в Германию, получают для себя боль ую выгоду, они научатся там иностранному языку, познают свет и людей, приобретут жизненный опыт, узнают много нового, которое в жизни им крайне необходимы, то есть заинтересовывал людей выезжать на каторжные работы в Германию.

**ВОПРОС:** Принимало ли какое-либо участие униатское духовенство в проведении мобилизации украинского населения для посылки на каторжные работы в фашистскую Германию.

**ОТВ Т:** Да, принимало. Униатские священники по указанию Ш ПТИЦКОГО в процессе богослужений, а также и вне церкви призывали украинское население выезжать на работу в Германию и честно трудиться на немцев. О другом каком-либо участии униатского духовенства в проведении мобилизации украинского населения я не знаю.

**ВОПРОС:** Какие еще издавал Ш ПТИЦКИ воззвания и послания, направленные на оказание помощи оккупантам.

**ОТВ Т:** Кроме названных мною посланий митрополита Андрея Ш ПТИЦКОГО к духовенству и верующим, направленных на оказание помощи немецким оккупантам, мне известно, что Ш ПТИЦКИ обращался с посланием или воззванием, в котором призывал священников и верующих оказывать помощь

фа истским захватчикам в сборе с населения установленных немцами всевозможных налогов.

В ноябре 1943 г. Ш ПТИЦКИ издал послание к духовенству и верующим за подписью всех униатских епископов, в котором мы предостерегали верующих от аморальных проступков и пьянства. то так называемое «спільне послання»<sup>1</sup> было подписано также и мной. О других посланиях или воззваниях митрополита Андрея Ш ПТИЦКОГО я не помню.

**ВОПРОС:** Вы показываете следствию неправду. Предъявляем Вам «спільне послання» митрополита Андрея Ш ПТИЦКОГО и униатского епископата к духовенству и верующим, изданное в ноябре 1943 г.

В том послании вы призывали население прекратить работу против немецких оккупантов и предлагали им бороться против влияния «безбожников-коммунистов», а не предостерегали население от «аморальных проступков», как вы показываете. Требуем правдивого ответа по тому вопросу.

**ОТВ Т:** Да, вынужден признать, что в указанном послании мы призывали духовенство и верующих не вести борьбу против немцев. Кроме того, в «спільном послании» мы призывали верующих бороться против распространения антирелигиозного влияния «безбожников-коммунистов». Однако хочу заявить следствию, что, издавая то послание, мы преследовали цель оградить украинский народ от излишних жертв, связанных с борьбой против немцев, а также укрепить веру в Бога.

**ВОПРОС:** Вам предъявляется воззвание митрополита Андрея Ш ПТИЦКОГО к хлеборобам от 25 июля 1941 г., опубликованное в немецко-фаиристской газете «Українські вісті» от 27 июля 1941 г., в котором Ш ПТИЦКИ призывает население оказывать активную помощь немецким оккупационным властям. Известно ли вам об этом воззвании Ш ПТИЦКОГО.

**ОТВ Т:** Да, то воззвание мне хорошо известно. Действительно Ш ПТИЦКИ по просьбе немецких властей в июле месяце 1941 г. обратился к украинскому населению с воззванием, в котором призывал его точно выполнить распоряжения старост сельуправ и немецких военных властей, сдавать немецким оккупантам зерно, мясо, молоко, масло, яйца и птицу.

В том же воззвании Ш ПТИЦКИ указывал, что украинское население должно оказывать самую активную помощь немецким захватчикам в знак благодарности за «освобождение от большевистской неволи». Одновременно Ш ПТИЦКИ предупреждал, что невыполнение поставок сельскохозяйственных продуктов для немецких оккупантов является совершением греха перед Богом, преступлением перед немецким государством и якобы перед украинским народом, за что каждый невыполняющий этих распоряжений будет подвергаться суровому наказанию.

Митрополит Ш ПТИЦКИ поручил униатским священникам повсеместно зачитывать то воззвание в церквях после богослужений и проводить соответствующую агитационную работу вне церкви.

Выполняя указания митрополита Андрея Ш ПТИЦКОГО, униатские священники проводили большую работу по оказанию помощи немецким оккупантам в ограблении украинского населения, особенно в тех селах, в которых крестьяне саботировали поставки продуктов немецким захватчикам.

---

<sup>1</sup> Спільне послання (укр.) – совместное послание.

**ВОПРОС:** Какое участие принимали лично вы как помощник митрополита Ш ПТИЦКОГО в издании пастырских листов, воззваний и посланий к духовенству и верующим, направленных на оказание помощи немецко-фашистским захватчикам в борьбе против Красной Армии?

**ОТВЕТ:** Я никакого участия не принимал в издании воззваний и посланий Ш ПТИЦКОГО. По тому вопросу он никогда со мной не советовался, как не советовался и с другими епископами униатской церкви Львовской епархии.

**ВОПРОС:** Неправда. Следствию точно известно, что Вы вместе с другими епископами униатской церкви обсуждали на соборных конференциях униатского духовенства все воззвания и послания Ш ПТИЦКОГО. Требуем правдиво отвечать на поставленный вопрос.

**ОТВЕТ:** Должен сознаться, что на соборных конференциях униатского духовенства, в работе которых я принимал активное участие, действительно обсуждались все послания, воззвания и обращения митрополита Ш ПТИЦКОГО к духовенству и населению, направленные на оказание активной помощи немецким оккупантам. Эти обсуждения проводились с той целью, чтобы довести до сведения духовенства распоряжения митрополита Ш ПТИЦКОГО и принять эти распоряжения к неуклонному руководству и исполнению.

**ВОПРОС:** Покажите о других посланиях и воззваниях руководства униатской церкви, направленных на всемерное оказание помощи немецким захватчикам.

**ОТВЕТ:** В августе 1943 г. митрополит Андрей Ш ПТИЦКИЙ написал и опубликовал послание к духовенству и верующим, в котором осуждал действия групп ОУН против немецких оккупантов, указывал, что такая борьба ведет только к ненужным жертвам со стороны украинского народа. Митрополит Ш ПТИЦКИЙ призывал особенно молодежь не противиться распоряжениям немецких властей.

**ОТВЕТ:** Когда немецко-фашистские войска потерпели серьезное поражение на Восточном фронте и под напором частей Красной Армии отступали на Запад, немецкие оккупационные власти в западных областях Украины начали формировать из украинцев дивизии «СС-Галичина».

Греко-католическая униатская церковь оказала большую помощь оккупантам в формировании этой дивизии.

\*По указанию митрополита Андрея Ш ПТИЦКОГО и других правящих епископов униатские священники призывали украинскую молодежь добровольно идти в дивизию «СС-Галичина» и вместе с немцами с оружием в руках бороться против Красной Армии\*<sup>1</sup>.

С благословения Ш ПТИЦКОГО 11 униатских священников поехали на службу в дивизию и служили в ней в качестве капелланов<sup>250</sup>. Их числа таких священников мне известно: ЛАБА, КАРПИНСКИЙ, ЛЕВЕНЦЕВИЧ Михаил, ДУРБАК, КЛАДОЧНИК, КОВАЛЕНКО и другие.

Лично я, епископ БУДКА и другие руководители Львовской епархии униатской греко-католической церкви в течение весны и лета 1943 г. служили благодарственные богослужения в честь создания дивизии «СС-Галичина» и благословляли участников ее на борьбу против Красной Армии.

Активную работу по созданию дивизии «СС-Галичина» для борьбы против Красной Армии униатское духовенство проводило в соответствии с договором,

<sup>1</sup> Текст отчеркнут двумя вертикальными чертами на полях.

который был заключен руководством униатской церкви и представителями УЦК с немецкими оккупационными властями и в частности с генерал-губернатором Галиции доктором Б ХТ РОМ.

Допросил

Начальник отделения следчасти НКГБ УССР,  
капитан

Майоров

*ГДА СБ України. Ф. 6. Спр. 75183 фп. Т. 3. Арк. 13–21. Заверенная копия.*

**№ 3.202. Из информации М.А. Шамберга Г.М. Маленкову  
о деятельности буржуазных националистов в западных областях Украины,  
Белоруссии и Прибалтийских республиках в связи с подготовкой  
к выборам в Верховный Совет СССР**

30 декабря 1945 г.  
Совер енно секретно

**С КР ТАР ЦК ВКП(б) тов. МАЛ НКОВУ  
О подрывной деятельности буржуазных националистов в западных областях  
Украины, Белоруссии и Прибалтийских республиках в связи с выборами  
в Верховный Совет СССР**

За последние три недели от Барановичского, Гроднецкого, Молодечненского, Полоцкого, Житомирского, Львовского, Ровенского обкомов, ЦК КП(б) Литвы и ЦК КП(б) Молдавии поступили новые сигналы, свидетельствующие об активизации антисоветской деятельности буржуазных националистов, в связи с выборами в Верховный Совет СССР.

Приводим важнейшие факты, заслуживающие внимания:

Львовская область. В селах Подусильно, Подусов Поморянского района, Виднив и Сулинив Куликовского района бандеровцам удается проводить ночью митинги крестьян, на которых они призывают крестьян не принимать участия в голосовании.

В ряде случаев националисты разбрасывают антисоветские листовки, убивают сельский актив. В Бродовском районе украинско-немецкие националисты повесили в присутствии крестьян агитатора Бляхаря; перед ним бандиты зачитали «приговор», в котором сказано, что «они ве ают Бляхара, як правдивого боль е-вицкого агитатора». Националисты повесили также агитатора Мазурок Анну.

В Городокском районе в селе Добряны группа бандитов за ла в помещение, где проходило занятие кружка по изучению «Положения о выборах в Верховный Совет СССР», раздела 7 человек, избивала и забрала их одежду. У одного комсомольца бандиты забрали комсомольский билет и пригрозили, что «если кружок будет еще собираться, то мы расправимся с вами иначе».

В Яворском районе (с. Новосилки, с. Ля ки) бандеровцы заходят к отдельным крестьянам и учителям кол и предлагают им не принимать участия в голосовании.

В Глинянском районе в селах Яхторов, Кривичи, Куриновичи крестьяне настолько напуганы бандитами, что почти не принимают участия в подготовке к предстоящим выборам в Верховный Совет СССР. Активных сел не хочет проводить среди крестьян массово-политическую работу, отказывается быть членам избирательных участков. В селах Яхторов уполномоченный райкома партии не смог созвать агитаторов на инструктивное совещание.

Молодечненская область. В деревне Завиденты Свирского района националисты пригрозили агитатору Испенковой: «сли ты будешь читать крестьянам газеты о выборах, то мы тебя уберем». Они призывают крестьян не являться в день выборов на избирательные участки, «а если заставят идти, — говорят они, — то вычеркивайте всех кандидатов из бюллетеня». Буржуазные националисты распространяют слухи о том, что «если выборы сорвутся, то Западная Белоруссия снова отойдет к Польше, если же они будут проведены, то на этой территории останется советская власть и будут организованы колхозы».

Ровенская область. В некоторых селах националисты проводят собрания, на которых они запугивают население, заявляя: «Кто первый пойдет голосовать за Советы, тот будет первым повешен на дереве». Такие собрания бандитам удалось провести в селах Миханковцы, Черняхов, Бухарев Острожецкого района и в ряде сел Здолбуновского района. В селах Курозваны Гошанского района, Волосковицы, Лебеди, Гурганы Острожецкого района и в некоторых других местах бандеровцы расклеивают антисоветские листовки.

Под влиянием угроз бандитов крестьяне в отдельных случаях боятся принимать участие в выборах. Например, крестьянин села Дроздь Тучинского района во время беседы о выдвижении его кандидатуры в члены участковой избирательной комиссии заявил: «Я боюсь. Делайте так, чтобы люди не знали до последних дней». Крестьяне села Курозваны Гошанского района Одрибец и Загребальный сказали:

«Как мы, так и все люди с охотой идем на агитпункт и слушаем беседы, но когда приходишь домой, то боишься, чтобы не пришли бандиты и не убили. Они не разбираются, что население ни в чем не виновато».

Барановичская область. Бывшие немецкие приспешники, служившие в полиции или в отрядах «самооховы», стараются восстановить крестьян против советской власти и колхозов. Они распространяют слухи о том, что «Советский Союз по требованию Англии и Америки должен отдать Западную Белоруссию Польше». Они агитируют за то, чтобы «мужики сговорились и не пошли на выборы».

Имеются случаи, когда отдельные крестьяне под влиянием кулацкой агитации заявляют: «сли будут колхозы у нас, то я пешком уйду в Польшу».

В Столбцовском районе кулаки призывают крестьян не сдавать хлеб государству. Например, в деревне Головенчицы они ведут такую пропаганду: «Смотри, как Советы нажимают насчет поставок. Сразу заметно, что Советы здесь не будут. Они стараются поскорее выкачать хлеб у крестьян, а потом уйти с территории Западной Белоруссии...<sup>1</sup> Сейчас не нужно уезжать в Польшу гражданам польской национальности, так как польское правительство хочет, чтобы граница Польши проходила у Катинского леса Смоленской области».

Житомирская область. В Словечанском районе украинско-немецкие националисты распространяют контрреволюционные листовки, направленные против

---

<sup>1</sup> Отточие документа.

колхозов; в листовках содержатся угрозы руководителям колхозов и призывы к населению вступать в отряды бандеровцев. Антисоветские листовки обнаружены также в с. Фастиновка Дзержинского района и в с. Яновка Потиевского района.

**Полоцкая область.** В Миорском районе в ноябре вооруженная банда из 4-х человек напала на дом председателя сельсовета Мороз, разбила окна, бросила в дом гранату и обстреляла его из автомата.

В арковщинском районе 16 ноября группа бандитов убила начальника районного отделения милиции т. Седакова. В деревне Сомки того же района бандиты разоружили 6 членов группы содействия, зверски убили уполномоченного сельсовета т. Семенченок, намеченного председателем участковой избирательной комиссии. Избивая т. Семенченок, бандиты приговаривали: «Вот тебе служить советской власти, вот тебе землю мерить, вот тебе гектар, вот тебе другой».

В Браสลавском районе 14 декабря в дом председателя участковой избирательной комиссии Малькова явилась вооруженная группа бандитов, зверски избивала его, вывернув ему руки и нанеся тяжелые увечья.

**Гродненская область.** В Вороновском районе кулацко-националистические элементы уничтожают избирательную литературу, лозунги, плакаты; срывают газеты.

В Гродненском районе в начале ноября бандиты окружили дом депутата Лихачевского сельсовета Свекла, открыли стрельбу, бросили в окно две гранаты и сожгли два дома. 11 ноября 1945 г. в деревне Привалки бандитами были обстреляны председатель сельсовета т. Лугида и уполномоченный райкома т. Линник. 23 ноября 1945 г. на Винцуковский сельсовет было совершено нападение банды, которая уничтожила документы сельсовета. В конце ноября бандиты убили председателя Конверинцкого сельсовета, комсомольца – заведующего избой-читальней Ромутаевского сельсовета, заместителя председателя Гибуличского сельсовета. 2 декабря 1945 г. во время доклада о предстоящих выборах в Верховный Совет СССР был ранен в голову камнем секретарь Гродненского райкома комсомола Липаев.

В отдельных случаях активисты сел, боясь расправы с ними бандитов, отказываются работать агитаторами. Например, несколько учителей Приваловской начальной школы отказались руководить кружками, заявив: «Нам нельзя проводить политмассовую работу с населением, так как нас могут убить бандиты».

[...]<sup>1</sup>

Заведующий Оргинструкторским отделом ЦК ВКП(б)

Шамберг

*Резолюция: «т.т. Шаталину, Александрову. Г. Маленков. 2/1».*

*Пометы на 1 листе: «Ознакомить т. Шаталина, после чего отправить т. Александрову».*

*«тов. Шаталин ознакомлен. 2/1. 1946. Коростелев. А. Край<...><sup>11</sup> 5/1.46»*

*РГАСПИ. Ф. 17. Оп. 122. Д. 187. Л. 9–14. Подлинник.*

<sup>1</sup> Опущены сведения о положении в Молдавии и Литве.

<sup>11</sup> Часть фамилии неразборчиво.



---

---

## ПРИЛОЖЕНИЯ

### **№ 1. Протокол допроса В.Н. Дьячук-Чижевского о его довоенной работе в ОУН, о военной подготовке молодежи, проводимой УЦК перед войной, о создании немцами «Украинского легиона» и украинского шутцманшафтбатальона для борьбы с партизанами в Белоруссии и организации УПА**

22 января 1946 г.

#### ПРОТОКОЛ

Допроса арестованного Дьячук Василия — рия Николаевича

От 22 января 1946 г.

Начат 20.30

Закончен 23.10

**ВОПРОС:** Расскажите о своей деятельности в организации украинских националистов.

**ОТВ Т:** Первые мои встречи с членами ОУН относятся к 1935–36 гг. Ближе деятельность ОУН я узнал в 1938 году. В то время было сильное оживление деятельности украинских националистов в Галиции в связи с объявлением о создании Закарпатской Украины. В то время со мной провели несколько бесед в националистическом духе Мирон Дмитрий, Ма ак Осип и др.

Мирон Дмитрий в то время являлся членом руководства Львовской краевой кзекутивы ОУН. Я был знаком с ним давно по Львову, где он учился. Мирон убит немцами в 1942 году в Киеве.

Ма ак Осип был студентом во Львове, передовой украинский националист, в то время он уже вы ел из польской тюрьмы, где был заключен за принадлежность к ОУН. До 1941 года был в миграции, где женился и после того связь с организацией прекратил. При немцах якобы в конце 1941 г. вернулся на Украину с женой, но где был, не знаю. Во Львове начались стычки между студентами — украинскими националистами и польскими студентами. В той акции активное участие принимала ОУН, которой в марте 1939 г. во Львове был созван украинский студенческий конгресс<sup>251</sup>. В связи с тим произо ли большие аресты украинских студентов польскими властями. В том числе был арестован и я в середине марта 1939 года. Обвинялся я в принадлежности у ОУН и был заключен в тюрьму во Львове, где пробыл около 3-х месяцев и затем был вывезен в Береза-Картузкую.

В Береза-Картузской я находился до развала Поль и, т.е. до сентября 1939 года.

В сентябре 1939 г. я у ел из Береза-Картузской через Холм в Перемы ль.

В Перемышле я встретил знакомого мне по львовской тюрьме украинского националиста Клима Ивана, с которым я был организационно связан, работал я в то время в кооперативе<sup>1</sup>.

Из Перемышля переехал в Радымно на работу в молочарне, [над] проектом которой работал районный руководитель ОУН, родной брат Клима Ивана, Клима Павел, которому я и был передан на связь. Работая в Радымно, я выполнял роль «связи» у Климана Павла. К Климану Павлу по организационным делам приезжали из Кракова и других мест люди, которых я связывал по кличке с Климаном<sup>11</sup>.

**ВОПРОС:** Расскажите, кто из руководящих членов ОУН приезжали и о цели приезда их к Климану.

**ОТВЕТ:** Конкретно в деталях о делах, по которым приезжали эти люди к Климану, я не знал.

**ВОПРОС:** В чем заключалась ваша роль при районном руководителе ОУН?

**ОТВЕТ:** Кроме уже сказанного, я хранил организационную кассу данного района. В кассе наиболее часто бывало 700–800 злотых. Но на молочарне мы имели возможность добывать много продуктов, которые я сдавал потом являясь из Кракова курьером, от которых получал расписки, как эти продукты распределялись дальше и как выдавались, не знаю.

Летом в июле-августе 1940 года я был в «лагере молодежи» в Турковичах на Холмщине.

**ВОПРОС:** Кем создан был лагерь молодежи, как Вы туда попали и чем занимались, находясь в нем?

**ОТВЕТ:** «Лагерь молодежи» в Турковичах был организован нашедшимся в Кракове УЦК. Руководили лагерем магистр Рак Ярослав, поручик из Закарпатской Украины Осип Карачевский, преподаватели в лагерь приезжали д-р ВРЦ ОНА, поручик Григорий ЛОПАТЕНСКИЙ, Глибовицкий, проф. Иван Тесля и др.

**ВОПРОС:** Кто такие названные Вами лица, и какие дисциплины они преподавали в лагере?

**ОТВЕТ:** Рак Ярослав – сын львовского судьи, участник варшавского процесса, где получил около 10 лет заключения, известный львовский спортсмен. Работал в УЦК в качестве референта опеки молодежи. В лагере преподавал физическое воспитание. Позже в 1940 году он из УЦК был уволен как «Бандеровец». В 1941 году был заключен немцами в концлагерь в Аушвице (Освенцим). Находится в Германии якобы в американской зоне, разыскивает родных.

Карачевский Осип – поручик «Свобода», украинец, офицер запаса польской армии, принимал участие в боях с венграми на Закарпатской Украине при правительстве Володина. В лагере находился постоянно, преподавал военное дело, прикрывая это физкультурной работой. Позже в 1941 году он приехал во Львов, где работал в Маслосоюзе в качестве директора молочарни. В январе 1941 года был арестован немцами как «бандеровец» и направлен в лагерь Аушвице (Освенцим). При аресте во Львове пытался бежать, был ранен в плечо. Сидел в тюрьме во Львове, где вылечился и после этого был отправлен в конц-

<sup>1</sup> Здесь и далее в документе каждый лист протокола подписан Дьячук В. .

<sup>11</sup> Так в документе.

лагерь Освенцим. Из лагеря с польскими офицерами был вывезен немцами и судьба его неизвестна.

Спортивный врач ВР Ц ОНА Владимир, украинец из Львова, преподавал гигиену, приезжал из Кракова, где работал в госпитале. После 1941 года работал во Львове в госпитале. У ел в миграцию с немцами.

Лопатынский рий – поручик «Калына», украинец, сын священника, отличается исключительной веселостью, очень жизнерадостен, служил в польской армии, учился во Франции, был в Италии, являлся одним из руководителей лагеря, совместно со «Свободой» проводил военные занятия. В 1941 году весной перед немецко-советской войной немцы создавали «украинский легион», в который он выехал. тот легион ел с немецкой армией на Украину. После арестов «бандеровцев» легион из Украины был возвращен немцами в Германию. В то время Лопатынский, работав ий переводчиком, из легиона освободился. Немцы выехать на Украину ему не разре или, и он поселился в Берлине, где изучал медицину. В 1942 году в Берлине он был немцами арестован. Сидел в берлинской тюрьме совместно с Федиком Владимиром, с которым был арестован. Федик в тюрьме отравился, после чего Лопатынский был отправлен в один из концлагерей; где он находится, не знаю.

Глибовицкий – о нем знаю очень мало, он по специальности редактор, в Поль е работал в «Украинском католическом союзе»<sup>252</sup>, был деловым референтом в УЦК. В лагерь приезжал как представитель УЦК и читал историю возникновения УЦК и о его работе. В тих лекциях он говорил, что УЦК является организацией, которая единственно может объединять всех украинцев на территории Генерал-губернаторства и представлять украинцев перед немецкими властями. Он работал все время в УЦК, совместно с которым мигрировал, где он находится, не знаю.

Т СЛЯ Иван – украинский профессор географии, работал в культурно-просветительском отделе УЦК в Кракове, в лагере преподавал картографию, путе ествие – способы ориентировки и принципы построения карт. Один из авторов изданного КУБИ ОВИЧ М географического атласа Украины. Работал в УЦК. «Мельниковец», где находится, не знаю.

Лагерь был организован как лагерь отдыха молодежи, но скрыто там проводились военные упражнения и т.п. Срок пребывания в лагере был 6 недель, но лагерь не был постоянным и просуществовал он только 6 недель. Других наборов не было. Здесь я про ел первые военные упражнения. После окончания лагеря я возвратился в Радымно, а в ноябре 1940 г. переехал в Краков, где был передан в распоряжение Николаю Клими ину, который тогда был хозяйственно-финансовым референтом организации «бандеровцев». Моя задача была помогать Николаю Клими ину в ведении хозяйства и финансах. Деньги организация добывала, проводя разные торговые операции, а часто спекуляцией. В Кракове покупались немецкие марки, с ними кто-то ехал в Берлин или Вену, где покупал драгоценности, которые перепродавались в Кракове или в Вар аве с 200–300 %-м заработком. В Кракове я проживал в лагере беженцев на Ягелонской.

**ВОПРОС:** Какие поручения Вы выполняли?

**ОТВ Т:** В Вену и Берлин я никогда с поручениями организации не ездил, так как у меня не было соответствующих документов. Я доставал одежду для людей, работав их в организации, а также распределял поступив ие харчи. Так я работал до начала советско-немецкой войны.

**ВОПРОС:** Расскажите, чем Вы занимались после начала немецко-советской войны.

**ОТВ Т:** С началом немецко-советской войны КЛИМИШИН передал меня Дмитрию Грицаю, работавшему в то время в военном реферате организации во Львове. Грицай в июле 1941 г. взял меня с собой во Львов. Когда мы прибыли после долгих мытарств во Львов, обходя по дороге немцев, то Бандера, Стецько и другие уже были арестованы. Во Львове нечего было делать. В провинции немцы еще не имели сильной власти. Грицай организовал «лагерь молодежи» в Мостах Великих севернее Жовквы. Лагерь помещался в бывших военных казармах. Туда направил и меня. Задача лагеря была военная подготовка, а также спрятать оставленные в казармах оружие и амуницию. Уже тогда видно было, что нужно будет воевать против немцев. Лагерь существовал только до 15 сентября 1941 г. В то время немцы арестовали всех известных им членов организации во Львове и в провинции. Прибыли они также и в наш лагерь, но мы разбежались по лесам. Печально только то, куда попало. Я пришел во Львов к Грицаю. Он уже работал в Ревизионном союзе украинских кооперативов в качестве ревизора. Мне посоветовал тоже искать работу. Я начал спекулировать. Занимался в Краков, где покупал камни или сахарин, во Львове перепродавал. Это было довольно выгодное дело.

В то время с организацией никаких связей не поддерживал, разве только частным образом с Грицаем. Летом 1942 г. я стал работать в фирме Урбан во Львове, в качестве его бухгалтера. В организации на меня смотрели тогда как на отставного и как на спекулянта. В декабре 1942 г. немцы арестовали Грицая. Я совсем утерять связь с организацией.

**ВОПРОС:** Когда Вы восстановили связь с организацией?

**ОТВ Т:** Связь с организацией я начал налаживать в марте 1943 г. С начала 1943 г. во Львов приехали украинские старшины из распустившегося т.н. «Украинского легиона». Т.н. «Украинский легион» был создан немцами перед началом войны с СССР. Легион формировался в Германии и в начале войны в Германии с СССР он в составе немецких частей шел на Украину. Тот легион вошел в район Винницы, откуда был возвращен и вывезен немцами в Германию, где весь легион был разоружен и помещен в лагерь Нойгаммере. Из того легиона немцами был создан Украинский батальон. Все подписали обязательство служить 1 год. Весной 1942 г. тот батальон под командованием немцев был направлен в Белоруссию для борьбы против партизан. В декабре 1942 г. кончился срок подписки, данной украинцами служить в Украинский батальон, немцы предложили подписать обязательство служить бессрочно, но украинцы отказались. После чего рядовых немцы партиями отпускали на Украину с обязательной явкой в гестапо на месте. Старшины немцы доставили во Львов поездом, со станции малярами доставили в тюрьму.

В числе доставленных во Львов старшин находился и ШУХ ВИЧ Роман, который со станции во Львове бежал и скрылся. Заключение старшин «Украинского батальона» в тюрьму вызвало много толков среди населения и через некоторое время они были немцами отпущены, однако обязаны являться в гестапо. Роман ШУХ ВИЧ стал во главе военных дел организации украинских националистов «бандеровцев». Среди них старшин приехал мой знакомый пор. Боднарник, псевдоним «Беркут», которому ШУХ ВИЧ поручил организовать партизанскую борьбу против немцев в Галиции. Боднарник знал меня по Кракову, где в лагере несколько недель жил со мной в одной комнате. Он уго-

варивал меня работать с ним, на мой ответ: против меня плохо настроены в организации, сказал, что все уладит.

\*Протокол записан верно. Мною прочитанный\*<sup>1</sup>

Дьячук

Допросил: Начальник отделения 9 отдела  
I Управления НКГБ СССР – майор  
23 января 1946 г.

ИВАНОВ

*ГДА СБ України. Ф. 6. Спр. 33286 фп. Т. 1. Арк. 29–33. Подлинник.*

## **№ 2. Показания В.Н. Дьячук-Чижевского о его разговоре со Степаном Бандерой в августе 1945 г. в г. Мюнхене**

28 января 1946 г.

Моя беседа со Степаном Бандерой

Состоялась в середине августа 1945 г. в Мюнхене, в моем жилище. Длилась около двух часов. Когда я узнал, что со мной будет разговаривать сам Степан Бандера, то меня очень взволновало, поскольку Степан Бандера – личность очень авторитетная: широко известен как Проводник ОУН группы «Бандеровцы» и вообще популярен среди украинцев. В мою квартиру пришел Степан Бандера с Николаем Климиным. Разговор касался моего отъезда для налаживания связей с организацией и УПА на украинских землях. Бандера уже во вступлении подчеркнул, что задание должно быть мне уже знакомо из разговоров с другими людьми. Он настаивает на том, чтобы я с Морозом добрался как можно скорее до первых отделов УПА, которые должны быть уже в Сянчине, [чтобы] с ними установить контакт. Оттуда пусть Мороз идет дальше, у него свое задание, а мне нужно либо подождать Мороза, или поскорее возвращаться обратно. Если встречу кого-то из руководителей, то нужно разузнать об обстановке на украинских землях. Передать данному проводнику я должен был такие дела:

Положение миграции на данный момент тяжелое. Миграция живет только мыслью о том, вынудят ли ее вернуться, а если останется, то как и где она будет жить. В таких условиях и работа организации осложнена. И доньше (август 1945 г.) не удалось отыскать всех людей из руководства. Бывшие руководители Организации разбрелись по всем странам, по разным оккупационным зонам \*кто куда мог\*<sup>II</sup>, так что наладить с ними постоянный контакт – задача не из легких.

Например, Лебедь выехал куда-то на юг во время разгрома Германии, и до сих пор от него не было известий. Говорить можно только о тех, кто находится сейчас на территории Баварии и с кем есть контакт. Действующая организация продолжает как зарубежное представительство УГВР. Говорить можно только о работе среди украинцев<sup>III</sup>.

<sup>I</sup> Текст написан синими чернилами рукой В. Н. Дьячука.

<sup>II</sup> Текст вписан поверх строки.

<sup>III</sup> УГВР – надзорный орган над ОУН (Бандеры). Кроме ОУН Бандеры в УГВР входят граждане беспартийные. Месторасположение УГВР – Край. За границей УГВР имеет свое зарубежное представительство. Мельниковцы участия в УГВР не принимают. Они хотят создать вместо УГВР межпартийное соглашение. (Прим. автора.)

Среди всего того наступившего хаоса активизировались другие группировки и партии. Мельниковцы вербуют новых членов и любой ценой стремятся усилить свое влияние. Также активными стали и УНРовцы под предводительством Дмитра Левицкого. Они в большинстве своем действуют среди старой миграции.

Более активными также стали гетьманцы. Правда, гетьман погиб, будучи раненным во время бомбардировок, но движение возглавил Доросенко.

Вне всех этих партий встал крайне активный Бульба, и сразу же была организована какая-то украинская демократическая партия, украинские комбатанты, и даже клуб бывших украинских парламентариев (польских), который организовал Васыль Мудрый.

Каждая из этих партий выдвигает свои концепции, а мельниковцы и гетьманцы выдвигают предложение по объединению всех партий для общего дела. Специально Мельник высказывал мысль о межпартийном взаимопонимании четырех группировок (Мельниковцев, Бандеровцев, Гетьманцев и УНР) и создание общего совета с равной численностью членов. Письменно предлагал даже общее заседание по тому вопросу, однако Ст. Бандера этого предложения не принял.

К тому же, он не может порадоваться ни одной доброй вестью. Скорее, надеется такую весть получить. Если же оценивать международную ситуацию, то он не верит в возможность какой-то новой войны. По крайней мере, в той ситуации, которая [сейчас] тогда была, \*также не советует рассчитывать на нее и надеяться, а лучше подходить ко всему реально\*<sup>I</sup>. Всем народам надоела уже тяжелая и долгая война, и все хотели бы уже настоящего мира.

В миграции находится действительно целая масса разных народов, помимо украинцев, которые все еще надеются на изменение ситуации, однако на то не следует полагаться. Среди этих народов, главным образом, поляки, \*признающие свое лондонское правительство\*<sup>II</sup>, сербы, литовцы, словаки, мадьяры. Поляки и сербы даже изъявили желание поддерживать связи с организацией, но организация относится к тому очень осторожно. Между тем, поляки хотят борьбу ОУН обернуть в свою пользу, считая украинцев Западной Украины гражданами Польши и т.д. Кроме того, в некоторых польских комитетах поляки стараются даже принимать украинцев с Западной Украины, оказывать им помощь и пр. Организация на такие условия пойти не может и, если ничего не изменится, выступит против. Литовцы и словаки представляют собой очень слабую силу, и их не стоит расценивать как некий значительный фактор. Разве что, в будущем организуются. В большинстве случаев литовцы дружат с поляками. С мадьярами организация пока еще никаких связей не имела.

Если говорить о связях с народами государственными, главным образом, западными, то сегодня также еще невозможно \*что-нибудь сказать\*<sup>III</sup>. Нет возможности ни выехать, ни написать письмо. Сегодня даже пока еще нет связи между всеми бывшими политзаключенными или ведущими членами организации. Но усилия в том направлении предпринимаются: он думает, что будет успех. Ему известно, что одновременно и Мельниковцы не имеют успеха в том направле-

---

<sup>I</sup> Текст вписан поверх строки.

<sup>II</sup> Текст вписан поверх строки.

<sup>III</sup> Текст вписан поверх строки.



нии, поскольку еще не связались со своими старыми \*членами\*<sup>1</sup> в Риме и Бельгии. В будущем все будет зависеть от средств коммуникации и связи (почты)<sup>II</sup>.

Проводник требует сообщить, что после четырех лет своего отсутствия он снова встал у руля организации за рубежом. Никаких пока что инструкций и приказов не издает, поскольку совсем не ориентируется в ситуации, которая сейчас имеется в крае. Знает о ней только из отчетов тех, кто мигрировали, и из рассказов некоторых беглецов. При том его пожелания [адресованы] специально Отделу Безопасности, \*о котором знает по отчетам и рассказам\*<sup>III</sup>, чтобы та борьба, которая ведется<sup>IV</sup>, велась по возможности под лозунгом «как можно меньше пролитой \*по возможности\*<sup>V</sup> крови».

Надеется, что, когда получит исчерпывающий отчет о текущей ситуации, точно определит свое отношение ко всем вопросам.

Степан Бандера был арестован немцами в начале июля 1941 г. Вначале его держали в Берлине, а вскоре он был переведен в концентрационный лагерь вблизи Ораниенбурга. Там он сидел почти до конца 1944 г. В конце 1944 г. немцы забрали его из концлагеря в Берлин, где его как будто освободили, но предоставили ему квартиру в доме, где на нижнем этаже жили гестаповцы, которые за ним следили.

Тут ему предложили, чтобы он возглавил украинский освободительный комитет, который должен быть создан в Германии (по аналогии с освободительным комитетом ген. Власова). Тому комитету должны подчиняться все украинские группировки и даже УПА. Степан Бандера заявил, что он не может создать

---

<sup>I</sup> Вписано поперек зачеркнутого «людьми».

<sup>II</sup> Бандера думал, что не задержится в Германии. Думал, что в первую очередь выйдут бывшие узники, у которых есть знакомые из концлагерей в разных местах. При помощи этих знакомых, возможно, им удастся там осесть. Что до отношения оккупационных властей к украинцам, то Бандера сообщает такой факт: в главной квартире Гейзенхауэра [во Франкфурте] два раза была [принята] делегация украинцев (Комитета Красного Креста), которая хотела выяснить, каково отношение властей к украинцам. Во главе делегации был Василь Мудрый. Первый раз делегация была принята заместителем министра национальных дел. Он спросил: кто вы такие? Делегация ответила: украинцы. Тот спросил второй раз: а откуда вы? Когда они сказали, что из пригорода Львова, так тот сказал: так вы поляки. Когда делегация захотела ему объяснить, что украинцы не поляки, тогда он сказал: в таком случае вы принадлежите СССР. В конце он сказал делегации, что так и не понял принципов народного и государственного, и делегация уехала ни с чем.

Во второй раз делегация была принята немного лучше. Им заявили, что украинцы как граждане Польши до 1939 г. могут оставаться и будут получать от УНР помощь. По этим двум беседам видно, что американцы в национальных вопросах Европы не особо ориентируются.

Дальше Бандера сказал, что в тех обстоятельствах он не думал входить в какие-либо взаимоотношения. Пусть тогда делают комитеты: Красный Крест. Не думал компрометироваться, как скомпрометировал себя Мельник, который после того, как очутился на территории американской оккупации, выслал генералу Гейзенхауэру телеграмму, подписав ее как глава Провода ОУН. На то он даже не получил ответа. Бандера сказал: когда войска альянса потребуют нас к себе, пусть нас ищут, а пока что я и не думаю проталкиваться. (Прим. автора.)

<sup>III</sup> Текст вписан поперек строки.

<sup>IV</sup> Далее зачеркнуто «не стоила бы украинскому народу слишком много крови».

<sup>V</sup> Вписано поперек вымаранного слова.

такой комитет, так как за четыре года концлагеря он не был политическим проводником, а совершенно частным лицом, который не имел ровным счетом никакого влияния на УПА и УГВР. Посоветовал немцам обратиться к другим тематическим объединениям и деятелям. Сам Бандера в феврале 1945 г. при помощи членов организации сбежал из квартиры в Берлине и по фальшивым документам переехал в жную Германию (на границе с Веной). Там ему удалось скрыться от гестапо до конца войны.

28.I.1946.

Дьячук Василий р[ий]

*ГДА СБ України. Ф. 6. Спр. 33286 фп. Т. 1. Арк. 40–45. Рукопись. Автограф. Перевод с украинского языка.*

### **№ 3. Докладная записка зам. народного комиссара внутренних дел СССР И.А. Серова наркому внутренних дел СССР С.Н. Круглову о ликвидации в Чехословакии украинской националистической организации УНО**

15 февраля 1946 г.

Совершенно секретно

Оперативным сектором провинции федеральная земля Саксония вскрыта и ликвидирована контрреволюционная националистическая организация УНО, существовавшая в Либерецком округе (Чехословакия), прилегающем к границе Германии.

По делу арестовано около 30 чел. мигрантов, состоящих в УНО и проводивших активную работу против Советского Союза и за создание «Самостийной Украины» под протекторатом Германии.

В числе арестованных:

1. \*КИЗИМА Теодор Васильевич\*<sup>I</sup>, со средним образованием, быв. поручик австро-венгерской армии.
2. \*ВОЛОШИН Иван Карпович\*<sup>II</sup>, украинец, мигрант, председатель УНО г. Либерец.
3. КМ Т К Михаил Маркович, член УНО с 1939 г.
4. М Н ШИНСКИ Франц, член УНО, агент гестапо.
5. Н БОР Григорий, зам[еститель] секретаря УНО г. Либерец, служил в немецкой полиции.
6. Л ЧУК Василий, член УНО и одновременно являлся членом НСДАП и др.

Следствием установлено, что «Украинское националистическое объединение» на территории Германии было создано в 1931 г. бело мигрантами ОМ Л - Ч НКО и КОЖ ВНИКОВ М и после 1933 г. всецело поддерживалось гитлеровским правительством.

В 1935 г., после переговоров Омельченко с руководителем ОУН, полковником КОНОВАЛ Ц, УНО вошло в подчинение ОУН, однако сохранило свое наименование и организационные принципы.

---

<sup>I</sup> Текст подчеркнут карандашом.

<sup>II</sup> Текст подчеркнут карандашом.

Как показали арестованные, до оккупации немцами Судетской области и Чехословакии они являлись членами существовавшей там организации «Украинская громада», которая номинально считалась культурно-просветительной организацией, но фактически проводила активную националистическую работу, направленную против Советского Союза.

После захвата немцами Чехословакии украинские националисты создали там организацию УНО и всю работу повели в направлении всесторонней поддержки захватнической политики гитлеровского правительства, рассчитывая впоследствии при помощи немцев отторгнуть от Советского Союза Украину и создать «самостоятельное государство».

В период войны Германии против Советского Союза украинские националисты активно сотрудничали с немецкими разведывательными и контрразведывательными органами, а также в составе карательных отрядов принимали непосредственное участие в злодеяниях, чинимых оккупантами на временно захваченной немцами советской территории.

Следствием также установлено, что в 1944 г. все украинские националистические организации: ОУН, УНО, УГ и др. — по указанию немцев были объединены в единую фашистскую организацию — «Украинский национальный комитет» во главе с профессором<sup>1</sup>.

Как показали арестованные, этим комитетом проводилась большая работа по формированию из числа украинцев воинских частей для борьбы совместно с немцами против Красной Армии.

Под руководством Украинского комитета на территории Галиции была сформирована украинская дивизия, именуемая «Дивизия СС-Галичина», отряды которой использовались немцами главным образом для борьбы против партизанских отрядов.

Арестованные на следствии показали, что в начале 1945 г. руководство украинских националистов, находясь в Берлине, эвакуировалось вместе с Восточным министерством Германии в жую Баварию.

Следствие по делу продолжается в направлении полного вскрытия контрреволюционной деятельности арестованных.

В отношении лиц, проходящих по показаниям обвиняемых, приняты меры к их розыску и аресту.

Зам[еститель] народного комиссара внутренних дел СССР,  
генерал-полковник

И. С. РОВ

*ЦА ФСБ России. Ф. 100. Оп. 11. Д. 8. Л. 138–140. Заверенная копия.*

---

<sup>1</sup> Фамилия не указана.

**№ 4. Протокол допроса В.Н. Дьячук-Чижевского о фактах переговоров представителя центрального провода ОУН «Тараса» с представителями правительства Советской Украины в феврале 1945 г.**

28 февраля 1946 г.

СОБСТВ ННОРУЧН ПОКАЗАНИЯ  
арестованного ДЯЧУК Василя ( рия) Николаевича от 28 февраля 1946 г.

Перевод с украинского

Мой разговор с «Тарасом» о переговорах с правительством Советской Украины по делу прекращения борьбы УПА<sup>1</sup>.

тот разговор велся в то время, когда «Тарас» рассказывал о борьбе УПА и ОУН.

Он характеризовал ту борьбу, как очень кровавую, влекущую за собой очень много жертв. Худ ее «Тарас» видел в том, что наибольшее жертв несет украинский народ, во имя которого УПА и ОУН ведет ту борьбу. Он, как член «провода» ОУН, не раз задумывался над тем, как бы изменить формы борьбы, чтобы было меньше жертв или вообще прекратить ту борьбу. Изменить формы борьбы нет возможности. УПА и ОУН поставлены в такие условия, что воевать должны.

Уже в конце 1944 г. у «Тараса» зародилась идея окончить борьбу мирным путем, идя на переговоры с правительством Советской Украины. По тому вопросу он договорился с руководителем ОУН на украинских землях Романом ШУХ - ВИЧ М, от которого получил согласие на изыскание связей с правительственными кругами Советской Украины. Такую связь наел через украинцев, проживающих и работающих во Львове.

Произошло то, когда правительственные советские круги также искали, в то же самое время связи с кругами ОУН.

Встреча состоялась в конце февраля или в марте 1945 г. (дату точно не помню) на территории Тернопольской области недалеко от дороги Львов – Золочев – Тернополь. Были обусловлены специальные сигналы, у дороги ждали посланные «Тарасом» люди, чтобы отвести делегатов Советского Правительства в том, где ждали их «Тарас» и БУДЯК.

От правительства Украины на встречу приехали: уполномоченный по делам церкви во Львове ДАНИЛ НКО и писатель ГОЛОВКО. При встрече ДАНИЛ НКО и ГОЛОВКО представились уполномоченными для таких переговоров. Они также имели письмо из НКГБ, которым им разреалось пребывание между «бандеровцами».

«Тарас» и БУДЯК представились как члены ОУН, желающие мирного разрешения дела, и которые хотят искать путей такого разрешения. О том, что они являются членами «провода» ОУН, они не говорили. Разговоры длились почти целую ночь. В самом начале ДАНИЛ НКО заявил, что они присланы правительством, чтобы как-то договориться, чтобы даром не проливалась народная кровь. «Тарас» и БУДЯК высказали свою точку зрения по делу и выставили такие условия соглашения:

<sup>1</sup> См. док. № 3.165, приложение, док. № 7.

1. Чтобы УССР реализовал 14 ст. Конституции, т.е. выла из СССР.

2. Чтобы в УССР были проведены выборы в Верховный Совет с допущением других партий или беспартийных кандидатур.

3. ОУН—УПА вполне соглааются и признают все сделанное на Украине в социальной, культурной и хозяйственной области или в области индустриализации и даже обещали от себя полную поддержку стремлениям правительства УССР в том направлении и всем силам включиться в дальнейшее развитие Украины в том направлении.

ДАНИЛ НКО и ГОЛОВКО ответил, что реализация 14 ст. Конституции в настоящее время является невозможной. Украина добровольно вошла в СССР и тот союз уже себя оправдал, главным образом, в дни Отечественной войны. Кроме того Украина является свободным государством и даже входит в состав Объединенных наций.

Как проходил разговор, они доложат правительству УССР, а оттуда уже дадут ответ, как будут вестись переговоры дальше. «Тарас» и БУДЯК заявили также, что они трактуют тот первый разговор, как вступительный, за которым должны идти дальнейшие переговоры уже с уполномоченными представителями с обеих сторон. Между прочим «Тарас» высказал пожелание, чтобы от правительства УССР для переговоров были делегированы Александр Александрович БОГОМОЛЦ и КОРНАЧУК, как люди общеизвестные на Украине и имеющие авторитет даже среди ОУН и УПА.

ДАНИЛ НКО и ГОЛОВКО со своей стороны высказали мысль, чтобы следующий раз на переговоры со стороны «УПА» были делегированы люди или общеизвестные своими именами или уполномоченные общеизвестными руководящими лицами организации, а не люди, скрывающиеся под какими-то неизвестными псевдонимами».

ДАНИЛ НКО обещал известить «Тараса» и БУДЯКА об ответе правительства УССР по этим первым переговорам.

«Тарас» и ДАНИЛ НКО договорились, каким способом будут согласовывать и по какому адресу должен «Тарас» писать по тому делу в будущем.

После нескольких недель «Тарас» получил от ДАНИЛ НКО письмо, в котором он извещал о том, что разговор доложен правительству УССР. В письме указывалось, что дело выделения делегатов принадлежит правительству УССР. Дальше говорилось, что пусть уполномоченные делегаты ОУН—УПА приходят на конкретные переговоры по делу ликвидации братоубийственной борьбы. Местом переговоров может быть Киев или какой-либо областной центр.

«Тарас» искал людей, которые бы согласились на такие переговоры. Между прочим имел ввиду ГАСИНА Александра. Однако никто не хотел согласиться выехать на эти переговоры в лес или какой-либо областной центр, боясь ареста.

Одновременно события пошли своим чередом. Закончилась война. «Тарас» решил с этим делом ждать до установления связи со Степаном Бандерой, как руководителем всей организации.

Он думает, что такие переговоры нужно повести дальше, однако, не хочет брать на себя ответственность за них, тем более, что теперь организация это не только те, что находятся в краю, но большинство руководителей находятся за кордоном. По тому, чтобы продолжать вести переговоры, он должен был бы иметь разре-

---

<sup>1</sup> Вписано чернилами поверх зачеркнутого «стен».

ение от Степана Бандеры, а еще луч е было бы, чтобы Степан Бандера выслал от себя делегата, а второго человека для переговоров выделит край. «Тарас» думает продолжать переговоры, так как считает, что каким-то образом борьбу нужно ликвидировать, ибо ее наибольш е чувствует украинский народ. О возможностях и способах ликвидации борьбы я уже указал в показаниях. Если Степан Бандера не согласен на переговоры, то пусть даст ответ и укажет возможности иного выхода, а если согласен, то пусть присылает полномочия или делегата.

Он все то передал мною, считая, что я быстро доберусь до Степана Бандеры. Все то я должен был передать устно, потому что, если С. Бандера не даст своего согласия на продолжение переговоров, то, чтобы никто из членов организации не узнал об этих переговорах. Как сказал «Тарас», он не хочет, чтобы его считали изменником или что ему надоело уже сидеть в лесу, а хочет хорошей жизни. Писать также не хотел, чтобы то не попало в посторонние руки. Меня обязал никому, кроме С. Бандеры, об этих делах не говорить, и только в крайнем случае, если со С. Бандерой встреча вообще невозможна, Ярославу Стецько.

Дьячук Василий рий

Перевел

Иванов

*ГДА СБ України. Ф. 6. Спр. 33286 фп. Т. 1. Арк. 77–84. Подлинник.*

### **№ 5. Докладная записка Н.С. Хрущева И.В. Сталину о ходе борьбы с «украинско-немецкими националистами» в западных областях УССР**

г. Москва

6 апреля 1946 г.

ЦК КП(б) тов. Сталину И.В.

Партийные организации, органы Министерства Внутренних дел и Министерства Государственной безопасности, пограничные и внутренние войска МВД и войска Прикарпатского и Львовского военных округов с 1 января 1946 года провели значительную работу по дальнейшему разгрому остатков банд украинско-немецких националистов и их подполья.

В настоящее время обстановка в западных областях Украины несравненно улучшилась против обстановки 1945 г.

Особенно большие успехи достигнуты в период подготовки к выборам в Верховный Совет СССР.

В результате принятых мер, выборы в \*Верховный Совет СССР в западных областях Украины закончились полной победой блока коммунистов и беспартийных. Об этом свидетельствует участие в выборах 99,6 % избирателей\*<sup>1</sup>. Люди не только явились на избирательные участки, но и \*активно голосовали за кандидатов блока коммунистов и беспартийных, отдав за них 99,8 % своих голосов\*<sup>11</sup>.

тим самым население западных областей Украины продемонстрировало свою преданность большевистской партии.

<sup>1</sup> Текст отчеркнут вертикальной чертой на полях.

<sup>11</sup> Текст отчеркнут вертикальной чертой на полях.



В дни избирательной кампании \*остаткам банд украинско-немецких националистов и их подполью нанесено крупное поражение. Так, с 1 января по 10 февраля 1946 г. убито бандитов 2446, взято в плен 6039, явилось с повинной 829\*<sup>I</sup>.

Большую помощь нам в разгроме остатков банд оказали и оказывают войска Прикарпатского и Львовского военных округов. Военские гарнизоны, поставленные в села, с первых же дней активно включились в борьбу с бандитами. Кроме того, командный состав, политработники и рядовой состав гарнизонов оказали помощь по укреплению сельсоветов, по созданию комсомольских организаций, по улучшению работы кооперации, кол, клубов, по развертыванию массово-политической работы среди населения.

Об успешной работе воинских гарнизонов свидетельствует \*донесение надрайонного проводника ОУН «Роберта», изъятое нами в Дрогобычской области у убитого связного\*<sup>II</sup>. В том донесении говорится:

«...Условия работы в то время исключительно трудные и просто невозможные. Большевики подтянули большие силы – спецотделы (так называют бандиты воинские гарнизоны) и сильно оперируют. Ходят по самым глухим тропинкам, делают засады, в селе невозможно удержаться. Сильно ищут, чувствуя, что найдут бункеры (склады). Уже ходят по Майданскому лесу. Один раз нас чуть не накрыли. Людей в нашей работе очень мало. Лучшие люди все погибли...<sup>III</sup>».

Результаты голосования и крупные потери, понесенные бандитами, \*вызвали большую растерянность среди украинско-немецких националистов. Недобитые бандиты в настоящее время держатся небольшими группками в 3–5 человек\*<sup>IV</sup>, скрываясь в лесах, откуда они вылавливаются нашими войсками и органами МВД и МГБ. Часть бандитов, получив указание, стала легализоваться с тем, чтобы проникнуть на промышленные предприятия, в государственные учреждения и учебные заведения и продолжать вести террористическую, разведывательную и диверсионную работу.

Исходя из новой обстановки в западных областях УССР 21 февраля с.г. ЦК КП(б)У принял постановление об итогах выборов в Верховный Совет СССР в западных областях УССР и дальнейших задачах парторганизаций<sup>253</sup>. В том постановлении ЦК КП(б)У потребовал от всех парторганизаций и органов МВД и МГБ этих областей – в ближайшее время полностью уничтожить остатки банд украинско-немецких националистов и оуновского подполья.

\*Выполняя эту задачу, партийные организации, органы МВД и МГБ, войска МВД и Красной Армии, после выборов усилили проведение чекистско-войсковых операций, добившись снова значительных успехов. Так, с 11 февраля по 1 апреля с.г. в западных областях убито 3177 бандитов, взято в плен 7084 и явилось с повинной 1211 бандитов. В то же время значительно сократилось количество бандпроявлений. Если с 1 января по 10 февраля с.г. их было 155, то с 11 февраля по 1 апреля их было только 35<sup>254</sup>.

Усиление чекистско-войсковых операций и пребывание в селах воинских гарнизонов создало благоприятную обстановку для проведения всей политиче-

---

<sup>I</sup> Текст отчеркнут вертикальной чертой на полях.

<sup>II</sup> Текст отчеркнут вертикальной чертой на полях.

<sup>III</sup> Отточие документа.

<sup>IV</sup> Текст отчеркнут вертикальной чертой на полях.

ской работы на селе\*<sup>I</sup>. В дни избирательной кампании работали десятки тысяч агитаторов из местного населения, многие из которых показали себя хорошими организаторами. Эти агитаторы продолжают свою работу и сейчас. В селах стали чаще проводиться собрания, лекции, доклады. Улучшилась работа сельсоветов, кооперации, колхозов, клубов. Руководители районов стали больше бывать в селах, лично установив тесный контакт с местным активом и населением.

\*В результате этого повысилась политическая активность трудящихся. Население стало активнее участвовать в борьбе с бандитами\*<sup>II</sup>. Так, например, на 1 февраля с.г. в истребительных батальонах было 47 тыс. бойцов из местного населения, а на 15 марта с.г. уже свыше 60 тыс. бойцов. При помощи населения вскрыты бандитские склады с продовольствием и вооружением, успешно проводятся поиски скрывающихся бандитов и их пособников.

\*Если раньше местное население еще оказывало помощь бандитам, то сейчас оно проявляет стремление покончить с ними\*<sup>III</sup>. Так, 18 марта с.г. в селе Комаровцы Бродского района Львовской области состоялось собрание крестьян. На это собрание был доставлен захваченный в плен активный бандит, бывший при немцах старостой того села – Гнатюк Лука. В 1941–1942 гг. тот Гнатюк отправил на немецкую каторгу 300 человек молодежи, а после изгнания немцев, находясь в банде, лично убил 13 человек жителей того села. Крестьяне потребовали, чтобы Гнатюк дал отчет о своих злодеяниях. Но, только он заявил – «Я в том селе повесил 7 женщин», как сотни крестьян отбросили представителей района, присутствовавших на собрании, вытащили на улицу Гнатюка и убили его. После этого крестьяне сами указали на трех бандпособников и потребовали суда над ними, а также указали местонахождение бандитских складов, в которых обнаружено 2 тонны зерна.

В селе Леонево, того же района, крестьяне на собрании сами назвали и передали в руки властей 9 бандпособников. Аналогичные примеры имеют место в Краснянском, Ивано-Франковском и других районах.

Усилилась тяга крестьян и в колхозы. \*Если на 1-е января с.г. в западных областях УССР было 174 колхоза, то на 20 марта уже создано 212 колхозов\*<sup>IV</sup> и организовано 185 инициативных групп, в которых насчитывается 1965 крестьянских хозяйств. Характерно отметить рост колхозов в Станиславской области, наиболее пораженной бандитизмом. Если на 1 января с.г. в этой области было всего 6 колхозов, то на 20 марта уже насчитывается 21 колхоз и 35 инициативных крестьянских групп.

28 марта с.г. я провел в гор. Львове \*совещание первых секретарей обкомов КП(б)У, начальников областных управлений МВД и МГБ, командующих войсками, дислоцирующихся в западных областях УССР. На совещании были заслушаны сообщения с мест о состоянии борьбы с бандитизмом и намечены дальнейшие мероприятия\*<sup>V</sup>.

ЦК КП(б)У дал указание о том, чтобы всемерно укреплять и расширять наши связи с местным населением, больше проводить собраний крестьян, воспитывать местный актив и привлекать его к практической работе в сельсовете, кооперации, клубе и т.д.

---

<sup>I</sup> Текст отчеркнут вертикальной чертой на полях.

<sup>II</sup> Текст отчеркнут вертикальной чертой на полях.

<sup>III</sup> Текст отчеркнут вертикальной чертой на полях.

<sup>IV</sup> Текст отчеркнут вертикальной чертой на полях.

<sup>V</sup> Текст отчеркнут вертикальной чертой на полях.

\*Благоприятная обстановка, которая имеется сейчас в западных областях, стремление населения покончить с бандитами и большая растерянность среди бандитов дает возможность нанести им окончательный удар. Нами намечено дополнительно создать в каждой области несколько подвижных воинских отрядов, снабдив их средствами радиосвязи<sup>I</sup>. Кроме того, дано указание усилить организацию засад с приманками, выселение семей бандитов и их пособников, а также смелее привлекать к агентурной работе местное население, в первую очередь актив.

Учитывая положительную роль, которую играют в \*борьбе с бандитизмом истребительные батальоны, нами принимаются меры к созданию их в каждом селе, наряду с тщательным отбором людей и совершенствованием их боевой выучки<sup>II</sup>. Секретарям райкомов КП(б)У предложено выделить в каждый истребительный батальон политического работника. Одновременно с этим дано указание очистить состав истребительных батальонов от пролезавших кое-где бандитов. Для усиления политической работы среди бойцов истребительных батальонов подготавливается решение ЦК КП(б)У по тому вопросу.

Особое внимание обращаем сейчас на работу \*комсомольских организаций в западных областях, на улучшение воспитательной и культурно-массовой работы среди молодежи<sup>III</sup> и более активную борьбу за ту часть молодежи, которая еще находится под влиянием украинско-немецких националистов. Перед областными и районными комсомольскими организациями поставлена задача добиться создания комсомольских организаций в каждом селе.

Н. Хрущев

*Помета на первом листе документа: «От тов. Хрущева».*

*АП РФ. Ф. 3. Оп. 61. Д. 846. Л. 4–10. Подлинник; РГАСПИ. Ф. 82. Оп. 2. Д. 897. Л. 116–123. Заверенная копия<sup>IV</sup>.*

**№ 6. Протокол допроса В.Н. Дьячук-Чижевского о работе в качестве связного между Бандерой и Шухевичем, негативном отношении Бандеры к союзу с немцами, ориентировки ОУН на сотрудничество с англичанами и американцами, о переговорах немцев с УПА и лично с Бандерой**

г. Киев

7 мая 1946 г.  
Стенограмма

**ПРОТОКОЛ ДОПРОСА**

обвиняемого Д ЯЧУК-ЧИЖ ВСКОГО Василия Николаевича  
7 мая 1946 г., г. Киев

Допрос начал в 13.00

**ВОПРОС:** Какие новые задания Вы получили от Л Б ДЯ после того, когда отчитались о своем пребывании в отрядах УПА?

<sup>I</sup> Текст отчеркнут вертикальной чертой на полях.

<sup>II</sup> Текст отчеркнут вертикальной чертой на полях.

<sup>III</sup> Текст отчеркнут вертикальной чертой на полях.

<sup>IV</sup> Документ был направлен Н.С. Хрущевым в Совет Министров СССР В.М. Молотову.

ОТВ Т: После сделанного Л Б Д отчета я некоторое время отдыхал, а затем Л Б Д поручил мне поехать в г. Криницы и через местных руководителей ОУН собрать данные о действовании<sup>1</sup> в том районе неизвестного для ОУН отряда УПА.

ще в Кракове от ОРЛИВА, а затем от Л Б ДЯ я узнал, что немецкие разведчики ПУЛУ и Ш ВЧУК создали в районе Криница уголовную банду, которую также называли УПА. та банда грабила местных жителей и использовалась немцами для борьбы против польских партизанских отрядов.

Из Братиславы я выехал вместе со связным Л Б ДЯ «СЛАВКО», который направлялся в г. Пряев к мигранту ОЛ КС К Роману для урегулирования с ним денежно-хозяйственных расчетов, возникших у них в период пребывания «СЛАВКО» и Л Б ДЯ в Пряеве.

ВОПРОС: Как Вы выполнили то задание Л Б ДЯ?

ОТВ Т: Вместе со «СЛАВКО» мы посетили ОЛ КС К Романа, проживающего в г. Пряеве в женском монастыре василианок<sup>II</sup>, игуменьей которого была его тетка. Оставив «СЛАВКО» в Пряеве я выехал в Криницу, где<sup>III</sup> в с. Злоцке через местного священника связался с руководителем ОУН (фамилии и псевдонима которого не помню), он подтвердил мне имевшиеся у Л Б ДЯ и ОРЛИВА данные, что существующие там отряды УПА созданы немецким разведчиком Ш ВЧУКОМ под командованием некоего «ВОВКА».

Он также объяснил мне, что в составе отряда находятся мигранты из Галиции, бывшие военнопленные Красной Армии, бывшие военнослужащие УВВ<sup>255</sup>, бывшие полицейские и местная молодежь.

Он заявил, что ОУН ничего общего с этим отрядом не имеет.

тот же руководитель ОУН сообщил мне, что в указанном отряде УПА есть люди, которые не хотят дальше в нем оставаться и их можно оттуда отозвать, если была бы возможность создать настоящий отряд УПА.

Обсудив с ним возможности создания такого отряда, я обещал прислать к нему человека, который поможет ему в этом.

После того я поехал в г. Коицу, где встретил СТРУТИНСКОГО Ярослава, вместе с которым вернулся в Братиславу.

Сообщив Л Б Д о результатах своей поездки в Криницу, я предложил послать туда СТРУТИНСКОГО и поручить ему создать там отряд УПА. С этим Л Б Д согласился и послал туда СТРУТИНСКОГО.

После того Л Б Д сообщил мне, что я должен немедленно выехать в Краков, так как там обсуждается вопрос о моей новой поездке в Западную Украину.

ВОПРОС: Что Вам сказал Л Б Д о цели той поездки?

ОТВ Т: Л Б Д сказал мне, что он получил от ОРЛИВА извещение, что немцы настойчиво предлагают БАНД Р дать согласие на ведение переговоров с ними. Когда БАНД РА снова отказывался вести переговоры, мотивируя отсутствием у него связи с руководством УПА, немцы предложили ему помочь организовать связь с ШУХ ВИЧ М и другими руководителями УПА.

Л Б Д также сообщил мне, что немцы предлагали БАНД Р направить к ШУХ ВИЧУ ЛОПАТИНСКОГО Ярия, появление которого в Западной

---

<sup>1</sup> Так в документе.

<sup>II</sup> Имеются в виду сестры Ордена святого Василия Великого (ОСВВ – василианки).

<sup>III</sup> Здесь и далее внизу каждой страницы документа имеется подпись Дьячука-Чижевского.

Украине подтвердило бы факт освобождения немцами из-под стражи руководителей ОУН.

Кроме того немцы знали, что ЛОПАТИНСКИ является личным другом ШУХ ВИЧА и рассчитывали, что он повлияет на него, чтобы вести переговоры с немцами.

Л Б Д сказал, что если и будет реен вопрос о направлении ЛОПАТИНСКОГО к ШУХ ВИЧУ для передачи ему предложения немцев, то вместе с ЛОПАТИНСКИМ должен выехать и я.

При том Л Б Д заявил, что ОРЛИВ более подробно меня проинформирует, но он, Л Б Д, имеет свое мнение по тому вопросу, которое и изложил мне.

**ВОПРОС:** К чему сводилось то мнение Л Б ДЯ?

**ОТВ Т:** Л Б Д считал, что соглашение с немцами заключать не следует, так как уже было ясно, что немцы войну проиграют.

Одновременно Л Б Д сказал, что, если УПА крайне нуждается в вооружении, обмундировании, в медикаментах и других материалах, можно вести такие переговоры с немцами, но тогда ШУХ ВИЧ и другие руководители УПА должны сами решать тот вопрос.

Л Б Д заявил, что УПА сейчас должна выступать только против местных органов Советской власти, но не против частей Красной Армии. то он мотивировал следующим образом:

1. Красная Армия бьет немцев, которых ОУН–УПА также считают своими врагами.

2. Дальнейшее продвижение Красной Армии на Запад выгодно для УПА, ибо против нее не будет обращена сила Красной Армии.

3. Своим пребыванием на территории других стран Красная Армия больше приобретает себе врагов, что также выгодно для ОУН–УПА. тим только увеличится так называемый «фронт поневоленных Москвою народов».

4. Чем скорее будет осуществлен разгром немцев, тем скорее возникнут разногласия между СССР и его союзниками, а ти разногласия ОУН использует в своих интересах.

При том Л Б Д мне сказал, что он уже сейчас предпринимает ряд мер к тому, чтобы скорее связаться с англичанами и американцами, по тому он против переговоров с немцами, которые могут только повредить ему в его дальнейшей политической деятельности.

**ВОПРОС:** Какие именно меры предпринимал Л Б Д, чтобы установить связь с англичанами и американцами?

**ОТВ Т:** Л Б Д лиь сообщил мне, что он направил в Швейцарию и собирается направить в Хорватию своих людей, чтобы они готовили ему выезд в Италию, где он рассчитывал быстрее связаться с англичанами. Более подробно по тому вопросу Л Б Д распространяться не стал.

Л Б Д поручил мне все то от его имени передать руководителям ОУН–УПА.

Тогда же Л Б Д поставил меня в известность, что в октябре – ноябре 1944 г. немцы выбросили на территорию Западной Украины несколько диверсионных групп из числа украинцев восточных и западных областей Украины для проведения разведывательной и диверсионно-подрывной работы в СССР, что тих людей вербовали немецкие разведчики ПУЛУ, Ш ВЧУК, ГОРСКИ и другие и они же обучали их.

Со слов Л Б ДЯ некоторые участники этих групп считали, что Ш ВЧУК и другие готовят их для УПА.

Л Б Д заявил, что УПА должна принять меры к розыску этих разведчиков и диверсантов, проверить их, после часть из них уничтожить, как германских разведчиков, а остальных использовать в УПА, не допустив их к исполнению возложенных на них разведывательных функций. Это я должен был передать ШУХ ВИЧУ.

При этом Л Б Д вручил мне письмо для ОРЛИВА, ШУХ ВИЧА и «ТА-РАСА». Кроме того Л Б Д написал письмо Степану БАНД Р . Это письмо я должен был вручить ОРЛИВУ, а он БАНД Р .

Л Б Д мне также сказал, что, если после возвращения из Западной Украины я не найду его в Братиславе, то должен буду искать его в районе Рим—Триест. Мы условились, что в этих городах при входе в большие церкви будет написан условный знак «О 10». Это число должно было означать время, когда я смогу видеть знакомых мне его людей и свяжусь с ними.

Примерно, 10 декабря 1944 г. я выехал в Краков, где встретился с ОРЛИВ М, а затем и БАНД РО .

**ВОПРОС:** О Вашей встрече с ОРЛИВ М и БАНД РО в Кракове вы будете добродетельны позже, а сейчас покажите, когда немцы начали вести переговоры с ОУН—УПА?

**ОТВ Т:** В связи с приближением Красной Армии к территории Западной Украины немцы уже с начала 1944 г. во многих местах пытались установить контакт с отрядами УПА. Также попытки немцы предпринимали, как на Волыни, а также на территории Галиции. Немцы неоднократно освобождали из-под стражи пойманных ими участников ОУН—УПА, предлагая им явиться к своим командирам и сообщить, что они хотят разговаривать с ними или с вышестоящими руководителями ОУН—УПА.

Так весной 1944 г. командир специальной боевки руководителя связи Главного «Провода» ОУН «ПОМСТ », «ОР Л» по своей инициативе вел переговоры с Каменско-Струмиловским окружным немецким комиссаром Н РИНГ. Н РИНГ предлагал «ОРЛУ» легально создать отряды УПА на территории, тот «ОР Л» вместе с Н РИНГОМ днем разъезжал на легкой машине. По указанию руководителей Главного «Провода» ОУН «ОР Л» был за это расстрелян<sup>1</sup>.

В апреле — мае 1944 г. по предложению Станиславского окружного комиссара АЛ БР ХТА состоялась встреча между ним и руководителем Станиславского областного «Провода» ОУН М Л НИКОМ — «РОБ РТ» и командиром группы УПА «РИЗУН».

Эти переговоры организовал представитель немецкого комиссариата доктор ЯШАН (украинец), который вместе с АЛ БР ХТОМ присутствовал на переговорах.

Об этих переговорах М Л НИК в моем присутствии в мае 1944 г. информировал Л Б ДЯ, который категорически запретил ему вести такие переговоры. Между прочим, в первой половине 1944 г. на Станиславщине установилось такое положение, что немецкая армия против УПА не действовала, а УПА в свою очередь не выступала против немецкой армии.

---

<sup>1</sup> См. док. № 3.28.



Л Б Д считал, что поскольку немецкая армия не трогает УПА, последняя, будучи малочисленной, не должна по своей инициативе выступать против немцев.

Когда именно немцы установили связь с доктором ОРЛИВ М, я точно сказать не могу, но слышал, что эту связь установил немецкий доктор Ф Л через референта отдела Суспильной опеки<sup>1</sup> УЦК СУПУЛЯКА.

В августе-сентябре 1944 г. независимо от переговоров, которые начал было вести ОРЛИВ с немцами, руководитель Самборского окружного «Провода» ОУН КУБА ЧУК – «БОРИС» также, по своей инициативе, вел переговоры с немцами, за которые впоследствии, как я уже показал, был предан суду.

Знаю, что КУБА ЧУК ссылался на то, что эти переговоры он вел с согласия члена Главного «Провода» ОУН ВОЛОШИНА Ростислава «ПАВЛ НКО» (убит), который в то время был на Самборщине.

КУБА ЧУК мотивировал необходимость переговоров с немцами желанием освободить из-под стражи ряд арестованных немцами членов ОУН и укрыть имевшееся у него имущество и ценности организации.

В то же время в Карпатах недалеко от границы с Закарпатской областью член Главного военного штаба УПА ГАСИН Алексей также по своей инициативе вел переговоры с немцами.

Когда об этих переговорах, которые вели КУБА ЧУК и ГАСИН с немцами, от меня стало известно Л Б Д, он поручил ОРЛИВУ отстранить ГАСИНА и КУБА ЧУКА от дальнейших переговоров с ними и самому продолжать разговоры только на условии освобождения украинских политзаключенных из-под стражи.

**ВОПРОС:** Что Вам известно о переговорах, которые вели немцы лично с БАНД РО ?

**ОТВ Т:** После освобождения БАНД Р из-под стражи он был помещен в здание, где проживали работники гестапо в Берлине. Учитывая, что с УПА, которую представлял ОРЛИВ, немцы ни к чему не договорились, они рассчитывали освобождением БАНД Р добиться от него согласия на заключение соглашения с ОУН–УПА о совместной борьбе против Советской власти. Немцы хотели найти себе дополнительно союзников в борьбе против СССР, которых можно было бы использовать как для физической, а также и для моральной поддержки своих войск и народа. С той целью немцы решили создать так называемый «Украинский националистический комитет», который бы возглавил борьбу антисоветских сил украинцев против СССР.

Немцы собрались к БАНД Р с предложением возглавить такой комитет или войти в его состав с тем, чтобы подчинить тот комитету и УПА.

БАНД РА отказался возглавить тот комитет и входить в его состав, заявив, что он не является руководителем ОУН, а только частным лицом, недавно освобожденным из концлагеря. Он рекомендовал немцам с этим предложением обратиться к М Л НИКУ. Немцы действительно обратились к М Л НИКУ, и он согласился возглавить «Украинский национальный комитет».

М Л НИК требовал от немцев, чтобы они сразу же издали декларацию, в которой открыто заявили, что признают необходимость создания украинского независимого государства и дали согласие на организацию самостоятельной украинской армии.

---

<sup>1</sup> Суспильная опека (укр.) – общественная опека.

Когда немцы отказались выполнить эти условия, М Л НИК отказался возглавить комитет. В результате длительных переговоров, которые вели немцы с М Л НИКОМ, СКОРОПАДСКИМ, Л ВИЦКИМ и БАНД РО , было достигнуто соглашение, что такой комитет будет создан и его председателем будет бывший петлюровский генерал ШАНДРУК<sup>1</sup>.

Как раз перед моим отъездом в Западную Украину в начале января 1945 г. тот комитет комплектовался, и подготавливалось его провозглашение.

Мне было известно, что в комитете должны были быть референтуры: организационная, военная, хозяйственная, пропагандистская, общественной опеки, культурно-просветительная и другие.

Знаю также, что мельниковцы, гетманцы и УНРовцы согласились выделить своих представителей в тот комитет. Бандеровцы заявили ШАНДРУКУ, что они не примут участия в комитете, но если комитет будет работать хорошо, они будут его молча поддерживать, а если плохо и во вред украинцам, будут бороться с ним.

Руководящие круги ОУН-бандеровцев имели в виду представить ШАНДРУКУ в качестве адъютанта или секретаря комитета члена ОУН, о принадлежности которого никто не должен был знать, с тем, чтобы тот человек оказывал на ШАНДРУКА свое влияние.

Мне неизвестно, был ли выделен такой человек и кто именно.

Персональный состав комитета мне также не был известен, так как после моего возвращения из Западной Украины комитет уже не существовал, и я им не интересовался.

Знаю ли вы, что ШАНДРУК лично возглавлял военную референтуру того комитета, и немцы согласились передать ему в подчинение находящиеся в их армии украинские части, а дивизия «СС-Галичина» была переименована в «Первую украинскую дивизию».

Военнослужащим той дивизии было разрешено вместо знаков немецкой армии носить тризуб.

ШАНДРУКУ также было предложено создавать на территории оккупированных немцами европейских стран новые войсковые соединения из числа украинцев.

**ВОПРОС:** Кто персонально вел эти переговоры с БАНД РО , М Л НИКОМ и другими лицами?

**ОТВЕТ:** Со слов БАНД РО мне известно, что переговоры по вопросу создания «Украинского национального комитета» с ним, М Л НИКОМ и другими руководителями украинских политпартий вели Б РГ Р, руководитель одной из правительственных канцелярий Германии, СКОРЦ НИ – должности его не знаю, и АРНСДТ – полковник германской армии.

**ВОПРОС:** Теперь покажите подробно о ваших разговорах с ОРЛИВ М и БАНД РО , которые вы с ними вели при встрече в Кракове?

**ОТВЕТ:** Прибыв в Краков, я встретился с ОРЛИВ М, который рассказал мне, что немцы во время разговоров с ним выражали свое удивление, почему БАНД РО не хочет идти на переговоры с ними, в то время, когда немцы и ОУН–УПА считают основным своим противником Советскую власть и ведут борьбу с ней.

Немцы заявляли ОРЛИВУ, что в интересах немцев и ОУН–УПА – это объединиться для совместной борьбы с большевиками. Немцы согласны были при-

---

<sup>1</sup> См. док. № 3.96, 3.118.

знать УПА союзной армией и снабжать ее всем необходимым для более активной борьбы против Советской власти.

С той целью немцы хотели бы начать переговоры с ШУХ ВИЧ М, Л Б - Д М или другими известными руководителями ОУН—УПА.

ти переговоры они согласны вести как на территории Западной Украины с таким условием, чтобы соглашение между немцами и ОУН—УПА было подписано в Берлине.

ОРЛИВ говорил, что немцы изъявляли готовность оказать УПА военную помощь с тем, чтобы соглашение было заключено как можно быстрее. В частности они обещали ежемесячно передавать для УПА обмундирование, снаряжение и вооружение на 2—3 тыс. человек, обещая, что в последующем это количество может увеличиться. Немцы настойчиво предлагали БАНД Р и ОРЛИВУ пойти на такие переговоры и согласились помочь им установить связь с ШУХ ВИЧ М и другими руководителями УПА в Западной Украине<sup>1</sup>.

**ВОПРОС:** К чему привели переговоры ОРЛИВА с немцами?

**ОТВ Т:** ОРЛИВ с согласия Л Б ДЯ и БАНД Р принял предложение немцев о посылке ЛОПАТИНСКОГО к ШУХ ВИЧУ для передачи ему всех условий, выдвигаемых немцами и получения от ШУХ ВИЧА его мнения. Было также решено, что я буду сопровождать ЛОПАТИНСКОГО.

В связи с тем немцы предлагали направить вместе с ЛОПАТИНСКИМ своего радиста. Я возразил против того и сказал ОРЛИВУ, что считал бы целесообразным выделить нам в качестве радиста известного мне члена ОУН СКОРОБОГАТОГО Сильвестра — «СИВ...», который к тому времени находился в лагере «Освенцим». ОРЛИВ переговорил об этом с немцами, и, действительно, СКОРОБОГАТ вскоре был доставлен в Краков и начал готовиться к поездке.

ОРЛИВ рассчитывал, что перед поездкой в Западную Украину я выеду в Берлин для встречи с БАНД РО, но немецкий капитан КИРН лично поехал в Берлин и в 20-х числах декабря 1944 г. привез БАНД РУ в Краков.

БАНД РА поселился на квартире ОРЛИВА, где проживал и я по улице Вестринг № 41, кв. 9.

Встретившись с БАНД РО, я вручил ему письмо от Л Б ДЯ.

В процессе моих нескольких бесед с БАНД РО он сказал, что для ОУН—УПА вести переговоры с немцами сейчас невыгодно и даже вредно. Однако, находясь под надзором немцев, он вынужден был дать им обещание на ведение таких переговоров с тем, чтобы, заигрывая с ними, добиться освобождения изпод стражи остальных политзаключенных украинцев.

Наряду с тем БАНД РА поручил мне передать ШУХ ВИЧУ, что если он и руководство ОУН—УПА в Западной Украине нуждаются в помощи для борьбы с Советской властью, тогда пусть они сами решают тот вопрос, а мигрантские круги ОУН не хотят навязывать им своего мнения.

БАНД РА просил меня передать ШУХ ВИЧУ благодарность за то, что в трудное для ОУН время он руководил ее борьбой. БАНД РА заявил, что руководство ОУН он возьмет в свои руки лишь тогда, когда будет независим от немцев и сумеет лично переговорить с руководителями ОУН, которые возглавляли ее во время его отсутствия.

<sup>1</sup> См. док. № 3.17, 3.26, 3.39.

БАНД РА сказал, что, если ШУХ ВИЧ и остальные руководители ОУН—УПА не согласятся вести переговоры с немцами, тогда мы не должны устанавливать радиосвязь и для него будет ясен ответ ШУХ ВИЧА.

Я также имел беседу с СТ Ц КО, который проездом на Песчанский курорт остановился в Кракове. СТ Ц КО тогда высказал свою точку зрения, что ОУН не должна вести переговоры с немцами и полностью разделял мнение Л Б ДЯ. Он заявил, что вопросами освобождения украинских политзаключенных должен заниматься «Украинский национальный комитет» и тот мотив не является причиной к тому, чтобы вести переговоры с немцами.

СТ Ц КО считал, что для ОУН самым актуальным вопросом является создание «фронта поневоленных Москвою народов», ибо тогда не только ОУН—УПА вела бы борьбу против СССР, но в ту борьбу включились бы антисоветские силы — Румынии, Венгрии, Польша и других стран.

ОРЛИВ был такого же мнения как и БАНД РА, но наряду с тем высказывал мнение, что эти переговоры ОУН не повредят, ибо никто из руководителей других стран не будет за это осуждать, так как она в этих переговорах защищала свои национальные интересы.

Он говорил, что, оставив территорию Украины, немцы тем самым перестали быть непосредственным врагом ее и, если бы немцы признали независимость Украины, то могло бы только популяризировать украинский вопрос в международном масштабе и привести к тому, что другие страны также признали бы «Самостийну Украину».

Мои беседы с БАНД РО и СТ Ц КО ограничились обсуждением только того вопроса.

Должен дополнить, что перед нашим отъездом из Кракова немецкий капитан КИРН пригласил ОРЛИВА, меня и ЛОПАТИНСКОГО к себе для беседы.

**ВОПРОС:** О чем именно КИРН разговаривал с вами?

**ОТВЕТ:** Он нам заявил, что был в главной квартире немецкой армии, разговаривал с генералом ГУД РИАНОМ и другими видными лицами, которые хотят исправить свои прошлые ошибки и свое отношение к украинскому вопросу.

Он выразил пожелание, чтобы до заключения соглашения с немцами, УПА своими силами ударила по тылам Красной Армии с тем, чтобы сорвать предполагаемое немцами новое наступление советских войск.

КИРН просил вас узнать у руководителей ОУН—УПА как бы они смотрели на то, чтобы немцы вывели на территорию Украины свои вооруженные отряды, которые бы независимо от УПА вели диверсионно-подрывную работу в советском тылу.

При этом он нам заявил, что на территории Белоруссии немцы уже имеют такие вооруженные отряды.

КИРН нас также просил представить ему сведения, в каких районах УПА не действует, с тем, чтобы немцы могли выбросить туда свои группы. Я сразу же сказал КИРНУ, что в районы деятельности УПА сбрасывать немецкие вооруженные силы не следует, так как это может привести к недоразумениям между ними и УПА.

Как то в одной из бесед ОРЛИВ мне рассказывал, что предшественник КИРНА, начавший переговоры с ОРЛИВом, говорил ему, что немцы в период своего пребывания на Украине заложили там около 150 тайных складов с оружием и взрывчатыми веществами. Эти склады впоследствии должны были быть использованы специально направленными туда диверсионными группами. В каж-

дом из таких складов находилось вооружение, взрывчатые вещества и другие материалы для группы в количестве около 100 человек.

то оружие и взрывчатые материалы немцы тщательно запаковывали, делали опись содержимого, фотографировали местность, где был заложен тайник с тем, чтобы его легче было разыскать.

Перед на им отъездом, когда КИРН просил нас склонить руководителей ОУН—УПА к переговорам с немцами, он просил также сообщить им, что отношения между представителями ОУН и немцами за границей налажены, и многие политзаключенные освобождены из лагерей. Я заявил, что то не совсем так, ибо большинство членов ОУН еще находится в лагерях, при том назвал фамилии нескольких руководящих участников ОУН.

В тот же вечер к ОРЛИВУ явился оберлейтенант МАК РТ и предложил назвать по своему усмотрению 5 членов ОУН, которых немцы согласны немедленно освободить из-под стражи.

Вместе с ОРЛИВ М мы представили МАК РТУ список, в котором включали КРАПЦИВА Михаила, Л ВКАВСКОГО Степан, РАК Ярослава, Р Б Т Льва (муж Дарки Р Б Т), КЛ М ШИНА, СТАХИВ Марию и ПЛАТКИВ, имени не знаю.

На следующий день все эти лица действительно были освобождены и доставлены в Краков.

**ВОПРОС:** Как вы успевали осуществлять связь с БАНД РО и немцами?

**ОТВ Т:** Для связи с немцами мы имели условленный ифр. Кроме того, я предложил радисту СКОРОБОГАТОМУ разработать специальный ифр, при помощи которого можно было бы по радио связаться с Л Б Д М. Такой ифр он составил и через ОРЛИВА и передал его Л Б Д .

**ВОПРОС:** Каким образом немцы доставили вас на Украину?

**ОТВ Т:** В первых числах января 1945 г. я, ЛОПАТИНСКИ РИ и СКОРОБОГАТ были посажены в немецкий самолет и около села Гринь Галицкого района Станиславской области выброены на параютах. ту местность я выбрал потому, что она хорошо была мне известна, и я рассчитывал через знакомых мне людей быстрее связаться с ОУН.

Спустившись на параютах около села Гринь, я явился в свое село Вабин-Заричный и через жителя того села ИЛ КИВ Николая связался с находящимся в соседнем селе Перевонец сотенным УПА «Ч РН К» и руководителем Галицкого повитового «Провода» ОУН — КОЗАК «ДОВБУШ». Через них и связывался с ЖУРАКИВСКИМ Михаилом «СИР М» — заместителем хозяйственного референта Станиславского областного «Провода» ОУН и Ф Д ШКА Петром — «КОМАР» — Калуским окружным проводником ОУН.

ЖУРАКИВСКОМУ мы передали свои параюты, медикаменты, закупленные мною для УПА, радиоприемник для Станиславского областного «проводника» ОУН М Л НИКА, пишущую машинку для его заместителя «ГРОМА» и другие материалы.

Случайно приехавший в село Перевонец начальник главного военного табора УПА ГАСИН — «Л ЦАР », узнав от «ДОВБУША» о том, что я прибыл, написал записку, чтобы я явился к нему.

5 или 6 января 1945 г. в с. Перевонец я встретился с ГАСИН М. Он сообщил мне, что ЛУЦКИ , КУБА ЧУК и он отданы под суд революционного трибунала ОУН за связь с немцами в Карпатах и что меня СБ также обвиняет в том, что я самовольно привел немцев в расположение УПА. Он рекомендовал мне

сразу же ехать к руководителям Главного «Провода» ОУН, ибо руководитель СБ АРС НИЧ дал указания задержать меня.

От ГАСИНА я узнал, что ШУХ ВИЧ должен находиться в Вибрском районе Львовской области и что по пути около села Пидмихайливыцы Букачивецкого района Станиславской области я могу встретиться с ГРИЦА М и ЛУЦКИМ.

ГАСИН написал мне записку к районному проводнику ОУН «ГУЦУЛУ», уроженцу села Пидмихайливыцы, чтобы он организовал мне встречу с ГРИЦА-М и ЛУЦКИМ.

По линии связи мы с ЛОПАТИНСКИМ направились к «ГУЦУЛУ», а затем к сотнику БРИЛ ВСКОМУ – «БОРОВ », при помощи которого около села Пидмихайливыцы связались с ГРИЦА М и ЛУЦКИМ, которым сообщили все заграничные новости, в общих словах рассказывали о цели своего приезда, и просили их дать нам связь к ШУХ ВИЧУ.

От них мы направились к руководителю центральной связи ОУН–УПА – «МАРКИН М», который 16–18 января 1945 г. в с. кивцы Ново-Стрилисского района Дрогобычской области организовал нам встречу с ШУХ ВИЧ М.

**ВОПРОС:** Кто, кроме ШУХ ВИЧА присутствовал на той встрече?

**ОТВ Т:** Встреча произошла в доме неизвестного мне крестьянина с. кивцы. Кроме ШУХ ВИЧА, меня и ЛОПАТИНСКОГО на встрече присутствовали «ТАРАС» – руководитель пропаганды Главного «Провода» ОУН, «ДОРОШ» и редактор газеты УПА «Повстанец», сотник «ВРОВ ».

После того они уехали из села кивцы и на второй день вечером снова прибыли туда и, забрав нас с собой, выехали в село Голдовичи Ново-Стрилисовского района. Там мы встретили СТАРУХА Ярослава, «КАРПОВИЧА» и референта УЧХ Краевого «Провода» ОУН<sup>256</sup> ЗАРИЦ КУ – «МОН ТУ».

Мы вместе отпраздновали крещенский вечер, во время которого ЛОПАТИНСКИ рассказал присутствовавшим о жизни в немецких концлагерях и другие новости из заграничной жизни.

В ту же ночь мы возвратились в с. кивцы, где по предложению «ТАРАСА» я написал и передал ему подробный отчет о своих полномочиях, о содержании полученных мною указаний от БАНД РО, Л Б ДЯ, СТ Ц КО и ОРЛИВА, о предложениях немцев ОУН–УПА.

Получив мой отчет, «ТАРАС» выехал собирать заседание Главного «Провода» ОУН, а меня и ЛОПАТИНСКОГО оставил в селе кивцы, откуда мы переехали в село Голдовичи.

Во время моего пребывания в этих селах ШУХ ВИЧ в течение нескольких вечеров приезжал к нам, и мы целыми ночами рассказывали ему подробно о наших разговорах с БАНД РО, Л Б Д М, СТ Ц КО, ОРЛИВ М и в деталях о предложениях немцев.

Через некоторое время ШУХ ВИЧ, видимо, желал поговорить с ЛОПАТИНСКИМ наедине, уехал с ним и через 3 дня возвратился.

Во время этих встреч ШУХ ВИЧ информировал нас о положении ОУН–УПА в Западной Украине.

**ВОПРОС:** К чему сводилась эта информация?

**ОТВ Т:** ШУХ ВИЧ сообщил нам, что, несмотря на репрессии со стороны органов Советской власти, ОУН–УПА является сильным, что националистическим движением охвачены почти вся Волынь и Галиция, а отдельные отряды УПА совершают рейды на территорию восточных областей Украины.



ШУХ ВИЧ рассказал нам, что УПА приобрела большое количество оружия, оставленного немцами во время окружения их под Бродами<sup>257</sup>. Это оружие части Красной Армии не успели подобрать, оно было подобрано участниками УПА и в большом количестве попало в руки местных жителей, которые передали его УПА.

ШУХ ВИЧ заявил, что опубликованное Украинским Советским правительством обращение к участникам ОУН–УПА о явке с повинной не достигло своей цели. В органы Советской власти с повинной явилось малое количество участников ОУН–УПА, которые большой ценности для организации не представляют.

ШУХ ВИЧ также рассказал нам, что за ведение переговоров с немцами он отдал под суд ГАСИНА, ЛУЦКОГО и КУБА ЧУКА и спрашивал меня, что мне известно об этих переговорах. Я рассказал ему все, что мне было известно по тому вопросу, после чего ШУХ ВИЧ заявил, что ЛУЦКОГО он не будет предавать суду. В то время ЛУЦКИ уже был арестован органами НКГБ, о чем ШУХ ВИЧ и я еще не знали.

Обсуждая вопрос о целесообразности ведения переговоров с немцами, ШУХ ВИЧ заявил, что он не видит необходимости для ОУН–УПА вести такие переговоры. Однако, сказал, что было бы выгодно временно заигрывать с немцами, чтобы добиться освобождения из концлагерей остальных членов ОУН.

ШУХ ВИЧ выразил пожелание связываться с БАНД РО и лично с ним переговорить по всем интересующим их вопросами, но сам ехать к БАНД РО не хотел, так как опасался, что может попасть в руки к немцам.

Во второй половине января 1945 г. началось новое вступление Красной Армии, которое привело к изгнанию немцев из Кракова и других польских территорий и вопрос о переговорах с немцами потерял свою актуальность.

Обсуждая предложение Л Б ДЯ о том, чтобы не воевать против Красной Армии, ШУХ ВИЧ сказал, что УПА придерживается той тактики и будет наносить удары по линии передвижения и связи Красной Армии только тогда, когда Советская власть будет в массовом порядке выводить жителей Западной Украины на Восток. Пока того не было ШУХ ВИЧ считал, что УПА не должна портить железнодорожный транспорт и связь.

В начале февраля 1945 г. ШУХ ВИЧ выехал на заседание Главного «Провода» ОУН, а мы с ЛОПАТИНСКИМ остались в селе Воскресенцы и Подмихайливы у ГРИЦАЯ.

Перед отъездом он заявил, чтобы мы ожидали от него дальнейших указаний.

**ВОПРОС:** Что Вы делали после отъезда ШУХ ВИЧА?

**ОТВ Т:** ШУХ ВИЧ и «ТАРАС» сказали нам, что на заседании Главного «Провода» ОУН будет решен вопрос, какой ответ передать БАНД РО и ОРЛИВУ, и мы должны ожидать ответа. Однако, в течение двух месяцев мы никаких указаний не получали. Во время нашего пребывания у ГРИЦАЯ я и ЛОПАТИНСКИ ничего не делали. В то время ГРИЦА составлял военные учебники для УПА, а мы с ЛОПАТИНСКИМ оказывали ему небольшую помощь в этом.

Лишь во второй половине марта мы получили письмо от ШУХ ВИЧА, в котором он предлагал явиться к нему по известной нам линии связи за дальнейшими указаниями.

**ВОПРОС:** Где вы вторично встречались с ШУХ ВИЧ М?

**ОТВ Т:** Прибыв в с. Кивцы, ШУХ ВИЧА и «ТАРАСА» мы не застали. Нам сообщили, что ШУХ ВИЧ выехал в Тернопольскую область, а «ТАРАС» прилетел за нами связных.

Вскоре связные прибыли и доставили нас в бункер, находящийся приблизительно в 10 км от г. Львова в лесу около с. Лопуина, где приблизительно 10 апреля 1945 г. мы и встретились с «ТАРАСОМ».

**ВОПРОС:** Где в то время находился ваш радист СКОРОБОГАТ ?

**ОТВ Т:** СКОРОБОГАТ все время находился недалеко от нас, с охотником «БОРОВ М». Когда я и ЛОПАТИНСКИ были вызваны к ШУХ ВИЧУ, СКОРОБОГАТ был назначен руководителем технической связи Главного «Провода» ОУН. Между прочим, вскоре после нашего прибытия в Западную Украину СКОРОБОГАТ связался с немцами, слушал их вызовы, но по указанию ШУХ ВИЧА не отвечал на них. Позже он даже пытался связаться с ними.

**ВОПРОС:** Какие указания дал вам «ТАРАС»?

**ОТВ Т:** «ТАРАС» сообщил мне и ЛОПАТИНСКОМУ, что вопрос о переговорах с немцами потерял свою актуальность, и что он с ШУХ ВИЧ Мре или дать нам новые задания.

Допрос окончен в 2 часа 30 минут. 8 мая 1946 г.

(перерыв с 17 часов 10 минут до 21 часов 35 минут)

Записано с моих слов правильно, мною прочитано. Дьячук-Чижевский.

Допросили:

Нач. следчасти МГБ УССР,  
полковник

ПАВЛОВСКИ

Нач. отделения следчасти МГБ УССР,  
Капитан

ДУБОК

Стенографировала

КУЛАГИНА

*ГДА СБ України. Ф. 6. Спр. 33286 фп. Т. 1. Арк. 156–174. Подлинник.*

### **№ 7. Протокол допроса В.Н. Дьячук-Чижевского о переговорах представителя центрального провода ОУН «Тараса» с представителями правительства Советской Украины в феврале 1945 г.**

г. Киев

17 мая 1946 г.

Стенограмма

#### **ПРОТОКОЛ ДОПРОСА**

Обвиняемого Д ЯЧУК-ЧИЖ ВСКОГО Василия Николаевича

Допрос начат в 10 часов 15 минут

**ВОПРОС:** На прошлых допросах Вы показывали, что «ТАРАС» информировал Вас о переговорах, которые он вел с представителями Правительства Советской Украины<sup>1</sup>. Изложите подробно, что именно Вам рассказывал «ТАРАС» по тому вопросу?

**ОТВ Т:** Я уже показывал, что на состоявшемся в феврале 1945 г. заседании главного «Провода» ОУН обсуждался вопрос о дальнейшей работе ОУН и тог-

<sup>1</sup> См. № 3.165, приложения, док. № 4.

да высказывались предположения о возможности прекращения борьбы ОУН–УПА против Советской власти и о заключении соглашения с ней.

Несмотря на то, что это предложение тогда было отвергнуто, «ТАРАС» по своей инициативе и с согласия ШУХ ВИЧА и АРС НИЧА проявил попытки<sup>1</sup> установить связь с представителями Советской власти.

Как сообщил мне «ТАРАС», мысль о том, чтобы встретиться с представителями правительства УССР и поговорить с ними об условиях прекращения кровавой борьбы ОУН–УПА с Советской властью возникла у него еще осенью 1944 г.

Он хотел узнать, как будут относиться к тому представители Советской власти. «ТАРАС» считал, что, если правительство УССР будет считать борьбу ОУН–УПА украинским националистическим движением, а не украинско-немецким, и тогда украинские представители Советской власти и ОУН–УПА смогут прийти к соглашению, выгодному для Украины<sup>11</sup>.

«ТАРАС» также полагал, что нужно будет провести много предварительных разговоров, чтобы найти какую-то исходную точку и окончательным переговорам. Он полностью отдавал себе отчет в том, что между Правительством УССР с одной стороны и ОУН–УПА с другой имеются большие расхождения во взглядах, но при доброй воле обеих сторон можно добиться положительных результатов.

По этим вопросам «ТАРАС» делился с ШУХ ВИЧ М Романом, который сказал, что не верит в возможность мирного разрешения разногласий с Советским Правительством, однако не возражал, чтобы «ТАРАС» начал такие переговоры.

В декабре 1944 г. «ТАРАС» поручил своей связной «СВ ТЛАН» через представителей украинской интеллигенции, проживающих в г. Львове, найти возможность и установить контакт с Правительством УССР.

«СВ ТЛАНА» пыталась найти кого-нибудь на Украине и живущих в г. Львове, чтобы они занялись этим вопросом, однако первое время никто этим заниматься не хотел, боясь, чтобы их не подозревали в связи с ОУН–УПА.

Лишь в январе 1945 г. одна (неизвестная мне) женщина сообщила «СВ ТЛАН», чтобы она срочно пришла к ней по очень важному делу.

Когда «СВ ТЛАНА» явилась к ней, она сообщила, что знает представителя Советской власти, желающего разговаривать с представителями ОУН–УПА. В тот же день эта женщина организовала «СВ ТЛАН» у себя на квартире встречу с ДАНИЛ НКО. Последний представился уполномоченным по делам греко-католической церкви в г. Львове и сообщил «СВ ТЛАН», что его хорошо знает доктор КОСТ Л НИК и другие видные украинцы г. Львова.

ДАНИЛ НКО сказал, что пришло время прекратить кровавую борьбу, которую ведет ОУН–УПА с Советской властью. Он выразил удовлетворение, что удалось установить связь с ОУН–УПА и предложил начать переговоры, которые следовало бы вести во Львове или другим областным центрам Украины.

«СВ ТЛАНА» ответила, что она не может ничего сказать и должна сообщить об этом своим руководителям, которые и решат, где и когда состоится встреча с представителями Правительства УССР и ОУН–УПА.

Она немедленно прибыла к «ТАРАСУ» и доложила ему о содержании своего разговора с ДАНИЛ НКО.

---

<sup>1</sup> Так в документе.

<sup>11</sup> Здесь и далее в документе каждый лист протокола подписан Дьячуком-Чижевским собственноручно.

«ТАРАС» сразу же направил «СВ ТЛАНУ» в г. Львов, поручив ей сообщить ДАНИЛ НКО, что никто из представителей ОУН—УПА для переговоров с правительством УССР во Львов или другой областной центр Украины поехать не сможет, так как в городе они не могут установить свой контроль и ручаться за безопасность своих представителей. Представители ОУН могут пойти на переговоры только на периферии, где они контролируют местность. Место встречи укажут руководители ОУН.

«ТАРАС» заявил «СВ ТЛАН», что, если представители Правительства УССР согласны приехать, то встреча может состояться 22 или 28 февраля 1945 г. (даты не точны). В один из этих дней вечером автомашина с представителями Правительства УССР должна ехать по шоссе Львов — Золочев — Тернополь и через каждые несколько сот метров офицер должен зажигать и тушить фары. В условленном месте около шоссе будут ожидать связные ОУН—УПА, которые карманным фонарем дадут знак, чтобы машина остановилась. После опознания, на основании установленного пароля, связные доставят представителей Правительства УССР к месту встречи.

Такой ответ «СВ ТЛАНА» сообщила ДАНИЛ НКО и условилась, что если представители Правительства УССР согласятся встретиться, то об этом они должны сделать условное обозначение на фонарном столбе в начале улицы Лычаковской в г. Львове.

При этом «СВ ТЛАНА» договорилась с ДАНИЛ НКО, что если встреча будет в первую дату, то на указанном столбе должен быть нарисован один круг белой краской, если во вторую дату — два круга, если в третью — три круга белой краской.

За несколько дней перед датой встречи на украинском столбе появилось два белых круга. Об этом «СВ ТЛАНА» немедленно сообщила «ТАРАСУ».

**ВОПРОС:** Когда и где состоялась встреча между представителями Правительства УССР и УНО—УПА, и кто на ней присутствовал?

**ОТВЕТ:** Встречу организовал сам «ТАРАС». По его указанию недалеко от шоссе Львов-Золочев был приготовлен одинокий дом, стоящий на поле, жители которого на ночь были направлены к соседям.

В день установленной встречи была сильная метель и мороз. Связные «ТАРАСА» следили почти целую ночь, поздно вечером по шоссе проехала танкетка, а за ней автомашина, но связные не задержали ее, ибо офицер не делал условленных сигналов.

Когда связные перед рассветом уходили с поста, они уже издали увидели, что по дороге из Тернополя ко Львову ехала автомашина, которая делала условленный сигнал. Однако они уже не могли ее задержать, ибо были далеко от дороги.

По своей инициативе «ТАРАС» решил выслать связного на третью условленную дату встречи.

Действительно, в тот день с вечера на шоссе Львов-Золочев ехала автомашина с представителями Правительства УССР. Связные остановили ее, по паролю опознали друг друга, потом представители Правительства УССР были помещены в приготовленные для них сани, и в сопровождении членов ОУН—УПА доставлены на местную встречу.

Встреча проходила в доме недалеко от шоссе Львов-Золочев в последних числах февраля или начале марта 1945 г. В качестве представителей Советской власти приехал указанный выше ДАНИЛ НКО и писатель ГОЛОВКО. Со сто-

роны ОУН—УПА в переговорах принимал участие «ТАРАС» и БУС Л Яков — «ГАЛИНА». «ТАРАС» выступил на переговорах под псевдонимом «ГА ВОРОНСКИ » (не точно), а БУС Л под псевдонимом «БУДЯК».

ВОПРОС: Расскажите о содержании беседы, которая происходила между вами.

ОТВ Т: «ТАРАС» рассказывал мне, что первым в дом во ел ДАНИЛ НКО, а за ним ГОЛОВКО. ДАНИЛ НКО сразу же спросил с кем он имеет дело. ... «ТАРАС» заявил: «Извините, но мы здесь хозяева и разре ите Вас спросить, с кем мы имеем удовольствие разговаривать».

ДАНИЛ НКО и ГОЛОВКО показали свои полномочия от Правительства УССР, а также разре ение НКГБ УССР находиться в расположении ОУН—УПА.

ДАНИЛ НКО заявил, что его как уполномоченного Греко-католической церкви во Львове знают КОСТ Л НИК и другие видные украинцы, что еще при быв ей Поль е он работал в Советском консульстве во Львове и ему хорошо известна обстановка, существующая в Галиции.

«ТАРАС» и БУС Л представились им как ГА ВОРОНСКИ » и «БУДЯК».

На вопрос ДАНИЛ НКО, какое положение они занимают в ОУН или от чьего имени разговаривают, «ТАРАС» ответил, что они члены ОУН и разговаривают от своего имени, ибо считают, что необходимо мирно урегулировать ведущуюся борьбу между ОУН—УПА и Советской властью.

ДАНИЛ НКО сказал, что народная кровь проливается совсем напрасно, и время подумать о том, чтобы прекратить борьбу.

«ТАРАС» заметил, что между правительством УССР и ОУН—УПА существует пропасть, и нужны боль ие усилия, чтобы ее преодолеть.

На то ДАНИЛ НКО ответил, что пропасть действительно боль ая, но нужно попытаться засыпать ее.

После того между обеими сторонами завязалась длительная дискуссия, длив аяся почти до утра, у которой каждая из сторон старалась доказать правильность своей точки зрения.

Из советских представителей боль е всего говорил ДАНИЛ НКО. Он доказывал, что Украине выгодно быть в составе СССР, и что только в тих условиях она имеет полную возможность политически, хозяйственно и культурно развиваться.

Далее он заявил, что своей борьбой против Советской власти ОУН—УПА приносят вред украинскому народу, ибо по существу помогают немцам, тогда как Красная Армия борется с немцами за освобождение Украины.

«ТАРАС» и БУС Л заявляли, что в составе СССР Украина угнетается русским народом подобно тому, как то было при царизме. Свободное развитие украинский народ и украинская держава могут иметь только при полной самостоятельности.

БУС Л говорил, что Киев гораздо рань е, чем Москва, был культурным центром мирового значения и потерял то свое значение только потому, что русский империализм истреблял все украинское.

Украинский народ должен стремиться вернуть Киеву славу и значение мирового культурного центра. Украина должна быть самостоятельным государством, а украинский народ должен внести свой вклад в мировую культуру. Всего того Украина может добиться только при полной самостоятельности.

После того, возражая ДАНИЛ НКО, «ТАРАС» заявил, что УПА не помогала немцами не будет им помогать, что Красной Армии УПА не борется, не уничтожает путей снабжения и связи Красной Армии, потому что она бьет немцев.

Он заявил, что ДАНИЛ НКО и ГОЛОВКО должны признать, что теми силами, которыми располагала УПА осенью 1944 г. — зимой 1945 г., она могла уничтожать железнодорожные пути и мосты, но не делала того, так как Красная Армия боролась с врагами Украины.

Против немцев, как заявил «ТАРАС», когда они были оккупантами Украины, боролась также и ОУН—УПА. В настоящее время ОУН—УПА борется с советской администрацией и органами НКВД и НКГБ, считая их ставленниками Москвы, которые угнетают украинский народ.

«ТАРАС» доказывал, что Правительство Советской Украины ошибочно понимает ОУН—УПА, называя их членов украинско-немецкими националистами. Лучшим доказательством, что это неправильно, является борьба ОУН—УПА против немцев как оккупантов Украины и сотни убитых немцами членов ОУН.

ДАНИЛ НКО на это заявил, что за то, что ОУН—УПА не уничтожали путей снабжения и связи Красной Армии — спасибо им, однако необходимо полностью прекратить борьбу с Советской властью.

ДАНИЛ НКО стоял на том, что движение ОУН—УПА приносит вред украинскому народу.

Содержание всех этих разговоров ДАНИЛ НКО записывал себе в блокнот.

В конце «ТАРАС» выдвинул также условия, после выполнения которых ОУН—УПА прекращает всякую борьбу против Советской власти.

1. Реализация 4-й статьи Конституции УССР, то есть выход Украины из состава СССР.

2. Проведение на Украине свободных выборов с допущением других партий, кроме коммунистической.

3. ОУН—УПА согласен с программой социального, хозяйственного и культурного развития, проведенного Советской властью на Украине и заявляют, что будут всеми силами работать над реализацией планов Советского Правительства в деле дальнейшего хозяйственного, промышленного, культурного и социального развития Украины.

ДАНИЛ НКО сразу же заявил, что выход Украины из состава СССР является невозможным, этот союз полностью себя оправдал, особенно в период Отечественной войны против немецких фашистов.

ДАНИЛ НКО обещал доложить об этом Правительству УССР и выразил уверенность, что после этого вступительного разговора дело пойдет к более конкретным переговорам в деле мирного разрешения борьбы ОУН—УПА против Советского Союза.

При этом «ТАРАС» высказал пожелание, чтобы в дальнейшем переговоры от имени Правительства УССР участвовали академик БОГОМОЛ Ц, писатель КОРН ЧУК и еще кто-то из видных украинцев.

На вопрос ДАНИЛ НКО, почему «ТАРАС» хочет именно этих людей, он ответил, что БОГОМОЛ Ц общеизвестен как великий ученый, имеющий большой авторитет. КОРН ЧУК является хорошим политиком и дипломатом, ибо не случайно он был заместителем министра иностранных дел СССР.

ДАНИЛ НКО обещал и об этом доложить Правительству УССР.

Когда разговоры были завершены, «ТАРАС» и БУС Л угостили представителей УССР заранее приготовленным ужином.

ДАНИЛ НКО вынул из своего чемоданчика бутылку водки и селедку, по украинскому обычаю спросил, за что же выпьем, тут же сам предложил выпить



за согласие. Все охотно согласились с ним, выпили, закусили селедкой, а затем уже приступили к ужину.

Перед отъездом ДАНИЛ НКО условился с «ТАРАСОМ», что он вскоре прилет ему ответ Правительства УССР на условия, выставленные ОУН—УПА.

«ТАРАС» и ДАНИЛ НКО условились между собой, как они в последующем свяжутся.

Перед утром ДАНИЛ НКО и ГОЛОВКО были отведены к шоссе, где их ожидала автомашина и выехали во Львов.

**ВОПРОС:** Как «ТАРАС» расценивал тот факт, что Правительство УССР согласилось послать своих представителей в распоряжение ОУН—УПА?

**ОТВ Т:** ОУН не согласилась послать своих представителей в город, боясь, что их могут арестовать.

Тому факту, что Правительство УССР согласилось послать своих представителей в распоряжение ОУН—УПА, «ТАРАС» особого значения не придавал, расценивая это как окончательную договоренность по этому вопросу и никогда не козырял тем, что представители Правительства УССР приехали к нам.

**ВОПРОС:** Как «ТАРАС» отнесся к тому, что представители Правительства УССР было разрешение НКГБ УССР на пребывание в распоряжении ОУН—УПА?

**ОТВ Т:** Он рассматривал это, как вполне нормальное природное явление, ибо в основном органы НКГБ ведут борьбу против ОУН—УПА. Было бы даже странным, если бы представители Правительства УССР в распоряжении ОУН—УПА без разрешения НКГБ УССР.

**ВОПРОС:** Какую оценку дал «ТАРАС» представителям Правительства УССР, которые вели переговоры с ним?

**ВОПРОС:** Положительную. Особенно он хорошо отзывался о ДАНИЛ НКО, с которым он с удовольствием разговаривал почти целую ночь. Он характеризовал ДАНИЛ НКО как умного, способного украинца—большевика, культурного и развитого человека, хорошего дипломата, с достоинством отстаивавшего интересы Советской власти.

Он также описал мне яркие приметы ДАНИЛ НКО и ГОЛОВКО.

**ВОПРОС:** Что Вам дальше рассказывал «ТАРАС» по вопросу этих переговоров?

**ОТВ Т:** «ТАРАС» сообщил мне, что через несколько недель после той встречи, он получил письмо от ДАНИЛ НКО, в котором последний сообщал, что доложил Правительству УССР о содержании проведенных переговоров.

Дальше он писал, что для ведения дальнейших переговоров по вопросу прекращения борьбы ОУН—УПА против Советской власти, Главный «провод» ОУН должен выделить общеизвестных членов ОУН или лиц, уполномоченных ими, а не людей, прикрывающихся разными псевдонимами.

Что касается лиц, которые должны выступать при переговорах от Правительства УССР, ДАНИЛ НКО сообщил, что Правительство само решает, кого оно назначит для этой цели.

Местом дальнейших переговоров, еще писал ДАНИЛ НКО, должен быть Киев, Львов или другой областной центр Украины.

Представителям ОУН—УПА, выделенным для переговоров, Правительство УССР обещает полную безопасность и свободное возвращение.

ДАНИЛ НКО также сообщил, каким образом «ТАРАС» может связаться с представителями Правительства УССР.

Пока «ТАРАС» сумел связаться с Шухевичем и принять решение по тому вопросу, наступил май 1945 г., и война в Европе закончилась.

В связи с этим, а также потому, что БАНД РА и другие члены Главного «Провода» ОУН оказались на свободе, ШУХ ВИЧ и «ТАРАС» решили, что самостоятельно решать такие важные вопросы как переговоры с правительством УССР о прекращении борьбы они не могут. На ведение таких переговоров должно быть согласие и полномочие БАНД РА, связи с которым они тогда не имели.

«ТАРАС» не стал, однако, полностью прерывать переговоры с Правительством УССР и подыскивал соответствующих людей, которые бы продолжали переговоры до получения ответа от БАНД РА.

Он стал использовать для этого ГАСИНА Алексея, который тогда сидел без дела, и послать его во Львов или Киев для продолжения переговоров с Правительством УССР. Однако, ГАСИН отказался от этого, заявив, что боится ехать в город, ибо его там арестуют. При этом ГАСИН ссылался на такой факт, когда представители Советской власти в Польше вывели из подполья ОКУЛИЦКО-ГО, якобы для переговоров, а затем арестовали его и судили.

ГАСИН заявил, что с ним могут поступить таким же образом.

«ТАРАС» сказал мне, что он очень жалеет, что в данном случае я связан личными полномочиями БАНД РА, иначе он послал бы меня для ведения переговоров с правительством УССР.

Я заявил «ТАРАСУ», что охотно взял бы на себя эту миссию, но не имел права не выполнить веления БАНД РА.

Случилось так, что «ТАРАС» не нашел людей для продолжения переговоров, однако, он заявил мне, что в любую минуту может связаться с Правительством УССР и продолжить вести переговоры.

Обсуждая тот вопрос, «ТАРАС» заявил, что если бы переговоры с Правительством УССР увенчались успехом, то это дало бы свои положительные результаты для украинского народа.

«ТАРАС» надеялся, что Правительство УССР пойдет бы на уступки в вопросе мирного разрешения дальнейшей борьбы.

К каким результатам привели бы эти переговоры «ТАРАС» себе еще не представлял, ибо не знал точки зрения Правительства УССР. Он сожалел, что дальнейшие переговоры приостановились, и в связи с этим мнение Правительства УССР так и осталось для него неизвестным.

«ТАРАС» говорил мне, что если Правительство УССР потребует безоговорочно сложить оружие, чего ОУН–УПА принять не может, тогда сразу будет ясно, что Советская власть хочет истребить ОУН–УПА и не на какие условия мирного разрешения вопросов не пойдет.

Если же Правительство УССР займет другую позицию, тогда можно будет разговаривать с ними.

«ТАРАС» считал, что требования, которые он выставил при первом разговоре с ДАНИЛЕНКО, являются максимальными и в этом направлении можно вести дальнейшую дискуссию.

Он также считал, что при переговорах можно будет прийти к согласию, которое даст возможность бывшим членам ОУН и УПА проявить свои способности и энергию в работе и дальнейшем развитии Украины в условиях советского строя.

«ТАРАС» сожалел, что не рассказал мне об этом еще в апреле 1945 г., когда я в первый раз уходил от него, но тогда он еще не мог этого сделать, так как не переговорил с ШУХ ВИЧ М.

«ТАРАС» говорил мне, что теперь, когда связь с БАНД РО налажена, он не хочет брать на себя ответственность за эти переговоры, заявив, что пусть это делают более умные головы.

Он поручил мне самым подробным образом доложить об этом БАНД Р , который должен дать ответ – продолжать переговоры или прекратить их.

«ТАРАС» заявил, что если БАНД РА и другие руководители ОУН решат продолжать переговоры, тогда БАНД РА должен дать полномочия на ведение их, сообщить условия, на которых эти переговоры можно вести, или выслать своих людей для продолжения переговоров.

Когда «ТАРАС» рассказывал мне об этом, он тогда еще не рассчитывал, что сам пойдет к БАНД Р . Он хотел, чтобы я немедленно направлялся к БАНД Р и через связного прислать ответ БАНД Р по тому вопросу.

«ТАРАС» предупредил меня, что об этом я должен рассказать только БАНД Р и \*в крайнем случае\*<sup>1</sup>, если я не смогу встретиться с ним, СТ Ц КО или Л Б Д .

**ВОПРОС:** Кто из руководителей ОУН знал о тех переговорах, которые вел «ТАРАС» и БУС Л с представителями советской власти?

**ОТВ Т:** Об этом знал ШУХ ВИЧ Роман и АРС НИЧ Николай, возможно знали также «Л МИШ» и «Ш Л СТ».

**ВОПРОС:** «ТАРАС» письменно документировал эти переговоры?

**ОТВ Т:** этими данными я не располагаю, но считаю, что такой документ «ТАРАС», безусловно, составлял.

Допрос закончен в 13 часов 15 минут.

Протокол записан с моих слов правильно.  
Дьячук-Чижевский

Допросили: Нач. следчасти МГБ УССР,  
Полковник

Павловский

Нач. отделения следчасти МГБ УССР,  
Капитан

Дубок

*ГДА СБ України. Ф. 6. Спр. 33286 фп. Т. 1. Арк. 240–253. Подлинник.*

---

<sup>1</sup> Текст подчеркнут карандашом.

**№ 8. Политдонесение начальника политотдела Волынского  
облвоенкомата Грицова начальнику Политуправления Прикарпатского  
военного округа Л.И. Брежневу «О количестве и характере  
террористических актов немецко-украинских националистов в районах  
Волынской обл. за период с 15 апреля по 10 июня 1946 г.»**

10 июня 1946 г.  
Совершенно секретно

За последнее время на территории области зафиксирован ряд случаев убийства местных жителей, военнослужащих Красной Армии и советско-партийного актива со стороны банд украинско-немецких националистов.

Произведенным специальным следствием фактов убийства установлено следующее:

1. С НК ВИЧ ВСКИ РА ОН. \*7 марта с.г. в дневное время к семье военнослужащего МУДРИК\*<sup>1</sup>, с. Скурче, прибыло три вооруженных бандита. Женой Мудрика они были опознаны и установлена их принадлежность к Торчинской боевке «СБ». \*Жена Мудрика под силой оружия была выведена и расстреляна во дворе\*. Бандиты мотивировали убийство жены военнослужащего Мудрика ее связями с органами НКВД и НКГБ.

9 марта с.г. к местному жителю с. Вигуричи прибыла Луцкая боевка «СБ» в количестве 12 чел. Хозяина дома не оказалось, но в то время дома находился родственник — МАМЧУРА П.Н., который опознал бандитов. Чтобы скрыть свое пребывание в доме Мамчура, они расстреляли его родственника, изъяв при том все его документы.

13 марта с.г. группа бандитов Луцкого района в составе 12 чел. в с. Городок \*напали на двух военнослужащих\* Красной Армии (фамилия обоих не установлена) и расстреляли их.

Перепроверенными данными через агентуру НКГБ установлено, что факты политического террора производятся не местными бандитами, а бандами украинско-немецких националистов, преимущественно оперировав ими на территории Луцкого и Торчинского районов.

\*\*В одном из документов областного проводника ОУН, перехваченного наими органами, видно, что Сенкевичовский район, ввиду исключительно тяжелых условий работы оуновского контрреволюционного подполья, обслуживает Торчинский районный проводник ОУН по псевдо[нему] «КОЛЯ».

В другом документе, перехваченного наими органами, областной проводник ОУН называет Сенкевичовский район \*«Чертовой ямой»\*, мотивируя это свое высказывание тем, «что направленные в район 6 районных проводников ОУН были расконспирированы и сняты органами НКВД и НКГБ, не наладив активную оуновскую сетку». Областной проводник ОУН обвиняет провалив ихся проводников ОУН в беспечности, излишней доверчивости к людям, наличия в районной оуновской сетке агентуры НКВД и НКГБ. Одновременно с этим областной проводник ОУН предупреждает всех кушевых и станичных проводников, что до тех пор, пока в районе не будет полностью восстановлена активная под-

---

<sup>1</sup> Здесь и далее в документе текст, выделенный \*...\*, подчеркнут чернилами.

полная оуновская сетка, новый районный проводник ОУН прислан не будет. Свою директиву областной проводник ОУН заканчивает в нервных тонах\*\*1:

«Подпольная сетка должна быть восстановлена в ближай ее время. Идите на любые жертвы. Не нянчитесь с теми, которые в про лом активно работали в на у пользу, а теперь заняли выжидательную позицию, пассивничают или, в худ ем случае, продались кровавому НКВД. Предупреждаю вас всех еще и еще раз, что если то не будет сделано в ближайее время, пощады не ждите. Я доберусь к вам сам и наведу порядок, не смотря ни на какие жертвы»<sup>11</sup>.

Заметное оживление «импортированных» на территории района мелких бандитских групп и политический террор против местного населения и военнослужащих Красной Армии до некоторой степени подтвердило направление бандитской деятельности областного проводника ОУН. Располагая такими материалами и фактами, местными органами НКВД и НКГБ были разработаны и проведены в жизнь контрмеры, преследуя целью полностью порвать планы областного проводника ОУН и нанести сокру ительный удар по оуновскому контрреволюционному подполью.

\*\*В короткое время на территории района были полностью сняты подпольные оуновские сетки в с. Несвич, Кор ев, Жабче, арестован \*резидент немецкой разведки Курта и его два немецких агента\*. Одновременно с тим арестован районный судья, который в период немецкой оккупации состоял на службе у ефа гестапо Гампеля. Всего снято за тот период более 40 чел. участников контрреволюционного подполья\*.

Кроме того, в ближай ее время будет снята последняя оуновская сетка по с. Скурче в количестве 15 чел., которую возглавляет допризывник 1928 г. р. ГАЛ ЦКИ \*\*\*<sup>111</sup>.

Среди участников ОУН имеются демобилизованные военнослужащие, которые недавно возвратились домой, – Г ТУН, ЛОТ Ш, Ф ДОРЧУК, КУРТА. Характерно отметить, что та категория военнослужащих участия в Великой Отечественной войне не принимала, а была передана в порядке репатриации оккупационными войсками на их союзных государств советскому командованию.

Все участники контрреволюционного подполья (за исключением кущевой \*с. Жабче Марчук) признались в подпольной контрреволюционной деятельности\*. В своих показаниях участники ОУН показывают:

\*\*«Нам известно, что в 1945 г. проходил съезд центрального ОУНа. Съезд преследовал собою чистку всего аппарата, и принято соответствующее ре ение, особенно по вопросам на ей тактики в новых условиях. Съезд сменил свое наименование ОУН на НВРО (народно-вызволительно-революционная организация)<sup>258</sup>. Съезд также изменился в построении структуры и системы самой организации».

Система управления ОУН–НВРО по новой структуре строится следующим порядком: центральный проводник ОУН–НВРО во главе со Степаном Бандерой, краевой проводник ОУН–НВРО, областной про-

<sup>1</sup> Текст отчеркнут чернилами вертикальной чертой на полях.

<sup>11</sup> Текст письма отчеркнут чернилами вертикальной чертой на полях.

<sup>111</sup> Текст отчеркнут каранда ом вертикальной чертой на полях.

водник ОУН—НВРО, окружной проводник ОУН—НВРО (в который входит 5—7 районов), районный проводник ОУН—НВРО (в который входит 3—5 станиц), затем кущевые и станичные проводники ОУН—НВРО. Начиная от районного проводника ОУН—НВРО и вы е, при каждом из них имеется референт по вопросам: референт по пропаганде, референт по женской работе, референт господарчий, референт «СБ», референт по учету.

Руководство ведется сверху вниз. Районный проводник ОУН—НВРО осуществляет связь сверху донизу. Кущевые и станичные проводники не могут знать районного проводника, так как если органами контрразведки связь куща снимается, то остальная районная связь остается невредимой.

В своих директивах, исходящих из центра, районный проводник ОУН—НВРО дает указания: кооперации, колы — сохранять, клубы — разбивать, комсомольские организации и истребительные группы в селах немедленно уничтожать. Насаждают в комсомольские организации и истребительные группы свою проверенную и надежную агентуру, чтобы иметь возможность в нужный момент разложить эти организации изнутри\*<sup>1</sup>.

Связь разрезается вести в подавляющем большинстве через пассивную часть оуновцев, так как она за последние годы отошла от активной борьбы и не находится на агентурной разработке органов контрразведки. Активную часть оуновцев необходимо сохранять.

Подпольная оуновская организация ведет строгий учет демобилизованных из армии, арестованных, сосланных семей в Сибирь, изучает настроение местного населения, его поведение в период проведения мероприятий партии и советской власти. Все местное население находится на агентурной разработке подпольного ОУНа, строго фильтруется.

\*\*Один из арестованных членов подпольной оуновской организации, быв. военнослужащий Красной Армии \*Курта\* (родной брат \*резидента германской разведки\*) на допросе заявил\*\*<sup>1</sup>:

«Мне известно, что в оккупационной зоне английских войск на территории Германии существует 6 английских колы разведки и контрразведки, в которых проходят обучение быв. военнопленные Красной Армии, завербованные английской разведкой. После прохождения колы на и военнопленные в порядке репатриации передаются советскому командованию и, если их возраст подпадает под «Закон о демобилизации», возвращаются на родину, к постоянному месту жительства их семьи»<sup>111</sup>.

Быв. военнослужащие Красной Армии Гетун, Лоты, Федорчук на допросе подтвердили, что они еще в 1941 г. состояли членами ОУН и принимали активное участие в ее деятельности. С прибытием в район по демобилизации они с первых же дней были завербованы оуновским подпольем и фактически стали ее участниками.

ГОРОХОВСКИ РА ОН. В районе действуют банды: а) «Черноморца», 4—6 чел., в южной части района; б) «Федко» — до 10 чел., в восточной части района; в) «Бурдая» — до 10 чел., в восточной части района.

<sup>1</sup> Текст отчеркнут карандашом двойной вертикальной чертой на полях.

<sup>11</sup> Текст отчеркнут карандашом двойной вертикальной чертой на полях.

<sup>111</sup> Абзац отчеркнут карандашом вертикальной чертой.



На 29 марта 1946 г. в с. Козятино бандиты повесили фангаenta райфо т. Постажевского, демобилизованного из Красной Армии, остались сиротами его 6 детей. Из той банды 4 чел. пойманы. Один из них – быв. военнослужащий, прибыв ий по демобилизации домой из Красной Армии, а три – дезертиры с оружием из частей Красной Армии. 5 апреля 1946 г. в 21 час бандиты из банды «Федко» убили секретаря Охлопьевского сельского совета<sup>1</sup>.

21 апреля 1946 г. в Фусовском лесу опергруппа РО МВД при проческе леса наткнулась на банду «Черноморца» – Мельника из 3 чел. В результате боя один бандит по фамилии Джурак – «Словка» убит, второй – Шейник – «Шрам» ранен и взят в плен и третий – Мельник – «Черноморец» раненый скрылся.

23 апреля с.г. бандиты из банды «Бурлай» и «Морозенко» сожгли мост в 2 км от Горохова по оссе на ст. Горохов<sup>II</sup>.

29 апреля в 23 часа в с. Верхостав Мирковского сельсовета бандитами убит милиционер, он же начальник истребительной группы того села Б К - Р Ф. С., его сестра Надежда ранена осколком гранаты, а также двое ее детей. В результате выявления установлено, что убийство совер или члены истребительной группы данного села по заданию банды УПА, с которой были связаны. Арестовано 5 чел., ведется следствие<sup>III</sup>.

\*\*С ДЛИ ВСКИ район. В ночь на 6 апреля 1946 г. в с. Вилими после выполнения задания группа самообороны района численностью до 20 чел., вооруженная 2 пулеметами, 16 винтовками и автоматами, расположилась на отдых. Около дома был выставлен один пост. Бандиты, узнав о месте расположения группы самообороны, скрытым путем подо ли к дому, без выстрела сняли часового и забрали все вооружение группы. Затем забрали сына председателя сельского совета БУРКО Александра, рождения 1928 г., и расстреляли его. При выходе из дома произвели поджог и скрылись в неизвестном направлении.

В ночь на 6 апреля с.г. в с. Датынь бандитами убит уполномоченный РО МВД т. ГОРЧИНСКИ . Бандиты скрылись, количество их не установлено.

9 мая с.г. в 18 часов группа бандитов в количестве 6 чел. в военной форме, знаки различия артиллеристов, вооруженная тремя автоматами и тремя винтовками и гранатами совер ила нападение на квартиру секретаря Буцынского сельсовета т. ТРОЦ ВИЧА, убили его, жену ранило. На квартире забрали один ручной пулемет, одну винтовку СВТ и разбили один автомат и две винтовки, после чего бандиты подо ли к сельскому совету. В сельсовете ранили директора колы, военрука и дежурного по сельсовету. На место происшествия выехала группа войск МВД, завязала с бандитами бой, в результате боя три бандита убиты, а остальные скрылись в неизвестном направлении<sup>\*\*IV</sup>.

РОЖИ НСКИ РА ОН. В ночь на 10 апреля с.г. на хут. мелин бандиты постучались в один дом и потребовали открыть дверь. На отказ хозяев они сорвали дверь и бросили гранату, в результате ранены 3 чел. членов семьи данного дома. Преступники не задержаны.

В ночь на 12 апреля с.г. в с. Духче истребительной группой было установлено нахождение двух вооруженных бандитов, вооруженных винтовкой и автоматом,

<sup>I</sup> Абзац отчеркнут каранда ом полукруглой скобкой на полях.

<sup>II</sup> Абзац отчеркнут каранда ом полукруглой скобкой на полях.

<sup>III</sup> Абзац отчеркнут каранда ом полукруглой скобкой на полях.

<sup>IV</sup> Текст отчеркнут каранда ом полукруглой скобкой на полях.

что подтверждала хозяйка дома, в котором находились бандиты, и которая обманула на у группу. После проведения разведки группа истребителей решила взять бандитов. При подходе вплотную к дому бандиты, засевшие в сарае, открыли по истребителям пулеметный огонь, а также автоматный огонь из нескольких автоматов и пулемета. В результате убит бандитами начальник табачных истребительных групп, он же начальник розыска РО МВД, участковый уполномоченный РО МВД, уполномоченный облуправления МВД ранен, а также убили начальника истребительной группы с. Духче. Бандиты забрали один пулемет «РПД»<sup>I</sup> и два автомата. Численность банды не установлена.

21 апреля с.г. в с. Мильск бандитской группой численностью 7 чел., вооруженные автоматами, в красноармейской форме убили председателя сельсовета РОМАН КА Степана и участкового уполномоченного РО МВД СТОЛЯРЧУКА Владимира. Оба они были зверски замучены: выколоты глаза, исколоты кинжалами, жженные каленым железом и омплами. Хозяин дома, присутствовавший при убийстве и помогавший бандитам, арестован. Бандиты скрылись<sup>II</sup>.

КИВ РЦОВСКИ РА ОН. 6 апреля с.г. в 15 часов банда численностью 20 чел., вооруженная автоматами и винтовками и гранатами, задержала красноармейца воинской части 39 965 т. Лисагора Семена Кузьмича, следовавшего из с. Озеро в поселок Киверцы. Бандиты отобрали у красноармейца автомат за № 9216, красноармейскую книжку, медали «За отвагу», «За боевые заслуги», «За взятие Берлина» и отпустили его. По дороге Озеро—Киверцы задержали и увели в лес одного ст. лейтенанта с женой. При проческе леса воинской частью МВД последних разыскали: ст. лейтенант был задушен, а его жена убита выстрелом в голову<sup>III</sup>.

ГОЛОВНЯНСКИ РА ОН. 4 апреля 1946 г. бандитами убита учительница т. Нагородник, работающая в с. Городно, что в 12 км от райцентра. 9 апреля с.г. похвачен бандитами боец истребительного батальона Светляшук Н., проживающий в с. Куснище, что в 6 км от райцентра. В 17 часов убит заведующий лесоучастком ДЖ РЖ<sup>IV</sup>.

12 апреля с.г. группа красноармейцев в количестве 4 чел. следовала по лесной дороге Брест—Любомль. Бандиты разоружили на них бойцов, взяли у них 4 автомата и скрылись<sup>V</sup>.

При снятии гарнизонов воинских частей в селах района проявления бандитизма увеличились.

КОВ Л СКИ РА ОН. В ночь на 11 апреля 1946 г. в с. Билашев бандиты убили двух демобилизованных — Козела Г.С., 1899 г. р., Демчука В.И., 1910 г.р., и секретаря комсомольской организации Данилюк Марию Протасовну, 1925 г.р. На место преступления выезжала опергруппа РО МВД, подозреваемые лица задержаны<sup>VI</sup>.

РАТНОВСКИ РА ОН. За последнее время диверсионные действия со стороны бандитов активизировались. Бандитские группы численностью с 2—5 чел. увеличились до 20—25 чел. и действуют днем и ночью.

---

<sup>I</sup> РПД — ручной пулемет Дегтярева.

<sup>II</sup> Абзац отчеркнут карандашом двойной полукруглой скобкой на полях.

<sup>III</sup> Абзац отчеркнут карандашом полукруглой скобкой на полях.

<sup>IV</sup> Абзац отчеркнут карандашом полукруглой скобкой на полях.

<sup>V</sup> Абзац отчеркнут карандашом полукруглой скобкой на полях.

<sup>VI</sup> Абзац отчеркнут карандашом полукруглой скобкой на полях.

16 апреля 1946 г. в 12 часов группа бандитов в количестве 20 чел., вооруженные автоматами, вошли в магазин, в 3 км от райцентра, вывели продавца магазина, забрали деньги, товары и зажгли магазин. После чего бандиты скрылись.

14 апреля с.г. банда численностью 25 чел., вооруженная автоматами, вошла в с. Горники. Бандиты расстреляли председателя сельского совета, после чего перешли в с. Чериче и увели с собой секретаря сельсовета.

18 апреля с.г. банда численностью 20 чел., вооруженная автоматами, сделала засаду в лесу по дороге, идущей на Брест-Ковель, в 25 км от с. Ратно. Идущие две машины из г. Ковель в Ратно были обстреляны. Первая машина из-под обстрела вышла невредимой. Вторая машина, на которой ехали военнослужащие: майор, капитан и красноармейцы, была повреждена. В результате убиты 4 красноармейца. Майора и капитана бандиты раздели и голыми направили по шоссе в м[естечко] Ратно. Автомшины сожгли, после чего бандиты скрылись.

19 апреля с.г. в 9 часов банда в количестве 20 чел. вошла в с. Поступель, где находились красноармейцы на заготовке овощей для воинской части. Бандиты расстреляли 4-х красноармейцев и скрылись.

26 апреля с.г. в 14.00 часов команда вооруженных красноармейцев, находившихся в районе на заготовке мяса для воинской части, вошла в с. Комарово, где встретилась на дороге с бандой, численностью в 10 чел., и завязала бой. В результате 30-минутного боя было убито два бандита, ранен один и взят живым один бандит. Остальные скрылись. С одной стороны один ранен и один убит.

В тот же день бандиты убили председателя сельского совета с. Борки.

**ЦУМАНСКИ РА ОН.** С наступлением теплоты бандпроявления в районе увеличились. За период с 15 до 20 апреля с.г. в с. Скрегитовка банда численностью в 30 чел. верховых напала на группу истребительного батальона, убила начальника группы и скрылась в Цуманских лесах.

В с. Жеравичи банда численностью в 9–10 чел. напала на группу истребительного батальона, убила через окно участкового милиционера и скрылась в Берестянских лесах.

В с. Черныж бандой в неизвестном количестве ограблен магазин сельпо. Бандиты забрали соль, спички, яйца, мануфактуру. В 2 км от м. Цумань банда забрала пару лошадей, принадлежащих химвлесхозу, и скрылась в Цуманских лесах.

В с. Берестяны бандой повреждены 2 чел. и 2 чел. расстреляны.

23 апреля с.г. в 11 часов в с. Журавичи бандиты численностью в 15 чел., вооруженные двумя ручными пулеметами, винтовками и автоматами, напали на группу истребительного батальона и полностью разоружили ее. Бандитами забрано: 2 ручных пулемета, 2 автомата, 18 винтовок и много боеприпасов. После чего бандиты скрылись в Берестянских лесах. При уходе в лес бандиты ограбили население, забрав у них продукты питания и часть обмундирования у демобилизованных.

**КАМНИ-КАШИРСКИ РА ОН.** 15 апреля с.г. в с. Яйно бандиты, численность не установлена, обезоружили группу истребительного батальона в количестве 4 чел., а затем убили женщину данного села, которая имела связь с органами МВД. Банда скрылась.

---

<sup>1</sup> В тексте со слов «6 апреля...» и до слов «Бандиты не задержаны» каждый абзац отчеркнут карандашом полукруглой скобкой на полях.

Берестечковский район. В ночь на 9 апреля с.г. бандиты напали на 5 чел. советско-партийного актива района в с. Бужаны. В результате убили 2 чел., увезли 2 чел., один скрылся, банда не задержана.

Заблотьевский район. 23 апреля с.г. в с. Новоселки бандитами убиты: участковый уполномоченный РО МВД т. ШПАК Феодосий мельянович, 1909 г.р.; СТАШУК Мартын Алексеевич, 1909 г.р., зам. председателя сельсовета, он же быв. председатель участковой избирательной комиссии; ЧАПЛ К З.М., 1929 г.р., боец истребительного батальона.

2 мая с.г. в 2 часа выстрелом через окно бандитами ранен секретарь Теклинского сельского совета ЯКИМЧУК Тарас Григорьевич.

В ту же ночь бандитами тяжело ранена в голову секретарь сельской первичной организации с. Текля ДИМИТРУК Анна Григорьевна, 1921 г.р., через 2 часа Димитрук умерла.

9 мая 1946 г. в 17 часов, двигаясь из с. Текля в с. Дубечно из засады бандитами были обстреляны и убиты: зам. секретаря Волынского обкома КП(б)У по транспорту т. ГАНТОВ НКО, председатель исполкома Заблотьевского райсовета депутатов трудящихся т. Мудрицкий, зам. начальника РО МВД Школа Г.З.; ранены: 2-й секретарь РККП(б)У т. Б ЛОБОРОД КО К.И., зав. коммунальным райсовета т. НИКИТ К, зав. хозяйством исполкома райсовета т. КРОУК И.С. Тяжело избит прикладом по голове конюх райкома КП(б)У Зубрицкий. Численность бандитов не установлена. Бандиты не задержаны.

Т Р МНОВСКИ РА ОН. 30 апреля 1946 г. в с. Ставок призывником 1928 г.р. ПОЗН РОМ убит участковый уполномоченный РО МВД ГАЛАГАН. В результате проведенного следствия установлено, что ПОЗН Р после прохождения военного обучения на учебном пункте РВК поступил в истребительную группу РО МВД и в то же время был завербован бандитами для совершения террористических актов. Убийство Галагана ПОЗН РОМ совершено по заданию банды УПА. В ночь на 4 мая 1946 г., после убийства участкового уполномоченного была сделана засада около дома ПОЗН РА, но в результате его вооруженного сопротивления опергруппе РО МВД живьем взять его не удалось, и ПОЗН Р был убит в погребе своего соседа.

В ночь на 4 мая с.г. в с. Вишево группа советско-партийного актива района после проведенной работы по реализации займа остановилась ночевать у зав. аптекой данного села, дом которой находится над осевой дорогой, рядом с Поддубецкой мельницей. Бандиты подошли к квартире, где размещались советские работники: 3-й секретарь РО КП(б)У и оперуполномоченный РО МГБ и др., бросили в квартиру гранату и начали обстреливать дом, после чего бандиты ворвались в мельницу, охрану поставили к стенке, сами награбили центнеров 20 муки и скрылись в неизвестном направлении. Количество бандитов не установлено. С нашей стороны людских жертв не было.

В ночь на 30 апреля с.г. банда в количестве 3 чел. зашла в с. Котово, забрала двух лошадей. Одна из лошадей принадлежала демобилизованному из Красной Армии ПОЛИУКУ П. ..., а вторая – гражданке НИКИТКА А., отец и сестра которой уведены бандитами в сентябре 1945 г.

В связи с проведением работы по реализации государственного займа бандпроявления на территории района активизировались.

В ночь на 10 мая с.г. в с. Борохов сожжена семья гражданина Левчука Степана Павловича в своем доме. Убита и сожжена жена, а также все хозяйство демоби-

лизованного из Красной Армии ПРИМАКА. Количество бандитов не установлено, но они были одеты в военную форму войск МВД. В ту же ночь сожжена семья Градинского Карпа в количестве 3 чел. Бандиты не задержаны.

В ночь на 10 мая в с. Вишево бандитами уничтожено три семейства, а именно: семья Ковальчука Леонтия в количестве 3 чел., в том числе его сын – военнослужащий, мл. сержант Ковальчук Василий, 1926 г.р., найдящийся в краткосрочном отпуске. Вся эта семья сожжена. Семья Киплюка Степана Степановича в количестве 3 чел., который работал зам. председателя сельского совета. Эта семья расстреляна бандитами в квартире. Семья Яковлюка Михаила Степановича в количестве 3 чел.

В настоящее время в с. Вишево не имеется советской власти, так как председатель сельсовета уведен бандой еще в декабре 1945 г. Не имеется также ни секретаря, ни финансиста. Несмотря на все усилия советско-партийных органов района по вопросу восстановления советской власти в данном селе, восстановить власть до сего времени не удается.

<sup>1</sup> В ночь на 10 мая 1946 г. в с. Лыще бандитами поведен председатель сельского совета САФРАН К Кузьма. Групп висел на вербе около дороги, идущей из с. Лыще в с. Вортнев. Количество бандитов не установлено, бандиты не задержаны.

В ночь на 10 мая 1946 г. в с. Гаражда бандиты пришли к демобилизованному из Красной Армии ЛЕБЧУКУ Василию Игнатовичу, 1924 г.р., и потребовали открыть дверь. На отказ последнего ворвались через окно в хату, забрали Лобчука и повели к лесу, связав ему руки. Бандитов было 2 чел. По дороге в лес один бандит отстал набрать воды из речки, в то время от второго бандита Лобчук убежал. При уходе от бандитов Лобчук был ранен в левую ногу, но раненый от бандитов скрылся и в настоящее время находится на излечении. Бандиты не задержаны.

Колковский район. 7 мая 1946 г. в 18 часов, возвращаясь в с. Колки из с. Комарово бандитами была обстреляна группа советско-партийного актива района. В результате убито: из числа активистов 7 чел., в том числе: уполномоченный Наркомзага по району т. Петер, зав. райпромкомбинатом т. Хрено, участковый уполномоченный РО МВД т. Войтович, работник райуполнаркомзага т. Мартынюк, секретарь сельского совета с. Комарово, финансист и боец истребительного батальона. Захвачена бандой и пропала без вести сотрудница райфо и один боец истребительного батальона. Один человек тяжело ранен. Все оружие, в том числе и ручной пулемет, захвачено бандой.

В районе оперируют банды «Жука» – до 15 чел., и «Лебеда» – до 60 чел.

В ночь на 12 мая 1946 г. в с. Тельчи бандой взят десятник сельского совета. В с. Кулаковичи – один крестьянин, а в с. Рудники захвачен был бандой зам. председателя сельсовета т. Кравчук. Через два дня Кравчук от банды убежал и живет в с. Колки, и домой в Рудники не идет.

Волынский облвоенком, полковник

Грицов

И. о. начальника 1 части, ст. лейтенант А/С

Сочнев

*ЦА МО РФ. Ф. 141. Оп. 243739. Д. 19. Л. 15–21. Подлинник.*

<sup>1</sup> В тексте со слов «В ночь на 10...» и до конца текста каждый абзац отчеркнут карандашом полукруглой скобкой на полях.

**№ 9. Докладная записка министра госбезопасности УССР  
С.Р. Савченко министру госбезопасности СССР В.С. Абакумову  
о деятельности ОУН за границей**

г. Киев

14 июня 1946 г.  
Совершенно секретно

1-е Управление МГБ УССР располагает материалами, что в марте 1944 г., \*накануне освобождения территории западных областей Украины от немецких оккупантов, Главным «Проводом» ОУН было принято решение об отъезде за кордон некоторой части руководящего состава ОУН вместе с отступающими немецкими войсками\*<sup>1</sup>.

Как установлено, согласно тому решению, в конце июня 1944 г. \*в Словакию и далее в Вену и Мюнхен выехали\*:

1. Л Б Д Николай – «Ярополк», член Главного «Провода» ОУН, \*руководитель референтуры закордонной политики «Провода» ОУН и УГВР\*.

2. Р Б Т Дарья – «Орлян», член Главного «Провода» ОУН, ведет работой ОУН за пределами украинских земель.

3. ПРОКОП Мирослав – «Владимир», член Главного «Провода» ОУН, руководитель референтуры пропаганды «Провода» ОУН и УГВР.

4. ГРИН ОХ – «Доктор Орлив», униатский священник, член Главного «Провода» ОУН.

5. МАТВИ КО Мирон – «Дыв», руководитель службы безопасности «Провода» ОУН за границей.

6. МАРТ К – «Улас», финансовый референт Главного «Провода» ОУН.

7. ПРИШЛЯК Ярослав, работает в краевом «Проводе» финансовым референтом и ряд других националистов.

\*Перед отъезжающими была поставлена задача организовать за кордоном националистическую работу\* среди проживающей там украинской миграции, \*добиться освобождения находившихся в заключении у немцев Бандеры и других видных националистов и установить связь с англо-американскими кругами\*, поскольку разгром Германии был очевиден и надежды националистов на поддержку со стороны немцев в ходе войны себя не оправдали.

\*Оставшиеся на украинской территории лидеры\* ОУН имели своей целью, после ее освобождения Красной Армией, опираясь на созданное в период оккупации оуновское подполье и в то же время довольно многочисленные отряды Украинской повстанческой армии (УПА), \*организовать в тылу советских войск широкое вооруженное выступление против советской власти\*.

При этом ОУН, надеясь на якобы возникшее в результате войны с Германией ослабление советского строя и неизбежность, по ее мнению, скорого конфликта между Советским Союзом и англо-американцами, рассчитывала на успешное достижение своих целей, т.е. \*на создание «самостоятельной украинской державы»\*.

Сильные удары на их органы по оуновскому подполью и бандформированиям УПА, последовавшие вслед за освобождением территории Украины, сорвали

---

<sup>1</sup> Здесь и далее в документе текст, выделенный \*...\*, подчеркнут красным карандашом.



планы ОУН по дальнейшему развертыванию националистической работы и повсеместному вооруженному выступлению против советской власти на Украине.

то обстоятельство заставило руководителей ОУН снова пересмотреть свои прежние планы. В результате они пришли к решению, что, не отказываясь от существующих ныне форм подпольной работы и вооруженной борьбы против советской власти, наиболее целесообразным в настоящее время является сохранение от дальнейшего разгрома и уничтожения идейно преданных национализму опытных кадров нелегальных работников путем их ухода с территории советской Украины за кордон\*, где они должны включиться в националистическую работу среди широких слоев украинской миграции во всех странах.

Настоящее положение подтверждается имеющимися у нас данными заслуживающей доверия агентуры. Так, в беседе с нашим источником в мае текущего года врач УПА СИМКО, в прошлом служивший врачом в дивизии «СС—Галичина», заявил:

«...Главный “Провод” дал указания всем низовым организациям ОУН—УПА, что если до июля месяца с.г. не вспыхнет война между Англией, США и Советским Союзом, то всей руководящей и идейной части подполья уйти за кордон, а низовке<sup>II</sup> легализоваться и ждать лучших времен...»

В беседе с тем же источником жена руководителя «службы безопасности» — СБ «Провода» ОУН по Дрогобычской области «ЧРНОТ», заявила, что она собирается выехать за кордон при условии, если в июле с.г. не вспыхнет война между Советским Союзом и англо-американцами.

По тому поводу \*БАНДРА\* в своем письме из Мюнхена от 18 ноября прошлого года к руководителю ОУН—УПА в западных областях Украины Роману ШУХВИЧУ \*писал\*:

«...Ясно, что теперь налицо политический, дипломатический конфликт между Советским Союзом, с одной стороны, и союзниками — с другой. Союзники твердой постановкой вопроса хотят заставить большевиков отступить на линию 1939 г. Настойчивая политика большевиков может привести к войне. Ситуация подобна той, которая была в 1940—1941 гг.

...Тут наша собственная заинтересованность и основное задание. Собственными силами и при помощи союзников реализовать нашу собственную концепцию — революцию народов...

...Не нужно надеяться целиком на возможности войны, чтобы не демобилизовать целый ряд элементов в нашей работе..., что можно, то удержать, а до конца лета будет ясно, так как события приближаются к развязке...»<sup>III</sup>

По имеющимся в 1-м Управлении МГБ УССР данным, устанавливается, что исходя из того, что Главный «Провод» \*ОУН развернул активную работу по укреплению организации за кордоном, распространению ее влияния среди украинской миграции во всех странах путем объединения различных ее формирований под флагом «Украинской Головной Вызвольной Рады»\* — УГВР и создания единого антисоветского блока миграции всех национальностей в рамках так

<sup>I</sup> Здесь и далее отточия документа.

<sup>II</sup> Имеется в виду низовое звено.

<sup>III</sup> Текст письма отчеркнут красным карандашом вертикальной чертой на полях.

называемого \*«Антибольшевистского фронта народов» – АФН, опирающегося на поддержку реакционных кругов Англии и США\*<sup>259</sup>.

Как установлено, всей работой ОУН в настоящее время как в эмиграции, так и на ее территории руководит возникшая после поражения Германии, находящаяся \*в Мюнхене (Бавария) «Закордонное бюро ОУН», возглавляемое БАНДРОМ\*.

В состав «Закордонного бюро ОУН» входят следующие лица<sup>260</sup>:

1. БАНДРОМ Степан Андреевич – руководитель.

2. ЛЕВЕНКО Николай, «Максим РУБАН», «ЯРОПОЛК» – член эмиграционного политбюро ОУН и УГВР, с 1941 до 1943 г. замещал Бандеру на посту руководителя Главного «Провода» ОУН. В настоящее время находится по заданию ОУН в Италии.

3. ПРОКОП Мирослав, «ВЛАДИМИР» – член эмиграционного политбюро пропаганды, член Главного «Провода» ОУН, один из инициаторов создания так называемого «Антибольшевистского фронта народов».

4. СТЕЦЬКО Ярослав, «КАРБОВИЧ» – организационный референт, с 1932 г. известен как один из руководителей ОУН, быв. глава «правительства» «Украинской самостийной соборной державы», провозглашенным оуновцами в г. Львове 30 июня 1941 г. после занятия его немцами. Стецько вскоре со всем «правительством» был арестован немцами и находился с Бандерой до 1944 г. в заключении.

5. ДАРЬЯ Дарья, «ОРЛЯН» – организационный референт на время болезни Стецько Ярослава, с 1943 г. – член Главного «Провода» ОУН, доверенное лицо Романа Шухевича – командующего УПА и руководителя Главного «Провода» ОУН с 1943 по 1945 г.

6. ШКАВИЦА Осип Васильевич – референт по личному составу, в прошлом – личный секретарь Бандеры, один из его доверенных людей. Вместе с Бандерой с 1941 по 1944 г. находился в заключении у немцев.

7. ГРИНЮХ Иван, «Доктор ОРЛИВ» – член бюро, униатский священник, капеллан дивизии «СС-Галичина», созданной ОУН по заданию немецкого командования. Ближайшим помощником ЛЕВЕНКО, один из инициаторов создания «Антибольшевистского фронта народов». Намечен для отправки в качестве миссара ОУН во Францию.

8. РАК Ярослав, «МОРТКА» – член бюро, вместе с Бандерой принимал участие в убийстве польского министра внутренних дел Перацкого, член «Провода» ОУН.

9. КЛИМИШИН Николай – член бюро, участвовал в убийстве ПИРАЦКОГО, в 1939–1941 гг., проживая в Кракове, являлся финансовым референтом Главного «Провода» ОУН.

10. СТАХИВ Владимир, «МОРТКА» – член бюро, быв. министр иностранных дел в «правительстве» Стецько в 1941 г. во Львове, находился в заключении у немцев вместе с Бандерой, Стецько и др. Намечен для отправки в качестве миссара ОУН в Англию и США.

11. ЛЕВЕНКО Лев, «КЛИМ» – член бюро, один из видных руководящих оуновцев, находился в заключении у немцев вместе с Бандерой и др. По имеющимся данным, проживает в г. Вена.

Шефом «службы безопасности» при «Закордонном бюро ОУН» является МАТВИЙ КО Мирон – «Дыв». Работой по этой линии занимался еще во время пребывания на территории Украины.

В его подчинении находится «служба безопасности» ОУН в Баварии, где известны следующие областные руководители «СБ»: КАШУБА Петр (область

Нюрнберг), «Д НИС» (область Мюнхен), СТРУТИНСКИ Ярослав (область Аугсбург) и БАШУК Петр (область Регенсбург).

С той же целью территория Германии «Закордонным бюро ОУН» разделена на отдельные области во главе с областными руководителями ОУН. Так, известно, что в область Нюрнберг руководителем назначен Роман ГАЛИВ – «ОХРИМ», в область Регенсбург – Владимир Д ЧАКИВСКИ. По Баварии руководителем ОУН является МАРТ К Зенон<sup>1</sup>.

Каждый областной «Провод» в миграции имеет такие референтуры: пропагандистский референт (общественно-политический), референт «СБ» и референт финансовый.

Организационное разделение ОУН, как и функции, выполняемые по той структуре теми или иными членами организации, строго конспирируются перед местными органами власти и окружением.

Приступив к разрезанию первоочередных внутриорганизационных вопросов за кордоном, ОУН поставила перед собой следующие задачи<sup>11</sup>:

1. Объединение за кордоном в организационных рамках ОУН возможно большое количество членов.
2. Поддержание среди них организационной дисциплины ОУН и воспитание в том направлении.
3. Подготовка членов ОУН к работе в массах мигрантов-украинцев.
4. Обеспечение организации фондами для существования (сбор денег среди членов и сочувствующих).

Одновременно с той работой, начиная с осени 1945 г., \*«Закордонное бюро ОУН» начало вести подготовку к созыву очередного съезда ОУН\*.

\*Основным вопросом, который должен стоять в порядке дня того съезда, является изменение наименования организации и выработка устава и единой политической платформы украинских националистов, вытекающей из новых условий послевоенного периода борьбы ОУН против советской власти\*.

По замыслу руководителей ОУН съезд предполагается провести в два приема. Одна часть съезда будет происходить на территории американской зоны оккупации Германии, где тому в данное время благоприятствует обстановка, и вторая часть – в условиях советской действительности на территории западных областей Украины, где будут присутствовать делегаты от организаций подполья западных областей УССР<sup>111</sup>.

В последнем случае руководители ОУН предлагали придерживаться специальной тактики, обеспечивающей, по их мнению, максимальную безопасность лиц, принимающих участие в проведении данного мероприятия.

Одним из основных участков деятельности ОУН в миграции является националистическая работа среди широких слоев украинской миграции, разного рода культурно-просветительных, благотворительных, профессиональных и других ее формирований легального типа. ОУН ставит перед собой задачу обеспечить свое влияние в этих формированиях и через них – в массах украинской миграции<sup>114</sup>.

---

<sup>1</sup> Абзац отчеркнут красным карандашом вертикальной чертой на полях.

<sup>11</sup> Предложение отчеркнуто красным карандашом вертикальной чертой на полях.

<sup>111</sup> Абзац отчеркнут красным карандашом вертикальной чертой на полях.

<sup>114</sup> Абзац отчеркнут красным карандашом вертикальной чертой на полях.

В этих целях ОУН из числа своих членов выделила наиболее авторитетных, известных среди миграции националистических деятелей, представителей научного мира и т.п., задачей которых является проникновение в вышеуказанные организации за границей с целью подчинения их деятельности интересам ОУН.

\*Из числа оуновцев этой категории нам известны следующие\*: ИЛ НИЦКИ Роман – представитель от украинских мигрантов при американских властях в г. Нюрнберге; ПАСИЧНЯК Василий – президент Лиги быв. украинских заключенных в немецких концлагерях; ПОЛИ УК Петр – сотрудник Красного Креста в Мюнхене; МАТЛА Зенон – сотрудник Красного Креста в Мюнхене; Ш ВЧУК – сотрудник Красного Креста в Мюнхене; ДУБАС Иван – сотрудник «Украинского комитета» в г. Инсбруке; СТАХИВ Евгений – сотрудник «Украинского комитета» в г. Инсбруке.

Наряду с националистической работой, проводимой ОУН под прикрытием разного рода благотворительных и иных формирований миграции, \*оуновцы развернули работу по созданию заграничного центра так называемой «Украинской Головной Вызвольной Рады» – УГВР, которая ими декларируется как надпартийная организация, имеющая своей целью объединение всех украинцев, проживающих за кордоном, независимо от их партийной принадлежности, но признающих необходимость борьбы за создание «независимого украинского государства»\*.

Путем внедрения членов своей организации в УНВР, в особенности в ее руководящие круги, ОУН рассчитывает превратить эту организацию в главное прикрытие своей националистической работы среди украинской миграции во всех странах.

1-е Управление МГБ УССР располагает данными о том, что в УГВР от ОУН воли: Л Б Д Николай, ПРОКОП Мирослав, Р Б Т Дарья и, предположительно, «Доктор ОРЛИВ»<sup>1</sup>.

В августе 1945 г. на совместном заседании «Закордонного бюро ОУН» и членов бюро УГВР было принято решение о том, \*что националистическую работу среди широких слоев миграции впредь ОУН будет проводить на платформе УГВР\*.

В этих целях было принято следующее постановление:

1. Всюду приступить к организации кружков, сочувствующих УГВР.

2. Распространять УГВР путем привлечения в ее члены новых лиц как из числа оуновцев, так и сторонников других националистических формирований, но обязательно из числа сочувствующих платформе УГВР.

Проведением этих мероприятий ОУН рассчитывала обеспечить подготовку платформы, необходимой в случае договоренности между различными националистическими формированиями в будущем.

Характеризуя значение УГВР для развертывания националистической работы ОУН за кордоном, \*БАНД РА\* в своем письме от 18 ноября 1945 г. пишет:

«...На заграничной территории выдвигаются на данном отрезке времени новые требования, для чего... создать из УГВР такой политический орган, который действительно охватит целиком всех, на кого мы рассчитываем»<sup>11</sup>.

Следующим основным направлением работы ОУН за кордоном является \*установление связи с антисоветскими формированиями миграции других на-

<sup>1</sup> Абзац отчеркнут простым карандашом вертикальной чертой на полях.

<sup>11</sup> Текст письма отчеркнут красным карандашом вертикальной чертой на полях.

циональностей с целью создания единого так называемого «Антибольшевистского фронта народов»\*, а равно установление контакта с реакционными кругами западных государств, в первую очередь Англии и США<sup>1</sup>.

Идея создания так называемого «Антибольшевистского фронта народов» в целях борьбы с советской властью зародилась еще в 1943 г., когда по инициативе ОУН на территории Волынской области было организовано заседание так называемого «Конгресса поработанных народов», на котором присутствовали «делегаты» от ряда антисоветских националистических организаций других национальностей.

\*«Провод» ОУН, продолжая ту линию, в январе 1945 г. дал указания УПА войти в соглашение с поляками — АК и румынами — национал-царанистами, легионерами и национал-либералами в целях совместной борьбы с советской властью. Несколько раньше член «Провода» ОУН ГРИН ОХ\* — «Доктор ОРЛИВ» в Кракове вел аналогичные переговоры с лидером группы меньшевиков К. ДИЯ.

В августе 1945 г. «Закордонное бюро ОУН» в Мюнхене уже имело в том вопросе налаженную связь с сербскими мигрантами-монархистами, польской армией Андерса, литовской и словацкой миграциями.

Касаясь вопроса \*установления связи с польскими мигрантскими кругами, Бандера в своем письме от 18 ноября 1945 года пишет\*:

«...Теперь поляки выступили с предложением договориться с нами. Начались различные вступительные переговоры... Инициатива исходит из кругов Андерса...<sup>261</sup> Необходимо договориться с ним. Нужно сказать, что из разговоров с поляками кое-что выйдет...»<sup>11</sup>

По мнению руководителей ОУН, \*в так называемый антибольшевистский блок поработанных народов должны войти румыны, болгары, поляки, сербы, венгры, словаки, литовцы, финны, русские, украинцы, белорусы, кавказские народы и другие\*, находящиеся в миграции представители населяющих Советский Союз национальностей<sup>111</sup>.

По тому поводу БАНДЕРА заявил:

«...Большие возможности есть в другом секторе внешней политики. На внешнеполитическая концепция — то создание единого антибольшевистского фронта народов (АФН) и, по возможности, организация АБН (антибольшевистского блока народов)<sup>262</sup>. Мы рассчитываем как на наших естественных союзников, на все те народы, которые угнетаются или находятся непосредственно под угрозой московско-большевистского империализма...»

Наряду с активной антисоветской националистической работой среди украинской миграции в западных зонах Германии, как об этом свидетельствуют данные закордонной агентуры, \*ОУН приступил к организации этой работы в других европейских странах и в Америке. Имеющиеся в нашем распоряжении материалы указывают на то, что в этом вопросе ОУН, будучи поддержан в своих действиях англо-американцами, достигла известных результатов\*.

<sup>1</sup> Абзац отчеркнут красным карандашом вертикальной чертой на полях.

<sup>11</sup> Текст письма отчеркнут красным карандашом вертикальной чертой на полях.

<sup>111</sup> Абзац отчеркнут красным и синим карандашами двумя вертикальными чертами на полях.

Показателем того может являться, в частности, тот факт, что из числа так называемых беженцев украинской национальности, проживающих за пределами советских зон оккупации Германии и Австрии, лишь незначительный процент возвратился на родину в порядке репатриации.

Свидетельством того, что это явление, в известной мере, есть результат антисоветской работы ОУН и других националистических организаций, может явиться следующая выдержка из вышеупомянутого \*письма БАНДЕРЫ\*

«...Мы провели общее противорепатриационные мероприятия. Теперь репатриация затихла. Мы с успехом провели работу среди миграции во Франции. На небольшой кружок стал молотом жизни и стоит на крепких позициях... Теперь наши позиции и влияние значительно больше, нежели в недалеком прошлом...»

<sup>1\*</sup>Украинские националисты, с ведома и при поддержке англо-американских военных властей, создали в оккупированных зонах Германии, Австрии и других странах «Украинские Допомоговы Комитеты», руководимые «ЦУДБ» — «Центральным Украинским Допомоговым Бюро»\*, находящимся в Лондоне<sup>263</sup>, «Украинский Червонный Хрест» и ряд других легальных организаций и обществ, газеты, бюллетени, при посредстве которых ведут активную националистическую работу среди украинских мигрантов<sup>11</sup>.

Также известно, что английским командованием в районе Чизенатико — Северная Италия, под видом лагеря военнопленных 5С была создана дивизия в составе 12 полков, общей численностью около 10 тыс. чел.<sup>111</sup>

Дивизия укомплектована быв. военными немецкой армии украинской национальности, петлюровцами, немецкими пособниками, не желающими возвращаться на родину, и другим элементом.

Одновременно с этими мероприятиями ОУН, в целях расширения своей базы среди украинской миграции в других странах, принимает меры к направлению туда видных работников «Провода» ОУН, в задачу которых наряду с активизацией националистической деятельности входит установление связи с реакционными кругами этих стран и получение от них нужной помощи.

Имеющиеся в нашем распоряжении данные указывают, что \*близкие нам круги украинской миграции, в частности в Канаде, высказывают серьезные опасения, что появление в этих странах опытных кадров националистов из Европы значительно активизирует работу местных националистов и серьезно затруднит полезную для нас работу людей нашей ориентации\*.

В конце 1945 г. «Провод» ОУН направил в США через Италию члена «Закордонного бюро ОУН» Л. Б. ДЯ. Николая с женой и активного оуновца Степана Л. МКИВСКОГО. По полученным «Закордонным бюро» сведениям, Л. Б. Д. прибыл в Рим, установил связь с английским губернатором в Италии, а также связался с проживающим в Неаполе членом Центрального «Провода» ОУН — мельниковцев — профессором ОНАЦКИМ и женой КОНОВАЛ ЦА

<sup>1</sup> Начало абзаца отмечено «галочкой».

<sup>11</sup> Абзац отчеркнут простым карандашом волнистой линией в форме квадратной скобки.

<sup>111</sup> Два абзаца со слов «Украинские националисты...» до слов «...10 тыс. чел.» отчеркнуты двумя вертикальными чертами синим и красным карандашами на полях.



Ольгой Коновалец. ОНАЦКИ заявил Л Б Д , что он не будет ему препятствовать в его работе в Италии.

Вслед за Л Б Д М должны были выехать: во Францию – ГРИН ОХ, в Англию – Владимир СТАХИВ, а также представитель ОУН должен был выехать в Бельгию.

В Венгрии по линии ОУН с 1944 г. работает член Главного «Провода» ОУН ГОЛУБ НКО, он же «Немо».

В 1-м Управлении МГБ имеются также данные, что ОУН наладил связь с издающейся в США националистической газетой «Свобода» и офицерским клубом украинцев – военнослужащих Канадской армии в Лондоне<sup>264</sup>.

\*Материалами следствия по делам оуновцев также подтверждается их связь с англо-американскими кругами\*. Так, арестованный в апреле с.г. надрайонный проводник в Черновицкой области КУШНИРИК Г.А. на следствии показал: \*\*«...Проживающий на нелегальном положении в Бухаресте руководитель Черновицкого областного “Провода” КОЛОТИЛО Михаил Дмитриевич, он же “КОБЗАР ”, имеет связь с английским посольством в Бухаресте...»\*\*<sup>1</sup>

Говоря о связях ОУН с англо-американскими кругами, БАНД РА \*в своем письме пишет\*:

«...Мы сориентировались в ситуации и наставлениях союзников, приняли решение не напирать и не напраиваться даром, чтобы не компрометировать себя... Пока что мы ограничились общей информацией их источников, которые проявляли в том заинтересованность... Теперь, с развитием и усложнением международной ситуации, начинает расти заинтересованность такими силами, как на и... Я надеюсь, что нам будет открыта официальная дорога. этих возможностей мы не упустим...» И далее: «...Нами много сделано в деле пропаганды совместного фронта... В Германии везде расируется братство между украинцами и союзниками (совместная работа общественных учреждений). то имеет сильное политическое влияние и делает для украинского дела хорошую репутацию...»<sup>11</sup>

Известно, что \*украинская миграция за кордоном является самой многочисленной и одной из наиболее активных в борьбе с советской властью\*.

е общее количество во всех странах, по официальным данным, опубликованным украинскими националистами, \*достигало в начале 1945 г. до 8 млн чел., из которых около 1,5 млн – в США и Канаде\*.

Находящиеся в западных зонах оккупации Германии и Австрии украинцы являются наиболее активной антисоветской частью всей украинской миграции, поскольку они имеют богатый опыт борьбы с советской властью, хорошо знают советскую действительность, располагают свежими связями на территории Украины, в том числе и с активно действующим оуновским подпольем. По тому не случайно руководство ОУН за кордоном, разрыв, в известной мере, стоящие перед ним задачи внутриорганизационного характера, свою ра-

---

<sup>1</sup> Текст письма отчеркнут красным карандашом вертикальной чертой на полях. Текст со слов «В Управление...» до слов «...посольство в Бухаресте» отчеркнут на полях простым карандашом вертикальной чертой и квадратной скобкой.

<sup>11</sup> Текст письма отчеркнут красным карандашом вертикальной чертой на полях.

боту развернуло, в первую очередь, среди лиц той категории и, как показывает действительность, добилось в том направлении определенных результатов.

Следует особо отметить, что, как то явствует из имеющихся у нас материалов, американцы и, особенно, англичане проявляют очень большую заинтересованность и осуществляют активные мероприятия в том направлении, чтобы прибрать к своим рукам и использовать против нас в своих интересах антисоветские кадры украинской миграции, которая после разгрома фашистской Германии, потеряв своего старого немецкого хозяина, ныне в лице англичан нашла нового<sup>1</sup>.

Разработку деятельности организации ОУН за границей продолжаем при помощи наших закордонных подрезидентур и проверенной агентуры, выведенной в места наибольшей концентрации украинской миграции.

О результатах будем докладывать.

Министр государственной безопасности УССР, генерал-лейтенант Савченко

*Резолюции: т. Гукасову. В<...><sup>1</sup> 20/VI.46 г.*

*Т. Мицюк. Подготовьте задания — ориентировки резидентурам. М-л использовать по нашим делам. Гука[сов]. 20/VI.46<sup>11</sup>.*

*Т. Юлин. Пр[ошу] исполнить указание нач. отдела, т.к. я уезжаю, до этого не успел. 25/VI. А. М[ицюк]<sup>1V</sup>.*

*Архив СВР. Л. 104—118. Подлинник.*

## **№ 10. Выписка из протоколов допроса Ю.Д. Лазарека о сотрудничестве Абвера с ОУН—Бандеры, использовании бандеровцев для ведения разведки на территории СССР, переговорах с УПА и поставке УПА оружия**

Не ранее 17 июня 1946 г.

Копия

### ВЫПИСКА

из протокола допроса ЛАЗАРКА Ю.Д.

от 10—17 июня 1946 года

**ВОПРОС:** Вы вы мне показали, что бандеровцы весной 1940 года отказались от сотрудничества с немцами. В то же время показали, что школы диверсантов, которые вы инспектировали весной 1941 года, были укомплектованы не только мельниковцами, но и бандеровцами. Внесите ясность в этот вопрос.

**ОТВЕТ:** Насколько я помню, уже летом 1940 года между немцами и бандеровским руководством наметился некоторый контакт в работе.

От бандеровцев немецкая разведка I отдел I-«С» получил разведывательные материалы из советской территории, \*однако сведения были не полны и пред-

---

<sup>1</sup> Абзац отчеркнут красным и синим карандашами двумя вертикальными чертами на полях.

<sup>11</sup> Подпись неразборчива. Резолюция написана зелеными чернилами.

<sup>111</sup> Резолюция написана простым карандашом.

<sup>1V</sup> Резолюция написана фиолетовыми чернилами.

ставлялись по личной инициативе бандеровцев, те, которые они сами находили\*<sup>I</sup> нужным нам передавать.

Когда наметилась война немцев против СССР, немецкая разведка стала проявлять большой интерес к бандеровцам, имея в виду использовать их как реальную силу для помощи немцам в борьбе против Советской власти.

Тогда в марте – апреле 1941 года руководство «ААА» при немецком главном командовании вооруженных сил в Берлине поручило РНСТУ ЦУ А К РН ведение переговоров с БАНД РО о полном сотрудничестве с немцами<sup>II</sup>.

А К РН в свою очередь поручил мне вызвать к нему БАНД РУ или кого-либо из уполномоченных БАНД Р .

Я об этом передал ЛАПУН КО и просил его связаться с БАНД РО , пригласить его для переговоров с А К РНОМ или назначить для этих переговоров своего представителя\*<sup>III</sup>.

БАНД РА лично не явился и уполномочил для переговоров с А К РНОМ своего заместителя Л Б ДЯ.

ЛОПУН КО меня связал с Л Б Д М в г. Кракове и я его свел с А К РНОМ.

Первый вопрос А К РНА Л Б Д сводился к тому – согласен ли БАНД РА сотрудничать с немцами в борьбе против Советской власти.

Л Б Д ответил, что уполномочен БАНД РО заявить, что они согласны сотрудничать с немцами при определенных условиях.

1. На вопрос А К РНА – на каких условиях, Л Б Д ответил.

2. Полное равноправие организации бандеровцев с мельниковцами.

3. Оказание материальной помощи бандеровцам.

Снабжение их необходимым оружием и в первую очередь автоматами, револьверами, гранатами и боеприпасами.

\*А К РН ответил, что равноправие с мельниковцами бандеровцы получают при успешных переговорах, оружием он может также снабжать бандеровцев, что касается материальной помощи, то он тот вопрос только поставит в Берлине, так как сам разрешить его не может.

Политических условий Л Б Д никаких не оставил, имея на то, очевидно, указания БАНД Р .

А К РН в свою очередь поставил условия Л Б Д :

1. Представить необходимое количество бандеровцев для обучения их диверсионной работе в колах, с последующим их использованием для диверсионной работы в советском тылу\*<sup>IV</sup>.

2. Узнав от Л Б ДЯ на поставленный ему вопрос – сколько участников бандеровского течения имеется на советской территории и получив ответ, что их насчитывается 20–30 тысяч, А К РН поставил перед Л Б Д М вопрос против СССР, в первую очередь по диверсии<sup>V</sup>.

3. Представить в распоряжение немцев для работы в немецких табатах переводчиков из числа бандеровцев.

<sup>I</sup> Текст подчеркнут синим карандашом.

<sup>II</sup> См. Приложения, док. № 4.

<sup>III</sup> Текст отчеркнут синими чернилами на полях вертикальной чертой со стрелкой, направленной вниз.

<sup>IV</sup> Текст отчеркнут синими чернилами на полях вертикальной чертой со стрелкой, направленной вниз.

<sup>V</sup> Так в документе.

4. Вести широкую разведывательную работу по указаниям немцев.

Л Б Д принял все изложенные требования А К РНОМ и заявил, \*что бандеровцы дадут необходимые кадры для кол диверсантов, для работы в качестве переводчиков, смогут также согласиться с использованием всего бандеровского подполья Галиции и Волыни для диверсионных и разведывательных целей на территории СССР\*<sup>I</sup>, но что вопрос с финансированием бандеровцев можно будет решить окончательно при непосредственных переговорах с БАНД РО .

Вскоре после этих переговоров, которые, по сути на предварительной стадии были успешно завершены, в Берлине состоялись переговоры между уполномоченным немецкого командования – сотрудником «ААА» по линии I отдела, доктором МАРК РТОМ с одной стороны и БАНД РО с другой<sup>II</sup>.

Переговоры эти привели к полному согласию между немцами и БАНД РО <sup>III</sup>.

\*От РНСТА ЦУ А К РН я в апреле 1941 года узнал, что БАНД РА получил от немцев 2,5 миллиона марок, т.е. столько, сколько получил и М Л НИК в году, что немцы приняли условия бандеровцев о снабжении их оружием.

БАНД РА в свою очередь обязался давать своих людей для обучения диверсионной работе в немецких колах, переводчиков для немецких табов и активизировать диверсионную, разведывательную и повстанческую работу в советском тылу\*<sup>IV</sup>.

\*Впоследствии все пункты договора, как немцами, так и бандеровцами выполнялись. В частности бандеровцы [дали] свои кадры для укомплектования кол диверсантов\*<sup>V</sup>.

По окончании этих кол обучавшиеся в них передавались для практического использования представителям главного командования 2 отдела майору ВА Н РУ и капитану В Н КУ.

ВОПРОС: А что с этими лицами делали ВА Н Р и В РН К?

ОТВ Т: ВА Н Р комплектовал группы диверсантов, обмундировывал их в гражданскую венгерскую одежду, им выдавалось все венгерское, вплоть до бумаги, которой оборачивались продукты, и др. были из венгерских газет. Оружие они получали польское. Всех их инструктировали, как переходить границу. Указывали, что на случай задержания их советскими властями они ни в коем случае не должны рассказывать, что они были в Германии, а заявлять, что они прибыли из Закарпатской Украины, как участники ОУН.

Через венгерскую границу их перебрасывали немцы, при сопровождении бандеровцев или мельниковцев, в зависимости от того, к какому течению они примыкали.

Проводниками являлись люди, которые уже переходили границу и знали местность.

---

<sup>I</sup> Текст подчеркнут синими чернилами на полях вертикальной чертой со стрелкой, направленной вверх.

<sup>II</sup> Текст подчеркнут синими чернилами на полях вертикальной чертой со стрелкой, направленной вниз.

<sup>III</sup> См. также док. № 3.189.

<sup>IV</sup> Текст подчеркнут синими чернилами на полях вертикальной чертой со стрелкой, направленной вниз.

<sup>V</sup> Абзац подчеркнут синими чернилами на полях вертикальной чертой со стрелкой, направленной вверх.

Обычно перебрасывали по 50–60 чел. одновременно, однако, после перехода границы они разбивались по 2–3 человека, которые следовали к конкретно указываемым им объектам, где они должны были осуществить диверсионные акты.

диноного руководства у них не было, каждая группа должна была действовать самостоятельно.

После выполнения задания участники группы должны были немедленно выехать к местам их жительства и вливаться в оуновские формирования.

ВА Н Р направлял своих людей в Галицию, где переброска была сравнительно легкой. В РН К же обслуживал Волынь. Туда забрасывать группы диверсантов было гораздо труднее, по тому он забрасывал не группы, а одиночек. Задания они имели те же, что и люди ВА Н РА. Одевали их в одежду жителей Волыни и переправляли лодками, а в мелких местах пешком через реки Буг и Сан.

тих лиц также сопровождали переводчики, зная и места перехода, которые после переброски немедленно возвращались обратно.

По мере захвата Украины оуновцы больше не нужны были немцам и до некоторой степени стали даже вредны своими стремлениями создать т.н. «Самостоятельную Украину».

Немцы планировали, что Украина в конечном итоге должна стать немецкой территорией. Имелось в виду украинцев постепенно выгонять из Украины и заселять ее немцами<sup>1</sup>.

Большая трещина во взаимоотношениях немцев с бандеровцами произошла в июле 1941 года, когда без ведома немцев в г. Львове создано так называемое «правительство» Стецько.

Бандеровцы тогда афишировали перед всем миром и распространяли по радио и в печати данные о том, что немцы «освободили» Украину от большевиков и передают административную власть «ее хозяевам — украинским националистам».

Они ссылались на профессора КОХА Ганса, как на представителя немецкого государства, уполномоченного подписать декрет о создании бандеровского «правительства» СТ Ц КО и распространять тот декрет с подписью КОХА.

Впоследствии я от КОХА Ганса узнал, что бандеровцы его спровоцировали.

Он действительно был приглашен бандеровцами на заседание, но не знал, что там будет объявлено создание «правительства» СТ Ц КО.

Когда там отвели почетное место, просили выступить еще до того, как объявили о создании «правительства», он выступил, заявил, что немцы создали «свободную самостоятельную Украину» и т.п., но когда объявили декрет о создании «правительства», он был возмущен, связался после заседания с Берлином и высказал свое возмущение случившемуся.

Когда же больше он был возмущен, когда под декретом появилась его подпись. Он мне клялся, что подпись была поддельная. Из Берлина была послана специальная комиссия для проверки создаваемого положения и выяснения роли в том КОХА. Была проведена экспертиза по сличению почерка КОХА с подписью на декрете, однако проверка подтвердила, что подпись была поддельная<sup>11</sup>.

КОХ, которого имели в виду арестовать, в результате проверки был реабилитирован.

<sup>1</sup> Абзац отчеркнут синими чернилами вертикальной чертой на полях.

<sup>11</sup> См.: Т. 1, док. № 2.8, 2.10.

В дальнейшем взаимоотношения с бандеровцами складывались следующим образом.

По линии 2 отдела<sup>265</sup> были получены указания отказаться от использования бандеровцев во время продвижения немецких войск на восток Украины. Освобождать из армии оуновских переводчиков, соответственно обеспечивая их в момент демобилизации. Предлагалось следить за деятельностью украинских националистов и в особенности за бандеровцами.

В результате мы установили, что в момент прихода немецких войск в любой населенный пункт, там уже оказывались по 2–3 представителя бандеровцев, прибывавших из западных областей Украины.

Мы сообщили об этом на его командование и получили указание предлагать бандеровцам, прибывшим из Западной Украины, возвращаться обратно к своим местам жительства, угрожая, что по прибытии «СД» они могут быть арестованы<sup>1</sup>.

Впоследствии их действительно «СД» стало арестовывать.

Таким образом, в момент захвата немцами Украины оуновцы были оставлены в стороне и даже попали под репрессии.

Как только началась война между СССР и Германией, я был назначен заместителем начальника 2 отдела 2-го фронта восточной группировки немецких войск.

Мой начальник А. К. РН продвигался тогда со 2-м фронтом. Вместо себя он оставил в г. Львове КОХА Ганса и в качестве его заместителя меня.

Вначале я и КОХ поддерживали связи с украинскими националистами, а после истории с созданием «правительства» СТ Ц КО, КОХ порвал всякие связи с националистами.

Однако, когда к КОХУ обратился Л. Б. Д. в середине июня 1941 г. с просьбой освободить из лагеря военнопленных, содержащихся там участников ОУН, мне КОХ поручил разыскать этих лиц согласно переданному мне списку и освободить, что я и сделал.

В Киев я прибыл в первых числах февраля и находился там до сентября 1942 г. Как начальник 2 отдела штаба оккупационных войск Украины я занимался выявлением подпольной деятельности оуновских формирований. А в начале сентября 1943 г. был возвращен в г. Киев для продолжения работы в качестве начальника 2 отдела штаба оккупационных войск Украины.

В связи с наступлением Красной Армии я в Киеве был всего 10 дней и возвратился в Берлин. Там я получил направление на работу в качестве начальника 2 отдела штаба оккупационных войск «Генерал-губернаторства» с местом пребывания в г. Львове. \*Поскольку к тому времени оуновские формирования стали создавать свои вооруженные силы «УПА» и немцы вновь нуждались в помощи со стороны украинских националистов в борьбе против Красной Армии, я получил задание войти в контакт с руководством<sup>\*\*</sup> этих формирований и добиться активизации их борьбы против СССР и дружественных отношений к немецкой армии.

В момент приближения Красной Армии к г. Львову, я дополнительно получил задание создать для работы в советском тылу сеть диверсантов и снабдить их необходимыми средствами для диверсии.

<sup>1</sup> См.: Т. 1., док. № 2.22, 2.25; Т. 2, док. № 3.189.

<sup>\*\*</sup> Текст подчеркнут синим карандашом.



Кроме того, я должен был подобрать для колы радистов необходимые кадры, в первую очередь из членов ОУН и банд УПА. Эти радисты должны были быть переброшены на советскую территорию.

В мае 1944 года я выехал из г. Львова в Жешув, а затем в Мушин, вблизи Криницы, т.е. на территорию «генерал-губернаторства», откуда я снабжал УПА оружием для борьбы в тылу Красной Армии и подбирал кадры для пополнения УПА<sup>1</sup>.

**ВОПРОС:** Вы связывались с руководящими участниками ОУН или УПА во Львове?

**ОТВЕТ:** Я вначале имел в виду связаться с националистическим подпольем через ЛОПУН КО, который мне во многом помог в г. Холме, однако я узнал, что он был арестован «СД» и якобы расстрелян.

Тогда я решил связаться с украинскими националистами через находившийся во Львове подотдел 3 отдела оккупационных войск «Генерал-губернаторства». Для этой цели я связался с начальником того подотдела майором, впоследствии подполковником Л. Б. Д. От него я получил 3–4 агента, имевших задание работать среди украинских националистов.

Из них я помню только одного ЗАВАЛИНСКОГО.

**ЗАВАЛИНСКИЙ**, лет 32, украинец, низкого роста с искривленным плечом, холост, женатый, имел одного ребенка. Работал ассистентом по истории Львовского университета, проживая вблизи трамвайного депо. Не могу показать

его роли в ОУН я не знаю, но он занимал небольшое положение и меня связать с видными руководителями ОУН–УПА не мог. Этого не могли сделать и другие, предоставленные мне Л. Б. Д. М. лица.

Однако, позже, примерно в январе 1944 года меня связали с одним из руководящих участников УПА, с которым я вел переговоры в соответствии с полученным заданием.

**ВОПРОС:** Назовите это лицо и укажите, как вы связались с ним?

**ОТВЕТ:** Поскольку я не смог связаться с руководством ОУН–УПА через лиц, переданных мне Л. Б. Д. М., я написал своему командованию в Берлин и просил прислать мне кого-либо из нашей агентуры украинских националистов, которые бы меня связали с необходимыми мне лицами из подполья.

Из Берлина мне прислали одного сотрудника 2 отдела одной из армий по фамилии КРАВЧУК.

**КРАВЧУК**, по псевдониму «КРАУЗ», лет 35, высокий, холост, происходит из окрестностей гор. Ровно, он был немецким агентом, еще до немецко-польской войны в 1939 году работал как агент в Польше и Голландии. Его семья состояла из жены и 3 детей, с которыми жил вблизи в Холме, а затем перевез их во Львов, а при немецком отступлении перевез семью где-то вблизи Берлина.

**КРАВЧУК** ко мне прибыл в середине декабря 1943 года и заявил, что у него есть связи с украинскими националистами, впоследствии он мне сказал, что он хорошо знаком с видным украинским националистом бискупом<sup>11</sup> в г. Холме — **ОГИ** **НКО** Илларионом. Через него он связался с бандеровским подпольем.

---

<sup>1</sup> Текст со слов «Поскольку к тому...» до слов «...для пополнения УПА» отчеркнут на полях синими чернилами вертикальной чертой со стрелкой вниз.

<sup>11</sup> Имеется в виду «епископом».

ОГИ НКОВ я хорошо знал, на должность бискупа я его устроил через Берлин. Он мне рекомендовал в 1940 году мой агент ЛОПУН КО, который тогда поставил передо мною вопрос о том, что на Холмщине нет украинской церкви, а есть только католическая, и что для поднятия авторитета немцев перед украинским населением надо в Холмщине открыть украинскую церковь.

Я тогда добился открытия такой церкви и назначения ОГИ НКОВ бискупом, так как знал о его профанистских настроениях и полагал, что он является немецким агентом, и немцы могли его использовать, имея в его лице руководителя украинской церкви на Холмщине.

КРАВЧУК поехал к ОГИ НКОВ и в Холм и по возвращении мне сказал, что ОГИ НКОВ пообещал прислать одного из руководителей бандеровского подполья на Волыни. Тот представитель и должен был меня связать с центральным руководством ОУН–УПА.

Через несколько дней, в январе 1944 года после прибытия КРАВЧУКА, к нему на конспиративную квартиру явился направленный ОГИ НКОВ человек от бандеровского подполья. КРАВЧУК мне с ним устроил встречу тоже на конспиративной квартире в г. Львове, он назвал себя одним из руководителей УПА на Волыни и заявил, что имеет полномочия от УПА Волыни для переговоров со мной. Я понял, что это представитель от «КЛИМА САВУРА», который в то время возглавлял УПА.

Я спросил его – имеет ли он полномочия от УПА вести со мной переговоры в отношении того, чтобы УПА никаких стычек с немцами не имела и чтобы всю свою деятельность направляли исключительно против Красной Армии и советских партизан и вели борьбу в Советском тылу.

Я указал ему, что в том случае немцы снабдят УПА оружием и будут совместно с УПА действовать.

Тот представитель УПА, фамилия которого была, как я впоследствии указал, СКОРОПАР, мне заявил, что он не имеет полномочий заявить, что УПА согласна взаимодействовать с немцами.

Для переговоров по тому вопросу УПА направит одного своего представителя от своих центральных органов, т.е. ОУН–УПА. Я согласился встретиться с таким представителем и в середине февраля 1944 года КРАВЧУК получил адрес для обусловленной еще СКОРОПАРОМ встречи в гор. Львове с одним из руководителей всей УПА.

КРАВЧУК меня с ним свел уже на другой квартире, и я понял, что эта квартира тщательно охраняется. Я с собой в свою очередь взял переводчика ГРИГОРИЯ и унтер-офицера ВАСИЛИЯ НИХА.

На указанной квартире КРАВЧУК меня познакомил с этим руководителем УПА, который себя назвал доктором КРИНИЦКИМ.

КРИНИЦКИЙ, он же «ВИНОВАТ Д», лет 33, выше среднего роста, нормального телосложения, темноволосый, был одет как интеллигент в хорошем черном пальто, коричневой обуви, из его слов я понял, что он имеет высшее юридическое образование, что мне подтвердил и КРАВЧУК. Он хорошо разговаривал по-немецки, с некоторым славянским акцентом.

**ВОПРОС:** Расскажите о содержании ваших переговоров с КРИНИЦКИМ?

**ОТВЕТ:** Как только меня КРАВЧУК познакомил с КРИНИЦКИМ, я ему повторил то же, что и просил передать через СКОРОПАРА, о том, что я уполномочен немецким военным командованием вести переговоры с руководством

УПА о военном сотрудничестве, но не имею никаких полномочий решать политические вопросы.

КРИНИЦКИ заявил, что он об этом знает, однако ставит условия ведения переговоров:

1. Освобождение из-под стражи БАНД РА.
2. Освобождение арестованных немцами бандеровцев.

Я сказал КРИНИЦКОМУ, что такие вопросы я лично решать не могу, но поставлю их перед руководством.

В свою очередь я перед КРИНИЦКИМ поставил вопрос — может ли руководство УПА дать указание своим отрядам не выступать против немцев до того, как будет заключено соглашение между обоими сторонами о совместной борьбе против Советской власти.

\*КРИНИЦКИ заявил, что такое указание уже до того давно всем подразделениям УПА и что УПА ведет борьбу только против Советской власти\*<sup>1</sup>.

Далее мы вели беседу о ряде вопросов, связанных с нашими общими интересами.

КРИНИЦКИ заявил, что ОУН—УПА нуждается в материальной помощи и раньше всего в оружии. Я сказал, что немцы оружием УПА снабдят, что в материальной поддержке им тоже не будет отказано. На этом наши переговоры были окончены.

На мое сообщение в Берлин о результатах переговоров с КРИНИЦКИМ и поставленных им условиях и через несколько дней получил ответ, что в Берлине все требования ОУН—УПА принимают, в частности, об освобождении из-под стражи БАНД РА и бандеровцев, и что БАНД РА они уже освободили, но что он будет находиться под наблюдением «СД» без права выезда на Украину.

В конце февраля или начале марта 1944 года я через КРАВЧУКА вновь вызвал для переговоров КРИНИЦКОГО. Встреча происходила уже на другой квартире, тоже предложенной КРИНИЦКИМ.

Я сообщил КРИНИЦКОМУ о полученном ответе от моего командования, также о том, что БАНД РА освобожден. КРИНИЦКИ мне заявил, что ему уже об этом известно через человека, которого БАНД РА к нему прислал. Я также заявил, что все арестованные немцами бандеровцы будут освобождены как в г. Львове, так и в других городах.

КРИНИЦКИ заявил, что мероприятия немцев в отношении освобожденных бандеровцев открыли путь для переговоров и что он предложенные мною условия принимает.

Таким образом, мы пришли к соглашению о совместной борьбе с УПА против Советской власти, о снабжении УПА немцами оружием, деньгами и другим, хотя о сумме конкретно тогда еще не говорили.

КРИНИЦКИ мне заявил, что в УПА имеется 300 тыс. участников, однако оружием обеспечены на 20 %, в УПА, по его заявлению, \*имелось некоторое количество немцев, в том числе офицеров, которые, попав в окружение, перебрались в УПА\*<sup>11</sup>.

Он спросил, как сейчас отправить ли их в распоряжение немецкого командования или оставить при УПА, я сказал, что они могут оставаться при УПА. Мы

---

<sup>1</sup> Текст подчеркнут синим карандашом.

<sup>11</sup> Текст подчеркнут простым карандашом.

договорились, что из Львова и из Кракова будем направлять в УПА оружие, и КРИНИЦКИ предложил его доставлять в Черный лес<sup>1</sup>.

Я не указывал, какое количество оружия мы УПА передадим, но заявил, что дадим сколько сможем и в первую очередь – трофейное оружие.

ВОПРОС: Вы снабдили оружием УПА после этих переговоров.

\*ОТВЕТ: В течение марта-апреля 1944 года лично из гор. Львова через своего подчиненного лейтенанта ВИНТГАССА НА направил в Черный лес три раза по две груженых машины с оружием. Там было \*всего 15 тонн разного оружия\*<sup>II</sup>. Приблизительно 700–800 винтовок, 200 автоматов, 50 легких пулеметов и много боеприпасов.

Наряду с тем, что я снабжал УПА оружием, отделения 2 отдела при I бронетанковой и 17 армии также получили указание о снабжении УПА оружием\*<sup>III</sup> и то указание выполняли систематически, направляя УПА оружие в большом количестве.

Приблизительное количество переданного УПА оружия с марта по декабрь 1944 года выражалось в 20 тыс. с лишним кземпляров. Часть того оружия передавалась впоследствии через Чехословакию и Венгерскую территорию. О количестве переданного УПА оружия я узнал от руководителя 2 отдела «I-с» фронта го-Витцеля по псевдониму «КРЕН».

В беседе с «ЗОНД РФ РОМ» ПОЛ – работником 3-го отдела «I-с» таба оккупационных войск Украины, находившимся во Львове, я ему рассказал, что имею задание создать диверсионную сеть на Западной Украине, но что у меня нет людей, которые бы знали местные условия и могли мне в этом помочь.

ПОЛ мне заявил, что из р. Житомира прибыл во Львов б. петлюровский полковник, сотрудник 3 отдела немецкой контрразведки «I-с» ГОЛУБ, который имеет обширные связи среди украинских националистов по всей Украине.

Я запросил свое командование в Берлине и просил передать ГОЛУБА в мое распоряжение.

В январе 1944 года я получил разрешение подчинить себе ГОЛУБА и стал с ним работать.

Раньше всего я ГОЛУБУ поручил то же задание, что и КРАВЧУКУ, найти мне связи с руководством УПА. ГОЛУБУ все это не удалось. Он мне все время обещал организовать встречу с одним из основных руководителей ОУН–УПА ШУХВИЧМ, который, по словам ГОЛУБА, находился в то время в Черном лесу в Станиславской области и никак мне этой встречи не организовал.

За несколько дней до моего отъезда из Львова в мае 1944 года ГОЛУБ мне заявил, что он все же поедет в Черный лес, чтобы договориться там с ШУХВИЧМО о встрече со мной, но больше я с того времени его не видел и о нем ничего не слышал.

Таким образом, через ГОЛУБА я не связался ни с кем из руководства УПА, и видя еще в январе – феврале 1944 года, что из того задания ГОЛУБА ничего не выйдет, я поручил ему приступить к организации диверсионной сети.

Созданием диверсионной сети через ГОЛУБА и КРАВЧУКА я занимался до дня своего отъезда из Западной Украины в июне 1944 г.

<sup>1</sup> Абзац отчеркнут красным карандашом вертикальной чертой на полях.

<sup>II</sup> Текст подчеркнут простым карандашом.

<sup>III</sup> Текст отчеркнут красным карандашом вертикальной чертой на полях.

ВОПРОС: Вас ГОЛУБ связывал с одной женщиной, квартиру которой вы с ним посещали.

ОТВ Т: Когда я посещал конспиративные квартиры в г. Львове, я никогда не встречал владельцев этих квартир. ГОЛУБ меня познакомил с одной женщиной, которая с ним была в г. Житомире, ее называли по имени «АНА». Она похожа на цыганку, черная высокая, красивая. Я понимал, что это секретарь ГОЛУБА. С другими женщинами он меня не знакомил.

Из резидентов немецкой военной разведки, завербованных ГОЛУБОМ, я помню таких людей:

1. СОСНИЦКИ, лет 25, высокий, худой, атен, носил очки в темной оправе, холост. До войны являлся студентом института гор. Львова, проживал в одном из сел вблизи Тернополя, где живут его родные. Имел сеть человек в 15–20 диверсантов-разведчиков на Тернопольщине.

2. ГОЛУБ, лет 30–33, высокий, брюнет, женат, имел одного ребенка, инженер-машиностроитель. Был резидентом в Станиславской области. Я лично не видел, но мне показывал его фотокарточку мой помощник ГОЛУБ. Проживал он в г. Станиславе. Являлся участником ОУН. У него сеть диверсантов-разведчиков насчитывала человек 20.

3. Яму в работе в качестве связной между сетью немецкой разведки в г. Львове и инженером ГОЛУБОМ помогала его невестка, сестра жены, фамилии которой не знаю. Со слов ГОЛУБА ей лет 23, она среднего роста, закончила лицей в гор. Станиславе, где она и проживала. Она была намечена для учебы на курсах радистов, но на курсах почему-то не обучалась. Являлась ли она членом ОУН, не знаю.

4. По псевдониму «Б Л», лет 32, среднего роста, нормального телосложения, блондин, назвал себя преподавателем гимназии, до связи со мной уже был завербован ГОЛУБОМ по линии 3 отдела «I-C», являлся близким человеком к заместителю БАНД Р Л Б Д, работал по линии «СБ» в ОУН в г. Львове, с конца февраля 1944 г. являлся резидентом 2 отдела «I-C». Имел наибольшую сеть, человек в 30.

5. По кличке «СЕНИ», лет 25, среднего роста, худощавый, блондин, холост, с низшим образованием, являлся агентом 3 отдела, а затем передан «Б - ЛОМУ» в качестве его заместителя. В ОУН работал по линии «СБ», в какой-то мере был связан с заместителем БАНД Р Л Б Д М.

6. СКАЛКО, лет 36, среднего роста, плотного телосложения, атен, женатый, имеет несколько детей, с высшим образованием, крестьянин, проживал в селе вблизи г. Самбора, Дрогобычской области, фанатически настроенный бандеровец, имел сеть в человек 20 в районе Самбора и его окрестностей.

7. СКАЛКО – брат вышеуказанного, лет 32–33, высокий, плотный, со средним образованием, при немцах являлся директором «Маслосоюза», начиная с 1941 года по январь 1944 года, после этого переключился на организационную работу, занимал видное положение в ОУН–УПА. По работе немецкой разведки был тесно связан со своим братом.

В Мюнхене я находился с июля по октябрь 1944 года, первое время я занимался вопросами снабжения оружием УПА. В Кракове тогда находился штаб 2-го фронта восточного направления. Начальником 2 отдела «I-c» фронта являлся вначале подполковник ЗЛИГ Р, которого в последнее время сменил капитан КРН. Бандеровцы в то время систематически направляли в штаб фронта своих представителей за оружием. Поскольку я со своей группой был ближе к линии

фронта, я имел специальное задание по линии украинских националистов, из фронта оружие направляли мне, а я в свою очередь организовывал его отправку на Закарпатскую Украину. Туда я направлял ВИНТГАСС НА и представителя УПА, которого мне прислали из Кракова. Они перевозили оружие через линию немецкого фронта и в горах передавали специально ожидавшим его представителям УПА, которые заранее знал участник УПА, прибывавший ко мне из Кракова. Конечно, снабжением оружия УПА занимался не только я, но и армейские отделения 2 отдела «I-c».

\*\*Из Мушино я лично по меньшей мере один раз в неделю направлял для УПА по 3–4 грузовых машины с оружием. Такие отправки я проводил вплоть до конца августа 1944 года.

Наряду с этим заданием, мне было поручено руководством принять участие в создании 2-го кола в Мушине из числа бывших полицейских для обучения их диверсионному делу.

Я уже вые показывал, что также колы были созданы. За работой их я наблюдал. В эти же колы в июле – августе 1944 г. поступило человек 100 участников УПА, которых наряду с обучением диверсионному делу надо было подготовить в качестве младших командиров УПА. Такое обучение участников УПА проводилось не только в 2-х колах в Мушине, но и при отделениях 2 отдела.

После окончания кола их из Кракова в больнице случаев самолетами направляли в тыл Красной Армии. Все это делалось на основании существовавшего договора между немцами и руководством ОУН–УПА.

Для проверки работы УПА в Советском тылу начальник 2-го отдела 2-го фронта КРПН с группой в 6 человек перешел нелегальную границу и находился в расположении УПА в течение 4 недель и в конце сентября 1944 г. их самолетом вывезли обратно<sup>1</sup>.

КРПН мне после приезда рассказывал, что УПА проводит большую работу по борьбе против Красной Армии и представителей Советской власти, осуществляют много диверсионных актов и имеет большие перспективы на расширение своей деятельности, но что их нужно больше снабжать оружием\*\*<sup>11</sup>.

**ВОПРОС:** Что вам известно о местонахождении руководителей центрального провода ОУН.

**ОТВЕТ:** Когда мне РУНГ рассказал о том, что немцы созданный им корпус направили на территорию Германии, оккупированную англичанами, он мне тогда же рассказал, что немцы передали англичанам также БАНДЕРУ, а последние его направили в Канаду.

Верно: ПОДПОЛКОВНИК

МАХОВ<sup>111</sup>

*ГДА СБ України. Ф. 13. Спр. 372. Т. 38. Арк. 318–340.*

<sup>1</sup> См. док. № 3.193.

<sup>11</sup> Текст отчеркнут синими чернилами вертикальной чертой со стрелкой вверх на полях.

<sup>111</sup> На последнем листе документа имеется помета: «Справка. Протокол допроса находится в агентурном деле “Берлога” том 2а, лист 214–217. Подполковник».



**№ 11. Сопроводительное письмо начальника Политотдела  
Львовского облвоенкомата Суворова Л.И. Брежневу к сведениям  
о террористических действиях украинских националистов  
на территории Львовской области  
в период с 15 апреля по 15 июня 1946 г.**

г. Львов

21 июня 1946 г.

Секретно

НАЧАЛ НИКУ ПОЛИТИЧЕСКОГО УПРАВЛЕНИЯ  
ПРИКАРПАТСКОГО ВОЕННОГО ОКРУГА  
Генерал-майору БР ЖН ВУ

Представляя при сем материалы о проявлениях бандитских террористических действий со стороны украинских националистов, на территории Львовской области за период с 15 апреля по 15 июня 1946 года, считаю необходимым сделать следующие краткие замечания:

1. Подготовительная работа к выборам в Верховный Совет СССР, проведенная советско-партийными организациями на селе, а также наличие в тот период в селах и райцентрах небольших гарнизонов войсковых частей, значительно уменьшило, а в некоторых районах свела на нет бандитско-террористическую деятельность националистов и значительно усилила их явку с повинной.

2. Будучи политически разгромленными в результате блестящей победы блока коммунистов и беспартийных на выборах в Верховный Совет СССР, руководство бандеровских организаций, по имеющимся у меня оперативным данным от райвоенкомов, дало установку бандитам уйти в подполье не проявлять активности, вклиниться в сов. аппарат, войти в доверие Советских органов и ждать «лучших времен».

3. Однако, после снятия и ухода из большинства сел и райцентров войсковых гарнизонов, активность банд украинских националистов значительно усилилась, что видно из прилагаемых материалов.

4. Характер преступлений совершенных бандами украинских националистов представляется в следующем виде:

а) \*Нападение на совпартактив\*<sup>1</sup> — 14 случаев в результате: убито — 6 человек, ранено — 5 человек.

б) \*Нападение на сельский актив\*, демобилизованных, переселенцев, отпусников — 58 случаев, в результате: убито — 67 человек, ранено — 9 человек.

в) \*Нападение на советские\* учреждения, предприятия, торговые учреждения — 12 случаев.

г) \*Минирование, диверсии, ограбление\* — 13 случаев.

5. \*Кроме террористической деятельности\*, отмечаются случаи усиления контрреволюционной деятельности со стороны украинских националистов; как то<sup>II</sup> —

---

<sup>1</sup> Здесь и далее в документе текст, выделенный \*...\*, подчеркнут карандашом.

<sup>II</sup> Слово вписано чернилами.

распространение листовок, развешивание лозунгов, проведение митингов, ведут подрывную работу, направленную на срыв мероприятий Советской власти, запугивают местное население в целях недопущения крестьян к участию в Советском строительстве на селе.

ПРИЛОЖЕНИЕ : Упомянутое на 7 листах.

НАЧАЛ НИК ПОЛИТОТД ЛА  
Л ЪВОВСКОГО ОБЛВО НКМАТА ГВ. ПОДПОЛКОВНИК СУВОРОВ

[Приложение]  
Секретно

### МАТ РИАЛ

о бандопроявлениях по Львовской области за период  
с 15 апреля по 15 июня 1946 года

#### ЖОЛК ВСКИ РА ОН

1. 11 апреля 1946 г. в селе Деревенька, Хитренского сельсовета, двумя бандитами произведен террористический акт над семьей инвалида Отечественной войны ГОРБАЧ М.Д.

Бандитами убиты: Отец ГОРБАЧ 1874 г. рождения, сестра 1927 г. рождения, сын 1938 г. рождения, сын 1942 г. рождения и племянница ГОРБАЧА в возрасте 8 месяцев.

Сам тов. ГОРБАЧ был в то время в отсутствии. Бандиты скрылись.

2. 5 апреля с.г. через границу перешел отряд бандитов численность до 200 человек, которые на протяжении 6—7 апреля с.г., пользуясь отсутствием в селах гарнизонов, в с.с. Реклинец, Лобеля, Туринка, Пристан Велико-Мостовского района расстреляли и повесили, по неполным данным, около 20 человек из числа сельского актива.

та же банда забрала у жителей с. Реклинец 5 коров и 4 свиньи.

Место нахождения банды не установлено. Организованные розыски бандитов, результатов пока не дали<sup>1</sup>.

3. 14 апреля 1946 г. утром банда, количество не установлено, напав на с. Цетуля Яворовского р-на, разоружила 7 бойцов из местного истребительного батальона. Забрав оружие, бандиты скрылись. Жертв нет.

#### БОБРСКИ РА ОН

1. 13 апреля с.г. в селе Суходол бандой, количество не установлено, убит заместитель председателя сельсовета тов. АЛФИЦКИ .

2. 14 апреля с.г. в селе Глыбовичи бандитами убита местная крестьянка.

3. В ту же ночь в селе Лопу не бандитами был убит агент по заготовкам Уполнаркомзага. Принятые меры розыска бандитов, результатов не дали.

#### КУЛИКОВСКИ РА ОН

1. 12 апреля с.г. оперативной группой РО НКВД в результате облавы убиты в селе Могиляны три крупных бандита по кличке «Скала», «Вардо» и «Змей».

<sup>1</sup> П. 2 отчеркнут карандашом вертикальной чертой на полях.

### НОВО-ЯР Ч ВСКИ РА ОН

1. 16 апреля с.г., примерно в 22 часа, в селе Маклаев бандиты увели с квартиры бойца истребительного батальона, которого на окраине села расстреляли. Погибший – украинец, недавно репатриированный из Германии. Розыск бандитов безрезультатен.

### РАД ХОВСКИ РА ОН

1. В ночь на 17 апреля с.г. банда бандеровцев, количество не установлено, напав на село Тетевчицы, расстреляли железнодорожного рабочего – местного жителя гр. НАГАЧУК и его семью, всего 3 чел. Совершив преступление, бандиты скрылись. Розыск безрезультатен.

2. 19 апреля с.г., днем, банда, количество не установлено, обстреляла на шоссе между селами Холуев – Биев автомашину, в которой находился прокурор района. Жертв нет.

### ПОДКАМНСКИ РА ОН

1. Днем 18 апреля с.г. в селе Гаи-Детновецкие бандитами в количестве 3-х человек, одетых в форму Красной Армии (один из них в форме майора), уведен находившийся в селе по служебным делам заместитель председателя исполкома Подкаменского райсовета депутатов трудящихся тов. ПОПОВИЧ. О судьбе ПОПОВИЧА ничего неизвестно. Розыск бандитов безрезультатен. На место прибыла оперативная группа РО.

2. Вечером 18 апреля с.г. в том же селе банда повесила около сельсовета дочь инвалида Отечественной войны т. КОВАЛЧУК, а жену т. КОВАЛЧУК увели с собой. Судьба уведенной неизвестна. Т. КОВАЛЧУК в то время дома не находился.

### ОЛССКИ РА ОН

1. Днем 19 апреля с.г. в селе Баложинов бандой, количество не установлено, убит командир истребительного отряда – местный крестьянин. Розыск бандитов безрезультатен.

### ЛВОВСКИ СЛСКИ РА ОН

1. 10 апреля с.г. примерно в 23.00 в селе Збойки на квартиру председателя сельской земельной комиссии ВОКОВОИЧ П.У., 1884 г. рождения зашло двое неизвестных, одетых в форму военнослужащих Красной Армии, вооруженных автоматами, и предложили ему следовать в сельсовет. По пути в сельсовет бандиты выстрелом из автомата убили ВОКОВИЧА и забрали его паспорт.

Идя дальше по селу, бандиты встретили бойца истребительного батальона САДОВОГО В., 1925 г. рождения, завязали с ним перестрелку, в результате которой САДОВОЙ был убит. Забрав у него документы и оружие, бандиты скрылись.

### СОКАЛСКИ РА ОН

1. 14 апреля с.г. в с. Переспа (16 км от райцентра) явился неизвестный, одетый в немецкую форму, вооруженный автоматом, пистолетом и гранатами. При выходе местных жителей из церкви бандит задержал их и провел с ними «собрание», длившееся до одного часа. Бандит выступил перед крестьянами с контрре-

волюционной речью, потребовав от крестьян невыполнения заданий органов советской власти, ибо «советская власть не позднее мая будет заменена другой властью, что в мае Англия выступит войной против СССР». Закончив свои клеветнические заявления, бандит скрылся.

тот бандит 15 апреля с.г. еще с двумя бандитами был замечен в лесу у села Зубково (12 км от райцентра), однако не был задержан. Бандиты скрылись<sup>1</sup>.

#### ПОНИКОВ ЦКИ РА ОН

1. В ночь на 26 апреля с.г. бандиты, количество не установлено, войдя в село В СОЦКО , убили там местную деву ку-крестьянку и ее мать. Совер ив убийство, бандиты у ли безнаказанно. Розыск безрезультатен.

2. В ночь на 26 апреля с.г., примерно в 24 часа, два бандита, ворвав ись на квартиру комсорга села Высоцке (4 клм. от райцентра), выстрелом из пистоле-та убили деву ку 19 лет (комсорга). Мать деву ки, пытав уюся выбежать из квартиры, бандиты также убили. Бандиты скрылись в неизвестном направлении. Розыск результатов не дал.

3. В ряде сел района имеют место случаи благоустройства неизвестными лицами могил убитых бандитов, а также разве ены контрреволюционные лозунги на стенах домов.

#### ИВАНО-ФРАНКОВСКИ РА ОН

1. В ночь на 22 апреля с.г., примерно в 1 час ночи, банда в количестве 12 бандеровцев при ла в село Лозино. Зайдя на квартиру командира истребительной группы села, бандиты расстреляли его и забрали его оружие. Уходя из села, бандиты за ли в сельсовет, где дежурило два бойца истребительной группы. Бандиты последних также расстреляли и, забрав 6 винтовок и 2 автомата с боеприпасами, у ли в направлении села Зенив.

В селе Зенив та же банда разоружила группу местных бойцов истребительного батальона, забрала 5 винтовок и один автомат, избила одного бойца-истребителя и у ла безнаказанно.

#### КАМ НКО-БУГСКИ РА ОН

1. 24 апреля с.г. в 22 часа в селе Бенькув бандой, примерно в 60 бандитов, сожжен спиртзавод. Бандиты не задержаны<sup>II</sup>.

#### ИР ЦКИ РА ОН

1. 15 апреля с.г. на границе с Николаевским районом Дрогобычской области в результате войсковой операции-облавы убито 11 бандитов.

2. 15 апреля с.г. бандитами в лесу близ села Глуховец задержаны секретарь сельсовета и подросток того же села 1930 г. рождения. 18 апреля в том же лесу были обнаружены их трупы.

3. 18 апреля с.г. в селе Раковец появилась значительная группа бандитов, количество не установлено, которая переселилась с Карпат и ла через район. Бандиты собрали в селе продовольствие, одежду, забрали двух кабанов, одну ло адь, сняли телефон в сельсовете, затем имели перестрелку с истребитель-

<sup>I</sup> П. 1 отчеркнут карандашом вертикальной чертой на полях.

<sup>II</sup> Абзац отчеркнут карандашом полукруглой скобкой, на полях имеется неразборчивая помета.

ной группой близлежащего села Петелина и скрылись в лесу. Местонахождение банды сейчас неизвестно.

### В ЛИКО-МОСТОВСКИ РА ОН

1. 24 апреля с.г. в село Бутыни выехала оперативная группа работников РО МВД и МГБ в количестве 10 человек, которые примерно в 20 часов заметили на окраине села группу военнослужащих, одетых в форму офицеров и красноармейцев, примерно в 15 человек, и направились к последним. Подойдя вплотную, в результате проверки документов оказалось, что то переодетые бандиты. Бандиты оказали сопротивление, в результате перестрелки автоматнo-пулеметным огнем убиты два бандита. С на ей стороны убиты работники РО МВД и РО МГБ: мл. лейтенант КОВАЛ СКИ , милиционер СКУЛОВ Ц и вахтер ДОБРИЦКИ . Бандиты отступили в лес. Организована проческа леса и розыск бандитов.

### ЯВОРОВСКИ РА ОН

1. 28 апреля с.г. бандой, количество не установлено, в селе Цитуля убит оперуполномоченный РО МВД. Бандиты скрылись. Розыск безрезультатен.

### РАД ХОВСКИ РА ОН

1. 2 мая с.г. в хуторе Романовка Тетевицкого сельсовета у гр. ПАЗ К .В., местной жительницы, обнаружена больш ая библиотека со значительным количеством антисоветской литературы. В той же квартире найдены боеприпасы — немецкие патроны.

2. 3 мая с.г. в селе Бавичи задержаны три бандита.

3. 5 мая с.г., примерно в 22 часа, выполнив задание по подписке на заем, зав. Радеховским РайЗО, директор районного отделения конторы Заготживсырье МИРОШНИЧ НКО и с ним один боец истребительного батальона возвращались из хутора Воля Радванецкая в райцентр. В районе леса около села Новый Витков на на у группу было произведено нападение группы бандитов, количество не установлено. Бандиты, вооруженные автоматами и гранатами, завязали бой с целью убить на их товарищей, отобрать и уничтожить подписные материалы, а также забрать собранные у крестьян деньги по подписке. В результате боя тяжело ранен тов. Б ЛОКОН , со стороны бандитов убито 4 и ранено 3. По неизвестной причине во время боя произо ел пожар в селе Воля Радванецкая, в результате которого сгорело 14 хат. В ходе пожара в домах были слы ны сильные взрывы боеприпасов.

4. 5 мая с.г. в закрепленном за райвоенкоматом селе Павлов во время подписки на заем пропал без вести уполномоченный села по подписке зав. клубом села тов. КОРОЛ . Последний, по-видимому, уведен бандитами, судьба неизвестна.

5. 6 мая с.г. в селе Пирятин неизвестными бандитами убиты зав. клубом села и его отец. Бандиты скрылись.

6. 9 мая с.г. в селе Оздемир бандитами убит сын председателя сельсовета КОР НЧУК. Розыск бандитов безрезультатен.

### КАМ НКО-БУГСКИ РА ОН

1. В ночь на 7 мая с.г., примерно в 1 час ночи, группа бандитов в 15–20 человек, напав на клуб села Константиновка, убили в нем деву ку — секретаря ком-

сомольской организации, зав. клубом и ее мать. Совершив убийство, бандиты ограбили магазин Сельпо и скрылись, розыск безрезультатен<sup>1</sup>.

### ЯВОРОВСКИ РА ОН

1. 7 мая с.г. в селе Прильбичи бандитами сожжена амбулатория. В результате принятых мер удалось задержать 4-х бандитов.

2. 11 мая с.г. банда, количество не установлено, напав на село Мужилевичи, убила председателя сельсовета, красноармейца и увела 4-х человек местных жителей. Судьба последних неизвестна. Розыск банды безрезультатен.

3. 24 мая с.г. в районе села Наконечная на оперативная группа наткнулась на банду. В результате боя убито 7 бандитов. С одной стороны двое убито и пять ранено.

### ПОНИКОВ ЦКИ РА ОН

1. В ночь на 9 мая с.г. в результате операции, проводимой органами МВД в селе Дубье (18 км от райцентра) разгромлена банда: убит один бандит и трое взято живыми. С одной стороны убит сержант ТУХУ В (203 полк войск МВД).

### П Р М ШЛЯНСКИ РА ОН

1. В ночь на 14 мая с.г. банда, количество не установлено, напав на село Станимиж, убила местную крестьянку – комсомолку СТ ФАНИШИНУ. Совершив убийство, банда скрылась.

### ГЛИНЯНСКИ РА ОН

1. В ночь на 14 мая с.г. бандой, количество не установлено, задушен веревкой заместитель председателя сельсовета Лагодов – крестьянин того же села КРАВЦЕНС., 1900 года рождения. Розыск бандитов результатов не дал<sup>11</sup>.

### ЗОЛОЧ ВСКИ РА ОН

1. В ночь на 16 мая с.г. бандой «СБ», количество не установлено, были убиты в селе Жуличи две местные крестьянки – активистки. Совершив убийство, бандиты скрылись.

2. В ночь на 17 мая с.г. бандиты, напав на село Лиховичи, убили председателя сельсовета и начальника истребительной группы села. При преследовании банды войсками МВД был ранен с одной стороны один красноармеец. В лесном массиве близь села Зозуля была обнаружена стоянка «СБ», где бандитами были оставлены оружие, боеприпасы и обмундирование. Банде удалось скрыться.

### Л ВОВСКИ (сельский) РА ОН

1. В ночь на 11 мая с.г. бандитами в селе Гряда ограблен местный кооператив, а также убит финагент. Розыск бандитов безрезультатен.

2. В ночь на 12 мая с.г. в селе Рясно Польское бандиты, напав на квартиру переселенца из Польши и тов. КОЗАК Д.В., 1912 г. рождения, застрелили его из автомата, а также ранили его жену КОЗАК М.С. Совершив преступление, бандиты забрали чемоданы с вещами, домашние вещи и скрылись.

---

<sup>1</sup> Абзац отчеркнут карандашом полукруглой скобкой, на полях имеется неразборчивая помета.

<sup>11</sup> Абзац отчеркнут карандашом полукруглой скобкой, на полях имеется помета «исп.».



## МАГРОВСКИ РАЙОН

1. В ночь на 24 мая с.г. по дороге, ведущей из Магерова к ст. Добросин, примерно в полтора км от райцентра, бандитами срезано 15 телеграфных столбов. Связь со Львовом была прервана<sup>1</sup>.

2. Сейчас бандеровцы возобновили мобилизацию населения в свои боевки. Из Быкововского и Пирятинского сельсоветов бандитами уведено две лошади. По агентурным данным в районе имеется две хороши вооруженных боевки. Из них одна недавно организованная.

## ОЛЕСКИ РАЙОН

1. В ночь на 20 мая с.г. банда, численность не установлена, в селе Сасов пыталась убить командира истребительного отряда тов. ДАН КОВА. В результате перестрелки была убита женщина — местная крестьянка в доме, где проживал ДАН КОВ. ДАН КОВ остался жив. Последний недавно демобилизован из Красной Армии и ведет активную борьбу с бандитами.

2. 21 мая с.г. в селе Бельзец был ранен зав. военным отделом РК КП(б)У т. БЛИНОВ. Тов. БЛИНОВ и женорг т. ХОДОВСКАЯ по окончании работы в селе возвращались в райцентр. При выезде из села они были обстреляны пулеметным и автоматным огнем. Тов. БЛИНОВ отстреливался, однако был ранен. Конюху и тов. ХОДОВСКО удалось тов. БЛИНОВА увезти. БЛИНОВ находится в больнице в тяжелом состоянии.

3. В ночь на 22 мая с.г., примерно в 23 часа, банда, количество не установлено, зашла в село Куты (3 км от райцентра). Бандиты избили местного крестьянина, активно участвующего в распространении займа, МИХА ЛИШИНА, а затем, выведя его из дому, повесили недалеко от его дома.

У МИХА ЛИШИНА осталось 6 человек малолетних детей. Кроме того, та же банда убила в том же селе гражданок ГИЛ Анну и КОН ДЯвгению (бухгалтера РайФО) за то, что они помогали органам Советской власти. У всех убитых бандиты забрали все ценные вещи и скрылись. Розыск бандитов безрезультатен<sup>11</sup>.

## БОБРСКИ РАЙОН

1. В ночь на 29 мая с.г. банда, количество не установлено, напав на село Сырники, убила секретаря сельсовета, крестьянина и крестьянку — местных жителей. Розыск бандитов безрезультатен.

2. В ту же ночь несколько бандитов в селе Николаево, зайдя в среднюю школу, вынули из находящихся в школе учебных винтовок затворы, забрали последние с собой и ушли. Человеческих жертв нет.

## ВЛИКО-МОСТОВСКИ РАЙОН

1. 20 мая с.г. при проводимой операции работниками РО МВД совместно с бойцами погранполка в селе Борове был обнаружен схрон с находящимися в нем бандитами. Брошенной в схрон гранатой были убиты 4 бандита и один контужен. Как потом выяснилось, контуженный оказался крупным бандитом, известным под кличкой «Мураав». Под его руководством находились бандиты трех смежных сел: Борове, Реклинец и Стремень.

Кроме того, в районе села Борове были обнаружены еще три схрона, в которых находились лишь продукты питания.

<sup>1</sup> Абзац отчеркнут карандашом полукруглой скобкой на полях.

<sup>11</sup> На полях против абзаца имеется помета «исп.».

### РАД ХОВСКИ РА ОН

1. 20 мая с.г. неизвестной бандой уведен председатель сельсовета села Раджалов тов. П ШКО. Судьба уведенного неизвестна.
2. В ночь на 29 мая с.г. в селе Нистаничи бандой, количество не установлено, убиты председатель сельсовета ПАВЛ К и секретарь ЛУЦИШИН.
3. Днем 29 мая с.г. при следовании на повозке по осейной дороге Лопатин – Радехов бандитами убиты два бойца из 702 стр. полка 213 стр. дивизии.

### ОЛ ССКИ РА ОН

1. 24 мая с.г. в селе Подгорцы банда, состоящая из трех бандитов, убила одного и ранила второго местных жителей, недавно переселив ихся из Поль и. Бандиты, по-видимому пытались убить ночевав его в квартире тих крестьян председателя райисполкома т. ПОТ РЯ . Бандиты бросили в дом 6 гранат, из которых две не разорвались. Бандиты скрылись.
2. В ночь на 25 мая с.г. бандитами убита мать бойца истребительного батальона гр. ПАВЛИК – местная крестьянка. Бандиты намеревались убить ее сына, но в то время последнего не было дома. Бандиты не задержаны.
3. В ночь на 28 мая с.г., примерно в 23–24 часа, группой бандитов, количество не установлено, были разоружены два истребительных отряда: один в селе Закоморье в количестве 16 человек и второй в селе Подлесье в количестве 14 человек. Забрав оружие, бандиты скрылись.
4. В ночь на 1 июня с.г. в селе Бужок бандитами, количество не установлено, очередью из автомата в упор был убит уполномоченный Олесского РО МВД т. ГРИ АК. Бандиты скрылись.
5. В ту же ночь примерно около 3 часов бандитами бро ена граната в райклуб г. Олеско в комнату, где была установлена киноаппаратура. Аппаратура осталась цела, жертв нет. Бандиты не задержаны.

### НОВО-ЯР Ч ВСКИ РА ОН

1. В ночь на 4 июня с.г. в селе Запытов бандой в количестве трех бандитов ранен двумя пулями в голову священник местной церкви. Бандиты, ограбив квартиру священника, скрылись на автома ине. Розыск безрезультатен.

### ПОНИКОВ ЦКИ РА ОН

1. В ночь на 6 июня с.г. в селе Чехи (2 км от райцентра) произошло нападение банды, количество не установлено, на стар его истребительной группы того села гр-на НАХВОСТАЧ. Тов. НАХВОСТАЧ – местный житель – завязал перестрелку с бандитами и был последними убит. Убитый был известен как активный участник борьбы с бандитами.
2. В ночь на 10 июня с.г. в селе Голосковичи (8 км от райцентра – села Заблотце) была направлена кинопередвижка для демонстрации населению кинокартин. Банда, количество не установлено, забросала автома ину, на которой помещалась киноаппаратура, гранатами, в результате чего киноаппаратура была выведена из строя, а также убит находящийся вблизи местный житель. Одновременно уведен бандитами киномеханик установки. Судьба последнего неизвестна.

НАЧАЛ НИК ПОЛИТОТД ЛАЛ ВОВСКОГО ОБЛВО НКМАТА  
ГВ. ПОДПОЛКОВНИК СУВОРОВ

*ЦА МО РФ. Ф. 141. Оп. 243739. Д. 19. Л. 24–32. Подлинник.*

**№ 12. Из информации инспектора ЦК ВКП(б) Н.И. Гусарова  
о результатах проверки Украинской партийной организации и выявлении  
ряда серьезных недостатков в ее работе**

13 июля 1946 г.

Секретарям ЦК ВКП(б)

товарищу СТАЛИНУ И.В.  
товарищу ЖДАНОВУ А.А.  
товарищу КУЗН ЦОВУ А.А.  
товарищу ПАТОЛИЧ ВУ Н.С.  
товарищу ПОПОВУ Г.М.

В связи с проверкой украинской партийной организации по вопросу подбора, распределения и подготовки руководящих партийных и советских кадров, выявлен ряд серьезных недостатков в работе Украинской парторганизации и по другим вопросам, о которых считаю необходимым доложить ЦК ВКП(б).

[...]<sup>I</sup>

**II. О ПОЛОЖЕНИИ ДЕЛ В ЗАПАДНЫХ ОБЛАСТЯХ УССР**

Ввиду неудовлетворительного подбора работников в партийно-советские и административные органы западных областей, посылки в них политически неграмотных, зачастую непригодных и случайных людей, скомпрометированных и провалившихся на прежней работе, а также слабого контроля за их работой \*в западных областях Украины имеют место многочисленные факты грубого нарушения советских законов со стороны партийных, советских и административных работников. Установлено много случаев необоснованных арестов граждан органами МВД и МГБ. Только органами МВД УССР в течение 5 месяцев 1946 г. по семи западным областям было задержано по подозрению в бандитизме 13 362 человека, из них 5227 человека или 39 % освобождено, причем большинство их содержалось под стражей длительное время<sup>II</sup>. Например, в течение первого квартала 1946 г. органами МВД и МГБ Станиславской области задержано 3892 человека, из них 2022 или 52 % были освобождены, как незаконно задержанные. Из числа необоснованно задержанных находились под стражей от 5 дней до одного месяца 1142 человека и свыше месяца 136 человек. На 1 апреля сего года по 26 районам той области 1146 арестованных содержались под стражей без санкции прокурора, в том числе от 5 дней до одного месяца 758 человек и свыше месяца 139 человек. При проверке камеры предварительного заключения Львовского райотдела МВД Львовской области 22 февраля 1946 г. было установлено, что из 165 задержанных 154 человека содержались под стражей (до месяца) неосновательно, без санкции прокурора и без вызова на допрос. Повторной проверкой 18 апреля сего года было выявлено в том райотделе более 50 человек, содержащихся под стражей без санкции прокурора\*<sup>III</sup>.

---

<sup>I</sup> Опущен раздел № 1 «Недостатки и ошибки в идеологической работе».

<sup>II</sup> См. док. № 3.141, 3.170.

<sup>III</sup> Текст отчеркнут простым карандашом вертикальной чертой на полях.

\*Установлены также факты самочинных расстрелов, избиения арестованных при допросах и мародерства\*<sup>I</sup>. Начальник Управления МВД Черновицкой области Руденко в 1945 г. дал указание своим подчиненным о физическом уничтожении без суда бывших участников ОУН и УПА, явившихся с повинной в органы Советской власти. На основании этих указаний в Черновицком районе было уничтожено 13 человек. В октябре – ноябре 1945 г. начальник Яблоновского райотдела МГБ Станиславской области Диденко и старший оперуполномоченный Картавец путем избиения арестованных во время следствия \*сфабриковали дело по обвинению\*<sup>II</sup> в принадлежности к молодежной запасной сотне УПА 56 человек. Впоследствии они были освобождены как незаконно арестованные. Под арестом они находились от 3-х до 7-ми месяцев.

Оперативной группой Золотниковского района МГБ Тернопольской области 16 февраля 1945 г. в селе Россохвец было задержано 14 человек. Присутствовавший при этой операции \*секретарь райкома партии Холявка дал распоряжения отобрать из числа задержанных пять человек для расстрела. Расстрел производился около сельсовета, трупы расстрелянных были оставлены там же. Остальные задержанные после проверки были отпущены, а часть из них была зачислена в истребительный батальон. Начальник райотдела МГБ Тернобань с целью скрытия преступных действий Холявки составил фиктивный акт о том, что пять человек расстрелянных якобы были убиты при ликвидации убежища бандитов. Тернопольский обком партии больше года не давал привлекать к уголовной ответственности преступника Холявку.

\*Начальник отделения Глинявского райотдела МВД Львовской области Матюхин П. П. в феврале сего года, допрашивая Михальскую Л., изнасиловал и зверски избил ее. Просидев под арестом с 27 января по 18 февраля сего года Михальская из-под стражи была освобождена, как неосновательно задержанная. Матюхиным также были изнасилованы незаконно арестованные четыре девушки: Пастернак, Костив, Прокира и Степанова. После учиненного над ними насилия и издевательств они были освобождены\*<sup>III</sup>.

Начальник отделения Березновского райотдела МВД Ровенской области Шапранцев в селе Ятковичи в марте месяце 1946 г. созвал собрание граждан для организации группы самозащиты. Гражданин этого села Воробей на собрание не пришел. Шапранцев, разыскав гражданина Воробей, самочинно расстрелял его. Шапранцев за расстрел человека подвергнут аресту на 30 суток.

Оперуполномоченный Винниковского райотдела МВД Львовской области Харитонов 6 марта 1946 г. арестовал гражданина села Черопино Муцак В.И., которого по дороге расстрелял. Оставшись безнаказанным, Харитонов 27 марта 1946 г. арестовал гражданку Дырда А.М. жительницу села Шоломия, которую по дороге избивал и затем расстрелял. В тот же день Харинов арестовал и расстрелял продавщицу магазина гражданку Штавра Анну. Харитонов до сих пор суду не предан.

---

<sup>I</sup> Текст подчеркнут простым карандашом.

<sup>II</sup> Текст подчеркнут простым карандашом.

<sup>III</sup> Текст отчеркнут простым карандашом вертикальной чертой на полях.

Начальник отделения Богородчанского райотдела МВД Станиславской области Беспалов М.Д. и оперуполномоченный Борисов И.З, в феврале сего года незаконно арестовали гражданок Снитко Марию и Фанегу Прасковью. Во время допроса избивали их, а затем посадили в холодное помещение. После освобождения из-под ареста Снитко от побоев умерла. Труп Снитко в течение 2-х дней находился в ее квартире, \*куда приходили крестьяне и возмущались расправой, учиненной над ней в райотделе МВД\*<sup>1</sup>.

Нарушения советской законности имеют место и со стороны местных партийных, советских работников, военнослужащих и бойцов истребительных батальонов. По Станиславской области из 244 случаев нарушений советской законности, учтенных областной прокуратурой в 1945–1946 гг., 4 случая были совершены парторганизаторами, 30 случаев – советскими работниками, 50 случаев бойцами истребительных батальонов и 49 случаев военнослужащими. По Тернопольской области за 3 месяца (февраль – апрель 1946 г.) привлечено к уголовной ответственности за грубые ее беззакония 50 человек, из них: 35 советских работников, 13 сотрудников МГБ и МВД и двое военнослужащих.

Заслуживает серьезного внимания вопрос об истребительных батальонах в западных областях, созданных в 1944 г. для борьбы с бандитизмом. К началу 1946 г. число бойцов истребительных батальонов составляло свыше 65 тыс. человек. Политическая работа в этих батальонах проводилась неудовлетворительно. Состав батальонов оказался засоренным людьми, которые сами поддерживали связь с бандитами. В результате имели место многочисленные случаи разоружения батальонов и сдачи оружия бандитам. В Станиславской области батальонов и захвачено 605 единиц оружия. При разоружении этих батальонов только в трех случаях было оказано сопротивление бандитам. В связи с этим в апреле – мае 1946 г. была проведена проверка (чистка) личного состава истребительных батальонов. При проверке исключено из батальонов по всем западным областям 486 человек. Но и после этой чистки в ряде областей были случаи сдачи оружия бандитам<sup>266</sup>. В Тернопольской области 13 мая сего года бандитами разоружены два батальона.

\*Следует отметить, что за 1945 г. и 5 месяцев 1946 г. в западных областях Украинской ССР изъято 156 663 участника банд и антисоветских организаций. По данным МВД УССР на 1 июня 1946 г. осталось 126 банд с числом участников 1204 и 290 антисоветских организаций, в которых учтено 2579 человек\*<sup>11</sup>.

При сложившейся обстановке борьбы с остатками бандитизма нет необходимости иметь 52 тыс. вооруженных бойцов истребительных батальонов, тем более, как показал опыт, будучи оторваны от производительного труда, не имея материального обеспечения в истребительных батальонах, некоторые из них переходят на нелегальное положение или, бросая оружие, устраиваются на работу, а часть бойцов занимается мародерством, грабежом и убийствами.

Допускаемые факты произвола и беззакония осложняют обстановку не селе и ликвидацию бандитизма, широко используются украинско-немецкими националистами в антисоветской агитации и наносят вред делу сплочения основной массы крестьян, бедняков и середняков на борьбу с кулацко-националистическими бандами.

---

<sup>1</sup> Текст отчеркнут простым карандашом вертикальной чертой на полях.

<sup>11</sup> Текст отчеркнут простым карандашом вертикальной чертой на полях.

Остатки украинско-националистических банд в последнее время активизировали свою подрывную деятельность<sup>267</sup>. Если в первом квартале сего года было 297 бандитских проявлений и убито бандитами 324 человека, то во втором квартале совершено 533 бандитских проявлений и убито 745 человек. Кулацко-националистические элементы отравляют население своей лживой пропагандой. Крестьяне многих сел живут слухами и провокационными измышлениями по международным и внутривластным вопросам, а руководящие партийные и советские работники весьма редко выступают с докладами на международные и внутривластные темы среди населения. Если и выступают, то, главным образом, с докладами по текущим хозяйственным кампаниям (молокопоставки, дорожное строительство, лесозаготовки и т.д.) Например, в Станиславской области даже в период подготовки выборов в Верховный Совет СССР половина руководящих работников (18 человек) состоящих в группе докладчиков обкома партии не выступали ни разу с докладами среди населения.

Отдаленные села и поселки Тернопольской области почти целиком находятся под влиянием пропаганды националистов, так как туда не выезжают партийно-советские работники для проведения политической работы.

В Дрогобычской области партийно-советские работники большинства сел считают «бандитскими», а потому появляются в них весьма редко, на короткое время и только для того, чтобы отдать распоряжение о выполнении очередных хозяйственных задач. Тогда как на самом деле в большинстве сел бандитов нет и там можно проводить массово-политическую работу.

ЦК КП(б)У не обеспечил устранения крупных недостатков в политической работе среди населения западных областей Украины, отмеченных постановлением ЦК ВКП(б) от 27 сентября 1944 г. и не принял необходимых мер по усилению политической работы партийных организаций этих областей среди населения. Более того, ЦК КП(б)У своим постановлением от 27 ноября 1945 г. «О дополнительных мерах борьбы с украинско-немецкими националистами в западных областях УССР» ориентировал партийные организации на активное непосредственное участие в административно-военных и чекистских мероприятиях по борьбе с националистами<sup>268</sup>. Это привело к тому, что местные партийные органы этих областей еще более ослабили политическую работу среди трудящихся, увлекались военно-административными методами работы, стали подменять органами МВД и МГБ, вмешиваться в их оперативную деятельность, допустили широкую огласку методов чекистской работы. Например, в плане мероприятий массово-политической и культурно-просветительной работы отдела пропаганды Львовского обкома партии, утвержденных обкомом 17 февраля 1946 г. девять первых пунктов целиком посвящены военным и административным мероприятиям. В одном из этих пунктов пишется: «Под личную ответственность секретарей райкомов КП(б)У, начальников НКВД и НКГБ, начальников гарнизонов, широко используя формы и методы, рекомендуемые ЦК КП(б)У и лично Хрущевым Н.С. до 1 марта полностью ликвидировать остатки банд украинско-немецких националистов и «оуновское подполье».

Бюро Тернопольского обкома КП(б)У 23 мая 1946 г. на открытом заседании, где присутствовало до 40 человек, обсуждало вопрос о состоянии агентурно-оперативной работы по борьбе с бандитизмом в трех районах области.

В Яремчанском, Чернолицком, Надворнянском, Заболотовском, Коломыйском и Ланчинском районах Станиславской области планы оперативной ра-



боты по вопросам приобретения агентуры, ведения разработок и чекистских операций по требованию секретарей райкомов партии докладывались им для согласования и утверждения. Отсутствие строгой конспирации в работе органов МВД, МГБ нередко приводит к провалу и уничтожению агентуры бандитами.

тим же постановлением ЦК КП(б)У предложил работникам УНКВД, УНКГБ вызывать в районные органы большиими группами местных жителей с целью дезориентации бандитов в выявлении ими агентуры. Практика вызовов местного населения работниками органов МВД, МГБ приняла неправильные формы. Так, в Черновицкой области за декаду февраля месяца было вызвано в 129 населенных пунктах 4258 местных жителей, в Дрогобычской области с 6 по 16 февраля сего года в 730 населенных пунктах было вызвано 15 608 человек. Такое же положение и в других западных областях.

\*Недооценка политической работы среди населения, увлечение партийных органов администрированием, за счет ослабления политической работы, факты произвола и беззакония наносят вред делу сплочения трудящихся западных областей вокруг советской власти и партии\*<sup>1</sup>.

### III. О ХОЗЯЙСТВЕ И УСТРОЙСТВЕ ПЕРЕСЕЛЕНЦЕВ В УКРАИНЕ И ИЗ ПОЛЬШИ

На Украину из Польши должно быть переселено украинцев, согласно поданным заявкам, 121 778 семей (47 7391 человек), из них 46 056 семей изъявили желание поселиться в восточных областях Украины.

Совет Министров УССР, ЦК КП(б)У и местные партийные и советские организации обязаны были в соответствии с постановлением ЦК ВКП(б) и Совета Министров СССР<sup>269</sup> в кратчайший срок обеспечить переселенцев жильем, выделить приусадебные участки и создать условия для нормальности работы их в колхозах.

Местные партийные и советские организации Украины не выполнили этих указаний и больше того, во многих районах допустили невнимание и нарушение законов по отношению к переселенцам. Все это настроило многих переселенцев против закрепления на постоянное жительство в восточных областях Украины и вызывало массовый бегство из восточных в западные области УССР, а у некоторых стремление даже выехать обратно в Польшу. И по сообщениям, полученным из пограничных районов западных областей часть переселенцев возвратилась в Польшу, перейдя нелегально границу (2 семьи возвратились в Горлицкий район Польши).

Из 39 700 семей украинцев, прибывших в восточные области УССР до 1 июня 1946 г. 12 312 семей (31 %) самовольно выехали в западные области Украины.

Местные работники такой массовый выезд переселенцев-украинцев из восточных областей УССР объясняют тем, что переселенцы испугались коллективизации. Действительной же причиной является:

1. Из 39 700 семей, прибывших в восточные области, к 1 июня 1946 г. только 12 670 семей были обеспечены жильем, а остальные 27 030 семей второй год живут в землянках, сараях, подвалах и углах сгоревших и разрушенных во время войны домов в бывших немецких колониях.

<sup>1</sup> Текст отчеркнут простым карандашом вертикальной чертой на полях.

Местные организации имели все возможности к тому, чтобы обеспечить значительно больше переселенцев жильем или дать им материалы для строительства. Но этого не сделали. Так, проверкой в Запорожской области установлено: в Черниговском районе в бывших немецких колониях учтено 600 уцелевших домов, предназначавшихся для переселенцев, однако, местные организации из этого количества 212 домов передали разным учреждениям, 179 предоставили местным жителям и только 210 домов, или 35 %, получили переселенцы; в Верхне-Хортицком районе в 20 бывших немецких колониях учтено 1857 уцелевших домов, из которых 231 дом занят разными учреждениями и организациями, 862 дома местными жителями, а переселенцами передано 592 дома, или 31 %.

Строительство домов для переселенцев не организовано. В 11 восточных областях Украины, в которые прибыли переселенцы, требуется удовлетворить жильем 27 030 семей. За полтора года в 6 областях построено всего лишь 972 дома, а в 5 областях не построили ни одного дома. Строительство тормозится ввиду отсутствия снабжения переселенцев лесом.

Необеспеченность большей части переселенцев жильем является главной причиной, вызвавшей массовое бегство в западные области, переселенцы боятся остаться на вторую зиму, а некоторые третью без жилья. Проведенная проверка условий жизни многих семей переселенцев в Черниговском районе Запорожской области показала, что они действительно поставлены в невыносимые условия, особенно те, которые размещены в бывших немецких колониях, в которых сожжены и разрушены дома и переселенцы ютятся в этих развалинах и на пепелищах почти под открытым небом. В этих условиях заболевают дети, гибнет имущество и запасы продовольствия.

2. Местными партийными и советскими организациями не выполнено постановление Совета Министров СССР о производстве своевременных расчетов с переселенцами за сданный ими в Польшу хлеб (посевы), фураж и картофель<sup>270</sup>. В Запорожской области 6852 хозяйства должны были получить на пунктах Заготзерно 40 900 центнеров зерна. На 20 мая 1946 г. оставалось не выдано 7638 центнеров зерна, причем 876 хозяйств совсем не рассчитаны. Картофеля не выдано 26 886 центнеров, сена 7920 центнеров. Несвоевременные расчеты с переселенцами по фуражу во многих колхозах привели к истощению скота переселенцев и даже падежу.

3. Отпущенные государственные кредиты на хозяйственное обустройство переселенцев используются не полностью. В Запорожской области из прибывших 8574 хозяйств кредиты получили всего 1848 хозяйств. В Днепропетровской области кредитами воспользовались всего 807 хозяйств (из 5637).

Также не используются средства, выделенные правительством для оказания безвозвратной денежной помощи. По Днепропетровской области из выделенных 2017 тыс. рублей использовано 1359 тыс. рублей. В Запорожской области выделенные 3039 тыс. рублей остались полностью неиспользованными, тогда как при проверке в Черниговском и Андреевском районах выявлено много семей переселенцев, остро нуждающихся в денежной помощи.

4. Среди переселенцев много отрицательных настроений, вызванных нарушениями советских законов, бесчинствами, допускаемыми местными работниками по отношению к переселенцам.

В трех колхозах Верхне-Хортицкого района Запорожской области: им. Калинина, им. Сталина и им. Гингелса — председатели колхозов взяли у пересе-

ленцев документы на получение в Заготзерно хлеба (взамен сданного в Поль е) под предлогом организационной помощи в вывозке, получили хлеб и без согласия переселенцев израсходовали на колхозные нужды.

В колхозе имени Кирова Михайловского района Запорожской области таким же образом получено зерно и израсходовано на посевные цели.

Переселенка Бела евич А.Н. жена красноармейца, мать 3-х детей, проживающая в колхозе им. Молотова Высоковского сельсовета того же района в 1945 г. сдала для помола на колхозную мельницу 173 кг зерна. Заведующий мельницей муку ей не выдал. Несмотря на неоднократные обращения гражданки Бела евич в сельсовет, прокуратуру и суд, она в течение года не могла получить свою муку.

У переселенца Жук С., проживающего в колхозе им. Сталина Верхне-Хортицкого района, той же области, работниками районного отделения милиции взял для поездки в другое село велосипед и не возвращен владельцу, несмотря на его неоднократные требования.

Райкомы и райисполкомы знают о всех фактах бесчинства и нару ений советских законов, однако, проходят мимо т их фактов. Ни в одном из перечисленных случаев виновные не понесли никакого наказания.

ЦК КП(б)У в конце 1945 г. стало известно, что обкомы и облисполкомы не выполняют постановления ЦК ВКП(б) об устройстве переселенцев. 24 ноября 1945 г. был заслу ан по тому вопросу Запорожский обком и вскрыты серьезные недостатки в устройстве переселенцев. Было установлено, что тогда уже началось бегство переселенцев в западные области, к тому времени самовольно выехало 279 семей. Однако, ЦК КП(б)У ограничился тем, что указал Запорожскому обкому и облисполкому на недостаточное руководство вопросами устройства переселенцев, предложил исправить о ибки и к 30 декабря 1945 г. доложить о принятых мерах. Секретарь Запорожского обкома Матюин и председатель облисполкома Пономаренко в январе 1946 г. в пространной информации сообщили ЦК КП(б)У о якобы принятых ими мерах, но та информация не соответствовала действительному положению. ЦК КП(б)У не проверял выполнения своих ре ений, верил информации, в результате дело ухуд илось. К 1 июня 1946 г. количество самовольно выехав их из Запорожской области увеличилось с 279 семей до 2555 семей. На а проверка показала, что то бегство и сейчас продолжается как из Запорожской, так и из других областей.

Такое неудовлетворительное состояние дела с хозяйственным устройством переселенцев из Поль и, массовое их бегство из восточных областей УССР свидетельствует о том, что ЦК КП(б)У недооценил политического значения того вопроса. [...]<sup>1</sup>

Инспектор ЦК ВКП(б)

Гусаров

*РГАСПИ. Ф. 17. Оп. 122. Д. 137. Л. 38, 42–59. Подлинник.*

---

<sup>1</sup> Опушен раздел IV «О некоторых недостатках в партийной работе».

**№ 13. Из справки начальника Инспекции Советской части  
Союзнической Комиссии по Австрии Богданова заместителю  
Верховного Комиссара Советской части Союзнической Комиссии  
по Австрии А.С. Желтову об активизации эмигрантских групп  
украинских националистов в европейских странах**

13 августа 1946 г.  
Совер енно секретно

Заместителю Военного комиссара Советской части  
Союзнической комиссии по Австрии –  
генерал-полковнику тов. Желтову

За последнее время в Инспекцию поступили новые данные о том, что различные группы украинских националистов, находящиеся в Австрии и в соседних с ней странах, значительно усилили свою практическую антисоветскую националистическую деятельность.

Различные «Украинские комитеты», существующие в зонах оккупации англо-американских войск, наряду с ироко проводимой ими работой по сбору всех украинских националистов в лагеря, созданные англо-американскими военными властями, и распространением самых различных антисоветских клеветнических измы лений, – ведут усиленную пропаганду о неизбежности в скором времени войны Англии и Америки против Советского Союза и занимаются формированием из добровольцев лагерей так называемого «желтоблакитного украинского войска».

Так установлено, что в г. Виялях (Италия) при полном содействии англичан в настоящее время формируются воинские подразделения из украинских националистов. В \*25-м районе\*<sup>1</sup> г. Вена функционирует лагерь, созданный англичанами якобы для подлежащих репатриации фольскдойчев, который на самом деле является лагерем для украинских националистов, скрывающихся от наказания разных преступных антисоветских лементов, не желающих возвращаться в Советский Союз и другие демократические страны.

В том лагере на полном обеспечении англичан находятся также поляки, сторонники АНД РСА. Лагерь является поставщиком лиц для формирования в г. Виялях «жевтоблакитного войска».

В июне с.г. в лагере проживала и занималась вербовкой в «жевтоблакитное войско» активная украинская националистка Л ВИЦКАЯ Любовь, которая<sup>II</sup> заявила:

«Я уже несколько м[еся]цев скрываюсь в том лагере от боль евиков. На днях выезжаю в Виялях, вместе со мной едут недавно прибыв ие из Поль и и Галиции украинцы, быв ие офицеры дивизии СС “Галиция” и поляки, которые добровольно поступают в армию АНД РСА, и “украинское войско”, формируемое “Украинским комитетом” в Виялях для борьбы против боль евиков».

---

<sup>1</sup> Текст подчеркнут каранда ом.

<sup>II</sup> Часть текста утрачена.

Продолжая, Л ВИЦКАЯ сказала:

«Много моих знакомых украинцев поступают также на службу и в английскую армию, причем все поступающие осведомлены, что в скором времени они должны будут воевать против СССР».

Кроме того, установлено, что в лагерь приезжают специальные представители от «Украинского комитета», которые устанавливают связь с украинскими националистами как находящимися в лагере, так и проживающими в г. Вена, и вербуют их на службу в «украинское войско» и армию АНД РСА.

В начале июля 1946 г. по заданию «Украинского комитета», находящегося в Вилиях (Италия), в тот же английский лагерь украинских националистов, расположенный в Вене, прибыла некто Анна БУЧКО, примерно 25 лет. БУЧКО во время немецкой оккупации проживала в г. Перемы ле и работала переводчицей в немецкой комендатуре, при отступлении немцев из Перемы ля бежала вместе с ними в г. Вену, где работала в «Украинском комитете», затем переехала на жительство в Вилиях.

Находясь в г. Вена, БУЧКО среди лагерников занималась антисоветской пропагандой и из числа их вербовала лиц, желающих выехать в Италию для поступления в украинское и польское войска.

БУЧКО в г. Вена связалась с националистами, проживающими на частных квартирах, и вручила им привезенные из Вилиях пакеты с подарками, а также по поручению сына полковника СУШКО якобы разыскала спрятанные им при бегстве из г. Вена в одной из нежилых квартир документы, которые характеризуют службу СУШКО в дивизии СС «Галиция» и необходимы ему для поступления в «украинское войско». 20 июля с.г. БУЧКО вместе с группой завербованных ею в лагере украинцев и поляков, под усиленной охраной английской полиции выехала в г. Вилиях.

Начальник Инспекции советской части  
Союзнической комиссии по Австрии  
подполковник

БОГДАНОВ

*Резолюция: Дайте начальнику РУ ЦГВ<sup>1</sup> справку по этому вопросу. 14.8.[19]46<sup>11</sup>.*

*ЦА ФСБ России. Ф. 135. Оп. 1. Д. 23. Л. 132–135. Подлинник.*

*Опубл.: Красная Армия в Австрии. Советская оккупация. 1945–1955. Документы. Грац – Вена – Мюнхен, 2005. С. 464–467.*

<sup>1</sup> Возможно имеется в виду Разведывательное управление Центральной группы войск.

<sup>11</sup> Подпись неразборчива.

**№ 14. Протокол допроса сотрудника «Абверкоманды-202»  
З.М. Мюллера об обучении в школах «Абверкоманды-202»  
украинских националистов**

19 сентября 1946 г.

М ЛЛ Р Зигфрид, 1916 г.р., уроженец г. Штудгарт, немец, германский подданный, с высшим образованием, член фашистской партии с 1935 г., бывший лейтенант германской армии, до ареста офицер «Абверкоманды-202».

**Вопрос:** На предыдущих допросах вы показали, что повстанческие отряды украинских националистов [вели] подрывную работу в тылу Красной Армии контактировали с «Абверкомандой-202». Уточните, что вам известно о практической связи боевых отрядов с разведкой?

**Ответ:** На прошлых допросах я изложил лишь факты совместной подрывной работы в тылу Красной Армии германской военной разведки и штаба УПА (украинская повстанческая армия), относящиеся к 1944–1945 гг.

Вместе с тем, мне было известно о сотрудничестве украинских националистов с германскими разведорганами еще до начала Второй мировой войны.

**Вопрос:** Откуда вы располагали такими данными?

**Ответ:** В 1940 г., во время моей работы в 4-м отделе (гестапо) реферата (по делам иностранцев, находящихся на немецкой территории) Главного управления имперской безопасности Германии, один из лидеров украинских националистов М Л НИК посещал начальника 4-Д ШРО Д РА в его служебном помещении гестапо, где и получал необходимые указания по работе.

М Л НИКА я сам часто видел в стенах гестапо, а со слов ШРО Д РА мне было известно, что он предложил М Л НИКУ создать в Берлине «Управление по украинским делам», деятельность которого направлялась бы германской разведкой.

От того же ШРО Д РА я знал, что гестапо стремилось путем создания «Управления по украинским делам» в Берлине консолидировать украинское националистическое движение и через М Л НИКА поставить его под свой постоянный контроль.

**Вопрос:** М Л НИК дал согласие возглавить «Управление по украинским делам»?

**Ответ:** Да, и такое управление было создано, с участием только сторонников М Л НИКА. Однако в конце 1940 г., т.е. после состоявшихся переговоров М Л НИКА со ШРО Д РОМ, я перешел на работу в «Абвер», в связи с чем мне не были известны состав и практическая работа «Управления по украинским делам».

**Вопрос:** Каковы были отношения между М Л НИКОМ и БАНД РО в «Управлении по украинским делам»?

**Ответ:** Припоминаю, что при беседе М Л НИКА со ШРО Д РОМ, последний предложил М Л НИКУ договориться с БАНД РО о его участии в работе «Управления по украинским делам».

ШРО Д Р говорил, что кадры украинских националистов понадобятся Германии для использования их на востоке под общим руководством Главно-



го управления имперской безопасности Германии по работе среди украинского населения.

В ноябре 1940 г. я перешел работать в «Абвер», где узнал, что М Л НИК, кроме связей с гестапо, работает в германской военной разведке. Он был резидентом «Абвер телле-Берлин».

**Вопрос:** Откуда вам об этом стало известно?

**Ответ:** Я работал в 1-м разведывательном отделе «Абвер телле-Берлин» в должности референта по разведке против СССР. Вместе со мной в одном служебном кабинете работал капитан ПУЛ И, у которого М Л НИК был на связи и представлял ему разведывательные данные о Советском Союзе. Все шпионские сведения об СССР, М Л НИК получал от своих сторонников — украинских националистов на территории Западной Украины и от резидентуры в г. Новый Золь (Чехословакия).

В делах ПУЛ И я видел личное обязательство М Л НИКА о сотрудничестве с «Абвер телле-Берлин» с приложением его фотографии.

ПУЛ И работал с М Л НИКОМ под псевдонимом «Доктор Пухерт», псевдонима М Л НИКА по «Абвер телле» я не знаю.

Из «Абвер телле-Берлин» я был направлен на восточный фронт в германские военные разведывательные органы, в состав «Абверкоманды-304».

**Вопрос:** Здесь вы сталкивались с деятельностью украинских националистов?

**Ответ:** В «Абверкоманде-304» — нет.

**Вопрос:** А позже?

**Ответ:** В 1944 г., когда меня перевели из «Абверкоманды-304» в «Абверкоманду-202», я снова узнал о подрывной работе против СССР украинских националистов, но уже не мельниковских, а бандеровских сторонников.

В «Абверкоманде-202» мне, лично, приходилось контактировать работу немецких разведывательных органов с украинскими националистами.

**Вопрос:** От кого вы имели задание связаться с украинскими националистами?

**Ответ:** В октябре 1944 г. я был откомандирован из «Абверкоманды-304» в распоряжение пехотного училища в г. Либаву. Не желая ехать на эту работу, я использовал свой короткий отпуск для поездки в Берлин, где встречался со знакомыми офицерами генерального штаба германской армии.

По моему ходатайству капитан ДАМ РАУ отменил направление меня в Либаву и послал в «Абверкоманду-202», дислоцировав уюся в то время в г. Кракове.

В отделе 1-Ц<sup>1</sup> генерального штаба германской армии я получил полную информацию о военном положении на участке центральной группы войск германской армии и о начавшихся переговорах на ней разведки с украинскими националистами о совместной борьбе против Красной Армии<sup>11</sup>.

**Вопрос:** Какие установки вы получили в отделе 1-Ц?

**Ответ:** Заместитель начальника отдела 1-Ц генерального штаба по делам разведки капитан ДАМ РАУ и капитан ШТОЛ Ц сообщили мне, что в октябре 1944 г. начальник «Абверкоманды-202» капитан КИРН установил связь с южным штабом УПА и ведет с украинскими националистами переговоры о привлечении повстанческих отрядов УПА к проведению диверсионной работы в тылу Красной Армии под руководством «Абверкоманды-202».

<sup>1</sup> Здесь и далее в тексте документа имеется в виду разведывательный отдел «1-С».

<sup>11</sup> См. док. № 3.193, приложение № 15.

По прибытии на место я должен был оказать капитану КИРНУ помощь в той работе и использовать представившиеся нам возможности вербовки кадров из украинских националистов для диверсионной работы в тылу Красной Армии.

ДАМ РАУ и ШТОЛ Ц возлагали большие надежды на помощь украинских националистов в проведении подрывной работы против СССР и считали, что при хорошей организации и руководстве отрядами УПА можно будет нарушить планы советского командования при наступательных операциях.

**Вопрос:** Когда вы прибыли в «Абверкоманду-202»?

**Ответ:** На работу в «Абверкоманду-202» я прибыл 1 декабря 1944 г. и приступил к исполнению своих служебных обязанностей. При встрече с капитаном КИРНУ, последний рассказал мне, что в октябре 1944 г. он имел встречу со связным южного табора УПА, вместе с которым на участке «Абверотряда-206» перешел линию фронта и вел переговоры с южным табором УПА.

**Вопрос:** Где дислоцировался в то время южный таб УПА?

**Ответ:** Как мне говорил капитан КИРН, южный таб УПА располагался в лесах гористой местности, близ г. Львова. Персональный состав табора УПА он мне не называл, однако содержание переговоров передал подробно.

**Вопрос:** Покажите о содержании переговоров капитана КИРН в южном таборе УПА?

**Ответ:** Командование повстанческих отрядов УПА дало капитану КИРН принципиальное согласие на совместное с немецкой разведкой проведение подрывной работы в тылу Красной Армии, но со своей стороны выставило следующие условия: германские власти должны освободить Степана БАНД РА и всех находившихся в немецких лагерях украинских националистов, Германия гарантирует создание «самостоятельного украинского государства»; немецкая армия обеспечивает повстанческие отряды украинских националистов обмундированием, вооружением, средствами связи, медикаментами и деньгами.

Касаясь же практической работы по организации диверсий в тылу Красной Армии, украинские националисты поставили следующие условия: германские разведорганы должны создать на оккупированной немцами территории диверсионные колы для украинских националистов и вести обучение выделенных УПА националистов радиосвязи и военной подготовке.

Диверсионные группы украинских националистов будут подчиняться «Абверкоманде-202» в оперативном отношении, а в остальном подчиняются и остаются в ведении табора УПА.

Имея соответствующие полномочия ген табора германской армии, КИРН принял условия украинских националистов и со своей стороны поставил перед УПА условия германского командования. Они сводились к следующему: южный таб УПА представляет в распоряжение «Абверкоманды-202» такое количество диверсантов, как то считает необходимым командование «Абверкоманды-202». Право комплектования диверсионных групп из этих лиц «Абверкоманда-202» оставляет за собой, определяет место и объекты для диверсий.

Кроме того, таб УПА должен представлять «Абверкоманде-202» все имеющиеся у них шпионские сведения о Красной Армии, а также информации об общей деятельности украинских националистов в тылу Красной Армии, на участке южной группы войск немецкой армии, т.е. на участке от Варавы до румынской границы.

жний таб УПА согласился с этими условиями, и было принято решение об обмене офицерами связи между «Абверкомандой-202» и южным табом УПА. Должность офицера связи от «Абверкоманды-202» КИРН предложил занять мне.

**Вопрос:** Кто из украинских националистов был прислан для связи с «Абверкомандой-202»?

**Ответ:** В конце 1944 г. представителем южного таба УПА в «Абверкоманде-202» был назначен профессор ДАНИЛОВ по кличке «ОРЛОВ», примерно 43-х лет, среднего роста, плотного телосложения, брюнет, свободно владеет немецким, французским и английским языками, ранее работал профессором философии во Львовском университете. Он имел офицерский чин УПА – полковника.

ДАНИЛОВ прибыл в «Абверкоманду-202» со своим штатом работников, в который входили: его заместитель БУРЛА Роман, 29 лет, среднего роста, брюнет, уроженец г. Ковель или Владимир-Волынска, ранее учился в Варшавской консерватории, а затем в Варшавском политехническом институте; в 1942 г. работал помощником гебитскомиссара на Волыни, второй заместитель – ГУШ, 32-х лет, среднего роста, брюнет (других данных о нем не имею); помощник ДАНИЛОВА по «Абверотряду 206» – СТ ПАНОВИЧ, 32-х лет, выше среднего роста, брюнет; помощник ДАНИЛОВА по диверсионным колам СТАРОВИДА (лично его не видел и данных о нем не имею) и три связника – ЛОПАТИНСКИ, двух других знаю только по кличкам – «Остап» и «Д М Д».

**Вопрос:** Какую подрывную работу против Советского Союза проводил ДАНИЛОВ совместно с немцами?

**Ответ:** Он содействовал командованию «Абверкоманды-202» в вербовке, обучении и комплектовании диверсионных групп из украинских националистов и переброске их в тыл Красной Армии для совершения диверсий.

В декабре 1944 г. Главное управление имперской безопасности освободило из заключения Степана БАНД РА, который получил под Берлином дачу от отдела 4-Д гестапо<sup>271</sup>.

БАНД РА с тех пор находился под персональным наблюдением и работал по указанию вновь назначенного начальника отдела 4-Д обер-турмбанфюрера – ВОЛФА. В том же месяце Степан БАНД РА прибыл в распоряжение «Абверкоманды-202» в г. Краков и лично инструктировал ДАНИЛОВА, а также подготовленную нами агентуру, направляемую для связи в таб УПА.

Таким образом, проводимая украинскими националистами диверсионная работа в тылу Красной Армии была санкционирована Степаном БАНД РО и проводилась под руководством германской разведки.

**Вопрос:** Вы лично встречались с БАНД РО по делам разведки?

**Ответ:** Да. По случаю приезда БАНД РА в «Абверкоманду-202» капитан КИРН устроил банкет в вилле на её команды, находившейся в Гартен-трассе, 1 (близ Краковского стадиона), на которой выступали с речами БАНД РА, капитан КИРН и профессор ДАНИЛОВ. Там я познакомился с БАНД РО, а затем через несколько дней встретился с ним на деловой почве.

27 декабря 1944 г. я подготовил группу диверсантов для переброски ее в тыл Красной Армии со специальным заданием.

эта группа состояла из трех украинских националистов – ЛОПАТИНСКОГО, «Д М ДА» и одного радиста, фамилию которого не помню.

Степан БАНД РА в моем присутствии лично инструктировал этих агентов и передал через них в штаб УПА приказание об активизации подрывной работы в тылу Красной Армии и налаживании регулярной радиосвязи с «Абверкоманды-202».

Я был представлен группе, как офицер «Абверкоманды-202», назначенный на должность офицера связи в штаб УПА с тем, чтобы по моему прибытию в штаб УПА они могли опознать меня, как представителя «Абверкоманды-202».

Вся группа ЛОПАТИНСКОГО была переброшена мною в тыл Красной Армии на немецком самолете с Краковского аэродрома в район г. Львова и имела при себе для передачи в штаб УПА один миллион рублей, медикаменты, обмундирование, взрывчатые вещества и рацию.

**Вопрос:** Была ли установлена радиосвязь между «Абверкомандой-202» и штабом УПА?

**Ответ:** Радиосвязь «Абверкоманды-202» со штабом УПА существовала еще с октября 1944 г., но эта связь осуществлялась через сороковаттную радиостанцию с позывными «Вера».

Считая рацию в 40 ватт слишком мощной, что могло привести к подслушиванию на дальнем расстоянии и ее расшифровке, мы послали с группой ЛОПАТИНСКОГО 3-ваттную станцию, которая могла бы безопасно действовать продолжительное время. Насколько мне известно, группа ЛОПАТИНСКОГО в штаб УПА не прибыла, и мы считали, что она ликвидирована контрразведкой Красной Армии при посадке.

**Вопрос:** Какую подрывную работу в тылу Красной Армии проводила «Абверкоманда-202» вместе с украинскими националистами?

**Ответ:** Из пяти диверсионных колон, имевшихся в распоряжении «Абверкоманды-202» одна, руководимая мною колонка «Мольтке», вплоть до апреля 1945 г. готовила кадры диверсантов исключительно из числа украинских националистов. Вербовку диверсантов проводили работники профессора ДАНИЛОВА вместе с офицерами «Абверкоманды-202».

Кроме того, «Абверотряд-206», входивший в состав «Абверкоманды-202», имел непосредственную связь через линию фронта с повстанческими отрядами УПА в Карпатских горах. Из этих отрядов мы черпали диверсионную агентуру, обучили ее в своих краткосрочных школах, а затем использовали для диверсионной работы в тылу Красной Армии.

**Вопрос:** Какие группы украинских националистов были переброшены в тыл Красной Армии с диверсионными заданиями?

**Ответ:** Последние месяцы перед капитуляцией Германии в моей диверсионной колонке «Мольтке» обучалось 45 диверсантов из числа украинских националистов. Часть из них в количестве 25 чел. были присланы в школу штабом УПА с территории, занятой частями Красной Армии, а остальные были завербованы в лагерях военнопленных.

Первую группу диверсантов, именовавшуюся «Пауль-2», в количестве 8 чел., я перебросил 7 апреля 1945 г. в район г. Сарны с заданием восстановить связь со штабом вольнской группы УПА и развернуть диверсионную работу на железнодорожной магистрали в районе г. Сарны.

В состав группы «Пауль-2» входили: радист, он же руководитель группы, участник УПА — ЗАХАРЧУК, кличка по УПА — «Ш П Л », 22-х лет, низкого роста, голубые глаза, уроженец г. Сарны; второй радист — Микола,

фамилию его не знаю, 24-х лет, высокого роста, уроженец сельской местности Сарнского района, служил в Красной Армии, был пленен немцами, а затем вступил в УПА; диверсант ДАНИЛ К, 24-х лет, среднего роста, блондин, худощавый, уроженец сельской местности Сарнского района.

Данные об остальных участниках группы я теперь не помню.

Вторая группа «Пауль-3» также состояла из 8-ми чел., была перебронирована 13 апреля 1945 г. с Пражского аэродрома в район Владимир-Волынска. Все участники группы уроженцы сельской местности Владимир-Волынска.

В группу «Пауль-3» входили: радист и начальник группы КОВАЛСКИИ, 24-х лет, среднего роста, худощавый, блондин, глаза голубые; диверсант МАРЧУК, 32-х лет, бывший оперный певец в каком-то большом городе на Украине, низкого роста, худощавый, голубые глаза, черные глаза; диверсант ВОРОВСКИИ, 40 лет, высокого роста, плотного телосложения, седой, глаза карие; диверсант по имени Степан, фамилию его не знаю.

Данные об остальных участниках группы теперь не помню.

Группа «Пауль-3» имела задание – совершить диверсии на коммуникациях Красной Армии в районе г. Владимир-Волынска.

Третья диверсионная группа, именованная «Пауль-1», перебронирована 20 апреля 1945 г. с Пражского аэродрома в район г. Ковель, в количестве 9 чел. Все участники группы – уроженцы Ковельского района.

Группа «Пауль-1» состояла: из радиста, он же начальник группы БРУНИЦИИ, 27 лет, высокого роста, голубые глаза, светлые; диверсант ПАЛЛИИ, 32-х лет, выше среднего роста, плотного телосложения, волосы светлые; диверсант ХМУРНИИ, 30 лет, низкого роста, худощавый голубые глаза; диверсант ВАРАМЧУК, 19 лет, высокого роста, блондин, голубые глаза; диверсант РАДЗЕА, 24-х лет, среднего роста, голубые глаза.

Данные о других участниках группы теперь не помню.

Остальные диверсанты моей группы «Мольтке» были переданы в распоряжение ДАНИЛОВА и БУРЛАЯ. В эту группу входили: радист – ЯРОМЧУК, агроном, в 1942 г. прибыл в УПА из района Киева, ранее обучался в школе «Зондертаба Регенау»<sup>272</sup>; \*радист МАВСКИИ, 30 лет, прибыл из штаба УПА; радист КРАН, 26 лет; диверсант СОВВА; радистка ЛЕВНА, фамилию ее не знаю\*<sup>1</sup>.

Вопрос: Для чего были переданы эти лица ДАНИЛОВУ и БУРЛАЮ?

Ответ: Часть группы предполагалось перебросить для совершения диверсий в районе г. Стрый.

Я должен был возглавить капитан КИРН, который в то время занимался ликвидацией «Абверкоманды-202». По заданию Вервольфа, он должен был перейти на нелегальное положение и вести партизанскую борьбу против Красной Армии.

В эту же группу был назначен и я.

В связи с тем, что 21 апреля 1945 г. я переехал в г. Праге на нелегальное положение и не явился в «Абверкоманду-202» мне о судьбе и дальнейших действиях группы КИРНА ничего не известно.

Вопрос: А как планировалось использовать вторую часть группы?

Ответ: Украинские националисты предприняли меры к установлению связи с командованием англо-американских войск. Профессор ДАНИЛОВ и БУРЛАИИ имели указание южного штаба УПА о переходе линии фронта союзных

<sup>1</sup> Текст отчеркнут карандашом двойной чертой на полях.

войск и информацию союзного командования о желании украинских националистов контактировать свою деятельность в тылу Красной Армии с командованием англо-американских войск.

Вторая часть группы должна была сопровождать БУРЛАЯ к американцам.

Что же касается ДАНИЛОВА, то он намеревался бежать к союзникам вместе со Степаном БАНД РА. Зная, что я владею французским и английским языками, БУРЛА предлагал мне присоединиться к его группе и вместе с ним перейти на сторону американцев.

Вопрос: ДАНИЛОВ осуществил свои планы?

Ответ: Не знаю. Мне ли известно, что Степан БАНД РА имел указание Главного управления имперской безопасности собрать всех украинских националистов в районе Берлина и оборонять город от наступающих частей Красной Армии. БАНД РА создал отряды украинских националистов, которые действовали в Берлине в составе фолькс турмов<sup>273</sup>, а сам бежал. Он покинул дачу отдела 4-Д Главного управления имперской безопасности и выехал в г. Веймар.

От БУРЛАЯ мне было известно, что в апреле 1945 г. ДАНИЛОВ ездил в Веймар на встречу с БАНД РО , где условился с ним о совместном побеге на сторону американцев. Затем ДАНИЛОВ возвратился в «Абверкоманду-202».

Встретился ли он впоследствии с БАНД РО и куда они бежали, я не знаю, так как в связи с назревшим в Праге восстанием я 21 апреля 1945 г. перешел на нелегальное положение и потерял связь с германской военной разведкой.

Протокол лично читал, все записано с моих слов правильно, на понятном мне русском языке.

М Л Л Р

Допросил: пом[ощник] нач[альника] Следчасти  
по особо важным делам МГБ СССР – подполковник СОРОКИН  
Верно: подполковник Махов<sup>1</sup>

*ЦА ФСБ России. Н-19966. Т. 1. Л. 172–182. Подлинник*

*Опубл.: Степан Бандера у документах радянських органів державної безпеки. Київ, 2009. Т. 1. С. 522–533.*

*Частино опубл.: А. Дюков. Второстепенный враг. ОУН–УПА и решение «еврейского вопроса». М.: Regnum, 2008. С. 119–120.*

---

<sup>1</sup> Помета на последнем листе: «Справка: Копия перепечатана с документа, находящегося в деле “Берлога” № 50, том 11, стр. 438–448».



**№ 15. Из протокола допроса бывшего начальника отдела Абвер-П  
полковника Э. Штольце о сотрудничестве руководителей ОУН  
А. Мельника и С. Бандеры с Абвером**

15 октября 1946 г.

ШТОЛ Ц рвин, 1891 г.р., уроженец г. Берлина, немец, из служащих, образование незаконченное высшее, беспартийный, полковник.

**\*Вопрос:** Являясь одним из руководителей германской военной разведки вы принимали активное участие в подготовке и осуществлении вероломного нападения фашистской Германии на Советский Союз.

Покажите, когда вы впервые приступили к организации подрывной работы против СССР?

**Ответ:** Начиная с 1928 г., я совместно с сотрудником Абвера майором Штольцем занимался агентурной разведкой против Чехословакии и балканских стран<sup>\*1</sup>. В мою задачу входила непосредственная работа с агентурой, а также наблюдение и контроль за деятельностью абвертеллен «Мюнхен», «Бреслау», «Дрезден», проводивших разведку против стран юго-восточной Европы.

**\*Майор Штольц** также руководил разведкой против СССР и мне в то время иногда приходилось его замещать.

В тот период времени майор Штольц пользовался агентурой, главным образом, из среды белоэмигрантов<sup>\*\*</sup>. Из числа их мне известен бывший полковник царской армии и армии Врангеля ДУРНОВО, проживающий в г. Белграде. Обстоятельства его вербовки мне неизвестны<sup>\*\*\*</sup>.

ДУРНОВО был представителем германской торговой фирмы, служившей ей прикрытием для его разведывательной деятельности.

Сбор пионских сведений о дислокации частей Красной Армии и армии гославию ДУРНОВО осуществлял через группу быв. врангелевских офицеров, имевших агентуру в России. Имена этих офицеров и их агентов я не знаю.

Примерно в 1934 г. связь с ДУРНОВО была прекращена, так как он не мог давать материалов, заслуживающих внимания.

Когда германская армия в 1941 г. оккупировала гославию, ДУРНОВО был арестован гестапо по подозрению в принадлежности к агентуре югославской разведки, однако, вскоре был освобожден и до 1943—1944 гг. работал в качестве агента германской контрразведки.

Другим белоэмигрантом, работавшим по заданиям германской разведки, являлся белогвардейский генерал ДОСТОВАЛОВ — сотрудник ряда белоэмигрантских газет в Германии. ДОСТОВАЛОВ проживал в Берлине по ул. Айзенхартенштрассе, 17 (номер дома не точно). Как он говорил мне, шпионаж в России ведется им через своих «друзей», через кого именно не называл, а мы не требовали у него более точных данных. Кроме того, ДОСТОВАЛОВ черпал ряд сведений из различных советских военных бюллетеней и газет.

---

<sup>1</sup> Текст отчеркнут карандашом.

<sup>II</sup> Текст отчеркнут карандашом.

<sup>III</sup> Здесь и далее в документе каждый лист протокола заверен подписью Штольце.

Первоначально доставляемые им сведения об организации и дислокации частей Красной Армии оценивались очень высоко, и им придавалось большое значение.

Позже ДОСТОВАЛОВ по неизвестным мне причинам не смог давать столь же ценные сведения и по тому, как агент, он больше не представлял интереса.

\*Начиная с 1925 г. на германскую разведку стала работать группа «украинских националистов» во главе с быв. полковником петлюровской армии КОНОВАЛ Ц М (кличка «Консул-1»). Первоначально КОНОВАЛ Ц снабжал германскую разведку сведениями о военно-политическом положении Польши, а после 1939 г. его группа приступила к выполнению шпионско-диверсионной деятельности в Советском Союзе. Связником от КОНОВАЛ ЦА к Абверу являлся агент германской разведки ЯР (кличка «Консул-2»)\*<sup>1</sup>.

Замещая сотрудника Абвера майора ФОСС, работавшего по руководству шпионской деятельности группы КОНОВАЛ ЦА, я неоднократно принимал ЯРОГО, получал от него донесения и передавал ему деньги для оплаты агентуры.

[...]<sup>II</sup>

Проводя подготовку к нападению на Советский Союз, германская разведка была заинтересована в использовании «украинских националистов», являвшихся активной шпионско-террористической организацией, уже проверенной на службе интересам германского генерального штаба.

Нужно сказать, что в начале 30-х годов (когда точно, не помню) украинскими националистами на территории Польши было без ведома и согласия германской разведки осуществлено убийство польского министра внутренних дел ПРАЦКОГО. Начавшееся после этого активное преследование украинских националистов польскими властями могло привести к разоблачению связи украинских националистов с германской разведкой. Вследствие этого связь с ЯР М и КОНОВАЛ Ц М была временно прекращена.

В 1937 г., с активизацией подготовки наступления на Польшу, связь с организацией КОНОВАЛ ЦА была возобновлена. В г. Баден (Австрия) на квартире австрийского генерала в отставке Курмановиц<sup>III</sup> (украинца по происхождению), проживавшего по ул. Кайзера Вильгельма, была устроена первая встреча с КОНОВАЛ Ц М. Со стороны германской разведки присутствовали начальник отдела «Абвер-2» майор ГРОССКУРТ и я, являвшийся его заместителем. Украинские националисты были представлены КОНОВАЛ Ц М и КУРМАНОВИЦ. Окончательно связь с группой КОНОВАЛ ЦА мы восстановили несколько позже, во время совещания, происходившего в Италии в м. Беладино на берегу озера Комо.

На совещании присутствовали в качестве представителей «Абвера» ГРОССКУРТ, доктор ПЦОЛД и я, а со стороны украинских националистов КОНОВАЛ Ц, ЯР и КУРМАНОВИЦ. Во время этого совещания Коновалец от имени своей группы дал обязательство по организации повстанческих выступлений в Польше, которые должны были быть приурочены к началу нападе-

---

<sup>I</sup> Абзац отчеркнут карандашом.

<sup>II</sup> Не публикуется информация о различных видах шпионской деятельности Германии против СССР.

<sup>III</sup> Имеется в виду Курманович.

ния Германии на Польшу. Мы, со своей стороны, гарантировали КОНОВАЛ - ЦУ далеко идущую финансовую поддержку.

ЯРОМУ, по желанию КОНОВАЛ ЦА, была поручена связь с «Абвером-2».

Разгром Польши носил молниеносный характер и «украинские националисты», не говоря о нескольких небольших выступлениях в Западной Украине, не успели себя проявить.

Сразу же после окончания польского похода «украинские националисты» были нацелены на создание повстанческих групп на территории Украинской ССР.

После убийства КОНОВАЛ ЦА в Голландии в 1938 г. ЯР свел меня с двумя руководителями «организации украинских националистов» БАНД РО и М Л НИКОМ, претендовавшими на роль преемника КОНОВАЛ ЦА. БАНД РА после разгрома Польши был освобожден германскими войсками из тюрьмы, куда он был заключен польскими властями.

Хочу отметить, что незадолго до начала войны с Советским Союзом обострилась борьба между М Л НИКОМ и БАНД РО за руководство украинскими националистами. Эта борьба ослабляла нужную нам активность этой организации, отвлекая ее от борьбы с Советским Союзом.

Понятно, что мы не могли пройти мимо этой опасности раскола, когда дело шло к войне с Советским Союзом, требующей активизации всех анти-советских сил.

По поручению адмирала КАНАРИСА мною принимались меры к примирению М Л НИКА и БАНД РА с тем, чтобы устранить опасность раскола и объединить их для борьбы с Советским Союзом.

При очередной встрече с БАНД РО я указал ему на необходимость совместной работы с М Л НИКОМ. БАНД РА стал обвинять М Л НИКА в пассивности, доказывал, что он – БАНД РА, является истинным руководителем, однако, для пользы дела он примет все меры к тому, чтобы примириться с М Л НИКОМ.

Несколько позже у меня состоялась встреча с М Л НИКОМ, во время которой произошел аналогичный разговор. М Л НИК обвинял БАНД РА в карьеризме, утверждая, что БАНД РА не в состоянии руководить подпольными националистическими организациями на территории Украинской ССР.

О себе М Л НИК говорил, что он является подлинным преемником КОНОВАЛ ЦА, от которого получил руководство организацией, просил на ее помощи в том, чтобы за ним сохранилось это руководство и в интересах единства, обещал принять все меры к примирению с БАНД РО.

Несмотря на эти обещания БАНД РА и М Л НИКА о взаимном примирении, я из бесед с ними пришел к выводу, что это примирение не состоится из-за больших противоречий между ними.

После того М Л НИК и БАНД РА встречались, но к примирению не пришли. Наоборот, их взаимоотношения еще более обострились.

Во время возникшего между ними конфликта ЯР примкнул к БАНД РА, утверждая, что он наиболее подходящая фигура для руководства украинскими националистами.

Согласно моей рекомендации, КАНАРИС остановился на кандидатуре БАНД РА и ему была поручена организация антисоветских выступлений на территории Западной Украины<sup>274</sup>.

В той деятельности БАНД Р должна была помочь «Абвер телле Краков», где работу по линии «Абвер-2» возглавлял майор РНСТ-ЦУ- КК РН, а впоследствии капитан ЛАЗАРИК<sup>1</sup>.

БАНД РА имел также свой оперативный таб, в состав которого входил ЯР , начальник разведки «украинских националистов» — быв. полковник петлюровской армии СУШКО и молодой фанатичный националист Л Б Д .

ЯР по-прежнему осуществлял связь между мной и БАНД РО .

По моему указанию БАНД РА приступил к организации повстанческих групп на Украине, с задачей вооруженной борьбы против Красной Армии и захвата некоторых важных объектов, в том числе Дрогобычских нефтяных источников.

Вначале предполагалось, что по единому паролю, отданному по радио, группы начнут открытые вооруженные выступления. Однако, то было признано нецелесообразным и мною совместно с БАНД РО принято решение, согласно которому выступление групп должно было начаться автоматически с вторжением германских войск на советскую территорию.

Мне неизвестен конкретный состав нелегальных групп на Украине, однако могу сказать, что построение их носило строго конспиративный характер: они были разбиты на пятерки, руководители которых знали лишь миссаров центра.

Конспиративной связью с группами ведал упомянутый СУШКО.

БАНД РА информировал меня, что группы на Западной Украине имеют подпольные склады оружия, собранного, главным образом, после окончания войны в Польше.

В политическом отношении ни я, ни КАНАРИС не давали БАНД Р никаких гарантий, за исключением туманного обещания помочь «освободительным чаяниям» украинских националистов в случае их активной работы на германскую разведку<sup>11</sup>. Впрочем, «украинские националисты» и без политических гарантий верой и правдой выполняли наши указания, так как они уже много лет существовали исключительно на деньги германского генерального таба.

Наряду с украинскими националистами для проведения подрывной деятельности на территории Советского Союза решено было использовать националистические элементы прибалтийских советских республик из числа мигрантов и их связей в Латвии, Литве и Эстонии.

«Абвер телле Кенигсберг», где всей работой по линии «Абвер-II» руководил подполковник ГР Б Р, был завербован быв. полковник литовской армии СКИРБА, который одно время являлся послом Литвы в Берлине. Через него было приступлено к вербовке агентуры из числа литовских мигрантов и созданию из них групп, перед которыми была поставлена задача захвата мостов и тоннелей около гг. Каунас и Вильнюс с началом военных действий на Восточном фронте и удержание их до подхода частей германской армии.

Помимо того, подполковник ГР Б Р установил связи с латышскими националистами и повел вербовочную работу среди них, создавая подрывные и диверсионные группы. Конкретные фамилии, через кого проводилась эта работа и кто был привлечен, я сейчас не помню. Помню, что одной из задач, которая ставилась при проведении этой работы — являлся захват мостов через р. Западная

<sup>1</sup> См. док. № 3.189, приложение, док. № 10.

<sup>11</sup> См.: Т. 1, док. № 1.163, 1.167.

Двина, предотвращение их разрушения частями Красной Армии и удержание этих мостов до подхода германских войск.

Перед началом войны с Советским Союзом, в Финляндии был организован германский разведорган, работавший под прикрытием германского посольства и носивший условное название «КОФ» (Кригсорганизацион Финлянд) во главе с капитаном 1 ранга Целлариус. От «Абвера-II» при нем работал лейтенант ШВАРЦ, которому финской разведкой были переданы на связь 16 стоунских офицеров, мигрировав их ранее в Финляндию. С участием этих офицеров была укомплектована диверсионная группа с задачей вывода из строя Мурманской ж.д. Имена и клички агентов ШВАРЦ мне неизвестны.

Работа, проводимая ШВАРЦ, имела условное обозначение «Рена».

Мною также незадолго до войны было дано задание «Абвер-телле Варшава» сообщить о возможности установления связи с белорусскими националистами.

Представитель «Абвер-2» в Варшаве – капитан Г. РУЛС спустя некоторое время сообщил мне, что имеет агентуру из числа белорусов, однако, их связи не представляют интереса и он считает необходимым воздержаться от использования этих агентов. Имена агентов мне неизвестны.

**Вопрос:** Почему вы не показываете о том, что перед агентурой, вербуемой для проведения подрывной работы в Прибалтийских Советских республиках, ставилась задача организации повстанческой деятельности?

**Ответ:** К вербовке этой агентуры мы приступили незадолго до войны. Имея короткий срок, было трудно рассчитывать на то, что она смогла бы реализовать эту задачу и организовать спешные повстанческие выступления. Вместе с тем, вполне реальным было наше опасение возможности расконспирации всей проводимой подготовки, а, следовательно, и приближающегося нападения Германии на Советский Союз.

Такая задача, как организация повстанческих выступлений, требует длительной подготовки; при наличии коротких сроков, торопливости, наиболее вероятен провал, а, следовательно, противник мог получить определенное предупреждение.

Исходя из всех этих обстоятельств, мы не ставили перед своей агентурой в Прибалтике повстанческих задач.

**Вопрос:** Вы говорите неправду. Известно, что «Абвер-2» поддерживал тесный контакт с нелегальными фашистскими организациями на территории Прибалтийских Советских Республик и ориентировал их на подготовку вооруженного мятежа.

Покажите об этом.

**Ответ:** Повторяю, что националистические элементы в Литве, Латвии и Эстонии не готовились «Абвером» для вооруженных выступлений, ибо такая подготовка неминуемо раскрывалась бы вступлением в действие плана «Барбаросса», т.е. нападения на Советский Союз.

**Вопрос:** Назовите известные вам нелегальные фашистские организации в Эстонии, Литве и Латвии и их руководящий состав?

**Ответ:** Я затрудняюсь в настоящее время вспомнить названия фашистских организаций в этих странах и их руководителей.

**Вопрос:** Что предпринималось германской разведкой в целях использования немцев, проживающих в Советском Союзе?

**Ответ:** По линии «Абвер-П» никаких мероприятий по использованию немцев, проживающих в Советском Союзе не проводилось. Я могу только высказать предположение, что они могли быть использованы для пионажа, т.е. по линии «Абвер-1».

Наиболее же вероятно то, что среди немцев, проживающих в Советском Союзе, проводилась антисоветская работа через таб имперского руководителя СС Гиммлера.

**Вопрос:** Как были реализованы подготовленные вами мероприятия в момент нападения гитлеровской Германии на Советский Союз?

**Ответ:** Сразу же после вторжения германских армий на советскую территорию вспыхнул мятеж «украинских националистов» в г. Львове и некоторых небольших их районных центрах Западной Украины.

Непосредственное руководство мятежниками осуществлял СУШКО.

Однако, бандеровцы поторопились и германские войска не смогли своевременно оказать им помощь, так что части Красной Армии после двухдневных боев ликвидировали мятеж. Дальнейшая судьба СУШКО мне неизвестна.

После оккупации г. Львова германскими войсками БАНД РА со своим табом переехал в Львов и без ведома германских властей, в том числе «Абвера», объявил об организации «самостоятельного» украинского правительства. Поскольку действия БАНД Р противоречили планам германского правительства, отнюдь не намеренного предоставлять «украинским националистам», не говоря уже об украинском народе, даже тени самостоятельности, КАНАРИС предложил мне прекратить сотрудничество с БАНД РО.

Об том я заявил БАНД Р, сказав, что его самовольные политические мероприятия свидетельствуют о нелояльном отношении к Германии. БАНД РА оправдывался, утверждая, что он стремился принести пользу Германии, но после той встречи дальнейшая связь с ним была прекращена<sup>1</sup>.

Спустя некоторое время БАНД РА был арестован гестапо, и, как мне позднее сообщил командующий «добровольческими» соединениями германской армии – генерал К СТРИНГ в январе 1945 г., БАНД РА был освобожден и привлекался К СТРИНГОМ для выполнения каких-то, мне неизвестных заданий.

Ближайший сподвижник БАНД Р – ЯР, был также краткое время арестован, а затем направлен в Австрию, где у него в м. Гастайль около г. Глопниц имелось небольшое крестьянское хозяйство, купленное им ранее на средства его жены. Там он проживал до капитуляции Германии, находясь под надзором полиции.

Я припоминаю, что в 1943 г. ЯР обращался в гестапо с просьбой о разрешении ему более свободного передвижения. Результат его просьбы мне неизвестен.

М Л НИК, после ареста БАНД Р, пытался возглавить «организацию украинских националистов», неоднократно приходил ко мне и просил денег, но я, согласно указания моего начальника ЛАХУЗ НА, воздержался от оказания ему помощи.

В 1943 г. начальник IV Управления СД – М ЛЛ Р предупредил ЛАХУЗ НА и меня, что М Л НИК проводит сепаратистскую политику, и что его ис-

---

<sup>1</sup> См.: Т. 1, док. № 2.14.



пользование нежелательно. Связь с М Л НИКОМ была по тому прекращена. го дальней ая судьба мне неизвестна.

После оккупации Западной Украины германскими войсками «Абвер» вступил в контакт с архиепископом г. Львова – Ш ПТИЦКИМ, о котором было известно, что он близок к «украинским националистам» и еще до войны поддерживал с нами нелегальные связи.

Учитывая его авторитет среди определенных слоев населения Украины, сотрудник «Абвер-П» капитан КОХ устроил в июне 1941 г. встречу Ш ПТИЦКОГО с КАНАРИСОМ и ЛАХУЗ НОМ в г. Львове. Как мне рассказал Лахузен, встреча та осталась безрезультатной, т.к. Ш ПТИЦКИ ре ительно высказался за предоставление Украине самоуправления, что было несовместимо с требованиями германской разведки.

Проезжая через Львов в июне 1941 г., я намеревался встретиться с Ш ПТИЦКИМ, однако он был болен и не смог меня принять.

Насколько мне известно в дальней ем Абвер не пытался использовать Ш ПТИЦКОГО. [...]¹

Протокол допроса записан с моих слов верно, мне прочитан в переводе на немецкий язык.

ШТОЛ Ц

Допросил: оперуполномоч[енный] 4 отдела 3 Г[лавного]  
Управления контрразведки – капитан

КОП ЛЯНСКИ

*ЦА ФСБ. Н-20944. Т. 1. Л. 210–212, 218–221, 224–226. Подлинник.*

*Опубл. частично: Степан Бандера у документах радянських органів державної безпеки. Київ, 2009. Т. 1. С. 547–552.*

---

¹ Не публикуются сведения об организации Абвером диверсионной деятельности в Прибалтике и на Кавказе.

**№ 16. Из справки министра государственной безопасности УССР  
С.Р. Савченко «Об организации украинских националистов – ОУН»**

11 марта 1947 г.  
Совершенно секретно

[...]¹ После освобождения Советской армией территории западных областей Украины и восстановления советской власти в районных центрах и селах бандиты УПА и подполье ОУН организовали террор против советско-партийного актива, сотрудников органов МГБ–МВД и местного населения, лояльно настроенного к советской власти.

Особенно свирепствовали в том направлении бандитские группы, так называемые боевики СБ, от руки которых погибло большое количество крестьян, приветствовав их приход Советской армии и восстановление советской власти.

Бандиты вырезали целые семьи, не щадя женщин, стариков и детей, вели дуэли и расстреливали местных жителей за малейшее проявление советского патриотизма. Одновременно с террором банды УПА организовали в широких масштабах диверсионные акты на транспорте, на железных дорогах, линиях связи и прочих народнохозяйственных объектах.

Основная масса крестьянства западных областей Украины враждебно относилась к ОУН и УПА, как к пособникам и союзникам немецких оккупантов, а также в связи с разнузданным террором, которым бандиты хотели запугать население и заставить его отказаться от сотрудничества с органами советской власти в деле восстановления разрушенного немецкими оккупантами народного хозяйства.

Оуновцы были полностью скомпрометированы в глазах населения как прямые пособники немецких оккупантов и убийцы огромного количества ни в чем не повинных крестьян. Тот неустойчивый авторитет ОУН, который был создан упорной оуновской пропагандой о проводимой якобы борьбе ОУН с немцами за освобождение Украины, был полностью потерян. Учитывая это обстоятельство, руководство ОУН меняет вывеску, пытаясь тем снова завоевать доверие среди населения.

Руководством ОУН создается так называемый Украинский главный освободительный совет (УГВР), который в своем «Универсале» от июня 1941 г. провозглашает, что он принимает на себя руководство «освободительной борьбой украинского народа» и является «представителем воли украинского народа перед всем миром».

Кроме «Универсала» УГВР опубликовал «платформу», в которой ставит своей задачей борьбу с советской властью за «самостоятельную» Украину, а также ряд документов агитационного и директивного характера. Документы, захваченные нами при проведении чекистско-войсковых операций, свидетельствуют о том, что главари ОУН и УПА рекомендуют нижестоящим звеньям как можно реже или вообще не упоминать название ОУН как скомпрометированное среди населения, замещая его везде, где можно, названием УГВР.

---

¹ Опущены сведения об украинских националистических организациях в Германии: см. Л. 44–89.

До возникновения УГВР со стороны руководства ОУН была попытка переименовать ОУН в «Народно-освободительную революционную организацию» (НВРО), но эта попытка успеха не имела, и название «НВРО» не привилось.

Программа НВРО отличалась от программы ОУН только тем, что включала в себя не только «борьбу за освобождение украинского народа», но призывала к созданию «единого фронта поработанных народов» для борьбы с советской властью.

После капитуляции фашистской Германии ОУН, потеряв своих хозяев, меняет внешнеполитическую ориентацию, пытается выйти на международную арену в качестве «союзника», принимая якобы активное участие в борьбе с немецкими войсками.

Одновременно руководящие центры ОУН дают директивные указания низовым организациям об усилении сбора шпионских сведений о политическом, военном и хозяйственном положении СССР для своих новых хозяев — разведок иностранных государств.

В настоящее время почти все члены — референты центрального «Провода» ОУН проживают и ведут свою работу в английской и американской зонах оккупации Германии, главным образом в Баварии (Мюнхен, Аугенбург и т.д.).

Агентурным путем, а также по данным следствия и анализам захваченных оуновских документов установлено, что руководство ОУН, в частности Степан Бандера, вело переговоры с представителями Армии краевой (АК) о совместных действиях против советской власти на территории западных областей Украины.

В результате этих переговоров оуновские банды прекратили истребление польского населения, а банды УПА и АК совместно нападали на подразделения Войска польского, обеспечивая его порядок при переселении украинцев из Польши на территорию Украины.

Установлено также, что для контактирования совместных действий УПА и УК на территории уездов Польши, граничащих с УССР, Степан Бандера направил члена центрального «Провода» ОУН Ярослава Старуха.

В результате проведенных чекистско-войсковых операций по ликвидации банд и подполья ОУН органами МГБ было захвачено большое количество оуновской литературы, директив, отчетов и разной переписки главарей ОУН—УПА. Среди указанных документов:

— «Универсал УГВР» — манифест о создании УГВР, его задачах. Призыв к украинскому народу об усилении борьбы за создание «самостоятельной соборной державы»;

— «Декларация руководства организации украинских националистов после окончания Второй мировой войны в Европе» — изложение послевоенной мировой политической ситуации. Выводы о неизбежности военного столкновения с СССР. «Идейно-политические» основы ОУН. Постановка очередных задач перед членами ОУН;

— «Другу Туру и его друзьям» — письмо Степана Бандеры Шухевичу и другим членам бюро «провода» ОУН на украинских землях. В этом письме Бандера дает оценку международной ситуации, деятельности украинской миграции за кордоном и сообщает о попытках центрального «Провода» ОУН сколотить «антибольше-

вистский блок народа». В письме говорится также о том, что ОУН рассчитывает с помощью союзников организовать «освободительную революцию» в СССР;

– «Отчет господину Черчиллю» – открытое письмо руководства ОУН к Черчиллю по поводу его выступлений в Америке, в частности, в г. Фултоне. ОУН обвиняет Черчилля в «излишней мягкости» его политики по отношению к СССР и призывает мировое общественное мнение к немедленной ликвидации СССР как источника «большевистской заразы»;

– «Перспективы нашей борьбы» – документ, излагающий современную политическую ситуацию, концепции ОУН и три фактора, обуславливающих «победу» ОУН (силы ОУН, силы советской власти и международная ситуация). Это письмо выпущено в свет с целью открытия дискуссии по затронутым основным вопросам политики и тактики ОУН;

– письмо референта центрального «Провода» ОУН «Михайло» на имя Шухевича является ответом «Михайло» на затронутые дискуссионные вопросы. «Михайло» считает необходимым провести перестройку работы ОУН в соответствии с требованием ведения затяжной борьбы. «Михайло», давая оценку современному состоянию ОУН, считает, что ОУН не в силах наступать, и что наступление сейчас нецелесообразно, а также предлагает отказаться от работы в восточных областях Украины и всеми силами закрепиться в западных областях;

– «Инструкция по сбору информации о подготовке СССР к войне» – инструкция референта СБ бюро центрального «Провода» о сборе каждым членом ОУН разведывательных данных для последующей передачи их в центральный «Провод» ОУН.

В результате преступной деятельности оуновских банд и «боевок» СБ на территории западных областей Украины на и потери убитыми и пропавшими без вести за время с 1944 г. по 1 марта 1947 г. составляет 19 821 чел., в том числе:

Категория потерь	Убито и пропало без вести				
	всего	в 1944 г.	в 1945 г.	в 1946 г.	в январе – феврале 1947 г.
Советско-партийный актив	2559	1209	867	419	64
Работники органов МВД, МГБ и милиции	1193	268	614	278	33
Командиры и бойцы истребительных батальонов	1491	78	918	477	18
Офицеров войск Советской армии, пограничных и ВВ МГБ	374	188	105	76	5
Сержантов и рядовых	3717	2282	1010	382	43
Местных жителей	10 487	3519	4953	1834	181
Всего:	19 821	7544	8467	3466	344

За то же время на и потери в восточных областях составляют 1066 чел., из них:

[Категория потерь]	Всего	в 1944 г.	в 1945 г.	в 1946 г.	в январе – феврале 1947 г.
Советско-партийный актив	186	59	47	78	2
Работники органов МГБ–МВД и ВВ МГБ	108	38	40	27	3
Командиров и бойцов ИБ	63	34	27	2	–
Офицеров войск СА армии и погран[ичных] и ВВ МГБ	22	13	9	–	–
Сержантов и рядовых	76	55	13	8	–
Местных жителей	611	132	127	244	108
Всего:	1066	331	263	359	113

Со времени начала освобождения западных областей Украины от немецких захватчиков органами и войсками МГБ ликвидировано всего 262 632 бандита ОУН–УПА, из них:

	Всего ликвидировано бандитов ОУН–УПА	убито	В том числе арестовано	явилось с повинной
1944 г.	97 255	62 658	16 99	17 602
1945 г.	127 754	65 313	24 236	38 205
1946 г.	34 676	14 063	15 677	4936
Январь – февраль 1947 г.	2947	1280	1425	242
Итого:	262 632	143 314	58 333	60 985

За тот период времени в восточных областях Украины ликвидировано участников банд УПА и подполья ОУН 5337, в том числе:

	Всего	Убито	Арестовано	Явилось с повинной
1944 г.	3158	1246	1912	–
1945 г.	1235	333	883	19
1946 г.	928	78	841	9
Январь – февраль 1947 г.	16	–	16	–
Итого:	5337	1657	3652	28

За время с начала операций по 1 марта 1947 г. в западных областях Украины изъято у бандитов, а также сдано населением и явив имися с повинной 93 471 единица оружия, в том числе: пуек – 41, пулеметов – 7,3 тыс., автоматов – 17 тыс., винтовок – 56 тыс.

За то же время на территории восточных областей Украины изъято у бандитов ОУН–УПА, а также сдано населением подобранное на быв их полях сражений 106 942 единицы оружия.

Кроме оружия у бандитов ОУН–УПА изъято большое количество радиостанций, типографий, телефонных аппаратов, взрывчатых веществ, мин, снарядов, патронов и другого военного имущества.

За последнее время, в связи с большими потерями, в результате агентурно-оперативных мероприятий и чекистско-войсковых операций главари ОУН в своих письмах все чаще ставят вопрос об остром и все увеличивающемся не-

достатке руководящих кадров для средних и высших руководящих звеньев и о невозможности восполнения этих потерь.

единственный выход из создавшегося положения руководство ОУН видит в дальнейшем углублении конспирации и в отказе от действия мелких бандитских групп, незначительные результаты деятельности которых вызывают неэффективные ответные мероприятия органов МГБ, расчленку и провалы подполья.

На 1 марта 1947 г. в западных областях Украины состоит на учете 350 оуновских организаций с 2340 участниками и 224 бандитских группы с 1605 участниками, в том числе по областям:

Наименование областей	Оуновских организаций		Бандгрупп и боевок	
	Количество	в них участников	количество	в них участников
Волынская	30	230	17	88
Дрогобычская	59	413	19	200
Львовская	38	418	54	330
Ровенская	26	190	33	206
Станиславская	115	517	45	475
Тернопольская	57	352	51	288
Черновицкая	15	68	3	9
Закарпатская	10	92	2	9
Всего:	350	2340	224	1605

За последнее время активность оуновских банд и подполья значительно ослабла, только в предвыборные дни и в день выборов в Верховный Совет УССР бандиты, выполняя указания руководства ОУН о срыве выборов, несколько активизировали свою преступную деятельность.

Динамика бандпроявлений в западных областях Украины за последние 7 месяцев характеризуется следующими данными:

Месяц	Количество бандпроявлений
Август 1946 г.	293
Сентябрь 1946 г.	255
Октябрь 1946 г.	185
Ноябрь 1946 г.	146
Декабрь 1946 г.	163
Январь 1947 г.	115
Февраль 1947 г.	76

В настоящее время органами МГБ, по указанию ЦК КП(б), разработаны конкретные мероприятия по ликвидации остатков оуновского подполья и бандитских групп на всей территории западных областей Украины в течение марта – апреля 1947 г.

В соответствии с намеченными мероприятиями основное внимание уделено розыску и ликвидации оставшихся членов бюро центрального «Провода» ОУН на Украине: Шухевича, «Лемеха» и «Петро», а также членов всех краевых «проводов» ОУН. Одновременно будут проведены агентурно-оперативные мероприятия и чекистско-войсковые операции по ликвидации окружных, надрайонных и районных «проводов», а также бандгрупп ОУН–УПА и СБ.



Для организации и проведения намеченных планов разгрома руководящих оуновских центров и полной очистки территории западных областей Украины от бандитско-оуновского элемента на места направлены руководящие оперативные работники МГБ УССР и мобилизован весь оперативный состав УМГБ, РО МГБ и внутренние войска МГБ, дислоцирующиеся в западных областях Украины.

Министр государственной безопасности Украинской ССР

Савченко

*РГАСПИ. Ф. 81. Оп. 3. Д. 128. Л. 44, 90–102. Подлинник.*

**№ 17. Из справки зам. министра государственной безопасности УССР  
М.С. Попереки «О степени активности вражеских элементов  
на территории Украинской ССР»**

27 мая 1947 г.

Совершенно секретно

Анализ имеющихся в МГБ УССР материалов свидетельствует об активной деятельности английской и американской агентуры, заброшенной разведками Англии и Америки, в основном из числа репатриантов.

Участники ОУН–УПА, церковно-сектантских формирований, греко-католическое духовенство и кулацкие элементы активизируют свою деятельность, противодействуя проводимым партией и правительством хозяйственно-политическим мероприятиям на селе. [...]¹

**УКРАИНСКО АНТИСОВ ТСКО НАЦИОНАЛИСТИЧ СКО  
ПОДПОЛ И ГО ВООРУЖ НН БАНДГРУПП**

По состоянию на 1 мая 1947 г. пораженность западных областей УССР оуновским подпольем и бандитским элементом характеризуется следующими данными:

Области	Оуновские организации		Бандгруппы и «боевики» СБ		Всего подпольных организаций и бандгрупп	
	количество	в них участников	количество	в них участников	количество	в них участников
Волынская	27	218	16	85	43	303
Дрогобычская	261	1633	1	55	262	1688
Львовская	34	274	40	266	74	540
Ровенская	47	304	47	329	94	633
Станиславская	155	743	45	477	200	1220
Тернопольская	200	1308	70	586	270	1894
Черновицкая	29	77	—	—	29	77
Закарпатская	13	69	3	19	16	88
[Всего]	766	4626	222	1817	988	6443

¹ Опушена часть документа, оставшаяся на секретном хранении.

В числе состоящих на учете и агентурно разрабатываемых подпольных оуновских организаций имеется:

Бюро Центрального «Провода» ОУН	– 1
Краевых «проводов»	– 7
Окружных «проводов»	– 13
Надрайонных «проводов»	– 36
Районных «проводов»	– 124
Кустовых оуновских организаций	– 204
Сельских оуновских организаций	– 381

В результате огромных потерь, понесенных ОУН–УПА в 1944–1947 гг., отсутствия постоянно функционирующих каналов и узлов живой связи, ликвидации большого количества руководящего состава, в значительной мере нарушена централизованная система организации.

В связи с этим, большинство руководителей надрайонных, районных, кустовых и сельских оуновских организаций действуют самостоятельно, не получая указаний свыше.

Все крупные и средние по численности бандитские формирования УПА ликвидированы в 1944–1945 гг. вместе с их главарями и табатами.

Оставшиеся мелкие бандитские группы, численностью по 4–10 бандитов, перебрались в подчинение руководителей местных «проводов» ОУН и действуют по их заданиям.

Существующие при надрайонных, районных и нижестоящих «проводах» ОУН так называемые боевики СБ (службы безопасности) по заданию руководителей соответствующих «проводов» совершают террористические и диверсионные акты, следят за «благонадежностью» членов ОУН и участников бандитских групп, выявляют и физически уничтожают лиц, заподозренных в связях с органами МГБ–МВД.

Вражеская антисоветская деятельность подполья и бандитских групп ОУН носит следующий характер:

1. Террор против районного и сельского партийно-советского актива.
2. Диверсии на транспорте, линиях связи, в МТС, совхозах, колхозах и прочих народнохозяйственных объектах.
3. Противодействие всем проводимым на селе мероприятиям партии и правительства (выборы в верховные советы, госпоставки, заем, организация колхозов и др.).
4. Попытка ликвидации органов советской власти на селе (убийство председателей сельсоветов и сожжение зданий или уничтожение документов и оборудования сельсоветов).
5. Разоружение сельских групп истребительных батальонов.
6. Антисоветская устная и печатная агитация и пропаганда среди населения.

За время с 1 января по 20 мая 1947 г. бандитами на территории западных областей Украины совершено 598 банд. проявлений, в результате которых:

	Убито	Уведено	Ранено	Всего
Сов. парт. актива	125	11	20	156
Сотрудников МГБ–МВД	56	6	17	79
Военнослужащих	30	1	11	42

Служащих советских учреждений	105	18	14	137
Бойцов истреб[ительных] батальонов	51	7	17	75
Местных жителей	337	22	46	405
Бандитов, явившихся с повинной	40	4	—	44
Всего:	744	69	125	938

Из ряда оуновских документов, захваченных при операциях, известно, что руководящие оуновские центры дали подчиненным своим «проводам» указания о всемерном противодействии проводимым в западных областях Украины мероприятиям по организации колхозного строительства.

В этих указаниях предлагается широко проводить массовую пропаганду против вступления в колхозы, применять террор к инициаторам создания колхозов и лицам, вступающим в них.

В прологодней инструкции Центрального «Провода» (июнь 1946 г.) говорилось:

«Хлеб должен быть сохранен в руках народа. По тому оповестить население, чтобы оно затыгивало жатву, саботировало обмолот, прятало зерно, срывало поставки, ибо выполнение большевистских норм — то новый голод и тенденция принуждения к колхозному строительству».

В инструкции «Об изменении тактики в подпольной борьбе», захваченной 12 мая 1947 г. у убитого во время операции в Н.-Яреченском районе Львовской обл. руководителя К[расно]-Бугского надрайонного «провода» ОУН «Тучи», говорится:

«Провести кампанию против коллективизации, ни в коем случае не допускать организации колхозов, разгонять эти гнезда. Провести беседы с учительским составом и дать им наставления и указания и литературу “Слово к учителю”, начать общее выступление, писание листовок, вести переговоры, рисование портретов. Провести пропаганду среди голодающих (с вост. обл. УССР), а именно: при помощи силы разгонять колхозы, так как колхозы — то голод, а голод — то способ гибели».

В соответствии с этими указаниями низовые звенья ОУН и их вооруженные бандгруппы в течение последнего периода времени активизировали свою подрывную деятельность против колхозов. Например:

30 марта с.г. в с. Сенькув Лопатинского района Львовской обл. оуновскими бандитами подожжены дома и надворные постройки председателя сельсовета т. Кондратика, бойца истребительного батальона Гарнуха и местного жителя Костюка, вступивших во вновь организованный колхоз.

В ночь на 27 апреля 1947 г. бандитская группа численностью в 6 чел. ворвалась в дом бригадира вновь организованного колхоза с. Испас Выжницкого района Черновицкой обл. Труфан Марии. Бандиты связали Труфан и повели ее на усадьбу МТС, а бросившись к ней на помощь брата и племянника застрелили. На усадьбе МТС бандиты повесили Труфан Марию. После того подожгли сарай, в котором находились три молотилки.

В ночь на 8 мая с.г. в с. Пучковице Медыковского района Дрогобычской обл. бандитами убит председатель вновь организованного колхоза Польный И.Г.

16 апреля 1947 г. в с. Струтын Золочевского района Львовской обл. бандитами расстрелян в своем доме местный житель Глукко И.И., вступивший в колхоз.

В ночь на 16 апреля с.г. в с. Пидлиски Великие Ново-Ярычевского района Львовской обл. в доме местного жителя, быв. бандита, ранее явив егося с повинной, Ведника остановился на ночлег инструктор колхозного строительства райисполкома т. Головач Л.Г., уроженец того села. Ночью Ведник совместно с кулаками Тарасом и Муликом убили т. Головача, а труп его повесили на дереве.

Имеет место и ряд других аналогичных проявлений.

Органами МГБ в западных областях Украины вскрыто большое количество случаев, когда легально проживающие члены ОУН по заданию своих руководителей проникают в советские учреждения и предприятия с целью сбора разведывательных данных, информации главарей подполья и банд ОУН о проводимых органами советской власти мероприятиях. Так: 8 марта с.г. в райцентре Любаев Волынской обл. органами МГБ арестована заведующая районной типографией Андрусак, член ОУН с 1945 г. Андрусак совершила неоднократные хищения рифта, бумаги и типографской краски, которыми снабжала референта пропаганды краевого «провода» ОУН по кличке «Гай».

21 мая с.г. Луцким РО МГБ Волынской обл. арестован председатель сельсовета с. Суволя Пукса А.М. Следствием установлено, что Пукса являлся членом ОУН с 1945 г. и по заданию главаря бандитской группы «Скиба» информировал последнего о результатах совещаний в райкоме партии и в райисполкоме, а также о передвижении по району оперативно-войсковых групп РО МГБ.

25 мая с.г. Рожищанским РО МГБ Волынской обл. арестован председатель сельсовета с. Мыльское Шварц Д., являвшийся главным связным и информатором бандитской группы.

В ходе разработки Боринского районного «провода» ОУН установлена активная пособническая деятельность заместителя председателя Боринского райисполкома Дрогобычской обл. Ферелетыча Яким и секретаря райисполкома Комарницкого Иосифа. Ферелетыч и Комарницкий поддерживали связь с районным проводником ОУН «Березой» и референтом СБ того же «провода» «Хмарой» через связного ОУН кулака Свидера, у которого на квартире происходили встречи. Ферелетыч и Комарницкий составили для бандитов списки районного советско-партийного актива, работников РО МГБ—МВД, данные о численности и расположении пограничных комендатур. В период подготовки к выборам в Верховный Совет УССР районному «проводу» ОУН передали списки участковых избирательных комиссий. Ферелетыч, Комарницкий и Свидер арестованы.

Из ряда захваченных оуновских документов, агентурно-следственных материалов установлено, что главари оуновского подполья на протяжении всей своей антисоветской деятельности уделяли большое внимание распространению влияния на националистически настроенную часть населения восточных областей Украины.

Последнее время оуновцы пытаются активизировать деятельность в восточных областях. Они посылают свою агентуру для связи со старым, уцелевшим подпольем и насаждения новых организаций.

В захваченном документе сфа Центрального «Провода» ОУН «Михайло» на имя руководителя ОУН на «украинских землях» Шухевича от 11 января 1947 г. сказано:

«...<sup>1</sup>В ближайшем будущем мы должны всю нашу политику, всю нашу работу как можно быстрее перестроить в соответствии с требованиями времени затяжной борьбы в мирное время... Восток можно завоевать двумя способами – большим сдвигом и спокойным, незаметным просачиванием».

В начале мая с.г. в Ровенской обл. убит бандит по кличке «Орел». Как видно из захваченных у него документов, он получил назначение руководителя диверсионно-террористической группы и должен был для выполнения задания отправиться в восточные области УССР.

У «Орла» обнаружен документ от Костопольского районного проводника ОУН Зинько следующего содержания:

«...Постарайтесь забрать и взять с собой из Клеванского района “Голуба” (восточника), “Гру” и Ястреба”. Для всех троих необходимо приобрести документы. Для “Голуба” могут быть документы демобилизованного, а для других желательно, чтобы были такие, что не служили в армии, но соответствовали их годам. Все они будут направлены на Восток для организационной работы на легальном положении. Документы заберите от любого человека...»

Оуновское подполье пытается широко использовать лиц, выезжающих из восточных в западные области Украины для приобретения продуктов питания<sup>275</sup>.

В обращении Центрального «Провода» ОУН от августа 1946 г. к крестьянам западных областей говорится:

«...К нам много приезжают за хлебом из восточных областей. На нашей национальной обязанности является теплая сердечная встреча своих братьев, которым откровенно с братской помощью необходимо разъяснить, как по нашему примеру они должны вести борьбу с советской властью и их агентурой. На нашей обязанности является широко использовать братьев надднепрянцев для того, чтобы рассказать им, что единственный выход в избавлении от большевиков является борьба всего украинского народа за украинское самостоятельное соборное государство. Мы должны рассказать им все, что знаем о борьбе ОУН–УПА».

Из агентурных и следственных материалов известно, что неустойчивая часть жителей восточных областей Украины, приезжающих на Запад, обрабатывается оуновцами в антисоветском духе и получает задания о проведении антисоветской работы.

УМГБ Киевской обл. в Гребенковском районе арестован некий Мартыненко, который в январе с.г. выезжал за продуктами в Львовскую обл. Там был задержан референтом СБ районного «провода» ОУН и подвергнут допросу.

После допроса был вовлечен в ОУН, снабжен националистической литературой и получил задание: по возвращении домой подготовить поджог колхозных строений.

УМГБ Одесской обл. арестован студент сельскохозяйственного института Хворостюк Григорий, который на допросах показал, что он, будучи в Львовской обл., был задержан бандитами ОУН и после антисоветской обработки ему были даны националистические листовки для распространения в г. Одесса.

---

<sup>1</sup> Здесь и далее в цитатах отточие документа.

УМГБ Каменец-Подольской обл. в Славутском и Берездовском районах ликвидирована вооруженная бандгруппа, созданная из числа местных жителей районным проводником Гошанского района Ровенской обл. по кличке «Труба».

эта бандгруппа совершала неоднократные налеты на колхозы, во время которых занималась грабежами, поджигала колхозные постройки, проводила антисоветскую агитацию.

УМГБ Винницкой обл. на территории Гайсинского района в апреле с.г. ликвидирована вооруженная бандгруппа в количестве 7 чел. Бандгруппой руководил бандит «Лысый», поддерживавший связь с оуновцами западных областей. На территории области в 1947 г. им совершено 5 бандпроявлений.

УМГБ УССР и УМГБ Киевской обл. вскрыто оуновское подполье в с. Звонковое и Плисецкое Васильковского района.

Выявлено 18 участников и активных пособников из числа местных жителей, в разное время выезжавших в западные области за продуктами питания.

Организацию создали и возглавили прибывшие из Гошанского района Ровенской обл. бандиты по кличкам «Грач» и «Маркс».

В период немецкой оккупации в ряде областей Украины (Киевской, Львовской, Одесской, Волынской, Харьковской и др.) ОУН-мельниковцами была проведена большая организационная работа по созданию антисоветского националистического подполья. Однако при отступлении немецких войск основные руководящие кадры так называемых мельниковских «проводов» ОУН бежали за кордон.

По имеющимся данным, закордонные центры ОУН-мельниковцев при поддержке англо-американских кругов пытаются активизировать свою антисоветскую националистическую деятельность, а также проводят работу среди «перемещенных» лиц из числа украинцев за невозвращение на родину.

В результате проводимых мероприятий по вскрытию ОУН мельниковского направления частично разработаны и устанавливаются связи бежавших с немцами руководящих участников того подполья в Львовской, Волынской, Харьковской и Черновицкой областях. Агентурным путем устанавливается, что на территории Тернопольской обл. действует окружной «провод» ОУН-мельниковцев.

УМГБ Николаевской и Днепропетровской областей арестованы активные участники мельниковского подполья, действовавшего в период оккупации.

Органами МГБ УССР вскрыты и ликвидируются организации украинских националистов, действовавшие под названием «ОБЗВУ» (Организация борцов за волю Украины) на территории Львовской, Станиславской и Черновицкой областей, а ОВЗУ (Организация вызволения Закарпатской Украины) на территории Закарпатской обл.<sup>276</sup>

По делу ОБЗВУ арестовано 28 чел., в том числе ее главари: Слюсарь — руководитель ОБЗВУ, его заместитель Сичко, хозяйственный референт Брунарский и др.

По делу ОВЗУ арестовано 34 чел., в том числе ее главари «Крук», «Чумак» и др.

ОБЗВУ является подпольным националистическим формированием, ставившим аналогичную ОУН задачу вооруженного выступления против советской власти, за построение «украинской соборной самостоятельной державы».

В соответствии с Люблинским соглашением<sup>277</sup> на территорию Украины было переселено из Польши 118 724 семейства украинцев, общей численностью 472 635 чел. Среди переселенцев оказалось большое количество кулаков и на-



ционалистического элемента, которые, используя продовольственные затруднения в связи с засухой в восточных областях, проводят антисоветскую работу. Так, например: на территории Днепропетровской, Николаевской и Одесской областей были вскрыты и ликвидированы группы участников ОУН из числа переселенцев, преимущественно молодежи.

Следствием установлено, что перед выездом из Польши они получили директиву от уездного руководителя ОУН: по прибытии на Украину организовать антисоветскую националистическую деятельность.

Выполняя эти указания, оуновцы принимали меры к приобретению оружия, намечали планы проведения диверсионно-террористических актов и проводили антисоветскую агитацию.

Используя недочеты в хозяйственно-бытовом устройстве переселенцев и недостаточную среди них массово-разъяснительную работу, кулацко-националистические элементы проводили антисоветскую агитацию и склоняли переселенцев к отъезду в западные области Украины, где преобладает индивидуальная форма сельского хозяйства, или же к возвращению в Польшу.

В результате этого влияния многие переселенцы переехали в западные области Украины, а некоторой части удалось нелегально возвратиться в Польшу, где они распространяют о СССР различные клеветнические измышления.

В целях скорейшей и полной ликвидации оуновского подполья и бандитских групп на территории западных областей Украины органами МГБ в настоящее время приняты решительные меры по вскрытию и ликвидации руководящих центров ОУН как организующей и направляющей силы оуновского бандитизма.

Одновременно форсированными темпами проводятся мероприятия по ликвидации низовой сети оуновского подполья и его вооруженных бандгрупп. Так, в марте с.г. всего ликвидировано (арестовано, убито и явилось с повинной) участников ОУН—УПА 980, в апреле — 1127, за 25 дней мая — 1339. Полностью и частично ликвидировано:

	Март	Апрель	25 дней мая
Оуновских организаций	34	47	55
Бандгрупп и боевок СБ	22	37	51

[...]<sup>1</sup>

Зам. министра государственной безопасности Украинской ССР Поперека

*РГАСПИ. Ф. 81. Оп. 3. Д. 129. Л. 2, 15–30. Подлинник.*

<sup>1</sup> Опушен раздел «Враждебные элементы среди интеллигенции».

**№ 18. Из справки и.о. начальника Отдела 1 Управления МВД  
УССР Пушкина и ст. оперуполномоченного 1 Управления МВД  
УССР Григорьева «О результатах борьбы с бандитско-оуновским  
подпольем в западных областях УССР»  
с 1944 г. по январь 1953 г.**

24 апреля 1953 г.  
Совершенно секретно

Справка

о результатах борьбы органов и войск МВД—МГБ с бандоуновским подпольем  
в западных областях Украины за время

с февраля 1944 г. по январь 1953 г.

С начала освобождения западных областей Украины от немецко-фашистских захватчиков (февраль 1944 г.) борьбу с бандами украинских националистов вели органы НКВД, НКГБ, ОКР «Смерть», внутренние и пограничные войска, наступавшие подразделения Советской Армии, партизанские отряды, истребительные батальоны, органы милиции и вооруженные группы партийно-советского актива.

В связи с этим в 1944 и 1945 гг. точный учет ликвидированных оуновских бандитов отсутствовал, имели место случаи, когда одни и те же ликвидированные банды учитывались одновременно органами НКВД и НКГБ.

В результате проведенных в 1944—1946 гг. чекистско-войсковых операций в западных областях Украины были ликвидированы все крупные бандформирования т.н. УПА (военные округа, группы, курени, отдельные сотни), а также многие средние и мелкие бандгруппы, руководящие звенья оуновского подполья, курьерские бандгруппы и учебные команды УПА.

После перехода отделов ББ МВД в систему органов МГБ, в апреле 1947 г. были подведены итоги борьбы с бандоуновским \*подпольем и составлена общая справка, которая является основным отчетным документов за время с 1944 г. по апрель 1947 г.\*<sup>1</sup>

При составлении этой справки были просмотрены отчетные данные МВД и МГБ за 1944, 1945, 1946 и начало 1947 гг. и произведено их уточнение, т.к. в ряде случаев результаты отдельных, особенно крупных, операций были учтены одновременно обоими органами.

Однако, необходимой точности при пересмотре отчетности добиться не удалось в связи с тем, что в оперативной информации МВД и МГБ \*за 1944—1945 гг.\*<sup>11</sup> отсутствовали клички и установочные данные многих ликвидированных бандитов, что не могло не повести к дублированию отчетных данных и завышению фактического количества ликвидированных бандитов.

С апреля 1947 г. вся отчетность по линии борьбы с бандоуновским подпольем велась только Управлением 2-Н МГБ УССР.

---

<sup>1</sup> Текст подчеркнут карандашом.

<sup>11</sup> Текст вписан карандашом над строкой.

## I. Ликвидация бандитов

Всего за время с 1944 г. по 1 января 1953 г. на территории западных областей Украины убито \*153 223 бандита\*<sup>I</sup>, в том числе по годам и областям:

Год	Всего	В том числе по областям:							
		Волын- ская	Дро- гоб.	Львов- ская	Ровен- ская	Стани- славск.	Тер- ноп.	Чер- нов.	Закар- патская
1944	62 658	4367	3607	13 611	16 878	12 214	11 998	983	—
1945	61 313	4533	6721	10 317	11 437	16 709	10 871	637	23
1946	15 063	410	3498	2676	1940	3468	2389	67	15
1947	4601	198	1138	615	576	1090	914	58	12
1948	3434	120	332	459	389	916	607	40	21
1949	3769	156	706	361	284	735	481	32	1*4* <sup>II</sup>
1950	*1786* <sup>III</sup>	72	383	291	184	513	308	23	7
1951	1119	84	210	167	63	424	154	5	12
1952	480	45	57	93	44	157	73	—	6
*1953	100	6	1	29	11	40	12	—	1
1954	24	5	4	8	—	7	—	—	—
1955	13	2	1	1	4	5	—	—	—
1956	2* <sup>IV</sup>								
Всего:	153 223	9985	16 207	28 590	31 795	36 226	28 400	1905	115
	*153 360	9998	16 213	28 628	31 810	36 278	28 418	1905	116
	153 362* <sup>V</sup>								

\*Кроме того в восточных областях Украины убито бандитов 1746 б[анди]тов:

1944 г. — 1246	1947 г. — 16	1950 г. — 5	1953 г. — 2
1945 г. — 333	1948 г. — 10	1951 г. — 22	1954 г. —
1946 г. — 78	1949 г. — 22	1952 г. — 10	1955 г. — 2* <sup>VI</sup>

В число убитых бандитов воли участники руководящих оуновских звеньев, банд УПА, боевиков СБ, партизаны и прочие вооруженные нелегалы, ликвидированные при проведении чекистско-войсковых операций, а также участники бандоуновского подполья, ликвидированные самими бандитами по подозрению в сотрудничестве с органами МВД—МГБ.

## II. Аресты

За время с 1944 по 1 января 1953 гг. органами МВД—МГБ на территории западных областей Украины по линии борьбы с оуновским бандитизмом арестовано 103 003 человека, в том числе по годам и областям \*(только по западным обл.)\*<sup>VII</sup>:

<sup>I</sup> Текст подчеркнут карандашом.

<sup>II</sup> Цифра «4» написана поверх напечатанной «2».

<sup>III</sup> Подчеркнуто карандашом.

<sup>IV</sup> Строки вписаны карандашом.

<sup>V</sup> Строки вписаны карандашом.

<sup>VI</sup> Текст вписан карандашом.

<sup>VII</sup> Текст вписан от руки.

Год	Всего	В том числе:							
		Волын- ская	Дрого бычск.	Львов ская	Ро- вен.	Ста- нисл.	Терно поль.	Черно виц.	Закар- патск.
1944	18 732	2574	2719	2796	5403	1368	2384	988	—
1945	25 618	1977	4264	5056	4260	5087	3840	1098	36
1946	13 649	1970	2113	2529	2422	4536	4343	514	222
1947	10 374	1150	2046	2260	1094	2052	1421	225	126
1948	9936	1696	1510	1644	1349	1386	1657	586	108
1949	6461	528	1334	1081	1050	911	1187	311	59
1950	*9009 <sup>I</sup>	538	2023	1493	1424	1920	1444	152	15
1951	3154	383	696	342	366	725	547	57	38
1952	1070	123	79	187	198	331	123	11	18
ВС ГО:	103 002	10 939	16 784	17 388	17 566	18 816	16 946	3942	622
*1953	697	101	33	140	93	170	144	16	—
1954	60	7	9	12	6	21	5	—	—
1955	68	24	4	8	15	12	4	1	—
Всего	103 828	11 071	16 830	17 548	17 680	19 019	17 099	3959	622 <sup>II</sup>

Сведения о количестве арестованных по линии борьбы с бандоуновским подпольем с 1944 г. по 1 апреля 1947 г. взяты для суммы отчетных данных бывшего I Спецотдела МВД УССР и отдела «А» МГБ УССР.

Ввиду существенного различия в формах отчетности I Спецотдела и отдела «А» о количестве арестованных по линиям и окраскам, нами приняты следующие данные:

За 1944–1947 гг. количество арестованных участников ОУН–УПА, бандпособников и др. взято как сумма отчетных данных I Спецотдела МВД УССР по графе «арестовано по линии отделов ББ» и отчета отдела «А» по графе «украинские националисты».

С 1948 г. количество арестованных взято только по данным отдела «А» МГБ УССР.

ти данные несколько расходятся с суточной и месячной отчетностью Управления 2-Н МГБ УССР, в которых не учитывается количество освобожденных от ареста, переквалификация состава преступления в ходе следствия и отдельно показываются захваченные бандиты.

### III. Явка с повинной

За время с 1944 г. по 1 января 1953 г. в органы Советской власти в западных областях Украины явилось с повинной 76\*672\*<sup>III</sup> участников ОУН, бандитов, их пособников и прочих нелегалов, в том числе по годам и областям:

Год	Всего	В том числе по областям:							
		Волын- ская	Дрого- бычск.	Львов- ская	Ровен- ская	Станис- лавск.	Терно- поль.	Черно- виц.	Закар- патск.
1944	17 602	1993	569	4108	5205	1167	2833	1727	—
1945	38 205	4612	2847	3731	3831	14536	2344	1244	—

<sup>I</sup> Число подчеркнуто карандашом.

<sup>II</sup> Строки вписаны карандашом.

<sup>III</sup> Выделенные цифры вписаны от руки поверх напечатанного.

1946	4983	118	614	775	1786	938	657	48	—
1947	680	26	55	93	124	246	126	8	2
1948	118	7	13	15	13	24	31	2	13
1949	77	4	21	3	4	19	15	3	8
1950	*14 402* <sup>I</sup>	765	2073	1765	4099	2649	1456	54	1541
1951	415	37	115	145	18	69	18	2	11
1952	237	1	38	71	3	99	23	1	1
ВС ГО:	76 672	7563	6345	15 706	15 143	19 747	7503	3089	1576

ПРИМ ЧАНИ : За 1944 и 1945 гг. учтены только явив иеся с повинной участники ОУН—УПА. \*(дезертиры СА не включ[ены])\*<sup>II</sup>

*1953	38	4	—	2	1	22	8	—	1
1954	29	3	5	2	—	17	2	—	—
1955	3	—	—	1	2	—	—	—	—
	76 742	7570	6350	15 711	15 146	19 786	7513	3089	1577* <sup>III</sup>

\*Из указанного количества только после опубликования приказа МГБ УССР № 312 от 30 декабря 1949 г. \*<sup>IV</sup>, т.е. с 1 января 1950 г. по 1 января 1953 г. явилось с повинной \*15 054\*<sup>V</sup> чел., в том числе по областям и категориям:

	ВС ГО	В том числе по областям:							
		Волын- ская	Дро- гоб.	Львов- ская	Ровен- ская	Станис- лавск.	Терно- поль.	Чер- нов.	Закар- пат.
Бандиты	714	16	261	104	50	130	111	8	34
Участники ОУН	1138	98	242	205	315	153	115	3	7
Бандпособники	3769	349	111	300	2389	379	228	13	—
Бежав . из ссылки	1042	79	252	162	239	216	94	—	—
Уклонив[ ихся] от выселения	*3366* (2366?)	32	465	536	446	494	393	—	—
Дезертиры из кол ФЗО	*4088* <sup>VI</sup>	187	549	422	595	504	393	15	1423
Дезертиры и уклонив иеся от службы в армии	660	3	42	25	14	518	36	—	22
Прочие нелегалы	1277	39	304	227	72	423	137	18	57
ВС ГО:	15 054	803	2226	1981	4120	2817	1497	57	1553

В связи с тем, то с 1944 г. по 1947 г. явив иеся с повинной учитывались общей цифрой, в настоящее время дать подробную рас ифровку контингента явив имся с повинной за время с 1944 г. по 1 января 1953 г. по категориям не представляется возможным.

<sup>I</sup> Число подчеркнуто каранда ом.

<sup>II</sup> Текст вписан каранда ом.

<sup>III</sup> Строки вписаны каранда ом.

<sup>IV</sup> Текст подчеркнут каранда ом.

<sup>V</sup> Число вписано каранда ом.

<sup>VI</sup> Две выделенные цифры обведены вместе кружком.

Данные о количестве явившихся с повинной за 1944–1947 гг. взяты из оперативной отчетности УББ МВД и отдела 2-Н МГБ УССР, а с 1 января 1943 г. — только из отчетности отделов 2-Н УМГБ западных областей.

Эти данные не полны, т.к. в ряде случаев явившиеся с повинной нелегалы призывного возраста, в том числе и бандиты, в 1944–1945 гг. органами МВД–МГБ не учитывались, а немедленно направлялись в полевые военкоматы и на мобилизационные пункты.

#### IV. Выселение семей участников ОУН, бандитов, активных бандпособников и кулаков

За время с 1944 г. по 1 января 1953 г. органами МВД–МГБ из западных областей Украины всего выселено 65 906 семей участников ОУН, бандитов, активных бандпособников, кулаков, иеговистов и андерсовцев<sup>278</sup> общей численностью 203 662 человека, в том числе по годам и областям:

		ВС	ГО	Волын- ская	Дрого- бычск.	Львов- ская	Ровен- ская	Стани- слав.	Терно- поль.	Черно- вицкая
1944	Семей	4724		1178	460	1130	1159	222	498	77
	человек	12 762		3582	1285	2586	3227	586	1249	247
1945	Семей	7393		1357	668	689	1443	1985	940	311
	человек	17 497		3857	1746	1576	3257	4368	1896	797
1946	Семей	2612		—	849	712	389	286	503	78
	Человек	6350		—	2241	1765	861	636	635	212
1947	Семей	26 364		2711	4504	5255	3768	4512	5001	613
	человек	77 808		9050	14 456	15 937	11 347	11 383	13 508	1627
1948	Семей	240		—	9	108	41	—	82	—
	человек	817		—	55	406	139	—	217	—
1949	Семей	7665		468	1600	1880	711	1689	1208	109
	человек	25 527		1580	6133	6314	2240	5118	3797	345
1950	Семей	11 033		526	1656	2386	909	3409	2029	113
	человек	41 149		2014	6607	9343	3376	11 985	7464	860
1951	Семей	5021		445	690	999	389	1455	821	222
	человек	18 523		1676	2617	3781	1524	5210	3005	710
1952	Семей	854		50	123	298	44	259	80	—
	человек	3229		207	483	1175	160	908	293	—
ВС	ГО: Семей	65 906*		6735	10 559	13 457	8853	13 317	10 962	1523
	человек	203 662* <sup>1</sup>		21 966	35 623	42 383	26 131	40 692	93 069	4239

\*В 1953–1955 гг. выселения не было<sup>11</sup>.

Данные о количестве выселенных семей за 1944–1947 гг. взяты из отчетных материалов I спецотдела МВД УССР, а с 1948 г. из отчетов отдела «А» МГБ УССР.

И.о. начальника отдела I Управления МВД УССР  
майор

Пукин

Старший оперуполномоченный I Управления МВД УССР  
майор

Григорьев

<sup>1</sup> Выделенные цифры в последней графе обведены кружком.

<sup>11</sup> Текст вписан карандашом.



*Пометы: «1 экз. направлен в МВД СССР №2/9/19036 25/IV-53 г.»*

*На последнем листе документа помета: «Исправление в данных на 1 янв. 1956 г. сделано с годовых справок. 31/I-56 г. А. Гри[горьев]».*

*ГДА СБ України. Ф. 13. Д. 372. Т. 74. Л. 157–166. Заверенная копия.*

## **№ 19. Записка Л.П. Берии В.М. Молотову об итогах борьбы с украинским националистическим подпольем в западных областях УССР и необходимости изменить работу органов МГБ УССР по этому вопросу**

16 мая 1953 г.

Совер енно секретно

В Президиум ЦК КПСС товарищу Молотову В.М.

Произведенной МВД СССР проверкой установлено, что работа органов б. МГБ Украинской ССР по борьбе с остатками антисоветского \*националистического подполья и его пионско-террористических банд в западных областях Украины\*<sup>I</sup> все еще находится на низком уровне.

В ряде районов западных областей Украинской ССР антисоветское подполье продолжает существовать, а его банды терроризировать трудящееся население и партийно-советский актив.

Низкий уровень агентурно-оперативной работы органов госбезопасности Украины привел к тому, что руководящие звенья националистического подполья в западных областях УССР до сих пор не выявлены и надежной агентуры, способной внедриться в ти звенья, не имеется.

сли \*применение чекистско-войсковых операций\*<sup>II</sup> в борьбе с националистическим подпольем и его вооруженными бандами в первое время после освобождения западных областей Украинской ССР от немецко-фа истских оккупантов и оправдывалось конкретной обстановкой, то в последний период времени, когда с остатками того подполья нужно было бороться \*преимущественно агентурно-оперативными методами\*<sup>III</sup>, \* ирокое применение войсковых операций вплоть до 1953 г., естественно, не могло дать должных результатов. Так, из 1023 операций, проведенных в 1952 году, закончились \*без всякого результата 946 операций\*<sup>IV</sup>, из 120 операций за 3 месяца текущего года — 109\*<sup>V</sup>. ти операции, как правило, сопровождались сплю ным «прочесыванием» населенных пунктов и массовыми обысками населения. В результате, производились аресты и выселение граждан по мало-значительным материалам, а иногда вовсе без всяких оснований.

\*За период с 1944 по 1953 г. в западных областях Украины арестовано, убито и выслано до 500 тыс. человек\*<sup>VI</sup>, из них:

<sup>I</sup> Текст подчеркнут синим каранда ом.

<sup>II</sup> Текст подчеркнут синим каранда ом.

<sup>III</sup> Текст подчеркнут синим каранда ом.

<sup>IV</sup> Текст подчеркнут синим каранда ом.

<sup>V</sup> Текст отчеркнут синим каранда ом вертикальной чертой на полях.

<sup>VI</sup> Текст отчеркнут синим каранда ом двойной вертикальной чертой на полях и отмечен крестом.

арестовано по обвинению в принадлежности к антисоветскому националистическому подполью — 103 003 чел. в том числе было осуждено с содержанием \*в лагерях и тюрьмах\*<sup>I</sup> — 82 930 чел.;

арестованы по обвинению в пионаже, диверсиях, вредительстве, террористических намерениях, антисоветской агитации, пособничестве и участии в карательных действиях немецко-фашистских органов и войск во время оккупации западных областей Украины — 31 464 чел.;

в том числе было осуждено с содержанием \*в лагерях и тюрьмах\*<sup>II</sup> — 26 787 чел.;

\*убиты, как участники пионских\*<sup>III</sup> террористических групп националистического подполья — \*153 259 чел.\*<sup>IV</sup>;

высланы из пределов УССР как пособники этих банд — 203 737 чел.

естественно, что такое положение не могло не озлобить широкие слои населения и способствовало усилению среди них влияния вражеских элементов.

Однако необходимо отметить, что наряду с изложенными выше недостатками в работе б. органов госбезопасности Украины, по поступающим сигналам, среди населения западных областей УССР, особенно сельских районов, имеет место недовольство проводимыми советской властью мероприятиями, в частности, налоговой политикой.

По данным МВД УССР, за последние два-три года от крестьян западных областей Украины поступило большое количество жалоб на \*неправильное обложение их налогами.\*<sup>V</sup> Так, за 1951 год поступило свыше 45 тыс. жалоб на непосильное обложение налогом, в 1952 году — свыше 36 тыс. и только за первые три месяца текущего года — свыше 5 тыс.

За три месяца 1953 года отделом военной цензуры МВД УССР было конфисковано по западным областям УССР 31 695 внутрисоюзных и 194 590 адресованных за границу писем, в которых содержались отрицательные высказывания и недовольство действиями местных органов власти.

В период 1949—1950 гг., вследствие слабого политического обеспечения набора молодежи в ремесленные училища и школы ФЗО, до \*8000 чел. молодежи переšlo на нелегальное положение\*<sup>VI</sup> и использовалось антисоветскими элементами во вражеских целях.

Непрекращающаяся активность националистического подполья в западных областях УССР объясняется также и тем, что, несмотря на значительное время, истекшее после воссоединения западных областей с Украинской ССР, все еще в достаточной мере \*не созданы кадры руководящего партийно-советского актива из числа местного населения\*<sup>VII</sup>. Как известно, в большинстве западных областей и районов партийные и советские организации возглавляются работниками, командированными из восточных областей УССР и других республик Советского Союза.

---

<sup>I</sup> Текст подчеркнут синим карандашом.

<sup>II</sup> Текст подчеркнут синим карандашом.

<sup>III</sup> Текст подчеркнут синим карандашом, абзац отмечен на полях крестом.

<sup>IV</sup> Текст обведен синим карандашом.

<sup>V</sup> Текст подчеркнут синим карандашом.

<sup>VI</sup> Текст подчеркнут синим карандашом и отмечен на полях крестом.

<sup>VII</sup> Текст подчеркнут синим карандашом.

Так, \*из числа 474 чел.\*<sup>I</sup> руководящих работников областных, городских и районных исполкомов Советов депутатов трудящихся западных областей Украины, местные кадры составляют — \*179 чел., а из 311 руководящих работников областных, городских и районных партийных органов тех же областей — только 18 чел. являются местными кадрами\*<sup>II</sup>.

Аналогичное положение имеет место и по работе среди интеллигенции.

\*Из 1718 профессоров и преподавателей\*<sup>III</sup> 12 львовских высших учебных заведений к числу местной интеллигенции принадлежат \*только 320 чел., остальные являются русскими или уроженцами восточных областей УССР\*<sup>IV</sup>.

В торгово-экономическом институте все 56 дисциплин преподаются \*на русском языке\*<sup>V</sup>; в лесотехническом институте из 41 дисциплины на украинском языке преподаются только 4; в сельскохозяйственном институте из 37 дисциплин — 5; в полиграфическом институте из 39 предметов — только 3; в педагогическом институте из 37 дисциплин читаются на украинском языке только 7.

В руководстве указанных 12 высших учебных заведений гор. Львова нет \*ни одного директора из числа уроженцев западных\*<sup>VI</sup> областей Украины; в числе 25 заместителей директоров этих институтов только один человек является местным жителем.

В 27 техникумах гор. Львова из числа \*428 преподавателей\*<sup>VII</sup>, выходцами из западных областей УССР являются только 58 чел., а из 60 чел. руководящих работников этих техникумов — только 3.

Такое положение создалось не только из-за недостатка в соответственно подготовленных кадрах интеллектуальных работников — выходцев из западных областей Украины, но и, очевидно, в результате недопонимания всей важности сохранения и использования кадров западно-украинской интеллигенции.

Видные представители западно-украинской интеллигенции, по данным МВД УССР, расценивают такую «политику» правительства и ЦК КП Украины \*как «русификаторскую»\*<sup>VIII</sup>.

Так, например, писатель Лукьянович Д.Я. говорит:

«\*Процесс обрусения\*<sup>IX</sup> проявляется в ряде направлений и ведется очень продуманно и последовательно. Из западных областей выселили большую часть ее интеллигенции, выселили, переселили и продолжают переселять очень многих крестьян. Более 90 % всех заканчивающих ВУЗы и ВТУЗы студентов направляют на работу в РСФСР и другие республики, а не оставляют во Львове и западных областях... Так естественно и незаметно происходит ее обрусение. А, впрочем, оно осуществляется и на колыбельной скамье: преподавание ведется почти исключительно на русском языке. Даже те студенты, которые настроены более

---

<sup>I</sup> Текст подчеркнут синим карандашом.

<sup>II</sup> Текст подчеркнут синим карандашом, абзац отчеркнут вертикальной чертой на полях и отмечен крестом.

<sup>III</sup> Текст подчеркнут синим карандашом.

<sup>IV</sup> Текст подчеркнут синим карандашом.

<sup>V</sup> Текст подчеркнут синим карандашом.

<sup>VI</sup> Текст подчеркнут синим карандашом, абзац отчеркнут вертикальной чертой на полях.

<sup>VII</sup> Текст подчеркнут синим карандашом.

<sup>VIII</sup> Текст подчеркнут синим карандашом.

<sup>IX</sup> Текст подчеркнут синим карандашом.

националистически, не знают ничего, да и не могут знать о том, что украинский народ имел своих выдающихся людей — ученых, героев, писателей, художников и других не только в лице Котляревского, Шевченко, Франко, Коцюбинского, Лысенко, но и в лице многих других писателей, поэтов и ученых. Учат только биографии выдающихся русских людей, но не украинцев».

Научный работник филиала Академии наук УССР Огановский В.П. высказал свое возмущение тем, что в торгово-экономическом институте, в котором он преподает: «\*Полностью русифицировано руководство\*<sup>I</sup>. Украинца Гаркавенко сменил чистокровный русак — Чистяков (на посту директора института); украинца Майбороду — рязанец Никитин (зам. директора по научной части), а Биллевица, говорят, сменил Новодерезжин (зам. директора по учебной части). Ни один из них не умеет говорить по-украински. Представляете себе, какое впечатление произведет разговор с ними на ту местную молодежь, которая приедет поступать из районов и будет поступать в тот «украинский институт».

экономист Галуко, выражая недовольство «политикой обрусения», заявил:

«Все делопроизводство в хозяйственных, особенно в торгово-кооперативных организациях, ведется \*на русском языке\*<sup>II</sup>. Я вижу, что здесь направлено к тому, чтобы ликвидировать все украинское. Местным людям ходу не дают, хотя среди них есть много людей более знающих и достойных занимать руководящие места, чем среди тех, кто их занимает».

Академик Возняк, доцент медицинского института Музыка, и некоторые другие видные западно-украинские интеллигенты, отмечая «тяжелое положение большинства колхозников», считают, что:

«Все это является результатом \*недостаточного внимания к нуждам местного крестьянства\*<sup>III</sup> со стороны областных организаций; очень плохого подбора руководящих кадров в районных организациях и колхозах; голого администрирования, вместо честного хозяйственного руководства в колхозах».

Один из агентов МВД Украинской ССР «Объективный», подтвердив вышеприведенные настроения украинской интеллигенции, отмечает со своей стороны, также в качестве одного из фактов, неудовлетворительное положение и во Львовском отделении Союза советских писателей. Он говорит:

«Во \*Львовском отделении Союза советских писателей\*<sup>IV</sup> плохо поставлена работа по выявлению и воспитанию талантливой молодежи из местного населения. За 6 лет в кандидаты и члены союза было принято около 15 чел. И только один из них — Ростислав Братунь — был местным украинцем, остальные уроженцы восточных областей Украины и русские.

Сейчас к приему в Союз есть \*только один кандидат из местного населения, молодой талантливый поэт — Дмитрий Павлычко\*<sup>V</sup>.

Главный редактор Львовского Книжно-журнального издательства Цмоколенко, которому Павлычко представил сборник своих стихов, уже два года задерживает издание этой книги.

---

<sup>I</sup> Текст подчеркнут синим карандашом.

<sup>II</sup> Текст подчеркнут синим карандашом.

<sup>III</sup> Текст подчеркнут синим карандашом.

<sup>IV</sup> Текст подчеркнут синим карандашом.

<sup>V</sup> Текст подчеркнут синим карандашом.

Учитывая, что стихи Павлычко талантливы и в основном направлены против Ватикана и буржуазных националистов, такая книга могла бы сыграть большую воспитательное значение для местной молодежи».

Немало отрицательных разговоров и обобщений вызывают \*факты тяжелого материального положения некоторых широко известных, представителей местной интеллигенции<sup>\*I</sup>. Так, например, бывший профессор Львовского университета Лиан Заяц работает в настоящее время в качестве библиотекаря филиала Академии наук УССР с окладом в 400 рублей. Известный в городе Львове старый адвокат Павенский сейчас работает нормировщиком на пивоваренном заводе в городе Львове.

МВД СССР принимаются необходимые \*меры к перестройке оперативно-чекистской работы<sup>\*II</sup> органов МВД УССР с целью ликвидации националистического подполья и пресечения активных проявлений пионско-террористических банд в западных областях Украины, устранению и поимке засланных из-за границы миссаров, изменению методов чекистской работы, а также укреплению органов МВД западных областей УССР кадрами из числа работников местного происхождения.

Однако эти мероприятия, как это доказано многолетней практикой, не могут дать должных результатов, если одновременно по линии партийных и советских органов не будут приняты соответствующие меры.

По тому возникает необходимость серьезного изучения обстановки в западных областях УССР. Нужно помочь ЦК КП Украины и Совету Министров УССР разобраться в создавшейся обстановке, тщательно проверить \*нет ли серьезных извращений в вопросах колхозного строительства, элементов администрирования, проверить всю налоговую систему<sup>\*III</sup>, в целях возможного пересмотра ее и если необходимо – ослабления налогового пресса.

Надо, на мой взгляд, потребовать от ЦК КП Украины решения вопроса \*подготовки, выращивания и выдвижения в западных областях УССР местных кадров<sup>\*IV</sup>; рассмотреть и утвердить программу массово-политической работы как среди сельского населения, так и городской интеллигенции, в особенности во Львове, имеющей определенное влияние на все слои населения западных областей УССР.

В этих целях следовало бы \*командировать на Украину группу ответственных работников<sup>\*V</sup>, поручив ей вместе ЦК КП Украины и Советом Министров УССР тщательно ознакомиться с положением в западных областях Украины, на месте принять необходимые меры к устранению выявленных недостатков и подготовить предложения для рассмотрения их в Президиуме ЦК<sup>279</sup>.

Л. Берия

*РГАСПИ. Ф. 82. Оп. 2. Д. 897. Л. 143–150. Подлинник.*

<sup>I</sup> Текст подчеркнут синим карандашом.

<sup>II</sup> Текст подчеркнут синим карандашом.

<sup>III</sup> Текст подчеркнут синим карандашом.

<sup>IV</sup> Текст подчеркнут синим карандашом.

<sup>V</sup> Текст подчеркнут синим карандашом, абзац отчеркнут вертикальной чертой на полях и отмечен крестом.

## ПРИМЕЧАНИЯ

<sup>1</sup> См.: Т. 1, прим. 51.

<sup>2</sup> «Сурма» – печатный орган украинских националистов, издавался сначала УВО, а затем ОУН. Печатался в 1927–1928 гг. в Берлине, а в 1929–1934 гг. в Каунасе (см. Галайко Б.М. Часопис «Сурма» – пресовий орган пропаганди Українсько вільською організацією // Висник Національного університету «Львівська політехніка». 2008. № 612. С. 114–119). В 1941–1944 г. журнал выпускала ОУН(М) (см.: Стасюк О. Видавничо-пропагандивна діяльність ОУН (1941–1953 рр.). Львів, 2006. С. 52–53).

<sup>3</sup> Под Украинскими легионами часто подразумеваются сформированные летом 1939 г., накануне нападения Германии на Польшу, два батальона (курены) примерно по 300 человек в каждом. Они назывались по-немецки «Bergbauernhilfe» («Помощь крестьян-горцев»), а по-украински – «Вільськова дивізія націоналістів» («Военные отряды националистов»). Украинское наименование использовалось оуновцами. Военным табором руководил полковник Р. Суко. Командиром первого куреня стал О. Карачевский («Свобода»), второго – М. Гутович («Норим»). См.: Т. 1, док. № 1.31, 1.32.

Весной 1941 г. были созданы батальоны «Нахтигаль» и «Роланд», которые именовались оуновцами Легионом или Дружиной украинских националистов. «Нахтигаль» (полное название – «Специальная группа «Соловей», Sondergruppe Nachtigall) украинцы называли «Куренем имени воеводы Коновальца». Его командиром был обер-лейтенант Ганс-Альбрехт Герцнер, заместителем – Т. Оберлендер. С украинской стороны, т.е. его «внутренним командиром», был Р. Шухевич.

Вторым формированием, известным с немецкой стороны под кодовым названием «Организация «Роланд» (Organisation Roland), командовал капитан Пичмен (его заместителем был М. Побигущий). См.: Боляновский А. Украинська організація формування в збройних силах Німеччини (1939–1945). Львів, 2003. С. 30–35, 51–62.

<sup>4</sup> Псевдоним «Легенда» носил Иван Климов, краевой проводник ОУН на Западной Украине (1940–1941), министр политической координации в Украинском государственном правлении во Львове, член Провода ОУН с 1941 г., его организационный референт (1941–1942), военный референт в 1942 г. В декабре 1942 г. был арестован гестапо и казнен (см.: Содоль П. Українська повстанча армія, 1943–1949. Довідник. Нью-Йорк, 1994. С. 86).

<sup>5</sup> Данное приветствие («...поднятия выпрямленной правой руки вправо и наискось, наверх и вперёд», слова приветия «Слава Украине!» и ответ «Героям Слава») было принято постановлениями II съезда ОУН, раздел «Пропагандивна діяльність», подраздел IV «Окремі постанови» (РГАСПИ. Ф. 17. Оп. 125. Д. 338. Л. 97).

<sup>6</sup> См.: Т. 1, прим. 250.

<sup>7</sup> Главными изданиями УПА были журналы «До зброї» (1943), «Повстанець» (1944–1946), «Український перець» (1943–1945), «Діячіна» (1942–1946), «Осередок інформації пропаганди» (1948–1951). На отдельных территориях издавались газеты «За самостійну Україну» (1942), «Бюллетень» (1942), «Інформатор» (1942), журналы «Нак», (1943), «Вісті» (1943), газеты «За Українську державу» (1944), «На чотгах» (1946), «На зм ну» (1946), «Молодий революціонер» (1948). Издавали свои печатные органы и отдельные вооруженные подразделения: «Шлях перемоги» (группа «Говерля»), «Стрилецькі вісті» (группа «Буг»), «Лісовик» (группа «Сян») и др. Выходили также брошюры, учебники, листовки. Все издания УПА контролировались в отделениях таборів различных уровней. Первым журналом Главного командования УПА стал журнал «До зброї»: было выпущено 7 номеров, прежде чем подпольная типография была найдена и уничтожена. Следующий журнал назывался «Повстанець», выходивший до 1946 г., затем стал выходить журнал «Діячіна» (Довідник з історії України. Т. 3. Львів, 2001).

<sup>8</sup> С июня 1942 по март 1944 г. Д.Н. Медведев командовал крупным партизанским отрядом «Победители», действовавшим на территории Ровенской и Львовской областях.

<sup>9</sup> См. приказ № 1 (ГДА СБ України. Ф. 13. Д. 376. Т. 61. Л. 1–3).

<sup>10</sup> См.: Т. 1, прим. 305, 357.

<sup>11</sup> После вступления Красной Армии в Житомир, Бульба-Боровец выехал в Варшаву для переговоров с немецким командованием по поводу обеспечения оружием и снаряжением частей УПА



и УНРА, пребывая на территориях, которые могли быть заняты советскими войсками. Однако был арестован гестапо и в конце ноября (по другим данным — 1 декабря) 1943 г. находился в концлагере. Был освобожден в конце августа (по другим данным — в сентябре) 1944 г. (Дов дник з стор Укра ни. Т. 1).

<sup>12</sup> Вероятно, речь идет об Украинской национально-демократической партии (см. Т. 1, сноска 335) и о сторонниках Бандеры в ОУН. С начала 1943 и до августа 1943 г. бандеровская ОУН официально именовалась ОУН(СД) — самостийников-державников. Новое название ОУН(Б) получила на III конференции 17–21 февраля 1943 г. и именовалась так до III Чрезвычайного съезда 21–25 августа 1943 г., после чего было решено вернуться к старому названию.

<sup>13</sup> См. РГАСПИ. Ф. 17. Оп. 125. Д. 336, 337, 338.

<sup>14</sup> Постановление 3-го чрезвычайного съезда ОУН см.: РГАСПИ. Ф. 17. Оп. 125. Д. 338. Л. 149–160 (с об.).

<sup>15</sup> Например, в приказе от 6 января 1944 г. говорилось о необходимости «сберечь как можно больше революционно-творческих сил для дальнейшей борьбы и для последнего решающего для нас удара с империалистической Москвой», в связи с чем «перейти в глубокое подполье» (Наказ керівникам УПА та запля про методи діяльності в подрадянській дійсності. № 29. 6 счня 1944 р. // Літопись УПА. Нова серія. Т. 2. Волинь і Полісся: УПА та запілля 1943–1944. Ки в; Торонто, 1999. С. 48–50).

<sup>16</sup> РГАСПИ. Ф. 17. Оп. 125. Д. 336. Л. 50–58.

<sup>17</sup> Это распоряжение было дано Богом, несмотря на приказ № 1/43 Оргреферента КП от 27 октября 1943 г. всем областным, окружным и повитовым проводникам, в разделе II которого указывается: «Категорически прекратить все антипольские выступления и акции, что является уклонением от политической линии организации и увеличивает против нас второй фронт борьбы... Исключение устанавливает спецотдел и только в индивидуальном случаях, если касается ликвидации, и только после предварительной проверки Краевого проводника» (ГДА СБ Укра ни. Ф. 13. Д. 376. Т. 28. Л. 24).

<sup>18</sup> Обращение Президиума Верховного Совета и СНК УССР «К участникам так называемых «УПА» и «УНРА» вышло 14 февраля 1944 г. В обращении говорилось, что украинский народ вместе со своим братом — великим русским народом, вместе со всеми народами Советского Союза является неодолимой силой, которая побеждает и вскоре победит гитлеризм. В документе говорилось, что среди участников «УПА» и «УНРА» есть много тех, кто уже сами чувствуют свою глубокую ошибку: «Чтобы помочь тем, кто сбился с верного пути, мы обращаемся к ним: Бросайте оуновские банды! Рвите все связи с немецко-украинскими националистами. ...Переходите на сторону честных и самоотверженных борцов за Советский Союз, за свободу, честь и счастье нашей матери — Советской Украины на сторону советских партизан». Членам УПА и УНРА, которые перейдут на сторону советской власти, порвут с «гитлеровцами-оуновцами», именем правительства УССР гарантировалось прощение «их тяжкой ошибкой, их прощайной вины перед Родиной» (Звернення презид Верховно Ради і Ради Народних Комісарів УРСР «До учасників так званих «УПА» та «УНРА» 14 лютого 1944 р. // Літопись УПА. Нова серія. Т. 3. Борьба против УПА і націоналістичного підпілля: директивні документи ЦК Компарті Укра ни. 1943–1959. Документи і матеріали. Ки в; Торонто, 2001. С. 80–85).

<sup>19</sup> Название дано по имени В. Квислинга — коллаборациониста, норвежского политика, нациста. С февраля 1942 г. до конца Второй мировой войны занимал пост премьер-министра оккупированной Норвегии. После войны был расстрелян по обвинению в государственной измене, его имя стало символом предательства.

<sup>20</sup> Об ОУН(СД) см. прим. 12.

<sup>21</sup> 25 ноября 1941 г. полиция безопасности и СД Германии издали приказ, согласно которому было «неопровержимо установлено, что движение Бандеры готовит восстание в рейхскомиссариате, цель которого — создание независимой Украины. Все активисты движения Бандеры должны быть немедленно арестованы и после основательного допроса тайно уничтожены как грабители граб жники» (Косик В.М. Укра на в Друг ий світов ий в ійн у документах. Зб рник н меньких арх вних матер ал в (1941-1942). Т. 1. Льв в, 1997. С. 365; ОУН в 1941 роц . Документи. Ки в, 2006. С. 552–553).

<sup>22</sup> Фактическое командование отрядов бандеровской УПА в 1943 г. осуществлял Дмитрий Клячковский (Дмитро Клячк вский), известный также под псевдонимами «Клим Савур», «Охрим», «Била », «Роман», « ур» и другими. Роман Шухевич возглавил УПА в январе 1944 г. под именем «Тараса Чупрынки», сменив Д. Клячковского.

<sup>23</sup> РГВА. Ф. 1699к. Оп. 3. Д. 86. Л. 1–1 об.

<sup>24</sup> В инструкции ОУН, выпущенной в марте 1944 г., подчеркивалась необходимость «в каждом селе организовать самооборонные вооруженные отделы, которые в случае опасности должны защищать село» ( інструкц я ОУН шодо пол тико-орган зац і них завдань осередк в в п дп льн и дійсності



на територію України. Березень 1944 р. // ОУН УПА в 1944 році : Документи. Київ, 2009. У 2 част. Ч. 1. С. 147). См. также: Т. 1, прим. 310.

<sup>25</sup> См.: Т. 1, прим. 332.

<sup>26</sup> См.: прим. 7.

<sup>27</sup> В опубликованном В.М. Косиком документе германского командования от 9 февраля 1944 г. численность УПА определялась в 80 тыс. человек (см.: Ситуація в Польщі Галичин . УПА налічує 80 тис. чоловік // Косик В.М. Україна в Другій світовій війні у документах. Т. 4. Львів, 2000. С. 34–35). См. также прим. 147.

<sup>28</sup> Бригадмиловець — член Бригади содействия милиции (сокр. — Бригадмил). Бригады были созданы в 1932 г. Представителями Бригадмила были общества содействия органам милиции и уголовного розыска (сокр.— осодмил). Бригадмиловцы должны были помогать органам милиции бороться с преступностью.

<sup>29</sup> Нападение на командующего 1-м Украинским фронтом Н.Ф. Ватутина было совершено 29 февраля 1944 г. 15 апреля он скончался от полученных ран.

<sup>30</sup> В тот момент войска 13-й армии (командующий — генерал-лейтенант Н.П. Птухов) завершили Ровно-Луцкую операцию, а войска 60-й армии (командующий — генерал-лейтенант И.Д. Черняховский) продолжали напряженные бои в районе между Шепетовской и Ямполем, который был освобожден 3 марта 1944 г.

<sup>31</sup> Под псевдонимом «Герасимовский» скрывался известный деятель ОУН(Б) о. И. Гриньох, член бандеровского Провода в 1942–1943 гг., участник III Чрезвычайного съезда ОУН, выбранный членом Головной рады ОУН (Содоль П. Указ. соч. С. 74). О переговорах «Герасимовского» см. также док. 3.17, 3.24, 3.26, 3.47, 3.143.

<sup>32</sup> В феврале 1943 г. антипольские акции охватили восточные районы Волыни, к концу лета распространились на всю Волынь, а к осени — на Холмщину и Подлясье. К началу 1944 г. украинско-польское противостояние значительно обострилось, и конфликт распространился на территорию Восточной Галиции.

<sup>33</sup> С 1942 г. во Львове проводились консультации между представителями бандеровцев и поляками (в них принимали участие как акювцы, так и представители Делегатуры мигрантского правительства), причем во второй половине 1943 г. и в первом квартале 1944 г. в них принимал участие и «Герасимовский». Представители ОУН добивались, прежде всего, прекращения борьбы между формированиями УПА и Армии Крайовой и дальнейшей совместной борьбы «с Москвой». Кроме того, по мнению командующего УПА-Запад Луцкого, который, впрочем, не принимал непосредственного участия в этих переговорах, руководство ОУН стремилось через польских подпольщиков установить контакт с польским мигрантским правительством, а через него — уже с правительством Великобритании. Руководство ОУН стремилось добиться от польского правительства официального отказа от претензий на Западную Украину, а также признания за ОУН права на руководящую роль в будущей независимой Украине. Польская сторона не верила в уверения украинцев в непричастности УПА к массовым убийствам поляков и была уверена в том, что антипольские акции носили спланированный характер. Поляки добивались от представителей ОУН публичной декларации с осуждением антипольских акций, считая это необходимым условием предварительных договоренностей на переговорах. Однако, как считают исследователи, весной и летом 1943 г. такой декларации не появилось.

В сентябре 1943 г. украинская сторона вновь обратилась к польской с предложением продолжить переговоры. В октябре 1943 г. ОУН(СД) в специальном документе выразила сожаление по поводу взаимных убийств, в очередной раз подчеркнув, что напряженность в украинско-польских отношениях вызвана предвзвешенной политикой польского правительства, стремлением поляков захватить украинские земли, убийствами польскими боевиками украинского населения на Холмщине и Грубевошине, сотрудничеством поляков на Волыни с немцами в составе вспомогательной полиции и большевистскими агентурными группами в уничтожении украинцев. Украинско-польская вражда, по мнению руководителей ОУН(СД), была следствием провокаций со стороны Москвы и Берлина. В документе подчеркивалось, что ни украинский народ, ни ОУН ничего общего с этими массовыми убийствами не имеют, ОУН(СД) осуждает их и призывает украинцев не поддаваться на провокации и руководствоваться интересами «национально-освободительной борьбы украинского народа». Этот документ, возможно, и был ответом на требования поляков, но вряд ли был тем, чего они добивались. Напротив, в конце 1943 — начале 1944 г. антипольский террор распространился и на Восточную Галицию.

В начале 1944 г. консультации продолжились. 8 февраля во Львове состоялись переговоры, посвященные выработке совместной украинско-польской декларации в отношении территориальных претензий «советов», а также мерам, которые сделали бы невозможными дальнейшие убийства как поляков, так и украинцев. 8 марта состоялась еще одна встреча, однако результатов она также не

принесла. См. лью ин . Укра нська повстанська арм я Арм я Крайова. Протистояння в Зах дн й Укра н (1939–1945 pp.). Ки в, 2009. С. 303–308.

<sup>34</sup> 13 марта 1944 г. командующему полиции безопасности и СД в генерал-губернаторстве СС оберфюреру и полковнику полиции Биркампу, находящемуся в Кракове, было доложено о встрече с представителями ОУН Болюхом и Герасимовским и предложениях Герасимовского о сотрудничестве. Автор документа просил «представить тот доклад начальнику Полиции безопасности и СД для ре ения вопроса о дальней ем поведении». Далее он отмечал, «что некоторые желания ОУН – бандеровской группы выполнимы» и от дальней их переговоров ожидал поддержки интересов Полиции безопасности в том вопросе. Также автор предложил «при следующих переговорах дать ОУН – бандеровской группе следующие требования для выполнения в доказательство лояльности: 1. ОУН – бандеровская группа немедленно прекращает всякий террор против польского населения и всякую деятельность против немецких интересов; 2. ОУН – бандеровская группа обязуется представить в распоряжение полиции безопасности все результаты разведки о боль евизме, коммунизме и польском повстанческом движении.

С на ей стороны, по-моему, мы можем сделать следующие уступки: 1. При полной лояльности украинского повстанческого движения прекращаются аресты, однако даже незначительная наступательная деятельность даст нам полную свободу действовать всеми средствами; 2. Освобождение всех украинских политических заключенных не может быть пунктом переговоров. Все же мы охотно готовы освободить из заключения отдельных украинцев, в особенности женщин и детей; 3. Прекращается всякая травля против украинцев, если они со своей стороны гарантируют полиции солидарность; 4. Дальней ие действия УПА будут обсуждаться особо» (ЦА ФСБ Ф. 100. Оп. 11. Д. 14. Л. 91–95; ЦГАВОВУ. Ф. 4628. Оп. 1. Д. 10. Л. 170–179).

<sup>35</sup> Среди населения западных областей Украины было распространено обращение УПА, в котором, в частности, содержался призыв подготовиться к «переходу через на и земли фронта» и организовать убежища для людей, скота и продовольствия. Кроме того, УПА считало, что воюющие стороны могут применить газовое и бактериологическое оружие: «Уже сейчас есть случаи, когда немцы сбрасывают с самолетов пачки отравленных листовок и папирос. Могут быть случаи отравления воды в колодцах». Население должно соблюдать осторожность, «подозрительные пачки закапывать, колодцы накрывать на ночь, уже теперь не покупать у разных неизвестных нам спекулянтов соль, или другие предметы повседневного употребления». Кроме того, продвижение фронта «даст возможность добыть в боль ом количестве оружие»: оружие и обмундирование требовалось прятать и передавать УПА. Кроме того, «молодежь и люди стар его возраста, которым угрожает мобилизация или от одного, или от другого врага, не смеет идти проливать за них свою кровь. Их кровь принадлежит только на ему украинскому народу». По тому в то «переходное время необходимо было прятаться самим и беречь свои жизненные силы», ни на одну минуту не забывая, что «с продвижением через на и земли война не кончится; ни Германия, ни СССР войны не выиграют, а их конец неминуем. Войну закончат национальные революции угнетенных народов» (см. Звернення нац онал стичного активу УПА до населення зах дних областей Укра ни з закликом п дготуватися до боротьби за умов, коли л н я фронту наближа ться до зах дноукра нських терен в Не п зн е 31 грудня 1943 р. // ОУН УПА в 1943 роц : Документи. Ки в, 2008. С. 309–312).

<sup>36</sup> Чрезвычайный съезд бандеровской ОУН про ел в Тернопольской области с 21 по 25 августа 1943 г. и был посвящен выработке тактической линии в изменив ейся ситуации. Некоторые делегаты считали, что боль евики могут вернуться на Западную Украину, но будут ослаблены войной, и потому дальней ее развитие УПА позволит в благоприятный момент осуществить глубокие рейды по тылам Красной Армии, что приведет к массовым восстаниям на всей территории Украины и в других национальных республиках и развалу СССР. Другие высказывали надежду на возможный приход на Балканы западных союзников, и в тих условиях также была необходима как можно более сильная армия. Третьи полагали, что СССР выйдет из войны настолько сильным, что никакое повстанческое движение не сможет его разру ить, а Британия и США будут вынуждены считаться с позицией Кремля. В тих условиях единственным выходом была бы миграция. В результате острых дискуссий победили сторонники первой точки зрения, но не была исключена возможность и высадки западных союзников на Балканах. Сбор взял курс на усиление УПА, на разжигание национальных восстаний в разных частях СССР. В принятых документах говорилось, что ОУН борется «за Украинскую Самостийную Соборную Державу, за право каждого народа на самостоятельное государственное существование, за освобождение угнетенных народов от империализма, за строительство справедливого политического и социального порядка». динственным путем достижения указанных целей была «революционная борьба украинского народа и всех других угнетенных народов против империализмов Берлина и Москвы, которая ускорит поражение обоих империализмов и через национальные революции угнетенных народов приведет к строительству их национальных государств». Для реализации принятой программы было выбрано новое руководство ОУН. Цен-

тральный провод ОУН(Б) возглавило так называемое Бюро провода из трех человек – Р. Шухевича, Д. Маевского, Р. Волоина. Фактически, руководство было сосредоточено в руках Р. Шухевича. Бывший лидер бандеровцев Н. Лебедь занял должность шефа законной референтуры и выехал из Украины в Западную Европу. Движение на Волыни и Полесье продолжал возглавлять Д. Клячковский, в Галиции – Р. Кравчук, а в Центральной и Восточной Украине – В. Кук. Службу безопасности курировал Н. Арсенич, а пропагандой занимался М. Прокоп (см. 3 программных постановов Надзвичайного Великого Збору ОУН (С.Бандери) 21–25 серпня 1943 р. // ОУН УПА в 1943 році ... С. 204–212; Постанови Третього Надзвичайного Великого Збору Орган за захоронування української нації в 21–25 серпня 1943 р. // Там же. С. 212–220; Постанови Третього Великого Збору ОУН (С.Бандери) [25] серпня 1943 р. // Там же. С. 220–224).

<sup>37</sup> РКУ – Рейхскомиссариат Украины.

<sup>38</sup> Член ОУН Паламарчук Дмитрия-Матвея Фомич в показаниях от 20 августа 1944 г. так описывает эти события: «Командир куреня “Макс”, входивший в группу петлюровского полковника «Игоря», помогал немцам сдерживать наступление Красной Армии, ведя ее на Подкамень. За то немцы разрешили бандам “Макса” и “Игоря” ограбить польский монастырь (монастырь)–крепость, вырезать скрывающееся там от бандеровского террора польское население и забрать себе ценности – утварь старого, очень богатого костела.

Здесь бандиты, упившись кровью детей, беззащитных женщин, мужчин, служителей культа, священников, разграбив ценности, оставили Подкамень.

За участие в боях против Красной Армии в районе Подкамень бандеровцы, кроме разрешения ограбить монастырь, также получили от немцев там же в Подкамене до полтысячи винтовок, тысячу патронов, 11 ст. пулеметов “Максим”, 8 минометов разного калибра, много мин и гранат. Все оружие и боеприпасы получил у немцев бандит «Гамалий» ... чотовой» (ГА РФ. Ф. Р-9478. Оп. 1. Д. 399. Л. 5–6).

<sup>39</sup> Сформирован в июле 1943 г. из жителей Западной Украины в качестве добровольческого полицейского полка. Осенью 1944 г. вошел в состав 14-й гренадерской дивизии СС, сформированной на базе добровольческой дивизии СС «Галичина».

<sup>40</sup> За два месяца до начала переговоров Герасимовского с немцами, 15 января 1944 г., руководство УПА издало инструкцию, согласно которой сотрудничество с немцами каралось смертью (инструкция керівників УПА, заплята СБ у справ забезпечення безпеки діяльності УПА та заплята. 15 січня 1944 р. // Л топис УПА. Нова серія. Т. 2. С. 81–82). В марте 1944 г. Краевой провод ОУН издал специальное сообщение, в котором отрицал наличие какого-либо сотрудничества между ОУН и УПА и германской армией. В документе говорилось, что отступающая германская армия распространяет слухи о сотрудничестве между ОУН-УПА и германской армией в целях совместной борьбы с СССР, а наступающая советская армия также пытается убедить население, что ОУН является немецким союзником. Краевой провод объявил, что ОУН и УПА не являются союзниками ни одной империалистической державы, а между проводом ОУН и командованием УПА и германской властью «нет никакого сотрудничества»: все это провокация врага, рассчитанная на то, чтобы скомпрометировать украинских националистов. Всех, кто будет распространять провокационные известия, предоставляют врагам информацию, сотрудничают с врагами, было велено считать «предателями народа и как предателя карать» (Комунікат Крайового проводу ОУН про заборону переговорів з німецькими представниками. Березень 1944 р. // Л топис УПА. Нова серія. Т. 8. Волинська, Подляська, УПА та заплята: 1944–1946. Документи матеріали. Київ; Торонто, 2006. С. 113–114).

<sup>41</sup> Речь идет о листовке, в которой был опубликован совместный приказ Г.К. Жукова и Л.П. Берии № 0078/42 от 22 июня 1944 г. о выселении всех украинцев, пребывавших на оккупированной территории. Листовка была обнаружена в Центральном государственном архиве общественных объединений Украины и опубликована историком В. Марочкиным в газете «Літературна Україна» 27 февраля 1992 г. В настоящий момент украинские историки сами убедились, что приказ является фальшивкой, которую, по их словам, сфабриковали немцы (см.: Коваль М.В. Україна у Другій світовій Великій війні 1939–1945 рр.) Київ, 1999. С. 309; Надольский ... Депортація на польський тил становила загрозливу ситуацію для українців у західних областях України (1939–1951 рр.). Луцьк, 2008. С. 174–175).

<sup>42</sup> Отношение бандеровцев к вопросу формирования в составе нацистских СС украинского военного соединения (дивизии «Галичина», см. прим. 51) было разным. Некоторые лидеры (представители бандеровского Краевого провода ОУН на Северо-Западных украинских землях, руководители УПА Д. Клячковский («Клим Савур») и штаба УПА на Волыни Л. Ступницкий («Гончаренко») выступили против ее формирования. Их позицию поддержали некоторые местные проводники ОУН. Осенью 1943 г., из-за пропаганды бандеровцев, после получения повесток не появилась часть тех украинцев, которые сначала проявили желание вступить в «Галичину». Против подобной такти-

ки выступил Р. Шухевич и некоторые его сторонники, одобрительно относившись к вступлению украинцев, в том числе и членов ОУН, в дивизию, в которой они могли пройти военное обучение. В итоге было принято компромиссное решение: руководство украинского движения официально продолжало критику, но одновременно прекратило бойкот набора добровольцев в ряды дивизии и агитацию с призывами покинуть ряды «Галичины» (Боляновский А. Дивизія «Галичина». стор. я. Львів, 2000. С. 101–106; Кент й А. Збройний чин Українських націоналістів в 1920–1956. сторико-архивні нариси. Т. 2. Українська повстанська армія та збройне підпілля Організації українських націоналістів в 1942–1956. Київ, 2008. С. 25–26).

<sup>43</sup> Латвийское самоуправление предлагало создать 100-тысячную армию в обмен на признание Германией независимости Латвии после войны, но немцы отказались. В мае 1943 г. в Латвии была сформирована 2-я Латвийская добровольческая бригада СС, а в июне 15-я Латвийская добровольческая дивизия СС, которая позднее была реформирована в 15-ю гренадерскую (латвийскую № 1) дивизию СС. В первой половине 1944 г. 2-я Латвийская добровольческая бригада СС была развернута в 19-ю гренадерскую (латвийскую № 2) дивизию СС. 15-я и 19-я дивизии были сведены в Латвийский легион СС.

В декабре 1943 г. литовское самоуправление предложило Германии создать Литовский корпус. Поначалу немцы отказались, но уже в феврале 1944 г. санкционировали создание Литовского территориального корпуса. 16 февраля был объявлен призыв в корпус, на который откликнулось около 19 тыс. добровольцев. Однако начавшаяся в мае 1944 г. всеобщая мобилизация в Литве провалилась, так как Литовский территориальный корпус был передан под контроль вермахта. В итоге Литовский легион СС создать так и не удалось.

<sup>44</sup> По сообщению главноначальника полиции безопасности и СД на Черном море турмбанфюрера СС Хегенгафта из Одессы в апреле 1944 г. «большинство части Галицийской дивизии состоят из членов УПА» (ЦГАВОВУ. Ф. 4628. Оп. 1. Д. 8. Л. 2).

<sup>45</sup> На VI сессии Верховного Совета УССР 1 марта 1944 г. Н.С. Хрущев сделал доклад «Освобождение украинских земель от немецких захватчиков и очередные задачи восстановления народного хозяйства Советской Украины». Поскольку «польское мигрантское правительство в Лондоне предъявляет свои незаконные претензии на земли, принадлежащие украинскому народу — на западные области Украины», Хрущев подчеркнул, что «украинский народ не допустит того, чтобы исконно украинские земли, воссоединенные в едином украинском советском государстве по воле самого же населения западных областей Украины, были бы отторгнуты от Советской Украины». Кроме того, в докладе особое внимание было уделено «врагам украинского народа — украинско-немецким националистам». Хрущев заявил, что советское руководство располагает «многими подлинными документами, которые свидетельствуют о подлой роли украинско-немецких националистов, об их черном предательстве, об их верной службе немцам», зачитал выдержки из документов, указав на имевшее место переговоры украинских националистов с германским командованием (см. Политическое руководство Украины. 1938–1989. М., 2006. С. 87–91).

<sup>46</sup> Версальский мирный договор — договор, завершивший Первую мировую войну. Подписан в Версале 28 июня 1919 г. державами-победительницами — США, Британской империей, Францией, Италией, Японией, Бельгией и др., с одной стороны, и побежденной Германией — с другой. Условия договора были выработаны на Парижской мирной конференции 1919–1920 гг. По Версальскому мирному договору Германия возвращала Франции Эльзас и Лотарингию (в границах 1870 г.), Бельгии — округа Мальмеди и Эйпен, Польша — Познань, части Поморья и другие территории Западной Пруссии; г. Данциг (Гданьск) был объявлен вольным городом, г. Мемель (Клайпеда) передан в ведение держав-победительниц (в феврале 1923 г. присоединен к Литве). Вопрос о государственной принадлежности Шлезвиг-Южной части Восточной Пруссии и Верхней Силезии должен был быть решен плебисцитом (северная часть Шлезвиг-Южной перешла в 1920 г. к Дании, часть Верхней Силезии в 1921 г. — к Польше; другие спорные территории остались у Германии). Небольшой участок силезской территории отходил к Чехословакии. Исконные польские земли — на правом берегу Одера, Нижняя Силезия, большая часть Верхней Силезии и другие — остались у Германии. Саар переходил на 15 лет под управление Лиги Наций, а затем его судьба должна была решаться путем плебисцита. Германия обязывалась соблюдать независимость Австрии, признавала независимость Чехословакии и Польши. Германская часть левобережья Рейна и полоса правого берега шириной 50 км подлежали демилитаризации. Колонии Германии были поделены между главными державами-победительницами. Сухопутная армия Германии была ограничена 100 тыс. человек, установлены также другие ограничения в вооружениях. Германия обязалась платить репарации. Неотъемлемой частью Версальского мирного договора был статус Лиги Наций. США не ратифицировали Версальский мирный договор и в августе 1921 г. заключили с Германией особый договор, почти идентичный Версальскому мирному договору, но не содержащий статей о Лиге Наций.

<sup>47</sup> См.: Т. 1, прим. 260.

<sup>48</sup> См.: Т. 1, прим. 172. См. также док. № 1.81, 1.84.

<sup>49</sup> См.: Т. 1, прим. 172, 260.

<sup>50</sup> См.: Т. 1, прим. 172, 260.

<sup>51</sup> Дивизия СС «Галичина» была создана из украинских добровольцев в апреле 1943 г. (см. также Т. 1, прим. 322). 22 октября 1943 г. реорганизована и переименована в 14-ю Галицийскую добровольческую дивизию СС. Под этим названием в составе 4-й немецкой танковой армии приняла участие в бое под Бродами в июле 1944 г. После того использовалась против партизан Словакии, для охраны промысленных объектов, транспортных коммуникаций. 12 ноября 1944 г. получила новое название 14-я Военная гренадерская дивизия СС (Украинская № 1). В январе 1945 г. дивизия пере дислоцировалась в гославию, в апреле – в Австрию, где принимала участие в боях против войск 3-го Украинского фронта. 14 апреля 1945 г. формально включена в состав Украинской национальной армии (декларация о создании УНА была принята 17 марта 1945 г. Украинским национальным комитетом, см. прим. 115). В начале мая бойцы дивизии сдались в плен британским и американским войскам (Малий словник стор Укра ни. Ки в, 1997. С. 106–107).

<sup>52</sup> В начале апреля 1943 г. руководитель Украинского центрального комитета (УЦК) В. Кубийович специально встретился с униатским митрополитом А. Шептицким, чтобы узнать его мнение по поводу создания дивизии «Галичина». Позже в своих мемуарах Кубийович вспоминал слова Шептицкого: «Почти нет цены, которую нельзя было бы заплатить за создание украинской армии». После разговора с Кубийовичем Шептицкий дал епископату УГКЦ указание во всех епархиях поддержать создание дивизии, что и было исполнено буквально в первые часы после объявления о создании того военного формирования. 28 апреля 1943 г. в храме святого ра состоялось богослужение, на котором с проповедью по тому поводу выступил приближенный к митрополиту вице-ректор духовной семинарии во Львове, профессор Львовской Богословской академии, доктор теологии В. Лаба (с того момента он подписывался как «референт ду пастырства при Главной Боевой Управе стрелцкой дивизии «Галичина»). А 8 июля 1943 г., после первой успешной акции по приему добровольцев в дивизию, митрополит Шептицкий принял в своей резиденции на Святоюрской горе Военную управу, созданную по предложению руководства УЦК в качестве вспомогательного органа для создания дивизии. Глава Военной управы, галичанин немецкого происхождения, бывший подполковник Украинской Галицкой армии, референт по украинским делам отдела по делам населения и опеки дистрикта Галичина, германский полковник Бизанц высказал благодарность Шептицкому за благожелательное отношение его и подвластного ему духовенства к делу создания стрелцкой дивизии «Галичина». Позже Бизанц отметил, что митрополит живо интересовался созданием дивизии и был детально об этом информирован (Боляновський А. Див з я «Галичина». С. 44–45, 68–69).

<sup>53</sup> Первый номер «До перемоги» вышел 19 декабря 1943 г. С санкции командования войск в СС в Берлине журнал получил официальный подзаголовок «женедельник Военной управы Галичина для добровольцев Стрелцкой дивизии «Галичина». Редактором был М. Островерх (Боляновський А. Див з я «Галичина». С. 157).

<sup>54</sup> В немецком документе «Обеспечение семей добровольцев СС дивизии “Галичина” и опека над добровольцами» перечислены новые распоряжения власти, касающиеся семей добровольцев, такие как: «О приравнивании прав обеспечения семей добровольцев дивизии с семьями немецкий солдат», «Об установлении за семьями призванных добровольцев того же размера семейного содержания, что и для немцев» и ряд других, а также разъяснения к ним (ЦГАВО України. Ф. 3971. Оп. 1. Д. 34. Л. 18–81).

<sup>55</sup> Имеется в виду натуральный налог (контингент) по сдаче сельскохозяйственной продукции.

<sup>56</sup> По приговору руководства УПА от 22 июня 1944 г. «Орел» был расстрелян за сепаратные переговоры с немцами, невыполнение поручений руководства, расконспирацию людей, за «искажение ничем не запятнанного пути борьбы ОУН и всего украинского народа за УССД» (Літопис УПА. Нова серія. Т. 12. Ки в; Торонто, 2009. С. 576–578).

<sup>57</sup> См.: Т. 1, прим. 329.

<sup>58</sup> См.: Т. 1, прим. 335.

<sup>59</sup> Вероятно, имеется в виду «Тайная польская армия», созданная осенью 1939 г. на территории оккупированной немцами Польши. Летом 1944 г. вошла в состав Армии Крайовой. Под наименованием ПОВ, возможно, имеется в виду «Polska Organizacja Wojskowa», действовавшая в городе Кельце.

<sup>60</sup> В инструкции ОУН об организационной, политической и военной работе в связи с отступлением немецких войск и наступлением Красной Армии, изданной в январе 1944 г., говорилось: «О немцах. Не допустить вывоза населения и имущества с украинской территории. Не ввязываться в бой с большими немецкими силами» (ОУН УПА в 1944 році ... Ч. 1. С. 93).

<sup>61</sup> Штаб «Валли» был создан в мае 1941 г. для организации разведывательной, диверсионной и контрразведывательной деятельности против Советского Союза. Он подчинялся соответствующим



отделам управления Абвер-Заграница и отделу по изучению иностранных армий ОКВ Восточного фронта (см. Органы государственной безопасности СССР в Великой Отечественной войне. Сборник документов. Т. 2. Кн. 2. М., 2000. С. 257).

<sup>62</sup> В постановлении II съезда ОУН(Б) говорилось: «Организация украинских националистов на западных окраинах украинских земель борется за закрепление украинского характера этих земель способами, зависящими от обстоятельств и политической целесообразности присоединения их к Украинскому государству, а не к польским землям» (ОУН в 1941 році ... С. 43).

<sup>63</sup> См. Постановови Великого Збору ОУН (С. Бандери) // ОУН в 1941 році ... С. 35–50.

<sup>64</sup> Газета «Земля влада» была печатным органом Украинской национально-демократической партии (см. Т. 1, прим. 335). В июне 1943 г. в УНДП вступил Тарас Боровец. Когда в газете указали на существование УПА в конце июля 1941 г., то имели в виду так называемую Украинскую повстанческую армию — «Полесскую Сечь» под руководством Боровца. Хотя название УПА использовалось Боровцом с октября 1941 г., отряды «Полесской сечи» существовали и ранее. Летом 1941 г. они действовали в волинских и полесских лесах. Весной 1943 г. произошло объединение вооруженных отрядов бандеровцев с «Полесской сечью» в Украинскую повстанческую армию, но уже в июле Боровец вышел со своей группой из УПА, и «Полесская сечь» была переименована в Украинскую национально-революционную армию (см. Т. 1, прим. 305), Название УПА закрепилось за бандеровским формированием.

<sup>65</sup> См. Т. 1, прим. 310; Т. 2, прим. 24.

<sup>66</sup> См. Листок Политотдела УПА «Встреча с фронтом УПА» (РГАСПИ. Ф. 17. Оп. 125. Д. 337. Л. 59 об.).

<sup>67</sup> В постановлениях II съезда ОУН Бандеры, состоявшегося в апреле 1941 г., говорилось: «Жиды в СССР являются самой преданной опорой большевистского режима и авангардом московского империализма на Украине. Антижидовский настрой украинских масс использует московско-большевистское правительство, чтобы отвлечь их внимание от действительного виновника бед и чтобы в час восстания направить их на погромы жидов. Организация Украинских Националистов борется с жидами как с опорой московско-большевистского режима, объясняя одновременно народным массам, что Москва — главный враг». В разработанной в мае 1941 г. инструкции «Борьба и деятельность ОУН во время войны» существовал специальный пункт об «очистении территории от враждебных элементов», предусматривавший «ликвидацию нежелательных польских, московских и жидовских активистов, особенно сторонников большевистско-московского империализма» (ОУН в 1941 році ... С. 43, 93).

<sup>68</sup> Первая конференция поработанных народов Восточной Европы и Азии состоялась 21–22 ноября 1943 г. в селе Будараж в Ровенской области. К участию в конференции были привлечены 39 человек, которые были выходцами из 13 советских республик и автономий и представляли национальные легионы в УПА. Помимо пяти украинцев в конференции принимали участие по одному человеку грузин и азербайджанец, пятеро узбеков, по четыре человека армянин и татар, по двое белорусов и осетин, казах, чуваш, кабардинец, черкес и бакир. На конференции было принято воззвание «К народам СССР» и объявлено о создании Союза угнетенных народов Восточной Европы и Азии (укр. — Союз поневоленних народів Східної Європи та Азії). Помимо распространения пропагандистских листовок, во время войны эта организация никак себя не проявила.

<sup>69</sup> В показаниях члена ОУН Паламарчука Дмитрия-Матвея Фомича от 20 августа 1944 г. говорилось: «В декабре месяце 1943 г. мне лично приходилось наблюдать в районе с. Батьковцы следующую картину: на опушке леса была выстроена к параду кавалерия петлюровского полковника “Данько”. На парад прибыли представители мадыарского командования, которым “Данько” продемонстрировал готовность своей банды к совместным действиям с мадыярами против наступающей Красной Армии. От радиста “Курган” мне стало известно, что бандеровцы с мадыярами заключили какой-то договор о совместных действиях против Красной Армии и что во исполнение этого договора мадыяры должны были дать бандеровцам радиостанции, через которые последние должны были пускать в эфир для всего мира разные сплетни о своих “успешных делах”» (ГА РФ. Ф. Р-9478. Оп. 1. Д. 399. Л. 6).

<sup>70</sup> Еще ранее изменили отношение к венграм отдельные командиры групп УПА. Так 9 октября 1943 г. командир УПА-11 г-ней» издал приказ № 21, в котором значилось: «1. Прекратить какие-либо агрессивные действия против мадыяра на территории всего военного округа. 2. Договориться на местах с командованием мадыярских подразделений с целью предупреждения выступлений одной стороны против другой» (ГА РФ. Ф. Р-9478. Оп. 1. Д. 399. Л. 47).

<sup>71</sup> По сообщению неустановленного лица из охранной полиции руководителю дивизии СС «Галичина» оберфюреру Фрайтагу от 18 апреля 1944 г. УПА «не соглашается возвращать перебежавших на ее сторону дезертиров добровольческой дивизии СС “Галичина” потому, что согласно германскому законодательству дезертиры и перебежчики караются за дезертирство смертной казнью». В ходе переговоров охранной полиции с функционером ОУН последний «дал понять, что его организация



будет готова отдать приказ подразделениям УПА возвратить всех перебежчиков и дезертиров в части добровольческой дивизии СС «Галичина», если будут получены гарантии от охранной полиции о том, что возвратившиеся дезертиры не будут наказаны смертной казнью» (ЦГАВОВУ. Ф. 4628. Оп. 1. Д. 10. Л. 244–245).

<sup>72</sup> Нацисты не сразу дали на то согласие. Лишь в начале осени 1944 г., по словам бывшего связного провода ОУН В. Чижевского, И. Гриных в присутствии немцев встретился с Бандерой и проинформировал его о переговорах. По утверждению Чижевского, после этой встречи нацисты освободили из заключения С. Бандеру, Я. Стецко и около 100 других функционеров ОУН (Кент й А. Указ. соч. Т. 2. С. 215).

<sup>73</sup> «Абверкоманда-101» (начальник (с мая 1943 г.) – подполковник Лингард или Линдхардт) была создана в июле 1942 года и придана группе армий «Г», затем группе армий «А», позже – группе армий «Северная Украина». Вела разведывательную работу против войск Красной Армии на южных участках советско-германского фронта. Позывной – «Меркурий».

<sup>74</sup> «Абверкоманда-202» (начальник – подполковник Зелингер или Зелигер) была сформирована в июле 1941 г. и придана группе армий «Г», затем группе армий «Б», позже – группе армий «Северная Украина». Вела диверсионную работу против войск Красной Армии на южных участках советско-германского фронта. До июля 1942 г. именовалась «АК-2 Г».

<sup>75</sup> «Абверкоманда-305» (начальник – полковник Христианзен) была сформирована осенью 1942 г. в м. Сулеювек (Польша) и придана группе армий «Дон», затем с февраля 1942 г. – группе армий «Г», позже – группе армий «Северная Украина». Вела контрразведывательную работу против войск Красной Армии и партизан на южном участке советско-германского фронта. С февраля по июнь 1944 года дислоцировалась во Львове. В июле обособилась в Кракове. Позывной – «Страус».

<sup>76</sup> Оберрегистратор – старший правительственный советник (чиновничий ранг в Германии).

<sup>77</sup> Всего же по донесению наркома внутренних дел СССР Л.П. Берии И.В. Сталину, В.М. Молотову и начальнику Генштаба Красной Армии А.И. Антонову от 19 апреля 1944 г. в районах Ровенской, Волынской и Тернопольской областей с 10 по 15 апреля 1944 г. «при проведении операций по ликвидации оуновских банд убито 1611, ранено – 24, арестовано – 636 бандитов. Кроме того, в районах проведения операций задержано по подозрению в бандитизме – 234, уклонившихся от службы Красной Армии – 243». Также в тот период явилось с повинной «82 человека и в райвоенкоматы явилось уклонившихся от призыва 309 человек». Только 10 апреля 1944 г. у села Обгув Вербовского района Ровенской области «в результате перестрелки с крупной бандой убито 300 и задержано 14 бандитов». В районе Трипутно и Лады был убит главарь банды «Панко» и 175 бандитов (ГА РФ. Ф. Р-9401. Оп. 2. Д. 64. Л. 287–288; «Особые папки» Стална Молотова про национально-вызвольную борьбу в Западной Украине у 1944–1948 гг. Львів, 2010. С. 57).

<sup>78</sup> Осип Алексеевич Думин (псевдоним «Антон Крезуб», 1893–1945) – украинский военный деятель, писатель. Во время Первой мировой войны состоял в легионе украинских сечевых стрельцов. Член УВО. Во время во время Второй мировой войны служил в министерстве по делам оккупированных восточных территорий в Берлине. Автор работ и воспоминаний об Украинских сечевых стрельцах (Нарис стор українсько-польсько в йни, 1918–1919. Львів, 1933; стор я леону Українських С чових Стрільц в, 1914–1918. Львів, 1936).

<sup>79</sup> 4-й и 5-й полки галицкие добровольческие полки СС (die Galizische SS-Freiwillige Regimente) были подчинены полицейскому командованию немцев, в частности высшему руководителю СС и полиции Генерального Губернаторства. В феврале 1944 г. они были направлены для борьбы с советскими и польскими партизанами. 4-й полк действовал на северо-западных землях Галиции, 5-й – на смежных с Галицией землях Холмщины. 24 апреля был издан приказ о переводе 4-го и 5-го полков в галицийскую дивизию. 9 июня эти полки были распущены, а их украинский состав переведен в дивизию «Галичина» (Бояновский А. Дивизия «Галичина»... С. 218–224).

<sup>80</sup> См.: Т. 1, прим. 322; Т. 2, прим. 51.

<sup>81</sup> См.: Т. 1, прим. 250.

<sup>82</sup> В октябре 1942 г. должность политрука была отменена и введена должность «заместитель командира по политической части» (замполит). Замполиты не имели комиссарских контрольных полномочий, их функции ограничивались политической работой среди личного состава. Организационно замполит не занимал особого положения, считаясь одним из заместителей командира и в полной мере ему подчиняясь.

<sup>83</sup> После ареста С. Бандеры (см. Т. 1, прим. 299) в конце сентября – в начале октября 1941 г. ОУН(Б) провела конференцию, на которой было решено перевести основную часть кадров ОУН на нелегальное положение, перейти к нелегальной работе; с немцами в конфликт не вступать и не вести открытой антинемецкой пропаганды, используя одновременно возможности для легальной деятельности. В принятой вскоре после конференции специальной инструкции наступающий период рассматривался как период мобилизации и подготовки украинских революционных сил для

дальнейшей борьбы за независимое соборное Украинское государство. Бандеровское руководство обращало внимание своих местных организаций на то, что любые акции, которые могут вызывать конфликт «с тепере ней военной и политической властью на Украине» и сделать невозможной «нормальную внутреннюю работу», нецелесообразны (Кентій А Указ. соч. Т. 1, С. 269; инструкція ОУН (С. Бандери) про завдання щодо діяльності проведення в життя засад уверенності України. Кінець вересня – початок жовтня 1941 р. // ОУН в 1941 році ... С. 528–531).

<sup>84</sup> «Das Reich» – нацистская еженедельная газета, выходившая с мая 1940 по апрель 1945 гг. Редакционные статьи регулярно писал министр народного просвещения и пропаганды Геббельс.

<sup>85</sup> «Völkischer Beobachter» – немецкая газета, с 1920 г. – печатный орган НСДАП. Издавалась сначала еженедельно, с февраля 1923 до апреля 1945 г. – ежедневно.

<sup>86</sup> Полностью показания А.А. Балицкого см.: РГВА. Ф. 38651. Оп. 1. Д. 161. Л. 91–97 (с об.).

<sup>87</sup> Имеются в виду границы II Речи Посполитой.

<sup>88</sup> 28 октября 1943 г. Клим Савур приказал: «1) Прекратить все действия против венгров, румын, словаков, латвийцев и других, которые пребывают на нашей территории, и под угрозой немецкого террора исполняют немецкие приказы. 2) Как можно скорее придти на местах к соглашению с указанными инонациональными военными частями и договориться с ними о взаимной неприкосновенности. ... 3) Указанные национальные военные части гостеприимно принимать в наших селах, даже помогать продуктами. ...» (Наказ командира УПА К. Савура про співпрацю з нацистськими військовими частинами угорців, румунів, словаків, латвійців на території України в дусі дружби народів за суверенність всіх держав 28 жовтня 1943 р. // ОУН УПА в 1943 році ... С. 265–266).

<sup>89</sup> Вероятно, имеется в виду Гвардия Людова (пол. – Gwardia Ludowa) – в 1942–1943 гг. военная организация Польской рабочей партии в оккупированной фашистской Германией Польше. 1 января 1944 г. реорганизована в Армию Людову.

<sup>90</sup> Украинский легион самообороны (укр. – Український легіон самооборони, также Волинський легіон, 31-й батальон СД) – украинское военное формирование в составе немецкой армии в годы Второй мировой войны. Было создано по инициативе Волинского областного Провода ОУН(М) в сентябре 1943 г. в качестве военной части, предназначенной для борьбы с польскими бойцами, советскими партизанами и УПА. Командовали УЛС вначале полковник В. Герасименко («Тур»), в августе – сентябре 1944 – полковник П. Дяченко («Квтка»). Военный таб возглавлял поручик М. Солтис («Черкас»). Общая численность – около 500 бойцов. При УЛС была создана подстаршинская, а с лета 1944 г. – старшинская кола. Представителями немецкого командования при УЛС были капитан О. Асмус, а после его гибели летом 1944 г. – майор В. Бигельмайер. УЛС действовал на Волыни, потом на Холмщине. Принимал участие в разгроме Варшавского восстания 1944 г. В октябре 1944 г. УЛС переведен в Моравию, в конце 1944 г. – в Голландию для борьбы с партизанскими отрядами И. Броз Тито. После неудачной попытки в марте 1945 г. части бойцов УЛС перейти на сторону партизанских формирований четников генерала Д. Михайловича батальон был расформирован и присоединен к дивизии «Галичина» (Довдник з стор. України. Т. 3).

<sup>91</sup> Фольксдойче (нем. – Volksdeutsche) – обозначение «этнических немцев», которые жили за пределами Германии.

<sup>92</sup> ППР – Польская рабочая партия (пол. – Polska Partia Robotnicza) была основана 5 января 1942 г. в оккупированной Варшаве; объединила в своих рядах созданные коммунистами в 1939–1941 гг. антифашистские организации и группы. В январе 1942 г. ППР опубликовала программную прокламацию, в которой призвала к созданию широкого национального фронта в борьбе против фашистских оккупантов, за независимость, демократию и социальный прогресс. Весной 1942 г. ППР создала вооруженную организацию – Гвардию Людову. В 1942 г. были созданы районные и окружные комитеты ППР почти на всей территории оккупированной Польши.

<sup>93</sup> Венгерское командование сделало такой подарок УПА не безвозмездно. По показаниям А.С. Логиновича – «господарчого УПА» Домбровицкого района, венгерская часть и несколько подразделений немецкой жандармерии с ней находились в окружении и хотели выйти из него, перейдя через линию фронта. УПА выделило специальных проводников для венгерской части, которая благополучно, без потерь, с техникой и вооружением, вышла из окружения (см. ГА РФ. Ф. Р-9478. Оп. 1. Д. 399. Л. 51).

<sup>94</sup> Имеется в виду Союз польских патриотов (пол. – Związek Patriotów Polskich, СПП), действовавший в 1943–1946 гг. Был основан по инициативе польских коммунистов во главе с В. Василевской, А. Лямпе, А. Завадским и др. При содействии Советского правительства СПП в мае 1943 г. сформировал Первую польскую пехотную дивизию им. Т. Костюшко, а затем и другие воинские части, объединившиеся в марте 1944 г. в Первую польскую армию.

<sup>95</sup> Имеется в виду Приказ Верховного Главнокомандующего от 6 февраля 1944 г. В приказе речь шла о победах, одержанных войсками 3-го Украинского фронта в районах севернее Крывого Рога и севернее Николая. В ходе наступления советские войска овладели городом

и крупным железнодорожным узлом Апостолово, железнодорожной станцией Марганец, заняли более 250 других населенных пунктов и вышли к нижнему Днепру. В ознаменование одержанной победы наиболее отличившиеся в боях соединения и части были представлены к присвоению наименований «Апостоловских» и «Нижнеднепровских» и к награждению орденами, а 6 февраля в Москве был произведен артиллерийский салют (Приказы Верховного Главнокомандующего в период Великой Отечественной войны Советского Союза. М., 1975. С. 112–113).

<sup>96</sup> Организация «Цеппелин», или предприятие «Цеппелин» (нем. — Unternehmen Zeppelin) — разведывательно-диверсионный орган, созданный в марте 1942 г. в структуре VI управления РСХА (СД — Заграница) для работы в советском тылу. Наиболее известной его операцией является попытка уничтожения И.В. Сталина в 1944 г. На «Цеппелин» возлагались задачи политической разведки, диверсионной деятельности и создания сепаратистских национальных движений в советском тылу. «Цеппелин» последовательно возглавляли турбанныйфюрер СС Куррек, турбанныйфюрер СС Редер, обер турбанныйфюрер СС доктор Грефе, турбанныйфюрер СС доктор Хенгельхаупт, обертурбанныйфюрер СС Рапп.

Штаб «Цеппелина» состоял из аппарата начальника органа и трех отделов: Z1 — комплектование личного состава и оперативное руководство низовыми органами, материальное снабжение; Z2 — обучение агентуры; Z3 — обработка материалов деятельности особых лагерей, фронтовых команд и агентуры.

Весной 1942 г. «Цеппелин» сформировал при группах армий на советско-германском фронте четыре зондеркоманды. В их функции входили: 1) работа с военнопленными — опрос на предмет сбора разведанных о внутривнутриполитическом положении в СССР и отбор кандидатов в агенты; 2) сбор обмундирования, документов и других материалов для снабжения агентуры; 3) отправка отобранных военнопленных в особые учебные лагеря «Цеппелина», иногда — подготовка агентов на месте; 4) переброска агентов через линию фронта.

Весной 1943 г. с целью концентрации сил вместо зондеркоманд сформировали две «главные команды» (нем. — Hauptkommando): А) «Русланд Митте» (Россия — Центр), позднее переименованная в «Русланд Норд» (Россия — Север), начальник — турбанныйфюрер СС Краус; Б) «Русланд Зюд» (Россия — Юг), она же «Штаб доктора Редера», начальник — турбанныйфюрер СС Феннер. Начальник главной команды подчинялся непосредственно главному штабу «Цеппелина» в Берлине и имел полную самостоятельность в оперативной деятельности.

<sup>97</sup> Имеется в виду Министерство по делам оккупированных восточных областей (сокр. Ostministerium, или «восточное министерство») во главе с А. Розенбергом.

<sup>98</sup> См.: Т. 1, прим. 322.

<sup>99</sup> 7 июля 1941 г. В. Кубийович, руководитель Украинского центрального комитета в Кракове, направил письмо генерал-губернатору Г. Франку, в котором указывалось, что «известие о войне с большевизмом произвело большое впечатление на всех украинцев и вызвало неодолимое желание с оружием в руках принять участие в этой борьбе. Равным образом украинское население в Генеральной губернии с начала войны единодушно было готово приступить к борьбе против вечного врага украинской нации». В связи с этим Украинский центральный комитет просил, чтобы ему была дана возможность «создать на освобожденных украинских землях Украинскую национальную армию». Если создание украинской армии натолкнется на какие-либо трудности, УЦК просил разрешения на создание «украинских военных формирований из украинцев из Генеральной губернии, которые сразу же смогут присоединиться к храбрым немецким вооруженным силам» (письмо опубликовано в качестве приложения к своей монографии А. Боляновский. См.: Боляновский А. Дивизия «Галичина»... С. 397–398).

<sup>100</sup> См.: Т. 1, прим. 31.

<sup>101</sup> Службу в храме святого Петра 28 апреля 1943 г. вел Иосиф Слипый. См. также прим. 52.

<sup>102</sup> Сотники и чотовые являются, соответственно, командирами сотни и четы (см. Т. 1, прим. 331). Булавный — одно из воинских званий, относящихся к младшему офицерскому составу.

<sup>103</sup> РГАСПИ. Ф. 17. Оп. 125. Д. 338. Л. 2, 5, 179.

<sup>104</sup> В целях запугать население ОУН даже выпустила поддельное постановление СНК СССР и ЦК ВКП(б) «Об укреплении советской власти на Украине», якобы принятое правительством СССР 20 августа 1944 г. В постановлении, в частности, указывалось: «отвести 5 тыс. кв. километров северной Якутии для строительства специальной Сибири № 2. Отпустить 275 млн для постройки 300 исправительно-трудовых лагерей первой очереди, куда засылать все враждебные и ненадежные элементы с Украины для перевоспитания». Отпечатанный типографским способом текст постановления был обнаружен на колоде в с. Княгиничи Букачевского района 26–27 сентября 1944 г. (см. ЦАМО РФ. Ф. 32. Оп. 11289. Д. 594. Л. 146).

<sup>105</sup> См. Т. 1, прим. 204, 248.

<sup>106</sup> В постановлениях второй конференции ОУН(Б) (апрель 1942 г.) говорилось о необходимости ведения «самостоятельной, ни от кого не зависимой всеукраинской политики и революционной

борьбы», причем в тот момент главным фронтом считался «фронт борьбы с московским империализмом». Одновременно критиковалась «немецкая политико-хозяйственная система». При том объявлялось: «московско-большевистской международной концепции — интернационалу и немецкой концепции т. наз. “Новой вропы” мы противопоставляем международную концепцию справедливой национально-политически-экономической перестройки вропы на основе свободных национальных государств» (см. Постановления конференции ОУН (С.Бандеры) про основные заветы борьбы за Украину государств. Киев, 1942 г. // ОУН в 1942 году: Документы. Киев, 2006. С. 77–85). В феврале 1943 г. была созвана третья конференция ОУН, на которой было принято решение о борьбе «против обоих империализмов на платформе собственных сил». Сотрудничество с другими народами было возможно, если последние признавали право украинцев на собственное государство, что могло послужить платформой для поиска общих интересов «с западными и восточными народами для совместной борьбы против немецко-московского и других империализмов» (см. Постановление Третьей конференции Органа за Украину украинских националистов в самостийник в державник в (ОУНСД). 17–21 лютого 1943 г. // ОУН УПА в 1943 году: Документы. Киев, 2008. С. 73–82). См. также подробнее о позиции членов ОУН-Бандеры по отношению к немцам и разногласиях в руководстве ОУН в протоколе допроса Степаняка от 25 августа 1944 г. (См.: Роман Шухевич у документах радянських органів державної безпеки. 1940–1950. Т. 1. Киев, 2007. С. 317–328).

<sup>107</sup> Потерпев ряд поражений на территории СССР и в Африке, Муссолини 25 июля 1943 г. был смещен с поста премьер-министра и арестован. В сентябре 1943 г. освобожден отрядом с совцев; возглавил так называемую республику Сало, созданную на оккупированной германскими войсками территории Италии. В 1945 г. захвачен итальянскими партизанами и казнен.

<sup>108</sup> В XX веке четкими называются участники великосербского движения в Славии во главе с генералом Дражей Михайловичем, которые боролись в период Второй мировой войны против руководимой коммунистами Народно-освободительной армии Славии.

<sup>109</sup> В середине августа 1943 г. состоялись переговоры между комендантом венгерской станицы в с. Конюхи Ровенской области и руководством разведки Второго военного округа «Богун» А. Дольнишким. Стороны договорились, что венгры не будут осуществлять репрессии против гражданского украинского населения и будут воздерживаться от военных акций против УПА и подпольной администрации ОУН; не будут препятствовать отрядам и обозам УПА пересекать железную дорогу, не будут информировать немцев о антинемецких действиях УПА и украинского населения. Со своей стороны, УПА обязалась не воевать против венгерских войск. Главный военный таб УПА вынес решение заключить общий договор между УПА и венгерской армией на Украине. В результате переговоров, состоявшихся в с. Мирогощи, прекращались военные действия между обеими сторонами. Венгры в обмен на продовольствие обязались поставлять в УПА оружие, медикаменты, обмундирование и пр. Стороны договорились уведомлять друг друга об операциях советских партизан.

В конце 1943 г. состоялась поездка украинской делегации в Будапешт, где удалось достичь аналогичной договоренности с венгерским Генеральным штабом и Военным министерством. Венгерская сторона согласилась открыть в Будапеште неофициальное украинское представительство и в случае форсированного продвижения Красной Армии принять украинскую миграцию на своей территории. Все предыдущие договоренности в области военного, медико-технического сотрудничества были подтверждены. (Патриляк І., Пагаря О. Структура вництва українського збройного подпілля для ведення переговорів з представниками угорських військ // Сторінки воєнного сторіння України: Зб. наук. Статей. Вип. 11. Киев, 2008. С. 65–66; Киричук . Український національний рух 40–50-х років в ХХ столітті: теорія та практика. Львів, 2003. С. 148). См. также прим. 69, док. 3.108, 3.113.

<sup>110</sup> Имеются в виду члены «Железной гвардии» — фашистской организации в Румынии в 1931–1944 гг. В 1934 г., после убийства членами «Железной гвардии» румынского премьер-министра И. Дуки, распущена; продолжала действовать под названием «Партия — все для отечества» (в 1938 г. наряду с другими партиями запрещена Каролом II; существовала нелегально). Распущена и запрещена после освобождения Румынии в 1944 г. от фашизма.

<sup>111</sup> Бронетранспортер МК-1 — Бронетранспортер « универсал-Керриер» Mk.1 с 1937 г. выпускался в Англии на базе танкетки «Карден-Ллойд». В годы Второй мировой войны поставлялся в СССР по программе ленд-лиза. Всего было поставлено 2008 бронетранспортеров такого типа, которые состояли на вооружении советских мотоциклетных разведывательных батальонов, мотоциклетных полков и танковых бригад. В Красной Армии « универсал-Керриер» Mk.1 использовались до конца 1945 г.

<sup>112</sup> Пулемет ДШК — вероятно, имеется в виду пулемет ДК (Дегтярев Крупнокалиберный) — крупнокалиберный станковый пулемет под патрон 12,7-мм, принятый на вооружение РККА в 1931 г. Выпускался до 1935 г., затем был модернизирован в ДШК (Дегтярева и Шпагина, 1938 г.).

<sup>113</sup> В инструкции УПА «На а пропаганда серед червоноарм йщ в», в разделе «Как и о чем должно разговаривать украинское население с красноармейцами» населению устанавливаются следующие правила поведения: «...не избегать разговоров с красноармейцами, не прятаться в темные углы, не быть... молчунами...» Бойцов Красной Армии надо благодарить за освобождение, угощать, «обязательно дать выпить и закусить», «...жаловаться на все немецкое так, чтобы из разговора можно было понять, что все немецкие издевательства и грабеж существуют также и при сталинском режиме». (РГАСПИ, Ф. 17. Оп. 125. Д. 336. Л. 50–58).

<sup>114</sup> Мобилизация девушек на работы в Донбасс проводилась принудительными мерами, порой путем облав, как, например в г. Овруч, где «2 июля 1944 г. милиция г. Овруча с согласия районного руководства окружила городской рынок и приступила к проверке документов у граждан, собравшихся на базар. Среди населения поднялась паника и часть граждан, особенно девушки, которых собирали отдельно, разбежались кто куда. Жители города об этой облове ведут самые нездоровые разговоры, намекая на то, что мол немцы тоже практиковали такие методы вербовки населения».

то отметил военный корреспондент Совинформбюро Володин в своем письме начальнику Управления пропаганды и агитации ЦК ВКП(б) Г.Ф. Александрову от 10 июля 1944 г. Все районы Правобережной и Западной Украины получали подобные разнарядки, и местные власти шли по самому легкому пути, вместо того чтобы вести разъяснительную работу. Корреспондент делает логичные выводы о том, что в недавно освобожденном Овруче «каждое политическое мероприятие, делающееся через пень-колоду, дает богатый материал для вражеской агитации. Я слышал от местных жителей, что под влиянием слухов, часть девушек бежала в села, чтобы не попасть на трудовой фронт» (РГАСПИ. Ф. 17. Оп. 125. Д. 235. Л. 81–83).

<sup>115</sup> См.: Т. 1 прим. 250.

<sup>116</sup> В книге воспоминаний «В д ком тету до державного центру» К. Панковский указывает, что с украинскими деятелями немцы начали переговоры в октябре 1944 г. Вел переговоры СС-обергруппенфюрер Г. Бергер. Переговоры велись с А. Ливицким, И. Мазелой, П. Скоропадским, А. Мельником, С. Бандерой, И. Гриньохом, В. Кубийовичем, В. Доленко и В. Дубровским. Цель германской стороны состояла в объединении украинских националистов для борьбы против наступающих советских войск. При этом «гитлеровцы оказывали давление на всех руководителей националистических формирований, чтобы «украинцы» присоединились к затее генерала Власова». Судя по воспоминаниям Панковского, «украинцы» требовали от немецкой стороны «признать украинскую государственность». Гитлеровцы предлагали возглавить Украинский национальный комитет то Бандере, то Мельнику, то Скоропадскому, однако последние не хотели принимать на себя ответственность. Наконец, 15 марта 1945 г. П. Шандрук заявил, что он станет главой УНК (Паньк вський К. В д ком тету до державного центру. Нью-Йорк; Торонто, 1968. С. 40, 41, 68).

<sup>117</sup> Бандера, а также ряд его сподвижников, был только накануне выпущен из лагеря в Заксенхаузене. Причем в телеграмме, направленной Службой тайной полиции (гестапо) «Касательно акции генерала Власова — урегулирование украинского вопроса», отмечалось, что Бандера и Стецко выпущены из лагеря «в связи с подготовкой нового урегулирования украинского вопроса» и находятся в Берлине» (см. Укра на у Другій світовій війні в документах. 1941–1945. Т. IV. С. 215).

<sup>118</sup> 13 октября 1944 г. Бергер получил ответ от рейхсфюрера Гимmlера, который одобрил предложения и действия Бергера (ВА. NS 19/1513. Л. 4).

<sup>119</sup> Вероятно, имеется в виду Центральный украинский комитет в Польше (укр. — Центральный Украинский Комитет у Польщ), основанный в 1921 г. в Варшаве. Комитет занимался культурно-просветительской деятельностью и оказывал правовую помощь для своих членов. ЦУК был общественной базой правительства Украинской Народной Республики в Польше.

<sup>120</sup> См. прим. 3.

<sup>121</sup> Мероприятия по выселению членов семей ОУН—УПА проводилось на основании ряда организационно-распорядительных документов НКВД, регламентирующих эти акции. Так, в соответствии с директивой НКВД СССР № 122 от 31 марта 1944 г. об оформлении материалов о ссылке членов семей оуновцев, «все совершеннолетние члены семей осужденных оуновцев, а также активные повстанцев, как арестованных, так и убитых при столкновении» подлежали высылке в отдаленные районы Красноярского края, Омской, Новосибирской и Иркутской областей. По директиве НКВД № 130 от 7 апреля 1944 г. в ссылку вместе с родными направлялись и несовершеннолетние члены семей оуновцев (см. ГА РФ. Ф. 9401. Оп. 12. Д. 207. Т. 2. 1944. Л. 7, 21–22; История сталинского ГУЛАГа. Т. 5. Спецпереселенцы в СССР. М., 2004. С. 408). Выселение продолжалось дальше по приказу НКВД СССР № 001240/00380 от 9 октября 1944 г. о мероприятиях по усилению борьбы с оуновским подпольем и ликвидации банд оуновцев в западных областях УССР. Нормативные государственные документы, такие как постановления ГКО или постановления СНК СССР, каковые имели место, например, при депортациях народов Северного Кавказа в фондах СНК СССР и ГКО не обнаружены. Вероятно, не взирая на то что Н.С. Хрущев марте 1944 г. подготовил докладную за-



писку на имя И.В. Сталина и приложил к ней проект постановления ГКО (см.: «ОУН—УПА в роки війни. Нові документи і матеріали», Ки в, 1996. С. 146—152 (сост. В. Сергийчук)), записка и проект постановления, так и не были направлены в адрес И.В. Сталина. На ту версию указывает то, что докладная записка не имеет ни номера, ни даты, а значит, что ее никогда не направили на рассмотрение в ГКО.

<sup>122</sup> В 1929 г. в Манчестере был основан так называемый «Украинский клуб» (укр. — «Український клуб»), встречаются также названия «Український соціалістичний клуб», «Український товариський клуб»). Во время Второй мировой войны манчестерский клуб стал центром встреч и собраний украинских бойцов Канадской армии, прибывших в Англию в 1940—1942 гг. В январе 1943 г. при Украинском клубе был создан Союз украино-канадских бойцов (укр. — Союз українсько-канадських воїнів, СУКВ), главой которого был избран Б. Панчук. В июне 1943 г. для нужд организации было арендовано здание в Лондоне, средства на аренду были даны Комитетом украинцев Канады. Тот дом стал на несколько следующих лет центром украинской общественной жизни в Великобритании. Директором Украинского клуба стала А. Чернявская (Забавська О. Перша громадська організація українців у Великій Британії // Українознавчий студ. Науково-теоретичний журнал Інституту українознавства при Національному університеті імені Василя Стефаника. 2007/2008. № 8—9. С. 352—353.)

<sup>123</sup> План создания представительского органа, который бы осуществлял политическое руководство вооруженной борьбой, начал разрабатываться с осени 1943 г. Весной 1944 г. был создан инициативный комитет во главе с Л. Шанковским. Первый съезд Украинского главного освободительного совета (укр. — Українська головна визвольна рада, УГВР), принявший программные документы и избравший руководство организации, состоялся 11—15 июля 1944 г. Главой президиума был избран К. Осмак, членами президиума стали В. Мудрый, И. Гриных, И. Вовчук; главой Генерального секретариата УГВР стал Р. Шухевич. Печатными органами были «Вісник УГВР» (1944—1945), «Бюлетень інформації УГВР» (9 выпусков, 1948—1951), «Самостійність» (1 номер, 1946). Однако в начале 1950-х годов УГВР на Украине фактически прекратила свое существование. УГВР стремилась наладить широкую деятельность за границей. В 1945 г. было создано Зарубежное представительство (укр. — Закордонне представництво, ЗП УГВР) во главе с И. Гриныхом. С 1951 г. в Мюнхене ЗП УГВР начало издавать два раза в неделю газету «Сучасна Україна» и ежемесячник «Українська літературна газета», на базе которых с 1961 г. начал выходить журнал «Сучасність». В 1952 г. в Нью-Йорке ЗП УГВР создало аналитический-издательский центр «Пролог», который в 1957—1961 гг. издавал одноименный журнал на английском языке, а также «Digest of the Soviet Ukraine» (1957—1977). Издательства «Сучасність» и «Пролог» выпустили свыше 100 наименований книг (Довідник з історії України. Т. 3).

<sup>124</sup> См.: Т. 1, прим. 25.

<sup>125</sup> См.: Т. 1, прим. 310; Т. 2, прим. 24.

<sup>126</sup> «Кустом» иногда обозначался один из уровней сети ОУН (Бандеры) — так называемый «подрайон», руководивший работой станиц. В каждом подрайоне был свой отряд самообороны.

<sup>127</sup> См. прим. 122.

<sup>128</sup> В инструкции краевого провода ОУН(Б) о деятельности УПА на западноукраинских землях от 7 сентября 1944 г. указывалось, что «поляки оказались в очень похожей с нами ситуации. Большевики освобождают их из-под немецкого гнета и создают Советскую Польшу. Это заставляет нас изменить на время отношение к полякам. Мы за ликвидацию конфликта с поляками и общую акцию против общего оккупанта. Требуется вести среди поляков (тех, кто настроен против большевиков) пропаганду за сотрудничество». Одновременно подчеркивалось: «Бьем тех поляков, которые по-прежнему на сотрудничестве с большевиками против нас (доносчики, польская милиция)» (ОУН—УПА в 1944 році ... Ч. 2. С. 58).

<sup>129</sup> К. Панківський писав: після того як «німці остаточно домовились з Власовим», Комітет звільнення народів Росії прийняв 14 листопада 1944 г. в Празі маніфест. Після того «представителі угнетених Москвою народів негайно зібралися і склали свій відповідь на маніфест Власова і подали 18 листопада Розенбергу свою декларацію, підписану представителями дев'яти народів: от азербайджанців — Алібековим, білорусів — Островським, армян — Джамаліян, грузин — Кедія, за «идеї-уральців» — Шафі-Алмаз, кримських татар — Киримал, північних кавказців — Кантемір, туркестанців — Шаріми, українців — Мельник. Вони заявили, що Власов представляє тільки росіян в географічному значенні слова. Відказали йому і його неруським співробітникам в праві говорити від імені своїх народів і вивдвинули з своєї сторони вимогу визнати право угнетених Москвою народів на державну незалежність і остаточно визнати національні представництва, а крім того дати згоду на формування для боротьби проти большевицької національних частин виключно під командуванням національних офіцерів, підпорядкованих в оперативному плані вермахту, а політично — своїм національним представництвам» (Паньківський К. Указ. соч. С. 42—43; см. також док. 3.83, 3.98, 3.101).



<sup>130</sup> УВВ — от укр. Укра нське визвольне в йсько (Украинская освободительная армия) — общее название частей украинских военных формирований, действовавших в 1943—1945 гг. на стороне германской армии. Пред ественным и основой УВВ были «добровольные помощники» («хиви»), действовавшие в составе вермахта с осени 1941 г. В декабре 1942 г. командование вермахта и руководство министерства оккупированных восточных территорий признало необходимым создание при германской армии национальных вооруженных формирований для борьбы на стороне Третьего рейха против СССР. В феврале 1943 г. было решено, что сформированные из украинцев вооруженные отряды будут называться «Укра нське визвольне в йсько». Идею создания УВВ поддержали лидеры правительства УНР в эмиграции и сторонники А. Мельника. Весной-летом (до августа) 1943 г. был проведен набор добровольцев и созданы несколько мобильных военных частей. В августе по распоряжению Гитлера формирование УВВ было приостановлено и возобновлено только через несколько месяцев. В декабре 1943 г. был создан штаб УВВ, который возглавил полковник П. Крыжановский. В конце января 1944 г. под давлением немецких органов безопасности штаб был распущен. Структура подразделений УВВ повторяла структуру Армии УНР (полк, курень, сотня, чета и рой). В январе 1944 г. в состав УВВ вошел Украинский легион самообороны (см. прим. 90). В начале 1944 г. часть бойцов-украинцев была зачислена в Российскую освободительную армию генерала Власова, но весной 1944 г. большинство украинских подразделений было выведено из РОА и реорганизованы в УВВ. УВВ действовало преимущественно на Украине, в Белоруссии, а также на Западном фронте. В оперативном отношении подчинялось командованию немецкой армии (Довгич из стор Укра ни. Т. 3).

<sup>131</sup> Имеется в виду так называемый «Ноябрьский чин»: 1 ноября украинские националисты отметили годовщину образования Западноукраинской народной республики. См.: Т. 1, прим. 347.

<sup>132</sup> «Крак вськ в ст» — газета, выпускавшаяся «Украинским издательством» (Укра нське видавництво) в 1940—1944 гг. в Кракове (см. Т. 1, прим. 122).

<sup>133</sup> Фолькс турм (нем. — Volksturm) — ополчение, созданное в Германии в 1944 г. на базе тотальной мобилизации всех мужчин в возрасте от 16 до 60 лет, а с февраля 1945 г. и женщин (с 18 лет).

<sup>134</sup> Имеется в виду вооруженное выступление в оккупированной Варшаве 1 августа — 2 октября 1944 г., начатое руководством Армии Крайовой в рамках разрабатанного польским мигрантским правительством плана и принявшего массовый характер. См. подробнее: Варшавское восстание 1944 г. в документах из архивов спецслужб. М., 2007.

<sup>135</sup> Имеется в виду смена главы польского мигрантского правительства. До июля 1943 г. правительство возглавлял В. Сикорский, после его гибели с июля 1943 г. по ноябрь 1944 г. — С. Миколайчик, а с ноября 1944 г. по июнь 1945 г. — Т. Арцишевский.

<sup>136</sup> См. прим. 110.

<sup>137</sup> Уста и — в 1929—1945 гг. организация хорватских националистов. Основана за границей (центры в Италии, Австрии, Венгрии, Бельгии и других странах) А. Павеличем. В октябре 1934 г. уста и приняла самое активное участие в убийстве югославского короля Александра и французского министра иностранных дел Л. Барту. После оккупации Югославии (1941) Германией создали «Независимое государство Хорватия».

<sup>138</sup> Салакерысты (или нилакерысты) — члены фашистской Партии скрещенных стрел (венг. — Nyilaskeresztes párt) в Венгрии в 1938—1945 гг. В октябре 1944 — марте 1945 гг. у власти на части территории Венгрии, занятой немецкими оккупантами. В 1945 г. партия запрещена, ее лидеры осуждены как военные преступники.

<sup>139</sup> См. прим. 108.

<sup>140</sup> Имеются в виду земли, входившие в состав УССР до 1939 г.

<sup>141</sup> См. прим. 12.

<sup>142</sup> В данном случае автор документа имеет в виду переговоры по поводу создания УНК, в которых принимали участие и Мельник, и Бандера (см. док. 3.83, 3.96, 3.98, 3.101, прим. 115).

<sup>143</sup> См.: Т. 1, прим. 331.

<sup>144</sup> См.: Т. 1, прим. 310.

<sup>145</sup> Должно быть: УНС — Украинская народная самооборона.

<sup>146</sup> См.: Т. 1, прим. 65.

<sup>147</sup> СВУ — Спілка визволення України (Союз освобождения Украины) — раскрытая в 1929 г. органами ГПУ УССР контрреволюционная организация, которая якобы ставила целью свержение советской власти при помощи иностранных государств и создание независимой Украины. По делу СВУ в 1930 г. были осуждены 45 представителей украинской интеллигенции.

<sup>148</sup> По другим, также немецким, оценочным данным, изложенным в справке Главного управления «Политика», «численность УПА может составлять:

а) по регулярным частям УПА (ядро, проводящее ее военную подготовку) — 80—100 тыс.

б) данные по общей численности повстанческой армии определить трудно. По украинским источникам эти цифры колеблются между 400 тыс. и 2 млн. человек» (ЦГАВОВУ. Ф. КМФ-8. Оп. 1. Д. 166. Л. 34).

<sup>149</sup> Осенью 1944 г. шла подготовка к поездке делегации УГКЦ в Москву. В спецсообщении УНКГБ по Львовской области в НКГБ УССР от 18 ноября 1944 г. освещались основные моменты того процесса. «По инициативе бывшего его главы Греко-католической церкви – графа митрополита Шептицкого в конце октября месяца 1944 г. должна была выехать в Москву делегация от униатской церкви для разрешения ряда вопросов о положении Греко-католической церкви на территории Западных областей Украины», – говорилось в документе. В состав делегации митрополит Шептицкий наметил митрополита Слепого, доктора философии, бывшего профессора Львовской богословской академии Г.Т. Костельника, И.О. Котива, бывшего его личного секретаря и советника митрополита Шептицкого. Однако из-за болезни, а затем смерти митрополита Шептицкого поездка была отложена. После похорон Шептицкого продолжилась подготовка к поездке. «Нами установлено, что Иосиф Слепой отказался ехать в Москву. 2-го ноября с.г. игумен Шептицкий Климент ... об отказе Слепого ехать во главе делегации в г. Москву заявил: «...Иосиф объясняет то тем, что он теперь митрополит, а просто он боится, так как опасается, что не сможет ответить на поставленные ему в Москве вопросы». «7 ноября... митрополит Слепой в беседе о поездке делегации в Москву заявил: «...Я теперь при нынешних обстоятельствах ехать в Москву с делегацией не могу. Меня могут арестовать, но то еще полбеды, может случиться катастрофа с аэропланом, могут напасть на поезд партизаны или может приключиться иное несчастье в пути».

В итоге в состав делегации, кроме Костельника и Котива, был включен брат покойного митрополита Климент Шептицкий, заместитель митрополита по униатским монастырям в епархии, и Григорий Будзинский («монах-священник, проживает в г. Львове, в резиденции митрополита»). «По словам архимандрита Шептицкого Климента ... назначение его главой делегации исходит не только от Слепого, но то есть распоряжение бывшего митрополита Шептицкого, который перед смертью выразил желание, чтобы его личное письмо тов. Сталину вручил родной брат – Шептицкий Климент. Будзинский включен в состав делегации как хорошо владеющий русским языком».

В управлении НКГБ Львовской области установили, «что делегация в Москве должна решать следующие вопросы: 1) О епархиях униатской церкви и о кандидатурах епископов; 2) О церковном имуществе, в особенности, о церковных недвижимостях; 3) Об освобождении от призыва в Красную армию униатского духовенства; 4) О богословской академии в г. Львове; 5) О духовных семинариях и о церковно-приходских школах; 6) Издание духовной литературы, религиозной пропаганды и др. вопросы религиозно-канонического характера».

Кроме того, Иосиф Слепой сообщил, что делегация «имеет своей задачей ознакомиться со всеми новейшими советскими законодательствами о церквях, а также с установками в области взаимоотношения государства и церкви» (Лкв даця УГКЦ (1939–1946). Документи радянських органів державно безпеки. Т. 1. Ки в, 2006. С. 251–252).

<sup>150</sup> В УССР украинизация, проводившаяся в рамках провозглашенной XII съездом РКП(б) в 1923 г. политики коренизации партийного и государственного аппарата в национальных республиках, приобрела широкий размах и была направлена на поддержку украинского языка и культуры, развитие социальной структуры украинского общества путем создания приоритетных возможностей для профессионального и карьерного роста представителям «коренной» национальности. Украинизация отнюдь не была завершена ни в 1926 г., ни позднее, хотя и претерпела определенную волюнтаризацию. Сразу же после присоединения к УССР западноукраинские территории были «советизированы» и «украинизированы». См.: Борисенко ... Феномен советской украинизации. М., 2006.

<sup>151</sup> См. док. 3.69, 3.89, 3.90, 3.103, 3.106, 3.115, прил. 22.

<sup>152</sup> 9 ноября 1941 г. на переговорах с генералом Кишингером в Ровно Т. Бульба-Боровец потребовал признать «Полесскую сечь» украинским военным формированием и предложил обеспечить собственными силами охрану Полесья и «очистить» леса на Черниговщине от советских партизан. Эти предложения были отвергнуты. Не желая осложнить отношения с оккупационной властью, Бульба-Боровец принял решение расформировать свои военные отряды. 16 ноября 1941 г. состоялась формальная демобилизация казаков «Полесской сечи» (фактически – в конце ноября). Однако сложила оружие лишь часть казаков: многие, отправившись по домам, сохранили его (Дзьобак В.В. Тарас Бульба-Боровец: биография в поисках подполья в украинском русле (1941–1944 гг.). Ки в, 2002. С. 78–79. О «Полесской сечи» см. Т. 1, прим. 305).

<sup>153</sup> В конце июня 1942 г. в район Мозырских лесов был заброшен отряд особого назначения во главе с Д.Н. Медведевым. В составе отряда был представитель Генерального штаба Красной Армии Лукин, который и проводил переговоры с атаманом. 16 сентября 1942 г. Лукин встретился с Бульбой-Боровцем вблизи села Бельчанка-Глуков. Во время этой встречи Боровец не дал однозначного ответа в отношении совместной борьбы с немецкими оккупантами, а заявил, что должен

проконсультироваться с «центром». Следующая встреча была назначена на 26 сентября, однако состоялась лишь 28 октября (Бульба-Боровец называл другую дату – конец ноября 1942 г.) Однако переговоры не имели успеха (Дзьобак В.В. Указ. соч. С. 111–114).

<sup>154</sup> Статус-кво (лат. status quo) – существующее или существовавшее на определенный момент политическое, правовое или иное положение, о сохранении или восстановлении которого идет речь.

<sup>155</sup> См. прим. 115, док. 3.83, 3.96, 3.98.

<sup>156</sup> Под «Министерством справедливости» имеется в виду Министерство юстиции.

<sup>157</sup> Линия Керзона – условное наименование линии, которая была рекомендована в декабре 1919 г. Верховным советом Антанты в качестве восточной границы Польши (Гродно – Яловка – Немиров – Брест-Литовск – Дорогобуж – Устилуг – восточнее Грубева, через Крылов – далее западнее Равы-Русской, восточнее Перемышля – до Карпат). Получила название по имени британского министра иностранных дел Дж. Керзона.

<sup>158</sup> 9 сентября 1944 г. в Люблине было подписано соглашение между Правительством Украинской ССР и Польским комитетом национального освобождения о взаимном обмене населением. В соответствии с этим документом, переселение должно было осуществиться с 15 октября 1944 г. по 1 февраля 1945 г. Стороны соглашения брали на себя обязательства предоставить переселенцам, прибывающим в их государства, денежные ссуды в сумме 5 тыс. советских рублей или эквивалентную сумму в польских злотых. Каждому вакуированному разревалось перевозить с собой продукты питания, хозяйственный инвентарь, бытовое имущество общим весом до двух тонн и деньги до 1000 руб., а крестьянам также и их скот. Жилищные и хозяйственные постройки, оставленные переселенцами, земля, лес, угодья и отдельно посеваемые подлежали описи и внесению в необходимые для эвакуации документы с тем, чтобы после предъявления их по месту прибытия переселенцы могли получить соответствующую компенсацию, т.е. двор, жилье, землю или денежную сумму. За каждый оставленный на месте предыдущего проживания гектар посева в месте прибытия переселенца должен был получить четыре центнера зерна (Депортация. Захваченные земли Украины к концу 30-х – поч. 50-х гг. Документы, материалы, спогоди. У 3-х т. Т. 1, 1939–1945. Львов, 1996. С. 287–293).

<sup>159</sup> 21 июля 1944 г. Армия Людова была объединена с 1-й Польской армией в единое Войско Польское.

<sup>160</sup> Польский комитет национального освобождения (пол. – Polski Komitet Wyzwolenia Narodowego) – временный (22 июля – 31 декабря 1944 г.) орган исполнительной власти, созданный Крайовой радой народной (пол. – Krajowa Rada Narodowa) в июле 1944 г. в г. Хелм в условиях начавшегося освобождения Польши и Красной Армией и польскими воинскими частями.

<sup>161</sup> Имеется в виду постановление ЦК ВКП(б) «О недостатках в политической работе среди населения западных областей УССР», принятое протоколом № 175 заседания Оргбюро ЦК ВКП(б) от 27 сентября 1944 г. (п. 3с) (см. РГАСПИ. Ф. 17. Оп. 116. Д. 175. Л. 4–9).

<sup>162</sup> На предложения Н.С. Хрущева дал ответ Л.П. Берия. Во Львове и Дрогобыче регулярно было организовывать вторые отделы УНКГБ, т.е. отделы контрразведки. Для ускорения рассмотрения дел на арестованных оуновцев в Западную Украину регулярно было направить две выездные сессии Военной Коллегии Верховного Суда СССР. Также НКВД регулярно войти «с ходатайством о предоставлении этим сессиям прав военно-полевых судов, предусмотренных Указом Президиума Верховного Совета СССР от 19 апреля 1943 г. № 160/23. По-моему, при этих условиях, создание областных троек не вызывается необходимостью» (ГА РФ. Ф. Р-7523. Оп. 4. Д. 164. Л. 118–120; опублик.: НКВД – МВД СССР в борьбе с бандитизмом и вооруженными националистическими формированиями. М., 2008. С. 112–113). По поводу сокращения поездок польских военнослужащих «ставится вопрос перед ПКНО о максимальном сокращении отпусков...» (см.: Там же. 213–214; Политическое руководство Украины: 1938–1989. С. 113). При публикации текста ответа Берии составителями сборника указано, что инициативное письмо Хрущева ими не обнаружено.

<sup>163</sup> См. прим. 123.

<sup>164</sup> Учредительная конференция Народно-освободительной революционной организации (укр. – Народно-визвольна революційна організація) состоялась 17–18 июля 1944 г. Инициатива проведения конференции исходила от сторонников трансформации определенных положений националистической доктрины и создания надпартийной институции в изменившихся после побед советской армии условиях (М. Степаняк, В. Кук, Я. Бусол). Новая организация должна была объединить все антисоветские силы, включая представителей других народов за пределами Украины. В руководство НОРО должны были войти и проводники ОУН. Поскольку связей с проводом ОУН не было, участники конференции выслали уведомление на места о появлении нового объединительного центра. 10 октября 1944 г. ЦК НОРО выпустило «Инструкцию для руководства генеральных округов» (инструкцію для керівництва генеральних округів). Лидеры НОРО предполагали, что борьба «со сталинской тиранией» будет длительной. В то же время считали весьма вероятной войну между союзниками по антигитлеровской коалиции после падения нацистского режима в Германии,

что могло создать условия для провозглашения суверенного Украинского государства. С той целью предлагалось усилить агитационно-пропагандистскую и организационную работу в массах, перейти к диверсионно-террористическим, партизанским акциям. Однако бандеровцы негативно отнеслись к возникновению НОРО, подчеркивая опасность общей антиимпериалистической идеи для украинского движения (ОУН УПА в 1944 роц .... Ч. 1. С. 36–37. См. также инструкция для керівництва генеральних округів в ЦК Народно-визвольної революційної організації (НВРО). 10 жовтня 1944 р. // Там же. С. 86–90).

<sup>165</sup> По информации НКВД УРСР от 20 ноября 1944 г., «в сентябре с.г. в отдельных местах Станиславской и Львовской областей стали появляться листовки под названием «Універсал Української Визвольної Ради» (Указ главного украинского освободительного совета).

В том «Універсалі» провозглашается состоявшееся объединение всех украинских националистических операций под одним руководством, названным «Українська Головна Визвольна Рада».

В «Універсалі» говорится:

«...для того, чтобы объединить все национально-освободительные силы украинского народа, чтобы из одного центра руководить нашей освободительной борьбой, чтобы перед всем миром продемонстрировать (репрезентувати) волю украинского народа и чтобы противопоставить попыткам врагов украинского государства разбивать единый самостоятельный украинский фронт, создается Украинский Главный Освободительный Совет, который с сегодняшнего дня принимает на себя руководство освободительной борьбой украинского народа...» (см. ЦГАООУ. Ф. 1. Оп. 23. Д. 926. Л. 148; Інформація НКВС УРСР про наявність розбіжностей у вищому керівництві ОУН та створення Української головної визвольної ради. 20 листопада 1944 р. // Літопись УПА. Нова серія. Т. 4. Боротьба проти УПА націоналістичного підпілля: інформаційні документи ЦК КП(б) У, обком в парт., НКВС–МВС, МДБ–КДБ. 1943–1959. Кн. 1. 1943–1945. С. 298–299).

<sup>166</sup> См. док. № 3.113, прим. 121.

<sup>167</sup> Национально-радикальный лагерь (пол. — *Obóz narodowo-radykalny*, ONR) — польская праворадикальная политическая организация, образованная в мае 1934 г. Ориентировалась на фашистские и национал-социалистические политические модели. В 1935 г. раскололась на Национально-радикальный лагерь — Фалангу (пол. — *Oboz Narodowo-Radykalny — Falanga*) и Национально-радикальный лагерь АБЦ (пол. — *Oboz Narodowo-Radykalny — ABC*).

<sup>168</sup> «Силы збройного краю» — от пол. *Sily Zbrojne w Kraju*. Имеется в виду Армия Крайова (см. Т. 1, прим. 104, 129).

<sup>169</sup> В августе 1944 г. в Любен переехало руководство УЦК и Военной управы (Паньківський К. Указ. соч. С. 19).

<sup>170</sup> См. прим. 124.

<sup>171</sup> См. прим. 122.

<sup>172</sup> См. прим. 12.

<sup>173</sup> См. Т. 1, прим. 305, 357.

<sup>174</sup> ГА РФ. Ф. Р-9478. Оп. 1. Д. 379. Л. 253–255.

<sup>175</sup> Зайчиков, по его показаниям, неоднократно действовал в рамках этой договоренности. Так он показывал: «Получив задание, я не желал непосредственно его выполнять, а приходил к главарю банды “Шуляку” и просил собрать мне необходимые сведения. “Шуляк” направлял в указанный мной пункт 2–3 человека из состава банды, маскировал их под местных жителей, и в тот же день я получал от них через “Шуляка” необходимые данные...» (ГА РФ. Ф. Р-9478. Оп. 1. Д. 399. Л. 53).

<sup>176</sup> Накануне официального объявления о приеме добровольцев в состав дивизии «Галичина» Вехтер поддержал предложенный руководством УЦК состав вспомогательного органа для ее создания — Военной управы (укр. — Військова управа, ВУ, нем. — *Wehrausschuss*). Главой ВУ стал германский полковник А. Бизанц, заместителем главы — галицкий немец Северин Байгерт, который во время существования УГА был командиром 7-й украинской бригады под командованием А. Бизанца. Почетным главой ВУ был назначен бывший генерал УГА В. Курманович. Вообще же в составе ВУ были двое немцев и двенадцать украинцев, лишь четверо из которых не были ранее старшинами УГА. Работа ВУ велась в тесном контакте с УЦК. В функции Военной управы входило проведение подготовки и организация приема добровольцев в дивизию, поддержание связи с созданной военной частью, пропагандистская деятельность, социальная опека над семьями военнослужащих и поддержание тесной связи с дивизией на фронте. Кроме того, ВУ должна была не допускать возникновения неблагоприятных для немецкой администрации инцидентов на территории Галиции, для чего ее представители обязаны были сотрудничать с немецкими органами власти и филиалами УЦК на местах (Боляновський А. Дивізія «Галичина»... С. 36–38).

<sup>177</sup> «Вукоопспілка» — Всеукраїнський союз потребительської кооперації (укр. — Вукоопспілка, Всеукраїнська спілка споживчої кооперації).

<sup>178</sup> Квислинг – см. прим. 19. Лаваль Пьер (1883–1945) – с 12 июля до 13 декабря 1940 г. – заместитель премьер-министра, в апреле 1942 – августе 1944 гг. – премьер-министр коллаборационистского правительства Ви и во Франции.

<sup>179</sup> См. прим. 109.

<sup>180</sup> По показаниям, представитель «политотдела ОУН» по Ровенской области Лебеда Феофан Аксентьевич, политический руководитель куреня «Птах» группы «УПА–Север», «в Будапесте постоянно находится представитель “ОУН”. В конце декабря 1943 г. Ровенский областной “провод ОУН-002” и группу “УПА”, именуемую “Север”, посетили представители Венгрии, в состав которых входил главарь Закарпатских националистов Волошин.

ти представители венгерских правящих кругов знакомились с организацией “УПА” и состоянием ее продовольственного и материального обеспечения ... Венгры снабжают “ОУН–УПА” автоматическим оружием и боеприпасами» (ГА РФ. Ф. Р-9478. Оп. 1. Д. 399. Л. 96 об.).

<sup>181</sup> Весной 1944 г. лидеры ОУН (Б) попытались установить связи с западными союзниками. В Италию, в Неаполь, где располагались войска американцев и англичан, была выслана миссия в составе Стахива, К. Микитчука, Р. Мировича, итальянского летчика майора П. Симоне и двух югославских офицеров, бежавших из немецкого плена. В апреле посланцы добрались до Триеста.

гославы не смогли организовать встречу с людьми генерала Михайловича. Симоне же вывел на коммунистически настроенных итальянских партизан, и бандеровцам едва удалось бежать (Киричук. Указ. соч. С. 159).

<sup>182</sup> В соответствии с постановлением СНК УССР и ЦК КП(б)У от 19 сентября 1944 г. «О реализации соглашения между правительством Украинской ССР и Польским комитетом национального освобождения по эвакуации украинского населения с территории Польши и польских граждан с территории УССР», принятого ЦК КП(б)У опросом 3 октября 1944 г. (протокол № 46, п. 10-оп) с 10 октября 1944 г. началось проведение комплекса мероприятий, направленных на переселение украинского населения с территории Польши и (РГАСПИ. Ф. 17. Оп. 42. Д. 544. Л. 51–53).

<sup>183</sup> Вероятно, имеется в виду обращение Верховного Совета УССР, СНК УССР и ЦК КП(б)У от 27 ноября 1944 г. «К населению западных областей Украины», в котором содержался призыв к тем, кто оказался в бандах, «вернуться в села, заявить о своем разрыве с украинско-немецкими националистами»: «Вы будете под защитой советского закона. Ни один волос с вашей головы не упадет, и никто вас не упрекнет, если вы впредь будете честно работать вместе с другими гражданами нашего великого Советского Союза». От имени правительства УССР гарантировалось «всем тем, кто покинет националистические банды и вернется к мирному труду – полное прощение их тяжелой ошибке, их бывших преступлений перед Родиной». Вместе с тем все те, кто будет помогать бандитам продуктами питания, одеждой, давать им ночлег, выполнять их поручения, будут рассматриваться как пособники бандитов и будут караться по всей строгости советских законов. (ОУН и УПА в 1944 году... С. 193–197).

<sup>184</sup> С 1 по 15 января 1945 г. в западных областях Украины НКВД провело «740 чекистско-войсковых операций, в результате которых убито 3 918 и захвачено живыми 4 286 бандитов». Также «при проведении операций задержано 411 дезертиров и 1 449 уклоняющихся от службы в Красной Армии. Явилось с повинной 507 бандитов и 1 313 уклоняющихся от службы в Красной Армии. Изъято оружия: минометов – 10, огнеметов – 1, гранатометов – 4, пулеметов – 204, ПТР – 7, автоматов – 354, винтовок – 1 467, револьверов и пистолетов – 295, мин и снарядов – 659, гранат – 411, патронов – 227 000, тола – 230 кг, радиостанций – 6, приемников – 19. Захвачено и уничтожено 60 складов с оружием, боеприпасами и продовольствием (ГА РФ. Ф. Р-9401. Оп. 2. Д. 92. Л. 248–253).

<sup>185</sup> См. док. 3.125, прим. 183.

<sup>186</sup> Аналогична ситуация сложилась и в Залещицком, Копыченском и Тлустанском РК КП(б)У области. «Органы НКВД и НКГБ этих районов не поставили на должную высоту агентурную работу, не знают действительного положения мест нахождения банд в селах района, вследствие чего имеют место факты безрезультатного неорганизованного проведения чекистско-войсковых операций (в Копыченском, Залещицком районах)», – отмечалось в постановлении Тернопольского обкома КП(б)У от 3 февраля 1945 г. Также в постановлении указывалось, что «за период с 25 по 31 января 1945 г. явилось бандитов с повинной по Залещицкому району – 1 человек, Копыченскому – 4 чел., и Тлустанскому – 16 чел. ...

Перепись населения в Копыченском и Залещицком районах проведена формально, в селах Копыченского района, в которых проведена перепись населения, ни один бандит или уклоняющийся от призыва с повинной не увился, и, несмотря на наличие в этих селах нелегалов, ни одна семья нелегала не вывезена.



Нач. Копыченского РО НКВД т. Глиняный ни в одном из сел района, где проводилась перепись, не был ... в аппарате райотдела царил произвол (пьянки и убийства), а со стороны нач. РО НКВД т. Глиняного никаких мер не принималось» (см.: РГАСПИ. Ф. 17. Оп. 42. Д. 571. Л. 19–22).

<sup>187</sup> Справку зам. нач. 1 отд. 1 отдела ГУББ НКВД СССР майора госбезопасности Волченко об Украинском национальном объединении (УНО) см.: ГА РФ. Ф. Р-9478. Оп. 1. Д. 378. Л. 1а–1а об.

<sup>188</sup> В постановление бюро Житомирского обкома КП(б)У от 18 января 1945 г. (приложение к п. 3 протокола бюро обкома № 35) указывалось, что «нападение бандитов и безнаказанное их действие могло быть только в результате беспечности руководителей района, отсутствия надлежащей организованности и дисциплины и элементарного порядка в охране райцентра, несмотря на то что в районе было ряд проявлений бандитов нападения на колхозного имущества.

Секретарь райкома КП(б)У т. Кузьменчук не принимал ре ительных мер по наведению порядка в райцентре, начальник НКВД Лобанов не выполнял его указаний по усилению охраны и установления боевых постов с пулеметами. Истребительный батальон не был сколочен из людей, способных нести боевую службу.

Начальник НКВД Лобанов вместо наведения порядка и охраны в райцентре пьянствовал, занял неправильную, антипартийную линию по отношению к работникам НКГБ, его работники возвели ничем не обоснованную клевету на начальника НКГБ т. Седова как на руководителя бандеровской банды» (РГАСПИ. Ф. 17. Оп. 42. Д. 568. Л. 1–3).

<sup>189</sup> По информации зам. наркома внутренних дел УССР И.Л. Лобуренко Л.П. Берии от 19 января 1945 г. «После совершения налета банда, разбившись на группы по 80–90 человек, скрылась на территории Людвипольского района Ровенской области». «18 января оперативно-войсковой группой в Людвипольском районе была достигнута одна из бандгрупп численностью 90 человек.

В результате двухчасового боя убито 22 бандита, в том числе: сотников – 1, четовых – 1, роевых – 2, рядовых бандитов – 18» (см.: ГА РФ. Ф. Р-9401. Оп. 2. Д. 92. Л. 153–154; «Особые папки» Сталина и Молотова про национально-визвольну боротьбу в Західній Украні у 1944–1948 рр. С. 162–163).

<sup>190</sup> В декабре 1944 г. при Совнаркоме Украины был создан Совет помощи западным областям в целях возрождения народного хозяйства края. Руководство республики направило в Западную Украину значительные средства (только в 1944 г. в экономику региона ассигновали 10 млрд руб.) и материальные ресурсы. За период 1946–1948 гг. на предприятия Львова прибыли 13,8 тыс. рабочих и почти 2 тыс. работников инженерно-технических специальностей из всех районов СССР (Бажан О. Радянська західних областей України в другій половині 1940 – початку 1950-х років: національно-культурні сфери // Україна ХХ ст.: культура, деологія, політика. Київ: Інститут сторі України НАН України, 2007. № 12. С. 340).

<sup>191</sup> 10 января 1945 г. Политбюро ЦК КП(б)У приняло постановление «Об усилении борьбы с украинско-немецкими националистами в западных областях Украины». Политбюро отмечало, что «обкомы КП(б)У, органы НКВД и НКГБ имеют еще много серьезных недостатков в деле борьбы с украинско-немецкими националистами». Местные партийные и советские власти обязаны были «усилить борьбу с украинско-немецкими националистами с тем, чтобы использовать зимний период для окончательного разгрома и ликвидации банд и подполья украинско-немецких националистов». Помимо политической работы среди местного населения, расширения сети агентуры и усиления бдительности ранее было провести учет населения с тем, чтобы «точно установить, где находится тот или иной гражданин или гражданка». «Родственников тех лиц, которых не будет установлено точное местонахождение, предупредить под расписку, что если эти лица не явятся в органы советской власти, то они будут считаться участниками банд и к их родственникам будут применены репрессии, вплоть до расстрела и высылки», – говорилось в документе. Кроме того, во всех областях должны были пройти совещания секретарей райкомов КП(б)У, председателей райисполкомов и начальников райотделов НКВД и НКГБ, «на которых заслушать доклады о ходе борьбы с украинско-немецкими националистами в районах». Секретари обкомов, горкомов и райкомов несли партийную и государственную ответственность «за состояние дела борьбы с оуновским бандитизмом в своих областях и районах» (Политическое руководство Украины. 1938–1989. С. 114–119).

<sup>192</sup> Имеется в виду доклад Д.З. Мануильского на совещании учителей западных областей Украины 6 января 1945 г. «Украинско-немецкие националисты на службе у фашистской Германии», направленный редколлегией журнала «Большевик» секретарю ЦК ВКП(б) А.С. Ермакову 15 марта 1945 г. (РГАСПИ. Ф. 17. Оп. 125. Д. 351. Л. 16–59).

<sup>193</sup> О работе выездной сессии Верховной Коллегии Верховного Суда СССР о публичных казнях районных руководителей ОУН и УПА в Ровенской и Львовской областях см.: ГА РФ. Ф. Р-9401. Оп. 2. Д. 68. Л. 275–276; «Особые папки» Сталина и Молотова про национально-визвольну боротьбу в Західній Україні у 1944–1948 рр. С. 127–128.



<sup>194</sup> Видимо, вопрос по поводу истребительных батальонов не был решен положительно, по тому Хрущев 19 марта 1945 г. повторно обращается к Сталину с тем же вопросом. При этом он просит только «перевести на казарменное положение сроком на три месяца ряд истребительных батальонов численностью в 15 тыс. чел. и взять их государственное снабжение для обеспечения всеми видами воинского довольствия по третьей норме НКВД». Однако просьбы по поводу количества вооружения остаются теми же, включая самолет (РГАСПИ. Ф. 82. Оп. 2. Д. 897. Л. 101–103).

<sup>195</sup> НКВД СССР подобных прав не получил. Зато вскоре, в промежутки с 22 февраля по 6 апреля 1945 г., последовали четыре указа Президиума Верховного Совета СССР о награждении орденами и медалями офицерского, сержантского и рядового состава войск НКВД, сотрудников НКВД, пограничных войск НКВД, работников НКВД и НКГБ СССР (ГА РФ, Ф. Р-9401. Оп. 2. Д. 93. Л. 16–25; Д. 94. Л. 112–121, 283–298, 345–380; см. также: «Особые папки» Стал на Молотова про нац онально-визоводну боротьбу в Зах дн й Укра н у 1944–1948 pp. С. 186–191, 211–215, 224–253).

<sup>196</sup> На конференции 4–11 февраля 1945 г. в Ялте, на которой присутствовали главы правительств СССР (И.В. Сталин), США (Ф. Рузвельт) и Великобритании (У. Черчилль), были определены и согласованы военные планы союзных держав и намечены основные принципы их послевоенной политики с целью создания прочного мира и системы международной безопасности. Участники Крымской конференции заявили о своей цели – уничтожить германский милитаризм и нацизм; были приняты решения о создании в Германии зон оккупации трех держав (а также Франции в случае ее согласия) и общегерманского контрольного органа союзных держав, о взыскании с Германии репараций, о создании ООН и др. СССР выразил согласие на определенных условиях вступить в войну против Японии через 2–3 месяца после окончания войны в Европе.

<sup>197</sup> Подобные случаи происходили и в других областях Западной Украины, что отражено в постановлении бюро Тернопольского обкома КП(б)У «О состоянии советской законности в области» 13 февраля 1945 г., постановлении заседания Бюро Станиславского обкома КП(б)У «Об антигосударственных проступках со стороны работников Городненковского райотдела НКВД» от 20 марта 1945 года (см.: РГАСПИ. Ф. 17. Оп. 42. Д. 570, Л. 15–17, Д. 571. Л. 30–31). В попытке прекратить беззаконие Политбюро ЦК КП(б)У издало 21 марта 1945 г. постановление «О фактах грубого нарушения советской законности в западных областях УССР», в котором осуждали факты беззакония и насилия, имевшие место в Львовской, Тернопольской и Станиславской областях (см.: Літопис УПА. Нова серія. Т. 3. С. 146–149).

<sup>198</sup> «Украинский Восток» – орган Украинского национального объединения (УНО) в Германии, выходил в Берлине с 1936 по 1945 гг.

<sup>199</sup> См.: Т. 1, прим. 7.

<sup>200</sup> 3 июня 1941 г. Украинское национальное объединение направило в Берлин меморандум. Глава УНО Т. Омельченко выразил надежду на помощь Германии в создании Украинского легиона, который позднее мог стать основой для создания Украинской армии: «Германия и Украина во многих отношениях потребуют взаимной поддержки» (Косик В.М. Украина в Другий світовий війні у документах. Т. 1. С. 29–32).

<sup>201</sup> 26 февраля 1945 г. было принято постановление Политбюро ЦК КП(б)У «О ходе выполнения постановления ЦК КП(б)У от 10 января 1945 г. “Об усилении борьбы с украинско-немецкими националистами в западных областях Украины”». В постановлении отмечалось успешное действие местных партийных организаций, органов НКВД и НКГБ, внутренних и пограничных войск НКВД, благодаря чему «все крупные банды ликвидированы, а многие главаря украинско-немецких националистов уничтожены или арестованы». С 10 января по 23 февраля 1945 г. «явилось с повинной свыше 22 000 бандитов, взято в плен около 26 тысяч, убито свыше 11 000. Добровольно явилось с повинной лиц, уклонявшихся от призыва в Красную армию, свыше 13 тысяч человек». В то же время отмечалась слабая массово-политическая работа среди сельского населения, особенно среди молодежи. Актив из местного населения «выращивался» плохо, он мало привлекался к работе в государственные учреждения, предприятия «и к активной борьбе с украинско-немецкими националистами». В некоторых районах и областях был плохо организован учет местного населения (на 20 февраля «в Волынской области из 1516 населенных пунктов учет проведен только в 798. В Тернопольской области из 937 сельсоветов учет проведен лишь в 693; в Станиславской области работа по учету проведена только в 520 сельсоветах из 695»). Отмечалась также плохо организованная «самоохрана»: «начальники РО НКВД либо совсем не доверяют оружие местным людям, так как не знают их, либо дают оружие без разбора кому угодно, в результате оно иногда попадает в руки бандитов». ЦК КП(б)У считал необходимым «в ближайшее время добиться такого положения, чтобы закрыть доступ бандитам в села и днем, и ночью». В областях должны были «разработать в трехдневный срок, с учетом изменившейся обстановки и особенностей каждой области, конкретные планы по окончательному разгрому банд и местных боевиков украинско-немецких националистов, обратив особое внимание на Станиславскую и Тернопольскую области». Для уничтожения крупной банды предлагалось выделять специальный

подвижной боевой отряд, для уничтожения мелких банд выделять небольшие войсковые группы, а отдельных мелких бандитских групп создавать группы специального назначения. Кроме того, необходимо было «реально усилить ответные репрессии и высылку семей бандитов и их пособников», расширить агентурную сеть и т.п. Срок окончательной ликвидации банд в западных областях УССР был установлен 15 марта 1945 г. (Л топис УПА. Нова сер я. Т. 3. С. 136–145).

<sup>202</sup> См. прим. 191.

<sup>203</sup> По сведениям, представленным Л.П. Берия И.В. Сталину, В.М. Молотову и Г.М. Маленкову в докладной записке от 29 марта 1945 г., только за период с «1 по 15 марта с.г. проведено 999 чекистско-войсковых операций, в результате которых убито 4757 и захвачено живыми 6123 бандита.

Кроме того, при проведении операций арестовано 1896 бандпособников; задержано 4790 дезертиров и уклоняющихся от службы в Красной Армии.

Явилось с повинной 2743 бандита и 3240 уклонявшихся от призыва.

Захвачены следующие трофеи: минометов – 12, гранатометов – 9, ПТР – 8, пулеметов – 321, автоматов – 719, винтовок – 1931, револьверов и пистолетов – 443, мин – 414, гранат – 3204, тола – 24 кг, патронов – 318 000, радиостанций – 10, радиоприемников – 23, лодок – 198.

Захвачено и уничтожено 40 складов с оружием, боеприпасами и продовольствием.

На и потери: убито – 84, и ранено – 132 человека» (ГА РФ. Ф. Р-9401. Оп. 2. Д. 94. Л. 253–257; «Особые папки» Сталина и Молотова про национально-вызвольную борьбу в Західній Україні у 1944–1948 рр. С. 221–223).

<sup>204</sup> Одновременно НКВД УССР провело операцию по «вскрытию оуновского подполья в Северной Буковине» через руководителя Буковинского провода ОУН «Мотря». В результате оперативных мероприятий с 1 января по 20 февраля 1945 г. в Северной Буковине было арестовано: «надрайонных проводников ОУН – 1, районных проводников ОУН – 1, подрайонных проводников ОУН – 3, станичных ОУН – 6, господарчих станичных – 4, пропагандистов ОУН – 2, связных ОУН – 9, членов ОУН – 73; Всего – 99 чел. ... по показаниям «Мотри»: подрайонных проводников ОУН – 2, станичных ОУН – 3, пропагандистов ОУН – 1, участников ОУН и УПА – 117. Всего – 123 чел.» (ГА РФ. Ф. 9401. Оп. 2. Д. 94. Л. 132–140; НКВД–МВД СССР в борьбе с бандитизмом и вооруженным националистическим подпольем на Западной Украине, в Западной Белоруссии и Прибалтике (1939–1956). С. 270–273; «Особые папки» Сталина и Молотова про национально-вызвольную борьбу в Західній Україні у 1944–1948 рр. С. 216–220).

<sup>205</sup> См. прим. 191.

<sup>206</sup> 8 апреля 1944 г. советские войска вышли к домюхненским границам Чехословакии на участке Подкарпатской Руси в районах населенных пунктов Жабий и Надворная. На местах стали создаваться национальные комитеты (народные рады), руководимые в большинстве случаев коммунистами и поддерживаемые советскими военными властями (о событиях, происходивших в Подкарпатской Руси осенью-зимой 1944–1945 гг., отношении к ним различных чехских и словацких политических сил, западных стран подробнее см.: Марьяна В.В. Закарпатская Украина (Подкарпатская Русь) в политике Бенеши и Сталина. 1939–1945 гг. М., 2003). 26 ноября 1944 г. в Мукачеве состоялся Первый съезд народных комитетов Закарпатской Украины. Съезд принял манифест, в котором говорилось: «Закарпатско-украинский народ, вырванный из немецко-венгерского плена, решил раз и навсегда осуществить свою извечную мечту и воссоединиться с Советской Украиной. С этими мыслями он вышел на выборы сельских, районных и местных Народных комитетов с наказом им добиться воссоединения Закарпатской Украины с Советской Украиной.

Опираясь на непоколебимую волю всего народа, выраженную в петициях и постановлениях рабочих, крестьян, интеллигенции и духовенства всех городов и сел Закарпатской Украины о воссоединении Закарпатской Украины с Советской Украиной, I съезд Народных комитетов всей Закарпатской Украины постановляет:

1. Воссоединить Закарпатскую Украину со своей великой матерью – Советской Украиной и выйти из состава Чехословакии...» (Нацональний процес в Україні. Сторінка сучасності. Документи матеріали. У 2-х част. Ч. 2. Ки в, 1997. С. 387).

<sup>207</sup> См. прим. 121.

<sup>208</sup> 13 января 1945 г. Политбюро ЦК КП(б)У приняло постановление «О проведении регистрации населения в западных областях Украины»: «1. Утвердить проект приказа, представленный Народным Комиссаром Внутренних дел УССР «О проведении регистрации населения в западных областях УССР». 2. Приказ издать от имени начальников областных управлений НКВД западных областей УССР. 3. Обязать обкомы и райкомы КП(б)У западных областей УССР организовать разъяснение того приказа в каждом населенном пункте с тем, чтобы довести его до сознания всего населения западных областей УССР. 4. Обязать обкомы и райкомы КП(б)У западных областей УССР оказывать всемерную помощь органам НКВД в успешном проведении регистрации всего населения

в западных областях УССР. Секретарь ЦК КП(б)У Хрушев» (Политическое руководство Украины. 1938–1989. С. 119).

<sup>209</sup> О первой попытке организовать переговоры между Правительством УССР и ОУН–УПА через ту же связную ОУН Я.Л. Музыку см. докладную записку начальника 4-го Управления НКГБ УССР С. Карина в НКГБ УССР «О переговорах со связной бандеровского Центрального Провода ОУН» от 19 февраля 1945 г. (см.: Степан Бандера у документах радянських органів державно безпеки (1939–1959). В 3-х т. Т. 1. Ки в., 2009. С. 257–275).

<sup>210</sup> О переговорах представителей Правительства УССР и руководителей ОУН–УПА в феврале 1945 г. достаточно подробно рассказывает в своих показаниях от 28 февраля и 17 мая 1946 г. В. Дьячук-Чижевский (см.: Т. 2. Приложения, док. № 1, 2).

<sup>211</sup> Более подробно та же идея нашла свое отражение в политинструкции руководителя бандгруппы «Сивач» от 23 мая 1944 г.: «п. 10. Уничтожаем кого-либо как секота, но не как поляка, жида, кацапа» (РГВА. Ф. 38650. Оп. 1. Д. 161. Л. 91–93).

<sup>212</sup> В постановлении СНК СССР, ЦК ВКП(б) от 17 ноября 1938 г. «Об арестах, прокурорском надзоре и ведении следствия» говорилось, что «массовые операции по разгрому и выкорчевыванию враждебных элементов, проведенные органами НКВД в 1937–1938 гг. при упрощенном ведении следствия и суда, не могли не привести к ряду крупнейших их недостатков и извращений в работе органов НКВД и Прокуратуры». В целях тщательного устранения изложенных недостатков и надлежащей организации следственной работы органам НКВД и Прокуратуры запрещалось производство каких-либо массовых операций по арестам и выселению, а выселение из погранполосы допускалось только с разрешения СНК СССР и ЦК ВКП(б) по специальному представлению соответствующего обкома, крайкома или ЦК накомпартий, согласованному с НКВД СССР. Ликвидировались судебные «тройки», а органы НКВД при производстве следствия должны были в точности соблюдать все требования уголовно-процессуальных кодексов (Органы государственной безопасности СССР накануне Великой Отечественной войны. Т. 1. Кн. 1. М., 1995. С. 3–9).

<sup>213</sup> Имеется в виду обращение Политбюро ЦК КП(б)У от 19 мая 1945 г. «К работникам, крестьянам и интеллигенции западных областей Украины», принятое постановлением Политбюро КП(б)У 18 мая 1945 г. № 63/3-оп. (ЦГАОУ. Ф. 1. Оп. 6. Д. 811. Л. 9–10; Літопис УПА. Нова серія. Т. 3. С. 154–159).

<sup>214</sup> С 25 апреля по 26 июня 1945 г. в Сан-Франциско состоялась конференция, принявшая Устав ООН. Украина в числе 51 страны мира выступила одним из основателей и первых членов Организации Объединенных Наций (ООН). В докладной записке министра иностранных дел УССР Д.З. Мануильского председателю Совета министров УССР Н.С. Хрущеву о работе делегации УССР на конференции в Сан-Франциско от 7 июля говорилось, что украинской делегации на конференции «приходилось отбиваться от всякого рода бульварных журналистов, разведчиков, скрывавшихся под маской сочувствующих, и украинских националистических провокаторов, которые осаждали делегацию письмами с просьбами принять их. Особенно нагло себя вел украинский националист, некий Грановский, распространивший на конференции гнусный, враждебный антисоветский меморандум якобы от имени украинцев, проживавших в Америке. Тот субъект, несмотря на то, что секретарь делегации тов. Война предложил ему убраться из приемной на его помещения, неоднократно пытался связаться под разными предлогами с отдельными делегатами, пока мы не попросили американскую полицию оградить нас от посещения подобного рода».

Грановский исчез, но на смену ему появился другой «украинский деятель» — некий униатский поп из Канады Кунир, о прибытии которого в Сан-Франциско нас заблаговременно предупредил советский посол в Канаде тов. Зарубин. Кунир также по телефону добивался у секретаря делегации тов. Войны, чтобы его принял Глава Украинской делегации, но тов. Война по указанию тов. Мануильского ответил, что председатель украинской делегации с изменниками украинского народа не разговаривает» (Политическое руководство Украины. 1938–1989. С. 127).

<sup>215</sup> Текст выступления Н.С. Хрущева на совещании секретарей обкомов партии, начальников облуправлений НКВД–НКГБ западных областей УССР во Львове 15 мая и 16 июля 1945 г. по вопросам борьбы с ОУН см.: РГАНИ. Ф. 52. Оп. 1. Д. 86. Л. 153–172.

<sup>216</sup> 31 декабря 1944 г. Крайовая рада народа приняла декрет о преобразовании Польского комитета национального освобождения (см. прим. 158) во временное правительство Польской Республики.

<sup>217</sup> Школа пропагандистов в г. Иббенбюрене была организована Абвером в конце 1941 г. Специализация — подготовка агентов контрразведчиков и пропагандистов для работы в лагерях военнопленных и рабочих-«остовцев». Иббенбюренская школа также являлась резервом для вербовки агентов в немецкие разведывательные и диверсионные школы. В марте 1945 г. школа вакуировалась в направлении Ганновера, но в пути весь ее личный состав был пленен английскими войсками.

Школа пропагандистов в г. Мюнстере была организована Абвером в феврале 1943 г. Структура школы, ее задачи и методика подготовки были аналогичны Иббенбюренской.

<sup>218</sup> Шталаг (нем. — Stalag), общеупотребительная сокращенная форма (от Stammlager) обозначения лагерей для интернированных военнопленных во время Второй мировой войны.

<sup>219</sup> В донесении наркома внутренних дел УССР В.С. Рясного Л.П. Берии от 9 сентября 1945 г. отмечалась активизированная деятельность «оуновских банд на польской территории в районах, непосредственно прилегающих к на ей границе (Грубе овский и Перемы льский уезды). ... в указанных районах имеется до 1000 бандитов, объединенных в 2 куреня “Железняк” и “Ягоды”». Росту отрядов УПА способствовало «следующее обстоятельство: польские власти в середине августа объявили украинцам о том, что они должны выехать в Советский Союз или, в противном случае, будут мелкими группами расселены вдоль западной границы Поль и.

Украинское население, проживающее в районах, прилегающих к на ей границе на всем протяжении действия соглашения правительств УССР и Поль и, отказывается от переселения в УССР и встретило враждебно вы еприведенное заявление польских властей».

В связи с тим участились случаи нападения оуновских банд на польскую администрацию. Так, «1 сентября сотрудники органов польской безопасности и милиции в составе 16 человек, следовавшие на грузовой машине из Грубе ово в Белз, были обстреляны бандой численностью до 80 человек, в результате убито 15 поляков.

4 сентября к северной окраине г. Белз подходила оуновская банда с намерением проникнуть в город, но была рассеяна польской милицией.

28 августа бандиты напали на 4 красноармейцев 17-й бригады внутренних войск НКВД, прикомандированных к уполномоченному по переселению украинцев в УССР в Грубе овском уезде. В результате убито 3 красноармейца, а четвертый СИДОР НКО захвачен живым».

«...1 сентября были обнаружены следы передви ед ей банды на на у сторону в районе Чернывки участка 88-го погранотряда. Принятыми мерами розыска банды 2 сентября последняя была обнаружена в лесном массиве вблизи села Крехов Жолкевского района Львовской области, банда имела около 70 человек. Окружив банду, пограничные части провели бой, в результате которого убито 58 бандитов...» (ГА РФ. Ф. Р-9401. Оп. 2. Д. 98. Л. 384–386).

<sup>220</sup> Под «Регатом» имеется в виду «старая Румыния», т.е. Румыния в границах до Первой мировой войны. В состав Румынии в 1918 г. во ла Буковина (до того — в состав Австро-Венгрии), а также была оккупирована входив ая ранее в состав Российской империи Бессарабия. В 1940 г. северная часть Буковины и Бессарабия были присоединены к СССР.

<sup>221</sup> Карачевский («Свобода») был командиром одного из куреней так называемого Украинского легиона под командованием полковника Р. Су ко. В немецких документах он значился как Bergbauerhilfe («Помощь крестьянам-горцам»). Аббревиатуру ВВН украинцы читали как «В йсков В дд ли Нац онал ст в». См.: Т. 1, док. № 1.31, 1.32 и прим. 3; Кни 3. Перед походом на Сх д: Спогади й матери али до д яння Орган зац Укра нських Нац онал ст в у 1939–1941 роках. Торонто: Ср бна сурма. Ч. 1. Бр.

<sup>222</sup> 13 мая 1943 г. на заседании провода ОУН, в котором принимали участие Д. Маевский, Н. Лебедь сложил с себя руководящие полномочия. По предложению Шухевича, до созыва III чрезвычайного съезда ОУН был создан коллегиальный орган — Бюро провода в составе трех человек: Р. Шухевич (глава), З. Матла и Д. Маевский (после ареста последнего в состав провода был включен Р. Воло ин) (см.: Шолох Я. Прих д до кер вництва ОУН—УПА Р. Шухевича в св тл заруб жно стор ограф нац онально-визвольного руху 30–50-х рр. XX ст. // Проблеми стор Укра ни: факти, судження, по уки. Вип. 13. Ки в, 2005. С. 408–418).

<sup>223</sup> Тактика ОУН, выработанная в начале осени 1944 г., когда линия фронта стала приближаться к Карпатам, предусматривала активную деятельность отрядов самообороны. Речь ла о так называемых кустовых отрядах самообороны: только они могли себе оправдать, поскольку «не каждая станция имеет подготовленных людей, вооружение, командира». К тому же в своем деле члены самообороны не проявляли должной активности, которую могли проявить «среди чужих людей». (Тимчасов нструкц крайового проводу ОУН (С. Бандери) про д яльн сть УПА нка ЗУЗ. 7 вересня 1944 р. // ОУН УПА в 1944 році ... С. 55). См. также: Т. 1, прим. 310.

<sup>224</sup> В постановлении от 24 июля 1945 г. ЦК КП(б)У констатировал, что парторганизации западных областей УССР, органы НКВД и НКГБ, пограничные и внутренние войска НКВД «провели большую работу по борьбе с украинско-немецкими националистами, в результате чего разгромлены почти все крупные оуновские банды». Вместе с тем ЦК КП(б)У отметил «факты беспечности и расхлябанности в организации и проведении мероприятий по борьбе с украинско-немецкими националистами», «медлительность при проведении операций», «самоуспокоенность и зазнайство», подмену политической работы среди местного населения «голым администрированием». В связи с тим ЦК КП(б)У обязал секретарей обкомов и райкомов КУП(б)У, начальников областных управлений и районных отделов НКВД и НКГБ «принять меры к быстрому устранению отмеченных недостатков и окончательной ликвидации остатков банд и подполья украинско-немецких националистов». До

1 августа должны были быть разработаны по каждому району и области «конкретные планы полной ликвидации каждой бандитской группы в отдельности», а обкомы должны были каждые две недели сообщать в ЦК КП(б)У «о результатах операций по каждой банде в отдельности». Кроме того, ЦК КП(б)У требовал от командующего войсками Львовского военного округа разработать план дислокации войск с тем, «чтобы часть войск расположить на трассах перегона скота, высвободив, таким образом, войска НКВД для использования по прямому назначению — ликвидации остатков банд»; а также «установить каждому гарнизону район несения патрульной службы». Областные и районные власти обязаны были, с одной стороны, улучшить массово-политическую работу, «глубже заняться вопросами хозяйственного и культурного строительства». И в то же время «не оставлять без исследования ни одного случая бандпроявления, выявлять бандитов и их пособников, немедленно их арестовывать и судить» (Л топис УПА. Нова сер я. Т. 3. С. 169—174).

<sup>225</sup> Из показаний М.Н. Полевого — приближенного главаря Тернопольского областного провода ОУН «Данила» — следует, что ОУН и АК удалось договориться о некоторых совместных действиях. Так, «... к началу 1945 г. две крупные вооруженные группы аковцев прибыли на территорию для борьбы вместе с УПА против Советского Союза...» «Данило» говорил, что «он по личной инициативе был налаживания связей с АК и другими националистическими польскими партиями направил в Польшу у бывшего его соратника дивизии «СС-Галичина» Левандовского...» (см.: ОГА СБ Укра ни. Ф. 13. Спр. 372. Т. 38. Арк. 22—23).

<sup>226</sup> В начале 1944 г. король Михай вместе с главой Совета министров И. Антонеску прибыл на Буковину для переговоров с украинскими деятелями, которых возглавлял О. Масикевич. Румынская сторона согласилась на формирование отдельных украинских военных отрядов и пообещала предоставить автономии украинской Буковине. Однако украинцы отнеслись к этим предложениям с недоверием, а молодежь предпочла присоединиться к Буковинской украинской армии самообороны под командованием В. Шуки («Лугового»). В той ситуации румынские политические круги пригласили бандеровцев прибыть в Кишинев на переговоры. Встреча состоялась в конце января — начале февраля. Затем встречи состоялись в Черновцах и Яссах. Украинскую делегацию представлял И. Гриньох. Общие результаты переговоров были незначительными, однако благодаря определенной либерализации румынского режима удалось возобновить на буковинской территории сеть ОУН(Б), которую возглавила А. Галицкая («Мотря») (Киричук . Указ. соч. С. 158).

<sup>227</sup> Имеются в виду работы идеолога украинского национализма Д. Донцова (1883—1973) «Нац онал зм» (1926), «Патріотизм» (1936), «Партія чи Орден» (1938).

<sup>228</sup> «Антибольшевистский блок народов» (укр. — Антибольшевицький Блок Народ в) был создан 21—22 ноября 1943 г. на Первой конференции угнетенных народов Восточной Европы и Азии (см. прим. 68).

<sup>229</sup> См.: прим. 224.

<sup>230</sup> См.: Т. 1, прим. 87.

<sup>231</sup> Фашистская молодежная организация в Германии Гитлерюгенд (нем. — Hitlerjugend) действовала в 1926—1945 гг. под контролем нацистской партии.

<sup>232</sup> См.: Т. 1, прим. 70, 204, 248; Т. 2, прим. 3.

<sup>233</sup> См.: Т. 1, прим. 89.

<sup>234</sup> Имеется в виду Ганс Кох (1894—1959) — немецкий историк, теолог, профессор Бреславского, Кенигсбергского, Венского и Мюнхенского университетов. В 1937—1940 гг. возглавлял Институт Восточной Европы в Бреслау.

<sup>235</sup> К. Панкивский вспоминал, что, когда деятели УЦК переехали в Веймар в начале 1945 г., они застали там представителей «новых и западных мигрантов, так называемых унровцев, т.е. представителей старой миграции, которые в то время составляли окружение президента А. Ливицкого». Именно в то время было решено создать более широкую организацию, которая называлась в зависимости от обстоятельств «Организованной украинской соборной общественностью» (укр. — «Орган зована українська соборна громадська»), «Всеукраинским общественным комитетом» (укр. — «Всеукраїнський громадський комітет») или «Соборным проводом» (укр. — «Соборницький провід»). Основателями общества стали 13 человек: В. Доленко (руководитель), В. Дубровский, Н. Шлемкевич, Н. Ливицкий, А. Фиголь, М. Ветухов, Р. Голод, В. Кубийович, А. Миланчик, Т. Олесиук, К. Панкивский, М. Садовский, В. Соловей. Предметом обсуждений стала возможное развитие ситуации в условиях окончания военных действий и прихода союзников («1) полный договор между союзниками и СССР, 2) вражда между ними и 3) хаос в Европе») (Паньковский К. Указ. соч. С. 72).

<sup>236</sup> Имеется в виду деятельность Нансеновской международной организации по делам беженцев (англ. — Nansen International Office for Refugees). Организация была основана в 1930 г. как продолжательница работы созданной в 1921 г. Верховной комиссии Лиги Наций по делам беженцев, которую возглавлял вплоть до своей смерти в 1930 г. Ф. Нансен. В связи с антисемитской политикой



Германии в 1933 г. Лига Наций учредила комиссию по делам беженцев из Германии. В 1935 г. были предприняты шаги по ее объединению с Нансеновской организацией. Под гидой Лиги Наций была создана новая Верховная комиссия по делам беженцев, постепенно заменив собой организацию. С началом ее работы в Лондоне 1 января 1939 г. деятельность НМОДБ прекратилась.

<sup>237</sup> Украинский красный крест (укр. — Украинський Червоний Хрест, УЧХ) был создан в апреле 1918 г. по инициативе Всеукраинского съезда врачей в Киеве на базе существовавших на Украине местных товариществ Российского Красного Креста. Как организация была ликвидирована большевиками в 1920 г., но еще несколько лет продолжала действовать в миграции по поручению правительства УНР в миграции. Попытка возобновить деятельность УЧХ была сделана во время Второй мировой войны, в июле 1941 г. — августе 1942 г. УЧХ как гуманитарная организация действовала во Львове и Киеве, с 1943 г. действовала «Служба здоровья» при УПА. После 1945 г. в Германии и Австрии было сделано несколько попыток возобновить деятельность УЧХ. Так, на съезде 10 октября 1945 г. в Мюнхене был избран руководящий орган организации, но под давлением советской стороны американские оккупационные власти запретили использовать название УЧХ. УЧХ была преобразована сначала в Санитарно-Харитативную Службу (укр. — Санитарно-Харитативну Службу, СХС), а с 1949 г. — Украинскую медико-харитативную службу (укр. — Українську Медично-Харитативну Службу, УМХС) с центром в Мюнхене.

<sup>238</sup> Еще будучи в Веймаре, В. Доленко и В. Дубровский 26 мая 1945 г. издали «Инструкцию об организации и деятельности местных Украинских комитетов помощи миграции в Европе», в соответствии с которой должны были быть созданы местные комитеты помощи (Паньковский К. Указ. соч. С. 120).

<sup>239</sup> К. Панковский подробно освещает это событие. Правда, по его сведениям, «больше совещание» состоялась под руководством президента Ливицкого не 14-го, а 17-го июля. На том совещании было решено созвать конференцию с участием представителей различных течений украинского движения. Последняя начала работу 2 августа. В ее работе принял участие в том числе и А. Мельник, но представители Бандеры на конференции не присутствовали, хотя и были приглашены (см.: Паньковский К. Указ. соч. С. 135–140).

<sup>240</sup> См. прим. 124.

<sup>241</sup> 3 июня 1944 г. во Львове состоялись переговоры на высшем уровне между представителями УПА и вермахта касательно возможного сотрудничества в военной сфере. УПА стремилась сохранить за собой право проводить обучение своих отрядов и осуществлять операции без немецкого вмешательства, требовала прекращения карательных операций против украинского населения, освобождения всех украинцев из концлагерей и тюрем. Возможное сотрудничество должно было сохраняться в секрете, чтобы советская пропаганда не могла этим воспользоваться (Косик В. Украина — мечта у Других и в тылу. Париж — Нью-Йорк — Львів, 1993. С. 431; см. также док. 3.17, 3.24, 3.26, 3.47, 3.142).

<sup>242</sup> Во второй половине июля 1944 г. 1-я танковая и 1-я венгерская армии входили в состав группы армий «Северная Украина» и располагались в центральной и южной части Западной Украины. К концу августа 1944 г. обе армии, объединенные в армейскую группу «Хейнрихи», отступили в Закарпатье и Словакию, а к концу декабря 1944 г. действовали на территории Словакии.

<sup>243</sup> Оберфенрих (нем. — oberfänrich) — старинный фенрих — так называемое промежуточное воинское звание в вермахте, которое присваивалось кандидатам на получение офицерского звания. Фактически звание фенриха соответствовало званию фельдфебеля, а звание обер-фенриха — званию обер-фельдфебеля.

<sup>244</sup> Вервольф (нем. — Werwolf, волколак, волк-оборотень) — немецкое ополчение для ведения партизанской войны в тылу наступающих войск противника, созданное в самом конце 1944 г. Оно также было задействовано при обороне городов. Формировалось из стариков и подростков в возрасте 14–16 лет. Ополченцы проходили краткий курс начальной военной подготовки, оказания медицинской помощи, использованию местности для ведения боевых действий, диверсионной тактике ведения боевых действий.

<sup>245</sup> «Frontleitstelle» — фронтовой распределительный пункт.

<sup>246</sup> См.: Т. 1, прим. 31.

<sup>247</sup> Имеется в виду так называемый Комитет помощи политзаключенным (укр. — Комитет допомоги політ'язням), созданный в декабре 1921 г. во Львове. Его главой был известный адвокат С. Федак.

<sup>248</sup> См. также: Т. 1, прим. 254, 313.

<sup>249</sup> 5 июля 1941 г. в газете «Український щоденник в стилі» появилась статья «Мученичество украинского духовенства», в которой предлагалось собирать все сведения о том, «сколько наших граждан побывало в большевистских тюрьмах и что с ними в конце концов стало», и публиковался список украинских священников, «которые до последнего времени пребывали, а то и погибли в тюрьмах



НКВД» (Л кв дац я УГКЦ (1939–1946). Документи радянських орган в державно безпеки. Т. 1. Ки в, 2006. С. 171–172).

<sup>250</sup> См. прим. 52.

<sup>251</sup> См.: Т. 1, прим. 10.

<sup>252</sup> См.: Т. 1, прим. 49.

<sup>253</sup> 21 февраля 1946 г. было принято постановление политбюро ЦК КП(б)У «О результатах выборов в Верховный Совет СССР в западных областях Украины и дальнейшие задачи партийных организаций». В постановлении отмечалось, что «выборы в Верховный Совет СССР в западных областях Украины закончились величайшей победой блока коммунистов и беспартийных», участие в выборах приняли 99,6 % избирателей, голосовали за кандидатов блока коммунистов и беспартийных 99,08 %. «В результате проведенных мероприятий, – говорится в документе, – остаткам банд украинско-немецких националистов нанесено крупное поражение. Бандиты в настоящее время действуют незначительными группками и держатся исключительно на терроре и запугивании населения». В связи с этим главной задачей партийных организаций, органов НКВД и НКГБ, командиров воинских подразделений заключается в том, чтобы «полностью уничтожить остатки банд украинско-немецких националистов и оуновского подполья». Партийные организации были обязаны расширить свои связи с широкими массами населения, «активнее отрывать людей от вражеского влияния и воспитывать в советском духе» и «создать в каждом селе из числа местных людей политический актив». Одновременно признавалось, что «практика посылки коммунистов, комсомольцев, актива из городов и районов в села целиком себя оправдала», и предлагалось далее использовать эту форму работы. Кроме того, предусматривалось усиление проведения чекистско-войсковых операций, агентурной работы, усиление бдительности по «выкорчевыванию вражеских элементов» и т.п. До 1 апреля 1946 г. было приказано провести повторный учет рабочих и служащих на предприятиях промышленности, транспорта и в государственных учреждениях; предусматривалось усиление охраны промышленных объектов, проверка работы отделов кадров и т.д. (Л топис УПА. Нова серія. Т. 3. С. 217–223).

<sup>254</sup> Всего же за февраль 1946 г. «в западных областях Украинской ССР в результате проведенных чекистско-войсковых операций: ликвидировано участников антисоветского подполья, бандпособников и бандитов – 8564. Из них: убито – 2168, задержано – 5490, явилось с повинной – 906, задержано и явилось с повинной дезертиров и уклонившихся от службы в Красной Армии – 2605.

У бандитов и участников антисоветского подполья изъято: минометов – 5, пулеметов – 164, КТР – 4, автоматов – 625, винтовок – 1505, револьверов и пистолетов – 429, гранат – 1238, мин и снарядов – 540, патронов – 276 757, радиопередатчиков – 3, радиоприемников – 7, пишущих машинок – 17, типографских печатных станков – 2» (см.: ГА РФ. Ф. Р-9401. Оп. 2. Д. 134. Л. 444–448, 458; см. также: «Особые папки» Стал на Молотова про нацонально-визвольную боротьбу в Західній Україні у 1944–1948 рр. С. 339–341).

<sup>255</sup> См. прим. 130.

<sup>256</sup> УЧХ – сокращение от Украинский Червоний Хрест (имеется в виду «Служба здоровья» УПА).

<sup>257</sup> В июле 1944 г. дивизия СС «Галичина» (см. прим. 51) принимала участие в бою под Бродами, где была разбита.

<sup>258</sup> Об НВРО см. прим. 164.

<sup>259</sup> См. прим. 68, 228.

<sup>260</sup> В феврале 1946 г. в Мюнхене было создано под руководством С. Бандеры Заграничные части ОУН (укр. – Закардонні частини ОУН) (см.: Т. 1, прим. 1).

<sup>261</sup> В 1944–1945 гг. Владислав Андерс командовал польскими частями в составе войск союзников на Западном фронте.

<sup>262</sup> См. прим. 68, 228.

<sup>263</sup> Центральное украинское бюро помощи (укр. – Центральне Українське Допомогове Бюро, ЦУДБ, англ. – Central Ukrainian Relief Bureau) – организация, основанная в Лондоне в 1945 г. по инициативе Союза украинских канадских бойцов (укр. – Союзу Українських Канадійських Вояків) с целью оказания помощи украинским перемещенным лицам и беженцам, которые после окончания Второй мировой войны находились в Германии, Австрии и других странах Западной Европы. ЦУДБ сотрудничало с украинскими комитетами помощи (украинскими допмоговими комтетами), которые были созданы в разных странах. Финансовую поддержку новой организации оказали Фонд помощи украинцам Канады (укр. – Фонд Допомоги Українцям в Канаді) и Объединенный украинский американский комитет помощи (укр. – Злучений Український Американський Допомоговий Комтет).

<sup>264</sup> Вероятно, имеется в виду Союз украинско-канадских бойцов, созданный при Украинском клубе в Лондоне. См. прим. 121. О газете «Свобода» см.: Т. 1, прим. 33.

<sup>265</sup> Имеется в виду Абвер II, см.: Т. 1, прим. 87.

<sup>266</sup> 18 апреля 1946 г. было принято решение ЦК КП(б)У о проведении чистки истребительных батальонов от «сомнительных, вражеских и нестойких элементов», но во многих районах «чистка батальонов, будучи формальной, не достигла цели». Так, в с. Гниловцы Золотниковского района Тернопольской обл. зам. начальника областного управления НКВД наложил контрибуцию на жителей села за взятое бандитами оружие при разоружении ими истребительного батальона. За 2 дня собрали 30 тыс. руб. А в ряде районов Львовской обл. уже в мае провели повторную чистку истребительных батальонов (см.: Справка зам. секретаря ЦК КП(б)У по западным областям А. Стоянцева секретарю ЦК КП(б)У Н. Хрушеву об обострении борьбы с украинским националистическим подпольем после ухода гарнизонов Красной Армии из сел западных областей УССР и чистке истребительных батальонов. ЦГАООУ. Ф. 1. Оп. 23. Д. 2967. Л. 5–10).

<sup>267</sup> то объясняется тем, что из сельских гарнизонов были отведены регулярные воинские части. И не удивительно, что в Волынской обл. была перехвачена директива областного оуновского центра следующего содержания: «Подпольная сетка должна быть восстановлена в ближайшее время. Идите на любые жертвы. Не нянчитесь с теми, которые в прошлом активно работали в нашу пользу, а теперь пассивничают или в худшем случае продались кровавому НКВД. Предупреждаю вас всех еще и еще раз, что если это не будет сделано в ближайшее время, пошады не ждите. Я доберусь к вам сам и наведу порядок, несмотря ни на какие жертвы» (РГАСПИ. Ф. 17. Оп. 122. Д. 187. Л. 25–29; ЦА МО РФ. Ф. 32. Оп. 11468. Д. 2. Л. 287–291).

<sup>268</sup> В постановлении отмечалось, что «за последнее время бандиты, потерпев поражение, не вступают в открытый бой и, действуя из-за засад, усилили свою террористическую и диверсионную деятельность, а также, желая обеспечить себе безопасные условия для зимовки в населенных пунктах, обратили особое внимание на выявление и уничтожение агентуры органов НКВД и НКГБ». В целях сохранения кадров агентуры и дезориентации бандитов ЦК КП(б)У предложил «применять практику вызова работниками органов НКВД и НКГБ для беседы большого количества жителей населенных пунктов», предлагая «сотрудничество по оказанию помощи органам НКВД и НКГБ в борьбе с бандитами». «Правильное проведение всех этих мероприятий сохранит на агентуру в органах НКВД и НКГБ, — говорилось в документе, — так как террористические акты дезориентированных бандитов будут теперь направлены против враждебных элементов, заподозренных после бесед в связях с органами НКВД и НКГБ». В том случае местное население вынуждено будет оказывать бандитам активное сопротивление и обратиться за помощью к органам советской власти, что позволит вовлечь в борьбу с остатками банд большое количество местных жителей, создать и укрепить в каждом селе группы самообороны». Учитывая постоянно происходящие нападения на партийных и советских работников, сельские кооперативы и маианы с грузом, предлагалось «искусственно создавать условия для вызова нападения бандитов с целью их уничтожения», т.е. организовывать «ложные приманки». В течение декабря полагалось провести «тщательную очистку от бандитского элемента населенных пунктов, прилегающих к промышленным объектам и городам в радиусе не менее 15 километров, а также к железным и автомобильным дорогам не менее как в 10-километровой зоне». Для того предусматривалась проверка «всех проживающих в вышеуказанных населенных пунктах и подлежащих аресту», усиление истребительных батальонов и групп самообороны. В прилегающих к нефтепромыслам Дрогобычской и Станиславской областей необходимо было провести паспортизацию оставшегося населения (Л топис УПА. Нова серія. Т. 3. С. 174–177).

<sup>269</sup> По тому вопросу СНК — Советом Министров СССР — был принят ряд постановлений: постановление СНК СССР № 479 от 14 марта 1945 г. «О льготах хозяйствам, переселившимся из Польши на территорию РСФСР», постановление СНК СССР № 1872 от 28 июля 1945 г. «О льготах для эвакуированных хозяйств, переселенных из Польши на территорию Украинской ССР», постановление СНК СССР № 2458 от 25 сентября 1945 г. «О порядке возмещения посевов, оставленных в Польше хозяйствами украинского населения, переселенными в восточные области Украинской ССР», постановление СНК СССР № 480 от 21 февраля 1946 г. «О возмещении оставленных посевов яровых зерновых культур и картофеля гражданам украинской национальности, переселившимся из Польши в СССР» (ГА РФ. Ф. Р-5446. Оп. 1. Д. 246, 259, 262, 273).

<sup>270</sup> Имеются в виду постановления СНК СССР № 2458 от 25 сентября 1945 г. и № 480 от 21 февраля 1946 г. (см. прим. 269).

<sup>271</sup> Отдел гестапо IV D, занимавшийся работой на оккупированных территориях, возглавлял обер-турмбаннфюрер СС доктор Г. Вайнманн.

<sup>272</sup> «Зондертаб Р» («особый таб «Россия») был создан немецкими спецслужбами в марте 1942 г. Структурно «Зондертаб Р» состоял из нескольких отделов, имел их самостоятельные направления деятельности (разведка против партизанских отрядов, контрразведка, антисоветская пропаганда в целях разложения партизанских отрядов и др.). В начале декабря 1943 г. от верховного командования сухопутных сил немецкой армии поступило указание расформировать «Зондертаб Р». В декабре 1943 — январе 1944 г. часть офицерских работников и агентуры были переданы табу

«Валли» (см. прим. 61) и органам СД. Остальные были отчислены в части РОА или направлены на работу в Германии. Б.А. Смысловский («фон Ренегау», «Хольмстон») — бело мигрант, бывший офицер царской армии, возглавлявший «Зондер таб Р», в 1944 г. возглавлял разведкоческую группу в г. Вайгельсдорфе. В апреле 1945 г. группа была расформирована, ее личный состав сведен в так называемую зеленую армию, которую Смысловский в мае 1945 г. увел в княжество Лихтенштейн (см.: Органы государственной безопасности СССР в Великой Отечественной войне. Сборник документов. Т. 3. Кн. 1. М., 2003. Док. 816, 855, 878, 977, 1038, 1242; Т. 5. Кн. 2. М., 2007. Док. 2037).

<sup>273</sup> См. прим. 133.

<sup>274</sup> В протоколе допроса от 25 декабря 1945 г., представленном на Нюрнбергском процессе, Штольце отмечал, что в марте или апреле 1941 г. он получил указание от своего начальника — руководителя отдела «Абвер-2» полковника Лахузена — «организовать и возглавить специальную группу под условным наименованием “А”, которая должна была заниматься исключительно подготовкой диверсионной и разложеческой работы в советском тылу в связи с намечавшимся нападением на СССР».

В соответствии с приказом, поступившим им из оперативного штаба вооруженных сил, подписанным фельдмаршалом Кейтелем и генералом Иодлем, «Абвер-2» при проведении диверсионной и разложеческой работы против России должен использовать возможности, вытекающие из многонационального состава населения СССР для разжигания национальной вражды и политического разложения Красной армии.

Для выполнения указаний Кейтеля и Иодля, а также Канариса, Штольце связался с находившимися на службе германской разведки украинскими националистами и другими участниками фашистских группировок.

Штольце далее показал: «... мною лично было дано указание руководителям украинских националистов германским агентам Мельнику (кличка «Консул-1») и Бандере организовать сразу же после нападения Германии на Советский Союз провокационные мятежи на Украине с целью подрыва ближайшего тыла советских войск, а также для того, чтобы убедить международное общественное мнение о происходящем якобы разложении советского тыла. Мне также известно о том, что специальные германские разведорганы, так называемые Абвертеллен, Кенигсберг, Варшава, Краков и Крисорганизацион Финлянд в связи с подготовкой нападения на СССР получили указания Канариса максимально активизировать свою разведывательную деятельность против Советского Союза в целях перепроверки и сбора разведывательных данных о Красной Армии (см.: Нюрнбергский процесс над главными военными преступниками. Сборник материалов в 7 томах. Т. 2. М., 1958. С. 643—646; ЦА ФСБ России. Н-20944. Т. 1. Л. 79—81).

<sup>275</sup> Трудности сельского хозяйства после войны, сильная засуха, охватившая в 1946 г. Украину, Молдавию, правобережные районы Нижнего Поволжья, Северный Кавказ, центрально-черноземные области, а также просчеты в экономической политике привели к сильному голоду, пик которого пришелся на весну — лето 1947 г.

<sup>276</sup> Имеется в виду Организация борьбы за свободу Украины (укр. — Орган за боротьбу за волю України, ОБЗВУ), созданная студентами Львовского университета и действовавшая в 1946—1947 гг. Целью ОБЗВУ было создание широкой, хорошо законспирированной украинской студенческой организации с привлечением в нее служащих для формирования квалифицированных кадров, потребность в которых могла возникнуть с созданием Украинского государства. Членами ОБЗВУ могли быть представители разных национальностей (как легализованные члены ОУН—УПА, так и комсомольцы, члены профсоюзов). ОБЗВУ была задумана на принципе полной легализации ее участников, отказа от террора, использования оружия только для самообороны. ОБЗВУ распространяла литературу с разъяснением программы организации и листовки с характеристикой политики советской власти на Западной Украине (Генег Р.Я. Письменный студенческий Рух в Львове в другой половине 40-х — на пороге 50-х годов в XX ст. (на материалах Архива Управления Службы безопасности Украины в Львовской области Государственного архива Львовской области) // Вестник Львовского университета. Сер. стор. 2000. Вып. 35—36. С. 614—624, 618—621).

<sup>277</sup> Имеется в виду подписанное в г. Люблине соглашение «Об эвакуации украинского населения с территории Польши и польских граждан с территории УССР» 9 сентября 1944 г. (см. прим. 158).

<sup>278</sup> Иеговисты — члены протестантской секты «Общество свидетелей Иеговы». Андерсовцы — сторонники Владислава Андерса (см. прим. 259).

<sup>279</sup> Постановление Президиума ЦК КПСС о политическом и хозяйственном состоянии западных областей Украинской ССР от 26 мая 1953 г. (Лаврентий Берия. 1953. Стенограмма июльского пленума ЦК КПСС и другие документы. М., 1999. С. 46—49).

## ФОТОДОКУМЕНТЫ



Члены семей полицейских из обоза беженцев в Германию на ст. Каменка Львовской обл. Март 1944 г. РГАКФД. Оп. 2, № 330, сн. 6



Обоз беженцев из Галиции в Германию. Март 1944 г. РГАКФД. Оп. 2, № 330, сн. 10



Добровольцы дивизии СС «Галичина» с местным населением. Апрель 1944 г. РГАКФД. Оп. 2, № 168, сн. 1. Фотограф Тулавски





Добровольцы дивизии СС «Галичина» отправляются на поиск партизан. Апрель 1944 г.  
РГАКФД. Оп. 2, № 155, сн. 23





Добровольцы западных областей Украины. 1944 г. Госфильмофонд России. № 20803, ч. 1. Стоп-кадр из Германского киножурнала «УФА» № 670



Шествие добровольцев западных областей Украины. 1944 г. Госфильмофонд России. № 20803, ч. 1. Стоп-кадр из Германского киножурнала «УФА» № 670



Жители г. Броды Львовской обл. идут копать противотанковые рвы во время наступления Красной Армии. Май 1944 г. РГАКФД. Оп. 2, № 329, сн. 5



У сборного пункта добровольцев дивизии СС «Галичина». Май 1944 г.  
РГАКФД. Оп. 2, № 168, сн. 3. Фотограф Раске



Добровольцы дивизии СС «Галичина». Май 1944 г. РГАКФД. Оп. 2, № 168, сн. 2.  
Фотограф Вайс



ГРОМАДЯНИ УКРАЇНИ !

П'ять років уже триває імперіалістична війна. З побувалою розі-  
тля і впертістю підсумок цієї війни своє страшене діло будуть і  
ня. Імперіалістичні уряди Москви і Берліну змобілізували для своїх  
здатих громадян і кинули їх на фронт. Вони прирекли на смерть і каліцтво  
в окопах стирх, не похалили жвавік і жінок. Кожен імперіаліст мобілізу-  
є усі свої резерви, щоб довше встояти, щоб бути останнім живим на позиці-  
ці. Во так розуміють сьогодні імперіалісти виграв у війні.

Вичерпавши свої власні резерви, стали палії війни перед питанням че-  
вих поповненні армії ладськими силами. Але перш відвічному міжнародному  
праву, проти постанови міжнародної конференції в Гаї, ведуть військові і  
німці мобілізація на окупованих територіях.

Щоб не поспіяти у видний конфлікт з міжнародним правом, російські  
більшовики в окупованих територіях встановлюють в ході війни "примус-  
ний" отен, проводять "всеяродні мобілізації", творять советські респу-  
бліки, приймають їх у склад СРСР, а остім... арештують, стріляють, вивозять  
в каторжні роботи людей, мобілізують. Німці соромляться чи побоюються пра-  
вих і справних наслідків у майбутньому проують тем обійти міжнародне  
право і не поладати з ним у видний конфлікт. Прогрешени на колоніальним  
рабів, підбитим народам, вони не дають громадянських прав, тому і неоручно  
ім встановляють громадянський обов'язок військової служби.

Та діяльність і результати політики одякові і в Ойльськвін, і в  
німців. У Ойльськвін із каторжанців і В'язнів дорого "ласки" розбився  
національний двізію. В окупованих територіях каторжні вигони, чи зго-  
вни каторжанців на спілку з НАВД оточують себе і намагються викорис-  
зати весь чоловічий елемент. А далі "влада" розбирається, кого в тому,  
кого на каторгу чи на розстріл, а кого в Червоної Армії чи в польовій, че-  
ський або інші регіони.

У німців із прирочених на смерть колононих родиться дорого "ласка" на-  
ціональний батальйон народів Східної Європи й Азії. Військо, гетьно, до-  
до оточу "влада" намагаться викорити весь чоловічий елемент. А далі  
"влада" вирішує, кого позвати до роботи, кого кинути в тому або розстрі-  
ляти, а кого вивести "добровольцем" в німецьку армію, чи національну  
СС-двізію.

Німецькі адміністративні власті проголошують набір чоловіків на  
токликається на жовній державній землі, часто соромляться в оголошенні  
стерити навіть підліт.

Окупаційські мобілізаційні практики - це не перше і не останнє зло-  
млення міжнародного права. Вони не приходять для нас вперше, бо ми  
знаємо, що окупація і поневолення - це власне суцільне насильство, це по-  
тотення прав громадян і народів. ці практики не зостали нас невідгом-  
ними, бо ми знаємо, що на кожному удар новий муємо відповісти значеною са-  
ротью.

Український народ нас для окупаційських мобілізаційних практик одру  
готову відповісти - **НАСИЛЬСТВОМ НА СІБЕ ВІХТО!**

Нашь беззастидний елемент заловиве **ЛЕВИ УКРАЇНСЬКОЇ ПОСТАНОВОЇ АРМІЇ**  
та зі зором в руках захищає народ перед ворогами тогочас.  
Він готує себе до того, що у відповідний момент викликат громадян в у-  
роїня і добути своєму народові волю.

Той, кого зловлять вороги в свої руки і пошлють насильно "до роботи  
цом" в чужу армію - Червоної чи німецьку, нас використати свій присут в  
на те, щоб вничити військовому союзни. Вів у служній час армію зі свої  
в руках в повстанчі леви битися за допомогу Української Національної  
Армії.

ГЕТЬ СІМЛІНА І ГІТЛЕРА !

ГЕТЬ ВІДЪ ОКУПАЦІЙ І НІМЕЦЬКИХ ОКУПАНТІВ !

ГЕТЬ СРСР І " НОВУ ЄВРОПУ "

ХАЙ БУДЕ НАЦІОНАЛЬНА РЕВОЛЮЦІЯ ПОНЕВОЛЕНИХ НАРОДІВ !

ХАЙ БУДЕ ПОВСТАНЧА БОРОТЬБА ПРОТИ СІМЛІНТІВ !

ХАЙ БУДЕ УКРАЇНСЬКА ПОВСТАНЧА АРМІЯ !

ХАЙ БУДЕ УКРАЇНСЬКА САМОСТІЙНА СОБОРНА ДЕРЖАВА !

# Об укреплении советской власти в Украине

РАССЕКРЕЧЕНО

№ 146

№ 350/1574

№ 01.08.45 2007 г.

Учебно-науч. Казань

ПОСТАНОВЛЕНИЕ СОВНАРКОМА СССР и ЦК ВКП(б)

Совнарком Союза ССР и ЦК ВКП(б) констатируют:

Значительная часть украинского населения ошибочно считает, что большевики не освободили Украину от немцев, а оккупировали ее с целью эксплуатировать богатства Украины и уничтожить украинский народ.

Часть украинского населения выражает того рода мысли, что Украина дескать не хочет быть зависима от политики коммунистического Кремля.

Так называемая Украинская Повстанческая Армия (УПА) систематически уничтожает на Украине выдающихся большевиков и лучших сынов компартии — работников НКВД.

УПА не дает возможности нормально работать советским работникам на Украине, в особенности тормозит выкачку хлеба, угля и металла, которые так необходимы Советскому Союзу. УПА таким образом стремится оторвать Украину от СССР, утверждая, что украинский народ может жить самостоятельно и зажиточно только в Самостоятельной Украине.

Вражеская работа УПА не осталась без влияния и на другие народы СССР. Следы контрреволюционной сепаратистской деятельности видны и на Белоруссии, на Дону, а также среди татар и народов Кавказа. Вражеские элементы кое-где строят себе гнезда и в фронтовых частях Красной Армии в виде так называемых «ночнисольно-освободительных бригад».

Ввиду из этого Совнарком СССР и ЦК ВКП(б) постановляют: разъяснить и доказать украинскому населению контрреволюционную сущность работы УПА и правильность политики партии и советского правительства на Украине.

Выделить 5 тысяч квадратных километров северной Якутии для поселения специальной Сибири №2. Отпустить 275 миллионов рублей для постройки 300 исправительно-трудовых лагерей в этой очереди, куда засылают все враждебные и ненадежные элементы с Украины для перевоспитания.

Полностью покончить с вражескими разговорами о якобы неадекватности планов хлебопоставок по Украине и стремлении советского правительства на 1944 год до 6 миллиардов пудов, вместо правительственного плана — 12 миллиардов пудов хлеба. Для укрепления партийного руководства — послать на Украину таких испытанных товарищей:

Талачева Тимофея Лукича, Хайкина Абрама Моисеевича, Селифана Епифановича, Зойкина Давида Лозревича

ПРЕДСЕДАТЕЛЬ СОВНАРКОМА СССР, СЕКРЕТАРЬ ЦК ВКП(б)  
МАРШАЛ СОВЕТСКОГО СОЮЗА  
И. СТАЛИН.

Кремль. 20 августа 1944 года.

Копия в Ц. А. С. Княгиничеве. Букачевского р-на. 26-11-45 г.

Листовка — подделка под постановление СНК СССР и ЦК ВКП(б) о выселении украинцев в Якутию. Обнаружена в с. Княгиниче Букачевского района Станиславской обл. Не позднее 26 сентября 1944 г. ЦА МО РФ. Ф. 32. Оп. 11289. Д. 594. Л. 146



179  
102  
Смерть гітлерівсько-сталінським  
загарбникам!

## Брати Червоноармійці!

Українські повстанці вітають Вас, як своїх рідних братів по зброї. Ми з Вами сини одного народу і однієї землі. Нас з Вами однаково вішали і стріляли гестапівці і сталінські кати.

Ми не впали на коліна перед ворогами, а почали з ними криваву боротьбу. Ви на фронті, а ми в тилу знищували німецьких загарбників.

Бийте німецького гада — Гітлера, а після того разом з усім народом вдаримо на кремлівського людозера Сталіна і його банду!

**Червоноармійці!** Не слухайте юлів-політруків, не слухайте агентів кривавого Сталіна, які цькують Вас на рідних братів-повстанців.

Українські повстанці, як і весь український народ, не хочуть німецької ваторгії і не хочуть більшовицького Сибіру, не хочуть гітлерівської „Нової Європи“ зні сталінської тюрми ССРСР. Ми хочемо жити у вільних, приязних самостійних країнах без гітлерівської і сталінської терористичної диктатури.

**Брати!** Не виступайте проти самостійницького руху українського народу! Не стріляйте українських повстанців! Допомогайте їм на кожному кроці в їх священій боротьбі, передавайте їм зброю!

Розлапайте ідею Національно-Визвольної Революції в ССРСР!

Поширюйте сітку підпільних національно-визвольних організацій у війську!

Цілими частинами переходьте на сторону Національних Повстанських Армій!

Смерть катам народів Гітлерові і Сталінові!  
За самостійні держави всіх народів Європи і Азії!

За Національно-Визвольну Революцію в ССРСР!

**Українські Повстанці!**



Схема действий групп УПА в Ходоровском районе Дрогобычской обл.  
 Октябрь—ноябрь 1944 г. ЦА МО РФ. Ф. 8247. Оп. 11413. Д. 0062. Л. 18

Схема  
 действий багеровских групп в  
 Стешинском Нове районе.



Схема действий групп УПА в Ново-Стрелищанском районе Дрогобычской обл.  
 Октябрь—ноябрь 1944 г. ЦА МО РФ. Ф. 8247. Оп. 11413. Д. 0062. Л. 19

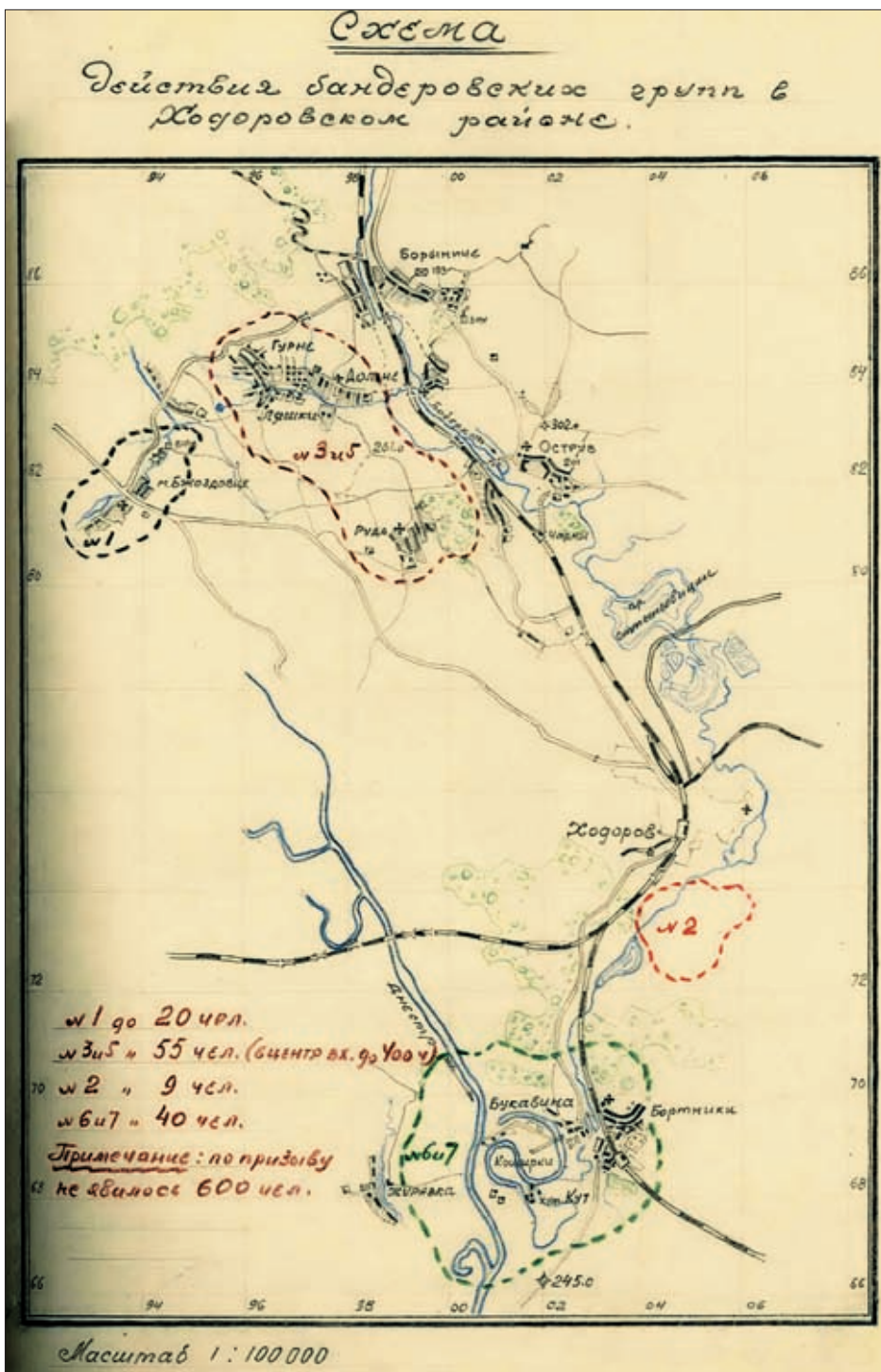



Групповая фотография с командующим УПА Климом Савуром в центре.  
Не позднее конца 1944 г. ГА РФ. Ф. Р-9478. Оп. 1. Д. 486

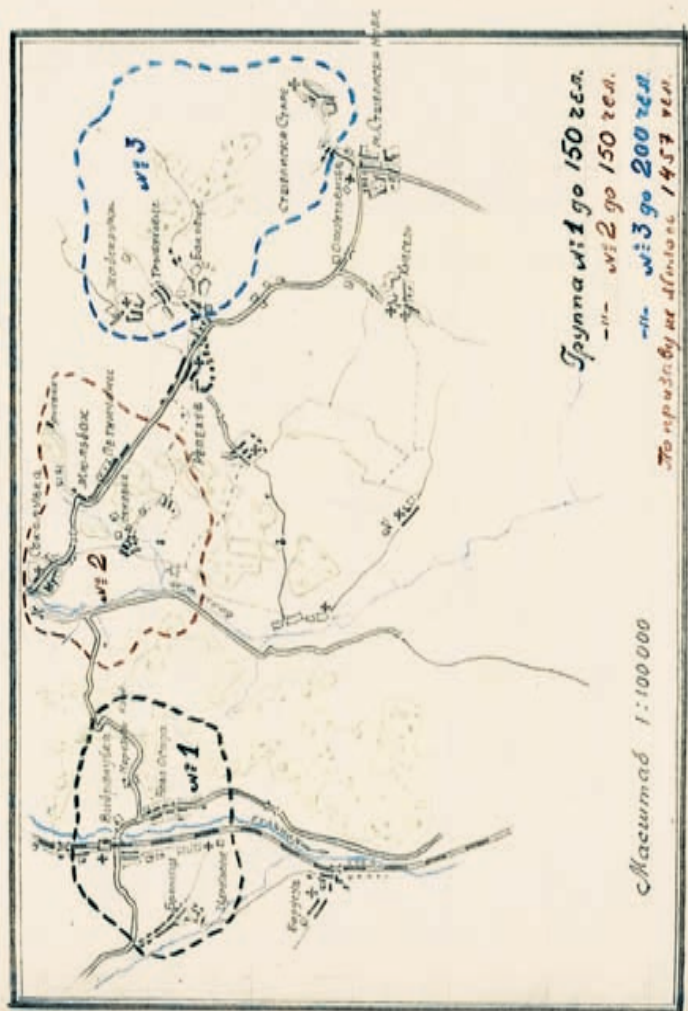

Николай Лебедь. Б/д. Архив СВР



Тарас Боровец с женой. Б/д. Архив СВР

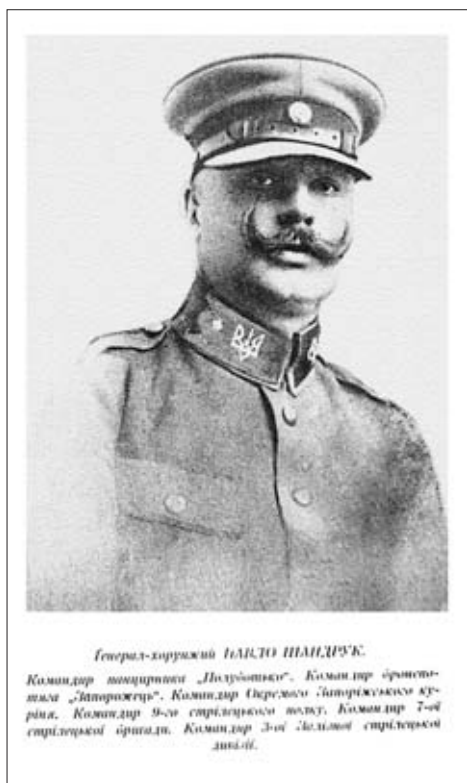

*Генерал-хоружий ПАВЛО ШАНДРУК.  
Командир полка 1-го Добровольского, Командир артиллерии  
«Добровольцев», Командир 1-го Добровольского кур-  
рента, Командир 9-го стрелкового полка, Командир 7-ой  
стрелковой бригады, Командир 3-ей Добровольской стрелковой  
дивизии.*

Павло Шандрук. Б/д.  
Архив СВР

5 шт 10

10

За независимые государства  
угнетенных народов!

Свобода народам!  
Свобода человеку!

## Донские казаки!

После героической борьбы с большевистскими ордами, лучшая часть Ваших братьев, несогласившись жить в большевистских окопах, гибли вдали от родных станиц, в галлиполийских лагерях, гибли от тропической лихорадки в Алжире и Марокко.

Горькую чашу испытал казачий народ Дона в мрачные годы большевистского владычества. Вашу казацкую честь поругали большевистские изверги. Они отняли у Вас родную землю. Ваши станицы были преданы огню. Тысячи казаков были расстреляны, тысячи репрессированы и насильно вывезены на далекий север.

Долгие годы Вы ждали минуты освобождения из под большевистского ига. Казалось, война 1941 года принесет волю донцам. Но усе! Ваши надежды были тщетны. Немецкий людскинехт не думал о Вашем освобождении. Ему только нужна Ваша горячая казацкая кровь, Ваши тела для заграждения пути большевистской волне к Берлину.

Учтите, что ориентация на немецкий или большевистский империализм не спасет Вас от рабства. Залог Вашего освобождения заключается в борьбе с этими двумя хищниками.

Украинский народ, отстаивая свою независимую жизнь, начал самоотверженную войну с немецкими и большевистскими хищниками. Украинская Повстанческая Армия выступила на борьбу за создание Украинского Самостоятельного Государства.

Освободительную борьбу поднимают все поработанные народы Европы и Азии. В дружественном единении — наша сила и победа.

### Братья казаки!

Украинский народ призывает Вас к совместной борьбе против второго большевистского нашествия!

**ЗА НЕЗАВИСИМЫЙ ДОН! ЗА КАЗАЧЬИ ВОЛЬНОСТИ!**

**ЗА УКРАИНСКОЕ САМОСТОЯТЕЛЬНОЕ СОБОРНОЕ ГОСУДАРСТВО!**

**ЗА САМОСТОЯТЕЛЬНЫЕ ГОСУДАРСТВА ВСЕХ НАРОДОВ**

**ПОКОРЕННЫХ БОЛЬШЕВИЗМОМ!**

**ДА ЗДРАВСТВУЮТ САМОСТОЯТЕЛЬНЫЕ ГОСУДАРСТВА**

**УГНЕТЕННЫХ НАРОДОВ!**

**Украинские Повстанцы**

ТИПОГРАФИЯ УКРАИНСКОЙ ПОВСТАНЧЕСКОЙ АРМИИ  
„СВОБОДА НАРОДАМ“. Зак. 72 — 44.



7 7

За Українську Самостійну  
Соборну Державу!

Воля Народам!  
Воля Людині!

## КУБАНЦІ! славні правнуки запорізьких козаків!

Ваших прадідів — хоробрих лицарів України — вигубили московські царі. Запорізьку Січ з наказу московської цариці Катерини — зруйновано дощенту. Московські царі боялись козачої України, ненавиділи захисників українського народу — воявничих запоріжців.

Як царів Романових не стало, то об'явився цар Ленін і цар Сталін, а замість Потьомкіна вилупились князі Кагановичі. Більшовицькі царі й царята ще сильніше затягли петлю на шії кубанських козаків. Більшовицька наволоч не дала Вам автономії у 1913 році, а вірних синів Кубані — криваво звоювала.

Багату Кубань більшовицькі вироди столочили брудними чобітьми, ограбили її, рознесли станиці. Червоні кровопивці нагаями загнали кубанців у кріпацькі колгоспи, тисячами кидали в тюрми, заслали в сибірські тундри.

### Браття козаки!

Поки живе Сталін, поки панує більшовицький терор — Вам не буде життя! Вільна Кубань разом з Вільною Незалежною Україною буде тоді, зникне з лиця землі більшовицька гидра.

Українська Повстанча Армія вже давно почала війну з усіма ворогами України. Прилучайтесь до наших повстанчих злігонів! Творіть свої, боїові козацькі сотні!

Жодні окупанти не дадуть нам волі. Ми самі прорубаємо собі шлях до життя. Нам допоможуть у боротьбі всі народи, яких гноблять більшовицькі кати.

Ми боремось за Самостійну Україну, за вільну Кубань.

Ми підтримуємо святу боротьбу за Незалежний Дон, за Самостійні Держави народів Кавказу, за Незалежну Росію лише на російських землях, за Незалежні Держави всіх народів Азії!

**СМЕРТЬ КРИВАВОМУ СТАЛІНОВІ! СМЕРТЬ БІЛЬШОВИЗ-  
МОВІ!**

**СЛАВА КУБАНСЬКИМ КОЗАКАМ — ПОТОМКАМ ЗАПОРІЗЬ-  
КИХ ЛИЦАРІВ!**

**ХАЙ ЖИВЕ ВІЛЬНА КУБАНЬ!**

**ХАЙ ЖИВЕ НЕЗАЛЕЖНА УКРАЇНА!**

Українські Повстанці.

Объявление было  
вынесено в г.р. Харьков

не флицинт!  
№ 186

ЗА ЗРАДУ УКРАЇНСЬКОГО НАРОДУ - СМЕРТЬ !!!

За співпрацю з озвірілим НКВД., яке наново нищить - розстрілює,  
вішає, засилає та арештує найкращих синів і дочок Українського Народу,  
карається смертю через повішення громадян-  
на. *Кречківський Михайло*.....села. *Волощанова*.....

Упоминається всіх хто вже іде дорогою в Д и, або хто думає іти нез  
- завернути поки ще не пізно. Інакше кожного з ра д н и к а - д о н о -  
д и к а чекає подібна, а то й більш жорстока доля, як вище згаданого.

Всі на фронт боротьби проти червоного імперіалізму, який під маскою  
"б р а т е р с т в а" готує смерть всім поневоленим народам !

О У Н.





Схема отдела УПА «Заграва». 1944 г. РГВА. Ф. 38650. Оп. 1. Д. 161. Л. 149

А"

ва"  
ий  
абский

Кухни в Ровенском  
районе, поименно (ср.)  
15.04.44. не обнаружены

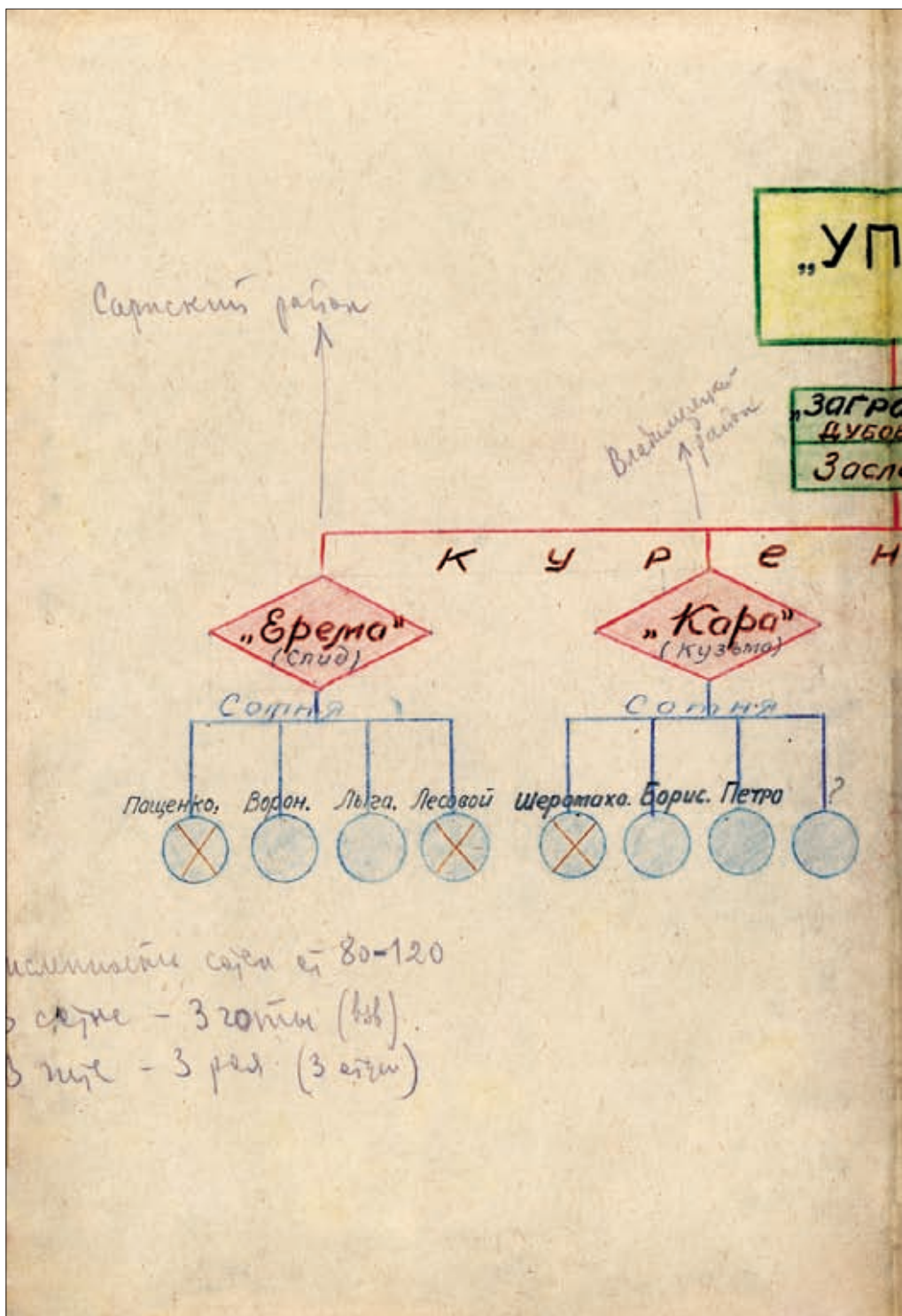
149

в ст. меж Владимирского  
и Ровенского районов  
Ровенск обл.

Личная охрана  
Дубового  
50ч. "Аскольд"

н б и е

«Квартенко»

«Ярко»

Сотня

Сотня



Кавалерской армии.

СХ  
НТ.

# схе Чекистско-Войсков в РАЙОНЕ М. Стшелиска-Н

/КАРТА УССР М-35-85 и



Схема чекистско-войсковой операции в Ново-Стрелищанском районе



М А







# ОЙ ОПЕРАЦИИ

ово 21-28.12.44 г.

М-35-85 /



## Условные обозначения:

1. Границы ротных районов 
2. Подразделения в заслонах 
3. Подразделения в исходном положении для прочесывания 
4. К.П. штаба руководства 
5. К.П. командира роты 
- В.М.Н.: ротных районов 



**СХЕМА**  
 проведения чекистско-войсковой операции  
 на территории Ратновского и Любашевского



Схема проведения чекистско-войсковых операций по ликвидации группы УПА

МА

Копия

Операции по ликвидации бандгруппы "УПА"  
в восточной части Волынской обл. УССР с 23-25.6.45г.

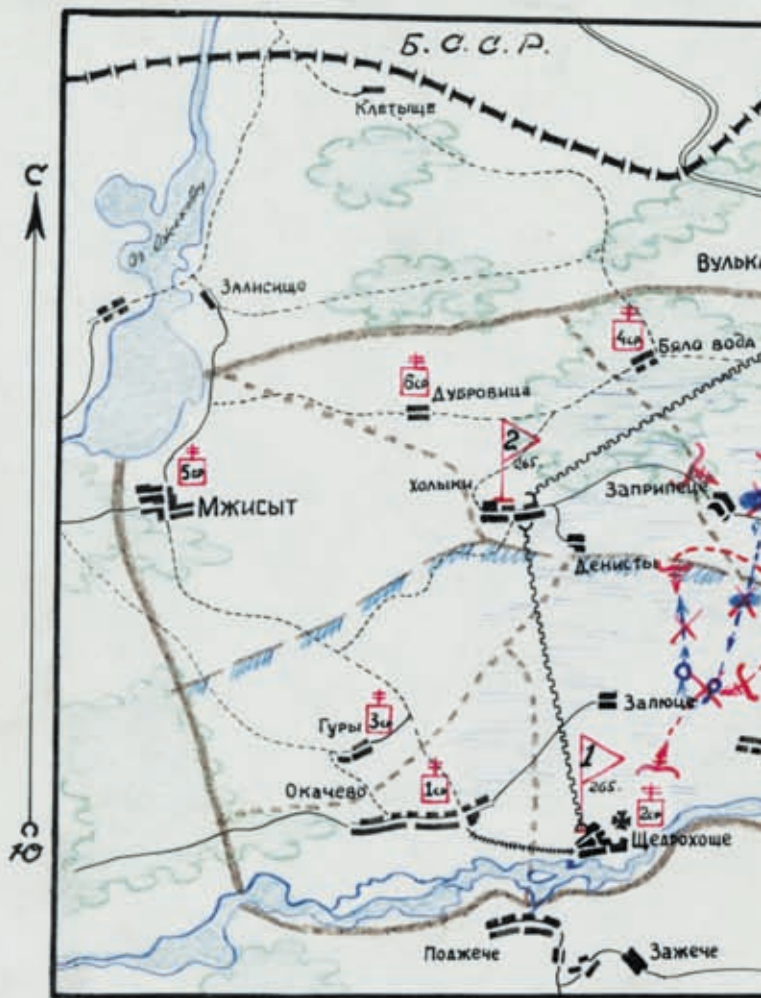

УСЛОВНЫЕ ОБОЗНАЧ:

-  КП. КСБ.
-  КП. ком. рот.
-  Граница участка блокирования роты.
-  " " " батальона
-  " " " полка.
-  линия линия связи
-  Бандгруппа и место их уничтожения.

265 сп.  
полк

Муробекий

Копия верна: Картожник 1отд.  
Старшина Р. Р. С. С. С.



Схема боевого столкновения с группой УПА. Не ранее 30 апреля 1945 г. РГВА. Ф. 38650. Оп. 1. Д. 141. Л. 41



Рисунок скрона УПА. Не ранее 12 февраля 1945 г. РГВА. Ф. 38650. Оп. 1. Д. 504. Л. 12

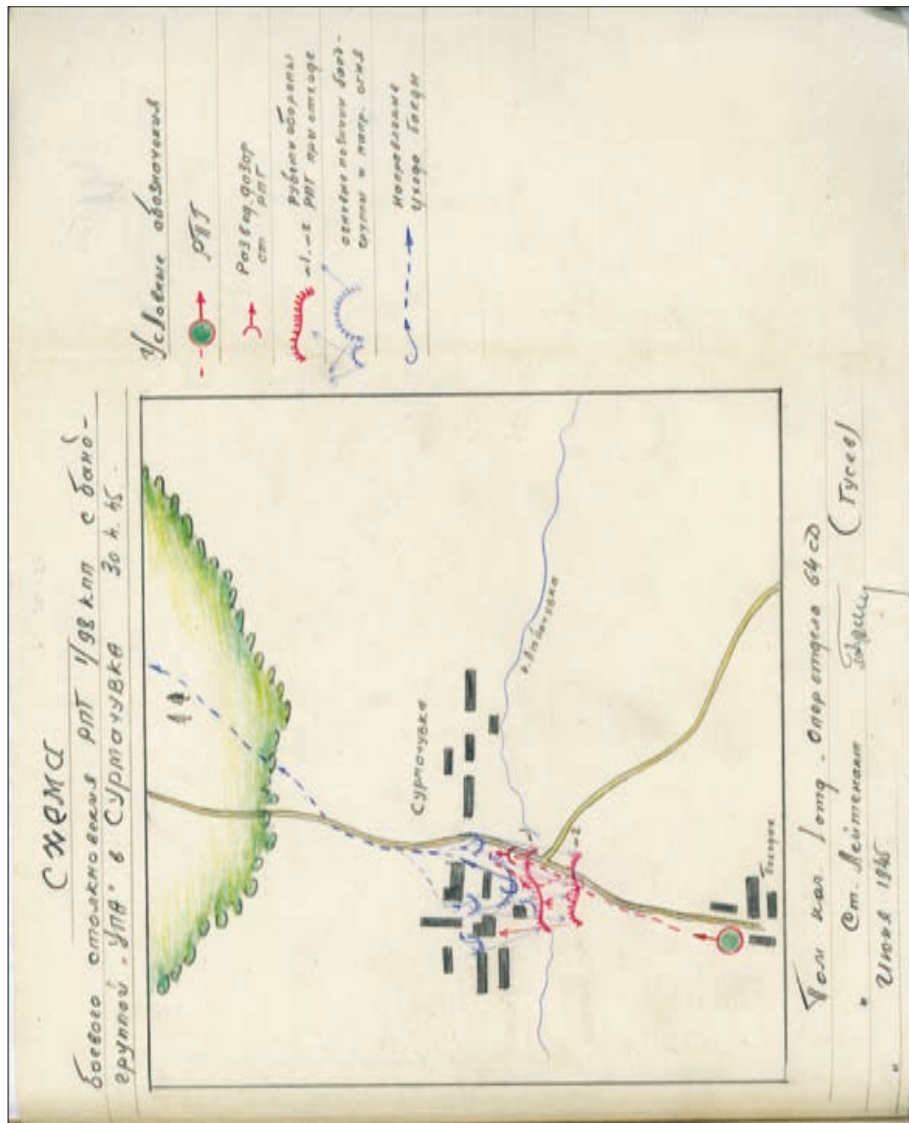

Рисунок скрона УПА. Не ранее декабря 1945 г. РГВА. Ф. 38650. Оп. 1. Д. 504. Л. 13



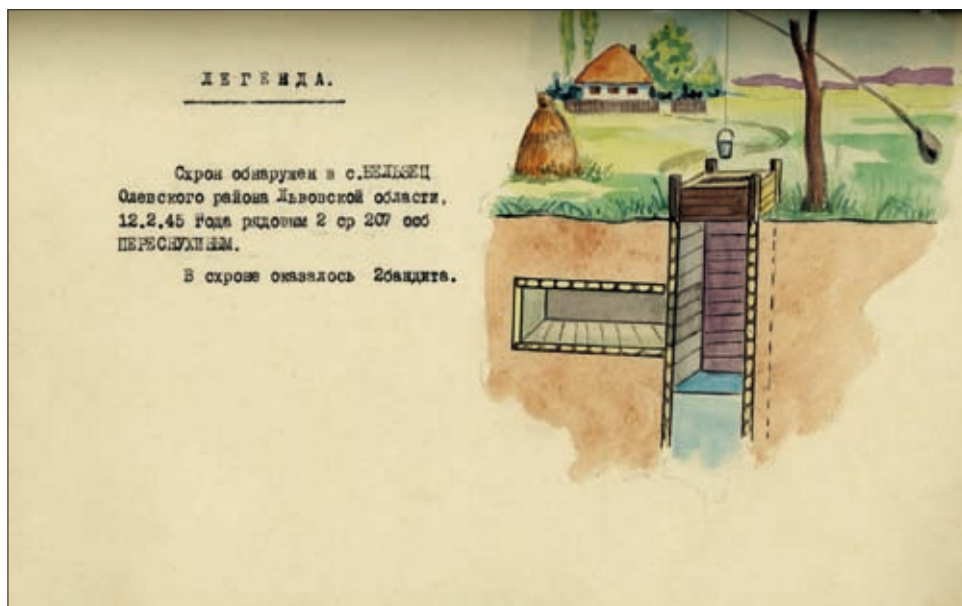

Рисунок схрона УПА. Не ранее августа 1945 г. РГВА. Ф. 38650. Оп. 1. Д. 504. Л. 9



Рисунок схрона УПА. Не ранее августа 1945 г. РГВА. Ф. 38650. Оп. 1. Д. 504. Л. 10



Рисунок схрона УПА. Не ранее сентября 1945 г. РГВА. Ф. 38650. Оп. 1. Д. 504. Л. 8

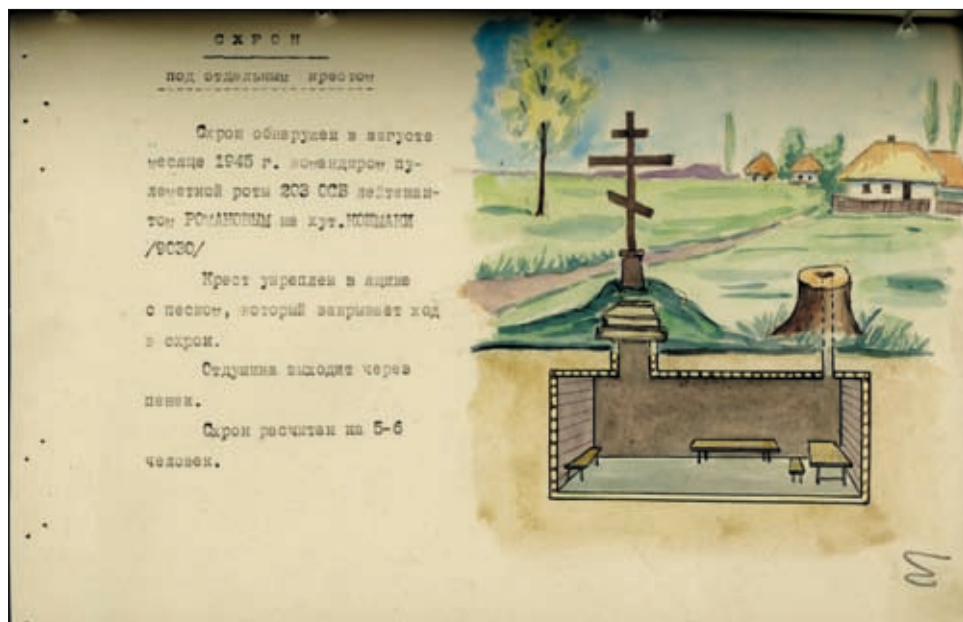

Рисунок схрона УПА. Не ранее октября 1945 г. РГВА. Ф. 38650. Оп. 1. Д. 504. Л. 11



-327- С х е м а  
о р г а н и з а ц и и У П А

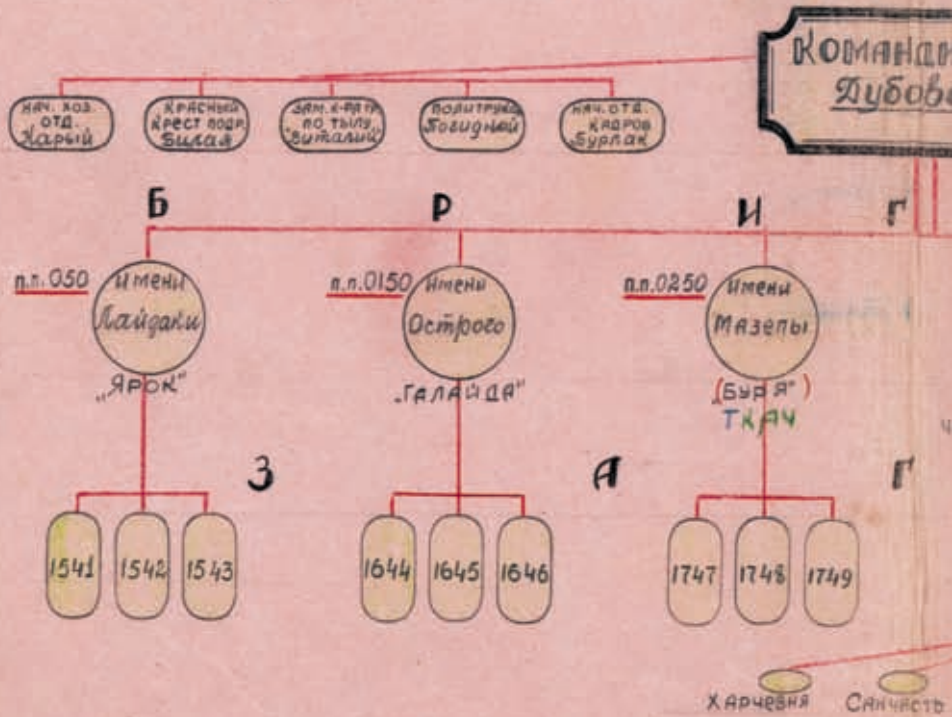

СОСТАВ КОМАНДОВАНИЯ  
БРИГАДЫ                      ЗАГОНОВ

1. Командир	1. Командир
2. Политруковод.	2. Политрук
3. Школьный	3. Школьный
4. Персональный	4. Бундужный
5. Шер В.С.	5. Шер В.С.Б
6. Интендант	6. Харчевня
7. Лекар	7. Сангаст
8. Чета В.С.И Зб.зюк	8. Рой В.С.Б
	9. Рой связков

Войск  
РОД

1. Руч. пуле
2. Автомат
3. Винтовка
4. Пистолет

# Западной группы

ПР З.Г.  
рой

ШТАТ  
согласно приказов от  
3.11.43 и 11.8 от 18.11.44г.

Нач.  
ШТАБА  
Острожский

1 заместитель

Опер. отд.  
Яворенко

Отд. боев. п.  
Чурка

2 заместителя

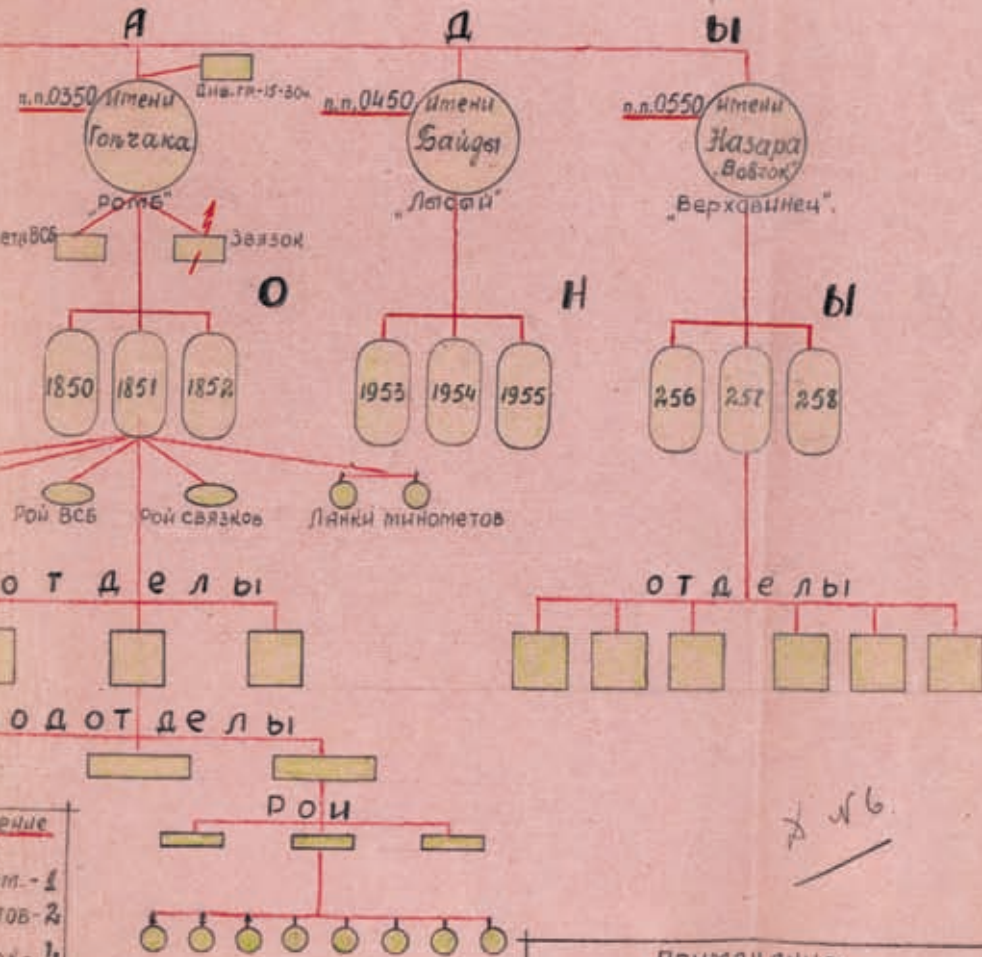

Роты  
м. - 1  
тов - 2  
ок - 4  
Т - 1

246

Примечание:  
Б<sup>в</sup> бригада имеет в составе  
каждого загона б отделов.



Фотография входа  
в схрон УПА. Б/д  
ЦА ФСБ России



Фотография  
внутреннего вида  
схрона УПА. Б/д  
ЦА ФСБ России



Фотография  
предметов,  
извлеченных из схрона  
УПА. Б/д  
ЦА ФСБ России





Фотография входа  
в схрон УПА. Б/д  
ЦА ФСБ России



Фотография  
внутреннего вида  
схрона УПА. Б/д  
ЦА ФСБ России



Степан Бандера. 1950-е гг.  
Госфильмофонд России. № 17778, ч. 4

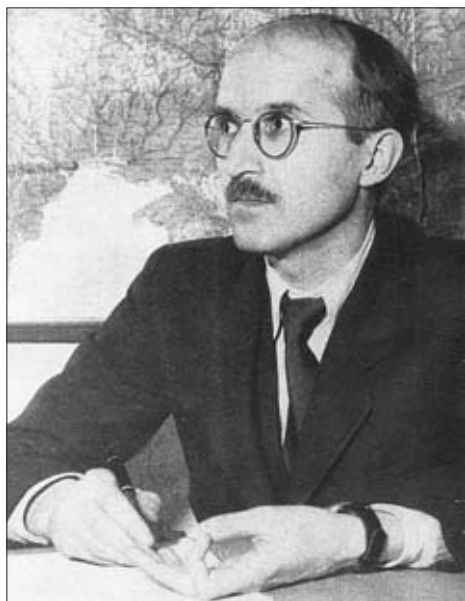

Ярослав Стецько. Б/д. Архив СВР

---

---

## БИОГРАФИЧЕСКИЕ СПРАВКИ

### А

**Абакумов Виктор Семенович** (11(24).04.1908 – 19.12.1954) – советский государственный деятель, один из руководителей органов безопасности, генерал-полковник (1945). Урожд. г. Москва. В органах ОГПУ–НКВД–МГБ с 1932. 27.04.1939 – 5.02.1941 – нач. УНКВД Ростовской обл. 25.02.1941 – 19.04.1943 – зам. наркома внутренних дел СССР, 19.07.1941 – 19.04.1943 – нач. УОО НКВД СССР, комиссар госбезопасности 3-го ранга (1941). 19.04.1943 – 27.04.1946 – нач. ГУКР «Смер» НКО СССР, 11.01 – 04.07.1945 – уполномоч. НКВД СССР по 3 Белорусскому фронту. 04.05.1946–04.07.1951 – министр ГБ СССР, член Комиссии Политбюро ЦК ВКП(б) по уголовным делам, 1950–1951 – председатель Коллегии МГБ СССР. Арестован 12.07.1951, приговорен Военной коллегией по уголовным делам к ВМН 19.12.1954. Не реабилитирован.

**Авербах Г.М.** – автор около 80 научных работ в области географии и демографии Украины: «Територія і людські українських земель» (1935), «Атлас України суміжних країв» (1937), «Географія українських суміжних земель» (1938, 1943), «Українські етнічні групи Півд.-зах. України (Галичини)» (1953) и др., настенных географических карт Украины и Галиции. Автор многочисленных статей в издании «Энциклопедия Украины названий» (Париж–Нью-Йорк, 1955–1984). Оставил воспоминания: «Мені 70» и «Україні в Генеральній Губернії 1939–1941» (1975).

**Айкерт (Айкин, Эйкерт) Вильгельм Эрнст, цу** (zu Eikern, W.) (1895–?) – сотрудник германской разведки, подполковник. 1941–1943 – нач. абверкоманды на Украине. 1943–1944 – командир полка «Курфюрст». В 1945 – нач. «Абверлайтгелле-2-Ост», одновременно руководил всеми абверкомандами на Восточном фронте.

**Александров Георгий Федорович** (22.03(04.04).1908 – 21.07.1961) – советский партийный и государственный деятель, ученый-философ. Урожд. г. Санкт-Петербурга, член ВКП(б) с 1928. 1924–1930 – учился в Тамбовской совпартшколе, одновременно работал инструктором Тамбовского губкома комсомола, преподавателем обществоведения в тамбовской школе и зав. Борисоглебской совпартшколы. В 1932 закончил Московский институт истории и философии, затем аспирантуру, с 1935 работал в том же институте ученым секретарем и зав. науч.-исследовательским сектором, науч. сотрудником, пом. директора по науч.-исследовательской работе, врио декана философского факультета, ученого секретаря института. 1938–1939 – зав. редакционно-издательским отделом Исполкома Коминтерна, в 1939 защитил докторскую диссертацию об Аристотеле. 1939–1940 – работал зам. заведующего Отделом агитации и пропаганды ЦК ВКП(б), 1940–1947 – нач. Управления агитации и пропаганды ЦК ВКП(б), одновременно в 1939–1946 – директор ВППШ при ЦК ВКП(б). Лауреат двух Сталинских премий (1943, 1946). В годы Великой Отечественной войны вместе с коллективом лауреатов (всего 15 человек) передал Сталинскую премию в Фонд обороны. В 1947 назначен на должность директора ИФАН, в которой проработал до 1954. С 09.03.1954 по 10.03.1955 – министр культуры СССР. 1955–1961 – зав. сектором диалектического и исторического материализма Института философии и права АН БССР. Похоронен на Новодевичьем кладбище.

**Александров Макарий Павлович** (1906–1960) – урожд. г. Санкт-Петербурга, в органах безопасности с 1933. 1939–1941 – нач. ОО НКВД 26 стрелкового корпуса 1 Отдельной краснознаменной дальневосточной армии, в 1941 – нач. 3 отдела НКО 30 механизированного корпуса Дальневосточного фронта; зам. нач. ОО НКВД 1-го Западного фронта, затем зам. нач. ОО НКВД 38 армии 1-го Западного фронта; в 1942 – зам. нач. ОО НКВД 13 армии Брянского фронта; 1942–1946 – нач. ОО НКВД–ОКР «Смер» 13 армии, затем нач. ОКР МГБ 8 мех. армии Прикарпатского ВО; 1947–1948 – зам. нач. ОКР МГБ 1-го Уральского ВО; 1948–1952 – нач. ОКР МГБ 11 Гв. Прибалтийского ВО; 07.1952 – 1954 – зам. нач. ОКР МГБ – ОО КГБ 38 армии Прикарпатского ВО. Уволен 5.10.1954.



**Альтшулер Исаак Константинович** (1903–?) – урож. г. Стародуб Черниговской губ., в органах безопасности с 1925. 1938–1941 – нач. 3 отд. УГБ УНКВД Тульской обл., затем сотрудник УНКВД Ленинградской обл., 08.1941 – 02.1943 – зам. нач. КРО УНКВД Ленинградской обл., затем в распоряжении оперативно-чекистской группы НКВД–НКГБ УССР; 1943–1946 – сотрудник 2 Управления НКГБ СССР; 1946–1951 – нач. отделения «О» 2 Главного управления МГБ СССР, уволен с 03.1951.

**Андреев Андрей Андреевич** (18(30).10.1895 – 05.12.1971) – советский партийный и государственный деятель. Урож. д. Кузнецово Сычевского уезда Смоленской губернии. Член партии большевиков с 1914; член ЦК (1920–1921, 1922–1961); член Политбюро ЦК ВКП(б) (1932–1952); член Оргбюро ЦК ВКП(б) (1922–1928, 1939–1946). Секретарь ЦК ВКП(б) (1924–1925, 1935–1946). Член ЦИК СССР 1–7 созывов. Депутат Верховного Совета СССР 1–5 созывов (1937–1962). 1922–1927 – председатель ЦК профсоюза железнодорожников, одновременно в 1924–1925 – секретарь ЦК ВКП(б). 1927–1930 – секретарь Северо-Кавказского крайкома партии. С 1930 – председатель ЦК ВКП(б), нарком рабоче-крестьянской инспекции СССР и зам. председателя СНК СССР. 2.10.1931 – 28.02.1935 – нарком путей сообщения СССР. 1935–1946 – секретарь ЦК ВКП(б), одновременно в 1938–1946 – Председатель Совета Союза Верховного Совета СССР; 1939–1952 – председатель КПК при ЦК ВКП(б) и в 1943–1946 – глава Наркомата земледелия СССР. 1946–1953 – зам. председателя Совета Министров СССР. С 1953 – член Президиума, с 1962 – советник при Президиуме Верховного Совета СССР. Награжден четырьмя орденами Ленина, орденом Октябрьской Революции и другими наградами.

**Андерс Владислав** (Anders, W.) (1892 – 2.05.1970) – польский военный деятель; генерал брони (генерал-полковник). 1901–1910 – учился в гимназии в Варшаве, после служил год в Русской армии. В 1912 поступил в Рижский политехнический институт как прапорщик запаса, в 1914 вновь призван в армию. За время военных действий трижды ранен, получил звание таб-ротмистра, награжден орденом Св. Георгия. В 1918 переехал в Польшу и вступил в польскую армию. С конца 1919 по июль 1920 принимал участие в боевых действиях против Красной Армии под Минском. 1924–1926 – проходил службу 1-м офицером при Генеральном инспекторе Кавалерии Польской армии. Во время переворота в мае 1926 выступил на стороне Сейма. 1926–1939 – командир кавалерийской бригады. 1939–1941 – интернирован в СССР. После подписания советско-польского соглашения в 1941 командовал Польской армией, созданной в СССР. В 1942 увел армию на Ближний Восток. 1942–1943 – командующий Польской армией на Востоке. 1943–1945 – командующий II-м Польским корпусом. 02–06.1945 – и.о. Верховного Главнокомандующего и и.о. Генерального инспектора Польских Вооруженных Сил. После войны поселился в Лондоне. 11.1946 – 1954 – Верховный Главнокомандующий и Генеральный инспектор Польских Вооруженных Сил. Умер в Лондоне, похоронен на польском военном кладбище в Монте-Кассино.

**Андриевский Дмитрий** (Андриевский Дмитро) (1893–?) – украинский политический деятель и публицист, член ОУН (с 1929). В ноябре 1927 на первой Конференции украинских националистов (3–7.11.1927) в Берлине вместе с Коновальцом, Н. Сциборским, В. Мартинцом выбран в состав Провода украинских националистов. Сотрудничал в журнале «Національна Думка», который издавала Группа украинской национальной молодежи. Возглавлял Украинскую национальную раду в Брюсселе. 28.1 – 3.2.1929 принимал участие в работе Первого Конгресса украинских националистов в Вене, возглавил политическую референтуру Провода украинских националистов. Публиковал многочисленные статьи в журнале «Розбудова Нації». В 30-х годах – референт внешней политики ОУН. С 1940 – один из лидеров ОУН под руководством А. Мельника. В 1944 был арестован гестапо. С 1948 – член Украинской национальной рады. Автор ряда публицистических статей, в которых изложил основы идеологии национализма.

**Андрусяк Василий** (Андрусяк Василь) («Ризун», «Грегит») (07.09.1914 – 24.02.1946) – урож. г. Снятин Ивано-Франковской обл. Сын городского рабочего, закончил четыре класса гимназии; арестован за принадлежность к ОУН в 1933. Активный участник товариществ «Просвіта» и «Сокол». Главный руководитель всех отделений «Сокола» на Снятинщине, поветовый проводник ОУН. После 09.1939 по поручению ОУН служил в милиции; заключен в тюрьму на шесть месяцев, после освобождения в августе 1940 перешел границу. Весной 1941 вступил в легион «Роланд». Осенью 1941 вернулся домой, стал снова поветовым, потом окружным проводником ОУН, членом областного военного штаба. Летом 1943 вошел в УНС с задачей организовать ВОП в «Чорному лісі» к. Станиславова. В июле 1943 командовал отрядом, в сентябре – четой, в ноябре – сотней УПА «Зм». С начала 1944 исполнял обязанности куренного командира; в 1945 назначен командиром Станиславского тактического подразделения «Чорний ліс». Убит в стычке с рейдовой группой 215 стрелкового полка ВВ НКВД в Чорном лесу Богородчанского р-на Ивано-Франковской обл.

**Антонеску Йон Георг** (Antonescu, J.) (1882–1946) – румынский политический и военный деятель; марш. ал. Урожд. г. Питешти. В 1940–1941 – военный диктатор («кондуктор») Румынии, которая с 06.1941 воевала против СССР. 23.08.1944 в результате антифашистского вооруженного восстания был арестован и как военный преступник расстрелян 01.06.1946 по приговору Народного трибунала.

**Антонеску Михай** (Antonescu, M.) (1907–1946) – румынский государственный деятель. Урожд. уезда Дымбовицы (Румыния). В 1941 – министр иностранных дел, в 1942–1944 одновременно являлся заместителем главы правительства. Во время румынского восстания 23.08.1944 арестован и отправлен в СССР. В 1946 депортирован в Румынию и приговорен к смертной казни. Расстрелян.

**Антонов Семен Семенович** (1896 – 01.04.1952) – урожд. г. Стрый Львовской обл., из служащих, украинец, польский подданный, со средним образованием, с 1916 по 1918 служил офицером австрийской армии; 1918–1919 – офицер украинско-галицкой и петлюровской армий, проживал в г. Кутно Варшавского воеводства (Польша), работал учителем. Арестован 07.02.1945 ОКР «Смерть» 1 Белорусского фронта по обвинению в том, что в июле 1940 вступил в члены организации УНО, в составе которой был сначала секретарем, а с 1941 – референтом культурно-просветительской секции. Постановлением ОСО при МВД СССР от 15.04.1946 по ст. 58-2 УК РСФСР заключен в ИТЛ сроком на 8 лет. Умер в местах заключения. Заключением Главной военной прокуратуры от 10.04.2002 реабилитирован.

**Антонюк Порфир** («Сосенко») (19.09.1909 – 07.03.1944) – урожд. с. Бискупичи на Волыни, из крестьянской семьи. В УПА с 03.1943, сотник, нач. штаба отряда № 3. Организатор и руководитель баз УПА «Сич». С 01.1944 – куренной командир УПА–Север, был разбит ковалковцами, арестован СБ и расстрелян 07.3.1944 за переговоры с немцами (факт переговоров обнародован в Обращении СНК УССР от 12.2.1944).

**Арсенич Николай** (Арсенич Микола) («Михайло», «Григор», «Березовский») (1910 – 23.01.1947) – урожд. с. Нижние Березово-Яблунковского р-на Ивано-Франковской обл. Сын крестьянина, женат. Закончил гимназию в Стрые, член УВО, Пласта, в ОУН с 1929, несколько раз был заключен в тюрьму. Участник военных курсов ОУН в Кракове в 1940, участник II ВЗ ОУН в Кракове, член Провода ОУН и руководитель СБ ОУН(Б) (1941–1947), участник III НВЗ ОУН. Покончил жизнь самоубийством.

## Б

**Бандера Александр Андреевич** («Олекса») (1911–1942) – член ОУН с 1933, закончил Римскую высшую школу экономических и политических наук, защитил диссертацию, работал в Римском отделении ОУН, затем служил в гестапо Люблина (Холма); после провозглашения «Акта» арестован и 22.07.1942 заключен в Освенцим. Погиб в конце 07.1942.

**Бандера Богдан Андреевич** («Богданчик», «Иван») (1919–1944) – по некоторым данным, в 1940-х годах был раскрыт агентурой НКВД. По другим данным, в 1940 перешел западную границу УССР и осел в Холме, обучался в местной гимназии. Накануне нападения Германии на СССР присоединился к одной из «походных групп» ОУН, действовавших на Херсонщине. Осенью 1943 руководил молодежной сетью Херсонского округа ОУН(б). В начале 1944 был направлен руководить подпольем в Банатский район. Вероятно, убит в марте–апреле 1944. По другой версии – в декабре 1949 в укрытии в с. Старичев Рожнятинского р-на Ивано-Франковской обл.

**Бандера Степан Андреевич** (1908–1959) – один из руководителей украинских националистов. Урожд. с. Угрынив близ Станиславова (Австро-Венгрия). Из семьи униатского священника. В 1922 вступил в Союз украинской националистической молодежи. В 1929 прошел курс обучения в итальянской разведшколе. С 1929 в ОУН и вскоре возглавил наиболее радикальную «молодежную» группировку. С 1932 зам. нач. краевого управления (центра, возглавлявшего его нелегальную деятельность ОУН на Западной Украине). С 1933 – нач. краевого провода ОУН в Галиции. В 1934 организовал убийство польского политического деятеля Б. Перацкого. На процессе в Варшаве (1936) приговорен к смертной казни, замененной пожизненным тюремным заключением. После оккупации Польши и Германии освобожден. С осени 1939 установил сотрудничество с Абвером. 30.06.1941 организовал так называемое «Собрание представителей украинцев западных земель», на котором была провозглашена декларация «О создании украинского государства» и создано «правительство». Оккупационные власти не признали «правительство», а Бандеру направили в Германию в концлагерь Заксенхаузен, где он фактически содержался под «домашним арестом». Освобожден из концлагеря 30.09.1944. После разгрома Германии бежал в американскую зону оккупации, жил в Мюнхене,

сотрудничал с британскими спецслужбами. В 1946 создал в Мюнхене «Провод закордонных частей ОУН» (ЗЧ ОУН) с отделениями в ряде европейских стран и США, который возглавлял до конца своей жизни. На конференции ОУН в 1947 избран нач. провода всей ОУН (что фактически означало объединение ОУН–Б и ОУН–М. Ликвидирован сотрудником КГБ СССР – перевербованным членом ОУН–Б Ста инским.

**Баран Степан** (1879 – 04.06.1953) – известный украинский общественный и политический деятель, публицист. В 1913–1919 – член Украинской национально-демократической партии, входил в состав Народного комитета той партии. В 1913–1918 – секретарь УНДП. В 1914–1916 – член Президиума Главной украинской рады, с 1915 – Всеобщей украинской рады. В 1914–1918 – главный редактор газеты «Свобода». В 1918 входил в состав Украинской национальной рады ЗУНР–ЗОУНР. С 9.11.1918 – гос. секретарь земельных дел Западноукраинской народной республики в правительстве К. Левицкого, оставался на том посту до начала 01.1919. С конца 1919 во ел в состав Всеукраинской национальной рады, был избран зам. главы Рады. В 1928–1939 – делегат от УНДО в польском сейме, один из организаторов Украинской парламентской репрезентации. В качестве адвоката выступал защитником в судебных процессах над участниками украинского движения в Западной Украине. Сотрудничал с украинскими периодическими изданиями – газетой «Д ло» (1902–39) и «Свобода» (в 1914–1918 – главный редактор). В послевоенный период жил в миграции. В 1951–1953 возглавлял исполнительный орган Украинской национальной рады. Автор трудов по проблемам аграрных, церковных отно ений и отно ений в обл. образования на западноукраинских землях. Умер и похоронен в Мюнхене.

**Барановский Ярослав Владимирович (Барановський Ярослав)** («Л мницький», «Макар») (1906–1943 (по др. данным 11.05.1944)) – украинский политический деятель, член УВО и ОУН с 1929. Принимал участие в Первом конгрессе украинских националистов в Вене (28.01 – 3.02.1929), с 1930 обеспечивал связи между Начальной и краевой Командой УВО, референт по связям Провода украинских националистов с Краевыми кзекутивами ОУН. Участвовал в нападении на почтовую карету под Калу ем 20.05.1926, был арестован и осужден на 2 года. 1933–1939 – президент Центрального Союза Украинского Студенчества. После раскола 1940 примкнул к Мельнику, обвинялся бандеровцами в работе на поляков. Участник II съезда (Великого збору) украинских националистов. С 1941 ото ел от активной деятельности. 11.05. 1943 убит бандеровцами во Львове.

**Башук Петро** – урож. г. Себечева Сокльского р-на Львовской обл. Член ОУН, за участие в ОУН сидел в польской тюрьме, бежал. В 1940 – связной СБ ОУН в Холме, арестовывался немцами. 1940–1941 – проводник ОУН(Б) на Холмшине. После ВОВ жил в Праге, затем ФРГ, был членом уездного комитета ОУН в м. Белз, работал в газете «Гомон України». В 1949 мигрировал в Канаду.

**Бегма Василий Андреевич** (1906–1965) – один из руководителей партизанского движения на Украине, генерал-майор (1943); член КПСС с 1927. Род. в Одессе в семье рабочего. Участник Гражданской войны. С 1928 – на комсомольской, профсоюзной и партийной работе. В Отечественную войну в июле 1941 полковой комиссар Бегма назначен членом Военного Совета 12-й армии. 1942–1944 – секретарь Ровенского подпольного обкома КП(б)У, член подпольного ЦК КП(б)У, командир партизанского соединения, нач. Ровенского ШПД. В 1944–1949 – первый секретарь Ровенского, а в 1950–1959 – Хмельницкого обкомов КП Украины, с 1959 – председатель партийной комиссии при ЦК КП Украины.

**Бей Василий** (Бей Василь) («Улас», «Титар», «Василенко») (1922–1952) – окончил гимназию в Бережанах; проводник нацтва ОУН Бережанского округа; изучал медицину в Львовском ун-те (1939–1941); участник подстар инской колы ОУН в Поморьянах летом 1941; заключенный немецкой тюрьмы в 1941–1942; краевой референт пропаганды Подольского края 1945–1947; краевой проводник там же в 1947–1949; руководитель ОУН на ОСУЗ 1949 – 05.1952, член провода ОУН. Обстоятельства смерти неизвестны.

**Бельный Богдан Ярославович** («Сокол», «Бомба») (1921–1941) – руководитель Львовской городской ОУНовской организации. Урож. Львова, студент. Завербован Вальчиком и назначен Мироню руководителем ОУН на территории Львова. Во время задержания оказал вооруженное сопротивление. Осужден в январе 1941 по процессу 59-ти.

**Белинский Ярослав Михайлович** («Быстрый») (1921 – 12.02.1946) – урож. с. Товстенъке Чертковского р-на Тернопольской обл. В 1941 окончил пед. колу, работал учителем, член референтуры пропаганды ОУН в Хмельницкой обл. С 02.1943 в УПА, чотовый, сотенный на Житомирщине, с 11.1943 – куренной. В 05.1944 разбит Красной Армией на Тернопольщине, затем стал оргмобилизационным референтом Каменец-Подольского областного провода ОУН, командир нового куреня.

7.1.1945 арестован, дал откровенные показания, позже выступал в селах Тернопольской обл., призывал оуновцев к явке с повинной. По сведениям ОУН(Б) был осужден и расстрелян УПА.

**Белоцерковский Иван Митрофанович** (1907–1941) – урож. м. Володарка Киевской губ., в органах безопасности с 1930. С 1939 – зам. нач. УНКВД Винницкой обл.; 04.12.39 – 8.07.41 – нач. УНКВД–УНКГБ Волинской обл. 28.07.41 – 10.41 – нач. ОО НКВД 5 армии го-Западного фронта. Погиб на фронте.

**Бельченко Сергей Саввич** (1903 – 09.01.2002) – зам. нач. Центрального Штаба партизанского движения, комиссар госбезопасности. Урож. с. Соленого Солонянской волости катеринославской губ. С 10.1939 – зам. нач. Белостокского УНКВД; 05–06.1941 – нач. УНКГБ по Белостокской обл.; с 07.1941 – зам. нач. ОО НКВД Западного фронта; в 1942 – нач. Западного таба партизанского движения; представитель Центрального таба партизанского движения; член Военного совета Калининского фронта; с 04.1943 – зам. нач. ЦШПД; 1944–1953 – нарком/министр внутренних дел Белорусской ССР; 1954–1956 – нач. УНКГБ по Ленинградской обл.; 1956–1959 – зам. председателя КГБ при Совете Министров СССР. С 1959 в отставке, генерал-полковник.

**Бендерский Евгений Григорьевич** (1911–?) – урож. г. Сталинграда, из служащих, образование высшее; член ВКП(б) с 1931, в органах безопасности с 1938; в 1939 – следователь; ст. следователь 1 Управления, следственной части НКВД СССР; с 1940 – ст. следователь, нач. отделения Г У НКВД СССР; в 1941 – нач. отделения, зам. нач. оперотдела при ГУЛАГ НКВД СССР; 01.12.1941 – 16.06.1942 – на руководящих должностях в 7 спецотделе НКВД СССР; 1942–1943 – нач. отделения Г У; с 1943–1952 – на руководящих должностях 2-го Управления, 2-го Главного управления НКГБ–МГБ СССР; с 29.02.1952 – нач. отдела МГБ Бакинской АССР; с 07.05.1953 – нач. отделения 4 Управления МВД СССР. Уволен из органов МВД СССР 20.07.1953.

**Бенеш Эдвард** (Beneš E.) (28.05.1884 – 03.09.1948) – чехословацкий политический и государственный деятель, юрист; доктор права (1908). Второй президент Чехословакии (1935–1948), в 1938–1945 президент в изгнании. Сын богатого крестьянина. Учился в Пражском ун-те, затем в Сорбонне. Окончил юридич. ф-т ун-та в Дижоне (Франция). В 1915–1918 – ген. секретарь созданного в Париже бурж. мигрантами Чехословацкого нац. совета (26.09.1918 преобразован во Врем. пр-во Чехословакии). С сент. 1918 по дек. 1935 – мин. иностранных дел Чехословакии. В 09.1921 – 10.1922 – премьер-министр. В 12.1935 – 10.1938 – президент. Был одним из активных деятелей Малой антанты, чл. Совета (1923–1927) и пред. к-та безопасности (1927–1938) Лиги наций. После Мюнхенского соглашения 1938 о расчленении Чехословакии уехал в США, где был проф. Чикагского ун-та (1939). В 1940 под рук. Б. в Лондоне был создан мигрантский Национальный совет, который в 1941 был признан державами антигитлеровской коалиции в качестве правительства Чехословакии, сам же Б. вновь стал президентом Чехословакии. В декабре 1943 подписал в Москве чехословацко-советский договор о дружбе, взаимопомощи и послевоенном сотрудничестве. После освобождения Чехословакии был вновь избран президентом республики (19.06.1946). Вышел в отставку 07.06.1948.

**Бергер Готтлоб Кристиан** (Berger, G.Ch.) (1896–1975) – немецкий партийный и военный деятель, один из руководителей СС; обергруппенфюрер СС и генерал войск СС (1943). В 1941–1945 – офицер связи рейхсфюрера СС в Имперском министерстве восточных оккупированных территорий, с 07.1942 – личный представитель рейхсфюрера СС в министерстве и статс-секретарь. В 31.08 – 20.09.1944 высший руководитель СС и полиции в Словакии. 31.10.1944 назначен командующим резервными войсками и руководителем всей службы по делам военнопленных, одновременно, с 25.09.1944 являлся нач. таба германского Фолькс турма. 08.05.1945 арестован союзниками.

**Березовский Константин** (Березовский Кость-Арпад **Амброзевич**) («Карпо», «Кречет») (1914 – 14.04.1941) – урож. г. Львова, учился в гимназии, участник «Пласта». В ОУН с 1934, пом. редактора газеты «Готовый» Укр. спортивного объединения, инструктор ОУН. Арестован в 1935, осужден на 8 лет. Вышел из тюрьмы в 1939, руководитель ОУН в университете. В 29(25).07.1940 арестован УНКВД УССР по Львовской обл. как член контрреволюционной повстанческой организации ОУН и по приговору Львовского областного суда от 18.01.1941 осужден к расстрелу.

**Берия Лаврентий Павлович** (17.03.1899 – 23.12.1953) – государственный деятель; один из руководителей органов госбезопасности СССР, генеральный комиссар госбезопасности (1941). Урож. с. Мерхеули (Абхазия). В органах госбезопасности с 1921. В 1931–1938 – первый секретарь ЦК КП(б) Грузии. В 25.11.1938 – 29.12.1945 – нарком внутренних дел СССР, в 1941–1945 – член ГКО СССР. 03.02.1941 – 15.03.1953 – зам. пред. СНК СССР – Совета Министров СССР. В 05.03 – 26.06.1953 – министр внутренних дел СССР. В 1953 – осужден по обвинению в государственных преступлениях к ВМН. Не реабилитирован.

**Бизанц Альфред Иоганн** (Bisanz, A.I.) (1890—?) — австрийский и укр. военный деятель, подполковник УГА и Армии УНР. урож. с. Дорнфельд (теперь с. Тернопилля Пустомытывского р-на Львовской обл.), немец по происхождению. В 1914—1918 — офицер австрийской армии, с 11.1918 командир Львовской (7-й) бригады УГА, группы войск «Пивдень». В 06.1919 ему было присвоено звание подполковника, в августе он вел успешные действия при наступлении на Киев. В январе 1920 подразделение Б. в составе частей Украинской Галицкой Армии перешло на службу в Красную Украинскую Галицкую Армию. 24.04.1920 группа войск под его командованием, прорвав польскую линию фронта, двинулась на объединение с частями Армии УНР. В конце 1930-х годов — сотрудник «Абвер-телле-Краков», в нач. 1940-х — референт украинских дел в Управлении Генерал-Губернаторства. В 1943—1944 возглавлял Военную управу Дивизии «Галичина». В 1945 арестован советскими спецслужбами. 19.07.47 Военным Трибуналом войск МВД Киевской обл. осужден к 25 годам ИТЛ. Не реабилитирован.

**Билас Василий** (Билас Василь) (17.9.1911 — 23.12.1932) — член Украинской военной организации и Организации украинских националистов. Входил в состав Дрогобычской боевой группы ОУН, созданный З. Коссаком. 19.8.1931 вместе с Д. Данилиным по поручению Краевой экзективы ОУН на Западноукраинских землях осуществил покушение на руководителя восточного отдела министерства иностранных дел Польши и Т. Голувка. Принимал участие в экспроприационных актах с целью получения средств для деятельности ОУН. Арестован вместе с Д. Данилиным в с. Веринь Львовской обл. Казнен 23.12.1932 во Львовской тюрьме.

**Биркамп Вальтер** (Bierkamp, W.) (17.12.1901 — 16.4.1945) — бригадфюрер СС и генерал-майор полиции (9.11.1944). Урож. г. Гамбург. В 1919—1920 — член Добровольческого корпуса Баренфельда. Получил юридическое образование, доктор права (1928). В 1928—1937 работал юристом в земельном суде Гамбурга. С 09.1933 — гос. адвокат, с 01.02.1937 — оберрежиссёр и криминальный советник. 1.12.1932 вступил в НСДАП, 1.04.1939 — в СС и получил чин гаупт-турмфюрера. С февр. 1937 по февр. 1941 — нач. криминальной полиции Гамбурга. В 15.02.1941 — 24.06.1942 — инспектор полиции безопасности и СД в Бельгии, Северной Франции. С 20.07.1942 — командир айнзатцгруппы «Д» (с 05.1943 боевая группа «Биркамп»), с 15.07.1943 — командующий полицией безопасности и СД Генерал-губернаторства (с таб-квартирой в Кракове). С 01.1945 — командующий полицией безопасности и СД на Северо-Западе (с таб-квартира в Штутгарте) и одновременно с 15.02.1945 — зам. выс. его руководителя СС и полиции на Северо-Востоке. С 20.02.1945 — выс. ий руководитель СС и полиции на Северо-Востоке (с таб-квартира в Бреслау). Погиб в бою.

**Блинов Афанасий Сергеевич** (1904—1961) — генерал-лейтенант. Род. в д. Ключи Вятской губ. 27.04.1939 — 26.02.1941 — нач. УНКВД Ивановской обл., 26.02 — 31.07.1941 — нач. УНКГБ Ивановской обл.; 31.07 — 30.12.1941 — нач. УНКВД Ивановской обл., 30.12.1941 — 28.12.1942 — нач. УНКВД Куйбышевской обл. 28.12.1942 — 07.05.1943 — нач. 3 Упр. НКВД СССР; 07.05.1943 — 13.07.1946 — нач. УНКГБ—УМГБ Московской обл., 13.07.1946 — 26.08.1951 — зам. министра госбезопасности СССР. Уволен из МГБ 26.08.1951.

**Боберский Иван** (Боберський ван) (4.08.1873 — 17.08.1947) — известный украинский общественный деятель, один из основателей украинского спортивного движения. В 1910—1914 — глава «Сокола-Батька». Редактировал периодические издания: «В ст з Запоріжжя» (1910—1914) и «С чов в ст» (1912—1914). В начале Первой мировой войны вошел в состав Боевой управы УСС, с 1915 — член Главной Украинской рады. В 1918—1919 — референт пропаганды в государственном секретариате военных дел ЗУНР. В ноябре 1920 по поручению Государственного секретариата ЗУНР—ЗОУНР выехал в США. С 1922 — секретарь представительства ЗУНР в Канаде. В 1931 вернулся в Европу. В 1932—1947 жил в г. Тржичи (Чехославия).

**Богдан Георгий (Егор) Михайлович** (1896—?) — урож. г. Карп Черниговской обл. УССР. Украинец, из крестьян, со средним техническим образованием, по специальности инженер-землеустроитель, до ареста содержался в лагере НКВД №178 как интернированный из Польши. Арестован органами УНКВД по Рязанской обл. 12.10.1945 по обвинению в том, что «...являлся одним из организаторов и руководителей националистической организации Белостокского филиала УНО, ставившей своей целью при помощи немецкой армии путем вооруженной борьбы, отторгнуть от СССР Советскую Украину и создать на ее территории т.н. Украинское национальное государство под протекторатом Германии»<sup>1</sup>. Постановлением Особого совещания при МВД СССР от 10.07.1946 по ст. 58-1а, 58-2 и 58-11 УК РСФСР заклю-

<sup>1</sup> ЦА ФСБ России. Р-21390. Л.76—77.



чен в ИТЛ сроком на 10 лет. Освобожден 24.09.1955 по окончании срока наказания. Согласно распоряжению 4 спецотдела МВД СССР от 24.06.1955 направлен в ссылку в Новосибирскую обл. Освобожден из спецпоселения 14.04.1956. Определением Военной коллегии Верховного Суда СССР от 23.03.1957 дело в отношении Г.М. Богдана прекращено за недоказанностью обвинения.

**Богомолец Александр Александрович** (12(24).05.1881 – 19.07.1946) – советский патофизиолог и общественный деятель, академик (1932) и вице-президент АН СССР (1942), академик АН УССР (1929), АН БССР (1939) и АМН СССР (1944), почетный член АН Грузинской ССР (1944), заслуженный деятель науки РСФСР (1935), Герой Социалистического Труда (1944). Род. в г. Киев. В 1906 окончил Новороссийский университет в Одессе. В 1911–1925 – профессор Саратовского университета, в 1925–1931 профессор медицинского факультета 2-го Московского университета и одновременно (1928–1931) директор Института гематологии и переливания крови. В 1930–1946 – президент АН УССР; одновременно директор Института экспериментальной биологии и патологии и Института клинической физиологии АН УССР. Автор трудов по важнейшим вопросам патологической физиологии, эндокринологии, вегетативной нервной системы, учениям о конституциях и диатезах, онкологии, физиологии и патологии соединительной ткани и проблемам долголетия. Он разработал эффективный метод воздействия на соединительную ткань антиретиккулярной цитотоксической сывороткой (АЦС), применявшийся (1941–1945) для ускорения процессов сращения переломов и заживления поврежденных мягких тканей; разработал теорию, объясняющую механизм действия переливания крови коллоидокластическим способом (способом повреждения коллоидов); был инициатором и руководителем работ по консервированию крови. Создал крупную школу патофизиологов. Член ЦИК УССР и ЦИК СССР (с 1931). Депутат Верховного Совета СССР 1-го и 2-го созывов. Государственная премия СССР (1941). Награжден 2 орденами Ленина, 2 другими орденами, а также медалями.

**Бойдуник Осип (Бойдуник)** (Байдуник Осип) («Д брова») (1895–?) – украинский политический деятель. С 1920 – член УВО. Участник Первого конгресса украинских националистов в Вене (28.01 – 3.02.1929). Сотрудничал в еженедельнике «Украинский Голос» и «Голос Нац.» 09.1932 осужден на 4 года заключения. После освобождения в конце 1935 возглавил политическую референтуру Краевой эзекутивы ОУН на ЗУЗ. С 1941 – член Провода украинских националистов. В эмиграции входил в состав Украинской национальной рады, возглавлял ее президиум. Автор работ «Национальный социализм», «Украинская внутренняя политика» и др. Арестован в январе 1944 во Львове. Освобожден 21.10.1944. С 1952 в Аргентине. До 1958 представитель мельниковцев в УНР.

**Бойко Виктор Трофимович** (1924–?) – урож. с. Н.-Воронцовка Н.-Воронцовского р-на Херсонской обл., арестован 7.05.1946 отделом контрразведки «Смерь» 28 армии как участник контрреволюционной националистической организации ОУН. Приговором военного трибунала 28 армии от 02.07.1946 по ст. 63-2, 76 УК БССР осужден к 10 годам лишения свободы. Освобожден 1.10.1955 из мест лишения свободы Озерного ИТЛ (Иркутская обл.) с применением зачетов рабочих дней.

**Борецкий Михаил** (Борецкий Михайло) (1879–1936) – украинский церковный деятель, митрополит УАПЦ (1927–1930). Учился в Киевской духовной семинарии и на педагогических курсах в Харькове. В 1904–1921 – преподаватель теологии и военный священник-капеллан. С 1922 – епископ гайсинский. 17.10.1927 избран на Втором Всеукраинском православном церковном соборе митрополитом Украинской автокефальной православной церкви. Во время процесса над Союзом освобождения Украины (Спільною Визволення України) арестован и заключен в Ярославский изолятор для политзаключенных, затем выслан на Соловецкие острова. Умер при невыясненных обстоятельствах в одной из клиник Ленинграда.

**Боровец Тарас** (Боровец Тарас) («Тарас Бульба», «Чуб», «Гонта») (09.03.1908 – 15.05.1981) – украинский политический и военный деятель. В 1930 основал организацию Украинское национальное возрождение (Украинське Національне Вродження). Несколько раз арестовывался польскими спецслужбами, в 1934–1935 – был заключенным в Березе Картузской. В 1939–1941 продолжал работу по организации националистического подполья на Полесье и Волыни. После нападения Германии на СССР сформировал и возглавил вооруженные отряды Полесской сечи. В марте – апреле 1943 вел переговоры с отрядом УПА–Север, но предложение о вхождении его отрядов в единое движение отверг. В июле 1943 переименовал возглавляемые им отряд в УНРА и создал вместе с И. Митригой Украинскую национально-демократическую партию. 18–19.08.1943 УНРА была разоружена частями УПА. В конце 11.1943 (по другим данным – 1.12.1943) арестован гестапо в Варшаве, был заключен в концлагерь в Заксенхаузен. Освобожден в сентябре 1944. С 1948 жил в эмиграции в Канаде. Издавал журнал «Меч Воля», создал Украинскую национальную гвардию. Автор воспоминаний «Армия без держави».



**Браухич Вальтер Генрих Альфред Герман, фон** (von Brauchitsch, W.H.A.H.) (04.10.1881 – 18.10.1948) – немецкий военный деятель, генерал-фельдмаршал. Род. в Берлине. Окончил Военную академию, участник Первой мировой войны, воевал на Западном фронте, офицер генштаба. После демобилизации из армии остался служить в рейхсвере. В 1931 получил звание генерал-лейтенанта, командовал артиллерийским соединением, с 1932 – генерал-инспектор артиллерии, с 1933 – командовал 1-м военным округом в Кенигсберге. С 1937 – командующий 4-й армейской группой. 4.02.1938 после отстранения генерала Фрича назначен командующим сухопутными войсками. После провала наступления на Москву уволен в запас 19.12.1941, на следующий день вылетел на родину. Умер 16.10.1948 в английском плену, в госпитале для военнопленных в Гамбурге.

**Брежнев Леонид Ильич** (19.12.1906 – 10.11.1982) – политический деятель, Генеральный секретарь ЦК КПСС. Урожд. с. Каменское Екатеринославской губ. С 1938 – зав. отделом Днепропетровского обкома компартии Украины, с 1939 – секретарь обкома. С 1943 – нач. политотдела 18-й армии, генерал-майор. С 06.1945 – нач. политуправления 4-го Украинского фронта, затем – Политуправления Прикарпатского военного округа. С 30.08.1946 по ноябрь 1947 – первый секретарь Запорожского, 1947–1950 – 1-й секретарь Днепропетровского обкома и горкома партии, 1950–1952 – 1-й секретарь ЦК КП(б) Молдавии, 1952–1953 – секретарь ЦК КПСС. 1953–1954 – зам. нач. Главного политического управления Советской Армии и Военно-Морского флота, 1954–1956 – 2-й, затем 1-й секретарь ЦК компартии Казахстана. 1956–1960 – секретарь ЦК КПСС, одновременно зам. председателя Бюро ЦК КПСС по РСФСР, 1960–1964 – председатель Президиума Верховного Совета СССР, одновременно секретарь ЦК КПСС. Первый (1964–1966) и генеральный (1966–1982) секретарь ЦК КПСС, председатель Президиума ВС СССР (1960–1964, 1977–1982), Маршал Советского Союза (1976), Герой Социалистического Труда (1961), Герой Советского Союза (1966, 1976, 1978, 1981).

**Бреннер Карл Генрих Якоб** (Brenner, K.H.J.) (1895–1954) – один из высших офицеров СС, группенфюрер СС и генерал-лейтенант войск СС, генерал-лейтенант полиции. Участник Первой мировой войны. В 1920 уволен из армии, член НСДАП, служил в ушполицей. В 1938 принят в СС с чином обертурмбаннфюрера. 1941–1942 – командующий войсками СС на Северо-Западе. 1942–1944 – командующий полицией порядка (ОРПО) в Зальцбурге. В 1943 переведен на пост командующего ОРПО на Украине (с таб-квартирой в Киеве). Один из организаторов антипартизанских операций. С 1944 командир 6-й горнострелковой дивизии СС «Норд», сражаясь на северном участке советско-германского фронта. 02.04.1945 сдался частям американской армии.

**Брилевский Василий** (Брилевский Василь) («Боровый», «Босый») (1915 – 19.06.1945) – сотник УПА. Урожд. с. Оглядов Радеховского р-на Львовской обл. Член ОУН(Б), командир чоты в батальоне «Нахтигаль», в 1942 – поручик 201-го батальона, был отмечен немецким командованием за выполнение важных заданий в боях в Белоруссии. В январе 1943 арестован гестапо во Львове, весной бежал, вступил в УПА на ПСУЗ, инструктор военной подготовки в старинских и подстаринских колах. В январе 1944 – сотник, нач. отдела военной подготовки КВШ УПА–Запад, затем – в старинской «Олени» в Карпатах. В январе 1945 награжден Серебрянным Крестом боевой заслуги 2-й степени. Погиб в бою с подразделением НКВД, посмертно повышен УГВР до звания майора.

**Бройтигам Отто** (Bräutigam, O.) (1895–1992) – немецкий дипломат, доктор права. Участник Первой мировой войны (1914–1919); капитан резерва. Член НСДАП (1936–1940). На дипломатической службе с 8.07.1920. С 7.06.1930 – сотрудник 4-го отдела МИДа (Восточная Европа, Скандинавия, Восточная Азия). С 28.12.1935 – сотрудник посольства в Париже, затем с 03.1939 – сотрудник МИДа. С 5.07.1940 генеральный консул в Батуми. С 21.05.1941 – сотрудник «ведомства Розенберга» (Dienststelle Rosenberg), с 17.07.1941 – в Министерстве восточных территорий. С 22.06.1941 на военной службе; офицер связи с ОКХ. С 18.06.1945 по 13.03.1946 интернирован американцами. С 28.1.1953 служил в МИД Западной Германии.

**Бурлей (Бурлай) Роман** (1910–?) – член ОУН, офицер УПА, майор; учился в Варшавской консерватории, а затем в Варшавском политехническом институте. В 1942 – помощник немецкого гебитскомиссара Волыни, в 1944 – зам. представителя УПА в «Абвергруппе-202».

**Бурмак Петр Васильевич** (1901–1969) – генерал-лейтенант. Урожд. с. Благодатное Мариупольского уезда Екатеринославской губ., с 1927 – в органах безопасности. 07.1939 – 03.1940 – нач. УПВ НКВД Читинского округа; 1940–1944 – нач. погранвойск НКВД Забайкальского округа; 1944–1946 – нач. УПВ НКВД Украинского округа; 1946–1947 – нач. ГУВВ МВД СССР; 1947–1951 – нач. ГУВВ МГБ

СССР; 1951–1953 – нач. ГУВО МГБ СССР; 19.03.1953 – 19.12.1953 – зам. нач. ГУПВ МВД СССР, 19.12.1953 уволен по болезни.

**Буссел Яков** (Бусол Яков) («Галина») (1910 – 15.09.1945) – политреферент Волынского краевого «Провода» ОУН. Род. в г. Клевань Ровенской обл. Окончил юрфак Львовского университета, с 1933 – уездный комендант ОУН в Ровенской обл., организационный референт К ПЗУЗ (1935–1937), несколько раз был заключен в польскую тюрьму. В мае 1939 был осужден на 12 лет, был освобожден в сентябре 1939. Член краевого органа пропаганды ОУН в Кракове в 1940–1941, член группы подготовки и участник II ВЗ ОУН в Кракове, руководитель Краевой референтуры пропаганды и редактор всех подпольных изданий на ПЗУЗ (1941–1944), нач. политвоспитательного отдела КВШ УПА–Север (1943–1944), участник III НВЗ ОУН, член провода ОУН, инициатор Конференции угнетенных народов Восточной Европы и Азии в ноябре 1943, зам. краевого проводника ПЗУЗ и зам. краевого командира УПА–Север в 1944, один из создателей НВРО летом 1944, руководитель политической подготовки при Проводе ОУН, нач. политвоспитательного отдела ГВШ УПА (1944–1945). Убит в бою с подразделением ВВ НКВД в с. Бишки Козивского р-на Тернопольской обл.

**Бюлер (Булер) Иосиф** (Büler, I.) (1904–1948) – немецкий государственный деятель; бригадфюрер СС. Получил юридическое образование; доктор права. Член НСДАП (1933). Служил судьей в Мюнхенском суде. С 1935 – главный прокурор округа. Сотрудник рейхсминистра Г. Франка. С 09.1939 – государственный секретарь в генерал-губернаторстве (Краков). 10.07.1948 Верховным трибуналом Польши приговорен к смертной казни. Казнен в Кракове.

**Бюлов-Шванте Карл Александр Виктор (Викко), фон** (von Bülow, K.F.W.) (1891–1970) – немецкий дипломат; барон. С 1933 – сотрудник МИДа. Член НСДАП (1936). С 14.10.1938 по 1940 – посланник 1-го класса в Брюсселе (Бельгия). В 1942 вышел в отставку.

## В

**Ваврук Василь** («Ватюга», «Стрункий», «Верлан») (1911–1945) – урож. Сокальского р-на Львовской обл. Член ОУН, в УПА с 03.1944, политвоспитатель первого куреня северной Львовщины, основатель и редактор газеты «Стрелець в ст», политвоспитатель ВО «Буг». В июне 1945 стал краевым референтом пропаганды ЛК. Убит в с. Купичовля Жовківського р-на Львовско обл. при захвате его спецгруппой НКВД.

**Вальчик Константин** («Олько») – член ОУН, областной проводник Тернопольской обл., в 1940–1941 – инструктор Краковского провода. В 1940 был арестован НКВД, с 1941 – служил переводчиком при немецкой армии. В мае 1944 дезертировал, работал на Львовской железной дороге. После войны жил во Львове.

**Вадис Александр Анатольевич** (1906–1968) – генерал-лейтенант. Урож. м. Треполье Киевской губ., в органах безопасности с 1930. 26.06.39 – 06.11.39 – нач. 3 отдела УГБ УНКВД Каменец-Подольской обл., 06.11.39 – 28.03.41 – нач. УНКВД Тернопольской обл., 15.04.41 – 28.07.41 – нач. УНКГБ Тернопольской обл., в годы войны занимал руководящие должности в ОО, УКР «Смерть» фронтов и военных округов. 1947–1951 – нач. Гл. упр. охраны МГБ СССР на ж.д. и водном транспорте, в 1951 – зам. министра ГБ УССР. Уволен из органов МГБ СССР в том же году, работал в системе ГУЛАГ МВД СССР. Уволен из органов МВД СССР в 1953.

**Варлимонт Вальтер** (Warlimont, W.) – генерал-полковник немецкой армии (1944). С 1939 – нач. отдела, а в 04.1941 – 09.1944 – зам. нач. штаба оперативного руководства Верховного главнокомандования вооруженных сил Германии. За военные преступления и преступления против человечества был осужден на Нюрнбергском процессе на пожизненное заключение, но был помилован американцами, в 1957 освобожден из тюрьмы.

**Василевская Ванда Львовна** (1905–1964) – польская и советская писательница, поэт, драматург, сценарист и общественный деятель, лауреат трех Сталинских премий (1943, 1946, 1952). Член ВКП(б) с 1941.

**Вассиян Юлиан** (Вассиян Яніан) (12.01.1894 – 20.10.1953) – украинский политический деятель, идеолог ОУН. Урожд. с. Колоденце Жовковського р-на, окончил Академическую гимназию во Львове, учился в университете. Участник Первой мировой войны, старшина Украинских сечевых стрельцов. В 1929 на Первом конгрессе украинских националистов выступил одним из основателей ОУН, был выбран членом и идеологическим референтом Провода украинских националистов. Сотрудничал в периодических изданиях «Розбудова нац», «Український голос» и др. В 1930 окончил Карловский университет, в 1932–1935 – в тюрьме. В 1940 – идеологический референт ОУН(М), Член УЦК. В январе – октябре 1944 арестовывался немцами. После войны эмигрировал в США, умер 20.10.1950 в Чикаго. Автор ряда работ, в которых изложил и развил идейные основы украинского национализма: «До головних засад нацоналізму» (1928), «Ідеологічні основи українського націоналізму» (1929), «Змагання» (1940).

**Ватутин Николай Федорович** (13.12.1901 – 15.04.1944) – генерал армии (1943), Герой Советского Союза (1965, посмертно); член КПСС с 1921. Род. в с. Чепухино Валуйского р-на Белгородской обл. в крестьянской семье. В Советской Армии с 1920. Окончил Полтавскую пехотную школу (1922), Киевскую объединенную военную школу (1924), Военную академию им. М. В. Фрунзе (1929), Военную академию Генштаба (1937). С 1921 – командир отделения, взвода, роты 67-го стрелкового полка. С 1924 – помощник нач. полковой школы. В 1929 – помощник нач. оперативной части 7-й стрелковой дивизии, в 1930 – помощник нач. отдела штаба Северо-Кавказского ВО, в 1931 – нач. штаба 28-й Горской дивизии. В 1931–1941 – нач. 1-го отдела штаба Сибирского ВО, зам. нач. и нач. штаба Киевского Особого ВО, нач. Оперативного управления и зам. нач. Генштаба. С 30.06.1941 – нач. штаба Северо-Западного фронта, в мае – июле 1942 – зам. нач. Генштаба, одновременно представитель Ставки ВГК на Брянском фронте. С 07.1942 – командующий войсками Воронежского фронта, во время Сталинградской битвы командовал войсками С 03.1943 – вновь командующий Воронежским фронтом (с 10.1943 – 1-й Украинский). 29.02.1944 Ватутин Н.Ф. был тяжело ранен и 1.04.1944 умер.

**Величковский Николай Иванович** (Величковський Микола Іванович) (1882–?) – рук. Службы внешней разведки, генерал армии Украины, член президиума «Международного совета по вопросам образования, науки, культуры, государственности». Род. в Житомире в семье священнослужителя, получил высшее экономическое образование. В 1920-е работал в ряде министерств и ведомств Центральной рады, правительстве гетмана Скоропадского, Директории, принимал активное участие в украинском национальном движении. Три раза был арестован органами НКВД (1927, 1928, 1938) по обвинению в антисоветской и националистической деятельности. Во время оккупации Киева в 1941 был избран главой Украинской национальной рады. В городской управе руководил секцией высших учебных заведений и научно-исследовательских институтов, отделом культуры и просвещения. В 12.1941 – 03.1942, до ареста гитлеровцами, был ректором Киевского политехнического института. Эмигрировал в Германию. После войны работал в Свободном украинском университете в Мюнхене, был членом центрального провода ОУН-мельниковцев, потом переехал в США, где руководил Университетом украинизации при Научном товариществе им. Шевченко, редактировал журнал «Український господарник».

**Вершигора Петр Петрович** (03.05.1905 – 1963) – генерал-майор. Род. в с. Севериновка Рыбницкого р-на Молдавии в семье сельского учителя. Был актером, режиссером, работал на Киевской киностудии. В годы Великой Отечественной войны был одним из командиров партизанского соединения С.А. Ковпака. В 1944 был удостоен звания Героя Советского Союза. После окончания войны П.П. Вершигора становится профессиональным писателем. В 1946 году выходит его книга «Люди с чистой совестью», удостоенная Государственной премии СССР. Вторая часть книги («Карпатский рейд») вышла в 1950.

**Ветухов Михаил Алексеевич** (1902–1959) – род. в Харькове, учился там в гимназии, а в 1923 закончил ХСХИ. В 1926 – доцент, а в 1928 – профессор и зав. кафедрой Полтавского Сельскохозяйственного института. В 1945 президент символического правительства УНР в миграции Андрей Ливицкий назначил Ветухова министром внутренних дел УНР. В 1949 М.А. Ветухов эмигрировал в США, сначала в Лос-Анжелес, а потом в Нью-Йорк. В 1950 там уже состоялось учредительное собрание по образованию УВАН и он был избран ее президентом.

**Визер Карл** (по др. данным – **Отто**) (Wieser, K.) («Вольфин») (1896–?) – сотрудник германской военной разведки, полковник. До осени 1941 – нач. «Абвертelle-Краков», потом командир команды «Абвер»-202 при южной группировке войск, нач. реферата «Абвертelle-Бреслау». Был нач. пункта «Абвера» XVII военного округа в г. Вене. С 1943 – нач. разведшколы в пригороде Берлина.

**Вильгельм II, Фридрих Вильгельм-Виктор-Альберт Гогенцоллерн** (Friedrich-Wilhelm-Victor-Albert von Hohenzollern) (1859–1941) — император Германский и король Прусский (с 1888). Урож. Берлина. Сын германского императора Фридриха III и английской принцессы Виктории. В 1869 получил чин лейтенанта 1-го гвардейского пехотного полка. В 1877–1879 изучал право в Берлинском университете; проходил стажировку в различных гвардейских частях и министерствах. После смерти отца 15.06.1888 вступил на престол; 18.03.1890 отстранил от поста рейхсканцлера князя О. фон Бисмарка, сконцентрировал в своих руках всю полноту власти. Один из инициаторов начала Первой мировой войны. После своего свержения Ноябрьской революцией 1918 бежал в Голландию. 28.11.1918 отрекся от престола. Скончался в г. Доорн; по приказу Гитлера похоронен с воинскими почестями.

**Винкельман Отто** (Winkelmann, O.) (1894–1977) — немецкий военный и государственный деятель, доктор права; обергруппенфюрер СС и генерал-майор полиции (1944), генерал войск СС (1944). Член НСДАП (1932) и СС (1938). С 11.1938 переведен в таб полиции порядка (ОРПО) в Берлине. В декабре 1940 возглавил 1-е командование управленческой группы Командного управления Главного управления ОРПО. С 9.11.1942 возглавил Командное управление Главного управления ОРПО; ближайший помощник К. Далюге по руководству германской полицией порядка. С 19.03.1944 высший руководитель СС и полиции в Венгрии; один из руководителей СС в Венгрии.

**Витиска Йозеф** (Witiska, J.) (1894–1946) — сотрудник службы безопасности (СД), доктор права; дантаренфюрер СС. Участник Первой мировой войны, служил в Австро-венгерской армии; оберлейтенант. Окончил юридический факультет университета. После ареста в августе 1938 поступил на службу в гестапо в Граце. Член НСДАП и СС (1938). С 06.1941 — зам. руководителя гестапо Управления гестапо в Праге. С 03.1943 командир полиции безопасности и СД «Галиция». С 10.09.1944 командир «Айнзатцгруппы Н» в Словакии. Покончил жизнь самоубийством.

**Витовский Ярослав Дмитриевич** (Витовский Ярослав) («Зенюк», «Змиюка») (07.07.1919 — 29.04.1947) — командир полка УПА. Урож. с. Бровнево Долинского р-на Ивано-Франковской обл. из семьи известного галицкого военного. Окончил Виленскую гимназию (1938), учился в Львовском университете. С 1940 — в Красной Армии, младший лейтенант авиации. В июне 1941 дезертировал, работал лесничим в имениях А. Шептицкого. С 02.1944 инструктор, зам. командира старинской колы УПА «Олени» в Карпатах, с 05.1945 командир полка УПА, поручник, куренной. В 1945 приехал с повинной, написал покаянное заявление. По другим данным, зимой 1945 арестован, осужден и расстрелян 29.04.1947 в Киеве.

**Власов Андрей Андреевич** (1901 — 01.08.1946) — генерал-лейтенант (1942). С 1920 в Красной Армии. В Великую Отечественную войну командовал корпусом, затем 37-й армией, зам. командующего Волховским фронтом, командующий 2-й Ударной армией (Волховский фронт), оказавшейся весной 1942 в окружении. Попал в плен, возглавил «Комитет освобождения народов России» (КОНР) и «Русскую освободительную армию» (РОА), составленную из военнопленных. В мае 1945 захвачен советскими частями. По приговору Военной коллегии Верховного суда СССР повешен.

**Власюк Петр Петрович** (Власик Петро) («Максим Ворон») — урож. Одзютинского р-на Волынской обл. В 1937 окончил школу подхорунжих польской армии, капрал. В УПА с 1943, командир конной сотни, «булавной». С лета 1944 куренной в Гороховском районе. В ноябре 1944 взят в плен, согласился на сотрудничество и был назначен командиром спецгруппы УНКВД. В начале 1945 проводил рейды против УПА на Волыни, ликвидируя оуновскую сеть, за успехи был награжден Орденом Красного Знамени.

**Вовк Андрей** (Вовк Андрій) (1882–1960-е) — украинский общественный деятель, генерал-хорунжий Армии УНР. Принимал участие в Первой мировой войне, офицер русской армии. В 1917 стал одним из организаторов украинских военных подразделений на румынском фронте. В 1918–1919 командовал частями Армии УНР. В 12.1919 — 05.1920 принимал участие в первом Зимнем походе Армии Украины. В 1920 командовал Киевской стрелецкой дивизией. В ноябре 1920 интернирован в польском лагере. В 1925 стал первой главой Украинского военно-исторического товарищества в Варшаве (Украинского Военно-исторического Товарищества в Варшаве). После второй мировой войны жил в ФРГ.

**Вовк Мирослав** («Фрэм», «Корнило») (1920 — 29.06.1947) — род. в Чехии, закончил народную школу в с. Ступки Тернопольского р-на, гимназию в Тернополе, студент Виленского ун-та. Член юнацтва ОУН в 1936, несколько раз был арестован польской полицией, освобожден в сентябре 1939, участник походных групп ОУН летом 1941 на СУЗ, студент Мед. факультета Львовского ун-та в 1942–1943, член референтуры СБ. Областной референт СБ Дрогобычской обл. с 06.1944, краевой

референт СБ Подольского края с 07.1945. Убит во время стычки с войсками МВД около с. И кив Козивского р-на Тернопольской обл.

**Воерман (Вёрман) Эрнст** (Wöhrtman, E.) (1888–1979) – немецкий государственный деятель, дипломат, доктор права; млад ий статс-секретарь. С 1931 – сотрудник германского посольства в Лондоне. С 1938 – нач. одного из важней их отделов МИДа – Политического, затем млад ий статс-секретарь МИДа. В 08.1943 – 05.1945 германский посол при Нанкинском правительстве Китая (Пекин).

**Волошин Августин** (17.03.1874 – 11.07.1945) – украинский общественно-политический и государственный деятель. Урож. с. Келечин округа Волова (Западная Украина), подданный Чехословакии В 1918 стал членом-основателем Руськой народной рады (Русько Народно Ради), затем – головой Центральной Руськой (Украинской) народной рады в Ужгороде (Центрально Русько (Укра нсько ) Народно Ради в Ужгород ). В 1922 В. вместе с М. Брашайком, М. Да наем и др. организовал Христианско-Народную партию (Християнсько-Народну Парт ю). В 1925–1929 – депутат чехословацкого парламента. В 1935–38 избран почетным главой товарищества «Просвита» в Ужгороде. В октябре 1939 после создания автономного правительства Карпатской Украины стал сначала госсекретарем, а 26.10.1938 был избран премьер-министром Карпатской Украины. 14.03.1939 собрав ийся в Хусте парламент объявил о независимости Карпатской Украины, принял Конституцию и избрал В. президентом украинского государства. После того как венгерские войска заняли территорию Карпатской Украины, мигрировал в Чехословакию, работал в Украинском свободном университете, возглавлял кафедру педагогики, затем был избран ректором университета. 15.05.1945 В. был арестован и вывезен в СССР. 19.07.1945, находясь на лечении в больнице Бутырской тюрьмы, умер от паралича сердца. Автор ряда педагогических работ: «Педагог чна психолог я» (1920), «Педагог ка дидактика» (1920), «Коротка стор я педагог ки» (1921), драматических произведений «Маруся Верховинка» (1931), «Без бога н до порога» (1935) и др.

**Волошин Ростислав** («Павленко», «Горбенко», «Левченко») (1911 – 22.08.1944). Род. в с. Озеряны Дубновского р-на Ровенской обл. Сын железнодорожного рабочего, женат. Глава Украинской студенческой репрезентации в Поль е (1933–1934); член Президиума ЦеСУС и редакций студенческий публикаций; заключенный польских тюрем и концлагеря Береза Картузка; краевой проводник ОУН на ПЗУЗ; заключенный в советской тюрьме (1939–1941); глава Областной управы Ровенской обл. в 1941; заключенный немецкой тюрьмы (1941–1942); один из организаторов УПА и комендант подполья УПА на ПЗУЗ (1942–1943); участник III НВЗ ОУН; избран членом Бюро провода ОУН; участник Конференции угнетенный народов Востока вропы и Азии в ноябре 1943, ВЗ УГВР; избран генеральным секретарем ГСВС УГВР. В конце 1944 за попытку создания альтернативной ОУН организации (НВРО) был арестован СБ и убит. (по другим данным погиб в бою с подразделением ВВ НКВД у с. Гаи Нижий Дрогобычского р-на Львовской обл.).

**Вольнец Степан** (1895–?) – учитель, журналист. Работал первоначально в «Сель-Робе», 1930 – в КПЗУ, 1928–1930 – депутат Сейма РП, после 1933 – член ФН , руководитель Львовской краевой кзекутивы ОУН, руководитель боевых групп ОУН на Украине, руководитель ФН (Фронт национального единства). В 1943 – один из создателей 14 добровольческой гренадерской дивизии СС «Галичина».

**Воронин Александр Иванович** (1908–1990) – генерал-лейтенант. Род. д. Кожанка Муромского уезда Владимирской губ. В 1938–1944 – нач. УНКГБ–УНКВД Сталинградской обл., 1944–1948 – нач. УНКГБ–УМГБ Львовской обл.; 1949–1953 – зам. министра геологии СССР.

**Ворошилов Климент Ефремович** (04.02.1881 – 02.12.1969) – советский государственный и военный деятель, мар ал Советского Союза (1935). Урож. с. Верхнее Бахмутского уезда катеринославской губернии. Член РСДРП с 1903. В 1893–1895 учился в сельской земской коле. В 1917 председатель Луганского Совета и горкома партии, комиссар Петроградского ВРК, затем председатель Чрезвычайной комиссии по охране Петрограда. Участник Гражданской войны. В 1918 в Красной Армии, в 1918–1919 – член Временного рабоче-крестьянского правительства Украины, нарком внутренних дел Украинской ССР. С 1919 – член РВС 1-й Конной армии, с 1921 – командующий войсками Северо-Кавказского, с 1924 – Московского военных округов. С 01.1925 зам. наркома, в ноябре 1925 – июне 1934 – нарком по военным и морским делам СССР. С 1924 – член, а в 1925–1934 – председатель РВС СССР. В 1934–1940 – нарком обороны СССР. В 1940–1953 – зам. Председателя СНК (Совмина) СССР. В 1953–1960 – Председатель, с 1960 – член Президиума Верховного Совета СССР. Член ЦК РКП(б)/ВКП(б) в 1921–1961 и с 1966, член Политбюро (Президиума) ЦК 1926–1960. Член ВЦИК и ЦИК СССР, депутат Верховного Совета СССР 1–7 созывов. Похоронен на Красной площади в Москве.



**Врещона Евгений** (Врещона вген) («Волянский») (1906 (по др. данным 11.06.1907)–?) – род. в м. Винниках возле Львова. Инженер-химик, член УВО–ОУН. В 1930 – проводник во Львове, летом 1931 пытался организовать взрыв консульства СССР, освобожден за недостатком доказательств. В 1934 – редактор спортивно-подготовительного еженедельника «Готови», в 07.1934 – 04.1936 находился в польском концлагере Береза-Картузска. В 1938–1939 – в лагере «Карпатской Сечи». С 07.1941 – нач. украинской полиции Львова, участник расправы над польскими учеными. В конце 1942 – один из организаторов УПА. С 07.1943 – член УГВР, позднее – президент Заграничного представительства (ЗП УГВР). В январе 1944 как член Центрального провода ОУН вел переговоры о сотрудничестве с венгерскими оккупантами, затем член УГВР. С 1945 в эмиграции, сотрудничал с ЦРУ, занимался журналистикой.

**Вышиванный Василий** (ригерцог Вильгельм фон Габсбург) (10.02.1895 – 18.08.1948) – кандидат на украинский престол, ригерцог Австро-Венгрии, младший сын Карла-Стефана из тосканской ветви дома Габсбургов и Марии-Терезии Госкано-Австрийской, из тосканской ветви того же рода. Урожд. г. Пула. В 1930-х он контактировал с лидерами ОУН Евгением Коновальцем и Андреем Мельником. Во время Второй мировой войны жил в Вене, после войны остался в советской зоне оккупации Австрии. В августе 1947 был арестован органами советской госбезопасности и вывезен в Киев. 25.05.1948 Особое совещание приговорило его к 25 годам заключения. Умер от туберкулеза в Лукьяновской тюрьме Киева.

## Г

**Габа Павел Михайлович** («Граб», «Невидомий», «Гроко», «Крук») (1913–1941) – урожд. с. Стрелковичи Тернопольской обл. руководитель Львовской городской и областной организации ОУН. 29.03.1940 арестован на конспиративной квартире. Постановлением Львовского областного суда от 04.11.1940 приговорен к ВМН, приговор приведен в исполнение 10.02.1941. Реабилитирован 28.09.1994.

**Габрусевич Иван** (Габрусевич Иван) («Иртен» («Иртен»), «Джон», «Северко») (1902 – 16.05.1944) – украинский политический деятель, один из теоретиков ОУН, руководитель краевой кзекутивы ОУН в Галиции. С 02.1929 – член ОУН, руководитель подреферентуры юго-западного Краевой кзекутивы ОУН на ЗУЗ, редактировал журнал для молодежи «Молодець». В 1930 назначен заместителем, а с 07.1931 – краевым проводником ОУН на Западной Украине. В 1934 вошел в состав ПУН, возглавил референтуру идеологического воспитания. Сотрудничал в Украинской прессслужбе (Українська Пресова Служба, УПС) в Берлине, позднее – в Вене. 15.09.1941 арестован гестапо, заключен в концлагерь в Заксенхаузен. Умер в концлагере 16.05.1944.

**Гайвас Ярослав** («Рыжий», «Быстрый») (1912–?) – член краевой кзекутивы ОУН с 1937, в 1939 бежал на Запад. С 1940 – проводник краевой кзекутивы ОУН (Мельника) в Польше. В 1941 – проводник южной походной группы и Провода Центро-Востока Украины. В 1944–1945 – и.о. проводника, с 1946 возглавлял референтуру связи с краем, затем разведку ОУН(М). В 1950 эмигрировал в США, был исполнительным секретарем УККА. В октябре 1993 – депутат 1 Конгресса украинцев России. Корреспондент «Шляха перемоги».

**Гайдук Мирослав Иванович** («Бичук», «Довбуша», «Шапка», «Гаврил», «Федор») (1920–?) – урожд. г. Вижняны Черновицкой обл., окончил гимназию и архитектурное училище, инженер-строитель и архитектор. До войны работал в Управлении военного строительства пограничной, с 1941 – член ОУН баковорокского направления, член провода ОУН на Буковине. 27.12.1944 в с. Васловцы Садогурского района Черновицкой обл. арестован при проведении чекистской операции. Приговором военного трибунала войск НКВД Черновицкой обл. от 22.08.1945 в соответствии со ст. 54-1 «а» УК СССР осужден к расстрелу.

**Галицкая Артемизия** («Мотря») (1911–?) – областная проводница ОУН, родилась в Садгоре Черновицкой обл. Учительница, член ОУН с 1937, активная участница подпольной борьбы против Румынии, участвовала в освобождении заключенных из Ясской тюрьмы. С 03.1944 – областной проводник ОУН в Буковине, участник переговоров РЗЗ ОУН с румынской властью. В декабре 1944 при аресте пыталась выстрелом в голову покончить собой, в дальнейшем ее сотрудники НКВД, маскируясь под спецбоевку СБ освободили ее из больницы и получали от нее информацию о подполье ОУН. В апреле 1945 была награждена ГВШ Бронзовым Крестом за заслуги в национально-освободительной борьбе против оккупантов.



**Ганенко Иван Петрович** (27.02.1903–?) – партийный деятель. В 1924 вступил в РКП(б). Перед Великой Отечественной войной занимал пост секретаря ЦК КП(б) Белоруссии. В 07–10.1941 член Военного совета 13-й армии Брянского фронта. С 9.09.1942 – зам. нач. белорусского Штаба партизанского движения. С 03.1948 – 1-й секретарь Полоцкого обкома КП(б) Белоруссии, в 1950–52 – секретарь ЦК КП(б) Белоруссии. С 1952 – инспектор, с 1953 – зав. сектором Отдела партийных, профсоюзных и комсомольских органов ЦК КПСС. С 1954 – 1-й секретарь Астраханского обкома КПСС. В 1956–1961 – кандидат в члены ЦК КПСС.

**Гасин Александр (Гасин Олекса)** («Лицар», «Дор», «Чорнота») (08.07.1907 – 1949) – род. в с. Конохов (Конюхів) Стрыйского р-на Львовского обл. Сын крестьянина, женат. Куренной проводник пластунов-юнаков в Конохове, окончил гимназию в Стрые в 1928, член УВО, ОУН, студент Львовской политехники, член пластового куреня «Червона калина», закончил колу подхорунжих Польской армии, заключенный польский тюрем (1931, 1933, 1937) и концлагеря Береза Картузка (1934–1935), организационный, военный референт КЗУЗ (1935–1936), член Военной референтуры ПУН за границей (1938–1939). Член Революционного провода ОУН (1940–1941), участник II ВЗ ОУН в Кракове, зам. министра обороны УДП во Львове (июль 1941), заключенный немецкой тюрьмы в Дрогобыче (1942); зам. ефа ГВШ УПА (1943–1945), его еф (1945–1949), член провода ОУН с 1947. Убит 31.01.1949 во Львове, недалеко от здания Главпочтамта.

**Гейдрих Рейнхард Тристан Ойген** (Heydrich, R.T.E.) (1904 – 04.06.1942) – немецкий государственный деятель, один из руководителей СС; обергруппенфюрер СС и генерал полиции (1941). Урожд. Галле. Из семьи директора консерватории, в детстве увлекался музыкой. В 1919 вступил в Добровольческий корпус. В 1921 стал инициатором создания националистического Немецкого народного молодежного отряда. В 1922 поступил кадетом в ВМФ, с 1924 служил на крейсере «Берлин». В 1926 окончил военное училище и произведен в лейтенанты. В 1926–1931 служил офицером морской связи на крейсере «Браунвейг», на флагмане «Шлезвиг-Гольштейн». В апреле 1931 по решению Суда чести флота отправлен в отставку «по причине недостойного поведения». В 1931 вступил в НСДАП. По заданию Г. Гимmlера в 1932 разработал проект создания Службы безопасности (СД) нацистской партии; вскоре возглавил отдел СД в составе Управления СС. В 1933 – нач. политической полиции Баварии, с 1939 – нач. Главного управления имперской безопасности (РСХА). С осени 1941 – зам. протектора Богемии (Чехии) и Моравии. Умер 4.06.1942 в результате покушения чешских борцов Сопротивления.

**Геринг Герман Вильгельм** (Hering, G.W.) (1893–1946) – военный и экономический деятель Германии, «нацист номер два», рейхсмаршал. Участник Первой мировой войны. В мае 1917 получил должность командира 27-й эскадрильи, в 1922 вступил в НСДАП, в январе 1923 возглавил командование СА. Участник «Пивного путча». В 1933 после прихода нацистов к власти – рейхминистр, министр внутренних дел Пруссии и комиссар по делам авиации. 30.06.1934 во время событий «Ночи длинных ножей» руководил действиями с совцев в Берлине. 1.05.1935 назначен главнокомандующим военно-воздушными силами Германии. С 30.08.1939 – председатель Имперского совета по обороне. Во время blitzkrieg командовал действиями авиации в Польше, Франции и СССР. 9.05.1945 арестован американцами. В 1946 предстал перед Международным военным трибуналом в Нюрнберге, 15.10.1946 покончил жизнь самоубийством за два часа до повешения (принял яд).

**Геродот Дмитрий Моисеевич** («Иван») – студент юридического факультета Киевского университета, офицер армии Петлюры, помощник нач. разведки УНР в Румынии Пороховского, сотрудник петлюровского журнала «Тризуб» (г. Париж), руководитель ОУН в г. Бухаресте (Румыния).

**Гимmlер Генрих** (Himmler, H.) (1900 – 21.05.1945) – один из главных политических и военных деятелей нацистской Германии, рейхсфюрер СС (1929). Из семьи баварского учителя. Окончил военное училище, учился на сельскохозяйственном факультете Технического института в Мюнхене. Во время «Пивного путча» 1923 нес т.н. боевое знамя рейха. В августе 1925 вступил в восстановленную Гитлером НСДАП и был назначен гауляйтером Баварии. 6.01.1929 по распоряжению Гитлера стал рейхсфюрером СС. С 1931 занимался созданием собственной секретной службы – СД, во главе которой поставил Рейнхарда Гейдриха. В 1933 был назначен руководителем полиции Мюнхена. 20.04.1934 назначен ефом прусского гестапо. 17.06.1936 назначен верховным руководителем всех служб германской полиции, под его руководством создавались войска СС. С 1943 становится имперским министром внутренних дел, а после провала Июльского заговора 1944 – командующим Резервной армии. Накануне краха рейха Гитлер исключил Гимmlера из НСДАП как изменника, лишил всех чинов и занимаемых постов. 21.05.1945 арестован британскими военными властями. Покончил жизнь самоубийством (принял яд).

**Гирняк Никифор** (Гирняк Ничипор) (1885–1962) – украинский военный деятель, сотник УСС, атаман УГА. В начале Первой мировой войны – командир сотни Легиона Украинский сечевых стрельцов, с 14.03.1915 назначен командантом Ко а УСС, который возглавлял до 1.11.1918. В сеп. 10.1918 делегирован от УСС в состав Украинского гетманского военного комиссариата, который действовал во Львове. Участник украинско-польской войны 1918–1919. В декабре 1919 возглавил Винницкий ревком УГА, принимал участие в создании Красной украинской Галицкой армии (Червоно Укра нсько Галицько Арм ). мигрировал в США. Автор воспоминаний «Червона Укра нська Галицька Арм я».

**Гитлер Адольф** (наст. фамилия – Шикльгрубер) (Hitler, A. (Schicklgruber)) (1889 – 30.04.1945) – немецкий политический деятель. Выходец из крестьянской семьи, австриец по происхождению. Участник Первой мировой войны, воевал в 16-м баварском пехотном полку; за четыре года войны участвовал 47 сражениях, был дважды ранен. В сентябре 1919 вступил в Немецкую рабочую партию. 26.02.1924 был осужден по обвинению в государственной измене (в тюрьме провел девять месяцев, где продиктовал Рудольфу Гессу первый том «Майн Кампф»). К 1930 стал бесспорным лидером националистического движения. На выборах в рейхстаг в июле 1932 нацисты завоевали 230 мест и превратились в крупнейшую политическую партию Германии. 30.01.1933 президент Гинденбург провозгласил Гитлера канцлером Германии. В 1933–1945 фюрер (вождь) и канцлер Германии. Покончил жизнь самоубийством 30.04.1945.

**Гладков Александр Васильевич** (22.06.1902 – 03.04.1969) – генерал-майор. Род. в г. Симферополе в семье рабочего. Русский. Член КПСС с 1919. Работал печатником, переплетчиком. В Советской Армии с 1918. Окончил курсы командного состава в 1919, Алма-Атинские кавалерийские командные курсы в 1922, кавалерийские КУОС в 1927. Участник Гражданской войны, боев на КВЖД; занимал должности от командира взвода до командира полка. Участник Великой Отечественной войны, командир 112-й стрелковой дивизии (13-я армия, 1-й Украинский фронт), отличился в ходе Висло-Одерской операции. 06.04.1945 присвоено звание Героя Советского Союза. После войны продолжал службу в армии. С 1952 – в запасе. Жил и работал в Москве. Награжден 2 орденами Ленина, 6 орденами Красного Знамени, орденом Суворова 2 ст., медалями.

**Гнатевич Богдан** – руководитель ОУН в Галиции, член войскового комитета по подготовке Ноябрьского Чина. Первый нач. таба Начальной Команды УВО, созданной в 1921. Сотник, краевой командант УВО 1926–1927. На Львовском процессе ОУН 1936 осужден на 4 г. В 1939 перебрался на Запад.

**Гнатковская Дарья** (Гнатковська Дарья) («Ода») (22.10.1912 – 24.4.1989) – жена Николая Лебеда. Член Львовского подполья ОУН. Родилась в с. Смидне на Косовщине. Дочь священника. Закончила Львовскую гимназию «Ридной колы». Член ОУН с 1930. Осуждена в 1936 на Вар авском процессе на 15 лет. В 1939 совершила побег из тюрьмы. Арестована гестапо в январе 1944 вместе с полуторагодовалой дочерью. Находилась в концлагере в Равенсбрюке. С 1950 проживала с мужем в США.

**Годлевский Винцент Иванович** – ксендз, член ЦК Партии христианских демократов, с 1939 – член руководитель «Белорусского комитета самопомощи», в 1941 – член Главного совета организации «Белорусская народная помощь», главный инспектор белорусских кол.

**Годунык Иосиф Михайлович** (1906–?) – урож. г. Львова, украинец, беспартийный, образование высшее богословское, до ареста – священник с. Дмитровичи Винниковского р-на Львовской обл., с 1939 до начала войны находился в Германии. В период немецкой оккупации занимал пост председателя районной делегатур УЦК Лычаковского р-на г. Львова. Вел пропаганду среди населения, направленную против советской власти, принимал участие в вербовке молодежи в дивизию «СС-Галичина». 12.04.1945 арестован органами НКГБ УССР.

**Голиков Филипп Иванович** (1900–1980) – маршал Советского Союза (1961). В Красной Армии с 1918. С 07.1940 – зам. нач. Генштаба, нач. 5 (Разведывательного) управления РККА, нач. Разведуправления Генштаба Красной Армии. В годы войны командовал 10-й армией, 4-й Ударной армией, Брянским и Воронежским фронтами, 1-й гв. армией. С 04.1943 – зам. наркома обороны СССР по кадрам, с 05.1943 – нач. Главного управления кадров НКО СССР. Одновременно с 1944 – полномочный СНК СССР по делам репатриации граждан СССР. После 1950 – нач. Военной академии бронетанковых войск. В 1958–1962 – нач. Главного политического управления СА и ВМФ. С 1962 – в группе генеральных инспекторов МО СССР.

**Голиян Роман** – зам. руководителя Львовской краевой кзекутивы ОУН и «Лугами», член партии западно-украинцев УНДО, сотрудник газеты «Дило» и «Недиля».

**Головко Андрей Васильевич** (1897–1972) – украинский писатель. Автор романов «Бурьян» (1927), «Мать» (1931), «Артем Гарма» (ч. 1–2, 1951–1960) о жизни и настроениях украинского крестьянства в годы революции. Награжден орденом Ленина, 3 другими орденами, а также медалями.

**Голушко Тадеуш Людвик** (Golusko, T.) (1889–1931) – род. в Семипалатинской обл. в семье польского ссыльного, участника восстания 1863 г. Во время учебы в гимназии в г. Верном примкнул к серам. В 1909 поступил в Петербургский университет, активно участвовал в политической деятельности, публицист. После начала Первой мировой войны уехал в Варшаву. Странник в Пилсудского, нач. Восточного отдела МИД Польши (1927–1930). В 1930 избран депутатом Сейма. Занимался национальными проблемами. Убит в Трускавце украинскими националистами.

**Горбаль Роман Томович** (Томаевич) (1919–?) – зам. руководителя Львовского городского округа ОУН. Урожд. г. Львова. В 1938 окончил гимназию, инструктор физической подготовки спортивного общества «Спартак», по др. сведениям – ДСТ «Локомотив». Арестован 7.09.1940. По постановлению Львовского областного суда от 15–18.1.1941 в соответствии со ст. 54-2, 54-11 УК УССР осужден к расстрелу. Коллегией Верховного Суда СССР от 15.03.1941 высшая мера наказания заменена на 10 лет лишения свободы. В начале войны вывезен в Бердичев, бежал. Боец дивизии СС «Галиция», участник битвы под Бродами. 17.06.1944 дезертировал.

**Горбенко Иван Иванович** (1903 – 12.1985) Урожд. г. Верхнеднепровска катеринославской губ., в органах безопасности с 1939. В 08.01.1939 – 09.1941 – нач. УРКМ НКВД УССР, 09.1941 – 07.05.1943 – зам. наркома внутренних дел УССР, 07.05.1943 – 27.08.1957 – зам. нач., нач. УНКВД–УМВД Ростовской, Горьковской, Каменской обл. 27.08.1957 – 17.03.1960 – нач. 1 спецотдела МВД СССР, уволен по болезни в 1960.

**Горбовой Владимир** (Горбовий Володимир) (1898 – после 1945) – украинский политический деятель в Галиции, известный адвокат. Урожд. м. Долина Станиславской обл. Окончил гимназию в г. Стрый. В Первую мировую войну служил в австрийской армии, воевал на итальянском фронте. В составе УГА принимал участие в походе на Киев в 1919. Член УВО с 1920, повитовый комендант в Долинщине, нач. штаба Начальной Команды во Львове в 1922. Выступал защитником в политических процессах над участниками национального движения в Западной Украине. В 1933 арестован, в 1934 заключен в лагерь в Березе Картузской. На Варшавском процессе 1935–1936 – адвокат С. Бандеры, Я. Чорния и др. Качмарского, на Львовском процессе 1936 защищал С. Бандеру и И. Равлика. В июне 1941 возглавил Украинский национальный комитет в Кракове. В июле 1944 арестован гестапо и долгое время был в заключении. В 1945 арестован органами НКВД СССР и заключен в лагерь. Дальнейшая судьба неизвестна.

**Горбовой Ярослав (Горбовий Ярослав)** («Буй») – брат Владимира. В 1938 осужден на 8 лет. Осенью 1939 переехал на Запад, вошел в Повстанческий штаб ОУН, созданный в Кракове 10.03.1940. В марте направлен с группой Гринева на Западную Украину, назначен нач. военного обучения в повстанческом штабе. Пойман НКВД случайно, согласился на сотрудничество, в июле 1940 послан на Запад с задачей проникнуть в зарубежные связи ОУН в Риме и Берлине. Поехал на встречу с офицером разведки М. Арсеничем. Их арестовало гестапо. Арсенича через несколько дней выпустили, Горбовой же никто не видел. Погиб в Аушвице.

**Горин Николай** (Горинь Микола) (1905–1988) – род. в с. Книсело Жидачевского повята. Член ОУН. Во время немецко-польской войны был осужден на смертную казнь, освобожден во время бомбардировок Бригидок. В 09.1939 – 1941 – в подполье, позже состоял в УПА. 1945 был ранен, легализовался. Работал в Ходорове на сахарном заводе.

**Горлинский Николай Дмитриевич** (24.07.1907 – 15.01.1965) – урожд. г. Ахтырка Сумского уезда Харьковской обл., в органах безопасности с 1920. 07.12.38 – 22.08.40 – зам. наркома ВД УССР, 22.08.1940 – 26.02.1941 – зам. нач. 3 отд ГУГБ, 26.02.1941 – 11.08.1942 – зам. нач., нач. 3 Управления НКГБ СССР, 3 Упр. НКВД СССР. 08.1942 – 07.05.1943 – уполномоченный НКВД СССР по борьбе с бандитизмом на Северном Кавказе, 1943–1951 – на руководящих должностях в УНКГБ Краснодарского края, Литовской ССР, Ленинградской обл. Уволен из МГБ СССР в 1951. С 1951 в МВД СССР – зам. нач. Волжского ИТЛ по лагерю, зам. нач. УИТЛ и строительства №16 МВД СССР по оперработке, нач. 5 Управления МВД СССР. В 1954 поступил в распоряжение управления кадров КГБ при СМ СССР, уволен из КГБ в 1956 по служебному несоответствию.

**Городянин-Лисовский Юрий** (творч. псевдоним Горлис-Горский) (14.01.1898 – 27.09.1946) – украинский военный и общественный деятель, писатель, старшина Армии УНР. Родился в с. Демидовка на Полтавщине, происходил из польского шляхетского рода. Участник Первой мировой войны. В годы национальной революции – старшина-конный стрелок 2-го Запорожского полка Запорожской дивизии Армии УНР. Организатор антисоветского партизанского движения на Чигиринщине, был помощником Главного атамана Холодного Яра Василия Чучупаки. Весной 1921 по приказу подполья прибыл во Львов для встречи с генерал-хорунжим Яковом Гюртюнником. Весной 1922 возвращается в Украину, ведет подпольную работу под псевдонимом Горский в Киеве, а после на Подолье. Был арестован, 8 месяцев провел в тюрьме Винницкого ГПУ, 16.12.1923 его освободили из-за отсутствия доказательств. Позже работал в агентурном аппарате ГПУ. В 1924 был арестован снова, осужден на 15 лет. Симулировал психическое нездоровье, после перевода в Херсонскую психбольницу в 1932 убежал в Ровно, потом – во Львов. В 1933 опубликовал книгу «Ave dictator!», в 1934 – повесть «Атаман Хмара». В 1937 был издан его роман «Холодный Яр». В 1941 в Финляндии формирует отдел из пленных украинцев. В 1942 посещает Ровно, в 1943 женится во Львове. После окончания войны через Австрию добирается в Германию, где с Иваном Багряным основывает Украинскую Революционно-Демократическую партию (УРДП). Погиб при невыясненных обстоятельствах с.г. Новый Ульм (ФРГ).

**Грабец Емельян** (Грабец Омелян) («Батько», «Вовк») (01.08.1911 – 10.06.1944) – род. в с. Нове Село Любачевского повета в крестьянской семье. Абсолювент гимназии в Перемышле в 1931, член Пласта, ОУН, заключенный концлагеря Береза Картузка (1935–1936), студент техники в Праге (1936–1937), работник текстильной фирмы «Полотно» во Львове в 1938, заключенный польской тюрьмы в 1939. Участник походных групп ОУН в 1941, областной проводник ОУН ровенщины (1941–1942), областной проводник ОУН Камянец-Подольщины (1942–1943), проводник Генерального округа ОУН на ОСУЗ (1943–1944), командир ВО УПА–Север на ОСУЗ, организатор отрядов УПА – в Хмельницкой, Винницкой обл. Убит в бою с подразделением ВВ НКВД в Винницкой обл.

**Гречуха Михаил Сергеевич** (1902–1976) – государственный и партийный деятель. Урожд. с. Мони Черкасской обл., член партии с 1926 г. В 1938–1939 – секретарь Харьковского облисполкома, потом – первый секретарь Житомирского обкома КП(б)У. С 03.07.1939 – председатель Президиума ВС УССР, в период Великой Отечественной войны – член нелегального ЦК КП(б)У, 1954–1959 – первый зам. Председателя Совета Министров УССР, в 1956–1961 – кандидат в члены ЦК КПСС. В 1939–1961 – член ЦК КП Украины.

**Грибовский-Сеник Емельян** (Грибвський-Сеник Омелян) – член «Провода» ОУН, бывший поручик Украинско-галицийской армии, член «Главного провода» ОУН, основатель Организации державного возрождения Украины (ОДВУ) в США, руководитель боевой и конспиративной работой ОУН.

**Гринев Владимир** (Грынїв Володимир) («Кременский», «Суп») (1910 – 10.02.1941) – руководитель Краковской кзекутивы ОУН, зам. нач. штаба ОУН. Род. в с. Куликов. Учился в гимназии в Тереховле, где в 1931 вступил в ОУН. В 1934–1938 сидел в польской тюрьме. Был оргреферентом Краевой кзекутивы, с 1939 в Кракове. Был назначен краевым проводником ОУН и 20.03.1940 заброшен во Львов. Арестован 3.04.1940 за шпионаж в пользу Германии, осужден и расстрелян 10.02.1941.

**Гринев Орест** («Орский») – член краевой штаба ОУН. Брат Владимира, войсковой инструктор Краковской кзекутивы. В феврале 1940 послан на Запад. Арестован при переходе границы 12.02.1940 вместе с В. Гасиным, И. Сабанеком, И. Винничуком.

**Гриных Иван (Всеволод)** (Гриных Іван) («Доктор Орлив», «Данилов», «Пристер», «Герасимовский», «Орлов» и др.) (28.12.1907 – 14.09.1994) – униатский священник, доктор богословия, профессор. Род. в с. Павлив Радоховского р-на Львовской обл. Окончил гимназию, затем духовную семинарию. Митрополитом А. Шептицьким направлен для продолжения образования в Австрию. В 1932 вернулся во Львов, где получил назначение в Галич Станиславовского воеводства. Рукоположен священником УГКЦ в 1932, доктор богословия в 1933, парох церкви Рождества Христова в Галиче (1934–1935), преподаватель Богославской Академии во Львове, сотрудник Кафедры Святаго: капелан украинских студентов (1935–1939). В сентябре 1939 бежал в Польшу. В марте 1941 капеллан батальона «Нахтигаль» с присвоением звания капитана вермахта. Затем был отозван в Министерство оккупированных восточных территорий, проводил пропаганду среди военнопленных. Сотрудник Провода ОУНСД (1942–1943), участник III НВЗ ОУН, избран членом Головной рады ОУН, главный представитель на переговорах с польским подпольем, с румынами и венграми (1943–1944), в марте 1944 под псевдонимом «Герасимовский» как представитель центрально-

го провода ОУН—УПА вел успешные переговоры с гаупт турмфюрером СС Паппе о сотрудничестве в борьбе с Красной Армией и совместной диверсионной деятельности в советском тылу. В 1945 возглавлял украинский отряд 202-й фронтовой разведывательной группы, одновременно полномочный представитель УПА в Германии. Участник ВЗ УГВР, член ГСВЗ УГВР, с 1945 — в миграции в Западной Германии, один из инициаторов создания «Антибольшевистского фронта народов». Член ЗЧ ОУН (до 1948), глава Президиума ЗП УГВР (1946—1983), руководитель связей с УГВР и Вооруженным подпольем на Украине (1948—1953); глава Украинского товарищества закордонних студий в Мюнхене (1956—1990), генеральный викарий епархии в Западной Германии, профессор теологии в Украинском свободном университете (Мюнхен) и Украинском католическом университете (Рим) и др.

**Грицай Дмитрий Михайлович** («Перебийнис», «Палий») (01.04.1907 — 22.12.1945) — род. в с. Дорожив Самборского р-на Львовской обл. Сын крестьянина. Окончил гимназию в Дрогобыче, член Пласта, УВО с 1928, в ОУН с 1929, абсолювент школы подхорунжих Польской армии, студент Математическо-физического факультета Львовского университета, военный референт КЗУЗ (1932—1934, 1939), заключенный польских тюрем (1932, 1939) и концлагеря Береза Картузка (1934—1940), член Революционного провода ОУН и преподаватель на его военных курсах (1940—1941), участник II ВЗ ОУН в Кракове, командир старинской школы ОУН в Мостах Великих летом 1941, член Провода ОУН и его военный референт (1941—1942, 1943—1945), нач. «Повстанческого таба», созданного для подготовки вооруженного восстания против советской власти, член Краковского центра ОУН, заключенный гестаповской тюрьмы во Львове с 4.12.1942, освобожден в сентябре 1943; член ГВШ УПА (1943—1945), делегат в 1945 от Провода ОУН на Украинских землях в Провод ОУН за границей. Задержан чешскими пограничниками при попытке перехода границы с Германией, покончил с собой в тюрьме чешского Министерства безопасности.

**Грицай Марта Теодоровна** (1920—?) — член ОУН с 1936. Инструктор штаба в университете, в женской гимназии, связная, руководитель, ведала финансами. Руководитель курьерской связи и инфральщица краевой кзекутивы. 05.09.1940 во время следствия раскрывала все данные, в т.ч. касавшиеся людей и оружия в округах. На суде проявила враждебность к советской власти, приговорена к расстрелу. 18.01.1941. Верховный суд СССР заменил на 10 лет и 5 ссылки. 23.06.1941 удалось бежать. Живет за рубежом.

**Грицак Осип Теодорович** («Галайда», «Роман», «Гриць», «Бездомний») (1905—1941) — разведчик полевой кзекутивы, в ОУН с 1932. С 1934 во Львове, референт разведки краевой кзекутивы. С 11.1939 один из двух заместителей проводника краевой кзекутивы. Арестован 16.4.1940, расстрелян 10.2.1941.

**Грицина Михаил** (Грицина Михайло) («Чайчул», «Хозар») (1914 — 29.08.1945) — командир ТВ. Урожд. с. Корни (Польща). Член ОУН, полизаключенный в польских тюрьмах (1933, 1938), студент во Львове. В 1941—1942 — повитовый проводник ОУН в Томашеве. В 1941—1942 — подстаршина в украинском ленинском отряде. 1943—1944 — волостной секретарь ОУН, буланной окружного оргкомитета Равы-Русской. С 01.10.1944 — хорунжий, военный инспектор ШВО «Буг». В сентябре 1945 назначен командиром 11-го (Золочевского) ТВ «Плиснысько».

**Гроскурт Гельмут** (Groskurt, H.) (1898—1943) — немецкий офицер; полковник штаба. Участник Первой мировой войны, лейтенант. В 1920 демобилизован. В 1924 вновь зачислен на службу в рейхсвер. С 1933 нач. группы «Саботаж». С 1.06.1938 по 1940 нач. отдела «Абвер-II». Во Французской кампании командовал пехотным батальоном. Участник немецкого движения Сопротивления (т.н. Черной капеллы). В апреле — октябре 1941 нач. Оперативного отдела (Ia) штаба 295-й пехотной дивизии. В 1942—1943 гг. нач. штаба 11-го армейского корпуса. Взят в плен под Сталинградом. Умер в советском плену.

**Гросскопф Вильгельм** (Grosskopf, W.) (6.11.1884 — 26.10.1942) — немецкий дипломат, посланник (1941). Урожд. Вендена. Образование получил в Высшей политехнической школе в Риге (1905—1907). С 13.03.1906 на дипломатической службе. В 1908—1909 гг. проходил службу в армии; лейтенант резерва. Участник Первой мировой войны; старший лейтенант. Член НСДАП (1935). С 7.12.1935 по 15.05.1938 служил в консульстве (затем генеральном консульстве) в Киеве, генеральный консул (1936). С 15.08.1938 служил в Культурно-политическом отделе МИД Германии, с 17.05.1941 — IX референтом отдела «Д» (Германия). Скончался в Берлине.

**Гудзоватый Петр** (Гудзоватий Петро) («Очеретенко», «Василь») (1912 — 29.01.1946) — род. в м. Володимирч в Жидачевского р-на. С 1940 в миграции, в 1941 вступил в батальон «Нахтигаль», с 1943 — член штаба ВО «Гютюнник» УПА—Восток, с 1945 — зам. командующего и нач. штаба ВО



«444» УПА—Север. Возглавлял таб ВО «Тютюнник» УПА—Восток. Погиб в бою в Котовских лесах около Луцка.

**Гукасов Александр Сергеевич** (03.1905 – 01.1954) – урож. г. Тифлиса, в органах безопасности с 1927. 10.1941 – 01.1942 – сотр. 2 отд. НКВД СССР, в 1942 – нач. ОО 10 кав корпуса, затем 1 саперной армии Западного фронта, 12.1942 – 05.1943 – зам. нач. 5 отдела 3 упр. ГКВД СССР, с 14.05.1943 – 12.07.1944 – нач. 4 отдела 4 упр. НКГБ СССР. В 1944–1946 – нач. 1 отд. 4 упр. НКГБ СССР, затем 9 отд. 1 Управления НКГБ–МГБ СССР. В 1946–1947 – нач. отдела «10-А» упр. 1»А» 1 Гл. управления МГБ СССР, в 24.07.1947 – 03.1949 – нач. 2 отд. КИ СМ СССР, в 1949–1951 – нач. 3 отд. 1 Упр. МГБ СССР, в 1951–1952 – в распоряжении упр. Кадров МГБ СССР, уволен 06.03.1952 по болезни, исключен из действующего резерва 06.01.1954 в связи со смертью.

**Гуляк Юлиан** (Гуляк лян) («Марко», «Токар», «Рен») (1915 – 19.07.1944) – род. в с. Жизномире, Бучачского р-на. Учился в Залищицкой семинарии, во время войны краевой оргреферент. Исп. обязанности проводника Львовской обл., погиб в бою с немцами около Бибрки на Перемы лянщине.

**Гусаров Николай Иванович** (21.07.1905 – 17.03.1985) – партийный деятель. Род. в Николаевской слободе Царицынского уезда Астраханской губ. С 1916 работал рассыльным, батраком. Во время Гражданской войны участвовал в боях с бандформированиями. В 1921 вступил в комсомол, в 1925 – в ВКП(б). С 1927 служил в войсках ОГПУ. С 1930 представитель ЦК ВЛКСМ, руководитель подготовки колхозных кадров в Колхозцентре СССР, затем студент Московского авиационного техникума, политработник в Казахстане, сотрудник Свердловского горкома партии. С 04.1938 секретарь Свердловского горкома ВКП(б), с 10.1938 – председатель Оргбюро Верховного Совета РСФСР и ЦК ВКП(б) по Пермской обл. С 04.03.1939 – 1-й секретарь Пермского обкома ВКП(б) и с 03.1940 также Молотовского горкома партии. В 1939–1952 – кандидат в члены ЦК ВКП(б). В апреле 1946 отозван в Москву и назначен инспектором Управления по проверке партийных органов ЦК ВКП(б), один из руководителей крупномасштабных послевоенных чисток в партаппарате. С 7.03.1947 по 3.06.1950 – 1-й секретарь ЦК КП(б) Белоруссии. С 06.1950 инспектор, зав. сектором отдела партийных, профсоюзных и комсомольских органов ЦК ВКП(б). После смерти И.В. Сталина удален из аппарата ЦК и отправлен в Тулу 1-м секретарем обкома КПСС. С 1955 работал заместителем министра местной промышленности РСФСР. В 1957 переведен в аппарат Совета министров РСФСР: старший референт Управления делами (1957–1958), старший инструктор, зав. территориальной группой Отдела советских органов (1958–1965), зам. заведующего Организационно-инструкторским отделом (1965–1971), советник (1971–1984).

**Гусьяк Дарья Юрьевна** (1924–?) – член ОУН. Уроженка г. Трускавец Львовской обл., дочь крестьян, неполное среднее образование. В ОУН выполняла обязанности связной, в 1947–1948 отвечала за конспиративную квартиру Романа Шухевича на Самборщине. Постановлением Особого совещания при МГБ СССР от 1.12.1951 по ст. 54-1а, 54-11 УК РСФСР лишена свободы сроком на 25 лет. Освобождена 3.03.1975 из мест лишения свободы Мордовской ССР по отбытии срока наказания.

## Д

**Далюге Курт** (Daluge, K.) (1897–1946) – немецкий государственный деятель, один из руководителей СС и полиции, СС-обергруппенфюрер и генерал-полковник полиции (с 20.04.1942). С 26.06.1936 – нач. Главного управления полиции порядка, в ведении которого было сосредоточено руководство охранной полицией, местной полицией и жандармерией. С 4.06.1942 уполномоченный по управлению делами имперского протектора Богемии и Моравии. После поражения Германии арестован и выдан правительству Чехословакии. Приговорен к смертной казни, повешен.

**Данилишин Дмитрий (Дмитро)** (2.04.1907 – 23.12.1932) – известный деятель УВО и ОУН. Входил в состав дрогобычской боевой группы ОУН, созданной З. Коссаком. В 1931 участвовал в нападении на польский «Банк Людови» в Бориславе, участвовал в покушении на нач. восточного отдела министерства иностранных дел Польши и Т. Голувка. Участник экспроприационных акций на почте в Трускавце (1931) и Городке (1932). Арестован польской полицией, казнен.

**Данилюк Назар** («Перебийнис») (1915 – 31.10.1951) – командир куреня. Род. в Черновецкой обл. Получил высшее образование, адвокат, возможно, офицер Румынской армии. С 09.1944 – коман-



дир Буковинского куреня УПА, летом 1949 – главный пропагандист во время рейда по украинским селам в Румынии, окружной референт пропаганды Коломыйщины. Погиб в стычке с органами безопасности Румынии во время перехода границы.

**Дашкевич Роман** (6.12.1892 – 11.1.1975) – украинский общественно-политический и военный деятель, генерал-хорунжий Армии УНР. Один из инициаторов и организаторов сечевого стрелечко-го движения в Галиции. В начале Первой мировой войны был мобилизован в австрийскую армию, в 1915 попал в плен, был интернирован в Забайкалье. После февральской революции 1917 совершил побег и пробрался в Киев. Принимал активное участие в создании Галицко-Буковинского куреня сечевых стрельцов. Осенью 1918 был избран в состав Стрелецкой рады и назначен командиром ору-дийной батареи Куреня сечевых стрельцов. В 1921 закончил обучение во Львовском университете, получил степень доктора права, в 1920–1930-х занимался адвокатской практикой. В 1921–1922 при-нимал участие в возобновлении деятельности спортивных товариществ «С чей» во Львове, в 1925 ор-ганизует товарищества «Луг», в 1922–1933 редактировал журнал «С чов в ст », а в 1933–1939 – «В ст з Лугу». Во время Второй мировой войны с 1943 жил в Куф тайне (Австрия). После войны преподавал историю Украины в школе, в лагере для беженцев. Автор книги «Артилерия С чових Стрельцов в борьбе за Золотый Ворота» (Нью-Йорк, 1965), воспоминаний.

**Дейчаковский Владимир** (Дейчаківський Володимир) (?–1970) – руководитель Станиславского областного провода ОУН, руководитель «Закардонного бюро ОУН» в обл. Регенсбург («Сич», «Дере»). В 1941 получил обучение в старинской школе им. Коновальца. После Акта 30.06.1941 пытался создать в Станиславе украинское правительство, арестован гестапо вместе со всеми членами провинциального правительства. Умер в 1970 в Торонто.

**Дельвиг Сергей** (Дельвіг Сергій) (1866–1944) – украинский военный деятель, генерал-полковник Армии УНР, военный историк. Участник Первой мировой войны. С 1919 – инспектор артиллерии Армии УНР. В июне 1919 возглавлял делегацию УНР на переговорах с Польшей. В 1919–1921 – глава украинской военной миссии в Румынии. С 1921 жил в эмиграции.

**Демин Никита Степанович** (31.10.1910–?) – род в дер. Молоково ныне Орехово-Зуевского р-на Московской обл. в семье рабочего. Русский. Член КПСС с 1930. В 1931 окончил 3 курса Ногинского рабфака. Работал секретарем Ногинского райкома комсомола Московской обл. В Советской Армии с 1932. В 1938 окончил Военно-политическую академию им. В.И. Ленина. В действующей армии с 12.1941 в должности военкома, нач. политотдела дивизии и корпуса. 07.05.1945 ему было присвоено звание Героя Советского Союза. После войны был нач. Политотдела, армии, член Военного Совета – нач. политуправлений Прибалтийского ВО, Туркменского ВО, зам. председателя ЦК ДОСААФ. С 1973 в отставке. Награжден орденом Ленина, 4 орденами Красного Знамени, орденом Отечественной войны 1 и 2 ст., 4 орденами Красной Звезды, медалями, иностранными орденами и медалями.

**Деммель Ганс фон** (von Demmel, H.) (1896–?) – сотрудник германской военной разведки; полковник. В 1939 являлся членом советско-германской Комиссии по переселению (Львов). В 1940 являлся членом смешанной германо-итальянской комиссии по решению пограничных проблем между Румынией и Венгрией. До 03.1940 – нач. 2-го отдела «АСТ-Краков». В марте – декабре 1940 нач. 2-го отдела «АСТ-Бухарест». С 12.1943 по 10.1944 нач. рефератов 3-го отдела «АСТ-Данциг», затем нач. «АСТ-Прага».

**Донцов Дмитрий** (29.08.(10.09).1883 – 30.02.1973) – известный украинский публицист, политический деятель, литературный критик. Идеолог украинского национализма, один из руководителей Краковской краевой организации ОУН, член провода ОУН в Берлине. В 1922–1939 руководил редакцией «Литературно-научкового зника» (в 1932–39 – «В зника»). С 1939 жил в эмиграции в Германии, Чехословакии, Франции. С 1947 поселился в Канаде, где преподавал украинскую литературу в Монреальском университете. Автор публицистических «Модерне московфильство» (1913), «З приводу одного рисунка» (1914), «Сторона розвитку українсько державничько думки» (1917), «Підстави націоналізму» (1921), «Націоналізм» (1926), «Дух українських традицій» (1938), «Дух нації» (1944) и др.; литературно-критических исследований «Криве дзеркало української літератури» (1929), «Эстетика декаденсу» (1930) и др.

**Достовалов Евгений Исаакович** (1882–1938) – генерал-лейтенант (08.1920). Окончил Сибирский кадетский корпус (1900), Константиновское артиллерийское училище (1902) и первые два курса Николаевской академии Генерального штаба (1912). Участник русско-японской войны 1904–1905. Участник Первой мировой войны: 12.1916 – 04.1917 – нач. штаба отдельной Балтийской дивизии, 04.1917 – 01.1918 – нач. штаба 15-й пехотной дивизии. Служил в Военном управлении татарского Курультая в

Крым. В 04.1918 – 04.1919 офицер в табе 1-й дивизии генерала Кутепова, 05–12.1919 – нач. таба 1-го армейского корпуса, 12.1919 – 04.1920 – нач. таба Добровольского корпуса. 06–10.1920 – нач. таба 1-го армейского корпуса Русской армии генерала Врангеля, 10–11.1920 – нач. таба 1-й армии. С 11.1920 в миграции в Греции. Вернулся в Россию. Арестован и расстрелян в 1938.

**Дрехслер Отто Генрих** (Drechsler, O.H.) (01.04.1895 – 05.05.1945) – немецкий государственный и партийный деятель, доктор медицины. Урожд. Любека. Получил высшее медицинское образование, по профессии стоматолог. Участник Первой мировой войны. Член НСДАП (1925). С 1932 – зам. гауляйтера Мекленбург-Любека. С 1933 – бургомистр Любека. С 17.06.1941 по 1944 генеральный комиссар Латвии (состав – таб-квартирой в Риге) в составе рейхскомиссариата «Остланд».

**Дроздов Виктор Александрович** (31.01.1902 – 01.09.1966) – урожд. г. Одессы, в органах безопасности с 1921. В 01.06.1942 – 24.04.1943 – нач. 3 отдела 4 Управления НКВД СССР, в апреле – сентябре 1943 – нач. ОББ НКВД СССР, 02.09.1943 – 09.05.1944 – нарком внутренних дел Чечено-Ингушской АССР, 09.05.1944 – 22.05.1945 – нач. УНКВД Грозненской обл. В 1945 поступил в распоряжение НКВД СССР. В 1945–1947 – нач. отдела военнопленных оперативного управления ГУПВИ НКВД–МВД СССР, в 23.03.1947 – 28.10.1950 – нач. управления «2-Н» и зам. министра госбезопасности УССР, 1950–1953 гг. – нач. Бюро № 2 МГБ СССР. В 1953 уволен по болезни.

**Дужий Николай** (Дужий Микола) («Вировий», «Мирон», «Мирон Карвский») (13.12.1901 – 18.05.1955) – в 1918–1920 – подхорунжий УГА, 1921–1924 – студент истфака Львовского тайного университета, с 1926 – член УВО. В 1932 окончил Львовский университет. С 1940 – сотрудник УЦК в Кракове, потом во Львове. Член ОУН с 1941. Секретарь президиума УГВР. Редактировал журнал «Повстанец». В 1945 арестован НКВД, приговорен к 20 годам заключения. Освобожден по болезни, умер во Львове в 1955.

**Дужий Петр Афанасьевич** (Марко Демьян Афанасьевич) («Доро», «Орест») (07.06.1916 – 24.10.1997) – род. в с. Карив Рава-Русского р-на в крестьянской семье. Член ОУН с 1932. Окончил Львовскую гимназию в 1937, арестовывался поляками. В 1939–1941 – член Томашовского уездного провода, в 1941 был в составе «северной походной группы ОУН». С 1942 – оргреферент провода в Днепропетровске, с 1944 – референт пропаганды Центрального провода ОУН. По приговору военного трибунала войск МВД Киевской обл. от 22.03.1947 по ст. 54-1а УК УССР осужден к расстрелу. Определением Военной коллегии Верховного Суда СССР от 23.06.1947 высшая мера наказания заменена на 25 лет лишения свободы. По постановлению Президиума Верховного Совета УССР от 25.08.1960 «О помиловании» освобожден из мест лишения свободы 30.08.1960. Автор ряда просоветских выступлений в газетах [Верещак]. Жил в Запорожье, Львове. В период «перестройки» начал выступать с националистическими статьями в газете «Шлях перемоги» и др. Возглавлял идеологическую референтуру Всеукраинского братства ОУН–УПА, член Головно Булави.

**Думанский Михаил Иванович** (1915 – 14.04.1941) – урожд. с. Товгунь Винниковского р-на Львовской обл. миссар Бандеры, агент немецкой разведки, зам. руководителя отдела разведки краевой эзекутивы. Был арестован за шпионаж в пользу Германии. Дал откровенные показания. В соответствии со ст. 54-2-6-8-11 УК УССР осужден постановлением Львовского областного суда от 15–18.01.1941 к расстрелу, расстрелян 14.04.1941.

**Думин Осип** (Думін Осип) («Антон Крезуб», «О. Сурмач», «С. Шоловатец», «В. Кулинич», «... Вчар», «Трясило», «Городовецкий») (1893–1945) – участник Первой мировой войны, вступил в Галицийский курень сечевых стрельцов. В декабре 1919 попал в польский плен, совершил побег. В 1920 – сотрудник Украинского повстанческого комитета в Киеве, член УВО. Занимался организацией разведки УВО. В результате тактических расхождений покинул УВО, сотрудничал с Петрушевичем, в 1930 переехал в Кенигсберг. Сотрудник Института России, военный переводчик, журналист. Автор работ «Нарис сторукраино-польсько в йни 1918–1919», «сторукраино-польсько УСС», «Партизани», спавтор «сторукраинського вйська» (1938).

**Дьячишин Петр Моисеевич** («Белый») (1917–?) – уроженец с. Шевченково Мостовельковского р-на Львовской обл., сын рабочего. В 1939 служил рядовым в 55-м пехотном полку польской армии, во время германо-польской войны попал к немцам в плен, бежал, приехал в г. Львов. Затем работал в Львовском медицинском институте комендантом здания. После оккупации немцами г. Львова был арестован за то, что при советской власти являлся секретным сотрудником НКВД. Через два месяца был освобожден при помощи украинской полиции, в конце декабря 1941 г. поступил в украинскую полицию, где служил до 4 мая 1944 г. в качестве инструктора стро-

своей подготовки. Вернулся в с. Шевченково, назначен ОУН комендантом куста самообороны, а впоследствии был назначен инструктором боевой подготовки окружного провода ОУН.

**Дьяченко Петр Гаврилович** (1895–1965) – польский и украинский военный деятель, коллаборационист; полковник УНР (1920), майор Войска Польского (1928), генерал-хорунжий УНР (1929), генерал-полковник армии УНР (1961). Урожд. с. Березовая Лука. Окончил курс реального училища в Миргороде, затем конную школу прапорщиков в Оренбурге. Участник Первой мировой войны, поручик русской императорской армии. В 1917 вступил в армию УНР; командир т.н. конного полка «черных запорожцев» (чернолычников) армии С. Петлюры. После гетманского переворота 29.04.1918, продолжил службу в конной сотне 2-го Запорожского полка. С 20.07.1928 служил в Войске Польском (1928); окончил Высшую военную школу (1932–1934). Во время нападения Германии на Польшу в сентябре 1939 с боями пробился в Литву, где был интернирован, затем передан в немецкий лагерь военнопленных под Кенигсбергом и вскоре освобожден. В июле 1941 возглавил отряд «Полесской сечи» атамана Тараса Бульбы-Боровца. В дальнейшем им руководил отряд по подготовке агентов-радиостанций для УПА при «Зондертабеле Россия». В марте 1944 участвовал в организации Украинского легиона самообороны на Холмщине (в немецких документах – 31-й батальон СД), в августе того же года возглавил легион. В феврале 1945 командир 3-го пехотного полка Украинского освободительного войска в составе вермахта. С 22.02.1945 командир противотанковой бригады «Свободная Украина», участвовал в боях против Красной Армии под Бауценом (район Дрездена). С 04.1945 бригада действовала в составе танкового корпуса «Герман Геринг» группы армий «Центр». 5.05.1945 в Судетской обл. бригада практически полностью была уничтожена Красной Армией, лишь небольшая часть бригады удалось уйти к союзникам. После войны жил в Мюнхене, сотрудничал с американскими спецслужбами, затем эмигрировал в США. Скончался в Филадельфии (США).

**Дьяченко Михаил (Дьяченко Михайло)** («Богослав», «Гомон») (25.03.1910 – 22.02.1952) – член ОУН с 1930. В 1939–1941 – в эмиграции, в 1941–1944 работал в Станиславе, в филиале «Сельский господар». Референт пропаганды Станиславщины (1944–1950), редактор газеты УПА «Шлях Перемоги» (1945–1947), журнала «Чорний лис» (1947–1950). Референт пропаганды Карпатского края с 1950.

**Дяків Осип** (Дяк в Осип) («Горновий», «Осипенко», «Артем», «Гончарук», «Наум») (21.06.1921 – 28.11.1950) – род. в с. Олесин Козивского р-на Тернопольской обл. В 1939 с отличием закончил гимназию в г. Бережаны, поступил во Львовский университет. Член штаба ОУН. Арестован НКВД 20.09.1940, бежал из Бердичевской тюрьмы в июне 1941. В 1941–1943 – член отдела пропаганды ОУН Бережанской округи, член краевого провоста штаба ОУН на ЗУЗ, 1943–1944 – редактор ж. «Висти», член редколлегий ж. «Нак». В 1945–1948 – член главного отдела пропаганды при Проводе ОУН, в 1945–1948 – проводник Львовского края, с лета 1949 – член Провода ОУН, с лета 1949 – член УГВР и зам. главы ГС УГВР с лета 1950. Награжден УГВР Золотым и Серебряным Крестом за заслуги, присвоено звание сотника – политобучения. Один из идеологов вооруженной борьбы, автор многочисленных статей на идеологическо-политической теме, выдал их отдельным сборником «Идея и чин» (Нью-Йорк, Товариство бундих вояк в УПА, 1968). Погиб в бою со спецгруппой МГБ в с. Великополе Яворовского р-на Львовской обл.

## Е

**Емлютин Дмитрий Васильевич** (1907–1966) – урожд. д. Лбы Навлинского р-на Брянской обл., в органах безопасности с 1931. В 1931–1938 – инспектор отделения фельдъегерской связи Брянского оперативного сектора ППОП по Западной обл., помощник, затем оперуполномоченный Брянского ГО НКВД. В 1938–1941 – нач. Комаричского, Мглинского РО УНКВД, Суражского межрайонного отдела УНКГБ Брянской обл. С 1941 – нач. оперативной группы по организации партизанских отрядов и руководству ими в районе Брянской и Орловской обл. 10.1941 – оставлен в тылу противника, где командовал объединенными партизанскими отрядами, затем был зам. нач. штаба партизанского движения на Центральном фронте. С 06.1943 – зам. нач. разведывательного отдела Центрального штаба партизанского движения при Ставке Верховного главнокомандования Красной Армии. С 1944 – нач. Вольского ГО УНКГБ Саратовской обл. С 06.1945 – нач. Оргеевского УО НКГБ. В 1948–1953 – нач. Мичуринского ГО МГБ Тамбовской обл., затем нач. 7 отдела УМВД Саратовской обл. 14.05.1957 уволен по болезни в запас КГБ при СМ СССР. Умер в 1966.

**Ефремов Сергей (Ефремов Сергій)** (1893—?) — украинский военный деятель, подполковник Армии УНР. С 1921 жил в Закарпатье. В марте 1939 был назначен главнокомандующим вооруженными силами Карпатской Украины — Карпатской Сечью. мигрировал в США.

## Ж

**Жданов Андрей Александрович** (1896—1948) — советский партийный и государственный деятель, генерал-полковник (1944). Урож. Мариуполя. Окончил реальное училище. Член РКП(б) с 1915. С 08.1917 — председатель Шадринского комитета РСДРП(б). В 1918—1920 — на политработе в Красной Армии. В 1920—1922 — зам. ответственного секретаря Тверского губкома партии, председатель Тверского губисполкома. С 1922 — зав. отделом, с 1924 — первый секретарь Нижегородского губкома (обкома, крайкома, Горьковского крайкома) партии. Член ЦК ВКП(б) с 1930. С 1934 — секретарь ЦК ВКП(б), одновременно в 1934—1944 — первый секретарь Ленинградского обкома и горкома партии. Член Политбюро ЦК ВКП(б) с 1939. Во время Великой Отечественной войны член военных советов Северо-Западного направления и Ленинградского фронта. В 1946—1947 Председатель Совета Союза Верховного Совета СССР. Член ВЦИК и ЦИК СССР, депутат Верховного Совета СССР 1—2 созывов. Похоронен в Красной площади в Москве.

**Желтов Алексей Сергеевич** (15(28).08.1904 — 29.10.1991) — советский военачальник, генерал-полковник. Род. в г. Харьков. С 1924 — в Советской Армии, с 1929 — член КПСС. С 02.1941 — член Военного совета Дальневосточного фронта. В ходе Великой Отечественной войны был членом Военного совета Дальневосточного, Карельского фронтов (с 09.1941), 63-й А (с 07.1942), Донского (с 09.1942), 1-го Западного (с 10.1942), 3-го Украинского (с 10.1943) фронтов. В 1946—1950 — депутат Верховного Совета СССР, член Военного совета Центральной группы войск и зам. Верховного комиссара СССР в Австрии (1945—50), член Военного совета Туркестанского военного округа (1950—1951). С 01.1951 — нач. Главного управления кадров Советской Армии. С 04.1953 по 1957 — нач. Главного политического управления Советской Армии и ВМФ. В 1954—1962 — депутат Верховного Совета СССР. В 1958—1959 — зав. Административным отделом ЦК КПСС. В 1959—1971 — нач. Военно-политической академии имени В.И. Ленина. В 1971—1981 — в Группе генеральных инспекторов Министерства обороны СССР. В 1981—1987 — председатель Советского комитета ветеранов войны.

**Журавлев Павел Матвеевич** (29.12.1898 — 01.07.1956) — генерал-майор. Урож. с. Красная Сосна Симбирской губ. В органах ВЧК—ОГПУ с 1919. С 1925 — зам. нач. ОГПУ Морских сил Черного и Азовского морей. 1925—1927 — 2 секретарь Полпредства СССР в Литве, затем уполномоченный Закардонной части ИНО ОГПУ СССР, 1928—1930 — 2 секретарь Полпредства СССР в Чехословакии, резидент ИНО, в 1931—1932 — атташе полпредства СССР в Турции. В 1933—1938 — 2 секретарь Полпредства СССР в Италии. С 1938 — зам. нач. 3 отделения 5 отдела ГУГБ НКВД, в 11.9.1938 — 10.01.1939 — зам. нач. 7 отделения 5 отдела ГУГБ, в 10.01.1939 — 23.04.1940 — нач. 2 отделения 5 отдела ГУГБ НКВД, в 23.04.1940 — 27.02.1941 — нач. 1 отделения 5 отдела ГУГБ НКВД, в 01.03 — 11.08.1941 — нач. 1 отделения 1 отдела 1 управления НКГБ СССР, в 11.08.1941 — 01.05.1942 — нач. 1 отделения 1 отдела 1 управления НКВД СССР. В 01.05.1942 — 10.1943 — секретарь Полпредства СССР в Иране, в 10.1943 — 11.1945 — 1 секретарь Миссии СССР в Египте, резидент НКГБ. В 27.06.1946 — 25.06.1947 — зам. нач. 1 гл. упр. МГБ СССР, в 27.07.1947—02.11.1951 — нач. 5 управления КИ при СМ СССР — МИД СССР, в 13.03.1950 — 29.10.53 — зам. председателя КИ при МИД СССР. С 01.01.1954 уволен в отставку по болезни.

**Жуков Георгий Константинович** (19.11.1896 — 18.06.1974) — Маршал Советского Союза (1943), четырежды Герой Советского Союза (1939, 1944, 1945, 1956). Род. в д. Стрелковке Калужской обл. Участник Первой мировой войны. В Красной Армии с 1918. Участник сражения на р. Халхин-Гол (1939). С 1940 — командующий войсками Киевского ВО. В январе — июле 1941 — нач. Генштаба — зам. наркома обороны СССР. В Великую Отечественную войну проявил себя как талантливый полководец, сыгравший важнейшую роль в разгроме немецко-фашистских войск в Ленинградской и Московской битвах (1941—1942), при прорыве блокады Ленинграда, в Сталинградской и Курской битвах (1942—1943), при наступлении на Правобережной Украине и в Белорусской операции (1943—1944), в Висло-Одерской и Берлинской операциях (1944—1945). С 08.1942 — зам. наркома обороны СССР и зам. Верховного Главнокомандующего. В 1945—1946 — главнокомандующий Группой советских войск и глава Советской военной администрации в Германии. С 03.1946 — главнокомандующий Сухопутными войсками и зам. министра Вооруженных Сил СССР. В том же году отстранен от должности И.В. Сталиным. С 06.1946 — командующий войсками Одесского, с 1948 — Уральско-

го ВО. С 1953 – 1-й зам. министра, с 1955 – министр обороны СССР. В октябре 1957 освобожден от обязанностей министра по распоряжению Н.С. Хрущева, в 1958 уволен из Вооруженных Сил. Автор книги «Воспоминания и размышления».

### 3

**Завгородний Михаил Андреевич** (1900–1983) – урож. с. Рубановка Херсонской губ. С 11.04.1939 – нач. 3 секретного отдела НКВД УССР, с 15.05.1941 – нач. 3 отдела НКГБ УССР, с 30.09.1941 – зам. нач. ОББ НКВД УССР, в 20.07.1941 – 24.04.1943 – нач. ОББ НКВД СССР, с 18.06.1943 – нач. ОББ и зам. нач. УНКВД Ставропольского края. В 10.07.1944 – 22.08.1945 – нач. УНКВД Станиславской обл., в 22.05.1945 – 23.07.1948 – нач. УНКВД Измаильской обл. Уволен по инвалидности.

**Задоя А.Ф.** (1906–?) – подполковник государственной безопасности. В 1944 – нач. ОББ НКВД СССР, в 1945 – зам. нач. УББ НКВД УССР. В 1945 награжден орденом Отечественной войны I степени, в 1946 – знаком «Заслуженный работник НКВД».

**Закошгуй Ананий (Закошгуй Ананий)** («Василь») (1910–1944) – член ОУН. Род. в с. Лаврив Луцкого р-на Волынской обл. Заключенный польских тюрем (1933–1937), член КПЗУЗ (1939–1941), областной проводник ОУН Волынской обл. (1941–1943). Скорее всего, расстрелян НКВД на Волыни.

**Запорожец Александр Иванович** (1899–1959) – советский политработник, генерал-лейтенант (1942). Член РКП(б) с 1919. В РККА с 1918. Член Воен. Совета 13 армии Северо-Западного фр., с 10.1940 – нач. Главного управления политической пропаганды Красной Армии, одновременно с 03.1941 – зам. наркома обороны СССР. С 06.1941 – член Военного Совета Западного фр. С дек. 1941 назначен уполномоченным Ставки ВГК и чл. Военных советов Волховского и Ленинградского фронтов, с 10.1942 – чл. Воен. совета 60-й, 3-й ударной и 63-й армии соответственно на Воронежском, Центральном и Брянском фронтах. С 02.1944 – чл. Воен. совета Северо-Кавк., затем Донского военных округов.

**Зарицкая Екатерина** (Зарицька Катерина) («Монета», «Маня») (3.11.1914 – 29.8.1986) – украинский политический деятель. С начала 1920-х принимала активное участие в украинском национальном движении. Член ОУН. С 1933 входила в состав разведывательной группы ОУН. Принимала участие в подготовке покушения на министра внутренних дел Польши и Б. Перацкого. Во время Варшавского процесса 1935–1936 и Львовского процесса 1936 обвинена в принадлежности к ОУН и антипольской деятельности, приговорена к длительному сроку заключения. После оккупации Германией Польши и освобождена из тюрьмы. Во время Второй мировой войны принимала участие в украинском движении. С 1945 возглавляла Украинский красный крест при УПА. В 1947 арестована органами НКВД и в 1949 приговорена к 25 годам заключения. До 1969 пребывала во Владимирской тюрьме, потом – в мордовских лагерях. После освобождения жила в Житомирской обл.

**Заукель Фриц** (Sauckel, F.) (1894–1946) – немецкий партийный деятель; обергруппенфюрер СА (1937), обергруппенфюрер СС (1942). Из семьи почтового служащего. С 1920 – руководитель Германского стрелкового союза и охранного союза Нижней Саксонии. С 08.1927 – гауляйтер Тюрингии. С 09.1939 – имперский комиссар обороны XI военного округа (Кассель). С 02.1942 – комиссар по рабочей силе в Управлении по четырехлетнему плану. Во время Второй мировой войны – имперский комиссар по мобилизации и распределению рабочей силы, использовал в военной промышленности труд заключенных концлагерей и иностранных рабочих, насильственно угнанных из оккупированных стран и областей СССР. В 05.1945 арестован как военный преступник. Повешен в Нюрнберге по приговору Международного военного трибунала.

**Зеленый Василий** (Зеленый Василь) («Шпак», «Василь», «Зенко») (1914–?) – член ОУН с 1934. Создал организацию на селе, а в 1935 – районную (Каменка Лесная, К.-Старое Село, К.-Липник, К. Нова). В начале 1937 арестован, приговорен на 3 года. Затем – член референтуре СБ Краковского центра ОУН. 27.3.1940 арестован, 29.10.1940 приговорен к расстрелу. Подтверждения об исполнении приговора нет.

**Зубарев Николай Порфирьевич** (1904–?) – нач. 83-го Малослободского погранотряда Белорусско-пограничного округа с 07.1941, с 11.1941 – командир 83-го погранполка войск НКВД, нач. войск НКВД по охране тыла 22-й, 29-й армий Западного фронта, с 10.1943 – нач. Управления войск НКВД по охране тыла Калининского фронта, с 12.1943 – нач. Управления войск НКВД по охране тыла 1-го Прибалтийского фронта, с 10.1944 – нач. Управления войск НКВД по охране тыла 1-го Украинского фронта, с 10.1945 – нач. погранвойск Сахалинского округа, с 12.1947 – зам. нач. Управления погран-



войск МВД Закарпатского округа, с 05.1950 — нач. таба, он же зам. нач. погранвойск МГБ Закарпатского округа. С 03.1951 — нач. Управления погранвойск МГБ Закарпатского округа. С 08.1953 — в длительной зарубежной командировке, в ноябре 1957 уволен в запас по болезни, генерал-майор.

## И

**Ивановчик Василий** (Ивановчик Василь) («Правник») — рук. областного центра ОУН—Бандеры в Праге. В 1938 — орг. референт Укр. Национальной Обороны Закарпаття 1938, заключенный Терезина (нем. концлагерь в Чехословакии). Арестован гестапо.

**Ильницкий Роман** (1915—?) — представитель от украинских мигрантов при американских властях в г. Нюрнберге. Член ОУН. В УДП — зам. министра нар. хозяйства. Заключенный Заксенхаузена. В 1945—1949 — издатель и редактор еженедельника «Час», руководитель Международного Союза кзильной Прессы и ген. секретарь Международного комитета перемещенных лиц и полит. мигрантов в Германии (1947—1952), редактор «Укр. Самост йника» (1955—1956). С 1957 возглавлял Политсовет ОУН—3. Автор труда «Deutschland und Ukraine 1934—1945».

**Илюшин-Эдельман Илья Израилевич** (10.1897 — 10.07.1974) — генерал майор. Род. в м. Вороньково Киевской губ., в органах госбезопасности с 1919. В 1938—1940 — нач. 3 отделения 4 отд. 1 Управления. НКВД СССР, 1940—1941 — зам. нач. 2 отд. ГУГБ НКВД СССР, 1941—1943 — зам. нач. 3 Управления НКВД СССР, 1943—1946 — нач. 2 отдела и зам. нач. 2 Управления НКГБ—МГБ СССР, в 1946—1950 — зам. нач. 5 Управления МГБ СССР. Уволен в марте 1950 по болезни.

## Й

**Йодль Альфред** (Jodl, A.) (10.05.1890 — 16.10.1946) — генерал-полковник немецкой армии (1944). Род. в г. Вюрцбург. С 1935 — возглавлял отдел имперской обороны Ген. таба. С 1939 — нач. Штаба оперативного руководства Верховного главнокомандования вермахта, главный военный советник Гитлера по оперативно-стратегическим вопросам. 07.05.1945 подписал в Реймсе общую капитуляцию нем. Вооруженных сил перед западными союзниками. Казнен по приговору Международного военного трибунала в Нюрнберге.

## К

**Калинин Петр Захарович** (1902—1966) — один из организаторов и руководителей партизанского движения в Белоруссии, генерал-майор (1943). Род. в д. Ольховики (ныне Сиротинского р-на Витебской обл.) в крестьянской семье. Член КПСС с 1928. С 1926 — на советской и хозяйственной работе в Сиротинском р-не Витебской обл. В 1938 возглавлял сельскохозяйственный отдел ЦК КП(б) Белоруссии. С 1939 — зам. наркома земледелия БССР, первый секретарь Витебского обкома КП(б) Белоруссии. В 1941 окончил Выс. ую. колу парторганизаторов при ЦК ВКП(б). В Великую Отечественную войну — второй секретарь ЦК КП(б) Белоруссии (1941—1944), член Военного совета 21-й армии, зам. нач. ШПД при Военном совете Западного фронта (1941—1942), нач. БШПД (с 09.1942). С 1944 — первый секретарь Гродненского обкома КП(б) Белоруссии. В 1948—1958 — зам. Председателя Совета Министров БССР, министр совхозов БССР, министр хлебопродуктов БССР. С 04.1959 — советник Совета Министров БССР.

**Канарис Фридрих Вильгельм** (Canaris, F.W.) (1887—1945) — немецкий военно-морской деятель, один из руководителей германской военной разведки, нач. Управления разведки и контрразведки ОКВ (абвера), адмирал. Урож. Аплербека (близ Дортмунда). Окончил Морской кадетский корпус в Киле, с 1907 служил в ВМФ. Участник Первой мировой войны. Возглавлял Управление военной разведки и контрразведки с 01.1935 до 02.1944 (в связи с расформированием Абвера как военной разведки и поглощением его РСХА). Являясь руководителем созданной им широкой сети зарубежного шпионажа и диверсий, весьма критически относился к нацистскому режиму, придерживался прозападной ориентации. Участник Июльского заговора 1944, после провала которого был арестован и 9.04.1945 повешен в концлагере Флоссенбург.

**Кандыба Олег** (Кандиба Олег) («О. Ольжич») (08.07.1907 — 10.06.1944) — известный украинский поэт, политический деятель, археолог и публицист. Сотрудничал во львовских пен-



риодических изданиях: «Л тературно-Науковий В стник», «В стник», «Обр », «Напередодн »; пражских «Студентський в стник», «Пробо м». С 1929 — член ОУН. В 1937 возглавил культурно-просветительскую референтуру Провода украинских националистов. В конце 1930-х редактировал журнал «Самост йна думка», превратил его в орган ПУН. В 1938—1939 принимал участие в становлении государственности Карпатской Украины и в вооруженной борьбе против венгерской армии. В 1939—1941 возглавлял Революционный трибунал ОУН, член Провода Украинских Националистов. В 1941—1942 жил в Киеве, пытался наладить сеть ОУН(М) на Украине. В октябре 1941 стал одним из организаторов Украинской национальной рады в Киеве. В мае 1942 на Почаевской конференции ОУН(М) избран заместителем главы ПУН и главой Провода на украинских землях. В январе 1944 после ареста А. Мельника исполнял обязанности Главы ПУН. 25.5.1944 арестован гестапо во Львове. Был заключен в концлагерь в Заксенхаузен. Погиб во время очередного допроса в ночь с 09 на 10.6.1944. Автор по тических сборников «Р нь» (1935), «Веж » (1940) и посмертно изданной «П дзамче» (1946).

**Капустянский Николай** (Капустянський Микола) (01.02.1879 — 19.02.1969) — украинский военный и политический деятель, генерал-хорунжий Армии УНР. Во время Первой мировой войны был полковником Генерального таба русской армии и нач. таба дивизии. В 1917 — один из инициаторов формирования украинских военных частей в русской армии. В августе 1917 К. назначен нач. таба первой дивизии Первого украинского корпуса под командованием П. Скоропадского. В январе 1918 — нач. таба Северо-Западного фронта. Во время Директории УНР исполнял обязанности Главнокомандующего по войсковым операциям, а затем генерал-квартирмейстера таба Армии УНР. В августе 1919 во время совместного похода Армии УНР и УГА на Киев и Одессу возглавлял оперативные отряды объединенных армий. В 1921 интернирован в польский лагерь Ланцут, с 1923 жил у Париже. Во Франции в 1932 организовал общественно-культурную организацию Украинский народный (позднее — национальный) союз, 1932—1938 — глава УНС. Один из основателей-членов ОУН. В январе — феврале 1929 — участник Первого Конгресса украинских националистов, на котором избран заместителем главы Президиума Конгресса. Во ел в состав Провода Украинских Националистов, а потом назначен военным референтом ПУН (с 1933 — соруководитель референтуры вместе с ген. В. Курмановичем). В 1930-х руководил переобучением быв их стар ин Армии УНРП и УГА в станице ОУН неподалеку от Данцига, с 1930 издавал во Франции журнал «В йськов Знання». В августе 1939 учасник II съезда (Великого збору) ОУН в Риме. С 02.1940 после раскола в организации принадлежал к ОУН(М). На протяжении Второй мировой войны исполнял обязанности главы Украинской национальной рады в Киеве. В послевоенное время жил в Германии. В июле 1948 был назначен министром военных дел Правительства УНР в миграции. Умер и похоронен в Мюнхене.

**Карачевский Иосиф** (Карачевський І.) («Свобода») — офицер резерва, руководитель курсов подготовки террористов и диверсантов, член Львовской краевой кзекутивы. Краевой войсковой референт ОУН. Поручник польской армии. В 1939 в Карпатской Украине — командир войск Свалявской округи. В 1940 — в повстанческом табе ОУН в Кракове, руководитель войскового обучения. Рук. подстар инской колы в Нивицах, Радеховский р-н. Автор пособия «Партизанка». Погиб в Освенциме.

**Карл XII** (1682—1718) — король Швеции с 1697, из династии Пфальц-Швейбрюкен, полководец. В начале Северной войны 1700—1721 одержал ряд крупных побед, но вторжение в 1708 в Россию завершилось его поражением в Полтавском сражении 1709; бежал в Турцию. В 1715 вернулся в Швецию. Убит во время завостельного похода в Норвегию.

**Карпенко Дмитрий** (Карпенко Дмитро) («Яструб») (ок. 1907 (по др. данным, 1920) — 7.12.1944) — украинский военный деятель, майор УПА. В начале войны 1941—1945 — лейтенант Красной Армии. В 1943 присоединился к подпольному центру ОУН в районе Одессы. С 08.1943 — рядовой стрелец в курене «Гайдамаки», затем — политвоспитатель сотни «С романц ». С осени 1943 возглавлял сотню «С романц » в Тернопольской обл. Весной—летом 1944 отряд К. вел бои с формированиями польской Армии Краевой на Холмщине и советскими партизанами в районе Равы-Русской. Организатор интернациональных куреней УПА. Убит в бою с отрядами НКВД.

**Карпинец Иван** (Карпинець Іван) (26.12.1898 — 17.11.1954) — украинский историк и музеевед, член Научного товарищества им. Шевченко. 1918—1920 — служил в Украинской галицкой армии. Обучался во Львовском (тайном) украинском университете (1921—1923), Львовском ун-те (1923—1928). В 1932 получил научную степень доктора философии. Преподавал в колах украинский и немецкий язык. С 1936 — сотрудник библиотеки НТШ, член его историко-философской секции, с 1937 —

основатель и руководитель его Музея историко-военных воспоминаний (Музею сторично-во нних пам'яток). 1940–1941 и 1944–1946 – стар ий научный сотрудник Львовского отделения Института истории Украины АН УССР, после ликвидации которого в 1946 переведен на работу в Киев. В последние годы жизни преподавал немецкий язык в институтах Львова. Автор работ по истории городов и промы ленности Галиции под властью Австрии (1772–1914) и военной истории западноукраинских земель 1914–1920.

**Качан Остап** («Саблюк», «Шаркан»), (1910 – 18.12.1944) – член ОУН. Род. в с. Теслутив Красноармейского р-на Ровенской обл. Член ОУН, вернулся из миграции в 1940, исполнял обязанности надрайонного проводника ОУН на территории Червоноармейско-Козин-Демидовка. 3.03.1943 вступает в УПА, командует сотней, осенью 1943 переходит под команду командира «Батька» на Винничине, действует как командир куреня и зам. командира ВО УПА – г на ОСУЗ. В 1944 становится командиром группы УПА – г. Во время последнего боя возле с. Залисса Здолбуновского р-на Ровенской обл. был ранен, застрелился.

**Кейтель, Вильгельм Бодевин Густав** (Keitel, W. V.G.) (1882–1946) – немецкий военный деятель, генерал-фельдмар ал (1940). Участник Первой мировой войны, капитан. С 4.02.1938 – нач. таба Верховного главного командования вооруженными силами Германии (ОКВ). После провала заговора 20.07.1944 руководил мероприятиями по ликвидации участников поку ения на фюрера. 8.05.1945 вместе с генералом Г. Штумпфом и адмиралом Г. Фридебургом, в присутствии представителей Советского Союза подписал акт о безоговорочной капитуляции Германии. Казнен в Нюрнбергской тюрьме.

**Киллингер Манфред Фрейхерр, фон** (von Killinger M.F.) (1886–1944) – дипломат и партийный деятель, барон, обергруппенфюрер СА. С 1935 на дипломатической службе. В 1936–1938 – генеральный консул в Сан-Франциско. В 1938–1940 – в центральном аппарате Имперского министерства иностранных дел. С 1940 – посланник в Братиславе (Словакия). С 1941 – посол в Бухаресте (Румыния). Покончил жизнь самоубийством.

**Кириченко Алексей Илларионович** (Кириченко Олексій Іларіонович) (25.02.1908 – 29.12.1975) – советский партийный и государственный деятель. С 1930 – член КПСС. С 1938 работал в аппарате ЦК КП(б)У. С 1941 – секретарь ЦК КП(б)У по промы ленности. В 1941–45 – член Военного совета ряда фронтов, генерал-майор. В 1944 – секретарь ЦК КП(б)У по кадрам, 1945–1949 – первый секретарь Одесского обкома. В 1949–1953 – второй секретарь ЦК КП(б)У. В 1953–1957 – первый секретарь КП УССР. В 1957 был отозван в Москву и назначен на должность секретаря ЦК КПСС. С 1960 – первый секретарь Ростовского обкома. Последние годы работал в Москве.

**Кирн Дитрих** (Kirn, D.) (1917–?) – сотрудник германской военной разведки; майор резерва. С осени 1944 г. руководитель 202-й фронтовой разведывательной группы (до 07.1944 – «Абвергруппа-202»). 12.12.1944 г. награжден Рыцарским крестом ордена «Железный крест».

**Кладочный Иосиф Андреевич** (1906–?) – урож. г. Львова, украинец, образование выс ее духовное, священник греко-католической церкви, до ареста проживал во Львове. Арестован 17.05.1947 по обвинению в связях с оуновским подпольем и участия в боях против Красной Армии в составе украинской дивизии «СС-Галичина». Постановлением Особого совещания при МГБ СССР от 21.02.1948 заключен в ИТЛ сроком на 10 лет. Освобожден 1.08.1956 из мест ли ения свободы Мордовской АССР.

**Клещов (Клещёв) Алексей Ефимович** (12.02.1905 – 13.12.1968) – один из организаторов коммунистического подполья и партизанского движения в Белоруссии. Род. в дер. Михновичи ныне Калинковичского р-на Гомельской обл. в семье крестьянина. Белорус. член КПСС с 1928. В 1927–1929 служил в Красной Армии. Работал директором Шкловской, Дриссенской и Меховской МТС. С 1939 – нач. Пинского областного земельного отдела. В 07–09.1941 находился в составе Пинского областного подпольного партийного центра. С 09.1942 уполномоченный ЦК КП(б)Б по Пинской обл., секретарь Пинского подпольного обкома партии. 27.04 – 10.10.1943 – командир Пинского партизанского соединения, генерал-майор. Звание Героя Советского Союза присвоено 1.01.1944. С 1944 – первый секретарь Пинского и Полоцкого обкомов и горкомов партии. В 1948–1953 – Председатель Совета Министров БССР. В 1954 – уполномоченный ЦК КПСС по Кустанайской обл. В 1955–1960 – первый секретарь Кокчетавского обкома партии. На 20 съезде КП(б)Б избирался членом ЦК, член Бюро ЦК КПБ в 1948–1953. Депутат Верховного Совета СССР 2–3-го созывов. Награжден 3 орденами Ленина, орденом Красного Знамени, Отечественной войны 1 ст., медалями.

**Клим Павло** — член повстанческого таба ОУН, созданного 10.03.1940 в Кракове. Возглавлял отдел снабжения. Реабилитирован в соответствии с Законом УССР от 17.04.1991 г., заключение Прокуратуры СССР от 21.02.1990.

«**Клименко**» (?–23.01.1946) — хорунжий УПА. Летом 1944 командир подразделения в Турковском районе в Карпатах. В 1945 назначен зам. командира 23-го (Калуцкого) ТВ «Магура», награжден Бронзовым Крестом за храбрость, 31.08.1945 получил звание поручика. Погиб в бою возле с. Лужки Долинского р-на Ивано-Франковской обл.

**Климов Иван** (Легенда) (1909 — 04.12.1942) — род. в с. Силець Белзький Сокальского р-на Львовской обл. Сын крестьянина, женат на Галине Чуйко. Окончил гимназию в Сокале в 1929, член Пласта, ОУН, заключенный польских тюрем (11.02.1932 на 6 месяцев, 28.12.1933 на 15 месяцев), концлагеря Береза Картузка (08.1935 — 01.1936). Один из организаторов сети ОУН на Волыни, осужден 31.08.1937 в Луцке на 10 лет, освобожден в сентябре 1939. Участник военных курсов ОУН в Кракове (1939–1940), краевой проводник ОУН на ЗУЗ (1940–1941), министр политической координации УДП во Львове, член провода ОУН с 1941, его организационный референт (1941–1942), военный референт в 1942. Замучен в гестапо во Львове.

**Климишин Иван** («Крук») — возможно, урож. с. Ванжулив Лановецкого р-на Тернопольской обл. В 1939–1941 за границей, весной 1941 вернулся через Закарпатье с группой радистов. В 1942–1943 повестовый военный референт ОУН Кременецчины, весной 1943 возглавляет Кременецкий курень УПА, 26.07.1943 во главе отряда (два куреня) получает базу отряда ЧП «имени Михайлова» под командованием А.З. Одухи в Шумском районе, с осени возглавляет курень в составе отряда «Кодак». В январе 1944 во время рейда на восток его курень был разбит в боях с немецкими фронтовыми частями; заочно осужден полевым судом УПА за неисполнение приказов и непродуманные решения, но с учетом заслуг был реабилитирован. Судьба неизвестна.

**Климишин Николай** (Климишин Микола) («Непоборний») (25.02.1909–?) — украинский политический деятель, член ОУН в Галиции. Обучался в Краковском университете. Со студенческих лет принимал участие в украинском националистическом движении. Возглавлял краковский отряд ОУН, который переправлял националистические издания («Розбудова Нації», «Сурма», «Український Націоналіст») на украинские земли. Арестован 14.06.1934 в Кракове, обвинен в принадлежности к ОУН и подготовке покушения на министра иностранных дел Польши Б. Перацкого. Осужден на Варшавском процессе 1935–1936 к пожизненному заключению. В 1941–1945 принимал участие в формировании «походных групп» ОУН под руководством С. Бандеры. В 1941 возглавлял Северную походную группу ОУН. С 1949 — в США. Автор воспоминаний «В поход до вол» (1975).

**Климчук Иван** («Лисий», «Степан Павлюк», «Пакевич») (1915–1944) — командир куреня (бригады). В 1942–1943 — зам. коменданта старинской школы Шуцманштафта в Матчеве Волынской обл. С лета 1943 командир 2-го куреня «Буг» в 1-м отряде «Озеро» ВО «Туров». Весной и летом 1944 действует на немецкой стороне фронта в районе Шамских озер. С 08.1944 — командир бригады «Пильвицы» ВО «Завихост», имел звание хорунжого.

**Климчук Иосиф Степанович** (1916–?) — урож. д. Кривички Холмского уезда Люблинской обл. (Польша), украинец, образование среднее, беспартийный, бывший военный служащий немецкой армии. 1.08.1945 арестован УКР «Смерть» Северной группы войск по обвинению в том, что он в 03.1941 поступил на организованные ими курсы заводских охранников, а затем был переведен в разведкоманды, где был инструктором материальной части оружия. Затем был включен в группу лейтенанта Штротеса и в составе группы был направлен в тыл Красной Армии для установления контакта с УПА и организации совместной борьбы против Красной Армии. После неудачной попытки перейти линию фронта 19.03.1945 перебрался в тыл частей Красной Армии в районе Глогау-Принкенау, где до 13.04.1945 выполнял диверсионно-разведывательное задание немецкой разведки. После возвращения в лагерь «Шилль» награжден Железным крестом II класса и получил звание «обер-ефрейтор». Перед капитуляцией немецких войск включен в подпольную диверсионную группу для совершения диверсионных актов на территории, занятой частями Красной Армии. После капитуляции Германии ушел из группы в лагерь перемещенных лиц. По приговору Военного трибунала Северной группы войск от 12–13.07.1946 г. по ст. 58-9 и 58-6 УК РСФСР осужден к 15 годам лишения свободы в ИТЛ. Заключение Главной военной прокуратуры от 23.07.2002 в реабилитации отказано.

**Клочурак Степан Степанович** (27.2.1895 — 1980) — украинский общественно-политический деятель в Закарпатье, журналист. В конце 1918 — начале 1919 выступил одним из организаторов

Гуцульской Республики, был избран главой Гуцульской народной рады. В январе 1919 — один из инициаторов проведения Всеукраинского собора Русинов (Всекарпатского конгресса, 21.01.1919), на котором было принято решение о воссоединении Закарпатья с УНР. С 04.1920 — член управы товарищества «Просвита» в Ужгороде. Определенное время принадлежал к закарпатскому филиалу Чехословацкой социал-демократической партии, затем — лидер украинской фракции Аграрной партии. В 1920—1930-х гг. редактировал газету «Народ» (1920—1921), еженедельники «Вперед» (выходил в 1922—1938 в Ужгороде) и «Земля Воля» (1934—1938 в Мукачеве). С 1.1.1939 — член Украинского национального объединения, член президиума той организации. С 14.03.1939 — министр господарства, а 15.03.1939 назначен министром военных дел Карпатской Украины. После оккупации Карпатской Украины венгерскими войсками мигрировал в Чехословакию. Жил в Праге, где в 1945 был арестован органами военной контрразведки «Смерть» 4 Украинского фронта в Праге. Некоторое время пребывал вместе с А. Волошиным в Лефортовской тюрьме в Москве, затем был выслан на 8 лет в концлагерь. В 1956 вернулся в Прагу, где и умер. На Западе были опубликованы его мемуары «До вол» (1978).

**Клячковский Дмитрик** (Клячківський Роман-Дмитро) («Клим Савур», «Охрм», «Бла» и др.) (4.11.1911 — 12.02.1945) — украинский политический и военный деятель, полковник УПА. Членом ОУН стал в юности, в октябре 1937 был арестован польской полицией. В 1939—1941 был одним из руководителей подпольной сети ОУН в Галиции. Занимался организационной работой среди молодежи, в 1939—1940 был областным проводником штаба ОУН в Станиславской обл. В 1941 был арестован советскими спецслужбами во Львове, смертный приговор был заменен на 10 лет тюрьмы. В 1941 бежал из Бердичевской тюрьмы. В 1942—1945 — проводник ОУН(Б) на Северо-Западных украинских землях, член Провода ОУН. Сыграл значительную роль в организации отрядов УПА и организации армии на Полесье и Волини. С 01.1943 занимал пост командира группы войск «УПА—Север». Убит в бою с отрядом НКВД в Ровенской обл.

**Кныш Зиновий** (Кни Зиновий) («Ренс», «Богдан Михайлюк») (1906—1990?) — боевик УВО—ОУН. Учился в Коломые, с 1926 во Львове, закончил университет. 6.03.1926 участвовал в нападении на почтадьона во Львове. В 1929—1930 — боевой референт краевого УВО—ОУН. Участвовал в нападении на почту во Львове 3.07.1928, на почтовую карету под Бобркой 31.07.1930, был арестован 31.08.1930, отсидел 6 лет. С 1940 — член Центрального провода ОУН(М). Автор ряда книг по истории УВО—ОУН с точки зрения мельниковцев: «Початки УВО в Галичині, 1920—1922» (1963), «Власним руслом. УВО в 1922—1924» (1966), «На повн в трила. УВО в 1924—1926» (1970), «Далекый приц л. УВО в 1927—1929» (1967), «Справа Сх дних торг в» (1965), «Дрижить п дземний гук. Спогади з 1930—1931» (1953), «Городок» (1973), «Бунт Бандери» (1950), «Перед походом на Схід. ОУН в 1939—1941», «Б' дванадцята» (б.г.) (1941), «На пороз нев домого. Спогади з 1945» (1955) и др. Обвинялся бандеровцами в работе на гестапо. В 1944 бежал в Австрию, затем во Францию, в 1949 мигрировал в Канаду.

**Кобулов Амаяк Захарович** (1906 — 26.02.1955) — комиссар государственной безопасности 3 ранга, зам. наркома госбезопасности СССР. Род. в г. Тифлис, из семьи портного. Образование — 5 кл. Торговой школы. В органах ОГПУ с 1928. В 1928—1931 — уполн., ст. уполн., КО ПП ОГПУ по ЗСФСР, в 1931—1934 опер. уполн. КО УГБ НКВД ЗСФСР. В 10.07 — 12.1934 — нач. 1 отд-я КО УГБ НКВД Груз ССР, 12.1934 — 20.12.1935 — нач. 4 отд-я, 20.12.1935 — 17.01.1937 — нач. 3 отд-я 4 отд. УГБ НКВД ГрузССР. В 1937—1938 — нач. Ахалцикского, затем Гагринского районтелов НКВД, с мая по декабрь 1938 — и.о. наркома внутренних дел Абхазской АССР, 10—12.1938 — 1-й зам. наркома внутренних дел УССР. 07.12.1938 — 02.09.1939 — советник полпредства СССР в Германии. 20.07.1941 — 18.01.1945 — нарком ГБ УзССР, нарком внутренних дел УзССР 18.01.1945 — 08.06.1951 — 1-й зам. нач. ГУПВИ, нач. Опер. отдела ГУПВИ НКВД СССР. 08.06.1951 — 05.03.1953 — 1-й зам. нач. ГУЛАГ — нач. УПВИ МВД СССР, затем — зам. нач. Контрольной инспекции при МВД СССР. 27.06.1953 арестован, 01.10.54 — приговорен Специальным судебным присутствием ВС СССР к ВМН, расстрелян. Не реабилитирован.

**Кобулов Богдан Захарович** (1904 — 23.12.1953) — урож. г. Тифлис, из семьи портного. Образование среднее. Член партии большевиков с 1925. В 1921—1922 проходил службу в РККА, участвовал в создании отряда им. 26-ти бакинских комиссаров Тифлиского горкома КП(б) Грузии. В органах безопасности с 1922. В 1922—1931 на различных должностях в подразделениях ЧК—ГПУ Грузии — Закавказского ГПУ и ГПУ ГрузССР. В 1931—1935 — нач. отделения, помощник нач. СПО ГПУ ГрузССР, сотрудник УГБ НКВД ЗСФСР и УНКВД ГрузССР. В 1935—1936 — зам. нач. СПО УГБ НКВД ЗСФСР, нач. КО УГБ НКВД ЗСФСР и УНКВД ГрузССР. В 1937—1938 — зам. нач., нач. 4-го отдела УГБ НКВД ГрузССР, и.о. зам., зам. наркома внутренних дел ГрузССР. В 1938—1939 — нач. 4-го отдела 1-го управления НКВД СССР, нач. 2-го отдела ГУГБ НКВД СССР, одновременно зам. нач.

ГУГБ НКВД СССР (17.12.1938 – 04.09.1939) и нач. Следственной части НКВД СССР (22.12.1938 – 04.09.1939). В 1939–1941 – нач. Г У НКВД СССР. В 1941–1943 – зам. наркома государственной безопасности – внутренних дел СССР. В 1943–1945 – первый зам. наркома ГБ СССР. В 1946–1953 на руководящих должностях в Главном управлении советского имущества за границей при Министерстве внешней торговли СССР, позже при СМ СССР. В 1953 – первый зам. министра внутренних дел СССР. 27.06.1953 арестован органами МВД СССР. Специальным судебным присутствием ВС СССР 18–23.12.1953 осужден к ВМН, расстрелян в 23.12.1953. Не реабилитирован.

**Ковалевский Александр** (Ковалевський Олександр) (1890 – ум. после 1939) – украинский общественно-политический деятель, публицист. В 1919–1921 – основатель и глава Украинской народно-республиканской партии. С 1921 – в миграции. Жил в Луцке, где возглавлял правление «Укра нбанку». В 1930-х редактировал газету «Волинське Слово», осенью 1939 арестован органами НКВД. Дальнейшая судьба неизвестна.

**Ковалевский Николай** (Ковалевський Микола) (3.09.1892 – 18.08.1957) – украинский политический и государственный деятель, публицист. В 04.1917 – один из организаторов Украинской партии социалистов-революционеров, в 11.1918 входил в состав Краевого комитета охраны революции на Украине. С 11.1917 до 04.1918 – генеральный секретарь продовольствия и министр продовольствия УНР. В январе 1919 – депутат Трудового конгресса Украины. В период Директории УНР – министр земледелия. С 1920 жил в миграции в Польше, Румынии, Австрии. С 1921 возглавлял одну из групп УПСР в Вене. Редактировал ряд украинских зарубежных периодических изданий, в 1940–1942 – соредактор «Нашого Життя», с 1950 – редактор агентства «Кспрес-прессслужба» (Кспрук). Умер в Кспруке. Автор научно-публицистических работ: «Як заложено УПСР» (1919), «Укра на п д червоним ярмом» (1937), «Опозицій рухи в Україні нац ональна політика СРСР в 1920–1954» (1954), «При джерелах боротьби» (1960) и др.

**Ковальский Николай** (Ковальський Микола) (1885 – 28.12.1944) – украинский общественный и политический деятель. Род. на Волыни. Был членом Революционной Украинской партии, позднее – Украинской социал-демократической рабочей партии. С 04.1917 входил в состав Украинской Центральной Рады. В 1918–1920 возглавлял Департамент Государственного Контроля УНР. В миграции жил в Польше. Во время Второй мировой войны сотрудничал в украинском движении сопротивления, за что был арестован гитлеровцами. Погиб в концлагере Дахау (Германия).

**Ковальчук Панас** («Зал сний», «Петро», «Яко») (1913? – 03.1949) – урож. с. Билосток Луцкого р-на Волинской обл. Сын зажиточных крестьян, член ОУН. Окружной референт СБ Владимир-Воляныщины (1941–1943), областной референт СБ Волинской обл. (1943–1944), кревой референт СБ Западной края «Дніпро» (1944–1948), руководитель СБ ПЗУЗ (1948–1949). Убит в краивке, возле с. Хорохорин Луцкого р-на Волинской обл. окруженный спецотрядом МВД.

**Ковалюк Владимира Тимофеевна** («Дука») (1915–1941) – род. в Скнилове в семье униатского попа. Окончила гимназию, работала библиотекарем, училась в муз. институте, руководила женским отделом краевой кзекутивы и содержала конспиративную квартиру для курьеров ОУН. С 1934 – член ОУН во Львове. Арестована НКВД 7.09.1940 как связная и глава женотдела Краевого провода, 18.01.1941 осуждена к расстрелу и казнена.

**Ковпак Сидор Артемович** (26.05(7.06).1887 – 11.12.1967) – генерал-майор. Род. в с. Котельва (ныне поселок городского типа Полтавской обл.) в крестьянской семье. Член РКП(б) с 1919. Во время Гражданской войны возглавлял местный партизанский отряд, затем был бойцом 25-й Чапаевской дивизии на Восточном фронте. С 1935 – зав. дорожным отделом Путивльского райисполкома, с 1937 – председатель Путивльского горисполкома Сумской обл. Украинской ССР. В 1937–1941 – председатель Путивльского горисполкома Сумской обл., 1941–1944 – командир Сумского партизанского соединения, затем 1-й партизанской дивизии. В 1941–1945 провел 5 рейдов по фашистским тылам (св. 10 тыс. км). С 1944 – член Верховного Суда Украинской ССР, с 1947 – зам. Председателя Президиума, а с 1967 – член Президиума Верховного Совета Украинской ССР. Депутат Верховного Совета СССР 2–7-го созывов. Дважды Герой Советского Союза (1942, 1944).

**Козак Иван** (Козак ван) (8.08.1891 – 27.12.1978) – украинский военный и общественный деятель, сотник УГА. В 19181–1919 – организатор и командант Полевой жандармерии УГА. В феврале 1920, пребывая в составе УГА, некоторое время служил в Красной украинской галицкой армии (Червоний Український Галицький Армія). В апреле 1920 во главе Запасного Куреня вместе с конным полком ЧУГА (командир К. Шепарович) перешел на сторону Армии УНР. Командовал Херсонской дивизией, потом – с группой А. Кравса отступил на территорию Чехословакии. В 1923–1926 – командант лагеря для интернированных воинов УГА в Озезове (ЧСР). В межвоенный период жил в



Галиции. В 1949 мигрировал в США. Принимал участие в основании Объединения бывших украинских воинов в Америке (Объединения Бывших Украинских Воинов в Америке), некоторое время – вице-президент организации. Умер в Нью-Йорке.

**Козак Ирина** (Козак Ирина) («Лада») (2.02.1919 – 27.03.1992) – член ОУН с гимназических времен. В 1939–1941 в Кракове, секретарь проводов ОУН, 1941 – обл. проводница женской сети ОУН во Львовской обл., с 1943 – руководитель УЧК Львовщины. 9.05.1945 арестована, приговорена к 10 годам лагерей и 5 годам ссылки. В 1968 переехала на Украину.

**Козак Николай** (Козак Микола) («Смок», «Вивчар», «Чупринка», «Богдан», «Петро») (1914 – 08.02.1949) – род. в с. Рахиня Долинского р-на Ивано-Франковской обл. Член ОУН с 1934, в польской тюрьме в 1937–1939. Поветовый проводник ОУН на Лемковщине (1940–1941), член походных групп ОУН летом 1941, окружной проводник ОУН в Хмельницкой обл. (1941–1942), организационный референт и областной проводник ОУН Винницкой обл. (1942–1943), краевой референт СБ ОСУЗ в 1944, краевой референт СБ ПЗУЗ в 1945, краевой проводник ОУН ПЗУЗ (1946–1948), убит в бою со спецгруппой МГБ в Млиновском районе Ровенской обл.

**Козловский Леонид Григорьевич** (Козловський Леонід) (1893 – 30.05.1944) – урож. с. Могильницы Тернопольской обл., приговором Военного полевого суда 155 стрелковой дивизии от 29.05.1944 г. в соответствии с Указом от 19.04.1943 г. осужден к смертной казни через повешение. Приговор приведен в исполнение 30.05.1944 г. (дело находилось в УКГБ по Тернопольской обл.).

**Козяр Анатолий** (Козяр Анатолій) («Гай», «Володимир») (?–08.07.1945) – род. в с. Пиддуби Луцкого р-на Волынской обл. Сын бедных крестьян. Служил в Польской армии в 1939. Окружной проводник Ковельщины (1941–1943), нач. разведотдела ШВО «Тури» (1943–1944). Нач. разведотдела ШВО «Завихост» (1944–1945), краевой организационный референт Западной края «Дніпро» с 02.1945. Убит в лесу возле с. Садив Луцкого р-на.

**Кондрат Михаил** (Кондрат Михайло) («Скитан», «...») (08.1916 – 22.02.1946) – род. в Новых Стрелищах Жидачевского р-на Львовской обл. Областной организационный референт Львовщины (1943–1945), временный областной проводник Львовщины летом 1944, краевой организационный референт ЛК (1945–1946). Убит 22.02.1946 около с. Мельна Рогатинского р-на Ивано-Франковской обл.

**Коновалец Евгений Алексеевич** (Коновалець Євген) (14.06.1891 – 23.05.1938) – укр. военный и политический деятель, полковник Армии УНР, комендант УВО, руководитель Провода украинских националистов. Урож. с. Жаків Львовской обл. (Австро-Венгрия). Окончил Львовскую академическую гимназию (1909) и поступил на юридический факультет Львовского университета. В 1912 стал секретарем львовского отделения организации «Просвита». В 1913 был избран в состав главного правления Украинского студенческого союза, где входил в национально-демократическую секцию. Вскоре стал членом молодежной фракции Украинской национально-демократической партии. Участник Первой мировой войны; служил в 19-м полку Краевой обороны Львова австро-венгерской армии. В 1915 в ходе боев в Карпатах попал в русский плен. В 1915–1917 содержался в лагерях для военнопленных в районе Царицына. В сентябре 1917 бежал из плена и добрался до Киева. В 10–11.1917 совместно с Романом Давидовичем и другими членами Галицко-Буковинского комитета сформировал из бывших пленных галичан Галицко-Буковинский курень сечевых стрельцов в составе полка им. Дорошенко. В ноябре 1919 г. попал в польский лагерь для военнопленных в Луцке. Весной 1920, освободившись из лагеря, перебрался в Чехословакию. В середине 1921 присоединился к Украинской войсковой организации (УВО). Руководил подготовкой покушения 25.09.1921 на первого президента Польши Пилсудского. В 1925 установил связь с германской военной разведкой. В начале 1930-х Коновалец дважды лично встречался с Гитлером, который предложил, чтобы несколько сторонников Коновальца прошли курс обучения в нацистской партийной школе в Лейпциге. Как следует из секретной информации резидентуры польской офензивы «Оляф» в Швейцарии, первая встреча с фюрером имела место еще до его прихода к власти – в 09.1932. Ликвидирован советской разведкой в Роттердаме 23.05.1938.

**Копелянский Даниил Григорьевич** (1918–?) – сотрудник советских органов безопасности; майор. В органах безопасности с 1941. Служил на различных должностях в Главном управлении контрразведки «Смерть» НКО СССР и 3-м Главном управлении МГБ СССР. С 15.03.1944 по 22.05.1946 – оперативный уполномоченный 1-го отделения 2-го отдела ГУКР «Смерть» НКО СССР. 3.03.1951 уволен с передачей на общевоинский учет.

**Кордюк Богдан** («Новий») (17.1.1908 – 02.1988) – публицист, геолог, профессор УВУ и Укр. техническо-экономического института. С сер. 1932 – проводник КЗУЗ. В связи с провалом в Го-



родке 1933 снят. Переведен в Берлин для обучения. После войны – в миграции, член ЗП УГВР, руководитель ОУН–3, гл. редактор «Укр. Самост йника», член редколлегии «Сучасност » и др. Умер в Мюнхене.

**Корнейчук Александр Евдокимович** (1905–1972) – урож. с. Христиновка Киевской губ., драматург, академик АН СССР, Герой Социалистического труда. Первые произведения «На грани» (1929), «Каменный остров» (1929), «Штурм» (1931) были направлены против украинских буржуазных националистов и других врагов народа». Во время войны служил в армии: политработник Политуправления го-Западного фронта, корреспондент центральных газет и партизанских изданий, в 1943–1944 – зам. наркома иностранных дел СССР, в 1944 – нарком иностранных дел УССР, в 1945 – нач. Управления по делам искусств при СНК УССР, в 1946 – возглавил Украинский союз писателей. С 1949 – член бюро Всемирного Совета мира, с 1952 – член ЦК КПСС, с 1959 – председатель Верховного Совета Украины, лауреат Международной Ленинской премии (1960). Автор пьес «Гибель скадры» (1933), «Платон Кречет» (1934), «Фронт» (1942), «Макар Дубрава» (1948), «Память сердца» (1969).

**Королюк Федор** (Колчак) (1922? – 1945) – участник подстар инской колы в Поморьянах, арестован гестапо летом 1941, с 1942 в подполье. 08–12.1943 – возможно, курсант юнацкой колы «Дружинники» на Полесье, с 12.1943 – инструктор в стар инской коле «Лісові чорти», в феврале 1944 тяжело болел. Возможно, с 05.1944 – чотовый в стар инской коле «Олені-1», с 07.1944 – в «Олені-2». 09.1944 назначен в ШВО-4 «Говерля», весной 1945, возможно, исполнял обязанности командира 23-го ТВ «Магура». Обстоятельства смерти неизвестны.

**Коротченко Демьян Сергеевич** (1894–1969) – урож. с. Погребки Шосткинского р-на Сумской обл., из крестьян. Член партии большевиков с 1918. В 1918 участвовал в партизанской борьбе против германских оккупантов на Черниговщине. В 1919–1920 – политработник в РККА. В 1924–1925 – секретарь Черниговского и Первомайского окружных комитетов партии. В 1930 окончил курсы марксизма-ленинизма при ЦК ВКП(б). В 1931–1934 – председатель Бауманского райисполкома в Москве. С 1934 – секретарь Бауманского и Первомайского райкомов МК ВКП(б). В 1936–1937 – второй секретарь Московского обкома ВКП(б). В 1937 – первый секретарь Западного (позже Смоленского), в 1938 – Днепропетровского обкома и горкома ВКП(б). В 1938 – председатель СНК Украины и член Политбюро ЦК КП(б)Украины. С 1939–1947 – секретарь, затем второй секретарь ЦК КП(б)Украины, член ЦК ВКП(б). В годы Великой Отечественной войны руководил организацией партизанского движения на Украине. В 1947–1954 гг. – Председатель Совета Министров УССР. С 01.1954 – Председатель Президиума Верховного Совета УССР и зам. Председателя Президиума Верховного Совета СССР. В 1957–1961 – кандидат в члены Президиума ЦК КПСС.

**Коссак Зенон** (1.04.1907 – 19.03.1939) – украинский политический и военный деятель, член УВО и ОУН. Один из организаторов и лидеров молодежного националистического движения в Галиции. В феврале 1929, став членом ОУН, был утвержден Коновальцем боевым референтом Краевой кзекутивы ОУН на ЗУЗ, а с 1930 – зам. боевого референта Р. Шухевича. Организовал дрогобыцкую боевую группу УВО, которая отличилась проведением вооруженных акций ( кспроприационных акций в Бориславе (31.07.1931), Трускавце (8.08.1931), Городке (30.11.1932), покушений на тайного агента полиции Я. Буксу (24.08.1931) и нач. восточного отдела МВД Поль и Т. Голувка (29.8.1931). В конце 1930 возглавил организационную референтуру УВО. Сотрудничал в «Бюлетен К ОУН на ЗУЗ». В июне 1933 и январе 1934 на судебных процессах во Львове приговорен к 8 годам заключения за принадлежность к ОУН и участие в акции в Городке. После освобождения стал одним из активных организаторов Организации национальной обороны «Карпатская сечь», с конца 1938 – помощник нач. таба ОНОКС М. Колодзинского. Убит в марте 1939 в боях против венгерских войск.

**Костельник Гавриил** (1886 – 20.9.1948) – украинский священник, писатель-публицист и философ-богослов, действительный член Научного товарищества им. Т. Шевченко. В 1920–1928 преподавал во Львовской Греко-Католической Семинарии, потом – в Греко-Католической богословской академии в 1928–1930. В 1922–1932 редактировал церковно-общественный журнал «Нива». В конце 1920-х гг. выступил с критикой Брестской унии 1596 и высказался за обновление православного вероисповедания в Галиции. В 1945 возглавил инициативный комитет по объединению РПЦ и УГКЦ, который провел во Львове 8–10.03.1946 Собор Греко-Католической Церкви, где было провозгла ено упразднение Брестской унии и объединение Украинской греко-католической церкви с РПЦ. В сентябре 1948 был убит во Львове. Автор сборника лирической поэзии и богословских трудов: «Христианство демократизм» (1918), «Границ демократизму» (1919), «Границ вселенно »

(1924), «Три розправи про п знання» (1925), «Психолог я в ри» (1926), «Сп р про еп клезу м ж Сходо м Заходом» (1928), «Становище походження людини» (1936) и др.

**Котарский Владислав Юзефович** («Друг», «Домб») (1895–1941) – подполковник кавалерии, во время сентябрьской кампании 1939 – зам. командира 19 уланского полка; с 12.1939 – комендант округа СВБ-1 «Львов–Восток», с 02.1940 – зам., затем и.о. командира р-на № 3 СВБ-1; арестован органами НКВД 20.04.1940, приговором Львовского областного суда от 19–20.04.1940 осужден к смертной казни. Приговор приведен в исполнение 24.02.1941.

**Котельницький Григорий** («Шугай») (1907–1945) – род. в с. Пидгирици Бродовського р-на Львовской обл. Крестьянин, окончил народную школу, активный член читальни «Просвита», член ОУН с 1930(?), проводник звена ОУН на селе. Служил в Польской армии. С 1942 организует военное обучение на Золочевщине. В 1943–1944 организует первые боевые отряды УПА. Возможно, весной 1944 объединяет сотни в курень «Дружинники», который после битвы под Бродами в июле пополнился бывшими солдатами дивизии «Галичина». В августе участвует в рейде с одной сотней на Вольнь для возобновления связей с УПА–Север. В 1944–1945 под своей постоянной опекой имеет Подстаринскую школу ВО «Буг». В феврале 1945 после реорганизации УПА–Запад назначен командиром 11-го ТВ «Плиснысько» ВО «Буг». Погиб в краевке во время зимней блокады.

**Котляревский Иван Петрович** (Котляревський Иван) (29.8(9.9).1769 – 29.10(10.11).1838) – украинский писатель и культурно-общественный деятель. Род. в Полтаве, в семье мелкого чиновника, учился в Полтавской духовной семинарии (1780–1789). В 1796–1808 – на военной службе. Выйдя в отставку, в 1810 году вернулся в Полтаву, занял должность надзирателя «Дома воспитания детей бедных дворян», проявил себя как педагог-гуманист и демократ. В 1812 сформировал казачий полк, отличившись в боях против наполеоновских войск. В 1816–1821 – директор полтавского театра. С 1818 был связан с декабристскими кругами; в 1821 избран почетным членом Вольного общества любителей российской словесности. В 1798 в Петербурге вышла (без ведома автора) бурлескно-трагедийная поема Котляревского «Неида» (ч. 1–3), ознаменовавшая целый этап в развитии новой украинской литературы. Полный текст «Неиды» (ч. 1–6) увидел свет в 1842. Котляревский гротескно-сатирически изображает события на Украине, связанные с ликвидацией царизмом Запорожской Сечи и закрепощением крестьянства. Быт и нравы всех слоев украинского общества, характер украинского народа написаны в поеме так, что она стала своеобразной энциклопедией украинской народной жизни XVIII – начала XIX веков.

**Кох Эрих** (Koch, E.) (1896–1961) – немецкий партийный деятель, руководитель оккупационного режима. Из семьи рабочего. Участник Первой мировой войны, рядовой. С 1922 – член НСДАП. Во время разгрома Гитлером оппозиции в партии исключен, но вскоре был восстановлен. В 1928–1945 – нацистский гауляйтер Восточной Пруссии. С 1941 – губернатор Белостокского р-на. С 1942–1944 – рейхскомиссар оккупированной Украины, был известен своей крайней жестокостью. В 05.1949 арестован в Гамбурге англичанами, в 1950 г. выдан польским властям. Приговорен 9.03.1959 в Варшаве к смертной казни, замененной пожизненным заключением. Умер в тюрьме.

**Коцюбинский Михаил Михайлович** (1864–1913) – украинский писатель, мастер лирико-психологической новеллы, в которой социальная заостренность сюжета, романтическая поэтизация положительных героев сочетаются с раскрытием национального своеобразия народной жизни. Повесть «Fata morgana» (части 1–2, 1904–1910) отражает классовое расслоение украинской деревни и назревание революционных настроений в период 1905–1907.

**Кравцов Богдан** (Кравц в Богдан) (5.05.1904 – 21.11.1975) – глава украинской студенческой громады; 1927–1929 – глава Укр. националистической молодежи, первый проводник К ОУН. В 1930 приговорен к 3 годам заключения. После начала войны в 1939 мигрировал в Берлин. После войны жил в Западной Германии, посвятив себя литературе, с 1949 – в США. С 1955 – зам. гл. редактора «Свободи». Автор поэтических произведений, публицистики, научных работ. Сборники поэзии: «Дорога» (1929), «Промен» (1930), «Сонети строфи» (1933), «Остання оснь» (1940), «Корабл» (1948) и др.

**Кравченко Андрей Денисович** (1897–?) – урож. г. Чернигова, из крестьян, украинец, беспартийный, с низшим образованием, проживал в м. Пиздры (Польша). Арестован 7.02.1945 органами контрразведки «Смер» 1 Белорусского фронта по обвинению в том, что «...в период 1918–1920 гг., находясь на службе в петлюровской армии, неоднократно принимал участие в боях против частей Красной Армии, а затем мигрировал в Польшу. Проживая в м. Пиздры, в 1934 вступил в члены организации “Украинский комитет” и являлся ее секретарем. С 1942 при-

нимал активное участие в деятельности созданной немцами националистической организации «Украинская громада»<sup>1</sup>. Постановлением Особого совещания при НКВД СССР от 24.09.1945 заключен в ИТЛ сроком на 8 лет. Заключением Главной военной прокуратуры от 26.06.2003 г. реабилитирован.

**Кравчук Роман** («Петро», «Максим», «Семен», «Степовий») (1912?–1951?) – член Пласта, ОУН, несколько раз был арестован польской полицией. Участник военных курсов ОУН в Кракове (1939–1940), один из руководителей антибольшевистского подполья ОУН (1940–1941), заключенный немецкой тюрьмы (1941–1942), член провода ОУН и его организационный референт (1942–1951), участник Третьего съезда ОУН, краевой проводник ОУН ЗУЗ (1943–1951).

**Крайнюков Константин Васильевич** (1902–1975) – политработник, генерал-полковник (1965). Образование высшее, закончил Военно-политическую академию (1934). В 1919 вступил в Красную армию. Участник Гражданской войны. С 1922 г. – политработник в армии. С 1934 – нач. курса в Военно-политической академии, комиссар кавалерийского полка. С 1940 – зам. командира 2-го кавалерийского корпуса по политической части. Во время Великой Отечественной войны был членом Военного совета 6-й, 9-й, 40-й армий, с 10.1943 – 1-го Украинского фронта. В 1945–1948 – член Военного совета Центральной группы войск, зам. командующего войсками Приволжского военного округа по политической части (командующий округом Г.И. Кулик арестован в 1946). В 1948–1949 – нач. Военно-политической академии имени В.И. Ленина. С 1949 – 1-й зам. нач. Главного политического управления (ГлавПУ) Советской армии и ВМФ. В 1953 ненадолго возглавил ГлавПУ, но затем переведен на должность члена Военного совета Группы советских войск в Германии, Центральной группы войск. С 1955 г. – член Военного совета Приволжского округа. В 1950–1969 – зам. нач. Генштаба по политической части. Автор мемуаров «Оружие особого рода» (1978). В 1969 вышел в отставку.

**Краснов Петр Николаевич** (1869–1947) – генерал-лейтенант (1917). В августе – сентябре 1917 – командир 3-го конного корпуса. В 1918 – нач. 1919 – атаман Войска Донского и командующий белоказачьей армией. С 1920 – в эмиграции. Во время Великой Отечественной войны сотрудничал с гитлеровцами. По приговору советского суда казнен.

**Краснов Капитон Евлампиевич** (1902–?) – урож. г. Иваново, в органах безопасности с 1922, 1939 – 26.02.1940. – нач. УНКВД Львовской обл., 1940–1941 – зам. нач. Управления Лужского ИТЛ и строительства № 200, затем зам. нач. Управления ИТЛ и строительства Мстинских Г. С НКВД СССР, 1941–1942 – зам. нач. Западного управления Главоборонстроя НКВД СССР, 1942–1945 – нач. ОББ УНКВД Ивановской обл., 1945–1947 – зам. нач. УМВД Ивановской обл. Уволен в запас МВД с 3.06.1947.

**Крипякевич Иван Петрович** (25.06.1886 – 21.04.1967) – украинский историк, действительный член НТШ (с 1911), академик АН УССР (с 1958). В 1921–1924 – профессор Львовского (тайного) Украинского Университета, в 1934–1939 преподавал историю Украины в Богославской академии во Львове, тесно сотрудничал с Научным товариществом им. Шевченко (с 1920 был секретарем исторической секции, 1924 редактировал «Записки НТШ», с 1934 – глава исторической секции). В 1921–1922 работал в Комитете охраны военных могил, который занимался поиском и приведением в порядок украинских стрелческих могил в Галиции, в 1923–25 принимал участие в работе туристическо-краеведческого товарищества «Плай», сотрудничал с журналом «Пол тика» (1925–26). С 10.1939 – зав. кафедрой истории Украины, профессор (с 1941) Львовского университета. В годы гитлеровской оккупации работал редактором научных изданий Украинского издательства во Львове, после войны был обвинен в «украинском буржуазном национализме». Некоторое время занимал должность ст. научного сотрудника Института истории Украины АН УССР, в мае 1948 вернулся во Львов. В 1951 возглавил отдел Института общественных наук АН УССР во Львове, в 1953–1962 – директор того института. Умер и похоронен во Львове. Важнейшие исторические работы: «Матеріали до історії українсько-козацької війни» (1914), «Студія над державою Б. Хмельницького» (1925–1931), «Богдан Хмельницький» (1954), а также историографии истории Украины.

**Крисько Левко** («Горинь», «Кріс») (1908–?) – род. в Закарпатской обл. Возможно, офицер Ческой армии. В 1938–1939 был при Штабе Карпатской Сечи в ранге чотаря. Летом 1941 адъютант полковника Л. Ступницкого в вильгельмском полку «имени Холодного Яра» в Ровно. В 1942

<sup>1</sup> ЦА ФСБ России. Ф. К-547703. Л. 268.

арестован гестапо, после нескольких месяцев заключения освобожден, ушел в подполье. Летом 1943 — инструктор Подстар инской колы ВО «Заграва», с 08.1943 — командир нацкой колы «Дружинники» на Полесье. Возможно, с 11.1943 — инструктор нацкой колы «Лісові чорти» на Полесье. Судьба неизвестна.

**Круглов Сергей Никифорович** (02.10.1907 — 06.07.1977) — генерал-полковник, нарком/министр внутренних дел СССР. Урожд. д. Устье Зубцовского уезда Тверской обл. в органах безопасности с 1938. В 1937—1938 — отв. Организатор отдела рук. парт. Органов ЦК ВКП(б). С 11.1938 — особополн. НКВД СССР, 20.12.1938 — 25.02.1941 — зам. наркома внутренних дел по кадрам, нач. отд. кадров. 25.02.1941 — 29.12.1945 — зам. наркома внутренних дел СССР, одновременно являлся членом военных советов ряда фронтов. 29.12.1945 — 05.03.1953 — министр внутренних дел СССР, в 03—06.1953 — 1-й зам. министра внутренних дел СССР, до 02.1956 — министр внутренних дел СССР.

**Крымский Агафангел Ефимович** (1871—?) — писатель. Среднее образование получил в киевской «Коллегии Павла Галагана», затем поступил на историко-филологический факультет Московского университета. В 1896 был командирован в Сирию, где работал два года в арабских рукописных книгохранилищах, стал сотрудником научных арабских журналов. Состоял профессором арабской словесности и истории Востока в Лазаревском институте и на высших женских курсах В.А. Полторацкой, а также секретарем восточной комиссии Императорского московского археологического общества и редактором ее трудов: «Древности Восточные». Проявил себя как лирический поэт: его «екзотичні поезії» изданы под заглавием: «Пальмовое гилля» (2-е издание, Звенигородка, 1902; ч. II, 1908). Тот же лирический субъективизм проникает его «Повістки и эскизы з українського життя» (3-е издание, Звенигородка, 1904) и, в особенности, роман: «Андрей Лаговський» (Львов, 1905). Биографическим оттенком отличаются его «Бейрутські оповідання» (Киев, 1906). Большая часть беллетристических произведений Крымского была запрещена русской цензурой и издана в Австрии. Из научных трудов ученых Крымского на русском языке важнейшие входят в серию «Трудов по востоковедению, изд. Лазаревского института восточных языков». Сюда относятся: «Семитские языки и народы», «История арабов» (2-е издание, 1912—1914), «Арабская литература в очерках и образцах», «Арабская хрестоматия», «Источники для истории Мохаммеда и литература о нем», «История мусульманства» (М., 1904—1912), «Лекции по Корану» (2-е издание, М., 1905), «Архаики, Сасаниды и завоевание Ирана арабами» (2-е издание, М., 1905), «История Персии, ее литературы и дервишеской теософии» (3-е издание, 1909—1914), «История Турции и ее литературы» (1909—1910), монография о «странствующих повестях» и др. Отдельно изданы следующие работы Крымского по востоковедению (по-малорусски): «Мусульманство и його будущність» (Львов, 1904, 2-е издание; 1-е издание есть в русском переводе, Москва, 1899), «Шаг-наме, або иранська Книга царив» (Львов, 1896) и др. Из работ по истории малорусского языка отдельно изданы: «Критерий для диалектологической классификации старорусских рукописей» (Львов, 1905); «Филология и Погодинская гипотеза. Судьбы киевского малорусского наречия XI—XVI веков» (Киев, 1904); «Древнекиевский говор» (СПб., 1907, из «Известий» Академии Наук); «О малорусских отглагольных существительных на еннь и иннь». (М., 1900); «Украинская грамматика» (М., 1907). Вместе с Михальчуком Крымский обработал для Академии Наук «Программу для собирания особенностей малорусских говоров» (СПб., 1910). Множество статей помещено Крымским в 82-томном «Энциклопедическом Словаре Брокгауза — Ефрона».

**Крыгленко Никифор Венедиктович** (1896—?) — урожд. г. Балта быв. Каменец-Подольской губ., из торговцев, украинец, беспартийный, образование 2 класса городского училища, проживал в Польше. Арестован 31.01.1945 органами контрразведки «Смерть» 1 Белорусского фронта по обвинению в том, что «...а) после Октябрьской социалистической революции добровольно поступил на службу в денкинскую, а затем в петлюровскую армии, в составе которых, будучи в чине подпоручика, принимал участие в боях против советских войск; б) в 1920 мигрировал в Польшу и, проживая в м. Пиздры Конинского уезда, в 1931 вступил в члены антисоветской организации «Украинский комитет», а с 1937 являлся председателем таковой; в) в период оккупации немцами Польши и по своей инициативе установил связь с Берлинским центром «УГ», по заданию которого в 1940 в м. Пиздры создал филиал УГ и возглавлял ее деятельность. Проводил активную работу по вовлечению новых членов в организацию УГ, распространял среди украинцев националистическую литературу, а в 1942 в г. Берлине принимал участие в съезде руководящих работников «УГ»<sup>1</sup>. Постановлением Особого совещания при НКВД СССР от 24.09.1945 по ст. 58-2 УК РСФСР заключен в ИТЛ сроком на 10 лет. Заключением Главной военной прокуратуры от 26.06.2003 реабилитирован.

<sup>1</sup> ЦА ФСБ России. Ф. К-547703. Л. 268.

**Кубе Вильгельм Рихард Пауль** (Kube W.R.P.) (1887–1943) – немецкий государственный и партийный деятель; группенфюрер СС (1934). С 17.07.1941 назначен генеральным комиссаром Белоруссии (со таб-квартирой в Минске); один из руководителей оккупационного режима в СССР. Убит в Минске партизанами.

**Кубийович Владимир** (Кубійович Володимир) (23.9.1900 – 2.11.1985) – украинский общественно-политический деятель, профессор кафедры географии Краковского университета. Урож. М. Новый Сонч (Галиция), обучался в Ягеллонском университете (Краков). В 1918–1919 – служил в Украинской Галицийской армии. Преследовался поляками за составление и издание карты расселения украинцев как «украинский националист немецкой ориентации». В 1939 вынужден был уйти из Краковского университета. С 1940 – профессор Украинского свободного университета. Руководитель «Украинского Центрального комитета» (УЦК), созданного немцами в 1940 в Кракове с целью оказания влияния на украинскую миграцию в Генерал-губернаторстве. В мае 1941 с поручениями генерал-губернатора Франка выезжал в Берлин. В 04.1943 явился одним из организаторов и руководителем Войсковой Управы (ВУ) во Львове, которая проводила работу по созданию в Галиции украинской СС дивизии «Галичина». В 1944–1945 был ведущим членом УНК. С 1945 жил в миграции в Германии и Франции, где занимался научной деятельностью. В 1947–1951 – генеральный секретарь НТШ за границей, с 1952 – глава НТШ в Европе. Умер в Париже.

**Кузнецов Алексей Александрович** (07(20).02.1905 – 1.10.1950) – нач. Управления кадров ЦК КП(б). Род. в г. Боровичи Новгородской губ. Член партии с 1925. С 1932 на партийной работе: инструктор Ленинградского горкома, зам. секретаря, секретарь райкомов партии в Ленинграде, зав. отделом обкома. С 1937 – второй секретарь Ленинградского обкома, горкома ВКП(б), во время Великой Отечественной войны член военных советов Балтийского флота, Северного и Ленинградского фронтов, генерал-лейтенант (1943). Член ЦК с 1939, в 1945–1946 – первый секретарь Ленинградского обкома и горкома партии. 18.03.1946 – 07.03.1949 – член Оргбюро ЦК, секретарь ЦК. Награжден двумя орденами Ленина и 4 другими орденами. В 1946–1949 – нач. Управления кадров ЦК ВКП(б). С 02.1949 г. – секретарь Дальневосточного бюро ЦК партии. Депутат Верховного Совета СССР 1–2-го созывов. Арестован 13.08.1949 по «Ленинградскому делу», 30.09.1950 Военной коллегией Верховного суда СССР приговорен к расстрелу, расстрелян 01.10.1950. Реабилитирован военной коллегией Верховного суда СССР 30.04.1954.

**Кузнецов Федор Федотович** (6.9.1904 – 1979) – политработник, армейский комиссар 2-го ранга (1.11.1941), генерал-полковник (29.7.1944). Урож. дер. Притыкино Рязанской губ. С 1937 – 1-й секретарь Пролетарского райкома партии (Москва). С 1938 – нач. отдела кадров Главного управления политической пропаганды РККА, а 19.06.1938 – зам. нач. управления. В 1939–1952 и 1956–1961 – член ЦРК. Во время Великой Отечественной войны был заместителем нач. ГлавПУ РККА, в 1942–1943 – членом Военных советов 60-й армии и Воронежского фронта, с 04.1943 – зам. нач. Ген таба и нач. Разведывательного управления Ген таба. В июне 1945 Разведуправление Ген таба РККА и Главное разведывательное управление (ГРУ) Наркомата обороны СССР объединены в ГРУ Ген таба, 07.1945 возглавил ГРУ Ген таба. В 09.1947 ГРУ вошло в состав вновь созданного Комитета информации при Совете министров СССР, в ведение которого была передана вся разведка, а Кузнецов стал зам. председателя Комитета. В 1949–1953 – нач. ГлавПУ Советской армии и ВМФ. После смерти И.В. Сталина назначен нач. Главного управления кадров Министерства обороны СССР (1953–1957). В 1952–1956 – кандидат в члены ЦК КПСС. В 1957–1959 – нач. Военно-политической академии им. В.И. Ленина. В 1959–1969 – член Военного совета и нач. Политуправления Северной группы войск. В июле 1969 вышел в отставку.

**Кузь Николай Иванович** (Кузь Микола) (1907–1945) – урож. с. Томаевка Войнилковского р-на Станиславской обл., в 1939–1941 служил в польской армии, затем попал в плен к немцам. С 05.1941 – житель г. Гнездно. Арестован органами безопасности 7.02.1945 по обвинению в том, что в 1941 вступил в УНО, руководил Гнездинской организацией. Приговором военного трибунала 416 стрелковой дивизии от 1.03.1945 осужден по ст. 58-11 и 58-2 УК РСФСР к расстрелу. Приговор приведен в исполнение 8.03.1945. Реабилитирован в 1991.

**Кузьмович Владимир Иванович** (1886–?) – урож. д. Подусинька Перемышлянского уезда быв. Тарнопольского воеводства, сын священника, украинец, быв. польский подданный, образование высшее, член организационного комитета УНДО; 1935–1938 – посол быв. польского сейма, в 1939 был избран генеральным секретарем Президиума УНДО. Участвовал в организации Украинского католического союза, был членом главного совета и заместителем председателя УКС, а также редактором газеты УКС «Мета». До ареста работал инспектором кол украинского педагогического общества «Ридна школа». Арестован 5.10.1940 и по постановлению Особого совещания при НКВД



СССР от 28.09.1940 за участие в антисоветской националистической организации заключен в исправительно-трудовой лагерь сроком на 8 лет.

**Кулешов Николай Арсентьевич** (1909–?) — урож. Москвы, из служащих, образование высшее, член ВКП(б) с 1931. В органах безопасности с 1933. До 1936 являлся фельдшером отдела связи НКВД СССР, в 1936–1939 — студент, аспирант Всесоюзной правовой академии, в 1939–1941 — следователь, зам. нач. отдела в следственных органах НКВД СССР. В 1942–1944 — зам. нач. Особого отдела НКВД 7 воздушно-десантного корпуса (Сталинградский фронт), в 1944–1946 — нач. отделения 4 отдела ГУКР «Смерть» (4 Украинский фронт), 1946–1948 — зам. нач. отдела 3 Главного управления МГБ СССР, 1948–1951 — пом. нач., нач. Следственной части по особо важным делам МГБ СССР, с 1951 — в издательском отделе Высшей школы МГБ–МВД–КГБ при СМ СССР. 22.10.1959 уволен из органов безопасности.

**Курманович Виктор Иосифович** (26.11.1876 — 18.10.1945) — генерал, военный деятель. Род. в с. Вильяны Злочевского р-на Львовской обл., украинец, из семьи священника, подданный Австрии. В Первую мировую войну был в австрийской армии, офицер корпуса «Украинских сечевых стрелцов» (УСС) в австрийской армии. В конце 1918 — начале 1919 — командир группы «Север» Украинской Галицкой армии, потом возглавил Первый корпус УГА. С 03.1919 — член Совета уполномоченных диктатора 30 КУНР–ЗУНР. В 1920 под давлением польских войск с остатками «УГА» отступил из Галиции на территорию Чехословакии, оттуда переехал в Австрию и жил в Бадене, получая австрийскую пенсию. В 1929 был назначен в военную комиссию при Проводе ОУН, руководимом полковником Коновальцем, возглавлял вместе с Капустянским референтуру военных дел ПУН в УВО–ОУН в Данциге. После раскола в ОУН в 1939 примкнул к течению «мельниковцев». «...В 1938 по заданию гестапо создал в Вене украинскую националистическую организацию фашистского типа — СУН, которую возглавлял до 10.1938, а затем являлся ее рядовым членом. С 1939 по 1942 являлся нач. отделения немецкой военной тайной цензуры при разведоргане “Абвер-телле” в Вене. С целью устранения разногласий между руководителями ОУН в 1939 выезжал в Рим, где на совещании между уполномоченным Бандеры и Мельником старался объединить оба течения контрреволюционного движения. В 1943 на временно оккупированной Западной Украине принимал участие в формировании галицкой дивизии СС, созданной для борьбы против Красной Армии, и лично выступал по радио в г. Львове, призывая население Западной Украины добровольно вступить в эту дивизию»<sup>1</sup>. Арестован 17.05.1945 УКР «Смерть» 2 Украинского фронта, постановлением Особого совещания при НКВД СССР от 12.11.1945 г. по ст. 58-2 и 58-11 УК РСФСР заключен в ИТЛ сроком на 10 лет. Умер в тюремной больнице № 18 г. Одессы от артериосклероза, миокардиострофии и старческой дряхлости. Постановлением Особого совещания при НКВД СССР от 23.03.1946 постановление Особого совещания от 12.11.1945 отменено за смертью обвиняемого. Заключением Главной военной прокуратуры от 23.11.2001 в реабилитации отказано.

**Кущ Александр Иванович** (Сарамага Петр Тимович, Горбенко Александр Иванович) (1913–1952) — урож. г. Луцка, украинец, гражданин СССР, из крестьян-бедняков. Проживая в Луцке, в 1927 вступил в националистическую молодежную организацию «Пласт», а затем в УВО, принимал непосредственное участие в создании районной организации и в 1931 был избран руководителем Луцкой областной организации УВО. За националистическую деятельность быв. польским правительством был арестован, судим и с 1933 по 1939 находился в тюрьмах Луцка, Львова, Береза Картужская, Седлеце, Равича и Станислава. В 10.1939 после установления советской власти на территории западных областей УССР и БССР, в районе г. Дубичи переехал на территорию Германии. Проживая на территории Генерал-губернаторства и Германии, занимал в ОУН руководящее положение: руководил экзекутивой ОУН в Берлине, был заместителем руководителя экзекутивы ОУН в Кракове, работал в канцелярии полковника гестапо Бизанца и переводчиком в разведывательной школе гестапо в г. Закопаны, занимавшейся подготовкой кадров для заброски на территорию СССР со пионскими заданиями. В апреле 1941 по заданию ОУН-Мельника переехал госграницу для создания на территории СССР краевого центра ОУН и подготовки вооруженного восстания против Советской власти. 6.04.1949 арестован органами УМГБ СССР по Харьковской обл. по обвинению в антисоветской националистической деятельности. Постановлением Особого совещания при МГБ СССР от 6.08.1949 по ст. 54-1 «а», 54-11 УК РСФСР заключен в ИТЛ сроком на 25 лет. 12.04.1952 г. умер в Песчаном лагере МВД СССР. Заключением Генерального прокурора Российской Федерации от 29.03.2001 в реабилитации отказано.

**Кушнерев Сергей Михайлович** (1902–?) — урож. д. Яковлево Дорогобужского уезда Смоленской обл., из крестьян, образование неполное высшее, член ВКП(б) с 1937, в органах безопасности с 1929. До 1932

<sup>1</sup> ЦА ФСБ России. К-103701. Л. 106–108.



работал в коноических подразделениях ОГПУ, ПП ОГПУ по Северному краю, в 1932–1938 руководил подготовкой оперативного состава УНКВД Московской обл., с 1939 – следователь следчасти НКВД, Г УНКВД, затем зам. нач. следчасти НКГБ СССР, с 1946 по 1949 – нач. колы МГБ СССР по подготовке следователей. 14.02.1950 уволен из МГБ с передачей на учет военного министерства.

**Кушнир Макар** (Ку нір Макар) («Богу В.», «Дуб Я.», «Якименко») (10.08.1890 – 16.09.1951) – украинский политический деятель и журналист. Член Украинской партии социалистов-федералистов. В 1917–1918 входил в состав Украинской центральной рады и Малой рады. В 1918 во ел в состав делегации УНР на Парижскую мирную конференцию 1919–1920. В 1920-х – в миграции в Париже и Вене. Участник Первого конгресса украинских националистов в Вене (28.01 – 3.02.1929). В 1929–1938 – член Провода организации, исполнял функции главного судьи. Руководил работой Украинского прессбюро в Женеве. В 1934 потерял зрение и ото ел от активной политической деятельности.

## Л

**Лазарек Йозеф (Юзеф)** (1895?–?) – сотрудник германской военной разведки; капитан. До 1940 – зам. нач. 2-го (диверсионного) отдела «АСТ-Краков». С 06.1941 по 07.1944 – нач. «Абверкоманды 202» при группе армий «Северная Украина», затем нач. «Абверкоманды 205». Арестован органами НКГБ СССР в 1945.

**Ламмерс Ганс Хенрик** (Lammers, H.N.) (1879–1962) – немецкий государственный деятель; обергруппенфюрер СС (1944). Урож. Люблиница (Верхняя Силезия). Из семьи врача. Образование получил на юридических факультетах Бреславского и Гейдельбергского университетов; доктор права. Участник Первой мировой войны. С 01.1933 – нач. Имперской канцелярии, имперский статс-секретарь; входил в ближай ее окружение А. Гитлера. С 11.1937 – имперский министр без портфеля и еф Имперской канцелярии. В 1943 вместе с М. Борманом и В. Кейтелем составил т.н. Комитет трех, через который проходили исключительно все документы, попадав ие к фюреру. С 1944 его влияние начало резко сокращаться и он был фактически отстранен Борманом от принятия каких-либо ре ений. 23.04.1945 с юридической точки зрения обосновал Г. Герингу принятие на себя руководства рейхом, т.к. по закону от 29.06.1941 он назначался преемником фюрера в случае, если тот будет «неспособен руководить страной». В 05.1945 захвачен американскими войсками. 11.04.1949 на процессе Американского военного трибунала в Нюрнберге по делу Вильгельм трасе приговорен к 20 годам тюремного заключения. В декабре 1951 освобожден.

**Лахузен фон Вивермонт (Эрвин Генрих Рене, фон)** (von Lachusen, E.) (1897–1955) – один из руководителей германской военной разведки, генерал-майор. В годы Второй мировой войны – нач. отдела саботажа и диверсий. По вопросу о подготовке нападения на СССР и контактах германской военной разведки с украинскими националистами давал свидетельские показания на процессе Международного военного трибунала в Нюрнберге.

**Лебедь Николай** (Лебедь Микола) («Максим Рубан», «Олег», «Игорь», «Ярополк», «Вильный», «Марко» и др.) (23.11.1910 – 1991) – род. в Новых Стрильщах Жидачевского р-на Львовской обл. Сын портного. Женат (Дарья Гнатковская). Член 7 куреня пластунов во Львове; организатор первой подпольной «пятерки» юнацтва в 1928, организатор и руководитель нацтва ОУН в гимназии с 1929, абсолютный филиала гимназии во Львове в 1930, член пластового куреня «Лісови чорти» в 1930. Организатор и руководитель нацтва ОУН в Галиции (1930–1932), руководитель подпольных кол нацтва ОУН в Карпатах (ви колів), связной между К в Галиции и ПУН за границей (1932–1934). Задержан гестапо в Германии в 1934, выдан Поль е по подозрению в соучастии в организации поку ения в Вар аве на польского министра внутренних дел Б. Перацкого; осужден к смертной казни на Вар авском процессе; наказание заменено на пожизненное заключение, из тюрьмы освобожден в сентябре 1939. Член Революционного провода ОУН в 1940, участник II ВЗ ОУН в Кракове, министр госбезопасности УДП во Львове в июле 1941, урядующий проводник ОУН/ОУНСД в 1941–1943, организатор и руководитель первой (сентябрь 1941), второй (апрель 1942) и третьей (февраль 1943) Конференции ОУН на Украине. Участник III НВЗ ОУН, избран главой Головной рады ОУН, организатор и руководитель РЗЗ при Проводе ОУН (1943–1944); участник ВЗ УГВР, избран генеральным секретарем ГСЗС УГВР. По поручению президента УГВР выехал на Запад для восстановления связей, помощи от западных союзников; действовал в Италии (1945–1947), Западной Германии (1947–1949), в США с 12.1949. Член ЗЧ ОУН до 1948. Основатель и глава фирмы-корпорации «Пролог» в Нью- орке (1952–1974), зам. ее главы (1982–1985), член ее Со-

вета директоров с 1974; член управы Украинского товарищества закордонних студий в Мюнхене (1956–1991), член торонтского издательского комитета «Літопис УПА» с 1975.

**Левицкая Зеня** (Левицька Зеня) (1914–1940) – род. в с. Даява, Дрогобычского воеводства в семье священника. Училась в частной гимназии в Дрогобыче, потом – в хозяйственной школе сестер Василианок во Львове. Работала во Львове, Долине, после оккупации Польши – в Сянку, потом в Кракове. В 02.1940 после перехода границы на Сяне ее группа в составе В. Тымчий, М. Опришко, Т. Оленчак погибла в бою с НКВД.

**Левицкий Василий** (Левицький Василь) – урож. с. Шумское Тернопольской обл. В 1944 служил в Львовской полиции, был завербован Абвером и 4.04.1944 заброшен в советский тыл на связь с УПА. На следующий же день арестован.

**Левицкий Владимир** (Левицький Володимир) (16.08.1888 – 14.02.1980) – украинский политический деятель. В начале Первой мировой войны стал членом Союза освобождения Украины. В 1919–1920 – директор пресслужбы посольства УНР в Берлине. В 1924 мигрировал в США, стал ведущим членом украинской политической организации социалистического направления «Оборона України», редактировал журнал «Орган зацінств» (1936–1941). В 1933–1942 – вице-президент Украинского Братства. С 1941 – редактор газеты «Громадський Голос» в Нью-Йорке. В начале 1940-х перешел на советфильские позиции.

**Левицкий Дмитрий Павлович** (1877 – 31.10.1942) – украинский общественно-политический деятель, адвокат. Урож. с. Доброич Сокальского уезда Львовского воеводства, из крестьян, образованность его юридическое (Венский университет). В 1914–1915 служил в австрийской армии запасным прапорщиком, в 1915 попал в русский плен, где находился до 1918. В период гетманства был секретарем Украинского национального союза. В конце 1918 – председателем украинской Директории Винниченко направлен в Данию в качестве председателя дипломатической миссии директории. После разгрома петлюровской армии и эмиграции с Украины правительства УНР находился в эмиграции в Германии и Австрии. В 1923 переехал в Польшу и в 1925 от «Трудовой партии» вошел в состав организационного комитета по созданию Украинской националистической партии УНДО. На организационном съезде был избран председателем этой партии, с 1928 являлся депутатом польского сейма, где возглавлял украинскую парламентскую фракцию до 1935, одновременно был председателем надзорного совета газеты «Діло» – органа партии УНДО. До ареста – первый зам. председателя партии УНДО. Арестован 30(29).09.1939 во Львове. Постановлением Особого совещания при НКВД СССР от 19.11.1940 за участие в антисоветской националистической организации заключен в ИТЛ сроком на 5 лет. Умер в ссылке в Бухаре (Узбекистан).

**Левицкий Константин Антонович** (18.11.1859 – 12.11.1941) – известный украинский политический деятель, доктор права. Урож., г. Тисмеенцы Товмачевского повета Станиславского воеводства (Польша). В 1899 выступил одним из основателей, а потом избран главой Украинской национально-демократической партии. 09.11.1918 выбран главой правительства ЗУНР, в 1920–1923 был уполномоченным по вопросам прессы и пропаганды, а с 1921 – уполномоченный на зарубежных делах ЗУНР правительства Петрушевича в Вене. В 1924 вернулся в Галицию, входил в Украинское национально-демократическое объединение, был заместителем председателя издательского союза органа ЦК УНДО – газеты «Діло», в 1920–1930-х возглавлял Союз украинских адвокатов, редактором издания «Життя і Право», директором Центробанка. 30.09.1939 арестован органами НКВД, по постановлению НКГБ СССР от 07.05.1941 следственное дело было прекращено, и из-под стражи он был освобожден. В июле 1941 возглавил Украинскую национальную раду. Умер во Львове. Автор работ: «сторично думки галицьких українців в 1848–1914» (1926), «сторично визвольних змагань галицьких українців в часи св. тово в іни 1914–1918 рр.» (1928), «Великий зрив» (1931) и др.

**Левицкий Николай** (Левицький Микола) («Макаренко», «Слаута», «Микадо») (05.1914 – 08.08.1944) – урож. с. Серафинцы Городенковского р-на Ивано-Франковской обл. Член ОУН, возможно, служил в Польской армии. В 1939–1941 – за границей, с 04.1941 до 12.1942 командир чоты в легионе. В январе 1943 арестован гестапо во Львове, после условного освобождения ушел в подполье. Возможно, в марте 1943 назначен в УПА на ПЗУЗ, с мая – нач. оперативного отдела в Штабе Первой группы УПА на северной Ровенщине, с 07.1943 – офицер ШВО «Заграва». С 15.09.1943 – возможно, военный инспектор КВШ УПА на ПЗУЗ. Летом 1944 по неизвестным причинам оказался в Карпатах. Погиб в стычке с немецкой фронтовой частью во время попытки перейти линию фронта в Самборском районе Львовской обл.

**Лейббрандт Георг** (Leibbrandt, G.) (1899–1982) – немецкий государственный деятель, доктор философии. Урож. Хоффунгсфельда близ Одессы. С 1938 руководил Восточным отделом во вне дипломатическом ведомстве А. Розенберга. После создания Имперского министерства восточных оккупированных территорий – нач. Главного политического отдела. Участник Ванзейского совещания 20.01.1942. В 02.1943 представил меморандум о Русском Национальном комитете и Русской Освободительной Армии (РОА). Летом 1943 добровольно поступил в вермахт, служил в подводном флоте.

**Ленкавский Степан** (Ленкавський Степан) (6.07.1904 – 30.10.1977) – украинский политический деятель, публицист, один из идеологов ОУН. Участник первого Конгресса украинских националистов в Вене (28.01 – 3.02.1929). С 02.1929 вошел в состав первого Провода ОУН на ЗУЗ, был референтом идеологического отделения. В 1931 арестован польской полицией, в сентябре 1932 осужден на 4 года заключения. В 1939 вошел в состав Провода ОУН(Б), с 04.1941 – референт пропаганды. В июле 1941 был арестован гестапо и заключен в концлагерь в Аувиц. После войны жил в Германии, был членом Провода Закордонных частей ОУН. После смерти С. Бандеры возглавил Провод ОУН (1959–1968), руководил отделом пропаганды и редактировал газету «Шлях Перемоги». Умер в Мюнхене. Автор «Декалогу» («Десять заповей українського націоналіста», 1929).

**Лемик Николай** (Лемік Микола) (4.04.1914 – 10.1941) – украинский политический деятель, член ОУН (с 1932). 21.10.1933 по приказу ПУН убит нач. канцелярии консульства СССР во Львове А. Майлова. Суд во Львове в октябре – ноябре 1933 приговорил к смертной казни, которая была заменена на пожизненное заключение. В начале Второй мировой войны, будучи освобожден из тюрьмы, стал одним из организаторов «походных групп» ОУН. С 1941 – Краевой Проводник ОУН(М) на восточно-украинских землях. В октябре 1941 арестован гестапо и расстрелян.

**Леонтьев Александр Михайлович** (1902 – 11.1960) – генерал-лейтенант, нач. ГУББ НКВД СССР. Род. в д. Артемово Грязовецкого р-на Вологодской обл., член ВКП(б) с 1927, образование среднее. С 23.04.1939 – нач. 1 отд. и пом. нач. 1 (разведывательного) отдела ГУПВ НКВД СССР. С 11.03.1941 – нач. 2 отдела и зам. нач. 1 (оперативно-разведывательного) Управления ГУПВ. С 25.06.41 – зам. нач. Штаба истребительных батальонов НКВД СССР, с 15.08.1941 – зам. нач. УНКВД Калининской обл. С 30.09.1941 – зам. нач. ОББ НКВД СССР, с 18.02.1942 – нач. Разведывательного отдела и зам. нач. ГУПВ НКВД СССР. С 28.04.1942 – нач. Управления войск по охране тыла Действующей КА и зам. нач. ГУБВ НКВД СССР, с 04.05.1943 – нач. ОББ–ГУББ НКВД–МВД СССР. С 10.03.1947 – нач. ГУМ МВД–МГБ СССР, с 19.05.1953 – зам. нач. погранвойск ЛВО, уволен по болезни 18.05.1954.

**Ливицкий Андрей Николаевич** (Лівицький Андрій Миколайович) (9.04.1879 – 17.01.1954) – украинский общественно-политический деятель, президент УНР в изгнании (1926–1954). С 1901 – член Революционной украинской партии, в 1905–1920 – один из видных членов Украинской социал-демократической рабочей партии. С 03.1917 – член Украинской центральной рады. С 08.1918 входил в состав оппозиционного Скоропадскому Украинского национального союза. После установления власти Директории УНР был одним из организаторов и руководителей Трудового конгресса Украины. С 04.1919 – министр юстиции и зам. главы Рады народных министров УНР, с 08.1919 – руководитель министерства иностранных дел. С 10.1919 в составе украинской дипломатической делегации был в Варшаве, выработывал условия украинско-польского договора, подписанного 22.04.1920. С начала 1920-х – зам. главы правительства УНР. После убийства С. Петлюры с 05.1926 – главный атаман войска УНР. Глава правительства УНР в изгнании. С начала Второй мировой войны – в Польше, позднее переехал в Германию. Один из основателей Украинской национальной рады (1948).

**Ливицкий Николай Андреевич** (Лівицький Микола Андрійович) (9.01.1907 – 8.12.1989) – украинский общественно-политический деятель. В 1938–1939 по поручению правительства УНР работал в Карпатской Украине, где занимался вопросами формирования вооруженных сил недавно созданного Украинского государства на Закарпатье. В 1942 переехал в Киев, где был арестован и некоторое время был в заключении. В 1946 стал одним из инициаторов основания Украинского национального государственного союза (Украинского Национального Государственного Союзу), с 1950 – его глава. Входил в состав Украинской национальной рады в изгнании, с 1949 – член правительства УНР, редактировал журнал «Мета» (выходил с 1952 в Мюнхене). С 1957 – премьер исполнительного органа УНР и руководитель Министерства иностранных дел. В 1967 был избран Президентом УНР в изгнании.

**Линда Остап** («Ярема») (1914?–1944) — член УВО, член ОУН. Род. в с. Наконечное Яворовского р-на Львовской обл. Закончил гимназию в Яворове, был политзаключенным в польской тюрьме (1932). В 1939–1941 был в миграции, командир чоты в легионе «Нахтигаль», позже в 201-м утцбатальоне. В 1943 был заключен в тюрьму во Львове. Военный референт ОУН Львовской обл., областной командир УНС (1943), был преподавателем старинских курсов на Холмщине. 1943–1944 — командир групп ВО 2 «Буг» УПА—Запад, командир куреня «Летуни». Погиб в Болеховских лесах.

**Липа Юрий** (5.05.1900 — 20.08.1944) — украинский общественно-политический деятель, писатель, публицист, один из идеологов украинского национализма. Род. в Одессе, с осени 1920 мигрировал в Польшу, в 1929 окончил медицинский факультет Познанского ун-та, позднее стажировался в Лондонском ун-те, изучал политические и экономические дисциплины в Варшавской школе политических наук. С начала 1930-х занимался врачебной практикой в Варшаве и литературно-публицистической деятельностью, вместе с Маланчуком создал литературную группу «Танк». В 1939–1943 жил в Варшаве, летом 1943 перешел в Яворов. Работая в качестве врача, организовал подпольные курсы по подготовке медкадров для УПА, готовил тексты листовок и воззваний. С 07.1944 — инструктор первой Старинской школы УПА в Карпатах. Включен в состав УГВР. В августе 1944 арестован НКВД.

**Литвин Василий** (Литвин Василь) (27.07.1906 — 7.09.1990) — член ОУН с 1929. С 1939 в миграции, работал в украинских учреждениях в Кракове, Германии. С 1949 — в Австралии. Член управы СУОА (1953–1957, 1961–1965). Глава территориального провода ЗЧ ОУН в 1970-х. Автор многочисленных статей в украинской периодике, главный редактор «Нашого фронту».

**Литкенс Сергей Евграфович** (1912–1990) — урож. г. Санкт-Петербурга, из крестьян, в органах госбезопасности с 1936. В 1941 — нач. 4 отдела 3 Управления НКВД СССР, в 1941–1943 — нач. 3 отдела 3 Управления НКВД СССР, в 1943–1946 — нач. 4 отдела 2 Управления НКГБ–МГБ СССР, 1946–1949 — зам. министра ГБ Литовской ССР, в 1949–1952 — зам. нач. УМГБ Воронежской обл., в 1953 — нач. 4, затем 6 отдела 4 Управления МВД СССР, 1953–1955 — преподаватель Высшей школы МВД СССР. Уволен в 1955 по «фактам дискредитации». В 1955–1958 — инженер-геолог, нач. геологической партии, ст. инженер отдела кадров Министерства геологии СССР, с 1958 — нач. геологической партии, ст. инженер, зам. нач. 1 отдела ВНИИ минерального сырья.

**Литцман Карл Сигизмунд** (Litzmann, K.S.) (1883–1949) — немецкий государственный и партийный деятель, обергруппенфюрер СА (1933). 1941–1944 — Ген. комиссар столицы (со штаб-квартирой в Таллине) в составе имперского рейхскомиссариата «Остланд», один из руководителей оккупационного режима в СССР. В 1945 был тяжело ранен, скончался от последствий ранения.

**Лобай Владимир** (Лобай Володимир) («Вугляр») (27.10.1911 — 31.01.1974) — в ОУН со студенческой скамьи. В 1933–1938 — поветовый проводник Радеховщины. Арестован в 1938, освобожден в начале войны. В 1940–1941 — член Краевого провода ОУН на ЗУЗ, близкий сотрудник И. Климова. Руководитель отдела курьеров главного провода, арестован гестапо в ноябре 1942. Осенью 1943 переведен в Аушвиц. После войны жил в Канаде.

**Логин Ярослав** (21.01.1911 — 8.07.1970) — изучал экономику и журналистику в Праге, Париже, право в Берлине. Член УНР от ОУН(М). С 1949 в Австралии. Первый глава Укр. громады южной Австралии (1949–1950), один из основателей СУОА, ред. газеты «Днисть» в Аделаиде (1949–1955), уполномоченный исполнительного органа УН Рады в Австралии, член теренового руководства ОУН в Австралии (1949–1970).

**Логущ Омелян** («Иванив») (1912–?) — член ОУН, в 1939 арестовывался поляками. Был референтом пропаганды ОУН на юго-востока в Днепропетровске (1942–1943), политреферентом Центрального провода ОУН, председателем Украинского Студенческого Представительства СУСОПП. В 12.1943 — 01.1944 договаривался о сотрудничестве ОУН–УПА с венгерскими оккупантами. С 1944 — член УГВР. После ВОВ мигрировал в ФРГ, затем США.

**Лозе Генрих** (Lohse, H.) (1886–1965) — немецкий государственный и партийный деятель; обергруппенфюрер СА (1937). С 17.07.1941 рейхскомиссар «Остланда» (со штаб-квартирой в Риге), один из руководителей оккупационного режима в СССР. С 27.07.1944 имперский комиссар обороны оперативной зоны группы армий «Север». 1.06.1945 арестован англичанами. В 1948 судом по денацификации в Белефельде приговорен к 10 годам тюремного заключения. В феврале 1951 г. освобожден по состоянию здоровья; жил в Шлезвиге.

**Лопатинский Юрий** (Лопатинський Юрій) («жи», «Калина») (12.04.1906 – 16.11.1982) – род. в Тернополе. Сын священника УГКЦ, близкий друг Р. Шухевича, член УВО и ОУН. Окончил Академическую гимназию во Львове в 1926, абсолювент школы подхорунжих Польской армии. С 1929 изучал два года право во Львове, потом медицину во Франции и Австрии. Принимал участие в высших старинских курсах для членов ОУН в Германии. В 1938–1939 – член Штаба Карпатской Сечи, командир подстаринской школы в Хусте. Участник II ВЗ ОУН в Кракове, в 04–10.1941 в легионе «Нахтигаль», награжден Железным Крестом. Выполнял специальные поручения Провода ОУН (1941–1943). В апреле 1943 арестован Гестапо, а в лагере Заксенгаузен до 11.1944. В 12.1944 объявил о своей готовности вернуться на Украину, по поручению Лебеда доставил туда организационные документы для УГВР и Бюро провода ОУН. Член ГВШ, в 04.1945 назначен представителем УГВР на переговорах с польским подпольем в Закарзонье. С конца 1945 – в Мюнхене, включился в работу ЗЧ ОУН (до 1948), ЗП УГВР. В 1947 стал заместителем руководителя Миссии УПА за границей, 1949 возглавил Военный центр при ЗП УГВР, руководил подготовкой курьеров УГВР на Украину (1949–1952). В США член Дирекции нью-йоркской фирмы-корпорации «Пролог» (1952–1982), много лет возглавлял Объединение бывших воинов УПА, один из организаторов и член издательского комитета «Летописи УПА». Умер в Гантере (США).

**Луцкий Александр Андреевич** (Луцкий Олександр) («Богдан», «Беркут», «Андрюшко») (1910–1945) – член ОУН, окружной проводник ОУН в Станиславе (1937–1939). В 1939 в Кракове, курьент старинской школы им. Коновальца. В 03.1940 с группой Д. Мирона нелегально переехал в Галицию, возглавил Станиславскую областную организацию, участник Второго съезда (великого збору) ОУН. Был в «Нахтигале», 1943 – организатор и командир УНС в Галиции, первый командир УПА–Запад (1943–44), к-р УПА–Запад «Карпаты». Арестован в 1945, приговорен к смертной казни.

**Луцкий Остап Михайлович** (08.11.1883 – 1941) – украинский общественно-политический деятель, публицист, поэт. Урожд. с. Лука Самборского уезда быв. Львовского воеводства, украинец, из земледельцев, быв. польский подданный, с высшим образованием. С 1907 вел активную националистическую работу, являясь редактором газеты национально-демократической организации «Буковина», затем как представитель «Украинской галицийской армии» вместе с делегацией Петлюры участвовал в переговорах с быв. польским правительством о совместном выступлении против советской власти. С 1926 являлся членом УНДО, в 1929 избирался членом ЦК УНДО, а с 1939 становится заместителем председателя Президиума той партии. До 1935 – посол польского сейма от УНДО, а с 1935 – членом польского сейма. До ареста – член правления ревизионного союза украинских кооперативов в г. Львове. Арестован 5.10.1939 и постановлением Особого совещания при НКВД СССР от 28.09.1940 «за участие в антисоветской националистической организации» заключен в исправительно-трудовой лагерь сроком на 8 лет.

**Луховицкий Соломон Эммануилович** (09.1903–?) – урожд. г. Чернигова, в органах безопасности с 1923. В органах ОГПУ с 1923. В 10.1938 – 04.03.1940 – нач. 6 отделения 3 отд. Г У НКВД СССР, в 04.03.1940 – 27.02.1941 – зам. нач. 3 отд. Г У НКВД СССР, в 03–08.1941 – зам. нач. 3 отд. НКГБ СССР. В 01.09.1941 – 05.1943 – зам. нач. 3 отд. ТУ НКВД СССР, в 14.05.1943 – 03.01.1945 – зам. нач. 3 отдела 3 Управления НКГБ СССР, 03.01.1945 – 22.09.1947 – зам. нач. 2 отдела 3 Управления – Транспортного управления МГБ СССР, 1947–1951 – нач. Управления Охраны МГБ Московской окружной жд. 24.09.1951 уволен по болезни.

**Луцок Иван** (Луцок Иван) («Рудящий») (?–02.08.1943). Урожд. Волыни. Член ОУН, районный проводник, был заключен в польскую тюрьму. В 1939–1941 – в подполье на Волыни. В 07.1941 стал членом походных групп ОУН. Весной и летом 1943 – нач. воспитательного отдела Штаба Первой группы УПА на Полесье. Убит нацистами в с. Бугрин Гошанского р-на Ровенской обл.

**Ляхович Евгений** (Ляхович вген) – участник подготовки террористического акта против секретаря консульства СССР во Львове Майлова, в 1933–1935 – представитель ОУН в Англии, один из создателей массовой организации ОУН в Америке, именуемой «Организацией Государственного Возрождения Украины», был редактором «Свободы», гл. советник УНС. Перебежал к бандеровцам, был первым руководителем ООЧСУ. Написал книгу «Форма і зміст».

## М

**Маевский Дмитрий** (Маевський Дмитро) («Майченко», «Тарас», «Косар», «П. Дума» и др.) (8.11.1914 – 19.12.1945) – украинский военный и политический деятель, член ОУН. Накануне



Второй мировой войны возглавлял поветовый провод Жовкивщины, позднее — областной проводник ОУН на Холмщине (1939—1940). В 1941 назначен референтом Краевого провода ОУН на ЗУЗ, основной задачей которого была координация действия походных групп ОУН. В 1941—1942 — зам. краевого проводника ОУН/ОУНСД в Киеве, в 1942—1945 — член Проводу ОУН/ОУНСД. В 1941—1943 занимался пропагандистской работой в разных регионах Украины, редактировал подпольные издания «дея Чин» (1942, 1944—1945), «За самост йн сть Укра ни», «Молода Укра на». 13.05.1943 вместе с Р. Шухевичем и З. Матлюю ел в Бюро Провода ОУН, избран зам. главы Бюро. Один из инициаторов создания Антиболь евистского блока народов и УГВР. Осенью 1945 вместе с Д. Грицаем получил от УГВР и командования УПА поручение встретиться с членами Бюро провода (С. Бандерой, Я. Стецьком и др.), которые пребывали за границей, для согласования действий всех составных частей украинского движения. В 12.1945 при переходе че ско-немецкой границы вместе с Д. Грицаем попал в засаду и застрелился.

**Мазепа Иван Степанович** (Мазепа Иван) (19.02.1639 — 21.09.1709) — гетман Украины (1687—1708). Стремился к отделению Левобережной Украины от России. Во время Северной войны 1700—1921 пере ел на сторону вторг ихся на Украину в едов. После Полтавской битвы (1709) бежал в турецкую крепость Бендеры вместе с Карлом XII.

**Макаревич Леонтий Филиппович** (1889—?) — урож. с. Стрыджавка Радомы льского р-на Житомирской обл., украинец, польский подданный, из мешан, образование среднее; с 1915 по 1917 — служил в царской армии подпоручиком; в 1918—1920 находился на командных должностях в армии гетмана Скоропадского и в петлюровской армии; участвовал в боях против советских войск. В 1920 мигрировал в Польш у. С 1930 находился на службе в польской армии и, будучи командиром батальона 15-й пехотной дивизии, попал в плен к немцам. Находясь в офицерском лагере для военнопленных № 3-А в м. Люккенвальде, в 07.1940 вступил в члены УНО, после чего из лагеря был освобожден и выехал в Берлин. Возвратив ись из Берлина по месту жительства в г. Быгдош распоряжением Берлинского центра в 10.1942 был назначен председателем филиала УНО в г. Быгдош (Польш а). Постановлением Особого совещания при МВД СССР от 15.04.1946 по ст. 58-2 УК РСФСР заключен в ИТЛ сроком на 8 лет. Заключением Главной военной прокуратуры от 10.04.2002 реабилитирован.

**Макарушка Ярослав-Игнатий** (Макару ка Ярослав- гнат й) (24.06.1908—?) — член УВО, потом — ОУН. В 1941 врач во Львове, директор больницы в Бибрке. Скрывал и лечил раненых членов ОУН. С 1944 в Вене, с 1947 — в США.

**Максимов Иван Андреевич** (Максимов Богдан Андреевич, он же Бард Богдан Андреевич) («Вечерний») (1913—1941) — урож. г. Дрогомила. Окончил гимназию во Львове. Член ОУН с 1935, проводник нацтва Львова. С 02.1940 — молодежный референт, с 07.1940 — оргреферент провода, Львовский краевой проводник ОУН. Арестован 3.09.1940 СПО УНКГБ Львовской обл. по обвинению в ст. 54-2, 54-11 УК УССР. Приговором Львовского облсуда от 15—18.01.1941 осужден к расстрелу. Сведений об исполнении приговора не имеется.

**Маленков Георгий Максимилианович** (08.01.1902 — 14.01.1988) — партийный и государственный деятель, Герой Социалистического Труда (1943). Урож. г. Оренбурга. Член ЦК КПС в 1939—1957, член Политбюро (Президиума) ЦК в 1946—1957. В 1939—1946 и 1948—1953 секретарь ЦК, одновременно в 1939—1946 — Управления кадров ЦК ВКП(б). 1941—1945 — член ГКО. В 1946—1953 и 1955—1957 — зам. председателя, в 1953—1955 председатель Совета Министров СССР, одновременно в 1955—1957 — министр лектростанций СССР. В 1957—1961 — директор Усть-Каменогорской Г С и кибастузской Т Ц. С 1961 на пенсии. В 1957 выведен из состава ЦК КПСС, в 1961 — исключен из КПСС.

**Малин Владимир Никифорович** (11.07.1906 — 30.01.1982) — партийный деятель. Род. в п. Яковно Новоторжского уезда Тверской губернии. Образование получил в Ленинградском коммунистическом университете (1933). В 1926 вступил в ВКП(б). В 1928—1930 служил в РККА. С 1933 — на партработе. С 28.05.1938 — 1-й секретарь Могилевского обкома КП(б) Белоруссии. В 02.1939 — 08.1943 — секретарь ЦК КП(б) Белоруссии. Во время Великой Отечественной войны один из организаторов партизанского движения в Белоруссии; в 1942—1944 — нач. Политуправления и зам. нач. Центрального таба партизанского движения, который находился в полном подчинении органов НКВД. С 08.1943 по 1947 — 3-й секретарь ЦК КП(б) Белоруссии. В 1946—1950 и 1958—1966 — депутат Верховного совета СССР. В 1949—1952 — секретарь Ленинградского горкома ВКП(б), причастен к разветыванию т.н. Ленинградского дела и организации репрессий. В 1952—1954 — инструктор ЦК КПСС. В 1951—1965 — зав. Общим отделом ЦК КПСС. В 1956—1966 — член ЦРК КПСС. В 1965—1970 — ректор Академии общественных наук при ЦК КПСС. Умер в Москве.



**Марковский Константин Михайлович** (1903 – 01.1978) – урож. ст. Калинковичи Минской губ., в органах безопасности с 1925. В 1941–1943 – нач. УНКГБ–УНКВД Ворошиловградской обл., в 1942 прикомандирован к НКВД Бакинской АССР, 1943–1952 – нач. УНКГБ–УМГБ Житомирской обл., в 1952–1953 – зам. нач. управления охраны МГБ–МВД Одесской жд., нач. отд. милиции ДТО–ДТУ МВД Одесско-Киевской жд., 1954–1956 – нач. дорожного отделения милиции ДТУ МВД Одесско-Киевской жд., 1956–1961 – нач. дорожного отделения милиции МВД Одесской жд. С 1961 – пенсионер.

**Мартинец Владимир** (Мартинець Володимир) (15.07.1899 – 10.12.1960) – украинский политический деятель, журналист и публицист. В 1918 М. вступил добровольцем в Корпус Сичевых стрелцов в Киеве. В 1920–1923 изучал право во Львовском ун-те, 1923–1926 – кономику в Торговой школе в Праге, в 1927–1929 – политические науки и журналистику в Берлине, и 1934–1936 – философию в Сорбонском ун-те в Париже. В 1926–1927 – зам. главы Ц. СУС. Был одним из руководителей УВО и основателей ОУН, редактором украинских националистических изданий – «Національна Думка» (1926–1927), «Сурма» (1927–33), «Розбудова Нації» (1928–1934) и «Українське Слово» в Праге. В 1929–1941 работал в секретариате ПУН, отделе прессы и пропаганды. После раскола принадлежал к ОУН(М), в 1941–1942 – краевой проводник ОУН(М).

**Мартынов Александр Николаевич** (1908–1964) – урож. пос. Зовка, в органах безопасности с 1935. Полковник государственной безопасности. 07.08.40 – 28.03.41 – нач. УНКВД Черновицкой обл., затем УНКГБ Житомирской обл.; 1941–1942 – зам. нач., нач. армейской полевой оборонительного строительства; 1942–1944 – нач. оперотделов Воронежского, Степного, 1 Украинского фронтов; 1944–1961 – нач. УНКГБ Волынской, УНКГБ–УМГБ Волынской, Николаевской, Одесской, Днепропетровской, Запорожской обл.

**Марценко Александр Францевич** (архиепископ Антоний) (12.03.1887 – 25.12.1954) – род. в г. Одессе. Окончил Одесскую духовную семинарию в 1910 и Петроградскую духовную академию со степенью кандидата богословия в 1914. Принял монашество в г. Калуге в 1912. Иеродиакон с 1912. Иеромонах с 1913. С 1914 служил в Урмийской миссии. В 1915 насельник Глинской пустыни. В 1916 – преподаватель и помощник инспектора Ставропольской духовной семинарии, благочинный монастырей Ставропольской епархии. Архимандрит с 1919. Настоятель Пинского Братского Богоявленского монастыря в 1919. В 1919 был назначен полковым священником и благочинным кавалерийского корпуса в Белой армии. В 1920 эмигрировал в Сербию, затем в 1922 переехал в Польшу и назначен настоятелем Александро-Невского кафедрального собора в Варшаве и председателем (по другим данным, членом) Варшавской духовной консистории. В 1922 избран временно членом (по другим сведениям, председателем) Виленской духовной консистории, а также управляющим Свято-Духова монастыря на правах настоятеля. В феврале 1923 хиротонирован в сан епископа Люблинского, викария Варшавско-Холмской епархии в юрисдикции Польской Православной Церкви (ППЦ). С 1924 до 12.1925 – ректор Кременецкой Волынской (по другим сведениям, Виленской) духовной семинарии в юрисдикции Польской Православной Церкви (ППЦ). В 1926 освобожден от должности ректора и уволен из семинарии как противник колонизации духовных школ. С 1928 проживал в Мелецком монастыре Варшавско-Холмской епархии. Епископ Камень-Каширский, викарий Пинско-Полесской епархии в 1930. В 1931 принес присягу о лояльности Польскому государству. Епископ Гродненский в 1934 (по другим данным, в 1935), затем снова Камень-Каширский в 1937 (по другим сведениям, с 1937 пребывал на покое). 25.06.1940 был принят в юрисдикцию Московской Патриархии. Викарий Волынской епархии с прежним титулом с 1940. Архиепископ в юрисдикции Польской Православной Церкви с 1941. Член Св. Синода Польской Православной Церкви. Архиепископ Херсонский и Одесский в 1941–1944. Затем переехал в Чехословакию и был назначен настоятелем русской церкви Петра и Павла в г. Карловы-Вары. В 1946 снова переехал под омофор Московского Патриархата. Архиепископ Орловский и Брянский в 1946, Тульский и Белевский в 1946. В 1951 был арестован по приговору военного трибунала войск МГБ Тульской обл. от 5.06.1952, осужден к лишению свободы на 25 лет. Умер в Ангарском ИТЛ.

**Матвеев Александр Иванович** (28.06.1916 – 13.05.2007) – генерал-лейтенант. Род. в д. Верховице Волховского р-на Ленинградской обл. Русский. Член ВКП(б) с 1941. Окончил 9 классов средней школы, в 1938 – Ленинградский Комвуз. 1937–1938 – инструктор Волховского районного комитета ВЛКСМ г. Волховстрой Ленинградской обл.; 1938–1939 – студент Ленинградской политически-просветительной школы; 1940–1941 – секретарь городского комитета ЛКСМ г. Запорожье; 1941–1942 – старший оперуполномоченный Особого отдела НКВД 253 и 99 стрелковых

дивизий 3-го фронта; 1942–1943 – зам. нач. отдела контрразведки «Смерть» 99 стрелковой дивизии Донского фронта; 1943 – зам. нач. Отдела контрразведки «Смерть» 88 стрелковой дивизии 1-го Западного фронта; 1943–1944 – помощник нач. отдела контрразведки «Смерть» 28 гвардейского стрелкового корпуса 1-го Западного фронта; 1944–1946 – нач. отдела контрразведки 47 гвардейского стрелкового корпуса 3-го Украинского и 1-го Белорусского фронтов и Группы советских оккупационных войск в Германии; 1946–1947 – нач. отдела контрразведки МГБ 19 гвардейской механизированной дивизии ГСОВГ; 1947–1948 – нач. отдела контрразведки МГБ 1 механизированной дивизии ГСОВГ; 1948–1949 – зам. нач. 1 отдела Управления контрразведки МГБ ГСОВГ; 1949–1950 – нач. 1-го отдела Управления контрразведки МГБ ГСОВГ; 1950–1951 – слушатель курсов руководящего состава Высшей школы МГБ; 1951 – нач. отдела контрразведки МГБ Горьковского военного округа. Решение Совета ЦК ВКП(б) от 5.07.1952 утвержден нач. 2 отдела 3-го Главного Управления МГБ СССР.

**Матвейчук Федор** (Матвійчук Федір) («Гук», «Морозенко») (1918?–1944?) – командир куреня. В 1941–1943 – районный проводник ОУН, в 1943 – командир сотник ВО «Богунь», в 1944 – командир куреня в УПА – г.

**Матла Зиновий** (Матла Зиновій) («Святослав Вовк», «Дні прорив») (26.11.1910 – 23.09.1993) – известный деятель ОУН, в 1933–1934 – надобластной проводник Львовской, Бережанской, Тернопольской, Перемышльской обл. ОУН. В 1934 арестован как участник убийства полицейского агента Яцини в м. Жовквы, приговорен к смертной казни, замененной на пожизненное заключение. В начале Второй мировой войны освобожден из тюрьмы. Летом 1941 возглавлял 3-ю походную группу ОУН(Б), в 1941–1942 – Краевой проводник ОУН на западных украинских землях. В 1942–1943 входил в состав провода ОУН(Б), в 05.1943 избран членом Бюро провода ОУН. В 1943 арестован гестапо, заключен в концлагерь, с 1945 – член Провода Закардонных Частей ОУН. Жил в Германии, с 1952 – во Франции, потом в США. В 12.1953 вместе с С. Бандерой и Л. Ребетом создал Коллегию уполномоченных, которая должна была реорганизовать ОУН и выработать задачи организации в новых условиях. В феврале 1954 из-за нарастания противоречий в ОУН с Л. Ребетом создали организацию, получившую название Организация украинских националистов за границей (Орган за кордоном) (ОУН-з; т. зв. дві йкарі). В 1971–1981 – главный редактор журнала «Америка». Автор воспоминаний «Повідення похоронної групи» (1952). Умер в Филадельфии.

**Матчак Михаил** (Матчак Михайло) (28.02.1895 – 19.11.1958) – украинский военный и общественно-политический деятель, издатель. Участник Первой мировой войны, подхорунжий Легиона Украинских сечевых стрельцов, в 1920 стал одним из основателей УВО в Галиции, в 1923–1926 редактировал вместе с Д. Палиевым орган УВО «Новий Час» (с 1925 – беспартийная газета), в 1923–1924 печатался в журнале «Заграва». С середины 1920-х – видный деятель Украинской социалистическо-радикальной партии. В 1930-х депутат польского сейма от УСРП. У 1923–1939 возглавлял издательство «Змарagd» во Львове. Во время гитлеровской оккупации Польши жил в Кракове, был членом управы «Співки Українських видавництв». В 1944 эмигрировал в Австрию. В феврале 1947 был захвачен советскими спецслужбами в Вене, в СССР осужден на 25 лет заключения в лагерях. Освобожден 27.05.1958, 28.05.1958 передан в Zubovo-Podolskiy дом инвалидов.

**Махно Нестор Иванович** (1888–1934) – урож. с. Гуляй-Поле Александровского уезда Катеринославской губ., в 1906 вступил в кружок молодежи Украинской группы хлеборобов анархистов-коммунистов, участвовал в террористических актах. В 1910 приговорен к смертной казни через повешение, но помилован в связи с несовершеннолетием, смертная казнь заменена на бессрочную каторгу, отбывал в Бутырской каторжной тюрьме. Освобожден в результате февральской революции. В 1917 избран в с. Гуляй-Поле членом Комитета крестьянского союза, а затем председателем, назначил себя комиссаром Гуляйпольского района. В 1917 в Катеринославе на губернском съезде Советов выступил против украинцев-«совинистов», членов «Селянської спілки» и призвал к вооруженной борьбе с армией УНР. После оккупации Украины германскими войсками возглавил в Гуляйпольском районе отряды повстанцев, которые вели борьбу с австро-германскими и гетманскими частями, в 1919–1920 воевал против белогвардейцев и петлюровцев, армии Врангеля, а также против Красной Армии. 26.10.1920 после отказа влиться в Красную Армию, части Махно были окружены и разгромлены. 12.1920 – сформировал армию, отряды которой вели ожесточенные бои против советской власти. 23.08.1921 – отряд во главе с Махно, преследуемый частями Красной Армии, ушел в Румынию. В 1922 жил в Польше, затем во Франции. Работал в типографии, сапожником. Умер 27.07.1934.

**Мацейко Григорий** («Гонта») (08.08.1913 – 11.8.1966) – член Организации украинских националистов. Род. в м. ирци на Львовщине. С 1932 стал членом ОУН, принимал участие в акциях, в 1933 арестовывался польской полицией, но был выпущен за недостатком доказательств. 15.06.1934 убил в Варшаве министра внутренних дел Польши и Б. Перацкого. После осуществления теракта был переправлен ОУН в Чехословакию. Потом жил в Аргентине, где и умер.

**Медведский Василий Лаврентьевич** (1896 – 23.06.1945) – урож. м. Шумячи Климовичского уезда Могилевской губ., в органах безопасности с 1919. 07.1920 – 07.1936 работал ст. оперуполномоченным, нач. оперпункта ОДТО ОГПУ ст. Витебск, Минск, Брянск, Полоцк, Курск, Москва Московско-Курской ж.д., затем Северной ж.д.; 23.07.1936 – 07.1937 – оперуполномоченный 9 отделения ТО ГУГБ НКВД СССР; 07.1937 – 01.03.1938 – оперуполномоченный 1 отделения, затем 2 отделения 11 отдела ГУГБ, затем в 1938 – пом. нач. 2 отделения 11 отдела; 05.11.1938 – 08.1939 – нач. 1 отделения 2 отдела ГТУ НКВД СССР; 05.08.1939 – 01.1940 – пом. нач. следственной части ГТУ НКВД СССР; 01.1940 – 03.1941 – нач. ДТО ж.д. им. Кирова, затем Ленинградской ж.д.; 08.1941 – 28.06.1943 – нач. Ленинградской, затем Северо-Печерской ж.д.; 03.08.1943 – 23.06.1945 – нач. 4 отдела 3 Управления НКГБ СССР.

**Медвидь Михаил** (Медвідь Михайло) («Карпович», «Кременецкий») (1913 – 04.06.1945) – род. в Тисменичке Ивано-Франковской обл. Окончил торговую школу в Станиславе, член ОУН с 1933, заключен в польскую тюрьму, чотовый в сотне окр. Кракова (1939–1940), организатор военных курсов ОУН на Холмщине в 1940, проводник ОУН Томашевского повета (1940–1941), участник походных групп ОУН в 1941. Военный референт ОУН ПСУЗ и СУЗ (1941–1943), один из организаторов отрядов УПА – г в Холодном яру в 1943, член КВШ УПА – Север с 01.1944, руководитель технической связи ГВШ в 1944, нач. подготовительного отдела ГВШ 1944–1945. Убит в краевке, окруженный спецгруппой НКГБ в с. Девятники Жидачевского р-на Львовской обл.

**Медведев Дмитрий Николаевич** (1898–14.12.1954) – урож. г. Бежица (быв. г. Орджоникидзеград) Орловской обл., в органах безопасности с 1920. В 1941–1942 – нач. опергруппы 2 отдела и командир партизанского отряда НКВД СССР «Победители», действовал на территории Орловской и Могилевской обл.; 02.1942–1945 – нач. отделения, опергруппы, затем отделения особого резерва 4 Управления НКВД СССР; 1945–1946 – зам. нач. 2 отдела 2 Управления НКВД СССР. Уволен из органов МГБ по состоянию здоровья в 1946.

**Мельник Андрей Антанасович** (Мельник Андрій) (1890–1964) – один из руководителей украинских националистов; полковник армии УНР. Урож. с. Воля близ Львова (Австро-Венгрия). Бывший управляющий именован митрополита А. Шептицкого. Участник Первой мировой войны; командир сотни легиона украинских сечевых стрельцов в составе австро-венгерской армии. В 1918 принял участие в формировании куреня сечевых стрельцов (Киев) в составе Украинской народной республики (УНР). В 1920–1921 инспектор военных миссий УНР. Своим братом Коновальца, создателя ОУН. Вместе с Коновальцем создал Украинскую военную организацию (УВО). После ликвидации Коновальца 11.10.1938 советскими спецслужбами, провозгласил себя его преемником и возглавил Провод украинских националистов (ПУН). С 1938 – агент германской военной разведки (кличка «Консул-1»), затем гестапо. 27.08.1939 при поддержке униатского митрополита А. Шептицкого занял пост руководителя ОУН. 11.02.1940 сторонники Бандеры на конференции в Кракове заявили, что руководящий орган ОУН – ПУН не отвечает нуждам ОУН по своему составу, а Мельник и ПУ пришли к власти на основании мифического завещания Коновальца, а не избирались в соответствии с постановлениями первого «Великого сбора украинских националистов» (ВЗУН). Второй ВЗУН (бандеровцев) в апреле 1941 исключил А. Мельника из ОУН и запретил ему выступать от имени этой организации. Мельник 6.02.1943 направил письмо нач. ОКВ В. Кейтелю письмо с просьбой решить вопрос «о вовлечении украинских вооруженных сил в борьбу против Москвы», потом активно выступал с заявлениями о создании независимого украинского государства. 26.02.1944 арестован гестапо и заключен в Заксенхаузен. После войны сотрудничал с американскими спецслужбами УСС – ЦРУ. В 1947 на 3-м съезде украинских националистов избран руководителем ПУН. Умер в Клерво (Люксембург).

**Мельник Петро** («Хмара», «Хмара-1») (10.10.1910 – 27.04.1953) – член Пласта, ОУН. Урож. с. Каменна Надвирного р-на. В 1941 – в «Роланде», с 1943 в УНС, чотовый, позднее инструктор в сотне «Рзуна» в Черному Лесу, организатор и руководитель сотни «Стрела» в кур. «Скажен», первый командир куреня «Дзвони»; с 01.1946 – к-р 21 (Коломыйского) ТВ «Гуцульщина»; 1949 – надрай. проводник Надвирни. Погиб в бою.

**Мельник Ярослав** («Роберт») (1920–1946) – род. в с. Бережница Калушского р-на. В 1939 работал учителем, проводником культуры и зам. поветового проводника в Калуше в 1939–1941; орг. рефе-

рент Калукого окр. провода в 1941; окружной проводник Коломы в 1941–1942; Станиславский обл. проводник ОУН в 1942–1943; член Краевого провода ЗУЗ в 1943–1944; в 1945–1946 возглавлял Краевой провод ОУН «Карпаты».

**Мельников Григорий Александрович** (11.1898 – 12.07.1972) – генерал-майор. Урожд. д. Сендерово Тутаевского уезда Ярославской губ. В 1911 закончил церковно-приходскую школу. Участник Первой мировой войны. С 1919 – в органах госбезопасности; 1929–1930 обучался в Высшей пограничной школе ОГПУ, затем был уполномоченным ОО ОГПУ по БВО, затем нач. ОО НКВД различных кав. дивизий и стрелковых корпусов БВО; 01.04 – 08.07.1914 – зам. нач. 3 отд. ОО НКВД 13 армии Западного особого ВО; 30.09.1941 – 06.09.1942 – нач. ОО НКВД 13 армии, 48 армии Брянского фронта; 16.09 – 13.11.1942 – зам. нач. 4 отд. УОО НКВД; 13.11.1942 – 03.08.1943 – зам. нач. ОО НКВД – УКР СМ РШ Западного фронта; 03.08.1943–01.1944 – зам. нач. УКР СМ РШ Северо-Западного фронта; 21.02.1944 – 06.1945 – зам. нач. УКР СМ РШ Белорусского, 1 Белорусского фронтов; 22.04 – 22.05.1945 – нач. центр. опергруппы НКВД в Берлине; 06.1945 – 12.1946 – зам. нач. Управления контрразведки «Смерть» ГСОВГ; 10.12.1946 – 25.12.1951 – зам. уполномоченного МГБ СССР в Германии; 25.12.1951 – 13.11.1952 – в распоряжении Упр. кадров МГБ СССР, зам. нач. УКР МВД–МГБ войск Дальнего Востока; 20.06.1953 – 29.07.1955 – зам. нач. ОО МВД–КГБ Дальневосточного ВО. Уволен 29.07.1955 по возрасту.

**Мельничук Василь** («Чумак») (1914 – 27.11.1942) – род. возле с. Стара Ягольница Чортковского района Тернопольской обл. Изучал право, получил научную степень магистра права, член ОУН. Возможно, с 12.1940 за границей в Кракове, участник курсов УН, участник II ВЗ ОУН. В 05.1941 вернулся на Украину, областной проводник Станиславской обл., летом организует провозглашение «Акта 30 июня». С 09.1941 организует подпольную борьбу, в феврале 1942 арестован гестапо, расстрелян.

**Менде Герхард, фон** (Mende G. von) (1904–1963) – немецкий ученый-тюрколог, профессор. Специалист по Средней Азии. Урожд. Риги. В годы Второй мировой войны служил в Министерстве оккупированных восточных территорий; координировал работу «ведомства Розенберга» с национальными комитетами (Грузинским, Украинским, Туркестанским и проч.).

**Меркулов Всеволод Николаевич** (1895 – 23.12.1953) – один из руководителей органов государственной безопасности СССР. Урожд. г. Закаталы Закатальского округа Кавказского наместничества. В 1913–1916 учился на физ.-мат. факультете Петербургского университета; участник Первой мировой войны; 1921–1926 – сотрудник Грузинской ЧК, затем КО ОГПУ ГрузССР; 1929–1930 – зам. пред., врид. пред. ГПУ Аджарской АССР; 1931–1932 – нач. СПО ПП ОГПУ по ЗСФСР и ГПУ ЗСФСР; 12.11.1931 – 10.1938 – на партийной работе в Закавказском крайкоме ВКП(б) и ЦК КП(б) Грузии; 29.09.1938 – 17.12.1938 – зам. нач. ГУГБ НКВД СССР; 07.12.38 – 03.02.41 – нач. ГУГБ НКВД СССР; 03.02.41 – 20.07.1941 – нарком ГБ СССР; 31.07.1941 – 14.04.1943 – 1-й зам. наркома внутренних дел СССР; 14.04.1943 – 04.05.1946 – нарком/министр госбезопасности СССР; 02.1947 – 25.04.1947 – зам. нач. ГУСИМЗ при МВТ СССР; 25.04.1947 – 27.10.1950 – нач. ГУСИМЗ; 27.10.1950 – 17.09.1953 – министр госконтроля СССР. Арестован 18.09.1953; приговорен Специальным судебным присутствием Верховного суда СССР к ВМН. Расстрелян, не реабилитирован.

**Мехлис Лев Захарович** (13.01.1889 – 13.02.1953) – советский государственный и партийный деятель, политработник Советской Армии, генерал-полковник. Род. в г.Одессе. Участник Первой мировой войны, в Гражданскую войну был воен. комиссаром бригады дивизии и Приволжской группы войск на Украине. В 1921–1926 – на сов. и парт. работе. В 1930 окончил Институт красной профессуры, затем был зав. Отделом печати ЦК ВКП(б), одновременно – членом редколлегии газеты «Правда»; 1937–1940 – нач. Гл. политуправления РККА; 1940–1941 – нарком Госконтроля СССР; 1941 – нач. Гл. политуправления РККА и зам. наркома обороны; в 1942 был представителем Ставки Верховного Главнокомандующего в Крыму, но в связи с просчетами при обороне Крыма освобожден от занимаемых должностей; 1942–1943 – член Военных советов Воронежского, Волховского, Брянского, 2-го Прибалтийского фронтов; 12.1943 – 04.1944 – член Военного совета Западного фронта, 04–06.1944 – 2-го Белорусского фронта, 08.1944 – 05.1945 – 4-го Украинского фронта; 1946–1950 – министр Госконтроля СССР.

**Мешик Павел Яковлевич** (1910–1953) – урожд. г. Конотопа, в органах безопасности с 1932; 26.02.1941 – 31.07.1941 – нарком ГБ УССР; 1941–1943 – нач. КУ НКВД СССР; 1943–1945 – нач. ГУКР «Смерть»; 1945 – уполномоченный НКВД СССР по 1 Украинскому фронту, советник при Министерстве общественной администрации Временного правительства Польши, зам. командующего 1 Украинским фронтом по делам гражданской администрации, зам. нач. 1 Главного управ-

ления при СНК—СМ СССР; 16.03.1953 — 30.06.1953 — министр внутренних дел УССР. 30.06.1953 арестован. Специальным судебным присутствием ВС СССР 23.12.53 осужден к ВМН. Расстрелян. Не реабилитирован.

**Миколайчик Станислав** (Mikołajczyk, S.) (1901—1966) — премьер-министр польского мигрантского правительства в 1943—1944. С 1945 — член Временного правительства народной Поль и. С 1947 — в миграции.

**Мильтштейн Соломон Рафаилович** (1899 — 14.01.1955) — генерал-лейтенант. Урож. г. Вильно. В органах ГПУ с 1922; 1938—1939 — зам. нач. следственной части НКВД СССР; 31.03.1939 — 26.02.1941 — нач. ГТУ НКВД СССР; 1941 — нач. 3 упр. НКГБ СССР; 19.07.1941 — 24.09.1942 — 1 зам. нач. Упр. ОО НКВД СССР; 1942—1943 — нач. Транспортного упр. НКВД СССР; 1943—1946 — нач. 3 Управления НКГБ—МГБ СССР; 1946—1947 — и.о. нач. Гл. упр. охраны МГБ СССР на ж.д. и водном транспорте; 1952—1953 — зам. министра внутренних дел УССР. Расстрелян в 1955.

**Мирон Дмитрий** (Мирон Дмитро) («Максим Орлик», «Роберт», «Андр й») (5.11.1911 — 25.07.1942) — известный украинский полит. деятель, публицист. Род. в с. Раи Бережанского повята (тепер Терноп льська обл.) в семье рабочего-каменщика. Учавшийся гимназии в Бережанах, Малой духовной семинарии во Львове, учился на Факультете права на Львовском университете. Референт нацтва К ЗУЗ в 1932—1934, был арестован, в тюрьме в 1934—1938; политический референт К ЗУЗ в 1938—1939, участник II ВЗ ОУН в Риме с 08.1939. Краевой проводник ОУН ЗУЗ в 1940, участник II ВЗ ОУН в Кракове, в июне 1941 был в Вене, где занимался политической подготовкой в батальоне «Роланд». Проводник Северной походной группы ОУН летом 1941, арестован гестапо в сентябре 1941 на Киевщине, бежал во время транспортировки в тюрьму в Германии; краевой проводник ОУН СУЗ в Киеве (1941—1942). Убит в перестрелке с гестапо. Автор работы «Прикмети характеру укра нського нац онал ста».

**Митринга Иван** (М тр нга ван) (1909—1943) — деятель ОУН, публицист, издатель газеты «Геть з боль евизмом» (1938). Автор политических бро юр, редактор «Де ево книжки», 1940 в Кракове. Был в группе ОУН(Б), но сотрудничал с . Телигой. В 1941 разо елся с ОУН. В 1942 основал Украинскую нар.-дем. партию, политический руководитель группы «Бульбы»-Боровца, противник договора с боль евиками.

**Михайлов Алексей Никифорович** (1905—?) — урож. г. Луганска катеринославской губ., в органах безопасности с 1939. В 12.39 — 28.03.41 — нач. УНКВД—УНКГБ Станиславской обл., в 1941—1943 — на руководящих должностях в ОО НКВД 38 армии, УКР «Смер » Сталинградского, Брянского фронтов. В 1943—1944 — зам. наркома ГБ Узб ССР, в 1944—1946 — нач. УНКГБ—УМГБ Станиславской обл. С 1946 — в Воро иловском облисполкоме, профсоюзных органах. С 1952 — нач. Горпромкомбината в Воро иловграде.

**Михновский Николай Иванович** (Міхновський Микола Іванович) (1873 — 23.05.1924) — основоположник и идеолог украинского национализма. Род. в с. Туриуцах на Полтавщине. С 1890 обучался на юридическом факультете Киевского университета, после окончания которого работал адвокатом в Харькове. В 1891 вместе с Б. Гринченком, И. Липою, В. Боровиком стал организатором «Братства Тарасовцев», в 1896 — товарищества «Молодая Украина». В 1900 по заказу руководства Революционной украинской партии написал программу организации, в которой провозгла алась идея политической самостоятельности Украины. В конце 1901 — начале 1902 выступил инициатором создания Украинской народной партии. В 1902 опубликовал программу УНП, в 1903 создал при УНП полувоенную организацию, которая осуществила ряд политических террористических акций в Харькове в Харкове (1904), Киеве (1909) и др. В 1909—1914 руководил работой национально-патриотической организации «3- товариство вза много кредит», сотрудничал с «Товариством м. Кв тки-Основ'яненка» в Харькове. Во время Первой мировой войны служил в Киевском окружном военном суде. В 03.1917 по его инициативе в Киеве был основан Украинский военный клуб им. Гетмана П. Полуботка и Военный организационный комитет, которые ставили целью формирование украинских военных частей. В 1917 был членом Украинской Центральной Рады и Украинского генерального военного комитета. Летом 1917 по приказу В. Винниченко был арестован и отправлен на румынский фронт. Осенью 1917 вернулся на Полтавщину, где участвовал в создании Украинской демократическо-крестьянской партии. В период Украинской державы стоял в оппозиции к гетманской власти, отрицательно относился к политике Директории УНР. В начале 1919 по поручению УДХП стремился завязать контакты с командующими частями Армии УНР . Коновальцом и П. Болбочаном. С 1920 безуспе но пытался выехать за границу, до 1924 работал на Кубани в системе народного образования, весной 1924 вернулся в Киев, был арестован. Умер при невыясненных об-



стоятельствах: по одним данным 23.05.1924 был расстрелян, по другим – был освобожден и вскоре найден повешенным.

**Мицик Иван** (Мицик ван) («Аскольд») (1913–1941) – украинский политический деятель, член УВО и ОУН. 16.06.1931 по поручению трибунала УВО–ОУН осуществил покушение на тайного агента польской полиции в Бережицком. 19.01.1931 приговорен польским судом к 20 годам заключения. В сентябре 1939 был освобожден из тюрьмы и назначен краевым проводником ОУН(М). Погиб в период гитлеровской оккупации Украины.

**Мишуга Лука** (30.10.1887 – 8.02.1955) – украинский общественный и политический деятель, журналист. Род. в Новом Виткове Радеховского повята в Галиции. В 1914 принимал участие в формировании Легиона Украинских сечевых стрельцов. В 1918 – поветовый комиссар УНР на Радеховщине. В период Директории УНР служил в Штабе Главного атамана в Каменец-Подольске. С 12.1919 – на дипломатической службе в Вене. Входил в состав делегации ЗУНР (глава К. Левицкий). С 1921 – представитель правительства ЗУНР в США. В 1920–1940-х был одним из основателей Объединения украинских организаций в Америке (1922), в 1924–1940 – секретарем ОУО, а с 1940 – членом Политической рады Украинского конгрессового комитета. В 1953–1955 возглавлял Объединенный украинско-американский комитет. В 1926–1933 работал редактором, а в 1933–1955 – главным редактором газеты «Свобода». Автор статей и исследований на общественно-политическую тему, напр. «Як тепер суди на Україні» (1919), «Державна адміністрація на Україні» (1920–21), «Україна на американській демократії» (1939) и др.

**Молотов Вячеслав Михайлович** (наст. фамилия – Скрябин) (1890–1986) – советский политический и государственный деятель. В 03.1921 избран членом и ответственным секретарем ЦК РКП(б); 1930–1941 – председатель СНК СССР; 1941–1957 – первый зам. председателя СНК и Совета Министров СССР; 1941–1945 – первый зам. председателя Государственного комитета обороны; 1939–1949 – нарком, а в 1953–1956 – министр иностранных дел СССР; 1957 – выведен из ЦК и Президиума ЦК КПСС в составе так называемой антипартийной группы. Вышел на пенсию в 1962.

**Москаленко Кирилл Семенович** (1902–1985) – Маршал Советского Союза, дважды Герой Советского Союза, Герой ЧССР, в армии с 1920; 03–07.1942, 1943–1945 – командующий 38 армией; 1942 – 1-й танковой, затем 1 гвардейской, 1942–1943 – 40-й армиями. После войны – командующий армией, войсками Московского округа ПВО, Московского ВО; 1960–1962 – главнокомандующий ракетными войсками стратегического назначения, зам. министр обороны СССР; с 1962 – гл. инспектор МО СССР, зам. министра обороны СССР; с 1983 – в группе ген. инспекторов МО СССР; с 1946 – депутат Верховного Совета СССР; с 1956 – член ЦК КПСС.

**Мостович Николай** (Мостович Микола) (9.02.1915 – 19.01.1968) – род. в с. Березня (Вольня), в семье священника. Учился во Львовском университете, математик, магистр философии. Глава студенческих товариществ. В 1937 за принадлежность к ОУН осужден на 9 лет. В 1939 переехал на Запад. В 1941 – организатор украинской жизни на Вольни, был арестован в Луцке. В 1951 – докторат физики в Сорбонне, доцент. С 1953 – в Луивилле, шт. Кентукки, исследователь в фирме, в 1958 – профессор физики в университете, декан.

**Мостович Олена** («Верба») (1915? – 13.02.1945) – род. в с. Малин Млиновского округа Ровенской обл., дочь священника УАПЦ. Проводник женской сети ОУН на ПЗУЗ в 1941–1943, организатор и руководитель УЧХ на ПЗУЗ, член Краевого провода ОУН ПЗУЗ в 1943–1945, доверенное лицо Д. Клячкивского. Убита в бою около с. Оржив Ровенского округа Ровенской обл.

**Мудрый Василий** (Мудрий Василь) (19.03.1893 – 19.03.1966) – украинский общественно-политический деятель, журналист, действительный член Научного товарищества им. Шевченко (с 1958). Род. в с. Викна Скалатского повиту в Галиции (теперь Тернопольская обл.). Учился во Львовском университете, был членом Украинского Студенческого Союза и «Академической Громады» во Львове. В начале 1920-х был одним из организаторов и работников Львовского (тайного) украинского университета; 1921–1931 – член Главной управы товарищества «Просвита»; 1925–1931 – генеральный секретарь, с 1932 – зам. главы товарищества; 1927–1939 – главный редактор газеты «Дло»; 1928–1935 – зам. главы УНДО, с 1935 – возглавлял объединение. 05–07.1935 от имени УНДО вел переговоры с польскими политическими кругами о достижении компромисса в украинско-польских отношениях. Один из инициаторов политики «нормализации» украинско-польских отношений в Западной Украине. В 09.1935 избран вице-маршалом польского сейма, возглавлял Украинскую парламентскую репрезентацию; 1939–1941 – жил в Кракове, потом переехал во Львов; с 06.1941 входил в состав Украинского



народного комитета (секретарь комитета), сотрудничал в газетой «дея Чин». В июле 1944 на учредительном собрании УГВР избран вице-президентом. С 1945–1948 жил в Германии, где возобновил деятельность УНДО. В 1949 переехал в США. В 1953–1966 – кзекутивный (исполнительный) директор Украинского конгрессового комитета Америки. Умер в Нью-орке.

**Мудрик Степан («Мечник»)** (05.10.1919–?) – писатель, политолог. Род. в с. Криве, Радеховского повита, окончил гимназию. В ОУН с 1937. Станичный, районный проводник на Радеховщине, курьер краевого проводника «Легенды» (И. Климов). Во время немецкой оккупации окр. проводник (Сокаль., Радех., Кам.-Струм.). С 01.1942 – член Киевского обл. провода. Арестован 21.11.1942, приговорен к смертной казни, замененной на 15 лет. После войны – 3Ч ОУН, розведка, руководитель СБ. Один их организаторов СУМ. Член Гл. Провода ОУН, зам. президента СКВУ, руководитель вропейской Координации кум. орган заций.

**Муссолини Бенито Амильяре Андреа** (Mussolini B.A.A.) (29.07.1883 – 28.04.1945) – итальянский политический деятель, вождь (дуче) фа истской партии Италии, премьер-министр Италии (1922–1943). Род. в Довиа. В 1919 основал фа истскую партию. Осуществив «поход на Рим» (28.10.1922), Муссолини захватил власть в стране и 1.11.1922 возглавил правительство Италии. В 1933 после прихода Гитлера к власти предложил заключить пакт о сотрудничестве между Италией, Германией, Францией и Великобританией. В 1936 выступил за создание оси Берлин–Рим. К осени 1942 король и сподвижники Муссолини начали строить планы выхода Италии из войны. 24.07.1943 собрался Большой фа истский совет, на котором деятельность Муссолини была подвергнута резкой критике. На следующий день диктатор был отправлен в отставку и арестован. После заключения Италией договора о мире со странами Антигитлеровской коалиции Германия оккупировала большую часть Северной и Центральной Италии. Немецкие пар ютисты под командованием гаупт турмфюрера СС Отто Скорцени освободили Муссолини и доставили его в ставку Гитлера в Восточной Пруссии. 23.09.1943 в Сало было объявлено о создании правительства Итальянской Социальной республики. Когда сопротивление немцев в Северной Италии было подавлено, Муссолини пытался скрыться в Швейцарии. Был схвачен партизанами, расстрелян, а затем пове ен близ Донго.

**Мюллер Генрих** (M Iler H.) (28.04.1900 – 1945?) – нач. государственной тайной полиции фа истской Германии (гестапо, IV Отдел РСХА), военный преступник. Род. в г. Мюнхене. Как летчик участвовал в Первой мировой войне. В конце 1919 поступил на службу в полицейское управление Мюнхена, затем пере ел в Баварскую политическую полицию, где прослужил до 1933 на должности инспектора-криминалиста. По протекции Гимmlера был переведен в тайную полицию рейха. В 1934 Мюллер вступил в СС, а в 1939 в НСДАП, в том же году он стал ефом IV управления РСХА (гестапо). Мюллер возглавлял специально созданные комиссии по расследованию пионской деятельности «Красной капеллы» и обстоятельств Июльского заговора 1944. За проведенное расследование и ликвидацию последствий того заговора получил выс ую награду рейха – Рыцарский крест. Исчез в первых числах 05.1945.

**Мюллер Зигфрид** (M Iler S.) (1916–?) – урож. г. Штутгарда, с выс им образованием, член национал-социалистической партии, мл. лейтенант германской военной разведки. Арестован в августе 1945 ГУКР «Смер » по обвинению в том, что «...находясь на службе в 4 Главном управлении имперской безопасности Германии, осуществлял слежку за работниками советского посольства в Берлине и занимался вербовкой советских граждан для секретной работы в пользу Германии. С 04.1943 по 10.1944, являясь заместителем нач. “Абверкоманды-304”, засылал германских пионов и диверсантов в тыл Красной Армии. В городах Пскове и Риге с его участием было арестовано 120 советских разведчиков, 30 из которых были расстреляны. С 12.1944 г. и до капитуляции Германии, будучи уже начальником диверсионной колы, осуществил переброску в тыл советских войск 40 диверсантов, подготовленных им из числа украинских националистов<sup>1</sup>. Постановлением Особого совещания при МГБ СССР от 30.07.1949 по ст. 58-6 ч. 1 заключен в тюрьму сроком на 25 лет. Указом Президиума Верховного Совета СССР досрочно освобожден из мест ли ения свободы 14.10.1955 и репатрирован на родину. Заключением Главной военной прокуратуры от 7.09.2001 в реабилитации отказано.

**Мухин Андрей Федорович** (30.10.1902 – 24.10.1970) – урож. с. Токмакла Чистопольского уезда Казанской губ., в органах безопасности с 1925; 11.1940 – 28.03.1941 – нач. ДТО Винницкой ж.д.; 28.03 – 06.1941 – нач. УНКВД Волынской обл.; с 08.1941 – в транспортных органах НКВД, затем МГБ СССР. Уволен по болезни в 1955 г.

<sup>1</sup> ЦА ФСБ России. Н-19966. Т. 2. Л. 309–310.

## Н

**Навроцкий Осип** (Навроцкий Осип) (24.3.1890 – 6.8.1972) – украинский политический деятель. Род. в с. Голгочи Подгаецкого повята (теперь Тернопольская обл.). В 1913 закончил юридический факультет Львовского университета. В 1914–1918 служил в Легионе Украинских сечевых стрельцов. Принимал участие в украинско-польской войне 1918–1919, был поручиком, потом сотником Украинской галицкой армии, позднее – квартирмейстером Херсонской дивизии Армии УНР. В начале 1920-х – один из основателей УВО. В годы гитлеровской оккупации в 1940–1942 – глава Украинского комитета помощи в Кринице (Лемковщина). В 1943–1945 – нач. канцелярии военной управы дивизии «Галичина». С 1948 – в миграции в Канаде. До 1962 возглавлял канцелярию Украинско-канадского комитета. Умер в Виннипеге (Канада).

**Нагорный Тихон Кириллович** (Нагорный Тихон) (1910 – 07.05.1952) – род. в с. Буглов Лановицкого р-на Тернопольской обл. С 1943 в ОУН–УПА, работал в СБ, с 1948 – на востоке, затем надрайонный проводник ОУН на Подолье. Убит в с. Туровка.

**Назарук Осип** (31.08.1883 – 31.03.1940) – украинский общественно-политический деятель, журналист и публицист. Род. в м. Бучачи. С 1905 – член Украинской радикальной партии. Соредактор, потом редактор «Громадського Голосу». В 12.1918 – 06.1919 был руководителем Главного управления прессы и пропаганды в ранге министра правительства УНР. В 1920–1922 – член правительства ЗУНР в Вене, после переезда в ноябре 1923 в США был одним из организаторов гетманского движения в США и Канаде. В 1923–1926 редактировал еженедельник «С ч» (выходил в Чикаго), в 1926–1927 – редактор «Америки» (Филадельфия). В августе 1927 вернулся во Львов, вошел в правление Украинской христианской (потом – Католической) организации, с 01.1928 возглавлял редакцию ее газеты «Нова Зоря». Был одним из организаторов и руководителей Украинской народной католической партии (1930, впоследствии – Украинская народное обновление, Українська Народна Обнова). В 1937–1939 – член Контактного Комитета, который действовал во Львове. Умер в Кракове. Автор работ на общественно-политические темы, воспоминаний и др.

**Наполеон I Бонапарт** (1769–1821) – французский император в 1804–1814 и в 03–06.1815. Урожд. Корсики. В ноябре 1799 совершил государственный переворот (18 брюмера), в результате которого стал первым консулом, в 1804 провозглашен императором. Установил диктаторский режим. Провел ряд реформ (принятие гражданского кодекса, 1804, основание французского банка, 1800, и др.). Благодаря победоносным войнам значительно расширил территорию империи, поставил в зависимость от Франции большинство государств Зап. и Центр. Европы. Поражение наполеоновских войск в войне 1812 против России положило начало крушению империи Наполеона I. Вступление в 1814 войск антифранцузской коалиции в Париж вынудило Наполеона I отречься от престола. Был сослан на о. Эльба. Вновь занял французский престол в марте 1815 (см. «Сто дней»). После поражения при Ватерлоо вторично отрекся от престола (22.06.1815). Последние годы жизни провел на о. Св. Елены пленником англичан.

**Никлевич Степан Романович** (Никлевич Степан) («Вирко») (1912 – 10.02.1941) – урожд. Борислава, содержатель явочной квартиры для закордонных курьеров ОУН, референт штаба Дрогоб. повитовому проводу, руководил «Соколом» в Бориславе, затем организационной работой Львовской краевой эсэкутивы ОУН. Постановлением Львовского областного суда от 04.11.1940 в соответствии со ст. 54-4, 54-10, 54-11 УК УССР осужден к расстрелу. Приговор приведен в исполнение 10.02.1941.

**Нимчук Иван Кузьмич** (Нимчук Иван) (1891–?) – урожд. с. Джури Чертковского уезда Тарнопольского воеводства, украинец, быв. польский подданный, с высшим образованием, по профессии – журналист. Арестован 26.09.1939 во Львове как член ЦК УНДО и технический редактор газеты «Дило». Следствием по делу Нимчука И.К. не было добыто достаточных данных для предъявления ему обвинения в активной деятельности, направленной против Советского Союза. По постановлению НКГБ СССР от 7.05.1941 из-под стражи освобожден.

**Нойманн Эрих** (Neumann, E.) (1892–1952) – государственный деятель, турбаннфюрер СС. Участник Первой мировой войны, оберлейтенант. Имел высшее юридическое образование. В 1917–1920 – референт, в 1920 – правительственный ассистент, служил в прусском Министерстве внутренних дел и сельского хозяйства. С 1923 – правительственный советник. В 1924 переведен в прусское Министерство торговли и промышленности. 1926–1928 – земельный советник во Фрейтаде (Силезия). С 1928 – министериальрат прусского Министерства торговли и промышленности, 1932 – министериальдиректор в ведомстве премьер-министра Пруссии. Один из ближайших сотрудников Г. Ге-

ринга. С 1933 член НСДАП, с 1934 – в СС. С конца 1935 – руководитель отдела по наблюдению за внутренними и внешне делами в ведомстве премьер-министра Пруссии. После начала Второй мировой войны руководил захватом валютных резервов оккупированных стран. В 1942 принимал участие в Ванзейской конференции, на которой обсуждались меры по «окончательному решению еврейского вопроса». С 1942 – статс-секретарь в Управлении по 4-летнему плану. Одновременно с 08.1942 был генеральным директором «Германского калийного синдиката». После окончания войны арестован.

## О

**Оберлендер Теодор** (Oberländer, Т.) (1905–1998) – немецкий государственный деятель. В годы Второй мировой войны служил в германской военной разведке, капитан. По образованию агроном; доктор наук, профессор Кенигсбергского университета (1928). В 1940 г. – политический руководитель специального батальона «Нахтигаль» («Соловей»), входив его в состав полка «Бранденбург-800» и предназначав егося для диверсионных и террористических действий на территории СССР. С осени 1941 до 06.1943 – командир специального батальона «Бергман» («Горец»), предназначав егося для подрывной работы на Кавказе. В 1954–1960 – министр по делам переселенцев, беженцев и жертв войны в правительстве К. Аденауэра.

**Огиенко Иван Иванович, митрополит Илларион** (Огиенко Иван Иванович) (14.01.1882 – 29.03.1972) – украинский церковный и общественный деятель, митрополит (с 1943), историк церкви, педагог, действительный член Научного Товарищества им. Т. Шевченко (с 1922) Урож. м. Брусилов на Киевщине. В 1917–1918 сыграл значительную роль в украинизации высших учебных заведений и школ. Выступил на Всеукраинском церковном соборе в Киеве с докладом «Возрождение украинской церкви», в которой доказывал право Украинской церкви на самостоятельное существование. В начале 1919 был назначен министром просвещения УНР, в 1919–1920 – министр вероисповеданий УНР. С 1920 жил в Польше. В 1921 был членом Рады Республики и до 1924 – министр по делам вероисповедания правительства УНР в изгнании. С 1924 преподавал украинский язык в Львовской учительской семинарии, в 1926–1932 – профессор церковно-славянского языка на богословском факультете Варшавского университета. Основал и редактировал в Варшаве журналы «Родна Мова» (1933–1939) и «Наша Культура» (1935–1937). В 10.1940 на Соборе украинских православных епископов под именем Иллариона посвящен в сан архиепископа, с 03.1944 (по др. дан., с 1943) – митрополитом Холмским и Подляским. В 1944 мигрировал в Лозанну, а в 1947 – в Канаду. В 1951 на Чрезвычайном Соборе УГПЦ в Виннипеге был избран главой Украинской Греко-Православной Церкви в Канаде и митрополитом Виннипега. Основал Теологическое Товарищество (теперь Теологическое Товарищество митрополита Иллариона), осуществил реорганизацию богословского факультета Манитобского ун-та, превратив его в Коллегию им. Св. апостола Андрея (готовит православных священников для украинских общин во всем мире), возглавлял Научно-Богословское Товарищество, возобновил издание и редактировал научно-популярный журнал «Наша культура» (1951–1953, с 1954 – «Враша Культура»). Автор работ по украинскому языковедению, истории церкви, культуры, каноническому праву.

**Оглобин Александр** (Оглобин Олександр) (6.12.1899 – 16.02.1992) – украинский историк, историограф и археограф, член НТШ (1947, почетный член с 1988). Урож. г. Киева. В 1920–1921 – профессор кафедры истории экономической жизни Украины Киевского археологического института, в 1921–1933 – Киевского института народного образования, в 1927–1930 – кафедры народного хозяйства Украины Киевского института народного образования, профессор кафедры истории Украины в Киевском университете (1938–1941), кафедры истории Украины Одесского ун-та (1938–1941). Старший научный работник ВУАН (1926–1933) и АН УССР (1935–1941), руководитель комиссии социально-экономической истории Украины (1929–1932), действительный член Харьковского Института истории украинской культуры им. Д. Багалая (1926–1931), зам. директора Всеукраинского исторического музея в Киеве (1931–1932), директор Всеукраинского Центрального Архива Древних Актов в Киеве (1932–1933), действительный член Украинского научно-исследовательского Института педагогики в Киеве (1938–1941). В 1930–1931 был арестован ГПУ, в 1933–1935 лишен всех научных должностей. Осенью 1941 во время немецкой оккупации возглавлял киевский магистрат. С 1941 входил в состав Украинской Национальной Рады. В 1943 проживал во Львове. С 1944 – в эмиграции, сначала в Чехословакии и Западной Германии, с 1951 – в США. Профессор Украинского Свободного университета в Праге (с 1944) и в Мюнхене (с 1945), член его Сената (1946–1951); профессор Богословской академии УАПЦ и член ее Сената (1946–1951). Действительный член НТШ, УВАН, Американской Ассоциации Славистов. Глава исторической секции УВАН в США (с 1951),

директор философского отдела делегатуры Украинского свободного университета в США (1957–1962), профессор УТИ в Нью-Йорке (с 1958). С 1965 – глава Украинского Исторического Товарищества. Член редколлегии и редактор исторического отдела «Энциклопедия Украинского Историографического Товарищества». В 1968–1970 – профессор-гость истории Украины в Гарвардском университете, в 1970–1973 – консультант для докторантов по истории Украины при том же университете. Автор более 700 публикаций, в т.ч. 30 книг («Очерки истории украинской фабрики» (1925), «Скільки сторів повстання Петра ваненка (Петрика)» (1929), «Нариси з історії капіталізму на Україні» (1931), «Українсько-московська угода 1654» (1954), «Ukrainian Historiography, 1917–1956» (1957), «Люди старої України» (1959), «Гетьман Іван Мазепа та його доба» (1960), «A History of Ukrainian Industry» (1971) и др.)

**Окулицкий Леопольд** (Okulizki, L.) (12.11.1898 – 24.12.1946) – последний комендант Армии Крайовой. В 1910 стал членом парамилитарного Стрелечкого Союза, а в 1914 сдал экзамены на чин унтер-офицера. В 1915 году вступил в 3 полк Польских Легионов, входивших в состав Австро-Венгерской армии. После начала Второй мировой войны участвовал в обороне Варшавы. Позже стал комендантом лодзинского округа «Союза вооруженной борьбы» а затем – комендантом той организации во Львове. В 1941 был арестован НКВД, сидел в Лубянской тюрьме в Москве. После начала Великой Отечественной войны был выпущен на свободу и занял пост начальника штаба создававшейся на территории СССР польской армии генерала Андерса. Позднее был назначен командиром 7 Пехотной Дивизии. В 07.1944 стал командиром второго батальона Армии Крайовой. Тадеуш Бур-Коморовский назначил его своим заместителем и преемником. 03.10.1944 занял пост Главного Команданта Армии Крайовой. 19.01.1945 на железнодорожном вокзале в Ченстохове им был отдан приказ о самоликвидации АК. Был повторно арестован НКВД. 27.03.1945 на «Процессе двенадцати» был приговорен к 10 годам лишения свободы, умер в московской тюрьме в 1946 г.

**Олійник Петро** (Олійник Петро) («Петро», «Роман») (1909–1946) – член ОУН. Род. в с. Молодичеве Жидачевского р-на Львовской обл. Студент юридического факультета Львовского университета. Член походных групп ОУН в 1941, областной проводник ОУН Днепропетровщины в 1942, был в немецкой тюрьме, освобожден боевкой ОУН, переехал на ПЗУЗ. Организатор УПА на юге Ровенщины и Кременеччины в 1943, командир ВО «Богун» (1943–1944), проводник ОУН Восточного края (1944–1945), организационный референт ОУН Западного края ПЗУЗ (1945–1946). Убит в бою с подразделением ВВ НКВД возле села Рудники Маневичского р-на Волинской обл.

**Омельянович-Павленко Иван** (Омельянович-Павленко Іван) (31.08.1881 – 8.09.1962) – украинский военный деятель, ген.-хорунжий Армии УНР. Урожд. г. Баку. 1914–1918 – полковник русской армии; 1918–20 – командир Сердюковского конного Лубенского полка, командир атамана Харьковского казачьего коша. В декабре 1918 – феврале 1919 в Галицкой Армии командовал группой «Наваря» в битве под Львовом. Летом 1919 – инспектор кавалерии Армии УНР, весной 1920 организовал и возглавил Отдельную конную дивизию. В эмиграции жил в Польше, Чехословакии, Германии и США.

**Омельянович-Павленко Михаил** (Омельянович-Павленко Михайло) (8.12.1878 – 29.05.1952) – украинский деятель, генерал-полковник Армии УНР. Урожд. г. Баку. Брат И. Омельяновича-Павленко. В 1914–1918 командовал гвардейским полком, возглавлял штаб корпуса. В период Украинской центральной рады – командир бригады в Катеринославе, в 04–11.1918 – командир 3-й Стрелечкой дивизии в Полтаве; 12.1918 – 06.1919 – начальный командант Украинской Галицкой Армии. После возвращения в Армию УНР – командир Запорожского Корпуса, командовал Армией УНР во время Первого Зимнего похода (1919–1920) и во время польско-советской войны в 1920. До 1945 жил в эмиграции в Чехословакии, возглавлял Союз украинских ветеранских организаций. После войны переехал сначала в Германию, потом во Францию. В 1945–1948 исполнял обязанности министра военных дел в правительстве УНР в изгнании.

**Онацкий Евгений** (Онацький Євген, Домотенко) (13.01.1894 – 27.10.1979) – украинский общественный и политический деятель, журналист, д. чл. НТШ (с 1947). Род. в г. Глухове (ныне Сумская обл.). Учился в Киевском университете. С 1917 принадлежал к Украинской партии социалистов-революционеров, в 1917–1918 – член Украинской центральной рады и Малой Рады. В 1919 входил в состав делегации УНР на Парижской мирной конференции, руководитель пресс-бюро украинской дипломатической миссии в Риме, затем – глава миссии и редактор «La voce del Ucraina». С 1929 – член ОУН. В 1929 – уполномоченный ПУН, руководил работой ОУН в Италии. В 1936–1940 – профессор Восточного Института в Неаполе, в 1940–1943 – лектор Римского университета. В 1943–1944 был арестован гестапо. После окончания Второй мировой войны переехал в Аргентину, принимал активное участие в жизни украинской общины этой страны. В 1947 стал одним из основателей и первой главой Союза украинских ученых, художников и литераторов (Співомисники українських науковців, митців і літераторів), в 1954–1960 – глава (в 1960–1963 – глава ее Рады) Украинской

центральной репрезентации в Аргентине. Редактировал еженедельник националистического направления «На Клич» (1947–1964) и журнал «Дзв н». Автор научных работ: «Studi di Storia e di cultura Ucraina» (1939), «Словник укра нсько- тал йський» (1941, 1977), «Укра нсько- тал йський словник» (1977), «Основи сусп льного ладу» (1941, 1949), «Укра нська Мала нциклопед я» (тт. 1–4, 1957, 1959, 1962–1963) и воспоминаний.

**Осетров Николай Алексеевич** (1905 – 07.11.1992) – генерал-лейтенант. Урожд. г. Иркутска, в органах безопасности с 1939; 04.02 – 07.09.1939 – нач. ОО НКВД Киевского ВО; 07.09.1939 – 02.1941 – зам. нач. 4 отдела ГУГБ НКВД; 02–17.07.1941 – нач. следственной части и зам. нач. 3 управления НКО СССР; 22.08.1941 – 29.04.1943 – зам. нач. УОО НКВД СССР; 29.04 – 17.11.1943 – нач. УКР «Смер» Воронежского фронта; 17.11.1943 – 06.1945 – нач. УКР «Смер» 1 Украинского фронта; 22.07.1945–17.05.1948 – нач. УКР «Смер» –УКР МГБ Киевского ВО; в 20.04.1948 – 20.03.1953 – уполномоченный СМ СССР при лаборатории № 3 2 Гл. управления при СМ СССР (Теплотехническая лаборатория АН СССР), затем и.о. нач. следственной части по ОВД МВД СССР и нач. УКР–ОО МВД МВО; уволен из МВД СССР 28.09.1953 по сокращению штатов; в резерве МВД–КГБ с 09.1953; 1954–1955 – зам. нач. УКГБ Смоленской обл.; уволен 15.11.55 по служебному несоответствию.

**Осокин Василий Васильевич** (09.03.1894 – 12.11.1960) – урожд. с. Тому ево Рязанской губ., в органах безопасности с 1921; 1939 – 29.10.40 – нач. погранвойск НКВД Киевского округа; 29.10.40 – 19.11.49 – нач. ГУМПВО НКВД–МВД СССР. Уволен в запас МВД СССР 21.03.50.

**Остапчук Петр** (Остапчук Петро) («Орест») (1915–?) – урожд. м. Вербы Ровенской обл., украинец, бывший студент Берлинского университета, член Берлинской консултуры ОУН. «Направлен в г. Ровно, где вошел в состав консултуры ОУН, возглавлявшейся Долгопольским в качестве организатора. Работал в газете “Вольный”, впоследствии выехал в г. Пинск, где работал заместителем редактора, затем редактором местной газеты...»<sup>1</sup> (по сведениям на 1944).

**Охримович Василий** (Охримович Василь) («Кузьма», «Пилип») (25.05.1914 – 19.05.1954) – украинский военный и политический деятель, майор УПА. Род. во Львове. Член ОУН, был заключенным в концлагере Береза Картузска (1935–1936), арестован в Тернополе и осужден на 10 лет в 1938, из тюрьмы освобожден в сентябре 1939. Член Украинского национального комитета в Кракове в 1941, староста Тернопольской обл. летом 1941, краевой проводник ОУН ЗУЗ в 1943, участник III НВЗ ОУН, член провода ОУН. Член УГВР с 1944. В эмиграции в Западной Германии – член ЗП УГВР в 1946–1951, член ЗЧ ОУН до 1948. В 1951 вернулся на Украину, проводник ОУН Карпатского края. Арестован в 1954 МГБ, осужден Военным трибуналом Киевского военного округа к ВМН.

## П

**Павловский Борис Семенович** (1903–1967) – урожд. лизаветграда Херсонской губ., в органах безопасности с 1937; 1937–1938 – пом. нач. 2 отделения 5 отд. ГУГБ НКВД СССР; 1939–1941 – нач. ОО НКВД Военной академии им. Фрунзе; 22.08 – 13.10.1941 – зам. нач. следственной части УОО НКВД СССР, затем до 09.03.1943 – нач. следственной части; 10.1943 – 01.1947 – нач. следственной части НКГБ–МГБ УССР; 1947–1951 – нач. 5 отдела УМГБ Костромской обл.; 1951–1953 – нач. спец. колонии милиции, Кострома; в 1953 временно не работал; 1953–1954 – освобожденный секретарь парторганизации завода им. Ленина в Урюпинске; с 03.1954 – пенсионер.

**Палидович Михаил** (Палдович Михайло) («Карпатский», «Херсонец», «Моряк», «Денис») (23.8.1914 – 25.05.1944) – член нацпартии. Урожд. г. Николаева. В 1933 осужден на 9 месяцев, исключен из гимназии. Продолжил учебу в частной малой семинарии, торговых курсах во Львове. В 1939 арестован на укр. студенческом конгрессе. Во время войны перебежав в Австрию, поступил в Венский университет. Референт пропаганды КГБ в Германии, в 1941 – член краевого провода ЗУЗ, редактор «Бюллетня». В 1943 – гл. редактор «демократической» «Правды». Погиб возле с. Стыльске Иллив.

**Палиев Дмитрий** (Палев Дмитро) (17.05.1896 – 19(20).07.1944) – украинский политический и военный деятель, журналист. Урожд. с. Перевизци Калужской повит (ныне Ивано-Франковская обл.). В 1914–1918 – подхорунжий Легиона сечевых стрельцов, в 1918–1919 – в Украинской галицкой армии. Принимал активное участие в создании УВО. В 1923–1924 редактировал орган Украинской партии национальной работы «Заграва», главный редактор газеты «Новий Час» (1923–1933, с перерывами). В 1925 выступил одним из основателей Украинского национально-демократического

<sup>1</sup> ЦА ФСБ России. Ф. 100. Оп. 11. Д. 7. Л. 205 (1944).



объединения, в 1925–1933 возглавлял Центральный (Народный) комитет партии. В 1928–1930 – депутат польского сейма от УНДО. Несколько раз был арестован польской полицией, в течение 1930–1933 был в заключении. В 1930-х редактировал газеты «Батьк вщина» (1934–1939), «Перемога» и «Укра нськ В ст » (1935–1939). В 1938 возглавил партийную оппозицию и вскоре основал новую партию – Фронт национального единства (Фронт Нац онально дност ). В 1938 был избран главой ФН , был одним из инициаторов формирования дивизии «Галичина». В 1944 возглавлял отдел стар инского обучения в дивизии. Убит в июле 1944 в бою под Бродами.

**Панкивский Кость** (Панківський Кость) (6.12.1897 – 20.01.1973) – украинский общественный и политический деятель. Род. во Львове. В 1924–1939 занимался адвокатской практикой во Львове. В 1920–1930-х выступал защитником во время процессов над членами УВО и ОУН. С 07.1941 возглавлял Генеральный секретариат Украинской национальной рады во Львове. С 09.1941 – глава Украинского краевого комитета (УКК). После объединения в марте 1942 УКК с Украинским центральным комитетом (УЦК) в Кракове был выбран заместителем главы УЦК В. Кубийовича. В 1945–1949 – в Германии, принадлежал к Украинскому национально-государственному союзу (Укра нського Нац онально-Державного Союзу). С 1949 жил в США. В 1950 вместе с М. Ветухивым и Н. Шлимкевичем создал Союз украинских национальных демократов (СУНД), в 1950–1966 стал его главой, потом возглавлял представительство украинского органа УНР в США и американский отдел Лиги угнетенных Россией народов (Л ги Поневолених Рос ю Народ в).

**Пасек Владислав** (Пасека Владислав) (1901–?) – студент университета им. Яна-Казимира во Львове в 1927–1929, до 1939 – служащий львовского цеха трубочистов, затем прикомандирован к 51 батальону защиты Львова. В подполье с осени 1939, известен под псевдонимом «Вильк» (Волк), «Файковий». С 03.1940 – в разведывательной службе СВБ-2. Арестован органами НКВД 22(24).06.1940 в засаде, организованной на явочной квартире у подполковника С. Петроковского. Содержался в тюрьме на Лубянке в Москве. Приговором Военной коллегии Верховного Суда СССР от 23.06.1941 осужден к расстрелу. Освобожден 2.09.1941, позже в польской армии в СССР. Реабилитирован ре ением Главной военной прокуратуры РФ от 17.07.1996.

**Патоличев Николай Семенович** (10.09.1908 – 1.12.1989) – 1-й секретарь КП(б) Белоруссии. Род. в с. Золино Гороховецкого р-на Горьковской обл. в семье крестьянина, позже комбрига 1-й Конной Армии. С 03.1928 – кандидат в члены партии, а с 10.1928 – член ВКП(б). В 12.1928 – 06.1929 – секретарь комитета ВЛКСМ завода № 80 в Растяпино. В 06.1929 – 06.1930 – секретарь райкома ВЛКСМ в г. Дзержинске Горьковского края. В 06.1930 – 02.1931 – секретарь райкома ВЛКСМ Варнинского р-на Свердловской обл. В 02–09.1931 – нач. колы ФЗУ завода № 80 а г. Дзержинске. В 09.1931 – 05.1932 – студент 2-го химико-технологического института в Москве. В 05.1932 – 05.1937 – слу атель Военно-химической Академии РККА Московского Военного Округа, получил специальность инженер-химик. В 05.1937 – 03.1938 – помощник нач. химслужбы Московской Пролетарской дивизии в Москве. В 03.1938 – 01.1939 – 1-й секретарь райкома и парторг ЦК ВКП(б) резинокомбината в Ярославле. В 01.1939 – 01.1942 – 1-й секретарь Ярославского обкома ВКП(б) и 1-й секретарь Ярославского горкома ВКП(б). На XVIII съезде ВКП(б) был избран кандидатом в члены ЦК ВКП(б). На XVIII Все-союзной конференции ВКП(б) в 02.1941 переведен в члены ЦК ВКП(б). В 01.1942 – 04.1984 – 1-й секретарь Челябинского обкома ВКП(б) и 1-й секретарь Челябинского горкома ВКП(б). В 04–05.1946 – зав. Оргинструкторским отделом ЦК ВКП(б) в Москве. В 05.1946 – 02.1947 – секретарь ЦК ВКП(б) и нач. управления по проверке парторганов в Москве. В 03–08.1947 – секретарь ЦК КП(б) Украины в Киеве. В 08.1947 – 06.1950 – 1-й секретарь Ростовского обкома ВКП(б). В 07.1950 – 08.1956 – 1-й секретарь КП Белоруссии в Минске. В 08.1958 – 10.1985 – министр вне шей торговли СССР в Москве. С 10.1985 – персональный пенсионер союзного значения.

**Паулюс Фридрих Вильгельм Эрнст** (Paulus, F.W.E.) (1880–1957) – немецкий военный деятель, генерал-фельдмар ал (1943). Урож. Брейтенау-Гер агена (Гессен-Нассау). Из семьи книготорговца. В 1910 вступил фаненюнкером в 11-й пехотный полк. Участник Первой мировой войны. Награжден Железным крестом I и II класса. После демобилизации армии остался служить в рейхсвере. В 1935–1939 – нач. таба Командования танковых войск. После начала Второй мировой войны участвовал в нападении на Польш у (нач. таба 4-й армии) и разгроме Франции (нач. таба 10-й армии, позже переименованной в 6-ю). В 09.1940 – 01.1941 в качестве Первого обер-квартирмейстера (заместителя нач.) генерального таба сухопутных войск – один из разработчиков плана «Барбаросса». С 1942 командовал 6-й армией на германо-советском фронте, осуществлял общее руководство группировкой немецких войск, окруженной в ходе Сталинградской битвы. В 31.01.1943 прекратил сопротивление и сдался советским войскам. Находясь в плену, в 1944 вступил в антифа истский Союз немецких офицеров, а затем во ел в состав Национального комитета «Свободная Германия».



В 1946 выступал свидетелем советского обвинения на Нюрнбергском процессе над главными немецкими военными преступниками. С 1953 проживал в Дрездене (ГДР).

**Перацкий Бронислав** (Perazki, B.) (28.05.1895 – 15.06.1934) – польский государственный и политический деятель, полковник. С конца 1920 – начала 1930-х стал одним из ведущих деятелей «санационного» режима и проправительственной политической организации – Беспартийного блока сотрудничества с правительством, с 1928 – депутат варшавского сейма. В 1929–1930 – вице-министр, 1930–1931 – министр без портфеля, в 1931 – министр внутренних дел Польши. В 06.1931 вел переговоры с видными деятелями Украинского национально-демократического объединения и митрополитом А. Шептицким с целью поиска путей достижения украинско-польского политического компромисса. Убит в 06.1934 в Варшаве членом ОУН Г. Мацейком.

**Перфецкий Роман** (Перфецкий Роман) (1880–1944) – украинский общественно-политический деятель в Галиции. В 1918–1919 – член Украинской национальной рады ЗУНР-ЗО УНР, зам. государственным секретаря внутренних дел ЗУНР. В 1921–1922 – член миграционного правительства ЗУНР, уполномоченный по вопросам внутренних дел, судопроизводства, почт, телеграфа, путей сообщения, с 1922 – уполномоченный по вопросам прессы и пропаганды. В 1920–1930-х – член Украинского национально-демократического объединения, в 1935–1938 был депутатом польского сейма. В 1939–1944 жил на Холмшине, работал нотариусом, занимался общественной деятельностью.

**Петлюра Симон Васильевич** (10.05.1879 – 25.05.1926) – украинский общественно-политический деятель, гетман, один из лидеров украинского националистического движения. Министр по военным украинской Центральной рады (1917), в 11.1918 вошел в состав Директории, в 02.1919 председатель Директории, вышел из УСДРП и стал главой директории УНР. По его инициативе украинский и польский правительства подписали в 04.1920 Варшавский договор 1920. С 11.1920 руководил работой переходного правительства УНР в Польше. В 31.12.1923 выехал в Австрию, потом в Венгрию и Швейцарию. В 10.1924 поселился в Париже, где организовал издание еженедельника «Тризуб» и продолжал выполнять обязанности главы Директории УНР и Главного Атамана УНР. Убит в Париже в 1926 агентом ОГПУ Ш. Шварцбардом, который мотивировал свой поступок местью за смерть брата, якобы погибшего в результате еврейского погрома, и был оправдан судом. Похоронен на кладбище Монпарнас в Париже.

**Петров Гавриил Александрович** (1901 – 12.1961) – урож. г. Москвы, в органах безопасности с 1922. В 16.05.39 – 19.04.1940 – нач. 5 отдела и пом. нач. ГУПВ НКВД СССР, затем нач. 1 Управления, зам. нач. ГУПВ НКВД СССР, в 11.03.1941 – 09.01.1951 – нач. 1 Управления ГУПВ НКВД–МВД–МГБ СССР, в 1951 – зам. нач. ГУПВ МГБ СССР, затем нач. 1-го и 1-й зам. нач. ГУПВ МГБ–МВД СССР. В 1954 уволен по болезни.

**Пилсудский Юзеф** (Pilsudski, J.) (1867–1935) – польский государственный деятель, маршал (1920). Один из лидеров Польской социалистической партии. Во время Первой мировой войны командовал польским легионом, сражаясь на стороне Австро-Венгрии против России. В 1919–1922 – глава государства («начальник» государства). После осуществленного им в 05.1926 государственного переворота установил в стране авторитарный режим, действуя в качестве военного министра (иногда и премьер-министра).

**Побигущий Евгений** (Побигущий Евгений) (?–28.05.1995) – капитан. Служил в польской армии. В 1939 сдался немцам. Возглавлял батальон «Роланд». Осенью 1941 командовал «улицей» «афгбатальоном-201», который воевал против сов. партизан в Белоруссии. После войны – в Мюнхене. Руководил «станцией ЗЧ ОУН».

**Понеделин Павел Григорьевич** (1893–1950) – генерал-майор. В 1940–1941 – нач. штаба Ленинградского военного округа, в 07–08.1941 – командующий 12 армией 1-го Западного фронта. В 1941–1945 – находился в плену, в 1945 арестован, реабилитирован в 1956.

**Пономаренко Пантелеймон Кондратьевич** (27.07.1902 – 1984) – урож. хут. Шелковский Курганской обл., из крестьян. Образование высшее. Член партии большевиков с 1925. В 1918–1919 проходил службу в РККА. В 1920–1921 – слесарь на нефтепромыслах, помощник машиниста на ж.д. С 1922 – на комсомольской работе. В 1932 окончил Московский институт инженеров транспорта. В 1932–1935 – на командных должностях в подразделениях РККА. В 1936–1937 – инженер во Всесоюзном электротехническом институте. В 1938 – зам. зав. отделом руководящих парторганов ЦК ВКП(б). В 1938–1947 – первый секретарь ЦК КП(б) Белоруссии, одновременно в 1944–1948 – председатель СНК БССР. Во время Великой Отечественной войны член Военных Советов Западного, Центрального, Брянского, 1-го Белорусского фронтов. В 1942–1944 – председатель Центрального

таба партизанского движения при Ставке Верховного Главнокомандующего. В 1948–1953 – секретарь ЦК ВКП(б). В 1950–1952 – министр заготовок СССР. В 1953–1954 – министр культуры СССР. В 1954–1955 – первый секретарь ЦК КП Казахстана. С 1955 – на дипломатической работе. С 1962 – преподаватель Института общественных наук при ЦК КПСС. С 1978 – пенсионер.

**Поперека Михаил Степанович** (1910 – 03.1982) – генерал-майор. Урожд. г. Барановичи. В органах НКВД СССР с 1938. В 04.1940 – 02.1941 – зам. нач. 5 отделения 4 отдела ГУГБ НКВД СССР. В 1941 – зам. нач. Особого отдела НКВД 6-й армии, в 12.11.1941 – 26.01.1942 – нач. ОО НКВД 61 резервной армии, в 26.01 – 30.09.1942 – зам. нач. ОО НКВД Брянского фронта, 30.09.1942 – 06.1943 – зам. нач. ОО НКВД Северо-Западного фронта, 06.1943–06.1944 – зам. нач. УКР «Смерть» Северо-Кавказского фронта, в 31.07.1944 – 13.07.1946 – нач. отдела контрразведки НК-МО Львовского ВО. В 13.07.1946 – 14.05.1952 – зам. министра госбезопасности УССР. В 07.08.1952 – 19.03.1953 – нач. УМГБ по Львовской обл., в 1953–1954 – зам. министра внутренних дел УССР. В 1954–1974 – нач. УМВД по Сталинской обл. С 1974 – в отставке.

**Попов Георгий Михайлович** (3.09.1906 – 14.01.1968) – член ВКП(б) с 1926. Образование высшее, в 1938 окончил Промышленную академию в г. Москве. С 1928 в Центральном институте труда в Москве, работал на авиационном заводе в Москве. С 1935 – слушатель Промышленной академии. С 1938 – инструктор орграспредела ЦК ВКП(б). С 11.1938 – второй секретарь Московского горкома ВКП(б). В 1945–1949 – первый секретарь Московского горкома и обкома ВКП(б). В 12.1944 – 01.1950 – председатель исполкома Моссовета, в 03.1946 – 12.1949 – секретарь ЦК ВКП(б). С 12.1949 – министр городского строительства СССР. С 03.1951 – министр сельскохозяйственного машиностроения СССР. С 12.1951 – директор завода в г. Куйбышеве. С 04.1953 – посол СССР в Польской Народной Республике. С 1954 – на хозяйственной работе. С 1959 – директор завода во Владимире. В 1965 – персональный пенсионер союзного значения.

**Попудренко Николай Никитич** (1906–1943) – один из организаторов и руководителей партизанского движения на Украине, Герой Советского Союза (15.08.1943, посмертно); член КПСС с 1929. Род. в с. Николаевка (ныне Сахновщинского р-на Харьковской обл.) в крестьянской семье. В 1930–1939 – на комсомольской и партийной работе на Украине. С 1940 – секретарь Черниговского обкома КП(б) Украины. В Отечественную войну (03–07.1943) Попудренко – первый секретарь Черниговского подпольного обкома КП(б) Украины. С 11.1941 – первый зам. командира Черниговского областного партизанского отряда. В 1942–1943 – зам. командира, командир партизанского соединения (объединяло 4 отряда) Черниговской обл., нач. областного ШПД. Погиб 6.07.1943 в бою при совершении рейда в Злынковских лесах (ныне Новозыбковский р-н Брянской обл.). В годы войны вел дневник, который был опубликован в 1949 г. («Дневник»).

**Пришляк Григорий Васильевич** («Микушка», «Вайс», «Мариян», «Вильховый») (20.04.1913–?) – род. в с. Новосилки Бузького р-на Львовской обл. Член Пласта, член ОУН с 1929, абсолювент гимназии во Львове, член рабочего товарищества «Сила», секретарь спортивного товарищества «Черноморец», с 1932 – член поветового провода ОУН Камянка-Струмилова, в польской тюрьме в 1930, 1932; служил в Польской армии. Арестован в 1938, осужден на семь лет, освобожден в сентябре 1939. Референт СБ на Краков в 1940–1941, краевой референт СБ на Германию в 1941, организатор и краевой референт СБ ЗУЗ в 1941–1944, проводник особой группы ОУН во Львове в 1944–1946. Арестован НКВД 20.07.1946, приговором военного трибунала войск МВД Киевской обл. от 7.02.1947 осужден к расстрелу, определением Верховного Суда СССР от 10.04.1947 расстрел заменен на 25 лет лишения свободы. Освобожден 20.07.1971 из мест лишения свободы Мордовской АССР по отбытии срока наказания. Член провода сеньоров обновленного Пласта на Украине в 1993.

**Прокудин Григорий Тимофеевич** (1914–?) – урожд. д. Пукино Дорогобужского р-на Смоленской обл., из крестьян, образование среднее, член ВКП(б) с 1939. В органах безопасности с 1935. До 1936 – техник-геодезист «Госгеосъемки» Главного управления государственных съемок НКВД СССР, 1936–1937 – курсант полковой школы 214 туркестанского стрелкового полка, 1937–1938 – чертежник части 72 Туркестанской стрелковой дивизии. С 1938 служил в особых отделах армейских подразделений Красной Армии. До 08.1941 – старшим оперуполномоченным Особого отдела НКВД 6 армии Северо-Западного фронта лейтенантом госбезопасности, 08.1941 – уволен из органов контрразведки с передачей в кадры Красной Армии.

**Прокоп Мирослав** (Прокоп Мирослав) («Володимир», «Садовый», «Вировий») (6.05.1915–?) – член ОУН, в 1932 – окр. проводник ОУН. Редактировал «Студентский вестник», редактор «Украинской пресовой службы» в Берлине. В начале войны жил во Львове, был арестован, бежал, укрывался в подполье. Член Краевого провода ОУН в Киеве. Референт пропаганды Провода ОУН, соредaktor газеты

«Самост йна Укра на», редактор « де чин». Организовал в Карпатах радиостанцию «Самост йна Укра на». Один из основателей УГВР, член ее президиума. В 1944 переехал на Запад, с 1949 в Нью-Йорке. Зам. главы ЗП УГВР, исследовательского объединения «Пролог», редактировал англоязычный ежемесячник «Огляд радянської української преси», соредактор журнала «Сучасність», автор многих работ, редактор сборников. Действительный член НТШ.

**Пронин Михаил Михайлович** (1901–?) – генерал-лейтенант. В 05.1922 – служащий морского отд. ПУР. В 1941–1942 – дивизионный комиссар, нач. оргинструкторского отдела Главного управления политической пропаганды (с 07.1941 – Главного политического управления РККА). С 02.1943 – нач. Политического управления военного фронта, с 10.1943 – 4-го Украинского фронта. С 07.1945 – нач. Политического управления ГСОВГ. В послевоенное время – зам., 1 зам. нач. Главного политического управления Советской армии, нач. Политического управления сухопутных войск. В 10.1960 уволен в запас.

**Процюк Василий** (Процюк Василь) («Крапива») (1914 – 13.05.1944) – член ОУН. Род. в с. Городловичи Сокальского р-на Львовской обл. Сын крестьян. Капрал Польской армии. В 1939 мобилизован в Польскую армию, попал в немецкий плен, в 01.1941 бежал, но в дороге его арестовал НКВД, заключен в тюрьме в Луцке. В июне избежал расстрела, остался на Вольни. Весной 1943 – командир сотни в местном Кременецком курене, в июле на время берет на себя командование куренем на период проведения акции против отряда ЧП. С 08.1943 постоянно возглавляет боевые рейды, в том числе в Каменец-Подольскую и Житомирскую обл. Был ранен. После лечения назначен в ноябре нач. подготовительного отдела ШВО «Богун», организует подстаринскую и другие школы; в декабре отвечал за охрану группы венгерских делегатов. В 02.1944 берет командование Группой «Восток» УПА – г; возможно, в марте назначен заместителем командира и начальником КВШ УПА – г, членом Краевого провода ОУН ОСУЗ. Убит в бою с подразделением ВВ НКВД в с. Кордиив Шумского р-на Тернопольской обл.

**Прютцман Ганс Адольф** (Prutzman, H.A.) (1901–1945) – немецкий государственный деятель, один из руководителей оккупационного режима в СССР, обергруппенфюрер СС и генерал полиции (1943). С 1933 г. – командующим группы СС «го-Запад». С 1943 – руководитель обераппарата СС «Северо-Восток» и на Украине, с 09.1944 – высший руководитель СС и полиции в имперском комиссариате Украина (штаб-квартира – Кривой Рог). Руководил карательными операциями на оккупированных территориях. После эвакуации Украины руководил созданием организации «Вервольф». В 05.1945 арестован англо-американскими войсками. В тюрьме покончил жизнь самоубийством.

**Пушка Петр** (Пушка Петро) («Андрей», «Жук») (20.12.1920 – 1944) – род. в с. Лиса Пидгаецкого р-на Тернопольской обл. Неполное среднее образование, член нацтва ОУН. В 01.1940 сумел бежать от НКВД во время ареста, ушел в подполье. В 1942–1944 организационный референт Краевого провода нацтва ОУН ЗУЗ. Убит во время перестрелки с немцами на Стрийской улице во Львове при проверке документов.

## Р

**Равлик Иван** (Равлик ван) (?–1942) – член ОУН. На Львовском процессе 1936 осужден на 5 лет. После раскола 1940 – зам. референта СБ Провода ОУН(Б) (М. Арсенич). Участник особой львовской походной группы, возглавляемой Я. Стецко и В. Куком. Организатор укр. полиции. Арестован в декабре 1941, погиб в начале 1942.

**Райхман Леонид Федорович** (27.12.1908 – 14.03.1990) – урож. с. Воронцовка Херсонской губ., в органах безопасности с 1931. В 10.38 – 01.01.1940 – нач. 5 отд-я 2 отдела ГУГБ НКВД СССР, в 01.01.1940 – 26.02.1941 – зам. нач. 2 отдела, НКВД СССР, 26.02 – 31.07.1941 – зам. нач. 2 Управления НКВД–НКГБ СССР, 1941–1943 – зам. нач. 2 Управления НКВД СССР, 1943–1946 – зам. нач. 2 Управления НКГБ, 1946–1951 – зам. нач. 2 Главного управления МГБ СССР. 19.10.1951 арестован по делу «сионистского заговора в МГБ», 21.03.1953 освобожден из заключения по постановлению СЧ по ОВД МВД СССР, реабилитирован. В 1953 – нач. контрольной инспекции при министерстве внутренних дел СССР, уволен 17.07.1953 по служебному несоответствию. Арестован 21.08.1953 «за тяжкое преступление против КПСС». 15.08.1956 приговорен ВК ВС к 10 годам ИТЛ. По указу ПВС СССР от 27.03.1953 «Об амнистии» срок наказания сокращен до 5 лет. С учетом отбытого ранее срока 10.11.1956 освобожден из Бутырской тюрьмы. В реабилитации отказано.

**Рак Ярослав** (1908–?) – член ОУН, референт пропаганды К ОУН. Род. в Винниках, сын окружного судьи во Львове. На Варшавском процессе осужден на 7 лет. В 1939–1940 руководил отделом

молодежи УЦК в Кракове, в 1940 краевой проводник ОУН в Кракове. Проводник ОУН на Северозападных украинских землях. В 1941–1944 – заключенный Освенцима, в 1945–1948 руководил отделом молодежи ЦПУ в Германии, в 1945–1953 – член Гол. Пластово Стар ини, с 1970 глава Координационной просветильско-воспитательной (Виховно-Осв тньо ) Рады при УККА. Глава Гол. Рады ЗЧ ОУН.

**Раштикис Стасис** (Raschtikis, S.) (13.09.1896 – 03.05.1985) – литовский генерал, главнокомандующий, активист литовской миграции в США, журналист. Урож. Кур енай около Шяуляй. В 1915 он записался добровольцем в Российскую императорскую армию. В период 1925–1929 учился в Университете Витаутаса Великого в Каунасе, затем учился в военной академии в Германии. В 1934 стал нач. Генерального таба, в 1937 президент Сметона присвоил ему чин бригадного генерала. В 01.1935–1940 он был главнокомандующим литовской армией. С 03–12.1938 также выполнял функции министра обороны страны. В 1940 после освобождения от должности министра обороны стал ректором Военной академии Витаутаса Великого. После включения Литвы в состав Советского Союза мигрировал в Германию, после 1949 поселился в США. Умер в Лос-Анджелесе.

**Ребет Дарья** (Ребет Дарія, девичья фамилия – Ц сик) (26.02.1913 – 5.01.1992) – украинская политическая и общественная деятельница, публицист. Жена Л. Ребета. Род. м. Кицман (Буковина). В начале 1930-х принадлежала к молодежной структуре ОУН в Стрые, возглавляла женскую группу Стрыйской окружной кзекутивы и руководство ОУН в Стрыйской округе (1933–1934). В 1934–1938 – член Краевой кзекутивы ОУН на ЗУЗ, отвечала за связь с руководством украинских националистов, которое пребывало в миграции. Во время немецкой оккупации налаживала работу подпольных центров ОУН(Б), работала в просветильском и пропагандистском отделах ОУН. В 08.1943 принимала участие в работе III Чрезвычайного съезда (Надзвичайного збору) ОУН. С весны 1944 входила в состав инициативного комитета, который готовил проведение первого съезда УГВР (11–15.07.1944). Была избрана членом первого президиума УГВР, принимала участие в разработке программных документов («Тимчасовий устр й УГВР» и «Платформа УГВР»). После окончания войны жила в миграции в Германии, была членом Зарубежного представительства (ЗП УГВР). После раскола в 1954 присоединилась к ОУН за рубежом и была избрана в состав ее Политической рады. Была активисткой украинского женского движения в миграции, делегатом Первого мирового конгресса украинок в Филадельфии в 1948. Входила в состав руководящих органов Всемирной федерации украинских женских организаций (СФУЖО).

**Ребет Лев** (3.03.1912 – 12.10.1957) – украинский политический деятель, публицист, идеолог украинского национализма. Муж Д. Ребет. В 1927 вступил в УВО, затем в ОУН. С 1930 возглавлял провод ОУН в Стрыйському повете. В 1934–1938 – руководитель Краевой кзекутивы ОУН на Западноукраинских землях. С 02.1940 принадлежал к ОУН под руководством С. Бандеры, был одним из организаторов Акта провозгла ения украинской государственности, зам. главы Украинского государственного правления (Укра нського державного правл ння) Я. Стецко. В 09.1941 был арестован гестапо и заключен в концлагерь Освенцим. После освобождения из концлагеря жил в Германии. Принадлежал к Заграничному (Закордонного Центру) в ОУН. В 1952 (по др. дан. 1950) был кооптирован в Зарубежное представительство (Закордонного Представництва) УГВР. В 12.1953 Р. вместе С. Бандерой и З. Матлой создали Коллегию уполномоченных, которая должна была реорганизовать, в 02.1954 Р. и З. Матла, не достигнув компромисса с С. Бандерой, создали новую организацию под тем же названием ОУН 34 (с 25.12.1956 – Организация украинских националистов за рубежом, т. наз. дв йкар ). В миграции сотрудничал с периодическими изданиями – еженедельником «Укра нська трибуна» (выходил 1946–1949 в Мюнхен), «Час» и выходяв их каждые две недели периодическим изданием «Сучасна Укра на» (выходил 1951–1960 в Мюнхене); в 1955–1957 – гл. редактор общественно-политического журнала «Укра нський самост йник». В 1949 защитил докторскую диссертацию, с 1950 преподавал государственное право в Украинском свободном университете в Мюнхене. В октябре 1957 убит агентом советских спецслужб. Автор работ «Формування укра нсько нац » (1951), «Св тло т н ОУН» (1954; вы ед ая в 1964), «Теор я нац » (1956, 1997) и др.

**Ревай Юлиан Иванович** (Ревай ліан Иванович) (1899–?) – украинский политический деятель в Закарпатье. Род. в с. Мирча (Закарпатье). В 1922–1935 – сотрудник чехословацкого министерства образования при краевом гражданском правлении Подкарпатской Руси, в 1929 Р. выступил одним из основателей Учительской громады Подкарпатской Руси в 1929–1939, впоследствии – глава организации и секретарь Педагогического товарищества Подкарпатской Руси в 1923–1939. Был одним из организаторов пластового движения в Закарпатье, издавал в 1925–1938 журнал «До перемоги». В 1935–1939 – депутат пражского парламента от закарпатской франкции

Чехословацкой социал-демократической партии. Р. был членом Центральной (Русской) Украинской Народной Рады. В октябре 1938 Р. стал министром экономики (министром хозяйства) первого автономного правительства. После провозглашения независимости Карпатской Украины (15.03.1939) был назначен премьер-министром и министром иностранных дел. После венгерской оккупации выехал в эмиграцию. В 1945 был арестован советскими спецслужбами в Праге, но сумел бежать в американскую зону оккупации. С 1948 жил в США. В 1949–1957 – руководитель бюро Украинского конгрессового комитета Америки, директор Карпатского исследовательского центра и Украинского института.

**Рентельн Адриан Теодор, фон** (von Renteln, А.Т.) (14.09.1897 – 1946) – политический деятель, доктор философии. В 1928 вступил в НСДАП и стал руководителем областной организации Национал-социалистического союза студентов. С 1929 – рейхсфюрер Национал-социалистического союза учащихся (до 15.6.1932). 30.10.1931 сменил К. Грубера на посту имперского руководителя молодежи, одновременно руководитель Национал-социалистического союза студентов. 16.06.1932 был заменен Б. фон Шираком и переведен в экономическо-политический отдел Имперского руководства НСДАП. С 1932 – руководитель Национал-социалистического боевого союза (NS-Kampfbundesdesgewerblichen Mittelstandes). В 1933 избран депутатом Рейхстага от Потсдама. В 1933–1935 – председатель Германского промышленного и торгового совета, председатель Высшей дисциплинарной палаты Германского трудового фронта (ДАФ), руководитель Института прикладной экономики и руководитель Ремесленного и торгового управления в системе Имперского руководства НСДАП. Одновременно возглавлял и Главное управление торговли и ремесел в Центральном бюро ДАФ и в составе Имперского руководства НСДАП, а с 6.01.1934 являлся начальником ДАФ. В 08.1941 был назначен генеральным комиссаром Литвы. Выдан советским властям, осужден к смертной казни. Повешен.

**Риббентроп Иоахим Ульрих Фридрих Вилли, фон** (von Ribbentrop, J.U.F.W.) (1893–1946) – немецкий партийный и государственный деятель, дипломат; обергруппенфюрер СС в 1938. По профессии – виноторговец. С 1936 – германский посол в Великобритании. С 02.1938 – имперский министр иностранных дел. 23.08.1939 подписал в Москве вместе с В.М. Молотовым германо-советский пакт о ненападении с секретным дополнительным протоколом о совместном с СССР разделе Восточной Европы, а 28.09.1939 – договор о дружбе и границе. По приговору Международного военного трибунала в Нюрнберге 16.10.1946 приговорен к смертной казни; повешен.

**Риттер Карл** (Ritter, К.) (1883–1968) – немецкий государственный деятель, дипломат. Член НСДАП. В 1937–1938 – посланник, затем посол в Рио-де-Жанейро (Бразилия). В 1939 вместе со своим подчиненным К. Шнурре участвовал в германо-советских экономических переговорах. С началом Второй мировой войны в ранге посла руководил в МИДе всеми экономическими вопросами. Осуществлял связь между министром иностранных дел (Риббентроп) и Верховным командованием вермахта (ОКВ).

**Рогач Иван** (Рогач ван) (1913–1942) – украинский политический деятель, журналист. Уроженец Великого Березного (Закарпатье). Имел теологическое образование. С юношеских лет принимал участие в молодежном движении в Подкарпатской Украине. С 03.1938 – редактор ежедневной украинской газеты в Закарпатье «Нова свобода». С 09.1938 – зам. главы Украинской национальной обороны С. Росохи, с 11.1938 – военный писарь Организации национальной обороны «Карпатская сечь». В 1938–1939 – личный секретарь премьер-министра А. Володина. Был членом Украинского национального объединения, секретарем провостройской организации. В 1941 с «походными группами» ОУН А. Мельника отправился в Надднепрянскую Украину. В сентябре – ноябре 1941 редактировал газету «Українське слово» (издавалась в Житомире, Киеве). Арестован гестапо в ноябре 1941 вместе с другими сотрудниками издания и расстрелян в Бабьем Яру.

**Рогач Николай (Михаил) Ефимович** (1904–?) – уроженец г. Харбина (Китай), сын механика, проживал в Харбине до 1931. Постановлением тройки ПП ОГПУ по Дальневосточному краю от 21.01.1932 выслан в Западную Сибирь сроком на 3 года. Повторно арестован 20.02.1934 по обвинению в том, что, «находясь в Западной Сибири в ссылке в связи с обвинением в шпионаже и в приготовлении к незаконному переходу государственной границы, в апреле 1932 самовольно покинул установленное ему место проживания и по документам своего младшего брата Рогача Николая скрывался в разных городах и населенных пунктах страны до задержания органами ОГПУ в феврале 1934». Постановлением Особого совещания при Коллегии ОГПУ от 14.05.1934 во исполнение прежнего постановления Рогач Н. Е. заключен в ИТЛ сроком на 3 года. Освобожден из мест заключения Западносибирского края 28.08.1936. Военной прокуратурой Тихоокеанского флота от 28.08.1989 постановление Тройки ПП ОГПУ в Дальневосточном крае от 21.01.1932 в отношении Рогача М. Е. отменено, и он по данному делу реабилитирован. Определением



Судебной коллегии по уголовным делам Верховного Суда РСФСР от 2.08.1990 дело в отношении Рогача Н.М. за 1934 прекращено за отсутствием в его действиях состава преступления.

**Родос Борис Вениаминович** (22.06.1905 – 20.04.1956) – урож. Мелитополя, в органах безопасности с 1931; член ВКП(б) с 1938; 1933–1937 – на работе в УНКВД по Одесской обл.; 04.09.1939 – 03.1941 – зам. нач. след. части ГУГБ НКВД СССР; 07.03 – 12.08.1941 – пом. нач. след. части НКГБ СССР; 1941–1943 – зам. нач. след. части НКВД СССР; 1943–1946 – нач. след. части НКГБ СССР; 1946–1947 – нач. следственного отдела УМГБ Крымской обл. Уволен в 1952. Арестован 05.10.1953 «за тяжкое преступление против КПСС» 26.02.1953 Военной Коллегией Верховного Суда СССР приговорен к ВМН. Расстрелян 20.04.1956. Не реабилитирован.

**Розенберг Альфред** (Rosenberg, A.) (1893–1946) – партийный деятель, главный идеолог нацизма, руководитель оккупационного режима на захваченных территориях СССР, рейхслейтер в 1934, обергруппенфюрер СА. Урож. Ревеля, прибалтийский немец, свободно владевший русским языком. Изучал архитектуру в Высших технических школах в Ревеле и Москве. В конце 1918 г. переехал в Мюнхен. В конце 1919 Д. Карлом привлечен в «Общество Туле», после чего сблизился с А. Гитлером. С 1923 – редактор центрального органа НСДАП «Фолькишер Beobachter», с 1930 – журнала «Национал-социалистический ежемесячник»; депутат Рейхстага от Гессен-Дармштадта. С 1933 – нач. управления внешней политики НСДАП, влиятельный противник Риббентропа в борьбе за руководство германской внешней политикой. Зам. Гитлера по вопросам духовной и идеологической подготовки членов нацистской партии. В 1941–1945 гг. – имперский министр по делам оккупированных восточных территорий. Автор «теоретических» работ «Будущий путь германской нации» (1927) и «Миф XX столетия» (1929). 16.10.1946 по приговору Нюрнбергского трибунала повешен.

**Романюк Василий Емельянович** (Романюк Василь Омелянович) (9.12.1925 – 14.07.1995) – украинский православный религиозный деятель, богослов, Патриарх Киевский и всея Руси-Украины УПЦ–КП с 1993. Род. в с. Хомчин Косивского повиту (ныне Ивано-Франковская обл.). В молодости участвовал в национально-освободительной борьбе. В 1944 осужден на 10 лет лагерей. Находился на Колыме до 08.1953. В 1959 закончил Высшие богословские курсы в Ивано-Франковске, потом – Московскую духовную семинарию. В 1964–1972 – священник в приходах Ивано-Франковской и Коломыйской епархии РПЦ. За активную деятельность по защите прав человека и особенно верующих, 20.1.1972 осужден на 7 лет заключения и 3 года ссылки в лагерях Мордовии и Якутии. В 1976, будучи в ссылке, декларировал свою принадлежность к Украинской автокефальной православной церкви. С 11.1979 – член Украинской Хельсинской Группы. После возвращения в Украину 28.04.1990 был пострижен в монашество и возведен в сан архимандрита с именем Владимир, а затем в сан епископа с титулом епископа Ужгородского и Виноградовского. Выступал за создание независимой Украинской Православной Церкви с центром в Киеве, в статусе Патриархата. 17.02.1993 назначен архиепископом Львовским и Сокальским. После смерти Патриарха Мстислава стал местоблюстителем Патриаршего престола 14.06.1993 и возведен в сан митрополита. На Всеукраинском Православном Соборе 21.10.1993 избран Патриархом. Похоронен около ворот св. Софии в Киеве.

**Рорбах Пауль** (Rohrbach, P.) (1869–1956) – немецкий реакционный писатель, теолог и публицист. Из балтийских немцев. Основатель журнала «Das grössere Deutschland» (1914). Пропагандист идеи завоевания германского мирового господства, пангерманист и ненавистник России. Автор работ по культурно-политической тематике, в частности «Сердце Европы в зеркале столетий» (1956).

**Росоха Степан** (1908–?) – украинский политический и государственный деятель в Закарпатье. В конце 1920–1930-х был одним из лидеров украинского студенческого движения. С 1934 Р. Вместе с М. Лелекачем издавал в Праге журнал националистического направления «Проблемы» (1933–1944, по др. дан. до 1943). В 1938 приложил немало усилий для создания Организации национальной обороны «Карпатская сечь», с 09.1938 – глава организации, с 12.1938 – связной старшина (зв'язковий старшина) ОНО «Карпатская Сечь» с правительством Карпатской Украины, референт прессы, информации и идеологического воспитания. Редактировал националистический журнал «Наступ» (выходил в 1937–1939 в Ужгороде и Хусте) – орган «Карпатской Сечи». В 02.1939 выбран в состав Сойма Карпатской Украины. С 15.03.1939 – зам. главы сойма А. Штефана. После венгерской оккупации Закарпатья переехал в Прагу, где продолжал редактировать «Наступ» (до 1944). Потом жил в Германии и Канаде. Автор работы «Сойм Карпатсько України» (1949).

**Руденко Михаил Трофимович** (1909–?) – урож. с. Лозно-Александровка Ворошиловградской обл., в органах безопасности с 1940; с 1941 – во главе отряда НКВД СССР по борьбе с парашютным десантом и диверсантами в Москве и окрестностях; в 05.1943 назначен зам. нач. ОББ НКВД



СССР; 1944–1946 – нач. УНКВД Черновицкой обл.; 1946–1947 – нач. ОББ и зам. нач. УМГБ Львовской обл.; 1947–1948 – нач. отдела 2-Н и зам. нач. УМГБ Львовской обл.; 1948–1951 – нач. ОИТК и пом. нач. УМВД Сталинской обл.; 1951 – нач. лагерного отделения № 14 УИТЛ и строительства № 560 МВД (строительство МГУ в Москве); 1951–1956 – нач. Управления военно-строительных частей и зам. нач. УИТЛ и строительства № 560 МВД; уволен по фактам дискредитации 12.05.1956.

**Рудницкий Иван Теодорович** (Рудницкий Иван Теодорович) (1887–1951) – украинский общественный и политический деятель. Род. в Залищанском повете (ныне Тернопольская обл.) в 1918–1919 – сотник УГА, военный представитель президента . Петру евича в Вене. Затем был назначен военным атта е ЗУНР в Праге. С 1920 – член УВО. В 1927 вернулся в Галицию, работал адвокатом во Львове, входил в состав провода УВО. После войны жил в Германии.

**Рудый Владимир** (Рудий Володимир) («Аркас», «Модест», «Винар») (1913 – 19.12.1945) – поручик УПА. Урож. с. Лапаевка (Прибужанка) Каменецко-Бугского повята. Служил в Польской армии, участник стар инской подготовки ОУН на Холмщине летом 1940, 1941–1944 – поветовый военный референт Каменки-Бугской, в 04.1944 – член таба поветового куреня северной Львовщины, летом 1944 – еф таба ВО-2 «Буг», 1945 – поручик.

**Рунштедт, Карл Рудольф Герд, фон** (Runschtedt K.G. von) (1875–1953) – немецкий военный деятель; генерал-фельдмар ал (1940). Участник Первой мировой войны. В 1932 в звании генерал-oberста назначен командующим 1-й армейской группой в Берлине. В феврале 1938 вместе с четырьмя другими высокопоставленными офицерами был уволен из вооруженных сил в результате дела Бломберга–Фрича. В августе 1939 возвращен в армию в качестве нач. таба группы армий « г». Во время нападения на СССР – командующий группой армий « г». 1.03.1942 назначен нач. ом таба Западной группы войск. 2.07.1944 Гитлер отстранил его от командования за то, что не предотвратил высадку союзных войск в Нормандии. Скончался в Ганновере.

**Рясной Василий Степанович** (1904 – 12.12.1995) – зам. наркома-министра внутренних дел СССР, генерал-лейтенант. Род. в г. Самарканд. В 1931–1933 учился в Всесоюзной пром. Академии им. Сталина. В органах НКВД СССР с 1937; 1937–1938 работал пом. и зам. нач. 4 отделения 3 отдела ГУББ НКВД СССР; 01.11.1938 – 31.07.1941 – зам. нач., нач. 14 отделения, затем зам. нач., нач. 1 отделения 3 отдела ГУББ, затем 1 отдела 2 управления НКГБ СССР; 31.07.1941–07.05.1943 – нач. УНКВД Горьковской обл.; 05–07.1943 – нарком внутренних дел УССР; 07.1943 – 5.01.1946 – 1 зам. наркома внутренних дел СССР; 24.02.1947 – 14.02.1952 – зам. министра внутренних дел СССР; с 02.1952 – зам. министра государственности СССР; 03–05.1953 – руководитель вне ней разведки СССР; 28.05.1953 – 30.03.1956 – нач. УМВД по г. Москве и Московской обл.; с 05.07.1956 уволен из органов МВД; 1956–1958 – нач. строительства Волго-Балтийского канала.

## С

**Сабуров Александр Николаевич** (1908–1974) – один из организаторов и руководителей партизанского движения на Украине, Герой Советского Союза с 18.05.1942; генерал-майор с 1943. Род. в с. Яру ки (ныне в черте г. Ижевска) в крестьянской семье. Член КПСС с 1932. В 1931–1933 служил в Советской Армии. Затем на советской и хозяйственной работе. С 1938 – в органах НКВД. Во время Отечественной войны осенью 1941 организовал партизанский отряд, который действовал на территории Сумской и Брянской обл. С 03.1942 возглавил созданное на базе того отряда партизанское соединение, которое в 10.1942 совер ило рейд с боями по тылам противника на Правобережной Украине. С 09.1942 – член подпольного ЦК КП(б) Украины. С 11.1942 – нач. таба по руководству партизанским движением в Житомирской обл. С 1944 – на руководящих должностях в органах НКВД (затем МВД) СССР.

**Савченко Сергей Романович** (1904–1966) – урож. г. Скадовска Днепропетровского уезда Таврической губ., в органах безопасности с 1921; 20.05.1939 – 06.11.1939 – нач. 5 отдела, зам. нач. управления погранвойск НКВД УССР; с 1939 – нач. УНКВД Станиславской обл.; 1939–1941 – нач. 5 отдела, зам. нач. управления погранвойск НКВД УССР, врид нач. 5 отдела УГБ НКВД УССР; 1941–1943 – зам. наркома ГБ, ВД УССР; 1943–1949 – нарком-министр ГБ УССР; 1949–1953 – 1-й зам. председателя Комитета информации при МИД СССР, нач. 1 управления МГБ СССР, зам. министра ГБ СССР, 1-й зам. нач. 2 Главного управления МВД СССР; 1953–1954 – нач. ОО МВД–КГБ Управления строительных войск при Строительстве № 565 Московского р-на ПВО. В 1955 уволен в запас СА по служебному несоответствию.

**Савчук Степан** («Наливайко») — командир куреня. В 1942—1943 — офицер уцман афбатальона в Виннице, потом в Белоруссии. В конце 1943 перешел со своей частью в УПА в Ровенской обл. Возможно, сначала сотенный ВО «Богун», а в 01.1944 назначен командиром куреня в УПА — г. Весной был направлен с сотней в подчинение ВО «Буг» на Холмщину, для борьбы с поляками. Летом снова во главе сотни в Ровенской обл., организовал рейд на восток. Судьба неизвестна.

**Садовский Михаил Викентьевич** (Садовський Михайло Вікентіович) (29.07.1887 — 1967) — украинский военный деятель, генерал-хорунжий. Урожд. г. Киева. В 1917 перешел на службу в украинскую армию. С 1918 — старшина Главной кольной управы Генерального штаба, нач. канцелярии Военного министерства при ставке Главного Атамана. В 11.1920 находился в лагере в Калише. В межвоенный период жил в Польше. Один из основателей и директор Украинского военно-исторического товарищества в Варшаве, главный редактор журнала «За державну справу» (до 1939). В 1939—1945 жил в Германии, с 1945 — в Канаде. В 1947 — основатель и директор Украинского военного института и музея в Торонто.

**Салогор Никита Леонтьевич** (2(15).08.1901 — 24.06.1981) — секретарь ЦК КП(б) Молдавии, председатель Верховного Совета Молдавской ССР. Род. в с. Константиновка (Херсонский район). Член ВКП(б) с 1931. В 1941—1942 — 2-й секретарь ЦК КП(б) Молдавии, одновременно — председатель Верховного Совета Молдавской ССР. С 07.09.1942 по 18.07.1946 — первый секретарь ЦК КП(б) Молдавии. Был снят с должности.

**Самчук Влас Алексеевич** (Самчук Улас Олексійович) (20.02.1905 — 09.07.1987) — украинский писатель. Род. в Ровенской обл., закончил гимназию в Кременце, продолжил обучение в Бреславском ун-те и в Украинском свободном университете в Праге. Первые рассказы «На старых стежках» (1926) опубликовал в варшавском журнале «Наша бесіда». Сотрудничал с украинскими периодическими изданиями — «Литературно-научным вестником», «Дзвонами» (все — Львов), «Самостійною думкою» (Черновцы), «Розбудовою нації» (Берлин), «Сурмою» (Берлин-Каунас). В 1941—1943 — редактор газеты «Волинь» (г. Ровно). В 1944—1948 жил в Германии. Осенью 1945 С. выступил инициатором создания литературно-художественного объединения украинских писателей в миграции (Мистецького українського руху) и был избран его главой. В 1948 переехал в Канаду, где стал основателем писательской организации «Слово». Соч.: роман-поэма «Волинь», трилогия «Ост» (1948—1982), «История Василия Шеремети» (1947), «Что не было твоего огня» (1959), «На твердой земле» (1967). «Гори говорить», зборники рисунков в «Нам было тяжело» (1956) и «Нам было тяжело» и др.

**Сараев Роман Николаевич** (1903—?) — нач. 4 управления МВД УССР полковник. Род. в г. Змиеве Харьковской губ., из дворянской семьи. Учился на рабфаке при Харьковском техног. ин-те. В органах ВЧК—ОГПУ с 1920; 1930—1937 — уполномоченный, ст. уполномоченный, нач. отделений и нач. СПО ГПУ, а затем НКВД в Виннице, Полтаве, Запорожье; 1937—1939 — нач. 4 отдела УГБ НКВД в Николаевской, а затем в Кировской обл.; 1939—1941 — врид. Нач. КО Кировской обл, нач. КО Татарской АССР; 05—09.1941 — нач. КРО НКГБ—НКВД Татарской АССР; 09.1941 — 22.07.1942 — нач. ОО 7 воздушно-десантного корпуса Приволжского ВО, Западного и Московского фронтов; 07.1942 — 21.05.1943 — нач. секретариата ОО Волховского фронта; 1943 — нач. отд. УНКВД Челябинской обл.; с конца 1943 по 03.1946 — нач. УНКВД Тернопольской обл.; 13.03.1946 — 28.01.1947 — нач. УББ МВД УССР; 1947 — нач. отдела, зам. нач. упр. «2-Н» МГБ УССР; 1947 — 12.07.1950 — и.о. нач., нач. УМГБ Станиславской обл.; 09.05.1950 — 06.12.1951 — нач. упр. «2-Н» МГБ УССР; 1951—1953 — нач. УМВД Киевской, затем Ровенской обл.; с 23.10.1953 — нач. 4 упр. МВД УССР.

**Свистун Николай** (Свистун Микола) («Ворон», «Орбей» («Урбей»), «Ясень») (1912 — 08.12.1944) — род. в с. Ордив, Радоховского повета. Содержатель явки ОУН в Радохове, войсковой референт пошивочного цеха, воспитанник И. Климова. В 1941 был в системе Главной связи с походными группами. Член УВО, ОУН, организатор отделов УПА, 1943 куренный, командовал боем при Гурбах 24.06.1944, командир объединения нескольких куреней на южной Ровенщине, зам. Командира и еф. КВШ УПА — г. с 05.1944. Посмертно присвоено звание майора.

**Свищ Степан Васильевич** (1908—?) — урожд. г. Надвирено Станиславской обл., житель г. Кутно (Польша), украинец. Член УНО с 1940; с 01.1942 — руководитель уездной организации УНО г. Кутно; принимал участие в съезде руководящих работников УНО в г. Коло (Польша). Арестован 27.01.1945 ОКР «Смерть» 1 Белорусского фронта, постановлением Особого совещания при МВД СССР от 15.04.1946 осужден по ст. 58-2 УК РСФСР заключен в ИТЛ сроком на 6 лет. Заключением Главной военной прокуратуры от 10.04.2002 реабилитирован.

**Семенюк Мелентий** (Семенюк Мелетій) — полит. воспитатель, сотенный в разведке УПА на Волине в группе «Турів». Осужден к ВМН, с заменой на 15 лет в лагерях в Дзержинске. После 12 лет

заклочения был еще дважды осужден. Глава братства УПА Волинского края, зам. главы Всеукраинского Братства ОУН–УПА, член Головной Булавы. Автор воспоминаний «Борьба УПА з німецькими окупантами».

**Семчишин Иван** (Семчишин Иван) («Чорний») (1919 – 06.1946) – урож. с. Лисники Бережанского р-на Тернопольской обл. В 1939–1941 за границей, в 04.1941 – 12.1942 в укр. легионе. Возможно, до 09.1943 организатор и первый командир сотни «Бурлаки» ВО «Лисоня», в 1944 – во главе сотни. Возможно, с 07.1944 исполняет обязанности командира 16-го ТВ и старшины для поручений при окружном провонике ОУН. Погиб в засаде возле с. Стегниковцы Тернопольского р-на.

**Семчишин Тимофей** (Семчишин Тим) («Ричка») (1915–1945?) – урож. с. Кульчицы Самборского р-на Львовской обл. Студент во Львове, член ОУН. 20.03.1939 арестован польской полицией во время Конгресса украинского студенчества, освобожден в сентябре. В 1939–1941 за границей, летом 1941 фактический проводник Третьей (южной) походной группы ОУН. В 1941–1942 – член Краевого провода ОУН на СУЗ в Днепропетровске, в 03.1942 – 03.1943 – в тюрьме нацистов, бежал. В 1943–1944 проводник ОУН в Транснистрии, в 03.1944 как член украинской делегации принимает участие в тайных переговорах с румынской властью с целью освобождения украинских политзаключенных. Арестован 2.09.1944 в Бухаресте. Расстрелян в 1945(?).

**Сеник Емельян** (Сеник Омелян) («Гриб вський», «Канцлер») (1891–1941) – известный деятель украинского националистического движения. В 1914–1918 был в австрийской армии, затем – сотник Галицкой армии. С 1921 – член УВО. В 1928–29 – краевой Командант УВО. Некоторое время – главный редактор органа УВО «Сурма». В 1929 С. был делегатом Первого Конгресса украинских националистов в Вене. В 1930 годах – член Высшего (из четырех человек – чотириособового) Провода ОУН. В организации отвечал за внутреннюю политику и вел организационную работу. В 1930 посетил США, Канаду, Аргентину, Бразилию. В 1934 в Праге полиция захватила так наз. Архив Сеника, в котором содержались данные о подпольной деятельности ОУН. Это стало причиной многочисленных арестов членов организации, а сам «Архив» – одним из главных документов обвинения на Варшавском процессе 1935–1936. С. был заподозрен в измене, но Революционный трибунал ОУН это не подтвердил. После смерти М. Коновальца при помощи Л. Барановского фактически сосредоточил в своих руках руководство ОУН, активно влиял на политику А. Мельника. Был председателем на II съезде (Великом Збор) ОУН в Риме. В июне 1941 был назначен руководителем Основной подпольной группы ОУН (А. Мельника), которая должна была войти в Киев и провозгласить государственность Украины. Убит при невыясненных обстоятельствах в Житомире.

**Сенюк Василий** (Сенюк Василь) («Летун») (1922? – 11.02.1945) – командир куреня. Род. в с. Шепятин Томашевского повята. В 1942–1944 служил в караульных частях германской армии. В мае 1944 вступил в УПА, чотовый в сотне «Перебийніс». Летом зам. командира сотни «Перебийніс», базировавшейся на севере Львовской обл. С 09.1944 командир той сотни с поручением присоединить ее к новому курени под командой Зализняка. Присоединиться к куреню ему не удалось. В октябре ШВЮ «Буг» временно назначил его куренным командиром двух сотен, с которыми он действовал вплоть до своего тяжелого ранения 27.10.1944.

**Сербинюк Юрий** (Сербинюк Юрій) (1887–?) – украинский общественно-политический деятель на Буковине, журналист. В 10–11.1918 – помощник секретаря Украинского краевого комитета Буковины. В январе 1919 как представитель от Буковины вошел в состав Украинской национальной рады ЗУНР–ЗОУНР. В 1920–1921 работал в миграционных правительствах ЗУНР в Вене. После возвращения на Буковину в 1927–1938 возглавлял секретариат Украинской национальной партии в Румынии. В 1933 – депутат румынского парламента. Был редактором и автором статей ряда журналов, которые издавались в Черновцах: «Громадянин» (1909), «Народний голос» (1911–1915), «Нова Буковина» (1914), «Буковина» (1918), «Час» (1931), издателем и ответственным редактором органа Украинской национальной партии – «Народня сила» (1932–1934), редактировал газету «Рада» (1934–1938). Публиковался в еженедельнике «Рідний край» (1926–1930). Автор статей в «Загальній українській енциклопедії» (т. 3., 1935). В 1940 предпринял издание газеты «Нова рада». В 1940 перед приходом советских войск выехал в Румынию. В 1945–1954 был заключенным на территории СССР. После освобождения вернулся в Румынию, где и умер.

**Сергиенко Василий Тимофеевич** (1903 – 01.1982) – урож. г. Волчанск Харьковской обл., в органах безопасности с 1927; 26.02.1940 – 26.02.1941 – нач. УНКВД Львовской обл.; 26.02.1941 – 29.07.1943 – нарком внутренних дел УССР; 06.1942 – 08.1943 – зам. нач. Центрального штаба партизанского движения; 1943–1945 – нарком внутренних дел Крымской АССР; 1945–1946 – нач. УНКВД–УМВД Крымской обл.; 1947–1954 – в МВД СССР: зам. нач. по лагерю Управления строительства № 907

и ИТЛ МВД, нач. управления Особлага № 3, Песчаного лагеря МВД СССР. В 1954 уволен из МВД СССР «по фактам дискредитации высокого звания генерала». В 1954–1955 не работал. В 1955–1958 – механик, нач. автотранспортного цеха завода «Свет ахтера», в 1958–1963 – нач. автобазы № 4 Харьковского Совнархоза, с 02.1963 – пенсионер.

**Серов Иван Александрович** (1905 – 01.07.1990) – один из руководителей органов государственной безопасности СССР, генерал-полковник. Урож. д. Афимская Кадниковского уезда Вологодской губ. В органах безопасности с 1939; 29.07 – 02.09.1939 – зам. нач. ГУГБ НКВД СССР; 02.09.1939 – 25.02.1941 – нарком внутренних дел УССР; 25.02 – 31.07.1941 – 1-й зам. наркома ГБ СССР; 31.06.1941 – 25.02.1947 – зам. наркома/министра внутренних дел СССР; одновременно 13.10.1941 – 01.1942 – нач. охраны НКВД Московской зоны; 11.01.1945 – 4.07.1945 – уполномоченный НКВД по 1-му Белорусскому фронту; 6.03.1945 – 27.04.1945 – советник НКВД СССР при Министерстве общественной безопасности Польши; 4.04.1945 – 24.02.1947 – уполномоченный НКВД–МВД по ГСОВ в Германии; 24.02.1947 – 13.03.1954 – первый зам. министра внутренних дел СССР; 13.03.1954 – 08.12.1958 – пред. КГБ при СМ СССР; 10.12.1958 – 02.02.1963 – зам. нач. Ген. штаба ВС СССР по разведке. С 1965 – на пенсии.

**Сидор Василий** (Сидор Василь) («Кравс», «Шелест») (27.02.1911 – 17.04.1949) – урож. с. Спасив, Сокальский повит. Член нацтва, в 1936 – участник провода ОУН на Северо-западных украинских землях (военный референт, 1936–1937), работал по организации сети ОУН на Волыни, Полесье, Холмщине. Арестован в 1938, был освобожден с оккупацией Польши и ушел в подполье. Участник Второго съезда (вел. Збора) ОУН в Кракове, выбран членом главного провода. Предпринял поездку в Черниговщину для выяснения возможностей базирования там УПА. Организовывал подразделения УПА на Полесье и Волыни. В 05.1943 стал ефом штаба УПА–Север. В 08.1943 создавал УПА–Запад, стал ее командиром. 13.05.1943 стал ефом штаба УПА–Север. В 08.1943 создал УПА–Запад и становится ее командиром. 1944–1949 – член провода ОУН–ЗУЗ, 1947 – краевой проводник ОУН Карпатского края, зам. главного командира УПА. Погиб в краивке возле р. Лимница.

**Сикорский Владислав** (Sikorskyi, W.) (1881–1943) – польский политический и военный деятель. В 1939–1943 – премьер-министр польского мигрантского правительства. Погиб в авиакатастрофе над Гибралтаром. После его гибели тело было доставлено в Англию на борту польского сминца и передано земле в Ньюарке на кладбище польских летчиков. В 1993 останки были торжественно перевезены из Великобритании в Польшу и захоронены в Кракове в крипте собора на Вавеле (усыпальнице польских королей).

**Симоненко Николай** (Симоненко Микола («Береза») (1910–?) – урож. г. Киева или Киевской обл. Подробное жизнеописание неизвестно. Перед войной, возможно, доцент Киевского лесотехнического института, потом инструктор офицерской школы Красной армии в звании старшего лейтенанта. С весны 1943 – в УПА, с 08.1943 – инструктор тактики, минирования, подрывной работы в нацколле «Дружинники», имел звание поручика. В 01.1944 отправлен в Карпаты, с 04.1944 – инструктор тактики в старшинской колле «Олені». В 12.1944 повешен в звании доподполковника. 25.12.1944 тяжело ранен, попал в плен НКВД, осужден и отбывал наказания в Воркуте.

**Скаляк Бронислав** (1892–1949) – журналист, деятель ПСП во Львове, в 1939–1941 содержался в заключении в СССР, после освобождения в Иране, в 1944–1945 – в Национальном совете РП в миграции.

**Скоропис-Йолтуховский Александр Филаретович** (Скоропис-Йолтуховський Олександр Филаретович) (Г. Будяк, О. Виневский, Л. Галун) (1880–1950) – украинский общественно-политический деятель. Урож. Подолья. С нач. 1900 состоял в Украинской студенческой громаде в Киеве, был членом Революционной украинской партии. В конце 1903 эмигрировал во Львов. В Галиции работал в Заграничном комитете РУП, занимался организацией партийного издательства и транспортно-ропортивной нелегальной литературы на Советскую Украину. С 01.1905 – один из руководителей Украинского социал-демократического союза, который как часть РСДРП занимался пропагандой марксистских идей среди украинских рабочих. В 1906 за участие в несанкционированных выборах собраниях во II Государственную Думу арестован и выслан в Сибирь, откуда опять бежал за границу. С 1908 жил в Австрии. В 1914–1918 входил в президиум Союза освобождения Украины, представитель СВУ в Германии. С 01.1918 по поручению Украинской центральной рады занимался организацией военных частей из пленных украинцев в Германии и Австрии, содействовал формированию дивизий Сержупанников и Синезупанников. С 03.1918 занимал должность губернского комиссара, в период Гетманата назначен губерньским старостой на Холмщине, Подолье и Западной Волыни. После того как польские войска заняли эти земли, был арестован в Бресте и интернирован. С 1920 проживал в Берлине, принадлежал к видным деятелям Украинского союза хлеборобов-

державников. В 1926 один из основателей Украинского научного института в Берлине, зам. куратора института ген. В. Гренера. В 1945 арестован советскими спецслужбами.

**Скопюк Иван Владимирович** (Скопюк ван) (1909–1941) — урож. г. Луцка, член националистической организации УВО (ОУН), основатель националистической организации «Пласт», входил в «тройку» ОУН Луцкой обл., являлся референтом по идеологическим и организационным вопросам. 7.01.1941 арестован органами НКГБ СССР как участник контрреволюционной националистической организации. По приговору Военной коллегии Верховного Суда СССР от 13.07.1941 в соответствии со ст. 54-2, 54-11 УК РСФСР приговорен к расстрелу. Приговор приведен в исполнение 30.07.1941.

**Скоропадский Петр (Павел) Петрович** (1873–1945) — бывший генерал-лейтенант Русской Императорской армии, после Февральской революции 1917 поддержал отделение Украины от России, переименовал вверенный ему 34-й армейский корпус в 1-й Украинский. В 1918, будучи гетманом Украины, пользовался поддержкой германских оккупационных властей. После капитуляции Германии и перехода Украины под контроль С.В. Петлюры мигрировал в Германию. В 1920 сторонники Скоропадского (В. Липинский, граф Монтрезор, Скоропис-Олтуховский, князь Кочубей и др.) объединились в Вене в «Украинский союз хлеборобов-державников» (УСХД); с 1922 эту организацию возглавил сам Скоропадский. Филиалы союза действовали в Австрии, Германии, Польше, Чехословакии, Румынии, Франции, США и Канаде. Активную поддержку УСХД оказывал глава Украинской греко-католической (униатской) церкви, митрополит Андрей Шептицкий. Во время Великой Отечественной войны Скоропадский сотрудничал с НСДАП, гестапо, вермахтом и абвером. Умер под Берлином в результате налета союзной авиации.

**Скорцени Зигфрид Конрад Отто Рихард** (Skorzeny, S.K.O.R.) (1908–1975) — немецкий военный разведчик и диверсант; тандртенфюрер СС с 20.04.1945. Урож. Вены (Австрия). Член студенческой корпорации «Schlagende Burschenschaft Markomania». Член НСДАП с 1932, член СС с 02.1934. В том же году вступил в 89-й тандрт СС, в его составе участвовал в попытке нацистского переворота в Австрии (входил в отряд СС, осуществивший убийство федерального канцлера Австрии Дольфуса). В 1938, накануне «аншлюса» Австрии, руководил арестом президента В. Микласа. Участвовал в еврейских погромах в Вене (операция «Красный петух»; 1938) и «Хрустальной ночи» (1940). В 1939 переведен в резервный батальон «Лейб-тандрт СС Адольф Гитлер». В 05–06.1940 в качестве унтер-офицера (офицера-техника) артиллерийского полка резервного дивизиона СС участвовал в боевых действиях в Голландии, Бельгии и Франции. В 12.1940 в составе дивизии «Рейх» вновь переброшен во Францию. В 04.1941 в рядах той же дивизии «Дас Рейх» воевал в Голландии. С 22.06.1941 того же года по начало 1942 — на советско-германском фронте. С 1943 — командир разведывательно-диверсионного подразделения «Фриденваль». 12.09.1943 осуществил операцию «Айхе» («Дуб») по освобождению Муссолини. 16.10.1944 два батальона немецких диверсантов захватили регента Венгрии адмирала М. Хорти (операция «Фауст-патрон»). Во время наступления в Арденнах в декабре 1944 — командир диверсионных отрядов, которые в форме американских войск должны были совершить диверсию в тылу соединений противника. «Кампфгруппа Золлар» («Золлар» — псевдоним Скорцени) была переброшена в район селения Альт-Костринген, где захватила плацдарм на восточном берегу Одера в районе города Шведт. С 30.01.1945 руководил обороной г. Шведта на Одере. В 04.1945 обеспечивал безопасность т.н. Альпийской крепости, расположенной в горах Тироля. С конца 04.1945 (по неподтвержденным данным) возглавил VI Управление РСХА (после отставки В. Шелленберга). После окончания войны 17.08.1947 предстал перед американским военным судом, но был оправдан. В 1948 вновь арестован немецкими органами по денацификации, накануне суда бежал из лагеря в Дармштадте. Затем получил испанское гражданство и с успехом занимался коммерцией в Мадриде. Скончался 5.07.1975 в Мадриде (Испания), похоронен в Вене.

**Скрыпник Николай Алексеевич** (Скрипник Микола Олексійович) (25.01.1872 — 7.07.1933) — государственный деятель УССР, один из основателей Коммунистической партии (большевиков) Украины. Урож. г. Ясиноватая (Донбасс). В 1919–1920 он возглавлял наркоматы госконтроля и рабоче-крестьянской инспекции, в 1921 — нарком внутренних дел, в 1922–1927 — нарком юстиции и генеральный прокурор. В 1927–1933 руководил работой народного комиссариата просвещения. В 02.1933 был назначен заместителем председателем Совнаркома УССР и председателем Госплана УССР. В 06.1933 С. было предложено выступить с самокритикой своих националистических ошибок, был выведен из состава Политбюро ЦК КП(б)У, обвинен в создании уклана. Застрелен.

**Скрыпник Степан** (Скрипник Степан) (о. Мстислав) (10.04.1898 — 11.06.1993) — глава Украинской православной автокефальной церкви, патриарх Киевский и всей Украины. Урож. г. Полтава. В 1914–1918 обучался в казачьей офицерской школе в Оренбурге. В 1917 назначен дипломатиче-



ским курьером, затем старшой для особых поручений главного атамана С. Петлюры. В нач. 1920 пребывал в лагере для интернированных в Польше. Затем работал в кооперативных учреждениях Галиции и Волыни. В 1930-х принадлежал к видным членам Волынского украинского объединения, обучался в Школе политических наук в Варшаве. В 1930 был выбран депутатом польского сейма. В 1930-х был членом Митрополичьей рады во главе с митрополитом Дионисием, инициатором и главой товарищества «Українська школа» в Ровно. В 1940 избран зам. главы Холмской епархиальной рады, которую возглавлял митрополит Илларион. В апреле 1942 принял сан священника, затем — монашество, в 05.1942 рукоположен в сан епископа Переяславского УАПЦ. Во время войны был арестован гитлеровцами, был заключенным в тюрьмах Чернигова и Прилук. С 1944 жил в Варшаве, затем переехал в Словакию, позднее — в Германию. Возглавлял православные епархии в Гессене и Вюртенберге. Осенью 1947 выехал в Канаду и был избран первоиерархом Украинской Греко-православной церкви как епископ Виннипегский и всей Канады. В 1949, став во главе УПЦ в Америке, и начал добиваться объединения с епархией архиепископа И. Теодоровича, чего достиг в 1949 на соборе в Нью-Йорке. Владика Иоанн был избран митрополитом УПЦ в США, а о. Мстислав — зам. митрополита и главой Консистории. С 1965 (в др. 1969) после смерти митрополита Никанора возглавил УАПЦ в США и диаспоры в Европе и Австралии. 5.06.1990 избран первым патриархом Киевским и всей Украины УАПЦ.

**Сладкевич Моисей Иосифович** (1906—1980) — генерал-лейтенант. В 1939—1941 — нач. штаба войск НКВД СССР по охране ж.д. сооружений. С 03—08.1941 — зам. нач. Главного управления войск НКВД СССР по ж.д. сооружений и особо важных предприятий промышленности, с 08.1941 — 04.1942 — зам. нач. Главного управления внутренних войск НКВД СССР. В 1942—1944 — зам. нач. Управления войск НКВД по охране ж.д. В 1944—1949 — зам. нач. Главного управления внутренних войск НКВД. В 1949—1953 — нач. внутренних войск МГБ СССР в Германии. В 03—08.1953 — нач. штаба внутренних войск МВД СССР. В 1953—1960 — нач. кафедры Военного института МВД СССР, затем на научной работе в Институте мировой экономики и международных отношений АН СССР.

**Слипый Иосиф Иванович** (Слипый Иосиф) (17.08.1892 — 07.09.1984) — украинский религиозный деятель. Урожд. с. Заздрици, близ Тернополя, Австро-Венгрия. Окончил Львовскую духовную семинарию и Инсбрукский университет, доктор теологии (1918). 30.09.1917 рукоположен Р. Шептицким в священники униатской церкви. Один из ближайших помощников Шептицкого, убежденный украинский националист. С 1926 — член-куратор Украинского национального музея во Львове, с 1931 — зам. председателя Украинского католического союза. С 1935 — соборный архидиакон кафедрального собора Св. Петра и архидиакон Львовского митрополичьего капитула. С 25.11.1939 — епископ Серрейский (хиротонисан 21.12.1939). После смерти Шептицкого 1.11.1944 стал митрополитом Галицким, архиепископом Львовским и епископом Каменец-Подольским. Арестован 11.04.1945 2-м Управлением НКГБ УССР. Приговором Военного трибунала войск МВД Украинского округа от 29.05 — 3.06.1946 по обвинению в активной антисоветской националистической деятельности и связь с ОУН—УПА по ст. 54-1«а» и 54-11 УК УССР осужден на 8 лет лишения свободы с поражением в правах на 3 года. Освобожден 29.05.1953 по отбытии срока наказания из Дубровлага. До повторного ареста проживал в Маклаковском доме инвалидов нисейского р-на Красноярского края. По приговору Верховного Суда Украинской ССР от 17.06.1959 осужден по обвинению в антисоветской националистической деятельности в соответствии со ст. 7, часть 1 и ст. 9 Закона «Об уголовной ответственности за государственные преступления» на 7 лет лишения свободы. По постановлению Президиума Верховного Совета СССР от 12.01.1963 досрочно освобожден из мест заключения. 4.02.1963 выехал на жительство в Италию. В 1963 введен в состав Конгрегации католической церкви, а 25.01.1965 стал кардиналом. 11.10.1963 на 2-м Ватиканском соборе провозглашено создание Украинской католической церкви (УКЦ), а осенью 1975 С. избран патриархом УКЦ. Умер в Риме, 28.08.1992 тело было перевезено во Львов и погребено в кафедральном соборе Св. Петра.

**Слободян Степан** («Фрема», «Клим», «12-й») (1923 — 18.11.1950) — урожд. Теревовлянщины. 1942—1944 — областной войсковой референт штаба Тернопольской обл., 03—07.1944 — политвоспитатель старинской школы «Олен-1». Крайевый проводник УПА, отдел «Запад-Карпаты». В 09.1944 — 1949 — политвоспитатель ВО 4 «Говерля». Погиб у с. Бережницы, Калуского р-на.

**Слозь Михаил Варнаевич** (1906 — 19.04.1955) — урожд. с. Демидовка Кременчугского уезда Полтавской губ., с 1930 — на партийной работе; 1939 — зав. организационного отдела Харьковского обкома КП(б)У; председатель уездного временного управления Подгаецкого уезда Тарнопольской обл.; 1939—1940 — секретарь Тарнопольского обкома КП(б)У; 1940—1941 — председатель Тарнопольского облисполкома; 1941—1942 — уполномоченный ЦК КП(б)У и СНК УССР по оборонитель-



ным сооружениям го-Западного фронта, затем военный комиссар 23 управления оборонительного строительства НКО го-Западного фронта; 1942–1944 – член Военного совета 9 и 18 армий Северо-Кавказского и 1 Украинского фронтов; 02–03.1944 – 1-й секретарь Вольнского обкома; 03.1944 – 01.1949, 01.1950 – 18.09.1951 – 1-й секретарь Станиславского обкома КП(б)У; 14.09.1951 – 16.03.1953 – зам. министра ГБ УССР по кадрам, инспектор ЦК КП(б)У, затем и.о. зам. министра внутренних дел УССР; 25.09.1953 – 15.06.1954 – зам. министра внутренних дел УССР; 15.06.1954 – 19.04.1955 – 1 зам. председателя КГБ при СМ УССР.

**Сорокин Константин Леонтьевич** (1901–?) – политический работник Советской Армии, генерал-лейтенант с 1945, член КПСС с 1920. Род. в д. Николаевка (ныне Калининского р-на Саратовской обл.) в крестьянской семье. В Советской Армии с 1920. В Гражданскую войну воевал на Тамбовщине, затем в составе сводной дивизии курсантов сражался на Украине. После окончания в 1924 военно-политической школы до 1933 – политрук эскадрона, роты, военком роты, старший инструктор политотдела дивизии. В 1937 окончил Военно-политическую академию им. В.И. Ленина. В 1937–1940 служил в политуправлении Забайкальского ВО, был первым зам. нач. политуправления округа. С 06.1940 – нач. отдела политпропаганды 16-й армии. В 06.1941 – бригадный комиссар. В Отечественную войну с 07.1941 – в составе 16-й армии Западного фронта. В 10.1941 – военком 1-го гвардейского стрелкового корпуса, затем член Военного совета 26-й армии. С 11.1943 – член Военного совета 50-й армии, с 11.1944 – нач. политуправления Закавказского фронта. Участвовал в Смоленском сражении, в героической обороне Тулы, в освобождении Северного Кавказа. В 07.1944 – 07.1945 – член Военного совета Забайкальского фронта, затем – нач. политуправлений Приморского и Прикарпатского военных округов, член Военного Совета Приволжского военного округа.

**Сорока Михаил** (Сорока Михайло) (27.03.1911 – 16.06.1971) – украинский политический деятель, член ОУН. Рож. в с. Коляки (Тернопольская обл.). В 1937 был арестован, заключение отбывал в Станиславской и гродненской тюрьмах, в концлагере в Березе Картузской. Освобожден в 1939, продолжал подпольную работу во Львове, был членом Краевого провода ОУН. В ноябре 1939 женился на К. Зарицкой, через четыре месяца оба были арестованы органами НКВД. Был осужден на 8 лет заключения. Находясь в лагере в Воркуте, организовал подпольную сеть «ОУН–Север». В 1949 был вновь осужден и выслан в Красноярский край. В 1952 арестован по обвинению в организации подполья в воркутинских лагерях и приговорен к смертной казни, которую заменили 25 годами заключения. Отбывал наказания в Магадане, Таймете, Караганде, Мордовии.

**Сталин Иосиф Виссарионович** (наст. фамилия – Джугашвили) (21.12.1879 – 05.03.1953) – советский партийный и государственный деятель, большевик. Член партии большевиков с 1898. Участник революции 1905–1907 в Закавказье. В 1912–1913 – член русского бюро ЦК, сотрудник газет «Звезда», «Правда». Участник Октябрьской революции 1917. С 10.1917 – нарком по делам национальностей, нарком государственного контроля, РКИ. Член ЦК партии с 1917, член Политбюро ЦК в 1919–1952, Президиума ЦК в 1952–1953. С 1922 – Генеральный секретарь ЦК, в 1925–1943 – член исполкома Коминтерна. В 1941–1945 – председатель СНК (СМ) СССР и ГКО, в 1945–1947 – нарком обороны. Верховный Главнокомандующий Вооруженными Силами СССР.

**Старух Ярослав** («Стяг», «Ярлан», «Стояр») (17.11.1910 – 20.9.(17.10)1947) – украинский политический и военный деятель, публицист. Род. в с. Золотой Слободе (ныне Козивского р-на Тернопольской обл.). С 1931 был членом ОУН. За националистическую деятельность был арестован (1929, 1937). В 1934 был заключен в концлагерь Береза Картузская, в 03.1939 на процессе над членами ОУН в Ровно осужден на 13 лет заключения. В 1930 редактировал еженедельник «Новое село». С 10.1939 – 06.1941 – секретарь Украинского центрального комитета в Кракове. В 1940 стал одним из основателей Революционного провода ОУН, делегат II чрезвычайного съезда (надзвичайного збору) ОУН в Кракове. После 30.06.1941 – государственный секретарь министерства информации и пропаганды Украинского государственного правления, входил в состав Организационной референтуры провода ОУН–Р. В 1942–1943 был заключенным в немецких тюрьмах. В 09.1943 благодаря Службе безопасности ОУН освобожден. В 1943–1945 был членом референтуры пропаганды провода ОУН, руководителем подпольной радиостанции «Афродита», редактором юмористического журнала «Украинский перец» (1943–1944). С 1945 – член провода ОУН и проводник Закарпатского края. Во время боя со спецподразделением польской службы безопасности вблизи Любачева попал в окружение и застрелился. Публицист, автор работы «Upiór faszyzmu» (на польском языке, в 1946 – англоязычный перевод «Spectr of fascism»).

**Стахов Владимир** (Стахів Володимир) («Мек») (1910–?) – род. в 1910 в г. Перемель. До войны – студент в Берлине, член подполья ОУН, редактор бюллетеня «Укр. Прессово Служби». Член УДП, министр иностранных дел. Арестован 15.09.1941, заключенный Заксенхаузена до конца 1944.

После войны жил в Мюнхене, член Проводу ЗЧ ОУН, ЗП УГВР и Политической рады ОУН—3. В 1946—1947 возглавлял ЛУПВ, редактировал «Украинскую Трибуну», «Сучасну Укра ну».

**Стахов Евгений** (Стахів вген) («Макальондр», «Павлюк») (15.9.1918—?) — член ОУН. Род. в г. Перемы ль. Воевал добровольцем в Карпатской Украине. Член походной группы « г», вместе с И. Климовым — организатор подполья в Горловке. В 1944 был курьером ЗП УГВР за границей. Переехал в США, зам. главы Американско-Украинской Координационной Рады, один из руководителей ОУН—3 («Віче»).

**Сташко Лев Ильич** (04.04.1900 — 1966) — урож. г. Овруча, в органах безопасности с 1919. 11.08 — 03.10.1941 — зам. нач. 3 отделения 1 отд. 1 Управления НКВД СССР; 03.10.1941 — 18.01.1942 — нач. 4 отделения 2 отд. НКВД СССР; 18.01 — 01.06.1942 — зам. нач. 2 отд. 4 упр. НКВД СССР; 01.06.1942 — 14.05.1943 — зам. нач. 3 отдела 4 Управления НКВД СССР (подполковник ГБ 11.02.1943); 14.05.1943 — 01.07.1945 — нач. 3, 4 отдела 4 Управления; 01.09.1945 — 09.10.1946 — зам. нач. отдела «Ф» НКВД СССР; 1946—1947 — в распоряжении отдела кадров МГБ СССР; уволен 07.04.1947.

**Стельмашук Юрий** (Стельмашук ріий) («Рудий», «Кайда »), (1920 — 25.08.1945). Урож. г. Корова на Воляни. Член ОУН, учасник военного обучения в Кракове в 1940—1941, 1941—1943 — войсковой референт Ковельской округи. Организатор и руководитель подразделений УПА в Волинской и Берестейской обл. — отряд «Озеро», затем — ВО «Турів». Командир ВО «Завихост». В 01.1945 заболел тифом, попал в руки советских спецслужб. Расстрелян в Лукьяновской тюрьме 25.08.1945 (по др. сведениям, 5.10.1945).

**Степаняк Михаил Дмитриевич** (Степаняк Михайло Дмитриевич) (1905 — 13.02.1967) — известный деятель ОУН. Род. в с. Дзвинячи (ныне Богородчанского р-ну Ивано-Франковской обл.). Студент юридического ф-та Львовского университета. Политическую деятельность начал как член леворадикальной прокоммунистической организации «Сель-Роб» и КПЗУ, за принадлежность к которым был осужден польским судом и внаходился в заключении в 1928—1932. После окончания в 1934 Львовского ун-та в 1937—1939 работал в адвокатской конторе в Бережанах. Член ОУН с 1939. С начала Второй мировой войны в подполье ОУН. В 07.1941 назначен министром внутренних дел Украинского государства; был старостой Дрогобыча. Входил в состав Рады сеньоров, потом — Украинской национальной рады во Львове. В 1941—1943 — краевой проводник ОУН на Западноукраинских землях, член делегаций для переговоров с представителями ОУН(М), а также польского подполья. В 1942—1943 — член провода ОУН(Б), во второй пол. 1943 — член референтуры вне них связей при проводе ОУН—СД. Участник III Чрезвычайного съезда (Надзвичайного великого збору) ОУН(Б). В 1944 — член провода ОУН на Северо-западных украинских землях. Летом 1944 создал Народную освободительную революционную организацию (НВРО). В конце 07.1944 был ранен в Ровенской обл., попал в плен. Осужден на смертную казнь, замененную на 25 лет лагерей. По состоянию здоровья досрочно освобожден 12.04.1961.

**Стефаник Василий Семенович** (Стефаник Василь) (14.05.1871 — 7.12.1936) — украинский писатель и общественный деятель. Род. в с. Русове (Ивано-Франковская обл.) в крестьянской семье. Среднее образование получил в гимназиях Коломыи (1883—1900) и Дрогобыча (1890—1902). В 1892—1900 изучал медицину в Краковском ун-те. В 1890—1897 писал лирические туды, стихотворения в прозе (поез в проз). Впервые опубликовал свои художественные произведения в 1897 у черновецкой газете «Праця». В 1899 выходит перый сборник новелл С. «Синя книжечка», затем — «Кам нний хрест» (1900), «Дорога» (1901). В 1908 избран депутатом австрийского парламента в Вене. С 1910 жил в родном вродном селе, в нач. 1919 посетил Киев. Издал сборник новелл «Земля» (1926).

**Стецко Ярослав** (Стецько Ярослав) (З. Карбович, . Орловський, Б. Озерський и др.) (19.01.1912 — 5.07.1986) — украинский политический и государственный деятель. Род. в Тернополе в семье священника. В 1929—1934 изучал право и философию в Краковском и Львовском ун-тах. Член УВО и ОУН. В 1932 стал членом Краевой кзекутивы ОУН, был идеологическим референтом, редактором ряда националистических изданий. В 1934 арестован и осужден на 5 лет заключения. Освобожден по амнистии в 1937 и уехал за границу. На II съезде (ВЗ) ОУН в Риме (1939) С. выбран членом Провода украинских националистов (ПУН). Во время внутреннего кризиса в ОУН С. поддержал политическую линию С. Бандеры. В апреле 1941 на III съезде (ВЗ) ОУН в Кракове выбран заместителем С. Бандеры. В 1941 вместе с Бандерой и др. Принимал участие в формировании походных групп. 30.06.1941 С. по поручению ОУН—Б провозглашал во Львове Акт возобновления самостоятельности Украины и возглавил украинское правительство. 12.07.1941 арестован гестапо и перевезен в Берлин, затем переведен в концлагерь Заксенгаузен, где пребывал до 09.1944. В конце 1944 был привлечен к деятельности Украинского национального комитета в Берлине, но в начале 1945 отказался от участия в УНК. В 04.1945 перебрался в американскую оккупационную зону, во ел

в состав Заграничного центра ОУН, был избран членом Бюро провода ОУН. Один из инициаторов создания Заграничных частей ОУН как организационной формы для членства ОУН в миграции, стал руководителем сектора внешней политики ЗЧ ОУН. В 1946–1986 возглавлял Антибольшевистский блок народов. В 1968–1986 – глава провода ОУН–Р.

**Строкач Тимофей Амвросиевич** (04.03.1903 – 15.08.1963) – министр МВД УССР, генерал-лейтенант. Урожд. с. Астраханки Приморской обл., из крестьянской семьи. Образование – Высшая пограншкола ОГПУ. В органах ОГПУ–НКВД с 1924; 1933–1938 – ком. группы, зам. нач. погранотряда в в УССР; 07.1938 – 07.1940 – нач. погранотряда, Тирасполь; 07.1940 – 28.03.1941 – нач. 25 погранотряда, Кагул; 03.1941 – 16.01.1946 – зам. наркома внутренних дел УССР; 1942–1945 – во главе Украинского отряда партизанского движения; 16.01.1946 – 16.03.1953 – нач. УМВД Львовской обл.; 19.03 – 11.06.1953 – министр внутренних дел УССР; 1953–1956 – зам. министра МВД УССР; 1956–1957 – нач. ГУПВ, затем ГУПВВ МВД СССР. Уволен по болезни 22.05.1957.

**Струтинский Ярослав** (Струтинський Ярослав) («Яспар», «Новий») (26.08.1922–?) – род. в с. Блюдники Галицкого р-на Ивано-Франковской обл. Член штаба ОУН с 1939, летом 1941 – участник Старшинской школы ОУН в Мостах во Львовской обл., в 1941–1943 – член областной военной референтуры ОУН Станиславской обл. С 11.1943 – член штаба ВО «Говерля». В 04.1944 организатор, первый командир сотни «Дружинники» в Галицком районе. С 05.1944 – зам. главного связного УПА с Венгерской армией, с 10.1944 – в Венгрии при формировании повстанческих отрядов «Копя», с 1945 – в Западной Германии. В 1950 эмигрировал в США, живет в Чикаго. Член Торонтского издательского комитета «Літопис УПА», несколько раз избирался главой Объединения быв. Воинов УПА.

**Ступницкий Леонид** (Ступницький Леонід) («Гончаренко») (1892 – 30.06.1944) – род. в с. Романовке Дзержинского р-на Житомирской обл. Гимназию окончил в местечке Сквиря, студент факультета агрономии Киевского университета, офицер царской армии в ранге табротмистра кавалерии в 1914–1917, офицер армии УНР в ранге подполковника в 1917–1920, командир бригады во время Второго зимнего похода в 1921. Работал агрономом на сахарном заводе в с. Колесники Гошанского р-на на Ровенщине в 1922–1940. Арестован НКВД в 1940 во время попытки перехода границы, осужден на пять лет, освобожден в 06.1941. Нач. подготовки украинской милиции в Ровно в 1941–1942, руководитель общественной опеки в Ровно в 1942–1943. Вместе с сыном вступил в УПА с 03.1943, еф ШВО «Заграва» с 05.1943, организатор подстаршинских и старшинских кол УПА на ПЗУЗ, еф КВШ УПА–Север (08–12.1943), командир самообороны на ПЗУЗ в 1944. Убит в бою с подразделением ВВ НКВД возле с. Дермань Здолбуновского р-на Ровенской обл.

**Судоплатов Павел Анатольевич** (07.07.1907 – 24.09.1996) – урожд. Мелитополя, в органах безопасности с 1925; 10.05.1939 – 26.02.1941 – зам. нач. 5 отдела ГУГБ НКВД СССР; 1941–1943 – зам. нач. 1 Управления НКВД–НКГБ СССР, нач. особой группы при наркомате внутренних дел СССР, нач. 2 отдела НКВД СССР; 12.05.1943 – 15.04.1946 – нач. 4 Управления НКГБ–МГБ СССР, нач. отделов «Ф» и «С» НКВД СССР; 11.1946 – 09.09.1950 – нач. Службы «ДР» МГБ СССР; с 10.1950 – нач. Бюро № 1 МГБ СССР; 05–07.1953 – нач. 9 отдела МВД СССР. Арестован 21.08.1953, осужден ВК ВС СССР 12.09.1958 на 15 лет лишения свободы. Освобожден в 1968. Реабилитирован решением ВП РФ 10.02.1992.

**Сушко Роман** (9.03.1894 – 14.01.1944) – украинский военный и политический деятель. Род. в с. Ременив в Галиции (ныне Камьянко-Бузького р-ну Львовской обл.). Учился на правовом отделении Львовского университета. В начале Первой мировой войны вступил в Легион украинских сечевых стрельцов, в 1916 попал в русский плен, в конце 1917 бежал. В Киеве принял активное участие в формировании Галицко-Буковинского куреня сечевых стрельцов, входил в состав совещательного органа куреня сечевых стрельцов – Стрелецкой рады. В 04.1918 возглавил 1-й пехотный курень в составе полка сечевых стрельцов, с 12.1918 – полковник. В 1919–1920 – командовал 16-й стрелецкой бригадой. Участник Второго зимнего похода 1921, после поражения жил в Галиции. Один из основателей УВО. В 1929 на I Конгрессе украинских националистов в Вене выбран членом провода украинских националистов. В 1931–1933 жил в Вене, в 1933–1938 в США организовывал сеть ОУН на американском континенте. В 1938 руководством ОУН вызван в Европу, поселился в Вене, где по линии ПУН налаживал контакты между ОУН и военными структурами Германии. В 1939 участвовал в создании в составе немецких войск легиона «Bergsbauernhilfe». С 10.1939 жил в Кракове. Был инициатором создания УЦК, возглавлял делегацию украинских политиков к генерал-губернатору Г. Франку. С 04.1940 – крайовой проводник ОУН(М) на западноукраинских землях, стремился достичь взаимопонимания с представителями ОУН(Б). В 1941 переехал во Львов. В 1942–1943 пытался

достичь соглашения с немецким военным командованием и руководством ОУН(Б). Был одним из организаторов дивизии «Галичина», хотя и отказался войти в ее Военную управу. В конце 1943 начал формировать «Легион смертников», с которым хотел совершить рейд по тылам советских войск. Одновременно пытался наладить отношения с представителями США и Великобритании. Убит во Львове при невыясненных обстоятельствах.

**Сциборский Николай** («Рокош», «Огапский», «Житомирский») (28.03.1897 – 30.08.1941) – род. в г. Житомире, один из руководителей украинских националистов, теоретик. По происхождению поляк. В составе русской армии участвовал в Первой мировой войне, капитан. В 1917 вступил в украинскую армию, сторонник С. Петлюры. Служил в армии Украинской народной республики (УНР), полковник с 1920. После поражения Петлюры мигрировал в Чехословакию, а затем во Францию. В 1925 основал в Праге «Лигу украинских националистов» (ЛУН), с 1927 – член провода украинских националистов (ПУН). В 1928–1934 руководил изданием центрального органа ПУН – журнала «Розбудова нации», выступал со статьями в различных мигрантских изданиях (в т.ч. – «Державна нация», «Сурма», «Украинское слово»), ведущий теоретик ПУН. На Венском конгрессе украинских националистов в 1929 избран первым заместителем руководителя ПУН. Автор теоретических работ «Рабочие и ОУН» (1932), «ОУН и крестьянство» (1933), «Нациократия» (1935), «Национальная политика большевиков на Украине» (1938), «Украина в цифрах» (1940), «Сталинизм» (1940) и др. В 1939 по поручению А. Мельника написал проект Конституции Украины, которая предусматривала установление в ней «тоталитарного, авторитарного, профессионального» стиля управления. После вторжения германских войск в СССР в 1941 прибыл с составе основной походной группы в Киев для организации украинских националистических отрядов. Убит в результате теракта вместе с Сенником.

## Т

**Твердохліб Іван** (Твердохліб Іван) («Гордітко») (1915?–1945) – род. в Бережанах(?) Тернопольской обл. Подробные данные неизвестны. Возможно, окончил гимназию, служил в Польской армии до 1939. Деятельность до 1943 не установлена. В УПА с 1943, член ШВО «Лисоня», нач. отдела разведки. Летом 1944 исполнял обязанности командира Чортковского куреня.

**Твердохліб Николай** (Твердохліб Микола) («Грэм», «Музыка», «Петро») (1911 – 17(27).05.1954) – род. в с. Петрыливы Тлумацкого повята. Закончил школу подхорунжих Польской армии. Член ОУН. В 1944 – инструктор и командир сотни в старшинско-колле «Олен». С 1945 – в руководстве Станиславского обл. провода ОУН, с 1947 – руководитель Карпатского краевого провода. В 1944–1949 – полковник УПА, командир IV округа «Говерля» УПА–Запад.

**Телига Елена** (Телига Олена) (дев. фамилия – Шовгенова) (21.07.1907 (8.09.1906) – 21.02.1942) – украинская поэтесса, политический деятель. Род. в С.-Петербурге, в 1917 вместе с родителями переехала в Киев, училась в одной из киевских гимназий. В 1920 отец Т., некоторое время работавший в Раде народных министров КНР, мигрировал. В 1923 вместе с матерью переехала в Тарнов в Польшу, в 1924 – в Подебрады в Чехословакию. В 1924 закончила гимназию в Подебрадах. Осенью 1925 поступила на историко-филологическое отделение Украинского педагогического института им. М. Драгоманова в Праге. В 1926 вышла замуж за сотника Армии УНР М. Телигу. После окончания обучения переехала в Варшаву, где в 1929–1939 работала учительницей в украинской школе. С конца 1920 начала публиковаться в «Литературно-научном вестнике». В 1930-х вышел ее первый поэтический сборник. В 1932 Т. вступила в ОУН. Работала в референтуре культуры ПУН (вместе с О. Ольжичем). В конце 1939 переехала в Краков, возглавляла художественное товарищество «Зарво». После раскола 1940 осталась в ОУН(М). В 06.1941 вместе с мужем переехала во Львов, в 10.1941 вместе с походными группами ОУН оказалась в Киеве. Организовала в Киеве Союз украинских писателей, редактировала литературно-художественное приложение к газете «Украинское слово» – «Литаври». 7.02.1942 арестована и вместе с мужем расстреляна в Бабьем Яру. Произведения Т. вошли в сборник «Душа на стороже» (издан посмертно, 1946) и «Прапори Духа».

**Тимошенко Сергей** (Тимошенко Сергій) (4.02.1881 – 6.07.1950) – политический и государственный деятель, архитектор. Род. в Черниговской губ., обучался в Институте гражданских инженеров в Петербурге. В начале XX в. принимал активное участие в деятельности Украинской студенческой громады в Петербурге. Был членом РУП, потом УСДРП. После завершения обучения работал в Ковеле, Киеве и Харькове. С 04.1917 – член Украинской центральной рады от Харькова, губернский комиссар Харьковщины. В 1919–1920 возглавлял Министерство путей сообщения. В ноябре 1921 принимал участие во Втором зимнем походе Армии. В 1922–1923 построил несколько церквей во Львове. В 1924–1929 – профессор Украинской хозяйственной академии (Украинско-господарсько

академ ) в Подебрадах и Украинской студии пластического искусства (Украинско студ пластичного мистецтва) в Праге. В 1930–1939 жил в Луцке. Работал главным архитектором по сельскохозяйственному строительству на Волыни. Был одним из основателей и первым главой Товарищества им. Митрополита Петра Могилы. Принадлежал к видным деятелям Волынского украинского объединения (с 1935 – его глава), был депутатом варшавского сейма и Сената. Во время Второй мировой войны жил в Люблине, с 1944 – в Германии. В 1946 переехал в США.

**Тисовский Александр** (Тисовський Олександр) («Дрот») (9.08.1886 – 29.03.1968) – украинский общественный деятель, основатель украинской скаутской организации «Пласт». Род. в с. Быкове Самборского повата. По образованию – биолог, в 1909 защитил докторскую диссертацию. До 1939 преподавал в Академической гимназии Львова, в 1920–24 – во Львовском (тайном) – высших агрономических курсов. Член Научного товарищества им. Т. Шевченко. Автор ряда научных статей по ботанике и зоологии. В 1911 создал среди своих учеников первые кружки и разработал принципы деятельности «Пласта», выступал против чрезмерной военизации «Пласта». В 04.1913 во Львове был созван первый съезд представителей пластовых отрядов из 16 местностей Галиции и сформирован Организационный пластовый комитет, куда вошли и Т. В начале Первой мировой войны все члены пластового кружка вступили в Легион украинских сечевых стрельцов. В 03.1916 Т. возобновил деятельность пластовых кружков во Львове. В опекунских целях была сформирована Верховная пластовая рада с ним во главе. С 1920 возглавлял деятельность Верховной пластовой рады, после его запрета в 1930 сотрудничал с нелегальными пластовыми структурами – Пластовым центром, кооперативом «Пласт», журналом «Вогн». С 1944 в эмиграции в Вене.

**Ткаченко Николай Михайлович** (Ткаченко Микола) («Дорожка») (1923 – 06.05.1944) – уроженец Студинца, Костопольского района Ровенской области. Являлся участником ОУН, вступил в УПА, занимал должность командира взвода, роты и отряда. Арестован 21.01.1944 Управлением контрразведки 1 Украинского фронта. По постановлению Особого совещания при НКВД СССР от 6.05.1944 расстрелян. Заключение Генеральной прокуратуры Российской Федерации от 21.07.1992 в реабилитации по уголовному делу Ткаченко Н.М. отказано.

**Ткачук Илько** (Ткачук Ілько) («Олего») – командир куреня. Уроженец м. Кременец (ныне Тернопольская область). Член ОУН, Штаба Карпатской сечи в 1938–1939. В 1939–1941 за границей, проходил военное обучение, летом 1941 в походных группах ОУН. Возможно, с лета 1943 командир отряда ВО «Богун», осенью – командир куреня в отряде «Кодак», в 1943–1944 – в постоянных рейдах по Винницкой, Каменец-Подольской обл.

**Тураш Мирослав** («Грабовский») (26.02.1910 – 04.1939) – деятель ОУН. Род. в Нижанковичах возле Перемышля. В 1928–1931 – проводник «Пласта» и «Сокола». Член ОУН с 1929. В 1930 годах повестовый проводник ОУН Дрогобычской обл., затем – окружной проводник ОУН Стрыйщины. С 1935 – член Краевой кзекутивы ОУН. В 02.1939 назначен на пост краевого проводника на Западнотернопольских землях. В 04.1939 в качестве краевого проводника осуществлял встречи и консультации с руководством ОУН. В Праге и Вене во время встреч с А. Мельником, Я. Барановским и Р. Ярым высказал недовольство пассивной политикой официального руководства ПУН. Пропал без вести, возвращаясь в Галицию.

**Турковский Василий** (Турковський Василь) («Павло») (1910 – 1.11.1944) – род. на Тернопольщине. Член ОУН с 1929. Учился на юридическом факультете Львовского университета. В 1933–1935 и 1939 – в польских тюрьмах. В 1935–1939 – референт пропаганды Краевой кзекутивы ОУН на Западнотернопольских землях. Один из 15 членов организации, которые подписали 10.02.1940 в Кракове Акт о создании Революционного провода ОУН. Был членом Краевого провода ОУН в Кракове, один из организаторов службы безопасности ОУН. Участник II съезда (Великого збору) ОУН в Кракове, в 1941–1944 – зам. руководителя СБ при проводе ОУН. На III чрезвычайном съезде (Надзвичайному великому збору) ОУН в 1943 избран членом Главной рады ОУН и организационным референтом провода. Убит в боях с войсками НКВД.

**Тымчий Владимир** (Тимчій Володимир) («Лопатинский», «Снґ», «Окулярник») (28.10.1911 – 1940) – род. в с. Грабовце, учился в Стрыйской гимназии, член Пласта. Учился в университете. В 1934 был среди первых заключенных Березы Картузской, в 1935–1936 попал туда во второй раз. Член кзекутивы Стрыйщины. С 7.02.1939. – орг. референт Краевой кзекутивы, затем проводник ОУН края. В конце 12.1939 уехал за границу, вернулся с группой в 02–03.1940. Переход осуществлял на Лемковщине, где их настигли пограничники. Подорвал себя гранатой.

**Тютюнник Юрий Никифорович** (20.04.1891 – 1929) – украинский военный деятель, генерал-хорунжий. Род. в с. Будиши на Киевщине. В 1914–1918 – на фронте, получил офицерский чин. После создания Украинской центральной рады принял участие в украинизации частей русской армией



В 03–04.1917 сформировал в Симферополе украинский полк им. П. Дорошенко. В 06.1917 принял участие в работе Второго всеукраинского военного съезда в Киеве. В июле избран членом Украинской центральной рады. Осенью 1917 организовал в Звенигороде Кошаринского казачества, стал его атаманом. В 02.1919 части Т. объединились с отрядами М. Григорьева, вели бои с денikinцами и войсками Антанты, заняли в 03.1919 Херсон и Одессу. В 05.1919 обратили оружие против большевиков. В 07.1919 во главе частей Повстанческой армии прибыл в Жмеринку и присоединился к Армии УНР. В 12.1919 назначен помощником командующего Армии УНР. После интернирования украинских частей в Польшу осенью 1921 подготовил план Второго зимнего похода с целью поднять на Украине восстание. Операция закончилась неудачей, в 11.1921 359 пленных казаков были расстреляны вблизи Базара на Житомирщине. В 1924 поселился в Харькове, получил должность преподавателя тактики и стратегии в Харьковской школе красных старшин. Написал воспоминания о Зимнем походе, несколько киносценариев. В 1929 был арестован, вывезен в Москву, расстрелян.

**Тюшка Осип** (20.03.1908 – 2.09.1983) – род. на ст. Мизунь Долин. Член Краевого провода ОУН на ЗУЗ, возглавлял студенческий отдел. Был ответственным за подпольный журнал «Сурма». Во время войны территориальный проводник в Германии. Сидел в польской, немецкой тюрьмах, Заксенгаузене. После войны – в гл. проводе ОУН. В Австрии с 1950 возглавлял ЛУПВ. В 1950–х – проводник ЗЧ ОУН в Австрии.

## У

**Удовиченко Александр Иванович** (Удовиченко Олександр Иванович) (20.02(03).1887 – 19.04.1975) – украинский военный деятель, генерал-полковник. В годы Первой мировой войны – офицер 21-й пехотной дивизии, 3-го Кавказского корпуса, 1-го Западного фронта. В звании полковника командовал 129-м пехотным Бессарабским полком. После образования Украинской центральной рады перешел на ее сторону, участник Всеукраинских военных съездов, организатор украинизации 3-го Кавказского корпуса. В 10.1917 возглавил штаб Гайдамацкого коша Слободской Украины, входил в состав отдела формирования войска при Генеральном штабе Армии УНР. В период гетманства – офицер Генерального штаба Вооруженных сил Украинской Державы. Осенью 1918 присоединился к антигетманскому восстанию. Назначен командиром 2-й дивизии Отдельного корпуса сечевых стрельцов, выполнял обязанности генерал-квартирмейстера группы войск 1-го Западного фронта, а с 03.1919 возглавил 3-ю Железную дивизию. В 08.1919 назначен командующим группы украинских войск. В 12.1919 заболел тифом, попал в денikinский плен, был вывезен в Одессу. После возвращения в Армию УНР сформировал в 03.1920 в р-не Могилева-Подольского 3-ю Железную дивизию, в 05.1920 вместе с дивизиями 6-й польской армии часть У. принимала участие в наступление на Киев и первой вступила в город. Летом–осенью 1920 возглавлял Правую группу Армии УНР, в 12.1920 назначен генеральным инспектором Армии УНР, пребывал с интернированными частями в лагере Кали (Польша). В 1924 переехал в Париж, в 1927–1975 возглавлял Товарищество воинов УНР, европейскую федерацию украинских военных организаций (с 1953), был зам. главы Объединения воинов Армии УНР (с 1937). Во время Второй мировой войны как член правительства УНР декларировал поддержку антигитлеровской коалиции.

## Ф

**Фадеев Сергей Максимович** – генерал-майор. В 1941–1942 – командир 95-го пограничного полка особого назначения войск НКВД Управления охраны войскового тыла Западного фронта; 05–07.1942 – нач. Управления войск НКВД по охране тыла Западного фронта; 08.1942 – 1945 – нач. войск НКВД тыла Северо-Кавказского фронта, затем 4-го Украинского фронта; 09.1945 – нач. Внутренних войск НКВД УкрВО.

**Фалалеев Федор Яковлевич** (19.05.1899 – 12.08.1955) – военный деятель, маршал авиации с 19.08.1944. Род. д. Полянская Вятской губернии. Сын крестьянина. В 1918 вступил в РКП(б), в 1919 – в РККА. В Гражданскую войну воевал на Восточном фронте, участвовал в операциях против повстанцев на Украине; политрук роты, секретарь политотдела, инспектор пехоты 13-й армии и пом. командира кавалерийской группы по политчасти. С 1922 – помощник комиссара 4-й Киевской артиллерийской колы, военком 14-й Полтавской пехотной колы. С 10.1924 – военком стрелкового полка, с 10.1928 – командир батальона, с 11.1929 командир и комиссар полка. В 08.1932 – перешел в ВВС. С 01.1935 – командир и комиссар эскадрильи, с 08.1936 – 116-й авиабригады, ком-



бриг с 20.02.1938, с 08.1939 — зам. командующего 3-й армией по ВВС. Участвовал в операции по присоединению Западной Белоруссии. С 06.1940 — зам. командующего ВВС 1-й Отдельной Краснознаменной армии на Дальнем Востоке. С 01.1941 — генерал-инспектор авиации, с 04.1941 — 1-й зам. нач. Главного управления ВВС РККА. Во время Великой Отечественной войны командующий ВВС 6-й армии, го-Западного фронта и го-Западного направления. В 10.1942 — 05.1943 и с 04.1945 — нач. таба и зам. командующего ВВС РККА. В 05.1943 — 04.1945 — зам. командующего ВВС РККА. В 1946—1950 — нач. Военно-воздушной академии. В 05.1950 выел в отставку.

**Федак Степан** — офицер Украинской галицийской армии. В 1921, будучи студентом Львовского университета, по заданию УВО совершил покушение на убийство Пилсудского, но, стреляя, ранил львовского воеводу Грабовского. По данному делу был осужден на 6 лет тюремного заключения, но по ходатайству отца в 1924 был освобожден и выехал за границу. В 1924—1934 учился в Берлине и Париже, поддерживал близкие отношения с Коновальцем, руководителем ОУН в Париже Бойковым, референтом пропаганды ОУН Сциборским. В начале 1934 вернулся во Львов, где прожил около полугода, затем устроился на работу в Маслосоюз и заведовал районным отделением этой организации в м. Журавно.

**Федик Богдан** («Крук») (12.02.1919 — 7.05.1945) — род. в с. Мечишев Бережанского повята. Окончил 7 классов народной школы. В 1939—1941 — за границей, в 04.1941 — 12.1942 — в укр. легионе. Возможно, с 09.1943 — командир сотни «Холодноярці» ВО «Лисоня» на Бережанщине. Возможно, с 01.1945 — командир сотни «Лісовики», командир Бережанского куреня.

**Федоров Алексей Федорович** (1901—1989) — партийный деятель, один из организаторов и руководителей партизанского движения на Украине, дважды Герой Советского Союза (18.05.1942, 4.01.1944), генерал-майор с 1943, член КПСС с 1927. Род. в с. Лощманская Каменка (ныне входит в г. Днепропетровск) в крестьянской семье. Участник Гражданской войны. В 1920—1924 — в Советской Армии. В 1932 окончил Черниговский строительный техникум. С 1932 — на профсоюзной и партийной работе. С 1938 — первый секретарь Черниговского обкома КП(б) Украины. Во время Отечественной войны с 09.1941 — первый секретарь Черниговского, с 03.1943 — Волынского подпольных обкомов КП(б)У, одновременно командир Черниговского, затем Черниговско-Волынского партизанского соединения, действовавшего на территории Украины, Белоруссии, в Брянской и Орловской обл. РСФСР. В 1944—1949 — 1-й секретарь Херсонского, с 1950 — Измаильского, с 1952 — Житомирского обкомов партии. В 1957—1959 — министр социального обеспечения Украины.

**Федоров Петр** (Федоров Петро) («Дальнич», «Пьер», «Сивач») (21.11.1910 — 1950?) — род. в с. Кривее Бережанского р-на Тернопольской обл.. Сын рабочего, окончил гимназию в Бережанах в 1929, член ОУН с 1929, в польской тюрьме в 1930—1931, 1934—1936, 1938—1939, студент юридического факультета Львовского университета. Работал в Кракове в Секретариате УДК, был включен в работу в СБ (1939—1941), участник Северной походной группы ОУН летом 1941, заключен в немецкую тюрьму (1941—1942), член главной референтуры СБ (1942—1944), краевой референт СБ ЗУЗ (1944—1945), краевой референт СБ Закерзонского края (1946—1947). Арестован польской Службой безопасности 16.09.1947, расстрелян в Варшаве.

**Федотов Павел Васильевич** (1900—1963) — урож. Петербурга, в органах безопасности с 1921; 31.07.1941 — 12.05.1943 — нач. 2 Управления НКВД СССР; 12.04.1943 — 09.09.1946 — нач. 2 Управления НКГБ—МГБ СССР; 07.09.1946 — 26.06.1947 — нач. 1 Главного Управления МГБ СССР, одновременно зам. министра госбезопасности СССР; 30.05.1947 — 06.02.1952 — зам. председателя Комитета информации при СМ СССР / МИД СССР; 1954—1956 — нач. 2 Главного управления КГБ при СМ СССР. В 1959 уволен из КГБ.

**Фитин Павел Михайлович** (1907—1971) — урож. с. Ожогоно Ялуторовского уезда Тобольской обл., в органах безопасности с 1938; 13.05.1939 — 26.02.1941 — зам. нач. ГУГБ НКВД СССР; 26.02.41 — 15.06.46 — нач. 1 управления НКВД, НКГБ—МГБ СССР; 1946—1947 — зам. уполномоченного МГБ в Германии; 1947—1951 — зам. нач. УМГБ Свердловской обл.; 1951—1953 — министр ГБ КазССР, нач. УМВД Свердловской обл. Уволен из МВД в 1953 по служебному несоответствию. 1954—1958 — гл. контролер Министерства госконтроля СССР; 1958—1959 — ст. контролер Комиссии сов. контроля СМ СССР; с 1959 — директор фотокомбината Союза сов. обществ дружбы и культурных связей с зарубежными странами.

**Фишер Людвиг** (Fischer, L.) (1905—1947) — немецкий государственный деятель, один из руководителей оккупационной администрации в Польше, группенфюрер СА с 1940, доктор права. Член НСДАП с 1926, с 1929 — в СА. Член Рейхстага с 1937. 24.10.1939 назначен губернатором р-на

(дистрикта) Варшава в составе генерал-губернаторства. Занимал тот пост до эвакуации Варшавы в январе 1945. В 04–05.1943 одновременно исполнял обязанности губернатора р-на Люблин. В 1940 руководил созданием Варшавского гетто, а также других гетто в районе Варшавы. После войны арестован в Западной Германии и в 1946 передан польским властям. 3.03.1947 приговорен к смертной казни. Повешен.

**Франк Ганс Михаэль** (Frank, H.M.) (1900 – 16.10.1946) – немецкий партийный деятель; рейхсляйтер в 1931–1942, обергруппенфюрер СА с 1937. Урожд. Карлсруэ (Баден). Из семьи юриста. В 1918 добровольцем вступил в армию; в 1919 – член Добровольческого корпуса Ф. фон Папа, участвовал в боях с коммунистами в Мюнхене, в том же году вступил в «Общество Туле». В 1920 примкнул к нацистам, с 1923 – член НСДАП и СА. В 1920–1926 изучал право в Кильском, Мюнхенском и Венском университетах; доктор права с 1925. Участник «Пивного путча». Начальник юридического управления НСДАП. С 1930 – депутат рейхстага. 12.10.1939 назначен руководителем Управления по делам населения оккупированной польской территории, а затем генерал-губернатором с штаб-квартирой в Кракове. Организатор массового уничтожения евреев в Польше. В 1942 в результате усиления роли СС и лично Г. Гиммлера, освобожден от высших партийных постов, оставшись лишь генерал-губернатором. 1.05.1945 арестован американскими войсками. Приговорен Международным военным трибуналом к повешению.

**Франко, Баламонде Франсиско** (Franko Balamonde) (1892–1975) – испанский государственный деятель, генералиссимус. В 1936 возглавил мятеж против Испанской Республики, опираясь на помощь, а затем и открытое вмешательство гитлеровской Германии и Италии. В 1936 возглавил военный мятеж против Испанской республики. В 1939–1975 – глава испанского государства, диктатор Испании («каудильо»).

**Франко Иван Яковлевич** (1856–1916) – украинский писатель, автор поэтических сочинений, драм, повестей, научных и публицистических работ. Трижды подвергался арестам. В рассказах и повестях («Борислав», «Воа Constrictor», «Борислав сміється») реалистически изображен процесс пролетаризации крестьянства, борьбы рабочих за свои права.

## Х

**Харкевич Лев** («Щабей») (1914 – 10.02.1941). Урожд. с. Белелуя, Снятинский повет. Студент юридического факультета Львовского университета, в 1936–1937 служил в армии. Член ОУН с 12.1939. Был в Закопане, позднее в Кракове, вошел в повстанческий штаб ОУН, созданный 10.03.1940, помощник Гриневы в оперативной работе. 27.03.1940 переехал во Львов. Арестован, 29.10.1940 приговорен к расстрелу.

**Хелинг-Ланценауэр, Пауль, фон** (von Heling-Lanzenauer, P.) (1896–1943) – немецкий военный деятель; генерал-майор. В 1915 г. вступил в 109-й Баденский лейб-гренадерский полк. Участник Первой мировой войны. После окончания войны служил в полиции, затем снова был призван в армию. С 30 ноября 1940 – 1942 г. – командир полка спецназначения «Бранденбург 800». В 1942–1943 гг. – командир дивизии «Бранденбург». Скончался в госпитале от туберкулеза (Шмберг).

**Хименец Александр** (Хіменец Олекса) («Благий», «Олесь» «Надрага») (1912 – 21.03.1945) – род. в с. Саджава Богородчанского р-на Ивано-Франковской обл. Крестьянин, окончил народную школу, служил в Польской армии, член ОУН с 1939, в 1939–1941 за границей, в 04.1941 – 12.1942 – в легионе. С 07.1943 – в рядах УНС, чотовый в подготовительном курене «Чорні чорти» на Гуцульщине, с ноября чотовый сотни «Зм» под командой Ризуна в Черном лесу. В 03.1944 организатор и первый командир сотни «Месники» в курене «Скажені» ВО «Говерля». Возможно, в сентябре становится командиром новообразованного куреня «Смертоносці». Убит в бою с отрядом НКВД возле с. Сажава.

**Хлопов Василий Ефимович** (1900–1975) – генерал-майор. Род. в с. Завальное Куровского р-на Московской обл. В 1939 окончил Военную академию механизации и моторизации РККА. С 1940 – помощник военного атташе в Германии, с 1941 – зам. нач. отдела внешних сношений разведуправления РККА, с 1942 – нач. 2-го Управления, в 1943–1945 – зам. нач. ГРУ РККА.

**Хмара Иван Евдокимович** (1896–?) – был поручиком царской армии, в 1919 сформировал отряд под названием «Черная хмара», насчитывавший до 6000 сабель, во главе которого выступал против Красной Армии. Впоследствии отряд примкнул к армии Врангеля. После ее разгрома врангелевской армии мигрировал за границу и проживал в Болгарии, Румынии и Польше. В 1940 в г. Торг вступил в украинскую националистическую организацию и являлся нач. просветительного отдела «Украинской громады».

**Хмельницкий Богдан (Зиновий) Михайлович** (ок. 1595–1657) – гетман Украины, руководитель освободительной войны украинского народа против польско-ляхетского гнета в 1648–1654. 8.01.1654 на Переяславской раде провозгласил воссоединение Украины с Россией.

**Хомин Василий** (Хомин Василь) («Борис», «фрем») (1922 – 13.02.1944) – род. в с. Загорье Княгинецкого Рогатинского повята Ивано-Франковской обл. в крестьянской семье. Член «наштва», закончил гимназию в Рогатине. Член ОУН с 1940, организатор «Сечи» в Рогатинском р-не. Областной референт пропаганды (Тернопольщина) 1943–1944, редактор газеты. «Самост йника». Погиб в перестрелке с немцами.

**Хомин Роман** («Рафа л») (1907 – 15.10.1944) – род. в с. Поднистрияны Жидачевского р-на Львовской обл. из крестьянской семьи. Член Пласта, активист «просвиты», обучался в Львовской семинарии, учился в Бельгии, получил звание доктора богословия. Рукоположен в сан священника УГКЦ в 1932, служил в монастыре в с. Угнив (Перемышанский р-н). С лета 1944 – капеллан Старинской колы «Олен -2». Погиб в бою в Яворинах.

**Хоролич Федор Иванович** (Хоролич Федір) (1901–?) – урож. г. Умань Киевской обл., украинец, из крестьян, до ареста без определенных занятий, проживал в г. Пыздры (Польша), участник анти-советской и националистической организации «Украинская Громада». Арестован 7.02.1945 по обвинению в антисоветской националистической деятельности. Постановлением Особого совещания при НКВД СССР от 24.09.1945 заключен в ИТЛ сроком на 10 лет. Заключением ГВП Главной военной прокуратуры от 26.06.2003 реабилитирован.

**Хрушев Никита Сергеевич** (17.04.1894 – 11.09.1971) – урож. с. Калиновка Дмитриевского у. Курской губ., из семьи хатера. Член партии большевиков с 1918; 1918–1920 – участник Гражданской войны, воевал на Южном фронте; позже работал зам. управляющего рудником, учился на рабфаке в Донецком индустриальном институте; 1924–1926 – секретарь Петровско-Марьинского райкома ВКП(б); 1926–1929 – зав. орготделом окружкомов КП(б)У в г. Сталино и Киеве; с 1929 учился в Промакадемии им. Сталина в Москве, где был избран секретарем парткома; 1931 – секретарь Бауманского, затем Краснопресненского райкомов ВКП(б) в Москве; 1932–1934 – второй, а в 1934–1938 – первый секретарь МГК ВКП(б); 1938–1947 – первый секретарь ЦК КП(б) Украины, одновременно в 1944–1949 – председатель СНК УССР. Участник Великой Отечественной войны: член Военных Советов Юго-Западного, Сталинградского, Юго-Восточного, Воронежского и 1-го Украинского фронтов; 1947–1949 – первый секретарь ЦК КП(б) Украины; 1949–1953 – секретарь ЦК ВКП(б), одновременно первый секретарь Московского обкома ВКП(б); 1953–1964 – первый секретарь ЦК КПСС, одновременно в 1956–1964 – председатель Бюро ЦК КПСС по РСФСР; 1958–1964 – Председатель Совета Министров СССР; с 1964 – пенсионер. Герой Советского Союза, трижды Герой Социалистического труда.

## Ц

**Цанава (Джанджава) Лаврентий Фомич** (08.1900 – 12.10.1955) – урож. с. Нахуново Кутаисской губ., в органах безопасности с 1921; 26.02.1941 – 31.07.1941 – нарком внутренних дел БССР; 1941–1943 – нач. ОО НКВД Западного фронта, зам. нач. УОО НКВД СССР, нач. ОО НКВД Центрального фронта, зам. нач. Штаба партизанского движения; 06.03.1943 – 29.10.1951 – нарком-министр госбезопасности БССР; в 1951–1952 – зам. министра, нач. 2-го главного управления МГБ СССР. Арестован 04.04.1953 по решению Президиума ЦК КПСС. Умер во время следствия.

**Цвинер Макс** (Zwiner, M.) (1919 – 21.09.1946) – урож. и житель д. Грюнваль Район Бад-Райнерц, немец, член союза гитлеровской молодежи, подданный Германии, образование 8 классов. Арестован 1.08.1945 УКР «Смерть» Северной группы войск по обвинению в том, что 1.03.1945 добровольно поступил в диверсионно-разведывательную колу «Шилль» и был включен в группу лейтенанта Штрөлеса в качестве его заместителя. В составе группы был направлен в тыл Красной Армии для установления контакта с УПА и организации совместной борьбы против Красной Армии. После неудачной попытки перейти линию фронта 19.03.1945 переброшен в тыл частей Красной Армии в районе Глогау-Принкенау, где до 13.04.1945 выполнял диверсионно-разведывательное задание немецкой разведки. За то время группе удалось взорвать один железнодорожный мост и заминировать железную дорогу с целью задержания наступления частей Красной Армии, а также собрать ряд сведений разведывательного характера, которые были переданы по радио в фронтовую разведывательную команду № 202. После возвращения в колу «Шилль» награжден «пряжкой почета» и получил звание «обер-фельдфебель». Перед капитуляцией немецких войск организовал в

тылу Красной Армии подпольную диверсионную группу для совершения диверсионных актов на территории, занятой частями Красной Армии, закопав в лесу необходимые запасы оружия, боеприпасов и продовольствия и связавшись для совместной работы с организацией «Вервольф»<sup>1</sup>. По приговору Военного трибунала Северной группы войск от 12–13.07.1946 по ст. 58–9 с санкции ст. 58-2 УК РСФСР расстрелян 21.09.1946. Заключением Главной военной прокуратуры от 23.07.2002 реабилитирован.

**Целевич Владимир Михайлович** (Целевич Володимир) (1891 – 2.04.1942) – урож. д. Русатичи Бобрецкого уезда Львовского воеводства, из семьи учителя, украинец, образование высшее, по профессии журналист, адвокат, доктор юридических наук. В 1920–1924 являлся членом УВО и состоял в «Верховном Совете» организации, в котором возглавлял политический реферат. До прихода Красной Армии – член ЦК партии УНДО и редактор газеты «Национальная политика». С 1935 был постоянным депутатом польского сейма. Арестован 29.09.1939 на территории Западной Украины по обвинению в том, что «...выступал против СССР, распространял ложь и клевету о Советском Союзе, тем пытался разжечь ненависть трудящихся Польши и против Советской власти». Умер в тюремной больнице г. Саратова. 26.05.1942 дело производством прекращено за смертью обвиняемого. Заключением Генеральной прокуратуры Российской Федерации Целевич В.М. реабилитирован.

**Цмоць Константин** (Цмоць Костянтин) («Град», «Гра», «Модест») (10.02.1914 – 21.12.1944) – род. в Синевидское Вижн Сколівського р-на Львовской обл. Руководитель работы по сколачиванию националистических организаций по Дрогобычской обл. УССР. Член нацтва ОУН, активный член Пласта, окончил гимназию в Стрие, был в польской тюрьме. В 1939–1940 – областной проводник Дрогобычской обл.; в 1940–1941 – в Кракове, в 04.1941 – участник II ВЗ ОУН. С 1941 – областной референт СБ Дрогобычской обл. Убит около села Жидачівського р-на Львовской обл.

## Ч

**Чайковский Роман** (Чайківський Роман) (02.07.1900 – 28.02.1994) – из семьи священника. В 1930 окончил Львовскую духовную академию, после посвящения – при резиденции церкви св. 1944, доверенное лицо Шептицкого. Священник в с. Хашоване, Славском, потом в с. Плавье до 1944. Входил в Провод ОУН как представитель ГКЦ, по рекомендации Шептицкого. Знакомый Шухевича, близкий друг Ленкавского. Посредник между подпольем и Шептицким. Арестован 10.01.1950, приговорен к 25 годам.

**Чарнецкий Николай Алексеевич** (Чернецький Микола) (1884–?) – епископ греко-католической церкви. Урож. с. Семковичи Станиславской обл., украинец, беспартийный, из крестьян, образование высшее духовное, являлся апостольским администратором Ватикана по насаждению унии на территории Западной Украины. До войны проживал в г. Ковеле, затем в монастыре «Святого Гра» (Львов), где выполнял обязанности помощника настоятеля церкви «Святого Клементия» и одновременно состоял одним из ближайших советников львовского греко-католического митрополита по вопросам унии. Приговором Военного трибунала войск МВД Украинского округа от 23.06.1946 осужден к 5 годам лишения свободы. 7.06.1950 освобожден за отбытием срока наказания. Приговором спецлагсуда Дубравлага МВД СССР от 8.09.1951 по ст. 58–10 ч. 1 УК РСФСР осужден к 10 годам лишения свободы. Освобожден 19.07.1956 из мест лишения свободы Мордовской АССР со снятием судимости. Постановлением Верховного Суда Украины от 19.09.1991 г. дело производства 1946 прекращено за отсутствием состава преступления. Определением Верховного Суда РСФСР от 22.04.1991 дело производства 1950 также прекращено за отсутствием состава преступления.

**Чемеринский Орест** (Чемеринський Орест) («Оран») (1910–1942) – урож. г. Злочев. В 1930-е учился в Берлине, в 1935–1940 возглавлял «Укр. пресову службу» в Берлине, сотрудничал с «Укр. Словом» в Париже. Член ПУН, автор брошюр, статей. Принимал участие во съезде (ВЗ) ОУН в Риме, в августе 1939. Участник Киевской пох. группы ОУН(М), арестован немцами 24.12.1941, во второй раз арестован 7.01.1942, расстрелян в Бабьем Яру в феврале 1942.

**Черчилль Уинстон Леонард Спенсер** (Churchill, U.L.S.) (1874–1965) – английский государственный и политический деятель. В 1910–1911 – министр внутренних дел Великобритании, в 1911–1915 – морской министр, в 1919–1921 – военный министр и министр авиации, 1921–1922 – министр колоний, 1924–1929 – министр финансов, 1939–1940 – военно-морской министр. В 1940–

<sup>1</sup> ЦА ФСБ России. К-108789. Т. 2. Л. 105.

1945 – премьер-министр коалиционного правительства, министр обороны и министр финансов, руководитель военного кабинета. В послевоенные годы – один из главных вдохновителей холодной войны, в 1951–1955 – премьер-министр.

**Чижевский Василий** (Чижевский Василь) («Демид», «Артем») (1911? – 05.1948) – род. в с. Бабин Гори ный Калу ского р-на. Участник Стар инской колы ОУН в Кракове, с 03.1940 – в подполье на Западной Украине, член Областного провода ОУН в Станиславской обл. В декабре снова в Кракове, работает в референтуре краевой связи ОУН, в 04.1941 – участник Второго съезда (ВЗ) ОУН. С 06.1941 – член Военного таба ОУН во Львове, с 03.1942 – областной военный референт ОУН в Дрогобычской обл., с 08.1942 – член КВШ ОУН ЗУЗ. С 07.1943 – адъютант краевого командира УНС, с 11.1943 – адъютант краевого командира УПА–Запад, с 05.1944 – военный инспектор КВШ УПА–Запад. В 04.1945 назначен главным связным с границей, переходит на Запад с «почтой», в Мюнхене проводит лето, в сентябре снова на Украине. В ноябре снова оказывается на Западе по заданию Р. Шухевича. Арестован 4.12.1945 в Чехословакии на границе с Западной Германией, передан в руки МГБ. Во время следствия согласился на сотрудничество. Летом 1947 МГБ перебросило его в Западную Германию для разложения ЗП УГВР и ЗЧ ОУН, при встрече сам раскрыл свои задания. Арестован СБ ЗЧ ОУН, обстоятельства смерти неустановлены.

**Чемеринский Ярослав Николаевич** (Чемеринский Ярослав) (1902 – 26.06.1941) – урож. с. Тову-ста Скалацкого р-на Тернопольской обл. УССР, арестован органами УНКВД УССР во Львовской обалсти 27.05.1940. По распоряжению нач. УНКВД с санкции областного прокурора расстрелян 26.06.1941.

**Черокманов Филипп Михайлович** (16.11.1899 – 8.06.1978 ) – род. в с. Маровка ныне Иссинско-го р-на Пензенской обл. в семье крестьянина. Русский. Член КПСС с 1926. В Советской Армии с 1919. Участник Гражданской войны. Окончил пулеметные курсы в 1922, курсы «Выстрел» в 1936, а в 1939 – академические курсы при Военной академии Ген таба. На фронтах Великой Отечественной войны с 06.1941. Командир 27-го стрелкового корпуса (65-я армия, Белорусский фронт). Звание Героя Советского Союза присвоено 30.10.1943. После войны продолжал службу в армии. С 1957 – генерал-лейтенант Черокманов – в отставке. Награжден 2 орденами Ленина, 3 орденами Красного Знамени, орденом Суворова 1 и 2 ст., Кутузова 2 ст., медалями.

**Чоботов Александр Андреевич** (1901–1964) – урож. с. Синельниково Павлоградского уезда кате-ринославской губ., в органах безопасности с 1928. 28.03.1941 – 07.1941 – нач. УНКВД Тернополь-ской обл., 1941–1945 – нач. ОО НКВД–ОКР «Смер » 395 стрелковой дивизии, Черноморская группа войск, 1 Украинский фронт, в 1945–1946 – в резерве МГБ УССР, в 1946–1948 – зам. нач. УМГБ Каменец-Подольской обл., в 1948–1952 – нач. Управления охраны МГБ Львовской ж.д, уволен в 1953.

**Чорный Яков** (Чорний Як в) («Ударник», «Куля», «Му ка») (15.01.1907 – 23.12.1944) – род. в с. Ха евичи Городечского р-на. Окончил гимназию во Львове, служил в польской армии. Член ОУН. Был арестован в 1934 в связи с убийством Перацкого. Осужден на 7 лет. В годы немецкой ок-купации по поручению ОУН – в украинской полиции в Перемы ле, Добромиле. Арестован гестапо в 1943. После освобождения из тюрьмы в 1944 – первый командир ВО 6 «Сян», Переми ль.

### Ш

**Шамберг Михаил Абрамович** (1902–1979) – член РСДРП(б) с 1917. С 1936 – в ЦК ВКП(б). В 1936–1939 – зам. заведующего Отделом руководящих партийных органов ЦК ВКП(б). В 1942–1946 – зав. Организационно-инструкторским отделом ЦК ВКП(б). С. 13.04.1946 – инспектор ЦК ВКП(б), зам. заведующего Отделом ЦК ВКП(б). В 1949–1953 – зам. председателя Исполнительного комитета Костромского областного Совета.

**Шандрук Павел** (Шандрук Павло) (28.02.1889 – 15.02.1979) – украинский военный и политиче-ский деятель, генерал-хорунжий армии УНР. Род. в с. Барсуках Кременецкого повята на Воляни. В 1914–1918 – табс-капитан русской армии. Воевал в составе Армии УНР. С 04.1920 – коман-дующий бригады Армии УНР. В миграции жил в Поль е, один из основателей военного журнала «Табор». С 1938 – офицер польской армии. Накануне Второй мировой войны окончил военную ака-демию Генерального таба Вооруженных Сил Речи Посполитой. В 1939 командовал 29-й польской бригадой. В 03.1945 возглавил Украинский национальный комитет, который выступал за создание Украинской национальной армии. В 04.1945 назначен командующим Первой Украинской дивизии УНА. После окончания войны жил в Германии, с 1949 – в США.



**Шаповал Николай Ефимович** (Шаповал Микола химович) (1888–1948) – украинский военный деятель, генерал-хорунжий Армии УНР. Род. в с. Срибляны (теперь Артемовского р-на Донецкой обл.). Закончил Бахмутскую гимназию, Чугуевское пехотное юнкерское училище в 1910. В 1914–1918 – поручик, командир пехотной роты русской армии. В 1915 попал в плен. Принимал участие в работе Союза освобождения Украины, который действовал в Вене, сформировал 1-й Запорожский полк им. Т. Шевченко (Синежупанники). Основатель первого украинского журнала на Подляе «Рдне слово» (издавался с 06.1917). В конце 1917 назначен командиром 18-го Стародубского полка. В 01.1918 Украинский центральный радой включен в состав делегации УНР на переговорах в Бересте. С 02.1918 представлял УНР при табе 45-й немецкой дивизии. Весной 1918 возглавил 1-й полк им. Т. Шевченко Синеи дивизии, в 1919 командовал 7-й пехотной дивизией Подольской группы Армии УНР, был нач. Общей юнацкой колы (Спльно юнацко коли), созданной в 02.1920 в Каменец-Подольске. Был интернирован с частями Армии УНР на территорию Польши. Ш. был одним из основателей Товарищества помощи выходцам из Украины в Калиском лагере. Вскоре выехал в Чехословакию. С 1925 жил во Франции, где возглавлял Украинскую громаду, редактировал украинские периодические издания в Париже.

**Шатилов Сергей Савельевич** (1901–?) – генерал-лейтенант, нач. Политуправления 1-го Украинского фронта. Член ВКП(б) с 1918. Род. в с. Данилково Балаовского р-на Саратовской обл. По социальному положению рабочий. В 1926–1931 – студент и аспирант Коммунистического университета им. Свердлова. В 1931–1934 – работал в МК ВКП(б). В 1934–1936 – секретарь Сталинского райкома г. Москвы. В 1936–1938 – в Комитете по делам искусств. В 1938–1940 – аспирант Московского Госуниверситета. В 1940 – слуатель Высших военно-политических курсов РККА. С 1940 – в Красной Армии. В 1940 – нач. научно-исследовательского отдела. В 1941 – нач. Политотдела Военно-политической академии им. Ленина. С 1941 – в действующей армии, зам. нач. Политуправления Брянского и Воронежских фронтов. С 1942 – нач. Политуправления Воронежского и затем 1-го Украинского фронта.

**Швец Кондрат** (Швець Кіндрат) («Зенко Зелений») (28.09.1914 – 7.01.1975) – украинский политический деятель. Род. в с. Жидичин Киверцовского р-на Волынской обл. С 1933 – член ОУН. За участие в националистическом движении осужден во время Луцкого процесса 1937 на 10 лет заключения. После раскола ОУН (1940) – на стороне А. Мельника. Назначен в 1941 Тереновим Проводником ОУН(М) на Северо-Западных украинских землях. В 1942–1943 занимался созданием повстанческих отрядов на Волыни. В 1943–1944 воевал в 34-м батальоне СД («Волынском легионе»). В 03.1944 по приказу О. Кандыбы переехал во Львов, переехав на нелегальное положение и возглавил тереновий провод ОУН(М) в Галиции. Затем тяжело заболел и мигрировал в Австрию. Революционным трибуналом ОУН(М) был обвинен в дезертирстве и приговорен к смертной казни. Вернулся на Украину. В 1949 был арестован во Львове и приговорен к длительному заключению. Приговор отбывал в Колымских и Карагандинских лагерях.

**Шевелев Иван Григорьевич** (1904–?) – урож. д. Аксеновская Тотемского уезда Вологодской губ., в органах безопасности с 1925; 1928–1930 учился в Высшей пограншколе ОГПУ; 1930–1934 – уполномоченный 1 отдела 1 отделения ОО ОГПУ СССР; 10.07.1934 – 01.03.1937 – оперуполномоченный различных отделений ОО ГУГБ НКВД СССР; 01.03.1937 – 05.1938 – зам. нач. 6 отделения 3 отдела ГУГБ; 05.1938 – 27.11.1938 – нач. 5 отделения 3 отдела 1 управления НКВД СССР; 27.11.1938 – 01.02.1940 – нач. 6 отделения 3 отдела ГУГБ; 01.02.1940 – 26.02.1941 – зам. нач. 2 отдела ГУГБ НКВД СССР; 26.02.41 – 31.07.41 – зам. нач. 3 Управления НКГБ СССР; 1941–1942 – нач. 5 спецотдела НКВД СССР; 1942–1946 – нач. 5 Управления НКВД–НКГБ СССР; 1946–1949 – нач. 6 Управления МГБ СССР; 1949–1952 – нач. Главного управления спецслужб (ГУСС) ЦК ВКП(б); 1953–1954 – нач. 5, 4 отдела 1 Главного управления МВД СССР. В 1954 уволен по болезни.

**Шевченко Владимир Григорьевич** (1912 – 11.1980) – урож. г. Киев. В 1928–1930 учился в пед. институте им. Франко в Житомире. В органах ОГПУ с 1932; 08.1937 – 10.1939 – ст. оперуполномоченный, особоуполномоченный УНКВД Черниговской обл.; 10.1939 – 31.07.1940 – особоуполномоченный УНКВД Дрогобычской обл.; 01–06.1941 – зам. нач. отдела УНКВД–УНКГБ Дрогобычской обл.; 06.1941 – 06.1942 – нач. ОО НКВД различных дивизий и корпусов 1-го Западного фронта; 06.1942 – 01.1943 – зам. нач. ОО НКВД 3 резервной армии, Сталинградского, Брянского фронтов; 01.1943 – 10.1944 – зам. нач. ОО НКВД – ОКР «Смерть» 2 танковой армии, Центрального, 1 Белорусского, 2 Украинского фронтов; 10.1944 – 23.12.1946 – нач. ОКР «Смерть» 2 гв. танковой армии 1 Белорусского фронта, затем 1 гв. мех. армии ГСОВГ; 05.05.1947 – 12.07.1950 – нач. УМГБ Ровенской обл.; 12.07.1950 – 24.11.1951 – нач. УМГБ Станиславской обл.; 24.11.1951 – 07.08.1952 – зам. министра госбезопасности УССР; 07.08.1952 – 19.03.1953 – нач. УМГБ Терно-



польской обл.; 04.04 – 11.06 – нач. УМВД Запорожской обл.; 11.06.1953 – 9.03.1954 – нач. УМВД Львовской обл.; 03.1954 – 13.09.1965 – нач. УКГБ Львовской обл.; 13.09.1965 – 06.1973 – нач. колы КГБ № 204 (г. Киев).

**Шевченко Тарас Григорьевич** (1814–1861) – выдающийся украинский художник и поэт. В 1838 поступил в Петербургскую Академию художеств. Был связан с петрашевцами. В 1947 за участие в Кирилло-Мефодиевском арестован и отправлен рядовым в Оренбургский корпус. В 1858 вернулся в Петербург, сблизился с Н. Чернышевским и Н. Добролюбовым. Автор сб. стихов «Кобзарь», поэм «Катерина», «Гайдамаки», «Сон», «Неофиты» и др., пьесы «Назар Стодоля».

**Шевчик Люба** («Рима», «Мра») – род. в Дрогобычской обл. Училась в гимназии «Рядно Школи» во Львове, инструктор народного движения. Связная Краевой организации. Была арестована на студенческом конгрессе 21.03.1939. Руководительница народного движения, курьерской связи при Краевой организации, жила нелегально. Была арестована, спаслась. В 1941 была в составе походной группы «Север».

**Шевчик Василий** (Шевчук Василь) («Кадило», «Пластун») (12.08.1903 – 12.09.1948) – священник. Урожд. г. Стрый. Администратор Греко-католических парафий в Смерековце, Павломком и Platkowiej Ruskiej. С 08.1944 – капеллан УПА перемиського куреня «Коника», поздн. «Байди». Летом 1947 отправился с сотней Дули на Запад. В Словакии в связи с ухудшением здоровья ушел из сотни. Был арестован и доставлен в Польшу. Приговорен к смертной казни, расстрелян.

**Шевчук Николай** (Шевчук Микола) («Муха», «Олег») – окружной проводник Львовщины. До начала Второй мировой войны работал во Львове и Городке, в Центросоюзе, потом учился в торговой школе. После ареста Краевой организации захватил власть, требовал, чтобы Мирон передал ему полномочия. В начале 06.1940 по требованию Мирона дело рассматривал трибунал ОУН. Был исключен из организации и подался на Запад.

**Шевчук Михаил** (Шевчук Михайло) (4.01.1908 – 07.1973) – член УВО, ОУН. Несколько раз был арестован польской полицией, скрывался. Накануне разгрома Польши и сидел в Березе Картузской. В 1941 был активистом государственного строительства. Арестован в Кринице, был в заключении. После войны работал в ОУН (особые поручения проводника – Бандеры – и СБ). Член Управы укр. Мед. харитативной службы в Австрии. Умер в Австрии.

**Шенк фон Штауфенберг Клаус Филипп Мария** (Schenk von Staufenberg, K.F.M.) (1907–1944) – немецкий военный деятель; полковник; граф. Один из главных руководителей заговора против А. Гитлера. Сын обер-гофмаршала Вюртембергского двора, праправнук генерала, графа Н. фон Гейзенау. Окончил Дрезденское пехотное училище и кавалерийское училище в Ганновере. В 1938 окончил Военную академию. Участник Польской, Французской кампаний. Осудил нападение Германии на СССР, считая, что эта война приведет Германию к катастрофе. В начале 1943 переведен в состав Африканского корпуса генерала Г. Роммеля. Участвуя в африканской кампании, был тяжело ранен в Тунисе (потерял глаз и правую руку). С 1.10.1943 – нач. штаба генерала Ф. Ольбрихта – нач. Общевойскового управления сухопутных войск. С 07.1944 – нач. штаба армии резерва. 20.07.1944 предпринял попытку покушения на Гитлера. В тот же день был арестован и по приказу командующего армией резерва генерала Ф. Фромма расстрелян.

**Шептицкий Андрей (Роман)** (Шептицький Андрій) (1865 – 01.09.1944) – церковный деятель, митрополит униатской церкви в Зап. Украине. Род. в семье польск. графов. Служил офицером в австро-венг. армии. В 1888 вышел в отставку, перешел из католичества в униатство и стал монахом в монастыре василиан. С 1899 – епископ Станиславский, в 1900 – архиепископ Львовский, с 1901 – митрополит Галиции (с 1920 назывался Львовским митрополитом). Поддерживал агрессивные планы Австро-Венгрии по присоединению к Галиции остальной Украины, входившей в состав Российской империи. Во время Первой мировой войны 1914–1918 после вступления во Львов рус. войск был выслан в 09.1917 в Киев, затем отправлен в монастырь в глубь России. После Февр. революции 1917 был освобожден и в сент. 1917 возвратился во Львов. Стал одним из вдохновителей укр. бурж. национализма, активно поддерживал создание бурж. Западно-Украинской нар. республики (ЗУНР). В 1920–1922 совершил поездку в Европу, посетил США, добивался поддержки империалистами «независимой» Украины. По возвращении начал сотрудничать с польск. властями. При его содействии в 1925 Ватикан и Польша подписали конкордат, по которому униатское духовенство перешло на содержание польск. гос-ва. В 1931 создал «Украинский католический союз». После воссоединения Зап. Украины с Сов. Украиной в 04.1940 в спец. письме к униатскому духовенству отрекся от своей реакционной и антикоммунистич. деятельности. С началом Вел. Отечеств. войны 1941–1945 Ш. занял резко выраженную антисов. позицию. 5.07.1941 он обратился с письмом к верующим, в котором

благодарил фа . захватчиков за «освобождение от врага»; возглавил Украинскую Национальную Раду, а в 1944 — Всеукраинскую Национальную Раду. 14.01.1942 вместе с руководителями укр. бурж. националистов послал письмо А. Гитлеру с заверением в своей преданности. Умер во Львове.

**Шёрнер, Фердинанд** (Schörner, F.) (1892—1973) — немецкий военный деятель, генерал-фельдмаршал (1945). Урож. Мюнхена. Из семьи офицера полиции. В 10.1911 вступил добровольцем в лейб-гвардии Баварский полк. Участник Первой мировой войны, за боевые заслуги награжден орденом «За заслуги» (Pour le Merite) и Железным крестом I и II класса. В 1919 — член Добровольческого корпуса Ф. фон Папа. После демобилизации армии остался служить в рейхсвере; большую часть службы провел в горнострелковых войсках. В 1924 примкнул к нацистам. С 1934 служил в Генштабе, с 1937 — командир 98-го горнострелкового полка. Участвовал в аншлюсе Австрии. Участник боев в Бельгии и Франции. С 1.06.1940 — командир 6-й горнострелковой дивизии. 27.04.1941 взял Афины. С 10.1941 — на советско-германском фронте в Северной Финляндии. С 15.01.1942 — командир 19-го горнострелкового корпуса «Норвегия». С 23.10.1943 — командир XL танкового корпуса на Украине; вскоре под его командованием были объединены XXX, XVII и IV корпуса и создано соединение, получившее название «группа Шёрнера» или «армейская группа Никополь». С 18.02.1944 — нач. Штаба национально-социалистического руководства сухопутных войск. С 7.04.1944 — командующий группой армий «Южная Украина»; в мае передал командование генералу И. Фриснеру. С 25.04.1944 — командующий группы армий «Север». С 17.01.1945 — командующий группы армий «Центр», в конце войны эта группа армий прикрывала Берлин и затем продолжала сопротивление в Чехословакии. После разгрома своих войск на самолете отправился в американскую зону оккупации Австрии. 17.05.1945 арестован американцами и 26.05.1945 передан советскому военному командованию. Военным трибуналом войск МВД Московского военного округа 11.02.1952 приговорен к 25 годам заключения в ИТЛ. 7.01.1955 передан властям ФРГ и освобожден. 1.10.1957 Мюнхенский суд по денацификации приговорил его к четырем с половиной годам тюремного заключения за казнь солдата без тюремного разбирательства. Умер в Мюнхене.

**Шикеданц Арно** (Schickedanz, A.) (1892—1945) — немецкий партийный деятель, дипломат. С 04.1933 — нач. штаба Внепартийного управления НСДАП (нач. управления — А. Розенберг), гауптамтслейтер. Один из ближайших советников А. Розенберга по расовым вопросам. После 1941 — чиновник в Министерстве по делам оккупированных восточных территорий. Назначен имперским комиссаром Кавказа с центром в Тбилиси, в состав которого должны были войти генеральные комиссариаты «Кубань», «Грузия», «Азербайджан», «Ставрополь», а также «Городской генеральный комиссариат» и главные комиссариаты «Калмыкия» и «Армения». После вступления советских войск в Германию покончил жизнь самоубийством (Берлин).

**Шикин Иосиф Васильевич** (26.08.1906 — 30.07.1973) — политработник, генерал-полковник. Урож. с. Лычово Суздальского уезда Владимирской губернии. Член ВКП(б) с 1927. Работал на Горьковском автомобильном заводе. В 1930-х — секретарь Автозаводского райкома партии (Горький). В 1939 переведен на политработу в РККА. С 08.1940 — зам. нач. управления политической пропаганды Ленинградского военного округа. Во время Великой Отечественной войны был членом Военного совета Северного фронта, нач. политотделов Ленинградского и Волховского фронтов. С 07.1942 — зам. нач. Главного политического управления (ГлавПУ) РККА. С 07.1945 — член Военного совета Главного командования советскими войсками на Дальнем Востоке. В 8.09.1945 — 02.1949 — нач. ГлавПУ РККА (с 1946 Советской армии). В 1946—1950 — депутат Верховного совета СССР. В 02.1949—03.1950 — нач. Военно-политической академии им. В.И. Ленина. С 03.1950 — инспектор ЦК ВКП(б), затем зам. зав., зав. Отделом партийных органов ЦК КПСС по союзным республикам. В 1956—1963 член ЦРК КПСС. С 23.11.1960 — чрезвычайный и полномочный посол СССР в Албании. С 12.1962 — 1-й зам. председателя Комитета партийно-государственного контроля ЦК и Совета Министров СССР, с 12.1965 — Комитета народного контроля СССР.

**Шинкар Николай Ларионович** (Шинкар Микола Ларіонович) (?—11.1920) — украинский военный деятель. В 1914—1918 — табс-капитан 11-го Финляндского полка 7-й русской армии. С 1917 — на службе в украинской армии, сотник Армии УНР. В 05.1917 стал участником 1-го Всеукраинского военного съезда. В декабре 1917 назначен нач. Киевского военного округа. В 01—02.1918 — главнокомандующий войсками на антибольшевистском фронте. С 22.04.1918 был губернским комендантом Киевщины. В период Гетманата возглавлял на Звенигородщине повстанческие отряды, которые выступали против власти гетмана П. Скоропадского. 30.11.1918 Ш. во главе военного отряда захватил Полтаву. Принадлежал к видным членам левого течения Украинской партии социалистов-революционеров — «боротьбистов». Выступал за свержение власти Директории УНР вооруженным путем. В 1919 поднял на Полтавщине восстание против Директории. Убит в боях ноябре 1920.

**Шлоттерер Густав** (Schlotterer, G.) (1906–?) – государственный деятель, оберфюрер СС. С 29.01.34 – на службе в Имперском министерстве экономики. При создании в 1941 Имперского министерства оккупированных восточных территорий командирован в его состав в качестве представителя Министерства экономики, после очередной реорганизации возглавил Главное управление экономики. Руководил проведением мероприятий по вывозу в Германию продовольствия, полезных ископаемых.

**Шрёдер Вальтер** (Schröder, W.) (1902–1973) – немецкий государственный и политический деятель; бригадефюрер СС и генерал-майор полиции с 1941. В 04.1937 – 05.1945 – полицей-президент и руководитель криминальной полиции Любека. С 4.08.1941 назначен рейхсфюрером СС Г. Гиммлером СС и полицей-фюрером в Риге, с 11.08.1941 – руководитель полиции в Латвии рейхскомиссариата Остланд. С 1.04.1944 переведен на аналогичный пост в Геттосто. После войны приговорен в Западной Германии к тюремному заключению. Место смерти неизвестно.

**Штольце Эрвин** (Stolze, E.) (1891–26.03.1952) – урож. г. Берлина, немец, образование незаконченное высшее, с 1923 являлся официальным сотрудником германских разведорганов, в 1937–1943 – заместитель нач. «Абвер-2», с 1944 – нач. специального разведоргана СД в Берлине. Арестован ОКР «Смерть» 2-й Гвардейской танковой армии 31.05.1945. Приговором ВТ МВО от 17.01.1952 осужден к расстрелу. Определением ВК ВС СССР 27.02.1952 приговор ВТ МВО от 17.01.1952 оставлен в силе, а его кассационная жалоба в ВК ВС СССР от 18.01.1952 оставлена без удовлетворения. Приговор приведен в исполнение 26.03.1952.

**Штуль Олег** («Жданович») (1.07.1917 – 4.11.1977) – украинский политический и военный деятель. Род. в с. Лопатичи Овруцкого р-на на Житомирщине. Учился в Кременецкой духовной семинарии. В студенческие годы вступил в ОУН. С середины 1930-х поддерживал дружеские отношения с О. Телого, после раскола ОУН принадлежал к ОУН(М). Во время Второй мировой войны – один из ближайших соратников О. Ольжича. Принимал активное участие в создании партизанских отрядов на Волыни, представитель ОУН(М) при совместном штабе УПА Т. Боровца. С 1942 – член Краевого провода ОУН(М), зам. Главы краевого провода. В конце 1943 попал в плен к гитлеровцам. До 10.1944 пребывал в концлагере в Заксенхаузен. После войны жил сначала в Париже, потом в Торонто. В 1947 на Съезде (Великому Збору) украинских националистов выбран членом Провода украинских националистов. С 1948 – редактор издания ОУН(М) «Українське слово». После смерти А. Мельника 1.11.1964 назначен исполняющим обязанности Главы ПУН–ОУН, а в 1966 выбран Главой ПУН–ОУН.

**Штюльпнагель Карл Генрих, фон** (von St lpnagel, K.H.) (1886–1944) – немецкий военный деятель, участник Движения сопротивления; генерал пехоты. Урож. Дармштадта. Из военной семьи. В 1904 фаненюнкером вступил в 115-й пехотный полк. Участник Первой мировой войны, воевал на Западном фронте, офицер штаба. Награжден Железным крестом I и II класса. После демобилизации армии остался служить в рейхсвере. С 1926 служил в Войсковом управлении Военного министерства. С 1935 – нач. отдела Иностранных армий в штабе. С 09.1938 – 1-й обер-квартирмейстер штаба сухопутных войск, ближайший помощник генерала Ф. Гальдера. В 15.02 – 25.11.1941 – командующий 17-й армией, с 06.1941 воевал на советско-германском фронте. С 02.1942 – командующий вермахтом во Франции. Один из руководителей неудавшегося заговора против А. Гитлера. Казнен в тюрьме Плетцензее.

**Шульгин Александр Яковлевич** (Шульгін Олександр Якович) (30.07.1889 – 4.03.1960) – украинский политический деятель, историк и социолог. Выходец из казачьего старшинского рода. Род. с. Софино Хорольского уезда Полтавской губернии. С 1908 учился на естественном отделении физико-математического факультета Санкт-Петербургского университета, в 1910 перешел на историко-филологический факультет, который закончил в 1915. Был оставлен при университете для подготовке к профессорскому званию, одновременно преподавал в педагогических училищах и гимназиях Петрограда. Активно участвовал в деятельности украинского землячества, был инициатором создания Союза украинских студенческих землячеств в России. Был членом Украинской радикально-демократической партии (с 04.1917 – Союза украинских автономистов-федералистов, с 09.1917 – Украинской партии социалистов-федералистов). Член ЦК Украинской партии социалистов-федералистов. В 1917 был делегирован Украинской национальной радой в Петроградский совет рабочих и солдатских депутатов. Вернувшись в Киев, стал членом Украинской центральной рады, с 07.1917 – член Малой рады. В 07.1917 – 01.1918 – генеральный секретарь межнациональных дел. Был первым главой внешнеполитического ведомства независимой Украины. За время его руководства внешней политикой УНР была признана de facto. В нач. 1918 входил в состав украинской делегации на переговорах в Брест-Литовске. В период правления гетмана Павла Скоропад-

ского работал в министерстве иностранных дел Украины, был посланником Украины в Болгарии, руководителем политической комиссии украинской делегации на мирных переговорах с Советской Россией. В 1919 входил в состав украинской делегации на Парижской мирной конференции, представлял её УНР и Западно-Украинскую народную республику. В 1920 — глава украинской делегации на первой ассамблее Лиги Наций в Женеве. С 1921 — руководитель миссии УНР в Париже. Был одним из инициаторов воссоздания Радикально-демократической партии, руководил ее комитетом в Праге. В 1926—1936, 1939—1940, 1945—1946 — министр иностранных дел, в 1939—1940 — глава правительства УНР в миграции. В 1923—1927 — профессор Украинского свободного университета и Украинского высшего педагогического института в Праге имени М. Драгоманова, преподавал всеобщую историю и философию истории. В 1929—1939 — руководитель Главной украинской мигрантской рады. После оккупации Франции нацистскими войсками был арестован (1940—1941). Основатель и глава Украинского академического общества в Париже (1946—1960). Один из организаторов и вице-президент Международной свободной академии наук в Париже (1952—1960), объединял её ученых-мигрантов. С 1952 — зам. руководителя Научного товарищества имени Шевченко в Европе. В 1948—1952 представлял украинцев в Международной организации беженцев (ООН). Сотрудничал в организации по защите беженцев и лиц без гражданства при Министерстве иностранных дел Франции (1952—1960). Автор работ по истории Западной Европы, проблемам генезиса нации, истории украинского национального движения.

**Шухевич Роман Иосифович** (Шухевич Роман Иосифович) («ген. Тарас Чупринка», «Дзвон», «Тур», «Роман Лозовський» и др.) (30.06.1907 — 5.03.1950) — главный командир УПА (1943—1950). Род. в г. Львове в семье адвоката. С 1923 — член УВО, с 1929 — член ОУН. В 1930 назначен руководителем боевой референтуры Краевой исполнительницы ОУН на Западноукраинских землях. В качестве боевого референта планировал и руководил покушениями на Т. Голука в 1931, комиссара В. Чеховского в 1932, работника советского консульства А. Майлова в 1933. За участие в организации покушения на министра внутренних дел Польши и Б. Перацкого был арестован и отправлен в концлагерь Береза Картузская, осужден на 4 года заключения. Осенью 1938 стал одним из организаторов отряда «Карпатской Сечи» — вооруженных сил Карпатской Украины. В 1939—1940 — краевой проводник ОУН на Западных окраинах украинских земель в Генеральной Губернии, член провода ОУН С. Бандеры и референт связи с украинскими землями. Зам. боевого подразделения «Дружины украинских националистов» (дивизии «Нахтигаль»), потом командир первой сотни и зам. командира охранного батальона № 201. Перебегал в начале 1943 на нелегальное положение. С 03.1943 — военный референт провода ОУН самостийников-державников (СД), с 05.1943 — глава Бюро провода ОУН СД. В 08.1943 на III Чрезвычайном съезде (Надзвичайному Великому Збору) ОУН Ш. был утвержден в качестве Проводника ОУН СД на Украине. С 11.1943 — главнокомандующий УПА. В 11.1943 принимал участие в работе Конференции угнетенных народов Восточной Европы и Азии, на которой был основан Антибольшевистский блок народов. С 07.1944 — глава Генерального секретариата и генеральный секретарь по военным делам УГВР. В 1946 Ш. присвоено звание генерал-хорунжого УПА. В 03.1950 убит в бою с сотрудниками советских органов безопасности в с. Билогорщи около Львова.

**Шушнинг Курт Алоиз Йозеф Иоганн Эдлер, фон** (von Schuschning, К.А.Е.) (1897—1977) — австрийский государственный и политический деятель. После окончания войны работал адвокатом в Инсбруке. Член Христианско-социальной партии, с 1927 — член нижней палаты парламента (Национальрат). С 1932 — министр юстиции в правительстве Ш. Дольфуса. В 1934—1938 — федеральный канцлер Австрии. После аншлюса арестован и в 12.03 — 28.05.1938 находился под домашним арестом, затем был переведен в табак-квартиру гестапо на Морцинплац. В 1941—1945 находился в заключении в концлагерях Дахау и Заксенхаузен. После Второй мировой войны мигрировал в США, преподавал политологию в Сент-Луисском университете (штат Миссури). В 1956 получил американское гражданство. В 1967 вернулся в Австрию.

## Щ

**Щербаков Александр Сергеевич** (10.10.1901 — 10.05.1945) — политический деятель, генерал-полковник (1943). Член партии с 1918, член ЦК с 1939, кандидат в члены ЦК и секретарь ЦК с 1941. С 1932 — в аппарате ЦК: зам. заведующего и зав. отделом, одновременно с 1934 — первый секретарь Союза писателей СССР. С 1936 — второй секретарь Ленинградского ОК, с 1937 — первый секретарь Иркутского (Восточно-Сибирского) ОК. В 04—12.1938 — первый секретарь Сталинского (Донецкого) ОК. В 1938—1945 — первый секретарь МК и МКВ 1938—1945. Одновременно с 1941 — секретарь

ЦК ВКП(б) и нач. Совинформбюро, с 1942 – нач. Главного политуправления Советской Армии, зам. наркома обороны СССР.

## Ю

**Юзефский Генрик** (1892–1981) – польский политический деятель. Родом из Киевщины. В 1920 – товарищ министра внутренних дел УНР. В 1927–1929 и 1930–1938 – воевода волянский, 1929–1930 – министр внутренних дел Польши. Один из инициаторов установления «Сокольского кордона», который размежевывал Воынь и Галицию и должен был не допустить консолидации украинского движения в Польше. Оставил воспоминания, опубликованные в Париже в 1982.

**Юст Эмиль** (Just, E.) (1885–1947) – немецкий военный деятель и дипломат, генерал-майор. С 1935 – помощник нач. Абвер-1, одновременно нач. реферата «Абвер-IX Восток». С 1938 – военный атташе в Каунасе (Литва). После войны в советском плену.

## Я

**Яворский Казимир** (Яворський Казимир) («Бей») (?–31.12.1948) – род. на Воыни. В 1939–1941 – за границей. В 04.1941 – 12.1942 – в легионе «Нахтигаль», потом в утцман афбтальоне. С 1943 – в УПА на Калушине, возможно, сначала чотовый в сотне «Заграва» под командованием Ромка, с осени 1944 – командир сотни «Хорти». В 1946, возможно, исполнял обязанности командира куреня. Погиб при невыясненных обстоятельствах около с. Кадовбна Калушского р-на Ивано-Франковской обл.

**Яворский Николай** (Яворський Микола) («Козак») (1916? – 29.01.1946) – род. в Тернопольской обл. В 1939–1941 – за границей, в 04.1941 – 12.1942 – в легионе. С 07.1943 – в УНС, с 08.1943 – командир сотни в подготовительном курене УНС «Чорні чорти» на Гуцульщине. Возможно, в ноябре организатор и командир первой боевой сотни УПА там же. 25.03.1944 назначен командиром всех частей УПА в Коломыйском округе, командир первого куреня на Гуцульщине, после командир Коломыйского отряда. Возможно, с 01.1945 командир 21-го ТВ «Гуцульщина» командует отрядом в составе четырех куреней. Ранен в 11.1945. Умер при невыясненных обстоятельствах в Коивском районе Ивано-Франковской обл.

**Янов Владимир** (Янів Володимир) (21.10.1908 – 19.11.1991) – украинский ученый, общественный деятель, поэт. Род. во Львове, учился во Львовском и Берлинском ун-тах, где изучал психологию, философию, социологию и историю. Член ОУН, соредатор нелегального националистического журнала «Нак». Член Краевой кзекутивы ОУН, главный сотрудник «Бюлетня Кна ЗУЗ» – краевого органа ОУН. На Львовском процессе 1936 осужден на 5 лет заключения за принадлежность к ОУН. Заключение отбывал в концлагере Береза Картузская, освобожден в 1939. Во время раскола ОУН поддержал позицию С. Бандеры. В 06.1941 был активным участником подготовки Акта провозглашения возобновления Украинского государства во Львове, вскоре был арестован и заключен в концлагерь. После окончания войны жил в эмиграции в Германии, с 1946 проживал в Мюнхене. Преподавал в Украинском свободном университете (в Украинскому вольному університеті), был также профессором Украинского католического университета (Українського католицького університету), действительным членом Научного товарищества им. Т. Шевченко (некоторое время зам. главы НТШ в Европе), Института славистических исследований (Институту слов'янських студій) в Париже и др. Ум. в Мюнхене.

**Янушайтис-Жегога Марьян-Юзеф** (Ян Кружигловский, «Карпинский») (1889 – 24.03.1973) – генерал польской армии. Деятель Союза военных колонистов, с 1936 – Национальной партии на Воыни и во Львове, 1939 – мобилизован и прикомандирован к командованию округа корпуса IV, командир добровольческого корпуса специального назначения в командовании обороны Львова, организатор и комендант Польской организации борьбы за свободу. Арестован органами НКВД СССР 27.10.1939. Освобожден 19.07.1941, в конце 08.1941 выехал в Лондон. В 1942–1944 – в распоряжении Верховного Главнокомандующего, 1942–1947 – председатель военного трибунала, одновременно в 1943–1944 – нач. Инспектуры по делам военного командования, а также по 1945 – нач. Бюро Западных и Северных земель в Главном штабе в Лондоне, 1947–1955 – член Национального совета. В 1981 останки генерала Янушайтиса были привезены в Польшу, перезахоронены в Закопане.

**Ярый (Яри) Рихард Франц Марьян («Карпат»)** (14.04.1898 – 20.05.1969) – один из руководителей украинских националистов. Урожд. Галиции, австриец чешского происхождения. Окончил Военную академию в Вене в 1912. Участник Первой мировой войны, поручик 9-го драгунского полка австро-венгерской армии. Во время Гражданской войны – в Украинской Галицкой армии, командир саперной сотни, затем 2-го конного полка. С 1919 воевал в составе 5-го Херсонского полка армии Украинской народной республики (УНР), вместе с которым в 1920 отошел на территорию Чехословакии. В 1921–1929 – активный член созданной Коновальцем Украинской военной организации (УВО). В 1932 состоял официальным представителем ОУН при руководстве НСДАП. Агент абвера, а затем гестапо. В 1937–1938 – связной между Коновальцем и нач. абвера адмиралом В. Канарисом. В 1934–1939 – член Чрезвычайного провода ОУН. Помог германской разведке завербовать А. Мельника, был его связным. Странник С. Бандеры, один из его ближайших сотрудников; в 12.1940 организовал контакты между Бандерой и представителями абвера. В 1940 вошел в состав «краевого провода» – руководящей группы ОУН–Б из 4 человек. В 1-й половине 1941 принимал участие в качестве представителя ОУН в совещаниях с представителями германских властей о формировании батальонов «Нахтигаль» и «Роланд», руководил формированием «Роланда». После провозглашения бандеровцами создания Украинской державы 30.06.1941 назначен послом в Японии (к обязанностям не приступил). Затем – референт иностранных дел и финансов нового провода, созданного оккупационными властями. В 1942 в Бессарабии вступил в ряды Украинской повстанческой армии (УПА). В 1943 арестован гестапо и помещен в концентрационный лагерь. После освобождения жил в Австрии и политической деятельностью не занимался, подозревался в сотрудничестве с советской разведкой.



---

---

## ИМЕННОЙ УКАЗАТЕЛЬ

### А

Абакумов В. С. — 222, 683, 876, 1009  
Абрамов — 548, 549  
Абрамчук — 474  
Абшаген — 781  
Аваков — 806, 807  
Авдохин — 548  
Авербах Г. М. — 1009  
Агеев — 548, 549, 819  
Адам З. — 825, 826  
Адлер (см. также Орел) — 61, 88, 123–127, 166, 211, 852, 954  
Айкерн ., цу (см. также йкерн, цу) — 689, 690, 769, 770, 772–781, 885, 886, 888, 1009  
Аксенов — 786  
Александров Г. Ф. — 320, 562, 834, 960, 1009  
Александров М. П. — 71, 72, 76, 1009  
Алексеев — 816  
Алексеева В. С. — 63  
Али кевич — 320  
Алланазаров — 533  
Алфицкий — 896  
Альбрехт — 852  
Альт улер И. К. — 166, 576, 1010  
Амельченко Н. — 27, 28, 30  
Амоль — 634  
Ана (кличка) — 893  
Андерс В. — 881, 910, 911, 974, 976, 1010  
Андреев А. А. — 1010  
Андрей — 355  
Андрей (кличка, см. также Пеленский И. В.) — 536, 729  
Андрейчук (см. также Паламарчук) — 53, 430  
Андриевский Д. — 759, 1010  
Андрусин — 812  
Андрусак В. — 934, 1010  
Андру ев — 816, 817  
Андрюсенко М. (Буревој) — 492  
Андрющенко — 653  
Анисимов С. — 60, 166, 512  
Антек — 380  
Антипин — 324  
Антипов С. С. — 550, 584  
Антонеску М. — 1043  
Антонеску . Г. — 972, 1043  
Антонов — 819  
Антонов А. И. — 956

Антонов С. С. — 552, 1043  
Антонюк (см. также Клещ) — 5, 6, 40, 64, 463  
Антонюк Т. — 674  
Антонюк П. — 1043  
Антоняк — 320, 322  
Аргир — 411, 412  
Ареколов — 43  
Арендт — 771, 772, 780  
Арльт — 325, 427, 428  
Арним — 537–539  
Арсен (см. также Ивасюк И. Н.) — 497, 656, 728  
Арсенич Н. — 700, 726, 736, 858, 861, 867, 957, 1043, 1056, 1066  
Артем — 498  
Артем (см. также Чижевский В.) — 700, 708, 713, 716  
Артюхов — 210  
Арутюнов — 176, 529, 546  
Архипов — 250, 504  
Архипский — 813  
Ар инский — 815  
Аскольд — 261, 452  
Атаманюк П. — 810  
Афонин-Потемкин — 99  
Ахантьев — 258  
Ахтырский — 815  
А ско П. — 314

### Б

Бадюк — 368  
Бажан — 967  
Бажинская . — 90  
Бажинский В. — 90  
Базанов А. П. — 135  
Базев Ф. А. — 277  
Базив Н. Ф. (кличка Зорзуля) — 279  
Байдуник О. (Бойдуник, Бойтуник, кличка Диброва) — 755, 759, 1015  
Балицкий А. А. — 211, 232, 235, 957  
Бальцер Ф. — 314  
Балюк Н. А. — 88  
Банах В. (см. также Гордиенко) — 498, 716, 717, 719, 766  
Бандера А. А. — 1043  
Бандера Б. А. — 1043  
Бандера Н. — 1043

- Бандера С. А. — 10, 11, 14, 25, 56, 57, 81, 87,  
 101, 106, 118, 135, 138, 150, 160, 162, 170,  
 192, 197, 200, 228–230, 241, 294, 326, 327,  
 335, 358, 380, 388, 389, 395, 397, 401, 408,  
 454, 455, 457, 458, 460, 473–475, 514, 515,  
 539, 545, 579, 580, 584, 646, 647, 665, 666,  
 668, 672, 675, 689, 690, 698–704, 712, 726,  
 741, 754, 755, 770, 772–774, 777, 778, 781,  
 782, 784, 792–795, 797, 802, 813, 838–842,  
 845, 846, 849, 850, 852–859, 866, 867, 869,  
 876–878, 880–883, 885, 886, 891, 893, 894,  
 912, 914–928, 949, 952, 955–957, 959–962,  
 969, 971, 973, 974, 976, 1008, 1043, 1056,  
 1029, 1068, 1045, 1080, 1051, 1053, 1054,  
 1067, 1077, 1091–1093  
 Бараба (Барамба) — 197, 474  
 Баран С. — 980  
 Барановский Я. В. — 10, 118, 188, 358, 1012,  
 1072, 1080  
 Баранчук С. — 627  
 Барбазюк В. С. — 826  
 Баргель . — 689, 776, 781  
 Бард Б. А. (см. также Максимов И. А.) — 755,  
 1051  
 Барсук — 641  
 Барыбин — 94  
 Баум Г. — 695  
 Баум И. — 691, 692, 721, 802, 804  
 Баур — 264  
 Бахив И. Р. (кличка Арбуз) — 279  
 Бахура К. — 49  
 Башик — 453  
 Бачинский — 742, 748, 752, 783  
 Бачинский В. — 119  
 Бауц П. — 879, 1012  
 Бабко А. — 67  
 Бегма В. А. — 69, 134, 140, 143, 145, 146, 1012  
 Беднарский И. — 364  
 Беер — 402  
 Безбородько — 810  
 Безуглов — 181  
 Бей В. — 1012  
 Бек — 779  
 Бекарский В. (Бекерский) — 503, 749  
 Бекель Ф. — 771  
 Бекерей Ф. С. — 871  
 Белавич А. Н. — 909  
 Белая — 729  
 Бельский Б. Я. — 1012  
 Белецкий М. — 315, 243  
 Белинский Я. М. — 1012  
 Белобородько К. И. — 874  
 Белов А. С. — 503  
 Белозер В. — 264  
 Белоконь — 487, 508, 509, 899  
 Белоцерковский И. М. — 1013  
 Белоцкий — 75  
 Белый — 174, 302, 498, 610, 612, 616, 677, 893  
 Белый (кличка, см. также Дьячын П. М.) —  
 334–348, 433, 447–449, 468, 1029, 1030  
 Бельченко С. С. — 1013  
 Белявский — 501  
 Беляков — 137  
 Бендерский . Г. — 1013  
 Бенедюк А. — 677  
 Бене . — 969, 1013  
 Берг — 512  
 Бергер Г. К. — 327, 328, 854, 960, 1013  
 Бережан — 758  
 Бережной — 243  
 Береза — 134, 138, 494, 517, 610, 638, 934  
 Березин — 31, 42  
 Березка — 640, 758  
 Березовский К. — 1013  
 Березуцкий — 44  
 Березюк . Ф. — 64  
 Берестеня И. — 243, 315  
 Берия Л. П. — 48, 101, 102, 260, 261, 355, 367,  
 369, 379, 433, 435, 451, 453, 515, 518, 567,  
 609, 763, 943, 947, 952, 956, 964, 967, 969,  
 970, 1013  
 Берма — 532  
 Берницкий В. М. — 364  
 Бр — 599, 605  
 Бесараб Н. — 475, 476  
 Бесидский — 814  
 Беспалов М. Д. — 905  
 Бессель Г. — 689, 782  
 Беховяк — 596  
 Бехтер — 832  
 Бизанц А. (Бизенс А.) — 114, 119, 264, 770, 777,  
 954, 965, 1078, 1045  
 Билас В. — 1078  
 Биленко — 408, 824  
 Билевич — 946  
 Билозор В. — 119, 333  
 Бинер — 775  
 Бирестень — 150  
 Биркамп В. — 103, 104, 156, 177, 573, 951, 1078  
 Блава П. — 532  
 Блинов А. С. — 251, 901, 1078  
 Бляйтрой — 538  
 Бляхарь — 832  
 Боберский И. — 1078  
 Богдан Г. ( . ) М. — 166, 1078, 1015  
 Богдан . — 237, 238  
 Богданов — 25, 813, 910, 911  
 Боголюбов Т. — 41  
 Богомолец А. А. — 845, 864, 1015  
 Богонюк — 323

Богородский И. — 589  
Богородченко — 500, 503, 593  
Богульский — 141, 142  
Богун — 5, 37, 69, 87, 100, 136, 196, 198, 949, 959, 1053  
Богущий Т. — 606  
Богущий И. — 606  
Боднарник (кличка Беркут) — 838  
Бодя (кличка) — 725  
Бойко В. Т. — 189, 310, 677, 1015  
Боллюх — 77, 78, 104  
Бондарчук А. — 19  
Бондарь — 90, 97, 487  
Бордюжак В. М. — 329  
Боренков — 486  
Борещкий М. — 626, 1015  
Борис — 656, 677, 686, 724–726, 729, 796, 797, 801  
Борисов — 181  
Борисов И. З. — 905  
Бористый — 68  
Боровец Т. (Боровик, см. также Бульба Т.) — 20–23, 26, 134–136, 138, 140, 142, 150, 152, 167, 230, 380, 400, 443, 449, 469, 470, 599, 761, 775, 840, 948, 955, 963, 990, 1015, 1038, 1056, 1090  
Боровой М. В. — 7, 34  
Боровый (см. также Брилевский В.) — 711, 858, 860, 1016  
Бородько А. В. — 517  
Борони ин — 368  
Боростень — 60  
Ботнарчук — 357  
Бохор — 267  
Брагин — 764, 767  
Бражнин — 813  
Братунь Р. — 946  
Брату а — 815  
Браухич В. — 648, 1016  
Брежнев Л. И. — 310, 324, 784, 789, 809, 818, 822, 868, 895, 895, 1016  
Бреннер К. — 38, 39, 158, 538, 1016  
Бреуер — 772  
Бригадиренко — 786  
Брилевский В. (см. также Боровый) — 711, 858, 860, 1016  
Бринский — 142  
Брова — 6, 462  
Бровчук И. Ф. — 67  
Бройтигам О. — 325, 327, 400, 1016  
Броя — 694  
Брунарский — 936  
Бруницкий — 917  
Бсечко — 490  
Бубенцов — 819  
Бугайчук М. — 486  
Будий Н. Н. — 532

Будяк (см. также Буссел Я., Галина) — 844, 845, 863, 864  
Буйвалик — 788  
Букатка В. — 826  
Буланов — 787  
Бульба Т. (см. также Боровец Т.) — 20–23, 26, 134–136, 138, 140, 142, 150, 152, 167, 230, 380, 400, 443, 449, 469, 470, 599, 761, 775, 840, 948, 955, 963, 990, 1015, 1038, 1056, 1090  
Бурачинский — 758  
Бурдай — 579, 870, 871  
Бурдай (кличка, см. также Омелько) — 669–671  
Буревой (кличка) — 302, 723  
Буричек А. — 784  
Бурко А. — 871  
Бурковский Ф. — 349  
Бурлак — 95, 616, 624  
Бурлей Р. — 796, 803, 915, 917, 918, 1016  
Бурмак П. В. — 589, 1016  
Буровый — 212, 361, 365  
Бурылин Б. Г. — 112, 122  
Буря — 261, 262, 277, 278, 435, 450, 465, 564  
Буссел Я. (Бусел А., Бусол Я., см. также Будяк, Галина) — 461, 603, 700, 844, 845, 863, 864, 867, 964, 1017  
Бутко — 807  
Бутусов — 505  
Бухарт — 513  
Бучко А. — 911  
Буянов — 168  
Бык С. В. — 508  
Быстрый — 491, 494–496, 498  
Быстрый (см. также Гайвас Я.) — 703, 759, 766, 822, 1021  
Бычков — 505, 590  
Бюлер И. — 115, 1017  
Бюлов-Шванте К. — 1017  
Бюркнер Л. — 1017

## В

Ваврук В. — 1017  
Вагнер — 37, 690, 779  
Вагус В. — 675  
Вадис А. А. — 166, 169, 330, 333, 552, 1017  
Вайнер — 886, 887  
Вайсман М. Ш. — 671, 673  
Валенский — 503  
Валиев — 815  
Вальтер (см. также Духович В.) — 694, 695, 778, 803  
Вальчик К. И. — 455, 1012, 1017  
Ванне — 320  
Варавка — 369, 373, 530, 534, 606, 609, 658, 661  
Варамчук — 917  
Варда — 758  
Вардо (кличка) — 896

- Варлимонт В. — 1017  
 Варцук — 320  
 Василевская В. Л. — 142, 249, 957, 1017  
 Васильев — 99, 659  
 Васильева — 659  
 Васильченко В. — 231, 627  
 Вассиан . — 759, 1018  
 Васюк И. Н. — 28, 90  
 Ватугин Н. Ф. — 39, 71, 75, 76, 284, 947, 950, 1018  
 Вашек — 510  
 Вегер А. — 641  
 Ведник — 934  
 Вейнерт — 777  
 Велган И. И. — 810  
 Величко — 90, 785  
 Величковский Н. И. — 1018  
 Венейк — 886  
 Вепринцев — 307  
 Веременко В. Н. — 67  
 Веренифениг (Веренфених) — 692, 890  
 Веренюк . И. — 364  
 Верес — 429, 791  
 Верещак — 88, 211–214, 235, 249, 525, 566, 611, 754, 1029  
 Вержбицкий — 582  
 Верис Ф. А. — 168  
 Вернюк С. И. — 364  
 Верховинец — 564, 579, 657, 730  
 Вер игора П. П. — 40, 41, 1018  
 Вер ок — 70  
 Веселый — 670  
 Ветухов М. А. — 783, 972, 1018, 1031  
 Вехтер — 115, 118, 190, 193, 195, 264, 470, 965  
 Визер К. — 768, 774, 1018  
 Виктория — 723, 724  
 Вильгельм II — 921, 1019  
 Вильт иц — 538  
 Винервальд (см. также Криницкий) — 795, 796, 801, 890–892  
 Винкельман О. — 1019  
 Винницкий — 324  
 Винокуров — 324  
 Винтгассе (Винтгассен) — 692–694, 892, 894  
 Виржбжимский — 140  
 Витенко — 787  
 Витиска . — 109, 124, 128, 177, 179, 218, 224, 254, 397, 443, 477, 513, 514, 573, 574, 576, 597, 599, 603, 605, 1019  
 Витковский И. — 62  
 Витковский Р. (кличка Вася) — 492  
 Витовский Я. — 1019  
 Вифи — 231  
 Вихоров О. — 198  
 Ви ня (см. также Мандюк Н.) — 239, 364, 642  
 Ви няк Н. М. — 306, 329  
 Владимир (см. также Прокоп М.) — 736, 738, 740, 876, 878, 880, 952, 1033  
 Владко — 400  
 Власов А. А. — 326, 327, 380–382, 385, 397, 408, 409, 477, 478, 505, 577, 585, 595, 599, 795, 819, 841, 960–962, 1019  
 Власюк К. — 239  
 Власюк П. П. (см. также Ворон М.) — 434, 450, 603, 1019  
 Влашак — 590  
 Вовк — 677, 850  
 Вовк (см. также Мавчин, Павли ин) — 716, 719  
 Вовк А. — 1019  
 Вовк М. — 1019  
 Вовченко П. И. — 330–333, 456  
 Воерман (В рман) . — 1020  
 Вознюк Г. И. — 29  
 Войкотович П. У. — 897  
 Войленко Г. К. — 30  
 Войленко И. Н. — 27  
 Войтович (кличка Метла) — 23, 875  
 Волиев — 52  
 Волинец С. — 264  
 Волков — 84  
 Володымира (кличка) — 754  
 Волосянка Н. — 277  
 Волосянко В. — 368  
 Воло ин — 503, 625, 649  
 Воло ин А. — 295, 625, 836, 966, 1020, 1068  
 Воло ин И. К. — 842  
 Воло ин Р. (см. также Павленко) — 11, 15, 332, 725, 853, 952, 960, 971, 1020  
 Волченко — 515, 688, 966  
 Вольнец С. — 174, 333, 1020  
 Вольковец Р. — 237, 238  
 Вольниченко П. — 627  
 Вольф — 691, 771, 780, 802, 915  
 Воробьев Н. (кличка Воевода) — 492  
 Ворон — 40, 65, 66, 212, 342, 361, 420, 435, 450, 626  
 Ворон М. (см. также Власюк П. П.) — 434, 450, 603, 1019  
 Воронин А. И. — 589, 1020  
 Воронкевич — 320  
 Воронов — 31, 33, 44, 85, 96, 562  
 Воро илов К. . — 1020  
 Времчук — 670  
 Врециона . (Вредьона, Врецьона) — 481, 596, 836, 837, 1021  
 Выкрыкач — 357  
 Вылинский И. — 224  
 Выровый (кличка) — 858  
 Вы иванный В. — 1021  
 Вьюн — 84, 708, 718, 720

## Г

- Габа П. М. — 1021  
 Габрусевич И. — 755, 1021

- Гавамин — 277  
 Гаварецкий (кличка Зеленый) — 361  
 Гавлюк — 511  
 Гаврилюк П. И. — 329  
 Гавришук — 68  
 Гаджук — 307  
 Гай (кличка) — 10, 934  
 Гайвас Я. (см. также Быстрый) — 703, 759, 766, 822, 1021  
 Гайворонский (см. также Тарас) — 789–791, 821, 844–846, 852, 858–867  
 Гайдук М. И. — 1021  
 Гайдучек И. П. — 49, 50, 67  
 Гайдучек П. П. — 67  
 Галаган П. — 874, 1043  
 Галаджев — 229, 245  
 Галайда — 302, 485, 609, 677, 822, 1026  
 Галеский Б. — 21, 22, 449, 869  
 Галивей Р. — 879  
 Галиев — 68  
 Галина (см. также Будяк, Буссел Я.) — 461, 603, 650, 700, 964, 1018  
 Галицкая А. Г. (см. также Мотря) — 262, 656, 729, 757, 969, 972, 1021  
 Гальманюк — 69  
 Гамалий — 248, 609, 677, 952  
 Гамели — 279  
 Гамелюк — 317  
 Гампель — 869  
 Ганенко И. П. — 1022  
 Ганзюк — 52  
 Гантовенко — 874  
 Гапас — 490  
 Гарган П. И. (Гаргат П. И.) — 277, 279  
 Гаргат Д. И. — 278  
 Гареленко — 39  
 Гаркавенко — 946  
 Гаркун — 564  
 Гарнлюк — 277  
 Гарнуха — 933  
 Гасин А. (Гасин О., см. также Чернота И.) — 700, 701, 707, 708, 722, 845, 853, 857–859, 866, 877, 1022  
 Гаскевич В. И. — 656, 729  
 Гаугендер Г. — 695  
 Гачкевич М. П. — 356, 366, 447  
 Гачкевич С. С. — 356  
 Гебалер — 799  
 Гейдрих Р. — 1022  
 Гелис — 223  
 Гер — 890  
 Герасимовский (см. также Гриньох И., Орлив) — 77, 78, 81, 104–106, 109–111, 159, 161, 169, 170, 197, 198, 254, 255, 571, 574, 575, 850–859, 876, 878, 880, 881, 883, 950–952, 956, 960, 961, 972, 1025  
 Герасимчук — 487  
 Геринг Г. В. — 203, 381, 1022, 1030, 1036, 1091  
 Герман — 710  
 Геродот Д. М. — 1022  
 Герулес — 923  
 Герцнер — 772, 948  
 Гетун — 869, 870  
 Гибель — 103  
 Гилей — 502  
 Гиль А. — 901  
 Гильзикорн — 320  
 Гиммлер Г. — 190, 380, 381, 515, 797, 924, 960, 1022, 1058, 1083, 1090  
 Гирка — 541–545, 711  
 Гирняк Н. — 1023  
 Гитлер А. — 33, 113–115, 117, 121, 153, 193, 195, 202, 203, 208, 209, 264, 333, 381, 383, 386, 403, 539, 540, 550, 563, 565, 582, 587, 588, 648, 649, 962, 1019, 1022, 1023, 1033, 1039, 1041, 1078, 1058, 1069, 1070, 1074, 1088–1090  
 Гих Г. — 606  
 Гладкий С. П. — 246  
 Гладков А. В. — 325, 1023  
 Гламозда — 182  
 Глеб И. Н. — 278, 350  
 Глеб М. С. — 278  
 Глебов — 370  
 Глибка Г. — 758  
 Глибовицкий — 836, 837  
 Глинская — 13  
 Глинский Н. — 491, 493, 496  
 Глиняный — 966  
 Глу ко — 367, 818  
 Глу ко И. И. — 933  
 Гнатевич Б. — 1023  
 Гнатковская Д. (Гнатковська Д.) — 700, 1023, 1078  
 Гнатюк Л. — 848  
 Гнида — 532  
 Годлевский В. И. — 1023  
 Годунько И. М. — 829, 1023  
 Голанцев — 181  
 Голембовский — 716, 717  
 Голиков — 137  
 Голиков Ф. И. — 243, 991  
 Голиян Р. — 1024  
 Голлин — 799, 800  
 Головатый Ф. М. — 329  
 Головатый . — 314  
 Головач А. И. — 656, 729  
 Головенко (см. также Острижский) — 464, 564, 566, 677  
 Головецкий — 223  
 Головин — 435  
 Головка А. В. — 844, 845, 862–865, 1024

Головлев — 266, 313, 324, 355, 380  
 Голуб (кличка) — 341, 422, 448, 750, 751, 935  
 Голуб Л. — 693, 720, 721, 892, 893  
 Голубев — 183, 786  
 Голубенко — 210, 883  
 Голубов — 83  
 Голубовец — 49  
 Голубь — 90, 324  
 Голушко Т. Л. — 1014, 1024, 1027, 1072, 1091  
 Гольченко — 639  
 Голянюк И. — 368  
 Гомзин — 590  
 Гонта — 5, 642, 766  
 Гонта (см. также Люлюк П.) — 492, 493, 498  
 Гончар О. — 239  
 Гончаренко (см. также Ступницкий Л.) — 61, 211, 461, 714, 952, 1078  
 Гора — 744–746, 748, 750  
 Горбаль Р. Т. — 196, 1024  
 Горбатый — 97  
 Горбач — 896  
 Горбач М. Д. — 896  
 Горбенко И. И. — 292, 482, 525, 650, 1020, 1024  
 Горбовой В. — 700, 702, 1024  
 Горбовой Я. — 1024  
 Гордеев — 809  
 Гордиенко (см. также Банах В.) — 498, 716, 717, 719, 766  
 Горин Н. — 1024  
 Горинский И. — 742, 751  
 Горлинский Н. Д. — 1024  
 Горобей — 180  
 Городецкий П. (см. также Дуб) — 493, 494, 497, 498, 609  
 Городот — 758  
 Гордянин-Лисовский . (Горлис-Горский) — 851, 1025  
 Горчинский — 871  
 Горшков А. П. — 491, 515, 550, 577, 581, 585, 671  
 Гострый — 212, 213  
 Грабенко — 67  
 Грабеть О. — 1025  
 Грабовский — 1080, 1082  
 Грабчак — 209, 210  
 Градинский К. — 875  
 Грай — 493  
 Грамма — 74, 171, 228, 380, 445, 447  
 Грач (кличка) — 936  
 Грачев — 142  
 Гребенка — 140  
 Гребер — 922  
 Гречин — 155  
 Гречуха М. С. — 253, 287, 293, 1025  
 Грибивский . (см. также Сенник .) — 10, 14, 187, 188, 358, 409, 459, 1025, 1072, 1079  
 Грибик З. А. — 330  
 Григорьев А. — 483, 938, 942, 943  
 Гринев В. — 1025, 1083  
 Гринев О. — 1024, 1025  
 Гриневич А. — 364  
 Гринех (кличка Диброва) — 296, 449, 481  
 Гриньох И. (см. также Герасимовский, Орлив) — 77, 78, 81, 104–106, 109–111, 159, 161, 169, 170, 197, 198, 254, 255, 571, 574, 575, 850–859, 876, 878, 880, 881, 883, 950–952, 956, 960, 961, 972, 1025  
 Гринюк М. П. — 67, 329  
 Гринюк Ф. Н. — 329  
 Грипун — 67  
 Грицай Д. М. — 700, 838, 858, 859, 1026, 1051  
 Грицай М. Т. — 1026  
 Грицайчук — 312  
 Грицак О. Т. — 1026  
 Грицов — 868, 875  
 Грицовка Г. Н. — 543  
 Грицук — 487  
 Грицына М. — 541, 542, 544, 545, 1026  
 Гричанюк П. И. — 276–278  
 Грицаев — 325  
 Грицин — 436  
 Грищак — 902  
 Грозный — 616, 657, 680, 729  
 Гром — 436  
 Грома (кличка) — 857  
 Громадский — 473  
 Гроскурт Г. — 920, 1026  
 Гросскопф В. — 1026  
 Грузевич — 503  
 Груко — 589  
 Грукоци — 639  
 Грызунов — 814  
 Гудзоватий П. — 1026  
 Гудованый (см. также Дорошенко) — 139, 140, 141  
 Гузь — 814  
 Гук — 310  
 Гук (см. также Матвейчук Ф. В.) — 436, 485, 1053  
 Гук (Петро) — 740  
 Гукасов А. С. — 762, 782, 784, 884, 1027  
 Гуляев — 629  
 Гуляк . К. — 456, 1027  
 Гуменюк (клички Орлык, Гаплык) — 11, 12  
 Гуминюк П. — 368  
 Гурецкий — 137  
 Гурий — 63  
 Гусаров Н. И. — 903, 909, 1027  
 Гусак Д. . — 1027  
 Гуцул (кличка) — 858  
 Гу — 915



## Д

- Давидович — 367  
 Давыдов — 742, 752  
 Далекый — 609, 821  
 Дальман — 123, 124  
 Дальницкий Р. — 755  
 Далюге К. — 1019, 1027  
 Даниленко — 844, 845, 861–866  
 Данилин — 108  
 Данили ин Д. — 1014, 1027  
 Данилов — 790, 915–918  
 Даниловец С. — 95  
 Данилюк М. П. — 872  
 Данилюк Н. — 917, 1027  
 Даниляк О. — 826  
 Данко — 52  
 Данько — 68, 955  
 Даньков — 901  
 Датич В. Ф. — 621  
 Да кевич Р. — 1028, 1039  
 Двойник — 461  
 Дебели О. Ф. — 641  
 Дедкинд — 774, 775  
 Дедкович Г. — 557  
 Дедкович М. — 557  
 Дейнеко С. К. — 48  
 Дейчакивский В. (Дейчаковский В.) — 707, 879, 1028  
 Дельвиг С. — 1028  
 Дельвич — 758  
 Деменик М. — 277  
 Демид (см. также Чижевский В.) — 383, 708, 713, 716, 717, 719, 789, 1086  
 Демин Н. С. — 39, 308, 624, 1028  
 Деммель Г. — 1028  
 Демо-Довгопольский — 19, 20  
 Демченко — 502  
 Демчук . — 22, 829  
 Демчук В. И. — 872  
 Демьяненко — 58  
 Демьянов В. — 275  
 Денис (кличка) — 879  
 Денисов — 324  
 Денисюк — 92  
 Деркач — 526  
 Д рхаге — 599, 605  
 Детковский — 141  
 Деха В. — 626  
 Джега евский К. — 314  
 Джерж — 872  
 Джулай — 818  
 Джурак (кличка Словака) — 871  
 Диденко — 904  
 Дидух Г. — 568  
 Дидык М. Ф. — 497, 628  
 Дикий — 36, 160, 166, 746, 747  
 Диминский — 409  
 Димитрук А. Г. — 874  
 Диткович — 135  
 Дихович — 694  
 Диячук — 55  
 Дмитренко — 812  
 Дмитриев — 250, 251, 303  
 Днипровый — 380, 437  
 Добрицкий — 899  
 Добровский — 487  
 Добротик — 569  
 Добротин — 570  
 Добрыня — 261  
 Добыщак — 674  
 Довбенко — 362  
 Довбня — 498, 608, 766  
 Довбу — 422  
 Довбу (кличка) — 451, 616, 857  
 Довганьк — 590  
 Довгополюк П. — 22  
 Долбилов — 238  
 Долгий — 669  
 Долгих — 108  
 Долгополов — 568–570  
 Донский — 25  
 Донцов Д. — 703, 704, 758, 972, 1028  
 Дор — 795, 796  
 Дороба . — 694  
 Доро (см. также Ткаченко Н. М.) — 31, 69, 211, 249, 728, 858  
 Доро енко (см. также Гудованый) — 139, 140, 141  
 Доро енко — 590  
 Достовалов . И. — 919, 920, 1028  
 Доценко — 813  
 Доцюк Н. — 274  
 Драчев — 181  
 Дрехслер О. — 1029  
 Дробот А. — 502  
 Дрогувец Я. А. — 51  
 Дроздов В. А. — 659, 1029  
 Друковский — 368  
 Дуб — 274, 609, 743, 745–749  
 Дуб (см. также Городецкий П.) — 493, 494, 497, 498  
 Дубас И. — 743, 880  
 Дубас Н. — 349  
 Дубин И. М. — 277  
 Дубинец — 47  
 Дубовой — 60, 65, 68, 87, 134, 150, 163, 212, 213, 248, 249, 565, 578, 671  
 Дубовой И. (Дубов) — 756  
 Дубок — 860, 867  
 Дубровский — 409, 783, 960, 972, 973  
 Дужий Н. — 729, 755, 1029

Дужий П. А. — 728, 729, 756, 758, 1029  
Думанский М. И. — 38, 1029  
Думин О. (кличка Крезуб А.) — 187, 956, 1029  
Дунас — 590  
Дунин-Борковский — 439, 440  
Дупак В. — 733  
Дурбак — 831  
Дурново — 919  
Духович В. (см. также Вальтер) — 694, 695, 778, 803  
Дыдик Д. (см. также Муха) — 492, 493, 497  
Дымчук К. — 49  
Дырда А. М. — 904  
Дьяков — 472  
Дьяченко П. Г. — 465, 564, 671, 1030  
Дьяч ин П. М. (Дьчи кин, см. также Белый) — 334–348, 433, 447–449, 468, 469, 1029, 1030  
Дьячук (см. также Артем, Демид, Чижевский В.) — 383, 498, 697, 700, 708, 713, 716, 717, 719, 789, 835–839, 842, 844–850, 860–867, 956, 970, 1086  
Дюрр — 772  
Дякив О. — 1030  
Дяченко М. — 1030

## Е

вгеньев — 324  
вту енко — 816  
гер П. — 772  
герская Ф. М. — 92  
горков — 504  
млютин Д. В. — 1030  
рема — 42, 44, 138, 640, 757, 758  
ременко — 325  
ремин — 42, 43, 634, 635  
ремчук — 63  
рмак И. (кличка Белаховец) — 143  
рхилев — 640  
фимов — 532  
фремов С. — 1031  
хичев — 814

## Ж

Жбург — 7  
Жданов А. А. — 903, 1031  
Железняк — 70, 302, 303, 341, 616, 642, 970  
Железняк (см. также Микитюк С.) — 186, 493, 494  
Желнин — 814  
Желтов А. А. — 910, 1031  
Жеринский О. (кличка Бурьян) — 364  
Жигалло — 31, 95  
Жук С. — 909  
Жуков — 237, 786  
Жуков Г. К. — 41, 165, 208, 512, 576, 952, 1031

Жуковский Ф. И. — 485, 557  
Жура — 22  
Журавлев П. М. — 93, 182, 1031  
Журак М. — 826  
Журакивский М. (кличка Сирый) — 857

## З

Забара — 108  
Заброцкая — 44  
Завалинский — 889  
Завгородний М. А. — 446, 570, 1032  
Завзятый — 516  
Заволинский . — 692  
Заворигин — 548, 549  
Заворхов Д. — 321  
Задорожний — 69  
Задоя А. Ф. — 24, 263, 265, 348, 366, 514, 515, 612, 613, 1032  
Зажецкая — 774  
Зайфарт — 321  
Зайцев — 664, 668  
Зайчиков — 463, 965  
Закатный — 69  
Зако туй А. — 540, 1032  
Залесская М. — 410  
Зализный (Залисный) — 670, 728, 756  
Залозецкий В. — 759  
Замахеев — 660  
Запорожец А. И. — 1032  
Зарицкая . (Зарицька К., кличка Монета) — 858, 1032, 1076  
Зарубовка — 436  
Затуливитер — 592  
Заукель Ф. — 1032  
Захар — 261, 340  
Захарец Н. — 17  
Захарчук — 916  
Заяц — 591, 621  
Заяц . — 947  
Зварик — 508, 509  
Зварич А. — 487  
Звольников — 32  
Зелененький — 814  
Зеленов — 629  
Зеленый В. — 71, 72, 361, 436, 643, 1032  
Зелигер — 178, 573, 853, 956  
Земан — 320  
Земляной — 819  
Зеневич М. М. — 53  
Зенон (кличка Лыхо) — 526, 730  
Зигмунт — 320  
Зилинский — 509  
Зимний — 821  
Зинчук А. И. — 91  
Зинчук Г. Я. — 67  
Зинько — 935  
Зирка (кличка) — 616

Зленко А. — 676  
Змей (кличка) — 896  
Зозуляк Ф. — 314  
Золотухин В. — 313, 320, 324, 789  
Зотов — 478, 481, 570  
Зуб Г. П. — 822  
Зубарев Н. П. — 300, 305, 1032  
Зубатый — 22  
Зубрицкий — 874

## И

Иван (кличка) — 758  
Иванив (кличка, см. также Логу О.) — 429,  
707, 722, 725, 740, 754, 1049  
Иванников — 822, 823  
Иванов — 7, 94, 256, 566, 578, 637, 646, 762, 846  
Иванов М. Ф. — 260, 839  
Иванович — 758  
Ивановчик В. — 1033  
Иванчук — 515, 541–543, 545, 546, 643  
Иванчук А. — 826  
Иванюк О. М. — 751  
Ивасюк В. — 22  
Ивасюк И. Н. (см. также Арсен, Нестер) — 497,  
656, 728  
Игорь — 409, 410  
Игорь (см. также Лоняк Я. Д.) — 744–746,  
749–751, 952  
Ижелюк М. П. — 67  
Илларион, митрополит (см. также  
Огиенко И. И.) — 215–217, 889, 890, 1060,  
1075  
Ильечко — 590  
Ильин — 183  
Ильичук — 312  
Илькив Н. — 857  
Ильницкий Р. — 880, 1033  
Ильчук С. — 136, 168  
Илья енко — 98  
Илюк — 15  
Илю ин- дельман И. И. — 814, 1033  
Инчук . — 734  
Ионеску — 412  
Ионов — 630  
Иосиф — 743–746, 748, 749  
Исаев — 314, 182  
Исаков — 95

## Й

одль А. — 976, 1033

## К

Каганович Л. М. — 497, 791  
Кадников — 662  
Казак — 452, 509, 510, 758  
Казанцев — 585, 589

Кайда (см. также Стельмашук . А.) — 534–  
536, 567, 1077  
Калабу кин — 323  
Калина — 380  
Калына (см. также Лопатинский .) — 512,  
537, 706, 743–749, 836, 837, 850, 855–860,  
915, 916, 1050  
Калына (см. также Сидорович С. И.) — 743–  
746, 748, 749  
Калинин П. З. — 1033  
Калиновский — 669, 670  
Кальченко — 590  
Каменный Ф. П. — 531  
Каминская — 677  
Канарис Ф. — 664–668, 921, 922, 924, 925, 976,  
1033, 1093  
Кандыба О. (см. также Ольжич О.) — 755, 1033,  
1079, 1087, 1090  
Капустя — 196  
Капустянский Н. — 759, 1034  
Карачевский И. (кличка Свобода) — 701, 704,  
708, 836, 837, 883, 948, 971, 1034  
Карбович (см. также Карпович, Стецко Я.) —  
14, 56, 57, 294, 295, 340, 380, 458, 598,  
604, 656, 677, 698–701, 703, 704, 709, 730,  
753–755, 770, 772, 773, 838, 846, 856, 858,  
867, 878, 887, 888, 956, 960, 1008, 1051, 1066,  
1067, 1077  
Карл XII — 1034, 1051  
Кармелюк — 138, 142, 422  
Карпенко — 617  
Карпенко Д. — 1034  
Карпинец И. (Карпинець) — 10, 1034  
Карпо — 262, 426, 791  
Карпович — 603, 655, 677  
Карпович (см. также Карбович, Стецко Я.) —  
14, 56, 57, 294, 295, 340, 380, 458, 598,  
604, 656, 677, 698–701, 703, 704, 709, 730,  
753–755, 770, 772, 773, 838, 846, 856, 858,  
867, 878, 887, 888, 956, 960, 1008, 1051, 1066,  
1067, 1077  
Картавцев — 904  
Карый (кличка) — 356, 361, 362, 422, 561, 567,  
656, 729  
Кафрица — 413  
Качан О. — 1035  
Ка ганюк А. — 829  
Ка инский — 815  
Кашук — 694, 785  
Кашеев — 611  
Квасников — 809  
Кватыренко (см. также рко) — 57, 88, 136,  
212–214, 232, 249, 352, 516, 525  
Квач — 137  
Кедия — 881, 961  
Кейтель В. — 976, 35, 1046, 1054  
Келлерман — 596

- Керн (см. также го-Витцель) — 892–894  
Кибалюк Н. — 19, 331  
Кивай — 22  
Кизима Т. В. — 842  
Киллингер М. — 1035  
Кина М. М. — 742, 743, 745, 746, 748, 749, 751  
Киндий Б. Н. — 472  
Киплюк С. С. — 875  
Кир И. — 265  
Кирик — 367  
Кириллов — 98  
Кириллюк В. — 62, 63, 592  
Кириченко А. И. — 660, 673, 1003  
Кирн Д. — 691, 695, 794, 797–802, 804, 805, 855–857, 913–915, 917, 1035  
Кирпа Н. И. — 168  
Кирхнер — 772  
Киселев — 640  
Кислих — 226  
Кичун Б. — 693  
Кичун И. — 693  
Кладочный И. А. — 437, 831, 1035  
Клецкий — 606  
Клещ (кличка, см. также Антонюк) — 5, 6, 40, 64, 463  
Клещинская . — 314  
Клещов А. . — 1035  
Клим И. — 836  
Клим П. — 836, 1036  
Клименко — 329, 1036  
Климив И. (Климов И., см. также Легенда .) — 9, 16, 138, 456, 948, 1036, 1049, 1058, 1071, 1077  
Клими ин И. — 1036  
Клими ин Н. (Клымы ин Н.) — 700, 703, 755, 837–839, 857, 878, 1036  
Климчак И. — 1036  
Климчук И. С. — 688, 691, 692, 695, 1036  
Клин — 172  
Клиш (см. также Ребет Л.) — 64, 701, 857, 878, 1053, 1067  
Клозе — 791, 800, 801, 805  
Клочурак С. С. — 1036  
Кляйн — 321  
Клятковский Д. С. (Клячковский Д. С., Клячковский Р. Д., см. также Савур К.) — 26, 34, 57, 60, 61, 69, 101, 142, 150, 162, 163, 175, 209, 211–214, 230, 429, 461–463, 561, 564, 565, 567–580, 582–584, 598, 646, 656, 677, 713, 714, 729, 738, 890, 949, 952, 957, 989, 1037, 1057  
Кметюк М. М. — 842  
Кны З. — 616, 971, 1037  
Кнюсман — 665  
Кобзарь В. — 776, 777  
Кобулов А. З. — 1037  
Кобулов Б. З. — 5, 50, 59, 60, 227, 311–313, 323, 324, 646, 782, 1037  
Кобыляк П. М. — 277  
Ковалев — 209  
Ковалевский А. — 759, 1038  
Ковалевский Н. — 1038  
Коваленко — 142, 784  
Коваленко И. М. — 153  
Коваль — 541–545  
Коваль В. В. — 774  
Ковальский — 331, 711, 712, 776, 777, 803, 899, 917  
Ковальский Н. — 1038  
Ковальчук — 196, 273, 474, 509, 897  
Ковальчук А. — 641  
Ковальчук В. — 875  
Ковальчук В. П. — 67  
Ковальчук И. — 239, 240, 590  
Ковальчук Л. — 875  
Ковальчук П. — 63, 64, 590, 1038  
Ковалюк — 831  
Ковалюк В. Т. — 1038  
Ковпак С. А. — 186, 204, 249, 351, 353, 470, 715, 717, 1018, 1038  
Когут П. — 498  
Кожевников — 842  
Кожухарь — 662  
Козак (кличка) — 336, 434, 450, 786, 857  
Козак В. — 592  
Козак Д. В. — 900  
Козак Ив. — 1038  
Козак Ир. — 1039  
Козак М. С. — 900  
Козак Н. — 1039  
Козачек А. Ф. — 660  
Козачек П. Ф. — 660  
Козел Г. С. — 872  
Козий — 459  
Козий А. — 491  
Козинец — 592  
Козлов — 36, 75, 512  
Козловский Л. Г. — 52, 223, 1039  
Козяр А. — 1039  
Колеватов — 325  
Колобанька — 785  
Колодин — 782  
Коломендик Н. — 279  
Колотило М. Д. (кличка Кобзарь) — 883  
Коля (кличка) — 609, 612, 730, 868  
Комарницкий И. — 934  
Комарчук — 785  
Комнацкая . М. — 608  
Компанеец М. — 484, 489, 549, 820  
Конверский — 140  
Кондрат М. — 1039  
Кондратик — 933

- Коневский — 91  
 Коник — 19, 759, 1088  
 Коновалец . А. — 8, 25, 87, 187, 188, 391, 473, 586, 664–667, 698, 702, 704–709, 711, 716, 759, 842, 919–921, 948, 1010, 1021, 1039, 1040, 1045, 1054, 1056, 1072, 1082, 1093  
 Коновалец О. — 883  
 Коны ев И. Ф. — 168  
 Конья . — 901  
 Конюх — 548, 549, 819, 901  
 Коню ко — 99  
 Копач — 137  
 Копелянский Д. Г. — 925, 1039  
 Копылов — 254, 325  
 Кордовский — 744, 745  
 Кордюк Б. — 1039  
 Коренчук — 899  
 Корзун М. Ф. — 29, 95  
 Корнейчук А. . — 65, 411, 845, 864, 1040  
 Корнейчук Н. — 19, 65  
 Корницкий — 370  
 Коробчук Т. В. — 330  
 Короли ин М. — 590  
 Король — 324, 826, 899  
 Король В. М. — 277  
 Король Я. — 252  
 Корольков — 84  
 Королюк Ф. (Колчак) — 94, 330, 1040  
 Короляк — 502  
 Коростылев — 788  
 Коротких — 806, 807  
 Коротченко Д. С. — 673, 1040  
 Корчага — 642  
 Корчинский И. П. — 223  
 Кор ев — 486  
 Косар-Вороний — 247, 250  
 Косик В. Н. — 87, 89, 949, 950, 968, 973  
 Коссаk З. — 1014, 1027, 1040  
 Костельник Г. — 861, 863, 963, 1040  
 Костив — 904  
 Костив И. Г. — 750, 751  
 Костив И. И. — 750  
 Костив П. Г. — 750  
 Костив С. М. (кличка Шыба) — 744, 745, 750  
 Костиев — 243  
 Костик О. — 745  
 Костюк — 933  
 Костюков Ф. С. — 84, 85  
 Костю ко Т. — 195, 719, 957  
 Котарский В. . — 1041  
 Котельников — 814  
 Котельницький Г. — 1041  
 Котин — 42, 786  
 Котин Н. — 95  
 Котляревский И. П. — 946, 1041  
 Которович — 762  
 Кох Г. — 668, 689, 690, 694, 773, 778–782, 887, 888, 972  
 Кох . — 113, 402, 403, 925, 1041  
 Коцюбинский М. М. — 710, 946, 1041  
 Кочевик — 274, 276  
 Кочелуб М. М. — 532  
 Кочубей Т. В. — 1074  
 Кошук (кличка Синий) — 693, 694  
 Кравци — 701, 702  
 Кравцов Б. — 1041  
 Кравченко А. Д. — 590, 594–596, 1041  
 Кравченко В. — 27, 28  
 Кравчук — 486, 566, 642, 692, 875, 889  
 Кравчук (кличка Краузе) — 889–892  
 Кравчук В. И. — 49  
 Кравчук И. (кличка Комар) — 656, 729  
 Кравчук Р. — 952, 1042  
 Крайнюков К. В. — 76, 254, 296, 299, 1042  
 Кран — 671, 917  
 Крапщив М. — 857  
 Краснов П. Н. — 1042  
 Краснов К. . — 1042  
 Крахмалюк . — 264  
 Кра еников — 329  
 Крегер — 325  
 Криворолт — 819  
 Криницкий (см. также Винервальд) — 795, 796, 801, 890–892  
 Крипьякевич И. П. — 1042  
 Кристановский — 314  
 Крисько Л. — 1042  
 Крицкий П. В. — 92, 93  
 Кричковский И. А. — 223  
 Кричковский М. И. — 506  
 Крохмалюк — 119  
 Крохмалюк . — 333  
 Крошук И. С. — 874  
 Круг — 516  
 Круглов С. Н. — 71, 171, 261, 433–435, 592, 654, 727, 842, 1043  
 Крук (кличка) — 502, 615, 656, 729, 936  
 Крупник Д. — 514  
 Крыга (кличка Назар) — 564  
 Крыжановский П. — 962  
 Крылатый (см. также рчак .) — 361, 611  
 Крылач — 670, 756  
 Крылов — 65  
 Крымский А. . — 1043  
 Крытенко Н. В. — 590, 592, 1043  
 Крюгер — 77, 78, 226  
 Кубайчук (кличка Борис) — 853, 857, 859  
 Кубе В. — 1044  
 Кубиевич В. (Кубийович В.) — 114–116, 118, 121, 215, 331, 332, 383, 408, 471, 637, 638, 753, 760, 837, 954, 958, 960, 972, 1044, 1063

- Кузнецов — 184, 815  
 Кузнецов А. А. — 629, 903, 1044  
 Кузнецов Ф. Ф. — 1044  
 Кузь М. — 606  
 Кузь Н. И. — 453, 1012  
 Кузьма — 1062  
 Кузьменко — 63  
 Кузьменчук — 967  
 Кузьмин — 369  
 Кузьминский О. — 701, 707, 708  
 Кузьмович В. И. — 1044  
 Кулагина — 741, 860  
 Кулачковская А. Д. — 507, 508  
 Кулевич А. — 501  
 Кулеов Н. А. — 1045  
 Кулибов — 42  
 Куликов И. Н. — 65  
 Кули — 303, 341, 590, 677  
 Кульчица Л. — 693  
 Кульчицкий Р. (кличка Волк) — 493  
 Куляк В. — 510  
 Кунцо П. — 348  
 Куприенко — 167  
 Купчин Ф. Ф. — 89  
 Курерару — 412, 413  
 Куриленко — 786  
 Курманович В. И. — 118, 119, 264, 455, 470, 920, 965, 1034, 1045  
 Курт — 869, 870  
 Курт Г. — 114  
 Курыто — 96  
 Кутковец И. Т. — 8, 24  
 Кухарчук В. И. — 227  
 Куц А. И. — 1045  
 Куцевич Н. — 13  
 Куценко — 548, 549, 819  
 Кучер — 214, 218, 592  
 Ку нарев — 98  
 Ку нарев С. М. — 1045  
 Ку нир Мих. — 264  
 Ку нир Мак. — 1046  
 Ку нир Мир. — 119, 343, 970  
 Ку нирик Г. А. — 883  
 Кушнер В. — 641  
 Кяйко С. — 348
- Л**  
 Лаба В. — 333, 758, 831, 954  
 Лавренчук — 180  
 Лавренюк В. — 63  
 Лаврешук С. Г. — 94  
 Лагайдух — 744  
 Лагодов — 900  
 Лазарек . ( . ) — 448, 692–695, 773, 780, 794, 884, 922, 1046  
 Лазарь — 826
- Лайдак — 29, 46, 54, 68, 87, 95, 134, 145, 150, 164, 166, 248  
 Лайчук — 65  
 Лакуста — 758  
 Ламмерс Г. — 1046  
 Лапин С. И. — 91  
 Лапунько (Лопунько) — 885, 889, 890  
 Лауер — 775  
 Лахузен . — 664, 924, 925, 976, 1046  
 Лебедев В. — 237  
 Лебедь Н. (см. также Рубан М.) — 10, 11, 107, 135, 162, 291, 292, 294, 358, 361, 431, 437, 439, 460, 483, 484, 509, 545, 579, 642, 648, 666, 698–700, 703, 706, 708, 711, 713, 720, 721, 725, 736, 738–741, 754, 757, 839, 849–853, 855–859, 867, 875, 876, 878, 880, 882, 883, 885, 886, 888, 889, 893, 922, 952, 971, 990, 1023, 1046, 1050  
 Лебедь Ф. А. — 966  
 Левен — 695  
 Левенец М. — 831  
 Левицкая З. — 1047  
 Левицкая Л. — 910, 911  
 Левицкая М. — 62  
 Левицкий — 11  
 Левицкий А. (Левыцкий А.) — 22, 380, 381, 408, 409, 577, 582, 584, 760, 783, 854  
 Левицкий Б. — 700  
 Левицкий Вас. — 1015  
 Левицкий Вл. — 586, 1015  
 Левицкий Д. П. — 840, 1015  
 Левицкий К. А. — 980, 1015, 1025  
 Левицкий Н. — 710–712, 1015  
 Левка (Левко) — 85, 669  
 Левкавский С. — 857  
 Левчук С. П. — 874  
 Леганчук И. — 245  
 Легенда . (см. также Климив И.) — 9, 16, 138, 456, 948, 1036, 1049, 1058, 1071, 1077  
 Легенький И. — 250  
 Легета — 498  
 Лейббрандт Г. — 1048  
 Лексидя — 68  
 Леме А. С. — 431, 432  
 Лемик Н. — 701, 1048  
 Леми (кличка) — 429, 431, 708, 738–740, 867, 930  
 Лена (кличка) — 917  
 Ленкавский С. (Ленковский С.) — 698, 700, 701, 703, 704, 707, 754, 1048, 1085  
 Леонтьев А. М. — 171, 228, 266, 313, 324, 355, 380, 429, 431, 435, 514, 515, 529, 530, 552, 611, 612, 654, 657, 685, 688, 727, 731, 752, 762, 1048  
 Лечук В. — 842



Ле чи ина Н. — 262, 263, 408, 409  
Ливицкий А. Н. — 960, 972, 973, 1018, 1048  
Ливицкий Н. А. — 972, 1048  
Ливый В. — 542, 545, 546  
Лизин — 300, 305  
Линда О. (см. также Ярема) — 29, 65, 66, 87,  
134, 143, 150, 152, 167, 212, 240, 249, 302,  
377, 524, 710, 712, 717, 733, 1049  
Линдгардт — 177, 956  
Линник — 834  
Липа . — 426, 1049  
Липаев — 834  
Липинский В. — 590, 1074  
Липовый — 167  
Лисагор С. К. — 872  
Лисный И. С. — 751  
Лисовский В. С. (см. также  
Павли ин М. М.) — 304, 374, 409, 410, 413  
Лисовский П. С. — 330  
Лисовый Д. А. — 749  
Листок (кличка) — 361  
Лись П. — 502  
Литвин В. — 1049  
Литвин К. З. — 673  
Литвиненко — 819  
Литвинец — 196  
Литвинцев — 84  
Литвинчук — 592  
Литвинюк М. И. — 826  
Литкенс С. . — 1049  
Литцман К. С. — 1049  
Лихман — 819  
Лоба В. — 264, 265  
Лобай В. — 1049  
Лобанов — 967  
Лобуренко И. Л. — 967  
Логан — 734  
Логвинович В. — 66, 144  
Логвитович — 58  
Логин Я. — 1049  
Логинович А. С. — 957  
Логузинский — 814, 815  
Логу О. (см. также Иванив) — 429, 707, 722,  
725, 740, 754, 1049  
Лозе Г. — 1049  
Лозинский И. — 641  
Лозуряк А. — 412, 413  
Локтев — 84  
Ломаковский — 30  
Лончаков П. . — 237  
Лоняк Я. Д. (см. также Игорь) — 744–746,  
749–751, 952  
Лопанчук А. Н. — 31, 42, 95  
Лопатецкий — 94

Лопатинский . (см. также Калына) — 537,  
706, 743–749, 836, 837, 850, 855–860, 915,  
916, 1050  
Лоты — 869, 870  
Лугида — 834  
Луговой В. Г. — 368, 972  
Лука Д. — 826  
Лука ук — 553, 554  
Лукашук — 825  
Лукин — 61, 212, 214, 403, 475, 671, 963  
Лукьяненко — 807  
Лукьянович Д. Я. — 945  
Луховицкий С. . — 312, 313, 1050  
Луци ин — 902  
Луцкая . Ф. — 707, 713, 720  
Луцкий А. А. — 274, 275, 456, 697, 698, 701, 707,  
708, 710, 712, 713, 716, 722, 724, 726, 736,  
738, 740, 741, 857–859, 868, 1050  
Луцкий М. — 481, 784  
Луцкий О. М. — 1050  
Луцук И. (Луцюк И.) — 88, 1050  
Луцык И. (Луцик И.) — 568, 569  
Льльбюк Б. — 743  
Лыс (кличка) — 340, 341, 609, 638, 677, 766  
Лысенко — 946  
Лысый — 564, 936  
Лыщук Ф. — 68  
Любчук В. И. — 875  
Людвик — 320  
Люлюк П. (см. также Гонта) — 492, 493, 498  
Ляхович . — 1050  
Ля енко — 634, 635

## М

Мавчин (см. также Вовк, Павли ин) — 716,  
719  
Магдыц М. Ф. — 608  
Маевский Д. — 23, 671, 917, 952, 971, 1050  
Маер К. — 692  
Мазепа И. С. — 40, 261, 381, 960, 1051  
Мазур — 210, 223  
Мазурок А. — 832  
Мазурук — 486  
Майборода — 946  
Майдебург — 630  
Майлов — 456, 1048, 1050, 1091  
Майоров — 832  
Макаревич Л. Ф. — 576, 577, 583, 1051  
Макаров — 276, 279, 494, 662, 814  
Макару ка Л. — 119, 264, 333, 382  
Макару ка Я. И. — 1051  
Макарчук — 167  
Макерт — 857  
Макогон — 761, 762  
Макс — 136, 952

Максим — 213, 261, 419, 427, 565, 650, 680, 729  
 Максимов И. А. (см. также Бард Б. А.) — 755, 1051  
 Максимович А. — 364  
 Максимчук В. — 17  
 Максимюк В. А. — 331  
 Маларьчук Ф. М. — 660  
 Малеев — 243, 244  
 Маленко — 436  
 Маленков Г. М. — 260, 320, 367, 451, 515, 562, 613, 789, 832, 834, 969, 1051  
 Маликов — 324  
 Малин В. Н. — 1051  
 Малыновыи — 363  
 Малы евский — 307, 308  
 Малюгов Ф. Ф. — 532  
 Малюх М. П. — 669, 728, 756, 762  
 Маляренко Л. — 136  
 Мамокин — 371  
 Мамотюк — 642  
 Мамчур П. Н. — 868  
 Мангайм О. — 321  
 Мандюк Н. (см. также Ви ня) — 239, 364, 642  
 Манько — 98  
 Марач А. — 15  
 Марведе — 692  
 Маринюк Т. — 826  
 Маркин (кличка) — 858  
 Марко — 350, 656, 729  
 Марковский К. М. — 1052  
 Маркс (кличка) — 936  
 Мартинец В. — 1052  
 Мартын — 728  
 Мартыненко — 181, 318, 935  
 Мартынец — 710, 759  
 Мартынов А. Н. — 1052  
 Мартыновская — 92  
 Мартынюк — 18, 65, 826, 875  
 Мартюк З. (кличка Улас) — 876, 879  
 Маруняк В. — 586  
 Мару ев — 369  
 Марценко А. Ф. — 1052  
 Марченко А. — 15  
 Марченко С. П. — 662, 663  
 Марчук — 917  
 Марюхнич — 816  
 Масикевич О. — 413, 972  
 Масловский — 772  
 Матвеев А. И. — 435, 448, 450, 484, 497, 550, 577, 581, 650, 1052  
 Матвейчук П. К. — 330  
 Матвейчук Ф. В. (см. также Гук, Морозенко) — 424, 436, 485, 1053  
 Матвийко М. (кличка Дыв) — 876, 878  
 Матла З. — 437, 754, 784, 880, 971, 1051, 1053, 1067  
 Матрос — 496, 525  
 Матчак М. — 118, 1053  
 Матюк — 31, 95  
 Матюхин П. . — 904  
 Маха — 695  
 Махно Н. И. — 395, 496, 616, 1053  
 Махов — 413, 894, 918  
 Махотко — 137  
 Мацейко Г. — 1054, 1064  
 Мацелинский . — 472  
 Мацук М. — 259  
 Ма ак О. — 835  
 Ма акас — 755  
 Мевес Г. И. — 778, 782  
 Медведев Д. Н. — 16, 135, 138, 316, 449, 653, 948, 963, 1054  
 Медведский В. Л. — 311, 323, 324, 1054  
 Медведь М. — 363, 590, 628, 1054  
 Медвидь . — 700  
 Мезер — 773, 774, 781, 782  
 Мейлер — 124, 125, 127  
 Меленчук В. — 357  
 Мели И. (кличка Мечь) — 492  
 Мельник — 506, 507  
 Мельник А. А. — 8, 10, 26, 106, 160, 187, 188, 214, 229, 230, 294, 295, 326, 327, 358, 380, 381, 383, 388, 397, 401, 402, 408, 409, 454, 455, 457–460, 470, 471, 473, 577, 579, 584, 586, 664–667, 699, 701–705, 737, 738, 759, 774–778, 781, 783, 784, 795, 797, 840, 841, 852–854, 857, 871, 886, 912, 913, 918, 919–922, 924, 925, 960–962, 973, 976, 1010, 1012, 1021, 1034, 1045, 1054, 1068, 1072, 1079, 1080, 1087, 1090, 1093  
 Мельник И. И. — 584  
 Мельник П. — 62, 134, 1054  
 Мельник Я. — 1054  
 Мельников Г. А. — 683, 685, 1055  
 Мельниченко . Н. (кличка Береза) — 279  
 Мельничук В. (кличка Чумак) — 699, 700, 1055  
 Мельничук . — 253  
 Мелюх — 747  
 Менде Г., фон — 387, 1055  
 Мендель — 223  
 Мендик И. . — 277  
 Мендик М. М. — 277, 278  
 Мендик Н. . — 276–279  
 Мень инский Ф. — 842  
 Меньев — 814  
 Меркулов В. Н. — 5, 35, 50, 55, 59, 162, 311, 312, 323, 506, 646, 782, 1055  
 Мерчинг М. — 781  
 Мерчук — 409  
 Метуер Я. — 695

Мех Б. — 52  
Мехлис Л. З. — 1055  
Мейчик П. Я. — 1055  
Мейко Я. — 754  
Мигай — 10  
Микитчук — 483, 484, 627, 966  
Микитюк С. (см. также Железняк) — 186, 493, 494  
Микола — 670, 671, 916  
Микола (см. также Онищенко) — 212, 807  
Миколайчик С. — 418, 962, 1056  
Миколайчук З. — 825  
Микула . — 825  
Микула — 434, 450  
Милославский — 43  
Мильтейн С. Р. — 1056  
Милян — 590  
Минаев — 250, 681  
Миноменко . — 278  
Минц — 321  
Миргородский — 486  
Мирон Д. — 149, 456, 471, 472, 621, 697–700, 703, 707, 721, 835, 1012, 1050, 1056, 1088  
Мироняк Л. — 826  
Мирослав . Г. (клички Мартын, Игорь, Улас) — 728  
Мирониченко М. А. — 899  
Мирчук П. — 755  
Мисечко А. — 19, 20  
Мисько Н. Л. (см. также Чернота) — 212, 227  
Митин — 329  
Митринга И. — 700, 1015, 1056  
Михайлин — 901  
Михайло (кличка) — 791, 928, 934  
Михайлов А. Н. — 570, 624, 1056  
Михайлович Д. — 293, 296, 483, 484, 957, 959, 966  
Михальская . Г. — 904  
Михальчук — 332, 333, 1043  
Михлюк М. И. — 329  
Михнов — 87  
Михновский Н. И. — 1056  
Мищик И. (см. также Аскольд) — 261, 452, 1057  
Мицкевич — 508, 677  
Мицюк А. — 884  
Миа (кличка) — 84, 617  
Миуга Л. — 1057  
Миура — 100  
Михильник — 692  
Могильняк М. Д. — 329  
Модель — 191, 193  
Моисеевич С. Ф. — 151  
Молотов В. М. — 101, 102, 260, 261, 367, 437, 451, 453, 515, 518, 735, 849, 943, 956, 967–969, 974, 1057, 1068

Молох — 183  
Молярчук — 642  
Молярчук П. И. — 51  
Моноселидзе — 76  
Мороз — 591, 610, 616, 834, 839  
Морозенко (см. также Матвейчук Ф. В.) — 424, 436, 485, 1053  
Морозов — 266, 313, 324, 788  
Мортек (кличка, см. также Рак Я.) — 700, 754, 836, 857, 878, 1066  
Моряк — 94, 212, 262  
Москаленко К. С. — 1057  
Москалик — 233  
Мостович Н. — 1057  
Мостович О. — 1057  
Мотря (см. также Галицкая А. Г.) — 262, 656, 729, 757, 969, 972, 1021  
Моинский — 295  
Мошепако — 504, 506  
Мудрик С. — 868, 1058  
Мудрицкий — 874  
Мудрый В. — 761, 783, 840, 841, 961, 1057  
Мудрый Я. — 104  
Музыка Я. Л. — 646, 647, 946, 969  
Музыченко — 137  
Музыченко (кличка Трава) — 84, 152  
Мукуся — 91  
Мулик — 934  
Мураав (кличка) — 901  
Муравьев — 504  
Муранец — 367  
Мурий — 320  
Мусин — 84  
Муссолини Б. — 264, 293, 294, 761, 959, 1058, 1074  
Муха (см. также Дыдик Д.) — 492, 493, 497  
Мухальнин — 91  
Мухин А. Ф. — 1058  
Муцак В. И. — 904  
Муницицкий — 814, 815  
Мытник — 675  
Мюллер Г. — 156, 169, 177, 443, 573, 597, 603, 924, 1058  
Мюллер З. — 912, 918, 1058  
Мюллер И. — 778, 781, 803

## Н

Наворощкий И. — 333  
Навроцкий В. — 140  
Навроцкий О. — 119, 1059  
Нагайчук — 897  
Нагирный И. М. — 471  
Нагорный Т. К. — 1059  
Нагородник — 872  
Назар — 564, 600  
Назаренко — 257  
Назарук О. — 752, 1059

Наконечный — 606  
Наконечный В. . — 329  
Наливайко — 238, 669, 671, 1071  
Наполеон I Бонапарт — 153, 1059  
Науменко — 606  
Нахвостач — 902  
Небор Г. — 842  
Недобитый — 616  
Недоля — 611  
Недоля (см. также Трофимчук С. К.) — 66, 473, 474  
Нежеуров — 518  
Нейман — 221, 781  
Непочаток — 98  
Непытай — 520, 526  
Неринг — 125, 126, 218–222, 852  
Нестер (см. также Ивасюк И. Н.) — 497, 656, 728  
Нестеренко — 606, 617  
Нестерчук — 641  
Нестор — 497, 656, 715, 717, 728  
Никитин — 250, 946  
Никитич А. З. (клички Ворон, Зубенко) — 729  
Никитюк — 298, 874  
Никитюк А. — 874  
Никлевич С. Р. — 1059  
Николаев — 182, 350  
Николаенко — 823  
Николайчук — 208, 645  
Никольчи ин — 612  
Никули ин С. — 358  
Нимчук И. К. — 1059  
Нитцер — 781  
Новак — 474  
Новиков — 562  
Новодережкин — 946  
Новосека . — 368  
Новосека Ф. — 368  
Новоселецкий Л. — 62  
Новоселецкий О. — 63  
Новоселецкий Ф. — 63  
Новосильский — 758  
Новроцкий В. — 63  
Ноглинский (кличка Дьер) — 773, 774  
Нойманн . — 477, 478, 1059  
Номад — 350  
Носенко — 306  
Носков — 691

## О

Оба тейн — 40  
Оберлендер Т. — 690, 772, 781, 948, 1060  
Обориный-Черный — 231  
Обухов — 814  
Обу енко А. — 62

Овдин — 150  
Овчаренко — 495  
Овчаренко Д. М. (Овчаров) — 240  
Огановский В. П. — 946  
Огиенко И. И. (см. также Илларион, митрополит) — 215–217, 889, 890, 1060, 1043  
Оглобин А. — 1060  
Одынский Г. Н. — 329  
Одынский С. С. — 329  
Ойцус С. М. — 94  
Око (кличка) — 493  
Окулицкий Л. — 866, 1061  
Олевских — 251  
Олег — 617, 677, 728, 952  
Олейник Д. — 630  
Олейников — 569  
Олейниченко — 250  
Олендорф — 397  
Оленев — 142  
Оленич — 416  
Олесь — 262  
Олесюк — 972  
Олийник П. — 1061  
Ольжич О. (см. также Кандыба) — 755, 1039, 1079, 1087, 1090  
Омелько — 519, 520, 525, 529, 870, 871  
Омелько (см. также Бурдай) — 669–671  
Омельченко Т. — 550, 552, 577, 579, 582, 584, 586, 759, 842, 968  
Омельян — 716  
Омельянович-Павленко И. — 1061  
Омельянович-Павленко М. — 1061  
Онацкий . — 294, 882, 883, 1061  
Онищенко (см. также Микола) — 212  
Оноприйчук К. — 49  
Онуферко М. — 536  
Опока — 362  
Ординец — 448  
Орел — 61, 88, 211, 213, 412, 564  
Орел (см. также Адлер) — 123–127, 166, 221, 852, 954  
Орел (см. также Яворский И. И.) — 171, 176  
Орен тай Д. Л. — 475  
Орест — 728, 742–749  
Орехивченко — 88  
Орлив (см. также Герасимовский, Гриньох И.) — 77, 78, 81, 104–106, 109–111, 159, 161, 169, 170, 197, 198, 254, 255, 571, 574, 575, 850–859, 876, 878, 880, 881, 883, 950–952, 956, 960, 961, 972, 1025  
Орлов — 630, 794–796, 801, 804, 915  
Орясов П. В. — 168  
Оселедько — 370  
Осетров Н. А. — 75, 77, 224, 245, 246, 1062  
Осип — 380, 723, 724  
Ослаев — 43

Осменюк М. — 279  
Осович А. — 377  
Осокин В. В. — 1062  
Остап — 798, 802, 803, 805  
Остап (кличка) — 5, 40, 686, 915  
Остапчук П. — 1062  
Остен — 5, 463  
Острижский (см. также Головенко) — 464, 564, 566, 677  
Оф т — 166  
Охальский — 144  
Охримович В. — 700, 708, 736, 738–740, 755, 1062  
Очеретенко — 88, 211, 213  
Очеретный — 642

## П

Павенский — 947  
Павленко (кличка, см. также Воло ин Р.) — 11, 15, 725, 853, 952, 960, 971, 988, 1030  
Павлик — 902  
Павличев — 279  
Павли ин (см. также Вовк, Мавчин) — 716, 719  
Павли ин М. М. (см. также Лисовский В. С.) — 304, 374, 409, 410, 413  
Павли ин С. — 368  
Павло — 41  
Павлов Н. — 486  
Павлов П. — 180  
Павловский Б. С. — 712, 726, 860, 867, 1062  
Павлычко Д. — 946, 947  
Павлюк — 579, 711, 902  
Падуров С. Н. — 367  
Пазык . В. — 899  
Пайх — 810  
Паламарчук А. Я. (см. также Андрейчук) — 53, 430  
Паламарчук Д.-М. Ф. — 952, 955  
Паласюк С. — 63  
Палеха П. А. — 94  
Палидович М. — 1062  
Палиев Д. — 382, 1053, 1062  
Палий — 668, 691  
Палий А. — 119, 264, 333  
Палий И. Р. — 330  
Палли — 917  
Пальчевский — 137  
Панасюк — 165  
Паначук С. — 184  
Панкивский К. — 115, 116, 118, 638, 753, 760, 960, 961, 965, 972, 973, 1063  
Пантейлемонов П. Н. (кличка Хрестный) — 227  
Панто енко — 93  
Панчук И. — 49  
Панчук С. — 184

Паньків І. Г. — 434, 448, 450  
Паппе — 77, 104, 109, 156, 1026  
Парасюк — 662  
Пардес Г. — 321  
Парфанюк І. — 67  
Парфенов — 43  
Пар ин — 818  
Пасек В. — 1063  
Пасичняк В. — 880  
Пастернак — 904  
Патоличев Н. С. — 903, 1063  
Паулюс А. — 768, 782  
Паулюс Ф. В. — 1069  
Пахомов — 549  
Па ичковский — 144  
Па ковский — 90  
Пеленский И. В. (клички Алекса, Андрей, Гонтарь) — 536, 729  
Пелех — 340, 512  
Перацкий Б. — 9, 10, 754, 878, 921, 1011, 1032, 1036, 1046, 1054, 1064, 1086, 1091  
Перемога — 303, 341, 379, 591  
Пержу — 411, 412  
Перфецкий Р. — 1064  
Петер — 875  
Петлюра С. В. — 25, 96, 330, 397, 536, 583, 584, 586, 595, 1022, 1030, 1048, 1050, 1064, 1074, 1075, 1079  
Петренко А. В. — 95  
Петрик — 416, 630, 635, 808, 1061  
Петриченко Я. — 184  
Петро (кличка) — 439, 740, 930  
Петров Г. А. — 816, 641, 1010  
Петрович (см. также Прокоп М.) — 700, 701  
Петровский — 51  
Петрук Б. — 784  
Петру ки н — 810  
Петуляк Ф. — 368  
Петусько — 331  
Петухов — 409  
Пех А. — 65  
Пе ко — 902  
Пидзирный М. — 591  
Пик — 382  
Пика В. — 592  
Пикула М. — 568  
Пилипенко А. Н. — 453, 487  
Пилипяк Н. — 751  
Пилсудский . — 1024, 1039, 1064, 1082  
Пиндус . — 119, 264  
Пинчук Б. — 641  
Письменный — 245  
Писяк И. П. — 246  
Питляр С. — 742, 743  
Питц — 402  
Пичманн — 948  
Плантов — 181, 318  
Платків — 857

Плохой — 662  
Плотский — 496  
Побенинская А. С. — 532  
Побенинская Л. — 532  
Побенинский — 532  
Побигущий . — 292, 474, 710, 712, 948, 1064  
Погребной — 712, 726, 741  
Подхмарный — 67  
Подченко — 509, 785  
Познур — 874  
Полбовый — 19  
Полейчук В. — 94  
Полещук К. В. — 240  
Полипов В. М. — 277  
Политов — 91  
Полищук М. — 51  
Полищук П. . — 874, 880  
Польный И. Г. — 933  
Полюй — 892  
Полянский . — 637  
Поммеринг (Померенинг) — 254, 574  
Помсты (кличка) — 741, 852  
Понеделин П. Г. — 1064  
Пономаренко П. К. — 909, 1064  
Поночевный П. Г. — 595  
Поп Ф. — 456  
Попак Т. В. — 96  
Поперека М. С. — 931, 937, 1065  
Попов Г. М. — 903, 1065  
Попович — 897  
Попович П. — 810  
Попский М. — 591  
Попский Н. — 591  
Попудренко Н. Н. — 1065  
Порохивский И. . — 758, 1022  
Постажевский — 871  
Постников — 238, 640  
Потановский В. В. — 434, 450  
Потапов — 44, 45  
Потаповский В. В. — 430, 469  
Потапченко Д. — 627  
Потаник Г. (кличка Киндрат) — 495, 497  
Потеряй — 902  
Похвалов — 613, 624, 629  
Прайзнер — 320  
Пресницкий — 368  
Примак — 875  
Примаков — 568, 569  
Приходько М. — 67  
Причина — 592  
Приляк Г. В. — 1065  
Приляк Я. — 876  
Прищепя Н. — 18  
Продченко И. Н. — 627  
Прокира — 904

Прокоп М. (кличка Владимир) — 700, 701, 736,  
738, 740, 876, 878, 880, 952, 1065  
Прокудин Г. Т. — 1065  
Пронин М. М. — 324, 329, 487, 1066  
Прошев Ф. П. — 329  
Процик (Процык) — 380  
Процюк В. — 1066  
Прютцман Г. А. (Прюцман Г. А.) — 38, 132,  
133, 157, 158, 163, 1066  
Птах — 380, 966  
Пузанов — 532  
Пукса — 934  
Пулуй (Пулюи) — 850, 851, 913, 914  
Пуслан — 490  
Пухов — 75  
Пука П. — 1066  
Пукин — 407, 938, 942  
Пик В. — 245  
Пьяный — 212  
Пютцер — 146  
Пятун — 568, 570

## Р

Рабе — 605  
Рабка — 291  
Равлик И. — 1024, 1066  
Радеза — 917  
Радиоша — 670  
Радиошов — 823  
Радь С. (кличка Степовый) — 493  
Раевский — 30  
Райхард Г. — 695  
Райхман Л. Ф. — 59, 60, 576, 1066  
Райшук — 486  
Рак Я. (см. также Мортек) — 700, 754, 836, 857,  
878, 1066  
Рамин — 796  
Рачук — 237  
Ратикис С. — 1067  
Ребет Д. (Ревет О., кличка Орлян) — 700, 736,  
738, 740, 754, 857, 876, 878, 880, 1067  
Ребет Л. (см. также Клиш) — 64, 701, 857, 878,  
1053, 1067  
Рева — 659  
Ревай . И. — 626, 1067  
Ревак — 700  
Регий В. — 377  
Резун (Ризун) — 185, 186, 274, 277, 279, 350,  
494, 495, 616, 722, 816, 852  
Рейнгард А. И. — 593, 596, 597  
Рейнхард — 1022  
Рентельн А. Т., фон — 1068  
Репалюк — 267  
Репин — 96  
Ретин Г. И. — 485



Риббентроп И., фон — 381, 1068, 1069  
Риттер К. — 1068  
Робенюк — 810, 852  
Роберт (кличка) — 446, 456, 715, 725, 847  
Робитницкая — 13  
Рогалевский М. А. — 531  
Рогач И. — 1068  
Рогач Н. (М.) . — 1068, 1069  
Рогоул С. — 198  
Родзевич А. А. — 330  
Родзинс — 783  
Родионов — 812  
Родос Б. В. — 1069  
Родынюк С. И. — 65  
Рожков Ф. И. — 99  
Розен А. В. — 320, 321  
Розен В. . — 321  
Розен . В. — 320, 321, 323  
Розенберг А. — 326, 427, 582, 604, 958, 961,  
1016, 1049, 1055, 1069, 1089  
Рознатовский — 783  
Роман (кличка) — 435, 436, 485, 492, 590, 612,  
617  
Романенко — 581  
Романчук — 611  
Романчук В. А. — 485  
Романюк — 58, 196  
Романюк А. — 584  
Романюк В. . — 1069  
Романюк М. В. — 329  
Романюк С. — 872  
Ромко — 1092  
Рорбах П. — 1069  
Роскиданный — 642  
Росоха С. — 1068, 1069  
Росто — 814, 815  
Рубан М. (см. также Лебедь Н.) — 10, 11,  
107, 135, 162, 291, 292, 294, 358, 361, 431,  
437, 439, 460, 483, 484, 509, 545, 579, 642,  
648, 666, 698–700, 703, 706, 708, 711, 713,  
720, 721, 725, 736, 738–741, 754, 757, 839,  
849–853, 855–859, 867, 875, 876, 878, 880,  
882, 883, 885, 886, 888, 889, 893, 922, 952,  
971, 990, 1023, 1046, 1050  
Рубаренко — 69  
Руденко М. Т. — 904, 1069  
Руднев — 97  
Рудницкий И. Т. — 264, 1070  
Рудый В. — 1070  
Рудый (см. также Стельмашук . А.) — 534–  
536, 561, 563, 566, 567, 656, 677, 729, 1077  
Рунге — 894  
Рунтедт К., фон — 780, 1070  
Руснак И. — 826  
Руссов — 758

Руссов . — 590  
Рыбак — 498  
Рыбак М. М. — 277  
Рывай — 649  
Рыжий — 233  
Рябков — 436  
Рябоконь — 409  
Рябчик М. (кличка Незабудка) — 92  
Ряскин Г. И. — 568, 569  
Рясной В. С. — 48, 50, 60, 71, 112, 171, 228, 355,  
379, 380, 433, 435, 437, 447, 529, 567, 568,  
577, 609, 611, 763, 764, 825, 970, 1070

## С

Сабуров А. Н. — 1070  
Савельев — 782  
Савин — 813  
Савицкий — 18, 501  
Савур К. (см. также Клятковский Д. С.) — 26,  
34, 57, 60, 61, 69, 101, 142, 150, 162, 163, 175,  
209, 211–214, 230, 429, 461–463, 561, 564,  
565, 569–, 582–584, 598, 646, 657, 677, 713,  
714, 729, 738, 890, 949, 952, 957, 989, 1037,  
1057  
Савченко С. Р. — 5, 35, 36, 50, 55, 59, 72, 74,  
162, 165, 227, 228, 506, 512, 576, 646, 647,  
876, 884, 926, 931, 1070  
Савчук . — 825  
Савчук М. — 541, 542, 545  
Савчук С. — 1071  
Сагатый — 320  
Садовский М. В. — 972, 1071  
Садовый . В. — 684, 897  
Саламатин — 818  
Салий П. — 224  
Саллаба (кличка герь) — 773, 774  
Салогор Н. Л. — 1071  
Самко — 486  
Самчук У. А. — 19, 20, 136, 1071  
Санкин — 181  
Санков С. А. — 137  
Сапега П. Г. — 66  
Сапожук — 670  
Сараев Р. Н. — 355, 491, 493, 495–498, 819, 1071  
Сатановский — 144, 209  
Сафранюк К. — 875  
Светлана (кличка) — 646, 647, 861, 862  
Светлящук Н. — 872  
Свидер — 934  
Свирид — 87  
Свистун В. — 744  
Свистун Н. — 1071  
Свищ С. В. — 550–552, 584, 1071  
Седаков — 834  
Секретарев — 267  
Селюк — 734

- Семененко — 262, 263, 326, 327, 409, 443  
Семенюк М. — 1071  
Семенюк Н. — 87  
Семенюк Н. Ф. — 277  
Семенюк О. — 63, 68  
Семиков — 75  
Семитин М. — 488  
Семцов П. П. — 245  
Семчи ин И. — 1072  
Семчи ин Т. — 376–378, 409–413, 700, 1072  
Сеник . (см. также Грибивский .) — 10, 14, 187, 188, 358, 409, 459, 1025, 1072, 1079  
Сенюк В. — 196, 783, 1072  
Сербенюк Г. — 759  
Сербинок . — 1072  
Сергеев — 788  
Сергей — 399, 400, 429–431  
Сергиенко В. Т. — 1072  
Серов И. А. — 576, 577, 842, 843, 1073  
Сиверин И. — 667  
Сигулев — 570, 822  
Сигульнов — 629  
Сидор (кличка) — 559, 566  
Сидор В. (см. также Шелест) — 698, 700, 701, 707, 708, 711–715, 719, 1073  
Сидоренко — 614, 971  
Сидоренко Ф. Н. — 532  
Сидоров — 788  
Сидорович С. И. (клички Назар, Калына) — 743–746, 748, 749  
Сидорчук Ф. С. (кличка Гаврило) — 518, 529, 601  
Сикорский В. — 442, 962, 1073  
Силантьев — 815  
Симоненко Н. — 800, 1073  
Симончук А. — 49  
Синий (кличка) — 692–694, 893  
Синявский — 325  
Сирецкий Б. — 758  
Сирецкий Я. — 758  
Сиротинный Л. Г. — 234  
Ситара — 502  
Сичко — 936  
Сичкорук — 88  
Скала (кличка) — 303, 341, 379, 896  
Скаляк Б. — 1073  
Скворцов — 814  
Скиба (кличка) — 934  
Скирба — 922  
Скопюк И. В. — 472, 1074  
Скоробогатый С. (кличка Сивый) — 44, 45, 855, 857, 860  
Скоропадский П. П. — 326, 327, 357, 358, 408, 409, 576, 577, 584, 594, 667, 668, 683, 760, 854, 960, 1018, 1034, 1048, 1051, 1074, 1089, 1090  
Скоропар — 890  
Скоропис- олтуховский А. Ф. — 594, 1073, 1074  
Скорцени З. — 854, 1074  
Скорцени О. — 1058  
Скорый Д. — 227, 274  
Скрига В. — 362  
Скрипник С. (Скрыпник С.) — 1074  
Скрутень — 186  
Скрынник — 371  
Скрыпник Н. А. — 1074  
Скуловец — 899  
Славко (кличка) — 850  
Славутич — 350  
Сладкевич М. И. — 764, 1075  
Слипещкий Я. — 378  
Слипый И. И. — 396, 827, 958, 1075  
Слободян С. — 1075  
Слонь М. В. — 570, 613, 624, 663, 1075  
Слуцкий И. — 96  
Слюсарь — 936  
Смерека — 758  
Смилка — 590  
Смирнов — 818  
Смольников — 180  
Смоляннинов — 530, 606  
Смолянов М. — 256, 260, 369, 431, 530, 637, 658  
Смородинов — 554  
Смородский — 135, 142  
Снитько М. — 905  
Собкив И. — 745  
Собчук И. А. — 509  
Совва — 917  
Сокол (кличка) — 173, 303, 422, 427, 496, 516, 636, 675, 716, 717  
Соколов — 8, 39, 41, 491, 499, 533  
Соловьев — 662  
Соломандра И. — 532  
Соломко — 331  
Сорока М. — 686  
Сорокин Г. А. — 918, 1076  
Сорокин К. Л. — 1076  
Сосницкий Б. — 692  
Сосницкий — 893  
Сосновский С. — 22  
Сотников — 787  
Соц — 31  
Сочнев — 875  
Стакевич В. — 96  
Сталин И. В. — 33, 34, 79, 101, 110, 112, 145, 206, 248, 252, 253, 260, 288, 289, 312, 328, 367, 381–386, 395, 396, 414, 451, 515, 554, 565, 601, 606, 676, 731, 824, 825, 846, 903,

956, 958, 960, 961, 963, 967–969, 1027, 1031,  
1044, 1070, 1076  
Стародубцев — 43  
Старух Я. — 12, 700, 701, 707, 858, 927, 1076  
Стасюк — 948  
Стахов — 347, 754, 755  
Стахов В. (Стахов В., кличка Мек) — 347, 878,  
883, 1076  
Стахов . . (Стахов .) — 880, 966, 1077  
Стахов М. — 857  
Стахов Л. И. — 5, 6, 1077  
Стахов М. А. — 874  
Стельмашук С. М. — 535, 536  
Стельмашук . А. (см. также Кайда ,  
Рудый) — 534–536, 546, 561, 563, 566, 567,  
578, 581, 656, 677, 729, 1077  
Степан — 168, 302, 640, 669, 670, 771  
Степанов — 108, 183, 325, 904  
Степанок Ф. — 240  
Степанюк Д. — 239  
Степаняк М. Д. — 290, 437, 481, 483, 736, 737,  
959, 964, 1077  
Степков И. — 448  
Степовый (см. также Радь С.) — 167, 211, 213,  
493  
Стефаник В. С. — 961, 1077  
Стефанина — 900  
Стефанук П. И. — 809  
Стецко Я. (см. также Карбович, Карпович) —  
14, 56, 57, 294, 295, 340, 380, 458, 604, 656,  
677, 698–701, 703, 704, 709, 730, 753–755,  
770, 772, 773, 838, 846, 856, 858, 867, 878,  
887, 888, 956, 960, 1008, 1051, 1066, 1067,  
1077  
Стеченко — 815  
Стодуч — 819  
Столбов — 568, 569  
Столярчук В. — 872  
Сторожук — 577, 688  
Стребков — 659  
Стрела — 69, 750  
Строкач Т. А. — 6, 8, 41, 208, 211, 546, 685, 687,  
1078  
Струтинский Я. — 850, 879, 1078  
Ступницкий Л. (см. также Гончаренко) — 61,  
211, 461, 714, 952, 1078  
Суворов — 144, 145, 895  
Суденко — 826  
Судоплатов П. А. — 5, 1078  
Сулим — 98  
Сулимов — 319  
Суловский — 196  
Супуляк — 853  
Супчинский — 784  
Сухач — 243  
Сухоиванов — 431, 432

Суко Р. — 98, 114, 188, 291, 356, 358, 383, 454,  
665, 692, 705, 776–778, 911, 922–924, 948,  
971, 1010  
Сциборский Н. — 10, 14, 188, 358, 460, 1010,  
1079, 1082  
Счастливы — 63

## Т

Танцер — 768  
Тарабан Я. А. — 67  
Таравков — 320, 321, 323  
Тарас (см. также Гайворонский) — 789–791,  
821, 844–846, 852, 858–867  
Тарасевич — 136  
Тарагута — 144, 145  
Татарко — 641  
Твердохлебов — 485  
Твердохлиб И. — 1079  
Твердохлиб Н. — 1079  
Телегин — 512  
Телига . — 1056, 1079, 1090  
Тененбаум Н. — 321  
Тененбаум Р. — 321  
Терлецкий П. И. — 223  
Тесля И. — 836, 837  
Тимошенко С. — 142, 1079  
Тимошин — 95  
Тимчин В. М. — 749  
Тимчин Д. — 751  
Тимчин Р. В. (кличка Явор) — 743, 744, 748,  
749  
Тисовский А. — 1080  
Титов — 93  
Тихомиров — 324  
Тико — 486  
Ткаченко Н. М. (см. также Доро ) — 31, 69,  
211, 249, 728, 858  
Ткачук — 163  
Ткачук А. — 63, 485  
Ткачук И. А. — 274–276  
Ткачук И. Н. — 448, 1080  
Тюскул И. — 826  
Тюпорков Я. Н. — 266  
Тюроус В. Я. — 253  
Тюрохов — 787, 788  
Тюскорев — 99  
Тювога — 362  
Тювряк — 821  
Тюврянский И. — 636, 637  
Тювримчук С. К. (см. также Неволя) — 66, 473,  
474  
Тювевич — 871  
Тювюк А. (кличка Тювюко) — 23  
Тювин — 214, 475  
Тювков — 504, 506  
Тювба (кличка) — 936

Труфан М. — 933  
Труфанов — 814  
Тула — 501  
Тура М. — 1080  
Туркас — 196  
Турко В. И. — 608  
Турковский В. — 1080  
Турчманович — 698–701  
Тухуев — 900  
Туча (кличка) — 756, 933  
Тыктор И. — 19  
Тылокобулов — 787  
Тымчий В. — 1047, 1080  
Тютюнник . Н. — 61, 212, 1025–1027, 1080  
Тюка О. В. — 878, 1081

## У

Удовиченко А. И. — 1049  
Украинский — 306  
Ундир Г. В. — 71, 72  
Унтер уртц — 772  
Урбан И. — 722  
Урбаненко — 67  
Ургинский — 474  
Усов — 348, 349  
Уаков — 606  
Уинский — 463

## Ф

Фабер — 770, 771, 773  
Фадеев С. М. — 42, 273, 764, 767, 1081  
Фалалеев Ф. Я. — 1081  
Фальберг — 772  
Фанега П. — 905  
Федак В. — 336, 537, 706, 755  
Федак С. — 12, 973, 1082  
Федик Б. — 1082  
Федик В. — 837  
Федко (кличка) — 870, 871  
Федоров — 166  
Федоров А. Ф. — 140, 142–144, 1082  
Федоров П. — 653, 1082  
Федорчук С. — 136, 869, 870  
Федосеев — 306  
Федотов П. В. — 5, 35, 50, 59, 60, 165, 166, 171, 576, 1082  
Федчишин С. — 196  
Федюк — 621  
Федюка П. (кличка Комар) — 857  
Федюкин — 42, 43  
Феликс — 39, 157  
Фель — 776, 778, 779, 795, 802, 804, 853  
Ферелетых Я. — 934  
Фешук — 180, 182, 183  
Филатов — 137  
Филимонов — 553

Филиппов — 818  
Филоненко — 70  
Фитин П. М. — 625, 752, 762, 1082  
Фитье — 541, 542, 544, 545  
Фирер Л. — 39, 690, 691, 1082  
Фищенко-Чопиевский И. А. — 583  
Флейер — 772, 774  
Фок Г. — 772  
Фоменко — 485  
Фомичев — 533  
Фосс — 920  
Фоупс — 803  
Фрайтаг — 955  
Франк Г. М. — 114, 115, 118, 264, 958, 1017, 1044, 1078, 1083  
Франко Б. Ф. — 195, 1083  
Франко И. Я. — 946, 1083  
Фризе — 596  
Фролов — 135  
Фрондюк — 553  
Фурман — 168  
Фурьер — 629, 630

## Х

Хабибуллин — 567  
Хабивович — 313  
Халимон С. . — 669  
Хамицкий — 606  
Харзов — 817  
Харин И. — 825  
Харина М. — 829  
Харитон В. В. — 330  
Харитонов — 904  
Харкевич Л. — 1083  
Харцев — 786  
Хасельман — 775  
Хворостюк Г. — 935  
Хеген талг — 953  
Хейер — 599, 605  
Хелинг Л., фон — 1083  
Хименец А. — 1083  
Хиппель Т., фон — 768  
Хитрый — 212, 213  
Хлопов В. . — 1083  
Хмара И. . — 261, 274, 275, 277, 279, 611, 612, 745, 746, 750, 751, 822, 934, 1083  
Хмель — 187, 218, 220–222  
Хмельницкий Б.(3.) М. — 1084  
Хмурни — 917  
Ховзун — 744  
Ходовская — 901  
Холковский — 325  
Хольвинг фон Ланце-Науер — 768  
Холявка — 904  
Хома П. — 347, 590  
Хомин В. — 487, 1084  
Хомин Р. — 1084

Хомич М. — 65  
Хоролич Ф. И. — 594–596, 1084  
Хютюк С. (кличка Калина) — 512  
Хращевский П. И. — 88–90, 94  
Хроновьят М. — 333, 471, 637  
Хроповеть М. — 264  
Хрушев Н. С. — 75, 114, 122, 209, 211, 244, 245,  
253, 287, 293, 330, 348, 414, 419, 451, 484,  
549, 554, 562, 589, 600, 603, 613, 622, 624,  
646, 676, 683, 731, 735, 764, 846, 849, 906,  
953, 960, 964, 967, 969, 970, 975, 1032, 1084  
Хубежев — 817

## Ц

Цанава Л. Ф. — 1084  
Цандер — 795, 798, 804–806  
Цвинер М. — 1084  
Цегеньский — 320  
Целевич В. М. — 1085  
Целлариус — 923  
Ценко М. — 121  
Цесайский — 324  
Цикадский В. И. — 810  
Цилуйко — 167  
Цинк М. — 791, 792, 806  
Цмоколенко — 946  
Цмон К. Г. — 456  
Цмоць К. — 1085  
Цмур И. — 626  
Цузь И. — 369  
Цуман — 233  
Цутик Н. Ф. — 278  
Цымбал — 634, 635

## Ч

Чабан — 498  
Чабельский — 140  
Чавун — 363  
Чад — 498  
Чайковский И. Т. — 531  
Чайковский Р. — 1085  
Чаплюк З. М. — 874  
Чара — 495  
Чарнецкий Н. А. — 828, 1085  
Чахава — 324  
Чемеринский О. — 1085  
Чемеринский Я. Н. — 1086  
Ченига — 411, 412  
Чепир — 826  
Чепко М. П. — 276, 277  
Черненко — 25  
Чернецкий В. — 62  
Чернивчанин — 758  
Чернобровый — 716  
Черновский М. — 151  
Черноморец — 173  
Чернота (см. также Мисько Н. Л.) — 212, 227

Чернота И. (см. также Гасин А.) — 700, 701,  
707, 708, 722, 845, 853, 857–859, 866, 877,  
1022  
Чернуха . — 592  
Черный В. — 166, 557  
Чернык (кличка) — 197, 340, 857  
Черных — 787  
Черны ев — 60, 71, 788  
Черняк — 343, 625, 629  
Черокманов Ф. М. — 1086  
Чертенята (кличка) — 342  
Черчилль У. — 206, 565, 928, 968, 1085  
Чеснюк И. А. — 243  
Чечман В. — 363  
Чиж — 399  
Чижевский В. (см. также Артем, Демид,  
Дьячук) — 383, 498, 697, 700, 708, 713, 716,  
717, 719, 789, 835, 836, 839, 842, 844, 849,  
850, 860, 861, 867, 956, 970, 1086  
Чижман — 486  
Чижов — 209, 210  
Чистяков — 946  
Читиков — 813  
Чичирь М. В. — 67  
Чичкан — 251  
Чоботов А. А. — 1086  
Чорнота — 7  
Чорный Я. — 424, 1086  
Чубарев — 548, 549  
Чубатый И. Т. — 585  
Чудинович — 509  
Чумак (кличка) — 474, 611, 618, 619, 677, 699,  
936  
Чумак (см. также Мельничук В.) — 699, 700,  
1055  
Чумаков — 42  
Чупренко Т. — 756  
Чутка (кличка Мамон) — 564  
Чучма В. (кличка Верный) — 361, 364

## Ш

Шабриков — 533  
Шакаль А. А. — 533  
Шалотьяко П. — 11  
Шамберг М. А. — 500, 503, 562, 589, 832, 834,  
1086  
Шандрук П. — 382, 478, 598, 599, 960, 990, 1086  
Шаповал Н. . — 681, 813, 1087  
Шаповалов — 31, 42  
Шапранцев — 904  
Шарко М. — 227  
Шарко Ф. Н. — 227, 228  
Шатилов С. С. — 25, 34, 38, 42, 48, 83, 85, 97,  
99, 107, 109, 180, 185, 250, 254, 266, 267, 1087  
Шаул — 134, 150, 212, 213  
Шах Б. — 261, 262, 733  
Шахнович — 568–570  
Шварц Д. — 923, 934  
Швейк — 186, 352

Швец К. — 1087  
Шворный — 232, 238, 239  
Шевадзукца С. (кличка Ви невска) — 693  
Шевелев И. Г. — 1087  
Шевеленко — 487  
Шевченко — 621  
Шевченко В. Т. — 236–238, 634, 635, 668  
Шевченко Т. Г. — 946, 1088  
Шевчик Л. — 1088  
Шевчук — 788, 850–852, 880  
Шевчук А. — 107, 111, 170, 179, 198, 256, 387, 396  
Шевчук В. — 733, 1088  
Шевчук И. — 733  
Шевчук М. — 1088  
Шевчук Н. — 1088  
Шевчук П. Н. — 329, 643, 693, 694  
Шелепя С. А. (кличка Серик) — 67  
Шелепенко — 76  
Шелест (см. также Сидор В.) — 559, 566, 698, 700, 701, 707, 708, 711–715, 719, 1073  
Шелодько М. — 17  
Шемчук — 532  
Шендрик Ф. Н. — 168  
Шенк М., фон — 179, 597, 1088  
Шепель — 641, 916  
Шептицкий А. — 119, 342, 348, 396, 471–473, 668, 779, 827–831, 925, 954, 963, 1019, 1025, 54, 1064, 1074, 1075, 1085, 1088  
Шептицкий К. — 963  
Шеремет П. Ф. — 627  
Шернер Ф. — 797, 1089  
Шикеданц А. — 1089  
Шикин И. В. — 148, 154, 554, 784, 809, 1089  
Шилинг — 331  
Шило Н. — 63  
Шиляев — 813  
Шим — 641  
Шинкар Н. Л. — 1089  
Шинкаренко — 548  
Широков — 436  
Шитиков — 807  
Шитов — 8  
Шико — 266  
Шкарлупка — 743  
Шкворный — 656, 730  
Шкурат В. Ф. — 329  
Шлемко И. В. (кличка Рута) — 446, 447  
Шлоттерер Г. — 1090  
Шмидский — 814  
Шмитц — 39, 132, 133, 157  
Шмичель И. И. — 278  
Шольц И. — 692  
Шотаки — 481  
Шпак — 173, 715, 723, 743, 818, 874  
Шпербер — 801, 804

Шпис — 781  
Шпитяк — 590  
Шрам (Шейник) — 422, 871  
Шр дер В. — 1090  
Шройдер — 912  
Штавра А. — 904  
Штель — 538, 539, 541–543  
Штендера (кличка Колодзей) — 693, 964  
Штепа — 518  
Штольце . — 664, 667, 668, 769, 780, 781, 913, 914, 919, 925, 976, 1090  
Штрейхер — 125, 127, 128, 219, 221  
Штробль — 695  
Штуль В. — 19  
Штуль О. — 473, 1090  
Штюльпнагель К. — 1090  
Шуберт — 776  
Шуваро М. — 726  
Шудрейко В. — 745  
Шульга — 14  
Шульгин А. Я. — 1090  
Шуляк — 463, 965  
Шумилас М. — 546, 548  
Шурко Г. Д. — 367  
Шутка Т. — 267  
Шухай — 716, 717  
Шухевич Р. И. — 11, 57, 178, 292, 358, 429–431, 448, 561, 573, 597, 649, 700, 708, 710, 712–715, 717–722, 724–726, 736–740, 756, 758, 838, 844, 849–852, 855, 856, 858–861, 866, 867, 877, 878, 892, 927, 928, 930, 934, 948, 949, 952, 953, 959, 961, 971, 1027, 1040, 1050, 1051, 1085, 1087, 1091  
Шуниг К., фон — 1091

## Щ

ебельский — 269  
епанская . — 508  
епанский П. — 508  
ербаков — 183, 568–570  
ербаков А. С. — 25, 38, 42, 83, 85, 97, 107, 148, 180, 229, 266, 396, 313, 320, 328, 437, 443, 553, 967, 1091  
ербановка Л. — 412, 413  
ирба — 541, 542, 544, 545  
ульцен — 220

## Э

герс — 771, 772, 780  
йкерна ., цу (см. также Айкерна ., цу) — 689, 690, 769, 770, 772–781, 885, 886, 888, 1009  
лих — 513  
ней — 51, 100, 134, 150, 212, 227, 249, 261, 262, 429, 448, 564, 566, 611, 613, 650, 955

## Ю

го-Витцель (см. также Керн) — 892–894  
зефский Г. — 1092



- зорзь Г. (кличка Кох) — 492  
 лин — 884  
 ни ин М. В. — 639  
 ра (кличка) — 935  
 рий — 211, 213, 248, 261, 262  
 ркин — 6  
 рко (кличка) — 617, 750  
 рко (кличка, см. также Кватыренко) — 57,  
 88, 136, 212–214, 232, 249, 352, 516, 525, 750  
 рцева А. — 810  
 рчак . (см. также Крылатый) — 361, 611  
 рченко М. — 341, 641  
 ст . — 919, 920, 1092  
 хно — 875
- Я**
- Явор (см. также Тимчи ин Р. В.) — 743  
 Явор — 70, 172, 246, 352, 353, 642  
 Яворенко — 766  
 Яворский И. И. (см. также Орел) — 123–127  
 Яворский К. — 1092  
 Яворский Н. — 1092  
 Ягода (кличка) — 670, 685, 970  
 Якимчук Т. Г. — 308, 874  
 Яковенко — 324  
 Яковлюк М. С. — 875  
 Якубенко С. И. — 621  
 Якубов — 817  
 Якунин — 181  
 Якупченко Н. — 627
- Яницкий С. И. — 223  
 Янов В. — 1092  
 Яну айтис-Жегота М.- . (кличка  
 Карпинский) — 831, 1092  
 Яну евский А. — 96  
 Ярема (см. также Линда О.) — 29, 65, 66, 87,  
 134, 143, 150, 152, 167, 212, 240, 249, 302,  
 377, 524, 710, 712, 717, 733, 1049  
 Ярко — 47, 164, 611, 641  
 Ярок — 564  
 Яроменко — 917  
 Ярослав — 520, 524, 526, 656, 729  
 Яро А. А. — 449, 772  
 Ярут С. . — 87  
 Ярый (Ярыго, кличка Консул-2) — 10, 11, 187,  
 188, 294, 295, 664, 701, 703, 706, 707, 709,  
 920–922, 924, 1080, 1093  
 Ясинский — 320  
 Ясинский И. И. — 49  
 Яскевич Л. Н. — 647, 650  
 Ястреб (кличка) — 363, 399, 435, 436, 512, 716,  
 723, 724, 935  
 Яцень — 68  
 Яцкивец — 314  
 Яцько — 548, 549  
 Ячи ин Н. И. — 584  
 Я ан — 852  
 Я ка — 436  
 Ящунский И. — 557

## ГЕОГРАФИЧЕСКИЙ УКАЗАТЕЛЬ

- А**  
Августовка, с. — 498  
Австрия — 474, 551, 882, 883, 910, 911, 920, 924, 953, 954, 962, 973, 974, 1021, 1025, 1028, 1031, 1035, 1037, 1038, 1043, 1045, 1047, 1050, 1053, 1062, 1064, 1073, 1074, 1081, 1087–1089, 1091, 1093  
Азия — 27–29, 154, 328, 355, 955, 972, 1016, 1017, 1020, 1091  
Акре оры, с. Яблоновского р-на Станиславской обл. — 810  
Акрон Бхсен, м. (Америка) — 276  
Акры ары, с. Яблоновского р-на Станиславской обл. — 810  
Александрийский р-н Ровенской обл. — 16, 23, 53, 59, 66, 258  
Александрия, с. — 90, 137, 258, 312, 690  
Александровка, с. Кировоградской обл. — 410  
Александровка, с. Костопольского р-на Ровенской обл. — 258  
Александровка, с. Кромского р-на Орловской обл. — 240  
Александровский р-н Кировоградской обл. — 59, 70, 471  
Алексеевка, с. — 168  
Ангелино, с. Тлустенского р-на — 488  
Англия (Великобритания) — 23, 154, 188, 206, 208, 295, 328, 345, 383, 433–435, 439, 442, 448–450, 473, 527, 531, 565, 699, 733, 735, 740, 755, 756, 760, 761, 783, 803–805, 833, 877, 878, 881, 883, 898, 910, 931, 959, 961, 1040, 1073  
Андреевский р-н Запорожской обл. — 908  
Андрюевка, с., Зборовский р-н — 286  
Андрюевский р-н Житомирской обл. — 30  
Андрюивка, с. Шумский р-н Тернопольской обл. — 288  
Антоновка, с. Березновского р-на Ровенской обл. — 644  
Антоновка, с. Владимирецкого р-на — 87, 141  
Антоновка, с. Зборовский р-н — 286  
Антоновка, с. Дрогобычская обл. — 354  
Антоновка, с. Костопольского р-на Ровенской обл. — 68  
Антоновка, ст. — 137, 142, 642  
Апостоловский р-н Днепропетровской обл. — 958  
Арбузово, с. Золочевского р-на Тернопольской обл. — 453, 487  
Аргентина — 756, 1015, 1054, 1061, 1062, 1072  
Асса, с. Вербского р-на Волынской обл. — 64  
Аугсбург, г. — 755, 879, 927  
Аувиц (Освенцим), концлагерь — 380, 836, 1024, 1048, 1049  
Афины, г. (Греция) — 547, 1089
- Б**  
Б. Рекачи, с. Острожецкого р-на Ровенской обл. — 639  
Б. Клецкая, с. Корецкого р-на Ровенской обл. — 54, 254  
Б. Любани, с. Костопольского р-на Ровенской обл. — 258, 638  
Бабанцах, с. Черновецкой обл. — 697  
Бабинцы, с. Рогатинского р-на Станиславской обл. — 37, 810  
Бабни, ст. — 152  
Бабье, с. Рожищанского р-на Волынской обл. — 511  
Бавария — 783, 784, 839, 878, 879, 927, 1022  
Бавичи, с. Радеховского р-на Львовской обл. — 899  
Баворов, с. Велико-Борковского р-на Тернопольской обл. — 660  
Баген, с. Черновецкого р-на Куйбышевской обл. — 240  
Багне, с. Черновицкой обл. — 826  
Бад-Кудова, г. — 694  
Бад-Киссинген, г. (Германия) — 783  
Бад-Райнерц, г. (Германия) — 1084  
Байговцы, с. Товстенского р-на — 486  
Баймаки, с. — 362, 420  
Бакорин, с. Острожецкого р-на Ровенской обл. — 640  
Бакино, с. Межеричского р-на Ровенской обл. — 67  
Балканы — 384, 547, 757, 771, 951  
Баложинов, с. Олесского р-на Львовской обл. — 897  
Банилов, с. Черновицкой обл. — 824–826  
Барбары, д. Магеровского р-на Львовской обл. — 298  
Барбивцы, с. Черновицкой обл. — 825  
Барбовцы, с. Черновицкой обл. — 826  
Басары, с. Пробужнянского р-на Тернопольской обл. — 785  
Басковкут, с. Ровенского р-на Ровенской обл. — 49  
Батьковцы, с. — 955  
Батятичи, с. Каменка-Бугского р-на Львовской обл. — 502

- Ба ковце, с. Шумского р-на Тернопольской обл. — 164
- Ба ковцы, д. — 38
- Ба танский р-н Николаевской обл. — 1011
- Бегета, с. Владимир-Волянского р-на Волинской обл. — 453, 510
- Бегенки, с. Черновецкой обл. — 697
- Беладино, м. (Италия) — 920
- Белая увка, с. — 8
- Белгород, г. — 121
- Белград, г. Сербии — 263, 384, 547, 919
- Белефельд, г. (Германия) — 683
- Белка, с. Сарнского р-на Ровенской обл. — 66
- Белобожницкий р-н Тернопольской обл. — 245, 307, 368, 488, 531, 674
- Белое, с. Морочновского р-на Ровенской обл. — 142
- Беложинив, с. Олесского р-на Львовской обл. — 362
- Белорусская ССР — 112, 290, 292, 401, 438, 709–711, 832, 833, 835, 838, 856, 962, 1013, 1015, 1033, 1036, 1044, 1051, 1064, 1071, 1082
- Белоцерковский р-н Киевской обл. — 59, 70, 471
- Белз (Белц), м. Сокальского р-на Львовской обл. — 128, 686
- Бельгия — 384, 583, 841, 883, 953, 962, 1014, 1017, 1074, 1084, 1089
- Бельзец, с. Олесского р-на Львовской обл. — 361, 901
- Бельско, н.п. Домбровицкого р-на Ровенской обл. — 89
- Бельче, с. Вербовского р-на Волинской обл. — 312
- Бемервальд, г. — 805
- Бенькув, с. Каменка-Бугского р-на Львовской обл. — 898
- Бербеки — 220
- Бергомет, с. — 308
- Бердичевском р-н Житомирской обл. — 59
- Берег, с. Закарпатской обл. — 627
- Бережаны, г. Тернопольской обл. — 158, 224, 270–272, 497, 498, 816, 1012, 1030, 1056, 1077, 1079
- Бережки, н.п. — 58, 645
- Бережница Королевская, с. — 354
- Бережница, с. Сарнского р-на Ровенской обл. — 65, 144, 354
- Бережницы, с. Черновицкой обл. — 826
- Береза-Каргузкая — 835, 1020–1022, 1025, 1026, 1036, 1045, 1062, 1076, 1091, 1092
- Берездово, г. Каменец-Подольской обл. — 70
- Берездовский р-н Каменец-Подольская обл. — 70, 936
- Березина, с. Милаевского уезда Измаильской обл. — 350
- Березновский р-н Ровенской обл. — 59, 135, 258, 519, 524, 525, 904
- Березное, г. Ровенской обл. — 7, 248, 249, 518, 613, 628, 644
- Берендавице, с. (Поль а) — 687
- Берестечковский р-н Волинской обл. — 874
- Берестовец, с. Костопольского р-на Ровенской обл. — 68
- Бересты, с. — 148
- Берестье, н.п. Ровенской обл. — 58
- Берестянский леса Волинской обл. — 873
- Берестяны с. Пуманского р-на Волинской обл. — 138, 873
- Беретянка, с. Шарминского р-на Ровенской обл. — 53
- Берлин, г. (Германия) — 156, 169, 177, 178, 190, 254, 262, 295, 325, 327, 357, 387, 397, 400, 407–409, 427, 443, 453, 538, 550–552, 565, 577–579, 582, 584, 586, 588, 594–595, 597, 604, 664, 665, 754, 755, 759, 760, 762, 769–776, 778, 780–782, 792–795, 797, 801, 837, 841–843, 853, 855–892, 912, 913, 915, 918, 919, 922, 948, 950, 951, 954, 956, 958, 960, 968, 1010, 1016, 1018, 1019, 1021, 1022, 1024, 1026, 1028, 1031, 1040, 1041, 1043–1045, 1047, 1049, 1051, 1052, 1055, 1058, 1065, 1070, 1071, 1073, 1074, 1076, 1077, 1082, 1085, 1089, 1090
- Берлоги, с. Перелинского р-на Станиславская обл. — 324
- Берхомет, с. Черновицкой обл. — 311
- Бескида — 395
- Бжезаны, г. — 146, 147
- Бжоза, с. — 787
- Бибрский р-н Львовской обл. — 858
- Била, с. Белобожницкого р-на Тернопольской обл. — 674
- Билашев, с. Ковельского р-на Волинской обл. — 872
- Бирганская волость (Поль а) — 686
- Бисенцы, хут. — 96
- Бискупичи, с. — 453, 510, 1011
- Бистречи, с. Людивопольского р-на Ровенской обл. — 134
- Битков — 203, 206, 806, 807
- Бичковское, с. Белобожницкого р-на Тернопольской обл. — 368
- Биев, с. Радеховского р-на Львовской обл. — 897
- Биняк, с. Морочновского р-на Ровенской обл. — 516, 517
- Боблы, с. — 6, 40
- Бобрка, с. Львовской обл. — 146, 147, 422, 1037
- Бобркский р-н Львовской обл. — 560, 733, 734, 896, 901
- Бови, с. Сарнского р-на Ровенской обл. — 66
- Боголюбы, с. Луцкого р-на Волинской обл. — 63
- Богородчанский р-н Станиславской обл. — 368, 479, 616, 618, 619, 623, 766, 809, 811, 905
- Богутичи, с. — 216
- Богуи, с. Березновского р-на Ровенской обл. — 135, 644
- Боднар, с. Станиславской обл. — 713, 725
- Бокин, с. Межирицкого р-на Ровенской обл. — 22
- Болгария — 384, 752, 1083, 1091
- Болехов, г. Станиславской обл. — 308, 809

- Болевский р-н Станиславской обл. — 716, 809, 810  
 Боложины, с. Олесского р-на Львовской обл. — 363, 420  
 Бол евцы, с. Станиславской обл. — 629–630  
 Большая Вербча, с. Степаньского р-на Ровенской обл. — 369  
 Большая Городница, с. Острожецкого р-на Ровенской обл. — 638–640  
 Большая Оль аница, с. — 743, 744, 746–748  
 Большая Стыдень, с. Степаньского р-на Ровенской обл. — 68  
 Боль ие Рекочы, с. Строецкого р-на Ровенской обл. — 640  
 Боль ие Ципевичи (Цепевичи), с. Владимирецкого р-на Ровенской обл. — 46, 642  
 Боль евцовский р-н Станиславской обл. — 631  
 Боль ой Внук — 138  
 Боль ой Стиден — 138  
 Боль ой-Камень, с. Олесского р-на Львовской обл. — 510  
 Бондаров, с. Станиславского р-на Станиславской обл. — 274  
 Боратын, с. Сокальский уезд (Поль а) — 686  
 Борбич, с. Строецкого р-на Ровенской обл. — 639  
 Боржолвка, с. Работычевской волости Перемышльского уезда Львовской обл. — 490  
 Боринский р-н Дрогобычской обл. — 934  
 Борислав, г. Дрогобычской обл. — 349, 475, 476, 769, 1027, 1040, 1059  
 Борки, с. Ратновского р-на Волынской обл. — 873  
 Борове, с. Велико-Мостовского р-на Львовской обл. — 901  
 Боровицкая волость (Поль а) — 686  
 Боровое, с. Ракиитновского р-на Ровенской обл. — 140, 212  
 Борохов, с. Теремновского р-на Волынской обл. — 874  
 Бортков, с. Краснянского р-на Львовской обл. — 747, 748  
 Бор ев, г. Тернопольской обл. — 532  
 Боршевка, с. Тернопольской обл. — 182, 532, 609  
 Боршевский р-н Тернопольской обл. — 485, 486, 489, 812  
 Боянов, с. Журавского р-на Дрогобычской обл. — 352  
 Браны, ст. Ковельской железной дороги Волынской обл. — 323, 324  
 Браславский р-н Полоцкой обл. — 834  
 Братислава г. — 794, 796, 800, 850, 852, 1035  
 Брахивка, с. Олесского р-на Львовской обл. — 361  
 Бревутовка, с. Морочновского р-на Ровенской обл. — 140  
 Бреслав — 772  
 Бреславль, г. — 768, 769, 774, 779–781  
 Бреслау, г. — 582, 689, 972, 1014, 1018  
 Брест, г. (БССР) — 644, 1073, 1087  
 Брест-Любомль, осейная дорога — 872  
 Брно, г. (Словакия) — 805  
 Бродки, с. Львовской обл. — 422  
 Бродовский р-н Львовской обл. — 832, 1041  
 Броды, г. Львовской обл. — 103, 158, 165, 195, 281, 285, 421, 759, 859, 954, 974, 981, 1024, 1041, 1063  
 Бру анские Хутора, с. — 288  
 Брюссель, г. — 1010, 1017  
 Брюховичи, с. Брюховичского р-на Львовской обл. — 369  
 Буг, р. — 113, 215, 217, 220, 681  
 Бугрин, с. — 72, 1018  
 Буда, с. Коростеньского р-на Житомирской обл. — 70, 643  
 Буда, с. Ракиитновского р-на Ровенской обл. — 643  
 Буда- р т, а ропорт (Венгрия) — 547  
 Будановский р-н Тернопольской обл. — 222, 223, 245, 485, 507, 548, 549, 608, 659  
 Будапе т, г. — 481, 547, 739, 959, 966  
 Буды, с. Вербского р-на Ровенской обл. — 256  
 Бужаны, с. Берестечковского р-на Волынской обл. — 874  
 Бужок, с. Олесского р-на Львовской обл. — 361, 420, 902  
 Буковина, с. Ходоровского р-на Дрогобычской обл. — 113, 362, 368, 411, 459, 485, 696, 697, 758, 759, 969, 971, 972, 1021, 1067, 1072  
 Бурки, с. Владимирецкого р-на Ровенской обл. — 89  
 Бусский р-н Львовской обл. — 503  
 Бутейки, с. Степаньского р-на Ровенской обл. — 137, 138, 140  
 Бутово, с. — 152  
 Бутыни, с. Велико-Мостовского р-на Львовской обл. — 899  
 Бухарев, с. Острожецкого р-на Ровенской обл. — 833  
 Бухарест, г. — 411–413, 547, 883, 1022, 1035, 1072  
 Буша, с. — 61, 286, 525  
 Быкопни, с. Куликовского р-на Львовской обл. — 502, 1080  
 Былинка Велика, с. — 505  
 Былинка Мала, с. — 505  
 Быстричи, с. Людвипольского р-на Ровенской обл. — 20, 469  
 Быстры, с. Закарпатской обл. — 628  
 Бычковцы, с. Белобожницкого р-на Тернопольской обл. — 488, 817  
 Бы евский р-н Киевской обл. — 25  
 Бы ки, с. Магеровского р-на Львовской обл. — 491, 497  
 Бы ковский сельсовет Магеровского р-на Львовской обл. — 901  
 Бяла Крыница, д. Волынской обл. — 76  
 Бяла Подляска, г. (Поль а) — 215, 217

## В

- В-Глубочицкий р-н Тернопольской обл. — 488  
 В. Люба е, с. Костопольского р-на Ровенской обл. — 258, 639

- Вабин-Заричный, с. Галицкого р-на Станиславской обл. — 857  
 Валки, с. Белоцерковского р-на Киевской обл. — 70  
 Валуyki, с. Олесского р-на Львовской обл. — 364  
 Варенж, с. Грубевского уезда — 686  
 Варшава, г. (Польша) — 9, 22, 80, 144, 331, 384, 398, 437, 441, 692, 718, 758, 760, 768, 778, 780, 837, 914, 922, 923, 948, 957, 960, 962, 1010, 1011, 1015, 1019, 1024, 1041, 1046, 1048, 1049, 1052, 1054, 1060, 1061, 1064, 1071, 1075, 1079, 1082, 1083  
 Васильева Гребля — 252  
 Васильков, г. Киевской обл. — 30, 378  
 Васильковский р-н Киевской обл. — 25, 27, 936  
 Васловице, с. Черновицкой обл. — 1021  
 Ватикан — 947, 1085, 1088  
 Вавковцы, с. Черновицкой обл. — 825, 826  
 Вавковский р-н Черновицкой обл. — 250, 416, 504, 824, 825  
 В-Бережках, с. Кременецкого р-на Тернопольской обл. — 487  
 Вежбица, с. Ходоровского р-на Дрогобычской обл. — 308  
 Вежбов, волость Бережанского р-на Тернопольской обл. — 225  
 Веймар, г. — 782, 783, 918, 972, 973  
 Великие Мосты, г. Львовской обл. — 838  
 Великий Восек, с. — 805  
 Великий Мощанице, с. Мизочского р-на Ровенской обл. — 436  
 Великий, д. — 98  
 Велико-Дедеркальский р-н Тернопольской обл. — 674  
 Велико-Мостовский р-н Львовской обл. — 297, 299, 304, 896, 899, 901  
 Велка-Любаж, с. Костопольского р-на Ровенской обл. — 54  
 Велька, с. Мостовский р-н Львовской обл. — 300  
 Вена, г. (Австрия) — 378, 383, 409, 474, 551, 693, 707, 709, 754, 768, 775, 777, 794, 796, 837, 842, 876, 878, 910, 911, 1010, 1012, 1015, 1018, 1021, 1038, 1045–1048, 1051, 1053, 1056, 1057, 1059, 1070, 1072, 1074, 1077, 1078, 1080, 1087, 1093  
 Венгрия — 996  
 Венилово, с. Сторожиненского р-на Черновицкой обл. — 504  
 Вербиловка, с. Рогатинского р-на Станиславской обл. — 811  
 Вербский р-н Волынской обл. — 669  
 Вербский р-н Ровенской обл. — 256, 257, 644  
 Вербы, с. Ровенской обл. — 38, 157, 164, 266, 1062  
 Верень, с. Милаевского уезда — 350  
 Вереспа, с. — 141  
 Верестовец, с. Костопольского р-на Ровенской обл. — 243  
 Верхне-Долинское, с. Бережанского р-на Тернопольской обл. — 786  
 Верхне-Хортицкий р-н Запорожской обл. — 908, 909  
 Верхняя Силезия — 546, 772, 774, 779, 953, 1046  
 Верхостав, с. Мирковского сельсовета Гороховского р-на Волынской обл. — 871  
 Ветлина, с. Лисского уезда (Польша) — 687  
 Взносичи, с. Сарнского р-на Ровенской обл. — 66  
 Вивня, с. — 350  
 Вигуричи, с. Сенкевического р-на Волынской обл. — 868  
 Видимир, с. Владимирского р-на Ровенской обл. — 136, 141  
 Виднив, с. Куликовского р-на Львовской обл. — 832  
 Виженка, с. Вижницкого р-на Черновицкой обл. — 504  
 Виктовичи, с. Сарнского р-на Ровенской обл. — 66  
 Вили, г. (Италия) — 910, 911  
 Вилими, с. Седлищенского р-на Волынской обл. — 871  
 Вилки, с. — 220  
 Вилька Угруска, с. — 536  
 Вильно — 438, 1056  
 Вилоты — 140  
 Винниковский р-н Львовской обл. — 1023, 1029  
 Винница, г. Винницкой обл. — 281, 332, 375, 377, 547, 709, 772, 776, 838, 1071  
 Винницкая ж.д. — 485  
 Винницкая обл. — 55, 59, 74, 112, 485, 786, 1025, 1080  
 Вирка, с. — 140  
 Виробки, с. — 140  
 Висин, г. — 147  
 Витковичские, хут. Березновского р-на Ровенской обл. — 611  
 Витково, с. Гошанского р-на — 11, 12, 17  
 Витричи, с. Сарнского р-на Ровенской обл. — 66  
 Вишневец, д. Тернопольской обл. — 180, 251, 372, 548  
 Вишнево, с. Теремковского р-на Волынской обл. — 874, 875  
 Владимир, г. — 151, 1065  
 Владимир-Волынский р-н Волынской обл. — 59, 61, 208, 453, 510, 670  
 Владимир-Волынский, г. Волынской обл. — 5, 6, 40, 60, 208, 210, 462, 463, 509, 915–917  
 Владимирецкий р-н Ровенской обл. — 59, 69, 87, 89, 93, 137, 141, 142, 144, 233, 565, 640, 671  
 Владимирцы, с. — 354  
 Владиполь, с. Вербовского р-на — 64  
 Владиславовка, с. — 173, 642  
 Влодзимерец, с. Журавновского р-на Дрогобычской обл. — 307  
 Водовица, с. Краковского воеводства Польской республики — 585, 586  
 Воеславичи, с. (Польша) — 216  
 Волга, р. — 27, 29, 149, 154

Волица, м. — 181  
Волица, с. — 210  
Волковыск-Ческие, с. Козинского р-на Ровенской обл. — 640  
Вологи, с. Степанского р-на Ровенской обл. — 257  
Володава, г. — 215, 217  
Волока, с. Вавковского р-на Черновицкой обл. — 824  
Волосковицы, с. Острожецкого р-на Ровенской обл. — 833  
Волошица, с. — 505  
Волошино, с. Старо-Самборского р-на Дрогобычской обл. — 368  
Волошиново, с. Старо-Самборского р-на Дрогобычской обл. — 506  
Волоша, с. Медыничского р-на Дрогобычской обл. — 508  
Волсвин, с. В-Мостовского р-на Львовской обл. — 342  
Волчак, с. Ковельского р-на Волинской обл. — 64  
Волчатые, с. — 309  
Волинская обл. — 5, 35, 36, 50, 51, 55, 58–62, 69, 74, 101, 102, 112, 136, 163, 172, 229, 260, 261, 296, 300, 301, 341, 360, 369, 430, 431, 453, 509–511, 517, 534, 535, 540, 545, 555, 562, 567, 603, 609, 612, 613, 614, 631–634, 654, 669, 670, 677, 727, 734, 868, 881, 930, 931, 934, 936, 939–942, 956, 968, 975, 999, 1019, 1032, 1036, 1039, 1061, 1087  
Волянь (УССР) — 55, 57, 112, 143, 150, 205, 208, 210, 218, 262, 301, 357, 360, 388, 391, 392, 394, 395, 401, 402, 421, 430, 431, 450, 456, 469, 470, 481, 525, 526, 537, 540, 669–671, 692, 700, 711, 713–715, 718, 719, 737–739, 756, 852, 858, 886, 887, 890, 915, 950, 952, 957, 1011, 1015, 1016, 1019, 1032, 1036–1038, 1041, 1050, 1057, 1066, 1073, 1075, 1077, 1080, 1086, 1087, 1090, 1092  
Вольчеськ, с. Голобивского р-на Волинской обл. — 69  
Воля Высоцкая, с. Жолкевского р-на Львовской обл. — 517  
Воля Радванецкая, хут. Радеховского р-на Львовской обл. — 899  
Воля-Якубова, с. Дрогобычской обл. — 432  
Ворвулинцы, с. Товстенского р-на — 371, 485, 487  
Ворганец, с. Вавковского р-на Черновицкой обл. — 416  
Воринский, с. Станиславской обл. — 368  
Воробевка, с. Велико-Глубочецкого р-на Тернопольской обл. — 487  
Вороновский р-н Гродненской обл. — 834  
Воронув, с. Тучинского р-на Ровенской обл. — 317  
Ворошица, с. — 152  
Ворошиловоградская обл. — 1069  
Вортнев, с. Теремновского р-на Волинской обл. — 875

Воскодавцы, с. Тучинского р-на Ровенской обл. — 17  
В-Селища, с. Людвипольского р-на Ровенской обл. — 69  
Вульна Речицкая, с. — 143  
Вчерайчанский р-н Житомирской обл. — 30  
Выбудов, с. — 491  
Выжва, с. — 210  
Выжны, с. Рожнятовского р-на Станиславской обл. — 479  
Высоковский, сельсовет Верхне-Хортицкого р-на Запорожской обл. — 909  
Высоцк, д. Ровенской обл. — 59, 243, 247, 248, 315  
Высоцкий р-н Ровенской обл. — 87, 135, 136, 139, 151, 152, 164, 242  
Высоцкое, с. Пониковицкого р-на Львовской обл. — 898  
Вюрцбург, г. — 755, 1033  
Вязевка, д. — 28  
Вязовка, д. Сарнского р-на Ровенской обл. — 66, 90

## Г

Гавриловцы, с. Кицманского р-на Черновицкой обл. — 508  
Гаи-Детновецкие, с. Подкаменского р-на Львовской обл. — 897  
Гайворонок, с. Шуманецкого р-на Ровенской обл. — 53  
Гайсинский р-н Винницкой обл. — 936  
Гайча, с. Корецкого р-на Ровенской обл. — 65  
Галац, г. — 412, 413  
Гале Равска, н.п. — 299  
Гали, с. Рафаловского р-на Ровенской обл. — 140  
Галиция — 9, 12, 19, 57, 59, 77, 78, 81, 83, 88, 89, 104, 109, 112, 113, 115, 116, 118, 119, 121–125, 128, 133, 156, 158, 161, 165, 177–179, 190, 191, 193, 197, 200, 202, 205, 209, 210, 217–219, 224, 254, 255, 264, 265, 281, 331, 333, 342, 384, 391, 395, 404, 421, 431, 450, 459, 470, 477, 513–515, 525, 572–576, 579, 581, 582, 585, 597, 598, 625, 647, 671, 691, 693, 695, 714, 715, 717–719, 736, 738, 739, 754, 760, 773, 784, 827, 828, 832, 835, 838, 843, 850, 852, 858, 863, 886, 887, 910, 950, 952, 954, 956, 965, 977, 1009, 1011, 1021, 1023, 1024, 1028, 1035–1037, 1039, 1040, 1042, 1044–1047, 1050, 1053, 1057, 1064, 1070, 1073, 1075, 1078, 1080, 1087, 1088, 1092, 1093  
Галич, с. Станиславской обл. — 277, 631, 759, 787, 817, 993  
Ганивцы, с. — 354  
Ганилов, с. Черновицкой обл. — 825  
Гановцы, с. — 354  
Гаража, с. Теремновского р-на Волинской обл. — 875  
Гарбузув, д. Львовской обл. — 314  
Гастайль, м. (Австрия) — 924  
Гдеин, с. — 215



- Германия — 9, 10, 13, 23–26, 39, 55–57, 79, 88, 107, 110, 113–115, 118, 120, 121, 125, 128, 132, 133, 135–138, 141, 147–149, 153, 154, 156, 159, 162, 164, 166, 180, 188, 198, 201–204, 206, 207, 228, 229, 243, 255, 256, 262, 263, 265, 290, 293–295, 308, 326, 327, 331–336, 345, 347, 356–359, 374, 381, 383–385, 387, 388, 390, 394, 403–408, 410, 433–435, 437–439, 444, 448–450, 454, 456–459, 471, 474, 475, 483, 515, 526, 527, 535, 537–539, 542, 544, 546, 547, 550, 552, 564, 565, 577, 579, 581, 582–584, 585–587, 594–596, 598, 604, 626, 637, 640, 649, 664–668, 670, 674, 675, 679, 681, 683–685, 690, 963, 699, 704–706, 709, 731, 733, 734, 741, 752, 755, 756, 759–762, 766, 768, 769, 773, 782, 793, 797, 802, 804, 806, 810, 827, 829, 836–839, 841–843, 854, 870, 876, 878, 879, 881–884, 886, 888, 894, 897, 912–914, 916, 918–921, 923–927, 948, 951, 953, 956, 957, 962, 964, 967, 968, 972–976, 977, 1011, 1014–1018, 1022, 1023, 1025–1038, 1042, 1044–1050, 1053, 1055, 1056, 1058, 1060–1063, 1065, 1067, 1069–1071, 1073–1075, 1078, 1080–1084, 1086, 1088–1090, 1092
- Гинковцы, с. Товстенского р-на — 489
- Глинна, с. — 492
- Глинная, с. — 491
- Глинница, с. Ваквского р-на Черновицкой обл. — 825
- Глинянский р-н Львовской обл. — 361, 362, 503, 833, 900
- Глопницц, г. (Австрия) — 924
- Глубокая Долина, с. Козинского р-на Ровенской обл. — 641
- Глубокоє, с. — 277
- Глубочек, с. Борщевского р-на — 17, 786
- Глуховец, с. Ирещкого р-на Львовской обл. — 421, 422, 898
- Глухово, с. Заложцевского р-на Тернопольская обл. — 518, 1061
- Глыбовичи, с. Бобрского р-на — 896
- Глыбокоє, с. Богородчанского р-на Станиславской обл. — 811
- Гнездычив, с. — 351, 353
- Гнойно, с. — 6, 208
- Годов, с. Зборовского р-на Тернопольской обл. — 675
- Голдовичи, с. Ново-Стрилисовского р-на Дрогобычской обл. — 858
- Головенчицы, д. Столбцовского р-на Барановичской обл. — 833
- Головнянский р-н Волинской обл. — 872
- Гологоры, с. — 749, 751
- Голосковичи, с. Пониковицкого р-на Львовской обл. — 902
- Голосуя, с. Отынинского р-на — 619
- Голубино, с. Березновского р-на Ровенской обл. — 258
- Гольбин, с. Кременецкого р-на Тернопольской обл. — 289
- Голы ево, с. — 431
- Гонза, с. Александрийского р-на Ровенской обл. — 53
- Гонятички, с. — 216
- Горлицкий р-н (Поль а) — 907
- Горловка, г. Сталинской обл. — 1045
- Горники, с. Ратновского р-на Волинской обл. — 873
- Городец, с. Владимирецкого р-на Ровенской обл. — 87, 89, 248
- Городец, с. Степаньского р-на Ровенской обл. — 136
- Городецкий р-н Львовской обл. — 559
- Городище, с. Александрийского р-на Ровенской обл. — 240, 258
- Городница, с. — 370, 553, 554, 786, 815, 872
- Городницкий р-н Житомирской обл. — 59
- Городно, с. Головнянского р-на Волинской обл. — 872
- Городок, г. Львовской обл. — 316
- Городок, с. Луцкого р-на Волинской обл. — 868
- Городок, с. Сенкевичевского р-на Волинской обл. — 536
- Горохов, ст. Волинской обл. — 41, 871
- Гороховский р-н Волинской обл. — 59, 870, 987
- Горохолино, с. Богородчанского р-на Станиславской обл. — 809
- Горухов, г. — 313
- Горынь, р. — 85, 87, 214, 235, 248, 642
- Го а, с. Ровенской обл. — 313
- Гоша, г. Ровенской обл. — 21, 22, 75, 102, 284, 640
- Гошанский р-н Ровенской обл. — 11, 17, 18, 22, 23, 53, 55, 59, 77, 88, 108, 257, 520, 645, 833, 936, 1060, 1078
- Грабивка, с. — 185, 186
- Грабово, с. Бусского р-на Львовской обл. — 220
- Грабово — 220
- Грабувка, с. Рожнятовского р-на Станиславской обл. — 275
- Градки, н.п. Домбровицкого р-на Ровенской обл. — 89
- Грани, с. Домбровицкого р-на Ровенской обл. — 136, 137, 139
- Гребенковский р-н Киевской обл. — 935
- Грибово, с. Гримайловского р-на Тернопольской обл. — 487
- Грива, д. — 243
- Григорово, с. Монастырийского р-на Тернопольской обл. — 812
- Гримайловский р-н Тернопольской обл. — 370, 372, 485, 486, 487, 488, 812
- Грине[и]вка, д. Богородчанского р-на Станиславской обл. — 277
- Гринь, с. Галицкого р-на Станиславской обл. — 857
- Грицки, с. Домбровицкого р-на Ровенской обл. — 68
- Гродно, г. (БССР) — 400, 964

- Грубе ов, г. — 80, 114, 205, 214, 216, 349, 536, 681, 692, 964
- Грубе увский уезд — 348, 349, 489, 490, 680, 682, 970, 971
- Гру евица, с. Ровенского р-на Ровенской обл. — 645
- Гру ка, с. Отынянского р-на Станиславской обл. — 823
- Гру овка, с. Людвипольского р-на Ровенской обл. — 69
- Грыневце, с. Тлумачского р-на Станиславской обл. — 479
- Грыновка, с. Рожнятовского р-на Станиславской обл. — 479
- Гряда, с. Львовского р-на Дрогобычской обл. — 900
- Губин, с. Сенкевичского р-на Волынской обл. — 239
- Гульча-Украинская, с. Здолбуновского р-на Ровенской обл. — 227
- Гуменец, с. Ширецкого р-на Львовской обл. — 422
- Гурбы — 285, 286, 1071
- Гурганы, с. Острожецкого р-на Ровенской обл. — 833
- Гурный, с. Старо-Самборского р-на Станиславской обл. — 325
- Гусятинский р-н Тернопольской обл. — 370, 487, 488, 766
- Гута-Степанское, с. Степанского р-на Ровенской обл. — 54, 140
- Гучва, с. — 216
- Д**
- Дальний Восток — 387, 1055, 1089
- Даничев, с. Межирицкого р-на Ровенской обл. — 19, 21, 23
- Данциг — 356–359, 953, 1034, 1063
- Датынь, с. Седли енского р-на Волынской обл. — 871
- Двина, р. — 922
- Дебно, с. (Поль а) — 349
- Десятинки, с. Ново-Стрилковского р-на Дрогобычской обл. — 508, 1054
- Дедеркальский р-н Тернопольской обл. — 451, 485
- Дедковцы, д. — 108
- Делятин, г. Яремчанского р-на Станиславской обл. — 178, 787, 788
- Дембино, с. — 252
- Демидовка, с. Ровенской обл. — 312
- Демня, с. Дрогобычской обл. — 422, 423
- Демьянка Лесная, с. — 353
- Дениж, о. — 64
- Деничевка, с. Межеричского р-на Ровенской обл. — 67
- Деражне, с. Клеванского р-на Ровенской обл. — 67, 157
- Деражно, г. Ровенской обл. — 38, 135, 163
- Деражное, м. Александрийского р-на Ровенской обл. — 53
- Деражнянский р-н Ровенской обл. — 59, 69, 87, 242, 315
- Деревенька, с. Хитренского сельсовета Жолкевского р-на Львовской обл. — 896
- Дерман, с. Острожского р-на Ровенской обл. — 11
- Дермань, с. Мизочского р-на Ровенской обл. — 55, 209, 284, 509, 518, 519
- Дермань, с. Острожского р-на Ровенской обл. — 19, 92
- Дерть, с. Раkitнянского р-на Киевской обл. — 167
- Дерть, с. Ровенской обл. — 52
- Дерть, с. Тучинского р-на Ровенской обл. — 645
- Детмольд, г. — 783
- Дибрава, с. — 72
- Диброво, с. — 72
- Дидилов, с. Ново-Милятинского р-на Львовской обл. — 503
- Дидумычи Великие, с. — 246
- Дмитровичи, с. Винниковского р-на Львовской обл. — 1023
- Днепр, р. — 121, 212, 232, 281, 406, 407, 736, 958
- Днепропетровск, г. (УССР) — 204, 375, 377, 378, 410, 455, 1029, 1049, 1072, 1082
- Днепропетровская обл. — 73, 112, 908, 936, 937, 1052
- Днестр, р. — 113, 281, 303, 349, 459, 480, 545, 607, 621
- Добровицкий р-н — 151, 315
- Добровляны, с. Ходоровского р-на Дрогобычской обл. — 368
- Добросин, ст. Львовской железной дороги — 901
- Добростин, с. Млыновского р-на Ровенской обл. — 644
- Добротино, с. Млиновского р-на Ровенской обл. — 68, 502
- Добряны, с. Городокского р-на Каменец-Подольской обл. — 832
- Долгая Воля, с. — 142
- Долго ея, с. Строжецкого р-на Ровенской обл. — 638, 639
- Долина, с. Чортковского р-на Тернопольской обл. — 508
- Долнута, с. — 310
- Долпутов, с. Войниловского р-на Станиславской обл. — 621
- Дома ев, с. Цуманского р-на Волынской обл. — 511
- Домбровица, с. Ровенской обл. — 46, 47, 58–60, 102, 141, 143, 231, 312, 463
- Домбровицкий р-н Ровенской обл. — 59, 68, 87, 89, 95, 135–137, 142, 143, 232, 233, 237, 239, 242, 957
- Домина, с. Чортковского р-на Тернопольской обл. — 486
- Доминополь, с. — 210
- Доржив, с. — 246, 247
- Дормунд, г. Поль и — 356

Дорогичи, с. Сарненского р-на Ровенской обл. — 645  
Дорожув, с. — 505  
Дорогища, с. Ковельского р-на Волынской обл. — 369  
Дорожук, с. Борщевского р-на Тернопольской обл. — 485  
Дорожный, с. Станиславской обл. — 368  
Драницы, с. Черновецкой обл. — 697  
Драцины, с. Вековского р-на — 504  
Дрезден, г. — 474, 582, 670, 1030, 1064  
Дрогобычская обл. — 59, 113, 115, 171, 176, 265, 313, 315, 316, 319, 347, 350, 351, 356, 368, 377, 445, 448, 456, 476, 506, 508, 516, 530, 541, 544, 560, 562, 612, 613, 631–633, 654, 674, 678, 701, 716, 717, 722, 724, 725, 727, 732, 766, 847, 858, 877, 893, 898, 906, 907, 930, 931, 933, 934, 940, 942, 975, 987, 988, 996, 997, 1019, 1080, 1085–1088  
Дрогобычский р-н Дрогобычская обл. — 432  
Дрогучев, с. Галицкого р-на Станиславской обл. — 620  
Дроздь, н.п. Тучинского р-на Ровенской обл. — 833  
Дрохов, с. Сарнского р-на Ровенской обл. — 66  
Друхово, с. Людвипольского р-на Ровенской обл. — 641  
Дуба, с. Рожнятовского р-на Станиславской обл. — 816  
Дубасы, с. Краснянского р-на Львовской обл. — 750, 751, 363  
Дубенське, д. — 76  
Дубенцы, с. Острогского р-на Ровенской обл. — 71  
Дубляны, с. Дрогобычской обл. — 432, 505  
Дубницкий р-н Ровенской обл. — 485  
Дубно, г. Ровенской обл. — 131, 281, 284–286  
Дубновский р-н Ровенской обл. — 108, 137, 138, 181, 436, 644, 1020  
Дубовка, с. — 43, 141, 144  
Дубовцы, с. Велико-Глубочецкого р-на Тернопольской обл. — 487  
Дубоссары, г. (МССР) — 474  
Дубровицы, с. Ровенской обл. — 248  
Дубровка, с. — 431  
Дубровы, с. р-на Владимирец, округа Сарны Ровенской обл. — 248  
Дубье, с. Пониковицкого р-на Львовской обл. — 900  
Думичи, с. Магеровского р-на Львовской обл. — 517  
Дунаев, с. Поморянского р-на Львовской обл. — 592  
Духче, с. Рожищенского р-на Волынской обл. — 871, 872  
Дьяково, с. Берездовского р-на Каменец-Подольской обл. — 70  
Дюксен, с. Клевансакого р-на Ровенской обл. — 67  
Дятковцы, с. — 505

**Е**  
вропа — 27, 28, 79, 110–112, 153, 189, 190, 204, 264, 294, 322, 345, 374, 384, 386, 407, 418, 433, 434, 449, 478, 482, 565, 740, 753–755, 783, 841, 866, 882, 919, 927, 952, 955, 959, 968, 972–974, 1014, 1016, 1017, 1020, 1044, 1059, 1068, 1069, 1075, 1078, 1088, 1091, 1092  
зерки, с. — 58  
зуполь, с. — 277, 279  
йзенгейн, г. — 806  
лиховичи, с. Золочевского р-на Харьковской обл. — 900  
мелин, хут. Рожищенского р-на Волынской обл. — 871

**Ж**  
Жабин (Зборов) Тернопольской обл. — 270, 647  
Жаботино, г. Кировоградской обл. — 70  
Жабче, с. Сенкевичского р-на Волынской обл. — 869  
Жабье, с. Черновицкой обл. — 182  
Жабьевский р-н Станиславской обл. — 616, 734  
Жадово, с. Черновицкой обл. — 311  
Жаркив, с. Паниковецкого р-на Львовской обл. — 363  
Жаров, с. Гошанского р-на — 17  
Ждисняни, с. Львовской обл. — 314  
Желкино, с. — 141  
Желковский р-н — 298  
Желтки, н.п. Ровенской обл. — 58  
Желудск, ст. — 137  
Женева, г. — 22, 23, 449, 1046, 1091  
Жеравичи, с. Цуманского р-на Волынской обл. — 873  
Жеребки-Королевски, с. Скалатского р-на Тернопольской обл. — 532  
Жев, г. — 889  
Жидачувский р-н Дрогобычской обл. — 431  
Жильжа, с. Костопольского р-на Ровенской обл. — 248  
Жильта, с. Костопольского р-на Ровенской обл. — 68  
Житомир, г. (УССР) — 14, 33, 69, 112, 131, 375, 377, 460, 690, 693, 892, 893, 948, 1018, 1068, 1072, 1079, 1087  
Житомирская обл. — 25, 31, 55, 59, 62, 69, 73, 101, 112, 209, 211, 213, 229, 553, 583, 693, 694, 1032, 1051, 1052, 1066, 1070, 1078  
Жовкини — 140  
Жовчив, с. Рогатинского р-на Станиславской обл. — 811  
Жолкев, с. Львовской обл. — 158, 316, 318, 509  
Жолкевский р-н Львовской обл. — 367, 502, 511, 517, 680, 896, 916  
Жуковский Хутор, с. — 317  
Жулин, с. Сокальского р-на Львовской обл. — 350, 693  
Жулинская волость — 215  
Жуличи, с. Золочевского р-на Харьковской обл. — 900  
Журавичи, с. Цуманского р-на Волынской обл. — 138, 873

- Журавно, с. Дрогобычской обл. — 354, 432, 1082
- Журавно, уезд Дрогобычской обл. — 350
- Журавновский р-н Дрогобычской обл. — 307
- Журбец, с. Золотопотоцкого р-на Тернопольской обл. — 511
- З**
- Забара, с. — 286
- Забари, с. Корецкого р-на Ровенской обл. — 257
- Забережье, с. — 277
- Забирцы, с. — 216
- Заблотце, с. Пониковицкого р-на Львовской обл. — 902
- Заболотцы, с. Волынской обл. — 354
- Забоже — 302, 303
- Забологов, с. Забологовского р-на Станиславской обл. — 785, 810
- Заболотовцы, с. Станиславской обл. — 353, 354
- Заболотский р-н Станиславской обл. — 785, 810, 871
- Завадив, с. Стрыйский уезд Дрогобычской обл. — 350
- Завадовка, с. — 309
- Завадово, с. Косовского р-на Станиславской обл. — 518
- Завиденты, д. Свирского р-на Молодечненской обл. — 833
- Завий, м. — 185
- Завуй, н.п. — 275
- Заган, г. — 772
- Загора, хут. Владимирецкого р-на Ровенской обл. — 641
- Задреваче, с. — 246
- Задриет, с. Струсовского р-на Тернопольской обл. — 608
- Закарпатская обл. — 853, 930, 931, 936, 939–941, 1042
- Закарпатская Украина — 11, 295, 459, 586, 625–628, 648, 649, 671, 763, 835, 836, 886, 894, 936, 969
- Закомары, с. Олесского р-на Львовской обл. — 363, 420, 902
- Закопане, г. — 291, 546, 1045, 1083, 1092
- Залави, с. Ракитновского р-на Ровенской обл. — 257
- Залесье, с. Залещицкого р-на Тернопольской обл. — 310, 435, 510
- Залещики, с. Тернопольской обл. — 489
- Залещицкий р-н Тернопольской обл. — 489, 507, 518, 541, 608, 966
- Залозце, с. Залещицкого р-на Тернопольской обл. — 435
- Залужье, с. Рогатинского р-на Станиславской обл. — 811
- Залучи, с. Снятинского р-на Станиславской обл. — 478
- Зальцбург — 1016
- Заморочье, с. Высоцкого р-на Ровенской обл. — 164
- Занячье, с. Пробужанского р-на Тернопольской обл. — 368
- Западная Двина, р. — 922
- Западная Украина — 7–10, 12, 13, 18, 26, 32, 34, 42, 55, 57, 86, 87, 107, 110, 114, 115, 121, 138, 162, 171, 180, 184, 212, 230, 234, 240–242, 276, 280, 288, 296, 305, 306, 309, 313, 315–318, 325, 359, 374, 393, 395–398, 410–412, 431, 438, 441, 442, 447, 453–455, 460, 474, 519, 522, 524, 528, 535, 540, 566, 571, 578, 579, 580, 586, 589, 590, 595, 600, 602, 609, 612, 613, 624, 631, 637, 647, 648, 654, 661, 665, 666, 670, 671, 698, 703, 705, 715, 718, 719, 735, 738, 750, 752–757, 760, 761, 764, 768–770, 772, 775, 777, 778, 817, 840, 850–852, 854, 855, 858–860, 888, 892, 913, 920–925, 948, 950–952, 960, 964, 967, 968, 973, 976, 1011, 1012, 1020, 1021, 1024, 1045, 1057, 1085, 1086
- Западно-Волынский округ — 150
- Западный Буг, р. — 260
- Запоретье, с. Лискунского р-на — 368
- Запорожская обл. — 73, 112, 113, 907–909, 1052
- Запытов, с. Ново-Ярычевского р-на Львовской обл. — 902
- Зарицк, хут. Ровенского р-на Ровенской обл. — 84
- Зарубинцы, с. Скалатского р-на Тернопольской обл. — 485
- Зарубчево, с. Почаевского р-на Тернопольской обл. — 368
- Засима, с. Заложцевского р-на Тернопольской обл. — 488
- Заставновский р-н Черновицкой обл. — 505, 824
- Заков, с. Брюховичского р-на Львовской обл. — 745, 748, 749
- Збойки, с. Львовского сельского р-на Дрогобычской обл. — 897
- Зброво, с. Строжецкого р-на Ровенской обл. — 639
- Збруч, г. — 489
- Звянчье, с. Залещинского р-на Тернопольская обл. — 518
- Зверь, с. — 351
- Звонковое, с. Васильковского р-на Киевской обл. — 936
- Здолбунов, г. Ровенской обл. — 76, 257, 281, 285, 289, 330, 375, 410, 442, 509
- Здолбуновский р-н Ровенской обл. — 60, 77, 108, 227, 643, 833, 1035, 1078
- Зелена, ст. Угновского р-на — 297
- Зеленище, с. Владимирецкого р-на Ровенской обл. — 641
- Зенив, с. Ивано-Франковского р-на Львовской обл. — 898
- Зимнее, с. — 216
- Зитендорф, с. (Австрия) — 474
- Злоцке, с. Криничского р-на Днепропетровской обл. — 850
- Знамерувка, с. — 98

Знамя, д. Рафаловского р-на Ровенской обл. — 167, 241  
Знесење, с. Буденовского р-на Тернопольской обл. — 660  
Зозуля, с. Золочевского р-на Львовской обл. — 900  
Золотниковский р-н Тернопольской обл. — 904, 974  
Золотов, с. — 149, 421  
Золотое, с. Дубровицкого р-на Ровенской обл. — 248  
Золото-Потоцкий р-н Тернопольской обл. — 373  
Золочев, г. Львовской обл. — 320–323, 357, 420, 844, 862  
Золочевский р-н Львовской обл. — 265, 314, 320–322, 361, 362, 366, 453, 560, 593, 749, 900, 933  
Зубково, с. Сокальского р-на Львовской обл. — 898  
Зулин, с. Сокальского р-на Львовской обл. — 693  
Зуля, с. Степанского р-на Ровенской обл. — 257

## И

Иваникивка, с. — 277  
Иваничи, с. Порицкого р-на Волинской обл. — 669  
Иванково, с. Скала-Подольского р-на Тернопольской обл. — 660  
Ивановка, д. Владимирской волости Лизаветского уезда Херсонской губ. — 330  
Ивано-Золотовск, с. Золотопоцкого р-на Тернопольской обл. — 507  
Ивано-Франковский р-н Львовской обл. — 848, 898, 1010  
Иван-Пуст, с. — 496  
Иваше-Долной, с. Велико-Глубочецкого р-на Тернопольской обл. — 488  
Игровица, с. Велико-Глубочецкого р-на Тернопольской обл. — 488  
Измаильская обл. — 92, 113  
Ильинцы, с. Заболотовского р-на Станиславской обл. — 785, 809  
Инсбрук, г. (Австрия) — 880, 1091  
Иоганнисталь, г. — 769, 779  
Испания — 293, 295, 1074, 1083  
Испас, с. Выжницкого р-на Черновицкой обл. — 933  
Италия — 121, 154, 293–295, 384, 648, 666, 761, 837, 851, 878, 882, 883, 910, 911, 920, 953, 959, 962, 966, 1031, 1046, 1058, 1061, 1075, 1083

## К

Кабаки, с. Рогатинского р-на Станиславской обл. — 785  
Кабилье, с. Ровенской обл. — 32  
Кавказ — 27, 30, 154, 388, 547, 690, 795, 924, 960, 976, 1024, 1060, 1076, 1089

Кавско, с. Стрыйского р-на Дрогобычской обл. — 307  
Кавсько Бильче, с. — 350  
Кадобное, с. — 310  
Казанов, с. Коревского р-на Станиславской обл. — 823  
Казахстан — 333, 1016, 1027, 1065  
Калиновцы, с. Ваковского р-на Черновицкой обл. — 825  
Калуш, г. Станиславской обл. — 1012, 1054  
Калушский р-н Станиславской обл. — 541, 785, 809, 810, 1054, 1075, 1086  
Кальневцы, с. Вековского р-на — 504  
Каменец-Подольская обл. — 55, 62, 70, 74, 112, 182, 281, 330, 936, 1017, 1043, 1066, 1080, 1086  
Каменка-Великая, с. Коревского р-на Станиславской обл. — 810  
Каменка Новая, с. — 266, 318  
Каменка, с. Берездовского р-на Каменец-Подольской обл. — 219  
Каменка-Бугский р-н Львовской обл. — 338, 339, 341, 342, 365, 367, 502, 898, 899  
Каменка-Струмилово, г. Львовской обл. — 123–125, 127, 158, 218–220, 720, 977  
Каменка-Струмиловский р-н Львовской обл. — 341  
Каменная гора, с. Александрийского р-на Ровенской обл. — 258  
Каменский р-н Кировоградской обл. — 59, 70  
Камень-Кайрак, г. Волинской обл. — 7, 40, 58, 167, 238, 244, 463  
Камень-Кайракский р-н Волинской обл. — 58, 59, 242, 315, 369, 873  
Канада — 358, 433, 434, 450, 755, 882, 883, 894, 961, 970, 974, 1012, 1014, 1015, 1028, 1037, 1049, 1059, 1060, 1069, 1071, 1072, 1074, 1075  
Карабчев, с. Черновицкой обл. — 826  
Карабчив, с. Ваковского р-на Черновицкой обл. — 824  
Караевичи, с. Ровенского р-на Ровенской обл. — 506  
Карелики, с. Корецкого р-на Ровенской обл. — 257  
Кареловичи, с. Перемышлянского р-на Львовской обл. — 416  
Карница, с. — 594  
Карпаловка, с. Рокитянского р-на Ровенской обл. — 181  
Карпаты, горы — 223, 225, 266, 273, 277, 278, 295, 297, 299, 302, 346, 351, 354, 363, 393, 395, 405, 470, 482, 483, 505, 618, 620, 671, 691, 695, 706, 710, 712, 715, 717, 722, 724, 725, 736, 785, 814, 853, 857, 898, 916, 964, 971, 1016, 1017, 1036, 1039, 1046, 1049, 1066, 1073  
Карпиловка, с. Ракитновского р-на Ровенской обл. — 134, 165, 524, 645, 647  
Карпы, с. — 379  
Карпачинка, д. Подволочинского р-на Тернопольской обл. — 250

- Катериновка, с. Шарминского р-на Ровенской обл. — 42, 54
- Катовицы, г. — 774, 779
- Каувка, с. Волынской обл. — 517
- Кенигсберг, г. — 1026, 1029, 1030
- Киверцовский р-н Волынской обл. — 137, 872, 1087
- Киверцы, пос. Киверцовского р-на Волынской обл. — 137, 872
- Кидры, д. — 43, 44, 46, 141, 144, 145
- Киев, г. (УССР) — 8, 19, 33, 35, 39, 50, 53, 55, 75, 77, 106, 112, 122, 131, 149, 160, 232, 240, 245, 247, 248, 270, 281, 286, 288, 375, 400, 455, 456, 458, 471, 487, 545, 546, 595, 629, 643, 646, 647, 668, 685, 690, 692, 694, 697, 712, 723, 736, 754, 763, 764, 777, 778, 780, 835, 845, 849, 860, 863, 865, 866, 876, 888, 917, 972, 973, 1014–1016, 1018, 1019, 1021, 1024–1026, 1028, 1029, 1034, 1035, 1039, 1043, 1048, 1051, 1052, 1054, 1056, 1060, 1063, 1065, 1068, 1069, 1071, 1072, 1073, 1077–1079, 1081, 1084, 1087, 1088, 1090
- Киевская обл. — 8, 25, 61, 62, 70, 73, 112, 168, 471, 581, 588, 628, 688, 935, 936, 1029, 1058, 1065, 1073, 1084
- Килевка, с. — 152
- Килькиево, с. Берездовского р-на Каменец-Подольской обл. — 70
- Кинеево, с. Больовцевского р-на Станиславской обл. — 629
- Кировоградская обл. — 59, 62, 70, 74, 112, 410, 471
- Киселино, с. Одзютичевского р-на Волынской обл. — 208
- Клагенфурт, г. — 771
- Клевань, г. Ровенской обл. — 13, 98, 143, 312, 313, 573, 985
- Клеваньский р-н Ровенской обл. — 49, 59, 67, 77, 108, 565, 935
- Клесово, г. Ровенской обл. — 52, 144, 151, 152, 643
- Клесовский р-н Ровенской обл. — 52, 59, 68, 87, 88, 69, 144, 242, 315, 369, 643
- Клецка, с. Межеричского р-на Ровенской обл. — 67
- Клешовка, с. Рогатинского р-на Станиславской обл. — 785
- Климанское, с. — 354
- Книгиниче, с. Рогатинского р-на Станиславской обл. — 480
- Княждвор-Доля, с. Печенежинского р-на Станиславской обл. — 480
- Князь-Село, с. Березновского р-на Ровенской обл. — 643
- Княсово, с. Сарнского р-на Ровенской обл. — 66
- Кобринщина — 58
- Кобылки, с. Корецкого р-на Ровенской обл. — 65
- Кобыловолоки, с. Булановского р-на Тернопольской обл. — 608, 660
- Ковель, г. Волынской обл. — 5, 7, 40, 60, 64, 135, 139, 141, 144, 168, 208, 210, 281, 375, 465, 671, 766, 873, 915, 917, 1079, 1085
- Ковельский р-н Волынской обл. — 59, 61, 64, 86, 238, 369, 580, 656, 872, 917
- Козак, с. Корецкого р-на Ровенской обл. — 65
- Козино, с. Гримайловского р-на Тернопольской обл. — 372
- Козлин, с. Александрийского р-на Ровенской обл. — 645
- Козлов, с. Почаевского р-на Тернопольской обл. — 488
- Козловский р-н Тернопольской обл. — 373, 812
- Козова, с. Тернопольской обл. — 548, 714
- Козова, ст. Тернопольской обл. — 307
- Козовский р-н Тернопольской обл. — 429, 491, 493, 548, 549, 715
- Козора, с. Ново-Сельского р-на Тернопольской обл. — 486
- Козятино, с. Гороховского р-на Волынской обл. — 871
- Кокоенцы, с. Гримайловского р-на Тернопольской обл. — 372
- Колин, г. Чехии — 691, 694, 801, 804, 805
- Колиньце, с. Тлумачского р-на Станиславской обл. — 479
- Колки, с. Станиславской обл. — 58, 60, 193, 875
- Колковский р-н Волынской обл. — 59, 139, 163, 238, 239, 875
- Коловороть, с. Межеричского р-на Ровенской обл. — 67
- Кологоривка, с. Гримайловского р-на Тернопольской обл. — 372
- Колоденка, д. Волынской обл. — 76
- Колодрубка, с. Черновицкой обл. — 250, 251
- Коломыйский р-н Станиславской обл. — 505, 809, 810, 906
- Коломыя, г. Станиславской обл. — 183, 307, 386, 483, 505, 817, 691, 777, 815, 817, 823, 1037, 1055, 1077
- Комарники, с. уезда Турка — 247
- Комаровка, колония Киверецкого р-на Волынской обл. — 137
- Комаровка, с. Почаевского р-на Тернопольской обл. — 507
- Комарово, с. Колковского р-на Волынской обл. — 163, 875
- Комарово, с. Ратновского р-на Волынской обл. — 873
- Комаровцы, с. Бродовского р-на Львовской обл. — 848
- Комаровцы, с. Почаевского р-на Тернопольской обл. — 486
- Комиловцы, с. — 371
- Комо, оз. (Италия) — 920
- Кононичи, с. Владимирецкого р-на Ровенской обл. — 144, 145
- Константиновка, с. Каменка-Бугского р-на Львовской обл. — 243, 315, 899
- Конюхи, с. — 491–493
- Конюхов, с. Стрыйского уезда — 350, 1022



- Коню ки, с. Бур тынского р-на Станиславской обл. — 480, 687, 959
- Копачынице, с. Чернелицкого р-на Станиславской обл. — 480
- Копольники, с. Боль овцевского р-на Станиславской обл. — 368
- Копысно, д. Перемы льского уезда Львовской обл. — 348
- Копытов, с. Корецкого р-на Ровенской обл. — 65
- Копытово, с. Межеричского р-на Ровенской обл. — 17
- Копытово, хут. Корецкого р-на Ровенской обл. — 65
- Копыченский р-н Тернопольской обл. — 371, 373, 486, 531, 533, 606, 612, 966
- Корец, с. Корецкого р-на Ровенской обл. — 8, 65, 212
- Корецкий р-н Ровенской обл. — 35, 36, 46, 54, 59, 64, 70, 87, 93, 213, 232, 235, 257, 519, 525, 611, 644
- Корна[е]йбург, г. (Австрия) — 693
- Корнюв, с. Чернелицкого р-на Станиславской обл. — 480
- Королевская, с. Коломыйского р-на Станиславской обл. — 354
- Коропец, с. Поморянского р-на Львовской обл. — 419–421, 495
- Коропещкий р-н Тернопольской обл. — 373, 487, 534, 607, 609, 819
- Коростень, с. Степаньского р-на Ровенской обл. — 68, 70
- Коростеньский р-н Житомирской обл. — 59, 70
- Корости, с. Межеричского р-на Ровенской обл. — 640
- Коростовице, с. Бур тынского р-на Станиславской обл. — 480
- Коростятин, с. Тучинского р-на Ровенской обл. — 645
- Короткое, с. Теребовлянского р-на Тернопольской обл. — 486
- Кортица, д. Домбровицкого р-на Ровенской обл. — 95
- Корчемка, с. — 145
- Корчица, д. Ровенской обл. — 28
- Корчов, г. — 128, 130, 132
- Корев, с. Сенкевичевского р-на Волынской обл. — 486, 534, 535, 869, 1077
- Коревский р-н Станиславская обл. — 479, 787, 809, 810
- Корыто, с. Козинского р-на Ровенской обл. — 641
- Космачев, д. Костопольского р-на Ровенской обл. — 258
- Косов, г. Косовского р-на Станиславская обл. — 183, 810, 811, 816, 822
- Косовский р-н Станиславской обл. — 518, 623, 809–811, 816
- Костополь, г. Ровенской обл. — 102, 248, 249, 518, 766
- Костопольский р-н Ровенской обл. — 54, 59, 68, 87, 108, 152, 242, 258, 259, 315, 519, 525, 638, 677, 766, 1080
- Кострина, с. Великоберезнянского округа Закарпатской обл. — 628
- Костяны, с. Ва ковского р-на Черновицкой обл. — 824
- Косув, с. Тернопольской обл. — 245, 246
- Котельня, м. Житомирской обл. — 211
- Котовка, с. Копыченского р-на Тернопольской обл. — 606
- Котово, с. Теремновского р-на Волынской обл. — 874
- Кочубинчико, с. Дримайловского р-на Тернопольской обл. — 516
- Коицу, г. — 850
- Комьяки, с. Рафаловского р-на Ровенской обл. — 141
- Кпасело, с. Новосемешенского р-на Дрогобычской обл. — 368
- Краив, с. — 72
- Краков, г. (Поль а) — 9, 10, 114–116, 156, 177, 290, 292, 331, 336, 378, 383, 384, 397, 398, 454, 457, 537, 539, 541–545, 573, 579, 580, 636, 648, 669, 670, 689, 692, 694, 695, 697–699, 707, 752, 760, 768–771, 773–781, 792, 794–796, 799, 800, 836–838, 850, 852, 854–857, 859, 878, 881, 885, 892–894, 913, 915, 951, 956, 958, 962, 1011, 1014, 1017, 1022, 1024–1026, 1029, 1034, 1036, 1039, 1042, 1044–1047, 1049, 1050, 1053–1057, 1059, 1062, 1063, 1065, 1067, 1073, 1076–1080, 1082, 1083, 1085, 1086
- Краковец, г. Львовской обл. — 425, 426
- Краковецкий р-н Львовской обл. — 367, 502, 592
- Красивка, с. Скала-Подольского р-на Тернопольской обл. — 660
- Красна, с. Гримайловского р-на Тернопольской обл. — 372
- Красне, с. Красненского р-на Львовской обл. — 742
- Красненский р-н Львовской обл. — 742
- Красное, с. Гримайловского р-на Тернопольской обл. — 420, 421
- Красное, с. Ланчинского р-на Станиславской обл. — 811
- Красностав, г. — 215
- Краснянский р-н Львовской обл. — 363, 507, 511, 742, 744, 747–752, 848
- Кременец, г. Тернопольской обл. — 59, 60, 157, 281, 286, 287, 1080
- Кременецкий р-н Тернопольской обл. — 16, 17, 19, 61, 182, 285, 289, 487
- Кречка, с. — 277
- Кривичи, с. Глинянского р-на Львовской обл. — 833
- Кривички, с. Холмского р-на Люблинской обл. — 1036
- Кривой Рог, г. Днепропетровской обл. — 281, 377, 957, 1066

- Кривча-Горня, с. Борщевского р-на Тернопольской обл. — 486
- Крилоино, п. — 615
- Кримно, с. Камень-Кайриского р-на Волинской обл. — 369
- Криница г. Днепропетровской обл. — 274, 383, 648, 693, 694, 706, 721, 770–772, 776, 850, 889, 1059, 1088
- Криховцы, с. Станиславского р-на Станиславской обл. — 620
- Кричалек, с. — 136, 138
- Кричка, с. Солотвинского р-на Станиславской обл. — 811
- Круговое, с. — 143
- Крупино, с. Острожского р-на Ровенской обл. — 257
- Крупы, с. — 215
- Крылов, с. Корецкого р-на Ровенской обл. — 65, 218, 964
- Крылув, волость Грубевского уезда — 489
- Крылув, с. — 253
- Крым (УССР) — 113, 281, 375, 377, 388, 565, 586, 773, 1029, 1055
- Кубань — 455, 688, 1056
- Кубинцы, с. Копыченского р-на Тернопольской обл. — 531
- Кулаковичи, с. Колковского р-на Волинской обл. — 875
- Куликовский р-н Львовской обл. — 502, 591, 592, 832, 896
- Куличков, с. — 267
- Кульба, с. Бережанского р-на Тернопольской обл. — 785
- Кунисовцы, с. Чернелицкого р-на Станиславской обл. — 480
- Курень, н.п. Домбровицкого р-на Ровенской обл. — 89
- Куривичи, с. Глинянского р-на Львовской обл. — 833
- Куринов, с. Рогатинского р-на Станиславской обл. — 785
- Курманьчи, с. Федропольской волости Перемьского уезда Львовской обл. — 490
- Курозваны, с. Гошанского р-на Ровенской обл. — 833
- Курсаванны, с. Гошанского р-на Ровенской обл. — 53
- Куснище, с. Головнянского р-на Волинской обл. — 872
- Кустынь, с. Александрийского р-на Ровенской обл. — 23
- Куськовцы, ст. — 485
- Кута, с. Олесского р-на Львовской обл. — 361
- Кутеволя, с. Велико-Мостовского р-на Львовской обл. — 266
- Кутковцы, с. Козловского р-на Тернопольской обл. — 812
- Кутнеки, с. Тлумачского р-на Станиславской обл. — 619
- Кутский р-н Станиславская обл. — 623
- Кут-Товстенский, с. Гримайловского р-на Тернопольской обл. — 486
- Куты, г. Черновицкой обл. — 183
- Куты, с. Олеского р-на Львовской обл. — 271, 361, 420, 421, 901
- Кухче, с. — 143
- ## Л
- Лагодов, Львовской обл. — 900
- Лагодовский сельсовет Глинянского р-на Львовской обл. — 899, 900
- Лады, с. — 956
- Лазы, с. (Польа) — 687
- Лажова, с. Костопольского р-на Ровенской обл. — 68
- Лановцы, с. Тернопольской обл. — 355, 485
- Ланцутский уезд Куриловской волости — 348, 349
- Ланчинский р-н Станиславской обл. — 368, 610, 616, 623, 624, 809–811, 906
- Ланы, с. Бибрского р-на Львовской обл. — 593
- Ласки, г. Познананского воеводства — 691
- Латвийская ССР — 922, 923, 953, 1029, 1090
- Лебеди, с. Острожецкого р-на Ровенской обл. — 833
- Левчицы, с. — 353
- Ледухов, с. Ночаевского р-на Тернопольской обл. — 658
- Ледухово, с. Почаевского р-на Тернопольской обл. — 485
- Ленгувка, с. Подгайского р-на Тернопольской обл. — 266
- Ленинградская обл. РСФСР — 1052
- Леньцутский уезд — 489, 490
- Лесная Слободка, с. Черновицкой обл. — 180
- Летячее, с. — 487
- Ленево, с. Бродовского р-на Львовской обл. — 848
- Либава, г. (Литва) — 913
- Либерец, г. (Чехословакия) — 842
- Либерецкий округ (Чехословакия) — 842
- Ливчицы, с. — 354
- Лизино, д. Березновского р-на Ровенской обл. — 258
- Липки — 138
- Липовец, с. Винницкой обл. — 811
- Лисецкий р-н Станиславской обл. — 274, 623
- Лисивка, с. — 277
- Лисячи, с. Стрийского р-на Дрогобычской обл. — 368
- Литнево, с. Зборовского р-на Тернопольской обл. — 487
- Литовиж, с. Порицкого р-на Волинской обл. — 669
- Литовиш, с. — 285
- Литовская ССР, Литва — 438, 834, 922, 923, 953, 1030, 1067, 1068
- Лобеля, с. Жолкевского р-на Львовской обл. — 896
- Лодзь, г. — 552, 582
- Лодычин, с. — 371
- Ложановка, с. Гримайловского р-на Тернопольской обл. — 485

- Лозино, с. Ивано-Франковского р-на Львовской обл. — 898
- Лозовка, с. Тереховлянского р-на Тернопольской обл. — 489
- Лойова, с. — 309
- Ломница, р. — 517
- Лондон, г. (Великобритания) — 138, 216, 345, 417, 418, 434, 440, 441, 448, 756, 757, 761, 762, 882, 883, 953, 961, 972, 974, 1010, 1013, 1020, 1092
- Лончин, с. р-на Березное округа Костополь Ровенской обл. — 248
- Лопатин-Радехов, осейная дорога — 902
- Лопатинский р-н Львовской обл. — 316, 362, 933
- Лопу ино, с. — 308, 860
- Лопу не, с. Бобрского р-на — 896
- Лубьянки-Низ ие, с. Збаражского р-на Тернопольской обл. — 531, 532, 659
- Лубянки, с. Бережанского р-на Тернопольской обл. — 509
- Лувча, с. Любечского уезда Черниговской обл. — 491
- Луг, с. Яремченского р-на — 787, 788
- Луговец, с. — 309
- Лужаны, с. Кисманского р-на — 504
- Лужки, с. Рава-Русского р-на Львовской обл. — 503, 509, 1036
- Луквица, р. — 275
- Лукив, с. Бережанского р-на Тернопольской обл. — 785
- Луковицы, с. Богородчанского р-на Станиславской обл. — 368
- Луна-мала, с. Гримайловского р-на Тернопольской обл. — 372
- Лупесоки, с. Владимирецкого р-на Ровенской обл. — 640
- Лухы, с. Рожнятовского р-на Станиславской обл. — 479
- Луцк, г. Волинской обл. — 8, 14, 16, 41, 63, 64, 70, 88, 92, 102, 112, 135, 158, 281, 341, 375, 418, 455, 535, 540, 546, 639, 1036, 1038, 1039, 1045, 1057, 1066, 1074, 1080
- Луцкий р-н Волинской обл. — 63, 172, 868, 1032, 1038, 1039
- Лыкк, г. — 168
- Лисец, с. Станиславской обл. — 204
- Лыще, с. Теремновского р-на Волинской обл. — 875
- Льва, с. — 90
- Львов, г. (УССР) — 9, 14, 56, 63, 77, 83, 103, 104, 106, 109, 114–116, 118, 120, 123–125, 127, 131, 132, 149, 156, 169, 177, 179, 190, 194–197, 200, 205, 218, 224, 226, 228, 254, 263, 264, 271, 275, 291, 292, 334–336, 342, 346–348, 354–356, 367, 375, 377–379, 383, 396, 414, 417–419, 421, 433–435, 437, 440, 448, 450, 454–456, 458, 459, 472, 481, 482, 500, 514, 529, 540–542, 544–547, 554–556, 561, 567, 570–572, 574, 580, 589, 609, 612, 625, 631, 636, 637, 646–648, 666, 668, 677, 679, 689–693, 709, 711, 713, 720, 721, 735, 736, 738, 740, 750, 754, 759–761, 764, 768–770, 772, 776–779, 802, 828, 829, 835–838, 841, 844, 848, 860–863, 865, 866, 878, 887–893, 895, 901, 914–916, 923–925, 945, 949, 948, 950, 954, 956, 963, 964, 967, 970, 973, 976, 1012, 1013, 1015–1018, 1020–1026, 1028, 1034–1040, 1042–1051, 1053, 1054, 1056, 1057, 1059–1063, 1065, 1066, 1070–1073, 1075–1080, 1082, 1083, 1085–1089, 1091, 1092
- Львовская обл. — 59, 107, 113, 115, 176, 260, 261, 266, 267, 297, 298, 300–302, 304, 305, 313–316, 318, 319, 322, 334, 344, 356, 357, 360–363, 367, 377, 379, 414, 416, 417, 419, 445, 447, 452, 471, 472, 498, 500, 507, 509–512, 516, 517, 541, 545, 550, 560, 562, 584, 589, 602, 612, 613, 631–633, 654, 674, 680, 682, 693, 713, 717, 720, 727, 733, 734, 742, 766, 832, 848, 858, 895, 896, 930, 931, 933–936, 939, 948, 963, 965, 967, 968, 971, 974, 977, 981, 1011, 1012, 1014, 1016, 1017, 1020, 1022, 1023, 1025–1027, 1029, 1030, 1036, 1039, 1041, 1045–1047, 1049, 1054, 1061, 1065, 1066, 1072, 1078, 1084, 1085
- Львовский сельский р-н Дрогобычской обл. — 897, 900
- Льдзяны, с. Перегинского р-на Станиславской обл. — 480
- Любачевский уезд Черниговской обл. — 348, 490, 491, 680
- Люба ев, м. Волинской обл. — 934
- Любен, г. — 443, 965
- Любе ево, г. Волинской обл. — 58
- Любе овский р-н Волинской обл. — 59, 237
- Люблин, г. — 330, 331, 398, 692, 719, 768, 769, 964, 976, 1011, 1080, 1083
- Любяз — 166, 231
- Людведовка, с. Людвипольского р-на Ровенской обл. — 69
- Людвигопольский р-н Ровенской обл. — 35
- Людвигсталь, дер. Люблинецкого р-на (Верхняя Силезия) — 693
- Людвипольский р-н Ровенской обл. — 20, 59, 69, 86, 134, 249, 430, 469, 518, 524, 611, 641, 642, 967
- Людовище, с. Кременецкого р-на Тернопольской обл. — 531
- Люкенвальде — 1051
- Люксембург, г. — 583, 1054
- Ляховицы, с. Богородчанского р-на Станиславской обл. — 619
- Ля ки, с. Яворского р-на Львовской обл. — 832

## М

- Магеров, с. Магеровского р-на Львовской обл. — 297, 298, 300, 302, 316, 901
- Магеровский р-н Львовской обл. — 266, 297, 298, 304, 318, 517, 901
- Магильничи, с. — 252
- Магулино, с. Тучинского р-на Ровенской обл. — 51
- Мазурка, п. Яновского р-на — 367

- Майдан, с. Станиславской обл. — 206, 274, 275, 277, 278
- Майдан, с. Острогского р-на Ровенской обл. — 164, 288
- Майданек, с. Клеванского р-на Ровенской обл. — 67
- Майданский лес Станиславской обл. — 847
- Майджан, с. Рожнятовского р-на Станиславской обл. — 275
- Майков, с. Гошанского р-на — 18
- Майнич, с. — 505
- Маклаев, с. Ново-ярычевского р-на Львовской обл. — 897
- Малая Каменка, с. Бережанского р-на Тернопольской обл. — 786
- Малая Каменка, с. Коломыйского р-на Станиславской обл. — 786
- Малая Совна, с. — 213
- Малая Стыдень, с. Степаньского р-на Ровенской обл. — 68
- Малинский р-н Житомирской обл. — 59
- Малые Рекачи, с. Острожецкого р-на Ровенской обл. — 640, 641
- Малые Стыдьвь, с. Бережанского р-на Тернопольской обл. — 54, 138
- Малые Чернокимы, с. Пробежнянского р-на Тернопольской обл. — 659
- Малый Внук — 138
- Малый Кунинец, с. Виневецкого р-на Тернопольской обл. — 182, 812
- Манева, с. Солотвинского р-на Станиславской обл. — 786, 816
- Маневичи, ст. Волинской обл. — 136
- Маневичский р-н Волинской обл. — 234, 1061
- Мариничах, с. Вижницкого р-на Черновицкой обл. — 824, 826
- Марково, с. Солотвинского р-на Станиславской обл. — 811
- Марктредвиц — 768
- Мартынув, с. Буртынского р-на Станиславской обл. — 480
- Марынин, с. Людвипольского р-на Ровенской обл. — 524
- Марьяновка, с. Костопольского р-на Ровенской обл. — 258, 315
- Мачулянка, с. Людвипольского р-на Ровенской обл. — 641
- Медынь, с. Новосельского р-на Тернопольской обл. — 253
- Межиричский р-н Ровенской обл. — 59, 519, 526, 530
- Мелехов, с. Милаевского уезда — 350
- Мелитополь, г. Запорожской обл. — 113, 1069, 1078
- Мельницкий р-н Тернопольской обл. — 487–489, 660
- Мемель, г. (Германия) — 953
- Мендзыжец, г. — 330
- Ментка, волость Грубевского уезда — 489
- Миг, с. Вижницкого р-на Черновицкой обл. — 815
- Мизоч, с. Ровенской обл. — 94
- Мизочанский р-н Ровенской обл. — 55, 77, 93, 436, 448, 509, 518, 519, 525
- Мизочь, с. Шарминского р-на Ровенской обл. — 285
- Мизунь, с. Выгодского р-на Станиславской обл. — 478, 1081
- Микитичи, с. — 208
- Мильск, с. Рожишинского р-на Волинской обл. — 872
- Милякинцы, с. Кицманского р-на Черновицкой обл. — 508
- Милятино, с. Острогского р-на Ровенской обл. — 71, 72, 75, 76
- Минск, г. (БССР) — 165, 168, 330, 400, 709, 710, 781, 1010, 1044, 1054, 1063
- Миорский р-н Полоцкой обл. — 834
- Михайловка, с. Ровенской обл. — 108, 181
- Михайловский р-н Запорожской обл. — 909
- Михалковцы, с. — 72
- Михалкув, с. Коревского р-на Станиславская обл. — 479
- Миханковцы, с. Острожецкого р-на Ровенской обл. — 833
- Мичч, г. — 257
- Млиниск, г. — 353, 354
- Млинов, с. Ровенской обл. — 172
- Могильницы, с. Будановского р-на Тернопольской обл. — 222, 223, 608, 785, 1039
- Могильно, с. — 208
- Могиляны, с. Куликовского р-на Львовской обл. — 896
- Могиляны, с. Острогского р-на Ровенская обл. — 518
- Мозырь, г. (БССР) — 112
- Моквин, с. — 7, 8, 644
- Мокрин, с. Березновского р-на Ровенской обл. — 258
- Мокротино, с. Жолкевского р-на Львовской обл. — 367, 511
- Мокроты, с. Жолкевского р-на Львовской обл. — 502
- Мокряны, с. — 351
- Молдавская ССР, Молдавия — 474, 709, 834, 976, 1018
- Молодаичи, м. — 214
- Монастырский р-н Тернопольской обл. — 370, 495, 518, 610, 812
- Монастырка, н.п. — 266, 318
- Монастырь, хут. Горинецкой волости Любачувского уезда — 490
- Морозовка, с. Корецкого р-на Ровенской обл. — 65
- Морочно, с. Ровенской обл. — 140, 312
- Москва, г. РСФСР — 35, 50, 153, 171, 190, 199, 222, 290, 355, 379, 385, 400, 403, 405–407, 433, 435, 457, 459, 514, 552, 567, 600, 604, 609, 672, 685, 846, 851, 856, 863, 864, 949–951, 955, 958, 961, 969, 1009, 1013, 1016, 1020, 1023, 1027, 1031, 1035, 1037, 1040, 1044, 1045, 1051, 1054, 1061, 1063–1065, 1068–1070, 1081, 1084, 1087
- Москвин, ст. — 44, 45

Московщина, с. Млыновского р-на Ровенской обл. — 642  
Мостиско, с. Яворовского р-на Львовской обл. — 298  
Мостовельский р-н Львовской обл. — 334, 338–343, 1029  
Мосты, с. Владимирецкого р-на Ровенской обл. — 640  
Мосты-Великие, г. Львовской обл. — 298, 316, 838, 1026  
Мотановцы, с. Бережанского р-на Тернопольской обл. — 786  
Мочулице, д. Домбровицкого р-н Ровенской обл. — 237  
Мочулки, с. Ковельского р-на Волинской обл. — 64  
Мошаница, с. Валендиковского р-на — 97, 183  
Мошаницы, с. Острогского р-на Ровенской обл. — 71, 72  
М-Селища, с. Людвипольского р-на Ровенской обл. — 69  
Мужилевичи, с. Яворовского р-на Львовской обл. — 900  
Музун — 221  
Мукачев, г. Закарпатской обл. — 543, 814, 969, 1037  
Муравин, с. — 140  
Мурафа, с. — 615  
Мурманская ж.д. — 923  
Муин, г. (Чехия) — 689, 693–695, 889, 893, 894  
Манец, с. Будановского р-на Тернопольской обл. — 507  
Мюнхен, г. (Германия) — 582, 755, 839, 876–881, 911, 927, 961, 973, 974, 1011, 1012, 1018, 1022, 1026, 1030, 1033, 1040, 1047, 1048, 1050, 1058, 1060, 1064, 1067, 1069, 1077, 1083, 1086, 1089, 1092  
Мятен, с. Дубненского р-на Ровенской обл. — 330

## Н

Н.-Яреченский р-н Львовской обл. — 933  
Набряди, с. — 216  
Нагерьяны, с. — 487  
Надворнянский р-н Станиславской обл. — 530, 615, 617, 619, 806, 807, 906  
Надобище, с. Березновского р-на Ровенской обл. — 643  
Наконечное, с. Яворовского р-на Львовской обл. — 900, 1049  
Нараив, с. — 271  
Нармчара, с. Почаевского р-на Тернопольской обл. — 368  
Невочин, с. Богородчанского р-на Станиславской обл. — 186, 203, 206, 274, 479  
Неговцы, с. — 310  
Недельное, с. — 351  
Незнанов — 219, 220  
Незнановские Будки — 219  
Немиров, г. Львовской обл. — 298, 316, 964

Немировский р-н Львовской обл. — 297–299, 304  
Немовичи, с. Сарнского р-на Ровенской обл. — 87, 234, 526  
Несвич, с. Сенкевичского р-на Волинской обл. — 869  
Несухоежье, с. — 58  
Нетреба, с. Владимирецкого р-на Ровенской обл. — 641  
Неукирхен — 768  
Неучина, с. — 277  
Нивецы, с. — 142, 143  
Нижние Гаи, с. — 350, 1020  
Нижны Струтынь, с. Рожнятовского р-на Станиславской обл. — 479  
Нижняя Лубянка, с. Збаражского р-на Тернопольской обл. — 531  
Нижняя Селезия — 538, 953  
Николаев, г. Николаевской обл. — 281, 350, 377, 758, 1062  
Николаев, с. Николаевского р-на Дрогобычской обл. — 353, 422, 545  
Николаевка, с. Ново-Московского р-на Днепропетровской обл. — 1065  
Николаево, с. Бобрского р-на — 592, 901  
Николаевская обл. — 74, 112, 937  
Николаевский р-н Дрогобычской обл. — 113, 898  
Никополь, г. Днепропетровской обл. — 957  
Нимберок-Новый, с. Гусятинского р-на Тернопольской обл. — 487  
Нинчаны, с. Жовтневского р-на Станиславской обл. — 785  
Нистаничи, с. Радеховского р-на Львовской обл. — 902  
Нобель, с. — 140, 775  
Нова-Гута, н.п. — 274  
Нова Сквжана, с. Жолкевского р-на Львовской обл. — 318  
Новая Маланино, с. Острожского р-на Ровенской обл. — 257  
Новая Николаевка, с. Кременецкого р-на Тернопольской обл. — 256  
Новая, н.п. — 318  
Новины, с. — 210  
Новоград-Волинский р-н Житомирской обл. — 59  
Новоград-Волинский, г. Житомирской обл. — 33, 75  
Новое Село, с. — 489  
Новомалин, с. Острожского р-на Ровенской обл. — 92, 284, 285  
Ново-Милятинский р-н Львовской обл. — 502, 503  
Новоселица, с. Выгодского р-на Станиславской обл. — 478  
Новоселица, с. Заболотовского р-на Станиславской обл. — 516  
Новоселки, с. — 424  
Новоселки, с. Острожецкого р-на — 640  
Новоселки, с. Ровенской обл. — 45, 151, 152

Новоселки, с. Теклинского сельского совета  
Заболотовского р-на Станиславской обл. —  
874  
Новоселовка, с. Ново-Московского р-на Дне-  
пропетровской обл. — 76  
Новосилки, с. Яворовского р-на Львовской  
обл. — 298, 744, 745, 746, 750, 751, 832  
Новоставицы, колония Кашанского р-на Ро-  
венской обл. — 53  
Новоставце, с. — 76  
Ново-Стрелецк, с. — 516  
Ново-Тараж, н.п. Почаевского р-на Терно-  
польской обл. — 608, 659  
Новоино, с. — 353, 431  
Ново-Ярычев, г. Львовской обл. — 316  
Ново-Ярычевский р-н Львовской обл. — 501,  
507, 902, 934  
Новые Кривотулы, с. Отынянского р-на Ста-  
ниславская обл. — 823  
Новый Витков, с. Радеховского р-на Львовской  
обл. — 899, 1057  
Новый Золь, г. (Чехословакия) — 913  
Новый Майдан, с. — 216  
Нойгамер, г. (Польша) — 356, 537, 706, 708,  
709, 838  
Нойндорф, м. — 168  
Носов, с. Подгаецкого р-на Тернопольской  
обл. — 660  
Нырки, с. — 487  
Нюрнберг, г. Германии — 879, 880, 1022, 1032,  
1033, 1046, 1068

## О

Обгив, с. — 284, 286  
Обгув, с. Вербовского р-на Ровенской обл. —  
956  
Обухов, г. Киевской обл. — 30  
Обуховский р-н Киевской обл. — 25  
Овадно, с. — 209  
Овруч, г. Житомирской обл. — 960, 1077  
Одесса, г. (УССР) — 16, 113, 377, 410—412, 455,  
459, 471, 692, 935, 953, 1012, 1015, 1025,  
1034, 1045, 1048, 1049, 1052, 1055, 1081  
Одесская обл. — 936, 937  
Ожидов, с. Олесского р-на Львовской обл. —  
421  
Ожидово, с. — 510  
Оздемир, с. Радеховского р-на Львовской  
обл. — 899  
Оздзютиче, с. — 209  
Озера, с. Владимирецкого р-на Ровенской  
обл. — 673  
Озеро, с. Киверцовского р-на Волынской  
обл. — 872  
Озеряны, с. Луцкого р-на Волынской обл. — 63  
Озыряны, с. Отынянского р-на Станиславской  
обл. — 823  
Окно, с. Гримайловского р-на Тернопольской  
обл. — 488  
Олевский р-н Житомирской обл. — 59  
Оленичи, с. Рогатинского р-на Станиславской  
обл. — 306

Олеско, г. Львовской обл. — 421, 472, 902  
Олесский р-н Львовской обл. — 90, 356,  
359—364, 366, 452, 510, 897, 901  
Олив, с. Золотопотоцкого р-на Тернопольской  
обл. — 508  
Олыка, с. Волынской обл. — 63  
Олыкский р-н Волынской обл. — 62, 84  
Ольгинский р-н Волынской обл. — 51  
Омелино, с. — 8  
Онриевцы, с. — 277  
Онуг, с. Заставновского р-на Черновицкой  
обл. — 505  
Оппельна, г. — 695  
Ораниенбург, г. — 403, 755, 841  
Орвенцы, д. Сарнского р-на Ровенской обл. —  
42  
Орвяница, с. Сарнского р-на Ровенской обл. —  
65, 136, 143, 238  
Орел, г. — 121, 688  
Орелец, с. Снятинского р-на Станиславской  
обл. — 511  
Оржев, с. Клеванского р-на Ровенской обл. —  
561, 565, 567—568, 644  
Орохсидиха, с. — 277  
Оснабрюк, г. (Вестфалия) — 769  
Осов, с. — 144, 145  
Осовец, с. Сарнского р-на Ровенской обл. — 65  
Осовни, с. Владимирецкого р-на Ровенской  
обл. — 89  
Остапо, с. — 370  
Остапье, с. Сколацкого р-на — 531  
Остров, с. Ровенской обл. — 129, 289  
Островца, с. Владимирецкого р-на Ровенской  
обл. — 89, 669  
Острог, г. Мизочского р-на Ровенской обл. —  
93, 102, 286  
Острогский р-н Ровенской обл. — 71  
Острожский р-н Ровенской обл. — 11, 19, 69,  
227, 257, 512  
Острожецкий р-н Ровенской обл. — 84, 108,  
227, 640, 644, 833  
Отаповцы, с. Черновецкой обл. — 697  
Отроганы, с. Славутского р-на — 252  
Оудки, с. Житомирского р-на Житомирской  
обл. — 69  
Охлопьевский сельсовет Гороховского р-на  
Волынской обл. — 871

## П

Павлики, н.п. — 299, 300, 302  
Павлов, с. Радеховского р-на Львовской обл. —  
899  
Палеща, с. — 58  
Панановцы, с. Залестницкого р-на Тернополь-  
ской обл. — 435  
Панасовцы, с. Заложцевского р-на Тернополь-  
ской обл. — 488  
Панивка, с. Паниковецкого р-на Львовской  
обл. — 516  
Пановица — 225, 226  
Парада, с. — 141  
Парадовка, с. — 28



- Париж, г. (Франция) — 760, 782, 973, 1009, 1013, 1016, 1022, 1034, 1044, 1046, 1049, 1052, 1059, 1064, 1081, 1082, 1085, 1087, 1090–1092
- Пацькув, с. — 273
- Пели, с. Сарнского р-на Ровенской обл. — 95
- Пенпкув, д. — 44
- Пеньки, пос. — 532
- Перевовец, с. Галицкого р-на Станиславской обл. — 857
- Переволоки, с. Бучачского р-на Тернопольской обл. — 488
- Перегинск, с. Станиславской обл. — 309
- Перегинский р-н Станиславской обл. — 619, 823
- Перемилевка, с. Строжецкого р-на Ровенской обл. — 639
- Перемиловка, с. — 84
- Перемыль, г. Львовской обл. — 11, 106, 127, 146, 271, 375, 383, 435, 450, 546, 681, 686, 687, 711, 717, 757, 763, 835, 836, 911, 964, 1025, 1076, 1077, 1080, 1086
- Перемыльский уезд Львовской обл. — 348, 490, 491, 680, 682, 686, 970, 1044
- Перемылянский р-н Львовской обл. — 273, 316, 363, 416, 502, 557, 560, 900, 1084
- Перемыляны, г. Львовской обл. — 342
- Переросля, с. Вербского р-на Ровенской обл. — 256
- Переспа, с. Сокальского р-на Львовской обл. — 136, 141, 897
- Перестаница, д. — 96
- Песочная, с. Надворнянского р-на Станиславской обл. — 140
- Песочное, с. — 240
- Петелина, с. Ирещинского р-на Львовской обл. — 899
- Петельники, с. Заболотовского р-на Станиславской обл. — 386
- Печенежин, с. Станиславской обл. — 307, 621
- Печенежский р-н Станиславской обл. — 480, 610
- Пивцы-Злоти, с. Мельницкого р-на Тернопольской обл. — 488
- Пидкамень, с. Рогатинского р-на Станиславской обл. — 823
- Пидлиски Великие, с. Ново-Ярычевского р-на Львовской обл. — 934
- Пидмихайливыц, с. Букачивецкого р-на Станиславской обл. — 858
- Пильзен, г. (Чехословакия) — 755
- Пинна, д. Шартнского р-на Ровенской обл. — 54
- Пинщина — 58
- Пиняцкие леса Подкаменского р-на — 363
- Пириятин, с. Полтавской обл. — 899
- Пиратино, с. — 266, 299, 318
- Пирогов, с. — 309
- Пириятин, с. Радеховского р-на Львовской обл. — 899
- Пириятинский сельсовет Магеровского р-на Львовской обл. — 901
- Пистень, с. Калужского р-на Станиславской обл. — 811
- Пистень, с. Косовского р-на Станиславской обл. — 822
- Писув, с. Станиславской обл. — 368
- Писчатинцы, с. Боршевского р-на Тернопольской обл. — 812
- Питуля, с. Яворовского р-на Львовской обл. — 503
- Плавуцкая Великая, с. — 491
- Плавуцкая Малая, с. — 491
- Плевно, с. — 58
- Плисецкое, с. Васильковского р-на Киевской обл. — 936
- Плоское, с. Путиловского р-на Черновицкой обл. — 504
- Побужаны, с. Бусского р-на Львовской обл. — 503
- Побуаны, с. — 220
- Погариско, с. — 517
- Погореловка, с. Людвипольского р-на Ровенской обл. — 69
- Подберезцы, с. Залещицкого р-на Тернопольской обл. — 371, 507
- Подгаецкий р-н Тернопольской обл. — 266, 271, 370, 486, 491, 493–495, 660, 767
- Подгайцы, с. Тернопольской обл. — 99, 225, 226, 272, 316, 495, 813
- Подгорецкие леса Олесского р-на Львовской обл. — 363
- Подгородец — 271
- Подгорцы, с. Олесского р-на Львовской обл. — 902
- Подкаменский р-н Львовской обл. — 363, 897
- Подкамень, с. Рогатинского р-на Станиславской обл. — 103, 104, 157, 421, 952
- Подлесье, с. Олесского р-на Львовской обл. — 95, 902
- Подмихайлово, с. Калужского р-на Станиславской обл. — 279
- Подмихайловце, с. Букачевского р-на Станиславской обл. — 480
- Подмихайлы, с. Калужского р-на Станиславской обл. — 279
- Подоланы, с. Гошанского р-на — 18
- Подусильно, с. Поморянского р-на Львовской обл. — 832
- Подумляны, с. Ланчинского р-на Станиславской обл. — 368
- Подьясы, с. — 146, 147
- Познанка, с. Скалатского р-на Тернопольской обл. — 659
- Познань, г. (Польша) — 552, 582, 691, 692, 802, 953
- Полесская обл. — 112, 229
- Полесский округ (БССР) — 134, 150
- Полесье (БССР) — 20, 57, 286, 400, 404, 407, 456, 469, 540, 952, 963, 1015, 1037, 1040, 1043, 1050, 1073
- Половецкое, с. Житомирской обл. — 31
- Половля, с. Владимирецкого р-на Ровенской обл. — 641

- Полтава, г. (УССР) — 61, 261, 375, 690, 693, 1041, 1061, 1071, 1074, 1089
- Полтавская обл. — 73, 112, 471, 754, 1038, 1075
- Поль а — 9, 134, 140, 216, 241, 260, 261, 289, 296, 330, 331, 335, 336, 340–342, 348, 349, 356, 359, 363, 379, 387, 388, 391, 392, 398, 418, 433, 435, 437–442, 449, 450, 490, 533, 536, 546, 550, 552, 576, 583, 584, 585, 593–597, 627, 648, 664–666, 672, 675, 676, 680–683, 685, 687, 691, 704, 725, 723, 757, 755, 757, 760, 763, 771, 772, 774, 775, 777, 779, 827, 833, 835, 837, 840, 841, 856, 863, 866, 889, 900, 902, 907–910, 919, 921, 922, 927, 936, 937, 948, 953, 954, 956, 957, 960, 961, 964, 966, 971, 972, 975, 976, 1010, 1011, 1014, 1017, 1020–1022, 1025, 1028, 1030, 1032, 1036, 1038–1041, 1043, 1046–1049, 1051–1056, 1060, 1061, 1063, 1064, 1071, 1073–1075, 1079, 1081–1088, 1091, 1092
- Померанский р-н Львовской обл. — 316
- Поможаны, с. — 146, 147
- Пониковецкий р-н Львовской обл. — 560, 898, 900, 902
- Попельники, с. Заболотовского р-на Станиславской обл. — 810
- Порище, с. Ланчинского р-на Станиславской обл. — 810
- Поросля, г. Владимирского р-на Ровенской обл. — 135, 136
- Посеч, с. — 274, 275
- Постийне, с. Клеванского р-на Ровенской обл. — 67
- Постников, с. Строщецкого р-на Ровенской обл. — 639
- Постойно, с. Верожнянского р-на Ровенской обл. — 54, 157
- Посула, с. Гошанского р-на Ровенской обл. — 257
- Поток, с. Рогатинского р-на Станиславской обл. — 480
- Потоп, с. Бережанского р-на Тернопольской обл. — 786
- Поточиска, с. Чернелицкого р-на Станиславской обл. — 480
- Потылицы, с. — 501
- Похивка, с. — 277
- Пошлунное, с. Костопольского р-на Ровенской обл. — 258
- Почапки, д. Острожского р-на Ровенской обл. — 76
- Прага, г. Чехия — 381, 443, 551, 579, 582, 594, 625, 627, 670, 691, 759–761, 775, 781, 796, 803, 804, 917, 918, 961, 1012, 1019, 1025, 1033, 1037, 1039, 1054, 1060, 1068–1072, 1079, 1080, 1091
- Працики, с. Домбровицкого р-на Ровенской обл. — 232
- Прессбург, г. (Словакия) — 397, 443, 444, 478, 513, 597, 603
- Привалки, д. Гродненского р-на Гродненской обл. — 834
- Приково, с. Корецкого р-на Ровенской обл. — 65
- Прильбичи, с. Яворовский р-н Львовской обл. — 900
- Припять, с. — 405
- Пристан, с. Велико-Мостовского р-на Львовской обл. — 896
- Пронятино, с. Велико-Глубочецкого р-на Тернопольской обл. — 487
- Прорва, с. — 141
- Проскуров, г. Каменец-Подольской обл. — 281, 375, 377, 442, 690
- Проскурово, с. Косовского р-на Станиславской обл. — 810
- Процуки, с. — 136
- Пряев г. — 850
- Псари, с. Бережанского р-на Тернопольской обл. — 786
- Пужники, с. — 608
- Пуздники, с. Городокского р-на Каменец-Подольской обл. — 608
- Пузня — 140
- Пукляки, н.п. Тернопольской обл. — 181, 184
- Луков, с. Рогатинского р-на Станиславской обл. — 811, 823
- Пустомытовский р-н Львовской обл. — 982
- Путила, с. Черновицкой обл. — 504
- Путятинцы, с. Рогатинского р-на Станиславской обл. — 791, 792, 811
- Пуковице, с. Медыковского р-на Дрогобычской обл. — 933
- Пемиска, р. — 788
- Пызнанка-Гниляя, с. — 370
- Пьяне, с. Острожского р-на Ровенской обл. — 84

## Р

- Рава-Русский р-н Львовской обл. — 297, 298, 300, 361, 362, 379, 501–503, 509, 541, 545, 590, 592, 593, 596, 597, 674, 997
- Радеховский р-н Львовской обл. — 338–341, 343, 345, 379, 434, 448, 503, 897, 899, 1016, 1025, 1034, 1057, 1058
- Раджалов, с. Радеховского р-на Львовской обл. — 341, 902
- Радзехов — 125
- Радомысль, с. Луцкого р-на Волынской обл. — 63
- Радомысльский р-н Житомирской обл. — 59, 1051
- Радча, с. — 277
- Радымно, г. — 836, 837
- Радыево, с. Владимирецкого р-на Ровенской обл. — 640
- Рай, с. — 498
- Ракитно, с. Людвипольского р-на Ровенской обл. — 134, 638, 641, 642
- Ракитно, с. Тучинского р-на Ровенской обл. — 144, 168, 257, 645
- Ракитнянский р-н Киевской обл. — 87, 167, 168
- Ратно, с. Ратновского р-на Волынской обл. — 208, 873

Ратновский р-н Волинской обл. — 872  
Рафаиловка, ст. Степанского р-на Ровенской области — 54  
Рафаловка, м. Верожнянского р-на Ровенской обл. — 54, 142, 144  
Рафаловский р-н Ровенской обл. — 59, 140, 141, 167, 241  
Раов (Рове), г. — 691  
Реклинец, с. Велико-Мостовского р-на Львовской обл. — 267, 901  
Реклинец, с. Жолкевского р-на Львовской обл. — 896  
Ременев, с. Каменка-Бугского р-на Львовской обл. — 1078  
Ремчино, с. Сарненского р-на Ровенской обл. — 645  
Ремчица, с. — 234  
Репянка, м. — 185  
Речица, с. — 143, 151, 152, 216  
Речище, с. Олынского р-на — 84  
Ревка, с. — 534  
Рим, г. Италии — 448, 761, 841, 882, 1024, 1026, 1034, 1045, 1056, 1072, 1075, 1077, 1085  
Ровенский р-н Ровенской обл. — 49, 59, 77, 84, 101, 506, 645  
Ровно, г. Ровенской обл. — 8, 11, 13, 19, 20, 22, 35, 44, 45, 52, 72, 75, 76, 93, 102, 108, 112, 134–136, 139, 142, 157, 162, 212, 249, 256, 281, 284, 286, 288, 312, 313, 400, 414, 459, 543, 545, 567, 578, 639, 642, 643, 645, 713, 889, 950, 963, 1025, 1032, 1062, 1071, 1075, 1076, 1078  
Рогатин, г. Станиславской обл. — 147, 271, 272, 367, 477, 480, 829, 1052  
Рогатинский р-н Станиславской обл. — 306, 480, 516, 756, 785, 809–811, 816  
Рогизно, н.п. — 299, 304  
Родзеховский р-н Львовской обл. — 316  
Рожен-Великий, с. Станиславской обл. — 822  
Рожиск, с. Подволочисского р-на — 371  
Рожищанский р-н Волинской обл. — 511, 871  
Рожнятовский р-н Станиславской обл. — 275, 479, 511, 634, 635, 809, 811, 816  
Розварьяны, с. Глинянского р-на Львовской обл. — 420, 503  
Роздил, с. — 350  
Роздолы, хут. Стаднянского сельсовета — 742  
Рокитнянский р-н Ровенской обл. — 59, 181  
Романовка, хут. Тетевичского сельсовета Радеховский р-н Львовской обл. — 899  
Романовка, с. Будановского р-на Тернопольской обл. — 608  
Романовка, с. Поддубицкого р-на — 94  
Романово, с. Збаражского р-на Тернопольской обл. — 658  
Романовское, с. — 785  
Россохвец, с. Золотниковского р-на Тернопольской обл. — 904  
Ростов, г. (РСФСР) — 61  
Ростыка, с. Черновицкой обл. — 826  
Роттердам, г. (Нидерланды) — 8, 1039

Рубча, с. Александрийского р-на Ровенской обл. — 53  
Руда, с. Львовской обл. — 421  
Рудки, г. Рудковского р-на Дрогобычской обл. — 424  
Рудники, с. Николаевского уезда — 350, 875  
Рудня, д. Сарненского р-на Ровенской обл. — 42, 145, 524  
Рудня, с. Домбровицкого р-на Ровенской обл. — 68  
Рудня, с. Степанского р-на Ровенской обл. — 54, 94  
Руманувка, с. — 252  
Румыния — 113, 216, 293, 296, 310, 378, 384, 410–413, 459, 508, 547, 649, 704, 752, 755, 757–759, 856, 959, 971, 1011, 1021, 1022, 1028, 1035, 1038, 1053, 1072, 1074, 1083  
Рунивель, с. Гошанского р-на Ровенской обл. — 53  
Рупинцы, с. Бучачского р-на Тернопольской обл. — 486  
Русановка, с. Велико-Борковского р-на Тернопольской обл. — 487  
Русив, с. Снятинского р-на Станиславской обл. — 567  
Русивель, с. Гошанского р-на Ровенской обл. — 18, 645  
Русилька, с. — 277  
Русское, с. Путиловского р-на Черновицкой области — 504  
Рыбник, н.п. (Верхняя Силезия) — 774  
Рыбно, н.п. — 274  
Рыбно, с. Станиславского р-на Станиславской обл. — 274  
Рыжаны, с. Олесского р-на Львовской обл. — 361  
Рыхница, с. Дрогобычского округа Дрогобычской обл. — 226  
Рясно, с. Львовского р-на Дрогобычской обл. — 900

## С

Саджава, с. Богородчанского р-на Станиславской обл. — 1083  
Садживки, с. Гримайловского р-на Тернопольской обл. — 485  
Садки, с. Бердичевского р-на — 690  
Садки, д. Шумского р-на Ровенской обл. — 180  
Садки, с. Острожского р-на Ровенской обл. — 71, 99  
Садки, с. Товстенского р-на — 485, 487, 488  
Сакроары, с. Яблоновского р-на Станиславской обл. — 810  
Саксенгаузен, концлагерь — 403  
Саксония — 842  
Салае — 302, 303  
Салонудки, с. Гусятинского р-на Тернопольской обл. — 488  
Салтановка, с. — 27  
Самбор, г. Дрогобычской обл. — 309, 349, 351, 505, 514, 893  
Самборский округ Дрогобычской обл. — 350

- Саму ино, с. Заставновского р-на Черновицкой обл. — 505
- Сан, р. — 709, 887
- Санокский уезд — 491
- Сараево, г. (Сербия) — 547
- Саранщина Ровенской обл. — 58
- Сарненский р-н Ровенской обл. — 36, 59, 234, 248, 524, 530, 640, 645, 646
- Сарны, г. Ровенской обл. — 20, 29, 33, 44, 60, 66, 87, 95, 102, 135, 139, 141, 144, 150, 230, 232, 248, 250, 312, 465, 524, 542, 646, 671, 673, 761, 766, 916, 917
- Сварзево, с. Краснянского р-на Львовской обл. — 507
- Сварищевичи, с. — 139, 140
- Сварычув, с. Рожнятовского р-на Станиславской обл. — 479
- Свеча, р. Выгодского р-на Станиславской обл. — 478
- Свинарин, с. Ковельского р-на Волынской обл. — 64
- Свирж, м. Львовской обл. — 314
- Свойчув, с. — 209
- Севериновка, с. Маневичского р-на — 234
- Седлец, с. Дублянского р-на, Дрогобычской обл. — 1045
- Седлизка, с. Коревского р-на Станиславская обл. — 479
- Седлищанский р-н Волынской обл. — 584, 871
- Селец-Бенькув, с. Львовской обл. — 342, 416
- Селище, с. Клевовского р-на Ровенской обл. — 52, 68, 88–90
- Семеновка, с. Черниговской обл. — 318
- Семигинив, с. — 350
- Семидуб, с. — 312
- Сенкевичевский р-н Волынской обл. — 239, 509, 534, 535–536, 868
- Сенькув, с. Лопатинского р-на Львовской обл. — 933
- Серафинцах, с. Черновецкой обл. — 697, 826, 1047
- Сербия — 78, 216, 263, 384, 547, 1052
- Сергиев, с. Путиловского р-на Черновицкой обл. — 504
- Сибирь, РСФСР — 27, 315, 333, 344, 421, 491, 785, 808, 824, 870, 1068, 1073
- Сивка-Калуское, с. Калуского р-на Станиславской обл. — 822
- Сидорово, с. Дримайловского р-на Тернопольской обл. — 516
- Силки, с. Краснянского р-на Львовской обл. — 511
- Силлейн, г. — 513, 607
- Симосово, с. — 58
- Синельниковский р-н Днепропетровской обл. — 1086
- Синява, с. Збаражского р-на Тернопольской обл. — 531
- Сиянцы, с. Острожского р-на Ровенской обл. — 71, 72, 76, 99
- Скала-Подольский р-н Тернопольской обл. — 489, 660
- Скалатский р-н Тернопольской обл. — 370, 485, 531, 609, 659, 1086
- Сквир, г. Киевской обл. — 8, 1046
- Скнилов, с. Львовского р-на — 420, 503, 1038
- Сколо, г. — 328, 329, 349
- Скоморохи, с. Золотопоцкого р-на Тернопольской обл. — 608
- Скоморохи, с. Белобожницкого р-на Тернопольской обл. — 531
- Скрегитовка, с. Цуманского р-на Волынской обл. — 873
- Скурче, с. Сенкевичевского р-на Волынской обл. — 868, 869
- Славута, г. Каменец-Подольской обл. — 75, 98
- Славутский р-н Каменец-Подольской обл. — 252
- Славятин Боков, с. Подгаецкого р-на Тернопольской обл. — 660
- Слобидка Яновская, с. Будановского р-на Тернопольской обл. — 659
- Слобода-Болеховская, с. Болеховского р-на Станиславской обл. — 787
- Слобода-Золота, с. Козовского р-на Тернопольской обл. — 429
- Слободка-Горня, с. Монастырского р-на Тернопольской обл. — 812
- Слободка-Лесна, с. Коревского р-на Станиславская обл. — 480
- Слободка-Яновская, с. Будановского р-на Тернопольской обл. — 485
- Словакия — 206, 382, 383, 477, 513, 515, 597, 603, 758, 759, 763, 771–773, 800, 801, 876, 954, 973, 1013, 1019, 1035, 1078, 1088
- Словечанский р-н Житомирской обл. — 833
- Словита, с. Глинянского р-на Львовской обл. — 517
- Случ, р. — 7, 96, 212, 248, 249, 369, 519
- Смельск, с. — 152
- Смогив, с. — 354
- Смыга, с. Вербовского р-на — 312
- Снидавка-Речна, с. Косовского р-на Станиславской обл. — 822
- Снятин, г. Станиславской обл. — 104, 411, 478
- Сокаль (Сокол), с. Сокальского р-на Львовской обл. — 158, 503, 685, 686, 1004, 1026
- Сокальский р-н Львовской обл. — 220, 221, 298, 339, 341, 379, 422, 427, 501–503, 512, 592, 897, 1017, 1036, 1066
- Сол, г. (Чехословакия) — 694
- Соломиевка, с. Домбровицкого р-на Ровенской обл. — 68, 143
- Солоны, с. Товстенского р-на — 486
- Солотвино, с. Станиславской обл. — 436, 786
- Солотвинский р-н Станиславской обл. — 622, 623, 809, 811, 816
- Солотивск — 150
- Сомки, д. арковщинского р-на Полочкой обл. — 834
- Сороки, с. Копыченского р-на Тернопольской обл. — 486, 502, 740, 816
- Софиевка, с. Млиновского р-на Ровенской обл. — 137

- Софьяновка, с. Волинской обл. — 517
- Сохи, с. — 136
- Сочевс, с. — 277
- Соинки, с. — 140
- Соично, с. — 7
- Спас, с. уезда Стан — 217
- Спасск-Михальце, с. Черновицкой обл. — 826
- Спасув, с. — 298
- Спрыня, с. — 351
- СССР — 9, 27, 49, 55, 56, 102, 149, 150, 153, 154, 162, 171, 184, 229—231, 261, 275, 282, 283, 289, 294, 295, 318, 320, 321, 331, 332, 345, 359, 374, 381, 382, 384—386, 400, 410, 429, 430, 433—435, 438—442, 448, 449, 454—457, 459, 481, 482, 489—491, 518, 527, 534—536, 539, 540, 542, 544, 550, 551, 567, 568, 571, 581, 582, 587, 591, 637, 638, 648, 655, 664, 665, 682, 685, 688, 704, 705, 733, 735, 742, 752, 753, 755—757, 783, 825, 838, 841, 845, 851, 853, 856, 863, 864, 884—886, 888, 898, 911—914, 918—921, 927, 928, 937, 951, 952, 955, 956, 958—960, 962, 967, 968, 971, 972, 975, 976, 1010, 1011, 1014, 1015, 1020—1022, 1032, 1044—1046, 1049, 1050, 1053, 1060, 1061, 1065, 1066, 1068—1070, 1072, 1073, 1079, 1085, 1088
- Ставок, с. Теремновского р-на Волинской обл. — 874
- Ставрицкий р-н Ровенской обл. — 35
- Ставро, с. Стржецкого р-на Ровенской обл. — 638
- Стадники, с. Гошанского р-на — 23, 72, 299
- Сталин, колхоз Гримайловского р-на Тернопольской обл. — 485
- Сталинград, г. (РСФСР) — 119, 149, 1013, 1026
- Сталинская обл. — 73, 377
- Станимиж, с. Перемылянского р-на Львовской обл. — 900
- Станислав, г. (УССР) — 178, 186, 204, 206, 207, 273, 275, 377, 418, 478, 480, 505, 558, 571, 573, 620, 622, 634, 661, 691, 697, 716, 717, 723, 780, 786, 787, 806, 813, 815, 817, 822, 893, 1011, 1028, 1030, 1045, 1050, 1054, 1056
- Станиславская обл. — 59, 113, 115, 176, 202, 253, 265, 273, 274, 276, 279, 296, 368, 411, 435, 436, 445, 446, 451, 452, 456, 483, 494, 498, 511, 516, 517, 530, 541, 550, 560, 562, 584, 600, 610, 612, 613, 617, 618, 620, 631—633, 650, 654, 677, 679, 693, 713, 715—717, 723, 726, 727, 734, 754, 756, 759, 763, 766, 784, 786, 809, 811, 813, 822, 848, 857, 858, 892, 893, 905, 906, 930, 931, 936, 940, 965, 968, 975, 985, 1024, 1037, 1044, 1071, 1076, 1085
- Становский уезд — 825
- Становцы Верхние, с. Черновицкой обл. — 826
- Становцы, с. Ваковьского р-на Черновицкой обл. — 824
- Старая Гута, с. Людвипольского р-на Ровенской обл. — 643
- Старая Рафаловка — 14
- Старая Синява, м. Проскуровского р-на Каменец-Подольской обл. — 330
- Старики, с. Сарнского р-на Ровенской обл. — 28, 66, 90
- Старо-Самборский р-н Станиславской обл. — 325, 368, 716
- Старо-Тростянец, с. Дубновского р-на Ровенской обл. — 181
- Стары Лесец, с. Лещанского р-на Станиславской обл. — 274, 276—279
- Старые Мамаевцы, с. Кисманского р-на — 504
- Старый Косов, с. Косовского р-на Станиславской обл. — 810
- Старый Мартынув, с. Букачевского р-на Станиславской обл. — 479, 480
- Старый Почаев, с. Почаевского р-на Тернопольской обл. — 659
- Старый Самбор, г. Станиславской обл. — 349, 351
- Старый Язув, с. — 299
- Стаход, р. — 231
- Стацево, с. Снятинского р-на Станиславской обл. — 568
- Стебник, д. Лисецкого р-на Станиславской обл. — 274
- Стендаль, г. (Германия) — 547
- Стенжаричи, с. Владимиро-Волинской обл. — 5
- Степан-Город, с. Владимирецкого р-на Ровенской обл. — 151, 640
- Степанский р-н Ровенской обл. — 54, 94, 108
- Степань, с. Ровенской обл. — 44, 68, 98, 99, 136, 138, 140, 235
- Степаньский р-н Ровенской обл. — 59, 68, 95, 136, 137, 233, 369
- Стецево, с. — 569
- Столжень, с. Межеричского р-на Ровенской обл. — 638
- Стопчары, с. Яблоньского р-на Станиславской обл. — 810
- Сторожев, с. Корецкого р-на Ровенской обл. — 65, 212
- Сторожинецкий р-н Черновицкой обл. — 504, 824
- Стоход, р. — 166, 517
- Стоянов, г. — 323, 324
- Стрелецкая, ст. Шарминского р-на Ровенской обл. — 53
- Стрелецкий Кут, с. Черновицкого р-на — 825
- Стрельск, ст. Сарненского р-на Ровенской обл. — 66, 139
- Стремень, с. — 901
- Стрептов, г. — 220
- Стрильча, с. Городенковского р-на — 622
- Струсовский р-н Тернопольской обл. — 155, 370, 608
- Струтень, с. Рожнятовского р-на Станиславской обл. — 511
- Струтин, с. Золочевского р-на Харьковской обл. — 593, 933
- Стрынь, р. — 227
- Студинка, с. Калуского р-на Станиславской обл. — 785
- Стулица, с. — 215

- Стыдин, с. Клеванского р-на Ровенской обл. — 67
- Стыдинский р-н — 242, 315
- Стыдынь, д. — 98
- Стыр — 125
- Суволя, с. Луцкого р-на Волынской обл. — 934
- Судетская обл. — 768, 843, 1030
- Суймы, с. Острожского р-на Ровенской обл. — 257
- Сулинив, с. Куликовского р-на Львовской обл. — 832
- Сумская обл. — 74, 113, 471, 681, 1038, 1040, 1061, 1070
- Суня, с. — 136, 141
- Сухая Воля, с. Рафаловского р-на Ровенской обл. — 141
- Суховолье, с. Луцкого р-на Волынской обл. — 63
- Суховцы, хут. Клеванского р-на Ровенской обл. — 49, 67
- Суходол, с. Бобрского р-на — 896
- Суходол, с. Рожнятовского р-на Станиславской обл. — 811
- Суходоль, с. — 251
- Сухоруки, н.п. — 299
- США — 154, 208, 527, 531, 755, 761, 783, 877, 878, 881–883, 951, 953, 968, 1012–1014, 1018, 1021, 1023, 1025, 1030, 1031, 1036, 1039, 1041, 1046, 1047, 1049–1051, 1053, 1057–1061, 1063, 1067, 1068, 1072, 1074, 1075, 1077–1080, 1086, 1088, 1091
- Сыновидзько Выжня, с. Скольского р-на — 545
- Сырники, с. Бобрского р-на — 901
- Сюлко, с. — 494
- Сянчин — 839
- Т**
- Тагачино, с. Турийского р-на Волынской обл. — 240
- Тайкур, с. Здолбуновского р-на Ровенской обл. — 60
- Таклеевке, с. Тернопольской обл. — 532
- Тарасовка, с. — 128
- Тарновка, с. Чортковского р-на Тернопольской обл. — 510
- Таруни, г. — 582
- Тарчин, д. — 92
- Татарище, м. — 182
- Теклюковка, с. Домбровицкого р-на Ровенской обл. — 233
- Текля, с. Заблотовского р-на Станиславской обл. — 874
- Текомаки, с. Ковельского р-на Волынской обл. — 64
- Текуча, с. Яблоновского р-на Станиславской обл. — 810
- Тельчи, с. Колковского р-на Волынской обл. — 875
- Телявка, с. Шумского р-на Тернопольской обл. — 164
- Темировцы, с. Галичского р-на Станиславской обл. — 785
- Терана — 220
- Теребежи, с. Олесского р-на Львовской обл. — 356, 359, 360, 362, 364
- Терек р. — 547
- Теремновский р-н Волынской обл. — 874
- Тернополь (Тарнополь), г. (УССР) — 77, 158, 195, 204, 224, 265, 281, 307, 369, 375, 377, 378, 418, 484, 493, 548, 648, 658, 659, 692, 693, 750, 784, 819, 844, 862, 893, 1019, 1050, 1062, 1075, 1077
- Тернопольская (Тарнопольская) обл. — 11, 17, 37, 55, 59–61, 91, 101, 112, 113, 115, 155, 164, 176, 180, 182, 184, 222, 245, 246, 252, 253, 260, 265, 266, 279, 296, 301, 307, 355, 356, 368, 369, 429–431, 435, 451–453, 455, 484, 485, 489, 491, 499, 507–511, 516, 518, 530, 532, 541, 556, 562, 600–602, 606, 610–613, 631–633, 647, 654, 658, 661, 673, 674, 680, 709, 714, 715, 717, 724, 727, 766, 767, 784–786, 808, 811, 812, 844, 859, 905, 906, 930, 931, 936, 939, 951, 956, 968, 974, 1012, 1013, 1017, 1020, 1021, 1030, 1034, 1036, 1039, 1047, 1055–1057, 1059, 1062, 1066, 1070, 1072, 1075, 1076, 1079, 1080, 1082, 1086
- Теслугов, с. Козинского р-на Ровенской обл. — 640
- Тесники, с. Рогатинского р-на Станиславской обл. — 516
- Тессово, с. — 72
- Тетевчицы, с. Радеховского р-на Львовской обл. — 897
- Тирано-Дураццо, г. (Албания) — 547
- Тисса, р. — 482
- Тисменецкий р-н Станиславской обл. — 617, 811
- Тисменичаннице, с. — 277
- Тисменичаны, с. — 277
- Тисово, с. Красиченской волости Перемышльского уезда Львовской обл. — 490
- Титусы, с. Рава-Русского р-на Львовской обл. — 379
- Тицица, с. Каменка-Бугского р-на Львовской обл. — 367
- Тлумачский р-н Станиславской обл. — 479, 530, 617, 619
- Тлустье, м. — 371, 532
- Тлустенский р-н Тернопольской обл. — 370, 487, 488, 966
- Товста, с. Гримайловского р-на Тернопольской обл. — 812
- Товстенский р-н — 485, 486, 488, 489, 674, 675
- Толбуново, г. Ровенской обл. — 54
- Толстобаба, с. Монастырского р-на Тернопольской обл. — 518
- Толча, с. Корещого р-на Ровенской обл. — 235
- Топча, с. Межеричского р-на Ровенской обл. — 19, 46, 67, 213
- Торчинский р-н Волынской обл. — 677, 868
- Травоволоки, с. Зборовского р-на Тернопольской обл. — 812



Третчице, с. Перемыльского уезда Львовской обл. — 682  
Трещаны, с. — 216  
Триест — 852, 966  
Трипутно, с. Домбровицкого р-на Ровенской обл. — 137, 139, 956  
Трир — 768  
Тростенец, с. — 199  
Трост[е]янец, с. Долинского р-на Станиславской обл. — 754  
Трост[е]янец, с. Заболотовского р-на Станиславской обл. — 785, 810  
Тростянец малый, с. Золочевского р-на Харьковской обл. — 363  
Тростянец, с. Бережанского р-на Тернопольской обл. — 225, 270  
Тросцянец, с. — 310  
Трохлево, с. Коропецкого р-на Тернопольской обл. — 487  
Трудовач, с. — 742–747, 749–751  
Труханов, с. Скольского р-на — 544, 545  
Трынча, с. — 349  
Тудоров, с. Гошанского р-на — 17, 21, 22  
Тужилов, с. Калуского р-на Станиславской обл. — 810, 811  
Тузловский р-н Измаильской обл. — 92  
Тумень, с. — 152  
Тур, с. — 140  
Турепин, с. — 40  
Турийский р-н Волинской обл. — 240, 509  
Туринка, с. Велико-Мостовского р-на Львовской обл. — 896  
Туринка, с. Жолкевского р-на Львовской обл. — 896  
Турия, р. — 40, 58  
Турки — 220, 247, 349, 448  
Турковичи на Холмщине — 836  
Туропин, с. — 6  
Турунс, г. (Поль а) — 356  
Турция — 275, 674, 1031, 1034, 1043  
Тучаны, с. Заболотовского р-на Станиславской обл. — 368  
Тучино, г. Ровенской обл. — 51  
Тучинский р-н Ровенской обл. — 16, 17, 51, 66, 87, 643, 833  
Тыжечи, с. Сарнского р-на Ровенской обл. — 66  
Тынокое, с. Ровенского р-на — 49  
Тынно, с. Сарненского р-на Ровенской обл. — 31, 42, 234  
Тысменчаны, с. Лисецкого р-на Станиславской обл. — 823  
Тысменицкий р-н Станиславской обл. — 480, 766  
Тюдив, с. Кутского р-на Станиславская обл. — 822

**У**  
Углы, д. Сарнского р-на Ровенской обл. — 28, 66, 90  
Угне[о]вский р-н Львовской обл. — 297–299, 304  
Угнев-Вербковичи, ж.д. — 214, 216

Угольцы, с. Александрийского р-на Ровенской обл. — 53  
Угорок, с. Шумского р-на Тернопольской обл. — 164  
Ужаны, м. — 214  
Ужгород, г. Закарпатской обл. — 543, 627–628, 763, 792, 1020, 1037, 1069  
Украинская ССР, Украина — 5, 9, 11, 14, 15, 17–19, 21–30, 33, 34, 37, 49, 55–57, 59, 62, 64, 72, 77–79, 83, 85, 86, 89, 95, 97, 112–114, 134, 138, 139, 147–149, 153, 154, 156, 159, 162, 163, 165, 166, 176, 194, 201, 202, 209, 210, 212, 223, 230, 232, 233, 244, 262, 263, 271, 280, 292, 294, 295, 313, 317, 326–328, 331, 332, 335, 345, 346, 358, 365, 367, 374, 375, 378, 380, 381, 388, 389, 391, 392, 394–396, 400–408, 414, 418, 427–429, 433–435, 438–442, 444, 446, 447, 449, 450, 455, 457–460, 462, 464, 469, 471–475, 482–485, 490, 491, 501, 508, 512, 514, 515, 519, 521, 526, 531, 535, 536, 539, 540, 543, 556, 561, 563, 565, 571, 577, 579–581, 583, 585, 587, 594–598, 603–605, 612, 625, 626, 636, 643, 648, 650–654, 661, 665–668, 671, 674, 675, 678, 683, 685, 687, 689, 690, 693, 694, 702, 704, 705, 723, 727, 740, 752, 755–758, 760, 781, 784, 792–795, 803, 817, 827, 835, 837, 838, 843–845, 856, 857, 860–866, 876–878, 883, 887, 888, 891, 892, 905, 907, 916, 917, 920–923, 924–927, 929, 931, 936, 937, 943–947, 949–953, 957–959, 962, 964, 967–970, 972, 974–976, 980, 1009, 1012, 1014, 1020, 1022, 1026, 1028, 1035, 1038, 1041, 1042, 1047, 1050, 1051, 1055–1057, 1060–1062, 1065, 1066, 1069, 1072–1074, 1076, 1077, 1079, 1081, 1082, 1084, 1086–1091  
Урал, (РСФСР) — 27, 29, 388  
Устечко, с. Товстенского р-на — 376, 486–488  
Устрик-Дольне, с. Дрогобычской обл. — 687  
Устье, с. Людвипольского р-на Ровенская обл. — 518, 643  
Уханы, с. — 216

## Ф

Фастиновка, с. Дзержинского р-на Житомирской обл. — 834  
Фастов, г. Киевской обл. — 30, 288, 375  
Фастовский р-н Киевской обл. — 25  
Федоровка, с. Клевовского р-на Ровенской обл. — 369  
Ферлиев, с. Рогатинского р-на Станиславской обл. — 480  
Финляндия — 293, 295, 449, 922, 923, 1025, 1085  
Фоканы, г. Румынии — 547, 758, 791  
Форлиев, с. Рогатинского р-на Станиславской обл. — 811  
Фрайбург, г. — 547  
Франкополь, с. Ровенской обл. — 32  
Франкфурт-на Майне, г. (Германия) — 783  
Франция — 384, 442, 583, 754, 779, 837, 878, 882, 883, 953, 965, 968, 1013, 1014, 1022, 1028,

1034, 1037, 1044, 1050, 1053, 1058, 1059,  
1061, 1063, 1074, 1079, 1087, 1089–1091  
Фултон, г. (США) — 928  
Фусовский лес Гороховского р-на Волынской  
обл. — 871  
Футоры, с. Любчевского р-на — 267

## Х

Хараимовка — 138  
Харлупа, с. Олыкского р-на Волынской обл. —  
62  
Харьков, г. (УССР) — 168, 262, 326, 375, 405,  
408, 409, 455, 690, 1015, 1018, 1031, 1056,  
1079, 1081  
Харьковская обл. — 74, 113, 627, 936, 1065,  
1071, 1072  
Хворова, с. — 505  
Хельсинки, г. (Финляндия) — 295  
Херсонская обл. — 330, 1015, 1032, 1062, 1066  
Химчин, с. Коростевского р-на Станиславская  
обл. — 785  
Хиночи, с. Владимирецкого р-на Ровенской  
обл. — 139, 640, 641  
Хиночь, с. — 139  
Хлебичин, с. Заболотовского р-на Станислав-  
ской обл. — 809  
Хлибичин, с. Заболотовского р-на Станислав-  
ской обл. — 785  
Хмеле, хут. Трудовачского сельсовета — 746,  
750  
Хмелев, с. Чернелицкого р-на Станиславской  
обл. — 480  
Хмелевка, с. — 277  
Хмельницкий р-н Винницкой обл. — 59  
Ходачки, с. — 609  
Ходоров, г. Дрогобычской обл. — 308, 354, 382,  
1024  
Ходоровский р-н Дрогобычской обл. — 308–  
310, 368, 987  
Холм, г. Черниговской обл. — 9, 205, 214–217,  
396, 535–537, 681, 835, 889, 890, 1010, 1011  
Холодный Яр, Киевской обл. — 61, 70  
Холопопевичи, с. — 152  
Холопы, с. Сарнского р-на Ровенской обл. —  
66  
Холуев, с. Радеховского р-на Львовской обл. —  
897  
Хоночи, с. Владимирецкого р-на Ровенской  
обл. — 640  
Хорватия — 78, 216, 547, 851  
Хоров, с. Острожского р-на Ровенской обл. —  
512  
Хоромцы, с. Владимирецкого р-на Ровенской  
обл. — 89, 141  
Хотин, г. (Бессарабия) — 330

## Ц

Цайранский р-н Чукотско-Казахстанской обл. —  
237  
Ценюв, с. — 491  
Целерово, с. Ново-Ярычевского р-на Львов-  
ской обл. — 507

Цепцевичи, с. Владимирецкого р-на Ровенской  
обл. — 137, 141  
Цетуля, с. Яворовского р-на Львовской обл. —  
896  
Цетына Холодовска, с. — 303  
Циры, с. Любчевского р-на Волынской  
обл. — 237  
Цуманские леса Волынской обл. — 135, 139,  
873  
Цуманский р-н Волынской обл. — 59, 511  
Цумань, с. Волынской обл. — 135, 873

## Ч

Чабель, с. Клесовского р-на Ровенской обл. —  
144  
Чарна, р. — 274, 275  
Чеповинцы, с. Коростеньского р-на Житомир-  
ской обл. — 70  
Червоноармейский р-н Ровенская обл. — 259  
Чериче, с. Ратновского р-на Волынской обл. —  
873  
Чермхув, с. Ходоровского р-на Дрогобычской  
обл. — 310  
Чернево, с. Мизочского р-на Ровенской обл. —  
448  
Чернекивка, с. Косовского р-на Станиславская  
обл. — 816  
Чернелице, м. Черновицкой обл. — 183  
Черниговская обл. — 73, 113, 392, 471, 688,  
1010, 1014, 1065, 1079  
Черниговский р-н Запорожской обл. — 907, 908  
Черниховцы, с. Збаражского р-на Тернополь-  
ской обл. — 659  
Черновицкая обл. — 113, 180, 182, 183, 250, 251,  
253, 279, 311, 416, 504, 507, 508, 562, 612,  
613, 631–634, 654, 674, 680, 696, 727, 733,  
824, 883, 907, 908, 930, 931, 933, 936, 939,  
942, 1021, 1027  
Черновицкий р-н Черновицкой обл. — 815,  
825, 904  
Черновицы, г. Черновицкой обл. — 411, 412,  
455, 758, 814  
Черныж, с. Цуманского р-на Волынской  
обл. — 873  
Черный лес Перегинского р-на Станиславской  
обл. — 200, 204, 273, 279, 892  
Черный Поток, с. Ланковского р-на Станис-  
лавской обл. — 610  
Черны — 138  
Черняво, с. Краковецкого р-на Львовской  
обл. — 367  
Черняково, с. Острожского р-на Ровенской  
обл. — 69  
Черняхов, с. Острожского р-на Ровенской  
обл. — 833  
Черопино, с. Винниковского р-на Львовской  
обл. — 904  
Чертков, г. Ворошиловградской обл. — 245,  
307, 491, 495, 497, 499  
Черториск, с. Колковского р-на Волынской  
обл. — 238  
Черхава, с. — 351  
Чесники, с. Рогатинского р-на Станиславской  
обл. — 816, 823

Чесновский—Завет, с. Почаевского р-на Тернопольской обл. — 486  
Чехи, с. Пониковицкого р-на Львовской обл. — 367, 902  
Чехия — 691, 694, 801, 1019  
Чехословакия — 295, 551, 579, 594, 625, 637, 649, 693, 755, 763, 842, 843, 892, 913, 918, 919, 953, 969, 1013, 1020, 1027, 1028, 1031, 1033, 1037—1039, 1045, 1052, 1054, 1060, 1061, 1074, 1079, 1086, 1087, 1089, 1093  
Чигиринский р-н Кировоградской обл. — 59, 70  
Чижив, с. — 596  
Чизенатиго (Северная Италия) — 882  
Чолханы, с. — 310  
Чудень, с. Сарнского р-на Ровенской обл. — 66  
Чудница, с. Гошанского р-на Ровенской обл. — 11, 17, 18, 645

### Ш

Шабельно, с. — 597  
Шановцы, с. Тлустенского р-на — 487  
Шаровцы, с. Черновецкой обл. — 697  
Швейцария — 269, 449, 598, 605, 754, 760, 783, 851, 1039, 1058, 1064  
Швеция — 295, 296, 449, 1034  
Шевский Лан, с. Станиславской обл. — 253  
Шевченко, с. Мостовельковского р-на Львовской обл. — 334, 339  
Шепетовка, с. Каменец-Подольской обл. — 252  
Шижец, н.п. — 266, 318  
Шилы, с. Тернопольской обл. — 252  
Ширецкий р-н Львовской обл. — 502, 592  
Шкудов, с. Ровенской обл. — 611  
Шляхта, н.п. — 299, 300, 302  
Шоломия, с. Винниковского р-на Львовской обл. — 904  
Шопы, д. — 90  
Шпаново, с. Ровенского р-на Ровенской обл. — 645  
Штудгарт, г. (Германия) — 912, 1014, 1058  
Шубранец, с. Черновецкой обл. — 697  
Шубренцы-Борисполе, с. Садогородского р-на Черновицкой обл. — 507  
Шумск, г. Тернопольской обл. — 91, 285, 286  
Шумский р-н Тернопольской обл. — 164, 253, 486, 531, 819, 1036, 1066  
Шутроминцы, с. Товстенского р-на — 675

### Щ

ебрикив, с. Рогатинского р-на Станиславской обл. — 516  
екочино, с. Межеричского р-на Ровенской обл. — 67  
енятын, с. — 210  
епятин, г. — 130, 132  
ирецкий р-н Львовской обл. — 898

### Я

мильчино, с. Житомирской обл. — 209  
ркфурт, г. — 755  
стонская ССР, стония — 922, 923, 1049, 1090

### Ю

гославия — 293, 296, 448, 483, 484, 889, 919, 954, 957, 959, 962, 966, 1014, 1074  
жная Бавария — 843  
жная Германия — 842  
зефовка, с. Корецкого р-на Ровенской обл. — 65  
зковичи, с. Олесского р-на Львовской обл. — 361, 362, 421  
на кув, с. Бур тынского р-на Станиславской обл. — 480  
кивцы, с. Ново-Стрильского р-на Дрогобычской обл. — 858, 859

### Я

Яблонов, с. Станиславской обл. — 309, 608  
Яблоновка, с. Черновицкой обл. — 226  
Яблоновский р-н Черновицкой обл. — 324, 809, 810  
Яблоное, с. Березновского р-на Ровенской обл. — 643  
Яблунув, с. Бусского р-на Львовской обл. — 494, 495, 531  
Яблуньки, с. — 242  
Яворивка, с. Калуского р-на Станиславской обл. — 785  
Яворивка, с. Солотвинского р-на Станиславской обл. — 185  
Яворники, протекторат — 695  
Яворов, г. Львовской обл. — 316, 342, 426, 1049  
Яворовский р-н Львовской обл. — 297—300, 304, 503, 734, 896, 899, 900, 1030, 1049  
Яворувка, н.п. — 274, 275  
Ягельница, д. — 307  
Ядвиполь, с. Сарнского р-на Ровенской обл. — 66  
Яйно, с. Камень-Кайирского р-на Вольнской обл. — 567, 873  
Якомовце, м. — 182  
Якубов, с. — 310  
Ямно, хут. Рафаловского р-на Ровенской обл. — 517  
Яневка, с. Сарнского р-на Ровенской обл. — 66  
Яновка, с. Потиевского р-на Житомирской обл. — 834  
Яновка, с. Червонармейского р-на Днепропетровской обл. — 259  
Яновский р-н Львовской обл. — 367  
Янувка, с. Межеричского р-на Ровенской обл. — 67  
Япония — 293—295, 674, 675, 953, 968, 1093  
Яриновка, с. Сарненского р-на Ровенской обл. — 645  
Ярославский уезд — 490, 491  
Ясенка Стецева, с. Турковского р-на Дрогобычской обл. — 722  
Ясиница Русская, с. Каменка-Бугского р-на Львовской обл. — 340, 341  
Ястребу]бичи, с. Радеховского р-на Львовской обл. — 340, 341  
Яхторов, с. Глинянского р-на Львовской обл. — 833

## СПИСОК СОКРАЩЕНИЙ

- ВА (Bundesarchiv) – Федеральный архив Германии  
BdS – Befehlshaber des Sicherheitsdienstes – Командование СС  
Bfh – главнокомандующий  
g.Kdos – geheime Kommandosache – секретное дело командования  
g.Rs – Geheime Reihsache – секретно, дело государственной важности  
Ic (Iц) – разведывательный отдел
- АБН – Антибольшевистский блок народов  
АК – Армия Крайова  
А.п. – артиллерийский полк  
АП РФ – Архив Президента Российской Федерации  
арт. – артиллерийский (-ая, -ое)
- б., быв. – бывший  
БдС – см. BdS  
б/п – беспартийный  
Б-н – батальон  
БШПД – Белорусский штаб партизанского движения
- ВВ – внутренние войска  
ВЗ – Великий збр – съезд  
ВМН – высшая мера наказания  
ВО – вояска округа – войсковая округа УПА  
ВОП – відділ окремого призначення – отдел особого назначения УПА  
ВТУЗ – высшее техническое учебное заведение  
ВУЗ – высшее учебное заведение
- г., гг. – город, господин  
ГА РФ – Государственный архив Российской Федерации  
гв. – гвардейский (-ая, -ое)  
ГВШ – Головной вояскавый штаб – главный войсковой штаб УПА  
ГДА СБУ – Галузевий державний архів Служби безпеки України – Отраслевой государственный архив Службы безопасности Украины  
ГК – городской комитет  
ГлавПу – Главное политическое управление РККА  
гор. – городской (-ая, -ое)  
гос. – государственный (-ая, -ое)
- ГСД – гвардейская стрелковая дивизия  
ГСП – гвардейский стрелковый полк  
ГУББ – Главное управление по борьбе с бандитизмом НКВД СССР  
ГУГБ – Главное управление государственной безопасности НКВД/НКГБ СССР  
ГУМПВО – Главное управление местной противовоздушной обороны НКВД–МВД СССР  
ГУПВ – Главное управление пограничных войск  
ГУСИМЗ – Главное управление советского имущества за границей  
ГУ – Главное конномическое управление
- д-н – дивизион  
ДТО – дорожно-транспортный отдел НКВД СССР
- ж.д. – железная дорога
- Заготскот – Всесоюзное государственное объединение по заготовке скота  
зам. – заместитель  
ЗП – Заграничное представительство (УГВР)  
ЗУНР – Западно-Украинская народная республика  
ЗЧ – закордонная часть – заграничная часть (ОУН)  
ЗУЗ – Западные украинские земли
- ИТР – исправительно-трудовым работам  
ИУ – Интендантское управление  
ИФАН – Институт философии Академии Наук СССР
- кав. – кавалерийский  
КВО – Киевский военный округ  
К – Краевая кзекутива ОУН  
КК, к.к. – кавалерийский корпус  
КПЗУ – Коммунистическая партия Западной Украины  
к-р, к/р – контрреволюционный комхоз – коммунальное хозяйство  
КПЗУ – Коммунистическая партия Западной Украины  
кр-ц – красноармеец  
КСМ – Коммунистический союз молодежи  
КУП – Комиссариат украинской полиции

К Ч – квартирно- эксплуатационная часть  
ЛВО – Львовский военный округ  
м. – местечко  
м/с, м.с. – медицинской службы  
мгр – магистр  
моб. – мобилизационный (-ая, -ое)  
МГБ СССР – Министерство государственной безопасности СССР  
МПВО – местная противовоздушная оборона  
НКВД СССР – Народный комиссариат внутренних дел СССР  
НКГБ СССР – Народный комиссариат государственной безопасности СССР  
Наркомзаг – Наркомат заготовок СССР  
нац. – национальный (-ая, -ое)  
Начподив – начальник политотдела дивизии нем. – немецкий (-ая, -ие)  
НСДАП – Национал-социалистическая рабочая партия Германии  
НТШ – Научное товарищество им. Шевченко  
ОББ УНКВД – отдел по борьбе с бандитизмом Управления НКВД  
обл. – область  
обл – областной (-ая; -ое)  
облзо – областной заготовительный отдел  
ОВК – окружной военный комиссариат  
ОДВУ – Организация державного в дрождения Украины – организация государственного возрождения Украины  
ОКВ – Высшее командование вермахта  
ОКХ – Высшее командование сухопутных сил  
ОО – Особый отдел НКВД  
орг. – организационный (-ая; -ое)  
ОСБ – отдельный стрелковый батальон  
ОСО – Особое совещание  
орг. – организация  
ОУН – организация украинских националистов  
ПВО – Противовоздушная оборона  
пед. – педагогический  
ПЗУЗ – Проводник на захваченных украинских землях – руководитель на западных украинских землях  
погран. – пограничный  
полит. – политический (-ая, -ие)  
поль. – польский  
пом. – помощник  
потребсоюз – потребительский союз  
ПП – полевая почта  
ПСУЗ – Проводник на захваченных украинских землях – руководитель на восточных украинских землях  
ПУН – Провод украинцев националистов  
ПУОКР – Политическое управление (военного) округа  
рай. – районный (-ая, -ое)  
РВК – районный военный комиссариат  
рев. – революционный (-ая, -ое)

реф. – референт  
ВЗ УГВР, избран генеральным секретарем  
ГСЗС УГВР  
РК – районный комитет  
РО – районный отдел  
РОМ – районный отдел милиции  
РСХА – Reichssicherheitshauptamt – Главное управление имперской безопасности  
РГВА – Российский государственный военный архив  
РГАСПИ – Российский государственный архив социально-политической истории  
РККА – Рабоче-Крестьянская Красная Армия  
сап. – саперный  
СБ – Служба безопасности – Служба безопасности с.б. – стрелковый батальон  
СВР – Служба внешней разведки Российской Федерации  
СВУ – Спелка визволення України – Объединение освобождения Украины  
СД, с.д. – стрелковая дивизия  
сельпо – сельское потребительское общество  
СК, с.к. – стрелковый корпус  
СКВУ – Съездный конгресс вильных украинцев – Мировой конгресс свободных украинцев  
СМ РШ – Управление контрразведки «Смерть пионам»  
СНК СССР – Совет Народных Комиссаров СССР  
сов. – советский (-ая, -ое)  
соц. – социалистический (-ая, -ие)  
СП, с.п. – стрелковый полк  
спец. – специальный (-ая, -ое)  
СС – Schutzstaffeln – охранные отряды  
ст. – станция  
стр. – стрелковый  
СУОА – Союз Украинских Организаций в Австралии – Союз украинских организаций в Австралии  
СУЗ – Східні українські землі – Восточные украинские земли  
СУМ – Спілка української молоді – Союз украинской молодежи  
СУН – Спілка українців Німеччини – Союз украинцев Германии  
СХИ – сельскохозяйственный институт  
т.н. – так называемый (-ая, -ое)  
УАПЦ – Украинская автокефальная православная церковь  
УВАН – Українська вільна академія наук – Украинская свободная академия наук  
УВО – Украинская Войсковая Организация  
УГА – Украинская Галицкая Армия  
УГБ НКВД – Управление государственной безопасности НКВД СССР  
УГКЦ – Украинская греко-католическая церковь

УДК – Украинский допомоговий ком тет –  
Украинский комитет помощи  
УКВУ – Украинский Комітет визволення  
Укра ны – Украинский комитет освобождения Украины  
УККА – Украинский конгрессовый комитет Америки  
укр. – украинский (-ая, -ое)  
УНДО – Украинское национально-демократическое объединение  
УНК – Украинский национальный комитет  
УНКВД – Управление НКВД  
УНКГБ – Управление НКГБ  
УНО – Украинское национальное объединение  
УНР – Українська Національна Рада – Украинский национальный совет  
УНР – Украинская народная республики  
УНРА – Украинская народная революционная армия  
УНС – Украинский народный (национальный) союз  
УНС – Украинская народная самооборона  
УОО – Управление особых отделов НКВД СССР  
УПВО – Управление пограничных войск НКВД СССР  
упол. – уполномоченный  
УПСР – Украинская партия социалистов-революционеров  
УРКМ – Управление рабоче-крестьянской милиции  
УСДП – Украинская социал-демократическая партия  
УСРП – Украинская социалистическая радикальная партия

УЦК – Украинский центральный комитет уч. – участок, участковый  
УЧХ – Український Червоний Хрест – Украинский Красный Крест  
УШПД – Украинский штаб партизанского движения

ФН – Фронт Национального единства  
ФЗО – фабрично-заводское обучение  
фин. – финансовый (-ая, -ое)

хоз. – хозяйственный (-ая, -ое)  
хут. – хутор

ЦДАВО – Центральный державний архів вищих органів влади України – Центральный государственный архив высших органов государственной власти Украины

ЦДАГО – Центральный державний архів громадських об'єднань України – Центральный государственный архив общественных организаций Украины

ЦА МО РФ – Центральный архив Министерства обороны РФ

ЦА ФСБ России – Центральный архив Федеральной службы безопасности России

ЦШПД – Центральный штаб партизанского движения

ЦРК – Центральная ревизионная комиссия ЦК ВКП(б)

ШВО – Штаб войсковой округи УПА

ШПД – Штаб партизанского движения

КО (НКВД) – кономическое управление НКВД



## СПИСОК ФОНДОВ

### *Arhiwum Akt Nowych (Warszawa)*

Zesp. 1325. Delegatura Rządu na Kraj  
Zesp. 1326. Armia Krajowa

### *Bundesarchiv (Berlin)*

NS 19 Persönlicher Stab Reichsführer SS  
NS 26 Hauptarchiv der NSDAP  
NS 43 Außenpolitisches Amt der NSDAP  
R 6 Reichsministerium für die besetzten Ostgebiete.  
R 43/II Reichskanzlei.  
R 58 Reichssicherheitshauptamt  
R 70 Sowjetunion – Polizeidienststellen in der Sowjetunion  
R 70 Slowakei – Polizeidienststellen in der Slowakei  
R 94 – Reichskommissar für die Ukraine

### *Bundesarchiv – Militärarchiv (Freiburg)*

RW 5 – Amt Ausland/Abwehr  
RH 20-1 – 1. Armee (AOK 1)  
RH 20-11 – 11. Armee (AOK 11)  
RH 20-17 – 17. Armee (AOK 17)

### *Politisches Archiv des Auswärtigen Amt (Berlin)*

Politische Abteilung XIII

### *Архив Президент Российской Федерации (АП РФ)*

Ф. 3 – Политбюро (Президиум) ЦК РКП(б) – ВКП(б) – КПСС

### *Галузевий державний архів Служби безпеки України (ГДА СБ України)*

Ф. 5 – Кримінальні справи на нереабілітованих осіб  
Ф. 6 – Кримінальні справи на реабілітованих осіб  
Ф. 13 – Колекція друкованих видань КГБ УРСР  
Ф. 16 – Секретарат ГПУ–КГБ УРСР

### *Государственный архив Российской Федерации (ГА РФ)*

Ф. Р-7021 – Чрезвычайная государственная комиссия по установлению и расследованию злодеяний немецко-фашистских захватчиков и их сообщников и причиненного ими ущерба гражданам, коллективным хозяйствам (колхозам), общественным организациям, государственным предприятиям и учреждениям СССР (ЧГК)

Ф. Р-9401 – Секретариат НКВД–МВД СССР  
Ф. Р-9478 – Главное управление по борьбе с бандитизмом НКВД–МВД СССР (ГУББ НКВД–МВД СССР)

### *Нацыянальны архіў Рэспублікі Беларусь (НА РБ)*

Ф. 4п – Наркомат внутренних дел БССР (НКВД БССР)  
Ф. 1450 – Белорусский штаб партизанского движения (БШПД)

### *Российский государственный военный архив (РГВА)*

Ф. 308к – 2-й отдел Генерального штаба Польши (Oddzial II Sztabu Generalnego Wojska Polskiego. Warszawa)  
Ф. 354к – Отделение контрразведки и особого информационного отдела 6-го военного округа при штабе 12 пехотной дивизии польской армии (Ekspozycja Samodzielnego referatu Informacyjnego DOK 6 przy Dowodztwie Diwizji Piechoty. Tarnopol)  
Ф. 451П – Оперативный отдел по делам военнопленных и интернированных МВД СССР  
Ф. 462к – экспозиция № 5 2-го отдела Генерального штаба Польши (Ekspozycja № 5 Oddzialu 2 Sztabu Generalnego Wojska Polskiego Lwow)  
Ф. 500к – Главное управление имперской безопасности (РСХА) (Reichssicherheitshauptamt (RSHA), Berlin)  
Ф. 720к – Имперское министерство внутренних дел (Reichsministerium des Innern, Berlin)  
Ф. 1275к – Коллекция документов, собранных Имперским архивом (Потсдам)  
Ф. 38650 – Главное управление внутренних войск НКВД–МВД СССР

### *Российский государственный архив социально-политической истории (РГАСПИ)*

Ф. 17 – Центральный комитет КПСС (ЦК КПСС)  
Ф. 69 – Центральный штаб партизанского движения (ЦШПД)  
Ф. 81 – Каганович Лазар Моисеевич  
Ф. 82 – Молотов (наст. Скрябин) Вячеслав Михайлович

Ф. 625 – Пономаренко Пантелеймон Кондратьевич

*Центральный архив Министерства обороны Российской Федерации (ЦАМО РФ)*

- Ф. 32 – Главное политическое управление Красной Армии (ГлавПУр КА)
- Ф. 134 – Львовский военный округ (ЛВО)
- Ф. 141 – Прикарпатский военный округ (ПриВО)
- Ф. 236 – 1 Украинский фронт

*Центральный архив Федеральной службы безопасности России (ЦА ФСБ России)*

- Ф. 3 – Материалы внутренней переписки органов безопасности
- Ф. 3ос – Материалы внутренней переписки органов безопасности. «Особая папка»
- Ф. 4 – Материалы внутренней переписки органов безопасности
- Ф. 66 – Нормативные и распорядительные документы органов государственной безопасности
- Ф. 135 – Фонд секретного делопроизводства органов государственной безопасности

- Ф. 100 – Коллекция рассекреченных материалов
- Ф. К – Фонд архивных уголовных дел
- Ф. Н – Фонд архивных уголовных дел

*Центральный державний архів вищих органів влади і управління України (ЦДАВО України)*

- Ф. 3833 – Крайовий пров д (кер внитцтво) Орган зац укра нських нац онал ст в (ОУН) на зах дноукра нських землях
- Ф. 3836 – 3’ днання зах дних груп Укра нсько повстансько арм «УПА–Зах д»
- Ф. 3959 – Укра нський центральний ком тет у Львов
- Ф. 4620 – Колекц я документ в з стор Велико В тчизняно в йни 1941–1945 рр.
- Ф. КМФ-8 – Колекц я м крофотокоп й документ в н мецько-фа истсько окупац йно адм н страц командування вермахту, що д яли на тимчасово окупованих сх дних територ ях

*Центральный державний архів громадських об’єднань України (ЦДАГО України)*

- Ф. 1 – Центральный ком тет комун стично парт Укра ни

---

---

## ПЕРЕЧЕНЬ ПУБЛИКУЕМЫХ ДОКУМЕНТОВ

### РАЗДЕЛ III. 1944–1945 гг.

- № 3.1. Спецсообщение 3 отдела 4 Управления НКГБ СССР Л.И. Ста ко наркому госбезопасности СССР В.Н. Меркулову о контактах украинских националистов с гитлеровцами ..... 5
- № 3.2. Справка начальника Украинского таба партизанского движения комиссара государственной безопасности Т.А. Строчака об усилении выучки кадров УПА, активизации деятельности отрядов украинских повстанцев против партизан и поляков ..... 6
- № 3.3. Из протокола допроса члена ОУН Кутковца И.Т. о деятельности ОУН-Бандеры на Западной Украине в 1939–1943 гг. и создании УПА ..... 8
- № 3.4. Политдонесение начальника Политического Управления 1 Украинского фронта С.С. Шатилова начальнику Главного политического управления Красной Армии А.С. ербакову «О враждебной деятельности украинских националистов» ..... 25
- № 3.5. Записка по ВЧ наркома госбезопасности УССР С.Р. Савченко в НКГБ СССР о положении в освобожденных районах Ровенской области ..... 35
- № 3.6. Распоряжение руководителя УПА Богуна о необходимости составления и подачи ему списков врагов, которых следует уничтожить в первую очередь ..... 37
- № 3.7. Приказ бригаденфюрера СС Бреннера о переговорах с руководителями УПА в Деражно и Вербах и достигнутой договоренности о взаимодействии УПА и немецкой армии ..... 38
- № 3.8. Спецсообщение и.о. начальника УШПД Соколова командующему 1-м Украинским фронтом Н.Ф. Ватутину о согла ении украинских националистов с немцами и передаче немцами оружия представителям УПА ..... 39
- № 3.9. Политдонесение С.С. Шатилова А.С. ербакову о военной организации украинских националистов в Западной Украине ..... 42
- № 3.10. Сообщение народного комиссара внутренних дел УССР В.С. Рясного народному комиссару внутренних дел СССР Л.П. Берии о реакции населения Ровенской области на обращение СНК и Президиума Верховного Совета УССР от 12 февраля 1944 г. к участникам ОУН и УПА ..... 48
- № 3.11. Записка по «ВЧ» наркома госбезопасности УССР С.Р. Савченко в НКГБ СССР об активизации деятельности ОУН и УПА на освобожденной территории Ровенской и Волынской областей ..... 50
- № 3.12. Из спецсообщения С.Р. Савченко СССР наркому госбезопасности СССР В.Н. Меркулову о возникновении и деятельности УПА ..... 55
- № 3.13. Справка В.С. Рясного заместителю народного комиссара внутренних дел СССР В.В. Черны еву о структуре и составе УПА ..... 60

№ 3.14. Справка начальника Отдела контрразведки «СМ РШ» 13 армии М.П. Александрова о деятельности банды «Зеленого» на территории Острогского района Ровенской области и нападении на генерала Н.Ф. Ватутина .....	71
№ 3.15. Справка С.Р. Савченко в ОББ НКВД СССР о вскрытых оуновских организациях на освобожденной территории УССР .....	72
№ 3.16. Докладная записка начальника Управления контрразведки НКО «Смер» 1-го Украинского фронта Н.А. Осетрова секретарю ЦК КП(б)У Н.С. Хрущеву об обстоятельствах нападения украинских националистов на командующего войсками 1-го Украинского фронта Н.Ф. Ватутина и мерах по ликвидации существующих формирований УПА .....	75
№ 3.17. Доклад [председателя полиции безопасности и СД Галиции гаупт турмфюрера СС криминального комиссара Паппе] о встрече с представителями центрального руководства ОУН, украинскими националистами Болюхом и Герасимовским для обсуждения вопроса о сотрудничестве .....	77
№ 3.18. Политдонесение С.С. Шатилова А.С. ербакову о деятельности украинских националистов в западных районах Украины .....	83
№ 3.19. Политдонесение С.С. Шатилова А.С. ербакову о деятельности украинских националистов в западных районах Украины .....	85
№ 3.20. Политдонесение С.С. Шатилова А.С. ербакову о действиях украинских националистов в западных районах Украины .....	97
№ 3.21. Письмо неустановленного члена ОУН о необходимости следовать приказу ОУН от 6 марта 1944 г. о ликвидации всех враждебных элементов и подготовке к боевистской оккупации .....	100
№ 3.22. Докладная записка наркома внутренних дел СССР Л.П. Берии Государственному Комитету Оборона о мерах борьбы с украинскими националистами в Ровенской, Волынской и Тернопольской областях .....	101
№ 3.23. Сообщение начальника полиции и СД Львова полковника полиции Биркампа в полицию Генерал-губернаторства о направлении начальником полиции порядка письма всем старшим командирам СС и полиции о сотрудничестве с украинскими националистическими формированиями .....	103
№ 3.24. Доклад [председателя полиции безопасности и СД Галиции гаупт турмфюрера СС криминального комиссара Паппе] о второй встрече с представителями центрального руководства ОУН и готовности их к сотрудничеству с полицией безопасности .....	104
№ 3.25. Политдонесение С.С. Шатилова А.С. ербакову «О ходе мобилизации в РККА населения районов Западной Украины, освобожденной от немецких захватчиков» .....	107
№ 3.26. Сообщение [председателя полиции безопасности и СД Галиции гаупт турмфюрера СС криминального комиссара Паппе] криминал-комиссару об итогах третьей встречи с представителем центрального руководства ОУН Герасимовским .....	109
№ 3.27. Из справки заместителя начальника Отдела по борьбе с бандитизмом НКВД УССР Б.Г. Бурылина в НКВД УССР о деятельности Украинского центрального комитета (УЦК) в областях УССР, включенных в дистрикт Галиция .....	112
№ 3.28. Документы о переговорах представителей немецкой администрации в Каменка-Струмилове с руководителем подразделения УПА «Орлом» о прекращении борьбы с немцами и снабжении отряда УПА оружием .....	123

№ 3.28.1. Рапорт капитана жандармерии в Каменка-Струмилово Дальмана командир жандармерии в Галиции о переговорах с руководителем подразделения УПА «Орлом» о со- гласии немецкой администрации на переход украинской полиции в УПА. . . . .	123
№ 3.28.2. Рапорт капитана жандармерии в Каменка-Струмилово Дальмана командир жандармерии в Галиции о поставках вооружения УПА по телефонному распоряжению из Львова . . . . .	124
№ 3.28.3. Краткий доклад неустановленного лица о переговорах между руководите- лем подразделения УПА «Орлом» и представителями немецкой администрации о выра- ботке согла сения о прекращении борьбы и оказании помощи УПА оружием и боепри- пасами. . . . .	125
№ 3.29. Рапорт неустановленного лица начальнику полиции безопасности и СД по Галиции обер турмбанфюреру СС др. Витиска о сотрудничестве с УПА в районе Равы- Русской. . . . .	128
№ 3.30. Рапорт майора немецкого вермахта о контактах с подразделениями УПА в районе епятина и выработке договоренностей о совместных действиях против совет- ских войск . . . . .	130
№ 3.31. Заметки неустановленного лица о докладе турмбанфюрера СС Шмитца о результатах переговоров с отдельными группами УПА и возможности дальней его со- трудничества с группами УПА для ведения разведки в пользу Германии . . . . .	132
№ 3.32. Из доклада секретаря подпольного обкома КП(б)У и начальника областного таба руководства партизанским движением Ровенской области В.А. Бегма о партизан- ском движении на Ровенщине в 1941 – марте 1944 г. . . . .	134
№ 3.33. Докладная записка Абверотряда 104 руководителю Абверкоманды 101 о пе- реговорах между офицерами УПА организации «Адлер» и оберлейтенантом Пютцем о снабжении УПА тяжелыми орудиями и обмене советских агентов на арестованных чле- нов УПА. . . . .	146
№ 3.34. Из докладной записки начальника Управления агитации и пропаганды ГлавПУ РККА И.В. Шикина А.С. ербакову «О военной организации украинских на- ционалистов в районах западных областей Украины». . . . .	148
№ 3.35. Акт комиссии 1 дивизиона 206 гвардейского ЛНП о расстреле бандеровцами, переодетыми в форму Красной Армии, 115 жителей с. Н.-Брикула Стусавского района Тернопольской обл. . . . .	155
№ 3.36. Сообщение [председателя полиции безопасности и СД Галиции гаупт турм- фюрера СС криминального комиссара Паппе] в Главное управление государственной безопасности, СС-группенфюреру и генерал-лейтенанту полиции Г. Мюллеру, коман- дующему полиции безопасности и СД Биркампу и начальнику ССР и полиции СС Диму о контакте УПА с армией, полицией и служебными инстанциями гражданской админи- страции. . . . .	156
№ 3.37. Докладная записка С.Р. Савченко В.Н. Меркулову о связи ОУН и УПА с немецко-фа истским командованием на временно оккупированной территории Запад- ной Украины . . . . .	162
№ 3.38. Из докладной записки начальника Управления контрразведки «Смер » Бе- лорусского фронта А.А. Вадис в Военный Совет фронта о действиях украинских нацио- налистов в тылах Белорусского фронта . . . . .	166
№ 3.39. Сообщение неустановленного лица в Главное управление государственной безопасности группенфюреру СС Г. Мюллеру о контактах УПА с вермахтом, полицией и учреждениями гражданской администрации . . . . .	169

№ 3.40. Донесение народного комиссара внутренних дел УССР В.С. Рясного заместителю народного комиссара внутренних дел СССР С.Н. Круглову о проведенном допросе арестованного коменданта СБ Млыновского района Ровенской области И.И. Яворского . . . . .	171
№ 3.41. Донесение командира охранной полиции и СД в дистрикте Галиция обертурмбанфюрера . Витиска в Главное управление имперской безопасности группенфюреру СС Г. Мюллеру и начальнику полиции безопасности в Генерал-губернаторстве Биркампу о контактах УПА с вермахтом и Абвером . . . . .	177
№ 3.42. Докладная записка С.С. Шатилова А.С. ербакову о действиях украинских националистов в западных областях Украины . . . . .	180
№ 3.43. Обзор боевых частей УПА-Запад на Станиславщине в апреле 1944 г. . . . .	185
№ 3.44. Письмо неустановленного лица из Северного провода ОУН о положении в организации. . . . .	187
№ 3.45. Письмо бригаденфюрера СС Вехтера рейхсфюреру СС и командующему немецкой полицией, рейхсминистру внутренних дел Г. Гиммлеру об использовании в боевых действиях галицийской добровольческой дивизии СС . . . . .	190
№ 3.46. Общественно-политический обзор неустановленного члена ОУН—Бандеры о положении во Львове, принудительной мобилизации медицинского персонала в УПА, сотрудничестве поляков с Красной Армией и положении украинской миграции . . . . .	194
№ 3.47. Сообщение Львовского гестапо в Главное управление государственной безопасности о захвате УПА 20-ти советских парашютистов и готовности передать их немецким властям . . . . .	197
№ 3.48. Письмо представителя немецкого командования проводнику группы «Богун» О. Вихорову о предложениях по совместной деятельности и выполнении ряда предварительных соглашений немецкой стороной . . . . .	198
№ 3.49. Сообщение Станиславского окружного крайсгауптмана губернатору дистрикта Галиция во Львове о переговорах с украинскими националистами. . . . .	200
№ 3.50. Докладная записка Т.А. Строкача командующему 1-м Украинским фронтом маршалу Г.К. Жукову об активных действиях бандеровцев в контакте с немцами против Красной Армии и партизан на Волыни . . . . .	208
№ 3.51. Выписка из показаний обвиняемого А.А. Балицкого о структуре и деятельности частей УПА и их связи с немцами и венграми . . . . .	211
№ 3.52. Обзор референта ОУН Кучера о социально-политическом положении на Холмщине в мае 1944 г.: взаимоотношение УПА и польского населения, отношение населения к немцам, полякам, советским партизанам, деятельности УЦК, ОУН—Мельника . . . . .	214
№ 3.53. Сопроводительное письмо окружного руководителя в Каменке-Струмилово Неринга руководителю полиции безопасности и СД по Галиции . Витиска, руководителю полевой полиции при Верховном командовании войск Северной Украины о переговорах с руководителем одной из групп УПА Хмелем . . . . .	218
№ 3.54. Спецсообщение УКР «Смерть» 1-го Украинского фронта в ГУКР «Смерть» об аресте украинских националистов с. Могильницы Тернопольской области, участвовавших в расправах над мирным населением села . . . . .	222
№ 3.55. Сообщение командира Полиции безопасности и СД в Галиции в Главное управление государственной безопасности, командиру полиции безопасности	



- и СД в Галиции . Витиска о деятельности бандеровской группы и УПА в районе Бережаны . . . . . 224
- № 3.56. Сообщение С.Р. Савченко заместителю народного комиссара государственной безопасности СССР Б.З. Кобулову о формировании германским командованием вооруженных отрядов УПА. . . . . 227
- № 3.57. Политдонесение начальника Политуправления 1-го Белорусского фронта С.Ф. Галаджева А.С. ербакову о вооруженных отрядах украинских националистов, действующих против Красной Армии в районах дислокации войск 1-го Белорусского фронта . . . . . 229
- № 3.58. Спецдонесение начальника контрразведки СМ РШ 1-го Украинского фронта Осетрова секретарю ЦК КП(б)У Хрущеву об аресте группы оуновцев в с. Косув . . . . . 245
- № 3.59. Сообщение неустановленного руководителя отряда УПА о проведении «украинских антипольских акций возмездия» на Стрыйщине . . . . . 246
- № 3.60. Обзор Косар-Вороного о переходе фронта отрядами УПА и организации их деятельности в тылах Красной Армии . . . . . 247
- № 3.61. Докладная записка С.С. Шатилова Военному Совету 1-го Украинского фронта о действиях украинских националистов и мерах по ликвидации их отрядов . . . . . 250
- № 3.62. Сообщение командира охранной полиции и СД в дистрикте Галиция обертурмбанфюрера СС . Витиска в Главное управление имперской безопасности турмбанфюреру СС Поммерингу о контактах УПА с армией, полицией, гражданской администрацией . . . . . 254
- № 3.63. Политдонесение начальника политотдела Ровенского областного военкомата Иванова начальнику Политуправления Львовского военного округа Смолянину «О действиях буржуазно-националистических банд по Ровенской обл. за июль месяца» . . . . . 256
- № 3.64. Докладная записка Л.П. Берии И.В. Сталину, В.М. Молотову и Г.М. Маленкову об активизации деятельности оуновского подполья и вооруженных формирований УПА в районах Вольнской, Тернопольской и Ровенской областей в связи с продвижением частей Красной Армии на Запад и уходом отдельных подразделений войск НКВД СССР . . . . . 260
- № 3.65. Выписка из ифровки окружного руководителя УПА Б. Шаха о потерях в личном составе, отсутствии связи и панических настроениях среди некоторых соратников . . . . . 261
- № 3.66. Агентурное донесение служащей бюро и переводчицы Н. Ле чи иной в IV В 2а о деятельности быв его обер-бургомистра г. Харькова Семененко по организации Украинского комитета. . . . . 262
- № 3.67. Справка нач. ОББ НКВД УССР А.Ф. Задоя об организации стрелковой дивизии СС «Галичина». . . . . 263
- № 3.68. Политдонесение С.С. Шатилова А.С. ербакову о деятельности украинских националистов в западных областях Украины . . . . . 266
- № 3.69. Распоряжение руководителя подразделения УПА Бохора, находящегося на территории 4-го Украинского фронта, о задачах ОУН в боль евистском подполье . . . . . 267
- № 3.70. Справка неустановленного лица о положении в Бережанском округе, рейдах подразделений УПА, польских формированиях и отношении населения к мобилизации в Красную Армию. . . . . 270
- № 3.71. Спецдонесение зам. начальника войск НКВД по 4-му Украинскому фронту начальнику войск НКВД по охране тыла 4-го Украинского фронта С.М. Фадееву о ходе операции против формирований ОУН–УПА в районе Черный лес Станиславской области . . . . . 273

№ 3.72. Обзор неустановленного лица из руководства УПА о положении на территории Западной Украины и борьбе УПА против Красной Армии, НКВД и установления советской власти. . . . .	280
№ 3.73. Выписка из протокола допроса члена центрального провода ОУН М. Степняка от 30 августа 1944 г. о взаимоотношениях ОУН-Бандеры с организациями гитлеровской Германии и изменении пронемецкой политики ОУН . . . . .	290
№ 3.74. Докладная записка члена Военного Совета 1-го Украинского фронта К.В. Крайнюкова А.С. Чербакову о действиях украинских националистов в тылу 1-го Украинского фронта и борьба с ними в августе 1944 г. . . . .	296
№ 3.75. Докладная записка начальника войск НКВД по охране тыла 1-го Украинского фронта Н.П. Зубарева и зам. начальника войск НКВД по разведке фронта Лизина в Управление войск НКВД по охране тыла 1-го Украинского фронта «О результатах борьбы с бандитизмом на территории западных районов Львовской обл. за период с 22 августа по 7 сентября 1944 г.» . . . . .	300
№ 3.76. Из политдонесения Политуправления 1-го Украинского фронта о методах действий ОУН и подразделений УПА. . . . .	305
№ 3.77. Спецсообщение начальника 4-го отдела 3-го управления НКГБ СССР В.Л. Медведского В.Н. Меркулову и первому зам. наркома госбезопасности Б.З. Кобулову о диверсиях отряда УПА на участке Берховет-Жадово Черновицкой области . . . .	311
№ 3.78. Спецсообщение заместителя начальника 3-го отдела 3-го управления НКГБ СССР С. . Луховицкого В.Н. Меркулову и Б.З. Кобулову о диверсионных актах УПА на линиях и отделениях связи в августе 1944 г. . . . .	312
№ 3.79. Из докладной записки начальника Организационно-инструкторского отдела ГлавПУР РККА В. Золотухина А.С. Чербакову «О политических настроениях населения Львовской и Дрогобычской областей УССР и работе политорганов Красной Армии с местным населением» . . . . .	313
№ 3.80. Протоколы допросов жителей г. Золочев А.В. Розена и .В. Розена о погромах и уничтожении мирных жителей немецкими формированиями и сотрудничавшими с немцами представителями Украинского комитета в 1941—1943 гг. . . . .	320
№ 3.81. Спецсообщение начальника 4-го отдела 3-го управления НКГБ СССР В.Л. Медведского В.Н. Меркулову и Б.З. Кобулову о диверсиях оуновцев на участке Браны-Стоянов Ковельской железной дороги 9 сентября 1944 г. . . . .	323
№ 3.82. Донесение В. Золотухина в ГлавПУ РККА об активизации деятельности украинских националистов на территории дислокации 4-го Украинского фронта . . . . .	324
№ 3.83. Заметка начальника Главного политического управления О. Бройтигама о возможности создания Украинского национального комитета и кандидатуре его руководителя . . . . .	325
№ 3.84. Докладная записка обергруппенфюрера СС Г.К. Бергера рейхсфюреру СС и рейхсминистру внутренних дел о беседе с С. Бандерой по вопросам активизации украинского националистического движения и взаимодействия ОУН с другими националистическими организациями и формированиями. . . . .	327
№ 3.85. Донесение зам. начальника Политического управления 4-го Украинского фронта Курятина А.С. Чербакову о нападении бандеровцев на госпиталь в м. Сколе . . . . .	328
№ 3.86. Докладная записка начальника Управления контрразведки Смерт 1-го Белорусского фронта А.А. Вадиса Военному Совету 1-го Белорусского фронта по делу Украинского допомогового комитета . . . . .	330

№ 3.87. Протокол допроса П.М. Дьячина о создании Украинского легиона, деятельности украинской полиции, организации разведки и связи и изменении тактики ОУН. . . . .	334
№ 3.88. Донесение зам. начальника Политуправления 1-го Украинского фронта Усова члену Военного Совета 1-го Украинского фронта Н.С. Хрущеву «О деятельности украинских националистов на территории Польши» . . . . .	348
№ 3.89. Общественно-политический отчет Центрального провода ОУН о переходе фронта и организации подпольной деятельности в тылу Красной Армии. . . . .	349
№ 3.90. Донесение В.С. Рясного Л.П. Берии об обезвреживании вооруженных диверсантов на территории Лановецкого района Тернопольской области . . . . .	355
№ 3.91. Протокол допроса инженера-строителя М.П. Гачкевича о довоенной деятельности ОУН, УНО и создании УПА . . . . .	356
№ 3.92. Донесение Л.П. Берии И.В. Сталину, В.М. Молотову и Г.М. Маленкову о ходе борьбы с вооруженными формированиями ОУН в западных областях УССР с 1 по 15 октября 1944 г. . . . .	367
№ 3.93. Политдонесение начальника Политотдела Тернопольского областного военкомата майора Варавки начальнику Политуправления Львовского военного округа полковнику Смольянову о деятельности украинских националистов на территории области в октябре 1944 г. . . . .	369
№ 3.94. Протокол допроса члена ОУН М.М. Павлина о подготовке и действиях походных групп ОУН в 1941 г. . . . .	374
№ 3.95. Донесение В.С. Рясного Л.П. Берии об уничтожении банды под руководством «М» 22 октября 1944 г. на территории Рава-Русского района Львовской области. . .	379
№ 3.96. Политический обзор неустановленного лица из руководства УПА об освобождении С. Бандеры, Я. Стецко и ряда других деятелей ОУН из концлагеря, взаимоотношениях среди различных украинских националистических организаций, отношении к совместной борьбе с А.А. Власовым против большевизма, значении УПА в борьбе за независимость Украины . . . . .	380
№ 3.97. Аналитическая справка Рейхсминистерства восточных территорий о создании и деятельности УПА. . . . .	387
№ 3.98. Телеграмма командира оперативной группы «Н» Полиции безопасности и СД в Прессбурге обер-турмбанфюрера СС . Витиска, руководителю Отдела III «В2» Главного управления имперской безопасности бригаденфюреру СС Олендорфу о предложениях по созданию Национального совета представителей всех украинских партий и политических течений и отказе ОУН от сотрудничества с генералом А.А. Власовым .	397
№ 3.99. Отчет районного руководителя СБ Гайрома о положении ОУН и дальнейшем ведении подпольной работы. . . . .	398
№ 3.100. Информационная записка Т. Боровца О. Бройтигаму в Главное политическое управление в Берлине об истории украинской повстанческой армии «Полесская Сечь» и УНРА . . . . .	400
№ 3.101. Агентурное сообщение служащей бюро и переводчицы Н. Левицкой из подразделения 2а Отдела IV В о переговорах между А. Мельником, С. Бандерой и Н. А. Левицким о создании единого блока для борьбы с большевизмом и направлении меморандума членов блока рейхсфюреру СС . . . . .	408

№ 3.102. Протокол допроса члена ОУН М.М. Павлина о переговорах ОУН с румынскими властями . . . . .	409
№ 3.103. Докладная записка Н.С.Хрущева И.В.Сталину о поездке в западные области Украины и проведенных мероприятиях по борьбе с ОУН . . . . .	414
№ 3.104. Донесение руководителя подразделения ОУН в Львовской области . Сурмача проводнику Максиму о положении в области в октябре 1944 г. и борьбе подразделений УПА с Красной Армией и НКВД. . . . .	419
№ 3.105. Сообщение начальника Главного политического штаба д-ра Арльта рейхсминистру оккупированных восточных территорий А. Розенбергу о создании Украинского главного освободительного совета (УГВР) и отношении ОУН к УГВР. . . . .	427
№ 3.106. Справка начальника ГУББ НКВД СССР А.М. Леонтьева о создании в западных областях Украины Народно-освободительной революционной организации (НВРО) . . . . .	429
№ 3.107. Политдонесение начальника Дрогобычского областного военкомата полковника Сухоиванова начальнику Политуправления Львовского военного округа Смольянову об участившихся случаях действий националистических групп по области . . . . .	431
№ 3.108. Сообщение В.С. Рясного Л.П. Берии о тенденции руководства ОУН установить связи с Англией . . . . .	433
№ 3.109. Донесение В.С. Рясного Л.П. Берии о результатах чекистско-войсковых операций по ликвидации формирований ОУН в Станиславской, Ровенской и Тернопольской областях . . . . .	435
№ 3.110. Справка оперуполномоченного 6 отделения ОББ НКВД СССР Чербакова по протоколу допроса члена центрального комитета ОУН М.Д. Степаняка от 30 августа 1944 г. о переговорах с польскими подпольными организациями для ведения совместной борьбы против немцев . . . . .	437
№ 3.111. Сообщение начальника оперативной группы «Н» Полиции безопасности и СД в Прессбурге . Витиска в Главное управление имперской безопасности, группенфюреру СС Г. Мюллеру о создании объединения украинских националистов Украинской Национальной Рады . . . . .	443
№ 3.112. Справка старшего оперуполномоченного 6-го отдела ОББ НКВД СССР Грамма об объединении украинских националистов и создании ими Украинского главного освободительного совета . . . . .	445
№ 3.113. Справка заместителя начальника 6-го отдела ГУББ НКВД СССР А.И. Матвеева о связях ОУН с Англией . . . . .	448
№ 3.114. Донесение Л.П. Берии И.В. Сталину, В.М. Молотову, Г.М. Маленкову, Н.С. Хрущеву о ходе борьбы с оуновскими вооруженными формированиями в западных областях Украины с 15 по 30 ноября 1944 г. . . . .	451
№ 3.115. Из ориентировки 1 отдела ГУББ НКВД СССР «О тактических приемах и методах работы организации украинских националистов и повстанческой деятельности УПА». . . . .	453
№ 3.116. Выписка из показаний С.К. Трофимчука о его службе в Украинском легионе и участии в вооруженных формированиях УПА . . . . .	474
№ 3.117. Протокол допроса свидетеля Д.Л. Орента об организации еврейских погромов в г. Бориславе 3 июля 1941 г. комиссаром города украинским националистом Николаем Бесарабом . . . . .	475

- № 3.118. Сообщение начальника зондеркоманды Полиции безопасности и СД турмбанфюрера СС Нойманна командующему Полицией безопасности и СД в Словакии о тактике УПА в борьбе против Красной Армии и отношении русских мигрантов к А.А. Власову. . . . . 477
- № 3.119. Политдонесение начальника политотдела Станиславского областного военкомата Зотова начальнику Политуправления Львовского военного округа «О действиях бандеровских банд по области» . . . . . 478
- № 3.120. Справка по показаниям члена центрального провода ОУН М.Д. Степаняка от 30 августа 1944 г. о связях ОУН—УПА с венграми . . . . . 481
- № 3.121. Справка по показаниям члена центрального провода ОУН М.Д. Степаняка о попытках ОУН связаться в гославии с группой четников Михайловича . . . . . 483
- № 3.122. Докладная записка секретаря Тернопольского обкома КП(б)У И. Компанец Н.С. Хрущеву «О диверсионно-террористической деятельности ОУН и УПА на территории Тернопольской области за период октябрь—декабрь 1944 г.» . . . . . 484
- № 3.123. Из материалов по работе среди войск и населения 1-го Украинского фронта о терроре против украинцев, переселяющихся в СССР, и активизации деятельности бандеровцев . . . . . 489
- № 3.124. Рапорт начальника отделения ОББ УНКВД по Тернопольской обл. Соколова начальнику 1-го отдела ГУББ НКВД СССР А.П. Горкову об использовании организованной из бывших националистов группы, действовавшей под видом УПА. . . . . 491
- № 3.125. Информация зав. Организационно-инструкторским отделом Львовского обкома КП(б)У И. Богородченко зав. Организационно-инструкторским отделом ЦК ВКП(б) М.А. Шамбергу о ходе обсуждения в области обращения правительства УССР к населению западных областей УССР . . . . . 500
- № 3.126. Донесение начальника К.О. Интендантского управления Львовского военного округа Трокова и начальника Отдела кадров К.О. Мошепако зам. начальника штаба округа горкову о фактах нападений бандеровцев на красноармейцев и граждан. . . . . 504
- № 3.127. Докладная записка С.Р. Савченко В.Н. Меркулову «Об ухищрениях, применяемых бандитами ОУН—УПА» . . . . . 506
- № 3.128. Сообщение начальника оперативной группы «Н» Полиции безопасности в Прессбурге обер турмбанфюрера СС . Витиска в Главное управление имперской безопасности тандртенфюреру СС Лиху и обер турмбанфюреру Бухардту о начале формирования украинских вооруженных сил. . . . . 513
- № 3.129. Сообщение заместителя начальника УББ НКВД УССР А.Ф. Задоя начальнику Главного управления НКВД СССР по борьбе с бандитизмом А.М. Леонтьеву о деятельности Украинского центрального комитета на Украине. . . . . 514
- № 3.130. Донесение Л.П. Берии И.В. Сталину, В.М. Молотову, Г.М. Маленкову о ходе борьбы с формированиями ОУН на территории западных областей УССР с 15 по 31 декабря 1944 г. . . . . 515
- № 3.131. Протокол допроса члена ОУН Ф.С. Сидорчука о структуре и функциях Службы безпеки УПА . . . . . 518
- № 3.132. Письмо начальника ГУББ НКВД СССР А.М. Леонтьева В.С. Рясному о случаях измены в рядах истребительных батальонов . . . . . 529

№ 3.133. Политдонесение начальника политотдела Тернопольского областного военкомата Варавки начальнику Политуправления ЛВО Смолянинову «О действиях бандеровских банд по Тернопольской области» . . . . .	530
№ 3.134. Протокол допроса командующего соединением групп УПА .А. Стельмашука о подготовке украинских националистов в немецкой разведывательной школе для использования их против СССР . . . . .	534
№ 3.135. Показания военнопленного, быв. санитарного унтер-офицера 154 пара ютно-десантного батальона М. Шумиласа о его службе в батальоне «Нахтигаль» . . . . .	546
№ 3.136. Постановление Тернопольского обкома КП(б)У «О выполнении решения ЦК КП(б)У “Об усилении борьбы с украинско-немецкими националистами в западных областях Украины” Козовским, Будановским, Виневецким и Збаражским РК КП(б)У» . . . . .	548
№ 3.137. Справка Управления контрразведки «Смерть» 1-го Белорусского фронта об аресте руководящих работников Украинского национального объединения (УНО) и связях УНО с фашистской Германией . . . . .	550
№ 3.138. Политдонесение начальника Политотдела Киевского военного округа Лукачук А.С. о налете бандеровцев на районный центр Городницы Житомирской обл. . . . .	553
№ 3.139. Докладная записка Н.С. Хрущева И.В. Сталину о принятых мерах по борьбе с «украинско-немецкими националистами» . . . . .	554
№ 3.140. Обращение бывшего командующего соединений группы УПА «Завихост» .А. Стельмашука к командирам, политвоспитателям и рядовым соединений группы «Завихост» с предложением прекратить дальнейшую борьбу и явиться с повинной . . . . .	563
№ 3.141. Донесение В.С. Рясного Л.П. Берии об аресте командующего северо-западной объединенной группы УПА .А. Стельмашука по кличке «Рудой» и ликвидации одного из руководителей УПА Климса Савура . . . . .	567
№ 3.142. Постановление бюро Станиславского обкома КП(б)У «О провокационных убийствах граждан в Снятинском районе и фактах грубого нарушения революционной законности» . . . . .	568
№ 3.143. Из спецсообщения НКГБ УССР в НКГБ СССР «О соглашении Центрального комитета ОУН и командования УПА с полицией безопасности и СД о борьбе против Советской власти» . . . . .	571
№ 3.144. Выписка из сообщения Уполномоченного НКВД СССР по 1-му Белорусскому фронту И.А. Серова о создании единого Украинского комитета . . . . .	576
№ 3.145. Протокол допроса командующего соединением групп УПА .А. Стельмашука о связях ОУН—УПА с немцами . . . . .	578
№ 3.146. Справка начальника 1-го отдела ГУББ НКВД СССР А.П. Горюкова о создании, составе, основных задачах УНО (Украинского национального объединения) . . . . .	581
№ 3.147. Протокол допроса члена организации УНО г. Водовица Краковского воеводства И.Т. Чубатого о деятельности УНО . . . . .	585
№ 3.148. Информация И. Богородского М.А. Шамбергу о выполнении постановления ЦК КП(б)У от 26 февраля 1945 г. «Об усилении борьбы с украинско-немецкими националистами в западных областях УССР» . . . . .	589



- № 3.149. Доклад начальника Управления «Смер » 1-го Белорусского фронта А.А. Вадис Военному Совету фронта по делу участников антисоветской организации «Украинская громада» ..... 593
- № 3.150. Сообщение командующего Полицией безопасности и СД в Словакии тан-дартенфюрера СС . Витиска группенфюреру СС генерал-лейтенанту полиции Г. Мюллеру о донесении немецкого связного по поводу встречи с Р. Шухевичем и обсуждения дальней их совместных действий УПА и вермахта против Красной Армии ..... 597
- № 3.151. Докладная записка Н.С. Хрущева И.В. Сталину о ходе борьбы с украински-ми националистами ..... 600
- № 3.152. Донесение командующего Полицией безопасности и СД в Словакии тан-дартенфюрера СС . Витиска группенфюреру СС генерал-лейтенанту полиции Г. Мюллеру о Союзе освобождения Украины ..... 603
- № 3.153. Политдонесение начальника политотдела Тернопольского областного во-енкомата Варавки начальнику Политуправления ЛВО Смольянинову «О действиях бан-деровских банд по Тернопольской области» ..... 606
- № 3.154. Донесение В.С. Рясного Л.П. Берии о результатах отдельных операций по ликвидации вооруженных украинских формирований на территории Западной Украины за 10–15 марта 1945 г. .... 609
- № 3.155. Справка начальника ГУББ НКВД СССР А.М. Леонтьева об использовании спецгрупп в операциях против формирований УПА на территории Ровенской области в январе – феврале 1945 г. .... 611
- № 3.156. Справка зам. начальника УББ НКВД УССР А.Ф. Задоя «О результатах борьбы с оуновским бандитизмом в западных областях Украины за период с февраля по 31 декабря 1944 г.» ..... 612
- № 3.157. Из справки А.Ф. Задоя о результатах проведенных операций против оунов-ских формирований в западных областях Украины за январь–март 1945 г. .... 612
- № 3.158. Отчет секретаря Станиславского обкома КП(б) Украины М.В. Слонь и за-местителя начальника областного управления НКВД Похвалова секретарю ЦК ВКП(б) Г.М. Маленкову о ходе выполнения в Станиславской области постановлений ЦК КП(б)У от 10 января 1945 г. и 26 февраля 1945 г. об усилении борьбы с украинскими национали-стами в западных областях Украины. .... 613
- № 3.159. Докладная записка начальника 1 Управления НКГБ УССР Черняка на-чальнику 1 Управления НКГБ СССР П.М. Фитину о деятельности УНО в Закарпатской Украине ..... 625
- № 3.160. Постановление бюро Станиславского обкома КП(б)У «О налете бандитов на райцентр Боль евцы» ..... 629
- № 3.161. Справка зам. начальника 1-го спецотдела НКВД УССР Резницкого в ГУББ НКВД СССР о высланных с территории западных областей УССР семьях участников вооруженных формирований ОУН–УПА и уклонив ихся от призыва в Красную Армию ..... 631
- № 3.162. Постановление бюро Станиславского обкома КП(б)У «О диверсионном акте на нефтепромысле № 6 в Рыпном Рожнатовского района» ..... 634
- № 3.163. Из справки начальника 1-го Отделения 4 отдела Управления контрразведки «СМ РШ» 3 Украинского фронта майора И. Тростянского о деятельности «Украинского центрального комитета» ..... 636
- № 3.164. Политдонесение начальника политотдела Ровенского облвоенкомата Ива-нова начальнику Политуправления ЛВО Смольянову о деятельности бандеровских и бульбовских группировок на территории области в январе – апреле 1945 г. .... 637

- № 3.165. Сообщение наркома государственной безопасности УССР С.Р. Савченко В.Н. Меркулову и Б.З. Кобулову о ходе переговоров между представителями советской власти и Центрального провода ОУН (Бандеры) . . . . . 646
- № 3.166. Выписка из протокола допроса члена ОУН Л.Н. Яскевича от 30 марта 1945 г. о переговорах С. Бандеры и М. Рубана в начале 1941 г. с немецкой разведкой, о совместных действиях ОУН против СССР, о подготовке украинских легионов и использовании их в военных действиях против СССР, о смотре частей УПА в декабре 1943 г., в котором принимал участие представитель английской разведки . . . . . 647
- № 3.167. Из записей подрайонного провода «Максим» о наказаниях гражданского населения Украины . . . . . 650
- № 3.168. Донесение А.М. Леонтьева С.Н. Круглову о проведении операций по ликвидации воинских формирований ОУН—УПА с 1 января по 1 мая 1945 г. . . . . 654
- № 3.169. Политдонесение начальника политотдела Тернопольского областного военкомата Варавка начальнику Политуправления ЛВО Смольянову о деятельности украинских националистов на территории области в мае 1945 г. . . . . 658
- № 3.170. Постановление бюро Станиславского горкома КП(б)У «О фактах нарушения советской законности работниками областного управления НКГБ» . . . . . 661
- № 3.171. Из протокола допроса арестованного полковника немецкой армии . Штольце об использовании Абвером украинских националистов в ходе войны с СССР. 29—31 мая 1945 г. . . . . 664
- № 3.172. Выписка из протокола допроса М.П. Малюха от 8 мая 1945 г. о сотрудничестве ОУН с немецкой разведкой . . . . . 669
- № 3.173. Показания М.Ш. Вайсмана о проведении украинскими националистами погрома в с. Андруга Владимирецкого района Ровенской области в начале июля 1941 г. . . . . 671
- № 3.174. Информационный бюллетень Организационно-инструкторского отдела ЦК КП(б)У № 53 о реакции населения западных областей Украины, членов формирований УПА и подполья ОУН на обращение Президиума Верховного Совета УССР, СНК УССР и ЦК КП(б)У от 19 мая 1945 г. «К рабочим, крестьянам и интеллигенции западных областей Украины». . . . . 673
- № 3.175. Докладная записка Н.С. Хрущева И.В. Сталину о продолжении борьбы с «украинско-немецкими националистами» в западных областях УССР. . . . . 676
- № 3.176. Спецсообщение зам. начальника Управления контрразведки «Смер» ГСОВГ Г.А. Мельникова начальнику Главного управления контрразведки «Смер» НКО СССР В.С. Абакумову о деятельности «особых украинских лагерей» для военнопленных . . . . . 683
- № 3.177. Донесение зам. народного комиссара внутренних дел УССР Т.А. Строкача А.М. Леонтьеву о действиях и дислокации формирований ОУН на территории Польши . . . . . 685
- № 3.178. Из выписки из показаний сотрудника «Абвергруппы 220» И.С. Климчука о деятельности Абвергруппы по подготовке диверсантов для УПА . . . . . 688
- № 3.179. Отчет неустановленного лица о борьбе подразделения ОУН на Буковине против частей НКВД и истребительных отрядов в мае — июле 1945 г. . . . . 696
- № 3.180. Выписка из протокола допроса руководителя УПА—Запад А.А. Луцкого о сотрудничестве ОУН с немецкими разведывательными органами в довоенный период,

о II конгрессе ОУН, создании «Украинского легиона» и участии его в карательных экспедициях против партизан .....	697
№ 3.181. Из протокола допроса руководителя УПА—Запад А.А. Луцкого о его участии в создании и руководстве УПА и Украинской народной самообороны (УНС).....	712
№ 3.182. Донесение А.М. Леонтьева С.Н. Круглову о проведении операций по ликвидации воинских формирований ОУН—УПА в первом полугодии 1945 г. ....	727
№ 3.183. Докладная записка Н.С. Хрущева И.В. Сталину о положении в западных областях УССР и борьбе с украинским националистическим подпольем .....	731
№ 3.184. Выписка из протокола допроса руководителя «УПА—Запад» А.А. Луцкого о заседаниях Главного провода ОУН—Бандеры, переговорах с немцами, венграми, поляками, мельниковцами и отношении Провода к УГВР.....	736
№ 3.185. Протокол допроса М.М. Кина о его деятельности в качестве члена боевки СБ «Ореста», участии в убийстве мирных жителей, грабежах и разбоях в Краснянском районе Львовской области .....	742
№ 3.186. Справка А.М. Леонтьева начальнику I Управления НКГБ СССР П.М. Фитину о зарубежной деятельности и связях ОУН .....	752
№ 3.187. Указание Л.П. Берии В.С. Рясному о необходимости ликвидации формирований УПА, действующих на территории Словакии .....	763
№ 3.188. Докладная записка начальника Внутренних войск НКВД УВО С.М. Фадеева и начальника Штаба УВО Брагина Н.С. Хрущеву, В.С. Рясному и зам. начальника ВВ НКВД СССР М.И. Сладкевичу о деятельности внутренних войск НКВД УВО по ликвидации формирований ОУН—УПА в западных областях УССР .....	764
№ 3.189. Выписка из показаний военнопленного фельдфебеля германской армии А. Паулюса о военной подготовке украинцев в полку особого назначения «Бранденбург», о деятельности подгруппы 2 пункта «Абвер» в г. Кракове по подготовке групп украинских националистов к разведывательной и диверсионной работе, о сотрудничестве пункта «Абвер» с членами ОУН. ....	768
№ 3.190. Спецсообщение начальника 9 Отдела I Управления НКГБ СССР А.С. Гукасова В.Н. Меркулову и Б.З. Кобулову о деятельности украинских националистических организаций на территории Германии в зонах оккупации американских и английских войск.....	782
№ 3.191. Политдонесение начальника Политуправления ПрикВО Л.И. Брежнева начальнику ГлавПУ Красной Армии И.В. Шикину о действиях украинских националистов в районе дислокации войск округа .....	784
№ 3.192. Письмо С. Вара другу Туру о задачах ОУН в случае начала новой войны .....	789
№ 3.193. Из показаний зондерфюрера Отдела «С» сотрудника «Абвера» Марселя Цинк о сотрудничестве УПА с «Абвером» .....	791
№ 3.194. Постановление бюро Станиславского обкома КП(б)У о диверсии на нефтепромысле № 7 в Битково.....	806
№ 3.195. Донесение руководителя чоты «Серые волки» Святослава о нападении на райцентр Пробежная .....	808
№ 3.196. Политдонесение Л.И. Брежнева И.В. Шикину о действиях украинских националистов в октябре 1945 г. в районе дислокации войск ПрикВО .....	809
№ 3.197. Постановление Тернопольского обкома КП(б)У «Об укрытии от обкома КП(б)У случаев бандпроявлений в районах отдельными секретарями райкомов КП(б)У» .....	819

№ 3.198. Приказ провода края «Одесса» членам ОУН и отделам УПА о прекращении массового террора. . . . .	820
№ 3.199. Политдонесение начальника политотдела Станиславского ОВК Сигульева и врио начальника отдела Всеобуча Иванникова начальнику Отдела мобилизации и укомплектования таба и начальнику Политуправления ПрикВО Л.И. Брежневу о вооруженных нападениях украинских националистов и терактах против гражданских лиц на территории области . . . . .	822
№ 3.200. Информационный отчет руководителя подразделения УПА Арпада о деятельности подразделения УПА в Черновицкой обл. в ноябре 1945 г. . . . .	824
№ 3.201. Протокол допроса епископа И.И. Слипого о сотрудничестве униатской церкви Галиции с украинскими националистическими организациями. . . . .	827
№ 3.202. Из информации М.А. Шамберга Г.М. Маленкову о деятельности буржуазных националистов в западных областях Украины, Белоруссии и Прибалтийских республиках в связи с подготовкой к выборам в Верховный Совет СССР . . . . .	832

## Приложения

№ 1. Протокол допроса В.Н. Дьячук-Чижевского о его довоенной работе в ОУН, о военной подготовке молодежи, проводимой УЦК перед войной, о создании немцами «Украинского легиона» и украинского утцман афтбатальона для борьбы с партизанами в Белоруссии и организации УПА. . . . .	835
№ 2. Показания В.Н. Дьячук-Чижевского о его разговоре со Степаном Бандерой в августе 1945 г. в г. Мюнхене . . . . .	839
№ 3. Докладная записка зам. народного комиссара внутренних дел СССР И.А. Серова наркому внутренних дел СССР С.Н. Круглову о ликвидации в Чехословакии украинской националистической организации УНО. . . . .	842
№ 4. Протокол допроса В.Н. Дьячук-Чижевского о фактах переговоров представителя центрального провода ОУН «Тараса» с представителями правительства Советской Украины в феврале 1945 г. . . . .	844
№ 5. Докладная записка Н.С. Хрущева И.В. Сталину о ходе борьбы с «украинско-немецкими националистами» в западных областях УССР. . . . .	846
№ 6. Протокол допроса В.Н. Дьячук-Чижевского о работе в качестве связного между Бандерой и Шухевичем, негативном отношении Бандеры к союзу с немцами, ориентировки ОУН на сотрудничество с англичанами и американцами, о переговорах немцев с УПА и лично с Бандерой. . . . .	849
№ 7. Протокол допроса В.Н. Дьячук-Чижевского о переговорах представителя центрального провода ОУН «Тараса» с представителями правительства Советской Украины в феврале 1945 г. . . . .	860
№ 8. Политдонесение начальника политотдела Волынского облвоенкомата Грицова начальнику Политуправления Прикарпатского военного округа Л.И. Брежневу «О количестве и характере террористических актов немецко-украинских националистов в районах Волынской обл. за период с 15 апреля по 10 июня 1946 г.» . . . . .	868
№ 9. Докладная записка министра госбезопасности УССР С.Р. Савченко министру госбезопасности СССР В.С. Абакумову о деятельности ОУН за границей . . . . .	876

№ 10. Выписка из протоколов допроса Д. Лазарека о сотрудничестве Абвера с ОУН—Бандеры, использовании бандеровцев для ведения разведки на территории СССР, переговорах с УПА и поставке УПА оружия . . . . .	884
№ 11. Сопроводительное письмо начальника Политотдела Львовского облвоенкомата Суворова Л.И.Брежневу к сведениям о террористических действиях украинских националистов на территории Львовской области в период с 15 апреля по 15 июня 1946 г. . . . .	895
№ 12. Из информации инспектора ЦК ВКП(б) Н.И. Гусарова о результатах проверки Украинской партийной организации и выявлении ряда серьезных недостатков в ее работе . . . . .	904
№ 13. Из справки начальника Инспекции Советской части Союзнической Комиссии по Австрии Богданова заместителю Верховного Комиссара Советской части Союзнической Комиссии по Австрии А.С. Желтову об активизации мигрантских групп украинских националистов в европейских странах . . . . .	911
№ 14. Протокол допроса сотрудника «Абверкоманды-202» З.М. Мюллера об обучении в колах «Абверкоманды-202» украинских националистов. . . . .	912
№ 15. Из протокола допроса бывшего начальника отдела Абвер-II полковника . Штольце о сотрудничестве руководителей ОУН А. Мельника и С. Бандеры с Абвером . . . . .	919
№ 16. Из справки министра государственной безопасности УССР С.Р. Савченко «Об организации украинских националистов – ОУН» . . . . .	926
№ 17. Из справки зам. министра государственной безопасности УССР М.С. Попереки «О степени активности вражеских элементов на территории Украинской ССР». . . . .	931
№ 18. Из справки и.о. начальника Отдела 1 Управления МВД УССР Пукина и ст. оперуполномоченного 1 Управления МВД УССР Григорьева «О результатах борьбы с бандитско-оуновским подпольем в западных областях УССР» с 1944 г. по январь 1953 г. . . . .	938
№ 19. Записка Л.П. Берии В.М. Молотову об итогах борьбы с украинским националистическим подпольем в западных областях УССР и необходимости изменить работу органов МГБ УССР по тому вопросу . . . . .	943

---

---

## ПЕРЕЧЕНЬ ФОТОДОКУМЕНТОВ

1. Члены семей полицейских из обоза беженцев в Германию на ст. Каменка Львовской обл. Март 1944 г. РГАКФД. Оп. 2, № 330, сн. 6. . . . . 977
2. Обоз беженцев из Галиции в Германию. Март 1944 г. РГАКФД. Оп. 2, № 330, сн. 10. . . . . 977
3. Добровольцы дивизии СС «Галичина» с местным населением. Апрель 1944 г. РГАКФД. Оп. 2, № 168, сн. 1. Фотограф Тулавски . . . . . 978
4. Добровольцы дивизии СС «Галичина» отправляются на поиск партизан. Апрель 1944 г. РГАКФД. Оп. 2, № 155, сн. 23. . . . . 979
5. Добровольцы западных областей Украины. 1944 г. Госфильмофонд России. № 20803, ч. 1. Стоп-кадр из Германского киножурнала «УФА» № 670 . . . . . 980
6. Шествие добровольцев западных областей Украины. 1944 г. Госфильмофонд России. № 20803, ч. 1. Стоп-кадр из Германского киножурнала «УФА» № 670 . . . . . 980
7. Жители г. Броды Львовской обл. идут копать противотанковые рвы во время наступления Красной Армии. Май 1944 г. РГАКФД. Оп. 2, № 329, сн. 5 . . . . . 981
8. У сборного пункта добровольцев дивизии СС «Галичина». Май 1944 г. РГАКФД. Оп. 2, № 168, сн. 3. Фотограф Раске . . . . . 982
9. Добровольцы дивизии СС «Галичина». Май 1944 г. РГАКФД. Оп. 2, № 168, сн. 2. Фотограф Вайс . . . . . 983
10. Листовка ОУН. Июль 1944 г. РГАСПИ. Ф. 17. Оп. 125. Д. 338. Л. 21. . . . . 984
11. Листовка — подделка под постановление СНК СССР и ЦК ВКП(б) о выселении украинцев в Якутию. Обнаружена в с. Княгиниче Букачевского района Станиславской обл. Не позднее 26 сентября 1944 г. ЦА МО РФ. Ф. 32. Оп. 11289. Д. 594. Л. 146. . . . . 985
12. Листовка УПА. 1944 г. РГАСПИ. Ф. 17. Оп. 125. Д. 338. Л. 179. . . . . 986
13. Схема действий групп УПА в Ходоровском районе Дрогобычской обл. Октябрь—ноябрь 1944 г. ЦА МО РФ. Ф. 8247. Оп. 11413. Д. 0062. Л. 18 . . . . . 987
14. Схема действий групп УПА в Ново-Стрелищанском районе Дрогобычской обл. Октябрь—ноябрь 1944 г. ЦА МО РФ. Ф. 8247. Оп. 11413. Д. 0062. Л. 19 . . . . . 988
15. Групповая фотография с командующим УПА Климом Савуром в центре. Не позднее конца 1944 г. ГА РФ. Ф. Р-9478. Оп. 1. Д. 486 . . . . . 989
16. Николай Лебедь. Б/д. Архив СВР . . . . . 990
17. Тарас Боровец с женой. Б/д. Архив СВР . . . . . 990
18. Павло Шандрук. Б/д. Архив СВР . . . . . 990
19. Листовка УПА. 1944 г. РГАСПИ. Ф. 17. Оп. 125. Д. 338. Л. 10. . . . . 991



20. Листовка УПА. 1944 г. РГАСПИ. Ф. 17. Оп. 125. Д. 338. Л. 7. ....	992
21. Объявление ОУН о вынесении смертного приговора М. Кречковскому. 1944 г. РГАСПИ. Ф. 17. Оп. 125. Д. 338. Л. 186. ....	993
22. Схема отдела УПА «Заграва». 1944 г. РГВА. Ф. 38650. Оп. 1. Д. 161. Л. 149. ....	994–995
23. Схема чекистско-войсковой операции в Ново-Стрелищанском районе Дрогобычской обл. Не позднее 21 декабря 1944 г. РГВА. Ф. 38650. Оп. 1. Д. 134. Л. 19. ....	996–997
24. Схема проведения чекистско-войсковых операций по ликвидации группы УПА в Волынской обл. Не ранее 23 июня 1945 г. РГВА. Ф. 38650. Оп. 1. Д. 154. Л. 142. ....	998–999
25. Схема боевого столкновения с группой УПА. Не ранее 30 апреля 1945 г. РГВА. Ф. 38650. Оп. 1. Д. 141. Л. 41. ....	1000
26. Рисунок схрона УПА. Не ранее 12 февраля 1945 г. РГВА. Ф. 38650. Оп. 1. Д. 504. Л. 12. ....	1001
27. Рисунок схрона УПА. Не ранее декабря 1945 г. РГВА. Ф. 38650. Оп. 1. Д. 504. Л. 13. ....	1001
28. Рисунок схрона УПА. Не ранее августа 1945 г. РГВА. Ф. 38650. Оп. 1. Д. 504. Л. 9. ....	1002
29. Рисунок схрона УПА. Не ранее августа 1945 г. РГВА. Ф. 38650. Оп. 1. Д. 504. Л. 10. ....	1002
30. Рисунок схрона УПА. Не ранее сентября 1945 г. РГВА. Ф. 38650. Оп. 1. Д. 504. Л. 8. ....	1003
31. Рисунок схрона УПА. Не ранее октября 1945 г. РГВА. Ф. 38650. Оп. 1. Д. 504. Л. 11. ....	1003
32. Схема организации «УПА-Запад». 1945 г. РГВА. Ф. 38699. Оп. 1. Д. 33. Л. 327. ....	1004–1005
33. Фотография входа в схрон УПА. Б/д ЦА ФСБ России. ....	1006
34. Фотография внутреннего вида схрона УПА. Б/д ЦА ФСБ России. ....	1006
35. Фотография предметов, извлеченных из схрона УПА. Б/д ЦА ФСБ России. ....	1006
36. Фотография входа в схрон УПА. Б/д ЦА ФСБ России. ....	1007
37. Фотография внутреннего вида схрона УПА. Б/д ЦА ФСБ России. ....	1007
38. Степан Бандера. 1950-е гг. Госфильмофонд России. № 17778, ч. 4. ....	1008
39. Ярослав Стецько. Б/д. Архив СВР. ....	1008

---

---

## СОДЕРЖАНИЕ

Раздел III. 1944–1945 гг. ....	5
Приложения .....	835
Примечания .....	948
Фотодокументы .....	977
Биографические справки .....	1009
Именной указатель .....	1094
Географический указатель.....	1119
Список сокращений .....	1145
Список фондов.....	1148
Перечень публикуемых документов .....	1150
Перечень фотодокументов .....	1165

*Научное издание*

**Украинские националистические организации  
в годы Второй мировой войны**

**Документы. В двух томах**

**Том 2  
1944–1945**

Ведущий редактор *Е. Ю. Кандрашина*  
Художественный редактор *А. К. Сорокин*  
Художественное оформление *А. Ю. Никулин*  
Технический редактор *М. М. Ветрова*  
Выпускающий редактор *Н. Н. Доломанова*  
Компьютерная верстка *Н. И. Ицик*  
Корректоры *А. В. Голубцова, Н. А. Самсонова*

Л. Р. № 066009 от 22.07.1998. Подписано в печать 10.10.2012.  
Формат 70x100/16. Бумага офсетная. Печать офсетная.  
Усл. печ. л. 94,17. Тираж 1000 экз. Заказ №

Издательство «Российская политическая энциклопедия» (РОССПЭН)  
117393 Москва, ул. Профсоюзная, д. 82.  
Тел.: 334-81-87 (дирекция);  
Тел./Факс: 334-82-42 (отдел реализации)