

Digital satellite receiver

Digital satellitmottagare • Digital parabolmodtager • Digital satellitmottaker • Digitaalinen Satelliittivastaanotin

User Guide



SIX MOVIE CHANNELS



Your No.1 Entertainer

Käyttöturvallisuus 2

Tervetuloa digitaalisen satelliitti-tv:n pariin! 3

- Vastaanottimen ohjelmistopäivitykset . . . 3
- Paristojen asettaminen kauko-ohjaimen 3

Kauko-ohjain 4

- Kauko-ohjaimen näppäimet: pikaopas 4
- Kauko-ohjaimen tehokas käyttö 5

Vastaanotin 6

- Etupaneeli 6
- Takapaneelin liitännät 7

Asennus 8

- Pakkauksen sisältö 8
- Vastaanottimen sijoituspaikka 8
- Muut tarvittavat varusteet 9
 - Ohjelmakortti 9
 - Satelliittiantenni 9
- KytKentätapa 1: TV:hen ja videonauhuriin (RF-läpionhjauksen avulla) 10
- KytKentätapa 2: TV:hen ja videonauhuriin 11
- KytKentätapa 3: vain TV:hen 12
- KytKeminen puhelinlinjaan 13
- Ohjelmakortin asettaminen vastaanottimeen 14
 - Ohjelmakortin hoitaminen 14
- KytKeminen pistorasiaan 15
- Laitteen käynnistäminen ensimmäisen kerran 16
- RF-viritys 17
- Asennusasetusten määrittäminen 18
 - Maan valitseminen 18
 - Signaalin tarkistaminen ja kanavien haku 20
- Ohjelmakortin aktivoiminen 22
- Virran kytKeminen ja katkaiseminen . . . 22

Selain 23

- Selaimen käyttötarkoitus 23
- Kanavan vaihtaminen 23
- Lukitun kanavan avaaminen 23
- Kanavatietoikkunan avaaminen 24
- Ohjelman lisätietojen näyttäminen 25
- TV- ja radiokanavuluetteloiden käyttäminen 26
- Suosikkikanavien listan käyttäminen . . . 27
- Äänen kielen vaihtaminen 28
- Tekstityskielen vaihtaminen 28
- Interaktiiviset toiminnot 28

Lisätietoja 29

- Digitaalisen satelliittiohjelman nauhoittaminen 29
- Digitaalisen satelliitti-tv:n tai maanpäällisen verkon valinta 30
- Virheilmoitukset 30

Asetukset 31

- Päävalikon avaaminen 31
- Järjestelmäasetukset-valikkojen käyttäminen 31
- Ohjelmakortin asetukset-valikon käyttäminen 32
 - PIN-koodin vaihtaminen 32
 - Ikärajalukon asettaminen 33
 - Hankintakynnyksen asettaminen . . . 34
 - Valtuuksien näyttäminen 34
- Kieliasetusten muuttaminen 35
- Suosikkikanavien listan luominen 36
- TV-asetusten muuttaminen 38
- Antennin säätö -valikon käyttäminen . . 40
 - Antennin asetusten muuttaminen . . . 41
 - Signaalin laadun tarkistaminen 42
 - Kanavien haku 43
- Vastaanottimen tietojen näyttäminen . . 44
- Tehdasasetusten palauttaminen 45

Vianmääritys 46

Tekniset tiedot 48

Käyttöoikeussopimus 49

Käyttöturvallisuus





Tämä vastaanotin on kansainvälisten turvallisuusstandardien mukainen. Sinun on kuitenkin syytä olla huolellinen, jotta voit yodyntää sen ominaisuuksia täydellisesti ja käyttää sitä turvallisesti.

On tärkeää, että luet tämän oppaan ja varsinkin alla olevat turvallisuusohjeet kokonaan. *Jos sinulla on vastaanottimen asennukseen, käyttöön tai turvallisuuteen liittyviä kysymyksiä, ota yhteys vastaanottimen myyjään.*

VAROITUS!

Muista, että pistorasiasta saatava 230 voltin tasajännite voi olla hengenvaarallinen tai aiheuttaa vakavan sähköiskun.

Vältäaksesi nämä riskit toimi seuraavasti:

-  **Älä koskaan avaa vastaanottimen koteloa. Vastaanottimen sisällä ei ole käyttäjän huollettavia osia. Sen sisällä on kuitenkin osia, joissa on suuri jännite.**
-  **Varmista, että olet tehnyt oikein kaikki sähkökytkennät.**
-  **Älä kytke mitään laitteistasi (esimerkiksi vastaanotinta, TV:tä ja videonauhuria) pistorasiaan, ennen kuin olet kytkenyt kaikki muut johdot oikein.**
-  **Irrota vastaanotin sähköverkosta (irrottamalla vastaanottimen verkkovirtajohto pistorasiasta), ennen kuin irrotat muihin laitteisiin kytketyt johdot vastaanottimen takapaneelistä.**
-  **Älä työnnä mitään esineitä vastaanottimen sisään sen kotelossa olevista aukoista (ohjelmakortin voit tietysti työntää ohjelmakorttipaikkaan).**

HUOMAUTUS!

- ✓ Jätä vastaanottimen ympärille ja yläpuolelle vähintään 5 cm vapaata tilaa, jotta ilma pääsee virtaamaan vapaasti vastaanottimen ympärillä.
- ✗ Älä sijoita vastaanotinta matolle tai muulle pehmeälle alustalle. Älä peitä mitään tuuletusaukkoja.
- ✗ Älä sijoita vastaanotinta tuulettamattomaan kaappiin tai lämpöä synnyttävän laitteen (esimerkiksi TV:n tai videonahurin) päälle.
- ✗ Jos sijoitat vastaanottimen kaappiin, kaapissa saa olla enintään yksi toinen audio- tai videolaite, esimerkiksi videonauhuri tai DVD-soitin.
- ✗ Älä säilytä vastaanotinta kuumassa, kylmässä, kosteassa tai pölyisessä paikassa.
- ✗ Älä sijoita vastaanottimen päälle mitään esinettä, josta voi valua tai roiskua nestettä vastaanottimen sisään. Älä sijoita vastaanottimen päälle nestettä sisältäviä esineitä, esimerkiksi maljakkoa.
- ✗ Älä koskaan sijoita palavaa kynttilää tai muuta avotulta vastaanottimen päälle.

Tervetuloa digitaalisen satelliitti-tv:n pariin!

Kiitos, että olet valinnut Viasatin tarjoamien kanavien vastaanottoon tarkoitetun Pace-vastaanottimen. Noudattamalla huolellisesti tässä käyttöoppaassa olevia ohjeita saat kaiken irti digitaalisesta satelliitti-tv:stä. Seuraa vastaanottimen vakiovarusteisiin kuuluvia ohjeita ja suosituksia erityisen tarkasti, kun käytät vastaanotinta ensimmäistä kertaa.

Tämä vastaanotin on kansainvälisten DVB (Digital Video Broadcasting) -standardien mukainen.

❖ Vastaanottimen ohjelmistopäivitykset

Vastaanottimesi voi aika ajoin tulla ohjelmistopäivitys. Nämä ohjelmistopäivitykset voivat tuoda vastaanottimeen esimerkiksi uusia kuvaruutunäyttöjä tai valikkoja. Uudet kuvaruutunäytöt tai valikot voivat hieman poiketa tässä käyttöoppaassa esitetyistä. Voit kuitenkin käyttää niitä samalla tavalla (siirtää kohdistimen toimintojen kohdalle ja valita ne).

Päivitykset tulevat vastaanottimeen tavallisesti yöllä. Älä siis irrota vastaanotinta pistorasiasta, jotta päivitysten lataaminen ei esty.

❖ Paristojen asettaminen kauko-ohjaimeen

Aseta ensin kaksi vakiovarusteisiin sisältyvää AAA-kokoista paristoa kauko-ohjaimeen seuraavasti:

1. Paina kauko-ohjaimen paristolokeron kannen yläreunassa olevaa salpaa alaspäin ja nosta kansi pois.
2. Aseta paristot paristolokeroon kuvan mukaisesti. Aseta paristot niin, että niissä olevat merkit + ja – ovat kohdakkain paristolokerossa olevien vastaavien merkkien kanssa.
3. Aseta paristolokeron kansi takaisin. Työnnä ensin kannen alareunassa oleva kieleke sille tarkoitettuun koloon ja painakansi sitten paikalleen.

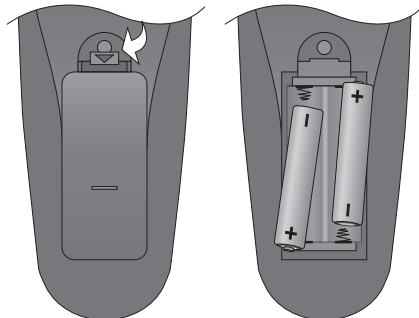

- ✗ Älä jätä tyhjiä paristoja kauko-ohjaimeen.
- ✓ Vaihda molemmat paristot samaan aikaan.
- ✓ Hävitä tyhjät paristot ympäristösuositusten mukaan.

Kauko-ohjain

❖ Kauko-ohjaimen näppäimet: pikaopas

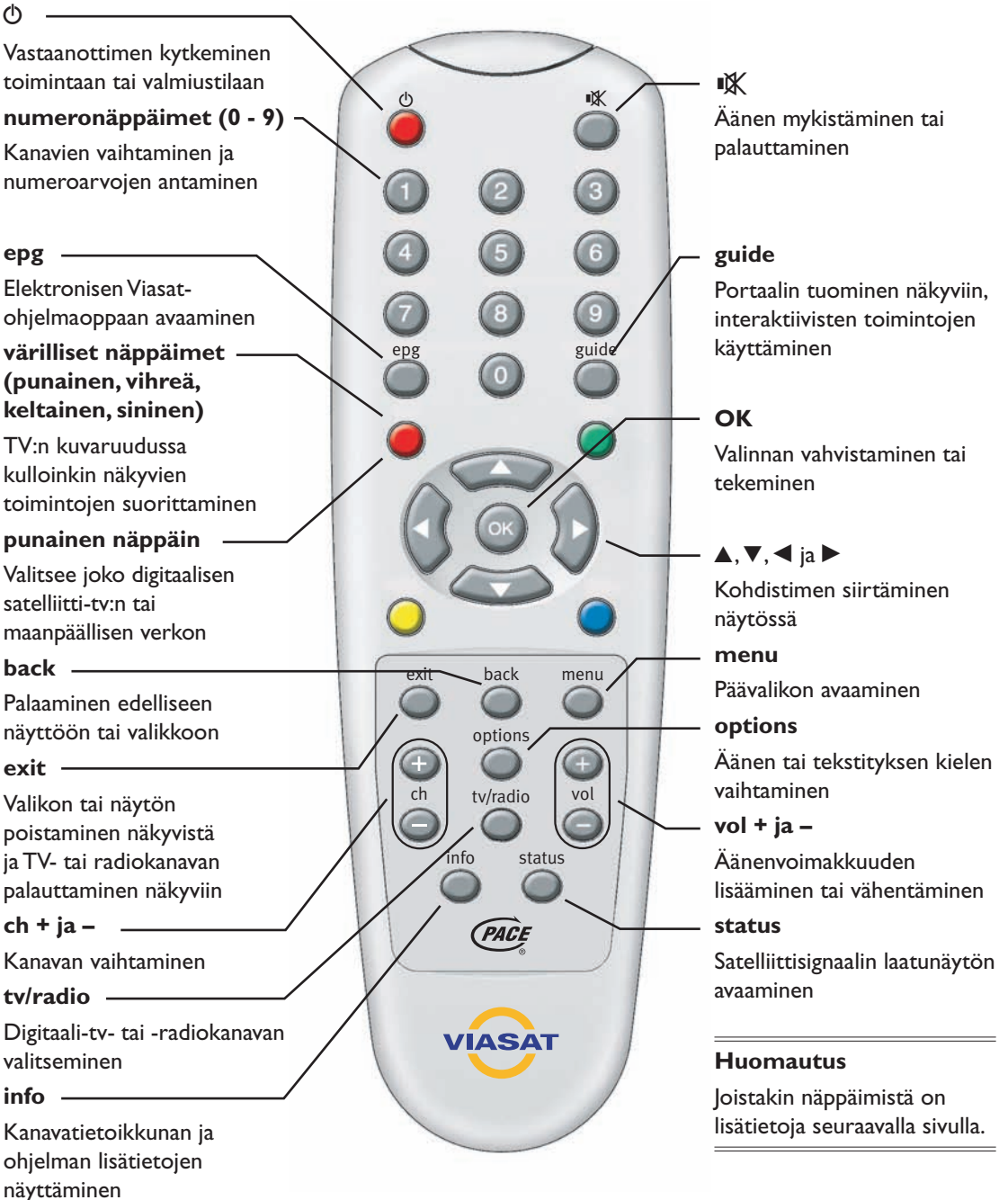

❖ Kauko-ohjaimen tehokas käyttö

Kanavan vaihtaminen

numeronäppäimet (0 - 9)

Kanavan vaihtaminen

ch + ja -

Kanavan vaihtaminen

tv/radio

Digitaali-tv- tai -radiokanavan valitseminen

Valikkojen ja kuvaruutunäyttöjen avaaminen

epg

Elektronisen Viasat-ohjelmaoppaan (epg, electronic programme guide) avaaminen

guide

Portaalin tuominen näkyviin, interaktiivisten toimintojen käyttäminen

keltainen näppäin

TV- tai radiokanavaluettelon avaaminen

vihreä näppäin

Suosikkikanavien listan avaaminen

info

Kanavatietoikkunan ja ohjelman lisätietojen näyttäminen

menu

Päävalikon avaaminen

options

Äänen tai tekstityksen kielen vaihtaminen



Valikkojen ja kuvaruutunäyttöjen käyttäminen

numeronäppäimet (0 - 9)

PIN-koodin ja muiden numeroarvojen antaminen kuvaruutunäytössä

värilliset näppäimet

TV:n kuvaruudussa kulloinkin näkyvien toimintojen suorittaminen

▲ ja ▼

Kohdistimen siirtäminen luettelossa ylös- tai alaspäin

◀ ja ▶

Kohdistimen (korostuksen) siirtäminen vasemmalle tai oikealle tai näytön sisällön vaihtaminen

◀ - numeroarvon poistaminen

OK

Valinnan vahvistaminen tai tekeminen

exit

Valikon tai näytön sulkeminen (muutoksia tallentamatta) ja TV- tai radiokanavan palauttaminen näkyviin

back

Valikon sulkeminen (muutoksia tallentamatta) ja palaaminen edelliseen näyttöön

Vastaanotin

❖ Etupaneeli

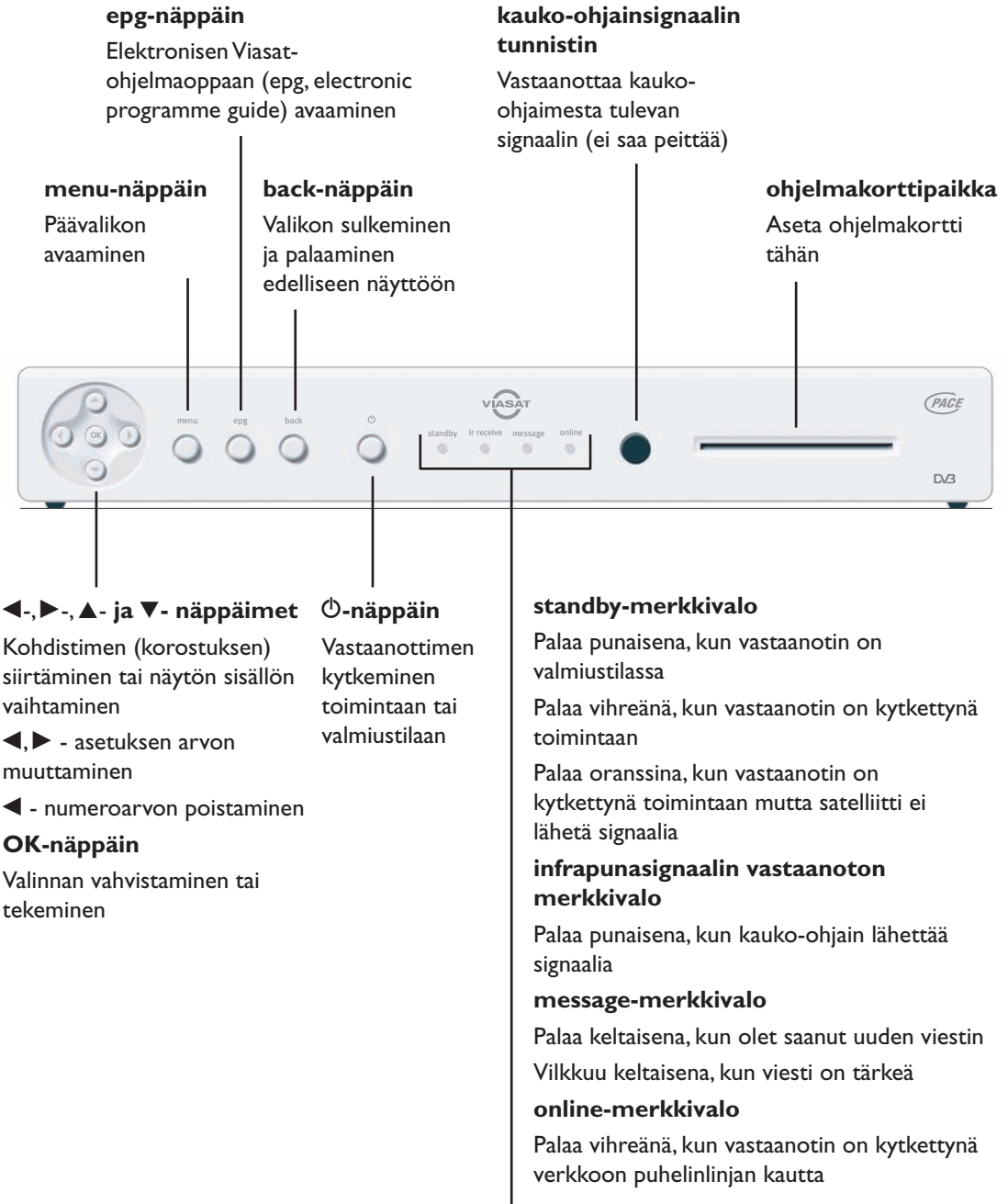

❖ Takapaneelin liitännät

Täydelliset tiedot vastaanottimen kytkemisestä ja asentamisesta alkavat sivulta 8.

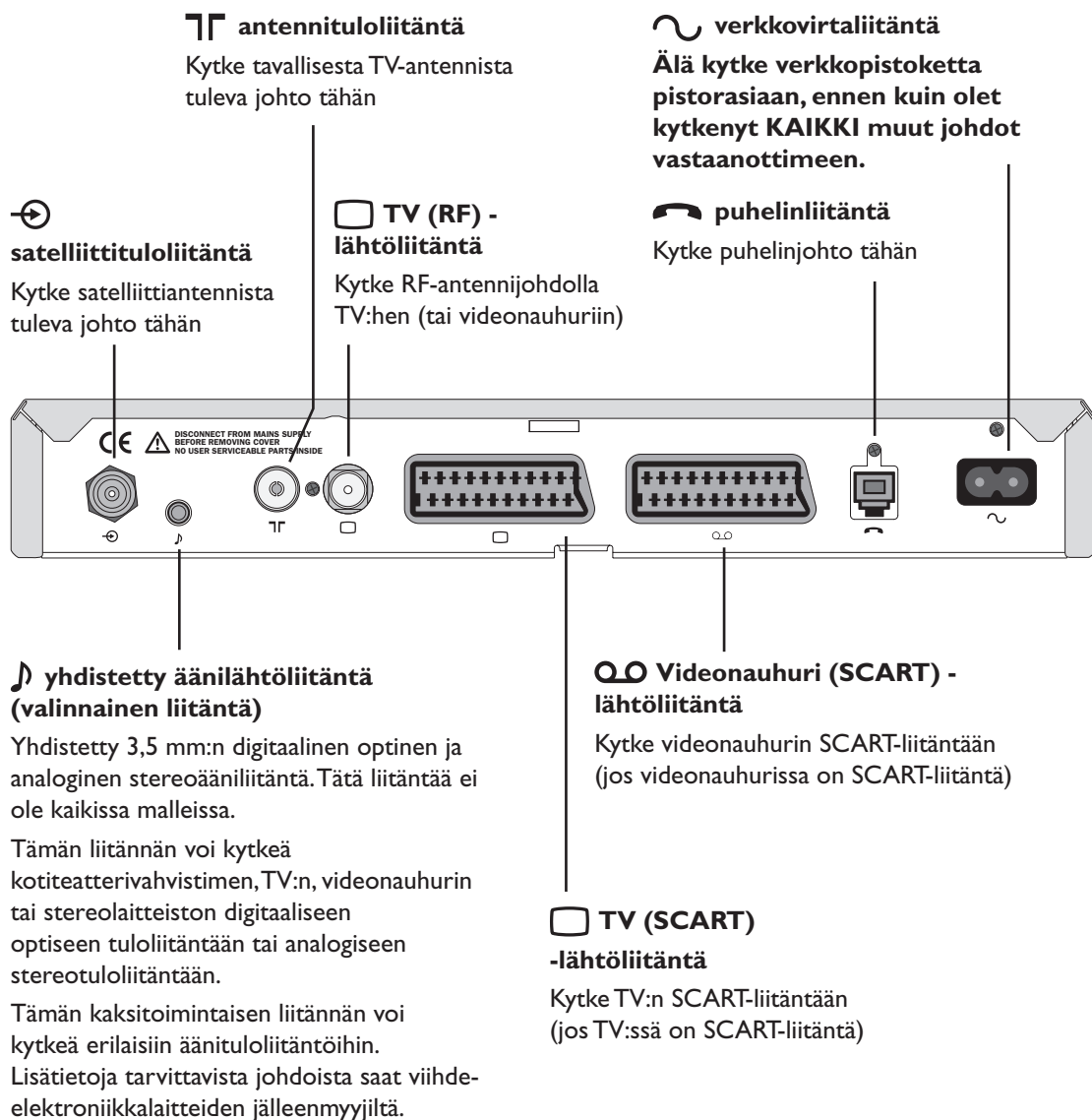

VAROITUS

Irrota vastaanotin aina pistorasiasta, ennen kuin kytket vastaanottimen muihin laitteisiin (tai irrotat sen muista laitteista).

Asennus

Asenna Viasat-vastaanottimesi sivulle 22 jatkuvien ohjeiden avulla.

❖ Pakkauksen sisältö

Poista kaikki pakkausmateriaalit.

Pakkauksessa tulisi olla seuraavat tarvikkeet:

- ◆ Viasat-vastaanotin (katso sivu 6)
- ◆ Kauko-ohjain ja paristot (katso sivu 4)
- ◆ Käyttöopas
- ◆ Verkkovirtajohto: kaksisuuntainen liitin vastaanotinta varten ja kaksipiikkinen verkkopistoke (katso kuvaa oikealla)
- ◆ SCART-johto (katso kuvaa oikealla)
- ◆ RF-johto (katso kuvaa oikealla)
- ◆ Puhelinjohto: RJ11-liitäntä kummassakin päässä (katso kuvaa oikealla)
- ◆ Puhelinsovitin (RJ11) (katso sivu 13)



Verkkovirtajohto



SCART-johto



RF-johto

❖ Vastaanottimen sijoituspaikka

Ennen aloittamista sijoita TV, videonauhuri ja vastaanotin niin, että pääset niiden luokse helposti ja ne ovat:

- ◆ lähellä helposti käytettävää pistorasiaa
- ◆ tavallisen TV-antennijohdon ja satelliittiantennijohdon ulottuvilla
- ◆ enintään 10 metrin etäisyydellä puhelinpistorasiasta. (Muutoin tarvitsit puhelinjatkojohdon.)



Puhelinjohto

VAROITUS

Irrota KAIKKI laitteet pistorasiasta, ennen kuin kytket vastaanottimen muihin laitteisiin.

❖ Muut tarvittavat varusteet

Ohjelmakortti

Jos haluat katsella maksullisia kanavia, tarvitset ohjelmakortin. Saat sen palveluntarjoajalta eli Viasatilta.

Satelliittiantenni

Tarvitset myös oikein asennetun satelliittiantennin, joka on suunnattu oikeisiin satelliitteihin.

- ◆ Jos sinulla on satelliittiantenni, mutta sitä ei ole suunnattu oikeisiin satelliitteihin, antennin suuntausta on muutettava. Katso lisätietoja satelliittiantennisi tai taajuusmuuntimesi (LNB) käyttöohjeista tai pyydä apua ammattiasentajalta.
- ◆ Jos sinulla ei ole satelliittiantennia lainkaan, pyydä jälleenmyyjältä tietoja paikallisista satelliittilaitteistojen asentajista.

Yksi LNB-yksikkö

Jos käytössä on vain yksi LNB, asennus on helpointa ja saat Viasat-kanavat katseltaviksi, kun valitset Sirius-satelliitin positiossa 5° itään. Halutessasi voit kuitenkin määrittää asetukset niin, että voit vastaanottaa mitä tahansa alla olevassa LNB-positiotaulukossa mainittua satelliittia.

Useita LNB-yksiköitä

Jos käytössä on vähintään kaksi LNB-yksikköä/satelliittiantennia sekä DiSEqC™-kytkin*, asennus on helppoa ja saat Viasat-kanavat katseltaviksi, kun kytket LNB-yksiköt DiSEqC™-kytkimen portteihin alla olevassa LNB-positiotaulukossa kuvatulla tavalla.

Kytke sen jälkeen DiSEqC™-kytkin vastaanottimen satelliittiantenniloliitäntään (katso myös sivut 10 - 12).

LNB-positiotaulukko

Satelliitti	Positio	Suosittelava DiSEqC™-portti (usean LNB:n laitteisto)
Thor	1° länteen	1
Sirius	5° itään	2
Hotbird	13° itään	3
Astra	19° itään	4

*DiSEqC™ on Eutelsatin tavaramerkki.

Asennus

❖ Kytkentätapa 1: TV:hen ja videonauhuriin (RF-läpιοhjouksen avulla)

Jos haluat kytkeä vastaanottimen TV:hen (jossa voi olla SCART-liitäntä) ja videonauhuriin (jossa ei ole SCART-liitäntää), kytke laitteet alla olevan kuvan mukaan.

RF-johto (ei kuulu vakiovarusteisiin)

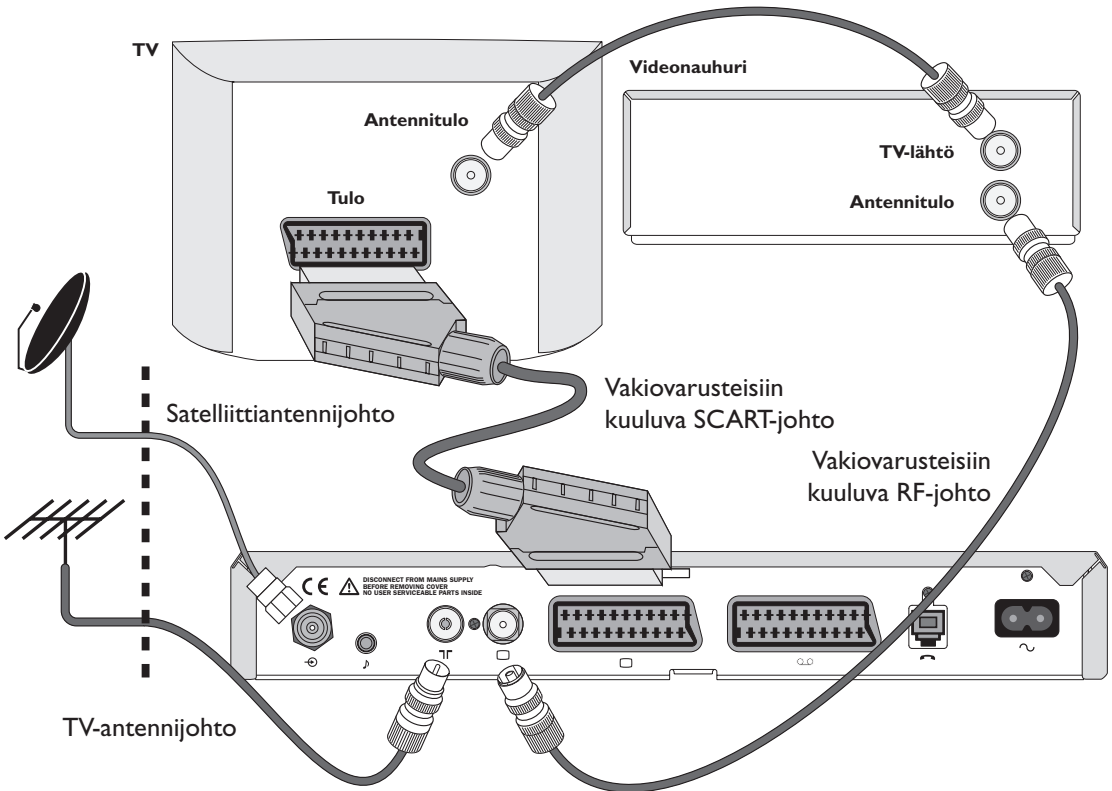

1. Jos TV:ssä on SCART-liitäntä, kytke vastaanotin sen vakiovarusteisiin kuuluvalla SCART-johdolla TV:hen. Tällöin kuvan ja äänen laatu on mahdollisimman hyvä.
2. Kytke vastaanottimen RF-lähtöliitäntä (merkitty symbolilla) vakiovarusteisiin kuuluvalla RF-johdolla videonauhurin antennuloliitäntään.
3. Kytke videonauhuri TV:hen RF-johdolla (ei kuulu vakiovarusteisiin) kuvan mukaan.
4. Kytke tavallinen TV-antennijohto vastaanottimen antennuloliitäntään (merkitty symbolilla Γ).
5. Kytke satelliittiantennijohto vastaanottimen satelliittiantennuloliitäntään (merkitty symbolilla \oplus).

❖ Kytöntätapa 2: TV:hen ja videonauhuriin

Jos videonauhuriin ja TV:ssä ovat SCART-liitännät, voit kytkeä laitteet alla olevan kuvan mukaan.

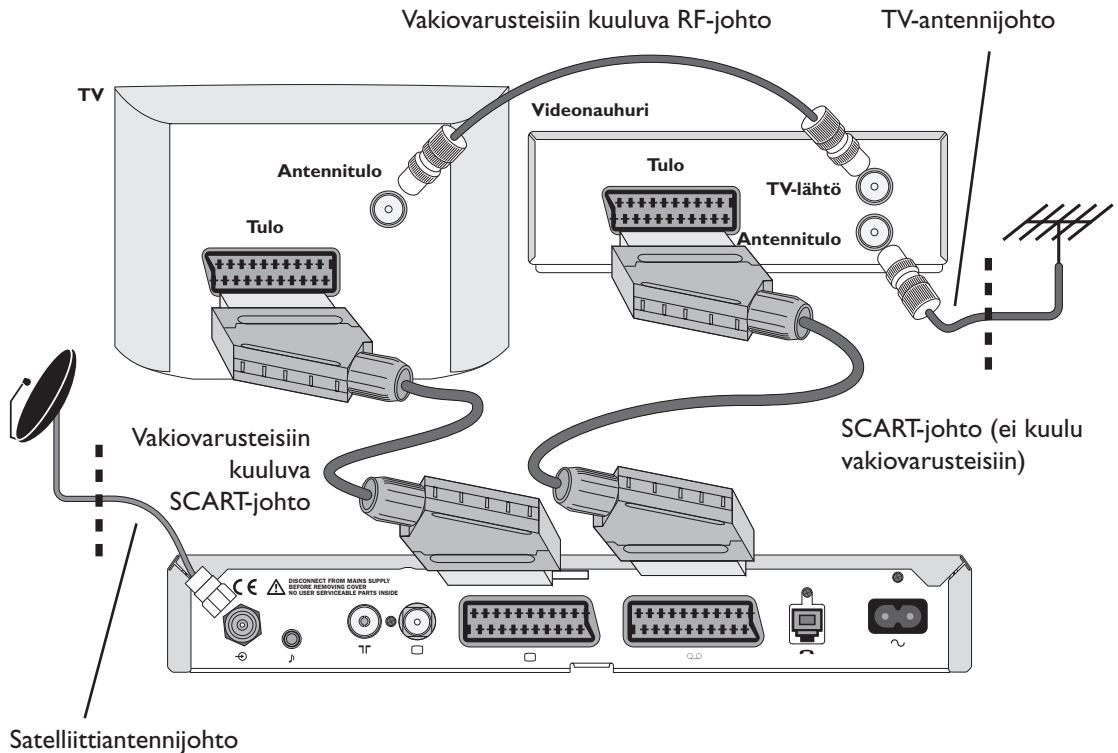

1. Kytke vastaanotin sen vakiovarusteisiin kuuluvalla SCART-johdolla TV:hen.
2. Kytke vastaanotin videonauhuriin SCART-johdolla (ei kuulu vakiovarusteisiin).
3. Kytke satelliittiantennijohdo vastaanottimen satelliittiantennituloliitäntään (merkitty symbolilla ).

Digitaalisen satelliitti-tv:n katselu ei edellytä RF-liitäntöjen käyttöä. Halutessasi voit kuitenkin kytkeä RF-johdon kuvan mukaan. Tällöin voit katsoa ja nauhoittaa analogisia TV-kanavia tavallisella TV-antennilla.

Kytke sitten tavallinen TV-antennijohdo videonauhurin antennituloliitäntään.

Asennus

❖ Kytkentätapa 3: vain TV:hen

Jos haluat kytkeä vastaanottimen vain TV:hen, kytke se alla olevan kohdan 3A tai 3B mukaan.

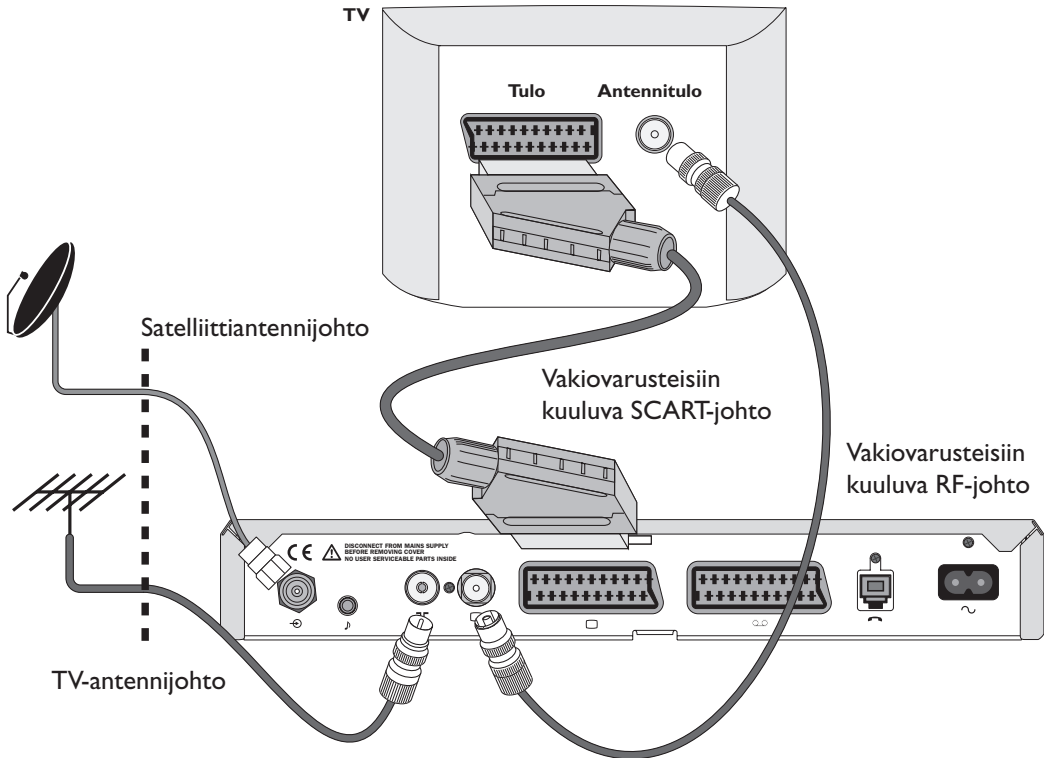

(Kytkentätavat 3A ja 3B on molemmat esitetty alla olevassa kuvassa.)



3A: Jos TV:ssä on SCART-liitäntä

1. Kytke vastaanotin sen vakiovarusteisiin kuuluvalla SCART-johdolla TV:hen.
2. Kytke satelliittiantennijohdo vastaanottimen satelliittiantennituloliitäntään (merkitty symbolilla .
3. Jos haluat katsella ja nauhoittaa myös analogisia TV-kanavia tavallisella TV-antennilla, kytke tavallinen TV-antennijohdo suoraan TV:hen (ei esitetty kuvassa).

3B: Jos TV:ssä ei ole SCART-liitäntää

1. Kytke vastaanottimen RF-lähtöliitäntä (merkitty symbolilla ) vakiovarusteisiin kuuluvalla RF-johdolla TV:hen.
2. Kytke satelliittiantennijohdo vastaanottimen satelliittiantennituloliitäntään (merkitty symbolilla .
3. Kytke tavallinen TV-antennijohdo vastaanottimen antennituloliitäntään (merkitty symbolilla .

❖ Kytkeminen puhelinlinjaan

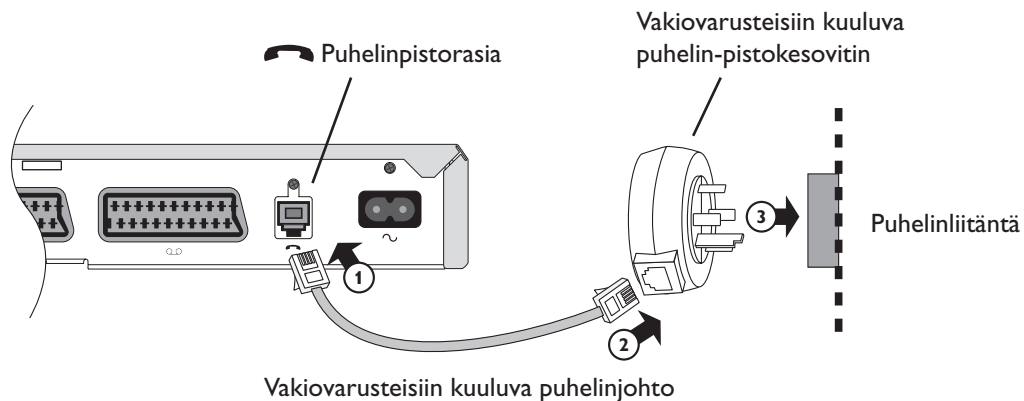

Huomautus

Jos puhelinpistorasiassa ei ole RJ11-liitäntää (katso alla), tarvitset jonkin oikealla kuvatuista, vakiovarusteisiin kuuluvista puhelinpistokesovittimista.

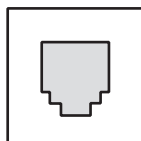

RJ11-liitäntä

Iljos puhelinpistorasiassa on RJ11-liitäntä, voit tarvita jakoyksikköä (ei kuulu vakiovarusteisiin), jonka avulla voit kytkeä vastaanottimen ja puhelimen yhtä aikaa liitäntään.

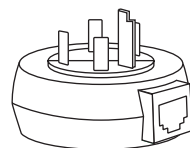

Ruotsissa käytettävä sovitin

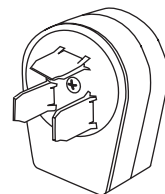

Tanskassa käytettävä sovitin

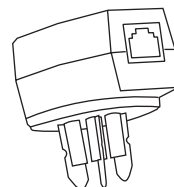

Suomessa, Norjassa ja Virossa käytettävä sovitin

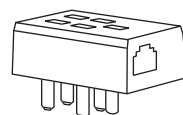

Venäjällä, Latviassa, Liettuaissa ja Virossa käytettävä sovitin

1. Kytke vakiovarusteisiin kuuluvan puhelinjohdon toinen pää vastaanottimen takapaneelissa olevaan puhelinliitäntään (merkitty symbolilla ☎) joka näkyy oheisessa kuvassa.
2. Käytä tarvittaessa oikeanlaista puhelinpistokesovittinta. Tunnista oikean sovittimen vertaamalla sovittimia puhelimen pistokkeeseen.
Kytke vakiovarusteisiin kuuluvan puhelinjohdon vapaa pää sovittimen RJ11-liitäntään.
3. Irrota puhelimen pistoke puhelinpistorasiasta. Kytke puhelimen pistoke sille tarkoitettuun sovittimen vastakkeeseen.
Kytke sovitin puhelinpistorasiaan.

Asennus

❖ Ohjelmakortin asettaminen vastaanottimeen

1. Ota ohjelmakortti esiin pakkauksestaan. Pitele korttia niin, että kuvapuoli on yläpuolella, nuoli osoittaa vastaanottimeen ja kortin mikropiiri on alapuolella lähempänä vastaanotinta kuin itseäsi.
2. Aseta ohjelmakortti vastaanottimen etupaneelissa olevaan ohjelmakorttipaikkaan. Työnnä kortti niin syväälle kuin se pakottamatta menee.



Ohjelmakortin hoitaminen

- ◆ Älä poista ohjelmakorttia vastaanottimesta tai aseta sitä vastaanottimeen tarpeettomasti.
- ◆ Älä taivuta ohjelmakorttia. Pidä se lasten ja lemmikkieläinten ulottumattomissa.
- ◆ Vältä ohjelmakortin kastumista äläkä puhdistu sitä puhdistusnesteillä.

❖ Kytkeminen pistorasiaan

Kun olet tehnyt kaikki muut kytkennät turvallisesti, voit kytkeä vastaanottimen pistorasiaan.

1. Kytke vakiovarusteisiin kuuluvan verkkovirtajohdon verkkovirtaliitin vastaanottimen verkkovirtaliitäntään (merkitty symbolilla ) alla olevan kuvan mukaan.
2. Kytke verkkopistoke pistorasiaan alla olevan kuvan mukaan.
3. Jos pistorasiassa on virtakytkin, kytke pistorasiaan virta.
4. Kytke muut laitteet pistorasiaan.

VAROITUS

ÄLÄ kytke verkkopistoketta pistorasiaan, ennen kuin olet kytkenyt **KAIKKI** muut johdot vastaanottimeen.

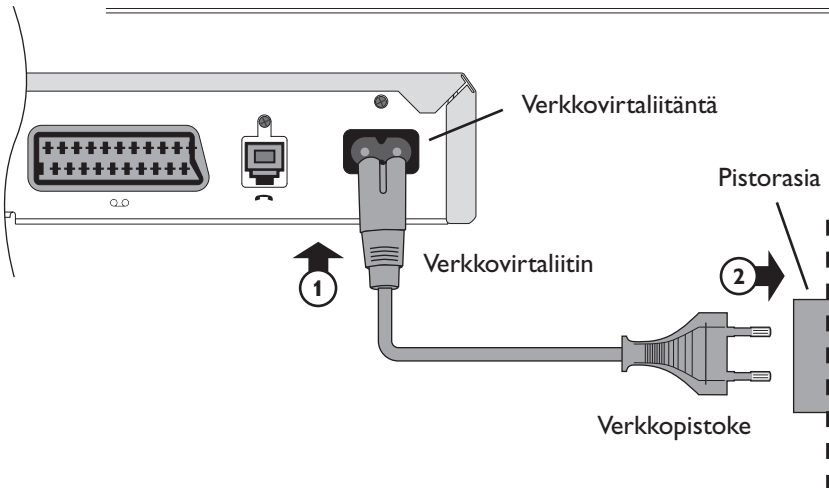

Huomautuksia

Vastaanottimen käyttöjännite on 230 V AC, 50 Hz.

Vastaanotinta ei saa kytkeä tasavirtalähteeseen.

Vakiovarusteisiin kuuluvan verkkovirtajohdon toisessa päässä on kaksi-suuntainen liitin ja toisessa verkkopistoke. Kytke kaksisuuntainen liitin aina vastaanottimeen **ennen kuin** kytket verkkopistokkeen pistorasiaan.

Ainoa tapa katkaista vastaanottimeesta virta kokonaan on irrottaa verkkovirtajohto pistorasiasta. Siksi vastaanotin on sijoitettava lähelle pistorasiaa, johon on helppo päästä käsiksi.

Jos sinulla on verkkovirtajohtoa, verkkopistoketta tai johdon kytkemistä koskevia kysymyksiä, ota yhteys ammattitaitoiseen sähköasentajaan.

❖ Laitteen käynnistäminen ensimmäisen kerran

Kun kytket vastaanottimen pistorasiaan, vastaanottimen etupaneelin merkkivalot syttyvät tietyn käynnistysrutiinin mukaisesti. Noin 20 sekunnin kuluttua vastaanotin kytkeytyy valmiustilasta toimintaan, ja standby-merkkivalo muuttuu vihreäksi.

- ◆ Varmista, että TV on päällä.

Jos alla oleva maanäyttö tulee näkyviin, TV on valmiina digitaalisten satelliittikanavien katseluun.

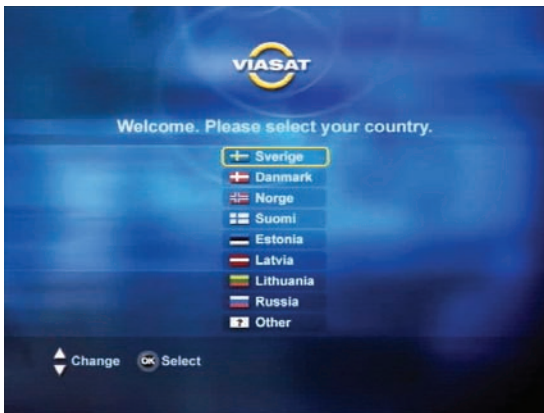

Jatka asennusta siirtymällä kohtaan Asennusasetusten määrittäminen sivulla 18. Huomaa kuitenkin, että jos olet kytkenyt videonauhurin vastaanottimeen RF-johdolla (kuten kytkentätavassa 1), sinun on ehkä viritettävä oikea RF-kanava videonauhuriin, jotta voit nauhoittaa satelliittikanavien ohjelmia. Katso sivu 17.

Jos maanäyttö ei tule näkyviin

Jos olet kytkenyt vastaanottimen TV:hen (ja videonauhuriin) SCART-johdoilla, valitse TV:stä toinen AV-tuloliitäntä.

Jos olet kytkenyt vastaanottimen TV:hen (ja videonauhuriin) vain RF-johdoilla, viritä näihin laitteisiin kanava digitaalisia satelliittikanavia varten (katso kohta RF-viritys sivulla 17).

❖ RF-viritys

Jos olet kytkenyt laitteet RF-johdoilla, sinun on ehkä suoritettava RF-viritys, ennen kuin voit katsella digitaalisia satelliitti-tv-kanavia

Huomautus

Jos käytössäsi on aiemmin ollut TV:hen (ja/tai videonauhuriin) kytketty analoginen satelliittivastaanotin, sitä varten virittämäsi kanava voi kelvata sellaisenaan digitaalisten kanavien katseluun. Tämä selviää kokeilemalla. Jos kokeilu onnistuu, sinun ei tarvitse suorittaa RF-viritystä.

Vastaanottimen RF-kanavan virittäminen TV:hen (ja videonauhuriin)

1. Varmista, että vastaanottimeen on kytketty virta (etupaneelin standby-merkkivalo palaa vihreänä).
2. Katso tarvittaessa lisäohjeita TV:n käyttöoppaasta ja viritä TV:hen jokin vapaa kanavamuistipaikka niin, että maanäyttö näkyy TV:n kuvaruudussa (katso sivu 16).
3. Tallenna vastaanotinta varten virittämäsi kanava haluamaasi TV:n kanavamuistipaikkaan. Jos maanpäällisen verkon kanavat on viritetty esimerkiksi TV:n muistipaikkoihin 1 - 5 ja katselet videonauhuria muistipaikasta 8, voit virittää muistipaikan 9 digitaalisten satelliittikanavien katselua varten.
4. Jos käytössäsi on videonauhuri, valitse TV:stä videonauhurin katseluun käyttämäsi muistipaikka ja viritä videonauhuriin haluamasi muistipaikka niin, että maanäyttö tulee taas näkyviin.

Jos vastaanottimen RF-kanavan viritys TV:hen (tai videonauhuriin) ei onnistu

Vastaanottimeen tehtaalla asetettu RF-lähtökanava on kanava 38. (Tämä ei tarkoita TV:n muistipaikkaa, vaan RF-kanavaa, jonka voi virittää mihin tahansa TV:n muistipaikkaan.)

Jos kanava 38 ei sovellu TV:si kanssa käytettäväksi (jos esimerkiksi kyseinen kanava on jo videonauhurin tai jonkin maanpäällisen verkon kanavan käytössä), voi olla, ettet voi virittää vastaanottimen käyttämää kanavaa TV:hen häiriöiden vuoksi.

Tietoja vastaanottimen RF-kanavan muuttamisesta on vastaanottimen asetuksia käsittelevässä käyttöoppaan osassa (katso sivu 38).

RF-kanavia kutsutaan myös UHF-kanaviksi.

❖ Asennusasetusten määrittäminen

Maan valitseminen

Jos olet noudattanut asennusohjeita tähän asti, TV:n kuvaruutuun tulee maanäyttö. (Maanäytön kuva on sivulla sivu 16.)

1. Ota kauko-ohjain esiin. Jos et ole vielä asettanut kauko-ohjaimen paristoja, aseta ne siihen nyt (katso sivu 3).
2. Paina näppäintä ▲ tai ▼, kunnes haluamasi maa näkyy korostettuna, ja paina sitten **OK**.

Tervetuloa-näyttö tulee näkyviin.



Jos käytössä on:

- ◆ vain yksi LNB, joka on suunnattu Sirius-satelliittiin, tai
- ◆ vain kaksi LNB:tä, jotka on suunnattu Thor- ja Sirius-satelliitteihin,

voit suorittaa automaattisen asennuksen.

Jos LNB-yksiköitä on enemmän, suorita manuaalinen asennus.

3. Valitse oikea asennustapa painamalla ◀ tai ▶ ja paina **OK**.
 - ◆ Jos valitsit automaattisen asennuksen, katso sivun 20 kohta Signaalin tarkistaminen ja kanavien haku.
 - ◆ Jos valitsit manuaalisen asennuksen, katso sivun 19 kohta Antenniasetusten määrittäminen ja satelliitin valinta.

Antenniasetusten määrittäminen ja satelliitin valinta

Jos valitsit manuaalisen asennuksen, Antennin asetukset -näyttö tulee näkyviin.



1. Valitse laitteiston LNB-yksiköiden määrä painamalla ◀ tai ▶.
2. Siirrä kohdistin LNB-hakemisto-riville painamalla ▼. Valitse sitten LNB 1 painamalla ◀ tai ▶.
3. Siirry Satelliitti-riville painamalla ▼ ja toimi seuraavasti:
 - ◆ Jos käytössä on yksi kiinteästi asennettu LNB, valitse näppäintä ◀ tai ▶ painamalla satelliitti, johon LNB on suunnattu. Paina sitten **OK** ja siirry sivun 20 kohtaan Signaalin tarkistaminen ja kanavien haku.
 - ◆ Jos käytössä on DiSEqC™-kytkin*, valitse satelliitti, johon porttiin 1 kytketty LNB on suunnattu.
4. Siirrä kohdistin LNB-hakemisto-riville painamalla ▲. Valitse sitten LNB 2 painamalla ▶.
5. Valitse LNB jokaista DiSEqC™ -kytkimen porttia varten toistamalla vaiheita 3 ja 4. Paina sitten **OK** ja siirry sivun 20 kohtaan Signaalin tarkistaminen ja kanavien haku.

*DiSEqC™ on Eutelsatin tavaramerkki.

Signaalin tarkistaminen ja kanavien haku

Signaalin laatu -näyttö tulee näkyviin. Tässä näytössä voit varmistaa, että vastaanotin vastaanottaa signaalia satelliitista.



Näytössä näkyy satelliitin nimi sekä kyseisestä satelliitista vastaanotettavan signaalin voimakkuus ja laatu.

Sekä signaalin voimakkuuden että laadun on oltava noin 60 %, jotta vastaanotin löytää kanavat.

Noudata käyttämäsi laitteiston mukaan ohjeita, jotka ovat alla kohdassa Automaattinen kanavien haku tai sivun 21 kohdassa Manuaalinen kanavien haku.

Automaattinen kanavien haku

Vastaanottimeen on tehtäällä määritetty valmiiksi oikeat LNB-asetukset signaalien vastaanottamiseksi enintään kahdesta satelliitista.

1. Voit tuoda eri LNB-yksiköiden tiedot näkyviin painamalla ◀ tai ▶.
2. Varmista, että vastaanotin saa riittävän signaalin alla olevan taulukon mukaan.

Käytössä olevat LNB:t

Tarkasta signaalin riittävä voimakkuus ja laatu LNB:stä

Yksi kiinteästi asennettu Universal-LNB

LNB 2, Sirius

Kaksi kiinteästi asennettua Universal-LNB:tä

Sekä LNB 2, Sirius
että LNB 1, Thor

Jos signaalia ei ole, tarkasta laitteiston asennus. Varmista, että kaikki kytkennät on tehty oikein. Katso myös sivun sivu 46 kohtaa Vianmääritys.

3. Kun olet varmistanut, että signaalit ovat riittäviä, paina **OK**.

Channel Auto Search (Automaattinen kanavahaku) -näyttö tulee näkyviin.

4. Aloita kanavien haku painamalla **OK**.

Haun edistymisen ilmaiseva näyttö tulee näkyviin sen merkiksi, että haku on käynnissä.

Haun päätyttyä näkyviin tulee näyttö, jossa näkyy vastaanottimen löytämien TV- ja radiokanavien määrä.

5. Vahvasta haun tulos ja siirry seuraavaan näyttöön painamalla **OK**. Katso sitten sivun 22 kohta Ohjelmakortin aktivoiminen.

Manuaalinen kanavien haku

1. Voit tuoda eri LNB-yksiköiden tiedot näkyviin painamalla ◀ tai ▶.
2. Varmista, että vastaanotin saa riittävän signaalin satelliiteista, jotka on valittu kutakin LNB-yksikköä varten.

Jos signaalia ei ole, tarkasta laitteiston asennus. Varmista, että kaikki kytkennät on tehty oikein. Katso myös sivun sivu 46 kohta Vianmääritys.

3. Kun olet varmistanut signaalien riittävyyden, paina **OK**. Manuaalisen kanavahaun kuvaruutunäyttö tulee näkyviin.



Satelliitti-rivillä näkyy satelliitti, joka on valittu LNB-yksikköä 1 varten. Seuraavilla riveillä näkyvät kyseisen satelliitin hakuasetukset.

Jos käytössä on vähintään kaksi LNB-yksikköä, saat kunkin satelliitin tiedot näkyviin siirtämällä kohdistimen Satelliitti-riville ja painamalla ◀ tai ▶.

Asetuksia pitäisi voida käyttää sellaisinaan, koska vastaanottimen asetukset on määritetty valmiiksi parhaiden kanavapakettien vastaanottoa varten. Vaikka käyttäisitkin valmiita asetuksia, voit hakea muita taajuuksia myöhemmin (katso sivua 43).

4. Jos et halua muuttaa hakuasetuksia, siirry suoraan sivulle 8.

5. Jos haluat muuttaa hakuasetuksia, siirrä kohdistin Satelliittiriville ja valitse satelliitti painamalla ◀ tai ▶.
6. Siirrä kohdistin kullekin muutettavalle riville painamalla ▲ tai ▼. Anna kullekin riville haluamasi arvo numeronäppäimillä tai näppäimillä ◀ ja ▶.
7. Muuta kunkin satelliitin asetukset toistamalla vaiheita 5 ja 6.
8. Vahvista asetukset ja aloita haku painamalla **OK**.

Haun edistymisen ilmaiseva näyttö tulee näkyviin sen merkiksi, että haku on käynnissä.

Haun päätyttyä näkyviin tulee näyttö, jossa näkyy vastaanottimen löytämien TV- ja radiokanavien määrä.

9. Vahvista haun tulos ja siirry seuraavaan näyttöön painamalla **OK**. Katso alla olevaa kohtaa Ohjelmakortin aktivoiminen.

❖ Ohjelmakortin aktivoiminen

Huomautus

Jos et ole vielä asettanut ohjelmakorttia vastaanottimeen, aseta se paikalleen nyt (katso sivu 14). Jos sinulla ei ole ohjelmakorttia, mutta haluat katsella maksullisia kanavia, hanki ohjelmakortti ottamalla yhteys Viasatiin.

Kun vastaanotin on hakenut satelliittikanavat, ohjelmakortin aktivointinäyttö tulee näkyviin.

1. Aktivoi ohjelmakortti näyttöön tulevien ohjeiden mukaan.
2. Kun ohjelmakortti on aktivoitu, paina **OK**.

❖ Virran kytkeminen ja katkaiseminen

Kytke vastaanotin valmiustilaan aina, kun lopetat sen käytön. Älä irrota verkkovirtajohtoa pistorasiasta.

- ◆ Kytke vastaanotin valmiustilaan painamalla ⏻.
- ◆ Kytke vastaanotin toimintaan painamalla ⏻.

❖ Selaimen käyttötarkoitus

Selain on kuvaruutuun tuleva opas, jonka avulla saat digitaalisen satelliitti-tv:n kaikki edut helposti käyttöösi. Sen avulla voit:

- ◆ vaihtaa kanavaa
- ◆ saada tietoja muiden kanavien ohjelmista (myös tulevista)
- ◆ saada lisätietoja sinua kiinnostavasta ohjelmasta
- ◆ vaihtaa äänen tai tekstityksen kieltä
- ◆ käyttää interaktiivisia toimintoja.

❖ Kanavan vaihtaminen

Voit vaihtaa kanavaa:

- ◆ numeronäppäimillä
- ◆ näppäimillä **ch +** ja **-**
- ◆ käyttämällä kuvaruutunäyttöä jäljempänä olevien ohjeiden mukaan.

❖ Lukitun kanavan avaaminen

Jos olet ottanut ikärajalukon käyttöön (katso sivu 33), määrittämäsi ikää vanhemman ikäluokituksen saaneet ohjelmat ovat lukittuja.

Jos haluat katsella lukittua ohjelmaa, sinun on annettava PIN-koodi (katso sivu 32).

Toimi alla olevien ohjeiden mukaan, jos kanavaa vaihtaessasi kuvaruutuun tulee seuraava ilmoitus:

Avaa kanava antamalla PIN-koodi

1. Anna oikea PIN-koodi numeronäppäimillä.
2. Jos annat virheellisen numeron, voit poistaa sen painamalla ◀.
3. Kun olet antanut oikean numeron, paina **OK**.

Jos PIN-koodi oli oikea, ohjelma tulee näkyviin.

Jos PIN-koodi oli väärä, kuvaruutuun tulee siitä kertova ilmoitus.

Voit yrittää uudelleen tai vaihtaa kanavalle, jota ei ole lukittu.

❖ Kanavatietokkunan avaaminen

Voit avata tietokkunan, joka sisältää tietoja nykyisestä kanavasta sekä sillä parhaillaan ja seuraavaksi esitettävästä ohjelmasta.

- ◆ Avaa tietokkuna painamalla **info**.



Ilmaisee, että käytettävissä on tekstitys (katso sivu 28)

Ilmaisee, että valittavissa on useita kielivaihtoehtoja (katso sivu 28)

Ilmaisee ohjelman alkamis- ja päättymisajan sekä sen, miten paljon ohjelmaa on jo esitetty.

- ◆ Jos haluat saada seuraavaksi esitettävän ohjelman tiedot näkyviin, paina ►.
- ◆ Jos haluat palauttaa parhaillaan esitettävän ohjelman tiedot näkyviin, paina ◀.
- ◆ Jos haluat saada näkyviin lisätietoja ohjelmasta (katso sivu 25), paina **info**-näppäintä uudelleen.
- ◆ Voit poistaa tietokkunan näkyvistä painamalla **back**.

Huomautus

Tietokkuna tulee hetkeksi näkyviin myös silloin, kun vaihdat kanavaa. Se katoaa automaattisesti hetken kuluttua.

❖ Ohjelman lisätietojen näyttäminen

Kun kanavatietoikkuna on näkyvässä, voit katsoa lisätietoja tietoikkunassa mainitusta ohjelmasta.

- ◆ Kun kanavatietoikkuna on näkyvässä, saat lisätiedot näkyviin painamalla **info**.



- ◆ Painamalla näppäimiä ◀ ja ▶ voit siirtyä *parhaillaan* esitetävästä ohjelmasta *seuraavaksi* esitettävään ja päinvastoin.
- ◆ Jos ohjelman lisätiedot täyttävät enemmän kuin yhden sivun, voit vaihtaa sivuja painamalla **sinistä** näppäintä.
- ◆ Voit poistaa ohjelman lisätiedot näkyvistä painamalla **back**.

❖ TV- ja radiokanavaluettelojen käyttäminen

TV- ja radiokanavaluettelojen avulla näet kaikkien kanavien ohjelmatiedot.

- ◆ Avaa kanavaluettelo painamalla **keltaista** näppäintä.

Kanavaluettelo tulee näkyviin. Nykyinen kanava näkyy kanavatietoikkunassa korostettuna (katso sivu 24).



- ◆ Voit vaihtaa korostettavaa kanavaa painamalla ▲ tai ▼. (Tietoikkuna pysyy paikallaan, mutta luettelo siirtyy.)
- ◆ Voit siirtyä kanavaluettelossa ruudun kerrallaan ylös tai alas painamalla **ch +** tai **ch -** -näppäimiä.
- ◆ Voit valita haluamasi kanavan antamalla sen numeron.
- ◆ Saat lisätietoja korostetun kanavan ohjelmista tietoikkunan toiminnoilla (katso sivut 24 ja 25).
- ◆ Voit siirtyä TV-kanavaluettelosta radiokanavaluetteloon ja päinvastoin painamalla **tv/radio**-näppäintä.
- ◆ Voit siirtyä katsomaan korostettuna olevaa kanavaa painamalla **OK**.
- ◆ Voit poistaa kanavaluettelon näkyvistä kanavaa vaihtamatta painamalla **exit**.

❖ Suosikkikanavien listan käyttäminen

Jos olet määrittänyt yhden tai useamman suosikkikanavien listan (katso sivu 36), voit tarkistaa suosikkikanavien ohjelmiston.

- ◆ Hae ensimmäinen suosikkikanavien lista painamalla **vihreää** näppäintä.

Ensimmäinen (tai viimeksi katsottu) suosikkikanavien lista tulee näkyviin. Nykyinen (tai järjestyksessä ensimmäinen) suosikkikanava näkyy korostettuna kanavatietoikkunassa (katso sivu 24).

Sinulla voi olla jopa 6 suosikkikanavien listaa, jotka on numeroitu yhdestä kuuteen.

- ◆ Hae seuraava suosikkikanavien lista painamalla **vihreää** näppäintä uudelleen.



Voit käyttää suosikkikanavien listoja kanavien korostamiseen ja kanavien vaihtamiseen samalla tavalla kuin täydellistä kanavien listaa käytetään (katso sivu 26).

Voit katsoa lisätietoja valitulla kanavalla näkyvistä ohjelmista käyttämällä kanavatietoikkunaa (katso sivut 24 ja 25).

- ◆ Voit poistaa suosikkikanavien listan vaihtamatta kanavaa painamalla **exit**-näppäintä.

❖ Äänen kielen vaihtaminen

Jos vastaanotettavassa ohjelmassa on vähintään kaksi kielivaihtoehtoa äänelle, voit vaihtaa äänen kieltä.

Äänen kielen vaihtaminen:

1. Paina **options**.

Kielivalintaikkuna tulee näkyviin.

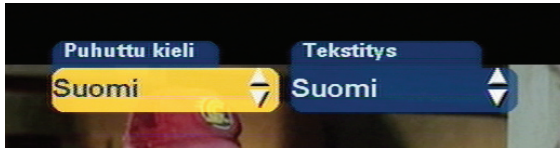

2. Jos ääniraitapainiketta ei ole korostettu, korosta se painamalla ◀.
3. Selaa valittavissa olevia kieliä painamalla ▲ tai ▼, kunnes haluamasi kielen nimi on näkyvissä.
4. Paina **OK**, tai jos haluat poistaa ikkunan näkyvistä muutoksia tekemättä, paina **back**.

❖ Tekstityskielen vaihtaminen

Jos vastaanotettavassa ohjelmassa on vähintään kaksi kielivaihtoehtoa tekstitykselle, voit vaihtaa tekstityksen kieltä.

Tekstityksen kielen vaihtaminen:

1. Paina **options**.

Kielivalintaikkuna tulee näkyviin.

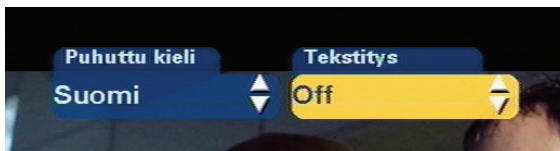

2. Jos tekstityspainiketta ei ole korostettu, korosta se painamalla ▶.
3. Selaa valittavissa olevia kieliä painamalla ▲ tai ▼, kunnes haluamasi kielen nimi on näkyvissä. Jos et halua käyttää tekstitystä, valitse 'Off' (Ei tekstitystä).
4. Paina **OK**, tai jos haluat poistaa ikkunan näkyvistä muutoksia tekemättä, paina **back**.

❖ Interaktiiviset toiminnot

Jotkin kanavat tai ohjelmat voivat sisältää interaktiivisia toimintoja. Jos näitä toimintoja on saatavilla, TV-ruutuun tulee ilmoitus niistä tai niiden tarjoaja ilmoittaa niistä sinulle.

❖ Digitaalisen satelliittiohjelman nauhoittaminen

Jos sinulla on videonauhuri, voit nauhoittaa sillä satelliittiohjelmaa vastaanottimen kautta.

Ohjelman nauhoittaminen satelliittikanavalta:

1. Varmista, että vastaanotin on kytkettynä toimintaan ja viritettyä kanavalle, jolta haluat nauhoittaa ohjelman.
2. Aseta videonauhuri nauhoittamaan oikeana ajankohtana ja aseta se nauhoittamaan digitaalisia satelliittikanavia varten viritettyä kanavaa. Jos vastaanotin on liitetty videonauhuriin SCART-johdolla, aseta videonauhuri nauhoittamaan sitä AV-kanavaa, johon vastaanotin on liitetty.

Lisätietoja videonauhurista löydät sen omasta käyttöoppaasta.

Huomautuksia

Videonauhurin on oltava liitettynä vastaanottimeen oikein. Jos haluat lisätietoja, katso sivut 10 ja 11.

Jotkin ohjelmat ovat kopiointisuojaajattuja, eivätkä ne välttämättä toistu nauhoitettuihin oikein.

Kun valmistelet nauhoitusta, sinun kannattaa valita TV:n videokanava tai se AV-kanava, jota käytät videoiden katseluun. Siten voit varmistaa, että nauhoitusasetukset ovat oikeat.

Muiden kanavien katseleminen digitaalisen satelliittikanavan nauhoituksen aikana

Jos olet kytkenyt laitteet RF-johdoilla, kuten kytkentätavassa 1 tai 2, voit katsella mitä tahansa *maanjäätteen* verkon kanavaa digitaalisen satelliitti-tv-kanavan nauhoituksen aikana vaihtamalla kanavaa TV:n kauko-ohjaimella. Voit myös katsella mitä tahansa *digitaalista* kanavaa samalla, kun nauhoitat jotakin *maanjäätteen* verkon kanavaa.

Et kuitenkaan voi katsella yhtä *digitaalista* kanavaa samalla, kun nauhoitat toista *digitaalista* kanavaa. Jos vaihdat kanavaa vastaanottimen kauko-ohjaimella nauhoituksen aikana, videonauhuri nauhoittaa kanavanvaihdon.

❖ Digitaalisen satelliitti-tv:n tai maanpäällisen verkon valinta

Jos televisiosi valitsee automaattisesti digitaalisen satelliitti-tv:n päällä ollessaan, voit vaihtaa digitaalisen satelliitti-tv:n maanpäälliseen verkkoon kauko-ohjaimen avulla.

Tästä ominaisuudesta on apua on myös silloin, kun haluat esimerkiksi nauhoittaa digitaalisen verkon kanavaa ja katsoa maanpäällisen verkon kanavaa samanaikaisesti.

- ◆ Valitse joko digitaalinen satelliitti-tv tai maanpäällinen verkko painamalla kauko-ohjaimen **punaista** näppäintä. (Älä paina -näppäintä - näppäimen painaminen sammuttaa vastaanottimen.)

Huomautus

Tämä ominaisuus on käytössä vain, jos digitaalinen vastaanottimesi on liitetty televisioosi SCART-johdolla ja televisiosi vastaanottaa maanpäällisen verkon kanavia antennin avulla. Lisätietoja kytkemisestä saat sivuilta 10 - 12.

Jotkin televisiot eivät tue tätä ominaisuutta.

❖ Virheilmoitukset

Jos katsomallasi kanavalla on tilapäinen ongelma, TV-ruutuun voi tulla virheilmoitus. Jos näin käy, voit vaihtaa tavalliseen tapaan kanavalle, jolla ei ole ongelmia.

❖ Päävalikon avaaminen

Kun avaat ensin päävalikon, voit käyttää Järjestelmäasetukset-valikoita. Päävalikosta voit avata TV- ja radiokanavaluettelot (katso sivu 26).

Päävalikon avaaminen:

1. Paina **menu**.
2. Siirrä kohdistin haluamaasi kohtaan painamalla ▼ tai ▲ ja paina sitten **OK**.
3. Sulje päävalikko painamalla **exit**.

❖ Järjestelmäasetukset-valikkojen käyttäminen

Järjestelmäasetukset-valikkojen toiminnoilla voit:

- ◆ määrittää, ketkä voivat katsella tai ostaa tiettyjä ohjelmia
- ◆ muuttaa kieliasetuksia
- ◆ muuttaa TV-asetuksia
- ◆ suosikkikanavien listan määrittäminen
- ◆ muuttaa signaaliasetuksia ja hakea uusia kanavia
- ◆ tuoda näkyviin vastaanottimen tiedot
- ◆ palauttaa vastaanottimen tehdasasetukset.

Järjestelmäasetukset-valikon avaaminen:

1. Paina **menu**, siirrä kohdistin Järjestelmäasetukset-kohtaan painamalla ▼ ja paina sitten **OK**.



2. Siirrä kohdistin haluamaasi kohtaan painamalla ▼ tai ▲ ja paina sitten **OK**.
 - ◆ Kun käytät jotain Järjestelmäasetukset-valikkoa, voit peruuttaa tekemäsi muutokset ja palata edelliseen valikkoon painamalla **back**.
 - ◆ Voit peruuttaa tekemäsi muutokset ja palauttaa digitaalisen satelliittikanavan näkyviin painamalla **exit**.
 - ◆ Voit tallentaa tekemäsi muutokset painamalla **OK**.

❖ Ohjelmakortin asetukset-valikon käyttäminen

Ohjelmakortin asetukset-valikon avulla voit:

- ◆ asettaa ikärajalukon ja siten määrittää, ketkä voivat katsella tiettyjä satelliittiohjelmia
- ◆ asettaa hankintakynnyksen ja siten määrittää, miten paljon muut henkilöt voivat kuluttaa TV-ohjelmien oston
- ◆ vaihtaa PIN-koodia
- ◆ tarkastella valtuuksiasi.

Kun käytät Ohjelmakortin asetukset-valikkoa, sinun on annettava PIN-koodisi.

Huomautus

Jos vastaanottimessa ei ole ohjelmakorttia, et voi käyttää Ohjelmakortin asetukset-valikkoa.

Tietoja PIN-koodista

Kun käytät vastaanotinta ensimmäisen kerran, voimassa on PIN-koodin tehdasasetus **0000**. Jotta PIN-koodi olisi salainen, vaihda se numerosarjaksi, jonka muistat helposti (katso alla).

Ohjelmakortin asetukset-valikon avaaminen:

1. Siirrä kohdistin Järjestelmäasetukset-valikossa Ohjelmakortin asetukset-kohtaan ja paina **OK**.

Näkyviin tulee ilmoitus, joka pyytää antamaan PIN-koodin.

2. Anna oikea PIN-koodi ja paina **OK**.
3. Kun olet tehnyt Ohjelmakortin asetukset-valikossa haluamasi toimet, palauta Järjestelmäasetukset-valikko näkyviin painamalla **back**.

PIN-koodin vaihtaminen

Voit vaihtaa PIN-koodin haluamaksesi numerosarjaksi, jonka muistat helposti. Valitse PIN-koodi, jonka muistat varmasti, tai kirjoita koodi muistiin.

PIN-koodin vaihtaminen:

1. Siirrä kohdistin Ohjelmakortin asetukset-valikossa kohtaan Vaihda PIN-koodi ja paina sitten **OK**.

Kohta Uusi PIN-koodi näkyy korostettuna.

2. Anna haluamasi uusi 4-numeroinen PIN-koodi numeronäppäimillä. Jos annat väärän numeron, voit poistaa sen painamalla ◀.
3. Paina ▼.

Nyt kohta Syötä uusi PIN-koodi uudelleen näkyy korostettuna.

4. Anna sama uusi 4-numeroinen PIN-koodi uudelleen.
5. Jos muutat mieltäsi etkä haluakaan vaihtaa PIN-koodia, peruuta muutokset painamalla **back**.

Jos haluat tallentaa uuden PIN-koodin, paina **OK**.

Ikärajalukon asettaminen

Ikärajalukon avulla voit asettaa ikärajan niin, ettei kukaan (esimerkiksi lapsi) voi PIN-koodia antamatta katsella niitä ohjelmia, joiden ikäluokituksena on asettamaasi ikärajalukkoa vanhempi ikä.

Jos asetat ikärajalukoksi esimerkiksi vaihtoehdon 11+, lukittuja ovat ohjelmat, joiden ikäluokituksena on yli 11 vuotta. Niiden katselu edellyttää PIN-koodin antamista. Ikärajalukko toimii vain, jos vastaanotettava ohjelma sisältää tiedon ikäluokituksesta.

Jos et halua käyttää ikärajalukkoa, voit poistaa sen käytöstä valitsemalla sen asetukseksi Off (Ei käytössä).

Ikärajalukon asettaminen:

1. Siirrä kohdistin Ohjelmakortin asetukset-valikossa kohtaan Vanhempien valvonta ja paina **OK**.

Ikärajalukko-kohta näkyy korostettuna.

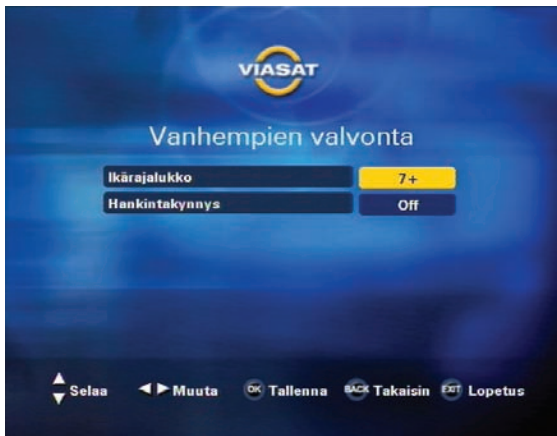

2. Valitse haluamasi vaihtoehto painamalla ◀ tai ▶.
3. Jos haluat nyt asettaa hankintakynnyksen, paina ▼. *Tai* jos haluat muuttaa ikärajalukon asetusta ja palata Ohjelmakortin asetukset-valikkoon, paina **OK**. *Tai* jos haluat poistua valikosta muutoksia tekemättä, paina **back**.

Hankintakynnyksen asettaminen

Hankintakynnyksen avulla voit määrittää, miten paljon ohjelma saa maksaa, ennen kuin sen ostaminen edellyttää PIN-koodin antamista. Jos valitset rajaksi esimerkiksi arvon 5€, voit ostaa PIN-koodia antamatta ohjelman, jonka hinta on enintään 5€. Jos haluat ostaa ohjelman, jonka hinta on vähintään 5,01€, sinun on annettava PIN-koodi.

Hankintakynnyksen asettaminen:

1. Siirrä kohdistin Ohjelmakortin asetukset-valikossa kohtaan Vanhempien valvonta ja paina **OK**.
2. Siirrä kohdistin Hankintakynnys-kohtaan ja paina **▼**.
3. Valitse asetukset On (Käytössä) tai Off (Ei käytössä) painamalla **◀** tai **▶**.

Jos valitsit asetukseksi On (Käytössä), anna hankintakynnyksen arvo.



4. Siirrä kohdistin kohtaan Hankintakynnyksen arvo painamalla **▼** ja poista mahdollinen aiempi arvo painamalla **◀**. Anna uusi hankintakynnyksen arvo numeronäppäimillä.
5. Tallenna *kaikki* Vanhempien valvonta -valikossa tekemäsi muutokset painamalla **OK**. *Tai* jos haluat poistua valikosta muutoksia tallentamatta, paina **back**.

Valtuuksien näyttäminen

Sinun tarvitsee tuoda valtuudet näkyviin vain, jos asiakastukihenkilö pyytää sinua tekemään niin.

Valtuuksien näyttäminen:

1. Siirrä kohdistin Ohjelmakortin asetukset-valikossa kohtaan Valtuudet ja paina sitten **OK**.
2. Palauta Ohjelmakortin asetukset-valikko näkyviin painamalla **back** tai palauta digitaalinen satelliitti-tv-kanava näkyviin painamalla **exit**.

❖ Kieliasetusten muuttaminen

Käyttäjän asetukset -valikon avulla voit muuttaa seuraavia kieliasetuksia.

- ◆ Kielivalikko: valikkojen ja kuvaruutunäyttöjen kieli
- ◆ Puhuttu kieli: ensisijainen kieli niitä ohjelmia varten, joissa on vähintään kaksi kielivaihtoehtoa ääntä varten
- ◆ Tekstityskieli: ensisijainen kieli niitä ohjelmia varten, joissa on vähintään kaksi kielivaihtoehtoa tekstitystä varten.

Kun olet määrittänyt nämä asetukset, voit yhä muuttaa äänen ja/tai tekstityksen kieltä nopeasti ja helposti ohjelman katselun aikana (katso sivu 28).

Kieliasetusten muuttaminen:

1. Siirrä kohdistin Järjestelmäasetukset-valikossa Käyttäjän asetukset -kohtaan ja paina **OK**.

Käyttäjän asetukset -valikko tulee näkyviin.



2. Siirrä kohdistin muutettavaan kohtaan painamalla ▲ tai ▼.
3. Muuta asetusta painamalla ◀ tai ▶.
4. Kun olet tehnyt kaikki haluamasi muutokset, paina **OK**. Tai jos haluat poistua valikosta muutoksia tallentamatta, paina **back**.

Asetukset

❖ Suosikkikanavien listan luominen

Voit käyttää suosikkikanavien listaa kanavalistojen luomiseen ja muokkaamiseen. Voit lisätä listoihin sellaisia kanavia, joita haluat katsella säännöllisesti. Sinulla voi olla jopa 6 suosikkikanavien listaa, jotka on numeroitu yhdestä kuuteen.

Kun olet luonut yhden tai useamman suosikkikanavien listan, voit katsella jokaista listaa vuorotellen, hankkia lisätietoja näytettävistä ohjelmista ja valita katseltavan suosikkikanavan. Katso tarkempia tietoja sivulta 27.

Suosikkilistojen asetusnäyttöjen katsominen:

1. Korosta asetusvalikossa kohta Suosikkikanavien valinta. Paina tämän jälkeen **OK**-näppäintä.

Suosikkikanavien valikko tulee näkyviin.



2. Korosta muokattava lista ▲- tai ▼-näppäimellä. Paina tämän jälkeen **OK**-näppäintä.

Valitsemasi suosikkilistan asennusnäyttö tulee näkyviin.



Vasemmalla puolella on lista käytettävissä olevista kanavista. Oikealla puolella näkyvät kanavat, jotka kuuluvat suosikkilistaan.

Suosikkilistan muokkaaminen:

1. Korosta kanava kaikkien kanavien listasta ▲- tai ▼-näppäimellä.
2. Lisää uusi kanava suosikkilistaan korostamalla kanava ja painamalla **punaista** näppäintä. Kanava lisätään oikeanpuoleiseen listaan. Kanavan nimen viereen kaikkien kanavien listassa ilmestyy punainen symboli.

Huomautus

Jokaisessa suosikkilistassa voi olla jopa 99 kanavaa.

3. Poista kanava suosikkilistasta korostamalla se ja painamalla **punaista** näppäintä. Kanava poistetaan oikealla olevasta listasta. Kanavan nimen vieressä kaikkien kanavien listassa ollut punainen symboli poistuu.
4. Tallenna muutokset ja palaa suosikkikanavien valikkoon painamalla **OK**-näppäintä.
5. Jos haluat palata suosikkikanavien valikkoon tallentamatta muutoksia, paina **back**-näppäintä.
6. Kun olet tehnyt suosikkikanavien valikossa haluamasi toimet, palauta asetusvalikko näkyviin painamalla **back**-näppäintä.

❖ TV-asetusten muuttaminen

TV-asetukset-valikon avulla voit muuttaa seuraavia asetuksia. Nämä asetukset määrittävät, miten vastaanotin toimii muiden laitteidesi kanssa:

- ◆ TV-formaatti
- ◆ TV-signaali
- ◆ RF-kanava
- ◆ Äänen pakkaustapa

TV-asetusten muuttaminen:

1. Siirrä kohdistin Järjestelmäasetukset-valikossa TV-asetukset-kohtaan ja paina **OK**.

TV-asetukset-valikko tulee näkyviin.



2. Siirrä kohdistin muutettavaan kohtaan painamalla ▲ tai ▼ (jos haluat lisätietoja asetuksista, katso sivu 39).
3. Muuta asetusta painamalla ◀ tai ▶. Jos haluat muuttaa RF-kanava-asetusta, poista entinen arvo painamalla ◀. Anna sitten haluamasi RF-kanavan numero numeronäppäimillä.
4. Kun olet tehnyt kaikki haluamasi muutokset, paina **OK**. Tai jos haluat poistua valikosta muutoksia tallentamatta, paina **back**.

TV-formaatti

Tällä asetuksella voit määrittää, minkä tyyppinen TV vastaanottiimeen on kytketty ja miten vastaanottimen pitäisi esittää laajakuvalähettykset. Valitse asetus seuraavan taulukon mukaan:

<i>Muoto</i>	<i>TV:n tyyppi</i>	<i>Laajakuvalähetysten esitystapa</i>
4:3	Tavallinen (4:3)	Laajakuvan keskiosan näyttö.
4:3 Letterbox	Tavallinen (4:3)	Laajakuvan näyttö kokonaan, mutta niin, ettei se täytä koko kuvaruutua.
16:9	Laajakuva (16:9)	Koko kuvan näyttö koko kuvaruudun kokoisena.

TV-signaali

Tällä asetuksella voit valita TV:si kanssa parhaiten yhteensopivan signaalin. Jos olet kytkenyt vastaanottimen TV:hen SCART-johdolla, RGB-vaihtoehto tuottaa parhaan kuvan (tai valitse YC, jos televisiosi on S-video-yhteensopiva).

RF-kanava

Vastaanottimen käyttämä RF-lähtökanava.

RF-kanavan tehdasasetus on kanava 38. Jos kanava 38 ei sovellu TV:si kanssa käytettäväksi (jos esimerkiksi kyseinen kanava on jo videonauhurin tai jonkin maanpäällisen verkon kanavan käytössä), voi olla, ettet voi viritellä vastaanottimen käyttämää kanavaa muihin laitteisiin häiriöiden vuoksi.

Tällöin voit määrittää muun kanavan tällä asetuksella. Tämä toimenpide voi olla helpompi, jos irrotat ulkoisen antennin ja/tai videonauhurin järjestelmästä muutoksen teon ajaksi. Jos teet näin, noudata kuitenkin kaikkia varotoimia, jotka on kuvattu sivuilla 8 - 15. Viritä sitten määrittämäsi uusi kanava kaikkiin niihin laitteisiin, jotka on kytketty vastaanottiimeen RF-johdolla. Jos haluat lisätietoja RF-virityksestä, katso sivu 17.

RF-kanavia kutsutaan myös UHF-kanaviksi.

Jos haluat lisätietoja, ota yhteys asiakastukeen.

Äänen pakkaustapa

Jos vastaanottimessa on optinen digitaaliääniliitäntä, valitse AC3, jos haluat vastaanottimen lähettävän automaattisesti Dolby Digital -ääntä (jos käytettävissä) liitännän kautta. Muussa tapauksessa valitse MPEG.

❖ Antennin säätö -valikon käyttäminen

Antennin säätö -valikon avulla voit:

- ◆ määrittää vastaanottimeen kytkettyjen satelliittiantennien ja LNB:iden yhdistelmän
- ◆ varmistaa, että vastaanotin saa signaalin satelliitista, ja tarkastaa signaalin voimakkuuden ja laadun
- ◆ hakea uusia kanavia.

Antennin säätö -valikon avaaminen:

1. Siirrä kohdistin Järjestelmäasetukset-valikossa Antennin säätö -kohtaan ja paina **OK**.



2. Siirrä kohdistin haluamaasi kohtaan painamalla ▼ tai ▲ ja paina **OK**. Katso sitten asianomaisia kohtia seuraavilta sivuilta.
3. Kun olet tehnyt Antennin säätö -valikossa haluamasi toimet, palauta Järjestelmäasetukset-valikko näkyviin painamalla **back**.

Antennin asetusten muuttaminen

Tässä näytössä voit määrittää laitteistosi LNB:iden määrän. Jos muutat satelliittiantennikokoonpanoa, sinun voi olla tarpeen muuttaa tätä asetusta, jotta vastaanotin voi hakea kanavat kaikista vastaanotettavista satelliiteista.

Antennikokoonpanon muuttaminen:

1. Siirrä kohdistin Antennin säätö -valikossa kohtaan Antennin asetukset ja paina **OK**.

Antennin asetukset -valikko tulee näkyviin.



2. Siirrä kohdistin kohtaan LNB-määrä. Valitse sitten laitteiston LNB-yksiköiden määrä painamalla ◀ tai ▶.
3. Siirrä kohdistin kohtaan LNB-hakemisto. Valitse sitten muutettava LNB painamalla ◀ tai ▶. Jos käytössä on yksi kiinteästi asennettu LNB, valitse 1.
4. Siirrä kohdistin Satelliitti-riville ja valitse satelliitti, johon kyseinen LNB on suunnattu.
 - ◆ Jos käytössä on yksi kiinteästi asennettu LNB, valitse näppäintä ◀ tai ▶ painamalla satelliitti, johon LNB on suunnattu. Siirry sitten vaiheeseen 6.
 - ◆ Jos käytössä on DiSEqC™-kytkin*, valitse oikea satelliitti kuhunkin porttiin kytkettyä LNB-yksikköä varten. LNB 1 vastaa porttia 1 jne.
5. Valitse LNB jokaista DiSEqC™ -kytkimen porttia varten toistamalla vaiheita 3 ja 4.
6. Tallenna muutokset painamalla **OK**.
7. Jos olet muuttanut antenniasetuksia, tarkista signaalin laatu (katso sivu 42) ja hae uudet kanavat (katso sivu 43).

*DiSEqC™ on Eutelsatin tavaramerkki.

Asetukset

Signaalin laadun tarkistaminen

Tässä näytössä voit varmistaa saa satelliitista signaalin kaikkiin siihen kytkettyjen LNB-yksiköiden tai LNB-sijaintiasemien kautta.

Signaalin tarkistaminen:

1. Siirrä kohdistin Antennin säätö -valikossa kohtaan Signaalin laatu ja paina **OK**.

Signaalin laatu -näyttö tulee näkyviin.



Näytössä näkyy satelliitin nimi sekä kyseisestä satelliitista vastaanotettavan signaalin voimakkuus ja laatu.

Sekä signaalin voimakkuuden että laadun on oltava noin 60 %, jotta vastaanotin löytää kanavat. Signaalin voimakkuutta ja laatua osoittavien mittarien pituuden pitäisi siis olla noin 2/3 täydestä pituudesta.

2. Voit tuoda eri LNB-yksiköiden tiedot näkyviin painamalla ◀ tai ▶.
3. Varmista, että vastaanotin saa riittävän signaalin jokaisen käytettävän LNB-yksikön kautta.

Jos käytössä on yksi LNB, valitse 1. Jos käytössä on DiSEqC™-kytkin* ja vähintään kaksi siihen kytkettyä LNB-yksikköä, kukin LNB-numero liittyy DiSEqC™-kytkimen numeroltaan vastaavaan porttiin.

4. Jos signaalit ovat riittävät, palaa Antennin säätö -valikkoon painamalla **back**.

*DiSEqC™ is a trademark of Eutelsat.

Kanavien haku

Kun olet varmistanut satelliittisignaalien riittävän voimakkuuden ja jos olet muuttanut Antennin asetukset -asetusta, sinun on haettava kanavat.

Viasat-kanavien automaattinen haku:

1. Siirrä kohdistin Antennin säätö -valikossa kohtaan Kanavahaku (Auto). Paina tämän jälkeen **OK**-näppäintä.

VIASAT Automatic Scan -näyttö tulee näkyviin.

2. Aloita automaattinen kanavien haku painamalla **OK**.

Haun edistymisen ilmaiseva näyttö tulee näkyviin sen merkiksi, että haku on käynnissä.

Haun päätyttyä näkyviin tulee näyttö, jossa näkyy vastaanottimen löytämien TV- ja radiokanavien määrä.

3. Vahvista haun tulos ja palaa Antennin säätö -näyttöön painamalla **OK**.

Kanavien manuaalinen haku:

1. Siirrä kohdistin Antennin säätö -valikossa kohtaan Manual Scan (Manuaalinen haku). Paina tämän jälkeen **OK**-näppäintä.

Manual Scan -näyttö avautuu.



2. Korosta Satellite (Satelliitti) -liitäntä. Valitse haettava satelliitti ◀- tai ▶-näppäimellä.
3. Korosta muutettavat kohdat ▲- ja ▼-näppäimellä. Anna haluamasi arvot joko numeronäppäimillä tai ◀- ja ▶-näppäimillä.
4. Muuta tarvittaessa muiden satelliittien arvoja toistamalla vaiheet 2 ja 3.
5. Aloita haku painamalla **OK**-näppäintä.

Haun edistymisen ilmaiseva näyttö tulee näkyviin sen merkiksi, että haku on käynnissä.

Asetukset

Haun päätyttyä näkyviin tulee näyttö, jossa näkyy vastaanottimen löytämien TV- ja radiokanavien määrä.

6. Vahvista haun tulos ja palaa Antennin säätö -näyttöön painamalla **OK**.

Ilmaisten kanavien automaattinen haku:

1. Siirrä kohdistin Antennin säätö -valikossa kohtaan Automaattinen haku. Paina tämän jälkeen **OK**-näppäintä.

Automatic Full Scan -näyttö tulee näkyviin.



2. Valitse haettava satelliitti ◀- tai ▶-näppäimillä.
3. Aloita haku painamalla **OK**-näppäintä.

Haun edistymisen ilmaiseva näyttö tulee näkyviin sen merkiksi, että haku on käynnissä.

Haun päätyttyä näkyviin tulee näyttö, jossa näkyy vastaanottimen löytämien TV- ja radiokanavien määrä.

4. Vahvista haun tulos ja palaa Antennin säätö -näyttöön painamalla **OK**.

❖ Vastaanottimen tietojen näyttäminen

Voit tarkastella vastaanottimen teknisiä ominaisuuksia koskevia tietoja.

Tietojen tuominen näkyviin:

1. Siirrä kohdistin Järjestelmäasetukset-valikossa Tietoa vastaanottimesta -kohtaan ja paina **OK**.
2. Palaa Järjestelmäasetukset-valikkoon painamalla **back**.

❖ Tehdasasetusten palauttaminen

Voit palauttaa kaikki vastaanottimen tehdasasetukset käyttöön.

Huomautus

Jos palautat vastaanottimen tehdasasetukset, sinun on valittava maa ja haettava kanavat uudelleen. Katso sivu 18.

Palautettavat asetukset ja arvot on lueteltu alla olevassa taulukossa.

Asetus	Tehdasasetus
Kielivalikko	Englanti
Puhuttu kieli	Englanti
Tekstityskieli	Englanti
Äänenvoimakkuus	Maksimi
TV-formaatti	4:3
TV-signaali	RGB
RF-kanava	38
Äänen pakkaustapa	MPEG

Tehdasasetusten palauttaminen:

1. Siirrä kohdistin Järjestelmäasetukset-valikossa kohtaan Palauta asetukset ja paina sitten **OK**.
2. Näkyviin tulee ilmoitus, joka pyytää sinua vahvistamaan tehdasasetusten palautuksen. Jos haluat varmasti palauttaa tehdasasetukset, paina **OK**. Jos et halua palauttaa tehdasasetuksia, paina **back**.
3. Paina **OK**. Tervetuloa-näyttö tulee näkyviin (katso sivu 18).
4. Valitse maa ja hae kanavat sivuilla 18 - 20 olevien ohjeiden mukaan.

Vianmääritys

* Irrota kaikki laitteet pistorasiasta, ennen kuin tarkistat laitteiden väliset kytkennät. Kun olet tarkistanut ja tehnyt kaikki kytkennät, kytke kaikki laitteet takaisin pistorasiaan (katso sivu 15).

Ongelma	Mahdollinen syy	Ratkaisuehdotus
Vastaanotin ei toimi, eikä mikään merkkivalo pala etupaneelissa.	Vastaanottimeen ei tule virtaa.	Varmista, että vastaanotin on kytketty pistorasiaan ja että virta on kytketty varoketaulun pääkytkimestä. Varmista, että pistorasiaan tulee virtaa (kokeile kytkeä siihen valaisin).
Vastaanotin ei toimi, ja etupaneelissa oleva standby-merkkivalo palaa punaisena.	Vastaanottimesta on katkaistu virta.	Paina etupaneelin valmiustilanäppäintä tai kauko-ohjaimen  -näppäintä.
Vastaanotin ei toimi, ja etupaneelissa oleva standby-merkkivalo palaa vihreänä.	Vastaanotin on kytketty väärin muihin laitteisiin tai muiden laitteiden asetukset ovat väärät.	Varmista, että kaikki kytkennät on tehty oikein.* Varmista, että TV on kytketty pistorasiaan ja että se on päällä.
	TV:stä ei ole valittu oikeaa tulokanavaa digitaalisten satelliit-tikanavien katselua varten.	Jos vastaanotin on kytketty TV:hen SCART-johdolla, valitse TV:stä oikea AV-kanava. Jos vastaanotin on kytketty TV:hen vain RF-johdolla, valitse TV:stä vastaanotinta varten viritetty kanava-muistipaikka. Jos et ole viritänyt vastaanotinta varten TV:hen mitään muistipaikkaa, suorita RF-viritys (katso sivu 17).
Vastaanotin ei toimi, ja etupaneelissa oleva standby-merkkivalo palaa oranssina.	Satelliittisignaaliin liittyvä ongelma.	Varmista, että satelliittiantennijohto on kytketty vastaanottimeen oikein.* Varmista, että satelliittiantenni ja LNB:t on asennettu oikein ja suunnattu oikeisiin satelliitteihin (katso sivu 9). Varmista, ettei satelliittiantennin ja satelliitin välissä ole mitään näköestettä, kuten puuta tai rakennusta. Vastaanotossa voi olla tilapäinen, esimerkiksi voimakkaasta sateesta johtuva, ongelma. Kokeile myöhemmin uudelleen. Jos voimakas tuuli on siirtänyt satelliittiantennia ja/tai LNB-yksiköitä, sinun on suunnattava ne uudelleen (katso lisätietoja niiden käyttöohjeista).

Ongelma	Mahdollinen syy	Ratkaisuehdotus
Kuvassa on kohinaa.	TV tai videonauhuri on viritetty väärin.	Varmista, että TV tai videonauhuri on viritetty oikein vastaanottimen käyttämälle RF-kanavalle. Katso lisätietoja TV:n ja videonauhurin käyttöoppaista. Joskus voi olla, että vastaanottimen RF-kanavaa on viritettävä. Katso sivu 39 tai pyydä apua asiakastuesta.
Kauko-ohjain ei toimi.	Kauko-ohjaimen ja vastaanottimen välissä on jokin este.	Suuntaa kauko-ohjain vastaanottimeen suoraan ja varmista, ettei kauko-ohjaimen ja vastaanottimen välissä ole mitään estettä. Vastaanottimen etupaneelissa on infrapunasignaalin vastaanoton ilmaiseva merkkivalo, jonka pitäisi vilkkua joka kerta, kun painat kauko-ohjaimen näppäintä.
	Paristot ovat tyhjä tai ne on asetettu paikoilleen väärin päin.	Tarkista paristot ja vaihda ne tarvittaessa uusiin.
Olet unohtanut PIN-koodisi.		Pyydä apua asiakastuesta.
Valikkokieli on väärä.	Valikkokieli on vaihdettu vääräksi.	Voit vaihtaa valikkokieltä seuraavasti: 1. Kun katselet digitaalista satelliittikanavaa, paina menu . 2. Siirrä kohdistin valikon viimeiseen kohtaan painamalla ▼-näppäintä kahdesti ja paina sitten OK . 3. Paina ▲-näppäintä 6 kertaa ja paina sitten OK . Käyttäjän asetukset -valikko tulee näkyviin. Ensimmäinen, korostettuna oleva kohta on valikkokielen asetus. 4. Paina ►-näppäintä, kunnes haluamasi kielen nimi on näkyvissä. 5. Paina OK . Valikkokielen pitäisi nyt olla haluamasi. 6. Palauta digitaalinen satelliitti-tv-kanava näkyviin painamalla exit .
Olet saanut uuden ohjelmakortin, mutta et tiedä, miten se aktivoidaan.		Varmista, että vastaanottimesta on valittu maksullinen kanava. (Kuvaa ei vielä näy.) Noudata ohjeita, jotka ovat kohdassa Ohjelmakortin asettaminen vastaanottimeen sivulla 14. Ohjelmakortin aktivointinäytön pitäisi tulla näkyviin. Jos haluat lisätietoja, katso sivu 22.









Tekniset tiedot

Jatkuvan tuotekehityksen takia nämä tiedot voivat muuttua ilman erillistä ilmoitusta.

Yleistä

Käyttöjännite:	230V AC ± 15%; 50 Hz
Tehonkulutus:	16,5W (enintään)
Paino:	1,35 kg
Mitat (L x K x S):	275 mm x 41 mm x 175 mm
UHF-modulaattori:	CCIR, PAL B/G ja I; Kanavat 21 - 69 (tehdasasetus on 38)
Käyttölämpötila:	0 °C - +40 °C
Varastointilämpötila:	-20 °C - +60 °C

Takapaneelin liitännät

	VERKKOVIRTA:	IEC 320, 2-piikkinen
	PUHELINLINJA:	RJ11
	TV-SCART:	SCART (komposiittivideolähtö, RGB-lähtö, S-video-lähtö)
	VIDEONAUHURI-SCART:	SCART (komposiittivideotulo/lähtö, RGB-tulo)
	TV-ANTENNITULO:	IEC 129-2, naaras
	RF-LÄHTÖ:	IEC 169-2, uros
	SATELLIITTIANTENNITULO:	IEC 169-24, F-liitäntä, naaras
	YHDISTETTY ÄÄNILÄHTÖLIITÄNTÄ:	3,5 mm:n liitäntä; yhdistetty analoginen stereoliitäntä ja digitaalinen optinen miniliitäntä (ei kaikissa malleissa)

Tuote, johon tämä dokumentaatio liittyy ("Tuote"), sisältää ohjelmiston, jonka omistaa Pace Micro Technology plc (tai sen käyttöoikeuden myöntäjät). Lue alla olevassa Käyttöoikeussopimuksessa mainitut ehdot ennen tuotteen käyttöä. Jos asiakas ei hyväksy Käyttöoikeussopimuksen ehtoja, asiakas ei saa jatkaa Tuotteen käyttöä, vaan hänen on pakattava Tuote käyttämättömänä ja palautettava Tuote sen myyjälle, joka palauttaa tuotteen hinnan.

1. Määritelmät

Seuraavilla ilmauksilla on tässä mainittu merkitys:

"Pace" on Pace Micro Technology plc, ja se omistaa Ohjelmiston immateriaalioikeudet tai oikeuden myöntää Ohjelmiston käyttöoikeuksia.

"Ohjelmisto" tarkoittaa Tuotteeseen sulautettuja ohjelmistosovelluksia, apuohjelmia ja moduuleja.

"Tuote" tarkoittaa laitetta tai kojetta, johon tämä dokumentaatio liittyy ja joka sisältää Ohjelmiston.

"Viasat" on Viasat AB, kaupallinen lähetyssyhtiö, jonka lähetyksiä tämä Tuote on suunniteltu vastaanottamaan.

2. Käyttöoikeuden myöntäminen, ehdot ja rajoitukset

- Pace myöntää asiakkaalle yleisen, maailmanlaajuisen (vientirajoitusten alaisen), ei-siirrettävän (paitsi alla olevan kohdan 2(b) sallimassa määrin) oikeuden käyttää ilman eri korvausta Tuotteen sisältämää Ohjelmistoa Tuotteessa.
- Asiakkaalla ei ole oikeutta siirtää mitään Ohjelmiston käyttöoikeuksia ilman Pacen kirjallista suostumusta, ja jos asiakkaalle myönnetään tällainen suostumus, Ohjelmiston saa siirtää vain yhdessä Tuotteen kanssa JA sillä ehdolla, että siirron saaja on lukenut tämän sopimuksen ja sitoutunut noudattamaan sen ehtoja.
- Asiakkaan on varmistettava, että tekijänoikeusilmoitukset, tavaramerkit ja muut suojaavat huomautukset säilyvät muuttumattomina ja toistuvat sekä sisältyvät kaikkiin Ohjelmiston kopioihin.
- Tämän käyttöoikeussopimuksen nojalla toimitettava Ohjelmisto on tekijänoikeuslakien suojaama, ja siihen myönnetään ainoastaan käyttöoikeus (sitä ei myydä). Ohjelmiston nimenomaisesti ei siirrä mitään Ohjelmiston omistusoikeuksia asiakkaalle. Tämän käyttöoikeussopimuksen nojalla toimitettava Ohjelmisto voi sisältää sellaisia materiaaleja tai voi olla johdettu sellaisista materiaali-osista, jotka kolmas osapuoli on sopimuksen nojalla toimittanut Pacelle.
- Muutoin kuin yllä on mainittu tai laissa nimenomaisesti sallittu, asiakkaalla ei ole oikeutta: käyttää Ohjelmistoa minkään muun tietokonelaitteiston kuin Tuotteen kanssa; kopioida Ohjelmistoa eikä mitään sen osaa; sisällyttää kokonaista Ohjelmistoa (tai mitään sen osaa) asiakkaan itsensä kehittämiin (tai häntä varten kehitettyihin) ja/tai hänen käyttämiinsä muihin ohjelmiin; selvittää Ohjelmiston valmistustapaa, purkaa Ohjelmistoa tai hajottaa sitä; antaa Ohjelmistoa muiden saataville tai sallia sen uudelleenjakelua käytettäväksi muissa tietokonelaitteistoissa kuin Tuotteessa; vuokrata, antaa lahjaksi, lainata, myydä tai jaella Ohjelmistoa tai siirtää sitä tai jotakin sen osaa muiden haltuun.
- Asiakas myöntää Pacelle ja/tai Viasatille pääsyoikeuden asiakkaan digitaaliseen Pace/Viasat-dekooderituotteeseen, jotta Pace ja/tai Viasat voi päivittää, huoltaa ja muutoin muuttaa tällaisessa dekooderissa olevaa Ohjelmistoa (esimerkiksi) etälataamalla uuden Ohjelmiston.

3. Irtisanominen

Tämä käyttöoikeussopimus on voimassa, kunnes se irtisanoaan. Asiakas voi irtisanoa käyttöoikeussopimuksen hävittämällä Ohjelmiston (ja kaikki sen kopiot). Tämän käyttöoikeussopimuksen voimassaolo päättyy automaattisesti ilman erillistä ilmoitusta, jos asiakas ei noudata sen kaikkia määräyksiä. Käyttöoikeussopimuksen päättyessä asiakkaan on hävitettävä Ohjelmisto (ja kaikki sen kopiot).

4. Vastuuvapaus

- Ohjelmisto toimitetaan (lain sallimassa määrin) "sellaisenaan", ja Pace sekä sen toimittajat nimenomaisesti torjuvat kaikki suorat tai oletetut takuut, mukaan lukien (mutta ei niihin rajoittuen) takuut tyydyttävästä laadusta, sopivuudesta tiettyyn tarkoitukseen tai oikeuksien loukkaamattomuudesta (paitsi sovellettavan lain edellyttämässä määrin).
- Pace ei missään tapauksessa ole vastuussa suorista, epäsuorista, välillisistä tai satunnaisista vahingoista (mukaan lukien vahingonkorvaukset liikevoiton menettämisestä, liiketoiminnan keskeytymisestä, tiedon menettämisestä tai korvaavien tuotteiden, tekniikan tai palvelujen hankintakustannuksista), jotka aiheutuvat Ohjelmiston käytöstä tai kyyttömyydestä käyttäjä Ohjelmistoa (paitsi sovellettavan lain edellyttämässä määrin).

5. Yleistä

- Tämä käyttöoikeussopimus on Suomen valtion lakien alainen. Käyttäjällä on oikeus esittää vaatimuksia vain Suomen oikeusistuimissa, ja Pace on oikeutettu esittämään vaatimuksia minkä tahansa lainkäyttöalueen oikeusistuimissa.
- Yllä mainitut ehdot syrjäyttävät kaikki aiemmat Ohjelmistoa koskevat sopimukset, sekä suulliset että kirjalliset, jotka on solmittu asiakkaan ja Pacen välillä.



502-8101752

www.pacemicro.com