



**ОТКРЫТОГО АКЦИОНЕРНОГО ОБЩЕСТВА  
«ВОСТОЧНО-ЕВРОПЕЙСКИЙ ГОЛОВНОЙ  
НАУЧНО-ИССЛЕДОВАТЕЛЬСКИЙ  
И ПРОЕКТНЫЙ ИНСТИТУТ  
ЭНЕРГЕТИЧЕСКИХ ТЕХНОЛОГИЙ»  
ОАО «ГОЛОВНОЙ ИНСТИТУТ «ВНИПИЭТ»**

**СТРАТЕГИЯ ИННОВАЦИОННОЙ ЭНЕРГЕТИКИ**

**2013**

Генеральный директор

Главный бухгалтер

  
Онуфриенко С.В.  
  
Козловская Н.В.

<b>Информация об отчете и его подготовке</b>	<b>4</b>
<i>Информация об Обществе</i> .....	6
<i>Общие сведения об Обществе</i> .....	8
<i>Ценность Общества</i> .....	9
<i>История развития Общества</i> .....	10
<i>Ключевые события Общества</i> .....	14
<i>Ключевые результаты деятельности Общества</i> .....	17
<i>Обращение представителя Единственного акционера</i> .....	18
<i>Обращение Генерального директора</i> .....	19
<b>Стратегия развития</b>	<b>20</b>
<i>Положение Общества в Отрасли</i> .....	20
<i>Миссия и стратегические цели Общества</i> .....	23
<i>Стратегические направления деятельности</i> .....	24
<i>Развитие новых направлений деятельности</i> .....	28
<i>Бизнес-модель Общества</i> .....	29
<b>Капиталы компании в процессе создания стоимости</b>	<b>30</b>
<i>Развитие производственного капитала</i> .....	30
Основные виды деятельности	30
Информация о важнейших проектах Общества	31
Принципы экологической безопасности, реализуемые в проектах Общества	42
<i>Развитие интеллектуального капитала</i> .....	45
Научная деятельность	45
Интеллектуальная собственность	59
Развитие технологий автоматизации проектирования	60
<i>Развитие финансового капитала</i> .....	63
Основные результаты деятельности	63
Портфель заказов Общества	70
Инвестиционная деятельность	73
<i>Развитие человеческого капитала</i> .....	75
Оплата труда	76
Подход к вознаграждению руководства	77
Подбор персонала	77
Развитие персонала	78
Оценка результативности и развития карьеры	79
<i>Развитие социального капитала</i> .....	81
Взаимодействие с заинтересованными сторонами Компании	81
Системы менеджмента Общества	85
Влияние деятельности Общества на регионы присутствия	86
<b>Развитие системы управления Обществом</b>	<b>96</b>
Корпоративное управление .....	96
Риск-менеджмент .....	104
Внутренний контроль и аудит .....	109
Управление закупками .....	113
Управление имущественными активами .....	115
Автоматизация процессов управления Обществом .....	116
Охрана труда .....	118

1. Показатели, раскрытые в Отчете в соответствии со Стандартом Госкорпорации «Росатом».....	120
2. Сведения о раскрытии стандартных элементов отчетности в соответствии с GRI4 и сведения об их местонахождении в этом отчете.....	140
3. Аудиторское заключение.....	141
4. Оценка степени удовлетворенности потребителей.....	145
5. Мероприятия по энергосбережению Общества.....	155
6. Вопросы, относящиеся к компетенции Общего собрания акционеров (единственного акционера).....	158
7. Вопросы, относящиеся к компетенции Генерального директора.....	161
8. Сведения о соблюдении Кодекса корпоративного поведения.....	162
9. Сведения о ключевых решениях единственного акционера.....	179
10. Сведения о сделках, признаваемых в совершении с Федеральным законом «Об акционерных обществах» сделками, в совершении которых имела заинтересованность.....	180
11. Сведения о сделках, признаваемых в соответствии с Федеральным законом «Об акционерных обществах» крупными сделками.....	181
12. Бухгалтерская отчетность Общества.....	182
13. Комментарии к финансовой отчетности Общества за 2013 ГОД.....	191
14. Работа с кредиторской и дебиторской задолженностью.....	194
15. Информация об объектах интеллектуальной собственности.....	196
16. Информация о непрофильных активах Общества.....	203
17. Информация об объеме каждого из использованных акционерным обществом в отчетном году видов энергетических ресурсов.....	204
18. Сокращения и термины, используемые в отчете.....	205

## **Информация об отчете и его подготовке**

### **Приоритетная тема настоящего Отчета — «Стратегия инновационной энергетики»**

Отчет Общества впервые носит интегрированный характер и учитывает рекомендации международных стандартов годовой отчетности о раскрытии информации и методике расчета индикаторов и показателей результативности, в нем комплексно представлены основные финансово-экономические и производственные результаты деятельности ОАО «Головной институт «ВНИПИЭТ» за 2013 год. В Отчете отражена позиция Общества по темам устойчивого развития, в том числе значимым для международного ядерного сообщества, экологических организаций, представителей местных сообществ в регионах присутствия Общества и других заинтересованных сторон.

Предыдущий отчет Общества опубликован в 2012 году. В настоящем Отчете отражена деятельность Общества за период с 01 января по 31 декабря 2013 года.

### **Заявление об ограничении ответственности за публикацию прогнозных данных**

В Отчете содержатся планы и намерения на средне- и долгосрочную перспективу. Планы носят прогнозный характер, и их осуществимость зависит, в том числе, от ряда экономических, политических и правовых факторов, находящихся вне зоны влияния Общества (мировая финансово-экономическая и политическая ситуация, положение на рынках, изменения налогового, таможенного и экологического законодательства и пр.). По этой причине фактические результаты могут отличаться от прогнозных заявлений.

### **Нормативные требования к Отчету и стандарты, используемые при подготовке, частота отчетности**

Публичный годовой отчет ОАО «Головной институт «ВНИПИЭТ» за 2013 год подготовлен в соответствии с:

- Федеральным законом РФ «Об акционерных обществах» № 208-ФЗ от 26.12.1995 года с изменениями и дополнениями, приказом ФСФР России от 04.10.2011 года N 11-46/пз-н «Об утверждении Положения о раскрытии информации эмитентами эмиссионных ценных бумаг»,
- распоряжением ФКЦБ от 04.04.2002 года № 421/р «О рекомендации к применению Кодекса корпоративного поведения»,
- кодексом этики Госкорпорации «Росатом»,
- Политикой и Стандартом Госкорпорации «Росатом» в области публичной отчетности,
- Методическими рекомендациями по публичной годовой отчетности (Госкорпорация «Росатом», второе издание, Москва, 2011 год).

Настоящий отчет содержит Стандартные элементы отчетности из Руководства GRI по отчетности в области устойчивого развития (GRI, версия

G4 - Приложение 2), учитывает рекомендации отраслевого приложения для энергетического сектора EUSS и рекомендации Российского Союза промышленников и предпринимателей (РСПП).

### **Процесс определения содержания отчета**

#### ***Существенность информации***

В ходе подготовки публичного отчета ОАО «Головной институт «ВНИПИЭТ» уделяло большое внимание процессу определения существенной для Отчета информации как информации, значимой для Общества и основных заинтересованных сторон.

При подготовке раздела «Взаимодействие с внешней средой», исходя из принципа существенности, в годовом отчете представлена информация об экологическом влиянии на окружающую среду основных проектов Общества, в сравнении с которыми экологическое воздействие офисных помещений Общества в Санкт-Петербурге признается несущественным.

За счет выделения существенной информации и ориентации на реализацию стратегии Корпорации значительно сокращен объем печатной версии Отчета по сравнению с предыдущими отчетами. Значительная часть информации вынесена в электронную версию Отчета, размещенную на сайте Общества, на что указывают соответствующие ссылки в тексте.

#### ***Структура Отчета***

При подготовке Отчета учтены рекомендации Международного стандарта интегрированной отчетности. В Отчете описываются стратегические направления развития Общества, сформированные после его реорганизации путем присоединения к нему ОАО «СПБАЭП» в качестве филиала, состоявшейся в отчетном периоде. Информации об отчете посвящена его первая глава. Ключевым элементом отчета является бизнес-модель Общества, основанная на долгосрочной стратегии развития. В третьей главе Отчета раскрываются основные результаты деятельности и роль управления капиталами в процессе создания стоимости. Четвертая глава посвящена принципам развития системы управления Обществом.

#### ***Границы отчета***

В границы Отчета входит деятельность ОАО «Головной институт «ВНИПИЭТ» в Российской Федерации и других странах. В силу специфики деятельности Общества и необходимости соблюдения государственной тайны информация по текущей деятельности в сфере ядерного оружейного комплекса не раскрывается.

Настоящий Отчет полностью охватывает деятельность ОАО «Головной институт «ВНИПИЭТ» в 2013 году и Филиала ОАО «Головной институт «ВНИПИЭТ» «СПБАЭП» (далее - Филиал), а также в ряде разделов – деятельность ОАО «Санкт-Петербургский «Атомэнергопроект» в первой половине 2013 года, когда предприятие осуществляло самостоятельную деятельность. Общество считает существенным влияние ОАО «СПБАЭП» на

итоговые показатели своей деятельности и представляет эти данные в Отчете.

Отчет включает данные бухгалтерской отчетности по российским стандартам бухгалтерского учета (РСБУ) за 2013 финансовый год.

В отчетном периоде Общество не имело дочерних и зависимых обществ (ДЗО), не участвовало в совместных предприятиях и не передавало свои функции внешним подрядчикам. Филиал и Представительство Общества не являются самостоятельными юридическими лицами, в связи с чем информация об итогах деятельности Общества в 2013 году представлена консолидировано.

В качестве региона присутствия Общество рассматривает территорию фактического расположения офиса компании - Санкт-Петербург. Регионы присутствия как территории, где реализуются текущие проекты Общества, отражены в третьем разделе Отчета.

#### **Взаимодействие с заинтересованными сторонами**

Как в ходе подготовки Отчета, так и в процессе деятельности Общество взаимодействует с заинтересованными сторонами.

В Отчете учтены основные запросы представителей заинтересованных сторон, высказанные в ходе взаимодействия в течение отчетного периода.

#### **Верификация Отчета**

В настоящем Отчете раскрыты показатели в соответствии с рекомендациями, содержащимися в Руководстве по отчетности в области устойчивого развития Global Reporting Initiative (GRI, версия G4.0), впервые применены индикаторы публичной отчетности Госкорпорации «Росатом». Таблицы использования стандартных элементов отчетности и показателей результативности GRI, а также индикаторов публичной отчетности Госкорпорации «Росатом» представлены в Приложениях 1, 2.

Отчет прошел независимую аудиторскую проверку в части финансовой информации (аудиторское заключение по финансовой отчетности ОАО «Головной институт «ВНИПИЭТ» за 2013 год содержится в Приложении 3).

#### **Контактная информация для вопросов относительно содержания Отчета**

Начальник группы по связям с общественностью Путронен Екатерина Евгеньевна e.putronen@givnipiet.ru, +7 (812) 339-15-32.

#### **Информация об Обществе**

ОАО «Головной институт «ВНИПИЭТ» - ведущее предприятие Госкорпорации «Росатом», осуществляющее комплексное проектирование объектов атомной отрасли, научные исследования и разработку ядерных энерготехнологий нового поколения.

В 2013 году в соответствии с решением единственного акционера проведена реорганизация Общества путем присоединения к нему ОАО «СПБАЭП». На базе этих двух компаний Госкорпорация «Росатом» реализует проект формирования глобальной проектной компании, в сферу компетенций

которой войдет проектирование абсолютно всех объектов и процессов замкнутого ядерно-топливного цикла. Еще одним конкурентным преимуществом нового предприятия станет возможность осуществлять проектное сопровождение на всех этапах жизненного цикла объектов атомной энергетики: от принятия решения о реализации проекта до полного вывода из эксплуатации.

В 2014 году планируется создание объединенной компании атомной отрасли с новым брендом.

Общество проектирует атомные электростанции со всеми типами реакторов, разделительные и радиохимические производства и осуществляет проектное сопровождение объектов использования атомной энергии (ОИАЭ) на всех этапах жизненного цикла. Институт является одним из участников проекта «ПРОРЫВ» - комплекса технологий замкнутого ядерного топливного цикла с реакторами на быстрых нейтронах. Значительное количество объектов атомной отрасли, эксплуатируемых в России, спроектированы ОАО «Головной институт «ВНИПИЭТ» и филиалом Общества. В Европе и Азии Обществом спроектировано 36 энергоблоков АЭС.

Таблица 1. Количество энергоблоков, спроектированных с участием Общества

Название АЭС	Количество энергоблоков
Обнинская АЭС	1
Ленинградская АЭС	4
Сибирская АЭС (первая промышленная)	5
АЭС Актау, Казахстан	1
Ингалинская АЭС, Литва	2
Белоярская АЭС	4
Курская АЭС	2
Тяньваньская АЭС, Китай	2
АЭС Моховце, Словакия	2
Кольская АЭС	4
АЭС А-1, Словакия	1
АЭС В-1 Богунце, Словакия	2
АЭС Дукованы, Чехия	4
АЭС Ловииза, Финляндия	2



## Общие сведения об Обществе

Таблица 2. Общие сведения об Обществе

ОБЩИЕ СВЕДЕНИЯ ОБ ОБЩЕСТВЕ	
<b>Полное фирменное наименование Общества</b>	
На русском языке	Открытое акционерное общество «Восточно-Европейский головной научно-исследовательский и проектный институт энергетических технологий»
На английском языке	Joint Stock Company «East-European leading scientific research and design institute for energy technologies»
<b>Сокращенное фирменное наименование Общества</b>	
На русском языке	ОАО «Головной институт «ВНИПИЭТ»
На английском языке	JSC «Leading institute «VNIPIET»
<b>Местонахождение Общества, расположение штаб-квартиры</b>	
Юридический адрес	Россия, Санкт-Петербург, ул. Савушкина, д. 82
Фактический адрес	Россия, Санкт-Петербург, ул. Савушкина, д. 82
Почтовый адрес	197183, Россия, Санкт-Петербург, ул. Савушкина, д. 82
<b>Электронные адреса</b>	
Корпоративный сайт	<a href="http://www.givnipiet.ru">www.givnipiet.ru</a>
Электронная почта	<a href="mailto:email@givnipiet.ru">email@givnipiet.ru</a>
<b>Телефонные Контакты</b>	
Телефон	+7 (812) 430-01-34
Факс	+7 (812) 430-03-93
<b>Сведения об аудиторе и реестродержателе</b>	
Аудитор	Аудитором Общества является ООО «Нексия Пачоли» (Решение единственного акционера № 139 от 27.06.2013 г.)
Реестродержатель	Ведение реестра осуществляет Открытое акционерное общество «Регистратор Р.О.С.Т.». (Протокол заседания совета директоров № 5 от 10.03.2009 г.)
<b>Сведения об акционерах</b>	
Акционер	100 % акций ОАО «Головной институт «ВНИПИЭТ» находится в собственности ОАО «Атомэнергпром»
<b>СВЕДЕНИЯ О ФИЛИАЛАХ И ПРЕДСТАВИТЕЛЬСТВАХ</b>	
<b>Информация о Филиале Общества:</b>	
<b>Полное наименование Филиала:</b> Филиал Открытого акционерного общества «Восточно-Европейский головной научно-исследовательский и проектный институт энергетических технологий» «Санкт-Петербургский научно-исследовательский и проектно-конструкторский институт «АТОМЭНЕРГОПРОЕКТ»	
<b>Сокращенное наименование Филиала:</b> Филиал ОАО «Головной институт «ВНИПИЭТ» «СПбАЭП»	
<b>Местонахождение Филиала:</b> Российская Федерация, 191036, г. Санкт-Петербург, ул. 2-я Советская, д. 9/2а	
<b>Информация о Представительстве Общества:</b>	
<b>Наименование представительства:</b> Представительство Открытого акционерного общества «Восточно-Европейский головной научно-исследовательский и проектный институт энергетических технологий» в городе Москва	
<b>Сокращенное наименование представительства:</b> Представительство ОАО «Головной институт «ВНИПИЭТ» в г. Москва	
<b>Местонахождение представительства:</b> Российская Федерация, 119017, г. Москва, Пыжевский переулок, дом 5, строение 1	



## Ценность Общества

Таблица 3. Ценность Общества

ЦЕННОСТЬ ОБЩЕСТВА		
Аспекты ценности	Основные нефинансовые аспекты ценности Общества	Финансовая оценка аспектов ценности Общества
Ценность производственного предприятия	Общество является уникальной компанией, обладающей проектными компетенциями на всех стадиях цикла атомной энергетики и промышленности	
Ценность научного центра	Общество осуществляет комплексное проектирование объектов атомной отрасли, научные исследования и разработку ядерных энерготехнологий нового поколения. Уровень развития технологии, достигнутый благодаря реализации научного потенциала сотрудников Общества, обеспечивает безопасное использование мирного атома. Новые инновационные научные разработки Общества, основанные на накопленных компетенциях и опыте, направлены на совершенствование имеющихся и разработку новых концепций технологии, что позволяет позиционировать Общество как «двигатель» инженерной и научной мысли.	Доля затрат на технологические инновации в совокупном объеме реализации продукции - 6%
Ценность крупного работодателя	Общество обеспечивает стабильной работой большой коллектив сотрудников, а также коллективы субподрядных организаций, задействованных в реализации проектов. Благодаря высокой производительности труда, уровень зарплат в Обществе поддерживается на уровне значительно выше среднего значения по региону, что позволяет концентрировать высококвалифицированных специалистов для осуществления высокотехнологичных проектов Общества	Общество входит в число крупных работодателей города Санкт-Петербурга. В 2013 году среднесписочная численность сотрудников составила 3320 человек (с учетом работников работающих по договорам гражданско-правового характера). Средняя заработная плата ОАО «Головной институт «ВНИПИЭТ» в 2013 году составила 113,3 тыс. руб.
Ценность налогоплательщика	Общество является крупнейшим налогоплательщиком Санкт-Петербурга и вносит весомый вклад в бюджет и социальные фонды всех уровней	В 2013 году в бюджеты различных уровней было оплачено 1 325,54 млн руб.
Ценность социального объекта	Общество является меценатом для социально значимых проектов, как внутри контура Госкорпорации «Росатом», так и за ее пределами. Также общество оказывает благотворительную помощь социальным учреждениям и людям, нуждающимся в ней. В обществе действует совет по благотворительности, который рассматривает и удовлетворяет в рамках бюджета поступившие заявки на поддержку.	Общество реализует одобренные Госкорпорацией "Росатом" социальные проекты, ведет активную благотворительную деятельность. По итогам 2013 года Общество пожертвовало на благотворительные проекты 4 млн руб.

## История развития Общества

----- ОАО «Головной институт «ВНИПИЭТ»

----- СПБАЭП

### **1929-1940**

1 сентября 1929 года – Для выполнения проектно-изыскательских работ по гидравлическим (ГЭС) и тепловым (ТЭС) электростанциям создано Ленинградское отделение Государственного треста "Энергострой" (правопреемник – «СПБАЭП»). Отделение ведет проектирование Казанской ТЭЦ-1, Новосибирской ТЭЦ-2, Кемеровской ГРЭС и других объектов.

По проектам предприятия вводятся в строй Казанская ТЭЦ-1, Кемеровская ГРЭС, Новосибирская ТЭЦ-2, Воронежская ТЭЦ-1, Комсомольская ТЭЦ-2, Балхашская ТЭЦ, Артемовская ГРЭС, Кемеровская ТЭЦ и другие объекты.

21 октября 1933 года в Ленинграде по приказу Народного комиссариата тяжелой промышленности СССР для проектирования предприятий по производству боеприпасов создается Специальное проектное бюро (СПБ) «Двигательстрой» (правопреемник – ОАО «Головной институт «ВНИПИЭТ»). Создается проект Южно-Уральского никелевого комбината и затем проекты более 40 важнейших судостроительных объектов.

В предвоенные годы институт разрабатывает проекты более 60 военных объектов, типовые проекты командных пунктов и убежищ для крупнейших городов страны.

### **1941–1945**

В июле–августе 1941 года специальные комплексные бригады проектировщиков с архивными материалами направляются в восточные районы страны на площадки крупных электростанций для продолжения разработки проектной документации. В эти годы вводятся в эксплуатацию Карагандинская ГРЭС-1, Норильская ТЭЦ-1, Новосибирская ТЭЦ-3, ТЭЦ Красноярского машиностроительного завода, Кировская ТЭЦ-3, Красноярская ТЭЦ-1 и другие объекты.

На время войны специалисты института, переведенные в Киров, разрабатывают проекты 232 предприятий, эвакуированных с запада на восток страны, которые предстоит реконструировать и восстановить на освобожденной территории.

Группа проектировщиков, оставшаяся в блокадном Ленинграде, участвует в создании 225 объектов противовоздушной обороны и разрабатывает

проекты перевода «мирных» предприятий на выпуск военной продукции и др.

### **1945–1953**

Продолжается работа по восстановлению разрушенных ТЭС и подстанций. Введено 3289 тыс. кВт мощностей на электростанциях СССР и 381 тыс. кВт на электростанциях Польши.

4 сентября 1945 года институт становится комплексной проектной организацией атомной промышленности. Разработаны проекты первого в СССР исследовательского реактора Ф-1, первого промышленного реактора комбинатов ФГУП «ПО «Маяк», ФГУП «Комбинат «Электрохимприбор», ОАО «УЭХК», ФГУП «ГХК», ОАО «СХК», ФГУП «РФЯЦ-ВНИИЭФ», полигона для испытания ядерных боеприпасов в Семипалатинске, машиностроительных заводов, научно-исследовательских комплексов в Ленинграде, Гатчине, Дубне, Обнинске, Польше, ГДР, Чехословакии и Китае.

### **1954–1986**

В 1954 году по проекту института введена в эксплуатацию первая в мире атомная электростанция в городе Обнинске.

Разработан проект «ГНЦ НИИАР». Спроектированы предприятия атомной промышленности в Китае, первые ядерные блоки для Белоярской АЭС, атомной станции на быстрых нейтронах БН-350 в городе Шевченко (Актау), исследовательские реакторы для Китая, Югославии, Чехословакии, Румынии, Польши, Венгрии и Египта, площадка «ПО «ЭХЗ».

За успешное выполнение работ по созданию оборонного комплекса страны институт награжден орденом Ленина.

В 1959 году создается исследовательский реактор на быстрых нейтронах с натриевым теплоносителем БР-5 (ФЭИ имени Лейпунского, Обнинск).

С 1965 по 1975 годы предприятием спроектированы ОАО «ЦКБМ», Ленинградская АЭС (ЛАЭС) с четырьмя энергоблоками, ФГУП «ФНПЦ «НИИИС», Новосибирский Академгородок. По проектам института введены в эксплуатацию Многоцелевой реактор «МИР» в НИИАР, реактор на быстрых нейтронах «БОР-60» и самый мощный в мире первый энергоблок ЛАЭС (мощностью 1000 МВт). Выполнен ряд проектов по эксплуатации и обслуживанию военно-морских судов, оборудованных ядерными установками.

Разработаны проекты завода РТ-1 на ФГУП «ПО «Маяк», АЭС с реакторами на быстрых нейтронах БН-800, введен в строй 1-й блок Игналинской АЭС. Ведется разработка проектов по эксплуатации водно-химических режимов АЭС, транспортирования и переработки облученного ядерного топлива. Создаются образцы оборудования для дезактивации энергетических установок и другого оборудования.

По проектам института на электростанциях СССР введена мощность 25068 тыс. кВт, в том числе – 7886 тыс. кВт на АЭС; на электростанциях Польши, Вьетнама, Северной Кореи, Кубы, Египта и других стран появилось 9155 тыс. кВт дополнительных мощностей, в т.ч. – 4100 тыс. кВт на АЭС.

Введены в строй Белоярская АЭС (БН-600) и Кольская АЭС, в Чехии – АЭС Дукованы, в Словакии – АЭС В1 и В2, в Финляндии – АЭС Ловииза.

Институт становится головной организацией по вопросам транспортирования и хранения облученного ядерного топлива. За успешную производственную и научную деятельность в 1983 году предприятие награждено орденом Трудового Красного Знамени.

### **1986–1996**

Институт разрабатывает проекты технологических комплексов по обращению с различными видами радиоактивных отходов для ФГУП «ПО «Маяк», транспортно-упаковочные комплекты и контейнеры для облученного и «свежего» ядерного топлива, делящихся материалов, радиоактивных веществ и радиоактивных отходов.

Коллектив института принимает активное участие в ликвидации последствий аварии на Чернобыльской АЭС: по проектам ВНИПИЭТ над разрушенным четвертым энергоблоком возведено сооружение «Укрытие», проведены работы по ликвидации радиоактивных загрязнений, дезактивации помещений, оборудования, техники и прилегающей местности.

Градостроители института участвуют в ликвидации последствий землетрясения в Спитаке (Армения). Создается уникальная установка позитронно-эмиссионного томографа в научном центре «Мозг» в Ленинграде.

Институт проектирует Белоярскую, Курскую, Костромскую АЭС, АЭС Хурагуа на Кубе, АЭС Жарновец в Польше, АЭС Моховце в Словакии и АЭС Темелин в Чехии. В 1989 году дан старт проектным работам по АЭС нового поколения с реактором ВВЭР-640.

Выполняются проекты технической модернизации и перевооружения Кольской, Белоярской, Курской, Ленинградской АЭС.

### **1995–2012**

По проектам ВНИПИЭТ в Китае созданы три завода по обогащению урана по газоцентрифужной технологии. Разработаны ТЭИ, ТЭО и проекты переработки РАО на Севере и Дальнем Востоке. Впервые в России разработана и внедрена на ЛАЭС система автоматического контроля, коррозионного мониторинга и компьютерного диагностирования теплоносителя. Выполнен ряд проектов хранилищ делящихся материалов.

В 1997 году заключен контракт на проектирование Тяньваньской АЭС в Китае с двумя реакторами ВВЭР-1000. В проекте учтены требования по обеспечению безопасности АЭС при запроектных авариях, включая аварии с тяжелыми повреждениями активной зоны в соответствии с требованиями МАГАТЭ. АЭС в составе двух энергоблоков сдана в коммерческую эксплуатацию в 2007 году.

В 2003 году начата разработка рабочих чертежей по энергоблоку № 4 с реактором на быстрых нейтронах БН-800 на Белоярской АЭС.

Разработаны проекты газотурбинных электростанций на Ватьеганском, Тевлинско-Русскинском, Покачевском и Повховском месторождениях. Введена в эксплуатацию четвертая очередь разделительного завода в Ханьжуне (Китай).

Институт назначен генеральным проектировщиком двух энергоблоков ЛАЭС-2 по проекту «АЭС-2006», Балтийской АЭС, проектировщиком «ядерного острова» второй очереди Тяньваньской АЭС и Белорусской АЭС.

В 2011 году Общество назначено генеральным проектировщиком проекта «Прорыв». Начаты разработки проекта по строительству атомной станции с инновационным опытно-промышленным энергоблоком с реакторной установкой на быстрых нейтронах со свинцово-висмутовым теплоносителем электрической мощностью 100 МВт (СВБР-100) и проекта многоцелевой исследовательской ядерной установки, включающей в себя быстрый исследовательский реактор с натриевым теплоносителем (МБИР).

По проектам института на ФГУП «ГХК» произведена реконструкция «мокрого» хранилища облученного ядерного топлива и завершено

строительство пускового комплекса «сухого» хранилища облученного ядерного топлива.

Разрабатывается рабочая документация для комплекса опытно-демонстрационного центра (ОДЦ) и рабочая документация на строительство промышленного производства МОКС-топлива.

Для ОАО «ГНЦ НИИАР» разработана проектная документация технического перевооружения топливного комплекса тепловыделяющих сборок, разработана проектная документация на строительство полифункционального радиохимического исследовательского комплекса.

## **2013**

1 июля 2013 года проведена реорганизация ОАО «Головной институт «ВНИПИЭТ» путем присоединения к нему ОАО «СПБАЭП» в качестве филиала Общества. Объединение ресурсов компаний позволило создать мощную комплексную компанию по проектированию объектов атомной отрасли.

### **Ключевые события Общества**

#### **Апрель**

*Получено положительное заключение экспертизы по проекту Полифункционального радиохимического комплекса ГНЦ «НИИАР»  
Заключен договор на проектирование второй очереди проекта замкнутого ядерно-топливного цикла «ПРОРЫВ»: реактора БРЕСТ-ОД-300*

#### **Май**

*Состоялся семинар «Стратегия развития объединенной компании на долгосрочный период до 2020 года. Внедрение метода проектного управления в объединенной компании»  
Семинар был посвящен вопросам формирования оптимальной структуры производственного блока компании*

#### **Июнь**

*V Молодежная конференция «КОМАНДА-2013»  
Более 150 молодых специалистов, представляющих 35 различных предприятий России, Финляндии и Индии, приняли участие в V Молодежной конференции «КОМАНДА-2013», организованной институтом*

*Презентация Виртуальной АЭС в рамках программы Министерской конференции МАГАТЭ высокого уровня*

*Объединение ОАО «СПБАЭП» и ОАО «Головной институт «ВНИПИЭТ»*

ОАО "Атомэнергпром", единственный акционер ОАО "Головной институт "ВНИПИЭТ" и ОАО "СПБАЭП", приняло решение о реорганизации юридических лиц путем присоединения.

*Россия, США и Франция подписали меморандум о взаимопонимании по совместному использованию МБИР*

*В рамках Института сформирован центр ответственности по проекту «ПРОРЫВ»*

### **Август**

*Победа во Всероссийском конкурсе на лучшую проектную организацию за 2012 год*

### **Сентябрь**

*Победа в конкурсе на проектирование градирен для Курской АЭС-2*

*Получение положительного заключения Главгосэкспертизы России по проекту опытно-демонстрационного центра по переработке отработавшего ядерного топлива*

*Состоялся семинар «Оптимизация бизнес- процессов исполнительного блока»*

*Семинар был посвящен вопросам оптимизации бизнес-процессов исполнительного блока Общества, выработки критериев оценки его эффективности*

### **Октябрь**

*Обеспечение получения лицензии на сооружение Белорусской АЭС*

*Обеспечение проектной и рабочей документацией работ по восстановлению графитовой кладки на первом энергоблоке Ленинградской АЭС и ввода его в эксплуатацию*

*Обеспечение заливки первого бетона при сооружении четвертого энергоблока Тяньваньской АЭС в Китае*

*Церемония открытия Няганской ГРЭС*

*Три башенные градирни ГРЭС построены по совместному проекту института и международного концерна GEA Group*



*Получен сертификат на соответствие требованиям международного стандарта ISO 9001:2008 «Системы менеджмента качества (СМК)»*

*ОАО «Главный институт «ВНИПИЭТ» отметил 80 лет со дня основания*

*Завершено проектирование АЭС с ОПЭБ с РУ СВБР-100*

### **Ноябрь**

*Завершено проектирование МБИР*

*Обеспечена заливка первого бетона при сооружении первого энергоблока Белорусской АЭС (г. Островец, Республика Беларусь)*

*Подписание Коллективного договора с сотрудниками предприятия*

### **Декабрь**

*Проектной и рабочей документацией обеспечено начало физического пуска самого мощного в мире энергоблока с реактором на быстрых нейтронах БН-800 на Белоярской АЭС*

*Получена лицензия на эксплуатацию 4-го блока Белоярской АЭС с реактором БН-800*

*Заключен договор на проектирование второй очереди Ленинградской АЭС-2 в составе двух энергоблоков*

*Заключен контракт ЗАО «Русатом Оверсиз» с компанией «Fennovoima» (Финляндия) на сооружение АЭС «Ханхикиви» по проекту «АЭС-2006», разработанному Обществом*

## Ключевые результаты деятельности Общества

Таблица 4. Ключевые результаты деятельности Общества

Показатель	Результат	Примечание
Выручка, млн руб.	<b>22 762 *</b>	Выручка Общества возросла на 30% в сравнении с 2012 годом
Чистая операционная прибыль после уплаты налогов (НОРАТ), млн руб.	<b>3 163</b>	Чистая операционная прибыль Общества после уплаты налогов возросла на 12% в сравнении с 2012 годом
Количество объектов интеллектуальной собственности	<b>107</b>	
Сумма контрактов с заказчиками на конец 2013 года, млн руб.	<b>59 951</b>	

\*Сумма учитывает консолидированные данные по первому полугодю деятельности ОАО «СПБАЭП» и итогам 2013 года ОАО «Головной институт «ВНИПИЭТ»



## Обращение Генерального директора



### Уважаемые коллеги!

Перед Вами интегрированный годовой отчет ОАО «Головной институт «ВНИПИЭТ», впервые подготовленный от лица глобальной проектной компании атомной отрасли.

В 2013 году в Санкт-Петербурге состоялось объединение двух проектных институтов – Общества и Открытого акционерного общества «Санкт-Петербургский научно-исследовательский и проектно-конструкторский институт «АТОМЭНЕРГОПРОЕКТ». В результате объединения атомная отрасль России приобрела предприятие с максимальным объемом проектных компетенций и более чем 80-летним опытом работы. Объединенная компания ведет разработку инновационных проектов источников чистой и безопасной энергии, замыкания ядерно-топливного цикла, обращения с РАО и ОЯТ, обеспечивая поступательное развитие регионов и стран, повышение качества жизни людей.

Существенные изменения в системе управления, всегда сопровождающие процессы реорганизации, в 2013 году были направлены на сохранение лучшей практики организации производственного процесса и создали предпосылки для дальнейшего повышения эффективности компании.

В своей деятельности Общество осознает ответственность как налогоплательщик, работодатель, потребитель ресурсов и производитель инновационного и безопасного продукта. Все эти темы, как и перспективы развития российских атомных технологий, нашли отражение в интегрированном годовом отчете компании.

Генеральный  
директор  
ОАО «Головной  
институт  
«ВНИПИЭТ»

A handwritten signature in blue ink, appearing to be 'S. V. Onufrienko', with the date '21.02.14' written next to it.

С. В. Онуфриенко

## Стратегия развития

### Положение Общества в Отрасли

Общество – ведущее проектное предприятие отрасли, осуществляющее комплексное проектирование объектов атомной отрасли, научные исследования, разработку инновационных ядерных энерготехнологий.

Общество проектирует атомные электростанции со всеми типами реакторов, разделительные и радиохимические производства и осуществляет проектное сопровождение объектов использования атомной энергии (ОИАЭ) на всех этапах жизненного цикла, является одним из основных участников проекта «ПРОРЫВ» - комплекса технологий замкнутого ядерного топливного цикла с реакторами на быстрых нейтронах.

Общество оказывает проектные услуги на рынке услуг по конверсии и обогащению урана, рынке фабрикации ядерного топлива, рынке генерации электроэнергии, рынке обращения с РАО и ОЯТ, вывода из эксплуатации объектов использования атомной энергии и рынке радиационных технологий.

Рисунок 1. Деятельность Общества на рынке атомной энергетики

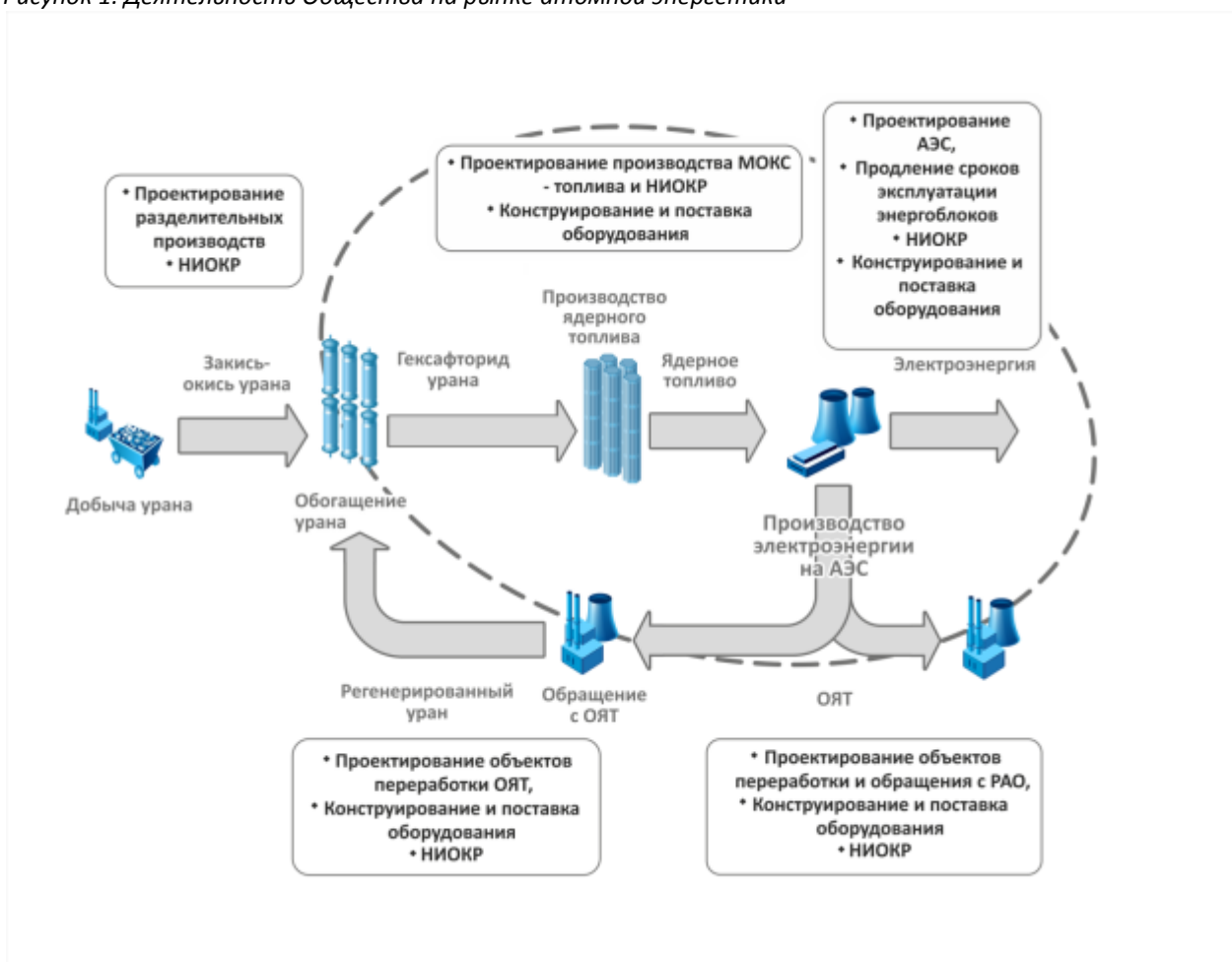

Общество является монополистом на российском рынке услуг по проектированию инновационного направления атомной энергетики – энергоблоков с реакторами на быстрых нейтронах с различными теплоносителями.

Важнейшим инновационным направлением деятельности общества является проектирование объектов замкнутого ядерно-топливного цикла (проект «ПРОРЫВ»). В августе 2013 года в ОАО «Головной институт «ВНИПИЭТ» сформирован центр ответственности проекта «ПРОРЫВ».

Общество выполняет функции генерального проектировщика энергоблоков с реакторами ВВЭР в России: 3 из 7 (находящихся в стадии сооружения).

Общество выполняет проектирование АЭС по зарубежным контрактам Госкорпорации «Росатом»: 3 из 5 (находящихся в стадии сооружения).



Значительное количество контрактов Общества предполагают оказание услуг по проектированию объектов обращения с РАО и ОЯТ.

*Таблица 5. Количество заключенных Обществом договоров по обращению с РАО и ОЯТ*

<b>Направление деятельности</b>	<b>Количество договоров</b>
ОЯТ	16
РАО	11
Дезактивация территорий	6

## Конкурентная среда Общества

Таблица 6. Сравнение компетенций с основными конкурентами в отрасли (Российская Федерация)

КОМПЕТЕНЦИИ		 АТОМЭНЕРГОПРОЕКТ	
ПРОЕКТИРОВАНИЕ ПЕРВОГО УРОВНЯ (БАЗОВЫЙ ПРОЕКТ АЭС)	●	◐	◑
ПРОИВЯЗКА К ПЛОЩАДИ	●	●	◑
УЧАСТИЕ В ЗЯТЦ	●	◐	◑
УПРАВЛЕНИЕ ПОСТАВКАМИ И ОБОРУДОВАНИЯ*	◐	◑	◑
СТРОИТЕЛЬСТВО АЭС	○	●	●
УПРАВЛЕНИЕ ПРОЕКТОМ	◐	◑	◑
КОМПЕТЕНЦИИ В СФЕРЕ ВЭ И ОБРАЩЕНИЯ С РАО И ОЯТ	●	◑	◑

\* из сферы деятельности ОАО «Головной институт «ВНИПИЭТ» выводится



## Миссия и стратегические цели Общества

### Миссия

Общество осуществляет полный цикл работ по проектированию объектов атомной энергетики и промышленности для обеспечения населения безопасной и чистой энергией.

### Преимущества

Лидерство среди российских и зарубежных проектных организаций по разработке и реализации проектов по замыканию ЯТЦ, экспансии технологии ВВЭР, выполнению проектных работ на заключительной стадии жизненного цикла объектов атомной энергетики.

### Стратегические цели Общества

Стратегические цели Общества интегрированы с глобальными целями Госкорпорации «Росатом»:

- Обеспечение экономики России электроэнергией
- Комплексное решение проблем «ядерного наследия» и обеспечение ядерной и радиационной безопасности
- Укрепление инновационного потенциала российских ядерных технологий
- Укрепление позиций глобального участника на мировом рынке ядерных технологий и услуг

Таблица 7. Интеграция ключевых целей ОАО «Головной институт «ВНИПИЭТ» с глобальными целями отрасли

	Лидерство в замыкании ЯТЦ	Экспансия технологии ВВЭР	Работы в заключительной стадии ЖЦ объектов АЭ
Обеспечение ядерной и радиационной безопасности, решение проблем наследия	✓	✓	✓
Обеспечение экономики страны электроэнергией	✓	✓	
Технологическое лидерство	✓	✓	✓
Глобальность		✓	✓
Масштаб		✓	
Конкурентоспособность продукта		✓	

Таблица 8. Целевые показатели деятельности Общества

Показатель	2013 год
Выручка ПИР, млн руб.	11 508
Численность ПИР, чел.	2447
Производительность по ПИР млн руб./чел./год	4,7

### Стратегические направления деятельности

Проектирование безопасных и надежных объектов использования атомной энергии промышленности является абсолютным приоритетом деятельности Общества. При проектировании проводится изучение потенциально опасных природных и техногенных факторов, вероятностный анализ безопасности, в том числе на основе методов математического моделирования. В соответствии с законодательством в обязательном порядке проводится оценка воздействия на окружающую среду проектируемых объектов атомной энергетики, предваряющая этап строительства. Общество уделяет большое внимание минимизации воздействия проектов на окружающую среду и сохранению природных экосистем. Подробно подходы Общества к обеспечению экологической безопасности проектов приведены в разделе «Развитие производственного капитала».

Наряду с проектированием объектов современного и безопасного обращения с РАО и ОЯТ Общество выполняет работы по проектированию объектов, решающих проблемы «ядерного наследия» предыдущей хозяйственной и оборонной деятельности отрасли.

Являясь центром ответственности по проекту замыкания ядерного топливного цикла «ПРОРЫВ», Общество разрабатывает проекты объектов атомной энергетики, которые в перспективе позволят практически полностью возвращать переработанное ОЯТ в ядерный топливный цикл.

#### Развитие направления проектирования АЭС с реакторами типа ВВЭР

В перспективе до 2030 года прогнозируется достаточно стабильный уровень спроса и, соответственно, работ по проектированию реакторов ВВЭР большой мощности. Кроме того, предполагаются разработки и введение в эксплуатацию энергоблоков ВВЭР, которые станут участниками ЗЯТЦ и прототипами будущих реакторов, работающих на МОКС-топливе. За пределы Российской Федерации экспансия технологии ВВЭР продолжится в форме генпроектирования и/или участия в проектировании АЭС. Общество обладает ресурсом увеличить объемы работ по тематике ВВЭР дополнительно до 50% от прогнозного объема на 2030 год.

#### Проект «ПРОРЫВ»

В 2011 году стартовал проект «Прорыв», консолидирующий проекты по разработке реакторов большой мощности на быстрых нейтронах, технологий замкнутого ядерного топливного цикла, а также новых видов топлива и

материалов, и ориентированный на достижение нового качества ядерной энергетики.

Реализация проекта сделает возможным:

1. повторное использование отработанного ядерного топлива на атомных установках после специальной обработки
2. создание ядерно-энергетического комплекса, функционирующего по принципу «натурального хозяйства» (замыкание всего ядерного топливного цикла в рамках одной производственной площадки).

Основа замыкания топливного цикла в промышленных масштабах – это реакторы-бридеры («размножители», производящие плутоний), тепловые реакторы-производители энергии и производства по переработки ОЯТ. Общество участвует в создании реакторов-бридеров (с различными видами теплоносителей на быстрых нейтронах БН-1200-К, БРЕСТ-ОД-300) и является ключевым звеном в реализации глобальной стратегии ЗЯТЦ Госкорпорации «Росатом».

### **Развитие направления проектирования АЭС с реакторами типа БН**

В долгосрочной перспективе прогнозируется увеличение доли реакторов типа БН в мировой энергосистеме. Именно они станут основой для ЗЯТЦ: и кроме коммерческой деятельности (производства электроэнергии) обеспечат поставки «материала» для производства МОКС-топлива для перспективных реакторов.

ОАО «Головной институт «ВНИПИЭТ» предполагает выступить флагманом замыкания ЯТЦ не только в части проектирования АЭС, но и других объектов цикла: модулей фабрикации топлива и заводов по переработке ОЯТ, а также в транспортировке ЯРМ (НИОКР и модернизации ТУК) и проектировании долговременных хранилищ РАО и ОЯТ.

### **Развитие направления проектирования АЭС с реакторами малой мощности**

По оценкам МАГАТЭ, мировая потребность в реакторах малой мощности – РММ (100-400 МВт) до 2040 года составит 500-1000 блоков. Суммарная емкость этого сегмента рынка оценивается в 300-600 млрд долларов.

В настоящий момент отсутствуют проекты средней мощности поколения III+. Наличие такого проекта обеспечит предприятию дополнительную конкурентоспособность.

Реакторы малой мощности в перспективе имеют следующие преимущества:

- возможность использования в регионах, где не требуется большая мощность или территория изолирована от централизованного электроснабжения
- использование МОКС-топлива и участие в ЗЯТЦ, в том числе «самодостаточный цикл» (АЭС+ПЯТЦ)
- использование модульной технологии сооружения АЭС, возможность крупноузловой сборки в заводских условиях, что значительно сокращает затраты и сроки сооружения.

Основным вектором ОАО «Головной институт «ВНИПИЭТ» по проектам РММ в перспективе до 2030 года является выполнение и дальнейшее сопровождение ключевых экспериментальных проектов этого направления Госкорпорации «Росатом»:

- Промышленный РММ с Pb-Bi-теплоносителем мощностью 100 МВт (СВБР-100)
- Опытно-демонстрационный энергоблок с реакторной установкой мощностью 300 МВт (БРЕСТ-ОД-300).

#### **Вывод АЭС из эксплуатации**

Общество наращивает существующие компетенции по «бэкэнду» и стремится к увеличению объемов предложения в данном направлении. Основой для развития компетенций станут проекты вывода из эксплуатации объектов ядерной промышленности, ранее спроектированных Обществом.

#### **Планы развития стратегических направлений деятельности Общества**

В горизонте до 2030 года в связи с предполагаемым переходом на ЗЯТЦ в структуре генерации электроэнергии в Российской Федерации вырастет доля АЭС с «быстрыми» реакторами. АЭС с ВВЭР традиционного дизайна (АЭС-2006, ВВЭР-1000 и т.д.) постепенно будут замещаться БН-К (коммерческими) и ВВЭР – участниками ЗЯТЦ.

На стабильном уровне сохранится спрос на АЭС за рубежом, в основном, традиционного дизайна ВВЭР.

В связи с большим объемом накопленного и вновь созданного ОЯТ и РАО существенно увеличится необходимость в их хранении, переработке и утилизации.

Таким образом, основная доля рынка и основная зона роста в перспективе до 2030 года предполагается на АЭС типа БН в России, зарубежный рынок для ВВЭР и «бэкэнд».

ОАО «Головной институт «ВНИПИЭТ» обладает развитыми компетенциями, как в проектировании всех типов АЭС, так и в сфере комплексного проектирования объектов ЗЯТЦ, что обеспечивает компании потенциально выигрышную позицию относительно конкурентов в России и за рубежом.

В перспективе до 2030 года основным сегментом деятельности – ядром бизнеса - ОАО «Головной институт «ВНИПИЭТ» должно стать проектирование АЭС, которое достигнет 63-88% портфеля заказов компании, при этом доля российских объектов составит не менее 2/3 объема по АЭС.

Таблица 9. Планы по реализации ключевых целей на 2014 год

Ключевая цель	Проект	Планы
Увеличение доли атомной генерации в РФ	ЛАЭС-2	- подача на Главгосэкспертизу РФ откорректированного технического проекта 1 очереди ЛАЭС-2 (э/б 1,2) - завершение разработки технического проекта 2 очереди ЛАЭС-2 (э/б 3,4) - завершение разработки рабочей документации по сооружению э/б №1 ЛАЭС-2 - разработка ПООБ второй очереди ЛАЭС-2
	Белорусская АЭС	- обеспечение проектной и рабочей документацией заливки первого бетона э/б №2
	Белоярская АЭС э/б №4 БН-800	- обеспечение рабочей документацией проведение физического и энергетического пуска
Экспансия технологии ВВЭР	АЭС «Ханхикиви»	- начало разработки технического проекта
	АЭС «Пакш-2»	- участие в подготовке ЕРС-контракта
	Тяньваньская АЭС	- обеспечение строительства энергоблоков №3, 4 рабочей документацией - начало разработки обосновывающей документации для получения лицензии на эксплуатацию
Замыкание ядерного топливного цикла на базе реакторов на быстрых нейтронах/Технологическое лидерство	Проект промышленного производства МОКС-топлива для энергоблока №4 Белоярской АЭС с реактором БН-800	Поставка комплекса оборудования ТВС для изготовления МОКС-топлива на ФГУП ГХК
	Проект модуля фабрикации и пускового комплекса рефабрикации смешанного уран-плутониевого топлива для реакторов на быстрых нейтронах (Проект «ПРОРЫВ»)	Получение положительного заключения государственной экспертизы
	Проект энергоблока с реактором БРЕСТ-ОД-300 (Проект «ПРОРЫВ»)	- Разработка технического проекта - получение положительного заключения государственной экспертизы
	Исследовательская ядерная установка МБИР	- общественные слушания по обсуждению оценки воздействия на окружающую среду при сооружении реактора - получение положительной государственной экспертизы
Глобальное лидерство в ЗЯТЦ	Концептуальный проект вывода из эксплуатации энергоблоков атомных станций (НИОКР)	- старт работ по проекту вывода из эксплуатации первого энергоблока ЛАЭС - старт работ по созданию информационной системы в поддержку проектирования «Базы данных по выводу объектов из эксплуатации»

## Развитие новых направлений деятельности

Помимо существующих направлений деятельности, Общество планирует развивать новые направления деятельности.

Таблица 10. Планы по развитию перспективных направлений деятельности

Направление	Перечень продуктов	Стадия разработки	Соответствие стратегическим целям
Термоядерная энергетика	- Объекты исследования термоядерного синтеза - ДЕМО-ТИН	Бизнес- идея	«Лидерство в замыкании ЯТЦ»
		Бизнес- идея	«Лидерство в замыкании ЯТЦ»
Радиоционные технологии	- Ядерная медицина: проектирование реактора для производства медицинских изотопов	Проработка бизнес- плана	Нет
Тепловая энергетика	- Переработка горючих сланцев	Референция	Нет
	- Переработка отходов (ТБО)	Бизнес- идея	Нет
	- Тепловые ЭС	Референция	Нет
Отраслевая и государственная стандартизация	- Государственные и отраслевые стандарты проектирования, изыскания и т.д.	Бизнес- идея	«Лидерство в замыкании ЯТЦ» и «Глобальная экспансия ВВЭР»

# Бизнес-модель Общества

Рисунок 2. Бизнес- модель Общества

## Бизнес- модель ОАО «Головной институт «ВНИПИЭТ»

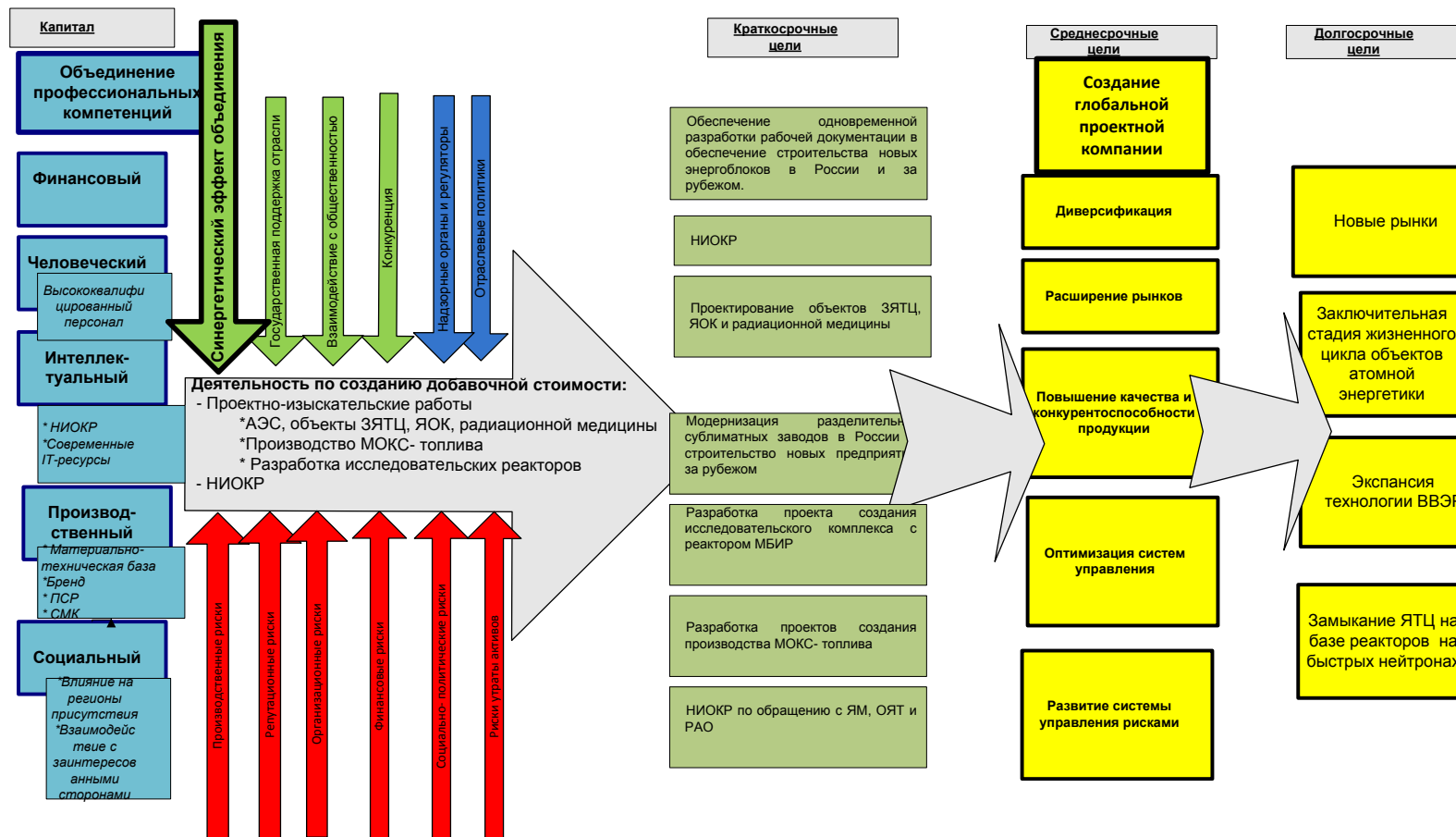



## Капиталы компании в процессе создания стоимости

### Развитие производственного капитала

#### Основные виды деятельности

В связи с проведённой в 2013 году реорганизацией ОАО «Головной институт «ВНИПИЭТ» путем присоединения ОАО «СПБАЭП» в качестве филиала, в Обществе произошло значительное расширение возможностей в области проектирования объектов атомной энергетики. Компетенции объединенной компании позволяют осуществлять проектную деятельность во всех отраслях атомной промышленности – от создания разделительных производств для изготовления ядерного топлива до вывода объектов использования атомной энергии из эксплуатации. Нарастивание конкурентных возможностей позволило увеличить Портфель заказов Общества.

Таблица 11. Производительность труда собственными силами (с разбивкой по направлениям деятельности), млн руб./чел.

Показатель	2011	2012	ОАО «ГИ ВНИПИЭТ» конс. 2013		
			ОАО «СПБАЭП» первое полугодие	ОАО «ГИ ВНИПИЭТ»	Итого
ПИР	1,6	1,7	5,2	3,2	3,8
НТД/НИОКР	1,7	1,6	0	4,3	4,3

## Информация о важнейших проектах Общества

Таблица 12. Информация о важнейших проектах Общества

- инновационные проекты						
Проекты	Страна	Статус	Цель	Технологии/Подходы к системам безопасности	Результаты	Перспективы
<b>Генерация электроэнергии на АЭС</b>						
<b>Проекты с реакторными установками типа ВВЭР:</b>						
<b>АЭС-91:</b>						
Тяньваньская АЭС, э/б 3,4	КНР	текущий	Создание экономически эффективной и безопасной АЭС. Восстановление доверия к атомной отрасли в целом (Тяньваньская АЭС, построенная по проекту АЭС-91, - это первая АЭС, введенная в эксплуатацию в «постчернобыльский» период).	Проект соответствует уровню безопасности 3. Проект базировался на серийном проекте реактора В-320, который был усовершенствован следующим образом. Проект дополнен: - дополнительным каналом безопасности (четвертым); - второй защитной оболочкой; - специальными инженерными технологиями по управлению запроектными авариями. Впервые в системах безопасности проекта применено устройство локализации расплава активной зоны ядерного реактора в случае тяжелых аварий.	Тяньваньская АЭС признана международными экспертами одной из самых безопасных АЭС в мире. Восстановлено доверие к атомной энергетике.	Преимуществом проекта является возможность эксплуатации в условиях развивающихся энергетических сетей, наличие действующей референтной АЭС, высокая лицензируемость.

Проекты	Страна	Статус	Цель	Технологии/Подходы к системам безопасности	Результаты	Перспективы
<b>АЭС 2006:</b>						
Ленинградская АЭС-2 э/б 1-4	Россия	текущий	Создание апробированных и референтных проектов с продолжительной историей и высоким уровнем безопасности.	Проект соответствует уровню безопасности 3+ и сочетает в себе максимально сбалансированное соотношение пассивных и активных систем безопасности. Обеспечена независимость 4-х каналов безопасности, устойчивость к внешним воздействиям в соответствии с "постфукусимскими" требованиями МАГАТЭ.	Сооружение головного блока АЭС нового поколения безопасности 3+ «с нуля» (ЛАЭС-2) в России. Получение референции проекта, ориентированного на экспорт.	Серийное сооружение проекта АЭС- 2006 в России и за рубежом.
Балтийская АЭС э/б 1,2	Россия	текущий				
Белорусская АЭС э/б 1,2	Белоруссия	текущий				
замещение мощностей Кольской АЭС	Россия	перспективный				
АЭС «Богунце», э/б 3,4	Словакия	перспективный				
АЭС «Пакш» э/б 5,6	Венгрия	перспективный				
АЭС «Ханхикиви», э/б 1	Финляндия	текущий				
АЭС «Ниньтуан-1», э/б 1	Вьетнам	перспективный				

Проекты	Страна	Статус	Цель	Технологии/Подходы к системам безопасности	Результаты	Перспективы
<b>Проекты с реакторными установками БН (БН-1200, БН-800):</b>						
Белоярская АЭС, э/б 4 БН-800	Россия	текущий	Создание безопасного и экономически эффективного реактора для его дальнейшего использования для замыкания ЯТЦ.	<p>Ядерный реактор с натриевым теплоносителем, использующий для поддержания цепной ядерной реакции нейтроны с энергией &gt; 105 эВ.</p> <p>Проект БН-800 соответствует уровню безопасности 3.</p> <p>Проект БН-1200 соответствует уровню безопасности 3+. Полностью исключены течи радиоактивного натрия из реактора наружу. Применена 4-канальная схема систем безопасности. Имеется система удержания расплавленного топлива, 3 независимых системы останова ЯР.</p>	Замыкание ядерного топливного цикла на базе БН (ЗЯТЦ).	ЗЯТЦ позволит избавиться от ядерных отходов, в том числе и производимых обычными АЭС, а также решить проблему воспроизводства ядерного топлива, заменяя дефицитный уран-235 на уран-238, а также плутоний (оружейный и наработанный в «быстрых» реакторах) и другие изотопы, которых хватит, как минимум, на несколько столетий.

Проекты	Страна	Статус	Цель	Технологии/Подходы к системам безопасности	Результаты	Перспективы
Белоярская АЭС, э/б 5 БН-1200	Россия	текущий		<p>Проект БН-1200 соответствует уровню безопасности 3+. Полностью исключены течи радиоактивного натрия из реактора наружу. Применена 4-канальная схема систем безопасности. Имеется система удержания расплавленного топлива, 3 независимых системы останова ЯР</p> <p>Четырехпетлевой реактор с одной турбиной (1 х 1200 МВт), инновационная материалосберегающая компоновка главного корпуса.</p>		До 2030 года планируется строительство трех энергоблоков-бридеров БН-1200.

Проекты	Страна	Статус	Цель	Технологии/Подходы к системам безопасности	Результаты	Перспективы
<b>Проекты с исследовательскими и малыми реакторными установками:</b>						
Проект сооружения опытно-промышленного энергоблока с реакторной установкой на быстрых нейтронах со свинцово-висмутовым теплоносителем (ОПЭБ с РУ СВБР-100)	Россия	текущий	Прототип будущих коммерческих электростанций малой и средней мощности. Отработка технологии жидкометаллического теплоносителя.	Относится к поколению самоаглушаемых реакторов. Безопасность реактора АЭС 4-го поколения.	Создание референтного малого промышленного реактора.	Решение технологических проблем, углубленные НИОКР и совершенствование проекта.
Проект опытно-демонстрационного энергоблока с реактором на быстрых нейтронах со свинцовым теплоносителем (БРЕСТ-ОД-300)	Россия	текущий	Апробация концепции «самодостаточной» АЭС с пристанционными ЯТЦ, отработка технологии тяжелых теплоносителей.	Создание вместе с АЭС пристанционного топливного цикла (ПЯТЦ): модуля по переработке ОЯТ, фабрикации топлива из ОЯТ и производства ТВС – концепция «самодостаточной» АЭС.	Апробация технологии, научные исследования.	Замкнутый ядерный топливный цикл (ЯТЦ) позволит избавиться от ядерных отходов, в том числе и производимых обычными АЭС, а также решить проблему воспроизводства ядерного топлива.

Проекты	Страна	Статус	Цель	Технологии/Подходы к системам безопасности	Результаты	Перспективы
<b>Продление сроков эксплуатации действующих АЭС:</b>						
Проекты модернизации и продления сроков АЭС с реакторными установками типа РБМК	Россия	реализованные/текущие	Обеспечение соответствия действующих АЭС современным "постфукусимским" требованиям безопасности.	Оценка вероятных последствий от потери всех источников переменного тока (полное обесточивание), потери конечного поглотителя тепла, потери герметичности гермообъема, а также сочетания указанных последствий.	Разработка и реализация проектов дополнительных технических средств и организационных мер к обеспечению безопасности АЭС и управлению авариями при возникновении землетрясений, затоплений и потерях электроснабжения, превышающих проектные требования.	Обеспечение безопасности действующих АЭС в соответствии с ужесточенными требованиями к безопасности.



Проекты	Страна	Статус	Цель	Технологии/Подходы к системам безопасности	Результаты	Перспективы
<b>Фабрикация ядерного топлива</b>						
Проект модуля фабрикаци и пускового комплекса рефабрикаци смешанного уран-плутониевого топлива для реакторов на быстрых нейтронах для ОАО «СХК»	Россия	текущий	Создание опытно-демонстрационного производства топлива для реакторной установки БРЕСТ-ОД-300.	Конечными продуктами являются готовые изделия ТВС со СНУП-топливом. Карботермический синтез порошков урана и плутония с последующим прессованием и спеканием таблеток, сборкой ТВЭЛов и ТВС. Технологические процессы проводятся в локализирующих помещениях с инертной атмосферой под разряжение.	Обеспечение ядерным топливом АЭС с реакторами БН, участвующих в ЗЯТЦ.	Для производства ЯТ используется уран и плутоний, возвращаемый от переработки топлива «быстрых» реакторов.
Проект промышленного производства МОКС-топлива для энергоблока №4 Белоярской АЭС с реактором БН-800	Россия	текущий	Вовлечение плутония в топливный цикл АЭС на быстрых нейтронах БН-800.	Конечным продуктом является ТВС с МОКС-топливом. Технологии – механическое смешение порошков урана и плутония с использованием технологии вихревого размолла с последующим прессованием и спеканием таблеток, сборкой ТВЭЛов и ТВС.	Обеспечение ядерным топливом АЭС с реакторами БН.	
Проект комплекса оборудования изготовления ТВС	Россия	текущий				

Проекты	Страна	Статус	Цель	Технологии/Подходы к системам безопасности	Результаты	Перспективы
<b>Конверсия и обогащение урана</b>						
Проекты конверсионных, в том числе аффинажных производств	Россия	текущий	Создание современного производства уранового топлива для реакторов на тепловых нейтронах.			Снижение стоимости конверсии природного урана.
<b>Обращение с РАО и ОЯТ</b>						
Проект опытно-демонстрационного центра (пусковой комплекс) по переработке отработавшего ядерного топлива на основе инновационных технологий»	Россия	текущий	Создание производства по переработке ОЯТ на базе инновационных технологий и минимизацией образующихся РАО. Создание цепочки исследовательских камер.	Охват всего спектра работ, необходимых при обращении с РАО и ОЯТ тепловых реакторов.	Безопасное и оптимальное обращение с РАО.	Создание промышленной технологии переработки ОЯТ.

Проекты	Страна	Статус	Цель	Технологии/Подходы к системам безопасности	Результаты	Перспективы
Проект Регионального Центра кондиционирования и долговременного хранения радиоактивных отходов (ЦКДХ РАО) - III очереди строительства Пункта долговременного хранения реакторных отсеков в районе н.п. Сайда-Губа (ПДХ РО)».	Россия	текущий	Безопасное хранение и утилизация отходов ядерной промышленности: с объектами «ядерного наследия».	Наличие современного оборудования и программного обеспечения для создания 3D моделей объектов.	Безопасное и оптимальное обращение с РАО.	Обеспечение благоприятного экологического состояния при обращении с РАО и ОЯТ.
Разработка проектов производства работ по ликвидации неprojektных захоронений РАО	Россия	текущий	Ликвидация объекта «ядерного наследия».	Накопление информации об исходном состоянии объектов (проектная и эксплуатационная документация) для объектов, где Общество является проектировщиком.	Безопасное обращение с РАО.	Обеспечение благоприятного экологического состояния при обращении с РАО и ОЯТ.

Проекты	Страна	Статус	Цель	Технологии/Подходы к системам безопасности	Результаты	Перспективы
Проект хранилища для безопасного хранения препаратов государственного радиевого фонда России ФГУП "ГХК"	Россия	текущий	Перетарка препаратов государственного радиевого фонда, обеспечение безопасного хранения до его использования в народном хозяйстве.	Формирование информационной базы данных по ВЭ и обращению с РАО.	Безопасное обращение с источниками.	Обеспечение благоприятного экологического состояния при обращении с РАО и ОЯТ.
Проект подземного захоронения РАО	Россия	перспективный	Безопасное хранение РАО Северо-Западного региона России.	Создание долговременного хранилища приповерхностного типа.	Безопасное обращение с РАО.	
Проект отделения транспортировки РАО и ОЯТ	Россия	текущий				

Проекты	Страна	Статус	Цель	Технологии/Подходы к системам безопасности	Результаты	Перспективы
<b>Вывод из эксплуатации объектов использования ядерной энергии</b>						
Проект реконструкции ОАО «Чепецкий механический завод» (Удмуртская Республика, город Глазов)	Россия	текущий	Ликвидация объектов. Обеспечение радиационной безопасности территорий.	Реализация вариантов вывода ЯРОО из эксплуатации: <ul style="list-style-type: none"> <li>• «захоронение на месте»</li> <li>• «безопасное хранение под наблюдением»/«отложенный демонтаж»</li> <li>• ликвидация по варианту «коричневая лужайка»</li> <li>• ликвидация по варианту «зеленая лужайка».</li> </ul>	Разработка технологичных и экономически оправданных проектов.	Вывод из эксплуатации – важная часть жизненного цикла объектов атомной промышленности.
Вывод из эксплуатации Ленинградской АЭС	Россия	перспективный				
Проект реабилитации загрязнённой радионуклидами промплощадки ОАО «Чепецкий механический завод»	Россия	текущий				
<b>НИОКР*</b>						
Проектная документация по ИЯУ МБИР	Россия	текущий	Исследования в области физики реакторов, испытаний новых материалов и оборудования, контроля и диагностики РУ, наработка радионуклидов.	Глубоко-эшелонированная защита. Дополнительная защитная оболочка для корпуса реактора и оборудования трубопровода первого контура; пассивные системы безопасности; модульные технологии сооружения.	Преимственность научных исследований в области ядерной физики.	Вывод научных исследований ядерной и термоядерной физики на новый уровень для развития технологий использования атомной энергии.

\* подробно описано в разделе "Развитие интеллектуального капитала"

## **Принципы экологической безопасности, реализуемые в проектах Общества**

Общество осознает, что функционирование предприятий атомной и тепловой промышленности может приводить к негативным изменениям в окружающей среде, отрицательно сказываться на здоровье персонала и населения. Поэтому обеспечение экологической безопасности является высшим приоритетом Общества наряду с достижением высоких экономических показателей и безопасным функционированием проектируемых объектов.

Охрана окружающей среды и рациональное использование природных ресурсов являются важнейшими задачами при проектировании объектов атомной промышленности. В целях соблюдения требований природоохранного законодательства для выработки своевременных и эффективных решений по минимизации воздействия объектов на окружающую среду при их проектировании особое внимание уделяется разработке программ экологического мониторинга, оценке состояния природной среды до ввода проектируемых объектов в эксплуатацию.

Целью экологического сопровождения проектирования АЭС является обеспечение такого уровня безопасности АЭС, при котором воздействие на окружающую среду, персонал и население на ближайшую перспективу и в долгосрочном периоде обеспечивает сохранение природных экосистем, поддержание их целостности и жизнеобеспечивающих функций для устойчивого развития общества, повышение качества жизни людей.

В процессе принятия решений о реализации проектов Общества на территории России в соответствии с нормативными требованиями проводятся общественные слушания и консультации.

Проектирование осуществляется в строгом соответствии с требованиями российского природоохранного законодательства, а также в соответствии с рекомендациями МАГАТЭ.

### **Важнейшие экологические подходы к проектированию различных объектов атомной промышленности**

Общество признает наиболее эффективным научным подходом, позволяющим количественно оценить воздействие разных техногенных факторов на состояние окружающей среды и здоровье человека, методологию анализа риска. С конца 1980-х годов эта методология успешно применяется во всех экономически развитых странах как один из приоритетных инструментов научного обоснования управленческих решений в области охраны здоровья человека и окружающей среды.

В процессе проектирования Общество уделяет внимание вопросам обращения с отходами производства и потребления на этапах строительства

и эксплуатации проектируемых объектов, а также вопросам **обращения с радиоактивными отходами**.

По тематике обращения с радиоактивными отходами и оценке воздействия на окружающую среду по проектам института построены и успешно работают уникальные комплексы по остекловыванию жидких высокоактивных растворов от переработки облученного ОЯТ на ПО «Маяк», по переработке РАО от утилизации АПЛ на МП «Звездочка», комплексы по переработке и хранению РАО на Ленинградской АЭС и др. Проектируются, строятся и реконструируются комплексы по переработке и хранению радиоактивных отходов на АЭС и объектах атомной промышленности, объектах ВМФ и Судпрома в Северном и Дальневосточном регионах страны, разворачиваются работы по обращению с РАО от утилизации избыточного оружейного плутония в рамках международных программ и обязательств РФ в области разоружения.

Обществом выполняется разработка обосновывающих материалов по процедуре экологического сопровождения проектной документации и разработке отчетов по оценке воздействия на окружающую среду и разделов охраны окружающей среды для проектов института.

Кроме проектных работ в области обращения с РАО, институт активно занимается разработкой нормативной документации в этой области, а также принимает участие в разработке концепций и концептуальных схем по обращению с РАО в РФ.

В 2013 году Обществом выполнено 33 проекта экологической направленности, в том числе проект по переработке ОЯТ с меньшим количеством отходов и выбросов в окружающую среду (Опытно-демонстрационный центр), проекты по реабилитации загрязненных территорий, проект утилизации АПЛ.

Для решения проблем «ядерного наследия» Обществом выполнены проекты:

- ПВХ в губе Андреева (Мурманская обл.);
- ПВХ в Гремихе (Мурманская обл.);
- ГИПХ (Ленинградская обл.);
- Чепецкого механического завода;
- территорий Балканобадского и Хазарского йодных заводов республики Туркменистан;
- и др.

При разработке **проектов по выводу объектов из эксплуатации** в обязательном порядке проводится инвентаризация территорий с целью установления районов с неблагоприятной экологической ситуацией для осуществления программ, направленных на минимизацию негативного воздействия на окружающую среду.

Разрабатываются мероприятия по сокращению образования отходов, их вовлечения в повторный хозяйственный оборот, сокращения объемов образования и снижения уровня опасности отходов, использования образовавшихся отходов путем переработки, регенерации, рекуперации.

В проектах применяются технологические решения, минимизирующие выбросы и сбросы, образование отходов, уменьшающие риск для окружающей среды и здоровья населения.

Все проекты, разрабатываемые ОАО «Головной институт «ВНИПИЭТ», в обязательном порядке проходят государственную экспертизу в части соответствия установленным нормам и требованиям и обеспечения экологической безопасности на всех этапах жизнедеятельности объекта. Оценка намечаемого воздействия на окружающую среду является важнейшим фактором при принятии решения об осуществлении экономической или иной деятельности объектов атомной промышленности. В 2013 году специалисты Общества приняли участие в Общественных слушаниях социально значимых проектов:

- ПВХ в губе Андреева(Мурманская обл.);
- ЦКДХ в губе Сайда(Мурманская обл.);
- ПЗРО в Ленинградской области и др.





2	<p><b>Разработка методов сокращения сроков и стоимости капитального строительства ВВЭР</b></p>	<p><b>Актуальность темы обусловлена следующим:</b></p> <ul style="list-style-type: none"> <li>• замена предварительно напряженной железобетонной внутренней защитной оболочки стальной диктуется логикой перехода на пассивные системы аварийного теплоотвода, стремлением к резкому сокращению сроков строительства здания реактора, наличием отечественного опыта изготовления крупногабаритных судокорпусных конструкций</li> <li>• как на внешнем, так и внутреннем рынке конкурентоспособность АЭС с ВВЭР средней и большой мощности во многом обусловлена индустриализацией их строительства. Промышленные методы возведения АЭС предполагают тотальный переход на блочно-модульные строительные конструкции. Одним из ключевых моментов проекта должна стать также трансформация логики проектирования строительных конструкций зданий и сооружений АЭС</li> <li>• анализ закритического поведения, справедливо реализуемый при разработке технологических систем и оборудования АЭС, практически игнорируется для строительных конструкций, зданий и сооружений. Без оценки надежности строительных объектов в структуре АЭС имеют место неуправляемые инженерно-строительные риски, нерациональное расходование материальных ресурсов</li> <li>• модульное строительство невозможно без перехода на модульный принцип проектирования АЭС с разработкой агрегатных модулей на разных иерархических уровнях технологических систем и оборудования.</li> </ul> <p><b>В рамках реализации данного инвестиционного проекта осуществляется:</b></p> <ul style="list-style-type: none"> <li>• Актуализация методик технологических систем для выработки оптимальных компоновочных решений</li> <li>• Разработка вариантов и выбор перспективных компоновочных предложений</li> <li>• Разработка предложений по модульному проектированию и строительству АЭС</li> <li>• Разработка и экспериментальное обоснование защитных железобетонных конструкций с повышенной устойчивостью к внешним воздействиям</li> <li>• Экспериментальное обоснование конструктивно-технологических решений при модульном возведении монолитных железобетонных конструкций</li> <li>• Анализ живучести и отказоустойчивости железобетонных конструкций реакторного отделения АЭС</li> <li>• Разработка проектных предложений по модульным железобетонным конструкциям с применением дисперсно армированного бетона</li> <li>• Подготовка производства элементов для модульного строительства стальной ВЗО АЭС</li> <li>• Технологические решения для индустриального строительства стальной ВЗО с высокой точностью сборки</li> <li>• Разработка проектных предложений по модульному строительству стальной внутренней защитной оболочки.</li> </ul>
---	--	--

3

**Создание  
электротехнических систем  
АЭС**

Завершены работы по инвестиционному проекту «Создание кода электротехнических систем». Продуктом проекта является программный код, который позволяет рассчитывать многофазные электротехнические системы АЭС в фазных координатах. Эта особенность дает возможность моделировать несимметричные режимы работы сети (короткие замыкания, неполнофазные режимы и т.д.). В код интегрирована модель генератора с двумя обмотками на статоре, который часто используется в проектах новых АЭС. Также в расчетном коде учитывается подпитка тока короткого замыкания от мощных асинхронных двигателей, учитывается влияние друг на друга мощных асинхронных двигателей при обесточивании секции и дальнейшем групповом выбеге. По результатам моделирования можно подобрать оборудование электрической сети, проверить работу защит и взаимодействие с другими системами АЭС, оценить время самозапуска электродвигателей и т.д.

Продукт может быть использован как на Windows машинах, так и на суперкомпьютерах, работающих под управлением Linux. Продукт может применяться как в составе программно-технического комплекса, так и отдельно.

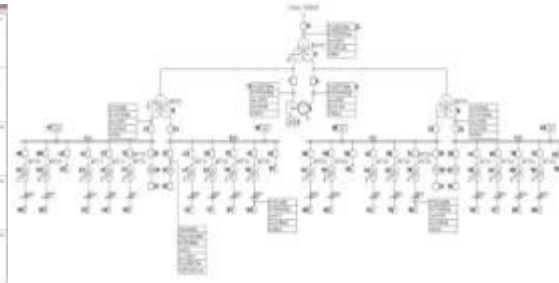
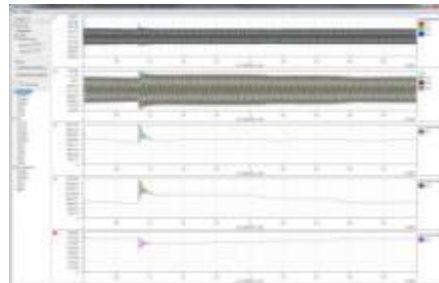

4	<p><b>Разработка системы контроля коррозионных процессов оборудования ОИАЭ, находящегося в контакте с водными теплоносителями</b></p>	<p>Разрабатываемая система контроля коррозионных процессов (СККП) базируется на применении методов измерения высокотемпературного коррозионного потенциала и поляризационного сопротивления.</p> <p>Проведен патентный поиск и выполнены теоретические проработки и лабораторные исследования в обоснование применяемых методов коррозионного контроля. Определены особенности конструкций датчиков СККП и методов последующей обработки данных.</p> <p>Разработан и изготовлен модуль первичных преобразователей датчиков поляризационного сопротивления и электрохимического потенциала.</p> <p>В 2014 году планируется изготовление электрохимических чувствительных элементов первичных преобразователей СККП, проведение испытаний элементов системы на динамическом стенде и в реальных условиях АЭС, разработка и верификация методов обработки результатов измерений.</p> <p>В результате выполнения работы будет создана конструкторская документация на промышленную систему, опытные образцы датчиков современной системы контроля коррозионных процессов и специализированного программного обеспечение для автоматического сбора, хранения, обработки и представления данных СККП и управления системой.</p>
5	<p><b>Создание демонстрационного образца установки для термовакuumной сушки отработавших ионообменных смол</b></p>	<p>Существует потребность создания новых технологий и оборудования для обращения с отработавшими радиоактивно загрязненными ионообменными смолами на объектах атомной энергетики с целью снижения затрат на хранение и захоронение отходов.</p> <p>Цель работы - создание установки, обеспечивающей хранение осушенных ионообменных смол без дополнительного отверждения.</p> <p>Эффект от внедрения установки - значительное сокращение количества контейнеров для хранения и захоронения отработавших ионообменных смол, например, в годовом исчислении на один блок АЭС-2006 почти в 15 раз – со 100 до 7 штук.</p>

6	<p><b>Концептуальный проект вывода из эксплуатации энергоблоков атомных станций</b></p>	<p>В качестве основной задачи проекта, начиная с 2013 года, определено создание информационной системы в поддержку проектирования «База данных по выводу из эксплуатации».</p> <p>В 2014 году будут выполнены работы по программированию информационной системы и наполнению ее исходными данными применительно к Ленинградской АЭС, включая архив проектной документации и текущим состоянием зданий, сооружений и оборудования.</p> <p>Результаты выполнения проекта будут использоваться при разработке проектной документации на вывод из эксплуатации энергоблоков АС, в первую очередь, Ленинградской АЭС и других АЭС с РБМК.</p>
7	<p><b>Разработка типового проекта газотурбинной электро-станции (ГТЭС - 48) на базе ранее разработанных проектов в формате 3D (информационная модель)</b></p>	<p>Газотурбинная электростанция (ГТЭС) предназначена для постоянного электроснабжения потребителей. В качестве топлива для производства энергии используется попутный нефтяной или природный газ, что имеет существенное экономическое и экологическое значение.</p> <p>Проектирование серийных газотурбинных электростанций начато Обществом в 2007 году. За это время запроектировано и пущено в эксплуатацию 6 станций, общей мощностью 312 МВт.</p> <p>Газотурбинная электростанция состоит из здания операторной и машинных залов (18x30м). Количество машинных залов, определяющих мощность ГТЭС, может изменяться по желанию Заказчика. В одном машинном зале размещены две газотурбинные установки мощностью по 12 МВт каждая, редуктор, генератор и обслуживающее их электротехническое и вентиляционное оборудование.</p> <p>Для получения тепловой энергии возможна установка утилизационных теплообменников или котлов-утилизаторов.</p>

Кроме того, в 2013 году разработаны и применены в проектах Общества следующие НИОКРы: «Интегрированный аэрозольно-гидродинамический контейментный код», «Создание виртуального пульта для программно-технического комплекса», «Анализ неопределенности исходных данных и расчетных моделей для теплогидравлических и тяжелоаварийных кодов улучшенной оценки».

### **Технология «Виртуальная АЭС»**

Конкурентным преимуществом проектов Общества является использование технологии «Виртуальная АЭС», которая включает комплекс технических и программных средств, а также многоуровневую систему математических моделей основных и вспомогательных технологических систем и оборудования, в том числе:

- Программно-технический комплекс «Виртуальный энергоблок АЭС» (ПТК «ВЭБ») – взаимосвязанный комплекс программных средств и расчетных кодов, который позволяет проводить связанное мультифизичное моделирование процессов в системах и оборудовании энергоблока АЭС
- Виртуальный энергоблок (ВЭБ) АЭС – комплексная расчетная математическая модель, созданная на основе данных по проекту АЭС средствами ПТК «ВЭБ» для проведения связанного моделирования технологических процессов.

Основными возможностями технологии «Виртуального энергоблока» являются решение расчетных задач, возникающих перед проектировщиками, проверка технических и технологических решений, алгоритмов контроля и управления системами и АЭС в целом, а также оптимизация проектов создаваемых АЭС.

На «Виртуальном энергоблоке» посредством математического моделирования были проверены технологические и проектные решения, примененные в проектах Ленинградской АЭС-2, Балтийской АЭС, Белорусской АЭС, сооружаемых по проекту института «АЭС-2006».

Рисунок 3. Сферы применения Виртуального энергоблока



#### Особенности технологии:

- Использование передовых суперкомпьютерных технологий для анализа широкого спектра процессов на энергоблоке АЭС с применением связанных детализированных моделей, одномерных кодов улучшенной оценки и трехмерных инженерных расчетных кодов
- Применение математических моделей систем и оборудования АЭС с различной степенью детализации (от точечных и одномерных до трехмерных) применяются для обоснования и верификации технических и технологических решений, а также безопасности проектируемых АЭС
- Использование и развитие уникального программно-технического комплекса "Виртуальный энергоблок АЭС" (ПТК «ВЭБ») позволяет создавать и применять Виртуальные энергоблоки (ВЭБ) для комплексной верификации всех проектов АЭС, создаваемых в Обществе. При этом высокое качество проверки достигается за счет представления в максимально детализированном варианте реальной геометрии систем и оборудования АЭС, элементов блочного пульта управления и средств автоматики, а также адекватного описания технологических процессов АЭС математическими моделями, что выгодно отличает комплекс от полномасштабного учебного тренажера
- Высокий уровень визуализации процессов и наглядность управления ВЭБом обеспечивается благодаря интерактивному инструменту на основе мультитач панелей и управляющего программного обеспечения «ТЕРМИТ» и «SimInTech».



Достижением компании является введение в эксплуатацию мощнейшего в северо-западном регионе суперкомпьютера Cetus. Вычислительный комплекс создан на основе эффективной суперпозиции современных аппаратных средств с использованием системного и прикладного ПО разработки РФЯЦ-ВНИИЭФ, которые позволяют достичь максимальной производительности на данной аппаратной конфигурации. Разница между пиковой (47 TFlops) и реальной (Linpak – 38,8 TFlops) производительностью составила менее 20%, что является высоким показателем для вычислительных систем этого класса и позволяет использовать систему, как единый мощный компьютер для выполнения производственных задач.

На Cetus постоянно решаются задачи программно-технического комплекса «Виртуальный энергоблок АЭС с ВВЭР» (ПТК «ВЭБ») и смежные задачи. Выполняются исследования с применением расчетных кодов собственной разработки, в том числе кодов улучшенной оценки специально адаптированных для работы на суперкомпьютерах в многопоточном режиме.

В настоящее время аппаратно-программный комплекс находится на стадии активной эксплуатации, применяется для выполнения плановых производственных задач. В 2014 году будет введена в эксплуатацию принципиально новая в части аппаратно-системного объединения российских разработок и ноу-хау вычислительная система Cetus II.



Рисунок 5. Направления развития технологии

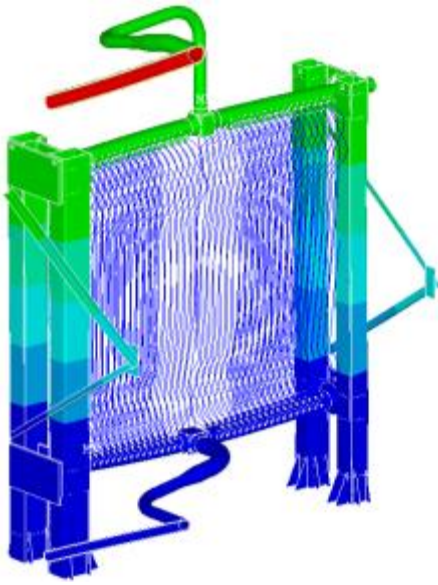
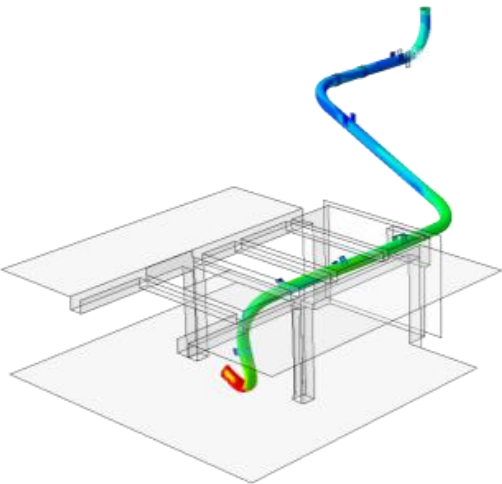
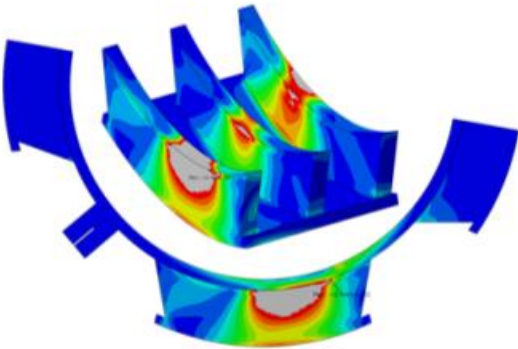

Таблица 14. Применение Суперкомпьютеров в основной деятельности Общества

Краткое описание задачи	Решение
<p>Определение термонапряженного состояния теплообменника СПОТ ПГ. Размерность задачи составляет порядка <math>10e6</math> неизвестных. Длительность расчета на 12 ядрах около 1 часа.</p>	
<p>Моделирование хлыстового движения трубопровода LBA под действием реактивной силы струи вследствие гильотинного разрыва. Определение динамических реакций на неподвижных проходках. Учитываются нелинейные свойства материала трубы, обрыв элементов подвесной системы, удары трубы о строительные конструкции помещения. Длительность расчета на 16 ядрах около 1 часа.</p>	
<p>Определение напряженно-деформированного состояния ограничительного упора трубопровода LBA при ударе о него трубы вследствие гильотинного разрыва. Моделировался нелинейный контакт трубы и упора. При исследовании сеточной сходимости решения размерность задачи составляла порядка <math>12e6</math> неизвестных. Длительность расчета на 48 узлах в около 7 часов.</p>	

Верификационные расчеты процессов теплопереноса в парогазовой смеси, в рамках моделирования длительного отвода тепла при запроектной аварии на экспериментальном стенде КМС  
2 месяца 200 ядер.

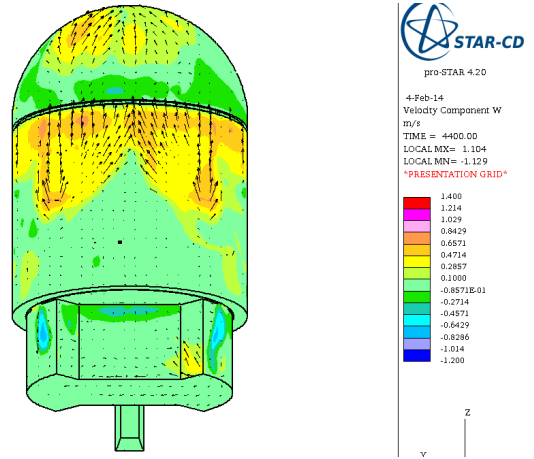

Верификационные расчеты процессов теплопереноса в воздухе, в рамках моделирования естественной конвекции на экспериментальном стенде СМК  
2 месяца 160 ядер.

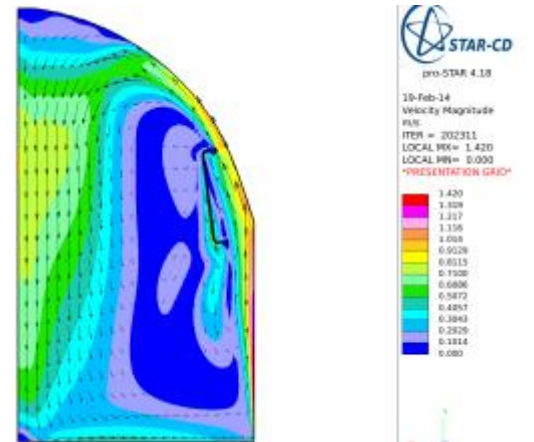

Верификационные расчеты эффективности теплоотвода теплообменника-конденсатора, помещенного в цилиндрический сосуд на экспериментальном стенде СПОТ 30 (ОАО ОКБМ Африкантов).  
1 месяц 160 ядер

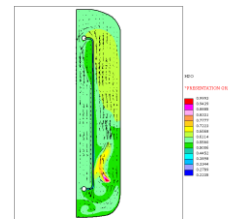

Численное моделирование запроектной аварии разрыв паропровода  
2 месяца 320 ядер.



Численное моделирование вентиляции в контейменте.  
3 месяца 320 ядер

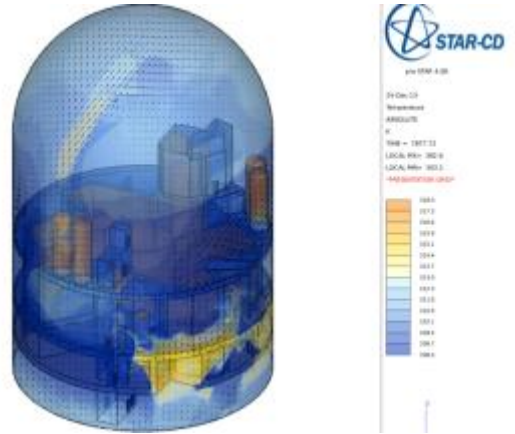

Вариантные расчеты распространения гелия в контейменте.  
1 месяц 200 ядер

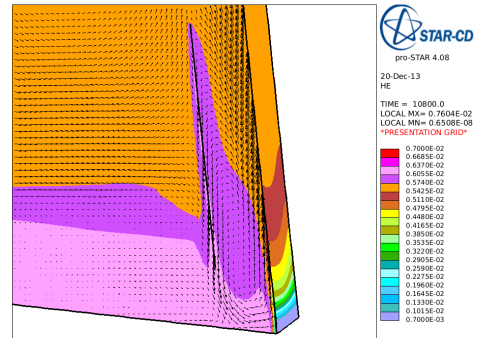

Верификационные расчеты распространения гелия под куполом стенда КМС.  
3 месяца 160 ядер

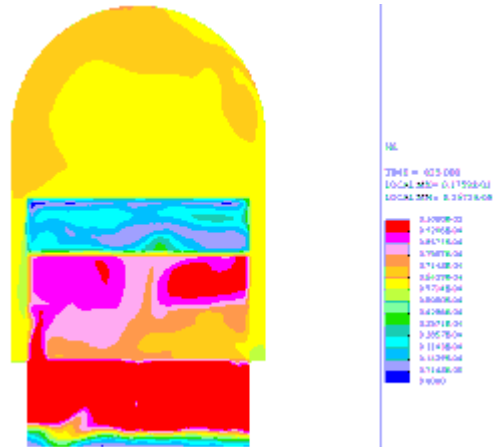

Вариантные расчеты тройника  
2 месяца 160 ядер.

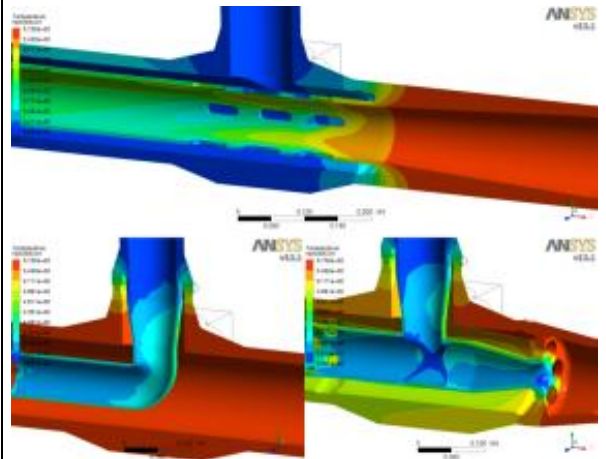

Расчеты характеристик теплообменных аппаратов с помощью прямого численного моделирования (DNS) свободноконвективных турбулентных течений.  
1 неделя 1000 ядер.

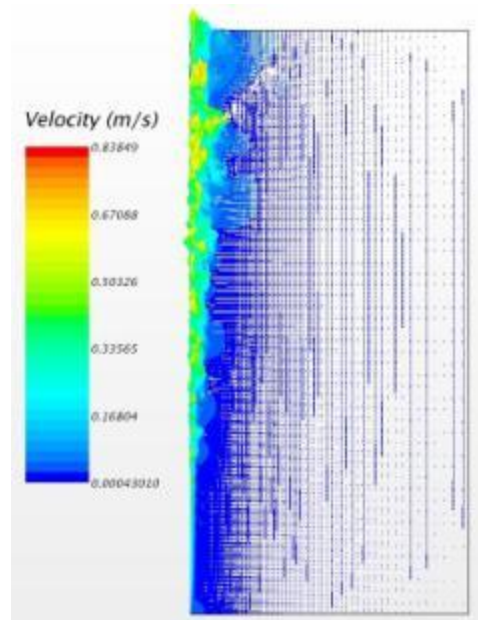

Турбулентный свободноконвективный пограничный слой вдоль вертикальной пластины (поле скорости)  
2 дня 160 ядер.

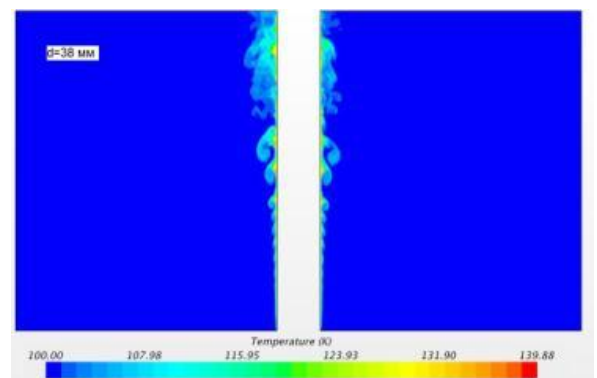

Расчет распространения капель уноса из градирни в лагранжевом приближении двухфазных течений  
2 дня 200 ядер.

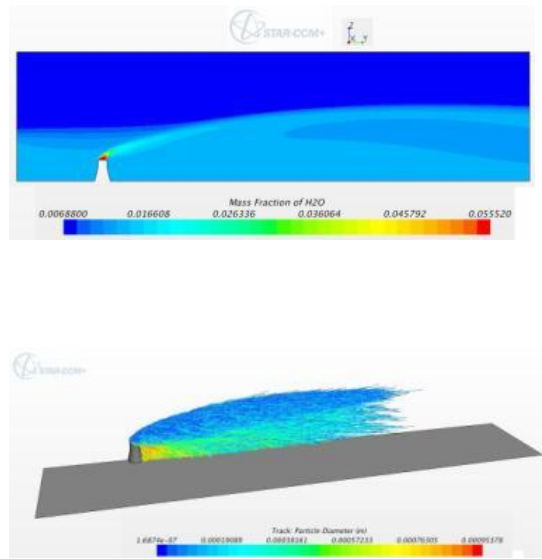

## Интеллектуальная собственность

Общая стоимость объектов интеллектуальной собственности Общества в 2013 году составила **20 351 тыс. руб.**

В 2013 году Обществом было подано **14 заявок** с участием **30 авторов** на получение прав интеллектуальной собственности и получено **3 патента на полезную модель, 10 свидетельств о государственной регистрации программ для ЭВМ и 6 свидетельств о государственной регистрации баз данных.**

Таблица 15. Интеллектуальная собственность Общества, тыс. руб.

Наименование	2010		2011		2012		2013		
	Всего, шт.	стоимость всего	Всего, шт.	стоимость всего	Всего, шт.	стоимость всего*	стоимость всего, тыс. руб.*		
							ОАО "СПБАЭП"	ОАО "Головной институт "ВНИПИЭТ"	Всего
Патенты и изобретения	1	52	3	43	7	344	591	423	1014
Товарные знаки	1	106	1	93	3	167	59	145	204
Результаты НИОКР	0		0		0			12069	12069
Программы для ЭВМ	0		0		0		2175	448	2623
Базы данных	0		0		0		3628	390	4018
Прочее	0		0		0		423		423
Итого:	2	158	4	136	10	511	6 876	13 475	20 351

\*указана балансовая (остаточная) стоимость объектов интеллектуальной собственности

**Доля затрат на технологические инновации в совокупном объеме реализации продукции достигла 6%.**

В целях развития научной деятельности в Обществе функционирует Научно-технический Совет (НТС).

В 2013 году НТС провел 2 заседания, на которых рассматривались инновационные проекты для их включения в создаваемую Программу инновационного развития.

## Развитие технологий автоматизации проектирования

Для повышения эффективности процессов проектирования, конкурентных преимуществ, совершенствования бизнес-процессов выпуска проектной и рабочей документации Общество использует 3D моделирование.

Для создания 3D моделей проектируемых объектов Общество использует программный продукт SmartPlant 3D. Совместно с ним применяются программные продукты следующих компаний:

- Intergraph (P&ID, Foundation и Reference Data) – разработка технологических схем, управление инженерными данными и электронный архив;
- Bentley (Speedikon и Microstation) – разработка строительной модели, армирование ЖБК, закладные детали и проходки, металлоконструкции и выпуск документации;
- ЦКТИ-ВИБРОСЕЙСМ (Dpipe) – расчёт трубопроводов на прочность и сейсмостойкость, оптимизация опорно-подвесной системы;
- Liseга (LICAD и Plug-in LICAD для SP3D) – разработка чертежей и 3D моделей опорно-подвесных конструкций по заданным расчётным и рабочим характеристикам трубопроводов.

Для автоматизации проектирования успешно применяются собственные программные разработки – раскладка электрических кабелей, получение аксонометрических чертежей.

Проектирование Тяньваньской АЭС было отправной точкой в использовании 3D-проектирования для разработки строительной модели в начале 1998 года. С этого момента 3D-моделирование используется для проектирования бетонных и металлоконструкций на базе ПО Speedikon.

За время использования программного продукта был отлажен выпуск рабочей документации и созданы дополнительные механизмы:

- для автоматизации армирования монолитных ЖБК;
- автоматической передачи трехмерной модели зданий и сооружений из Speedikon в SmartPlant 3D;
- выдачи заданий строительным специальностям по размещению проходок и закладных деталей из модели SmartPlant 3D;
- автоматического определения принадлежности объекта модели SmartPlant 3D к помещению.

В 2010 введен в промышленную эксплуатацию механизм SmartPlant Reference Data, который является неотъемлемой частью создания каталога деталей трубопровода для проектирования в SmartPlant 3D.

Использование единого каталога по нескольким проектам в одной информационной среде существенно оптимизировало производство и качество проектов. Каталог используется во всех проектах, в которых создается информационная модель.



В целях обеспечения интеллектуального учета и контроля выпускаемой рабочей документации была создана система «Учет РД» обеспечивающая следующий функционал:

- Управление календарными планами;
- Учет документов с привязкой к календарным планам;
- Учет смет со сметными стоимостями;
- Учет изменений к документам и сметам;
- Учет замечаний к документам и сметам;
- Учет движения проектной продукции (отправка, выдача в производство...);
- Активирование работ по выпуску проектной продукции;
- Анализ обеспеченности;
- Аналитические отчеты;

Система была внедрена на проектах Белоярской АЭС, Балтийской АЭС, ЛАЭС-2, Тяньваньской АЭС (блоки 3,4).

В 2013 году деятельность Общества по развитию автоматизации проектирования была направлена на внедрение новых эффективных информационных технологий.

В 2013 году Общество инициировало проект по внедрению программного продукта e-Plan для автоматизации разработки электротехнической части с механизмом интеграции с SmartPlant Foundation.

В рамках повышения эффективности разработки проектов были созданы единые информационные пространства ряду проектов Общества.

В 2013 был произведено выравнивание подходов создания информационных моделей Общества и его филиала, стандартизация программного обеспечения, используемого для создания информационных моделей и степени наполнения информационных моделей.

В течение 2013 года все проекты на проектно-изыскательские работы Филиала Общества были подключены к единой системе контроля исполнения обязательств перед внутренними и внешними заказчиками. Система позволила своевременно скорректировать отставания от графика выпуска проектной продукции, выявить причины отставания, и предоставила достаточную аналитическую информацию для принятия управленческих решений направленных на исполнение всех обязательств в срок.

Разработана и внедрена система управления требованиями зарубежного Заказчика. На проекте «Ханхикиви-1» применение системы управления требованиями Заказчика позволило в кратчайшие сроки подготовить отчет о соответствии существующего проекта требованиям Заказчика, а также выявить требования, влекущие существенные изменения.

В конце 2013 года было принято решение о применении системы «Учет РД» на всех проектах АЭС с реакторами ВВЭР, в том числе при выпуске документации стадии «П». Система получила наименование «Учет проектной продукции».

#### **Перспективы развития на 2014 год**

На 2014 год запланирована адаптация системы контроля и учета выпуска проектной продукции «Учет ПП» для документации стадии «проект» и тиражирование ее на проекты ЛАЭС 2 – 3,4 блоки, «Ханкикиви-1».

Планируется расширить функциональность системы в части учета замечаний. Совместно с Управлением качества, сертификации и лицензирования планируется разработать регламенты по управлению изменениями, удовлетворяющие методическому указанию «Порядок осуществления мониторинга, обработки и анализа данных о качестве продукции (работ, услуг) в организации, уполномоченной Госкорпорацией «Росатом» осуществлять функции генерального проектировщика при выполнении работ по сооружению АЭС в Российской Федерации».

В ходе работ по выпуску проекта «Ханкикиви-1» планируется разработка новых информационных систем и модернизация существующих для удовлетворения требований Заказчика.

В ходе выполнения работ по созданию информационной модели ЛАЭС-2 (блоки 3,4) будет создана информационная модель стадии «проект» по расширенным требованиям Заказчика.

## Развитие финансового капитала

### Основные результаты деятельности

Основная цель финансовой стратегии Общества — обеспечение финансовой устойчивости организации в изменяющихся условиях внешней среды и организация наиболее эффективного финансирования и управления финансовыми рисками. Динамика финансово-экономических показателей преимущественно обусловлена присоединением ОАО "СПБАЭП" в качестве филиала к ОАО "Головной институт "ВНИПИЭТ".

В отчетном периоде Общество не получало помощи от органов государственной власти.

Таблица 16. Основные результаты деятельности Общества

Показатель	Единица изменения	Головной институт «ВНИПИЭТ»		2013 консолидировано ГИ "ВНИПИЭТ"		
		2011	2012	1-е полугодие ОАО «СПБАЭП»	ГИ ВНИПИЭТ	ИТОГО:
<b>Созданная экономическая стоимость</b>	млн руб.	2 552	2 952	7 070	16 734	23 804
<i>10.1.1.1. Чистые продажи, а также доходы от продажи активов и финансовых инвестиций (с разбивкой по направлениям деятельности)</i>	млн руб.	2 552	2 952	7 070	16 734	23 804
Распределенная экономическая стоимость	млн руб.	2 222	2 758	4 995	15 461	20 456
<i>10.1.1.2. Операционные затраты</i>	млн руб.	605	621	3 056	8 443	11 498

Показатель	Единица изменения	Головной институт «ВНИПИЭТ»		2013 консолидировано ГИ "ВНИПИЭТ"		
		2011	2012	1-е полугодие ОАО «СПБАЭП»	ГИ ВНИПИЭТ	ИТОГО:
<i>10.1.1.3. Заработная плата и другие выплаты и льготы сотрудникам</i>	млн руб.	1 320	1 629	1 622	3 648	5 270
<i>10.1.1.4. Выплаты поставщикам капитала (дивиденды)</i>	млн руб.	35	203	0	2 778	2 778
<i>10.1.1.5. Выплаты государствам</i>	млн руб.	261	305	317	593	910
<i>10.1.1.6. Инвестиции в сообщества (благотворительность)</i>	млн руб.	1	0	4	0	4
Нераспределенная экономическая стоимость	млн руб.	330	194	2 075	1 272	3 347
<b>Операционная прибыль</b>	<b>млн руб.</b>	<b>610</b>	<b>450</b>	1 771	1 945	3 716
<b>Стоимость чистых активов</b>	<b>млн руб.</b>	<b>1 437</b>	<b>1 576</b>	-	-	5 882

Показатель	Единица изменения	Головной институт «ВНИПИЭТ»		2013 консолидировано ГИ "ВНИПИЭТ"		
		2011	2012	1-е полугодие ОАО «СПБАЭП»	ГИ ВНИПИЭТ	ИТОГО:
Прибыль до выплаты процентов, налогов, погашения основной суммы кредита и амортизационных отчислений (ЕБИТДА)	млн руб.	571	479	1 835	1 957	3 792
Социальные расходы	млн руб.	41	50	22	92	114
<b>2.1.1.1. Валовая прибыль (с разбивкой по направлениям деятельности)</b>	млн руб.	<b>1 007</b>	<b>850</b>	<b>2 252</b>	<b>2 969</b>	<b>5 221</b>
ПИР	млн руб.	900	589	2 129	2 524	4 653
НТД/НИОКР	млн руб.	100	261	0	-66	-66
Оборудование (без коммерческих расходов)	млн руб.	14	10	140	535	675
ОНП	млн руб.	-6	-10	-16	-24	-41

Показатель	Единица изменения	Головной институт «ВНИПИЭТ»		2013 консолидировано ГИ "ВНИПИЭТ"		
		2011	2012	1-е полугодие ОАО «СПБАЭП»	ГИ ВНИПИЭТ	ИТОГО:
2.1.1.3. НОРАТ (чистая балансовая прибыль после налогообложения)	млн руб.	412	335	1 356	1 402	2 758
2.1.1.4. Доходы (объем реализованной продукции) (с разбивкой по направлениям деятельности)	млн руб.	2 521	2 895	6 472	16 290	22 762
ПИР	млн руб.	2 253	2 092	3 850	7 658	11 508
НТД/НИОКР	млн руб.	180	725	0	360	360
Оборудование	млн руб.	78	65	2 606	8 244	10 850
ОНП	млн руб.	9	13	16	28	44

Показатель	Единица изменения	Головной институт «ВНИПИЭТ»		2013 консолидировано ГИ "ВНИПИЭТ"		
		2011	2012	1-е полугодие ОАО «СПБАЭП»	ГИ ВНИПИЭТ	ИТОГО:
<b>Доходы собственными силами (с разбивкой по направлениям деятельности)</b>	млн руб.	<b>2245</b>	<b>2411</b>	<b>3832</b>	<b>6549</b>	<b>10381</b>
ПИР	млн руб.	1989	1765	3676	5650	9326
НТД/НИОКР	млн руб.	171	568	0	336	336
Оборудование	млн руб.	76	65	140	534	674
ОНП	млн руб.	9	13	16	29	45
<b>Производительность труда (с разбивкой по направлениям деятельности)</b>	млн руб./чел.	<b>1,8</b>	<b>2,0</b>	<b>7,5</b>	<b>7,1</b>	<b>7,2</b>
ПИР	млн руб./чел.	1,8	2,0	5,5	4,4	4,7
НТД/НИОКР	млн руб./чел.	1,8	2,0	0	4,6	4,6
Оборудование	млн руб./чел.	2,4	2,4	173,7	343,5	278,2

Показатель	Единица изменения	Головной институт «ВНИПИЭТ»		2013 консолидировано ГИ "ВНИПИЭТ"		
		2011	2012	1-е полугодие ОАО «СПБАЭП»	ГИ ВНИПИЭТ	ИТОГО:
ОНП	млн руб./чел.	0,4	0,4	0,6	0,5	0,5
<b>Производительность труда собственными силами (с разбивкой по направлениям деятельности)</b>	<b>млн руб./чел.</b>	<b>1,6</b>	<b>1,7</b>	4,4	2,8	<b>3,3</b>
ПИР	млн руб./чел.	1,6	1,7	5,2	3,2	3,8
НТД/НИОКР	млн руб./чел.	1,7	1,6	0	4,3	4,3
Оборудование	млн руб./чел.	2,3	2,4	9,3	22	17,3
ОНП	млн руб./чел.	0,4	0,4	0,6	0,5	0,5
<b>2.1.1.2.2. Собственная производительность (добавленная стоимость)</b>		<b>0,7</b>	<b>0,7</b>	0,5	0,3	<b>0,4</b>
<b>Чистая прибыль (убыток) отчетного периода</b>	<b>млн руб.</b>	<b>420</b>	<b>343</b>	1 616	1 547	<b>3 162</b>
<b>Остаток нераспределенной прибыли прошлых лет</b>	<b>млн руб.</b>	<b>308</b>	<b>684</b>	-	4 197	<b>4 197</b>



Показатель	Единица изменения	Головной институт «ВНИПИЭТ»		2013 консолидировано ГИ "ВНИПИЭТ"		
		2011	2012	1-е полугодие ОАО «СПБАЭП»	ГИ ВНИПИЭТ	ИТОГО:
Нераспределенная прибыль (убыток) отчетного периода, в т.ч.:	млн руб.	420	343	1 616	1 547	3 162
Резервный фонд в соответствии с учредительными документами	млн руб.	17	0	0	0	0
Дивиденды (начисленные, уплаченные)	млн руб.	35	203	-	2 778	2 778
Увеличение уставного капитала	млн руб.	0	0	0	0	0
Остаток нераспределенной прибыли (убытка) отчетного периода, всего	млн руб.	684	806	-	4 587	4 587

Структура издержек:

ИТ-инфраструктура, программное обеспечение (высокие затраты);

Расходы на заработную плату (оптимальные затраты, регулируются рынком трудовых ресурсов региона);

Накладные расходы (низкие затраты);

Расходы на лицензирование (оптимальные затраты).

## Портфель заказов Общества

Таблица 17. Портфель заказов Общества (сумма контрактов с заказчиками на 31.12.2013 г.)

Площадка	млн руб.
Головной институт "ВНИПИЭТ"	15 864
Филиал ОАО «Головной институт «ВНИПИЭТ» «СПБАЭП»	44 087
<b>Всего:</b>	<b>59 951</b>

Рисунок 6. Распределение выручки по российским и зарубежным проектам Общества



В результате маркетинговой деятельности Общества в 2013 году сформирован Портфель заказов Общества, позволивший выполнить плановые производственные показатели Общества в полном объеме.

Таблица 18. Выручка Общества от проектных услуг по направлениям деятельности, млрд руб. (без НДС)

Показатель	2012 год	2013 год	2014 год	2030* год
Генерация электроэнергии на АЭС	1,8	9,8	9,7	17,3
Конверсия и обогащение урана	0,2	0,4	0,2	1,0
Фабрикация ядерного топлива	0,8	0,8	0,9	2,2
Обращение с РАО и ОЯТ	0,1	0,4	0,5	2,3
Вывод из эксплуатации объектов использования ядерной энергии	-	3,0	-	3,9
Радиационные технологии	-	-	-	0,6
НИОКР	0,4	0,4	0,1	1,0
Прочие рынки	0,4	0,5	1,1	2,0
Новые рынки	-	0,1	-	2,3
Оборудование (справочно)**	-	10,8	12,1	-
Итого	2,9	22,8	24,6	32,6

\* коэффициенты-дефляторы до 2030 года рассчитаны согласно «Прогнозу долгосрочного социально-экономического развития РФ на период до 2030 года», сценарных условий среднесрочного планирования Госкорпорации «Росатом» на 2014-2016 годы

\*\* компетенция выводится из сферы деятельности Общества

В рамках проведения маркетинговых исследований по выявлению основных конкурентов, возможных партнеров и заказчиков были дополнены информационные базы данных, анализ которых позволяет эффективно участвовать в конкурентных процедурах.

Средний процент выигранных Обществом конкурсов в 2013 году составил 70%.

Таблица 19. Основные заказчики Общества в 2013 году

Заказчики	Доля в общем объеме выручки
<b>ОАО "Концерн Росэнергоатом", в т. ч.:</b>	<b>71%</b>
Филиал ОАО "Концерн Росэнергоатом" "Дирекция ЛАЭС-2"	51%
Проектно-конструкторский филиал ОАО "Концерн Росэнергоатом"	12%
Филиал ОАО "Концерн Росэнергоатом" "Белоярская атомная станция"	1%
Филиал ОАО "Концерн Росэнергоатом" "Кольская атомная станция"	1%
<b>ОАО "НИАЭП"- ЗАО "АСЭ"</b>	<b>9%</b>
<b>Предприятия ОАО "ТВЭЛ" (в т.ч. ОАО "СХК").</b>	<b>2%</b>
<b>ФГУП "ГХК"</b>	<b>3%</b>
<b>ФГУП "ПО "Маяк"</b>	<b>1%</b>
<b>ОАО "ГНЦ НИИАР"</b>	<b>2%</b>
<b>ОАО "АКМЭ-инжиниринг"</b>	<b>2%</b>
<b>Предприятия ОАО "Атомэнергомаш", (в т.ч. ОАО "ОКБМ Африкантов")</b>	<b>1%</b>
<b>ФГУП "ГНЦ РФ - ФЭИ"</b>	<b>1%</b>
<b>ОАО "НИКИЭТ"</b>	<b>1%</b>
<b>Другие</b>	<b>6%</b>

В 2013 году в ОАО «Головной институт «ВНИПИЭТ» не было зарегистрировано случаев противодействия конкуренции и монополистической практики.

В целях диверсификации портфеля заказов маркетинговой службой Общества проводились исследования спроса на проектные и инжиниринговые услуги, а также услуги по производству оборудования на новых рынках в Российской Федерации и в странах-партнерах Госкорпорации «Росатом».

## Инвестиционная деятельность

ОАО «Головной институт «ВНИПИЭТ» рассматривает свою инвестиционную деятельность как средство достижения поставленных стратегических целей и увеличения стоимости компании.

Финансирование инвестиционных проектов осуществляется за счет собственных средств Общества.

Общие расходы объединенной компании на инвестиции в 2013 году составили **542,6 млн руб.**, с учетом расходов по внутригрупповым операциям.

Таблица 20. Развитие интеллектуального капитала Общества, млн. руб.

Показатель	2011 Только ВНИПИЭТ	2012 Только ВНИПИЭТ	2013			План 2014
			1-е полугодие ОАО «СПБАЭП»	ГИ ВНИПИЭТ	ИТОГО	
Всего затрат,	56,2	100,8	120,2	422,4	542,6	648,2
В т.ч. НИОКР	0,0	12,7	5,6	121,7	127,3	205,3

Управление инвестиционной деятельностью Общества осуществляется на принципах единой отраслевой инвестиционной политики Госкорпорации «Росатом» и ее организаций.

При формировании портфеля проектов и осуществлении контроля за реализацией инвестиционных проектов и программ Обществом используются положения действующих отраслевых регламентов и лучших практик в данной области.

Органом принятия инвестиционных решений Общества является Инвестиционный комитет Госкорпорации «Росатом».

Рисунок 7. Развитие интеллектуального капитала Общества



Таблица 21. Структура инвестиций Общества по направлениям, млн руб. (с НДС)

Направление	Сумма инвестиций
развитие ИТ-инфраструктуры	301,1
НИОКР	127,3
модернизация производственно-технической базы и лабораторного комплекса	23,2
обеспечение безопасности и режима защиты государственной тайны	11,2
поддержание материально-технической базы	65,9
обеспечение пожарной безопасности	13,9

Общество намерено продолжить инвестиционную деятельность по заявленным направлениям.

Таблица 22. Приоритетность инвестиционных программ Общества

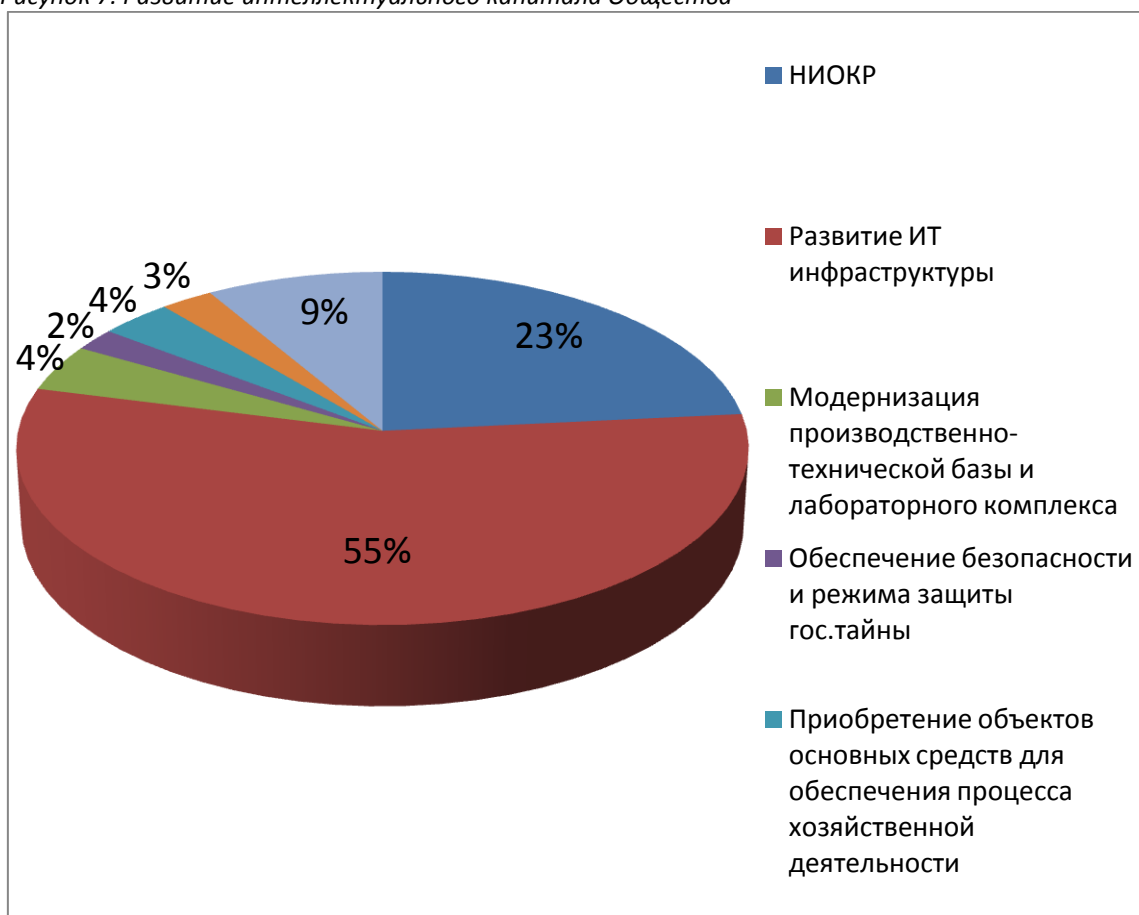
Приоритетность	Инвестиционная программа
1	проекты инновационного характера и НИОКР
2	проекты развития ИТ и производственной инфраструктуры
3	проекты, обеспечивающие участие Общества в реализации стратегических инициатив Госкорпорации «Росатом»

## Развитие человеческого капитала

Политика Общества в сфере развития человеческого капитала направлена на обеспечение потребностей Общества в развитии производственного и интеллектуального капиталов, как основы инновационной энергетики.

Важнейшее влияние на человеческий капитал Общества оказала реорганизация Общества (присоединение ОАО "СПБАЭП" в качестве филиала к ОАО "Головной институт "ВНИПИЭТ").

В процессе централизации исполнительных функций произведена оптимизация численности руководителей, в целях соблюдения требований Единых отраслевых методических указаний Госкорпорации «Росатом» по построению организационных схем в части нормы управляемости (количество работников, находящихся в подчинении одного руководителя).

Таблица 23. Данные об общей численности рабочей силы в разбивке на сотрудников и контролируемых работников, чел.

Показатель	ОАО «СПБАЭП»	ОАО «Головной институт «ВНИПИЭТ»		
	2012 г.	2011 г.	2012 г.	2013 г.
Руководители,	368	293	296	577
Специалисты,	1391	978	1001	2456
Служащие	23	53	51	53
Рабочие	107	151	164	234
<b>Итого</b>	<b>1889</b>	<b>1475</b>	<b>1512</b>	<b>3320</b>

Средний возраст сотрудников Общества, в том числе и руководителей, сократился за счет снижения численности работников пенсионного возраста и увеличения доли работников в возрасте до 35 лет.

Таблица 24. Состав руководящих органов и персонала организации с разбивкой по полу и возрастной группе

Показатель	ОАО «СПБАЭП»	ОАО «Головной институт «ВНИПИЭТ»		
	2012 г.	2011 г.	2012 г.	2013 г.
<b>доля в категории "пол", весь персонал организации</b>				
мужчин	0,43	0,41	0,43	0,43
женщин	0,57	0,59	0,57	0,57
<b>доля в категории "возраст", весь персонал организации</b>				
до 30	0,29	0,2	0,19	0,24
30-50	0,4	0,3	0,32	0,37
старше 50	0,31	0,5	0,49	0,38
<b>доля в категории "пол", руководители</b>				
мужчин	0,55	0,66	0,65	0,56
женщин	0,45	0,34	0,35	0,44
<b>доля в категории "возраст", руководители</b>				
до 30	0,03	0,02	0,01	0,03
30-50	0,43	0,26	0,28	0,4
старше 50	0,54	0,71	0,7	0,57

### Оплата труда

Система оплаты труда в ОАО «СПБАЭП» и в ОАО «Головной институт «ВНИПИЭТ», как организаций Госкорпорации «Росатом», была организована в соответствии с принципами Единой унифицированной системы оплаты труда (ЕУСОТ), что позволило при реорганизации создать единую систему без внесения кардинальных изменений.

В 2013 году общая сумма расходов на персонал составила 5 307,701 млн руб., из которых 4 306,364 млн руб. - фонд оплаты труда ОАО «Головной институт «ВНИПИЭТ».

При этом минимальная заработная плата сотрудников ОАО «Головной институт «ВНИПИЭТ» составляет 17 200 руб., что в 2,2 раза превышает минимальный уровень заработной платы по Санкт-Петербургу.

Размер средней заработной платы, ОАО «Головной институт «ВНИПИЭТ», в 2013 году составил 113,3 тыс. руб.

Одним из важнейших принципов системы оплаты труда в ОАО «Головной институт «ВНИПИЭТ» является предоставление равных возможностей для разных половозрастных групп. Оклады мужчин и женщин в пределах одного грейда одинаковы.

Децимальный коэффициент (отношение средней заработной платы между 10% высокооплачиваемых и 10% низкооплачиваемых работников Общества) составил за 2013 год 5,7.



## Подход к вознаграждению руководства

Размер вознаграждения единоличному исполнительному органу — Генеральному директору Общества определяется трудовым договором в соответствии с законодательством РФ, а также в соответствии с Единой унифицированной системой оплаты труда (ЕУСОТ), принятой в организациях Госкорпорации «Росатом». Конкретный размер вознаграждения определяется Решением единственного акционера по результатам выполнения установленных на 2013 год ключевых показателей эффективности, включающих в себя оценку работы Генерального директора в отчетном году.

Топ-менеджерам Общества, для которых утверждены индивидуальные карты ключевых показателей эффективности (КПЭ) с проведением ежегодной оценки выполнения индивидуальных целей, премия по итогам работы за год выплачивается в зависимости от уровня достижения КПЭ.

## Подбор персонала

Подбор новых сотрудников осуществляется при помощи рекрутинговых агентств, открытых баз и банков вакансий, через взаимодействие с ВУЗами. Общество традиционно участвует в процессе организации студенческой производственной и преддипломной практики учащихся различных ВУЗов Санкт-Петербурга.

Доля работников, окончивших профильные вузы, составляет **1930 из 3162 человек (61 %)**.

В 2013 году Общество осуществляло сотрудничество со следующими ВУЗами:

- Санкт-Петербургский государственный политехнический университет
- Санкт-Петербургский государственный технологический институт (Технический университет)
- Санкт-Петербургский государственный архитектурно-строительный университет
- Санкт-Петербургский государственный университет
- Санкт-Петербургский государственный университет аэрокосмического приборостроения
- Санкт-Петербургский государственный морской технический университет
- Санкт-Петербургский государственный электротехнический университет «ЛЭТИ» им. В.И. Ульянова (Ленина)
- Санкт-Петербургского государственного экономического университета (СПбГЭУ)
- Российский государственный гидрометеорологический университет и прочие.

Таблица 25. Количество студентов, прошедших практику в Обществе, чел.

Показатель	2011 г.	2012 г.	2013 г.
Количество студентов, прошедших практику	12	14	58
Количество студентов, приглашенных на работу по результатам практики	9	2	18

### Развитие персонала

После реорганизации в Обществе созданы открытые процедуры по переводу в должностях и пересмотру индивидуальной стимулирующей надбавки, основанные на работе комиссий с привлечением вышестоящих руководителей работника, представителей профсоюзного органа, службы управления персоналом и правового департамента. Комиссиями проводятся собеседования с кандидатами на повышение в должности, решения принимаются коллегиально. В 2013 году изменены условия оплаты труда у 465 работников Общества.

Обучение в целях повышения профессионального уровня работников Общества является одним из важнейших факторов улучшения качества услуг Общества, а также сохранения его конкурентоспособности.

Затраты на обучение в 2013 году составили 17 048 тыс. руб., включая НДС.

Обучение (в том числе внутреннее) прошли 1 498 чел.

Таблица 26. Развитие персонала

Показатель	ГИ ВНИПИЭТ		2013 консолидированный			
	2011	2012	2013			2014
			ОАО «СПБАЭП» 1-ое полугодие	ГИ ВНИПИЭТ	ИТОГО	План
Затраты на обучение, тыс. руб.	6 211	6 315	5 728	11 320	17 048	18 080
Количество человек, прошедших обучение, чел.	227	187	548	950	1 498	1 600

Таблица 27. Среднее количество часов обучения на одного сотрудника в год, в разбивке по категориям сотрудников

Показатель	2013 год		
	Руководители	Специалисты, служащие	Рабочие
Среднее количество часов обучения на одного сотрудника в год	4,0	15,8	24,0

Наряду с повышением профессионального уровня сотрудников, приоритетом процесса подготовки и обучения является формирование культуры безопасности работников Общества.

Уделяя особое внимание вопросам антикоррупционной политики и процедурам организации, Общество существенно снижает риск хищения внутри организации и атомной отрасли в целом. За период с 2012 года 100% работников Общества, в компетенцию которых входит защита активов Общества, прошли обучение по данной тематике.

В 2013 году 5 сотрудников Общества, работающих в направлении экономической безопасности, прошли обучение антикоррупционным политикам и процедурам организации. Подразделение экономической безопасности обеспечивает реализацию в Обществе программы предотвращения и снижения ущерба от рисков хищений активов Общества.

Информация о политике Общества в области защиты активов приведена в разделах Корпоративное управление и Управление рисками.

### **Оценка результативности и развития карьеры**

В Обществе проводится ежегодная оценка результативности и развития карьеры сотрудников. В 2013 году оценка была проведена в отношении 1673 сотрудников (53% от всего количества сотрудников). Из них 1381 сотруднику поставлены индивидуальные цели для развития, 292 – разработаны карты ключевых показателей эффективности (КПЭ).

Процедуры оценки персонала проводятся в рамках программы РЕКОРД. Она является основополагающим процессом в достижении цели управления эффективностью.

Таблица 28. Количество работников, прошедших процедуру ежегодной оценки «РЕКОРД», чел.

Показатель	ГИ ВНИПИЭТ		2013 консолидированный			
	2011	2012	2013			2014
			ОАО «СПБАЭП»	ОАО «Головной институт ВНИПИЭТ»	Итого	План
Количество работников, прошедших процедуру ежегодной оценки «РЕКОРД»	1331	1334	341	1332	1673	600*

\*в 2014 году ежегодную оценку «РЕКОРД» будут проходить работники, занимающие руководящие должности (от начальников групп и выше)

В Обществе сформирован кадровый резерв, состоящий из наиболее перспективных сотрудников, которые могут потенциально занять позиции в руководящем составе. На конец 2013 года в кадровом резерве состояло 226 человек. В отчетном периоде на 17 открытых позиций в руководящем составе было переведено 15 работников, из числа состоящих в кадровом резерве Общества (88%).

Госкорпорация «Росатом» также проводит оценку топ-менеджмента компании. По итогам такой оценки, проведенной в 2012 году, были включены и прошли обучение по программам «Достояние «Росатома» и «Школа лидерства» 6 человек.

Важной составляющей развития персонала является признание профессиональных достижений и заслуг работников. В 2013 году 97 сотрудникам Общества были вручены награды различной категории. Начальник отдела компоновки ядерного острова К.М. Ильинский и ведущий инженер-проектировщик В.И. Васин в 2013 году включены в программу Госкорпорации «Росатом» «Профессиональный авангард «Росатома», начальник отдела технологических расчетов А.В. Петренко стал победителем в номинации «Проектировщик» в конкурсе «Человек года «Росатома», инженер-проектировщик 3 категории отдела технологических расчетов А.А. Назаренко включен в отраслевую программу развития кадрового резерва Global Professionals, ведущий инженер-проектировщик С.А. Великина и начальник бюро Е.П. Образцов включены в программу «Таланты Росатома».

Таблица 29. Награды, врученные сотрудникам Общества в 2013 году, шт.

Награда	ОАО «Головной институт «ВНИПИЭТ»	Филиал ОАО «Головной институт «ВНИПИЭТ» «СПБАЭП»
Золотая медаль Концерна «Росэнергоатом» "За заслуги в повышении безопасности атомных станций"	2	2
Серебряная медаль «За заслуги в повышении безопасности атомных станций»	-	2
Знак отличия в труде «Ветеран атомной энергетики и промышленности»	48	22
Знак отличия "За заслуги перед атомной отраслью" 3 степени	8	6
Знак отличия "За заслуги перед атомной отраслью" 2 степени	4	-
Знак отличия "За вклад в развитие атомной отрасли" 2 степени	1	-
Почетная грамота, благодарности и благодарственные письма Госкорпорации «Росатом» и ОАО «Концерн Росэнергоатом»	67	-
Нагрудный знак «Почетный архитектор России» Министерства регионального развития РФ	-	1
Почетный знак «Строительная слава» Российского Союза строителей	-	1
Почетные грамоты, благодарности и благодарственные письма Госкорпорации «Росатом» и ОАО «Концерн Росэнергоатом», СРО НП «Союзатомпроект»	-	70
ИТОГО:	130	104
	234	

### Развитие социального капитала

ОАО «Головной институт «ВНИПИЭТ» декларирует и реализует политику устойчивого развития, которая предполагает создание системы последовательных экономических, экологических и социальных мероприятий. Ее реализация обеспечит долгосрочное стабильное развитие, с учетом интересов и прав всех заинтересованных сторон компании.

### Взаимодействие с заинтересованными сторонами Компании

В рамках своей деятельности ОАО «Головной институт «ВНИПИЭТ» неизменно руководствуется принципами открытости и социальной ответственности, поэтому Общество не только анализирует и учитывает возможные социально-экономические результаты своей деятельности в регионах присутствия, но и стремится оказывать на них положительное влияние.

В ходе своей деятельности Общество осуществляет постоянное взаимодействие с заинтересованными сторонами, которое строится на пяти базовых принципах.

Рисунок 8. Взаимодействие с заинтересованными сторонами



Ежегодно Общество проводит анализ состава, интересов и возможных форм взаимодействия с заинтересованными сторонами. После реорганизации Общества на основе интервьюирования топ-менеджмента составлена обновленная ранговая карта заинтересованных сторон.

Рисунок 9. Ранговая карта заинтересованных сторон Общества



Таблица 30. Перечень Заинтересованных сторон

Перечень заинтересованных сторон	Интересующие вопросы
Внутренние контролирующие подразделения Общества	Соблюдение подразделениями Общества внутренних нормативных актов, а также требований законодательства РФ.
<b>ГК "Росатом"</b>	Эффективность. Соответствие стратегии развития отрасли. Корпоративное управление.
<b>Заказчики, подрядчики, партнеры</b>	Взаимодействие в рамках реализации проектов. Обмен опытом. Технологичность и качество проектирования. Удовлетворенность выполненными работами и оказанными услугами.
ЗАО «Гринатом»	Контролируемость и управляемость обеспечивающих функций Компании.
Зарубежные партнеры (покупатели)	Возможности потенциального сотрудничества. Соответствие проектов компании международным стандартам. Конкурентоспособность проектов компании и ее роль на мировом рынке.
Контрагенты, поставщики товаров и услуг в рамках обеспечения жизнедеятельности Общества	Обеспечение качественных условий труда.
Контролирующие и регулирующие организации	Осуществление надзора за безопасностью проектов, разрабатываемых компанией, а также соблюдением компанией норм законодательства РФ.
<b>Концерн "Росэнергоатом"</b>	Технологичность и качество проектирования.
Корпоративная академия "Росатом"	Повышение квалификации сотрудников компании.
<b>Молодежные организации</b>	Вовлеченность молодежного сообщества в деятельность компании. Развитие кадрового потенциала.
<b>Население регионов присутствия</b>	Экологическая и радиационная безопасность. Кадровый потенциал.
<b>Научные организации</b>	Инновационная составляющая проектов.
ОАО "Русатом Оверсиз"	Продвижение продукции компании на зарубежные рынки.
<b>Общественные организации и СМИ</b>	Ключевые события. Обратная связь.
<b>Органы власти регионов присутствия</b>	Инвестиционная политика. Социальные и благотворительные программы. Налоги, занятость.
Профессиональные ассоциации и СРО атомной отрасли	Развитие нормативной базы регулирования отрасли.
<b>Профсоюзные организации</b>	Условия труда, ответственность Общества и социальные гарантии.
<b>Трудовой коллектив компании</b>	Результаты и достижения Общества. Кадровая и социальная политика.
<b>Учебные заведения (вузы)</b>	Развитие кадрового потенциала.
Учредители	Стратегия развития Общества.
Финансово-кредитные организации	Экономические показатели.
<b>* жирным выделены наиболее значимые заинтересованные стороны</b>	



## Системы менеджмента Общества

В 2013 году Общество выполняло оценку удовлетворенности поставщиками (субподрядчиками по проектированию) по опросным листам, присланным поставщиками, а также провело оценку удовлетворенности своих потребителей. В 2013 году институт выполнял работы по 315 договорам, по всем договорам была проведена соответствующая оценка, результаты которой приведены в Приложении 4.

В отчетном периоде: пересмотрено 14 программ обеспечения качества, разработаны и введены в действие 6 программ обеспечения качества при проектировании, аннулированы 7 программ обеспечения качества.

К основным факторам воздействия на регионы присутствия относятся реализация на их территории проектов атомной энергетики и промышленности. Общество принимает на себя ответственность по безопасности и экологичности проектируемых проектов. Основные подходы, реализуемые в этой, сфере приведены в разделе Развитие производственного капитала.

Для обеспечения уверенности в том, что проектная продукция и/или предоставляемые услуги соответствуют требованиям заказчика, в управлении Обществом с применяется процессный подход в рамках системы менеджмента качества.

Основным инструментом достижения поставленных целей является разработанная в соответствии с требованиями стандартов ISO серии 9000 и построенная на процессном подходе к деятельности СМК Общества.

В 2013 году Общество приступило к разработке и внедрению собственной системы экологического менеджмента (СЭМ), соответствующей требованиям международного стандарта ISO 14001:2004.

В августе 2013 года Обществом по результатам прохождения процедуры сертификационного аудита получен сертификат международного образца, подтверждающий соответствие системы менеджмента качества (СМК) требованиям международного стандарта ISO 9001:2008.

В сентябре 2013 года утверждена и введена в действие экологическая политика Общества, которая, помимо прочего, определяет основу для установления экологических целей Общества.

Процедура сертификации СЭМ запланирована на третий квартал 2014 года. Таким образом, развитием существующей системы менеджмента Общества станет внедрение и функционирование т.н. интегрированной системы менеджмента, на основе международных стандартов.

В отчетном периоде Обществу не было инкриминировано санкций за нарушение экологического законодательства.

## Влияние деятельности Общества на регионы присутствия

Общество оказывает воздействие на регионы присутствия:

- экономическое воздействие;
- экологическое;
- социальное;
- информационное.

Основным регионом присутствия Общества является город Санкт-Петербург, где находятся офисы головной компании и филиала Общества.

### *Экономическое воздействие*

#### Создание экономической стоимости

Ключевым аспектом экономического воздействия является распределение Обществом созданной экономической стоимости выпускаемой продукции, отражающей компенсацию затрат всех участников процесса ее создания (производства).

В 2013 году 86% созданной экономической стоимости распределено между разными группами заинтересованных сторон. Часть созданной стоимости остается в Обществе в виде нераспределенной стоимости, в которую входят средства, направляемые на развитие бизнес-направлений ОАО «Головной институт «ВНИПИЭТ». Большая часть распределенной экономической стоимости Общества приходится на операционные затраты, которые формируются за счет платежей контрагентам по оплате приобретаемых услуг, оборудования, материалов, и пр.

Таблица 31. Создание экономической стоимости, млн руб.

Показатель	2013,
Созданная экономическая стоимость	23 803
Распределенная экономическая стоимость	20 456
Операционные затраты	11 498
Заработная плата и другие выплаты и льготы сотрудникам	5 270
Выплаты поставщикам капитала (дивиденды)	2 778
Выплаты государству	910
Инвестиции в сообщества	4
Нераспределенная экономическая стоимость	4 587
*Суммарный объем уплаченных налогов по двум предприятиям	

#### Налоговая политика

ОАО «Головной институт «ВНИПИЭТ» является одним из крупнейших налогоплательщиков Санкт-Петербурга. Налоговая политика Общества заключается в своевременной и полной уплате налогов и взносов в соответствии с действующим налоговым законодательством РФ.

Таблица 32. Уплаченные налоги, млн руб.

Показатель	2011	2012	2013		
			1-е полугодие 13 ОАО «СПБАЭП»	ГИ ВНИПИЭТ весь год (вкл. второе полугодие филиала Общества)	ИТОГО
Налог на прибыль:					
Федеральный	5,5	13,51	17,5	117,5	135,0
Региональный	49,0	122,4	157,9	196,1	354,0
НДФЛ (федеральный)	127,3	148,7	166,1	364,1	530,2
НДС (федеральный)	224,2	286,5	возмещение	283,0	283,0
Налог на имущество (региональный)	3,2	4,0	2,9	6,5	9,4
Транспортный (региональный)	0,1	0,1	0,2	0,3	0,5
Земельный (местный)	4,7	4,7	1,8	11,8	13,6

Существенное увеличение налоговых отчислений в Бюджет Санкт-Петербурга произошло в связи со значительным ростом чистой прибыли и соответствующим ростом налога на прибыль.

#### *Экологическое воздействие*

Экологическая политика Общества заключается в принятии ответственности за безопасность и экологичность объектов, реализованных по проектам Общества в различных регионах с учетом международных требований.

Помимо объектов атомной энергетики Общество разрабатывает большое количество проектов обращения с РАО и ОЯТ, дезактивации территорий и решения проблем «ядерного наследия». Подробная информация приведена в разделе «Управление производственным капиталом».

Экологическое воздействие офисных помещений Общества, расположенных в Санкт-Петербурге, в масштабах крупного промышленного мегаполиса не является существенным.

2013 год был объявлен Годом охраны окружающей среды в России. В связи с этим были реализованы программы по энергосбережению Общества. (Приложение 5)

## *Социальное воздействие*

### Благотворительная деятельность

В 2013 году Общество продолжило традицию оказания адресной благотворительной помощи нуждающимся в дорогостоящем лечении детям совместно с Благотворительным фондом AdVita («Ради жизни»).

Благотворительный фонд AdVita помогает детям и взрослым с онкологическими заболеваниями, находящимся на лечении в «Институте детской гематологии и трансплантологии имени Р.М. Горбачевой». Институт – уникальное и единственное в России лечебное заведение, где делается до 200 пересадок костного мозга в год. Детей, больных тяжелыми формами лейкоза, везут в фонд со всей России – пересадка костного мозга не только спасает ребенка, но и возвращает его к нормальной полноценной жизни.

Самой тяжелой проблемой для фонда является отсутствие необходимых лекарственных препаратов, от которых напрямую зависит успех лечения. Средняя стоимость лечения тяжелых форм лейкоза – около 2,4 млн руб., выделяемая государством бюджетная квота – 876 тыс. руб. – покрывает около одной трети необходимой суммы. Как правило, ее хватает только на оплату химиотерапии и медицинских услуг. Современные лекарственные препараты, предписанные Международными протоколами лечения и способные завершить курс лечения, чрезвычайно эффективны, имеют минимум побочных эффектов, но очень дороги. Большинство родителей не в состоянии самостоятельно оплатить дорогостоящие лекарства.

В 2013 году Общество аналогичным способом взяло на попечение пятерых детей и оказывало помощь в их обеспечении препаратом «Вифенд», на покупку которого перечислило 3 млн руб.

Благотворительная спонсорская помощь в размере 1 млн руб. также направлена в адрес АНО «Информационные центры атомной отрасли» на содержание Информационного центра по атомной энергии в Санкт-Петербурге. Информационный центр был основан в 2011 году и представляет собой многофункциональные коммуникационные площадки, задачей которых является просвещение населения в вопросах использования атомной энергии. В 2013 году программы Информационного центра по атомной энергии в Санкт-Петербурге посетили 26 тыс. 731 человек.

### Социальная политика

Являясь одним из крупнейших работодателей Санкт-Петербурга, Общество осознает влияние на регион присутствия реализуемой внутренней социальной политики.

## Затраты социального характера

Общий размер затрат на социальное обеспечение работников в 2013 году составил 116,09 млн руб.

Размер затрат социального характера на одного работника 36,555 тыс. руб.

Рисунок 10. Задачи социальной политики

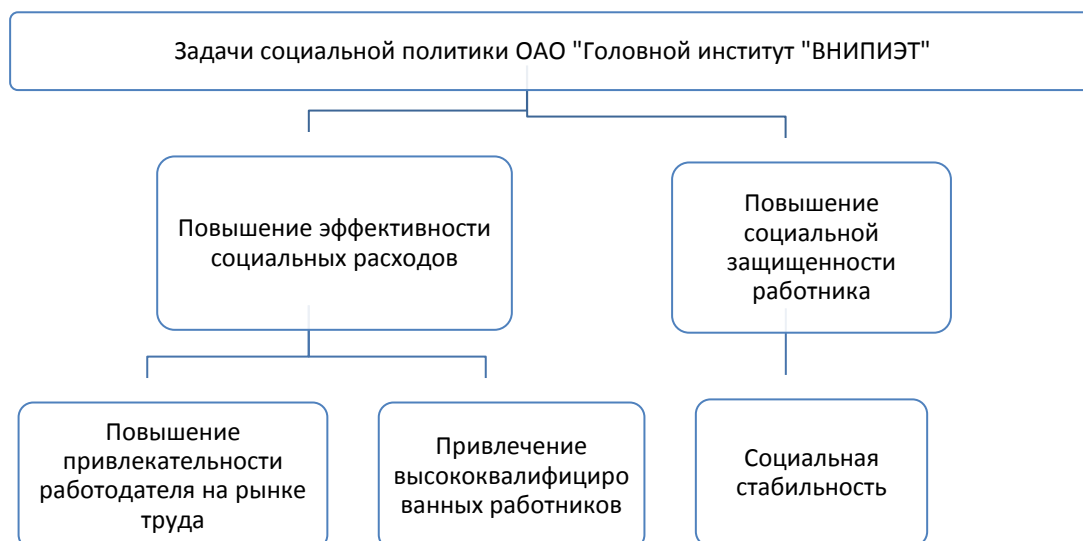

Основными принципами социальной политики общества являются: прозрачность, доступность, эффективность, финансирование, единство подхода, мониторинг.

### Единая отраслевая социальная политика Госкорпорации «Росатом»

В феврале 2013 года была принята Единая отраслевая социальная политика Госкорпорации «Росатом». Она установила новые подходы к совершенствованию социальной защиты работников в Госкорпорации «Росатом» и ее организаций и обеспечению ее эффективной реализации. Она же послужила основанием для обсуждения, разработки и внедрения в Обществе новых документов, регулирующих вопросы по ключевым и наиболее значимым направлениям социального обеспечения работников.

ОАО «Головной институт «ВНИПИЭТ» традиционно является социально ответственным работодателем. Работники Общества, в ряде случаев их дети, а также те, кто своим упорным трудом внес существенный вклад в прошлое и будущее Общества – бывшие работники Общества, а ныне - неработающие пенсионеры, являются адресатами социальных программ и мероприятий, традиционно реализуемых в Обществе.

### Коллективный договор ОАО «Головной институт «ВНИПИЭТ»

В ноябре 2013 года утвержден и вступил в силу Коллективный договор ОАО «Головной институт «ВНИПИЭТ» на 2013-2015 годы. Документ полностью соответствует действующим нормам трудового законодательства Российской Федерации и сохраняет лучшие практики социальных гарантий работникам,

ранее существовавшие в Коллективных договорах двух организаций. 100% сотрудников компании охвачены Коллективным договором.

Положения, согласованные в ходе коллективных переговоров:

- Текст Коллективного договора
- Положение об оказании помощи работникам (приложение к Коллективному договору)
- Положение об оплате труда (приложение к Коллективному договору)
- Положение о поддержке неработающих пенсионеров (приложение к Коллективному договору)
- Правила внутреннего трудового распорядка
- Положение об организации добровольного медицинского страхования работников
- Положение об организации санаторно-курортного лечения работников и их детей, детского отдыха

Таблица 33. Размер затрат ОАО «Головной институт «ВНИПИЭТ» на дополнительное социальное обеспечение работников, тыс. руб.

Показатель	ГИ ВНИПИЭТ		2013 консолидированный			
	2011	2012	2013			2014
			ОАО «СПБАЭП» 1-ое полугодие	ГИ ВНИПИЭТ	ИТОГО	План
Среднесписочная численность работников	1 475	1 512	1 728	3 162	3 162	3 197
Общий размер затрат на социальное обеспечение работников (для целей расчета норматива расходов социального характера на 1 работника не учитываются затраты на содержание ветеранских и молодежных организаций)	32 910	36 206	22 819	92 769	115 588	119 798
Размер затрат социального характера на одного работника	22,3	23,9	-	-	36,6	37,5

Таблица 34. Сумма расходов, направляемых ОАО «Головной институт «ВНИПИЭТ» на дополнительную социальную поддержку неработающих пенсионеров

Показатель	ГИ ВНИПИЭТ		2013 консолидированный			
	2011	2012	2013			2014
			ОАО «СПБАЭП» 1-ое полугодие	ГИ ВНИПИЭТ	ИТОГО	План
Численность неработающих пенсионеров, состоящих на учете в Обществе, чел.	700	705	409	726	1 135	1 140
Сумма расходов на дополнительную социальную поддержку неработающих пенсионеров, тыс. руб.	1 445	1 033	2 007	2 167	4 174,1	10 160
Расходы на содержание Ветеранских организаций, тыс. руб.	0	0	0	39	39	253
Размер затрат на поддержку одного неработающего пенсионера, тыс.руб.	2,1	1,5	–	-	3,7	8,9

Коллективным договором предусмотрена работа со следующими организациями:

- первичная профсоюзная организация ОАО «СПБАЭП»
- первичная профсоюзная организация «ГИ «ВНИПИЭТ»
- Совет ветеранов
- Молодежное ядерное общество
- Совет Молодых Специалистов

Механизмы реализации социальной политики Общества направлены на обеспечение единообразного подхода к ее осуществлению, на доступность инструментов дополнительной поддержки, на прозрачность и информационную открытость.

Таблица 35. Программы, мероприятия и затраты ОАО «Головной институт «ВНИПИЭТ» на реализацию программ оздоровления и повышения социальной защищенности работников

Показатель	ГИ ВНИПИЭТ		2013 консолидированный			
	2011	2012	2013			2014
			ОАО «СПБАЭП» 1-ое полугодие	ГИ ВНИПИЭТ	ИТОГО	План
Среднесписочная численность работников, чел.	1 475	1 512	1 728	3 162	3 162	3 197
Сумма расходов по социальным программам для работников (в тыс. руб.), в т.ч.:	32 910	36 206	22 808	89 068	111 876	110 738
ДМС работников	8 480	9 633	7 286	26 432	33 718	39 217
Страхование от несчастных случаев и болезней	0	0	234	118	352	160
Оказание материальной помощи, единовременные выплаты и доплаты сверх ТК РФ	8 368	7 457	6 123	8 624	14 747	12 685
Организация санаторно-курортного лечения и оздоровление работников и их детей	702	3 561	1 873	7 472	9 345	11 500
Отчисления в первичные профсоюзные организации на проведение спортивно-массовой и культурно-оздоровительной работы в соответствии с Коллективным договором	4 571	5 619	4 102	14 730	18 832	22 190
Организация мероприятий для работников и их детей за счет средств Общества, в т. ч. для молодежных обществ	1 721	949	3 048	6 145	9 193	17 386
Расходы на содержание объектов социальной инфраструктуры	5 878	7 098	-	23 171	23 171	4 400
Расходы на прочие обязательства по КД, на программы и мероприятия по плану работ Общества	2 190	1 889	142	2 377	2 519	3 200



### **Деятельность профсоюзной организации**

После реорганизации в Обществе действуют две профсоюзные организации. В дальнейшем рассматриваются возможности их объединения.

#### **Основные направления деятельности профсоюзных комитетов в 2013 году:**

- Работа в социальной и экспертной комиссиях
- Работа над новым коллективным договором и локальными нормативными актами
- Обсуждение вопросов оплаты труда
- Организация культурно-массовых и спортивных мероприятий
- Работа с жалобами и обращениями сотрудников
- Решение вопросов, возникающих в связи с реорганизацией Общества
- Контроль исполнения коллективного договора
- Работа с ветеранами Общества
- Организация мероприятий для детей сотрудников Общества

#### **Молодежная политика**

Основным инструментом реализации молодежной политики в Обществе являются Молодежное Ядерное Общество (Далее – МЯО) и Совет молодых специалистов (Далее – СМС), объединяющие работников института до 35 лет. МЯО и СМС стремятся к тому, чтобы молодые работники занимали ключевые роли в жизни Общества и понимали, что через какое-то время именно они станут главной движущей силой развития компании.

#### **КОМАНДА- 2013**

В июне силами МЯО и СМС при поддержке руководства Общества была организована V международная научно-техническая конференция молодых учёных и специалистов атомной отрасли «КОМАНДА-2013», которая собрала в Санкт-Петербурге более 150 участников, представлявших 35 различных предприятий России, Финляндии и Индии. В рамках Конференции была организована работа по 8 секциям, охватывающим широчайший круг вопросов, включающий обсуждение перспективных технологий отрасли, обращение с РАО и ОЯТ, проектирование и расчетные обоснования, а также молодёжную, кадровую политику и работу с общественностью на предприятиях отрасли. Производственная часть конференции состояла из пяти технических туров по трем направлениям:

- Инжиниринг: посещение действующей ЛАЭС и строящейся ЛАЭС-2
- Наука и исследования: визиты на экспериментальный реактор Петербургского Института Ядерной Физики (ПИЯФ), виртуальный пульт АЭС филиала ОАО «Головной институт «ВНИПИЭТ» «СПбАЭП»
- Производство оборудования: экскурсия по производству ОАО «Ижорские заводы»

#### **Научно-образовательная работа**

Важным достижением 2013 года стало внедрение в Обществе молодежной программы научно-образовательной работы (далее – НОР).

В 2013 году в рамках НОР были проведены следующие мероприятия:

- конкурс на лучшую проектную и научную работу среди молодых специалистов Общества
- техническая учеба, в рамках которой для сотрудников были проведены лекции ведущих специалистов Общества и других организаций отрасли
- технические туры на Кольскую АЭС, Ленинградскую АЭС, АЭС Темелин и завод Skoda JS, Нововоронежскую АЭС 1 и 2, Технический тур в Научно-исследовательский институт электрофизической аппаратуры им. Д.В. Ефремова
- участие молодых специалистов в конференциях и организационно-технических семинарах
- информирование молодых работников о потенциально интересных научно-образовательных мероприятиях по профилю деятельности.

При поддержке профсоюзных организаций МЯО и СМС выступили организаторами спортивных и культурных мероприятий:

- соревнований по пейнтболу, домино, боулингу, рыбной ловле и др., а также тренингам и мероприятиям по командообразованию, традиционно проводимым на свежем воздухе
- корпоративной научно-интеллектуальной игре «Что? Где? Когда?» и др.

#### *Информационное воздействие*

Общество выступает генератором информации об объектах и технологиях атомной промышленности. Конструктивный диалог с представителями СМИ, стилистика подачи и рабочая тематика информационных материалов были направлены на формирование объективного информационного поля и повышение общественной приемлемости атомной энергетики через информационное освещение реализации стратегических проектов Общества. Информационная политика института в 2013 году основывалась на:

- 100% ответов на информационные запросы представителей СМИ
- генерации информационных поводов высокой общественной значимости
- организации пресс-туров на объекты атомной энергетики, построенные или сооружаемые по проектам института
- отказе от размещения рекламных публикаций с целью повышения доверия сообщества к информации Общества

Важной составляющей информационной политики Общества стала разработка и реализация пилотного коммуникационного проекта «День учителя на объектах атомной отрасли». При поддержке Департамента коммуникаций Госкорпорации «Росатом» организованы поездки учителей из Санкт-Петербурга и Ленинградской области на объекты, спроектированные

институтом, с привлечением экспертов для рассказа о современных ядерных технологиях, технологиях обращения с РАО и ОЯТ. Анкетирование участников проекта показало его высокую востребованность и результативность. 99% респондентов отметили полезность и содержательность поездки, 95% намерены использовать полученную информацию в коммуникации.

В рамках единой информационной политики Госкорпорации «Росатом» информационная политика Общества оказала положительное влияние на динамику оценок программ развития атомной энергетики населением Северо-Западного федерального округа. По результатам исследований общественного мнения «Левада-центром» в феврале 2013 года и феврале 2014 года этот показатель увеличился с 36,9% до 51,2%.

В течение года работники Общества приняли участие в 57 научно-практических конференциях, семинарах, «круглых столах» и семинарах, проходящих в рамках тематических выставочных мероприятий и форумов.

#### Участие Общества в отраслевых мероприятиях

Реализуя единую отраслевую выставочную политику Госкорпорации «Росатом», Общество участвовало в 9 международных выставках:

- Международная выставка атомной энергетики и промышленности «КазАтомЭкспо-2013»
- V Международная выставка и конференция «Атомэкспо-Беларусь 2013»
- Форум поставщиков атомной отрасли «АТОМЕКС-Северо-Запад»
- Китайская международная выставка атомной промышленности (CIENPI 2013)
- Международный форум «АТОМЭКСПО-2013»
- VII Международный форум «АтомЭко-2013»
- 22-й Всемирный энергетический конгресс «World Energy Congress & Exhibition 2013» (Ю.Корея)
- Форум поставщиков атомной отрасли «АТОМЕКС-Европа»
- Форум и выставка поставщиков атомной отрасли «Атомекс-2013».

## **Развитие системы управления Обществом**

### **Корпоративное управление**

Корпоративное управление в Обществе – это система взаимодействия между единственным акционером, менеджментом и работниками Общества, а также другими заинтересованными лицами, призванная формировать положительный образ Общества в глазах не только единственного акционера, контрагентов и сотрудников, но и направленная на контроль и снижение рисков, поддержание устойчивых финансовых показателей Общества и успешное осуществление своей деятельности.

Деятельность Общества базируется на уважении прав и законных интересов единственного акционера и основывается на прозрачности и эффективности действующего механизма корпоративных взаимоотношений, соблюдении прав единственного акционера и контроле деятельности дочернего общества.

Управление осуществляется единственным акционером Общества и Единоличным исполнительным органом Общества.

Функции контроля возложены на Ревизионную комиссию и аудитора Общества.

Структура корпоративного управления Общества обеспечивает строгое разграничение компетенций всех органов управления, которые несут персональную ответственность за решения, принимаемые ими в пределах своей компетенции. Это позволяет урегулировать и предотвратить неблагоприятные последствия возможного конфликта интересов в высших руководящих органах, а также определяет разграничение прав и обязанностей между ее основными участниками.

### **Структура корпоративного управления и контроля Общества**

Общество придает большое значение системе корпоративного управления как средству повышения прозрачности управленческих процессов Общества, обеспечения и защиты соблюдения прав и законных интересов его единственного акционера, как способу обеспечения баланса интересов всех заинтересованных сторон, что является важнейшим фактором для эффективного роста и устойчивого развития Общества.

В области корпоративного управления Общество придерживается положений российского законодательства об акционерных обществах и рынке ценных бумаг, Кодекса корпоративного поведения ФСФР, единых стандартов и рекомендаций, утвержденных Госкорпорацией «Росатом» в рамках единой корпоративной политики и стратегии развития отрасли, в том числе и для урегулирования и предотвращения конфликтов интересов в высшем руководящем органе.

Общество стремится соответствовать современным мировым стандартам корпоративного управления и в своей деятельности применяет лучшую международную практику.

В целях совершенствования корпоративного управления в Обществе внедрены сценарии и регламентирующая документация Единой отраслевой системы документооборота (ЕОСДО) по бизнес-процессам «Обеспечение деятельности коллегиальных органов управления дочерних и зависимых обществ», «Корпоративная информация», «Договорная работа», «Судебно-претензионная работа» и «Доверенности».

### **Принципы корпоративного управления**

#### *Соблюдение прав акционеров*

Структура корпоративного управления Общества обеспечивает эффективную защиту прав акционеров (единственного акционера) Общества, в том числе равные права акционеров (единственного акционера) на информацию.

#### *Подотчетность*

Структура корпоративного управления Общества обеспечивает эффективный контроль деятельности единоличного исполнительного органа (Генерального директора) со стороны единственного акционера.

#### *Прозрачность*

Структура корпоративного управления Общества обеспечивает своевременное и точное раскрытие информации по всем существенным вопросам, касающимся деятельности Обществ и активно взаимодействует с представителями различных заинтересованных сторон, общественными организациями, средствами массовой информации.

Рисунок 11. Структура корпоративного управления

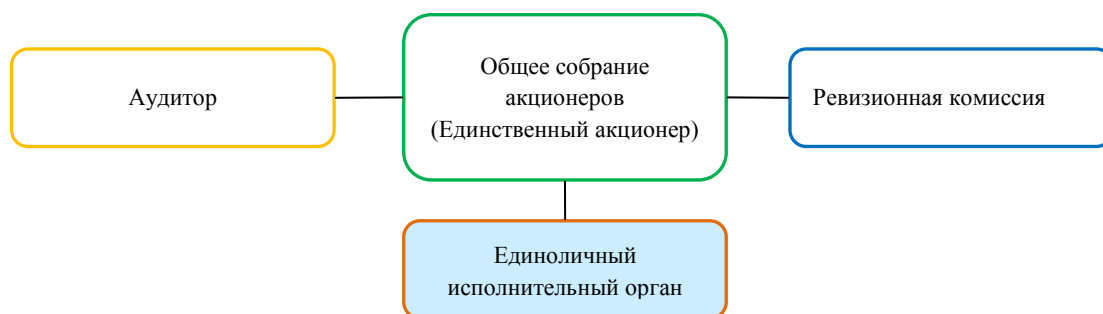

#### *Ответственность*

Структура корпоративного управления Общества, закрепленная основными документами Общества, утвержденными его единственным акционером, обеспечивает строгое разграничение компетенций всех органов управления, которые несут персональную ответственность за решения, принимаемые ими в пределах своей компетенции.

### **Состав и компетенция органов управления и контроля Общества**

#### *Общее собрание акционеров (единственный акционер)*

100% акций Общества принадлежит Открытому акционерному обществу «Атомный энергопромышленный комплекс» (ОАО «Атомэнергопром»).

Единственный акционер является высшим органом управления Общества и основным звеном в системе корпоративного управления и принимает решения по вопросам, относящимся к компетенции общего собрания акционеров (единственного акционера). К его компетенции отнесено принятие решений по наиболее важным вопросам.

Ежегодно единственный акционер Общества утверждает аудитора Общества, формирует ревизионную комиссию, одобряет сделки в соответствии с Федеральным законом «Об акционерных обществах» и Уставом Общества. Образование исполнительного органа Общества также относится к компетенции Единственного акционера.

Решения принимаются единственным акционером единолично и оформляются письменно.

Ряд управленческих функций ОАО «Атомэнергпром» с 2010 года передан в Госкорпорацию «Росатом». Вопросы, относящиеся к компетенции Общего собрания акционеров (единственного акционера) указаны в Приложении 6.

#### **Совет директоров Общества**

Решением единственного акционера Общества от 7 августа 2009 года № 3 досрочно прекращены полномочия членов Совета директоров Общества.

Уставом ОАО «Головной институт «ВНИПИЭТ» предусмотрено, что в соответствии с абзацем 2 п.1 ст. 64 Федерального закона от 26.12.1995 № 208-ФЗ «Об акционерных обществах» функции Совета директоров Общества осуществляет Общее собрание акционеров (единственный акционер).

#### **Единоличный исполнительный орган Общества (Генеральный директор)**

Избирается единственным акционером на пятилетний срок и осуществляет руководство текущей деятельностью Общества, организует выполнение решений единственного акционера Общества, отвечает за реализацию целей, стратегии и политики Общества, несет ответственность за выполнение Обществом ключевых показателей эффективности, исполнение решений единственного акционера. В своей деятельности Генеральный директор подотчетен единственному акционеру Общества.

К компетенции Единоличного исполнительного органа относится решение вопроса о проведении Общего собрания акционеров и об утверждении его повестки дня.

Единственный акционер Общества вправе приостановить полномочия Генерального директора и своим решением назначить временный единоличный исполнительный орган. Права и обязанности работодателя от имени Общества в отношении Генерального директора осуществляются Общим собранием акционеров (единственным акционером) или лицом, уполномоченным Общим собранием акционеров (единственным акционером) Общества, в порядке, определяемом решениями Общим собранием акционеров (единственным акционером) Общества.

Решением Единственного акционера ОАО «Головной институт «ВНИПИЭТ» № 22 от 14.01.2011 года директором ОАО «Головной институт «ВНИПИЭТ» назначен Онуфриенко Сергей Викторович с 14.01.2011 года, а с 27 июля 2011 в соответствии с решением Единственного акционера № 34 должность именуется Генеральный директор.

**Онуфриенко Сергей Викторович родился в 1957 году в г. Тбилиси Грузинской ССР.**

Образование высшее: окончил в 1980 году Ленинградский политехнический институт имени Калинина, специальность «атомные электрические станции и установки», кандидат технических наук, имеет государственные награды, такие как:

- Авторское свидетельство №1335005, 1988 год;
- Благодарность «За вклад в работу АЭС нового поколения», 1995 год;
- Благодарность «За значительный вклад в выполнение контрактных обязательств», 1999 год;
- Почетная грамота Министерства ЦК профсоюза, 1999 год;
- Почетное звание «Ветеран труда СПБАЭП», 2000 год;
- Знак отличия в труде «Ветеран атомной энергетики и промышленности», 2004 год;
- Благодарность «За большой вклад в развитие атомной энергетики в связи с 50-летием атомной энергетики», 2004 год;
- Юбилейная медаль « В память 300-летия Санкт-Петербурга, 2004 год;
- Серебряная медаль концерна «Росэнергоатом» «За заслуги в повышении безопасности атомных станций», 2004 год;
- Почетная грамота Федерального агентства по атомной энергии «За вклад в развитие атомной отрасли и промышленности и в связи с 60-летием атомной отрасли», 2005 год;
- Почетная грамота администрации Центрального района Санкт-Петербурга в связи с 50-летием со дня рождения, 2007год;
- Почетная грамота Правительства Российской Федерации «За большой вклад в развитие атомной отрасли промышленности и многолетний добросовестный труд», 2007 год.

*Сведения о должностях, занимаемых за последние 5 лет*

2008 – март 2010 год – директор департамента управления стоимостью инвестиционных объектов, руководителей проекта сооружения Ленинградской АЭС-2 ОАО «Атомэнергопром»

Март 2010 – январь 2011 – директор программы сооружения Ленинградской АЭС, Госкорпорация «Росатом»

С 2011 по настоящее время Генеральный директор ОАО «Головной институт «ВНИПИЭТ»

В отчетном периоде Онуфриенко Сергей Викторович не владел акциями ОАО «Головной институт «ВНИПИЭТ» и не совершал сделок по приобретению или отчуждению акций ОАО «Головной институт «ВНИПИЭТ».

**Компетенция Генерального директора:**

Приложение 7.

**Вознаграждение исполнительного органа**

Размер вознаграждения единоличному исполнительному органу – Генеральному директору Общества по результатам отчетного года установлен условиями заключенного трудового договора при переводе его на отраслевую Единую унифицированную систему оплаты труда. Конкретный размер вознаграждения определяется Решением единственного акционера, по результатам выполнения установленных на 2013 год ключевых показателей эффективности, включающих в себя оценку работы Генерального директора в отчетном году.

**Аудитор Общества**

Аудитором Общества является ООО «Нексия Пачоли» (Решение единственного акционера № 139 от 27.06.2013). ООО «Нексия Пачоли» является членом саморегулируемой организации аудиторов Некоммерческого партнерства «Институт профессиональных аудиторов». Номер в реестре аудиторов и аудиторских организаций НП «ИПАР» - 10202000073, кроме того имеет лицензию на осуществление работ с использованием сведений, составляющих государственную тайну ГТ № 0034834, регистрационный № 18200 от 07.10.2010 года, выдана Управлением ФСБ России по г. Москве и Московской области, сроком действия до 21.06.2015 года.

Аудитор независим в своей деятельности и осуществляет проверку финансово-хозяйственной деятельности Общества на основании заключаемого с ним договора и в соответствии с действующими нормативными правовыми актами Российской Федерации. Место нахождения ООО «Нексия Пачоли»: 119180, Москва, ул. Малая Полянка, д. 2.

**Регистратор Общества**

Ведение реестра осуществляет Открытое акционерное общество «Регистратор Р.О.С.Т.» (протокол заседания Совета директоров № 5 от 10.03.2009 года), являющееся профессиональным участником рынка ценных бумаг, осуществляющим свою деятельность на основании лицензии ФКЦБ России № 10-000-1-00264 от 03.12.2002 года.

Место нахождения ОАО «Регистратор Р.О.С.Т.»: 107996, Москва, ул. Стромынка, д. 18, корп. 13.

**Ревизионная комиссия**

Ревизионная комиссия Общества осуществляет свою деятельность на основании Положения о ревизионной комиссии Общества, утвержденного решением № 5 единственного акционера Общества от 04 сентября 2009



года. Положение регулирует права и обязанности ее членов, порядок избрания Ревизионной комиссии, проведение заседаний и принятия решений, проведения проверок и привлечения к таким проверкам экспертов и консультантов.

Ревизионная комиссия является постоянно действующим выборным органом контроля Общества. Ревизионная комиссия действует в интересах единственного акционера Общества, и в своей деятельности подотчетна только единственному акционеру Общества и не зависима от других органов управления Общества и руководителей структурных подразделения исполнительного аппарата Общества.

Задачами Ревизионной комиссии являются: осуществление контроля за финансово-хозяйственной деятельностью Общества; осуществление независимой оценки достоверности данных, содержащихся в годовом отчете и в годовой бухгалтерской отчетности Общества.

Члены ревизионной комиссии (по решению единственного акционера № 139 от 27.06.2013 года) являлись:

Золотарева Оксана Викторовна – начальник управления операционной эффективностью Госкорпорации «Росатом»

Миронов Михаил Евгеньевич – руководитель планово-экономического департамента ОАО «Головной институт «ВНИПИЭТ»

Пискунова Наталья Михайловна – главный специалист Госкорпорации «Росатом».

Членами ревизионной комиссии (по решению единственного акционера № 157 от 01.04.2014 года) являются:

Миронов Михаил Евгеньевич – руководитель планово-экономического департамента ОАО «Головной институт «ВНИПИЭТ»

Никольский Илья Евгеньевич – Заместитель начальника управления операционной эффективностью Госкорпорации «Росатом»

Пискунова Наталья Михайловна – главный специалист Госкорпорации «Росатом».

#### *Уставный капитал*

Уставный капитал Общества состоит из номинальной стоимости акций Общества, приобретенных единственным акционером Общества – ОАО «Атомэнергпром».

Уставный капитал Общества составляет 1 233 576 578 (Один миллиард двести тридцать три миллиона пятьсот семьдесят шесть тысяч пятьсот семьдесят восемь) рублей и разделен на 1 233 576 578 штук обыкновенных именных акций, номинальной стоимостью 1 (один) рубль каждая.

Все акции Общества выпущены в бездокументарной форме.

Привилегированные акции Обществом не выпускались.

### Распределение прибыли и дивидендная политика

В соответствии с Уставом Общества распределение прибыли в том числе выплата дивидендов, находится в компетенции единственного акционера.

Таблица 36. Информация о выплаченных дивидендах, млн руб.

Показатель	Головной институт «ВНИПИЭТ»		2013 консолидировано ГИ "ВНИПИЭТ"		
	2011	2012	1-е полугодие ОАО «СПбАЭП»	ГИ ВНИПИЭТ	ИТОГО
Чистая прибыль предыдущего года, подлежащая распределению:	191	419,9	1 616,4	1 546,5	3 162,9
Дивиденды, выплаченные	34,6	203	-	-	3 162,9
Инвестиции	133,7	199,4	-	-	-
Резервный фонд	9,5	17,4	-	-	-
Прочие расходы	13,2	-	-	-	-
Чистая прибыль текущего года	419,9	342,8	-	-	3 162,9

Сумма прибыли 2013 года, подлежащая распределению в 2014 году, состоит из чистой прибыли ОАО «СПбАЭП» за первое полугодие (1 616,4 млн руб.) и чистой прибыли ОАО «Головной институт «ВНИПИЭТ» (1 545,4 млн руб.) и суммарно составляет 3 162,9 млн руб.

#### **Соблюдение кодекса корпоративного поведения**

В своей деятельности Общество руководствуется принципами, содержащимися в Кодексе этики Госкорпорации «Росатом»:

Действуй во благо Общества и ради безопасности.

Будь профессионалом. Добивайся конкретных результатов.

Думай. Проявляй инициативу. Стань лидером инновационного прорыва сегодня.

Соблюдай дух и букву закона, требования корпоративных стандартов и регламентов. Не допускай возникновения ситуаций с непрогнозируемыми последствиями.

Работай в команде. Развивай взаимовыручку. Применяй взаимный контроль для снижения вероятности ошибок.

Всегда выполняй свои обязательства. Отвечай за последствия своих действий.

Внимательно относись к критике в свой адрес. Сообщая о проблеме, ищи решение, а не виноватого.

Учись у конкурентов. Побеждай честно.

Почитай традиции и ветеранов отрасли. Помни, что за успехом первого атомного проекта стояли интеллект и воля твоих предшественников. Помогай молодым стать профессионалами, достойными работать в атомной отрасли.

Уважай свободу, права и достоинство человека. Развивай и поддерживай дух партнерства и взаимоуважения в отношениях со всеми заинтересованными сторонами.

Сведения о соблюдении Кодекса корпоративного поведения подготовлены в соответствии с Распоряжением Федеральной комиссии по рынку ценных бумаг от 30 апреля 2003 года № 03-849/р «О методических рекомендациях по составу и форме представления сведений о соблюдении Кодекса корпоративного поведения в годовых отчетах акционерных обществ» и изложены в Приложении 8.

#### **Сведения о ключевых решениях единственного акционера**

В соответствии с п. 12.1 Устава Общества в 2013 году единственным акционером Общества были приняты ключевые решения по управлению Обществом, изложенные в Приложении 9.

#### **Взаимодействие трудового коллектива с руководством Общества**

Помимо стандартизированных процессов управления Обществом взаимодействие работников с руководством Общества осуществляется через:

- дни информирования с участием руководителей Общества
- встречи представителей молодежных организаций с Генеральным директором
- встречи профсоюзного актива с Генеральным директором
- организована обратная связь в системе внутренних корпоративных коммуникаций для сбора информации и принятия управленческих решений (проведение регулярных анонимных опросов по вопросам организации рабочего процесса, сбор комментариев к материалам электронной газеты, отзывов на материалы электронной рассылки и обновлений инфоэкранов).

## Риск-менеджмент

В настоящее время в Обществе функция управления рисками реализуется в рамках управления текущей деятельностью. Функции управления конкретными видами рисков переданы в профильные подразделения. В перспективе предполагается развитие системы как оперативного, так и стратегического управления рисками.

Таблица 37. Риски Общества

Перечень ключевых рисков*				
	Риск	Факторы риска	Мероприятия по управлению риском	Уровень риска
1	Дефицит собственного инвестиционного ресурса ОАО «Концерн Росэнергоатом»	Снижение темпов сооружения АЭС в России	Фактор риска является полностью неконтролируемым*	Критический
2	Дефицит федерального бюджета России	Финансирование программ развития атомной энергетики России во многом осуществляется из федерального бюджета, поэтому сокращение госфинансирования в итоге негативно скажется на объеме выручки Общества. Также это касается сооружения АЭС за рубежом, где Россия принимает финансовое участие.	Фактор риска является полностью неконтролируемым*	Критический
3	Технологические и научные риски замыкания ЯТЦ на основе реакторов на быстрых нейтронах	Технология ЗЯТЦ на базе натриевых реакторов находится в стадии разработки-внедрения. Это несет риск увеличения затратноемкости (а значит и риск коммерческой выгоды) проект.	Максимальный приоритет работы над проектом ЗЯТЦ, чтобы минимизировать любые технологические риски.	Высокий
4	Риски качества работ подрядных, строительных, конструкторских,	Выбранные по конкурсу новые поставщики услуг, материалов и оборудования нередко не имеют необходимого опыта и квалификации для работы над особо	Увеличение объема работ собственными силами, введение дополнительных критериев отбора подрядных	Высокий

	<b>машиностроительных и других смежных организаций, от которых зависит качество выполнения проекта в целом</b>	сложным объектом атомной отрасли.	организаций и поставщиков помимо ценового.	
<b>5</b>	<b>Структурные изменения в электроэнергетике в России, снижение спроса на атомную энергию</b>	Развитие электроэнергетики происходит во всех отраслях: тепловой (в т.ч. инновационном секторе), водной, атомной, и возобновляемых направлениях (солнце, ветер, термальное тепло и т.д.). Качество предложения становится более высоким.	Работа над улучшением конкретно потребительских характеристик, таких как снижение себестоимости электроэнергии, комплексной экологичности производств, линейки предложения, что позволит успешно конкурировать с альтернативными источниками и новой тепловой энергетикой.	Низкий
<b>6</b>	<b>Риски низкой маржинальности проектов</b>	Общество ориентировано на выполнение особо важных и особо сложных уникальных проектов с высокой добавленной стоимостью. При участии менее сложных проектах, а также с учетом потенциального роста активности и компетенций конкурентов, уровень маржинальности может снизиться, что негативно скажется на финансово-экономических показателях.	Сокращение условно-постоянных затрат; мероприятия по росту производительности труда; более активный поиск новых рынков для увеличения валового объема работ и снижения удельной доли накладных расходов.	Низкий
<b>7</b>	<b>Отсутствие спроса на АЭС малой мощности</b>	Экономически выгодная, конкурентоспособная АЭС малой мощности на сегодняшний момент в стадии концептуальной разработки. Будущее малых АЭС представляется неоднозначным, сегмент рынка достаточно ограниченным.	Общество в горизонте планирования участвует только в пилотных проектах по созданию малых АЭС, объем заказа невелик. Основные решения по перспективе	Низкий

			направления предполагается принять ближе к 2030 году.	
8	<b>Технологические и научные риски по созданию реакторов малой мощности</b>	Недостатки концепции реакторов малой мощности.	Поиск оригинальных, инновационных и экономически оправданных решений, концентрация усилий для нивелирования возникающих проблем.	Низкий
9	<b>Структурные изменения в электроэнергетике в мире, снижение спроса на атомную энергию</b>	В горизонте событий существует вероятность глобального сдвига в рынке электроэнергетики, снижения рыночного потенциала ядерной энергии, и, как следствие, потеря для Госкорпорации «Росатом» вообще и для Общества в частности рынков сбыта за рубежом.	Работа над улучшением конкретно потребительских характеристик АЭС российского дизайна, таких как снижение стоимости электроэнергии, комплексной экологичности производств, увеличения линейки предложения	Низкий
10	<b>Снижение спроса на АЭС по технологии ВВЭР</b>	Предложения российских и зарубежных конкурирующих инжиниринговых компаний могут оказаться интереснее для иностранных заказчиков сооружения АЭС, и в частности по технологии реакторов с водой под давлением – самого популярного продукта на рынке атомных реакторов.	Модернизация проекта АЭС-2006, повышение эффективности параметров.	Низкий
11	<b>Социальные, политические и репутационные риски (комплексно)</b>	Риск инцидентов и происшествий в атомной отрасли, которые могут негативно повлиять на общественное и политическое мнение.	Политика Общества направлена на обеспечение общественной приемлемости проектов атомной отрасли.	Низкий
12	<b>Риск утраты и нанесения ущерба активам</b>	Проводимые организационные и структурные изменения, а также значительный объем расходов определяют подверженность Общества риску утраты и нанесения ущерба	Для управления риском Общество реализует единую программу противодействия коррупции и хищениям	Низкий

		активам.	Госкорпорации «Росатом».	
13	<b>Квалификационные риски, риски недостаточных компетенций</b>	При вхождении на новые рынки и в занятости на традиционных направлениях возможна ситуация недостаточной или недостаточно высокой по сравнению с конкурентами квалификации для проведения требуемых работ.	Персонал ОАО «Головной институт «ВНИПИЭТ» достаточно квалифицирован для выполнения самого широкого спектра проектных работ. Для получения специфических знаний существует эффективная система обучения, в т.ч. внутреннего.	Низкий

\*Все указанные риски включены в консервативный сценарий, приведенный в Стратегии развития Общества

	- финансовые риски
	- рыночные риски
	- операционные риски
	- политические и регуляторные риски

Рисунок 12. Карта рисков Общества



(1) Влияние риска на ССДП в 2013-2030 годах

(2) Перечень рисков упорядочен в порядке убывания их влияния на ССДП в 2013-2030 годах



## **Внутренний контроль и аудит**

### **Контроль за финансово-хозяйственной деятельностью**

Действующая в Обществе система контроля за финансово-хозяйственной деятельностью направлена на обеспечение доверия единственного акционера к Обществу и органам его управления. Основной целью такого контроля является защита капиталовложений акционеров и активов Общества.

Цель достигается путем решения следующих задач:

утверждения бюджета Общества на очередной год и контроля его исполнения;

формирования годовой программы закупок и контроля за осуществлением закупок;

обеспечения эффективной и прозрачной системы управления Обществом путем установления и соблюдения процедур внутреннего контроля, в том числе для предупреждения и пресечения злоупотреблений со стороны должностных лиц Общества;

предупреждения, выявления и ограничения финансовых и операционных рисков;

обеспечения достоверности финансовой информации Общества.

Контроль за финансово-хозяйственной деятельностью Общества осуществляется Советом директоров Общества, Ревизионной комиссией Общества, Управлением внутреннего контроля и аудита, Финансово-экономическим блоком, а также независимой аудиторской организацией.

Ревизионная комиссия избрана решением единственного акционера и отвечает за проведение внутреннего контроля финансово-хозяйственной деятельности.

Управление внутреннего контроля и аудита осуществляет на плановой основе внутренний контроль по определению обоснованности и эффективности совершенных операций финансово-хозяйственной деятельности.

Основной целью деятельности Управления внутреннего контроля и аудита является постоянное повышение эффективности и надежности системы внутреннего контроля, а также содействие совершенствованию системы корпоративного управления в Обществе.

Совершенствование системы внутреннего контроля финансово-хозяйственной деятельности Общества осуществляется путем реализации рекомендаций по оптимизации контрольных процедур бизнес-процессов, которые выдаются Управлением внутреннего контроля и аудита по результатам проведения конкретных проверок.

## **Политика построения и реализации системы внутренних контролей финансовой отчетности**

В Обществе утверждена Политика построения и реализации системы внутренних контролей финансовой отчетности, которая устанавливает принципы построения и основы функционирования этой системы.

Цели и задачи системы внутренних контролей финансовой отчетности (далее - СВК ФО):

Целью СВК ФО является обеспечение разумной уверенности у внешних и внутренних пользователей в достоверности финансовой отчетности, подготовленной в соответствии с российскими стандартами бухгалтерского учета.

Основными задачами СВК ФО являются:

создание эффективной контрольной среды;

формализация и внедрение ключевых контрольных процедур, закрепление ответственности за их выполнение и последующий мониторинг СВК ФО;

создание эффективной системы обмена информацией в Обществе.

Для реализации перечисленных задач осуществляются мероприятия:

применение единой методологии построения и дальнейшего развития СВК ФО, включая оценку рисков искажения финансовой отчетности;

разработка и внедрение контрольных процедур, определение работников, ответственных за выполнение соответствующих контрольных процедур и закрепление за ними соответствующих полномочий;

осуществление постоянного и периодического контроля выполнения работниками закрепленных за ними контрольных процедур;

осуществление регулярного анализа существующих ключевых бизнес-процессов на предмет выявления новых операций;

осуществление регулярной оценки эффективности существующих контрольных процедур, выявление неэффективных контрольных процедур и разработка рекомендаций по устранению выявленных недостатков.

В Обществе за обеспечение контроля достоверности финансовой отчетности отвечают главный бухгалтер, заместитель главного бухгалтера, а также другие руководители и работники Общества.

За 2013 год Управлением внутреннего контроля и аудита было проведено 12 плановых проверок, основными направлениями которых были следующие:

проверка исполнения Единого отраслевого стандарта закупок, а также иных локальных нормативных актов, регламентирующих закупочную деятельность Общества;

проверка претензионно-исковой работы в Обществе;

проверка порядка формирования данных о выполненных объемах работ по длительным контрактам;

проверка порядка учета и отчуждения непрофильных активов;

проверка заключения и исполнения договоров на проведение инженерных изысканий;

проверка обеспечения договорных обязательств в форме банковских гарантий при осуществлении закупок;

проверка исполнения обязательств по договорам лизинга;

проверка порядка прекращения деятельности филиала ОАО «Головной институт «ВНИПИЭТ» «СПБАЭП», наличия и сохранности товарно-материальных ценностей;

проверка прочих вопросов финансово-хозяйственной деятельности.

По результатам контрольных мероприятий были подготовлены предложения Генеральному директору Общества по совершенствованию управленческих процессов в Обществе.

В целях повышения профессионального уровня работники Управления внутреннего контроля и аудита ежегодно проходят обучение. Так, по результатам обучения в 2013 году сотрудники Управления внутреннего контроля и аудита прошли обучение и успешно сдали экзамены в Институте Сертифицированных Финансовых Менеджеров (Великобритания) на международные дипломы: Professional Internal Auditor (PIA) и Certified Professional Internal Auditor (CPIA).

*В 2014 году планируется увеличить количество и расширить направления проверок, что поможет ещё более эффективно влиять на снижение потенциально возможных рисков в финансово-хозяйственной деятельности Общества.*

#### **Политика в области защиты активов**

В ОАО «Головной институт «ВНИПИЭТ» реализуется комплекс мер, направленных на выполнение требований, установленных Комплексной программой противодействия коррупции и хищениям в атомной отрасли (2012-2013 годы). Обязательность реализации Программы в Обществе предусмотрена локальным нормативным актом – приказом по Обществу от 17.09.2012 года №421.

Целью программы является предотвращение и снижение ущерба от рисков хищений активов Общества, и как следствие – повышение конкурентоспособности Общества.

Программа предусматривает ряд мероприятий, направленных на обеспечение сохранности активов, повышение уровня корпоративной культуры в Госкорпорации «Росатом», неукоснительного соблюдения требований законодательства и договорных обязательств, внедрение единых корпоративных ценностей. Среди них - внедрение системы общественного контроля, проведение регулярных проверок хозяйственной и финансовой деятельности предприятий. По итогам этих мероприятий могут быть вынесены решения о наказании виновных, вплоть до уголовного преследования.

Кроме того, Программа включает меры по пропаганде честного поведения, направленной на создание обстановки полной нетерпимости к любому жульничеству и мошенничеству. Предусмотрено проведение специальных тренингов для сотрудников предприятий отрасли, а также внедрение системы вознаграждений, в том числе и материальных, для тех, кто своим сообщением помог пресечь преступление.

Любой работник Госкорпорации «Росатом» или ее дочерних предприятий, знающий о фактах хищений или мошенничества, может сообщить об этом, воспользовавшись следующими каналами связи:

**Телефон «горячей линии»:** **8-800-100-07-07** (многоканальный, круглосуточно, бесплатно из любой точки страны);

Адрес электронной почты: 0707@rosatom.ru;

Адрес для почтовых отправлений: 119017, Москва, а/я 226, Госкорпорация "Росатом", Департамент защиты активов.

Эти каналы связи замыкаются исключительно на Департамент защиты активов. Гарантируется независимость рассмотрения любого сообщения, а также неразглашение источника сообщения. Анонимные обращения рассматриваются.

В функции отдела экономической безопасности Общества входит:

- выявление, анализ и принятие мер к устранению обстоятельств, способствующих возникновению и реализации угроз экономической безопасности и активам Корпорации и ее организаций;
- мониторинг использования активов Общества;
- участие в разработке проектов нормативных документов Корпорации в части, направленной на предупреждение угроз экономической безопасности и активам Общества;
- осуществление работ, направленных на защиту Корпорации и ее организаций от правонарушений коррупционной и иной направленности, противоправной деятельности, в том числе в сфере организации закупок, выполнения работ и оказания услуг для нужд Корпорации, а также управления федеральным имуществом и имущественными комплексами Корпорации.

В 2013 году отделом экономической безопасности проводилась работа по выявлению фактов аффилированности, конфликта интересов, иных злоупотреблений. Начальник ОЭБ входит в состав закупочной комиссии Общества. 100% участников закупочных процедур проверяются экспертной группой ОЭБ на предмет аффилированности, стоп-информации, конфликта интересов, иных злоупотреблений. Проверочные мероприятия повторно проводятся на этапе согласования договоров отделом ЭБ.

В 2013 году в Обществе не было выявлено случаев коррупции.

## Управление закупками

### Организация закупочной деятельности

В связи с реорганизацией ОАО «Головной институт «ВНИПИЭТ» и созданием в Обществе филиала, в 2013 году Обществом была проведена значительная организационная работа по созданию единого закупочного подразделения, в результате которой были разработаны и приняты единые унифицированные локальные нормативные акты Общества по закупочной деятельности, оптимизирована штатная численность закупочного подразделения, выстроены все внутренние производственные связи, обеспечивающие непрерывность, прозрачность и своевременность закупочной деятельности.

Закупочная деятельность ОАО «Головной институт «ВНИПИЭТ» осуществляется в соответствии с требованиями Федерального закона от 18.07.2011 года № 223-ФЗ «О закупках товаров, работ, услуг отдельными видами юридических лиц», а также Единого отраслевого стандарта закупок (Положения о закупке) Государственной корпорации по атомной энергии «Росатом», утвержденного решением наблюдательного совета Госкорпорации «Росатом» от 07.02.2012 года № 37 (в действующей редакции) (далее – ЕОСЗ).

Указанные нормативно-правовые акты стимулируют организацию к проведению максимального количества закупок конкурентными методами, и использованию закупок у единственных поставщиков только в исключительных случаях, предусмотренных ЕОСЗ.

С 2010 года ОАО «Головной институт «ВНИПИЭТ» формирует Годовую программу закупок (далее – ГПЗ) на предстоящий год. Этот формат планирования закупочной деятельности позволяет заблаговременно определять потребности Общества, а публикация ГПЗ на официальном сайте Госкорпорации «Росатом» позволяет потенциальным контрагентам Общества заранее готовиться к участию, что расширяет конкуренцию, и позволяет большему числу организаций принять участие в закупочных процедурах.

С сентября 2011 года Общество проводит все конкурентные процедуры закупок на электронных торговых площадках (далее – ЭТП), аккредитованных Госкорпорацией «Росатом», и обладающих необходимыми инструментами для обеспечения прозрачности и объективности конкурентных процедур. Проведение конкурентных процедур на ЭТП позволяет всем заинтересованным организациям принимать участие в закупочных процедурах, отправляя свою заявку на участие в соответствующей процедуре через сеть Интернет, круглосуточно, и из любой точки мира. Наличие всей информации о закупках в сети Интернет, позволяет производить не только ведомственный, но и общественный контроль за честностью и прозрачностью закупочной деятельности, что повышает имидж, как

Общества, так и всех организаций атомной отрасли в среде российской и мировой бизнес-общественности.

С 2013 года Общество дополнительно публикует закупки на официальном сайте государственных закупок Российской Федерации в сети Интернет для размещения информации о размещении заказов на поставку товаров, выполнение работ, оказание услуг, благодаря чему, все заинтересованные лица имеют доступ ко всем закупкам заказчиков в рамках одного Интернет-ресурса.

В 2013 году в рамках осуществления закупочной деятельности Обществом была сформирована ГПЗ с совокупной плановой стоимостью 8 364 млн руб. и исполнена на 100%.

Таблица 38. Государственная программа закупок Общества, млн руб.

Показатель	2011 год	2012 год	2013 год			План 2014 год (по сост. на 28.03.14)
			ОАО «СПБАЭП», 6 мес.	ОАО «Головной институт «ВНИПИЭТ»	ИТОГО	
ГПЗ, млн руб.	1 192	1 906	4707	3 657	8 364	5 099*

\*Снижение плана закупок связано с постепенным выводом компетенций по поставке оборудования из сферы деятельности Общества.

В результате проведения открытых процедур закупок, в 2013 году общая экономическая эффективность закупочной деятельности Общества составила **392,6 млн руб.** (с учетом показателей филиала ОАО «Головной институт «ВНИПИЭТ» «СПБАЭП»).

Справочно: объем сэкономленных средств от закупочной деятельности Общества в 2012 году составил 67,2 млн руб., в 2011 году – 42,4 млн руб. Для повышения уровня экономической эффективности Обществом дополнительно использовались такие методы, как дополнительная переторжка и проведение преддоговорных переговоров, что позволило по ряду процедур снизить цену, передоложенную участниками в рамках закупочной процедуры.

Доля местных поставщиков, с точки зрения существенных регионов деятельности (78 и 47 регионы), составляет 29% бюджета закупок Общества в 2013 году.

Случаев невозобновления контрактов с деловыми партнерами из-за нарушений, связанных с коррупцией, в Обществе нет.

Контроль заинтересованных сторон осуществляется Центральным арбитражным комитетом (ЦАК). В 2013 году Заинтересованными сторонами было подано 2 жалобы, признанные частично обоснованными.

## Управление имуществом активными

Общество стремится к повышению эффективности использования имущественных активов, для чего в 2013 году были реализованы следующие мероприятия:

- оформлены права собственности Общества на объекты недвижимого имущества, ранее принадлежавшие ОАО «СПбАЭП». Получены новые свидетельства о государственной регистрации права;
- создан и приступил к работе коллегиальный орган – Комитет по реструктуризации непрофильных активов ОАО «Головной институт «ВНИПИЭТ»;
- перевыполнен план 2013 года по реструктуризации непрофильных активов. Было реструктуризировано непрофильных активов в общей сложности на сумму более 468 млн рублей, в т.ч. от реализации активов получен доход более 212 млн рублей. Общество признано одним из лидеров реструктуризации непрофильных активов среди организаций Госкорпорации «Росатом»;
- проведены совместно с Комитетом по государственному контролю, использованию и охране памятников истории и культуры Правительства Санкт-Петербурга (КГИОП) работы по техническому освидетельствованию объекта культурного наследия – «Петровский яхт-клуб (в XIX веке – дача Алсуфьевых)» и начато оформление обновленного охранного обязательства. Совместно со специализированной организацией, отобранной по конкурсу, выполнен проект реконструкции и ремонта объекта;
- проведена оптимизация размещения рабочих мест работников Общества, выявлены резервы и составлены планы перемещения работников, направленные на поэтапный отказ от аренды дополнительных площадей в 2014 году.

## Автоматизация процессов управления Обществом

### Информационные технологии и автоматизация процессов управления

Совершенствование информационных технологий и автоматизация процессов управления в Обществе направлены на реализацию следующих целей:

- повышение эффективности деятельности Общества, включая повышение качества управленческой информации (скорость принятия управленческих решений), обеспечение доступности информации на всех уровнях управления, развитие финансово-экономического блока (ФЭБ);
- применение лучших практик управления (в том числе переход на процессную модель управления);
- снижение операционных рисков, включая снижение влияния человеческого фактора, стандартизация бизнес-процессов.

### Управление проектами Общества

Для повышения эффективности производственного процесса, в Обществе в 2011 году внедрена система управления проектами.

По итогам ее эксплуатации в 2012 году выявлены недостатки в производственном планировании проектных работ и в коммуникациях между участниками при распределении объемов и выполнении работ.

В 2013 году при планировании производственной деятельности применена информационная система управления проектами на базе Microsoft Project Server, модуль детализации календарно-сетевых графиков и электронный журнал обмена заданиями. Для основных проектов филиала Общества внедрена информационная система календарно-сетевое планирования Oracle Primavera и система учета выпуска проектной продукции "Учет РД". Для решения задач контроля исполнения обязательств и анализа возникающих проблем и рисков при проектировании создан информационный портал с интерактивной наглядной отчетностью в разрезе проектов.

Непосредственные исполнители работ вовлечены в процессы планирования, обмена информацией о существующих проблемах с исходными данными, недостатком ресурсов и т.д.

На основе успешного опыта ОАО «Головной институт «ВНИПИЭТ» по созданию проектных офисов в 2013 году, в следующем – 2014 году – с целью повышения эффективности системы управления предполагается дальнейшее развитие внедрения проектно-ориентированного подхода. Меры направлены на эффективное планирование, непрерывное выполнение работ, контроль за результатами деятельности и мотивацией сотрудников.



## Программа трансформации ИТ

Рисунок 13. Задачи трансформации программы ИТ



Таблица 39. Трансформация программы ИТ

Участие в 2013 году, активная фаза реализации проектов в 2014 году	▶	1. Внедрение новых сценариев единой отраслевой системы электронного документооборота
		2. В-СВ1-1,3. Разработка и внедрение типового решения по капитальному строительству АЭС на базе решения ИСУП КС для инжиниринговых компаний (на базе SAP ERP)
		3. В-MD1-1,2,5. Программа реализации пилотных проектов «Разработка и внедрение решения Единой отраслевой системы НСИ предприятий ЯЭК»
		4. В-SR1-3. Тиражирование типового решения Управления отношениями с поставщиками (CRM)
		5. В-СА1-3. Создание единого информационного пространства Заказчика/Застройщика и Ген. проектировщика/Ген.подрядчика
Проекты, перешедшие в стадию промышленной эксплуатации в 2013 году	▶	6. В-ЕС1-3. Внедрение единой портальной платформы и пользовательских сервисов
		7. В-LS1-1. Внедрение системы расчётного центра Госкорпорации
		8. В-1С1-7 «Тиражирование унифицированной системы управления ресурсами предприятия "1С ERP: Росатом"»
		9. В-ЕС1-10 «Внедрение единой отраслевой системы электронного документооборота, сценарий "Тиражирование системы электронного архива"»

Главным результатом реализации программы является ускорение административных процессов и, как следствие, более оперативное принятие управленческих решений.

### **Совершенствование процессов управления за счёт внедрения новых сценариев ЕОСДО**

В результате внедрения и совершенствования системы ЕОСДО существенно повысилась эффективность взаимодействия сотрудников и подразделений. Автоматизация делопроизводства позволила ускорить и сделать более прозрачными административные процессы Общества. За три месяца работы ЕОСДО были достигнуты цели и задачи, поставленные Управляющим советом ИТ-программы Госкорпорации «Росатом». В частности соотношение активных пользователей ЕОСДО и общее количество пользователей достигло 80%, а целевое соотношение созданных проектов и зарегистрированных документов установилось на уровне 92 %.

### **Результаты внедрения программы трансформации ФЭБ в Обществе в 2013 году**

- подготовка ежемесячной промежуточной бухгалтерской отчетности на 7-ой рабочий день (быстрое закрытие) в рамках проекта по сокращению сроков подготовки бухгалтерской и бюджетной отчетности;
- разработка форм сбора данных для формирования консолидированной отчетности Госкорпорации «Росатом» по РСБУ и МСФО;
- подготовка данных по внеоборотным активам в соответствии с планом-графиком проекта «Разработка и внедрение решения централизованного учета основных средств для предприятий ядерно-энергетического комплекса» (система ЦУОС);
- использование отраслевого «банк-клиента», что позволило:
  - консолидировать финансовую информацию Филиала Общества и Головной организации в единой системе;
  - автоматизировать процедуру запроса и получения выписок из банков;
  - отслеживать исполнение платежных документов разных банков в «едином интерфейсе».
  - всегда обладать самой актуальной финансовой информацией.
  - использование СЭА привело к полной интеграции ЕОСДО и 1С ERP в части договорной деятельности, что облегчило процесс договорного управленческого учета.

### **Охрана труда**

Организационно-технические мероприятия по профилактике производственного травматизма и улучшению условий труда в 2013 году касались:

- лабораторно-инструментальных исследований условий труда (по выявленным недостаткам принимались меры для их устранения)

- прохождения специального медицинского обследования всеми работниками, принимавшими участие в ликвидации последствий аварии на ЧАЭС и комбинате «Маяк»
- медицинские осмотры работников, работающих в неблагоприятных условиях труда
- проверки знаний работников института, согласно требованиям ГОСТ ССБТ, правил и инструкций по устройству и безопасной эксплуатации объектов подконтрольных Северо-Западному управлению Ростехнадзора РФ
- предоставления бесплатного лечебно-профилактического питания работников, выезжающих в командировки с выполнением работ в условиях ионизирующих излучений

Уровень производственного травматизма в Обществе не существенен.

## ПРИЛОЖЕНИЯ

### 1. Показатели, раскрытые в Отчете в соответствии со Стандартом Госкорпорации «Росатом»

Индикаторы	Соответствие показателя Руководству GRI, Системе индикаторов публичной отчетности Госкорпорации «Росатом»	Полнота раскрытия	Раздел отчета
<b>1.3.1</b> Строительство и ввод энергоблоков в РФ	<b>1.3.1.1</b> Количество строящихся энергоблоков в РФ	Не релевантно по отношению к деятельности Общества	Приложения
	<b>1.3.1.2</b> Количество энергоблоков, введенных в эксплуатацию	Не релевантно по отношению к деятельности Общества	Приложения
	<b>1.3.1.3.</b> Объем выполненных работ по сооружению энергоблоков (% выполнения плана)	Не релевантно по отношению к деятельности Общества	Приложения
	<b>1.3.1.4</b> Стоимость строительства АЭС	Не релевантно по отношению к деятельности Общества	Приложения
	<b>1.3.1.5</b> Готовность объектов сооружения в отчетном году, %	Не релевантно по отношению к деятельности Общества	Приложения
	<b>1.3.1.6.</b> Вклад отчетного года в готовность сооружения на год, следующий за отчетным, %	Не релевантно по отношению к деятельности Общества	Приложения
	<b>1.3.1.7</b> Прогноз готовности объектов сооружения на год, следующий за отчетным, %	Не релевантно по отношению к деятельности Общества	Приложения
	<b>1.3.1.8</b> Прогноз вклада года, следующего за отчетным, в готовность объектов сооружения, %	Не релевантно по отношению к деятельности Общества	Приложения
<b>1.3.100</b> Проектирование энергоблоков в РФ	<b>1.3.100.1.</b> Количество проектируемых энергоблоков АЭС в течение отчетного периода в качестве генподрядчика	Раскрыт полностью	Основные виды деятельности
	<b>1.3.100.2.</b> Объем проектно-изыскательских работ	Раскрыт полностью	Основные результаты деятельности
	<b>1.3.100.3.</b> Объем работ в рамках Проекта Multi-D проектирование	Не релевантно по отношению к деятельности Общества	Приложения

	<b>1.3.100.4. Объем работ в рамках Проекта ВВЭР-ТОИ</b>	Не релевантно по отношению к деятельности Общества	Приложения
<b>1.3.101. Обеспечение поставок для сооружения энергоблоков в РФ</b>	<b>1.3.101.1. Общее количество поставщиков, в том числе не резиденты РФ</b>	Раскрыт частично	Портфель заказов
<b>1.3.101. Обеспечение поставок для сооружения энергоблоков в РФ</b>	<b>1.3.101.2. Сумма поставок, в том числе не резиденты РФ</b>	Не раскрыт	
<b>1.3.101. Обеспечение поставок для сооружения энергоблоков в РФ</b>	<b>1.3.101.3. Сумма поставок (в разбивке по территориям присутствия и объектам)</b>	Не раскрыт	
<b>1.3.101. Обеспечение поставок для сооружения энергоблоков в РФ</b>	<b>1.3.101.4. Выполнение плана закупочной деятельности в целях реализации программы сооружения, % (по объектам)</b>	План закупочной деятельности Общества в 2013 году был выполнен на 100%	Приложения
<b>2.1.1 Финансовая результативность</b>	<b>2.1.1.1 Выручка</b>	Раскрыт полностью	Основные результаты деятельности
	<b>2.1.1.2 Общепроизводственные расходы</b>	Раскрыт частично	Основные результаты деятельности
	<b>2.1.1.3 Управленческие расходы</b>	Раскрыт частично	Основные результаты деятельности
	<b>2.1.1.4 Коммерческие расходы</b>	Раскрыт частично	Основные результаты деятельности
	<b>2.1.1.5 Валовая прибыль</b>	Раскрыт полностью	Основные результаты деятельности
	<b>2.1.1.6. Прибыль от основной деятельности до выплаты процентов по заемным средствам, налогов и амортизации (EBITDA)</b>	Раскрыт полностью	Основные результаты деятельности

	<b>2.1.1.7. Прибыль от основной деятельности до выплаты процентов по заемным средствам и налогов (ЕВИТ)</b>	4 012 070 тыс. руб.*	Приложения
	<b>2.1.1.8. Чистая операционная прибыль после уплаты налогов (НОРАТ)</b>	Раскрыт полностью	Основные результаты деятельности
	<b>2.1.1.9 Чистая прибыль</b>	Раскрыт полностью	Основные результаты деятельности
	<b>2.1.1.10. Чистый денежный поток (суммарно от основной, инвестиционной и финансовой деятельности)</b>	-1 718 705 тыс. руб.*	Приложения
	<b>2.1.1.11. Чистый денежный поток от основной деятельности</b>	-2 917 898 тыс. руб.*	Приложения
<b>2.1.2 Производительность</b>	<b>2.1.2.1 Производительность труда (в разбивке по направлениям деятельности)</b>	Раскрыт полностью	Основные результаты деятельности
	<b>2.1.2.2 Добавленная стоимость/выручка (собственная производительность)</b>	Раскрыт полностью	Основные результаты деятельности
<b>2.1.3 Экономическая и финансовая эффективность</b>	<b>2.1.3.4. Доля производственных затрат в выручке, %</b>	77,04 % *	Приложения
	<b>2.1.3.5. Доля управленческих затрат в выручке, %</b>	5,5 % *	Приложения
	<b>2.1.3.6. Рентабельность продаж по чистой прибыли (ROS)</b>	13,9 % *	Приложения
	<b>2.1.3.7. Рентабельность активов (ROA), %</b>	7,35 % *	Приложения
	<b>2.1.3.8. Рентабельность собственного капитала (ROE), %</b>	55,69 %*	Приложения
	<b>2.1.3.9. Рентабельность по ЕВИТДА, %</b>	16,6 % *	Приложения
	<b>2.1.3.10. Рентабельность по ЕВИТ, %</b>	17,6 % *	Приложения

	<b>2.1.3.11. Себестоимость проданных товаров, продукции, работ, услуг</b>	17 535 802 тыс. руб. *	Приложения
	<b>2.1.3.12. Прирост выручки по видам деятельности, %</b>	Раскрыт частично	Основные результаты деятельности
<b>2.2.1 Диверсификация деятельности</b>	<b>2.2.1.1 Структура выручки по направлениям деятельности</b>	Раскрыт полностью	Основные результаты деятельности
<b>2.2.3 Зависимость от поставщиков и подрядчиков</b>	<b>2.2.3.1 Суммарная стоимость долгосрочных контрактов с поставщиками и подрядчиками (портфель заказов поставщикам и подрядчикам)</b>	Раскрыт полностью	Портфель заказов Общества
<b>2.2.3 Зависимость от поставщиков и подрядчиков</b>	<b>2.2.3.2. Количество поставщиков и подрядчиков, занимающих монопольное положение на рынке</b>	Не раскрыт	
<b>2.2.4 Управление рисками</b>	<b>2.2.4.1 Характеристика рисков и системы управления рисками</b>	Раскрыт полностью	Риск-менеджмент
<b>2.2.5 Развитие производственной базы</b>	<b>2.2.5.1 Объем средств, направленных на цели инвестиционной политики (с указанием доли средств, направленных на обновление производственно-технологической базы)</b>	Раскрыт полностью	Инвестиционная деятельность
	<b>2.2.5.2 Капитальные вложения в производственные мощности</b>	Раскрыт полностью	Инвестиционная деятельность
<b>2.2.6 Финансовая устойчивость</b>	<b>2.2.6.1. Стоимость чистых активов</b>	Раскрыт полностью	Основные результаты деятельности
	<b>2.2.6.2. Коэффициент соотношения заемных и собственных средств</b>	4,62 ед. *	Приложения
	<b>2.2.6.5. Коэффициент текущей ликвидности</b>	1,43 ед. *	Приложения
	<b>2.2.6.6. Коэффициент срочной (быстрой) ликвидности</b>	1,45 ед. *	Приложения
	<b>2.2.6.7. Коэффициент абсолютной ликвидности</b>	0,20 ед. *	Приложения

2.3.1. Позиции российского инжиниринга на мировом рынке сооружения АЭС	2.3.1.1. Количество строящихся энергоблоков за рубежом (в отчетном периоде)	Не релевантно по отношению к деятельности Общества	Приложения
	2.2.1.3. Стоимость строительства АЭС	Не релевантно по отношению к деятельности Общества	Приложения
2.4.2. Развитие международной кооперации	2.4.2.1. Перечень и характеристика альянсов и проектов с зарубежными партнерами	Не раскрыто	
5.1.4. Результативность инновационной деятельности	5.1.4.1 Перечень инноваций, внедренных в производственный процесс	Раскрыт полностью	Научная деятельность, Интеллектуальная собственность
5.3.1. ВВЭР-ТОИ	5.3.1.1. Описание выполненных работ в отчетном году	Не релевантно по отношению к деятельности Общества	Приложения
6.1.1. Проекты по совершенствованию системы управления	6.1.1.1. Проекты совершенствования системы управления и деятельности, начатые в отчетном году	Раскрыт полностью	Автоматизация процессов управления
6.1.1. Проекты по совершенствованию системы управления	6.1.1.2. Оценка проектов совершенствования механизмов управления	Раскрыт полностью	Автоматизация процессов управления
6.1.2. Реализация проектов по повышению эффективности производственной деятельности	6.1.2.1. Результаты реализации проектов повышения эффективности производственной деятельности, в т.ч. ПСР	Раскрыт полностью	Развитие технологий автоматизации проектирования
	6.1.2.100. Сокращение сроков проектирования и строительства	Не раскрыт	
6.1.4. Внедрение международных стандартов менеджмента	6.1.4.1. Перечень внедренных международных стандартов менеджмента	Раскрыт полностью	Системы менеджмента Общества
6.1.5. Управление закупочной деятельностью	6.1.5.1. Инструменты, используемые в целях повышения открытости и прозрачности закупочной	Раскрыт полностью	Управление закупками



	<b>деятельности.</b>		
	<b>6.1.5.2. Объем сэкономленных средств в результате проведения открытых конкурентных закупочных процедур (в % и рублях)</b>	Раскрыт полностью	Управление закупками
<b>6.1.7. Применение принципов и норм корпоративного управления в Корпорации и ее дивизионах</b>	<b>6.1.7.1. Количество заседаний Совета директоров</b>	В соответствии с абз. 2 п.1 ст. 64 Федерального закона «Об акционерных обществах», функции Совета директоров Общества осуществляет единственный акционер	Приложения
	<b>6.1.7.2. Соблюдение принципов кодекса корпоративного поведения</b>	Раскрыт полностью	Корпоративное управление, Приложение 8
<b>6.1.8. Информатизация управления</b>	<b>6.1.8.1. Перечень проектов по внедрению информационных технологий</b>	Раскрыт полностью	Автоматизация процессов управления Обществом
	<b>6.1.8.2. Эффект от реализации проектов по внедрению информационных технологий</b>	Раскрыт полностью	Автоматизация процессов управления Обществом
	<b>6.1.8.3. Инвестиции в IT-проекты</b>	Раскрыт полностью	Инвестиционная деятельность
<b>6.1.9. Контроль финансово-хозяйственной деятельностью</b>	<b>6.1.9.1. Число и результаты собственных проверок, в т.ч. проведенных департаментом внутреннего контроля и аудита</b>	Раскрыт полностью	Внутренний контроль и аудит
<b>7.1.1 Публичная отчетность</b>	<b>7.1.1.1 Выполнение международных требований в области нефинансовой отчетности и взаимодействия с заинтересованными сторонами</b>	Не раскрыт	
	<b>7.1.1.2 Взаимодействие с заинтересованными сторонами при подготовке публичных отчетов</b>	Раскрыт полностью	Взаимодействие с заинтересованными сторонами Компании

	<b>7.1.1.3</b> Выполнение корпоративных требований к публичной отчетности	Раскрыт полностью	Информация об отчете и его подготовке
<b>7.2.2.</b> Проведение Общественных слушаний, предусмотренных законодательством РФ	<b>7.2.2.1.</b> Количество ОВОС по проектам строительства энергоблоков АЭС	В 2013 году были получены: ОВОС в составе материалов обоснования лицензии на эксплуатацию энергоблока БН800  ОВОС в составе материалов обоснования лицензии на сооружение энергоблока №2 БтАЭС	Приложения
<b>10.1.1</b> Обеспечение квалифицированными кадрами	<b>10.1.1.1</b> Количество студентов, прошедших практику	Раскрыт полностью	Подбор персонала
	<b>10.1.1.2</b> Количество студентов, приглашенных на работу по результатам практики	Раскрыт полностью	Подбор персонала
	<b>10.1.1.3</b> Доля сотрудников, окончивших профильные ВУЗы.	Раскрыт полностью	Подбор персонала
	<b>10.1.1.4.</b> Отношение затрат на поддержку профильных ВУЗов к количеству молодых специалистов, закончивших профильные ВУЗы и принятых на работу	Не раскрыт	
	<b>10.1.1.5</b> Число кандидатов и докторов наук	На конец отчетного периода в Обществе работало 67 кандидатов и 8 доктора наук	Приложения
	<b>10.1.1.7.</b> Количество принятых на работу молодых специалистов после окончания ВУЗов и сузов, в т.ч. проходивших обучение по программам целевой подготовки	Доля сотрудников, окончивших профильные вузы: <b>1930 из 3162 человек = 61 %</b>	Приложения
	<b>10.1.1.8.</b> Количество студентов, проходящих обучение в ВУЗах и сузах по	Не раскрыт	

	программам целевой подготовки		
	10.1.1.100. Количество трудоустроенных из числа обратившихся в общественные приемные	Не раскрыт	
	10.1.1.101. Число сотрудников, имеющих степень MBA	Учет не ведется	Приложения
	10.1.2.3 Уровень затрат на обучение работников	Раскрыт полностью	Развитие персонала
10.1.3 Формирование и использование кадровых резервов	10.1.3.1 Количество сотрудников, состоящих в кадровом резерве	Раскрыт полностью	Оценка результативности и развития карьеры
	10.1.3.2 Количество и доля сотрудников, назначенных на открытые позиции из состава кадрового резерва	Раскрыт полностью	Оценка результативности и развития карьеры
11.1.1 Созданная и распределенная прямая экономическая стоимость, включая доходы, операционные затраты, выплаты сотрудникам, пожертвования и другие инвестиции в сообщества, нераспределенную прибыль, выплаты поставщикам капитала и государствам	11.1.1.1. Доходы (выручка от продаж, а также доходы от финансовых инвестиций и продажи активов)	Раскрыт полностью	Основные результаты деятельности, Управление имуществом и активами
	11.1.1.2. Операционные затраты	Раскрыт полностью	Основные результаты деятельности
	11.1.1.3. Заработная плата и другие выплаты и льготы сотрудникам	Раскрыт полностью	Основные результаты деятельности, Оплата труда
	11.1.1.4. Выплаты поставщикам капитала	Раскрыт полностью	Основные результаты деятельности, Влияние деятельности Общества на регионы

			присутствия
	<b>11.1.1.5. Валовые налоговые платежи</b>	Раскрыт полностью	Влияние деятельности Общества на регионы присутствия
	<b>11.1.1.6. Инвестиции в сообщества</b>	Раскрыт полностью	Влияние деятельности Общества на регионы присутствия
	<b>11.1.1.7. Нераспределенная экономическая стоимость</b>	Раскрыт полностью	Влияние деятельности Общества на регионы присутствия
<b>11.1.2. Значительная финансовая помощь, полученная от органов государственной власти.</b>	<b>11.1.2.1. Значительная финансовая помощь, полученная от органов государственной власти.</b>	В отчетном периоде Общество не получало помощи от органов государственной власти	Приложения
<b>11.3.1 Развитие и воздействие инвестиций в инфраструктуру и услуг, предоставляемых в первую очередь для общественного блага (напрямую не связанных с производственной деятельностью), посредством коммерческого, натурального или благотворительного участия</b>	<b>11.3.1.1 Масштабы развития (например, размеры, затраты, длительность) существенных инвестиций и поддержки, а также существующие или ожидаемые воздействия (положительные и отрицательные) на сообщества и местные экономики</b>	Общество в отчетном периоде не осуществляло инвестиций в инфраструктуру регионов присутствия, однако, оказывало благотворительную помощь	Влияние деятельности Общества на регионы присутствия
	<b>11.3.1.2 Сведения о том, выполняла ли организация оценку потребностей сообществ для определения того, какие объекты инфраструктуры и услуги им необходимы</b>	Не раскрыт	
<b>12.1.1. Энергия, сэкономленная в результате мероприятий по</b>	<b>12.1.1.1. Общее количество энергии, сэкономленной в результате усилий по снижению</b>	Раскрыт полностью	Приложение 5

снижению энергопотребления и повышению энергоэффективности.	энергопотребления и повышению энергоэффективности.		
	12.1.1.2. Данные об общем количестве сэкономленной энергии благодаря модернизации производственного процесса, переналадке или замене оборудования и изменениям в поведении персонала.	Раскрыт полностью	Приложение 5
	12.1.1.100. Финансовые результаты мероприятий по снижению энергопотребления и повышению энергоэффективности	Не раскрыт	
12.1.2 Инициативы по предоставлению энергоэффективных или основанных на использовании возобновляемой энергии продуктов и услуг, и снижение потребности в энергии в результате этих инициатив.	12.1.2.1 Сведения о существующих инициативах по снижению энергопотребления основных видов/групп продукции или услуг	Раскрыт полностью	Приложение 5
	12.1.2.2 Количественные данные по снижению энергопотребления продукции или услуг, достигнутому за отчетный период	Раскрыт полностью	Приложение 5
12.1.7. Инициативы по снижению выбросов парниковых газов и достигнутое снижение.	12.1.7.1. Общий перечень с описанием предмета инициатив по снижению выбросов парниковых газов	Не релевантно по отношению к деятельности Общества	Приложения
	12.1.7.2. Количественные данные о степени достигнутого снижения выбросов парниковых газов за отчетный период в результате реализации инициатив	Не релевантно по отношению к деятельности Общества	Приложения
12.1.8 Инициативы по смягчению воздействия продукции и услуг на окружающую	12.1.8.1 Общий перечень с описанием предмета инициатив по смягчению воздействия продукции и услуг на окружающую среду	Раскрыт полностью	Приложение 5

среду и масштаб смягчения воздействия.			
12.1.10 Общие расходы и инвестиции на охрану окружающей среды, с разбивкой по типам.	12.1.10.1 Затраты, связанные с обращением с отходами, очисткой выбросов и сбросов и ликвидацией экологического ущерба	2 320 тыс. руб.	Приложения
	12.1.10.2. Затраты на предотвращение воздействия на окружающую среду и систему экологического менеджмента.	252 тыс. руб..	Приложения
12.1.11. Внедрение систем экологического менеджмента	12.1.11.1. Количество предприятий (ДЗО), сертифицированных на соответствие требованиям стандарта ИСО 14001	Раскрыт полностью	Информация об отчете и его подготовке
	12.1.11.2. Перечень существенных замечаний внешнего аудитора	Все полученные по итогам аудита замечания были успешно устранены	Приложения
	12.1.11.3. Результаты аудита	Раскрыт полностью	Приложение 3
	12.1.11.4. Учет замечаний и рекомендаций внешнего аудитора	Раскрыт полностью	Приложение 3
12.1.13.1. Доля материалов, представляющих собой переработанные или повторно используемые отходы.	12.1.13.1 Доля материалов, представляющих собой переработанные или повторно используемые отходы	Не раскрыт	
12.2.2 Прямое использование энергии с указанием первичных источников.	12.2.2.1 Прямое использование энергии с указанием первичных источников	Раскрыт частично	Приложение 17
12.2.3 Косвенное использование энергии с указанием первичных источников.	12.2.3.1 Косвенное использование энергии с указанием первичных источников	Раскрыт частично	Приложение 17

12.3.5. Полные прямые и косвенные выбросы парниковых газов с указанием массы.	12.3.5.1. Полные прямые и косвенные выбросы парниковых газов с указанием массы	Не релевантно по отношению к деятельности Общества	Приложения
12.3.6. Прочие существенные косвенные выбросы парниковых газов с указанием массы.	12.3.6.1. Прочие существенные косвенные выбросы парниковых газов с указанием массы.	Не релевантно по отношению к деятельности Общества	Приложения
12.3.7. Выбросы озоноразрушающих веществ с указанием массы.	12.3.7.1. Выбросы озоноразрушающих веществ с указанием массы.	Не релевантно по отношению к деятельности Общества	Приложения
12.3.8. Выбросы в атмосферу $NO_x$ , $SO_x$ и других значимых загрязняющих веществ с указанием типа и массы.	12.3.8.1. Выбросы в атмосферу $NO_x$ , $SO_x$ и других значимых загрязняющих веществ с указанием типа и массы.	Не релевантно по отношению к деятельности Общества	Приложения
12.3.9 Общий объем сбросов с указанием качества сточных вод и принимающего объекта.	12.3.9.1 Общий объем сбросов с указанием качества сточных вод и принимающего объекта	Не релевантно по отношению к деятельности Общества	Приложения
12.3.10 Общая масса отходов в разбивке по типу и способу обращения.	12.3.10.1. Общая масса отходов в разбивке по типу и способу обращения	Не релевантно по отношению к деятельности Общества	Приложения
12.3.11. Общее количество и объем существенных разливов.	12.3.11.1. Общее количество и объем существенных разливов.	Не релевантно по отношению к деятельности Общества	Приложения

<b>12.4.1</b> Денежное значение значительных штрафов и общее число нефинансовых санкций, наложенных за несоблюдение экологического законодательства и нормативных требований.	<b>12.4.1.1</b> Величина сумм возмещения и штрафов, взысканных с организации специально уполномоченными государственными органами Российской Федерации в области охраны окружающей среды в возмещение ущерба, причиненного нарушением природоохранительного законодательства	В отчетном периоде у Общества не было штрафов и нефинансовых санкций, наложенных за несоблюдение экологического законодательства и нормативных требований	Приложения
	<b>12.4.1.2</b> Общее число нефинансовых санкций, наложенных за несоблюдение экологического законодательства и нормативных требований	Раскрыт полностью	Системы менеджмента Общества
<b>13.1.1.</b> Общая численность рабочей силы в разбивке по типу занятости, договору о найме, полу и региону.	<b>13.1.1.1.</b> Данные об общей численности рабочей силы в разбивке по полу	Раскрыт полностью	Развитие человеческого капитала
	<b>13.1.1.2.</b> Данные об общем количестве сотрудников в разбивке по типу занятости	На конец отчетного периода в Обществе работало 3120 сотрудников на условиях полной занятости и 200 сотрудников на условиях неполной занятости	Приложения
	<b>13.1.1.3.</b> Данные об общем числе рабочей силы в разбивке по договору о найме и полу	На конец отчетного периода в Обществе работало 3230 сотрудников по постоянным договорам, и 90 сотрудников на условиях срочной занятости	Приложения
	<b>13.1.1.4</b> Данные об общей численности рабочей силе в разбивке по региону, используя географические единицы, соответствующие масштабу деятельности организации	99% - Санкт-Петербург и Ленинградская область; 1% - Москва	Приложения
<b>13.1.3</b> Состав руководящих органов и персонала организации с разбивкой по	<b>13.1.3.1</b> Состав руководящих органов и персонала организации с разбивкой по полу и возрастной группе, указанием представительства меньшинств, а также других	Раскрыт полностью	Развитие человеческого капитала



полу и возрастной группе, указанием представительства меньшинств, а также других показателей разнообразия.	показателей разнообразия		
13.1.4 Доля специалистов до 35 лет	13.1.4.1 Доля специалистов до 35 лет	Раскрыт частично	Развитие человеческого капитала
13.1.5 Средний возраст работников (по категориям)	13.1.5.1 Средний возраст работников (по категориям)	Раскрыт полностью	Развитие человеческого капитала
13.1.6 Отношение базового оклада мужчин и женщин в разбивке по категориям сотрудников (в существенных регионах деятельности).	13.1.6.1 Отношение базового оклада мужчин и женщин в разбивке по категориям сотрудников	Не раскрыт	
13.1.8 Уровень средней заработной платы в отношении к среднему уровню на рынке труда	13.1.8.1 Уровень средней заработной платы в отношении к среднему уровню на рынке труда	Раскрыт полностью	Оплата труда
13.2.1 Доля сотрудников, охваченных коллективными договорами.	13.2.1.1 Доля сотрудников, охваченных коллективными договорами	Раскрыт полностью	Влияние деятельности Общества на регионы присутствия
13.2.2 Минимальный период(ы) уведомления в отношении значительных изменений в деятельности организации, а также определен ли	13.2.2.2 Минимальный период(ы) уведомления в отношении значительных изменений в деятельности организации, а также определен ли он в коллективном соглашении	Сотрудники Общества уведомляются в отношении значительных изменений в деятельности организации в соответствии с законодательством Российской Федерации	Приложения

он в коллективном соглашении.			
<b>13.2.3. Отношение средней заработной платы между 10% наименее оплачиваемых работников и 10% наиболее оплачиваемых работников организаций Корпорации.</b>	<b>13.2.3. Отношение средней заработной платы между 10% наименее оплачиваемых работников и 10% наиболее оплачиваемых работников организаций Корпорации.</b>	Раскрыт полностью	Оплата труда
<b>13.3.4. Негосударственное пенсионное обеспечение</b>	<b>13.3.4.1. Количество работников, имеющих негосударственное пенсионное обеспечение.</b>	В отчетном периоде не было затрат на негосударственное пенсионное обеспечение	Приложения
	<b>13.3.4.2. Затраты на негосударственное пенсионное обеспечение</b>	В отчетном периоде не было затрат на негосударственное пенсионное обеспечение	Приложения
<b>13.3.5 Общая сумма расходов на персонал</b>	<b>13.3.5.1 Общая сумма расходов на персонал</b>	Раскрыт полностью	Основные результаты деятельности, Влияние деятельности Общества на регионы присутствия
<b>13.3.6 Расходы по социальным программам для работников</b>	<b>1.3.6.1 Общая сумма расходов по социальным программам для работников</b>	Раскрыт полностью	Основные результаты деятельности, Влияние деятельности Общества на регионы присутствия
	<b>13.3.6.2 Затраты на реализацию корпоративной жилищной политики</b>	Не релевантно по отношению к деятельности Общества	Приложения
	<b>13.3.6.3 Расходы на оказание поддержки ветеранам</b>	Раскрыт полностью	Влияние деятельности Общества на регионы присутствия

	<b>13.3.6.4 Выплаты социального характера в год на одного работника</b>	Раскрыт полностью	Влияние деятельности Общества на регионы присутствия
	<b>13.3.6.5 Затраты на добровольное медицинское страхование</b>	Раскрыт полностью	Влияние деятельности Общества на регионы присутствия
<b>13.4.3</b> Существующие программы образования, обучения, консультирования, предотвращения и контроля риска для помощи сотрудникам, членам их семей и представителям населения в отношении тяжелых заболеваний.	<b>13.4.3.1</b> Существующие программы образования, обучения, консультирования, предотвращения и контроля риска для помощи сотрудникам, членам их семей и представителям населения в отношении тяжелых заболеваний	Не раскрыт	
<b>13.4.6</b> Затраты на здоровье и безопасность персонала	<b>13.4.6.1</b> Затраты на здоровье и безопасность персонала	51,39 млн. руб.	Приложения
<b>13.5.1.</b> Программы развития навыков и образования на протяжении жизни, призванные поддерживать способность сотрудников к занятости, а также оказать им поддержку при завершении карьеры.	<b>13.5.1.1.</b> Программы развития навыков и образования на протяжении жизни, призванные поддерживать способность сотрудников к занятости, а также оказать им поддержку при завершении карьеры	Не раскрыт	

<p><b>14.1.2</b> Процедуры найма местного населения и доля высших руководителей, нанятых из местного населения, в существенных регионах деятельности организации</p>	<p><b>14.1.2.1</b> Процедуры найма местного населения и доля высших руководителей, нанятых из местного населения, в существенных регионах деятельности организации</p>	<p>100% высших руководителей нанято из местного населения. Процедуры найма осуществляются в соответствии с трудовым законодательством Российской Федерации и нормативами Госкорпорации «Росатом». Специфические методы найма персонала: интернет, внутренний портал Общества.</p>	<p>Приложения</p>
<p><b>14.1.4.</b> Деятельность компании со значительным потенциальным или реальным негативным и позитивным воздействием на местное сообщество</p>	<p><b>14.1.4.1.</b> Деятельность компании со значительным потенциальным или реальным негативным воздействием на местное сообщество</p>	<p>Не раскрыт</p>	
<p><b>14.1.5.</b> Предотвращение и смягчение значительного потенциального или реального негативного воздействия на местные сообщества</p>	<p><b>14.1.5.1.</b> Предотвращение и смягчение значительного потенциального или реального негативного воздействия на местные сообщества</p>	<p>Раскрыт полностью</p>	<p>Принципы экологической безопасности, реализуемые в проектах Общества</p>
<p><b>14.4.1</b> Проекты в области благотворительности и объем средств, направляемый в рамках этих проектов</p>	<p><b>14.4.1.1</b> Проекты в области благотворительности и объем средств, направляемый в рамках этих проектов</p>	<p>Раскрыт полностью</p>	<p>Основные результаты деятельности, Влияние деятельности Общества на регионы присутствия</p>
<p><b>15.1.1</b> Доля и общее число бизнес-единиц, проанализированных в отношении рисков, связанных с</p>	<p><b>15.1.1.1</b> Доля и общее число бизнес-единиц, проанализированных в отношении рисков, связанных с коррупцией</p>	<p>Не раскрыт</p>	<p>В отчетном периоде было проанализировано 651 юридических лиц в отношении рисков,</p>

коррупцией.			связанных с коррупцией.
15.1.2 Доля сотрудников, прошедших обучение антикоррупционным политикам и процедурам организации.	15.1.2.1 Доля сотрудников, прошедших обучение антикоррупционным политикам и процедурам организации	Раскрыт полностью	Развитие персонала
15.1.3 Действия, предпринятые в ответ на случаи коррупции.	15.1.3.1 Общее количество случаев увольнения или наказания сотрудников за коррупцию	Раскрыт полностью	Внутренний контроль и аудит
	15.1.3.2 Общее количество случаев невозобновления контрактов с деловыми партнерами из-за нарушений, связанных с коррупцией	Раскрыт полностью	Управление закупками
	15.1.3.3 Сведения о любых завершённых правовых действиях, связанных с коррупционными практиками, против организации или ее сотрудников, включая их результаты	Раскрыт полностью	Управление закупками, Внутренний контроль и аудит
15.100.1. Позиция в отношении государственной политики и участие в формировании государственной политики и лоббирование.	15.100.1.1. Позиция в отношении государственной политики и участие в формировании государственной политики и лоббирование	Не раскрыт	
15.100.2. Общее денежное выражение финансовых и натуральных пожертвований политическим партиям, политикам, и связанным с ними организациям в	15.100.2.1. Общее денежное выражение финансовых и натуральных пожертвований политическим партиям, политикам, и связанным с ними организациям в разбивке по странам.	В отчетном периоде Общество не осуществляло финансовых и натуральных пожертвований политическим партиям, политикам, и связанным с ними организациям в разбивке по странам.	Приложения

разбивке по странам.			
<b>100.1.1. Интенсивность потребления энергии в процессе строительства</b>	<b>100.1.1.1. Интенсивность потребления энергии в процессе строительства</b>	Не релевантно по отношению к деятельности Общества	Приложения
<b>100.1.2. Интенсивность расхода воды в здании</b>	<b>100.1.2.1. Интенсивность расхода воды в здании</b>	Раскрыт частично	Приложение 17
<b>100.1.3. Выбросы парниковых газов от зданий</b>	<b>100.1.3.1. Выбросы парниковых газов от зданий</b>	Не релевантно по отношению к деятельности Общества	Приложения
<b>100.1.4. Выбросы парниковых газов в результате деятельности, связанной со строительством и реконструкцией зданий</b>	<b>100.1.4.1. Выбросы парниковых газов в результате деятельности, связанной со строительством и реконструкцией зданий</b>	Не релевантно по отношению к деятельности Общества	Приложения
<b>100.1.5. Восстановленные или нуждающиеся в восстановлении земли, которые планируется использовать для текущих и будущих нужд в соответствии с целевым назначением</b>	<b>100.1.5.1. Восстановленные или нуждающиеся в восстановлении земли, которые планируется использовать для текущих и будущих нужд в соответствии с целевым назначением</b>	Не релевантно по отношению к деятельности Общества	Приложения
<b>100.1.8. Вид и количество систем сертификации, оценки и присвоения категорий с точки зрения устойчивого развития на этапах нового</b>	<b>100.1.8.1. Вид и количество систем сертификации, оценки и присвоения категорий с точки зрения устойчивого развития на этапах нового строительства, управления, пользования и реконструкции</b>	Не релевантно по отношению к деятельности Общества	Приложения

<b>строительства, управления, пользования и реконструкции</b>			
---	--	--	--

*\*Приведены консолидированные данные работы ОАО «СПбАЭП» в первом полугодии 2013 года и ОАО «Главной институт «ВНИПИЭТ» в 2013 году.*

2. Сведения о раскрытии стандартных элементов отчетности в соответствии с GRI4 и сведения об их местонахождении в этом отчете

**Таблица. Общие стандартные элементы отчетности**

Общие стандартные элементы отчетности	Страница
G4-1	С. 18-29
G4-2	С. 103-109
G4-3	С. 7
G4-4	С. 19-20/ 30-41/ 69
G4-5	С. 7
G4-7	С. 7
G4-8	С. 30-41/ 68-70
G4-9	С. 63-67/ 74
G4-10	С. 75 (частично)
G4-11	С. 88
G4-13	С. 6
G4-17	С. 4-5
G4-18	С. 4-5
G4-23	С. 4-5
G4-24	С. 82
G4-25	С. 80-81
G4-26	С. 81
G4-28	С. 4-5
G4-29	С. 3
G4-30	С. 4-5
G4-31	С. 6
G4-32	С. 4
G4-34	С. 95-100
G4-36	С. 97
G4-38	С. 97
G4-39	С. 97
G4-56	С. 101-102

**Таблица. Специфические стандартные элементы отчетности**

Существенные аспекты	Показатели	Страница
Экономические результаты деятельности	EC1	С. 63-67/ 85
	EC1	С. 63
Практики закупок	EC9	С. 115
Непрямые экономические воздействия	EC7	С. 87
	EC8	С. 85
Энергия	EN3	Приложение 17
	EN6	Приложение 5
Обучение и образование	LA9 (частично)	С. 78
	LA11	С. 78
Разнообразие и равные возможности	LA12 (частично)	С. 74-75
Противодействие коррупции	SO4 (частично)	С. 78



### 3. Аудиторское заключение



**АУДИТОРСКОЕ ЗАКЛЮЧЕНИЕ  
о бухгалтерской (финансовой) отчетности**

**Акционеру  
Открытого акционерного общества  
«Восточно-Европейский головной научно-  
исследовательский и проектный институт  
энергетических технологий»**

от 03 марта 2014 года

**Сведения об Аудируемом лице**

<b>Полное наименование</b>	<b>Открытое акционерное общество «Восточно-Европейский головной научно-исследовательский и проектный институт энергетических технологий»</b>
<b>Сокращенное наименование</b>	<b>ОАО «Головной институт «ВНИПИЭТ»</b>
<b>Государственная регистрация</b>	Свидетельство о государственной регистрации серии 78 № 006804578 от 1 сентября 2008 года, выданное Межрайонной ИФНС № 15 по г. Санкт-Петербургу; Внесено в Единый государственный реестр юридических лиц за основным государственным регистрационным номером 1089847342001
<b>Место нахождения</b>	197183, Санкт-Петербург, ул. Савушкина, д. 82
<b>Почтовый адрес</b>	197183, Санкт-Петербург, ул. Савушкина, д. 82

**Сведения об Аудиторе**

<b>Полное наименование</b>	<b>Общество с ограниченной ответственностью «Нексиа Пачоли»</b>
<b>Сокращенное наименование</b>	<b>ООО «Нексиа Пачоли»</b>
<b>Государственная регистрация</b>	Свидетельство о государственной регистрации № 856.235 от 23 июня 1995 года, выданное Московской регистрационной палатой; Свидетельство о государственной регистрации серии 77 №005390060 от 22 октября 2002 года, выданное Межрайонной инспекцией МНС России №39 по г. Москве; Внесено в Единый государственный реестр юридических лиц за основным государственным регистрационным номером 1027739428716
<b>Место нахождения</b>	119180 г. Москва, ул.Малая Полянка, д.2
<b>Почтовый адрес</b>	119180 г. Москва, ул.Малая Полянка, д.2
<b>Членство в саморегулируемой организации аудиторов</b>	Является членом саморегулируемой организации аудиторов Некоммерческое партнерство «Институт Профессиональных Аудиторов»; Включено в Реестр аудиторов и аудиторских организаций указанной саморегулируемой организации аудиторов 30 октября 2009 года за основным регистрационным номером 10202000073

Мы провели аудит прилагаемой бухгалтерской отчетности ОАО «Головной институт «ВНИПИЭТ», состоящей из:

- бухгалтерского баланса по состоянию на 31 декабря 2013 года;
- отчета о финансовых результатах за 2013 год;
- отчета об изменениях капитала за 2013 год;
- отчета о движении денежных средств за 2013 год;
- пояснений к бухгалтерской (финансовой) отчетности.

#### **Ответственность аудируемого лица за бухгалтерскую отчетность**

Руководство аудируемого лица несет ответственность за составление и достоверность указанной бухгалтерской отчетности в соответствии с правилами составления бухгалтерской отчетности Российской Федерации и за систему внутреннего контроля, необходимую для составления бухгалтерской отчетности, не содержащей существенных искажений вследствие недобросовестных действий или ошибок.

#### **Ответственность аудитора**

Наша ответственность заключается в выражении мнения о достоверности бухгалтерской отчетности на основе проведенного нами аудита. Мы проводили аудит в соответствии с федеральными стандартами аудиторской деятельности Российской Федерации. Данные стандарты требуют соблюдения применимых этических норм, а также планирования и проведения аудита таким образом, чтобы получить достаточную уверенность в том, что бухгалтерская отчетность не содержит существенных искажений.

Аудит включал проведение аудиторских процедур, направленных на получение аудиторских доказательств, подтверждающих числовые показатели в бухгалтерской отчетности и раскрытие в ней информации. Выбор аудиторских процедур является предметом нашего суждения, которое основывается на оценке риска существенных искажений, допущенных вследствие недобросовестных действий или ошибок. В процессе оценки данного риска нами рассмотрена система внутреннего контроля, обеспечивающая составление и достоверность бухгалтерской отчетности, с целью выбора соответствующих аудиторских процедур, но не с целью выражения мнения об эффективности системы внутреннего контроля.

Аудит также включал оценку надлежащего характера применяемой учетной политики и обоснованности оценочных показателей, полученных руководством аудируемого лица, а также оценку представления бухгалтерской отчетности в целом.

Мы полагаем, что полученные в ходе аудита аудиторские доказательства дают достаточные основания для выражения мнения о достоверности бухгалтерской отчетности.

### Мнение

По нашему мнению, бухгалтерская отчетность отражает достоверно во всех существенных отношениях финансовое положение организации ОАО «Головной институт «ВНИПИЭТ» по состоянию на 31 декабря 2013 года, результаты ее финансово-хозяйственной деятельности и движение денежных средств за 2013 год в соответствии с правилами составления бухгалтерской отчетности Российской Федерации.

### Прочие сведения

Аудит бухгалтерской отчетности за предыдущий период 2012 год проводил Аудитор ООО «ФБК». По результатам аудита в аудиторском заключении от 26 февраля 2013 года выражено немодифицированное мнение о достоверности бухгалтерской (финансовой) отчетности, результатах финансово-хозяйственной деятельности и движении денежных средств за 2012 год.

Заместитель генерального директора по аудиту  
ООО «Нексия Пачоли»  
(квалификационный аттестат аудитора  
№02-000361, бессрочный  
Включен в Реестр аудиторов и аудиторских  
организаций НП «ИПАР» за основным  
регистрационным номером 29502000246)

 Данилова О.В.

Менеджер Департамента аудита  
ООО «Нексия Пачоли»  
(Квалификационный аттестат аудитора  
№ 02-000009, бессрочный  
Включен в Реестр аудиторов и аудиторских  
организаций НП «ИПАР» за основным  
регистрационным номером 20702014290)

 Валова А.Ю.



«03» марта 2014 года

#### 4. Оценка степени удовлетворенности потребителей

1 В 2013 году ОАО «Головной институт «ВНИПИЭТ», в т.ч. Филиал ОАО «Головной институт «ВНИПИЭТ» «СПБАЭП» (далее – Общество) выполняли работы по 315 договорам.

2 Потребителей (Заказчиков) для опроса удовлетворенности продукцией и услугами, предоставленными Обществом в 2013 году, выбрали специалисты УКСЛ на основании стоимости работ по договорам, по данным ДДД и ДУП. При выборе учитывались договора высокой и средней значимости: выполненные в 2013 году работы и переходящие договора, заключенные до 2013 года и в 2013 году, со сроками выполнения работ в 2014-2016 годы.

3 Для оценки степени удовлетворенности Заказчиков в организации, перечисленные в таблице 1, с письмом № 46-751/2865 от 31.01.2014 были разосланы опросные листы.

Заказчик	Кол-во договоров, по которым выполнялись работы в 2013 г.	Объем Заказчика (%)	Ответ прислан
1 ОАО «Концерн Росэнергоатом»	8	3,83	да
2 Проектно-конструкторский филиал ОАО «Концерн Росэнергоатом»	11	7,4	нет
3 Филиал ОАО «Концерн Росэнергоатом» «Балаковская атомная станция»	2	0,1	да
4 Филиал ОАО «Концерн Росэнергоатом» «Белоярская атомная станция»	11	6,31	да
5 Филиал ОАО «Концерн Росэнергоатом» «Кольская атомная станция»	14	1,53	да
6 Филиал ОАО «Концерн Росэнергоатом» «Курская атомная станция»	6	0,001	да
7 Филиал ОАО «Концерн Росэнергоатом» «Ленинградская атомная станция»	23	2,56	да
8 Филиал ОАО «Концерн Росэнергоатом» «Дирекция строящейся Ленинградской АЭС-2»	1	6,45	да
9 Филиал ОАО «Концерн Росэнергоатом» «Смоленская атомная станция»	1	0,02	нет
10 ОАО «НИАЭП»	8	26,29	да
11 МФ ОАО «НИАЭП» (ЗАО «АСЭ»)	16	5,61	да

ОАО «Головной институт «ВНИПИЭТ»	Система менеджмента качества по МС ИСО 9001 Отчет	СМК-8.4 ОТ-01-2014
--	---	--------------------

Заказчик	Кол-во договоров, по которым выполнялись работы в 2013 г.	Объем Заказчика (%)	Ответ прислан
12 ОАО «Ордена Ленина Научно-исследовательский и конструкторский институт энерготехники имени Н.А. Доллежала» (ОАО «НИКИЭТ»)	8	1,38	да
13 ФГУП ГНЦ РФ - ФЭИ	8	5,35	нет
14 ОАО «ОКБМ Африкантов»	2	2,24	Нет (ответили как исполнители)
15 ЗАО «Научно-технический центр «Диапром» (ЗАО «НТЦД»)	1	0,01	нет
16 ОАО «Всероссийский научно-исследовательский институт по эксплуатации атомных электростанций» (ОАО «ВНИИАЭС»)	7	4,76	да
17 ОАО ОКБ «ГИДРОПРЕСС»	1	0,003	да
18 ОАО «Силовые машины»	1	0,12	нет
19 ОАО «Высокотехнологический научно-исследовательский институт неорганических материалов имени академика А.А. Бочвара» (ОАО «ВНИИНМ»)	2	0,06	да
20 ОАО «Сибирский химический комбинат» (ОАО «СХК»)	12	4,97	да
21 ОАО «ВНИПИпромтехнологии»	1	0,5	да (оценок нет)
22 ОАО «Росспецмонтаж»	1	0,36	да
23 ОАО «Центральный проектно-технологический институт» (ОАО «ЦПТИ»)	2	0,29	да
24 ООО ПК ПВП «Деймос ЛТД»	1	0,06	нет
25 ФГУП «Горно-химический комбинат» (ФГУП «ГХК»)	12	3,1	да
26 ФГУП «ПО «Маяк»	8	3,0	да
27 ФГУП «РосРАО»	1	0,56	да
28 Филиал ФГУП «РосРАО «ДВЦ «ДальРАО»	3	0,08	да
29 Филиал «РосРАО» Северо-Западный территориальный округ	1	0,25	нет
30 АНО «АСПЕКТ-КОНВЕРСИЯ»	1	0,13	да
31 ООО «АТОМПРОМРЕСУРСЫ»	3	0,08	да
32 ОАО «Федеральный центр ядерной и радиационной безопасности» (ОАО «ФЦЯРБ»)	3	0,99	да

<b>ОАО</b> <b>«Головной институт</b> <b>«ВНИПИЭТ»</b>	<b>Система менеджмента качества по</b> <b>МС ИСО 9001</b> <b>Отчет</b>	<b>СМК-8.4 ОТ-01-2014</b>
---	--	---------------------------

Заказчик	Кол-во договоров, по которым выполнялись работы в 2013 г.	Объем Заказчика (%)	Ответ прислан
33 ФГУП «Российский федеральный ядерный центр-Всероссийский научно-исследовательский институт экспериментальной физики» (ФГУП «РФЯЦ – ВНИИЭФ»)	9	1,27	нет
34 ОАО «Государственный научный центр - Научно-исследовательский институт атомных реакторов» (ОАО «ГНЦ НИИАР»)	8	3,39	нет
35 ОАО «АКМЭ-инжиниринг»	1	2,2	да
36 ЗАО «Альянс-Гамма»	5	0,66	нет
37 ЗАО «ПРОМЭЛЕКТРОМОНТАЖ-СТН»	1	0,29	да
38 ООО «Уралэнергострой»	1	0,28	нет
39 ФГУП «Комбинат «Электрохимприбор»	2	0,36	да
40 ООО «Спецпроект»	6	0,14	да
	211	96,6	

Результаты анализа удовлетворенности Заказчиков, приславших ответы (для которых объем выполненных Обществом работ составил 75,43%), представлены по основным критериям оценки баллами на рисунке 1.

Примечание

- 1) Критерий 1- Удовлетворенность качеством проектных/технических документов в целом  
Критерий 2 – Удовлетворенность деятельностью по авторскому надзору и/или сопровождению рабочей документации  
Критерий 3- Удовлетворенность результатами сотрудничества с ОАО «Головной институт «ВНИПИЭТ», в т.ч. Филиалом ОАО «Головной институт «ВНИПИЭТ» «СПБАЭП» в целом.
- 2) Баллы: «3» – удовлетворен полностью; «2» – удовлетворен частично; «1» – не удовлетворен; «0» – без оценки.
- 3) При подсчете среднего значения оценки по основным критериям балл «0» не учитывался.
- 4) Графическое представление основных критериев оценки – см. рисунок 1.
- 5) В скобках указаны показатели за 2010 г./2011 г./2012 г.
- 6) Прочерк – оценки не было (Заказчик не ответил / не опрашивался).
- 7) Номера договоров и исполнители работ указаны в соответствии с опросными листами
- 8) Подсчет баллов по критериям и построение диаграммы выполнил Ф.В. Устинов





Рисунок 1

## **Выводы**

По сравнению с предыдущими годами средние значения по всем критериям увеличились, при этом:

- по критерию 1 - оценки Белоярской АЭС, Курской АЭС, Ленинградской АЭС-2, ОАО «ВНИИАЭС», ФГУП «ГХК», ФГУП «РосРАО», ОАО «АКМЭ-Инжиниринг», ЗАО «ПРОМЭЛЕКТРОМОНТАЖ-СТН» находятся ниже среднего значения;
- по критерию 2 - оценки Белоярской АЭС, Курской АЭС, ОАО «ВНИИАЭС», ОАО «ФЦЯРБ», ЗАО «ПРОМЭЛЕКТРОМОНТАЖ-СТН» находятся ниже среднего значения;
- по критерию 3 – оценки Белоярской АЭС, Курской АЭС, ОАО «ВНИИАЭС», ФГУП «ГХК», ФГУП «ПО «Маяк», ФГУП «РосРАО», ОАО «АКМЭ-Инжиниринг», ЗАО «ПРОМЭЛЕКТРОМОНТАЖ-СТН» находятся ниже среднего значения;
- средние оценки Кольской АЭС, Ленинградской АЭС-2, ООО «Спецпроект» по всем критериям увеличились.

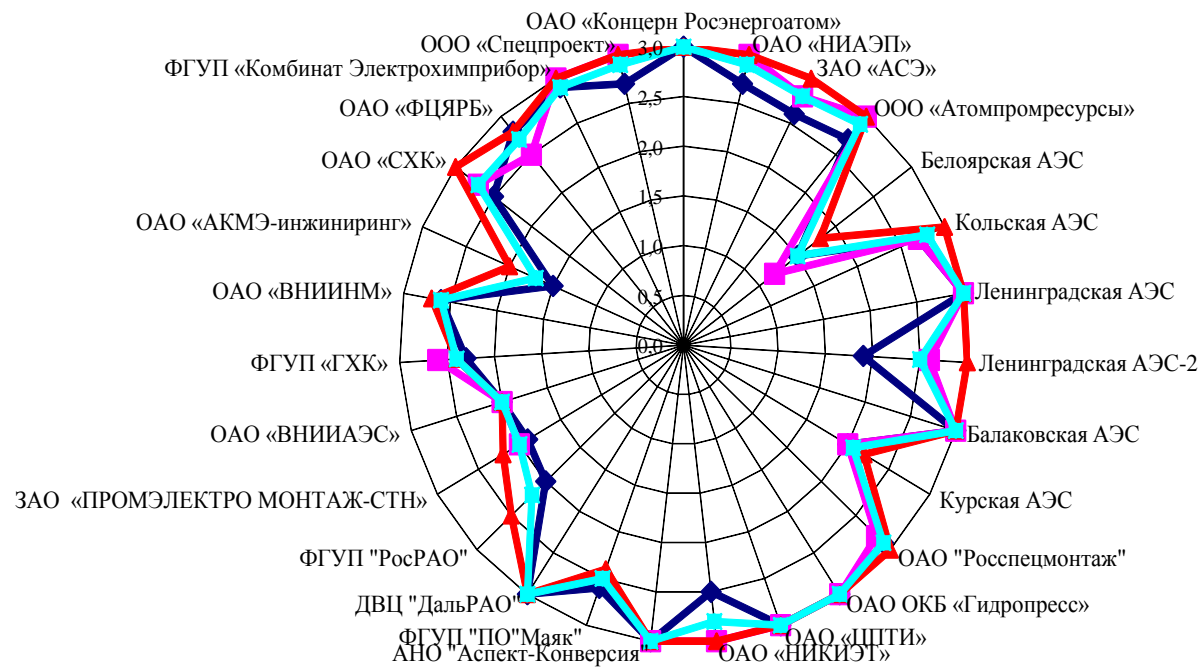
Заказчики не удовлетворены (удовлетворены частично):

- **инженерно-техническим уровнем проектных документов, в т.ч. применением новых принципиальных решений, САПР** - Белоярская АЭС, Кольская АЭС, Курская АЭС, ОАО «НИАЭП», ОАО «ВНИИАЭС», ОАО «СХК», ФГУП «ГХК», ФГУП «РосРАО», ООО «АТОМПРОМРЕСУРСЫ», ОАО «ФЦЯРБ», ОАО «АКМЭ-инжиниринг», ЗАО «ПРОМЭЛЕКТРОМОНТАЖ-СТН»;
- **соблюдением требований по составу (комплектности) и оформлению разработанных документов, в т.ч. управлением изменениями документов** - Белоярская АЭС, Кольская АЭС, Курская АЭС, ОАО «ВНИИАЭС», ОАО «НИКИЭТ», ОАО «ВНИИНМ», ФГУП «ГХК», ФГУП «РосРАО», ОАО «АКМЭ-инжиниринг», ЗАО «ПРОМЭЛЕКТРОМОНТАЖ-СТН»;
- **результатами входного контроля разработанных документов** - Белоярская АЭС, Кольская АЭС, Курская АЭС, Ленинградская АЭС-2, ЗАО «АСЭ», ОАО «ВНИИАЭС», ОАО «СХК», ФГУП «ГХК», ФГУП «РосРАО», ОАО «ФЦЯРБ», ОАО «АКМЭ-инжиниринг», ЗАО «ПРОМЭЛЕКТРОМОНТАЖ-СТН», ООО «Спецпроект»;
- **соответствием разработанных документов/выполненных работ техническому заданию, условиям договора** - Белоярская АЭС, Кольская АЭС, Курская АЭС, ОАО «НИАЭП», ОАО «НИКИЭТ», ОАО «ВНИИАЭС», ФГУП «ПО «Маяк», ОАО «АКМЭ-инжиниринг», ЗАО «ПРОМЭЛЕКТРОМОНТАЖ-СТН»;
- **выполнением требований экспертных и надзорных органов** - Белоярская АЭС, Кольская АЭС, Курская АЭС, ОАО «НИАЭП», ЗАО «АСЭ», ОАО «ВНИИАЭС», ФГУП «ГХК», ФГУП «РосРАО», ОАО «АКМЭ-инжиниринг»;
- **соответствием установленным срокам** - Белоярская АЭС, Кольская АЭС, Курская АЭС, Ленинградская АЭС-2, ЗАО «АСЭ», ОАО «НИКИЭТ», ОАО «ВНИИАЭС», ОАО «СХК», ОАО «Росспецмонтаж», ФГУП «ГХК», ФГУП «ПО «Маяк», ФГУП «РосРАО», ОАО «ФЦЯРБ», ОАО «АКМЭ-инжиниринг», ЗАО «ПРОМЭЛЕКТРОМОНТАЖ-СТН», ФГУП «Комбинат Электрохимприбор», ООО «Спецпроект»;
- **выполнением договорных обязательств по авторскому надзору/сопровождению РД** - Белоярская АЭС, Кольская АЭС, Курская АЭС, ОАО «ВНИИАЭС», ОАО «ФЦЯРБ», ЗАО «ПРОМЭЛЕКТРОМОНТАЖ-СТН»;
- **управлением изменениями в РД** - Белоярская АЭС, Кольская АЭС, Курская АЭС, Ленинградская АЭС-2, ОАО «ВНИИАЭС», ЗАО «ПРОМЭЛЕКТРОМОНТАЖ-СТН»;
- **быстротой реагирования на дополнительные требования Заказчика** - Белоярская АЭС, Курская АЭС, Ленинградская АЭС-2, ЗАО «АСЭ», ОАО «ВНИИАЭС», ОАО

«СХК», ОАО «Росспецмонтаж», ФГУП «ГХК», ОАО «ФЦЯРБ», ЗАО «ПРОМЭЛЕКТРОМОНТАЖ-СТН»;

- **взаимодействием со строительно-монтажными организациями** - Белоярская АЭС, Курская АЭС, ОАО «ВНИИАЭС», ЗАО «ПРОМЭЛЕКТРОМОНТАЖ-СТН»;
- **выполнением взаимосогласованных технических решений при производстве СМР и ПНР** - Белоярская АЭС, Кольская АЭС, Курская АЭС, ОАО «ВНИИАЭС», ФГУП «ГХК», ЗАО «ПРОМЭЛЕКТРОМОНТАЖ-СТН»;
- **компетентностью персонала** - Белоярская АЭС, Курская АЭС, ОАО «ВНИИАЭС», ФГУП «ГХК», ОАО «АКМЭ-инжиниринг», ЗАО «ПРОМЭЛЕКТРОМОНТАЖ-СТН»;
- **взаимодействием в период выполнения договорных обязательств (включая любые изменения)** - Белоярская АЭС, Курская АЭС, ОАО «ВНИИАЭС», ФГУП «ГХК», ФГУП «ПО «Маяк», ФГУП «РосРАО», ОАО «ФЦЯРБ», ОАО «АКМЭ-инжиниринг», ЗАО «ПРОМЭЛЕКТРОМОНТАЖ-СТН»;
- **продолжительностью согласования и оформления договора** - ФГУП «ПО «Маяк»;
- **отсутствием улучшений качества документов по данным предыдущего опроса** - Белоярская АЭС, Курская АЭС, ОАО «ВНИИАЭС», ОАО «ВНИИНМ», ФГУП «РосРАО», ОАО «АКМЭ-инжиниринг», ЗАО «ПРОМЭЛЕКТРОМОНТАЖ-СТН».

3 Замечания и пожелания Заказчиков, указанные в опросных листах, представлены в таблице 3.

Таблица 3

Заказчик	Проблемы, замечания	Пожелания
1 ОАО «Концерн Росэнергоатом»	-	Сохранить стиль работы
2 Белоярская АЭС	<p>1 Не выполнение договорных обязательств:</p> <ul style="list-style-type: none"> <li>- не выполнен календарный план выпуска ПСД в 2013 году;</li> <li>- 90 % несоответствий поступающей ПСД – некомплектность, либо только в электронном виде (требования договора – 4 экз.) (<u>замечание про некомплектность было указано в опросных листах за 2010 и 2012 годы</u>).</li> </ul> <p>2 Небрежное отношение к оформлению ПСД (<u>замечание было указано в опросных листах за 2010 и 2012 годы</u>).</p> <p>3 Неудовлетворителен выходной контроль, проводимый Генпроектировщиком, перед выдачей ПСД Заказчику (<u>замечание было указано в опросных листах за 2010 г., 2012 г.</u>)</p> <p>4 Значительное количество несоответствий (замечаний) к ПСД (28,85 % от поступлений ПСД).</p> <p>5 Не соблюдаются сроки передачи ПСД (<u>замечание было указано в опросных</u></p>	<p>1 Выполнять все условия договорных обязательств.</p> <p>2 Устранить замечания, указанные в разделе «Проблемы, замечания».</p> <p>3 Согласовать «Регламент взаимодействия Генпроектировщика и Заказчика при выполнении проектных работ и осуществлении авторского надзора» (<u>пожелание было указано в опросном листе за 2012 год.</u>)</p>

Заказчик	Проблемы, замечания	Пожелания
	<p>листах за 2010 г., 2012 г.)</p> <p>6 Отсутствие или несвоевременное получение ответов на письма Заказчика (замечание было указано в опросных листах за 2010 г., 2012 г.)</p>	
3 Кольская АЭС	Отсутствие на площадке КАЭС постоянного представителя «СПБАЭП»	При включении в заказные спецификации оборудования предусмотреть возможность применения аналогов с указанием требуемых характеристик
4 Ленинградская АЭС	Длительный срок от момента подписания документов до получения их УКС ЛАЭС	Ускорить документооборот в адрес УКС ЛАЭС
5 Ленинградская АЭС-2	<p>1 Повысить качество первоначально поступающих комплектов РД, чтобы увеличить % выдаваемых в производство комплектов по итогам первоначального ВК Заказчика</p> <p>2 Необходимо сократить время прохождения РД на этапе: непосредственный разработчик – Заказчик</p> <p>3 Необходимо сократить время обработки замечаний и выдачи изменений в РД</p>	Необходимо ежеквартально передавать в адрес Заказчика перечень РД, действующей на текущую дату с разбивкой по зданиям и сооружениям, с отражением всех изменений и сметной стоимости работ, с указанием разделов, находящихся в разработке. Перечень должен быть оформлен на бумаге, сшит в альбом и иметь соответствующие подписи
6 ОАО «НИКИЭТ»	-	Подключение большего числа специалистов (сотрудников) к проекту
7 ОАО «ВНИИНМ»	-	Чертежи формата .dwg переводить в формат .pdf или .jpg и вставлять в текст отчета о НИР
8 ОАО «Росспецмонтаж»	-	Быстрее реагировать на вопросы, согласования, изменения, принятия решений
9 ФГУП «ГХК»	<p>1 Не исполнение договорных обязательств в части соблюдения сроков.</p> <p>2 Отсутствие управления и контроля со стороны ГИП (Смирнов Ю.В.) за ходом проектирования объектов строительства на площадке ФГУП «ГХК»</p>	Рассмотреть возможность замены ГИП*)
10 ФГУП «ПО «МАЯК»	<p>1 Разработка технического задания производилась эксплуатирующей организацией совместно с Главным конструктором при минимальном участии проектной организации</p> <p>2 Срок заключения договора с момента проведения процедуры закупки - 2 месяца, дополнительного соглашения - 4</p>	<p>1 Возложение контроля сроков заключения договоров на ГИП</p> <p>2 Повысить уровень исполнительской дисциплины путем введения КПЭ руководителям проекта</p> <p>3 Усилить контроль за работой субподрядных организаций, в т.ч.</p>

Заказчик	Проблемы, замечания	Пожелания
	<p>месяца</p> <p>3 Не обеспечен задел в условиях ограниченных сроков выполнения работ</p> <p>4 Несвоевременное начало полномасштабного выполнения работ</p> <p>5 Отсутствие анализа наличия требуемых исходных данных</p> <p>6 Разработка в основном выполняется по аналогам</p> <p>7 Имеются несоответствия разработанной документации требованиям НД</p> <p>8 Не в полном объеме учтены требования ТЗ по составу разрабатываемых систем</p> <p>9 Превышена стоимость сооружения объекта по отношению к заданию на проектирование</p> <p>10 Наличие невыполненных или несвоевременно выполненных взаимосогласованных решений (протоколы №201/0301-21-дсп, №201/0301-23-дсп, №201/0301-24-дсп, №201/0301-27-дсп, №201/0301-30-дсп)</p>	<p>обеспечить нахождение представителя ОАО «ГОЛОВНОЙ ИНСТИТУТ «ВНИПИЭТ» на объекте для координации работ по инженерным изысканиям</p> <p>4 Обеспечить привлечение организации-супервайзера для проведения комплексных инженерных изысканий</p> <p>5 Провести анализ на предмет наличия и достаточности исходных данных для разработки проектной документации</p> <p>6 Создать комиссию по проверке выполнения ПОК (П) с участием представителей ФГУП «ПО «МАЯК».</p> <p>7 Обеспечить проведение трехсторонних оперативных совещаний (видеоконференций)</p> <p>8 Сократить сроки оформления договоров</p>
11 ФГУП «РосРАО»	Не выполнение сроков по договорам	-
12 АНО «АСПЕКТ-КОНВЕРСИЯ»	-	Дальнейших творческих и производственных успехов
13 ОАО «АКМЭ-инжиниринг»	<p>1 Низкое качество работ</p> <p>2 Срыв сроков выполнения работ</p> <p>3 Длительные сроки заключения субподрядных договоров</p> <p>4 Отсутствие контроля со стороны ОАО «ГОЛОВНОЙ ИНСТИТУТ «ВНИПИЭТ» за работой субподрядчиков</p> <p>5 Слабая роль в выполнении функций Генерального проектировщика</p> <p>6 Несвоевременный учет изменений законодательства в стандартах предприятия</p>	<p>1 Соблюдение договорных обязательств</p> <p>2 Применение современных технологических и строительных решений и материалов</p> <p>3 Активнее и решительнее выполнять функции Генерального проектировщика в полном объеме</p>
14 ЗАО «ПРОМЭЛЕКТРО МОНТАЖ-СТН»	<p>1 Принятие технических решений по аналогам старых проектов, недостаточная глубина их проработки на стадии «П», которые тиражируются в РД и являются причинами корректировки РД и появлением неучтенных «П» объемов работ и, как результат, удорожание объекта.</p> <p>2 Раздел организации строительства не</p>	<p>1 Внедрение элементов САПР в технологии проектирования. Разработка трехмерной модели основных сложных сооружений для сопровождения разработки РД, управления изменениями в процессе строительства</p> <p>2 Усиление подразделений, разрабатывающих раздел</p>

Заказчик	Проблемы, замечания	Пожелания
	отвечает условиям стройки	организации строительства 3 Разработка и внедрение механизмов мотивации специалистов предприятия за «успешность» проекта в целом по году
15 ФГУП «Комбинат «Электрохимприбор»	Нет системы мониторинга разработки документации и проведения экспертизы с целью разработки ПД, РД в установленные сроки	Разработка технических заданий на оборудование, карт оборудования с присвоением кода для внедрения системы штрих - кодирования оборудования при реализации проектных решений
Примечание *) ООО «АТОМПРОМРЕСУРСЫ» хорошо оценили работы, которыми руководит ГИП Смирнов Ю.В.		

## 5. Мероприятия по энергосбережению Общества

Данные за 2008-2012 годы, необходимые к раскрытию в ПГО за 2013 год:		
1	7,2,1,2, Перечень отрицательных заключений экологических экспертиз	нет
2	11.1.1.1. Общее количество энергии, сэкономленной в результате усилий по снижению энергопотребления и повышения энергоэффективности	11065 ГДж.=377,645 т.у.т.
3	11.1.1.2. Данные об общем количестве сэкономленной энергии благодаря модернизации производственного процесса, переналадке или замене оборудования и изменениям в поведении персонала	11065 ГДж. =377,645 т.у.т.
4	11.4.1.1 Величина сумм возмещения и штрафов ...	нет
5	11.1.3.2. Сведения об инициативах по сокращению косвенного энергопотребления	Программа снижения энергопотребления прилагается.
6	<b>EN5</b> Энергия, сэкономленная в результате мероприятий по снижению энергопотребления и повышению энергоэффективности	9281 ГДж.
7	<b>EN28</b> Денежное значение значительных штрафов и общее число нефинансовых санкций, наложенных за несоблюдение экологического законодательства и нормативных требований.(2010-2013)	Данные в бухгалтерии
8	<b>EN30</b> Общие расходы и инвестиции на охрану окружающей среды, с разбивкой по типам. (2010-2013)	Данные в бухгалтерии
9	LA7 Уровень производственного травматизма, уровень профессиональных заболеваний, коэффициент потерянных дней и коэффициент отсутствия на рабочем месте, а также общее количество смертельных исходов, связанных с работой, в разбивке по регионам	Охрана труда
10	LA9 Отражение вопросов здоровья и безопасности в официальных соглашениях с профсоюзами	Охрана труда
11	EU16 Политики и процедуры в области охраны здоровья и безопасности дежурности штатного персонала, а также сотрудников подрядчиков и субподрядчиков	Охрана труда

12	Перечень отрицательных заключений экологических экспертиз	нет
13	Общее количество энергии, сэкономленной в результате усилий по снижению энергопотребления и повышения энергоэффективности (по отношению к 2009 году)	в 2013 году - 2664,07 гДж= =90,924т.у.т.
14	Данные об общем количестве сэкономленной энергии благодаря модернизации производственного процесса, переналадке или замене оборудования и изменениям в поведении персонала (по отношению к 2009 году)	в 2010 г.- 10,981 % в 2011 г- 16,628 % в 2012 г.- 18,182 % по ВНИПИЭТ в 2013 г.- 22,725 % ( С 3-4 квартала СПб АЭП-19,357% )
15	Величина сумм возмещения и штрафов, взысканных с организации специально уполномоченными госорганами РФ в области охраны окружающей среды в возмещение ущерба, причиненного нарушением природоохранительного законодательства(в 2011, 2012,2013 году)	в 2010 г- 61 480,80 руб. в 2011 г-205 910,90 руб. в 2012 г.- 238 179,81 руб. в 2013 г.- 668 865,26 руб.
16	Энергия, сэкономленная в результате мероприятий по снижению энергопотребления и повышения энергоэффективности (по отношению к 2009 году)	в 2010 г.- 10,981 % в 2011 г- 16,628 % в 2012 г.- 18,182 % по ВНИПИЭТ в 2013 г.- 22,725 % ( С 3-4 квартала СПб АЭП-19,357% )



**ПРОГРАММА****энергосбережения и повышения энергетической эффективности Общества на период с 2013 по 2017 годы\***

№ п/п	Планируемые мероприятия	Общая стоимость (тыс. руб.)	Выполнение	Примечание
<b>Организационные мероприятия</b>				
1	Создание на предприятии системы энергоменеджмента	1 300	2013-2014г.г.	
2	Повышение квалификации специалистов в области энергоменеджмента	350	ежегодно	
<b>Технические мероприятия</b>				
I	<b>Электроустановка</b>			
3	Замена светильников всех видов на светодиодные	15 419	2013-2017г.г.	
4	Внедрение диспетчерского автоматизированного управления освещением	7 500	2013-2017г.г.	
5	Применение лифтового оборудования с частотным пуском	12 000	2013-2016г.г.	
II	<b>Теплопотребляющая энергоустановка</b>			
6	Реконструкция(автоматизация) ИТП	5600	2014г.	
7	Внедрение узлов технического учета тепла	300	2013г.	
8	Установка теплоотражающих экранов за радиаторы отопления	103	2013-2017г.г.	
9	Установка термостатических регуляторов на радиаторы отопления	1 878	2014-2017г.г.	
10	Проведение комплексной наладки системы отопления	430	2017г.г.	
11	Внедрение диспетчерского автоматизированного управления системой отопления	3 250	2017г.г.	
III	<b>Система водоснабжения</b>			
12	Внедрение энергосберегающей водоразборной арматуры	1 300	2013-2016г.г.	
13	Установка узла учета сточных вод	100	2017г.г.	
<i>* составлена на основании энергетического обследования зданий Общества</i>				

## 6. Вопросы, относящиеся к компетенции Общего собрания акционеров (единственного акционера)

- внесение изменений и дополнений в Устав или утверждение Устава Общества в новой редакции;
- реорганизация Общества;
- ликвидация Общества, назначение ликвидационной комиссии, утверждение промежуточного и окончательного ликвидационных балансов;
- определение количества, номинальной стоимости, категории (типа) объявленных акций и прав, предоставляемых этими акциями;
- увеличение уставного капитала Общества путем увеличения номинальной стоимости размещенных акций или размещения дополнительных акций;
- уменьшение уставного капитала Общества путем уменьшения номинальной стоимости акций, путем приобретения Обществом части акций в целях сокращения их общего количества, а также путем погашения приобретенных или выкупленных Обществом акций;
- образование единоличного исполнительного органа Общества, досрочное прекращение его полномочий;
- избрание членов Ревизионной комиссии (ревизора) Общества и досрочное прекращение их полномочий;
- определение размера оплаты услуг аудитора, утверждение аудитора Общества;
- выплата (объявление) дивидендов по результатам первого квартала, полугодия, девяти месяцев финансового года;
- утверждение годового отчета, годовой бухгалтерской (финансовой) отчетности, в том числе отчета о финансовых результатах Общества, а также распределение прибыли (в том числе выплата (объявление) дивидендов, за исключением прибыли, распределенной в качестве дивидендов по результатам первого квартала, полугодия, девяти месяцев финансового года) и убытков Общества по результатам финансового года;
- дробление и консолидация акций Общества;
- принятие решений об одобрении крупных сделок в случаях, предусмотренных главой X Федерального закона «Об акционерных обществах»;
- принятие решений об одобрении сделок в случаях, предусмотренных главой XI Федерального закона «Об акционерных обществах»;
- приобретение Обществом размещенных акций в случаях, предусмотренных Федеральным законом «Об акционерных обществах»;
- принятие решения об участии в финансово-промышленных группах, ассоциациях и иных объединениях коммерческих организаций;
- утверждение внутренних документов Общества, определяющих порядок формирования и использования фондов Общества;
- принятие решения о выплате членам Ревизионной комиссии Общества вознаграждений и (или) компенсаций;
- принятие решения о передаче полномочий единоличного исполнительного органа Общества управляющей организации (управляющему);
- определение приоритетных направлений деятельности Общества;
- определение цены (денежной оценки) имущества, цены размещения и выкупа эмиссионных ценных бумаг в случаях, предусмотренных Федеральным законом «Об акционерных обществах»;
- принятие решения об использовании фондов Общества; утверждение смет использования средств по фондам специального назначения и рассмотрение итогов выполнения смет использования средств по фондам специального назначения;

- утверждение решения о выпуске ценных бумаг, проспекта ценных бумаг, отчета об итогах выпуска ценных бумаг Общества;
- размещение Обществом облигаций и иных эмиссионных ценных бумаг;
- создание и ликвидация филиалов Общества, открытие и прекращение деятельности представительств Общества, утверждение положений о филиалах и представительствах Общества;
- внесение в Устав Общества изменений и дополнений, связанных с созданием и ликвидацией филиалов Общества, открытием и прекращением деятельности представительств Общества;
- одобрение до момента совершения сделок (включая несколько взаимосвязанных сделок), связанных с приобретением, отчуждением, обременением, передачей прав пользования или возможностью отчуждения, обременения, передачи прав пользования любого недвижимого имущества, за исключением договоров аренды, заключаемых на срок менее года;
- одобрение до момента совершения сделок, предметом которых являются работы, услуги и имущество, стоимость которых составляет более 500 млн. рублей., за исключением сделок, в которых Общество выступает в качестве исполнителя (подрядчика/субподрядчика), совершаемых в рамках реализации федеральных целевых программ и программы деятельности Государственной корпорации по атомной энергии «Росатом» на долгосрочный период;
- одобрение до момента совершения сделок, связанных с безвозмездной передачей имущества Общества или имущественных прав (требований) к себе или к третьему лицу; сделок, связанных с освобождением от имущественной обязанности перед собой или перед третьим лицом; сделок, связанных с безвозмездным оказанием Обществом услуг (выполнением работ) третьим лицам, в случаях (размерах), определяемых отдельными решениями общего собрания акционеров Общества в отношении вышеуказанных сделок, и принятие решений о совершении Обществом данных сделок в случаях, когда вышеуказанные случаи (размеры) не определены;
- одобрение до момента совершения сделок с юридическими лицами, зарегистрированными в оффшорных зонах, сделок, исполнение которых предполагает перемещение денежных средств в (из) оффшорные зоны;
- утверждение кредитной политики Общества в части выдачи Обществом ссуд, заключения кредитных договоров и договоров займа, выдачи поручительств, принятия обязательств по векселю (выдача простого и переводного векселя), передачи имущества в залог и принятие решений о совершении Обществом указанных сделок в случаях, когда порядок принятия решений по ним не определен кредитной политикой Общества, утвержденной общим собранием акционеров Общества, за исключением указанных в настоящем пункте сделок, совершаемых между Обществом и единственным акционером, независимо от цены этих сделок;
- об участии Общества в других организациях (в том числе согласование учредительных документов вновь создаваемых организаций), изменении доли участия (количества акций, размера паев, долей), обременении акций (долей) и прекращении участия Общества в других организациях;
- утверждение порядка взаимодействия Общества с организациями, в которых участвует Общество;
- принятие решений по вопросам, отнесенным к компетенции высших органов управления обществ, 100 (Сто) процентов уставного капитала либо все голосующие акции которых принадлежат Обществу;

- утверждение регистратора Общества и условий договора с ним, а также расторжение договора с ним;
- принятие решения о возможности совмещения Генеральным директором Общества должностей в органах управления других организаций;
- привлечение к дисциплинарной ответственности Генерального директора Общества и его поощрение в соответствии с трудовым законодательством Российской Федерации;
- рассмотрение и утверждение отчетов Генерального директора о результатах деятельности Общества, фактическом исполнении: приоритетных направлений деятельности Общества, основных плановых показателей финансово-хозяйственной деятельности Общества (в том числе ключевых показателей эффективности (КПЭ) Общества) и соответствующих им бюджетов и лимитов; о выполнении решений Общего собрания акционеров Общества;
- утверждение, изменение и дополнение годовых планов (плановых показателей финансово-хозяйственной деятельности) и соответствующих им бюджетов и лимитов деятельности Общества;
- принятие решения о проведении внеочередной ревизии или внеочередной аудиторской проверки Общества, включая вопрос отнесения на счет Общества соответствующих затрат;
- одобрение до момента заключения коллективного договора;
- утверждение целевых значений (скорректированных значений) ключевых показателей эффективности (КПЭ) Общества;
- одобрение договоров простого товарищества;
- иные вопросы, отнесенные к компетенции Общего собрания акционеров Уставом Общества, а также вопросы, отнесенные к компетенции общего собрания акционеров и Совета директоров открытого акционерного общества Федеральным законом «Об акционерных обществах».

## 7. Вопросы, относящиеся к компетенции Генерального директора

К компетенции Генерального директора относятся все вопросы руководства текущей деятельностью Общества, за исключением вопросов, отнесенных к компетенции Общего собрания акционеров (единственного акционера).

Генеральный директор:

- действует от имени Общества без доверенности, в том числе представляет интересы Общества, как в Российской Федерации, так и за ее пределами;
- осуществляет оперативное руководство деятельностью Общества;
- распоряжается имуществом Общества в пределах, установленных Уставом Общества и законодательством Российской Федерации;
- совершает сделки от имени Общества в порядке, предусмотренном законодательством Российской Федерации и Уставом Общества;
- выдает доверенности от имени Общества;
- утверждает штатное расписание Общества, филиалов и представительств Общества;
- издает приказы и дает указания, обязательные для исполнения всеми работниками Общества;
- заключает трудовые договоры с работниками Общества, применяет к работникам меры поощрения и налагает на них взыскания, осуществляет иные права и обязанности Общества в качестве работодателя;
- открывает в банках счета Общества;
- организует ведение бухгалтерского учета и отчетности Общества;
- утверждает внутренние документы Общества, регулирующие деятельность структурных и обособленных подразделений Общества, за исключением внутренних документов, утверждаемых общим собранием акционеров (единственным акционером) Общества;
- организует защиту сведений, составляющих государственную тайну, а также работу в области технической защиты информации в соответствии с нормативными правовыми актами Российской Федерации и несет персональную ответственность за обеспечение в Обществе сохранности государственной тайны;
- несет ответственность за организацию режима коммерческой и служебных тайн в Обществе;
- определяет закупочную политику в Обществе, в том числе утверждает положения о порядке проведения регламентированных закупок товаров, работ, услуг, а также принимает иные решения в соответствии с утвержденными в Обществе документами, регламентирующими закупочную деятельность Общества;
- назначает на период своего временного отсутствия (отпуск, служебная командировка, болезнь) исполняющего обязанности Генерального директора из числа своих заместителей;
- утверждает организационную структуру Общества и вносит в нее изменения;
- исполняет другие функции, необходимые для достижения целей деятельности Общества и обеспечения его нормальной работы, в соответствии с законодательством Российской Федерации и Уставом Общества.

## 8. Сведения о соблюдении Кодекса корпоративного поведения

Сведения о соблюдении Обществом Кодекса корпоративного поведения (подготовлены в соответствии с Распоряжением Федеральной комиссии по рынку ценных бумаг от 30.04.2003 года № 03-849/р «О методических рекомендациях по составу и форме представления сведений о соблюдении Кодекса корпоративного поведения в годовых отчетах акционерных обществ»)

Положение Кодекса корпоративного поведения	Соблюдается или не соблюдается	Примечание
<b>Общее собрание акционеров</b>		
Извещение акционеров о проведении общего собрания акционеров не менее чем за 30 дней до даты его проведения независимо от вопросов, включенных в его повестку дня, если законодательством не предусмотрен больший срок	Не применимо	ОАО «Головной институт «ВНИПИЭТ» является компанией одного лица и в соответствии с законодательством на него не распространяются нормы, регулирующие порядок созыва собрания акционеров
Наличие у акционеров возможности ознакомиться со списком лиц, имеющих право на участие в общем собрании акционеров, начиная со дня сообщения о проведении общего собрания акционеров и до закрытия очного общего собрания акционеров, а в случае заочного общего собрания акционеров – до даты окончания приема бюллетеней для голосования	Не применимо	ОАО «Головной институт «ВНИПИЭТ» является компанией одного лица и в соответствии с законодательством на него не распространяются нормы, регулирующие порядок созыва собрания акционеров
Наличие у акционеров возможности ознакомиться с информацией (материалами), подлежащей предоставлению при подготовке к проведению общего собрания акционеров, посредством электронных средств связи, в том числе посредством сети Интернет	Соблюдается	

Положение корпоративного поведения	Кодекса	Соблюдается или не соблюдается	Примечание
Наличие у акционера возможности внести вопрос в повестку дня общего собрания акционеров или потребовать созыва общего собрания акционеров без предоставления выписки из реестра акционеров, если учет его прав на акции осуществляется в системе ведения реестра акционеров, а в случае, если его права на акции учитываются на счете депо, – достаточность выписки со счета депо для осуществления вышеуказанных прав		Соблюдается	
Наличие в уставе или внутренних документах акционерного общества требования об обязательном присутствии на общем собрании акционеров генерального директора, членов правления, членов совета директоров, членов ревизионной комиссии и аудитора акционерного общества		Не применимо	ОАО «Головной институт «ВНИПИЭТ» является компанией одного лица и в соответствии с законодательством на него не распространяются нормы, регулирующие порядок созыва собрания акционеров п.12.1 Устава Общества
Обязательное присутствие кандидатов при рассмотрении на общем собрании акционеров вопросов об избрании членов совета директоров, генерального директора, членов правления, членов ревизионной комиссии, а также вопроса об утверждении аудитора акционерного общества		Не применимо	Являясь компанией одного лица, необходимости в проведении собраний в форме совместного присутствия у ОАО «Головной институт «ВНИПИЭТ» отсутствует п.12.1 Устава Общества
Наличие во внутренних документах акционерного общества процедуры регистрации участников общего собрания акционеров		Не применимо	ОАО «Головной институт «ВНИПИЭТ» является компанией одного лица и в соответствии с законодательством на него не распространяются нормы, регулирующие порядок созыва собрания акционеров п.12.1 Устава Общества

Положение корпоративного поведения	Кодекса	Соблюдается или не соблюдается	Примечание
<b>Совет директоров</b>			
Наличие в уставе акционерного общества полномочия совета директоров по ежегодному утверждению финансово-хозяйственного плана акционерного общества		Соблюдается	Полномочия Совета директоров осуществляет Единственный акционер Общества п.12.1.39 Устава Общества
Наличие утвержденной советом директоров процедуры управления рисками в акционерном обществе		Не соблюдается	Полномочия Совета директоров осуществляет Единственный акционер, при этом Общество руководствуется в своей деятельности ГОСТ Р 52806-2007
Наличие в уставе акционерного общества права совета директоров принять решение о приостановлении полномочий генерального директора, назначаемого общим собранием акционеров		Соблюдается	Полномочия Совета директоров осуществляет Единственный акционер Общества п.12.1.7 Устава Общества
Наличие в уставе акционерного общества права совета директоров устанавливать требования к квалификации и размеру вознаграждения генерального директора, членов правления, руководителей основных структурных подразделений акционерного общества		Соблюдается	Полномочия Совета директоров осуществляет Единственный акционер Общества п.12.1.37 Устава Общества
Наличие в уставе акционерного общества права совета директоров утверждать условия договоров с генеральным директором и членами правления		Соблюдается	Полномочия Совета директоров осуществляет Единственный акционер Общества п.13.7 Устава Общества
Наличие в уставе или внутренних документах акционерного общества требования о том, что при утверждении условий договоров с генеральным директором (управляющей организацией, управляющим) и членами правления голоса членов совета директоров, являющихся генеральным директором и членами правления, при подсчете голосов не учитываются		Не применимо	В Обществе отсутствует Совет директоров, его полномочия осуществляет Единственный акционер Общества п.11.1 Устава Общества



<b>Положение Кодекса корпоративного поведения</b>	<b>Соблюдается или не соблюдается</b>	<b>Примечание</b>
Наличие в составе совета директоров акционерного общества не менее 3 независимых директоров, отвечающих требованиям Кодекса корпоративного поведения	Не применимо	В Обществе отсутствует Совет директоров, его полномочия осуществляет Единственный акционер Общества п.11.1 Устава Общества
Отсутствие в составе совета директоров акционерного общества лиц, которые признавались виновными в совершении преступлений в сфере экономической деятельности или преступлений против государственной власти, интересов государственной службы и службы в органах местного самоуправления или к которым применялись административные наказания за правонарушения в области предпринимательской деятельности или в области финансов, налогов и сборов, рынка ценных бумаг	Соблюдается	Полномочия Совета директоров осуществляет Единственный акционер Общества п.11.1 Устава Общества
Отсутствие в составе совета директоров акционерного общества лиц, являющихся участником, генеральным директором (управляющим), членом органа управления или работником юридического лица, конкурирующего с акционерным обществом	Соблюдается	Полномочия Совета директоров осуществляет Единственный акционер Общества п.11.1 Устава Общества
Наличие в уставе акционерного общества требования об избрании совета директоров кумулятивным голосованием	Не применимо	В Обществе отсутствует Совет директоров, его полномочия осуществляет Единственный акционер Общества п.11.1 Устава Общества
Наличие во внутренних документах акционерного общества обязанности членов совета директоров воздерживаться от действий, которые приведут или потенциально способны привести к возникновению конфликта между их интересами и интересами акционерного общества, а в случае возникновения такого конфликта – обязанности раскрывать совету директоров информацию об этом конфликте	Не применимо	В Обществе отсутствует Совет директоров, его полномочия осуществляет Единственный акционер Общества п.11.1 Устава Общества

<b>Положение корпоративного поведения</b>	<b>Кодекса</b>	<b>Соблюдается или не соблюдается</b>	<b>Примечание</b>
Наличие во внутренних документах акционерного общества обязанности членов совета директоров письменно уведомлять совет директоров о намерении совершить сделки с ценными бумагами акционерного общества, членами совета директоров которого они являются, или его дочерних (зависимых) обществ, а также раскрывать информацию о совершенных ими сделках с такими ценными бумагами		Не применимо	В Обществе отсутствует Совет директоров, его полномочия осуществляет Единственный акционер Общества п.11.1 Устава Общества
Наличие во внутренних документах акционерного общества требования о проведении заседаний совета директоров не реже одного раза в шесть недель		Не применимо	В Обществе отсутствует Совет директоров, его полномочия осуществляет Единственный акционер Общества п.11.1 Устава Общества
Проведение заседаний совета директоров акционерного общества в течение г., за который составляется годовой отчет акционерного общества, с периодичностью не реже одного раза в шесть недель		Не применимо	В Обществе отсутствует Совет директоров, его полномочия осуществляет Единственный акционер Общества п.11.1 Устава Общества
Наличие во внутренних документах акционерного общества порядка проведения заседаний совета директоров		Не применимо	В Обществе отсутствует Совет директоров, его полномочия осуществляет Единственный акционер Общества п.11.1 Устава Общества
Наличие во внутренних документах акционерного общества положения о необходимости одобрения советом директоров сделок акционерного общества на сумму 10 и более процентов стоимости активов общества, за исключением сделок, совершаемых в процессе обычной хозяйственной деятельности		Соблюдается	Полномочия Совета директоров осуществляет Единственный акционер Общества п. 12.2.28 Устава Общества

Положение Кодекса корпоративного поведения	Соблюдается или не соблюдается	Примечание
Наличие во внутренних документах акционерного общества права членов совета директоров на получение от исполнительных органов и руководителей основных структурных подразделений акционерного общества информации, необходимой для осуществления своих функций, а также ответственности за непредставление такой информации	Соблюдается	Полномочия Совета директоров осуществляет Единственный акционер Общества п. 16.3 Устава Общества
Наличие комитета совета директоров по стратегическому планированию или возложение функций указанного комитета на другой комитет (кроме комитета по аудиту и комитета по кадрам и вознаграждениям)	Не применимо	В Обществе отсутствует Совет директоров, его полномочия осуществляет Единственный акционер Общества п.11.1 Устава Общества
Наличие комитета совета директоров (комитета по аудиту), который рекомендует совету директоров аудитора акционерного общества и взаимодействует с ним и ревизионной комиссией акционерного общества	Не применимо	В Обществе отсутствует Совет директоров, его полномочия осуществляет Единственный акционер Общества п.11.1 Устава Общества
Наличие в составе комитета по аудиту только независимых и неисполнительных директоров	Не применимо	В Обществе отсутствует Совет директоров, его полномочия осуществляет Единственный акционер Общества п.11.1 Устава Общества
Осуществление руководства комитетом по аудиту независимым директором	Не применимо	В Обществе отсутствует Совет директоров, его полномочия осуществляет Единственный акционер Общества п.11.1 Устава Общества
Наличие во внутренних документах акционерного общества права доступа всех членов комитета по аудиту к любым документам и информации акционерного общества при условии неразглашения ими конфиденциальной информации	Не применимо	В Обществе отсутствует Совет директоров, его полномочия осуществляет Единственный акционер Общества п.11.1 Устава Общества

<b>Положение корпоративного поведения</b>	<b>Кодекса</b>	<b>Соблюдается или не соблюдается</b>	<b>Примечание</b>
Создание комитета совета директоров (комитета по кадрам и вознаграждениям), функцией которого является определение критериев подбора кандидатов в члены совета директоров и выработка политики акционерного общества в области вознаграждения		Не применимо	В Обществе отсутствует Совет директоров, его полномочия осуществляет Единственный акционер Общества п.11.1 Устава Общества
Осуществление руководства комитетом по кадрам и вознаграждениям независимым директором		Не применимо	В Обществе отсутствует Совет директоров, его полномочия осуществляет Единственный акционер Общества п.11.1 Устава Общества
Отсутствие в составе комитета по кадрам и вознаграждениям должностных лиц акционерного общества		Не применимо	В Обществе отсутствует Совет директоров, его полномочия осуществляет Единственный акционер Общества п.11.1 Устава Общества
Создание комитета совета директоров по рискам или возложение функций указанного комитета на другой комитет (кроме комитета по аудиту и комитета по кадрам и вознаграждениям)		Не применимо	В Обществе отсутствует Совет директоров, его полномочия осуществляет Единственный акционер Общества п.11.1 Устава Общества
Создание комитета совета директоров по урегулированию корпоративных конфликтов или возложение функций указанного комитета на другой комитет (кроме комитета по аудиту и комитета по кадрам и вознаграждениям)		Не применимо	В Обществе отсутствует Совет директоров, его полномочия осуществляет Единственный акционер Общества п.11.1 Устава Общества
Отсутствие в составе комитета по урегулированию корпоративных конфликтов должностных лиц акционерного общества		Не применимо	В Обществе отсутствует Совет директоров, его полномочия осуществляет Единственный акционер Общества п.11.1 Устава Общества
Осуществление руководства комитетом по урегулированию корпоративных конфликтов независимым директором		Не применимо	В Обществе отсутствует Совет директоров, его полномочия осуществляет Единственный акционер Общества п.11.1 Устава Общества

<b>Положение Кодекса корпоративного поведения</b>	<b>Соблюдается или не соблюдается</b>	<b>Примечание</b>
Наличие утвержденных советом директоров внутренних документов акционерного общества, предусматривающих порядок формирования и работы комитетов совета директоров	Не применимо	В Обществе отсутствует Совет директоров, его полномочия осуществляет Единственный акционер Общества п.11.1 Устава Общества
Наличие в уставе акционерного общества порядка определения кворума совета директоров, позволяющего обеспечивать обязательное участие независимых директоров в заседаниях совета директоров	Не применимо	В Обществе отсутствует Совет директоров, его полномочия осуществляет Единственный акционер Общества п.11.1 Устава Общества
<b>Исполнительные органы</b>		
Наличие коллегиального исполнительного органа (правления) акционерного общества	Не соблюдается	Формирование коллегиального исполнительного органа (правления) не предусмотрено Уставом Общества
Наличие в уставе или внутренних документах акционерного общества положения о необходимости одобрения правлением сделок с недвижимостью, получения акционерным обществом кредитов, если указанные сделки не относятся к крупным сделкам и их совершение не относится к обычной хозяйственной деятельности акционерного общества	Не соблюдается	Формирование коллегиального исполнительного органа (правления) не предусмотрено Уставом Общества
Наличие во внутренних документах акционерного общества процедуры согласования операций, которые выходят за рамки финансово-хозяйственного плана акционерного общества	Не соблюдается	Указанные операции не осуществляются

Положение Кодекса корпоративного поведения	Соблюдается или не соблюдается	Примечание
Отсутствие в составе исполнительных органов лиц, являющихся участником, генеральным директором (управляющим), членом органа управления или работником юридического лица, конкурирующего с акционерным обществом	Соблюдается	
Отсутствие в составе исполнительных органов акционерного общества лиц, которые признавались виновными в совершении преступлений в сфере экономической деятельности или преступлений против государственной власти, интересов государственной службы и службы в органах местного самоуправления или к которым применялись административные наказания за правонарушения в области предпринимательской деятельности или в области финансов, налогов и сборов, рынка ценных бумаг. Если функции единоличного исполнительного органа выполняются управляющей организацией или управляющим – соответствие генерального директора и членов правления управляющей организации либо управляющего требованиям, предъявляемым к генеральному директору и членам правления акционерного общества	Соблюдается	
Наличие в уставе или внутренних документах акционерного общества запрета управляющей организации (управляющему) осуществлять аналогичные функции в конкурирующем обществе, а также находиться в каких-либо иных имущественных отношениях с акционерным обществом, помимо оказания услуг управляющей организации (управляющего)	Не соблюдается	В компании с Единственным акционером такая необходимость отсутствует П.12.1 Устава Общества

Положение Кодекса корпоративного поведения	Соблюдается или не соблюдается	Примечание
Наличие во внутренних документах акционерного общества обязанности исполнительных органов воздерживаться от действий, которые приведут или потенциально способны привести к возникновению конфликта между их интересами и интересами акционерного общества, а в случае возникновения такого конфликта – обязанности информировать об этом совет директоров	Соблюдается	Данные обязанности включаются в трудовой договор Единоличного исполнительного органа  Полномочия Совета директоров осуществляет Единственный акционер Общества п.11.1 Устава Общества
Наличие в уставе или внутренних документах акционерного общества критериев отбора управляющей организации (управляющего)	Не соблюдается	Внутренними документами Общества не предусмотрены критерии отбора управляющей организации (управляющего). Управляющая организация (управляющий) в Обществе отсутствует.
Представление исполнительными органами акционерного общества ежемесячных отчетов о своей работе совету директоров	Не применимо	В Обществе отсутствует Совет директоров, его полномочия осуществляет Единственный акционер Общества п.11.1 Устава Общества
Установление в договорах, заключаемых акционерным обществом с генеральным директором (управляющей организацией, управляющим) и членами правления, ответственности за нарушение положений об использовании конфиденциальной и служебной информации	Соблюдается	Ответственность за нарушение, указанных Положений включается в трудовой договор Единоличного исполнительного органа

<b>Положение корпоративного поведения</b>	<b>Кодекса</b>	<b>Соблюдается или не соблюдается</b>	<b>Примечание</b>
<b>Секретарь общества</b>			
Наличие в акционерном обществе специального должностного лица (секретаря общества), задачей которого является обеспечение соблюдения органами и должностными лицами акционерного общества процедурных требований, гарантирующих реализацию прав и законных интересов акционеров общества		Не соблюдается	Решение единственного акционера, организационной структурой Общества, утвержденной решением Единственного акционера должность не предусмотрена.
Наличие в уставе или внутренних документах акционерного общества порядка назначения (избрания) секретаря общества и обязанностей секретаря общества		Не соблюдается	Решение единственного акционера
Наличие в уставе акционерного общества требований к кандидатуре секретаря общества		Не соблюдается	Требования к кандидатуре секретаря Общества внутренними документами Общества не предусмотрены
<b>Существенные корпоративные действия</b>			
Наличие в уставе или внутренних документах акционерного общества требования об одобрении крупной сделки до ее совершения		Соблюдается	п. 12.1.13 Устава Общества
Обязательное привлечение независимого оценщика для оценки рыночной стоимости имущества, являющегося предметом крупной сделки		Соблюдается	



Положение Кодекса корпоративного поведения	Соблюдается или не соблюдается	Примечание
Наличие в уставе акционерного общества запрета на принятие при приобретении крупных пакетов акций акционерного общества (поглощении) каких-либо действий, направленных на защиту интересов исполнительных органов (членов этих органов) и членов совета директоров акционерного общества, а также ухудшающих положение акционеров по сравнению с существующим (в частности, запрета на принятие советом директоров до окончания предполагаемого срока приобретения акций решения о выпуске дополнительных акций, о выпуске ценных бумаг, конвертируемых в акции, или ценных бумаг, предоставляющих право приобретения акций общества, даже если право принятия такого решения предоставлено ему уставом)	Не применимо	<p>Данный запрет внутренними документами Общества не предусмотрен. Все акции Общества находятся у единственного акционера – ОАО «Атомэнергопром»</p> <p>В Обществе отсутствует Совет директоров, его полномочия осуществляет Единственный акционер Общества п.11.1 Устава Общества</p>
Наличие в уставе акционерного общества требования об обязательном привлечении независимого оценщика для оценки текущей рыночной стоимости акций и возможных изменений их рыночной стоимости в результате поглощения	Не применимо	<p>Внутренними документами Общества данное требование не предусмотрено. Все акции Общества находятся у единственного акционера – ОАО «Атомэнергопром»</p>
Отсутствие в уставе акционерного общества освобождения приобретателя от обязанности предложить акционерам продать принадлежащие им обыкновенные акции общества (эмиссионные ценные бумаги, конвертируемые в обыкновенные акции) при поглощении	Не применимо	<p>Внутренними документами Общества данная обязанность не предусмотрена. Все акции Общества находятся у единственного акционера – ОАО «Атомэнергопром»</p>
Наличие в уставе или внутренних документах акционерного общества требования об обязательном привлечении независимого оценщика для определения соотношения конвертации акций при реорганизации	Не соблюдается	<p>Внутренними документами Общества данная обязанность не предусмотрена.</p>

Положение Кодекса корпоративного поведения	Соблюдается или не соблюдается	Примечание
<b>Раскрытие информации</b>		
Наличие утвержденного советом директоров внутреннего документа, определяющего правила и подходы акционерного общества к раскрытию информации (Положения об информационной политике)	Не соблюдается	Положение об информационной политике в Обществе отсутствует
Наличие во внутренних документах акционерного общества требования о раскрытии информации о целях размещения акций, о лицах, которые собираются приобрести размещаемые акции, в том числе крупный пакет акций, а также о том, будут ли высшие должностные лица акционерного общества участвовать в приобретении размещаемых акций общества	Не применимо	Все акции Общества находятся у единственного акционера – ОАО «Атомэнергопром»
Наличие во внутренних документах акционерного общества перечня информации, документов и материалов, которые должны предоставляться акционерам для решения вопросов, выносимых на общее собрание акционеров	Соблюдается	
Наличие у акционерного общества веб-сайта в сети Интернет и регулярное раскрытие информации об акционерном обществе на этом веб-сайте	Соблюдается	<a href="http://www.givnapiet.ru">http://www.givnapiet.ru</a>
Наличие во внутренних документах акционерного общества требования о раскрытии информации о сделках акционерного общества с лицами, относящимися в соответствии с уставом к высшим должностным лицам акционерного общества, а также о сделках акционерного общества с организациями, в которых высшим должностным лицам акционерного общества прямо или косвенно принадлежит 20 и более процентов уставного капитала акционерного общества или на которые такие лица могут иным образом оказать существенное влияние	Соблюдается	П.12.1.14 Устава Общества

<b>Положение Кодекса корпоративного поведения</b>	<b>Соблюдается или не соблюдается</b>	<b>Примечание</b>
Наличие во внутренних документах акционерного общества требования о раскрытии информации обо всех сделках, которые могут оказать влияние на рыночную стоимость акций акционерного общества	Не соблюдается	Внутренними документами Общества данная обязанность не предусмотрена.
Наличие утвержденного советом директоров внутреннего документа по использованию существенной информации о деятельности акционерного общества, акциях и других ценных бумагах общества и сделках с ними, которая не является общедоступной и раскрытие которой может оказать существенное влияние на рыночную стоимость акций и других ценных бумаг акционерного общества	Не соблюдается	В Обществе отсутствует утвержденный внутренний документ по использованию существенной информации о деятельности Общества, акциях и других ценных бумагах Общества и сделках с ними, которая не является общедоступной и раскрытие которой может оказать существенное влияние на рыночную стоимость акций и других ценных бумаг Общества
<b>Контроль финансово-хозяйственной деятельности</b>		
Наличие утвержденных советом директоров процедур внутреннего контроля за финансово-хозяйственной деятельностью акционерного общества	Соблюдается	Положение о ревизионной комиссии Общества, утверждено решением Единственного акционера от 04.09.2009 №5 Полномочия Совета директоров осуществляет Единственный акционер Общества п.11.1 Устава Общества

Положение корпоративного поведения	Кодекса	Соблюдается или не соблюдается	Примечание
Наличие специального подразделения акционерного общества, обеспечивающего соблюдение процедур внутреннего контроля (контрольно-ревизионной службы)		Соблюдается	Структурное подразделение ОАО «Головной институт «ВНИПИЭТ» - Отдел внутреннего контроля и аудита
Наличие во внутренних документах акционерного общества требования об определении структуры и состава контрольно-ревизионной службы акционерного общества советом директоров		Не применимо	В Обществе отсутствует Совет директоров
Отсутствие в составе контрольно-ревизионной службы лиц, которые признавались виновными в совершении преступлений в сфере экономической деятельности или преступлений против государственной власти, интересов государственной службы и службы в органах местного самоуправления или к которым применялись административные наказания за правонарушения в области предпринимательской деятельности или в области финансов, налогов и сборов, рынка ценных бумаг		Соблюдается	
Отсутствие в составе контрольно-ревизионной службы лиц, входящих в состав исполнительных органов акционерного общества, а также лиц, являющихся участниками, генеральным директором (управляющим), членами органов управления или работниками юридического лица, конкурирующего с акционерным обществом		Соблюдается	
Наличие во внутренних документах акционерного общества срока представления в контрольно-ревизионную службу документов и материалов для оценки проведенной финансово-хозяйственной операции, а также ответственности должностных лиц и работников акционерного общества за их непредставление в указанный срок		Соблюдается	Локальные нормативные акты ОАО «Головной институт «ВНИПИЭТ»

<b>Положение корпоративного поведения</b>	<b>Кодекса</b>	<b>Соблюдается или не соблюдается</b>	<b>Примечание</b>
Наличие во внутренних документах акционерного общества обязанности контрольно-ревизионной службы сообщать о выявленных нарушениях комитету по аудиту, а в случае его отсутствия – совету директоров акционерного общества		Не применимо	В Обществе отсутствует Совет директоров
Наличие в уставе акционерного общества требования о предварительной оценке контрольно-ревизионной службой целесообразности совершения операций, не предусмотренных финансово-хозяйственным планом акционерного общества (нестандартных операций)		Не соблюдается	Внутренними документами Общества данное требование не предусмотрено
Наличие во внутренних документах акционерного общества порядка согласования нестандартной операции с советом директоров		Не применимо	В Обществе отсутствует Совет директоров, его полномочия осуществляет Единственный акционер Общества п.11.1 Устава Общества
Наличие утвержденного советом директоров внутреннего документа, определяющего порядок проведения проверок финансово-хозяйственной деятельности акционерного общества ревизионной комиссией		Соблюдается	Предусмотрен Положением о ревизионной комиссии Общества, утвержденным решением Единственного акционера от 04.09.2009 №5
Осуществление комитетом по аудиту оценки аудиторского заключения до представления его акционерам на общем собрании акционеров		Не соблюдается	Внутренними документами Общества указанная оценка не предусмотрена.
<b>Дивиденды</b>			
Наличие утвержденного советом директоров внутреннего документа, которым руководствуется совет директоров при принятии рекомендаций о размере дивидендов (Положения о дивидендной политике)		Не применимо	В Обществе отсутствует Положение о дивидендной политике. В Обществе отсутствует Совет директоров, его полномочия осуществляет Единственный акционер Общества п.11.1 Устава Общества

Положение корпоративного поведения	Кодекса	Соблюдается или не соблюдается	Примечание
Наличие в Положении о дивидендной политике порядка определения минимальной доли чистой прибыли акционерного общества, направляемой на выплату дивидендов, и условий, при которых не выплачиваются или не полностью выплачиваются дивиденды по привилегированным акциям, размер дивидендов по которым определен в уставе акционерного общества		Не соблюдается	В Обществе отсутствует Положение о дивидендной политике. Привилегированные акции Обществом не выпускались.
Опубликование сведений о дивидендной политике акционерного общества и вносимых в нее изменениях в периодическом издании, предусмотренном уставом акционерного общества для опубликования сообщений о проведении общих собраний акционеров, а также размещение указанных сведений на веб-сайте акционерного общества в сети Интернет		Не соблюдается	В Обществе отсутствует Положение о дивидендной политике.

## 9. Сведения о ключевых решениях единственного акционера

В соответствии с п. 12.1 Устава Открытого акционерного общества «Восточно-Европейский головной научно-исследовательский и проектный институт энергетических технологий» (ОАО «Головной институт «ВНИПИЭТ») в 2013 году единственным акционером Общества были приняты следующие ключевые решения по управлению Обществом:

- Решение единственного акционера от 06.02.2013 года об утверждении Порядка взаимодействия структурных подразделений ОАО «Головной институт «ВНИПИЭТ» при публичном раскрытии информации.
- Решение единственного акционера от 14.02.2013 года о реорганизации ОАО «Головной институт «ВНИПИЭТ» в форме присоединения к нему ОАО «СПБАЭП» и об утверждении Договора о присоединении ОАО «СПБАЭП» к ОАО «Головной институт «ВНИПИЭТ». В том числе решен вопрос об увеличении уставного капитала ОАО «Головной институт «ВНИПИЭТ».
- Решение единственного акционера от 04.04.2013 года о досрочном прекращении полномочий членов Ревизионной комиссии и избрании ревизионной комиссии ОАО «Головной институт «ВНИПИЭТ» в новом составе.
- Решение единственного акционера от 30.05.2013 года об утверждении решения о дополнительном выпуске ценных бумаг ОАО «Головной институт «ВНИПИЭТ».
- Решение единственного акционера от 27.06.2013 года об утверждении годового отчета ОАО «Головной институт «ВНИПИЭТ» за 2012 год; годовой бухгалтерской (финансовой) отчетности за 2012 год, в том числе отчета о финансовых результатах; о распределении чистой прибыли ОАО «Головной институт «ВНИПИЭТ» по итогам 2012 финансового года; об избрании ревизионной комиссии ОАО Головной институт «ВНИПИЭТ»; об утверждении аудитора ОАО «Головной институт «ВНИПИЭТ» на 2013 год - ООО «Нексия Пачоли».
- Решение единственного акционера от 17.07.2013 года об утверждении Отчета об итогах дополнительного выпуска ценных бумаг ОАО «Головной институт «ВНИПИЭТ».
- Решение единственного акционера от 19.08.2013 года об утверждении Устава ОАО «Головной институт «ВНИПИЭТ» в новой редакции.
- Решение единственного акционера от 08.11.2013 года об определении стоимости услуг аудитора.
- Решение единственного акционера от 21.11.2013 года об одобрении Коллективного договора ОАО «Головной институт «ВНИПИЭТ» на 2013-2015 годы.
- Решение единственного акционера от 16.12.2013 года об утверждении изменений № 1 в Устав ОАО «Головной институт «ВНИПИЭТ».

**10. Сведения о сделках, признаваемых в совершении с Федеральным законом «Об акционерных обществах» сделками, в совершении которых имелась заинтересованность**

В отчетном году сделок, признаваемых в соответствии с Федеральным законом «Об акционерных обществах» сделками, в совершении которых имелась заинтересованность и необходимость одобрения которых уполномоченными органами управления Общества предусмотрена главой XI Федерального закона «Об акционерных обществах», Обществом не совершалось.



**11. Сведения о сделках, признаваемых в соответствии с Федеральным законом «Об акционерных обществах» крупными сделками**

В отчетном году сделок, признаваемых в соответствии с Федеральным законом «Об акционерных обществах» крупными сделками, а также иных сделок, на совершение которых в соответствии с уставом Общества распространяется порядок одобрения крупных сделок, Обществом не совершалось.

## 12. Бухгалтерская отчетность Общества

### Бухгалтерский баланс на 31 декабря 2013 г.

Организация	ОАО «Головной институт «ВНИПИЭТ»	Дата (число, месяц, год)	31	12	2013
Идентификационный номер налогоплательщика		Форма по ОКУД	0710001		
Вид экономической деятельности	Научные исследования и разработки в области естественных и технических наук	по ОКПО	0762610		
Организационно-правовая форма/форма собственности	открытое акционерное общество/ федеральная собственность	ИНН	7814417371		
Единица измерения: тыс. руб. (млн. руб.)		по ОКВЭД	73.10		
Местонахождение (адрес): 197183, Санкт-Петербург, Савушкина, 82		по ОКФС	47	12	
		по ОКЕИ	384		

Пояснения	Наименование показателя	Код	На 31 декабря	На 31 декабря	На 31 декабря
			2013 г.	2012 г.	2011 г.
	<b>АКТИВ</b>				
	<b>I. ВНЕОБОРОТНЫЕ АКТИВЫ</b>				
1.5	Нематериальные активы	1110	17 323	8 911	12 872
	Результаты исследований и разработок	1120	12 069		9 359
	Нематериальные поисковые активы	1130			
	Материальные поисковые активы	1140			
№2	Основные средства	1150	845 268	866 379	945 405
2.1	Здания, машины, оборудование и другие основные средства	1151	715 233	810 066	850 215
2.2	Незавершенные капитальные вложения в объекты ОС	1152	129 229	54 929	94 023
5.1	Авансы выданные поставщикам и подрядчикам по капитальному строительству, поставщикам объектов основных средств	1153	806	1 384	1 167
	Доходные вложения в материальные ценности	1160			
3.1	Финансовые вложения	1170			904 679
13.1	Отложенные налоговые активы	1180		6 161	18 067
5.1	Прочие внеоборотные активы	1190	1 408 468	3 482 892	3 274 633
	<b>Итого по разделу I</b>	<b>1100</b>	<b>2 283 128</b>	<b>4 364 343</b>	<b>5 165 015</b>
	<b>II. ОБОРОТНЫЕ АКТИВЫ</b>				
№4	Запасы	1210	749 077	910 912	413 071
4.1	сырье, материалы и другие аналогичные ценности	1211	61 204	59 562	105 472
4.1	затраты в незавершенном производстве	1212	304 237	210 590	173 781
4.1	готовая продукция и товары для перепродажи	1213	383 636	640 760	133 818
	товары отгруженные	1214			
	расходы будущих периодов	1215			
	прочие запасы и затраты	1217			
5.5	Налог на добавленную стоимость по приобретенным ценностям	1220	26 865	214	506
№5	Дебиторская задолженность	1230	28 187 027	28 996 549	24 786 513
5.1	Долгосрочная дебиторская задолженность - всего	1231	1 162 148	8 284 380	10 088 998
5.1	расчеты с покупателями и заказчиками	1232	965	936	293 399
5.1	авансы выданные	1233	1 161 183	8 283 444	9 795 599
5.1	прочие дебиторы	1234			
№5	Краткосрочная дебиторская задолженность - всего	1235	27 024 879	20 712 169	14 697 515
5.1	расчеты с покупателями и заказчиками	1236	7 870 202	5 841 790	2 672 399
5.1	авансы выданные	1237	17 891 535	13 945 046	11 891 777
5.1	прочие дебиторы	1238	298 593	219 717	66 746
5.1	не предъявленная к оплате начисленная выручка	1239	964 549	705 616	66 593
3.1	Финансовые вложения (за исключением денежных эквивалентов)	1240	4 900 000	9 100 000	11 000 000
27.1	Денежные средства и денежные эквиваленты	1250	204 111	1 922 817	3 258 514
	Прочие оборотные активы	1260	2 667 988	2 044 767	2 613 311
	в том числе				
	НДС по авансам полученным от покупателей и заказчиков по краткосрочным договорам	12601	2 574 137	1 976 346	2 576 030
	Расходы на программное обеспечение, лицензии, срок использования менее одного года	12602	93 851	68 295	37 281
	<b>Итого по разделу II</b>	<b>1200</b>	<b>36 735 068</b>	<b>42 975 259</b>	<b>42 071 915</b>
	<b>БАЛАНС</b>	<b>1600</b>	<b>39 018 196</b>	<b>47 339 602</b>	<b>47 236 930</b>

Пояснения	Наименование показателя	Код	На 31 декабря	На 31 декабря	На 31 декабря
			20 13 г.	20 12 г.	20 11 г.
	<b>ПАССИВ</b>				
	<b>III. КАПИТАЛ И РЕЗЕРВЫ</b>				
	Уставный капитал (складочный капитал, уставный фонд, вклады товарищей)	1310	1 233 577	1 233 576	1 233 576
	Собственные акции, выкупленные у акционеров	1320			
	Переоценка внеоборотных активов	1340			
	Добавочный капитал (без переоценки)	1350			
	Резервный капитал	1360	61 678	61 678	44 307
	резервные фонды, образованные в соответствии с законодательством	1361			
	резервы, образованные в соответствии с учредительными документами	1362	61 678	61 678	44 307
	Нераспределенная прибыль (непокрытый убыток)	1370	4 587 808	4 202 977	2 451 907
	<b>Итого по разделу III</b>	<b>1300</b>	<b>5 883 063</b>	<b>5 498 231</b>	<b>3 729 790</b>
	<b>IV. ДОЛГОСРОЧНЫЕ ОБЯЗАТЕЛЬСТВА</b>				
	Заемные средства	1410			
	Отложенные налоговые обязательства	1420	251 910		
	Оценочные обязательства	1430			
5.3	Прочие обязательства	1450	7 002 456	20 970 244	19 539 390
	в том числе:				
	Расчеты по авансам полученным, по долгосрочным договорам.	14501	6 819 578	19 696 276	18 042 127
	НДС по авансам выданным по долгосрочным договорам (предварительно).	14502	177 130	1 263 576	1 494 244
	Кредиторская задолженность по расчетам с поставщиками и подрядчиками по долгосрочным договорам.	14503	5 748	10 392	3 019
	<b>Итого по разделу IV</b>	<b>1400</b>	<b>7 254 366</b>	<b>20 970 244</b>	<b>19 539 390</b>
	<b>V. КРАТКОСРОЧНЫЕ ОБЯЗАТЕЛЬСТВА</b>				
14.1	Заемные средства	1510		301 691	
№5	Кредиторская задолженность	1520	24 793 110	19 787 758	23 455 489
5.3	поставщики и подрядчики	1521	4 590 558	2 899 994	2 919 237
5.3	авансы полученные	1522	16 874 900	12 959 874	16 913 907
5.3	задолженность перед персоналом	1523	3 187	24 615	180 117
5.3	задолженность перед государственными внебюджетными фондами	1524	42 176	39 914	3 702
5.3	задолженность по налогам и сборам	1525	727 794	2 006 488	2 203 030
5.3	прочие кредиторы	1526	2 554 495	1 856 873	1 235 496
10.1	Доходы будущих периодов	1530			169
7.2	Оценочные обязательства	1540	1 087 657	781 678	512 092
	Расчеты с учредителями по взносам в уставный капитал (уставный фонд)	1545			
	Прочие обязательства	1550			
	<b>Итого по разделу V</b>	<b>1500</b>	<b>25 880 767</b>	<b>20 871 127</b>	<b>23 967 750</b>
	<b>БАЛАНС</b>	<b>1700</b>	<b>39 018 196</b>	<b>47 339 602</b>	<b>47 236 930</b>

Руководитель  
" 20 " февраля 20 14 г.

**С.В. Онуфриенко**  
расшифровка подписи  
ОАО  
«Газовый институт  
«ИНГИНИТ»  
С.-Петербург  
ул. Обуховская, д. 52

Главный  
бухгалтер

*Н.В. Козловская*  
(подпись)  
Н.В. Козловская  
(расшифровка подписи)



**Отчет о финансовых результатах**

за период Январь-Декабрь 20 13 г

Организация **ОАО «Головной институт «ВНИПИЭТ»**  
Идентификационный номер налогоплательщика  
Вид экономической

деятельности **Научные исследования и разработки в области естественных и технических наук**  
Организационно-правовая форма/форма собственности **открытое акционерное общество/ федеральная собственность**  
Единица измерения: тыс. руб. (млн. руб.)

Форма по ОКУД  
Дата (число, месяц, год)  
по ОКПО  
ИНН  
по

Коды		
0710002		
31	12	2013
0762610		
7814417371		
73.10		
47	12	
384		

Пояснения	Наименование показателя	Код	За январь-декабрь	
			20 13 г.	20 12 г.
11.1	<b>Выручка</b>	2110	16290166	2895306
	<b>в том числе</b>			
	Услуги в области архитектуры, инженерно-технического проектирования и смежных областях	21101	7158880	2088877
	Реакторы ядерные и оборудование атомных электростанций	21102	8243854	-
11.1/6.1	<b>Себестоимость продаж</b>	2120	( 13321269 )	( 2045279 )
	<b>в том числе:</b>			
	Услуги в области архитектуры, инженерно-технического проектирования и смежных областях	21201	( 4644666 )	( 1495882 )
	Реакторы ядерные и оборудование атомных электростанций	21202	( 7709034 )	( - )
	<b>Валовая прибыль (убыток)</b>	2100	2968897	850027
6.1	<b>Коммерческие расходы</b>	2210	( 178699 )	( 21026 )
6.1	<b>Управленческие расходы</b>	2220	( 844786 )	( 379478 )
	<b>Прибыль (убыток) от продаж</b>	2200	1945412	449523
	<b>Доходы от участия в других организациях</b>	2310	-	-
11.3/15.1	<b>Проценты к получению</b>	2320	145831	15240
	<b>Проценты к уплате</b>	2330	( 1438 )	( 7281 )
11.3	<b>Прочие доходы</b>	2340	297623	41239
11.3/15.2	<b>Прочие расходы</b>	2350	( 411662 )	( 59139 )
	<b>Прибыль (убыток) до налогообложения</b>	2300	1975766	439582
13.1	<b>Текущий налог на прибыль</b>	2410	( 408294 )	( 52216 )
13.1	<b>в т.ч. постоянные налоговые обязательства (активы)</b>	2421	( 34137 )	( 9211 )
13.1	<b>Изменение отложенных налоговых обязательств</b>	2430	15650	( 82057 )
13.1	<b>Изменение отложенных налоговых активов</b>	2450	( 36647 )	37146
	<b>Прочее</b>	2460	( - )	( 373 )
	<b>Перераспределение налога на прибыль внутри консолидированной группы налогоплательщиков</b>	2465	-	-
	<b>Чистая прибыль (убыток)</b>	2400	1546475	342082

**Отчет об изменениях капитала**

за период Январь-Декабрь 2013 г.

Коды	
0710003	
31	12   2013
07626010	
7814417371	
73.10	
384	1385

Организация ОАО Головной институт "ВНИПИЭТ" Форма по ОКУД \_\_\_\_\_  
 Идентификационный номер налогоплательщика \_\_\_\_\_ Дата (число месяц год) \_\_\_\_\_ по ОКТО \_\_\_\_\_  
 Вид экономической деятельности Научные исследования и разработки в области естественных и технических наук по ОКВЭД \_\_\_\_\_  
 Организационно-правовая форма собственности открытое акционерное общество / Федеральная собственность по ОКФС \_\_\_\_\_  
 Единица измерения: тыс. руб., млн. руб.) \_\_\_\_\_ по ОКФС/ОКФС \_\_\_\_\_  
 по ОКЕИ \_\_\_\_\_

**1. Движение капитала**

Наименование показателя	Код	Уставный капитал	Собственные акции выкупленные у акционеров	Добавочный капитал	Резервный капитал	Нераспределенная прибыль (непокрытый убыток)	Итого
Величина капитала на 31 декабря 20 <u>11</u> г.	3100	733528			-9305	683777	1436610
За 20 <u>12</u> г.							
Увеличение капитала - всего	3210					342828	342828
в том числе:							
чистая прибыль	3211					342828	342828
переоценка имущества	3212						
доходы, относящиеся непосредственно на увеличение капитала	3213						
дополнительный выпуск акций	3214						
увеличение номинальной стоимости акций	3215						
реорганизация юридического лица	3216						
использование отраслевых резервов на инвестиционные цели	3217						

Наименование показателя	Код	Уставный капитал	Собственные акции выкупленные у акционеров	Добавочный капитал	Резервный капитал	Нераспределенная прибыль (непокрытый убыток)	Итого
Уменьшение капитала - всего	3220	0			0	( 203045 )	( 203045 )
в том числе							
Убыток	3221						
переводна имущества	3222						0
расходы, относящиеся непосредственно на уменьшение капитала	3223						0
уменьшение номинальной стоимости акций	3224						
уменьшение количества акций	3225						
реорганизация юридического лица	3226						
ликвидация	3227					( 203045 )	( 203045 )
Изменение добавочного капитала	3230				17371	( 17371 )	
Изменение резервного капитала	3240				36676	806189	1576393
Величина капитала на 31 декабря 20 12 г.	3200	733526					
Зв 20 13 г.							
Увеличение капитала - всего:	3310	500049			25002	4006125	4531176
в том числе							
часть прибыли	3311					1546475	1546475
переводна имущества	3312						
доходы, относящиеся непосредственно на увеличение капитала	3313						
дополнительный выпуск акций	3314						
увеличение номинальной стоимости акций	3315						
реорганизация юридического лица	3316	500049			25002	2459450	2984701
использование отраслевых резервов на инвестиционные цели	3317						
Уменьшение капитала - всего:	3320					( 224506 )	( 224506 )
в том числе							
Убыток	3321						
переводна имущества	3322						
расходы, относящиеся непосредственно на уменьшение капитала	2223						
уменьшение номинальной стоимости акций	3324						
уменьшение количества акций	3325						
реорганизация юридического лица	3326						
ликвидация	3327					( 224506 )	( 224506 )
Изменение добавочного капитала	3330						
Изменение резервного капитала	3340						
Величина капитала на 31 декабря 2013г.	3300	1233577			61678	4587808	5683083

## 2. Корректировки в связи с изменением учетной политики и исправлением ошибок

Наименование показателя	Код	Изменения капитала за 20 12 г. <sup>2</sup>		На 31 декабря 20 11 г. <sup>1</sup>	На 31 декабря 20 12 г. <sup>2</sup>
		за счет чистой прибыли (убытка)	за счет иных факторов		
<b>Капитал - всего</b>					
до корректировок	3400	( )	( )		
корректировка в связи с изменением учетной политики	3410	( )	( )		
исправлением ошибок	3420				
после корректировок в том числе:	3500	( )	( )		
<b>нераспределенная прибыль (непокрытый убыток):</b>					
до корректировок	3401	( )	( )		
корректировка в связи с: изменением учетной политики	3411	( )	( )		
исправлением ошибок	3421				
после корректировок	3501	( )	( )		
<b>Другие статьи капитала, по которым осуществлены корректировки:</b> (по статьям)					
до корректировок	3402				
корректировка в связи с: изменением учетной политики	3412				
исправлением ошибок	3422				
после корректировок	3502				

**3. Чистые активы**

Наименование показателя	Код	На 31 декабря 20 13 г. <sup>1</sup>	На 31 декабря 20 12 г. <sup>2</sup>	На 31 декабря 20 11 г. <sup>1</sup>
Чистые активы	3600	5883063	5498231	3729959

Руководитель \_\_\_\_\_

**С.В. Онуфриенко**  
(подпись)

\* 20 \* Февраля 20 14 г.

Главный  
бухгалтер

**Н.В. Козловская**  
(подпись)

(расшифровка подписи)





**Отчет о движении денежных средств**  
за период Январь-Декабрь **20 13** г.

Организация **Открытое акционерное общество "Головной институт "ВНИПИЭТ"** по ОКПО  
Идентификационный номер налогоплательщика \_\_\_\_\_ ИНН  
Вид экономической деятельности **Научные исследования и разработки в области естественных и технических наук** по ОКВЭД  
Организационно-правовая форма/форма собственности **Открытое акционерное общество/ федеральная собственность** по ОКОПФ/ОКФС  
Единица измерения: тыс. руб./млн. руб. (ненужное зачеркнуть) по ОКЕИ

Коды		
0710004		
31	12	2013
07626010		
7814417371		
73.10		
47	12	
384		

Наименование показателя	Код	За январь-декабрь 20 13 г.	За январь-декабрь 20 12 г.
<b>Денежные потоки от текущих операций</b>			
Поступления - всего	4110	11475221	2117014
в том числе			
от продажи продукции, товаров, работ и услуг	4111	10814503	2033752
арендных платежей, лицензионных платежей, роялти, комиссионных и иных аналогичных платежей	4112	6188	1285
от перепродажи финансовых вложений	4113		
прочие поступления	4119	654530	81977
Платежи - всего	4120	( 10207015 )	( 2114472 )
в том числе			
поставщикам (подрядчикам) за сырье, материалы, работы, услуги	4121	( 6520769 )	( 471276 )
в связи с оплатой труда работников	4122	( 2811432 )	( 1163011 )
процентов по долговым обязательствам	4123	( 3129 )	( 5590 )
налога на прибыль организаций	4124	( 313544 )	( 135927 )
прочие платежи	4129	( 558141 )	( 338668 )
в том числе			
страховые взносы во внебюджетные фонды	41291	( 438 865 )	( 228 308 )
платежи профсоюзным организациям	41292	( 19 533 )	( 6 949 )
расходы на корпоративные, спортивные и культурные мероприятия	41293	( 14 955 )	( 5 903 )
платежи по земельному налогу	41294	( 11 822 )	( 4 663 )
прочие	41295	( 72 966 )	( 92 845 )
Сальдо денежных потоков от текущих операций	4100	1 268 206	2 542
<b>Денежные потоки от инвестиционных операций</b>			
Поступления - всего	4210	8804765	0
в том числе			
от продажи внеоборотных активов (кроме финансовых вложений)	4211	202667	
от продажи акций других организаций (долей участия)	4212		
от возврата предоставленных займов, от продажи долговых ценных бумаг (прав требования денежных средств к другим лицам)	4213	8450000	
дивидендов, процентов по долговым финансовым вложениям и аналогичных поступлений от долевого участия в других организациях	4214	143861	
прочие поступления	4219	8237	
Платежи - всего	4220	( 8240656 )	( 76415 )
в том числе			
в связи с приобретением, созданием, модернизацией, реконструкцией и подготовкой к использованию внеоборотных активов	4221	( 254332 )	( 76415 )
в связи с приобретением акций других организаций (долей участия)	4222	( )	( )

в связи с приобретением долговых ценных бумаг (прав требования денежных средств к другим лицам), предоставление займов другим лицам	4223	( 7950000 )	( )
процентов по долговым обязательствам, включаемым в стоимость инвестиционного актива	4224	( )	( )
прочие платежи	4229	( 36324 )	( )
Сальдо денежных потоков от инвестиционных операций	4200	564 109	( 76415 )

Форма 0710004 с. 2

Наименование показателя	Код	За январь-декабрь 20 13 г. <sup>1</sup>	За январь-декабрь 20 12 г. <sup>2</sup>
<b>Денежные потоки от финансовых операций</b>			
Поступления - всего	4310	298797	500000
в том числе:			
получение кредитов и займов	4311		500000
денежных вкладов собственников (участников)	4312		
от выпуска акций, увеличения долей участия	4313		
от выпуска облигаций, векселей и других долговых ценных бумаг и др.	4314		
бюджетные ассигнования и иное целевое финансирование	4315		
прочие поступления	4319	298797	
Платежи - всего	4320	( 3082215 )	( 403045 )
в том числе:			
собственникам (участникам) в связи с выкупом у них акций (долей участия) организации или их выходом из состава участников	4321	( )	( )
на уплату дивидендов и иных платежей по распределению прибыли в пользу собственников (участников)	4322	( 2778035 )	( 203045 )
в связи с погашением (выкупом) векселей и других долговых ценных бумаг, возврат кредитов и займов	4323	( 300000 )	( 200000 )
прочие платежи	4329	( 4180 )	( )
Сальдо денежных потоков от финансовых операций	4300	( 2783418 )	96955
<b>Сальдо денежных потоков за отчетный период</b>	<b>4400</b>	<b>( 951103 )</b>	<b>23 082</b>
<b>Остаток денежных средств и денежных эквивалентов на начало отчетного периода</b>	<b>4450</b>	<b>1151917</b>	<b>1128921</b>
<b>Остаток денежных средств и денежных эквивалентов на конец отчетного периода</b>	<b>4500</b>	<b>204111</b>	<b>1 151 917</b>
Величина влияния изменений курса иностранной валюты по отношению к рублю	4490	3297	( 86 )

Руководитель

  
 С.В. Онуфриенко  
 (расшифровка подписи)  
 «ВНИИТМСТ»  
 Санкт-Петербург  
 Суворовская, д. 82

Главный бухгалтер

  
 Н.В. Козловская  
 (расшифровка подписи)

" 20 " февраля 20 13 г.

### 13. Комментарии к финансовой отчетности Общества за 2013 ГОД

#### Структура баланса

Показатель, млн руб.	2012		2013 год	
		Доля в валюте баланса		Доля в валюте баланса
<b>Внеоборотные активы</b>	<b>4 364</b>	<b>9%</b>	<b>2 283</b>	<b>6%</b>
Нематериальные активы	9	0%	17	0%
Результаты исследований и разработок	0	0%	12	
Основные средства	866	2%	845	2%
Финансовые вложения (ВА)	0	0%	0	0%
Отложенные налоговые активы	6	0%	0	0%
Прочие внеоборотные активы	3 483	7%	1 409	4%
<b>Оборотные активы</b>	<b>42 975</b>	<b>91%</b>	<b>36 735</b>	<b>94%</b>
Запасы	911	2%	749	2%
Дебиторская задолженность	28 996	62%	28 187	72%
Денежные средства	1 923	4%	204	0%
Финансовые вложения (ОА)	9 100	19%	4 900	13%
Прочие оборотные активы	2 045	4%	2 668	7%
<b>Капитал и резервы</b>	<b>5 498</b>	<b>12%</b>	<b>5 883</b>	<b>15%</b>
<b>Долгосрочные обязательства</b>	<b>20 970</b>	<b>44%</b>	<b>7 254</b>	<b>19%</b>
<b>Краткосрочные обязательства</b>	<b>20 871</b>	<b>44%</b>	<b>25 880</b>	<b>66%</b>
Заемные средства	302	1%	0	0%
Кредиторская задолженность	19 788	42%	24 793	64%
Оценочные обязательства	781	1%	1 087	3%
<b>Валюта баланса</b>	<b>47 339</b>		<b>39 018</b>	

В связи с произошедшим в 2013 году объединением ОАО «СПБАЭП» и ОАО «Головной институт «ВНИПИЭТ» для обеспечения сопоставимости данных сравнение показателей баланса 2013 года осуществляется с суммой итоговых балансов 2012 года двух Компаний. Уменьшение валюты баланса в 2013 году по сравнению с 2012 годом не свидетельствует об отрицательных результатах деятельности Общества и обусловлено, главным образом, сокращением задолженности по авансам, полученным ОАО «СПБАЭП» на поставку оборудования для ЛАЭС-2 ввиду постепенной поставки оборудования (уменьшилась сумма Долгосрочных обязательств, в которой отражались авансы, полученные по

оборудованию ДЦИ), а также в связи с выводом в 2013 такого вида деятельности как поставка оборудования для ЛАЭС-2 (в текущем году подписано соглашение о перемене стороны с ОАО «СПБАЭП» на ОАО «Концерн Росэнергоатом» в договорах поставки) и постепенной передачей оборудования новому поставщику.

### Структура активов

Структура активов баланса существенно не изменилась. Уменьшение абсолютной величины внеоборотных активов, учитываемого в составе «Прочих внеоборотных активов», произошло в основном за счет уменьшения суммы НДС по полученным авансам (уменьшение суммы задолженности по полученным авансам на поставку оборудования для ЛАЭС-2).

Уменьшение величины оборотных активов произошло главным образом по статьям: Дебиторская задолженность, Финансовые вложения и Денежные средства.

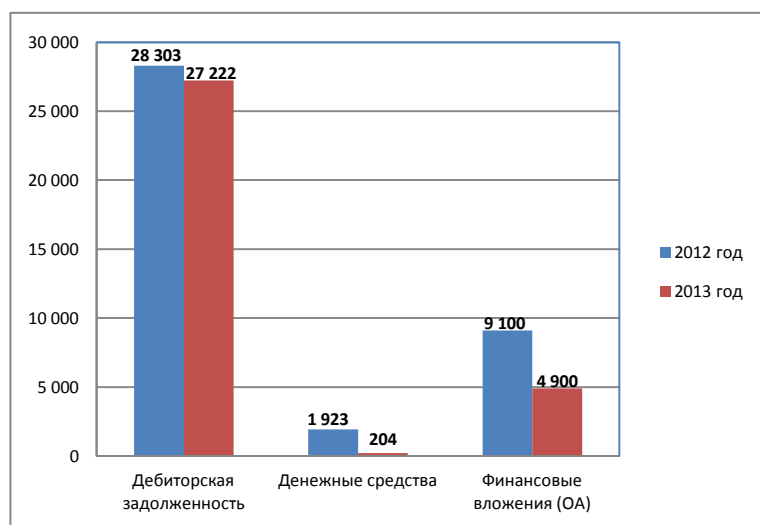

Сокращение Дебиторской задолженности произошло в части выданных авансов поставщикам оборудования. Сумма просроченной (более 6 месяцев) дебиторской задолженности незначительна и составляет менее 0,2 % от общей суммы дебиторской задолженности.

Финансовые вложения представлены в виде займов ОАО «Атомэнергопром». Размещение временно

свободных денежных средств на конец отчетного года соответствует финансовой политике ГК «Росатом».

### Структура капитала и обязательств

В 2013 году произошло изменение структуры пассивов баланса – уменьшение доли Долгосрочных обязательств при одновременном увеличении доли Краткосрочных в части Кредиторской задолженности в валюте баланса. Причины такого изменения связаны с тем, что в 2012 году авансы, полученные ОАО «СПБАЭП» на поставку оборудования длительного цикла изготовления, учитывались в составе Долгосрочных обязательств, в 2013 году часть этой задолженности была переведена в Краткосрочную кредиторскую задолженность в соответствии с изменением сроков поставки оборудования и особенностями учета. Структура пассивов баланса в 2012 и 2013 годах представлена на рисунках.



Сокращение абсолютной суммарной величины долгосрочных и краткосрочных обязательств, как уже говорилось выше, обусловлено уменьшением задолженности Общества по авансам, полученным на поставку оборудования.

Кроме того, в 2013 году возросла доля собственного капитала в структуре источников имущества, а также отсутствует заемный капитал в части кредитов и займов, что свидетельствует о повышении финансовой независимости Общества.

На конец отчетного периода уставный капитал Общества составил 1 234 млн. руб. и составляет сумму уставных капиталов двух Компаний.

Резервный капитал был сформирован в Компаниях ранее и суммарно составляет 61,7 млн.руб.

Величина нераспределенной прибыли на конец 2013 года составляет 4 588 млн.руб.

Чистые активы в 2013 году составили 5 883 млн. руб., что выше величины 2012 года на 386 млн. руб. Такая динамика говорит о развитии Общества.

#### 14. Работа с кредиторской и дебиторской задолженностью

Основной целью организации работы с дебиторской задолженностью в Обществе является предотвращение финансовых потерь вследствие неэффективного взаимодействия с контрагентами, а также осуществление контроля за состоянием дебиторской задолженности. Основная цель организации работы с кредиторской задолженностью - оптимизация графика оплаты обязательств.

Работа с дебиторской и кредиторской задолженностью в Обществе осуществляется в соответствии с «Порядком работы с дебиторской и кредиторской задолженностью», введенным приказом № 363 от 23.07.2012 года, во исполнение Приказа Госкорпорации «Росатом» от 30.12.2011 года № 1/1154-П:

- основывается на принципе ответственности участников работы с дебиторской и кредиторской задолженностью за исполнение контрагентом договорных обязательств;
- строится по принципу индивидуального подхода к задолженности каждого контрагента по каждому договору;
- осуществляется в форме взаимодействия участников работы с дебиторской и кредиторской задолженностью, комиссии по работе с дебиторской и кредиторской задолженностью с целью выработки возможных вариантов урегулирования задолженности;
- включает в себя контроль за полным и своевременным исполнением условий договоров, урегулирование возникающих задолженностей, анализ состояния дебиторской и кредиторской задолженности на предмет выявления просроченной задолженности.

Решению этих вопросов в Обществе придается большое значение. Специалистами Департамента финансов анализируется информация о текущем состоянии дебиторской и кредиторской задолженности, в том числе о ее размерах, сроках возникновения, планируемых сроках погашения, динамике просроченной части дебиторской задолженности. Осуществляется мониторинг состояния дебиторской и кредиторской задолженности, ведется оперативный управленческий учет дебиторской задолженности покупателей и заказчиков поставщиков и подрядчиков. Степень детализации аналитического учета дебиторской задолженности в Обществе позволяет анализировать погашение данного обязательства в разрезе каждого контрагента и однородных хозяйственных операций в разрезе каждого договора. Это позволяет корректно группировать данные учета для целей подготовки отчетности по МСФО.

В Обществе на постоянной основе действует Комиссия по работе с дебиторской и кредиторской задолженностью, целью деятельности которой является принятие взвешенных и эффективных управленческих решений по вопросам, возникающим в процессе управления задолженностями. Комиссия координирует деятельность участников работы с дебиторской и кредиторской задолженностью Общества, принимает решение о мерах урегулирования задолженностей в добровольном порядке, в частности, о предъявлении претензии контрагенту. Также Комиссия принимает решение о подаче искового заявления, встречного искового заявления, подаче апелляционной или кассационной жалобы, утверждает мероприятия по погашению просроченной дебиторской или кредиторской задолженности, принимает решение о списании долгов, безнадежных к взысканию. Утверждение мероприятий, направленных на сокращение рисков, связанных с возникновением просроченной дебиторской задолженности и рассмотрением мировых соглашений с контрагентами, графиков погашения просроченной задолженности также входит в зону ответственности Комиссии. Она рассматривает возможности заключения договоров на условиях, снижающих отвлечение средств в дебиторскую задолженность, заключение договоров с надежными

контрагентами с целью предотвращения создания просроченной дебиторской задолженности, а также своевременное введение запрета на дальнейшее авансирование контрагента при наличии просроченной дебиторской задолженности в разрезе договоров.

В соответствии с МСФО дебиторская задолженность отражается в отчетности за вычетом резерва безнадежных и сомнительных долгов, который ежемесячно создается в Обществе в соответствии с правилами, предусмотренными Единой учетной политикой организаций ГК «Росатом».

Таким образом, применяя факторы и методы, позволяющие анализировать дебиторскую и кредиторскую задолженность в соответствии с МСФО, в Обществе достигается оперативный контроль над своевременностью погашения возникающих задолженностей, который создает благоприятный инвестиционный климат, а также отражает реальную структуру задолженности предприятия.

Существенный размер дебиторской и кредиторской задолженности на конец отчетного периода связан с получением и выдачей авансов за работы по изготовлению и поставке оборудования длительного цикла изготовления (ДЦИ) для строительства ЛАЭС-2. В 2013 году подписано соглашение о замене сторон (с ОАО «СПБАЭП» на ОАО «Концерн Росэнергоатом») в договоре поставки оборудования, соответственно, планируется постепенная передача оборудования новому поставщику и уменьшение дебиторской и кредиторской задолженности.

Основная часть дебиторской задолженности покупателей и заказчиков приходится на организации атомной отрасли и находится в прямой зависимости от своевременности расчетов ОАО "Концерн Росэнергоатом" по своим обязательствам.

Кредиторская задолженность перед поставщиками и подрядчиками является текущей и связана с выполнением работ субподрядными организациями и условиями расчетов.

## 15. Информация об объектах интеллектуальной собственности

Список объектов интеллектуальной собственности по состоянию на 31.12.2013

Номер документа и дата приоритета	Наименование документа
Патенты	
1. № 2096840 от 14.10.1994	Патент РФ на изобретение «Способ аварийной остановки и охлаждения ядерного реактора»
2. № 2100041 от 21.06.1995	Патент РФ на изобретение «Выпарной аппарат для очистки продувочной воды парогенерирующей установки атомной электростанции»
3. № 2106500 от 24.11.1995	Патент РФ на изобретение «Парогазовая энергетическая установка»
4. № 2133993 от 26.03.1996	Патент РФ на изобретение «Подземное сооружение в однородных пластах глинистых пород для длительного хранения и/или захоронения радиоактивных отходов»
5. № 66841 от 13.04.2007	Патент на полезную модель «Модуль биологической защиты»
6. № 73808 от 28.12.2007	Патент на полезную модель «Разбрызгивающее устройство»
7. № 78915 от 23.06.2008	Патент на полезную модель «Брызгальный бассейн»
8. № 2360734 от 23.06.2008	Патент на изобретение «Пассивный каталитический рекомбинатор водорода»
9. № 2377706 от 22.10.2008	Патент РФ на изобретение «Статор турбогенератора»
10. № 85029 от 26.02.2009	Патент на полезную модель «Система пассивного отвода тепла из внутреннего объема защитной оболочки»
11. № 96283 от 16.03.2010	Патент на полезную модель «Система пассивного отвода тепла через парогенератор»
12. № 100326 от 17.06.2010	Патент на полезную модель «Устройство стенки корпуса теплообменника»
13. № 100327 от 17.06.2010	Патент на полезную модель «Устройство локализации расплава»
14. № 100328 от 17.06.2010	Патент на полезную модель «Система пассивного отвода тепла от теплообменника устройства локализации расплава»
15. № 103853 от 18.11.2010	Патент на полезную модель «Газотурбинная электростанция»
16. № 2431210 от 26.04.2010	Патент РФ на изобретение «Подземное сооружение для длительного хранения и/или захоронения упаковок радиоактивных отходов»
17. № 549 от 27.06.2011	Ограниченный патент Туркменистана на изобретение «Газотурбинная электростанция»
18. № 112226 от 21.07.2011	Патент на полезную модель «Строительная конструкция для плиты перекрытия или



Номер документа и дата приоритета	Наименование документа
	свода»
19. № 112842 от 16.08.2011	Патент на полезную модель «Установка для очистки тритиевого конденсата от трития»
20. № 117702 от 17.02.2012	Патент на полезную модель «Емкость для приема и временного хранения отработанных сорбентов на атомной электростанции»
21. № 118465 от 17.02.2012	Патент на полезную модель «Емкость для приема и временного хранения жидких радиоактивных отходов на атомной электростанции»
22. № 119633 от 27.01.2012	Патент на полезную модель «Устройство для сбора и очистки трапных вод»
23. № 121396 от 29.05.2012	Патент на полезную модель «Установка для термической переработки радиоактивной ионообменной смолы»
24. № 123207 от 09.06.2012	Патент на полезную модель «Контейнер для транспортирования и длительного хранения отработавших тепловыделяющих сборок (ОТВС) АЭС»
25. № 126738 от 29.11.2012	Патент на полезную модель «Блок несъемной опалубки для возведения свода»
26. № 129643 от 12.12.2012	Патент на полезную модель «Система для извлечения дисперсных примесей из проб водного теплоносителя, циркулирующего в контурах энергоблоков атомных и тепловых электростанций»
Свидетельства на программы для ЭВМ	
1. № 2007612788 от 15.06.2007	Свидетельство об официальной регистрации программы для ЭВМ «ЗАЩИТА-ПРОЕКТ»
2. № 2007612789 от 15.06.2007	Свидетельство об официальной регистрации программы для ЭВМ «БЕТА-ГАММА-ПРОЕКТ»
3. № 2007612790 от 15.06.2007	Свидетельство об официальной регистрации программы для ЭВМ «Расчет нестационарных процессов в системе отвода тепла от стальной защитной оболочки АЭС с ВВЭР-640 (SPAS_AEP)»
4. № 2007612791 от 15.06.2007	Свидетельство об официальной регистрации программы для ЭВМ «СПОТ»
5. № 2007612792 от 15.06.2007	Свидетельство об официальной регистрации программы для ЭВМ «Безопасность и Анализ Риска Систем (БАРС)»
6. № 2007613027 от 10.07.2007	Свидетельство об официальной регистрации программы для ЭВМ «FP_EMIT»
7. № 2007613028 от 10.07.2007	Свидетельство об официальной регистрации программы для ЭВМ «Проектно-сметная документация»
8. № 2007613029 от 10.07.2007	Свидетельство об официальной регистрации программы для ЭВМ «ВЫБРОС»

Номер документа и дата приоритета	Наименование документа
9. № 2007613030 от 10.07.2007	Свидетельство об официальной регистрации программы для ЭВМ «РОЗА»
10. № 2007613031 от 10.07.2007	Свидетельство об официальной регистрации программы для ЭВМ «COND»
11. № 2007613033 от 10.07.2007	Свидетельство об официальной регистрации программы для ЭВМ «Forest»
12. № 2007613034 от 10.07.2007	Свидетельство об официальной регистрации программы для ЭВМ «ДОЗА»
13. № 2007613035 от 10.07.2007	Свидетельство об официальной регистрации программы для ЭВМ «ГРАДИРНЯ»
14. № 2007613036 от 10.07.2007	Свидетельство об официальной регистрации программы для ЭВМ «РАТЕГ-СВЕЧА-ГЕФЕСТ-КУПОЛ»
15. № 2007613037 от 10.07.2007	Свидетельство об официальной регистрации программы для ЭВМ «РАДИОНУКЛИД»
16. № 2008610470 от 28.12.2007	Свидетельство о государственной регистрации программы для ЭВМ «PCF_DPIPE5_TRANSLATOR»
17. № 2009612926 от 22.05.2009	Свидетельство о государственной регистрации программы для ЭВМ «Безопасность и Анализ Риска Систем (БАРС версия 2.0)»
18. № 2010610527 от 14.12.2009	Свидетельство о государственной регистрации программы для ЭВМ «Приложение SPDB для поиска в базе данных SmartPlant 3D (SPDB)»
19. № 2010610528 от 14.12.2009	Свидетельство о государственной регистрации программы для ЭВМ «Приложение RONDO для создания радиальных разверток трехмерной модели MicroStation (RONDO)»
20. № 2010610529 от 14.12.2009	Свидетельство о государственной регистрации программы для ЭВМ «Приложение MODELSYNC для синхронизации строительной модели из Speedikon в SmartPlant 3D (MODELSYNC)»
21. № 2010610530 от 14.12.2009	Свидетельство о государственной регистрации программы для ЭВМ «PIPES_UTILITY»
22. № 2010610531 от 14.12.2009	Свидетельство о государственной регистрации программы для ЭВМ «Приложение SPTASK для создания заданий по металлическим конструкциям и проходкам в MicroStation из SmartPlant 3D (SPTASK)»
23. № 2010610532 от 14.12.2009	Свидетельство о государственной регистрации программы для ЭВМ «Приложение ASCAD для проектирования металлических конструкций в MicroStation J (ASCAD)»
24. № 2010610533 от 14.12.2009	Свидетельство о государственной регистрации программы для ЭВМ

Номер документа и дата приоритета	Наименование документа
	«Приложение SPROOMS для определения помещений Speedikon по координатам трехмерной модели SmartPlant 3D (SPROOMS)»
25. № 2010610562 от 22.12.2009	Свидетельство о государственной регистрации программы для ЭВМ «Программа для численного моделирования внутрикорпусной стадии запроектных аварий на реакторных установках с водой под давлением (СОКРАТ-B1/B2)»
26. № 2011612944 от 28.02.2011	Свидетельство о государственной регистрации программы для ЭВМ «CABLELOG»
27. № 2011612945 от 28.02.2011	Свидетельство о государственной регистрации программы для ЭВМ «TASK_CABLE»
28. № 2011612946 от 28.02.2011	Свидетельство о государственной регистрации программы для ЭВМ «TRANCE_ASSISTANT»
29. № 2011612947 от 28.02.2011	Свидетельство о государственной регистрации программы для ЭВМ «TASK версия 2009»
30. № 2011612948 от 28.02.2011	Свидетельство о государственной регистрации программы для ЭВМ «CABLEVIEW»
31. № 2011612949 от 28.02.2011	Свидетельство о государственной регистрации программы для ЭВМ «ATOMBDW»
32. № 2011612950 от 28.02.2011	Свидетельство о государственной регистрации программы для ЭВМ «SPECTRA_UTILITY»
33. № 2011613548 от 16.12.2010	Свидетельство о государственной регистрации программы для ЭВМ «КОРСАР/ГП»
34. № 2012613242 от 14.02.2012	Свидетельство о государственной регистрации программы для ЭВМ «Программа для определения режима и скорости горения водородосодержащих смесей (LIMITS-V1.0)»
35. № 2012613243 от 14.02.2012	Свидетельство о государственной регистрации программы для ЭВМ «3D программа для численного моделирования горения водородосодержащих смесей (FIRECON 1.0)»
36. № 2012616044 от 04.05.2012	Свидетельство о государственной регистрации программы для ЭВМ «SPImportImpl»
37. № 2013611453 от 12.12.2012	Свидетельство о государственной регистрации программы для ЭВМ «REPLACE_SSK»
38. № 2013611454 от 12.12.2012	Свидетельство о государственной регистрации программы для ЭВМ «ISO_NUMBER_REPLACE»
39. № 2013611455 от 12.12.2012	Свидетельство о государственной регистрации программы для ЭВМ «ISO_File_SSK»
40. № 2013612344 от 27.12.2012	Свидетельство о государственной регистрации программы для ЭВМ «SeDocs»
41. № 2013618978 от 30.07.2013	Свидетельство о государственной регистрации программы для ЭВМ «AES2006»
42. № 2013618979 от 30.07.2013	Свидетельство о государственной регистрации программы для ЭВМ «OS PPR»
43. № 2013618980 от 30.07.2013	Свидетельство о государственной регистрации программы

<b>Номер документа и дата приоритета</b>	<b>Наименование документа</b>
	для ЭВМ «TehProject»
44. № 2013661489 от 17.10.2013	Свидетельство о государственной регистрации программы для ЭВМ «СmDB»
45. № 2013661490 от 17.10.2013	Свидетельство о государственной регистрации программы для ЭВМ «Учет данных в информационной системе управления проектами заказчика (ИСУП)»
46. № 2013661613 от 23.10.2013	Свидетельство о государственной регистрации программы для ЭВМ «Системы менеджмента»
Свидетельства на базы данных	
1. № 2010620037 от 22.12.2009	Свидетельство о государственной регистрации базы данных «Календарно-сетевое планирование»
2. № 2010620038 от 22.12.2009	Свидетельство о государственной регистрации базы данных «Управление поставками оборудования»
3. № 2010620039 от 22.12.2009	Свидетельство о государственной регистрации базы данных «Система управления проектом сооружения АЭС»
4. № 2010620044 от 22.12.2009	Свидетельство о государственной регистрации базы данных «Учет рабочей документации»
5. № 2010620045 от 22.12.2009	Свидетельство о государственной регистрации базы данных «Комплект шаблонов для получения отчетов по трубопроводам и оборудованию»
6. № 2010620046 от 22.12.2009	Свидетельство о государственной регистрации базы данных «Каталог SmartPlant 3D трубопроводной арматуры Корпорации «СПЛАВ» для АЭС»
7. № 2010620047 от 22.12.2009	Свидетельство о государственной регистрации базы данных «Каталог SmartPlant 3D трубопроводной арматуры фирмы «Эбро»»
8. № 2010620048 от 22.12.2009	Свидетельство о государственной регистрации базы данных «Каталог SmartPlant 3D пластиковых труб и фасонных деталей фирмы «FIP»»
9. № 2010620049 от 22.12.2009	Свидетельство о государственной регистрации базы данных «Каталог SmartPlant 3D труб и фасонных деталей для трубопроводов АЭС высокого давления из нержавеющей стали»
10. № 2010620068 от 22.12.2009	Свидетельство о государственной регистрации базы данных «Хранилище проектных данных на платформе SmartPlant Foundation»
11. № 2010620137 от 22.12.2009	Свидетельство о государственной регистрации базы данных «Комплект стилей и шаблонов для получения ортогональных чертежей трубопроводов и оборудования»
12. № 2010620138 от 22.12.2009	Свидетельство о государственной регистрации базы данных «Комплект стилей и шаблонов для получения изометрических чертежей трубопроводов»
13. № 2011620450 от 04.05.2011	Свидетельство о государственной регистрации базы данных «Технические задания и кабельная раскладка»
14. № 2011620544 от 31.05.2011	Свидетельство о государственной регистрации базы данных «Комплексная система проектирования»

Номер документа и дата приоритета	Наименование документа
15. № 2011620547 от 07.06.2011	Свидетельство о государственной регистрации базы данных «Интегрированная информационная система управления проектированием и сооружением»
16. № 2012620081 от 23.11.2011	Свидетельство о государственной регистрации базы данных «Управление сметами проекта и контроль стоимости сооружения АЭС (УСП и КСС АЭС)»
17. № 2012620199 от 19.12.2011	Свидетельство о государственной регистрации базы данных «Каталог SmartPlant Reference Data труб и деталей трубопроводов низкого давления из нержавеющей стали для атомной электрической станции»
18. № 2012620433 от 15.03.2012	Свидетельство о государственной регистрации базы данных «Тендерная документация АЭС»
19. № 2012620483 от 03.04.2012	Свидетельство о государственной регистрации базы данных «Спецификации исходных технических требований, спецификации потребности, закупочные спецификации оборудования атомной электрической станции на основе программного обеспечения SmartPlant Materials и CAХperts Mat ReportAdapter»
20. № 2013620313 от 27.12.2012	Свидетельство о государственной регистрации базы данных «SeDocsDB»
21. № 2013620731 от 23.04.2013	Свидетельство о государственной регистрации базы данных «Каталог трубопроводной арматуры на основе программного обеспечения SmartPlant Reference Data»
22. № 2013621209 от 30.07.2013	Свидетельство о государственной регистрации базы данных «OS PPR DB»
23. № 2013621210 от 30.07.2013	Свидетельство о государственной регистрации базы данных «TehProject DB»
24. № 2013621521 от 17.10.2013	Свидетельство о государственной регистрации базы данных «Учет данных в информационной системе управления проектами заказчика (БД ИСУП)»
25. № 2013621529 от 23.10.2013	Свидетельство о государственной регистрации базы данных «Комплексная база данных по системам менеджмента»
Свидетельства на товарные знаки	
1. № 173818 от 03.09.1997	Свидетельство № 173818 на товарный знак (знак обслуживания) (  цветочное сочетание – чернй, белй)
2. № 173819 от 03.09.1997	Свидетельство № 173819 на товарный знак (знак обслуживания) (  цветочное сочетание – синй, белй)
3. № 256106 от 12.05.2003	Свидетельство № 256106 на товарный знак (знак обслуживания) (  цветочное сочетание - синй, белй)
4. № 310073 от 28.12.2005	Свидетельство № 310073 на товарный знак (знак

Номер документа и дата приоритета	Наименование документа
	обслуживания) (  цветовой сочетание - белый, синий)
5. № 342888 от 18.01.2007	Свидетельство № 342888 на товарный знак (знак обслуживания) (  цветовой сочетание - белый, синий, красный, зеленый)
6. № 348570 от 18.12.2006	Свидетельство № 348570 на товарный знак (знак обслуживания) (  (цветовой сочетание - белый, синий, красный)
7. № 417065 от 12.08.2009	Свидетельство на Товарный знак (графический)
8. № 454790 от 11.01.2011	Свидетельство на Товарный знак (графический)
9. № 472231 от 11.01.2011	Свидетельство на Товарный знак (словесный) «ВНИПИЭТ»

Итого: 8 патентов на изобретения + 18 патентов на полезные модели (всего 26 патентов) + 46 программ для ЭВМ + 25 баз данных + 9 товарных знаков = 106 охранных документов.

## 16. Информация о непрофильных активах Общества

В связи с реорганизацией Общества путем образования филиала «СПБАЭП» в составе коммерческой службы был создан Отдел имущественных активов, объединяющий все компетенции для эффективной работы с имуществом.

Основные направления деятельности и результаты работы в 2013 году:

- оформлены права собственности Общества на объекты недвижимого имущества, ранее принадлежавшие ОАО «СПБАЭП». Получены новые свидетельства о государственной регистрации права;
- перевыполнен план 2013 года по реструктуризации непрофильных активов. Было реструктуризировано непрофильных активов в общей сложности на сумму более 468 млн. рублей, в т.ч. от реализации активов получен доход более 212 млн. рублей. Общество признано одним из лидеров реструктуризации непрофильных активов среди организаций Госкорпорации «Росатом»;
- решением куратора Общества создан и приступил к работе коллегиальный орган (ЦФО-2) – Комитет по реструктуризации непрофильных активов ОАО «Головной институт «ВНИПИЭТ»;
- проведена большая работа по актуализации данных в отраслевой системе АСУИА, связанная с расширением её функционала, а также в связи с переоформлением правоустанавливающих и правоудостоверяющих документов на объекты недвижимости в результате реорганизации Общества;
- проведены совместно с Комитетом по государственному контролю, использованию и охране памятников истории и культуры Правительства Санкт-Петербурга (КГИОП) работы по техническому освидетельствованию объекта культурного наследия – «Петровский яхт-клуб (в XIX веке – дача Алсуфьевых)» и начато оформление обновленного охранного обязательства. Совместно со специализированной организацией, отобранной по конкурсу, выполнен проект реконструкции и ремонта объекта;
- в связи с расширением Приморского проспекта и строительством Западного Скоростного Диаметра, проведены согласования решений с администрацией Санкт-Петербурга, её профильными комитетами, ОАО «Западный Скоростной Диаметр», застройщиками соседних участков. Совместно с геодезической организацией выполнены работы по разделу и формированию вновь образованных в результате строительства земельных участков, получены новые кадастровые паспорта и свидетельства регистрации права собственности;
- с целью достижения максимального эффекта от использования имеющегося имущества проведена кропотливая работа по компактизации размещения персонала, выявлены резервы и составлены планы перемещения работников, результатом чего запланирован поэтапный отказ от аренды дополнительных площадей в последующем периоде.

17. Информация об объеме каждого из использованных акционерным обществом в отчетном году видов энергетических ресурсов

Вид потребленного энергоресурса	2013					
	1-е полугодие 13 ОАО «СПБАЭП»		ВНИПИЭТ весь год (вкл. второе полугодие филиала)		ИТОГО	
	в натуральном выражении	в тыс. руб.	в натуральном выражении	в тыс. руб.	в натуральном выражении	в тыс. руб.
				( без НДС)		
электропотребление	1609649,7	4732,37	2061487	6807,17	3671136,7	11539,54
	<i>кв.ч.</i>		<i>кв.ч.</i>		<i>кв.ч.</i>	
теплопотребление	1655,4	1648,35	3997	6535,17	5652,4	8183,52
	<i>Гкал</i>		<i>Гкал</i>		<i>Гкал</i>	
водопотребление	30948,5	605,97	10078	193,214	41026,5	799,184
	<i>м3</i>		<i>м3</i>		<i>м3</i>	
водоотведение	13488,6	307	17340	383,82	30828,6	690,82
	<i>м3</i>		<i>м3</i>		<i>м3</i>	



## 18. Сокращения и термины, используемые в отчете

Сокращение	Описание
ERP	Планирование ресурсов предприятия (Enterprise Resource Planning)
EBITDA	Консолидированный инвестиционный ресурс; прибыль до выплаты процентов, налогов, погашения основной суммы кредита и амортизационных отчислений (Earnings Before Interest, Tax, Depreciation and Amortization)
GRI	Глобальная инициатива по отчетности (Global Reporting Initiative)
NOPAT	Чистая операционная прибыль после уплаты налогов (Net Operating Profit After Tax)
АЭС	Атомная электростанция
БН	Реактор на быстрых нейтронах
ВВЭР	Водо-водяной энергетический реактор
ГК «Росатом», Госкорпорация	Государственная корпорация по атомной энергии «Росатом»
ГТЭС	Газотурбинная электростанция
ДЗО	Дочерние зависимые общества
ГОСТ	Государственный стандарт
ЕОСДО	Единая отраслевая система документооборота
ЕОСЗ	Единый отраслевой стандарт закупок Госкорпорации «Росатом»
ЕУСОТ	Единая унифицированная система оплаты труда
ЗАО	Закрытое акционерное общество
ЗЯТЦ	Замкнутый ядерный топливный цикл

ИК	Исследовательские камеры
ИСУП КС	Информационная система управления проектом капитального строительства
ИТ	Информационные технологии
ИТ-система	Информационная система
КД	Конструкторская документация
КМС	Крупномасштабный стенд
Концерн	ОАО «Концерн Росэнергоатом»
КПЭ	Ключевой показатель эффективности
Ленинградская АЭС-2	Ленинградская атомная электростанция, замещающие мощности
МАГАТЭ (IAEA)	Международное агентство по атомной энергии
МСФО	Международные стандарты финансовой отчетности
МЯО	Молодежное ядерное общество
НИОКР	Научно-исследовательские и опытно-конструкторские работы
НТД	Научно-техническая документация
НТС	Научно-технический совет
ОЯТ	Отработавшее ядерное топливо
ПИР	Проектно-изыскательские работы
ПКРВ	Пассивные каталитические рекомбинаторы водорода
ПО	Программное обеспечение
ПООБ	Предварительный отчет по обоснованию безопасности
ПТК «ВЭБ»	Программно-технический комплекс «Виртуальный энергоблок

	АЭС с ВВЭР»
РБМК	Реактор большой мощности канальный
РД	Рабочая документация
Ростехнадзор	Федеральная служба по экологическому, технологическому и атомному надзору
РСБУ	Российские стандарты бухгалтерской учета
РФ	Российская Федерация
СВК ФО	Система внутренних контролей и финансовой отчетности
СМК	Система менеджмента качества
СПОТ 30	Система пассивного отвода тепла защитной оболочки
СПОТ ПГ	Система пассивного отвода тепла от парогенератора
СРО	Саморегулируемая организация
СЭМ	Система экологического менеджмента
ТЭИ	Технико-экономическая информация
ТЭО	Технико-экономическое обоснование
ТЭЦ	Теплоэлектроцентраль
ФГУП	Федеральное государственное унитарное предприятие
ФСБ	Федеральная служба безопасности РФ
ФСФР	Федеральная служба по финансовым рынкам РФ
ФЭБ	Финансово-экономический блок
ЭВМ	Электронно-вычислительная машина
ЯЭК	Ядерно-энергетический комплекс РФ

Термин	Определение
Атомная станция	Промышленное предприятие для производства электрической или тепловой энергии с использованием одного или нескольких ядерных энергетических реакторов и комплекса необходимых систем, устройств, оборудования и сооружений с необходимым персоналом.
Атомная энергетика (Nuclear power)	Отрасль энергетики, использующая ядерную энергию для целей электрификации и теплофикации. Как область науки и техники, разрабатывает методы и средства преобразования ядерной энергии в электрическую и тепловую.
Атомная электростанция	Атомная станция, предназначенная для производства электроэнергии.
Безопасность АЭС	Свойство АЭС при нормальной эксплуатации и в случае аварий ограничивать радиационное воздействие на персонал, население и окружающую среду в установленных пределах.
Ввод в эксплуатацию	Процесс, во время которого системы и оборудование блока атомной станции начинают функционировать и проверяется их соответствие проекту, включающий в себя физический и энергетический пуски и завершающийся сдачей атомной станции в промышленную эксплуатацию.
Водно-водяной энергетический реактор	Корпусной энергетический реактор, теплоносителем и замедлителем в котором служит некипящая вода под давлением.
Выброс радиоактивных веществ	Поступление радионуклидов в атмосферу в результате работы ядерной установки (например, атомной станции).
Вывод из эксплуатации	Процесс осуществления комплексных мероприятий после удаления ядерного топлива, исключая использование блока в качестве источника энергии и обеспечивающий безопасность персонала, населения и окружающей среды.

Градирня	Строение, обычно в виде башни, для понижения температуры воды, отводящей тепло от электростанции, за счет испарения части воды, стекающей под действием силы тяжести.
Запроектная авария	Авария, вызванная не учитываемыми для проектных аварий исходными событиями или сопровождающаяся дополнительными по сравнению с проектными авариями отказами систем безопасности, реализацией ошибочных решений персонала.
Проектная авария	Авария, для которой проектом определены исходные события и конечные состояния, в связи с чем предусмотрены системы безопасности.