

РЕГЛАМЕНТ
ЧЕМПИОНАТА МОЛОДЕЖНОЙ ХОККЕЙНОЙ ЛИГИ DATSUN –
ПЕРВЕНСТВА РОССИИ ПО ХОККЕЮ
СРЕДИ МОЛОДЕЖНЫХ КОМАНД
СЕЗОНА 2014-2015 ГОДОВ

Москва
2014

ОГЛАВЛЕНИЕ

ТЕРМИНЫ, ОПРЕДЕЛЕНИЯ И СОКРАЩЕНИЯ	12
РАЗДЕЛ 1. ОБЩИЕ ПОЛОЖЕНИЯ	19
ГЛАВА 1. ЦЕЛИ И ЗАДАЧИ ПРОВЕДЕНИЯ ЧЕМПИОНАТА	19
Статья 1. Цели проведения Чемпионата	19
Статья 2. Задачи проведения Чемпионата	19
ГЛАВА 2. ПРАВА НА ЧЕМПИОНАТ	19
Статья 3. Права на организацию и проведение Чемпионата	19
Статья 4. Имущественные и неимущественные права на Чемпионат	20
Статья 5. Коммерческие и иные права	21
Статья 6. Права на освещение Чемпионата	21
Статья 7. Неисключительные права МХЛ	21
Статья 8. Передача права на проведения Чемпионата и иных прав	22
Статья 9. Реализация прав и обязанностей клубов как организаторов каждого матча	22
Статья 10. Прочие случаи передачи прав МХЛ	23
ГЛАВА 3. ОБЩИЕ ПОЛОЖЕНИЯ	23
Статья 11. Регламент Чемпионата	23
Статья 12. Официальный язык Чемпионата	23
Статья 13. Возрастные ограничения участников Чемпионата	23
Статья 14. Взносы клубов МХЛ	24
Статья 15. Прием новых участников МХЛ	24
Статья 16. Структура руководства Чемпионатом	24
Статья 17. Департамент проведения соревнований	24
Статья 18. Разрешение спорных ситуаций	24
Статья 19. Реквизиты для платежей	25
РАЗДЕЛ 2. СПОРТИВНЫЙ РАЗДЕЛ	26
ГЛАВА 4. СОСТАВ УЧАСТНИКОВ ЧЕМПИОНАТА И СХЕМА ЕГО ПРОВЕДЕНИЯ	26
Статья 20. Состав участников Чемпионата	26
ГЛАВА 5. СТРУКТУРА И СРОКИ ПРОВЕДЕНИЯ ЧЕМПИОНАТА	26
Статья 21. Сроки проведения Чемпионата	26
Статья 22. Схема проведения Чемпионата	26
Статья 23. Календарь Чемпионата	26
ГЛАВА 6. СТРУКТУРА ПРОВЕДЕНИЯ И ОПРЕДЕЛЕНИЕ РЕЗУЛЬТАТОВ ПЕРВОГО ЭТАПА ЧЕМПИОНАТА	27
Статья 24. Структура проведения первого этапа Чемпионата	27
Статья 25. Система начисления очков в первом этапе Чемпионата	27
Статья 26. Определение результатов первого этапа Чемпионата	27
Статья 27. Определение мест команд в дивизионе по итогам первого этапа Чемпионата	28

	Статья 28. Учет итогов матчей первого этапа с аннулированным результатом	28
	Статья 29. Учет итогов несостоявшихся матчей	28
	Статья 30. Учет результатов технических поражений при подсчете разницы забитых и пропущенных шайб	29
	Статья 31. Форма и порядок подготовки официальных таблиц Чемпионата	29
	Статья 32. Итоги первого этапа Чемпионата	30
ГЛАВА 7.	ПРОВЕДЕНИЕ ВТОРОГО ЭТАПА ЧЕМПИОНАТА	30
	Статья 33. Порядок определения команд-участниц серии игр плей-офф второго этапа	30
	Статья 34. Структура розыгрыша плей-офф	30
	Статья 35. Порядок проведения матчей плей-офф	31
	Статья 36. Переезды команд на матчи плей-офф	31
	Статья 37. Распределение мест по итогам второго этапа Чемпионата	31
	Статья 38. Подведение окончательных итогов Чемпионата	32
	Статья 39. Определение результатов Чемпионата	33
ГЛАВА 8.	ПЕРЕХОДНЫЙ ТУРНИР ЧЕМПИОНАТА МХЛ DATSUN	33
	Статья 40. Порядок определения команд-участниц Переходного турнира	33
	Статья 41. Порядок проведения Переходного турнира	33
	Статья 42. Переход команд	33
ГЛАВА 9.	ПРЕДСЕЗОННЫЙ СБОР	33
	Статья 43. Общие положения, ограничения и сроки проведения предсезонного сбора	33
	Статья 44. Количество официальных предсезонных матчей команды	34
	Статья 45. Сроки и содержание заявки клуба на предсезонный сбор	34
	Статья 46. Категории хоккеистов, приглашаемых на предсезонный сбор	34
	Статья 47. Права и обязанности клуба и хоккеиста во время проведения предсезонного сбора	34
	Статья 48. Судейство официальных предсезонных турниров и товарищеских матчей	35
ГЛАВА 10.	ЗАЯВКА КОМАНД	36
	Статья 49. Сроки подачи заявки	36
	Статья 50. Форма заявки	36
	Статья 51. Условия включения хоккеистов в заявку	37
	Статья 52. Количество хоккеистов в заявочном списке	37
	Статья 53. Приложения к заявке команды	38
	Статья 54. Сроки возможных дозаявок хоккеистов	40
	Статья 55. Статус и перемещение хоккеистов	41
	Статья 56. Заявка клуба на отдельно взятый матч	41
ГЛАВА 11.	УСЛОВИЯ ПРОВЕДЕНИЯ ЧЕМПИОНАТА	42
	Статья 57. Общие положения	42
	Статья 58. Требования к форме команд	42
	Статья 59. Номера хоккеистов	43

	Статья 60. Форма одежды тренеров и официальных лиц команды	43
	Статья 61. Шоу перед началом матча	43
	Статья 62. Порядок мероприятий и обратный отсчет времени, связанный с началом матча Чемпионата	43
	Статья 63. Порядок выхода команд на ледовую площадку и покидания командами ледовой площадки в перерывах и после окончания матча	44
	Статья 64. Послематчевое рукопожатие	45
	Статья 65. Оформление протокола матча	45
	Статья 66. Проведение пресс-конференций	46
	Статья 67. Использование государственных флагов	46
	Статья 68. Условия упоминания Чемпионата	46
	Статья 69. Исполнение государственных гимнов перед матчем	46
	Статья 70. Время начала матчей	47
	Статья 71. Обязанности клубов	48
ГЛАВА 12.	ПРАВИЛА ПРОВЕДЕНИЯ МАТЧА	51
	Статья 72. Общие положения	51
	Статья 73. Действия в форс-мажорных обстоятельствах	51
	Статья 74. Работа информационного табло	52
	Статья 75. Перерывы между периодами матча	52
	Статья 76. Звуковое оформление матча	52
	Статья 77. Дополнительный период (овертайм) в играх первого этапа Чемпионата	53
	Статья 78. Дополнительный период (овертайм) в серии игр плей-офф второго этапа Чемпионата	54
	Статья 79. Дополнительный период (овертайм) в Переходном турнире второго этапа Чемпионата	55
	Статья 80. Послематчевые броски	55
ГЛАВА 13.	НАГРАЖДЕНИЕ ПОБЕДИТЕЛЕЙ	57
	Статья 81. Церемония награждения победителя и призеров Чемпионата	57
	Статья 82. Награждение Чемпиона	57
	Статья 83. Награждение серебряного призера Чемпионата	57
	Статья 84. Награждение бронзовых призеров Чемпионата	58
	Статья 85. Награждение победителей дивизионов	58
	Статья 86. Порядок передачи и возвращения Кубка победителя Чемпионата MXL DATSUN.	58
	Статья 87. Индивидуальные и командные призы	59
ГЛАВА 14.	СУДЕЙСТВО	59
	Статья 88. Организация судейства	59
	Статья 89. Состав судейской бригады матча	60
	Статья 90. Требования к форме главных и линейных судей	60
	Статья 91. Инспектирование матчей	60
	Статья 92. Порядок назначения и оплаты работы судей	60
	Статья 93. Порядок прибытия судей к месту проведения матча	61

	Статья 94. Порядок подготовки к судейству матча	61
	Статья 95. Порядок использования системы «видеогол»	62
	Статья 96. Порядок действий судей после окончания матча	62
	Статья 97. Порядок исправления ошибок в протоколах матчей	63
ГЛАВА 15.	ДИСЦИПЛИНАРНЫЕ НАРУШЕНИЯ И НАКАЗАНИЯ	63
	Статья 98. Дисквалификации и штрафы хоккеистов и клубов	63
	Статья 99. Контроль исполнения наложенных дисциплинарных наказаний и штрафных санкций	64
	Статья 100. Перечень нарушений, дополнительных наказаний и дисквалификаций	65
ГЛАВА 16.	ПОДАЧА И РАССМОТРЕНИЕ ПРОТЕСТА	69
	Статья 101. Основания для подачи протеста	69
	Статья 102. Порядок подачи протеста	70
	Статья 103. Основания для отказа в рассмотрении протеста	70
	Статья 104. Порядок и сроки рассмотрения протеста	70
	Статья 105. Результат рассмотрения протеста	71
ГЛАВА 17.	КОМИССИЯ ПО ЭКСПЕРТНОЙ ОЦЕНКЕ СУДЕЙСТВА МАТЧЕЙ ЧЕМПИОНАТА	71
	Статья 106. Основные положения	71
	Статья 107. Основания для рассмотрения конфликтных или спорных ситуаций	71
	Статья 108. Порядок подачи клубами обращений для рассмотрения Экспертной комиссией	72
	Статья 109. Состав комиссии и регламент работы	72
	Статья 110. Полномочия Экспертной комиссии	73
ГЛАВА 18.	СТАТИСТИКА	73
	Статья 111. Организация статистического обеспечения Чемпионата	73
	Статья 112. Статистики на матчах	73
	Статья 113. Порядок формирования подготовки и оплаты работы статистиков	74
	Статья 114. Порядок подготовки статистиков к матчу	74
	Статья 115. Действия статистиков во время матча	74
	Статья 116. Действия статистиков по окончании матча	75
	Статья 117. Внесение изменений в официальную статистику Чемпионата	75
ГЛАВА 19.	ОФИЦИАЛЬНЫЕ МЕРОПРИЯТИЯ МХЛ	75
	Статья 118. Официальные мероприятия МХЛ	75
	Статья 119. Кубок Вызова	75
	Статья 120. Церемония открытия Чемпионата МХЛ DATSUN	76
	Статья 121. Команда «Красные Звезды»	76
	Статья 122. Участие хоккеистов и тренеров в турнирах, матчах и официальных мероприятиях МХЛ	76

РАЗДЕЛ 3. ТЕХНИЧЕСКИЙ РАЗДЕЛ	77
ГЛАВА 20. ТРЕБОВАНИЯ К СПОРТСООРУЖЕНИЯМ	77
Статья 123. Общие требования к спортооружениям	77
Статья 124. Количество индивидуальных зрительских мест в спортооружениях	78
Статья 125. Требования по оснащению спортооружений	78
ГЛАВА 21. ОБЕСПЕЧЕНИЕ БЕЗОПАСНОСТИ	83
Статья 126. Общие положения по обеспечению безопасности	83
Статья 127. Ответственность за обеспечение безопасности	84
Статья 128. Организация обеспечения безопасности при проведении матчей	85
Статья 129. Матчи повышенной степени риска	87
ГЛАВА 22. БОЛЕЛЬЩИКИ (ЗРИТЕЛИ)	87
Статья 130. Ответственность	87
Статья 131. Требования к клубам по работе с болельщиками (зрителями)	88
Статья 132. «Гостевой» сектор	88
Статья 133. Атрибутика, средства поддержки	89
Статья 134. Билетная программа	91
РАЗДЕЛ 4. ПРАВОВОЙ РАЗДЕЛ	93
ГЛАВА 23. ПРАВА И ОБЯЗАННОСТИ ХОККЕИСТА	93
Статья 135. Права хоккеиста	93
Статья 136. Обязанности хоккеиста	94
ГЛАВА 24. СТАТУСЫ ХОККЕИСТОВ	99
Статья 137. Виды статусов хоккеистов.	99
Статья 138. Статусы хоккеиста «Действующий контракт» и «Игрок, закрепленный за клубом»	100
Статья 139. Статус хоккеиста «Ограниченно свободный агент» (ОСА)	100
Статья 140. Статус хоккеиста «Неограниченно свободный агент» (НСА)	102
Статья 141. Статус «Юниор»	102
Статья 142. Статус «Конфликт»	102
Статья 143. Статус «Выбранный игрок»	104
Статья 144. Статус «Закрепленные права»	104
Статья 145. Статус «Травмированный игрок»	107
Статья 146. Статус «Иностраннный игрок»	109
ГЛАВА 25. КОНТРАКТЫ ХОККЕИСТОВ	110
Статья 147. Общие положения	110
Статья 148. Недопустимость особых условий в стандартном контракте хоккеиста МХЛ	112
Статья 149. Условия оплаты труда и денежных выплат	113
Статья 150. Оплата труда хоккеистов при дисквалификации	114
Статья 151. Бонусы, премии и другие поощрительные выплаты	114
Статья 152. Стипендии КХЛ	116

	Статья 153. Виды стандартных контрактов хоккеиста МХЛ	116
	Статья 154. Стандартный контракт хоккеиста «Основная команда плюс вторая команда (двусторонний контракт)	116
	Статья 155. Стандартный контракт хоккеиста «Молодежная команда» (односторонний контракт)	117
	Статья 156. Стандартный контракт хоккеиста «Молодежные команды» (двусторонний контракт)	118
	Статья 157. Стандартный контракт хоккеиста «Пробный контракт»	119
	Статья 158. Контракт юниора (договор на обучение в спортивной школе)	120
	Статья 159. Стандартная форма трудового договора тренера	120
	Статья 160. Досрочное расторжение стандартного контракта хоккеиста МХЛ по инициативе клуба	120
	Статья 161. Досрочное расторжение стандартного контракта хоккеиста МХЛ по инициативе клуба по основаниям, относящимся к дисциплинарным взысканиям	122
	Статья 162. Досрочное расторжение стандартного контракта хоккеиста МХЛ по инициативе хоккеиста	123
	Статья 163. Расторжение стандартного контракта хоккеиста МХЛ по соглашению сторон	124
	Статья 164. Основания расторжения стандартного контракта хоккеиста МХЛ по инициативе клуба, относящиеся к дисциплинарным взысканиям	124
	Статья 165. Расторжение стандартного контракта хоккеиста МХЛ по инициативе хоккеиста, санкционированное МХЛ	125
	Статья 166. Случаи невозможности расторжения стандартного контракта хоккеиста МХЛ	126
	Статья 167. Разрешение споров по стандартным контрактам хоккеистов МХЛ	126
ГЛАВА 26.	ПЕРЕХОДЫ ХОККЕИСТОВ	127
	Статья 168. Обмен хоккеистов	127
	Статья 169. Перемещение хоккеистов	129
	Статья 170. Переходы юниоров	131
	Статья 171. Переходы «Ограниченно свободного агента»	132
ГЛАВА 27.	ПРАВА И ОБЯЗАННОСТИ КЛУБОВ	134
	Статья 172. Права клуба	134
	Статья 173. Обязанности клуба	136
ГЛАВА 28.	УСЛОВИЯ И ТРЕБОВАНИЯ К КЛУБАМ	141
	Статья 174. Условия допуска клубов к участию в Чемпионате	141
	Статья 175. Требования к клубам	142
	Статья 176. Подтверждающие документы по хоккейной школе и молодежной команд (только для российских клубов)	143
	Статья 177. Подтверждающие документы, представляемые клубами МХЛ	143
	Статья 178. Подтверждающие документы по финансированию клуба МХЛ	145

	Статья 179. Основные требования к иностранным клубам	146
	Статья 180. Подтверждающие документы по финансированию иностранного клуба	148
	Статья 181. Прочие требования к иностранным клубам	148
	Статья 182. Порядок представления документов в МХЛ	149
ГЛАВА 29.	ДРАФТ ЮНИОРОВ КХЛ (ДРАФТ)	149
	Статья 183. Цель проведения Драфта Юниоров	149
	Статья 184. Хоккеисты, принимающие участие в Драфте	150
	Статья 185. Порядок подготовки квалификационных списков хоккеистов для Драфта	150
	Статья 186. Сроки и условия заключения контрактов с хоккеистами, выбранными на Драфте	150
	Статья 187. Тарифные сетки Драфта	153
	Статья 188. Ответственность за неисполнение требований Регламента	154
	Статья 189. Ответственность за противоправное влияние на результаты матчей и Чемпионата	154
РАЗДЕЛ 5.	РЕКЛАМА И КОММУНИКАЦИИ	155
ГЛАВА 30.	ВЗАИМООТНОШЕНИЯ МХЛ И КЛУБОВ СО СПОНСОРАМИ И РЕКЛАМОДАТЕЛЯМИ ЧЕМПИОНАТА	155
	Статья 190. Деятельность МХЛ и клубов при реализации коммерческих прав	155
	Статья 191. Уполномоченный агент МХЛ	155
	Статья 192. Права МХЛ	156
	Статья 193. Организация и осуществление интернет-трансляций	158
	Статья 194. Права клубов	158
	Статья 195. Обязанности клубов	159
	Статья 196. Требования к изготовлению и размещению рекламных материалов	163
	Статья 197. Требования к фотографиям.	164
ГЛАВА 31.	ДЕЯТЕЛЬНОСТЬ МХЛ И КЛУБОВ ПРИ РЕАЛИЗАЦИИ ВЕЩАТЕЛЬНЫХ ПРАВ	165
	Статья 198. Обязанности клуба	165
	Статья 199. Обеспечение условий размещения оборудования в спортсооружении	166
	Статья 200. Парковка ПТС и телевизионной техники	166
	Статья 201. Приезд команд	167
	Статья 202. Организация рекламных пауз во время матча	167
	Статья 203. Телесъемка со льда	169
	Статья 204. Комментаторские позиции	169
	Статья 205. Телевизионные студии	169
	Статья 206. Новые технологии	170
	Статья 207. Прокладка кабелей	170

ГЛАВА 32.	ВЗАИМООТНОШЕНИЯ МХЛ И КЛУБОВ СО СРЕДСТВАМИ МАССОВОЙ ИНФОРМАЦИИ	170
	Статья 208. Направления и порядок сотрудничества МХЛ и клубов со СМИ	170
	Статья 209. Обязанности клуба	170
	Статья 210. Общие положения об аккредитации представителей СМИ на мероприятиях, проводимых МХЛ	172
	Статья 211. Права и обязанности МХЛ при аккредитации СМИ	172
	Статья 212. Права и обязанности клубов при аккредитации СМИ	173
	Статья 213. Права и обязанности представителей аккредитованных СМИ	173
	Статья 214. Общий порядок оформления аккредитаций	175
	Статья 215. Порядок оформления сезонных аккредитаций	177
	Статья 216. Порядок оформления разовых аккредитаций	178
	Статья 217. Аккредитация на официальные мероприятия МХЛ	178
	Статья 218. Приостановка действия аккредитации	179
	Статья 219. Использование аппаратуры	179
	Статья 220. Проведение пресс-конференций	180
	Статья 221. Интервью	180
ГЛАВА 33.	ФУНКЦИОНИРОВАНИЕ ИНТЕРНЕТ-САЙТОВ МХЛ И КЛУБОВ	181
	Статья 222. Взаимодействие интернет-ресурсов МХЛ и клубов	181
	Статья 223. Официальные предсезонные матчи клуба	181
РАЗДЕЛ 6.	МЕДИЦИНСКИЙ РАЗДЕЛ	182
	ВВЕДЕНИЕ	182
ГЛАВА 34.	МЕДИЦИНСКИЙ ЦЕНТР КХЛ (МЦ КХЛ)	182
	Статья 224. Задачи Медицинского центра КХЛ	182
ГЛАВА 35.	МЕДИЦИНСКОЕ ОБЕСПЕЧЕНИЕ В КЛУБАХ	184
	Статья 225. Общие положения	184
	Статья 226. Электронный медицинский портал	184
	Статья 227. Лицензирование медицинской деятельности в клубе	184
	Статья 228. Медицинская служба клуба.	185
	Статья 229. Функциональные обязанности врачей клубов	185
	Статья 230. Требования к медицинской укладке сумки врача	187
ГЛАВА 36.	ТРЕБОВАНИЯ К МЕДИЦИНСКИМ ПОМЕЩЕНИЯМ СПОРТСООРУЖЕНИЙ И ОСНАЩЕНИЮ МЕДИЦИНСКОГО КАБИНЕТА КЛУБА	187
	Статья 231. Требования по организации и оснащению медицинского пункта спортсооружения	187
	Статья 232. Требования к пункту допинг-контроля	188
	Статья 233. Требования к лекарственному и инструментальному оснащению медицинского кабинета клуба	188
ГЛАВА 37.	МЕДИЦИНСКИЕ ОБСЛЕДОВАНИЯ ХОККЕИСТОВ	189
	Статья 234. Содержание и сроки проведения предсезонного (предконтрактного) медицинского обследования	189

	Статья 235. Содержание и сроки проведения периодических медицинских обследований	189
	Статья 236. Алгоритм принятия решений при обнаружении неблагоприятных изменений в состоянии здоровья хоккеиста	190
ГЛАВА 38.	МЕДИЦИНСКИЙ ЗАЯВОЧНЫЙ ЛИСТ ХОККЕЙНОГО КЛУБА	191
	Статья 237. Сроки и порядок подачи медицинского заявочного листа	191
	Статья 238. Форма медицинского заявочного листа	191
ГЛАВА 39.	ТРЕБОВАНИЯ К МЕДИЦИНСКОМУ ОБЕСПЕЧЕНИЮ МАТЧЕЙ	192
	Статья 239. Общие требования к медицинскому обеспечению матчей	192
	Статья 240. Формирование врачебной бригады	192
	Статья 241. Функции врачебной бригады	193
	Статья 242. Дежурный медицинский персонал матча	194
	Статья 243. Порядок оказания медицинской помощи во время матча	194
	Статья 244. Действия врача команды при подозрении на сотрясение головного мозга у хоккеиста во время матча	195
ГЛАВА 40.	АНТИДОПИНГОВЫЕ МЕРОПРИЯТИЯ В МХЛ	196
	Статья 245. Нормативные документы, регламентирующие проведение антидопинговых мероприятий в МХЛ	196
	Статья 246. Условия проведения антидопинговых мероприятий в МХЛ	196
ГЛАВА 41.	ЗАКЛЮЧИТЕЛЬНЫЕ ПОЛОЖЕНИЯ	197
	Статья 247. Вступление Регламента в силу	197
	Приложение № 1	198
	Приложение № 2	211
	Приложение № 3	223
	Приложение № 4	235
	Приложение № 5	241
	Приложение № 6	251
	Приложение № 7	253
	Приложение № 8	255
	Приложение № 9	257
	Приложение № 10	260
	Приложение № 11	262
	Приложение № 12	265
	Приложение № 13	267
	Приложение № 14	269
	Приложение № 15	272
	Приложение № 16	274
	Приложение № 17	276
	Приложение № 18	278
	Приложение № 19	279
	Приложение № 20	281
	Приложение № 21	282

Приложение № 22	284
Приложение № 23	294
Приложение № 24	307
Приложение № 25	310
Приложение № 26	312
Приложение № 27	317
Приложение № 28	319
Приложение № 29	324
Приложение № 30	325
Приложение № 31	327
Приложение № 32	330
Приложение № 33	331
Приложение № 34	333
Приложение № 35	334
Приложение № 36	336
Приложение № 37	337
Приложение № 38	339
Приложение № 39	341
Приложение № 40	342
Приложение № 41	343
Приложение № 42	345
Приложение № 43	346
ДИСЦИПЛИНАРНЫЙ РАЗДЕЛ РЕГЛАМЕНТА	348
ГЛАВА 1. НАРУШЕНИЯ, СОВЕРШЕННЫЕ ХОККЕИСТАМИ	349
Статья 1. Перечень нарушений, дополнительных наказаний и дисквалификаций	349
ГЛАВА 2. ОТВЕТСТВЕННОСТЬ ЗА НАРУШЕНИЕ ПОЛОЖЕНИЙ РЕГЛАМЕНТА МХЛ	354
Статья 2. Ответственность за нарушение положений Спортивного раздела Регламента	354
Статья 3. Ответственность за нарушение положений технического раздела Регламента	358
Статья 4. Ответственность за нарушение положений правового раздела Регламента	363
Статья 5. Ответственность за нарушение положений раздела рекламы и коммуникаций Регламента	366
Статья 6. Ответственность за нарушение Медицинского раздела Регламента	371
ГЛАВА 3. ИНЫЕ ВИДЫ ОТВЕТСТВЕННОСТИ	372
Статья 7. Иная ответственность	372
ГЛАВА 4. НАРУШЕНИЯ, СОВЕРШЕННЫЕ СУДЬЯМИ	372
Статья 8. Ответственность судей	372
Статья 9. Заключительные положения	375

ТЕРМИНЫ, ОПРЕДЕЛЕНИЯ И СОКРАЩЕНИЯ

В тексте Регламента и применительно к содержанию его положений используются следующие термины, определения и сокращения:

РФ	Российская Федерация.
ЧЕМПИОНАТ	«Чемпионат Молодежной хоккейной лиги DATSUN – Первенство России по хоккею среди молодежных команд» при открытом финале (статусе). Используемое наименование «Чемпионат Молодежной хоккейной лиги DATSUN – Первенство России по хоккею среди молодежных команд». В его рамках осуществляется зачет, выявляются победитель и призеры.
МХЛ	Некоммерческое партнерство «Молодежная хоккейная лига», осуществляющее проведение Чемпионата.
ПЕРВЕНСТВО	Первенство Молодежной хоккейной лиги DATSUN – Всероссийское соревнование по хоккею. В его рамках осуществляется зачет, выявляются победитель и призеры.
РЕГЛАМЕНТ	Регламент Чемпионата, определяющий условия и порядок проведения этого соревнования.
ПРАВИЛА ИГРЫ В ХОККЕЙ	Ежегодно утверждаемые «Правила игры в хоккей КХЛ, МХЛ», «Официальная книга правил ИИХФ».
КХЛ	Континентальная хоккейная лига.
ФХР	Общероссийская общественная организация «Федерация хоккея России».
ВХЛ	Некоммерческое партнерство «Высшая хоккейная лига».
ИИХФ	Международная федерация хоккея на льду.
САС	Спортивный Арбитражный Суд при Автономной некоммерческой организации «Спортивная арбитражная палата».
СА ТПП	Спортивный арбитраж при Торгово-промышленной палате Российской Федерации.
ДЕПАРТАМЕНТ ПРОВЕДЕНИЯ СОРЕВНОВАНИЙ	Структурное подразделение МХЛ, осуществляющее организацию, контроль и оперативное управление проведением Чемпионата.
ДЕПАРТАМЕНТ МАРКЕТИНГА	Структурное подразделение МХЛ, отвечающее за развитие, продвижение бренда с целью его популяризации и привлечение дополнительной аудитории к продукту.

ЦИБ	Центральное информационное бюро КХЛ – структурное подразделение КХЛ, осуществляющее формирование информационной базы в отношении контрактного статуса хоккеистов, проверку контрактов хоккеистов и их хранение, контроль изменений в составах клубов, ведение учета травмированных хоккеистов, ограниченно свободных агентов и неограниченно свободных агентов, ведение реестра хоккеистов.
ЭЛЕКТРОННАЯ БАЗА ЦИБ	Информационный ресурс, содержащий сведения о хоккеистах, их статусах, принадлежности к клубу и контрактах.
ДИСЦИПЛИНАРНЫЙ КОМИТЕТ	Подразделение КХЛ, осуществляющее урегулирование корпоративных и имущественных (материальных) споров, спортивных трудовых споров, дисциплинарных и иных споров без исключения, возникающих в сфере деятельности КХЛ, ВХЛ и МХЛ, путем их рассмотрения, разрешения и мотивирования к добровольному исполнению или принуждения к исполнению принятых решений и определений.
СПОРТИВНО-ДИСЦИПЛИНАРНЫЙ КОМИТЕТ	Структурное подразделение КХЛ, осуществляющее рассмотрение ситуаций и/или событий, возникающих в ходе проведения матчей, связанных с дисциплинарными нарушениями со стороны хоккеистов, тренеров и других лиц хоккейных клубов, а также вопросов о наложении, снятии и переквалификации наложенных на хоккеистов, тренеров и других лиц хоккейных клубов дополнительных наказаний и/или дисквалификаций в соответствии с Регламентом.
КОМИССИЯ ПО ЭКСПЕРТНОЙ ОЦЕНКЕ СУДЕЙСТВА МАТЧЕЙ ЧЕМПИОНАТА	Структурное подразделение Департамента проведения соревнований МХЛ, осуществляющее рассмотрение конфликтных или спорных ситуаций, связанных с судейством матчей
КЛУБ	Юридическое лицо, независимо от его организационно-правовой формы, осуществляющее деятельность в области хоккея в качестве основного вида деятельности, которое является участником Чемпионата.
РОССИЙСКИЙ КЛУБ	Хоккейный клуб, имеющий местонахождение на территории РФ.
ИНОСТРАННЫЙ КЛУБ	Хоккейный клуб, имеющий местонахождение за пределами территории РФ.
ШКОЛА	Юридическое лицо любой организационно-правовой формы или структурное подразделение клуба, осуществляющее на основании действующего законодательства РФ обучение хоккею детей и юношей.
КОМАНДА КХЛ или КОМАНДА ВХЛ	Команда клуба, принимающая участие в чемпионате КХЛ или чемпионате ВХЛ.

МОЛОДЕЖНАЯ КОМАНДА	Команда клуба, принимающая участие в Чемпионате.
САМОСТОЯТЕЛЬНЫЙ КЛУБ МХЛ	Клуб, не имеющий в своей структуре команду КХЛ, ВХЛ.
ХОККЕИСТ	Профессиональный спортсмен, основным видом деятельности которого является игра в хоккей в составах хоккейных команд на основании контракта с клубом, и получающий от клуба заработную плату и иное денежное вознаграждение.
ХОККЕИСТ-ИНОСТРАНЕЦ	Хоккеист, не являющийся гражданином Российской Федерации и имеющий гражданство (подданство) иностранного государства.
КОНТРАКТ	Двустороннее соглашение об установлении трудовых отношений между клубом и хоккеистом, определяющее принадлежность спортсмена (хоккеиста) к физкультурно-спортивной организации (клубу).
КВАЛИФИКАЦИОННОЕ ПРЕДЛОЖЕНИЕ	Контрактное предложение, посредством которого за клубом, с которым у хоккеиста заканчивается срок действия контракта, закрепляется приоритетное право на заключение нового контракта с этим хоккеистом.
ОБМЕН ХОККЕИСТОВ	Встречный переход хоккеистов из одного клуба в другой в соответствии с трудовым законодательством РФ, локальными нормативными актами КХЛ и МХЛ, Регламентом, контрактом, а также переход хоккеиста из одного клуба в другой со встречным предоставлением права выбора на Драфте юниоров КХЛ и (или) уплатой денежной компенсации по процедуре, установленной Регламентом.
ЮНИОР	Учащийся хоккейной школы (клуба) в возрасте до 17 лет, заключивший контракт юниора (договор на обучение в спортивной школе).
ДРАФТ	Драфт юниоров КХЛ – ежегодная процедура, при которой за клубом КХЛ закрепляется исключительное право на заключение контракта с хоккеистом (юниором), принявшим участие в этой процедуре.
ПРЕДСЕЗОННЫЙ СБОР	Спортивное мероприятие, организуемое и проводимое клубом в определенном месте и в установленное Регламентом время до начала Чемпионата.
МАТЧ	Хоккейный матч Чемпионата. Для команды, проводящей матч в спортсооружении, собственником, арендатором или пользователем которого является ее хоккейный клуб, матч является «домашним», а для другой команды, участвующей в матче, матч является «гостевым». Команда, проводящая «домашний» матч, является командой – «хозяином поля». Команда, проводящая «гостевой» матч, является командой «гостей».

УЧАСТНИК МАТЧА	Лицо, включенное в заявку клуба на отдельно взятый матч.
СУДЬЯ	Официальное лицо, назначенное Департаментом проведения соревнований для обслуживания матча, с которым МХЛ заключила соответствующий договор.
ИНСПЕКТОР МАТЧА	Официальное лицо, назначенное Департаментом проведения соревнований для инспектирования матча.
ПРОТОКОЛ МАТЧА	Официальный документ установленной формы, подписанный тренерами участвовавших в матче команд и главными судьями матча, фиксирующий количественно-качественные характеристики, особые замечания и результат матча.
ЭЛЕКТРОННЫЙ ПРОТОКОЛ МАТЧА	Официальный электронный документ, фиксирующий количественно-качественные характеристики, особые замечания, ход и результат матча.
СИСТЕМА «ВИДЕОГОЛ»	Система технических средств, применяемых для записи и просмотра спорных ситуаций, связанных с взятием ворот.
СПОРТСООРУЖЕНИЕ	Дворец спорта или иная крытая ледовая арена с трибунами для зрителей, соответствующая «Правилам игры в хоккей» и положениям Регламента.
ЗРИТЕЛЬ	Лицо, находящееся в спортивном сооружении с целью просмотра матча.
БОЛЕЛЬЩИК	Лицо, находящееся в спортивном сооружении с целью просмотра матча, а также открыто демонстрирующее свои симпатии к определенному клубу во время проведения матча, до его начала и после окончания, на территории спортивного сооружения и вне ее.
ФАНАТ	Организованный болельщик, связанный групповыми интересами с болельщиками своего клуба и фанатским движением.
ГОСТЕВОЙ СЕКТОР	Часть трибун спортивного сооружения, где отдельно от остальных зрителей и болельщиков размещаются болельщики клуба – «гостя».
МИКСТ-ЗОНА	Специально организованная зона в каждом спортивном сооружении для общения аккредитованных СМИ с участниками матча в перерывах и после его завершения.
ПСТТП	Полустационарный телевизионный транслирующий пункт – помещение в спортивном сооружении, оборудованное силовыми, триаксиальными, коаксиальными, звуковыми и другими разъемами, куда сходится кабельная система спортивного сооружения, предназначенная для подключения телевизионной техники.

ПТС	Передвижная телевизионная станция – комплекс телевизионной аппаратуры, смонтированный в транспортном средстве для проведения внестудийных передач в записи или передачи прямой трансляции со спортооружения.
АККРЕДИТАЦИЯ СМИ	Процедура, в ходе которой МХЛ официально признает право СМИ на осуществление профессиональной деятельности на матчах.
АККРЕДИТАЦИОННАЯ КАРТА СМИ	Документ, выдаваемый МХЛ и являющийся ее собственностью, дающий представителю СМИ право доступа и работы в определенных зонах спортооружения, в котором проводятся матчи.
СОГЛАШЕНИЕ О РАСПРЕДЕЛЕНИИ РЕКЛАМНОГО ПРОСТРАНСТВА	Договор, определяющий порядок, размер и характер размещения рекламных носителей на льду, бортах, защитных стеклах спортооружений, форме хоккеистов и судей, наружной, видео-, аудио- и телерекламы.
ПРОФСОЮЗ	Межрегиональный профессиональный союз игроков Континентальной хоккейной лиги - добровольное общественное объединение граждан (хоккеистов), связанных общими производственными, профессиональными интересами по роду их деятельности, создаваемое в целях представительства и защиты их социально-трудовых прав и интересов, заключившее соглашение с КХЛ.
НАУЧНО-МЕТОДИЧЕСКИЙ СОВЕТ КХЛ ПО СПОРТИВНОЙ МЕДИЦИНЕ (НМС)	Внештатный коллегиальный совещательный орган, в состав которого входят высокопрофессиональные, опытные и авторитетные специалисты медицины.
ВАДА	Всемирное антидопинговое агентство.
РУСАДА	Российское антидопинговое агентство.
МЕДИЦИНСКИЙ ЦЕНТР КХЛ (МЦ КХЛ)	Подразделение КХЛ, осуществляющее контроль, учет и методическое обеспечение медицинской деятельности в клубах.
АВТОРИЗАЦИЯ	Процедура письменного согласования с МЦ КХЛ заявления медицинского учреждения или организации в сфере здравоохранения о возможности работы с клубами.

ПРЕДСЕЗОННОЕ (ПРЕДКОНТРАКТНОЕ) МЕДИЦИНСКОЕ ОБСЛЕДОВАНИЕ	Обязательное предварительное медицинское обследование (осмотр), обеспечивающее контроль состояния здоровья и физического развития хоккеиста, определяющее пригодность к занятиям профессиональным хоккеем и позволяющее своевременно выявить опасные для здоровья патологические состояния.
СТАНДАРТ ПРЕДСЕЗОННОГО (ПРЕДКОНТРАКТНОГО) МЕДИЦИНСКОГО ОБСЛЕДОВАНИЯ ХОККЕИСТОВ МХЛ	Организационный документ, утвержденный МХЛ, определяющий объем и порядок предварительного медицинского осмотра (обследования) перед началом сезона или перед заключением контракта с хоккеистом.
ПЕРИОДИЧЕСКИЕ МЕДИЦИНСКИЕ ОСМОТРЫ (ОБСЛЕДОВАНИЯ)	Обязательные периодические медицинские осмотры (обследования) в целях определения пригодности для выполнения поручаемой работы и предупреждения профессиональных заболеваний и спортивного травматизма в течение срока действия контракта хоккеиста с клубом.
СПОРТИВНАЯ ТРАВМА (ТРАВМА)	Любое повреждение тканей, органов или систем организма, в том числе заболевание, полученное во время соревновательного или учебно-тренировочного процесса и приведшее к потере трудоспособности хоккеиста.
ПРОТОКОЛ SCAT	Метод оценки сотрясения головного мозга у спортсменов, одобренный Международной федерацией хоккея.
СПИСОК ТРАВМИРОВАННЫХ ИГРОКОВ	Специальный раздел электронной базы ЦИБ, предназначенный для регистрации хоккеистов получивших травму, согласно процедуре, установленной Регламентом МХЛ.
СТАНДАРТ МЕДИЦИНСКОГО ОБСЛЕДОВАНИЯ ХОККЕИСТОВ МХЛ ПЕРЕД ПЛЕЙ-ОФФ	Организационный документ, утвержденный МХЛ, определяющий объем и порядок периодического медицинского осмотра (обследования) перед вторым этапом Чемпионата (плей-офф).
ВНЕОЧЕРЕДНЫЕ МЕДИЦИНСКИЕ ОСМОТРЫ (ОБСЛЕДОВАНИЯ)	Внеочередные медицинские осмотры (обследования) хоккеистов по их просьбам в соответствии с медицинскими рекомендациями.
ЭЛЕКТРОННЫЙ МЕДИЦИНСКИЙ ПОРТАЛ (ПОРТАЛ)	Информационный ресурс, содержащий информацию о состоянии здоровья и уровне функциональной готовности хоккеиста, а также о профильных специалистах и медицинских учреждениях, проводящих обследование хоккеистов МХЛ.
ЭЛЕКТРОННАЯ МЕДИЦИНСКАЯ КАРТА ХОККЕИСТА	Электронный документ в Портале, содержащий информацию о состоянии здоровья хоккеиста и его функциональной готовности.

ВРАЧ КЛУБА	Штатный сотрудник клуба, имеющий как минимум оконченное высшее медицинское образование и действующий сертификат специалиста по спортивной медицине, чья основная деятельность связана с контролем за состоянием здоровья хоккеистов и их лечением.
МЕДИЦИНСКИЙ РАБОТНИК КЛУБА	Штатный сотрудник клуба, имеющий как минимум оконченное среднее медицинское образование, действующий сертификат по медицинскому массажу или лечебной физкультуре, помогающий врачу клуба в выполнении его функциональных обязанностей.
МЕДИЦИНСКАЯ СЛУЖБА КЛУБА	Врачи и медицинские работники клуба, организующие и осуществляющие весь комплекс лечебно-диагностических и реабилитационных мероприятий для хоккеистов клуба.
МЕДИЦИНСКИЙ КАБИНЕТ КЛУБА	Специально выделенное помещение, где хранятся лекарственные препараты и оборудование, а также проводятся необходимые лечебно-диагностические мероприятия врачами клуба.
МЕДИЦИНСКИЙ ПУНКТ (МЕДПУНКТ) СПОРТСООРУЖЕНИЯ	Специально выделенное помещение в спортооружении, оборудованное для оказания первичной медико-санитарной помощи участникам соревнований и зрителям, в том числе на этапах медицинской эвакуации до прибытия бригады скорой медицинской помощи, а также предназначенное для проведения мероприятия медицинскими работниками по предупреждению и снижению заболеваемости и травматизма в момент проведения соревнований.
ГЛАВНЫЙ ВРАЧ СОРЕВНОВАНИЙ	Сотрудник спортооружения, отвечающий за организацию и оказание медицинской помощи на этапе подготовки к матчам, во время матча и по его окончании.
ВРАЧЕБНАЯ БРИГАДА	Врачи и медицинские работники спортооружения и клуба, осуществляющие медицинское обеспечение при подготовке к матчу, на матче и после окончания матча.
КОМИССИЯ ПО СТАТИСТИКЕ И ЭКСПЕРТНОЙ ОЦЕНКЕ ОФИЦИАЛЬНЫХ ПРОТОКОЛОВ МАТЧЕЙ	Постоянно действующий орган КХЛ, осуществляющий проверку достоверности статистических сведений, вносимых в официальные протоколы матчей Чемпионата.
КОМИССИЯ (АРБИТРАЖ) ПО КОНТРАКТНЫМ СПОРАМ КХЛ	Коллегиальный орган КХЛ, созданный в целях разрешения контрактных споров, возникающих между хоккеистами и клубами перед началом сезона.

РАЗДЕЛ 1. ОБЩИЕ ПОЛОЖЕНИЯ

ГЛАВА 1. ЦЕЛИ И ЗАДАЧИ ПРОВЕДЕНИЯ ЧЕМПИОНАТА

Статья 1. Цели проведения Чемпионата

Чемпионат проводится в целях:

- а) развития молодежного и детско-юношеского хоккея, его дальнейшей популяризации;
- б) организации досуга граждан;
- в) привлечения к активным занятиям хоккеем детей, подростков, молодежи и других категорий населения;
- г) укрепления здоровья, пропаганды здорового образа жизни, борьбы с курением, наркоманией и другими вредными привычками;
- д) формирования «спортивного» характера и стремления к совершенствованию у молодых хоккеистов в связи с почетностью звания и титула Чемпиона МХЛ DATSUN – победителя Первенства России по хоккею среди молодежных команд.

Статья 2. Задачи проведения Чемпионата

Задачами проведения Чемпионата являются:

- а) определение исключительно по спортивному принципу победителя и призеров Чемпионата;
- б) определение исключительно по спортивному принципу команд – победителей регулярного Чемпионата, дивизионов и конференций;
- в) повышение уровня мастерства хоккеистов;
- г) повышение уровня судейства матчей;
- д) повышение уровня профессиональной подготовленности тренерских кадров;
- е) выявление и подготовка перспективных молодых хоккеистов для клубов КХЛ, ВХЛ и сборных команд РФ по хоккею;
- ж) повышение качества учебно-тренировочной и воспитательной работы.

ГЛАВА 2. ПРАВА НА ЧЕМПИОНАТ

Статья 3. Права на организацию и проведение Чемпионата

1. В соответствии с Уставом МХЛ, соглашением между МХЛ и ФХР о передаче прав на проведение Чемпионата России по хоккею среди молодежных команд, статьей 20 Федерального закона №329-ФЗ от 4 декабря 2007 г. «О физической культуре и спорте в Российской Федерации», МХЛ является единственным владельцем прав на организацию и проведение Чемпионата.

2. МХЛ определяет условия проведения Чемпионата, несет ответственность за организацию и проведение этого соревнования, утверждает его результаты.
3. Клубы-участники Чемпионата в соответствии с Федеральным законом от 4 декабря 2007 г. № 329-ФЗ «О физической культуре и спорте в Российской Федерации» и Регламентом являются организаторами «домашних» матчей Чемпионата.

Статья 4. Имущественные и неимущественные права на Чемпионат

Все имущественные и неимущественные права на Чемпионат принадлежат МХЛ.

К указанным правам относятся, включая, но не ограничиваясь, права на:

1. разработку и утверждение Регламента в качестве нормативного акта, регулирующего условия и порядок участия в Чемпионате команд, хоккеистов, тренеров, врачей, руководителей и иных должностных лиц клубов, судей, инспекторов;
2. трактовку в случае необходимости норм Регламента и разрешение любого рода спорных ситуаций, возникающих между командами, хоккеистами, тренерами, врачами, руководителями и иными должностными лицами клубов, судьями и инспекторами;
3. организацию и проведение матчей и иных мероприятий Чемпионата;
4. судейство и определение результатов матчей и Чемпионата в целом;
5. привлечение к предусмотренной Регламентом ответственности за нарушение норм Регламента команд, хоккеистов, тренеров, врачей, руководителей и иных должностных лиц клубов, судей, инспекторов;
6. аккредитацию и допуск на матчи и иные мероприятия, проводимые в рамках Чемпионата, представителей средств массовой информации;
7. определение порядка и содержания церемоний, проводимых во время матчей, в том числе церемоний открытия и закрытия матчей;
8. использование в любых целях названия, официальной атрибутики, символики Чемпионата;
9. использование спортсооружений для проведения матчей и иных мероприятий Чемпионата;
10. использование любого рода рекламных возможностей спортсооружений, оборудования спортсооружений и проведение любого рода рекламных акций, промоакций, специальных маркетинговых мероприятий во время проведения матчей и иных мероприятий Чемпионата;
11. размещение любого рода рекламы на экипировке хоккеистов, тренеров, судей, обслуживающего персонала во время проведения матчей и иных мероприятий Чемпионата, а также размещение и распространение любого рода рекламы внутри спортсооружений во время проведения матчей и иных мероприятий Чемпионата;
12. торговлю товарами любого рода внутри спортсооружений во время проведения матчей;

13. производство и реализацию товаров любого рода с названием МХЛ и/или Чемпионата и/или атрибутики МХЛ и/или Чемпионата, включая сувенирную продукцию;
14. формирование и любого рода использование видео- и фотоизображений матчей и иных мероприятий в рамках Чемпионата, включая права на формирование, производство и передачу телевизионных и радиотрансляций, трансляций в глобальной компьютерной сети интернет, трансляций по каналам мобильной связи и фотосъемок матчей и иных мероприятий в рамках Чемпионата;
15. использование матчей и Чемпионата в целом для создания игровых технологий, в том числе для создания компьютерных игр;
16. учреждение, производство и вручение любого рода наград и призов участникам отдельных матчей и Чемпионата в целом;
17. присвоение официальных статусов спонсорам (партнерам, рекламодателям) Чемпионата.

Статья 5. Коммерческие и иные права

МХЛ принадлежат исключительные права на использование наименования «Чемпионат Молодежной хоккейной лиги DATSUN - Первенство России по хоккею среди молодежных команд» и его символики, на размещение рекламы товаров, работ и услуг в месте проведения соревнования, на определение статусов производителей спортивной экипировки, спортивного оборудования и инвентаря, используемых в данном соревновании, а также иные права на использование наименования «Чемпионат Молодежной хоккейной лиги DATSUN - Первенство России по хоккею среди молодежных команд» и его символики, так или иначе связанные со статусом организатора спортивного мероприятия.

Статья 6. Права на освещение Чемпионата

МХЛ принадлежат исключительные права на освещение Чемпионата посредством трансляции изображения и/или звука любыми способами и/или с помощью любых технологий, а также посредством осуществления записи трансляций и/или фотосъемок Чемпионата.

Права на освещение Чемпионата могут быть использованы третьими лицами только на основании письменного разрешения МХЛ или иного юридического соглашения в письменной форме о приобретении третьими лицами этих прав у МХЛ.

Статья 7. Неисключительные права МХЛ

Как организатору Чемпионата, МХЛ принадлежат неисключительные права на:

- а) использование, в том числе коммерческое, изображений хоккеистов, тренеров, судей, инспекторов, принимающих участие в матчах и иных мероприятиях Чемпионата;
- б) использование, в том числе коммерческое, но исключительно в связи с матчами и Чемпионатом в целом, товарных знаков и иных обозначений, симво-

лики команд, участвующих в Чемпионате, их клубов, в том числе, в печатной, видеопродукции, аудиопродукции, сувенирной продукции.

Статья 8. Передача права на проведения Чемпионата и иных прав

Отдельные права на Чемпионат, принадлежащие МХЛ, могут быть переданы клубам - членам МХЛ и иным юридическим или физическим лицам в соответствии с положениями Регламента. В частности, права и обязанности МХЛ как организатора каждого матча, вытекающие из правоотношений между организацией, проводящей спортивное мероприятие, и спортооружением, на котором оно проводится, в течение Чемпионата принадлежат соответствующему клубу, команда которого проводит «домашний» матч.

Статья 9. Реализация прав и обязанностей клубов как организаторов каждого матча

В связи с передачей клубам-членам МХЛ прав и обязанностей МХЛ как организатора каждого матча, каждый клуб предпринимает следующие действия:

- а) заключает соответствующий договор со спортооружением и обеспечивает за свой счет его исполнение, включая все вопросы материально-технического, организационного обеспечения и обеспечения безопасности проведения матча и необходимого использования спортооружения, включая размещение и распространение любого вида рекламы партнеров, спонсоров и рекламодателей Чемпионата;
- б) по поручению МХЛ в порядке и объемах, предусмотренных Регламентом, участвует в проведении аккредитации представителей СМИ и осуществляет допуск представителей СМИ на матчи в порядке, предусмотренном Регламентом;
- в) проводит церемонии во время матчей в соответствии с порядком проведения и содержанием таких церемоний, определенных Регламентом, в том числе, церемоний открытия и закрытия матчей;
- г) использует в согласованном с МХЛ порядке название, официальную атрибутику, символику Чемпионата;
- д) производит и реализует входные билеты на матчи при условии согласования с МХЛ технических параметров, художественного оформления и содержания входных билетов, билетных программ и выполнения иных условий, предусмотренных Регламентом;
- е) использует часть рекламных возможностей спортооружения, оборудования спортооружения и проводит рекламные акции, промоакции, специальные маркетинговые мероприятия во время проведения матчей в порядке, предусмотренном Регламентом;
- ж) размещает и распространяет рекламу внутри спортооружения во время проведения матчей в объеме и в порядке, предусмотренном Регламентом;

- з) осуществляет торговлю товарами внутри спортсооружения во время проведения матчей;
- и) реализует товары с названием и/или атрибутикой МХЛ и/или Чемпионата, включая сувенирную продукцию, в порядке и номенклатуре, согласованными с МХЛ.

Статья 10. Прочие случаи передачи прав МХЛ

1. Часть прав МХЛ на размещение рекламы на экипировке хоккеистов во время проведения матчей принадлежит клубам в соответствии с Регламентом.
2. Часть прав МХЛ на Чемпионат, которые не передаются клубам в соответствии с Регламентом, может быть передана МХЛ третьим лицам.

ГЛАВА 3. ОБЩИЕ ПОЛОЖЕНИЯ

Статья 11. Регламент Чемпионата

Организация и проведение Чемпионата осуществляются в соответствии с Регламентом.

Регламент устанавливает единый порядок проведения Чемпионата по «Правилам игры в хоккей» с измененной площадью ворот (Приложение №29).

Статья 12. Официальный язык Чемпионата

Официальным языком Чемпионата является русский язык. Зарубежные клубы МХЛ обязаны использовать русский язык при ведении официальной переписки с МХЛ, оформлении документов, при участии в любых мероприятиях, которые непосредственно связаны с Чемпионатом, и в иных случаях, предусмотренных Регламентом.

Статья 13. Возрастные ограничения участников Чемпионата

В матчах Чемпионата принимают участие хоккеисты в возрасте от 17 лет (1997 года рождения) до 20 лет (1994 года рождения) включительно.

Самостоятельным клубам разрешена заявка хоккеистов 1993 года рождения в количестве - не более 5 человек.

С письменного разрешения МХЛ, после прохождения медицинского обследования в одном из лечебных учреждений, авторизованных Медицинским центром КХЛ, допускается участие в матчах хоккеистов в возрасте 16 лет (1998 года рождения) без ограничения их количества.

Статья 14. Взносы клубов МХЛ

Клубы МХЛ обязаны вносить вступительный и ежегодные членские взносы, устанавливаемые решением Правления МХЛ, путем перечисления денежных средств на расчетный счет МХЛ. Порядок и сроки уплаты взносов устанавливаются Правлением МХЛ. Клубы не уплатившие вступительные взносы к участию в Чемпионате МХЛ DATSUN не допускаются. Клубы не уплатившие ежегодные членские взносы не допускаются к участию в играх Второго этапа (плей-офф) Чемпионата МХЛ DATSUN.

Статья 15. Прием новых участников МХЛ

Прием в МХЛ нового участника осуществляется Правлением МХЛ.

Статья 16. Структура руководства Чемпионатом

1. Руководство проведением Чемпионата осуществляет МХЛ.
2. Непосредственную работу по проведению и контролю проведения Чемпионата осуществляет Департамент проведения соревнований.

Статья 17. Департамент проведения соревнований

С целью принятия объективных решений по вопросам соблюдения положений Регламента клубами, командами, хоккеистами, тренерами, врачами, руководителями и иными должностными лицами клубов, судьями и инспекторами, Департамент проведения соревнований вправе привлекать сторонние экспертные организации и экспертов на договорной основе для получения экспертных заключений.

Оперативное взаимодействие с Департаментом проведения соревнований клубов, команд, хоккеистов, тренеров, врачей, руководителей и иных должностных лиц клубов, судей и инспекторов, задействованных в матчах и иных мероприятиях Чемпионата, осуществляется средствами телефонной, факсимильной, электронной и почтовой связи.

Решения Департамента проведения соревнований являются обязательными к исполнению всеми клубами, командами, хоккеистами, тренерами, врачами, руководителями и иными должностными лицами клубов, судьями и инспекторами, задействованными в матчах и иных мероприятиях Чемпионата.

Статья 18. Разрешение спорных ситуаций

При возникновении спорных ситуаций, связанных с проведением Чемпионата, разрешение которых невозможно на основании положений Регламента, Департамент проведения соревнований имеет право самостоятельно принимать по ним решения с последующим информированием участников Чемпионата. Такие решения являются обязательными к исполнению всеми клубами, командами, хоккеистами, тренерами, врачами, руководителями и иными должностными лицами клубов, судьями и инспекторами, задействованными в матчах и иных мероприятиях Чемпионата.

Статья 19. Реквизиты для платежей

Все платежи, которые в соответствии с положениями Регламента подлежат перечислению в адрес МХЛ, осуществляются плательщиками по следующим банковским реквизитам:

Получатель: Некоммерческое партнерство «Молодежная хоккейная лига» (НП «МХЛ»)

ОГРН 1097799009032

ИНН 7705042161

КПП 770501001

Расчетный счет получателя: 40703810892000001330

Банк получателя: «Газпромбанк» (Открытое акционерное общество)

Корреспондентский счет банка 30101810200000000823

БИК банка 044525823

ИНН банка 7744001497

РАЗДЕЛ 2. СПОРТИВНЫЙ РАЗДЕЛ

ГЛАВА 4. СОСТАВ УЧАСТНИКОВ ЧЕМПИОНАТА И СХЕМА ЕГО ПРОВЕДЕНИЯ

Статья 20. Состав участников Чемпионата

В Чемпионате принимают участие молодежные команды клубов КХЛ, ВХЛ, а также самостоятельных клубов МХЛ.

Состав участников Чемпионата может меняться в соответствии с учредительными документами МХЛ. Окончательный состав участников Чемпионата определяется и утверждается решением Правления МХЛ не позднее 10 августа 2014 г.

Изменение местонахождения клуба, а также официального названия клуба в течение сезона не допускаются.

Название молодежной команды клуба должно отличаться от названия команды клуба КХЛ, ВХЛ.

ГЛАВА 5. СТРУКТУРА И СРОКИ ПРОВЕДЕНИЯ ЧЕМПИОНАТА

Статья 21. Сроки проведения Чемпионата

Сроки проведения матчей определяются в календаре Чемпионата, утверждаемом решением Правления МХЛ.

Статья 22. Схема проведения Чемпионата

Чемпионат проводится в два этапа. В первом этапе Чемпионата принимают участие команды, разделенные на четыре дивизиона. Название дивизионов - «Северо-запад», «Центр», «Поволжье», «Урал-Сибирь». Дивизионы – «Северо-запад» и «Центр» входят в конференцию - «Запад». Дивизионы – «Поволжье» и «Урал-Сибирь» входят в конференцию «Восток». Состав дивизионов определяется и утверждается решением правления МХЛ не позднее 10 августа 2014г.

Второй этап состоит из матчей по системе «плей-офф» и Переходного турнира и проводится в порядке, определяемом Регламентом.

Статья 23. Календарь Чемпионата

1. Календарь Чемпионата разрабатывается, утверждается и доводится до сведения клубов Департаментом проведения соревнований не позднее 15 августа 2014 г., а также публикуется на официальном интернет-сайте МХЛ.
2. Календарь Чемпионата разрабатывается с учетом следующих основных принципов:
 - а) максимального соблюдения интересов любителей хоккея в городах проведения матчей;

- б) максимального количества телевизионных трансляций матчей;
- в) объективного распределения команд по дивизионам;
- г) соблюдения интересов учебно-тренировочного процесса сборных команд России по хоккею и обеспечения участия сборных команд России в международных соревнованиях;
- д) соблюдение интересов учебно-тренировочного процесса сборных команд по хоккею Белоруссии, Казахстана, Латвии, Чехии, Австрии и обеспечения участия сборных команд этих стран в международных соревнованиях.

Корректировка календаря возможна только в случаях изменения количества участников Чемпионата и необходимости разведения матчей молодежной команды и команды КХЛ, ВХЛ одного клуба, проводящихся в одном городе.

ГЛАВА 6. СТРУКТУРА ПРОВЕДЕНИЯ И ОПРЕДЕЛЕНИЕ РЕЗУЛЬТАТОВ ПЕРВОГО ЭТАПА ЧЕМПИОНАТА

Статья 24. Структура проведения первого этапа Чемпионата

В первом этапе Чемпионата каждая команда проводит по два матча на своем поле и поле соперника с каждой командой своего дивизиона и по одному матчу на своем поле и поле соперника с каждой командой другого дивизиона в своей конференции.

Статья 25. Система начисления очков в первом этапе Чемпионата

1. По результатам каждого матча первого этапа Чемпионата победившей команде начисляется:
 - а) за победу в основное время матча 3 очка;
 - б) за победу в овертайме или в серии послематчевых бросков 2 очка.
2. По результатам каждого матча первого этапа Чемпионата команде, потерпевшей поражение:
 - а) в основное время матча очки не присваиваются;
 - б) по результатам овертайма или серии послематчевых бросков присваивается 1 очко.

Статья 26. Определение результатов первого этапа Чемпионата

По итогам первого этапа Чемпионата места команд в дивизионах определяются по сумме очков, набранных во всех проведенных командами матчах. Команды, набравшие наибольшее количество очков, становятся победителями своих дивизионов. Места команд в конференции определяется по лучшему показателю соотношения количества набранных очков к общему количеству сыгранных матчей на первом этапе. В общей таблице Чемпионата места команд определяется по лучшему показателю соотношения количества набранных очков к общему количеству сыгранных матчей на первом этапе, вне зависимости от дивизиона в котором они играли. В случае ра-

венства этого показателя, окончательное положение команд в итоговой таблице будет определено жеребьевкой.

Статья 27. Определение мест команд в дивизионе по итогам первого этапа Чемпионата

Для определения текущего и окончательного распределения мест между командами в дивизионе в период и по итогам первого этапа в случае равенства очков у двух или более команд преимущество получает команда (критерии применяются последовательно):

- а) имеющая большее количество побед в основное время во всех матчах первого этапа;
- б) одержавшая большее количество побед в овертаймах во всех матчах первого этапа;
- в) одержавшая большее количество побед в сериях послематчевых бросков для определения победителя во всех матчах первого этапа;
- г) имеющая лучшую разность заброшенных и пропущенных шайб во всех матчах первого этапа;
- д) имеющая большее количество заброшенных шайб во всех матчах первого этапа.

При равенстве всех показателей места команд определяются жеребьевкой.

Статья 28. Учет итогов матчей первого этапа с аннулированным результатом

В случаях, когда в соответствии с положениями Регламента результат отдельного матча первого этапа Чемпионата должен быть аннулирован с одновременным зачетом одной из команд технического поражения, применяются следующие требования:

- а) в случае если матч состоялся, завершился и команда, которой должно быть засчитано техническое поражение, его проиграла в основное время, то результат матча не аннулируется и остается прежним;
- б) в случае если матч состоялся, но не завершился, или состоялся, но команда, которой должно быть засчитано техническое поражение, его не проиграла в основное время, то результат матча аннулируется, а соответствующей команде засчитывается техническое поражение (-:+) и очки не начисляются. Команде-сопернику засчитывается техническая победа (+:-) и начисляются 3 очка;
- в) индивидуальная статистика хоккеистов за данный матч сохраняется.

Статья 29. Учет итогов несостоявшихся матчей

В случаях, когда отдельный матч первого этапа Чемпионата не состоялся и одной из команд, которая должна была принять в нем участие, в соответствии с положениями Регламента должно быть засчитано техническое поражение (-:+) этой команде

очки не начисляются. Команде-сопернику засчитывается техническая победа (+:-) и начисляются 3 очка.

Статья 30. Учет результатов технических поражений при подсчете разницы забитых и пропущенных шайб

При подсчете разницы заброшенных и пропущенных шайб для определения занимаемых командами мест в первом этапе Чемпионата не учитываются шайбы в матчах, в которых в соответствии с положениями Регламента одной из команд засчитано техническое поражение (-:~), а другой команде техническая победа (+:-).

Статья 31. Форма и порядок подготовки официальных таблиц Чемпионата

Положение команд в первом этапе Чемпионата определяется Департаментом проведения соревнований после каждого матча в виде официальных таблиц результатов Чемпионата, в которых отражается положение команд в конференциях.

Официальная таблица результатов Чемпионата в конференциях имеет следующий формат (все данные для каждой из команд приводятся на дату составления таблицы):

- а) в первом столбце «М» – нумерация мест команд, участвующих в Чемпионате, в порядке убывания спортивных результатов;
- б) во втором столбце «К» – официальные наименования команд, участвующих в Чемпионате, согласно занимаемым местам в порядке убывания спортивных результатов;
- в) в третьем столбце «И» – количество матчей, сыгранных каждой командой в первом этапе Чемпионата;
- г) в четвертом столбце «В» – количество побед каждой команды в основное время в матчах первого этапа Чемпионата;
- д) в пятом столбце «ВО» – количество побед каждой команды в овертаймах в матчах первого этапа Чемпионата;
- е) в шестом столбце «ВБ» – количество побед каждой команды в сериях послематчевых бросков в матчах первого этапа Чемпионата;
- ж) в седьмом столбце «П» – количество поражений каждой команды в основное время в матчах первого этапа Чемпионата;
- з) в восьмом столбце «ПО» – количество поражений каждой команды в овертаймах в матчах первого этапа Чемпионата;
- и) в девятом столбце «ПБ» – количество поражений каждой команды в сериях послематчевых бросков в матчах первого этапа Чемпионата;
- к) в десятом столбце «Ш» – количество шайб, заброшенных «З» и пропущенных «П» каждой командой в матчах первого этапа Чемпионата;
- л) в одиннадцатом столбце «О» – количество очков, набранных каждой командой в матчах первого этапа Чемпионата.

Официальные таблицы результатов Чемпионата публикуются на официальном интернет-сайте МХЛ.

Статья 32. Итоги первого этапа Чемпионата

По итогам первого этапа Чемпионата определяются:

- а) победители дивизионов;
- б) команды-участницы второго этапа Чемпионата по системе плей-офф и команды-участницы Переходного турнира.

ГЛАВА 7. ПРОВЕДЕНИЕ ВТОРОГО ЭТАПА ЧЕМПИОНАТА

Статья 33. Порядок определения команд-участниц серии игр плей-офф второго этапа

1. По итогам первого этапа команды, занявшие с1–8 места в своих дивизионах, получают право участия во втором этапе Чемпионата – турнире по системе плей-офф.
2. Первые два номера « посева» получают команды, занявшие первые места в двух дивизионах своей конференции. Номер «посева» определяются по лучшему показателю соотношения количества набранных очков к общему количеству сыгранных матчей на первом этапе Чемпионата. В случае равенства этого показателя, номер «посева» команды определяется жеребьевкой.
3. Номера «посева» с 3 по 16 получают команды в своих конференциях, номер «посева» определяется по лучшему показателю соотношения количества набранных очков к общему количеству сыгранных матчей на первом этапе Чемпионата, вне зависимости от дивизиона в котором они играли. В случае равенства этого показателя, номер «посева» команды определяется жеребьевкой.
4. Согласно полученным номерам формируются пары команд:
1-16, 2-15, 3-14, 4-13, 5-12, 6-11, 7-10, 8-9.

Преимущество своей площадки на всех стадиях розыгрыша получают команды с более высоким номером «посева».

Статья 34. Структура розыгрыша плей-офф

1. Матчи 1/16, 1/8 и 1/4 финала плей-офф проходят в своих конференциях. Для каждой стадии плей-офф пары формируются по принципу: наиболее высокий номер «посева» играет с наименьшим номером «посева».
2. Для серии матчей 1/2 финала плей-офф пары команд-участниц определяются по следующему принципу:
 - а) команда конференции «Запад», занявшая более высокое место, играет с командой конференции «Восток», занявшей более низкое место. Вторую пару составляют две другие команды-участницы;

- б) победители серий 1/2 финала разыграют между собой звание Чемпиона МХЛ DATSUN – победителя Первенства России по хоккею среди молодежных команд;
 - в) серия матчей за 3 место не проводится.
3. В случае, если в финале Чемпионата встречаются команды, имеющие одинаковый номер «посева» в своих конференциях и одинаковый показатель соотношения количества набранных очков к общему количеству сыгранных матчей на первом этапе, порядок проведения матчей в финальной серии определяется жеребьевкой.

Статья 35. Порядок проведения матчей плей-офф

Матчи плей-офф второго этапа Чемпионата проводятся следующим образом:

1. Серии матчей 1/16, 1/8, 1/4, 1/2 финала плей-офф проводятся до трех побед, максимальное количество матчей – пять. Первые два матча и, в случае необходимости, пятый матч проводятся на поле команды, имеющей более высокий номер «посева» в паре. Победителем становится команда, выигравшая в трех матчах серии. Команда, проигравшая в серии три матча, прекращает свое участие в Чемпионате.
2. В финале Чемпионата встречаются команды, победившие в серии 1/2 финала плей-офф. Серия матчей финала Чемпионата проводится до четырех побед, максимальное количество матчей – семь. Первые два матча и, в случае необходимости, шестой и седьмой матчи проводятся на поле команды, имеющей более высокий номер «посева» в паре. Третий, четвертый и пятый матчи проводятся на поле команды, имеющей более низкий номер «посева». Победителем становится команда, победившая в четырех матчах серии.

Статья 36. Переезды команд на матчи плей-офф

МХЛ организует и оплачивает переезды команд, начиная с 1/8 финала плей-офф второго этапа Чемпионата, самостоятельно выбирая маршрут и средство передвижения, исходя из практической целесообразности.

Статья 37. Распределение мест по итогам второго этапа Чемпионата

1. По итогам Второго этапа Чемпионата определяются: чемпион, серебряный и бронзовые призеры, а также команды, занявшие в Чемпионате места с 4-го по 39-е включительно.
2. Команда, победившая в финале плей-офф второго этапа Чемпионата, становится Чемпионом МХЛ DATSUN – победителем Первенства России по хоккею среди молодежных команд.
3. Команда, потерпевшая поражение в финале плей-офф, становится серебряным призером Чемпионата.
4. Команды, потерпевшие поражение в 1/2 финала плей-офф, становятся бронзовыми призерами Чемпионата. 3-е место в итоговой таблице занимает команда,

имеющая лучший показатель соотношения количества набранных очков к общему количеству сыгранных матчей на первом этапе Чемпионата, вне зависимости от дивизиона, в котором она играла.

5. Распределение мест с 5-е по 8-е в Чемпионате осуществляется среди команд, уступивших в сериях 1/4 финала плей-офф Чемпионата, с учетом занятых этими командами мест по итогам первого этапа Чемпионата. При этом более высокое место получает команда, имеющая лучший показатель соотношения количества набранных очков к общему количеству сыгранных матчей на первом этапе Чемпионата, вне зависимости от дивизиона, в котором она играла.
6. Распределение мест с 9-го по 16-е в Чемпионате осуществляется среди команд, уступивших в сериях 1/8 финала плей-офф Чемпионата, с учетом занятых этими командами мест по итогам первого этапа Чемпионата. При этом более высокое место получает команда, имеющая лучший показатель соотношения количества набранных очков к общему количеству сыгранных матчей на первом этапе Чемпионата, вне зависимости от дивизиона, в котором она играла.
7. Распределение мест с 17-го по 32-е в Чемпионате осуществляется среди команд, уступивших в сериях 1/16 финала плей-офф Чемпионата, с учетом занятых этими командами мест по итогам первого этапа Чемпионата. При этом более высокое место получает команда, имеющая лучший показатель соотношения количества набранных очков к общему количеству сыгранных матчей на первом этапе Чемпионата, вне зависимости от дивизиона, в котором она играла.
8. Распределение мест с 33-го по 36-е осуществляется среди команд, занявших 9-ые места в своих дивизионах по итогам первого этапа Чемпионата. При этом более высокое место получает команда, имеющая лучший показатель соотношения количества набранных очков к общему количеству сыгранных матчей на первом этапе Чемпионата, вне зависимости от дивизиона, в котором она играла.
9. Распределение мест с 37-го по 39-е осуществляется среди команд, занявших последние места в своих дивизионах по итогам первого этапа Чемпионата. При этом более высокое место получает команда, имеющая лучший показатель соотношения количества набранных очков к общему количеству сыгранных матчей на первом этапе Чемпионата, вне зависимости от дивизиона, в котором она играла.

В случае равенства показателей место команды в итоговой таблице Чемпионата определяется жеребьевкой.

Статья 38. Подведение окончательных итогов Чемпионата

Окончательные результаты Чемпионата определяются Департаментом проведения соревнований не позднее следующего дня после дня проведения завершающего матча финальной серии Чемпионата. Официальные результаты Чемпионата доводятся до сведения всех клубов, чьи команды принимали участие в Чемпионате, и публикуются в виде официальной таблицы результатов Чемпионата на официальном интернет-сайте МХЛ.

Статья 39. Определение результатов Чемпионата

По итогам Чемпионата определяется Чемпион МХЛ DATSUN – победитель Первенства России по хоккею среди молодежных команд, а также серебряный и бронзовые призеры Чемпионата МХЛ DATSUN – Первенства России по хоккею среди молодежных команд.

ГЛАВА 8. ПЕРЕХОДНЫЙ ТУРНИР ЧЕМПИОНАТА МХЛ DATSUN

Статья 40. Порядок определения команд-участниц Переходного турнира

В Переходном турнире за право выступать в Чемпионате МХЛ сезона 2015-2016 годов участвуют команды, занявшие последние места в своих дивизионах на первом этапе Чемпионата МХЛ DATSUN.

Статья 41. Порядок проведения Переходного турнира

Порядок время и место проведение Переходного турнира, определяется Департаментом проведения соревнований МХЛ.

Статья 42. Переход команд

По итогам Переходного турнира определяются команды которые получают право в следующем сезоне выступать в Чемпионате МХЛ и команды которые в следующем сезоне будут участвовать в Первенстве МХЛ – Всероссийском соревновании по хоккею среди молодежных команд. Команда-победительница Первенства МХЛ DATSUN – Всероссийского соревнования по хоккею среди молодежных команд переходит в состав участников Чемпионата МХЛ следующего сезона автоматически.

ГЛАВА 9. ПРЕДСЕЗОННЫЙ СБОР

Статья 43. Общие положения, ограничения и сроки проведения предсезонного сбора

Сезон МХЛ начинается с предсезонного сбора. Все положения Регламента должны соблюдаться во время проведения предсезонного сбора.

Предсезонный сбор для хоккеистов, имеющих контракт, а также для хоккеистов, заключивших пробный контракт, начинается не ранее 26 июня 2014 г. При этом с 26 по 27 июня 2014 г. включительно проводится предварительный медицинский осмотр (обследование), а с 28 июня 2014 г. начинаются учебно-тренировочные занятия.

Статья 44. Количество официальных предсезонных матчей команды

Во время предсезонного сбора команда имеет право провести не более 15 официальных тренировочных матчей. Командам разрешается проводить тренировочные матчи не раньше, чем через 21 день после начала предсезонного сбора.

Не позднее, чем за 15 дней до начала предсезонного сбора клубы должны представить в Департамент проведения соревнований сроки проведения предсезонного сбора, расписание тренировочных матчей и турниров в ходе предсезонного сбора, в которых команда намерена принять участие.

Статья 45. Сроки и содержание заявки клуба на предсезонный сбор

Клубы обязаны представить в Департамент проведения соревнований заявку клуба на предсезонный сбор не позднее, чем за 5 дней до его начала. Количественный состав заявки не ограничен. В заявке клуба на предсезонный сбор должны быть указаны следующие данные каждого хоккеиста:

- а) полное имя (аналогично написанию в национальном паспорте);
- б) дата и место рождения;
- в) гражданство (подданство);
- г) предыдущий клуб (школа);
- д) контрактный статус.

Статья 46. Категории хоккеистов, приглашаемых на предсезонный сбор

Количество хоккеистов-иностранцев, включенных в заявку клуба на предсезонный сбор, не ограничивается.

В заявку клуба на участие в предсезонном сборе могут быть включены следующие хоккеисты:

- а) имеющие двусторонний контракт с данным клубом;
- б) имеющие контракт с данным клубом;
- в) являющиеся неограниченно свободными агентами, подписавшие пробный контракт;
- г) выступавшие в предыдущем сезоне в юниорских командах и имеющие контракт юниора;
- д) задрафтованные данным клубом и подписавшие пробный контракт.

Статья 47. Права и обязанности клуба и хоккеиста во время проведения предсезонного сбора

1. Клуб имеет право в любое время отчислить хоккеиста, находящегося на пробном контракте (с расторжением пробного контракта в установленном законом порядке) или имеющего контракт юниора. Клуб обязан своевременно информировать

Департамент проведения соревнований об изменениях в составе команды в ходе предсезонного сбора.

2. Клуб имеет право в любое время дозаявить хоккеиста для участия в предсезонном сборе. Клуб должен направить в Департамент проведения соревнований заполненную форму заявки.
3. Хоккеисты, не указанные в заявке или заявке команды на участие в предсезонном сборе, не имеют права тренироваться с командой. В случае нарушения данного положения Дисциплинарный комитет может применить к клубу штрафные санкции, а к хоккеисту - дисквалификацию в порядке, предусмотренном Регламентом.

Статья 48. Судейство официальных предсезонных турниров и товарищеских матчей

1. Назначение судей на предсезонные товарищеские турниры и матчи, а также контроль качества судейства осуществляет Департамент судейства МХЛ. Назначение бригады судей, располагающейся за бортом хоккейной площадки, осуществляет соответствующий уполномоченный орган (национальная федерация хоккея, региональное отделение федерации хоккея, областная или городская федерация хоккея, на территории которых проводятся матчи) по представлению Департамента судейства МХЛ.
2. Судейство предсезонных турниров и матчей осуществляется судьями, утвержденными МХЛ, выполняющими все требования Правил игры в хоккей, требования Кодекса локальных нормативных актов Лиги.
3. Судейство каждого предсезонного матча должно осуществляться судьями объективно, честно и беспристрастно на основе Правил игры в хоккей и положений настоящего Регламента.
4. Главные и линейные судьи несут перед Лигой ответственность за четкое и надлежащее исполнение профессиональных обязанностей, возложенных на них настоящим Регламентом. Надлежащее исполнение судьями своих обязанностей влечет ответственность, предусмотренную соответствующими договорами между Лигой и лицами, привлекаемыми к судейству предсезонных матчей.
5. Судейство предсезонных матчей осуществляют три судьи непосредственно на хоккейной площадке (один главный судья и два линейных судьи) и бригада судей, располагающихся за бортом хоккейной площадки, в составе не менее четырех человек:
 - а) 1 судья-секретарь;
 - б) 1 судья времени игры;
 - в) 2 судьи при оштрафованных хоккеистах.
6. По просьбе клуба – инициатора проведения предсезонного матча или турнира Департамент судейства МХЛ назначает инспектора на матч или турнир. Назначенный инспектор осуществляет непосредственный контроль качества судейства матча или турнира.

Оплата труда главных судей, линейных судей, инспектора матча и судей в бригаде осуществляется хоккейным клубом – инициатором проведения матча или турнира из расчета 50% от базовой ставки оплаты труда, установленной МХЛ в прошедшем сезоне. Проезд судей и инспектора к месту проведения матча или турнира и обратно, проживание в гостинице и питание в месте проведения матча осуществляется за счет клуба-инициатора проведения матча.

ГЛАВА 10. ЗАЯВКА КОМАНД

Статья 49. Сроки подачи заявки

1. Заявка команд для участия в Чемпионате осуществляется Департаментом проведения соревнований согласно утвержденному графику.
2. Для каждого клуба Департамент проведения соревнований определяет дату и время приема документов с целью заявки команды для участия в Чемпионате. О дате и времени подачи заявок клубы должны быть проинформированы до 1 августа 2014 г.
3. Прием определенных Регламентом заявочных документов от всех клубов заканчивается за 48 часов до начала первого матча и возобновляется для каждого клуба в отдельности после первого сыгранного матча в Чемпионате.
4. В случае нарушения клубом установленных сроков и порядка подачи заявочных документов, определенных Регламентом, а также в случае предоставления неполного или ненадлежащего комплекта документов, на клуб могут быть наложены штрафные санкции. В случае грубого нарушения требований подачи заявочных документов, Департамент проведения соревнований отказывает клубу в заявке команды на участие в Чемпионате и передает правлению МХЛ материалы для принятия решения о целесообразности дальнейшего участия клуба в Чемпионате.

Статья 50. Форма заявки

1. Заявочный лист предоставляется клубом в установленной МХЛ форме в печатном виде в формате А4 в двух экземплярах и в электронном виде (для российских клубов – приложение №17, для иностранных клубов – приложение №19). Заявочный лист должен содержать список команды, руководителей клуба, тренеров, медицинских работников, административного персонала и быть заверен:
 - а) руководителем клуба;
 - б) ЦИБ;
 - в) медицинским центром КХЛ;
 - г) международным отделом ФХР;
 - д) национальной федерацией хоккея (для иностранных клубов).
2. Одновременно с заявочным листом подается медицинский заявочный лист. Форма листа, порядок предоставления и прочие условия указаны в разделе 6 Регламента.

3. При подаче клубом заявки на участие в Чемпионате все представляемые клубом документы на бумажном носителе должны быть также представлены в электронной форме на DVD- диске или доставлены посредством электронной почты.

Статья 51. Условия включения хоккеистов в заявку

Хоккеист может быть включен в заявку клуба при одновременном выполнении следующих условий:

- а) возраст хоккеиста – от 17 лет (1997 года рождения) до 20 лет (1994 года рождения) включительно. Количество хоккеистов 1993 года рождения в самостоятельных клубах – не более 5 человек. С письменного разрешения МХЛ, после прохождения углубленного медицинского обследования в медицинских учреждениях, авторизованных Медицинским центром КХЛ, к заявке допускаются хоккеисты в возрасте 16 лет (1998 года рождения) без количественных ограничений, но не противоречащих Регламенту;
- б) имеется зарегистрированный ЦИБ контракт хоккеиста с клубом по одной из установленной Регламентом форм;
- в) у хоккеиста нет ограничений по состоянию здоровья для профессиональной спортивной деятельности;
- г) в отношении хоккеиста выполнены все необходимые действия в электронной базе ЦИБ (клуб должен предложить контракт, а хоккеист должен его принять);
- д) в отношении хоккеиста выполнены нормы ИИХФ, ФХР и МХЛ о переходе, в том числе в установленном порядке оплачен переход и оформлена трансфертная карта;
- е) хоккеист проинформирован об изменениях в «Правилах игры в хоккей сезона 2014-2015 гг.» и об ответственности за получение больших и дисциплинарных штрафов.

Статья 52. Количество хоккеистов в заявочном списке

1. В матчах могут принимать участие хоккеисты, имеющие зарегистрированные в ЦИБ контракты и внесенные в заявочный список клуба. Количество хоккеистов молодежной команды клуба – до 35 человек включительно.
2. Общее количество хоккеистов, находящихся в заявочном списке команды в любой момент времени, начиная с 31 августа 2014 г., не должно превышать 35 человек, и не может включать более 2 полевых хоккеистов-иностранцев. У всех хоккеистов-иностранцев должна быть надлежащим образом оформленная международная трансфертная карта ИИХФ. При отсутствии трансфертной карты хоккеист не может быть заявлен за клуб. При изменении состава команды в ходе сезона число хоккеистов-иностранцев (полевых хоккеистов) не должно превышать 2.
3. Для иностранных клубов общее количество хоккеистов, находящихся в заявочном списке команды в любой момент времени, не должно превышать 35 человек.

Статья 53. Приложения к заявке команды

К заявке команды российского клуба прилагаются:

1. контракты всех хоккеистов, оформленные по одной из утвержденных МХЛ типовых форм, в 3 экземплярах для их регистрации в ЦИБ;
2. копии второй и третьей страниц паспортов хоккеистов – граждан РФ, указанных в заявке команды (в отсканированном виде на DVD-диске);
3. копии страниц, содержащих информацию о гражданстве (подданстве), паспортов хоккеистов-иностранцев, указанных в заявке команды (в отсканированном виде на DVD-диске);
4. копии оформленных надлежащим образом международных трансферных карт в отношении хоккеистов, находящихся под юрисдикцией национальных хоккейных ассоциаций и/или федераций хоккея иных государств;
5. цветные фотографии в электронном виде на одном DVD-диске. Соотношение сторон каждой фотографии – 3:4. Фотографии представляются в формате, позволяющем распечатать каждую фотографию размером 18x24 см с разрешением 600 dpi:
 - а) руководителей клуба, тренеров и обслуживающего персонала команды (с указанием полного имени и должности);
 - б) всех хоккеистов команды: индивидуально в хоккейной форме клуба по 2 фотографии каждого хоккеиста (одна фотография – статичный ракурс анфас; вторая фотография – динамичный ракурс в игровом моменте на льду);
 - в) групповую фотографию команды в хоккейной форме клуба;
 - г) для самостоятельных клубов МХЛ, либо для клубов КХЛ, ВХЛ, чья команда будет проводить матчи в другом спортивном сооружении, нежели команда КХЛ – фотографии спортивного сооружения, в котором запланировано проведение «домашних» матчей (не менее 5 разных фотографий), включая фотографии внешнего вида спортивного сооружения и вида спортивного сооружения изнутри (зрительный зал, фойе).
6. эскизы основной (темной) и запасной (светлой) хоккейных форм клуба с указанием цвета номера на форме, и цветной логотип клуба в электронной форме в векторном формате на DVD-диске;
7. для самостоятельных клубов МХЛ – протокол ознакомления хоккеистов и тренеров команды с «Правилами игры в хоккей» и их последними изменениями, подписанный ознакомившимися хоккеистами и тренерами;
8. протокол ознакомления хоккеистов и тренеров команды с таблицей наложения больших и дисциплинарных штрафов Регламента с подписями ознакомивших хоккеистов и тренеров, подписанный руководителем клуба и представителем Департамента проведения соревнований;
9. акт соответствия спортивного сооружения и хоккейного клуба, в котором запланировано проведение «домашних» матчей команды, требованиям Регламента (также представляется копия на DVD-диске) (приложение 23);

10. для самостоятельных клубов МХЛ, либо для клубов КХЛ, ВХЛ, чья команда будет проводить матчи в другом спортивном сооружении, нежели команда КХЛ – копию зарегистрированного в органе государственного управления физической культурой и спортом соответствующего субъекта РФ паспорта спортивного сооружения, в котором запланировано проведение «домашних» матчей команды. Паспорт должен быть оформлен согласно типовой форме, утвержденной приказом Государственного комитета РФ по физической культуре и туризму от 08.04.1996 №117 (также предоставляется копия на DVD-диске);
11. заверенные страховой компанией копии страховых полисов, покрывающих гражданскую ответственность собственника либо арендатора (безвозмездного пользователя) спортивного сооружения, в котором запланировано проведение «домашних» матчей команды. Объем максимальной суммарной страховой выплаты при возмещении вреда, нанесенного третьим лицам, должен составлять из расчета за один матч не менее 1 000 000 (один миллион) рублей (также предоставляется копия на DVD-диске).
12. Документы подтверждающие страхование жизни и здоровья хоккеистов команды МХЛ на сезон 2014-2015 годов.

К заявке команды иностранного клуба прилагаются:

1. контракты всех хоккеистов, оформленные по одной из утвержденных МХЛ типовых форм, в 3 экземплярах для их регистрации в ЦИБ;
2. копии страниц паспортов, содержащих информацию о гражданстве (подданстве) хоккеистов, указанных в заявке команды (в отсканированном виде на DVD-диске);
3. копии оформленных надлежащим образом международных трансферных карт в отношении хоккеистов, находящихся под юрисдикцией национальных хоккейных ассоциаций и/или федераций хоккея иностранных государств;
4. цветные фотографии в электронной форме на одном DVD-диске. Соотношение сторон каждой фотографии – 3:4. Фотографии представляются в формате, позволяющем распечатать каждую фотографию размером 18x24 см с разрешением 600 dpi:
 - а) руководителей клуба, тренеров и обслуживающего персонала команды (с указанием имени, фамилии и должности);
 - б) всех хоккеистов команды, индивидуально в официальной хоккейной форме клуба – по 2 фотографии каждого хоккеиста (одна – статичный ракурс анфас; вторая – динамичный ракурс в игровом моменте на льду);
 - в) групповую фотографию команды в хоккейной форме клуба;
 - г) фотографии спортивного сооружения, в котором запланировано проведение «домашних» матчей (не менее 5 разных фотографий), включая фотографии внешнего вида спортивного сооружения и вида спортивного сооружения изнутри (зрительный зал, фойе).
5. эскизы основной (темной) и запасной (светлой) хоккейных форм клуба, с указанием цвета номера на форме и цветной логотип клуба в электронной форме в векторном формате на DVD-диске;

6. протокол ознакомления хоккеистов и тренеров команды с «Правилами игры в хоккей» и их последними изменениями с подписями ознакомленных тренеров и хоккеистов;
7. протокол ознакомления хоккеистов и тренеров команды с таблицей наложения больших и дисциплинарных штрафов Регламента с подписями ознакомленных тренеров и хоккеистов, подписанный руководителем клуба и представителем Департамента проведения соревнований;
8. акт соответствия спортсооружения и хоккейного клуба, в котором запланировано проведение «домашних» матчей команды, требованиям Регламента (также предоставляется копия на DVD-диске) (приложение 23);
9. копию паспорта спортсооружения, предназначенного для проведения «домашних» матчей или документ, его заменяющий, а также документ о правах собственности, зарегистрированный в соответствии с национальным законодательством (в отсканированном виде на DVD-диске);
10. в отсканированном виде на DVD-диске заверенную соответствующей страховой компанией копию страхового полиса, покрывающего гражданскую ответственность собственника либо арендатора (безвозмездного пользователя) спортсооружения, в которых запланировано проведение «домашних» матчей. Объем максимальной суммарной страховой выплаты при возмещении вреда, нанесенного третьим лицам, должен составлять из расчета за один матч эквивалент в национальной валюте не менее 1 000 000 (один миллион) рублей.
11. Документы подтверждающие страхование жизни и здоровья хоккеистов команды МХЛ на сезон 2014-2015 годов.

Статья 54. Сроки возможных дозаявок хоккеистов

1. Все переходы и обмены хоккеистов между клубами, а также дозаявка хоккеистов осуществляются в течение всего сезона и заканчиваются для команды находящейся в системе клуба КХЛ 25 декабря для остальных клубов 15 января текущего сезона в 24:00 (время московское).
2. В случае получения хоккеистом серьезной травмы, возникновения серьезного заболевания, срок выздоровления по которому составляет 7 или более дней, а также в случае получения от ФХР либо национальной федерации хоккея вызова хоккеиста в расположение национальной, молодежной (до 20 лет) или юниорской (до 18 лет) сборных для участия в официальных турнирах, проводимых под эгидой ИИХФ, клубам предоставлено право дозаявить на место выбывшего:
 - а) другого хоккеиста 1998 года рождения (с письменного разрешения Департамента проведения соревнований и после прохождения углубленного медицинского обследования в медицинском учреждении, авторизованном Медицинским центром КХЛ) из хоккейной школы того же клуба на основании контракта юниора, в том числе и на срок нахождения в «Списке травмированных», либо на срок отсутствия по причине нахождения ранее заявленного хоккеиста в расположении вышеуказанных сборных;

- б) если хоккеист помещается в «Список травмированных» и срок его выздоровления согласно уведомлению составляет не ранее 1 мая 2015 г., клуб имеет право дозаявить на его место нового хоккеиста в возрасте от 17 до 20 лет, на основании двустороннего контракта, срок действия которого должен заканчиваться не ранее 30 апреля года, завершающего срок действия контракта, или хоккеиста 1998 года рождения из хоккейной школы того же клуба на основании контракта юниора.
3. После 15 января 2015 г. все переходы и обмены хоккеистов между клубами запрещены.
4. С 16 января 2015 г. и до начала серии игр плей-офф, а также на период нахождения хоккеиста в расположении сборной команды для участия в юниорском Чемпионате мира (до 18 лет), разрешена дозаявка 16 летних хоккеистов (1998 г.р.) из хоккейной школы клуба – на основании контракта юниора без возможности перемещения этого хоккеиста в команду КХЛ до конца текущего сезона.
5. При дозаявке в состав команды любого нового хоккеиста клуб обязан представить в Департамент проведения соревнований заявочный лист (для российских клубов – приложение №18, для иностранных клубов – приложение №20), а также заявочные документы, указанные в Регламенте, не позднее, чем за 24 часа до начала очередного матча. В противном случае хоккеист не будет заявлен и не будет допущен к участию в матче.

Статья 55. Статус и перемещение хоккеистов

Хоккеисты могут быть перемещены из списков «Молодежной команды» в основную команду клуба и обратно. Все действия по выполнению данной операции выполняются согласно требованиям, указанным в статье 162 Правового раздела Регламента.

Статья 56. Заявка клуба на отдельно взятый матч

1. В заявке команды на отдельно взятый матч не может быть более 19 хоккеистов, включая 2 вратарей, из них для самостоятельных клубов – не более 5 человек 1993 года рождения. Дополнительно клуб может заявить 3 человека 1997 года рождения и младше. Общая заявка на матч, таким образом, может составить 22 игрока.
2. В заявке команды на отдельно взятый матч должно быть 2 вратаря. Если во время разминки перед началом матча один из вратарей получает травму, не позволяющую ему участвовать в матче, допускается замена такого вратаря третьим вратарем при условии, что заявка команды в результате замены вратаря будет соответствовать всем положениям Регламента.
3. Не позднее, чем за 45 минут до начала матча официальные представители команд за своей подписью и ее расшифровкой должны передать судье-секретарю заполненную в напечатанном виде заявку на матч утвержденной формы (приложение №21) с указанием игровых номеров (в порядке возрастания), состава команды по звеньям, амплуа, а также дат рождения хоккеистов, капитана команды и его

заместителей. После этого копии заявок передаются командам и в пресс-центр, а оригинал остается у главного судьи. После этого не может быть произведено никаких изменений в составе команд. Исключение составляют случаи получения травмы одним из вратарей команды во время ледовой разминки, не позволяющей ему принять участие в матче. В этом случае, не позднее, чем за 15 минут до назначенного времени матча он может быть заменен на другого вратаря.

ГЛАВА 11. УСЛОВИЯ ПРОВЕДЕНИЯ ЧЕМПИОНАТА

Статья 57. Общие положения

Все матчи проводятся по «Правилам игры в хоккей» и в соответствии с нормами Регламента. Все хоккеисты, тренеры, врачи, руководители и иные должностные лица клубов, судьи, инспекторы и иные лица, задействованные в матчах, обязаны знать и выполнять «Правила игры в хоккей» и положения Регламента.

Статья 58. Требования к форме команд

Команда – «хозяин поля» выступает в темной форме, а команда «гостей» – в светлой форме, контрастной по цвету.

Свитер хоккеиста должен иметь:

- а) на груди – эмблему клуба (команды) и МХЛ;
- б) на спине – номер высотой от 250 мм до 300 мм, под которым хоккеист значится в заявочном списке команды, и фамилию на русском языке, расположенную выше номера. Номер и фамилия должны быть хорошо различимыми и резко контрастными по отношению к основному цвету свитера. Выше надписи с фамилией рекламные и любые другие надписи не допускаются. Иностранным клубам на игровых свитерах в «домашних» матчах разрешается написание фамилий буквами латинского алфавита;
- в) на рукавах – номер высотой 100 мм. Номер должен быть хорошо различимым и контрастным по отношению к основному цвету свитера.

Играющие команды должны иметь шлемы разных цветов. На шлем в обязательном порядке должен быть нанесен игровой номер хоккеиста высотой 50-70 мм. Номер должен быть хорошо различимым и контрастным по отношению к основному цвету шлема. В случае если цвета формы или шлемов играющих команд совпадают или малоразличимы, команда – «хозяин поля» по указанию главного судьи матча обязана сменить игровую форму или шлемы соответственно.

Хоккеисты по возможности должны иметь перчатки тех же цветов, что и основные цвета формы.

Клуб перед запуском в производство или закупкой хоккейной формы и экипировки обязан согласовать с Департаментом проведения соревнований эскизы и цветовую гамму игровой формы, включающую в себя свитера, шорты, гамаши, шлемы, а также размещение на игровой форме логотипов спонсоров МХЛ. Размещение на

спортивной форме рекламы спонсоров, не утвержденных Департаментом маркетинга МХЛ, недопустимо. За нарушение данной статьи на клуб налагается штраф согласно положениям Регламента.

Статья 59. Номера хоккеистов

1. В заявке команды не может быть двух хоккеистов с одним игровым номером. Изменение игровых номеров хоккеистов на протяжении Чемпионата не допускается.
2. В случае отзаявки хоккеиста в течение сезона, повторное использование игрового номера отзаявленного хоккеиста не допускается.

Статья 60. Форма одежды тренеров и официальных лиц команды

Тренеры и руководители команд, участвующих в матче, находясь на скамейке запасных во время матча, должны быть одеты в костюмы единого образца, предусматривающие пиджак, брюки, рубашку и галстук. Официальные лица команды, находящиеся на скамейке запасных во время матча, должны быть одеты в куртки или спортивные костюмы единого образца с логотипом клуба (команды).

Статья 61. Шоу перед началом матча

Перед началом матча допускается проведение торжественных мероприятий или различных шоу, связанных с представлением команд, которые должны быть предварительно согласованы с Департаментом проведения соревнований, командами, участвующими в матче, судьями. Проводимые мероприятия не должны оскорблять либо унижать кого-либо, в том числе одну из участвующих в матче команд. Независимо от содержания и продолжительности данных мероприятий, матч должен начаться точно в назначенное время при освещении, требования к которому определены в Регламентах.

Статья 62. Порядок мероприятий и обратный отсчет времени, связанный с началом матча Чемпионата

1. Данная статья устанавливает единый для всех матчей Чемпионата порядок проведения мероприятий, ориентированный на обратный отсчет времени, предшествующий началу матча:
 - а) 60 минут до начала матча – на арене звучит сирена, а в раздевалках команд и судей – звуковой сигнал. Судьи выходят на ледовую площадку и проводят разминку. Часы на информационном табло, в раздевалках команд и судей начинают обратный отсчет времени;
 - б) 40 минут до начала матча – на арене звучит сирена, а в раздевалках команд и судей – звуковой сигнал. Хоккеисты играющих команд (внесенные в протокол матча) выходят на ледовую площадку и проводят разминку. Команды проводят разминку на своей половине поля, ограниченной центральной красной линией;

- в) 20 минут до начала матча – на арене звучит сирена, а в раздевалках команд и судей – звуковой сигнал. Команды покидают ледовую площадку. Производится очистка и заливка ледового поля непосредственно к матчу;
 - г) 4 минуты 45 секунд до начала матча – в раздевалках команд и судей звучит звуковой сигнал, что означает минутную готовность до выхода из раздевалок;
 - д) 3 минуты 45 секунд до начала матча – на ледовую площадку выходят полевые судьи (без объявления диктора) и располагаются в судейской зоне. Команды выходят из раздевалок и ожидают приглашения на ледовую площадку;
 - е) 3 минуты 30 секунд до начала матча – диктор приглашает персонально на ледовую площадку вратаря и пять полевых хоккеистов команды «гостей», затем в полном составе, оставшихся хоккеистов команды «гостей». После небольшой паузы – персонально вратаря и пять полевых хоккеистов команды «хозяина поля», затем в полном составе, оставшихся хоккеистов команды «хозяина поля». Все хоккеисты должны располагаться вдоль синих линий, напротив своих скамеек запасных, лицом к государственным флагам;
 - ж) 15 секунд до начала матча – хоккеисты стартовых пятерок располагаются для проведения вбрасывания в центре поля и начала матча. Вратари располагаются во вратарской площади своих ворот. Время обратного отсчета на табло заканчивается, и главный судья производит вбрасывание.
2. Контроль за предматчевой разминкой команд осуществляется главным судьей и/или инспектором матча. В случае возникновения инцидентов или конфликтных ситуаций указанные лица обязаны оперативно проинформировать Департамент проведения соревнований, руководитель которого вправе принять решение, в том числе до начала матча, о наложении на виновных лиц (руководителей, хоккеистов, тренеров, официальных представителей команды, сотрудников клубов и др.) наказаний и дисквалификаций.

Статья 63. Порядок выхода команд на ледовую площадку и покидания командами ледовой площадки в перерывах и после окончания матча

1. Порядок выхода команд на ледовую площадку:
- а) для ледовых арен, где выход хоккеистов из раздевалки на ледовую площадку производится через отдельные коридоры:
 - 3 минуты до окончания перерыва – звучит звуковой сигнал в раздевалках команд и судей. Судьи выходят на ледовую площадку;
 - 2 минуты до окончания перерыва – звучит звуковой сигнал в раздевалках команд. Команды покидают раздевалки и выходят на ледовую площадку;
 - б) для ледовых арен, где выход хоккеистов из раздевалки на ледовую площадку производится через общий коридор:
 - 3 минуты до окончания перерыва – звучит звуковой сигнал в раздевалках команд и судей. Судьи выходят на ледовую площадку.

- 2 минуты до окончания перерыва – звучит звуковой сигнал в раздевалках команд. Команда «гостей» покидает раздевалку и первой выходит на ледовую площадку.
 - 1 минута 30 секунд до окончания перерыва – звучит звуковой сигнал в раздевалках команд. Команда-«хозяин поля» покидает раздевалку и выходит на ледовую площадку.
2. Порядок покидания командами ледовой площадки после окончания каждого периода (овертайма, матча):
- а) для ледовых арен, где выход хоккеистов с ледовой площадки в раздевалки производится через отдельные коридоры, команды покидают ледовую площадку одновременно;
 - б) для ледовых арен, где выход хоккеистов с ледовой площадки в раздевалки производится через общий коридор, команда «гостей» первой покидает ледовую площадку, при этом команда-«хозяин поля» должна располагаться в непосредственной близости у своей скамейки запасных до того момента, пока последний игрок команды «гостей» не покинет ледовую площадку. После этого команда-«хозяин поля» покидает ледовую площадку.

Статья 64. Послематчевое рукопожатие

После окончания каждого матча первого этапа Чемпионата все хоккеисты игравших команд обязаны участвовать в послематчевом рукопожатии. Рукопожатие производится в середине площадки. Хоккеисты выстраиваются в условную линию и двигаются в направлении ворот команды-соперника. В матчах второго этапа (плей-офф) Чемпионата послематчевое рукопожатие производится только по окончании заключительного матча серии между двумя командами. В случае нарушения требования данной статьи как на отдельных хоккеистов, так и на команду в целом налагаются штрафные санкции согласно положениям Регламента.

Статья 65. Оформление протокола матча

Официальный протокол матча оформляется только в электронной системе ЦИБ. Секретарь матча не имеет право самостоятельно вносить в протокол матча хоккеистов, отсутствующих в списке команды в ЦИБ. После окончания каждого матча в течении 30 минут представитель каждой участвовавшей в матче команды обязан проверить протокол матча и подписать его.

Все записи, вносимые в протокол матча представителями или врачами команд, должны производиться исключительно в комнате судейской бригады, оборудованной для заполнения протокола матча. Команды имеют право вносить в протокол матча только запись о подаче протеста на результат матча или запись о полученных хоккеистами травмах. За несоблюдение данной статьи на клуб накладывается штраф согласно положениям Регламента.

Статья 66. Проведение пресс-конференций

1. После окончания некоторых матчей первого этапа Чемпионата и матчей Переходного турнира, о чем МХЛ оповещает клуб – «хозяин поля» не позже, чем за сутки до начала матча, и после каждого матча второго этапа (плей-офф) проводится пресс-конференция с участием главных тренеров участвовавших в матче команд. Пресс-конференция должна быть проведена в специально оборудованном месте (пресс-центре) и начаться не позднее чем через 20 минут после окончания матча. Ответственность за организацию и проведение послематчевой пресс-конференции лежит на клубе – «хозяине поля».
2. Пресс-служба клуба – «хозяина поля» обязана вести полную аудиозапись пресс-конференции, хранить ее в собственном архиве до окончания сезона, и немедленно предоставлять МХЛ по официальному запросу.

Статья 67. Использование государственных флагов

1. Над ледовой поверхностью хоккейной площадки спортооружения, в котором проводится матч, на самом видном месте должны быть вывешены государственные флаги стран-участниц Чемпионата, МХЛ и ФХР. Все вывешенные флаги должны быть одинакового размера.
2. Правила использования государственного флага РФ устанавливаются Федеральным конституционным законом от 25.12.2000 г. № 1-ФКЗ «О государственном флаге Российской Федерации».
3. Использование государственных флагов стран-участниц Чемпионата должно соответствовать законодательству этих стран.

Статья 68. Условия упоминания Чемпионата

Любое звуковое, видео- и визуальное упоминание Чемпионата должно сопровождаться соответственно звуковым, видео- и визуальным упоминанием точного наименования Чемпионата, утвержденного МХЛ, в том числе – содержащего наименование титульного партнера МХЛ по проведению Чемпионата. Звуковое упоминание точного наименования Чемпионата должно производиться перед началом матча (не ранее, чем за 10 минут до начала матча), в каждом перерыве между периодами матча и сразу по окончании матча.

Статья 69. Исполнение государственных гимнов перед матчем

1. Перед началом матча, проходящего на территории РФ, исполняются первый куплет и припев государственного гимна РФ. С момента начала и до окончания звучания государственного гимна РФ каждая команда, участвующая в матче, должна быть выстроена в полном составе (согласно заявке на матч) в ряд по синей линии, ограничивающей зону защиты команды.
2. На информационном табло спортооружения во время звучания государственного гимна РФ должен воспроизводиться в динамическом режиме в печатном виде

текст государственного гимна РФ для оказания помощи участникам и зрителям матча в исполнении гимна.

3. На матчах, проходящих на территории Республики Башкортостан и Республики Татарстан, после завершения исполнения государственного гимна РФ исполняются соответственно гимны этих республик. Длительность звучания гимнов республик не должна быть дольше длительности звучания государственного гимна РФ. Участвующие в матче хоккеисты, тренеры, руководители и иные должностные лица клубов, судьи, инспекторы и должностные лица МХЛ должны быть заблаговременно уведомлены клубом—«хозяином поля» об исполнении гимнов республик.
4. На матчах, проходящих на территории других государств, исполняется первый куплет и припев гимна этого государства, и первый куплет и припев государственного гимна команды «гостей». Очередность звучания гимнов устанавливается законодательством государства, на территории которого проводится матч. Поведение участников матча во время исполнения гимнов должно соответствовать требованиям Регламента.
5. В случае участия в матче, проходящем на территории РФ, команды – представительницы иностранного государства, перед исполнением государственного гимна РФ исполняется государственный гимн страны, представленной второй командой матча. Длительность звучания государственного гимна страны команды «гостей» не должна быть дольше длительности звучания государственного гимна РФ.
6. Хоккеисты, тренеры, руководители и иные должностные лица клубов, судьи, инспекторы и должностные лица МХЛ во время звучания государственных гимнов должны оставаться на своих местах, стоя лицом к государственным флагам, без головных уборов, соблюдая общепринятые нормы поведения и уважения к символам государства.
7. Если Департамент проведения соревнований установит нарушение требований настоящей статьи Регламента, виновные лица (клуб, хоккеисты, тренеры, руководители или иные должностные лица команд) могут быть подвергнуты штрафу в размере 100 000 (сто тысяч) рублей.

Статья 70. Время начала матчей

1. Матчи должны начинаться:
 - а) в будние дни не ранее 17 часов, но не позже 19 часов 30 минут по местному времени, в случае совпадения даты проведения матча команды МХЛ и команды КХЛ/ВХЛ время начала матча не ранее 15 часов;
 - б) в субботние, воскресные и праздничные дни не ранее 13 часов, но не позже 17 часов по местному времени.
2. Время начала матчей может быть изменено Департаментом проведения соревнований, о чем Департамент проведения соревнований уведомляет участвующие в матче клубы в письменной форме.
3. До начала Чемпионата клубы, после получения из МХЛ календаря Чемпионата, в недельный срок обязаны направить в Департамент проведения соревнований

перечень «домашних» матчей своей команды, с предложением времени их начала. Департамент проведения соревнований принимает окончательное решение о времени начала матчей и в письменной форме информирует о нем клубы.

4. Вбрасывание шайбы и начало матча должны быть произведены точно в запланированное и заранее утвержденное Департаментом проведения соревнований время. Любое отклонение от назначенного времени начала матча фиксируется в протоколе матча, а клуб-«хозяин поля» может быть подвергнут штрафным санкциям.

Статья 71. Обязанности клубов

Клуб обязан:

1. не изменять на протяжении всего Чемпионата название своей команды;
2. обеспечивать явку своей команды на все матчи с ее участием не менее чем за один час до начала матча и своевременный выход команды на хоккейную площадку;
3. обеспечить начало матча точно в определенное Департаментом проведения соревнований время. При срыве своевременного начала матча на клуб налагается штраф согласно Регламенту;
4. обеспечить при проведении матча команды выход на предматчевую разминку и на матч всех хоккеистов, заявленных для участия в матче, в полной игровой форме и экипировке, включая шлемы, в соответствии с требованиями Регламента, заявочными данными и эскизами игровой формы команды, утвержденным Департаментом проведения соревнований до начала Чемпионата;
5. в течение 24 часов письменно (по факсу и/или электронной почте) извещать Лигу о любых кадровых изменениях в руководстве и составе должностных лиц клуба, статистической бригады, а также об изменениях адресных, банковских и контактных реквизитов клуба;
6. не допускать участие в матче хоккеистов, не имеющих право выступать в составе команды, а также тренеров или должностных лиц клуба, не имеющих права принимать участие в матче;
7. за 10 календарных дней до приезда команды на «гостевой» матч письменно проинформировать руководство клуба, чья команда будет проводить «домашний» матч, о сроке своего пребывания в населенном пункте, где запланировано проведение матча, для бронирования мест в гостинице и билетов для проезда к месту дальнейшего следования команды «гостей». Не позднее, чем за 2 календарных дня до прибытия команды на «гостевой» матч письменно проинформировать руководство клуба, чья команда будет проводить «домашний» матч, о дате и времени прибытия команды «гостей» для встречи;
8. обеспечить при проведении любого «домашнего» матча для команды «гостей» бесплатно:
 - а) автобус для проезда с вокзала (из аэропорта) в гостиницу и обратно, а в дни матчей и тренировок – из гостиницы до спортивного сооружения и обратно;
 - б) при необходимости грузовую автомашину для транспортировки формы и

технического оборудования команды-«гостей» (от аэропорта или вокзала до спортсооружения и обратно);

- в) время для тренировочных занятий на той же хоккейной площадке, на которой пройдет матч, за день до матча – 90 минут, в день матча – 45 минут. В случае если основная хоккейная площадка занята под проведение матча команды КХЛ клуба, команде «гостей» должно быть предоставлено время для тренировок на резервной хоккейной площадке;
 - г) необходимое количество шайб для тренировок и разминок до проведения матча;
 - д) чай, кофе, питьевую воду для хоккеистов, тренеров и должностных лиц во время проведения матча;
 - е) услуги прачечной;
9. обеспечить при проведении любого «домашнего» матча встречу в аэропорту (на железнодорожном вокзале) прибывающих на матч иногородних судей, инспектора, и иных представителей МХЛ, транспорт до гостиницы, транспорт от гостиницы до места проведения матча и обратно, транспорт от гостиницы до аэропорта (железнодорожного вокзала);
 10. обеспечить при проведении любого «домашнего» матча обслуживание матча судейской бригадой в количестве 7 человек и предоставить членам судейской бригады форменные куртки;
 11. обеспечить при проведении любого «домашнего» матча оплату работы судейской бригады по утвержденным МХЛ расценкам не позднее, чем за час до начала матча;
 12. обеспечить обслуживание любого «домашнего» матча врачебной бригадой в соответствии с требованиями медицинского раздела Регламента.
 13. обеспечить при проведении любого «домашнего» матча нераспространение призывов оскорбительного характера, любой непроверенной информации, а также информации о дополнительных призах и денежных вознаграждениях, стимулирующих одну из играющих команд;
 14. обеспечивать при проведении любого «домашнего» матча текстовую онлайн-трансляцию матча в сети интернет в режиме реального времени на официальном интернет-сайте МХЛ. Онлайн-трансляция матча должна в обязательном порядке содержать информацию:
 - а) о составах играющих команд с указанием фамилий хоккеистов и их игровых номерах;
 - б) о судьях матча и точном количестве зрителей, присутствующих на матче;
 - в) о голах, удалениях, штрафных бросках, голевых передачах, нарушениях правил и других ключевых моментах матча с указанием их точного времени;
 15. обеспечивать в течение 24 часов по окончании каждого «домашнего» матча направление в МХЛ DVD-диска, содержащего полную, качественную видеозапись матча, или передачу этой информации иным видом электронной передачи данных. Видеозапись матча должна начинаться выходом команд на ледовую площадку и заканчиваться выходом всех хоккеистов с площадки. Перерывы между периода-

ми не записываются. Каждый период матча должен записываться полностью без перерывов видеозаписи при замене хоккеистов. Замены хоккеистов во время остановки игры должны записываться в общем плане. Также на диске должны быть записаны спорные моменты с камер системы «видеогол», которые просматривал главный судья во время матча. Или обеспечить передачу качественной видеозаписи матча (SD – качество, видеопоток не менее 6-8 Мбит/с), произведенную оператором команды, а также спорных моментов с камер системы «Видеогол», которые просматривал главный судья во время матча через интернет на FTP – сервер МХЛ.

16. обеспечить в течении 14 календарных дней после проведения любого «домашнего» матча хранение электронных носителей (DVD, дискет и т.п.), содержащих видеозапись матча с камер, расположенных за и над воротами, и их предоставление в МХЛ по первому требованию;
17. обеспечить при проведении «домашнего» матча не позднее, чем через 60 минут после его окончания отправку в МХЛ электронного протокола матча по электронной почте и отправку официального протокола матча по факсу и/или по электронной почте;
18. обеспечить перед началом матча и во время его проведения:
 - а) надлежащую подготовку хоккейной площадки, в т.ч. бесперебойную работу льдоуборочных комбайнов;
 - б) качественную ледовую поверхность с четко видимой официальной разметкой;
 - в) соответствующее установленным требованиям Регламента бесперебойное освещение ледовой поверхности;
 - г) бесперебойную работу информационного табло;
 - д) не менее 50 шайб на каждую предматчевую разминку и не менее 15 шайб на каждый матч. Шайбы должны быть охлаждены и своевременно переданы перед началом предматчевой разминки обеим командам, а также бригаде судей для проведения матча;
 - е) иные действия, необходимые для нормального проведения матча;
19. не допускать до, во время и после окончания матча вмешательства должностных лиц и представителей клубов (руководителей, хоккеистов, тренеров, обслуживающего персонала) в действия судейской бригады матча, а также не допускать их вход в судейскую комнату без разрешения главного судьи матча, оскорбления и/или иные противоправные действия по отношению к судьям (инспектору) и иным представителям МХЛ, а также угрозы физической расправы;
20. не допускать со стороны должностных лиц и представителей клубов (руководителей, хоккеистов, тренеров, обслуживающего персонала) действий, провоцирующих конфликтные ситуации на хоккейной площадке, агрессивное поведение болельщиков, беспорядки в спортооружении;
21. в случаях повреждений защитных стекол и/или бортов во время предматчевой разминки на хоккейной площадке совместно с руководством спортооружения принять все необходимые меры для их оперативного устранения. В этом случае разминка должна быть приостановлена до полного устранения повреждений.

Время, необходимое для устранения повреждений, должно быть добавлено к времени разминки, но не более пяти минут;

22. предоставлять секретарю матча и оператору прямых онлайн-трансляций официальную информацию о количестве зрителей, присутствующих на матче.

ГЛАВА 12. ПРАВИЛА ПРОВЕДЕНИЯ МАТЧА

Статья 72. Общие положения

Все матчи должны быть проведены в сроки, установленные календарем Чемпионата, за исключением случаев, когда МХЛ принимает отдельное решение по данному вопросу. Помимо случаев, предусмотренных Регламентом, перенос матча на другой срок (день и/или час) допускается в исключительных случаях:

- а) при наступлении обстоятельств непреодолимой силы и не зависящих от участников матча;
- б) в исключительных случаях по обоюдному согласию участвующих в матче команд и обязательному письменному разрешению Департамента проведения соревнований не позднее, чем за 10 дней до начала матча.

В регионах, где объявлен комендантский час или введено чрезвычайное положение, проведение матчей запрещается. Решение о переносе матчей в случаях чрезвычайных обстоятельств, принимается Департаментом проведения соревнований.

Статья 73. Действия в форс-мажорных обстоятельствах

1. В случае несвоевременного прибытия команды «гостей» к месту проведения матча и к установленному времени его начала (невыход на хоккейную площадку) из-за наступления форс-мажорных обстоятельств, клуб – «хозяин поля» обязан принять все возможные меры для проведения матча в этот же день с началом до 21 часа местного времени.
2. Клуб команды «гостей» должен незамедлительно проинформировать Департамент проведения соревнований и клуб-«хозяина поля» о возникновении и характере форс-мажорных обстоятельств, а по ходу преодоления таких обстоятельств регулярно информировать о дате и времени предполагаемого прибытия команды «гостей» к месту проведения матча.
3. В случае невозможности проведения матча в назначенный день, Департамент проведения соревнований может принять решение о переносе его на другой день. Время начала матча в этом случае обсуждается Департаментом проведения соревнований с клубами, чьи команды должны принять участие в матче. Решение о времени начала матча доводится до сведения участвующих в нем команд в течение 3 часов после получения Департаментом проведения соревнований информации о прибытии команды «гостей» к месту проведения матча. В любом случае, при переносе матча на другой день матч должен начаться не позднее 13 часов местного времени.

Статья 74. Работа информационного табло

1. На информационном табло спортооружения во время всего матча должны быть отражены: наименование играющих команд, время матча в каждом периоде, номер периода, штрафное время хоккеистов и счет матча.
2. На информационном или ином табло спортооружения за 60 минут до начала матча должен осуществляться обратный отсчет времени.
3. На информационном или ином табло спортооружения должно быть отражено время игры в каждом периоде, отсчитываемое в минутах и секундах от 20.00 до 0.00
4. В перерывах матча на информационном или ином табло спортооружения должен осуществляться обратный отсчет времени до начала очередного периода или дополнительного времени.
5. Количество видеоповторов каждого из забитых в матче голов вне зависимости от команды, забившей гол, должно быть одинаковым.
6. Запрещается демонстрация видеоповторов эпизодов матчей, в которых:
 - а) хоккеисты, тренеры, официальные лица клубов, зрители оспаривают решения судей, проявляют явное неуважение к судьям, используют жесты, оскорбляющие достоинство кого-либо, бросают друг в друга или на хоккейную площадку посторонние предметы;
 - б) присутствуют моменты, связанные с нарушением правил;
 - в) происходят драки;
 - г) кому-либо наносятся травмы;
 - д) присутствуют моменты, которые могут спровоцировать беспорядки на трибунах спортооружения.
7. Запрещается демонстрация эпизодов матчей, просматриваемых судьей в системе «видеогол».

Статья 75. Перерывы между периодами матча

Продолжительность перерывов между периодами матча (включая проведение шоу-мероприятий на ледовой поверхности хоккейной площадки) должна составлять 15 минут. В перерывах между периодами матча должна быть обеспечена надлежащая уборка и заливка льда.

Статья 76. Звуковое оформление матча

Перерывы между периодами матча и естественные паузы в игре (за исключением тайм-аутов, взятых одной из команд) должны заполняться звучанием музыки, рекламы, объявлений по спортооружению и т.д. Звучание музыки в игровое время матча и во время тайм-аутов запрещается. Запрещается использование во время матча воздушных сирен, свистков, звукоусиливающих устройств и приспособлений.

При проведении любого «домашнего» матча клуб должен обеспечить работу в спортооружении квалифицированного диктора. Диктор обязан осуществлять инфор-

мационные объявления четким и ровным голосом. Объявления не должны сопровождаться обращениями и призывами к зрителям, направленными на поддержку одной из участвующих в матче команд. Информация не должна носить оскорбительный характер для участников матча и зрителей.

Статья 77. Дополнительный период (овертайм) в играх первого этапа Чемпионата

Если в матчах первого этапа Чемпионата после 3 периодов зафиксирован ничейный результат, назначается дополнительный период (овертайм), продолжительностью 5 минут, который проводится по следующим правилам:

- а) овертайм проводится после двухминутного перерыва (без уборки и заливки льда и смены ворот), в течение которого хоккеисты остаются на льду;
- б) игра проводится до первой заброшенной шайбы. Команда, забросившая шайбу, побеждает в матче, и матч завершается. Если команда отказывается играть в овертайме, то этой команде засчитывается техническое поражение (-:+) в матче;
- в) за каждую команду играют по 5 хоккеистов, независимо от их игрового амплуа;
- г) штрафы налагаются в соответствии с «Правилами игры в хоккей», так же как и в основное время. В овертайме неиспользованное штрафное время хоккеистов, полученное ими в основное время матча, остается в силе;
- д) если на одну из команд налагается штраф, то за эту команду до истечения штрафа на хоккейной площадке играют 3 полевых игрока и вратарь, а за другую команду – 4 полевых игрока и вратарь;
- е) если при игре за каждую команду по 4 полевых игрока и по одному вратарю на каждую команду налагается по одному малому штрафу, то до истечения штрафа на хоккейной площадке играют за каждую команду по 4 полевых игрока и одному вратарю. В этом случае оштрафованные хоккеисты должны находиться на скамейке для оштрафованных хоккеистов до первой, после истечения штрафов, остановки игры;
- ж) если после наложения штрафа одна из команд получает преимущество в два хоккеиста, то у команды-нарушителя на хоккейной площадке остаются 3 полевых игрока и вратарь, а за другую команду играют 5 полевых хоккеистов и вратарь. При первой же остановке игры, когда истекает преимущество в два хоккеиста, в зависимости от ситуации, численный состав полевых хоккеистов, играющих за каждую из команд, становится 4 на 4 или 4 на 3;
- з) если основное время матча заканчивается с численным преимуществом одной из команд в полевых игроках 5 на 4, то овертайм команды начинают с численным составом полевых хоккеистов 4 на 3;
- и) если основное время матча заканчивается с численным преимуществом одной из команд в полевых игроках 5 на 3, то овертайм команды начинают с численным составом полевых хоккеистов 5 на 3. С истечением штрафов и продолжением игровых действий численный состав полевых хоккеистов может быть 5 на 5 или 5 на 4. При первой же остановке игры численный состав полевых хоккеистов

участвующих в матче команд должен быть приведен в соответствие с соотношением 4 на 4 или 4 на 3;

- к) если основное время матча заканчивается с численным составом полевых хоккеистов команд 3 на 3, то команды начинают овертайм с численным составом полевых хоккеистов 3 на 3. Если численный состав полевых хоккеистов достигнет 5 на 5 или 5 на 4, то при следующей же остановке игры он должен быть приведен в соответствие с соотношением 4 на 4 или 4 на 3;
- л) если основное время матча заканчивается с численным составом полевых хоккеистов команд 4 на 4 и хоккеист или хоккеисты отбывают неравные или равные штрафы на скамейке для оштрафованных хоккеистов, то овертайм команды начинают с численным составом полевых хоккеистов 4 на 4. После выхода оштрафованных хоккеистов на лед численный состав полевых хоккеистов команд становится 5 на 4 или 5 на 5 и при первой же остановке игры он приводится в соответствие с соотношением 4 на 3 или 4 на 4;
- м) если в овертайме после наложения штрафов команды играют 3 на 3 и на одну из команд налагается штраф, то у команды-нарушителя на хоккейной площадке остаются 3 полевых игрока и вратарь, а за другую команду играют 4 полевых игрока и вратарь. Если в данной ситуации на команду-нарушителя накладывается ещё один штраф, то этот штраф становится отложенным и команды продолжают играть 3 на 4. С продолжением игровых действий и истечением штрафов численный состав полевых хоккеистов может быть 3 на 5, 4 на 5 или 5 на 5. При первой же остановке игры численный состав полевых хоккеистов участвующих в матче команд при игре 4 на 5 или 5 на 5 должен быть приведен в соответствие с соотношением 3 на 4 или 4 на 4.

Статья 78. Дополнительный период (овертайм) в серии игр плей-офф второго этапа Чемпионата

1. Если в матчах серии игр плей-офф второго этапа Чемпионата (за исключением матчей, в которых могут определиться победители серий 1/16, 1/8, 1/4, 1/2 и финала Чемпионата) после трех периодов зафиксирован ничейный результат, то назначается дополнительный период (овертайм) продолжительностью 10 минут. Прочие правила проведения овертайма соответствуют правилам проведения овертайма для матчей первого этапа Чемпионата.
2. Если в матчах, в которых могут определиться победители серий 1/16, 1/8, 1/4, 1/2 и финала Чемпионата зафиксирован ничейный результат, то назначается дополнительный период (овертайм) продолжительностью 20 минут и проводится он по следующим правилам:
 - а) первый и последующий овертаймы проводятся после 15-минутных перерывов, в течение которых производится уборка и заливка льда, а команды находятся в раздевалках;
 - б) в первом и иных нечетных по счету овертаймах команды занимают ворота в соответствии с расположением ворот во втором периоде основного времени

матча. Во втором и иных четных овертаймах команды занимают ворота в соответствии с расположением ворот в первом периоде основного времени матча;

- в) в овертайме за каждую команду играет по 6 хоккеистов независимо от их игрового амплуа;
- г) количество овертаймов не ограничено. Игра в овертайме проводится до первой заброшенной шайбы. Команда, забросившая шайбу, становится победителем матча и матч завершается. Если команда отказывается играть в овертайме, то такой команде засчитывается техническое поражение (+:-) в матче.

Если в матчах Переходного турнира второго этапа Чемпионата после 3 периодов зафиксирован ничейный результат, то назначается дополнительный период (овертайм) продолжительностью 10 минут. Прочие правила проведения овертайма в играх Переходного турнира второго этапа Чемпионата соответствуют правилам проведения овертайма для матчей первого этапа Чемпионата.

Статья 79. Дополнительный период (овертайм) в Переходном турнире второго этапа Чемпионата

Если в матчах Переходного турнира второго этапа Чемпионата после 3 периодов зафиксирован ничейный результат, то назначается дополнительный период (овертайм) продолжительностью 10 минут. Прочие правила проведения овертайма в играх Переходного турнира второго этапа Чемпионата соответствуют правилам проведения овертайма для матчей первого этапа Чемпионата.

Статья 80. Послематчевые броски

1. Если по завершении овертайма любого матча (за исключением матчей, в которых могут определиться победители 1/16, 1/8, 1/4, 1/2 и финала Чемпионата серий игр плей-офф второго этапа Чемпионата) счет игры не изменится, то для определения победителя матча назначаются послематчевые броски, которые выполняются по следующим правилам:
 - а) по завершении овертайма центральная часть ледовой площадки, ограниченная точками вбрасывания, должна быть всухую очищена от снега льдоуборочным комбайном;
 - б) до начала выполнения послематчевых бросков главный судья матча вызывает двух капитанов участвующих в матче команд в судейскую зону и капитан команды «хозяина поля» выбирает, какая из команд будет выполнять первый послематчевый бросок;
 - в) процедура серии послематчевых бросков начинается с того, что 3 разных хоккеиста из каждой команды по очереди выполняют броски. Списки хоккеистов заранее не составляются. В процедуре выполнения бросков могут принимать участие все вратари и полевые игроки обеих команд, которые указаны в протоколе матча, за исключением хоккеистов, указанных в пункте «Г» настоящей статьи;

- г) хоккеисты, чьи штрафы не были завершены до окончания закончившегося вничью овертайма, не имеют права выполнять послематчевые броски. Эти хоккеисты должны оставаться на скамейке для оштрафованных хоккеистов или уйти в раздевалку до окончания процедуры послематчевых бросков. Хоккеисты, на которых был наложен штраф во время выполнения бросков, должны оставаться на скамейке для оштрафованных хоккеистов или уйти в раздевалку до конца процедуры послематчевых бросков;
 - д) вратари должны защищать те же ворота, что и в овертайме. Вратари могут меняться после каждого послематчевого броска. Вратарь, не защищающий в данный момент ворота, должен находиться на скамейке запасных;
 - е) хоккеисты обеих команд по очереди выполняют броски до тех пор, пока не будет забит решающий гол. Оставшиеся броски не выполняются;
 - ж) если после серии, состоящей из 3 послематчевых бросков каждой команды, сохраняется ничейный результат, то выполняются броски по одному от каждой команды теми же или новыми хоккеистами до победного гола в паре. Броски до победного результата могут выполняться одним и тем же хоккеистом команды. Первыми начинают выполнять броски хоккеисты команды, которая в серии, состоящей из 3 послематчевых бросков, выполняла броски последней. Матч завершится, как только поединок между двумя хоккеистами закончится победным результатом;
2. Процедура выполнения послематчевых бросков в части, не урегулированной положениями Регламента, осуществляется в соответствии со статьей 509 «Правил игры в хоккей».
 3. Секретарь матча записывает все выполненные послематчевые броски, указывает хоккеистов, вратарей и забитые голы. Хоккеист команды, начинающей выполнение бросков, помечается звездочкой.
 4. В общий результат матча из всех голов, забитых во время выполнения послематчевых бросков, засчитывается только один решающий гол. Решающий гол в послематчевых бросках не включается в индивидуальную статистику хоккеистам. Не учитываются такие голы и для определения победителей в индивидуальных призах МХЛ.
 5. Любой штраф вратаря (кроме дисциплинарного) до конца матча и матч-штрафа, полученный во время выполнения послематчевых бросков, отбывается любым хоккеистом команды.
 6. Малый скамеечный штраф, наложенный на команду во время выполнения послематчевых бросков, отбывается любым хоккеистом команды. Малый штраф, наложенный на хоккеиста, например, по просьбе об измерении клюшки, отбывается хоккеистом, у которого производилось измерение. Оштрафованным хоккеистам не разрешается выполнять послематчевые броски вплоть до завершения матча.
 7. Если команда отказывается участвовать в процедуре послематчевых бросков, матч заканчивается и этой команде засчитывается техническое поражение (+:-) в матче.
 8. Если объявленный диктором хоккеист по какой-либо причине отказывается

выполнять послематчевый бросок, бросок считается выполненным, и взятие ворот не засчитывается.

ГЛАВА 13. НАГРАЖДЕНИЕ ПОБЕДИТЕЛЕЙ

Статья 81. Церемония награждения победителя и призеров Чемпионата

По завершении решающих матчей второго этапа Чемпионата, по результатам которых определится Чемпион МХЛ DATSUN – победитель Первенства России по хоккею среди молодежных команд, серебряный и бронзовые призеры Чемпионата, команды участвовавшие в матчах, остаются на хоккейной площадке для участия в награждении призеров Чемпионата. Сценарий и порядок проведения церемонии награждения определяется МХЛ. Церемония проводится уполномоченными представителями МХЛ и лицами, привлекаемыми МХЛ для проведения церемонии.

После церемонии награждения золотыми, серебряными и бронзовыми медалями участникам матча запрещается снимать медали до момента выхода со льда, по пути в раздевалку команды. В случае не исполнения данной статьи, на клуб накладывается штраф согласно дисциплинарному разделу Регламента.

Статья 82. Награждение Чемпиона

Наградами для команды Чемпиона МХЛ DATSUN являются переходящий Кубок победителя Чемпионата МХЛ DATSUN, золотые медали и памятная плакетка.

Переходящий Кубок победителя Чемпионата МХЛ DATSUN вручается капитану команды – победителя руководителями МХЛ во время церемонии закрытия Чемпионата.

Золотые медали победителей Чемпионата вручаются руководителями МХЛ хоккеистам, тренерам, врачам и руководителям команды-победителя после окончания финального матча.

Золотыми медалями награждаются:

- а) тренеры, указанные в заявке команды на дату завершения Чемпионата;
- б) хоккеисты, указанные в заявке команды на дату завершения Чемпионата;
- в) 3 руководителя и 5 иных представителей клуба по представлению руководства клуба.

Золотая медаль надевается на грудь игроку (представителю команды) руководителями МХЛ. Награжденные золотыми медалями игроки (представители команды) не могут их снимать до момента выхода со льда по пути в раздевалку команды.

Статья 83. Награждение серебряного призера Чемпионата

Наградами для команды – серебряного призера Чемпионата являются серебряные медали и памятная плакетка. Серебряные медали Чемпионата вручаются руководителями МХЛ хоккеистам, тренерам, врачам и руководителям команды после окончания финального матча.

Серебряными медалями награждаются:

- а) тренеры, указанные в заявке команды на дату завершения Чемпионата;
- б) хоккеисты, указанные в заявке команды на дату завершения Чемпионата;
- в) 3 руководителя и 5 иных представителей клуба по представлению руководства клуба.

Серебряная медаль надевается на грудь игроку (представителю команды) руководителями МХЛ. Награжденные серебряными медалями игроки (представители команды) не могут их снимать до момента выхода со льда по пути в раздевалку команды.

Статья 84. Награждение бронзовых призеров Чемпионата

Наградами для команд – бронзовых призеров Чемпионата являются бронзовые медали и памятные плакетки. Бронзовые медали вручаются хоккеистам, тренерам, врачам и руководителям команд после окончания решающего матча 1/2 финала Чемпионата МХЛ DATSUN.

Бронзовыми медалями награждаются:

- а) тренеры, указанные в заявке команды на дату завершения Чемпионата;
- б) хоккеисты, указанные в заявке команды на дату завершения Чемпионата;
- в) 3 руководителя и 5 иных представителей клуба по представлению руководства клуба.

Бронзовая медаль надевается на грудь игроку (представителю команды) руководителями МХЛ. Награжденные бронзовыми медалями игроки (представители команды) не могут их снимать до момента выхода со льда по пути в раздевалку команды.

Статья 85. Награждение победителей дивизионов

По итогам первого этапа команда, набравшая наибольшее количество очков в своем дивизионе, становится победителем.

Наградой для победителя дивизиона является Кубок победителя дивизиона.

Сценарий и порядок проведения церемонии награждения кубком победителя дивизиона определяются МХЛ.

Статья 86. Порядок передачи и возвращения

Кубка победителя Чемпионата МХЛ DATSUN.

1. Не позднее часа после завершения церемонии закрытия Чемпионата, руководитель клуба – победителя и уполномоченный представитель МХЛ должны оформить акт приема-передачи Кубка победителя Чемпионата МХЛ DATSUN на ответственное хранение в клуб.
2. В период нахождения Кубка победителя Чемпионата МХЛ DATSUN в распоряжении клуба – победителя, клуб обязан обеспечить надлежащие условия его хранения и транспортировки, при необходимости принять меры к страхованию Кубка и в случае его повреждения возместить МХЛ все затраты, связанные с ремонтными

работами по восстановлению Кубка после хранения в клубе. Изменение состояния Кубка, включая нанесение на него каких-либо надписей, в период нахождения его на ответственном хранении в клубе запрещается. Не позднее 1 марта 2015 г. Кубок возвращается МХЛ клубом – победителем, о чем составляется акт приема-передачи.

3. Не позднее 30 марта 2015 г. на основании Кубка уполномоченной МХЛ организацией наносится наименование команды-победительницы и производятся, в случае необходимости, ремонтные работы по восстановлению Кубка.

Статья 87. Индивидуальные и командные призы

По итогам Чемпионата МХЛ DATSUN присуждает следующие призы:

- а) переходящий Кубок победителя Чемпионата МХЛ DATSUN – команде-победительнице Чемпионата;
- б) приз «Лучшему бомбардиру» – самому результативному хоккеисту по системе «гол+пас»;
- в) приз «Лучшему снайперу» – самому результативному хоккеисту по количеству заброшенных шайб;
- г) приз «Лучшему защитнику» – лучшему игроку обороны по системе «+/-» при лучшем показателе «гол+пас»;
- д) приз «Лучшему вратарю»;
- е) приз «Лучшему тренеру»;
- ж) приз «Самому ценному игроку плей-офф».

ГЛАВА 14. СУДЕЙСТВО

Статья 88. Организация судейства

Назначение судей и инспекторов на матчи, а также контроль качества судейства в течение всего Чемпионата осуществляет Департамент проведения соревнований во взаимодействии с Департаментом судейства МХЛ.

Судейство матчей осуществляется судьями, утвержденными МХЛ, заключившими соответствующий договор, выполняющими все требования «Правил игры в хоккей» и локальных нормативных актов МХЛ.

Судейство каждого матча должно осуществляться объективно, честно и беспристрастно на основе «Правил игры в хоккей» и положений Регламента.

Главные и линейные судьи матчей несут перед МХЛ ответственность за четкое и надлежащее исполнение своих профессиональных обязанностей, возложенных на них Регламентом. Ненадлежащее исполнение судьями своих обязанностей влечёт ответственность, предусмотренную соответствующими договорами с лицами, привлекаемыми к судейству матчей.

Статья 89. Состав судейской бригады матча

1. Судейство матчей первого этапа и матчей Переходного турнира осуществляют 3 судьи непосредственно на хоккейной площадке (1 главный судья и 2 линейных судьи), а по решению Департамента проведения соревнований возможно обслуживание матча 4 судьями (2 главных и 2 линейных судьи) и бригадой судей, располагающаяся за бортом хоккейной площадки, в составе 7 человек:
 - г) 1 судья-секретарь;
 - д) 1 судья времени игры;
 - е) 1 судья-информатор рекламной паузы;
 - ж) 2 судьи за воротами;
 - з) 2 судьи при оштрафованных хоккеистах.
2. Судейство матчей серии игр плей-офф второго этапа Чемпионата осуществляют 4 судьи непосредственно на хоккейной площадке (2 главных судьи и 2 линейных судьи) и бригада судей, располагающаяся за бортом хоккейной площадки, в составе 7 человек:
 - а) 1 судья-секретарь;
 - б) 1 судья времени игры;
 - в) 1 судья-информатор рекламной паузы;
 - г) 2 судьи за воротами;
 - д) 2 судьи при оштрафованных хоккеистах.

Статья 90. Требования к форме главных и линейных судей

1. Главные и линейные судьи, обслуживающие матч, находясь на льду, обязаны иметь на свитере на груди эмблему МХЛ установленного МХЛ образца.
2. Эмблема (нашивка на свитер) предоставляется МХЛ.
3. Наличие на свитере главного или линейного судьи эмблем других лиг запрещается. К нарушителям данного положения Регламента Департаментом проведения соревнований будут применены штрафные санкции, вплоть до отстранения от судейства матчей.

Статья 91. Инспектирование матчей

Назначение инспектора на матч осуществляет Департамент проведения соревнований во взаимодействии с Департаментом судейства МХЛ, в случаях предусмотренных Регламентом. Назначенный инспектор осуществляет непосредственный контроль качества судейства матча.

Статья 92. Порядок назначения и оплаты работы судей

1. Главные и линейные судьи, а также инспектор утверждаются на матчи управляющим директором МХЛ.

2. Назначение бригады судей, располагающейся за бортом хоккейной площадки, осуществляет соответствующий уполномоченный орган (национальная федерация хоккея, региональное отделение федерации хоккея, областная или городская федерации хоккея на территории которых проводятся матчи) по представлению Департамента судейства МХЛ.
3. Оплату работы главных и линейных судей осуществляет МХЛ.
4. Проезд главных и линейных судей к месту проведения матча и обратно, проживание в гостинице, питание главных судей в месте проведения матча, а также работа судей в бригаде оплачиваются клубом – «хозяином поля» не позднее чем за 1.5 часа до начала матча.
5. Оплата работы инспектора назначенного Департаментом проведения соревнований осуществляется клубом-«хозяином поля». В серии игр плей-офф второго этапа и игр Переходного турнира участие инспектора в каждом матче обязательно.
6. Клуб иницирующий назначение инспектора на матчи первого этапа оплачивает работу инспектора самостоятельно.
7. В оплату инспектора входят работа, питание, проезд, проживание.
8. Заявления клубов о замене судей и инспекторов, назначенных на матчи, не принимаются и не рассматриваются.

Статья 93. Порядок прибытия судей к месту проведения матча

1. Судьи, назначенные МХЛ для обслуживания матча, обязаны не менее чем за трое суток до матча сообщить руководству клуба – «хозяина поля» о дате и времени прибытия к месту проведения матча.
2. Судьи, назначенные для проведения матча, обязаны прибыть в город, где запланировано проведение матча, не позднее, чем за 6 часов до начала матча. В случае неявки главного судьи, матч проводит один из двух линейных судей. В случае неявки на матч всей бригады судей на хоккейной площадке, одного или двух линейных судей, с разрешения Департамента проведения соревнований (не позднее, чем за 3 часа до начала матча) матч обслуживается наиболее квалифицированными судьями из числа проживающих в месте проведения матча. В случае если ранее назначенные судьи опаздывают на матч и прибывают в спортооружение до начала третьего периода, то происходит замена судей. Если ранее назначенные судьи прибывают в спортооружение в третьем периоде, то игру заканчивают судьи, находящиеся на льду.
3. Окончательное решение по всем заменам судей принимает Департамент судейства МХЛ.

Статья 94. Порядок подготовки к судейству матча

1. Перед началом матча главный судья обязан:
 - а) осмотреть хоккейную площадку, оценить качество льда и пригодность его к проведению матча;

- б) проверить работу информационного табло;
 - в) проверить наличие протокола оперативно-технического осмотра спортивного сооружения к проведению матча;
 - г) убедиться в правильности и наличии полной игровой формы и экипировки хоккеистов, участвующих в предматчевой разминке;
 - д) выполнить иные действия по подготовке и проведению матча, которые предусмотрены Регламентом, «Правилами игры в хоккей» и распоряжениями Департамента судейства МХЛ.
2. По результатам проверок и осмотров главный судья матча обязан обратить внимание должностных лиц клуба – «хозяина поля» на незамедлительное устранение выявленных нарушений и недостатков в подготовке к матчу. В случае существенных нарушений Регламента, препятствующих надлежащему и/или безопасному проведению матча, главный судья матча обязан незамедлительно доложить о выявленных нарушениях в Департамент проведения соревнований для принятия оперативных решений. Все замечания главный судья матча обязан отразить в протоколе матча.
3. В случае назначения на матч инспектора, главный судья матча все вышеперечисленные действия проводит совместно с инспектором матча.

Статья 95. Порядок использования системы «видеогол»

Главный судья матча во время его проведения в случае возникновения спорной ситуации при взятии ворот может воспользоваться системой «видеогол». Объектом просмотра главным судьей видеозаписи в системе «видеогол» являются:

- а) шайба, пересекающая линию ворот;
- б) шайба, заброшенная в ворота, прежде чем они были сдвинуты;
- в) шайба, заброшенная в ворота до или после окончания времени игры в конце периода;
- г) шайба, направленная в ворота рукой или ударом ноги;
- д) шайба, отскочившая в ворота от судьи;
- е) игра высоко поднятой клюшкой по шайбе хоккеистом атакующей команды прежде, чем она зашла в ворота;
- ж) определение правильного времени на табло, в случае, если время игры отражено на экране монитора системы «видеогол»;

При просмотре видеозаписи могут присутствовать только главный судья, инспектор матча и технический работник клуба – «хозяина поля», ответственный за работу системы «видеогол».

Статья 96. Порядок действий судей после окончания матча

1. После окончания матча главный судья матча обязан незамедлительно:
- а) получить от секретаря матча официальный протокол, проверить его, сделать соответствующие записи и подписать;

- б) проинформировать Департамент проведения соревнований и Департамент судейства МХЛ о проведенном матче по телефону.
2. В случае применения к хоккеисту и/или представителю одной из команд предусмотренного Регламентом наказания в виде дисциплинарного штрафа до конца матча или матч-штрафа, главный судья матча на оборотной стороне протокола матча в разделе «О дисциплинарных нарушениях хоккеистов и представителей команд» обязан указать номер и пункт статьи, согласно которой применено наказание.
3. Официальные представители команд, принявших участие в матче, обязаны подписать официальный протокол матча в течение 30 минут после окончания матча.
4. После оформления официального протокола матча главный судья обязан в течение суток после окончания матча выслать заказным письмом в МХЛ протокол матча и (при необходимости) рапорт, содержащий подробное описание нарушений, зафиксированных в протоколе, и нарушений установленного Регламентом порядка подготовки и проведения матча.

Статья 97. Порядок исправления ошибок в протоколах матчей

В случае обнаружения ошибок в протоколах матчей Департамент проведения соревнований имеет право вносить изменения в такие протоколы. Внесение изменений возможно исключительно на основании заключений комиссии по статистике и экспертной оценке протоколов матчей. Решение об изменении официального протокола матча подлежит обязательному опубликованию на официальном интернет-сайте МХЛ.

ГЛАВА 15. ДИСЦИПЛИНАРНЫЕ НАРУШЕНИЯ И НАКАЗАНИЯ

Статья 98. Дисквалификации и штрафы хоккеистов и клубов

1. На втором этапе Чемпионата при вынесении дополнительных дисквалификаций хоккеистов и представителей команд не учитываются полученные ими на первом этапе Чемпионата большие штрафы (5 минут), дисциплинарные штрафы (10 минут) и дисциплинарные до конца игры штрафы (20 минут), за исключением штрафов, наложенных по правилу 523 «Атака соперника сзади», правилу 536 «Нарушение правил с использованием колена» и правилу 540 «Атака в голову или шею».
2. Матч-штрафы (25 минут), полученные хоккеистами и представителями команд на первом этапе Чемпионата, учитываются на втором этапе при вынесении дополнительных дисквалификаций.
3. В «историю наказаний» хоккеистов и представителей команд вносятся все дисквалификации и штрафы, полученные ими в текущем сезоне.
4. После окончания первого этапа Чемпионата МХЛ DATSUN информирует соответствующие клубы о всех действующих на втором этапе дисквалификациях хоккеистов и представителей команд.

5. Дисциплинарные или штрафные санкции, а также дисквалификации, наложенные на хоккеистов и представителей клубов согласно Регламенту, автоматически распространяются на хоккеистов и представителей клубов на следующий сезон вне зависимости от того, остался ли хоккеист или представитель клуба в данном клубе или перешел в другой клуб.
6. Спортивно-дисциплинарный комитет имеет право провести расследование любого инцидента, произошедшего в матчах. В дополнение к наказаниям, дисквалификациям и автоматическим денежным штрафам, наложенным в соответствии с «Правилами игры в хоккей», комитет может наложить дополнительные санкции за любое нарушение, совершенное хоккеистами (в том числе и не участвующими в игре), тренерами, менеджерами и представителями клуба до, во время или после игры. Дополнительные санкции могут быть наложены вне зависимости от того, был за это нарушение судьей матча наложен штраф или нет.
7. Рассмотрение инцидента может быть инициировано МХЛ или одним из участвовавших в игре клубов. Запрос о проведении расследования должен быть подан в течение 48 часов с момента окончания матча, во время которого произошел инцидент.
8. Штрафные санкции, дисквалификации и иные наказания, наложенные дисциплинарным комитетом и/или спортивно-дисциплинарным комитетом на хоккеистов, руководителей, официальных представителей команд клубов, действуют в рамках КХЛ, МХЛ и ВХЛ без исключений. Базой для расчета периода времени дисквалификации признается дата принятия решения о наложении санкций и количество матчей, на которое вынесена дисквалификация в соответствующей лиге.

ПРИМЕР: 10 октября в Чемпионате на хоккеиста наложена дисквалификация (обязательная и/или дополнительная) на 3 (три) матча.

В Чемпионате клуб проводит матчи 12, 14 и 25 октября.

Таким образом, в период с 10 октября по 25 октября (включительно) хоккеисту запрещено принимать участие в матчах Чемпионатов КХЛ, МХЛ и ВХЛ.

Статья 99. Контроль исполнения наложенных дисциплинарных наказаний и штрафных санкций

1. Все наложенные денежные штрафы должны быть оплачены в трехдневный срок с момента предоставления МХЛ в клуб требования об оплате. В противном случае хоккеист или представитель команды не допускаются к участию в следующем матче.
2. Контроль исполнения наложенных наказаний и штрафных санкций является обязанностью клуба. Клуб несёт полную ответственность в случае заявки дисквалифицированных хоккеистов и представителей команд на матч.
3. В случае нарушения требований на команду налагаются санкции.
4. В случае неуплаты денежного штрафа в течение 20 календарных дней сумма штрафа увеличивается на 100% в бесспорном порядке.

Статья 100. Перечень нарушений, дополнительных наказаний и дисквалификаций

В соответствии с п. 510 «Правил игры в хоккей» и Регламентом устанавливается перечень нарушений в матчах, которые рассматриваются МХЛ в качестве основания для наложения дополнительных наказаний на хоккеистов, клубы и представителей участников Чемпионата. Все денежные штрафы должны быть удержаны с провинившегося лица.

№	Вид штрафа	Дисквалификация (количество матчей)		Денеж- ный штраф (руб.)
		Обяза- тельная	дополни- тельная	
1. Дисциплинарный до конца игры штраф налагается на хоккеиста, который:				
1.1.	Наказан большим штрафом (5 минут) за: – атаку игрока, не владеющего шайбой – 534 д;	0	0	1000
1.2.	Наказан большим штрафом (5 минут) за: – толчок на борт – 520 б; – неправильную атаку – 522 б; – отсечение – 524 б; – толчок клюшкой – 525 б; – опасную игру высокоподнятой клюшкой – 530 б; – удар клюшкой – 537 г.	0	0	1 500
1.3.	Замахивается клюшкой на другого хоккеиста в течение любого конфликта – 537 д.	1	0	2 000
1.4.	Наказан: – вторым дисциплинарным штрафом (10 минут) в одной и той же игре – 504в; – дисциплинарным до конца игры штрафом – 550 д.	0	0	2 000
1.5.	Бьет или пытается ударить соперника: – головой – 529 а; – ногой – 535 а.	0	0...3	12 000
1.6.	Наказан большим штрафом (5 минут) за: – удар концом клюшки – 521 б; – задержку клюшкой – 533 б; – колющий удар – 538 б; – подножку – 539 б	0	0...3	3 000
1.7.	Наказан большим штрафом (5 минут) за: – атаку в голову – 540 б; – атаку сзади – 523 б; – удар локтем – 526 б; – удар коленом – 536 б	0	0...5	5 000

№	Вид штрафа	Дисквалификация (количество матчей)		Денеж- ный штраф (руб.)
		Обяза- тельная	дополни- тельная	
1.8.	Использует выражения, касающиеся расовой дискриминации – 550 е.	1	0	20 000
1.9.	Бросает клюшку или какой-то другой предмет на лед – 550 з.	0	0	2 000
1.10.	Бросает клюшку или любой другой предмет за пределы хоккейной площадки – 568	0	0	2 000
1.11.	Покидает скамейку штрафников – 562 в.	0	0...2	4 000
1.12.	Первый покидает скамейку запасных или оштрафованных во время конфликта или драки – 562 г.	2	0...3	6 000
1.13	Умышленно бьет, плюет, совершает силовой прием, травмирует судью или бросает шайбу в судью — 550 ж, п. 1	5	0...5	40 000
1.14	Умышленно хватает, трогает, отталкивает, толкает, совершает подножку против судьи – 550 ж, п. 1	2	0...5	20 000
1.15	Мешает или наносит вред проведению матча – 550 ж, п 2	3	0...3	30 000
1.16	Плется в кого-либо на льду или где либо на площадке – 550 ж п.4	3	0...4	40 000
1.17	Находясь на льду или вне его или где-либо на площадке до, во время или после игры, производит любые оскорбительные жесты по отношению к любому судье или любому лицу — 550 ж, п. 3	1	0	20 000
2. Матч-штраф налагается на хоккеиста, который:				
2.1.	Травмирует соперника в результате: – толчка на борт – 520 б; – неправильной атаки – 522 б; – отсечения – 524 б; – толчка клюшкой – 525 в; – опасной игры высокоподнятой клюшкой – 530 б; – удара клюшкой – 537 г.	1	0...2	12 000
2.2.	Травмирует соперника в результате: – удара соперника головой – 529 б; – удара соперника ногой – 535 б.	1	0...3	12 000
2.3.	Бьет (вратарь) противника «блином» в голову или шею 540 п. в) 7	1	0...3	20 000

№	Вид штрафа	Дисквалификация (количество матчей)		Денежный штраф (руб.)
		Обязательная	дополнительная	
2.4.	Травмирует соперника в результате: – удара концом клюшки – 521 в; – колющего удара – 538 д.	1	0...5	20 000
2.5.	Проявляет исключительную грубость – 527	5	0...10	40 000
2.6.	Вступает в физический контакт со зрителем – 561	1	0...3	50 000
3. Дисциплинарный до конца игры штраф налагается на представителя команды, который:				
3.1.	Участвует в конфликте или драке на льду или вне пределов хоккейной площадки – 528 в.	0	0...3	50 000
3.2.	Виновен в недисциплинированном поведении – 551 б.	0	0...3	50 000
3.3.	Бросает посторонние предметы на лед – 551 д.	0	0...3	40 000
3.4.	Выходит на лед во время любого периода без разрешения Главного судьи – 565	0	0...3	40 000
3.5.	Использует оскорбительные выражения, касающиеся расовой дискриминации – 551 в.	1	0	75 000
3.6.	Хватает руками или бьет судью, плюется в судью, производит любой оскорбительный жест в сторону судьи или любого лица – 551 г, пп 1-4	1	0...3	150 000
4. Дополнительные наказания				
4.1.	Хоккеист, наказанный третьим и каждым последующим дисциплинарным штрафом (10 минут) в разных матчах	1	0	6 000
4.2.	Хоккеист (представитель команды) наказанный вторым и каждым последующим дисциплинарным до конца игры штрафом (20 минут) в разных матчах	1	0	12 000
4.3.	Хоккеист (представитель команды), наказанный вторым дисциплинарным штрафом до конца игры (20 минут) в одном матче	1	0	15 000
4.4.	Хоккеист наказанный вторым дисциплинарным штрафом до конца игры штрафом (20 минут) или матч-штрафом (25 минут) в разных матчах	1	0	12 000
4.5.	Хоккеист, наказанный дисциплинарным штрафом до конца игры (20 минут) и матч-штрафом (25 минут) в одном матче	1	0	20 000

№	Вид штрафа	Дисквалификация (количество матчей)		Денеж- ный штраф (руб.)
		Обяза- тельная	дополни- тельная	
4.6.	Хоккеист, наказанный вторым и каждым последующим матч-штрафом (25 минут) в разных матчах	2	0	20 000
4.7.	Хоккеист, наказанный матч-штрафами (25 минут) в одном матче	1	0	25 000
4.8.	Хоккеист, наказанный малым штрафом за симуляцию – 576. Первое нарушение – письменное предупреждение в Клуб; Повторные нарушения – штраф	0	0	6 000
4.9.	Хоккеист или официальный представитель команды, признанный зачинщиком драки на предыгровой разминке и/или в подтрибунном помещении во время перерывов матча или после матча	5	0	50 000
4.10.	Хоккеист или официальный представитель команды, повторно признанный зачинщиком драки на предыгровой разминке и/или в подтрибунном помещении во время перерывов матча или после матча	15	0	75 000
4.11.	Является главным тренером команды, чей хоккеист первым покинул скамейки запасных или оштрафованных хоккеистов во время драки или конфликта	0	0	50 000
5. Дополнительные наказания на команду (Клуб):				
5.1.	Чей хоккеист или официальный представитель участвует в драке на предыгровой разминке или в подтрибунном помещении	0	0	500 000
5.2.	Чей хоккеист первым покинул скамейку запасных или скамейку оштрафованных хоккеистов во время драки или конфликта	0	0	150 000
5.3.	За каждое последующее нарушение п. 5.2. в течение трех лет, увеличение штрафа на сумму	0	0	50 000
6. Дисциплинарный до конца игры штраф или матч-штраф за драку налагается на хоккеиста, который:				
6.1.	Наказан Большим плюс автоматически Дисциплинарным до конца игры штрафом – 528 п.2 а.	0	0	2 000

№	Вид штрафа	Дисквалификация (количество матчей)		Денежный штраф (руб.)
		Обязательная	дополнительная	
6.2	Наказан матч-штрафом за драку – 528 п.2 а.	1	0...3	4 000
6.3.	Признан зачинщиком драки – 528 п.3 б.	1	0...2	5 000
6.3.1.	Признан зачинщиком драки в последние 5 мин. матча или овертайме 528 п.3 б.	2	0...3	6000
6.3.2.	Наказан матч-штрафом как зачинщик драки – 528 п. 3 б.	1	0...2	6 000
6.4	Признан агрессором в драке – 528 п.4 а.	1	0...2	6 000
6.4.1	Наказан матч-штрафом как агрессор в драке – 528 п.4 а.	1	0...3	6 000
6.4.2	Наказан матч-штрафом как зачинщик и организатор драки – 528 п.4 б.	2	0...3	7 000
6.5.	Продолжает или пытается продолжить конфликт после предупреждения Главным судьей о прекращении действий или препятствует линейному судье в выполнении его обязанностей – 528 п. 5 б.	0	0	4 000
6.6.	Первым вступает в идущую драку – 528 п. 2, б.	0	0...3	5 000
6.7.	Хватает или держит лицевую маску или шлем или дергает за волосы соперника – 528 п. 2, д.	0	0...2	3 000
6.8.	Участствует в драке в подтрибунном помещении во время перерывов матча – 528 п. 2, г.	0	0...3	15 000
6.9	Игрок или вратарь, который бьет ничего не подозревающего соперника и наносит ему травму – 528 п.2 е.	1	0...5	10 000

ГЛАВА 16. ПОДАЧА И РАССМОТРЕНИЕ ПРОТЕСТА

Статья 101. Основания для подачи протеста

Руководство клуба одной из команд, принимавших участие в матче, вправе подать протест в Департамент проведения соревнований в случае, если одновременно имеются основания для:

- а) аннулирования результата состоявшегося матча в силу существенных нарушений требований Регламента и/или «Правил игры в хоккей»;

- б) назначения переигровки матча или зачета одной из команд технического поражения.

Статья 102. Порядок подачи протеста

1. По окончании матча, результат которого клуб принял решение опротестовать, в протоколе матча официальный представитель клуба должен сделать отметку о намерении опротестовать результат матча с кратким указанием главного основания для подачи протеста. О наличии в протоколе матча отметки о намерении одного из клубов опротестовать результат матча главный судья матча обязан незамедлительно проинформировать Департамент проведения соревнований.
2. Протест должен быть направлен руководством клуба, подающего протест, в Департамент проведения соревнований в письменной форме в течение 24 часов после окончания матча. В протесте должны быть подробно изложены основания, по которым руководство клуба требует аннулировать результат матча.
3. К протесту должны прилагаться:
 - а) качественная видеозапись матча;
 - б) документы или факты, которые, по мнению заявителя протеста, свидетельствуют о наличии оснований для аннулирования результата матча.

Статья 103. Основания для отказа в рассмотрении протеста

Департамент проведения соревнований не принимает и оставляет без рассмотрения:

- а) несвоевременно поданные протесты;
- б) протесты, не зафиксированные в протоколе матча;
- в) протесты, основанные на претензиях к качеству судейства матча, в том числе, основанные на нарушениях при судействе матча в определении положения «вне игры», в определении проброса шайбы, в определении мест вбрасывания шайбы, в наложении штрафов, в определении взятия ворот;
- г) протесты, предметом которых не является аннулирование результата матча.

Статья 104. Порядок и сроки рассмотрения протеста

1. При соблюдении порядка подачи протеста и при отсутствии оснований для оставления протеста без рассмотрения, Департамент проведения соревнований принимает протест к рассмотрению, рассматривает протест и в течение 3 календарных дней с момента поступления протеста принимает по нему решение.
2. При рассмотрении протеста Департамент проведения соревнований вправе по своему усмотрению:
 - а) вызывать на свои заседания заинтересованные стороны;
 - б) воспользоваться видеозаписью матча;
 - в) принять решение, не заслушивая заинтересованные стороны, на основании имеющихся документов и материалов.

Статья 105. Результат рассмотрения протеста

1. По результатам рассмотрения протеста может быть вынесено одно из следующих решений:
 - а) об отказе в удовлетворении протеста;
 - б) об удовлетворении протеста, аннулировании результата матча и назначении места, даты, времени и условий переигровки матча;
 - в) об удовлетворении протеста, аннулировании результата матча и зачета одной из команд, участвовавших в матче, технического поражения (-/+).
2. Решение по результатам рассмотрения протеста выносится в письменном виде, и в своей мотивировочной части должно содержать основания, по которым оно вынесено. Решение по результатам рассмотрения протеста вступает в силу немедленно, доводится до сведения клубов, команды которых принимали участие в матче, и публикуется на официальном интернет-сайте МХЛ.
3. Жалобы на решения Департамента проведения соревнований, принятые по результатам рассмотрения протестов, не принимаются и не рассматриваются.

ГЛАВА 17. КОМИССИЯ ПО ЭКСПЕРТНОЙ ОЦЕНКЕ СУДЕЙСТВА МАТЧЕЙ ЧЕМПИОНАТА

Статья 106. Основные положения

1. Комиссия по экспертной оценке судейства матчей Чемпионата (далее — Экспертная комиссия) является структурным подразделением Департамента проведения соревнований.
2. Экспертная комиссия в своей деятельности руководствуется «Правилами игры в хоккей», Регламентом и иными положениями официальных документов ИИХФ и МХЛ.
3. Экспертная комиссия рассматривает конфликтные или спорные ситуации, связанные с судейством матчей, и выносит оценку соответствия решений судей «Правилам игры в хоккей» и методике судейства.
4. Экспертная комиссия может на свое усмотрение рассмотреть видеозапись любого матча Чемпионата и принять по нему решение.
5. На основании решения Экспертной комиссии Департамент судейства применяет соответствующие меры дисциплинарного взыскания к судьям МХЛ.

Статья 107. Основания для рассмотрения конфликтных или спорных ситуаций

Основанием для рассмотрения Экспертной комиссией конфликтной или спорной ситуации является:

- а) обращение руководителей клубов, поданное в установленном порядке;

- б) представление должностного лица Лиги на оценку действий судей матча;
- в) запрос из Департамента по проведению соревнований;
- г) рапорт инспектора;
- д) сведения, полученные из средств массовой информации.

Статья 108. Порядок подачи клубами обращений для рассмотрения Экспертной комиссией

1. Обращение руководителей клубов направляется в Лигу в течение 7 (семи) календарных дней в виде письма/электронного письма с обязательным предоставлением видеозаписи матча и подробным описанием рассматриваемых моментов.
2. При подаче обращения, клуб обязан перечислить в Лигу денежный взнос в размере 20 000 (двадцать тысяч) рублей. В том случае, если по результатам рассмотрения обращения Экспертная комиссия находит основания для привлечения судьи к дисциплинарной ответственности за ошибочные решения при судействе матча, уплаченный денежный взнос возвращается клубу, подавшему обращение. В том случае, если по результатам рассмотрения обращения Экспертная комиссия не находит оснований для привлечения судьи к дисциплинарной ответственности, уплаченный денежный взнос не возвращается клубу, подавшему обращение.
3. Не принимаются к рассмотрению Экспертной комиссией:
 - а) несвоевременно поданные обращения;
 - б) обращения, за которые клубом не перечислен денежный взнос в установленном порядке;
 - в) обращения, поданные без предоставления видеозаписи матча и подробного описания моментов.

Статья 109. Состав комиссии и регламент работы

1. Членами Экспертной комиссии являются сотрудники Департамента проведения соревнований, Департамента судейства и привлеченные лица, обладающие необходимыми знаниями для всестороннего, объективного и независимого разбирательства конфликтных или спорных ситуаций, отнесенных к компетенции Экспертной комиссии.
2. Экспертная комиссия состоит из Председателя и членов комиссии. Состав Экспертной комиссии утверждается управляющим директором МХЛ перед началом сезона. Из состава членов Экспертной комиссии назначается ответственный секретарь, который ведет протокол заседания комиссии и регистрирует в специальном журнале все обращения и итоговые решения.
3. Необходимый кворум состава Экспертной комиссии — три члена комиссии, в том числе Председатель комиссии.
4. При просмотре видеозаписи матча для обсуждения и уточнения моментов матча по конфликтным или спорным ситуациям комиссия может воспользоваться протоколом матча, рапортом инспектора или рапортом главного и/или линейного судьи.

5. Обсуждение и принятие окончательного решения Экспертной комиссией проводятся путем открытого голосования без участия приглашенных лиц.
6. В случае равенства голосов голос Председателя является решающим.
7. По результатам голосования принимается решение, которое в виде электронного письма направляется заинтересованным сторонам .

Статья 110. Полномочия Экспертной комиссии

1. Экспертная комиссия имеет право приглашать (вызывать) на свои заседания представителей клубов, судей и инспекторов.
2. Экспертная комиссия вправе принять решение по конфликтному или спорному моменту, не заслушивая заинтересованные стороны, на основании имеющихся фактов и документов.
3. Экспертная комиссия обязана оперативно рассматривать обращения клубов и судей после получения всех материалов для проведения экспертизы.
4. Для наложения или снятия дополнительных наказаний с официальных представителей команд и хоккеистов решение Экспертной комиссии направляется в Спортивно-дисциплинарный комитет Лиги.

ГЛАВА 18. СТАТИСТИКА

Статья 111. Организация статистического обеспечения Чемпионата

1. Ведение официальной статистики Чемпионата, а также организацию и контроль работы статистиков в течение всего сезона осуществляет Департамент проведения соревнований.
2. Проведение статистической работы на матчах осуществляется сотрудниками клубов, прошедшими подготовку и утвержденными МХЛ для работы, выполняющими все требования локальных нормативных актов МХЛ и положений Регламента.
3. Сотрудники статистических бригад несут перед МХЛ ответственность за четкое и надлежащее исполнение своих профессиональных обязанностей, возложенных на них Регламентом и локальными нормативными актами МХЛ. За нарушения или ненадлежащее исполнение статистиками клубов своих обязанностей на клуб могут налагаться взыскания и штрафы.

Статья 112. Статистики на матчах

Ведение официальных статистических подсчетов на матче осуществляется статистической бригадой клуба-«хозяина поля», располагающейся на специально отведенных рабочих местах непосредственно на трибунах спортооружения, в составе 4 человек:

- оператор прямой текстовой трансляции на официальном сайте МХЛ;

- статистик – регистратор бросков-вбрасываний;
- статистик – регистратор участия в игре хоккеистов команды хозяев;
- статистик – регистратор участия в игре хоккеистов команды гостей.

Статья 113. Порядок формирования подготовки и оплаты работы статистиков

1. Состав сотрудников статистических бригад формируется клубами и утверждается Департаментом проведения соревнований. Руководитель, ответственный за работу бригады в течение сезона, назначается клубом. Клубы обязаны представить в МХЛ полные именные списки статистических бригад с указанием контактных данных руководителя и сотрудников в срок до 15 августа 2014 г.
2. В период предсезонного сбора клубы обязаны провести не менее 2 онлайн-трансляций в полном составе статистической бригады. За несоблюдение данного пункта на клуб накладывается штраф согласно Регламенту.
3. Оплата работы сотрудников статистических бригад осуществляется клубами согласно утвержденным МХЛ «Нормативам оплаты сотрудников статистических бригад хоккейных клубов». Порядок оплаты определяется клубами самостоятельно.

Статья 114. Порядок подготовки статистиков к матчу

Сотрудники статистической бригады должны начинать работу не позднее, чем за 40 минут до начала матча. В процессе подготовки к матчу сотрудники обязаны:

- а) проверить готовность к работе техники, линий связи и сети интернет, статистической компьютерной системы;
- б) проверить составы играющих команд;
- в) обо всех замеченных ошибках, нарушениях или недостатках незамедлительно сообщить в Департамент проведения соревнований и принять меры по их устранению.

Статья 115. Действия статистиков во время матча

1. В случае сбоев в работе техники, линий связи, сети интернет и статистической компьютерной системы статистик обязан незамедлительно сообщить о них дежурному редактору-статистику МХЛ, в Департамент проведения соревнований, и принять меры к их исправлению.
2. Все случаи сбоев в работе техники, линий связи и сети интернет, компьютерной статистической системы должны быть письменно зафиксированы. О каждом случае должно быть отправлено уведомление в Департамент проведения соревнований за подписью статистика клуба.

Статья 116. Действия статистиков по окончании матча

Статистики обязаны отправить итоговые данные статистических подсчетов в статистическую базу МХЛ в течение 30 минут после окончания матча. По завершении передачи данных статистики должны сообщить Департаменту проведения соревнований об окончании работы на матче не позднее, чем через один час после окончания матча.

Статья 117. Внесение изменений в официальную статистику Чемпионата

Департамент проведения соревнований имеет право вносить изменения в официальную статистику Чемпионата. Внесение изменений возможно исключительно на основании заключений комиссии по статистике и экспертной оценке официальных протоколов матчей. Решение об изменениях в официальной статистике Чемпионата подлежит обязательному опубликованию на официальном интернет-сайте МХЛ.

ГЛАВА 19. ОФИЦИАЛЬНЫЕ МЕРОПРИЯТИЯ МХЛ

Статья 118. Официальные мероприятия МХЛ

МХЛ имеет право на организацию и проведение различных официальных и показательных мероприятий, соответствующих ее уставным целям. При этом МХЛ обладает всей полнотой прав на подобные мероприятия, включая эксклюзивные права на телевизионные трансляции, маркетинговые и рекламные права. МХЛ свободно распоряжается этими правами, включая возможность делегирования таких прав клубам или третьим лицам.

Статья 119. Кубок Вызова

Основным показательным мероприятием Чемпионата является «Кубок Вызова» – матч между двумя командами, составленными из лучших хоккеистов Чемпионата. МХЛ разрабатывает и утверждает положение о проведении «Кубка Вызова», определяет условия отбора хоккеистов и тренеров, дату, место и время матчей, виды сопутствующих мероприятий (матчей, конкурсов) и другие аспекты, связанные с данными матчами.

Дата и место проведения «Кубка Вызова» утверждается решением Правления МХЛ не позднее 1 августа 2014 г.

Кандидатуры главных тренеров и тренеров команд, участвующих в «Кубке Вызова», утверждаются решением правления МХЛ по представлению управляющего директора МХЛ не позднее, чем за один календарный месяц до даты проведения данного мероприятия.

Составы команд, участвующих в «Кубке Вызова», утверждаются управляющим директором МХЛ по представлению Департамента проведения соревнований.

МХЛ по своему усмотрению может делегировать часть прав или все права на «Кубок Вызова» на условиях письменного соглашения.

Статья 120. Церемония открытия Чемпионата МХЛ DATSUN

Основным официальным мероприятием МХЛ на постоянной основе является церемония открытия Чемпионата.

Дата и место проведения церемонии утверждаются решением правления МХЛ по представлению управляющего директора МХЛ.

Статья 121. Команда «Красные Звезды»

Объединенная команда «Красные Звезды» создана МХЛ для популяризации молодежного хоккея и МХЛ путем участия в различных турнирах, товарищеских (благотворительных) матчах в России и за рубежом. Состав команды утверждается управляющим директором МХЛ по представлению Департамента проведения соревнований в соответствии с задачами и уровнем предстоящих турниров.

Тренерский штаб команды утверждается решением правления МХЛ по представлению управляющего директора МХЛ.

Статья 122. Участие хоккеистов и тренеров в турнирах, матчах и официальных мероприятиях МХЛ

Клубы обязаны обеспечить участие хоккеистов и тренеров, вызванных на турниры, матчи и официальные мероприятия, проводимые МХЛ. За нарушение данной статьи на клуб налагается штраф согласно Регламенту.

РАЗДЕЛ 3. ТЕХНИЧЕСКИЙ РАЗДЕЛ

ГЛАВА 20. ТРЕБОВАНИЯ К СПОРТСООРУЖЕНИЯМ

Статья 123. Общие требования к спортооружениям

1. К участию в Чемпионате допускаются команды клубов, спортооружения для проведения «домашних» матчей которых соответствуют требованиям Регламента.
2. Спортооружения, предназначенные для проведения матчей, должны быть приняты в эксплуатацию государственной комиссией до даты начала Чемпионата по акту приемки законченного строительства спортооружения и соответствовать требованиям «Правил игры в хоккей».
3. Спортооружения, предназначенные для проведения матчей, должны иметь зарегистрированный в органе государственного управления физической культурой и спортом соответствующего субъекта РФ паспорт согласно типовой форме, утвержденной приказом Государственного комитета РФ по физической культуре и туризму №117 от 08.04.1996 г. Спортооружения, предназначенные для проведения «домашних» матчей иностранными клубами МХЛ, должны иметь паспорт спортооружения или документ, его заменяющий, зарегистрированный в соответствии с национальным законодательством.
4. Права собственности в отношении спортооружений, предназначенных для проведения матчей, должны быть зарегистрированы в едином государственном реестре прав на недвижимое имущество и сделок с ним до даты начала Чемпионата. Зарубежные спортооружения должны иметь зарегистрированные документы о правах собственности, соответствующие национальному законодательству.
5. Коллектив сотрудников, обеспечивающих работу соответствующих служб спортооружения для российских клубов, до 1 августа 2014 г. должен быть под роспись ознакомлен со следующими документами:
 - а) приказом Комитета РФ по физической культуре №44 от 01.04.1993 г. «Об обеспечении безопасности и профилактики травматизма при занятиях физической культурой и спортом»;
 - б) приказом Комитета по физической культуре и спорту при Совете Министров СССР №786 от 17.10.1983 г. «О введении в действие «Положения о мерах по обеспечению общественного порядка и безопасности, а также эвакуации и оповещения участников и зрителей при проведении массовых спортивных мероприятий».
6. Соблюдение требований указанных нормативных актов должно обеспечиваться администрацией спортооружения при проведении матчей и мероприятий Чемпионата.
7. Каждое спортооружение, предназначенное для проведения матчей, должно иметь акт специализированной комиссии о пригодности спортооружения к

эксплуатации. В указанном акте, помимо прочего, должны быть отражены заключения государственной комиссии по вопросам надежности и устойчивости строительных конструкций и технических систем, соответствия установленным нормативам путей эвакуации зрителей, обеспечения взрывопожарной безопасности спортивно-технологических условий проведения матчей.

Статья 124. Количество индивидуальных зрительских мест в спортсооружениях

Матчи проводятся в спортсооружениях, где выступает команда КХЛ, ВХЛ клуба, а в случае отсутствия такой возможности – в спортсооружениях, имеющих не менее 1500 посадочных мест для зрителей.

Статья 125. Требования по оснащению спортсооружений

1. Каждое спортсооружение, предназначенное для проведения матчей, должно иметь:

1.1. хоккейную площадку, оборудованную согласно «Правилам игры в хоккей», и имеющую:

- а) ворота с эластичными фиксаторами;
- б) ограждение из защитного стекла;
- в) защитный экран или козырек из защитного стекла, отделяющий хоккеистов на скамейках запасных и оштрафованных хоккеистов от зрителей;
- г) защитные стекла, расположенные между скамейками запасных обеих команд (если расстояние между скамейками запасных менее 4 м);
- д) ограждение из сетки поверх защитного стекла, отделяющее зрителей, находящихся за воротами, от хоккейной площадки;
- е) защитное стекло на бортах хоккейной площадки;
- ж) травмобезопасную накладку по периметру борта, расположенную со стороны игровой площадки и установленную на стыке верхнего края борта с защитным стеклом для бортовых систем, имеющих полку шириной более 40 мм;
- з) качественную ледовую поверхность с четко видимой официальной разметкой согласно «Правилам игры в хоккей». Хоккейные клубы МХЛ перед началом сезона до проведения заливки ледовой поверхности обязаны согласовать с Департаментом проведения соревнований МХЛ планogramму размещения рекламы и/или информации на ледовой поверхности для установления ее ответственности «Правилам игры в хоккей»;
- и) травмобезопасные набивки на торцах ограждения из защитного стекла в зоне скамеек запасных на всю высоту стекла;

1.2. не менее 2 работающих льдоуборочных комбайнов, отвечающих современным техническим требованиям;

1.3. информационное табло, соответствующее «Правилам игры в хоккей»;

- 1.4. не менее 2 раздевалок для хоккеистов, оборудованных удобной мебелью (стульями, столами, вешалками, зеркалами, медицинскими кушетками и т.д.), достаточным количеством электрических розеток, вентиляционной системой и макетами хоккейного поля. Площадь каждой раздевалки должна быть не менее 70 кв.м., включая дополнительные прилегающие помещения для размещения:
 - а) не менее 5 душевых кабин (настенных смесителей), соответствующих действующим строительным нормам и правилам;
 - б) не менее 3 туалетных кабин;
 - в) комнаты для тренеров площадью не менее 10 кв.м.;
 - г) массажной комнаты площадью не менее 8 кв.м., оборудованной двумя раскладными массажными столами;
 - д) сушилки для формы;
 - е) помещения для хранения вещей;
 - ж) специально оборудованного места (в непосредственной близости от раздевалки) для заточки коньков и проведения других технических процедур, оснащенного достаточным количеством электрических розеток и вентиляционной системой;
- 1.5. полы в спортивной зоне, выложенные специальным покрытием, предохраняющим коньки от повреждений;
- 1.6. удобное место на трибуне по центру ледовой площадки и условия для осуществления сотрудниками команды «гостей» видеозаписи матча, за исключением технических средств, необходимых для ее осуществления;
- 1.7. отдельную комнату для главных и линейных судей матчей, расположенную на максимально возможном удалении от раздевалок команд и оборудованную вентиляционной системой, душем, туалетом, удобной мебелью, вешалками, зеркалом, макетом хоккейного поля, телевизором, DVD-проигрывателем. По запросу главного судьи клуб обязан предоставить возможность просмотра записи матча, в том числе записи с камер системы «видеогол», в перерывах или по окончании матча;
- 1.8. комнату для оформления официального протокола матча и размещения бригады судей, обслуживающей данный матч, оборудованную переносным компьютером (ноутбуком), доступом в сеть интернет для передачи электронного протокола, и средствами связи для отправки протокола матча, электронной почтой в МХЛ;
- 1.9. рабочее место для ведения прямых трансляций через сеть интернет, включающее в себя персональный компьютер, доступ в сеть интернет путем кабельного соединения, в качестве резервного соединения можно использовать беспроводное или модемное подключение, прямой телефонный номер;
- 1.10. рабочие места (не менее 2) для сотрудников статистических бригад, расположенные в районе верхней части центральных секторов трибун со стороны скамейки запасных, оборудованные рабочими столами, двумя персональными компьютерами, выходом в сеть интернет путем кабельного соединения, в каче-

стве резервного соединения можно использовать беспроводное или модемное подключение, электрическими розетками. Обязательно наличие резервных каналов связи для выхода в сеть интернет. Изменение расположения рабочих мест сотрудников статистических бригад в течение сезона не допускается;

- 1.11. места для размещения дежурного медперсонала и 2 автомашин скорой медицинской помощи на все время проведения матча. Места для размещения дежурного медицинского персонала должны быть расположены в непосредственной близости от хоккейной площадки. Медицинский персонал должен находиться в указанных местах с момента выхода хоккеистов на предматчевую разминку и до окончания матча. Врачи команд «хозяина поля» и «гостей» должны быть своевременно информированы о месте размещения дежурного медицинского персонала и автомашин скорой медицинской помощи, а также о месте расположения пункта первой медицинской помощи;
- 1.12. пункт первой медицинской помощи:
 - а) находящийся в месте, легко доступном для зрителей и бригады скорой медицинской помощи;
 - б) имеющий двери и проходы достаточной ширины для проноса носилок или провоза кресел-каталок;
 - в) имеющий яркое освещение, вентиляцию, отопление, систему кондиционирования воздуха, электрические розетки, горячее и холодное водоснабжение, питьевую воду, умывальник и туалет, внутреннюю и внешнюю телефонную связь;
 - г) имеющий медицинскую кушетку, стол для врача, стулья, шкафы для медикаментов, кислородное оборудование, носилки, одеяла, подушки и средства первой медицинской помощи, включая готовые к немедленному использованию автоматический дефибриллятор и аппарат искусственной вентиляции легких, а также места для их хранения;
- 1.13. четкие контрастные указатели пути к месту расположения пункта первой медицинской помощи, позволяющие из любого места спортивного сооружения кратчайшим путем попасть в пункт первой медицинской помощи;
- 1.14. помещение для забора биопроб в рамках проведения допинг-контроля, которое должно располагаться в непосредственной близости к хоккейной площадке и раздевалкам хоккеистов и состоять из рабочей комнаты и туалета. В нем должны быть стол, стулья, холодильник с запирающим устройством и мусорный бак. Помещение для допинг-контроля должно быть четко идентифицировано. На двери помещения допинг-контроля должна находиться надпись «Вход воспрещен». К помещению допинг-контроля не должны иметь доступ зрители и представители средств массовой информации;
- 1.15. доступ и проход по территории спортивного сооружения для владельцев служебных удостоверений КХЛ/МХЛ в соответствии с инструкцией по применению удостоверений КХЛ (приложение №27);
- 1.16. зрительские места для руководителей МХЛ, КХЛ, ВХЛ и ФХР, руководителей

клубов в случае получения предварительной заявки не менее чем за 6 часов до начала матча;

- 1.17. систему «видеогол», установленную на судейском столе, для просмотра главным судьей спорных ситуаций, связанных с взятием ворот, а также видеокамеры, расположенные за воротами и над воротами (приложение №13) с выходом цифрового сигнала (картинки) на видеомонитор, установленный на судейском столе. Система «видеогол» должна:
- а) обеспечивать прием видеоинформации с двух хоккейных ворот и использовать цветные видеокамеры для обзора площади ворот двумя камерами за каждым воротами. Одна из этих камер должна снимать площадь ворот сверху вниз под углом не менее 15° по отношению к лицевой стороне ворот;
 - б) обеспечивать качество изображения, необходимое для просмотра и принятия решения о взятии ворот;
 - в) обеспечивать запись видеоинформации, получаемой с камер, на жесткий диск компьютера или DVD-диск;
 - г) обеспечивать главному судье матча в зоне судейского стола с помощью специалиста клуба команды «хозяина поля» возможность произвольного просмотра видеозаписи и быстрое позиционирование по требуемым фрагментам (спорные моменты взятия ворот);
 - д) обеспечивать отдельную архивацию всех «спорных моментов» и запись всех видеофайлов на CD/DVD диски;
 - е) обеспечиваться бесперебойным электропитанием в течение всего матча;
 - ж) иметь архитектуру, обеспечивающую надежную работу в триплексном режиме, когда одновременно происходит запись, наблюдение и просмотр каналов в реальном времени, и воспроизведение записей из архива;
- 1.18. пресс-центр, оборудованный междугородней связью, телефоном, факсом, копировальным аппаратом, микрофонами (средствами громкой связи), компьютером и доступом в сеть интернет, местом для получения аккредитованными СМИ информационных материалов в случае получения предварительной заявки за 2 суток до начала матча;
- 1.19. не менее 10 мест на трибунах спортооружения для аккредитованных представителей СМИ, из которых не менее 5 должны быть оборудованы рабочими столами с электрическими розетками;
- 1.20. зал для пресс-конференций со звукоизоляцией в виде отдельной комнаты, позволяющей проводить пресс-конференции для 30 человек в случае получения предварительной заявки за сутки до начала матча;
- 1.21. смешанную зону для общения аккредитованных СМИ с хоккеистами и тренерами команд, расположенную как можно ближе к раздевалкам команд. Все теле-, фото- и видеосъемки должны проводиться в смешанной зоне на фоне официально утвержденного баннера МХЛ с логотипами МХЛ, спонсоров МХЛ и клуба;
- 1.22. достаточное количество оборудованных и охраняемых площадок для размеще-

ния не менее 6 телевизионных камер и не менее 4 мини-камер. Одна из площадок для мини-камеры должна находиться между скамьями хоккеистов;

- 1.23. необходимый ввод и сопряжение судейской информации, отображаемой на информационном табло, с устройством передвижной телевизионной студии с возможностью получения информации о счете и реальном времени матча, удалениях (фамилии, номера хоккеистов, время) и взятии ворот (фамилии, номера хоккеистов, время);
- 1.24. комментаторские позиции, расположенные в одной плоскости с показом (по центру относительно хоккейной площадки), имеющие звукоизоляцию и необходимый комплект контрольной и связной аппаратуры;
- 1.25. оборудование, обеспечивающее передачу звука трансляции 1-2 комментаторскими каналами и минимум 3 (тремя) интершумовыми подвесами над хоккейной площадкой (центр + 2 зоны);
- 1.26. площадки для постановки ПТС и выносных передающих устройств (антенны, передатчики и т.д.) с возможностью подключения к стабильным и резервируемым системам питания;
- 1.27. средний уровень горизонтальной освещенности хоккейной площадки на поверхности льда при проведении соревнований без телевизионной трансляции $E_{гор.ср.}$ не менее 750 лк;
- 1.28. средний уровень вертикальной освещенности на высоте 1,5 м над поверхностью льда хоккейной площадки по направлению к главной телевизионной камере при проведении соревнований с цветной телевизионной трансляцией $E_{верт.ср.}$ не менее 1500 лк, по направлению к второстепенным телевизионным камерам $E_{верт.ср.}$ не менее 800 лк.;
- 1.29. коэффициент неравномерности вертикальной освещенности $E_{мин}/E_{ср.}$ не менее 0,7 и $E_{мин}/E_{мах}$ не менее 0,5;
- 1.30. уровень вертикальной освещенности первых пяти рядов трибун при телевизионной цветной трансляции не менее 30 % от $E_{верт. ср.}$;
- 1.31. современные источники света с индексом цветопередачи R_a не менее 80 и цветовой температурой не менее 5600K для освещения поверхности ледовой площадки;
- 1.32. стационарные арочные металлодетекторы, которыми должны быть оборудованы все входы спортооружения.

2. В случае организации телевизионной трансляции матча, до начала матча необходимо обеспечить освещение в режиме «игра» в течение 30 (тридцати) минут для настройки видеосигнала телевизионных камер. В случае изменения освещенности хоккейных площадок (при проведении предматчевых шоу и представлении составов команд) освещение должно быть выведено в режим «игра» не позднее, чем за 1 (одну) минуту до начала матча.

3. Каждое спортооружение, предназначенное для проведения матчей, должно до 31 августа 2014 г. получить Акт готовности спортооружения к проведению мат-

чей, подписанный руководителем спортсооружения, руководителем клуба и уполномоченным представителем МХЛ.

4. Указанный акт оформляется по форме МХЛ, подготовленной в соответствии с приказом Комитета РФ по физической культуре от 01.04.1993 г. №44, в котором отражается информация о соответствии спортсооружения всем требованиям, предъявляемым к спортсооружению Регламентом (приложение №23).

5. В течение первого этапа Чемпионата, серии игр плей-офф и серии игр плей-аут клубы обязаны поддерживать в надлежащем виде борта и ограждения из защитного стекла. На бортах и ограждениях не допускается наличие загрязнений от шайб, сколов, трещин и т.д.

6. Клуб-«хозяин поля» обязан обеспечить наличие шайб в достаточном количестве для проведения командами предматчевой разминки (не менее 50 шайб на каждую разминку) и матча (не менее 15 шайб на каждый матч). Шайбы до начала предматчевой разминки должны быть охлаждены, находиться в пластиковых емкостях, и своевременно переданы командам для проведения разминки и бригаде судей для проведения матча.

7. Клуб-«хозяин поля» обязан поддерживать в течение матча в надлежащем состоянии зону скамеек запасных игроков. До и после разминки и в перерывах между периодами матча должна проводиться влажная уборка этой зоны.

8. Клуб-«хозяин поля» должен обеспечить режим доступа в зоны раздевалок команд, исключающий возможность нахождения в этих зонах посторонних лиц с момента прибытия команд клубов в спортсооружение и до их убытия с территории спортсооружения после окончания матча. В указанный период времени доступ в зоны раздевалок предоставляется только хоккеистам и представителям команд, участвующим в матче, судьям (в случае расположения судейской комнаты в указанной зоне), представителям МХЛ, инспектору матча, инспектору допинг-контроля, другим официальным лицам в соответствии с Регламентом.

ГЛАВА 21. ОБЕСПЕЧЕНИЕ БЕЗОПАСНОСТИ

Статья 126. Общие положения по обеспечению безопасности

1. Обеспечение безопасности команд, хоккеистов, тренеров, руководителей и иных должностных лиц клубов, судей, комиссаров, инспекторов, официальных представителей МХЛ, представителей средств массовой информации, зрителей и иных лиц при проведении матчей Чемпионата и иных мероприятий Чемпионата строится на основе существующей нормативно-правовой базы в месте проведения отдельного матча Чемпионата или иного мероприятия МХЛ, локальных нормативных актов КХЛ и МХЛ по вопросам обеспечения безопасности при проведении матчей.
2. Безопасность при проведении отдельного матча Чемпионата или иного мероприятия Чемпионата обеспечивается клубом-«хозяином поля», если для конкретного мероприятия Лига не установила иной порядок обеспечения безопасности.

Статья 127. Ответственность за обеспечение безопасности

1. Ответственность за обеспечение безопасности при проведении отдельного матча Чемпионата или иного мероприятия Чемпионата лежит на руководителе клуба – «хозяина поля», если для конкретного мероприятия Лигой не установлен иной порядок обеспечения безопасности.
2. Помимо обеспечения безопасности в месте непосредственного проведения отдельного матча Чемпионата или иного мероприятия Чемпионата, соответствующими клубами должны в обязательном порядке приниматься меры безопасности на все время пребывания в населенном пункте, в котором проводится матч, в том числе при приеме и отправке команды – «гостя» и их болельщиков, судейских бригад, инспекторов и официальных лиц МХЛ.
3. Клуб – «хозяин поля» обязан обеспечить при проведении любого «домашнего» матча принятие всех необходимых мер для надлежащего обеспечения безопасности проведения матча в соответствии с национальным законодательством стран, клубы которых принимают участие в Чемпионате, и требованиями настоящего Регламента.
4. Работа должностных лиц клубов по обеспечению безопасности при проведении матчей Чемпионата и иных мероприятий Чемпионата координируется начальником Департамента безопасности КХЛ и проводится в тесном взаимодействии с правоохранительными органами.
5. Каждый клуб должен иметь в своем штате заместителя руководителя по безопасности, отвечающего за организацию обеспечения безопасности. Основными функциональными обязанностями указанного сотрудника являются:
 - 5.1. Взаимодействие с правоохранительными органами и иными государственными организациями по вопросам обеспечения безопасности матчей Чемпионата;
 - 5.2. Создание координационных органов (штабов, комиссий) в целях организации обеспечения общественного порядка и общественной безопасности при проведении соревнований в месте их проведения;
 - 5.3. Организация обеспечения безопасности при проведении «домашних» матчей Чемпионата, в том числе безопасности хоккеистов, тренеров, представителей клубов, судей, инспекторов, представителей МХЛ, средств массовой информации, зрителей и иных лиц в месте непосредственного проведения матчей;
 - 5.4. Организация обеспечения безопасности во время пребывания в населенном пункте, в котором проводится матч Чемпионата, а также при приеме и отправке команды-«гостя» и их болельщиков, судейских бригад, инспекторов и представителей МХЛ;
 - 5.5. Организация эффективного взаимодействия по обеспечению безопасности проведения матчей Чемпионата с сотрудниками, отвечающими за организацию обеспечения безопасности других клубов МХЛ;
 - 5.6. Организация работы с болельщиками по обеспечению безопасности;

- 5.7. Определение соответствия атрибутики и средств поддержки клуба требованиям настоящего Регламента и определение мест ее размещения на спортооружении при проведении «домашних» матчей;
- 5.8. Организация взаимодействия и работы с администрацией спортооружения по его техническому оснащению, организации «гостевого» сектора, разработке билетных программ на матчи Чемпионата и другим вопросам в целях повышения уровня безопасности при проведении матчей Чемпионата;
- 5.9. Организация и участие в разработке клубом программ, направленных на повышение уровня безопасности и общественного порядка, соблюдения зрителями Правил поведения при проведении матчей Чемпионата;
- 5.10. Организация обеспечения безопасности функционирования клуба;
- 5.11. Организация и проведение инструктажей с руководителями ЧОП, служб безопасности, осуществляющих охранную деятельность на спортооружениях, на которых проводятся матчи Чемпионата, в целях качественного выполнения охранными структурами задач по обеспечению безопасности матчей Чемпионата в соответствии с требованиями настоящего Регламента.

Статья 128. Организация обеспечения безопасности при проведении матчей

1. В день проведения матча Чемпионата в целях обеспечения его безопасности согласно требованиям настоящего Регламента руководство службами спортооружения, на котором проводится матч, задействованными в процессе обеспечения безопасности и порядка, осуществляет сотрудник клуба-«хозяина», отвечающий за организацию обеспечения безопасности. Его указания по вопросам безопасности обязательны для выполнения руководителями и сотрудниками охранных структур, служб контролеров, волонтеров и др.
2. Сотрудник клуба, отвечающий за организацию обеспечения безопасности, организует эффективное взаимодействие с руководством и сотрудниками правоохранительных органов, задействованными в работе по обеспечению правопорядка при проведении матча Чемпионата.
3. Сотрудник клуба, отвечающий за организацию обеспечения безопасности, оказывает содействие назначенному Лигой на матч Чемпионата комиссару или инспектору в выполнении их функций.
4. Клуб-«хозяин» обеспечивает:
 - а) безопасность пребывания клуба-«гостя» на спортооружении, на котором проводится матч Чемпионата, и прилегающей к нему территории с момента прибытия клуба-«гостя» на спортооружение для тренировочных занятий или участия в матче в день матча или накануне, а также сохранность спортивного инвентаря и другого имущества клуба-«гостя», находящегося на спортооружении и на прилегающей к нему территории;
 - б) принятие всех необходимых мер для обеспечения безопасности судейской бригады, включая сопровождение, от ледовой площадки до судейской комнаты и обеспечение общественного порядка в непосредственной близости

от судейской комнаты до начала матча, во время перерывов матча и по его окончании;

- в) принятие всех необходимых мер для обеспечения безопасности судьи видеоповторов, включая организацию поста охраны у входа в помещение судьи видеоповторов на все время его пребывания на спортооружении. Пост охраны обеспечивает доступ в указанное помещение только для судьи видеоповторов, инспектора, комиссара матча и технического работника клуба, обслуживающего систему «видеогол»;
- г) надлежащий контроль пропуска зрителей на трибуны спортооружения согласно официально изготовленным документам установленного образца (билеты, абонементы, аккредитации, приглашения и др.), исключающий возможность проникновения на спортооружение в день проведения матча лиц, использующих документы, носящие явные признаки подделки (несоответствие цвета, размера, рисунка, структуры бумаги, текста и др.). Присутствие на трибунах количества зрителей, превышающего установленный размер вместимости спортооружения (индивидуальных зрительских мест), категорически запрещено;
- д) надлежащий контроль пропуска зрителей на трибуны спортооружения, предусматривающий запрет проноса на спортооружение предметов и веществ, запрещенных Правилами поведения в спортооружении (Приложение 28);
- е) надлежащий контроль соблюдения зрителями Правил поведения в спортооружении в целях предотвращения и пресечения инцидентов и беспорядков, бросания предметов и веществ на трибуны и ледовое поле, в зрителей, хоккеистов, тренеров, судей, представителей клубов, спортооружения, сотрудников правоохранительных органов, официальных лиц организатора соревнования и других негативных проявлений;
- ж) безопасность проведения послематчевых пресс-конференций и ее участников, исключив возможность присутствия на пресс-конференциях лиц, не имеющих аккредитацию установленного образца;
- з) безопасность и контроль доступа в смешанные зоны, предназначенные для общения аккредитованных представителей СМИ с хоккеистами и тренерами, а также при общении аккредитованных представителей СМИ с хоккеистами и тренерами в раздевалках команд по окончании матча Чемпионата;
- и) безопасность и контроль доступа на площадки телевизионных камер и места осуществления видеосъемки сотрудниками команд;
- к) необходимое количество технических средств и специалистов, обученных методам оперативного обезвреживания пиротехнических устройств, действиям в нестандартных ситуациях (возгорания, задымления и проч.);
- л) безопасность и контроль доступа в пункт допинг-контроля, включая организацию поста охраны у входа в пункт допинг-контроля с момента окончания второго периода матча до ухода последнего спортсмена из пункта допинг-контроля. Пост охраны должен обеспечивать доступ в указанное помещение

только уполномоченным лицам, указанным в приложении 37 Регламента. Пост выставляется только в случае, если во время матча осуществляется процедура допинг-контроля.

Статья 129. Матчи повышенной степени риска

1. Решение об отнесении матча Чемпионата к категории повышенной степени риска принимается Лигой самостоятельно или по обращению клуба, в случае если у клуба имеются основания предполагать возможность возникновения конфликтных ситуаций во время проведения матча.
2. На матчи повышенной степени риска Лига командирует комиссаров или инспекторов.
3. В случае отнесения матча Чемпионата к категории повышенной степени риска клуб-«хозяин поля» принимает дополнительные меры по обеспечению безопасности его проведения с обязательным и своевременным информированием о таком матче правоохранительных органов.
4. Матч Чемпионата может быть отнесен к категории повышенной степени риска при наличии следующих факторов:
 - а) матч имеет особую спортивную значимость;
 - б) матч-дерби;
 - в) матч команд, болельщики которых являются непримиримыми противниками;
 - г) матч, на который ожидается приезд болельщиков-гостей, число которых превышает выделяемое гостям количество билетов согласно настоящему Регламенту;
 - д) матч имеет международный статус;
 - е) имеется информация о возможных обстоятельствах, способных помешать нормальному проведению матча.
5. В случае отнесения матча Чемпионата к категории повышенной степени риска Лига вправе принять решение об отмене организации «гостевого» сектора и об отказе клубу-«гостю» в праве выкупа входных билетов на матч для своих болельщиков. Входные билеты на указанный сектор реализуются для болельщиков клуба-«хозяина поля».

ГЛАВА 22. БОЛЕЛЬЩИКИ (ЗРИТЕЛИ)

Статья 130. Ответственность

1. Клуб организует работу со своими болельщиками и несет полную ответственность за их поведение во время проведения матчей.
2. Болельщик (зритель) несет ответственность за свои действия в период нахождения в спортооружении согласно действующему законодательству РФ или национальному законодательству иностранного государства, где проводится матч,

«Правилам поведения в спортооружении», которые являются неотъемлемой частью Регламента (приложение №28).

3. Клуб обязан обеспечить размещение текста «Правил поведения зрителей в спортооружении» (выдержки из «Правил»), в спортооружении, в котором проводит «домашние» матчи, на официальном сайте, у билетных касс, у входов в спортооружение, перед входами в секторы трибун.

Статья 131. Требования к клубам по работе с болельщиками (зрителями)

Каждый клуб должен иметь в своем штате сотрудника, ответственного за работу с болельщиками на матчах.

Клуб организует работу с болельщиками по следующим направлениям:

- а) разработка и реализация программ (абонементных, билетных, маркетинговых и др.), направленных на привлечение зрителей на матчи, создание комфортных и безопасных условий пребывания в спортооружении;
- б) взаимодействие с фан-клубами во время матчей, в том числе выездных, в рамках требований Регламента и «Правил поведения зрителей в спортооружении»;
- в) организация выездов болельщиков клуба на «гостевые» матчи;
- г) взаимодействие с болельщиками клуба, проживающими в других регионах РФ и иностранных государствах, их информационное обеспечение, в том числе по билетным программам «домашних» и «выездных» матчей клуба;
- д) создание комфортных и безопасных условий пребывания болельщиков клуба – «гостя» в спортооружении: организация «гостевого» сектора, создание возможности компактного пребывания болельщиков – «гостей» на территории спортооружения, заблаговременное согласование средств поддержки клуба, информационное обеспечение и т.д.;
- е) формирование культуры поведения болельщиков (зрителей) при посещении матчей и поддержке своей команды.
- ж) принятие всех возможных мер по закрытию доступа на матчи болельщиков (зрителей), нарушающих порядок и «Правила поведения в спортооружении».

Статья 132. «Гостевой» сектор

1. «Гостевой» сектор – часть трибун спортооружения (несколько секторов, сектор, часть сектора), где компактно и отдельно от остальных зрителей размещаются болельщики команды – «гостя».
2. «Гостевой» сектор в обязательном порядке должен быть со всех сторон ограничен зонами безопасности. Зоны безопасности (проходы, лестницы, несколько рядов незанятых кресел) создаются для устранения возможности непосредственного контакта между болельщиками команд «гостей» и «хозяев поля», несанкционированного перемещения болельщиков. Зоны безопасности контролируются сотрудниками структур, обеспечивающих порядок и безопасность.

3. Команде – «гостю» предоставляется право выкупа в приоритетном порядке входных билетов на матч для своих болельщиков в «гостевой» сектор в количестве 5% от общей численности зрительских мест спортооружения, в котором проводится матч, при соблюдении условия подачи заявки на выкуп указанных входных билетов не позже, чем за 48 часов до начала матча (в сериях плей-офф – за 24 часа и их выкупа не позже, чем за 2 часа до начала матча).
4. Клуб – «хозяин поля» обязан резервировать дополнительное количество мест в «гостевом» секторе в количестве 5% от указанного в заявке клуба – «гостя» на случай прибытия на матч дополнительного количества болельщиков команды «гостя», не учтенных в заявке.
5. В случае появления в других секторах спортооружения прибывших на матч болельщиков клуба – «гостя», клубом – «хозяином поля» должны оперативно приниматься меры по их перемещению в «гостевой» сектор.
6. Клуб – «хозяин поля» имеет право уменьшать размер «гостевого» сектора при обязательном соблюдении требований безопасности в соответствии с заявкой клуба-«гостя».
7. Клуб – «хозяин поля» имеет право увеличивать размер «гостевого» сектора при обязательном соблюдении требований безопасности, руководствуясь коммерческими интересами или договоренностями с клубом – «гостем».
8. В случаях, когда для «гостевого» сектора используется только часть сектора спортооружения, она должна быть расположена в верхней части трибуны, яруса (за болельщиками – «гостями» других зрителей быть не должно).
9. «Гостевой» и «фанатский» секторы болельщиков клуба – «хозяина поля» по возможности следует размещать на противоположных трибунах.
10. Продажа билетов болельщикам команды – «хозяина поля» в «гостевой» сектор запрещена.
11. Клубом – «хозяином поля» должны быть приняты меры по локализации пребывания болельщиков – «гостей» на всей территории спортооружения – в буфетах, местах для курения, местах общего пользования, лестницах, проходах. Меры могут включать в себя изменение расположения «гостевого» сектора, изменение потоков зрителей на территории спортооружения, перемещение точек питания, изменение назначения входов в спортооружение и т.д.

Статья 133. Атрибутика, средства поддержки

При проведении матчей болельщикам (зрителям) разрешается проносить в спортооружение и использовать в ходе матча для поддержки своего клуба следующую атрибутику:

- а) шарфы, головные уборы, предметы одежды, содержащие знаки отличия клуба;
- б) атрибутику, официально реализуемую клубами;
- в) дудки пластиковые длиной до 20 см. Использование дудок допускается при согласии сидящих рядом зрителей. Пронос и использование дудок в

спортооружении «Арена Рига» (Рига, Латвия) запрещены;

- г) трещотки пластиковые. Использование трещоток допускается при согласии сидящих рядом зрителей.

Владельцы атрибутики обязаны предъявлять ее при входе на территорию спортооружения.

Представителям организованных объединений болельщиков, при назначении ответственных за каждое из нижеуказанных средств, для поддержки своего клуба разрешается использовать:

- а) барабаны с одной мембраной, с открытым дном, диаметром до 60 см и высотой до 40 см, со штатными палочками;
- б) баннеры различных конфигураций, при условии, что они размещены на трибунах таким образом, что не будут мешать просмотру матча другими зрителями. Их размещение в спортооружении определяется сотрудником клуба-«хозяина поля», ответственным за организацию обеспечения безопасности клуба, по согласованию с администрацией спортооружения, руководителем штаба правоохранительных органов на матче и представителем противопожарной службы. Баннеры должны быть изготовлены из невоспламеняющихся материалов (быть пропитаны специальными составами), иметь соответствующие сертификаты противопожарной безопасности. Содержание баннеров должно быть направлено только на поддержку своего клуба, не содержать оскорбительных, нецензурных, провокационных текстов, слов, символов, изображений;
- в) флаги на пластиковом пустотелом древке. Длина древка не может превышать 1,5 м. Флаги должны быть изготовлены из невоспламеняющихся материалов (пропитаны специальными составами), иметь соответствующие сертификаты противопожарной безопасности. Использование таких флагов разрешено на «гостевом» и «фанатском» секторах. Содержание изображений на флагах должно быть направлено только на поддержку своего клуба, не содержать оскорбительных, нецензурных, провокационных текстов, слов, символов, изображений;
- г) средства поддержки, содержащие слова и выражения на государственных языках республик РФ, государственных языках стран, клубы которых принимают участие в Чемпионате, должны иметь заверенный клубом перевод на русский язык;
- д) при проведении матча на территории РФ средства поддержки, содержащие слова и выражения на иностранном языке, должны иметь нотариально заверенный перевод на русский язык;
- е) средства поддержки, содержащие аббревиатуры и сочетания цифр, должны иметь письменное разъяснение значения аббревиатур и сочетаний цифр, заверенное клубом;
- ж) иные средства поддержки клуба. Использование иных средств поддержки может быть разрешено совместным решением клуба-«хозяина поля», адми-

нистрации sportсооружения и руководства штаба правоохранительных органов на матче, при условии, что средства поддержки будут соответствовать требованиям безопасности и не создавать помех зрителям.

Количество барабанов, иных средств поддержки клуба, используемых болельщиками команды-«гостя», определяется заранее совместным решением участвующих в матче клубов и согласуется с администрацией sportсооружения, штабом правоохранительных органов, противопожарной службой.

Владельцы средств поддержки клуба за 1,5 часа до начала матча обязаны предъявлять ее на установление соответствия указанным требованиям представителям клуба – «хозяина поля», администрации sportсооружения, штаба правоохранительных органов, противопожарной службы.

В случае нарушения требований Регламента на использование на матчах любого из вышеперечисленных средств поддержки клуба может быть наложен запрет.

Средства поддержки, используемые клубами при проведении «домашних» матчей (шоу-программы, музыкальные заставки и пр.), не должны носить оскорбительный, пренебрежительный характер в отношении клуба-«гостя» и его болельщиков, провоцирующий их негативную реакцию и последствия.

На территории РФ не допускается использование пиротехнических изделий в sportсооружении. Иностранные клубы должны применять данное положение в соответствии с национальным законодательством.

Статья 134. Билетная программа

Входной билет (абонемент) в обязательном порядке должен предоставлять его владельцу необходимую информацию о названии матча, названии sportсооружения, дате и времени начала матча, иметь четкое указание трибуны, сектора, ряда и места, выдержки из «Правил поведения в sportсооружении», касающиеся обязанностей зрителей и запрещенных к проносу и использованию предметов.

Клуб – «хозяин поля» при изготовлении входных билетов и абонементов на матч должен предусмотреть несколько степеней защиты в целях затруднения их подделки.

В билетных кассах sportсооружения должна быть размещена вся необходимая информация для зрителей (болельщиков), в том числе для болельщиков клуба – «гостя»: четкая информация о «гостевом» секторе, возможности приобретения входных билетов на матч (в кассах или через клуб – «гость»). Для болельщиков клуба – «гостя» выделяется отдельная касса.

В зоне билетных касс в обязательном порядке должны быть размещены «Правила поведения в sportсооружении» (выдержки из Правил).

Клубы разрабатывают билетную и абонементную программы на матчи с учетом требований по организации «гостевого» сектора.

Клубом-«хозяином поля» принимаются все необходимые меры, в том числе резервирование мест в непосредственной близости от скамеек запасных и оштрафованных хоккеистов, для предотвращения возможного проникновения зрителей на ледовую площадку. Эти места предназначены для представителей структур,

обеспечивающих правопорядок и безопасность, а их количество определяется, исходя из интересов обеспечения безопасности матчей и его участников (в частности, при проведении матчей повышенной степени риска).

Клуб – «хозяин поля» во взаимодействии с правоохранительными органами разрабатывает и осуществляет мероприятия по противодействию торговле билетами на матчи структурами и лицами, не имеющими с клубом договорных отношений по реализации билетов. Клуб может ограничить продажу билетов в одни руки.

Клуб-«хозяин поля» обязан обеспечить по заявке клубу-«гостю» 20 бесплатных входных билетов на матч в случае подачи заявки не позднее, чем за 24 часа до начала матча.

Клуб-«хозяин поля» по предварительной заявке МХЛ (не позднее, чем за 24 часа до начала матча) обязан обеспечить предоставление указанным МХЛ лицам бесплатно до 20 входных билетов стандартной категории, до 10 входных билетов улучшенной категории, до 10 пропусков на охраняемую автостоянку спортооружения.

Клуб-«хозяин поля» по предварительной заявке КХЛ или ФХР (не позднее, чем за 24 часа до начала матча) обязан обеспечить предоставление указанным в заявке лицам до 10 входных билетов стандартной категории, до 10 входных билетов улучшенной категории, до 10 пропусков на охраняемую автостоянку спортооружения.

Билет на матч должен иметь эмблему МХЛ.

РАЗДЕЛ 4. ПРАВОВОЙ РАЗДЕЛ

ГЛАВА 23. ПРАВА И ОБЯЗАННОСТИ ХОККЕИСТА

Статья 135. Права хоккеиста

1. Хоккеист имеет право:
 - а) участвовать в спортивных соревнованиях по хоккею, организуемых и проводимых МХЛ в порядке, установленном «Правилами игры в хоккей», Регламентом, локальными нормативными актами МХЛ, регулирующими отношения клуба и хоккеиста и непосредственно связанными с трудовой деятельностью хоккеиста;
 - б) получать спортивные разряды и спортивные звания при выполнении норм и требований Единой всероссийской спортивной классификации (относится только к хоккеистам-гражданам РФ);
 - в) получать содействие ФХР в защите своих прав и законных интересов в международных спортивных организациях (относится только к хоккеистам-гражданам РФ);
 - г) на регулирование труда в порядке и на условиях, предусмотренных трудовым законодательством РФ, Федеральным законом «О физической культуре и спорте в РФ», иными законами и нормативными правовыми актами, коллективным договором, соглашениями, локальными нормативными актами клуба, содержащими нормы трудового права, локальными нормативными актами ИИХФ, МХЛ, отдельными положениями контракта, а также, в отдельных случаях, решениями Дисциплинарного комитета;
 - д) на предоставление ему работы по обусловленной контрактом трудовой функции, обеспечение условий труда, в том числе – выдачу необходимой спортивной экипировки, инвентаря, оборудования и т.п.;
 - е) на своевременную выплату заработной платы полном объеме и предусмотренных контрактом премиальных и иных выплат в соответствии с условиями контракта;
 - ж) на полную и достоверную информацию об условиях труда и требованиях охраны труда на рабочем месте;
 - з) на предоставление работодателем 4 оплачиваемых выходных дня подряд в период с 29 декабря по 3 января;
 - и) на предоставление работодателем не менее 2 оплачиваемых выходных дней в период проведения «Кубка Вызова»;
 - к) на предоставление работодателем выходных дней ежемесячно в соответствии с трудовым законодательством, но не менее 4 дней в месяц. В тех случаях, когда по условиям работы невозможно регулярное предоставление хоккеисту выходных дней (еженедельных дней отдыха) и нерабочих праздничных дней, такие дни суммируются и предоставляются во время перерывов в матчах;

- л) получить от клуба при досрочном расторжении контракта по инициативе клуба заработную плату за фактически отработанное время, выходное пособие и т.д. в соответствии с трудовым законодательством РФ;
 - м) работать по совместительству у другого работодателя в качестве спортсмена или тренера только с разрешения клуба;
 - н) получать копии медицинской карты, результатов медицинского предварительного (функционального) и/или периодических (комплексных) обследований;
 - о) на социальное страхование в порядке, предусмотренном законодательством РФ.
2. Хоккеист имеет иные права, предусмотренные Трудовым кодексом РФ, Федеральным законом «О физической культуре и спорте в Российской Федерации», иными законами и нормативными правовыми актами, коллективным договором, соглашениями, локальными нормативными актами клуба, содержащими нормы трудового права, локальными нормативными актами ИИХФ, МХЛ, отдельными положениями заключенного контракта.

Статья 136. Обязанности хоккеиста

Хоккеист обязан в соответствии с условиями заключенного контракта:

1. соблюдать Регламент, локальные нормативные акты МХЛ, регулирующие отношения клуба и хоккеиста, а также требования МХЛ, оформленные в ином виде, в том числе в виде решений и определений Дисциплинарного комитета, Спортивно-дисциплинарного комитета, Комиссии (Арбитража) по контрактным спорам;
2. соблюдать условия заключенных соглашений, локальных нормативных актов клуба, содержащих нормы трудового права;
3. соблюдать спортивный режим, установленный клубом, и выполнять планы подготовки к спортивным соревнованиям;
4. принимать участие в спортивных соревнованиях только по указанию клуба;
5. Не нарушать антидопинговые правила, предусмотренные статьей 26 Федерального закона от 4 декабря 2007 года № 329-ФЗ «О физической культуре и спорте в Российской Федерации», Общероссийскими антидопинговыми правилами, утвержденными Приказом Министерства спорта Российской Федерации от 2 октября 2012 года «Об утверждении общероссийских антидопинговых правил»;
6. использовать в рабочее время спортивную экипировку, предоставленную клубом;
7. осуществлять денежную выплату в пользу клуба при расторжении контракта в случаях, предусмотренных ст. 34812 Трудового кодекса Российской Федерации и контрактом;
8. исполнять требования о своем переводе на постоянную работу в другой клуб (к другому работодателю) при обмене его в другой клуб;
9. при обмене не оспаривать проведенный обмен и выполнять условия заключенного контракта;
10. лично и добросовестно выполнять трудовую функцию, предусмотренную контрактом;

11. соблюдать утвержденные в клубе правила внутреннего трудового распорядка и требования должностной инструкции;
12. соблюдать требования безопасности во время участия в соревнованиях, учебно-тренировочных мероприятиях и при нахождении в спортооружениях;
13. выполнять требования по охране труда и обеспечению безопасности труда, производственной санитарии, противопожарной охраны;
14. нести материальную, трудовую дисциплинарную, спортивную дисциплинарную и моральную ответственность за допущенные нарушения и проступки в соответствии с действующим законодательством РФ и национальным законодательством страны (для иностранных клубов), «Правилами игры в хоккей» и локальными нормативными актами МХЛ;
15. бережно относиться к имуществу клуба;
16. незамедлительно сообщать главному тренеру либо генеральному менеджеру клуба о возникновении ситуации, представляющей угрозу жизни и здоровью людей, сохранности имущества клуба;
17. соблюдать санитарно-гигиенические и эпидемиологические требования;
18. проходить обязательные предварительные и периодические медицинские осмотры (обследования), организуемые клубом, следовать медицинским рекомендациям;
19. не принимать без письменного разрешения врача клуба любые медицинские препараты, биологические активные добавки (БАД) и газовые смеси;
20. немедленно информировать главного тренера и (или) врача команды в случае заболевания или несчастного случая. В течение 24 часов представить медицинское свидетельство, подтверждающее противопоказания занятиям хоккеем при наличии такового, и явиться в клуб для прохождения медицинского обследования на базе ЛПУ, авторизованных МЦ КХЛ, или на базе клуба при условии у клуба лицензии на медицинскую деятельность под контролем врача клуба. При любых конфликтных ситуациях, связанных со здоровьем, обращаться напрямую в Call-центр МЦ КХЛ;
21. соблюдать этические нормы в области хоккея и спорта в целом;
22. вести себя на хоккейной площадке и вне ее пределов в соответствии с высокими требованиями честности, морали, справедливой игры и спортивных отношений и воздерживаться от нанесения ущерба клубу, МХЛ, ФХР и профессиональному хоккею в целом;
23. неукоснительно исполнять решения и определения Дисциплинарного комитета, Спортивно-дисциплинарного комитета, Комиссии (Арбитража) по контрактным спорам, изданные и оформленные в установленном порядке;
24. Соблюдать при возникшем споре соглашение об исключительной и последовательной юрисдикции Дисциплинарного комитета, Спортивно-дисциплинарного комитета, Комиссии по контрактным спорам, Комитета по аккредитации хоккейных агентов, Спортивного Арбитражного Суда (САС) при Автономной некоммерческой организации «Спортивная Арбитражная Палата» или Спортивного Арбитража при Торгово-промышленной палате (Спортивный Арбитраж при ТПП РФ);

25. не опротестовывать решения САС или Спортивного Арбитража при ТПП РФ, запрещающие хоккеисту выступать за любой другой клуб, включая иностранный;
26. неукоснительно соблюдать иные решения уполномоченных и дисциплинарных органов МХЛ, в том числе Дисциплинарного комитета, Спортивно-дисциплинарного комитета, Комиссии (Арбитража) по контрактным спорам, при разрешении споров и быть юридически связанным Регламентом, соглашениями;
27. предоставлять свои исключительные игровые услуги, знания, умение и навыки только клубу, с которым имеется действующий контракт, отрабатывать установленный контрактом срок и не заключать новых контрактов с другими хоккейными клубами и организациями в РФ и за рубежом в течение срока действующего контракта с клубом;
28. на момент подписания контракта не иметь никаких препятствий (в том числе оформленных в письменной форме) для его заключения, обстоятельств и документов, которые смогли бы сделать контракт недействительным после его подписания;
29. заключать и подписывать соглашения и разного рода письменные обязательства с другими хоккейными клубами, организациями и их официальными представителями как в РФ, так и за рубежом, исключительно после освобождения от обязательств, предусмотренных действующим контрактом;
30. гарантировать, что он не находится под запретом на выступления ни в какой национальной федерации (ассоциации) или лиге, полностью выполнил все свои обязательства и обязанности перед своим предыдущим клубом и нет никакой причины, согласно которой ему не может быть выдана трансферная карта национальной федерации (ассоциации) и разрешение на работу;
31. не играть ни за какую другую команду и не принимать участие в других спортивных мероприятиях без письменного разрешения клуба;
32. участвовать в показательных матчах МХЛ, «Кубке Вызова», официальных мероприятиях МХЛ, объединенной команде «Красные Звезды» и официальных международных играх за сборную команду своей страны, если в установленном порядке был получен вызов. При этом, в случае неявки по неуважительной причине или несвоевременного прибытия хоккеиста в расположение сборной команды своей страны и как следствие отстранения его от участия в матчах сборной команды страны, не опротестовывать наложенную дисквалификацию на участие в спортивных соревнованиях МХЛ соразмерно количеству пропущенных матчей с участием сборной команды своей страны;
33. выполнять все требования руководителя клуба, главного тренера (тренерского состава) и генерального менеджера, касающиеся профессиональной учебы, тренировок и игровой практики;
34. не заниматься в свободное время любым иным видом спорта, если это может повредить и/или подвергнуть опасности его физическое состояние или как-то иначе затронуть способность играть в хоккей;
35. не нарушать условий, указанных в любом страховом полисе, оформленном в пользу хоккеиста или в пользу клуба, содержание которого было доведено до

сведения хоккеиста в письменном виде, а также не заниматься никакой деятельностью и не совершать действий, которые в соответствии с условиями такого письма могут лишить его юридической силы;

36. принимать участие в служебных командировках, поездках на территории РФ и за рубежом, безоговорочно соглашаясь с маршрутами и транспортными средствами, предложенными клубом, а при организации поездки МХЛ – предложенными МХЛ;
37. постоянно находиться в оптимальной спортивной форме на протяжении всего хоккейного сезона и быть готовым выступать во всех спортивных соревнованиях и официальных мероприятиях МХЛ;
38. с даты начала предсезонного сбора, установленной Регламентом, являться на учебно-тренировочные мероприятия в назначенные клубом день и время, а при участии в официальных мероприятиях МХЛ («Кубок Вызова», команда «Красные Звезды») – в день и время, назначенные МХЛ;
39. прибывать на предсезонный сбор в указанное клубом время и место и находиться в хорошей спортивной форме и физическом состоянии;
40. строго соблюдать правила и процедуры, установленные МХЛ, соглашениями для предсезонного сбора;
41. продолжать регулярные занятия (тренировки) в случае временной невозможности участвовать в соревнованиях, в том числе в период спортивной или иной дисквалификации;
42. заключать договоры только с хоккейными агентами, имеющими аккредитацию КХЛ на осуществление агентской деятельности в системе КХЛ, МХЛ, ВХЛ, а также в установленных законодательством РФ случаях лицензию на осуществление деятельности, связанной с трудоустройством граждан РФ за пределами РФ. Данное положение не применяется к адвокатам, получившим в установленном законом порядке статус адвоката и право осуществлять адвокатскую деятельность. В случае нарушения данной обязанности на хоккеиста налагается штраф в соответствии с Регламентом;
43. не получать самому или через третьих лиц никаких денежных вознаграждений или имущественных выгод от любых граждан или организаций за достижение результата в матчах неспортивным методом или попытку иным образом повлиять на исход какого-нибудь спортивного соревнования или серии матчей, незамедлительно сообщая о подобных фактах главному тренеру или генеральному менеджеру клуба;
44. не заключать самостоятельно или через третьих лиц без письменного согласия клуба и МХЛ любые спонсорские, промоутерские или рекламные соглашения, касающиеся спортивной деятельности хоккеиста и клуба, т.е. действия хоккеиста не должны ассоциироваться у потребителя рекламной продукции (зрителя) с профессиональной спортивной деятельностью хоккеиста;
45. воздерживаться в течение срока действия контракта (с учетом любого возможного продления срока его действия) в своих публичных и частных выступлениях от любой критики или замечаний в адрес МХЛ и клуба, их должностных лиц и других хоккеистов, работающих в клубе;

46. передавать клубу и МХЛ на период действия контракта все права на использование своего изображения, полного имени, образцов подписи и почерка, внешнего облика, стилизованных и фотографических образов хоккеистов в клубной экипировке, слоганов, высказываний, популярных выражений и другие атрибуты персонификации в рекламных целях только с символикой клуба или МХЛ или с использованием логотипа клуба или МХЛ, если иные условия не установлены письменным соглашением. При этом МХЛ и клуб признают, что хоккеист владеет исключительными правами на свою индивидуальность, включая различные виды собственного изображения, а хоккеист признает, что МХЛ и клуб владеют исключительными правами на свои имя, эмблему и форму, которые носит хоккеист, являясь хоккеистом клуба и МХЛ;
47. безоговорочно с момента заключения контракта предоставить клубу и МХЛ право нанять любую компанию, человека или корпорацию, а также заключить соответствующие договор (соглашение) с МХЛ для изготовления, распространения (реализации) и иного использования своего изображения в форме клуба и/или МХЛ, включая внешний облик, стилизованные и фотографические образы в клубной экипировке или экипировке МХЛ, полное имя, образец подписи и почерка, слоганы, высказывания, популярные выражения и другие атрибуты персонификации, согласиться с тем, что все права на данные объекты – в виде фотографии, кино, видео, в сети интернет или в электронной форме (включая телевидение) – принадлежат клубу и МХЛ, включая право на указание имени хоккеиста. Клубу и МХЛ при этом предоставляется право использовать данные права для телетрансляций, документальных фильмов, рекламы матчей клуба и мероприятий и матчей МХЛ, а также для использования средствами массовой информации в отчетах и статьях, программках к матчам, справочниках, журналах и т.д. При этом клуб предоставляет хоккеисту право по отдельному разрешению на использование названия клуба (но не эмблемы или формы, если это заранее не оговорено) и того факта, что хоккеист является (или являлся в прошлом) хоккеистом данного клуба;
48. не нарушать прав клуба на его результаты (объекты) интеллектуальной собственности как юридического лица;
49. давать интервью представителям средств массовой информации в соответствии с Регламентом. Не допускать немотивированного отказа от общения с представителями СМИ. Не допускать дискредитации клуба и МХЛ в любой форме в процессе общения с прессой;
50. находясь в статусе хоккеиста МХЛ, при общении с представителями СМИ и в течение всего времени участия в официальных мероприятиях МХЛ не иметь на повседневной одежде и головных уборах, тренировочной форме и т.д. эмблем и иных отличительных знаков (названий, аббревиатур и т.д.) иных российских или иностранных лиг;
51. не компрометировать статус хоккеиста и спортсмена в целом при общении с болельщиками или в их присутствии (не злоупотреблять спиртными напитками, не курить, не сквернословить, не хулиганить), в местах массового скопления людей, на командных и клубных мероприятиях, а также мероприятиях МХЛ;

52. не совершать действий, которые могут быть квалифицированы как дискриминационные (нарушающие права, свободы и законные интересы человека и гражданина в зависимости от его пола, расы, национальности, языка, происхождения, имущественного и должностного положения, места жительства, отношения к религии, убеждений, принадлежности к общественным объединениям или каким-либо социальным группам) либо националистические по отношению к другим хоккеистам команды, членам их семей, а также к болельщикам (зрителям);
53. не участвовать прямо или косвенно через третьих лиц в играх и пари как организованных, так и нелегальных, целью участия в которых является получение выигрыша от угаданного результата соревнования, проводимого МХЛ. За нарушение данной обязанности хоккеист по решению Дисциплинарного комитета может быть бессрочно дисквалифицирован;
54. соблюдать требования дресс-кода, утвержденного клубом для хоккеистов, находящихся в расположении команды либо в составе команды при проведении командных и клубных мероприятий, а при проведении мероприятий МХЛ – утвержденного МХЛ;
55. исполнять иные обязанности, предусмотренные трудовым законодательством РФ, Федеральным законом «О физической культуре и спорте в Российской Федерации», иными законами и нормативными правовыми актами, соглашениями, локальными нормативными актами клуба, содержащими нормы трудового права, локальными нормативными актами ИИХФ, МХЛ, положениями заключенного контракта, решениями и определениями Дисциплинарного комитета, Спортивно-дисциплинарного комитета, Комиссии по контрактным спорам;
56. принимать участие в Чемпионате, являясь членом профсоюза. В противном случае хоккеисту может быть отказано в заявке за клуб МХЛ. Хоккеисты, приехавшие из других лиг/федераций и ранее не принимавшие участие в соревнованиях МХЛ, обязаны вступить в Профсоюз не позднее чем через 2 (два) месяца с момента заявки на участия в Чемпионате.

ГЛАВА 24. СТАТУСЫ ХОККЕИСТОВ

Статья 137. Виды статусов хоккеистов.

Хоккеист может иметь следующие статусы:

- а) «Действующий контракт»;
- б) «Ограниченно свободный агент»;
- в) «Неограниченно свободный агент»;
- г) «Юниор»;
- д) «Конфликт»;
- е) «Выбранный игрок»;
- ж) «Закрепленные права»;

з) «Игрок, закрепленный за клубом».

Хоккеист может дополнительно иметь следующие статусы:

а) «Травмированный игрок»;

б) «Иностраный игрок»

Статья 138. Статусы хоккеиста «Действующий контракт» и «Игрок, закрепленный за клубом»

1. Хоккеист, имеющий подписанный в соответствии с утвержденной КХЛ типовой формой и зарегистрированный ЦИБ КХЛ контракт, приобретает статус «Действующий контракт» с момента регистрации контракта в ЦИБ КХЛ.
2. Хоккеист, принявший в электронной базе ЦИБ КХЛ контрактное/квалификационное предложение клуба или получивший обязывающее предложение клуба (пункт 3, статья 8 Правового Регламента), приобретает статус «игрок, закрепленный за клубом». Данный статус присваивается игроку до момента регистрации в ЦИБ КХЛ подписанного контракта или получения Лигой от клуба письменного уведомления об отказе игрока заключить контракт.

Статья 139. Статус хоккеиста «Ограниченно свободный агент» (ОСА)

1. Клуб КХЛ (клуб ВХЛ, самостоятельный клуб МХЛ), у которого 30 апреля истекает контракт с хоккеистом в возрасте до 29 лет, в период с 1 апреля по 30 апреля (до 24.00, время московское) имеет право сделать такому игроку квалификационное предложение (возраст хоккеиста устанавливается по году рождения на момент подачи квалификационного предложения). Срок контракта, предлагаемого в квалификационном предложении, не может быть менее двух лет..
2. Хоккеист, которому клубом КХЛ, клубом ВХЛ или самостоятельным клубом МХЛ в установленный срок было сделано квалификационное предложение, с 1 мая приобретает статус «Ограниченно свободный агент» и имеет право в срок до 31 мая принять контрактное предложение другого клуба КХЛ, клуба ВХЛ или самостоятельного клуба МХЛ. Заработная плата по каждому сезону и среднегодовое вознаграждение в контрактном предложении нового клуба не может быть меньше заработной платы по каждому сезону и среднегодового вознаграждения, предложенного своим клубом в квалификационном предложении. В случае, если «старый» клуб в течение 7 (семи) календарных дней после предъявления игроком контрактного предложения другого клуба не повторит данное предложение (заработную плату, индивидуальные бонусы, срок контракта, вид контракта), хоккеист переходит в новый клуб с обязательной выплатой компенсации «новым» клубом «старому» клубу. Порядок расчета компенсации установлен статьей 171 настоящего Регламента. В случае, если «старый» клуб в установленный срок повторит контрактное предложение другого клуба (заработную плату, индивидуальные бонусы, срок контракта, вид контракта), все спортивные права на такого игрока закрепляются за «старым» клубом.

Хоккеист и клуб (старый или новый) по окончании торговли за игрока при под-

писании контракта имеют право в срок до 30 июня окончательно определить все существенные условия нового контракта, которые могут отличаться от условий сделанного ранее квалификационного/контрактного предложения, но при этом не могут быть ухудшены клубом в одностороннем порядке по сравнению с условиями квалификационного/контрактного предложения.

Если в срок до 31 мая хоккеист не принял и не представил «старому» клубу контрактное предложение другого клуба, все спортивные права на такого игрока закрепляются за «старым» клубом.

3. Хоккеисту в возрасте до 21 года (включительно) клуб имеет право сделать квалификационное предложение в размере 150% и 170% (на первый и второй сезоны соответственно) или более от суммы заработной платы игрока за последний сезон завершающегося контракта. В этом случае игрок не выходит на рынок и не имеет права принимать контрактные предложения других клубов.
4. Если хоккеист, не представивший контрактного предложения другого клуба либо получивший от «старого» клуба повторение контрактного предложения другого клуба, отказывается заключить контракт со своим «старым» клубом на вышеуказанных условиях в срок до 30 июня, с 1 июля хоккеисту присваивается статус «Закрепленные права», а с 26 декабря он теряет право принимать участие в соревнованиях КХЛ/ВХЛ/МХЛ в текущем сезоне. Все спортивные права закрепляются за «старым» клубом на срок действия квалификационного предложения. В дальнейшем клуб может руководствоваться положениями пп. 1.1 п. 1 статьи 144 настоящего Регламента.
5. Основанием перехода хоккеиста в новый клуб является договор о переходе хоккеиста, заключенный между клубами согласно типовой форме (Приложение № 10), копия которого должна быть представлена в МХЛ по факсу или по электронной почте в течение 24 часов после подписания. оригинал договора перехода должен быть представлен в МХЛ в течение 5 дней. В случае несвоевременного предоставления в МХЛ договора перехода на клуб по решению Департамента проведения соревнований могут быть наложены санкции в соответствии с Дисциплинарным разделом Регламента.
6. Клуб МХЛ и хоккеист, находящийся в статусе «ОСА» в результате сделанного ему квалификационного предложения, в случае достижения взаимной договоренности имеют право отказаться от заключения профессионального контракта. Соглашение об отказе от заключения контракта должно быть оформлено в соответствии с типовой формой (Приложение № 32), подписано со стороны клуба и хоккеиста и направлено в МХЛ на регистрацию. После регистрации соглашения в ЦИБ хоккеисту будет присвоен статус «НСА».
7. Если хоккеист не получил квалификационного предложения до 24.00 (время московское) 30 апреля, ему присваивается статус «НСА».
8. В случае, когда хоккеист, имеющий статус «Ограниченно свободный агент», самовольно покидает систему КХЛ/ВХЛ/МХЛ, т.е. заключает контракт с хоккейным клубом любой хоккейной лиги/федерации или приостанавливает профессиональную деятельность, игроку присваивается статус «Закрепленные права».

Статья 140. Статус хоккеиста «Неограниченно свободный агент» (НСА)

1. Хоккеист приобретает статус «Неограниченно свободный агент» в следующих случаях:
 - а) если хоккеисту не исполнилось 29 лет (по году рождения), срок действия его контракта истек 30 апреля, и он не получил квалификационного предложения от своего прежнего клуба в срок до 30 апреля;
 - б) если контракт хоккеиста с предыдущим клубом был расторгнут по соглашению сторон либо по инициативе клуба (кроме расторжения контракта по инициативе клуба по основаниям, которые относятся к дисциплинарным взысканиям).
2. Хоккеист, получив статус «НСА», имеет право вести переговоры о своем трудоустройстве с любым клубом. Его прежний клуб теряет приоритетное право на заключение нового контракта.
3. Срок контракта, заключаемого с хоккеистом, имеющим статус «НСА», не может быть менее, чем до конца текущего сезона.
4. Размер контрактного предложения для хоккеиста, имеющего статус «Неограниченно свободный агент», не может быть меньше минимального размера оплаты труда, установленного МХЛ.
5. Если хоккеист, имеющий статус «НСА», отказывается заключить контракт с клубом на условиях контрактного предложения, принятого хоккеистом в электронной базе ЦИБ, такому хоккеисту присваивается статус «Закрепленные права».
6. Клуб и хоккеист, принявший в электронной базе ЦИБ контрактное предложение, в случае достижения взаимной договоренности имеют право отказаться от заключения профессионального контракта. Соглашение об отказе заключения контракта должно быть оформлено в соответствии с типовой формой (Приложение 17), подписано со стороны клуба и хоккеиста и направлено в Лигу на регистрацию. После регистрации соглашения в ЦИБ хоккеисту будет присвоен статус «НСА».

Статья 141. Статус «Юниор»

1. Хоккеист, заключивший контракт юниора (договор на обучение в спортивной школе), приобретает статус «юниор».
2. Хоккеисты в статусе «юниор» не имеют права принимать участие в соревнованиях КХЛ и ВХЛ.
3. В исключительных случаях по решению Департамента проведения соревнований при положительном результате медицинского обследования, проведенного в лечебных учреждениях, рекомендованных Медицинским центром КХЛ, 16-летние хоккеисты в статусе «юниор» могут быть допущены к участию в соревнованиях МХЛ на основе контракта юниора.

Статья 142. Статус «Конфликт»

1. Статус «Конфликт» присваивается хоккеистам в следующих случаях:

- а) Хоккеист, имеющий действующий контракт, самовольно покидает клуб КХЛ, самостоятельный клуб МХЛ, клуб ВХЛ, т.е. заключает контракт с хоккейным клубом любой хоккейной лиги/федерации или приостанавливает профессиональную деятельность;

Примечание: В указанном случае клуб, до момента продолжения хоккеистом профессиональной деятельности в данном клубе в соответствии с действующим контрактом (продолжение выполнения работником его трудовой функции), вправе не выплачивать заработную плату хоккеисту, согласно ст. 157 Трудового кодекса Российской Федерации (простой по вине работника).

- б) Хоккеист досрочно расторгает контракт по своей инициативе и не выплачивает клубу компенсацию, предусмотренную статьей 162 настоящего Регламента.

Права на такого игрока в системе КХЛ/ВХЛ/МХЛ сохраняются за клубом на неопределенный срок. В случае возвращения в систему КХЛ игрок обязан в письменном виде уведомить о своем возвращении Лигу, а также клуб, который он покинул.

Вне зависимости от момента возвращения (до истечения срока действия контракта или после) хоккеист обязан исполнить свои контрактные обязательства перед клубом, неисполненные на момент покидания клуба, т.е. игрок обязан оказывать клубу услуги профессионального хоккеиста в течение срока, равного периоду времени, когда он не выполнял своих обязательств по контракту.

- в) в иных случаях при возникновении каких-либо спорных ситуаций между хоккеистом и клубом/МХЛ хоккеисту может быть присвоен статус «Конфликт» по решению МХЛ или Дисциплинарного комитета.

- г) в иных случаях при возникновении каких-либо спорных ситуаций между хоккеистом и клубом/Лигой хоккеисту может быть присвоен статус «Конфликт» по решению Лиги или Дисциплинарного комитета.

2. Если хоккеист, имеющий действующий контракт с клубом КХЛ, самостоятельным клубом МХЛ, клубом ВХЛ, самовольно покидает клуб (пп. «а», п.1 настоящей статьи), досрочно расторгает контракт по своей инициативе и не выплачивает клубу компенсацию (пп. «б» п.1. настоящей статьи), то права на такого игрока в системе КХЛ/ВХЛ/МХЛ сохраняются за клубом на неопределенный срок. В случае возвращения в систему КХЛ/ВХЛ/МХЛ игрок обязан в письменном виде уведомить о своем возвращении МХЛ, а также клуб, который он покинул.

Вне зависимости от момента возвращения (до истечения срока действия контракта или после) хоккеист обязан исполнить свои контрактные обязательства перед клубом, неисполненные на момент покидания клуба, т.е. игрок обязан оказывать клубу услуги профессионального хоккеиста в течение срока, равного периоду времени, когда он не выполнял свои обязательств по контракту.

Условия оплаты труда хоккеиста в случае его возвращения могут быть оставлены без изменения, либо изменены по соглашению сторон. В случае, если покидание хоккеистом клуба и его возвращение в клуб происходят в течение одного хоккейного сезона, условия оплаты труда не могут быть изменены.

Хоккеисту в возрасте до 29 лет после выполнения контрактных обязательств клуб имеет право сделать квалификационное предложение, хоккеист в этом случае приобретает статус «ОСА».

3. За клубом закрепляется право совершить договор обмена с другим клубом в отношении принадлежащих ему прав на игрока в статусе «Конфликт».
4. Клубы КХЛ, самостоятельные клубы МХЛ и клубы ВХЛ подчиняются единым правилам в отношении хоккеистов, которым был присвоен статус «Конфликт», вне зависимости от того, в какой из Лиг данный статус был присвоен.

Статья 143. Статус «Выбранный игрок»

1. Хоккеисту, который был выбран клубом КХЛ на Драфте юниоров, присваивается статус «Выбранный игрок».
2. Клуб обладает исключительным правом заключения контракта с выбранными на Драфте хоккеистами до 30 апреля того года, в котором игроку исполнится 22 года.
3. Если клуб, выбравший игрока на Драфте юниоров, не предлагает ему заключить контракт до 15 июля года, в котором хоккеист был выбран, игрок получает право выступать за любой клуб в любых соревнованиях по хоккею, за исключением соревнований КХЛ. Права на игрока в системе КХЛ сохраняются за клубом, который выбрал игрока.
4. Клуб имеет право отказаться от принадлежащих ему спортивных прав на выбранного на Драфте игрока. В дальнейшем заключение контракта с таким хоккеистом будет подчиняться положениям, предусмотренным для хоккеистов, «не выбранных» на Драфте юниоров.
5. Спортивные права в отношении хоккеиста, выбранного на Драфте юниоров, могут быть обменены в любой другой клуб.

Статья 144. Статус «Закрепленные права»

1. Статус «Закрепленные права» присваивается хоккеистам в следующих случаях:
 - а) Хоккеист в статусе «ОСА», имея квалификационное предложение от Клуба КХЛ, самостоятельного Клуба МХЛ, Клуба ВХЛ, самовольно покидает систему соответствующей лиги; заключает Контракт с Хоккейным Клубом любой хоккейной лиги/федерации; приостанавливает профессиональную деятельность; отказывается подписать Контракт в соответствии с условиями квалификационного/контрактного предложения, которое Игрок был обязан принять/принял в соответствии со статьей 139 настоящего Регламента.

Клуб сохраняет за собой все права в отношении такого Хоккеиста в системе КХЛ/ВХЛ/МХЛ в течение срока действия квалификационного предложения. По окончании срока действия квалификационного предложения Клуб имеет право в срок до 30 апреля делать в электронной базе ЦИБ новые квалификационные предложения, после чего Хоккеист приобретает статус «Ограниченно

свободный агент», выходит на рынок и получает право принимать контрактные предложения от других Клубов в соответствии с положениями статьи 139 настоящего Регламента. Исключение составляют Игроки в возрасте до 21 года (включительно), получившие от своего Клуба квалификационные предложения в размере 150% и 170% (на первый и второй сезоны соответственно) или более от суммы заработной платы Игрока за последний сезон завершающегося Контракта.

В случае возвращения Игрока в КХЛ в возрасте до 29 лет Клуб имеет право сделать ему новое контрактное предложение, в том числе и на условиях, отличных от предложения, сделанного ранее;

- б) при досрочном расторжении Контракта по инициативе Хоккеиста (по собственному желанию).

Клуб, с которым Хоккеист расторг Контракт по своей инициативе и выплатил Клубу компенсацию, предусмотренную статьей 162 настоящего Регламента, сохраняет за собой права на такого Хоккеиста на срок, равный периоду, оставшемуся до истечения срока Контракта, а именно:

- 1) за Клубом закрепляется право совершить договор обмена в отношении принадлежащих ему прав на Игрока с другим Клубом КХЛ (подпункт «в» пункта 7 статьи 168 настоящего Регламента);
- 2) за Клубом по окончании срока действия Контракта сохраняется право продлить спортивные права в отношении Игрока в возрасте до 29 лет, сделав ему контрактное предложение посредством электронной базы ЦИБ КХЛ.

В случае, если Клуб продлил спортивные права в отношении Игрока в возрасте до 29 лет, сделав ему контрактное предложение посредством электронной базы ЦИБ КХЛ, указанный Игрок не выходит на рынок и не получает права рассматривать контрактные предложения других Клубов;

- в) в случае расторжения Контракта по инициативе Клуба по основаниям, которые относятся к дисциплинарным взысканиям.

В течение периода, равного сроку, оставшемуся до истечения Контракта, Клуб сохраняет за собой спортивные права на такого Хоккеиста. Если по окончании указанного срока компенсация, предусмотренная пунктом 1 статьи 161 настоящего Регламента, не была выплачена, права сохраняются за Клубом до момента уплаты компенсации.

В течение указанных сроков Клуб имеет право по своему усмотрению распорядиться принадлежащими ему правами на такого Хоккеиста.

В случае, если в указанные сроки права не будут реализованы, Хоккеист приобретает статус «Неограниченно свободный агент»;

- г) если Хоккеист, который был преимущественно выбран Клубом на Драфте Юниоров КХЛ, не принял контрактного предложения, сделанного в срок до 15 июля года проведения Драфта; если Хоккеист, выбранный на Драфте

Юниоров КХЛ Клубом, воспитанником которого он является, получил в срок до 15 июля года проведения Драфта контрактное предложение от своего Клуба и не принял его; если Хоккеист, не выбранный на Драфте Юниоров КХЛ, получил в срок до 15 июля года проведения Драфта контрактное предложение от Клуба, воспитанником которого он является, и не принял его.

Спортивные права на такого Хоккеиста закрепляются за Клубом в системе КХЛ/ВХЛ/МХЛ в течение срока действия контрактного предложения. По окончании срока действия контрактного предложения Клуб имеет право продлить спортивные права в отношении Хоккеиста, сделав ему контрактное предложение в срок до 30 апреля посредством электронной базы ЦИБ КХЛ. Продление спортивных прав возможно до 30 апреля того года, когда Игроку исполнится 29 лет. В случае, если Клуб продлил спортивные права в отношении Хоккеиста, сделав ему контрактное предложение посредством электронной базы ЦИБ КХЛ, указанный Игрок не выходит на рынок и не получает права рассматривать контрактные предложения других Клубов.

Если Хоккеист, который был выбран на Драфте Юниоров КХЛ, до достижения 22 лет получил контрактное предложение от выбравшего его Клуба и не принял его, спортивные права на такого Хоккеиста закрепляются за Клубом в системе КХЛ в течение срока действия контрактного предложения. По окончании срока действия контрактного предложения Клуб имеет право продлить спортивные права в отношении Хоккеиста, сделав ему контрактное предложение в срок до 30 апреля посредством электронной базы ЦИБ КХЛ. Продление спортивных прав возможно до 30 апреля того года, когда Игроку исполнится 29 лет. В случае, если Клуб продлил спортивные права в отношении Хоккеиста, сделав ему контрактное предложение посредством электронной базы ЦИБ КХЛ, указанный Игрок не выходит на рынок и не получает права рассматривать контрактные предложения других Клубов КХЛ;

- д) если Хоккеист, имевший статус «НСА», отказывается заключить Контракт с Клубом на условиях принятого им в электронной базе ЦИБ КХЛ контрактного предложения Клуба.

Клуб сохраняет за собой все права на такого Игрока в системе КХЛ/ВХЛ/МХЛ в течение срока действия контрактного предложения. По окончании срока действия контрактного предложения Хоккеист приобретает статус «НСА».

2. Клуб обладает всеми спортивными правами в отношении Хоккеиста, находящегося в статусе «Закрепленные права».
3. Клубы КХЛ, самостоятельные Клубы МХЛ и Клубы ВХЛ подчиняются единым правилам в отношении Хоккеистов, которым был присвоен статус «Закрепленные права» вне зависимости от того, в какой из Лиг данный статус был присвоен.
4. В случаях, описанных в подпунктах «а», «г», «д» пункта 1 настоящей статьи для присвоения Хоккеисту статуса «Закрепленные права», Клуб обязан обратиться в Лигу с соответствующей просьбой.

Статья 145. Статус «Травмированный игрок»

В случае получения хоккеистом травмы или заболевания и перемещения указанного игрока в список травмированных игроков данному хоккеисту присваивается статус «Травмированный игрок».

1. Все действия по отношению к списку травмированных игроков осуществляются посредством электронной базы ЦИБ при участии МЦ КХЛ согласно следующим требованиям:

1.1. Уведомление о травме игрока должно направляться в МХЛ в электронном виде с заполнением всех полей с обязательным прикреплением выписки из медицинской карты хоккеиста. Оригинал выписки присылается в МЦ КХЛ для проверки и хранения в течение 10 рабочих дней с момента присвоения игроку статуса «травмированный игрок»;

1.2. Медицинская выписка, выданная медицинским учреждением, имеющим лицензию на осуществление медицинской деятельности (далее – выписка), должна быть в печатной форме и содержать описание характера травмы и установленный медицинский диагноз с кодировкой по действующей Международной классификации болезней (МКБ-10), а также сроки освобождения от участия в соревнованиях. Выписка может содержать в себе описания инструментальных методов исследования (МРТ, КТ, рентгенографии, УЗИ), однако протоколы инструментальных исследований не заменяют выписку. При присвоении хоккеисту статуса «Травмированный игрок» с основным или сопутствующим диагнозом «сотрясение головного мозга» (код по МКБ-10 – S06.0) обязательно внесение итоговой балльной таблицы протокола SCAT в соответствующий раздел электронного медицинского портала. Выписка должна быть заверена печатью медицинского учреждения, подписью лечащего врача и заведующего отделением данного учреждения, подписью хоккеиста в качестве информированного согласия с лечебными/врачебными рекомендациями. При наличии у клуба действующей лицензии на осуществление медицинской деятельности, уведомление может быть подтверждено выпиской из медицинской карты, заведенной врачом клуба. В этом случае выписка должна быть заверена печатью клуба, а также хоккеистом в качестве информированного согласия с лечебными/врачебными рекомендациями. Уведомление о травме игрока без выписки, подписанной хоккеистом, МХЛ не принимается.

Примечание. Формулировка информированного согласия хоккеиста с лечебными/врачебными рекомендациями: Мне предоставлена информация о состоянии моего здоровья, включая сведения о результатах обследования, диагнозе и прогнозе, о рекомендованных методах лечения, возможных вариантах медицинского вмешательства, их последствиях и связанных с этим рисках. Я проинформирован об изменении моего статуса присвоение/снятие «Травмированный игрок». Дата, подпись, расшифровка подписи хоккеиста. Данное поле заполняется хоккеистом самостоятельно.)

1.3. Уведомление о травме игрока должно быть направлено в МХЛ в течение двух дней после получения медицинского заключения относительно полученной

игроком травмы. Уведомление, направленное в более поздний срок, МХЛ не принимается. В случае получения травмы игроком в выходные/нерабочие праздничные дни уведомление должно быть направлено в МХЛ в первый день, следующий за выходным/нерабочим праздничным днем.

- 1.4. Принятие решения МХЛ о присвоении хоккеисту статуса «Травмированный игрок» должно осуществляться не более 24 часов в рабочие дни и 48 часов в выходные и праздничные дни с момента получения документов. Отказ игроку в присвоении статуса "Травмированный игрок" происходит в случаях: 1. ошибок в оформлении выписки из медицинской карты хоккеиста (отсутствии подписей и печатей, а также сроков нахождения в списке травмированных, наличие ошибок в диагнозе); 2. отсутствия медицинской выписки или ее замены на справку об обращении за медицинской помощью, акт о несчастном случае, судебно-медицинское заключение, описание МРТ, рентгенографии, УЗИ, больничный лист, которые являются дополнениями к медицинской выписке, но не заменяют ее.
- 1.5. В случае продления срока присвоенного статуса «Травмированный игрок» или снятия статуса «Травмированный игрок» клуб должен направить в МХЛ электронное уведомление о травме игрока с прикрепленной выпиской. В случае, если хоккеист проходил лечение в клубе и не обращался за медицинской помощью в медицинское учреждение, при наличии у клуба действующей лицензии на осуществление медицинской деятельности, выписка оформляется врачом клуба в соответствии с требованиями п.1.2. настоящей статьи. К моменту выздоровления хоккеиста и снятия статуса «Травмированный игрок» информация о его травме должна быть занесена клубом в электронный медицинский портал. При присвоенном статусе «Травмированный игрок» с диагнозом «сотрясение головного мозга (код по МКБ-10 – S06.0):
 - обязательно предоставление в течение 10 рабочих дней подробного протокола с указанием примененных лекарственных средств и процедур (в случае их применения);
 - возможно проведение независимой экспертной оценки «Второе Мнение»: сотрудники МЦ КХЛ могут в любой момент связаться с получившим сотрясение головного мозга хоккеистом для выяснения правильности его ведения по протоколу SCAT. В случае выявления нарушений протокола SCAT или других существенных нарушений, сотрудники МЦ КХЛ имеют право до их устранения клубом не снимать статус «Травмированный игрок»;
 - Клуб обязан по требованию предоставлять актуальные контактные данные для оперативной связи сотрудников МЦ КХЛ с травмированным хоккеистом (№ мобильного телефона);
- 1.6. Если контракт с хоккеистом был расторгнут по соглашению сторон во время его нахождения в списке травмированных игроков, данный хоккеист автоматически исключается из списка травмированных игроков. При обмене хоккеиста в другой клуб обязанности по продлению или исключению из списка травмированных игроков возлагаются на новый клуб.

2. В случае необходимости МЦ КХЛ имеет право запросить у клуба документы, подтверждающие травму хоккеиста, заверенные медицинским учреждением, имеющим государственную лицензию на медицинскую деятельность. МЦ КХЛ имеет право провести проверку достоверности предоставленных клубом сведений относительно полученных хоккеистами травм. В случае недостоверности предоставленных сведений к клубу будут применены штрафные санкции в соответствии с Дисциплинарным разделом Регламента.
3. Если срок выздоровления хоккеиста согласно электронному уведомлению о травме игрока составляет не ранее 1 мая текущего сезона, клуб имеет право дозаявить на его место нового игрока. Согласование присвоения статуса «Травмированный игрок» до конца сезона обязательно осуществляется МЦ КХЛ с проверкой медицинских документов. Клуб предоставляет Выписку и документы, подтверждающие травму (заключения МРТ, рентгенографии, УЗИ), заверенные медицинскими учреждениями, имеющими медицинскую лицензию. В случае выздоровления хоккеиста до 1 мая текущего сезона клуб может перевести его в состав соответствующей команды при наличии свободного места. Полное выздоровление подтверждается медицинским заявочным листом и документами, заверенными медицинскими учреждениями, имеющими медицинскую лицензию по спортивной медицине.

Статья 146. Статус «Иностранный игрок»

1. По отношению к российскому клубу МХЛ хоккеист имеет статус «Иностранный игрок» (за исключением случаев, предусмотренных пунктом 4 настоящей статьи), если попадает под одно из следующих условий:
 - 1.1. он не является гражданином Российской Федерации и имеет гражданство (подданство) иностранного государства.
 - 1.2. имеет гражданство Российской Федерации, но заявлен для участия в Чемпионате МХЛ DATSUN по паспорту иного государства.
 - 1.3. имеет гражданство Российской Федерации, но при этом имеет «спортивное гражданство» иного государства в системе ИИХФ.
2. Требования пункта 1.3 настоящей статьи не распространяется на хоккеистов, которые на момент заявки имеют действующий контракт с клубом МХЛ, подписанный в сезоне 2013/2014 или ранее, и не имели статуса «Иностранный игрок» в сезоне 2013/2014.
3. Статус «Иностранный Игрок» определяется один раз в сезон на момент заявки хоккеиста клубом и не может меняться до окончания Чемпионата.
4. Хоккеист – гражданин Республики Беларусь, в том числе имеющий белорусское «спортивное гражданство», по отношению к российским клубам МХЛ не имеет статуса «Иностранный игрок» в течение сезона 2014/2015 годов, как гражданин Союзного государства России и Беларуси.

Хоккеист – гражданин Республики Беларусь, имеющий «спортивное гражданство» любой страны, кроме России и Беларуси, по отношению к российским клубам МХЛ имеет статус «Иностранный игрок».

ГЛАВА 25. КОНТРАКТЫ ХОККЕИСТОВ

Статья 147. Общие положения

1. Контракт является двусторонним соглашением об установлении трудовых отношений между клубом и хоккеистом, определяющим в соответствии с федеральным законодательством принадлежность спортсмена (хоккеиста) к физкультурно-спортивной организации (клубу).
2. Контракт должен заключаться только в соответствии с типовыми формами, утвержденными МХЛ. Типовые формы стандартных контрактов хоккеиста МХЛ, включенные в Регламент, приобретают силу локальных нормативных актов МХЛ. Контракты, отличные от типовой формы, к регистрации в ЦИБ не принимаются и претензии по ним не рассматриваются.
3. В любой момент времени в списках клуба может находиться не более 70 хоккеистов (до 25 – в основной команде, до 35 – в молодежной команде, до 10 – командированных в команду клуба Высшей хоккейной лиги и/или иную команду клуба, не входящего в систему КХЛ, ВХЛ, МХЛ); для клубов КХЛ, имеющих общую организационную и/или финансовую структуру с командой клуба ВХЛ, в любой момент времени в списках клуба может находиться не более 75 хоккеистов (до 25 – в основной команде, до 35 – в молодежной команде; до 15 – командированных в команду клуба Высшей хоккейной лиги и/или иную команду клуба, не входящего в систему КХЛ, ВХЛ, МХЛ). Исключение составляет ситуация, предусмотренная пунктом 3 статьи 145 настоящего Регламента (статус «Травмированный игрок»), а также хоккеисты, имеющие пробные контракты в течение Предсезонного сбора.
4. Все контрактные предложения, квалификационные предложения, должны быть оформлены клубами в установленные сроки в электронной базе ЦИБ, при этом в таких предложениях должны быть указаны все существенные условия контракта: срок действия, заработная плата, индивидуальные бонусы, вид контракта, а также в электронном виде должен быть прикреплен соответствующий файл. Если клуб и хоккеист пришли к соглашению о продлении действующего контракта, то начиная со следующего дня после окончания переходов и дозаявок соответствующего сезона, клуб может сделать предложение о продлении контракта в электронной базе ЦИБ.
5. Срок любого заключаемого контракта в Лиге не может быть менее, чем до конца текущего сезона (за исключением Пробного контракта). Под сезоном понимается период с даты начала предсезонного сбора до 30 апреля следующего года.
6. Контракт должен заканчиваться 30 апреля года, в котором истекает срок действия контракта.
7. Первый профессиональный контракт должен подписываться хоккеистом не ранее того года, в котором ему исполняется 17 лет, а срок действия такого контракта должен истекать 30 апреля того года, в котором хоккеисту исполнится 20 лет. По окончании первого контракта клуб имеет право сделать хоккеисту квалификационное предложение в соответствии с Регламентом. Если сумма заработной платы

за сезон в квалификационном предложении клуба составила 150% и 170% (на первый и второй сезоны соответственно) или более от суммы заработной платы хоккеиста за последний сезон в завершающемся контракте, хоккеист не имеет права принимать контрактное предложение другого клуба, а все спортивные права закрепляются за прежним клубом.

8. Перед подписанием контракта хоккеист и клуб должны внимательно изучить его текст с тем, чтобы быть уверенными, что все условия и обязательства, оговоренные ранее, включены в контракт, и его содержание и трактовка понятны сторонам.
9. Контракт является единственно возможной формой соглашения между клубом и хоккеистом, начиная с момента утверждения МХЛ типовой формы данного контракта. Все другие формы и виды контрактов считаются недопустимыми, МХЛ не принимаются и не рассматриваются.
10. Контракт содержит исчерпывающие положения всех взаимных договоренностей между хоккеистом и клубом. Заключение конфиденциальных приложений к стандартному контракту хоккеиста МХЛ не допускается. Корректировка, изменение или дополнение каких-либо разделов, статей, положений контракта не разрешаются. За несоблюдение данных требований клуб (или лицо, выполняющее управленческие функции) и хоккеист несут ответственность в соответствии с Регламентом.
11. Контракт является полным соглашением между сторонами. Устные договоренности не имеют силы. Все изменения в стандартном контракте хоккеиста МХЛ после его регистрации в ЦИБ запрещаются.
12. Ни один хоккеист не имеет права принимать участие в соревнованиях, проводимых МХЛ, без наличия контракта с клубом, зарегистрированного в ЦИБ.
13. Контракт, подписанный между клубом и хоккеистом, должен быть направлен в ЦИБ в течение 24 часов после его подписания (по факсу или по электронной почте). Оригинал контракта должен быть представлен в МХЛ для регистрации в течение пяти дней после его подписания. В случае несвоевременного предоставления в МХЛ контрактов, а также представления контрактов, не соответствующих типовой форме, на клуб решением Департамента проведения соревнований могут быть наложены санкции в соответствии с Регламентом.
14. В части регулирования трудовых отношений контракт вступает в силу с момента его подписания сторонами при условии положительного результата предварительного медицинского осмотра (обследования) хоккеиста клубом. В части регулирования спортивных и иных отношений, вытекающих из локальных нормативных актов МХЛ, контракт вступает в силу с момента его регистрации в ЦИБ.
15. Если контракт не будет зарегистрирован ЦИБ, то письменное уведомление о таком решении должно быть отправлено в клуб и хоккеисту (факсом или электронной почтой) в течение 2 дней с момента принятия решения. В уведомлении должны быть указаны основания, по которым ЦИБ не может утвердить и зарегистрировать данный контракт.
16. Хоккеист не имеет права заключать стандартные контракты хоккеиста КХЛ с двумя и более Хоккейными клубами или спортивными школами одновременно.

При нарушении данного положения по решению Дисциплинарного комитета к хоккеисту может быть применена санкция в виде спортивной корпоративной дисквалификации в системе КХЛ/ВХЛ/МХЛ сроком до одного года в соответствии с Дисциплинарным регламентом.. Также санкция в виде спортивной корпоративной дисквалификации сроком до одного года может быть применена к руководителю клуба КХЛ/ВХЛ/МХЛ, подписавшему контракт с хоккеистом, находящимся на действующем контракте с другим клубом КХЛ/ВХЛ/МХЛ.

17. Контракт составляется в 3 экземплярах, которые подписываются постранично. Контракт регистрируется в МХЛ. После процедуры регистрации по одному экземпляру контракта возвращается сторонам, а третий экземпляр остается на хранении в ЦИБ.
18. Клуб и хоккеист не имеют права заключать новый контракт до истечения срока действующего контракта. Исключение составляет подписание контракта с клубом, с которым имеется действующий контракт. При этом срок действия такого контракта должен начинаться не ранее истечения срока действующего контракта. Существенные условия контракта (сумма, срок действия, индивидуальные бонусы) должны устанавливаться в соответствии с требованиями Регламента. О заключении подобных контрактов клуб должен уведомлять МХЛ и направлять в ЦИБ такие контракты в течение 24 часов после их подписания (по факсу или по электронной почте). Оригинал контракта должен быть представлен в МХЛ для регистрации в течение 5 дней после его подписания. В случае несвоевременного предоставления в МХЛ контрактов, а также представления контрактов, не соответствующих типовой форме, указанные контракты не принимаются к регистрации и споры по ним рассмотрению не подлежат.
19. Клубы не имеют права заключать контракты в период с даты окончания дозаявок в МХЛ по 30 апреля, за исключением ситуации, предусмотренной в п. 18 настоящей статьи. Заключенные в этот период контракты не принимаются для регистрации ЦИБ.
20. Для всех категорий тренерского состава устанавливается стандартная форма «Срочный трудовой договор тренера МХЛ» (Приложение 22), которая носит рекомендательный характер.
21. Возраст хоккеиста определяется по году рождения на начало сезона и действует в течение всего сезона.

Статья 148. Недопустимость особых условий в стандартном контракте хоккеиста МХЛ

1. Запрещается наличие в стандартном контракте хоккеиста МХЛ условий, предусматривающих разрыв контракта хоккеистом или его переход в другую команду в случае смены руководства клуба, включая президента, вице-президента, генерального директора, генерального менеджера, спортивного директора, главного тренера и других руководящих работников и тренеров, а также в зависимости от игрового времени хоккеиста и иных спортивных показателей.

2. Запрещается наличие условий относительно досрочного расторжения или приостановления контрактов, в связи с отъездом хоккеистов в клубы других хоккейных лиг или федераций.

Статья 149. Условия оплаты труда и денежных выплат

1. В тексте контракта должны быть определены все условия, касающиеся заработной платы, доплат, надбавок, премий и других поощрительных выплат, а также иных видов материального вознаграждения труда хоккеиста, осуществляемых за счет средств клуба. Если хоккеист и клуб заключат между собой какое-либо соглашение или сделку, не предусмотренные Регламентом, в соответствии с которой хоккеист получит или должен будет получить материальное вознаграждение, клуб и хоккеист каждый обязаны уплатить МХЛ штраф в размере 200% от всей сокрытой от МХЛ суммы вознаграждения. При этом МХЛ вправе принять решение о дополнительном наказании в виде дисквалификации руководителя клуба и/или хоккеиста на срок до 2 лет. В случае повторного нарушения руководитель клуба и/или хоккеист подлежат дисквалификации бессрочно.
2. Устанавливается минимальный размер оплаты труда за сезон для хоккеистов в возрасте от 17 лет до 21 года включительно (возраст определяется по году рождения хоккеиста):
 - а) не менее 750 000 рублей при выступлениях за команду КХЛ
 - б) не менее 150 000 рублей при выступлениях за молодежную команду;
3. Если законодательством РФ будет установлен более высокий минимальный размер оплаты труда, то клуб должен будет привести минимальные зарплаты хоккеистов в соответствие с установленным законодательством РФ минимальным размером оплаты труда.
4. Для отдельных категорий хоккеистов Регламентом могут быть установлены иные требования по размеру заработной платы.
5. Начисление и выплата заработной платы хоккеистам должны осуществляться один раз в полмесяца, начиная с 26 июня (для молодежной команды) и с 11 июля (для команды КХЛ) текущего года по 30 апреля следующего года. В случае привлечения хоккеистов, находящихся на действующих контрактах, к участию в тренировочных сборах в период с 1 по 20 мая начисление и выплата заработной платы производятся до последнего тренировочного дня включительно. Размер контракта за сезон в таком случае не подлежит изменению.
6. Заработная плата выплачивается как оклад (должностной оклад), являющийся фиксированным размером оплаты труда хоккеиста, за исполнение им трудовых (должностных) обязанностей определенной сложности за календарный месяц без учета компенсационных, стимулирующих и социальных выплат.
7. Размер ежемесячного оклада определяется клубами по своему усмотрению, исходя из общей суммы заработной платы хоккеиста за сезон, и прописывается в контракте. В случае если клуб не указал в контракте размер ежемесячного оклада, то он распределяется равными долями от общей суммы заработной платы хоккеиста за сезон.

8. Хоккеистам предоставляется ежегодный основной оплачиваемый отпуск продолжительностью 28 календарных дней, далее ежегодный дополнительный оплачиваемый отпуск продолжительностью 10 календарных дней; далее отпуск без сохранения заработной платы до начала предсезонного сбора. Нерабочие праздничные дни, приходящиеся на период ежегодного основного или ежегодного дополнительного оплачиваемого отпуска, в число указанных календарных дней отпуска не включаются.
9. Средний заработок при предоставлении ежегодных оплачиваемых отпусков (основного, дополнительного) начисляется и выплачивается в соответствии с трудовым законодательством РФ и учитывается клубом при заключении контракта в сумме заработной платы за сезон, как условная величина (сумма).
10. Заработная плата в российских клубах МХЛ должна фиксироваться, начисляться и выплачиваться только в национальной валюте РФ, т.е. рублях, для всех хоккеистов вне зависимости от их гражданства (подданства).
11. Иностранцы клубы МХЛ при заключении контрактов в долларах США или евро в обязательном порядке должны зафиксировать курс по отношению к своей национальной валюте и российскому рублю, о чем должна быть сделана отметка в разделе 4 контракта. Все начисления и выплаты должны производиться только по указанному курсу в течение всего срока действия контракта.
12. При заключении контракта клуб имеет право включить в контракт условие о выплате хоккеисту подписного бонуса с обязательным указанием его размера и определения как подписного бонуса. Если хоккеист непосредственно и надлежащим образом приступил к исполнению трудовых обязанностей, данный бонус должен быть выплачен в сроки, указанные в контракте. Сумма подписного бонуса является составной частью заработной платы хоккеиста за сезон. Условие о подписном бонусе вносится в раздел контракта «Условия оплаты труда. Заработная плата».
13. Сумма контракта, указываемая в п. 4.1. контракта, должна быть определена однозначно и не может быть поставлена в зависимость от выполнения игроком каких-либо статистических показателей.

Статья 150. Оплата труда хоккеистов при дисквалификации

В случае дисквалификации хоккеиста по решению МХЛ время, в течение которого хоккеист не принимает участия в официальных соревнованиях МХЛ, за исключением официальных перерывов в Чемпионате, оплачивается в размере, соответствующем объему выполненной работы в учебно-тренировочных и других мероприятиях по подготовке к соревнованиям, но не менее 20% от его месячной заработной платы, и не менее установленного федеральным законом минимального размера оплаты труда.

Статья 151. Бонусы, премии и другие поощрительные выплаты

1. Премии и другие поощрительные выплаты должны быть выплачены клубом в течение срока, указанного в контракте. Если данный срок не указан в контракте, то указанные премии и поощрительные выплаты должны быть выплачены хоккеисту

не позднее 1 июня текущего года.

2. В контракте хоккеиста должны содержаться только индивидуальные бонусы. Под индивидуальными бонусами понимаются бонусы, выплачиваемые за достижение спортивных статистических показателей конкретным хоккеистом.
3. Командное премирование хоккеистов клуба осуществляется на основании Положения о премировании. Положение о премировании не должно содержать персонифицированных бонусов, указание фамилий конкретных хоккеистов клуба в командном Положении о премировании не допускается. Запрещается внесение командных премиальных выплат (бонусов) в контракт хоккеиста.
4. Положение о премировании клуба должно быть направлено в МХЛ и Профсоюз в течение 3 дней после его утверждения. Все изменения и дополнения должны направляться в МХЛ. Отмена данных положений осуществляется только после письменного ознакомления хоккеистов с соответствующим приказом и информирования Профсоюза и МХЛ. В случае если хоккеисты не были ознакомлены с приказом об отмене (изменении) положения, клуб обязан выплатить бонусы вплоть до даты надлежащего уведомления хоккеистов, МХЛ и Профсоюза.
5. Распорядительным документом руководителя клуба хоккеисту могут быть компенсированы расходы на оплату услуг жилищно-коммунального хозяйства, расходы по найму и аренде жилья, расходы на санаторно-курортное лечение, на приобретение лекарств, получение платных услуг медицинских учреждений, о чем клуб должен незамедлительно информировать МХЛ с направлением копии распорядительного документа. За неисполнение данного требования клуб несет ответственность согласно Регламенту.
6. В случае обмена или выбора хоккеиста из списка отказов новым клубом индивидуальная статистика хоккеиста, учитываемая при проведении расчетов для выплаты индивидуальных бонусов, установленных в контракте, сохраняется за хоккеистом в новом клубе. Обязательство выплачивать премию при достижении необходимого результата, возлагается на новый клуб. В случае, когда в контракте хоккеиста предусмотрен бонус за попадание в тройку лучших игроков команды, за первое место в команде по какому-либо статистическому показателю и иные подобные индивидуально-командные бонусы, основанием для выплаты бонуса являются только статистические показатели хоккеиста в данном конкретном клубе, т.е. без учета статистики его выступления в других клубах в течение сезона.
7. В случае покидания хоккеистом клуба его статистические показатели на момент покидания должны учитываться старым клубом при распределении мест среди хоккеистов клуба по итогам сезона по какому-либо статистическому показателю. Если по итогам сезона хоккеист, перешедший из клуба вследствие обмена или выбора из «Списка отказов», занимает какое-либо место по итогам сезона по какому-либо статистическому показателю в старом клубе (попадает в тройку или пятерку и т.д. и т.п.), то старый клуб обязан выплатить хоккеисту такой бонус.
8. По итогам сезона клубы имеют право выплатить хоккеистам премиальное вознаграждение за победу в Чемпионате, а также за второе, третье и четвертое места, занятые в Чемпионате. Также могут быть выплачены премиальные вознагражде-

ния за следующие спортивные достижения в рамках МХЛ: попадание в тройку лучших снайперов (наибольшее количество голов), лучших бомбардиров (по системе «гол + пас»), самых полезных хоккеистов (лучшие показатели по системе «плюс-минус»), лучших вратарей. Указанные премиальные выплаты не имеют ограничений по размеру.

Статья 152. Стипендии КХЛ

По решению Совета директоров КХЛ наиболее талантливым хоккеистам в возрасте от 17 до 20 лет включительно (возраст определяется по году рождения хоккеиста) могут устанавливаться годовые персональные стипендии КХЛ. Размер стипендий в каждом конкретном случае устанавливает КХЛ по ходатайству клуба. Персональная стипендия КХЛ не учитывается в «потолке зарплат» хоккеистов клуба, за который выступает стипендиат.

Статья 153. Виды стандартных контрактов хоккеиста МХЛ

МХЛ использует следующие виды стандартных контрактов хоккеиста МХЛ (срочных трудовых договоров), регулирующих взаимоотношения клубов и хоккеистов:

- а) стандартный контракт хоккеиста МХЛ (срочный трудовой договор) «Основная команда плюс вторая команда» (двусторонний контракт);
- б) стандартный контракт хоккеиста МХЛ (срочный трудовой договор) «Молодежная команда» (односторонний контракт);
- в) стандартный контракт хоккеиста МХЛ (срочный трудовой договор) «Молодежные команды» (двухсторонний контракт);
- г) стандартный контракт хоккеиста МХЛ (срочный трудовой договор) «Пробный контракт»;
- д) контракт юниора (договор на обучение в спортивной школе).

Все вышеназванные контракты, кроме контракта юниора, заключаются на основе трудового законодательства Российской Федерации и локальных нормативных актов МХЛ в соответствии с утвержденными МХЛ типовыми формами (приложения №1-4) и определяют принадлежность спортсмена (хоккеиста) к физкультурно-спортивной организации (клубу).

Статья 154. Стандартный контракт хоккеиста «Основная команда плюс вторая команда (двусторонний контракт)

1. Контракт «Основная команда плюс вторая команда» заключается в обязательном порядке со всеми игроками в возрасте от 17 до 21 года включительно.
2. Контракт «Основная команда плюс вторая команда» также может заключаться с игроками в возрасте 22 лет и старше по соглашению сторон.
3. Контракт «Основная команда плюс вторая команда» – контракт между клубом и хоккеистом, предусматривающий различную оплату труда хоккеиста в зависимости от того, выступает он в основной команде клуба или в молодежной команде/

команде клуба Высшей хоккейной лиги/иной команде клуба вне системы КХЛ, ВХЛ, МХЛ.

4. В процессе выступления за Основную команду клуба хоккеист получает зарплату, установленную контрактом «Основная команда плюс вторая команда» для выступления за Основную команду. В процессе выступления за Молодежную команду/команду клуба Высшей хоккейной лиги/иную команду клуба вне системы КХЛ, ВХЛ, МХЛ хоккеист получает зарплату, установленную контрактом «Основная команда плюс вторая команда» для выступления за вторую команду.
5. В случае направления хоккеиста в команду клуба Высшей хоккейной лиги/иную команду клуба вне системы КХЛ, ВХЛ, МХЛ, которое осуществляется в форме служебного командирования на основании договора о спортивном сотрудничестве между клубом КХЛ и клубом Высшей хоккейной лиги/иным клубом вне системы КХЛ, ВХЛ, МХЛ и договора в отношении служебного командирования игрока по Типовой форме (Приложения 11, 12), хоккеист получает зарплату и поощрительные выплаты, установленные контрактом «Основная команда плюс вторая команда» на случай выступления за вторую команду. Направление такого игрока в команду клуба Высшей хоккейной лиги/иную команду клуба вне системы КХЛ, ВХЛ, МХЛ осуществляется без 48-часового Списка отказов. Согласия игрока на такое направление не требуется.

Все расходы по командированию хоккеиста в команду клуба ВХЛ/иную команду клуба вне системы КХЛ, ВХЛ, МХЛ производятся за счет клуба КХЛ. Действие контракта профессионального хоккеиста, заключенного между хоккеистом и клубом КХЛ, не приостанавливается, заработная плата выплачивается хоккеисту клубом КХЛ в соответствии с условиями контракта КХЛ.

6. При расторжении двустороннего контракта по инициативе клуба или по инициативе хоккеиста расчет суммы выходного пособия или компенсации должен осуществляться исходя из оклада, установленного за выступление за основную команду.
7. Зарботная плата хоккеиста, установленная за выступление в составе Молодежной команды/команды клуба Высшей хоккейной лиги/иной команды клуба вне системы КХЛ, ВХЛ, МХЛ, не может быть менее 20% от суммы заработной платы, предусмотренной для выступления в составе Основной команды клуба.

Статья 155. Стандартный контракт хоккеиста «Молодежная команда» (односторонний контракт)

1. Хоккеист в возрасте от 17 лет до 20 лет включительно, выбранный на Драфте и не получивший контрактного предложения от выбравшего его клуба в срок до 15 июля того года, в котором он был выбран, имеет право заключить контракт «Молодежная команда» с любым клубом КХЛ, или самостоятельным клубом МХЛ.
2. Контракт «Молодежная команда» предусматривает возможность выступления хоккеиста только в соревнованиях МХЛ за молодежную команду клуба без права быть перемещенным в состав основной команды клуба КХЛ.

3. Хоккеист, с которым подписан контракт «Молодежная команда», не может быть командирован в команду клуба ВХЛ или иную команду клуба вне системы КХЛ, МХЛ, ВХЛ.
4. Если хоккеист и выбравший его на Драфте клуб достигают договоренности о заключении двустороннего контракта «Основная команда плюс вторая команда», контракт «Молодежная команда» расторгается автоматически с выплатой компенсации за расторжение согласно Регламенту.
5. Контракт «Молодежная команда» может заключаться на один год и более, но не более чем на срок разрешения данного школой, выпускником которой является хоккеист. Заработная плата должна быть установлена не менее минимального размера оплаты труда для молодежной команды. Контракт «Молодежная команда» прекращается с истечением срока его действия. При обмене хоккеиста условия контракта «Молодежная команда» сохраняются и являются обязательными для повторения в полном объеме для нового клуба хоккеиста. Изменение условий оплаты труда возможно только при согласии хоккеиста на такое изменение. Согласие школы при обмене хоккеиста не требуется.
6. После завершения срока контракта «Молодежная команда» хоккеисту присваивается статус «Выбранный игрок». Клуб, с которым у игрока закончился Контракт «Молодежная команда», не имеет права сделать такому игроку квалификационное предложение.
7. Стандартный контракт хоккеиста КХЛ «Молодежная команда» не является первым профессиональным контрактом хоккеиста.
8. Положения настоящей статьи распространяются на стандартный контракт хоккеиста КХЛ «Молодежные команды».

Статья 156. Стандартный контракт хоккеиста «Молодежные команды» (двусторонний контракт)

1. Клубы КХЛ, имеющие две молодежные команды, которые участвуют в Чемпионате МХЛ DATSUN и Первенстве МХЛ DATSUN, имеют право заключить с хоккеистами в возрасте от 17 до 20 лет включительно двусторонний контракт «Молодежные команды».
2. Контракт «Молодежные команды» предусматривает возможность выступления хоккеиста только в соревнованиях МХЛ (Чемпионат МХЛ DATSUN, Первенство МХЛ DATSUN) за молодежную команду клуба без права быть перемещенным в состав основной команды клуба КХЛ.
3. Контракт «Молодежные команды» – контракт между клубом и хоккеистом, предусматривающий различную оплату труда хоккеиста в зависимости от того, выступает он в молодежной команде, участвующей в Чемпионате МХЛ DATSUN или в молодежной команде, участвующей в Первенстве МХЛ DATSUN. Минимальный размер оплаты труда для молодежной команды, участвующей в Чемпионате МХЛ DATSUN, устанавливается п.2 ст.149 настоящего Регламента. Минимальный размер оплаты труда для молодежной команды, участвующей в Первенстве МХЛ

DATSUN, равен минимальному размеру оплаты труда, установленному в конкретном регионе.

4. Хоккеист, с которым подписан контракт «Молодежные команды», не может быть командирован в команду клуба ВХЛ или иную команду клуба вне системы КХЛ, МХЛ, ВХЛ.
5. Срок заключения Контракта «Молодежные команды» должен составлять не менее двух лет.
6. Клубы КХЛ не имеют право заключать Контракт «Молодежные команды» с хоккеистами, выбранными/преимущественно выбранными на Драфте юниоров КХЛ. При расторжении двустороннего контракта по инициативе клуба или по инициативе хоккеиста расчет суммы компенсации должен осуществляться исходя из ставки, предусмотренной для выступления за команду, которая участвует в Чемпионате МХЛ DATSUN.

Статья 157. Стандартный контракт хоккеиста «Пробный контракт»

1. «Пробный контракт» – контракт между клубом и хоккеистом, которого клуб приглашает для работы на время предсезонного сбора – выполнения временной работы с целью определения уровня профессионализма хоккеиста и возможности заключения с ним контракта.
2. «Пробный контракт» вправе заключать хоккеисты, не имеющие контрактных обязательств ни перед одним из клубов МХЛ.
3. До 15 июля года проведения Драфта хоккеист, который был выбран на Драфте, может заключать «Пробный контракт» только с выбравшим его клубом.
4. «Пробные контракты» могут заключаться с даты начала предсезонного сбора, а заканчиваться не позднее, чем за три дня до начала Чемпионата.
5. Сумма заработной платы в «Пробном контракте» не может быть менее минимального размера оплаты труда (МРОТ), установленного законодательством Российской Федерации (для хоккеистов российских клубов МХЛ).
6. Ни один хоккеист не имеет права принимать участие в предсезонном сборе без наличия либо контракта профессионального хоккеиста МХЛ (одностороннего или двустороннего), либо «Пробного контракта», зарегистрированного ЦИБ.
7. «Пробный контракт», подписанный клубом и хоккеистом, должен быть направлен для регистрации в ЦИБ в течение 2 календарных дней после его подписания сторонами.
8. Если «Пробный контракт» не будет зарегистрирован ЦИБ, то письменное уведомление о таком решении должно быть отправлено в клуб и хоккеисту по факсу и/или электронной почте в течение 2 календарных дней с момента принятия решения ЦИБ. В уведомлении должны быть указаны основания, по которым ЦИБ не может утвердить и зарегистрировать данный «Пробный контракт».
9. Хоккеист не имеет права одновременно заключать «Пробный контракт» более чем с одним клубом КХЛ. В случае, если хоккеист одновременно заключает «Пробный

контракт» с двумя и более клубами или заключает новый «Пробный контракт» с другим клубом до срока окончания текущего пробного контракта, он подлежит спортивной корпоративной дисквалификации в соответствии с Дисциплинарным регламентом сроком до шести месяцев и не имеет права во время всего срока дисквалификации принимать участие в соревнованиях, проводимых КХЛ/ВХЛ/МХЛ. Также сроком до шести месяцев подлежит дисквалификации руководитель клуба КХЛ/ВХЛ/МХЛ, подписавший «Пробный контракт» с хоккеистом, находящимся на действующем пробном контракте с другим клубом КХЛ/ВХЛ/МХЛ.

10. «Пробный контракт» может быть расторгнут в любое время по инициативе любой из сторон без уважительных причин и выплаты компенсации.
11. При досрочном расторжении «Пробного контракта» хоккеисту выплачивается заработная плата за все фактически отработанное время.

Статья 158. Контракт юниора (договор на обучение в спортивной школе)

1. Условия договора на обучение в спортивной школе регулируются нормами гражданского законодательства РФ.
2. Контракт юниора (договор на обучение в спортивной школе) заключается между спортивной школой (хоккейным клубом, если спортивная школа находится в структуре клуба) и законными представителями (одним из законных представителей), с которыми фактически проживает хоккеист, законными представителями хоккеиста в возрасте от 10 до 14 лет, либо с хоккеистом в возрасте от 14 до 16 лет при наличии согласия его родителей (одного из родителей), с которыми фактически проживает хоккеист, законных представителей на заключение такого контракта юниора (договора на обучение в спортивной школе). При заключении контракта юниора возраст хоккеиста определяется по году рождения.
3. Срок действия контракта юниора (договора на обучение в спортивной школе) должен истекать 30 апреля того года, в котором юниору исполнится 17 лет. К началу Драфта контракты юниоров всех 17-летних хоккеистов должны закончиться.

Статья 159. Стандартная форма трудового договора тренера

С членами тренерского штаба команды заключается «Трудовой договор тренера МХЛ» (приложение №22). При регистрации стандартной формы трудового договора в ЦИБ главный тренер обязан предоставить документ, подтверждающий его квалификацию.

Статья 160. Досрочное расторжение стандартного контракта хоккеиста МХЛ по инициативе клуба

1. При досрочном расторжении контракта по инициативе клуба хоккеисту выплачивается заработная плата за фактически отработанное время и выходное пособие в следующем размере:

- a) при расторжении контракта в период, начиная с 1 мая и заканчивая за 7 дней до даты, предшествующей началу Регулярного Чемпионата, – 25% от суммы заработной платы, невыплаченной за текущий сезон, и 20% от суммы заработной платы, предусмотренной за оставшиеся сезоны контракта;
 - б) при расторжении контракта в период, начиная за 6 дней до даты начала Регулярного Чемпионата по 20 декабря – 50% от суммы заработной платы, невыплаченной за текущий сезон, и 20% от суммы заработной платы, предусмотренной за оставшиеся сезоны контракта;
 - в) при расторжении контракта в период с 21 декабря до даты, предшествующей началу плей-офф, – 100% от суммы заработной платы, невыплаченной за текущий сезон, и 20% от суммы заработной платы, предусмотренной за оставшиеся сезоны контракта;
 - г) в период с даты начала плей-офф по 30 апреля клуб не имеет права досрочно расторгать контракт по своей инициативе.
2. Основанием для выплаты выходного пособия являются: Трудовой кодекс Российской Федерации (статья 178 ТК РФ), контракт, Соглашение о расторжении контракта, и настоящий Регламент.
 3. Первая часть выходного пособия (25/50/100% от суммы заработной платы, невыплаченной за текущий сезон) выплачивается в течение двух месяцев со дня увольнения вне зависимости от его последующего трудоустройства, вторая часть выходного пособия (20% от суммы заработной платы, предусмотренной за оставшиеся сезоны контракта) выплачивается равными долями, начиная с даты начала сезона, следующего за тем, в котором был расторгнут контракт с рассрочкой на период действия расторгнутого контракта. Выплата второй части выходного пособия при расторжении контракта по инициативе клуба прекращается с момента подписания хоккеистом нового контракта с любым профессиональным хоккейным клубом (за исключением клубов ВХЛ).

По соглашению между клубом и хоккеистом могут быть установлены иные сроки выплаты и размер выходного пособия. Размер выходного пособия не может превышать сумму, установленную пунктом первым данной статьи.

4. Досрочное расторжение контракта по инициативе клуба оформляется Соглашением (Приложение 7). Подписанное сторонами Соглашение должно быть направлено в Лигу в течение трех дней после его подписания, в том числе посредством электронной базы ЦИБ. При досрочном расторжении контракта клуб должен предоставить в Лигу справку о полученных доходах хоккеиста в клубе за подписью лица, имеющего право без доверенности действовать от имени клуба (или иного уполномоченного лица), и главного бухгалтера, в которой должна содержаться информация по выплаченной заработной плате, индивидуальных и командных премиях, а также иных компенсациях. В случае невозможности подписания или отказа игрока подписать указанное соглашение клуб должен представить в Лигу акт о невозможности подписания/об отказе подписания соглашения, подписанный комиссией, в состав которой входят руководящие лица клуба, а также приказ об увольнении работника и акт о невозможности ознакомления работника

с приказом, в случае если такое ознакомление невозможно. В случае несвоевременного извещения Лиги о расторгнутых контрактах, а также представления Соглашений, не соответствующих типовой форме, на клуб могут быть наложены санкции по решению Департамента проведения соревнований в соответствии с Дисциплинарным регламентом.

Примечание: Положения пунктов 1 и 3 настоящей статьи распространяются на хоккеистов, подписавших контракты по новой типовой форме не ранее 04 мая 2014 года. К хоккеистам, подписавшим контракты до 04 мая 2014 года применяются условия расторжения, предусмотренные в подписанных контрактах.

Статья 161. Досрочное расторжение стандартного контракта хоккеиста МХЛ по инициативе клуба по основаниям, относящимся к дисциплинарным взысканиям

1. При досрочном расторжении контракта по инициативе клуба по основаниям, которые относятся к дисциплинарным взысканиям, хоккеист, не достигший к моменту расторжения контракта возраста 29 лет, выплачивает клубу, с которым был расторгнут контракт, 2/3 от суммы заработной платы, невыплаченной за период, оставшийся до истечения срока контракта.
2. Основанием для произведения денежной выплаты являются: Трудовой кодекс Российской Федерации (ст. 34812 ТК РФ), контракт и Регламент.
3. Хоккеист обязан произвести указанную денежную выплату в пользу клуба в течение двух месяцев со дня расторжения контракта.
4. В течение периода, равного сроку, оставшемуся до истечения контракта, клуб сохраняет за собой спортивные права на такого хоккеиста. Если по окончании указанного срока компенсация, предусмотренная настоящей статьей, не была выплачена, права сохраняются за клубом до момента уплаты компенсации. В течение указанных сроков клуб имеет право по своему усмотрению распорядиться принадлежащими ему правами на такого хоккеиста. В случае если в указанные сроки права не будут реализованы, хоккеист приобретает статус «Неограниченно свободный агент».
5. При досрочном расторжении контракта по инициативе клуба по основаниям, относящимся к дисциплинарным взысканиям, клуб должен предоставить в МХЛ: приказ об увольнении работника, объяснения хоккеиста в письменном виде, акт о дисциплинарном проступке, подписанный комиссией, в состав которой входят руководящие лица клуба. В случае невозможности подписания/отказа хоккеиста подписать приказ об увольнении работника, составляется акт о невозможности/отказе ознакомления работника с приказом, в случае если такое ознакомление невозможно, а также акт о невозможности взять объяснения с хоккеиста. В случае несвоевременного извещения МХЛ о расторгнутых контрактах, а также представления документов, не соответствующих действительности, на клуб по решению Департамента проведения соревнований могут быть наложены санкции.

Статья 162. Досрочное расторжение стандартного контракта хоккеиста МХЛ по инициативе хоккеиста

1. В соответствии с частью 2 статьи 348.12 Трудового кодекса Российской Федерации в случае досрочного расторжения контракта по инициативе хоккеиста (по собственному желанию) хоккеист обязан заявлением в письменной форме предупредить клуб о своем желании расторгнуть контракт в срок, установленный на дату подачи заявления нормой ФХР. (Постановлением Исполкома ФХР от 28.05.2013 г. № 3/6 утвержден срок девять месяцев).

Хоккеист обязан направить указанное заявление также в ЦИБ КХЛ.

Во время течения указанного срока клуб не имеет право заключать договоры обмена в отношении указанного хоккеиста

2. При досрочном расторжении контракта по инициативе хоккеиста (по собственному желанию) хоккеист обязан произвести в пользу клуба, с которым был расторгнут контракт, денежную выплату в следующем порядке и размерах:
 - а) если хоккеист не достиг к моменту расторжения контракта возраста 29 лет, он выплачивает клубу 2/3 от суммы заработной платы, невыплаченной за период, оставшийся до истечения срока контракта;
По соглашению между клубом и хоккеистом контракт также может быть расторгнут без выплаты компенсации со стороны хоккеиста.
3. Основанием для произведения денежной выплаты являются: Трудовой кодекс Российской Федерации (ст. 348.12 ТК РФ), соглашение о расторжении контракта, контракт и Регламент.
4. Хоккеист обязан произвести указанную денежную выплату в пользу клуба в течение 2 месяцев со дня расторжения контракта.
5. Клуб, с которым хоккеист расторг контракт по своей инициативе, сохраняет за собой права на такого хоккеиста на срок, равный периоду, оставшемуся до истечения срока контракта, а именно:
 - а) за клубом закрепляется право совершить договор обмена в отношении принадлежащих ему прав на хоккеиста с другим клубом МХЛ;
 - б) за клубом по окончании срока действия контракта сохраняется право продлить за собой спортивные права в отношении хоккеиста в возрасте до 29 лет, сделав ему контрактное предложение посредством электронной базы ЦИБ.
6. Если в установленный срок компенсация, предусмотренная настоящей статьей, не выплачена, хоккеисту присваивается статус «Конфликт», права на такого хоккеиста в системе КХЛ/МХЛ/ВХЛ сохраняются за клубом на неопределенный срок. В случае возвращения в систему КХЛ/МХЛ/ВХЛ хоккеист обязан в письменном виде уведомить о своем возвращении МХЛ, а также клуб, который он покинул.

Вне зависимости от момента возвращения (до истечения срока действия контракта или после) хоккеист обязан исполнить свои контрактные обязательства перед клубом, не исполненные на момент покидания клуба. Хоккеист обязан оказывать клубу услуги профессионального хоккеиста в течение срока, равного периоду

времени, когда он не выполнял свои обязательства по контракту.

Хоккеисту в возрасте до 29 лет после выполнения контрактных обязательств клуб имеет право сделать квалификационное предложение, хоккеист в этом случае приобретает статус «ОСА».

7. Досрочное расторжение контракта по инициативе хоккеиста оформляется соглашением (приложение №6). Подписанное сторонами соглашение должно быть направлено в МХЛ в течение 3 дней после его подписания, в том числе посредством электронной базы ЦИБ. В случае невозможности подписания или отказа хоккеиста подписать указанное соглашение клуб должен представить в МХЛ акт о невозможности подписания/об отказе подписать соглашение, подписанный комиссией, в состав которой входят руководящие лица клуба, а также приказ об увольнении работника и акт о невозможности ознакомления работника с приказом, в случае если такое ознакомление невозможно. В случае несвоевременного извещения МХЛ о расторгнутых контрактах, а также представления соглашений, не соответствующих типовой форме, на клуб решением Департамента проведения соревнований могут быть наложены штрафные санкции.
8. В период с даты начала плей-офф до 30 апреля хоккеист не имеет права досрочно расторгать контракт по своей инициативе.

Статья 163. Расторжение стандартного контракта хоккеиста МХЛ по соглашению сторон

1. В соответствии с Трудовым кодексом Российской Федерации контракт может быть также прекращен по соглашению сторон, как с выплатой, так и без выплаты выходного пособия или осуществления денежной выплаты.
2. Досрочное расторжение контракта по соглашению сторон оформляется соглашением (приложение №8). Подписанное сторонами соглашение должно быть направлено в МХЛ в течение 3 дней после его подписания, в том числе посредством электронной базы ЦИБ. В случае несвоевременного извещения МХЛ о расторгнутых контрактах, а также представления соглашений, не соответствующих типовой форме, на клуб решением Департамента проведения соревнований могут быть наложены штрафные санкции.

Статья 164. Основания расторжения стандартного контракта хоккеиста МХЛ по инициативе клуба, относящиеся к дисциплинарным взысканиям

1. Контракт расторгается в случаях, предусмотренных Трудовым кодексом Российской Федерации, с учетом особенностей, предусмотренных Федеральным законом «О физической культуре и спорте в Российской Федерации».
2. Клуб имеет право расторгнуть контракт и уволить хоккеиста в соответствии с нормами Трудового кодекса Российской Федерации без выплаты выходного пособия в случаях:
 - а) неоднократного неисполнения хоккеистом без уважительных причин трудовых обязанностей, если он имеет дисциплинарное взыскание;

- б) однократного грубого нарушения хоккеистом трудовых обязанностей;
- в) прогула, то есть отсутствия на рабочем месте без уважительных причин в течение всего рабочего дня;
- г) появления хоккеиста на работе (на своем рабочем месте либо на территории организации – работодателя или объекта, где по поручению работодателя работник должен выполнять трудовую функцию) в состоянии алкогольного, наркотического или иного токсического опьянения;
- д) спортивной дисквалификации хоккеиста на срок 6 (шесть) и более месяцев;
- е) использование хоккеистом, в том числе однократное, допинговых средств и (или) методов, выявленное при проведении допингового контроля в порядке, установленном в соответствии с федеральным законом;
- ж) разглашения охраняемой законом тайны (государственной, коммерческой, служебной или иной), ставшей известной хоккеисту в связи с исполнением им трудовых обязанностей, в том числе разглашения персональных данных другого хоккеиста;
- з) совершения по месту работы хищения (в том числе мелкого) чужого имущества, растраты, умышленного его уничтожения или повреждения, установленных вступившим в законную силу приговором суда или постановлением судьи, органа, должностного лица, уполномоченных рассматривать дела об административных правонарушениях;
- и) установленного комиссией по охране труда или уполномоченным по охране труда нарушения хоккеистом требований охраны труда, если это нарушение повлекло за собой тяжкие последствия (несчастный случай на производстве, авария, катастрофа) либо заведомо создавало реальную угрозу наступления таких последствий;
- к) представления хоккеистом клубу подложных документов при заключении контракта.

Статья 165. Расторжение стандартного контракта хоккеиста МХЛ по инициативе хоккеиста, санкционированное МХЛ

1. В случае грубого нарушения клубом условий контракта, в том числе таких как:
 - а) невыплата или несвоевременная выплата (более двух месяцев) заработной платы хоккеисту,
 - б) спортивная дискриминация хоккеиста;

Контракт может быть расторгнут по инициативе хоккеиста посредством обращения в Дисциплинарный комитет с соответствующим заявлением.

При расторжении контракта по данному основанию клуб обязан выплатить хоккеисту всю задолженность по заработной плате и выходное пособие в порядке и размерах, установленных ст. 162 Регламента.
2. При расторжении контракта в порядке, предусмотренном настоящей статьей, в период с даты начала плей-офф по 30 апреля хоккеисту выплачивается заработ-

ная плата за фактически отработанное время и выходное пособие в размере 100% от суммы заработной платы, невыплаченной за текущий сезон, и 20% от суммы заработной платы, предусмотренной за оставшиеся сезоны контракта.

Первая часть выходного пособия (25/50/100% от суммы заработной платы, невыплаченной за текущий сезон) выплачивается в течение двух месяцев со дня увольнения вне зависимости от его последующего трудоустройства, вторая часть выходного пособия (20% от суммы заработной платы, предусмотренной за оставшиеся сезоны контракта) выплачивается равными долями, начиная с даты начала сезона, следующего за тем, в котором был расторгнут контракт с рассрочкой на период действия расторгнутого контракта. Выплата второй части выходного пособия при расторжении контракта по инициативе клуба прекращается с момента подписания хоккеистом нового контракта с любым профессиональным хоккейным клубом (за исключением клубов ВХЛ).

3. Если клуб, сделавший хоккеисту квалификационное предложение, по состоянию на 1 июня будет иметь перед хоккеистом, находящимся в статусе «ОСА», задолженность по заработной плате и иным выплатам, относящимся к оплате труда, более чем за один месяц, хоккеист имеет право обратиться в Дисциплинарный комитет с заявлением о предоставлении статуса «НСА». Дисциплинарный комитет, с учетом всех обстоятельств дела, может предоставить хоккеисту статус «НСА».

Статья 166. Случаи невозможности расторжения стандартного контракта хоккеиста МХЛ

1. Контракт хоккеиста, зачисленного в состав национальной сборной команды, не может быть расторгнут в период нахождения хоккеиста в сборной команде.
2. Если хоккеист нездоров по причине травмы, полученной в ходе выполнения трудовой функции, независимо от перемещения хоккеиста в «Список травмированных», контракт не может быть расторгнут по инициативе клуба до восстановления трудоспособности хоккеиста или установления ему группы инвалидности.

Статья 167. Разрешение споров по стандартным контрактам хоккеистов МХЛ

1. Все споры, разногласия или требования, возникшие из контрактных отношений между клубом и хоккеистом, подлежат рассмотрению Дисциплинарным комитетом в соответствии с Регламентом.
2. Решения Дисциплинарного комитета могут быть обжалованы в САС или в Спортивном арбитраже при ТПП РФ согласно Регламенту.
3. Если хоккеист переходит в любой другой клуб, включая иностранный, без письменного разрешения клуба, то хоккеист и клуб соглашаются при возникшем споре на исключительную юрисдикцию Дисциплинарного комитета, САС или Спортивного арбитража при ТПП РФ. Хоккеист и клуб признают, что решения Дисциплинарного комитета, САС или Спортивного арбитража при ТПП РФ, запрещающие хоккеисту выступать за любой другой клуб, включая иностранный, имеют полную силу в

России и в любой другой стране. Хоккеист соглашается не опротестовывать решения Дисциплинарного комитета, САС и Спортивного арбитража при ТПП РФ, запрещающие хоккеисту выступать за любой другой клуб, включая иностранный.

4. Клуб и хоккеист соглашаются с тем, что условия и услуги, предоставленные хоккеистом по стандартному контракту хоккеиста МХЛ, уникальны, неоценимы и не могут быть адекватно возмещены клубу. Поэтому в случае обоснованных претензий клуб имеет право на требование и получение через соответствующие инстанции ИИХФ, ФХР, судебные и дисциплинарные процедуры запрещения для хоккеиста выступать за любой другой клуб России или другой страны. Данные условия никаким образом не ограничивают права клуба на выставление любых других претензий хоккеисту.

ГЛАВА 26. ПЕРЕХОДЫ ХОККЕИСТОВ

Статья 168. Обмен хоккеистов

1. Хоккеисты, имеющие действующие контракты с клубом МХЛ, могут быть обменены в другой клуб МХЛ, начиная с момента заключения первого контракта, имея как односторонний, так и двусторонний контракты.
2. Основанием обмена хоккеистов является подписанный между клубами МХЛ договор перехода (обмена), заключенный в соответствии с типовой формой (приложение №9):
 - а) договор встречного перехода, заключаемый между клубами согласно типовой форме, при этом допускается обмен неравнозначного количества хоккеистов;
 - б) договор о переходе хоккеиста со встречным предоставлением клубу права выбора в соответствующем раунде на Драфте;
 - в) договор о переходе хоккеиста со встречной уплатой денежной компенсации клубу. Размер такой компенсации устанавливается по соглашению между клубами;
 - г) договор о переходе хоккеиста со встречным предоставлением клубу спортивных прав в отношении хоккеиста, находящегося в статусе «Конфликт», «Закрепленные права», «Выбранный игрок»;
 - д) смешанный договор о переходе хоккеиста со встречным предоставлением любого сочетания перечисленных в пп. а) – г) условий.
3. Перед заключением договора об обмене хоккеистов стороны обязаны предварительно ознакомиться со всеми условиями контрактов хоккеистов. После подписания договора претензии по условиям контрактов МХЛ не принимаются.
4. Обмен может быть произведен только до 24:00 (время московское) 15 января текущего сезона, для команд находящихся в системе клуба КХЛ только до 24:00 (время московское) 25 декабря текущего сезона. Клубы МХЛ имеют право совершать обмены спортивных прав на хоккеистов («Конфликт», «Закрепленные права», «Выбранный игрок»), в том числе и после окончания заявки и переходов

(т.е. после 15 января). Новый клуб и хоккеист обязаны заключить контракт на тех же условиях, которые были закреплены в его контракте с прежним клубом. Вновь заключенный контракт регистрируется ЦИБ. Улучшение или ухудшение условий оплаты труда, а также изменение срока действия контракта хоккеиста при обмене допускается только по соглашению клуба и хоккеиста. В случае отказа хоккеиста заключать контракт с новым клубом на тех же условиях, которые были закреплены в его контракте с прежним клубом, хоккеисту присваивается статус «Конфликт».

5. В случае обмена хоккеиста индивидуальная статистика хоккеиста, учитываемая при проведении расчетов для выплаты индивидуальных бонусов, сохраняется за хоккеистом в новом клубе. Обязательство выплачивать премию при достижении необходимого результата, возлагается на новый клуб. В случае, когда в контракте хоккеиста предусмотрен бонус за попадание в тройку лучших игроков команды, за первое место в команде по какому-либо статистическому показателю и иные подобные смешанные индивидуально-командные бонусы, основанием для выплаты бонуса являются только статистические показатели хоккеиста в данном конкретном клубе, т.е. без учета статистики его выступления в других клубах в течение сезона.
В случае покидания хоккеистом клуба его статистические показатели на момент покидания должны учитываться старым клубом при распределении мест среди хоккеистов клуба по итогам сезона по какому-либо статистическому показателю. Если по итогам сезона хоккеист, перешедший из клуба вследствие обмена или выбора из «Списка отказов», занимает какое-либо место по итогам сезона по какому-либо статистическому показателю в старом клубе (попадает в тройку или пятерку и т.д. и т.п.), то старый клуб обязан выплатить хоккеисту такой бонус при условии если, он содержался в контракте хоккеиста.
6. Все затраты на перевод хоккеиста (включая транспортные расходы) несет принимающий его клуб.
7. Спортивные права на хоккеиста, принадлежащие клубу, могут быть обменены в другой клуб МХЛ. Под спортивными правами на хоккеиста понимается следующее:
 - а) права на хоккеиста в статусе «Конфликт»;
 - б) право подписать контракт «Основная команда плюс вторая команда» с хоккеистом в статусе «Выбранный игрок»;
 - в) права на хоккеиста в статусе «Закрепленные права», принадлежащие клубу в связи с расторжением контракта по инициативе хоккеиста, а также в связи с расторжением контракта по инициативе клуба по основаниям, которые относятся к дисциплинарным взысканиям, и др.
 - г) право подписать контракт с хоккеистом, принявшим квалификационное/контрактное предложение клуба.
8. Клуб должен в письменной форме уведомить хоккеиста об обмене путем личного вручения уведомления, либо отправки его заказным письмом с уведомлением о вручении, либо в электронном виде. В уведомлении должна содержаться информация о факте обмена, указание на наименование и местонахождение нового клуба, время и место прибытия в новый клуб.

9. Если хоккеист не прибудет в новый клуб в установленное время и место, он подвергается дисквалификации в соответствии с Регламентом.
10. Временные переходы с сохранением прав на игрока (аренда) из одного клуба КХЛ/ВХЛ/МХЛ в другой клуб КХЛ/ВХЛ/МХЛ не допускаются
11. Договоры обмена, а также справка о полученных доходах хоккеиста в клубе за подписью лица, имеющего право без доверенности действовать от имени клуба (или иного уполномоченного лица), и главного бухгалтера, в которой должна содержаться информация по выплаченной заработной плате, индивидуальных и командных премиях, а также иных компенсациях должны быть представлены в ЦИБ в течение 24-х часов после их подписания по факсу или по электронной почте. Оригиналы договоров должны быть представлены в МХЛ для регистрации в течение 5 дней после их подписания клубами. В случае несвоевременного представления указанных документов на клубы решением Департамента проведения соревнований могут быть наложены штрафные санкции.

Статья 169. Перемещение хоккеистов

1. Клуб имеет право в отношении игроков своего клуба осуществлять следующие перемещения:
 - а) перемещение игроков в возрасте от 17 до 20 лет (возраст определяется по году рождения на момент начала сезона) из основной команды в молодежную команду, а также из молодежной в основную команду клуба. В случае необходимости участия в играх за основную команду хоккеистов, заявленных за молодежную команду, в основную команду клуба может быть одновременно перемещено любое количество игроков, заявленных за молодежную команду клуба, в том числе и сверх имеющихся 25 игроков основной команды. В случае необходимости участия в играх за молодежную команду хоккеистов, заявленных за основную команду и/или заявленных по списку командированных в команду клуба ВХЛ/команду иного клуба, в молодежную команду клуба может быть одновременно перемещено любое количество игроков основной команды клуба и/или командированных в команду клуба ВХЛ/команду иного клуба в возрасте от 17 до 20 лет, в том числе и сверх имеющихся 35 игроков молодежной команды. Количественных ограничений для таких перемещений не устанавливается. игроки, имеющие односторонние контракты «Молодежная команда», не могут быть перемещены в основную команду;
 - б) перемещение игроков основной и молодежной команды в команду клуба Высшей хоккейной лиги и/или в команду иного клуба, не входящего в систему КХЛ, ВХЛ, МХЛ, и/или команду самостоятельного клуба МХЛ и обратно. Перемещение осуществляется в форме служебного командирования на основании договора о спортивном сотрудничестве между клубом КХЛ и клубом Высшей хоккейной лиги/ иным клубом, не входящим в систему КХЛ, ВХЛ, МХЛ, и/или самостоятельным клубом МХЛ и договора в отношении служебного командирования игрока по Типовой форме.

Хоккеисты в возрасте от 17 до 21 года, заявленные в числе хоккеистов, командированных в команду клуба ВХЛ и/или команду иного клуба, не входящую в систему КХЛ/ВХЛ/МХЛ, и/или команду самостоятельного клуба МХЛ, в случае необходимости участия в играх за основную команду клуба КХЛ могут быть перемещены в основную команду, в том числе и сверх имеющихся 25 игроков основной команды без перемещения взамен него другого игрока в команду клуба ВХЛ/ команду иного клуба, не входящую в систему КХЛ/ВХЛ/МХЛ и/или команду самостоятельного клуба МХЛ.

На момент заявки клуб может внести в список игроков, командированных в команду клуба ВХЛ и/или команду иного клуба, не входящего в систему КХЛ, ВХЛ, МХЛ, и/или команду самостоятельного клуба МХЛ до 10 человек, а для клубов КХЛ, имеющих общую организационную и/или финансовую структуру с клубом ВХЛ, до 15 командированных. В течение сезона в любой момент времени клуб КХЛ может иметь договорные отношения только с одним клубом ВХЛ.

Амплуа игроков, которые направляются клубом КХЛ в команду клуба ВХЛ и/или команду иного клуба, не входящего в систему КХЛ, ВХЛ, МХЛ, и/или команду самостоятельного клуба МХЛ определяется по усмотрению клуба.

По решению клуба КХЛ в клуб Высшей хоккейной лиги в рамках лимита на легионеров ВХЛ могут быть командированы и иностранные полевые игроки.

Клуб имеет право направлять хоккеистов, заявленных за основную команду в команду клуба ВХЛ, в срок до 24 часа 00 минут 23 декабря, время мск. игроки, заявленные в числе командированных и заявленные за молодежную команду, могут быть командированы в команду клуба ВХЛ в срок до даты, предшествующей началу плей-офф в Высшей хоккейной лиге. Любой хоккеист, вызванный из команды клуба ВХЛ для замещения травмированного игрока основной или молодежной команды клуба КХЛ, после выздоровления последнего может быть вновь командирован в команду клуба ВХЛ, в том числе и после даты начала плей-офф в ВХЛ. В случае направления хоккеистов из команды клуба ВХЛ в команды клуба КХЛ для замещения травмированных игроков клуб КХЛ должен извещать об этом ЦИБ КХЛ.

При возвращении в состав основной или молодежной команды клуба КХЛ командированного в команду клуба Высшей хоккейной лиги игрока перемещать взамен другого игрока в команду клуба Высшей хоккейной лиги не требуется.

Указанные игроки в зависимости от возраста могут быть в любое время перемещены в состав основной или молодежной команды клуба при условии наличия свободного места в составе основной или молодежной команды.

Хоккеисты, имеющие односторонние контракты «Молодежная команда», не могут быть перемещены в команду клуба Высшей хоккейной лиги или в команду иного клуба, не входящего в систему КХЛ, ВХЛ, МХЛ. Игроки, имеющие односторонние контракты «Основная команда», могут быть перемещены в команду клуба Высшей хоккейной лиги или в команду иного клуба, не вхо-

дящего в систему КХЛ, ВХЛ, МХЛ, только через 48-часовой Список отказов. Исключение составляет случай направления игрока на срок до 14 календарных дней в команду клуба Высшей хоккейной лиги для восстановления должных физических кондиций после травмы.

Игроки, имеющие двусторонние контракты «Основная команда + вторая команда», перемещаются в команду клуба Высшей хоккейной лиги или в команду иного клуба, не входящего в систему КХЛ, ВХЛ, МХЛ, и/или команду самостоятельного клуба МХЛ без 48-часового Списка отказов.

- в) Клуб КХЛ в структуре которого имеются две молодежные команды, одна из которых выступает в Чемпионате МХЛ, а другая в Первенстве МХЛ, имеет право беспрепятственно перемещать игроков между этими командами, в случае необходимости участия в играх за одну или другую команду, в том числе и после 25 декабря текущего сезона.
2. Перемещение из основной команды в молодежную команду или командирование в команду клуба Высшей хоккейной лиги и/или в команду иного клуба, не входящего в систему КХЛ, ВХЛ, МХЛ, и/или команду самостоятельного клуба МХЛ осуществляется по заключению Главного тренера или Генерального менеджера клуба.
 3. Клубы КХЛ, чьи команды (основная, молодежная, командированные) прекратили участие во всех своих соревнованиях, имеют право до окончания сезона свободно перемещать хоккеистов, находящихся на контрактах с клубом КХЛ, в любую команду клуба для продолжения тренировочного процесса.
 4. Все указанные перемещения и командирования должны осуществляться посредством электронной базы ЦИБ КХЛ.
 5. Клуб ВХЛ, руководствуясь действующим законодательством Российской Федерации, вправе заключать с командированными хоккеистами контракты профессионального хоккеиста с заработной платой в размере не превышающем установленный МРОТ с целью экономической обоснованности производимых расходов, связанных с участием хоккеистов в учебно-тренировочных мероприятиях и спортивных соревнованиях в составе клуба ВХЛ (экипировка, питание, переезды и т. п.).

Статья 170. Переходы юниоров

1. Юниор может перейти в другой клуб (школу) КХЛ. Основанием перехода является договор, заключаемый между клубами (школами) КХЛ при условии согласия законных представителей или самого Юниора (с 16 лет), согласно Типовой форме (Приложение 8). Согласие должно быть подтверждено подписью законных представителей или самого Юниора (с 16 лет) в договоре перехода.
2. Лица, не достигшие возраста 12 лет, Юниорами не признаются. Их переходы осуществляются без каких-либо ограничений.
3. Переходы Юниоров в течение последних двух лет допускаются только по соглашению сторон. При этом договор перехода в обязательном порядке должен предусматривать условие о том, за какой из Школ закрепляются спортивные права на хоккеиста.

Исключением является переход Юниора в связи со сменой места жительства родителей. В случае смены места жительства родителей переход Юниора допускается по решению Дисциплинарного комитета. При этом, если у Дисциплинарного комитета есть основания полагать, что смена места жительства родителей является мнимой, Дисциплинарный комитет имеет право отказать в разрешении подобного перехода.

4. При переходе Юниоров устанавливаются следующие размеры компенсации:
5. Порядок и сроки осуществления компенсационных выплат определяются договором перехода Юниора или решением Дисциплинарного комитета КХЛ.
6. Обмен Юниорами возможен только при условии согласия законных представителей и самих Юниоров (с 16 лет). Согласие должно быть подтверждено подписью законных представителей обоих Юниоров и самого Юниора (с 16 лет) в договоре перехода.
7. Дисциплинарный комитет с учетом всех обстоятельств дела вправе разрешить переход Юниора на условиях «отложенной» компенсации, при этом за «старой» школой, из которой переходит Юниор, сохраняется безусловное право на получение компенсационной выплаты в размере, установленном для перехода Юниора в пункте 4 настоящей статьи, в случае перехода учащегося из «новой» школы в «третью» школу с фактической уплатой компенсации.

Возраст Юниора	12 лет	13 лет	14 лет
Сумма компенсации, руб.	до 225 000	до 300 000	до 450 000

В случае перехода учащегося в «третью» школу без фактической уплаты компенсации компенсация в установленном в пункте 4 размере должна быть выплачена «старой» школе незамедлительно при заключении первого контракта профессионального хоккеиста клубом, с которым хоккеист заключает данный контракт.

8. Если в течение сезона Лигой будет разработано и соответствующим образом принято «Положение о переходах учащихся хоккейных школ», переходы между хоккейными школами клубов КХЛ будут регулироваться данным Положением.

Статья 171. Переходы «Ограниченно свободного агента»

При переходе «ограниченно свободного агента» выплачивается компенсация, которая рассчитывается, исходя из средневзвешенного вознаграждения по квалификационному и контрактному предложениям.

Сумма средневзвешенного вознаграждения рассчитывается, исходя из среднегодового вознаграждения по квалификационному предложению своего клуба и среднегодового вознаграждения по контрактному предложению нового клуба.

Среднегодовое вознаграждение по квалификационному предложению своего клуба рассчитывается, исходя из сезонной заработной платы по первым двум сезонам.

Среднегодовое вознаграждение по контрактному предложению нового клуба рассчитывается, исходя из сезонной заработной платы по всем сезонам (которых может

быть более двух), но при условии, что заработная плата в третьем и последующих сезонах установлена не меньше заработной платы второго сезона. Если заработная плата в третьем и последующих сезонах установлена меньше, чем заработная плата за второй сезон, то среднегодовое вознаграждение по контрактному предложению нового клуба рассчитывается, исходя из сезонной заработной платы по первым двум сезонам.

Пример расчета средневзвешенной суммы контрактных предложений:

	Квалификационное предложение		Контрактное предложение нового клуба		
	1	2	1	2	3
<i>Сезон</i>	1	2	1	2	3
<i>Сумма заработной платы</i>	A1	A2	B1	B2	B3

Среднегодовое вознаграждение за 2 (два) года по Квалификационному предложению – с(A)

$$c(A) = (A1 + A2) / 2.$$

Среднегодовое вознаграждение за 3 (три) года по Контрактному предложению Нового Клуба – с(B)

Если B3 > B2, то $c(B) = (B1 + B2 + B3) / 3.$

Если B3 < B2, то $c(B) = (B1 + B2) / 2.$

Средневзвешенное вознаграждение равняется $C = (c(A) + c(B)) / 2.$

A1, A2 – сумма заработной платы за первый и второй сезоны в квалификационном предложении своего Клуба.

B1, B2, B3 – сумма заработной платы за первый, второй и третий сезоны в контрактном предложении другого Клуба.

c(A) – среднегодовое вознаграждение по квалификационному предложению своего Клуба.

c(B) – среднегодовое вознаграждение по контрактному предложению нового Клуба.

C – средневзвешенное вознаграждение по квалификационному и контрактному предложениям.

Размер компенсации рассчитывается следующим образом:

Если прежний клуб делает хоккеисту в возрасте от 18 до 24 лет квалификационное предложение, сумма заработной платы за сезон в котором составляет менее 150% и 170% (на первый и второй сезоны соответственно) от суммы заработной платы хоккеиста за последний сезон в завершившемся контракте, компенсация должна составлять одно средневзвешенное вознаграждение по контрактным предложениям.

В случае если хоккеист заключает двусторонний контракт, сумма компенсации рассчитывается, исходя из ставки, указанной для выступления хоккеиста за основную команду клуба. Компенсация должна быть выплачена до начала Чемпионата или в сроки, определенные по договоренности между клубами.

Основанием для выплаты компенсации является договор о переходе хоккеиста, заключаемый в соответствии с типовой формой (приложение №10).

Договор о переходе хоккеиста заключается в 3 экземплярах, с последующей регистрацией в ЦИБ. После регистрации договора 2 экземпляра договора отправляются сторонам, а один остается на хранении в МХЛ.

Сумма денежной компенсации не может быть изменена по соглашению между клубами.

Обязанность по уплате компенсации за переход «ограниченно свободного агента» возлагается на клуб, в который перешел хоккеист, и не может быть переуступлена в связи с последующим переходом в какой-либо третий клуб.

Договор перехода должен быть предоставлен в ЦИБ в течение 24 часов после подписания по факсу или по электронной почте. Оригинал договора должен быть представлен в МХЛ для регистрации в течение 5 дней после подписания его клубами. В случае несвоевременного предоставления договоров перехода в ЦИБ на клубы решением Департамента проведения соревнований могут быть наложены санкции.

ГЛАВА 27. ПРАВА И ОБЯЗАННОСТИ КЛУБОВ

Статья 172. Права клуба

Клуб имеет право на:

- а) заключение, изменение, расторжение и аннулирование контракта, регулирование труда хоккеиста, исключительно в порядке и на условиях, предусмотренных трудовым законодательством РФ, Федеральным законом «О физической культуре и спорте в Российской Федерации», иными законами и нормативными правовыми актами, коллективным договором, соглашениями, локальными нормативными актами клуба, содержащими нормы трудового права, локальными нормативными актами ИИХФ, МХЛ, отдельными положениями контракта, а также, в отдельных случаях – в соответствии с решениями Дисциплинарного комитета;
- б) прекращение контракта по дополнительным основаниям: спортивной дисквалификации хоккеиста на срок 6 и более месяцев; использования хоккеистом, в том числе однократном, допинговых средств и/или методов, выявленного при проведении допингового контроля в порядке, установленном в соответствии с федеральным законом;
- в) поощрение и наказание хоккеиста, согласно «Положению о премировании и депремировании», утвержденному в клубе;
- г) выплату хоккеисту командных (коллективных) премиальных в соответствии с «Положением о премировании и депремировании». При этом клуб имеет право изменить или отменить данное Положение в любое время перед началом или по ходу хоккейного сезона, без согласования с хоккеистом и Профсоюзом, но с обязательным их уведомлением;

- д) компенсацию расходов хоккеиста на оплату услуг жилищно-коммунального хозяйства, включая расходов по найму и аренде жилья, расходов на санаторно-курортное лечение, приобретение лекарств, получение платных услуг медицинских учреждений и приобретение хоккейной экипировки;
- е) проведение комплексных и индивидуальных мероприятий в целях улучшения здоровья и функциональных возможностей хоккеиста;
- ж) предоставление хоккеисту питания, социально-бытового обслуживания, обеспечение его жилым помещением, компенсацию транспортных расходов;
- з) осуществление дополнительных денежных выплат хоккеисту в случаях возникновения временной нетрудоспособности или полной утраты трудоспособности в период действия контракта;
- и) оплату обучения хоккеиста в образовательных учреждениях;
- к) проведение дополнительного пенсионного страхования хоккеиста;
- л) установление в подготовительный и соревновательный периоды дополнительных разумных правил, не противоречащих законодательству РФ, требованиям Регламента, коллективному договору, соглашениям;
- м) ведение индивидуальных и коллективных переговоров, участие в подготовке и заключении коллективного договора, соглашений;
- н) требование от хоккеиста исполнения им трудовой функции и бережного отношения к имуществу клуба, соблюдения хоккеистом правил внутреннего трудового распорядка;
- о) привлечение хоккеиста к материальной, трудовой дисциплинарной, спортивной дисциплинарной ответственности в соответствии с действующим законодательством РФ, Регламентом, иными локальными нормативными актами МХЛ, решениями и определениями Дисциплинарного комитета;
- п) требование возмещения ущерба, причиненного хоккеистом, и компенсацию морального вреда в порядке, установленном Трудовым кодексом Российской Федерации и иными федеральными законами;
- р) требование и получение через соответствующие инстанции ИИХФ, ФХР, КХЛ, ВХЛ судебных и дисциплинарных процедур запрещения для хоккеиста выступать за любой другой клуб РФ или другой страны. Данные условия никаким образом не ограничивают права клуба на выставление любых других претензий хоккеисту;
- с) получение от хоккеиста денежной выплаты при досрочном расторжении контракта по инициативе хоккеиста (по собственному желанию) без уважительных причин, а также в случае расторжения контракта по инициативе клуба по основаниям, которые относятся к дисциплинарным взысканиям;
- т) привлечение хоккеистов, находящихся на действующих контрактах, к участию в тренировочных сборах в период с 1 по 20 мая.

Клуб имеет иные права, предусмотренные Трудовым кодексом Российской Федерации, Федеральным законом «О физической культуре и спорте в Российской Федерации», иными законами и нормативными правовыми актами, коллективным

договором, соглашениями, локальными нормативными актами клуба, содержащими нормы трудового права, локальными нормативными актами ИИХФ, ФХР, ВХЛ, МХЛ, отдельными положениями заключенного контракта.

Статья 173. Обязанности клуба

Клуб обязан:

1. в соответствии с условиями заключенного контракта:
 - а) обеспечивать проведение учебно-тренировочных мероприятий и участие хоккеиста в соревнованиях под руководством главного тренера (тренеров);
 - б) обеспечивать страхование жизни и здоровья хоккеиста, а также медицинское страхование в целях получения хоккеистом дополнительных медицинских и иных услуг сверх установленных программами обязательного медицинского страхования с указанием условий этих видов страхования;
 - в) выплачивать хоккеисту при досрочном расторжении контракта по инициативе клуба заработную плату за фактически отработанное время и выходное пособие в следующем размере: при расторжении контракта в период, начиная с 1 мая и заканчивая за 7 дней до даты, предшествующей началу Регулярного Чемпионата, — 25% от суммы заработной платы, невыплаченной за текущий сезон, и 20% от суммы заработной платы, предусмотренной за оставшиеся сезоны контракта; при расторжении контракта в период, начиная за 6 дней до даты начала Регулярного Чемпионата по 20 декабря — 50% от суммы заработной платы, невыплаченной за текущий сезон, и 20% от суммы заработной платы, предусмотренной за оставшиеся сезоны контракта; при расторжении контракта в период с 21 декабря до даты, предшествующей началу плей-офф, — 100% от суммы заработной платы, невыплаченной за текущий сезон, и 20% от суммы заработной платы, предусмотренной за оставшиеся сезоны контракта;

Первая часть выходного пособия (25%/50%/100% от суммы заработной платы, невыплаченной за текущий сезон), выплачивается хоккеисту вне зависимости от его последующего трудоустройства в течение 2 (двух) месяцев со дня увольнения. Вторая часть выходного пособия (20% от суммы заработной платы, предусмотренной за оставшиеся сезоны контракта) выплачивается равными долями, начиная с даты начала сезона, следующего за тем, в котором был расторгнут контракт с рассрочкой на период действия расторгнутого контракта. Выплата второй части выходного пособия при расторжении контракта по инициативе клуба прекращается с момента подписания хоккеистом нового контракта с любым профессиональным хоккейным клубом (за исключением клубов ВХЛ). По соглашению между клубом и хоккеистом могут быть установлены иные сроки выплаты и размер выходного пособия. Размер выходного пособия не может превышать сумму, установленную в данном пункте.

В период с даты начала плей-офф по 30 апреля клуб не имеет права досрочно расторгать контракт по своей инициативе;
2. предоставлять хоккеисту работу по обусловленной контрактом трудовой функции,

- обеспечивать соответствующие условия труда, в том числе выдавая хоккеисту необходимую спортивную экипировку, инвентарь, оборудование и т.п.
3. своевременно и в полном объеме выплачивать хоккеисту заработную плату и иные выплаты в соответствии с условиями контракта.
 4. обеспечивать безопасность труда, соблюдение требований по охране труда, правил техники безопасности, производственной санитарии, противопожарной охраны.
 5. отстранять хоккеиста от участия в спортивных соревнованиях в случаях:
 - а) спортивной дисквалификации хоккеиста;
 - б) требования ФХР, предъявленного в соответствии с нормами, утвержденными ФХР. Отстранение хоккеиста от участия в спортивных соревнованиях производится на весь период до устранения обстоятельств, явившихся основанием для отстранения;
 - в) иной дисквалификации либо запрещения хоккеисту по решению или определению Дисциплинарного комитета.
 6. обеспечивать в период отстранения хоккеиста от участия в спортивных соревнованиях его участие в учебно-тренировочных и других мероприятиях по подготовке к спортивным соревнованиям.
 7. в случае дисквалификации хоккеиста, все время, в течение которого хоккеист не принимает участия в официальных соревнованиях МХЛ, за исключением официальных перерывов в Чемпионате, заработную плату выплачивать в размере, соответствующем объему выполненной работы в учебно-тренировочных и других мероприятиях по подготовке к спортивным соревнованиям, но не менее 20% от его месячной заработной платы, и не менее установленного федеральным законом минимального размера оплаты труда.
 8. направлять хоккеиста по вызовам (заявкам) ФХР в сборные команды РФ и для участия в учебно-тренировочных и других мероприятиях по подготовке к спортивным соревнованиям, для непосредственного участия в международных официальных спортивных мероприятиях в составе сборных команд, а также направлять хоккеиста, находящегося под юрисдикцией иностранной хоккейной ассоциации/федерации, по вызову национальной федерации (ассоциации) в сборную его страны согласно уставным правилам ИИХФ. При нарушении или ненадлежащем исполнении клубом требований данного пункта на клуб налагается штраф в соответствии с Регламентом. Клуб имеет право отказаться отпустить хоккеиста для выступлений за сборную команду, как предусмотрено уставными правилами ИИХФ и договором между ФХР и МХЛ, когда по заключению независимого медицинского совета хоккеист признается нетрудоспособным
 9. направлять хоккеиста по вызовам (заявкам) МХЛ в команду, участвующую в «Кубке Вызова», в объединенную команду «Красные Звезды» для участия в официальных мероприятиях МХЛ в соответствии с Регламентом. При нарушении или ненадлежащем исполнении клубом требований данного пункта на клуб налагается штраф в соответствии с Регламентом. Клуб имеет право отказаться отпустить хоккеиста для выступлений за команду, участвующую в «Кубке Вызова», и объединенную

команду «Красные Звезды», когда по заключению независимого медицинского совета хоккеист признается нетрудоспособным.

10. сохранять за хоккеистом место работы (должность) и средний заработок на время отсутствия хоккеиста на рабочем месте в связи с проездом к месту расположения сборной команды РФ (сборной команды иной страны для хоккеиста, находящегося под юрисдикцией иностранной хоккейной ассоциации/федерации) и обратно, а также в связи с участием в спортивных мероприятиях в составе сборной команды. Расходы по проезду хоккеиста к месту расположения спортивной сборной команды РФ (сборной команды иной страны) и обратно, другие расходы, связанные с их участием в спортивных мероприятиях в составе указанной команды, возмещаются в порядке, предусмотренном федеральными законами, иными нормативными правовыми актами Российской Федерации, нормами, утвержденными ФХР.
11. сохранять за хоккеистом место работы (должность) и средний заработок на время служебных командировок для участия в учебно-тренировочных и других мероприятиях, проведения спортивных соревнований, матча «Кубок Вызова» и иных официальных мероприятий МХЛ на территории РФ и за рубежом, оплачивать суточные, расходы на дополнительное питание и т.п. в порядке, предусмотренном законодательством Российской Федерации. Возмещать расходы, связанные со служебными поездками хоккеиста, если по контракту его постоянная работа оформлена как имеющая разъездной характер (расходы по проезду, расходы по найму жилого помещения, дополнительные расходы, связанные с проживанием вне места постоянного жительства (суточные), иные расходы, произведенные работниками с разрешения или ведома работодателя). Размеры и порядок возмещения расходов, связанных со служебными поездками таких хоккеистов, а также перечень работ, профессий, должностей устанавливаются соглашениями, локальными нормативными актами клуба.
12. оплачивать хоккеисту в качестве принимающей стороны транспортные расходы (авиа- и железнодорожные билеты, билеты на автомобильный транспорт) на переезд и провоз спортивной экипировки (багажа) при обмене хоккеиста и приеме его в свой клуб;
13. предоставлять возможность хоккеисту взять при обмене в новый клуб: клюшки (если они не оплачены прежним клубом), защитное снаряжение, коньки (если они не оплачены прежним клубом) и др., по отдельному распоряжению руководства клуба.
14. предоставлять хоккеисту ежегодный основной оплачиваемый отпуск продолжительностью 28 календарных дней и дополнительный оплачиваемый отпуск, и отпуск без сохранения заработной платы.
15. предоставлять хоккеисту 4 оплачиваемых выходных дня подряд в период с 29 декабря по 3 января.
16. предоставлять хоккеисту не менее 2 оплачиваемых выходных дней на время проведения матча «Кубок Вызова».
17. предоставлять хоккеисту выходные дни ежемесячно в соответствии с трудовым законодательством, но не менее 4 дней в месяц. В тех случаях, когда по условиям

работы невозможно регулярное предоставление хоккеисту выходных дней (еже-недельных дней отдыха) и нерабочих праздничных дней, такие дни суммируются и предоставляются во время перерывов в играх Чемпионата.

18. проводить предварительный и периодические медицинские осмотры (освидетельствования) хоккеиста, составляя медицинские заключения о состоянии здоровья и пригодности хоккеиста для выполнения трудовой функции.
19. являясь налоговым агентом хоккеиста, в соответствии с законодательством Российской Федерации своевременно и полностью исчислять, удерживать и перечислять в соответствующие бюджеты все налоги и сборы с доходов, полученных хоккеистом по контракту.
20. знакомить под роспись хоккеиста с документами, на которые содержится ссылка в контракте, а также с применимыми лично к нему страховыми полисами, предоставлять ему по его письменному запросу их копии, а также предоставлять ему все без исключения последующие дополнения и изменения к вышеуказанным документам.
21. обеспечивать обязательное государственное медицинское и социальное страхование хоккеиста при утрате трудоспособности, по возрасту, согласно действующему законодательству РФ и в иных, установленных соглашениями, случаях.
22. на период временной нетрудоспособности гарантированно выплачивать хоккеисту пособие в размере и на условиях, предусмотренных действующим законодательством РФ.
23. в период временной нетрудоспособности, вызванной спортивной травмой или профессиональным заболеванием, полученным им при исполнении обязанностей по настоящему контракту, клуб обязан производить доплату к пособию по временной нетрудоспособности до полного оклада хоккеиста в соответствующем месяце нетрудоспособности в случае, когда размер указанного пособия ниже полного оклада хоккеиста, и разница между размером указанного пособия и размером полного оклада не покрывается страховыми выплатами по дополнительному страхованию спортсмена, осуществляемому клубом и/или МХЛ. В период временной нетрудоспособности хоккеиста, вызванной заболеванием при исполнении обязанностей по контракту, клуб вправе за счет собственных средств производить доплату к пособию по временной нетрудоспособности хоккеиста до размера среднего заработка в случае, когда размер указанного пособия ниже среднего заработка хоккеиста.
24. при получении хоккеистом травмы в ходе игры, при переездах с командой, служебных командировках, служебных поездках от клуба, а также на учебно-тренировочных занятиях, оплачивать хоккеисту в установленном порядке госпитализацию, вплоть до выписки, при условии, что больница и врач определены клубом.
25. в случае полной потери хоккеистом профессиональной трудоспособности, произошедшей во время участия в учебно-тренировочном и (или) соревновательном процессе клуба в период действия контракта, на основании медицинского экспертного заключения клуб выплачивает хоккеисту в течение 2 месяцев единов-

ременную компенсацию в размере 100% от суммы заработной платы за сезон, в котором наступила потеря трудоспособности хоккеиста.

26. в случае смерти хоккеиста, произошедшей во время исполнения им трудовых обязанностей по контракту, клуб выплачивает детям, родителям, супруге хоккеиста в равных долях единовременную компенсацию в общем размере 200% от суммы заработной платы за сезон, в котором наступила смерть хоккеиста. Основанием для выплаты единовременной компенсации являются медицинское экспертное заключение и письменное заявление от лиц, указанных в настоящем пункте. Выплата должна быть осуществлена в течение трех месяцев со дня поступления в клуб заявления на получение единовременной компенсации.
27. если хоккеист нездоров по причине спортивной травмы, полученной в ходе выполнения обязанностей хоккеиста, контракт не может быть расторгнут по инициативе клуба до восстановления трудоспособности хоккеиста или установления ему группы инвалидности;
28. в течение трех календарных дней письменно (по факсу и/или электронной почте) извещать Департамент проведения соревнований о любых кадровых изменениях в руководстве и составе иных должностных лиц клуба, статистических бригад, а также об изменениях адресных, банковских и контактных реквизитов клуба. При нарушении или ненадлежащем исполнении клубом требований данного пункта на клуб налагается штраф в соответствии с Регламентом.
29. в полном объеме исполнять свои финансовые обязательства перед МХЛ строго в установленные МХЛ сроки. При нарушении или ненадлежащем исполнении клубом требований данного пункта на клуб налагается штраф в соответствии с Регламентом.
30. в установленные МХЛ сроки и по первому запросу направлять в МХЛ все необходимые сведения о ведении финансово-хозяйственной деятельности клуба, связанной с участием молодежной команды клуба в Чемпионате МХЛ DATSUN, а также информацию в ЦИБ по установленным МХЛ правилам. В случае нарушения требований данного пункта на клуб налагается штраф в соответствии с Регламентом.
31. при изменениях сведений о клубе, содержащихся в Едином государственном реестре юридических лиц, в течение 5 календарных дней направлять в МХЛ соответствующую выписку из Единого государственного реестра юридических лиц. При нарушении или ненадлежащем исполнении данного требования на клуб налагается штраф в соответствии с Регламентом.
32. не иметь коммерческих либо иных договорных отношений с хоккейными агентами, а также не выплачивать вознаграждение хоккейному агенту за оказание услуг (выполнение работ). В случае нарушения данной обязанности на клуб налагается штраф в соответствии с Регламентом.
33. осуществлять работу только с хоккейными агентами, имеющими аккредитацию МХЛ на осуществление агентской деятельности в системе КХЛ/МХЛ, а также в установленных законодательством Российской Федерации случаях лицензию на

осуществление деятельности, связанной с трудоустройством граждан Российской Федерации за пределами Российской Федерации. Данное положение не применяется к адвокатам, получившим в установленном законом порядке статус адвоката и право осуществлять адвокатскую деятельность. В случае нарушения данной обязанности на клуб налагается штраф в соответствии с Регламентом.

34. на основании личных заявлений хоккеистов осуществлять перечисление членских и иных профсоюзных взносов на расчетный счет Профсоюза в размере, указанном в заявлении. Перечисление профсоюзных взносов производится не реже, чем ежемесячно в полном объеме одновременно с выплатой заработной платы. Клубы не вправе задерживать перечисления в Профсоюз.
35. оказывать Профсоюзу содействие в проведении плановых и внеплановых организационных мероприятий при условии направления Профсоюзом вызова делегатов и/или членов Совета хоккеистов Профсоюза для их участия в выездных профсоюзных мероприятиях, согласования сроков проведения мероприятий, а также проведения собраний первичных профсоюзных организаций на территории клуба (как на домашней арене клуба, так и на выезде).
36. обеспечить иногородних хоккеистов МХЛ проживанием и питанием на все время действия контракта, в том числе на период предсезонного сбора;
37. не вести переговоров с хоккеистами, имеющими действующие контракты с другими клубами МХЛ.
38. исполнять иные обязанности, предусмотренные Трудовым кодексом Российской Федерации, Федеральным законом «О физической культуре и спорте в Российской Федерации», иными законами и нормативными правовыми актами, соглашениями, локальными нормативными актами клуба, содержащими нормы трудового права, локальными нормативными актами ИИХФ, ФХР, МХЛ отдельными положениями заключенного контракта, решениями и определениями Дисциплинарного комитета.

ГЛАВА 28. УСЛОВИЯ И ТРЕБОВАНИЯ К КЛУБАМ

Статья 174. Условия допуска клубов к участию в Чемпионате

К участию в Чемпионате допускаются команды клубов, которые соответствуют всем критериям клубов МХЛ, а именно:

- а) клуб должен иметь в собственности спортсооружение, в котором могут проводиться матчи, удовлетворяющее требованиям Регламента, или у клуба должен быть договор аренды (безвозмездного пользования), договор возмездного оказания услуг с собственником такого спортсооружения, предусматривающий надлежащее проведение всех «домашних» матчей команды клуба в Чемпионате;
- б) клуб не находится в стадии процедуры банкротства или ликвидации;
- в) у клуба отсутствует задолженность перед хоккеистами, тренерами его команд, КХЛ, МХЛ, ВХЛ, в том числе по решениям Дисциплинарного комитета, вступившим в законную силу, и Профсоюзом по состоянию на 31 мая текущего года;

- г) клуб владеет своим товарным знаком или имеет права на использование этого товарного знака в предстоящем сезоне;
- д) клуб имеет хоккейную школу, имеющую в своем составе детско-юношеские команды (не менее одной в каждой из возрастных групп 16, 15, 14, 13, 12, 11, 10, 9-летних хоккеистов). Данное требование распространяется только на российские клубы;
- е) наличие у клуба финансовых ресурсов, достаточных для выплаты заработной платы, доплат, надбавок, премий и других поощрительных выплат хоккеистам команды клуба в Чемпионате в минимальном объеме 30 000 000 рублей на сезон 2014-2015 гг.
- ж) участники или учредители клуба ранее не выступали в качестве участников или учредителей клубов, у которых имеются задолженности перед хоккеистами, тренерским штабом и иными работниками клуба за предыдущие сезоны.
- з) В случае вынесения решения Правлением НП «МХЛ» о принятии клуба в состав участников Чемпионата клуб обязан перечислить НП «МХЛ» вступительный и ежегодный взносы, плату за право на участие клуба в Чемпионате в сроки, порядке и размере, определяемом Правлением НП «МХЛ».

Статья 175. Требования к клубам

Хоккейные клубы, изъявившие желание стать членами МХЛ, обязаны в срок до 10 июля 2014 г. представить в МХЛ все необходимые документы для вступления.

Если клуб является самостоятельным клубом МХЛ, либо молодежная команда клуба КХЛ будет проводить матчи на другом спортооружении, нежели клуб КХЛ, то в срок до 25 июля 2014 г. такой клуб обязан предоставить следующие документы:

- а) подтверждающие наличие у него в собственности спортооружения, удовлетворяющего требованиям Регламента к спортооружениям, в которых могут проводиться матчи, или в случае аренды (безвозмездного пользования) клубом спортооружения – удостоверенную собственником спортооружения копию договора об аренде (безвозмездном пользовании) спортооружения, заключенного между собственником спортооружения и клубом и содержащего все существенные условия аренды (безвозмездного пользования) спортооружения для надлежащего проведения всех «домашних» матчей команды клуба в Чемпионате. Помимо прочего, договор аренды (безвозмездного пользования) должен содержать условия о стоимости аренды (за исключением договора безвозмездного пользования), о порядке страхования гражданской ответственности при проведении матчей, о выполнении собственником спортооружения всех требований Регламента к спортооружениям;
- б) документ, выданный организацией, осуществляющей техническую инвентаризацию объектов недвижимого имущества в населенном пункте, где располагается спортооружение, а также копию технического паспорта спортооружения о количестве зрительских мест в спортооружении.

Статья 176. Подтверждающие документы по хоккейной школе и молодежной команд (только для российских клубов)

Клуб представляет в МХЛ в отсканированном виде на DVD-диске до 15 июля 2014 г. следующие документы:

1. В случае владения клубом всеми имущественными и неимущественными правами в отношении хоккейной школы, не являющейся самостоятельным юридическим лицом:
 - а) документ, подтверждающий наличие в хоккейной школе клуба детско-юношеских команд (не менее одной в каждой из возрастных групп 16, 15, 14, 13, 12, 11, 10, 9-летних хоккеистов) и количество детей в каждой возрастной группе;
 - б) письмо, подтверждающее наименование хоккейной школы и перечень соревнований, в которых принимают участие детско-юношеские команды по возрастам;
 - в) справку органа исполнительной власти в области физической культуры и спорта субъекта Российской Федерации, в котором расположен клуб, о принадлежности клубу хоккейной школы, имеющей детско-юношеские команды;
2. При наличии договора между клубом и хоккейной школой, являющейся юридическим лицом, договор между клубом и хоккейной школой, из которого усматривается:
 - а) наличие в составе хоккейной школы детско-юношеских команд (не менее одной в каждой из возрастных групп 16, 15, 14, 13, 12, 11, 10, 9-летних хоккеистов) и количество детей в каждой возрастной группе;
 - б) наименование хоккейной школы и перечень соревнований, в которых принимают участие детско-юношеские команды по возрастам.
3. При наличии договора между клубом и хоккейной школой, являющейся юридическим лицом, копии учредительных документов хоккейной школы.
4. Письмо клуба о наличии молодежной команды, участвующей в соревнованиях МХЛ, либо в составе клуба КХЛ, либо на договорной основе.

Статья 177. Подтверждающие документы, представляемые клубами МХЛ

Для подтверждения выполнения клубом требований Регламента, клуб представляет в МХЛ в отсканированном виде на DVD-диске до 15 июля 2014 г. следующие документы:

1. выписку из Единого государственного реестра прав на недвижимое имущество и сделок с ним о собственнике спортивного сооружения, полученную не ранее 1 июня 2014 г.;
2. в случае аренды (безвозмездного пользования) клубом спортивного сооружения – удостоверенную собственником спортивного сооружения копию договора об аренде (безвозмездном пользовании) спортивного сооружения, заключенного между собственником

спортсооружения и клубом и содержащего все существенные условия аренды (безвозмездного пользования) спортсооружения для надлежащего проведения всех «домашних» матчей команды клуба в Чемпионате. Помимо прочего, договор аренды (безвозмездного пользования) должен содержать условия о стоимости аренды (за исключением договора безвозмездного пользования), о порядке страхования гражданской ответственности при проведении матчей Чемпионата, о выполнении собственником спортсооружения всех требований Регламента, предъявляемым к спортсооружениям;

3. документ, выданный организацией, осуществляющей техническую инвентаризацию объектов недвижимого имущества в населенном пункте, где располагается спортсооружение, о количестве зрительских мест в спортсооружении;
4. выписку из Единого государственного реестра юридических лиц, которая должна содержать предусмотренные законом сведения о клубе по состоянию не ранее 1 июня 2014 г., в которой должно быть указано, что клуб не находится в стадии процедуры банкротства или ликвидации;
5. в случае владения клубом товарным знаком, использовавшимся клубом в сезоне 2013-2014 гг., документ федерального органа исполнительной власти в сфере правовой охраны объектов интеллектуальной собственности о правах клуба на товарный знак;
6. в случае владения товарным знаком, использовавшимся клубом в сезоне 2013-2014 гг., иным лицом:
 - а) документ федерального органа исполнительной власти в сфере правовой охраны объектов интеллектуальной собственности о правах иного лица на товарный знак, использовавшийся клубом в сезоне 2013-2014 гг.;
 - б) договор между правообладателем товарного знака и клубом, позволяющий клубу использовать товарный знак в сезоне 2014-2015 гг.;
7. в случае владения клубом всеми имущественными и неимущественными правами в отношении хоккейной школы, не являющейся самостоятельным юридическим лицом:
 - а) документ, подтверждающий наличие в хоккейной школе клуба детско-юношеских команд (не менее одной в каждой из возрастных групп 16, 15, 14, 13, 12, 11, 10, 9-летних хоккеистов) и количество детей в каждой возрастной группе;
 - б) письмо, подтверждающее наименование хоккейной школы и перечень соревнований, в которых принимают участие детско-юношеские команды по возрастам;
 - в) справку органа исполнительной власти в области физической культуры и спорта субъекта Российской Федерации, в котором расположен клуб, о принадлежности клубу хоккейной школы, имеющей детско-юношеские команды;
8. при наличии договора между клубом и хоккейной школой, являющейся юридическим лицом, договор между клубом и хоккейной школой, из которого усматривается:

- а) наличие в составе хоккейной школы детско-юношеских команд (не менее одной в каждой из возрастных групп 16, 15, 14, 13, 12, 11, 10, 9-летних хоккеистов) и количество детей в каждой возрастной группе
 - б) наименование хоккейной школы и перечень соревнований, в которых принимают участие детско-юношеские команды по возрастам.
9. при наличии договора между клубом и хоккейной школой, являющейся юридическим лицом, копии учредительных документов хоккейной школы.

В случае если спортивное сооружение будет введено в эксплуатацию в течение предстоящего сезона, клуб представляет в лигу следующие документы:

1. распорядительный документ государственного органа, выдавшего разрешение на строительство спортивного сооружения, в котором указано лицо, являющееся заказчиком строительства спортивного сооружения;
2. письмо заказчика строительства спортивного сооружения о сроках ввода спортивного сооружения в эксплуатацию;
3. письмо заказчика строительства с указанием лица, которое после окончания строительства спортивного сооружения будет являться собственником спортивного сооружения;
4. гарантийное письмо от будущего собственника спортивного сооружения о готовности заключить с клубом договор аренды (безвозмездного пользования), договор возмездного оказания услуг, предусматривающий надлежащее проведение в спортивном сооружении всех «домашних» матчей команды клуба в Чемпионате, с приложением предварительного договора, содержащего все существенные условия будущего основного договора аренды (безвозмездного пользования) спортивного сооружения, возмездного оказания услуг. Кроме того, предварительный договор аренды (безвозмездного пользования), возмездного оказания услуг должен содержать условия о стоимости аренды (за исключением договора безвозмездного пользования, договора возмездного оказания услуг), о порядке страхования гражданской ответственности при проведении матчей, о выполнении владельцем спортивного сооружения всех требований Регламента к спортивным сооружениям;
5. документ о государственной экспертизе проектных решений по строительству спортивного сооружения, в котором указано предусмотренное проектными решениями количество зрительских мест в спортивном сооружении.

В случае необходимости Департамент проведения соревнований может потребовать представить оригинал или заверенную копию любого из вышеперечисленных документов.

Статья 178. Подтверждающие документы по финансированию клуба МХЛ

Для подтверждения требований, касающихся обеспечения финансирования, клубы представляют в МХЛ до 15 июня 2014 г. документы по одному из следующих вариантов:

- а) гарантийное письмо кредитной организации, входящей в число первых двухсот кредитных организаций РФ по объему своих активов, гарантирующее, что

без поддержки кредитной организации, а при необходимости при поддержке кредитной организации, клуб будет обеспечен финансовыми ресурсами на период с 1 июля 2014 г. по 30 июня 2015 г., необходимыми для участия в Чемпионате сезона 2014-2015 гг.;

- б) гарантийное письмо органа исполнительной власти, отвечающего за распоряжение средствами бюджета субъекта Российской Федерации, на территории которого расположен клуб, гарантирующее, что без поддержки регионального бюджета, а при необходимости при поддержке регионального бюджета, клуб будет обеспечен финансовыми ресурсами на период с 1 июля 2014 г. по 30 июня 2014 г. необходимыми для участия в Чемпионате сезона 2014-2015 гг.;
- в) гарантийное письмо высшего исполнительного органа открытого акционерного общества с подтвержденными балансовыми активами свыше десяти миллиардов рублей, гарантирующее, что без поддержки открытого акционерного общества, а при необходимости при поддержке открытого акционерного общества, клуб будет обеспечен финансовыми ресурсами на период с 1 июля 2014 г. по 30 июня 2014 г. необходимыми для участия в Чемпионате сезона 2014-2015 гг.

Для подтверждения требований, касающихся обеспечения финансирования команды, клуб представляет в МХЛ до 15 июня 2014 г. следующие документы:

- а) письмо об отсутствии задолженности клуба по оплате труда перед хоккеистами и тренерами по состоянию на 31 мая 2014 г. за подписью руководителя клуба и главного бухгалтера;
- б) письмо об отсутствии задолженности клуба перед МХЛ по оплате штрафов, взносов;
- в) форму №1 «Бухгалтерский баланс» на 31 марта 2014 г. с отметкой налогового органа и расшифровку статей раздела V «Краткосрочные пассивы» баланса;
- г) форму №2 «Отчет о прибылях и убытках» на 31 марта 2014 г.

По результатам проверки представленных документов по финансированию на предстоящий сезон МХЛ может назначить клубу процедуру защиты бюджета.

Статья 179. Основные требования к иностранным клубам

Иностранные клубы, участвующие в Чемпионате, должны соответствовать следующим требованиям:

1. иметь в собственности спортивное сооружение, удовлетворяющее требованиям Регламента к спортивным сооружениям, в которых могут проводиться матчи, или наличие у клуба договора аренды (безвозмездного пользования), договора возмездного оказания услуг с собственником такого спортивного сооружения, предусматривающего надлежащее проведение в спортивном сооружении всех «домашних» матчей команды клуба;
2. не находиться в стадии процедуры банкротства или ликвидации;

3. иметь команду, которая в сезоне 2014-2015 гг. может принимать участие в Чемпионате;
4. не иметь задолженностей перед хоккеистами, тренерами команды, КХЛ, МХЛ, ВХЛ и Профсоюзом по состоянию на 31 мая 2014 г.;
5. владеть товарным знаком, использовавшимся командой в сезоне 2013-2014 гг., или иметь права на использование этого товарного знака в сезоне 2014-2015 гг.;
6. иметь финансовые ресурсы, достаточные для участия в Чемпионате в размере не менее 1 500 000 долларов США.

Клуб представляет в МХЛ в отсканированном виде на DVD-диске до 15 июля 2014 г. следующие документы:

1. выписку из реестра прав на недвижимое имущество, полученную не ранее 1 июня 2014 г., о собственнике спортивного сооружения, в котором клуб будет проводить «домашние» матчи;
2. в случае аренды (безвозмездного пользования) клубом спортивного сооружения – договор об аренде (безвозмездном пользовании) спортивного сооружения, или договор возмездного оказания услуг, заключенный между собственником спортивного сооружения и клубом, и содержащий все существенные условия аренды (безвозмездного пользования) спортивного сооружения, возмездного оказания услуг для надлежащего проведения всех «домашних» матчей команды. Договор аренды (безвозмездного пользования), договор возмездного оказания услуг должны содержать условия о стоимости (за исключением договора безвозмездного пользования), о порядке страхования гражданской ответственности при проведении матчей, о выполнении собственником спортивного сооружения всех требований Регламента к спортивным сооружениям;
3. документ, выданный организацией, осуществляющей техническую инвентаризацию объектов недвижимого имущества в населенном пункте, где располагается спортивное сооружение, о количестве зрительских мест в спортивном сооружении;
4. выписку из реестра юридических лиц, которая должна содержать предусмотренные законом сведения о клубе по состоянию не ранее 1 июня 2014 г., в которой должно быть указано, что клуб не находится в стадии процедуры банкротства или ликвидации;
5. в случае владения клубом товарным знаком, использовавшимся командой в сезоне 2013-2014 гг., документ о правах клуба на товарный знак;
6. в случае владения товарным знаком, использовавшимся командой в сезоне 2013-2014 гг., иным лицом:
 - а) документ о правах иного лица на товарный знак, использовавшийся командой в сезоне 2013-2014 гг.;
 - б) договор между правообладателем товарного знака и клубом, позволяющий клубу использовать товарный знак в сезоне 2013-2014 гг., заверенный участниками договора.

МХЛ может потребовать представить оригинал или заверенную копию любого из вышеперечисленных документов.

Статья 180. Подтверждающие документы по финансированию иностранного клуба

Клуб представляет в МХЛ до 15 июня 2014 г. документы по одному из следующих вариантов:

1. гарантийное письмо кредитной организации, входящей в число первых десяти кредитных организаций страны, где базируется клуб, гарантирующее, что без поддержки кредитной организации, а при необходимости при поддержке кредитной организации, клуб будет обеспечен финансовыми ресурсами на период с 1 июля 2014 г. по 30 июня 2014 г. в объеме не менее 1 500 000 долларов США для оплаты труда хоккеистов в Чемпионате;
2. гарантийное письмо высшего исполнительного органа коммерческой компании с подтвержденными балансовыми активами свыше 100 000 000 долларов США, гарантирующее, что при поддержке компании клуб будет обеспечен финансовыми ресурсами на период с 1 июля 2014 г. по 30 июня 2014 г. в объеме не менее 1 500 000 долларов США для оплаты труда хоккеистов в Чемпионате;
3. гарантийное письмо правительства государства, где базируется клуб, о подтверждении финансового обеспечения клуба в размере не менее 1 500 000 долларов США для оплаты труда хоккеистов в Чемпионате.

Для подтверждения требований, касающихся обеспечения финансирования команды, клуб представляет в МХЛ до 15 июня 2014 г. следующие документы:

1. письмо об отсутствии задолженности клуба по оплате труда перед хоккеистами и тренерами по состоянию на 31 мая 2014 г. за подписью руководителя клуба и главного бухгалтера;
2. письмо об отсутствии задолженности клуба перед КХЛ, МХЛ, ВХЛ по оплате штрафов, взносов;

Статья 181. Прочие требования к иностранным клубам

Зарубежный клуб обязан:

1. обеспечить соблюдение Регламента;
2. выполнять все требования МХЛ по вопросам размещения рекламы и проведения телевизионных трансляций. Обеспечить проведение промоутерских мероприятий внутри спортсооружения: демонстрацию и бесплатное распространение продукции и/или рекламных материалов рекламодателей Чемпионата во время проведения матчей;
3. по первому требованию предоставлять в МХЛ запрашиваемую информацию по любым вопросам, связанным с организацией и проведением Чемпионата;
4. обеспечить получение въездных виз всеми лицами, принимающими участие в Чемпионате (хоккеисты, тренеры, судьи, обслуживающий персонал команд, должностные лица клубов и МХЛ) и своевременное выполнение таможенных процедур в случае выполнения клубами требований национального законодательства. В

случае отмены матча по вине зарубежного клуба как принимающей стороны, зарубежному клубу засчитывается поражение, и он обязан возместить клубу – «гостю» причиненные убытки. Размер убытков определяет правление МХЛ, и виновный клуб обязуется не оспаривать принятого решения по этому вопросу;

5. в случае предоставления в МХЛ документов на иностранном языке представить также нотариально заверенный перевод на русский язык.

Статья 182. Порядок представления документов в МХЛ

Представление документов в МХЛ производится непосредственно представителем клуба в Департамент проведения соревнований в день и время, заблаговременно определенные МХЛ.

В случае нарушения клубом первоначального срока представления в МХЛ комплекта документов, определенных Регламентом, а также в случае представления неполного или ненадлежащего комплекта документов, Департамент проведения соревнований вправе предоставить клубу отсрочку для представления полного и надлежащего комплекта документов.

Отсрочка может быть предоставлена один раз и на срок не более 10 календарных дней от первоначально определенного срока.

Если в последний из установленных Департаментом проведения соревнований сроков клуб не представит в МХЛ полный и надлежащий комплект документов, определенных Регламентом, Департамент проведения соревнований выносит на рассмотрение правления МХЛ вопрос о снятии команды с соревнований. Информация о принятом решении в течение суток направляется клубу и публикуется на официальном интернет-сайте МХЛ.

В случае представления клубом документов с недостоверной информацией, Департамент проведения соревнований направляет в Дисциплинарный комитет заявление о применении мер ответственности к клубу.

ГЛАВА 29. ДРАФТ ЮНИОРОВ КХЛ (ДРАФТ)

Статья 183. Цель проведения Драфта Юниоров

1. По окончании сезона Лига проводит Драфт Юниоров, по итогам которого клубы могут приобрести права на заключение контракта с выпускниками хоккейных школ России, сильнейшими молодыми хоккеистами России, Европы и Северной Америки.
2. Организацией и проведением Драфта Юниоров, а также снабжением клубов информацией занимается Центральное Скаутское Бюро КХЛ.
3. Сроки, процедура и порядок проведения Драфта определяются «Регламентом проведения Драфта Юниоров КХЛ», ежегодно утверждаемым Вице-президентом по хоккейным операциям КХЛ.

Статья 184. Хоккеисты, принимающие участие в Драфте

В Драфте принимают участие следующие категории хоккеистов:

- категория 1: выпускники хоккейных школ России в возрасте 17 лет (возраст хоккеиста определяется по календарному году, а не по дате рождения)
- категория 2: хоккеисты в возрасте 17 лет, выступающие в соревнованиях по хоккею за пределами РФ.

С хоккеистами, принимающими участие в Драфте, клубы не имеют права подписывать профессиональные контракты до даты проведения Драфта.

Статья 185. Порядок подготовки квалификационных списков хоккеистов для Драфта

1. В срок до 01 декабря текущего года клубы должны предоставить в Центральное Скаутское Бюро КХЛ заявочные листы и портретные фотографии установленного образца команды своей ДЮСШ/СДЮШОР выпускного года (портретное фото игрока, согласно требованиям пп. 2 п. 2.1 ст. 6 Главы 2 Регламента по маркетингу и коммуникациям КХЛ.)
2. В срок до 20 апреля текущего года клубы должны предоставить в Центральное Скаутское Бюро КХЛ статистические данные выступления игроков своей команды ДЮСШ/СДЮШОР выпускного года.
3. В срок до 18:00 (время московское) 20 апреля текущего года клубы представляют в Центральное Скаутское Бюро КХЛ общий список выпускников своей школы текущего года.
4. В срок до 10 мая текущего года Центральное Скаутское Бюро публикует итоговые квалификационные списки участников Драфта, в которые включены хоккеисты всех категорий, участвующие в Драфте.
5. Если клуб планирует выбрать игрока, который отсутствует в итоговых квалификационных списках Скаутского Бюро КХЛ, он обязан предоставить в ЦИБ КХЛ и Скаутское Бюро КХЛ информацию об интересующем его игроке (фамилия, имя, клуб, лига, гражданство, дата рождения, рост, вес, позиция, хват, статистика выступления в соревнованиях за последний сезон) не позднее чем за 72 часа до начала Драфта. Перед началом Драфта клуб должен получить информацию о статусе и идентификационном номере такого игрока в Скаутском Бюро КХЛ.

Статья 186. Сроки и условия заключения контрактов с хоккеистами, выбранными на Драфте

1. Клуб КХЛ, выбравший на Драфте юниоров хоккеиста, являющегося воспитанником школы клуба КХЛ, должен сделать ему контрактное предложение. Если контрактное предложение выбранному на Драфте игроку не будет сделано в срок до 15 июля года проведения Драфта, клуб теряет все права на такого игрока и на клуб накладывается штраф в размере 1 000 000 (одного миллиона) рублей, а клуб,

воспитанником школы которого является хоккеист, приобретает в срок до 01 августа года проведения Драфта исключительное право на подписание контракта с таким игроком.

Клуб обладает исключительным правом заключения контракта с выбранными на Драфте юниоров хоккеистами, воспитанниками школ клубов ВХЛ/ самостоятельных клубов МХЛ/ иных школ не входящих в систему КХЛ/ВХЛ/МХЛ до 30 апреля того года, в котором игроку исполнится 22 года.

2. При заключении контракта клубом, выбравшим хоккеиста на Драфте юниоров, заработная плата такому хоккеисту должна быть установлена в соответствии с тарифной сеткой зарплат: не менее ставки раунда, в котором хоккеист был выбран.
3. Срок контракта, подписанного с игроками, выбранными на Драфте юниоров, должен истекать 30 апреля того года, когда игроку исполнится 20 лет. Если контракт подписывается с выбранным игроком в возрасте 20–21 год, срок контракта должен истекать 30 апреля того года, когда игроку исполнится 22 года.
4. После подписания контракта с хоккеистом (кроме пробного контракта), выбранным на Драфте юниоров, клуб в течение одного месяца должен уплатить компенсацию школе, подготовившей игрока (кроме случаев осуществления клубом преимущественного выбора). Срок уплаты компенсации может быть изменен по соглашению между школой и клубом. Размер компенсации в отношении хоккейных школ клубов КХЛ определен тарифной сеткой компенсаций. Размер компенсации в отношении хоккейных школ клубов ВХЛ/самостоятельных клубов МХЛ устанавливается по договоренности между клубом КХЛ, выбравшим хоккеиста, и школой/клубом ВХЛ/самостоятельным клубом МХЛ, подготовившей данного игрока. В случае, если договоренность относительно размера компенсации не будет достигнута, клуб КХЛ имеет право заключить контракт с указанным хоккеистом – выпускником школы/клуба ВХЛ/ самостоятельного клуба МХЛ, выплатив компенсацию школе/клубу ВХЛ/ независимому клубу МХЛ в размере 3 млн рублей. Не менее 20% от суммы компенсации должно направляться на вознаграждение тренеров, участвовавших в подготовке хоккеиста, в соответствии с его спортивным паспортом. В случае, если у хоккеиста в процессе обучения было более одного тренера, то вознаграждение за подготовку хоккеиста должно выплачиваться пропорционально времени подготовки хоккеиста каждым тренером. Если тренер, подготовивший хоккеиста, на момент выплаты компенсации не работает в школе, он также получает вознаграждение пропорционально времени подготовки им хоккеиста.
5. Если клуб, выбравший игрока с использованием преимущественного выбора, не предлагает ему заключить контракт в срок до 15 июля года проведения данного Драфта или расторгает контракт с таким игроком в течение первого сезона контракта, клуб теряет все права на игрока и на такой клуб налагается штраф в размере 3 млн рублей.
6. Если спустя какое-то время игрок, воспитанник школы клуба ВХЛ/ самостоятельного клуба МХЛ/ иной школы не входящей в систему КХЛ/ВХЛ/МХЛ, и выбравший его на Драфте клуб КХЛ достигают договоренности о заключении контракта КХЛ,

Контракт, на основании которого хоккеист принимает участие в иных соревнованиях, расторгается автоматически с выплатой компенсации согласно сетке. Компенсация школе, воспитавшей игрока, должна быть выплачена клубом, выбравшим игрока на Драфте, после подписания контракта КХЛ. Размер компенсации в отношении хоккейных школ клубов ВХЛ/самостоятельных клубов МХЛ устанавливается по договоренности между клубом КХЛ, выбравшим хоккеиста, и школой/клубом ВХЛ/самостоятельным клубом МХЛ, подготовившей данного игрока. В случае, если договоренность относительно размера компенсации не будет достигнута, клуб КХЛ имеет право заключить контракт с указанным хоккеистом – выпускником школы/клуба ВХЛ/самостоятельного клуба МХЛ, выплатив компенсацию школе/клубу ВХЛ в размере 3 млн рублей. При заключении контракта с клубом КХЛ зарплата такому игроку должна быть установлена в соответствии с тарифной сеткой зарплат: не менее ставки раунда, в котором хоккеист был выбран.

7. Если игрок отказывается заключить контракт с выбравшим его клубом, спортивные права на такого хоккеиста закрепляются за клубом в течение срока действия контрактного предложения. По окончании срока действия контрактного предложения клуб имеет право продлить спортивные права в отношении хоккеиста, сделав ему контрактное предложение в срок до 30 апреля посредством электронной базы ЦИБ КХЛ. Продление спортивных прав возможно до 30 апреля того года, когда игроку исполнится 29 лет. Хоккеист имеет право выступать в любых соревнованиях по хоккею, за исключением соревнований КХЛ. Заключение профессионального контракта с таким хоккеистом другими хоккейными клубами возможно только по договоренности со школой, воспитавшей игрока.

Если спустя какое-то время игрок и выбравший его на Драфте клуб КХЛ достигают договоренности о заключении контракта, зарплата такому игроку должна быть установлена не менее ставки «раунд 4+». При этом контракт, на основании которого хоккеист принимал участие в иных соревнованиях, расторгается автоматически с выплатой компенсации согласно сетке. Компенсация школе, воспитавшей игрока, должна быть выплачена клубом, выбравшим игрока на Драфте, после подписания контракта КХЛ. Размер компенсации для школы клуба КХЛ определяется сеткой в соответствии с заработной платой, установленной игроку. Размер компенсации в отношении хоккейных школ клубов ВХЛ/самостоятельных клубов МХЛ устанавливается по договоренности между клубом КХЛ, выбравшим хоккеиста, и школой/клубом ВХЛ/самостоятельным клубом МХЛ, подготовившей данного игрока. В случае, если договоренность относительно размера компенсации не будет достигнута, клуб КХЛ имеет право заключить контракт с указанным хоккеистом – выпускником школы/клуба ВХЛ/самостоятельного клуба МХЛ, выплатив компенсацию школе/клубу ВХЛ/независимому клубу МХЛ в размере 3 млн рублей.

8. В случае отказа хоккеиста заключить контракт с воспитавшим его клубом, использовавшим преимущественный выбор, хоккеисту присваивается статус «закрепленные права», спортивные права на игрока сохраняются за клубом в порядке, установленном подпунктом «г» пункта 1 статьи 13 настоящего Регламента.

9. В отношении игрока, не выбранного на Драфте юниоров, клуб, воспитанником школы которого является хоккеист, обладает преимущественным правом заключения первого контракта. До 15 июля года проведения данного Драфта клуб КХЛ не имеет права предлагать контракт выпускнику хоккейной школы клуба ВХЛ, хоккейной школы самостоятельного клуба МХЛ, а также хоккейной школы чужого клуба КХЛ, не выбранному на Драфте юниоров. Хоккеист, не выбранный на Драфте юниоров, не имеет права принимать контрактные предложения других клубов КХЛ/ВХЛ/самостоятельных клубов МХЛ, если в срок до 15 июля года проведения данного Драфта ему было сделано контрактное предложение от клуба, выпускником школы которого он является. Если хоккеист, не выбранный на Драфте юниоров КХЛ, получил в срок до 15 июля года проведения Драфта контрактное предложение от клуба, воспитанником которого он является, и не принял его, то ему присваивается статус «закрепленные права». Если свой клуб не воспользовался преимущественным правом заключения контракта до 15 июля года проведения данного Драфта (т.е. не сделал официально контрактное предложение в электронной базе ЦИБ КХЛ), хоккеист имеет право заключить контракт с любым хоккейным клубом КХЛ, ВХЛ, МХЛ без уплаты компенсации школе/клубу, подготовившему игрока.

Зарботная плата игроку, не выбранному на Драфте юниоров, должна быть установлена не менее ставки раунда «4+». Срок заключения контракта с таким хоккеистом должен составлять не менее двух лет. К игрокам, не выбранным на Драфте юниоров, повышающие коэффициенты при заключении контракта не применяется.

Статья 187. Тарифные сетки Драфта

Тарифная сетка зарплат:

№ раунда Драфта	Команда КХЛ, руб. за сезон	Команда МХЛ, руб. за сезон
1-й раунд	Не менее 1 500 000	Не менее 300 000
2-й раунд	Не менее 750 000	Не менее 150 000
3-й раунд		
Раунд «4+»		

К базовым ставкам указанной заработной платы устанавливаются обязательные для применения повышающие коэффициенты:

Второй сезон	Третий сезон
+ 30%	+ 50%

Компенсация, выплачиваемая школе за игрока:

№ раунда Драфта юниоров	Размер компенсации, руб.
1-й раунд	3 000 000
2-й раунд	2 000 000
3-й раунд	1 000 000
Раунд «4+»	500 000

Компенсация, выплачиваемая клубу МХЛ, ВХЛ за автоматическое расторжение Контракта с задрафтованным игроком:

Количество сезонов, проведенных в клубе МХЛ, ВХЛ	Размер компенсации, руб.
1-й сезон	500 000
2-й сезон	1 000 000
3-й сезон	1 500 000
4-й сезон	2 000 000
5-й сезон	2 500 000

Статья 188. Ответственность за неисполнение требований Регламента

В случае неисполнения или ненадлежащего исполнения требований Регламента на клуб, должностных лиц клуба, хоккеиста могут быть наложены санкции в соответствии с Дисциплинарным регламентом.

Статья 189. Ответственность за противоправное влияние на результаты матчей и Чемпионата

Запрещается противоправное влияние на результаты матчей и Чемпионата, а также участие хоккеистов, спортивных судей, тренеров, руководителей спортивных команд и иных участников Чемпионата в азартных играх в букмекерских конторах и тотализаторах путем заключения пари на результаты матчей и Чемпионата.

РАЗДЕЛ 5. РЕКЛАМА И КОММУНИКАЦИИ

ГЛАВА 30. ВЗАИМООТНОШЕНИЯ МХЛ И КЛУБОВ СО СПОНСОРАМИ И РЕКЛАМОДАТЕЛЯМИ ЧЕМПИОНАТА

Статья 190. Деятельность МХЛ и клубов при реализации коммерческих прав

МХЛ при реализации коммерческих прав:

1. распоряжается коммерческими правами, а именно исключительными правами на использование наименования Чемпионата и его символики, размещение рекламы товаров, работ и услуг в местах проведения матчей, определение статусов официальных производителей спортивной экипировки, спортивного оборудования и инвентаря, используемых в Чемпионате, а также иными правами на использование наименования Чемпионата и его символики, так или иначе связанными со статусом организатора Чемпионата;
2. распоряжается вещательными правами, а именно исключительными правами на освещение Чемпионата посредством трансляции изображения и/или звука любыми способами и (или) с помощью любых технологий, а также посредством осуществления записи трансляций и (или) фотосъемок Чемпионата, а также иными правами на освещение Чемпионата, так или иначе связанными со статусом организатора Чемпионата;
3. распоряжается неисключительными правами на использование, в том числе коммерческое, но исключительно в связи с матчами и Чемпионатом в целом:
 - а) изображений, полного имени, образцов подписи и почерка, внешнего облика, стилизованных и фотографических образов хоккеистов в клубной экипировке, экипировке МХЛ, либо повседневной одежде, слоганов, высказываний, популярных выражений и других атрибутов персонификации хоккеистов, тренеров, врачей, руководителей и иных должностных лиц и специалистов клубов, судей, комиссаров, инспекторов, принимающих участие в матчах и иных мероприятиях МХЛ, включая случаи, когда такие изображения являются основным объектом использования;
 - б) товарных знаков и иных обозначений, символов и иных результатов интеллектуальной деятельности и средств индивидуализации клубов;
 - в) фото-, видеоизображений внутренних интерьеров и фасадов сооружений;
4. осуществляет взаимодействие со средствами массовой информации.

Статья 191. Уполномоченный агент МХЛ

МХЛ может полностью или частично передать права на реализацию обязательств, проистекающих из Регламента, уполномоченному агенту. Принятие решения о полной

или частичной передаче прав и определение уполномоченного агента является исключительной прерогативой МХЛ.

Полная или частичная передача прав происходит путем подписания соответствующего соглашения между МХЛ и уполномоченным агентом.

В случае реализации данного положения, МХЛ в течение 3 дней после подписания соответствующего соглашения информирует клубы в письменной форме (посредством факсимильной связи или по электронной почте) о появлении уполномоченного агента и его статусе. Решения, принимаемые уполномоченным агентом, являются обязательными для исполнения клубами.

Статья 192. Права МХЛ

МХЛ, как распорядитель имущественных прав на Чемпионат, осуществляет реализацию всех коммерческих прав с правом совершения следующих действий:

1. силами штатных сотрудников или коммерческих инспекторов матчей осуществляет контроль исполнения и размещения клубами рекламных материалов в соответствии с требованиями Регламента и условиями «Соглашения о распределении рекламного пространства», состоянием рекламных материалов в спортооружении, а также контролирует исполнение клубами иных обязанностей в соответствии с Регламентом;
2. направляет представления о привлечении к предусмотренной Регламентом ответственности клубов, хоккеистов, тренеров, врачей, руководителей и иных должностных лиц и специалистов клубов, судей за нарушение положений Регламента;
3. проводит аккредитацию и контролирует допуск на матчи и иные мероприятия МХЛ представителей средств массовой информации;
4. согласовывает порядок и содержание церемоний, проводимых во время матчей, в том числе церемоний открытия и закрытия матчей, а также проводит специальные мероприятия МХЛ, разрабатывает и выпускает продукцию к отдельным акциям и мероприятиям;
5. использует самостоятельно, предоставляет и контролирует использование третьими лицами прав на названия, изображения, официальной атрибутики и символики Чемпионата, включая:
 - а) изображения Кубка победителя Чемпионата МХЛ DATSUN и иной наградной атрибутики Чемпионата, а также наградной атрибутики официальных мероприятий МХЛ;
 - б) товарные знаки и иные обозначения и средства индивидуализации, символику и иные результаты интеллектуальной деятельности клубов,
 - в) изображение, полное имя, образцы подписи и почерка, внешнего облика, стилизованных и фотографических образов хоккеистов в клубной экипировке, экипировке МХЛ, либо повседневной одежде, слоганов, высказываний, популярных выражений и других атрибутов персонификации хоккеистов, тренеров, врачей, руководителей и иных должностных лиц и специалистов

клубов, судей, комиссаров, инспекторов, принимающих участие в матчах и иных мероприятиях МХЛ, включая случаи, когда такие изображения являются основным объектом использования;

6. привлекает спонсоров и рекламодателей Чемпионата, производителей экипировки, а также резервирует товарные категории с целью обеспечения эксклюзивности привлеченных спонсоров и рекламодателей в их товарных категориях. Для обеспечения настоящего положения не позднее, чем за 1 месяц до начала Чемпионата МХЛ DATSUN направляет в клубы информационное письмо с перечнем зарезервированных за МХЛ товарных категорий, а также согласовывает товарные категории, места размещения и внешний вид рекламных материалов спонсоров и рекламодателей клубов во время проведения «домашних» матчей с правом отказать в согласовании спонсоров и рекламодателей клуба при пересечении по товарным категориям, зарезервированным за МХЛ;
7. использует рекламные возможности спортсооружений, оборудования спортсооружений и проводит любого рода рекламные акции, промоакции, специальные маркетинговые мероприятия во время проведения матчей и иных мероприятий МХЛ, а также информирует клубы о необходимости замены трансляции по громкой системе оповещения (далее – ГСО) и на медиакубе аудио, видеороликов путем направления монтажного листа и уведомления о местонахождении рекламных материалов на сервере посредством электронной почты;
8. производит и доставляет за свой счет в клубы рекламные материалы для их размещения внутри спортсооружений во время проведения матчей и иных мероприятий МХЛ (включая аудио-, видеоролики для трансляции по ГСО и на медиакубе), на экипировке хоккеистов, тренеров, врачей, судей, обслуживающего персонала во время проведения матчей и иных мероприятий МХЛ, а также предоставляет к размещению и распространению рекламные материалы на телевидении, радио, наружных рекламоносителях, в печатных и электронных СМИ в России и за рубежом, включая сеть интернет. В случае перезаливки льда, инициированной МХЛ в связи с проведением в спортсооружении специального мероприятия или необходимостью замены рекламного материала спонсоров и рекламодателей Чемпионата, МХЛ осуществляет производство, доставку и размещение рекламных материалов МХЛ за свой счет;
9. осуществляет самостоятельно или предоставляет права третьим лицам осуществлять торговлю любого рода товарами внутри спортсооружений во время проведения матчей;
10. производит и реализует товары с названием и/или атрибутикой Чемпионата и клубов (хоккеистов), включая сувенирную продукцию, а также предоставляет указанные права третьим лицам;
11. осуществляет контроль использования видео- и фотоизображений матчей и иных мероприятий МХЛ, включая производство и передачу телевизионных и радиотрансляций, трансляций в сети интернет, трансляций по каналам мобильной связи и фотосъемок матчей и иных мероприятий МХЛ;

12. предоставляет разрешения на использование матчей, Чемпионата в целом, товарных знаков и иных обозначений и средств индивидуализации клубов, изображений хоккеистов, тренеров, врачей, руководителей и иных должностных лиц и специалистов клубов, в целом для создания игровых технологий, в том числе для создания компьютерных игр, мобильных приложений и т.п.;
13. присваивает официальные статусы и титулы спонсорам (партнерам, рекламодателям) Чемпионата и иных мероприятий МХЛ;
14. осуществляет популяризацию Чемпионата, МХЛ, клубов и хоккея в целом путем осуществления рекламной, выставочной, просветительской деятельности, сотрудничества со СМИ, информационному наполнению официального сайта МХЛ и др.;
15. осуществляет коммуникацию, освещая в средствах массовой информации ход и результаты Чемпионата, деятельность МХЛ и клубов;
16. осуществляет международную деятельность, направленную на развитие и поддержание контактов с зарубежными компаниями, организующими хоккейные соревнования с участием клубов, оказание помощи клубам в переговорах с зарубежными организациями.

Статья 193. Организация и осуществление интернет-трансляций

1. Клуб обязан обеспечить при проведении всех «домашних» матчей интернет-трансляцию игр на официальном сайте клуба, с предоставлением Лиге технической возможности использовать данные трансляции для передачи третьим лицам и обеспечением права размещения рекламы Лиги, спонсоров, партнеров и рекламодателей МХЛ перед трансляцией, в перерывах между периодами и после завершения матча, в виде размещения видеороликов, динамических или статических заставок в объеме 50/50 от рекламного времени.
2. Трансляции должны быть осуществлены не менее чем тремя видеокамерами в HD-формате с интершумом. Наличие рекламного времени в интернет-трансляциях обязательно.
3. Обеспечивать эксклюзивные права МХЛ на организацию любого рода трансляций матча в интернете. Не допускать случаев несанкционированных трансляций в интернете или иные случаи нарушения эксклюзивности прав МХЛ.

Статья 194. Права клубов

1. Клубы могут использовать часть прав на Чемпионат, в том числе в коммерческих целях, в порядке и на условиях, предусмотренных Регламентом и «Соглашением о распределении рекламного пространства». Использование товарных знаков МХЛ без письменного согласия правообладателя в случаях, не связанных с матчами и Чемпионатом, недопустимо и будет квалифицировано в соответствии с законодательством РФ.
2. Часть прав на размещение рекламы внутри и снаружи спортсооружения, экипировке хоккеистов, телевизионных трансляциях во время проведения «до-

машних» матчей могут использоваться клубами в соответствии с Регламентом и «Соглашением о распределении рекламного пространства».

3. Клуб вправе использовать рекламные возможности спортсооружения и оборудование спортсооружения, проводить рекламные акции, специальные маркетинговые и иные мероприятия во время проведения «домашних» матчей в собственных целях только при наличии надлежащим образом оформленного (подписанного) с МХЛ «Соглашения о распределении рекламного пространства».

Статья 195. Обязанности клубов

1. Клуб обязан иметь в штатной структуре подразделение, ответственное за размещение рекламы в спортсооружении, экипировке, оборудовании, интернет-сайте и полиграфической продукции в соответствии с требованиями Регламента.
2. При проведении каждого «домашнего» матча клуб обязан:
 - а) за свой счёт обеспечивать надлежащее размещение предоставленных МХЛ рекламных материалов и информации о спонсорах, партнерах и рекламодателях Чемпионата на льду, бортах, защитных стеклах, заливочных машинах, иных местах спортсооружения, и судей, трансляцию аудиоинформации по ГСО и видеоинформации на информационном табло. Указанное размещение должно быть обеспечено в полном соответствии с требованиями МХЛ и регламентируется «Соглашением о распределении рекламного пространства». МХЛ предоставляет клубам рекламные материалы не позднее 1 августа 2014 года. В случае перезаливки льда или переноса матчей Чемпионата на другое спортсооружение, инициированное клубом, клуб осуществляет производство и размещение рекламного материала спонсоров, партнеров и рекламодателей Чемпионата за свой счёт, в том числе – на ледовой поверхности;
 - б) за свой счёт обеспечивать надлежащее размещение предоставленных МХЛ рекламных материалов о спонсорах, партнерах и рекламодателях Чемпионата на форме хоккеистов. Указанное размещение должно быть обеспечено в полном соответствии с требованиями МХЛ и регламентируется «Соглашением о распределении рекламного пространства». МХЛ высылает установленную квоту рекламных материалов в каждый клуб в начале сезона. В случае, если в течение сезона рекламные материалы заканчиваются или изнашиваются, клуб изготавливает их за свой счет.
 - в) обеспечивать наличие фонового плаката с изображениями логотипов спонсоров (партнеров, рекламодателей) Чемпионата и клуба, эскиз которого предоставляется МХЛ – баннера пресс-зоны в помещении для проведения предматчевых и послематчевых пресс-конференций с участием тренеров, руководства МХЛ и клубов, баннеров микст-зоны и зоны для флэш-интервью (зонах для проведения интервью с игроками); не допускать фактов проведения интервью не на фоне баннеров микст-зоны и зоны для флэш-интервью;
 - г) размещать рекламные материалы спонсоров (партнеров, рекламодателей) Чемпионата на полиграфической продукции, выпускаемой клубом или иными

организациями в интересах клуба в связи с проведением «домашних» матчей клуба, на билетах, программках, брошюрах, афишах, пресс-релизах и пр.;

- д) в перерывах между периодами матча на информационном табло спортсооружения обеспечивать трансляции рекламных видеороликов спонсоров и рекламодателей Чемпионата по заранее представленному МХЛ медиаплану (монтажному листу). Смена роликов должна осуществляться по первому требованию МХЛ, но в любом случае не позднее 2 рабочих дней со дня получения письменного уведомления посредством электронной почты о размещении роликов на сервере и монтажного листа;
- е) в перерывах между периодами матча обеспечить трансляцию аудиороликов, предоставленных МХЛ, по ГСО спортсооружения. Смена аудиороликов осуществляется по первому требованию МХЛ, но в любом случае не позднее 2 рабочих дней со дня получения письменного уведомления посредством электронной почты о размещении роликов на сервере и монтажного листа;
- ж) обеспечивать на основании предварительной заявки МХЛ на безвозмездной основе возможность проведения промоутерских мероприятий, демонстрацию и распространение продукции и/или рекламных материалов спонсоров (партнеров, рекламодателей) Чемпионата во время проведения «домашних» матчей, в т.ч. в VIP-зоне спортсооружения;
- з) обеспечивать на основании предварительной заявки МХЛ предоставление на возмездной основе площади в фойе спортсооружений для организации спонсорами (партнерами, рекламодателями) Чемпионата точек продаж выпускаемой продукции;
- и) обеспечивать предоставление спонсорам и рекламодателям МХЛ билетов на матч в количестве, предварительно согласованном с МХЛ. Предварительная заявка МХЛ должна быть направлена посредством электронной почты в клуб не позднее, чем за 2 дня до проведения мероприятия;
- к) не допускать размещения каких-либо аудио-, видео, печатных и иных рекламных материалов внутри спортсооружения, имеющих пересечения по зарезервированным за МХЛ товарным категориям;
- л) обеспечивать надлежащее состояние и поддержание внешнего вида рекламных материалов, размещенных внутри спортсооружения, а также, чистку бортов и ограждений и защиты рекламы. При повреждении каких-либо рекламных материалов своевременно извещать об этом МХЛ. В случае повреждения или износа рекламных материалов, клуб обязан изготовить и монтировать их за свой счет;
- м) обеспечивать продажу хоккейной атрибутики, символики, сувениров, видеоматериалов, полиграфической продукции, включая продажу предоставленной МХЛ продукции;
- н) обеспечивать музыкальное заполнение перерывов и пауз, возникающих при остановке основного времени матча, организацию развлекательных программ для зрителей;

- о) направлять в течение 24 часов по окончании каждого «домашнего» матча в МХЛ DVD-диск, содержащий фото всех рекламных носителей со спонсорами МХЛ, согласно подписанному «Соглашению о распределении рекламного пространства», или передачу этой информации иным видом электронной передачи данных уполномоченному агенту МХЛ.
3. Анонсировать каждый предстоящий матч молодежной команды на главной странице официального сайта клуба.
4. Делать объявления во время домашних матчей команды КХЛ или команды ВХЛ о предстоящих «домашних» матчах молодежной команды.
5. Размещать информацию о предстоящих матчах молодежной команды, а так же информационных и статистических материалов во всех официальных изданиях клуба, включая программы к матчам команды КХЛ.
6. Размещать полный календарь домашних матчей в кассах спортсооружения за 10 дней до начала Чемпионата.
7. Объявлять результаты матчей молодежной команды во время матчей команды КХЛ.
8. Объявлять результаты игрового дня других молодежных команд во время матча команды КХЛ.
9. Предоставлять билеты детским учреждениям в рамках социальных программ.
10. Не позднее 1 августа 2014 г. представить в МХЛ на согласование перечень спонсоров и рекламодателей клуба, а также макеты всех рекламных материалов, планируемых к размещению в спортсооружении во время проведения «домашних» матчей, в том числе на позициях, не предусмотренных официальным брендбуком МХЛ и «Соглашением о распределении рекламного пространства».
11. Не заключать договоров, предусматривающих размещение рекламных материалов и иной информации при проведении «домашних» матчей, на игровой форме хоккеистов клуба и внутри спортсооружения, а также не допускать случаев такого размещения третьими лицами, без согласования с МХЛ.
12. Обеспечивать участие хоккеистов, тренеров, должностных лиц, руководителей клуба в мероприятиях, проводимых для спонсоров (партнеров, рекламодателей) Чемпионата.
13. Обеспечивать участие хоккеистов и тренеров команд клуба в фото- и видеосъемках и иных мероприятиях, организуемых МХЛ.
14. Использовать во всех видах печатной продукции клуба, на официальном интернет-сайте клуба и любых иных видах медиа-активности написание имен и фамилий хоккеистов и тренеров в соответствии с заявочными листами, подаваемыми в МХЛ в соответствии с Регламентом.
15. Обеспечивать в течение всего Чемпионата размещение на всех страницах официального интернет-сайта клуба баннерных рекламных ссылок на официальный интернет-сайт МХЛ, интернет-сайты спонсоров, рекламодателей и партнеров МХЛ.

16. Не позднее 3 рабочих дней со дня каждого размещения предоставленной МХЛ рекламы и информации спонсоров, партнеров и рекламодателей МХЛ, предоставлять МХЛ подробный фотоотчет о размещении, составленный в полном соответствии с полученными от МХЛ дополнительными требованиями и инструкциями. Фотографии предоставляются в разрешении не менее 2000 px по длинной стороне и размером не более 5 Мб.
17. Не позднее 10 дней после окончания каждого месяца направлять в МХЛ оригиналы программ (по 2 экземпляра на каждый прошедший «домашний» матч), использованные билеты либо надлежащим образом заверенные копии (по 1 экземпляру за каждый прошедший «домашний» матч).
18. При размещении на льду спортооружения рекламных материалов обеспечивать полную видимость официальной разметки в соответствии с «Правилами игры в хоккей», а также принять все возможные меры к обеспечению надлежащей безопасности, прозрачности, отсутствию мутности заливаемого льда.
19. Обеспечивать доступ аккредитованного коммерческого инспектора матчей к местам размещения всех рекламных материалов внутри спортооружения с целью контроля и осуществления фото- и видеосъемки.
20. В период до 15 июля 2014 г. направить в МХЛ на согласование эскизы игровой формы (игровой свитер, игровые шорты, шлемы, гамашы), и не позднее 1 августа 2014 г. – фотографии отшитых образцов игровых свитеров (один «домашний» и один «гостевой») и игровых шорт с нанесенными логотипами рекламодателей для подтверждения их соответствия Регламенту и официальному брендбуку МХЛ, а также «Соглашению о распределении рекламного пространства». МХЛ обязана в 3-дневный срок дать официальный ответ по соответствию предоставленных макетов и/или образцов Регламенту и брендбуку.
21. В случае изменения макета игровой формы по инициативе клуба после начала сезона макет формы должен быть направлен на согласование в МХЛ не позднее, чем за 30 дней до предполагаемой даты использования данной формы. Фотографии отшитого образца игровой формы с нанесенными логотипами рекламодателей должна быть предоставлена не позднее, чем за 15 дней до предполагаемой даты использования формы.
22. Форма судей (судейский свитер и шлем) является исключительным рекламным местом для размещения рекламных материалов МХЛ или спонсоров/рекламодателей Чемпионата. Размещение на форме судей рекламы спонсоров/рекламодателей иных лиг или чемпионатов запрещается.
23. Запрещается использовать в рамках Чемпионата и иных официальных мероприятий МХЛ форму и шлемы, изготовленные по несогласованным с МХЛ эскизам. В случае отсутствия подтвержденных рекламодателей, как со стороны клуба, так и со стороны МХЛ, макеты и/или образцы утверждаются с нанесением условных логотипов, при этом расположение логотипов рекламодателей/спонсоров должно точно соответствовать расположению условных логотипов и подлежит дополнительному согласованию с МХЛ. В случае заключения клубом спонсорских согла-

шений в период проведения Чемпионата, клуб при согласовании рекламодателя и расположения его рекламных модулей руководствуется положениями данного пункта, в том числе в части предоставления эскизов и образцов игровой формы.

Статья 196. Требования к изготовлению и размещению рекламных материалов

1. Размещение рекламного материала на льду хоккейной площадки:
 - а) размеры и количество рекламных мест на льду хоккейной площадки регламентируются «Соглашением о распределении рекламного пространства», а также локальными актами МХЛ;
 - б) рекламные материалы, если иного не предусмотрено письменным уведомлением МХЛ, размещаются на белом фоне (без использования цветных подложек).
2. Размещение рекламного материала на бортовых ограждающих щитовых конструкциях:
 - а) размер одного рекламного места на бортовом ограждении (рекламный борт) составляет 4000x1000 мм;
 - б) графический макет рекламного материала должен быть изготовлен с учетом отступов по всему периметру рекламного борта, равному 100 мм;
 - в) логотип спонсора/партнера должен размещаться на белом фоне (без цветных подложек);
 - г) количество рекламных бортов по периметру ледовой площадки – 38 шт.;
 - д) рекламные борта должны быть равномерно размещены по всему периметру ледовой площадки согласно утвержденной схеме размещения; расстояние между рекламными бортами должно быть равным;
 - е) на одном рекламном борту может размещаться реклама только одного спонсора/партнера.
3. Размещение рекламного материала на линиях разметки, размещенных на бортовых ограждениях:
 - а) размер одного рекламного места на линиях разметки составляет 300x1000 мм;
 - б) графический макет рекламного материала должен быть изготовлен с учетом отступов по всему периметру рекламного борта, равному 50 мм;
 - в) количество рекламных мест на линиях разметки – 6 шт.;
 - г) рекламные материалы размещаются на синих и красной линиях без использования цветных подложек.
4. Размещение рекламного материала на защитных стеклах:
 - а) размер одного рекламного места на защитных стеклах (рекламных стикеров) вдоль ледовой площадки составляет 1000x200 мм;
 - б) количество рекламных стикеров вдоль ледовой площадки – 72 шт.;

- в) рекламные стикеры вдоль ледовой площадки должны быть размещены согласно утвержденной схеме размещения непосредственно от края скамеек запасных хоккеистов на промежуточном расстоянии друг от друга равном 200 мм; максимально допустимая высота наклейки рекламных стикеров от нижней границы защитных стекол – до 200 мм;
5. Размещение рекламного материала на стеклах кабинок запасных и оштрафованных хоккеистов:
- а) размер одного рекламного места на стеклах кабинок запасных и оштрафованных хоккеистов (рекламных стикеров) составляет 600x200 мм;
 - б) количество рекламных стикеров на стеклах кабинок запасных хоккеистов – 14 шт.;
 - в) количество рекламных стикеров на стеклах кабинок оштрафованных хоккеистов – 12 шт.;
 - г) рекламные стикеры на стеклах кабинок запасных и оштрафованных хоккеистов должны быть размещены согласно утвержденной схеме размещения (со стороны центра ледовой площадки) на промежуточном расстоянии друг от друга равном 200 мм; высота наклейки рекламных стикеров от головы сидящего игрока – не менее 200 мм, но не более 300 мм; расстояние между рядами стикеров на стеклах кабинок оштрафованных хоккеистов – 300 мм.

Статья 197. Требования к фотографиям.

Перечисленные ниже материалы предоставляются клубами для использования в маркетинговых целях.

Для участия в Чемпионате российские и иностранные клубы вместе с комплектом документов прикладывают к заявочным листам цветные фотографии (на электронном носителе):

1. руководителей клуба, тренеров и обслуживающего персонала команды (по одной фотографии, с указанием фамилии, инициалов и должности);
2. всех хоккеистов команды, индивидуально в «домашней» хоккейной форме клуба предстоящего сезона, утвержденной МХЛ (с логотипом МХЛ), по две фотографии для каждого хоккеиста:
 - статичное фото анфас – без шлема, минимум до пояса, положение тела прямо (не вполоборота), на однородном фоне (контрастном относительно цвета свитера), без резких теней;
 - фото в динамике – игровой момент на льду (с различимым лицом);
3. групповую фотографию команды в «домашней» хоккейной форме клуба предстоящего сезона – не более чем по 10 человек в одном ряду, с перечислением всех присутствующих на фотографии с подписями;
4. фотографии всех спортооружий, в которых запланировано проведение «домашних» матчей, (не менее шести разных фотографий каждого из них), включая фотографии:

- внешнего вида спортсооружения – в светлое и темное время суток;
 - вида спортсооружения изнутри – два общих плана ледовой арены (из-за ворот и с любой другой точки), зрительный зал со зрителями, фойе;
5. фотографии должны предоставляться не обрезанными по краям. Соотношение сторон каждой персональной фотографии – 3х4, каждой общей фотографии – 4х3. Фотографии представляются в формате jpg, с разрешением не менее 3000 px по длинной стороне.

При дозаявках хоккеистов в течение сезона и в случае кадровых изменений в руководстве и тренерском штабе в течение сезона клуб предоставляет фотографии в соответствии с требованиями настоящей статьи.

ГЛАВА 31. ДЕЯТЕЛЬНОСТЬ МХЛ И КЛУБОВ ПРИ РЕАЛИЗАЦИИ ВЕЩАТЕЛЬНЫХ ПРАВ

Статья 198. Обязанности клуба

При проведении любого «домашнего» матча клуб обязан:

1. обеспечивать эксклюзивные права МХЛ на организацию любого рода видеосъемок и звукозаписи, включая проведение телевизионных и радиотрансляций матча. Не допускать случаев несанкционированной МХЛ видеосъемки и звукозаписи в спортсооружении в день проведения матча или иные случаи нарушения эксклюзивности прав МХЛ;
2. не предоставлять производителям теле- или радиосигнала, не являющимся официальными хост-бродкастерами Чемпионата, фактический допуск в спортсооружение для осуществления их профессиональной деятельности при проведении «домашних» матчей без письменного согласия МХЛ;
3. обеспечивать бесплатное для телевизионного партнера МХЛ размещение и необходимые подключения (электропитание, звуковые и телевизионные коммуникации) телевизионной техники, обеспечивающей телевизионную съемку «домашних» матчей клуба, а также благоприятные условия для работы персонала телевизионного партнера МХЛ или уполномоченных им лиц, обеспечивающих телевизионную съемку матчей. Обеспечивать свободный доступ сотрудников телевизионного партнера МХЛ к их рабочим местам, комментаторским позициям (кабинам), техническим помещениям, необходимым для производства прямого качественного телевизионного сигнала, а также доступ к другим помещениям спортсооружения, необходимым для их работы;
4. не допускать срывов и задержек трансляции матча.

Официальные предсезонные матчи клуба могут транслироваться любыми техническими способами. Клуб обязан информировать МХЛ обо всех известных ему планах организаторов предсезонных матчей с участием клуба.

Статья 199. Обеспечение условий размещения оборудования в спортсооружении

Клуб обязан совместно с МХЛ и телеведущим разработать и согласовать план расстановки оборудования, расположение всех камер, комментаторских позиций, телевизионных студий, зала для пресс-конференций, микст-зоны и зоны для флэш-интервью (далее – «план») для каждого конкретного спортсооружения. Все планы, включая размещение камер и ПТС, должны быть подготовлены клубом и телеведущим и представлены на утверждение МХЛ за 60 дней до первого матча Чемпионата. При возникновении необходимости в размещении дополнительного оборудования возможно внесение изменений и доработок в план в течение сезона.

В соответствии с планом, утвержденным для каждого спортсооружения, клуб обеспечивает:

- а) парковку автотранспорта телеведущего, ПТС, резервных дизель-генераторов, станций спутниковой связи и т.п.;
- б) размещение телевизионной техники вне арены спортсооружения и непосредственно на арене, сооружение мест для установки камер (стационарные станки и платформы);
- в) расположение телестудий, комментаторских позиций, зала для пресс-конференций, микст-зоны и зоны для флэш-интервью;
- г) обеспечение беспрепятственной прокладки слаботочных и силовых кабелей;
- д) строгое соблюдение того, чтобы посторонние движущиеся предметы (аэростаты, воздушные шары и т.д.) не пересекали оптические оси телевизионных камер.

Клуб, имеющий со спортсооружениями договоры аренды на проведение «домашних» матчей, обязан предусмотреть соответствующие условия для проведения телетрансляций в договорах аренды на каждый последующий сезон, приведя их в соответствие с планом.

Статья 200. Парковка ПТС и телевизионной техники

Для проведения телетрансляций клуб должен предоставлять в исключительное пользование телеведущему необходимое парковочное пространство на одном участке, позволяющее обеспечивать нормальную работу ПТС и передающего радиорелейного или спутникового оборудования. Место парковки ПТС должно располагаться максимально близко к ПСТТП спортсооружения, на той же его стороне, где и основная камера, и должно быть открыто для использования не менее чем за 24 часа до начала каждого матча.

С момента прибытия на парковку первой машины и до момента отъезда последней на парковке должна круглосуточно обеспечиваться безопасность. Территория парковки должна быть полностью обнесена ограждениями. Клуб несет ответственность за надлежащее обеспечение безопасности парковки.

Статья 201. Приезд команд

Клуб обязан обеспечивать теле вещателю исключительную возможность проведения телесъёмки приезда команд в спортооружение, в зоне раздевалок и в момент выхода команд из раздевалок на лед.

Статья 202. Организация рекламных пауз во время матча

Во время каждого матча, транслируемого или записываемого любым телевизионным каналом, могут объявляться 5 рекламных пауз, каждая продолжительностью до 70 секунд.

Процедура объявления рекламных пауз:

1. рекламный координатор назначается Департаментом проведения соревнований;
2. теле вещатель матча обеспечивает двустороннюю связь рекламного координатора и режиссера трансляции посредством операторской телефонной гарнитуры;
3. после сигнала остановки игры, поданного главным судьей матча, рекламный координатор, находящийся на скамейке секретаря матча, включает красный фонарь рекламной паузы;
4. рекламный координатор сообщает телевизионной станции, что начинается реклама и одновременно засекает время;
5. один из линейных судей помещает шайбу на лед в том месте, где произойдет следующее вбрасывание, в то время как главный судья направляется к скамейке секретаря матча. Хоккеисты направляются к своим скамейкам, другой линейный судья располагается между скамейками хоккеистов;
6. на отметке «50 секунд» рекламный координатор сообщает главному судье о подаче свистка хоккеистам следовать к месту вбрасывания шайбы;
7. на отметке «65 секунд» линейный судья на вбрасывании получает сигнал от рекламного координатора о продолжении матча;
8. на отметке «70 секунд» рекламный координатор выключает красный фонарь рекламной паузы, и матч должен быть возобновлен.

К исключениям относятся рекламные паузы, объявляемые в случаях:

- а) травмы хоккеиста;
- б) повреждения и/или восстановления игровой зоны (стекло, бортов, защитной сетки);
- в) любой нештатной задержки, которая требует дополнительного времени для разрешения ситуации.

Рекламные паузы возможны только при остановке игры в равных составах команд (4 хоккеиста на 4 хоккеиста, 5 на 5, или 6 на 6). Если в одной команде на одного хоккеиста меньше и объявляется штраф для другой команды, рекламная пауза не разрешается.

Показы рекламных пауз производятся после первой остановки игры и следующего времени на часах игры:

1. Первый период
 - пауза № 1 – 14.00 минут
 - пауза № 2 – 8.00 минут
 - рекламная пауза за 1 минуту до окончания 1-го периода не производится;
2. Второй период
 - пауза № 3 – 14.00 минут
 - пауза № 4 – 8.00 минут
 - рекламная пауза за 1 минуту до окончания 2-го периода не производится;
3. Третий период
 - пауза № 5 – с 14.00 минуты до 2.00 минуты
 - рекламная пауза за 2 минуты до окончания 3-го периода не производится.

Исключением является случай, когда первая остановка производится по причине заброшенной шайбы. В этом случае рекламная пауза будет объявлена после следующей остановки игры.

В случае, если в указанный временной промежуток рекламная пауза не объявляется из-за штрафов или продолжения игры, пропущенная рекламная пауза будет производиться после первой остановки игры в следующий обозначенный временной промежуток. Вторая рекламная пауза будет объявлена после двух остановок игры после первой рекламной паузы в данном временном промежутке. В случае инцидента, при котором пропускается вторая рекламная пауза, процедура повторяется до тех пор, пока не будут использованы все рекламные паузы. Исключение – когда на хоккеиста накладывается большой пятиминутный (не совпадающий) штраф. В этом случае рекламная пауза должна быть объявлена после прозвучавшего свистка и будет контролироваться рекламным координатором обычным путем.

Во время рекламных остановок:

1. вратарям разрешено проследовать к соответствующим скамейкам хоккеистов;
2. командам разрешено менять звенья после того, как главный судья дает свисток, сигнализирующий командам возвращаться в зону вбрасывания, (за 20 секунд до окончания рекламной паузы). Данные смены звеньев проводятся по тем же правилам, что и обычная смена звеньев во время остановки игры;
3. за 20 секунд до окончания рекламной паузы командам разрешено запрашивать официальный тайм-аут у главного судьи, после того, как он даст сигнал о возвращении в зону вбрасывания;
4. главный судья немедленно информирует секретаря матча о запросе тайм-аута, который будет взят после окончания рекламной паузы.

Не позднее 10 дней после окончания каждого месяца клуб обязан направить в МХЛ подробный фотоотчет (составленный в полном соответствии с полученными от МХЛ дополнительными требованиями и инструкциями) обо всех рекламных роликах, демонстрировавшихся на медиакубе. Фотографии предоставляются в разрешении не менее 2000 px по длинной стороне и размером не более 5 мб.

Статья 203. Телесъемка со льда

Для телетрансляции выхода команд перед началом матча и во время исполнения гимнов, либо в специальных случаях по письменному запросу МХЛ на льду может быть использована телевизионная камера.

Телесъемка на поле может вестись двумя группами в составе 2 человек каждая: оператор с камерой и технический помощник. Во время нахождения камеры на поле перед началом матча:

1. только две камеры могут находиться на льду;
2. камера должна быть радиочастотной (беспроводной);
3. проводная камера может быть использована только при условии, что технический помощник оператора следит за проводом, не создавая помех выходу хоккеистов на ледовую площадку;
4. камера может быть снабжена микрофоном.

Статья 204. Комментаторские позиции

Вход к комментаторским позициям должен быть безопасным и отдельным от входа для зрителей. Клуб обязан обеспечить отсутствие посторонних лиц на территории расположения комментаторских кабин.

В каждой комментаторской позиции должно быть место для 2 человек, оборудованное электрическими розетками, освещением, телефоном с междугородней связью, доступом в интернет, ISDN-линиями для организации комментаторского канала. Каждое из двух мест и все находящееся там оборудование должно располагаться таким образом, чтобы во время матча технический персонал имел к нему доступ, не доставляя при этом неудобств комментаторам.

Установку и предоставление услуг связи обеспечивает клуб. Стоимость переговоров и трафика взимается с пользователей.

Клуб и/или руководство спортсооружения не могут взимать какую-либо плату за пользование комментаторскими позициями и их оборудованием.

Статья 205. Телевизионные студии

Клуб должен обеспечивать место для сооружения одной телевизионной студии непосредственно на арене спортсооружения с видом на площадку и трибуны, при условии, что её сооружение не вступает в противоречие с интересами безопасности. Возможное место расположения такой студии в каждом спортсооружении утверждается перед началом сезона.

Электропитание и мебель (столы, стулья) бесплатно предоставляются клубом, при этом техническое оборудование и студийное освещение обеспечивает телевещатель.

При сооружении студии клуб по необходимости обеспечивает сокращение зрительских мест.

Статья 206. Новые технологии

В результате технологического прогресса в течение сезона могут появиться новые камеры, радиоуправляемое телевизионное оборудование, статистические системы, оборудование слежения и др. Такое оборудование и камеры могут быть разрешены к применению после их согласования телеведущим с МХЛ и клубом.

Статья 207. Прокладка кабелей

Клуб бесплатно предоставляет кабельную инфраструктуру в соответствии со спецификацией и техническим заданием телеведущего, доступ к кабельным системам спортооружения, ПСТТП, аппаратным и другому стационарному кабельному оборудованию.

При прокладке дополнительных кабелей должны соблюдаться все необходимые требования техники безопасности.

ГЛАВА 32. ВЗАИМООТНОШЕНИЯ МХЛ И КЛУБОВ СО СРЕДСТВАМИ МАССОВОЙ ИНФОРМАЦИИ

Статья 208. Направления и порядок сотрудничества МХЛ и клубов со СМИ

Взаимодействие МХЛ и клубов со СМИ осуществляется пресс-службой МХЛ по следующим направлениям:

- а) предоставление информации в СМИ через официальные интернет-сайты МХЛ и клубов, а также путем рассылки официальных пресс-релизов МХЛ и клубов в редакции СМИ;
- б) предоставление информации СМИ на пресс-конференциях, проводимых МХЛ и клубами за пределами спортооружений, в которых осуществляется проведение матчей;
- в) индивидуальные встречи представителей МХЛ и клубов с представителями СМИ за пределами спортооружений, в которых осуществляется проведение матчей;
- г) предоставление представителям СМИ возможности профессиональной деятельности в спортооружениях, на которых осуществляется проведение матчей.

Порядок организации взаимодействия МХЛ и клубов способами, указанными в Регламенте, регулируется соответствующими договоренностями МХЛ и клубов.

Статья 209. Обязанности клуба

Клуб обязан:

1. иметь в штатной структуре подразделение, ответственное за связи с общественностью и работу со СМИ, проведение пресс-конференций, подготовку

информационных материалов, мониторинг СМИ, выполнение предусмотренных Регламентом обязанностей клуба по аккредитации представителей СМИ. В состав такого подразделения должны входить менеджер, фотограф и администратор интернет-сайта;

2. при проведении послематчевой пресс-конференции, о чем МХЛ заблаговременно информирует клубы, обеспечивать участие в ней главного тренера команды клуба, а также общение с представителями СМИ минимум трех хоккеистов клуба, выбранных представителями СМИ, в смешанной зоне. Во время пресс-конференции главный тренер каждой команды обязан дать комментарий к прошедшему матчу, а затем, соблюдая нормы корпоративной этики и воздерживаясь от проявления эмоций, ответить на вопросы представителей аккредитованных СМИ;
3. обеспечивать организованный доступ представителей СМИ для интервью в раздевалку команды «хозяев поля» через 7 минут после окончания каждого матча первого этапа Чемпионата и каждой серии плей-офф. Продолжительность работы СМИ в раздевалке – не более 10 минут, количество представителей СМИ – не более 10 человек;
4. обеспечивать в спортсооружении при проведении любого «домашнего» матча изготовление и продажу специально выпущенных к каждому матчу цветных программ для зрителей, содержащих следующую информацию: история встреч участников матча, составы играющих команд, новости клуба, материалы (в т.ч. интервью и фото) о хоккеистах и тренерах клубов, рекламу спонсоров и партнеров Чемпионата в объеме и на условиях, изложенных в «Соглашении о распределении рекламного пространства»;
5. предоставить представителям СМИ, а также аккредитованным МХЛ коммерческим инспекторам матчей бесплатно не менее 20 экземпляров программ к каждому матчу;
6. обеспечить при проведении любого «домашнего» матча соблюдение представителями СМИ условий их индивидуальных аккредитаций. Не допускать в зоны, предназначенные для работы СМИ, представителей СМИ, не имеющих аккредитаций;
7. обеспечивать фотосъемку игровых моментов каждого «домашнего» матча и направлять в течение 24 часов по окончании каждого «домашнего» матча в МХЛ DVD-диск с фотографиями (не менее 10 шт). Фотографии предоставляются в разрешении не менее 2000 px по длинной стороне и размером не более 5 Мб;
8. обеспечить при проведении «домашнего» матча открытие в спортсооружении пресс-центра и его надлежащую работу не позднее, чем за полтора часа до начала матча и в течение одного часа после завершения послематчевой пресс-конференции;
9. предоставлять возможность аккредитованному МХЛ фотографу, если он имеет специальный защитный короб для фотокамеры закрепить короб с фотокамерой на центральном каркасе ворот (не более одной камеры), либо в межферменном пространстве (под потолком спортсооружения). Для данного вида съемки фотограф должен сообщить о ней в пресс-службу клуба не позднее, чем за четыре часа

до начала матча и в сопровождении технического работника клуба или спортооружения закрепить ее в условленном месте;

10. во время выездных матчей клуба в составе персонала команды должно находиться лицо, ответственное за работу с прессой – пресс-секретарь клуба, его заместитель либо другое должностное лицо (администратор, начальник, представитель технического персонала), обеспечивающее в случае запроса СМИ краткое изложение официальных новостей команды и организованный выход хоккеистов команды – «гостя» в микст-зону для послематчевых интервью. Контактные телефоны данного сотрудника клуба должны быть предоставлены пресс-службе МХЛ не позднее, чем за 10 дней до начала Чемпионата;
11. при проведении матча на территории Российской Федерации клуб, главный тренер которого не в состоянии общаться на русском языке на послематчевых пресс-конференциях, обязан предоставить для него переводчика;
12. не допускать немотивированного отказа от интервью СМИ хоккеистами клуба после окончания матча;
13. обеспечивать общение одного хоккеиста или тренера клуба с официальным телеведущим МХЛ в зоне для флэш-интервью в перерывах матча, трансляция которого осуществляется в прямом эфире или в записи;
14. не допускать распространения в СМИ и сети интернет информации (фильмов, изображений, обращений и т.д.), носящей оскорбительный, провокационный характер в отношении клуба-противника, МХЛ, а также сотрудников и представителей МХЛ.

Статья 210. Общие положения об аккредитации представителей СМИ на мероприятиях, проводимых МХЛ

Аккредитация представителей СМИ на официальных мероприятиях МХЛ (далее по тексту – «аккредитация») проводится в целях создания необходимых условий для профессиональной деятельности представителей СМИ и повышения качества освещения Чемпионата и иных мероприятий МХЛ в СМИ.

Аккредитация МХЛ является основанием для прохода и размещения аккредитованного представителя СМИ в спортооружении, на которое распространяется действие аккредитации, а также для работы представителя СМИ в зонах спортооружения, указанных в аккредитационной карте.

Аккредитация СМИ на матчи осуществляется согласно ежегодному положению об аккредитации. Положение об аккредитации на сезон 2014-2015 гг. должно быть опубликовано на официальном сайте МХЛ не позднее 25 июля 2014 г.

Статья 211. Права и обязанности МХЛ при аккредитации СМИ

МХЛ предоставляет возможности профессиональной деятельности по освещению матчей в спортооружениях, в которых проводятся матчи, исключительно аккредитованным МХЛ представителям СМИ.

МХЛ обладает правом принятия решения об аккредитации СМИ или об отказе в аккредитации без объяснения причин.

Статья 212. Права и обязанности клубов при аккредитации СМИ

Пресс-служба клуба, чья команда принимает участие в Чемпионате, обязана:

1. обеспечивать соблюдение требований, предъявляемых к аккредитованному лицу, сообщать в МХЛ о случаях нарушения правил аккредитации, по представлению МХЛ приостанавливать действие аккредитации представителей СМИ, нарушающих правила аккредитации, указанные на оборотной стороне аккредитационной карты;
2. организовывать и поддерживать в течение проведения соревнования пропускной режим, порядок передвижения представителей СМИ в спортсооружениях, где проводятся «домашние» матчи клуба, порядок осуществления контактов представителей СМИ с участниками матча, специалистами в области хоккея, тренерами, руководителями клубов и МХЛ, ведение видео- и фотосъемок в смешанной зоне, зоне для флэш-интервью и зале для пресс-конференций.

Статья 213. Права и обязанности представителей аккредитованных СМИ

К аккредитации на официальных мероприятиях МХЛ допускаются СМИ:

1. соблюдающие Закон Российской Федерации «О средствах массовой информации»;
2. подавшие заявку на аккредитацию и предоставившие информацию о себе и каждом из своих представителей (имеющих квалификацию работника СМИ, подтвержденную действующим удостоверением соответствующего СМИ) в установленные сроки и в полном объеме.

Аккредитация МХЛ является основанием для прохода представителя аккредитованного СМИ в спортсооружение, на которое распространяется действие аккредитации, а также для работы представителя СМИ в зонах спортсооружения, указанных в аккредитационной карте.

Представитель аккредитованного СМИ в соответствии с ограничениями своей аккредитации имеет право:

1. для СМИ, имеющих аккредитации: посещать матчи, процесс подготовки и организации матчей и другие официальные мероприятия МХЛ, связанные с проведением Чемпионата;
2. пользоваться для выполнения своих профессиональных обязанностей местами для СМИ на трибунах спортсооружений, пресс-центром, смешанной зоной и зоной для флэш-интервью;
3. запрашивать у клубов и МХЛ информацию, необходимую для выполнения своих профессиональных обязанностей в рамках законодательства о СМИ;
4. общаться в микст-зоне и зоне для флэш-интервью с хоккеистами и тренерами команд, принимавшими участие в матче, после окончания каждого матча, в соот-

ветствии с ограничениями, установленными конкретными аккредитациями, располагаясь в зоне, обозначенной для данного типа СМИ;

5. посещать раздевалку команды через 7 минут после окончания матча на 10 минут для послематчевых интервью с хоккеистами (не более 10 представителей СМИ, имеющих доступ в указанную зону спортооружения, выбранных по решению пресс-секретаря клуба);
6. участвовать в послематчевой пресс-конференции главных тренеров команд;
7. проносить в спортооружения звукозаписывающую, видеозаписывающую и фототехнику в соответствии с ограничениями, установленными конкретными аккредитациями. В случае проноса в спортооружения техники с нарушениями ограничений, установленных конкретными аккредитациями, подобная попытка пресекается соответствующими службами спортооружений, а соответствующая техника подлежит сдаче в камеру хранения с обязательным возвратом;
8. осуществлять видеосъемку и голосовую запись хоккеистов, тренеров и иных должностных лиц клубов внутри спортооружений исключительно в соответствии с ограничениями, установленными конкретными аккредитациями, непосредственно на хоккейной площадке, в микст-зоне, зоне для флэш-интервью и на пресс-конференциях, во время подготовки и проведения матча. Видеосъемка или голосовая запись хоккеистов, тренеров и иных должностных лиц клубов, произведенная вне указанных зон спортооружения или с нарушениями ограничений, установленных конкретными аккредитациями, является основанием для приостановления действия аккредитации соответствующего представителя СМИ;
9. в случае желая аккредитованного представителя СМИ получить гарантированное место на трибуне спортооружения на конкретный матч из числа мест, предназначенных для размещения представителей СМИ, или рабочее место за специально оборудованным столом, представитель СМИ должен не позднее, чем за 2 дня до начала матча направить соответствующую просьбу руководству клуба, команда которого будет проводить «домашний» матч.
10. пресс-центр, трибуна для прессы, микст-зона, зона для флэш-интервью, зал для проведения пресс-конференций, раздевалка команды являются местами для работы аккредитованных представителей средств массовой информации, сотрудников клубов и МХЛ, имеющих отношение к взаимодействию с прессой. В этих местах должны соблюдаться этические нормы и следующие правила поведения:
 - а) не допускается ношение любой атрибутики клубов аккредитованными представителями СМИ. Наличие атрибутики является основанием для отказа в допуске представителя СМИ в ложу прессы, пресс-центр, микст-зону, зону для флэш-интервью, раздевалку команды или зал для пресс-конференций;
 - б) не допускается проявление болельщических эмоций представителями СМИ и иными лицами, находящимися в силу их служебного положения в ложе прессы, микст-зоне, зоне для флэш-интервью, раздевалке команды, пресс-центре и зале для пресс-конференций, по отношению в какой-либо из участвующих в матче команд, выходящее за рамки профессиональной журналистской этики;

в) нарушение приведенных правил может являться основанием для приостановления действия аккредитации представителя СМИ;

Аккредитованные СМИ и их представители обязаны:

1. при осуществлении профессиональной деятельности уважать права, законные интересы, честь и достоинство сотрудников МХЛ и клубов;
2. проверять достоверность сообщаемой им информации;
3. удовлетворять просьбы лиц, предоставивших информацию, об указании на ее источник, а также об авторизации цитируемого высказывания, если оно оглашается впервые;
4. извещать граждан и должностных лиц о проведении аудио- и видеозаписи, кино- и фотосъемки с их участием;
5. предъявлять при осуществлении профессиональной деятельности по первому требованию редакционное удостоверение или иной документ, удостоверяющий личность и полномочия представителя СМИ;
6. не распространять не соответствующие действительности сведения, порочащие честь, достоинство и деловую репутацию сотрудников МХЛ и клубов, а также не соответствующие действительности сведения, подрывающие деловую репутацию МХЛ и клубов;
7. не использовать свои профессиональные возможности в целях сокрытия информации или фальсификации общественно-значимых сведений, распространения слухов под видом достоверных сообщений, сбора информации в пользу постороннего лица или организации, не являющейся СМИ;
8. осуществлять видеосъемку хоккеистов, тренеров и иных должностных лиц клубов в микст-зоне, зоне для флэш-интервью и на пресс-конференциях внутри спортивных сооружений на фоне фонового плаката МХЛ;
9. использовать видеофрагменты матчей и иных официальных мероприятий МХЛ в теле, видеопрограммах и/или выкладываемых в интернете СМИ, не являющихся официальными телеведущими МХЛ, исключительно на основании письменного разрешения МХЛ;
10. использовать полученные фото- и видеоизображения в информационных целях без права коммерческого использования и передачи третьим лицам;
11. СМИ и их представители несут также иные обязанности, установленные законодательством Российской Федерации о СМИ;

Несоблюдение представителями аккредитованных СМИ обязанностей, предусмотренных Регламентом, является основанием для приостановления аккредитаций.

Статья 214. Общий порядок оформления аккредитаций

Сезонная аккредитация СМИ, предоставляющая возможность осуществления профессиональной деятельности по освещению матчей в спортивных сооружениях, в которых осуществляется проведение матчей, производится до начала Чемпионата и в течение всего срока его проведения на основании обращений СМИ в МХЛ.

Сезонная аккредитация носит индивидуальный характер (за исключением технических аккредитаций). Аккредитационная карта персонифицирована для осуществления контроля при входе в спортивное сооружение. Передача аккредитационной карты другому представителю СМИ для посещения официальных мероприятий МХЛ не допускается. В случае нарушения данного правила аккредитационная карта изымается, а представитель СМИ лишается аккредитации.

Аккредитация оформляется выдачей представителю СМИ аккредитационной карты, содержащей:

1. фотографию (на белом фоне с разрешением 300 dpi, размером 3x4 см) и персональные данные представителя аккредитованного СМИ;
2. наименование СМИ;
3. указание типа СМИ;
4. должность аккредитованного лица;
5. срок действия аккредитации;
6. список спортивных сооружений, в которых действует аккредитация;
7. зоны спортивного сооружения, в которые представителю аккредитованного СМИ предоставляется право доступа;
8. виды профессиональных технических средств, которые разрешается использовать аккредитованному лицу при его нахождении в спортивных сооружениях.

Аккредитация СМИ осуществляется пресс-службой МХЛ и пресс-службами клубов.

Для оформления сезонной аккредитации СМИ на «домашние» матчи одного клуба необходимо:

1. не позднее, чем за 30 дней до первого матча отправить в адрес клуба, на «домашние» матчи которого оформляется аккредитация, письмо с просьбой о ходатайстве перед МХЛ и аккредитационные формы МХЛ, заполненные на каждого сотрудника, рекомендованного к аккредитации;
2. не позднее, чем за 25 дней до первого матча отправить в адрес МХЛ официальное письмо за подписью руководителя СМИ с обоснованием необходимости сезонной аккредитации СМИ, а также обязательства СМИ о соблюдении представителями аккредитованного СМИ журналистской этики и правил МХЛ по использованию в спортивных сооружениях звукозаписывающей, видеозаписывающей и фототехники.

На основании полученных от СМИ писем, руководствуясь собственными интересами в профессиональном освещении спортивных событий, пресс-служба клуба составляет официальное письмо, в котором указывает рекомендованный клубом к аккредитации СМИ, и направляет его в пресс-службу МХЛ не позднее, чем за 25 дней до первого матча.

Согласно полученным от СМИ данным, пресс-службой МХЛ оформляются макеты аккредитационных карт и в электронном виде направляются в клуб, от которого поступило ходатайство об оформлении аккредитационных карт.

Пресс-служба клуба оформляет аккредитационную карту следующим образом: распечатывает, снабжает ее установленными МХЛ средствами защиты, ламинирует, обеспечивает лентой/клипсой для удобства ношения, затем передает аккредитованному представителю СМИ под роспись в журнале учета выданных аккредитационных карт. При получении аккредитационной карты представитель СМИ должен поставить свою подпись под обязательством соблюдать при работе в спортсооружениях журналистскую этику и правила МХЛ по использованию в спортсооружениях звукозаписывающей, видеозаписывающей и фототехники. Аккредитационные карты, не снабженные установленными МХЛ средствами защиты, недействительны, и подлежат изъятию.

В отношении СМИ, не получивших постоянные аккредитации МХЛ, допускается оформление в клубах разовых пропусков на матч. В таких случаях издание, желающее осветить матч, должно обратиться с официальным запросом в пресс-службу соответствующего клуба, которая, в свою очередь, обязана проинформировать об этом пресс-службу МХЛ. При отсутствии возражений против аккредитации обратившегося представителя СМИ со стороны пресс-службы МХЛ, клуб выдает ему разовую аккредитацию.

Статья 215. Порядок оформления сезонных аккредитаций

Сезонная аккредитация СМИ на все матчи предоставляет право осуществления профессиональной деятельности во всех спортсооружениях Чемпионата.

Сезонной аккредитации на все матчи подлежат СМИ федерального уровня, удовлетворяющие следующим условиям:

- а) распространение в крупнейших регионах РФ;
- б) наличие штатных корреспондентов, освещающих спортивные/хоккейные события;
- в) наличие у СМИ необходимости в подготовке эксклюзивных материалов с каждого матча;
- г) СМИ является официальным телеведущим МХЛ

МХЛ оповещает СМИ о начале процедуры сезонной аккредитации на все матчи путем опубликования на интернет-сайте МХЛ соответствующего объявления, а также рассылкой информационных писем в редакции по электронной почте.

Для получения сезонных аккредитаций на все матчи СМИ необходимо в срок не позднее, чем за 25 дней до первого матча направить официальную заявку за подписью руководителя в пресс-службу МХЛ вместе с копией государственного свидетельства о регистрации СМИ. Заявки, не оформленные надлежащим образом и/или присланные позднее указанного срока, не рассматриваются.

Процесс оформления и выдачи сезонных аккредитаций СМИ на все матчи осуществляется согласно общему порядку оформления аккредитаций непосредственно в МХЛ.

Для сотрудников телевизионных СМИ, представляющих технический персонал телеведущего, оформляются обезличенные (технические) аккредитационные карты в

количестве, указанном в официальной заявке СМИ за подписью руководителя. Технические аккредитационные карты передаются доверенному лицу СМИ по предоставлению соответствующих документов под роспись в журнале учета выданных аккредитационных карт непосредственно в МХЛ. Допуск в спортооружение по техническим аккредитациям осуществляется по заранее присланному в клуб списку работников, осуществляющих трансляцию матча.

Статья 216. Порядок оформления разовых аккредитаций

Разовая аккредитация СМИ предоставляет право осуществления профессиональной деятельности в отдельно взятом спортооружении в определенный день.

Для получения разовой аккредитации СМИ должно направить официальную заявку за подписью руководителя в пресс-службу клуба – «хозяина поля» матча, который планирует осветить данное СМИ, не менее, чем за сутки до матча, и не менее, чем за двое суток при желании СМИ получить для своего представителя гарантированное место на трибуне спортооружения на конкретный матч из числа мест, предназначенных для размещения представителей СМИ, или рабочее место за специально оборудованным столом.

Пресс-служба клуба – «хозяина поля» спортооружения, исходя из вместимости ложи прессы на трибунах спортооружения и фактического количества вакантных мест в ней на матче, принимает решение о выдаче разовой аккредитации СМИ.

Представитель СМИ, в случае положительного решения, получает разовую аккредитацию на матч в пресс-службе клуба – «хозяина поля», в день матча, не ранее момента начала допуска СМИ в спортооружение.

Пресс-служба клуба вносит данные представителя, получающего разовую аккредитацию СМИ, в официальный макет аккредитации, разработанный МХЛ.

Представитель аккредитованного на матч СМИ имеет право выполнять свои профессиональные обязанности на этом матче в строгом соответствии с зонами доступа, обозначенными в его аккредитационной карте.

Статья 217. Аккредитация на официальные мероприятия МХЛ

Пресс-служба МХЛ проводит дополнительную аккредитацию на официальные мероприятия МХЛ: «Кубок Вызова», пресс-конференции МХЛ, церемонии награждения участников Чемпионата и другие.

Аккредитация на официальные мероприятия МХЛ осуществляется согласно официальным заявкам, направленным СМИ пресс-службой МХЛ. Объявление о начале процедуры аккредитации на официальные мероприятия МХЛ публикуется на сайте МХЛ, а также рассылается в редакции по электронной почте.

Порядок работы СМИ на официальных мероприятиях МХЛ определяется МХЛ отдельно и публикуется на ее официальном сайте не позднее, чем за сутки до начала мероприятия.

Статья 218. Приостановка действия аккредитации

Действие аккредитации прекращается или приостанавливается в случае:

- а) прекращения или приостановления деятельности СМИ в порядке, предусмотренном законодательством Российской Федерации;
- б) прекращения трудовых или иных договорных отношений представителя СМИ с редакцией аккредитованного СМИ;
- в) отзыва представителя СМИ редакцией аккредитованного СМИ;
- г) истечения срока действия аккредитации.

В случае прекращения трудовых или иных договорных отношений аккредитованного представителя СМИ с редакцией СМИ либо отзыва его по решению редакции СМИ, редакция СМИ обязана сообщить об этом в МХЛ в семидневный срок и вернуть аккредитационное удостоверение, после чего аккредитация данного лица прекращается. Редакция СМИ имеет право подать заявку на аккредитацию другого представителя.

Действие аккредитации может быть приостановлено с изъятием аккредитационного удостоверения в случае, если редакцией СМИ или отдельным представителем данного СМИ нарушены Регламент, а также правила порядка работы СМИ на официальных мероприятиях МХЛ, распространены не соответствующие действительности сведения, подрывающие деловую репутацию МХЛ, а также порочащие честь, достоинство и деловую репутацию сотрудников МХЛ или клубов.

Возобновление аккредитации осуществляется только после обжалования приостановления действия аккредитации в судебных органах РФ, и принятия ими решения о возобновлении аккредитации.

Решение о приостановке действия аккредитации представителя СМИ принимается МХЛ.

Реализация прав представителя аккредитованного СМИ, аккредитация которого была приостановлена, возможна только после принятия судебными органами РФ решения о возобновлении аккредитации.

Статья 219. Использование аппаратуры

Пронос в спортооружения аккредитованными представителями СМИ звукозаписывающей, видеозаписывающей и фототехники осуществляется исключительно в соответствии с ограничениями, установленными конкретными аккредитациями. Пронос в спортооружения техники с нарушениями ограничений, установленных конкретными аккредитациями, пресекается соответствующими службами спортооружений, а техника изымается и возвращается владельцу после окончания матча или иного мероприятия Чемпионата.

Видеосъемка, фотосъемка и голосовая запись хоккеистов, тренеров и иных должностных лиц клубов внутри спортооружений во время проведения матчей может осуществляться аккредитованными представителями СМИ исключительно в соответствии с ограничениями, установленными конкретными аккредитациями, непосредственно на хоккейной площадке, в микст-зоне, зоне для флэш-интервью, раздевалках

команд и на пресс-конференциях. Видеосъемка, фотосъемка или голосовая запись хоккеистов, тренеров и иных должностных лиц клубов, произведенная вне указанных зон спортивного сооружения или с нарушениями ограничений, установленных конкретными аккредитациями, является основанием для лишения соответствующего представителя СМИ аккредитации.

Видеосъемка хоккеистов, тренеров и иных должностных лиц клубов в микст-зоне, зоне для флэш-интервью и на пресс-конференциях внутри спортивных сооружений должна осуществляться на фоне фонового плаката МХЛ. Во время видеосъемки в кадре могут находиться только указанные лица и плакат МХЛ. Нарушение правил видеосъемки является основанием для приостановки действия аккредитации СМИ.

Статья 220. Проведение пресс-конференций

После окончания некоторых матчей первого этапа Чемпионата и игр серии плей-аут, о чем МХЛ оповещает клуб – «хозяин поля» не позже, чем за двое суток до начала матча, и после каждого матча второго этапа (плей-офф), должна быть проведена пресс-конференция с участием главных тренеров участвующих в матче команд. Пресс-конференция проводится в специально оборудованном месте (пресс-центре) и начинается не позднее чем через 20 минут после окончания матча. Ответственность за организацию и проведение послематчевой пресс-конференции полностью лежит на клубе – «хозяине поля».

Пресс-служба клуба – «хозяина поля» обязана вести полную аудиозапись пресс-конференции, хранить ее в собственном архиве до окончания Чемпионата, и незамедлительно предоставлять в распоряжение пресс-службы МХЛ по официальному запросу.

Статья 221.Интервью

Общение с представителями средств массовой информации должно осуществляться через пресс-службу клуба в соответствии с Регламентом. Общение с прессой без согласования с пресс-службой не допускается.

Общение с представителями СМИ по согласованию с пресс-службой клуба может осуществляться следующими способами:

- по окончании тренировки до начала матча;
- в зоне для флэш-интервью в перерывах и непосредственно по окончании матча;
- в микст-зоне или раздевалке команды после окончания матча;
- в другое время в виде очного интервью;
- личные ответы или ответы по телефону на вопросы, заранее присланные представителем СМИ;
- письменные ответы на вопросы, заранее присланные представителем СМИ.

Перед началом матча представители аккредитованных СМИ могут взять интервью у хоккеистов и тренеров обеих команд. Интервью должно завершиться не позднее, чем за 90 минут до начала матча.

Заявка на проведение интервью перед началом матча должна быть подана в клуб не позднее, чем за 24 часа до начала матча. Из каждой команды в интервью могут участвовать не более трех хоккеистов и один тренер. После окончания матча аккредитованные представители СМИ имеют право взять интервью у хоккеистов в раздевалках команды клуба – «хозяина поля». Пресс-служба клуба – «хозяина поля» обязана организовать проход для интервью представителей СМИ в раздевалку команды хозяев через 7 минут после окончания каждого матча первого этапа Чемпионата и каждой серии плей-офф. Продолжительность работы СМИ в раздевалке – не более 10 минут, количество представителей СМИ – не более 10 человек.

Общение хоккеиста или тренера клуба с официальным телеведущим МХЛ в перерывах матча и непосредственно по его окончании возможно только в зоне для флэш-интервью.

Не позднее, чем через 15 минут после окончания матча хоккеисты, выбранные представителями СМИ для интервью, должны появиться в микст-зоне, специально выделенной для этих целей в непосредственной близости от раздевалок команд.

Руководитель делегации клуба – «гостя» имеет право допустить ограниченное количество представителей СМИ в раздевалки своих команд после окончания матча.

В течение двух дней после объявления номинаций «лучший игрок недели (месяца)» пресс-служба клуба этого хоккеиста обязана организовать интервью с ним для официального сайта МХЛ.

ГЛАВА 33. ФУНКЦИОНИРОВАНИЕ ИНТЕРНЕТ-САЙТОВ МХЛ И КЛУБОВ

Статья 222. Взаимодействие интернет-ресурсов МХЛ и клубов

В течение Чемпионата клубы обязаны обеспечивать размещение на всех страницах официального интернет-сайта клуба баннерных рекламных ссылок на официальный интернет-сайт МХЛ, интернет-сайты спонсоров, рекламодателей и партнеров МХЛ.

Статья 223. Официальные предсезонные матчи клубов

Официальные предсезонные матчи клубов могут транслироваться любыми техническими способами. Клубы обязаны информировать МХЛ обо всех известных им планах организаторов предсезонных матчей с участием соответствующих клубов.

Клуб обязан обеспечивать ведение интернет-трансляций всех своих предсезонных матчей на официальном интернет-сайте МХЛ по тем же правилам, что и во время Чемпионата.

РАЗДЕЛ 6. МЕДИЦИНСКИЙ РАЗДЕЛ

ВВЕДЕНИЕ

Медицинский раздел Регламента руководствуется следующими документами:

- Законом РФ в сфере охраны здоровья граждан;
- положениями Приказа Минздравсоцразвития РФ от 09.08.2010 г. № 613н "Об утверждении порядка оказания медицинской помощи при проведении физкультурных и спортивных мероприятий";
- Трудовым кодексом Российской Федерации;
- Всемирным антидопинговым кодексом;
- Общероссийскими антидопинговыми правилами;
- локальными нормативно-правовыми актами МХЛ;
- уставом НП «МХЛ»;
- положением о Медицинском центре КХЛ;
- положением о Научно-методическом совете по спортивной медицине.

Требования и положения медицинского раздела Регламента являются обязательными к исполнению всеми участниками Чемпионата. В случае невыполнения требований и положений медицинского раздела Регламента к клубу могут быть применены меры ответственности.

ГЛАВА 34. МЕДИЦИНСКИЙ ЦЕНТР КХЛ (МЦ КХЛ)

Статья 224. Задачи Медицинского центра КХЛ

Задачами функционирования МЦ КХЛ являются:

1. организация работы медицинских служб клубов в соответствии с положениями действующего законодательства РФ, стран-участниц Чемпионата и международных стандартов, оказание консультативной помощи и осуществление координационной работы в организации медицинского обеспечения;
2. организация круглосуточной работы call-центра;
3. организация и поддержание эффективной работы Электронного медицинского портала;
4. создание единой базы данных медицинских работников, работающих в клубах КХЛ, МХЛ, ВХЛ;
5. формирование сети авторизованных партнеров МХЛ – медицинских учреждений и служб скорой помощи, обладающих достаточной квалификацией и уровнем технологической готовности для работы с клубами;

6. оказание содействия в обследовании и лечении хоккеистов МХЛ в специализированных медицинских центрах РФ и за рубежом;
7. разработка стандартов медицинского обследования хоккеистов, являющихся обязательным для всех хоккеистов МХЛ;
8. обеспечение контроля и методической поддержки проведения медицинских обследований хоккеистов клубов;
9. оказание консультативной и методологической помощи при обработке результатов обследования хоккеистов, а также формирование рекомендаций для медицинских служб клубов;
10. организация и проведение медицинских консилиумов;
11. организация взаимодействия между медицинскими службами сборных команд России или других стран и медицинскими службами клубов в случае возникновения необходимости;
12. разработка и формирование списков сертифицированных продуктов спортивного питания, средств восстановления и повышения работоспособности для использования в клубах;
13. разработка стандартов функционального обследования хоккеистов, носящих рекомендательный характер;
14. разработка и внедрение в практику совместно с РУСАДА эффективных антидопинговых образовательных программ в клубах;
15. сотрудничество с медицинскими и антидопинговыми организациями Российской Федерации, стран-участниц Чемпионата, ФХР, национальных федераций хоккея стран-участниц Чемпионата, ИИХФ и ВАДА;
16. повышение квалификации врачей клубов посредством непрерывного медицинского образования, включая проведение регулярных семинаров и конференций, а также обеспечение врачей клубов методической и научной информацией по вопросам спортивной медицины и антидопингового обеспечения;
17. выпуск методических материалов по спортивной медицине и спортивному питанию;
18. организация деятельности Научно-методического совета КХЛ по спортивной медицине;
19. организация проведения научных разработок в области спортивной медицины;
20. разработка и реализация программы и проектов развития профессионального хоккея по разделам медико-биологического и антидопингового обеспечения;
21. организация и участие в контроле соблюдения клубами положений Медицинского раздела Регламента.
22. разработка и реализация программы профилактики сотрясений головного мозга.
23. выборочное проведение видеоанализа травматизма матчей Чемпионата, включая видеоконтроль деятельности врачебной бригады матча с травмированным игроком при подозрении на сотрясение головного мозга.

ГЛАВА 35. МЕДИЦИНСКОЕ ОБЕСПЕЧЕНИЕ В КЛУБАХ

Статья 225. Общие положения

1. Медицинское обеспечение в клубах строится на основе действующего законодательства РФ с учетом особенностей национального законодательства, действующего в месте нахождения клуба, расположенного за пределами РФ.
2. Медицинская помощь при неотложных состояниях (включая стоматологическую) оказывается хоккеисту команды в течение срока действия контракта. Специализированная медицинская помощь (включая стоматологическую) оказывается хоккеисту команды в течение срока действия контракта. Лечение проводится по согласованию с руководством клуба только в медицинских учреждениях, авторизованных МЦ КХЛ.
3. В случае желания хоккеиста проходить лечение вне предложенных клубом учреждений, необходимо обязательное согласование с МЦ КХЛ. Оплата за лечение в этом случае производится хоккеистом самостоятельно, в полном объеме.
4. Лечение травм и заболеваний, связанных с исполнением трудовых обязанностей, проводится за счет клуба, после согласования с врачом клуба. Лечение травм и заболеваний, которые были признаны клинико-экспертной комиссией лечебного учреждения, не связанными с исполнением трудовых обязанностей, производится за счет хоккеиста.
5. Если хоккеист получает травму в ходе игры, при переездах с командой, командировках от клуба, а также на учебно-тренировочных занятиях, клуб оплачивает ему в установленном порядке госпитализацию вплоть до выписки, при условии, что больница и врач определены клубом и согласованы с МЦ КХЛ. В случае если хоккеист пренебрегает защитным снаряжением (полная лицевая маска, защита глаз (козырек), защита горла, капа, налокотники, перчатки) или использует защитное снаряжение, не соответствующее установленным требованиям, и вследствие чего получает травму, лечение производится за счет хоккеиста.
6. Обеспечение хоккеистов фармакологическими препаратами, спортивным питанием и другими медицинскими средствами, рекомендованными МЦ КХЛ, возлагается на клуб.

Статья 226. Электронный медицинский портал

Медицинская информация о каждом хоккеисте должна заноситься врачом клуба в электронный медицинский портал согласно «Положению об электронном медицинском портале» (приложение №33). В случае ненадлежащего занесения информации в электронный медицинский портал к клубу могут быть применены меры ответственности в соответствии с Регламентом.

Статья 227. Лицензирование медицинской деятельности в клубе

1. Клуб, осуществляющий медицинскую деятельность через свое структурное подразделение, должен иметь лицензию на медицинскую деятельность.

2. Всем самостоятельным клубам необходимо в течение сезона 2014-2015 гг. до начала игр плей-офф оформить в установленном порядке лицензию на медицинскую деятельность. Лицензия на медицинскую деятельность клуба КХЛ/ ВХЛ распространяется на находящийся в его структуре молодежный клуб.
3. В случае, если клуб не оформил лицензию на медицинскую деятельность до начала игр плей-офф сезона 2014-2015 гг., к нему могут быть применены меры ответственности в соответствии с Регламентом.

Статья 228. Медицинская служба клуба.

Требования к квалификации врачей клуба

1. Медико-биологическое обеспечение в клубах осуществляется силами медицинской службы клуба.
2. Медицинская служба команды клуба должна состоять минимум из одного врача и одного медицинского работника.
3. Все врачи клуба должны иметь диплом врача и как минимум действующий сертификат врача по ЛФК и спортивной медицине, полученный в учреждениях, имеющих право на их выдачу. При отсутствии сертификата врачи клуба обязаны пройти специализацию в течение 2014 г. Копии сертификатов, заверенные отделом кадров, должны быть переданы в МЦ КХЛ до 15 января 2015 г. В случае, если врач не получил указанный сертификат до конца 2014 г. к клубу могут быть применены меры ответственности в соответствии с Регламентом.
4. Врачи команды клуба должны в течение 2014 г. пройти обучение по вопросам антидопингового обеспечения в рамках семинаров, организованных соответствующими службами КХЛ/РУСАДА с выдачей подтверждающего сертификата.

Статья 229. Функциональные обязанности врачей клубов

Функциональными обязанностями врачей клуба являются:

1. Проведение текущих медицинских наблюдений за состоянием здоровья хоккеиста и переносимостью им тренировочных и соревновательных нагрузок;
2. Оказание первой медицинской помощи при неотложных состояниях хоккеисту и обеспечение организации лечебно-диагностических мероприятий в плановом порядке при возникновении соответствующих изменений в состоянии его здоровья;
3. Информирование МЦ КХЛ об изменениях в состоянии здоровья хоккеиста без согласования с руководящим и тренерским составом клуба;
4. предоставление запрашиваемой информации в МЦ КХЛ в течение 24 часов с момента получения официального запроса из МХЛ или МЦ КХЛ. Один раз в месяц, не позднее 05 числа, передавать в МЦ КХЛ информацию о статусе хоккеистов команды (приложение № 44);
5. Соблюдение принципов конфиденциальности, системы шифрования информации и использования индивидуальных шифров, присвоенных каждому хоккеисту для внесения информации в портал;

6. Оперативное заполнение индивидуальной электронной медицинской карты хоккеиста в портале в соответствии с «Положением об электронном медицинском портале» в течение всего срока действия контракта хоккеиста с клубом (приложение №33);
7. Заносить в Портал результаты медицинских обследований хоккеиста, информацию о травмах (заболеваниях) хоккеиста, повлекших пропуск 2-х и более матчей Чемпионата;
8. Запрашивать у хоккеиста клуба и заносить в Портал информацию об использовании хоккеистом средств и методов из Запрещенного списка ВАДА при наличии разрешения на терапевтическое использование, выданного антидопинговой организацией;
9. В случае травмы, повлекшей эвакуацию с ледовой площадки во время проведения матча и транспортировку на скорой помощи в стационар, обязательно заносить в Портал результаты медицинских консультаций и обследований Хоккеиста.
10. По требованию хоккеиста предоставлять копии результатов предсезонных тестов и предсезонного медицинского обследования, а также медицинских заключений на руки при расторжении контракта; при оказании медицинской помощи хоккеистам использовать только разрешенные к применению лекарственные препараты и методы, не входящие в Запрещенный список ВАДА, и препараты и методы, получившие разрешение на терапевтическое использование, выданное антидопинговой организацией.
11. Информировать хоккеистов клуба об антидопинговых правилах и контролировать их соблюдение;
12. Организовать ежегодное обязательное предсезонное или предконтрактное медицинское обследование хоккеистов, имеющих право выступать за команду, в соответствии с требованиями, установленными МЦ КХЛ (приложение №35);
13. Организация обязательного медицинского обследования хоккеистов, имеющих право выступать за команду клуба, перед началом второго этапа Чемпионата в соответствии с требованиями, установленными МЦ КХЛ (приложение №36);
14. Присутствие на матчах и тренировках команды клуба (минимум один представитель медицинской службы клуба), имея при себе необходимые для оказания медицинской помощи при неотложных состояниях препараты и оборудование (приложение №34);
15. Осуществление профессиональной деятельности в составе врачебной бригады во время матча, включая проведение протокола SCAT и наложение запрета на участие игрока с подозрением на сотрясение головного мозга в текущем матче сразу после травмы. Врач, не имеющий в распоряжении протокол SCAT, обязан обратиться в МЦ КХЛ для получения его электронных версий на русском и английском языках;
16. Посещение информационно-методических и учебных семинаров по спортивной медицине, антидопинговому обеспечению и спортивному питанию, проводимых МЦ КХЛ (не менее 2 раз в течение календарного года, минимум один представитель от клуба);

17. Предоставление в МЦ КХЛ запрашиваемых сведений о членах медицинской службы клуба, включая врачей и средних медицинских работников, с указанием их образования, стажа работы и др.;
18. Передача в МЦ КХЛ не позднее, чем за 2 недели до начала Чемпионата, сведений о врачах, ответственном за контакты с представителями МЦ КХЛ, с указанием телефонов, адреса электронной почты и факса. В случае изменений в кадровом составе медицинской службы клуба, информирование МЦ КХЛ в течение 5 рабочих дней;
19. Организация обустройства медицинских кабинетов для команды клуба в соответствии с существующими санитарно-гигиеническими нормами и требованиями Регламента.

Статья 230. Требования к медицинской укладке сумки врача

1. Во время проведения матчей в распоряжении врачей клуба всегда должны быть препараты и оборудование для оказания экстренной помощи, в том числе автоматический дефибриллятор (приложение №34).
2. Все препараты, входящие в состав медицинских сумок, должны соответствовать требованиям национального законодательства и иметь инструкции для российских клубов – на русском языке, для иностранных клубов – на государственном языке страны-участницы Чемпионата.

ГЛАВА 36. ТРЕБОВАНИЯ К МЕДИЦИНСКИМ ПОМЕЩЕНИЯМ СПОРТСООРУЖЕНИЙ И ОСНАЩЕНИЮ МЕДИЦИНСКОГО КАБИНЕТА КЛУБА

Статья 231. Требования по организации и оснащению медицинского пункта спортсооружения

1. Медицинский пункт предназначен для оказания первичной медико-санитарной помощи зрителям, присутствующим на матче, хоккеистам и другим лицам, получившим травму или нуждающимся в неотложной медицинской помощи.
2. Медицинский пункт должен быть в каждом спортсооружении, предназначенном для проведения матчей.
3. Медицинский пункт должен отвечать следующим требованиям:
 - а) находиться в месте, легко доступном для зрителей и бригад скорой медицинской помощи;
 - б) иметь двери и проходы достаточной ширины для проноса носилок и проезда кресел-каталок;
 - в) иметь яркое освещение, вентиляцию, отопление, систему кондиционирования воздуха, электрические розетки, горячее и холодное водоснабжение, питьевую воду, умывальник и туалет, внутреннюю и внешнюю телефонную связь;

- г) быть оборудованным в соответствии с приложением №10 к приказу Минздравсоцразвития РФ от 09.08.2010 г. № 613н "Об утверждении порядка оказания медицинской помощи при проведении физкультурных и спортивных мероприятий". В спортсооружениях, где проводят домашние матчи иностранные клубы МХЛ, медицинский пункт должен быть оборудован в соответствии с национальным законодательством;
 - д) быть обеспеченным квалифицированным медицинским персоналом, работающим по утвержденному графику.
4. К месту расположения медицинского пункта должны вести четкие указатели движения, позволяющие попасть в него из любого места спортсооружения кратчайшим способом.

Статья 232. Требования к пункту допинг-контроля

1. Каждое спортсооружение, предназначенное для проведения матчей, должно иметь пункт допинг-контроля.
2. Пункт допинг-контроля должен быть четко идентифицирован и располагаться в непосредственной близости к хоккейной площадке и раздевалкам хоккеистов. На двери пункта допинг-контроля должна находиться надпись «Вход воспрещен». К пункту допинг-контроля не должны иметь доступ зрители и представители средств массовой информации. Доступ в пункт допинг-контроля имеют только уполномоченные лица в соответствии с «Международным стандартом тестирования» Кодекса ВАДА.
3. Требования к помещениям пункта допинг-контроля и их оснащению изложены в приложении №37.
4. При несоответствии пункта допинг-контроля требованиям, изложенным в приложении №37, МХЛ вправе в установленном порядке применить меры ответственности согласно Регламенту.

Статья 233. Требования к лекарственному и инструментальному оснащению медицинского кабинета клуба

1. Минимальное инструментально-аппаратное оснащение медицинского кабинета клуба должно включать следующее оборудование:
 - ноутбук с доступом в сеть интернет, принтер/сканер/ксерокс;
 - холодильник;
 - сухожаровой шкаф;
 - отсасыватель;
 - прибор для измерения состава тела (калиперометр, биоимпедансный или инфракрасный анализатор), весы, ростометр, стетоскоп, тонометр, термометр
 - аппарат ЭКГ, автоматический дефибриллятор, аппарат дыхательный ручной;
 - пневматические шины, жесткий шейный воротник;
 - кровоостанавливающий жгут, коникотомический набор;

- костыли, носилки медицинские жесткие с возможностью иммобилизации поврежденного отдела позвоночника;
 - система для внутривенных инфузий (стойка, система для переливания, минимальный объём солевых растворов не менее 4 л) для оказания неотложной помощи;
2. Лекарственное оснащение медицинских кабинетов клуба должно соответствовать рекомендациям МЦ КХЛ (приложение №38).
 3. Допустима замена одного препарата другим, если он относится к одной лекарственной группе и не входят в список запрещённых веществ ВАДА.
 4. При отсутствии в кабинете врача клуба указанного оборудования, МХЛ применит меры ответственности согласно Регламенту.

ГЛАВА 37. МЕДИЦИНСКИЕ ОБСЛЕДОВАНИЯ ХОККЕИСТОВ

Статья 234. Содержание и сроки проведения предсезонного (предконтрактного) медицинского обследования

1. Предсезонное медицинское обследование проводится ежегодно в начале сезона при прибытии хоккеиста в тренировочный лагерь или перед заключением контракта между клубом и хоккеистом строго до начала физических нагрузок.
2. Предсезонное или предконтрактное медицинское обследование должно соответствовать стандарту медицинского обследования, указанному в приложении №35.
3. Предсезонное (предконтрактное) медицинское обследование должно проводиться только в лечебных учреждениях, рекомендованных МЦ КХЛ.
4. Результаты предсезонного (предконтрактного) медицинского обследования должны быть представлены в МЦ КХЛ до подачи заявки команды клуба на участие в Чемпионате, в виде заполненных электронных медицинских карт хоккеистов в портале.
5. Контракт между клубом и хоккеистом вступает в силу только при условии, что обследование хоккеиста не выявило заболеваний (травм), препятствующих занятиям профессиональным спортом.

Статья 235. Содержание и сроки проведения периодических медицинских обследований

1. В течение Чемпионата не реже двух раз в год хоккеист команды должен проходить периодические медицинские осмотры (обследования). Периодический медицинский осмотр (обследование) проводится на различных этапах спортивной подготовки, а также после кратковременных нетяжелых заболеваний. В период соревнований может осуществляться в сокращенном объеме с учетом необходимости и поставленных задач.

2. Периодическое медицинское обследование перед началом второго этапа Чемпионата должно соответствовать стандарту медицинского обследования хоккеистов, указанному в приложении №36. Данное обследование должны пройти все хоккеисты клуба, имеющие действующие контракты на момент окончания первого этапа Чемпионата.
3. Информация об игроках, прошедших обследование, должна быть передана врачом команды в Медицинский центр КХЛ по установленной форме до начала второго этапа Чемпионата. Результаты периодического медицинского обследования должны быть внесены в портал до начала второго этапа Чемпионата.
4. При несоблюдении клубом требований по срокам и объему периодического медицинского обследования перед началом второго этапа Чемпионата, МХЛ вправе в установленном порядке применить меры ответственности, предусмотренные Регламентом.
5. Предсезонный медицинский осмотр (обследование) в обязательном порядке включает проведение врачом команды с каждым хоккеистом протокола SCAT до начала физических нагрузок и внесение полученных данных в электронный медицинский портал.

Статья 236. Алгоритм принятия решений при обнаружении неблагоприятных изменений в состоянии здоровья хоккеиста

1. МЦ КХЛ имеет право в случае получения информации об изменениях в состоянии здоровья хоккеиста, потребовать проведения дополнительного обследования с привлечением экспертов из специализированных медицинских учреждений для детального изучения состояния здоровья хоккеиста.
2. Рассмотрение спорных вопросов, связанных с принятием решений об отстранении хоккеиста от учебно-тренировочного и/или соревновательного процесса, принимается на заседании бюро Научно-методического совета на основании письменных заключений экспертов или врачебных консилиумов, с указанием диагноза и наличия формулировки «допущен к соревнованиям и учебно-тренировочным занятиям».
3. МЦ КХЛ вправе по результатам любого из медицинских обследований, основываясь на квалифицированном мнении специалистов, обратиться к клубу с рекомендациями о необходимости проведения лечения или о временном отстранении хоккеиста от учебно-тренировочного процесса и соревнований. Информацию с требованием временного отстранения МЦ КХЛ направляет в ЦИБ и руководство клуба.
4. В случае отказа клуба от временного отстранения хоккеиста от учебно-тренировочного процесса и соревнований МЦ КХЛ направляет соответствующее заявление в Дисциплинарный Комитет.
5. При выявлении заболеваний, препятствующих занятиям профессиональным спортом, по результатам медицинских обследований хоккеиста, контракт между клубом и хоккеистом может быть прекращен в порядке и по основаниям, предусмотренным трудовым законодательством Российской Федерации. Данное решение передается в ЦИБ.

ГЛАВА 38. МЕДИЦИНСКИЙ ЗАЯВОЧНЫЙ ЛИСТ ХОККЕЙНОГО КЛУБА

Статья 237. Сроки и порядок подачи медицинского заявочного листа

1. Клуб предоставляет в МЦ КХЛ медицинский заявочный лист не менее чем за 2 рабочих дня до начала заявки клуба на участие в Чемпионате.
2. К медицинскому заявочному листу прилагаются следующие документы:
 - а) список работников медицинской службы клуба (с указанием контактных данных: номера рабочего и мобильного телефонов, адрес персональной электронной почты, образование, стаж работы) обязательно прилагаются копии документов об образовании, заверенные в отделе кадров Клуба;
 - б) состав врачебной бригады по утвержденной форме (приложение №40);
 - в) схемы эвакуации хоккеиста с ледовой площадки; зрителей – в медпункт; Схемы должны сопровождаться фотоотчетом (не менее 5 фотографий, объемом всех фотографий до 1 МБайт). Схемы эвакуации согласовываются с МЦ КХЛ ежегодно перед началом Чемпионата МХЛ DATSUN;
 - г) список лечебных учреждений, оказывающих медицинскую помощь хоккеистам, с копией лицензий на осуществление медицинской деятельности.

Все документы подаются в печатном и в электронном виде.

3. Без указанных документов, а также без даты заполнения медицинский заявочный лист не принимается.
4. Медицинский заявочный лист визируется уполномоченным сотрудником МЦ КХЛ после предоставления результатов предсезонного медицинского обследования хоккеистов в виде заполненных электронных медицинских карт в портале, включая данные протокола SCAT. Оригинал протокола на каждого хоккеиста должен быть предоставлен по первому требованию сотрудников МЦ КХЛ. Медицинский заявочный лист, завизированный уполномоченным сотрудником МЦ КХЛ, передается в Департамент проведения соревнований.
5. В случае нарушения клубом установленного срока и порядка подачи заявочных документов, определенных Регламентом, а также в случае ненадлежащего заполнения электронных медицинских карт в портале, хоккеист не может быть внесен в заявочный лист клуба.
6. В случае, если хоккеист прошел предсезонное (предконтрактное) обследование и был внесен в заявку клуба, при переходе в другой клуб медицинский заявочный лист дополнительно не оформляется.

Статья 238. Форма медицинского заявочного листа

1. Медицинский заявочный лист подается клубом в печатном виде по установленной МХЛ форме (приложение №39) и должен содержать именной заявочный список команды клуба, заверенный:

- а) персонально для каждого хоккеиста печатью «Допущен» и подписью врача лечебного учреждения, имеющего государственную лицензию на осуществление медицинской деятельности;
 - б) главным врачом и печатью лечебного учреждения, имеющего государственную лицензию на осуществление медицинской деятельности;
 - в) врачом клуба;
 - г) руководителем клуба.
2. При заявке в состав команды нового хоккеиста клуб обязан представить в МЦ КХЛ Медицинский заявочный лист на этого хоккеиста.

ГЛАВА 39. ТРЕБОВАНИЯ К МЕДИЦИНСКОМУ ОБЕСПЕЧЕНИЮ МАТЧЕЙ

Статья 239. Общие требования к медицинскому обеспечению матчей

1. Все матчи проводятся при участии врачебной бригады (приказ Минздравсоцразвития РФ от 09.08.2010 г. № 613н "Об утверждении порядка оказания медицинской помощи при проведении физкультурных и спортивных мероприятий"). В клубах, расположенных за пределами РФ, медицинское обеспечение матчей строится на основе действующего законодательства этих стран.
2. Проведение матчей без участия врачебной бригады запрещено.

Статья 240. Формирование врачебной бригады

1. Врачебная бригада для медицинского обеспечения матчей создается совместно клубом и администрацией спортсооружения до начала сезона.
2. Информация о составе врачебной бригады предоставляется в МЦ КХЛ по утвержденной форме (приложение №40) в установленные сроки подачи заявки команды для участия в Чемпионате.
3. В состав врачебной бригады на время проведения матчей входят:
 - главный врач соревнований;
 - медицинский сотрудник медпункта спортсооружения;
 - врач команды;
 - сотрудник медицинской службы клуба;
4. Кроме постоянного состава врачебной бригады на каждом матче должны присутствовать привлекаемые члены:
 - 2 (две) бригады скорой медицинской помощи (рекомендуется: одна из двух бригад – специализированная реанимационная или кардиологическая бригада);
 - врач команды-«гостей».

5. Медицинский персонал врачебной бригады должен иметь четкие отличительные знаки на одежде.
6. При несоблюдении требований по формированию врачебной бригады, обслуживающей матчи Чемпионата, МХЛ вправе в установленном порядке применить меры ответственности, предусмотренные Регламентом.

Статья 241. Функции врачебной бригады

1. Врачебная бригада отвечает за медицинское обеспечение при подготовке к матчу, непосредственно на матче и после окончания матча.
2. Главный врач соревнований осуществляет функции согласно Положению об организации деятельности главного врача соревнований при проведении матчей (приложение №41).
3. В обязанности врачебной бригады на предварительном этапе (подготовка к матчу) входит:
 - инструктаж главным врачом соревнований и роспись врачей в журнале главного врача соревнований;
 - определение путей эвакуации пострадавших с мест проведения соревнований в медицинский пункт спортсооружения;
 - определение количества и вида санитарного транспорта;
 - проведение учений по взаимодействию с выездными бригадами скорой медицинской помощи по эвакуации пострадавших в лечебное учреждение, а также действия в случаях возникновения чрезвычайных ситуаций.
4. В случае возникновения условий, препятствующих проведению матча (невозможность организации эвакуации в лечебное учреждение, невозможность оказания эффективной медицинской помощи в медпункте спортсооружения), главный врач соревнований должен информировать об этом хоккеистов, представителей команд и официальных лиц до начала матча. Главный врач соревнований может рекомендовать главному судье отмену или перенос матча.
5. Во время матча врачебная бригада совместно с бригадами скорой медицинской помощи оказывает медицинскую помощь по показаниям хоккеистам, зрителям и другим участникам матча. Решение о транспортировке игрока/ участника матча в лечебное учреждение принимает только врач бригады скорой медицинской помощи по согласованию с главным врачом соревнований. В случае неэкстренной ситуации (нет угрозы жизни), эвакуация пострадавшего в лечебно-профилактическое учреждение во время матча может быть осуществлена любым доступным транспортом. Автомобиль скорой медицинской помощи на эти цели отвлекать не следует.
6. По окончании матча врачи команд передают сведения о травмах хоккеистов секретарю для внесения в печатном виде в официальный протокол матча и главному врачу соревнований для передачи в Call-центр МЦ КХЛ.

7. Врачебная бригада должна находиться в спортооружении все время матча с момента выхода хоккеистов на предматчевую разминку и в течение 20 минут после окончания матча.

Статья 242. Дежурный медицинский персонал матча

1. В спортооружении должны быть предусмотрены места для размещения дежурного медперсонала и стоянки двух автомашин скорой медицинской помощи на все время проведения матча.
2. Места для размещения дежурного медицинского персонала должны быть обозначены флагштоком (размер флага 30x40 см, полотно белого цвета, по центру – красный крест), который должен быть виден со всех зрительских мест, расположены в непосредственной близости от хоккейной площадки, вблизи от места хранения медицинского оборудования и технологических ворот для выезда льдодоборочных комбайнов, не выше 2-го ряда ледовой арены.
3. Дежурный медицинский персонал должен постоянно находиться на отведенных местах с начала выхода хоккеистов на предматчевую разминку и не покидать отведенных мест в течение 20 минут после окончания матча.
4. Врачи команд «хозяев» и «гостей» должны быть своевременно информированы о месте размещения дежурного медицинского персонала и автомашин скорой медицинской помощи, а также о месте расположения медицинского пункта.

Статья 243. Порядок оказания медицинской помощи во время матча

1. Оказание первой медицинской помощи хоккеисту в случае получения им травмы проводится врачебной бригадой строго в соответствии с установленным порядком.
2. В случае получения травмы хоккеистом во время игры первую помощь оказывает врач команды.
3. В случае если объем оказываемой медицинской помощи врачом команды является недостаточным, или при отсутствии соответствующего эффекта при проведении медицинских мероприятий, врач команды должен подать сигнал для выхода на лед врачебной бригады (поднятый вверх кулак). При подозрении на травму позвоночника эвакуация производится строго на жестких носилках, позволяющих зафиксировать поврежденный отдел позвоночника.
4. Дальнейшую медицинскую помощь хоккеисту оказывают в медпункте спортооружения.
5. При необходимости пострадавший транспортируется бригадой скорой медицинской помощи в лечебное учреждение для оказания ему специализированной медицинской помощи. Решение о транспортировке игрока/ участника матча в лечебное учреждение принимает только врач бригады скорой медицинской помощи по согласованию с главным врачом соревнований. В случае неэкстренной ситуации (нет

угрозы жизни), эвакуация пострадавшего в лечебно-профилактическое учреждение во время матча может быть осуществлена любым доступным транспортом. Автомобиль скорой медицинской помощи на эти цели отвлекать не следует.

6. На место уехавшей машины СМП должна быть вызвана другая бригада СМП.
7. Все случаи оказания медицинской помощи участникам матча должны регистрироваться главным врачом соревнований в журнале регистрации медицинской помощи, оказываемой на спортивных мероприятиях (приложение № 43).
8. Информация об эвакуации с ледовой площадки или госпитализации хоккеиста должна быть занесена в журнал и передана главным врачом соревнований в МЦ КХЛ (call-центр +7 (926) 007-03-03, khl_clinic@mail.ru) немедленно.
9. Все жалобы медицинское обеспечение матча подаются в письменной форме главному врачу соревнований в течение 30 минут после окончания матча.

Статья 244. Действия врача команды при подозрении на сотрясение головного мозга у хоккеиста во время матча

Чемпионата МХЛ DATSUN или тренировки.

1. Игрок должен быть немедленно эвакуирован с ледовой площадки или скамейки запасных игроков в медпункт спортооружения или кабинет врача клуба во время матча Чемпионата МХЛ DATSUN или тренировки для проведения протокола SCAT после оказания первой медицинской помощи, если имеется любой из указанных признаков сотрясения головного мозга после травмы, связанной с областью головы и шеи:
 - Игрок не может подняться и уйти со льда самостоятельно или делает это с трудом; в этом случае эвакуация со льда осуществляется только на каталке с фиксацией шейного отдела позвоночника;
 - Игрок постоянно держится руками за голову или шею;
 - Нарушена координация движений;
 - Потеря сознания любой длительности.

При наличии указанных признаков, а также при оказании врачом медицинской помощи на льду, возвращение в игру хоккеиста в день травмы категорически запрещено.

2. Врач команды/другой медицинский работник клуба или член врачебной бригады матча по согласованию с главным врачом соревнований после эвакуации игрока и оказании ему первой медицинской помощи и не ранее чем через 10 минут после прекращения физической активности должен начать протокол SCAT (в кабинете врача клуба или медпункте спортооружения). Итоговые результаты протокола должны быть в течение 12 часов внесены в электронный медицинский портал. Длительность проведения протокола SCAT не должна превышать 15 минут. Протокол SCAT должен быть выполнен до эвакуации травмированного игрока в ЛПУ, если позволяет состояние хоккеиста.

3. В отсутствии признаков сотрясения головного мозга, указанных в пункте 1, врач клуба по своему усмотрению может начать проведение протокола SCAT в отношении травмированного игрока, если сохраняется вероятность наличия сотрясения головного мозга по другим признакам и тестам не указанным в пункте 1, но подробно изложенным в протоколе SCAT.
4. После проведения протокола SCAT и сопоставления полученных результатов с базовыми показателями хоккеиста, при отсутствии отрицательной динамики этих показателей с учетом текущего состояния хоккеиста, врач клуба может принять решение о допуске к текущему матчу или тренировке при отсутствии признаков сотрясения головного мозга, указанных в пункте 1.
5. В случае прогрессирования клинической симптоматики или до исключения внутримозгового кровоизлияния запрещена транспортировка самолетом игрока с подозрением на сотрясение головного мозга или другую черепно-мозговую травму.
6. Для контроля за надлежащим исполнением 1 пункта МЦ КХЛ проводит избирательный видеоанализ матчей Чемпионата МХЛ DATSUN.
7. МЦ КХЛ при получении хоккеистом повторного сотрясения в текущем сезоне имеет право рекомендовать Департаменту проведения соревнований МХЛ временно отстранить хоккеиста от участия в соревнованиях и тренировках на срок не менее 30 дней.

ГЛАВА 40. АНТИДОПИНГОВЫЕ МЕРОПРИЯТИЯ В МХЛ

Статья 245. Нормативные документы, регламентирующие проведение антидопинговых мероприятий в МХЛ

Антидопинговые мероприятия в МХЛ проводятся в соответствии со следующими документами:

- Всемирным антидопинговым кодексом;
- Общероссийскими антидопинговыми правилами;
- договорами и соглашениями между МХЛ, РУСАДА, ВАДА.

Статья 246. Условия проведения антидопинговых мероприятий в МХЛ

На всех хоккеистов, врачей, тренеров, руководителей и иных должностных лиц клубов распространяется действие нормативных правовых документов, указанных в Регламенте.

Хоккеисты могут быть подвергнуты допинг-контролю в соревновательный и внесоревновательный периоды в течение всего сезона. Обязательное наличие паспорта у хоккеиста для идентификации спортсмена при проведении допинг-контроля.

Планирование допинг-контроля, отбор, транспортировка и получение результатов анализов проб в рамках допинг-контроля матчей и внесоревновательного допинг-контроля осуществляется силами РУСАДА

Случаи нарушения антидопинговых правил, а также принятие решений по ним осуществляется РУСАДА в соответствии с законодательством России и нормативными документами, указанными в Регламенте в установленном порядке.

Клуб обязан назначить ответственное лицо за антидопинговое обеспечение.

ГЛАВА 41. ЗАКЛЮЧИТЕЛЬНЫЕ ПОЛОЖЕНИЯ

Статья 247. Вступление Регламента в силу

Регламент вступает в силу с момента его утверждения правлением МХЛ и действует до момента утверждения нового Регламента.

«Зарегистрирован»

Центральным информационным бюро КХЛ

№ _____

« _____ » _____ 20__ г.

Стандартная Форма 2

«Основная команда плюс Вторая команда»

(двусторонний контракт)

М.П.

**Контракт профессионального хоккеиста
КОНТИНЕНТАЛЬНОЙ ХОККЕЙНОЙ ЛИГИ
(СРОЧНЫЙ ТРУДОВОЙ ДОГОВОР)**

Вниманию хоккеиста!

Прежде чем подписывать Контракт, Вы должны внимательно изучить его, чтобы быть уверенным, что все условия и обязательства, оговоренные ранее, включены в Контракт и его содержание и трактовка Вам понятны.

№ _____

г. _____

« _____ » _____ 20__ г.

(далее – Клуб), в лице _____
(должность)

(ФИО)

действующего на основании _____,

с одной стороны, и _____,
(ФИО)

((далее – Хоккеист), с другой стороны (далее – Стороны), руководствуясь достигнутым соглашением, заключили срочный трудовой договор (далее – Контракт) Профессионального Хоккеиста Континентальной хоккейной лиги о нижеследующем:

1. ПРЕДМЕТ КОНТРАКТА

1.1. Предметом настоящего Контракта является двустороннее соглашение об установлении трудовых отношений между Клубом и Хоккеистом, определяющее в со-

ответствии с Федеральным законом «О физической культуре и спорте в Российской Федерации» принадлежность спортсмена (Хоккеиста) к физкультурно-спортивной организации (Клубу), в том числе в системе Континентальной хоккейной лиги (далее — Лиги) и Молодежной хоккейной лиги (далее — МХЛ) или Высшей хоккейной лиги (далее — ВХЛ).

Служебное командирование Хоккеиста в команду Клуба ВХЛ осуществляется в соответствии с законодательством Российской Федерации и Регламентом.

1.2. Клуб обязуется предоставить Хоккеисту работу по обусловленной трудовой функции, обеспечить условия труда, предусмотренные трудовым законодательством РФ и иными нормативными правовыми актами, содержащими нормы трудового права, Федеральным законом «О физической культуре и спорте в Российской Федерации», локальными нормативными актами Клуба, содержащими нормы трудового права, локальными нормативными актами Лиги, регулирующими отношения Клуба и Хоккеиста, Регламентом, соглашениями, своевременно и в полном размере выплачивать Хоккеисту заработную плату, а Хоккеист обязуется лично выполнять определенную настоящим Контрактом трудовую функцию, соблюдать законодательство РФ и иные нормативные правовые акты, содержащие нормы трудового права, Федеральный закон «О физической культуре и спорте в Российской Федерации», действующие в Клубе правила внутреннего трудового распорядка и другие локальные нормативные акты Клуба, содержащие нормы трудового права, локальные нормативные акты Лиги, регулирующие отношения Клуба и Хоккеиста, Регламент, соглашения.

1.3. Место работы Хоккеиста: _____

указывается юридическое лицо с указанием адреса и прочих реквизитов,

позволяющих определить место осуществления трудовой функции Хоккеиста

1.4. Трудовая функция: Хоккеист принимается на работу в Клуб **Клуба** (структурное подразделение Клуба, расположенное в той же местности, по месту нахождения юридического лица) в качестве **хоккеиста-_____ (нападающе-го, защитника, вратаря) Основной команды и молодежной команды** для подготовки и участия в спортивных соревнованиях по хоккею, организуемых и проводимых Лигой, в иных спортивных соревнованиях – товарищеских, турнирных хоккейных матчах, в том числе международных.

Трудовая функция должна выполняться Хоккеистом надлежащим образом с учетом требований Клуба к профессиональным спортивным возможностям Хоккеиста для достижения высоких спортивных результатов.

Должность в соответствии со штатным расписанием « _____

»

Хоккеист имеет профессию, специальность, квалификацию « _____

»

1.5. Стороны соглашаются с тем, что уровень качества игры Хоккеиста, решение в какой команде Клуба (в основной, молодежной, команде Клуба ВХЛ) выступает и с какой командой Клуба (с основной, молодежной, командой Клуба ВХЛ) тренируется Хоккеист, определяются исключительно по заключению Главного тренера или Генерального менеджера Клуба.

1.6. Клуб и Хоккеист соглашаются с тем, что на основании статьи 348.2 Трудового кодекса РФ настоящий Контракт заключается как срочный трудовой договор.

1.7. Для Хоккеиста устанавливается работа в режиме гибкого рабочего времени (статья 102 Трудового кодекса РФ).

1.8. Режим времени отдыха Хоккеиста:

- а) перерывы для отдыха и питания определяются согласно соглашению;
- б) ежегодный основной оплачиваемый отпуск продолжительностью 28 календарных дней; далее — ежегодный дополнительный оплачиваемый отпуск продолжительностью 10 календарных дней; далее — отпуск без сохранения заработной платы до начала предсезонного сбора согласно Регламенту, соглашению.

1.9. Работа в Клубе является для Хоккеиста основным местом работы.

1.10. Хоккеист соглашается в порядке статей 72.1, 348.1 Трудового кодекса РФ на перевод на постоянную работу в другой Клуб Лиги (к другому работодателю) в случае «обмена» Хоккеиста в другой Клуб Лиги, предусмотренного Регламентом, соглашениями.

В случае, если на момент заключения Контракта Хоккеист достиг возраста 29 лет (по году рождения), условие данного подпункта может быть исключено по просьбе Хоккеиста, о чем производится соответствующая запись: _____

1.11. Условия, определяющие в необходимых случаях характер работы: _____ (указать в том случае, если в Клубе постоянная работа Хоккеиста имеет разъездной характер).

2. СРОК ДЕЙСТВИЯ КОНТРАКТА. НАЧАЛО РАБОТЫ

2.1. Срок действия настоящего контракта с «___» _____ 20__ г. по «30» апреля 20__ г.

2.2. Хоккеист приступает к исполнению трудовых обязанностей с «___» _____ 20__ г., что определяется как дата начала работы. Если Хоккеист не приступит к работе в день начала работы по неуважительной причине, то Клуб имеет право аннулировать настоящий контракт.

3. ПРАВА И ОБЯЗАННОСТИ СТОРОН

3.1. Права и обязанности Хоккеиста и Клуба определяются применительно к

условиям работы Хоккеиста и установлены трудовым законодательством РФ и иными нормативными правовыми актами, содержащими нормы трудового права, Федеральным законом «О физической культуре и спорте в Российской Федерации», локальными нормативными актами Клуба, содержащими нормы трудового права, локальными нормативными актами Лиги, регулируемыми отношения Клуба и Хоккеиста, Регламентом, соглашениями.

3.2. Кроме предусмотренного пунктом 3.1 настоящего Контракта, Клуб обязуется:

- а) обеспечить проведение учебно-тренировочных мероприятий и участие Хоккеиста в спортивных соревнованиях под руководством Главного тренера (тренеров);
- б) обеспечить страхование жизни и здоровья Хоккеиста, а также медицинское страхование в целях получения Хоккеистом дополнительных медицинских и иных услуг, сверхустановленных программами обязательного медицинского страхования с указанием условий этих видов страхования.

3.3. Кроме предусмотренного пунктом 3.1 настоящего Контракта, Хоккеист обязуется:

- а) соблюдать спортивный режим, установленный Клубом, и выполнять планы подготовки к спортивным соревнованиям;
- б) принимать участие в спортивных соревнованиях только по указанию Клуба;
- в) не нарушать антидопинговые правила, предусмотренные статьей 26 Федерального закона № 329-ФЗ «О физической культуре и спорте в Российской Федерации»;
- г) соблюдать этические нормы в области спорта;
- д) использовать в рабочее время спортивную экипировку, предоставленную Клубом;
- е) соблюдать Регламент и требования Лиги как организатора спортивных соревнований локальные нормативные акты Лиги, регулирующие отношения Клуба и Хоккеиста, которые непосредственно связаны с трудовой деятельностью Хоккеиста;
- ж) осуществить денежную выплату в пользу Клуба при расторжении Контракта в случаях, предусмотренных статьей 348.12 Трудового кодекса РФ, настоящим Контрактом, Регламентом, соглашениями и в указанном размере;
- з) соблюдать санитарно-гигиенические и медицинские требования, проходить обязательные предварительные и периодические медицинские осмотры (обследования), следовать медицинским рекомендациям врачей Клуба или назначенных ими специалистов;
- и) соблюдать правила внутреннего трудового распорядка Клуба и Лиги, соглашения;
- к) соблюдать требования безопасности во время участия в спортивных соревнованиях, учебно-тренировочных мероприятиях и при нахождении на объектах спорта.

4. УСЛОВИЯ ОПЛАТЫ ТРУДА. ЗАРАБОТНАЯ ПЛАТА

4.1. За надлежащее выполнение Хоккеистом предусмотренной настоящим Contractом трудовой функции и иных обязанностей, установленных трудовым законодательством РФ и иными нормативными правовыми актами, содержащими нормы трудового права, Федеральным законом «О физической культуре и спорте в Российской Федерации», локальными нормативными актами Клуба, содержащими нормы трудового права, локальными нормативными актами Лиги, регулирующими отношения Клуба и Хоккеиста, Регламентом, соглашениями, Клуб выплачивает Хоккеисту заработную плату:

Сезон _____ гг.

Восновнойкоманде: _____ рублей (_____)
сумма прописью

или _____ рублей в месяц (_____);
сумма прописью

Заработная плата выплачивается как оклад (должностной оклад), являющийся фиксированным размером оплаты труда Хоккеиста, за исполнение им трудовых (должностных) обязанностей определенной сложности за календарный месяц без учета компенсационных, стимулирующих и социальных выплат.

В молодежной команде/команде Клуба ВХЛ: _____ рублей (_____)
сумма прописью

или _____ рублей в месяц (_____).
сумма прописью

Сезон _____ гг.

Восновнойкоманде: _____ рублей (_____)
сумма прописью

или _____ рублей в месяц (_____);
сумма прописью

Заработная плата выплачивается как оклад (должностной оклад), являющийся фиксированным размером оплаты труда Хоккеиста, за исполнение им трудовых (должностных) обязанностей определенной сложности за календарный месяц без учета компенсационных, стимулирующих и социальных выплат.

В молодежной команде/команде Клуба ВХЛ: _____ рублей (_____)
сумма прописью

или _____ рублей в месяц (_____).
сумма прописью

Зарботная плата выплачивается как оклад (должностной оклад), являющийся фиксированным размером оплаты труда Хоккеиста, за исполнение им трудовых (должностных) обязанностей определенной сложности за календарный месяц без учета компенсационных, стимулирующих и социальных выплат.

Сезон определяется как период времени с даты начала предсезонного сбора 20__ года до 30 апреля 20__ г. включительно. В дальнейшем даты начала и окончания сезона определяются в соответствии с Регламентом.

Средний заработок при предоставлении ежегодных оплачиваемых отпусков (основного, дополнительного) выплачивается в соответствии с трудовым законодательством РФ и учитывается Клубом при заключении настоящего Контракта в сумме заработной платы за сезон как условная величина (сумма).

Зарботная плата должна фиксироваться, начисляться и выплачиваться только в национальной валюте Российской Федерации, т.е. рублях (исключение составляют иностранные хоккейные Клубы Лиги).

4.2. В случае выступления Хоккеиста за молодежную команду/команду Клуба ВХЛ заработная плата выплачивается Хоккеисту исходя из ставок, действующих для молодежной команды/команды Клуба ВХЛ. В случае выступления Хоккеиста за основную команду заработная плата выплачивается исходя из ставок, действующих для основной команды.

4.3. Зарботная плата выплачивается не реже чем каждые полмесяца в день, установленный правилами внутреннего трудового распорядка, соглашениями.

4.4. В случае дисквалификации Хоккеиста по решению Лиги время, в течение которого Хоккеист не принимает участия в официальных спортивных соревнованиях Лиги, за исключением официальных перерывов в Регулярном Чемпионате, оплачивается в размере, соответствующем объему выполненной работы в учебно-тренировочных и других мероприятиях по подготовке к спортивным соревнованиям, но не менее 20 (двадцати) % от его месячной заработной платы и не менее установленного федеральным законом минимального размера оплаты труда.

5. УСЛОВИЯ ОПЛАТЫ ТРУДА. ДОПЛАТЫ, НАДБАВКИ, ПРЕМИИ И ДРУГИЕ ПООЩРИТЕЛЬНЫЕ ВЫПЛАТЫ

5.1. Хоккеист обеспечивается за счет средств Клуба:

(указать: в собственности или на условиях аренды, безвозмездного пользования и т.п.)

5.2. Хоккеисту устанавливаются следующие дополнительные выплаты (доплаты, надбавки, премии и другие поощрительные выплаты):

В основной команде _____

В молодежной команде/команде Клуба ВХЛ _____

5.3. Распорядительным документом Руководителя Клуба Хоккеисту могут быть компенсированы расходы на оплату услуг жилищно-коммунального хозяйства, расходы по найму и аренде жилья, расходы на санаторно-курортное лечение, на приобретение лекарств, получение платных услуг медицинских учреждений, о чем Клуб незамедлительно информирует Лигу с направлением копии распорядительного документа.

5.4. Хоккеист может получать командные (коллективные) премиальные в соответствии с Положением о премировании и депремировании, утвержденным Клубом в соответствии с законодательством РФ, Регламентом, соглашениями.

6. ПРЕКРАЩЕНИЕ И РАСТОРЖЕНИЕ КОНТРАКТА

6.1. Контракт прекращается по основаниям, в том числе расторгается в случаях, предусмотренных Трудовым кодексом РФ, с учетом особенностей, предусмотренных Федеральным законом «О физической культуре и спорте в Российской Федерации».

6.2. В случае досрочного расторжения Контракта по инициативе Хоккеиста (по собственному желанию) Хоккеист обязан заявлением в письменной форме предупредить Клуб в срок, установленный на дату подачи заявления нормой ФХР.

Во время течения указанного срока Хоккеист не имеет права перехода в другой Хоккейный Клуб.

При досрочном расторжении настоящего Контракта по инициативе Хоккеиста (по собственному желанию), а также в случае расторжения Контракта по инициативе Клуба по основаниям, которые относятся к дисциплинарным взысканиям, Хоккеист производит в пользу Клуба денежную выплату в следующем размере:

а) если Хоккеист не достиг к моменту расторжения Контракта возраста 29 лет, он выплачивает Клубу 2/3 от суммы заработной платы, невыплаченной за период, оставшийся до истечения срока Контракта;

б) если Хоккеист достиг к моменту расторжения Контракта возраста 29 лет, он выплачивает Клубу 1/3 от суммы заработной платы, невыплаченной за период, оставшийся до истечения срока Контракта.

6.3. Хоккеист обязан произвести в пользу Клуба денежную выплату, предусмотренную пунктом 6.2 настоящего Контракта в течение 2 (двух) месяцев со дня увольнения или в иные сроки, установленные по соглашению между Клубом и Хоккеистом.

6.4. Права Клуба в отношении Хоккеиста при досрочном расторжении настоящего Контракта по инициативе Хоккеиста (по собственному желанию), а также в случае расторжения Контракта по инициативе Клуба по основаниям, которые относятся к дисциплинарным взысканиям, определяются в соответствии с Регламентом.

6.5. При досрочном расторжении настоящего Контракта по инициативе Клуба Хоккеисту выплачивается заработная плата за фактически проработанное время и выходное пособие в следующем размере:

- при расторжении Контракта в период, начиная с 1 мая и заканчивая за 7 дней до даты, предшествующей началу Регулярного Чемпионата, — 25% от суммы заработной платы, невыплаченной за текущий сезон, и 20% от суммы заработной платы, предусмотренной за оставшиеся сезоны Контракта;
- при расторжении Контракта в период, начиная за 6 дней с даты начала Регулярного Чемпионата по 20 декабря, — 50% от суммы заработной платы, невыплаченной за текущий сезон, и 20% от суммы заработной платы, предусмотренной за оставшиеся сезоны Контракта;
- при расторжении Контракта в период с 21 декабря до даты, предшествующей началу плей-офф, — 100% от суммы заработной платы, невыплаченной за текущий сезон, и 20% от суммы заработной платы, предусмотренной за оставшиеся сезоны Контракта;
- в период с даты начала плей-офф по 30 апреля Клуб не имеет права досрочно расторгать Контракт по своей инициативе.

6.6. Первая часть выходного пособия, указанного в пункте 6.5 настоящего Контракта (25%/50%/100% от суммы заработной платы, невыплаченной за текущий сезон), выплачивается Хоккеисту вне зависимости от его последующего трудоустройства в течение 2 (двух) месяцев со дня увольнения.

Вторая часть выходного пособия (20% от суммы заработной платы, предусмотренной за оставшиеся сезоны Контракта) выплачивается равными долями, начиная с даты начала сезона, следующего за тем, в котором был расторгнут Контракт с рассрочкой на период действия расторгнутого Контракта. Выплата второй части выходного пособия при расторжении контракта по инициативе Клуба прекращается с момента подписания Хоккеистом нового контракта с любым профессиональным хоккейным Клубом (за исключением клубов ВХЛ).

6.7. Клуб и Хоккеист имеют право определить в настоящем пункте иные сроки, порядок и условия выплаты выходного пособия при досрочном расторжении Контракта по инициативе Клуба. Размер выходного пособия в любом случае не может превышать сумму, установленную пунктом 6.5. настоящего Контракта.

6.8. При расторжении двустороннего Контракта по инициативе Клуба или по инициативе Хоккеиста расчет суммы компенсации должен осуществляться исходя из ставки, предусмотренной для выступления за основную команду.

6.9. Контракт может быть прекращен по соглашению сторон как с выплатой, так и без выплаты выходного пособия или осуществления денежной выплаты.

7. РАЗРЕШЕНИЕ СПОРОВ

7.1. Все споры, разногласия или требования, возникающие из настоящего Контракта или в связи с ним, в том числе касающиеся его исполнения, нарушения, прекращения (расторжения) или недействительности, подлежат рассмотрению Дисциплинарным комитетом Лиги в соответствии с Дисциплинарным регламентом Лиги согласно настоящей дисциплинарной оговорке.

Решение Дисциплинарного комитета Лиги может быть обжаловано сторонами в течение 7 (семи) рабочих дней с момента получения решения в окончательной форме в Спортивный Арбитражный Суд (далее — САС) при Автономной некоммерческой организации «Спортивная Арбитражная Палата» или Спортивный Арбитраж при Торгово-промышленной палате Российской Федерации (далее — СА ТПП) в соответствии с их регламентами согласно настоящей третейской оговорке.

7.2. С учетом процедуры и требований, предусмотренных пунктом 7.1 настоящего Контракта, в случае если Хоккеист переходит в любой другой Хоккейный Клуб, включая иностранный, без письменного разрешения Клуба, Хоккеист и Клуб соглашаются при возникшем споре на исключительную юрисдикцию Дисциплинарного комитета Лиги и САС или СА ТПП. Также Хоккеист и Клуб признают, что решения Дисциплинарного комитета Лиги и САС или СА ТПП, запрещающие Хоккеисту выступать за любой другой Хоккейный Клуб, включая иностранный, имеют полную силу в России и в любой другой стране, Хоккеист соглашается не опротестовывать решения Дисциплинарного комитета и САС или СА ТПП, запрещающие Хоккеисту выступать за любой другой Хоккейный Клуб, включая иностранный.

7.3. Клуб и Хоккеист соглашаются с тем, что условия, предоставленные Хоккеисту по настоящему Контракту, уникальны, неоценимы и не могут быть адекватно возмещены Клубу. Поэтому Клуб имеет право на требование и получение через соответствующие инстанции Международной федерации хоккея на льду (далее — ИИХФ), Общероссийской общественной организации «Федерация хоккея России» (далее — ФХР), дисциплинарные и судебные процедуры запрещения для Хоккеиста выступать за любой другой Хоккейный Клуб России или другой страны. Данные условия никаким образом не ограничивают права Клуба на выставление иных претензий Хоккеисту.

7.4. Условия, предусмотренные пунктами 7.1–7.3 настоящего Контракта, могут быть конкретизированы Регламентом, иными требованиями Лиги как организатора спортивных соревнований соглашениями.

8. ОСОБЫЕ УСЛОВИЯ КОНТРАКТА

8.1. Клуб и Хоккеист соглашаются с тем, что настоящий Контракт направляется и регистрируется в Лиге, в порядке, установленном Регламентом. Кроме того, Хоккеист соглашается с тем, что он самостоятельно может предложить свои профессиональные услуги любому другому Хоккейному Клубу, а также иным юридическим и/или физическим лицам только после окончания срока действия настоящего Контракта.

8.2. Хоккеист признает, что, несмотря на его собственные уникальные навыки и способности, вклад Клуба в соответствии с данным Контрактом, включая, но не только

заработную плату, использование помещений и оборудования, тренировки, возможность участвовать в спортивных соревнованиях в качестве члена команды, и предоставленные услуги являются существенной частью в развитии хоккейных навыков и способностей Хоккеиста, и что такой вклад является для него ценным в содействии карьере Профессионального Игрока в хоккее с шайбой.

8.3. В подготовительный и соревновательный периоды руководство Клуба имеет право устанавливать дополнительные разумные правила, не противоречащие действующему законодательству РФ, Регламенту, иным требованиям Лиги как организатора соревнований, соглашениям, регулирующим поведение и подготовку Хоккеиста.

8.4. В случае заболевания или несчастного случая Хоккеист, если обстоятельства позволяют это сделать, должен немедленно предупредить Главного тренера и (или) врача команды и в течение 24-х часов предоставить письменное медицинское подтверждение, содержащее противопоказания к занятиям хоккеем, и явиться в Клуб для прохождения медицинского осмотра (обследования) под контролем врача Клуба.

8.5. Если Хоккеист получает травму в ходе игры, при переездах с командой, командировках от Клуба, а также на учебно-тренировочных занятиях, Клуб оплачивает ему в установленном порядке госпитализацию, вплоть до выписки, при условии, что больница и врач определены Клубом. Также требование об оплате Клубом реабилитации рассматривается Дисциплинарным комитетом в порядке, предусмотренном Дисциплинарным регламентом КХЛ.

В период временной нетрудоспособности Хоккеиста, вызванной спортивной травмой, полученной им при исполнении обязанностей по настоящему Контракту, Клуб обязан за счет собственных средств производить ему доплату к пособию по временной нетрудоспособности до размера среднего заработка в случае, когда размер указанного пособия ниже среднего заработка Хоккеиста и разница между размером указанного пособия и размером среднего заработка не покрывается страховыми выплатами по дополнительному страхованию спортсмена, осуществляемому Клубом и (или) Лигой.

В период временной нетрудоспособности Хоккеиста, вызванной заболеванием при исполнении обязанностей по настоящему Контракту, Клуб вправе за счет собственных средств производить доплату к пособию по временной нетрудоспособности Хоккеиста до размера среднего заработка в случае, когда размер указанного пособия ниже среднего заработка Хоккеиста.

8.6. Если Хоккеист нездоров по причине спортивной травмы, полученной в ходе выполнения обязанностей Хоккеиста, настоящий Контракт не может быть расторгнут по инициативе Клуба до восстановления трудоспособности Хоккеиста или установления ему группы инвалидности.

8.7. В случае полной потери Хоккеистом профессиональной трудоспособности, произошедшей во время участия в учебно-тренировочном и (или) соревновательном процессе Клуба в период действия настоящего Контракта, на основании медицинского экспертного заключения Клуб выплачивает Хоккеисту в течение двух месяцев единовременную компенсацию в размере 100% от суммы заработной платы за сезон, в котором наступила потеря трудоспособности Хоккеиста.

8.8. В случае смерти Хоккеиста, произошедшей во время участия в учебно-тренировочном и (или) соревновательном процессе Клуба в период действия настоящего Контракта, на основании медицинского экспертного заключения Клуб в течение трех месяцев выплачивает близким родственникам (родственники по прямой восходящей и нисходящей линии, супруга) Хоккеиста в равных долях единовременную компенсацию в общем размере 200% от суммы заработной платы за сезон, в котором наступила смерть Хоккеиста..

8.9. Клуб не несет никаких обязательств перед Хоккеистом в случае, если Хоккеист получил травму в результате действий или бездействия, не связанных с выполнением его трудовой функции по настоящему Контракту.

8.10. Иные виды и условия социального страхования, пенсионного страхования, непосредственно связанные с трудовой деятельностью Хоккеиста, осуществляются в соответствии с трудовым законодательством РФ, Федеральным законом «О физической культуре и спорте в Российской Федерации», иными законами и нормативными правовыми актами, локальными нормативными актами Клуба, содержащими нормы трудового права, локальными нормативными актами Лиги, регулирующими отношения Клуба и Хоккеиста, соглашениями.

8.11. Хоккеист несет ответственность за разглашение коммерческой тайны и конфиденциальной информации Клуба по основаниям и в порядке, предусмотренных законодательством РФ.

8.12. Хоккеист соглашается на передачу Клубом его персональных данных, копии настоящего Контракта в Лигу и в случае необходимости в ФХР, а в случае включения Хоккеиста в состав сборной команды Российской Федерации по хоккею — также на передачу копии настоящего Контракта в федеральный орган исполнительной власти, осуществляющий функции по проведению государственной политики и нормативно-правовому регулированию в области физической культуры и спорта.

8.13. Хоккеист соглашается на передачу Клубом его персональных данных о состоянии здоровья в Медицинский центр КХЛ для целей их обработки (в том числе автоматизированной), а также передачу Клубом или Медицинским центром КХЛ персональных данных о состоянии здоровья врачам сборной команды своей страны.

8.14. Клуб и Хоккеист взаимно обязуются пользоваться услугами агентов, аккредитованных Лигой для работы с Хоккеистами.

9. ЗАКЛЮЧИТЕЛЬНЫЕ ПОЛОЖЕНИЯ

9.1. Хоккеист заверяет, что до заключения настоящего Контракта у него была возможность изучить все документы и акты, предусмотренные Контрактом.

9.2. В части регулирования трудовых отношений настоящий Контракт вступает в силу в порядке и с даты, определенной пунктом 2.2 Контракта, при условии положительного результата предварительного медицинского осмотра (обследования) Хоккеиста Клубом.

В части регулирования спортивных и иных отношений, вытекающих из локальных нормативных актов Лиги, Контракт вступает в силу с момента его регистрации в Лиге.

9.3. Все выплаты по настоящему Контракту подлежат налогообложению в соответствии с действующим законодательством РФ.

9.4. Контракт составлен в трех экземплярах, по одному для каждой из сторон (для Клуба и для Хоккеиста), а также один для Лиги. Каждый экземпляр имеет одинаковую юридическую силу.

9.5. Данный Контракт является полным письменным соглашением между сторонами. Устные договоренности не имеют силы. Внесение каких-либо изменений в Контракт после его регистрации Лигой категорически запрещается. Предоставление для регистрации в Лигу Контракта, отличного от утвержденной Регламентом формы, не допускается.

9.6. С правилами внутреннего трудового распорядка, соглашениями, стандартной должностной инструкцией, локальными нормативными актами Клуба, содержащими нормы трудового права, локальными нормативными актами Лиги, регулирующими отношения Клуба и Хоккеиста, нормами, утвержденными ФХР, «Правилами игры в хоккей», Регламентом, условиями договоров Клуба со спонсорами (партнерами), с рекламодателями, с Лигой, с ФХР, в части, непосредственно связанной с трудовой деятельностью Хоккеиста, ознакомлен:

(подпись, дата)

9.7. Обязательный предварительный медицинский осмотр (обследование):

(заключение врача)

После прочтения настоящего Контракта Клуб и Хоккеист соглашаются с тем, что все условия и обязательства Контракта, а также их трактовка понятны им в полном объеме. Все стороны Контракта имели полную возможность до его подписания обсудить все условия и обязательства со своими юристами, врачами, агентами, иными представителями, и настоящий Контракт подписывается при свободном волеизъявлении сторон.

10. АДРЕСА И ПОДПИСИ СТОРОН:

Клуб

Хоккеист

Адрес: _____

ИНН _____

Год рождения _____
Паспорт: _____

Расчетный счет _____

Адрес: _____

Руководитель Клуба

Хоккеист

_____/_____/_____

_____/_____/_____

М.П.

Агент Хоккеиста (в случае, если он представлял интересы Хоккеиста при заключении настоящего контракта) _____

№ аккредитации _____

_____/_____/_____

«Зарегистрирован»

Центральным информационным бюро КХЛ

№ _____

« ____ » _____ 20__ г.

Стандартная Форма 3
«Молодежная команда»
(односторонний контракт)

М.П.

**Контракт профессионального хоккеиста
МОЛОДЕЖНОЙ ХОККЕЙНОЙ ЛИГИ
(СРОЧНЫЙ ТРУДОВОЙ ДОГОВОР)**

Внимание Хоккеиста!

Прежде чем подписывать контракт, Вы должны внимательно изучить его, чтобы быть уверенным, что все условия и обязательства, оговоренные ранее, включены в контракт и его содержание и трактовка Вам понятны.

№ _____

Г. _____

« ____ » _____ 20__ г.

(далее – Клуб), в лице _____

(должность)

(ФИО)

действующего на основании _____,

с одной стороны, и _____

(ФИО)

(далее – Хоккеист), с другой стороны (далее – Стороны), руководствуясь достигнутым соглашением, заключили срочный трудовой договор (далее – контракт), профессионального хоккеиста Молодежной хоккейной лиги о нижеследующем:

1. ПРЕДМЕТ КОНТРАКТА

1.1. Предметом настоящего контракта является двустороннее соглашение об установлении трудовых отношений между Клубом и Хоккеистом, определяющее в соответствии с Федеральным законом «О физической культуре и спорте в Российской Федерации» принадлежность спортсмена (Хоккеиста) к физкультурно-спортивной организации (Клубу).

1.2. Клуб обязуется предоставить Хоккеисту работу по обусловленной трудовой функции, обеспечить условия труда, предусмотренные трудовым законодательством РФ и иными нормативными правовыми актами, содержащими нормы трудового права, Федеральным законом «О физической культуре и спорте в Российской Федерации», локальными нормативными актами Клуба, содержащими нормы трудового права, локальными нормативными актами лиги, регулирующими отношения Клуба и Хоккеиста, Регламентом, соглашениями, своевременно и в полном размере выплачивать Хоккеисту заработную плату, а Хоккеист обязуется лично выполнять определенную настоящим контрактом трудовую функцию, соблюдать законодательство РФ и иные нормативные правовые акты, содержащие нормы трудового права, Федеральный закон «О физической культуре и спорте в Российской Федерации», действующие в Клубе правила внутреннего трудового распорядка и другие локальные нормативные акты Клуба, содержащие нормы трудового права, локальные нормативные акты лиги, регулирующие отношения Клуба и Хоккеиста, Регламент, соглашения.

1.3. Место работы Хоккеиста: _____
указывается

_____ *юридическое лицо с указанием адреса и прочих реквизитов, позволяющих определить место*

_____ *осуществления трудовой функции Хоккеиста*

1.4. Трудовая функция: Хоккеист принимается на работу в Клуб (структурное подразделение Клуба, расположенное в той же местности, по месту нахождения юридического лица) в качестве **хоккеиста** – _____ **(нападающего, защитника, вратаря) Молодежной команды Клуба** для иных спортивных соревнований – товарищеских, турнирных хоккейных матчах, в том числе международных.

Трудовая функция должна выполняться Хоккеистом надлежащим образом, с учетом требований Клуба к профессиональным спортивным возможностям Хоккеиста для достижения высоких спортивных результатов.

Должность в соответствии со штатным расписанием « _____
_____ »

Хоккеист имеет профессию, специальность, квалификацию « _____
_____ »

1.5. Клуб и Хоккеист соглашаются с тем, что на основании статьи 348.2 Трудового кодекса РФ настоящий контракт заключается как срочный трудовой договор.

1.6. Для Хоккеиста устанавливается работа в режиме гибкого рабочего времени (статья 102 Трудового кодекса РФ).

1.7. Режим времени отдыха Хоккеиста:

- а) перерывы для отдыха и питания определяются согласно соглашениям;
- б) ежегодный основной оплачиваемый отпуск продолжительностью 28 календарных дней; далее ежегодный дополнительный оплачиваемый отпуск продолжительностью 10 календарных дней; далее отпуск без сохранения заработной платы до начала предсезонного сбора согласно Регламенту, соглашениям.

1.8. Работа в Клубе является для Хоккеиста основным местом работы.

1.9. Хоккеист соглашается в порядке статей 72.1., 348.1. Трудового кодекса РФ на перевод на постоянную работу в другой Клуб лиги (к другому работодателю) в случае «обмена» Хоккеиста в другой Клуб лиги, предусмотренного Регламентом и соглашениями.

1.10. Условия, определяющие в необходимых случаях характер работы: _____
_____ (указать в том случае, если в Клубе постоянная работа Хоккеиста имеет разъездной характер).

2. СРОК ДЕЙСТВИЯ КОНТРАКТА. НАЧАЛО РАБОТЫ

2.1. Срок действия настоящего контракта с «_____» _____ 20__ г. по «30» апреля 20__ г.

2.2. Хоккеист приступает к исполнению трудовых обязанностей с «_____» _____ 20__ г., что определяется как дата начала работы. Если Хоккеист не приступит к работе в день начала работы по неуважительной причине, то Клуб имеет право аннулировать настоящий контракт.

3. ПРАВА И ОБЯЗАННОСТИ СТОРОН

3.1. Права и обязанности Хоккеиста и Клуба определяются применительно к условиям работы Хоккеиста и установлены трудовым законодательством РФ и иными нормативными правовыми актами, содержащими нормы трудового права, Федеральным законом «О физической культуре и спорте в Российской Федерации», локальными нормативными актами Клуба, содержащими нормы трудового права, локальными нормативными актами лиги, регулирующими отношения Клуба и Хоккеиста, Регламентом, соглашениями.

3.2. Кроме предусмотренного пунктом 3.1. настоящего контракта, Клуб обязуется:

- а) обеспечить проведение учебно-тренировочных мероприятий и участие Хоккеиста в спортивных соревнованиях под руководством Главного тренера (тренеров);

- б) обеспечить страхование жизни и здоровья Хоккеиста, а также медицинское страхование в целях получения Хоккеистом дополнительных медицинских и иных услуг сверх уставленных программами обязательного медицинского страхования с указанием условий этих видов страхования.

3.3. Кроме предусмотренного пунктом 3.1. настоящего контракта, Хоккеист обязуется:

- а) соблюдать спортивный режим, установленный Клубом, и выполнять планы подготовки к спортивным соревнованиям;
- б) принимать участие в спортивных соревнованиях только по указанию Клуба;
- в) не нарушать антидопинговые правила, предусмотренные статьей 26 Федерального закона № 329-ФЗ «О физической культуре и спорте в Российской Федерации»;
- г) соблюдать этические нормы в области спорта;
- д) использовать в рабочее время спортивную экипировку, предоставленную Клубом;
- е) соблюдать Регламент и требования лиги, как организатора спортивных соревнований, локальные нормативные акты лиги, регулирующие отношения Клуба и Хоккеиста, которые непосредственно связаны с трудовой деятельностью Хоккеиста;
- ж) осуществить денежную выплату в пользу Клуба при расторжении контракта в случаях, предусмотренных статьей 348.12 Трудового кодекса РФ, настоящим контрактом, Регламентом, соглашениями и в указанном размере;
- з) соблюдать санитарно-гигиенические и медицинские требования, проходить обязательные предварительные и периодические медицинские осмотры (обследования), следовать медицинским рекомендациям врачей Клуба или назначенных ими специалистов;
- и) соблюдать правила внутреннего трудового распорядка Клуба и лиги, соглашения;
- к) соблюдать требования безопасности во время участия в спортивных соревнованиях, учебно-тренировочных мероприятиях и при нахождении на объектах спорта.

4. УСЛОВИЯ ОПЛАТЫ ТРУДА. ЗАРАБОТНАЯ ПЛАТА

4.1. За надлежащее выполнение Хоккеистом предусмотренной настоящим контрактом трудовой функции и иных обязанностей, установленных трудовым законодательством РФ и иными нормативными правовыми актами, содержащими нормы трудового права, Федеральным законом «О физической культуре и спорте в Российской Федерации», локальными нормативными актами Клуба, содержащими нормы трудового права, локальными нормативными актами лиги, а также Континентальной хоккейной лиги в части, относящейся к условиям труда Хоккеиста, регулирующими

отношения Клуба и Хоккеиста, Регламентом, соглашениями, Клуб выплачивает Хоккеисту заработную плату:

Сезон _____ **гг.:** _____ рублей (_____)
сумма прописью

или _____ рублей в месяц (_____);
сумма прописью

Сезон _____ **гг.:** _____ рублей (_____)
сумма прописью

или _____ рублей в месяц (_____);
сумма прописью

Сезон _____ **гг.:** _____ рублей (_____)
сумма прописью

или _____ рублей в месяц (_____);
сумма прописью

Заработная плата выплачивается как оклад (должностной оклад), являющийся фиксированным размером оплаты труда Хоккеиста, за исполнение им трудовых (должностных) обязанностей определенной сложности за календарный месяц без учета компенсационных, стимулирующих и социальных выплат.

Сезон определяется как период времени с даты начала предсезонного сбора 20__ года до 30 апреля 20__ г., включительно. В дальнейшем даты начала и окончания сезона определяются в соответствии с Регламентом.

Средний заработок при предоставлении ежегодных оплачиваемых отпусков (основного, дополнительного) выплачивается в соответствии с трудовым законодательством РФ и учитывается Клубом при заключении настоящего контракта в сумме заработной платы за сезон, как условная величина (сумма).

Заработная плата должна фиксироваться, начисляться и выплачиваться только в национальной валюте Российской Федерации, т.е. рублях.

4.2. Заработная плата выплачивается не реже чем каждые полмесяца в день, установленный правилами внутреннего трудового распорядка, соглашениями.

4.3. В случае дисквалификации Хоккеиста по решению лиги, время, в течение которого Хоккеист не принимает участия в официальных спортивных соревнованиях лиги, за исключением официальных перерывов в регулярном Чемпионате, оплачивается в размере, соответствующем объему выполненной работы в учебно-тренировочных и других мероприятиях по подготовке к спортивным соревнованиям, но не менее 20 (двадцати) % от его месячной заработной платы, и не менее установленного федеральным законом минимального размера оплаты труда.

5. УСЛОВИЯ ОПЛАТЫ ТРУДА. ДОПЛАТЫ, НАДБАВКИ, ПРЕМИИ И ДРУГИЕ ПООЩРИТЕЛЬНЫЕ ВЫПЛАТЫ

5.1. Хоккеист обеспечивается за счет средств Клуба:

(указать: в собственность или на условиях аренды, безвозмездного пользования и т.п.)

Хоккеисту устанавливаются следующие дополнительные выплаты (доплаты, надбавки, премии и другие поощрительные выплаты):

5.3. Распорядительным документом Руководителя Клуба Хоккеисту могут быть компенсированы расходы на оплату услуг жилищно-коммунального хозяйства, расходы по найму и аренде жилья, расходы на санаторно-курортное лечение, на приобретение лекарств, получение платных услуг медицинских учреждений, о чем Клуб незамедлительно информирует Лигу с направлением копии распорядительного документа.

5.4. Хоккеист может получать командные (коллективные) премиальные в соответствии с Положением о премировании и депремировании, утвержденным Клубом в соответствии с законодательством РФ, Регламентом, соглашениями.

6. ПРЕКРАЩЕНИЕ И РАСТОРЖЕНИЕ КОНТРАКТА

6.1. Контракт прекращается по основаниям, в том числе расторгается в случаях, предусмотренных Трудовым кодексом РФ, с учетом особенностей, предусмотренных Федеральным законом «О физической культуре и спорте в Российской Федерации».

6.2. В случае досрочного расторжения Контракта по инициативе Хоккеиста (по собственному желанию) Хоккеист обязан заявлением в письменной форме предупредить Клуб в срок, установленный на дату подачи заявления нормой ФХР.

Во время течения указанного срока Хоккеист не имеет права перехода в другой Хоккейный Клуб.

При досрочном расторжении настоящего Контракта по инициативе Хоккеиста (по собственному желанию), а также в случае расторжения Контракта по инициативе Клуба по основаниям, которые относятся к дисциплинарным взысканиям, Хоккеист

производит в пользу Клуба денежную выплату в размере 2/3 от суммы заработной платы, невыплаченной за период, оставшийся до истечения срока Контракта.

6.3. Хоккеист обязан произвести в пользу Клуба денежную выплату, предусмотренную пунктом 6.2 настоящего Контракта в течение 2 (двух) месяцев со дня увольнения или в иные сроки, установленные по соглашению между Клубом и Хоккеистом.

6.4. Права Клуба в отношении Хоккеиста при досрочном расторжении настоящего Контракта по инициативе Хоккеиста (по собственному желанию), а также в случае расторжения Контракта по инициативе Клуба по основаниям, которые относятся к дисциплинарным взысканиям, определяются в соответствии с Регламентом.

6.5. При досрочном расторжении настоящего Контракта по инициативе Клуба Хоккеисту выплачивается заработная плата за фактически проработанное время и выходное пособие в следующем размере:

- при расторжении Контракта в период, начиная с 1 мая и заканчивая за 7 дней до даты, предшествующей началу Регулярного Чемпионата, — 25% от суммы заработной платы, невыплаченной за текущий сезон, и 20% от суммы заработной платы, предусмотренной за оставшиеся сезоны Контракта;
- при расторжении Контракта в период, начиная за 6 дней с даты начала Регулярного Чемпионата по 20 декабря, — 50% от суммы заработной платы, невыплаченной за текущий сезон, и 20% от суммы заработной платы, предусмотренной за оставшиеся сезоны Контракта;
- при расторжении Контракта в период с 21 декабря до даты, предшествующей началу плей-офф, — 100% от суммы заработной платы, невыплаченной за текущий сезон, и 20% от суммы заработной платы, предусмотренной за оставшиеся сезоны Контракта;
- в период с даты начала плей-офф по 30 апреля Клуб не имеет права досрочно расторгать Контракт по своей инициативе.

6.6. Первая часть выходного пособия, указанного в пункте 6.5 настоящего Контракта (25%/50%/100% от суммы заработной платы, невыплаченной за текущий сезон), выплачивается Хоккеисту вне зависимости от его последующего трудоустройства в течение 2 (двух) месяцев со дня увольнения.

Вторая часть выходного пособия (20% от суммы заработной платы, предусмотренной за оставшиеся сезоны Контракта) выплачивается равными долями, начиная с даты начала сезона, следующего за тем, в котором был расторгнут Контракт с рассрочкой на период действия расторгнутого Контракта. Выплата второй части выходного пособия при расторжении контракта по инициативе Клуба прекращается с момента подписания Хоккеистом нового контракта с любым профессиональным хоккейным Клубом (за исключением клубов ВХЛ).

6.7. Клуб и Хоккеист имеют право определить в настоящем пункте иные сроки, порядок и условия выплаты выходного пособия при досрочном расторжении Контракта по инициативе Клуба. Размер выходного пособия в любом случае не может превышать сумму, установленную пунктом 6.5. настоящего Контракта.

6.8. Если Игрок и выбравший его на Драфте Клуб КХЛ достигают договоренности о заключении двустороннего Контракта «Основная команда плюс вторая команда», Контракт «Молодежная команда» расторгается автоматически с выплатой компенсации за расторжение согласно сетке, установленной Регламентом.

6.9. Контракт может быть прекращен по соглашению сторон как с выплатой, так и без выплаты выходного пособия или осуществления денежной выплаты.

7. РАЗРЕШЕНИЕ СПОРОВ

7.1. Все споры, разногласия или требования, возникающие из настоящего контракта или в связи с ним, в том числе касающиеся его исполнения, нарушения, прекращения (расторжения) или недействительности, подлежат рассмотрению Дисциплинарным комитетом лиги в соответствии с Дисциплинарным Регламентом лиги согласно настоящей дисциплинарной оговорке.

Решение Дисциплинарного комитета лиги может быть обжаловано сторонами в течение 7 (семи) рабочих дней с момента получения решения в окончательной форме в Спортивный Арбитражный Суд (далее – САС) при Автономной некоммерческой организации «Спортивная Арбитражная Палата» или Спортивный Арбитраж при Торгово-промышленной палате Российской Федерации (далее – СА ТПП) в соответствии с их регламентами согласно настоящей третейской оговорке.

7.2. С учетом процедуры и требований, предусмотренных пунктом 7.1. настоящего контракта, в случае если Хоккеист переходит в любой другой хоккейный клуб, включая иностранный, без письменного разрешения Клуба, Хоккеист и Клуб соглашаются при возникшем споре на исключительную юрисдикцию Дисциплинарного комитета лиги и САС или СА ТПП. Также Хоккеист и Клуб признают, что решения Дисциплинарного комитета лиги и САС или СА ТПП, запрещающие Хоккеисту выступать за любой другой хоккейный клуб, включая иностранный, имеют полную силу в России и в любой другой стране, Хоккеист соглашается не опротестовывать решения Дисциплинарного комитета и САС или СА ТПП, запрещающие Хоккеисту выступать за любой другой хоккейный клуб, включая иностранный.

7.3. Клуб и Хоккеист соглашаются с тем, что условия, предоставленные Хоккеисту по настоящему контракту, уникальны, неоценимы и не могут быть адекватно возмещены Клубу. Поэтому Клуб имеет право на требование и получение через соответствующие инстанции Международной федерации хоккея на льду (далее – ИИХФ), Общероссийской общественной организации «Федерация хоккея России» (далее – ФХР), дисциплинарные и судебные процедуры запрещения для Хоккеиста выступать за любой другой хоккейный клуб России или другой страны. Данные условия никаким образом не ограничивают права Клуба на выставление иных претензий Хоккеисту.

7.4. Условия, предусмотренные пунктами 7.1.-7.3. настоящего контракта, могут быть конкретизированы Регламентом, иными требованиями лиги, как организатора спортивных соревнований, соглашениями.

8. ОСОБЫЕ УСЛОВИЯ КОНТРАКТА

8.1. Клуб и Хоккеист соглашаются с тем, что настоящий контракт направляется и регистрируется в ЦИБ КХЛ, в порядке, установленном Регламентом. Кроме того, Хоккеист соглашается с тем, что он самостоятельно может предложить свои профессиональные услуги любому другому хоккейному клубу, а также иным юридическим и/или физическим лицам только после окончания срока действия настоящего контракта.

8.2. Хоккеист признает, что, несмотря на его собственные уникальные навыки и способности, вклад Клуба в соответствии с данным контрактом, включая, но не только, заработную плату, использование помещений и оборудования, тренировки, возможность участвовать в спортивных соревнованиях в качестве члена команды и предоставленные услуги являются существенной частью в развитии хоккейных навыков и способностей Хоккеиста, и что такой вклад является для него ценным в содействии карьере профессионального игрока в хоккей с шайбой.

8.3. В подготовительный и соревновательный периоды руководство Клуба имеет право устанавливать дополнительные разумные правила, не противоречащие действующему законодательству РФ, Регламенту, иным требованиям лиги как организатора соревнований, соглашениям, регулирующим поведение и подготовку Хоккеиста.

8.4. В случае заболевания или несчастного случая Хоккеист, если обстоятельства позволяют это сделать, должен немедленно предупредить Главного тренера и (или) врача команды, и в течение 24 часов предоставить письменное медицинское подтверждение, содержащее противопоказания занятием хоккеем, и явиться в Клуб для прохождения медицинского осмотра (обследования) под контролем врача Клуба.

8.5. Если Хоккеист получает травму в ходе игры, при переездах с командой, командировках от Клуба, а также на учебно-тренировочных занятиях, Клуб оплачивает ему в установленном порядке госпитализацию, вплоть до выписки, при условии, что больница и врач определены Клубом. Также требование об оплате Клубом реабилитации рассматривается Дисциплинарным комитетом в порядке, предусмотренном Дисциплинарным регламентом МХЛ.

В период временной нетрудоспособности Хоккеиста, вызванной спортивной травмой, полученной им при исполнении обязанностей по настоящему контракту, Клуб обязан за счет собственных средств производить ему доплату к пособию по временной нетрудоспособности до размера среднего заработка в случае, когда размер указанного пособия ниже среднего заработка Хоккеиста и разница между размером указанного пособия и размером среднего заработка не покрывается страховыми выплатами по дополнительному страхованию спортсмена, осуществляемому Клубом и (или) Лигой.

В период временной нетрудоспособности Хоккеиста, вызванной заболеванием при исполнении обязанностей по настоящему контракту, Клуб вправе за счет собственных средств производить доплату к пособию по временной нетрудоспособности Хоккеиста до размера среднего заработка в случае, когда размер указанного пособия ниже среднего заработка Хоккеиста.

8.6. Если Хоккеист нездоров по причине спортивной травмы, полученной в ходе выполнения обязанностей Хоккеиста, настоящий контракт не может быть расторгнут

по инициативе Клуба до восстановления трудоспособности хоккеиста или установления ему группы инвалидности.

8.7. В случае полной потери Хоккеистом профессиональной трудоспособности, произошедшей во время участия в учебно-тренировочном и (или) соревновательном процессе Клуба в период действия настоящего контракта, на основании медицинского экспертного заключения Клуб выплачивает Хоккеисту в течение двух месяцев единовременную компенсацию в размере 100% от суммы заработной платы за сезон, в котором наступила потеря трудоспособности Хоккеиста.

8.8. В случае смерти хоккеиста, произошедшей во время участия в учебно-тренировочном и (или) соревновательном процессе клуба в период действия настоящего Контракта, на основании медицинского экспертного заключения Клуб выплачивает близким родственникам (родственникам по прямой восходящей и нисходящей линии, супруга) Хоккеиста в течение трех месяцев единовременную компенсацию в размере 200% от суммы заработной платы за сезон, в котором наступила смерть Хоккеиста.

8.9. Клуб не несет никаких обязательств перед Хоккеистом в случае, если Хоккеист получил травму в результате действий или бездействия, не связанных с выполнением его трудовой функции по настоящему контракту.

8.10. Иные виды и условия социального страхования, пенсионного страхования, непосредственно связанные с трудовой деятельностью Хоккеиста осуществляются в соответствии с трудовым законодательством РФ, Федеральным законом «О физической культуре и спорте в Российской Федерации», иными законами и нормативными правовыми актами, локальными нормативными актами Клуба, содержащими нормы трудового права, локальными нормативными актами лиги, а также Континентальной хоккейной лиги в части, относящейся к условиям труда Хоккеиста, регулирующими отношения Клуба и Хоккеиста, соглашениями.

8.11. Хоккеист несет ответственность за разглашение коммерческой тайны и конфиденциальной информации Клуба, по основаниям и в порядке, предусмотренном законодательством РФ.

8.12. Хоккеист соглашается на передачу Клубом его персональных данных, копии настоящего контракта в Лигу и в случае необходимости в ФХР, а в случае включения Хоккеиста в состав сборной команды Российской Федерации по хоккею – также на передачу копии настоящего контракта в федеральный орган исполнительной власти, осуществляющий функции по проведению государственной политики и нормативно-правовому регулированию в области физической культуры и спорта.

8.13. Хоккеист соглашается на передачу Клубом его персональных данных о состоянии здоровья в Медицинский центр КХЛ для целей их обработки (в том числе автоматизированной), а также передачу Клубом или Медицинским центром КХЛ персональных данных о состоянии здоровья врачам сборной команды своей страны.

8.14. Клуб и Хоккеист взаимно обязуются пользоваться услугами агентов, аккредитованных Лигой для работы с Хоккеистами.

9. ЗАКЛЮЧИТЕЛЬНЫЕ ПОЛОЖЕНИЯ

9.1. Хоккеист заверяет, что до заключения настоящего контракта у него была возможность изучить все документы и акты, предусмотренные контрактом.

9.2. В части регулирования трудовых отношений настоящий контракт вступает в силу в порядке и с даты, определенной п. 2.2. контракта, при условии положительного результата предварительного медицинского осмотра (обследования) Хоккеиста Клубом.

В части регулирования спортивных и иных отношений, вытекающих из локальных нормативных актов лиги, а также Континентальной хоккейной лиги в части, относящейся к условиям труда Хоккеиста, контракт вступает в силу с момента его регистрации в ЦИБ КХЛ.

9.3. Все выплаты по настоящему контракту подлежат налогообложению в соответствии с действующим законодательством РФ.

9.4. Контракт составлен в трех экземплярах, по одному для каждой из сторон (для Клуба и для Хоккеиста), а также один для лиги. Каждый экземпляр имеет одинаковую юридическую силу.

9.5. Данный контракт является полным письменным соглашением между сторонами. Устные договоренности не имеют силы. Внесение каких-либо изменений в контракт после его регистрации Лигой категорически запрещается. Предоставление для регистрации в Лигу контракта, отличного от утвержденной Регламентом формы, не допускается.

9.6. С правилами внутреннего трудового распорядка, соглашениями, стандартной должностной инструкцией, локальными нормативными актами Клуба, содержащими нормы трудового права, локальными нормативными актами лиги, регулирующими отношения Клуба и Хоккеиста, нормами, утвержденными ФХР, «Правилами игры в хоккей», Регламентом, условиями договоров Клуба, со спонсорами (партнерами), с рекламодателями, с Лигой, с ФХР, в части, непосредственно связанной с трудовой деятельностью Хоккеиста – ознакомлен:

(подпись, дата)

9.7. Обязательный предварительный медицинский осмотр (обследование): _____

(заключение врача)

После прочтения настоящего контракта Клуб и Хоккеист соглашаются с тем, что все условия и обязательства контракта, а также их трактовка понятны им в полном объеме. Все стороны контракта имели полную возможность до его подписания обсудить все условия и обязательства со своими юристами, врачами, агентами, иными представителями и настоящий контракт подписывается при свободном волеизъявлении сторон.

АДРЕСА И ПОДПИСИ СТОРОН:

Клуб

Хоккеист

Адрес: _____

ИНН _____

Годрождения _____
Паспорт: _____

Расчетный счет _____

Адрес: _____

Руководитель Клуба
_____/_____/

Хоккеист
_____/_____/

М.П.

Агент Хоккеиста (в случае, если он представлял интересы Хоккеиста при заключении настоящего контракта) _____

№ аккредитации _____

_____/_____/

Зарегистрирован»

Центральным информационным бюро КХЛ

№ _____

« ____ » _____ 20__ г.

Стандартная Форма 6
«Молодежные команды»
(двусторонний контракт)

М.П.

**КОНТРАКТ ПРОФЕССИОНАЛЬНОГО ХОККЕИСТА
МОЛОДЕЖНОЙ ХОККЕЙНОЙ ЛИГИ
(СРОЧНЫЙ ТРУДОВОЙ ДОГОВОР)**

Вниманию Хоккеиста!

Прежде чем подписывать контракт, Вы должны внимательно изучить его, чтобы быть уверенным, что все условия и обязательства, оговоренные ранее, включены в контракт и его содержание и трактовка Вам понятны.

№ _____

Г. _____

« ____ » _____ 20__ г.

(далее – Клуб), в лице _____

(должность)

(ФИО)

действующего на основании _____,

с одной стороны, и _____

(ФИО)

(далее – Хоккеист), с другой стороны (далее – Стороны), руководствуясь достигнутым соглашением, заключили срочный трудовой договор (далее – Контракт) Профессионального Хоккеиста Континентальной хоккейной лиги о нижеследующем:

2. ПРЕДМЕТ КОНТРАКТА

1.1. Предметом настоящего контракта является двустороннее соглашение об установлении трудовых отношений между Клубом и Хоккеистом, определяющее в соответствии с Федеральным законом «О физической культуре и спорте в Российской Федерации» принадлежность спортсмена (Хоккеиста) к физкультурно-спортивной организации (Клубу).

1.2. Клуб обязуется предоставить Хоккеисту работу по обусловленной трудовой функции, обеспечить условия труда, предусмотренные трудовым законодательством РФ и иными нормативными правовыми актами, содержащими нормы трудового права, Федеральным законом «О физической культуре и спорте в Российской Федерации», локальными нормативными актами Клуба, содержащими нормы трудового права, локальными нормативными актами лиги, регулирующими отношения Клуба и Хоккеиста, Регламентом, соглашениями, своевременно и в полном размере выплачивать Хоккеисту заработную плату, а Хоккеист обязуется лично выполнять определенную настоящим контрактом трудовую функцию, соблюдать законодательство РФ и иные нормативные правовые акты, содержащие нормы трудового права, Федеральный закон «О физической культуре и спорте в Российской Федерации», действующие в Клубе правила внутреннего трудового распорядка и другие локальные нормативные акты Клуба, содержащие нормы трудового права, локальные нормативные акты лиги, регулирующие отношения Клуба и Хоккеиста, Регламент, соглашения.

1.3. Место работы Хоккеиста: _____
указывается

юридическое лицо с указанием адреса и прочих реквизитов, позволяющих определить место

осуществления трудовой функции Хоккеиста

1.4. Трудовая функция: Хоккеист принимается на работу в Клуб (структурное подразделение Клуба, расположенное в той же местности, по месту нахождения юридического лица) в качестве **Хоккеиста** – _____ (**нападающего, защитника, вратаря**) **молодежных команд** Клуба для подготовки и участия в спортивных соревнованиях по хоккею, организуемых и проводимых лигой, в иных спортивных соревнованиях – товарищеских, турнирных хоккейных матчах, в том числе международных.

Трудовая функция должна выполняться Хоккеистом надлежащим образом, с учетом требований Клуба к профессиональным спортивным возможностям Хоккеиста для достижения высоких спортивных результатов.

Должность в соответствии со штатным расписанием « _____
»

Хоккеист имеет профессию, специальность, квалификацию « _____
»

1.5. Клуб и Хоккеист соглашаются с тем, что на основании статьи 348.2 Трудового кодекса РФ настоящий контракт заключается как срочный трудовой договор.

1.6. Для Хоккеиста устанавливается работа в режиме гибкого рабочего времени (статья 102 Трудового кодекса РФ).

1.7. Режим времени отдыха Хоккеиста:

а) перерывы для отдыха и питания определяются согласно соглашениям;

б) ежегодный основной оплачиваемый отпуск продолжительностью 28 календарных дней; далее – ежегодный дополнительный оплачиваемый отпуск продолжительностью 10 календарных дней; далее – отпуск без сохранения заработной платы до начала предсезонного сбора согласно Регламенту, соглашениям.

1.8. Работа в Клубе является для Хоккеиста основным местом работы.

1.9. Хоккеист соглашается в порядке статей 72.1., 348.1. Трудового кодекса РФ на перевод на постоянную работу в другой Клуб лиги (к другому работодателю) в случае «обмена» Хоккеиста в другой Клуб лиги, предусмотренного Регламентом и соглашениями.

1.10. Условия, определяющие в необходимых случаях характер работы: _____
_____ (указать в том случае, если в Клубе постоянная работа Хоккеиста имеет разъездной характер).

2. СРОК ДЕЙСТВИЯ КОНТРАКТА. НАЧАЛО РАБОТЫ

2.1. Срок действия настоящего контракта с «__» _____ 20__ г. по «30» апреля 20__ г.

2.2. Хоккеист приступает к исполнению трудовых обязанностей с «__» _____ 20__ г., что определяется как дата начала работы. Если Хоккеист не приступит к работе в день начала работы по неуважительной причине, то Клуб имеет право аннулировать настоящий контракт.

3. ПРАВА И ОБЯЗАННОСТИ СТОРОН

3.1. Права и обязанности Хоккеиста и Клуба определяются применительно к условиям работы Хоккеиста и установлены трудовым законодательством РФ и иными нормативными правовыми актами, содержащими нормы трудового права, Федеральным законом «О физической культуре и спорте в Российской Федерации», локальными нормативными актами Клуба, содержащими нормы трудового права, локальными нормативными актами лиги, регулирующими отношения Клуба и Хоккеиста, Регламентом, соглашениями.

3.2. Кроме предусмотренного пунктом 3.1. настоящего контракта, Клуб обязуется:

а) обеспечить проведение учебно-тренировочных мероприятий и участие Хоккеиста в спортивных соревнованиях под руководством Главного тренера (тренеров);

- б) обеспечить страхование жизни и здоровья Хоккеиста, а также медицинское страхование в целях получения Хоккеистом дополнительных медицинских и иных услуг сверх уставленных программами обязательного медицинского страхования с указанием условий этих видов страхования.

3.3. Кроме предусмотренного пунктом 3.1. настоящего контракта, Хоккеист обязуется:

- а) соблюдать спортивный режим, установленный Клубом, и выполнять планы подготовки к спортивным соревнованиям;
- б) принимать участие в спортивных соревнованиях только по указанию Клуба;
- в) не нарушать антидопинговые правила, предусмотренные статьей 26 Федерального закона № 329-ФЗ «О физической культуре и спорте в Российской Федерации»;
- г) соблюдать этические нормы в области спорта;
- д) использовать в рабочее время спортивную экипировку, предоставленную Клубом;
- е) соблюдать Регламент и требования лиги, как организатора спортивных соревнований, локальные нормативные акты лиги, регулирующие отношения Клуба и Хоккеиста, которые непосредственно связаны с трудовой деятельностью Хоккеиста;
- ж) осуществить денежную выплату в пользу Клуба при расторжении контракта в случаях, предусмотренных статьей 348.12 Трудового кодекса РФ, настоящим контрактом, Регламентом, соглашениями и в указанном размере;
- з) соблюдать санитарно-гигиенические и медицинские требования, проходить обязательные предварительные и периодические медицинские осмотры (обследования), следовать медицинским рекомендациям врачей Клуба или назначенных ими специалистов;
- и) соблюдать правила внутреннего трудового распорядка Клуба и лиги, соглашения;
- к) соблюдать требования безопасности во время участия в спортивных соревнованиях, учебно-тренировочных мероприятиях и при нахождении на объектах спорта.

4. УСЛОВИЯ ОПЛАТЫ ТРУДА. ЗАРАБОТНАЯ ПЛАТА

4.1. За надлежащее выполнение Хоккеистом предусмотренной настоящим контрактом трудовой функции и иных обязанностей, установленных трудовым законодательством РФ и иными нормативными правовыми актами, содержащими нормы трудового права, Федеральным законом «О физической культуре и спорте в Российской Федерации», локальными нормативными актами Клуба, содержащими нормы трудового права, локальными нормативными актами лиги, а также Континентальной

хоккейной лиги в части, относящейся к условиям труда Хоккеиста, регулируемыми отношения Клуба и Хоккеиста, Регламентом, соглашениями, Клуб выплачивает Хоккеисту заработную плату:

Сезон _____ **гг**

В молодежной команде,
участвующей в Чемпионате МХЛ: _____ рублей (_____).
сумма прописью

или _____ рублей в месяц (_____).
сумма прописью

В молодежной команде,
участвующей в Первенстве МХЛ: _____ рублей (_____).
сумма прописью

или _____ рублей в месяц (_____).
сумма прописью

Сезон _____ **гг**

В молодежной команде,
участвующей в Чемпионате МХЛ: _____ рублей (_____).
сумма прописью

или _____ рублей в месяц (_____).
сумма прописью

В молодежной команде,
участвующей в Первенстве МХЛ: _____ рублей (_____).
сумма прописью

или _____ рублей в месяц (_____).
сумма прописью

Зарботная плата выплачивается как оклад (должностной оклад), являющийся фиксированным размером оплаты труда Хоккеиста, за исполнение им трудовых (должностных) обязанностей определенной сложности за календарный месяц без учета компенсационных, стимулирующих и социальных выплат.

Сезон определяется как период времени с даты начала предсезонного сбора 20__ года до 30 апреля 20__ г. включительно. В дальнейшем даты начала и окончания сезона определяются в соответствии с Регламентом.

Средний заработок при предоставлении ежегодных оплачиваемых отпусков (основного, дополнительного) выплачивается в соответствии с трудовым законодательством РФ и учитывается Клубом при заключении настоящего контракта в сумме заработной платы за сезон, как условная величина (сумма).

Заработная плата должна фиксироваться, начисляться и выплачиваться только в национальной валюте Российской Федерации, т.е. рублях.

4.2. Заработная плата выплачивается не реже чем каждые полмесяца в день, установленный правилами внутреннего трудового распорядка, соглашениями.

4.3. В случае дисквалификации Хоккеиста по решению лиги, время, в течение которого Хоккеист не принимает участия в официальных спортивных соревнованиях лиги, за исключением официальных перерывов в регулярном Чемпионате, оплачивается в размере, соответствующем объему выполненной работы в учебно-тренировочных и других мероприятиях по подготовке к спортивным соревнованиям, но не менее 20 (двадцати) % от его месячной заработной платы, и не менее установленного федеральным законом минимального размера оплаты труда.

5. УСЛОВИЯ ОПЛАТЫ ТРУДА.

ДОПЛАТЫ, НАДБАВКИ, ПРЕМИИ И ДРУГИЕ ПООЩРИТЕЛЬНЫЕ ВЫПЛАТЫ

5.1. Хоккеист обеспечивается за счет средств Клуба: «-----».

5.2. Хоккеисту устанавливаются следующие дополнительные выплаты (доплаты, надбавки, премии и другие поощрительные выплаты):

В молодежной команде, участвующей в Чемпионате МХЛ: «-----».

В молодежной команде, участвующей в Первенстве МХЛ: «-----».

5.3. Распорядительным документом Руководителя Клуба Хоккеисту могут быть компенсированы расходы на оплату услуг жилищно-коммунального хозяйства, расходы по найму и аренде жилья, расходы на санаторно-курортное лечение, на приобретение лекарств, получение платных услуг медицинских учреждений, о чем Клуб незамедлительно информирует лигу с направлением копии распорядительного документа.

5.4. Хоккеист может получать командные (коллективные) премиальные в соответствии с Положением о премировании и депремировании, утвержденным Клубом в соответствии с законодательством РФ, Регламентом, соглашениями.

6. ПРЕКРАЩЕНИЕ И РАСТОРЖЕНИЕ КОНТРАКТА

6.1. Контракт прекращается по основаниям, в том числе расторгается в случаях предусмотренных Трудовым кодексом РФ с учетом особенностей, предусмотренных Федеральным законом «О физической культуре и спорте в Российской Федерации».

6.2. В случае досрочного расторжения Контракта по инициативе Хоккеиста (по собственному желанию) Хоккеист обязан заявлением в письменной форме предупредить Клуб в срок, установленный на дату подачи заявления нормой ФХР. Во время течения указанного срока Хоккеист не имеет права перехода в другой Хоккейный Клуб.

При досрочном расторжении настоящего Контракта по инициативе Хоккеиста (по собственному желанию), а также в случае расторжения Контракта по инициативе Клуба по основаниям, которые относятся к дисциплинарным взысканиям, Хоккеист производит в пользу Клуба денежную выплату в размере 2/3 от суммы заработной платы, невыплаченной за период, оставшийся до истечения срока контракта.

6.3. Хоккеист обязан произвести в пользу Клуба денежную выплату, предусмотренную пунктом 6.2. настоящего контракта в течение 2 (двух) месяцев со дня увольнения или в иные сроки, установленные по соглашению между Клубом и Хоккеистом.

6.4. Права Клуба в отношении Хоккеиста при досрочном расторжении настоящего контракта по инициативе Хоккеиста (по собственному желанию) без уважительных причин, а также в случае расторжения контракта по инициативе Клуба по основаниям, которые относятся к дисциплинарным взысканиям, определяются в соответствии с Регламентом.

6.5. При досрочном расторжении настоящего контракта по инициативе Клуба Хоккеисту выплачивается заработная плата за фактически проработанное время и выходное пособие в следующем размере:

- при расторжении Контракта в период, начиная с 1 мая и заканчивая за 7 дней до даты, предшествующей началу Регулярного Первенства – 25% от суммы заработной платы, невыплаченной за текущий сезон, и 20% от суммы заработной платы, предусмотренной за оставшиеся сезоны контракта;
- при расторжении контракта в период, начиная за 6 дней с даты начала Регулярного Первенства по 20 декабря, – 50% от суммы заработной платы, невыплаченной за текущий сезон, и 20% от суммы заработной платы, предусмотренной за оставшиеся сезоны контракта;
- при расторжении контракта в период с 21 декабря до даты, предшествующей началу плей-офф – 100% от суммы заработной платы, невыплаченной за текущий сезон, и 20% от суммы заработной платы, предусмотренной за оставшиеся сезоны контракта;
- в период с даты начала плей-офф по 30 апреля Клуб не имеет права досрочно расторгать Контракт по своей инициативе.

6.6. Первая часть выходного пособия, указанного в пункте 6.5 настоящего контракта (25%/50%/100% от суммы заработной платы, невыплаченной за текущий сезон), выплачивается Хоккеисту вне зависимости от его последующего трудоустройства в течение 2 (двух) месяцев со дня увольнения.

Вторая часть выходного пособия (20% от суммы заработной платы, предусмотренной за оставшиеся сезоны Контракта) выплачивается равными долями, начиная с даты начала сезона, следующего за тем, в котором был расторгнут Контракт с рассрочкой на период действия расторгнутого Контракта. Выплата второй части выходного пособия при расторжении контракта по инициативе Клуба прекращается с момента подписания Хоккеистом нового контракта с любым профессиональным хоккейным Клубом (за исключением клубов ВХЛ).

6.7. Клуб и Хоккеист имеют право определить в настоящем пункте иные сроки, порядок и условия выплаты выходного пособия при досрочном расторжении Контракта по инициативе Клуба. Размер выходного пособия в любом случае не может превышать сумму, установленную пунктом 6.5. настоящего Контракта «-----».

6.8. При расторжении двустороннего контракта по инициативе Клуба или по инициативе Хоккеиста расчет суммы компенсации должен осуществляться исходя из

ставки, предусмотренной для выступления за молодежную команду Клуба, участвующую в Чемпионате МХЛ.

6.9. Контракт может быть прекращен по соглашению сторон, как с выплатой, так и без выплаты выходного пособия или осуществления денежной выплаты.

7. РАЗРЕШЕНИЕ СПОРОВ

7.1. Все споры, разногласия или требования, возникающие из настоящего контракта или в связи с ним, в том числе касающиеся его исполнения, нарушения, прекращения (расторжения) или недействительности, подлежат рассмотрению Дисциплинарным комитетом лиги в соответствии с Дисциплинарным Регламентом лиги согласно настоящей дисциплинарной оговорке.

Решение Дисциплинарного комитета лиги может быть обжаловано сторонами в течение 7 (семи) рабочих дней с момента получения решения в окончательной форме в Спортивный Арбитражный Суд (далее – САС) при Автономной некоммерческой организации «Спортивная Арбитражная Палата» или Спортивный Арбитраж при Торгово-промышленной палате Российской Федерации (далее – СА ТПП) в соответствии с их регламентами согласно настоящей третейской оговорке.

7.2. С учетом процедуры и требований, предусмотренных пунктом 7.1. настоящего контракта, в случае если Хоккеист переходит в любой другой хоккейный клуб, включая иностранный, без письменного разрешения Клуба, Хоккеист и Клуб соглашаются при возникшем споре на исключительную юрисдикцию Дисциплинарного комитета лиги и САС или СА ТПП. Также Хоккеист и Клуб признают, что решения Дисциплинарного комитета лиги и САС или СА ТПП, запрещающие Хоккеисту выступать за любой другой хоккейный клуб, включая иностранный, имеют полную силу в России и в любой другой стране, Хоккеист соглашается не опротестовывать решения Дисциплинарного комитета и САС или СА ТПП, запрещающие Хоккеисту выступать за любой другой хоккейный клуб, включая иностранный.

7.3. Клуб и Хоккеист соглашаются с тем, что условия, предоставленные Хоккеисту по настоящему контракту, уникальны, неоценимы и не могут быть адекватно возмещены Клубу. Поэтому Клуб имеет право на требование и получение через соответствующие инстанции Международной федерации хоккея на льду (далее – ИИХФ), Общероссийской общественной организации «Федерация хоккея России» (далее – ФХР), дисциплинарные и судебные процедуры запрещения для Хоккеиста выступать за любой другой хоккейный клуб России или другой страны. Данные условия никаким образом не ограничивают права Клуба на выставление иных претензий Хоккеисту.

7.4. Условия, предусмотренные пунктами 7.1.-7.3. настоящего контракта, могут быть конкретизированы Регламентом, иными требованиями лиги, как организатора спортивных соревнований, соглашениями.

8. ОСОБЫЕ УСЛОВИЯ КОНТРАКТА

8.1. Клуб и Хоккеист соглашаются с тем, что настоящий контракт направляется и регистрируется в лиге, в порядке, установленном Регламентом. Кроме того, Хоккеист

соглашается с тем, что он самостоятельно может предложить свои профессиональные услуги любому другому хоккейному клубу, а также иным юридическим и/или физическим лицам только после окончания срока действия настоящего контракта.

8.2. Хоккеист признает, что, несмотря на его собственные уникальные навыки и способности, вклад Клуба в соответствии с данным контрактом, включая, но не только, заработную плату, использование помещений и оборудования, тренировки, возможность участвовать в спортивных соревнованиях в качестве члена команды и предоставленные услуги являются существенной частью в развитии хоккейных навыков и способностей Хоккеиста, и что такой вклад является для него ценным в содействии карьере профессионального игрока в хоккее с шайбой.

8.3. В подготовительный и соревновательный периоды руководство Клуба имеет право устанавливать дополнительные разумные правила, не противоречащие действующему законодательству РФ, Регламенту, иным требованиям лиги как организатора соревнований, соглашениям, регулирующим поведение и подготовку Хоккеиста.

8.4. В случае заболевания или несчастного случая Хоккеист, если обстоятельства позволяют это сделать, должен немедленно предупредить Главного тренера и (или) врача команды, и в течение 24 часов предоставить письменное медицинское подтверждение, содержащее противопоказания занятием хоккеем, и явиться в Клуб для прохождения медицинского осмотра (обследования) под контролем врача Клуба.

8.5. Если Хоккеист получает травму в ходе игры, при переездах с командой, командировках от Клуба, а также на учебно-тренировочных занятиях, Клуб оплачивает ему в установленном порядке госпитализацию, вплоть до выписки, при условии, что больница и врач определены Клубом. Также требование об оплате Клубом реабилитации рассматривается Дисциплинарным комитетом в порядке, предусмотренном Дисциплинарным регламентом КХЛ.

В период временной нетрудоспособности Хоккеиста, вызванной спортивной травмой, полученной им при исполнении обязанностей по настоящему контракту, Клуб обязан за счет собственных средств производить ему доплату к пособию по временной нетрудоспособности до размера среднего заработка в случае, когда размер указанного пособия ниже среднего заработка Хоккеиста и разница между размером указанного пособия и размером среднего заработка не покрывается страховыми выплатами по дополнительному страхованию спортсмена, осуществляемому Клубом и (или) лигой.

В период временной нетрудоспособности Хоккеиста, вызванной заболеванием при исполнении обязанностей по настоящему контракту, Клуб вправе за счет собственных средств производить доплату к пособию по временной нетрудоспособности Хоккеиста до размера среднего заработка в случае, когда размер указанного пособия ниже среднего заработка Хоккеиста.

8.6. Если Хоккеист нездоров по причине спортивной травмы, полученной в ходе выполнения обязанностей Хоккеиста, настоящий контракт не может быть расторгнут по инициативе Клуба до восстановления трудоспособности хоккеиста или установления ему группы инвалидности.

8.7. В случае полной потери Хоккеистом профессиональной трудоспособности,

произошедшей во время участия в учебно-тренировочном и (или) соревновательном процессе Клуба в период действия настоящего контракта, на основании медицинского экспертного заключения Клуб выплачивает Хоккеисту в течение двух месяцев единовременную компенсацию в размере 100% от суммы заработной платы за сезон, в котором наступила потеря трудоспособности Хоккеиста.

8.8. В случае смерти Хоккеиста, произошедшей во время участия в учебно-тренировочном и (или) соревновательном процессе Клуба в период действия настоящего Контракта, на основании медицинского экспертного заключения Клуб в течение трех месяцев выплачивает близким родственникам (родственники по прямой восходящей и нисходящей линии, супруга) Хоккеиста в равных долях единовременную компенсацию в общем размере 200% от суммы заработной платы за сезон, в котором наступила смерть Хоккеиста.

8.9. Клуб не несет никаких обязательств перед Хоккеистом в случае, если Хоккеист получил травму в результате действий или бездействия, не связанных с выполнением его трудовой функции по настоящему контракту.

8.10. Иные виды и условия социального страхования, пенсионного страхования, непосредственно связанные с трудовой деятельностью Хоккеиста осуществляются в соответствии с трудовым законодательством РФ, Федеральным законом «О физической культуре и спорте в Российской Федерации», иными законами и нормативными правовыми актами, локальными нормативными актами Клуба, содержащими нормы трудового права, локальными нормативными актами лиги, регулируемыми отношения Клуба и Хоккеиста, соглашениями.

8.11. Хоккеист несет ответственность за разглашение коммерческой тайны и конфиденциальной информации Клуба, по основаниям и в порядке, предусмотренном законодательством РФ.

8.12. Хоккеист соглашается на передачу Клубом его персональных данных, копии настоящего контракта в лигу и в случае необходимости в ФХР, а в случае включения Хоккеиста в состав сборной команды Российской Федерации по хоккею – также на передачу копии настоящего контракта в федеральный орган исполнительной власти, осуществляющий функции по проведению государственной политики и нормативно-правовому регулированию в области физической культуры и спорта.

8.13. Хоккеист соглашается на передачу Клубом его персональных данных о состоянии здоровья в Медицинский центр КХЛ для целей их обработки (в том числе автоматизированной), а также передачу Клубом или Медицинским центром КХЛ персональных данных о состоянии здоровья врачам сборной команды своей страны.

8.14. Клуб и Хоккеист взаимно обязуются пользоваться услугами агентов, аккредитованных Лигой для работы с Хоккеистами.

9. ЗАКЛЮЧИТЕЛЬНЫЕ ПОЛОЖЕНИЯ

9.1. Хоккеист заверяет, что до заключения настоящего контракта у него была возможность изучить все документы и акты, предусмотренные контрактом.

9.2. В части регулирования трудовых отношений настоящий контракт вступает в силу в порядке и с даты, определенной п. 2.2. контракта, при условии положительного результата предварительного медицинского осмотра (обследования) Хоккеиста Клубом.

В части регулирования спортивных и иных отношений, вытекающих из локальных нормативных актов лиги, контракт вступает в силу с момента его регистрации в лиге.

9.3. Все выплаты по настоящему контракту подлежат налогообложению в соответствии с действующим законодательством РФ.

9.4. Контракт составлен в трех экземплярах, по одному для каждой из сторон (для Клуба и для Хоккеиста), а также один для лиги. Каждый экземпляр имеет одинаковую юридическую силу.

9.5. Данный контракт является полным письменным соглашением между сторонами. Устные договоренности не имеют силы. Внесение каких-либо изменений в контракт после его регистрации лигой категорически запрещается. Предоставление для регистрации в лигу контракта, отличного от утвержденной Регламентом формы, не допускается.

9.6. С правилами внутреннего трудового распорядка, соглашениями, стандартной должностной инструкцией, локальными нормативными актами Клуба, содержащими нормы трудового права, локальными нормативными актами лиги, регулирующими отношения Клуба и Хоккеиста, нормами, утвержденными ФХР, «Правилами игры в хоккей», Регламентом, условиями договоров Клуба, со спонсорами (партнерами), с рекламодателями, с лигой, с ФХР, в части, непосредственно связанной с трудовой деятельностью Хоккеиста – ознакомлен:

(подпись, дата)

9.7. Обязательный предварительный медицинский осмотр (обследование): _____

(заключение врача)

После прочтения настоящего контракта Клуб и Хоккеист соглашаются с тем, что все условия и обязательства контракта, а также их трактовка понятны им в полном объеме. Все стороны контракта имели полную возможность до его подписания обсудить все условия и обязательства со своими юристами, врачами, агентами, иными представителями и настоящий контракт подписывается при свободном волеизъявлении сторон.

10. АДРЕСА И ПОДПИСИ СТОРОН:

Клуб

Хоккеист

Адрес: _____

ИНН _____

Год рождения _____

Паспорт: _____

Расчетный счет _____

Адрес: _____

Руководитель Клуба

Хоккеист

_____/_____/_____

_____/_____/_____

М.П.

Агент Хоккеиста (в случае, если он представлял интересы Хоккеиста при заключении настоящего контракта) _____

№ аккредитации _____

_____/_____/_____

«Зарегистрирован»

Центральным информационным бюро КХЛ

№ _____

« _____ » _____ 20__ г.

Стандартная Форма 5

«Контракт Юниора»

М.П.

**КОНТРАКТ ЮНИОРА
(ДОГОВОР НА ОБУЧЕНИЕ В СПОРТИВНОЙ ШКОЛЕ)**

Внимание Родителей (законных представителей) Юниора!

Прежде чем подписывать контракт, Вы должны внимательно изучить его, чтобы быть уверенным, что все условия и обязательства, оговоренные ранее, включены в контракт и его содержание и трактовка Вам понятны.

№ _____

г. _____ « _____ » _____ 20__ г.

_____ г. _____,

(далее – «Школа»), в лице _____

(должность)

(ФИО)

действующего на основании _____,

с одной стороны, и законные представители _____

(ФИО)

именуемые в дальнейшем «Родители», с другой стороны (далее – Стороны), руководствуясь гражданским законодательством Российской Федерации, иными положениями обязательственного права, признавая взаимовыгодные условия настоящего Контракта Юниора (далее – контракт), пришли к соглашению о нижеследующем:

1. ПРЕДМЕТ КОНТРАКТА

1.1. Родители, действуя от имени и в интересах _____

(степень родства, ФИО, день, месяц и год рождения, серия и номер свидетельства о рождении)

(далее – «Юниор»), поручают, а Школа обязуется принять последнего в хоккейную школу и своими средствами, за свой счет, произвести его обучение по программе подготовки спортсмена-хоккеиста. При этом Школа авансирует для Юниора и Родителей все материальные затраты, связанные с данным обучением, а дальнейший порядок расчетов предусматривается условиями настоящего контракта.

2. ОБЯЗАННОСТИ СТОРОН

2.1. Школа обязуется:

- а) Создавать все необходимые условия для успешного процесса дополнительного образования Юниора.
- б) Предоставлять квалифицированного тренера и медицинское обеспечение.
- в) Неукоснительно соблюдать в отношении Юниора правила обязательного государственного медицинского и социального страхования.
- г) Если Юниор является иногородним, выплачивать ему стипендию, предоставлять надлежащие условия проживания и обучения в общеобразовательной школе, два раза в год оплачивать проезд к месту постоянного жительства и обратно, если данные действия Школы не противоречат законодательству Российской Федерации и Уставу Школы.
- д) Регулярно информировать Родителей о ходе и результатах обучения Юниора, а также о его здоровье, условиях проживания и быта.

2.2. Если Юниор получает травму в ходе игры, при переездах с командой, командировках от Школы, а также на тренировочных занятиях, Школа оплачивает ему в установленном порядке госпитализацию, вплоть до выписки, при условии, что больница и врач определены Школой. Также требование об оплате Школой реабилитации рассматривается Дисциплинарным комитетом в порядке, предусмотренном Дисциплинарным регламентом КХЛ.

2.3. Школа может, но не обязана, брать на себя расходы на санаторно-курортное лечение и отдых Юниора, а также на содержание его в летних оздоровительных лагерях.

2.4. Родители обязуются:

- а) Обеспечивать выполнение требований, предъявляемых к учащимся хоккейной школы.
- б) Посещать все собрания, семинары, совещания, проводимые для родителей тренерским составом, руководством Школы.

- в) При достижении Юниором 14-ти летнего возраста дать согласие на заключение им контракта со Школой о дальнейшем сотрудничестве.
- г) В случае болезни Юниора или несчастного случая, незамедлительно предупредить тренера Школы. После выздоровления Юниора, предоставлять тренеру медицинское заключение, подтверждающее отсутствие противопоказаний для занятия хоккеем.

2.5. Родители вправе перевести Юниора в любую другую Школу только при наличии надлежащим образом оформленного договора между хоккейными школами.

2.6. В случае перехода Юниора из одной Школы в другую, Школа, в которую перешел Юниор, должна выплатить компенсацию предыдущей школе Юниора в размере и порядке, установленным Регламентом лиги.

2.7. Стороны согласны с тем, что условия, предусмотренные настоящим разделом контракта, являются объективно необходимыми, целесообразными и принимаются добровольно.

3. СРОК ДЕЙСТВИЯ КОНТРАКТА

3.1. Срок действия настоящего контракта с «_____» _____ 20____ г. по «30» апреля 20____ г.

4. РАСТОРЖЕНИЕ КОНТРАКТА

4.1. До истечения срока действия, настоящий контракт может быть расторгнут по взаимному согласию сторон, оформленному в простой письменной форме.

4.2. Контракт расторгается по инициативе Школы:

- в случае систематического неисполнения Юниором требований руководства Школы и злостного нарушения им спортивного режима;
- заболевания, препятствующего продолжению обучения;
- в случае совершения проступков, дискредитирующих Юниора как представителя Школы;
- в случае нарушения Родителями обязательств, предусмотренных контрактом.

4.3. Контракт расторгается по инициативе Родителей:

- в случае окончательного решения Юниора прекратить занятия в хоккейных школах;
- в иных случаях, предусмотренных Регламентом лиги.

5. РАЗРЕШЕНИЕ СПОРОВ

5.1. Все споры, разногласия или требования, возникающие из настоящего контракта или в связи с ним, в том числе касающиеся его исполнения, нарушения,

прекращения (расторжения) или недействительности, подлежат рассмотрению Дисциплинарным комитетом МХЛ в соответствии с Дисциплинарным Регламентом лиги согласно настоящей дисциплинарной оговорке.

Решение Дисциплинарного комитета лиги может быть обжаловано сторонами в течение 7 (семи) рабочих дней с момента получения решения в окончательной форме в Спортивный Арбитражный Суд (далее – САС) при Автономной некоммерческой организации «Спортивная Арбитражная Палата» или Спортивный Арбитраж при Торгово-промышленной палате Российской Федерации (далее – СА ТПП) в соответствии с их регламентами согласно настоящей третейской оговорке.

5.2. С учетом процедуры и требований, предусмотренных пунктом 5.1. настоящего контракта, в случае если Юниор переходит в любую другую Школу, включая иностранную, без письменного разрешения прежней Школы, то Юниор и Школа соглашаются при возникшем споре на исключительную юрисдикцию Дисциплинарного комитета МХЛ и САС или СА ТПП. Также Юниор и Школа признают, что решения Дисциплинарного комитета лиги и САС или СА ТПП, запрещающие Юниору выступать за любую другую Школу, включая иностранную, имеют полную силу в России и в любой другой стране, Юниор соглашается не опротестовывать решения Дисциплинарного комитета и САС или СА ТПП, запрещающие Юниору выступать за любую другую Школу, включая иностранную.

5.3. Школа и Юниор соглашаются с тем, что условия, предоставленные Юниору по настоящему контракту, уникальны, неоценимы и не могут быть адекватно возмещены Школе. Поэтому Школа имеет право на требование и получение через соответствующие инстанции Международной федерации хоккея на льду (далее – ИИХФ), Общероссийской общественной организации «Федерация хоккея России» (далее – ФХР), дисциплинарные и судебные процедуры запрещения для Юниора выступать за любую другую Школу России или другой страны. Данные условия никаким образом не ограничивают права Школы на выставление иных претензий Юниору.

5.4. Условия, предусмотренные пунктами 5.1.-5.3. настоящего контракта, могут быть конкретизированы Регламентом, иными требованиями МХЛ, как организатора спортивных соревнований, соглашениями.

6. ОСОБЫЕ УСЛОВИЯ

6.1. Стороны пришли к согласию, что затраты на обучение одного Юниора в Школе, которые подлежат компенсации (п.2.6. настоящего контракта) являются объективно обоснованными и включают в себя:

- предоставление услуг тренера, медицинского и иного обслуживающего учебный процесс персонала;
- обеспечение спортивным инвентарем и одеждой;
- предоставление возможности пользоваться ледовой ареной Дворца спорта и иными спортивными сооружениями и вспомогательными помещениями;

- денежные выплаты и другие материальные затраты, связанные с поездками, питанием, обучением в общеобразовательной школе и т.п.

6.2. Школа и Юниор соглашаются с тем, что настоящий контракт направляется для регистрации в Центральное Информационное Бюро лиги, в порядке, установленном Регламентом лиги.

7. ЗАКЛЮЧИТЕЛЬНЫЕ ПОЛОЖЕНИЯ

7.1. Юниор заверяет, что до момента заключения контракта у него была возможность изучить все документы, предусмотренные настоящим контрактом.

7.2. Настоящий контракт вступает в силу с момента его регистрации в Лиге.

7.3. Контракт составлен в трех экземплярах, которые после регистрации хранятся в Лиге и по одному у каждой из сторон (Школы и Юниора), каждый экземпляр имеет одинаковую юридическую силу.

7.4. Данный контракт является полным письменным соглашением между сторонами. Устные договоренности не имеют силы. Внесение каких-либо изменений в контракт после его регистрации Лигой категорически запрещается.

После прочтения настоящего контракта Школа и Юниор, а также Родители (законные представители) Юниора, соглашаются с тем, что все условия и обязательства контракта, а также их трактовка понятны им в полном объеме. Все стороны контракта имели полную возможность до его подписания обсудить все условия и обязательства со своими юристами, врачами, агентами, иными представителями и настоящий контракт подписывается при свободном волеизъявлении сторон.

8. АДРЕСА И ПОДПИСИ СТОРОН:

Школа

Родители

Адрес: _____

ИНН _____

Расчетный счет _____

Руководитель Клуба

_____ / _____ /

М.П.

Контракт подписан при участии:

(ФИО)

(подпись)

(ФИО)

(подпись)

Паспорт: _____

Паспорт: _____

Адрес: _____

_____ / _____ /

_____ / _____ /

Юниор при достижении возраста 14 лет:
«Условия настоящего контракта понятны,
принимаются в полном объеме и сделка с
данного момента считается заключенной
лично мной».

_____ / _____ /

(подпись, дата)

Родители при достижении Юниором
возраста 14 лет: «Выражаем согласие на
заключение данной сделки»

_____ / _____ /

(подпись, дата)

_____ / _____ /

(подпись, дата)

«Зарегистрирован»
Центральным информационным бюро КХЛ
№ _____
« ____ » _____ 20__ г.

Стандартная Форма 4
«Пробный Контракт»

М.П.

**ПРОБНЫЙ КОНТРАКТ ПРОФЕССИОНАЛЬНОГО ХОККЕИСТА
КОНТИНЕНТАЛЬНОЙ ХОККЕЙНОЙ ЛИГИ
(СРОЧНЫЙ ТРУДОВОЙ ДОГОВОР)**

Вниманию Хоккеиста!

Прежде чем подписывать контракт, Вы должны внимательно изучить его, чтобы быть уверенным, что все условия и обязательства, оговоренные ранее, включены в контракт и его содержание и трактовка Вам понятны.

№ _____

Г. _____

« ____ » _____ 20__ г.

_____ ,

(далее – Клуб), в лице _____

(должность)

_____ ,

(ФИО)

действующего на основании _____ ,

с одной стороны, и _____

_____ ,

(ФИО)

(далее – Хоккеист), с другой стороны (далее – Стороны), руководствуясь достигнутым соглашением, заключили срочный трудовой договор (далее – контракт), профессионального хоккеиста Континентальной хоккейной лиги о нижеследующем:

1. ПРЕДМЕТ КОНТРАКТА

1.1. Предметом настоящего контракта является двустороннее соглашение об установлении трудовых отношений между Клубом и Хоккеистом на время предсезонного сбора – выполнения временной (до двух месяцев) работы, определяющее на это время, в соответствии с Федеральным законом «О физической культуре и спорте в Российской Федерации» принадлежность спортсмена (Хоккеиста) к физкультурно-спортивной организации (Клубу), в том числе в системе Континентальной хоккейной лиги (далее – КХЛ) и Молодежной хоккейной лиги (далее – МХЛ) или Высшей хоккейной лиги (далее – ВХЛ).

1.2. Клуб обязуется предоставить Хоккеисту работу по обусловленной трудовой функции, обеспечить условия труда, предусмотренные трудовым законодательством РФ и иными нормативными правовыми актами, содержащими нормы трудового права, Федеральным законом «О физической культуре и спорте в Российской Федерации», локальными нормативными актами Клуба, содержащими нормы трудового права, локальными нормативными актами лиги, регулирующими отношения Клуба и Хоккеиста, Регламентом, соглашениями, своевременно и в полном размере выплачивать Хоккеисту заработную плату, а Хоккеист обязуется лично выполнять определенную настоящим контрактом трудовую функцию, соблюдать законодательство РФ и иные нормативные правовые акты, содержащие нормы трудового права, Федеральный закон «О физической культуре и спорте в Российской Федерации», действующие в Клубе правила внутреннего трудового распорядка и другие локальные нормативные акты Клуба, содержащие нормы трудового права, локальные нормативные акты лиги, регулирующие отношения Клуба и Хоккеиста, Регламент, соглашения.

1.3. Место работы Хоккеиста: _____
указывается

юридическое лицо с указанием адреса и прочих реквизитов, позволяющих определить место

осуществления трудовой функции Хоккеиста

1.4. Трудовая функция: Хоккеист принимается на работу в Клуб (структурное подразделение Клуба, расположенное в той же местности, по месту нахождения юридического лица) на время предсезонного сбора – выполнения временной (до двух месяцев) работы в качестве **хоккеиста - _____ (нападающего, защитника, вратаря) основной команды и молодежной команды Клуба** для подготовки и участия в спортивных соревнованиях, организуемых и проводимых Лигой, в иных спортивных соревнованиях – товарищеских, турнирных хоккейных матчах, в том числе международных.

Трудовая функция выполняется Хоккеистом надлежащим образом, с учетом требований Клуба к профессиональным спортивным возможностям Хоккеиста.

Должность в соответствии со штатным расписанием « _____

»

Хоккеист имеет профессию, специальность, квалификацию «_____»

»

1.5. Стороны соглашаются с тем, что уровень качества игры Хок-кеиста, решение в какой команде Клуба (в основной, молодежной, команде Клуба ВХЛ) выступает и с какой командой Клуба (с основной, молодежной, командой Клуба ВХЛ) тренируется Хоккеист, определяются исключительно по заключению Главного тренера или Генерального менеджера Клуба.

1.6. Клуб и Хоккеист соглашаются с тем, что на основании статьи 348.2 Трудового кодекса РФ настоящий контракт заключается как срочный трудовой договор.

1.7. Для Хоккеиста устанавливается работа в режиме гибкого рабочего времени (статья 102 Трудового кодекса РФ).

1.8. Режим времени отдыха Хоккеиста:

а) перерывы для отдыха и питания определяется согласно соглашениям.

1.9. Работа в Клубе является для Хоккеиста основным местом работы.

1.10. По настоящему контракту испытание Хоккеисту не устанавливается (статья 289 Трудового кодекса РФ).

2. СРОК ДЕЙСТВИЯ КОНТРАКТА. НАЧАЛО РАБОТЫ

2.1. Срок действия настоящего контракта с «___»_____ 20__г. по «___»_____ 20__г.

2.2. Хоккеист приступает к исполнению трудовых обязанностей с «___»_____ 20__г., что определяется как дата начала работы. Если Хоккеист не приступит к работе в день начала работы, то Клуб имеет право аннулировать настоящий контракт.

3. ПРАВА И ОБЯЗАННОСТИ СТОРОН

3.1. Права и обязанности Хоккеиста и Клуба определяются применительно к условиям работы Хоккеиста и установлены трудовым законодательством РФ и иными нормативными правовыми актами, содержащими нормы трудового права, Федеральным законом «О физической культуре и спорте в Российской Федерации», локальными нормативными актами Клуба, содержащими нормы трудового права, локальными нормативными актами лиги, регулирующими отношения Клуба и Хоккеиста, Регламентом, соглашениями.

3.2. Кроме предусмотренного пунктом 3.1. настоящего контракта, Клуб обязуется:

а) обеспечить проведение учебно-тренировочных мероприятий и участие Хоккеиста в спортивных соревнованиях под руководством Главного тренера (тренеров);

б) обеспечить страхование жизни и здоровья Хоккеиста, а также медицинское страхование в целях получения Хоккеистом дополнительных медицинских и иных услуг сверх уставленных программами обязательного медицинского страхования с указанием условий этих видов страхования.

- 3.3. Кроме предусмотренного пунктом 3.1., Хоккеист по настоящему контракту обязуется:
- а) соблюдать спортивный режим, установленный Клубом, и выполнять планы подготовки к спортивным соревнованиям;
 - б) принимать участие в спортивных соревнованиях только по указанию Клуба;
 - в) не нарушать антидопинговые правила, предусмотренные статьей 26 Федерального закона № 329-ФЗ «О физической культуре и спорте в Российской Федерации»;
 - г) соблюдать этические нормы в области спорта;
 - д) использовать в рабочее время спортивную экипировку, предоставленную Клубом;
 - е) соблюдать Регламент и требования лиги, как организатора спортивных соревнований, локальные нормативные акты лиги, регулирующие отношения Клуба и Хоккеиста, которые непосредственно связаны с трудовой деятельностью Хоккеиста;
 - ж) соблюдать санитарно-гигиенические и медицинские требования, проходить обязательные предварительные и периодические медицинские осмотры (обследования), следовать медицинским рекомендациям врачей Клуба или назначенных ими специалистов;
 - з) соблюдать правила внутреннего трудового распорядка Клуба и лиги, соглашения;
 - и) соблюдать требования безопасности во время участия в спортивных соревнованиях, учебно-тренировочных мероприятиях и при нахождении на объектах спорта.

4. УСЛОВИЯ ОПЛАТЫ ТРУДА. ЗАРАБОТНАЯ ПЛАТА

4.1. За надлежащее выполнение Хоккеистом предусмотренной настоящим контрактом трудовой функции и иных обязанностей, установленных трудовым законодательством РФ и иными нормативными правовыми актами, содержащими нормы трудового права, Федеральным законом «О физической культуре и спорте в Российской Федерации», локальными нормативными актами Клуба, содержащими нормы трудового права, локальными нормативными актами лиги, регулирующими отношения Клуба и Хоккеиста, Регламентом, соглашениями, Клуб выплачивает Хоккеисту заработную плату (сумму месячной заработной платы):

В основной команде: _____ рублей в месяц (_____),
сумма прописью

в молодежной команде _____ рублей в месяц (_____).
сумма прописью

Заработная плата выплачивается как оклад (должностной оклад), являющийся фиксированным размером оплаты труда Хоккеиста, за исполнение им трудовых

(должностных) обязанностей определенной сложности за календарный месяц без учета компенсационных, стимулирующих и социальных выплат.

4.2. Заработная плата выплачивается не реже чем каждые полмесяца в день, установленный правилами внутреннего трудового распорядка, соглашениями.

4.3. Все выплаты по настоящему контракту подлежат налогообложению в соответствии с действующим законодательством РФ.

5. УСЛОВИЯ ОПЛАТЫ ТРУДА. ДОПЛАТЫ, НАДБАВКИ, ПРЕМИИ И ДРУГИЕ ПООЩРИТЕЛЬНЫЕ ВЫПЛАТЫ

5.1. Хоккеист обеспечивается за счет средств Клуба:

(указать: в собственность или на условиях аренды, безвозмездного пользования и т.п.)

5.2. Распорядительным документом Руководителя Клуба Хоккеисту могут быть компенсированы расходы на оплату услуг жилищно-коммунального хозяйства, включая расходы по найму и аренде жилья, расходы на санаторно-курортное лечение, на приобретение лекарств, получение платных услуг медицинских учреждений и т.п., о чем указывается в пункте 5.1. настоящего контракта.

5.3. Хоккеист может получать командные (коллективные) премиальные в соответствии с Положением о премировании и депремировании, утвержденным Клубом в соответствии с законодательством РФ, Регламентом, соглашениями.

6. ПРЕКРАЩЕНИЕ И РАСТОРЖЕНИЕ КОНТРАКТА

6.1. Контракт прекращается по основаниям, в том числе расторгается с истечением его срока, по соглашению сторон, а также в иных случаях предусмотренных Трудовым кодексом РФ с учетом особенностей, предусмотренных Федеральным законом «О физической культуре и спорте в Российской Федерации».

6.2. Клуб имеет право досрочно в одностороннем порядке расторгнуть настоящий контракт. В этом случае Клуб должен предупредить Хоккеиста, вручив ему письменное уведомление о расторжении контракта лично или по почте с почтовым уведомлением. Уведомление о расторжении контракта должно быть одновременно направлено в Центральное Информационное Бюро лиги (почтой или по факсу).

6.3. Расторжение контракта приобретает силу с момента вручения Хоккеисту письменного уведомления Клуба. С этого момента Хоккеист приобретает статус свободного агента, без какой-либо компенсации его прежнему Клубу.

6.4. Клуб должен выплатить Хоккеисту заработную плату, причитающуюся ему по контракту на момент вручения уведомления о расторжении контракта.

6.5. Хоккеисту при увольнении:

- a) вместо предоставления оплачиваемого отпуска, выплачивается компенсация из расчета два рабочих дня за месяц работы (статья 291 Трудового кодекса РФ);
- b) выходное пособие не выплачивается (статья 292 Трудового кодекса РФ).

7. РАЗРЕШЕНИЕ СПОРОВ

7.1. Все споры, разногласия или требования, возникающие из настоящего контракта или в связи с ним, в том числе касающиеся его исполнения, нарушения, прекращения (расторжения) или недействительности, подлежат рассмотрению Дисциплинарным комитетом лиги в соответствии с Дисциплинарным Регламентом лиги согласно настоящей дисциплинарной оговорке.

Решение Дисциплинарного комитета лиги может быть обжаловано сторонами в течение 7 (семи) рабочих дней с момента получения решения в окончательной форме в Спортивный Арбитражный Суд (далее – САС) при Автономной некоммерческой организации «Спортивная Арбитражная Палата» или Спортивный Арбитраж при Торгово-промышленной палате Российской Федерации (далее – СА ТПП) в соответствии с их регламентами согласно настоящей третейской оговорке.

7.2. С учетом процедуры и требований, предусмотренных пунктом 7.1. настоящего контракта, в случае если Хоккеист переходит в любой другой хоккейный клуб, включая иностранный, без письменного разрешения Клуба, Хоккеист и Клуб соглашаются при возникшем споре на исключительную юрисдикцию Дисциплинарного комитета лиги и САС или СА ТПП. Также Хоккеист и Клуб признают, что решения Дисциплинарного комитета лиги и САС или СА ТПП, запрещающие Хоккеисту выступать за любой другой хоккейный клуб, включая иностранный, имеют полную силу в России и в любой другой стране, Хоккеист соглашается не опротестовывать решения Дисциплинарного комитета и САС или СА ТПП, запрещающие Хоккеисту выступать за любой другой хоккейный клуб, включая иностранный.

7.3. Клуб и Хоккеист соглашаются с тем, что условия, предоставленные Хоккеисту по настоящему контракту, уникальны, неоценимы и не могут быть адекватно возмещены Клубу. Поэтому Клуб имеет право на требование и получение через соответствующие инстанции Международной федерации хоккея на льду (далее – ИИХФ), Общероссийской общественной организации «Федерация хоккея России» (далее – ФХР), дисциплинарные и судебные процедуры запрещения для Хоккеиста выступать за любой другой хоккейный клуб России или другой страны. Данные условия никаким образом не ограничивают права Клуба на выставление иных претензий Хоккеисту.

7.4. Условия, предусмотренные пунктами 7.1.-7.3. настоящего контракта, могут быть конкретизированы Регламентом, иными требованиями лиги, как организатора спортивных соревнований, соглашениями.

8. ОСОБЫЕ УСЛОВИЯ КОНТРАКТА

8.1. Клуб и Хоккеист соглашаются с тем, что настоящий контракт направляется и регистрируется в Лиге, в порядке установленном Регламентом. Кроме того, Хоккеист

соглашается с тем, что он самостоятельно может предложить свои профессиональные услуги любому другому хоккейному клубу, а также иным юридическим и/или физическим лицам только после окончания срока действия настоящего контракта.

8.2. Хоккеист признает, что, несмотря на его собственные уникальные навыки и способности, вклад Клуба в соответствии с данным контрактом, включая, но не только, заработную плату, использование помещений и оборудования, тренировки, возможность участвовать в спортивных соревнованиях в качестве члена команды и предоставленные услуги являются существенной частью в развитии хоккейных навыков и способностей Хоккеиста, и что такой вклад является для него ценным в содействии карьере профессионального игрока в хоккее с шайбой.

8.3. В подготовительный и соревновательный периоды руководство Клуба имеет право устанавливать дополнительные разумные правила, не противоречащие действующему законодательству РФ, Регламенту, иным требованиям Лиги как организатора соревнований, соглашениям, регулирующим поведение и подготовку Хоккеиста.

8.4. В случае заболевания или несчастного случая Хоккеист, если обстоятельства позволяют это сделать, должен немедленно предупредить Главного тренера и (или) врача команды, и в течение 24 часов предоставить письменное медицинское подтверждение, содержащее противопоказания занятием хоккеем, и явиться в Клуб для прохождения медицинского осмотра (обследования) под контролем врача Клуба.

8.5. Если Хоккеист получает травму в ходе игры, при переездах с командой, командировках от Клуба, а также на учебно-тренировочных занятиях, Клуб оплачивает ему в установленном порядке госпитализацию, вплоть до выписки, при условии, что больница и врач определены Клубом. Также требование об оплате Клубом реабилитации рассматривается Дисциплинарным комитетом в порядке, предусмотренном Дисциплинарным регламентом МХЛ.

В период временной нетрудоспособности Хоккеиста, вызванной спортивной травмой, полученной им при исполнении обязанностей по настоящему контракту, Клуб обязан за счет собственных средств производить ему доплату к пособию по временной нетрудоспособности до размера среднего заработка в случае, когда размер указанного пособия ниже среднего заработка Хоккеиста и разница между размером указанного пособия и размером среднего заработка не покрывается страховыми выплатами по дополнительному страхованию спортсмена, осуществляемому Клубом и (или) Лигой.

В период временной нетрудоспособности Хоккеиста, вызванной заболеванием при исполнении обязанностей по настоящему контракту, Клуб вправе за счет собственных средств производить доплату к пособию по временной нетрудоспособности Хоккеиста до размера среднего заработка в случае, когда размер указанного пособия ниже среднего заработка Хоккеиста.

8.6. Если Хоккеист нездоров по причине спортивной травмы, полученной в ходе выполнения обязанностей Хоккеиста, настоящий контракт не может быть расторгнут по инициативе Клуба до восстановления трудоспособности хоккеиста или установления ему группы инвалидности.

8.7. В случае полной потери Хоккеистом профессиональной трудоспособности,

произошедшей во время участия в учебно-тренировочном и (или) соревновательном процессе Клуба в период действия настоящего контракта, на основании медицинского экспертного заключения Клуб выплачивает Хоккеисту в течение двух месяцев единовременную компенсацию в размере 100% от суммы заработной платы за сезон, в котором наступила потеря трудоспособности Хоккеиста.

8.8. В случае смерти хоккеиста, произошедшей во время участия в учебно-тренировочном и (или) соревновательном процессе клуба в период действия настоящего Контракта, на основании медицинского экспертного заключения Клуб выплачивает близким родственникам (родственникам по прямой восходящей и нисходящей линии, супруга) Хоккеиста в течение трех месяцев единовременную компенсацию в размере 200% от суммы заработной платы за сезон, в котором наступила смерть Хоккеиста.

8.9. Клуб не несет никаких обязательств перед Хоккеистом в случае, если Хоккеист получил травму в результате действий или бездействия, не связанных с выполнением его трудовой функции по настоящему контракту.

8.10. Иные виды и условия социального страхования, пенсионного страхования, непосредственно связанные с трудовой деятельностью Хоккеиста осуществляются в соответствии с трудовым законодательством РФ, Федеральным законом «О физической культуре и спорте в Российской Федерации», иными законами и нормативными правовыми актами, локальными нормативными актами Клуба, содержащими нормы трудового права, локальными нормативными актами Лиги, регулирующими отношения Клуба и Хоккеиста, соглашениями.

8.11. Хоккеист несет ответственность за разглашение коммерческой тайны и конфиденциальной информации Клуба, по основаниям и в порядке, предусмотренном законодательством РФ.

8.12. Хоккеист соглашается на передачу Клубом его персональных данных, копии настоящего контракта в Лигу и в случае необходимости в ФХР, а в случае включения Хоккеиста в состав сборной команды Российской Федерации по хоккею – также на передачу копии настоящего контракта в федеральный орган исполнительной власти, осуществляющий функции по проведению государственной политики и нормативно-правовому регулированию в области физической культуры и спорта.

8.13. Хоккеист соглашается на передачу Клубом его персональных данных о состоянии здоровья в Медицинский центр КХЛ для целей их обработки (в том числе автоматизированной), а также передачу Клубом или Медицинским центром КХЛ персональных данных о состоянии здоровья врачам сборной команды своей страны.

8.14. Клуб и Хоккеист взаимно обязуются пользоваться услугами агентов, аккредитованных Лигой для работы с Хоккеистами.

9. ЗАКЛЮЧИТЕЛЬНЫЕ ПОЛОЖЕНИЯ

9.1. Хоккеист заверяет, что до заключения настоящего контракта у него была возможность изучить все документы и акты, предусмотренные контрактом.

9.2. В части регулирования трудовых отношений настоящий контракт вступает в силу в порядке и с даты, определенной п. 2.2. контракта, при условии положительного результата предварительного медицинского осмотра (обследования) Хоккеиста Клубом.

В части регулирования спортивных и иных отношений, вытекающих из локальных нормативных актов Лиги, контракт вступает в силу с момента его регистрации в Лиге.

9.3. Все выплаты по настоящему контракту подлежат налогообложению в соответствии с действующим законодательством РФ.

9.4. Контракт составлен в трех экземплярах, по одному для каждой из сторон (для Клуба и для Хоккеиста), а также один для Лиги. Каждый экземпляр имеет одинаковую юридическую силу.

9.5. Данный контракт является полным письменным соглашением между сторонами. Устные договоренности не имеют силы. Внесение каких-либо изменений в контракт после его регистрации Лигой категорически запрещается. Предоставление для регистрации в Лигу контракта, отличного от утвержденной Регламентом формы, не допускается.

9.6. С правилами внутреннего трудового распорядка, соглашениями, стандартной должностной инструкцией, локальными нормативными актами Клуба, содержащими нормы трудового права, локальными нормативными актами Лиги, регулирующими отношения Клуба и Хоккеиста, нормами, утвержденными ФХР, «Правилами игры в хоккей», Регламентом, условиями договоров Клуба, со спонсорами (партнерами), с рекламодателями, с Лигой, с ФХР, в части, непосредственно связанной с трудовой деятельностью Хоккеиста – ознакомлен:

_____ (подпись, дата)

9.7. Обязательный предварительный медицинский осмотр (обследование): _____

(заключение врача)

После прочтения настоящего контракта Клуб и Хоккеист соглашаются с тем, что все условия и обязательства контракта, а также их трактовка понятны им в полном объеме. Все стороны контракта имели полную возможность до его подписания обсудить все условия и обязательства со своими юристами, врачами, агентами, иными представителями и настоящий контракт подписывается при свободном волеизъявлении сторон.

10. АДРЕСА И ПОДПИСИ СТОРОН:

Клуб

Хоккеист

Адрес: _____

ИНН _____

Год рождения _____
Паспорт: _____

Расчетный счет _____

Адрес: _____

Руководитель Клуба
_____/_____/

Хоккеист
_____/_____/

М.П.

Агент Хоккеиста (в случае, если он представлял интересы Хоккеиста при заключении настоящего контракта) _____

№ аккредитации _____

_____/_____/

СОГЛАШЕНИЕ
о прекращении трудового договора
(Контракта профессионального хоккеиста)
между Клубом и Хоккеистом
по инициативе Хоккеиста

г. _____, Российская Федерация «___» _____ 20__ года

Настоящее Соглашение о прекращении трудового договора (Контракта профессионального хоккеиста) (в дальнейшем именуется – Соглашение) между Клубом и Хоккеистом является легально заключенным письменным соглашением, влекущим прекращение трудового договора (Контракта профессионального хоккеиста) от «___» _____ 20__ года № ___ (в дальнейшем именуется – трудовой договор).

Соглашение действует независимо от письменного заявления Хоккеиста, но в совокупности с приказом о прекращении (расторжении) трудового договора с работником (увольнении).

Клуб, Работодатель – _____
 _____, в лице _____, действующего
 на основании Устава, с одной стороны, и Хоккеист, Работник – _____
 _____, с другой стороны, заключили настоящее Соглашение о нижеследующем:

1. Трудовые отношения между Клубом, как Работодателем, и Хоккеистом, как Работником, прекращаются с «___» _____ 20__ года. В связи с наличием в расторжении трудового договора по соглашению сторон волеизъявления и инициативы Хоккеиста, расторжение трудового договора осуществляется согласно Контракту и статьи _____ Правового Регламента Континентальной хоккейной Лиги сезона (в дальнейшем именуется – Регламент).

При этом, расторжение трудового договора оформляется в Клубе по соглашению сторон, пункту 1 части 1 статьи 77 Трудового кодекса РФ. В трудовую книжку вносится запись «Уволен по соглашению сторон, пункт 1 части 1 статьи 77 Трудового кодекса Российской Федерации». Трудовую книжку Работник получает в последний день своей работы: «___» _____ 200__ года.

2. В последний день работы Хоккеиста Клуб осуществляет выдачу Хоккеисту других документов, связанных с работой по письменному заявлению Хоккеиста и производит с ним окончательный расчет по заработной плате и поощрительным выплатам:

3. В силу требований, предусмотренных Контрактом Профессионального хоккеиста и статьей ___ Регламента, Хоккеист обязан произвести в пользу Клуба денежную выплату в следующем порядке и размерах:

- а) в случае если Хоккеист не достиг к моменту расторжения трудового договора возраста 29 лет, он выплачивает Клубу $\frac{2}{3}$ от суммы заработной платы, подлежащей выплате за период, оставшийся до истечения срока трудового договора;
- б) в случае если Хоккеист достиг к моменту расторжения трудового договора возраста 29 лет, он выплачивает Клубу $\frac{1}{3}$ от суммы заработной платы, подлежащей выплате за период, оставшийся до истечения срока трудового договора.

Хоккеист обязан произвести указанную денежную выплату в пользу Клуба в течение 2 (двух) месяцев со дня расторжения трудового договора.

4. Настоящее Соглашение составлено в двух экземплярах, имеющих равную юридическую силу по одному для каждой стороны.

Клуб, Работодатель:

Хоккеист, Работник:

СОГЛАШЕНИЕ
о прекращении трудового договора
(Контракта профессионального хоккеиста)
между Клубом и Хоккеистом
по инициативе Клуба

г. _____, Российская Федерация « ____ » _____ 20__ года

Настоящее Соглашение о прекращении трудового договора (Контракта профессионального хоккеиста) (в дальнейшем именуется – Соглашение) между Клубом и Хоккеистом является легально заключенным письменным соглашением, влекущим прекращение трудового договора (Контракта профессионального хоккеиста) от « ____ » _____ 20__ года № ____ (в дальнейшем именуется – трудовой договор или Контракт).

Соглашение действует независимо от письменного заявления Хоккеиста, но в совокупности с приказом о прекращении (расторжении) трудового договора с работником (увольнении).

Клуб, Работодатель – _____
 _____, в лице _____, действующего на основании Устава, с одной стороны, и

Хоккеист, Работник – _____,
 с другой стороны, заключили настоящее Соглашение о нижеследующем:

1. Трудовые отношения между Клубом, как Работодателем, и Хоккеистом, как Работником, прекращаются с « ____ » _____ 20__ года. В связи с наличием в расторжении трудового договора по соглашению сторон волеизъявления и инициативы Клуба, расторжение трудового договора осуществляется согласно Контракту профессионального хоккеиста, статье __ Правового Регламента Континентальной хоккейной лиги сезона (в дальнейшем именуется – Правовой Регламент).

2. При данном досрочном расторжении трудового договора по инициативе Клуба Хоккеисту выплачивается заработная плата за фактически отработанное время и выходное пособие в следующем размере:

- при расторжении Контракта в период с 1 мая до даты, предшествующей началу Регулярного Чемпионата – 25% от суммы заработной платы, невыплаченной за текущий сезон и 20% от суммы заработной платы, предусмотренной за оставшиеся сезоны контракта;
- при расторжении контракта в период с даты начала Регулярного Чемпионата по 31 декабря – 50% от суммы заработной платы, невыплаченной за текущий

сезон и 20% от суммы заработной платы, предусмотренной за оставшиеся сезоны контракта;

- при расторжении контракта в период с 1 января до даты, предшествующей началу плей-офф – 100% от суммы заработной платы, невыплаченной за текущий сезон и 20% от суммы заработной платы, предусмотренной за оставшиеся сезоны контракта;
- в период с даты начала плей-офф по 30 апреля Клуб не имеет права досрочно расторгать Контракт по своей инициативе.

3. Выходное пособие выплачивается Хоккеисту вне зависимости от его последующего трудоустройства. Первая часть выходного пособия (25%/50%/100% от суммы заработной платы, невыплаченной за текущий сезон) выплачивается в течение 2 (двух) месяцев со дня увольнения, вторая часть выходного пособия (20% от суммы заработной платы, предусмотренной за оставшиеся сезоны контракта) выплачивается равными долями с рассрочкой на период действия расторгнутого Контракта либо по соглашению между Клубом и Хоккеистом могут быть установлены иные сроки выплаты выходного пособия.

Расторжение трудового договора оформляется в Клубе по соглашению сторон, пункту 1 части 1 статьи 77 Трудового кодекса РФ. В трудовую книжку вносится запись «Уволен по соглашению сторон, пункт 1 части 1 статьи 77 Трудового кодекса Российской Федерации». Трудовую книжку Работник получает в последний день своей работы: «__» _____ 20__ года.

4. В последний день работы Хоккеиста Клуб осуществляет выдачу Хоккеисту других документов, связанных с работой по письменному заявлению Хоккеиста и производит с ним окончательный расчет по заработной плате и поощрительным выплатам:

5. Настоящее Соглашение составлено в двух экземплярах, имеющих равную юридическую силу по одному для каждой стороны.

Клуб, Работодатель:

Хоккеист, Работник:

СОГЛАШЕНИЕ
о прекращении трудового договора
(Контракта профессионального хоккеиста)
между Клубом и Хоккеистом
по соглашению сторон

г. _____, Российская Федерация « ___ » _____ 20__ года

Настоящее Соглашение о прекращении трудового договора (Контракта профессионального хоккеиста) (в дальнейшем именуется – Соглашение) между Клубом и Хоккеистом является легально заключенным письменным соглашением, влекущим прекращение трудового договора (Контракта профессионального хоккеиста) от « ___ » _____ 20__ года № ___ (в дальнейшем именуется – трудовой договор).

Соглашение действует независимо от письменного заявления Хоккеиста, но в совокупности с приказом о прекращении (расторжении) трудового договора с работником (увольнении).

Клуб, Работодатель – _____,
 _____, в лице _____,
 действующего на основании Устава; с одной стороны, и Хоккеист, Работник – _____,
 _____, с другой
 стороны, заключили настоящее Соглашение о нижеследующем:

1. Трудовые отношения между Клубом, как Работодателем, и Хоккеистом, как Работником, прекращаются с « ___ » _____ 20__ года. В связи с расторжением трудового договора по соглашению сторон, оно осуществляется согласно Контракту профессионального хоккеиста и статьи ___ Правового Регламента Континентальной хоккейной Лиги сезона (в дальнейшем именуется – Регламент).

При этом, расторжение трудового договора оформляется в Клубе по соглашению сторон, пункту 1 части 1 статьи 77 Трудового кодекса РФ. В трудовую книжку вносится запись «Уволен по соглашению сторон, пункт 1 части 1 статьи 77 Трудового кодекса Российской Федерации». Трудовую книжку Работник получает в последний день своей работы: « ___ » _____ 20__ года.

2. В последний день работы Хоккеиста Клуб осуществляет выдачу Хоккеисту других документов, связанных с работой по письменному заявлению Хоккеиста и производит с ним окончательный расчет по заработной плате и поощрительным выплатам:

3. В силу требований, предусмотренных Контрактом Профессионального хоккеиста и статьей ____ Регламента, трудовой договор может быть прекращен по соглашению сторон, как с выплатой, так и без выплаты выходного пособия или осуществления денежной выплаты.

4. Настоящее Соглашение составлено в двух экземплярах, имеющих равную юридическую силу по одному для каждой стороны.

Клуб, Работодатель:

Хоккеист, Работник:

«Зарегистрирован»
Центральным информационным бюро КХЛ

№ _____

« ____ » _____ 20__ г.

М.П.

ДОГОВОР
о переходе (обмене) хоккеиста (-ов)

г. _____ « ____ » _____ 20__ года

(далее – Хоккейный клуб 1), в лице _____

(должность)

(ФИО)

действующего на основании _____,

с одной стороны, и _____

_____, (далее – Хоккейный клуб 2), в лице _____

(должность)

(ФИО)

действующего на основании _____

_____, с другой стороны, (далее – Стороны), заключили
настоящий Договор о переходе хоккеиста (далее – Договор) о нижеследующем:

1. В соответствии с действующим Регламентом КХЛ:

1.1. Хоккейный клуб 1: _____

1.2. Хоккейный клуб 2: _____

Стороны указывают одно (или несколько) встречных условий в зависимости от выбранного основания обмена хоккеистов, предусмотренных в ст. ____ Правового Регламента КХЛ:

- а) хоккеист _____, _____ г.р. покидает команду Хоккейного клуба 1/2 и переходит в команду Хоккейного клуба 2/1.

Стороны одновременно с заключением настоящего Договора, взаимно предоставляют друг другу копии прекращенных (расторгнутых) Контрактов Профессиональных хоккеистов (срочных трудовых договоров) с переходящими хоккеистами.

- б) Хоккейный клуб 1/2 предоставляет Хоккейному клубу 2/1 право выбора на Драфте Юниоров Лиги _____ года в _____ раунде. С момента подписания настоящего Договора, Стороны взаимно дают разрешения на реализацию предоставленного права выбора на вышеуказанном Драфте юниоров Лиги.

- в) Хоккейный клуб 1/2 обязуется произвести компенсационную выплату в связи с переходом хоккеиста Хоккейному клубу 2/1 в размере: _____, без НДС, в течение _____ (_____) месяцев после заключения настоящего Договора.

Хоккейный клуб 1/2 производит расчет в безналичном порядке через учреждения банков. Уплата компенсационной выплаты является окончательной, независимо от срока заключения Контракта Профессионального хоккеиста между хоккеистом и Хоккейным клубом 1/2.

Уплата компенсационной выплаты осуществляется по платежным реквизитам согласно выставленному счету на оплату. Составление отдельного акта приема-передачи по Договору осуществляется на усмотрение сторон.

- г) Хоккейный клуб 1/2 предоставляет Хоккейному клубу 2/1 принадлежащие ему спортивные права на хоккеиста _____, _____ г.р. в статусе _____ в соответствии с п. ____ ст. ____ Правового Регламента КХЛ.

2. С момента заключения Договора, Стороны взаимно дают разрешения на участие хоккеистов в учебно-тренировочных мероприятиях, выставочных (товарищеских) матчах и иных соревнованиях, в том числе официальных, организуемых и проводимых КХЛ в составе соответствующих команд Хоккейного клуба 1 и Хоккейного клуба 2.

3. Перед заключением Договора стороны предварительно ознакомились со всеми условиями Контракта(-ов) хоккеиста(-ов). После подписания Договора претензии по условиям Контрактов Лигой не принимаются.

4. Все споры, возникающие при исполнении обязательств по Договору, Стороны будут стремиться разрешить в порядке взаимных консультаций. Споры, которые не могут быть разрешены путем проведения взаимных консультаций и переговоров, рассматриваются Дисциплинарным комитетом КХЛ в установленном порядке.

5. Договор составлен в 3 (трех) экземплярах (по одному для каждой из сторон, а один экземпляр – в ЦИБ КХЛ для соответствующей регистрации) и вступает в юридическую силу с момента его подписания. Договор действует до момента исполнения сторонами всех обязательств, принятых на себя по Договору.

6. Стороны договорились заключить Договор в письменной форме путем обмена документами посредством факсимильной связи, с последующим подтверждением подлинными документами.

Хоккейный клуб 1:	Хоккейный клуб 2:

«Зарегистрирован»

Центральное информационное
бюро КХЛ

№ _____

« ____ » _____ 20__ г.

М.П.

ДОГОВОР
о переходе хоккеиста в статусе «ОСА» со встречной уплатой
денежной компенсации клубу

г. _____

« ____ » _____ 20__ года

именуем__ в дальнейшем «Хоккейный клуб 1», в лице _____
_____, действующего на основании _____
_____, с одной стороны, и _____,
_____ именуем__ в дальнейшем «Хоккейный клуб 2»,
в лице _____, действующего на
основании _____, с другой стороны, совместно именуемые в дальней-
шем как «Стороны», заключили настоящий Договор о переходе хоккеиста со встреч-
ной уплатой денежной компенсации клубу (именуемый в дальнейшем – Договор) о
нижеизложенном:

1. В соответствии с действующим Регламентом Континентальной хоккейной Лиги:

1.1. хоккеист: _____, _____ г.р. по-
кидает команду Хоккейного клуба 1 и переходит в команду Хоккейного клуба 2;

1.2. Хоккейный клуб 2 обязуется произвести компенсационную выплату в связи с
переходом хоккеиста Хоккейному клубу 1 в размере: _____
_____, без НДС, в течение _____ (_____) меся-
цев после заключения настоящего Договора, но не позднее 1 сентября 20__ года.
Хоккейный клуб 2 производит расчет в безналичном порядке через учреждения
банков. Уплата компенсационной выплаты является окончательной, независимо
от срока заключения Контракта Профессионального хоккеиста между хоккеистом
и Хоккейным клубом 2.

2. С момента заключения Договора, Хоккейный клуб 1 дает разрешение на участие хоккеиста в учебно-тренировочных мероприятиях, выставочных (товарищеских) матчах и иных соревнованиях, в том числе официальных, организуемых и проводимых КХЛ в составе команды Хоккейного клуба 2.

3. В случае неисполнения обязательств по Договору Хоккейный клуб 2 обязан оплатить Хоккейному клубу 1 неустойку в размере ___-___ % за каждый день просрочки от суммы платежа. Оплата неустойки не освобождает стороны от надлежащего исполнения своих обязательств по Договору.

4. Все споры, возникающие при исполнении обязательств по Договору, Стороны будут стремиться разрешить в порядке переговоров. Споры, которые не могут быть разрешены путем проведения взаимных консультаций и переговоров, рассматриваются Дисциплинарным комитетом КХЛ в установленном порядке.

5. Договор составлен в 3 (трех) экземплярах (по одному для каждой из сторон, а третий экземпляр – в ЦИБ КХЛ для соответствующей регистрации) и вступает в юридическую силу с момента его заключения. Договор действует до момента исполнения сторонами всех обязательств, принятых на себя по Договору.

6. Стороны договорились заключить Договор в письменной форме путем обмена документами посредством факсимильной связи, с последующим подтверждением подлинными документами.

7. Уплата компенсационной выплаты осуществляется по платежным реквизитам согласно выставленному счету на оплату. Составление отдельного акта приема-передачи по Договору осуществляется на усмотрение сторон.

Хоккейный клуб 1:	Хоккейный клуб 2:

ДОГОВОР
о спортивном сотрудничестве № _____

г. _____, Российская Федерация

«__» _____ 20__ года

именуем__ в дальнейшем ХК Континентальной хоккейной Лиги (или ХК КХЛ), в лице _____, действующего на основании Устава, *с одной стороны,* – _____, именуем__ в дальнейшем ХК Высшей хоккейной Лиги (или ХК ВХЛ), в лице _____, действующего на основании Устава, *с другой стороны,* в дальнейшем по тексту именуются и как – Стороны, руководствуясь Правовым Регламентом Континентальной хоккейной Лиги сезона 2011 – 2014 годов (именуемым в дальнейшем – Регламент), а также действующим законодательством Российской Федерации, заключили настоящий договор о спортивном сотрудничестве (именуемый в дальнейшем – Договор) о нижеследующем:

1. ПРЕДМЕТ ДОГОВОРА

1.1. Предметом Договора является спортивное сотрудничество, заключающееся, в том числе в служебном командировании (далее – командирование) хоккеистов из команды ХК КХЛ в команду ХК ВХЛ и отзыва хоккеистов из команды ХК ВХЛ в команду ХК КХЛ, на условиях предусмотренных Регламентом.

1.2. По настоящему Договору:

- Некоммерческое партнерство «Высшая хоккейная лига» именуется – ВХЛ;
- Автономная некоммерческая организация «Континентальная хоккейная лига» именуется – КХЛ.

2. ПРАВА И ОБЯЗАННОСТИ СТОРОН

2.1. ХК КХЛ вправе:

- командировать в команду ХК ВХЛ не более 6 хоккеистов, имеющих действующие контракты профессиональных хоккеистов с ХК КХЛ для участия в учебно-тренировочных мероприятиях и спортивных соревнованиях, организуемых и проводимых ВХЛ;
- в любой момент отозвать из команды ХК ВХЛ ранее командированного хоккеиста;
- совершать иные действия предусмотренные Регламентом.

2.2. ХК КХЛ обязуется:

- иметь предусмотренные Регламентом договорные отношения с одним клубом Высшей хоккейной Лиги на командирование в общем количестве не более шести хоккеистов команды ХК КХЛ;
- нести расходы по командированию хоккеистов в команду ХК ВХЛ;
- выполнять все обязательства по контрактам профессиональных хоккеистов, выплачивать заработную плату (средний заработок) в соответствии с условиями данных контрактов, заключенных между командированными хоккеистами и ХК КХЛ;
- совершать иные действия предусмотренные Регламентом.

2.3. ХК ВХЛ вправе:

- привлекать к учебно-тренировочным мероприятиям и спортивным соревнованиям организуемых и проводимых ВХЛ командированных хоккеистов из команды ХК КХЛ согласно тактическим планам главного тренера и руководства ХК ВХЛ;
- на свое усмотрение и за счет собственных средств решать вопросы о стимулировании спортивной деятельности командированных хоккеистов из команды ХК КХЛ;
- совершать иные действия предусмотренные Регламентом.

2.4. ХК ВХЛ обязуется:

- иметь предусмотренные Регламентом договорные отношения только с одним клубом КХЛ, а именно с ХК КХЛ, являющимся стороной по настоящему Договору;
- принять хоккеистов, командированных из команды ХК КХЛ в соответствии с Регламентом;
- по первому требованию, возвратить в команду ХК КХЛ командированных хоккеистов.

3. ОТВЕТСТВЕННОСТЬ СТОРОН, РАЗРЕШЕНИЕ СПОРОВ

3.1. Стороны не предусматривают дополнительной ответственности, кроме прямо предусмотренной локальными нормативными актами КХЛ и ВХЛ.

3.2. Все споры и разногласия по условиям данного Договора, возникшие при его исполнении, подлежат урегулированию путем переговоров, а при не достижении согласия разрешаются Дисциплинарным комитетом КХЛ.

4. ОСОБЫЕ УСЛОВИЯ

4.1. Каждая из Сторон выполнение своих обязательств по настоящему Договору осуществляет разумно и добросовестно, от собственного имени и за собственный счет (договор является безвозмездным) и без встречного предоставления.

4.2. ХК КХЛ в соответствии с трудовым законодательством Российской Федерации предоставляет хоккеистам гарантии при направлении их в служебные командировки.

4.3. ХК ВХЛ руководствуясь действующим законодательством Российской Федерации вправе заключать с командированными хоккеистами срочные трудовые договоры о работе по совместительству или гражданско-правовые договоры с целью экономической обоснованности производимых расходов, связанных с участием хоккеистов с учебно-тренировочных мероприятиях и спортивных соревнованиях в составе ХК ВХЛ (экипировка, питание, перевозки и т.п.).

4.4. Во всем ином, что не предусмотрено настоящим Договором Стороны руководствуются Регламентом, в части относящейся к регулированию деятельности каждой из Сторон.

5. ИЗМЕНЕНИЕ, ДОПОЛНЕНИЕ И ДОСРОЧНОЕ РАСТОРЖЕНИЕ ДОГОВОРА

5.1. Изменения и дополнения в настоящий Договор, а также досрочное расторжение Договора могут иметь место только по соглашению сторон, оформленному надлежащим образом в простой письменной форме и подписанному полномочными представителями Сторон.

5.2. Настоящий Договор может быть досрочно расторгнут по инициативе одной из Сторон по решению Дисциплинарного комитета КХЛ.

6. СРОК ДЕЙСТВИЯ ДОГОВОРА

6.1. Срок действия настоящего Договора: с даты подписания – до «30» апреля 20__ года, включительно.

7. ПОДПИСИ СТОРОН:

Хоккейный клуб 1:

Хоккейный клуб 2:

Приложение № 12

«Зарегистрирован»

Центральное информационное

бюро КХЛ

№ _____

« ____ » _____ 20__ г.

М.П.

ДОГОВОР

**о временном переходе хоккеиста, находящегося на действующем Контракте,
из клуба Континентальной хоккейной лиги в клуб Высшей хоккейной лиги**

г. _____.

« ____ » _____ 20__ года

именуем _____ в дальнейшем «Хоккейный клуб 1», в лице _____

действующего на основании _____, с одной стороны,
и _____,

именуем _____ в дальнейшем «Хоккейный клуб 2», в лице _____

действующего на основании _____, с другой
стороны, совместно именуемые в дальнейшем как «Стороны», заключили настоящий
Договор о временном переходе хоккеиста(-ов) из клуба Континентальной хоккейной
лиги в клуб Высшей лиги (именуемый в дальнейшем – Договор) о нижеследующем:

1. В соответствии с действующим Регламентом Континентальной хоккейной
Лиги и Договором о сотрудничестве между _____ и

_____ от _____ хоккеист(-ы): _____

_____, _____ г.р. временно
покидает (-ют) команду Хоккейного клуба 1 и временно переходит(-ят) в команду
Хоккейного клуба 2. Срок временного перехода хоккеиста(-ов) – до « ____ » _____
20__ г. *(не более года)*

2. Все расходы по командированию хоккеиста(-ов) в Хоккейный клуб 2 произво-
дятся за счет Хоккейного клуба 1. Действие Контракта профессионального хоккеиста,
заключенного между хоккеистом(-ами) и Хоккейным клубом 1 не приостанавливается,
заработная плата выплачивается хоккеисту(-ам) Хоккейным клубом 1 в соответствии с
условиями данного Контракта.

3. С момента заключения Договора, Хоккейный клуб 1 дает разрешение на участие хоккеиста(-ов) в учебно-тренировочных сборах, выставочных (товарищеских) матчах и иных соревнованиях, в том числе официальных, в составе команды Хоккейного клуба 2.

4. При отзыве хоккеиста(-ов) из команды Хоккейного клуба 2 в команду Хоккейного клуба 1 и возвращении хоккеиста(-ов) обратно новый договор между Сторонами не заключается, оформление командирования хоккеистов осуществляется в установленном порядке.

5. Все споры, возникающие при исполнении обязательств по Договору, Стороны будут стремиться разрешить в порядке переговоров. Споры, которые не могут быть разрешены путем проведения взаимных консультаций и переговоров, рассматриваются Дисциплинарным комитетом КХЛ в установленном порядке.

6. Договор составлен в 4 (четырёх) экземплярах (по одному для каждой из сторон, третий экземпляр – в ЦИБ КХЛ для соответствующей регистрации, четвертый экземпляр в ВХЛ для соответствующей регистрации) и вступает в юридическую силу с момента его заключения. Договор действует до момента исполнения сторонами всех обязательств, принятых на себя по Договору.

7. Стороны договорились заключить Договор в письменной форме путем обмена документами посредством факсимильной связи, с последующим подтверждением подлинными документами.

Хоккейный клуб 1:	Хоккейный клуб 2:

РАЗМЕЩЕНИЕ ТЕЛЕВИЗИОННЫХ КАМЕР

Изображение с камеры над воротами.

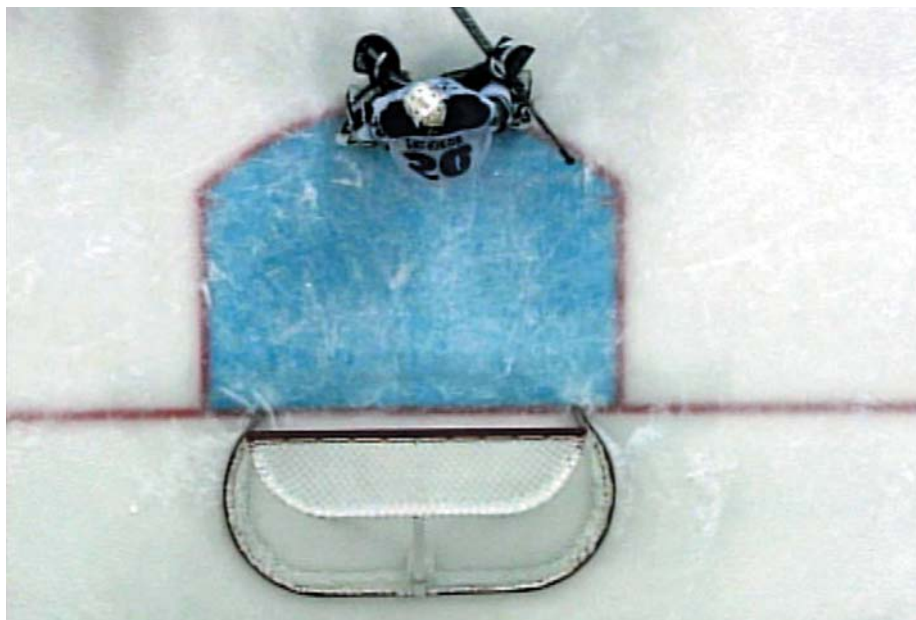

Изображение с камеры за воротами



Схема расположения камер над воротами и за воротами (вид сверху)



Схема расположения камер над воротами и за воротами (вид сбоку)



**Положение об инспектировании матчей
Чемпионата молодежной хоккейной лиги DATSUN –
первенства России по хоккею среди молодежных команд**

Статья 1. Общие положения

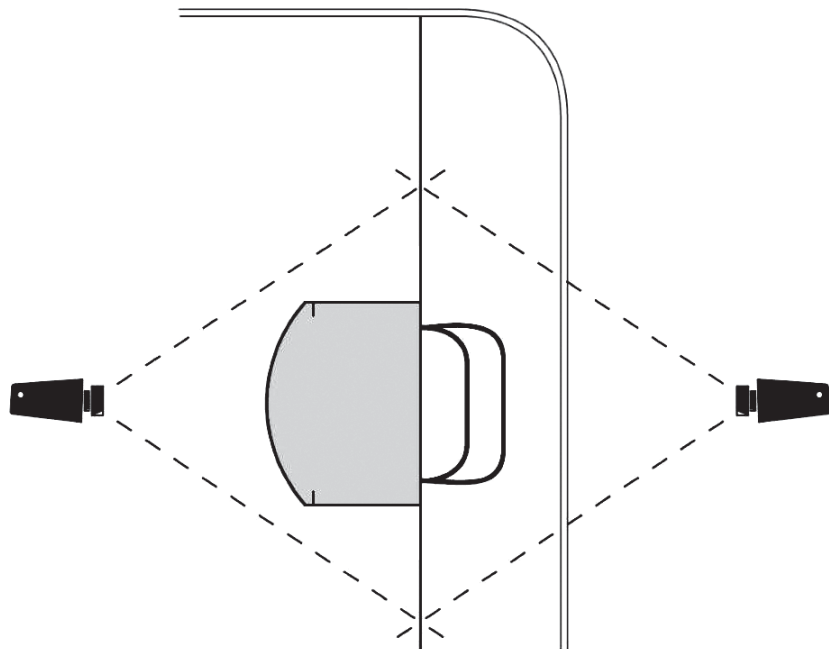
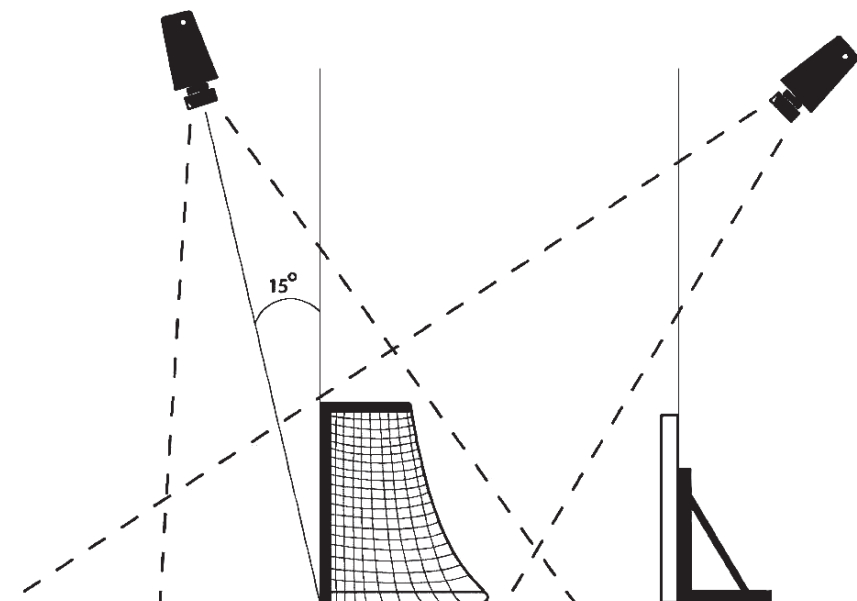
1. Настоящее положение регламентирует порядок и условия проведения инспектирования матчей Чемпионата МХЛ DATSUN.
2. Целью инспектирования является контроль качества судейства и выполнение установленных мер по организации и проведению матчей Чемпионата.
3. Задачами инспектирования являются:
 - 3.1. Оценка выполнения судьями своих профессиональных обязанностей как во время подготовки к матчу, так и во время его проведения;
 - 3.2. Получение подробной информации о соблюдении во время проведения матча Чемпионата хоккеистами, тренерами, судьями, дирекцией спортсооружения и должностными лицами клуба Регламента МХЛ, Правил игры в хоккей, а также о соблюдении всеми участниками хоккейного матча, включая зрителей, морально-этических норм и правил;
 - 3.3. Установление на месте возможных отклонений и отступлений от вышеуказанных требований и их предупреждение;
 - 3.4. Передача полученной информации в Департамент проведения соревнований МХЛ и в Департамент судейства МХЛ.

Статья 2. Порядок назначения инспектора

1. В состав инспекторов включаются судьи, завершившие свою профессиональную карьеру, а также наиболее опытные специалисты хоккея, обладающие личными и профессиональными качествами, необходимыми для инспектирования.
2. Инспектор в период выполнения им своих обязанностей является полномочным представителем МХЛ и подчиняется только ее распоряжениям.
3. Ходатайства о замене инспекторов, назначенных на матчи, не принимаются.
4. Назначение инспекторов на матчи производится приказом Управляющего директора МХЛ по представлению Департамента судейства МХЛ.
5. Инспектор, назначенный МХЛ, имеет право инспектировать матчи по месту проживания с обязательным внесением своей фамилии в официальный протокол матча и оформлением просмотровой карточки инспектора.
6. Руководство и должностные лица клуба-«хозяина поля» обязаны:

- 6.1. Выделить для инспекторов специальные места, наиболее удобные для наблюдения за матчем, и обеспечить свободный проход по всей территории спортивного сооружения;
- 6.2. Объявить по радиосети спортивного сооружения (вместе с составами команд и судейских бригад) фамилию и звание инспектора.

Статья 3. Обязанности инспектора

1. В своей деятельности строго руководствоваться Регламентом, «Правилами игры в хоккей» и решениями руководящих органов МХЛ.
2. Обеспечивать качественное инспектирование матчей, своевременно и оперативно выполнять обязанности, связанные с их организацией и проведением.
3. Получив назначение на инспектирование матча, не позже чем за 5 дней до его начала подтвердить Департаменту судейства МХЛ возможность приезда на матч в целях осуществления инспектирования.
4. Своевременно, не менее чем за 3 дня до начала матча, известить принимающую команду о виде транспорта и дате своего прибытия и отъезда. По прибытии к месту проведения матча представиться руководителям клуба-«хозяина поля» и при необходимости согласовать вопросы, связанные с предстоящим инспектированием.
5. Перед началом хоккейного матча инспектор обязан убедиться в надежной охране и безопасности всех лиц, прибывших в составе хоккейной команды-«гостей», и судей, обслуживающих матч и в случае необходимости скоординировать действия по обеспечению их безопасности с руководством правоохранительных органов.
6. Инспектор обязан убедиться в наличии на спортивном сооружении акта о готовности всех служб спортивного сооружения к проведению данного соревнования, утвержденного руководителем спортивного сооружения.
7. Произвести инспектирование матча и, при необходимости, подготовить и отправить заказным письмом (не позднее 24-х часов после окончания матча) в адрес МХЛ рапорт инспектора.
8. В течение 12 часов после окончания матча передать в Департамент судейства МХЛ по телефону информацию, предусмотренную рапортом инспектора.
9. При заполнении рапорта инспектор обязан отразить в нем:
 - а) замеченные или предполагаемые отклонения от общепринятых норм спортивной этики и морали (необъективное или предвзятое судейство, попытки руководителей клубов или других заинтересованных лиц повлиять на объективность судей, сговор руководителей команд клубов или хоккеистов с целью предопределения результата матча и т.п.);
 - б) особо вызывающее, грубое или недисциплинированное поведение руководителей, должностных лиц клуба, хоккеистов и тренеров, которое не было замечено или по каким-либо причинам оставлено без внимания судейской бригадой;

- в) уровень приема и размещения приехавшей команды и судей, а также инспектора;
 - г) подготовку спортсооружения и его служебных помещений, ледовой поверхности, судейской комнаты, медпункта, радиоузла, освещенности, раздевалок команд, туалетных и душевых комнат, телефонной связи;
 - д) качество обслуживания зрителей, обеспечение общественного порядка на спортсооружении до, во время и после окончания матча.
10. После окончания матча провести оперативный разбор работы бригады судей. В течение 24-х часов после окончания матча передать в Департамент проведения соревнований и судьям матча заполненную просмотровую карточку судьи в электронном виде.
 11. При оценке действий судей инспектор обязан руководствоваться «Правилами игры в хоккей» и Регламентом.
 12. Руководители и должностные лица клуба-«хозяина поля» обязаны по требованию инспектора предоставить ему возможность просмотра видеозаписи матча сразу после его завершения. Инспектор имеет право присутствовать в комнате судьи видеоповторов и просматривать спорные моменты матча, касающиеся взятия ворот.

Статья 4. Права инспектора

1. Требовать от руководителей клуба и руководства спортсооружения, на котором проводятся матчи Чемпионата, местной коллегии судей незамедлительного устранения выявленных недостатков, связанных с проведением матча и обеспечением необходимых условий в соответствии с установленными требованиями.
2. Давать в случае необходимости указания администрации спортсооружения, должностным лицам клубов и судьям для принятия ими мер, обеспечивающих соблюдение требований Регламента, Правил игры в хоккей и решений руководящих органов МХЛ.
3. Выяснять или уточнять у судей, проводивших матч, подробности обо всех имевших место инцидентах, нарушениях правил и взысканиях, наложенных судьей на хоккеистов.
4. Присутствовать на послематчевых пресс-конференциях, но при этом не давать никаких интервью о ходе, судействе и результате матча, а также имевших место инцидентах.

ПОЛОЖЕНИЕ О КОМИССИИ ПО СТАТИСТИКЕ И ЭКСПЕРТНОЙ ОЦЕНКЕ ОФИЦИАЛЬНЫХ ПРОТОКОЛОВ МАТЧЕЙ

Статья 1. Основные положения

1. Комиссия по статистике и экспертной оценке официальных протоколов матчей (далее – комиссия) является экспертным подразделением МХЛ.
2. В состав комиссии входят наиболее квалифицированные специалисты по проведению и обслуживанию хоккейных соревнований, спортивной статистике. Состав комиссии утверждается Лигой перед началом сезона. По решению МХЛ в состав комиссии могут входить журналисты.
3. В своей деятельности комиссия руководствуется «Правилами игры в хоккей», Регламентом МХЛ, настоящим положением.
4. Предметом проверки являются нахождение хоккеистов обеих команд на льду в момент взятия ворот и правильность фиксации авторов голов и голевых передач, а также время фиксации того или иного эпизода матча.

Статья 2. Цели и задачи

1. Целью деятельности комиссии является улучшение информационного обеспечения Чемпионата и осуществление контроля над заполнением судейскими бригадами официальных протоколов матчей Чемпионата.
2. Основными задачами комиссии являются проверка правильности заполнения протоколов матчей и их корректировка в соответствии с игровой ситуацией.

Статья 3. Права и обязанности

1. Комиссия имеет право на основании просмотра видеозаписей матчей соревнований, проводимых МХЛ, исправлять очевидные ошибки и отдельные неточности, допущенные при заполнении протокола.
2. Комиссия представляет Департаменту проведения соревнований заключение о допущенных ошибках при заполнении официальных протоколов матчей, поступающих в Департамент проведения соревнований после просмотра видеозаписей матчей.
3. Департамент проведения соревнований при наличии ошибок вносит необходимые поправки, о чем делаются соответствующие записи в официальном протоколе матча. Внесение каких-либо поправок должно быть удостоверено подписями трех членов комиссии.

4. Комиссия осуществляет свою деятельность постоянно. Результаты деятельности комиссии регулярно доводятся до клубов, информация о внесенных поправках публикуется на официальном сайте МХЛ.
5. В случае возникновения сомнительных моментов (расхождение во мнении членов Комиссии, действия с шайбой закрыты бортом и т.п.) решение принимается в пользу хоккеистов, внесенных в протокол главным судьей.
6. Комиссия рассматривает спорные ситуации при наличии качественного видеоматериала и аргументированной позиции со стороны заинтересованных лиц, непосредственно участвовавших в матче..

Приложение № 16

ТИПОВАЯ ФОРМА

«Зарегистрирован»

Центральным информационным бюро КХЛ

№ _____

« ____ » _____ 20__ г.

М.П.

**ДОГОВОР
о переходе Юниоров**

г. _____

« ____ » _____ 20__ года

(далее – Школа 1), в лице _____
(должность)

(ФИО)

действующего на основании _____, с одной
стороны, _____

(далее – Школа 2), в лице _____
(должность)

(ФИО)

действующего на основании _____, с другой стороны,

Законные представители юниора _____
(степень родства)

(ФИО)

(ФИО)

действуя от имени и в интересах _____

(ФИО, день, месяц и год рождения, серия и номер свидетельства о рождении)

(далее – Родители), с третьей стороны, (далее – Стороны), руководствуясь гражданским законодательством Российской Федерации, иными положениями обязательственного права, признавая взаимовыгодные условия настоящего Договора о переходе Юниора (далее – Договор), пришли к соглашению о нижеследующем:

1. В соответствии с Регламентом КХЛ, утвержденным

«___» _____ 20__ г.:

1.1. Юниор покидает Школу 1/2 и переходит в Школу 2/1.

1.2. Школа 2/1 обязуется произвести компенсационную выплату Школе 1/2 в связи с переходом Юниора в размере: _____, без НДС, в течение _____ (_____) месяцев после заключения настоящего Договора.

Школа 2/1 производит расчет в следующем порядке: _____

Уплата компенсационной выплаты осуществляется по платежным реквизитам согласно выставленному счету на оплату. Составление отдельного акта приема-передачи по Договору осуществляется на усмотрение сторон.

1.3. Переходы Юниора в течение выпускного года не допускаются. В исключительном случае перехода Юниора в течение выпускного года в связи со сменой места жительства Родителей, право преимущественного выбора на Драфте Юниоров, а также право на компенсацию за подготовку игрока принадлежит прежней Школе.

1.4. Переход Юниора возможен только при условии согласия законных представителей и самого Юниора (с 16 лет).

2. Все споры, возникающие при исполнении обязательств по Договору, Стороны будут стремиться разрешить в порядке взаимных консультаций. Споры, которые не могут быть разрешены путем проведения взаимных консультаций и переговоров, рассматриваются Дисциплинарным комитетом КХЛ в установленном порядке.

3. Договор составлен в 3 (трех) экземплярах (по одному для каждой из сторон, а один экземпляр – в ЦИБ КХЛ для соответствующей регистрации) и вступает в юридическую силу с момента его подписания. Договор действует до момента исполнения сторонами всех обязательств, принятых на себя по Договору.

4. Стороны договорились заключить Договор в письменной форме путем обмена документами посредством факсимильной связи, с последующим подтверждением подлинными документами.

Клуб КХЛ:	Клуб ВХЛ:	Хоккеист:



ХОККЕЙНЫЙ КЛУБ «_____» г. _____

**ЗАЯВОЧНЫЙ ЛИСТ МОЛОДЕЖНОГО РОССИЙСКОГО ХОККЕЙНОГО КЛУБА
на сезон 2014-2015 годов**

Оформлено _____ хоккеистов

Оформлено _____ хоккеистов

«_____» _____ 20__ г.

«_____» _____ 20__ г.

Департамент проведения соревнований

Департамент проведения соревнований

Подпись

Подпись

№ п/п	Фамилия, имя, отчество (русский/латиница)	Игр. номер	Амплуа	Гражданство	Число, месяц и год рождения	Рост, см	Вес, кг	Хват клюшки (л/п)	Воспитанник спортшколы	Предыдущий хоккейный клуб
1										
2										
3										
4										
5										
6										
7										
8										
9										
10										
11										
12										
13										
14										
15										
16										
17										
18										
19										
20										
21										
22										
23										

24									
25									
26									
27									
28									
29									
30									

Руководство Клуба, тренерский и административный состав команды

№ п/п	Фамилия, имя, отчество	Число, месяц и год рождения	Занимаемая должность в клубе	С какого года в клубе
1				
2				
3				
4				
5				
6				
7				
8				
9				
10				

Руководитель хоккейного клуба			Центральное информационное бюро КХЛ		
М.П.	<i>Подпись</i>	<i>Расшифровка</i>			
	Цвет игровой формы				
Основная (домашняя)					
Запасная (гостевая)				<i>Подпись</i>	<i>Расшифровка</i>
Медицинский центр КХЛ			Международный отдел ФХР		
	<i>Подпись</i>	<i>Расшифровка</i>		<i>Подпись</i>	<i>Расшифровка</i>



ХОККЕЙНЫЙ КЛУБ « _____ » г. _____

**ЗАЯВОЧНЫЙ ЛИСТ МОЛОДЕЖНОГО РОССИЙСКОГО ХОККЕЙНОГО КЛУБА
для дозаявки хоккеистов на сезон 2014-2015 годов**

Оформлено _____ хоккеистов

« _____ » _____ 20__ г.

Департамент проведения соревнований

Подпись

№ п/п	Фамилия, имя, отчество (русский/латиница)	Игр. номер	Амплуа	Гражданство	Число, месяц и год рождения	Рост, см	Вес, кг	Хват клюшки (л/п)	Воспитанник спортивной школы	Предыдущий хоккейный клуб
1										
2										
3										
4										
5										
6										
7										
8										
9										
10										

Руководитель хоккейного клуба			Центральное информационное бюро КХЛ		
М.П.	<i>Подпись</i>	<i>Расшифровка</i>			
				<i>Подпись</i>	<i>Расшифровка</i>
Медицинский центр КХЛ			Международный отдел ФХР		
	<i>Подпись</i>	<i>Расшифровка</i>		<i>Подпись</i>	<i>Расшифровка</i>



**МОЛОДЕЖНАЯ
ХОККЕЙНАЯ ЛИГА**

Лига сильных

Приложение № 19

ХОККЕЙНЫЙ КЛУБ « _____ » г. _____

**ЗАЯВОЧНЫЙ ЛИСТ МОЛОДЕЖНОГО ИНОСТРАННОГО ХОККЕЙНОГО КЛУБА
на сезон 2014-2015 годов**

Оформлено _____ хоккеистов

« _____ » _____ 20 _____ г.

Департамент проведения соревнований

Подпись

Оформлено _____ хоккеистов

« _____ » _____ 20 _____ г.

Департамент проведения соревнований

Подпись

№ п/п	Фамилия, имя, отчество (русский/латиница)	Игр. номер	Амплуа	Гражданство	Число, месяц и год рождения	Рост, см	Вес, кг	Хват клюшки (л/п)	Воспитанник спортивных школ	Предыдущий хоккейный клуб
1										
2										
3										
4										
5										
6										
7										
8										
9										
10										
11										
12										
13										
14										
15										
16										
17										
18										
19										
20										
21										
22										

23										
24										
25										
26										
27										
28										
29										
30										

Руководство Клуба, тренерский и административный состав команды

№ п/п	Фамилия, имя, отчество	Число, месяц и год рождения	Занимаемая должность в клубе	С какого года в клубе
1				
2				
3				
4				
5				
6				
7				
8				
9				
10				

Руководитель хоккейного клуба			Центральное информационное бюро КХЛ		
М.П.	<i>Подпись</i>	<i>Расшифровка</i>			
	Цвет игровой формы				
Основная (домашняя)					
Запасная (гостевая)				<i>Подпись</i>	<i>Расшифровка</i>
Национальная Федерация хоккея			Медицинский центр КХЛ		
М.П.	<i>Подпись</i>	<i>Расшифровка</i>			



ХОККЕЙНЫЙ КЛУБ « _____ » г. _____

**ЗАЯВОЧНЫЙ ЛИСТ МОЛОДЕЖНОГО ИНОСТРАННОГО ХОККЕЙНОГО КЛУБА
для дозаявки хоккеистов на сезон 2014-2015 годов**

Оформлено _____ хоккеистов

« _____ » _____ 20__ г.

Департамент проведения соревнований

Подпись

№ п/п	Фамилия, имя, отчество (русский/латиница)	Игр. номер	Амплуа	Гражданство	Число, месяц и год рождения	Рост, см	Вес, кг	Хват клюшки (л/п)	Воспитанник спортшколы	Предыдущий хоккейный клуб
1										
2										
3										
4										
5										
6										
7										
8										
9										
10										

Руководитель хоккейного клуба			Центральное информационное бюро КХЛ		
М.П.	<i>Подпись</i>	<i>Расшифровка</i>			
				<i>Подпись</i>	<i>Расшифровка</i>
Национальная Федерация хоккея			Медицинский центр КХЛ		
М.П.	<i>Подпись</i>	<i>Расшифровка</i>			
				<i>Подпись</i>	<i>Расшифровка</i>



**ЧЕМПИОНАТ МОЛОДЕЖНОЙ ХОККЕЙНОЙ ЛИГИ DATSUN -
ПЕРВЕНСТВО РОССИИ ПО ХОККЕЮ СРЕДИ
МОЛОДЕЖНЫХ КОМАНД
СЕЗОН 2014-2015 годов**

Дата _____



ЗАЯВОЧНЫЙ ЛИСТ КОМАНДЫ _____

Игр. номер	Амплуа	Фамилия, имя (полностью)	К/А	Дата рождения (дд.мм.гггг)
	Вр.			
	Вр.			

Вратарь №

1 пятерка
 № № №
 № №

2 пятерка
 № № №
 № №

3 пятерка
 № № №
 № №

4 пятерка
 № № №
 № №

Официальные представители:

№ п/п	Фамилия, имя, отчество	Должность
1		
2		
3		
4		
5		
6		

Подпись

Расшифровка

«Зарегистрирован»

Центральным информационным бюро КХЛ

№ _____

« ____ » _____ 20__ г.

Стандартная Форма
(Срочный трудовой договор
тренера)

М.П.

**СРОЧНЫЙ ТРУДОВОЙ ДОГОВОР ТРЕНЕРА
МОЛОДЕЖНОЙ ХОККЕЙНОЙ ЛИГИ**

Вниманию Тренера!

Прежде чем подписывать договор, Вы должны внимательно изучить его, чтобы быть уверенным, что все условия и обязательства, оговоренные ранее, включены в договор и его содержание и трактовка Вам понятны.

№ _____

г. _____

« ____ » _____ 20__ г.

(далее – Клуб), в лице _____
(должность)

(ФИО)

действующего на основании _____,

с одной стороны, и _____

(ФИО)

(далее – Тренер), с другой стороны (далее – Стороны), руководствуясь достигнутым соглашением, заключили срочный трудовой договор (далее – договор), тренера Континентальной хоккейной лиги о нижеследующем:

Клуб _____ Тренер _____

1. ПРЕДМЕТ ДОГОВОРА

1.1. Предметом настоящего договора является двустороннее соглашение об установлении трудовых отношений между Клубом и Тренером.

1.2. Клуб обязуется предоставить Тренеру работу по обусловленной трудовой функции, обеспечить условия труда, предусмотренные трудовым законодательством РФ и иными нормативными правовыми актами, содержащими нормы трудового права, Федеральным законом «О физической культуре и спорте в Российской Федерации», локальными нормативными актами Клуба, содержащими нормы трудового права, локальными нормативными актами Лиги, регулирующими отношения Клуба и Тренера, Регламентом, соглашениями, своевременно и в полном размере выплачивать Тренеру заработную плату, а Тренер обязуется лично выполнять определенную настоящим договором трудовую функцию, соблюдать законодательство РФ и иные нормативные правовые акты, содержащие нормы трудового права, Федеральный закон «О физической культуре и спорте в Российской Федерации», действующие в Клубе правила внутреннего трудового распорядка и другие локальные нормативные акты Клуба, содержащие нормы трудового права, локальные нормативные акты Лиги, регулирующие отношения Клуба и Тренера, Регламент, соглашения.

1.3. Место работы Тренера: _____
указывается

_____ *юридическое лицо с указанием адреса и прочих реквизитов, позволяющих определить место*

_____ *осуществления трудовой функции Тренера*

11.4. Трудовая функция: Тренер принимается на работу в Клуб (структурное подразделение Клуба, расположенное в той же местности, по месту нахождения юридического лица) в качестве **Тренера** - _____ (**главного тренера, старшего тренера, ассистента, тренера по вратарям, тренера по физической подготовке) основной команды Клуба** для проведения со спортсменами (хоккеистами) учебно-тренировочных мероприятий и осуществления руководства состязательной деятельностью спортсменов для достижения спортивных результатов.

Трудовая функция должна выполняться Тренером надлежащим образом, с учетом требований Клуба к профессиональным возможностям Тренера для достижения высоких спортивных результатов спортсменами Клуба (хоккеистами).

Должность в соответствии со штатным расписанием « _____ »

Тренер имеет профессию, специальность, квалификацию « _____ »

1.5. Клуб и Тренер соглашаются с тем, что на основании статьи 348.2 Трудового

Клуб _____ Тренер _____

кодекса РФ настоящий договор заключается как срочный трудовой договор.

1.7. Для Тренера устанавливается работа в режиме гибкого рабочего времени (статья 102 Трудового кодекса РФ).

1.8. Режим времени отдыха Тренера:

- а) перерывы для отдыха и питания определяются Регламентом, коллективными соглашениями, Правилами внутреннего трудового распорядка;
- б) ежегодный основной оплачиваемый отпуск продолжительностью 28 календарных дней; далее ежегодный дополнительный оплачиваемый отпуск продолжительностью 10 календарных дней.

1.9. Работа в Клубе является для Тренера основным местом работы.

1.10. Условия, определяющие в необходимых случаях характер работы: _____
_____ (указать в том случае, если в Клубе постоянная работа Тренера имеет разъездной характер).

2. СРОК ДЕЙСТВИЯ ДОГОВОРА. НАЧАЛО РАБОТЫ

2.1. Срок действия настоящего договора с «_____» _____ 20__ г. по «30» апреля 20__ г.

2.2. Тренер приступает к исполнению трудовых обязанностей с «___» _____ 20__ г., что определяется как дата начала работы. Если Тренер не приступит к работе в день начала работы по неуважительной причине, то Клуб имеет право аннулировать настоящий договор.

3. ПРАВА И ОБЯЗАННОСТИ СТОРОН

3.1. Права и обязанности Тренера и Клуба определяются применительно к условиям работы Тренера и установлены трудовым законодательством РФ и иными нормативными правовыми актами, содержащими нормы трудового права, Федеральным законом «О физической культуре и спорте в Российской Федерации», локальными нормативными актами Клуба, содержащими нормы трудового права, локальными нормативными актами Лиги, регулирующими отношения Клуба и Тренера, Регламентом, соглашениями.

3.2. Кроме предусмотренного пунктом 3.1. настоящего договора, Клуб обязуется:

- а) обеспечить страхование жизни и здоровья Тренера, а также медицинское страхование в целях получения Тренером дополнительных медицинских и иных услуг сверх уставленных программами обязательного медицинского страхования с указанием условий этих видов страхования;
- б) предоставлять Тренеру ежегодно дополнительный оплачиваемый отпуск в соответствии со ст. 348.10 Трудового кодекса РФ продолжительностью 10 календарных дней;

Клуб _____ Тренер _____

в) осуществить денежную выплату в пользу Тренера при расторжении договора в случаях, предусмотренных настоящим договором, Регламентом, и в указанном размере.

3.3. Кроме предусмотренного пунктом 3.1. настоящего договора, Тренер обязуется:

- а) принимать меры по предупреждению нарушения спортсменами (хоккеистами) общероссийских антидопинговых правил и антидопинговых правил, утвержденных международными антидопинговыми организациями, а также самостоятельно исполнять указанные правила;
- б) соблюдать этические нормы в области спорта;
- в) использовать в рабочее время спортивную экипировку, униформу, предоставленную Клубом;
- г) соблюдать Регламент и требования Лиги, как организатора спортивных соревнований, локальные нормативные акты Лиги, регулирующие отношения Клуба и Тренера, которые непосредственно связаны с трудовой деятельностью Тренера;
- д) осуществить денежную выплату в пользу Клуба при расторжении договора в случаях, предусмотренных настоящим договором, Регламентом, и в указанном размере;
- е) соблюдать правила внутреннего трудового распорядка Клуба и Лиги, соглашения;
- ж) соблюдать требования безопасности во время участия в спортивных соревнованиях, учебно-тренировочных мероприятиях и при нахождении на объектах спорта.

4. УСЛОВИЯ ОПЛАТЫ ТРУДА. ЗАРАБОТНАЯ ПЛАТА

4.1. За надлежащее выполнение Тренером предусмотренной настоящим договором трудовой функции и иных обязанностей, установленных трудовым законодательством РФ и иными нормативными правовыми актами, содержащими нормы трудового права, Федеральным законом «О физической культуре и спорте в Российской Федерации», локальными нормативными актами Клуба, содержащими нормы трудового права, локальными нормативными актами Лиги, регулирующими отношения Клуба и Тренера, Регламентом, соглашениями, Клуб выплачивает Тренеру заработную плату:

Сезон _____ гг. (указать период в месяцах)

_____ рублей (_____)

сумма прописью

или _____ рублей в месяц (_____);

сумма прописью

Зарботная плата выплачивается как оклад (должностной оклад), являющийся фиксированным размером оплаты труда Тренера, за исполнение им трудовых (долж-

Клуб _____ Тренер _____

ностных) обязанностей определенной сложности за календарный месяц без учета компенсационных, стимулирующих и социальных выплат.

Сезон _____ **гг.** (указать период в месяцах)

_____ рублей (_____)
сумма прописью

или _____ рублей в месяц (_____) ;
сумма прописью

Заработная плата выплачивается как оклад (должностной оклад), являющийся фиксированным размером оплаты труда Тренера, за исполнение им трудовых (должностных) обязанностей определенной сложности за календарный месяц без учета компенсационных, стимулирующих и социальных выплат.

Заработная плата выплачивается Тренеру в течение полного календарного года (с учетом оплаты основного и дополнительного отпуска) в случае многолетнего договора. В последний год действия договора заработная плата выплачивается до 30 апреля соответствующего года, после чего Клуб выплачивает отпускные выплаты.

Заработная плата должна фиксироваться, начисляться и выплачиваться только в национальной валюте Российской Федерации, т.е. рублях (исключение составляют иностранные хоккейные Клубы Лиги).

4.2. Заработная плата выплачивается не реже чем каждые полмесяца в день, установленный правилами внутреннего трудового распорядка, соглашениями.

5. УСЛОВИЯ ОПЛАТЫ ТРУДА. ДОПЛАТЫ, НАДБАВКИ, ПРЕМИИ И ДРУГИЕ ПООЩРИТЕЛЬНЫЕ ВЫПЛАТЫ

5.1. Тренер обеспечивается за счет средств Клуба:

(указать: в собственность или на условиях аренды, безвозмездного пользования и т.п.)

5.2. Тренеру устанавливаются следующие дополнительные выплаты (доплаты, надбавки, премии и другие поощрительные выплаты):

Клуб _____ Тренер _____

5.3. Распорядительным документом Руководителя Клуба Тренеру могут быть компенсированы расходы на оплату услуг жилищно-коммунального хозяйства, расходы по найму и аренде жилья, расходы на санаторно-курортное лечение, на приобретение лекарств, получение платных медицинских услуг.

5.4. Тренер может получать командные (коллективные) премиальные в соответствии с Положением о премировании и депремировании, утвержденным Клубом в соответствии с законодательством РФ, Регламентом, соглашениями.

6. ПРЕКРАЩЕНИЕ И РАСТОРЖЕНИЕ ДОГОВОРА

6.1. Договор прекращается по основаниям, в том числе расторгается в случаях предусмотренных договором, Трудовым кодексом РФ с учетом особенностей, предусмотренных Федеральным законом «О физической культуре и спорте в Российской Федерации».

6.2. При досрочном расторжении настоящего договора по инициативе Тренера (по собственному желанию) без уважительных причин, а также в случае расторжения договора по инициативе Клуба по основаниям, которые относятся к дисциплинарным взысканиям, Тренер производит в пользу Клуба денежную выплату в размере 2/3 от суммы заработной платы, невыплаченной за период, оставшийся до истечения срока договора.

6.3. Тренер обязан произвести в пользу Клуба денежную выплату, предусмотренную пунктом 6.2. настоящего договора в течение 2 (двух) месяцев со дня увольнения или в иные сроки, установленные по соглашению между Клубом и Тренером.

6.4. При досрочном расторжении настоящего договора по инициативе Клуба Тренеру выплачивается заработная плата за фактически проработанное время и выходное пособие в следующем размере: 100% от суммы заработной платы, невыплаченной за текущий сезон, 50% от суммы заработной платы, предусмотренной за следующий сезон договора, 25% от заработной платы, предусмотренной за остальные сезоны договора.

6.5. Выходное пособие, указанное в пункте 6.4. настоящего договора, выплачивается Тренеру вне зависимости от его последующего трудоустройства. Первая часть выходного пособия (100% от суммы заработной платы, невыплаченной за текущий сезон) выплачивается в течение 2 (двух) месяцев со дня увольнения. Вторая и третья часть выходного пособия (50%/25% от суммы заработной платы, предусмотренной за оставшиеся сезоны договора) выплачиваются равными долями с рассрочкой на период действия расторгнутого договора либо по соглашению между Клубом и Тренером могут быть установлены иные сроки выплаты выходного пособия.

6.6. Договор может быть прекращен по соглашению сторон, как с выплатой, так и без выплаты выходного пособия или осуществления денежной выплаты.

Клуб _____ Тренер _____

6.7. Иной порядок расторжения настоящего договора, не противоречащий законодательству.

7. РАЗРЕШЕНИЕ СПОРОВ

7.1. Все споры, разногласия или требования, возникающие из настоящего договора или в связи с ним, в том числе касающиеся его исполнения, нарушения, прекращения (расторжения) или недействительности, подлежат рассмотрению Дисциплинарным комитетом Лиги в соответствии с Дисциплинарным Регламентом Лиги согласно настоящей дисциплинарной оговорке.

Решение Дисциплинарного комитета Лиги может быть обжаловано сторонами в течение 7 (семи) рабочих дней с момента получения решения в окончательной форме в Спортивный Арбитражный Суд (далее – САС) при Автономной некоммерческой организации «Спортивная Арбитражная Палата» или Спортивный Арбитраж при Торгово-промышленной палате Российской Федерации (далее – СА ТПП) в соответствии с их регламентами согласно настоящей третейской оговорке.

8. ОСОБЫЕ УСЛОВИЯ ДОГОВОРА

8.1. Клуб и Тренер соглашаются с тем, что настоящий договор направляется и регистрируется в Лиге, в порядке, установленном Регламентом. Кроме того, Тренер соглашается с тем, что он самостоятельно может предложить свои профессиональные услуги любому другому хоккейному клубу, а также иным юридическим и/или физическим лицам только после окончания срока действия настоящего договора.

8.2. Если Тренер получает травму в ходе игры, при переездах с командой, командировках от Клуба, а также на учебно-тренировочных занятиях, Клуб оплачивает ему в установленном порядке госпитализацию, вплоть до выписки, при условии, что больница и врач определены Клубом.

В период временной нетрудоспособности Тренера, вызванной травмой, полученной им при исполнении обязанностей по настоящему договору, Клуб обязан за счет собственных средств производить ему доплату к пособию по временной нетрудоспособности до размера среднего заработка в случае, когда размер указанного пособия ниже среднего заработка Тренера и разница между размером указанного пособия и размером среднего заработка не покрывается страховыми выплатами по дополнительному страхованию Тренера, осуществляемому Клубом и (или) Лигой.

В период временной нетрудоспособности Тренера, вызванной заболеванием при исполнении обязанностей по настоящему договору, Клуб вправе за счет собственных средств производить доплату к пособию по временной нетрудоспособности Тренера до размера среднего заработка в случае, когда размер указанного пособия ниже среднего заработка Тренера.

Клуб _____ Тренер _____

8.3. Если Тренер нездоров по причине травмы, полученной в ходе выполнения обязанностей Тренера, настоящий договор не может быть расторгнут по инициативе Клуба до восстановления трудоспособности Тренера или установления ему группы инвалидности. При этом в случае невозможности исполнения Тренером трудовых обязанностей Клуб имеет право подписать срочный трудовой договор с другим тренером. Подписание трудового договора не освобождает Клуб от исполнения обязательств по настоящему договору.

8.4. В случае полной потери Тренером профессиональной трудоспособности, произошедшей во время участия в учебно-тренировочном и (или) соревновательном процессе Клуба в период действия настоящего договора, на основании медицинского экспертного заключения Клуб выплачивает Тренеру в течение двух месяцев единовременную компенсацию в размере 100% от суммы заработной платы за сезон, в котором наступила потеря трудоспособности Тренера.

8.5. В случае смерти Тренера, произошедшей во время участия в учебно-тренировочном и (или) соревновательном процессе Клуба в период действия настоящего Контракта, на основании медицинского экспертного заключения Клуб выплачивает близким родственникам (родственникам по прямой восходящей и нисходящей линии, супруга) Тренера в течение трех месяцев единовременную компенсацию в размере 200% от суммы заработной платы за сезон, в котором наступила смерть Тренера.

8.6. Клуб не несет никаких обязательств перед Тренером в случае, если Тренер получил травму в результате действий или бездействия, не связанных с выполнением его трудовой функции по настоящему договору.

8.7. Иные виды и условия социального страхования, пенсионного страхования, непосредственно связанные с трудовой деятельностью Тренера осуществляются в соответствии с трудовым законодательством РФ, Федеральным законом «О физической культуре и спорте в Российской Федерации», иными законами и нормативными правовыми актами, локальными нормативными актами Клуба, содержащими нормы трудового права, локальными нормативными актами Лиги, регулирующими отношения Клуба и Тренеров, соглашениями.

8.8. Тренер несет ответственность за разглашение коммерческой тайны и конфиденциальной информации Клуба, по основаниям и в порядке, предусмотренном законодательством РФ.

8.9. Тренер соглашается на передачу Клубом его персональных данных, копии настоящего договора в Лигу и в случае необходимости в ФХР, а в случае включения

Тренера в состав сборной команды Российской Федерации по хоккею – также на передачу копии настоящего договора в федеральный орган исполнительной власти, осуществляющий функции по проведению государственной политики и нормативно-правовому регулированию в области физической культуры и спорта.

Клуб _____ Тренер _____

8.10. Клуб и Тренер взаимно обязуются пользоваться услугами агентов, аккредитованных Лигой для работы с Тренерами.

9. ЗАКЛЮЧИТЕЛЬНЫЕ ПОЛОЖЕНИЯ

9.1. Тренер заверяет, что до заключения настоящего договора у него была возможность изучить все документы и акты, предусмотренные договором.

9.2. Настоящий договор вступает в силу в порядке и с даты, определенной п. 2.2. договора. Обязанность по регистрации договора возлагается на Клуб.

9.3. Все выплаты по настоящему договору подлежат налогообложению в соответствии с действующим законодательством РФ.

9.4. Договор составлен в трех экземплярах, по одному для каждой из сторон (для Клуба и для Тренера), а также один для Лиги. Каждый экземпляр имеет одинаковую юридическую силу.

9.5. Данный договор является полным письменным соглашением между сторонами. Устные договоренности не имеют силы. Внесение каких-либо изменений в договор после его регистрации Лигой категорически запрещается. Предоставление для регистрации в Лигу договора, отличного от утвержденной Регламентом и согласованной коллективным соглашением формы (при наличии коллективного соглашения), не допускается.

9.6. С правилами внутреннего трудового распорядка, соглашениями, стандартной должностной инструкцией, локальными нормативными актами Клуба, содержащими нормы трудового права, локальными нормативными актами Лиги, регулирующими отношения Клуба и Тренера, нормами, утвержденными ФХР, «Правилами игры в хоккей», Регламентом, условиями договоров Клуба, со спонсорами (партнерами), с рекламодателями, с Лигой, с ФХР, в части, непосредственно связанной с трудовой деятельностью Тренера – ознакомлен:

(подпись, дата)

После прочтения настоящего договора Клуб и Тренер соглашаются с тем, что все условия и обязательства договора, а также их трактовка понятны им в полном объеме. Все стороны договора имели полную возможность до его подписания обсудить все условия и обязательства со своими юристами, агентами, иными представителями и настоящий договор подписывается при свободном волеизъявлении сторон.

Клуб _____ Тренер _____

10. АДРЕСА И ПОДПИСИ СТОРОН:

Клуб

Тренер

Адрес: _____

ИНН _____

Год рождения _____
Паспорт: _____

Расчетный счет _____

Адрес: _____

Руководитель Клуба
_____/_____/_____

Тренер
_____/_____/_____

М.П.

Агент Тренера (в случае, если он представлял интересы Тренера при заключении настоящего договора) _____

№ аккредитации _____

_____/_____/_____

Клуб _____ Тренер _____

АКТ

соответствия спортооружения и хоккейного клуба требованиям
 Регламента Чемпионата Молодежной хоккейной лиги DATSUN – Первенства России
 по хоккею среди молодежных команд сезона 2014-2015 годов

« ___ » _____ 20__ г. _____ г. _____

_____ (Полное наименование хоккейного Клуба)

1. Наименование спортооружения _____

Адрес _____

Владелец _____

Документ, на основании которого спортооружение находится в пользовании Клуба

(Наименование, №, дата подписания, срок действия)

Год ввода в эксплуатацию _____, Дата последнего капитального ремонта _____

Вместимость (количество зрительских мест) _____

2. Наличие тренировочного катка _____

3. Информация по спортооружению

Наименование	Фактическое состояние
Вход на спортооружение	Контроль доступа _____ Стационарные арочные металлодетекторы _____ Билетно-пропускная система _____ Размещение текста Правил поведения в спортооружении (выдержек из Правил) _____
Средства видеонаблюдения	Прилегающая территория _____ Подтрибунные помещения _____ Трибуны _____ «Гостевой» сектор _____ «Фанатский» сектор _____ Вход в комнату главных и линейных судей _____ Вход в комнату судьи видеоповторов _____ Соответствие средств видеонаблюдения требованиям Регламента _____ _____

<p>Хоккейная площадка</p>	<p>Фирма – изготовитель _____ _____ Введена в эксплуатацию _____ Размеры площадки, (м) _____ Общая длина периметра по борту, (м) _____ Длина борта, (м) _____ Высота борта, (м) _____ Защитное стекло на бортах _____ Отбойная планка, (см) _____ Полка (см) _____ Травмобезопасная накладка _____</p>
<p>Ледовая поверхность с четко видимой официальной разметкой (согласно "Правилам игры в хоккей")</p>	<p>Качество льда _____ Качество разметки _____ Оборудование для подготовки воды _____</p>
<p>Уборочный инвентарь для очистки льда</p>	<p>Наличие лопат _____ Наличие контейнеров для снега _____</p>
<p>Ворота</p>	<p>Эластичные фиксаторы _____ Сетка (белого цвета) _____ Боковые стойки и перекладины (красного цвета) _____</p>
<p>Видеокамеры системы «видеогол»</p>	<p>Видеокамеры внутри ворот в защитных кожухах (белого цвета) ____ _____ Фирма-изготовитель _____ Видеокамеры за воротами _____ Фирма-изготовитель _____ Видеокамеры над воротами _____ Фирма-изготовитель _____ Оранжевый фонарь _____</p>
<p>Красный фонарь рекламной паузы</p>	<p>Наличие _____ Расположение _____</p>
<p>Ограждение из защитного стекла</p>	<p>Высота за воротами, (см) _____ Высота вдоль бортов, (см) _____ Зазоры между защитными стеклами (не более 5 мм) _____ Профили/вставки между защитными стеклами по всему периметру хоккейной площадки на высоту защитного стекла _____ _____</p>

<p>Защитный экран /козырек из защитного стекла, отделяющий хоккеистов на скамейках запасных и штрафников от зрителей</p>	<p>Защитный экран за скамейками запасных и штрафников _____ _____ Расстояние между скамейками запасных, м _____ Защитный экран с торцов скамеек запасных и штрафников _____ _____ Зазоры между защитными стеклами (не более 5 мм) _____</p>
<p>Ограждение из сетки поверх защитного стекла, отделяющее зрителей, находящихся за воротами, от хоккейной площадки</p>	<p>Высота (не менее 10 м) _____ _____</p>
<p>Льдуборочные комбайны (не менее 2-х)</p>	<p>Количество _____, фирма _____, год выпуска _____ Документ о прохождении технического обслуживания _____ _____</p>
<p>Информационное табло</p>	<p>_____</p>
<p>Видеотабло (видеокуб)</p>	<p>_____</p>
<p>Техническое устройство для подачи звукового сигнала на арене, используемое судьей времени игры</p>	<p>Наличие звукового сигнала (сирены) _____ _____</p>
<p>Наименование Чемпионата</p>	<p>Наличие _____ Расположение _____ _____</p>
<p>Техническое устройство для подачи звукового сигнала (сирены)</p>	<p>Сопряжение с хронометрами обратного отсчета времени в раздевалках и помещении судей на льду _____ _____</p>
<p>Флаги</p>	<p>Количество _____ Размер _____ Расположение _____</p>

<p>Раздевалки для хоккеистов команды «хозяев»</p>	<p>Количество раздевалок – _____ Площадь (не менее 70 кв.м) _____</p> <p>Расположение относительно: комнаты судей _____ раздевалки команды «гостей» _____</p> <p>Наличие в раздевалке: электрические розетки в доступной зоне (не менее 5) _____ вентиляционная система _____ макет хоккейного поля _____ хронометр обратного отсчета времени _____ мебель _____ стойка для клюшек _____ специальное покрытие, предохраняющее коньки _____</p>
<p>Наличие прилегающих к раздевалкам команды «хозяев» помещений</p>	<p>Наличие: душевая комната с холодной и горячей водой (минимум 5 рожков) _____ туалетные кабины (минимум 3) _____ комната для тренеров (не менее 10 кв.м.) _____ макет хоккейного поля в комнате для тренеров _____ мебель в комнате для тренеров _____ массажная комната (не менее 8 кв.м, 2 массажных стола) _____ _____</p> <p>сушилка для формы _____ помещение для хранения вещей _____ оборудованное место для заточки коньков и проведения технических процедур, оснащенное электрическими розетками и системой вытяжной вентиляции _____ Место для «сухой» разминки _____</p>
<p>Раздевалки для хоккеистов команды «гостей»</p>	<p>Количество раздевалок – _____ Площадь (не менее 70 кв.м) _____</p> <p>Расположение относительно: комнаты судей _____ раздевалки команды «хозяев» _____</p> <p>Наличие в раздевалке: электрические розетки в доступной зоне (не менее 5) _____ вентиляционная система _____ макет хоккейного поля _____ хронометр обратного отсчета времени _____ мебель _____ стойка для клюшек _____ специальное покрытие, предохраняющее коньки _____</p>

<p>Наличие прилегающих к раздевалкам «гостей» помещений</p>	<p>Наличие: душевая комната с холодной и горячей водой (минимум 5 рожков) – _____ туалетные кабины (минимум 3) _____ комната для тренеров (не менее 10 кв.м.) _____ макет хоккейного поля в комнате для тренеров _____ мебель в комнате для тренеров _____ массажная комната (не менее 8 кв. м; 2 массажных стола) _____ _____ сушилка для формы _____ помещение для хранения вещей _____ оборудованное место для заточки коньков и проведения технических процедур, оснащенное электрическими розетками и вентиляционной системой _____ Место для «сухой» разминки _____</p>
<p>Проход команд на ледовую площадку</p> <p>Проход судей на ледовую площадку</p> <p>Выход на лед относительно выхода команд</p>	<p>Расстояние _____ Специальное покрытие, предохраняющие коньки _____ Разведен /не разведен _____ _____ Туннели /иные конструкции _____ Расстояние _____ _____ Специальное покрытие, предохраняющие коньки _____ Туннели/иные конструкции _____ Разведен/не разведен _____</p>
<p>Место для осуществления видеооператором команды «гостей» видеозаписи матча</p>	<p>Расположение _____ Оборудование _____</p>
<p>Видеокамера для осуществления видеоператором клуба-«хозяина поля» видеозаписи матча</p>	<p>Наличие _____ Соответствие технических характеристик видеокамеры требованиям Регламента _____</p>

<p>Комната для главных и линейных судей матчей</p>	<p>Расположение _____ Оборудование: Вентиляционная система _____ Душ, туалет _____ Мебель _____ Вешалки _____ Зеркало _____ Макет хоккейного поля _____ Телевизор _____ DVD-проигрыватель _____ Хронометр обратного отсчета времени _____</p>
<p>Комната для оформления официального протокола матча и размещения бригады судей</p>	<p>Расположение _____ Оборудование: Ноутбук _____ Принтер _____ Доступ в Интернет _____ Факсимильная связь _____ Мебель _____</p>
<p>Рабочее место для ведения прямых текстовых трансляций через Интернет</p>	<p>Расположение _____ Персональный компьютер _____ Доступ в Интернет _____</p>
<p>Рабочие места для работы статистической бригады</p>	<p>Количество _____ Расположение _____ Персональные компьютеры _____ Доступ в Интернет _____</p>
<p>Места для размещения дежурного медперсонала и двух автомашин «скорой помощи»</p>	<p>Расположение мест медперсонала _____ Расположение мест автомашин _____ Расположение каталки с носилками во время матча _____ _____</p>
<p>Пункт первой медицинской помощи для зрителей</p>	<p>Расположение _____ Доступность _____ Двери и проходы необходимой ширины для проноса носилок и перевоза кресел-каталок _____ Наличие оборудования согласно стандарту оснащения медицинского пункта _____ Указатели _____</p>

<p>Помещение для проведения допинг-контроля</p>	<p>Расположение _____ Оборудование: Холодильник с запирающим устройством _____ Умывальник/туалет _____ Мебель _____ Специальное покрытие, предохраняющее коньки _____ _____</p> <p>Табличка надвери «Вход воспрещен» _____ Соответствие оборудования требованиям Медицинского Регламента _____ Организация доступа _____</p>
<p>Проход по спортооружению по удостоверениям КХЛ</p>	<p>Наличие Инструкции по применению удостоверений КХЛ _____ Определение входа (служебный/№) _____</p>
<p>Места улучшенной категории</p>	<p>Количество _____ Расположение мест _____</p>
<p>Места категории VIP</p>	<p>Количество _____ Расположение _____ Организация доступа _____</p>
<p>Места для лиц с ограниченными возможностями здоровья</p>	<p>Количество (не менее 5) _____ Расположение _____ Организация доступа _____ Туалетные кабины _____</p>
<p>Возможность экспонирования рекламных продуктов (автомобиль и т.п.)</p>	<p>Размещение на трибунах _____ Размещение в фойе _____</p>
<p>Наличие комнаты для детей</p>	<p>Расположение _____ Вместимость _____</p>
<p>Отдельное помещение для работы представителей МХЛ</p>	<p>Расположение _____ Оборудование: Телефон _____ Факсимильный аппарат _____ Копировальный аппарат _____ Компьютер с принтером и выходом в Интернет _____ Телевизор _____ Мебель _____ Беспроводной доступ в Интернет (WiFi) на местах для КХЛ на трибуне (ложе)</p>

<p>Отдельная комната для судьи видеоповторов, оборудованная системой «видеогол»</p>	<p>Расположение _____ Площадь (кв. м) _____ Работоспособность системы _____ Оснащение: Двусторонняя телефонная связь с судьейским столиком _____ Отдельная телефонная связь с Департаментом судейства _____ Технические средства для записи и просмотра матча и спорных моментов _____ Ручной секундомер _____ Полный обзор ледовой площадки _____ Соответствие изображения с видеокамер требованиям Регламента _____</p>
<p>Отдельная видеокамера, обеспечивающая панорамную запись матча</p>	<p>Соответствие изображения с видеокамеры требованиям Регламента _____</p>
<p>Пресс-центр для СМИ</p>	<p>Оборудование: Телефоны (не менее 3) _____ Факсимильный аппарат с выходом на междугороднюю связь _____ Копировальный аппарат _____ Компьютеры (не менее 2) _____ Доступ в Интернет, скорость исходящего потока (не менее 1 Мбит/с) _____ Место для получения информационных материалов _____ Организация прохода СМИ _____ Беспроводной доступ в Интернет (WiFi) _____</p>
<p>Ложа прессы</p>	<p>Расположение на трибуне _____ Количество (не менее 30) _____ Оборудованных мест (не менее 30) _____ Организация прохода СМИ _____ Беспроводной доступ в Интернет (WiFi) _____</p>
<p>Зал для пресс-конференций</p>	<p>Расположение _____ Вместимость _____ Оборудование: Баннер – размер (2x4 м) _____ Микрофоны (средства громкой связи) _____ Мебель _____</p>

Смешанная зона для общения аккредитованных СМИ с хоккеистами и тренерами команд	Расположение _____ Количество _____ Размер (кв. м) _____ Баннер – размер (2x4м) _____
Места для работы аккредитованных фотографов на трибунах	Расположение _____ Обозначения «ФОТО» _____
Место для флеш-интервью	Расположение _____ Количество _____ Размер (кв.м.) _____ Баннер – размер (2x4 м) _____
Места для работы аккредитованных фотографов по периметру хоккейной площадки	Расположение _____ Обозначения «ФОТО» _____
«Гостевой» сектор	Расположение относительно «фанатского» сектора «хозяев» _____ Трибуна _____ Сектор _____
«Фанатский» сектор «хозяев»	Расположение относительно «гостевого» сектора _____ Трибуна _____ Сектор _____
Места для стационарных телевизионных камер	Количество (не менее 12) _____ Расположение _____ Оборудование _____
Места для телевизионных мини-камер	Количество (не менее 4) _____ Расположение _____ Оборудование _____

<p>Места для двух телевизионных камер над воротами</p>	<p>Количество (не менее 2) _____ Расположение _____ Оборудование _____</p>
<p>Место для телевизионной студии</p>	<p>Расположение _____ Оборудование _____</p>
<p>Комментаторские позиции</p>	<p>Количество (не менее 2) _____ Расположение _____ Оборудование: Телефон с междугородней связью _____ Электрические розетки _____ Освещение _____ Доступ в Интернет _____ ISDN линии для организации комментаторского канала _____</p>
<p>Оборудование, обеспечивающее передачу звука трансляции 1-2 комментаторскими каналами и минимум 3-мя интершумовыми подвесами над хоккейной площадкой (центр + 2 зоны)</p>	<p>_____ _____ _____ _____ _____</p>
<p>Площадки для постановки ПТС</p>	<p>Расположение _____ Оборудование _____</p>
<p>Средний уровень горизонтальной освещенности хоккейной площадки на поверхности льда (проведение соревнований без телевизионной трансляции, Е гор.ср.)</p>	

Средний уровень вертикальной освещенности на высоте 1,5 метра над поверхностью льда хоккейной площадки по направлению к главной телевизионной камере (проведение соревнований с цветной телевизионной трансляцией)	
Коэффициент неравномерности вертикальной освещенности $E_{\min}/E_{\text{ср}}$.	
Источник света	Индекс цветопередачи: _____ Цветовая температура: _____
Канал доступа в Интернет для передачи интернет-видеотрансляции (speedtest.khl.ru)	Скорость входящего канала (не менее 5 Мбит\с): _____ Скорость исходящего канала (не менее 5 Мбит\с): _____ Наличие резервного канала (не менее 1 Мбит\с): _____
Дежурное (аварийное) освещение	Наличие _____

4. Наличие регламентирующих документов

Акт государственной комиссии о приемке сооружения в эксплуатацию (законченного строительства)	
Паспорт спортсооружения	
Права собственности, зарегистрированные в едином государственном реестре	
Акт о пригодности спортсооружения к эксплуатации	

Схема ледовой площадки

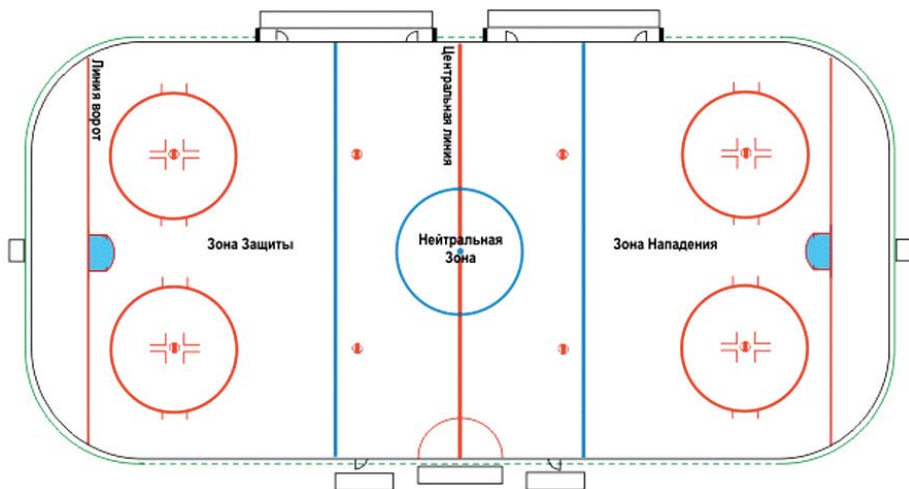

5. Дополнительная информация по инфраструктуре

Аэропорт	Расположение _____ _____ _____
Железнодорожный вокзал	Расположение _____ _____ _____
Условия прохождения таможенных процедур	_____ _____ _____ _____
Время в пути	От аэропорта _____ От ж/д вокзала _____
Предоставление автобуса для команды «гостей»	Марка _____
Условия подъезда для команд	
Условия подъезда для судей	
Наличие охраняемых парковок	Для команд _____ Для судей _____ Для зрителей _____ Для VIP _____

Молодежная команда	Наименование _____
Спортсооружение молодежной команды	Наименование _____
Спортивная школа	Наименование _____
Спортсооружение спортивной школы	Наименование _____

Замечания и предложения:

Представитель МХЛ _____ / _____ /

Представитель Клуба _____ / _____ /

Представитель спортсооружения _____ / _____ /

Представитель телевизионного партнера _____ / _____ /

АКТ ГОТОВНОСТИ

_____ (наименование спортивного сооружения)

к проведению матча № _____ Чемпионата МХЛ DATSUN – Первенства России по хоккею среди молодежных команд сезона 2014-2015 гг. « ____ » _____ 20__ г. между командами _____

1. _____ (наименование спортивного сооружения)

готово к проведению указанного матча в соответствии с требованиями Регламента.

2. Имеющаяся материально-техническая база, оборудование, инвентарь обеспечивают необходимые условия для проведения хоккейного матча (Приложение к Акту).

3. Проведение вышеуказанного матча согласовано со следующими службами: госавтоинспекцией, медицинской службой, пожарной охраной, правоохранительными органами.

4. Для обеспечения безопасности участников матча и охраны общественного порядка привлечены необходимые силы правоохранительных органов и службы безопасности (ЧОП).

5. Инструктаж с персоналом и привлеченными организациями, обеспечивающими проведение матча, по должностным обязанностям и соблюдению техники безопасности проведен дирекцией спортсооружения « ____ » _____ 20__ г.

Подписи:

Руководитель хоккейного клуба

(Ф.И.О.)
« ____ » _____ 20__ г.

Руководитель спортсооружения

(Ф.И.О.)
« ____ » _____ 20__ г.

М.П.

ГОТОВНОСТЬ

_____ (наименование спортивного сооружения)

к проведению матча № _____ Чемпионата МХЛ DATSUN – Первенства России по хоккею среди молодежных команд сезона 2014-2015 гг.

« _____ » _____ 20 _____ г.

ПОДТВЕРЖДАЕМ:

№ п/п	Наименование	Должность	Ф.И.О.	Подпись
1.	Наличие необходимого обслуживающего персонала сотрудников сооружения			
2.	Наличие необходимых сил охраны общественного порядка			
3.	Готовность участников мероприятия, судей			
4.	Соответствие спортивно-технологического оборудования и инвентаря правилам соревнований			
5.	Готовность к приему зрителей (трибун, путей эвакуации зрителей и участников соревнований, фойе, подъездов и т.п.)			
6.	Готовность работников и мест общественного питания к обслуживанию зрителей			
7.	Надежность конструктивных элементов здания			
8.	Готовность энергетических систем и освещения			

9.	Готовность средств связи, оповещения, табло, радиовещания, текстов на случай чрезвычайных обстоятельств и лиц, допущенных к работе у микрофона			
10.	Готовность вентиляции			
11.	Готовность водоснабжения и канализации			
12.	Готовность комендантской службы			
13.	Готовность средств противопожарной Безопасности			
14.	Наличие и готовность медицинских служб			

ПРОТОКОЛ

оперативно-технического осмотра

_____ (наименование спортивного сооружения)

по состоянию на « _____ » _____ 20 _____ г., _____ часов.

Место проведения осмотра: _____
(адрес спортивного сооружения)

Настоящий Протокол составлен в целях подготовки к проведению матча № _____ Чемпионата МХЛ DATSUN – Первенства России по хоккею среди молодежных команд сезона 2014-2015 гг.

Осуществлен осмотр входов на арену, фойе, лож, арены, точек общественного питания, чердачных помещений, периметра здания _____

_____ (наименование спортивного сооружения)

В процессе осмотра установлено:

1. Спортсооружение обеспечено наружным и внутренним противопожарным водоснабжением.
2. Средства пожаротушения исправны и соответствуют нормам действующего законодательства.
3. Дежурство бригады сотрудников ДПД на территории спортивного сооружения организовано.
4. Пути эвакуации находятся в надлежащем состоянии, во время проведения матча контролируются службой безопасности (ЧОП) _____

_____ (наименование организации)

и обеспечивают безопасную, быструю эвакуацию людей в случае чрезвычайной ситуации согласно плану эвакуации.

5. Неэксплуатируемые помещения арены во время проведения матча закрыты и находятся под охраной.

6. Внутренняя и внешняя охрана объекта осуществляется силами _____

_____ (наименование организации)

7. Досмотр зрителей на входе в _____

_____ (наименование спортивного сооружения)

перед мероприятием осуществляется при помощи _____

(металлодетекторов – стационарных, переносных и т.д.)

8. Пропускной режим автотранспорта к _____

(наименование спортивного сооружения)

осуществляется сотрудниками ГИБДД _____

(наименование района)

и службой безопасности (ЧОП) _____

(наименование спортивного сооружения)

_____ согласно выданным пропускам.

9. При осмотре _____,

(наименование спортивного сооружения)

сотрудниками службы безопасности (ЧОП), правоохранительных органов и кинологами главного входа, арены, фойе, лож, точек общественного питания, чердачных помещений, периметра здания _____

(наименование спортивного сооружения)

_____ а также припаркованных автомашин, предметов, похожих на СВУ, огнеопасных и отравляющих веществ не обнаружено.

10. Дежурство двух квалифицированных бригад врачей и оборудованных по установленным стандартам автомобилей «скорой помощи» организовано.

Должность	Подпись	Расшифровка подписи
Представитель Государственной противопожарной службы		
Представители бригад врачей «скорой помощи»		
Руководитель Службы безопасности (ЧОП) спортсооружения		
Специалист Центра кинологической службы МВД		
Руководитель штаба правоохранительных органов на матче		
Заместитель руководителя Клуба по безопасности		

1. Лёд и борта ледовых арен (спортивных сооружений)

Рекламные носители	Размеры (м)	Зона видимости ТВ камер	Количество	Принадлежность
Лёд				
Центральный круг вбрасывания (А) – логотип клуба/генеральный спонсор клуба	D=9	в зоне видимости	1	Соорганизатор
Рекламный модуль на льду (С)	5х5	в зоне видимости	1	Соорганизатор
Рекламный модуль на льду (J, K)	6х6	в зоне видимости	2	Соорганизатор
Рекламный модуль на льду (В)	5х5	в зоне видимости	1	МХЛ
Рекламный модуль на льду (D, E)	12х2,5	в зоне видимости	2	МХЛ
Рекламный модуль (F, G, H, I)	7х6	в зоне видимости	4	МХЛ
Рекламный модуль (L, M)	6х6	в зоне видимости	2	МХЛ
Рекламный модуль (N, O)	12х2,5	в зоне видимости	2	МХЛ
Борта				
Борта (2*, 7, 9, 12, 13, 27, 29, 33, 35, 39*)	1х4	в зоне видимости	10	Соорганизатор
Борта (15, 17, 20*, 22*, 23, 25)	1х4	вне зоны видимости	6	Соорганизатор
Борта (1*, 3, 4, 5, 6, 8, 10, 11, 14, 28, 30, 31, 32, 34, 36, 37, 38, 40*)	1х4	в зоне видимости	18	МХЛ
Борта (16, 18, 19*, 21*, 24, 26)	1х4	вне зоны видимости	6	МХЛ

*Размеры зависят от размера площадки

2. Лёд и борта ледовых арен – планограмма

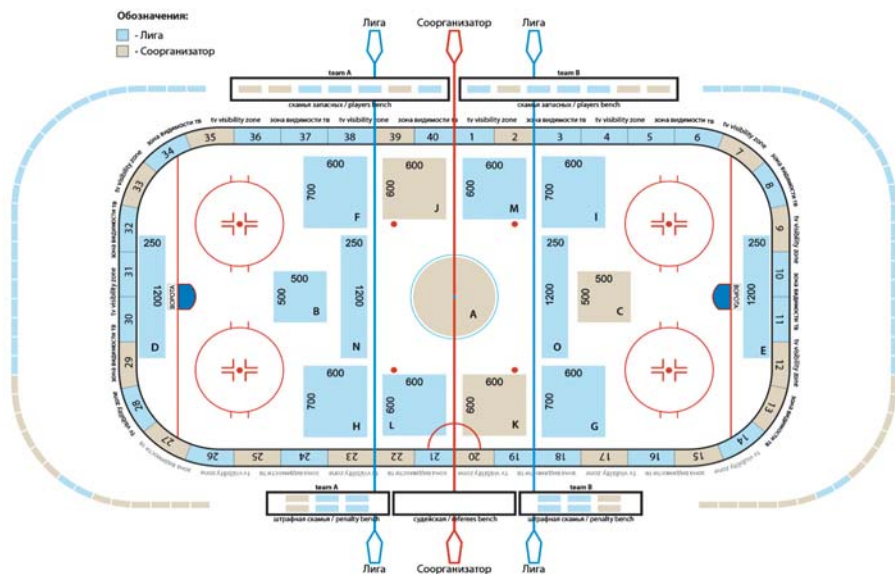

3. Стикеры на защитных стёклах, скамейках запасных и штрафников

Рекламные носители	Размеры (м)	Количество	Принадлежность
Наклейки на защитные стёкла			
Скамейки запасных	0,2x0,6	6	Соорганизатор
	0,2x0,6	8	МХЛ
Скамейки штрафников	0,2x0,6	4	Соорганизатор
	0,2x0,6	8	МХЛ
Вдоль ледовой площадки*	0,2x1	24	Соорганизатор
	0,2x1	48	МХЛ

* В случае, если Место проведения располагает возможностью дополнительного размещения стикеров вдоль ледовой площадки - их количество делится между МХЛ и Соорганизатором поровну.

4. Стикеры на защитных стёклах, скамейках запасных и штрафников – планограмма

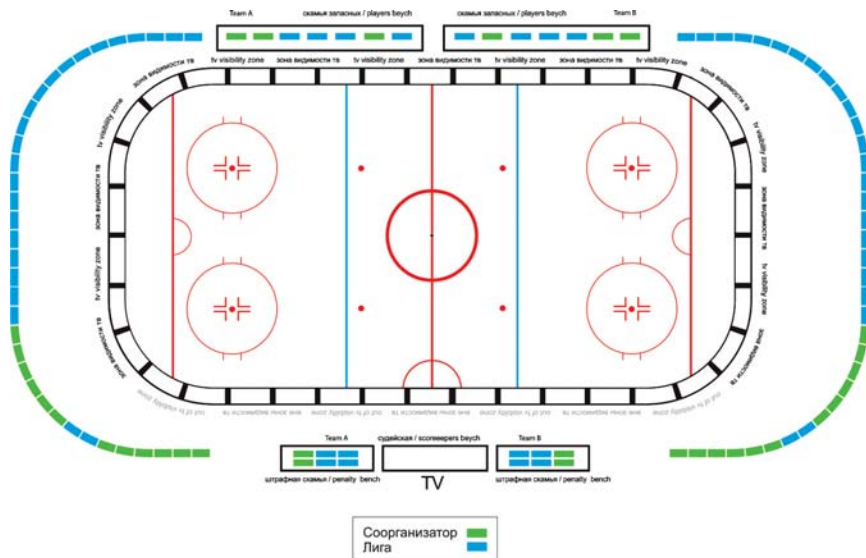

5. Баннеры в пресс- и микст-зонах

Рекламные носители	Размеры (м)	Количество	Принадлежность
Логотипы на баннерах пресс-конференций и микст-зон	0,212 x 0,85	36	Соорганизатор
	0,212 x 0,85	64	МХЛ

6. Баннеры в пресс - и микст-зонах – планограмма



МОЛОДЕЖНАЯ ХОККЕЙНАЯ ЛИГА

Размер баннера: 2x3 м

Соорганизатор

МХЛ

Размер поля под 1 логотип:
21,2x8,5 см

Расстояние между логотипами: 7 см

При использовании более широких или более узких размеров баннера, логотипы добавляются или сокращаются пропорционально узору, но так, чтобы доли Спонсоров Лиги, Лиги и Клубов оставались неизменными.

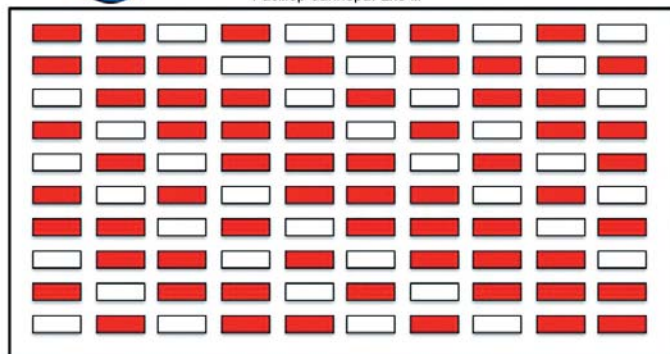

7. Заливочные машины

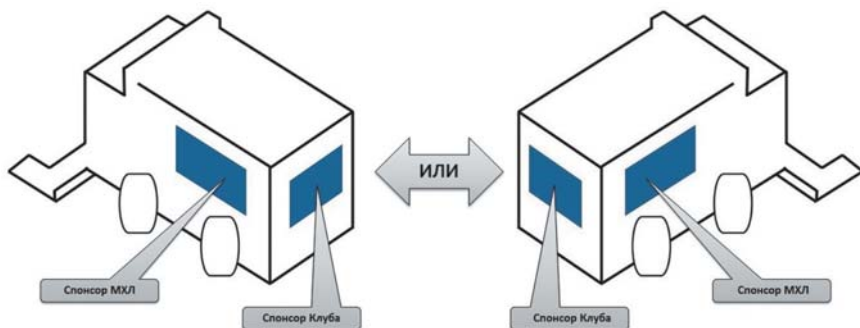

Наклейка спонсора МХЛ размещаются с левого или с правого бока каждой заливочной машины. Рекламное место на втором боке машины остается за клубом. Рекламное место спереди машины, так же, принадлежит клубу.

8. Форма хоккеистов

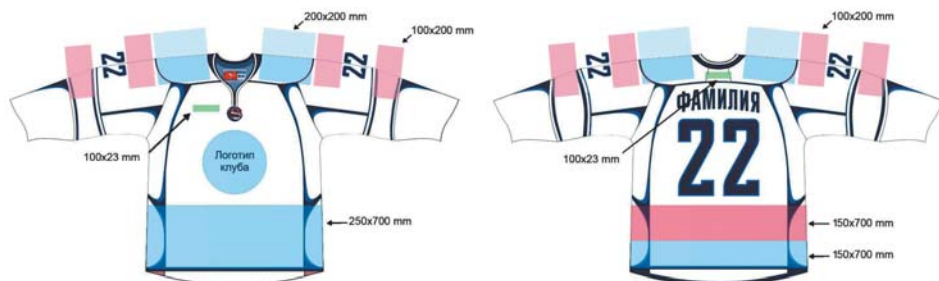

■ - Технический Партнер
■ - Соорганизатор
■ - МХЛ

Логотип технического спонсора ставится либо слева на груди, либо на спине над фамилией игрока.

0,06x0,1 м

Сзади

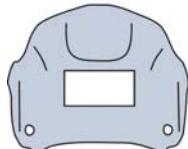

0,04x0,1 м

Сбоку (слева/справа)

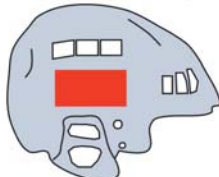

0,06x0,1 м

Спереди

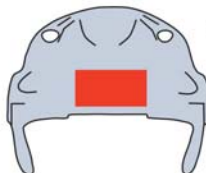

Соорганизатор -

МХЛ -

Соорганизатор – сзади 0,06x0,1 м; МХЛ – спереди 0,06x0,1 м и сбоку - 0,04x0,1 м

9. Форма судьи – МХЛ



Рекламное место на спине судейской формы – 0,2x0,4 м

0,04x0,1 м
Сбоку (слева/справа)

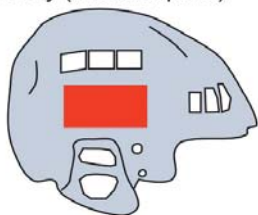

0,06x0,1 м
Спереди

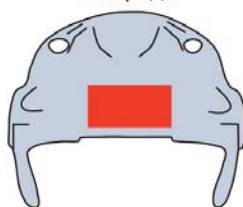

МХЛ - 

Рекламное место по бокам 0,1x0,04 м и спереди судейского шлема – 0,1x0,06 м

10. Подписи Сторон:

МХЛ:

Соорганизатор:

НП «МХЛ»

_____/ Ефимов Д.Г. /
М.П.

_____/ _____ /
М.П.

Инструкция по применению удостоверений КХЛ Отличительные знаки удостоверения КХЛ (VIP)



Отличительные знаки удостоверения КХЛ (обычное)



Инструкция:

Удостоверение КХЛ (VIP), выданное сотрудникам КХЛ – дает право доступа во все зоны спортооружения, в том числе в зоны раздевалок команд, за исключением комнаты судей, комнаты судьи видеоповторов, раздевалок команд, пункта допинг-контроля и правительственных лож, во время проведения любого матча Чемпионата.

Примечание. Владельцы удостоверений VIP – Президент Лиги, Вице-президент по хоккейным операциям и сотрудники Департамента судейства – дополнительно имеют право доступа в комнату судей и комнату судьи видеоповторов. Владельцы удостоверений VIP - Вице-президент по спортивной медицине КХЛ, Начальник МЦ КХЛ - дополнительно имеют право доступа в пункт Допинг-контроля, в том числе во время проведения процедуры допинг-контроля.

Удостоверение КХЛ (VIP), выданное представителям Клубов:

1. **Во время проведения матча Чемпионата, в котором участвует команда данного клуба:** дает право доступа во все зоны спортооружения, в том числе в зоны раздевалок команд, раздевалку команды своего клуба, за исключением комнат для судей, судьи видеоповторов, раздевалок команды клуба-соперника, пункта допинг-контроля и правительственных лож.
2. **Во время проведения матча Чемпионата, в котором не участвует команда данного клуба:** дает право доступа во все зоны спортооружения, за исключением комнат для судей, судьи видеоповторов, зон раздевалок команд, раздевалок команд, пункта допинг-контроля и правительственных лож

Удостоверение КХЛ (обычное), выданное сотрудникам КХЛ, – дает право доступа в спортооружение.

Удостоверение КХЛ (обычное), выданное представителям Клубов

1. **Во время проведения матча Чемпионата, в котором участвует команда данного клуба:** дает право доступа в спортооружение и в зоны раздевалок команд, раздевалку команды своего клуба.
2. **Во время проведения матча Чемпионата, в котором не участвует команда данного клуба:** дает право доступа в спортооружение.

Удостоверение КХЛ (обычное), выданное хоккейным агентам, – дает право доступа в спортооружение.

Все удостоверения КХЛ выдаются после регистрации в КХЛ и сдаются в установленном порядке при увольнении.

**Правила поведения в спортсооружении на матчах
Чемпионата МХЛ DATSUN – Первенства России по хоккею
среди молодежных команд сезона 2014-2015 гг.**

Настоящие правила определяют нормы поведения зрителей в спортсооружении при посещении хоккейных матчей, проводимых на территории Российской Федерации и территории иностранных государств, где проводится «домашний» матч зарубежного клуба.

1. Общие положения

- 1.1. Зрителями признаются граждане, прибывшие в спортсооружение при наличии входного билета, абонеента, приглашения, других документов установленного образца, и не связанные с организацией и обеспечением проведения матча.
- 1.2. Организатор матча в целях обеспечения безопасности отдельных категорий зрителей может вводить особые условия посещения матча для этих категорий с обязательным уведомлением о принятом решении администрации спортсооружения, правоохранительных органов, зрителей до начала реализации входных билетов.
- 1.3. Вход в спортсооружение подразумевает принятие и добровольное исполнение зрителями данных правил, действующих в течение всего времени их нахождения в спортсооружении.
- 1.4. Контроль соблюдения Правил возлагается на организатора матча, сотрудников правоохранительных органов, пожарного надзора, а также служб спортсооружения, привлекаемых для обеспечения контрольно-пропускного режима, рассадки зрителей и охраны общественного порядка (службы безопасности, частные охранные предприятия, контролеры, администраторы, волонтеры и др.).
- 1.5. Зрители, не соблюдающие Правила, не допускаются в спортсооружение или выдворяются за его пределы без возмещения стоимости входного билета, а в случаях совершения ими противоправных действий – привлекаются к административной или уголовной ответственности.
- 1.6. Организатор матча вправе проводить фото- и видеосъемку зрителей с целью предупреждения противоправной деятельности.
- 1.7. Нарушение настоящих Правил зрителем является для организатора матча и администрации спортсооружения основанием для рассмотрения вопроса об отказе в доступе нарушителю в спортсооружение во время проведения других хоккейных матчей.

2. Зрители имеют право:

- 2.1. При наличии входных билетов, абонементов, приглашений, других документов установленного образца входить в спортивное сооружение до и во время матча. Время начала прохода в спортивное сооружение определяется совместным решением организатора матча, администрации спортивного сооружения и правоохранительных органов. Количество проходов зрителя в спортивное сооружение во время одного матча при наличии входного билета, абонемента, других видов документов определяется администрацией спортивного сооружения.
- 2.2. Пользоваться всеми услугами, предоставляемыми организаторами матча и администрацией спортивного сооружения.
- 2.3. Приносить на трибуны спортивного сооружения и использовать:
 - табачные изделия и зажигалки при условии их использования только в специально отведенных для курения зонах
 - атрибутику, официально реализуемую клубами в спортивных сооружениях;
 - в сезоне 2014-2015 - дудки длиной до 20 см и трещотки, выполненные из пластика, по согласованию с организатором матча, если их использование не вызывает возражений рядом сидящих зрителей. Запрещены пронос и использование дудок в спортивном сооружении «Арена Рига» (Рига, Латвия).
- 2.4. Представителям объединений болельщиков в целях поддержки команды, при назначении ответственных из числа болельщиков за каждую единицу нижеуказанных средств поддержки, разрешен пронос и использование:
 - барабанов с одной мембраной, с открытым дном, диаметром до 60 см и высотой до 40 см, со штатными палочками;
 - баннеров различных конфигураций, при условии, что они будут размещены на трибунах таким образом, что не будут мешать просмотру матча другими зрителями. Их размещение в спортивном сооружении определяется лицом клуба-организатора матча, ответственным за безопасность, по согласованию с администрацией спортивного сооружения, руководителем штаба правоохранительных органов на матче и представителем МЧС. Баннеры должны быть изготовлены из невоспламеняющихся материалов (быть пропитаны специальными составами), снабжены соответствующими сертификатами противопожарной безопасности. Содержание баннеров должно быть направлено только на поддержку своего клуба, не содержать оскорбительных, нецензурных, провокационных текстов, слов, символов, изображений;
 - флагов на пластиковом пустотелом древке. Длина древка не может превышать 1,5 метра. Флаги должны быть изготовлены из невоспламеняющихся материалов (быть пропитаны специальными составами), иметь соответствующие сертификаты противопожарной безопасности. Использование таких флагов разрешено на «гостевом» и «фанатском» секторах. Содержание изображений на флагах должно быть направлено только на поддержку своего клуба, не содержать оскорбительных, нецензурных, провокационных текстов, слов, символов, изображений;

- иных средств поддержки команды. Использование иных средств поддержки может быть разрешено совместным решением организатора, администрации спортсооружения и руководства штаба правоохранительных органов.

Средства поддержки, содержащие слова и выражения на государственных языках республик Российской Федерации, государственных языках стран, клубы которых принимают участие в Чемпионате, должны иметь заверенный клубом перевод.

Средства поддержки, содержащие слова и выражения на иностранном языке, должны иметь нотариально заверенный перевод.

Средства поддержки, содержащие аббревиатуры и сочетания цифр, должны иметь письменное разъяснение значения аббревиатур и сочетаний цифр, заверенное клубом.

Владельцы вышеуказанной атрибутики за 1.5 часа до начала матча обязаны предъявлять ее на предмет соответствия требованиям представителям организатора матча, администрации спортсооружения и штаба правоохранительных органов, МЧС.

В случае нарушения болельщиками настоящих Правил может быть принято решение о запрете использования на хоккейных матчах вышеперечисленных средств поддержки.

- 2.5. Проводить без аккредитации любительскую фото-видеосъемку (если их использование не запрещено организатором матча, о чем должна быть сделана соответствующая запись на входном билете, абонементе или приглашении).

3. Зрители обязаны:

- 3.1. Предъявлять сотрудникам, осуществляющим контрольно-пропускной режим, входные билеты, абонементы, приглашения, другие документы, дающие право прохода в спортсооружение, а также пропуска на въезд автотранспорта на прилегающую территорию.
- 3.2. В целях обеспечения безопасности и воспрепятствованию проноса запрещенных предметов при входе в спортсооружение, а в некоторых случаях при входе на прилегающую огороженную территорию проходить спецконтроль (досмотр).
- 3.3. Занимать места на трибунах согласно входным билетам, абонементом и приглашениям.
- 3.4. Выполнять законные распоряжения организатора матча, администрации спортсооружения, сотрудников правоохранительных органов и пожарного надзора, соблюдать общественный порядок и общепринятые нормы поведения.
- 3.5. Незамедлительно сообщать администрации спортсооружения и сотрудникам правоохранительных органов о случаях обнаружения подозрительных предметов, случаях задымления или пожара, совершающихся правонарушениях, других угрозах безопасности.
- 3.6. Бережно относиться к имуществу спортсооружения, соблюдать чистоту.
- 3.7. В случае причинения вреда личности или имуществу гражданина, а также вреда,

причиненного имуществу юридического лица, в том числе организатора «домашнего» матча, возместить данный вред в полном объеме, в порядке, предусмотренном законом, не исключая удовлетворения им (зрителем) обратного требования (регресса) от лица, первоначально возместившим причиненный вред.

4. Зрителям запрещается:

- 4.1. Находиться в спортивном сооружении в состоянии алкогольного, наркотического или токсического опьянения.
- 4.2. Проносить в спортивное сооружение, использовать, приводить в действие:
 - спиртные напитки;
 - любого вида оружие и боеприпасы;
 - колющие или режущие предметы;
 - дымовые шашки;
 - файеры;
 - сигнальные ракеты;
 - петарды;
 - пиротехнику;
 - иные вещества, предметы, изделия, в том числе самодельного изготовления, использование которых может привести к задымлению, воспламенению и иным негативным последствиям;
 - огнеопасные, взрывчатые, ядовитые, отравляющие и едко пахнущие вещества;
 - легковоспламеняющиеся, пожароопасные материалы и предметы;
 - красящие вещества;
 - наркотические средства;
 - радиоактивные материалы;
 - газовые баллончики нервно-паралитического и слезоточивого воздействия;
 - лазерные устройства;
 - другие предметы, которые могут быть использованы в качестве оружия;
 - жестяные банки, стеклянную, пластиковую посуду, бутылки и емкости;
 - крупногабаритные вещи, мешающие другим зрителям, а также нормальному проведению мероприятия;
 - средства звукоусиления;
 - радиостанции.
- 4.3. Курить в местах, где это запрещено администрацией спортивного сооружения.
- 4.4. Разжигать огонь.

- 4.5. Бросать предметы на трибуны, ледовое поле и пространство вокруг него, а также целенаправленно в зрителей, хоккеистов, тренеров, судей, представителей клубов, спортооружения, сотрудников правоохранительных органов, официальных лиц организатора соревнований.
- 4.6. Носить и выставлять напоказ знаки, атрибутику и иную символику фашистского и расистского характеров.
- 4.7. Использовать слова и выражения, а также жестикуляцию фашистского, и расистского характеров.
- 4.8. Использовать нецензурные и оскорбительные слова и выражения, а также жестикуляцию.
- 4.9. Использовать атрибутику, баннеры, скандирование, выкрики, жестикуляцию, возбуждающие социальную, расовую, религиозную, национальную и межгосударственную ненависть, а также социальное, расовое, религиозное, национальное и межгосударственное превосходство.
- 4.10. Использовать элементы одежды, иные предметы и методы с целью скрытия лица.
- 4.11. Нарушать общественную мораль и нормы поведения путем обнажения частей тела во время нахождения в спортооружении.
- 4.12. Вести себя провокационно, угрожающе в отношении зрителей и участников матча, создавать угрозу жизни и безопасности себе, другим лицам, или подвергать опасности кого бы то ни было, каким бы ни было образом.
- 4.13. Выходить за ограждения к ледовому полю и на него, появляться в раздевалках команд, судей, пресс-центрах и других служебных помещениях.
- 4.14. Находиться во время проведения матча в проходах, на лестницах, создавать помехи передвижению участников и зрителей, вставать на кресла, прыгать, устраивать имитацию противоправных действий, находясь на трибунах, забираться на ограждения, парапеты, осветительные устройства, мачты, несущие конструкции, наносить вред имуществу спортооружения и зрителей.
- 4.15. Приходить в спортооружение с животными.
- 4.16. Проводить любые политические акции.
- 4.17. Осуществлять торговлю, распространять любым способом продукцию рекламного, сувенирного, политического, религиозного и расистского характера (включая плакаты, листовки, буклеты).
- 4.18. Осуществлять спекулятивную торговлю с рук входными билетами на матч.

Разметка площади ворот

ПЛОЩАДЬ ВОРОТ

Все размеры даны в сантиметрах

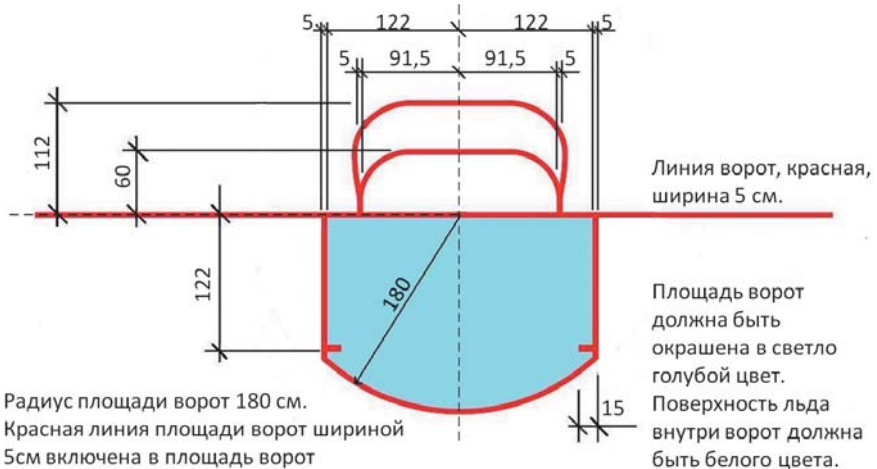

УНИВЕРСАЛЬНАЯ ПЛОЩАДЬ ВОРОТ

Все размеры даны в сантиметрах

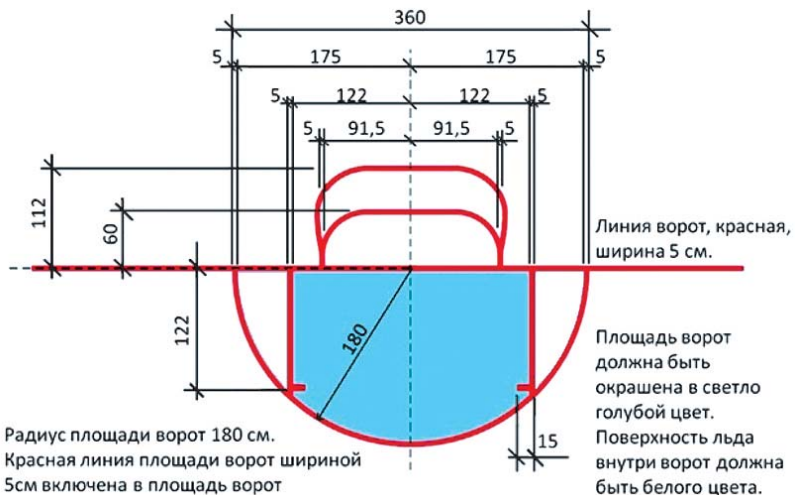

**ПОЛОЖЕНИЕ О КОМИССИИ
ПО ЭКСПЕРТНОЙ ОЦЕНКЕ СУДЕЙСТВА
МАТЧЕЙ ЧЕМПИОНАТА**

Статья 1. Основные положения

1. Комиссия по экспертной оценке судейства матчей Чемпионата (далее – Экспертная комиссия) является структурным подразделением Департамента судейства.
2. Экспертная комиссия в своей деятельности руководствуется «Правилами игры в хоккей», Регламентом и иными положениями официальных документов ИИХФ и КХЛ, МХЛ и ВХЛ.
3. Экспертная комиссия рассматривает конфликтные или спорные ситуации, связанные с судейством матчей, и выносит оценку соответствия решений судей «Правилам игры в хоккей» и методике судейства.
4. Экспертная комиссия может на свое усмотрение рассмотреть видеозапись любого матча Чемпионата и принять по нему решение.
5. На основании решения Экспертной комиссии Департамент судейства применяет соответствующие меры дисциплинарного взыскания к судьям КХЛ, МХЛ и ВХЛ.

**Статья 2. Основания для рассмотрения конфликтных
или спорных ситуаций**

1. Основанием для рассмотрения Экспертной комиссией конфликтной или спорной ситуации является:
 - 1) письменное обращение руководителей клубов с предоставлением видеозаписи матча и подробным описанием рассматриваемых моментов;
 - 2) представление должностного лица МХЛ на оценку действий судей матча;
 - 3) запрос из Департамента по проведению соревнований;
 - 4) рапорт инспектора;
 - 5) сведения, полученные из средств массовой информации.

Статья 3. Состав комиссии и регламент работы

1. Членами Экспертной комиссии являются сотрудники Департамента судейства и привлеченные лица, обладающие необходимыми знаниями для всестороннего, объективного и независимого разбирательства конфликтных или спорных ситуаций, отнесенных к компетенции Экспертной комиссии.
2. Экспертная комиссия состоит из председателя и членов комиссии. Состав Экспертной комиссии утверждается Департаментом судейства пред началом се-

зона. Из состава членов Экспертной комиссии назначается ответственный секретарь, который ведет протокол заседания комиссии и регистрирует в специальном журнале все обращения и итоговые решения.

3. Необходимый кворум состава Экспертной комиссии – три члена комиссии, в том числе председатель комиссии.
4. При просмотре видеозаписи матча для обсуждения и уточнения моментов матча по конфликтным или спорным ситуациям комиссия может воспользоваться протоколом матча, рапортом инспектора или рапортом главного и/или линейного судьи.
5. Обсуждение и принятие окончательного решения Экспертной комиссией проводится путем открытого голосования без участия приглашенных лиц.
6. В случае равенства голосов голос председателя является решающим.
7. По результатам голосования принимается решение, которое подписывается председателем и ответственным секретарем Экспертной комиссии и доводится до заинтересованных сторон.

Статья 4. Полномочия Экспертной комиссии

1. Экспертная комиссия имеет право приглашать (вызывать) на свои заседания представителей клубов, судей и инспекторов.
2. Экспертная комиссия вправе принять решение по конфликтному или спорному моменту, не заслушивая заинтересованные стороны, на основании имеющихся фактов и документов.
3. Экспертная комиссия обязана оперативно рассматривать обращения клубов и судей после получения всех материалов для проведения экспертизы.
4. Для наложения или снятия дополнительных наказаний с официальных представителей команд и хоккеистов решение Экспертной комиссии направляется в Спортивно-дисциплинарный комитет МХЛ.

ПОЛОЖЕНИЕ О СПОРТИВНО-ДИСЦИПЛИНАРНОМ КОМИТЕТЕ

Статья 1. Основные положения:

- 1.1. Спортивно-дисциплинарный комитет (далее – Комитет) является подразделением АНО «КХЛ»;
- 1.2. Комитет в своей деятельности руководствуется Регламентами КХЛ, МХЛ и ВХЛ, «Правилами игры в хоккей», регламентирующими и уставными документами ИИХФ, иными локальными нормативными актами КХЛ, МХЛ и ВХЛ, нормативными актами ИИХФ и ФХР;
- 1.3. Комитет рассматривает и разрешает ситуации и/или события, возникающие в ходе проведения матчей Чемпионатов КХЛ, МХЛ и ВХЛ, связанные с дисциплинарными нарушениями со стороны хоккеистов, тренеров и других лиц хоккейных клубов;
- 1.4. Комитет рассматривает вопросы о наложении, снятии и переквалификации наложенных на хоккеистов, тренеров и других лиц хоккейных клубов дополнительных наказаний и/или дисквалификаций, в соответствии с Регламентами КХЛ, МХЛ и ВХЛ.

Статья 2. Основания для рассмотрения:

- 2.1. запись главного судьи в официальном протоколе матча о нарушениях, за которые Регламентами КХЛ, МХЛ и ВХЛ предусмотрено наложение штрафов, дополнительных наказаний и/или дисквалификаций;
- 2.2. письменное обращение руководителей хоккейных клубов с подробным описанием дисциплинарного нарушения, совершенного участниками матча;
- 2.3. письменное представление руководителей КХЛ, МХЛ и ВХЛ на неправомерные действия участников матча;
- 2.4. рапорт судьи видеоповторов матча;
- 2.5. рапорт инспектора матча;
- 2.6. рапорт комиссара матча;
- 2.7. инициатива одного из членов Комитета при наличии сведений о нарушениях, полученных из средств массовой информации и других источников.

Статья 3. Состав Комитета и регламент его работы:

3.1. принцип формирования состава Комитета:

- а) членами Комитета могут быть сотрудники хоккейных лиг, а также независимые авторитетные эксперты и специалисты в области хоккея, обладающие необходимыми знаниями для всестороннего, объективного и независимого рассмотрения ситуаций и/или событий, связанных с дисциплинарными нарушениями при проведении матчей Чемпионатов КХЛ, ВХЛ и МХЛ;
- б) Комитет состоит из:
 - председателя Комитета;
 - заместителя председателя комитета;
 - представителя ООО КХЛ;
 - представителя НП МХЛ;
 - представителя НП ВХЛ;
 - представителя Департамента проведения соревнований;
 - представителя Департамента судейства;
 - независимых авторитетных специалистов в области хоккея.

Из состава членов Комитета назначается ответственный секретарь, который регистрирует основания для принятия дела к рассмотрению, ведет протоколы заседаний и регистрирует вынесенные Комитетом решения;

- в) расширенный состав членов Комитета ежегодно утверждается вице-президентом по хоккейным операциям КХЛ;

3.2. необходимый кворум для принятия решений – 4 (четыре) члена Комитета, в том числе председатель Комитета (или в его отсутствие - заместитель председателя Комитета). Обсуждение и принятие решения по результатам рассмотрения дела проводится путем открытого голосования без участия приглашенных лиц. В случае равенства голосов голос председателя Комитета (в его отсутствие - заместителя председателя Комитета) является решающим;

3.3. для рассмотрения вопросов в рамках своей компетенции Комитет имеет право запросить экспертное заключение по рассматриваемому вопросу у Комиссии по экспертной оценке судейства;

3.4. при рассмотрении вопросов, связанных с дисциплинарными нарушениями в матчах Чемпионатов МХЛ и ВХЛ, Комитет приглашает на заседание представителей Департаментов проведения соревнований МХЛ и ВХЛ соответственно;

3.5. при рассмотрении дела Комитет имеет право воспользоваться:

- видеозаписями матча (в т.ч. телевизионными, а также иными фото- и видеоматериалами);
- официальным протоколом матча, рапортами судей, инспекторов, комиссаров и объяснительными записками лиц, непосредственно или косвенно участвующих в рассматриваемой ситуации и/или событии;

- иными материалами, позволяющими более полно установить причину произошедшего и действия лиц, участвовавших в рассматриваемой ситуации и/или событии;
- 1.6. по результатам голосования выносится решение, которое подписывается председателем Комитета (в его отсутствие при рассмотрении дела – заместителем председателя Комитета) и ответственным секретарем. Решение доводится до сведения заинтересованных сторон и публикуется на Интернет-сайтах КХЛ, МХЛ и ВХЛ соответственно.

Статья 4. Полномочия Комитета:

- 4.1. Комитет имеет право вызывать на свои заседания руководителей и иных представителей хоккейных клубов, судей, инспекторов, комиссаров и других участников рассматриваемого инцидента (хоккеистов, тренеров и др.);
- 4.2. Комитет вправе принять решение, не заслушивая заинтересованные стороны, на основании имеющихся фактов, документов и других материалов;
- 4.3. Решения Комитета направляются в Департаменты проведения соревнований КХЛ, МХЛ и ВХЛ соответственно, для обеспечения их исполнения.
- 4.4. В случае наложения на хоккеистов (представителей команд) штрафов в соответствии с «Правилами игры в хоккей» КХЛ, указанные штрафы не вносятся в официальный протокол матча, а также в индивидуальную и командную статистику.
- 4.5. В случае снятия с хоккеистов (представителей команд) штрафов в соответствии с «Правилами игры в хоккей» КХЛ, указанные штрафы остаются в официальном протокол матча, а также в индивидуальной и командной статистике без изменений.

СОГЛАШЕНИЕ
между Клубом и Ограниченно свободным агентом
о взаимном отказе от заключения Контракта

г. _____, Российская Федерация

« ___ » _____ 20__ года

Настоящее Соглашение о взаимном отказе от заключения Контракта (в дальнейшем именуется – Соглашение) между Клубом и Ограниченно свободным агентом является легально заключенным письменным соглашением.

Клуб _____ в лице _____
_____, действующего на основании Устава, с одной стороны, и

Ограниченно свободный агент _____
_____ с другой стороны, заключили настоящее Соглашение о нижеследующем:

1. В соответствии со статьей ___ Правового Регламента Континентальной хоккейной Лиги сезона 2011-2014 годов (в дальнейшем именуется – Правовой Регламент), Клуб отзывает Квалификационное предложение, сделанное « ___ » _____ 20__ г. Ограниченно свободному агенту.

2. Клуб и Ограниченно свободный агент, в результате достигнутой взаимной договоренности и руководствуясь Правовым Регламентом, отказываются от заключения Контракта, в результате сделанного Квалификационного предложения, указанного в пункте 1 настоящего Соглашения. Стороны договорились, что финансовых претензий друг к другу не имеют.

3. Хоккеисту предоставляется право заключения контракта с любым хоккейным клубом.

3. Настоящее Соглашение вступает в силу с момента его регистрации в ЦИБ КХЛ.

4. Настоящее Соглашение составлено в трех экземплярах, имеющих равную юридическую силу (по одному для каждой из сторон, третий экземпляр в ЦИБ КХЛ).

Клуб:

Ограниченно свободный агент:

ПОЛОЖЕНИЕ ОБ ЭЛЕКТРОННОМ МЕДИЦИНСКОМ ПОРТАЛЕ

Статья 1. Общие положения

1. Электронный медицинский портал – информационный ресурс лиги, содержащий информацию о состоянии здоровья и уровне функциональной готовности хоккеиста.
2. Функционирование Портала основано на принципах врачебной этики, соблюдения врачебной тайны и конфиденциальности.
3. Правовая деятельность Портала строится в соответствии с законодательством Российской Федерации и локальными нормативными актами лиги.

Статья 2. Цели, задачи и функции Портала

1. Целью Портала является создание электронной информационной системы хранения медицинской информации для оптимизации профилактической, лечебной и реабилитационной помощи.
2. Задачами Портала являются:
 - 2.1. Хранение информации о перенесенных травмах, острых и хронических заболеваниях, состоянии здоровья и параметрах функциональной готовности хоккеиста на текущий период.
 - 2.2. Архивирование данных обследований, позволяющих оперативно или планомерно проводить их анализ в случае необходимости.
 - 2.3. Создание конфиденциальной системы введения и хранения в Портале медицинской информации, основанной на принципах неразглашения персональных данных и врачебной тайны.
 - 2.4. Возможность оперативного предоставления руководству клуба объективной информации о состоянии здоровья хоккеиста врачами команды и Медицинским центром КХЛ.
 - 2.5. Формирование, ведение, хранение и передача электронных медицинских карт хоккеистов.
 - 2.6. Статистическая обработка и мониторинг персональных и итоговых данных медицинского обследования хоккеистов.
 - 2.7. Обеспечение проведения удаленных медицинских интернет-консультаций посредством просмотра результатов обследования профильными специалистами и экспертами.

Статья 3. Принципы обеспечения безопасности хранения медицинской информации в Портале

1. Медицинская информация о хоккеисте, размещенная в Портале, является конфиденциальной и не может быть передана огласке.
2. Врачи клубов, владеющие размещенной в Портале информацией, которая относится к категории врачебной тайны, обязаны соблюдать конфиденциальность такой информации, основанной на клятве врача, а также нести ответственность за ее разглашение в соответствии с действующим законодательством Российской Федерации.
3. Данные хранятся на выделенном сервере, периодически производится резервное копирование всей базы данных.
4. Индивидуальные данные для входа в Портал имеют уполномоченные лица, отвечающие за медицинское обеспечение хоккеистов МХЛ.

Статья 4. Медицинская информация о состоянии здоровья Хоккеиста и медицинская документация, содержащаяся в Портале

1. Медицинская информация, вводимая в Портал, представлена сведениями о состоянии здоровья хоккеиста в виде результатов медицинских обследований или их описания.
2. Сбор и архивирование медицинской информации о состоянии здоровья хоккеиста осуществляет врач команды. Ответственным за своевременность подачи информации на Портал является врач клуба.

Статья 5. Доступ в Портал, обязанности пользователей Портала, распределение объемов предоставляемой информации

1. Неограниченный доступ в Портал имеют:
 - вице-президент КХЛ по спортивной медицине и начальник Медицинского центра КХЛ;
 - уполномоченные сотрудники Медицинского центра КХЛ.
2. Ограниченный доступ в Портал имеют:
 - врачи команды (доступ только к медицинской информации о хоккеистах своего клуба);
 - приглашенные профильные специалисты и эксперты.
3. Для получения доступа в Портал в целях получения медицинской информации о неограниченно свободном агенте врачу команды необходимо представить в МХЛ ходатайство от руководства клуба в письменной форме.

СПИСОК ЛЕКАРСТВЕННЫХ ПРЕПАРАТОВ И ОБОРУДОВАНИЯ ДЛЯ ОКАЗАНИЯ МЕДИЦИНСКОЙ ПОМОЩИ ПРИ НЕОТЛОЖНЫХ СОСТОЯНИЯХ ВО ВРЕМЯ ПРОВЕДЕНИЯ МАТЧЕЙ И ТРЕНИРОВОЧНЫХ СБОРОВ

1. Адреналин для инъекций
2. Атропин 0,1% для инъекций
3. Дексаметазон 0,025% для инъекций
4. Амиодарон для инъекций
5. Дифенгидрамин для инъекций
6. Хлоропирамин 2% для инъекций
7. Кальция глюконат для инъекций
8. Кофеина бензоат для подкожных инъекций
9. Нифедипин для сублингвального применения
10. Нитроглицерин для сублингвального применения
11. Лазикс
12. Мезатон 1%
13. Баралгин для инъекций
14. Сальбутамол через спейсер
15. Нашатырный спирт
16. Кетанов для инъекций
17. Актрапид
18. Глюкагон
19. Перекись водорода 3%
20. Спиртовые салфетки
21. Охлаждающий спрей
22. Гемостатическая губка
23. Автоматический дефибриллятор
24. Портативный аппарат для искусственной вентиляции легких (мешок Амбу)
25. Ротовой воздуховод
26. Жесткий шейный корсет
27. Стетоскоп
28. Тонометр
29. Одноразовые перчатки
30. Вата, марля, глазные салфетки и носовые тампоны, бинт
31. Ножницы медицинские
32. Шовный набор (иглодержатель, пинцет, зажим, нерассасывающаяся нить с иглой, марлевые салфетки)
33. Жгут кровоостанавливающий
34. Шприцы 2 мл, 5 мл и 10 мл
35. Пневматические шины
36. Фонарик медицинский

**СТАНДАРТ ПРЕДСЕЗОННОГО (ПРЕДКОНТРАКТНОГО)
МЕДИЦИНСКОГО ОБСЛЕДОВАНИЯ ХОККЕИСТОВ МХЛ**

РЕЗУЛЬТАТЫ ОБСЛЕДОВАНИЯ ПОДЛЕЖАТ ЗАНЕСЕНИЮ В ПОРТАЛ

ЛАБОРАТОРНЫЕ ПАРАМЕТРЫ	
Показатель	Диапазон нормальных значений
Скорость оседания эритроцитов (СОЭ)	0 – 15 мм/ч
Лейкоциты	4-9 10^9 /л
Эритроциты	4,0-5,0 10^{12} /л
Гемоглобин (Hb)	130-170 г/л
Гематокрит (Ht)	39,8-50,0 %
Нейтрофилы (относительные значения)	40-70 %
Лимфоциты (относительные значения)	19-37 %
Моноциты (относительные значения)	3-11 %
Эозинофилы (относительные значения)	0,5-5,0 %
Базофилы (относительные значения)	0-1 %
Общий белок	64-86 г/л
Креатинин	62-115 мкм/л
Мочевина	2,5-6,3 мм/л
Билирубин общий	3,4-20,5 мкмоль/л
Холестерин общий	3,1-5,2 мм/л
Холестерин ЛПВП	0,7-1,73 мм/л
Холестерин ЛПНП	2,25-4,8 мм/л
Триглицериды	0,45-2,27 мм/л
АлАт	5-40 Ед/л
АсАт	5-40 Ед/л
ГГТ	11-50 Ед/л
КФК	25-170 Ед/л
Глюкоза	3,5-6,2 мм/л
Щелочная фосфатаза	до 270 Ед/л
Железо	11,6-31,3 мкм/л
Железосвязывающая способность сыворотки	50-72 мкмоль/л

Ферритин	28-397 нг/мл
Фибриноген	1, 8-3,5 г/л
Тестостерон	5,7-28,14 нмоль/л
Дигидротестостерон	250-990 пг/мл
Кортизол	138-635 нмоль/л
ТТГ	0,4-4,0 мкЕд/мл

АНТРОПОМЕТРИЯ
Рост, см Вес, кг Содержание жировой ткани в организме, %
ЭЛЕКТРОКАРДИОГРАФИЯ
12-и канальная ЭКГ в виде приложения (PDF, JPG), без описания
СТРЕСС-ТЕСТ (до отказа)
Мощность нагрузки, Ватт Максимальная ЧСС, уд/мин; максимальное АД, мм рт. ст. Нарушения ритма Время восстановления ЧСС; АД в минутах Заключение
ЭХОКАРДИОГРАФИЯ
Масса миокарда, индекс массы миокарда (г, г/м ²) Размеры камер, см Толщина стенок, см Систолическая и диастолическая функция миокарда (% , E/A) Состояние клапанов (недостаточность, пролапс, др.)
АНАМНЕЗ
Хронические заболевания (артериальная гипертония, астма, миопия, др.) Травмы, потребовавшие хирургического вмешательства за последние пять лет
ДРУГИЕ МЕТОДЫ ИССЛЕДОВАНИЯ
Общий анализ мочи* Инфекционная серология (RW, HBS, Anti-HCV, ВИЧ-АТ)* Рентгенография органов грудной клетки*
КОНСУЛЬТАЦИИ ВРАЧЕЙ-СПЕЦИАЛИСТОВ
Терапевт, кардиолог, хирург-ортопед, травматолог, невролог, стоматолог, офтальмолог, отоларинголог

* данные отмеченных обследований заносятся в Портал в случае выявления отклонений от нормы

**СТАНДАРТ МЕДИЦИНСКОГО ОБСЛЕДОВАНИЯ ХОККЕИСТОВ
ПЕРЕД ВТОРЫМ ЭТАПОМ ЧЕМПИОНАТА**

РЕЗУЛЬТАТЫ ОБСЛЕДОВАНИЯ ПОДЛЕЖАТ ЗАНЕСЕНИЮ В ПОРТАЛ

Лабораторные параметры	Диапазон нормальных значений
Скорость оседания эритроцитов (СОЭ)	0 – 15 мм/ч
Лейкоциты	4-9 10 ⁹ /л
Эритроциты	4,0-5,0 0 ¹² /л
Гемоглобин (Hb)	130-170 г/л
Нейтрофилы (относительные значения)	40-70 %
Лимфоциты (относительные значения)	19-37 %
Моноциты (относительные значения)	3-11 %
Эозинофилы (относительные значения)	0,5-5,0 %
Базофилы (относительные значения)	0-1 %
Общий белок	64-86 г/л
Креатинин	62-115 мкм/л
Мочевина	2,5-6,3 мм/л
Билирубин общий	3,4-20,5 мкмоль/л
Холестерин общий	3,1-5,2 мм/л
Триглицериды	0,45-2,27 мм/л
АлАт	5-40 Ед/л
АсАт	5-40 Ед/л
ГГТ	11-50 Ед/л
КФК	25-170 Ед/л
Глюкоза	3,5-6,2 мм/л
Щелочная фосфатаза	до 270 Ед/л
Железо	11,6-31,3 мкм/л
Фибриноген	1, 8 – 3,5 г/л
Тестостерон	5,7-28,14 нмоль/л
Дигидротестостерон	250-990 пг/мл
Кортизол	138-635 нмоль/л

Инструментальные методы: ЭКГ

Консультации врачей: терапевта, специалистов (травматолог, ЛОР, стоматолог)

ТРЕБОВАНИЯ К ПУНКТУ ДОПИНГ-КОНТРОЛЯ

1. Для проведения соревновательного тестирования пункт допинг-контроля должен соответствовать следующим критериям:
 - 1.1. в период проведения матча помещения пункта допинг-контроля должны использоваться исключительно для целей допинг-контроля;
 - 1.2. пункт допинг-контроля должен располагаться непосредственно на территории спорсооружения в пешей досягаемости для хоккеиста и блока раздевалок; четко идентифицироваться и иметь на двери надпись «Вход воспрещен»; коридор до пункта допинг-контроля и пол в комнате для ожидания должны быть выложены специальным покрытием, предохраняющим коньки от повреждений;
 - 1.3. помещения пункта допинг-контроля должны закрываться и сообщаться между собой;
 - 1.4. помещения пункта допинг-контроля должны обеспечивать безопасное хранение оборудования по сбору проб;
 - 1.5. за пределами пункта допинг-контроля должен присутствовать работник службы безопасности;
 - 1.6. доступ в пункт допинг-контроля имеют только уполномоченные персоны:
 - 1.6.1. с целью проведения жеребьевки (после второго периода матча):
 - главный врач соревнований;
 - инспектор допинг-контроля;
 - один представитель от каждой команды;
 - комиссар матча;
 - сотрудник Медицинского центра КХЛ;
 - 1.6.2. с целью проведения процедуры допинг-контроля:
 - инспектор допинг-контроля и/или сопровождающий (шаперон);
 - хоккеист, вызванный на допинг-контроль, имеющий на руках уведомление о прохождении допинг-контроля
хоккеист может покинуть пункт допинг-контроля только по предъявлении розовой копии протокола допинг-контроля либо в сопровождении инспектора допинг-контроля или шаперона.
 - представитель хоккеиста (должен быть представлен лично спортсменом);
 - переводчик (должен быть представлен лично спортсменом);
 - комиссар матча;
 - сотрудник Медицинского центра КХЛ.

2. Требования к помещениям и оснащению пункта допинг-контроля:

1.1. Пункт допинг-контроля должен состоять из комнаты ожидания (не менее 18 м²) с возможностью выделения рабочей зоны (разделение перегородкой/ширмой) и туалета.

1.2. В помещении для ожидания должны быть:

- стулья/ кресла – 10 шт.
- стол для регистрации документов – 1 шт.
- шкаф для хранения верхней одежды, сумок, оборудования – 1 шт.
- холодильник с запирающим устройством для хранения проб – 1 шт.
- вешалка для одежды – 1 шт.
- корзина для мусора – 2 шт.
- плазменная панель с ТВ каналами (рекомендуется) – 1 шт.
- телефон (стационарный) – 1 шт.
- информационная доска – 1 шт.
- настенная агитация (плакаты с инструкцией для спортсменов по правилам прохождения тестирования на допинг)
- журнальный столик
- журналы, брошюры, газеты
- питьевая вода / напитки для спортсменов

1.3. Туалетное помещение (рекомендуется 1.5 x 1.5 м)

- унитаз – 1 шт.
- раковина – 1 шт.
- зеркало вертикальное (1200 x 60 см) – 3 шт.

Зеркала должны обеспечивать 3-х стороннее отражение туалетной и умывальной зон.

- корзина для мусора – 1 шт.

ЛЕКАРСТВЕННОЕ ОСНАЩЕНИЕ МЕДИЦИНСКОГО КАБИНЕТА КЛУБА

1. Медицинские изделия

- 1) перчатки одноразовые (стерильные и нестерильные);
- 2) ножницы;
- 3) шовный набор стерильный - салфетки, иглодержатель, пинцет, зажимы, ножницы, тампоны марлевые;
- 4) шовный материал (рассасывающийся и нерассасывающийся) ;
- 5) скальпели одноразовые;
- 6) салфетки марлевые стерильные;
- 7) пластыри;
- 8) тампоны носовые;
- 9) ВИЧ-укладка (ретро-вич чек, перекись водорода 3%, ватные диски, жгут, шприц, марлевые салфетки, спирт 90%).

2. Обезболивающие, противовоспалительные и жаропонижающие препараты:

- 1) нестероидные противовоспалительные препараты (диклофенак, индометацин, ибупрофен);
- 2) парацетамол или парацетамолсодержащие препараты (панadol, терафлю);
- 3) миорелаксанты (сирдалуд, мидокалм) и спазмолитики (папаверин, дротаверин, мебеверин);
- 4) лидокаин (ультракаин) в инъекциях для местной анестезии;
- 5) **инъекционные глюкокортикоиды пролонгированного действия (дипроспан, кеналог, депо-медрол, целестон, флостерон);**
- 6) селективные ингибиторы циклооксигеназы-2 (нимесил, найз, целебрекс)-используются при наличии в анамнезе эрозивного поражения верхних отделов желудочно-кишечного тракта.

3. Препараты для лечения расстройств пищеварения

- 1) противорвотные (церукал в инъекциях, мотилиум);
- 2) противодиарейные (лоперамид, смекта);
- 3) препараты, применяемые при обстипации (дюфалак, бускопан);
- 4) препараты для регидратации (регидрон);
- 5) антацидные препараты (маалокс, альмагель);
- 6) противоязвенные препараты (омез, париет, нексиум, ранитидин);
- 7) витамин С в порошке или в виде жевательных таблеток.

4. Препараты для лечения респираторных расстройств

- 1) ингаляционные бета-агонисты короткого действия (сальбутамол) и **ингаляционные кортикостероиды (беклометазон)** через спейсер;

- 2) отхаркивающие средства (лазолван в виде таблеток и раствора для применения через небулайзер);
- 3) противокашлевые средства (ацетилцистеин, синекод).

5. Растворы для санации ран и обработки кожи

- 1) перекись водорода 3%;
- 2) спирт 70%;
- 3) хлоргексидин 0,2%;
- 4) спиртовой раствор йода 5%;
- 5) спиртовой раствор бриллиантового зеленого 1% или 2%.

6. Препараты для лечения заболеваний уха, горла, носа

- 1) ушные капли (отипакс) и глазные антибактериальные мази (тетрациклиновая и левомицетиновая мази) и капли (витабакт);
- 2) глазные капли и мази обезболивающие (гаразон, тобрекс);
- 3) противоаллергические глазные капли (дексаметазоновые 0,1%);
- 4) таблетки или пластинки для рассасывания (стрепсилс, фарингосепт);
- 5) назальные спреи: противоотечные (ксилометазолин) и гормональные (флутиказон);
- 6) антигистаминные препараты (фексофенадин, лоратадин).

7. Антибактериальные препараты

- 1) фторхинолоны (ципрофлоксацин, левофлоксацин, офлоксацин, норфлоксацин);
- 2) пенициллины (амоксциллин / клавурановая кислота, ампициллин / оксациллин);
- 3) макролиды (азитромицин, кларитромицин, джозамицин, рокситромицин);
- 4) цефалоспорины (цефуроксим, цефтриаксон, цефазолин).

8. Седативные препараты

- 1) персен-форте;
- 2) мелаксен (для нормализации суточных ритмов и улучшения сна, при частых авиаперелетах).

9. Средства для наружного применения

- 1) противогрибковый (клотримазол) и гормональный (адвантан) кремы;
- 2) противоожоговый спрей (дексапантенол);
- 3) средства, используемые после укусов насекомых (гель фенистил);
- 4) антибактериальные мази (левомеколь, банеоцин);
- 5) заживляющие мази и гели (радевит, солкосерил, метилурацил).

ПРИМЕЧАНИЕ: На использование некоторых лекарственных препаратов необходимо оформление разрешения на терапевтическое использование (ТИ) в РУСАДА.



МЕДИЦИНСКИЙ ЗАЯВОЧНЫЙ ЛИСТ на сезон 2014-2015 годов

МОЛОДЕЖНЫЙ ХОККЕЙНЫЙ КЛУБ « _____ » г. _____

« _____ » _____ 20 ____ г

№ п/п	Фамилия, имя, отчество	Число, месяц, год рождения	Рост, см	Вес, кг	Виза врача лечебно-профилактического учреждения с отметкой допущен/недопущен
1					
...					
...					
30					

Руководитель хоккейного клуба

_____	_____
-------	-------

МП *Подпись* *Расшифровка*

Врач хоккейного клуба

_____	_____
_____	_____

_____	_____
-------	-------

Подпись *Расшифровка*

Медицинский центр КХЛ

Данные о допуске _____ хоккеистов переданы в МЦ КХЛ.

_____ / _____

Подпись

Лечебно-профилактическое учреждение (название)

Допущено _____
Количество

Главный врач _____ / _____

Подпись *Расшифровка*

МП

СОСТАВ ВРАЧЕБНОЙ БРИГАДЫ НА СПОРТСООРУЖЕНИИ

« _____ » _____ (адрес)

**НА ВРЕМЯ ПРОВЕДЕНИЯ МАТЧЕЙ
ЧЕМПИОНАТА МХЛ DATSUN СЕЗОНА 2014-2015 гг.**

Врачебная бригада создана на основании приказа Министерства здравоохранения и социального развития Российской Федерации от 9 августа 2010 г. N 613н "Об утверждении порядка оказания медицинской помощи при проведении физкультурных и спортивных мероприятий" и утверждена приказом руководителя спортсооружения/ Клуба №__ от «__» _____ 201__ г.

Должность	Фамилия Имя Отчество	Телефон, e-mail*
Главный врач соревнований		Раб. тел.: Моб. тел.: e-mail:
Врач команды «хозяев»		Раб. тел.: Моб. тел.: e-mail:
Сотрудник медицинской службы Клуба		Раб. тел.: Моб. тел.: e-mail:
Врач по спортивной медицине/ терапевт медпункта спортсооружения		Раб. тел.: Моб. тел.: e-mail:
Бригады скорой медицинской помощи	привлекаются в состав врачебной бригады на основании Договора № ___ от «___» _____ 20__ г.**	
Врач команды «гостей»	привлекается в состав врачебной бригады на матч с участием своей команды	

* Обязательно к заполнению

** Копия договора прилагается

Дата

Руководитель Клуба/спортсооружения _____ / _____ /

МП

Подпись

расшифровка

**ПОЛОЖЕНИЕ ОБ ОРГАНИЗАЦИИ ДЕЯТЕЛЬНОСТИ ГЛАВНОГО ВРАЧА
СОРЕВНОВАНИЙ ПРИ ПРОВЕДЕНИИ МАТЧЕЙ ЧЕМПИОНАТА**

1. Настоящее Положение регулирует вопросы осуществления деятельности главного врача соревнований при проведении матчей Чемпионата.
2. Главный врач соревнований назначается приказом руководителя спортооружения / клуба на весь игровой сезон.
3. Главным врачом соревнований может быть специалист, соответствующий Квалификационным требованиям к специалистам с высшим и послевузовским медицинским и фармацевтическим образованием в сфере здравоохранения, утвержденным приказом Минздравсоцразвития России от 7 июля 2009 г. № 415н (зарегистрирован Минюстом России 9 июля 2009 г., регистрационный № 14292), по специальности "лечебная физкультура и спортивная медицина" или "общественное здоровье и организация здравоохранения". Условия работы главного врача соревнований определяются трудовым законодательством РФ или страны-участницы Чемпионата MXL DATSUN.
4. Главный врач соревнований подчиняется главному судье матча.
5. Главный врач соревнований осуществляет следующие функции:
 - а) осуществляет организацию оказания медицинской помощи и допинг-контроля при проведении матчей;
 - б) определяет количество медицинского персонала на матче, график его работы на спортооружении во время проведения тренировок и соревнований;
 - в) определяет перечень медицинских организаций, участвующих в оказании медицинской помощи при проведении матчей;
 - г) контролирует прибытие 2-х бригад скорой медицинской помощи и порядок их работы;
 - д) осуществляет инструктаж врачебной бригады (за 30 минут до начала матча) и руководит деятельностью медицинского персонала во время матча;
 - е) осуществляет оценку санитарно-гигиенического состояния мест проведения соревнований и тренировок; подписывает акт готовности к проведению матча, протокол оперативно-технического осмотра.
 - ж) осуществляет организацию работы медицинских помещений и их материально-техническое и лекарственное обеспечение;
 - з) осуществляет организацию работ по сбору и вывозу медицинских отходов в соответствии с санитарными нормами и правилами;
 - и) предоставляет информацию об организации оказания медицинской помощи при проведении матчей спортсменам, представителям команд;

- к) рассматривает жалобы на оказание медицинской помощи при проведении матча;
- л) рекомендует главному судье соревнований в случае угрозы жизни и здоровья хоккеистов и/или зрителей отменить или перенести матч;
- м) отстраняет по медицинским показаниям хоккеиста от участия в матче (по решению врачебной бригады);
- н) ведет учетную и отчетную документацию по установленной МЦ КХЛ форме, информирует главного судью матча, call-центр КХЛ об эвакуации и госпитализации участников матча. По окончании матча в течение 30 минут передает информацию в Call-центр КХЛ о проведении допинг-контроля и транспортировке травмированных хоккеистов, а так же других участников соревнований (зрителей, судей и др.) на автомобилях скорой медицинской помощи. По завершению сезона в течение 5-ти дней организует передачу журнала в МЦ КХЛ.
- о) разрабатывает и согласовывает с МЦ КХЛ планы эвакуации игроков, зрителей.
- п) организует и проводит учения по эвакуации участников соревнований со льда и арены.
- р) несет ответственность за соблюдение норм и требований по медицинскому обеспечению участников соревнований. Осуществляет текущий контроль выполнения клубом Регламента МХЛ в части медицинского и антидопингового оснащения.

**МОНИТОРИНГ СОСТОЯНИЯ
ЗДОРОВЬЯ ХОККЕИСТОВ 1998 г.р.**

Специальный мониторинг состояния здоровья хоккеиста 1998 г.р. осуществляется с даты заявки игрока. Результаты обследований в течение 3-х рабочих дней после получения вносятся врачом команды в электронный медицинский портал КХЛ.

Программа мониторинга:

1. Измерение артериального давления (среднее значение после 3-х кратного измерения в период с 9 до 11 часов, в покое, в положении лежа, на левой руке) - еженедельно
2. 12-канальная ЭКГ в покое – 1 раз в месяц (первого числа каждого месяца, начиная со следующего месяца после заявки)
3. УЗИ сердца – ежеквартально, начиная с даты заявки (не менее 3 раз в течение сезона)
4. Осмотр офтальмологом, оториноларингологом, дерматологом, стоматологом, терапевтом, кардиологом, хирургом-ортопедом – 1 раз в 3 месяца
5. Скрининг (экспресс-тест) на употребление марихуаны (тест-полоска) – рекомендуется 2 раза в течение сезона
6. При отсутствии данных о мониторинге здоровья в электронном портале МЦ КХЛ в течение 3-х дней от предусмотренных сроков хоккеист 1998 г.р. отстраняется от участия в матчах МХЛ.

ЖУРНАЛ ГЛАВНОГО ВРАЧА СОРЕВНОВАНИЙ

« ____ » _____ 20__ г.

Матч № _____

Команды _____

Предматчевая подготовка

Состав врачебной бригады

№	должность	Фамилия, инициалы	подпись
1.	Врач команды «Хозяев»		
2.	Сотрудник медицинской службы клуба		
3.	Сотрудник медпункта		
4.	Сотрудник БСМП № 1		
5.	Сотрудник БСМП № 2		
6.	Врач команды «Гостей»		
7.			

Инструктаж врачебной бригады проведен _____
подпись

Главный врач соревнований
/ _____ /
подпись

Готовность объектов спортивного сооружения к проведению матча

объект	готов	не готов	подпись
Арена			
Пункт допинг контроля			
Медпункт			
Бригады скорой помощи			

Контакты Call-центра КХЛ: +7(926) 007-03-03; khf_clinic@mail.ru; скайп: khfclinic

Во время и после игры

**Оказание экстренной медицинской помощи хоккеистам
(травмы, требующие выхода на лед врача и случаи госпитализации)**

№	Фамилия, инициалы	Предварительный диагноз	Место госпитализации
1.			
2.			
3.			
4.			

**Оказание экстренной медицинской помощи зрителям
и другим участникам соревнований**

№	Фамилия, инициалы	Предварительный диагноз	Место госпитализации
1.			
2.			

Проведение допинг-контроля на матче: проводился/ не проводился

№	Фамилия, инициалы	Клуб	Замечания
1.			
2.			
3.			
4.			

Замечания по организации медицинского обеспечения матча

Дата и время передачи информации о случаях госпитализации и проведения допинг-контроля в call-центр КХЛ

Главный врач Ф.И.О. _____ Подпись _____

Контакты Call-центра КХЛ: +7(926) 007-03-03; kh1_clinic@mail.ru; скайп: kh1clinic

МОЛОДЕЖНАЯ ХОККЕЙНАЯ ЛИГА

ДИСЦИПЛИНАРНЫЙ РАЗДЕЛ РЕГЛАМЕНТА

**«Виды нарушений и санкции, накладываемые на игроков,
сотрудников и клубы – участники Чемпионата Молодежной хоккейной лиги
DATSUN – Первенства России по хоккею среди молодежных команд
сезона 2014 – 2015 годов»**

г. Москва, 2014 г.

ГЛАВА 1. НАРУШЕНИЯ, СОВЕРШЕННЫЕ ХОККЕИСТАМИ

Статья 1. Перечень нарушений, дополнительных наказаний и дисквалификаций

В соответствии с п. 510 «Правил игры в хоккей» и Регламентом устанавливается перечень нарушений в матчах, которые рассматриваются МХЛ в качестве основания для наложения дополнительных наказаний на хоккеистов, клубы и представителей участников Чемпионата. Все денежные штрафы должны быть удержаны с провинившегося лица.

№	Вид штрафа	Дисквалификация (количество матчей)		Денежный штраф (руб.)
		обязательная	дополнительная	
1. Дисциплинарный до конца игры штраф налагается на хоккеиста, который:				
1.1.	Наказан большим штрафом (5 минут) за: – атаку игрока, не владеющего шайбой – 534 д;	0	0	1000
1.2.	Наказан большим штрафом (5 минут) за: – толчок на борт – 520 б; – неправильную атаку – 522 б; – отсечение – 524 б; – толчок клюшкой – 525 б; – опасную игру высокоподнятой клюшкой – 530 б; – удар клюшкой- 537 г.	0	0	1 500
1.3.	Замахивается клюшкой на другого хоккеиста в течение любого конфликта – 537 д.	1	0	2 000
1.4.	Наказан: – вторым дисциплинарным штрафом (10 минут) в одной и той же игре – 504 в; – дисциплинарным до конца игры штрафом – 550 г.	0	0	2 000
1.5.	Бьет или пытается ударить соперника: – головой – 529 а; – ногой – 535 а.	0	0...3	12 000
1.6.	Наказан большим штрафом (5 минут) за: – удар концом клюшки – 521 б; – задержку клюшкой – 533 б; – колющий удар – 538 г; – подножку – 539 б.	0	0....3	3 000

№	Вид штрафа	Дисквалификация (количество матчей)		Денежный штраф (руб.)
		обязательная	дополнительная	
1.7.	Наказан большим штрафом (5 минут) за: – атаку в голову – 540 б; – атаку сзади – 523 б; – удар локтем – 526 б; – удар коленом – 536 б.	0	0...5	5 000
1.8.	Использует выражения, касающиеся расовой дискриминации – 550 е.	1	0	20 000
1.9.	Бросает посторонние предметы на лед – 550 з.	0	0	2 000
1.10.	Бросает клюшку или любой другой предмет за пределы хоккейной площадки – 568	0	0	2 000
1.11.	Покидает скамейку штрафников – 562 в.	0	0...2	4 000
1.12.	Первый покидает скамейку запасных или оштрафованных во время конфликта или драки – 562 г.	2	0...3	6 000
1.13	Умышленно бьет, плюет, совершает силовой прием, травмирует судью или бросает шайбу в судью — 550 ж, п. 1	5	0...5	40 000
1.14	Умышленно хватает, трогает, отталкивает, толкает, совершает подножку против судьи — 550 ж, п. 1	2	0...5	20 000
1.15	Мешает или наносит вред проведению матча – 550 ж, п 2	3	0...3	30 000
1.16	Плюется в кого-либо на льду или где либо на площадке – 550 ж п.4	3	0...4	40 000
1.17	Находясь на льду или вне его или где-либо на площадке до, во время или после игры, производит любые оскорбительные жесты по отношению к любому судье или любому лицу — 550 ж, п. 3	1	0	20 000
2. Матч-штраф налагается на хоккеиста, который:				
2.1.	Травмирует соперника в результате: – толчка на борт – 520 б; – неправильной атаки – 522 б; – отсечения – 524 б; – толчка клюшкой – 525 в; – опасно игры высокоподнятой клюшкой – 530 б; – удара клюшкой – 537 г.	1	0...2	12 000

№	Вид штрафа	Дисквалификация (количество матчей)		Денежный штраф (руб.)
		обязательная	дополнительная	
2.2.	Травмирует соперника в результате: – удара соперника головой – 529 б; – удара соперника ногой – 535 б	1	0...3	12 000
2.3.	Бьет (вратарь) противника «блином» в голову или шею 540 п. в) 7	1	0...3	20 000
2.4.	Травмирует соперника в результате: – удара концом клюшки – 521 в; – колющего удара – 538 д.	1	0...5	20 000
2.5.	Проявляет исключительную грубость – 527	5	0...10	40 000
2.6.	Вступает в физический контакт со зрителем – 561	1	0...3	50 000
3. Дисциплинарный до конца игры штраф налагается на представителя команды, который:				
3.1.	Участвует в конфликте или драке на льду или вне пределов хоккейной площадки – 528 в.	0	0...3	50 000
3.2.	Виновен в недисциплинированном поведении – 551 б.	0	0...3	50 000
3.3.	Бросает посторонние предметы на лед – 551 д	0	0...3	40 000
3.4.	Выходит на лед во время любого периода без разрешения Главного судьи – 565	0	0...3	40 000
3.5.	Использует оскорбительные выражения, касающиеся расовой дискриминации – 551 в.	1	0	75 000
3.6.	Хватает руками или бьет судью, плюется в судью, производит любой оскорбительный жест в сторону судьи или любого лица – 551 г, пп 1-4	1	0...3	150 000
4. Дополнительные наказания				
4.1.	Хоккеист, наказанный третьим и каждым последующим дисциплинарным штрафом (10 минут) в разных матчах	1	0	6 000
4.2.	Хоккеист (представитель команды) наказанный вторым и каждым последующим дисциплинарным до конца игры штрафом (20 минут) в разных матчах	1	0	12 000

№	Вид штрафа	Дисквалификация (количество матчей)		Денежный штраф (руб.)
		обязательная	дополнительная	
4.3.	Хоккеист (представитель команды), наказанный вторым дисциплинарным штрафом до конца игры (20 минут) в одном матче	1	0	15 000
4.4.	Хоккеист наказанный вторым дисциплинарным штрафом до конца игры штрафом (20 минут) или матч-штрафом (25 минут) в разных матчах	1	0	12 000
4.5.	Хоккеист, наказанный дисциплинарным штрафом до конца игры (20 минут) и матч-штрафом (25 минут) в одном матче	1	0	20 000
4.6.	Хоккеист, наказанный вторым и каждым последующим матч-штрафом (25 минут) в разных матчах	2	0	20 000
4.7.	Хоккеист, наказанный матч-штрафами (25 минут) в одном матче	1	0	25 000
4.8.	Хоккеист, наказанный малым штрафом за симуляцию – 576. Первое нарушение – письменное предупреждение в Клуб; Повторные нарушения – штраф	0	0	6 000
4.9.	Хоккеист или официальный представитель команды, признанный зачинщиком драки на предыгровой разминке и/или в подтрибунном помещении во время перерывов матча или после матча	5	0	50 000
4.10.	Хоккеист или официальный представитель команды, повторно признанный зачинщиком драки на предыгровой разминке и/или в подтрибунном помещении во время перерывов матча или после матча	15	0	75 000
4.11.	Является главным тренером команды, чей хоккеист первым покинул скамейки запасных или оштрафованных хоккеистов во время драки или конфликта	0	0	51 000
5. Дополнительные наказания на команду (Клуб)				
5.1.	Чей хоккеист или официальный представитель участвует в драке на предыгровой разминке или в подтрибунном помещении	0	0	500 000

№	Вид штрафа	Дисквалификация (количество матчей)		Денежный штраф (руб.)
		обязательная	дополнительная	
5.2.	Чей хоккеист первым покинул скамейку запасных или скамейку оштрафованных хоккеистов во время драки или конфликта	0	0	150 000
5.3.	За каждое последующее нарушение п. 5.2. в течение трех лет, увеличение штрафа на сумму	0	0	50 000
6. Дисциплинарный до конца игры штраф или матч-штраф за драку налагается на хоккеиста, который:				
6.1.	Наказан Большим плюсом автоматически Дисциплинарным до конца игры штрафом – 528 п.2 а.	0	0	2 000
6.2.	Наказан матч-штрафом за драку – 528 п.2 а.	1	0..3	4 000
6.3.	Признан зачинщиком драки – 528 п.3 б.	1	0..2	5 000
6.3.1.	Признан зачинщиком драки в последние 5 мин. матча или овертайме 528 п.3 б.	2	0..3	6 000
6.3.2.	Наказан матч-штрафом как зачинщик драки - 528 п. 3 б.	1	0..3	6 000
6.4.	Признан агрессором в драке – 528 п.4 а.	1	0..2	6 000
6.4.1.	Наказан матч-штрафом как агрессор в драке - 528 п.4 а.	1	0..3	6 000
6.4.2.	Наказан матч-штрафом как зачинщик и агрессор драки – 528 п.4 б.	2	0..3	7 000
6.5.	Продолжает или пытается продолжить конфликт после предупреждения Главным судьей о прекращении действий или препятствует линейному судье в выполнении его обязанностей - 528 п. 5 б.	0	0	4 000
6.6.	Первым вступает в идущую драку – 528 п. 2 б.	0	0..3	5 000
6.7.	Хватает или держит лицевую маску или шлем или дергает за волосы соперника – 528 п. 2 д.	0	0..2	3 000
6.8.	Участвует в драке в подтрибунном помещении во время перерывов матча – 528 п. 2 г.	0	0..3	15 000
6.9.	Игрок или вратарь, который бьет ничего не подозревающего соперника и наносит ему травму – 528 п.2 е.	1	0..5	10 000

ГЛАВА 2. ОТВЕТСТВЕННОСТЬ ЗА НАРУШЕНИЕ ПОЛОЖЕНИЙ РЕГЛАМЕНТА МХЛ

Статья 2. Ответственность за нарушение положений Спортивного раздела Регламента

1. За нарушение статьи 44 Регламента при несоблюдении требований, предусмотренных указанной статьей, на клуб налагается штраф в размере 15000 (пятнадцать тысяч) рублей.
2. За нарушение статьи 45 Регламента при несвоевременном предоставлении заявки на предсезонный сбор, на клуб налагается штраф в размере 25000 (двадцать пять тысяч) рублей.
3. За нарушение статьи 46 Регламента при несоблюдении требований, предусмотренных указанной статьей к заявке на предсезонный сбор, на клуб налагается штраф в размере 25000 (двадцать пять тысяч) рублей.
4. За нарушение п. 3. ст. 47 Регламента при оформлении заявки или дозаявки команды на участие в тренировочном лагере на клуб налагается штраф в размере 25000 (двадцать пять тысяч) рублей, а хоккеист подлежит дисквалификации сроком до одного года.
5. За нарушение статьи 48 Регламента при несоблюдении требований, предусмотренных указанной статьей, на клуб налагается штраф в размере 25000 (двадцать пять тысяч) рублей.
6. За нарушение ст. 49 Регламента при просрочке и нарушении порядка подачи заявочных документов, а также в случае предоставления неполного или ненадлежащего комплекта документов на клуб налагается штраф в размере 25000 (двадцать пять тысяч) рублей.
7. За нарушение ст. 56 Регламента при несоблюдении порядка заявки клуба на отдельно взятый матч на клуб налагается штраф в размере 30000 (тридцать тысяч) рублей.
8. За нарушение ст. 58 Регламента при несоблюдении требований, предусмотренных указанной статьей к форме хоккеистов команды, главный судья матча не допускает таких хоккеистов к участию в матче, при этом на клуб налагается штраф в размере 60000 (шестьдесят тысяч) рублей.

Если указанное нарушение было выявлено после окончания матча, на клуб налагается дополнительный штраф в размере 60000 (шестьдесят тысяч) рублей.

Если указанное нарушение привело к срыву матча Чемпионата, к клубу дополнительно применяются санкции, предусмотренные Регламентом для случая неявки команды клуба на матч Чемпионата.

В случае несоответствия экипировки вратаря требованиям ИИХФ на клуб налагается штраф в размере 60000 (шестьдесят тысяч) рублей.

9. За нарушение ст. 60 Регламента при несоблюдении требований, предусмотренных

указанной статьей к форме одежды тренеров и официальных лиц команды, на клуб налагается штраф в размере 50000 (пятьдесят тысяч) рублей.

10. За нарушение ст. 64 Регламента при отказе от послематчевого рукопожатия на хоккеиста налагается штраф в размере 25000 (двадцать пять тысяч) рублей.
11. За нарушение ст. 65 Регламента при несоблюдении порядка оформления официального протокола матча на клуб налагается штраф в размере 50000 (пятьдесят тысяч) рублей.
12. За нарушение ст. 66 Регламента при неисполнении обязанности проведения пресс-конференции с обязательным участием главных тренеров участвующих в матче команд на клуб налагается штраф в размере 50000 (пятьдесят тысяч) рублей.
13. За нарушение ст. 67 Регламента при несоблюдении требований по использованию государственных флагов, на клуб налагается штраф в размере 50000 (пятьдесят тысяч) рублей.
14. За нарушение ст. 69 Регламента при несоблюдении требований, предусмотренных указанной статьей, при исполнении государственных гимнов перед матчами на виновных лиц (клуб, хоккеистов, тренеров, руководителей или иных лиц клуба) налагается штраф в размере 100000 (сто тысяч) рублей отдельно на каждого.
15. За нарушение статьи 70 Регламента и проведении «домашнего» матча в незапланированное и заранее не утвержденное Департаментом проведения соревнований время, на клуб налагается штраф в размере 50000 (пятьдесят тысяч) рублей.
16. За нарушение п. 2 статьи 71 при несвоевременном выходе команды на хоккейную площадку, на клуб налагается штраф в размере 25000 (двадцать пять тысяч) рублей.
17. За нарушение п. 3. ст. 71 Регламента при срыве своевременного начала матча на клуб – «хозяин поля» налагается штраф в размере 50000 (пятьдесят тысяч) рублей.
Если такая просрочка повлекла задержку/срыв трансляции данного матча на клуб налагается штраф в соответствии с п. 14 - 17 ст. 5 Дисциплинарного раздела Регламента.
18. В случае неявки команды клуба или срыва матча Чемпионата (за исключением опоздания команды вследствие обстоятельств непреодолимой силы) на клуб налагается штраф в размере 500000 (пятьсот тысяч) рублей. При этом команде клуба засчитывается техническое поражение (–:–), и этот клуб обязан возместить клубу команды соперника все возникшие убытки.
19. В случае снятия команды клуба с соревнований по собственной инициативе или по решению МХЛ клуб утрачивает право на участие своей команды в соревнованиях, проводимых МХЛ, до принятия МХЛ иного решения.
20. За нарушение пп. 4 ст. 71 Регламента при необеспечении выхода на предматчевую разминку и на матч всех хоккеистов, заявленных для участия в матче с соблюдением требований Регламента, на клуб налагается штраф в размере 25000 (двадцать пять тысяч) рублей.

21. За нарушение п. 5 статьи 71 при несвоевременном предоставлении в Лигу информации о любых кадровых изменениях в руководстве и составе должностных лиц клуба, статистической бригады, а так же изменениях адресных, банковских и контактных реквизитов, на клуб налагается штраф в размере 25000 (двадцать пять тысяч) рублей.
22. За нарушение п. 6 ст. 71 Регламента в случае участия в матче хоккеистов, не имеющих право выступать в составе команды клуба, а также тренеров или должностных лиц клуба, не имеющих права принимать участие в матче, на клуб налагается штраф в размере 250000 (двести пятьдесят тысяч) рублей, а результат соответствующего матча аннулируется и команде клуба засчитывается техническое поражение (-:).
23. За нарушение п. 8 ст. 71 Регламента при неисполнении обязанности бесплатно обеспечить при проведении любого «домашнего» матча для команды – «гостей» условия, предусмотренные указанным пунктом, на клуб налагается штраф в размере 50000 (пятьдесят тысяч) рублей, и клуб обязан компенсировать клубу команды – «гостей» все возникшие убытки.
В случае повторного нарушения на клуб налагается штраф в размере 100000 (сто тысяч) рублей.
24. За нарушение п. 9 ст. 71 Регламента при неисполнении обязанности обеспечить при проведении любого «домашнего» матча встречу в аэропорту (на железнодорожном вокзале) прибывающих на матч иногородних судей, инспектора и иных представителей МХЛ, а также предоставить транспорт для указанных лиц, на клуб налагается штраф в размере 30000 (тридцать тысяч) рублей, и клуб обязан компенсировать МХЛ все убытки, возникшие в связи с необходимостью оплаты соответствующих транспортных расходов.
25. За нарушение п. 10 статьи 71 Регламента при несоблюдении количественного состава судейской бригады при проведении любого «домашнего» матча, на клуб налагается штраф в размере 50000 (пятьдесят тысяч) рублей.
26. За нарушение п. 11 ст. 71 Регламента при неисполнении обязанности обеспечить при проведении любого «домашнего» матча оплату работы судейской бригады, на клуб налагается штраф в размере 25000 (двадцать пять тысяч) рублей.
27. За нарушение п. 13 ст. 71 Регламента в случае распространения при проведении «домашних» матчей в спортсооружении призывов оскорбительного характера, любой непроверенной информации, а также информации о дополнительных призах и денежных вознаграждениях, стимулирующих одну из играющих команд, на клуб налагается штраф в размере 100000 (сто тысяч) рублей.
28. В случае допущения со стороны должностных лиц и представителей клубов (руководителей, хоккеистов, тренеров, обслуживающего персонала) действий, провоцирующих конфликтные ситуации на ледовом поле, агрессивное поведение болельщиков, беспорядки на спортсооружении, иные нарушения Регламента, на клуб налагается штраф в размере 100000 (сто тысяч) рублей.

В случае допущения любого вида подстрекательств зрителей к беспорядкам и проявлениям агрессии на клуб налагается штраф в размере 200000 (двести тысяч) рублей.

Если подобное нарушение привело к нанесению ущерба здоровью одного или нескольких зрителей и/или участников матча, на клуб налагается дополнительный штраф в размере 500000 (пятьсот тысяч) рублей.

29. За нарушение п. 14 ст. 71 Регламента при необеспечении онлайн-трансляции матча в интернете в режиме реального времени на официальном интернет-сайте МХЛ, на клуб налагается штраф в размере 50000 (пятьдесят тысяч) рублей.

За любые реплики и комментарии дискриминационного и провокационного характера в адрес игроков, тренеров, судейской бригады, официальных лиц и зрителей при ведении трансляции, на клуб налагается штраф в размере 75000 (семьдесят пять тысяч) рублей.

30. За нарушение п. 15 ст. 71 Регламента при неисполнении обязанности направить в МХЛ в течение 24 часов DVD-диск, содержащий полную, качественную видеозапись матча со звуком, или передачу этой информации иным видом электронной передачи данных, а также записанные все спорные моменты с камер системы «видеогол», которые просматривал главный судья во время матча, на клуб налагается штраф в размере 25000 (двадцать пять тысяч) рублей.

31. За нарушение п. 16 ст. 71 Регламента при неисполнении обязанности обеспечить после проведения любого «домашнего» матча хранение электронных носителей (DVD, дискет и т.п.), содержащих видеозапись матча, с соблюдением требований Регламента, на клуб налагается штраф в размере 25000 (двадцать пять тысяч) рублей.

32. За нарушение п. 17 ст. 71 Регламента при неисполнении обязанности обеспечить после проведения любого «домашнего» матча отправку в Департамент проведения соревнований электронного и официального протоколов матча, на клуб налагается штраф в размере 50000 (пятьдесят тысяч) рублей.

33. За нарушение п. 18 ст. 71 Регламента при необеспечении требований, необходимых для нормального проведения матчей Чемпионата, предусмотренных указанной статьей, на клуб налагается штраф в размере 75000 (семьдесят пять тысяч) рублей.

34. За нарушение п. 19 ст. 71 Регламента при вмешательстве должностных лиц и представителей клубов (руководителей, хоккеистов, тренеров, обслуживающего персонала) в действия судейской бригады, проводящей матч, на клуб налагается штраф в размере 100000 (сто тысяч) рублей.

Указанный штраф налагается в том числе за попытки или вход в судейскую комнату без разрешения главного судьи матча, оскорбления и/или хулиганские действия по отношению к судьям (инспектору), а также угрозы физической расправы, произошедшие в судейской комнате или в непосредственной близости от нее.

35. При нарушении требований п. 20 статьи 71 Регламента на клуб налагается штраф в размере 50000 (пятьдесят тысяч) рублей.

36. За нарушение п. 6 ст. 74 Регламента при демонстрации видеоповторов эпизодов матчей, которые могут спровоцировать беспорядки на трибунах на клуб налагается штраф в размере 50000 (пятьдесят тысяч) рублей.
37. При несоблюдении требований ст. 81, а также ст. 84 Регламента на клуб налагается штраф в размере 100000 (сто тысяч) рублей.
38. За нарушение ст. 90 Регламента при несоблюдении требований, предусмотренных указанной статьей к форме судей на нарушителей налагается штраф в размере 15000 (пятнадцать тысяч) рублей.
За повторное нарушение судья отстраняется от проведения матчей МХЛ.
39. За нарушение п. 3. ст. 111 Регламента при несоответствующей работе статистической бригады на клуб налагается штраф в размере 15000 (пятнадцать тысяч) рублей.
40. За нарушение п. 2 ст. 113 Регламента в случае не исполнения обязанности по проведению двух онлайн-трансляций в полном составе статистической бригады во время предсезонного сбора на клуб налагается штраф в размере 25000 (двадцать пять тысяч) рублей.
41. В случае неисполнения обязанности по уплате денежных штрафов в течение 20 (двадцати) календарных дней с момента их назначения, сумма штрафа увеличивается на 100% (сто процентов) в бесспорном порядке.
42. Клуб обязуется в течение 24 часов после окончания матча не допускать со стороны хоккеистов, тренеров и иных официальных лиц клуба публичных негативных высказываний и комментариев относительно судейства прошедшего матча. В случае появления таких высказываний и комментариев, клуб в течение суток после окончания игры должен представить в МХЛ официальную претензию к судейству матча. Если претензия не будет представлена или будет признана необоснованной, на клуб налагается штраф в размере 25000 (двадцать пять тысяч) рублей.
43. При совершении противоправных действий представителем клуба или любым сотрудником клуба, включая тренеров и хоккеистов, в спортооружении и на прилегающей территории, на клуб налагается штраф в размере 300000 (триста тысяч) рублей. При этом МХЛ вправе принять решение о дисквалификации таких лиц в системе соревнований и мероприятий МХЛ сроком до одного года.
44. За нарушение ст. 122 Регламента при необеспечении участия хоккеистов, тренеров, иных лиц вызванных на турниры, матчи и официальные мероприятия, проводимые МХЛ, на клуб налагается штраф в размере 100000 (сто тысяч) рублей, а виновные лица (хоккеисты, тренеры, иные лица) дисквалифицируются на два матча Чемпионата (дисквалификации распространяются на следующий сезон).

Статья 3. Ответственность за нарушение положений технического раздела Регламента

1. За нарушение положений ст. 123 Регламента, устанавливающих общие требования к спортооружениям, на клуб налагается штраф в размере 100000 (сто тысяч) рублей за каждое нарушение.

2. В случае нарушения обязанности руководителя клуба и руководителя спортооружения не менее чем за 4 часа до начала матча подписать Акт готовности спортооружения к матчу Чемпионата, что подтверждает готовность объекта к проведению данного матча, на клуб налагается штраф в размере 100000 (сто тысяч) рублей.
3. В случае существенного нарушения положений ст. 123 Регламента, препятствующего безопасному проведению очередного матча Чемпионата, Департамент проведения соревнований вправе запретить проведение матча Чемпионата в спортооружении.

В случае невозможности оперативного переноса матча в иное спортооружение, соответствующее требованиям Регламента, команде клуба – «хозяина поля» засчитывается техническое поражение (–:), а клуб обязан компенсировать клубу команды «гостей» и МХЛ все возникшие убытки.

4. За нарушение положения ст. 124 Регламента, устанавливающей требования к вместимости спортооружения, в котором проводятся матчи Чемпионата, на клуб, не имеющий письменного разрешения Департамента проведения соревнований о возможности проведения соревнований на спортооружениях менее 1500 (одной тысячи пятисот) человек, на клуб налагается штраф в размере 300000 (триста тысяч) рублей, а команде клуба – «хозяина поля» засчитывается техническое поражение (–:).
5. За нарушение положений ст. 125 Регламента, устанавливающей требования к оснащению спортооружения, а также за невыполнение предписаний инспекционной комиссии МХЛ по приведению спортооружения в соответствие с требованиями Регламента, на клуб налагается штраф в размере 100000 (сто тысяч) рублей.
В случае существенного нарушения указанных в ст. 125 Регламента требований, а также длительного неисполнения предписаний инспекционной комиссии МХЛ, МХЛ вправе запретить проведение матчей Чемпионата в спортооружении.
6. За нарушение пп.1.15 п. 1 ст. 125 Регламента при несоблюдении обязанности по обеспечению при проведении любого «домашнего» матча Чемпионата доступ и проход по территории спортооружения для владельцев служебных удостоверений КХЛ в соответствии с инструкцией по применению удостоверений КХЛ, на клуб налагается штраф в размере 25000 (двадцать пять тысяч) рублей.
7. За нарушение пп.1.17 п. 1 ст. 125 Регламента при несоблюдении обязанности по обеспечению при проведении любого «домашнего» матча Чемпионата наличия системы «видеогол», на клуб налагается штраф в размере 150000 (сто пятьдесят тысяч) рублей.
8. За нарушение п. 5 ст. 125 Регламента при несоблюдении обязанности по поддержанию в надлежащем виде борта и ограждения из защитного стекла в течение первого этапа Чемпионата и игр серии плей-офф на клуб налагается штраф в размере 100000 (сто тысяч) рублей.
9. За нарушение положений ст. 126, а также п. 2 ст. 127 Регламента при несоблюдении обязанности по обеспечению в преддверии, при проведении и по завершению любого «домашнего» матча безопасности хоккеистов, тренеров и должностных

лиц клуба – команды «хозяина поля» во время пребывания в спортооружении и на прилегающей к нему территории, а также безопасности хоккеистов, тренеров и должностных лиц клуба – команды «гостей», судейской бригады, инспекторов и официальных лиц МХЛ в период их нахождения в спортооружении и на прилегающей к нему территории, а также в населенном пункте, в котором осуществляется проведение матча Чемпионата или иного мероприятия Чемпионата, на клуб налагается штраф в размере 100000 (сто тысяч) рублей.

Если указанное нарушение привело к нанесению ущерба здоровью или иным негативным последствиям для кого-либо из числа хоккеистов, тренеров, должностных лиц клубов, судейских бригад, комиссаров, инспекторов и официальных лиц МХЛ, на клуб налагается штраф в размере 200000 (двести тысяч) рублей.

Случаи причинения значительного ущерба здоровью указанных лиц являются также основанием для переноса «домашних» матчей клуба в «нейтральное» спортооружение иного населенного пункта.

10. За нарушение положений п. 3 ст. 127 Регламента при несоблюдении обязанности по обеспечению при проведении любого «домашнего» матча Чемпионата принятие всех необходимых мер для надлежащего обеспечения безопасности проведения матча, включая присутствие в спортооружении необходимого количества сотрудников правоохранительных органов, на клуб налагается штраф в размере 200 000 (двести тысяч) рублей.

В случае существенного нарушения данной обязанности, препятствующего безопасному проведению очередного матча Чемпионата, Департамент проведения соревнований вправе запретить проведение матча Чемпионата в спортооружении.

В случае невозможности оперативного переноса матча Чемпионата в иное спортооружение, соответствующее требованиям Регламента, команде клуба – «хозяина поля» засчитывается техническое поражение (–:–), а клуб обязан компенсировать клубу команды «гостей» и МХЛ все возникшие убытки.

11. За нарушение пп. а) п. 4 ст. 128 Регламента при неисполнении клубом – «хозяином поля» обязанности по обеспечению безопасности пребывания клуба – «гостя» в спортооружении, в котором проводится матч, а также сохранности его спортивного инвентаря и другого имущества, на клуб – «хозяин поля» налагается штраф в размере 100000 (сто тысяч) рублей.

Если нарушение данной обязанности привело к утрате или порче спортивного инвентаря или другого имущества клуба – «гостя», клуб – «хозяин поля» также возмещает ему причиненный ущерб.

12. За нарушение пп. б) п. 4 ст. 128 Регламента при неисполнении клубом – «хозяином поля» обязанности по обеспечению безопасности судейской бригады и общественного порядка в непосредственной близости от судейской комнаты на клуб налагается штраф в размере 100000 (сто тысяч) рублей.
13. За нарушение пп. г) п. 4 ст. 128 Регламента при неисполнении клубом – «хозяином поля» обязанности по обеспечению надлежащего контроля пропуска зрителей на трибуны спортооружения согласно официально изготовленным документам

установленного образца, на клуб налагается штраф в размере 50000 (пятьдесят тысяч) рублей.

Если указанное нарушение привело к превышению фактического количества зрителей на трибунах и в секторах над количеством мест на них, на клуб налагается дополнительный штраф в размере 100000 (сто тысяч) рублей.

Если указанное нарушение привело к конфликтным ситуациям на трибунах, причинению ущерба здоровью зрителей, на клуб налагается дополнительный штраф в размере 200000 (двести тысяч) рублей.

14. За нарушение пп. д) п. 4 ст. 128 Регламента при неисполнении клубом – «хозяйном поля» обязанности по обеспечению надлежащего контроля пропуска зрителей на трибуны спортооружения, предусматривающего запрет проноса в спортооружение предметов и веществ, запрещенных «Правилами поведения в спортооружении», на клуб налагается штраф в размере 50000 (пятьдесят тысяч) рублей.

Если указанное нарушение привело к применению и использованию запрещенных предметов и веществ или их выбросу на хоккейную площадку, скамейки игроков и судей, а также на трибуны, на клуб налагается дополнительный штраф в размере 100000 (сто тысяч) рублей.

Если указанные нарушения привели к причинению вреда здоровью одному или нескольким зрителям или участникам матча, на клуб налагается штраф в размере 250000 (двести пятьдесят тысяч) рублей за каждого пострадавшего.

Если указанные нарушения привели к значительной задержке в проведении или принятию решения о невозможности продолжения матча, на клуб налагается дополнительный штраф в размере 500000 (пятьсот тысяч) рублей.

Если указанные нарушения допущены со стороны болельщиков клуба – «гостя», на указанный клуб также налагаются штрафные санкции, соответствующие указанным выше размерам для клуба – «хозяйина поля», за исключением санкции за невыполнение требования об обеспечении надлежащего контроля пропуска зрителей на трибуны спортооружения.

15. За нарушение пп. е) п. 4 ст. 128 Регламента при неисполнении клубом – «хозяйном поля» обязанности по обеспечению надлежащей работы по предотвращению и пресечению бросания предметов на трибуны и ледовое поле в зрителей, хоккеистов, тренеров, судей, представителей клубов, спортооружения, сотрудников правоохранительных органов, официальных лиц организатора соревнования на клуб налагается штраф в размере 50000 (пятьдесят тысяч) рублей.

Если указанные нарушения привели к нанесению ущерба здоровью одного или нескольких зрителей, участников матча и иных лиц, на клуб налагается штраф в размере 200000 (двести тысяч) рублей.

16. За нарушение пп. ж) п. 4 ст. 128 Регламента при неисполнении клубом – «хозяйном поля» обязанности по обеспечению безопасности проведения послематчевых пресс-конференций и ее участников, на клуб налагается штраф в размере 100000 (сто тысяч) рублей.

17. За нарушение пп. к) п. 4 ст. 128 Регламента при неисполнении клубом – «хозяйном поля» обязанности по обеспечению необходимого количества технических средств и специалистов, обученных методам оперативного обезвреживания пиротехнических средств, действиям в штатных ситуациях (возгорания, задымления и пр.), на клуб налагается штраф в размере 50000 (пятьдесят тысяч) рублей.
18. За нарушение положений гл. 20 Регламента и «Правил поведения в спортсооружении» болельщиками клуба, на клуб налагаются следующие санкции:
 - 18.1. в случае скандирования, выкриков и жестов оскорбительного характера в адрес судей со стороны болельщиков клуба, на клуб налагается штраф в размере 10000 (десять тысяч) рублей.

В случае повторения указанного нарушения более трех раз в течение матча размер штрафа, налагаемого на клуб, увеличивается до 20000 (двадцати тысяч) рублей. При этом судьи и инспекторы должны фиксировать оскорбления в протоколах, отчетах, рапортах;
 - 18.2. в случае несоблюдения болельщиками клуба общепринятых норм поведения и уважения к символам государства во время звучания перед матчем Чемпионата государственного гимна Российской Федерации, гимнов республик Российской Федерации, гимнов стран участниц Чемпионата на клуб налагается штраф в размере 50000 (пятьдесят тысяч) рублей;
 - 18.3. в случае использования болельщиками клуба баннеров, символики, скандирования, выкриков и жестов, носящих оскорбительный, провокационный характер, а также нецензурных слов и выражений, на клуб налагается штраф в размере 100000 (сто тысяч) рублей;
 - 18.4. в случае использования болельщиками клуба баннеров, символики, скандирования, выкриков и жестов, возбуждающих социальную, религиозную, расовую, национальную и межгосударственную ненависть, на клуб налагается штраф в размере 200000 (двести тысяч) рублей;
 - 18.5. в случае нарушения общественного порядка во время проведения «домашнего» матча команды клуба, возникновения беспорядков или противоправных действий со стороны зрителей, бросания на хоккейную площадку или на скамейку оштрафованных хоккеистов или на скамейку запасных хоккеистов посторонних предметов, на клуб налагается штраф в размере 100000 (сто тысяч) рублей;
 - 18.6. в случае причинения материального ущерба спортсооружению во время проведения матча Чемпионата в результате противоправных действий болельщиков, финансовую ответственность по возмещению спортсооружению ущерба несет клуб (клубы), болельщики команды которого (которых) причинили ущерб. Вопросы о соотношении размеров ответственности клубов, применяемых к клубам дополнительных санкциях рассматриваются Департаментом проведения соревнований;
 - 18.7. в случае несоблюдения болельщиками клуба правил поведения в спортсооружении и иных норм поведения, не предусмотренных Регламентом,

Департамент проведения соревнований вправе применять к клубу виды наказаний по своему усмотрению.

19. За нарушение п. 3 ст. 130 Регламента при неисполнении клубом обязанности по размещению в спортсооружении, в котором проводятся матчи Чемпионата, «Правил поведения в спортсооружении» (выдержек из правил), на клуб налагается штраф в размере 25000 (двадцать пять тысяч) рублей.

20. За нарушение положений ст. 132 Регламента, регулирующих организацию «гостевого» сектора в спортсооружении при проведении любого «домашнего» матча, на клуб налагается штраф в размере 100000 (сто тысяч) рублей.

Если указанные нарушения привели к возникновению беспорядков в спортсооружении или на прилегающей к нему территории, на клуб налагается дополнительный штраф в размере 200000 (двести тысяч) рублей.

21. За нарушение п. 3 ст. 132 Регламента при неисполнении клубом – «хозяйном поля» обязанности по предоставлению клубу – «гостю» права выкупа в приоритетном порядке входных билетов на матч Чемпионата для своих болельщиков в «гостевой» сектор, на клуб налагается штраф в размере 25000 (двадцать пять тысяч) рублей.

Если указанные нарушения привели к конфликтам и беспорядкам на трибунах или на прилегающей к спортсооружению территории, на клуб налагается дополнительный штраф в размере 200000 (двести тысяч) рублей.

22. За нарушение п. 3 ст. 132 Регламента при несоблюдении клубом – «гостем» условий подачи заявки на выкуп указанных входных билетов, на клуб налагается штраф в размере 25000 (двадцать пять тысяч) рублей.

23. Клуб-«хозяин поля» по предварительной заявке МХЛ (не позднее, чем за 24 часа до начала матча) обязан предоставить указанным МХЛ лицам бесплатно до 30 входных билетов стандартной категории, до 20 входных билетов улучшенной категории, одной VIP-ложи (в случае отсутствия ложи в спортсооружении – 10 входных билетов категории VIP), 10 пропусков на охраняемую автостоянку спортсооружения.

В случае нарушения данной обязанности на клуб налагается штраф в размере 50000 (пятьдесят тысяч) рублей.

Статья 4. Ответственность за нарушение положений правового раздела Регламента

1. За нарушение п. 5 ст. 139 Регламента при несвоевременном предоставлении в МХЛ договора перехода на клуб налагается штраф в размере 50000 (пятьдесят тысяч) рублей.

2. За нарушение ст. 145 Регламента при предоставлении недостоверных сведений о полученных хоккеистами травмах, на клуб налагается штраф в размере 50000 (пятьдесят тысяч) рублей.

3. За нарушение п. 10. ст. 147 Регламента при несоответствующем оформлении стандартного контракта хоккеиста МХЛ на клуб и хоккеиста налагаются штрафы в размере 50000 (пятьдесят тысяч) рублей отдельно на каждого, либо лицо, выполняющее управленческие функции в клубе, подлежит дисквалификации сроком до одного года.
4. За нарушение п. 13 ст. 147 Регламента при несвоевременном предоставлении в МХЛ контрактов, а также представлении контрактов, не соответствующих типовой форме, на клуб налагается штраф в размере 50000 (пятьдесят тысяч) рублей.
5. За нарушение п. 16. ст. 147 Регламента при заключении стандартных контрактов хоккеиста МХЛ с двумя и более хоккейными клубами или спортивными школами одновременно хоккеист подлежит дисквалификации сроком на один год и не имеет права принимать участие в соревнованиях, проводимых МХЛ.
6. За нарушение п. 1 ст. 149 Регламента при заключении между хоккеистом и клубом какой-либо сделки, в соответствии с которой хоккеист получит или должен будет получить материальное вознаграждение, клуб и хоккеист обязаны каждый уплатить в МХЛ штраф в размере 200% (двести процентов) от всей сокрытой от МХЛ суммы вознаграждения.
7. За нарушение п. 5. ст. 151 Регламента при неисполнении обязанности незамедлительного информирования МХЛ о компенсации расходов хоккеисту в течение 3 (трех) дней с момента подписания распорядительного документа руководителем клуба, на клуб налагается штраф в размере 100000 (сто тысяч) рублей.
8. За нарушение п. 9. ст. 157 Регламента при заключении «Пробного контракта» хоккеист подлежит дисквалификации сроком на шесть месяцев и не имеет права принимать участие в соревнованиях, проводимых МХЛ, в течении срока дисквалификации.
9. За нарушение п. 4. ст. 160 Регламента при несвоевременном извещении МХЛ о расторгнутых контрактах, а также представлении соглашений, не соответствующих типовой форме, на клуб налагается штраф в размере 50000 (пятьдесят тысяч) рублей.
10. За нарушение п. 7. ст. 162 Регламента при несвоевременном извещении МХЛ о расторгнутых контрактах, а также представлении соглашений, не соответствующих типовой форме, на клуб налагается штраф в размере 50000 (пятьдесят тысяч) рублей.
11. За нарушение п. 2. ст. 163 Регламента при несвоевременном извещении МХЛ о расторгнутых контрактах, а также представлении соглашений, не соответствующих типовой форме, на клуб налагается штраф в размере 50000 (пятьдесят тысяч) рублей.
12. За нарушение п. 9. ст. 168 Регламента при неисполнении обязанности прибыть в новый клуб в установленное время и место хоккеист подлежит спортивной корпоративной дисквалификации сроком до одного года.
13. За нарушение п. 11 ст. 168 Регламента при несвоевременном предоставлении

договора обмена для регистрации в ЦИБ на клуб налагается штраф в размере 50000 (пятьдесят тысяч) рублей.

14. За нарушение п. 8 ст. 173 Регламента при неисполнении обязанности по направлению хоккеиста для участия в учебно-тренировочных и других мероприятиях по подготовке к спортивным соревнованиям, а также для непосредственного участия в международных официальных спортивных мероприятиях в составе сборных команд, на клуб налагается штраф в размере 100000 (сто тысяч) рублей.
15. За нарушение п. 28 ст. 173 Регламента при неисполнении обязанности извещать Департамент проведения соревнований о любых кадровых изменениях в руководстве и составе иных должностных лиц клуба, а также об изменениях адресных, банковских и контактных реквизитов клуба, на клуб налагается штраф в размере 50000 (пятьдесят тысяч) рублей.
16. За нарушение п. 29 ст. 173 Регламента при неисполнении в полном объеме своих финансовых обязательств перед МХЛ в установленные сроки на клуб налагается штраф в размере 50000 (пятьдесят тысяч) рублей, либо лицо, выполняющее управленческие функции в клубе, подлежит дисквалификации сроком до одного года.
17. За нарушение п. 30 ст. 173 Регламента при просрочке направления сведений и информации о ведении финансово-хозяйственной деятельности клуба, связанной с участием молодежной команды клуба в Чемпионате, на клуб налагается штраф в размере 50000 (пятьдесят тысяч) рублей.
18. За нарушение п. 31 ст. 173 Регламента при несвоевременном направлении выписки из единого государственного реестра юридических лиц на клуб налагается штраф в размере 50000 (пятьдесят тысяч) рублей.
19. В случаях виновных действий (бездействий) со стороны клуба или любых его сотрудников или сотрудников спортооружения, в котором команда клуба проводит «домашние» матчи Чемпионата, повлекших за собой взыскание с МХЛ третьими лицами причиненного ущерба, клуб обязан возместить МХЛ все убытки в полном объеме.
20. В случае распространения в СМИ и в глобальной компьютерной сети интернет кем-либо из сотрудников клуба информации, сведений, порочащих честь, достоинство и деловую репутацию сотрудников МХЛ, а также судей и инспекторов матчей Чемпионата, на клуб налагается штраф в размере 150000 (сто пятьдесят тысяч) рублей.
21. В случае обнародования без согласования с МХЛ конфиденциальной информации о ходе и результатах заседаний правления, общего собрания членов МХЛ, других имеющих отношение к управлению МХЛ органов, Департаментов и служб МХЛ на клуб налагается штраф в размере 150000 (сто пятьдесят тысяч) рублей.
22. В случае нарушения обязанности клуба обеспечить участие шести детско-юношеских команд хоккейной школы клуба в первенствах России сезона 2014-2015 гг., по решению правления МХЛ молодежная команда клуба может быть не допущена к соревнованиям МХЛ следующего сезона.

Статья 5. Ответственность за нарушение положений раздела рекламы и коммуникаций Регламента

Клуб несет ответственность за нарушение следующих обязанностей:

1. В случае нарушения обязанности при изменении товарного знака клуба, владельца товарного знака клуба в течение пяти календарных дней направлять в МХЛ копии соответствующих документов на клуб налагается штраф в размере 25000 (двадцать пять тысяч) рублей.
2. За нарушение п. 1. ст. 195 Регламента иметь в штатной структуре клуба подразделение, ответственное за связи с общественностью, МХЛ и СМИ, проведение пресс-конференций, подготовку информационных материалов, мониторинг СМИ, выполнение предусмотренных разделом Регламента по рекламе и коммуникациям обязанностей клуба по аккредитации представителей СМИ, в состав которого должны входить руководитель пресс-службы, сотрудник пресс-службы, специалист по информационным технологиям, фотограф на клуб налагается штраф в размере 50000 (пятьдесят тысяч) рублей за каждый месяц нарушения.
3. В случае нарушения обязанности обеспечивать регулярную отправку новостей о происходящем в клубе, а также мониторинг местных СМИ в пресс-службу МХЛ по электронной почте для размещения на интернет-сайте МХЛ на клуб налагается штраф в размере 25000 (двадцать пять тысяч) рублей.
4. В случае нарушения обязанности обеспечивать участие хоккеистов, тренеров, должностных лиц, руководителей клуба в официальных мероприятиях МХЛ, в том числе в мероприятиях, проводимых для спонсоров (партнеров, рекламодателей) МХЛ на клуб налагается штраф в размере 100000 (сто тысяч) рублей.
5. В случае нарушения обязанности обеспечивать в течение Чемпионата работу официального интернет-сайта клуба и размещение на всех страницах сайта баннерных рекламных ссылок на официальный интернет-сайт МХЛ и интернет-сайты спонсоров, рекламодателей и партнеров МХЛ на клуб налагается штраф в размере 100000 (сто тысяч) рублей.
6. В случае нарушения обязанности обеспечивать при проведении любого матча молодежной команды клуба общение минимум трех игроков команды с представителями СМИ в микст-зоне после окончания матча, а также общение представителей клуба с представителями СМИ перед матчем при наличии своевременно поданной изданием в клуб заявки на интервью на клуб налагается штраф в размере 50000 (пятьдесят тысяч) рублей.
7. В случае нарушения обязанности получать санкцию руководства МХЛ на любое инициированное в клубе ограничение на общение с представителями СМИ в течение срока проведения Чемпионата на клуб налагается штраф в размере 50000 (пятьдесят тысяч) рублей.
8. В случае нарушения обязанности обеспечивать в спортсооружении при проведении любого «домашнего» матча музыкальное заполнение перерывов и естественных остановок во время матча, организацию развлекательных программ для зрителей,

продажу для зрителей хоккейной атрибутики, символики, сувениров, видеоматериалов, полиграфической продукции, включая продажу представленной МХЛ продукции, изготовление программки к каждому «домашнему» матчу команды на клуб налагается штраф в размере 25000 (двадцать пять тысяч) рублей.

9. За нарушение п. 3,4,7,8,9 ст. 195 Регламента на клуб налагается штраф в размере 10000 (десять тысяч) рублей.
10. За нарушение п.5 ст. 195 Регламента на клуб налагается штраф в размере 20000 (двадцать тысяч) рублей.
11. За нарушение п.6 ст. 195 Регламента на клуб налагается штраф в размере 15000 (пятнадцать тысяч) рублей.
12. В случае нарушения обязанности обеспечивать при проведении «домашнего» матча любые упоминания Чемпионата в полном соответствии с его наименованием, утвержденным МХЛ с учетом упоминания в наименовании Чемпионата титульных спонсоров МХЛ на клуб налагается штраф в размере 50000 (пятьдесят тысяч) рублей, и клуб обязан компенсировать МХЛ все убытки, возникающие из правоотношений МХЛ со спонсорами, рекламодателями и партнерами Чемпионата, включая информационных партнеров.
13. За нарушение п. 2 ст. 195 Регламента клуб обязан компенсировать МХЛ все убытки, возникающие из правоотношений МХЛ со спонсорами, рекламодателями и партнерами Чемпионата, включая телевизионных партнеров и на клуб налагаются следующие штрафы:
 - а) в случае ненадлежащего размещения логотипа МХЛ и рекламы спонсоров МХЛ на льду площадки спортооружения при проведении «домашних» матчей в соответствии с утвержденной схемой и размерами (рекламные модули А, В, С, D... - О), – в размере 100000 (сто тысяч) рублей за каждый неправильный или (отсутствующий) модуль; и в размере 50000 (пятьдесят тысяч) рублей за каждый модуль, размещенный в нарушение утвержденной схемы;
 - б) в случае ненадлежащего размещения логотипа МХЛ и рекламы спонсоров МХЛ на рекламных бортах, установленных по периметру ледовой площадки спортооружения при проведении «домашних» матчей, – в размере 50000 (пятьдесят тысяч) рублей за каждый неправильный (или отсутствующий) борт, который не соответствует техническому требованию по существующему дизайну; и в размере 25000 (двадцать пять тысяч) рублей за каждый борт, размещенный в нарушение схемы, утвержденной МХЛ;
 - в) в случае ненадлежащего размещения рекламы спонсоров МХЛ на защитном стекле по утвержденному периметру ледовой площадки спортооружения – в размере 25000 (двадцать пять тысяч) рублей за каждую неразмещенную наклейку с логотипом генерального спонсора МХЛ и в размере 15000 (пятнадцать тысяч) рублей за каждую неразмещенную наклейку с логотипом иного спонсора МХЛ;
 - г) в случае ненадлежащего размещения рекламы спонсоров МХЛ на кабинах оштрафованных игроков по утвержденной схеме – в размере 25000 (двадцать пять тысяч) рублей за каждую неразмещенную наклейку с логотипом генерального

спонсора МХЛ и в размере 10000 (десять тысяч) рублей за каждую неразмещенную наклейку с логотипом иного спонсора МХЛ;

- д) в случае ненадлежащего размещения рекламы спонсоров МХЛ за скамейкой запасных игроков по утвержденной схеме – в размере 50000 (пятьдесят тысяч) рублей за каждую неразмещенную наклейку с логотипом генерального спонсора МХЛ и в размере 15000 (пятнадцать тысяч) рублей за каждую неразмещенную наклейку с логотипом иного спонсора МХЛ;
 - е) в случае ненадлежащего размещения рекламы спонсоров МХЛ на машинах по заливке льда по утвержденной схеме – в размере 25000 (двадцать пять тысяч) рублей за каждую неразмещенную наклейку с логотипом генерального спонсора МХЛ и в размере 15000 (пятнадцать тысяч) рублей за каждую неразмещенную наклейку с логотипом иного спонсора МХЛ;
 - ж) в случае ненадлежащего размещения рекламы спонсоров МХЛ (в т.ч. несоответствие утвержденной схеме) на рекламно-информационном баннере (заднике), устанавливаемом на пресс-конференциях, проводимых до и после матчей, а также в микст-зонах – в размере 100000 (сто тысяч) рублей;
 - з) в случае неразмещения рекламы МХЛ и генерального спонсора МХЛ в спортооружении в форме рекламного аудио-объявления перед/после каждого периода – в размере 50000 (пятьдесят тысяч) рублей, рекламы иного спонсора МХЛ в размере 25000 (двадцать пять тысяч) рублей;
 - и) в случае ненадлежащего размещения рекламы спонсоров МХЛ и клуба на игровой форме хоккеистов (хоккейный свитер) в утвержденном месте – в размере 50000 (пятьдесят тысяч) рублей за каждый матч, в котором хоккеистом (хоккеистами) клуба было допущено такое нарушение;
 - к) в случае ненадлежащего размещения рекламы спонсоров МХЛ и клуба на шортах игроков в утвержденном месте – в размере 25000 (двадцать пять тысяч) рублей за каждый матч, в котором хоккеистом (хоккеистами) клуба было допущено такое нарушение;
 - л) в случае ненадлежащего размещения рекламы спонсоров МХЛ и клуба на шлемах игроков в утвержденном месте – в размере 25000 (двадцать пять тысяч) рублей за каждый матч, в котором хоккеистом (хоккеистами) клуба было допущено такое нарушение.
14. В случае срыва плановой приоритетной трансляции матча МХЛ вследствие несвоевременного начала матча по вине клуба, зафиксированном в протоколе матча, неисправности соответствующего оборудования в спортооружении по вине клуба или сотрудников арены, на клуб налагается штраф в размере 500000 (пятьсот тысяч) рублей.
15. В случае задержки начала матча МХЛ более чем на 5 минут по вине клуба или работников арены и это зафиксировано в протоколе матча, если это повлекло задержку плановой приоритетной трансляции матча МХЛ, на клуб налагается штраф в размере 250000 (двести пятьдесят тысяч) рублей.

16. В случае срыва трансляции матча МХЛ, не являющейся приоритетной, вследствие несвоевременного начала матча по вине клуба, неисправности соответствующего оборудования в спортооружении по вине клуба или сотрудников арены и это зафиксировано в протоколе матча, на клуб налагается штраф в размере 400000 (четыреста тысяч) рублей.
17. В случае задержки начала матча МХЛ более чем на 5 минут по вине клуба или работников арены, если это повлекло задержку трансляции матча, не являющейся приоритетной, на клуб налагается штраф в размере 150000 (сто пятьдесят тысяч) рублей.
18. В случае нарушения обязанности размещать рекламные материалы спонсоров (партнеров, рекламодателей) МХЛ на полиграфической продукции, выпускаемой клубом или иными организациями в интересах клуба в связи с проведением матчей команды клуба, а именно на билетах, программах, брошюрах, афишах, пресс-релизах и пр. в полном соответствии с требованиями МХЛ на клуб налагается штраф в размере 50000 (пятьдесят тысяч) рублей, и клуб обязан компенсировать МХЛ все убытки, возникающие из правоотношений МХЛ со спонсорами, рекламодателями и партнерами Чемпионата, включая телевизионных партнеров. В случае повторных нарушений на клуб налагается штраф в размере 100000 (сто тысяч) рублей.
19. В случае нарушения обязанности обеспечивать во время проведения матчей Чемпионата надлежащее состояние и поддержание внешнего вида рекламы, размещенной в спортооружении, на клуб налагается штраф в размере 50000 (пятьдесят тысяч) рублей, и клуб обязан компенсировать МХЛ все убытки, возникающие из правоотношений МХЛ со спонсорами, рекламодателями и партнерами Чемпионата, включая телевизионных партнеров.
20. В случае нарушения обязанности обеспечивать при проведении любого «домашнего» матча эксклюзивные права МХЛ на организацию любого рода видеосъемок и звукозаписи, включая проведение телевизионных и радиотрансляций матча, не допускать случаев несанкционированной МХЛ видеосъемки и звукозаписи в спортооружении в день проведения матча или иные случаи нарушения эксклюзивности прав МХЛ на клуб налагается штраф в размере 500000 (пятьсот тысяч) рублей, и клуб обязан компенсировать МХЛ все убытки, возникающие из правоотношений МХЛ со спонсорами, рекламодателями и партнерами Чемпионата, включая телевизионных партнеров. В случае повторных нарушений на клуб налагается штраф в размере 1000000 (один миллион) рублей.
21. В случае нарушения обязанности обеспечивать участие хоккеистов и тренеров команд клуба в фото- и видеосъемках и иных мероприятиях, организуемых МХЛ, в том числе и мероприятиях, организуемых для спонсоров коммерческих партнёров МХЛ, на клуб налагается штраф в размере 50000 (пятьдесят тысяч) рублей, и клуб обязан компенсировать МХЛ все убытки, возникающие из правоотношений МХЛ со спонсорами, рекламодателями и партнерами Чемпионата, включая телевизионных партнеров.

22. В случае нарушения обязанности обеспечивать при проведении любого «домашнего» матча соблюдение представителями СМИ условий их индивидуальных аккредитаций, не допускать в зоны, предназначенные для работы СМИ, представителей СМИ, не имеющих аккредитаций, на клуб налагается штраф в размере 50000 (пятьдесят тысяч) рублей.
23. В случае нарушения обязанности обеспечивать при проведении любого «домашнего» матча соблюдение предусмотренных Регламентом правил общения представителей СМИ с хоккеистами, тренерами и должностными лицами клубов на клуб налагается штраф в размере 50000 (пятьдесят тысяч) рублей, и клуб обязан компенсировать МХЛ все убытки, возникающие из правоотношений МХЛ со спонсорами, рекламодателями и партнерами Чемпионата, включая телевизионных и информационных партнеров. В случае повторных нарушений на клуб налагаются штрафы в размере 100 000 (ста тысяч) рублей.
24. В случае нарушения обязанности обеспечивать бесплатное для телевизионного партнера МХЛ размещение и необходимые подключения (электропитание, звуковые и телевизионные коммуникации) телевизионной техники для трансляций «домашних» матчей клуба, а также благоприятные условия для работы персонала телевизионного партнера МХЛ или уполномоченных им лиц, обеспечивающих телетрансляцию матчей, обеспечивать свободный доступ сотрудников телевизионного партнера МХЛ к месту действия, комментаторским позициям (кабинам), техническим помещениям, необходимым для производства прямого качественного телевизионного сигнала, а также доступ к другим помещениям спортивного сооружения, необходимым для их работы, на клуб налагается штраф в размере 150000 (сто пятьдесят тысяч) рублей, и клуб обязан компенсировать МХЛ все убытки, возникающие из правоотношений МХЛ со спонсорами, рекламодателями и партнерами Чемпионата, включая телевизионных партнеров. В случае повторных нарушений на клуб налагается штраф в размере 300000 (триста тысяч) рублей.
25. В случае нарушения обязанности обеспечивать бесплатный доступ для подключения к передвижной телевизионной станции аккредитованной телекомпания, ведущей телетрансляцию хоккейного матча, камер системы «видеогол», расположенных в воротах, за воротами и над воротами, и всех имеющихся видеокамер арены, ведущих трансляцию на видеокуб или информационное табло, на клуб налагается штраф в размере 50000 (пятьдесят тысяч) рублей.
26. В случае нарушения обязанности не допускать случаев размещения рекламы и не заключать договоров с третьими лицами, которые предусматривают размещение рекламы и информации на игровой форме хоккеистов клуба и в спортивном сооружении, предназначенном для проведения «домашних» матчей клуба, без согласования с МХЛ, на клуб налагается штраф в размере 250000 (двести пятьдесят тысяч) рублей, и клуб обязан компенсировать МХЛ все убытки, возникающие из правоотношений МХЛ со спонсорами, рекламодателями и партнерами Чемпионата, включая телевизионных партнеров. В случае повторных нарушений на клуб налагаются штрафы в размере 500000 (пятьсот тысяч) рублей.

27. В случае нарушения обязанности не предоставлять представителям любых электронных СМИ или производителей теле- или радиосигнала фактический допуск в спортооружение для осуществления их профессиональной деятельности при проведении «домашних» матчей без письменного согласия МХЛ на клуб налагается штраф в размере 150000 (сто пятьдесят тысяч) рублей, и клуб обязан компенсировать МХЛ все убытки, возникающие из правоотношений МХЛ со спонсорами, рекламодателями и партнерами Чемпионата, включая телевизионных партнеров.
28. За нарушение пп.в) п.2 ст.195 Регламента на клуб налагается штраф в размере 100000 (сто тысяч) рублей за каждую отсутствующую позицию.
29. За нарушение пп.о) п.2 ст. 195 Регламента на клуб налагается штраф в размере 25000 (двадцать пять тысяч) рублей.
30. За нарушение п.7 ст.209 Регламента на клуб налагается штраф в размере 25000 (двадцать пять тысяч) рублей.

Статья 6. Ответственность за нарушение Медицинского раздела Регламента

1. За нарушение ст. 226 Регламента при несоблюдении положений об Электронном медицинском портале на клуб налагается штраф в размере 50000 (пятьдесят тысяч) рублей.
2. За нарушение ст. 227 Регламента при несоблюдении положений о лицензировании медицинской деятельности на клуб налагается штраф в размере 500000 (пятьсот тысяч) рублей, либо лицо, выполняющее управленческие функции в клубе, подлежит дисквалификации сроком до одного года.
3. За нарушение ст. 232 Регламента при несоблюдении требований по оснащению пункта допинг-контроля на клуб налагается штраф в размере 100000 (сто тысяч) рублей, либо лицо, выполняющее управленческие функции в клубе, подлежит дисквалификации сроком до шести месяцев.
4. За нарушение ст. 233 Регламента при несоблюдении требований по оснащению медицинского кабинета на клуб налагается штраф в размере 50000 (пятьдесят тысяч) рублей, либо лицо, выполняющее управленческие функции в клубе, подлежит дисквалификации сроком до шести месяцев.
5. За нарушение ст. 235 Регламента при несоблюдении требований по срокам и объему периодического медицинского обследования перед началом второго этапа Чемпионата на клуб налагается штраф в размере от 100000 (сто тысяч) рублей до 200000 (двести тысяч) рублей.
6. За нарушение ст. 240 Регламента при несоблюдении требований по формированию врачебной бригады, обслуживающей матчи Чемпионата, на клуб налагается штраф в размере от 30000 (тридцать тысяч) рублей до 50000 (пятьдесят тысяч) рублей.
7. В случае невнесения клубом информации о травмах (заболеваниях) хоккеиста в Портал на клуб налагается штраф в размере от 30000 (тридцать тысяч) рублей до 100000 (сто тысяч) рублей.

ГЛАВА 3. ИНЫЕ ВИДЫ ОТВЕТСТВЕННОСТИ

Статья 7. Иная ответственность

1. Хоккеист обязуется не заключать агентский договор (соглашение), а также не пользоваться любыми услугами агента, не получившего в установленном КХЛ и Профсоюзом порядке аккредитацию на осуществление агентской деятельности в системе МХЛ.

В случае нарушения обязанности на хоккеиста налагается штраф в размере 100000 (сто тысяч) рублей. Данное положение не распространяется на случаи, когда хоккеист заключил договор с лицом, получившим статус адвоката в установленном законом порядке.

2. В случае применения (принуждения, склонения к потреблению) хоккеистом, тренером и иным сотрудником клуба запрещенных в спорте средств и методов (допинга), а равно в случае их незаконного оборота в различных видах, применяются санкции, установленные законодательством Российской Федерации, ИИХФ, ФХР или международными соглашениями с участием Российской Федерации.
3. В случае не ознакомления хоккеиста с условиями страхового полиса на клуб налагается штраф в размере 20000 (двадцать тысяч) рублей.
4. В случае неисполнения решения или определения Дисциплинарного комитета, а равно решения САС либо СА ТПП, в отношении физического лица или юридического лица по решению Дисциплинарного комитета могут быть применены меры наказания вплоть до спортивной корпоративной дисквалификации.

ГЛАВА 4. НАРУШЕНИЯ, СОВЕРШЕННЫЕ СУДЬЯМИ

Статья 8. Ответственность судей

1. В случае неявки на сборы, семинары в течение сезона без уважительных причин к судье применяется санкция в виде отстранения от судейства матчей до конца сезона.
2. В случае неявки на матч по причине неправильного выбора транспортного средства к судье применяются следующие виды санкций:
 - 2.1. Сокращение месячной загрузки до трех матчей;
 - 2.2. Отстранение от судейства матчей до конца сезона (при повторном случае неявки судьи).
3. В случае невыполнения нормативов по ледовой, физической (фитнес и медицинские тесты) и теоретической подготовке к судье применяются следующие виды санкций:
 - 3.1. Отстранение от судейства на пять матчей с возможностью пересдачи в установленные сроки;

- 3.2. Отстранение от судейства матчей до конца сезона и вывод из списка судей, рекомендованных для обслуживания матчей Чемпионата, на основании принятого ЭК по ОКС решения о пересмотре квалификации судьи (в случае отрицательного результата пересдачи нормативов или при повторном случае невыполнения нормативов).
4. В случае несвоевременного подтверждения назначения на матч в адрес Департамента судейства (заказ билетов, гостиницы), несвоевременного сообщения информации о времени прибытия в администрацию клуба – «хозяина поля» к судье применяются следующие виды санкций:
 - 4.1. Предупреждение (при первом случае нарушения);
 - 4.2. Сокращение месячной загрузки судейства на один матч (при втором случае нарушения);
 - 4.3. Отстранение от судейства на пять матчей (при третьем случае нарушения).
5. В случае несвоевременного представления протокола в Департамент судейства к судье применяются следующие виды санкций:
 - 5.1. Предупреждение (при первом случае нарушения);
 - 5.2. Сокращение месячной загрузки судейства на один матч (при втором случае нарушения);
 - 5.3. Сокращение месячной загрузки судейства на три матча (при третьем случае нарушения).
6. В случае утери протокола по вине судьи к судье применяется санкция в виде отстранения от судейства на три матча.
7. В случае небрежного оформления протокола, отсутствия или неправильного внесения записей в протокол матча о заброшенных шайбах, передачах, дисциплинарных нарушениях к судье применяются следующие виды санкций:
 - 7.1. Предупреждение (при первом случае нарушения);
 - 7.2. Сокращение месячной загрузки судейства на один матч (при втором случае нарушения);
 - 7.3. Сокращение месячной загрузки судейства на три матча (при третьем случае нарушения).
8. В случае сокрытия фактов хулиганского поведения зрителей, Хоккеистов, официальных представителей команд, внесение изменений в протокол матча после подписания его официальными представителями команд к судье применяются следующие виды санкций:
 - 8.1. Отстранение от судейства матчей до конца сезона;
 - 8.2. Вывод судьи из списка судей, рекомендованных для обслуживания матчей Чемпионата, на основании принятого ЭК по ОКС решения о пересмотре квалификации судьи (при повторном случае нарушения).

9. В случае, если информация о матче (статья 100 подпункт в) Спортивного раздела настоящего Регламента) не передана Главным судьей в Департамент судейства, к Главному судье применяются следующие виды санкций:
 - 9.1. Предупреждение (при первом случае нарушения);
 - 9.2. Сокращение месячной загрузки судейства на один матч (при втором случае нарушения);
 - 9.3. Сокращение месячной загрузки судейства на два матча (при третьем случае нарушения).
10. В случае ошибочных или неправильных решений во время судейства матчей, отмеченных Инспектором матча в карточке судьи или установленных ЭК по ОКС, к судье применяются следующие виды санкций:
 - 10.1. Предупреждение;
 - 10.2. Сокращение месячной загрузки судейства до трех матчей;
 - 10.3. Отстранение от судейства на пять матчей;
 - 10.4. Отстранение от судейства до конца сезона;
 - 10.5. Вывод из списка судей, рекомендованных для обслуживания матчей Чемпионата, на основании принятого ЭК по ОКС решения о пересмотре квалификации судьи.
11. В случае принятия судьей ошибочного решения, повлиявшего на результат матча, к судье применяются следующие виды санкций:
 - 11.1. Сокращение месячной загрузки судейства от двух до четырех матчей;
 - 11.2. Отстранение от судейства на пять матчей (при повторном случае нарушения);
 - 11.3. Отстранение от судейства до конца сезона;
 - 11.4. Вывод из списка судей, рекомендованных для обслуживания матчей Чемпионата, на основании принятого ЭК по ОКС решения о пересмотре квалификации судьи.
12. В случае нарушения морально-этических норм в период командирования на судейство, сборы, к судье применяются следующие виды санкций:
 - 12.1. Отстранение от судейства до конца сезона;
 - 12.2. Вывод судьи из списка судей, рекомендованных для обслуживания матчей Чемпионата, на основании принятого ЭК по ОКС решения о пересмотре квалификации судьи (при повторном случае нарушения).
13. В случае неправомерных требований предоставления каких-либо дополнительных услуг и знаков внимания со стороны клубов к судье применяются следующие виды санкций:
 - 13.1. Отстранение от судейства до конца сезона;
 - 13.2. Отстранение от судейства матчей плей-офф;

- 13.3. Вывод из списка судей, рекомендованных для обслуживания матчей Чемпионата, на основании принятого ЭК по ОКС решения о пересмотре квалификации судьи (при повторном случае нарушения).
14. В случае нарушения использования форменной экипировки во время исполнения обязательств по Договору судейства хоккейных матчей Чемпионата к судье применяются следующие виды санкций:
- 14.1. Предупреждение;
- 14.2. Сокращение месячной загрузки судейства на один, два или три матча (при повторном случае нарушения).
15. В случае использования на матчах Чемпионата судейской экипировки, не согласованной со спонсорами (партнерами, рекламодателями) Чемпионата, а также отсутствие рекламы на ней к судье применяется санкция в виде сокращения месячной загрузки на один, два или три матча.
16. Курение на спортивном сооружении запрещено. За курение на спортивном сооружении до, во время и после матча ко всей судейской бригаде применяется санкция в виде отстранения от судейства на один матч.

Статья 9. Заключительные положения

В случаях, не предусмотренных настоящим Приложением, Департамент проведения соревнований или Дисциплинарный комитет в целях неотвратимости наказания и предупреждения нарушений вправе по своему усмотрению применять наказания в виде штрафа или спортивной корпоративной дисквалификации.

