

平成6年度 全日本総合
バドミントン選手権大会

(第48回)

報告書

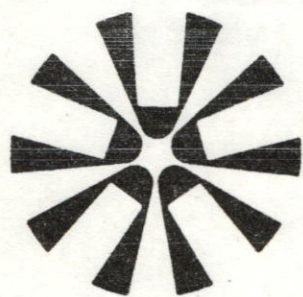

財団法人 日本バドミントン協会

平成6年度全日本総合バドミントン選手権大会成績

(期間) 平成6年12月7日(水)～11日(日)

(場所) 大阪府守口市民体育館

種目	男子シングルス	女子シングルス	男子ダブルス	女子ダブルス	混合ダブルス
優勝	町田 文彦 (東京都)	水井妃佐子 (東京都)	柳谷 辰哉 (東京都) 江藤 裕樹 (東京都)	松尾 知美 (東京都) 阪本 雅子 (東京都)	今井 彰宏 (大阪府) 甲斐 美和 (熊本県)
準優勝	本山 秀昭 (富山県)	大田 貴子 (大阪府)	大堀 均 (富山県) 気谷 篤人 (富山県)	水井妃佐子 (東京都) 水井 泰子 (東京都)	植村 昭彦 (大阪府) 田中佐紀子 (大阪府)
3位	須賀 隆弘 (東京都)	阪本 雅子 (東京都)	石井 隆 (埼玉県) 大谷 知昌 (埼玉県)	中山智香子 (大阪府) 増茂 孝枝 (大阪府)	気谷 篤人 (富山県) 佐々木 忍 (富山県)
3位	林 貴昭 (神奈川県)	中山智香子 (大阪府)	今井 紀夫 (神奈川県) 林 貴昭 (神奈川県)	井田 貴子 (大阪府) 貴田 泉 (大阪府)	今井 紀夫 (神奈川県) 松田 治子 (富山県)
5位	山田 英孝 (埼玉県)	山田 裕美 (大阪府)	片山 卓哉 (東京都) 久保田雄三 (東京都)	宮村 愛子 (大阪府) 宮村亜貴子 (大阪府)	平野 泰宏 (福島県) 谷藤 千香 (千葉県)
5位	辻田 泰昌 (大阪府)	井田 貴子 (大阪府)	太田 慎二 (東京都) 竹鼻 拓也 (東京都)	高岩 住恵 (富山県) 大久保弘美 (神奈川県)	古賀 勝志 (愛知県) 藤本 暢子 (愛知県)
5位	鈴木草麻生 (大阪府)	佐々木道子 (茨城県)	大山 宏司 (大阪府) 岸田 明宏 (大阪府)	冨田 美保 (大阪府) 山田 裕美 (大阪府)	長谷川博幸 (東京都) 西内 洋子 (熊本県)
5位	花田 政文 (熊本県)	水井 泰子 (東京都)	宮 康二 (東京都) 町田 文彦 (東京都)	寺尾 美紀 (茨城県) 本橋 美佳 (茨城県)	中村 亨 (香川県) 古田 幸代 (香川県)

男子シングルス (予選)

<p>大堀 均 (富山)</p>	<p>予選 1</p>	<p>予選 5</p>	<p>磯部 昌弘 (三重)</p>
<p>片岡 詔市郎 (大阪)</p>	<p>予選 2</p>	<p>予選 6</p>	<p>岸田 明宏 (大阪)</p>
<p>渡辺 哲義 (大阪)</p>	<p>予選 3</p>	<p>予選 7</p>	<p>三辻 邦章 (岡山)</p>
<p>滝田 智 (愛知)</p>	<p>予選 4</p>	<p>予選 8</p>	<p>大谷 誠二 (大阪)</p>
<p>花田 政文 (熊本)</p>	<p></p>	<p></p>	<p>奥田 貴士 (香川)</p>
<p>今東 健 (大阪)</p>	<p></p>	<p></p>	<p>上田 裕一 (東京)</p>
<p>古川 英樹 (北海道)</p>	<p></p>	<p></p>	<p>平間 章雄 (茨城)</p>
<p>金城 勉 (宮城)</p>	<p></p>	<p></p>	<p>久保田 雄三 (東京)</p>
<p>太田 慎二 (東京)</p>	<p></p>	<p></p>	<p>関根 靖則 (神奈川)</p>
<p></p>	<p></p>	<p></p>	<p>岩佐 延寿 (山梨)</p>
<p></p>	<p></p>	<p></p>	<p>菊地 修 (埼玉)</p>
<p></p>	<p></p>	<p></p>	<p>嘉藤 勝 (富山)</p>

(日) 日一 (水) 日一 日一 (木) 日一 日一 (金) 日一 日一 (土) 日一 日一 (日) 日一 日一 (日) 日一 日一

男子シングルス予選

試合No	選手名(都道府県名)	記 録	選手名(都道府県名)
1	木船 栄士 (福井)	15-2 2 15-10 0	下平 研二 (長野)
2	花田 政文 (熊本)	15-12 2 15-6 0	今東 健 (大阪)
3	金城 勉 (宮城)	18-13 2 15-4 0	太田 慎二 (東京)
4	岸田 明宏 (大阪)	15-8 2 15-4 0	三辻 邦章 (岡山)
5	奥田 貴士 (香川)	15-11 2 6-15 1 17-15	上田 裕一 (東京)
6	久保田 雄三 (東京)	15-8 2 15-12 0	関根 靖則 (神奈川)
7	菊地 修 (埼玉)	15-8 2 15-1 0	嘉藤 勝 (富山)
8	大堀 均 (富山)	9-15 2 15-12 1 15-8	片岡 詔市郎 (大阪)
9	渡辺 哲義 (大阪)	15-9 2 10-15 1 15-10	木船 栄士 (福井)
10	花田 政文 (熊本)	15-8 2 15-11 0	滝田 智 (愛知)
11	金城 勉 (宮城)	15-11 2 15-9 0	古川 英樹 (北海道)
12	岸田 明宏 (大阪)	18-16 2 15-9 0	磯部 昌弘 (三重)
13	大谷 誠二 (大阪)	17-18 2 15-0 1 15-2	奥田 貴士 (香川)
14	平間 章雄 (茨城)	15-11 2 15-8 0	久保田 雄三 (東京)
15	菊地 修 (埼玉)	15-1 2 11-15 1 15-10	岩佐 延寿 (山梨)

男子シングルス (本選)

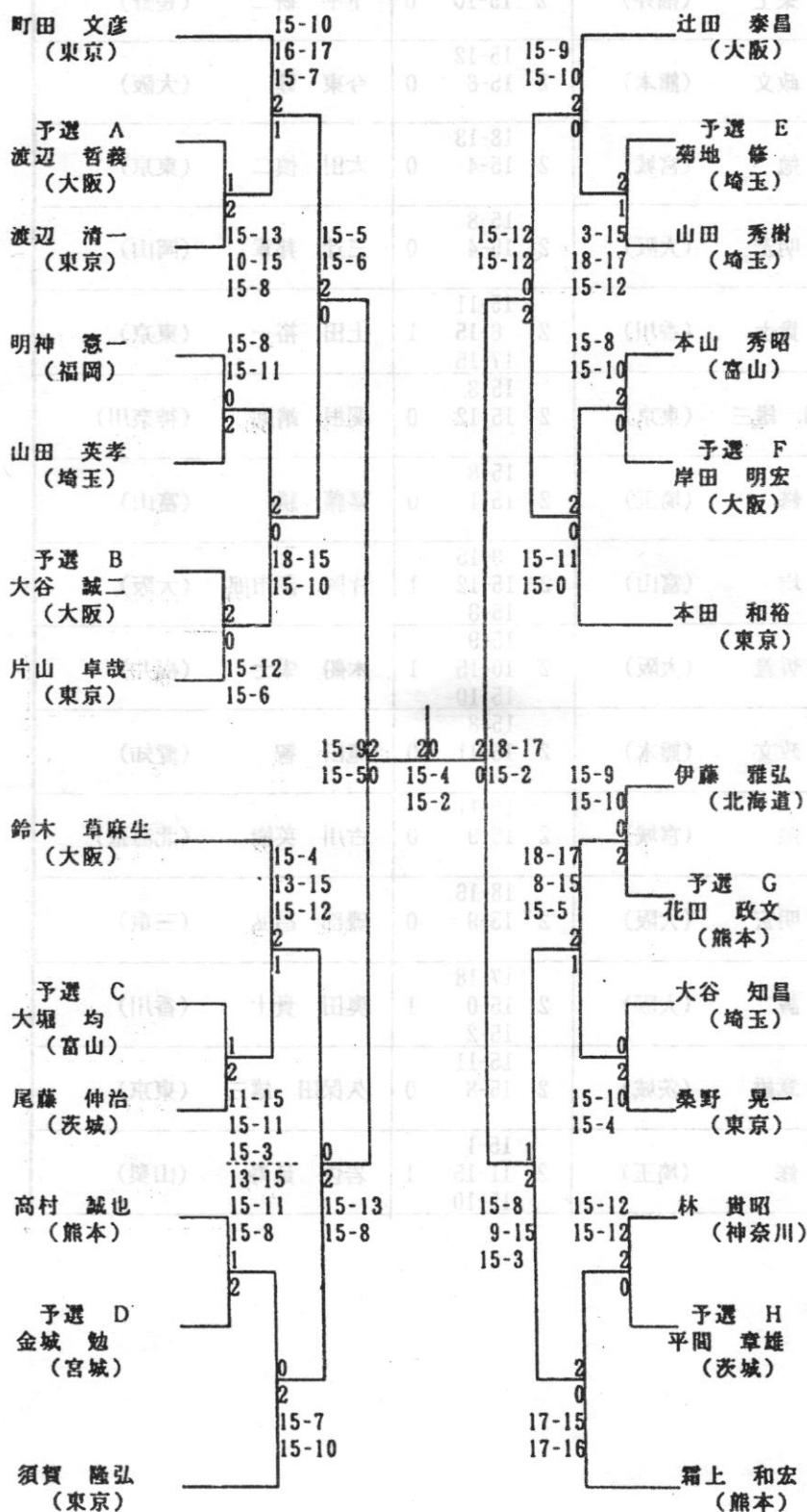

男子シングルス本選

試合No	選手名(都道府県)	記 録	選手名(都道府県)
1	渡辺 清一 (東京)	2 15-13 10-15 1 15-8	渡辺 哲義 (大阪)
2	山田 英孝 (埼玉)	2 15-8 15-11 0	明神 憲一 (福岡)
3	大谷 誠二 (大阪)	2 15-12 15-6 0	片山 卓哉 (東京)
4	尾藤 伸治 (茨城)	2 11-15 15-11 1 15-3	大堀 均 (富山)
5	金城 勉 (宮城)	2 13-15 15-11 1 15-8	高村 誠也 (熊本)
6	菊地 修 (埼玉)	2 3-15 18-17 1 15-12	山田 秀樹 (埼玉)
7	本山 秀昭 (富山)	2 15-8 15-10 0	岸田 明宏 (大阪)
8	花田 政文 (熊本)	2 15-9 15-10 0	伊藤 雅弘 (北海道)
9	桑野 晃一 (東京)	2 15-10 15-4 0	大谷 知昌 (埼玉)
10	林 貴昭 (神奈川)	2 15-12 15-12 0	平間 章雄 (茨城)
11	町田 文彦 (東京)	2 15-10 16-17 1 15-7	渡辺 清一 (東京)
12	山田 英孝 (埼玉)	2 18-15 15-10 0	大谷 誠二 (大阪)
13	鈴木 草麻生 (大阪)	2 15-4 13-15 1 15-12	尾藤 伸治 (茨城)

試合No	選手名(都道府県名)	結果	選手名(都道府県名)
14	須賀 隆弘 (東京)	2 15-7 15-10 0	金城 勉 (宮城)
15	辻田 泰昌 (大阪)	2 15-9 15-10 0	菊地 修 (埼玉)
16	本山 秀昭 (富山)	2 15-11 15-0 0	本田 和裕 (東京)
17	花田 政文 (熊本)	2 18-17 8-15 1 15-5	桑野 晃一 (東京)
18	林 貴昭 (神奈川)	2 17-15 17-16 0	霜上 和宏 (熊本)
19	町田 文彦 (東京)	2 15-5 15-6 0	山田 英孝 (埼玉)
20	須賀 隆弘 (東京)	2 15-13 15-8 0	鈴木 草麻生 (大阪)
21	本山 秀昭 (富山)	2 15-12 15-12 0	辻田 泰昌 (大阪)
22	林 貴昭 (神奈川)	2 15-8 9-15 1 15-3	花田 政文 (熊本)
23	町田 文彦 (東京)	2 15-9 15-5 0	須賀 隆弘 (東京)
24	本山 秀昭 (富山)	2 18-17 15-2 0	林 貴昭 (神奈川)
25	町田 文彦 (東京)	2 15-4 15-2 0	本山 秀昭 (富山)

女子シングルス (予選)

左々木 道子
(茨城)

佐藤 純子
(東京) 棄権

石橋 律子
(熊本)

河口 奈緒美
(東京)

伊藤 真弓
(岐阜)

野中 亮子
(福岡)

岩田 良子
(東京)

田中 範子
(北海道)

林 矢須子
(静岡)

貴田 泉
(大阪)

二ツ柳 真理
(長野)

予選1

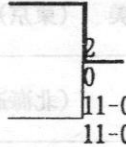

予選2

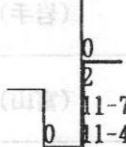

予選3

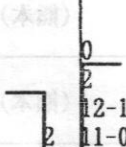

予選4

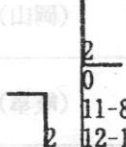

予選5

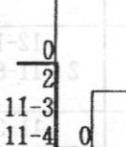

予選6

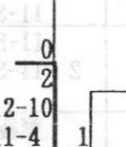

予選7

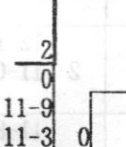

予選8

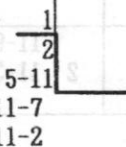

住矢 美幸
(岡山)

谷地 春子
(岩手)

山田 裕美
(大阪)

堀 裕子
(岐阜)

小泉 陽子
(富山)

田中 美保
(佐賀)

道上 彰子
(東京)

村瀬 安代
(香川)

鬼塚 知美
(兵庫)

上田 純子
(熊本)

坂本 雅子
(東京)

女子シングルス予選

試合No	選手名(都道府県名)	記 録	選手名(都道府県名)
1	伊藤 真弓 (岐阜)	11-4 2 11-0 0	河口 奈緒美 (東京)
2	岩田 良子 (東京)	12-11 2 11-6 0	田中 範子 (北海道)
3	貴田 泉 (大阪)	11-3 2 11-1 0	二ツ柳 真理 (長野)
4	山田 裕美 (大阪)	11-0 2 11-0 0	谷地 春子 (岩手)
5	田中 美保 (佐賀)	7-11 2 11-3 1	小泉 陽子 (富山)
6	鬼塚 知美 (兵庫)	11-3 2 11-3 0	村瀬 安代 (香川)
7	佐々木 道子 (茨城)	棄権 2 0 0	佐藤 純子 (東京)
8	阪本 雅子 (東京)	5-11 2 11-7 1	上田 純子 (熊本)
9	伊藤 真弓 (岐阜)	11-2 2 11-7 0	石橋 律子 (熊本)
10	岩田 良子 (東京)	12-11 2 11-0 0	野中 亮子 (福岡)
11	林 矢須子 (静岡)	11-8 2 12-10 0	貴田 泉 (大阪)
12	山田 裕美 (大阪)	11-3 2 11-4 0	住矢 美幸 (岡山)
13	田中 美保 (佐賀)	12-10 2 11-4 0	堀 裕子 (岐阜)
14	道上 彰子 (東京)	11-9 2 11-3 0	鬼塚 知美 (兵庫)

女子シングルス (本選)

水井 紀佐子
(東京)

予選 A
伊藤 真弓
(岐阜)

津田 藍子
(神奈川)

船木 千加子
(兵庫)

金井 和恵
(大阪)

予選 B
山田 裕美
(大阪)

山田 潤子
(富山)

米倉 加奈子
(茨城)

予選 C
佐々木 道子
(茨城)

伊藤 さおり
(東京)

増茂 孝枝
(大阪)

予選 D
阪本 雅子
(東京)

日原 恵美里
(北海道)

井田 貴子
(大阪)

予選 E
岩田 良子
(東京)

小室 恭子
(神奈川)

大田 貴子
(大阪)

予選 F
林 矢須子
(静岡)

寺尾 美紀
(茨城)

中山 智香子
(大阪)

予選 G
道上 彰子
(東京)

明石 由美
(神奈川)

中山 真理子
(茨城)

谷藤 千香
(千葉)

予選 H
田中 美保
(佐賀)

水井 泰子
(東京)

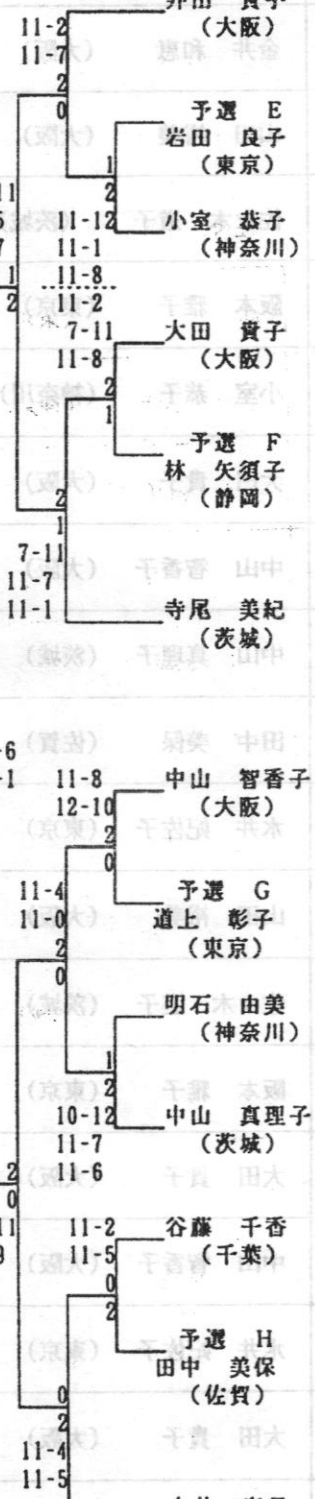
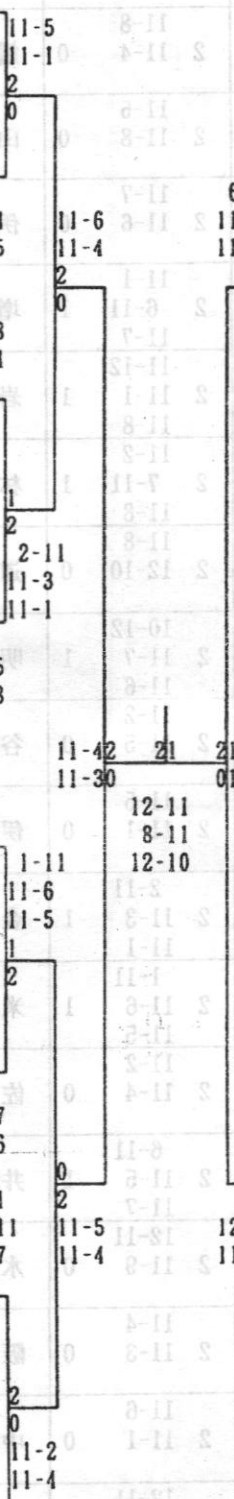

女子シングルス本選

試合No	選手名(都道府県名)	記 録	選手名(都道府県名)
1	伊藤 真弓 (岐阜)	11-4 2 11-5 0	津田 藍子 (神奈川)
2	金井 和恵 (大阪)	11-8 2 11-4 0	鷗木 千加子 (兵庫)
3	山田 裕美 (大阪)	11-5 2 11-8 0	山田 潤子 (富山)
4	佐々木 道子 (茨城)	11-7 2 11-6 0	伊藤 さおり (東京)
5	阪本 雅子 (東京)	11-1 2 6-11 1 11-7	増茂 孝枝 (大阪)
6	小室 恭子 (神奈川)	11-12 2 11-1 1 11-8	岩田 良子 (東京)
7	大田 貴子 (大阪)	11-2 2 7-11 1 11-8	林 矢須子 (静岡)
8	中山 智香子 (大阪)	11-8 2 12-10 0	道上 彰子 (東京)
9	中山 真理子 (茨城)	10-12 2 11-7 1 11-6	明石 由美 (神奈川)
10	田中 美保 (佐賀)	11-2 2 11-5 0	谷藤 千香 (千葉)
11	水井 妃佐子 (東京)	11-5 2 11-1 0	伊藤 真弓 (岐阜)
12	山田 裕美 (大阪)	2-11 2 11-3 1 11-1	金井 和恵 (大阪)
13	佐々木 道子 (茨城)	1-11 2 11-6 1 11-5	米倉 加奈子 (茨城)
14	阪本 雅子 (東京)	11-2 2 11-4 0	佐々木 道子 (茨城)
21	大田 貴子 (大阪)	6-11 2 11-5 1 11-7	井田 貴子 (大阪)
22	中山 智香子 (大阪)	12-11 2 11-9 0	水井 泰子 (東京)
23	水井 妃佐子 (東京)	11-4 2 11-3 0	阪本 雅子 (東京)
24	大田 貴子 (大阪)	11-6 2 11-1 0	中山 智香子 (大阪)
25	水井 妃佐子 (東京)	12-11 2 8-11 1 12-11	大田 貴子 (大阪)

男子ダブルス (予選)

吉田 義利 (三重)	百丸 祐輝 (三重)	15-14 17-14 2	0	予選 1	18-13 15-9 2	前田 尚史 (神奈川)	関根 靖則 (神奈川)	
福田 哲 (岡山)	三辻 邦章 (岡山)	2 0	0		0	興石 努 (山梨)	岩佐 延寿 (山梨)	
片岡 直茂 (神奈川)	岡山 秀義 (神奈川)	17-14 15-9	0	予選 3	15-8 11-15 15-12	葦沢 伸幸 (宮城)	内村 剛 (宮城)	
村山 友二 (大阪)	鈴木 草麻生 (大阪)	2 0	0		11-15 15-7 18-16	16-17 15-7	本田 暁暢 (大阪)	沼尻 裕昭 (大阪)
小池田 基 (石川)	西島 弘幸 (石川)	15-5 15-7	0		1	1	一宮 孝一 (北海道)	馬木 智一 (北海道)
斎藤 清人 (福島)	斎藤 亘 (福島)	15-13 15-12 0	2		10-15 18-16 15-3	16-17	山本 明彦 (石川)	武田 修 (石川)
奥田 貴士 (香川)	中村 亨 (香川)	2 1 2	0		15-7 18-13	15-7	中籾 起希 (埼玉)	大屋 貴司 (東京)
古賀 勝志 (愛知)	福田 昭典 (愛知)	15-7 11-15 15-12	0	予選 2	0	0	藤原 瑛佳 (福岡)	水島 浩一 (福岡)
菊池 修 (埼玉)	中川 敏治 (埼玉)	15-2 18-14 0	2	予選 4	18-14 15-11	15-8 15-8	神保 幸夫 (新潟)	大月 実 (新潟)
伊藤 雅弘 (北海道)	佐藤 嘉伸 (北海道)	2 0	0		15-9 15-12	15-9	棟居 秀行 (東京)	野口 聡 (東京)
荒木 秀文 (福岡)	明神 憲一 (福岡)	15-4 15-4	0		15-10 15-8	15-10 15-8	平野 泰宏 (福島)	五十嵐 敏幸 (福島)

廣田 大百 (三重)	田吉 (三重)	0	0		0	0	二宮 山内 (徳大)
奥田 田雄 (岐阜)	志穂 貴古 (岐阜)	0	0		0	0	山崎 龍治 (新潟北)
明神 晃司 (山梨南)	安部 田南 (山梨南)	1	0		0	0	森田 秀 (山梨)
幸野 龍十五 (鳥取)	末峰 雅平 (鳥取)	0	0		0	0	相良 雅太 (京東)

男子ダブルス予選

試合No	選手名(都道府県名)	記 録	選手名(都道府県名)
1	福田 哲 三辻 邦章 (岡山) (岡山)	17-14 2 15-9 0	片岡 直茂 岡山 秀義 (神奈川) (神奈川)
2	古賀 勝志 福田 昭典 (愛知) (愛知)	15-7 2 11-15 1 15-12	奥田 貴士 中村 亨 (香川) (香川)
3	伊藤 雅弘 佐藤 嘉伸 (北海道) (北海道)	15-2 2 18-14 0	菊池 修 中川 敏治 (埼玉) (埼玉)
4	興石 努 岩佐 延寿 (山梨) (山梨)	15-8 2 11-15 1 15-12	韭沢 伸幸 内村 剛 (宮城) (宮城)
5	本田 暁暢 沼尻 裕昭 (大阪) (大阪)	15-9 2 16-17 1 15-7	一宮 孝一 馬木 智一 (北海道) (北海道)
6	藤原 瑛佳 水島 浩一 (福岡) (福岡)	15-8 2 15-8 0	神保 幸夫 大月 実 (新潟) (新潟)
7	吉田 義利 百丸 祐輝 (三重) (三重)	15-14 2 17-14 0	福田 哲 三辻 邦章 (岡山) (岡山)
8	村山 友二 鈴木 草麻生 (大阪) (大阪)	15-5 2 15-7 0	小池田 基 西島 弘幸 (石川) (石川)
9	古賀 勝志 福田 昭典 (愛知) (愛知)	15-7 2 11-15 1 15-12	斎藤 清人 斎藤 亘 (福島) (福島)
10	伊藤 雅弘 佐藤 嘉伸 (北海道) (北海道)	15-4 2 15-4 0	荒木 秀文 明神 憲一 (福岡) (福岡)
11	前田 尚史 関根 靖則 (神奈川) (神奈川)	18-13 2 15-9 0	興石 努 岩佐 延寿 (山梨) (山梨)
12	山本 明彦 武田 修 (石川) (石川)	10-15 2 18-16 1 15-3	本田 暁暢 沼尻 裕昭 (大阪) (大阪)
13	中篠 起希 大屋 貴司 (埼玉) (東京)	15-7 2 18-13 0	藤原 瑛佳 水島 浩一 (福岡) (福岡)
14	平野 泰宏 五十嵐 敏幸 (福島) (福島)	15-10 2 15-8 0	棟居 秀行 野口 聡 (東京) (東京)
15	村山 友二 鈴木 草麻生 (大阪) (大阪)	15-6 2 15-5 0	吉田 義利 百丸 祐輝 (三重) (三重)
16	伊藤 雅弘 佐藤 嘉伸 (北海道) (北海道)	18-14 2 15-11 0	古賀 勝志 福田 昭典 (愛知) (愛知)
17	山本 明彦 武田 修 (石川) (石川)	11-15 2 15-7 1 18-16	前田 尚史 関根 靖則 (神奈川) (神奈川)
18	中篠 起希 大屋 貴司 (埼玉) (東京)	15-9 2 15-12 0	平野 泰宏 五十嵐 敏幸 (福島) (福島)

男子ダブルス本選

試合No	選手名(都道府県名)		記 録		選手名(都道府県名)	
1	石井 隆 (埼玉)	大谷 知昌 (埼玉)	14-17 2 15-7 15-3	1	山本 明彦 (石川)	武田 修 (石川)
2	鶴見 和彦 (神奈川)	中家 友彦 (神奈川)	18-15 2 17-16	0	斎藤 郁 (福井)	芦井 隆修 (福井)
3	中篠 起希 (埼玉)	大屋 貴司 (東京)	15-8 2 15-5	0	尾藤 伸治 (茨城)	岡部 英朗 (茨城)
4	伊藤 雅弘 (北海道)	佐藤 嘉伸 (北海道)	15-7 2 15-6	0	山崎 慎 (埼玉)	峯岸 康史 (東京)
5	須賀 隆弘 (東京)	渡辺 清一 (東京)	12-15 2 15-11 15-7	1	村山 友二 (大阪)	鈴木 草麻生 (大阪)
6	石井 隆 (埼玉)	大谷 知昌 (埼玉)	9-15 2 15-11 11-15	1	辻田 泰昌 (大阪)	今井 彰宏 (大阪)
7	大山 宏司 (大阪)	岸田 明宏 (大阪)	15-7 2 17-14	0	吉岡 秀樹 (東京)	川森 大輔 (東京)
8	片山 卓哉 (東京)	久保田 雄三 (東京)	15-5 2 15-3	0	鶴見 和彦 (神奈川)	中家 友彦 (神奈川)
9	柳谷 辰哉 (東京)	江藤 裕樹 (東京)	15-7 2 15-8	0	中篠 起希 (埼玉)	大屋 貴司 (東京)
10	太田 慎二 (東京)	竹鼻 拓也 (東京)	15-9 2 15-7	0	伊藤 雅弘 (北海道)	佐藤 嘉伸 (北海道)
11	大堀 均 (富山)	気谷 篤人 (富山)	11-15 2 15-7 15-2	1	早戸 敬雄 (大阪)	常山 兼二 (大阪)
12	今井 紀夫 (神奈川)	林 貴昭 (神奈川)	15-4 2 15-8	0	清元 敬吾 (埼玉)	清元 亮太 (埼玉)
13	宮 康二 (東京)	町田 文彦 (東京)	18-16 2 7-15 15-8	1	須賀 隆弘 (東京)	渡辺 清一 (東京)
14	石井 隆 (埼玉)	大谷 知昌 (埼玉)	15-1 2 8-15 15-12	1	大山 宏司 (大阪)	岸田 明宏 (大阪)
15	柳谷 辰哉 (東京)	江藤 裕樹 (東京)	15-7 2 15-8	0	片山 卓哉 (東京)	久保田 雄三 (東京)
16	大堀 均 (富山)	気谷 篤人 (富山)	15-6 2 15-9	0	太田 慎二 (東京)	竹鼻 拓也 (東京)
17	今井 紀夫 (神奈川)	林 貴昭 (神奈川)	15-6 2 15-11	0	宮 康二 (東京)	町田 文彦 (東京)
18	柳谷 辰哉 (東京)	江藤 裕樹 (東京)	7-15 2 15-4 15-10	1	石井 隆 (埼玉)	大谷 知昌 (埼玉)
19	大堀 均 (富山)	気谷 篤人 (富山)	15-5 2 9-15 15-10	1	今井 紀夫 (神奈川)	林 貴昭 (神奈川)
20	柳谷 辰哉 (東京)	江藤 裕樹 (東京)	15-13 2 15-13	0	大堀 均 (富山)	気谷 篤人 (富山)

女子ダブルス (予選)

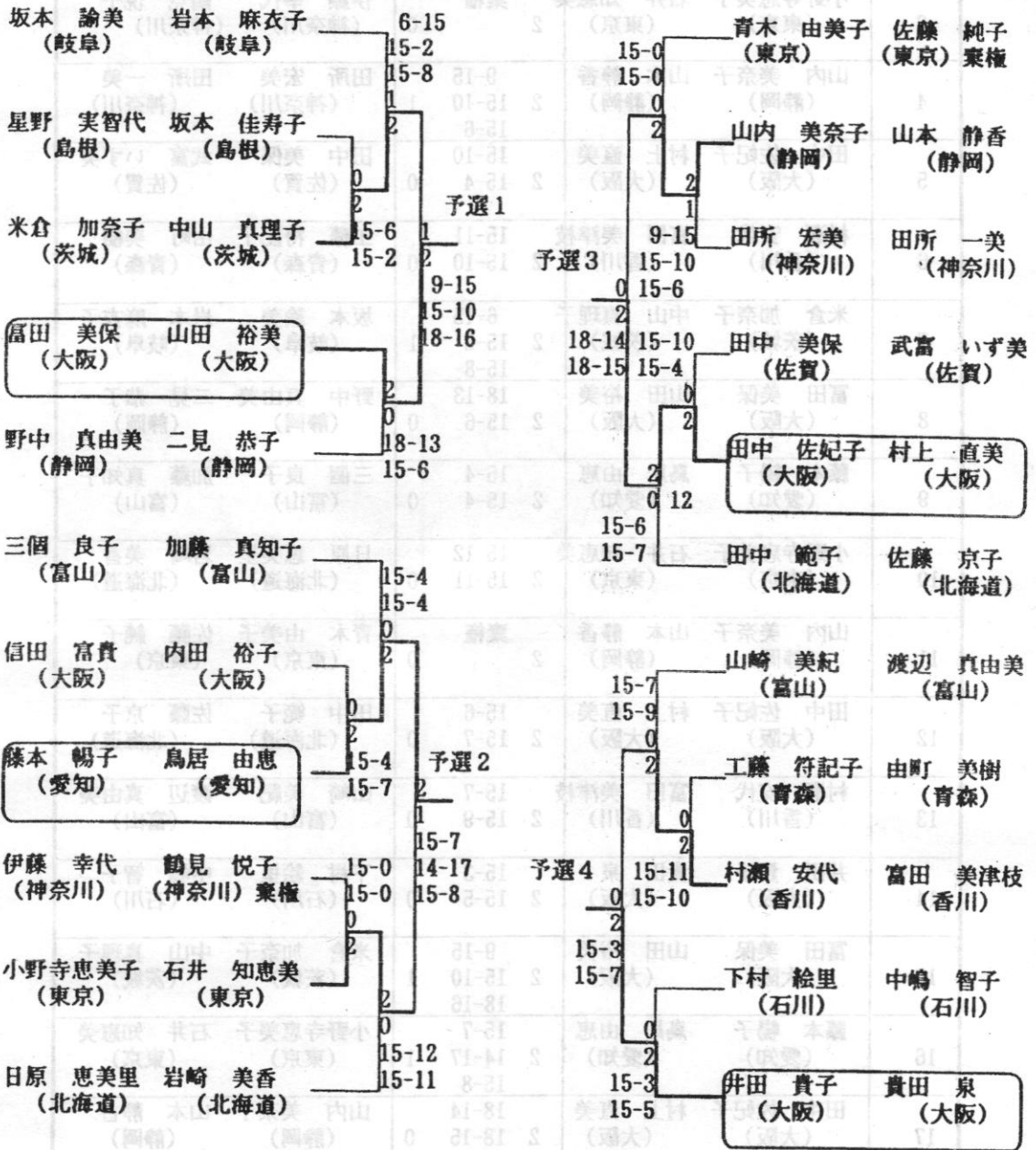

女子ダブルス予選

試合No	選手名(都道府県名)	記 録	選手名(都道府県名)
1	米倉 加奈子 中山 真理子 (茨城) (茨城)	15-6 2 15-2 0	星野 実智代 坂本 佳寿子 (島根) (島根)
2	藤本 暢子 鳥居 由恵 (愛知) (愛知)	15-4 2 15-7 0	信田 富貴 内田 裕子 (大阪) (大阪)
3	小野寺恵美子 石井 知恵美 (東京) (東京)	棄権 2 0	伊藤 幸代 鶴見 悦子 (神奈川) (神奈川)
4	山内 美奈子 山本 静香 (静岡) (静岡)	9-15 2 15-10 1 15-6	田所 宏美 田所 一美 (神奈川) (神奈川)
5	田中 佐妃子 村上 直美 (大阪) (大阪)	15-10 2 15-4 0	田中 美保 武富 いず美 (佐賀) (佐賀)
6	村瀬 安代 富田 美津枝 (香川) (香川)	15-11 2 15-10 0	工藤 符記子 由町 美樹 (青森) (青森)
7	米倉 加奈子 中山 真理子 (茨城) (茨城)	6-15 2 15-2 1 15-8	坂本 諭美 岩本 麻衣子 (岐阜) (岐阜)
8	富田 美保 山田 裕美 (大阪) (大阪)	18-13 2 15-6 0	野中 真由美 二見 恭子 (静岡) (静岡)
9	藤本 暢子 鳥居 由恵 (愛知) (愛知)	15-4 2 15-4 0	三個 良子 加藤 真知子 (富山) (富山)
10	小野寺恵美子 石井 知恵美 (東京) (東京)	15-12 2 15-11 0	日原 恵美里 岩崎 美香 (北海道) (北海道)
11	山内 美奈子 山本 静香 (静岡) (静岡)	棄権 2 0	青木 由美子 佐藤 純子 (東京) (東京)
12	田中 佐妃子 村上 直美 (大阪) (大阪)	15-6 2 15-7 0	田中 範子 佐藤 京子 (北海道) (北海道)
13	村瀬 安代 富田 美津枝 (香川) (香川)	15-7 2 15-9 0	山崎 美紀 渡辺 真由美 (富山) (富山)
14	井田 貴子 貴田 泉 (大阪) (大阪)	15-3 2 15-5 0	下村 絵里 中嶋 智子 (石川) (石川)
15	富田 美保 山田 裕美 (大阪) (大阪)	9-15 2 15-10 1 18-16	米倉 加奈子 中山 真理子 (茨城) (茨城)
16	藤本 暢子 鳥居 由恵 (愛知) (愛知)	15-7 2 14-17 1 15-8	小野寺恵美子 石井 知恵美 (東京) (東京)
17	田中 佐妃子 村上 直美 (大阪) (大阪)	18-14 2 18-15 0	山内 美奈子 山本 静香 (静岡) (静岡)
18	井田 貴子 貴田 泉 (大阪) (大阪)	15-3 2 15-7 0	村瀬 安代 富田 美津枝 (香川) (香川)

女子ダブルス (本選)

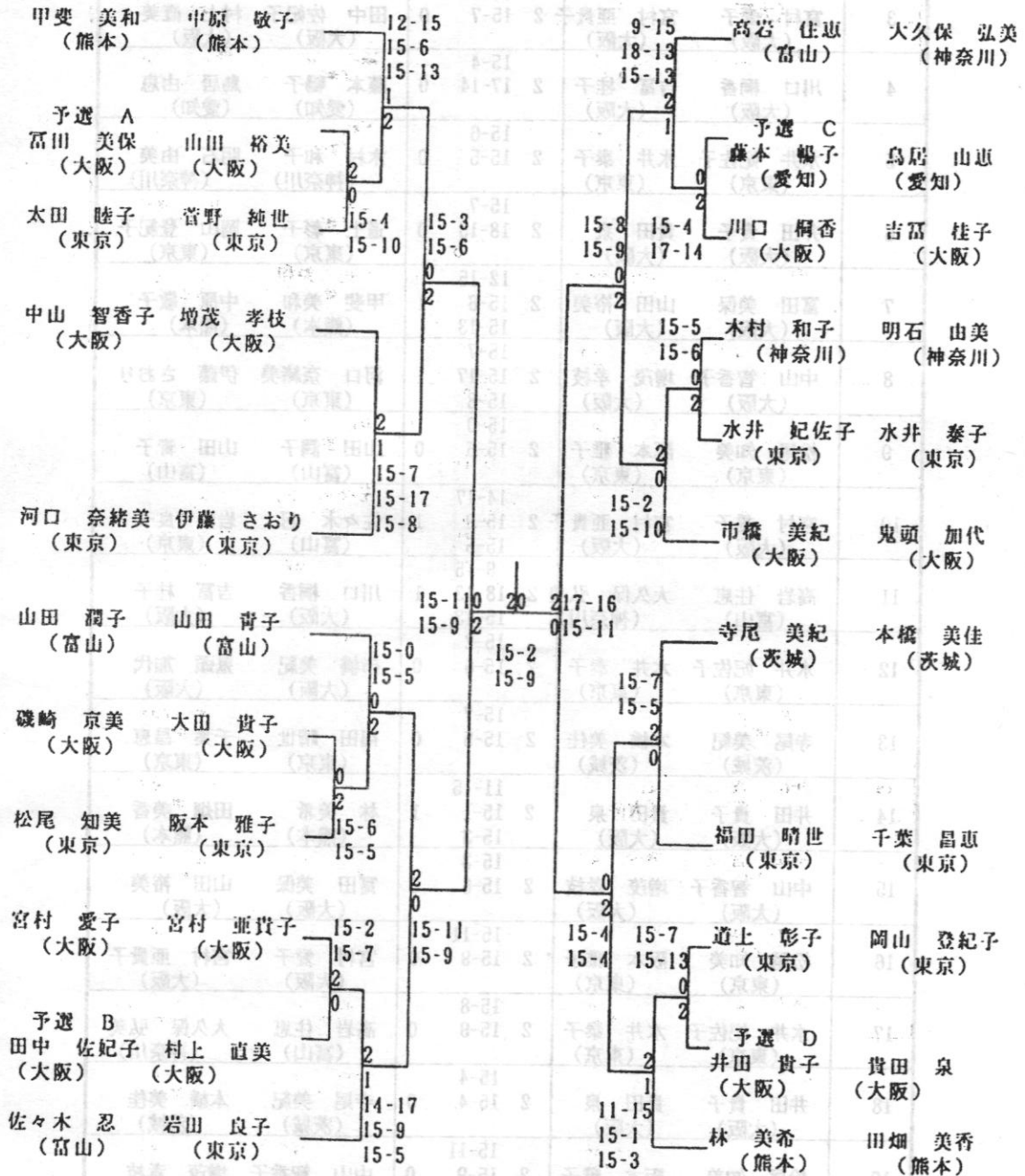

女子ダブルス本選

試合No	選手名(都道府県名)		記 録		選手名(都道府県名)	
1	富田 美保 (大阪)	山田 裕美 (大阪)	2	15-4 15-10	0	太田 睦子 菅野 純世 (東京) (東京)
2	松尾 知美 (東京)	阪本 雅子 (東京)	2	15-6 15-5	0	磯崎 京美 大田 貴子 (大阪) (大阪)
3	宮村 愛子 (大阪)	宮村 亜貴子 (大阪)	2	15-2 15-7	0	田中 佐紀子 村上 直美 (大阪) (大阪)
4	川口 桐香 (大阪)	吉富 桂子 (大阪)	2	15-4 17-14	0	藤本 暢子 鳥居 由恵 (愛知) (愛知)
5	水井 妃佐子 (東京)	水井 泰子 (東京)	2	15-6 15-5	0	木村 和子 明石 由美 (神奈川) (神奈川)
6	井田 貴子 (大阪)	貴田 泉 (大阪)	2	15-7 18-15	0	道上 彰子 岡山 登紀子 (東京) (東京)
7	富田 美保 (大阪)	山田 裕美 (大阪)	2	12-15 15-6 15-13	1	甲斐 美和 中原 敬子 (熊本) (熊本)
8	中山 智香子 (大阪)	増茂 孝枝 (大阪)	2	15-7 15-17 15-8	1	河口 奈緒美 伊藤 さおり (東京) (東京)
9	松尾 知美 (東京)	阪本 雅子 (東京)	2	15-0 15-5	0	山田 潤子 山田 青子 (富山) (富山)
10	宮村 愛子 (大阪)	宮村 亜貴子 (大阪)	2	14-17 15-9 15-5	1	佐々木 忍 岩田 良子 (富山) (東京)
11	高岩 住恵 (富山)	大久保 弘美 (神奈川)	2	9-15 18-13 15-13	1	川口 桐香 吉富 桂子 (大阪) (大阪)
12	水井 妃佐子 (東京)	水井 泰子 (東京)	2	15-2 15-6	0	市橋 美紀 鬼頭 加代 (大阪) (大阪)
13	寺尾 美紀 (茨城)	本橋 美佳 (茨城)	2	15-7 15-5	0	福田 晴世 千葉 昌恵 (東京) (東京)
14	井田 貴子 (大阪)	貴田 泉 (大阪)	2	11-15 15-1 15-3	1	林 美希 田畑 美香 (熊本) (熊本)
15	中山 智香子 (大阪)	増茂 孝枝 (大阪)	2	15-3 15-6	0	富田 美保 山田 裕美 (大阪) (大阪)
16	松尾 知美 (東京)	阪本 雅子 (東京)	2	15-11 15-9	0	宮村 愛子 宮村 亜貴子 (大阪) (大阪)
17	水井 妃佐子 (東京)	水井 泰子 (東京)	2	15-8 15-9	0	高岩 住恵 大久保 弘美 (富山) (神奈川)
18	井田 貴子 (大阪)	貴田 泉 (大阪)	2	15-4 15-4	0	寺尾 美紀 本橋 美佳 (茨城) (茨城)
19	松尾 知美 (東京)	阪本 雅子 (東京)	2	15-11 15-9	0	中山 智香子 増茂 孝枝 (大阪) (大阪)
20	水井 妃佐子 (東京)	水井 泰子 (東京)	2	17-16 15-11	0	井田 貴子 貴田 泉 (大阪) (大阪)
21	松尾 知美 (東京)	阪本 雅子 (東京)	2	15-2 15-9	0	水井 妃佐子 水井 泰子 (東京) (東京)

混合ダブルス (予選)

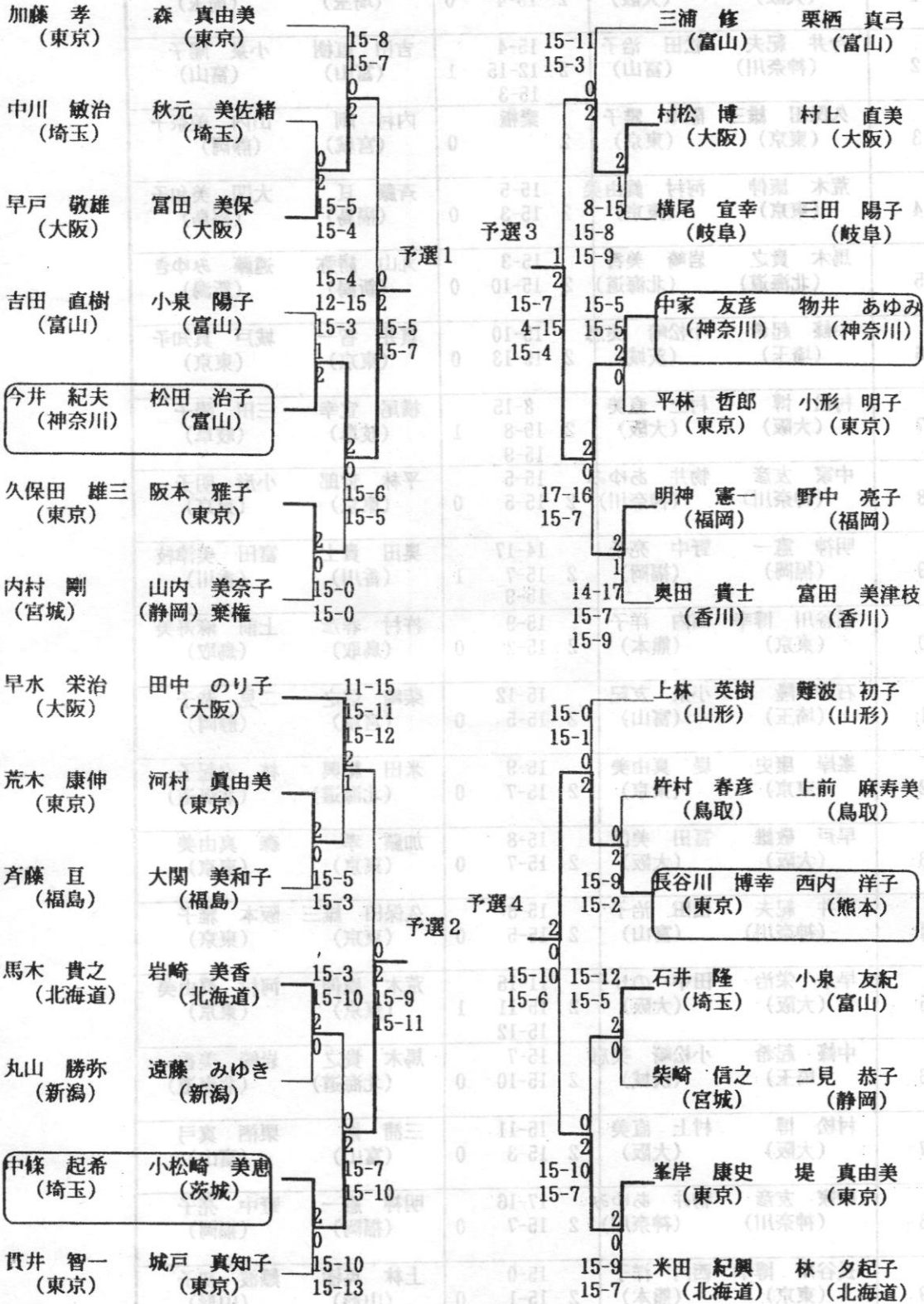

混合ダブルス予選

試合No	選手名(都道府県名)		記 録		選手名(都道府県名)	
1	早戸 敬雄 (大阪)	富田 美保 (大阪)	15-5 2 15-4	0	中川 敏治 (埼玉)	秋元 美佐緒 (埼玉)
2	今井 紀夫 (神奈川)	松田 治子 (富山)	15-4 2 12-15 15-3	1	吉田 直樹 (富山)	小泉 陽子 (富山)
3	久保田 雄三 (東京)	阪本 雅子 (東京)	棄権	0	内村 剛 (宮城)	山内 美奈子 (静岡)
4	荒木 康伸 (東京)	河村 真由美 (東京)	15-5 2 15-3	0	斉藤 亘 (福島)	大関 美和子 (福島)
5	馬木 貴之 (北海道)	岩崎 美香 (北海道)	15-3 2 15-10	0	丸山 勝弥 (新潟)	遠藤 みゆき (新潟)
6	中條 起希 (埼玉)	小松崎 美恵 (茨城)	15-10 2 15-13	0	貫井 智一 (東京)	城戸 真知子 (東京)
7	村松 博 (大阪)	村上 直美 (大阪)	8-15 2 15-8 15-9	1	横尾 宜幸 (岐阜)	三田 陽子 (岐阜)
8	中家 友彦 (神奈川)	物井 あゆみ (神奈川)	15-5 2 15-5	0	平林 哲郎 (東京)	小形 明子 (東京)
9	明神 憲一 (福岡)	野中 亮子 (福岡)	14-17 2 15-7 15-9	1	奥田 貴士 (香川)	富田 美津枝 (香川)
10	長谷川 博幸 (東京)	西内 洋子 (熊本)	15-9 2 15-2	0	杵村 春彦 (鳥取)	上前 麻寿美 (鳥取)
11	石井 隆 (埼玉)	小泉 友紀 (富山)	15-12 2 15-5	0	柴崎 信之 (宮城)	二見 恭子 (静岡)
12	峯岸 康史 (東京)	堤 真由美 (東京)	15-9 2 15-7	0	米田 紀興 (北海道)	林 夕起子 (北海道)
13	早戸 敬雄 (大阪)	富田 美保 (大阪)	15-8 2 15-7	0	加藤 孝 (東京)	森 真由美 (東京)
14	今井 紀夫 (神奈川)	松田 治子 (富山)	15-6 2 15-5	0	久保田 雄三 (東京)	阪本 雅子 (東京)
15	早水 栄治 (大阪)	田中 のり子 (大阪)	11-15 2 15-11 15-12	1	荒木 康伸 (東京)	河村 真由美 (東京)
16	中條 起希 (埼玉)	小松崎 美恵 (茨城)	15-7 2 15-10	0	馬木 貴之 (北海道)	岩崎 美香 (北海道)
17	村松 博 (大阪)	村上 直美 (大阪)	15-11 2 15-3	0	三浦 修 (富山)	栗栖 真弓 (富山)
18	中家 友彦 (神奈川)	物井 あゆみ (神奈川)	17-16 2 15-7	0	明神 憲一 (福岡)	野中 亮子 (福岡)
19	長谷川 博幸 (東京)	西内 洋子 (熊本)	15-0 2 15-1	0	上林 英樹 (山形)	難波 初子 (山形)

混合ダブルス予選

試合No	選手名(都道府県名)	記録	選手名(都道府県名)
20	峯岸 康史 堤 真由美 (東京) (東京)	15-10 2 15-7 0	石井 隆 小泉 友紀 (埼玉) (富山)
21	今井 紀夫 松田 治子 (神奈川) (富山)	15-5 2 15-7 0	早戸 敬雄 富田 美保 (大阪) (大阪)
22	中條 起希 小松崎 美恵 (埼玉) (茨城)	15-9 2 15-11 0	早水 栄治 田中 のり子 (大阪) (大阪)
23	中家 友彦 物井 あゆみ (神奈川) (神奈川)	15-7 2 4-15 15-4 1	村松 博 村上 直美 (大阪) (大阪)
24	長谷川 博幸 西内 洋子 (東京) (熊本)	15-10 2 15-6 0	峯岸 康史 堤 真由美 (東京) (東京)

混合ダブルス (本選)

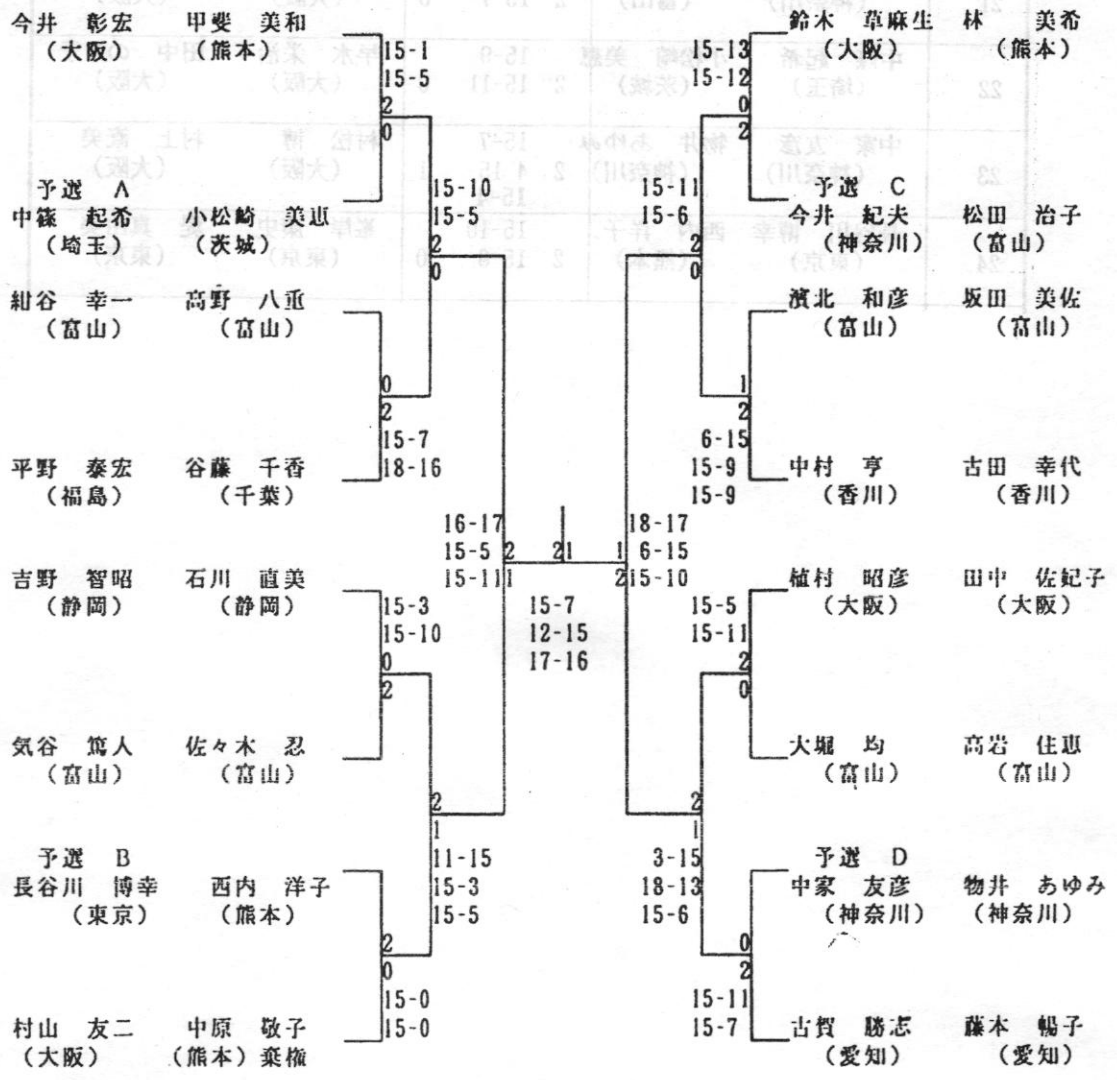

混合ダブルス本選

試合No	選手名(都道府県名)	記 録	選手名(都道府県名)
1	今井 彰宏 甲斐 美和 (大阪) (熊本)	15-1 2 15-5 0	中篠 起希 小松崎 美恵 (埼玉) (茨城)
2	平野 泰宏 谷藤 千香 (福島) (千葉)	15-7 2 18-16 0	紺谷 幸一 高野 八重 (富山) (富山)
3	気谷 篤人 佐々木 忍 (富山) (富山)	15-3 2 15-10 0	吉野 智昭 石川 直美 (静岡) (静岡)
4	長谷川 博幸 西内 洋子 (東京) (熊本)	棄権 2 0	村山 友二 中原 敬子 (大阪) (熊本)
5	今井 紀夫 松田 治子 (神奈川) (富山)	15-13 2 15-12 0	鈴木 草麻生 林 美希 (大阪) (熊本)
6	中村 亨 古田 幸代 (香川) (香川)	6-15 2 15-9 1	濱北 和彦 坂田 美佐 (富山) (富山)
7	植村 昭彦 田中 佐妃子 (大阪) (大阪)	15-5 2 15-11 0	大堀 均 高岩 住恵 (富山) (富山)
8	古賀 勝志 藤本 暢子 (愛知) (愛知)	15-11 2 15-7 0	中家 友彦 物井 あゆみ (神奈川) (神奈川)
9	今井 彰宏 甲斐 美和 (大阪) (熊本)	15-10 2 15-5 0	平野 泰宏 谷藤 千香 (福島) (千葉)
10	気谷 篤人 佐々木 忍 (富山) (富山)	11-15 2 15-3 1 15-5	長谷川 博幸 西内 洋子 (東京) (熊本)
11	今井 紀夫 松田 治子 (神奈川) (富山)	15-11 2 15-6 0	中村 亨 古田 幸代 (香川) (香川)
12	植村 昭彦 田中 佐妃子 (大阪) (大阪)	3-15 2 18-13 1 15-6	古賀 勝志 藤本 暢子 (愛知) (愛知)
13	今井 彰宏 甲斐 美和 (大阪) (熊本)	16-17 2 15-5 1 15-11	気谷 篤人 佐々木 忍 (富山) (富山)
14	植村 昭彦 田中 佐妃子 (大阪) (大阪)	18-17 2 6-15 1 15-10	今井 紀夫 松田 治子 (神奈川) (富山)
15	今井 彰宏 甲斐 美和 (大阪) (熊本)	15-7 2 12-15 1 17-16	植村 昭彦 田中 佐妃子 (大阪) (大阪)