

編集／工業技術院産業工芸試験所 発行／丸善株式会社

工業ニュース

INDUSTRIAL ART NEWS—1967

VOL.35

1

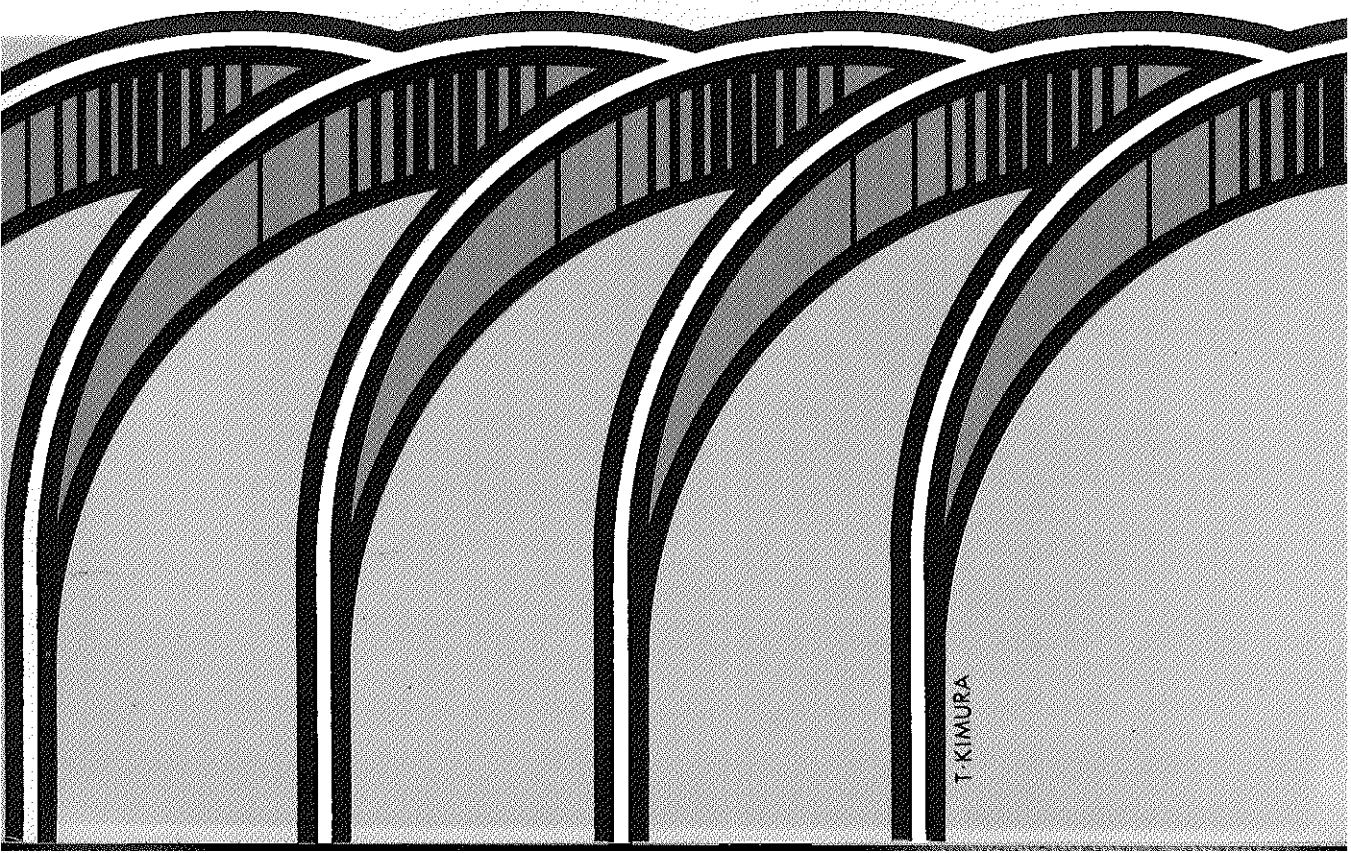

T-KIMURA

スピードライ・マーカは…

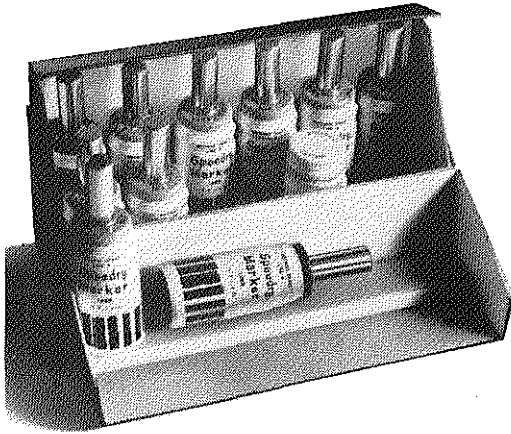

スピードライ・マーカは、手の自然な動きを止めたり、中断させることなく、ペンや筆で水彩絵具、テンペラ、油絵具、インキを使うのと同じ効果を出すことができます。ワンタッチで、すばやく自由にいきいきとした自然描写ができます。

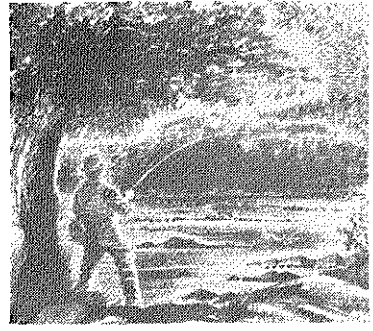

スピードライ・マーカは、ストロークの早さ、押し出し方を速かに変更することができます。その上、色を重ねることによって美しい色調の変化を、さまざまにつけることができます。

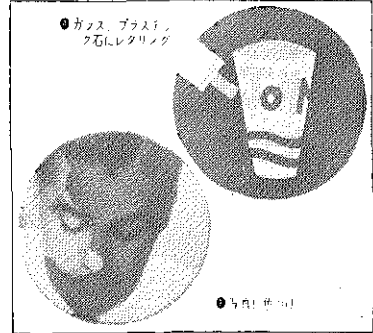

スピードライ・マーカは、フェルトでできた先端が独特な型をしていて、ストロークの巾を自由に変更することができます。手首や指の操作ひとつで太い線や細い線、また色の濃淡が好きなように描きわけられます。

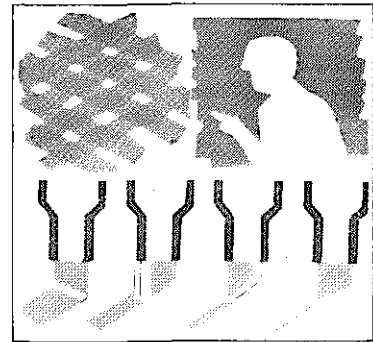

スピードライ・マーカは、アートディレクターや、デザイナーが、ダイレクトメール・ポスター・ディスプレイなどのサムネールやラフレイアウトをすばやく手際よく仕上げることができるので、たいへん重宝です。

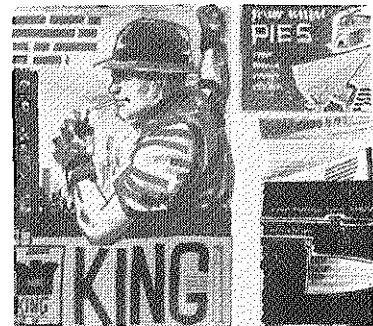

《日本発売元》

izumiya

いづみや

池袋店 ■ 東京都豊島区池袋2-1158 TEL: 981-7221(代)
 新宿店 ■ 東京都新宿区新宿3-38 TEL: (352) 8536 7
 アートフロアー ■ 新宿駅ビル6階 TEL: (352) 6 6 6 9
 アートコーナー ■ 新宿駅ビル4階 TEL: (352) 6 6 3 6
 北海道地区提携店 ■ オークランド画苑 札幌市南水西町5 15 TEL: 818510

スピードライ・マーカは、他の専門用具、例えば、ニューハスチル、水彩絵具、えんぴつ、油絵具、ウセイン、チャコールと合わせてお使いになれます。

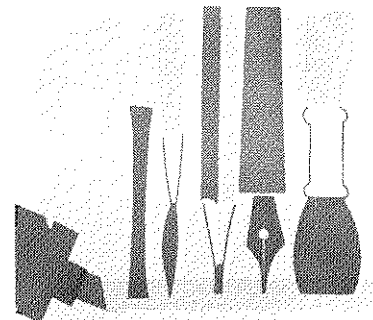

テクニカルイラストレーションの作成 設計図・模型等からの製作図の作成 各国意匠出願用図面の作成

近刊案内

松島広美著 限定版

●安い費用で自分でできる

米国意匠登録の受け方

15" × 10" 特大判布装 予価 ¥2,000,-

英語の知識がなくても書類ができる
依頼手紙・明細書・願書・図面・送金
用書類の実物大見本・用語集・解説付

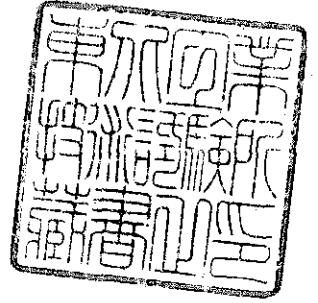

■業務案内お送りします

オリジナル・デザイン・スタジオ

振替口座 東京94430番

東京都杉並区下高井戸1-70 電話 (323) 2377・2378・2379

接着剤も “相性”が大事

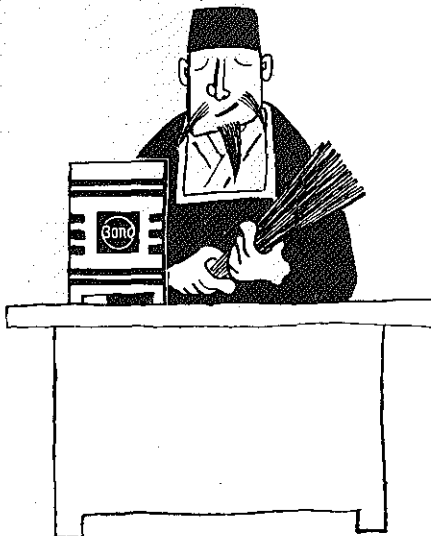

鉄、ガラス、ゴム、プラスチック……あらゆる物質には各々違った個性があります。接着剤にもまた各々違った特性があります。そしてより強い接着力を得るには、それらの性質に合った接着剤を選ばなければなりません。ボンドでは航空機、船舶、車輛、電気、機械、建築、木工、写真、紙、繊維、ゴム、プラスチック、薬業、靴、薬品、食品……などあらゆる産業の接着に関する要求にお応えできるよう 200種類以上を用意してあります。

又ボンドではご希望の条件に合った接着剤の試作もお引受け致しております。

接着剤なら

ボンド

日本工業規格表示許可工場

接着剤の専門メーカー

株式会社 小西儀助商店ボンド工場



大阪市東区道修町2の5	電(203)	3 0 8 1	池
東京都中央区日本橋室町4-5	電(279)	6 5 5 1	池
名古屋市西区西新井町8の3	電(571)	8 1 3 1	池
札幌市北四条東1丁目	電(26)	2 5 2 1	池
福岡市清水日吉町3-8	電(54)	6 4 3 8	池

宣伝・広告美術の最優秀作品を紹介する...

modern publicity 37

1967-1968

毎年32か国から宣伝・広告美術の最優秀作品を精選して紹介する本年鑑の1967/68年版が、本年末に入荷の予定です。

本年は4,328点の優秀作品から特に500点が選ばれて美しい写真版で紹介されております。



Edited by F. Gluck

22 x 29 cm., 176 pages,
(48 in colour) with about
500 illustrations

10月出来予定・ご予約承り中
定価 ¥ 3,780

STUDIO VISTA · LONDON

日本総代理店 丸善

アテナ製図器

弊社特製のアテナ製図器は、多年の研究により、精選された材料・すぐれた技術・構造の新しさが一体となったものと、広く各部門の専門家・技術者から好評をいただいております。英式・独式のセットをはじめ、部分品・製図用品一切を豊富にとりそろえております。

独式セット(ケース入)

No. 900 (9品) ¥2,600
No. 1100B (11品) 4,000
No. 1200 (12品) 4,050
No. 1400 (14品) 4,600
No. 1500B (15品) 5,300
No. 1500A (15品) 5,800
No. 2900 (29品) 13,200

英式セット(ケース入)

No. 710 (11品) ¥3,800
No. 720 (12品) 4,200
No. 730 (13品) 4,700
No. 740 (16品) 5,700
No. 750 (17品) 6,800
No. 770 (23品) 8,800
No. 780 (28品) 13,000

他にドイツ製エコブラ製図器、ロットリング製図器——各種を豊富にとりそろえております。

<品質保証付> 写真は、英式セットNo. 730(13品入)

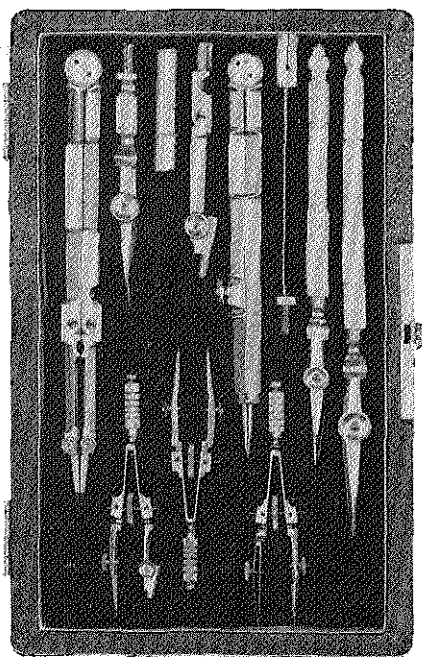

東京・日本橋

M 丸善

電話 東京 272-7211 (大代表) 振替 東京 5 番
東京(丸ビル)・名古屋・京都・大阪・神戸・姫路・岡山
広島・福岡・長崎・金沢・仙台・札幌・ニューヨーク

英字デザイン

佐藤敬之輔著

B5・1,200円

英字の基本骨組と字配り法則には特に力を入れて解説したもので、代表書体見本、レタリングの歴史の分析、応用例、絵画化書体を詳説。

日本字デザイン

佐藤敬之輔著

A4・2,000円

漢字、ひらがな、カタカナの書体について、数量的に解析し、それを再構成して文字書体の設計法を具体的に解説。

文字のデザイン・シリーズ

佐藤敬之輔著

〈全6巻〉

日本文に使われるすべての文字を歴史的に、科学的に調査分析して、あらゆる場合に適用できる理想的な文字のあり方を追究し、あわせてその体系化を試みた画期的なレタリングの総合理論と基本サンプルをまとめたもの。

- | | |
|--------------|-----------|
| 1. 日本タイポグラフィ | B4・続刊 |
| 2. ひらがな 上 | B4・2,800円 |
| 3. ひらがな 下 | B4・3,000円 |
| 4. カタカナ | B4・3,500円 |
| 5. 漢字 | B4・11月刊 |
| 6. マーク文字 | B4・続刊 |

色彩調和と配色

星野昌一著

A5・1,000円

建築設計資料集成

日本建築学会編

〈各冊A4判〉 1. 3,000円 2. 3,500円 3. 3,500円 4. 3,700円

東京・日本橋

 **丸善**

振替東京5番

日本で唯一の室内デザイン専門学校
インテリアデザイナー・デコレーター養生



'68年度学生募集

願書受付 11月15日より
試験日 2月18日(日)
就職良好短大卒以上の待遇

インテリアセンタースクール

東京都千代田区四番町4 日本染色会館5F 電話 262-7211・夜間 262-7218

学則千共130円、 国電市ヶ谷3分 願書受付試験前日まで

本科(昼間)2ヶ年40名

住宅インテリア、店舗デザイン、ディスプレイデザイン

専攻科(夜間)各コース40名

建築コース、家具コース、室内コース、透視図コース

教養科(夜間)50名

西独 カーベ社製

曲面研磨ユニット

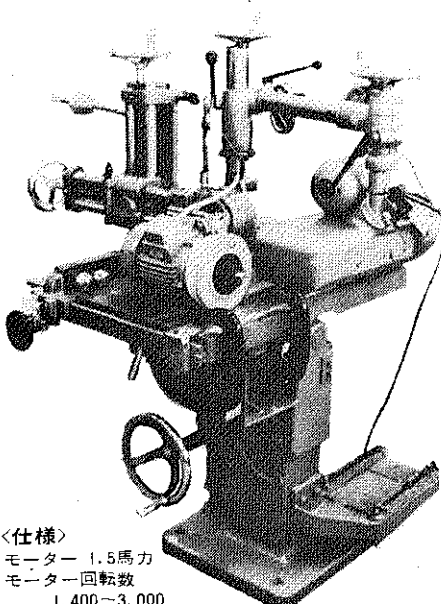

任意の定盤のある機械にとりつけて曲面エッジセンターとすることができます。一種の砥石である本機の研磨ホイールを材料の面に合せて成型してそれを回転させ、材料を当てながら送って研磨を行います。この砥石が目詰りせず、また形のくずれないのが特長です。

研磨用砥石

●特殊材料でできていますから自由な型に加工できます。

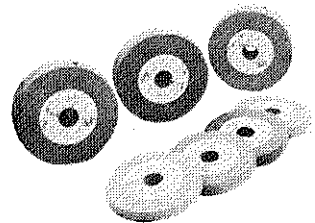

西独木工機械輸入

明邦商事株式会社

東京本社 東京都港区芝浜松町2丁目3番地
電話(432)2101(代)
大阪支店 大阪市都島区東野田町5の11
電話(351)7031(代)

〈仕様〉
モーター 1.5馬力
モーター回転数
1,400~3,000

武蔵野美術大学

東京都武蔵野市吉祥寺東町3丁目 電話 0422 (22) 8171(代)

短期大学通信教育部

デザイン科／商業デザイン専攻、工芸デザイン専攻、芸能デザイン専攻

美術科／油絵専攻

教職課程併設

入学案内／〒120円

本学通信教育は学校教育法による正規の大学です。教科内容、担当教授、卒業後の資格などもすべて通常課程と変わりなく、2年以上在学し、62単位以上取得すれば武蔵野美術短期大学を卒業できます。

● 世界の鉛筆メーカーに先がけてついに成功！

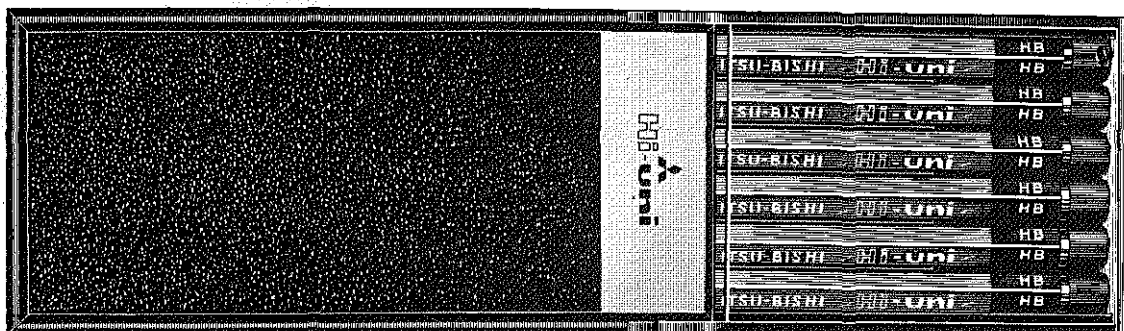

9 H → 6 B ・ 17硬度 ・ 1ダース ¥1,200 ・ 1本 ¥100

新発売

ハトユニ

三菱鉛筆

三菱鉛筆株式会社



創業明治30年

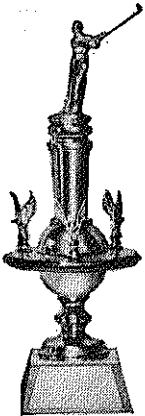

メダルの
バツル
マツクル
金銀盃
金工製品
優勝カップ
ネクタイ止
トロフィー
優勝カ
メダルの
バツル
マツクル
金銀盃
金工製品
優勝カ
メダルの
バツル
マツクル
金銀盃
金工製品
優勝カ

あらゆる記念品の御用命は

松本徽章工業株式会社

都立白鷗高校東隣(台東電報局前)

東京都台東区元浅草1丁目12番2号
電話(842)6161(代)・(841)3331

超小型ハンドピース用コンプレッサー

TRADE MARK
HONY
ホニマ

ミニチュア圧縮機

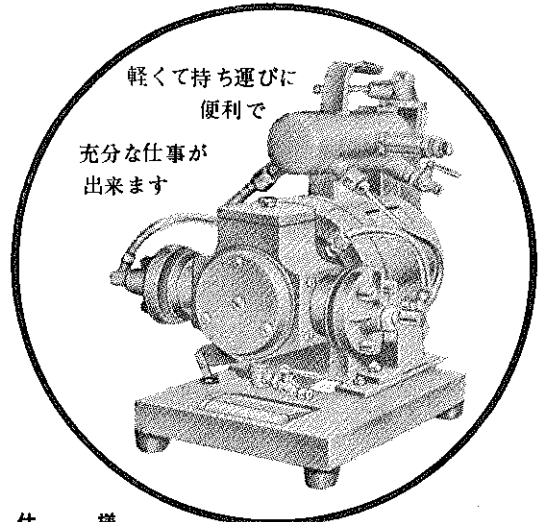

軽くて持ち運びに
便利で

充分な仕事が
出来ます

仕様

型 式	全出力 (W)	シリンダー 径×行程 (mm)	空気使用 圧力 (kg/cm ²)	動作圧力 調整圧力 (kg/cm ²)	回転数 (R.P.M)	全長 (mm)	全高 (mm)	重量 (kg)	包装寸法 (長×幅×高)(mm)
YF-3	25	25.4×10.7	2	2	1	160	15	0.5	235×220×240



有限会社 **八重崎鉄工所**

東京都墨田区吾妻橋二丁目一番地 電話東京(624)4676(代)

信用と堅実を誇る

大倉の家具

千代田家具

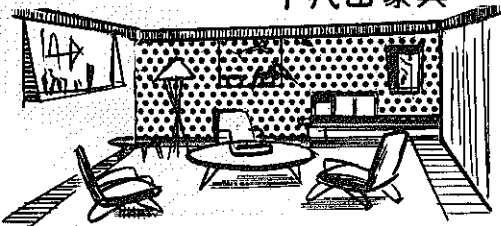

千代田製品 発売元
飛騨産業(株)特約店

毎日曜日休業

高級家具 **大問屋**

株式会社 **大倉商店**

社長 倉島延三

東京都台東区北上野2-20 電話根岸(844) 代表5181-7
1538(倉庫)

大倉月報(PR誌)業者に限り贈呈
カタログ(一部 千共350円)

**カ
カ
カ
カ
カ**

工芸品の
化粧塗料

カシュー株式会社

東京・荒川・西尾久8丁目12の5 TEL (894)5241(代)
大阪・布施市高井田町西4-5 TEL (782)1815(代)

Student Packaging Design Contest

Spaco

学生パッケージングデザインコンテスト

今年より 下記のような内容で 学生のための
パッケージングデザインコンテストを行ないます
今より 準備を進め 第1回の賞を貴君のもの
にされることを 期待します

目的 パッケージデザインの基礎技術の向上

応募資格

学生及び学生に準ずるもの(プロを除く)

出品内容

紙及び材料を単独又は組合せて使用し 構造形態の考
案に表面処理を加えた新しい包装への独創的試み

出品条件

手作りによる試作品で未発表のもの
印刷・型抜き等機械の使用は行なわないこと
図面のみは認めない(試作の現物によること)

賞金 1等=1点・10万円 2等=2点・5万円
3等=5点・2万円

該当作品のない場合は 賞金は次回に繰り越す

搬入受付

日時=昭和42年12月28日午後5時作品必着

場所=東京都中央区銀座東5-2

本州製紙株式会社・本州パッケージングセンター

郵送の場合 運賃着払いの出品は受付けません

共同制作の場合 責任者を明記すること

入賞発表 昭和43年2月10日

賞金授与 昭和43年3月10日

その他

入賞発表前に内容を他に発表しないこと

入賞作品の所有権は本州製紙・本州パッケージングセ
ンターに帰属する

問合せ先

本州製紙株式会社・本州パッケージングセンター

東京都中央区銀座東5-2 tel 543-1111(大代表)

彫刻楽焼用粉末粘土



城東炉材

東京都墨田区錦糸一丁目13-10

TEL (622)8749 (623)3431



『強力』

ランプ印の マグネット キャッチ

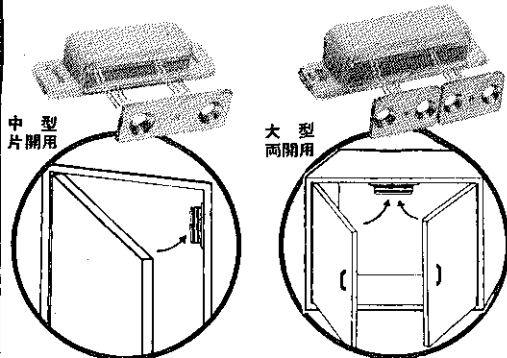

家具の扉に 建築の扉に最適
ランプ印製造元

カタログのお求めは下記にお願いします
東京都千代田区東神田1-8スガツネ工業
マグネット係へ TEL(866)-2266代

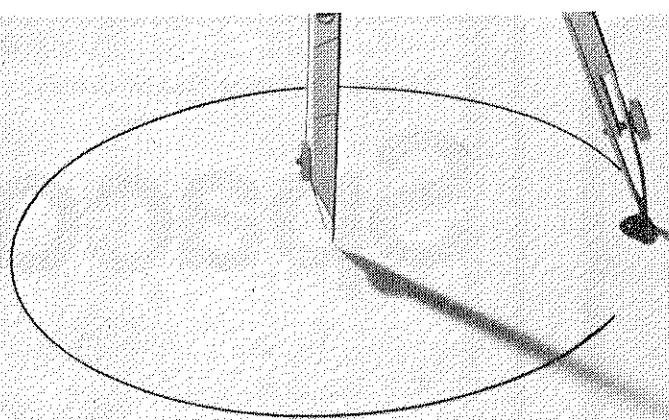

あなたならどうなさいますか

ホワイトでつぶす?
カミソリでけずる?
新しく書きなおす?
.....?

伊東屋の〈デザイナーズ・コーナー〉をご存じですか

0.1%の円から330%の円まで、狂いなく正確に描けるコンパス、インクを使ってもスミを使っても、スムーズにシャープに引ける鳥口……ワーゲンやライカを設計したドイツ・ロッター製図器です。日本では伊東屋だけにしかありません。このように内外の一流品はもちろん、ことデザインの仕事に役立つものなら、すべて揃っているのが伊東屋〈デザイナーズ・コーナー〉です。ご注文や質問をお受けする専門の係員もおりますので、どんなにものねだりでもご遠慮なくどうぞ



銀座	伊東屋
東京・銀座2-1 Phone: 561-8311代表	

工業ニュース

1

industrial art news Vol. 35

1967

A reminder of 1966

Design review 1966

Professional	15
Business	20
Camera	22
Sound	24
Domestic	34
Furniture and Lighting	41
Tableware	44
Car	46

Italian new design:

Machine tool and desk type computer

CoID Design Awards and Duke of Edinburgh's Prize

News, Exhibitions

Cover design: KIMURA Tsunehisa (Our cover artist)

IAI News

2 1966年デザイン界の歩み

14 1966デザイン展望

15 専門機器

20 事務機器

22 カメラ

24 音響機器

34 家庭機器・雑貨

41 家具・照明

44 テーブルウエア

46 自動車

50 イタリアの新しい機器から

61 エジンバラ公賞と CoID デザイン賞

68 ニュース, 展覧会

72 表紙: 木村恒久 (表紙作家紹介)

75 IAI ニュース

The Industrial Art News is intended to publish important articles in the field of industrial art. It is irregular publication and will be issued about 6 times a year.

All editorial communications, manuscripts as well as review copies of books and periodicals for exchange should be sent to the Editorial Office of INDUSTRIAL ARTS INSTITUTE, 4-21-2 Shimomaruko Ota-ku, Tokyo, Japan; President of IAI: FUJII Sanai.

Annual subscription rate is \$ 10.00 including postage. Subscription orders as well as related inquiries should be addressed to MARUZEN COMPANY LTD., Export Department, P.O. Box 605, Tokyo Central, Tokyo, Japan.



Our Cover Artist
KIMURA Tsunehisa

木村恒久氏は1928年大阪生まれ。1946年大阪市立工芸学校図案科卒業、沢村徹スタジオ、湯浅電池を経て、1960年日本デザインセンター入社、現在はフリーランス。1952年に毎日産業デザイン・コンクールで技術賞、アイデア賞。1953年同コンクールで日宣美賞、1954年同コンクールで通産大臣賞、1962年にはADC銅賞をそれぞれ受賞。1965年‘ベルソナ’展に参加、1966年‘空間から環境へ展’、1967年‘ちいさなちいさな展覧会’に参加。日宣美会員、東京造形大学助教授。(東京都港区六本木6-14-29 小春荘)

昭和42年度Gマーク選定商品一覧表

選定番号	商品名	型式	社名
10284	テープレコーダー	RS-780	松下電器産業(株)
10285	テープレコーダー	RQ-706	"
10286	ステレオ	RS-766U	"
10287	テープレコーダー	RQ-120	"
10288	テープレコーダー	RQ-190	"
10289	テープレコーダー	RQ-402	"
10290	テープレコーダー	RQ-501	"
10291	テープレコーダー	RQ-3001	"
10292	ラジオ	RE-787	"
10293	ラジオ	R-1500	"
10294	掃除機	MC-515P	"
10295	ジュースミキサー	MJ-100	"
10296	アイロン	NI 42A	"
10297	携帯電灯	トラベルライト2型	"
10298	自転車	B-1001R	"
10299	テレビ	TB-64W	"
10300	テレビ	TR-10F (M)	"
10301	テレビ	TR-20W	"
10302	扇風機	F 30MG	"
10303	カーステレオ	CX 801	松下通信工業(株)
10304	テレビ	9 TK	東京芝浦電気(株)
10305	テレビ	19 GK	"
10306	テープレコーダー	GT 611P	"
10307	テープレコーダー	GT 801V	"
10308	電気釜	RC-6LH	"
10309	電気釜	RC-8LH	"
10310	洗濯機	VH 8000	"
10311	電気カミソリ	501	"
10312	冷蔵庫	GR-75Y	"
10313	冷蔵庫	GR-120SY	"
10314	携帯電灯	K-86	"
10315	扇風機	P-525	(株)日立製作所
10316	扇風機	S-607	"
10317	洗濯機	PF-550	"
10318	洗濯機	PS-250M	"
10319	ヘヤードライヤー	HD-3000	"
10320	カラーテレビ	CN-92S	"
10321	テープレコーダー	TRQ-570	"
10322	スタンド	ムーンライト 227	"
10323	扇風機	D30-J2	三菱電機(株)
10324	扇風機	R30-W7	"
10325	冷蔵庫	MR-180FB	"
10326	ミキサー	JM-870	"
10327	スタンド	15S-898	早川電機工業(株)
10328	携帯電灯	NL-431	三洋電機(株)
10329	携帯電灯	NL-521	"

選定番号	商品名	型式	社名
10330	テープレコーダー	MK-801	三洋電機(株)
10331	冷蔵庫	SR-120SD	"
10332	電気カミソリ	SV-70	"
10333	アイロン	A-632	"
10334	テレビ	19-D10	新日本電気(株)
10335	冷蔵庫	NR-120AD	"
10336	冷蔵庫	NR-150PD	"
10337	扇風機	FDC-3076 I	富士電機家電(株)
10338	ラジオ	8F-38, STA-38	ソニー(株)
10339	ラジオ	ICR-100	"
10340	テレビ	TV-120N	"
10341	テープレコーダー	TC-220A, F-45S	"
10342	テープレコーダー	TC-530	"
10343	テープレコーダー	TC-660MD	"
10344	テープレコーダー	TC-860	"
10345	テレビ	I7T-370	日本ビクター(株)
10346	ステレオ	STL-760M	"
10347	テープレコーダー	TR-351	"
10348	ステレオ	675F	日本コロムビア(株)
10349	ステレオ	CMS-100	"
10350	テープレコーダー	TRC-160	"
10351	ステレオ	S-73X	パイオニア(株)
10352	ステレオ	S-83X	"
10353	ステレオ	ST-3000	トリオ(株)
10354	吊下げ灯	CO-110	山田照明(株)
10355	オートバイ	CS 90	本田技研工業(株)
10356	オートバイ	CB 72	"
10357	オートバイ	K 50	鈴木自動車工業(株)
10358	オートバイ	K 90	"
10359	オートバイ	90 H3	ヤマハ発動機(株)
10360	オートバイ	180CSI-E	"
10361	オートバイ	350 RI	"
10362	ヘルスメーター	1311-CR	(株)タニタ製作所
10363	ミシン	RZ-408	リッカーミシン(株)
10364	ミシン	RZ-308	"
10365	手編機	KH-585	ブラザー工業(株)
10366	手編機	K 505	アイシン精機(株)
10367	スポーツグラス	フジマイボ-3x25	富士写真光機(株)
10368	カメラ	ペンFT	オリンパス光学工業(株)
10369	8ミリカメラ	K 11	ミノルタカメラ(株)
10370	35ミリカメラ	500	"
10371	手動清掃機	9121 BA	(株)岡村製作所
10372	手動清掃機	9123 AA	"
10373	ステレオ	ST-5000	トリオ(株)
10374	ステレオ	6S-25F	日本コロムビア(株)
10375	ステレオ	5S-30FR	"

選定 番号	商 品 名	型 式	社 名
10376	テ レ ビ	19T-760	日本ビクター(株)
10377	ス テ レ オ	SC-550	松下電器産業(株)
10378	ア イ ロ ン	NA-405S	新日本電気(株)
10379	テ レ ビ	19 FC	東京芝浦電気(株)
10380	ス テ レ オ	C-500	パイオニア(株)
10381	冷 蔵 庫	MRA-120ADC	三菱電機(株)
10382	テ レ ビ	TW-77B	(株)日立製作所
10383	ラ ジ オ	3F-61	ソ ニ ー (株)
10384	テープレコーダー	TC-100	"
20673	い す	FRP-7122C	寿 軽 工 業 (株)
20674	い す	C-235	(株) 山 川 ラ タ ン
20675	い す	3002	古 川 工 業 (株)
20676	い す	3304	"
25677	テ ー ブ ル	2002	(株) 天 童 木 工 製 作 所
20678	両 袖 机	3907DA	(株) 岡 村 製 作 所
20679	両 袖 机	3907DB	"
20680	両 袖 机	3907EA	"
20681	両 袖 机	3907EB	"
20682	片 袖 机	3913DE	"
20683	片 袖 机	3913DF	"
20684	片 袖 机	3913DG	"
20685	片 袖 机	3917DE	"
20686	片 袖 机	3917DF	"
20687	片 袖 机	3917DG	"
20688	脇 机	3931ZI	"
20689	脇 机	3931ZJ	"
20690	脇 机	3931FJ	"
20691	脇 机	3931FJ	"
20692	片 袖 机	3316DD	"
20693	片 袖 机	3316DE	"
20694	片 袖 机	3316DF	"
20695	い す	2118ZZ	"
20696	い す	2120ZZ	"
20697	テ ー ブ ル	8751ZZ	"
25698	テ ー ブ ル	8761ZZ	"
20699	テ ー ブ ル	8762ZZ	"
20700	棚	8831ZZ(A)	"
20701	棚	8832ZZ(B)	"
20702	流 し 台	HS-136W	(株) ナ ス テ ン レ ス 製 作 所
20703	流 し 台	HS-150	"
20074	流 し 台	HS-110	"
20705	調 理 台	HT-60	"
20706	ガ ス 台	HG-60	"
20707	隅 調 理 台	HC-102	"
20720	片 袖 机	C-250	(株) 伊 藤 喜 工 作 所
20721	片 袖 机	C-260	"
20722	片 袖 机	C-270	"
20723	学 習 机	S-273J	"
20724	棚	LS-25C	(株) く ろ が ね 工 作 所
20725	棚	LS-6B, LS-6C	"
20726	棚	LS-26C	"
20727	流 し 台	HN-A61	三 協 アル ミ ニ ウ ム 工 業 (株)
20728	調 理 台	HC-A71	"
20729	隅 調 理 台	HF-A91	"
20730	ガ ス キ ャ ビ ネット	HGC-A01	"
20731	セ ッ ト 流 し 台	HNG-A60	"
20708	浴 槽	HM-111B	日 立 化 工 業 (株)
20709	浴 槽	HM-112B	"
20710	浴 槽	HM-114B	"
20711	両 袖 机	ADN-111DE	(株) 伊 藤 喜 工 作 所
20712	両 袖 机	ADN-121DE	"
20713	両 袖 机	ADN-131DE	"
20714	片 袖 机	ADN-251DE	"
20715	片 袖 机	ADN-261DE	"
20716	片 袖 机	ADN-271DE	"
20717	両 袖 机	C-110	"
20718	両 袖 机	C-120	"
20719	両 袖 机	C-130	"
20732	ダブルシンク流し台	HNW-A62	三 協 アル ミ ニ ウ ム 工 業 (株)
20733	流 し 台	FN-11	"

選定 番号	商 品 名	型 式	社 名
20734	調 理 台	FC-21	三 協 アル ミ ニ ウ ム 工 業 (株)
20735	隅 調 理 台	FS-41	"
20736	ガ ス キ ャ ビ ネット	FGC-51	"
20737	ガ ス 台	FG-31	"
20738	い す	NO-118	(株) ミ ナ ト フ ァ ニ ャ ー
20739	折りたたみいす	FC-1300	愛 知 (株)
20740	電動式オルガン	L-2B	日 本 楽 器 製 造 (株)
20741	電動式オルガン	L-20B	"
20742	電動式オルガン	LD-20B	"
20743	リードオルガン	KF-38	(株) 河 合 楽 器 製 作 所
20744	片 手 鍋	ニッカルデラックス 16cm	日 軽 アル ミ ニ ウ ム 工 業 (株)
20745	片 手 鍋	ニッカルデラックス 18cm	"
20746	ミ ル ク バ ン	ニッカルデラックス 0.8ℓ	"
20747	片 手 鍋	16cm DM	日 本 アル ミ ニ ウ ム 工 業 (株)
20748	片 手 鍋	18cm DM	"
20749	片 手 鍋	20cm DM	"
20750	両 手 鍋	18cm DM	"
20751	両 手 鍋	20cm DM	"
20752	両 手 鍋	22cm DM	"
20753	ケ ッ ト ル	2ℓ 黒, 茶, 赤 (蓋)	立 山 アル ミ ニ ウ ム 工 業 (株)
20754	両 手 鍋	18cm マ ル ハ チ ロ イ ヤ ル	日 新 アル ミ ニ ウ ム 工 業 (株)
20755	両 手 鍋	20cm マ ル ハ チ ロ イ ヤ ル	"
20756	両 手 鍋	22cm マ ル ハ チ ロ イ ヤ ル	"
20757	浅 型 鍋	20cm マ ル ハ チ ロ イ ヤ ル	"
20758	浅 型 鍋	22cm マ ル ハ チ ロ イ ヤ ル	"
20759	ガ ス 湯 沸 し 器	アルミ WI-80	"
20760	ガ ス 湯 沸 し 器	アルミ NP-25	"
20761	フ ラ イ パ ン	18cm	ホ ク セ イ アル ミ ニ ウ ム (株)
20762	フ ラ イ パ ン	20cm	"
20763	フ ラ イ パ ン	22cm	"
20764	フ ラ イ パ ン	24cm	"
20765	フ ラ イ パ ン	26cm	"
20766	ロ ー ス タ ー 片 手	28cm	"
20767	片 手 鍋	18cm	"
20768	両 手 鍋	20cm	"
20769	片 手 鍋	ク イ ー ン 18cm	"
20770	両 手 鍋	ク イ ー ン 20cm	"
20771	ミ ル ク バ ン	ク イ ー ン 14cm	"
20772	ケ ッ ト ル	ク イ ー ン 2ℓ	"
20773	ケ ッ ト ル	フ ァ ン シ ー ケ ッ ト ル	三 協 アル ミ ニ ウ ム 工 業 (株)
20774	灰 皿 ス タ ン ド	D型	"
20775	フ ラ イ パ ン	20cm	"
20776	フ ラ イ パ ン	26cm	"
20777	片 手 鍋	FC-TFKN14	富 士 アル ミ ニ ウ ム 工 業 (株)
20778	片 手 鍋	FC-TFKN16	"
20779	片 手 鍋	FC-TFKN18	"
20780	片 手 鍋	FC-TFKN20	"
20781	浅 型 片 手 鍋	FC-TFKNA14	"
20782	浅 型 片 手 鍋	FC-TFKNA16	"
20783	浅 型 片 手 鍋	FC-TFKNA18	"
20784	浅 型 片 手 鍋	FC-TFKNA20	"
20785	両 手 鍋	FC-TFN18	"
20786	両 手 鍋	FC-TFN22	"
20787	ク ッ カ ー	FC-TFC22	"
20788	ク ッ カ ー	FC-TFC24	"
20789	片 手 鍋	FC-HLKN14	"
20790	片 手 鍋	FC-HLKN16	"
20791	片 手 鍋	FC-HLKN18	"
20792	片 手 鍋	FC-HLKN20	"
20793	浅 型 片 手 鍋	FC-HLKNA14	"
20794	浅 型 片 手 鍋	FC-HLKNA16	"
20795	浅 型 片 手 鍋	FC-HLKNA18	"
20796	浅 型 片 手 鍋	FC-HLKNA20	"
20797	両 手 鍋	FC-HLN18	"
20798	両 手 鍋	FC-HLN22	"
20799	スモークキングセット	AF2003, RG-RSM	佐 々 木 硝 子 (株)
20800	タンブラーセット	AT1507-RG-RSM	"
20801	タンブラーセット	AT1509-RG-RSM	"
20802	タンブラーセット	C-287-RG-RSM	"

通定号	商 品 名	型 式	社 名
20803	洋酒グラスセット	AC-3301	佐々木硝子(株)
20804	洋酒グラスセット	AC-2501	"
20805	ボール	メラミンボール25	シルバー樹脂工業(株)
20806	魔法瓶	UP-1900(木目)	象印マホービン(株)
20807	卓上魔法瓶	アートジャック1000	ナショナル魔法瓶工業(株)
20808	卓上魔法瓶	" 1300	"
20809	卓上魔法瓶	" 1600	"
20810	卓上魔法瓶	" 1900	"
20811	中皿	NS-611 RE NS-611DB, DU DY, SM, DG	(株)各務クリスタル製作所
20812	メロン皿	NS-613 RE NS-613 DU DY, DG, DB	"
20813	大皿	NS-614 DG, DB DU	"
20814	中鉢	NS-601 RE NS-601 DU DY, DG, DB	"
20815	ノート	No. 494 B5PC	(株)キングジム
20816	スクラップ	No. 1300	ブラス(株)
20817	スクラップ	No. 500	"
20818	スクラップ	No. 400	"
20819	ホッチキス	V型	"
20820	名刺整理箱	CZ-10	コクヨ(株)
20821	ファイル	No. 15 A-4	リヒト産業(株)
20822	ファイル	No. 15B B-5	"
20823	ファイル	No. 16E A-5	"
20824	ファイル	No. 16A SA-5	"
20825	万年筆	S-150 SS	パイロット万年筆(株)
20826	シャープペンシル	HMK-50MK PLC12-8200	"
20827	レタリングカッター	PI C18-9600 B401 AL-B402-1200 B403	"
20828	アルパム	P-8	(株)内田洋行
20829	チェックライター	ミニ型	セラー万年筆(株)
20830	ボールペン	PS-A	マツタース(株)
20831	鉛筆削器	L2型	日邦機器(株)
20832	チェックライター	LM型	"
20833	チェックライター	KN-8	児玉化学工業(株)
20834	アタッチケース	フリーサイズ	井上商店
20835	ランドセル	角R型	(株)アオキ
20836	肩入れ	角型中	(株)分福製作所
20837	肩入れ	カックパーソナル	三井金属工業(株)
20838	灰皿	マイクロボソ	大森製作所
20839	リール	No. 1000D	"
20840	リール	No. 1200D	"
20841	リール	7300	大和精工(株)
20842	リール	7350 サンデー	"
20843	リール	7500 リド	"
20844	リール	Roddy # 2900	(株)稲村製作所
20845	リール	Roddy # 2400	"
20846	リール	AC-2001	佐々木硝子(株)
20847	洋酒グラスセット	UP-1000(木目)	象印マホービン(株)
20848	魔法瓶	UP-1300(〃)	"
20849	魔法瓶	UP-1600(〃)	"
20850	魔法瓶	No. 484 A5C P	(株)キングジム
20851	離乳食セット	C-31	日本陶器(株)
20852	離乳食セット	C-32	"
20853	灰皿	スワール(青, 白, 赤)	中谷金属工業所
20854	ガスコンロ	ST-56D	袴田金属工業(株)
20855	風呂盆	CS-1H型	能率風呂工業(株)
20856	瞬間湯沸器	GQ-8E型	"
20857	瞬間湯沸器	バランス型S	関東ガス器具(株)
20858	瞬間湯沸器	KG-A4号	"
20859	瞬間湯沸器	UHR-207A	"
20860	ガスストーブ	C-10	松下電器産業(株)
20861	クッキングコンロ	OH-151	早川電機工業(株)
20862	石油ストーブ	VHP-320, VHG-320	(株)日立製作所
20863	ガスストーブ	VHP-270, VHG-270	"
20864	ガスストーブ	ホットオー4E	(株)ほくさん
20865	ガス瞬間湯沸器	LV-150S	多田金属工業(株)
20866	ガスオーブン	S C-70型	(株)柳沢製作所
20867	炊飯器付	GH-6000	三洋電機(株)
20868	テーブルコンロ	GH-2500	"
20869	ガスストーブ	富士B4号	磯村産業(株)
20870	瞬間湯沸器	富士C4号	"
20871	瞬間湯沸器		"

通定号	商 品 名	型 式	社 名
20872	三輪車	ビータージェット7×5A	三見工業(株)
20873	三輪車	ビータージェット7×5モタレ	"
20874	三輪車	ビータージェット8×6A	"
20875	三輪車	ビータージェット8×6モタレ	"
20876	急須セット	炬燵O型	白山陶器(株)
20877	ボール	呉須千筋彫 8cm	"
20878	ボール	呉須千筋彫 11.5cm	"
20879	ボール	呉須千筋彫 15.5cm	"
20880	ボール	呉須千筋彫 19.5cm	"
20881	ボール	呉須千筋彫 23.5cm	"
20882	コーヒー碗皿	S型筆紋	(株)知山陶苑
20883	洗面器	L-50	伊奈製陶(株)
20884	洗面器	L-132	"
20885	洗面器	L-162	"
20886	ディナープレート	# 599 10 1/2"	昭和製陶(株)
20887	ディナープレート	# 599 7"	"
20888	チョッププレート	# 599 12"	"
20889	ディナープレート	バハマ型 10 1/2"	"
20890	ティープレート	バハマ型 7"	"
20891	スープレット	バハマ型 7"	"
20892	サラダボール	バハマ型 10"	"
20893	コーヒー碗皿	バハマ型	"
20894	ディナーセット	# 6685	日本陶器(株)
20895	ティーセット	A23/6720	"
20896	ティーセット	A23/6520	"
20897	コーヒーセット	A755/9010	"
20898	碗皿	1198(赤)	三郷陶器(株)
20899	碗皿	1199(緑)	"
20900	茶器セット	N-8343 すたれ	鳴壺製陶(株)
20901	ティーセット	N-9530 サンライト	"
20902	碗皿	N-5205 木立	"
20903	碗皿	N-2263 ブラウン	"
20904	灰皿	N-2188 R	"
20905	碗皿	N-9013 ルリ	"
20906	碗皿	黒, 花模様	(資)名古屋商会
20907	碗皿	アイリッシュ, 黒コーレ	"
20908	碗皿	フチ模様白磁るかや	(株)名古屋製陶所
20909	プレート	白磁るかや, フチ模様	"
30036	レース・カーテン	A1802	伊藤忠商事(株)
36637	レース・カーテン	NO5164	日綿実業(株)
30038	レース・カーテン	NOA-393	"
30039	レース・カーテン	NO1201	田村駒常盤(株)
30040	レース・カーテン	NO1202	"
30041	レース・カーテン	NO4101	"
30042	ケースメント	UC500	装栄(株)
30043	レース・カーテン	MC100	"
30044	レース・カーテン	MC1040	"
30045	プリント・カーテン	UP3020	"
30046	プリント・カーテン	UP3027	"
30047	レース・カーテン	4053	東洋紡績(株)
30048	ドレープ・カーテン	101	倉敷紡績(株)
30049	ドレープ・カーテン	103	"
30050	レース・カーテン	L-276	大和商事(株)
30051	レース・カーテン	M8304W	(株)川島織物
30052	レース・カーテン	D/NO405	安三レーズ(物)
30053	レース・カーテン	D/NO7006	"
30054	ドレープ・カーテン	C-15	住江織物(株)
30055	ケースメント	J D3	伊藤高事(株)
30056	レース・カーテン	L-5031	近藤忠商事(株)
30057	レース・カーテン	L-5033	"
30058	ケースメント	S-1018	"
30059	ケースメント	S-1015	"
30060	レース・カーテン	T-27788	帝人(株)
30061	レース・カーテン	T-27400	"
30062	ケースメント	J-543	常盤商事(株)
30063	レース・カーテン	7460	兼坂商事(株)
30064	ケースメント	3604	"
30065	ケースメント	3606	"
30066	レース・カーテン	731	フジエ織物(株)
30067	ドレープ・カーテン	8500	"
30068	レース・カーテン	A-3002	大装(株)
30069	レース・カーテン	A-3016	"
30070	ケースメント	A-6005	"

デザイン批評

4 特集＝流行 風土社 発売中!

東京都中央区宝町2-11 カネマサビル
TEL=567-8848 振替口座東京97824番

もよりの書店でお買い求め下さい。
直接予約購読の場合は1年分4冊1120円。

山田宗睦 ■ 泉真也 ■ 石津謙介 ■ 渡辺美佐 ■ 梶祐輔 ■ 藤井正一郎
■ いいだ・もも ■ 篠原有司男 ■ 横尾忠則 ■ 針生一郎 ■ 東野芳明
■ 佐藤雄介 ■ 安藤紀男 ■ 赤瀬川原平 ■ 中村宏 ■ 金坂健二 ■ 栄久
庵祥二 ■ 真鍋博 ■ 原広司 ■ 多木浩二 ■ 川添登 ■ 280円

優美なデザイン性を
鉛筆の硬度 4B～9Hまでの広い
範囲に適合して紙面を傷めずに
スベリ100%完全消去できる。毎
日/出向品。ライオン印

高性能消ゴム

スペシャル
NO.50

Hinode
Mukaiori
NO.50
¥30 ¥50

田口の消ゴム
東京・島5丁目 田口ゴム工業株式会社

建築パース入門 好評発売中!

第1部概論 / パースとは・パースのテクニック
種類と分類・図法のつかい方
第2部技法 / 材料用具・パース構成・各種描法解説
第3部実態 / パースコミュニケーション・インテリア
パース・パースに関する一問一答

B判変型 (170×182mm) 総アート約70 定価480円
ペーパー写真版約100点 カラー・作品7点 千40

発行所 現代構造研究所
東京都港区南麻布5-11-11 TEL.(473)4448
(なお一般書店では取扱っていません)

工芸ニュース

第35巻 第1号

©

昭和42年9月30日発行

編集 工業技術院産業工芸試験所 本所 東京都大田区下丸子4-21-2
電話(759)0151(大代表)

九州出張所 福岡県久留米市津福本町218 電話 5238~9

発行人 額 貫 徳 次

発行所 丸善株式会社出版部 東京都中央区日本橋通2の6
電話 (272) 7211 (大代表) 振替東京5番

印刷所 株式会社 文祥堂 印刷部 東京都中央区銀座3の4

製版所 株式会社 高木写真製版所 東京都千代田区内神田 1-10-9

定価 350円

★★新発売★★



昭和40年度下期
通産省
Gマーク選定品

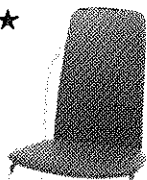

DC-100



FC-1800



No.465060

愛知株式会社

本社=名古屋市東区赤森町3の8 Tel 052 (941) 6226-9

工場=愛知県春日井市如意町田650 Tel 0568 (81)6111代

東京支店 (291) 2361・大阪支店 (364) 5823・名古屋店 (941) 6226・福岡営業所 (75) 6295・札幌営業所 (25) 9468



グッドデザイン賞連続受賞

アイチのイス



■営業品目=学校用机イス ホール劇場用連結イス パイプ製
折畳イス ダイニングセット プラスチック製イス etc.

夢を秘めた一握り!

——この中からあらゆる工業デザインが生まれます
自動車、機械器具等の原型制作に最適!

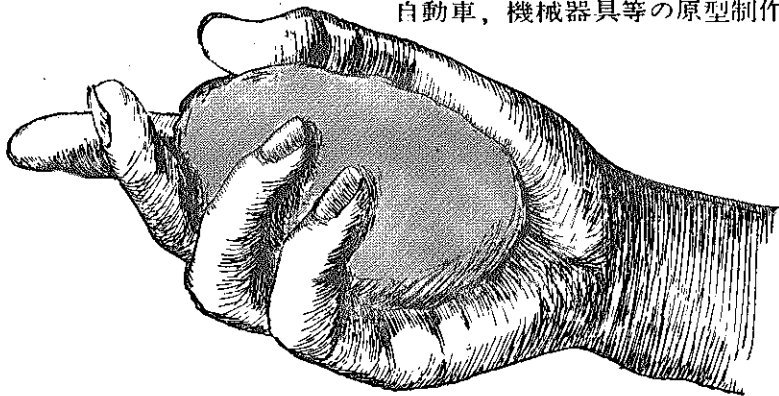

レオン油土

レオン油土 (標準硬度)	1kg	¥220
" H (大型原型用)	"	¥250
" D (精密用高硬度)	"	¥350

但し北海道は1割高

●デパート・有名画材店にあります 御申越次第品質見本贈呈

静岡県島田市横井町五〇三八 TEL 三三二二八
ライオン化工株式会社

新発売!

エスエム
〈天童木工SMシリーズ〉

デザイン、品質ともに最高級
が唯一つの選択基準です。

数多い特註製品の中から、デザイン、品質あらゆる面での最高級品だけを、選びに選び抜いたのが〈SM^{エスエム}シリーズ〉です。その数約70点。いずれも、一流デザイナーが、最高の材料を使って創りあげた、家具の本格派です。「どこにでもあるような家具では満足できない」「誰にでも堂々と誇れる家具が欲しい」

——ユーザーの間で、最近ぐっと高まってきた、こうしたご希望にお応えするためにつくりました。西ドイツのデザイン誌MDでも、ユニークな技術を絶賛された天童木工が、新発売するこの〈SM^{エスエム}シリーズ〉。今後も新しい特註製品の中から選ばせて頂きます。この次加わるのは、あなたご自身の作品です。

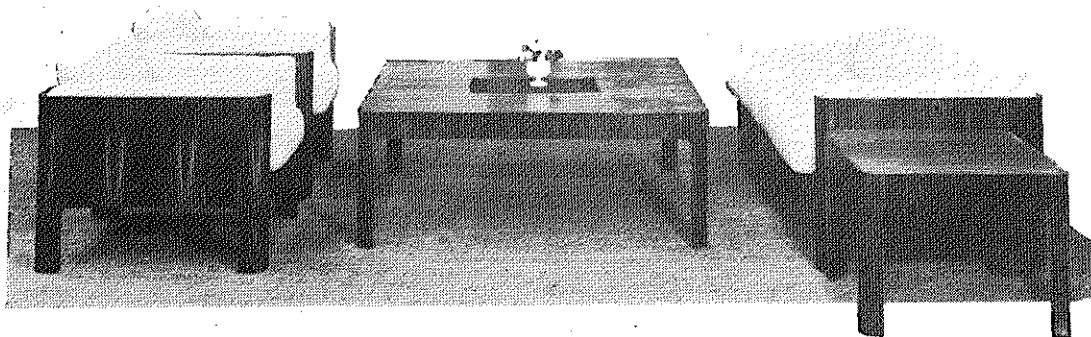

D. 剣持勇デザイン研究所 SM-6001 卓子 SM-7008 安楽椅子 SM-7009 長椅子

高級家具注文製作 / 計画生産



本社・工場 山形県天童市本町

電(天童)3121(代)

福岡営業所 福岡市天神1丁目11の17(福岡ビル)

電(77)5606

東京支店・ショールーム 東京都港区芝浜松町2-11電(432) 0401(代)

札幌営業所 札幌市南一条西1-1(札幌東拓銀ビル)

電(25)4615

大阪支店 大阪市南区轉谷中之町72-1

電(252) 4485(代)