

# Käyttöohje

---



9235395

2. painos

## VAATIMUSTENMUKAISUUSILMOITUS

NOKIA Oyj ilmoittaa vastaavansa siitä, että tuote RM-14 noudattaa Euroopan neuvoston direktiivin 1999/5/EY määräyksiä.

Vaatimustenmukaisuusilmoituksesta on kopio WWW-osoitteessa  
[http://www.nokia.com/phones/declaration\\_of\\_conformity/](http://www.nokia.com/phones/declaration_of_conformity/).

# CE 168

Copyright © 2004–2005 Nokia. Kaikki oikeudet pidätetään.

Tämän asiakirjan sisällön jäljentäminen, jakeleminen tai tallentaminen kokonaan tai osittain on kielletty ilman Nokian myöntämää kirjallista lupaa.

Nokia, Nokia Connecting People, Xpress-on, Pop-Port ja Navi ovat Nokia Oyj:n tavaramerkkejä tai rekisteröityjä tavaramerkkejä. Muut tässä asiakirjassa mainitut tuotteiden ja yritysten nimet voivat olla omistajiensa tavaramerkkejä tai kaupanimiä.

Nokia tune on Nokia Oyj:n äänimerkki.

US Patent No 5818437 and other pending patents. All rights reserved.

Bluetooth is a registered trademark of Bluetooth SIG, Inc.



Includes RSA BSAFE cryptographic or security protocol software from RSA Security.

Nokia kehittää tuotteitaan jatkuvasti ja pidättää siksi oikeuden tehdä muutoksia ja parannuksia mihin tahansa tässä asiakirjassa mainittuun tuotteeseen ilman ennakkoilmoitusta.

Nokia ei vastaa välittömistä tai välillisistä vahingoista, mukaan lukien tietojen tai tulojen menetys.

Tämän asiakirjan sisältö tarjotaan "sellaisenaan". Sen tarkkuudesta, luotettavuudesta tai sisällöstä ei anneta mitään suoraa tai epäsuoraa takuuta eikä nimenomaisesti taata sen markkinoitavuutta tai sopivuutta tiettyyn tarkoitukseen, ellei pakottavalla lainsäädännöllä ole toisin määrätty. Nokia varaa itselleen oikeuden muuttaa tätä asiakirjaa tai poistaa sen jakelusta milloin tahansa ilman erillistä ilmoitusta.

Tuotteiden saatavuus voi vaihdella alueittain. Saat lisätietoja lähimmältä Nokia-jälleenmyyjältä.

#### Vientisäännöstely

Tämä laite saattaa sisältää hyödykkeitä, tekniikkaa tai ohjelmia, joihin sovelletaan Yhdysvaltojen ja muiden maiden vientilakeja ja -määräyksiä. Poikkeaminen laista on kielletty.

9235395 / 2. painos

# Sisältö

---

<b>TURVALLISUUTESI VUOKSI .....</b>	<b>10</b>
<b>Yleistä tietoa.....</b>	<b>12</b>
Tietoa laitteesta .....	12
Jaettu muisti.....	12
Tunnusluvut.....	13
Verkkopalvelut.....	14
Asetusten määrittäminen.....	15
Sisällön ja sovellusten noutaminen.....	16
Nokian tuotetuki Internetissä .....	16
<b>1. Puhelimen esittely.....</b>	<b>17</b>
Näppäimet ja liitännät.....	17
Kiekon käyttäminen .....	19
Valmiustila.....	19
Taustakuva ja näytönsäästäjä .....	21
Virransäästö .....	21
Tärkeitä symboleja .....	21
Näppäimistön lukitseminen .....	23
<b>2. Alkuvalmistelut.....</b>	<b>24</b>
SIM-kortin asentaminen .....	24
Akun lataaminen.....	24
Virran kytkeminen ja katkaiseminen.....	25
Normaali käyttöasento .....	26
Rannehinnan kiinnittäminen.....	26
Liukukannen irrottaminen ja asettaminen paikalleen .....	27

<b>3. Puhelutoiminnot</b> .....	<b>28</b>
Puhelun soittaminen .....	28
Saapuvaan puheluun vastaaminen tai sen hylkääminen .....	29
Puhelunaikaiset toiminnot.....	30
Tekstin kirjoittaminen .....	31
Vihjeitä tekstin kirjoittamista varten .....	33
<b>4. Valikon käyttäminen</b> .....	<b>34</b>
Valikkotoimintoon pääseminen .....	34
Valikkoluettelo.....	35
<b>5. Valikkotoiminnot</b> .....	<b>40</b>
Viestit.....	40
Tekstiviestit (SMS) .....	40
Viestien kirjoittaminen ja lähettäminen .....	41
Viestin lähettämiseen liittyvät toiminnot.....	41
Tekstiviestin tai SMS-sähköpostiviestin lukeminen ja siihen vastaaminen .....	42
Saapuneiden ja lähetettyjen viestien kansiot.....	44
Viestipohjat .....	44
Tallennetut-kansio ja omat kansiot .....	45
Multimediaviestit (MMS).....	45
Multimediaviestin kirjoittaminen ja lähettäminen .....	46
Multimediaviestin lukeminen ja siihen vastaaminen .....	49
Saapuneet-, Lähtevät-, Tallennetut- ja Lähetetyt-kansio .....	50
Jos multimediaviestimuisti tulee täyteen.....	51
Ääniviestit .....	51
Tiedotteet .....	52
Palvelukäskyt.....	52
Kansion kaikkien viestien poistaminen .....	52
Viestiasetukset.....	52

Teksti- ja SMS-sähköpostiviestien asetukset .....	52
Multimediaviestien asetukset .....	54
Fonttikoon asetukset .....	55
Viestilaskuri .....	56
Luettelo .....	56
Puhelinluettelon asetusten valitseminen .....	56
Yhteystiedon etsiminen .....	57
Nimien ja puhelinnumeroiden tallentaminen (Lisää nimi) .....	57
Kuvan, usean numeron tai määritetektin tallentaminen nimen kanssa .....	58
Nimen kanssa tallennettujen tietojen muokkaaminen tai poistaminen .....	59
Yhteystietojen kopioiminen .....	59
Käyntikortin lähettäminen ja vastaanottaminen .....	60
Äänivalinta .....	60
Äänitunnisteiden lisääminen ja hallitseminen .....	61
Puhelun soittaminen äänitunnisteen avulla .....	62
Info- ja palvelunumerot .....	62
Omat numerot .....	63
Soittajaryhmät .....	63
Puhelutiedot .....	64
Edellisten puhelujen luettelot .....	64
Puhelu-, data- ja GPRS-laskurit .....	65
Sijainnin määrittäminen .....	66
Asetukset .....	67
Profiilit .....	67
Teemat .....	67
Ääniasetukset .....	68
Valoasetukset .....	69
Näyttöasetukset .....	69
Aika- ja päivämääräasetukset .....	71

Omat linkit.....	72
Alempi valintanäppäin.....	72
Äänikomennot.....	72
Yhteydet.....	73
Langaton Bluetooth–tekniikka.....	73
Bluetooth–yhteys.....	74
Bluetooth–asetukset.....	75
Infrapuna (IR).....	76
(E)GPRS.....	77
(E)GPRS–yhteys.....	78
(E)GPRS–modeemiasetukset.....	78
Puheluasetukset.....	79
Yleiset käyttöasetukset.....	81
Lisälaitteasetukset.....	83
Kokoonpanoasetukset.....	83
Suojausasetukset.....	85
Alkuperäisten asetusten palautus.....	86
Galleria.....	86
Media.....	89
Kamera.....	89
Valokuvan ottaminen.....	89
Kameran asetukset.....	90
Median toisto.....	91
Puhelimen asettaminen valmiiksi suoratoistopalvelua varten.....	92
Radio.....	92
Radiokanavien hakeminen ja tallentaminen.....	93
Radion käyttäminen.....	93
Äänitys.....	94
Äänittäminen.....	94

Ääniteluettelo.....	95
Ajanhallinta.....	95
Herätyskello.....	95
Kun hälytysaika koittaa.....	96
Kalenteri.....	96
Kalenterimerkinnän lisääminen.....	97
Kun puhelin hälyttää merkinnän vuoksi.....	98
Tehtävälista.....	99
Muistikirja.....	100
Synkronointi.....	100
Synkronoinnin käynnistäminen puhelimella.....	101
Asetukset puhelimesta tapahtuvaa synkronointia varten.....	102
Synkronoinnin käynnistäminen yhteensopivalla tietokoneella.....	102
Web.....	103
Palvelujen käyttöönoton ja käyttämisen perusvaiheet.....	103
Puhelimen asettaminen valmiiksi palvelua varten.....	104
Yhteyden luominen palveluun.....	104
Palvelun sivujen selaaminen.....	105
Näppäinten käyttäminen selaamisen aikana.....	105
Toiminnot selaamisen aikana.....	105
Toiminnot yhteyden aikana.....	106
Välimuisti.....	106
Palveluyhteyden katkaiseminen.....	107
Selaimen ulkoasuasetukset.....	107
Evästeet.....	108
Kirjanmerkit.....	109
Kirjanmerkin vastaanottaminen.....	109
Noutaminen.....	110
Palveluviestit.....	110



Palveluviestien asetukset .....	111
Selaimen tietoturva .....	111
Suojausmoduuli .....	111
Varmenteet .....	112
Digitaalinen allekirjoitus .....	114
SIM-palvelut .....	115
Numerosyöttö .....	115
<b>6. Tietokoneyttydet .....</b>	<b>117</b>
PC Suite .....	117
(E)GPRS, HSCSD ja CSD .....	119
Tiedonsiirtosovellusten käyttäminen .....	119
<b>7. Tietoa akuista .....</b>	<b>120</b>
Lataaminen ja purkaminen .....	120
<b>HUOLTO-OHJEITA .....</b>	<b>122</b>
<b>TURVALLISUUTTA KOSKEVIA LISÄTIETOJA .....</b>	<b>123</b>

# TURVALLISUUTESI VUOKSI

---

Lue nämä ohjeet. Ohjeiden vastainen käyttö saattaa olla vaarallista tai lainvastaista. Lue koko opas saadaksesi lisätietoja.



## KYTKE VIRTA TURVALLISESTI

Älä kytke puhelimeen virtaa silloin, kun matkapuhelimen käyttö on kielletty tai se voi aiheuttaa häiriöitä tai vaaratilanteen.



## LIIKENNETURVALLISUUS

Noudata kaikkia paikallisia lakeja. Pidä kädet aina vapaina, jotta voit hallita ajoneuvoa sitä ajaessasi. Aseta ajaessasi ajoturvallisuus etusijalle.



## HÄIRIÖT

Kaikki matkapuhelimet ovat alttiita häiriöille, jotka voivat vaikuttaa puhelinten toimintaan.



## SULJE PUHELIN SAIRAALASSA

Noudata kaikkia rajoituksia. Sulje puhelin lääketieteellisten laitteiden lähellä.



## SULJE PUHELIN LENTOKONEESSA

Noudata kaikkia rajoituksia. Langattomat laitteet voivat aiheuttaa häiriöitä lentokoneessa.



## SULJE PUHELIN TANKATESSASI

Älä käytä puhelinta huoltoasemalla. Älä käytä puhelinta polttoaineen tai kemikaalien läheisyydessä.



## SULJE PUHELIN RÄJÄYTYSTYÖMAAN LÄHELLÄ

Noudata kaikkia rajoituksia. Älä käytä puhelinta räjäytystyömaan lähellä.



#### KÄYTÄ JÄRKEVÄSTI

Käytä laitetta vain normaaliasennossa laitteen käyttöohjeiden mukaisesti. Älä koske antenniin tarpeettomasti.



#### VALTUUTETTU HUOLTO

Vain valtuutettu huoltoliike saa asentaa tai korjata tuotteen.



#### LISÄLAITTEET JA AKUT

Käytä vain hyväksytyjä lisälaitteita ja akkuja. Älä liitä yhteensopimattomia tuotteita toisiinsa.



#### VEDENKESTÄVYYS

Puhelin ei ole vedenkestävä. Pidä se kuivana.



#### VARMUUSKOPIOT

Muista tehdä varmuuskopiot tai pitää kirjaa kaikista puhelimeen tallennetuista tärkeistä tiedoista.



#### LIITTÄMINEN MUIHIN LAITTEISIIN

Kun yhdistät tuotteen johonkin toiseen laitteeseen, lue tarkat turvaohjeet laitteen käyttöohjeesta. Älä liitä yhteensopimattomia tuotteita toisiinsa.



#### HÄTÄPUHELUT

Varmista, että puhelimessa on virta ja että se on verkon kuuluvuusalueella. Tyhjennä näyttö painamalla **lopetusnäppäintä** niin monta kertaa kuin tarvitaan (esim. puhelun lopettamiseksi tai valikosta poistumiseksi). Pidä alhaalla keskimmäistä valintanäppäintä, syötä hätänumero ja paina **syöttönäppäintä**. Jos näppäimistö on lukittu, avaa lukitus. Ilmoita olinpaikkasi. Älä katkaise puhelua, ennen kuin saat luvan siihen.

# Yleistä tietoa

---

## ■ Tietoa laitteesta

Tässä ohjeessa kuvattu langaton laite on hyväksytty käytettäväksi EGSM 900–, GSM 1800– ja GSM 1900 –verkossa. Lisätietoja verkoista saat palveluntarjoajaltasi.

Kun käytät tämän laitteen toimintoja, noudata paikallisia lakeja ja kunnioita muiden yksityisyyttä ja muita oikeuksia.



**Varoitus:** Laitteen on oltava päällä, jotta sen toimintoja (herätyskelloa lukuun ottamatta) voidaan käyttää. Älä kytke laitteeseen virtaa silloin, kun langattoman laitteen käyttö voi aiheuttaa häiriöitä tai vaaratilanteen.

Laite ja sen lisävarusteet voivat sisältää pieniä osia. Pidä ne poissa pienten lasten ulottuvilta.

Tietoja hyväksytyjen lisälaitteiden saatavuudesta saat laitteen myyjältä. Irrottaessasi lisälaitteen virtajohdon ota kiinni ja vedä pistokkeesta, älä johdosta.

## Jaettu muisti

Seuraavat puhelimen toiminnot voivat käyttää jaettua muistia: puhelinluettelo, teksti-, multimedia- ja sähköpostiviestit, äänitunnisteet, SMS-jakelulistat, kalenteri ja tehtävälistamerkinnot. Tällaista toimintoa käytettäessä muistia jää vähemmän muille jaettua muistia käyttäville toiminnoille. Näin voi tapahtua

etenkin näiden toimintojen tehokäytössä (vaikka joillekin toiminnoille voi olla varattu tietty määrä omaa muistia jaetun muistin lisäksi). Esimerkiksi monen multimediaviestin tallentaminen voi täyttää koko jaetun muistin, jolloin puhelimen näyttöön tulee muistin täyttymisestä kertova ilmoitus. Tällöin jaetusta muistista on poistettava tietoja, ennen kuin toiminnon käyttöä voidaan jatkaa.

Huomaa, että Galleria-valikossa olevat tiedostot käyttävät toista muistia.

Lisätietoja on kohdassa [Galleria](#) sivulla 86.

## ■ Tunnuksluvut

- **Suojakoodi (5 – 10 numeroa):** Suojakoodi auttaa suojaamaan puhelinta luvattomalta käytöltä. Suojakoodi tulee puhelimen mukana. Koodin tehdasasetus on 12345.

Jos haluat vaihtaa koodin ja asettaa puhelimen pyytämään sen, katso [Suojausasetukset](#) sivulla 85.

- **PIN-koodi (4 – 8 numeroa):** PIN (Personal Identification Number) –koodi auttaa suojaamaan SIM-korttia luvattomalta käytöltä. Se saattaa tulla SIM-kortin mukana. Jos otat *PIN-koodin kysely* –toiminnon käyttöön [Suojausasetukset](#) –valikossa, koodi kysytään, kun puhelin kytketään päälle.

Jos annat väärän PIN-koodin kolme kertaa peräkkäin, SIM-kortti lukkiutuu. Anna PUK-koodi ja paina **OK** –näppäintä. Anna uusi PIN-koodi ja paina **OK** –näppäintä. Anna uusi koodi toisen kerran ja paina **OK** –näppäintä.

- **PIN2-koodi (4 – 8 numeroa):** Tämä koodi voi tulla SIM-kortin mukana. Sitä tarvitaan tiettyjen toimintojen, kuten puhelulaskurien, käyttämiseen.

- **PUK- ja PUK2-koodi (8 numeroa):** PUK (Personal Unblocking Key) -koodi tarvitaan lukittuneen PIN-koodin vaihtamiseen. PUK2-koodia tarvitaan lukittuneen PIN2-koodin vaihtamiseen.
- **Puheluneston salasana (4 numeroa):** Tätä koodia tarvitaan *Suojausasetukset*-valikon *Puhelunestopalvelu*-toiminnon kanssa.
- **Moduulin PIN-koodi ja allekirjoituksen PIN-koodi:** Moduulin PIN-koodia tarvitaan suojausmoduulin tietojen käyttämiseen. Katso sivu [111](#).  
Allekirjoituksen PIN-koodia tarvitaan digitaalisen allekirjoituksen tekemiseen. Katso sivu [114](#).

## ■ Verkkopalvelut

Puhelimen käyttö edellyttää palvelun tilaamista langattomien palvelujen tarjoajalta. Monet laitteen ominaisuuksista määräytyvät matkapuhelinverkon ominaisuuksien mukaan. Nämä verkkopalvelut eivät välttämättä ole käytettävissä kaikissa verkoissa, tai niiden käytöstä on mahdollisesti sovittava erikseen palveluntarjoajan kanssa. Tarvittaessa palveluntarjoaja antaa lisäohjeita niiden käytöstä ja selittää niihin liittyvät maksut. Joissakin verkoissa voi olla rajoituksia, jotka vaikuttavat verkkopalvelujen käyttöön. Jotkin verkot eivät esimerkiksi välttämättä tue kaikkia kielikohtaisia merkkejä ja palveluja.

Palveluntarjoaja on voinut pyytää, että jotkin laitteesi toiminnot poistetaan käytöstä tai että niitä ei aktivoida. Tällöin ne eivät näy laitteen valikossa. Lisätietoja saat palveluntarjoajaltasi.

Tämä laite tukee TCP/IP-yhteyksikäytännön alaisuudessa toimivia WAP 2.0 – määrittelyjä (HTTP ja SSL). Joissakin tämän laitteen toiminnoissa, kuten multimediaviesteissä ja Internet-palveluissa käytettävät tekniikat vaativat verkkotuen.

## ■ Asetusten määrittäminen

Puhelimeen pitää määrittää oikeat asetukset joidenkin verkkopalvelujen, kuten langattomien Internet-palvelujen, MMS-palvelun ja synkronoinnin, käyttöä varten. Voit saada asetukset suoraan puhelimeen kokoonpanoviestinä, jolloin sinun tarvitsee vain tallentaa asetukset puhelimeen. Voit saada palveluntarjoajalta PIN-koodin, jota tarvitaan näiden asetusten tallentamiseen. Lisätietoja näiden asetusten saatavuudesta saat verkko-operaattorilta, palveluntarjoajalta, lähimmältä valtuutetulta Nokia-jälleenmyyjältä tai Nokian Internet-sivuston tuotetukialueelta <[www.nokia.com/support](http://www.nokia.com/support)>.

Kun saat kokoonpanoviestin, näyttöön tulee *Kokoonpanoas. vastaanotettu*. Jos haluat nähdä asetukset, paina **Näytä**-näppäintä.

- Jos haluat tallentaa asetukset, paina **Tallenna**-näppäintä. Jos näyttöön tulee *Anna asetusten PIN*; anna asetusten PIN-koodi ja paina **OK**-näppäintä. Valitse, asetetaanko nämä asetukset oletusarvoisiksi. Tietoa PIN-koodin saatavuudesta saat palveluntarjoajalta, joka toimittaa asetukset.
- Jos haluat hylätä asetukset, paina **Hylkää**-näppäintä.

Tietoa asetusten tarkastelemisesta ja muokkaamisesta on kohdassa [Kokoonpanoasetukset](#) sivulla [83](#).

## ■ Sisällön ja sovellusten noutaminen

Voit ehkä noutaa puhelimeen uutta sisältöä, kuten teemoja, ääniä ja videoleikkeitä (verkkopalvelu).

1. Valitse esimerkiksi *Galleria*-valikon hakutoiminto. Tietoa hakutoimintoon pääsemisestä on kyseisten valikkojen kuvauksissa.  
Näyttöön tulee kirjanmerkkien luettelo. Valitse *Muita kirjanmerkk.*, jos haluat nähdä *Web*-valikossa olevat kirjanmerkit.
2. Valitse sen selainsivun kirjanmerkki, jolle haluat päästä. Jos yhteys ei muodostu, vaihda käytössä oleva yhteysasetusryhmä *Web*-valikossa ja yritä muodostaa yhteys uudestaan. Noudata palvelussa annettuja ohjeita.  
Tietoa eri palvelujen saatavuudesta ja hinnoista saat verkko-operaattorilta ja/ tai palveluntarjoajalta.

Laitteeseen voi olla ladattu valmiiksi sellaisten sivustojen kirjanmerkkejä, jotka eivät liity Nokiaan. Nokia ei takaa näiden sivustojen luotettavuutta tai vastaa niistä eikä tue niiden käyttöä. Jos kuitenkin päätät avata tällaisia sivustoja, noudata samoja turvallisuutta koskevia varotoimia ja suhtaudu sisältöön harkiten kuten muidenkin Internet-sivustojen kanssa.

## ■ Nokian tuotetuki Internetissä

Sivustossa <[www.nokia.com/support](http://www.nokia.com/support)> tai Nokian paikallisessa Internet-sivustossa on saatavana tämän käyttöohjeen uusin versio, lisätietoja, ladattavia tiedostoja ja Nokia-tuotteeseesi liittyviä palveluja.



# 1. Puhelimen esittely

---

## ■ Näppäimet ja liitännät

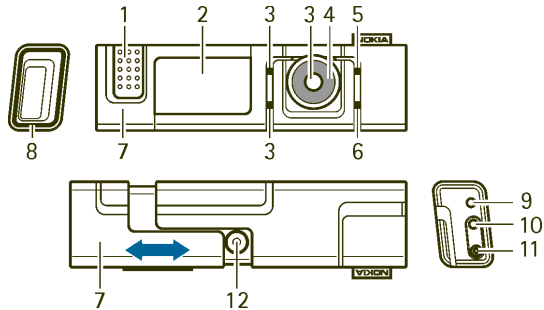

1. Kuuloke
2. Näyttö ja peili
3. Ylempi valintanäppäin, alempi valintanäppäin, keskimäinen valintanäppäin

Näppäinten toiminto määräytyy niiden yläpuolella näytössä olevan tekstin mukaan. Katso [Valmiustila](#) sivulla 19.

4. Navi™ -kiekko

Kiekon avulla voit vierittää merkkipalkkia, kun syötät tekstiä ja numeroita, ja selata erilaisia luetteloja ja viestejä. Katso myös [Kiekon käyttäminen](#) sivulla 19.

5. Lopetusnäppäimellä voit lopettaa käynnissä olevan puhelun. Tällä näppäimellä voit myös poistua kaikista toiminnoista. Pitämällä lopetusnäppäintä alhaalla voit kytkeä puhelimen päälle tai pois päältä.
6. Soitonnäppäimellä voit soittaa puhelinnumeroon ja vastaa puheluun. Valmiustilassa tämä näppäin näyttää viimeksi valitut numerot.
7. Liukukansi. Avaamalla liukukannen voit vastaanottaa puhelun, kytkeä näytön taustavalon päälle tai ottaa esiin kameran linssin. Sulkemalla kannen voit lopettaa puhelun.
8. Vilkuva merkkivalo
9. Mikrofoni
10. Lisälaiteliitäntä, johon voi kytkeä esimerkiksi kannettavan HF:n
11. Laturin liitäntä
12. Kameran linssi

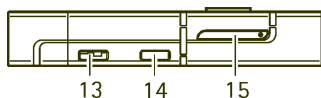

13. Kaiutin
14. Infrapunaportti (IR)
15. SIM-korttiteline

## ■ Kiekon käyttäminen

Kiekkoa voi käyttää esimerkiksi merkkien syöttämiseen sekä erilaisten luetteloiden ja viestien selaamiseen.

Käytä kiekkoa pyörittämällä sitä myötäpäivään tai vastapäivään.

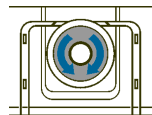

Keskimmäinen valintanäppäin on kiekon keskellä.

Esimerkiksi valmiustilassa voit käyttää kiekkoa seuraavasti:

- Pidä keskimmäistä valintanäppäintä alhaalla, jos haluat syöttää puhelinnumeron.

Pyöritä kiekkoa, jos haluat siirtyä puhelinnumeron numeron kohdalle näytön alaosassa näkyvässä merkkipalkissa, ja valitse numero painamalla **Valitse**-näppäintä. Toimi samoin puhelinnumeron muiden numeroiden kanssa.

Jos haluat soittaa puhelinnumeroon, paina **soitonäppäintä** tai paina **Valinnat**-näppäintä ja valitse **Soita**.

Jos haluat tallentaa puhelinnumeron nimen kanssa, paina **Valinnat**-näppäintä, valitse **Tallenna**, valitse nimen kirjaimet yksitellen merkkipalkista, paina **Valinnat**-näppäintä ja valitse **Hyväksy**.

## ■ Valmiustila

Puhelin on valmiustilassa, kun se on käyttövalmis etkä ole näppäilyllä numeroita tai kirjaimia.

1. Näyttää matkapuhelinverkon kentän voimakkuuden paikassa, jossa olet. Mitä korkeampi palkki on, sitä voimakkaampi on signaali.
2. Näyttää sen matkapuhelinverkon nimen tai tunnuksen, jossa puhelinta käytetään.
3. Näyttää akun varaustason. Mitä korkeampi palkki on, sitä enemmän akussa on virtaa jäljellä.
4. Ylin valintanäppäin on valmiustilassa **Siirry**.

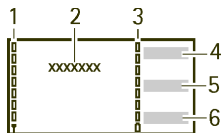

- Painamalla **Siirry**-näppäintä näet omassa linkkiluettelossasi olevat toiminnot. Voit aktivoida haluamasi toiminnon valitsemalla sen. Valitse esimerkiksi **Äänenv.** ja aseta puhelimen perusäänenvoimakkuus.
- Paina **Valinnat**-näppäintä ja valitse
- **Tee valinnat**, jos haluat nähdä lisättävissä olevat toiminnot.  
Siirry haluamasi toiminnon kohdalle ja lisää se omaan linkkiluetteloosi painamalla **Valitse**-näppäintä. Jos haluat poistaa toiminnon luettelosta, paina **Poista**-näppäintä.
  - **Järjestä**, jos haluat muuttaa omissa linkkiluettelossasi olevien toimintojen järjestystä. Valitse haluamasi toiminto, paina **Siirrä**-näppäintä ja valitse kohta, johon haluat siirtää toiminnon.
5. Keskimäinen valintanäppäin on valmiustilassa **Valikko**.
  6. Alempi valintanäppäin voi olla valmiustilassa **Nimet** (avaa **Luettelo**-valikon), operaattorikohtainen näppäin (avaa operaattorin kotisivun) tai toiminto, jonka olet valinnut **Alempi valintanäppäin**-valikossa. Katso **Alempi valintanäppäin** sivulla 72.

Katso myös [Tärkeitä symboleja](#) sivulla 21.

## Taustakuva ja näytönsäästäjä

Voit asettaa puhelimen näyttämään taustakuvan ja näytönsäästäjän, kun puhelin on valmiustilassa. Katso [Näyttöasetukset](#) sivulla 69.

## Virransäästö

Virran säästämiseksi näytön ja näppäinten taustavalo sammuu tietyn ajan kuluttua. Vilkkuva merkkivalo osoittaa, että puhelin on päällä. Voit kytkeä näytön taustavalon päälle painamalla jotakin näppäintä.

Vilkkuvan merkkivalon (*Valotehosteet*) poistaminen käytöstä säästää myös virtaa. Katso [Profilit](#) sivulla 67.

## Tärkeitä symboleja



Olet saanut vähintään yhden teksti- tai multimediaviestin. Katso [Tekstiviestin tai SMS-sähköpostiviestin lukeminen ja siihen vastaaminen](#) sivulla 42 tai [Multimediaviestin lukeminen ja siihen vastaaminen](#) sivulla 49.



Puhelimen näppäimistö on lukittu. Katso [Näppäimistön lukitseminen](#) sivulla 23.



Puhelin ei soi puhelun tai tekstiviestin saapuessa, kun *Soittotapa*-asetus on *Äänetön* ja *Viestin merkkiääni*-asetus on *Äänetön*. Katso [Ääniasetukset](#) sivulla 68.

-  Herätyskellon asetus on *Herättää*. Katso [Herätyskello](#) sivulla 95.
-  Symboli näkyy näytön vasemmassa yläkulmassa, kun (E)GPRS-yhteytiläksi on valittu *Jatkuva* ja (E)GPRS-palvelu on saatavana. Katso [\(E\)GPRS-yhteys](#) sivulla 78.
-  Symboli näkyy näytön vasemmassa yläkulmassa, kun (E)GPRS-yhteys on muodostunut. Katso [\(E\)GPRS-yhteys](#) sivulla 78 ja [Palvelun sivujen selaaminen](#) sivulla 105.
-  (E)GPRS-yhteys on odotustilassa (pidossa), koska olet esimerkiksi saanut tai soittanut puhelun (E)GPRS-yhteyden aikana. Symboli näkyy näytön oikeassa yläkulmassa.
-  [Langaton Bluetooth-tekniikka](#) –symboli Katso [Langaton Bluetooth-tekniikka](#) sivulla 73.
-  Infrapunayhteyden symboli. Katso [Infrapuna \(IR\)](#) sivulla 76.
-  Kaikki puhelut siirretään toiseen numeroon, *Siirrä kaikki äänipuhelut*. Jos käytössäsi on kaksi puhelulinjaa, ensimmäisen linjan soitonsiirron symboli on  ja toisen linjan . Katso [Puheluasetukset](#) sivulla 79.
- 1** tai **2** Näyttää valitun puhelulinjan, jos käytössäsi on kaksi linjaa. Katso [Puheluasetukset](#) sivulla 79.
-  Kaiutin on käytössä. Katso [Puhelunaikaiset toiminnot](#) sivulla 30.
-  Puhelut on rajoitettu vain tietyn käyttäjäryhmän numeroihin. Katso [Suojausasetukset](#) sivulla 85.

 Ajastettu profiili on valittu. Katso [Profiilit](#) sivulla 67.



Puhelimeen on kytketty kannettava HF, muu HF-lisävaruste, induktiosilmukka tai vastaava lisävaruste.

Jos haluat asettaa ajan ja päivämäärän näkymään valmiustilassa, katso [Aika- ja päivämääräasetukset](#) sivulla 71.

## ■ Näppäimistön lukitseminen

Voit lukita näppäimistön välttääksesi tahattomat näppäinpainallukset.

Lukitse näppäimistö tai avaa lukitus painamalla ensin **Valikko**- tai **Avaa**-näppäintä ja sitten 1,5 sekunnin kuluessa **soitonäppäintä**. Jos **Näppäim. turvalukko**-toiminnon asetus on **Käytössä**, paina **Avaa**-näppäintä ja anna suojakoodi.

Saapuvaa puhelua voidaan käsitellä normaalisti. Näppäimistö lukittuu automaattisesti, kun lopetat tai hylkät puhelun.

Tietoa **Autom. näppäinlukko**- ja **Näppäim. turvalukko**-toiminnosta on kohdassa **Yleiset käyttöasetukset** sivulla 81.



**Huom!** Kun näppäinlukko on päällä, puhelut puhelimeen ohjelmoituaan hätänumeroon (esim. 112, 911 tai muu virallinen hätänumero) saattavat olla mahdollisia. Lisätietoja on kohdassa **Hätäpuhelut** sivulla 126.

## 2. Alkuvalmistelut

---

### ■ SIM-kortin asentaminen

Pidä kaikki SIM-kortit ja SIM-kortin vapautustyökalu poissa pienten lasten ulottuvilta. Lisätietoja SIM-kortin palvelujen saatavuudesta ja käytöstä saat SIM-kortin myyjältä, joka voi olla palveluntarjoaja, verkko-operaattori tai muu myyjä.

Avaa SIM-korttiteline puhelimen tulevalla vapautustyökalulla tai paperiliittimellä, jonka halkaisija on enintään 0,9 mm. Vapauta SIM-korttiteline työntämällä työkalu tai paperiliitin vapautusreikään kuvassa (1) näkyvällä tavalla. Aseta SIM-kortti pidikkeeseen siten, että kortin kullanväriset liittimet osoittavat alaspäin. Työnnä SIM-korttiteline paikalleen (2).

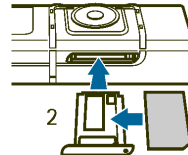
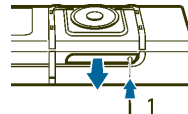

### ■ Akun lataaminen



**Varoitus:** Käytä vain sellaisia akkuja, latureita ja lisälaitteita, jotka Nokia on hyväksynyt käytettäväksi tämän mallin kanssa. Muuntyyppisten tuotteiden käyttö voi tehdä siitä hyväksynnän vastaisen tai mitätöidä laitetta koskevan takuun ja saattaa olla vaarallista.

Tässä laitteessa on sisäinen uudelleenladattava akku, jota ei voi irrottaa. Älä yritä irrottaa akkua laitteesta, koska tällöin laite voi vioittua. Nokia suosittelee, että vaihdatat akun lähimmässä valtuutetussa huoltoliikkeessä.



Tarkista laturin mallinumero ennen sen käyttöä tämän laitteen kanssa. Tämä laite on tarkoitettu käytettäväksi vain AC-1-, ACP-7-, ACP-8-, ACP-12-, LCH-8-, LCH-9- tai LCH-12-laturin kanssa.

1. Kytke laturin johto puhelimen pohjassa olevaan liitäntään.
2. Kytke laturi pistorasiaan. Teksti *Akku latautuu* näkyy näytössä hetken, jos puhelin on päällä. Jos akku on täysin tyhjä, voi kestää joitakin minutteja, ennen kuin akun varauksen symboli tulee näyttöön tai ennen kuin puhelimella voi soittaa puheluja.

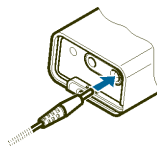

Voit käyttää puhelinta, kun siihen on kytketty laturi.

Latausaika määräytyy käytettävän laturin mukaan. Esimerkiksi akun lataaminen AC-1-laturilla kestää noin 1 tunti 30 minuuttia, kun puhelin on valmiustilassa.

## ■ Virran kytkeminen ja katkaiseminen



**Varoitus:** Älä kytke puhelimeen virtaa silloin, kun matkapuhelimen käyttö on kielletty tai se voi aiheuttaa häiriöitä tai vaaratilanteen.

Pidä **lopetusnäppäintä** alhaalla, kunnes puhelin kytkeytyy päälle tai pois päältä.

Jos puhelimen näyttöön tulee teksti *Aseta SIM-kortti*, vaikka SIM-kortti on asennettu oikein, tai *Puhelin ei tue SIM-korttia*, ota yhteys verkko-operaattoriin tai palveluntarjoajaan. Puhelin ei tue viiden voltin SIM-kortteja. Kortti voidaan joutua vaihtamaan.



Jos puhelin pyytää PIN-koodin tai suojakoodin, siirry haluamasi numeron kohdalle merkkipalkissa ja paina **Valitse**-näppäintä. Toimi samoin koodin muiden numeroiden kanssa. Jos syötät väärän merkin, poista se painamalla **Pyyhi**-näppäintä. Paina **Valinnat**-näppäintä ja valitse **Hyväksy**.

Katso myös **PIN-koodin kysely** kohdassa **Suojausasetukset** sivulla **85** ja **Tunnusluvut** sivulla **13**.

## ■ Normaali käyttöasento

Puhelimessa on sisäinen antenni. Käytä puhelinta vain sen normaalissa käyttöasennossa.

**Huom!** Kuten mitä tahansa radiolähetinlaitetta käytettäessä, vältä antennin tarpeetonta koskettamista, kun laitteeseen on kytketty virta. Antennin koskettaminen vaikuttaa puhelun laatuun ja laite saattaa toimia suuremmalla lähetysteholla kuin muuten olisi tarpeen. Kun vältetään antennin alueen koskettamista laitetta käytettäessä, antenni toimii mahdollisimman hyvin ja akun käyttöikä pitenee.

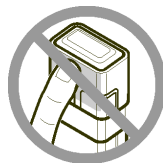

## ■ Rannehinnan kiinnittäminen

Pujota hihna kuvassa näkyvällä tavalla ja kiristä se.

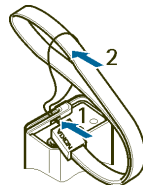

## ■ Liukukannen irrottaminen ja asettaminen paikalleen

Liukukannen joutuu irrottamaan vain puhelimen tyypitarran tarkistusta tai puhelimen puhdistusta varten.

- Jos haluat irrottaa liukukannen, kohota sitä reunasta sormen kynnellä kuvassa (1) näkyvällä tavalla, kunnes liukukansi vapautuu. Irrota liukukansi työntämällä sitä kuvassa (2) näkyvällä tavalla. Vältä kameran linsin koskettamista.
- Kun haluat asettaa liukukannen paikalleen, aseta puhelin ja liukukansi kuvassa (3) näkyvään asentoon ja työnnä liukukantta vasemmalle, kunnes se napsahtaa paikalleen (4).

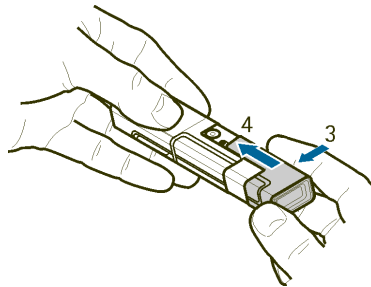
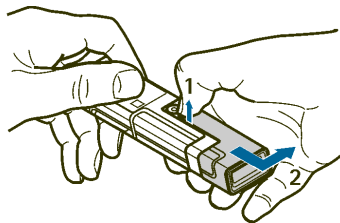

## 3. Puhelutoiminnot

---

### ■ Puhelun soittaminen

1. Pidä keskimmäistä valintanäppäintä alhaalla valmiustilassa ja syötä suunta- ja puhelinnumero. Syötä puhelinnumero siirtymällä haluamasi numeron kohdalle merkkipalkissa ja painamalla **Valitse**-näppäintä. Toimi samoin puhelinnumeron muiden numeroiden kanssa. Jos syötät väärän merkin, poista se painamalla **Pyyhi**-näppäintä.

Kun soitat ulkomaille, syötä ensin plusmerkki + (korvaa ulkomaanpuhelun tunnuksen) ja maatunnus ja syötä sitten suuntanumero (tarvittaessa ilman ensimmäistä nollaa) ja puhelinnumero.

2. Soita numeroon painamalla **soitonäppäintä**.
3. Lopeta puhelu (tai keskeytä soittoyritys) painamalla **lopetusnäppäintä**.

Katso myös [Puhelunaikaiset toiminnot](#) sivulla 30.

#### Soittaminen puhelinluettelon avulla

Tietoa [Luettelo](#)-valikossa tallennetun nimen ja puhelinnumeron etsimisestä on kohdassa [Yhteystiedon etsiminen](#) sivulla 57. Soita numeroon painamalla **soitonäppäintä**.

#### Viimeksi valittuihin numeroihin soittaminen

Kun painat valmiustilassa kerran **soitonäppäintä**, näyttöön tulee 20 numeroa, joihin olet viimeksi soittanut tai yrittänyt soittaa. Siirry haluamasi numeron tai nimen kohdalle ja soita numeroon painamalla **soitonäppäintä**.

## Vastaajaan soittaminen

Pidä keskimmäistä valintanäppäintä alhaalla valmiustilassa, valitse 1 ja paina soitonäppäintä. Katso myös [Ääniviestit](#) sivulla 51.

Kun olet saanut ääniviestin, näytön yläosassa voi näkyä -symboli (verkkopalvelu). Paina **Kuuntele**-näppäintä, jos haluat soittaa vastaajapalveluun.

## Uuden puhelun soittaminen puhelun aikana (verkkopalvelu)

Paina puhelun aikana **Valinnat**-näppäintä ja valitse *Uusi puhelu*. Syötä puhelinnumero, tai paina **Valinnat**-näppäintä ja valitse *Etsi*, jos haluat etsiä sen puhelinluettelosta. Paina **Soita**-näppäintä tai soitonäppäintä. Ensimmäinen puhelu siirtyy pitoon. Jos haluat siirtyä puhelusta toiseen, paina soitonäppäintä.

## ■ Saapuvaan puheluun vastaaminen tai sen hylkääminen

Vastaa puheluun käyttämällä liukukantta tai painamalla soitonäppäintä. Jos haluat mykistää soittoaänen, paina **Hiljennä**-näppäintä.

Jos haluat hylätä puhelun, paina **lopetusnäppäintä**. Hylätty puhelu siirretään, jos olet ottanut käyttöön *Siirrä, kun numero on varattu* -toiminnon. Katso [Puheluasetukset](#) sivulla 79.

## Koputuspalvelu

Voit vastata saapuvaan puheluun toisen puhelun aikana, jos olet ottanut käyttöön *Puheluasetukset*-valikon *Koputuspalvelu*-toiminnon (verkkopalvelu). Jos haluat vastata odottavaan puheluun, paina **Vastaa**-näppäintä tai soitonäppäintä. Ensimmäinen puhelu siirtyy pitoon.

## ■ Puhelunaikaiset toiminnot

Monet puhelun aikana käytettävistä toiminnoista ovat verkkopalveluja. Tietoa palvelujen saatavuudesta saat verkko-operaattorilta tai palveluntarjoajalta.

Jos painat puhelun aikana **Valinnat**-näppäintä, jotkin seuraavista toiminnoista tulevat näyttöön:

- *Äänenvoimakkuus, Mykistä* tai *Poista mykistys, Luettelo, Valikko, Äänitä*, ja verkkopalvelut *Vastaa* ja *Hylkää puhelu, Puhelu pitoon* tai *Poista pidosta, Uusi puhelu, Lopeta puhelu, Lopeta kaikki*.
- *Lukitse näppäimet* -toiminnolla voit lukita näppäimistön.
- *Lähetä DTMF* -toiminnolla (verkkopalvelu) voit lähettää DTMF (Dual Tone Multi-Frequency) -numerosarjoja, esimerkiksi salasanoja tai pankkitilinnumeroita. DTMF-järjestelmää voidaan käyttää äänivalintaan perustuvien puhelimien kanssa. Syötä DTMF-numerosarja tai etsi se *Luettelo*-valikosta ja paina **DTMF**-näppäintä. Huomaa, että DTMF-numerosarja voi sisältää odotusmerkin j ja taukomerkin p.



**Vihje:** Voit asettaa puhelimen nopeasti numeronsyöttötilaan puhelun aikana pitämällä keskimmäistä valintanäppäintä alhaalla.

- *Vaihda*-toiminnolla voit siirtyä käynnissä olevan ja pidossa olevan puhelun välillä ja *Siirrä edelleen* -toiminnolla voit yhdistää pidossa olevan puhelun käynnissä olevaan puheluun ja poistua kummastakin puhelusta (verkkopalveluja).
- *Neuvottelu*-toiminnolla voit soittaa toiselle osapuolelle ja pyytää hänet puheluun (verkkopalvelu).

- *Yksityiseksi*-toiminnolla voit keskustella kahden kesken neuvottelupuhelun jonkun osallistujan kanssa (verkkopalvelu).
- *Äänen parannus* -toiminnolla voit asettaa puhelimen muuttamaan ääntä siten, että se kuuluu selvästi meluisassa ympäristössä.
- *Numerosyöttö*-toiminnolla voit syöttää numeroita puhelun aikana.
- *Kaiutin*-toiminnolla voit käyttää puhelun aikana sisäänrakennettua kaiutinta, jolloin sinun ei tarvitse pitää puhelinta kädessäsi.



**Huom!** Älä pidä laitetta korvallasi kaiuttimen käytön aikana, koska äänenvoimakkuus voi olla erittäin suuri.

Jos haluat ottaa kaiuttimen käyttöön tai pois käytöstä, valitse *Kaiutin* tai *Puhelin* tai paina *Kaiutin*- tai *Puhelin*-näppäintä. Kaiutin poistetaan automaattisesti käytöstä, kun lopetat puhelun tai soittoyrityksen tai kytket puhelimeen HF-rasian tai kannettavan HF:n.

Jos olet kytkenyt puhelimeen yhteensopivan HF-rasian tai kannettavan HF:n, valintaluettelossa on *Puhelin*-vaihtoehdon sijaan *Handsfree* tai *Kuuloke*. *Puhelin*-valintanäppäimen tilalla on vastaavasti *Handsf.* tai *Kuuloke*.

## ■ Tekstin kirjoittaminen



Kun kirjoitat esimerkiksi viestin, voit syöttää sen kirjaimet, numerot ja erikoismerkit valitsemalla ne näytön alaosassa näkyvästä merkkipalkista. Siirry haluamasi merkin kohdalle ja paina *Valitse*-näppäintä.

Jos haluat valita merkkejä nopeammin, voit käyttää ennakoivaksi merkinvalinnaksi kutsuttua menetelmää, jossa yleisimmin tarvittavat merkit ovat







merkkiluettelon alussa. Ennakoivan merkinvalintatoiminnon ehdottamat merkit määräytyvät aiemmin valittujen merkkien mukaan. Jos et käytä ennakoivaa merkinvalintaa, merkit näkyvät aakkosjärjestyksessä.

Käytettävissä olevat merkit määräytyvät *Puhelimen kieli* –valikossa valitun kielen mukaan. Katso [Yleiset käyttöasetukset](#) sivulla 81.

Merkkien valitsemisen lisäksi merkkipalkkia voi käyttää seuraavasti:

- Jos haluat asettaa ennakoivan merkinvalinnan käyttöön, valitse . Jos haluat poistaa ennakoivan merkinvalinnan käytöstä, valitse .

Kun ennakoiva merkinvalinta on käytössä,  näkyy näytön yläosassa ja ehdotetut merkit näkyvät sinisinä.

- Jos haluat siirtää osoitinta kirjoittamasi tekstin tai numeron sisällä, valitse  ja pyöritä kiekkoa. Kun haluat jatkaa merkkien syöttämistä, paina **Jatka**–näppäintä.
- Jos haluat lisätä välilyönnin, valitse se merkkipalkista.
- Jos haluat syöttää isoja kirjaimia, valitse .
- Jos haluat syöttää pieniä kirjaimia, valitse .
- Jos haluat syöttää aksentoituja merkkejä, valitse .
- Jos haluat syöttää numeroita, valitse .
- Jos haluat syöttää erikoismerkkejä, valitse .

Voit käyttää joitakin näistä toiminnoista myös painamalla **Valinnat**–näppäintä ja valitsemalla haluamasi toiminnon.

Hyväksy syöttämäsi teksti tai numero tarvittaessa painamalla **Valinnat**–näppäintä ja valitsemalla *Hyväksy*.



## Vihjeitä tekstin kirjoittamista varten

Kun kirjoitat tekstiä, myös seuraavat toiminnot voivat olla käytettävissä:

- Jos haluat poistaa kohdistimen vasemmalla puolella olevan merkin, paina **Pyyhi**-näppäintä. Voit poistaa merkkejä nopeammin pitämällä **Pyyhi**-näppäintä alhaalla.  
Jos haluat poistaa kaikki kirjaimet kerralla viestiä kirjoittaessasi, paina **Valinnat**-näppäintä ja valitse *Pyyhi teksti*.
- Jos haluat asettaa merkinvalitsimen siirtymään merkkipalkin ensimmäisen merkin kohdalle pyörittäessäsi kiekkoa oikealle merkkipalkin lopussa (tai viimeisen merkin kohdalle pyörittäessäsi kiekkoa vasemmalle merkkipalkin alussa), paina **Valinnat**-näppäintä ja valitse *Kierto käytössä*.
- Jos haluat asettaa tekstinsyöttökieleksi jonkin muun kuin *Kieliasetukset*-valikossa (katso sivu 81) valitun kielen, paina **Valinnat**-näppäintä ja valitse *Tekstinsyöttökieli* ja haluamasi kieli.

## 4. Valikon käyttäminen

---

Puhelimessa on paljon erilaisia toimintoja, jotka on ryhmitelty valikoihin.

Useimpia valikkotoimintoja varten on lyhyt ohjeteksti. Saat ohjetekstin näkyviin, kun siirryt haluamasi valikkotoiminnon kohdalle ja odotat noin 15 sekuntia.

Ohjetekstin voi asettaa käyttöön tai pois käytöstä *Yleiset käyttöasetukset*-valikon *Valikon ohjetekstit*-toiminnolla. Katso sivu [81](#).

### ■ Valikkotoimintoon pääseminen

1. Paina valmiustilassa **Valikko**-näppäintä.
2. Siirry kiekon avulla haluamasi päävalikon kohdalle (esim. *Asetukset*) ja avaa se painamalla **Valitse**-näppäintä.
3. Jos valikossa on alavalikkoja, valitse niistä haluamasi, esimerkiksi *Puheluasetukset*.  
Jos alavalikossa on lisää alavalikoita (esim. *Autom. soitontoisto*), toista tämä vaihe.
4. Valitse haluamasi asetus.

Paina **Edellinen**-näppäintä, jos haluat palata edelliselle valikkotasolle, tai paina **Poistu**-näppäintä tai **lopetusnäppäintä**, jos haluat poistua valikosta.

## ■ Valikkoluettelo

### 1. Viestit

- 1. Uusi viesti
  - 1. Tekstiviesti
  - 2. Multimediaviesti
- 2. Saapuneet
- 3. Lähtevät
- 4. Lähetetyt
- 5. Tallennetut
  - 1. Tekstiviestit
  - 2. Multimediaviestit
- 6. Ääniviestit
  - 1. Viestien kuuntelu
  - 2. Vastaajapalvelun nro
- 7. Tiedotteet
  - 1. Tiedotepalvelu
  - 2. Omat aiheet
  - 3. Kieli
  - 4. SIM-kortille tall. tiedott. aiheet
  - 5. Lue<sup>1</sup>
- 8. Palvelukäskyt



### 9. Poista viestejä

- 10. Viestiasetukset
  - 1. Tekstiviestit
  - 2. Multimediaviestit
  - 3. Muut asetukset
- 11. Viestilaskuri
  - 1. Lähetetyt viestit
  - 2. Vastaanot. viestit
  - 3. Nollaa laskurit

### 2. Luettelo

- 1. Etsi
- 2. Lisää uusi nimi
- 3. Poista
- 4. Kopioi
- 5. Asetukset
  - 1. Käytettävä muisti
  - 2. Luettel. selaustapa
  - 3. Muistin tila
- 6. Äänitunnisteet



---

1. Tämä valikko näkyy vain, jos olet saanut tiedotteita.

7. Infonumerot<sup>1</sup>
8. Palvelunumerot<sup>1</sup>
9. Omat numerot<sup>1</sup>
10. Soittajaryhmät<sup>1</sup>

### 3. Puhelutiedot



1. Vastaamatta jääneet puhelut
2. Vastatut puhelut
3. Soitetut puhelut
4. Poista viime puhelut
  1. Kaikki
  2. Ei vastatut
  3. Vastatut
  4. Soitetut
5. Puhelujen kestot
  1. Viime puhelun kesto
  2. Vastattujen puhelujen kesto
  3. Soitettujen puhelujen kesto
  4. Puhelujen kesto yhteensä
  5. Kestolaskurien nollaus
6. GPRS-datalaskuri

1. Viimeksi lähetetty data
2. Viimeksi vastaanotettu data
3. Kaikki lähetetty data
4. Kaikki vastaanotettu data
5. Nollaa laskurit

### 7. GPRS-yhteyslaskuri

1. Viime yhteyden kesto
  2. Yhteyksien kokonaiskesto
  3. Nollaa laskurit
- ### 8. Sijainnin määrittäminen

### 4. Asetukset



1. Profiilit
  1. Yleinen
  2. Äänetön
  3. Kokous
  4. Ulkoilma
  5. Hakulaite
2. Teemat
  1. Valitse teema
  2. Teemahaku
3. Ääniasetukset
  1. Soittotapa

---

1. Näkyy, jos SIM-korttisi tukee tätä toimintoa. Tietoa palvelujen saatavuudesta saat verkko-operaattorilta tai palveluntarjoajalta. Jos jotakin toimintoa ei tueta, seuraavien valikkotoimintojen numerot muuttuvat vastaavasti.

- 2. Soittoääni
- 3. Soiton voimakkuus
- 4. Värinähälytys
- 5. Viestin merkkiääni
- 6. Näppäinäänet
- 7. Varoitusaänet
- 8. Kuoren valot
- 9. Hälyttävät puhelut
- 4. Valoasetukset
- 5. Näyttöasetukset
  - 1. Taustakuva
  - 2. Värimallit
  - 3. Verkon tunnus
  - 4. Näytönsäästäjä
- 6. Aika- ja päivämääräasetukset
  - 1. Kello
  - 2. Päivämäärä
  - 3. Ajan autom. päivitys
- 7. Omat linkit
  - 1. Alin valintänäppäin
  - 2. Äänikomennot
- 8. Yhteydet
  - 1. Bluetooth
  - 2. Infrapuna (IR)
- 3. GPRS
- 9. Puheluasetukset
  - 1. Äänen parannus
  - 2. Soitonsiirto
  - 3. Autom. soitontoisto
  - 4. Koputuspalvelu
  - 5. Tiedot puh. jälkeen
  - 6. Oman nron lähetykset
  - 7. Puhelulinja<sup>1</sup>
- 10. Yleiset käyttöasetukset
  - 1. Kieliasetukset
  - 2. Muistin tila
  - 3. Autom. näppäinlukko
  - 4. Näppäim. turvalukko
  - 5. Solun tunniste
  - 6. Tervehdysteksti
  - 7. Operaattorin valinta
  - 8. SIM-palv. vahvistus
  - 9. Valikon ohjetekstit
  - 10. Puh. kytkentä-ääni
- 11. Lisälaitteasetukset<sup>2</sup>
  - 1. Kuuloke
  - 2. Handsfree
  - 3. Induktiosilmukka
  - 4. Laturi

---

1. Tietoa palvelujen saatavuudesta saat verkko-operaattorilta tai palveluntarjoajalta.  
 2. Tämä valikko näkyy vain, jos puhelimeen on tai on ollut kytkettynä yhteensopiva lisävaruste.

- 12. Kokoonpanoasetukset
  - 1. Oletuskokoonpano
  - 2. Oletus käyttöön kaikissa sovelluksissa
  - 3. Ensijoinen yhteysosoite
  - 4. Omat kokoonpanoasetukset
- 13. Suojausasetukset
  - 1. PIN-koodin kysely
  - 2. Puhelunestopalvelu
  - 3. Sallitut numerot
  - 4. Rajattu käyttäjäryh.
  - 5. Suojaustaso
  - 6. Tunnusluvut
- 14. Alkuperäisten asetusten palautus
- 5. Galleria
  - 1. Kuvat 
  - 2. Videoleikkeet
  - 3. Teemat
  - 4. Piirrookset
  - 5. Äänet
  - 6. Äänitteet
- 6. Media
  - 1. Kamera 
- 2. Median toisto
  - 1. Avaa Galleria
  - 2. Kirjanmerkit
  - 3. Siirry
  - 4. Mediahaku
  - 5. Suoratoistoaset.
- 3. Radio
- 4. Äänitys
  - 1. Äänitä
  - 2. Äänitykset
  - 3. Toista viime nauh.
  - 4. Lähetä viim. nauh.
- 7. Ajanhallinta 
  - 1. Herätyskello
    - 1. Herätysaika
    - 2. Toista hälytys
    - 3. Hälytysääni
  - 2. Kalenteri
  - 3. Tehtävälista
  - 4. Muistikirja
  - 5. Synkronointi
    - 1. Palvelinsynkronointi
    - 2. PC:n synkronointiasetukset

## 8. Web

1. Aloitus sivulle
2. Kirjanmerkit
3. Noutolinkit
  1. Soittoäänihaku
  2. Grafiikkahaku
  3. Videohaku
  4. Teemahaku
4. Viime Web-osoite
5. Palveluviestit
6. Asetukset
  1. Kokoonpanoasetukset



## 2. Ulkoasuasetukset

## 3. Suojausasetukset

## 4. Palveluviestien asetukset

## 7. Siirry

## 8. Tyhjennä välimuisti

## 9. SIM-palvelut<sup>1</sup>



## 10. Numerosyöttö



---

1. Näkyy vain, jos SIM-kortti tukee tätä toimintoa. Valikon nimi ja sisältö riippuvat SIM-kortista.

## 5. Valikkotoiminnot

---

### ■ Viestit

Viestipalveluja voi käyttää vain, jos verkkosi tai palveluntarjoajasi tukee niitä (verkkopalveluja).



**Huom!** Lähetettäessä viestejä laitteen näyttöön voi tulla teksti *Viesti lähetetty.* Teksti osoittaa, että laite on lähettänyt viestin laitteeseen ohjelmoituun tekstiviestikeskuksen numeroon. Se ei osoita, että viesti on vastaanotettu aiotussa määränpäässä. Yksityiskohtaisia tietoja viestipalveluista saat palveluntarjoajaltasi.

### Tekstiviestit (SMS)

Laitte tukee 160 merkkiä pidempien tekstiviestien lähetystä ja vastaanottoa. Jos viestissä (joka voi sisältää myös kuvia) on yli 160 merkkiä, se lähetetään kahden tai useamman viestin sarjana (moniosaisena viestinä). Laskutus voi perustua siihen, kuinka monta tavallista viestiä moniosainen viesti sisältää.

Näytön yläosassa näkyy viestin merkkilaskuri, joka laskee merkkejä 160:sta alaspäin. Esimerkiksi 10/2 tarkoittaa, että kahtena viestinä lähetettävään tekstiviestiin voi vielä lisätä 10 merkkiä. Huomaa, että joidenkin erikoismerkkien eli Unicode-merkkien (kuten ë, â, á ja ì) käyttö vie tavallista enemmän tilaa.

Ennen kuin voit lähettää viestin, sinun pitää tallentaa viestiasetuksia. Katso [Teksti- ja SMS-sähköpostiviestien asetukset](#) sivulla 52.



**Huom!** Kuvaviestejä voi vastaanottaa ja katsoa vain sellaisilla puhelimilla, joissa on kuvaviestiominaisuudet.



Tekstiviestitoiminto käyttää jaettua muistia. Katso [Jaettu muisti](#) sivulla 12.

## Viestien kirjoittaminen ja lähettäminen

1. Paina **Valikko**-näppäintä ja valitse *Viestit*, *Uusi viesti* ja *Tekstiviesti*.
2. Kirjoita viesti. Katso [Tekstin kirjoittaminen](#) sivulla 31. Jos haluat lisätä viestiin tekstipohjan tai kuvan, katso [Viestipohjat](#) sivulla 44. Kuvaviesti sisältää monta tekstiviestiä. Tästä syystä kuvaviestin lähettäminen voi maksaa enemmän kuin tekstiviestin lähettäminen.
3. Kun haluat lähettää viestin, paina soittinäppäintä tai paina **Valinnat**-näppäintä ja valitse *Lähetä*.  
Lähettämäsi viesti tallennetaan *Lähetetyt*-kansioon, jos *Tallenna läh. viestit* -asetus on *Kyllä*. Katso [Teksti- ja SMS-sähköpostiviestien asetukset](#) sivulla 52.
4. Syötä vastaanottajan puhelinnumero, tai paina **Valinnat**-näppäintä ja valitse *Etsi*, jos haluat etsiä sen *Luetello*-valikosta. Lähetä viesti painamalla **Valinnat**-näppäintä ja valitsemalla *Hyväksy*.

## Viestin lähettämiseen liittyvät toiminnot

Kun olet kirjoittanut viestin, paina **Valinnat**-näppäintä ja valitse *Lähetysvalinnat*.

- Jos haluat lähettää viestin usealle vastaanottajalle, valitse *Lähetä usealle*. Kun olet lähettänyt viestin kaikille haluamillesi vastaanottajille, paina **Valmis**-näppäintä. Huomaa, että viesti lähetetään erikseen kullekin vastaanottajalle.
- Jos haluat lähettää viestin SMS-sähköpostiviestinä (verkkopalvelu), valitse *Lähetä sähköpostina*.

Syötä vastaanottajan sähköpostiosoite tai etsi se *Luettelo*-valikosta ja paina **OK**-näppäintä. Syötä halutessasi SMS-sähköpostiviestin aihe ja paina **OK**-näppäintä.

Kirjoita sähköpostiviesti. Käytettävissä olevien merkkien kokonaismäärä näkyy näytön oikeassa yläkulmassa. Kokonaismäärä sisältää sähköpostiosoitteessa ja viestin aiheessa olevat merkit.

Katso myös *Viestipohjat* sivulla 44. Sähköpostiviesteissä ei voi lähettää kuvia.

Kun haluat lähettää SMS-sähköpostiviestin, paina **Lähetä**-näppäintä. Jos et ole tallentanut SMS-sähköpostiviestien lähetyksessä tarvittavia asetuksia, puhelin pyytää sähköpostipalvelimen puhelinnumeron.

Lähetä sähköpostiviesti painamalla **OK**-näppäintä.

- Jos haluat lähettää viestin käyttäen lähetysofiilia, valitse *Lähetysprofiili* ja haluamasi lähetysofiili.

Tietoa lähetysofiiliin määrittämisestä on kohdassa *Teksti- ja SMS-sähköpostiviestien asetukset* sivulla 52.

## **Tekstiviestin tai SMS-sähköpostiviestin lukeminen ja siihen vastaaminen**

Kun olet saanut viestin tai SMS-sähköpostiviestin, näytössä näkyy -symboli, uusien viestien lukumäärä ja *viestiä vastaanotettu*.

Vilkkuva -symboli ilmaisee, että viestimuisti on täynnä. Ennen kuin voit vastaanottaa uusia viestejä, sinun pitää poistaa vanhoja viestejä.

1. Jos haluat nähdä uuden viestin heti, paina **Näytä**-näppäintä. Jos haluat nähdä viestin myöhemmin, paina **Poistu**-näppäintä.

Jos olet saanut useita viestejä, valitse luettava viesti. Lukematta olevan tekstiviestin tai SMS-sähköpostiviestin kohdalla näkyy 📧-symboli.

2. Paina viestin lukemisen aikana **Valinnat**-näppäintä ja valitse haluamasi toiminto. Voit esimerkiksi poistaa auki olevan viestin, lähettää sen edelleen, muokata sitä tekstiviestinä tai SMS-sähköpostiviestinä, muuttaa sen nimen tai siirtää sen toiseen kansioon.

Valitse **Kopioi kalenteriin**, jos haluat kopioida viestin alkuosan puhelimen kalenteriin muistutukseksi kyseiselle päivälle.

Valitse **Viestin tiedot**, jos haluat nähdä lähettäjän nimen ja puhelinnumeron, lähetyksessä käytetyn viestikeskuksen sekä viestin vastaanottopäivän ja -ajan.

Valitse **Poimi tiedot**, jos haluat poimia auki olevasta viestistä numeroita, sähköpostiosoitteita tai Internet-osoitteita.



**Vihje:** Kun luet viestiä, voit poimia siitä numeroita, sähköpostiosoitteita ja Internet-osoitteita painamalla **soittonäppäintä**.

Kun luet kuvaviestiä, voit tallentaa kuvan **Viestipohjat**-kansioon valitsemalla **Tallenna kuva**.

3. Valitse **Vastaa**, jos haluat vastata viestiin. Valitse viestin muoto. Kirjoita vastausviesti. Jos vastaat SMS-sähköpostiviestiin, vahvista ensin sähköpostiosoite ja aihe tai muokkaa niitä. Kirjoita sitten vastausviesti.
4. Kun haluat lähettää viestin, paina **soittonäppäintä** tai paina **Valinnat**-näppäintä ja valitse **Lähetä**. Lähetä viesti näytössä näkyvään numeroon painamalla **Valinnat**-näppäintä ja valitsemalla **Hyväksy**.

## Saapuneiden ja lähetettyjen viestien kansiot

Puhelin tallentaa saapuneet teksti- ja multimediaviestit *Saapuneet*-kansioon ja lähetetyt teksti- ja multimediaviestit *Lähetetyt*-kansioon. Tekstiviestien kohdalla näkyy 📧.

Voit tallentaa myöhemmin lähetettävät tekstiviestit *Tallennetut*-, *Omat kansiot*- tai *Viestipohjat*-kansioon.

## Viestipohjat

Puhelimessa on valmiita tekstiviestipohjia, joita ilmaisee 📧-symboli, ja kuvaviestipohjia, joita ilmaisee 🖼️-symboli.

Näet viestipohjat painamalla **Valikko**-näppäintä ja valitsemalla *Viestit*, *Tallennetut*, *Tekstiviestit* ja *Viestipohjat*.

- Jos haluat lisätä tekstiviestipohjan viestiin tai SMS-sähköpostiviestiin, jota olet kirjoittamassa tai johon olet vastaamassa, paina **Valinnat**-näppäintä. Valitse *Kopioi pohja* ja valitse sen jälkeen lisättävä viestipohja.
- Jos haluat lisätä kuvan tekstiviestiin, jota olet kirjoittamassa tai johon olet vastaamassa, paina **Valinnat**-näppäintä. Valitse *Lisää kuva* ja valitse sen jälkeen kuva, jonka haluat nähdä. Lisää kuva viestiin painamalla **Lisää**-näppäintä. Viestin otsikkorivin 🖼️-symboli osoittaa, että kuva on liitetty viestiin. Viestiin mahtuvien merkkien määrä riippuu kuvan koosta.

Jos haluat nähdä tekstin ja kuvan yhdessä ennen viestin lähettämistä, paina **Valinnat**-näppäintä ja valitse *Näytä viesti*.

## Tallennetut-kansio ja omat kansiot

Voit järjestellä viestejä siirtämällä niitä *Tallennetut*-kansioon tai luomalla niille uusia kansioita.

Paina **Valinnat**-näppäintä, kun luet viestiä. Valitse *Siirrä*, siirry kansioon, johon haluat siirtää viestin, ja paina **Valitse**-näppäintä.

Jos haluat lisätä tai poistaa kansion, paina **Valikko**-näppäintä ja valitse *Viestit*, *Tallennetut*, *Tekstiviestit* ja *Omat kansiot*.

- Jos haluat luoda ensimmäisen kansion, paina **Lisää**-näppäintä. Paina muussa tapauksessa **Valinnat**-näppäintä ja valitse *Lisää kansio*.
- Jos haluat poistaa kansion, siirry poistettavan kansion kohdalle, paina **Valinnat**-näppäintä ja valitse *Poista kansio*.

## Multimediaviestit (MMS)



**Huom!** Multimediaviestejä voi vastaanottaa ja katsoa vain sellaisilla laitteilla, joissa on yhteensopivat multimediaviestiominaisuudet.

Multimediaviestit voivat sisältää tekstiä, ääntä ja kuvan tai videoleikkeen. Puhelin tukee multimediaviestejä, joiden enimmäiskoko on 100 kilotavua. Jos viesti on tätä suurempi, puhelin ei voi ehkä vastaanottaa sitä. Verkko voi tällöin lähettää sinulle tekstiviestinä Internet-osoitteen, jossa voit käydä katsomassa multimediaviestin.

Jos viesti sisältää yhteensopivassa muodossa olevan kuvan, puhelin pienentää sen näytön kokoiseksi.

Multimediaviestitoiminto käyttää jaettua muistia. Katso **Jaettu muisti** sivulla 12.

Jos *Multim. vast.otto* –asetus on *Kyllä* tai *Kotiverkossa*, verkko–operaattori tai palveluntarjoaja voi veloittaa jokaisesta vastaanottamastasi viestistä. Multimediaviestien vastaanotto on oletusarvoisesti käytössä. Katso [Multimediaviestien asetukset](#) sivulla 54.

Multimediaviestitoiminto tukee seuraavia tiedostomuotoja:

- Kuvat: JPEG, GIF, WBMP, BMP ja PNG.
- Ääni: Scalable Polyphonic MIDI (SP–MIDI), AMR–äänitiedostot ja yksiääniset soittoäänät.
- 3GP–muotoiset videoleikkeet, joiden tarkkuus on SubQCIF tai QCIF ja jotka sisältävät AMR–muotoista ääntä.

Puhelin ei ehkä tue yllä mainittujen tiedostomuotojen kaikkia variantteja. Jos vastaanotettu viesti sisältää osia, joita puhelin ei tue, niiden kohdalla voi näkyä tiedostonimi ja teksti *Puhelin ei tue objektimuotoa*.

Huomaa, että multimediaviestejä ei voi vastaanottaa puhelun aikana. Koska multimediaviestit eivät eri syistä ehkä aina mene perille, elintärkeiden yhteyksien luomista ei saa jättää yksin niiden varaan.

### **Multimediaviestin kirjoittaminen ja lähettäminen**

Tietoa multimediaviestitoiminnon asetusten määrittämisestä on kohdassa [Multimediaviestien asetukset](#) sivulla 54. Tietoa multimediaviestipalvelun saatavuudesta ja tilaamisesta saat verkko–operaattorilta tai palveluntarjoajalta.

Tekijänoikeuksien suojaus voi estää joidenkin kuvien, soittoäänien ja muun sisällön kopioimisen, muokkaamisen, siirtämisen tai edelleen lähettämisen.

1. Paina **Valikko**–näppäintä ja valitse *Viestit*, *Uusi viesti* ja *Multimediaviesti*.

2. Kirjoita viesti. Katso [Tekstin kirjoittaminen](#) sivulla 31.

- Jos haluat lisätä viestiin tiedoston, paina **Valinnat**-näppäintä ja valitse *Lisää* ja haluamasi vaihtoehto. Et voi valita himmeänä näkyvää vaihtoehtoa. Näyttöön tulevat *Galleria*-valikossa olevat kansiot. Avaa haluamasi kansio, siirry haluamasi tiedoston kohdalle, paina **Valinnat**-näppäintä ja valitse *Lisää*. Lisättyä tiedostoa ilmaisee viestissä sen nimi. Huomaa, että uuteen viestiin ei voi lisätä teemaa.

Jos haluat siirtää tekstiosan viestin ylä- tai alaosaan, paina **Valinnat**-näppäintä ja valitse *Teksti ylhäällä* tai *Teksti alhaalla*.

- Puhelin tukee useita sivuja (dioja) sisältävien multimediatekstien lähetyksiä ja vastaanottoa. Jos haluat lisätä viestiin dia, paina **Valinnat**-näppäintä ja valitse *Lisää* ja *Dia*. Jokainen dia voi sisältää tekstiä, kuvan ja äänitteen.

Jos viestissä on useita dioja, avaa haluamasi dia painamalla **Valinnat**-näppäintä ja valitsemalla *Edellinen dia*, *Seuraava dia* tai *Dialuettelo*.

Jos haluat määrittää, kuinka kauan diaesityksen kukin dia näkyy, paina **Valinnat**-näppäintä ja valitse *Dian ajoitus*. Jos haluat vaihtaa oletusasetuksen, katso *Diojen oletusajoitus* kohdassa [Multimediatekstien asetukset](#) sivulla 54.

- Jos haluat lisätä nimen puhelinluettelosta, paina **Valinnat**-näppäintä ja valitse *Lisävalinnat*, *Lisää nimi* ja haluamasi nimi.

Jos haluat lisätä numeron puhelinluettelosta, paina **Valinnat**-näppäintä ja valitse *Lisävalinnat* ja *Lisää numero*.

- Jos haluat lisätä kalenterimerkinnän, paina **Valinnat**-näppäintä ja valitse *Lisää* ja *Merkintä*.
  - Jos haluat lisätä käyntikortin, paina **Valinnat**-näppäintä ja valitse *Lisää* ja *Käyntikortti*.
  - Jos haluat poistaa viestiin lisätyn kuvan, dian tai äänitteen, paina **Valinnat**-näppäintä ja valitse *Poista* ja haluamasi vaihtoehto.
  - Jos haluat tallentaa viestin *Tallennetut*-kansioon, paina **Valinnat**-näppäintä ja valitse *Tallenna viesti*.
  - Jos haluat lisätä viestin aiheen, paina **Valinnat**-näppäintä ja valitse *Lisävalinnat* ja *Muuta aiheita*.
  - Jos haluat nähdä esimerkiksi viestin koon tai vastaanottajan, paina **Valinnat**-näppäintä ja valitse *Lisävalinnat* ja *Viestin tiedot*.
3. Jos haluat nähdä viestin tai diaesityksen ennen sen lähettämistä, paina **Valinnat**-näppäintä ja valitse *Näytä viesti*.
  4. Kun haluat lähettää viestin, paina **soitonäppäintä** tai paina **Valinnat**-näppäintä ja valitse *Vastaanottaja*. Valitse *Puhelinnumero*, *Sähköpostiosoite* tai *Useita*.
  5. Syötä vastaanottajan puhelinnumero (tai sähköpostiosoite) tai etsi se *Luettelo*-valikosta. Paina **Valinnat**-näppäintä ja valitse *Hyväksy*. Viesti siirretään *Lähtevät*-kansioon lähetystä varten.

Multimediaviestin lähetyksen kestää kauemmin kuin tekstiviestin lähetyksen. Kun multimediaviestiä lähetetään, näytössä näkyy animoitu -symboli ja voit käyttää puhelimen muita toimintoja. Jos viestin lähetyksen keskeytyy, puhelin





yrittää lähettää sen uudelleen pari kertaa. Jos lähetyksen epäonnistuu, viesti jää *Lähtevät*-kansioon, josta voit yrittää lähettää sen myöhemmin uudelleen.

Lähetetty viesti tallennetaan *Lähetetyt*-kansioon, jos *Tallenna läh. viestit*-asetus on *Kyllä*. Katso [Multimediaviestien asetukset](#) sivulla 54.

## Multimediaviestin lukeminen ja siihen vastaaminen



**Tärkeää:** Noudata varovaisuutta avatessasi viestejä. Viesteissä voi olla vahingollisia ohjelmia tai ne voivat olla muulla tavoin haitallisia laitteelle tai tietokoneelle.

Kun puhelin vastaanottaa multimediaviestin, näytössä näkyy animoitu -symboli. Kun viesti on vastaanotettu, näyttöön tulee -symboli ja teksti *Multimediaviestin vastaanotettu*.

Vilkkuva  osoittaa, että multimediaviestimuisti on täynnä. Katso [Jos multimediaviestimuisti tulee täyteen](#) sivulla 51.

Multimediaviestin ulkonäkö voi vaihdella vastaanottavan laitteen mukaan.

1. Jos haluat nähdä viestin heti, paina **Näytä**-näppäintä. Jos haluat nähdä viestin myöhemmin, paina **Poistu**-näppäintä.

**Viestin lukeminen myöhemmin:** Paina **Valikko**-näppäintä ja valitse *Viestit ja Saapuneet*. Lukematta olevan multimediaviestin kohdalla näkyy -symboli.

2. Selaa viestiä. Jos painat **Valinnat**-näppäintä, näyttöön voi tulla esimerkiksi seuraavia toimintoja.
  - *Näytä esitys* näyttää viestiin liitetyn esityksen.
  - *Näytä teksti* näyttää viestissä olevan tekstin.

- *Avaa kuva-*, *Avaa äänite-* tai *Avaa videoleike* –toiminnolla voit avata vastaavan tiedoston.
- *Tallenna kuva-*, *Tallenna äänite-* tai *Tallenna videoleike* –toiminnolla voit tallentaa vastaavan tiedoston *Galleria*-valikkoon.
- *Tiedot* näyttää viestiin liitetyn tiedoston tiedot.
- *Poista viesti* –toiminnolla voit poistaa tallennetun viestin.
- *Vastaa-* tai *Vastaa kaikille* –toiminnolla voit vastata viestiin. Lähetä vastausviesti painamalla *Valinnat*-näppäintä ja valitsemalla *Lähetä*.
- *Välitä numeroon-*, *Välitä s-postiin-* tai *Lähetä ed. usealle* –toiminnolla voit lähettää viestin edelleen.
- *Muokkaa*–toiminnolla voit muokata viestiä. Voit muokata vain itse luomiasi viestejä. Katso [Multimediaviestin kirjoittaminen ja lähettäminen](#) sivulla 46.
- *Viestin tiedot* näyttää viestin aiheen, koon ja tyypin.
- Tietoa *Galleria*-valikon toiminnoista on kohdassa [Galleria](#) sivulla 86.

### **Saapuneet-, Lähtevät-, Tallennetut- ja Lähetetyt-kansio**

Puhelin tallentaa vastaanotetut multimediaviestit *Saapuneet*-kansioon.

Lähtämättä olevat multimediaviestit siirretään *Lähtevät*-kansioon.

Voit tallentaa myöhemmin lähetettävät multimediaviestit *Tallennetut*-kansioon.

Lähtämäsi multimediaviestit tallennetaan *Multimediaviestit*-alavalikon

*Lähetetyt*-kansioon, jos *Tallenna läh. viestit* –asetus on *Kyllä*. Katso

[Multimediaviestien asetukset](#) sivulla 54. Multimediaviestien kohdalla näkyy .

## Jos multimediamuisti täyttyy

Jos sinulle on tulossa uusi multimediamuisti ja muisti on täynnä, näytössä on vilkkuva -symboli ja teksti *Muisti täynnä, katso odottava viesti*. Jos haluat nähdä odottavan viestin, paina **Näytä**-näppäintä. Jos haluat tallentaa viestin, paina **Valinnat**-näppäintä, valitse *Tallenna viesti* ja poista vanhoja viestejä valitsemalla ensin poistettavan viestin kansio ja sitten viesti.

Jos et halua tallentaa odottavaa viestiä, paina **Poistu**-näppäintä ja **Kyllä**-näppäintä. Jos haluat nähdä viestin, paina **Ei**-näppäintä.

## Ääniviestit

Vastaajapalvelu on verkkopalvelu, joka pitää ehkä tilata. Lisätietoja vastaajapalvelusta ja sen numeron saat palveluntarjoajaltasi.

Paina **Valikko**-näppäintä ja valitse *Viestit* ja *Ääniviestit*. Valitse

- *Viestien kuuntelu*, jos haluat soittaa vastaajapalvelun numeroon, joka on tallennettu *Vastaajapalvelun nro* -valikkoon.  
Jos käytettävissäsi on kaksi puhelulinjaa (verkkopalvelu), kummallakin niistä voi olla oma vastaajapalvelun numero. Katso [Puheluasetukset](#) sivulla 79.
- *Vastaajapalvelun nro*, jos haluat syöttää vastaajapalvelun numeron, etsiä sen tai muokata sitä.

-symboli ilmaisee, että olet saanut uusia ääniviestejä, jos verkko tukee tätä toimintoa. Paina **Kuuntele**-näppäintä, jos haluat soittaa vastaajapalvelun numeroon.

## Tiedotteet

Tiedotepalvelun (verkkopalvelu) avulla voit vastaanottaa eri aiheita koskevia viestejä palveluntarjoajalta. Viestit voivat sisältää esimerkiksi sää- tai liikennetietoja. Tietoa tämän palvelun saatavuudesta, aiheista ja aiheiden numeroista saat palveluntarjoajaltasi.

## Palvelukäskyt

Paina **Valikko**-näppäintä ja valitse *Viestit* ja *Palvelukäskyt*. Syötä palvelukäsky (niin sanottu USSD-komento) ja lähetä se palveluntarjoajallesi. Käytä palvelukäskyjä esimerkiksi silloin, kun haluat ottaa käyttöön jonkin verkkopalvelun.

## Kansion kaikkien viestien poistaminen

Jos haluat poistaa kansiota kaikki viestit, paina **Valikko**-näppäintä ja valitse *Viestit* ja *Poista viestejä*.

Jos haluat poistaa jonkin kansion kaikki viestit, valitse haluamasi kansio ja vahvista poisto painamalla **Kyllä**-näppäintä.

Jos kansio sisältää lukematta olevia viestejä, puhelin kysyy, poistetaanko nekin.

## Viestiasetukset

Viestiasetukset koskevat viestien lähettämistä, vastaanottamista ja katselemista.

### Teksti- ja SMS-sähköpostiviestien asetukset

Paina **Valikko**-näppäintä ja valitse *Viestit*, *Viestiasetukset* ja *Tekstiviestit*.

- Valitse *Lähetysprofiili*. Jos SIM-kortti tukee useampaa kuin yhtä lähetysprofiilia, valitse niistä haluamasi.
  - Valitse *Viestikesk. numero*, jos haluat tallentaa tekstiviestien lähetyksessä tarvittavan viestikeskuksen puhelinnumeron. Saat tämän numeron palveluntarjoajaltasi.
  - Valitse *Viestin lähetysmuoto*, jos haluat valita viestin muodon, ja valitse *Teksti, Sähköposti, Hakulaite* tai *Faksi* (verkkopalveluja).
  - Valitse *Viestien voimassaolo*, jos haluat valita, kuinka kauan verkko yrittää lähettää viestisi perille.
  - Kun viestimuo on *Teksti*, valitse *Vakiovastaanott. nro*, jos haluat tallentaa oletusarvoisen numeron viestien lähetystä varten tässä profiilissa. Jos viestimuo on *Sähköposti*, valitse *Sähköpostipalvelin*, jos haluat tallentaa sähköpostipalvelimen numeron.
  - Valitse *Välitystiedot*, jos haluat pyytää verkkoa lähettämään sinulle tekstiviestiesi välitystiedot (verkkopalvelu).
  - Valitse *Siirtotienä GPRS* ja *Kyllä*, jos haluat asettaa GPRS:n tekstiviestipalvelun ensisijaiseksi siirtotieksi. Valitse *GPRS-yhteys*-asetukseksi *Jatkuva*. Katso [\(E\)GPRS-yhteys](#) sivulla 78.
  - Valitse *Sama keskus vast.*, jos haluat, että viestisi vastaanottaja voi käyttää vastausviestinsä lähetyksessä viestikeskustasi (verkkopalvelu).
  - Valitse *Muuta lähetysprofiilin nimeä*, jos haluat muuttaa lähetysprofiilin nimen. Oletusprofiilin nimeä ei voi muuttaa. Lähetysprofiilit näkyvät vain, jos SIM-korttisi tukee useaa lähetysprofiilia.

- Valitse *Tallenna läh. viestit* ja *Kyllä*, jos haluat asettaa puhelimen tallentamaan lähetetyt multimediaviestit *Lähetetyt*-kansioon. Jos valitset *Ei*, lähetettyjä viestejä ei tallenneta.

### Multimediaviestien asetukset

Jos *Multim. vast.otto* -asetus on *Kyllä* tai *Kotiverkossa*, verkko-operaattori tai palveluntarjoaja voi veloittaa jokaisesta vastaanottamastasi viestistä.

Multimediaviestien vastaanotto on oletusarvoisesti käytössä.

Paina *Valikko*-näppäintä ja valitse *Viestit*, *Viestiasetukset* ja *Multimediaviestit*.

Valitse

- *Tallenna läh. viestit*. *Kyllä*, jos haluat asettaa puhelimen tallentamaan lähetetyt multimediaviestit *Lähetetyt*-kansioon. Jos valitset *Ei*, lähetettyjä viestejä ei tallenneta.
- *Välitystiedot*, jos haluat pyytää verkkoa lähettämään sinulle tekstiviestiesi välitystiedot (verkkopalvelu).
- *Pienennä kuvaa*, jos haluat määrittää multimediaviestiin lisättävän kuvan koon.
- *Diojen oletusajoitus*, jos haluat määrittää multimediaviesteissä olevien diojen oletusajoituksen.
- *Multim. vast.otto*. Valitse *Ei*, *Kyllä* tai *Kotiverkossa*, jos haluat käyttää multimediapalvelua. Jos valitset *Kotiverkossa*, et voi vastaanottaa multimediaviestejä kotiverkkosi ulkopuolella.

Jos *Multim. vast.otto* –asetus on *Kyllä* tai *Kotiverkossa*, verkko–operaattori tai palveluntarjoaja voi veloittaa jokaisesta vastaanottamastasi viestistä. Multimediaviestien vastaanotto on oletusarvoisesti käytössä.

- *Saap. multim.viestit*. Valitse *Hae*, jos haluat asettaa puhelimen noutamaan sinulle lähetetyt multimediaviestit automaattisesti, tai valitse *Hylkää*, jos et halua vastaanottaa multimediaviestejä. Tämä asetus ei näy, jos *Multim. vast.otto* –asetus on *Ei*.
- *Kokoonpanoasetukset*. Valitse *Kokoonpano* ja multimediaviestien hakemisessa oletusarvoisesti käytettävä palveluntarjoaja. Valitse *Tili*, jos haluat nähdä palveluntarjoajan tarjoamat tilit. Jos tilejä on useita, valitse niistä se, jota haluat käyttää. Voit saada asetukset kokoonpanoviestinä verkko–operaattorilta tai palveluntarjoajalta. Tietoa asetusten saamisesta kokoonpanoviestinä on kohdassa *Asetusten määrityspalvelu* sivulla 15. Tietoa asetusten määrittämisestä käsin on kohdassa *Kokoonpanoasetukset* sivulla 83.
- *Mainost. vast.otto*, jos haluat määrittää, sallitaanko mainosviestien vastaanotto. Tämä asetus ei näy, jos *Multim. vast.otto* –asetus on *Ei*.

### Fonttikoon asetukset

Jos haluat valita fonttikoon viestien lukemista ja kirjoittamista varten, paina *Valikko*–näppäintä ja valitse *Viestit*, *Viestiasetukset*, *Muut asetukset* ja *Fonttikoko*.

## Viestilaskuri

Jos haluat nähdä lähetettyjen ja vastaanotettujen viestien määrän, paina **Valikko**-näppäintä ja valitse *Viestit* ja *Viestilaskuri*. Valitse *Lähetetyt viestit* tai *Vastaanot. viestit*, tai valitse *Nollaa laskurit*, jos haluat nollata laskurit.

## ■ Luettelo



Voit tallentaa nimiä ja puhelinnumeroita (yhteystietoja) puhelimen muistissa ja SIM-kortin muistissa olevaan puhelinluetteloon.

- Puhelimen muistiin voi tallentaa nimiä ja numeroita. Nimien kanssa voi tallentaa erilaisia tietoja (määritetektestejä). Osaan nimistä voit myös liittää kuvan. *Luettelo* käyttää jaettua muistia (katso *Jaettu muisti* sivulla 12).
- SIM-kortin muistiin tallennettuja nimiä ja puhelinnumeroita ilmaisee  -symboli.

## Puhelinluettelon asetusten valitseminen

Paina **Valikko**-näppäintä ja valitse *Luettelo* ja *Asetukset*. Valitse

- *Käytettävä muisti*, jos haluat valita puhelinluetteloksi SIM-kortin tai puhelimen muistin. Jos haluat etsiä nimiä ja numeroita kummastakin muistista, valitse *Puhelin ja SIM*. Tällöin nimet ja numerot tallennetaan puhelimen muistiin.
- *Luettel. selaustapa*, jos haluat valita, miten puhelinluetteloon tallennetut nimet, numerot ja kuvat näytetään.



- *Muistin tila*, jos haluat nähdä, paljonko valitussa muistissa on tilaa yhteystiedoille.

## Yhteystiedon etsiminen

Paina **Valikko**-näppäintä ja valitse *Luettelo* ja *Etsi*.

Saatavana voivat olla myös seuraavat toiminnot:

- *Lisää uusi nimi* ja *Poista*.
- *Kopioi*-toiminnolla voit kopioida nimiä ja puhelinnumeroita puhelimen puhelinluettelosta SIM-kortin muistiin tai päinvastoin.
- *Infonumerot*-toiminnolla voit soittaa palveluntarjoajan infonumeroihin, jos ne on tallennettu valmiiksi SIM-kortille (verkkopalvelu).
- *Palvelunumerot*-toiminnolla voit soittaa palveluntarjoajan palvelunumeroihin, jos ne on tallennettu valmiiksi SIM-kortille (verkkopalvelu).
- *Omat numerot* näyttää SIM-kortille määritetyt puhelinnumerot. Näkyy vain, jos nämä numerot ovat SIM-kortilla.
- *Soittajaryhmät*-toiminnolla voit järjestellä muistiin tallennettuja nimiä ja puhelinnumeroita soittajaryhmiksi, joilla kullakin on eri soittoaäni.

## Nimien ja puhelinnumeroiden tallentaminen (Lisää nimi)

Nimet ja numerot tallennetaan käytössä olevaan muistiin. Paina **Valikko**-näppäintä ja valitse *Luettelo* ja *Lisää uusi nimi*. Syötä nimi ja puhelinnumero. Kun nimi ja numero on tallennettu, paina **Valmis**-näppäintä.



**Vihje:** Jos haluat tallentaa nimen ja puhelinnumeron valmiustilassa, pidä keskimmäistä valintanäppäintä alhaalla, valitse puhelinnumeron numerot merkkipalkista, paina **Valinnat**-näppäintä ja valitse *Tallenna*. Syötä nimi, paina **Valinnat**-näppäintä ja valitse *Hyväksy*.

## Kuvan, usean numeron tai määritetekstin tallentaminen nimen kanssa

Voit tallentaa puhelimen muistiin jokaisen nimen kanssa useita puhelinnumeroita ja lyhyitä määritetekstejä.

Ensimmäinen nimen kanssa tallennettava puhelinnumero on oletusnumero. Oletusnumerossa numerotyyppin symbolin ympärillä on kehys, esimerkiksi . Kun valitset puhelinluettelosta nimen esimerkiksi puhelun soittamista varten, puhelin käyttää automaattisesti oletusnumeroa, jos et valitse jotakin muuta numeroa.

1. Varmista, että käytössä oleva muisti on *Puhelin* tai *Puhelin ja SIM*.
2. Siirry puhelimen muistissa sen nimen kohdalle, johon haluat liittää uuden puhelinnumeron tai määritetekstin, ja paina **Tiedot**-näppäintä.
3. Paina **Valinnat**-näppäintä ja valitse *Lisää numero*, *Lisää tietoja* tai *Lisää kuva*.
4. Jos haluat lisätä numeron tai muun tiedon, valitse jokin numerotyyppi tai tekstityyppi tai valitse kuva *Galleria*-valikosta.  
Jos haluat asettaa valitun numeron oletusnumeroksi, valitse *Ensisij. numeroksi*.
5. Syötä numero tai määriteteksti ja tallenna se painamalla **Valinnat**-näppäintä ja valitsemalla *Hyväksy*.

## Nimen kanssa tallennettujen tietojen muokkaaminen tai poistaminen

Siirry muokattavan tai poistettavan yhteystiedon kohdalle ja paina **Tiedot**-näppäintä. Siirry muokattavan tai poistettavan nimen, numeron, määritetekstin tai kuvan kohdalle ja paina **Valinnat**-näppäintä.

- Jos haluat muokata nimeä, numeroa tai määritetekiä tai vaihtaa kuvan, valitse *Muuta nimeä*, *Muokkaa nroa*, *Muuta tietoja* tai *Vaihda kuva*.
- Jos haluat poistaa numeron tai määritetekstin, valitse *Poista numero* tai *Poista tiedot*.
- Jos haluat poistaa nimeen liitetyn kuvan, valitse *Poista kuva*. Kun kuva poistetaan puhelinluettelosta, sitä ei poisteta *Galleria*-valikosta.

## Yhteystietojen kopioiminen

Voit kopioida nimiä ja puhelinnumeroita puhelimen muistista SIM-kortin muistiin tai päinvastoin. Huomaa, että puhelimen muistiin tallennettuja määritetektejä, kuten sähköpostiosoitteita, ei kopioida SIM-kortille.

1. Paina **Valikko**-näppäintä ja valitse *Luettelo* ja *Kopioi*.
2. Valitse kopiointisuunnaksi *Puhelimesta SIM-kortille* tai *SIM-kortilta puhelimeen*.
3. Valitse *Yksitellen*, *Kaikki* tai *Ensisijaiset nrot*.
  - Jos valitset *Yksitellen*, siirry kopioitavan nimen kohdalle ja paina **Kopioi**-näppäintä.

*Ensisijaiset nrot* tulee näyttöön, jos kopioit puhelimesta SIM-kortille. Vain oletusnumerot kopioidaan.

4. Voit valita, haluatko pitää vai poistaa alkuperäiset nimet ja numerot, valitsemalla *Säilytä alkuperäinen* tai *Siirrä alkuperäinen*.
  - Jos valitset *Kaikki* tai *Ensisijaiset nrot*, paina *Kyllä*-näppäintä, kun näytössä näkyy *Kopioidaanko yhteystiedot?* tai *Siirretäänkö yhteystiedot?*

## Käyntikortin lähettäminen ja vastaanottaminen

Voit lähettää haluamasi henkilön yhteystiedot ns. käyntikorttina tai vastaanottaa ne yhteensopivasta laitteesta.

Kun saat käyntikortin, paina *Näytä*-näppäintä ja valitse *Tallenna*, jos haluat tallentaa sen puhelimen muistiin. Jos haluat hylätä käyntikortin, paina *Poistu*-näppäintä ja *Kyllä*-näppäintä.

Jos haluat lähettää käyntikortin, etsi lähetettävä nimi ja puhelinnumero *Luettelo*-valikosta, paina *Tiedot*- ja *Valinnat*-näppäintä ja valitse *Lähetä käyntikortti*. Valitse *Infrapuna*, *Tekstiviesti* (verkkopalvelu), *Bluetooth* tai *Multimedia* (verkkopalvelu) ja *Ensisijainen nro* tai *Kaikki tiedot*.

Jos valitset *Tekstiviesti*, kuvia ei voi lähettää.

## Äänivalinta

Voit soittaa puhelun sanomalla äänitunnisteen, joka on lisätty puhelinnumeroon. Äänitunnisteena voidaan käyttää mitä tahansa sanoja, esimerkiksi henkilön nimeä. Voit tallentaa enintään 25 äänitunnistetta.

Huomaa ennen äänitunnisteiden käyttöä seuraavat seikat:

- Äänitunnisteet eivät ole kielikohtaisia. Ne ovat riippuvaisia puhujan äänestä.
- Nimi täytyy sanoa täsmälleen samalla tavalla kuin sitä äänitettäessä.
- Äänitunnisteet ovat herkkiä taustamelulle. Äänitä äänitunnisteet ja käytä niitä hiljaisessa ympäristössä.
- Hyvin lyhyet nimet eivät ole hyväksytyjä. Käytä pitkiä nimiä ja vältä samantapaisten nimien antamista eri numeroille.



**Huom!** Äänitunnisteiden käyttö voi olla vaikeaa meluisassa ympäristössä tai hätätilanteessa, joten pelkästään äänivalintaan ei tule luottaa missään oloissa.

## Äänitunnisteiden lisääminen ja hallitseminen

Tallenna tai kopioi puhelimen muistiin nimet, joihin haluat liittää äänitunnisteen. Voit liittää äänitunnisteita myös SIM-kortilla oleviin nimiin, mutta jos vaihdat SIM-kortin uuteen, joudut poistamaan vanhat äänitunnisteet ennen uusien lisäämistä.

Äänitunnisteet käyttävät jaettua muistia. Katso [Jaettu muisti](#) sivulla 12.

1. Siirry sen nimen kohdalle, johon haluat liittää äänitunnisteen, ja paina **Tiedot**-näppäintä. Siirry haluamasi puhelinnumeron kohdalle ja paina **Valinnat**-näppäintä.
2. Valitse **Lisää äänitunniste**.
3. Paina **Aloita**-näppäintä ja sano selkeällä äänellä sanat, jotka haluat äänittää äänitunnisteeksi. Puhelin toistaa tunnisteen, kun olet äänittänyt sen.

Kun äänitunniste on tallennettu, näyttöön tulee *Äänitunniste tallennettu*, puhelimesta kuuluu merkkiääni ja  näkyy sen puhelinnumeron jäljessä, johon äänitunniste lisättiin.

Jos haluat tarkistaa äänitunnisteet, paina **Valikko**-näppäintä ja valitse *Luettele ja Äänitunnisteet*. Siirry sellaisen nimen kohdalle, johon on lisätty äänitunniste, ja paina **Valitse**-näppäintä. Voit kuunnella, vaihtaa tai poistaa nykyisen äänitunnisteen.

### **Puhelun soittaminen äänitunnisteen avulla**

Jos puhelimen jokin sovellus lähettää tai vastaanottaa tietoja GPRS-yhteyden kautta, lopeta yhteys ja soita sitten puhelu käyttäen äänivalintaa.

1. Pidä alemmaa valintanäppäintä alhaalla valmiustilassa. Puhelimesta kuuluu lyhyt ääni ja näyttöön tulee *Puhu nyt*.
2. Sano äänitunniste selkeällä äänellä. Puhelin toistaa tunnistamansa äänitunnisteen ja soittaa 1,5 sekunnin kuluttua siihen puhelinnumeroon, johon äänitunniste on liitetty.

Jos käytät puhelimen kanssa yhteensopivaa kannettavaa HF:ää, jossa on luuripainike, käynnistä äänivalinta pitämällä luuripainiketta alhaalla.

### **Info- ja palvelunumerot**

Palveluntarjoaja on voinut tallentaa SIM-kortille infonumeroita tai palvelunumeroita. Nämä valikot näkyvät vain, jos SIM-kortti tukee niitä.

Paina **Valikko**-näppäintä ja valitse *Luettelo* ja *Infonumerot* tai *Palvelunumerot*. Valitse ryhmä, siirry haluamasi info- tai palvelunumeron kohdalle ja soita siihen painamalla **soitonäppäintä**.

## Omat numerot

Voit tarkastella SIM-kortille määritettyjä puhelinnumeroita *Omat numerot* -hvalikossa, jos SIM-korttisi sallii tämän. Jos haluat tarkastella numeroita, paina **Valikko**-näppäintä ja valitse *Luettelo* ja *Omat numerot*. Siirry haluamasi nimen tai puhelinnumeron kohdalle ja paina **Näytä**-näppäintä.

## Soittajaryhmät

Voit järjestellä *Luettelo*-valikkoon tallennettuja nimiä ja puhelinnumeroita soittajaryhmiksi. Voit määrittää kullekin ryhmälle oman soittoäänen sekä kuvan, joka tulee näyttöön, kun puhelin havaitsee puhelun soittajaryhmään kuuluvasta numerosta (katso alla). Voit asettaa puhelimen soimaan vain silloin, kun valitun soittajaryhmän numerosta soitetaan. Katso *Hälyttävät puhelut* kohdassa [Ääniasetukset](#) sivulla 68.

Paina **Valikko**-näppäintä ja valitse *Luettelo* ja *Soittajaryhmät* sekä haluamasi soittajaryhmä. Valitse

- *Soittajaryhmän nimi*, anna soittajaryhmälle uusi nimi ja paina **OK**-näppäintä.
- *Soittajaryhmän soittoääni* ja valitse haluamasi soittoääni. *Oletus* on käytössä olevan profiilin soittoääni.

- *Soittajaryhmän tunnus* ja valitse *Käytössä*, jos haluat asettaa puhelimen näyttämään ryhmän tunnuksen, *Ei käytössä*, jos et halua puhelimen näyttävän tunnusta, tai *Näytä*, jos haluat nähdä tunnuksen.
- *Soittajaryhmän jäsenet*, jos haluat lisätä nimen soittajaryhmään. Paina *Lisää*-näppäintä. Siirry ryhmään lisättävän nimen kohdalle ja paina *Lisää*-näppäintä. Jos haluat poistaa soittajaryhmästä nimen, siirry sen kohdalle, paina *Valinnat*-näppäintä ja valitse *Poista nimi*.

## ■ Puhelutiedot

Puhelin tallentaa vastaamatta jääneiden, vastattujen ja soitettujen puhelujen numerot. Myös puhelujen likimääräiset kestot tallennetaan.



Puhelin tallentaa vastaamatta jääneiden ja vastattujen puhelujen puhelinnumerot vain, jos verkkosi tukee näitä toimintoja ja puhelin on päällä ja verkon kuuluvuusalueella.

Jos painat *Valinnat*-näppäintä *Vastaamatta jääneet puhelut*-, *Vastatut puhelut*- tai *Soitetut puhelut*-valikossa, voit esimerkiksi tarkastella puhelun päivämäärää ja kellonaikaa, poistaa puhelinnumeron luettelosta, muokata numeroa, tallentaa numeron *Luettelo*-valikkoon tai lähettää numeroon viestin.

## Edellisten puhelujen luettelot

Paina *Valikko*-näppäintä ja valitse *Puhelutiedot* ja sitten



- *Vastaamatta jääneet puhelut*, jos haluat nähdä 20 puhelinnumeroa, joista sinulle on yritetty soittaa tuloksetta (verkkopalvelu). Nimen tai puhelinnumeron edessä näkyvä numero ilmaisee, kuinka monta kertaa kyseinen henkilö on yrittänyt soittaa sinulle.



**Vihje:** Kun puhelimen näytössä on ilmoitus vastaamatta jääneistä puheluista, paina **Selaa**-näppäintä, jotta näet niiden numerot. Siirry sen numeron kohdalle, johon haluat soittaa, ja paina **soitonäppäintä**.

- *Vastatut puhelut*, jos haluat nähdä 20 puhelinnumeroa, joista tulleen puhelun olet viimeksi vastaanottanut tai hylännyt (verkkopalvelu).
- *Soitetut puhelut*, jos haluat nähdä 20 puhelinnumeroa, joihin olet viimeksi soittanut tai yrittänyt soittaa.



**Vihje:** Paina valmiustilassa **soitonäppäintä**, jos haluat nähdä viimeksi valitut numerot. Siirry haluamasi numeron tai nimen kohdalle ja soita numeroon painamalla **soitonäppäintä**.

- *Poista viime puhelut*, jos haluat tyhjentää edellisten puhelujen luettelot. Valitse, haluatko tyhjentää kaikki edellisten puhelujen luettelot vai pelkästään vastaamatta jääneiden, vastattujen tai valittujen numeroiden luettelon. Tätä toimenpidettä ei voi peruuttaa.

## Puhelu-, data- ja GPRS-laskurit



**Huom!** Palveluntarjoajan puheluista ja palveluista veloittama summa saattaa vaihdella verkon toimintojen, laskunpyöristyksen, verojen yms. mukaan.

Paina **Valikko**-näppäintä ja valitse *Puhelutiedot* ja sitten

- *Puhelujen kestot.* Voit nähdä vastaanotettujen ja soitettujen puhelujen keston tunteina, minuutteina ja sekunteina. Voit selata näitä tietoja. Laskurien nollaamiseen tarvitaan suojakoodi.  
Jos käytettävissäsi on kaksi puhelulinjaa (verkkopalvelu), kummallakin niistä voi olla oma laskurinsa. Näytössä näkyvät käytössä olevan linjan laskurit. Katso [Puheluasetukset](#) sivulla 79.
- *GPRS-datalaskuri.* Näet viimeksi lähetettyjen ja vastaanotettujen tietojen määrän tai siirrettyjen tietojen yhteismäärän selaamalla näitä tietoja. Voit myös nollata laskurit. Laskurin yksikkö on tavu. Laskurien nollaamiseen tarvitaan suojakoodi.
- *GPRS-yhteyslaskuri.* Näet edellisen GPRS-yhteyden likimääräisen keston tai GPRS-yhteysajan yhteensä selaamalla näitä tietoja. Voit myös nollata nämä laskurit. Laskurien nollaamiseen tarvitaan suojakoodi.

## Sijainnin määrittäminen

Joissakin verkoissa voidaan pyytää puhelimen sijainti (verkkopalvelu). Tässä valikossa näkyvät verkko-operaattorin lähettämät sijaintipyynnöt. Voit tilata tämän palvelun verkko-operaattorilta tai palveluntarjoajalta ja sopia puhelimesi sijaintitietojen ilmoittamisesta.

## ■ Asetukset



### Profiilit

Puhelimessa on asetusryhmiä eli profiileja, joiden avulla voit muokata puhelimen äänet eri tilanteita ja ympäristöjä varten. Muokkaa profiili ensin haluamaksesi ja ota se sitten käyttöön.

Paina **Valikko**-näppäintä ja valitse *Asetukset*, *Profiilit* ja haluamasi profiili.

- Jos haluat ottaa valitun profiilin käyttöön, valitse *Ota käyttöön*.
- Jos haluat muokata profiilia, valitse *Muokkaa*. Valitse muutettava asetus ja tee muutokset.

Lisätietoja ääniasetuksista on kohdassa *Ääniasetukset* sivulla 68.

Valitse *Valotehosteet*, jos haluat ottaa käyttöön vilkkuvan merkivalon, joka näkyy, kun puhelin on päällä ja näytön taustavalo on pois käytöstä.

Jos haluat muuttaa profiilin nimen, valitse *Profiilin nimi*. *Yleinen*-profiilin nimeä ei voi muuttaa.

- Jos haluat ottaa profiilin käyttöön tietyksi ajaksi (enintään 24 tunniksi), valitse *Ajastettu* ja määritä käytön loppumisaika. Kun profiilille asetettu aika päättyy, aiempi (ajastamaton) profiili otetaan käyttöön.

### Teemat

Teema voi sisältää näytönsäästäjän, taustakuvan, soittoäänen ja värimallin. Teemojen avulla voit mukauttaa puhelimen eri tilanteita ja ympäristöjä varten. Teemat tallennetaan *Galleria*-valikkoon.

Paina **Valikko**-näppäintä ja valitse *Asetukset* ja *Teemat*. Jos haluat ottaa teeman käyttöön, valitse *Valitse teema*. Näyttöön avautuu *Galleria*-valikossa oleva *Teemat*-kansio. Avaa kansio ja siirry teeman kohdalle. Paina **Valinnat**-näppäintä ja valitse *Käytä teemaa*. Katso myös *Galleria* sivulla 86. Jos haluat noutaa uusia teemoja, valitse *Teemahaku*. Katso *Noutaminen* sivulla 110.

## Ääniasetukset

Paina **Valikko**-näppäintä ja valitse *Asetukset* ja *Ääniasetukset*. Voit valita samat asetukset myös *Profiilit*-valikossa. Katso *Profiilit* sivulla 67. Tekemäsi muutokset vaikuttavat käytössä olevan profiilin asetuksiin.

*Soittotapa*-toiminnolla voit valita, miten puhelin ilmoittaa tulevista äänipuheluista. Vaihtoehdot ovat *Tavallinen*, *Voimistuva*, *Soi kerran*, *Piippaus* ja *Äänetön*.

Valitse *Soittoääni* saapuvia äänipuheluja varten. Jos haluat valita soittoäänien *Galleria*-valikosta, valitse soittoääniluettelossa *Avaa Galleria*.



**Vihje:** Jos noudat soittoäänien verkosta, voit tallentaa sen *Galleria*-valikkoon.

Valitse *Soiton voimakkuus* ja *Värinähälytys* saapuvia äänipuheluja ja viestejä varten. Värinähälytys ei toimi, kun puhelin on kytketty laturiin, pöytälaturiin tai autosarjaan tai muuhun vastaavaan lisävarusteeseen.

Valitse *Viestin merkkiääni*, jos haluat valita merkkiäänien saapuvia viestejä varten. Valitse *Näppäinäänet*, tai valitse *Varoitusaänet*, jos haluat asettaa puhelimesta kuulumaan merkkiäänien esimerkiksi silloin, kun akusta on loppumassa virta.

Jos valitset *Hälyttävät puhelut*, puhelin soi vain silloin, kun puhelu tulee valittuun soittajaryhmään kuuluvasta numerosta. Siirry haluamasi soittajaryhmän kohdalle tai valitse *Kaikki puhelut* ja paina **Valitse**-näppäintä.

## Valoasetukset

Voit muuttaa käytössä olevan profiilin asetuksen.

Paina **Valikko**-näppäintä ja valitse *Asetukset*, *Valoasetukset* ja *Valotehosteet*, jos haluat ottaa käyttöön vilkkuvan merkkivalon, joka näkyy, kun puhelin on päällä ja näytön taustavalo on pois käytöstä.

## Näyttöasetukset

Paina **Valikko**-näppäintä ja valitse *Asetukset* ja *Näyttöasetukset*.

- Valitse *Taustakuva*, jos haluat asettaa puhelimen näyttämään taustakuvan, kun puhelin on valmiustilassa. *Galleria*-valikkoon on tallennettu valmiiksi joitakin kuvia. Voit myös vastaanottaa kuvia esimerkiksi multimediateksteissä tai siirtää niitä tietokoneesta PC Suite -ohjelmiston avulla. Kuvat voi tallentaa *Galleria*-valikkoon. Puhelin tukee JPEG-, GIF-, WBMP-, BMP- ja PNG-tiedostomuotoa, mutta ei ehkä niiden kaikkia variantteja. Jos haluat valita taustakuvan, valitse *Valitse taustak.* ja avaa kuvakansio. Siirry sen kuvan kohdalle, jonka haluat asettaa taustakuvaksi, paina **Valinnat**-näppäintä ja valitse *Taustakuvaksi*.

Jos haluat ottaa taustakuvan käyttöön tai pois käytöstä, valitse *Käytössä* tai *Ei käytössä*.

Taustakuva ei näy, kun näytönsäästäjä on käytössä.

- Valitse *Värimallit*, jos haluat valita näytön tiettyjen osien, kuten symbolien ja signaali- ja akkupalkin, värin ja taustakuvan, joka näkyy valikkotoimintoja käytettäessä.
- Valitse *Verkon tunnus*, jos haluat asettaa verkon tunnuksen näkyviin tai piiloon. Jos et ole tallentanut puhelimeen verkon tunnusta, *Verkon tunnus* -valikko näkyy himmeänä. Verkon tunnus ei näy, kun näytönsäästäjä on käytössä.

Lisätietoja verkon tunnuksen saatavuudesta saat verkko-operaattorilta tai palveluntarjoajalta. Katso myös *PC Suite* sivulla 117.

- Valitse *Näytönsäästäjä*, jos haluat asettaa näytönsäästäjän tulemaan puhelimen näyttöön, kun puhelin on valmiustilassa eikä puhelimen toimintoja ole käytetty tietyn ajan kuluessa.

Ota näytönsäästäjä käyttöön valitsemalla *Käytössä* tai poista se käytöstä valitsemalla *Ei käytössä*.

Valitse *Viive*-kohdassa, kuinka pitkän ajan kuluttua näytönsäästäjä tulee näkyviin. *Muu*-kohdassa voit asettaa viiveeksi 5 sekuntia – 10 minuuttia (muodossa minuuttia:sekuntia).

*Valitse näytönsääst.* -toiminnolla voit valita näytönsäästäjäksi animaation tai kuvan *Piirroks*-valikosta.

Voit poistaa näytönsäästäjän näytöstä painamalla jotakin näppäintä. Näytönsäästäjä poistuu näytöstä myös silloin, kun puhelin ei ole verkon kuuluvuusalueella.

Näytönsäästäjä peittää kaikki näytössä valmiustilassa näkyvät kuvat ja tekstit.

## Aika- ja päivämääräasetukset

Paina **Valikko**-näppäintä ja valitse *Asetukset* ja *Aika- ja päivämääräasetukset*.

- Valitse *Kello* ja *Näytä kello* (tai *Piilota kello*), jos haluat asettaa kellonajan näkymään näytön oikeassa yläkulmassa valmiustilassa (tai piilottaa sen). Valitse *Aseta aika*, jos haluat muuttaa kellonaikaa, *Aikavyöhyke*, jos haluat määrittää aikavyöhykkeen, ja *Ajan esitys*, jos haluat valita ajan esitystavaksi 12 tai 24 tuntia.

Kelloa käyttävät seuraavat toiminnot: *Viestit*, *Puhelutiedot*, *Herätyskello*, ajastetut profiilit (*Profiilit*), *Kalenteri*, *Muistikirja* ja *Näytönsäästäjä*.

Jos akku on tyhjä, voit joutua asettamaan kellonajan uudelleen.

- Valitse *Päivämäärä* ja *Näytä päivämäärä* (tai *Piilota päivämäärä*), jos haluat, että päivämäärä näkyy (tai ei näy) puhelimen näytössä valmiustilassa. Valitse *Aseta päivämäärä*, jos haluat muuttaa päivämäärää. Voit myös valita päivämäärän esitystavan ja erottimen.
- Valitse *Ajan autom. päivitys* (verkkopalvelu) ja *Käytössä*, jos haluat asettaa puhelimen päivittämään kellonajan ja päivämäärän automaattisesti aikavyöhykkeen mukaisesti. Jos haluat, että puhelin pyytää vahvistusta ennen päivityksen tekemistä, valitse *Vahvistettava*.

Päivän ja ajan automaattinen päivitystoiminto ei muuta herätyksen, kalenterimerkintöjen tai hälytysten kellonaikaa. Ne ovat paikallisen ajan mukaisia. Päivityksen seurauksena asettamasi hälytysajat voivat umpeutua.

Tietoa toiminnon saatavuudesta saat verkko-operaattorilta tai palveluntarjoajalta.

## Omat linkit

Omien linkkien avulla pääset nopeasti usein käyttämiisi puhelintoimintoihin.

### Alempi valintanäppäin

Voit valita alemman valintanäppäimen toiminnon valmiiksi määritetystä luettelosta. Katso myös [Valmiustila](#) sivulla 19. Tämä valikko ei näy kaikissa operaattoriversioissa.

Paina **Valikko**-näppäintä ja valitse *Asetukset*, *Omat linkit* ja *Alin valintanäppäin*. Valitse luettelosta haluamasi toiminto. Alemman valintanäppäimen nimi vaihtelee valmiustilassa sen mukaan, mikä toiminto on valittu.

### Äänikomennot

Tietyt puhelimen toiminnot voidaan ottaa käyttöön lausumalla äänitunniste. Äänitunnisteen voi tallentaa viidelle toiminnolle.

Paina **Valikko**-näppäintä ja valitse *Asetukset*, *Omat linkit* ja *Äänikomennot*. Valitse haluamasi toimintokansio. Siirry sen toiminnon kohdalle, johon haluat liittää äänitunnisteen, ja paina **Lisää**-näppäintä. Äänitunnisteen symboli on . Lisätietoja on kohdassa [Äänitunnisteiden lisääminen ja hallitseminen](#) sivulla 61.

Jos haluat käyttää äänikomentoa, katso [Puhelun soittaminen äänitunnisteen avulla](#) sivulla 62.

Äänikomentoja ei voi käyttää, jos jokin sovellus lähettää tai vastaanottaa tietoja (E)GPRS-yhteyden kautta.



## Yhteydet

Voit liittää puhelimen yhteensopivaan laitteeseen Bluetooth- tai infrapunayhteyden kautta. Lisäksi voit määrittää (E)GPRS-modeemiyhteyksien asetukset.

### Langaton Bluetooth-tekniikka

Tämä laite on langatonta Bluetooth-tekniikkaa koskevan määrittämisen 1.1 mukainen. Määrittäminen tukee seuraavia profiileja: Headset Profile, Handsfree Profile, Object Push Profile, File Transfer Profile ja Dial Up Networking Profile. Käytä Nokian tätä mallia varten hyväksymiä lisälaitteita varmistaaksesi muiden langatonta Bluetooth-tekniikkaa tukevien laitteiden välisen yhteensopivuuden. Tarkista muiden laitteiden valmistajilta laitteiden yhteensopivuus tämän laitteen kanssa.

Joissakin paikoissa voi olla Bluetooth-tekniikan käyttöä koskevia rajoituksia. Tarkista asia paikallisilta viranomaisilta tai palveluntarjoajalta.

Langatonta Bluetooth-tekniikkaa käyttävät toiminnot tai sellaisten jättäminen päälle taustalle muita toimintoja käytettäessä lisää akkuvirran tarvetta ja lyhentää akun käyttöikää.

Bluetooth-tekniikka mahdollistaa langattomat yhteydet enintään 10 metrin säteellä toisistaan olevien elektronisten laitteiden välillä. Bluetooth-yhteyden kautta voidaan lähettää kuvia, videoita, tekstiä, käyntikortteja ja kalenterimerkintöjä, ja sen avulla puhelin voidaan liittää langattomasti muihin Bluetooth-tekniikka tukeviin yhteensopiviin laitteisiin, kuten tietokoneisiin.

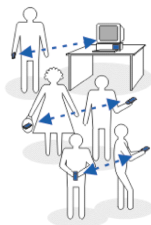

Huomaa, että kaikki Bluetooth–tekniikkaa tukevat tietokoneet eivät ehkä ole yhteensopivia.

Kun otat Bluetooth–toiminnon käyttöön ensimmäisen kerran, sinua pyydetään antamaan puhelimellesi nimi.

### Bluetooth–yhteyden muodostaminen

1. Paina **Valikko**–näppäintä ja valitse *Asetukset, Yhteydet* ja *Bluetooth*.
2. Ota Bluetooth–toiminto käyttöön valitsemalla *Bluetooth* ja *Käytössä*.  
Jos et käytä Bluetooth–toimintoa vähään aikaan, voit poistaa sen käytöstä virran säästämiseksi.
3. Valitse *Etsi lisälaitteet, joilla ääniominaisuudet*, etsi yhteensopivat, ääniominaisuuksilla varustetut Bluetooth–laitteet ja valitse laite, jonka haluat liittää puhelimeen,  
tai valitse *Laiteparit*, jos haluat etsiä kaikkia lähellä olevia Bluetooth–laitteita.  
Jos lista on tyhjä, paina **Uusi** nähdäksesi kaikki lähellä olevat Bluetooth–laitteet. Siirry haluamasi laitteen kohdalle ja paina **Pariksi**–näppäintä.
4. Liitä laite puhelimeen (eli luo niiden välille pariliitos) antamalla laitteen Bluetooth–salasana ja ala käyttää laitetta. Joudut antamaan salasanan vain, kun muodostat yhteyden laitteeseen ensimmäisen kerran.

### Bluetooth–yhteys

Paina **Valikko**–näppäintä ja valitse *Asetukset, Yhteydet* ja *Bluetooth*. Valitse

- *Nykyinen yhteys*, jos haluat tarkistaa, mikä Bluetooth–yhteys on käynnissä. Jos haluat katkaista yhteyden valittuun laitteeseen, paina **Katkaise**–näppäintä.

- *Laiteparit*, jos haluat tarkistaa, minkä Bluetooth-laitteiden kanssa puhelin on muodostanut pariliitoksen. Siirry haluamasi laitteen kohdalle. Jos haluat poistaa pariliitoksen laitteeseen, paina *Poista pariliitos* -näppäintä. Jos haluat luoda uuden pariliitoksen, valitse *Liitä pariksi uusi laite*.

Muodosta yhteys valittuun laitteeseen painamalla *Yhdistä*-näppäintä, tai paina *Valinnat*-näppäintä, jolloin näyttöön voi tulla seuraavia toimintoja laitteen ja Bluetooth-yhteyden tilasta riippuen. Valitse

- *Anna lempinimi*, jos haluat määrittää valitulle laitteelle lempinimen (joka näkyy vain sinulle)
- *Autom. yht., ei vahv.* ja *Kyllä*, jos haluat puhelimen muodostavan automaattisesti yhteyden valittuun laitteeseen, tai valitse *Ei*, jos haluat puhelimen pyytävän luvan ennen yhteyden muodostamista.

Kun Bluetooth-yhteys on käynnissä, näytön yläosassa on (☎) -symboli.

### Bluetooth-asetukset

Paina *Valikko*-näppäintä ja valitse *Asetukset*, *Yhteydet*, *Bluetooth* ja *Bluetooth-asetukset*, jos haluat määrittää, miten puhelin näkyy muille Bluetooth-laitteille. Valitse

- *Puhelimen näkyvyys* ja *Näky kaikille*, jos haluat puhelimen näkyvän kaikille muille Bluetooth-laitteille, tai *Piilotettu*, jos haluat puhelimen näkyvän vain laitteille, joiden kanssa se on liitetty pariksi. Kun puhelin on yhteydessä johonkin laitteeseen, se ei näy muille laitteille. Suosittelemme, että asetat puhelimen piilotetuksi, jos se on mahdollista.

- *Oman puhelimen nimi*, jos haluat vaihtaa puhelimen Bluetooth-laitenimen, joka näkyy muiden Bluetooth-laitteiden käyttäjille.

## Infrapuna (IR)

Voit asettaa puhelimen vastaanottamaan dataa infrapunaportin kautta. Laitteen, johon haluat luoda infrapunayhteyden, pitää olla IrDA-yhteensopiva. Puhelimen infrapunaportin kautta voit lähettää ja vastaanottaa esimerkiksi käyntikortteja, piirroksia, kuvia, musiikkitiedostoja, videoita ja kalenterimerkintöjä, jos toisella käyttäjällä on yhteensopiva puhelin tai muu laite (esimerkiksi tietokone).

Älä osoita infrapunasadettä kenenkään silmään äläkä anna sen häiritä muita infrapunalaitteita. Tämä laite on luokan 1 lasertuote.

### Datan lähettäminen ja vastaanottaminen infrapunaportin kautta

- Varmista, että lähettävän ja vastaanottavan laitteen infrapunaportit ovat toisiaan kohti ja ettei niiden välissä ole esteitä. On suositeltavaa, että laitteet ovat enintään 1 metrin päässä toisistaan.
- Aseta puhelimen infrapunaportti vastaanottamaan dataa painamalla **Valikko**-näppäintä ja valitsemalla **Asetukset**, **Yhteydet** ja **Infrapuna (IR)**.
- Tämän jälkeen lähettävän laitteen käyttäjä aloittaa datasiirron valitsemalla halutun infrapunatoiminnon.

Jos datasiirtoa ei aloiteta kahden minuutin kuluessa infrapunaportin aktivoinnista, yhteys katkeaa ja se pitää luoda uudelleen.

### Infrapunayhteyden symboli

- Kun -symboli näkyy koko ajan, infrapunayhteys on aktivoitu ja puhelimesi on valmis lähettämään tai vastaanottamaan dataa infrapunaportin kautta.

- Kun **||||**-symboli vilkkuu, puhelin yrittää muodostaa infrapunayhteyden toiseen laitteeseen tai yhteys on katkennut.

## (E)GPRS

GPRS (General Packet Radio Service) on verkkopalvelu, jonka avulla matkapuhelimia voidaan käyttää datan lähettämiseen ja vastaanottamiseen Internet Protocol (IP) -pohjaisen verkon kautta. GPRS on tiedonsiirtotekniikka, joka mahdollistaa tietoverkkojen (kuten Internetin) langattoman käytön.

EGPRS (Enhanced GPRS) vastaa GPRS:ää, mutta on sitä nopeampi. Lisätietoja (E)GPRS-palvelun saatavuudesta ja tiedonsiirtonopeudesta saat verkko-operaattorilta tai palveluntarjoajalta.

(E)GPRS-siirtotietä käyttäviä sovelluksia ovat MMS-palvelu, videoiden suoratoisto, selainistunnot, sähköposti, etäsynkronointi SyncML:n avulla ja tietokoneen modeemiyhteys (esimerkiksi Internetin tai sähköpostin käyttöä varten).

(E)GPRS-tekniikan käytön edellytykset:

- Pyydä tietoja (E)GPRS-palvelun saatavuudesta ja tilaamisesta verkko-operaattorilta tai palveluntarjoajalta.
- Tallenna kaikkien (E)GPRS-yhteyden kautta käytettävien sovellusten (E)GPRS-asetukset.

Tietoa palvelun hinnoista saat verkko-operaattorilta tai palveluntarjoajalta.

Kun siirtotieksi on valittu GPRS, puhelin käyttää GPRS-palvelun sijasta EGPRS-palvelua, jos se on saatavana verkossa. Et voi itse valita, käyttääkö puhelin EGPRS- vai GPRS-palvelua, mutta joissakin toiminnoissa voit ehkä valita siirtotieksi GPRS:n tai piirikytkentäisen datapalvelun (*GSM-data*).

## (E)GPRS-yhteys

Paina **Valikko**-näppäintä ja valitse *Asetukset, Yhteydet, GPRS* ja *GPRS-yhteys*.

- Jos valitset *Tarvittaessa*, puhelin rekisteröityy (E)GPRS-verkkoon ja (E)GPRS-yhteys muodostetaan vain, jos käyttämäsi toiminto tarvitsee sitä. Yhteys suljetaan, kun lopetat toiminnon käytön.
- Valitse *Jatkuva*, jos haluat asettaa puhelimen rekisteröitymään automaattisesti (E)GPRS-verkkoon, kun kytket puhelimeen virran päälle. Kun käynnistät GPRS-yhteyttä käyttävän toiminnon, puhelin muodostaa yhteyden verkkoon, näyttöön tulee -symboli ja tiedonsiirto voi alkaa. Kun lopetat sovelluksen käytön, (E)GPRS-yhteys suljetaan, mutta puhelin on edelleen rekisteröity (E)GPRS-verkkoon.

Jos vastaanotat puhelun tai tekstiviestin tai soitat puhelun (E)GPRS-yhteyden aikana, näytön oikeaan yläkulmaan tulee -symboli merkiksi siitä, että (E)GPRS-yhteys on odotustilassa (pidossa).

Huomaa, että GPRS- ja EGPRS-palvelun symbolit ovat samanlaiset.

Huomaa, että puhelin tukee kolmea samanaikaista (E)GPRS-yhteyttä. Voit esimerkiksi selata xHTML-sivuja, vastaanottaa multimediaviestejä ja käyttää modeemiyhteyttä yhtä aikaa.

## (E)GPRS-modeemiasetukset

Voit kytkeä puhelimen yhteensopivaan tietokoneeseen langattoman Bluetooth-yhteyden tai infrapunayhteyden kautta ja käyttää puhelinta modeemina, jonka avulla tietokoneesta voidaan muodostaa (E)GPRS-yhteys.

Jos haluat määrittää tietokoneesta muodostettavien (E)GPRS-yhteyksien asetukset, paina **Valikko**-näppäintä ja valitse *Asetukset, Yhteydet, GPRS* ja *GPRS-modeemiasetukset*.

- Valitse *Nykyinen yhteysos.* ja ota haluamasi yhteysosoite käyttöön.
- Voit muuttaa yhteysosoitteen asetuksia valitsemalla *Muokkaa nykyistä yhteysosoitetta*.
  - Valitse *Yhteysosoitt. alias*. Anna käytettävälle yhteysosoitteelle haluamasi nimi ja paina **OK**-näppäintä.
  - Valitse *GPRS-yhteysosoite*. Syötä yhteysosoite, joka tarvitaan (E)GPRS-yhteyden muodostamiseen, ja paina **OK**-näppäintä. Saat yhteysosoitteen verkko-operaattorilta tai palveluntarjoajalta.

(E)GPRS-palvelun asetukset (yhteysosoitteen) voi määrittää myös tietokoneessa käyttämällä Nokia Modem Options -sovellusta. Katso **PC Suite** sivulla 117. Jos asetukset on määritetty sekä tietokoneessa että puhelimessa, puhelin käyttää tietokoneessa määritettyjä asetuksia.

## Puheluasetukset

Paina **Valikko**-näppäintä ja valitse *Asetukset* ja *Puheluasetukset*. Valitse

- *Soitonsiirto* (verkkopalvelu). Soitonsiirron avulla voit ohjata saapuvat puhelut toiseen numeroon, esimerkiksi vastaajapalvelun numeroon. Lisätietoja saat palveluntarjoajalta. Jos SIM-kortti tai verkko-operaattori ei tue jotakin siirtoasetusta, se ei ehkä näy tässä valikossa.

Valitse haluamasi siirtoasetus. Jos esimerkiksi valitset *Siirrä, kun numero on varattu*, äänipuhelu siirretään, kun numerosi on varattu tai hylkää saapuvan puhelun.

Jos haluat ottaa valitsemasi siirron käyttöön, valitse *Ota käyttöön* ja aika, jonka kuluttua puhelu siirretään, jos tämä asetus on saatavana valitsemallesi siirrolle. Jos haluat poistaa valitsemasi siirron käytöstä, valitse *Peruuta*. Jos haluat tarkistaa, onko siirto käytössä, valitse *Tarkista tila*, jos tämä toiminto on saatavana valitsemallesi siirrolle. Useita soitonsiirtoja voi olla käytössä yhtä aikaa.

Tietoa valmiustilassa näkyvistä soitonsiirron symboleista on kohdassa [Valmiustila](#) sivulla 19.

Puhelunesto ja soitonsiirto eivät voi olla käytössä yhtä aikaa.

- *Autom. soitontoisto* ja *Käytössä*, jos haluat, että puhelin soittaa valittuun puhelinnumeroon enintään 10 kertaa, jos yhteys ei muodostu.
- *Äänen parannus*, jos haluat asettaa puhelimen muuttamaan ääntä siten, että se kuuluu selvästi meluisassa ympäristössä.
- *Koputuspalvelu* ja *Ota käyttöön*, jos haluat, että verkko ilmoittaa saapuvasta puhelusta toisen puhelun aikana (verkkopalvelu). Katso [Koputuspalvelu](#) sivulla 29.
- *Tiedot puh. jälkeen* ja *Kyllä*, jos haluat, että puhelun likimääräinen kesto ja hinta näkyvät hetken kunkin puhelun jälkeen (verkkopalvelu).



- *Oman nron lähetys* ja *Kyllä*, jos haluat, että puhelusi vastaanottaja näkee numerosi (verkkopalvelu). Jos valitset *Sopimuksen mukaan*, käytetään palveluntarjoajan kanssa sovittua asetusta.
- *Puhelulinja* (verkkopalvelu), jos haluat valita puhelulinjan (eli tilaajanumeron) 1 tai 2 puhelujen soittamista varten. Sinulla voi olla esimerkiksi yksityislinja ja työlinja. Lisätietoja toiminnon saatavuudesta saat verkko-operaattorilta tai palveluntarjoajalta.

Jos valitset *Linja 2*, mutta et ole tilannut tätä verkkopalvelua, et voi soittaa puheluja. Voit vastata kummankin linjan puheluihin riippumatta siitä, kumpi linja on valittu.

Voit estää linjan valinnan valitsemalla *Lukitse*, jos SIM-korttisi tukee tätä toimintoa.

## Yleiset käyttöasetukset

Paina **Valikko**-näppäintä ja valitse *Asetukset* ja *Yleiset käyttöasetukset*. Valitse

- *Kieliasetukset* ja *Puhelimen kieli*, jos haluat määrittää puhelimen näyttötekstien kielen, tai valitse *Tekstinsyöttökieli*, jos haluat määrittää tekstin kirjoituksessa käytettävän kielen. Jos valitset *Automaattinen*, puhelin valitsee kielen SIM-kortin sisältämien tietojen perusteella.
- Valitse *Muistin tila*, jos haluat nähdä vapaan ja käytössä olevan muistin määrän.

Muistitietoja voi olla saatavana myös kyseisten toimintojen valikoissa, kuten Galleria-valikon kansionäkymässä.

- *Autom. näppäinlukko*, jos haluat asettaa puhelimen näppäimistön lukittumaan automaattisesti, kun puhelin on valmiustilassa eikä sitä käytetä tietyn ajan kuluessa. Valitse *Käytössä* ja aseta viiveeksi 5 sekuntia – 60 minuuttia.
- Valitse *Näppäim. turvalukko*, anna suojakoodi ja valitse *Käytössä*, jos haluat, että puhelin pyytää suojakoodin, kun avaat näppäinlukon.  
Kun näppäinlukko on päällä, puhelut viralliseen hätänumeroon voivat silti olla mahdollisia. Katso myös *Näppäimistön lukitseminen* sivulla 23.
- *Solun tunniste* ja *Näky*, jos haluat saada verkko-operaattorilta tietoa puhelimen käyttämästä verkkosolusta (verkkopalvelu).
- *Tervehdysteksti* ja syötä teksti, joka näkyy hetken, kun puhelin kytketään päälle. Jos haluat tallentaa tekstin, paina *Valinnat*-näppäintä ja valitse *Tallenna*.
- *Operaattorin valinta* ja *Automaattinen*, jos haluat, että puhelin valitsee automaattisesti jonkin alueella toimivista matkapuhelinverkoista.  
Jos valitset *Listalta*, voit valita verkon, jolla on yhteiskäyttösopimus oman verkko-operaattorisi kanssa. Jos näyttöön tulee teksti *Eisallittu*, sinun pitää valita toinen verkko. Verkko pitää valita käsin, kunnes valitset automaattisen tilan tai asetat puhelimeen toisen SIM-kortin.
- *SIM-palv. vahvistus*. Katso *SIM-palvelut* sivulla 115.
- *Valikon ohjetekstit*, jos haluat asettaa puhelimen näyttämään ohjetekstit tai piilottamaan ne. Katso myös *Valikon käyttäminen* sivulla 34.
- *Puh. kytkentä-ääni*, jos haluat asettaa käyttöön tai pois käytöstä kytkentä-äänen, joka kuuluu puhelimesta, kun se kytketään päälle.

## Lisälaitteasetukset

Lisävarusteasetusten valikko näkyy vain, jos puhelimeen on tai on ollut kytkettyinä esimerkiksi jokin yhteensopiva kannettava lisävaruste, laturi tai HF-rasia.

Paina **Valikko**-näppäintä ja valitse *Asetukset* ja *Lisälaitteasetukset*. Voit valita haluamasi lisävarustevalikon, jos vastaava lisävaruste on tai on ollut kytkettyinä puhelimeen. Lisävarusteesta riippuen näyttöön voi tulla seuraavia toimintoja:

- *Oletusprofiili*-toiminnolla voit valita profiilin, joka otetaan automaattisesti käyttöön, kun valittu lisävaruste kytketään puhelimeen. Voit valita toisen profiilin, kun lisävaruste on kytketty puhelimeen.
- *Autom. vastaus*-toiminnolla voit asettaa puhelimen vastaamaan saapuvaan puheluun automaattisesti viiden sekunnin kuluessa. Automaattinen vastaus ei toimi, jos *Soittotapa*-toiminnon asetus on *Piippaus* tai *Äänetön*.

## Kokoonpanoasetukset

Joitakin verkkopalveluja varten puhelimessa pitää olla sopivat kokoonpanoasetukset. Näitä palveluja ovat esimerkiksi langattomat Internet-palvelut, MMS ja synkronointi. Hanki asetukset palveluntarjoajalta kokoonpanoviestinä tai määritä ne käsin. Voit muuttaa asetuksia myös PC Suite -ohjelmiston avulla. Puhelimeen voi tallentaa enintään kymmenen palveluntarjoajan kokoonpanoasetukset ja niitä voi hallita tässä valikossa.

Tietoa palveluntarjoajalta kokoonpanoviestinä saatujen asetusten tallentamisesta on kohdassa *Asetusten määrittäminen* sivulla 15.

Asetuksia voi tarkastella ja osittain muokata eri sovelluksissa.

Paina **Valikko**-näppäintä ja valitse *Asetukset* ja *Kokoonpanoasetukset*. Valitse

- *Oletuskokoonpano*, jos haluat nähdä palveluntarjoajat, joiden tiedot on tallennettu puhelimeen (oletusarvoinen palveluntarjoaja on korostettu), ja vaihtaa oletusarvoisen palveluntarjoajan. Jos haluat nähdä palveluntarjoajan tukemat sovellukset, siirry palveluntarjoajan kohdalle ja paina **Tiedot**-näppäintä. Jos haluat poistaa palveluntarjoajan luettelosta, paina **Valinnat**-näppäintä ja valitse *Poista*.
- *Oletus käyttöön kaikissa sovelluksissa*, jos haluat asettaa sovellukset käyttämään oletusarvoisen palveluntarjoajan asetuksia.
- *Ensisijainen yhteysosoite*, jos haluat vaihtaa yhteysosoitteen. Tavallisesti käytetään ensisijaisen verkko-operaattorin yhteysosoitetta.

#### Asetusten näppäileminen käsin

Jos haluat määrittää asetukset käsin tai tarkastella tai muokata niitä, paina **Valikko**-näppäintä ja valitse *Asetukset*, *Kokoonpanoasetukset* ja *Omat kokoonpanoasetukset*.

Jos haluat lisätä uuden kokoonpanon, paina **Lisää**-näppäintä tai paina **Valinnat**-näppäintä ja valitse *Lisää uusi*. Valitse luettelosta haluamasi sovellustyyppi ja määritä tarvittavat asetukset. Jos haluat ottaa asetukset käyttöön, paina **Edellinen**- ja **Valinnat**-näppäintä ja valitse *Ota käyttöön*.

Jos haluat tarkastella tai muokata määrittämiäsi asetuksia, valitse haluamasi sovellus ja muokattava asetukset.

## Suojausasetukset

Kun puheluja rajoittavat turvatoiminnot (kuten puhelunesto, rajattu käyttäjäryhmä ja sallitut numerot) ovat käytössä, puhelut laitteeseen ohjelmoituun viralliseen hätänumeroon voivat silti olla mahdollisia.

Paina **Valikko**-näppäintä ja valitse **Asetukset** ja **Suojausasetukset**. Valitse

- **PIN-koodin kysely**, jos haluat asettaa puhelimen pyytämään PIN-koodin aina, kun puhelin kytketään päälle. Kaikki SIM-kortit eivät salli PIN-koodikyselyn poistamista käytöstä.
- **Puhelunestopalvelu** (verkkopalvelu), jos haluat rajoittaa puhelujen soittamista ja vastaanottamista. Tämän toiminnon käyttämiseen tarvitaan puheluneston salasana.

Puhelunesto ja soitonsiirto eivät voi olla käytössä yhtä aikaa.

- **Sallitut numerot**, jos haluat rajoittaa lähtevät puhelut ja tekstiviestit valittuihin puhelinnumeroihin (mikäli SIM-kortti tukee tätä toimintoa). Tämän toiminnon käyttämiseen tarvitaan PIN2-koodi.

Kun Sallitut numerot -toiminto on käytössä, (E)GPRS-yhteyden voi muodostaa vain tekstiviestien lähetyksiä varten. Tällöin viestin vastaanottajan puhelinnumeron ja viestikeskukseen numeron pitää olla sallittujen numeroiden luettelossa.

- **Rajattu käyttäjäryhmä**. Rajattu käyttäjäryhmä on verkkopalvelu, jonka avulla määritetään ne henkilöt, joille sinä voit soittaa ja jotka voivat soittaa sinulle. Lisätietoja tästä toiminnosta saat verkko-operaattorilta tai palveluntarjoajalta.

- *Suojaustaso*. Valitse *Puhelin*, jos haluat, että puhelin pyytää suojakoodin, kun siihen asetetaan uusi SIM-kortti.  
Valitse *Muisti*, jos haluat asettaa puhelimen pyytämään suojakoodin, kun SIM-kortin muisti on valittu ja haluat vaihtaa muistin (katso [Puhelinluettelon asetusten valitseminen](#) sivulla 56), tai jos haluat kopioida tietoja muistista toiseen (katso [Yhteystietojen kopioiminen](#) sivulla 59).
- *Tunnusluvut*, jos haluat vaihtaa suojakoodin, PIN-koodin, PIN2-koodin tai puheluneston salasanan. Koodit voivat sisältää vain numeroita (0 – 9).

## Alkuperäisten asetusten palautus

Voit palauttaa joidenkin valikkotoimintojen alkuperäiset asetukset painamalla **Valikko**-näppäintä ja valitsemalla *Asetukset* ja *Alkuperäisten asetusten palautus*. Anna suojakoodi ja paina **OK**-näppäintä. Huomaa, että näppäilemiäsi tai hakemiäsi tietoja, kuten puhelinluetteloon tallennettuja nimiä ja puhelinnumeroita, ei poisteta.

## ■ Galleria

Tässä valikossa voit hallita esimerkiksi multimediateksteissä saamiasi piirroksia, valokuvia, videoleikkeitä, äänitteitä ja ääniä, jotka olet tallentanut puhelimeen. Nämä tiedostot on järjestelty kansioihin.

Puhelin tukee siihen noudettavan sisällön suojaamista Digital Rights Management (DRM) -järjestelmän avulla. Sisältöosa (esimerkiksi soittoaani) voidaan suojata kytkemällä siihen erikseen määritettyjä käyttö sääntöjä, kuten käyttökertojen määrää ja käyttöaika. Nämä säännöt määritetään sisällön



käyttöavaimessa, jonka palveluntarjoaja voi toimittaa sisällön mukana tai erikseen. Voit ehkä päivittää nämä käyttöavaimet. Ennen kuin hankit sisältöä tai sen käyttöavaimen, lue niiden toimitusehdot, koska niistä voidaan veloittaa.

Tekijänoikeussuojat voivat estää joidenkin kuvien tai soittoäänien tai muun vastaavan sisällön kopioinnin, muokkaamisen, siirtämisen tai edelleen lähettämisen.

1. Paina **Valikko**-näppäintä ja valitse *Galleria*. Näyttöön tulee kansioluettelo. *Kuvat*, *Videoleikkeet*, *Teemat*, *Piirroks*et, *Äänet* ja *Äänitteet* ovat puhelimen alkuperäiset kansiot.
2. Siirry haluamasi kansion kohdalle ja paina **Avaa**-näppäintä, jos haluat nähdä kansion sisältämät tiedostot, tai paina **Valinnat**-näppäintä, jolloin näyttöön voi tulla jokin seuraavista toiminnoista:
  - *Noutaminen*-toiminnolla voit noutaa lisää kuvia, ääniä ja videoita. Valitse *Grafiikkahaku*, *Soittoäänihaku*, *Videohaku* tai *Teemahaku*. Näyttöön tulevat käytettävissä olevat selaimen kirjanmerkit. Valitse *Muita kirjanmerkk*i, jos haluat nähdä *Web*-valikossa olevat kirjanmerkit. Katso *Kirjanmerkit* sivulla 109.

Valitse kirjanmerkki, jonka avulla pääset haluamaasi sivustoon. Jos yhteys ei muodostu, sivulle ei ehkä pääse sen palvelun kautta, jonka yhteysasetukset ovat käytössä. Jos näin käy, avaa *Web*-valikko ja ota käyttöön toinen palvelusasetusten ryhmä. Katso *Yhteyden luominen palveluun* sivulla 104. Yritä muodostaa yhteys uudelleen.

Tietoa eri palvelujen saatavuudesta ja hinnoista saat verkko-operaattorilta ja/tai palveluntarjoajalta. Nouda sisältöä vain luotettavista lähteistä.

- *Poista kansio, Siirrä, Nimeä kansio, Tiedot, Selaustapa, Järjestä, Lisää kansio* ja *Käyttöavaimet*. Puhelimen alkuperäisiä kansioita ei voi poistaa, nimetä uudelleen tai siirtää.
  - *Muistin tila* –toiminnolla voit tarkistaa puhelimen toisen jaetun muistin tilan. Katso *Jaettu muisti* sivulla 12.
3. Jos olet avannut kansion, valitse tiedosto, jonka haluat nähdä, ja paina **Avaa**–näppäintä. Jos *Teemat* oli valittuna, siirry teeman kohdalle ja avaa teemapaketti painamalla **Näytä**–näppäintä.

Valitse ja avaa tiedosto, tai paina **Valinnat**–näppäintä ja valitse jokin seuraavista toiminnoista, joita voidaan ehkä käyttää valitun tiedoston kanssa:

- *Poista, Lähetä, Muokkaa kuvaa, Siirrä, Nimeä uudelleen, Taustakuvaksi, Soittoääneksi, Käytä teemaa, Tiedot, Selaustapa, Järjestä, Poista kaikki, Avaa peräkkäin, Mykistä (Poista mykistys), Säädä kontrastia, Lisää kansio ja Muistin tila.*
- *Lähetä*–toiminnolla voit lähettää valitun tiedoston MMS–palvelun tai langattoman Bluetooth– tai infrapunayhteyden kautta.
- *Poista kaikki* –toiminnolla voit poistaa kaikki tiedostot ja alakansiot valitusta kansioista.
- *Muokkaa kuvaa* –toiminnolla voit lisätä valittuun kuvaan tekstiä, kehyksen tai leikekuvan tai rajata kuvaa.
- *Avaa peräkkäin* –toiminnolla voit asettaa kansiossa olevat kuvat näkymään yksitellen.



- **Mykistä (Poista mykistys)** –toiminnolla voit mykistää äänitiedoston (tai poistaa mykistyksen).
- **Säädä kontrastia** –toiminnolla voit säätää valokuvan kontrastia.
- **Sisältö käyttöön** –toiminnolla voit päivittää valitun tiedoston käyttöavaimen. Tämä vaihtoehto näkyy vain, jos tiedoston käyttöavaimen voi päivittää.
- **Käyttöavaimet**–toiminnolla voit tarkistaa nähtävissä olevat käyttöavaimet. Voit poistaa esimerkiksi vanhentuneita käyttöavaimia.

## Media



### Kamera

Voit ottaa valokuvia puhelimessa olevalla kameralla. Kameran linssi on puhelimen takaosassa, ja puhelimen näyttöä voi käyttää etsimenä. Kamera tallentaa kuvat JPEG-muodossa.

Jos muisti ei riitä uuden valokuvan ottamiseen, vapauta muistia poistamalla Galleria-valikosta vanhoja valokuvia tai muita tiedostoja.

Nokia 7280 –laite tukee kuvien ottamista 640 x 480 pikselin tarkkuudella. Näissä materiaaleissa kuvan tarkkuus voi olla erilainen.

### Valokuvan ottaminen

Ota esiin kameran linssi, paina **Valikko**–näppäintä ja valitse **Media, Kamera**. Kuva tulee näyttöön. Voit käyttää näyttöä etsimenä. Ota valokuva painamalla **Ota kuva** –näppäintä. Puhelimesta kuuluu suljinääni. Puhelin tallentaa valokuvan **Galleria**–valikon **Kuvat**–kansioon.

Jos haluat lähettää valokuvan multimediatekstinä, paina **Lähetä**-näppäintä.

Jos haluat ottaa toisen valokuvan, valitse **Edellinen**. Jos painat **Valinnat**-näppäintä, voit esimerkiksi zoomata tallennettua valokuvaa, poistaa sen, muuttaa sen nimen, avata **Galleria**-valikon, säätää valokuvan kontrastia, asettaa valokuvan taustakuvaksi, tarkistaa sen tiedot tai lähettää sen multimediatekstinä tai infrapuna- tai Bluetooth-toiminnolla.

### Kameran asetukset

Paina **Valikko**-näppäintä ja valitse **Media** ja **Kamera**. Paina **Valinnat**-näppäintä ja valitse käytössä olevan kameratilan mukaan

- **Vaihda käyttötila**, jos haluat vaihtaa kameratilan. Valitse **Peruskuva**, **Muotokuva** tai **Yökuvau**s (jos valaistus on heikko). Jos haluat liittää valokuvan puhelinluetteloon tallennettuun nimeen tai puhelinnumeroon, valitse **Muotokuva**.
- **Zoom**, jos haluat nähdä kohteen lähempää. Voit lähentää tai loitontaa kohdetta pyörittämällä kiekkoa etsintilassa myötöpäivään tai vastapäivään.
- **Itselaukaisin**, jos haluat ottaa käyttöön itselaukaisimen. Paina **Käynn.**-näppäintä. Kamera ottaa kuvan viiveen jälkeen. Kun itselaukaisin on käynnissä, puhelimesta kuuluu merkkiään.
- **Näytä edellinen**, jos haluat nähdä edellisen samalla kuvauskerralla ottamasi kuvan.
- **Avaa Galleria**, jos haluat siirtyä **Galleria**-valikkoon.
- **Asetukset**, jos haluat muuttaa kamerasetuksia:
  - **Oletuskäyttötap**a-toiminnolla voit vaihtaa oletuskameratilan.

- *Kuvan laatu* –toiminnolla voit määrittää, miten paljon kuvatiedostoa pakataan kuvan tallennuksen yhteydessä. Valitse *Hyvä*, *Normaali* tai *Tyydyttävä*. *Hyvä* tarjoaa parhaan kuvanlaadun, mutta käyttää eniten muistia.
- *Kameran äänet* –toiminnolla voit asettaa sulkimen ja itselaukaisimen äänet käyttöön (*Käytössä*) tai pois käytöstä (*Ei käytössä*).
- *Oletusotsikko* –toiminnolla voit määrittää tallennettavan kuvan tai videoleikkeen otsikon. Jos valitset *Automaattinen*, puhelin käyttää oletusotsikkoa. Jos valitset *Oma otsikko*, voit syöttää uuden otsikon tai muokata sitä.

## Median toisto

Median toisto –toiminnolla voit katsella ja toistaa erilaisia tiedostoja, kuten kuvia, ääniä, videoita ja animaatioita, sekä noutaa niitä eri lähteistä.

Voit myös katsella verkkopalvelimelta yhteensopivassa muodossa olevia suoratoistettavia videoita. Suoratoistotoiminnon saatavuus riippuu verkko-operaattorista ja sen käyttö edellyttää, että verkko tukee sitä. Tietoa näistä palveluista ja niiden hinnoista saat verkko-operaattoriltasi ja/tai haluamaasi palvelua ylläpitävältä WAP-palveluntarjoajalta. Palveluntarjoajilta saat myös palvelujen käyttöä koskevia ohjeita.

Paina **Valikko**–näppäintä ja valitse *Media* ja *Median toisto*. Valitse

- *Avaa Galleria*, jos haluat siirtyä *Galleria*–valikkoon. Katso [Galleria](#) sivulla 86.

- *Kirjanmerkit*, jos haluat siirtyä *Kirjanmerkit*-valikkoon. Katso *Kirjanmerkit* sivulla 109.
- *Siirry*, näppäile palvelun osoite ja paina **OK**-näppäintä.
- *Mediahaku*, jos haluat noutaa puhelimeen lisää piirroksia, ääniä tai videoita. Nouda sisältöä vain luotettavista lähteistä.

### Puhelimen asettaminen valmiiksi suoratoistopalvelua varten

Voit saada suoratoistoasetukset määrittämissä verkkoperaattorilta tai palveluntarjoajalta, jonka palvelua haluat käyttää.

Lisätietoja ja tarvittavat asetukset saat siltä verkkoperaattorilta tai palveluntarjoajalta, joka tarjoaa haluamasi palvelun. Tietoa palveluasetusten saamisesta kokoonpanoviestinä on kohdassa *Asetusten määrittäminen palvelu* sivulla 15. Katso myös *Kokoonpanoasetukset* sivulla 83.

Paina **Valikko**-näppäintä ja valitse *Media*, *Median toisto* ja *Suoratoistoaset.*

- Valitse *Kokoonpano* ja suoratoistopalvelun oletusarvoinen tarjoaja.
- Valitse *Tili*, jos haluat nähdä palveluntarjoajan tarjoamat tilit. Jos tilejä on useita, valitse niistä se, jota haluat käyttää.

### Radio



Jos haluat kuunnella puhelimesta olevaa radiota, kytke yhteensopiva kannettava HF puhelimen pohjassa olevaan kuulokeliitintään. Kannettavan HF:n johto toimii radion antennina, joten anna sen riippua vapaasti.

Radiolähteyksen laatu riippuu radioaseman kuuluvuudesta paikassa, jossa olet.



1. Kytke radio päälle painamalla **Valikko**-näppäintä ja valitsemalla **Media** ja **Radio**. Kanavan muistipaikan numero sekä radiokanavan nimi (jos olet tallentanut kanavan) ja taajuus näkyvät näytössä.
2. Jos olet tallentanut radiokanavia aiemmin, siirry haluamasi radiokanavan muistipaikan (1 – 20) kohdalle ja valitse se.

Kun käytät puhelimen kanssa yhteensopivaa kannettavaa HF:ää, jossa on painike, voit siirtyä tallentamasi radiokanavan kohdalle painamalla tätä painiketta.

### Radiokanavien hakeminen ja tallentaminen

Kun radio on päällä, valitse  tai  ja paina **Valitse**-näppäintä, jos haluat selata radiotaajuuksia 0,05 MHz:n välein, tai pidä **Valitse**-näppäintä alhaalla, jos haluat aloittaa kanavahaun. Haku pysähtyy, kun kanava löytyy. Jos haluat tallentaa kanavan, paina **Valinnat**-näppäintä ja valitse **Tallenna kanava**. Syötä kanavan nimi, paina **Valinnat**-näppäintä ja valitse **Hyväksy**.

### Radion käyttäminen

Kun radio on päällä, valitse  tai , jos haluat valita edellisen tai seuraavan kanavan, tai paina **Valinnat**-näppäintä ja valitse

- **Sulje**, jos haluat kytkeä radion pois päältä.
- **Äänenvoimakkuus**, jos haluat asettaa radion äänenvoimakkuuden.
- **Kanavat**, jos haluat nähdä kanavaluettelon. Paina **Valinnat**-näppäintä, jos haluat nimetä kanavan uudelleen tai poistaa sen.

- *Kaiutin* (tai *Kuuloke*), jos haluat kuunnella radiota kaiuttimen (tai kannettavan HF:n) kautta. Pidä kannettava HF kytkettynä puhelimeen. Kannettavan HF:n johto toimii radion antennina.
- *Aseta taajuus*. Syötä sen radiokanavan taajuus, jota haluat kuunnella. Taajuus voi olla 87,5 – 108,0 MHz. Aseta taajuus painamalla **Valinnat**-näppäintä ja valitsemalla *Hyväksy*. Jos haluat tallentaa kanavan kanavaluetteloon, paina *Tallenna*-näppäintä. Katso yllä oleva kohta *Tallenna kanava*.

Kun kuuntelet radiota, voit soittaa puhelun tai vastata saapuvaan puheluun normaalisti. Radion ääni mykistetään puhelun ajaksi.

(E)GPRS- tai HSCSD-yhteyden kautta dataa lähettävä tai vastaanottava sovellus voi haitata radion kuuntelua.

## Äänitys

Voit äänittää puhetta, muuta ääntä tai käynnissä olevaa puhelua kolme minuuttia. Voit esimerkiksi äänittää nimen ja puhelinnumeron, jotta voit kirjoittaa ne myöhemmin muistiin.

Äänitys-sovellusta ei voi käyttää, kun datapuhelu tai GPRS-yhteys on aktiivisessa käytössä.

### Äänittäminen

1. Paina **Valikko**-näppäintä ja valitse *Media* ja *Äänitys*.
2. Aloita äänitys valitsemalla *Äänitä*. Jos haluat aloittaa äänityksen puhelun aikana, paina **Valinnat**-näppäintä ja valitse *Äänitä*. Puhelun äänityksen aikana osapuolet kuulevat hiljaisen piippauksen noin viiden sekunnin välein.  
Kun äänität puhelua, pidä puhelinta normaalissa asennossa lähellä korvaasi.

3. Kun haluat lopettaa äänityksen, paina **Lopeta**-näppäintä. Äänite tallennetaan *Galleria*-valikon *Äänitteet*-kansioon.
4. Jos haluat kuulla viimeksi tallennetun äänitteen, valitse *Toista viime nauh.*
5. Jos haluat lähettää viimeksi tallennetun äänitteen, valitse *Lähetä viim. nauh.* Äänitteen voi lähettää langattoman infrapuna- tai Bluetooth-yhteyden tai MMS-palvelun kautta.

## Ääniteluettelo

Paina **Valikko**-näppäintä ja valitse *Media*, *Äänitys* ja *Äänitykset*. Näyttöön tulevat *Galleria*-valikossa olevat kansiot. Avaa *Äänitteet*-kansio, jotta saat näkyviin äänitteet. Paina **Valinnat**-näppäintä. Voit käyttää joitakin *Galleria*-valikossa olevia tiedostoja koskevia toimintoja. Katso *Galleria* sivulla 86.

## ■ Ajanhallinta



## Herätyskello

Herätyskello käyttää kellolle valittua ajan esitystapaa. Herätyskello toimii myös silloin, kun puhelin on pois päältä, jos akussa on tarpeeksi virtaa jäljellä.

Paina **Valikko**-näppäintä ja valitse *Ajanhallinta* ja *Herätyskello*.

- Valitse *Herätysaika*, syötä hälytysaika ja paina **OK**-näppäintä. Jos haluat muuttaa hälytysajan, valitse *Herättää*.
- Valitse *Toista hälytys*, jos haluat asettaa puhelimen hälyttämään tiettyinä viikonpäivinä.

- Valitse *Hälytysääni*. Voit valita oletusarvoisen hälytysäänen tai valita haluamasi äänen soittoääniluettelosta tai Galleria-valikosta.

## Kun hälytysaika koittaa

Puhelimesta kuuluu hälytysääni ja puhelimen näytössä vilkkuu *Herätys!*-teksti ja nykyinen kellonaika.

Voit lopettaa hälytyksen painamalla *Lopeta*-näppäintä. Jos annat puhelimen hälyttää minuutin tai painat *Torkku*-näppäintä, hälytys keskeytyy noin 10 minuutiksi ja alkaa sitten uudestaan.

Jos laite on pois päältä määritettynä hälytysaikana, laitteeseen kytkeytyy virta ja se aloittaa hälytysäänen soittamisen. Jos painat *Lopeta*-näppäintä, laite kysyy, haluatko aktivoida laitteen puheluja varten. Voit sulkea laitteen painamalla *Ei*-näppäintä tai soittaa ja vastaanottaa puheluja painamalla *Kyllä*-näppäintä. Älä paina *Kyllä*-näppäintä, kun matkapuhelimen käyttö voi aiheuttaa häiriöitä tai vaaratilanteen.

## Kalenteri

Kalenteriin voit kirjata muistutuksia, soitettavia puheluja, kokouksia ja syntymäpäiviä.

Kalenteri käyttää jaettua muistia. Katso *Jaettu muisti* sivulla 12.

Paina *Valikko*-näppäintä ja valitse *Ajanhallinta* ja *Kalenteri*.

Siirry haluamaasi päivään. Nykyisen päivän ympärillä on kehys. Jos päivälle on merkintöjä, päivä on lihavoitu. Jos haluat nähdä päivän merkinnät, paina *Näytä*-näppäintä. Jos haluat nähdä koko viikon, paina *Valinnat*-näppäintä ja valitse *Viikkonäkymä*.



- Jos haluat nähdä yksittäisen merkinnän, siirry sen kohdalle ja paina **Näytä**-näppäintä. Merkintänäkymässä näet valitun merkinnän sisällön. Voit selata merkintää.
- Voit esimerkiksi luoda merkinnän tai lähettää sen langattoman infrapuna- tai Bluetooth-yhteyden kautta, merkintänä yhteensopivan puhelimen kalenteriin tai teksti- tai multimediatekstiä.

Voit poistaa merkinnän, muokata sitä, siirtää sen, toistaa sen tai kopioida sen toisen päivän kohdalle.

Jos haluat poistaa kaikki kalenterimerkinnät, valitse kuukausi- tai viikkonäkymä, paina **Valinnat**-näppäintä ja valitse *Poista merkinnät*.

*Asetukset* päivämäärän, kellonajan, päivämäärän tai kellonajan esitysmuodon tai viikon ensimmäisen päivän määrittämistä varten. *Merk. autom. poisto* -asetuksella voit määrittää, että vanhat merkinnät poistetaan automaattisesti tietyn ajan kuluttua. Tällöin ei poisteta toistuvia merkintöjä, kuten syntymäpäivämerkintöjä.





## Kalenterimerkinnän lisääminen

Tietoa kirjainten ja numeroiden näppäilemisestä on kohdassa [Tekstin kirjoittaminen](#) sivulla 31.

Paina **Valikko**-näppäintä ja valitse *Ajanhallinta* ja *Kalenteri*. Siirry haluamasi päivämäärän kohdalle, paina **Valinnat**-näppäintä ja valitse *Lisää merkintä*. Valitse jokin seuraavista merkintätyypeistä:

-  **Kokous** - Kirjoita merkintä (tai paina **Valinnat**-näppäintä ja etsi nimi puhelintuettelosta) ja paina **Tallenna**-näppäintä. Määritä kokouksen paikka ja

paina **Tallenna**-näppäintä. Syötä kokouksen alkamispäivä ja –aika sekä päättymispäivä ja –aika. Jos haluat liittää merkintään hälytyksen, valitse **Äänimerkki** tai **Äänetön** (ei hälytysääntä) ja määritä hälytysaika.

-  **Puhelu** – Syötä puhelinnumero ja paina **Tallenna**-näppäintä. Syötä nimi ja paina **Tallenna**-näppäintä. (Puhelinnumeron näppäilemisen sijaan voit painaa **Valinnat**-näppäintä ja etsiä nimen ja numeron puhelinluettelosta.) Anna puhelun soittoaika. Jos haluat liittää merkintään hälytyksen, valitse **Äänimerkki** tai **Äänetön** (ei hälytysääntä) ja määritä hälytysaika.
-  **Syntymäpäivä** – Syötä henkilön nimi (tai paina **Valinnat**-näppäintä ja etsi nimi puhelinluettelosta) ja paina **Tallenna**-näppäintä. Syötä syntymävuosi ja paina **OK**-näppäintä. Jos haluat liittää merkintään hälytyksen, valitse **Äänimerkki** tai **Äänetön** (ei hälytysääntä) ja määritä hälytysaika.
-  **Muistiinpano** – Kirjoita merkintä ja paina **Tallenna**-näppäintä. Syötä merkinnän alkamis- ja päättymispäivä. Jos haluat liittää merkintään hälytyksen, valitse **Äänimerkki** tai **Äänetön** (ei hälytysääntä) ja määritä hälytysaika.
-  **Muistutus** – Syötä muistutuksen aihe ja paina **Tallenna**-näppäintä. Jos haluat liittää merkintään hälytyksen, valitse **Hälytys** ja määritä hälytysaika.

Jos hälytys on käytössä,  -symboli näkyy näytössä, kun tarkastelet merkintöjä.

## Kun puhelin hälyttää merkinnän vuoksi

Puhelimesta kuuluu merkkiääni ja merkintä tulee näyttöön. Kun näytössä on  -puhelumerkintä, voit soittaa näytössä näkyvään numeroon painamalla soitonnäppäintä.

- Jos haluat lopettaa hälytyksen lukematta merkintää, paina **Poistu**-näppäintä.
- Jos haluat lopettaa hälytyksen ja nähdä merkinnän, paina **Näytä**-näppäintä. Jos painat **Torkku**-näppäintä, puhelin alkaa hälyttää uudestaan 10 minuutin kuluttua.

## Tehtävälista

Voit tallentaa suoritettavaa tehtävää koskevan merkinnän, valita merkinnän tärkeysasteen ja merkitä tehtävän suoritetuksi. Voit asettaa merkinnät tärkeys- tai päivämääräjärjestykseen.

Tehtävälista käyttää jaettua muistia. Katso [Jaettu muisti](#) sivulla 12.

Paina **Valikko**-näppäintä ja valitse *Ajanhallinta* ja *Tehtävälista*.

Luo merkintä painamalla **Uusi**-näppäintä. Kirjoita merkintä, paina **Valinnat**-näppäintä ja valitse *Tallenna*. Valitse merkinnän tärkeysaste: *Erittäin tärkeä*, *Tavallinen* tai *Ei niin tärkeä*. Puhelin asettaa merkinnälle automaattisesti määrääjän ilman hälytystä. Jos haluat vaihtaa määrääjän, avaa merkintä ja valitse määrääkatoiminto.

Vaihtoehtoisesti voit siirtyä merkinnän kohdalle ja painaa **Näytä**- tai **Valinnat**-näppäintä.

- Jos haluat luoda merkinnän, paina **Valinnat**-näppäintä ja valitse *Lisää*.
- Voit myös esimerkiksi tarkistaa tai poistaa valitun merkinnän tai poistaa kaikkien suoritetuksi merkittyjen tehtävien merkinnät. Voit asettaa merkinnät tärkeysasteen tai määrääjän mukaiseen järjestykseen, lähettää merkinnän toiseen puhelimeen, tallentaa merkinnän kalenteriin tai avata kalenterin.

Kun tarkastelet merkintää, voit esimerkiksi muokata sitä, sen määräaika tai tärkeysastetta tai merkitä siihen liittyvän tehtävän suoritetuksi.

## Muistikirja

Tällä sovelluksella voit kirjoittaa merkintöjä ja lähettää niitä yhteensopiviin laitteisiin langattoman infrapuna- tai Bluetooth-yhteyden tai SMS- tai MMS-palvelun kautta.

Muistikirja-sovellus käyttää jaettua muistia. Katso [Jaettu muisti](#) sivulla 12.

Paina **Valikko**-näppäintä ja valitse *Ajanhallinta* ja *Muistikirja*. Jos päivämäärää ja kellonaikaa ei ole asetettu, puhelin pyytää asettamaan ne, kun alat kirjoittaa merkintää.

Jos haluat lisätä merkinnän, paina **Uusi mrk** -näppäintä tai paina **Valinnat**-näppäintä ja valitse *Tee merkintä*. Kirjoita merkintä, paina **Valinnat**-näppäintä ja valitse *Tallenna*.

Vaihtoehtoisesti voit siirtyä merkinnän kohdalle ja painaa **Näytä**-näppäintä – tai paina **Valinnat**-näppäintä, jos haluat nähdä merkintöjä koskevat toiminnot.

## Synkronointi

Synkronointitoiminnolla voit tallentaa kalenterin ja puhelinluettelon tiedot Internet-palvelimelle (verkkopalvelu) tai yhteensopivaan tietokoneeseen. Jos olet tallentanut näitä tietoja Internet-palvelimelle, voit päivittää puhelimesse olevat tiedot niiden mukaisiksi käynnistämällä synkronoinnin puhelimella. Jos haluat päivittää puhelimesse olevat kalenterin, puhelinluettelon ja muistikirjan tiedot

yhteensopivassa tietokoneessa olevien tietojen mukaisiksi, käynnistä synkronointi tietokoneella. SIM-kortille tallennettuja yhteystietoja ei synkronoida. Jos vastaat puheluuun synkronoinnin aikana, synkronointi lopetetaan ja joudut aloittamaan sen uudelleen.

### Synkronoinnin käynnistäminen puhelimella

Ennen kuin voit synkronoida puhelimen tiedot, sinun pitää tilata synkronointipalvelu ja hankkia kokoonpanoasetukset palveluntarjoajalta. Lisätietoja synkronointipalvelun saatavuudesta ja asetuksista saat verkko-operaattorilta tai palveluntarjoajalta.

Voit käynnistää synkronoinnin puhelimella seuraavasti:

1. Ota käyttöön synkronoinnissa tarvittavat yhteysasetukset. Katso [Asetukset puhelimesta tapahtuvaa synkronointia varten](#) sivulla 102.
2. Paina **Valikko**-näppäintä ja valitse *Ajanhallinta, Synkronointi, Palvelinsynkronointi* ja *Synkron. tiedot*. Valitse synkronoitavat tiedot ja paina **Valmis**-näppäintä.
3. Paina **Valikko**-näppäintä ja valitse *Ajanhallinta, Synkronointi, Palvelinsynkronointi* ja *Synkronoi*.
4. Käytössä olevan ryhmän valitut tiedot synkronoidaan vahvistuksen jälkeen. Huomaa, että tietojen synkronointi ensimmäisen kerran tai synkronoinnin keskeytymisen jälkeen voi kestää 30 minuuttia, jos puhelinluettelo tai kalenteri on täynnä.

## Asetukset puhelimesta tapahtuvaa synkronointia varten

Voit saada synkronointiasetukset määrittämissä verkkoo- operaattorilta tai palveluntarjoajalta. Lisätietoja synkronointipalvelun saatavuudesta ja asetuksista saat verkko- operaattorilta tai palveluntarjoajalta. Tietoa asetusten saamisesta kokoonpanoviestinä on kohdassa [Asetusten määrittäminen](#) sivulla 15. Tietoa asetusten määrittämisestä käsin on kohdassa [Kokoonpanoasetukset](#) sivulla 83.

Paina **Valikko**-näppäintä ja valitse *Ajanhallinta, Synkronointi, Palvelinsynkronointi* ja *Synkr.asetukset*. Valitse

1. *Kokoonpano*, siirry sen palveluntarjoajan kohdalle, jonka asetukset haluat ottaa käyttöön, ja paina **Valitse**-näppäintä.
2. *Tili*, jos haluat nähdä palveluntarjoajan tarjoamat tilit. Jos tilejä on useita, valitse niistä se, jota haluat käyttää.

## Synkronoinnin käynnistäminen yhteensopivalla tietokoneella

Jos haluat päivittää puhelimesta olevan puhelinluettelon, kalenterin ja muistikirjan tiedot yhteensopivassa tietokoneessa olevien tietojen mukaisiksi, liitä puhelin tietokoneeseen infrapuna- tai Bluetooth-yhteyden kautta. Tietokoneeseen pitää lisäksi olla asennettu puhelimen PC Suite -ohjelmisto. Käynnistä synkronointi tietokoneessa PC Suite -ohjelmalla.

Tarkista, että puhelin on valmiustilassa ja että kellonaika ja päivämäärä on asetettu.

## ■ Web



Voit käyttää puhelimen selaimella erilaisia langattomia Internet-palveluja.

Tietoa näistä palveluista ja niiden hinnoista saat niitä ylläpitäviltä palveluntarjoajalta. Palveluntarjoajilta saat myös palvelujen käyttöä koskevia ohjeita.

Puhelimen selaimella voit käyttää palveluja, joiden sivuilla käytetään WML-merkintäkieltä (Wireless Mark-Up Language) tai XHTML-merkintäkieltä (extensible HyperText Mark-Up Language). Sivujen ulkoasu voi vaihdella näytön koon takia. Huomaa, että Internet-sivujen kaikki yksityiskohdat eivät ehkä näy puhelimen näytössä.



**Tärkeää:** Käytä vain luotettavia palveluja, jotka tarjoavat riittävän tietoturvan ja suojauksen vahingollisia ohjelmia vastaan.

### Palvelujen käyttöönoton ja käyttämisen perusvaiheet

1. Tallenna haluamasi palvelun asetukset. Katso sivu [104](#).
2. Muodosta yhteys kyseiseen palveluun. Katso sivu [104](#).
3. Selaa palvelun sivuja. Katso sivu [105](#).
4. Kun olet lopettanut selaamisen, katkaise yhteys palveluun. Katso sivu [107](#).

## Puhelimen asettaminen valmiiksi palvelua varten

Puhelimeen voi olla tallennettu palveluasetuksia. Lisää asetuksia voit saada kokoonpanoviestinä verkko-operaattorilta tai palveluntarjoajalta, jonka palvelua haluat käyttää.

Tietoa palveluasetusten saamisesta kokoonpanoviestinä on kohdassa [Asetusten määrittyspalvelu](#) sivulla 15 ja kohdassa [Kokoonpanoasetukset](#) sivulla 83.

Lisätietoja ja tarvittavat asetukset saat siltä verkko-operaattorilta tai palveluntarjoajalta, joka tarjoaa haluamasi palvelun.

## Yhteyden luominen palveluun

Tarkista, että haluamasi palvelun Internet-asetukset ovat käytössä. Asetusten käyttöönotto: paina **Valikko**-näppäintä ja valitse *Web*, *Asetukset* ja *Kokoonpanoasetukset*. Valitse *Kokoonpano* ja kokoonpano, jonka haluat ottaa käyttöön.

Voit muodostaa yhteyden Internetiin seuraavilla tavoilla:



- Avaa aloitussivu, esimerkiksi palveluntarjoajan kotisivu: Paina **Valikko**-näppäintä ja valitse *Web* ja *Aloitussivulle*.
- Valitse palvelun kirjanmerkki: Paina **Valikko**-näppäintä, valitse *Web* ja *Kirjanmerkit* ja valitse haluamasi kirjanmerkki. Jos kirjanmerkki ei toimi nykyisillä palveluasetuksilla, ota käyttöön jokin muu palveluasetusryhmä ja yritä uudelleen.
- Valitse viimeksi käytetty URL-osoite: Paina **Valikko**-näppäintä ja valitse *Web* ja *Viime Web-osoite*.



- Syötä palvelun osoite:  
Paina **Valikko**-näppäintä ja valitse *Web* ja *Siirry*. Syötä palvelun osoite, paina **Valinnat**-näppäintä ja valitse *Hyväksy*.

## Palvelun sivujen selaaminen

Kun olet luonut yhteyden palveluun, voit alkaa selata sen sivuja. Puhelimen näppäimillä voidaan suorittaa eri toimintoja eri palveluissa. Seuraa näyttöön tulevia ohjeita. Lisätietoja saat palveluntarjoajalta.

Jos siirtotieksi on valittu GPRS, -symboli näkyy näytön vasemmassa yläkulmassa selaamisen aikana. Jos vastaanotat puhelun tai tekstiviestin tai soitat puhelun (E)GPRS-yhteyden aikana, näytön vasempaan yläkulmaan tulee -symboli merkiksi siitä, että (E)GPRS-yhteys on odotustilassa (pidossa). Esimerkiksi puhelun jälkeen puhelin yrittää luoda (E)GPRS-yhteyden uudestaan.

## Näppäinten käyttäminen selaamisen aikana

- Selaa sivua pyörittämällä kiekkoa.
- Jos haluat valita korostetun kohteen, paina **soitonnäppäintä**, tai paina **Valinnat**-näppäintä ja valitse toiminto linkin avaamista varten.
- Jos haluat syöttää kirjaimia, numeroita tai erikoismerkkejä, paina keskimmäistä valintanäppäintä ja valitse merkit yksitellen merkkipalkista.

## Toiminnot selaamisen aikana

Jos painat **Valinnat**-näppäintä, näyttöön voi tulla seuraavia toimintoja. Palveluntarjoaja voi tarjota myös muita vaihtoehtoja. Valitse

- *Vieritys vaakas.* tai *Vieritys pystys.*, jos haluat vaihtaa sivun selaussuunnan.
- *Linkit*, jos haluat käyttää lisätoimintoja, kuten sivukohtaisia toimintoja.
- *Aloitussivulle*, jos haluat avata valitun palveluntarjoajan aloitussivun.
- *Uusi kirjanmerkki*, jos haluat tallentaa sivun kirjanmerkiksi.
- *Kirjanmerkit*. Katso [Kirjanmerkit](#) sivulla 109.
- *Sivun asetukset*, jos haluat nähdä auki olevaa sivua koskevia toimintoja.
- *Aiemmat*, jos haluat nähdä niiden sivujen URL-osoitteet, joilla olet käynyt viimeksi.
- *Noutolinkit*, jos haluat nähdä noutolinkkien kirjanmerkit.
- *Tallenna kansioon*, jos haluat tallentaa nykyisen sivun noutokansioon.
- *Muut valinnat*, jos haluat käyttää muita toimintoja, kuten suojaustoimintoja.
- *Lataa uudelleen*, jos haluat ladata nykyisen sivun uudelleen ja päivittää sen.
- *Lopeta*. Katso [Palveluyhteyden katkaiseminen](#) sivulla 107.

## Toiminnot yhteyden aikana

Selain tukee toimintoja, joita voi käyttää sivujen selaamisen aikana. Voit soittaa äänipuhelun, lähettää DTMF-numerosarjoja äänipuhelun aikana ja tallentaa sivulla olevan nimen ja puhelinnumeron.

## Välimuisti

Käyttämiesi palvelujen tiedot tallennetaan puhelimen välimuistiin. Voit tyhjentää välimuistin seuraavasti:

- Paina selaamisen aikana **Valinnat**-näppäintä ja valitse *Muut valinnat* ja *Tyhjennä välimuisti*, tai
- paina valmiustilassa **Valikko**-näppäintä ja valitse *Web* ja *Tyhjennä välimuisti*.

Välimuisti on muistipaikka, johon tietoja tallennetaan tilapäisesti. Jos olet käyttänyt tai yrittänyt käyttää salasanoja vaativia luottamuksellisia tietoja, tyhjennä välimuisti jokaisen käyttökerran jälkeen. Käyttämäsi tiedot tai palvelut tallentuvat välimuistiin.

## Palveluyhteyden katkaiseminen

Jos haluat lopettaa selaamisen ja katkaista yhteyden, paina **Valinnat**-näppäintä ja valitse *Lopeta*.

Vaihtoehtoisesti voit painaa **lopetusnäppäintä** kaksi kertaa tai pitää sitä alhaalla.

## Selaimen ulkoasuasetukset

Paina selaamisen aikana **Valinnat**-näppäintä ja valitse *Muut valinnat* ja *Ulkoasuasetukset*, tai paina valmiustilassa **Valikko**-näppäintä ja valitse *Web*, *Asetukset* ja *Ulkoasuasetukset*. Valitse

- *Tekstin rivitys*. Valitse *Käytössä*, jos haluat, että teksti jatkuu seuraavalla rivillä. Jos valitset *Ei käytössä*, teksti lyhennetään.
- *Fonttikoko* ja haluamasi koko.
- *Näytä kuvat*. Jos valitset *Ei*, sivuilla olevia kuvia ei näytetä. Tämä saattaa nopeuttaa paljon kuvia sisältävien sivujen selaamista.
- *Häilytykset*, *Suojaam. yht. häl.* ja *Kyllä*, jos haluat asettaa puhelimen hälyttämään, jos suojattu yhteys muuttuu suojaamattomaksi selaamisen

aikana. Valitse *Suojaam. koht. häl.* ja *Kyllä*, jos haluat asettaa puhelimen hälyttämään, kun suojatulla sivulla on suojaamattomia kohteita. Huomaa, että nämä hälytykset eivät takaa suojattua yhteyttä. Lisätietoja on kohdassa [Selaimen tietoturva](#) sivulla 111.

- *Merkistön koodaus*, jos haluat valita merkistön, jota puhelin käyttää selainsivuilla, joilla merkistöä ei ole määritetty. Voit myös valita, käytetäänkö UTF8-koodausta aina, kun Internet-osoite lähetetään yhteensopivaan puhelimeen.

## Evästeet

Eväste on tietopaketti, jonka sivusto tallentaa puhelimen selaimen välimuistiin. Tietopaketti voi sisältää esimerkiksi käyttäjän tiedot tai selaimen asetukset. Evästeet pysyvät puhelimen muistissa, kunnes välimuisti tyhjennetään. Katso [Välimuisti](#) sivulla 106.

1. Paina selaamisen aikana **Valinnat**-näppäintä ja valitse *Muut valinnat*, *Suojaus* ja *Evästeasetukset*,  
tai paina valmiustilassa **Valikko**-näppäintä ja valitse *Web*, *Asetukset*, *Suojausasetukset* ja *Evästeet*.
2. Valitse *Sallittuja*, jos haluat sallia evästeiden vastaanoton, tai *Eivät sallittuja*, jos haluat estää sen.

## Kirjanmerkit

Voit tallentaa sivujen osoitteita kirjanmerkeiksi puhelimen muistiin.

1. Paina selaamisen aikana **Valinnat**-näppäintä ja valitse *Kirjanmerkit*, tai paina valmiustilassa **Valikko**-näppäintä ja valitse *Web* ja *Kirjanmerkit*.
2. Siirry sen kirjanmerkin kohdalle, jota haluat käyttää, ja muodosta yhteys kirjanmerkkiin liittyvään sivuun painamalla **Valitse**-näppäintä.

Tai valitse **Valinnat**, jos haluat tarkistaa valitun kirjanmerkin nimen ja osoitteen, muokata kirjanmerkkiä, poistaa sen tai lähettää sen toiseen puhelimeen kirjanmerkinä tai tekstiviestinä tai luoda uuden kirjanmerkin.

Laitteeseen voi olla ladattu valmiiksi sellaisten sivustojen kirjanmerkkejä, jotka eivät liity Nokiaan. Nokia ei takaa näiden sivustojen luotettavuutta tai vastaa niistä eikä tue niiden käyttöä. Jos kuitenkin päätät avata tällaisia sivustoja, noudata samoja turvallisuutta koskevia varotoimia ja suhtaudu sisältöön harkiten kuten muidenkin Internet-sivustojen kanssa.

### Kirjanmerkin vastaanottaminen

Kun saat kirjanmerkin (joka on lähetetty kirjanmerkinä), näyttöön tulee *1 kirjanmerkki vastaanotettu*. Paina **Näytä**, jos haluat nähdä kirjanmerkin. Jos haluat tallentaa sen, paina **Tallenna**-näppäintä. Jos haluat nähdä kirjanmerkin tiedot tai poistaa sen, paina **Valinnat**-näppäintä ja valitse *Näytä* tai *Poista*. Jos haluat hylätä juuri saamasi kirjanmerkin, paina **Poistu**- ja **OK**-näppäintä.

## Noutaminen

Jos haluat noutaa puhelimeen ääniä, kuvia, videoita tai teemoja (verkkopalvelu), paina **Valikko**-näppäintä ja valitse *Web* ja *Noutolinkit*.

Valitse *Soittoäänihaku*, *Grafiikkahaku*, *Videohaku* tai *Teemahaku*.



**Tärkeää:** Asenna ja käytä vain sellaisissa lähteissä saatavana olevia sovelluksia ja muita ohjelmia, jotka tarjoavat riittävän tietoturvan ja suojauksen vahingollisia ohjelmia vastaan.

Tietoa eri palvelujen saatavuudesta ja hinnoista saat verkko-operaattorilta ja/tai palveluntarjoajalta.

## Palveluviestit

Puhelin voi vastaanottaa palveluntarjoajan lähettämiä palveluviestejä eli ns. Push-viestejä (verkkopalvelu). Palveluviestit ovat ilmoituksia, esimerkiksi uutisotsikoita. Palveluviestit voivat sisältää tekstiä tai palvelun osoitteen.

Kun saat palveluviestin, pääset *Palveluviestit*-valikkoon valmiustilasta painamalla **Näytä**-näppäintä.

Jos painat **Poistu**-näppäintä, viesti siirretään *Palveluviestit*-valikkoon. Jos haluat siirtyä *Palveluviestit*-kohtaan myöhemmin, paina **Valikko**-näppäintä ja valitse *Web* ja *Palveluviestit*.

Jos haluat siirtyä *Palveluviestit*-valikkoon selaamisen aikana, paina **Valinnat**-näppäintä ja valitse *Muut valinnat* ja *Palveluviestit*. Siirry haluamasi viestin kohdalle ja paina **Lataa**-näppäintä, jos haluat käynnistää selaimen ja noutaa valitun sisällön, tai paina **Valinnat**-näppäintä ja valitse *Tiedot*, jos haluat nähdä palveluilmoituksen tiedot, tai valitse *Poista*, jos haluat poistaa viestin.

## Palveluviestien asetukset

Paina **Valikko**-näppäintä ja valitse *Web, Asetukset* ja *Palveluviestien asetukset*.

- Valitse *Palveluviestit*. Valitse *Käytössä*, jos haluat sallia palveluviestien vastaanoton, tai *Ei käytössä*, jos haluat estää sen.
- Valitse *Viestisuodatin* ja *Käytössä*, jos haluat asettaa puhelimen vastaanottamaan palveluviestejä vain palveluntarjoajan hyväksymiltä sisällöntuottajilta. Jos haluat nähdä hyväksytyt sisällöntuottajat, valitse *Luotetut kanavat*.
- Valitse *Autom. yhteys*. Jos olet asettanut puhelimen vastaanottamaan palveluviestejä ja valitset *Käyttöön*, puhelin käynnistää selaimen automaattisesti valmiustilassa, kun saat palveluviestin.

Jos valitset *Pois käytöstä*, puhelin käynnistää selaimen, jos valitset *Lataa* saatuaasi palveluviestin.

## Selaimen tietoturva

Tietoturvatointoja voidaan tarvita joissakin palveluissa, kuten pankkipalveluissa ja verkkokaupoissa. Tällaisia yhteyksiä varten tarvitaan tietoturvarumenteita ja ehkä myös suojausmoduuli, joka voi olla saatavana SIM-kortillasi. Lisätietoja saat palveluntarjoajalta.

## Suojausmoduuli

Suojausmoduuli voi sisältää varmenteita sekä yksityisiä ja julkisia avaimia. Suojausmoduuli voi parantaa selainyhteyttä käyttävien sovellusten tietoturvapalveluja. Sen avulla voit myös käyttää digitaalista allekirjoitusta. Varmenteet tallentaa suojausmoduuliin palveluntarjoaja.

Paina **Valikko**-näppäintä ja valitse *Web, Asetukset, Suojausasetukset* ja *Suojausmoduulin asetukset*. Valitse

- *Suojausmoduulin tiedot*, jos haluat nähdä suojausmoduulin nimen, tilan, valmistajan ja sarjanumeron.
- *Moduulin PIN-kysely*, jos haluat asettaa puhelimen kysymään suojausmoduulin PIN-koodin suojausmoduulin palveluja käytettäessä. Anna koodi ja valitse *Käytössä*. Jos haluat poistaa suojausmoduulin PIN-kyselyn käytöstä, valitse *Ei käytössä*.
- *Vaihda moduulin PIN-koodi*, jos haluat vaihtaa suojausmoduulin PIN-koodin, mikäli moduuli sallii tämän. Anna suojausmoduulin nykyinen PIN-koodi ja anna uusi koodi kaksi kertaa.
- *Vaihda allekirjoituksen PIN-koodi*. Valitse allekirjoituksen PIN-koodi, jonka haluat vaihtaa. Anna nykyinen PIN-koodi ja anna uusi koodi kaksi kertaa.

Katso myös **Tunnusluvut** sivulla **13**.

## **Varmenteet**

Varmenteita on kolmenlaisia: palvelinvarmenteita, myöntäjän varmenteita ja käyttäjävarmenteita.

- Puhelin käyttää palvelinvarmennetta luodessaan tavallista paremmin suojatun yhteyden sisältöpalvelimeen. Puhelin vastaanottaa palvelinvarmenteen palveluntarjoajalta ennen yhteyden luomista. Palvelinvarmenteen aitous tarkistetaan puhelimeen tallennettujen myöntäjän varmenteiden avulla. Palvelinvarmenteita ei tallenneta.



Yhteyden aikana näkyy -suojaussymboli, jos tiedonsiirtoyhteys puhelimen ja sisältöpalvelimen välillä on salattu.

Suojaussymboli ei ilmaise, onko yhdyskäytävän ja sisältöpalvelimen (paikka, johon haluttu aineisto on tallennettu) välinen tiedonsiirtoyhteys suojattu. Palveluntarjoaja suojaa yhdyskäytävän ja sisältöpalvelimen välisen tiedonsiirtoyhteyden.

- Myöntäjän varmenteita käytetään joissakin palveluissa, kuten pankkipalveluissa, muiden varmenteiden tarkistamiseen. Myöntäjän varmenteet voi tallentaa suojausmoduuliin palveluntarjoaja. Myöntäjän varmenteita voi myös noutaa verkosta, jos palvelu tukee niiden käyttöä.
- Käyttäjävarmenteita julkaisevat valtuutetut yritykset. Käyttäjävarmenteita tarvitaan esimerkiksi digitaalisen allekirjoituksen tekemiseen, ja ne liittävät käyttäjän johonkin suojausmoduulissa olevaan yksityiseen avaimen.



**Tärkeää:** Huomaa, että vaikka varmenteiden käyttö pienentää etäyhteyksiin ja ohjelmien asentamiseen liittyviä riskejä huomattavasti, niitä on käytettävä oikein, jotta ne parantaisivat turvallisuutta. Varmenteen olemassaolo ei sellaisenaan anna mitään suojaa; varmenteiden hallintasovelluksessa on oltava oikeita, aitoja ja luotettavia varmenteita, jotta turvallisuus paranisi.

Varmenteet ovat voimassa vain rajoitetun ajan. Jos varmenteella on merkintä Varmenne ei ole enää voimassa tai Varmenne ei vielä voimassa, vaikka sen pitäisi olla voimassa, tarkista, että laitteen päivämäärä ja kellonaika ovat oikeat.

Varmista ennen varmenneasetusten muuttamista, että voit todella luottaa varmenteen omistajaan ja että varmenne todella kuuluu luettelossa näkyvälle omistajalle.

## Digitaalinen allekirjoitus

Puhelimella voi tehdä digitaalisia allekirjoituksia, jos SIM-kortti sisältää suojausmoduulin. Allekirjoittaja voidaan jäljittää suojausmoduulissa olevan yksityisen avaimen ja allekirjoituksen tekemisessä käytetyn käyttäjävarmenteen avulla. Digitaalinen allekirjoitus voi vastata laskun, sopimuksen tai muun asiakirjan allekirjoittamista.

Kun haluat käyttää digitaalista allekirjoitusta, valitse jokin sivulla oleva linkki, esimerkiksi sen kirjan nimi ja hinta, jonka haluat ostaa. Näyttöön tulee allekirjoitettava teksti, joka voi sisältää esimerkiksi tuotteen hinnan ja päivämäärän.

Tarkista, että näytön otsikkorivillä näkyy *Lue* ja että näytössä näkyy digitaalisen allekirjoituksen symboli .



**Huom!** Jos digitaalisen allekirjoituksen symboli ei näy, yhteys ei ole suojattu ja sinun ei kannata antaa mitään henkilökohtaisia tietoja, kuten allekirjoituksen PIN-koodia.

Jos haluat allekirjoittaa tekstin, lue se kokonaan ja valitse **Allekirj..**

Teksti ei ehkä mahdu näyttöön kokonaan. Selaa teksti loppuun ja lue se kokonaan, ennen kuin allekirjoitat sen.

Valitse käyttäjävarmente, jota haluat käyttää. Anna allekirjoituksen PIN-koodi (katso **Yleistä tietoa** sivulla 12) ja paina **OK**-näppäintä. Digitaalinen allekirjoitus häviää näytöstä ja palvelu voi näyttää ostoa koskevan vahvistuksen.

## ■ SIM-palvelut



Puhelimen toimintojen lisäksi käytettävissäsi voi olla SIM-kortin tarjoamia lisäpalveluja, joihin pääset tämän valikon kautta. Tämä valikko näkyy vain, jos SIM-korttisi tukee sitä. Valikon nimi ja sisältö riippuvat SIM-kortista.

Lisätietoja SIM-palvelujen saatavuudesta, hinnoista ja käytöstä saat SIM-kortin myyjältä, joka voi olla verkko-operaattori, palveluntarjoaja tai muu myyjä.

Verkko-operaattorista riippuen voit asettaa puhelimen näyttämään vahvistusviestit, joita lähetetään puhelimen ja verkon välillä SIM-palvelujen käytön aikana: valitse *Yleiset käyttöasetukset*-valikossa olevan *SIM-palv. vahvistus*-toiminnon asetukseksi *Kyllä*.

Huomaa, että näiden palvelujen käyttö voi edellyttää viestien lähettämistä tai puhelun soittamista. Tästä voidaan veloittaa erikseen.

## ■ Numerosyöttö



Tällä toiminnolla pääset numerosyöttötilaan, jossa voit soittaa puhelun tai käyttää muita syöttämäsi puhelinnumeroa koskevia toimintoja.

Paina **Valikko**-näppäintä, valitse *Numerosyöttö* ja syötä haluamasi numero. Paina **Valinnat**-näppäintä ja valitse

- *Tallenna*, jos haluat lisätä numeron puhelinluetteloon.
- *Siirrä kohdistin*, jos haluat siirtyä kohdistintilaan.

- *Lisää nimeen*, jos haluat lisätä numeron yhteystietoon, joka on tallennettu puhelinluetteloon.
- *Lähetä viesti*, jos haluat luoda viestin ja lähettää sen tähän numeroon.
- *Soita*, jos haluat soittaa numeroon.

## 6. Tietokoneyhteydet

---

Voit lähettää ja vastaanottaa sähköpostia ja käyttää Internet-yhteyttä, kun puhelin on kytketty yhteensopivaan tietokoneeseen langattoman infrapuna- tai Bluetooth-yhteyden kautta. Voit käyttää puhelinta useiden erilaisten tiedonsiirtosovellusten kanssa. PC Suite -ohjelmistolla voit esimerkiksi synkronoida yhteystiedot sekä kalenteri- ja muistikirjamerkinnot puhelimen ja yhteensopivan tietokoneen tai Internet-palvelimen (verkkopalvelu) välillä.

Lisätietoja ja noudettavia tiedostoja, kuten PC Suite -ohjelmisto, voi olla saatavana Nokian Internet-sivuston tuotetukialueella <[www.nokia.com/support](http://www.nokia.com/support)>.

### ■ PC Suite

PC Suite sisältää seuraavat sovellukset (aakkosjärjestyksessä):

- **HTML Help** -ohje auttaa sovelluksen käytössä.
- **Nokia Connection Manager** -sovelluksella voit valita tietokoneen ja puhelimen välisen yhteyden tyyppiin.
- **Nokia Contacts Editor** -sovelluksella voit muokata puhelimesta olevia yhteystietoja.
- **Nokia Content Copier** -sovelluksella voit varmuuskopioida ja palauttaa tietojasi puhelimen ja yhteensopivan tietokoneen välillä. Tällä sovelluksella voit myös siirtää sisältöä muihin yhteensopiviin Nokia-puhelimiin.

- **Nokia Image Converter** –sovelluksella voit muuttaa tuetuissa tiedostomuodoissa olevia kuvia multimediaviesteihin sopiviksi tai taustakuviksi ja siirtää niitä puhelimeen.
- **Nokia Modem Options** sisältää asetukset HSCSD- ja GPRS-yhteyttä varten.
- **Nokia Multimedia Player** –sovelluksen avulla voit toistaa äänitiedostoja sekä katsella kuvia, videoita ja multimediaviestejä tietokoneella. Multimedia Player –sovelluksella voit myös katsella mediatiedostoja sisältäviä multimedia- tai sähköpostiviestejä.
- **Nokia PC Sync** –sovelluksella voit synkronoida yhteystiedot sekä kalenterin ja tehtävälistan merkinnät puhelimen ja yhteensopivan tietokoneen välillä.
- **Nokia Phone Browser** –sovelluksella voit tarkastella puhelimen Galleria-kansion sisältöä yhteensopivalla tietokoneella. Voit selata kuva- ja äänitiedostoja, muokata puhelimen muistiin tallennettuja tiedostoja ja siirtää niitä puhelimen ja tietokoneen välillä.
- **Nokia Sound Converter** –sovelluksella voit muuttaa tuetuissa tiedostomuodoissa olevia melodisia soittoääniä yhteensopiviksi puhelimen kanssa ja siirtää niitä siihen.
- **Nokia Text Editor** –sovelluksella voit lähettää tekstiviestejä.

Tekijänoikeussuojat voivat estää joidenkin kuvien tai soittoäänien tai muun vastaavan sisällön kopiointin, muokkaamisen, siirtämisen tai edelleen lähettämisen.

## (E)GPRS, HSCSD ja CSD

Puhelimella voi käyttää EGPRS (Enhanced GPRS)–, GPRS (General Packet Radio Service)–, HSCSD (High Speed Circuit Switched Data)– ja piirikytkentäisiä *GSM–data*–palveluja.

Lisätietoja datapalvelujen saatavuudesta ja tilaamisesta saat verkko–operaattorilta tai palveluntarjoajalta.

HSCSD–palvelun käyttö kuluttaa enemmän akkuvirtaa kuin tavalliset ääni– ja datapuhelut. Puhelin pitää ehkä kytkeä akkulaturiin tiedonsiirron ajaksi.

Katso (E)GPRS–modeemiasetukset sivulla 78.

## ■ Tiedonsiirtosovellusten käyttäminen

Tietoa tiedonsiirtosovellusten käyttämisestä on niiden mukana tulevissa ohjeissa.

Huomaa, että puhelujen soittaminen ja vastaanottaminen ei ole suositeltavaa puhelimen ollessa yhteydessä tietokoneeseen, koska puhelut voivat häiritä yhteyttä.

Aseta puhelin datapuhelun ajaksi kiinteälle alustalle näppäimistö alaspäin. Älä liikuta puhelinta pitäen sitä kädessäsi datapuhelun aikana.

## 7. Tietoa akuista

---

### ■ Lataaminen ja purkaminen

Laitte saa virtansa uudelleenladattavasta akusta. Uuden akun täysi suorituskyky saavutetaan vasta kahden tai kolmen täydellisen lataus- ja purkukerran jälkeen. Akku voidaan ladata ja purkaa satoja kertoja, mutta lopulta se kuluu loppuun. Kun puhe- ja valmiusajat ovat huomattavasti tavallista lyhyempiä, hanki uusi akku. Pyydä valtuutettua huoltoliikettä vaihtamaan akku. Älä yritä tehdä sitä itse. Käytä vain Nokian hyväksymiä akkuja ja lataa akku vain Nokian hyväksymillä latureilla, jotka on tarkoitettu tätä laitetta varten.

#### Lisävarusteiden toimintaa koskevia käytännön ohjeita

- Lataa akku vain Nokian hyväksymillä latureilla, jotka on tarkoitettu tätä laitetta varten.
- Irrota laturi seinäpistorasiasta ja laitteesta, kun laturia ei käytetä. Älä jätä akkua kytketyksi laturiin. Ylilataaminen voi lyhentää sen käyttöikää. Jos täyteen ladattua akkua ei käytetä, lataus purkautuu itsestään ajan myötä. Suuret lämpötilanvaihtelut voivat vaikuttaa akun latautumiseen.
- Käytä akkua vain siihen tarkoitukseen, mihin se on suunniteltu. Älä koskaan käytä vahingoittunutta laturia tai akkua.
- Vältä aiheuttamasta akun oikosulkuja. Oikosulku voi aiheutua jonkin metalliesineen, kuten kolikon, paperiliittimen tai kynän, suorasta kosketuksesta akun positiivisen (+) ja negatiivisen (-) liitinnäven kanssa. (Navat ovat metalliliuskojen kaltaisia osia akussa.) Näin voi tapahtua esimerkiksi silloin, kun vara-akku on taskussa tai laukussa. Liitinnäpöjen joutuminen oikosulkuun voi vahingoittaa akkua tai oikosulun aiheuttavaa esinettä.



- Akun jättäminen kuumaan tai kylmään paikkaan, esimerkiksi suljettuun autoon kesäkuumalla tai pakkasella, vähentää akun tehoa ja käyttöikää. Pyri aina pitämään akku +15 °C:n ja +25 °C:n välisessä lämpötilassa. Laite, jossa on kuuma tai kylmä akku, ei ehkä tilapäisesti toimi huolimatta siitä, että akku on täyteen ladattu. Akkujen toimintakyky on erityisen alhainen reilusti alle 0 °C:n lämpötiloissa.
- Älä heitä akkuja tuleen, koska ne voivat räjähtää. Myös vialliset akut voivat räjähtää. Hävitä akut paikallisten määräysten mukaisesti. Jos mahdollista, kierrätä ne. Akkuja ei saa heittää talousjätteen sekaan.

# HUOLTO-OHJEITA

---

Laitteesi on korkeatasoinen laatutuote ja sitä tulisi käsitellä huolellisesti. Seuraavat ohjeet auttavat sinua ylläpitämään takuusuojasi.

- Pidä laite kuivana. Sade, kosteus ja nesteet voivat sisältää mineraaleja, jotka syövyttävät elektronisia piirejä.
- Älä käytä tai säilytä laitetta pölyisessä tai likaisessa paikassa. Sen liikkuvat osat ja elektroniset komponentit voivat vahingoittua.
- Älä säilytä laitetta kuumassa paikassa. Korkeat lämpötilat voivat lyhentää elektronisten laitteiden ikää, vahingoittaa akkuja ja taivuttaa tai sulattaa tiettyjä muoveja.
- Älä säilytä laitetta kylmässä paikassa. Kun laitteen lämpötila palautuu normaalki, sen sisälle voi muodostua kosteutta, joka saattaa vahingoittaa elektronisia piirilevyjä.
- Älä yritä avata laitetta muulla tavoin kuin tässä oppaassa annettujen ohjeiden mukaisesti.
- Älä pudota, kolhi tai ravista laitetta. Kovakourainen käsittely voi vahingoittaa sisällä olevia piirilevyjä ja hienomekaanisia osia.
- Älä käytä vahvoja kemikaaleja, liuottimia tai puhdistusaineita laitteen puhdistukseen.
- Älä maalaa laitetta. Maali voi tukkia sen liikkuvat osat ja estää sitä toimimasta kunnolla.
- Käytä latureita sisätiloissa.
- Puhdista linssit (kuten kameran, etäisyyden tunnistimen ja valoisuuden tunnistimen linssit) pehmeällä, puhtaalla ja kuivalla kankaalla.
- Käytä vain laitteen mukana tulevaa antennia tai muuta hyväksyttyä vaihtoantennia. Hyväksymättömät antennit, muutokset tai liitännät saattavat vahingoittaa laitetta ja voivat olla radiolaitteita koskevien määräysten vastaisia.

Kaikki edellä esitetyt ohjeet koskevat laitetta, akkua, laturia ja lisälaitteita. Jos jokin laite ei toimi kunnolla, vie se lähimpään valtuutettuun huoltoliikkeeseen.

# TURVALLISUUTTA KOSKEVIA LISÄTIETOJA

---

Laite ja sen lisävarusteet voivat sisältää pieniä osia. Pidä ne poissa pienten lasten ulottuvilta.

## ■ Liikenneturvallisuus

Älä käytä käsipuhelinta ajaessasi. Palauta puhelin aina telineeseensä. Älä jätä puhelinta istuimelle tai paikkaan, josta se voisi lähteä liikkeelle onnettomuustapauksessa tai äkkijarrutuksessa.

Muista: Ajoturvallisuus ennen kaikkea!

## ■ Käyttöympäristö

Muista noudattaa paikallisia määräyksiä ja katkaise virta laitteesta aina, kun laitteen käyttö on kielletty tai kun se saattaa aiheuttaa häiriöitä tai vaaratilanteen. Käytä laitetta vain sen normaaleissa käyttöasenoissa. Käytä vain lisälaitteita, jotka Nokia on hyväksynyt käytettäväksi tämän laitteen kanssa, jotta radiosignaaleille altistuminen pysyisi annettujen suositusten rajoissa. Kun laitteeseen on kytketty virta ja kannat sitä kehon lähellä, käytä aina hyväksytyä pidikettä tai suojalaukkaa.

Jotkin laitteen osat ovat magneettisia. Laite saattaa vetää puoleensa metallimateriaaleja, ja henkilöiden, joilla on kuulolaite, ei tule pitää laitetta sillä korvalla, jossa on kuulolaite. Palauta laite aina telineeseensä, koska kuuloke voi vetää puoleensa metallimateriaaleja. Älä aseta luottokortteja tai muita magneettisia tallennusvälineitä laitteen lähelle, koska niille tallennetut tiedot voivat hävitä.

## ■ Lääketieteelliset laitteet

Mikä tahansa radiolähetinlaite, mukaan lukien matkapuhelimet, voi häiritä vajaan suojatun lääketieteellisen laitteen toimintaa. Keskustele lääkärin tai laitteen valmistajan kanssa, jos haluat varmistaa, että laite on riittävän hyvin suojattu ulkoisia radiosignaaleja vastaan tai jos sinulla on muita kysymyksiä. Katkaise laitteesta virta terveydenhuoltolaitoksissa, kun kyseisen paikan säännöissä neuvotaan tekemään niin. Sairaaloissa ja terveydenhuoltolaitoksissa saatetaan käyttää laitteita, jotka ovat herkkiä ulkoisille radiosignaaleille.

## Sydämentahdistimet

Sydämentahdistimien valmistajien suositus on, että puhelin pidetään vähintään 15,3 cm:n päässä sydämentahdistimesta, jotta vältettäisiin puhelimen sydämentahdistimelle mahdollisesti aiheuttama häiriö. Nämä suositukset ovat yhdenmukaisia Wireless Technology Researchin puolueettoman tutkimuksen ja suositusten kanssa. Henkilöiden, joilla on sydämentahdistin,

- tulisi aina pitää laite yli 15,3 cm:n päässä sydämentahdistimesta, kun laitteessa on virta
- ei pitäisi kuljettaa laitetta rintataskussa
- tulisi pitää laitetta vastakkaisella korvalla sydämentahdistimeen nähden, jotta häiriöiden mahdollisuus olisi mahdollisimman pieni.

Jos on syytä epäillä, että laite häiritsee sydämentahdistinta, katkaise virta laitteesta välittömästi.

## Kuulolaitteet

Jotkin digitaaliset langattomat laitteet saattavat häiritä joitakin kuulolaitteita. Jos häiriöitä esiintyy, ota yhteys palveluntarjoajaan.

## ■ Ajoneuvot

Radiosignaalit saattavat vaikuttaa ajoneuvojen väärin asennettuihin tai vajaasti suojattuihin elektronisiin järjestelmiin, kuten elektronisiin polttoaineensuihkusjärjestelmiin, lukkiutumattomiin jarrujärjestelmiin, vakionopeusjärjestelmiin ja turvatyynyihin. Lisätietoja saat ajoneuvon tai siihen lisättyjen laitteiden valmistajalta tai sen edustajalta.

Vain valtuutettu huoltoliike saa huoltaa laitetta tai asentaa sen ajoneuvoon. Virheellinen asennus tai huolto voi olla vaarallista ja voi mitätöidä laitetta mahdollisesti koskevan takuun. Tarkista säännöllisesti, että ajoneuvosi kaikki langattomat laitteet ovat kunnolla paikallaan ja toimivat oikein. Älä säilytä tai kuljeta syttyviä nesteitä, kaasuja tai räjähdysalttiita materiaaleja samassa tilassa laitteen, sen osien tai lisävarusteiden kanssa. Jos ajoneuvossa on turvatyynyjä, muista, että ne täyttyvät voimalla. Älä aseta mitään esineitä, mukaan lukien asennettuja tai irrallisia matkapuhelinlaitteita, turvatyynyn edessä olevalle alueelle tai alueelle, jolle turvatyyny laajenee täytyessään. Jos ajoneuvoon asennetut matkapuhelinlaitteet on asennettu väärin ja turvatyyny täyttyy, seurauksena voi olla vakavia vammoja.

Laitteen käyttö lennon aikana on kielletty. Katkaise laitteesta virta ennen ilma-alukseen nousemista. Langattomien telelaitteiden käyttö ilma-aluksessa voi vaarantaa ilma-aluksen toiminnan tai häiritä matkapuhelinverkkoa, ja se voi olla lainvastaista.

## ■ Räjähdysalttiit alueet

Katkaise laitteesta virta, kun olet räjähdysalttiilla alueella, ja noudata kaikkia kieltomerkkejä ja ohjeita. Räjähdysalttiisiin alueisiin kuuluvat alueet, joilla ajoneuvon moottori tavallisesti kehoitetaan sammuttamaan. Tällaisilla alueilla kipinät voivat aiheuttaa räjähdyksen tai tulipalon, joka voi johtaa ruumiinvammoihin tai jopa kuolemaan. Katkaise laitteesta virta esimerkiksi huoltoasemalla bensiinipumppujen lähellä. Noudata radiolaitteiden käyttöä koskevia rajoituksia polttoainevarastoissa ja -jakeluasemilla, kemiallisissa tuotantolaitoksissa ja räjäytystyömailla. Räjähdysalttiit alueet on useimmiten, mutta ei

aina, merkitty selkeästi. Niihin kuuluvat veneiden kannen alustilat, kemiallisten aineiden siirto- ja varastointitilat, ajoneuvot, joissa käytetään nestekaasua (esimerkiksi propania tai butaania), sekä alueet, joiden ilmassa on kemikaaleja tai hiukkasia, esimerkiksi pölyä tai metallijauhoa.

## ■ Hätäpuhelut



### Tärkeää:

Tämä laite käyttää kaikkien matkapuhelinten tapaan radiosignaaleja, matkapuhelinverkkoa ja yleistä puhelinverkkoa sekä käyttäjän ohjelmoimia toimintoja. Tämän vuoksi yhteyksiä ei voida taata kaikissa oloissa. Sinun ei koskaan tulisi luottaa ainoastaan langattomiin viestimiin välttämättömässä kommunikoinnissa, kuten hätätilanteissa.

### Kun soitat hätäpuhelun:

1. Kytke puhelimeen virta, ellei se jo ole päällä. Tarkista, että signaali on riittävän voimakas. Jotkin matkapuhelinverkot edellyttävät, että puhelimessa on oikein asennettu voimassa oleva SIM-kortti.
2. Tyhjennä näyttö painamalla **lopetusnäppäintä** niin monta kertaa kuin tarvitaan (esim. puhelun lopettamiseksi tai valikosta poistumiseksi), minkä jälkeen puhelimella voi soittaa puhelun.

Jos näppäimistö on lukittu, avaa lukitus painamalla keskimmäistä valintanäppäintä ja sitten 1,5 sekunnin kuluessa **soitonäppäintä**.



**Huom!** Huomaa, että puhelut ohjelmoituihin hätänumeroihin voivat olla mahdollisia myös näppäimistön ollessa lukittuna alueen ja verkkopalvelun tarjoajan mukaan. Paina **soitonäppäintä** 1,5 sekuntia. Paina sitten **Kyllä-**näppäintä ja **soitonäppäintä** 4 sekunnin kuluessa. Puhelin yrittää soittaa hätäpuhelun.

3. Pidä keskimmäistä valintanäppäintä alhaalla ja valitse olinpaikkasi hätänumeron (esim. 112, 911 tai muun virallisen hätänumeron) numerot yksitellen merkkipalkista. Hätänumerot vaihtelevat alueittain.

#### 4. Paina soitonäppäintä.

Jos tietyt toiminnot ovat käytössä, voi olla, että toiminto on poistettava käytöstä, ennen kuin voit soittaa hätäpuhelun. Jos laitteessa on käytössä offline- tai lentokäyttöprofiili, puhelintoiminto on otettava käyttöön vaihtamalla profiili, ennen kuin hätäpuhelun voi soittaa. Lisätietoja saat tästä oppaasta tai palveluntarjoajaltasi.

Kun soitat hätäpuhelun, anna kaikki tarvittavat tiedot mahdollisimman tarkasti. Langaton laitteesi saattaa olla ainoa yhteydenpitoväline onnettomuuspaikalla. Älä katkaise puhelua, ennen kuin saat luvan siihen.

## ■ Hyväksyntätietoja (SAR)

TÄMÄ LAITE TÄYTTÄÄ KANSAINVÄLISET SUOSITUKSET, JOTKA KOSKEVAT ALTISTUMISTA RADIOAALLOILLE

Tämä langaton laite on radiolähetin ja –vastaanotin. Se on suunniteltu ja valmistettu siten, ettei se ylitä kansainvälisissä suosituksissa (ICNIRP) annettuja radiosignaaleille altistumista koskevia rajoja. Nämä rajat ovat osa kattavia suosituksia, ja ne määrittävät sallitut radiosignaalisat keskivertoväestölle. Riippumattomat tieteelliset organisaatiot ovat kehittäneet nämä suositukset arvioimalla tieteellisiä tutkimuksia määräajoin ja perusteellisesti. Suosituksiin sisältyy huomattava turvamarginaali, jonka tarkoituksena on varmistaa kaikkien ihmisten turvallisuus iästä ja terveydentilasta riippumatta.

Langattomia laitteita koskevassa altistumisstandardissa käytetään mittayksikköä, joka tunnetaan nimellä ominaisabsorptionopeus (SAR). Kansainvälisissä suosituksissa annettu SAR-raja on 2,0 W/kg\*. SAR-testit tehdään siten, että niissä käytetään normaaleja käyttöasentoja ja laitteen suurinta hyväksyttyä lähetystehoa kaikilla testattavilla taajuuskaistoilla. Vaikka SAR-arvo mitataan suurimmalla hyväksytyllä tehotasolla, laitteen

todellinen SAR-taso käyttötilanteessa voi olla paljon alle enimmäisarvon. Tämä johtuu siitä, että laite on suunniteltu toimimaan useilla tehotasoilla siten, että se käyttää vain verkkoon pääsemiseksi tarvittavaa tehoa. Yleissääntönä voidaan todeta, että mitä lähempänä tukiasemaa ollaan, sitä alhaisempi laitteen teho tarvitaan.

Tämän laitteen suurin SAR-arvo testattessa käyttöä korvalla on 0,83 W/kg.

Tämä laite täyttää radiotaajuusaltistumista koskevat suositukset, kun sitä käytetään normaalissa käyttöasennossa korvaa vasten tai siten, että sen etäisyys kehosta on vähintään 1,5 cm. Kun käytetään suojalaukkaa, vyöpidikettä tai muuta pidikettä, se ei saa sisältää metallia ja sen tulee asettaa tuote siten, että sen etäisyys kehosta on vähintään 1,5 cm.

Datatiedostojen tai viestien siirto tällä laitteella edellyttää hyvälaatuista yhteyttä verkkoon. Joissakin tapauksissa datatiedostot tai viestit siirretään vasta, kun tällainen yhteys on käytettävissä. Varmista, että edellä esitettyjä etäisyyttä koskevia ohjeita noudatetaan, kunnes tiedonsiirto on päättynyt.

\* Yleisölle myytävien langattomien laitteiden SAR-raja on 2,0 wattia/kilogramma (W/kg) laskettuna keskimäärin kehon 10 gramman kudospainoa kohti. Suosituksiin sisältyy huomattava turvamarginaali, joka antaa lisäsuojaa ja ottaa huomioon mahdolliset mittausvaihtelut. SAR-arvot voivat vaihdella maakohtaisten raportointivaatimusten ja verkon taajuusalueen mukaan. Muita alueita koskevia SAR-tietoja löytyy tuotetiedoista osoitteesta [www.nokia.com](http://www.nokia.com).