

Ф Л А Г

Из Конституции Азербайджанской Республики	4
Государственный флаг.....	5
• Значение и функции символов изображенных на флаге.....	7
История азербайджанских знамен.....	9
• Знамёна Азербайджанских ханств	9
<i>Знамёна Гянджинского ханства</i>	<i>9</i>
<i>Знамя Бакинского ханства.....</i>	<i>14</i>
<i>Знамёна Шекинского ханства</i>	<i>17</i>
<i>Знамёна Иреванского ханства.....</i>	<i>20</i>
<i>Знамёна Тебризского и Хойского ханств.....</i>	<i>23</i>
• Период Азербайджанской Демократической Республики	25
• Флаги Советского Азербайджана	28
• Флаги флота Советского Азербайджана	31
Документы, связанные с флагом	32
• Постановление Совета Министров Азербайджанской Демократической Республики об установлении государственного флага (21 июня 1918).....	32
• Постановление Совета Министров Азербайджанской Демократической Республики о флагах торговых судов (1 августа 1918).....	33
• Из приказа военного министра Азербайджанской Демократической Республики С. С. Мехмандарова о рисунке и описании знамени для пехотных и кавалерийских полков, отдельных батальонов и военного училища (8 декабря 1919).....	34
• Постановление Совета Министров Азербайджанской Демократической Республики о Национальном флаге (9 ноября 1918).....	37
• Указ Президиума Верховного Совета Азербайджанской ССР об Утверждении Положения о Государственном Флаге Азербайджанской ССР (5 мая 1956)	38
• Положение о Государственном флаге Азербайджанской Советской Социалистической Республики от 5 мая 1956 г.	39
• Инструкция по применению Положения о Государственном Флаге Азербайджанской ССР от 4 июня 1956 г.....	41
• Указ Президиума Верховного Совета Азербайджанской ССР от 16 марта 1981 г. о Флагах и вымпелах Государственных и общественных органов, организаций и должностных лиц	42
• Постановление Верховного Меджлиса Нахчыванской Автономной Республики о государственных символах Нахчыванской Автономной Республики (17 ноября 1990).....	43

• Указ Президента Азербайджанской Советской Социалистической Республики Об изменении наименования и государственного флага Азербайджанской ССР (29 ноября 1990).....	44
• Постановление Верховного Совета Азербайджанской Республики Об Указе Президента Азербайджанской ССР «Об изменении наименования и Государственного флага Азербайджанской ССР» от 29 ноября 1990 года (5 февраля 1991).....	45
• Закон Азербайджанской Республики о Государственном флаге Азербайджанской Республики (5 февраля 1991)	46
• Положение О Государственном Флаге Азербайджанской Республики (5 февраля 1991).....	47
• Постановление Верховного Совета Азербайджанской Республики О ранее действовавшем Государственном флаге Азербайджанской Республики (5 февраля 1991).....	48
• Распоряжение Президента Азербайджанской Республики Об усилении работы по пропаганде государственных атрибутов Азербайджанской Республики (13 марта 1998)	49
• Закон Азербайджанской Республики О правилах использования Государственного флага Азербайджанской Республики (8 июня 2004)	50
• Указ Президента Азербайджанской Республики О применении Закона Азербайджанской Республики «О правилах использования Государственного флага Азербайджанской Республики» (19 июля 2004)	54
• Постановление Кабинета министров Азербайджанской Республики Об утверждении «Правил подъема (вывешивания), спуска, хранения и изготовления Государственного флага Азербайджанской Республики» (25 марта 2005)	55
• Указ Президента Азербайджанской Республики о создании совета геральдики при Президенте Азербайджанской Республики (7 февраля 2006)	58
• Распоряжение Президента Азербайджанской Республики об утверждении состава совета геральдики (7 февраля 2006).....	59
• Распоряжение Президента Азербайджанской Республики о создании в столице Азербайджанской Республики городе Баку Площади Государственного флага (17 ноября 2007).....	60
• Указ Президента Азербайджанской Республики о штандарте (флаге) Президента Азербайджанской Республики (15 сентября 2008)	61
• Распоряжение Президента Азербайджанской Республики об учреждении дня Государственного флага Азербайджанской Республики (17 ноября 2009).....	62
• Указ Президента Азербайджанской Республики О создании Управления Комплекса площади Государственного флага при Кабинете Министров Азербайджанской Республики (24 ноября 2010)	63
Флаги вооруженных сил и других воинских соединений	64
• Закон Азербайджанской Республики О применении орденских лент к боевым знаменам военных частей и соединений (4 ноября 1997).....	64
• Указ Президента Азербайджанской Республики Об утверждении Положения о боевом знамени воинской части Внутренних войск Министерства внутренних дел Азербайджанской Республики и описания боевого знамени воинской части Внутренних войск Министерства внутренних дел Азербайджанской Республики (11 марта 2002)	66

- Указ Президента Азербайджанской Республики Об утверждении Положения «О боевом знамени Государственной пограничной службы Азербайджанской Республики — пограничных войск и воинских частей» и «Описания боевого знамени пограничных войск и воинских частей государственной пограничной службы Азербайджанской Республики» (14 января 2004)68
- Указ Президента Азербайджанской Республики об утверждении «Положения о Боевом знамени Национальной гвардии Особой службы государственной охраны Азербайджанской Республики» и «Описания боевого знамени Национальной гвардии Особой службы государственной охраны Азербайджанской Республики» (4 октября 2005)71
- Указ Президента Азербайджанской Республики Об утверждении «Положения о боевом знамени особого отряда Министерства по чрезвычайным ситуациям Азербайджанской Республики» и «Описания боевого знамени особого отряда Министерства по чрезвычайным ситуациям Азербайджанской Республики» (21 ноябрь 2008)73
- Указ Президента Азербайджанской Республики О Знамени Охранного полка Пенитенциарной Службы Министерства юстиции Азербайджанской Республики (21 ноября 2008)75
- Флаги Военно-морских сил Азербайджана77
- Использованная литература:80**

Из Конституции Азербайджанской Республики

Государственные символы Азербайджанской Республики

Статья 8. Глава Азербайджанского государства

I. Главой Азербайджанского государства является Президент Азербайджанской Республики. Он представляет Азербайджанское государство внутри страны и во внешних отношениях.

II. Президент Азербайджанской Республики воплощает единство народа Азербайджана и обеспечивает преемственность Азербайджанской государственности.

III. Президент Азербайджанской Республики является гарантом независимости и территориальной целостности Азербайджанского государства, соблюдения международных договоров, стороной которых является Азербайджанская Республика.

IV. Президент Азербайджанской Республики является гарантом независимости судебной власти.

Статья 19. Денежная единица

I. Денежной единицей Азербайджанской Республики является манат.

II. Право выпуска в обращение и изъятия из обращения денежных знаков принадлежит только Центральному банку. Центральный банк Азербайджанской Республики находится в исключительной собственности государства.

III. Использование на территории Азербайджанской Республики в качестве средства оплаты помимо маната других денежных единиц запрещается.

Статья 21. Государственный язык

I. Государственным языком Азербайджанской Республики является Азербайджанский язык. Азербайджанская Республика обеспечивает развитие Азербайджанского языка.

II. Азербайджанская Республика обеспечивает свободное использование и развитие других языков, на которых говорит население.

Статья 22. Столица

Столицей Азербайджанской Республики является город Баку.

Статья 23. Символы Азербайджанского государства

I. Государственными символами Азербайджанской Республики являются Государственный флаг Азербайджанской Республики, Государственный герб Азербайджанской Республики и Государственный гимн Азербайджанской Республики.

II. Государственный флаг Азербайджанской Республики состоит из трех равных по ширине горизонтальных полос. Верхняя полоса - голубого, средняя полоса - красного, нижняя полоса - зеленого цветов, в середине красной полосы на обеих сторонах флага изображены белого цвета полумесяц и восьмиконечной звездой. Ширина флага соотносится с его длиной как 1:2.

III. Изображение государственного флага Азербайджанской Республики и Государственного герба Азербайджанской Республики, музыка и текст Государственного гимна Азербайджанской Республики определяются Конституционным законом Азербайджанской Республики.

Статья 75. Уважение к государственным символам

I. Каждый гражданин обязан уважать государственные символы Азербайджанской Республики — ее флаг, герб и гимн.

II. Демонстрация неуважения к государственным символам влечет установленную законом ответственность.

Государственный флаг

9 ноября 1918 года правительством Азербайджанской Демократической Республики впервые было принято постановление о трехцветном государственном флаге. После падения 28 апреля 1920 года АДР и установления Советской власти в Азербайджане этот флаг был отвергнут.

17 ноября 1990 года трехцветный флаг был вторично восстановлен в правах решением Верховного Меджлиса Нахчыванской Автономной Республики и принят в качестве Государственного флага Автономной Республики. На той же сессии Верховный Меджлис Нахчыванской АР ходатайствовал перед Верховным Советом Азербайджанской ССР о признании трехцветного флага в качестве государственного символа Азербайджана.

5 февраля 1991 года Верховный Совет Азербайджанской Республики рассмотрел ходатайство Верховного Меджлиса Нахчыванской АР и принял постановление о признании трехцветного флага Государственным флагом Азербайджана.



Государственный флаг Азербайджанской Республики состоит из трех равных по ширине горизонтальных полос. Верхняя полоса – голубого, средняя полоса – красного, нижняя полоса – зеленого цвета. Под голубым цветом подразумевается тюркское происхождение Азербайджанского народа, красный цвет отражает курс на модернизацию общества и развитие демократии, а зеленый цвет указывает на принадлежность к исламской цивилизации. В середине красной полосы по

обеим сторонам флага белым цветом изображены полумесяц с восьмиконечной звездой. Соотношение ширины флага к его длине составляет 1:2.

Государственный флаг Азербайджанской Республики постоянно поднимается на Президентском дворце Азербайджанской Республики и государственных резиденциях, зданиях Милли Меджлиса Азербайджанской Республики, Кабинета министров Азербайджанской Республики, Конституционного суда Азербайджанской Республики, Верховного суда Азербайджанской Республики, *Судебно-правового совета*, органов центральной исполнительной власти, Прокуратуры Азербайджанской Республики, Национального банка Азербайджанской Республики, Центральной избирательной комиссии Азербайджанской Республики, Счетной палаты Азербайджанской Республики, Верховного Меджлиса Нахчыванской Автономной Республики, Кабинета министров Нахчыванской Автономной Республики, Верховного суда Нахчыванской Автономной Республики, органов центральной исполнительной власти Нахчыванской Автономной Республики, органов местной исполнительной власти, на здании, где располагается уполномоченный по правам человека Азербайджанской Республики.

Государственный флаг Азербайджанской Республики на зданиях дипломатических представительств и консульств Азербайджанской Республики, а также на резиденциях глав дипломатических представительств и консульств поднимается в соответствии с нормами международного права и правилами дипломатического протокола.

Государственный флаг Азербайджанской Республики в соответствии с Кодексом торгового мореплавания Азербайджанской Республики поднимается на судах, зарегистрированных в одном из судоводных реестров Азербайджанской Республики.

Государственный флаг Азербайджанской Республики постоянно поднимается на пограничных контрольно-пропускных пунктах и зданиях пограничных застав.

Государственный флаг Азербайджанской Республики поднимается в воинских частях и на военных кораблях Вооруженных Сил Азербайджанской Республики и в других вооруженных соединениях Азербайджанской Республики.

17 ноября 2007 года Президент Ильхам Алиев подписал Распоряжение о создании в Баку площади Государственного флага, а 17 ноября 2009 года – об учреждении Дня государственного флага. Отныне ежегодно 9 ноября будет отмечаться в республике как День государственного флага.

30 декабря 2007 года в бакинском поселке Баилово – близ базы Военно-морских сил был заложен фундамент площади Государственного флага. Место, выбранное для площади, позволяет видеть государственный флаг из различных точек столицы.

Высота флагштока составляет 162 метра, диаметр его основания – 3,2 метра, а верхней части – 1,09 метра. Общий вес конструкции – 220 тонн. Ширина флага составляет 35 метров, длина – 70 метров, общая площадь – 2450 квадратных метров, а вес – примерно 350 килограммов. 29 мая 2010 года организация Книга рекордов Гиннеса подтвердила, что флагшток государственного флага Азербайджана является самым высоким в мире.

Установленные на площади герб Азербайджанской Республики, текст государственного гимна и карта страны изготовлены из позолоченной бронзы. Эти государственные символы придали облику площади Государственного флага больше величественности, дополнили его новыми оттенками. По инициативе Президента Ильхама Алиева на площади также создан Музей государственного флага.



Значение и функции символов изображенных на флаге

Как известно три цвета на Азербайджанском флаге выражают значение и функцию идеологической модели «тюркизм, ислам и современность» которые являются основными принципами национально-освободительной борьбы начала XX века. Эту модель впервые выдвинул **Алибек Гусейнзаде** в своей статье «Кто такие тюрки и из кого состоят?», опубликованной в газете «Хаят» (выходила с 1905 г. года в Баку на азербайджанском языке), а также в ряде других статей. Впоследствии видный турецкий ученый и идеолог Зия Гейалп всесторонне отстаивал и еще больше развил выдвинутую идею. И наконец, благодаря М.Э.Расулзаде эта идеологическая модель превратилась в политико-идеологический принцип национально-освободительной борьбы, в результате чего появился триколор - символ свободы и независимости Азербайджана. Таким образом, цвета флага сегодняшней независимой Азербайджанской Республики, почти век назад принятого как национальный флаг Азербайджанской Демократической Республики выражают следующее: голубой цвет указывает на тюркское происхождение азербайджанского народа, зеленый – связь с исламской цивилизацией, красный – стремление к современности, демократии и независимости.



Али-бек Гусейнзаде.

С цветами нашего трехцветного флага все ясно, но по поводу изображенных на флаге полумесяца и восьмиконечной звезды существуют различные мнения. Надо отметить, что эти символы повторяют в несколько уменьшенном виде белый полумесяц и восьмиконечную звезду на красном флаге принятом правительством Азербайджанской Демократической Республики в Гяндже 21 июня 1918 г.

Эти древние символы небесных светил очень связаны с первичными верованиями и мифическими мировоззрениями народов Центральной Азии и Сибири, поклонявшимися солнцу, луне и небу.

Полумесяц, это один из древнейших символов, распространенный в основном среди народов Азии, где во времена язычества существовал культ Луны.

Дохристианская Кавказская Албания славилась своими храмовыми сооружениями, посвященными этому культу, о чем свидетельствовал еще Страбон. Изображение полумесяца встречается на глиняных изделиях, найденных в гробнице Ялойлутепе.



В истории культуры человечества восьмиконечная звезда, как божественный астральный символ, впервые встречается в ювелирных украшениях Шумера, Ассирии и Вавилона, относящихся к концу IV — началу III тысячелетия до нашей эры.

Февзи Куртоглу в своем труде «Türk bayrağı ve ay yıldız (Турецкий флаг и полумесяц со звездой)» писал, что на царской печати принадлежащей древним шумерам был изображен полумесяц с восьмиконечной звездой внутри. Автор, исследующий символ восьмиконечной звезды приходит к выводу, что изображение полумесяца с восьмиконечной звездой на той печати отражают день и ночь. До нас дошло немало вавилонских гимнов, посвященных Луне и Солнцу, носящих культовый.



Восьмиконечная звезда, встречается на азербайджанских коврах, культивирующихся с начала I тысячелетия до нашей эры, национальных вышивках, ювелирных изделиях и других предметах национального декоративно-прикладного искусства. Этот символ также встречается на наскальных изображениях Гобустана. Среди памятников азербайджанской архитектуры также много восьмиугольных сооружений.

Таким образом, изображения полумесяца и восьмиконечной звезды связаны с древними верованиями и являются символами луны и солнца.

Следуя закону преемственности культурного наследия, полумесяц и восьмиконечная звезда со временем превратились в общенациональный символ Азербайджана, воплотившись в государственном флаге республики.

История азербайджанских знамен

Знамёна Азербайджанских ханств

Знамёна Гянджинского ханства

В коллекции НМИА (Национальный Музей Истории Азербайджана) хранится 4 знамени Гянджинского ханства, еще одно знамя хранится в Гянджинском историко-краеведческом музее имени Низами Гянджеви (г. Гянджа).

В начале XIX века в стратегических планах Российского военного командования Гянджинскому ханству придавалось особое значение.

Гянджинская трагедия, разыгравшееся в результате захватнической политики царизма и унесшая много невинных жизней, положила конец правлению династии Зиядоглы, длительное время правившей в Гяндже, и стала началом конца независимости ханств Азербайджана.

В числе военных трофеев в Гяндже были взяты знамёна и штандарты.

Авторами «Военной Энциклопедии» 1912 года указывается, что при штурме Гянджи было взято 9 знамён. Из этого можно сделать вывод, что речь идет об 1 штандарте и 8 знамёнах.

На данный момент в коллекции НМИА хранятся 4 знамени Гянджинского ханства (4, 6), еще одно знамя хранится в Гянджинском историко-краеведческом музее имени Н. Гянджеви (инв. № 2988). Рассмотрим описания знамён из коллекции НМИА.

Знамя Гянджинского ханства (НМИА Фонд Оружий и Знамён инв. № 446) состоит из полотнища, древка и навершия. Полотнище представляет собой прямоугольник шириной 127 и длиной 174 см, состоит из узкого древкового мешочка и основной части, сшитой из трех шелковых частей. Одна малиновая часть сшита с двумя зелёными частями. Соотношение центральной малиновой полосы к левой (широкой) полосе равно 1:1,5.

Зелёная вертикальная полоса, расположенная слева возле древкового



мешочка, украшена пятью растительными орнаментами золотистого цвета, здесь также имеются два картуша с арабскими надписями. Один из пяти растительных элементов напоминает вертикально вытянутую восьмиконечную звезду. Остальные четыре орнамента представляют собой вытянутые элементы наподобие лиры, заполненные завитками растительного орнамента. В верхней части зелёной полосы в овальном картуше на красном фоне, параллельно древку имеется надпись «Аллах», написанная арабской графикой.

В левой нижней части знамени имеется горизонтально расположенная прямоугольная рама золотистого цвета. Левая часть рамы завершается тремя возвышенностями в форме куполов, вершины которых устремлены к древку. Вершины куполов завершаются красными полумесяцем и звездой (звезда условно показана как шар). По своим размерам два крайних купола сравнительно меньше купола, расположенного посередине. Внутри куполов золотистой краской изображены цветочные элементы. Малые купола украшены расположенным по центру одним цветком (напоминающим тюльпан) и лепестками. Большой купол также украшен цветами, одним сравнительно крупным (напоминающим тюльпан) и двумя малыми с пятью лепестками. Рама состоит из двух прямоугольных частей с картушами. Углы рамы украшены цветочными элементами, состоящими из шестилепестковых цветков.

В верхнем картуше арабской графикой золотистыми буквами написано: *«Аллах бойцов во время битвы ставит выше сидящих дома»*. В нижнем картуше тем же шрифтом и цветом написано: *«Аллах не разделяя их простит им грехи и дарует им степени для сближения к Аллаху. Аллах милостливый, прощающий»*.

Края центральной малиновой полосы украшены вертикально расположенными узорами. Центральная полоса состоит из вертикально выстроенных 10-ти картушей с фестончатыми краями. В картушах написаны следующие надписи, повторяющиеся пять раз: *«Нет Божества кроме Аллаха»*, *«Мухаммед посланник Аллаха»*. Орнамент по краям напоминает цветок со ступенчатыми краями.

Последняя зелёная полоса под воздействием времени значительно выцвела, и поэтому с трудом на ткани можно разглядеть два овала расположенных один под другим с орнаментами золотистого цвета.

Левая (широкая) зелёная полоса сильно расползлась по вертикали, относительно мало расползлась правая (крайняя) зелёная полоса. Центральная малиновая полоса расползлась в верхней части по горизонтали.

Все надписи и орнаменты на лицевой и оборотной стороне повторяются.

Древковый мешочек сшит из суконной ткани коричневого цвета.

Длина древка составляет 256 см, диаметр 4 см. Древко сделано из дерева, покрытого красной краской, на древке, по верхней части ее длины имеются отверстия от гвоздей (для фиксации знамени).

Навершие знамени имеет высоту 57 см, изготовлено из стали методом литья. Нижняя трубчатая часть, начиная справа, окаймлена спиральным узором, выше по форме напоминает голову волка, изрыгающего пламя, завершается навершие трехгранным копьём.

Знамя Гянджинского ханства из коллекции НМИА (НМИА Фонд Оружий и Знамён, инв. № 447) состоит из полотнища, древка и навершия. Полотнище имеет прямоугольную форму с размерами 132 x 147 см. К нему пришит древковый мешочек.

Полотнище сшито из «камки» (шелковая материя) и делится на четыре части: вертикальные поочередно чередующиеся две зелёные и две малиновые полосы. Зелёная полоса, расположенная возле древкового мешочка, украшена вертикально расположенными растительными орнаментами. При детальном анализе растительных орнаментов, можно заметить, что на ткани имеются вязанные золотистые и зелёные восьмилепестковые и трехлепестковые цветы, по форме напоминающие «лилии».

Следующая малиновая полоса расположена по центру и является самой широкой частью знамени. На полосу пришито два вертикально расположенных овальных картуша в виде медальона, по размерам верхний медальон больше нижнего. Они состоят из различных орнаментов и надписей на арабском языке, исполненных золотистой краской на зелёном фоне. Верхний медальон состоит из трех полумесяцев, концы которых, смыкаясь, образуют в центре круг. Расположенный по центру полумесяц и круг содержат арабские надписи, оставшиеся два



полумесяца, украшены противоположно направленными пшеничными колосьями. В центральном круге и полумесяце имеются надписи на арабском языке (нанесенные репсовой вязкой), следующего содержания: *«Помощь от Аллаха и близкая победа»*; *«Аллах оберегает»*; *«Аллах помогает»*; *«Мухаммед, награди верующих»*. В нижнем овальном картуше по-арабски написано имя пророка *«Мухаммед»*. Крайний полумесяц состоит из двух колосьев, четырех полумесяцев и четырех пятилепестковых цветов. Самый малый полумесяц состоит из повторяющихся четыре раза четырехлепестковых цветов, одного полумесяца, а изображенные колосья повторяются как у предыдущего.

Следующая зелёная полоса, составленная из золотистой колонны на зелёном фоне, содержит вертикально выстроенных 10 картушей с фигурными краями, расположенных в квадратных рамах по два в каждом. По краям полосы между картушами имеются восьмилепестковые цветы и растительные орнаменты. В картушах написаны следующие надписи, повторяющиеся пять раз: «Нет Божества кроме Аллаха», «Мухаммед посланник Аллаха».

Последняя малиновая полоса сильно повреждена, под воздействием времени ткань разошлась, но можно заметить, что надписей и орнаментов на ней не имеется.

Надписи и орнаменты на лицевой и обратной стороне полотна повторяются. Также имеются повреждения в нижней части полотна в области древка, ткань в этой части расползается и крошится.

Древко знамени изготовлено из дерева, его длина составляет 286 см, диаметр в разрезе 3,5 см. На древке частично сохранилась белая краска, вероятно древко было окрашено в белый цвет. Внимательно рассмотрев деревянное древко можно заметить, что имеются отверстия от гвоздей (для фиксации полотнища), а также наблюдается деформация древка (искривление дерева) и многочисленные трещины.

На древко надето составное металлическое навершие. Навершие состоит из трех частей, соединяющихся между собой способом варки. Навершие общей длиной 52,3 см и шириной 16 см, изготовлено из металла (тёмно-серого цвета), способом чеканки, толщина металла, составляет 1,5 мм. Первая часть представляет собой втулку, предназначенную для надевания на древко. На нижней части втулки можно заметить три отверстия для гвоздей, фиксирующие навершие на древке. Вторую часть втулки продолжает полый металлический шар (сверху и снизу сплюснутой формы), в верхней части навершие завершается заостренной пикой (круглая в разрезе).

Знамя Гянджинского ханства (предположительно, штандарт Джавад хана) из коллекции НМИА (НМИА Фонд Оружий и Знамён, инв. № 448) состоит из полотнища, древка и навершия. Полотнище имеет прямоугольную форму с размерами 155x119 см, представляет собой горизонтальные полосы трех цветов, изготовленные из шелковой ткани (тип ткани «саржа»). С левой стороны пришит серовато-жёлтый древковый мешочек. Центральная полоса сшита из четырех золотисто-жёлтых частей, три сверху, одна снизу. По центру верхней части пришиты аппликации из трех рыб изготовленные из коричневого льна. Рыбы размещены так, что смотрят вверх в разные стороны, веером. В «Путеводителе по Кавказскому Военно-Историческому Музею» отмечено что, изображенные на знамени рыбы являются символом власти.

Две крайние розовые полосы полотнища изготовлены из более тонкой ткани. По старым фотографиям из научного паспорта знамени, на полосах заметны следы стершихся надписей.

Древко изготовлено из дерева, длина составляет 232 см, диаметр в разрезе 2,9 см. Древко было окрашено краской, в некоторых местах краска сошла и виден нижний слой голубого цвета. Внимательно рассмотрев деревянное древко можно заметить, что имеются отверстия от гвоздей (для фиксации знамени), а также наблюдается деформация древка (искривление дерева) и многочисленные трещины.

На древко надето серебряное навершие, состоящее из двух частей, и изготовленное методом горячейковки. Верхняя часть в форме «хамсы» - раскрытой ладони, приварена к конусообразной втулке для надевания на древко.

Внутренняя часть навершия пустая и напоминает перчатку. Наружная часть руки украшена клетчатым узором. Ладонь имитирует узоры человеческой руки.

Пятиугольное знамя Гянджинского ханства из коллекции НМИА (НМИА Фонд Оружий и Знамён, инв. № 471) состоит из полотнища, древка, навершия и подтока (опора знамени). Полотнище

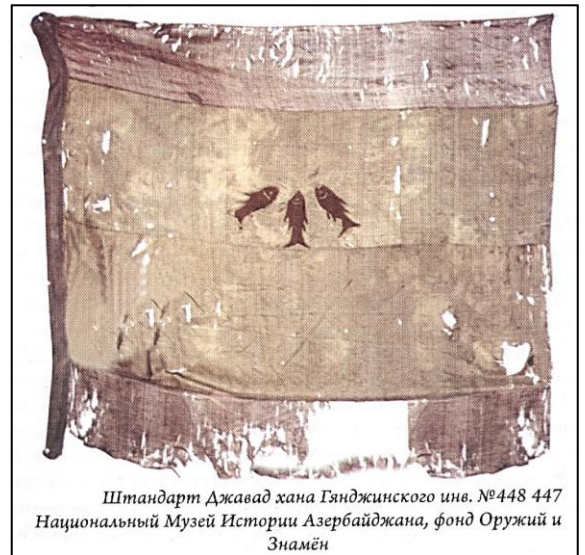

представляет собой пятиугольник, со сторонами 155x119 см, состоящее из девяти вертикально расположенных узорчатых шелковых полос. Полотнище окантовано с четырех сторон широкой малиновой рамой, а к пятой стороне пришит выцветший зелёного цвета древковый мешок (рис. 12).

На первой (считая от древка) малиновой полосе в выстроенных в ряд друг под другом золотисто-бежевого цвета восьмиугольниками размещены вышитые из шелковых нитей восьмилепестковые цветочные орнаменты с бордовыми контурами. Вторая полоса также имеет малиновое основание, на котором в синих восьмиугольниках размещены восьмилепестковые орнаменты бежевого цвета, размещенный по центру орнамента круг крупнее лепестков. Третья, четвертая и пятая полосы состоят из широких малиновых полос с линиями по краям, в бежевой раме. Орнаменты, состоящие из прямых и обрывистых линий, вышиты с восемью ромбообразными лепестками и обведены сердцевидными плетением, вышитым из бежевых нитей. Шестая, седьмая и восьмая полосы зеленовато-белого цвета, украшены орнаментами и изображениям подвешенной на цепях лампы. В раме из обрывистых линий, размещены окантованные малиновой линией 16-лепестковые цветочные орнаменты бежевого цвета. На бордовом основании последней, девятой полосы, бежевыми нитями вышито дерево, на симметрично расставленных ветвях изображены цветы и гранатовые плоды. На верхнем конце дерева изображаются две птицы.

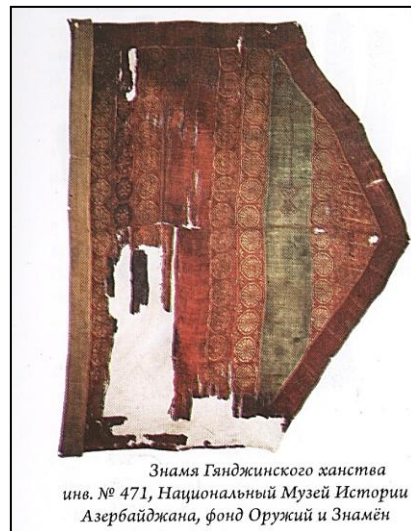

Знамя Гянджинского ханства
инв. № 471, Национальный Музей Истории
Азербайджана, фонд Оружий и Знамён

Полотнище с четырех сторон окантовано плотной малиновой лентой. Во многих местах ткань расплзлась и крошится. Древковый мешок, пришитый к полотнищу, имеет зеленоватую окраску.

Древко знамени изготовлено из дерева, его длина составляет 275 см, диаметр в разрезе 9,5 см. Внимательно рассмотрев деревянное древко можно заметить, что имеются отверстия от гвоздей (для фиксации полотнища), а также под воздействием времени на древке наблюдается деформация (искривление дерева) и многочисленные трещины.

На древко надето составное металлическое навершие. Навершие состоит из двух частей, соединяющихся между собой способом варки. Высота навершия составляет 40,5 см, оно изготовлено из металла способом чеканки, толщина металла составляет 1,5 мм, навершие имеет тёмно-серый цвет. Первая часть навершия представляет собой втулку, предназначенную для надевания на древко. На нижней втульчатой части можно заметить два отверстия для гвоздей, фиксирующие навершие на древке. Вторая верхняя часть представляет собой четырехгранное копье (немного искривленное).

Высота надевающегося к нижней части древка конусообразного подтока составляет 24 см.

Знамя из Гянджинского историко-краеведческого музея имени Низами Гянджеви (ГИКМ, инв. № 2988) прямоугольной формы. На полотнище, между двумя вертикально расположенными малиновыми полосами имеется широкая зелёная полоса с двумя овалами. В одном из малиновых полос имеются картуши с надписями. На изображенных овалах размещены орнаменты и полумесяц. Знамя из Гянджинского музея имеет сходство с прямоугольными знамёнами из коллекции НМИА (ФОЗ, инв. №№ 446, 447). При сравнении обнаружены одинаковые с первым прямоугольным знаменем (ФОЗ, инв. № 446) надписи на малиновой полосе. Изображение полумесяца в овальном картуше со знамени из ГИКМ схоже с аналогичным изображением знамени из НМИА (ФОЗ, инв. № 447).



Знамя Гянджинского ханства инв. № 2988, из Гянджинского историко-краеведческого музея им. Низами Гянджеви

Таким образом, сопоставляя информацию письменных источников с материалами музейных коллекций, мы приходим к выводу, что из одного штандарта и восьми знамён, взятых русскими

войсками в качестве трофеев в январе 1804- го года, на данный момент в Азербайджанской Республике находятся 1 штандарт и 4 знамени. Возникает вопрос: где же еще 4 знамени?

Информация, содержащаяся в «Путеводителе по Кавказскому Военно-Историческому Музею» (КВИМ) показывает, что в этом музее в начале XX века имелись все 9 знамён ханства. Однако в 1924 году Азербайджану были переданы всего лишь 5 вышеописанных знамён. Следовательно, остается предположить, что еще 4 знамени хранятся в Государственном Историческом Музее Грузии (Тбилиси), куда были переданы материалы из КВИМ. Среди этих 4-х знамён, возвращение которых в Азербайджан имеет огромное значение, находится и то, под которым был убит Джавад хан Гянджинский.

Знамя Бакинского ханства

В коллекции НМИА хранится одно знамя Бакинского ханства.

21 июня 1806 года русские войска под командованием генерала Булгакова начали наступление на Баку. Гусейнгулу хан, понимая, что из-за смерти Цицианова город, если он будет взят штурмом, будет уничтожен и, желая спасти население, послал навстречу Булгакову чиновника Касим бека с ключами города и 9-ю знамёнами ханства. Вся вина за убийство Цицианова была возложена на хана и Гусейнгулу хан, осознав безвыходность положения, вместе с семьёй бежал в Иран. 3 октября 1806 года русские войска вошли в город.

Вероятно, в коллекции НМИА находится одно из 9-ти знамён Бакинского ханства.

Знамя Бакинского ханства из коллекции НМИА (НМИА Фонд Оружий и Знамён, инв. № 455) состоит из полотнища, древка, навершия с шнурком и кистью.

Полотнище представляет собой прямоугольник размерами 220x122 см, сшитый вручную из четырех малиновых и одной зелёной шелковых частей. К вертикальной зелёной ткани (шириной 31 см) пришит древковый мешочек (шириной 6 см), сделанный из красного атласа.

На зелёной ткани имеются две полосы шириной 12,5 и 10 см, украшенные растительными орнаментами, вышитыми тёмно-зелёными нитями. Орнаменты расположены между тремя узкими полосами в свою очередь также покрытыми мелкими растительными орнаментами. Ширина каждой полосы составляет 2,7 см. На полосах изображены расположенные противоположно друг другу, тёмно- и светло-зелёные бутоны лилии. В них размещены восьмилепестковые цветы и узоры, напоминающие волнистые листья с заостренными концами. На широкой полосе изображаются два полумесяца, один тёмно-зелёный, другой светло-зелёного цветов. Концы полумесяцев соединяются, образуя круг, в котором вышиты шести и восьмилепестковые цветочные орнаменты. Между полосой и полумесяцами имеются узоры, образовавшиеся из бутонообразных листьев, в которых из тёмно-зелёных нитей вышиты орнаменты.



Знамя Бакинского ханства инв. № 455, Национальный Музей
Истории Азербайджана, фонд Оружий и Знамен

Пришитые друг к другу четыре светло-малиновые части знамени из кумачовой ткани украшены различными узорами и орнаментами. На верхней левой малиновой части, возле зелёной ткани изображен эллипс, образовавшийся из трех полумесяцев с тёмно-малиновой окантовкой и соединяющимися концами (диаметр образовавшего их эллипса составляет 43x48 см). На самом первом полумесяце, тёмно-малиновыми нитями вышито два колоса, направленные в противоположные стороны. На следующем полумесяце посредством вышивки фона зелёными нитями, образована бордовая надпись на арабском языке, следующего содержания: «Мухаммед награди верующих», «Помощь от Аллаха и близкая победа». Узоры третьего полумесяца повторяются как у предыдущего, но колосья изображаются бордовым цветом на вышитом зелёном фоне. Смыкающиеся концы полумесяца образуют в центре круг. Фон окружности вышит зелёными нитями, образуя бордовую надпись арабским шрифтом, следующего содержания: «Аллах помогает, Аллах оберегает».

Стороны вышеописанной прямоугольной области знамени (кроме стороны, пришитой к зелёной ткани) окантованы полосой шириной 5,5 см. Кант украшен узорами из цветков граната, а также листьями и ветвями.

В узкой полосе (шириной 2 см), состоящей из трехлепестковых цветов и листьев, на левой нижней малиновой части, зелёными нитями на бордовом фоне вышит восьмиконечный бутон в форме эллипса (диаметром 38 и 32 см), образовавшийся из двух наложенных друг на друга квадратов. Бутон украшен сложным сочетанием различных цветочных орнаментов и узоров.

Правая часть знамени, дальняя от древка (вольная), состоящая из двух бордовых горизонтально расположенных тканей, разделяется от двух предыдущих полосой. Ширина полосы составляет 8,5 см, имеет зелёную окантовку и бордовые растительные орнаменты. На верхней правой части знамени изображены декоративные элементы, вышитые из золотисто-жёлтых, зелёных, бордовых и голубых нитей.

На верхней части изображено четыре, а на нижней шесть декоративных элементов. Ближе к полосе изображен эллипс с диаметром 18 и 14,5 см, состоящий из двух полумесяцев и цветочных элементов, по форме напоминающих листья и цветочные лепестки. Эллипс украшен узорами из бордовых листьев (напоминающие колосья) с контуром голубого цвета. Внешний полумесяц украшен двумя противоположно направленными колосьями, внутренний не имеет узоров. В кругу, который образовался в результате соединения концов внутреннего полумесяца, вышит восьмиконечный орнамент из голубых и бордовых нитей. Также между полумесяцем и окружностью эллипса имеются конусообразные узоры.

Ближе к центру рассматриваемой части полотна вышиты два одинаковых по размерам эллипса. Расстояние между ними 13,5 см, вокруг эллипсов вышиты узоры из листьев и цветочных лепестков, внутренняя часть вышита арабскими надписями. Буквы вышиты бордовыми нитями на золотисто-жёлтом фоне.

В правом верхнем углу полотна вышит сложный декоративный элемент, по форме напоминающий кувшин с двумя ручками. Нижняя часть кувшина выполнена в форме восьмилепесткового цветка, покрытая сложными узорами, напоминающими элементы арабской графики («*Бисмиллах*» или «*Бакуя*»). Горло кувшина украшено различными растительными орнаментами, верхняя часть завершается выпуклой крышкой, также украшенной растительными орнаментами. На двух изогнутых книзу ручках имеются как растительные, так и геометрические узоры. Ручки завершаются головами драконов, изрыгающими пламя в виде цветов. Их глаза вышиты золотисто-жёлтыми и светло-коричневыми нитями.

На правой нижней части полотна, ближе к центральной полосе, вышиты противоположно размещенные на расстоянии 20 см друг от друга, два элемента в форме листьев. Их внутренняя часть состоит из вышитых ветвей, листьев и восьмилепестковых и гранатовых цветов. В левой стороне от верхнего элемента «листа» вышита восьмиконечная звезда, вокруг нее вышит вытянутый восьмилепестковый элемент, украшенный растительными орнаментами. Все узоры вышиты бордовыми нитями на голубом фоне. В нескольких сантиметрах ниже имеется эллипс с диаметром 17 и 21 см, в котором вышито арабским шрифтом имя пророка «*Мухаммед*». Надпись вышита бордовыми нитями на золотисто-зелёном фоне, окружность окантована трехлепестковыми цветочными узорами. Рассматривая окружность, между растительными узорами, около имеющейся надписи, можно увидеть слова «*Аллах*» и «*Мухаммед*».

В правой нижней крайней части полотна, имеются два декоративных элемента, повторяющие по форме и надписям предыдущий эллипс из полумесяцев. Но эти элементы отличаются малыми размерами, их диаметр составляет 22-18,5 см.

Несколько сантиметров ниже эллипса, на золотисто-жёлтом фоне бордовыми нитями в маленьком кувшине вышит веерообразный цветочный орнамент, окруженный цветочными лепестками. Внутренняя часть вышита растительными узорами.

Древко знамени изготовлено из дерева, длина составляет 280 см, диаметр в разрезе 4 см. Древко окрашено светлой краской, в некоторых местах краска сошла и виден нижний слой голубого цвета.

На древко надето составное металлическое навершие. Оно состоит из трех частей, соединяющихся между собой. Навершие общей длиной 61 см, изготовлено из металла тёмно-серого цвета способом

чеканки, толщина металла составляет 1,5 мм. Первая часть навершия представляет собой втулку, предназначенную для надевания на древко. На нижней части втулки можно заметить три отверстия для гвоздей, фиксировавших навершие на древке. Вторая часть представляет собой полый металлический шар, надевающийся на втулку (сверху и снизу сплюснутой формы). Завершается навершие трехгранной пикой (длиной 40 см). К втулке навершия привязан шнурок, сплетенный из золотисто-коричневых нитей, с тремя подвешенными кистями. Длина шнура большой кисти 36 см, средней 21 см, длина шнура малой кисти 14 см.

Знамёна Шекинского ханства

В коллекции НМИА хранится три знамени Шекинского ханства.

Глава Шекинского ханства Селим хан 21 мая 1805 года подписал Кюрекчайский договор о переходе в подданство России и позволил расположить на своей территории русские гарнизоны.

22 октября 1806 года русские подошли к Шеки и в тот же день разбили Селим хана, встретившего их с войском недалеко от города. Селим хан успел спастись бегством в Иран. Защитники крепости обожгли городские стены горючими материалами и подожгли их в тот момент, когда начался штурм крепости. 23 октября 1806 года Шекинская крепость была взята штурмом. В качестве трофеев в этом сражении были взяты знамёна, принадлежавшие отрядам Селим хана Шекинского.

В «Путеводителе по Кавказскому Военно-Историческому Музею» указано, что при штурме 23 октября 1806 года в Нухе (Шеки) взято 6 знамён:

На данный момент в коллекции НМИА имеется только 3 знамени Шекинского ханства. Таким образом, можно предположить, что остальные 3 знамени из числа захваченных находятся в Государственном Историческом Музее Грузии в Тифлисе, куда были переданы материалы из КВИМ после распада Российской империи.

Знамя Шекинского ханства из коллекции НМИА (НМИА Фонд Оружий и Знамён, инв. № 451) состоит из полотнища, древка и наверхия. Полотнище представляет собой пятиугольник размерами 245x237 см. По размерам оно является самым большим среди имеющихся знамён ханств Азербайджана.

Центральная часть полотнища изготовлена из малинового атласа, покрыта вышитыми орнаментами из жёлтых шелковых нитей. Края полотна окантованы зелёным атласом. На малиновой части полотна между вертикальными полосами жёлтыми нитями вышиты ряды восьми- и шестиконечных звезд, между ними размещены геометрические фигуры: круги, ромбы и треугольники, а также имеется изображение лампы. На зелёном канте, в шахматном порядке жёлтыми нитями вышиты восьмиконечные звезды. Все узоры лицевой стороны повторяются на оборотной стороне. На некоторых частях знамени узоры стерлись.

Деревянное древко отполировано и покрыто светло-коричневой краской. Его длина составляет 289 см, диаметр в разрезе 3,8 см. Под воздействием времени древко повреждено, имеются множество трещин.

На древко имеется металлическое наверхие, состоящее из трех частей, общей высотой 52 см. Нижняя конусообразная втульчатая часть изготовлена методом горячейковки, на ней имеется выступ для подвешивания ремешка. На втулку надет полый шар, состоящий из двух частей. Наверхие завершается литым четырехгранным копьем.

Знамя Шекинского ханства, предположительно, треугольный штандарт Шекинского хана, из коллекции НМИА (НМИА Фонд Оружий и Знамён, инв. № 452) состоит из полотнища, древка и наверхия. Полотнище знамени представляет собой вытянутый треугольник со сторонами 143x105x93,5 см. Лицевая и оборотная стороны полотнища были изготовлены отдельно, а затем сшиты вместе.

Лицевая сторона полотнища изготовлена из кумача бежевого цвета. Первоначально поверхность полотнища была покрыта надписями на санскрите, от которых сейчас кое-где сохранились блеклые следы. Судя по всему, впоследствии эти надписи были стерты и вместо них были нанесены надписи на арабском и персидском языках. Все надписи были нанесены черной и красной красками. Из надписей, написанных на персидском языке,

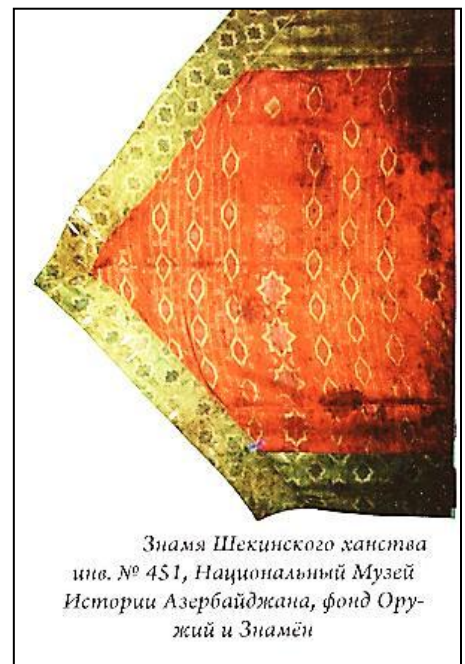

также сохранились блеклые следы, с трудом различимые при сильном увеличении. Однако в документах музея значится что, на момент сдачи знамени в Музей Истории Азербайджана на знамени отчетливо читалась надпись: «*Великий султан, самый великий хаган, повелитель людей Надир шах, да сделает Аллах его правление вечным. 1155*». Судя по дате, надпись была сделана в 1742/1743 годах.

Надписи на арабском языке сохранились гораздо лучше. Так, кайма знамени состоит из аятов Корана и проходит по всем трем сторонам знамени. Также надписи делят поверхность полотнища на три части - один большой и два малых квадрата. Рамки каждого квадрата состоят из аятов Корана.

Оборотная сторона полотнища изготовлена из шелка бежевого цвета, по всей поверхности, которой рядами расположены изображения «бута» (бута - деталь национального орнамента в виде бутона цветка, обусловившего название детали). Каждая бута составлена из сложного сочетания красных цветков и зелёных листьев. В изображении рядов бута наблюдается чередование: бута первого ряда «смотрят» направо, второго ряда - налево, третьего - направо и т.д.

Деревянное древко знамени длиной 297 см, диаметром в разрезе 3,8 см покрыто зелёной и черной красками. Навершие знамени изготовлено из позолоченной меди, полое внутри. Так, втульчатая часть переходит в полый шар, составленный из верхней и нижней половинок. Верхняя часть навершия внешне вырезана в форме листа с фестончатыми краями. Центральная часть листа выпуклая, в виде вытянутой пирамиды. Высота втульчатой части и шара 29 см, высота листа 26 см, ширина 16 см, толщина 6 см.

К сожалению, долгие годы в музее отсутствовали условия для нормального хранения знамени, что сильно отразилось на сохранности, как полотнища, так и надписей. Особенно сильно пострадала лицевая часть с надписями. Так, полотнище расплзлось и побурело в местах сгибов и склеиваний, большинство надписей, особенно надписи на персидском и санскрите почти стерлись.

Традиционно в азербайджанских государствах знамёна с треугольным полотнищем были знаменем не государства, а правителя (то есть, выражаясь языком вексиллологии - штандартом). Например, боевой штандарт падишаха Узун Гасана был треугольной формы, на белом полотнище которого золотом вышита тугра (печать Узун Гасана), написан его титул - «*Султан Хасан Бахадур*», а также сура «Фатех» из Корана (14, 40-42; 18, 81). Как видно из миниатюр XVI века, знамя Шаха Исмаила I Хатаи также было в виде белого треугольника с золотой вышивкой.

Государственные знамёна имели квадратные, вытянуто-квадратные или пятиугольные полотнища. Поэтому есть больше оснований считать вышеописанное знамя штандартом Шекинского хана, нежели знаменем ханства.

Знамя Шекинского ханства из коллекции НМИА (НМИА Фонд Оружий и Знамен, инв. № 453) состоит из полотнища, древка и навершия.

Полотнище имеет треугольную форму с размерами 224x178x137 см, изготовлено из сшитой вручную двухслойной шелковой ткани. На сильно выцветшей розовой стороне полотнища, золотистыми

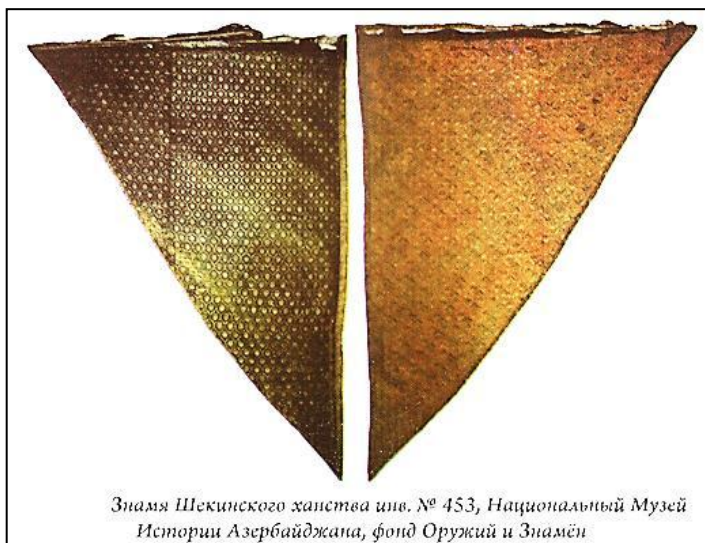

и голубыми нитями вышиты изображение рыб, а также сидящие на цветочных узорах смотрящие друг на друга птицы. На пришитой с двух сторон золотистом атласовом канте, изображены птицы, зайцы, цветы и растительные орнаменты; к канту пришита узкая золотистая лента с бахромой.

На оборотной синей стороне в вытянутых листообразных клетках, размещены цветочные орнаменты.

Пришитый к полотну древковый мешочек изготовлен из коричневого шелка, под воздействием времени ткань расползлась на нити.

Деревянное древко отполировано и покрыто черной краской. Длина древка составляет 228 см, диаметр в разрезе 3,6 см.

На древко надевается составное навершие из трех частей, высота навершия составляет 52 см, ширина 12 см. Навершие изготовлено из позолоченной меди. На нижнюю конусообразную втулку надевается шар. Верхняя часть навершия завершается полым листом с зазубренными краями.

Знамёна Иреванского ханства

Иреванское ханство являлось одним из государственных образований, которое было создано на территории Азербайджана после развала империи Надир шаха Афшара.

Несмотря на упорное сопротивление войск ханства, 1-го октября 1827 года Иреванская крепость была захвачена русскими войсками. В источниках того периода указывается, что вместе с пленными и трофеями было захвачено четыре знамени Иреванского ханства. Одно из них указывается как штандарт, принадлежавший Иреванскому правителю Гусейн хану. Остальные три знамени указываются в источниках как «Знамёна персидских пехотных полков». Информация о хранении этих трех знамён в фондах Кавказского Военного Музея, имеется в Путеводителе музея.

В коллекции НМИА хранятся два знамени Иреванского ханства.

При штурме Иревани русские войска захватили 4 знамени, один из которых является штандартом Гусейн хана, а три остальных - полковые. В то же время в коллекции НМИА хранится два знамени Иреванского ханства (НМИА Фонд Оружий и Знамён, инв. № № 461, 473).

Учитывая, что штандарты азербайджанских правителей были традиционно треугольной формы (74, 83) можно предположить, что штандартом Гусейн хана является треугольное знамя, хранящееся в музее под номером 461. Следовательно, четырехугольное знамя является одним из полковых знамён, и в этом направлении мы вели научный поиск.

Как известно, Иреванское ханство в период русско-иранских войн I-ой четверти XIX века, являлось союзником государства Каджаров.

Четырехугольное знамя из коллекции музея (ФОЗ, инв. № 473) является знаменем Иреванского сарбазского полка, так как, во-первых, полностью соответствует сарбазским знамёнам армии Аббас Мирзы, во-вторых, в русских документах это знамя фигурирует среди «*знамён персидских пехотных полков, взятых при сдаче Иревани 1-го октября 1827 г.*» (179, 26); в-третьих, на знамени указано имя Фатали шаха Каджара, а именно он раздавал знамёна сарбазским полкам.

Таким образом, анализируя всё вышесказанное можно прийти к следующим выводам: четырехугольное знамя из коллекции музея полностью совпадает с описанием и изображением знамён сарбазских полков; на четырехугольном знамени из коллекции музея указано имя только Фатх Али Шаха Каджара, что не случайно, если учесть, что знамёна сарбазских полков вручались лично им; на знамени указан год 1239 (по мусульманскому календарю), что соответствует 1823/24 году по христианскому календарю. Полагаем, это год формирования полка и вручения ему знамени.

Четырехугольное знамя Иреванского ханства в коллекции НМИА (НМИА Фонд Оружий и Знамён, инв. № 473) состоит из полотнища, древка, шнурка с кистью и подтока (нижней опоры знамени) (рис. 20).

Полотнище представляет собой квадрат размерами 156х156 см. Полотнище состоит из шелковой ткани бордового цвета с пришитой на нее ромбовидной белой тканью (при передаче знамени музею, цвет ткани был отмечен как белый, ныне знамя выцвело и имеет бежевый оттенок) и красного древкового мешочка. Повторяющие друг друга лицевая и обратная стороны полотнища были изготовлены отдельно, а затем сшиты вместе. Таким образом, полотнище двухстороннее и двухслойное.

В образовавшихся, после прикрепления белого ромба, красных треугольниках в углах полотнища, параллельно сторонам белой ткани изображены четыре прямоугольных картуша с фигурными краями, в



Знамя Иреванского ханства

которых на черном фоне имеются золотистые надписи на арабском языке. В верхнем левом углу написано следующие слова: «*Во имя милосердного и сострадательного Аллаха*», в верхнем правом углу написано: «*Поистине мы даруем тебе очевидную победу*». Надписи в нижних картушах с трудом были прочитаны, так как та часть ткани, где расположена надпись, имеет повреждения. В нижнем левом углу написано: «*Помощь от Аллаха и близкая победа*», в правом углу написано: «*И обрадуй же верующих*».

В расположенном по центру ромбе, углы которого направлены к сторонам бордового полотнища, изображён лев с восходящим солнцем и два картуша с надписями.

Изображенный светло-коричневый лев показан в профиль, стоит на трех лапах, вооруженных (в геральдике, если изображение животного имеет зубы и когти, используется термин «*вооружен*» - 180, 82) когтями, а четвертая лапа держит саблю острием вверх. Сабля типа шамшир, имеет изогнутый клинок, перекрестие и рукоять с навершием. Голова льва изображена с гривой и высунутым языком. Повернутая назад голова льва позволяет увидеть правый глаз, правую ноздрю и два уха. Длинный хвост с мехом на конце изогнут к спине полукругом. Над спиной льва изображается жёлтое восходящее солнце с тринадцатью лучами.

Надо львом размещен жёлтый каплевидный картуш, в котором написано черными буквами на арабском языке: «*Ас-султан бен ас-султан шах Фатали Каджар, 1239*». Подо львом помещен жёлтый прямоугольный картуш с фигурными краями, внутри картуша черной краской на арабском языке написаны слова, которые очень трудно разобрать из-за полустертости надписей. На знамени указана дата «1239». Вероятно, это 1239-й год по хиджре, что дает право отнести его к 1823- 1824-м годам.

Древковый мешочек изготовлен из суконной ткани красного цвета.

Древко знамени длиной 261 см, диаметром в разрезе 3,8 см изготовлено из вяза. На поверхность древка нанесено лаковое покрытие. На нижнюю часть древка надет железный конусовидный подток длиной 14,5 см.

Как составная часть знамени, имеется прикреплявшийся к навершию шнурок с кистью на конце. Шнурок и кисть изготовлены из витых серебристых нитей.

Знамя Иреванского ханства из коллекции НМИА (НМИА Фонд Оружий и Знамён, инв. № 461) состоит из полотнища, древка и шнурка с кистью.

Полотнище представляет собой вытянутый треугольник со сторонами 145x261x217 см, изготовленный из бордовой суконной ткани. К верхней части пришит древковый мешочек из зелёного сукна. Оставшиеся две стороны окантованы разноцветной (бежевого, красного и коричневого цветов) бахромой. На верхней широкой части возле древкового мешочка, изображен лев с восходящим солнцем. Лев светло-коричневый показан в профиль, стоит на трех лапах, вооруженных когтями, правая передняя лапа приподнята и длинный хвост изогнут к спине полукругом. Из открытой пасти льва высунут язык и видны клыки. Правый глаз льва, правая ноздря и два уха вышиты черными, а когти, клыки и язык вышиты жёлтыми нитями. Над спиной льва изображено жёлтое полукруглое восходящее солнце с человеческим лицом. Изготовленные из синего сукна пять лучей солнца пришиты светло-коричневыми шелковыми нитями. Глаза вышиты жёлтыми и черными, брови и нос черными нитями.

Надо львом размещены два шестиконечных прямоугольных картуша. В картуше возле хвоста имеется надпись, вышитая черным шелком на жёлтом фоне. Надпись на арабском языке гласит следующее: «*Я поступаю по шариатским законам*». Также в картуше дана дата «1241». 1241 по календарю хиджри 1825/26 год европейского календаря. Надпись в другом картуше гласит: «*Помощь от Аллаха и близкая победа*». Здесь также дана дата по хиджри «1241». Надписи и изображения на лицевой и оборотной стороне знамени одинаковы.



Деревянное древко общей длиной 260 см и диаметром в разрезе 3,8 см. Древко отполировано и покрыто лаком. На верхней части древка подвешен шнурок и кисть, связанная из серебряных нитей. Наверху, вероятно, не сохранилось

Форма полотнища позволила авторам каталога «Знамена Азербайджана» предположить, что описываемое знамя было тем самым штандартом Гусейн хана Иреванского, которое захватили русские войска после штурма Иревани.

Знамёна Тебризского и Хойского ханств

Особое место в коллекции знамён НМИА занимают два знамени южно-азербайджанских ханств.

В «Путеводителе по Кавказскому Военно-Историческому Музею» знамёна описаны следующим образом:

«№ 58. Знамя, взятое Тифлисским егерским полком 15-го июля 1804 года подъ Эриванью при сражении персидской армии, бывшей под предводительством самого Фатх-Али-шаха. Знамя пробито в нескольких местах пулями.»

№ 59. Знамя, взятое поручиком 9-го Егерского полка Саврановымъ 15-го июля 1804 г. при нападении персиянъ на вагенбургъ во время блокады Эривани князем П.Д.Цициановымъ». Как видно из описания, взятые знамёна не принадлежали шаху или Аббас Мирзе, а были взяты «при отражении персидской армии». Если бы знамёна принадлежали гвардии Фатали шаха (джанбазы) или пехоте Аббас Мирзы (сарбазы) это обязательно было бы указано, как факт высшей воинской доблести. Отсутствие такой информации, а также то, что знамёна взяты на позициях, где атаковали всадники Тебризской и Хойской конницы, позволил авторам каталога «Знамёна Азербайджана» предположить, что вышеуказанные знамёна принадлежали Тебризскому и Хойскому ханствам (4, 29). Учитывая, что каждое ханство Азербайджана имело 8-9 знамён можно предположить, что в НМИА находятся по одному экземпляру знамён вышеуказанных ханств.

Знамя Тебризского ханства из коллекции НМИА (НМИА Фонд Оружий и Знамён, инв. № 445) состоит из полотнища, древка, навершия со шнурком и кистью. Прямоугольное полотнище размерами 167x151 см сшито вручную из двух малиновых шелковых тканей. Все изображения лицевой стороны повторяются на оборотной стороне (рис. 24).

Слева к полотнищу пришит древковый мешочек из золотисто-жёлтого атласа.

На левой части полотнища золотистыми нитями вышиты горизонтальные прямоугольные картуши, в которых теми же нитями горизонтально написаны фрагменты из священной книги Коран. Выстроены 10 картушей в два ряда, в каждом из них имеется надпись «Нет божества кроме Аллаха», «Мухаммед посланник Аллаха». Надписи вышиты таким образом, чтобы читались с двух сторон знамени: лицевой и оборотной. По всей высоте столбца между прямоугольниками размещены мелкие растительные узоры. Параллельно древку теми же нитями в один ряд написано следующее: «Бисмиллахир-рахманир-рахим» повторяясь, пять раз. Между словами размещены украшенные растительностью медальоны. На центральной части знамени вышиты четыре целых и два половинчатых эллипса, образовавшиеся из трех полумесяцев, концы которых, смыкаясь, образуют в центре круг. По центру расположен полумесяц с противоположно направленными пшеничными колосьями. Между ними размещен один половинчатый и два целых круглых медальона. В этих медальонах золотистыми нитями вышиты растительные орнаменты и повторяющиеся следующие надписи «Бисмиллахир- рахманир-рахим», «Ла Илаха иллаллах ва Мухаммед расулиллах», «Мухаммед, Абу Бакр, Омар, Али», «Йа Фаттах».



Длина деревянного древка составляет 260 см, диаметр в разрезе 3,8 см. Древко отполировано и



Знамя Хойского ханства инв.№449,
из коллекции Национального Музея Истории
Азербайджана, фонд Оружий и Знамён

окрашено жёлтой краской. На древко надевается навершие, состоящее из трех частей. Высота навершия составляет 37 см, ширина 9 см, изготовлено из позолоченной меди. К нижней короткой втулке приварен полый шар, состоящий из двух частей, поверхность которого украшена выпуклыми формами ромбов. К нижней части крепятся два кольца, к которым крепятся сплетенные из скрученных шелковых нитей шнурки длиной 89 см с двумя кистями длиной 24 см. На шар надевается конусообразная втулка, завершаясь плоским копьём, с двух сторон украшенным узорами в виде цветка лилии.

Знамя Хойского ханства из коллекции НМИА (НМИА Фонд Оружий и Знамён, инв. № 449) состоит из полотнища, древка, навершия со шнурком и кистью. Пятиконечное полотнище размерами 160x157 см изготовлено из малиновой шелковой ткани.

Полотнище сшито вручную из пяти горизонтальных полос с геометрическими и растительными орнаментами, окруженными с четырех сторон широким кантом. К пятой стороне пришит древковый мешочек, выцветший в зеленовато-жёлтые цвета.

На малиновом канте в вертикальных рядах по три в каждом, поочередно изображены два вида восьмилепестковых цветов, с ромбом и восьмиконечными звездами в центре. Начиная сверху на второй и пятой полосе, золотисто-жёлтыми и зелёными нитями вышиты в ряд различные растительные и геометрические формы (восьмиконечник, ромб, квадрат, треугольник). Хотя фигуры схожи по формам, но каждая полоса выглядит своеобразно.

На первой зелёной шелковой полосе, золотисто-жёлтыми нитями вышиты два различных медальона. На нижней части треугольного типа медальона, с большим трудом предположительно читаются слова: «Аллах», «Мухаммед» и «Али». На третьей малиновой полосе, в различных окружностях вышиты восьмилепестковые цветы и восьмиконечные формы. Большая часть четвертой полосы сильно повреждена, на сохранившейся части есть вышитые восьмиконечные формы в сочетании геометрических и растительных орнаментов.

Длина деревянного древка составляет 260 см, диаметр в разрезе 3,8 см, древко отполировано и окрашено жёлтой краской.

На древко надевается составное навершие из трех частей. Высота навершия составляет 37 см, ширина 9 см, изготовлено из позолоченной меди. К короткой втулке приварен полый шар, состоящий из двух частей поверхность, украшена выпуклыми формами ромбов. К нижней части крепятся два кольца, к которым крепятся, сплетенные из скрученных шелковых нитей шнурки длиной 89 см с двумя кистями длиной 24 см. На шар надевается конусообразная втулка, завершаясь плоским копьём, с двух сторон украшенным узорами в виде цветка лилии.

Использованная литература: Гёзалов Парвин. Знамёна азербайджанских ханств как источник в изучении истории государственности. Баку, 2010, стр. 57-90.

Период Азербайджанской Демократической Республики

28 мая 1918 года была провозглашена Азербайджанская Демократическая Республика – первое Демократическое государство на всем востоке. Таким образом, после более чем 100-летнего перерыва в Азербайджане была восстановлена национальная государственность в пределах Восточного Закавказья. На этом же заседании был принят «Акт о независимости Азербайджана», юридически закреплявший факт создания нового демократического государства.

Правительство независимого Азербайджана уже в самом начале своей деятельности столкнулось с трудностями. Одно из них заключалось в том, что Азербайджан на этапе государственного становления не имел собственных вооруженных сил для борьбы с большевитско-дашнакскими группировками, которые в марте 1918-го года под руководством С.С. Шаумяна, П. Джапаридзе, Г. Карганова (Карганян) и других учинили в стране страшную резню, где погибло свыше 10 тысяч азербайджанцев, в основном стариков, женщин и детей.

4 июня 1918 г. в Батуми между делегациями Азербайджана и Турции был заключен договор о мире и дружбе Азербайджанской Республики и Османской Турции. Статья IV Батумского договора гласила: *«Императорское османское правительство обязуется оказывать помощь вооруженной силой правительству Азербайджанской Республики, буде таковая потребуется для обеспечения порядка и безопасности в стране»*. Согласно статье Батумского договора, Турция, выполняя свои союзнические обязательства перед Азербайджанским государством, 5 июня 1918 г. ввела в Гянджу части 5-й турецкой дивизии под командованием Мюрсель-паши. 6 июня в Гянджу из Южного Азербайджана прибыл отряд Назим-паши, численностью в 7 тыс. солдат. Азербайджанское правительство с помощью турецких офицеров, еще до этого времени находившихся в Гяндже под командованием Нури-паши, смогло в короткий срок сформировать «Особый Азербайджанский корпус», объединенный с турецкими войсками в Кавказскую исламскую армию. Общая численность этой армии достигала 20 тыс. человек.

16 июня 1918 г. члены Национального Совета и правительство Азербайджанской Республики во главе с Фатали Хан Хойским переехало из Тифлиса в Гянджу, из-за того, что власть в городе Баку была сосредоточена в руках Совнаркома.

Самые значимые решения и постановления молодого государства, такие, как объявление о военном положении (19 июня 1918 г.), создание Азербайджанской Национальной Армии (26 июня 1918 г.), восстановление исторического названия Гянджи (30 июля 1918 г.), объявление Азербайджанского языка государственным языком (27 июня 1918 г.), и наконец утверждение государственного флага (21 июня 1918 г.), были приняты именно в «Гянджинский период» истории Азербайджанской Демократической Республики.



Первый флаг Азербайджана представлял собой красную материю с изображением белого полумесяца и белой восьмигранной звезды на красном фоне. Историческая реальность такова, что **21 июня 1918 г.** правительство установило государственным флагом Азербайджанской Республики флаг Османской империи, существовавший с конца XVIII века до 50-х годов XIX века.

Принятие турецкого флага Азербайджаном на этапе государственного становления объясняется сложной историко-политической и военной ситуацией, создавшейся в тот период в Гяндже. Развитие дальнейших событий тому подтверждение.

Кавказская исламская армия начинает военные действия на разных участках фронта, в основном, в северных районах Азербайджана - Кубе и Хачмасе. Однако самым важным участком фронта было Кюрдамирское направление. Именно здесь шло наступление главных сил Коммуны на Гянджу. 7 июля 1918 г. начались бои за город Кюрдамир, продолжавшиеся три дня. 10 июля 1918 г. турецкие и азербайджанские аскеры освободили Кюрдамир. 14 июля 13-й турецкий полк с боем занял станцию Керар. 20 июля 1918 г. частями Кавказской исламской армии был освобожден город Шамахи.

Дашнаки, эсеры и меньшевики, видя безысходность положения и стремясь любыми средствами помешать освобождению Баку национальными силами, решили обратиться за помощью к англичанам. Под давлением представителей этих партий 25 июня 1918-го года Бакинский Совет принял резолюцию о приглашении английских войск. Это решение привело к отставке 31 июля большевистского бакинского Совнаркома и власть в городе перешла в руки т.н. «Диктатуры Центрокаспия и Президиума Временного

Исполнительного комитета Совета». Однако ни новые бакинские власти, ни их английские союзники не были уже в состоянии помешать неминуемому освобождению Баку национальными силами.

15 сентября 1918 г. объединенные турецко-азербайджанские силы освободили Баку от сил т.н. «Диктатуры Центрокаспия». 17 сентября Азербайджанское правительство во главе с Ф.Х.Хойским прибыло из Гянджи в Баку. Освобождение Баку стало одним из важных этапов на пути достижения конечной цели национального движения – построения независимого Азербайджана. Сразу же после установления власти Республики на всей территории Азербайджана правительство приступило к принятию необходимых решений, проведению социальных реформ.



9 ноября 1918 г. Совет министров Азербайджанской Демократической Республики на основе доклада Фатали Хана Хойского принимает постановление об установлении нового – зелено-красно-голубого с белым полумесяцем и восьмигранной звездой – национального флага Азербайджана.

Гордость каждого азербайджанца, развевающийся и сегодня над Азербайджаном наш национальный флаг, впервые поднят 9 ноября 1918 г. в Баку, в здании, где заседал Совет министров Азербайджанской Демократической Республики.

Но самый незабываемый, самый почетный день в истории Азербайджанского флага это 7 декабря 1918 г. - день открытия Парламента Азербайджанской Демократической Республики – первого демократического, светского государства на всем востоке. В этот исторический день наш национальный флаг был поднят над зданием Парламента (сегодня это здание Института Рукописей). Первое заседание первого Парламента торжественной речью открыл Председатель Национального Совета М.Расулзаде. Во время своего выступления, обращаясь к трехцветному флагу, он сказал: «Поднятое нами знамя, три которого цвета являются символами тюркской национальной культуры, мусульманской цивилизации и демократических начал современной Европы, не должно опуститься...»

Но к сожалению последующие историко-политические процессы не позволили сохранить независимость Азербайджана. В результате оккупации Азербайджана 11-ой Красной Армией Азербайджанская Демократическая Республика пала,

а символ ее независимости - трехцветное знамя - было спущено со здания Парламента 3-го мая 1920 г.

Слова М.Э.Расулзаде «Поднятое нами знамя... не должно опуститься» подтвердились лишь спустя 70 лет. В 1990 году это знамя было поднято на площади им.Ленина(ныне площадь Свободы) в знак протеста против советской империи. В тот же год 17 ноября, по решению Верховного Меджлиса Нахчыванской АР, трехцветный флаг был принят в качестве государственного флага Автономной Республики. В то же время Верховный Меджлис НАР поднял перед Верховным Советом Азербайджанской ССР ходатайство о признании трехцветного флага в качестве официального символа азербайджанского государства. 5 февраля 1991 года Верховный Совет Азербайджанской Республики рассмотрел ходатайство Верховного Меджлиса Нахчывана и принял закон «О государственном флаге

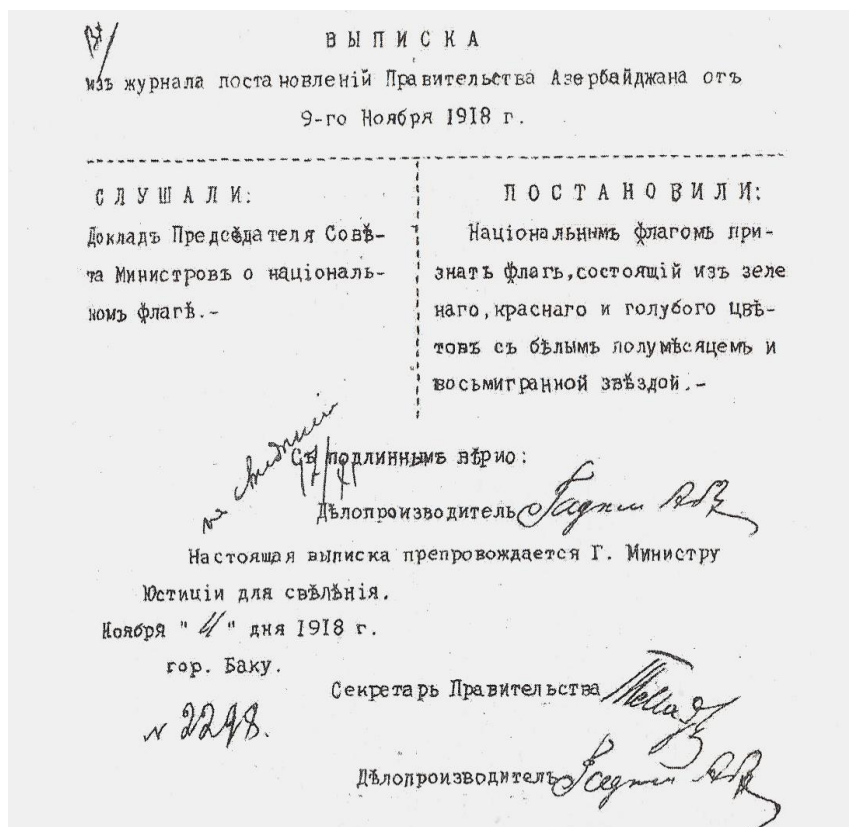

Азербайджанской Республики». 17 ноября 2007 г. Президент Азербайджанской Республики Ильхам Алиев издал распоряжение о создании в столице Азербайджанской Республики в городе Баку площади Государственного флага, а по распоряжению Президента Азербайджанской Республики от 17 ноября 2009 г. об учреждении дня Государственного флага ежегодно 9 ноября торжественно отмечается как День Государственного флага Азербайджанской Республики.

Флаги Советского Азербайджана



Азербайджанская Социалистическая Советская Республика была провозглашена при установлении советской власти в г.Баку 28 апреля 1920 года. По мнению известного советского флаговеда Л.Н.Стрельцова, ссылавшегося на архив К.И.Дунина-Барковского, наряду с красными революционными флагами первое время неофициально употреблялся и красный флаг с изображением в верхнем крыже у древка белой 5-конечной звезды и белым полумесяцем, обращенным к древку. Например, такой флаг изображен на плакате, посвященном запрету многоженства, выпущенном в г.Баку в 1921 году.

В мае 1921 года была принята первая Конституция (Основной Закон) Азербайджанской ССР, в статье 104 которой был описан её флаг:

"Торговый, морской и военный флаг Азербайджанской Социалистической Советской Республики состоит из полотнища красного (алого) цвета, в левом углу которого, у древка наверху на зеленом поле помещены золотые буквы "А. С. С. Р." или надпись "Azərbaycan İctimai Şuralar Cümhuriyyəti" ("Азербайджанская Социалистическая Советская Республика").



Нетрудно заметить, что данное описание дословно повторяет описание флага РСФСР в Конституции (Основном Законе) РСФСР 1918 года и хотя изображений флага Азербайджанской ССР 1921 года не сохранилось, мы можем с уверенностью предположить, что дизайн этого флага повторял дизайн флага РСФСР, т.е. на нём были золотые полосы, отделяющие крыж от остального полотнища (с тем различием, что на флаге РСФСР крыж был красным, а на флаге Азербайджанской ССР – зеленым, и отличались аббревиатуры названий республик).

Ввиду того, письменность была в то время на основе арабской графики, аббревиатура "А.С.С.Р." изображалась на тюркском языке в арабской графике.

30 декабря 1922 года ЦИК Азербайджанской ССР принял декрет о равноправии нового латинизированного алфавита (т.н. ени алифба) с прежним, на основе арабской графики. Можно с уверенностью предположить, что это нашло свое отражение и на флаге, на котором аббревиатура "А.С.С.Р." стала изображаться в



латинизированной и арабской графике:

В статье 104 новой редакции Конституции (Основного Закона) Азербайджанской ССР, принятой 8 декабря 1924 года третьей сессией ЦИК Азербайджанской ССР четвертого созыва и утвержденной 14 марта 1925 года съездом Советов Азербайджанской ССР содержалось следующее описание флага:

"Государственный флаг АССР состоит из полотнища красного (алого) цвета с отношением длины к ширине как 2:1, в левом



верхнем углу которого у древка наверху золотые серп и молот, радиусом в 1/6 ширины флага; над ними золотой полумесяц, обращенный концами направо, с красной пятиконечной звездой, обрамленной золотой каймой; диаметр полумесяца равен 1/10 ширины флага, с правой стороны серпа и молота надпись на новом и старом тюркском алфавите "А.С.С.Р.".

В конце 1920-х в тюркском языке слово «социалистическая» стало переводиться, как "sosialist", а не "ictimai", как переводилось прежде. В связи с этим были внесены изменения в написание аббревиатур на флаге:

Окончательно переход тюркской письменности на латинизированный алфавит был установлен постановлением ЦИК Азербайджанской ССР от 1 января 1929 года, в соответствии с которым из описания флага в статье 104 Конституции (Основного Закона) Азербайджанской ССР были убраны слова «и старом». С 1930 года на флаге Азербайджанской ССР изображалась аббревиатура «АССР» только на латинизированном алфавите. Это было закреплено в новой редакции Конституции (Основного Закона) Азербайджанской ССР, принятой 14 февраля 1931 года VII Всеазербайджанским съездом Советов.

14 марта 1937 года чрезвычайный IX съезд Советов Азербайджанской ССР принял новую Конституцию (Основной Закон) Азербайджанской ССР, в статье 152 которой содержалось следующее описание флага:



"Государственный флаг Азербайджанской Советской Социалистической Республики состоит из красного полотнища, в левом углу которого, у древка наверху, помещены золотые серп и молот и надпись на азербайджанском языке "AzSSR".

В соответствии с принятым 11 июля 1939 года Законом

Азербайджанской ССР "О переводе азербайджанской письменности с латинского на русский алфавит" письменность азербайджанского языка с 1 января 1940 года была переведена с латинизированного алфавита на графику на основе русской азбуки. Указом Президиума Верховного Совета Азербайджанской ССР от 20 марта 1940 года на Государственном флаге Азербайджанской ССР стала изображаться аббревиатура "AzССР" в новом алфавите.



Указом Президиума Верховного Совета Азербайджанской ССР от 7 октября 1952 года по проекту народного художника Азербайджанской ССР, заслуженного деятеля искусств, директора Государственного музея искусств Азербайджана К.М.А.Кязимзаде был установлен новый Государственный флаг Азербайджанской ССР, описание которого было внесено в статью 152 Конституции (Основного Закона) Азербайджанской ССР Законом Азербайджанской ССР от 18 августа 1953 года:

"Государственный флаг Азербайджанской Советской Социалистической Республики представляет собой полотнище, состоящее из двух горизонтально расположенных цветных полос: верхней красного цвета, составляющей три четверти ширины, и нижней синего цвета, составляющей одну четвертую ширины флага, с изображением на верхнем левом углу красной полосы, у древка, золотых серпа и молота и над ними красной пятиконечной звезды, обрамленной золотой каймой. Отношение ширины к длине 1:2".



5 мая 1956 года Указом Президиума Верховного Совета Азербайджанской ССР было утверждено "Положение о Государственном флаге Азербайджанской Советской Социалистической Республики", которым было установлено уточненное изображение на флаге серпа, молота и звезды, повторяющее их

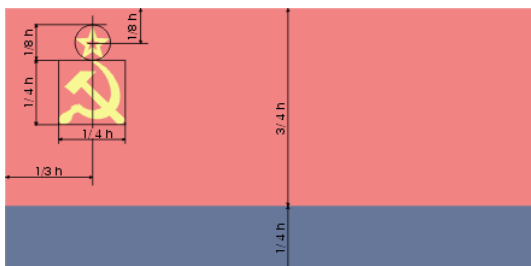

расположение на Государственном флаге Союза ССР согласно описанию:

"...Серп и молот вписываются в квадрат, сторона которого равна 1/4 ширины флага. Острый конец серпа приходится посередине верхней стороны квадрата, рукоятки серпа и молота упираются в нижние углы квадрата. Длина молота с рукояткой составляет 3/4 диагонали квадрата. Пятиконечная звезда вписывается в окружность диаметром в 1/8 ширины флага, касающуюся

верхней стороны квадрата. Расстояние вертикальной оси звезды, серпа и молота от древка равняется 1/3 ширины флага. Расстояние от верхней кромки флага до центра звезды – 1/8 ширины флага..."

В результате этого изменения размер эмблемы серпа и молота был приведен в соответствие с изображениями на Государственном флаге Союза ССР, т.е. уменьшен и она стала располагаться несколько дальше от древкового края полотнища, нежели в 1952-1956 годах.

В принятой 1978 года новой Конституции (Основном Законе) Азербайджанской ССР и в новой редакции Положения о Государственном флаге Азербайджанской ССР, утвержденной 16 марта 1981 года Указом Президиума Верховного Совета Азербайджанской ССР описание Государственного флага республики осталось без изменений по сравнению с его описанием в 1956 году, но в приложении к Положению о флаге был установлен рисунок обратной стороны Государственного флага Азербайджанской ССР без изображения серпа, молота и звезды (это же было в то время установлено и для Государственного флага Союза ССР, союзных и автономных ССР).



Указом Президента Азербайджанской ССР от 29 ноября 1990 года "Об изменении наименования и Государственного флага Азербайджанской ССР" было изменено название Азербайджанской ССР на Азербайджанскую Республику и установлен её новый флаг.

Флаги флота Советского Азербайджана

2 мая 1920 года создан Красный Флот Советского Азербайджана. Флаг Красного Флота Советского Азербайджана был описан А.Басовым по материалам его разговора с капитаном 1 ранга в отставке Б.А.Магеромовым, служившим в 1920 году на канонерской лодке "Карс". Кормовым флагом флота был утвержденный еще 1 августа 1918 года кормовой флаг Министерства путей сообщения - то есть "флаг турецких коммерческих судов с небольшими изменениями". Отношение длины к ширине флага - 2:1.



Возможно, "небольшими изменениями" было то, что полумесяц на азербайджанском флаге был повернут рогами к древку.



Формально в 1920 году в Каспийском море действовали два Красных военных флота - Азербайджанский и Российский. Флагом командующего объединенным флотом Азербайджана и России было красное полотнище с красной звездой в белом крыже. Этот флаг выполнен по типу флага командующего флотом РСФСР, но литеры "РСФСР" удалены.

Вымпел кораблей Каспийского флота РСФСР и Красного Флота Советского Азербайджана в мае-июле 1920 года был красным, в головке на белом поле красная звезда.

Вымпел также повторял вымпел российского флота, но не имел аббревиатуры "РСФСР".



19 июля 1920 года приказом №373 по народному Военному и Морскому комиссариату АзССР был учрежден флаг народного комиссара по военно-морским делам: "треть полотнища должна быть белой, а две трети красной. На белом поле располагались синий якорь, красная звезда, жёлтая луна и вышитая золотом надпись.

Вскоре азербайджанский Красный флот прекратил свое существование.

Документы, связанные с флагом

**Постановление Совета Министров
Азербайджанской Демократической Республики
об установлении государственного флага
(21 июня 1918)**

Признать флагом Азербайджана флаг, изготовленный из красной материи с изображением белого полумесяца и белой восьмигранной звезды на красном фоне.

*21 июня 1918 г.,
г. Гянджа*

Источник: Азербайджанская Демократическая Республика (1918-1920).
Законодательные акты (Сборник документов). Баку, 1998, с. 188.

**Постановление Совета Министров
Азербайджанской Демократической Республики о флагах торговых судов
(1 августа 1918)**

Принять для судов Министерства путей сообщения Азербайджанской Республики, как образец, флаги турецких коммерческих судов с небольшими видоизменениями.

Адрес-календарь Азербайджанской Республики на 1920 г.. Баку, 1920, с. 28.

Источник: Азербайджанская Демократическая Республика (1918-1920).
Законодательные акты (Сборник документов). Баку, 1998, с.339.

**Из приказа военного министра Азербайджанской Демократической Республики
С. С. Мехмандарова о рисунке и описании знамени для пехотных и кавалерийских полков,
отдельных батальонов и военного училища
(8 декабря 1919)**

1. Объявляю при сем рисунок и описание знамени для пехотных и кавалерийских полков, отдельных батальонов и военного училища, утвержденных постановлением Совета Министров от 29 октября с.г.

Военный министр генерал-от-артиллерии

Мехмандаров

Начальник Генерального штаба генерал-лейтенант

Сулькевич

№561 8 декабря 1919 г.

Приложение 1

Описание знамени пехотных и конных полков, отдельных батальонов и военного училища

I. Знамя состоит из полотна, лент, навершинья, древка, скобы.

II. Полотно.

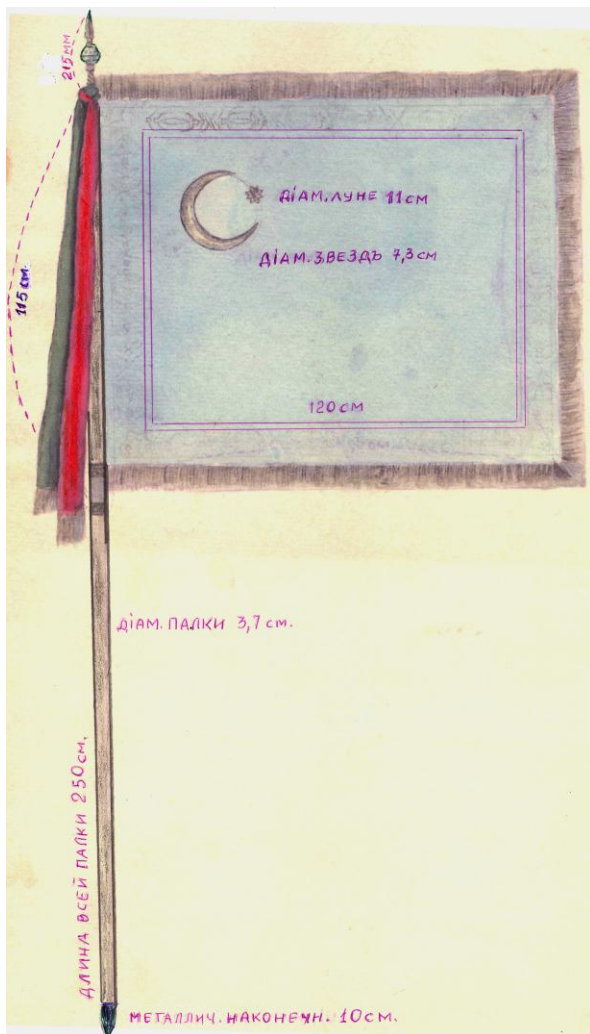

Полотно знамени. Голубого цвета из штофного шелка или атласа с вышивкой серебром по краю, заканчивающееся серебряной бахромой. Полотно двойное, чтобы изнанка вышивки не была видна. В верхнем углу около древка вышитый серебром полумесяц с Азербайджанской звездой, как показано на рисунке. По краю полотна вышита полоса, узор которой заимствован с рисунка на могиле Теймур-Ленга в Самарканде. На одной стороне полотна должно быть вышито "Азербайджан", а на другой - изречение из Корана: "Помощь от Бога и - победа близка".

Полотно прибивается к древку, отступая на 5 см от основания навершинья.

III. Ленты.

Ленты. Две: красного и зеленого цветов, шириной в 15 см, заканчивающиеся внизу серебряной бахромой длиной в 10 см.

На конце красной ленты вышиты серебром колчан с 7 стрелами, пика и 2 лука с тетивами.

На конце зеленой ленты вышиты колчан с 7 стрелами, два лука с тетивами, бунчук и пика Теймур-Ленга.

Рисунок на лентах скомбинирован так: два лука с тетивами представляют лиру, окруженную древним оружием Востока.

Этот рисунок показывает, что и в древнее время всякое благосостояние народа защищалось войском.

Помня о предках, настоящее воинство имеет целью защиту имеющейся культуры и ее прогресса, национального и духовного развития народа Азербайджанской Республики.

На зеленой ленте добавлена пика Теймур-Ленга и бунчук, как эмблема защиты границ родины, могущества и решимости на высокий подвиг.

Ленты прикрепляются на древке у основания навершинья узлом.

Полотно и ленты дают полное сочетание государственных цветов Азербайджана.

IV. Навершинье.

Навершинье состоит из пяти частей: а) усеченного конуса, б) цилиндра, в) шара, г) усеченного эллипсоида, д) копыя.

а. Усеченный конус.

Усеченный конус. Опоян трия золотыми плоскими кольцами у нижнего основания шириной 2,5 мм, а остальные - в 1,5 мм.

Конус.

Конус. В середине пустой, из матового белого серебра. Между кольцом у основания и вторым кольцом - выпуклое серебряное кольцо, украшенное полушариками цветов национального флага Азербайджанской Республики (голубой, красный, зеленый). Расстояние между вторым кольцом и кольцом у верхнего основания перевито четырьмя золотыми плоскими спиралями в арабском стиле. Расстояние же между ними украшено полушариками цветов национального флага.

б. Цилиндр.

Цилиндр. Серебряный, пустой в середине, опоясан тремя золотыми, плоскими кольцами, верхняя часть которого представляет систему рубчатого выпуклого кольца (полуэллипсоида).

в. Шар.

Шар. Голубой эмали, украшен большими и малыми звездами (больших на полушарии - 7, малых - 5, как указано на рисунке), а на всем шаре звезд будет 14 больших и 10 малых. Шар опоясан золотой орбитой.

г. Усеченный эллипсоид.

Усеченный эллипсоид. Серебряный рубчатый, опоясанный 2 золотыми кольцами. У основания кольца в диаметре немного больше.

д. Копье.

Копье. Серебряное, украшенное золотым полумесяцем и звездой, сверху которых идет чернь³ (древнеперсидского стиля). Общее очертание копыя взято с рисунка пики Теймур-Ленга. Нижняя часть навершинья представляет как бы минарет, с которого возглашается миру-вселенной о братстве и справедливости.

Голубой шар, опоясанный золотой орбитой с 7 мирами - планетами, над которым находится рисунок древнего рубчатого свода мечети, заканчивающийся копьем, острым треугольником. Копье же это господствует над всем предметом; оно же украшено полумесяцем, что служит эмблемой всего мусульманского мира и вместе с тем оно возвышается кверху, как бы являясь олицетворением идеи стремления духа человеческого к небесному совершенству.

V. Древко.

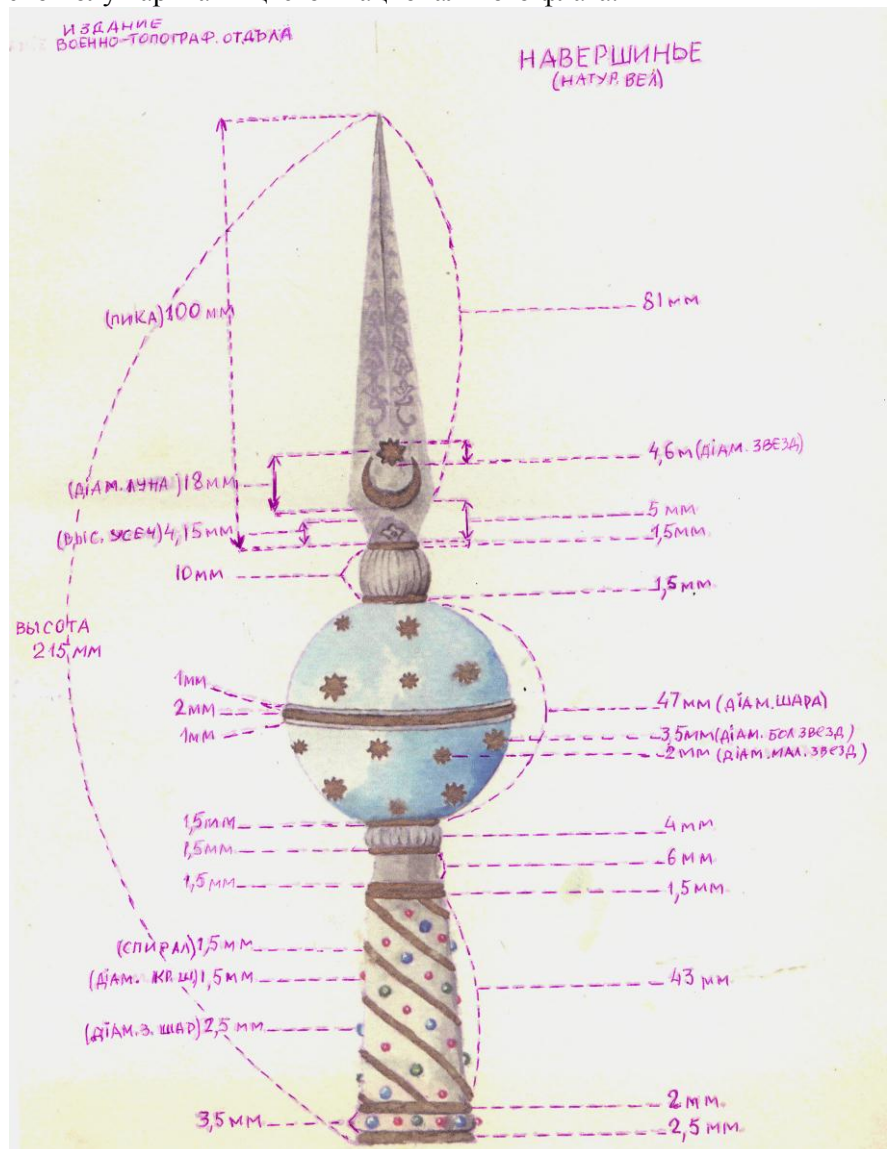

Древко. Размером - длиной в 260 см и в диаметре - 3,7 см.

VI. Скоба

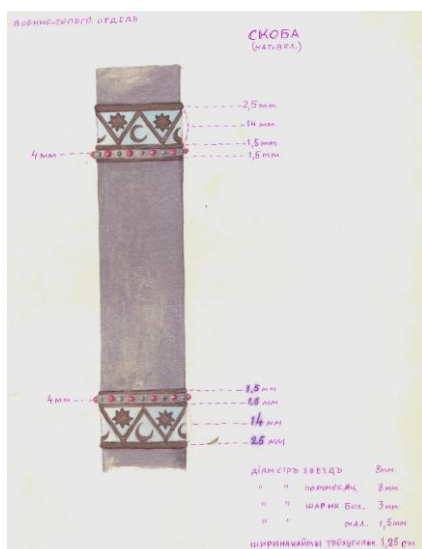

Скоба. Полный серебряный цилиндр, одеваемый на древко у нижнего основания полотна знамени. Внизу и наверху - золотая кайма в 2,5 мм шириною, далее голубая эмаль, заканчивающаяся золотой каймой в 1,5 мм. Между этими золотыми каймами - золотой зигзаг, в верхних углах которого азербайджанские звезды, а в нижних - полумесяц из золота. Далее - выпуклые серебряные кольца, украшенные полушариками цветов национального флага.

На серебре скобы вырезано наименование той части, которой принадлежит знамя и указано время ее формирования.

Мотивами к воссозданию настоящего эскиза послужили: самосознание национального развития народов в настоящий момент и остатки древнемусульманского зодчества, которые особенно рельефно выражены в мечетях и зданиях, сооруженных могучим властелином Теймур-Ленгом и его просвещенными сотрудниками в Самарканде, которые дороги культурному миру и особенно возрождающейся Азербайджанской Республике.

*Начальник Генерального штаба генерал-лейтенант
Генерал-квартирмейстер Генерального штаба полковник*

*Сулькевич
Каргалетели*

Государственный Архив АР, ф.2900, оп.1, д.1, л. 128-130.

Источник: Азербайджанская Демократическая Республика (1918-1920).
Армия (Документы и материалы). Баку, 1998. с. 154-157.

**Постановление Совета Министров
Азербайджанской Демократической Республики
о Национальном флаге
(9 ноября 1918)**

Национальным флагом признать флаг, состоящий из зеленого, красного и голубого цветов с белым полумесяцем и восьмигранной звездой.

9 ноября 1918 г., г. Баку

Источник: Азербайджанская Демократическая Республика (1918-1920).
Законодательные акты (Сборник документов). Баку, 1998, с. 250.

**Указ Президиума Верховного Совета Азербайджанской ССР об Утверждении Положения о
Государственном Флаге Азербайджанской ССР
(5 мая 1956)**

Президиум Верховного Совета Азербайджанской Советской Социалистической Республики постановляет:

1. Утвердить Положение о Государственном флаге Азербайджанской ССР.
2. Признать утратившим силу Указ Президиума Верховного Совета Азербайджанской ССР от 30 сентября 1953 г. «О порядке поднятия Государственного флага Азербайджанской ССР».

**Источник: Сборник законов Азербайджанской ССР и указов президиума Верховного
Совета Азербайджанской ССР 1938-1962 гг. Баку – 1962, с.215.**

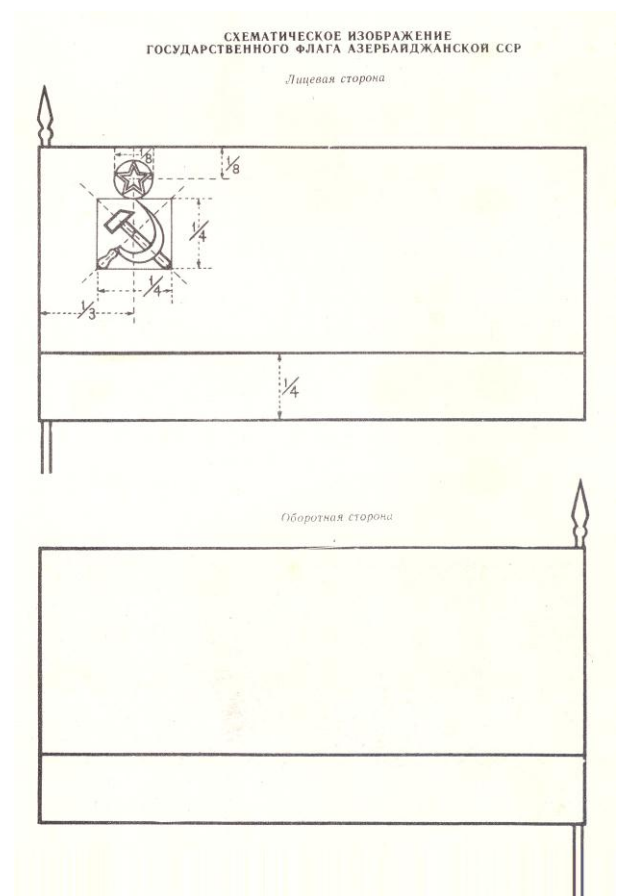
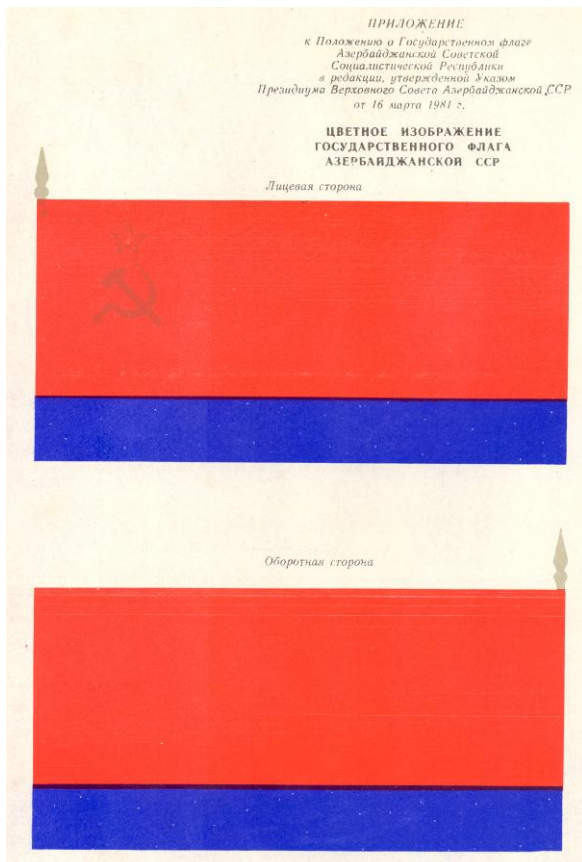

**Положение о Государственном флаге Азербайджанской Советской Социалистической Республики
от 5 мая 1956 г.**

Утверждено Указом Президиума Верховного Совета Азербайджанской ССР от 5 мая 1956 г.
(В редакции Указа от 16 марта 1981 г., утвержденного Законом Азербайджанской ССР от 16 июня 1981 г. — Ведомости Верховного Совета Азербайджанской ССР, 1981 г., № 5—6, ст. 71; № 12, ст. 161)

1. Государственный флаг Азербайджанской Советской Социалистической Республики является символом государственного суверенитета Азербайджанской ССР, нерушимого союза рабочих, крестьян и интеллигенции, дружбы и братства трудящихся всех национальностей республики, строящих коммунистическое общество.

2. Государственный флаг Азербайджанской Советской Социалистической Республики представляет собой прямоугольное полотнище, состоящее из двух горизонтально расположенных цветных полос: верхней, красного цвета, составляющей три четверти ширины, и нижней, синего цвета, составляющей одну четвертую ширины флага, с изображением в верхнем левом углу красной полосы, у древка, золотых серпа и молота и над ними красной пятиконечной звезды, обрамленной золотой каймой. Отношение ширины флага к его длине 1 : 2.

Серп и молот вписываются в квадрат, сторона которого равна $\frac{1}{4}$ ширины флага. Острый конец серпа приходится посередине верхней стороны квадрата, рукоятки серпа и молота упираются в нижние углы квадрата. Длина молота с рукояткой составляет $\frac{3}{4}$ диагонали квадрата.

Пятиконечная звезда вписывается в окружность диаметром в $\frac{7}{8}$ ширины флага, касающуюся верхней стороны квадрата.

Расстояние вертикальной оси звезды, серпа и молота от древка равняется $\frac{1}{3}$ - ширины флага. Расстояние от верхней кромки флага до центра звезды — $\frac{1}{8}$ ширины флага.

3. Государственный флаг Азербайджанской ССР поднимается:

1) на зданиях, где проводятся сессии Верховного Совета Азербайджанской ССР, Совета народных депутатов Нагорно-Карабахской автономной области, районного, городского, районного в городе, поселкового и сельского Совета народных депутатов Азербайджанской ССР, — на весь период сессии;

2) на зданиях Президиума Верховного Совета Азербайджанской ССР, Совета Министров Азербайджанской ССР и исполнительных комитетов местных Советов народных депутатов Азербайджанской ССР — постоянно;

3) на зданиях Президиума Верховного Совета и Совета Министров Нахичеванской АССР, министерств, государственных комитетов и ведомств Азербайджанской ССР и Нахичеванской АССР, государственных и общественных органов, предприятий, учреждений и организаций, а также на жилых домах — 23 февраля, 8 марта, 22 апреля, 28 апреля, 1 и 2 мая, 9 мая, 7 октября, 7 и 8 ноября, 30 декабря. Государственный флаг Азербайджанской ССР разрешается поднимать на указанных в настоящем пункте зданиях и в другие праздничные и памятные дни;

4) на морских судах, судах внутреннего плавания и других средствах передвижения, на которых в качестве официальных лиц находятся: Председатель Президиума Верховного Совета Азербайджанской ССР, Председатель Совета Министров Азербайджанской ССР или иные лица, представляющие Верховный Совет Азербайджанской ССР, Президиум Верховного Совета Азербайджанской ССР и Совет Министров Азербайджанской ССР, — с согласия указанных лиц;

5) по распоряжению Совета Министров Азербайджанской ССР Государственный флаг Азербайджанской ССР может быть поднят также при церемониях и других торжественных мероприятиях, проводимых государственными и общественными органами, предприятиями, учреждениями и организациями.

4. При поднятии Государственного флага Азербайджанской ССР одновременно с Государственным флагом СССР размер Государственного флага Азербайджанской ССР не может быть больше размера Государственного флага СССР.

5. Государственный флаг Азербайджанской ССР и его изображение, независимо от их размеров, всегда должны в точности соответствовать цветному и схематическому изображениям, прилагаемым к настоящему Положению.

6. Правила применения настоящего Положения издаются Советом Министров Азербайджанской ССР.

Источник: Свод законов Азербайджанской ССР, том I., Баку, 1984, с. 337.

Инструкция по применению Положения о Государственном Флаге Азербайджанской ССР от 4 июня 1956 г.

Утверждена Постановлением Совета Министров Азербайджанской ССР
от 4 июня 1956 г. № 275

*(В редакции постановления Совета Министров Азербайджанской ССР от 25 мая 1981 г. № 241
— СП Азербайджанской ССР, 1981 г., № 10, ст. 147)*

1. Государственный флаг Азербайджанской ССР на зданиях, перечисленных в пункте 3 статьи 3 Положения о Государственном флаге Азербайджанской ССР, поднимается:

а) 23 февраля, 8 марта, 22 апреля, 28 апреля, 1 и 2 мая, 9 мая, 7 октября, 7 и 8 ноября, 30 декабря;

б) в другие праздничные и памятные дни — по указанию или с разрешения Совета Министров Азербайджанской ССР, Совета Министров Нахичеванской АССР, исполнительного комитета Совета народных депутатов Нагорно-Карабахской автономной области, исполкомов районных, городских и районных в городе Советов народных депутатов.

2. Поднятие Государственного флага Азербайджанской ССР при церемониях и других торжественных мероприятиях, проводимых предприятиями, учреждениями и организациями, производится с разрешения руководителя вышестоящего учреждения или организации.

3. Государственный флаг Азербайджанской ССР поднимается в праздничные и памятные дни в 6 часов и спускается в 24 часа, если нет особого распоряжения Совета Министров Азербайджанской ССР, Совета Министров Нахичеванской АССР, исполнительного комитета Нагорно-Карабахской автономной области, исполкомов районных, городских, районных в городе Советов народных депутатов.

4. Поднятые государственные флаги должны быть целыми, не выцветшими.

Государственный флаг Азербайджанской ССР поднимается либо на флагштоке, либо на древке, вставляемом в специально устроенные держатели.

У поднятого Государственного флага Азербайджанской ССР нижний край полотнища должен находиться на высоте не менее трех метров от земли.

5. В ознаменование траура Государственный флаг Азербайджанской ССР по указанию или с разрешения Совета Министров Азербайджанской ССР может быть поднят в траурном оформлении.

В этих случаях к верхнему концу древка или флагштока Государственного флага Азербайджанской ССР прикрепляется черная лента шириной 10 сантиметров, оба конца которой свешиваются по всему полотнищу флага.

6. При поднятии Государственного флага Азербайджанской ССР одновременно с Государственным флагом СССР размер Государственного флага Азербайджанской ССР не может быть больше размера Государственного флага СССР. В этих случаях Государственный флаг СССР поднимается и должен быть расположен с правой стороны, Государственный флаг Азербайджанской ССР — с левой стороны, если смотреть со стороны флагов.

7. При поднятии Государственного флага Азербайджанской ССР одновременно с Государственным флагом СССР и государственным флагом какой-либо другой страны Государственный флаг Азербайджанской ССР вывешивается слева от Государственного флага СССР, а государственный флаг другой страны — справа, если смотреть со стороны флагов.

8. Ответственность за поднятие Государственного флага Азербайджанской ССР на зданиях предприятий, учреждений и организаций с соблюдением требований, изложенных в Положении о Государственном флаге Азербайджанской ССР и настоящей Инструкции, возлагается на руководителей этих предприятий, учреждений и организаций, а на жилых домах — на управляющих домами и владельцев домов (принадлежащих на праве личной собственности).

9. Наблюдение за точным выполнением Положения о Государственном флаге Азербайджанской ССР и настоящей Инструкции в пределах Азербайджанской ССР возлагается на местные органы государственной власти и управления.

Источник: Свод законов Азербайджанской ССР, том I. Баку, 1984, с. 339.

**Указ Президиума Верховного Совета Азербайджанской ССР от 16 марта 1981 г.
о Флагах и вымпелах Государственных и общественных органов,
организаций и должностных лиц**

*(Ведомости Верховного Совета Азербайджанской ССР, 1981 г., № 5—6, дт. 72)
Утвержден Законом Азербайджанской ССР от 16 июня 1981 г.
(Ведомости Верховного Совета Азербайджанской ССР, 1981 г., № 12, ст. 161)*

В соответствии с Указом Президиума Верховного Совета СССР от 15 августа 1980 года Президиум Верховного Совета Азербайджанской ССР **постановляет:**

1. Установить, что государственные и общественные органы, организации Азербайджанской ССР и их должностные лица могут иметь флаги и вымпелы, являющиеся их символами и отличительными знаками, в случаях, предусмотренных законодательством Союза ССР и Азербайджанской ССР или уставами соответствующих общественных организаций.

2. Флаги и вымпелы государственных и общественных органов, организаций Азербайджанской ССР и их должностных лиц утверждаются Советом Министров Азербайджанской ССР или в установленном им порядке.

Правила поднятия указанных флагов и вымпелов устанавливаются в порядке, определяемом Советом Министров Азербайджанской ССР.

3. За государственными и общественными органами, организациями Азербайджанской ССР и их должностными лицами сохраняется право на соответствующие флаги и вымпелы, утвержденные в порядке, действовавшем до издания настоящего Указа.

4. Не допускается утверждение флагов и вымпелов государственных и общественных органов, организаций Азербайджанской ССР и их должностных лиц, сходных с другими существующими советскими и зарубежными флагами и вымпелами. Не допускается также утверждение флагов и вымпелов с изображением эмблем и иных знаков, предусмотренных уставами международных организаций или международными договорами, если иное не вытекает из соответствующих уставов или договоров.

5. В соответствии со статьей 6 Указа Президиума Верховного Совета СССР от 15 августа 1980 года «О флагах и вымпелах государственных и общественных органов, организаций и должностных лиц» (Ведомости Верховного Совета СССР, 1980 г., № 34, ст. 693) флаги и вымпелы всех государственных и общественных органов, организаций и должностных лиц подлежат регистрации в порядке, определяемом Советом Министров СССР.

Пользование флагами и вымпелами, не зарегистрированными в установленном порядке, не разрешается.

Источник: Свод законов Азербайджанской ССР, том I. Баку, 1984. с. 349.

**Постановление Верховного Меджлиса Нахчыванской Автономной Республики о государственных символах Нахчыванской Автономной Республики
(17 ноября 1990)**

Верховный Меджлис Нахчыванской Автономной Республики **постановляет:**

- 1) Учредить трехцветный Государственный флаг первой Азербайджанской Демократической республики как Государственный флаг Нахчыванской Автономной Республики.
- 2) Вопрос о других государственных символах Нахчыванской Автономной Республики - Государственном гимне и гербе - изучить и передать на обсуждение Верховного Меджлиса Нахчыванской Автономной Республики.
- 3) В порядке законодательной инициативы ходатайствовать перед Верховным Советом Азербайджанской ССР об утверждении Государственного флага Азербайджанской Демократической республики в целом как Государственный символ Азербайджанской ССР.

Гейдар АЛИЕВ
Председательствующий на первой сессии Верховного Меджлиса
Нахчыванской Автономной Республики

г. Нахчыван, 17 ноября 1990 г.

Источник: Qayıdış. (1990-1993). Сборник документов. Баку, 2008, с. 131

**Указ Президента Азербайджанской Советской Социалистической Республики
Об изменении наименования и государственного флага
Азербайджанской ССР
(29 ноября 1990)**

Учитывая изменения, происходящие в общественной жизни республики, рост национального самосознания и развития государственности Азербайджана, а также духовную и политическую значимость официальных наименований и символов, считаю необходимым изменить наименование и государственный флаг Азербайджанской ССР.

С этой целью рекомендую Верховному Совету республики принять Закон о внесении изменений в Конституцию Азербайджанской ССР, которым изменить наименование республики, и именовать ее «Азербайджанская Республика», предусмотреть государственный флаг иметь в виде прямоугольного полотнища, состоящего из трех одинаковых по ширине, горизонтально расположенных цветных полос: верхней, голубого цвета, средней, красного цвета, и нижней, зеленого цвета, с изображением в середине красной полосы полумесяца и восьмиконечной звезды белого цвета.

**Президент Азербайджанской Советской
Социалистической Республики**

г. Баку, 29 ноября 1990 г

**Постановление Верховного Совета Азербайджанской Республики
Об Указе Президента Азербайджанской ССР
«Об изменении наименования и Государственного флага Азербайджанской ССР»
от 29 ноября 1990 года
(5 февраля 1991)**

Верховный Совет Азербайджанской Республики **постановляет:**

1. Одобрить Указ Президента Азербайджанской ССР «Об изменении наименования и государственного флага Азербайджанской ССР».
2. Принять законы об изменении наименования и государственного флага Азербайджанской ССР.

Председатель Верховного Совета Азербайджанской Республики

*г. Баку, 5 февраля 1991 г.
№ 16-ХII*

*© VES Consultancy LLC
Неофициальный перевод*

**Закон Азербайджанской Республики
о Государственном флаге Азербайджанской Республики
(5 февраля 1991)**

Верховный Совет Азербайджанской Республики **постановляет:**

1. Утвердить изображение Государственного флага Азербайджанской Республики.
2. Утвердить Положение о Государственном флаге Азербайджанской Республики.

3. Считать утратившим силу Указ Президиума Верховного Совета Азербайджанской ССР от 5 мая 1956 г. "Об утверждении Положения о Государственном флаге Азербайджанской ССР" (Сборник Законов Азербайджанской ССР, 1938-1966 гг., т. 1, стр. 225; Ведомости Верховного Совета Азербайджанской ССР, 1981 г., № 5-6, ст. 71; № 12, ст. 161) .

*г.Баку, 5 февраля 1991 года
№17-ХII*

Президент Азербайджанской Республики

**Положение О Государственном Флаге Азербайджанской Республики
(5 февраля 1991)**

Утверждено законом №17-ХП
Азербайджанской Республики
от 5 февраля 1991-го года

1. Государственный флаг Азербайджанской Республики является символом суверенитета Азербайджанского государства.



2. Государственный флаг Азербайджанской Республики представляет собой прямоугольное полотнище, состоящее из трех одинаковых по ширине горизонтально расположенных цветных полос: верхней – голубого цвета, средней – красного цвета и нижней – зеленого цвета, с изображением на обеих сторонах флага в середине красной полосы полумесяца и восьмиконечной звезды белого цвета. Отношение ширины флага к его длине 1/2.

Изображения полумесяца и восьмиконечной звезды вписаны в прямоугольник с соотношением сторон 3:4, диагональ которого равна 1/2 ширины флага.

Изображение полумесяца выполнено в виде двух частей неконцентричных окружностей, диаметр большей из которых равен ширине описанного прямоугольника, а меньшей – 1/4 ширины флага, центр меньшей окружности смещен влево от геометрического центра флага на 1/60 его ширины.

Изображение восьмиконечной звезды расположено справа от полумесяца, диаметр описанной окружности звезды составляет 1/6, а вписанной – 1/12 ширины флага.

3. считается недействительным

4. считается недействительным

5. Государственный флаг Азербайджанской Республики и его изображение, независимо от их размеров, всегда должны в точности соответствовать цветному и схематическому изображениям, прилагаемым к настоящему Положению.

6. считается недействительным

7. считается недействительным

С дополнениями и изменениями внесенными законом 683-ПQD от 8-го июня 2004-го года

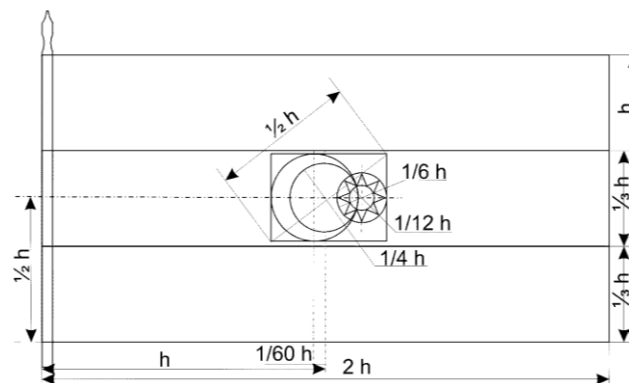

**Постановление Верховного Совета Азербайджанской Республики
О ранее действовавшем Государственном флаге Азербайджанской Республики
(5 февраля 1991)**

Учитывая, что ранее действовавший Государственный флаг Азербайджанской Республики в течение многих десятилетий символизировал национальную государственность азербайджанского народа, прошедшего под этим знаменем большой и сложный путь своего становления и развития, в знак уважения к своей истории и пути, пройденному предыдущими поколениями, Верховный Совет Азербайджанской Республики **постановляет:**

- Сохранить в качестве исторического национального достояния республики ранее действовавший Государственный флаг Азербайджанской Республики, который может применяться во время всенародных празднеств, митингов и демонстраций.

Председатель Верховного Совета Азербайджанской Республики

*г. Баку, 5 февраля 1991 г.
№ 19-ХII*

*© VES Consultancy LLC
Неофициальный перевод*

**Распоряжение Президента Азербайджанской Республики
Об усилении работы по пропаганде государственных атрибутов
Азербайджанской Республики
(13 марта 1998)**

Флаг, Герб и Гимн Азербайджанской Республики являются священными символами, олицетворяющими независимость Азербайджанского государства. Воспитание наших граждан, в частности нашей молодежи, в духе глубокого почитания государственных атрибутов непосредственно служит делу укрепления духа патриотизма в обществе.

Широкая пропаганда среди населения сущности и значения государственных атрибутов, воспитание молодого поколения в духе уважения к Флагу, Гербу и Гимну Азербайджана — один из важных факторов создания гражданского общества. Однако в настоящее время наблюдается некоторое безразличие, несерьезное отношение к соблюдению требований нормативных актов, посвященных государственным атрибутам Азербайджанской Республики. В целях целенаправленной организации, регулирования и усиления мер в этой области **постановляю:**

1. Министерству печати и информации Азербайджанской Республики совместно с Министерством образования и Академией наук обеспечить подготовку и издание справочника под названием «Государственные символы Азербайджана», пропаганду государственных атрибутов в учебниках, плакатах, календарях и других печатных изданиях.

2. Министерству образования принять серьезные меры в целях усиления работы по изучению государственных атрибутов в общеобразовательных школах, профессионально-технических, средних специальных учебных заведениях, высших учебных заведениях и других.

3. Государственной телерадиовещательной компании подготовить и представить цикл передач, посвященных государственным атрибутам Азербайджана.

4. Руководителям государственных органов, предприятий, управлений, организаций и общественных структур усилить контроль над серьезным соблюдением требований, определенных в нормативных актах, посвященных государственным атрибутам.

5. Кабинету министров решить другие вопросы, вытекающие из этого распоряжения.

Гейдар АЛИЕВ
Президент Азербайджанской Республики

*г. Баку, 13 марта 1998г.
№ 759.*

**Закон Азербайджанской Республики
О правилах использования Государственного флага
Азербайджанской Республики
(8 июня 2004)**

*Закон Азербайджанской Республики
№ 683 - ПҚ от 8 июня 2004 года
(с поправками от 1 сентября 2005 года № 980-ПҚД)*

Статья 1. Обязанности по уважительному отношению к Государственному флагу Азербайджанской Республики

1.1. Граждане Азербайджанской Республики, а также находящиеся на территории Азербайджанской Республики иностранцы и лица без гражданства должны относиться с уважением к Государственному флагу Азербайджанской Республики.

1.2. Азербайджанская Республика предпринимает меры в соответствии с нормами международного права в целях предотвращения оскорбительных действий по отношению к Государственному флагу Азербайджанской Республики за ее пределами.

1.3. Азербайджанская Республика предпринимает меры в целях широкой пропаганды среди населения значения и важности Государственного флага Азербайджанской Республики, воспитания молодого поколения в духе уважения к Государственному флагу Азербайджанской Республики.

Статья 2. Места, где должен подниматься Государственный флаг Азербайджанской Республики

2.1. Государственный флаг Азербайджанской Республики постоянно поднимается на Президентском дворце Азербайджанской Республики и государственных резиденциях, зданиях Милли Меджлиса Азербайджанской Республики, Кабинета министров Азербайджанской Республики, Конституционного суда Азербайджанской Республики, Верховного суда Азербайджанской Республики, Судебно-правового совета, органов центральной исполнительной власти, Прокуратуры Азербайджанской Республики, Национального банка Азербайджанской Республики, Центральной избирательной комиссии Азербайджанской Республики, Счетной палаты Азербайджанской Республики, Верховного Меджлиса Нахчыванской Автономной Республики, Кабинета министров Нахчыванской Автономной Республики, Верховного суда Нахчыванской Автономной Республики, органов центральной исполнительной власти Нахчыванской Автономной Республики, органов местной исполнительной власти, на здании, где располагается уполномоченный по правам человека Азербайджанской Республики.

2.2. Государственный флаг Азербайджанской Республики на зданиях дипломатических представительств и консульств Азербайджанской Республики, а также на резиденциях глав дипломатических представительств и консульств поднимается в соответствии с нормами международного права и правилами дипломатического протокола.

2.3. Государственный флаг Азербайджанской Республики в соответствии с Кодексом торгового мореплавания Азербайджанской Республики поднимается на судах, зарегистрированных в одном из судоводных реестров Азербайджанской Республики.

2.4. Государственный флаг Азербайджанской Республики постоянно поднимается на пограничных контрольно-пропускных пунктах и зданиях пограничных застав.

2.5. Государственный флаг Азербайджанской Республики поднимается в воинских частях и на военных кораблях Вооруженных Сил Азербайджанской Республики и в других вооруженных соединениях Азербайджанской Республики в следующих случаях:

2.5.1. в дни праздников Азербайджанской Республики;

2.5.2. на церемонии принятия военной присяги;

2.5.3. в случае вручения воинским частям или военным кораблям государственных премий;

2.5.4. в случае, когда военные части (подразделения), либо военные корабли находятся на территории зарубежного государства (территориальных водах);

2.6. Государственный флаг Азербайджанской Республики поднимается в воинских частях Вооруженных Сил и других воинских соединениях, над зданиями их резиденций, а на кораблях - в соответствии с Корабельным уставом Военно-Морских Сил.

2.7. Корабль, плавающий под флагом зарубежного государства, при плавании во внутренних водах Азербайджанской Республики или остановке в порту Азербайджанской Республики наряду со своим флагом, в соответствии с международными морскими традициями, должен поднять также Государственный флаг Азербайджанской Республики.

Статья 3. Места, где должен устанавливаться Государственный флаг Азербайджанской Республики

3.1. Государственный флаг Азербайджанской Республики постоянно устанавливается в салоне заседаний Милли Меджлиса Азербайджанской Республики, рабочих помещениях Президента Азербайджанской Республики, а также в салонах и кабинетах, предусмотренных для проведения официальных мероприятий с участием Президента Азербайджанской Республики, в салоне заседаний судов Азербайджанской Республики, рабочих кабинетах председателя Милли Меджлиса Азербайджанской Республики, премьер-министра Азербайджанской Республики, председателя Конституционного суда Азербайджанской Республики, председателя Верховного суда Азербайджанской Республики, *председателя Судебно-правового совета*, Генерального прокурора Азербайджанской Республики, руководителей центральных органов исполнительной власти, глав дипломатических представительств и консульств Азербайджанской Республики, председателя правления Национального банка Азербайджанской Республики, председателя Центральной избирательной комиссии Азербайджанской Республики, председателя Счетной палаты Азербайджанской Республики, уполномоченного по правам человека Азербайджанской Республики, председателя Верховного Меджлиса Нахчыванской Автономной Республики, премьер-министра Нахчыванской Автономной Республики, председателя Верховного суда Нахчыванской Автономной Республики, руководителей органов центральной исполнительной власти Нахчыванской Автономной Республики, глав дипломатических представительств и консульств Азербайджанской Республики.

3.2. Государственный флаг Азербайджанской Республики устанавливается на транспортных средствах Президента Азербайджанской Республики, руководителей государственных делегаций, руководителей дипломатических представительств и консульств при исполнении служебных обязанностей.

3.3. Государственный флаг Азербайджанской Республики в случаях и порядке, установленных законодательством, устанавливается в местах проведения инаугураций.

Статья 4. Использование изображения Государственного флага Азербайджанской Республики

4.1. Изображение Государственного флага Азербайджанской Республики помещается на гражданских воздушных судах Азербайджанской Республики, осуществляющих международные полеты, и на военно-транспортных воздушных судах, используемых для полетов за пределы Азербайджанской Республики.

4.2. Изображение Государственного флага Азербайджанской Республики используется в качестве отличительного знака пограничных кораблей и лодок Государственной пограничной службы Азербайджанской Республики.

4.3. Изображение Государственного флага Азербайджанской Республики используется как элемент государственных премий, а также как элемент официальных нагрудных знаков в случаях, предусмотренных законодательством.

Статья 5. Использование Государственного флага Азербайджанской Республики в иных местах

5.1. Государственный флаг Азербайджанской Республики может быть поднят (вывешен) на зданиях органов местного самоуправления, неправительственных организаций, предприятий и учреждений, а также на жилых домах.

5.2. Государственный флаг Азербайджанской Республики может быть поднят (вывешен) или установлен во время мероприятий, проводимых органами местного самоуправления, неправительственными организациями, предприятиями и учреждениями.

5.3. Государственный флаг Азербайджанской Республики поднимается (вывешивается) или устанавливается в первый день учебного года в образовательных заведениях.

Статья 6. Использование Государственного флага Азербайджанской Республики во время официальных мероприятий

6.1. Государственный флаг Азербайджанской Республики поднимается (вывешивается) либо устанавливается во время официальных мероприятий и церемоний, проводимых органами государственной власти.

Статья 7. Использование Государственного флага Азербайджанской Республики в дни траура и на траурных церемониях

7.1. В дни траура, предусмотренные законодательством Азербайджанской Республики, либо объявленные соответствующим органом исполнительной власти, к верхней части древка или опоры Государственного флага Азербайджанской Республики прикрепляется черная лента шириной 10 см, и (или) Государственный флаг Азербайджанской Республики приспускается до половины опоры флага.

7.2. Правила использования Государственного флага Азербайджанской Республики в связи с оказанием военных почестей скончавшимся (погибшим) гражданам Азербайджанской Республики определяются соответствующим органом исполнительной власти.

Статья 8. Поднятие (вывешивание) или установка Государственного флага Азербайджанской Республики вместе с другими флагами

8.1. Если Государственный флаг Азербайджанской Республики поднимается (вывешивается) или устанавливается вместе с флагами неправительственных организаций, политических партий, предприятий и учреждений, размеры этих флагов не могут превышать размеры Государственного флага Азербайджанской Республики.

8.2. Если Государственный флаг Азербайджанской Республики поднимается (вывешивается) или устанавливается вместе с флагами других государств, а также международных организаций, политических партий, неправительственных организаций, предприятий и учреждений, при фронтальном наблюдении Государственный флаг Азербайджанской Республики должен находиться слева от этих флагов.

Статья 9. Требования к использованию Государственного флага Азербайджанской Республики

9.1. Государственный флаг Азербайджанской Республики и его описание, независимо от их размеров, должны соответствовать требованиям, определенным Конституцией Азербайджанской Республики.

9.2. При производстве, изготовлении промышленным способом, печати цветного изображения Государственного флага Азербайджанской Республики должно быть обеспечено соответствие его голубого цвета цвету Blue 313 C каталога цветов "Panton", красного цвета — цвету Red 185 C, зеленого цвета — цвету Green 3405 C.

9.3. Государственный флаг Азербайджанской Республики должен быть цельным и не должен выглядеть поблекшим.

9.4. Государственный флаг Азербайджанской Республики поднимается либо на древке для флага, либо на опоре, прикрепленной к специальным держателям.

9.5. Государственный флаг Азербайджанской Республики следует поднимать таким образом, чтобы нижняя часть его полотнища располагалась на расстоянии не менее трех метров от земли.

Статья 10. Ограничения по использованию Государственного флага Азербайджанской Республики

Государственный флаг Азербайджанской Республики не может быть расстелен на столы или кресла в качестве покрытия, не может быть помещен в места, куда садятся или ставится нога.

Статья 11. Ответственность за нарушение законодательства о Государственном флаге Азербайджанской Республики

Использование Государственного флага Азербайджанской Республики в нарушение требований настоящего Закона, а также оскорбительные действия по отношению к Государственному флагу Азербайджанской Республики влекут за собой ответственность в соответствии с законодательством Азербайджанской Республики.

Статья 12. Заключительные положения

12.1. Настоящий Закон вступает в силу со дня опубликования.

12.2. Со дня вступления в силу настоящего Закона считать утратившими силу пункты 3, 4, 6 и 7 Положения «О Государственном флаге Азербайджанской Республики», утвержденного Законом Азербайджанской Республики от 5 февраля 1991 года.

12.3. Правила поднятия (вывешивания), спуска, хранения и производства Государственного флага Азербайджанской Республики определяются соответствующим органом исполнительной власти.

Ильхам АЛИЕВ
Президент Азербайджанской Республики

*город Баку,
8 июня 2004 года*

VneshExpertService
Неофициальный перевод

Указ Президента Азербайджанской Республики
О применении Закона Азербайджанской Республики
«О правилах использования Государственного флага Азербайджанской Республики»
(19 июля 2004)

В целях обеспечения применения Закона Азербайджанской Республики «О правилах использования Государственного флага Азербайджанской Республики» в связи со вступлением указанного Закона в силу **постановляю:**

1. Поручить Кабинету министров Азербайджанской Республики в двухмесячный срок:

1.1. представить Президенту Азербайджанской Республики предложения о приведении действующих законодательных актов в соответствие с Законом Азербайджанской Республики «О правилах использования Государственного флага»;

1.2. обеспечить приведение нормативно-правовых актов Кабинета министров и соответствующих центральных органов исполнительной власти в соответствии с указанным Законом и информировать об этом Президента Азербайджанской Республики;

1.3. установить предусмотренные статьей 7.2 указанного Закона правила использования Государственного флага Азербайджанской Республики в связи с оказанием воинских почестей скончавшимся (погибшим) гражданам Азербайджанской Республики и информировать об этом Президента Азербайджанской Республики;

1.4. установить предусмотренные статьей 12.3 указанного Закона правила подъема (вывешивания), спуска, хранения и производства Государственного флага Азербайджанской Республики и информировать об этом Президента Азербайджанской Республики;

1.5. подготовить и представить Президенту Азербайджанской Республики проект законодательного акта, устанавливающего виды ответственности за нарушение указанного Закона;

1.6. решить другие вопросы, вытекающие из Закона Азербайджанской Республики «О правилах использования Государственного флага Азербайджанской Республики».

2. Установить, что:

2.1. предусмотренные статьей 7.1 Закона Азербайджанской Республики «О правилах использования Государственного флага Азербайджанской Республики» полномочия «соответствующего органа исполнительной власти» осуществляет Президент Азербайджанской Республики;

2.2. предусмотренные статьями 7.2 и 12.3 указанного Закона полномочия «соответствующего органа исполнительной власти» осуществляет Кабинет министров Азербайджанской Республики.

Ильхам АЛИЕВ
Президент Азербайджанской Республики

город Баку,
19 июля 2004 года

© VneshExpertService
Неофициальный перевод

**Постановление Кабинета министров Азербайджанской Республики
Об утверждении «Правил подъема (вывешивания), спуска, хранения и изготовления
Государственного флага Азербайджанской Республики»
(25 марта 2005)**

С целью обеспечения исполнения пункта 1.4 Указа Президента Азербайджанской Республики «О применении Закона Азербайджанской Республики «О правилах использования Государственного флага Азербайджанской Республики» от 19 июля 2004 года № 92, Кабинет министров Азербайджанской Республики **постановляет:**

1. Утвердить Правила подъема (вывешивания), спуска, хранения и изготовления Государственного флага Азербайджанской Республики (прилагается).
2. Настоящее постановление вступает в силу со дня его подписания.

Премьер - министр Азербайджанской Республики

А. РАСИ-ЗАДЕ
город Баку, 25 марта 2005

**Правила подъема (вывешивания), спуска, хранения и изготовления Государственного флага
Азербайджанской Республики**

*Утверждено
постановлением Кабинета министров
Азербайджанской Республики
от 25 марта 2005 года № 55*

1. Настоящие Правила подготовлены на основе Указа Президента Азербайджанской Республики «О применении Закона Азербайджанской Республики «О правилах использования Государственного флага Азербайджанской Республики» от 19 июля 2004 года № 92 и устанавливают правила подъема (вывешивания), спуска, хранения и изготовления Государственного флага Азербайджанской Республики.

2. Государственный флаг Азербайджанской Республики постоянно поднимается над зданиями, предусмотренными статьями 2.1 и 2.4 Закона Азербайджанской Республики «О правилах использования Государственного флага Азербайджанской Республики» (далее - Закон) (в случае, если крыша здания имеет форму купола, то на куполе) или при невозможности этого, над основной входной дверью на фасаде здания.

3. Государственный флаг Азербайджанской Республики также поднимается (вывешивается) во время официальных мероприятий и церемоний, проводимых органами государственной власти.

Порядок подъема Государственного флага во время визитов в Азербайджанскую Республику глав зарубежных государств и других иностранных делегаций регулируется «Основными правилами государственного протокола Азербайджанской Республики», утвержденными Указом Президента Азербайджанской Республики от 28 июня 2004 года № 97.

4. Государственный флаг Азербайджанской Республики поднимается над зданиями дипломатических представительств и консульств Азербайджанской Республики, а также резиденциями глав дипломатических представительств и консульств Азербайджанской Республики:

- а) в дни праздников и траура Азербайджанской Республики;
- б) в дни национальных праздников, дни траура, а также в другие дни с учетом местного опыта в стране пребывания;

- в) в соответствии с нормами международного права и правилами дипломатического протокола.

5. Государственный флаг Азербайджанской Республики в соответствии с Кодексом торгового мореходства Азербайджанской Республики поднимается над судами, зарегистрированными в одном из судовых реестров Азербайджанской Республики в нижеуказанном порядке:

- а) при движении судна и пребывании на остановках Государственный флаг Азербайджанской Республики поднимается ежедневно в 8 часов и спускается после заката солнца;

- б) в нижеследующих случаях Государственный флаг поднимается до установленного времени (до 8 часов), а также не спускается до заката солнца:

- при входе судна в порт и выходе из порта;

▪ при встрече судна, плавающего под Государственным флагом с военными и другими судами до разезда с ними.

Во время пребывания судна на остановке Государственный флаг поднимается на заднем древке, а при движении на гафеле либо заднем древке. Во время пребывания малых и буксирных судов на остановке или движении Государственный флаг может быть поднят на гафеле.

В случае, если на судне находятся Президент Азербайджанской Республики, Председатель Милли Меджлиса Азербайджанской Республики, Премьер - министр Азербайджанской Республики и другие лица, представляющие Президента Азербайджанской Республики, Милли Меджлиса Азербайджанской Республики, Кабинет министров Азербайджанской Республики, а также дипломатические представители и консулы Азербайджанской Республики, с согласия этих лиц на носовом сигнальном мачтовом древке также поднимается Государственный флаг.

6. Государственный флаг Азербайджанской Республики поднимается в воинских частях Вооруженных сил Азербайджанской Республики и других военных соединений в нижеследующих случаях:

- а) в дни праздников и траура Азербайджанской Республики;
- б) во время церемонии приведения к военной присяге;
- в) при представлении воинским частям государственных вознаграждений;
- г) в период пребывания воинских частей (подразделений) на территории иностранного государства;
- д) согласно приказу руководителя военных соединений в памятные дни и другие дни профессиональных праздников.

Государственный флаг Азербайджанской Республики поднимается в воинских частях Вооруженных Сил и других военных соединений Азербайджанской Республики на зданиях их штабов.

7. Государственный флаг Азербайджанской Республики поднимается на военных кораблях Вооруженных Сил и других военных соединений Азербайджанской Республики в соответствии с корабельными уставами Военно-морских сил, на грот-стенге при остановке корабля на корабельном якорю (канатах, тросах) в нижеследующих случаях:

- а) в дни праздников и траура Азербайджанской Республики;
- б) во время прибытия на корабль Президента Азербайджанской Республики, Председателя Милли Меджлиса Азербайджанской Республики, Премьер-министра Азербайджанской Республики и других лиц, представляющих Президента Азербайджанской Республики, Милли Меджлиса Азербайджанской Республики, Кабинет министров Азербайджанской Республики;
- в) во время церемонии приведения к военной присяге;
- г) в период пребывания военных кораблей на территории (в территориальных водах) иностранного государства;
- д) при представлении военным кораблям (соединениям кораблей) государственных вознаграждений;
- е) в другие праздничные и памятные дни по приказу министра обороны Азербайджанской Республики и командующего Военно-морскими силами.

В ходе боя и на глазах у врага военный корабль поднимает на грот-стенге Государственный флаг Азербайджанской Республики.

В случае, когда военные корабли в дни национальных праздников зарубежных государств находятся в их территориальных водах, Государственный флаг Азербайджанской Республики поднимается в соответствии с Инструкцией по соблюдению правового режима морских территорий и взаимоотношений с зарубежными военными кораблями и представителями власти.

8. Государственный флаг Азербайджанской Республики может подниматься (вывешиваться) в дни праздников и траура или ежедневно с разрешения руководителей организаций над зданиями органов местного самоуправления, неправительственных организаций, политических партий, предприятий и ведомств, при невозможности этого, над основной входной дверью на фасаде здания, а также над жилыми домами.

Во время церемоний и других торжественных мероприятий, проводимых органами местного самоуправления, неправительственными организациями, политическими партиями, предприятиями и ведомствами может быть поднят (вывешен) или размещен на зданиях (в салоне, где проводится церемония и мероприятия).

9. Если Государственный флаг Азербайджанской Республики поднимается (вывешивается), либо размещается вместе с государственными флагами других государств, а также международных

организаций, политических партий, предприятий и учреждений, при взгляде спереди, в соответствии с частью 2 статьи 8 Закона, Государственный флаг Азербайджанской Республики должен находиться слева от этих флагов.

10. В первый день учебного года в учебных заведениях Государственный флаг Азербайджанской Республики поднимается (вывешивается) до начала занятий на фасаде здания, где располагается заведение, над основной входной дверью, и спускается после их окончания.

11. В дни праздников Азербайджанской Республики, дни траура, предусмотренные законодательством или объявленные Президентом Азербайджанской Республики, Государственный флаг Азербайджанской Республики вывешивается на центральных улицах городов и поселков на фонарных столбах и площадях. В эти дни вывешивание Государственного флага организуется местными органами исполнительной власти.

12. Государственный флаг Азербайджанской Республики поднимается на древке флага, либо специальной ручке, прикрепленной специальными зажимами.

Древко флага должно быть как минимум в два раза длиннее ширины ткани.

Флаг должен быть вывешен на древке флага в стене здания в нижеуказанном порядке:

- под углом не менее 45 градусов к стене;
- перпендикулярно стене.

В случае, если флаг устанавливается на горизонтальной плоскости (на земле, на полу, на столе и др.), древко флага, к которому он крепится, может быть прикреплено перпендикулярно горизонтальной плоскости под углом не менее 60 градусов.

Флаг может быть вывешен также и без древка. В этом случае флаг:

- должен быть крепко прикреплен к вертикальной плоскости и протянут вдоль стены;
- должен быть прикреплен к потолку к горизонтально расположенному в той части инженерному сооружению.

13. В дни траура в порядке, предусмотренном статьей 7.1 Закона, флаг спускается до половины древка флага.

В дни траура Государственный флаг Азербайджанской Республики спускается на судах согласно распоряжению капитана порта, а в иностранных портах - по согласованию с консулом Азербайджанской Республики и руководством порта.

14. С учетом требований статьи 9 Закона, замена Государственного флага Азербайджанской Республики производится в случае прихода его в негодность.

С целью обеспечения замены Государственного флага, в государственных органах, органах местного самоуправления, предприятиях и ведомствах, неправительственных организациях, политических партиях и кораблях, имеющих право поднимать Государственный флаг, должен иметься запасной флаг. Государственный флаг хранится в чехле, в служебных кабинетах ответственных должностных лиц, которым дано подобное поручение руководителями этих органов, организаций и кораблей.

15. Независимо от размеров, Государственный флаг Азербайджанской Республики и его изображение должны изготавливаться в соответствии с требованиями, установленными Конституцией Азербайджанской Республики и статьей 92 Закона.

Государственный флаг может изготавливаться из любых видов тканей, а в некоторых случаях также из бумаги и других эластичных материалов. К стороне ткани, предусмотренной для прикрепления к древку флага, может быть присоединена изготовленная из других материалов перфорированная техническая полоса. Цвет технической полосы должен быть идентичен цвету ткани.

Размер Государственного флага не устанавливается, в зависимости от места и целей использования он может быть различных размеров. Отношение ширины флага к его длине составляет 1:2.

16. Защита Государственного флага Азербайджанской Республики является делом чести каждого.

Предотвращение оскорбительных действий в отношении Государственного флага и осуществление с этой целью соответствующих мер является долгом каждого.

**Указ Президента Азербайджанской Республики
о создании совета геральдики при Президенте Азербайджанской Республики
(7 февраля 2006)**

В целях обеспечения подготовки и осуществления в Азербайджанской Республике единой государственной политики в области геральдики **постановляю:**

1. Создать Совет геральдики при Президенте Азербайджанской Республики.
2. Утвердить «Положение о Совете геральдики при Президенте Азербайджанской Республики».
3. Утвердить «Положение о Государственном реестре геральдики».
4. Поручить Кабинету Министров Азербайджанской Республики в месячный срок:
 - 4.1. подготовить и представить Президенту Азербайджанской Республики предложения о приведении действующих нормативно-правовых актов в соответствие с настоящим Указом;
 - 4.2. в пределах своих полномочий решить другие вопросы, вытекающие из настоящего Указа.
5. Настоящий Указ вступает в силу со дня опубликования.

Ильхам АЛИЕВ
Президент Азербайджанской Республики

Город Баку, 7 февраля 2006 года.

**Распоряжение Президента Азербайджанской Республики об утверждении состава
совета геральдики
(7 февраля 2006)**

В целях обеспечения деятельности Совета геральдики при Президенте Азербайджанской Республики постановляю:

1. Утвердить следующий состав Совета геральдики при Президенте Азербайджанской Республики:

Председатель Совета:

Мехтиев Рамиз Энвер оглу - руководитель Администрации Президента Азербайджанской Республики.

Заместитель председателя Совета:

Керимов Махмуд Керим оглу - президент Национальной Академии Наук Азербайджана.

Члены Совета:

Абдуллаев Кямал Мехди оглу - председатель Азербайджанского фонда культуры.

Абдуллазаде Фатма Гусейн гызы - заведующая отделом по вопросам гуманитарной политики Администрации Президента Азербайджанской Республики.

Багиров Эльчин Талят оглу - начальник Протокольной службы Президента Азербайджанской Республики.

Эльдаров Омар Гасан оглу - ректор Азербайджанской академии художеств.

Алиев Шахин Магеррам оглу - заведующий отделом по вопросам законодательства и правовой экспертизы Администрации Президента Азербайджанской Республики.

Халилов Фархад Гурбан оглу - председатель Союза художников Азербайджана.

Ибрагимбеков Магсуд Мамедibraгим оглу - народный писатель.

Гараев Абульфаз Мурсал оглу - министр культуры и туризма Азербайджанской Республики.

Махмудов Ягуб Микаил оглу - директор Института истории Национальной Академии Наук Азербайджана .

Мамедов Токай Габиб оглу - народный художник .

Мамедова Гюльчехра Гусейн гызы - ректор Азербайджанского университета архитектуры и строительства.

Набиев Бекир Ахмед оглу - директор Института литературы Национальной Академии Наук Азербайджана.

Салахов Таир Теймур оглу - народный художник.

Велиханлы Наил Мамедали гызы - директор Музея истории Азербайджана.

2. Настоящее Распоряжение вступает в силу со дня опубликования.

Ильхам Алиев
Президент Азербайджанской Республики

Город Баку, 7 февраля 2006 года

**Распоряжение Президента Азербайджанской Республики о создании в столице Азербайджанской Республики городе Баку Площади Государственного флага
(17 ноября 2007)**

Государственный флаг Азербайджанской Республики, равно как Государственный герб и Государственный гимн, является официальным государственным символом, олицетворяющим независимость Азербайджанской Республики. Уважение к флагу Азербайджана как государственному атрибуту - священный долг граждан страны. Азербайджанский воин, принимая на себя высокую миссию по защите суверенитета и территориальной целостности Родины, присягает государственному флагу. Государственный флаг развевается над зданиями государственных структур и дипломатических представительств Азербайджанской Республики, поднимается на самых авторитетных форумах и церемониях, официальных мероприятиях и соревнованиях, что переполняет сердце каждого азербайджанца чувством гордости.

Государственный флаг Азербайджана впервые был принят в качестве национального флага постановлением Азербайджанской Демократической Республики от 9 ноября 1918 года и являлся государственным символом до апреля 1920 года. В советский период нашей истории он был заменен флагом Азербайджанской Советской Социалистической Республики.

Во время общественно-политических процессов вокруг Нагорного Карабаха по инициативе интеллигенции флаг Азербайджанской Демократической Республики неофициально был поднят 17 ноября 1988 года в Баку на нынешней площади Азадлыг. Официально этот флаг был поднят на территории Азербайджана над зданием Верховного Совета Нахчывана согласно постановлению Верховного Меджлиса Нахчыванской Автономной Республики от 19 января 1990 года. Хотя спустя восемь дней данное постановление было отменено Верховным Советом Азербайджанской ССР, на проведенной 17 ноября 1990 года под председательством общенационального лидера Гейдара Алиева сессии Верховного Меджлиса Нахчыванской Автономной Республики флаг Азербайджанской Демократической Республики был принят в качестве государственного флага Нахчыванской Автономной Республики. Верховный Совет Азербайджанской Республики, приняв 5 февраля 1991 года по требованию азербайджанской общественности Закон о Государственном флаге, придал трехцветному флагу статус государственного флага Азербайджанской Республики.

Азербайджанская Республика, восстановившая 18 октября 1991 года соответствующим Конституционным актом свою государственную независимость, провозгласив себя правопреемницей Азербайджанской Демократической Республики, приняла ее государственные атрибуты, в том числе государственный флаг.

Учитывая то, что Государственный флаг Азербайджанской Республики является одним из важнейших факторов национального согласия граждан Азербайджана, их тесного сплочения вокруг единой идеологии, и в целях обеспечения постоянного сохранения в центре внимания его пропаганды постановляю:

1. Создать в столице Азербайджанской Республики городе Баку площадь Государственного флага.
2. Кабинету Министров Азербайджанской Республики решить вопросы, вытекающие из настоящего Распоряжения.
3. Настоящее Распоряжение вступает в силу со дня его подписания.

Ильхам АЛИЕВ,
Президент Азербайджанской Республики.

Город Баку, 17 ноября 2007 года.

**Указ Президента Азербайджанской Республики о штандарте (флаге)
Президента Азербайджанской Республики
(15 сентября 2008)**

1. Утвердить «Описание штандарта (флага) Президента Азербайджанской Республики» (прилагается).

2. Установить, что:

2.1. штандарт (флаг) Президента Азербайджанской Республики является официальным символом Президента Азербайджанской Республики;

2.2. эталон (оригинал) штандарта (флага) Президента Азербайджанской Республики хранится в служебном кабинете Президента Азербайджанской Республики, расположенном в Президентском дворце Азербайджанской Республики;

2.3. дубликат штандарта (флага) Президента Азербайджанской Республики может быть поднят (вывешен) или размещен над Президентским дворцом Азербайджанской Республики и резиденциями Президента Азербайджанской Республики, в залах и комнатах, предусмотренных для проведения официальных мероприятий с участием Президента Азербайджанской Республики, в Президентском дворце Азербайджанской Республики и резиденциях Президента Азербайджанской Республики, над другими резиденциями Президента Азербайджанской Республики в период его пребывания в данных резиденциях, над зданием, где проводится официальное мероприятие и другие церемонии с участием Президента Азербайджанской Республики, во время данного мероприятия или в зале (комнате), где проводится данное мероприятие, на транспортных средствах Президента Азербайджанской Республики.

3. Настоящий Указ вступает в силу со дня его подписания.

**Ильхам АЛИЕВ,
Президент Азербайджанской Республики.**

Город Баку, 15 сентября 2008 года.

**Описание штандарта (флага)
Президента Азербайджанской Республики**

*Утверждено Указом Президента
Азербайджанской Республики
от 15 сентября 2008 года*



Двухсторонний кумач штандарта (флага) Президента Азербайджанской Республики имеет форму квадрата, состоящего из трех цветных горизонтальных полос одинаковой ширины. В соответствии с цветами Государственного флага Азербайджанской Республики верхняя полоса кумача штандарта (флага) Президента Азербайджанской Республики - голубого, средняя полоса – красного, нижняя полоса – зеленого цвета. По обеим сторонам кумача штандарта (флага) Президента Азербайджанской Республики, в центре красной полосы, изображен Государственный герб Азербайджанской Республики.

Кумач обрамлен золотистой бахромой.

На древке штандарта (флага) Президента Азербайджанской Республики закрепляется серебряная скоба, на которой выгравированы фамилия, имя, отчество Президента Азербайджанской Республики и даты, отражающие срок его избрания Президентом Азербайджанской Республики.

Поверх древка штандарта (флага) Президента Азербайджанской Республики находится металлический наконечник в виде полумесяца с восьмиконечной звездой.

Штандарт (флаг) Президента Азербайджанской Республики может иметь различные размеры.

**Распоряжение Президента Азербайджанской Республики об учреждении дня Государственного флага Азербайджанской Республики
(17 ноября 2009)**

После восстановления Азербайджанской Республикой своей независимости Государственный флаг Азербайджана как символ национального суверенитета стал для всех граждан страны одним из священных атрибутов государственности. Этот флаг, доставшийся в память от Азербайджанской Демократической Республики, демонстрирует нашу приверженность идеологии свободы, национально-духовным ценностям и общечеловеческим идеалам.

Государственный флаг Азербайджанской Республики был принят 9 ноября 1918 года на заседании Правительства Азербайджанской Демократической Республики и обладал государственным статусом до апреля 1920 года. На сессии, проведенной 17 ноября 1990 года по инициативе и под руководством председателя Верховного Меджлиса Нахчыванской Автономной Республики, общенационального лидера нашего народа Гейдара Алиева, этот флаг был утвержден в качестве государственного флага Нахчыванской Автономной Республики. 5 февраля 1991 года Верховный Совет Азербайджанской Республики, приняв Закон «О Государственном флаге Азербайджанской Республики», объявил его Государственным флагом.

18 октября 1991 года Конституционным актом «О государственной независимости Азербайджанской Республики» Азербайджанская Республика как правопреемница Азербайджанской Демократической Республики восстановила ее государственные символы, в том числе и Государственный флаг. 8 июня 2004 года Законом Азербайджанской Республики «О правилах использования Государственного флага Азербайджанской Республики» была усовершенствована законодательная база в этой области.

Государственный флаг возвышается над зданиями государственных структур и дипломатических представительств нашей республики, наряду с важными международными мероприятиями, представительными церемониями и форумами, поднимается на крупномасштабных общественно-политических собраниях, культурных мероприятиях и спортивных соревнованиях, олицетворяет национальное единство. Распоряжение Президента Азербайджанской Республики от 17 ноября 2007 года «О создании в столице Азербайджанской Республики городе Баку площади Государственного флага» устанавливает особое место Государственного флага среди государственных символов.

Учитывая, что впервые Государственный флаг Азербайджанской Республики был официально принят 9 ноября 1918 года, в целях обеспечения уважения и почтения к государственным символам Азербайджанской Республики постановляю:

1. Отмечать ежегодно 9 ноября как День Государственного флага Азербайджанской Республики.
2. Кабинету Министров Азербайджанской Республики решить вопросы, вытекающие из настоящего Распоряжения.

Ильхам АЛИЕВ
Президент Азербайджанской Республики

город Баку, 17 ноября 2009 года.

**Указ Президента Азербайджанской Республики
О создании Управления Комплекса площади Государственного флага при
Кабинете Министров Азербайджанской Республики
(24 ноября 2010)**

Площадь Государственного флага, созданная в городе Баку Распоряжением Президента Азербайджанской Республики от 17 ноября 2007 года № 2504, олицетворяет мощь нашей страны, почтение нашего народа к государственным атрибутам.

В то же время деятельность площади Государственного флага, ставшей одним из символов столицы, связана с эксплуатацией сложных инженерно-технических конструкций.

Учитывая указанное, а также особое значение Комплекса площади Государственного флага в городе Баку в общественно-политической жизни Азербайджана, постановляю:

1. Создать Управление Комплекса площади Государственного флага при Кабинете Министров Азербайджанской Республики.

2. Установить, что государственный контроль за выполнением мер по состоянию, деятельности, перспективному развитию и охране Комплекса площади Государственного флага в городе Баку осуществляется Управлением Комплекса площади Государственного флага при Кабинете Министров Азербайджанской Республики.

3. Поручить Кабинету Министров Азербайджанской Республики в месячный срок:

3.1. подготовить и представить Президенту Азербайджанской Республики для утверждения проект Положения об Управлении Комплекса площади Государственного флага при Кабинете Министров Азербайджанской Республики;

3.2. представить Президенту Азербайджанской Республики предложения о структуре и численном составе работников Управления Комплекса площади Государственного флага при Кабинете Министров Азербайджанской Республики;

3.3. уточнить и утвердить границы территории Комплекса площади Государственного флага в городе Баку;

3.4. решить финансовые вопросы и вопросы материально-технического обеспечения, связанные с организацией деятельности Управления Комплекса площади Государственного флага при Кабинете Министров Азербайджанской Республики;

3.5. подготовить и представить Президенту Азербайджанской Республики предложения о приведении действующих законодательных актов в соответствие с настоящим Указом;

3.6. обеспечить приведение нормативно-правовых актов Кабинета Министров Азербайджанской Республики и соответствующих центральных органов Исполнительной власти в соответствие с настоящим Указом и проинформировать об этом Президента Азербайджанской Республики;

3.7. решить другие вопросы, вытекающие из настоящего Указа.

Ильхам Алиев
Президент Азербайджанской Республики

город Баку, 24 ноября 2010 года.

Флаги вооруженных сил и других воинских соединений

**Закон Азербайджанской Республики
О применении орденских лент к боевым знаменам военных частей и соединений
(4 ноября 1997)**

Милли Меджлис Азербайджанской Республики **постановляет:**

1. Учредить ношение на боевых знаменах военных частей и соединений Вооруженных Сил Азербайджанской Республики, награжденных орденами Азербайджанской Республики, цветных лент с рисунками к орденам, которыми они награждены.
2. Утвердить описание орденских лент, указанных в пункте 1 настоящего Закона (прилагается).

Гейдар АЛИЕВ
Президент Азербайджанской Республики

город Баку, 4 ноября 1997 года
№ 393-ПГ

Описание орденских лент боевых знамен военных частей и соединений

*Приложение
к Закону Азербайджанской Республики
«О применении орденских лент к боевым знаменам военных частей и соединений»*

1. Орденская лента прикрепляется к древку знамени выше полотнища.
При награждении несколькими орденами прикрепляется соответствующее число орденских лент.
2. Орденские ленты боевого знамени состоят из розеточного банта, двух концов ленты и двух кистей.
Для изготовления орденской ленты используется следующее:
 - а) шелковая лента длиной 257-270 см, шириной 10 см, соответствующая по цвету и рисунку ленте, присвоенной ордену;
 - б) розетка диаметром 8 см, изготовленная из красного шелкового репса;
 - в) кисти общей длиной 18 см, изготовленные из красного шелка.Бант орденской ленты диаметром 30 см имеет меняющееся число концов.
3. При наличии одной орденской ленты бант завязывается с двумя концами, направленными вертикально к древку знамени.
4. При наличии двух и более орденских лент бант состоит из всех орденских лент, которыми награждена военная часть или соединение.
В этом случае из орденской ленты высшей степени завязывается бант с двумя концами.
Из всех оставшихся орденских лент к банту выше концов ордена высшей степени прибавляются слева направо по одному концу на каждый орден в порядке старшинства степеней орденов.
5. Если военная часть или соединение обладает несколькими орденскими лентами высшей степени, двухконечный бант завязывается только из одной ленты, а из оставшихся лент орденов высшей степени к банту прибавляются по одному концу на каждый орден.
6. Оставшиеся после завязывания банта концы ленты завязываются в форме треугольника и к ним прикрепляются кисти.

Образцы прикрепления орденских лент на боевые знамена военных частей и соединений Вооруженных Сил Азербайджанской Республики, награжденных орденами Азербайджанской Республики.

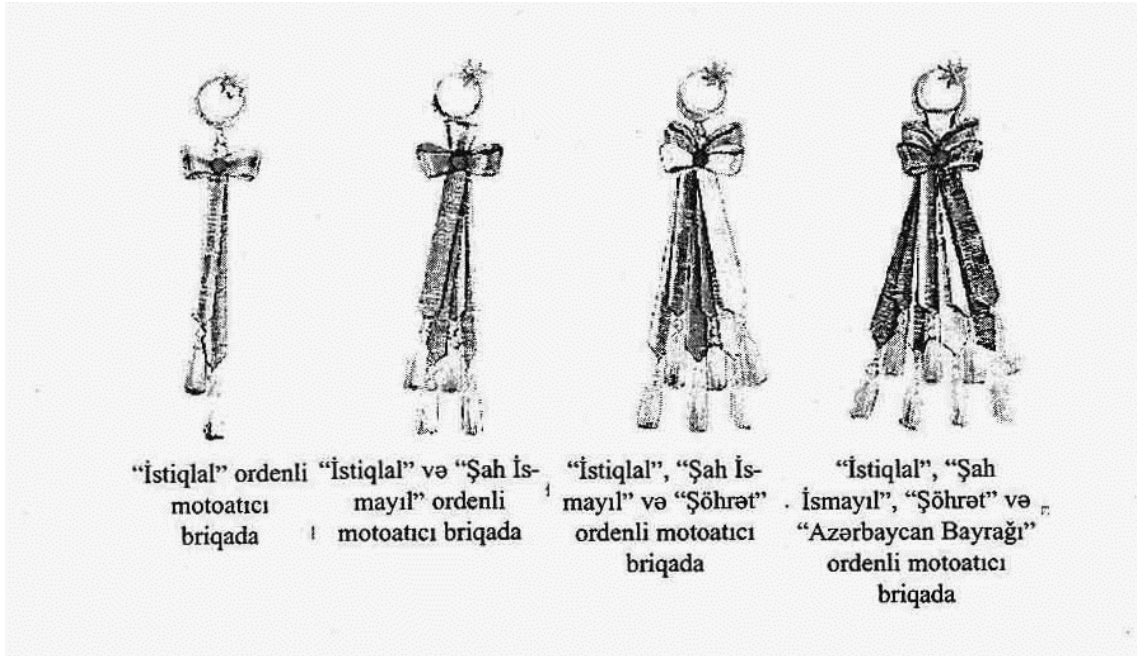

**Указ Президента Азербайджанской Республики Об утверждении Положения о боевом знамени воинской части Внутренних войск Министерства внутренних дел Азербайджанской Республики и описания боевого знамени воинской части Внутренних войск Министерства внутренних дел Азербайджанской Республики
(11 марта 2002)**

Утвердить Положение о Боевом знамени воинской части Внутренних войск Министерства внутренних дел Азербайджанской Республики и описание Боевого знамени воинской части Внутренних войск Министерства внутренних дел Азербайджанской Республики (прилагаются).

Гейдар АЛИЕВ
Президент Азербайджанской Республики

г. Баку, 11 марта 2002 года
№ 677

Положение о боевом знамени воинской части Внутренних войск Министерства внутренних дел Азербайджанской Республики

Утверждено
Указом Президента
Азербайджанской Республики
от 11 марта 2002 года,
№ 677

1. Боевое знамя воинской части Внутренних войск Азербайджанской Республики является символом солдатской чести, доблести и славы. Оно необходимо для напоминания каждому военнослужащему о его долге преданно служить Родине, мужественно и умело защищать ее, не жалея для этого самой жизни, усердно выполнять возложенные на войска служебно-боевые задания, защищать от врага каждую пядь родной земли.

2. Боевое знамя навсегда остается в воинской части, независимо от изменения его названия и номера. Изменение названия и номера воинской части записывается в *представление*, издаваемое одновременно с выдачей Боевого знамени.

3. Боевое знамя всегда должно находиться в своей части, а на поле боя — в зоне боевых операций части.

4. Весь личный состав воинской части должен самоотверженно и мужественно защищать Боевое знамя, не допустить захвата его врагом. При утере Боевого знамени командир и ответственные военнослужащие воинской части привлекаются в установленном законодательством Азербайджанской Республики порядке к ответственности, а воинская часть расформировывается.

Описание боевого знамени воинской части Внутренних войск Министерства внутренних дел Азербайджанской Республики

Утверждено
Указом Президента
Азербайджанской Республики
от 11 марта 2002 года,
№ 677

Боевое знамя воинской части Внутренних войск Министерства внутренних дел Азербайджанской Республики состоит из двустороннего кумача, деревянного древка и шнура с кисточкой.

Кумач знамени — прямоугольной формы шириной 114 см и длиной 145 см. Края с трех сторон прошиты бахромой золотистого цвета, он изготовлен из сложенной вдвое трехцветной (цвета Государственного флага Азербайджанской Республики) плотной шелковой ткани с тонкими диагональными полосами.

Посередине красной полосы на лицевой стороне кумача из белого шелка вышиты полумесяц высотой 38 см и восьмиконечная звезда высотой 20 см. На голубой полосе вдоль верхнего края кумача золотистым шелком вышит лозунг «За Азербайджан!». Высота букв надписи — 6,5 см.

Посередине красной полосы на оборотной стороне кумача помещена эмблема Внутренних войск (высотой — 55 см). Эмблема вышита из белого шелка. На голубой полосе вдоль верхнего края кумача золотистым цветом вышиты слова «Внутренние войска Министерства внутренних дел». Высота букв надписи — 6,5 см.

На зеленой полосе вдоль нижнего края кумача шелковой нитью вышиты номер и название воинской части. Высота цифр — 7,0 см, размер букв надписи — 4,5 см. В зависимости от количества букв в названии воинской части размер цифр может быть уменьшен до 5,0 см, а размер букв — до 4,0 см.

Древко знамени состоит из круглого дерева, диаметр поперечного сечения которого составляет 4,0 см, а длина — 2,5 м.

Древко покрашено в темно-кофейный цвет, лакировано, к нижнему его концу приделано металлическое кольцо, а на верхнем конце находится никелированный фигурный наконечник.

Шнур знамени — крученный, изготовлен из шелка золотистого цвета, с бахромой на концах. Длина шнура — 270—285 см.

VneshExpertService
Неофициальный перевод

Боевое знамя Внутренних войск Министерства внутренних дел Азербайджанской Республики (лицевая сторона)

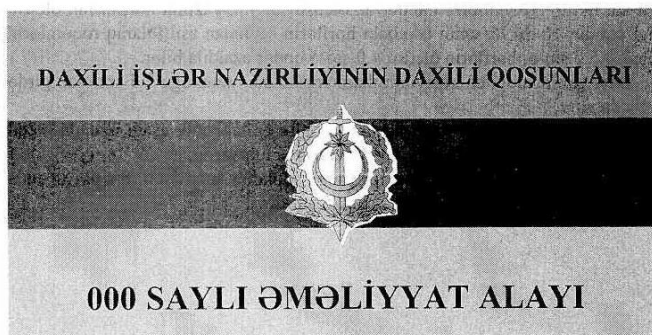

Боевое знамя Внутренних войск Министерства внутренних дел Азербайджанской Республики (оборотная сторона)

©



**Указ Президента Азербайджанской Республики Об утверждении Положения
«О боевом знамени Государственной пограничной службы Азербайджанской Республики —
пограничных войск и воинских частей» и «Описания боевого знамени пограничных войск и
воинских частей государственной пограничной службы
Азербайджанской Республики»
(14 января 2004)**

Утвердить Положение «О боевом знамени Государственной пограничной службы Азербайджанской Республики — Пограничных войск и воинских частей» и «Описание боевого знамени Пограничных войск и воинских частей Государственной пограничной службы Азербайджанской Республики» (прилагаются).

Ильхам АЛИЕВ
Президент Азербайджанской Республики

город Баку, 14 января 2004 года
№ 14

* * *

**Положение о боевом знамени Государственной пограничной службы Азербайджанской
Республики — пограничных войск и воинских частей**

Утверждено
Указом Президента Азербайджанской Республики
от 14 января 2004 года
№ 14

1. Боевое знамя Государственной пограничной службы Азербайджанской Республики — Пограничных войск и воинской части (пограничного отряда, отряда пограничных сторожевых кораблей, авиаотряда, отряда пограничного контроля) является символом солдатской чести, доблести и славы. Оно необходимо для напоминания каждому военнослужащему Пограничных войск о его долге преданно служить Родине, не жалея жизни, отважно и умело защищать ее, обеспечивать неприкосновенность и безопасность государственной границы Азербайджанской Республики, достойно выполнять возложенные на войска поручения по охране государственной границы, защищать от врага каждую пядь родной земли.

2. Боевое знамя навсегда остается в воинской части (пограничном отряде, отряде пограничных сторожевых кораблей, авиаотряде, отряде пограничного контроля), независимо от изменения названия и номера воинской части (пограничного отряда, отряда пограничных сторожевых кораблей, авиаотряда, отряда пограничного контроля). Изменение названия и номера воинской части (пограничного отряда, отряда пограничных сторожевых кораблей, авиаотряда, отряда пограничного контроля) записывается в *представление*, выдаваемое вместе с Боевым знаменем.

3. Боевое знамя постоянно находится в своей части, а на поле боя — в зоне боевых операций части.

4. Пограничные сторожевые и вспомогательные корабли носят Военно-морской флаг. Поднятый на корабле Военно-морской флаг является боевым знаменем корабля.

5. При движении корабля Военно-морской флаг поднимается на гафеле, а на рейде — на кормовом флагштоке.

6. Вымпел пограничных сторожевых кораблей показывает, что пограничный корабль находится в составе компании и готов выполнить любое задание командования. Вымпел пограничных сторожевых судов поднимается на грот-стенге (при наличии одной опоры — фронт-стенге) кораблей, которым выдан Военно-морской флаг.

7. Президенту Азербайджанской Республики — Верховному Главнокомандующему Вооруженных Сил, командованию Государственной пограничной службой и начальнику Отряда пограничных сторожевых кораблей выдаются флаги и брейд-вымпелы. Флаги и брейд-вымпелы должностных лиц поднимаются и опускаются на кораблях, где находятся данные лица.

8. Весь личный состав воинской части (пограничного отряда, отряда пограничных сторожевых кораблей, авиаотряда, отряда пограничного контроля) должен самоотверженно и доблестно защищать боевое знамя, не допустить захвата его врагом. При потере боевого знамени командир воинской части (пограничного отряда, отряда пограничных сторожевых кораблей, авиаотряда, отряда пограничного контроля) и ответственные военнослужащие должны быть привлечены к ответственности в порядке, установленном законодательством Азербайджанской Республики, а воинская часть (пограничный отряд, отряд пограничных сторожевых кораблей, авиаотряд, отряд пограничного контроля) — расформирована.

Описание боевого знамени Государственной пограничной службы Азербайджанской Республики — Пограничных войск и воинских частей



Боевые знамена Государственной пограничной службы Азербайджанской Республики — Пограничных войск и воинских частей состоят из двустороннего кумача, древка и шнура с кисточкой.

Кумач знамени — это прямоугольник шириной 90 см и длиной 150 см. Оно изготовлено из двухслойной трехцветной (цвета Государственного флага Азербайджанской Республики) плотной шелковой ткани, обшитой с трех сторон шелковой бахромой золотистого цвета.

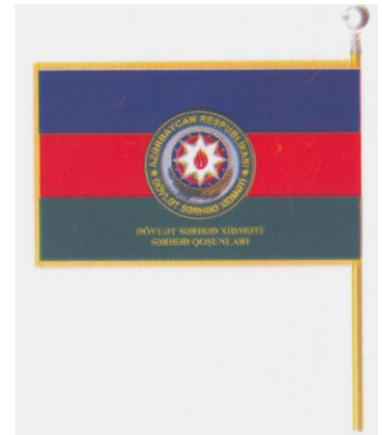

На лицевой стороне кумача посередине красной полосы вышиты из белого шелка полумесяц высотой 30 см и восьмиконечная звезда высотой 15 см (рис.1).

На обратной стороне кумача посередине красной полосы вышита из шелка эмблема Государственной пограничной службы (высотой 55 см). Высота букв в надписи — 6,5 см.

Вдоль нижнего края кумача на зеленой полосе шелковой нитью вышиты:

На флаге Пограничных войск — слова «Государственная пограничная служба» и «Пограничные войска» (рис.2);

На флаге пограничного отряда — слова «Пограничные войска» и «00-й пограничный отряд» (отряд пограничных сторожевых кораблей, авиационный отряд, отряд пограничного контроля) и номер пограничного отряда (рис. 3);

На флаге воинской части — слова «Пограничные войска» и «Воинская часть номер 0000», номер и название воинской части (рис. 4);

Высота цифр — 7,0 см, размер букв в надписи — 4,5 см. В зависимости от количества букв в названии воинской части размер цифр может быть уменьшен до 5,0 см, а размер букв — до 4,0 см.

Древко знамени изготовлено из круглого дерева с диаметром поперечного сечения 4,0 см и длиной — 250 см.

Древко окрашено в темно-кофейный цвет, лакировано, в нижней его части имеется металлическое кольцо, а в верхней — никелированный фигурный наконечник.



Шнур знамени — крученный, изготовлен из шелка золотистого цвета с кисточками по обоим концам. Длина шнура 270-285 см.

Описание Военно-морских флагов Государственной пограничной службы Азербайджанской Республики — Пограничных войск

Военно-морской флаг — это прямоугольный кумач, изготовленный из плотной шелковой ткани. На зеленом фоне кумача флага, в верхней левой его половине (углу) размещены (рис. 5): вдоль

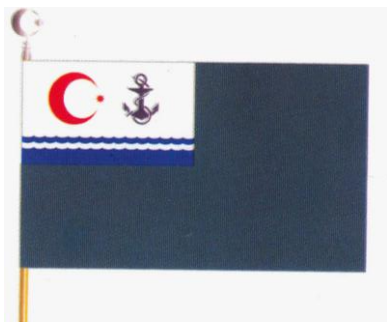

нижнего края белого фона — две голубые волнистые полосы, красный полумесяц и справа от него — восьмиконечная звезда, голубой якорь с якорным канатом.

Размеры флага: ширина — 114 см, длина — 150 см; узкая голубая полоса — 5 см, широкая — 15 см, расстояние между полосами — 5 см; расстояние от верхней точки полумесяца до верхнего края, а также



от нижней точки до голубой полосы флага — 5 см; диаметр звезды — 7 см; высота якоря — 22 см, ширина — 15 см.

Вымпелы пограничных сторожевых кораблей (рис. 6, 7) — это уменьшенный Военно-морской флаг Азербайджанской Республики с длинной узкой полосой

зеленого цвета, оканчивающейся двумя лучами. Размеры вымпелов: брейд-вымпел — ширина 20 см, длина 125 см; ширина вымпела — 15 см, длина 150 см.

Флаги должностных лиц, находящихся на пограничных сторожевых кораблях

Флаг Президента Азербайджанской Республики — Верховного Главнокомандующего Вооруженными Силами (рис. 8) — Военно-морской флаг Пограничных войск Азербайджанской Республики с изображением Государственного герба Азербайджанской Республики. Изображение Государственного герба Азербайджанской Республики помещается в верхнем правом углу Военно-морского флага.



Флаг начальника Государственной пограничной службы Азербайджанской Республики — командующего пограничными войсками (рис. 9) - Военно-морской флаг Пограничных войск Азербайджанской Республики с тремя восьмиконечными звездами диаметром 30 см.



Флаг начальника Генерального штаба Государственной пограничной службы Азербайджанской Республики — Пограничных войск (рис. 10) —

Военно-морской флаг Пограничных войск Азербайджанской Республики с двумя восьмиконечными звездами диаметром 30 см.

Флаг командующего соединением кораблей Государственной пограничной службы Азербайджанской Республики — Пограничных войск (рис. 11) — Военно-морской флаг Пограничных войск Азербайджанской Республики с одной восьмиконечной звездой диаметром 30 см.

**Указ Президента Азербайджанской Республики об утверждении
«Положения о Боевом знамени Национальной гвардии Особой службы государственной охраны
Азербайджанской Республики» и «Описания боевого знамени Национальной гвардии Особой
службы государственной охраны
Азербайджанской Республики»
(4 октября 2005)**

1. Утвердить «Положение о Боевом знамени Национальной гвардии Особой службы государственной охраны Азербайджанской Республики» (прилагается).
2. Утвердить «Описание Боевого знамени Национальной гвардии Особой службы государственной охраны Азербайджанской Республики» (прилагается).

Ильхам АЛИЕВ
Президент Азербайджанской Республики

город Баку, 4 октября 2005 года
№ 300

**Положение о боевом знамени Национальной гвардии Особой службы государственной
охраны Азербайджанской Республики**

1. Боевое знамя Национальной гвардии Особой службы государственной охраны Азербайджанской Республики является символом солдатской чести, доблести и славы. Оно необходимо для напоминания каждому военнослужащему Национальной гвардии Особой службы государственной охраны Азербайджанской Республики о долге преданно служить Родине, отважно и умело защищать ее, не жалея жизни, усердно выполнять служебно-боевые задания, возложенные на воинскую часть по государственной охране, защищать от врага каждую пядь родной земли.
2. Боевое знамя навсегда остается в Национальной гвардии, независимо от изменения названия и номера. Изменение названия Национальной гвардии записывается в Представление, выдаваемое вместе с Боевым знаменем.
3. Боевое знамя всегда должно находиться в Национальной гвардии, а на поле боя—в зоне боевых операций Национальной гвардии.
4. Весь личный состав Национальной гвардии должен самоотверженно и мужественно защищать его и не допустить захвата его врагом. В случае потери Боевого знамени командующий Национальной гвардией и военнослужащие, виновные в таком позоре, должны быть привлечены к ответственности в установленном законодательством Азербайджанской Республики порядке, а Национальная гвардия—расформирована.

**Описание боевого знамени Национальной гвардии Особой службы государственной
охраны Азербайджанской Республики**

Боевое знамя Национальной гвардии Особой службы государственной охраны Азербайджанской Республики состоит из двусторонней ткани, древка и шнура с кисточкой.

Ткань знамени прямоугольной формы шириной 114 см и длиной 145 см. Оно изготовлено из вдвое сложенного трехцветного (цвета Государственного флага Азербайджанской Республики) шелкового фая, края которого с трех сторон обшиты шелковой бахромой золотистого цвета.

На лицевой стороне ткани посередине красной полосы из белого шелка вышиты полумесяц высотой 38 см и восьмиконечная звезда высотой 20 см. Вдоль верхнего края ткани на голубой полосе шелком золотистого цвета вышит лозунг «ЗА АЗЕРБАЙДЖАН!». Ширина надписи составляет 126,5 см, а высота—7 см.



На оборотной стороне ткани, посредине красной полосы помещена эмблема Национальной гвардии (высота—48 см). Эмблема вышита белым шелком. Вдоль верхнего края ткани на голубой полосе шелком золотистого цвета вышиты слова «Особая служба государственной охраны». Ширина надписи составляет 136 см, а высота—5,5 см.

Вдоль нижнего края ткани на зеленой полосе шелковой нитью золотистого цвета вышиты слова «Национальная гвардия». Ширина надписи составляет

92,5 см, а высота—8 см.

Древко знамени состоит из округлого дерева диаметром 4,0 см в поперечном сечении и длиной—2,5 м.

Древко покрашено в темно-коричневый цвет, лакировано, к его нижнему концу крепится металлическое кольцо, а верхнему—никелированный фигурный наконечник.

Шнур знамени—крученный, изготовлен из шелка золотистого цвета, на обоих концах имеются кисточки. Длина шнура—270-285 см.



© VneshExpertService
Неофициальный перевод

Указ Президента Азербайджанской Республики Об утверждении «Положения о боевом знамени особого отряда Министерства по чрезвычайным ситуациям Азербайджанской Республики» и «Описания боевого знамени особого отряда Министерства по чрезвычайным ситуациям Азербайджанской Республики»
(21 ноябрь 2008)

1. Утвердить «Положение о боевом знамени особого отряда Министерства по чрезвычайным ситуациям Азербайджанской Республики» (прилагается).
2. Утвердить «Описание боевого знамени особого отряда Министерства по чрезвычайным ситуациям Азербайджанской Республики» (прилагается).

Ильхам АЛИЕВ
Президент Азербайджанской Республики

город Баку, 21 ноябрь 2008 года
№ 21

* * *

Положение
о боевом знамени особого отряда Министерства по чрезвычайным ситуациям Азербайджанской Республики

Утверждено
Указом Президента
Азербайджанской Республики
от , 21 ноябрь 2008 года
№ 21

1. Боевое знамя особого отряда Министерства по чрезвычайным ситуациям Азербайджанской Республики является символом солдатской чести, доблести и славы. Он предназначен для напоминания каждому военнослужащему особого отряда о его долге преданно служить Родине, мужественно и умело, не щадя своей крови и самой жизни, защищать независимость, суверенитет, территориальную целостность, конституционный строй и национальные интересы Родины, решительно исполнять отданные поручения, охранять от врага каждую пядь родной земли.
2. Боевое Знамя сохраняется за Особым отрядом Министерства по чрезвычайным ситуациям Азербайджанской Республики на все время независимо от изменения его наименования. Изменения наименования особого отряда заносятся в Грамоту, выдаваемую при вручении Боевого Знамени.
3. Боевое Знамя всегда находится в Особом отряде Министерства по чрезвычайным ситуациям Азербайджанской Республики, а во время боевых операций — на поле боя.
4. Весь личный состав особого отряда Министерства по чрезвычайным ситуациям Азербайджанской Республики обязан самоотверженно и мужественно защищать Боевое Знамя и не допустить захвата его противником. При утрате Боевого Знамени командир особого отряда и ответственные военнослужащие подлежат привлечению к ответственности в установленном законодательством Азербайджанской Республики порядке, а Особый отряд - расформированию.

* * *

Описание
боевого знамени особого отряда Министерства по чрезвычайным ситуациям Азербайджанской Республики

Утверждено
Указом Президента
Азербайджанской Республики
от , 21 ноябрь 2008 года
№ 21

Боевое Знамя особого отряда Министерства по чрезвычайным ситуациям Азербайджанской Республики состоит из двустороннего полотнища, древка и шнура с кистями.

Полотнище знамени прямоугольное, шириной — 114 см, длиной — 145 см. Оно по краю обшито с трех сторон шелковой бахромой золотистого цвета. Знамя изготовлено из сложенного вдвое шелкового фая трех цветов в соответствии с цветами Государственного Флага Азербайджанской Республики.

На лицевой стороне полотнища посередине красной полосы нашиты белой шелковой нитью полумесяц высотой 38 см и восьмиконечная звезда высотой 20 см. На голубой полосе вышит золотистой шелковой нитью лозунг: "ЗА АЗЕРБАЙДЖАН!". Высота букв надписи - 6,5 см, ширина - 5 см.

На оборотной стороне полотнища посередине красной полосы вышита эмблема Министерства чрезвычайных ситуаций Азербайджанской Республики (высотой 54 см). На голубой полосе в 2 строки с расстоянием между строками в 2 см вышиты золотистой шелковой нитью слова «МИНИСТЕРСТВО ПО ЧРЕЗВЫЧАЙНЫМ СИТУАЦИЯМ АЗЕРБАЙДЖАНСКОЙ РЕСПУБЛИКИ». Высота букв надписи - 6 см, ширина - 5 см.

На зеленой полосе золотистой шелковой нитью вышито название Особого отряда Министерства по чрезвычайным ситуациям Азербайджанской Республики. Высота букв надписи - 5 см, ширина — 4,5 см.

Древко знамени деревянное, круглого сечения диаметром 4 см, длиной 250 см.

Древко окрашено в темно - коричневый цвет, лакировано и имеет на нижнем конце металлическое кольцо, а на верхнем - никелированный фигурный наконечник.

Шнур знамени крученый, изготовлен из золотистого шелка с двумя кистями по концам. Длина шнура - 270 - 285 см.

**Указ Президента Азербайджанской Республики
О Знамени Охранного полка Пенитенциарной Службы Министерства юстиции Азербайджанской
Республики
(21 ноября 2008)**

В целях учреждения официального символа Охранного полка Пенитенциарной Службы Министерства юстиции Азербайджанской Республики **постановляю:**

1. Утвердить «Положение о Знамени Охранного полка Пенитенциарной Службы Министерства юстиции Азербайджанской Республики» (прилагается).
2. Утвердить «Описание Знамени Охранного полка Пенитенциарной Службы Министерства юстиции Азербайджанской Республики» (прилагается).

Ильхам АЛИЕВ
Президент Азербайджанской Республики

город Баку, 21 ноября 2008 года
№ 23

**Положение
о знамени Охранного полка Пенитенциарной Службы Министерства юстиции Азербайджанской
Республики**

*Утверждено
Указом Президента
Азербайджанской Республики
от 21 ноября 2008 года
№ 23*



1. Знамя Охранного полка Пенитенциарной Службы Министерства юстиции Азербайджанской Республики (далее — Знамя) является символом чести, доблести и славы. Он предназначен для напоминания каждому сотруднику и военнослужащему Охранного полка о его долге преданно служить Родине, защищать ее мужественно и умело, не щадя своей крови и самой жизни, соблюдать верность Конституции и законам Азербайджанской Республики, правам и свободам человека, решительно исполнять возложенные на Охранный полк служебные поручения.

2. Знамя сохраняется за полком на все время независимо от изменения наименования Охранного полка. Изменения наименования Охранного полка заносятся в Грамоту, выдаваемую при вручении Знамени.

3. Знамя всегда находится в Охранном полке.
4. Весь личный состав Охранного полка обязан самоотверженно и мужественно защищать Знамя и не допустить захвата его посторонними лицами.
5. За охрану Знамени несут ответственность командир Охранного полка и другие ответственные лица.

**Описание
Знамени Охранного полка Пенитенциарной Службы Министерства юстиции Азербайджанской
Республики**

Знамя Охранного полка Министерства юстиции Азербайджанской Республики (далее — Знамя) состоит из двустороннего полотнища, древка и шнура с кистями.

Полотнище знамени прямоугольное, шириной — 114 см, длиной — 145 см. Оно по краю обшито с трех сторон шелковой бахромой золотистого цвета и изготовлено из сложенного вдвое шелкового фая



трех цветов (в соответствии с цветами Государственного Флага Азербайджанской Республики).

На лицевой стороне полотнища посередине красной полосы нашиты белой шелковой нитью полумесяц высотой 38 см и восьмиконечная звезда высотой 20 см. На голубой полосе вышит золотистой шелковой нитью лозунг: "ЗА АЗЕРБАЙДЖАН!". Общая длина надписи 95 см, высота букв — 7 см.

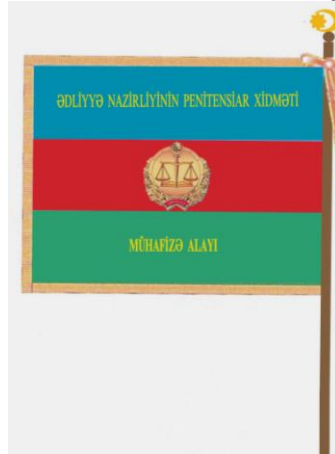

На оборотной стороне полотнища по середине красной полосы расположены сшитая из белого шелка эмблема Министерства юстиции Азербайджанской Республики высотой 48 см. На голубой полосе вышиты золотистой шелковой нитью слова «ПЕНИТЕНЦИАРНАЯ СЛУЖБА МИНИСТЕРСТВА ЮСТИЦИИ». Общая длина надписи - 136 см, высота букв - 5,5 см.

На зеленой полосе полотнища золотистой шелковой нитью вышиты слова «ОХРАННЫЙ ПОЛК». Общая длина надписи — 92,5 см, высота букв - 8 см.

Древко знамени деревянное, круглого сечения диаметром 4 см, длиной 250 см. Древко окрашено в темно - коричневый цвет, лакировано и имеет на нижнем конце металлическое кольцо, а на верхнем - никелированный фигурный наконечник.

Шнур знамени крученый, изготовлен из золотистого шелка с двумя кистями по концам. Длина шнура - 270 - 285 см (рисунок прилагается).

Флаги Военно-морских сил Азербайджана

ВМС Азербайджана организационно включают штаб, бригаду надводных кораблей, бригаду патрульных кораблей, батальон морской пехоты, а также морской диверсионно-разведывательный центр специального назначения.



В 1996 году были подготовлены проекты комплекса военно-морских флагов Азербайджана. 4 ноября 1997 года эти флаги были утверждены. Кормовым флагом ВМС Азербайджана стало белое полотнище с голубой полосой, имитирующей морские волны, по нижней кромке. У древка - красные полумесяц и звезда, в вольной части - синий якорь, обвитый канатом.

* * *



Вымпел кораблей ВМС трёхцветный цветов национального флага, в головке флаг ВМФ.

* * *



Флаг вспомогательных судов ВМС - тёмно-синее полотнище, в крыже - флаг ВМФ.

* * *



Должностной военно-морской флаг Президента Азербайджана - белое полотнище, в центре которого наложенный на национальный триколор государственный герб, по нижней кромке полотнища символическое изображение морских волн.

* * *



Флаг Министра обороны повторяет кормовой флаг ВМС, но эмблемы наложены на широкую голубую полосу, якорь обрамлен золотым венком, перевязанным лентой национальных цветов.

* * *



Флаг Командующего ВМС повторяет кормовой флаг, но якорь обрамлен золотым венком, перевязанным лентой национальных цветов; полумесяц и якорь наложены на две узких горизонтальных голубых полосы.

* * *



Флаг Начальника Штаба ВМС, то же, но горизонтальная синяя полоса одна.

* * *



Флаг командира группы кораблей. То же, но без горизонтальных синих полос.

* * *

Брейд-вымпелы имеют в головке флаг ВМС, косицы: у командира группы – трёхцветный, цветов национального флага; у командира дивизиона - синие; у старшего на рейде - белые.

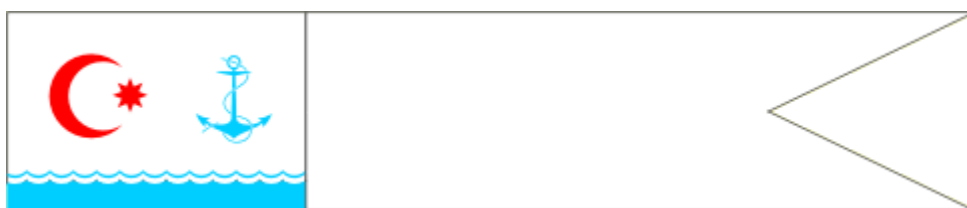

Брейд-вымпел старшего на рейде



Брейд-вымпел командира группы кораблей



Брейд-вымпел командира дивизиона кораблей

Использованная литература:

- Конституция Азербайджанской Республики 1995 г.** С изменениями и дополнениями, принятыми референдумом 24 августа 2002 года и 18 марта 2009 года. Баку, 2009.
- Азербайджанская Демократическая Республика (1918-1920). Законодательные акты** (Сборник документов). Баку, 1998.
- Азербайджанская Демократическая Республика (1918-1920). Армия** (Документы и материалы). Баку, 1998.
- Azərbaycan Xalq Cümhuriyyəti Ensiklopediyası, I-II cildlər.** Bakı, 2005.
- Azərbaycan Milli Ensiklopediyası: 25 cildə, “Azərbaycan” cildi.** Bakı, 2007.
- Mərdanov Misir, Quliyev Əsgər. Azərbaycan Respublikasının Dövlət rəmzləri** - Bakı: Çarşıoğlu, 2001.
- Qayıdış.** (1990-1993). Bakı, 2008.
- Намазова Фарида, «История создания азербайджанского флага».** Газета «Вышка», №20 от 28 мая 2010 г.
- Сборник законов Азербайджанской ССР и указов президиума Верховного Совета Азербайджанской ССР 1938-1962 гг.** Баку, 1962.
- Свод законов Азербайджанской ССР, том I.** Баку, 1984.
- Əliyev İqrar, Məhərrəmov Elmar. Azərbaycan respublikasının dövlət rəmzləri.** Yenidən işlənmiş nəşri.- Bakı: Nurlan, 2008.
- Azərbaycan bayraqları. Kataloq.** Bakı, “Elm”. 2005.

www.president.az

www.preslib.az

www.e-qanun.az

www.azertag.com

www.vesconsultancy.com

www.vexillographia.ru

www.geraldika.ru