

意匠分類記号	意匠分類の名称
C1	寝具、床敷物、カーテン等

対応する旧意匠分類		※移行方法…全部移行「全」、一部物品を移行「一」
旧意匠分類記号	※	分類の名称 または 移行した物品
C1	全	寝具、床敷物、カーテン等
参考分類・参考物品		
分類記号	分類の名称 または 物品の名称	
再掲載指示		
分類記号	分類の名称 または 物品の名称	
この分類に含まれる物品		
定義		
室内において生活環境整備のために使用する主として繊維製の生活用品及び寝具を分類する。タオル、手ぬぐいを含む。		
他の意匠分類との関係(含まれない物品、意匠)		
分類付与運用メモ(付与優先関係、懸案事項など)		
過去に分類した物品の名称		

意匠分類記号	意匠分類の名称
C1-00	その他の寝具、床敷物、カーテン等

対応する旧意匠分類			※移行方法…全部移行「全」、一部物品を移行「一」
旧意匠分類記号	※	分類の名称 または 移行した物品	
C1-0	一	その他の寝具、床敷物、カーテン等	

参考分類・参考物品	
分類記号	分類の名称 または 物品の名称
F4-400	包装用袋

再掲載指示	
分類記号	分類の名称 または 物品の名称

この分類に含まれる物品		
布団袋	座布団袋	

定義	
<p>寝具、床敷物、カーテン等のうち、以下に分類されないものを分類する。 例えば布団袋、座布団袋など、C1に含まれる物品の収納袋を分類する。</p>	
<p>1077827 圧縮式布団袋</p> 	<p>1004310 布団袋</p> 

他の意匠分類との関係(含まれない物品、意匠)

分類付与運用メモ(付与優先関係、懸案事項など)

過去に分類した物品の名称	

意匠分類記号	意匠分類の名称
C1-100	寝具

対応する旧意匠分類			※移行方法…全部移行「全」、一部物品を移行「一」
旧意匠分類記号	※	分類の名称 または 移行した物品	
C1-10	一	寝具	
参考分類・参考物品			
分類記号	分類の名称 または 物品の名称		
再掲載指示			
分類記号	分類の名称 または 物品の名称		
この分類に含まれる物品			
定義			
一般的就寝に直接用いる道具のうち以下の分類に含まれないものを分類する。			
他の意匠分類との関係(含まれない物品、意匠)			
分類付与運用メモ(付与優先関係、懸案事項など)			
過去に分類した物品の名称			

意匠分類記号	意匠分類の名称
C1-1100	まくら

対応する旧意匠分類 ※移行方法…全部移行「全」、一部物品を移行「一」		
旧意匠分類記号	※	分類の名称 または 移行した物品
C1-110	—	まくら
C1-119	—	まくらの芯材

参考分類・参考物品	
分類記号	分類の名称 または 物品の名称
C1-200	座布団及びクッション
C4-05	水まくら等
C4-110	洗髪用具
J7-160	あんま器等
D5-31900	浴槽等部品及び付属品

再掲載指示	
分類記号	分類の名称 または 物品の名称

この分類に含まれる物品		
まくら		

定義
 一般的就寝のために使用する、頭部を支持する道具。まくら用芯材でカバーを付ければまくらとなるものはここに分類する。

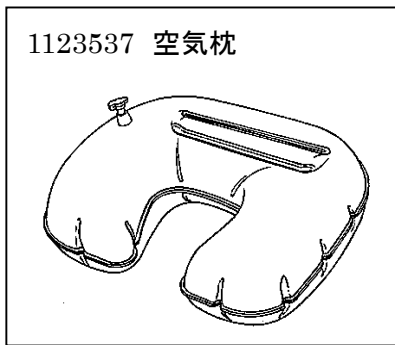

具象型(A)

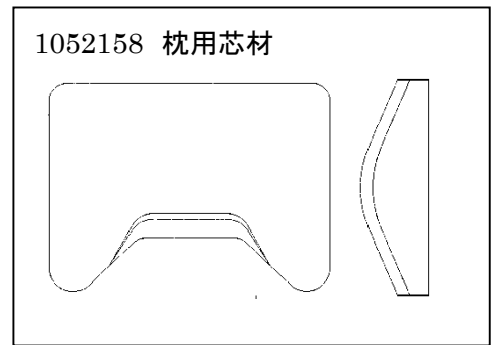
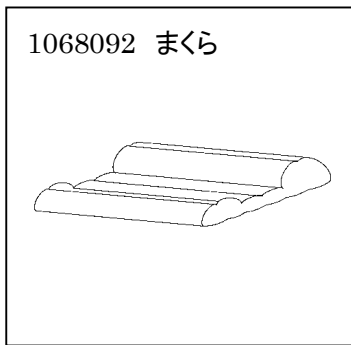

支持台付き(B)

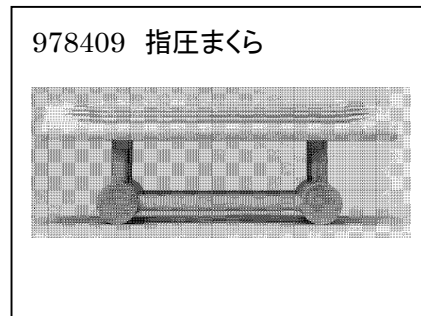
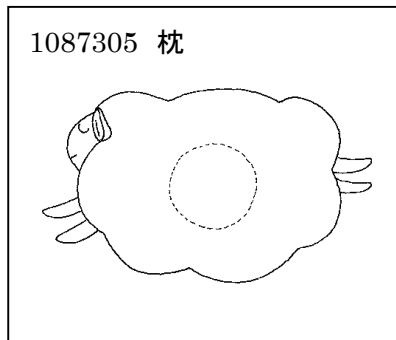

分類付与運用メモ(他の意匠分類との関係、含まれない物品など)		
<ul style="list-style-type: none"> ・各種機器に部品・付属品として取り付けられる枕は、その本体の部品・付属品に分類する。 ・あんま機能が主体のもの、浴槽用のもの、洗髪用のものは含まない。 ・首まくら、腰まくら、足まくら、抱きまくらはC1-200(クッション)に分類する。 ・願書及び図面の記載により、医療専用として診療施設でのみ使用され、日常使いに向かないことが明らかであるものは、J7-20(診療施設用機械器具)に分類する。 ・願書及び図面の記載により、矯正用・整体用・リハビリ用であって、それ専用としてのみ使用され、日常使いに向かないことが明らかであるものは、J7-70(機能回復用機械器具及び更正用機械器具)に分類する。 <p>※素材に依らない。</p>		
過去に分類した物品の名称		
まくら		

意匠分類記号	Dターム記号	Dタームの名称
C1-1100	A	具象型

対応する旧意匠分類 ※移行方法…全部移行「全」、一部物品を移行「一」		
旧意匠分類記号	※	分類の名称 または 移行した物品
C1-110	一	まくら

参考分類・参考物品	
分類記号	分類の名称 または 物品の名称

定義(図例必須)
 全体形状を具象型(人物、動物、植物、風景、器物)に表したものを分類する。

1087305 枕



1059857 枕





他のDタームとの関係(付与しない意匠)

分類付与運用メモ(付与優先関係、懸案事項など)

このDタームと複数付与しないDターム		
記号	Dタームの名称	左記Dタームを複数組み合わせた意匠には を付与する。

過去に分類した物品の名称	
まくら	

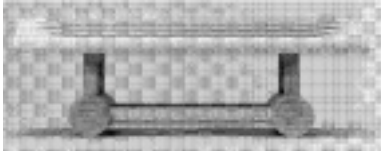
意匠分類記号	Dターム記号	Dタームの名称
C1-1100	B	支持台付き

対応する旧意匠分類		※移行方法…全部移行「全」、一部物品を移行「一」
旧意匠分類記号	※	分類の名称 または 移行した物品
C1-110	一	まくら
参考分類・参考物品		
分類記号	分類の名称 または 物品の名称	
定義(図例必須)		
支持台が付いたものを分類する。		
978409 指圧まくら 	1033596 枕 	
他のDタームとの関係(付与しない意匠)		
分類付与運用メモ(付与優先関係、懸案事項など)		
このDタームと複数付与しないDターム		
記号	Dタームの名称	左記Dタームを複数組み合わせた意匠には を付与する。
過去に分類した物品の名称		
まくら		

意匠分類記号	意匠分類の名称
C1-1190	まくら部品及び付属品

対応する旧意匠分類 ※移行方法…全部移行「全」、一部物品を移行「一」		
旧意匠分類記号	※	分類の名称 または 移行した物品
C1-119	一	まくら部品及び付属品

参考分類・参考物品	
分類記号	分類の名称 または 物品の名称

再掲載指示	
分類記号	分類の名称 または 物品の名称

この分類に含まれる物品		
まくらカバー		
まくら用充填材		

定義

一般的就寝に用いられる枕のカバー等枕の部品及び付属品。

908421 まくらカバー

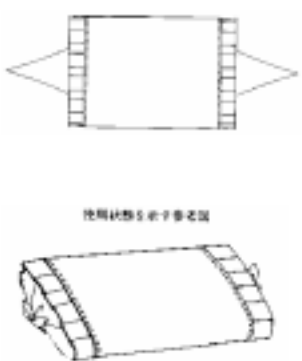

枕用カバーの参考図

1012320
枕用充填素子



709750 枕用芯

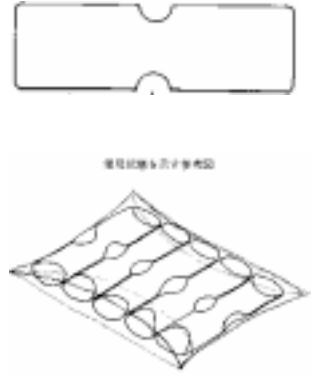

枕用芯の参考図

他の意匠分類との関係(含まれない物品、意匠)

分類付与運用メモ(付与優先関係、懸案事項など)



全体に、カバーを付けるだけでまくらとして使用するもの(まくらの芯材)は、まくら(C1-110)に分類する。

過去に分類した物品の名称		
まくらカバー	まくら用充填材	

意匠分類記号	意匠分類の名称
C1-140	布団、毛布等

対応する旧意匠分類		※移行方法…全部移行「全」、一部物品を移行「一」	
旧意匠分類記号	※	分類の名称 または 移行した物品	
C1-12	—	毛布及び敷布	
C1-13	—	布団及びマットレス	
C1-13A	—	布団及びマットレス	
C1-10	—	寝具	
参考分類・参考物品			
分類記号	分類の名称 または 物品の名称		
B1-420	おくるみ		
再掲載指示			
分類記号	分類の名称 または 物品の名称		
この分類に含まれる物品			
膝掛け	ベッドカバー	布団	
定義			
一般的就寝に用いられる寝具のうち、下位に含まれないものを分類する。			
1152952 幼児用ひざ掛け 		1151301 膝掛 	
他の意匠分類との関係(含まれない物品、意匠)			
分類付与運用メモ(付与優先関係、懸案事項など)			
過去に分類した物品の名称			
膝掛け	ベッドカバー		

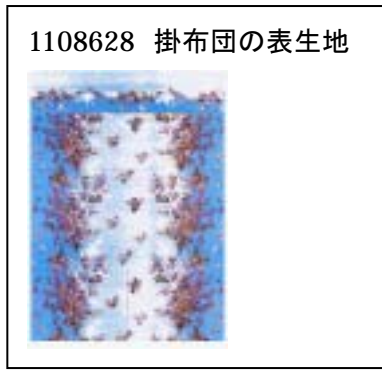
意匠分類記号	意匠分類の名称
C1-141	掛け布団

対応する旧意匠分類 ※移行方法…全部移行「全」、一部物品を移行「一」		
旧意匠分類記号	※	分類の名称 または 移行した物品
C1-12	—	掛け布団
C1-13	—	掛け布団
C1-13A	—	掛け布団
参考分類・参考物品		
分類記号	分類の名称 または 物品の名称	
再掲載指示		
分類記号	分類の名称 または 物品の名称	
この分類に含まれる物品		
掛け布団	こたつ用掛け布団	掛布団の表生地
定義		
就寝及びこたつに用いられる掛け布団を分類する。		
<p>1071384 こたつ布団</p> 	<p>平面形状首出し部くぼみ型 (A)</p> 	<p>模様あり型 (BA*1)</p> 
		<p>キルト・縫い目模様あり型 (BB*1)</p> 
分類付与運用メモ(他の意匠分類との関係、含まれない物品など)		
掛け布団の表生地を含む。		
過去に分類した物品の名称		
掛け布団	こたつ用掛け布団	

意匠分類記号	Dターム記号	Dタームの名称
C1-141	A	平面形状首出し部くぼみ型

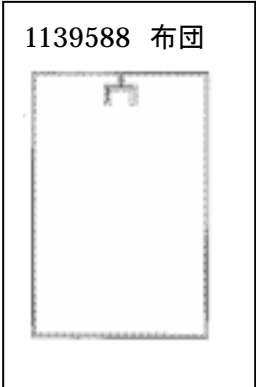
対応する旧意匠分類		※移行方法…全部移行「全」、一部物品を移行「一」
旧意匠分類記号	※	分類の名称 または 移行した物品
C1-12	—	掛け布団
C1-13	—	掛け布団
C1-13A	—	掛け布団
参考分類・参考物品		
分類記号	分類の名称 または 物品の名称	
定義(図例必須)		
掛け布団の襟元側に首を出すため等の窪みや切れ込みを形成したものを分類する。		
<div style="border: 1px solid black; padding: 5px; width: fit-content;"> <p>1139588 布団</p>  </div>		
分類付与運用メモ(他のDタームとの関係、含まれない物品など)		
このDタームと複数付与しないDターム		
記号	Dタームの名称	左記Dタームを複数組み合わせた意匠には を付与する。
過去に分類した物品の名称		
掛け布団		

意匠分類記号	Dターム記号	Dタームの名称
C1-141	BA	模様有り型

対応する旧意匠分類		※移行方法…全部移行「全」、一部物品を移行「一」
旧意匠分類記号	※	分類の名称 または 移行した物品
C1-12	—	掛け布団
C1-13	—	掛け布団
C1-13A	—	掛け布団
参考分類・参考物品		
分類記号	分類の名称 または 物品の名称	
C1-142B	毛布・タオルケット(模様有り型)	
定義(図例必須)		
<p>表面に模様を表したものを分類する。 キルティング又は縫い目によって模様が表されているものは、付与しない(BBキルト・縫い目模様有り型を付与する。)</p>		
<p>1108628 掛け布団の表生地</p> 		
分類付与運用メモ(他のDタームとの関係、含まれない物品など)		
このDタームと複数付与しないDターム		
記号	Dタームの名称	左記Dタームを複数組み合わせた意匠には BB(キルト・縫い目模様有り型) を付与する。
BB	キルト・縫い目模様有り型	
過去に分類した物品の名称		
掛け布団	こたつ布団	

意匠分類記号	Dターム記号	Dタームの名称
C1-141	BB	キルト、縫い目模様有り型

対応する旧意匠分類		※移行方法…全部移行「全」、一部物品を移行「一」
旧意匠分類記号	※	分類の名称 または 移行した物品
C1-12	—	掛け布団
C1-13	—	掛け布団
C1-13A	—	掛け布団
関連分類・関連物品		
分類記号	分類の名称 または 物品の名称	
定義(図例必須)		
表面にキルティング又は縫い目によって模様が表されているものを分類する。		
1123458 布団	1066139 こたつ用かけふとん	
		
分類付与運用メモ(他のDタームとの関係、含まれない物品など)		
このDタームと複数付与しないDターム		
記号	Dタームの名称	左記Dタームを複数組み合わせた意匠には BB(キルト・縫い目模様有り型) を付与する。
BA	模様有り型	
過去に分類した物品の名称		
掛け布団b	こたつ布団	

意匠分類記号	意匠分類の名称
C1-142	毛布、タオルケット

対応する旧意匠分類 ※移行方法…全部移行「全」、一部物品を移行「一」		
旧意匠分類記号	※	分類の名称 または 移行した物品
C1-12	—	毛布、タオルケット
C1-13	—	毛布、タオルケット
C1-13A	—	毛布、タオルケット

参考分類・参考物品	
分類記号	分類の名称 または 物品の名称

再掲載指示	
分類記号	分類の名称 または 物品の名称

この分類に含まれる物品		
毛布	タオルケット	電気毛布

定義

就寝及びこたつに用いられる毛布、タオルケットを分類する。

平面形状首出し部くぼみ型
(A)

843417-001 毛布

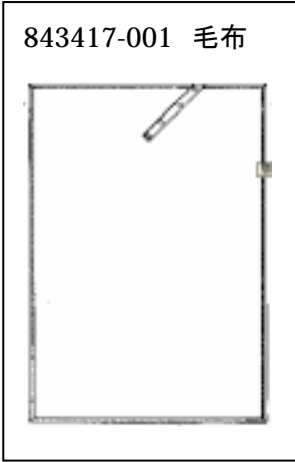

模様あり型
(B)

1153385 電気毛布

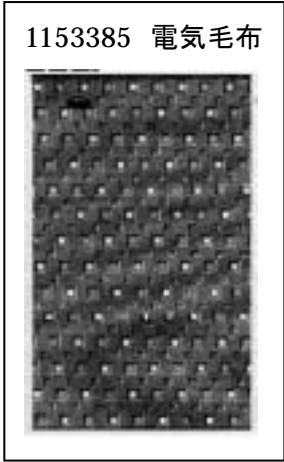

分類付与運用メモ(他の意匠分類との関係、含まれない物品など)

膝掛けは含まない。(C1-140)

過去に分類した物品の名称		
毛布	タオルケット	電気毛布

意匠分類記号	Dターム記号	Dタームの名称
C1-142	A	平面形状首出し部くぼみ型

対応する旧意匠分類 ※移行方法…全部移行「全」、一部物品を移行「一」		
旧意匠分類記号	※	分類の名称 または 移行した物品
C1-12	—	毛布、タオルケット
C1-13	—	毛布、タオルケット
C1-13A	—	毛布、タオルケット

参考分類・参考物品	
分類記号	分類の名称 または 物品の名称

定義(図例必須)

毛布、タオルケットの襟元側に首を出すため等の窪みや切れ込みを形成したものを分類する。

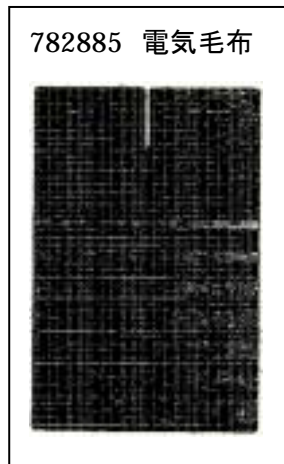
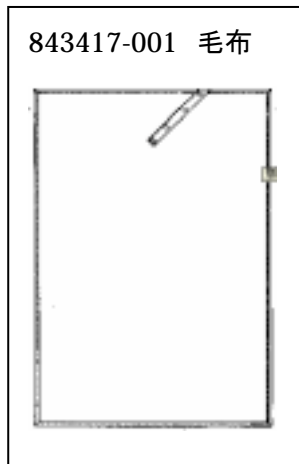

分類付与運用メモ(他のDタームとの関係、含まれない物品など)

このDタームと複数付与しないDターム		
記号	Dタームの名称	左記Dタームを複数組み合わせ た意匠には を付与する。

過去に分類した物品の名称		
毛布	タオルケット	

意匠分類記号	Dターム記号	Dタームの名称
C1-142	B	模様有り型

対応する旧意匠分類			※移行方法…全部移行「全」、一部物品を移行「一」
旧意匠分類記号	※	分類の名称 または 移行した物品	
C1-12	—	毛布、タオルケット	
C1-13	—	毛布、タオルケット	
C1-13A	—	毛布、タオルケット	

参考分類・参考物品	
分類記号	分類の名称 または 物品の名称

定義(図例必須)

表面に模様があるものを分類する。

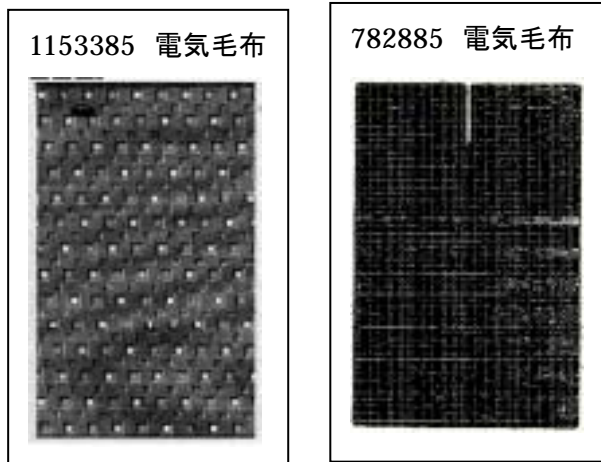

分類付与運用メモ(他のDタームとの関係、含まれない物品など)

このDタームと複数付与しないDターム		
記号	Dタームの名称	左記Dタームを複数組み合わせた意匠には を付与する。

過去に分類した物品の名称	
毛布	タオルケット

意匠分類記号	意匠分類の名称
C1-143	敷き布団、マットレス

対応する旧意匠分類 ※移行方法…全部移行「全」、一部物品を移行「一」		
旧意匠分類記号	※	分類の名称 または 移行した物品
C1-12	—	毛布、タオルケット
C1-13	—	敷き布団、こたつ用敷き布団、マットレス
C1-13A	—	敷き布団、こたつ用敷き布団、マットレス

参考分類・参考物品	
分類記号	分類の名称 または 物品の名称
D7-24AE	複数掛けいす(マットレス兼用型)

再掲載指示	
分類記号	分類の名称 または 物品の名称

この分類に含まれる物品		
敷き布団	こたつ用敷き布団	マットレス
ベッド用マットレス		

定義

就寝及びこたつに用いられる敷き布団及びマットレスを分類する。

1110440 折り畳みマット

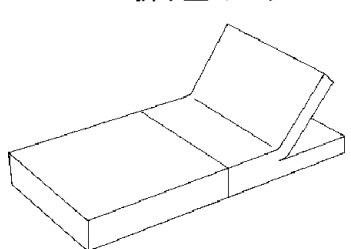

1096045 マットレス

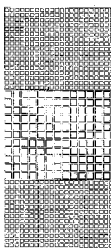

カバーをした状態

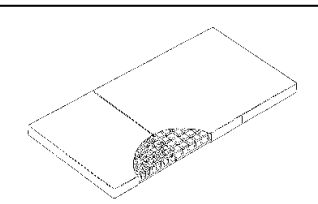

他の意匠分類との関係(含まれない物品、意匠)

分類付与運用メモ(付与優先関係、懸案事項など)

マットレスのうち、折りたたむ等して腰掛け、いす、座椅子として使用するものはD7-24AEに分類する。ベッド用マットレスは含む。

過去に分類した物品の名称		
敷き布団	こたつ用敷き布団	マットレス
ベッド用マットレス		

意匠分類記号	意匠分類の名称
C1-144	エアーマットレス

対応する旧意匠分類 ※移行方法…全部移行「全」、一部物品を移行「一」		
旧意匠分類記号	※	分類の名称 または 移行した物品
C1-12	—	エアーマットレス
C1-13	—	エアーマットレス
C1-13A	—	エアーマットレス
参考分類・参考物品		
分類記号	分類の名称 または 物品の名称	
D7-24AE	複数掛けいす(マットレス兼用型)	
再掲載指示		
分類記号	分類の名称 または 物品の名称	
この分類に含まれる物品		
エアーマットレス		
定義		
就寝等に用いられるエアーマットレスを分類する。		
1051219 エアマット 	1105888 エアーマットレス 	
分類付与運用メモ(他の意匠分類との関係、含まれない物品など)		
折り畳んだりして腰掛け、いす等に使用するものはD7-24CEに分類する。		
過去に分類した物品の名称		
エアーマットレス		

意匠分類記号	意匠分類の名称
C1-145	寝袋

対応する旧意匠分類 ※移行方法…全部移行「全」、一部物品を移行「一」		
旧意匠分類記号	※	分類の名称 または 移行した物品
C1-12	—	寝袋
C1-13	—	寝袋
C1-13A	—	寝袋

参考分類・参考物品	
分類記号	分類の名称 または 物品の名称
B1-420	おくるみ

再掲載指示	
分類記号	分類の名称 または 物品の名称

この分類に含まれる物品		
寝袋		

定義		
屋内外で就寝に用いられる寝袋を分類する。		
<p>1153825 エアマット付きスリーピングバッグ</p> 	<p>1122879 布団</p> 	<p>1104620 寝袋</p> 

分類付与運用メモ(他の意匠分類との関係、含まれない物品など)
 おくるみはB1-420に分類する

過去に分類した物品の名称		
寝袋		

意匠分類記号	意匠分類の名称
C1-1490	布団、毛布等部品及び付属品

対応する旧意匠分類		※移行方法…全部移行「全」、一部物品を移行「一」
旧意匠分類記号	※	分類の名称 または 移行した物品
C1-10	—	寝具
C1-12	—	毛布及び敷布
C1-13	—	布団及びマットレス
C1-13A	—	布団及びマットレス
参考分類・参考物品		
分類記号	分類の名称 または 物品の名称	
再掲載指示		
分類記号	分類の名称 または 物品の名称	
この分類に含まれる物品		
定義		
寝具の部品付属品を分類する。		
<div data-bbox="177 1137 853 1525" data-label="Image"> <p>989163 エアマット用エアセル</p> </div>		
他の意匠分類との関係(含まれない物品、意匠)		
分類付与運用メモ(付与優先関係、懸案事項など)		
過去に分類した物品の名称		

意匠分類記号	意匠分類の名称
C1-1491	芯材、充填材

対応する旧意匠分類 ※移行方法…全部移行「全」、一部物品を移行「一」		
旧意匠分類記号	※	分類の名称 または 移行した物品
C1-10	—	芯材、充填材
C1-13	—	芯材、充填材
C1-13A	—	芯材、充填材

参考分類・参考物品	
分類記号	分類の名称 または 物品の名称
D7-392	ベッド用スプリング

再掲載指示	
分類記号	分類の名称 または 物品の名称

この分類に含まれる物品		
布団用芯材	布団用充填材	マットレス用充填材

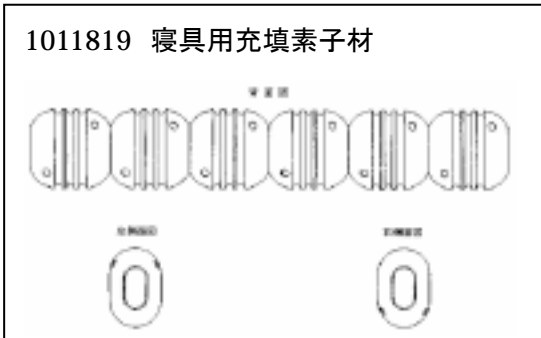
定義
<p>布団、マットレス等の芯材、充填材を分類する。</p> <div style="border: 1px solid black; padding: 10px; margin: 10px 0;"> <p>1011819 寝具用充填素子材</p>  </div>

他の意匠分類との関係(含まれない物品、意匠)
 ベッド用マットレスのスプリングはD7-392に分類する

分類付与運用メモ(付与優先関係、懸案事項など)
 カバーをするだけで布団やマットレスになる芯材は各完成品に分類する。

過去に分類した物品の名称		
布団用芯材	布団用充填材	マットレス用充填材

意匠分類記号	意匠分類の名称
C1-1492	布団カバー等



対応する旧意匠分類 ※移行方法…全部移行「全」、一部物品を移行「一」		
旧意匠分類記号	※	分類の名称 または 移行した物品
C1-12	—	敷布、毛布カバー
C1-13	—	布団カバー、掛け布団カバー、敷き布団カバー、こたつ布団カバー
C1-13A	—	布団カバー、掛け布団カバー、敷き布団カバー、こたつ布団カバー

参考分類・参考物品	
分類記号	分類の名称 または 物品の名称

再掲載指示	
分類記号	分類の名称 または 物品の名称

この分類に含まれる物品		
布団カバー	掛け布団カバー	敷き布団カバー
こたつ布団カバー	敷布	毛布カバー

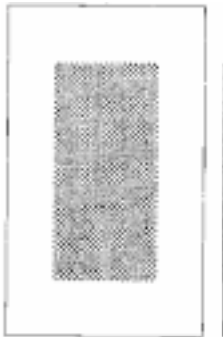
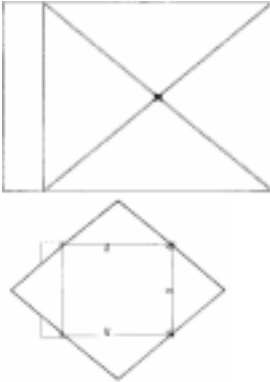
定義
 布団、マットレス、毛布等のカバー及び敷布を分類する。(こたつ布団カバーも含む。)

<p>801897 敷布</p> 	<p>1117015 布団カバー</p> 	<p>1127765 マットレスカバー</p> 
<p>1066141 こたつ用上掛け</p> 		

他の意匠分類との関係(含まれない物品、意匠)
 ベッドカバーはC1-140に分類する。

分類付与運用メモ(付与優先関係、懸案事項など)

過去に分類した物品の名称		
布団カバー	掛け布団カバー	敷き布団カバー
こたつ布団カバー	敷布	毛布カバー

意匠分類記号	意匠分類の名称
C1-1493	襟元掛け具

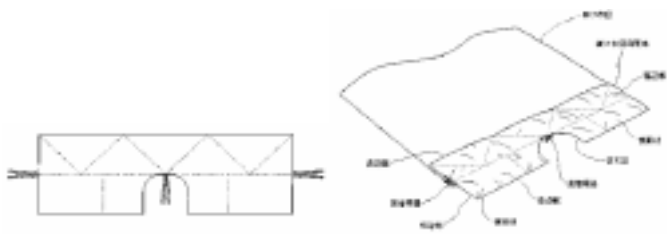
対応する旧意匠分類 ※移行方法…全部移行「全」、一部物品を移行「一」		
旧意匠分類記号	※	分類の名称 または 移行した物品
C1-12	—	襟元掛け具
C1-13	—	襟元掛け具
C1-13A	—	襟元掛け具
参考分類・参考物品		
分類記号	分類の名称 または 物品の名称	
再掲載指示		
分類記号	分類の名称 または 物品の名称	
この分類に含まれる物品		
襟元掛け具		
定義		
<p>寝具のうち保温又は汚れ防止のため、掛け布団や毛布の襟元から胸元に掛けるものを分類する。襟元、胸元だけの布団及び毛布を含む。</p>		
<div style="border: 1px solid black; padding: 5px;"> <p>948952 掛布団用肩当</p>  </div>		
他の意匠分類との関係(含まれない物品、意匠)		
分類付与運用メモ(付与優先関係、懸案事項など)		
過去に分類した物品の名称		
襟元掛け具		

意匠分類記号	意匠分類の名称
C1-1494	布団滑り止め具

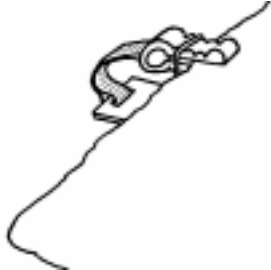
対応する旧意匠分類		※移行方法…全部移行「全」、一部物品を移行「一」
旧意匠分類記号	※	分類の名称 または 移行した物品
C1-10	一	布団滑り止め具、
参考分類・参考物品		
分類記号	分類の名称 または 物品の名称	
再掲載指示		
分類記号	分類の名称 または 物品の名称	
この分類に含まれる物品		
布団滑り止め具、		
定義		
寝具の滑り止めのため、寝具相互を係止するものを分類する。		
953494 掛布団等とそのカバーとの連結具 	109354 掛け布団ずれ防止具 	
他の意匠分類との関係(含まれない物品、意匠)		
分類付与運用メモ(付与優先関係、懸案事項など)		
過去に分類した物品の名称		
布団滑り止め具、		

意匠分類記号	意匠分類の名称
C1-19	寝具の部品及び付属品

対応する旧意匠分類		※移行方法…全部移行「全」、一部物品を移行「一」
旧意匠分類記号	※	分類の名称 または 移行した物品
C1-0	—	寝具、床敷物、カーテン等
C1-10	—	寝具

参考分類・参考物品	
分類記号	分類の名称 または 物品の名称

再掲載指示	
分類記号	分類の名称 または 物品の名称

この分類に含まれる物品	

定義

寝具の部品及び付属品を分類する。

<p>869278 布団袋口閉塞用補助具</p> 	<p>849816-004 布団袋用バルブ付キャップ</p> 
--	---

他の意匠分類との関係(含まれない物品、意匠)

分類付与運用メモ(付与優先関係、懸案事項など)

過去に分類した物品の名称

意匠分類記号	意匠分類の名称
C1-200	座布団及びクッション

対応する旧意匠分類 ※移行方法…全部移行「全」、一部物品を移行「一」		
旧意匠分類記号	※	分類の名称 または 移行した物品
C1-110	—	抱きまくら、首まくら、足まくら
C1-20	—	座布団、クッション、円座

参考分類・参考物品	
分類記号	分類の名称 または 物品の名称
D7-295	腰掛けカバー、いすカバー及びいす用背座当て等
D7-296	一組の自動車用シートカバーセット
D7-297	腰掛け用台及びいす用台
G2-519	乳母車部品及び付属品
J7-160	あんま器等
J7-20	診療施設用機械器具
J7-70	機能回復用機械器具及び更正用機械器具

再掲載指示	
分類記号	分類の名称 または 物品の名称

この分類に含まれる物品		
座布団	クッション	円座
抱きまくら	首まくら	足まくら
腰まくら		

定義

一般的生活において座るとき、尻に敷いたり、腰にあてたり等、身体の部分をクッション性により楽にするものを分類する。

平面形状円形・ドーナツ型
(AA * 1)

具象型
(AB * 1)

模様あり型
(B)

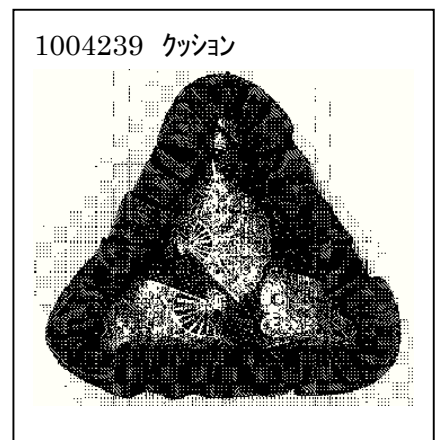
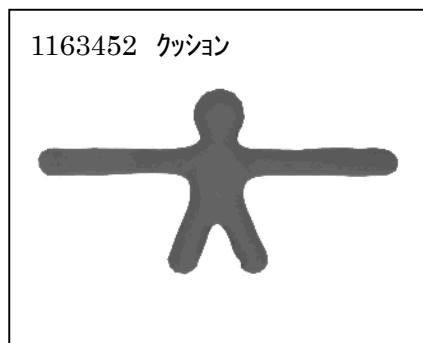
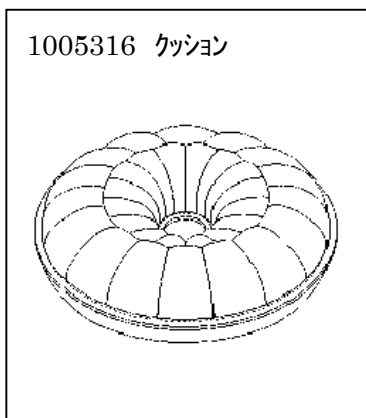

抱きまくら、首まくら、腰まくら、足まくら等を含む。

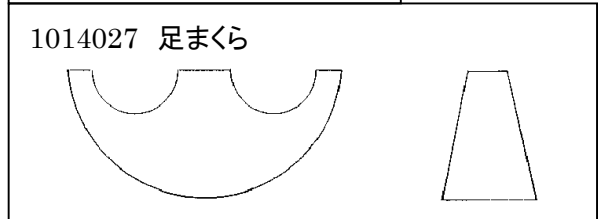
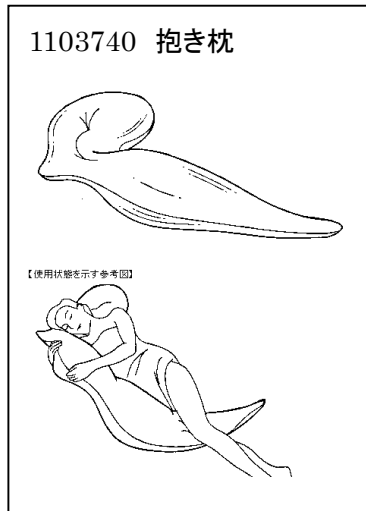
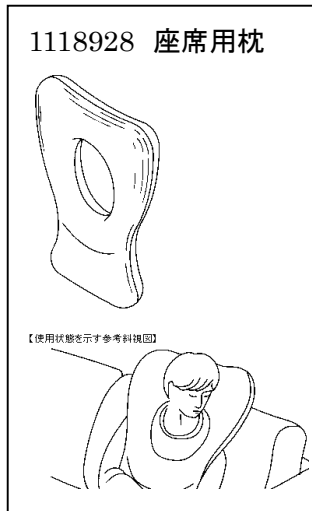

姿勢を保持するものや、自動車の座席に置いて使用するものを含む。

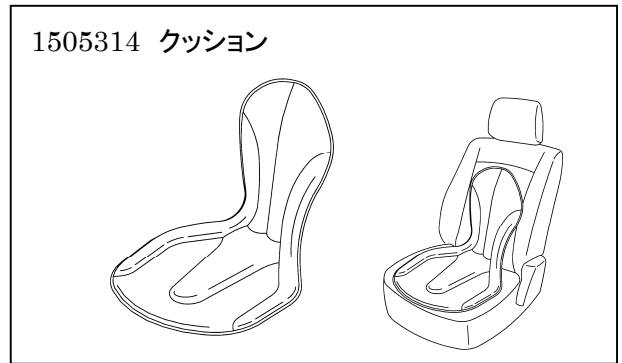
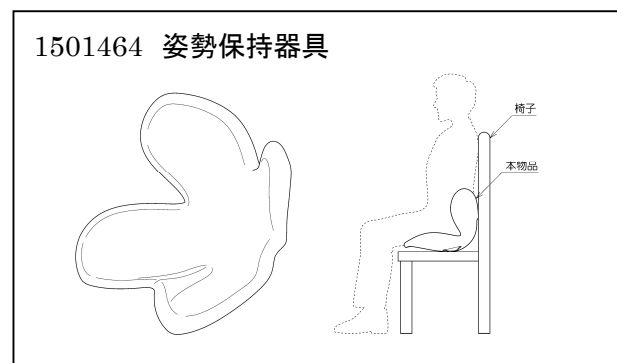

他の意匠分類との関係(含まれない物品、意匠)



- ・いす等のカバーは、クッション性を有していても、いすカバー等(D7-295, 296)に分類する。
- ・あんま機能が主体のクッションはあんま器等(J7-160)に分類する。
- ・願書及び図面の記載により、医療専用として診療施設でのみ使用され、日常使いに向かないことが明らかであるものは、J7-20(診療施設用機械器具)に分類する。
- ・願書及び図面の記載により、矯正用・整体用・リハビリ用であって、それ専用としてのみ使用され、日常使いに向かないことが明らかであるものは、J7-70(機能回復用機械器具及び更正用機械器具)に分類する。※素材に依らない。

分類付与運用メモ(付与優先関係、懸案事項など)

過去に分類した物品の名称

座布団	クッション	円座
抱きまくら	首まくら	足まくら
腰まくら		

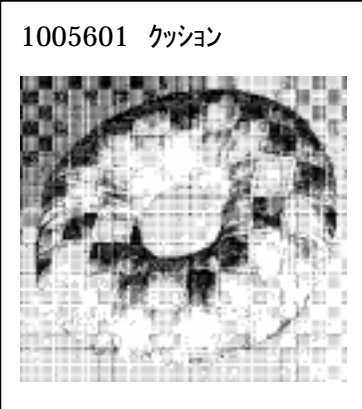
意匠分類記号	Dターム記号	Dタームの名称
C1-200	AA	平面形状円形、ドーナツ型

対応する旧意匠分類 ※移行方法…全部移行「全」、一部物品を移行「一」		
旧意匠分類記号	※	分類の名称 または 移行した物品
C1-20	一	座布団、クッション、円座
参考分類・参考物品		
分類記号		分類の名称 または 物品の名称
定義(図例必須)		
<p>平面形状が円形(楕円形を含む)のものを分類する。 中央に円形の穴を有するもの及びC形のものを含む。</p>		
<p>695243 クッション</p> 	<p>1005601 クッション</p> 	<p>1005316 クッション</p> 
他のDタームとの関係(付与しない意匠)		
分類付与運用メモ(付与優先関係、懸案事項など)		
このDタームと複数付与しないDターム		
記号	Dタームの名称	左記Dタームを複数組み合わせた意匠には (AB)具象型を付与する。
AB	具象型	
過去に分類した物品の名称		
座布団	クッション	円座



意匠分類記号	Dターム記号	Dタームの名称
C1-200	AB	具象型

対応する旧意匠分類 ※移行方法…全部移行「全」、一部物品を移行「一」		
旧意匠分類記号	※	分類の名称 または 移行した物品
C1-20	—	座布団、クッション、円座
参考分類・参考物品		
分類記号		分類の名称 または 物品の名称
定義(図例必須)		
全体形状を具象形(人物・動物・植物・風景・器物)に表したものに付与する。		
949050 クッション 	1163452 クッション 	1082126 クッション 
他のDタームとの関係(付与しない意匠)		
分類付与運用メモ(付与優先関係、懸案事項など)		
このDタームと複数付与しないDターム		
記号	Dタームの名称	左記Dタームを複数組み合わせた意匠には (AB)具象型を付与する。
AA	平面形状円形・ドーナツ型	
過去に分類した物品の名称		
座布団	クッション	円座

意匠分類記号	Dターム記号	Dタームの名称
C1-200	B	模様有り型

対応する旧意匠分類 ※移行方法…全部移行「全」、一部物品を移行「一」		
旧意匠分類記号	※	分類の名称 または 移行した物品
C1-20	一	座布団、クッション、円座

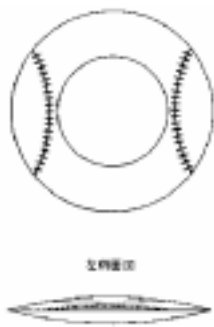
参考分類・参考物品	
分類記号	分類の名称 または 物品の名称

定義(図例必須)		
全体のいずれかに模様を有するものに付与する。		
1004239 クッション 	695243 クッション 	949050 クッション 

他のDタームとの関係(付与しない意匠)

分類付与運用メモ(付与優先関係、懸案事項など)

このDタームと複数付与しないDターム		
記号	Dタームの名称	左記Dタームを複数組み合わせた意匠には を付与する。

過去に分類した物品の名称		
座布団	クッション	円座

意匠分類記号	意匠分類の名称
C1-290	座布団及びクッション部品及び付属品

対応する旧意匠分類 ※移行方法…全部移行「全」、一部物品を移行「一」		
旧意匠分類記号	※	分類の名称 または 移行した物品
C1-20	一	座布団カバー、クッションカバー、座布団カバー止め具
C1-29	全	座布団及びクッション部品及び付属品



参考分類・参考物品	
分類記号	分類の名称 または 物品の名称
D7-295	腰掛けカバー、いすカバー及びいす用背座当て等
D7-296	一組の自動車用シートカバーセット

再掲載指示	
分類記号	分類の名称 または 物品の名称

この分類に含まれる物品		
座布団カバー	クッションカバー	座布団カバー止め具
クッション用充填材		

定義

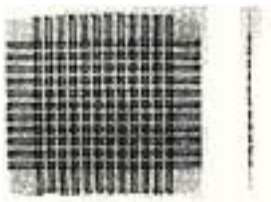
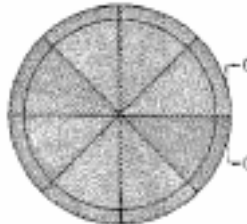
座布団及びクッションの部品及び付属品を分類する。

<p>381952 座布団カバー</p> 	<p>981594 クッションカバー</p> 	<p>1033601 クッション用充填部材</p> 
--	--	--

他の意匠分類との関係(含まれない物品、意匠)
 腰掛けカバー、いすカバー(D7-295, 296)は含まない。

分類付与運用メモ(付与優先関係、懸案事項など)

過去に分類した物品の名称		
座布団カバー	クッションカバー	座布団カバー止め具
クッション用充填材		

意匠分類記号	意匠分類の名称
C1 - 30	じゅうたん、靴ぬぐいマット等

対応する旧意匠分類		
		移行方法...全部移行「全」、一部物品を移行「一」
旧意匠分類記号	分類の名称 または 移行した物品	
C1 - 30	全	じゅうたん、靴ぬぐいマット等

参考分類・参考物品	
分類記号	分類の名称 または 物品の名称
D5 - 300	浴室用設備具
D5 - 4940	便座カバー、便座用敷紙及び便所用マット
D4 - 16	足温器
L2 - 5200	道路用ブロック、板等
L6 - 100	建築用板

再掲載指示	
分類記号	分類の名称 または 物品の名称

この分類に含まれる物品		
階段用カーペット		

定義

床の上に敷く物、じゅうたん、靴ぬぐいマット等で以下に展開されていないものを分類する。
但し、畳、ござ、むしろはC1 - 40に分類する。

1109701 号
身体帯電防止用マット



1145322 号
落下衝撃軽減マット



本物品

1040802 号
通路用融雪マット

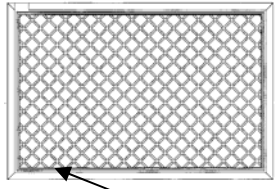

他の意匠分類との関係 (含まれない物品、意匠)

分類付与運用メモ (付与優先関係、懸案事項など)

過去に分類した物品の名称		

意匠分類記号	意匠分類の名称
C1 - 310	じゅうたん等

対応する旧意匠分類		移行方法...全部移行「全」、一部物品を移行「一」
旧意匠分類記号		分類の名称 または 移行した物品
C1 - 31	全	じゅうたん等
C1 - 390	一	電気カーペット用カバー

参考分類・参考物品	
分類記号	分類の名称 または 物品の名称
D5 - 300	浴室用設備具
D5 - 4940	便座カバー、便座用敷紙及び便所用マット
D4 - 16	足温器

再掲載指示	
分類記号	分類の名称 または 物品の名称

この分類に含まれる物品		
じゅうたん	足ふきマット	もうせん
電気カーペット	電気カーペット用カバー	バスマット
レジャーシート		

定義

屋内の床面各所に用いる敷物を分類する。

1146136 号
学習机下敷き用フロアマット



1144004 号
水循環式暖房器具

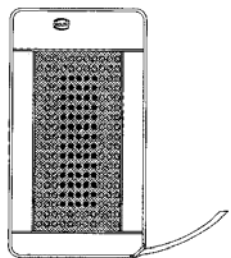

1131022 号
電気カーペット



802972 号
レジャー用シート

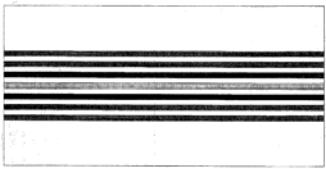

1176275 号
電気カーペット用カバー

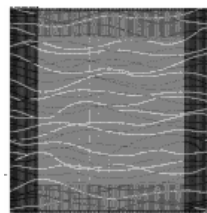



他の意匠分類との関係(含まれない物品、意匠)

浴室用マット(D5 - 300)、便所用マット(D5 - 4940)、足温器(D4 - 16)、ペット用保温器及びペット用保温マット(E0)等は含まない。

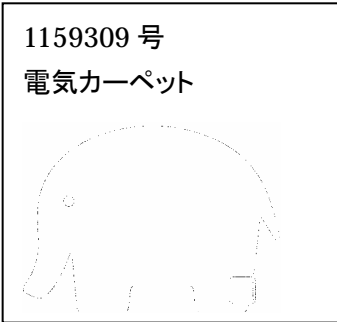

分類付与運用メモ (付与優先関係、懸案事項など)**過去に分類した物品の名称**

じゅうたん	カーペット	電気カーペット
電気カーペット用カバー		

意匠分類記号	Dターム記号	Dタームの名称
C1-310	A	平面形状方形以外

対応する旧意匠分類		※移行方法…全部移行「全」、一部物品を移行「一」
旧意匠分類記号	※	分類の名称 または 移行した物品
C1-31	—	じゅうたん等
C1-390	—	電気カーペット用カバー
参考分類・参考物品		
分類記号	分類の名称 または 物品の名称	
定義(図例必須)		
平面形状が方形(正方形、長方形のもの、角丸を含む)以外の形状の物。		
1159309号 電気カーペット 	1144766号 車両展示用カーペット 	1098782号 足ふきマット 
他のDタームとの関係(付与しない意匠)		
分類付与運用メモ (付与優先順位、懸案事項など)		
BA(四辺縁模様あり型), BB(二辺縁模様あり型)は、平面形状が方形(正方形、長方形のもの、角丸を含む)のものにのみ付与する。したがって、A型には複数付与しない。		
このDタームと複数付与しないDターム		
記号	Dタームの名称	左記Dタームを複数組み合わせた意匠には付与しない。
BA	四辺縁模様あり型	
BB	二辺縁模様あり型	
過去に分類した物品の名称		

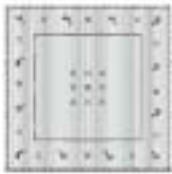
意匠分類記号	Dターム記号	Dタームの名称
C1-310	BA	四辺縁模様有り型

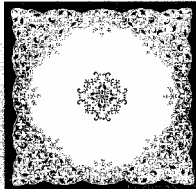
対応する旧意匠分類		※移行方法…全部移行「全」、一部物品を移行「一」
旧意匠分類記号	※	分類の名称 または 移行した物品
C1-31	—	じゅうたん等
C1-390	—	電気カーペット用カバー
参考分類・参考物品		
分類記号		分類の名称 または 物品の名称
定義(図例必須)		
平面形状が方形で、その四辺に縁模様が表されているもの。		
1176276号 電気カーペット用カバー 	1144021号 電気カーペット用カバー 	834652号 電気カーペット 
他のDタームとの関係(付与しない意匠)		
分類付与運用メモ (付与優先順位、懸案事項など)		
このDタームと複数付与しないDターム		
記号	Dタームの名称	左記Dタームを複数組み合わせた意匠には付与しない
A	平面形状方形以外型	
BB	二辺縁模様有り型	
過去に分類した物品の名称		



意匠分類記号	Dターム記号	Dタームの名称
C1-310	BB	二辺縁模様有り型

対応する旧意匠分類 ※移行方法…全部移行「全」、一部物品を移行「一」		
旧意匠分類記号	※	分類の名称 または 移行した物品
C1-31	—	じゅうたん等
C1-390	—	電気カーペット用カバー

参考分類・参考物品	
分類記号	分類の名称 または 物品の名称

定義(図例必須)

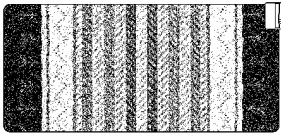
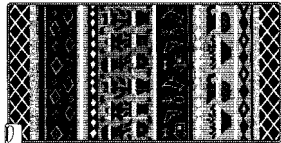
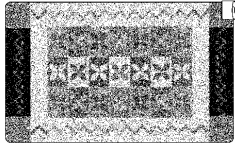
平面形状が方形で、その向き合う二辺に縁模様が表されているもの。

<p>1131026 号 電気カーペット</p> 	<p>1054256 号 電気カーペット</p> 	<p>1131021 号 電気カーペット</p> 	<p>1107384 号 電気カーペット カバー</p> 
---	---	--	---

他のDタームとの関係(付与しない意匠)

分類付与運用メモ (付与優先順位、懸案事項など)

このDタームと複数付与しないDターム

記号	Dタームの名称	左記Dタームを複数組み合わせた意匠には付与しない。
A	平面形状方形以外型	
BA	四辺縁模様有り型	

過去に分類した物品の名称		

意匠分類記号	意匠分類の名称
C1-32	靴ぬぐいマット

対応する旧意匠分類 ※移行方法…全部移行「全」、一部物品を移行「一」		
旧意匠分類記号	※	分類の名称 または 移行した物品
C1-32	全	靴ぬぐいマット

参考分類・参考物品	
分類記号	分類の名称 または 物品の名称
D5-300	浴室用設備具
L2-5200	道路用ブロック、板等
L6-100	建築用板

再掲載指示	
分類記号	分類の名称 または 物品の名称

この分類に含まれる物品		
靴ぬぐいマット	玄関マット	

定義

屋内に入る時、靴底の汚れを拭うためのマットを分類する。

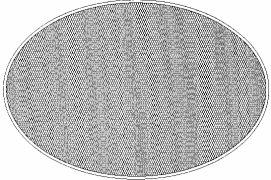
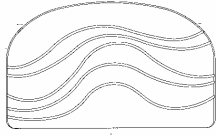
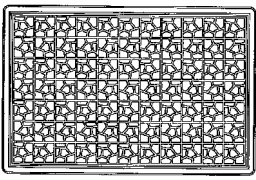
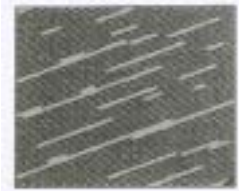
1178569 号 フロアマット 	1177343 号 靴ぬぐいマット 	1156874 号 マット 	1148574 号 靴ぬぐいマット 
--	---	--	---

他の意匠分類との関係(含まれない物品、意匠)

分類付与運用メモ (付与優先関係、懸案事項など)

過去に分類した物品の名称

靴ぬぐいマット	玄関マット	

意匠分類記号	意匠分類の名称
C1-330	車両用マット

対応する旧意匠分類		※移行方法…全部移行「全」、一部物品を移行「一」	
旧意匠分類記号	※	分類の名称 または 移行した物品	
C1-33	一	車両用マット	
参考分類・参考物品			
分類記号	分類の名称 または 物品の名称		
再掲載指示			
分類記号	分類の名称 または 物品の名称		
この分類に含まれる物品			
自動車用床敷きマット	車両用マット		
定義			
車両の床にのみ用いられる敷物を分類する。			
1177759号 建設機械用フロアマット 	1177669号 車両用フロアマット 	1161797 自動車用フロアマット 	1161795号 自動車用フロアマット 
他の意匠分類との関係(含まれない物品、意匠)			
分類付与運用メモ (付与優先関係、懸案事項など)			
過去に分類した物品の名称			
自動車用床敷きマット	自動車用フロアマット	車両用マット	



意匠分類記号	Dターム記号	Dタームの名称
C1-330	A	一座席用型

対応する旧意匠分類		※移行方法…全部移行「全」、一部物品を移行「一」
旧意匠分類記号	※	分類の名称 または 移行した物品
C1-33	一	車両用マット

参考分類・参考物品	
分類記号	分類の名称 または 物品の名称

定義(図例必須)

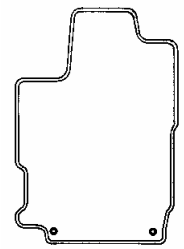
一座席の床面にのみ敷かれるものを付与する。
 運転席、助手席、後部各座席の何れかに使用されるものであること。

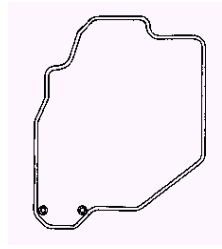
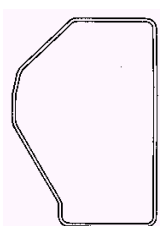
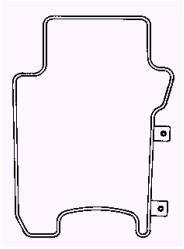
1183728 号 自動車用フロアマット 	1183728 号 	1167334 号 	1146134 号 	1146021 号 
---	--	---	--	---

他のDタームとの関係(付与しない意匠)
 通路用、荷台及び繋ぎ片は含まない。

1161795 号 自動車用フロアマット 
--

分類付与運用メモ (付与優先順位、懸案事項など)

このDタームと複数付与しないDターム		
記号	Dタームの名称	左記Dタームを複数組み合わせた意匠には付与しない。
B	二座席用型	



過去に分類した物品の名称	

意匠分類記号	Dターム記号	Dタームの名称
C1-330	B	二座席用型

対応する旧意匠分類 ※移行方法…全部移行「全」、一部物品を移行「一」		
旧意匠分類記号	※	分類の名称 または 移行した物品
C1-33	一	車両用マット

参考分類・参考物品	
分類記号	分類の名称 または 物品の名称

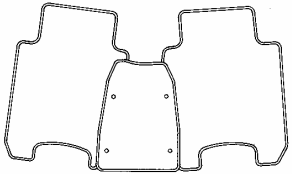
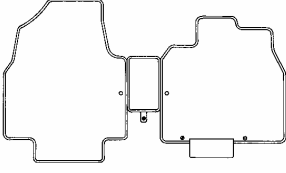
定義(図例必須)
 二座席の床面に繋げて敷かれるものを付与する。
 運転席と助手席、又は、後部左右座席が一体となったものであること。
 通路片及び繋ぎ片が含まれていても良い。

1146019号 自動車用フロアマット 	1131325号 自動車用フロアマット 	1161794号 自動車用フロアマット 	1176288号 自動車用フロアマット 
--	---	--	---

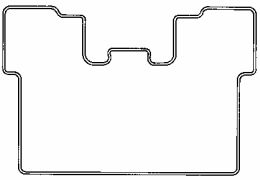
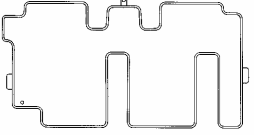
1146240号 自動車用フロアマット 	1131329号 自動車用フロアマット 
---	---

他のDタームとの関係(付与しない意匠)

分類付与運用メモ (付与優先順位、懸案事項など)

このDタームと複数付与しないDターム		
記号	Dタームの名称	左記Dタームを複数組み合わせた意匠には付与しない。
A	一座席用型	

過去に分類した物品の名称	
自動車用フロアマット	

意匠分類記号	意匠分類の名称
C1-34	一組の自動車用フロアマットセット

対応する旧意匠分類			※移行方法…全部移行「全」、一部物品を移行「一」
旧意匠分類記号	※	分類の名称 または 移行した物品	
C1-33	一	車両用マット	

参考分類・参考物品	
分類記号	分類の名称 または 物品の名称

再掲載指示	
分類記号	分類の名称 または 物品の名称

この分類に含まれる物品		
一組のフロアマットセット		

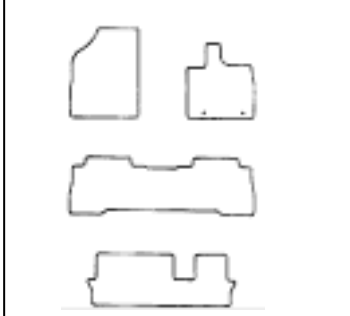
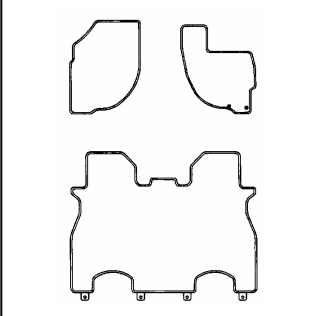
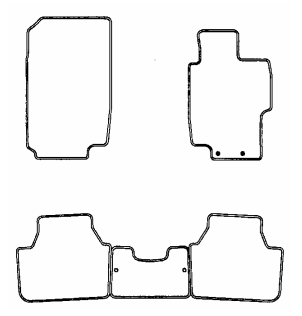
定義		
自動車用フロアマットの組み物を分類する。		
<p>1176308 号 一組の自動車用 フロアマットセット</p> 	<p>1176287 号 一組の自動車用 フロアマットセット</p> 	<p>1176284 号 一組の自動車用 フロアマットセット</p> 

他の意匠分類との関係(含まれない物品、意匠)

分類付与運用メモ (付与優先関係、懸案事項など)

過去に分類した物品の名称		
一組の自動車用床敷きマット		

意匠分類記号	意匠分類の名称
C1-3900	じゅうたん、靴ぬぐいマット等部品及び付属品

対応する旧意匠分類		※移行方法…全部移行「全」、一部物品を移行「一」
旧意匠分類記号	※	分類の名称 または 移行した物品
C1-390	一	じゅうたん、靴ぬぐいマット等部品及び付属品

参考分類・参考物品	
分類記号	分類の名称 または 物品の名称
L2-52100	縁石ブロック等
L6-100	建築用板

再掲載指示	
分類記号	分類の名称 または 物品の名称

この分類に含まれる物品	
滑り止めシート	フローカーペット用留め具

定義

物の部品及び付属品を分類する。

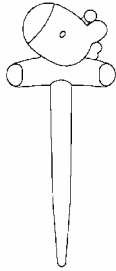
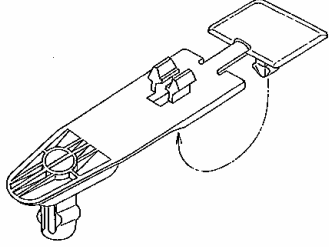
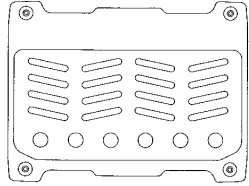
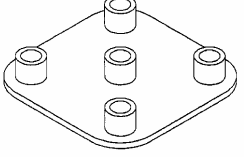
<p>1010230-001 号 レジャーシートに 用いる固定ピン</p> 	<p>1174668 号 フローカーペット用留め具</p> 	<p>1131395 号 自動車用足のせ板</p> 	<p>1056651 号 人工芝用滑り止め具</p> 
---	---	--	--

他の意匠分類との関係(含まれない物品、意匠)

電気カーペット用カバーはC1-31に分類する

分類付与運用メモ (付与優先関係、懸案事項など)

過去に分類した物品の名称	

意匠分類記号	Dターム記号	Dタームの名称
C1 - 3900	A	金具類

対応する旧意匠分類		移行方法...全部移行「全」、一部物品を移行「一」
旧意匠分類記号		分類の名称 または 移行した物品
C1 - 390	一	じゅうたん、靴ぬぐいマット等部品及び付属品

参考分類・参考物品	
分類記号	分類の名称 または 物品の名称

定義 (図例必須)
 じゅうたん止め具等の金具類を付与する。

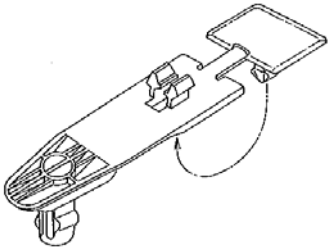
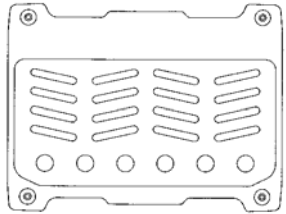
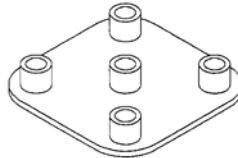
<p>1174668 号 フローカーペット用留め具</p> 	<p>1131395 号 自動車用足のせ板</p> 	<p>1056651 号 人工芝用滑り止め具</p> 
--	--	--

他のDタームとの関係 (付与しない意匠)
 長尺型材類はBを付与する。

分類付与運用メモ (付与優先順位、懸案事項など)

このDタームと複数付与しないDターム		
記号	Dタームの名称	左記Dタームを複数組み合わせた意匠にはBを付与する。
B	長尺型材類	

過去に分類した物品の名称		

意匠分類記号	Dターム記号	Dタームの名称
C1-3900	B	長尺型材類

対応する旧意匠分類		※移行方法…全部移行「全」、一部物品を移行「一」
旧意匠分類記号	※	分類の名称 または 移行した物品
C1-390	一	じゅうたん、靴ぬぐいマット等部品及び付属品
参考分類・参考物品		
分類記号	分類の名称 または 物品の名称	
L6-100	建築用板	
定義(図例必須)		
敷物の縁材や靴ぬぐいマット用型材等の長尺型材を付与する。		
<div style="border: 1px solid black; padding: 5px;"> <p>1139141 号 靴ぬぐいマット用型材</p>  </div>		
他のDタームとの関係(付与しない意匠)		
分類付与運用メモ (付与優先順位、懸案事項など)		
このDタームと複数付与しないDターム		
記号	Dタームの名称	左記Dタームを複数組み合わせた意匠にはBを付与する。
A	金具類	
過去に分類した物品の名称		
靴ぬぐいマット用型材	靴拭きマット用枠材	

意匠分類記号	意匠分類の名称
C1 - 3910	じゅうたんブロック等

対応する旧意匠分類		移行方法...全部移行「全」、一部物品を移行「一」
旧意匠分類記号		分類の名称 または 移行した物品
C1 - 391	—	床敷きマットブロック

参考分類・参考物品	
分類記号	分類の名称 または 物品の名称
L2 - 5200	道路用ブロック、板等
L6 - 100	建築用板
D5 - 300	浴室用設備具

再掲載指示	
分類記号	分類の名称 または 物品の名称

この分類に含まれる物品		
じゅうたんブロック	靴ぬぐいマットブロック	足ふきマットブロック

定義

敷物(じゅうたん、靴ぬぐいマット、等)を形成するための単位体で、嵌合部を連結させていくものを分類する。

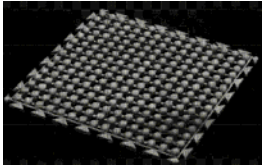
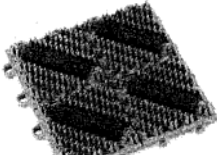
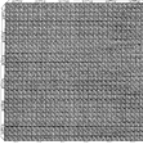
1034590 号 マット 	917547 号 靴拭きマット用ブロック 	985820-001 号 靴ぬぐいマットブロック 
---	--	---

他の意匠分類との関係(含まれない物品、意匠)

嵌合部を有するものであっても建築用床板(L6 100)、敷き板(L2 - 5220)は含まない。
ベランダ、バルコニー等に敷設する単位板(床敷きマットブロック)(L6 - 100)は含まない。

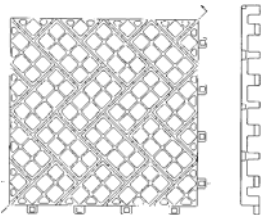
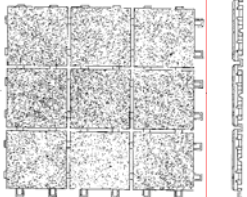
1089434 号 床敷きマットブロック 	1069978 号 床用パネル 
---	---

分類付与運用メモ (付与優先関係、懸案事項など)

過去に分類した物品の名称	
靴ぬぐいマットブロック	足ふきマットブロック

意匠分類記号	意匠分類の名称
C1-40	畳、ござ及びむしろ

対応する旧意匠分類			※移行方法…全部移行「全」、一部物品を移行「一」
旧意匠分類記号	※	分類の名称 または 移行した物品	
C1-40	全	畳、ござ及びむしろ	
参考分類・参考物品			
分類記号	分類の名称 または 物品の名称		
M1-30	合成樹脂地		
再掲載指示			
分類記号	分類の名称 または 物品の名称		
この分類に含まれる物品			
定義			
以下に展開されない、畳、ござ及びむしろ等を分類する。			
<div style="border: 1px solid black; padding: 10px; width: fit-content;"> <p>1041847 号 畳付き仮設床</p>  </div>			
他の意匠分類との関係(含まれない物品、意匠)			
分類付与運用メモ (付与優先関係、懸案事項など)			
過去に分類した物品の名称			

意匠分類記号	意匠分類の名称
C1-41	畳

対応する旧意匠分類			※移行方法…全部移行「全」、一部物品を移行「一」
旧意匠分類記号	※	分類の名称 または 移行した物品	
C1-41	全	畳	
参考分類・参考物品			
分類記号	分類の名称 または 物品の名称		
再掲載指示			
分類記号	分類の名称 または 物品の名称		
この分類に含まれる物品			
畳			
定義			
和室の床に敷くもので芯の表面にござを張ったものを分類する。			
1162866 号 畳 	912223 号 畳座 	834274 号 電気暖房畳 	
他の意匠分類との関係(含まれない物品、意匠)			
分類付与運用メモ (付与優先関係、懸案事項など)			
過去に分類した物品の名称			
畳			

意匠分類記号	意匠分類の名称
C1-42	ござ及びむしろ

対応する旧意匠分類 ※移行方法…全部移行「全」、一部物品を移行「一」		
旧意匠分類記号	※	分類の名称 または 移行した物品
C1-42	全	ござ及びむしろ



参考分類・参考物品	
分類記号	分類の名称 または 物品の名称

再掲載指示	
分類記号	分類の名称 または 物品の名称

この分類に含まれる物品		
ござ	むしろ	畳表
花むしろ		

定義

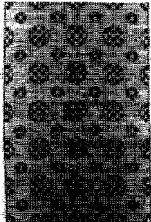
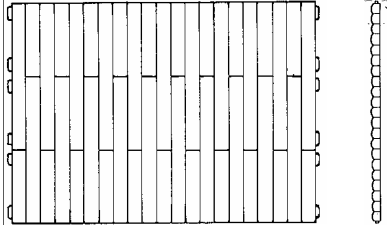
草茎を織って造った敷物。

<p>694841 号 花むしろ地</p> 	<p>683631 号 竹むしろ</p> 	<p>1147339 号 ござ</p> 
---	--	--

他の意匠分類との関係(含まれない物品、意匠)



分類付与運用メモ (付与優先関係、懸案事項など)

過去に分類した物品の名称		
ござ	むしろ	畳表
花むしろ		

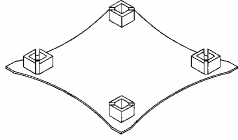
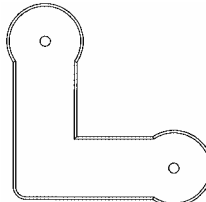
意匠分類記号	意匠分類の名称
C1-490	畳、ござ及びむしろ部品及び付属品

対応する旧意匠分類			※移行方法…全部移行「全」、一部物品を移行「一」
旧意匠分類記号	※	分類の名称 または 移行した物品	
C1-490	全	畳、ござ及びむしろ部品及び付属品	
参考分類・参考物品			
分類記号	分類の名称 または 物品の名称		
再掲載指示			
分類記号	分類の名称 または 物品の名称		
この分類に含まれる物品			
畳連結具			
定義			
畳、ござ、むしろ、の部品、付属品を分類する。			
<div style="border: 1px solid black; padding: 5px; width: fit-content; margin: 0 auto;"> <p>1176794 号 畳連結具</p>  </div>	<div style="border: 1px solid black; padding: 5px; width: fit-content; margin: 0 auto;"> <p>1098417 号 パネル畳木枠用連結具</p>  </div>		
他の意匠分類との関係(含まれない物品、意匠)			
分類付与運用メモ (付与優先関係、懸案事項など)			
過去に分類した物品の名称			
畳連結具			

意匠分類記号	意匠分類の名称
C1-491	畳べり地

対応する旧意匠分類 ※移行方法…全部移行「全」、一部物品を移行「一」		
旧意匠分類記号	※	分類の名称 または 移行した物品
C1-491	全	畳べり地
参考分類・参考物品		
分類記号	分類の名称 または 物品の名称	
M1-621	織ひも及び編ひも	
再掲載指示		
分類記号	分類の名称 または 物品の名称	
この分類に含まれる物品		
畳べり地		
定義		
・畳、ござ等の縁を飾る布を分類する。		
1174327 号 畳べり地 	1008421 号 畳べり地 	
他の意匠分類との関係(含まれない物品、意匠)		
分類付与運用メモ (付与優先関係、懸案事項など)		
過去に分類した物品の名称		
畳べり地		

意匠分類記号	意匠分類の名称
C1-500	カーテン、すだれ、のれん、かや等

対応する旧意匠分類 ※移行方法…全部移行「全」、一部物品を移行「一」		
旧意匠分類記号	※	分類の名称 または 移行した物品
C1-50	全	カーテン、すだれ、のれん、かや等
C1-55	全	かや

参考分類・参考物品	
分類記号	分類の名称 または 物品の名称

再掲載指示	
分類記号	分類の名称 または 物品の名称

この分類に含まれる物品		
かや		

定義

以下に展開されないカーテン、ブラインド、すだれ、のれん、かや等を分類する。

797931 号
音響用吸音反射布

838041-001 号
自動車用カーテン

他の意匠分類との関係(含まれない物品、意匠)

分類付与運用メモ (付与優先関係、懸案事項など)

過去に分類した物品の名称		

意匠分類記号	意匠分類の名称
C1-51	カーテン

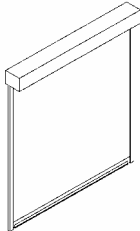
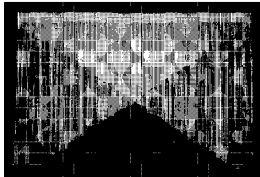
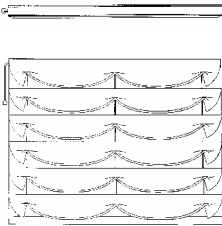
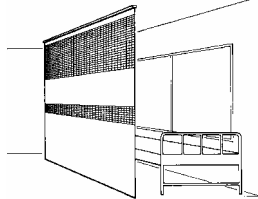
対応する旧意匠分類			※移行方法…全部移行「全」、一部物品を移行「一」		
旧意匠分類記号	※	分類の名称 または 移行した物品			
C1-51	全	カーテン			
参考分類・参考物品					
分類記号	分類の名称 または 物品の名称				
再掲載指示					
分類記号	分類の名称 または 物品の名称				
この分類に含まれる物品					
カーテン					
定義					
カーテンを分類する。					
1066562 号 シャッターカーテン 	1043736 号 カーテン 	1043175-001 号 カーテン 	910216 号 病院、施設用ベッドカーテン 		
他の意匠分類との関係(含まれない物品、意匠)					
アコーディオンドア、アコーディオンカーテン等間仕切り用のものは除く。(L4-611)					
分類付与運用メモ (付与優先関係、懸案事項など)					
過去に分類した物品の名称					
カーテン	シャッターカーテン				

意匠分類記号	意匠分類の名称
C1-52	すだれ

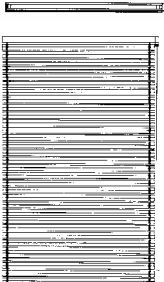
対応する旧意匠分類 ※移行方法…全部移行「全」、一部物品を移行「一」		
旧意匠分類記号	※	分類の名称 または 移行した物品
C1-52	全	すだれ
参考分類・参考物品		
分類記号	分類の名称 または 物品の名称	
再掲載指示		
分類記号	分類の名称 または 物品の名称	
この分類に含まれる物品		
すだれ		
定義		
竹等を編んで部屋の仕切りや日よけにつり下げて用いるすだれを分類する。		
1144231 号 すだれ 	810239 号 すだれ 	
他の意匠分類との関係(含まれない物品、意匠)		
分類付与運用メモ (付与優先関係、懸案事項など)		
過去に分類した物品の名称		
すだれ		

意匠分類記号	意匠分類の名称
C1-530	のれん

対応する旧意匠分類 ※移行方法…全部移行「全」、一部物品を移行「一」		
旧意匠分類記号	※	分類の名称 または 移行した物品
C1-53	全	のれん
C1-53A	全	玉のれん
参考分類・参考物品		
分類記号	分類の名称 または 物品の名称	
再掲載指示		
分類記号	分類の名称 または 物品の名称	
この分類に含まれる物品		
のれん	玉のれん	
定義		
店先や部屋の境につり下げて、日よけあるいは、目かくしに用いるのれんを分類する。		
1123587 号 のれん 	1111035 号 のれん 	948623 号 のれん 
他の意匠分類との関係(含まれない物品、意匠)		
分類付与運用メモ (付与優先関係、懸案事項など)		
過去に分類した物品の名称		
のれん		

意匠分類記号	意匠分類の名称
C1-54	ベネチアンブラインド

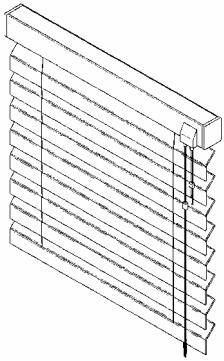
対応する旧意匠分類			※移行方法…全部移行「全」、一部物品を移行「一」		
旧意匠分類記号	※	分類の名称 または 移行した物品			
C1-54	全	ベネチアンブラインド			
参考分類・参考物品					
分類記号	分類の名称 または 物品の名称				
再掲載指示					
分類記号	分類の名称 または 物品の名称				
この分類に含まれる物品					
ベネチアンブラインド	バーチカルブラインド	ロールブラインド			
定義					
室内の窓をおおようにしてつるして使用する日よけで上げ下げできるブラインドを分類する。					
1160757 号 ブラインド 	1064072 号 ロールブラインド 	1034909 号 建物用ブラインド 			
他の意匠分類との関係(含まれない物品、意匠)					
網戸(L4-623)、建物用シャッター(L4-626)は含まない。					
分類付与運用メモ (付与優先関係、懸案事項など)					
過去に分類した物品の名称					
ベネチアンブラインド	バーチカルブラインド	ロールブラインド			

意匠分類記号	意匠分類の名称
C1 - 59	カーテン、すだれ、のれん、かや等の部品及び付属品

対応する旧意匠分類 移行方法...全部移行「全」、一部物品を移行「一」		
旧意匠分類記号		分類の名称 または 移行した物品
C1 - 59	全	カーテン、すだれ、のれん、かや等部品及び付属品

参考分類・参考物品	
分類記号	分類の名称 または 物品の名称

再掲載指示	
分類記号	分類の名称 または 物品の名称

この分類に含まれる物品		
カーテン結束具	すだれ用篠	玉のれん用玉
のれん用つり下げざお	ベネチアンブラインド用スラット	ベネチアンブラインド用ボトムレール
ベネチアンブラインド用つり下げ金具	ベネチアンブラインド用ヘッドボックス	ベネチアンブラインド用ラダーテープ

定義

カーテン、すだれ、のれん、ブラインド(ベネチャンブラインド)等の部品及び付属品。
カーテンレール等天井又は壁面に取り付けられるものは除く。

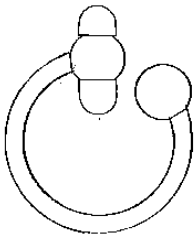
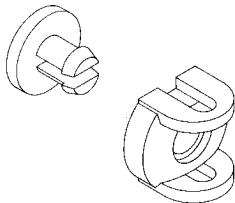
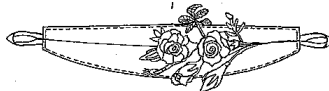
1179254号 タッセル 	1167832号 カーテン用吊し紐通し具 	1161334号 創作花付きカーテン留め具 
--	--	--

他の意匠分類との関係(含まれない物品、意匠)

カーテンレール材(L7 - 52)、及びカーテンランナー、カーテンつり金具、カーテン房掛け具、カーテンレール用ブラケット、カーテンストッパー(L4 - 692代)は含まない。



分類付与運用メモ (付与優先関係、懸案事項など)

過去に分類した物品の名称		
カーテン結束具	すだれ用篠	玉のれん用玉
のれん用つり下げ竿	ベネチアンブラインド用スラット	ベネチアンブラインド用ボトムレール
ベネチアンブラインド用つり下げ金具	ベネチアンブラインド用ヘッドボックス	ベネチアンブラインド用ラダーテープ

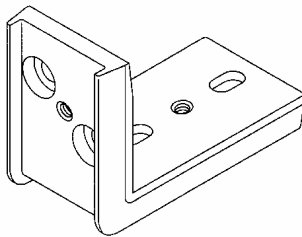
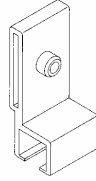
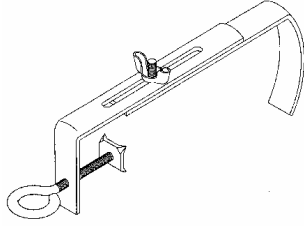
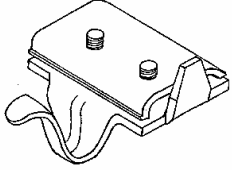
意匠分類記号	Dターム記号	Dタームの名称
C1-59	A	金具類

対応する旧意匠分類		※移行方法…全部移行「全」、一部物品を移行「一」	
旧意匠分類記号	※	分類の名称 または 移行した物品	
C1-59	—	カーテン、すだれ、のれん、かや等部品及び付属品	
参考分類・参考物品			
分類記号	分類の名称 または 物品の名称		
L4-6594	カーテンレール用ブラケット		
定義(図例必須)			
カーテン、すだれ、のれん、かや等部品及び付属品のうち金具類を付与する。			
1162044 号 ブラインド取り付け補助具 	1160882 号 カーテン用吊し紐 ストッパー保持具 	1159329 号 すだれ用留め具 	1149063 号 すだれ等の掛け 金具 
他のDタームとの関係(付与しない意匠)			
長尺型材類は、Bを付与する。			
分類付与運用メモ (付与優先順位、懸案事項など)			
このDタームと複数付与しないDターム			
記号	Dタームの名称		左記Dタームを複数組み合わせた意匠にはBを付与する。
B	長尺型材類		
過去に分類した物品の名称			

意匠分類記号	Dターム記号	Dタームの名称
C1-59	B	長尺型材類

対応する旧意匠分類		※移行方法…全部移行「全」、一部物品を移行「一」
旧意匠分類記号	※	分類の名称 または 移行した物品
C1-59	一	カーテン、すだれ、のれん、かや等部品及び付属品
参考分類・参考物品		
分類記号	分類の名称 または 物品の名称	
L7-52	カーテンレール材、つり戸車レール材	
定義(図例必須)		
カーテン、すだれ、のれん、かや等部品及び付属品のうち長尺型材を付与する。		
<div style="border: 1px solid black; padding: 5px;"> <p>1161894 号 ロールブラインド用ロッド</p>  <p>拡大図</p>  </div>		
他のDタームとの関係(付与しない意匠)		
分類付与運用メモ (付与優先順位、懸案事項など)		
このDタームと複数付与しないDターム		
記号	Dタームの名称	左記Dタームを複数組み合わせた意匠にはBを付与する。
A	金具類	
過去に分類した物品の名称		

意匠分類記号	意匠分類の名称
C1-60	テーブル掛け等

対応する旧意匠分類 ※移行方法…全部移行「全」、一部物品を移行「一」		
旧意匠分類記号	※	分類の名称 または 移行した物品
C1-6	一	テーブル掛け等(ナプキンをC1-7へ移動)
参考分類・参考物品		
分類記号	分類の名称 または 物品の名称	
F2-73110	デスクマット等	
再掲載指示		
分類記号	分類の名称 または 物品の名称	
この分類に含まれる物品		
テーブル掛け	テーブルセンター	ランチョンマット
電話機用敷物		
定義		
テーブル掛け、テーブルセンター、および、ランチョンマット等テーブルの上に掛けたり敷いたりする布やマットを分類する。電話機等の下に敷く布を含む。		
1131233 号 ランチョンマット 	1130611 号 料理用飾り敷き紙 	986828 号 ランチョンマット 
他の意匠分類との関係(含まれない物品、意匠) 事務机用のデスクマット(F2-73110)は含まない。 飲食器用の受け具、コースター(C5-531)は含まない。		
分類付与運用メモ (付与優先関係、懸案事項など)		
過去に分類した物品の名称		
テーブル掛け	テーブルセンター	ランチョンマット
電話機用敷物		

意匠分類記号	Dターム記号	Dタームの名称
C1-60	A	平面形状方形以外

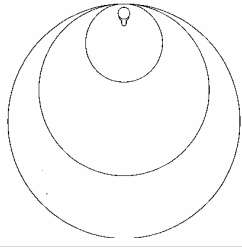
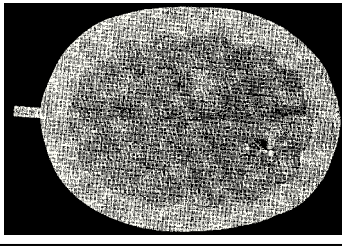
対応する旧意匠分類		※移行方法…全部移行「全」、一部物品を移行「一」
旧意匠分類記号	※	分類の名称 または 移行した物品
C1-6	一	テーブル掛け等
参考分類・参考物品		
分類記号	分類の名称 または 物品の名称	
定義(図例必須)		
平面形状が方形(正方形、長方形のもの、角丸を含む)以外の形状の物。		
1145907号 ランチョンマット 	853992号 ランチョンマット 	
他のDタームとの関係(付与しない意匠)		
分類付与運用メモ(付与優先順位、懸案事項など)		
このDタームと複数付与しないDターム		
記号	Dタームの名称	左記Dタームを複数組み合わせ た意匠には を付与する。
過去に分類した物品の名称		

意匠分類記号	意匠分類の名称
C1-70	タオル等

対応する旧意匠分類			※移行方法…全部移行「全」、一部物品を移行「一」		
旧意匠分類記号	※	分類の名称 または 移行した物品			
C1-7	全	タオル			
C1-6	一	ナプキン			
参考分類・参考物品					
分類記号	分類の名称 または 物品の名称				
C3-341	ぞうきん				
C4-1020	あかすり等				
B2-8	ハンカチ				
再掲載指示					
分類記号	分類の名称 または 物品の名称				
この分類に含まれる物品					
タオル	手ぬぐい			ふきん	
ナプキン					
定義					
タオル、バスタオル、手ぬぐい、手拭き、ナプキン等の身体を拭くもの、および食器拭きであるふきんを分類する。					
1177031 号 タオル	1148029 号 手ぬぐい	1133867 号 タオル			
					
他の意匠分類との関係(含まれない物品、意匠)					
ぞうきん(C3-341)、あかすり(C4-1020)、ハンカチ(B2-8)、は含まない。					
分類付与運用メモ (付与優先関係、懸案事項など)					
過去に分類した物品の名称					
タオル	手ぬぐい			ふきん	