

**JOHANNES KEPLER  
GESAMMELTE WERKE**

HERAUSGEGEBEN IM AUFTRAG  
DER DEUTSCHEN FORSCHUNGSGEMEINSCHAFT  
UND DER  
BAYERISCHEN AKADEMIE DER WISSENSCHAFTEN

UNTER LEITUNG VON  
WALTHER VON DYCK † UND MAX CASPAR

C. H. BECK'SCHE VERLAGSBUCHHANDLUNG  
MÜNCHEN



IOHANNIS KEPLERI  
Mathematici Caelarum  
hanc Imaginem  
ARGENTORATENSIS BIBLIOTHECÆ  
CONLECT  
MATTHIAS BERNECCERVS  
Kal. Ianuar. Anno Chr.  
M. DC. XXVII

**JOHANNES KEPLER**  
**GESAMMELTE WERKE**

**BAND XVIII**

**BRIEFE 1620-1630**

**HERAUSGEGEBEN VON**  
**MAX CASPAR**

**C. H. BECK'SCHE VERLAGSBUCHHANDLUNG**  
**MÜNCHEN MCMLIX**

Das Titelbild ist eine Reproduktion des im Besitz des Thomas-Stifts in Straßburg  
befindlichen Originals, das Kepler im September 1620 durch J. Gringallet  
als Geschenk seinem Freund Bernegger nach Straßburg bringen ließ.

Gedruckt mit Unterstützung der Deutschen Forschungsgemeinschaft in der  
C. H. Beck'schen Buchdruckerei, Nördlingen  
Printed in Germany

**BRIEFE**

1620—1630

## 884. KEPLER AN MICHAEL MÄSTLIN IN TÜBINGEN

Linz, 12. April, 28. Mai, 19. Juni 1620

Wolfenbüttel, Herzog-August-Bibliothek, Cod. Aug. fol. 15, 3 Bl. 305-312. Bl. 306v-312 eigenhändig

Wien, Nationalbibliothek, Cod. 10702, Bl. 46v-56. Bl. 46v-47v, 54-56 eigenhändig

305 **C**larissime Vir. Nuncius me absente literas tuas in meas aedes intulit, cum denunciatione, ut intra praestitutum tempus responderem. Brevis igitur esse studeo; an id sim assecuturus finis Epistolae ostendet. Gratias ingentes ago et pro observatione tua Eclipseos et pro examine meae. Opus verò tibi esse puto declaratione quarundam rerum, qua percepta rogo ut iteres censuram tuam: res enim magna agitur de locis sc: omnium fixarum. Primum parallaxis  $\gg 62'. 10''$  nequaquam a me fuit adhibita altitudinij 50 graduum, sed est haec parallaxis altitudinis in ipso Horizonte. Demonstravi autem ante 16 annos in Opticis, capite IX  
 10 fol. 320 quod posito uno certo gradu Eclipticae in Horizonte, eoque retento immobili in eo, Luna verò per totum semicirculum Eclipticae extantem eunte, in eadem à Terrâ distantia, semper eadem maneat  
 † parallaxis latitudinis. (*Randbemerkung*: Sit 24  $\mathfrak{M}$  in ortu sit etiam eadem distantia  $\gg a \oplus$ , erit parallaxis latitudinis  $\gg$  tanta in 24  $\mathfrak{Q}$  in Nonagesimo quanta in 24  $\mathfrak{M}$  in oriente vel in 24  $\mathfrak{S}$  in occidente.) Vt igitur sinus totus, ad sinum distantiae Nonagesimi à vertice, ita  $62'. 10''$  ad parallaxin latitudinis. Et ut idem sinus totus, ad sinum altitudinis Nonagesimi, ita  $62'. 10''$  ad parallaxin longitudinis Horizontalem: ut verò totus ad sinum dist:  $\gg$  à Non: ita Parall: long: Horizontalis ad parall: long: in  
 20 propositâ altitudine  $\gg$ . Hinc patet, si sinus alt: Non: multiplicetur in sinum dist:  $\gg$  à Non: factus in  $62'. 10''$ , ablatis 10 figuris ultimis, confectum iri parallaxin long: Horizontalem.

Atqui multiplicationes tolluntur, additione logarithmorum, ut demonstravit Neperus. Itaque invenies hoc tempore alt:  $\gg 55$  semidd:  $\oplus$  ex meâ parallaxi  $62'. 10''$ , puta Horizontalj altitudinis.

† Vt autem tibi per hanc occasionem explicem obiter rationem logarithmorum: attende primò nomen, quòd sint aliqui numeri qui sunt ἀριθμοὶ τοῦ λόγου. Verbi causâ, sit minima omnium proportio suscepta inter numeros 100000.00 et 99999.99: haec proportio signetur unitate  
 30 (·quanta nimirum est terminorum differentia·). (*Randbemerkung*: Etsi logarithmij sunt adhuc accuratiores. Nam initium debet fieri à proportionem adhuc longè minorj: ita ut haec proportio inter 100000.00 et 99999.99 acquirat nomen paulò majus unitate. Itaque Neperus quidem, non incipiens à proportionem satis parva, dat Logarithmum proportionis

duplae, seu inter 100000.00 et 50000.00 istum 69314.69. Ego vero, quaesitâ radice vicesimâ quartâ, semper ad figuras 16 (·toties scilicet bisectâ proportionē inter 10 etc. et 5 etc.·) deinde ultimae harum radicum defectu à 1000000000000000000, assumpto pro Nomine hujus minimae proportionis, eoque nomine rursum vices quater duplicato, inveni Logarithmum proportionis duplae (·seu ad 50000.00·) istum <sup>40</sup> 69314.72 tribus unitatibus plus quam Neperus. Etsi nihil magnopere interest, quo numero denominetur minima assumpta proportio, modo id nomen in toto Canone observatur.)

Jam scis quod proportio inter numeros 99999.99 et 99999.98 sit maior quam illa prior; et sequens rursum maior sc: inter 99999.98 et 99999.97: et sic consequenter. Sic ut proportio inter 50000.01 et 50000.00 sit maior quàm ulla priorum, quae sit proximorum numerorum ordinis naturalis. Quia ergo primae proportionis quantitas est expressa numero 1, secundae quantitas non exprimetur numero 1, sed aliquo paulò maiorj, et sic consequenter: ipsa <sup>1</sup> denique inter 50000.01 <sup>50 3058</sup> et 50000.00 exprimenda erit numero 2 proximè.

(*Randbemerkung*: Haec clarius ex meo Canone.

Numerj absoluti	Logarithmi	Diff.
100000.00	000.00	
		100.05
99900.00	100.05	
		100.15
99800.00	200.20	
etc.	etc.	etc.
50200.00	68915.52	
		199.40 <sup>60</sup>
50100.00	69114.92	
		199.80
50000.00	69314.72	
		200.20
49900.00	69514.92	

Vides primam differentiam ad 100000.00 esse 100.05 ultimam ad 50000.00 esse 200.20, duplam prioris quia proportio 50000.00 ad 49900.00 eadem est quae 100000.00 ad 99800.00 et verò ad 99800.00 vides etiam 200.20 assignatum logarithmum.) <sup>70</sup>

Denique ergo si quaeratur, quanta sit proportio 100000.00. 50000.00 hoc est 2. 1. in ea numeratione, quâ minima superius fuit 1, respondetur

40) 500000.00

sic: primò si omnes intermediij numerj ordinis naturalis semper bini et bini unitate differentes constituerent eandem quantitatem proportionis: tunc quia inter 100000.00 et 50000.00 intersunt 49999.99 numerj; numerus igitur proportionis 100000.00. 50000.00 esset 50000.00. Sed quia posterior quaeque est maior quam 1. ergo numerus proportionis duplae in suscepta dimensione, fiet 69314.72: toties nimirum continetur proportio 100000.00|99999.99 in proportione 100000.00|50000.00, vel 2. 1.

Haec est factura Logarithmorum: cui demonstrandae schemate opus non est. Jam attende quo modo per Logarithmos aboleatur multiplicatio. Sit ut

A	B
100000.00 ad	90000.00 sic
C	D
80000.00 ad	72000.00.

A D

Hic proportio 100000.00. 72000.00

componitur ex proportionibus tribus, scilicet

A B  
ex 100000.00 . 90000.00. et

B C  
ex 90000.00 . 80000.00. et

C D  
ex 80000.00 . 72000.00.

quare etiam numeratio proportionis A D scil: Logarithmus eius, componetur ex Logarithmis AB, et BC, et CD. (*Randbemerkung*: Data proportione numerorum quocunque ad communem 100000.00 maiorem omnibus, dantur numerj ipsi, eâdem operâ.) Atqui proportio CD est aequalis proportioni AB. Ergò Logarithmus AD componetur ex duobus Logarithmis ipsius AB et ex Logarithmo BC. Sed unus Logarithmus AB et Logarithmus BC componunt Logarithmum AC: quia ipsae proportionibus AB et BC sunt elementa proportionis AC: Ergo unus Logarithmus AB (1053605) et unus AC (2231436), componunt Logarithmum AD (3285040+).

Hac demonstratione perceptâ, non est ut amplius dubites circa Logarithmos. Nam optio tibi datur, vel his utj addendo, vel pro ijs multiplicare sinus expressorum arcuum.



Alterum caput declarandum est hoc, quod non nititur praecipue 110  
 mea observatio rectitudine anguli ad Lunam, sed additur, quo momento,  
 qua altitudine Aldebaran, angulus ad priorem stellam fuerit rectus et cum  
 centro  $\gg$ , et cum margine occidentalij: hoc habet magnam certitudinem,  
 quia linea stellarum est pene parallela Eclipticae: additur etiam, quo  
 momento visa sit  $\gg$  distare aequaliter ab utrâque stellâ, angulo ad  
 Lunam existente quasi recto: quanquam hic aestimatio fallj potuit  
 ob duas causas; itaque non cupio ut quicquàm tribuatur huic notationj,  
 caeterae tamen per se stant, sine hac.<sup>1</sup>

Tertiò sic est intelligenda mea observatio, quòd uno quidem minuto 306  
 temporis priusquam Aldebaran distaret a vertice Gr.  $58^\circ$ , fuerit initium: 120  
 notavi enim, quòd provinciale uno quadrante serius sonuerit per totam  
 durationem. Computavi sanè et ego medium ex observatis H. 3. 48.  
 Tubingae H. 3. 27. Differentia Mer:  $5\frac{1}{4}$  gr: cum ex Eclipsi 1617 colle-  
 gerim  $5^\circ. \frac{1}{2}$  gr: quanquam per longiusculam et suspectam durationem.

Quòd igitur angulum Eclipticae cum meridiano computas  $70^\circ. 44'$ ,  
 ita et ego habeo in tabulis Epitomes meae, sc: ad 23  $\Omega. 70^\circ. 50'$ , ad  $\dagger$   
 24  $\Omega. 70^\circ. 36'$ . Angulo verò Eclipticae cum Verticali Lunae etsi alias  
 ego non utor, utar tamen nunc. Nam ut S. totus ad S. distantiae  $\gg$  à  
 vertice  $50^\circ. 47'$ , ita S.  $62'. 10''$  ad S. Parallaxis  $\mu\eta\kappa\omicron\pi\lambda\alpha\tau\omicron\upsilon\epsilon\varsigma$ , competentis  
 huic dist: a Vertice. Vt vero S. totus ad sinum angulj Ecl: et Verticalis: 130  
 $39^\circ. 14'$ : ita haec parall:  $\mu\eta\kappa\omicron\pi\lambda\alpha\tau\eta\varsigma$  ad parallaxin latitudinis. Ex hoc  
 fundamento operabor ego per logarithmos ( $\cdot$  breves).

G. $1^\circ. 2'. 10''$	Log. 401 200	401 200
G. $50^\circ. 47'$	Log. 25 520	25 520
G. $39^\circ. 14'$ vitiosè	Log. 45 811;	At correctè $43^\circ. 38\frac{1}{2}'$ Log. 37 085
	Log. 472 531	Log. 463 805
Hic daret G. $0^\circ. 30'. 38''$ .		dat G. $0^\circ. 33'. 20''$

Ad exquirendum consensum etiam meo utar modo. Quia enim AR.MC.  
 est abs te computata  $145^\circ. 46'$  oritur igitur  $10^\circ. 38'$   $\text{in}$  angulo Orientis  
 ex Epitome mea existente  $57^\circ. 40'$ . Distat igitur Non: a vertice  $32. 20.$  140  
 Ergo logarithmus ad

	$32^\circ. 20'$	est	62 578
Logarit: Gr:	$1^\circ. 2'. 10''$		401 200
	Gr: $0^\circ. 33'. 20''$	Logar:	463 778
In meridiano	23. 24 $\Omega$		
In Nonages:	10. 38 $\Omega$		
MN	12. 46	Antilogarit.	2 502
Declinatio culminant.	13. 46		

	Alt aeq.	41. 44		
150		55. 30.	Logar.	19342
	Ang: Ecl: El: Hor: 57°. 40'		Logar.	16840
	idem qui supra.			

Ex his datis probabo etiam angulum Eclipticae cum verticali tuum.

	»	29°. 3' II		
	Non.	10. 38 Ω		
		41. 35.	Log.	40991
	Non: à vertice	32°. 20'	Meso:	457304
			Mesologarith:	47394
	qui dat	43°. 38 $\frac{1}{2}$ '.		

160 Omnia consentiunt, angulum Eclipticae cum verticali Lunae esse maiorem, sc: non 39°. 14', sed 43°. 38 $\frac{1}{2}$ '.

Opinor si sinum G. 41°. 35' in foecundum G. 32°. 20' multiplices, proditurum foecundum Arcus 43°. 38 $\frac{1}{2}$ '. Et hanc esse legitimam viam inquirendi Ang: Ecl: et verticalis.

Quartò, quod attinet magnitudinem defectus, mihi insolens non est, eum diversis viderj diversum. Ego certè et Gringalletus meus diligentissimj hic fuimus et usi sumus perspicillis non nimium multiplicanti-  
bus, sic ut Luna tota simul videri possit. Et quamvis non accuratè potuerit aestimarj, non tamen dubitamus, quin circa medium esset  
170 nona pars Lunae in lumine circiter. Sanè haec incertitudo observandi digitos, fecit me tandem desperare de parallaxj ☉ Observationibus hisce eruendâ, quod non dissimulavj in Comm: Martis, inque Ephemeridum praeambulo (·Opt: meae fol. 304. 351·). Itaque in Epitoma, quae forte edetur, parallaxin ☉ constituam a priorj, minorem eam faciens,  
† 306 quàm in Ephemeridibus<sup>1</sup> et omnino tantam, quantam in Comm: ☿ suspicatus sum. Nam si hoc axioma usurpem, toties Solem esse maiorem Terra, quoties distantia ☉ Apogaea maior est semidiametro ⊕; et vicissim toties Terram maiorem Luna, quoties distantia Lunae est maior semidiametro ⊕ eiusdem: sequitur, assumpto visionis Apogaeo angulo 30. (·qui  
180 habet etiam suas rationes, a priorj·) Solem abesse in apogaea distantia 3469 semidiametris. Lunam 59: Ergo Solis parallaxis circiter 1'. Pro concinnitate verò proportionis, quam elegi in Ephem: Num: 7. jam obtineo aliam concinnitatem sanè quàm mirabilem: scilicet hanc, quòd his legibus Sphaerae Lunae fit medium proportionale inter globum terrae et sphaeram Solis (·seu Terrae·) sicut lib: de Stella Nova Sphaeram Saturni extimj mobilium feci medium proportionale inter globum  
† Solis motoris et Sphaeram fixarum; quod ea re confirmatur, quòd sicut

motus planetarum ex Sole est, sic etiam motus Lunae est ex terra, ex utriusque sc: globi tornatione circa axem. Sed haec obiter.

Nunc igitur his dilucidatis, rogo maiorem in modum idque propter bonum publicum, et propter honorem professionis nostrae, quae consistit in hoc adiuvando, ut dispicias quid agendum putes in motu fixarum emendando. Nam similia etiam ex nonnullis observationibus Veneris videor eruere posse: ut ita diurnae ♀ observationes cum proximis Tychonicis nocturnis, interventu horarij ♀ non optimè convenient. 190

Haec ultima mea emendatio (· pro nunc quidem ·) non potuit hactenus fieri, priusquam haberem observationes 4 Eclipsium Lunae, uno loco habitas, et observationibus aliorum locorum, sc: Tubingae et Romae confirmatas. His parallaxibus assumptis, et Horario (· etiam a priorj ·) non nihil emendato, retento vero angulo latitudinis Copularj et loco nodi ut in Ephemeridibus, Eccentricitate verò Lunae reali simplici, et diametro  $\gg$  in Apogaeo  $30'$ : observationes supra vota tueor, quoad digitos et durationes: in accommodatione temporis adhuc haereo. 200

Mitto salutis loco Theoriam Lunae renovatam. †

A centrum Terrae, B centrum Eccentrici Lunae (· qui tamen intelligatur Ellipticus, ut sunt Eccentrici caeterorum planetarum ·) DE linea

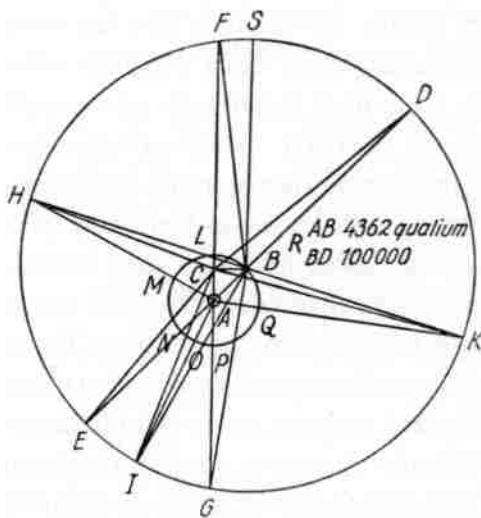

apsidum, FG linea Copularum: BLMNOPQ circellus respectu copularum annuus in antecedentia, sed respectu fixarum, novennis fere, inque consequentia. AD, AF, AH, AE, AI, AG, AK lineae veri motus Lunae. Ponamus centrum B in uno mense esse immobile, etsi id movetur versus Q, in uno mense per unum signum ferè. Ducta igitur ex B perpendiculari in FG lineam copularum, quae sit BC, erit C punctum aequationis menstruae; et F veluti Apogaeum 210

quoddam, quia D apogaeum est ipsi vicinius, G perigaeum, quia à D remotius; et in FHG menstruae aequationes erunt subtractoriae, in GKF adjectoriae.<sup>1</sup> 220

Luna igitur versante in lineâ Apsidum Anomaliae solutae, hoc est in D vel E, tunc etsi nulla potest esse Prosthaphaeresis Anomaliae solutae, est tamen aliqua Prosthaphaeresis Anomaliae menstruae, quippe 207

puncta D, E versantur extra lineam Apsidum Anomaliae menstruae FG. Hanc verò Prosthaphaeresin prodit area triangulj aequatorij, quod  
 230 stat super Eccentricitate menstruae aequationis CA. Nam  $\text{D}$  in E existente, menstrua aequatio est CEA area. Sit enim vera distantia  $\text{D}$  ab  $\text{E}$  angulus FAE; tempus huic angulo respondens erit in sua proportione majus hoc angulo, quantitate areae CEA: Seu quod est dilucidius, sit notus locus lineae AD sub fixis, Lunâ igitur existente in ejus oppo-  
 sito E, tempus respondens angulo DAE (· duobus rectis·) seu semicirculo Orbitae DHE componetur ex areâ semicirculj DHE, et ex triangulo CEA. Et vicissim, Lunâ in D Apogaeo versante, quando debebat fieri numerationis temporis initium, seu quando Anomalia Media debebat esse  $\circ$ . si nulla esset aequatio menstrua; tunc jam existente hac  
 240 numeramus tanto minus quam  $\circ$ . quantum valet area DAC. Ita conciliatur angulo visionis, seu verae distantiae  $\text{D}$  a  $\text{E}$  FAD, vel FAE suum justum tempus seu Anomalia media.

Vicissim sit planeta vero motu (· vel propè vero, quia nondum correctus est per Variationem, de quâ dicitur infrâ·) sit inquam in F:  $\text{E}$   $\odot$  vel in G:  $\text{E}$   $\odot$ . Hic quia Luna collocatur in Apsidibus Anomaliae menstruae, nulla est Prosthaphaeresis menstrua, at est aliqua prosthaphaeresis Anomaliae solutae, planè similis planetis caeteris; ostenditur enim et per angulum et per valorem areae triangulj BFA, BGA, per suas scilicet partes physicam et opticam in unum compositas. Angulus  
 250 enim verae elongationis Apogaej  $\text{D}$  ab  $\text{E}$   $\odot$ , sc: DAF minor est angulo DBF, et arcu DF, quantitate BFA angulj; eidem verò angulo DAF respondet Anomalia media, valor areae DAFD. Sic angulo DAG areae DAGD valor assignat suam Anomaliâ mediam, seu complementum ejus ad semicirculum.

Tertiò operae precium est videre Prosthaphaereses mixtas ex Solutae et ex Menstruae Anomaliae Prosthaphaeresibus. Sit primo Luna inter unius Apogaeum et alterius perigaeum, ut in punctis H. K. idque motu propè vero. Hic consideranda sunt bina pro uno triangula aequatoria, pro solutâ BHA vel BKA, pro menstruâ CHA vel CKA. Angulo igitur  
 260 DAH respondet Anomalia media composita ex areâ DAHD, et ex areâ CAH: et angulo DAK, respondet Anomalia media composita ex arcis DAKD, et CAK.<sup>1</sup>

307<sup>v</sup> Sit deinde Luna inter duo Apogaea, vel inter duo perigaea ut in I. Hic triangulum solutae est BAI in semicirculo solutae ascendente; at triangulum menstruae est CAI in semicirculo menstruae descendente; valores itaque triangulorum sunt inter se affectionis contrariae, quare hic angulo DAI respondet Anomalia media, constans ex valore areae DKIA, sed à quo diminutus sit valor areae CIA.

Hactenus retinuimus distantiam DAF, Solis oppositi ab Apogaeo  $\text{D}$  unam et eandem: cum tamen separatio sit ferè annua. Notandum ergò, <sup>270</sup> si Apogaeum sit in  $\delta$  vel  $\epsilon$   $\odot$ , hoc est, si coincident AD, et AF, tunc B centrum eccentrici erit in L vel P. Tunc igitur, positâ Lunâ in H vel K: erit pars aequationis Optica, ut hactenus, angulus LHA vel LKA: at physica pars aequationis tam Solutae, quam menstruae communiter est desumenda ex areâ LHA, vel LKA, bis sumptâ. Quia perpendicularis BC tunc est nulla, quippe absumpta in punctum L, ut sic utrumque triangulum, tam solutae, quàm menstruum eandem habeant basin AL. Vicissim si Apogaeum D sit in Quadrâ et angulus DAF rectus, tunc perpendicularis BC cadit in A centrum terrae, quare Eccentricitas aequantis AC est nulla, igitur et aequatio menstrua tunc nulla toto orbitae <sup>280</sup> circuitu. Ita satis clarum efficitur tarditatem sideris ex aucto intervallo, esse duplo majorem circa Apogaeum in copulis, quam vel in planetis caeteris, vel etiam in ipsâ Lunâ circa Apogaeum in Quadrâ. Et haec intelligantur de aequationibus ex antiquo cognitâ, remota jam Variatione Tyronicâ, de qua huc usque nihil est dictum. Sed notanda est haec ratio dupli, quia oculos videtur aperire circa causas motuum physicas indagandas.

Hactenus Hypothesis renovata. In Ephemeride et per hos annos intermedios duplicem Eccentricitatem statui: ut sicut in solutâ, Prosthaphaereses causatur Eccentricitas, partim opticè partim physicè, <sup>290</sup> sic etiam in Menstruâ prosthaphaereses dividerentur inter physicam et opticam, et ut physica retardatio solitam suam causam haberet, mutationem sc: intervalli Lunae et Terrae. Verum sic Eccentricitas copularum mihi nata fuit 6543, Simplex seu Quadrarum 4362. Atqui ex diligentj tractatione Eclipsium deprehendj, retinendam esse etiam in copulis simplicem Eccentricitatem 4362: ut sint in copulis distantiae ad unguem eadem a Terrâ, quas reperit Braheus in Quadrâ, Semidiametrorum  $\oplus$  à 59 in 54.

Hoc itaque pacto Menstrua Prosthaphaeresis nunc habet formam merè physicam, non verò ut illa prior, ex dimidio opticam. Et tamen <sup>300</sup> haec physica retardatio causam habet consimilem. Sicut enim in soluta Eccentricitas AB, augens distantias Lunae a fonte motus A superius, auget etiam physicas moras: sic nunc in Menstrua, quia circulus illuminationis, semper perpendicularis ipsi FG, rationem fontis habet; eadem Eccentricitas AB, habet suam certam altitudinem super planum illuminationis, quae altitudo est AC; et operatur haec Elevatio AC physicam retardationem in Menstrua, maximam circa F, non minus, quàm in Solutâ, ipsa Elevatio B super A, operatur retardationem maxi-

278) sic statt si

mam circa D. Itaque triangula CHA etc. quae cum areis suis significant  
 310 retardationem physicam, non carent sua etiam causâ, quod hactenus  
 me torserat, adque confingendam peculiarem Eccentricitatem adegerat.  
 Omnibus modis, Maestline praestantissime, dives est, et sibipso suf-  
 ficientissima, physica speculatio motuum.

Sequitur igitur calculus. In eo hoc unum deest, quod Datâ Anomaliâ  
 mediâ, non aliter invenitur anomalia coaequata, nisi per Falsj regulam,  
 † ut in Commentarijs Martis luculenter ostendj. Ad tabulas verò con-  
 † struendas nihil nos impedit incipere ab Anomaliâ Eccentrj, quae mihi  
 est quantitate media inter veteribus dictam mediam et inter coaequatam.  
 Etsi verò tradita est ratio computandj in Marte, tamen, ne te circum-  
 320 cursi'tare opus sit per varios libros, repetam hic modum, ut videas  
 ejus facilitatem et certitudinem.

Ponatur Anomalia Eccentri  $60^\circ$ . quaeritur et quanto tempore (quod  
 est Anomalia media) Luna versetur in hoc arcu, et quanto angulo ex  
 terra spectetur hic arcus Orbitae, quae ut in planetis, figuram habet  
 Ellipticam. Igitur sinus erit 86603, qui multiplicatus in dimidium  
 Eccentricitatis Solutae An: sc: in 2181, conficit aream triangulj, quae  
 quantum valeat, facile computatur. Nam area totius semicirculj, ex  
 Archimede petita, valet Anomaliâ mediam  $180^\circ$ . Et cùm initio statim  
 constitui possit, quantum valeat triangulum omnium maximum, quod  
 330 competit Anomaliae Eccentrj  $90^\circ$ , sc: area 218100000, quot valeat  
 gradus minuta et secunda, seu unico numero, quot secunda: puta hic  
 $2^\circ. 30'. 0''$  circiter, seu  $150'$ , seu  $9000''$ . Ergò in omnibus alijs opera-  
 tionibus, positâ Anomaliâ Eccentrj ut hic  $60^\circ$ , sinus ejus tantummodò  
 rectâ multiplicatur in haec  $9000''$ , et prodit valor ipse cujusque triangulj  
 in secundis scrupulis. Igitur hic sunt  $7792''$ , seu  $2^\circ. 9'. 52''$ , dico igitur  
 Anomaliâ mediam quaesitam, esse  $62^\circ. 9'. 52''$ . Nam sectoris, quae  
 est sub arcu circulj  $60^\circ$ , area valet itidem  $60^\circ$ . Pro coaequatâ inveniendâ  
 sic agendum. Hactenus quidem circulus pro Ellipsi fuit usurpatus, de-  
 monstratur enim haec aequipollentia γεωμετρικωτάτως; at nunc propria  
 340 planetae Orbita est adsciscenda, ut habeatur vera ejus apparentia ex  
 terrâ, seu Anomalia coaequata. Id hac ratione obtinetur. Sinui 50000  
 complementj Anomaliae Eccentrj  $60^\circ$ , addo in praesenti casu Eccen-  
 tricitatem 4362, et fit 54362. Eundem sinum complementi multiplico  
 in Eccentricitatem eandem, et prodit portio librationis 2181, adjicienda  
 hoc loco ad 100000, ut conficiatur distantia  $\text{D} a \oplus 102181$ . Igitur  
 102181 se habet ut secans, et 54362 se habet ut tangens, diviso enim  
 5436200000 per 102181, prodit Tangens (seu Foecundus) comple-  
 mentj Angulj coaequatae, igitur Anomalia coaequata est  $57^\circ. 51'. 31''$ .  
 respondens Anomaliae Mediae  $62^\circ. 9'. 52''$ : ut sit aequatio Solutae

Anomaliae tota  $4^{\circ}. 18'. 21''$ . Hactenus igitur Luna fuit similis planetis caeteris. Applicabimus ad Schema. Sit DAK angulus  $57^{\circ}. 51'. 31''$ , ut aequatio  $4^{\circ}. 18'. 21''$  hîc intelligatur addenda. Cum igitur Schema sic sit pictum, ut distantia  $\delta \odot$  ab Apogaeo Lunae, seu angulus FAD sit 45; erit ut 100000 ad BA 4362, sic sinus anguli FAD 70711 ad CB 3085;

(*Randbemerkung* :

Logarithmus 4362 0.	82964
Logarithmus 45° —	34657
Logarithmus 3084 6 —	117621

Et ut 100000 ad BA, sic sinus Complementj FAD ad CA 3085. Trianguli igitur CAK nota est basis CA, nota et altitudo, seu colligenda potius sic. FAD vel SBD est  $45^{\circ}$ , DBK verò  $60^{\circ}$ . Ergò SBK  $105^{\circ}$ , cujus sinus 96593 proderet triangulj altitudinem, si ejus basis CA tenderetur ex B, in linea SB.

(*Randbemerkung* :

Logar. 75°	3467
Logar. 3085	117621
Logar. 2979 3	121088
1490	
Logar. 3085	117621
Logar. 955 . .	235242
47 8)	

At nunc accedit huic altitudinj quantitas CB, ut sit 99678, haec ducta in dimidiam CA sc: 1543, creat 153800000 circiter, ut sic auctarium hoc altitudinis BC, non plus efficiat quàm 4800000 circiter. Itaque valor areae CKA est  $1^{\circ}. 45'. 47''$ . Et excessus ille altitudinis non plus efficit quàm  $3'. 20''$ . In hypothesi priore ex qua computatae sunt Ephemerides quatuor, colligo  $1^{\circ}. 44'. 0''$ .

Cogitabis fortasse faciliorem esse modum calculandj per Hypotheses antiquas. Age igitur ostendam, quomodo hae meae physicae causae etiam in circulos aequantes transferri possint, ut tecum ipse explores, an calculus sit futurus facilior.

Maneat igitur AB Eccentricitas, et in AB continuatâ, ipsi AB aequalis fiat BR, et sit R centrum circulj aequantis pro solutâ Anomaliâ. Pro eo igitur, quod ego computavi valorem areae BKA, computa tu angulum RKB, qui non poterit esse multo alius, sed difficiliorem puto futurum calculum. Altera verò pars aequationis solutae AKB angulus manebit ut prius.

351)  $57^{\circ}. 51'. 52''$

Pro menstruâ verò anomaliâ fiet C centrum aequantis Menstruj, in  
 390 cujus circumferentiâ numerabitur arcus aequalis angulo FAK. Pro eo  
 igitur quòd ego computavj valorem areae CKA altiusculae in semicir-  
 culo SKG, in quo est Apogaeum solutae; computandus tibi erit angu-  
 lus CKA acutiusculus. Ita hic circiter 6 vel 7 minutis differemus.

I. Fundamenta physica calculj mej, quem hactenus adhibui ad Varia-  
 tionem computandam. Transeo vel tandem ad tertiam Lunae Prosthaphaeresin, quae secunda est ex menstruis, Tychonj Variatio dicta,  
 quae mysterious et perplexitatis verè est plenissima, ipsoque Tychone  
 teste nihil aliud quam physica acceleratio et retardatio. Hic aliqua videre  
 incipio, discussis tenebris ignorantiae, circa plurima quae palpitando  
 quaero, adhuc caecutio.

Hactenus quidem, ut in Prolegomenis Ephemeridum videre potes,  
 400 Numero 19, sic censui distribuendam Variationem per Orbitam Lunae.  
 Primum statui, quâ in proportione sunt ad se mutuò Revolutiones inte-  
 grae duodecim, cum appendice Gr:  $132^{\circ}.45'$ , quae accedunt ad us-  
 que completionem anni siderij, et seorsim haec ipsa appendix  $132^{\circ}.45'$ ,  
 in eâdem proportione dividendum esse unumquemque gradum di-  
 stantiae Lunae a Sole coaequatum, ut major quidem pars, in annuo  
 quidem motu, Revolutiones Lunae duodecim integrae, in uno verò  
 gradu, minuta  $58' 12\frac{2}{3}''$ , causam habeant motricem aequabilem in se-  
 ipsa, puta revolutionem diurnam corporis telluris, quae per emissam  
 speciem secum rotat etiam Lunam: at minor pars, puta in anno quidem,  
 410 Appendix Gr:  $132^{\circ}.45'$ , in uno verò gradu residua  $1'.47\frac{1}{3}''$  causam  
 399 habeant motricem seipsâ inaequa'bilem, quam statui esse Apparentem  
 ipsi Lunae latitudinem circuli illuminationis Telluris. Non disputo jam;  
 an apparentiae opticae sit aliqua vis physica movendj; sufficit mihi si  
 sit aliqua causa movens, quae hac apparentiae varietate utatur pro lege  
 et regulâ seu mensurâ motus suj. Quod si igitur haec residua  $1'.47\frac{1}{3}''$  de  
 omnibus  $90^{\circ}$  gradibus quadrantis colligantur in unam summam; deinde  
 summa ista rursum in illos gradus  $90$  distribuatur admensa scilicet ad sinus  
 distantiae  $\text{D}$  a  $\odot$  vel ab  $\text{S}$   $\odot$ , putavi hanc esse bonam distributionem  
 physicam. Sic enim provenerunt mihi in copulis quidem pro uno gradu,  
 420  $61'.1''$ , in Quadrjs verò, pro uno gradu facta sunt  $58'.13\frac{2}{3}''$ , quia in  
 copulis magna sinuum incrementa plus restituebant uni graduj, quam  
 prius ej erat deductum; in quadrjs verò sinus jam plenj, penè nihilo  
 amplius augentur, nihil igitur pro facta diminutione restituunt.

II. Haec calculj ratio differebat a Tychonicâ in formâ plurimum, in  
 quantitate non nihil. Effectus calculj variè Tychonicas Variationes nunc  
 antecessit nunc secutus fuit, nuspiam tamen ultra 9 minutorum facta  
 fuit diversitas. Ego verò meis Variationibus malui credere, ut quae ex



sinibus, lege physica orientur, cujus legis exempla alia sunt satis evidentia: Tyconicas verò variationes, tanquàm non physicas deserendas existimavj, quippe quae nascuntur ex libratione in diametro circellj, 430 motus duplicis ad elongationem Lunae a Sole: cùm nulla appareret causa physica hujus duplicationis. Haec igitur hactenus fui secutus, usque ad initium hujus annj 1620, quando Hypothesin Lunae modo praemisso reformare, eccentricitatem menstruam tollere, inque merum, (·ut ex usitatis Hypothesibus loquar·) aequantem transformare coactus fuj. Sequitur nunc hujus circa Variationem considerationis et calculationis emendatio.

III. Quae fuerint occasiones cogitandj de emendatione hujus calculj Variationis. Cùm enim viderem, ratione explicatae superiùs inaequalitatis menstruae, seu Πρὸσνεύσεως Ptolemaicae, Lunam fierj duplo tardio- 440 rem in Apogaeo et copulis, quàm in Apogaeo et quadris: constituendum mihi videbatur, ubi duplum posset existere lucri vel damnj, ibidem et duplum oportere esse sortis; itaque Variationem Tyconis, et Πρὸσνευσιν Ptolemaej ab unâ et eâdem causâ esse deducendam; et tantam esse statuendam Variationis accelerationem in Copulis, ut damnum ex Eccentricitate in Copulis ad duplum damnj usitati, in Quadrif Apogaeo versante, posset excrescere. 309 p

IV. Ut scilicet Πρὸσνευσις Ptolemaej et Variatio Tyconis ex eodem fonte oriantur. Hic cùm mea in copulis acceleratio non responderet magnitudine apparenti necessitatj physicae, coepj cogitare, quo pacto 450 ea posset augerj. Summa quidem totius accelerationis per totum quadrantem jam erat mihi praescripta, eadem sc: quae hactenus. Itaque quanto augerem accelerationes in copulis, tanto videbam diminutum irj caeteras extra copulas.

V. Detectio (·secundùm propositam identitatem originis rej utriusque·) qua in parte esset error calculj. Sinus ergo primorum graduum digressionis ) a Copulis, non erant satis magnj pro meâ mensura; sinus verò circa Quadras et finem quadrantis nimis erant magnj. At sinus primus, et incrementa sequentium, sunt index apparitionis latitudinis circuli illuminationis terrae; non ergò ut evanescit circulus hic illuminationis Terrae in Lunâ, sic etiam minuitur Variationis celeritas, sed magis 460 praecipitatis utitur decrementis, orta à majori quantitate totius.

VI. Fundamenta physica reformationis hujus calculj. Coepi igitur circumspicere, quidnam esset hic circulus illuminationis Terrae, qui pro motore constituitur juxta Terram ipsam, inaequaliter movens juxta moventem aequaliter seipso, et quidnam consentaneum sit ab hoc circulo illuminationis moveri. Nam si eadem est Terra quae movet duplici respectu, et ratione sui corporis diurno motu rotatj, et ratione

470 suae illuminationis; eodem modo et de Lunae corpore dicendum  
 esse videbatur, ut eadem esset Luna quae moveretur duplici  
 respectu, et in quantum est solidum in coelo corpus, et in quantum et  
 ipsa illuminatur a Sole. De hujus rei possibilitate et modis et de τῷ δίσκῳ  
 disputent Metaphysici, mihi ut supra dictum, mensurae motuum tales,  
 quae appareant in rerum naturâ, ad investigandum sunt propositae, et τὸ  
 ἔτι. Itaque divisim etiam Telluris quidem rotatae species, ut solidi corpo-  
 ris, aequabili suarum virium contentione, movet Lunae corpus ut corpus,  
 480 modificantibus tamen intervallis, ut in planetis caeteris: at ejusdem tel-  
 luris corpus, uti figuratum variè habet aspectum illuminationis suae,  
 versus Lunam porrectum, movet ejusdem Lunae corpus, uti et ipsum  
 variè figuratum habet illuminationis suae aspectum, versus Terram  
 porrectum. Movet itaque apparens latitudo circuli illuminationis, et  
 quantum ipsa habet in se latitudinis apparentis, et quantum ejus in-  
 490 venit in Lunâ quovis tempore. Atqui eadem sunt incrementa phasium  
 utrarumque; ut quo tempore terra videt Lunam falcatam, eodem Luna  
 videat Terram gibbam, ut ita circuli illuminationis diametri latitudinum  
 sint semper paralleli, et ejusdem ex inclinatione quantitatis apparentis,  
 500 in comparatione ad cujusque rectè objectae visionem quasi totalem.

VII. Constitutio principij ad emendatum calculum. Ergò non est  
 distribuendum illud auctarium graduum  $132^{\circ}.45'$ . super duodecim  
 490 Lunae revolutiones integras, non est inquam distribuendam secundum  
 mensuram simplicis hujus latitudinis Ellipseon seu circuli illuminationis  
 apparentis, sed oportet illam bis adhibere: hoc est, ut Geometricè rem  
 eloquar, non incrementa ipsorum sinuum digressionis Lunae ab oppo-  
 sito vel ☉ Solis, ut hactenus, sed incrementa quadratorum sinuum,  
 debent statui pro mensura accelerationis hujus in copulis.

VIII. Principium hoc calculi se praebet ad redigendas in unum  
 Πρόσνευσιν et Variationem. Porrò ut revertar ad initium, talis nascitur  
 forma hujus calculi, ex qua luculentissimè appareat, tam Variationem  
 Tychonis, quam Πρόσνευσιν Ptolemaej ex eodem  
 500 esse fonte. Nam esto in adjecto schemate  $\alpha$  cent-  
 rum Terrae,  $\alpha\beta$  semidiameter illuminationis ☉,  
 $\gamma$  centrum Lunae,  $\gamma\delta$  semidiameter illumina-  
 tionis ☾. Si ergò semper  $\gamma\delta$  et  $\alpha\beta$  parallelae  
 quàm proximè, et si sinus  $\gamma\alpha\delta$  multiplicatus in sinum  $\alpha\gamma\beta$  facit numerum,  
 qui metitur quantitatem seu vigorem accelerationis, competentem in  
 tali situ; sic ut factus iste sit maximus in copulis, nihil in Quadris; facilè  
 apparet, si jam etiam prolongentur lineae  $\alpha\delta$ ,  $\beta\gamma$  per Eccentricitatis  
 interventum, angulos  $\gamma\alpha\delta$  diminutum iri, ac proinde accelerationes  
 in toto illo semisse mensis (·inchoando à Quadris·) in quo reperitur

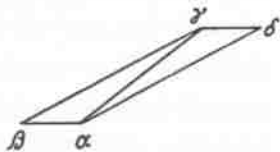

apogaeum Lunae, fore minores; id quod supra in schemate praestitit nobis punctum C aequantis menstrui, ejusque Eccentricitas AC. Et haec sunt, quae ad hoc usque tempus in lucem eruere potui: at in quantitate utriusque rej concilianda, etiamnum haereo. Nam si utraque aequatio est ab eodem fonte, Prosneusis quidem Ptolemaej effectum habet maximum, (· quando apogaeum ) est in copulis, Luna ipsa in Quadris·) gr: 2°. 30': ex hac verò quantitate nascitur jam aliqua etiam Variationis quantitas necessaria, sed quae nonnullis scrupulis (· non tamen valde multis·) distat tam à maximâ Variatione Tyronicâ, quàm ab eâ quantitate, quam meus efficit calculus et assumptio Appendicis illius 132°. 45' ad duodecim Revolutiones in uno anno. Quare vitandae perplexitatis causâ finiam<sup>1</sup> hic discursum super causâ utriusque physica, et me convertam ad demonstrationem Calculj, quae habet aliquot jucunda Theoremata, et effectum inopinatum.

IX. Fundamenta calculj geometrica, ex physicis principijs positjs extracti. Diminutione enim factâ de gradibus singulis distantiae ) à ☉ vel ☽ ☉, vicissim ijs accrescere dico accelerationis portiones seu incrementa decrescentia in ea proportione, quam servant Quadrata sinuum distantiae Lunae à Quadrjs: sicut enim accelerationis vigor est in copulis maximus, sic etiam sinus distantiae copulae a quadrâ, id est Quadrantis, est maximus et totus. Porrò quod hic dico; idem est cum eo quod supra dixi, Sinum primum distantiae Lunae à copulis, et incrementa sequentium, omnia quadrata, esse debere mensuras incrementorum accelerationis decrescentium. Nam diviso quadrante in partes aequales minimas ut hic, quadrante GN, summa sinuum ad divisiones aequales proximè est in proportione sagittae cujusque arcus, sinus illos continentis: sicut enim summa sinuum ex H. I. K. ad sagittam GD, sic summa sinuum HIKLM ad sagittam GB. Huius prope verj Theorematis fundamentum est illud Pappj theorema simpliciter verum; quod segmenta superficiej Sphaericae sint in proportione suarum axis portionum seu sagittarum GD, GB etc. Posito igitur N loco Lunae in copulis, G loco ejusdem in quadrjs, si colligam portiones incrementorum accelerationes decrescentium, servantes proportionem quadratorum de NA, MB etc. summa omnium totius quadrantis eadem erit, quae colligitur, si incipiendo ab eadem portione primâ, comparem illam quadrato ipsius AB sinus arcus NM, deinde reliquas portiones admetiar in proportione BC, CD etc. quadratorum.

Cùm autem detur mihi summa effectus totius accelerationis per totum Quadrantem; ut ea distribui rite possit, opus mihi est summâ quadratorum vel NA, MB etc: vel AB, BC etc. Et in priori quidem meâ

535) sagitta

550 vitiosâ formâ calculj, quando mihi non fuit opus quadratis ipsorum AB, BC, sed ipsis AB, BC, non valde laborandum fuit de summa omnium AB, BC. Nam sinus ipse totus AG, continebat partes suas omnes. Itaque summam accelerationis, debitam uni NG quadrantj, tantummodo comparavj sinui totj AG, summam vero debitam arcuj NI, aequiparavj ejus sinuj AE. At quia jam nobis opus est quadratis ipsorum AB, BC etc: nihil nobis prodest totius AG quadratum, quia illud multo est majus summâ quadratorum ex omnibus suis partibus. Hic igitur commoda admodum nobis accidit aequipollentia inter NA, MB etc. et inter AB, BC etc. Quia enim indigemus ipsorum NA, MB quadratis, non per se sed ob<sup>1</sup> mutuam eorum proportionem: hic nobis subsidio venit Justus Byrgius, proportionem horum quadratorum exponens in lineis rectis. Sit enim in continuato Quadrantis nostrj circulo, semicirculus NQT divisus in partes numero aequales partibus Quadrantis NG aequalibus, quantitate verò 570 duplas illarum; et sint arcuum semicirculj sagittae ut hic ordine videre est.

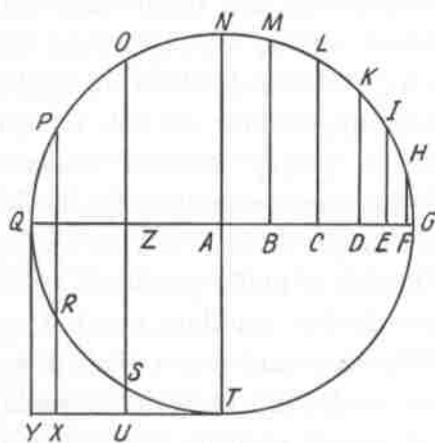

Arcus Quadrantis	GH	GI	GK	GL	GM	GN	ut horum quadrata inter se:
Sinus	HF	IE	KD	LC	MB	NA	
Dupli arcus	TS	TR	TQ	TP	TO	TN	sic hae lineae inter se.
Sagittae	SU	RX	QY	PX	OU	NT	

Jam verò binae sagittae OU, et SU, aequant diametrum circulj, sic etiam PX, RX. Quare pro quadratis AN et GG (hoc analogicè appello quadratum) sumitur diameter NT, pro quadratis BM, FH, diameter alia, pro quadratis CL, EI tertia, denique pro quadrato DK, semidiameter 580 YQ. Itaque si quot sunt partium aequalium quadrantis terminj, tot constituam semidiametrorum summam, habeo summam quadratorum omnium sinuum ad illas partes. Et quia terminorum semper uno plus est, quàm partium: ideò sciendum est, quo magis minutae multaeque fiunt unius quadrantis partes, hoc magis terminum hunc supernumerarium evanescere. Itaque pro 90 partibus quadrantis, 90 semidiametrj sumptj, quàm proximè constituunt summam omnium quadratorum. Reliquorum arcuum summae colligendae sunt ex continua additione secantium, ut sciatur quantitas effectus in unoquolibet arcu distantiae

† ) a ○ vel 8.

X. Comprobatio hujus calculj formae, per aequipollentiam. Hoc itaque pacto fit, ut accelerationem in copulis repraesentet linea NT, et accelerationem in Quadris, linea o seu nulla. Cum itaque pro primo et pro ultimo gradu quadrantis distantiae  $\gg$  a  $\odot$  sumatur linea NT diameter, sit verò de summa omnium sagittarum pars quadragesima quinta, erit igitur valor ejus de summâ accelerationis quadrantj debitâ tantus,  $3'. 34\frac{2}{3}''$ . Haec est acceleratio in primo gradu Dist:  $\gg$  a  $\odot$  vel  $\delta$ . Adde hanc ad modulum virtuti motrici Telluris aequabili debitum, scilicet ad  $58'. 12\frac{2}{3}''$ , conficitur  $61'. 47\frac{1}{3}''$ . Est enim acceleratio  $3'. 34\frac{2}{3}''$  praecisè dupla diminutionis, quae ad hujus calculj formam est necessaria tam in vitiosâ quàm in emendata formâ. Itaque hic in gr:  $1^\circ$  dist:  $\gg$  a  $\odot$  Variatio est  $1'. 47\frac{1}{3}''$  addenda. Contrà in Quadris et gradu proximo Quadris acceleratio est nulla; quia diximus, pro duobus gradibus, uno in Copulis, et uno in quadris, valere lineam NT: illam verò totam vindicat gradus copularum, ut ita nihil relinquatur graduj in  $^1$  Quadris. Si graduj in Quadris, pro diminutione, quam est passus eandem cum caeteris quadrantis gradibus, nihil vicissim accedit: ergo is manet diminutus, scilicet  $58'. 12\frac{2}{3}''$ . Ergo Variatio competens circa quadras est  $1'. 47\frac{1}{3}''$  subtrahenda. Erat verò in Copulis ejusdem quantitatis addenda. Est igitur inopinata aequipollentia mera inter hanc meam ad physicas causas accommodatam calculj formam, interque Tychonicam calculj formam circellj, cujus motus duplo celerior est, digressionem Lunae à Sole. Dicitur non potest, quàm valdè me exhilaraverit inopinatus hic exitus calculj, et demonstratio, quòd etiam Tychonis circellus cum suo motu duplici, contra quàm hactenus crederam, causis nitatur physicis. Nam circellum ipsum per se realem non esse, sed causis nitj physicis Tycho ipse credidit, et sunt in eo tres notae physicarum causarum; prima, quod Luna libratur in ejus diametro tangente orbitam, non verò circumit in circumferentia; secunda, quòd circelli motus est inaequalis, tardus in Apogaeo Eccentrici versans, velox in perigaeo; tertia, quod semidiameter ejus deberet augerj et minuj si realis esset. Nam semper apparet min:  $40'. 30''$ , sive remota sit in apogaeo, sive propinqua in perigaeo. Demonstratur autem aequipollentia sic. Quia gradus singuli apud me sunt diminuti, quantitate  $1'. 47\frac{1}{3}''$ , maximum verò incrementum accelerationis est hujus duplum sc:  $3'. 34\frac{2}{3}''$ , et hoc comparatur lineae NT: Tycho vicissim non dimi- nituit gradus, additque tantum, quantum indicant NT, OU, diminutae semidiametris AT, ZU, id est, quantum indicant NA, OZ etc: Atqui summae ipsarum NA, OZ etc. ut prius dictum insunt in sinibus AC, AE, AG, haec igitur est semidiameter libratoria Tychonis, ut  $\gg$  in copulis sit in A, in Octante verò in G: in quadra rursus in A. Quia idem

est, si ille post octantem minuat motum initio non diminutum, ego augeam initio diminutum.

XI. Residuus hujus calculj defectus. Caeterum hoc adhuc desidero in hoc calculo, ut supra etiam dixj, quòd, si quantitatem Tychonis Minutorum  $40\frac{1}{2}'$  sequar, tunc nec planè eum concilio cum quantitate Proseuseos Ptolemaicae, neque in uno anno conficio  $132^{\circ}. 45'$ , quanta sc: est appendix ad Revolutiones duodecim: et vicissim, si conficio  $132^{\circ}. 45'$ ; tunc Variatio maxima mihi fit non  $40\frac{1}{2}'$  ut Tychonj, sed planè  $51'$ , ubi plus excedo Tychonem, quàm in priorj vitiosâ formâ calculj defeceram. Etsi neque observata Tychonis semper modulum  $40\frac{1}{2}'$  expriment, sed interdum  $36'$ , interdum etiam  $46'$ . Tum autem augetur mihi Horarius in Eclipsibus, per hanc magnam meam Variationem: hoc verò percommodè mihi accidit, ne nimiae mihi, ut solebant, prodeant durationes et morae.

Haec ego, Cl. Vir, potius exercendj mej, quam tui defatigandj causa et scripsj primum, et cum in nupero discessu Mutschelij nostrj, literae ad te scriptae ex incuria, caeteris assumptis essent relictæ, transcripsj et copiosius et luculentius. Tui jam esto arbitrij, quid ad hanc posteriorem <sup>312</sup> partem literarum respondeas, quod Theoriam Lunae attinet. Illud <sup>650</sup> solum rogo, de fixis, quod petij, ut curae habeas, utque sic respondeas, uti existimas ex utilitate studij astronomicj futurum. Et ut melior sit informatio, duo adhuc addo.

1. Cùm scias post annos 18 dies 10 easdem revertj Eclipses, eandem sc: An:  $\text{♃}$ , eundem locum  $\odot$  intra 10 gradus, commodè accidit, ut ad fixas etiam sociam hujus Eclipsis annj 1619 scilicet Eclipsin annj 1601. <sup>19</sup>/<sub>29</sub> Novembris Prægae observarem. Extat observatio in Astr: parte Optica fol. 371. 372. Examina illam, videbis, illam testari locum centrj umbrae circiter 5 scrupulis esse promotiorem, quàm vult Tycho, et sic conspirare cum Landgravio contra Tychonem. Quidnam igitur hoc est, <sup>660</sup> propter Deum immortalem, quod jam post 18 annos antè inveniò centrj Umbrae, quàm Tycho vult in Theoriâ Solis? Anne dicemus, præcessionem æquinociorum per hos 18 annos quievisse, aut etiam in processionem aliquot sc: mutatam?

2. Circa eandem Eclipsin 1619 Dec: alia occurrit difficultas. Interim enim dum Mütschelius ivit redivitque, totus in computatione fui observatarum Eclipsium. Eclipsis anno 1616 <sup>16</sup>/<sub>26</sub> Augustj observata est tribus locis, Tubingae, Romae, Lincij, consensu egregio. Eclipsis anno 1619 <sup>30</sup>/<sub>10</sub> Nov. <sup>10</sup>/<sub>Dec.</sub> observata est Tubingae et Lincij, consensu iterum optimo; nihil enim te finxisse puto in gratiam meae observationis. <sup>670</sup> Jam verò utraque circa perigaeum fuit, haec ante, illa post. Differentia Anomaliarum est  $17^{\circ}$  circiter. Quod si perigaeum penitus mediasset

inter utramque Anomaliam, summa Prosthaphaereseon non potuit esse major, quam  $1^{\circ} 34'$ . At si altera fiat perigaeo propior, minor paulo erit summa. Jam vero non potest valde magnus error esse in distantia locorum Solis in utraque Eclipsj. I nunc et aequa tempus sive more Ptolemaico et Copernicano, seu more Tychonico, seu meo, seu etiam nullâ utere aequatione: nulla ratione efficies, ut Luna his Solis locis opponatur ad observata tempora, nisi valde magno aliquo mutes Eccentricitatem Lunae et Prosthaphaereses. Quasi omnino aliquid loco Solis acciderit anno 1619 Decembrj, ut qui nec Lunae motibus, nec fixis 680 accommodat centrum umbrae. Vides omnibus astronomis etiam atque etiam cogitandum de hac Eclipsj annj 1619. Quâ in adhortatione finiam. Vale. Scripsi 12 Aprilis, rescripsi 28 (ultimo) Maji, annj 1620 Lincij. Addideram multa politica, sed illa Deo et politicis curae sunt, nos ut mones, precibus nisj, Deo confisj, nostra agamus.

Cl: D. T. Obs:

J. Kepler

Postscripta de 19 Junij.

312v

Dum moratur Mütschelius, nova multa. Initium Eclipsis  $\frac{4}{14}$  Junij H.  $11^{\circ} 51'$ . H. 1. o. vix tenue vestigium de  $\gg$ , ut stella primae magn: id 690 duravit per 7 minuta. H. 1. 8. Tota amissa ut ne vestigium quidem  $\gg$  tota mora apparet, cum fixae tamen in  $\times$  viderentur. H. 2. 32. vestigium  $\gg$ , quale H. 1. o. Cum in alt.  $3\frac{10}{3}$  centri post montem abiret. H. 3. 32 deerat quasi  $\frac{1}{6}$  integritatj. Suprema ora  $\odot$  orta post 30 minuta in plano satis horizonte, quia arx nostra aequat altitudinem ortivi horizontis nonnihil elatj, uno milliarj parvo distantis.

$\gg$  Eclipses 36 per 50 annos conquisitas examino ad hypothesin meam. Parallaxis  $\gg$  (unde diameter umbrae) usurpata in Ephemeridibus, etsi minor est justo (Tycho enim observavit majorem) propius tamen observatas tuetur Eclipses: at non undique. Non est enim causa in 700 umbrae vitiosa diametro, sed omnino in latitudine, quod Tychonicae parallaxes, in umbram conversae, durationes longiores observatis efficiunt etc. Ecce rem manifestissimam. Anno 1588 3 Martij, certissimis exquisitissimis, undiquaque sibi constantibus Tychon observationibus, fuit lat: Sept:  $\gg$  circiter  $25'$ : et consensus causa, in meridiano  $\gg$  supremus margo altus  $37^{\circ} 19' 20''$ . imus  $36^{\circ} 47' 0''$ . At quis nodum eo usque retraheret? Monuit aliquid Rothmanus in Epistolis Tychon de 4 graduum distantia nodj a vero; nescio quibus experimentis motus. Ego  $\dagger$  interdum promovendum nodum video, interdum removendum; non

710 est igitur in nodo medicina sed in angulo latitudinis: qui nescio qua aequalitatis periodo plerumque major est gr.  $5^{\circ}$ .  $18'$ , sub copulis.

Cogita et subveni. Quis credidisset, in  $\text{D}$  tantum superesse laboris? Vale.

Qui supra.

16<sup>v</sup> Clarissimo Viro D. M. Michaelj Maestlino, Matheseos in Academiâ Tubingensi Professorj D. Praeceptorj meo colendissimo. **Tübingen**

*Politica:*

11<sup>v</sup> 720 Religiosissimè invitastj me ad conjungendas preces: nam plane juncta habemus pericula. Certamen ingens de Bohemia; non enim palatinus tantum suas res agit; sed omnium Lutheranorum (·excepto Saxone·) consensum hunc esse video, bolum hunc è faucibus non dimittere, sed reformatas Ecclesias tandem aliquando magis in tuto collocare, diminutis Pontificiorum latifundijs, jugo excusso, aut molliorj effecto. Vicissim non adeò hebetj sunt ingenio Austriaci Hispanj, Pontificij omnes, ut quanti sua intersit, non persentiscant. Caesarem spretae injuria forma ad iram inflammat, Pontificios invidia in prosperas res haereticorum, et spes opprimendorum in universum omnium postquàm  
730 semel rej factj sint, interque se dissideant, ad auxilia omni opum vi conferenda sollicitat. In tanto periculo nihil magis miror, quàm Austriacorum constantiam in proposito; qui tot malis, tot ditionum jacturâ non discedunt à foedere Bohemico, cùm simus limitanej, cùm quicumque hostis Bohemorum accedit ejus fremitus ex arcibus nostris exaudiamus: fragores conflictuum in Bohemia et Moravia quotidie feriant aures proximorum nobis monticularum; cùm pecunias omnes in militem profuderimus; cum jactemur seditionibus hinc rusticorum, qui deprædationibus vexantur, inde militum stipendia flagitantium. Haec ego supra quam humana quotidie intuens, vim supernam agnosco et effectus  
740 Cometarum non irritos in animos hominum indurandos. Caesarem cessurum regno Bohemiae, dum vita illi superest, nemo mihi persuadet, Austriacos fractum irj, sacramentum Caesarj dicturos in dies expectavj, sed hactenus frustra. Quid extreme mi metus sint affecturj sollicitè expecto: si nempe Collegium Electorum Mulhusij congregatorum à Caesare impetret proscriptionem Bohemicorum statuum, illorum qui ausi sunt in nupera Electione protestationem insinuare collegio Electorum de nullitate Actus; nam in talibus proscriptionibus comprehen-



duntur et socij proscriptorum. Non proscribentur igitur Bohemj sine rege a se electo, non ille sine Principibus imperij. Habebunt igitur omnes quod agant. Uno eodemque tempore Bavarus Franconiam, 750 Guisius cum Gallicis auxilijs Wirtembergiam, Burgundj Palatinatum, Saxo Bohemiae provinciam Lusatiam sibi opportunam, Polonj Silesiam, Exercitus Caesarianj nos in superiorj Austria invadent. Nostros vicissim video animis haerere in Transsylvano et auxilijs Ungaricis, in obsidione Viennae, vastatione Styriae; quae an sine copijs Tartaricis et Turcicis, solis Ungarorum opibus, procurarij possint; quaeve clades huiusmodj locustarum agmina etiam nobis immineant, quibus illa defendendis sese advolare persuadebunt; prudentibus relinquo considerandum. Quid aliud expectandum, quàm novus in Germaniâ dux partium? Rex Germaniae? Direptio interceptarum partium invali- 760 darum? Nec enim obscurum esse potest, quid sibi voluerint status Noribergae congregatj, qui missa legatione ad Bavarum Decembri anni 1619 petierunt omnia illa intra bimestre spacium sibi concedj, quae totis quadraginta annis petendo, frustrâ pontificiorum frustra Caesaris aures obtruderunt? Neque tamen eâ ratione salus Germaniae expedietur; non magis quam Salus Austriae confoederationibus istis: quarum occasione perimus alij funditus, alij adversarios perdimus, eademque mutuò metuimus. Ferdinandus, dux Styriae Carinthiae Carniolae factus, libertatem religionis oppressit in illis provincijs; rex Bohemiae Moraviae Silesiae coronatus, occasio fuit illis provincijs bellj et vastitatis ex- 770 tremae; rex Ungariae factus, animavit partes pontificias consideratione rerum antegestatarum, ut 150 Templâ intra annum, ut audio, Evangelicis eriperentur; itaque et Ungaria à Transsylvano est occupata, id est vastata; idem Archiducatus Austriae cessione ab Alberto impetratâ, vastavit ecce et Austriam refractariam sibi causatus: quamvis miles coecus sit, nec inter sontes insontesque discernat: eundem Regem Germaniae et vos accepistis coronastisque, nec vos ad lubitum ejus comparastis, nihil est exemplis praemissis magis consentaneum, quam ut et vos ejus fortunam experiaminj, vastitatem scilicet. Quin etiam ingentia dissidia videre videor, et defectionem provinciarum a suis 780 principibus, initium malorum, ne scilicet proscriptionis paena participent, Theolo'gis (·qui hactenus invectivis suis populum cum ipsis 760 principibus exasperarunt, quo fomite concepto, ipsi ulterius etiam quam ducebantur sunt progressj·) publicè inculcantibus, praestare jugum pontificium, quam Calvinianum: hoc est, praestare ut in omnia Wirtembergiae Monasteria recipiantur Monachj, ut Praepositurae Stuccardiana, Tubingensis, Plochingensis etc. cedant pontificijs, ut Jesuita aliquis con-

765) obtulerunt?

778) comparatis,

cionetur in domo Bebenhusanâ, Tubingae ut Academiae Cancellarius  
 790 installetur à principe Pontificio, ut levissimus quisque proposita spe  
 praemiorum invitetur ad pontificiam religionem, ut successu temporis  
 procurato jam aliquo numero civium Pontificiorum, jam ad eorum  
 subornatorum aut in senatum intrusorum instantiam petantur exercitia  
 pontificia ordinaria; ut intra paucos annos S. Caenam mutilatam acci-  
 piamus, sanctos invocemus, Missas emamus, quae omnia et similia  
 infinita sunt ipsius Factj singulorum privatorum: haec inquam longè  
 esse praestabilia, quàm ut patiamur Calvinianum Concionatorem  
 Heidelbergae etc: dogmata haeretica quae supra captum vulgj sunt, nec  
 ullum auditoris alicujus factum concernunt, sanae Evangelij doctrinae  
 inserere. Si huc non descendent Theologj apertè, illud tamen ad primum  
 800 proscriptionis metum propius admotum proculdubio consequetur; ut  
 ipsorum potissimùm studijs aut Princeps à foedere Palatino, aut Pro-  
 vincia a principe divellatur: praesertim vanâ spe salvae religionis liber-  
 tatis propositâ; quae promissio obtinebit tamdiu, quamdiu Carolus V.  
 in bello Smalcaldico religionis libertatem in urbibus occupatis reliquit.  
 Sed desinam ominarij; nec alio fine proposui has meas ominationes  
 quam ut videas, quam convenienti loco collocaveris adhortationem  
 tuam ad preces; utque intellecto periculo et tu tanto magis in serias  
 preces exardescas: certè enim, si sola humana spectamus et consilijs et  
 armis; et externis et domesticis nostrum ipsorum opibus oppugna-  
 810 mur, nec est in nostro toto corpore sanum quicquam.

*Erste Fassung der Mondtheorie an Stelle der endgültigen (Z. 204ff.):*

47<sup>v</sup> Mitto salutis loco Theoriam  $\mathcal{D}$  renovatam. A centrum Terrae, B  
 Centrum Eccentricj Lunae (qui tamen intelligatur Ellipticus, ut sunt  
 Eccentrici caeterorum planetarum.), DE linea Apsidum, FG linea copu-  
 larum, BLMNOPQ circellus, respectu copularum annuus in antecedentia;  
 sed respectu fixarum novennalis ferè in consequentia; Lineae ex A in  
 D. F. H. E. I. G. K lineae sunt verj motus Lunae. Ponamus centrum B  
 in uno mense esse immobile, etsi id movetur versus Q, in uno mense  
 per unum signum ferè. Ducta igitur ex B perpendiculari in FG, lineam  
 820 copularum, quae sit BC, erit C punctum aequationis menstruae, et F  
 veluti Apogaeum quoddam, quia D Apogaeum est ipsi vicinius, quam  
 E perigaeum. Et in FHG aequationes sub: in GKF adjectoriae. <sup>1</sup>  
 14 Luna igitur in tali mense in D vel E versante vero motu, nulla est aequa-  
 tio solutae inaequalitatis. At est aliqua aequatio menstruae inaequalitatis,  
 cujus quantitatem indicat area triangulj CDA, CEA, quae in gradus  
 Anomaliae mediae seu temporariae redacta, adjicitur ad angulum FAD,  
 vel FAE, ita conciliatur angulo visionis FAD, vel FAE suum justum

tempus denominationis astronomicae. Vicissim, sit planeta vero motu (vel propè vero, de Variatione enim dicitur ultimò) in F vel G, Solj conjunctus vel oppositus. Hic quia lineae AF, CF, item AG, CG eo

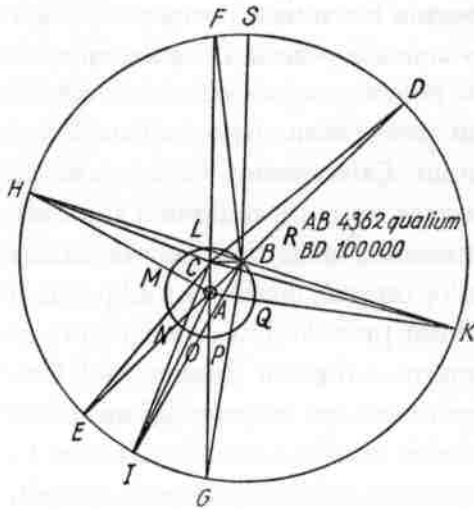

830  
 incidunt, menstrua aequatio est nulla, est verò aliqua Solutae inaequalitatis, constans duabus partibus plane ut in planetis caeteris. Pars enim aequationis optica est BFA, vel BGA angulus, pars physica est Area BFA, vel BGA in gradus anomalie mediae conversa: ut sic Lunâ in F positâ, competat angulo 840  
 FAD, tempus seu anomaliam media quantam valet area AFD. Haec enim ratio aequationum ducitur ex ipsissimis causis motuum naturalibus per demonstrationes

firmissimas et ineluctabiles, nec est arbitraria, nec potest ullâ aequipollentiâ plenè tolli, nec cedit facilitate computandj cuiquam. Id tibi facile erit explorare, si ipsi AB constituas aequalem BR, ut sit R Centrum aequantis, angulus quidem RHB non multum differet à valore areae BHA, at longe difficilius computabitur, nec ullatenus intendet digitum 850  
 in causas physicas. Dempto hoc unico, quod primò ponendus est arcus Eccentricj DF, deinde ex unâ parte computandus angulus DAF apparentiae, ex altera parte area FDA Anomalie ejus mediae, unicâ multiplicatione valoris maximj triangulj in sinum arcus FD: ut ita Anomaliâ mediâ FDA datâ, non sit directus processus ad coaequatam FAD.

Jam verò operae precium est, videre aequationes mixtas, ut si Luna sit in H. I vel K. Hic ego in Ephemeride et hactenus duplicem Eccentricitatem adhibuj: sed deprehendj Eclipses illam non ferre. Nam in copulis retinenda est Eccentricitas 4362, et distantiae ad unguem eadem, à Terrâ, quas reperit Braheus in Quadrjs, scilicet à 59 in 54 semidiam. 860  
 ⊕. Sit igitur AH linea motus » prope verj, et DAH angulus Anomalie coaequatae, et DFH anomalia Eccentrj, quaeritur media. Quod si simplex esset aequatio quaererem aream DFHA, per partes suas DHB, HBA. Sed quia accedit menstrua aequatio, illam habeo in arcâ CHA adjicienda ad DFHA, ita conficitur anomalia media, respondens angulo DAH, cum inter Apsidum et Copularum lineas est hic angulus DAF.

Esto Luna in K, angulj FAD, DAK, respondebit igitur coaequatae DAK, media, composita ex areis ADK et ACK.

870 Est Luna in I, scilicet inter Perigaeum Solutum E et perigaeum  
menstruum G, angulj FAD, DAI. Hic coaequatae DAI (·complemento  
inquam ejus ad circulum·) respondet anomalia media ADKI, cuj tamen  
ademptus sit valor areae ACI.

149 Porro facilima est computatio etiam hujus areae CKA, <sup>1</sup> si ad angulj  
GAK sinum addideris BC in semicirculo apogaej, vel subtraxeris in  
opposito, pro altitudine justâ triangulj CKA, hanc in sinum comple-  
mentj ipsius FAD et factum in valorem maximj triangulj super AB multi-  
plicaveris: quas multiplicationes duas tollit additio unica trium loga-  
rithmorum.

880 Variationis calculo servire posset hic idem circellus BL, etsi remotior  
est à causis physicis. Posito enim lineam motus  $\mathcal{D}$  propè verj esse AD  
(·sine respectu Apogaej·) quae secet circellum in B: quadrata sinuum  
complementorum omnium usque ad sinum CA in summam redacta,  
indicant portionem accelerationis, addendae ad DAF. Hic de quadratis  
sinuum et summa eorum monuerunt me causae physicae: at effectus in  
formâ est ad unguem idem, qui circelli Tychonianj, motu duplici ipsius  
dist:  $\mathcal{D}$  à  $\odot$ , quod valde me exhilaravit. In quantitate adhuc differo à  
Tychone, qui Variationem facit 41' minutorum, observavit tamen inter-  
dum 46'. Ego verò à priorj invenio 51', et tantum postulant etiam justj  
horarij in copulis, pro Eclipsibus, ne durationes fiant nimiae.

890 In Ephemeridum prolegomenis non summâ quadratorum sed ipso  
sinu BC utebar, ubi defeci à Tychone quantum nunc supero.

Moneo autem obiter, ne frustraneas tibi cogitationes excitem, ne-  
gocium Variationis non nudâ additione perfici accelerationis, sed prius  
aliquid esse subtrahendum aequabiliter. Subtrahuntur singulis gradibus  
distantiae  $\mathcal{D}$  à Sole propè verae, scilicet 1'.  $47''\frac{1}{3}$ ; adduntur vicissim,  
in ipsâ copula 3'.  $34''\frac{2}{3}$ , praecisè duplum, inde minus et minus, prout  
decrescunt quadrata sinuum, donec in quadris planè nihil additur. Horum  
inquam duorum principiorum consociatione efficitur tantundem quan-  
tum circello Tychonico libratorio. Ita in quadris pro uno gradu dist:  
900  $\mathcal{D}$  à  $\odot$  aequatae bis, sumenda sunt propter tertiam aequationem 58'.  
 $13''\frac{2}{3}$ : in copulis pro uno gradu 1°.  $1'. 47''\frac{1}{3}$ .

Sed redeo ad priorem aequationem menstruam, in quâ vides, si B  
centrum Eccentricj sit in L vel P puta in Copulis, quod tunc Lunâ in H  
positâ, aequatio optica sit futura angulus LHA, sed physica pars aequa-  
tionis desumenda sit ex area LHA bis sumpta, semel pro constituenda  
aequatione inaequalitatis solutae, iterum pro aequatione menstruae  
inaequalitatis: quia BC tunc absumitur, redacta in punctum L, ut sit  
triangulorum aequatoriorum, unius pro soluta, alterius pro menstrua  
aequatione, eadem basis AL. Vicissim quo mense centrum B venit in

quodas, ibi perpendicularis ex Centro cadit in A centrum Terrae, itaque 910  
illo mense (·vel quamdiu hoc fit·) aequatio menstrua nulla est, ubicun-  
que <sup>1</sup> Luna ipsa sit. Ita satis clarum efficitur, tarditatem ex intervallo 95  
aucto, esse duplo majorem in Copulis, quam vel in planetis caeteris,  
vel etiam in ipsa Luna, cùm ejus Apogaeum est in quadris; et id causâ  
quidem hujus menstruae inaequalitatis prioris.

Valde igitur laboravj hactenus, ut Variationis negocium cùm hac  
menstrua aequatione ab iisdem causis physicis deducerem: sed frustra  
fui hactenus: alterum ex altero non sequitur; quodlibet est a suo prin-  
cipio. Non dubito Προσνεύσεως (·sic Ptolemaeus appellat·) causam in  
ipsa Luna esse, sicut in universum Eccentricitatis causae insunt in ipsis 920  
globis planetarum. Variationis verò causam esse in Terra, Lunae mo-  
trice, utrumque tamen secundum illuminationem, ejusque phases.  
Itaque consultum puto, Variationem etiam quae menstrua est, à cir-  
cello BL qui annuus, remove verbis, illud verò simpliciter affirmare,  
portiones Variationis accrescere gradibus distantiae ) a ○ (·seu angulis  
FAD·) in proportione qua sunt quadrata sinuum Distantiae Lunae a  
quadris.

Addo demonstrationem inchoatam aequivalentiae. Sit G quadra, N  
Copula, GH. HI. IK. KL. LM. MN partes aequales. NO. OP. PQ. QR.  
RS. ST totidem partes duplae; sinus ipsi sint NA. MB. LC. KD. IE. HF. 930  
Et sint duplorum arcuum sagittae NT. OU. PX. QY. RX. SU. Demon-  
stravit igitur Justus Byrgius, ut AN ad BM, duplam esse proportionem

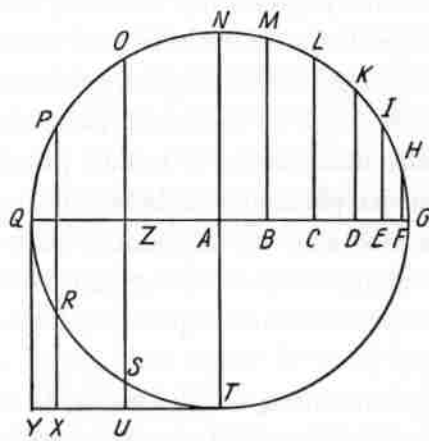

TN ad UO, sicut est dupla proportio  
quadratj AN ad quadratum BM. Ita  
linearum A. B. C. D. E. F, quadrata  
insunt proportione in lineis TN. UO.  
XP. YQ. XR. US. Vbi semper duae  
OU et US, aequant diametrum. Sic  
PX, RX, sic QY, YQ: ut ita facilis  
sit collectio summae. Ex hoc qua- 940  
damtenus apparet, quò fundameto  
nitatur apud Tychonem circellus va-  
riationis, sic affixus ad orbitam Lunae,  
ut NT eam quasi tangat in A; nec

tamen NT manet ejusdem longitudinis. Cum enim AT librationem  
faciat semper 41' minorum in apparentia, erit igitur brevis in perigaeo,  
longa in apogaeo. (Randbemerkung: Est etiam libratio tempore in-  
aequalis, absolvitur enim a copula in quadram veram semidiameter  
AT bis, sive brevis haec quarta mensis fuerit, sive longa tempore.  
Ita etiam Tycho omnibus modis versatur in physicâ.) Ponit autem 950

♃ in A in ♄, in T in octante Gibbae, in A in Quadra, in N in octante  
 falcatae, in A rursum in ♃. Ego verò causas physicas eodem ducentes  
 sic explico, ut de annuo motu ♃ a ☉ qui est revolutionum 12, et gra-  
 duum  $132^{\circ}.45'$ , illas quidem revolutiones 12 aequaliter dispertiar in  
 tempora aequalia, superfluos verò gradus  $132^{\circ}.45'$  tribuo illuminatio-  
 nis phasibus ut regulae, imò apparenti latitudini circuli illuminationis,  
 vel semicirculj (·nam de causâ ipsâ efficiente jubeo considerare meta-  
 physicos, quidnam sit, quod hac regulâ utatur in movendâ Lunâ, si non  
 volunt credere, luminis ipsius, ut rej naturalis hanc esse vim·). Jam  
 960 verò decrescunt phases sic: positâ A Terrâ, NG concentrico, N copula,  
 970 G quadrâ: latitudo circuli illuminatio'nis Terrae vel Lunae altrinse-  
 cus apparens est in proportione linearum NA, MB, etc. HF. Cùmque  
 Terra quatenus illuminata, hoc adjumentitio motu moveat Lunam, iti-  
 dem quatenus illuminata est illa; eadem verò utrinque sint incrementa  
 phasium, ut quo tempore Terra videt Lunam falcata, eodem Luna  
 videat Terram gibbam etc. Quantam igitur portionem de toto lumine  
 (·vel tota parte obscurâ·) possidet una phasis Terrae et una Lunae; tan-  
 tam de illa phasj portionem Terra habet pro regulâ admetiendae hujus  
 superfluae celeritatis. Ita valent quadrata linearum BM, hoc est Lineae OU.  
 970 Haec ego, Clarissime Vir potius exercendj mej, quam tui defati-  
 gandj causa (·de Theoriae Lunae reformatione·) scripsj: tui erit ar-  
 bitrij quid ad hanc partem literarum respondeas. Illud solùm rogo, de  
 fixis quod petij, ut curae habeas, utque sic respondeas, uti existimas ex  
 utilitate studij astronomicj futurum.

## 885. JOHANNES REMUS QUIETANUS AN KEPLER IN LINZ

Zabern, 20. Juni 1620

Pulkowo, Sternwarte, Kepler-Mss. Bd. XI, Bl. 138-139. Eigenhändig

Eccellentissime ac Clarissime Vir.

138 **O**bservationem Eclipsis tuam Lunaris Lintzij habitam, Ruffachij per  
 † Dominum Perneggerum accepi statim post meum reditum Oeni-  
 pontanum et diu dubitavi de altitudine Aldebaran, vidi tamen postea  
 distantias à vertice legendas esse non altitudines. primùm, habes jam  
 differentiam  $14'$ . jam  $21'$ . temporis, unde valdè sum sollicitus, cui  
 fidendum, haereo etiam an illa verba intermedia exempli gratia ficti post  
 $13. 0'$   
 unum quasi | minutum | pertineant ad  $13. 0'$  quasi dicas post  $1'$ .  $13^a$  audita  
 $14. 7'$   
 est, vel  $14^{\circ}. 7'$ . quaeso me edoceas, video te habere durationem

$2^{\text{H}}$ .  $52'$ . Ego supputaueram ut nôsti  $2^{\text{H}}$ .  $58\frac{1}{2}'$ . P. Scheinerus Oeniponti 10  
 obseruauit primum in altitudine Arcturi  $14^{\circ}$ .  $50'$ . (Polus  $47^{\circ}$ .  $16'$  vel  $18'$ .)  
 ubi scilicet in veram illam vmbra factus est ingressus, nam per  $3'$ .  
 circuli maximi et paulò plus obseruatur vmbra quaedam dubia et an-  
 nubilata, puto esse aerem crassum terrae circumfusum, esset igitur circa  
 ipsam Tellurem  $3'$ . unde altitudo vaporum vel aëris potius resoluti 172  
 fere M. P. hoc est  $34\frac{1}{2}$  mill. Germ. foret. Tu vide an cum crepusculis  
 vel Refractione congruat. Idem obseruarunt Ingolstadienses in Eclipsi )  
 1617. vmbra illam secundariam excurrere ad  $1^{\circ}$ .  $15'$  Digit. tu rectè  
 notasti  $10\frac{1}{2}$  Dig. Scheinerus  $11\frac{1}{2}$ . sed puto cum hac additione secun- 20  
 daria, nam in hac duratione nunquam efficietur tanta obscuratio per  
 leges Geometricas. Principium ipsi per calculum  $13^{\text{H}}$ .  $58\frac{3}{4}$  P. M. ex  
 dicta alt. Arcturi; Finis in alt. Arct.  $44^{\circ}$ .  $20'$ . H. 16.  $55'$ . P. M. Ergò  
 medium H. 15.  $26'$ .  $52''$ . Per horologium arenae fuit Duratio  $2^{\text{H}}$ .  $58\frac{1}{2}'$ .  
 Per Calculum  $2^{\text{H}}$ .  $56\frac{1}{4}'$ . Retulit mihi se pallorem quidem Lunae diu  
 ante per  $\frac{1}{4}$  horae circiter obseruasse et post in fine totidem. Grien-  
 bergerus nondum mihi scripsit, si scribit mittam. Calculus Tychonicus  
 nimis tardus fuit, puto Solem propter Apogaeum promotius et Lunam  
 ipsam in culpa esse de qua uberius infra. Dubium habeo non contem-  
 nendum in Eclipsibus à Tychone in Progymnasm. annotatis: an  
 reduxerit eas ad ipsum punctum oppositum Solis vel saltem ex principio 30  
 et fine medium hoc est maximam obscurationem posuerit, tibi procul  
 dubio cognitum erit ex suis manuscriptis; Alterum est ut moneam, si ex  
 ingressu totali et egressu medium Tycho collegit ut in Epistolis suis  
 monet, non absque errore obseruauit insigni, notauimus enim nos ut †  
 quam in hac Eclipsi videbis post verum ingressum lucem Lunae secun-  
 dariam (puto non aerem circumfusum, ille enim tantus non est) reman-  
 sisse per  $24'$  temporis tam per oculum liberum (Myopem) quam per  
 tubum idque à nobis tribus simul obseruatum est constanti assertionem.<sup>1</sup>  
 Ratio hujus rei haec est; obseruauimus ego et Scheinerus Oeniponti per 138  
 Canalem 12 pedum et foramen minutissimum omnibus clausis etiam in 40  
 Camera obscura diametrum  $\odot$  cum luce confusa circa extrema  $40'$  et  
 amplius si benè recordor  $42'$ . ergò aër splendidus circumstans et imbutus  
 radijs Solaribus est  $10'$ . circiter, unde tutius erit diametrum  $\odot$  in exortu  
 per transuersum mediante sextante obseruare prout ego Romae ob-  
 seruauit et in hyeme ut 1. ad 96. reperi, semel etiam ut 1. ad 100. Sed et  
 aliquis splendor. Similis est circa Lunam aer scilicet tinctus à radijs  
 Solaribus. Idem postea in tuis Opticis reperi. Statim Scheinero objeci  
 hanc fallaciam ab aere esse, sed ille constanter permansit in sua opinione,  
 Me autem tuum consimile spectaculum paulo post legendo valdè con-  
 firmavit. Nunc tibi meam qualemcunque obseruationem communicabo 50

hujus anni. Friburgi petij licentiam à Serenissimo pro obseruatione ut redirem domum propter commoditatem instrumentorum, dimissus aegrè fui. Veni Ruffachium et vocabar ad nuptias Sultzenses, horologium meum minorum apportare non potui, quia satis magnum nec potui propter pericula. Inueni autem horologium ibi cum indice secundario quadrantum quod diuisi per singula minuta et quia index hinc et inde volubilis erat cerâ firmaui, (fuit Cardinalis de Lotharingia). Horâ 5. 1'. vrbici horologij ad Solem directi obseruauit alt. Solis 17°. ferè per aeneum quadrantem 2. palm. in semidiam. Ergò H. 4. 58'½ ex calculo, Altit. ☉ meridiana eodem die erat 65°. ☉ Ruffachij; Atqui Sultz abest à Ruffach saltem 2½ horis inter meridiem et occasum. Ergò eleuatio poli 48°. 20'. circiter. H. 11. ☉. vrbici meum horologium pulsabat 11. 1'. fere; Ergò utrobique 3'. subtrahenda, hoc etiam apertè confirmatur ex altit. Arcturi 38°. 40'. 38°. 42' diligenter capta, et alibi in medium semper incido.

Hora mei horolog. Alt. Lunae Alt. Arcturi Vera hora ex calculo. Ex aequo et bono.

11 <sup>H</sup> . 1'.	16. 0.	paruo quadrante	10. 54'. 24''.	10 <sup>H</sup> . 58'.
11. 6¼.	16. 30.	aeneo quadr.	11. 8. 0.	11. 3.
11. 8.	16. 45.	paruo	11. 14. ¾.	11. 5.
70 11. 13.	nondum nihil. orientalis tamen pars nebulosa et pallida magis quam occidentalior.			
11. 18.	satis nubilosa et fumosa ☽, puta quod secundum vmbram secundariam inceperit ..... 11. 15.			
11. 26.	Euidens principium omnium testimonio, nebula circa ... ..... 11. 23.			

Corpus Lunae magna euidens confusa, et insignis: paulò post subito pars resecta, cum nebula quae non distinxit principium, sed impediuit visum.

11. 33.	9 <sup>a</sup> . vel 10 <sup>a</sup> .	pars obscurata	.....	11. 30.
80 11. 35.	17°. 20'	dubia. paruo	.....	11. 32.
11. 37.	.....	43. 0.	... 11. 34'. 40''.	... 11. 34.
11. 39.	octaua pars obsc.	43. 40.	... 11. 36. 48.	... 11. 36.
11. 38.	ex aequo	.....	43. 20. ... 11. 35. 45.	... 11. 35.
11. 56.	Medietas obscurata	praecisè	.....	11. 53. <sup>1</sup>
139 12. 4.	¾	lucidae remanserunt	.....	12. 1.
12. 7f.	.....	38. 40.NB.	12. 4. 40.	... 12. 4.
12. 7½.	.....	38. 42.	... 12. 4. ½.	NB. 12. 4½.

67) 11H. 58'. statt 10H. 58'. 81) 11. 37'. 40''. statt 11. 34'. 40''.

82) 11. 33. 48. statt 11. 36. 48.



12.  $14\frac{1}{2}$ .  $\frac{1}{7}$  lucida remansit ..... 12.  $11\frac{1}{2}$ .  
 12.  $19\frac{1}{2}$ . ..... 37. 18. ... 12. 13. .... 12.  $16\frac{1}{2}$ . 90  
 12. 27. 28'. vel 29'. ingressus totalis, reuera neglectus propter lucem  
 secundariam circumstantem tam per oculum et perspicilla vulgaria  
 quam per tubum usque ad ..... 12. 41.  
 12. 27. .... 12. 24.  
 12. 42. adhuc confusa lux ..... 12. 39.  
 12. 46. quasi nulla lux amplius et obscurissima ..... 12. 43.  
 12. 50. euanuit ferè lux illa mobilis et volubilis refracta, ist' vnten  
 herumber gangen. NB. Vidi stellulam tunc perpendiculariter subtus  
 ad 4'. vel 5'. ..... 12. 47.  
 12.  $51\frac{1}{2}$ . Nihil amplius visum fuit de luce ..... 12.  $48\frac{1}{2}$ . 100  
 13. 1. .. 28. 36. dubia utcunque. ... 13.  $5\frac{1}{2}$ . ..... 12. 58.  
 13. 58. Lunae corpus iterum apparuit, fuerunt nubes tamen et  
 crassissimus aër, ita ut vix judicari potuerit, intellige

13. 57' ..... 13. 54.

quia idem obseruator ad Lunam et Horologium: Ego enim praesens non fui.

Finem notare non potui tam propter situm quam nubes.

P. Scheinero misi calculum ad  $3^H$ . 39'. Sed ex semidiam. vmbrae 36'.  
 0''. et semidiam.  $\gg$  14'. 30''. proueniunt 27'. 52''. hoc est  $1^H$ . 0'. 5'' pro  
 incident. Hinc ad medium 21'. 0''. hoc est  $0^H$ . 45'. 15''. hinc caetera 110  
 aestimabis.

Ergò ex mea hypothese et calculo

Princip.  $11^H$ . 23'. 0''.

11. 53. 2.

12. 23. 5.

Egress. 13. 53. 35.

Finis 14. 53. 40. ....

Duratio 3. 30. 40.

Ex obseruatione

$11^H$ . 23'. Principium.

11. 53. 6. Digniti.

12. 25. Ingress. total.

13. 54. Egressus.

- - Finis.

Ergò hypothesis talis assumenda erit in  $\gg$ . Vt Epicyclus vel Ec-  
 centricitas secunda plenariè habeat 8700. imò ut autumo fortè 9200. et 120  
 Eccentricitas prima immobilis 2174. vel 2300. reliqua pars aequanti  
 cedat, adeo ut Luna ascendat ad 11500 in  $\delta$  et ad 6900 ad summum in  $\zeta$ ,  
 hoc tuis diametris correspondebit; Nec mihi obstat Tycho, nam de suis  
 refractionibus adhuc sub iudice lis est. Si easdem faciamus cum fixis, res  
 cum  $\odot$  et  $\gg$  eodem recidit, nam Parallaxis  $\odot$  maxima non ultra  $\frac{1}{2}$ .  
 scrupulum progreditur. Futura Eclipsis  $\odot$  edocebit. Si placet pro testi-  
 monio hujus Eclipsis et ascensus tam magni adijunge Tychonicam 1592.  
 si benè recordor, facis ejus rei mentionem in Opticis, de differentia t

inter  $18'$ . et  $26\frac{1}{4}'$  per Radium Witebergae. Idem reperi Romae 1610.  
 130 Nec bonus Wittichius adeò accusandus erit 1584. potius ipse Tycho  
 † videat. Imo nec Landgravius noster in Aldebaran neglectâ parallaxi in ♀  
 respectu fixarum. Vnde Tycho mihi  $3'$ . parallaxeos probabit in solidum?  
 Probaret utique si refractione sua secunda esset. Ego ex distantia ☉ 6500  
 semid. reperi Eccentr. ☉  $1^{\circ}$ .  $59'$ .  $54''$  ut Albategn. et Apog. ☉  $8^{\circ}$ .  $0'$  ☉  
 1587. et declin. ☉  $23^{\circ}$ .  $30\frac{1}{4}'$  ex observationibus Byrgianis, tu fortè ex  
 his auxilium in Marte reperi. Certè Mars exiguam hinc et verissimam  
 sortietur parallaxin, tu digito praemonstrâsti. Variationem in Luna  
 tuam nondum intelligo, aliàs ederem opus meum Eclipticum. Benè  
 Vale et tuam observationem quamprimum mihi comunica et rescribe.  
 140 Sauerna 20. Jun. 1620. Incidit haec Eclipsis in 9. domo Religionis in  
 ♂ ♃ et ♂ fortè sub ♄ cruentum et inauditum quid tentabitur. Deus  
 auertat et pacem nobis concedat.

T. fidelis Seruitor

Jo. Remus Quietanus

1399 Clarissimo ac Excellentissimo viro D. Jo-  
 anni Keplero S. C. M. Mathematico etc.  
 Domino meo Colendissimo. ✠✠✠

#### 886. JANUS GRINGALLETUS AN KEPLER IN LINZ

Wesenufer, 4. Juli 1620

Wien, Nationalbibliothek, Cod. 10702, Bl. 355. Eigenhändig

377 S. P. cum omnibus officijs. Veni salvus et incolumis in pagulum  
 † Wesenüffer infra Passavium ad sinistram descendendo, è regione  
 † arcis Masbach quae est in ditione Leopoldiensi: ibi Superiorem meum  
 inveni qui jam manum operi admovebat, ideoque etiam non fuit mihi  
 feriandum, statimque operam meam adhibui. Aestus et sitis nos  
 miserimè torquent, nec adest quo possimus mederi, nisi quis putidum  
 et acidum vinum, aut ejusdem qualitatis cerevisiam bibere velit, aqua  
 enim non multò laudabilior: in summa verè militaris est tractatio:  
 contubernalem habeo caecum illum architectum Antonium, cum quo  
 10 Aschawiâ vectus sum, et quo cum soleo tempus terere. Remitto instru-  
 mentum meum, utpotè mihi pro hoc tempore non necessarium, rogo  
 reponatur in cista mea majori. Cùm Lintzio proficiscerer non potui  
 pallium meum panneum propter Generosorum meorum et Ephori  
 illorum ab aedibus absentiam, mecum sumere; quocirca rogo ut recipia-  
 tur, et ad me mittatur prima quaque commoditate; si enim nos pluviae

aggrediantur, non est thorax meus dissectus sustinendo: nescio tamen quamdiu hic erit mihi immorandum, idcirco nautae cui committetur pallium meum, nomen adscribatur, ut si accideret me non diu hic immorari debere, haberem ubi et unde illud repeterem. His interea quàm optimè et diutissimè vale cum uxore, et filia tua, totaque familia. 20  
Wesenüffer 4. Julij 1620. Hospitium meum habeo apud Judicem loci.

Tui studiosissimus et officiosissimus

Janus Gringalletus

Clarissimo et Praestantissimo viro Domino  
Joanni Keplero, olim Impp. Rudolphi et  
Matthiae, nunc Ordinum Austriae Super-  
ioris Mathematico, Domino Fautori meo  
in aeternum colendo. *ling*

355v

887. WILHELM SCHICKARD AN KEPLER IN LINZ

Tübingen, 11./21. Juli 1620

Pulkowo, Sternwarte, Kepler-Mss. Bd. XI, Bl. 222. Eigenhändig

Plurimam salutem, et paratissima Officia.

222

**P**raeclarissime Vir, Domine et Fautor honorande. Quoniam ad Dominum D. Schwartzium, filij quem mecum habeo nomine, scripsij, non decuit, vt te insalutato id facerem. etsj nihil ferè scriptu dignum nunc occurrat, nisj quòd è postremis tuis, ideò requisitis et relectis intelligo, deesse tibj quasdam Harmonices Mundanae chartas. Illarum quotquot ego vnquam frustulatim accepj, omnes tu nunc recipis: vti nam sic hiatum illum explere possis! Reddo quoque fragmentum illud Arabicum, ab iniquo illo Possessore tunc detentum, et nunc repetitum. †  
Porrò Perneggeriana negotia probè et fideliter, addo etiam satis maturè, me curasse, certò scio; quid verò literis evenerit id equidem ignoro. Habeas me excusatum, nec quaeso de officiorum, et omnium quae ab infimo tuo Amico proficiscj possunt servitiorum promptitudine dubita. Fac periculum, si adhuc dum diffidis, in re aliâ quacun- 10  
que, et faxo, vt reapse officiositatem erga te meam experiare.

Plura jam non. Nisj Domino Knaussio multam salutem, et per occasionem prolixas etiam gratias, pro renovatâ per literas suas, pristinâ nostrâ consuetudine. jube bono esse animo, nec de Schwarzij vel Newbaurj conditione sollicitum. Habeo ipsos non tàm intercessorum, quàm

20 propriae Ingenuitatis et Industriae suae nomine commendatissimos. jam demum experior, quantum fidelis institutio à teneris statim, valeat, et quantum hoc nomine, Schola vestra provincialis, ex qua binj istj prodierunt, caeteras antecellat. Vale Vir Clarissime, et Domino Hizlero quoque (nisj toties te internuncium rogare molestum est,) Newbaurj, suj quondam famulj, probitatem et diligentiam, cum praefatione officiorum meorum, commemora.  $\frac{11}{21}$  Julij. Tub. 1620.

P. et D. T. officiosissimus

W. Schifhart

2229 Nobilj et clarissimo Viro, Domino Johannj  
30 Keplero, Mathematico nostrae aetatis celeberrimo, Fautorj meo officiosè colendo.  
finē

888. JOHANN BAPTIST HEBENSTREIT AN KEPLER IN LINZ

[Ulm], 29. Juli 1620 (a. St.)

Wien, Nationalbibliothek, Cod. 10702, Bl. 370. Eigenhändig

S. à Servatore.

370  
N on possum facere, quin à publicis ordiar, Nobilis et praestantissime Vir, Domine atque amice plurimum honorande: ita me perturbant, quae de Austriacis tuis dicuntur. Hui! tam citò: qui pridem, qui sic, qui. Sed reprimendum est os. In manu Magni Numinis corda tenentur, et ab eadem diriguntur mortalium. Quid si aliquis ἀθέων; Jupiter vt pilas nos? Sed iterum abscindo. Χρυσάνθη me appellas amicum, quòd fulvi te metalli splendor fortean perstrinxerit. Si tempora permetterent jocari, te sanè vicissim tangerem. Et quidni laudas nostrates, qui aliàs  
10 φεισμονῆς et φιλαργυρίας nomine famosi? Magis magisque ipsis temporibus pectora quamvis rigidiora mollescunt. Sed quid si liceat καυχῆσθαι? Quid si αἶνιγμα cudere? Ignorax (detur hoc Melanchthonianum) paenè effecit, ut ab aequè ignoracibus praemio cumulatorj afficeretur vel vnicè gnarus. En tibi aenigma! cui tamen solvendo sufficet non Oedipus, sed filiulus tuus, quem audio ingenij divini esse, quemque seriò cupio servari divinitus commodo publico; vno verbo, patrissare. Jam quid tu de portione munerj à me detrahenda: quasi oblitus sis, me tibi debere: neque duntaxat tantulum: totum me tibi obnoxium cupio agnoscas; et dum potiora apponere nequeam, ignoscas. Chalcographus

noster, sexta τῶν ἐχεκώλλων essentia, catè tamen dictis persuasus est, 20  
 ut sperem propediem (non tamen ante mensem puto) suis opusculum †  
 sumtibus editurum. Si ita placet, μεταγραμματοσθέντα Keplerum in ti-  
 tulo collocabo: atque vt quàm emendatissimè prodeat opusculum,  
 accurabo. De argumento ipso aliàs. Nam in Chronologicis ita confusa  
 aliàs omnia apparent (mihi tamen, et meae stupiditati) ut si quis alius,  
 ego inprimis certum aliquando per tot tamque aspera senticeta ducem  
 requiram. Tu vero is futurus es: qui praesertim ostendis Historiam non  
 duobus oculis, sed tertio indigere ex Astronomia instaurata illustrando.  
 Verùm interpellabit tabellarius. Vale, Clarissime mi Domine Keplere:  
 Deus cùm tibi, tum toti laudatissimae vestrae nationi halcyonia restituat 30  
 optatò. Dabam XXIX. Julij, Anno XX. Caeterùm, quando omnino  
 constituisti lautum te praebere nostratibus: poteris Domino Joh. Krafto  
 Consuli exemplar mittere cum literis, quarum προοίμιον forte prae se  
 feret: commendasse me tibi viri cùm humanitatem tum singularem re-  
 rum, etiam literarium optimarum usum et amorem. abesse non posse,  
 quin multùm laborârit, ut Vlmana te Respublica insperato praemio  
 afficeret etc. σοί δε τοιούτων φροντίς καὶ ἀρεσις.

Discessit malùm! homo relictis meis (forte navicularij festinatione)  
 quas asservatas aliquamdiu hïc habes cum nuncio de chartarum, quas  
 petis penuria. Scripsi caetera Domino Raenzio. Vale. 12. Augusti. 40

T. Dign. et amori devinctissimus

M. J. B. Hebenstr. R.

Nobilj Clarissimo Viro Domino Joh. Kep- 3708  
 lero, Inclyt. Austriac. Procerum Mathema-  
 tico Celebratissimo Domino et amico plu-  
 rimùm observando. Lenzijs

889. KEPLER AN JOHANN FRIEDRICH VON WÜRTEMBERG

[Linz, August 1620]

Stuttgart, Landesbibliothek, Cod. Jur. fol. 211, Bl. 21-22. Eigenhändig

**D**urchleüchtiger Hochgeporner, Gnädiger Herr vnd Landsfürst. E. F. Gn: seind 21  
 mein vnderthänige arme dienste bevor.

Gnädiger Fürst vnd Herr. Ich bin zwar sind der letzten wegen meiner Mutter  
 Katharina Kepplerin schwärer Rechtsfach, bey E. F. Gn: Cangeley eingeraichten  
 supplication immerzu deren gutten hoffnung gewest, Eintweder werde dise feind-  
 seligkaitt allerdings auffgehoben, oder doch die von mir vnderthänig gebettene

† communicatio depositionis testium mir, als der Bezüchtigten eltestem Sohn dem  
 sollliche von aller billigkhaitt wegen zu suchen gepüret, vor weiterer Verfahrnung  
 gnädiglich gewilligt werden: In dessen Verpleibung aber, vnd weil interim meine  
 10 Mutter in khainerlay Wege von Irer gewonlichen Stelle zu weichen, nit zu bewegen  
 gewest (·auffer dessen, das Sy Irem Tochterman als wölcher Ir außgebotten, nit  
 vnder angesicht gehen sollen ·) bin Ich noch ferner dessen beredt gewest, das nit allain  
 Sy Iro khainer vnrechten zugemessenen sachen bewust: sondern auch E. F. Gn:  
 wegen Dero Landsfürstlichen hohen Ampts, auß ermelter depositione testium  
 khain erhebliche Vrsach zu einiger praejudicirlichen Inquisition gefunden haben  
 werden.

So thompt mir aber auff heütigen Tag nacher Lintz dise traurige Zeitung, das  
 besagte meine Mutter auff den 7 Augustj früe, auff E. F. Gn: befehl durch Dero  
 218 geschickte zu Haimaden im Pfarhauß schlaffend yberfallen <sup>1</sup> auffgehbt, vnd gefengz  
 20 lich nacher Stutgarten geführet worden sein solle.

Nu hab ich mich zwar wol zubesinnen das dergleichen Manus injectiones nit als  
 wegen praejudicirlich, sondern E. F. Gn: auß erhaischemdem Landsfürstlichem  
 hohem ampt, auch nur allain von etlicher starkher Vermuthungen wegen, vngeacht  
 solche auch fählen khönden, zu dergleichen befuegt; darnebens Sy niemanden in oder  
 auffer derlay Verhaffnungen Vnrecht geschehen lassen, sondern ordentliche processe  
 nichts desto weniger gestatten.

Diweil aber es dismahls das ansehen bey mir abwesenden hatt, als ob dise Ver-  
 fahrnung auff meiner Mutter Widerparth vnauffhörliches anhalten, vnd zu dero  
 Verantwortung, entlich bewilliget worden: vnd aber bey dergleichen mehrmahlen  
 30 grosse Arglist vnd Practiken verporgener weise leichtlich mit vnderlauffen, vnd aller-  
 hand noch schwärere consequentien verursachen, das also manchem Vnschuldigen  
 wider des Richters willen, als dan Exempla am Tag, zu kurz geschicht: Da dan mir  
 auß Göttlicher vnd Natürlicher Rechten aussag in alle wege zuestehen will, meiner  
 Mutter in disen Iren Nöthen gepürliche Assistenz zulaissten, vnd ferners befahrtes  
 Vnhail, wa möglich, zuverhütten:

Als kan Ich wegen so naher Bluet Verwandtschaft in meinem Gewissen, ob Ich  
 22 meiner schuld gnug gethon, anderst nit <sup>1</sup> versichert sein, Ich wohne dan dem be-  
 vorsiehenden Rechten persönlich bey.

Hierumben gelangt an E. F. Gn: mein vnderthänig stehentliches bitten, Die ge-  
 40 ruhen der armen Verhafften, vmb Irer rechtlichen Notdurfft willen, wie auch mir so  
 weitt abwesenden, weil Ich durch das jehige Kriegswesen, wölches das Land ob der Ens  
 vrpflöglich vnd allerdings vberschwemmet, an eilender Zueraisung höchst gehindert  
 werde, einen geraumen Termin zum Rechten, da es anderst so weitt geraihen müeste,  
 gnädiglich zuernennen, inmittels aber die genädige Verordnung zuthuen, das mein  
 Mutter, als die vnüberwisen, vnd ob Gott will nit zuoberweisen sein würt, an  
 einem leidlichen Ort gehalten vnd mit Irer gebürenden Leibsnotdurfft versehen  
 werde: Entlichen, da Ich vnter deß meine sachen dahin anstellen, vnd mich mit meinem

Hauswesen von hinnen nacher Stuttgart begeben thönte, Mir gnädiglich zuerlauben, das Ich mich alda, biß zu außgang des Rechts heußlich verhalten möge.

Hiermit thue E. F. Gn: Ich mich zu gnädiger gewehrung gehorsamlich empfehlen. 50

E. F. Gn: Getreuer vnd gehorsamer Underthon  
vnd LandKind

Weillend baiden Kay: Majestäten H. Rudolphi  
vnd H. Matthiae, vnd jeko noch einer Löbl:

Landt: in Östereich ob der Ens Mathematicus

Johan Kepler

An den Durchleüchtigen Hochgepornen Fürsten  
vnd Herren, Herren Johan Friderich, Hertzogen zu  
Württemberg vnd Teckh, Graven zu Mumpelgart,  
Herren zu Haidenhaim etc. 229

Johan Keplers Mathematicij zu Linz vnderthänig  
ges sehenliches supplicirn. 60

#### 890. KEPLER AN PAUL GULDIN IN GRAZ

[Linz, Sommer 1620]

Graz, Universitätsbibliothek, Cod. 158, Bl. 9. Eigenhändig

**R**euerendo Patrj D. N. Gulden. 9

Pro Joanne Keplero Mathematico Memoriae mandanda.

1. Illud Animal generis Neutrj non mihi signat aliquam domum  
celsam, sed ordinem hominum, quibus, cum sint vitiosissimi, benè  
tamen cupio, ut debeo. Nisi quis afferat talem interpretationem, quâ  
omnia concilientur mea dicta de hac re: illum statim ego refutare po-  
terò veritate rej, quae omnia conciliat. Et quia non attinet D. Patrem,  
nec eos, quibus ipse locuturus est: nihil igitur opus est plura addere.

2. Sub manibus habeo tabulas Rudolphj, curandas a successoribus,  
ob honorem familiae. 10

3. Libros Observationum Brahej accepj ab Imp: Matthia p. m. et ab  
haeredibus Braheanis, quos inter D. Tegnaglius, Arch. Leopoldj  
Cancellarius. 1

4. Indigeo salario pro me et familia, ad absolvenda opera. 90

5. Ut cum Austriacis Praelatis supra Anisam agatur, ut retineam  
salarium, Eclipses sub eodem meridiano observare, tabulas absolvere  
possim.

6. Quia premuntur illi valde: ut igitur Styriacis commender, ut aliquid ipsi pensionis annuae mihi assignent. Hoc apud Max: de Trautmanstorff. Commendatio Imperatoris omne feret punctum.

7. Prima mihi uxor Styriaca fuit; ejus et meis liberis debeo, quam ad me dotem et patrimonium attulit. Ejus partem credidj superioribus Austriacis, partem compenso meritorum Residuis, quae mihi sunt a Rudolpho Imp: devoluta ad Cameram Silesiacam: posteriora a Matthia Imper: ad Telonium Lincense.

8. In omnibus indigeo tutela patrocínio gratia et favore Imperatoris Ferdinandj: quam quo minus hucusque coram petere potuerim tristissimae me causae impediunt: quae me nunc iteratò vocant in Wirtembergiam.

#### 891. KEPLER AN MATTHIAS BERNEGGER IN STRASSBURG

Linz, 29. August 1620

Original unbekannt. Erster Druck: Epistolae J. Keppleri et M. Berneggeri mutuae, Argentorati 1672, S. 36-38

S. P. D.

**M**ira et his turbis inusitata via literae tuae cum honorario Reip. Argentinensis liberalissimo ad me pervenerunt. Tabellarius Aschavii literas illas obvio dedit, cum ipse abiret aliorum, hic alii, tandem tamen illaesae ad me pervenerunt. Scripsi gratiarum actionem D. Storckio, eamque transmisi ejus filio Stiriae degenti, curandam. Ea si fortè nondum esset tradita, rogo tu interim vicariam operam loces, luculentissimas gratias professus.

Ill<sup>mi</sup> D. Wotonii non minor erga me humanitas in visitando fuit: doluit praeproperus ipsius transitus. Hortatur ut in Angliam transeam. Mihi tamen haec altera mea patria propter ignominiam istam quam sustinet, deserenda non est ultrò, nisi velim ingratus haberi, aut nisi ingrator, quòd diutius ipsis oneri esse pergo: de quo viderint ipsi. Interim mihi lamentabile iter in Wirtembergiam incumbit, quod ingrediar Deo volente post mensem. Nunc enim sum in excudenda doctrina Theorica 4. libris comprehensâ, quorum primus, post Sphaericam ordine quartus, est Physica coelestis. Unus author plus in scribendo laboris sustineo omnibus lectoribus in unum collati operis: unus etiam plus gaudii exhaurio caeteris omnibus, qui legent. Vale Lincii 1620.

20 29. Augusti.



## 892. HENRY WOTTON AN FRANCIS BACON

[O. O. Herbst 1620]

Original unbekannt. Erster Druck: Reliquiae Wottonianae, London 1651, S. 413-415

Therefore, for a beginning, let me tell your Lordship a pretty thing which I saw coming down the Danuby, though more remarkable for the Application, then for the Theory. I lay a night at Lintz, the Metropolis of the higher Austria; but then in very low estate, having been newly taken by the Duke of Bavaria: who, blandiente fortunâ, was gone on to the late effects: There I found Keplar, a man famous in the Sciences, as your Lordship knowes, to whom I purpose to convey from hence one of your Books, that he may see we have some of our own that can honour our King, as well as he hath done with his Harmonica. 10  
 In this mans study I was much taken with the draught of a Landskip on a piece of paper, me thoughts masterly done: Whereof enquiring the Author, he bewrayed with a smile it was himself, adding he had done it, non tanquam Pictor, sed tanquam Mathematicus. This set me on fire: at last he told me how. He hath a little black tent (of what stufte is not much importing) which he can suddenly set up where he will in a field, and it is convertible (like a Wind-mill) to all quarters at pleasure, capable of not much more then one man, as I conceive, and perhaps at no great ease; exactly close and dark, save at one hole, about an inch and an half in the Diameter, to which he applies a long perspective-trunke, with the convexe glasse fitted to the said hole, and the concave taken out at the other end, which extendeth to about the middle of this erected Tent, through which the visible radiations of all the objects without are intromitted, falling upon a paper, which is accommodated to receive them, and so he traceth them with his Pen in their natural appearance, turning his little Tent round by degrees till he hath designed the whole aspect of the field: this I have described to your Lordship, because I think there might be good use made of it, for Chorography: For otherwise, to make Landskips by it were illiberall; though surely no Painter can do them so precisely. Now from 30  
 these artificiall and naturall curiosities, let me a little direct your Lordship to the contemplation of Fortune. . . .

## 893. KEPLER AN MATTHIAS BERNEGGER IN STRASSBURG

Ingolstadt, 25. September 1620

Original unbekannt. Erster Druck: *Epistolae J. Keplleri et M. Berneggeri mutuae*, Argentorati 1672, S. 38 f.

S. P. D.

De meo itinere ex comite Gringalleto rescisces. De causa itineris adhuc dum ille nescit, utinam ne quid resciscat in transitu Wirtembergiae, melius mecum ageretur. Tibi aliquid aperiam: Eo visum, quodnam faciam exordium vitae meae describendae, quod tu à me petisti, quod sc. dignum cognitione hominum, mihi verò honorificum, meisque denique  
 † amicis jucundum auditu sit futurum. Interim tamen Iconem meam mitto. Si bellici motus me non impederint, cogito Francofurtum adire. Argentinam excurrere sumptuosum, videbo tamen. Vale. Da-  
 10 bam Ingolstadii 25. Sept. 1620.

## 894. JANUS GRINGALLETUS AN KEPLER IN INGOLSTADT

Augsburg, 28. September 1620

Wien, Nationalbibliothek, Cod. 10702, Bl. 356. Eigenhändig

356 Clarissime et Excellentissime Vir, Patrone plurimùm colende. Salvus  
 Cet incolumis veni Augustam die Sabbathi hora sexta vespertina; utinam tribus horis citius venissem, responsum namque jam tunc misissem de charta per tabellarium ordinarium, quem audio singulis diebus Sabbathi hinc migrare circa tertiam vespertinam. Inquisivi apud Dominum Stendel, qui mihi similem ferè chartam monstravit, sed eam paulò meliorem et majorem, precio trium florenorum, prout solet Ederianae vendere; promisitque se quatuor risas primà occasione misurum: quantum ad solutionem attinet, non referre dixit uter satisfiat Ingolstadij, Tu vel Ederiana, dummodo satisfiat ipsi. Alter verò  
 10 † Vüller non fuit instructus ab hac charta, libenter enim concessissem. Abest Sebastianus Müller, quippe ad Nundinas Francofurtanas profectus, de quibus exiguum expectatur lucrum: Tria adhuc exemplaria Tui Cometici tractatus inveni apud ipsum, vaenitque unum octodecim cruciferis. Commodissime hïc inveni Dominum Cyriacum Jarosec, Hungarum illum qui Linzij vixit in aedibus Provincialibus; à quo quàm bene fuerim exceptus satis dicere non possum: nam ejus opera et hospitis ipsius, Eliae Ehingeri Mathematici et Bibliothecarij ad D. Annam, multa notabilia vidi, utpote Bibliothecam, Scholam, et alia,

pluraque nunc visurus abeo. Cras mane discessurus sum cum rhedarijs <sup>20</sup>  
 Ulmensibus quibus sarcinas meas committo. Novum monstrum ex  
 Hungaria hic est aere excusum, puer cum gemino capite, altero alteri  
 imposito, superiori mortuo, inferiori adhuc vivo, unà cum duplici  
 interpretatione: hodie demum prodiit figura, quam misissem, si sci-  
 rem alios non praeoccupaturos, cum audiam has meas non ante diem  
 Solis, 4. Octobris, Ingolstadium venturas. Vale Vir Clarissime, meque  
 ut antea fecisti, amare perge. Augustâ Vindelicorum, 28. Septemb.  
 1620. Vxorem, liberosque tuos meo nomine saluta.

T. Excellentiae addictissimus

Janus Gringalletus <sup>30</sup>

Clarissimo et Excellentissimo viro, Domino  
 Joanni Keplero, olim duorum Imp. Ru-  
 dolphi et Mathiae, nunc Ordinum Austriae  
 Superioris Mathematico, Praeceptoris meo  
 et Patrono semper colendo. Zu Ingelstad bey  
 der frawe Ederin zu erfragen. Ingelstad

356v

895. JOHANN BAPTIST HEBENSTREIT AN KEPLER

Ulm, 23. September 1620 (a. St.)

Wien, Nationalbibliothek, Cod. 10702, Bl. 371. Eigenhändig

S. à Servatore.

371

**I**am modò, ubj haec caepi scribere, Gringalletus discessit, quicum horam  
 Vnam atque alteram jucundè admodum exegj. Is rectà tendit Tubin-  
 gam. Caeterum adventum tuum Suevis nostris gratulor, mihi gavi-  
 surus, ubj te amplecti potuero. Sed ut scias, quid moliar: a. d. Kalendar.  
 Octobrium, vel postridie, hinc cum uxore excurram ξὺν θεῶν ad meos,  
 qui Tubingâ horae spacio absunt, Mairingae cis Wanken degentes:  
 caussa viae est obitus socrus. Quòd si me proximo die Sabbati per lite-  
 ras, quas maturè, hoc est die 9 aut 24 mittes fratri meo Esslingam, do-  
 cueris, ubj in Vyrtembergia haereas, et praesertim, num Stutegardiae <sup>10</sup>  
 tandiu sis commoraturus, quoad et me domo emanere contigerit, ne-  
 gotijs meis aliquà confectis, in occursum tuum properabo, teque Stute-  
 gardiae et videbo, et, quod dixi, optoque, amplectar: Sin plus impedi-  
 mentj allatura videatur Conjunctio Vyrtembergica, differam invitus  
 licet, donec ad nos Vlmam ipse tu revenias.

2) scriere

De Tua Chronologia noster adhuc somniat. Subinde tamen, dum hinc abeam, Artemidorum hisce diebus praestabo, et fatuo visa interpretabor, praesertim cum sperem, etiam inspectioni imprimendorum praefectos commendatione operis torporem hominij excussuros. Addo  
 20 tamen et hoc Superattendentem nostrum non obscure significasse, malle se promovere opus  $\gamma\upsilon\eta\sigma\iota\omega$  auctoris nomine insignitum. Ita graves illi à joco-serijs, nostrae Philosophiae et genio servientibus alieni! Typos hinc aliquot habes fusiles: omnium autem reliquorum eadem est altitudo. Caeterum habes hinc etiam specimen in excusis. De tuis nemo dum nobiscum fuit, neque dum ipse Mütschelinius. Proximis etiam significabis, quò diverteris Stutegardiae, quò meas directiùs amandare liceat. Caeterum valeto Vir Clarissime, plurimumque observande. Precor item vt iter tuum, quod credo satis molestum, ex animi tui sententia conficias. Vbi a. d. Kalend. suprà dictarum excucurrero, fortè  
 30 integrum octiduum foris consumam, postidea domuitionem paraturus. Raptim haec Vlmae 23. Septembr. Anno XX.

T. Excellentiae observantissimus

Hebenstreittus

371 *Dem Edlen vnd Hochgelahrten Herren Joh. Kaep-  
 lern, Mathematico celeberrimo, meinem insonderß  
 großgünstigen Herren vnd werthen freund. Vermuthlich zu Stutgard oder Heßmaden anzutreffen.*

896. JANUS GRINGALLETUS AN KEPLER

Straßburg, 2./12. Oktober 1620

Wien, Nationalbibliothek, Cod. 10702, Bl. 357-358. Eigenhändig

S. P.

377  
 Clarissime et Excellentissime Vir, Domine Praeceptor, vix opus esse  
 Cputo ut multis te alloquar de itinere meo, cum tu mihi semper  
 praesens fueris, cum te humeris ipse gestaverim, aut etiam aliquando  
 rhedarijs commiserim: tantum ea repetam quae te fesso aut etiam ab-  
 sente contigerunt. Ulmam veniens didici Hebenstretum Lavingae esse  
 negotiorum quorundam causa, brevi tamen rediturum: itaque adven-  
 tum ejus praestolandum duxi, qui statim subsecutus est: cum autem  
 venisset, urgebant me tunc aurigae, ita ut non licuerit diu fabulari:  
 10 monstravit mihi literas à te, ni fallor Eslingâ missas, quibus et differri  
 impressionem Ephemeridis Ingolstadij, et maturandum tibi Studtgard-  
 diam ajebas: quicquid fuit tamen, intra breve tempus maxima pro-

pensi sui erga me animi signa demonstravit, potu inchoatâ familiaritate: multa tui mentio facta, aliqui cyphi in sanitatem tuam exhausti. Ulmâ Blawbeyrum perrexi, ubi monasterium visitare volenti accessus praeterclusus est, maxima scilicet eos mei formido invaserat. Tubingam itaque me confero, ubi primùm Clarissimum Maestlinum salutandum existimavi. Sed quid evenit? Rogo sine risu Comediam audias. Cùm ad fores aedium ejus pulsarem, exerit ipse caput è fenestra, vidensque adesse aliquem (nempe me) militari indutum veste, jubet uxorem mihi 20 obolum de fenestrâ offerre: ad quam Ego, Mendicus non sum, sed studiosus qui cum Domino Magistro loqui opto: urget illa eum domi non esse, mihi non esse diutius expectandum: Expecto tamen, iterumque pulso: Illa velut irata rursus negat mariti praesentiam, fugam mihi suadens. Agnovi statim ubi haereret nodus: itaque in hospitium reversus, chartaceum mitto famulum, qui et exceptus et lectus, maximum Maestlino incussit pudorem: Igitur accurrens ad hospitium meum, dici non potest quantis quantis ille se verbis excusaverit, veniam facti deprecans: Potum illico adferri jubeo, cui dum studemus varia de 30 communibus nostris studiis hinc inde disseruimus. Interea verò in ipso diversorio, Baccho etiam libabant viri duo literati, quorum alter Linguae Hebraeae Professor est, quibus historia nota erat: Illi igitur vexare Maestlinum miris modis, ita ut deessent ipsi ferè verba ad excusationem. Haec dum geruntur, clam conjurarunt et Maestlinus et Waigenmayerus, professor scilicet linguae Hebraeae, de excipiendo me paulo aliter quàm antea: Itaque me Philosophicae fa<sup>l</sup>cultatis nomine 3577 ad splendidum invitant convivium, cui aderant quinque è facultate Philosophica Professores, Viri literatissimi, et humanissimi: praeterea etiam me quandiu Tubingae mansi asymbolum habuerunt: Haec est illa Comedia, quae multis risum movit. Occasione postea rhedae et 40 Comitum oblatâ Argentinam profectus sum, quò <sup>8</sup> Octobris <sub>28</sub> Septemb. felicissime adveni, ibique adhuc commoror, praestolans in patriam comitatum. Quod suspicabaris de honorario, nihil minus est quàm suspicio. Effigiem tuam tradet Dominus Berneggerus sculptori: ille optimè cum familiâ habet, optatque tuum huc adventum, quem etiam rogavit me à te extorquere. Urget tabellarius, itaque abrumpo: Deus felicem exitum det gravi illi tuo negotio, cujus de causa tam longinquum et periculosum iter suscepisti: teque diu salvum et incolumen servet, atque sic ad uxorem, filiam, liberosque tuos faustè reducat, quibus ego salutem quàm plurimam dico, eamque ut eis mittas, etiam atque etiam rogo. 50 Vale <sup>2</sup>/<sub>12</sub> Octobris 1620. Datum Argentinæ.

Tuus Discipulus ad omnia officia paratissimus

Janus Gringalletus

358<sup>v</sup> Clarissimo et Excellentissimo viro Domino  
Joanni Keplero, olim duorum Imp. Ru-  
dolphi et Mathiae, nunc Ordinum Austriae  
Superioris Mathematico, Domino Fautori  
et Praeceptoris semper colendo.

## 897. GEORG HEBENSTREIT AN KEPLER

[Esslingen, 1620]

Wien, Nationalbibliothek, Cod. 10702, Bl. 395-396. Eigenhändig

395 **S**. P. Clarissime Domine Kaeplere, fratry meo literas tuas in auto-  
grapho misj, minimè dubitans propediem voluntatj tuae satis-  
factum irj. Interim binas accipies, à fratre scilicet et sorore, tuis. Si  
quid me vis, liberè manda, impera. Tuum enim me, velutj fratrem meum,  
experiere ad omnia officia grata paratiss.

G. Hebenstreitt D.

qui te bene uiuere et in optima spe iubet.

Famulum tuum in reditu aedibus meis insalutatis abijsse, miror.

396<sup>v</sup> bey Ludwig Wbermann instrumentmacher zu  
10 erfragen. bey der Spitel kirchen.

## 898. KEPLER AN JOHANN FRIEDRICH VON WÜRTTEMBERG

[Güglingen, Oktober 1620]

Stuttgart, Landesbibliothek, Cod. Jur. fol. 211, Bl. 23-24. Eigenhändig

23 Durchleüchtiger Hochgeborner Gnädiger Herr vnd Landsfürst:  
E. F. Gn: seind mein vnderthänige arme dienste besor.

**D**as E. F. Gn: auff mein von Linz auß, nach dero Fürstl: Cantzley überschickte  
vnd eingeraichte supplication in puncto dilationis terminj ad respondendum  
in meiner Mutter nach Güglingen verwisener Peinlicher Rechtsfack, so gnädiglich  
wilsahret, thue gegen E. F. Gn: Ich mich aller gepür nach gehorsamlich bedandhen,  
Mit fernern vnderthänigem anmelden, das so bald Ich verschinen 26 Septembris  
nacher Güglingen kommen, vnd meine Mutter mit der litis contestation ohne das  
fertig gefunden, Ich den process nit lenger zuverhindern begehrt, wie dan alberaitt  
10 den 2 Octobris an gesetztem Gerichtstag, solche litis contestatio purè negativa

cum Defensionalibus für Gericht gebracht, abgelesen und schriftlich eingeraicht worden.

Weil dan der Herr Fürstl: Anwalt, Vogt zu Güglingen dilation biß auff nechsten Gerichtstag begehrt und erhalten, unter des aber die arme gefangne sich der Kelt und trostlosen einsamthait halben auffß höchst beclagt und vmb Gottes Willen nur in eine stuben Tro verhülfflich zu sein gebetten; als gelangt an E. F. Gn: ferners mein vnderthäniges flehenliches bitten, Die gerhuehen (angesehen das sie thains Wegß einiger übelthat überwissen, hohes 73 jätigen alters und kaufellig, auch wegen der angedroeten Peinlichen frag, ungehindert Irer Vnschuld, allain von etlicher fürgangner exempel<sup>1</sup> wegen, allerdings erschreckt und bekümmert) bey dem Vogt zu Güglingen dise gnädige Verfügung zuthun, das derselbe Sie biß auff fernere Verordnung in des Stattnechts und Gerichtsdieners Hauß und Stuben alda transferiren, weil zu Güglingen sonst thain Ort hierzu zfinden, und auff Iren aignen so geringen Vncosten als möglich, (weil es Ires weiblichen sexus und alters halben überflüssiger huetter nit bedürffen würt) verwahren lasse. E. F. Gn: thuen hieran ein löblich Werckh der Barmherzigthait.

Ferners gelangt an E. F. Gn: mein notwendiges vnbmbgengliches doch gehorsamliches bitten, Die gerhuehen in Dero Fürstl: Cansley Gnädigen Befehl zugeben, das mit aller und Jeder Fürstlicher Befelche an Dero Vögte zu Stuttgart, Löwenberg und Güglingen, anlangend die gegen meiner Mutter fürgenommene inquisition, Verhaffung und Peinliche clag, vidimirte Abschriften herausß gevolget werden, damit Ich mich des von E. F. Gn: alberait erlangten indults zu ersprießlicher assistentz zugebrauchen und zuerfreuen habe. E. F. Gn: mich in vnderthänigem gehorsam zu Gn: gewährung empfehlend

E. F. Gn: Vnderthäniger und gehorsamer  
Johan Keppler  
einer löbl: Landt: in Osterreich Ob der Enß  
Mathematicus, Jeko zu Güglingen

An den Durchleüchtigen Hochgepornen Fürsten  
und Herrn, Herrn Johan Friderich Hörtzogen zu  
Württemberg und Teckh, etc. Craven zu Wümpelgart, Herrn zu Haidenhaim etc.  
Johan Keplers Mathematicj vnderthäniges  
flehenliches bitten.

*Kanzleivermerk:* W. Johannes Keppler bittet seiner Mutter die Custodi ins Stattnechts hauß zugestatten, auch vmb Abschrift ergangner Fürstl. Beuelch.

*Bescheid:* Dem Vogt zu Güglingen zuschreiben, wassert in des Stattnechts hauß allda solche gelegenheit vorhanden, daß man der verhaftin außkommens gesichert, soll er sie alhin ins Stattnecht hauß verwahrlich legen, und durch einen Hütter, auf

50 Ihren kossen, tag vnd nacht verwachen lassen, darneben der verhoffin Sohn anz  
fügen, weil man nit sehe warzu Ihme die abschriften Fürstl. Beuelch werden vor  
ständig sein, als wiße mann Ihme hierinn nit zuwillfahren [*gestrichen*: vnd were  
man sonst nit vngenaigt]. Decret. Stutg. in cons. 4. Octobris 1620.

## 899. GEORG HEBENSTREIT AN KEPLER IN GÜGLINGEN

Eßlingen, 25. Oktober 1620 (a. St.)

Wien, Nationalbibliothek, Cod. 10702, Bl. 372. Eigenhändig

372 S. P. Clarissime Domine Keplere. Ex mandato fratris, cui obse  
cundare meritò debeo, praesentes hasce, cum adiuncto fasciculo,  
per proprium hunc pusionem, cum aliter non potuerim, transmittere  
volui, sperans tibi hoc non ingratum futurum. Si quid fratri rescribere  
animus est, per me commodissimè fieri potest. Fideliter siquidem et  
quam maturissimè res tuas eiusque procurabo. Interim summoperè te  
rogatum uolo, ut in transitu me Esslingae visitare non dedigneris. Frater  
hoc per me vrget, veluti literis hoc docere possum. Ein rübelin brott,  
10 ut nostrates loquuntur, vndt ein kübelin wein, et quod caput est, promptissi  
mum animus, findt der herr allzeit, Deo dante, bey mir. Vale Vir Claris  
sime et cum tuis omnibus salue. Datae Esslingae 25 Oct. 1620.

T. ad officia grata paratiss.

Georg Hebenstreitt D.  
ibidem ordinarius

372<sup>p</sup> Clarissimo et Excellentissimo Mathematico  
Domino Johannj Keplero, fautorj suo ho  
norando. Bey Herrn Ruoffen zu Güglingen zu  
erfragen.

## 900. WILHELM SCHICKARD AN KEPLER IN STUTTGART

Tübingen, 25. Oktober 1620 (a. St.)

Pulkowo, Sternwarte, Kepler-Mss. Bd. XI, Bl. 223-224. Eigenhändig

223 Plurimam salutem et paratissima Officia.

Excelsissime Vir, Domine Fautor plurimum honorande. Res tuas  
Ecuravj quam potuj citissimè et diligentissime. sed cunctator ille  
Werlinus in causa est, quòd puerum non statim remisj. Is rem diu mul  
tumque pensitans, tandem post tres horas hoc responsj dedit; se luben



ter quidem tibi morem gesturum, sed non habere tam minutos Typos, quj Linzibus tuis ad amussim respondeant; Minimos suos esse, quales videas in transmisso exemplo. quod si tibi arrideant, se Stutgardiam ad te proficiscj non gravaturum, et coram de aequo tolerabiljque pretio jpressionis tractaturum. Nec jam adeò occupatum esse, quin hanc telam statim possit ordij. Sed vererj se, ne illj quaterniones in 25. vel plures hoc modo excrescant. Quod quia et ipse veritus sum, accessj proprio motu, citra indignationem, vt spero, tuam, etiam Wildium, novitium nostrum Typographum, apud quem reperj exoptatos typos, prout ex ista, madidâ adhuc et semiperfectâ paginâ videbis. Is jam peregrè abest, procul dubio cras reversurus, sed Typotheta eius, à cuius nutu et arbitrio Wildius totus pendet, promptè et liberaliter respondit; sibi jam et vacare, et lubere quoque libros tuos imprimere, modò consentias, et cum Hero suo de mercede tibi conveniat. Mihj quoque vltterius sciscitantj indicavit, non vltra tres obolos pro quaternione postulaturum. Sed omninò spero, longè vilius tibi venditurum, si ipsemet cum eo contrahas. at quia hîc nobiscum conspicj non vis, significa saltem certum diem, quâ te Stutgardiae offendat. Expatiarer Ego, tum in hâc causa tuâ, tum vt te inviserem, et coram de pluribus agerem, ipsemet, si post gravem meum morbum, satis convaluissem. <sup>223</sup> Typos ligneos quod attinet, jubeo te esse securum; pingam illos ex arbitrio tuo, et studioso cuidam, Matruelj meo, (quem in hunc finem, vt ego non-nihil sublevarer, in hisce artificijs instituj) exculpandos tradam. Librum quartum videre valde gestio. mitte, si potes, non diu detinebo. Cura etiam quaeso (si hoc rogare fas est) vt praesentes literae ad patrum meum deferantur. Adjunctum est schema quoddam Anatomicum, quod aperire et inspicere licet, si vacat aut harum rerum delectatione caperis. Accipis etiam Exemplum aeneae cuiusdam figurae, quam hoc ocioso tempore meo, quo graviora tractare Medicus prohibebat, exculpsj. Porrò, quòd Adventus tuj caussam attinet, equidem eam ignoro, nec scire cupio. nisi forte illa est, cuius sub discessum tuum Nirtingae meministj, quandoquidem deplorandam nominas. Vtut sit, condoleo ex omnibus visceribus: et solarer te, nisi Animj tuj Constantia jam dudum esset notissima. feramus oportet, patienter, quae mutare non licet. Sed aliud de te nobis Fama retulit, parare te discessum è Linzio, et Londinum ad Regem Angliae migraturum, qui te non obscuris gratiae signis invitarit. Quod si ità est, gratulor ex animo, et adversam illam sortem hac melioris spe superare jubeo. Vnum ferè oblitus essem, Austriacas hasce literas, à Domino D. Schwarzio dudum accepj, vt tibi ad nos venientj traderem, quas nunc habes, nescio an nimis sero.

9) proficiscj

Plura non addo. Vale vir vndiquaque clarissime et benè vale, meque porrò quoque Tuum esse patere. Raptim. 25. Octob. 1620. hora 3. pom. Tubingae.

T. Excellentiae Officiosissimus

50

W. Schifart

224 Puer tuus, quorsum abierit, et vbj tàm diu haereat, prorsus ignoro. discessit à nobis post prandium, sub praetextu alterius cuiusdam occupationis hic expediendae. sed nondum reversus est. et tamen parùm restat ad horam quartam. Suspisor ipsum voluntarias trahere moras: modò non sint malitiosae. Hospitio ipsum lubens quidem etiam per noctem exciperem, tui caussa, at quia vetastj, et reditum cum desiderio expectas, dimittam eum statim, postquam redierit et sufficientem merendam sumpserit. Nolj quaeso mihj imputare procrastinationem, quae ipsius ferè est sola.

224<sup>8</sup> 60 Clarissimo Viro Domino Johannj Keplero, Mathematico Excellentissimo, nunc Stutgardiae divertentj, Domino et Fautorj meo officiosè colendo. *Stuttgart*

901. JOHANN BAPTIST HEBENSTREIT AN KEPLER

[Ulm], 28. Oktober 1620 (a. St.)

Wien, Nationalbibliothek, Cod. 10702, Bl. 373. Eigenhändig

373

S. à Servatore.

**I**mprobam gestorum gentem! Tubingam ascensurus discipulus quidam meus, honestâ familiâ Halensi Fûrnhaberorum aliàs oriundus, in reditu Stutegardiam se pollicebatur visurum. Putabam me albae gallinae pullastrum. Concredidi statim hunc fasciculum, tibi reddendum. Et haec facta ante V. hebdomadas praeter propter. Secutus ipse ego, ad te excurrere statueram: sed caussae, de quibus per fratrem meum ante octiduum ad te, prohibuere sonticae. Herj recipio fasciculum ab Hala usque ad me amandatum. Redhibe eum, et ex eo cognosce, studium meum minimè, fortunam vtrique nostrum defuisse. Nolui aperire, ex tempore datarum disces, quanto antè voti tuj compos debueris reddj. Proximis inprimis desiderabam certior reddj, quò diverteris, quis tibtj de aedibus commodarit, idque quò tantò certiùs meae tibi reddj

possint. IX. Exemplaria Canonum dictis addita erant. Jam gestio, et opto doceri, quid me praeterea quod tibi gratum accidat, facere velis. Vale interea, Vir Clarissime, et meam opellam, qualis qualis ea est, tibj acceptam habeto. Dabam raptim 28. Octobr. 1620.

T. Excellentiae et amoris observantissimus

M. Hebenstr. R.

Crocum (munus illud preciosum admodum) servo adhuc. nihil de illo distribuj dum. quid de eo velis fieri, disertè scribito. nescio, vtrum dimidium, opulentior Consul, aequi bonique consulturus sit. totum, esset plus aequo: nam et mea culina crocea esse optat. Ne rideas, ita homines sumus. Maestlinus, cùm jam Wyrtembergiae valedicere vellem, apoplexia dicebatur correptus: et vel fato functus, invisurus successori stationem, vel, ut Aristophanes, τὸν αὐτοῦ θᾶκον.

Dem Ehrvesten Hochgelehrten Herren Joh.  
Kaeplern, Mathematico: Meinem insonderß  
gunstigen herren, vnd werthen freünd. Stutgard,  
oder Hewmaden

373<sup>v</sup>

30

902. KEPLER AN JOHANN FRIEDRICH VON WÜRTTEMBERG  
[Güglingen, November 1620]

Stuttgart, Landesbibliothek, Cod. Jur. fol. 211, Bl. 25-26. Eigenhändig

Durchleüchtiger Hochgeporner, Gnädiger Fürst vnd  
herr. E. F. Gn: seind mein gehorsame arme dienste bevor.

25

**D**wol E. F. Gn: meiner zu Güglingen verhaftten Mutter verschinen 4 Octobris mitigationem carceris vermittelst eines Hüetters auff Jren Vncosten zu besolden gnädig vergunnet, so wöllen doch deroselben dise vnd andere notwendige alimenta vnd Gerichtsuncosten vom Vogt vnd Waisengericht zu Löwenberg anderß nit gevolgt werden, sie bring dan desthalben von der Fürstl: Cansley fernerer Befelch auß, mit disem fürwenden, das Ir Gegenparth alda, die Reinholdin vmb Gottes Barmhertzighait willen gebetten, der Verhaftin Güetter mit Arrest anzuhalten. So gar auch der Statschreiber alda verwaigert sich, die noch restierende Acta zu communicirn, es werde dan Jemand anderer Bürg, den Ordentlichen Lay zubezahlen.

10

Wan dan, Gnädiger Fürst vnd herr, die Verhaftte durch disen peinlichen process thains wegs nit depossessionirt worden: auch ohne die begehrtte alimentation den

process nit nach ordnung Rechts zu end führen, vil weniger interim der albereit erhaltenen mitigationis carceris würcklich genüessen thönte.

Demnach gelangt an dero Statt mein vnderthänige bitt an E. F. Gn: Die wollen dem Vogt vnd waisengericht zu Löwenberg per expressum anbefehlen, das Sy der Verhafften hochbetrüebten vierond sibenzig Järigen frantzen Frauen auff Ir ganz  
20 befüegtes, vnd durch den, zu Göglingen Tro zugeordneten Fürsprech Hansen Ruffen in ein Sendschreiben verfasstes Begeren, zu Handen vnd auff Verrechnung jeh besagten Ires Fürsprechs ein Hundert gulden, oder was künfftig mehrers von Rötten sein wolte, auß Iren eigentumblichen Güettern zuetommen lassen, vnd sie mit  
25 lengerem disputat nit in mehrern Vncosten vnd andere Vnglegenhaitten bringen, Auch, ob mit Verkaufung eines oder mehrers Grundstucks bey continuiren der Irer Verhaffung, nit schleünig noch rathsamlich verfahren werden möchte, alsdan, vnd vmb desto eilender Gelt auffzubringen, dero gestatten, auff die ganze massam  
30 ein summa gelts, gegen 1 Landbreuchigem interesse auffzunemen, vnd drüber, als vmb ein Schuld, so vor allen andern Creditoribus (-deren sich zwar, auffer vnser, als dero Kinder, wenig befinden werden-) bezahlet werden solle, Gerichtliche fertigung geben.

Da aber Reinholdin oder Jemand anderer an die Verhaffte etwas zusuchen haben wurde, Sy, Vogt vnd Waisengericht dieselbige nach Inhalt der Rechten auff ein andere Zeit vnd künfftige erörterung diser Peinlichen Anclag verweisen wollen.

Ferners, vnd weil die Verhaffte nebens von Iren Kriegsvögten zu Löwenberg, sich nach der Deckhe zustrecken angemahnet worden: waiß Sie diser Vermahnung  
dismahls anderer gestalt nit nachzukommen, als das Sy, wie hiebevur wochentlich beim Vogt zu Göglingen, also auch jeh bey E. F. Gn: vmb befürderung des  
40 Process, weil albereit sechs wochen à litis contestatione ohn einen Gerichtstag verlossen, gehorsamlich flehenlich anhelt.

Entlichen weil der Vogt zu Göglingen Ir das Thorstüblen alda anderst nit, dan mit zwaien Hüettern vnd einer Ketten verwilligen wollen, damit dan der Vncosten gedoppelt würt: als bittet Sy nochmahlen, E. F. Gn: wollen Dero, hievoriger Verwilligung gemäß, es bey dem ainen Hüetter (-mit wölchem Sy, erlebte, Macht vnd  
Krafftlose, auch mit frantzhaitten behaffte frau, sonderlich bey disen angehenden winterfelt, nur mehr dan überflüssig genug verwahret ist-) verpleiben lassen, wie dan  
Ich mich meiner persönlichen Gegenwart halben zu Göglingen, zu aller mäglicher satisfaction, vnd abschneidung alles argwöhnischen Verdachts, gehorsamlich erbietete.

E. F. Gn: mich vnd mein höchst angefochtene verhaffte Mutter zu gnädiger ge-  
50 wehrung in einem vnd andern, gehorsamlich empfehlend.

E. F. Gn: Vnderthäniger vnd gehorsamer

Johan Kepler  
Mathematicus

An den Durchleuchtigen Hochgebornen Fürsten  
vnd Herren, Herrn Johan Friderichen Hertzogen  
zu Württemberg vnd Teckh, Craven zu Mümpel-  
gart, Herrn zu Haidenhaim etc.

26v

Johan Keplers Mathematicj vnderthäniges  
flehenliches supplicirn per alimentationem seiner  
Mutter etc.

60

*Bescheid:* Dem Vogt zu Löwenberg zu schreiben was supplicant vnderth. gebetten,  
darauff seye der befelch, Er solle die Verordnung thun, daß des supplicanten Muoter  
von Ihrem Vermögen vnd gütern die notturfft zu Ihrer Vnderhaltung, vnd daß  
sie den Stattschreiber vmb aufffertigung der Actorum befridigen möge, Auch was  
fernere zu aufhebung des process erfordert würdt, gevolt werde. Secundo dem  
Gabelthoffer ein Decret zu ertheilen, die sachen der verhofften Keplerin process <sup>1</sup> Be- 26  
treffend, sovil möglich zu befürderen. Tertio dem Vogt zu Güglingen zu schreiben,  
demnach der verhofftin Keplerin Sohn vnderthenig angesucht vndt gebetten zu  
verhütung größern Vncostens, seiner Muoter allein Einen Hüetter beyzuordnen,  
Als lasse man es gleichwol geschehen wasser sie anderst hievon befohlner massen ver- 70  
sichert, daß Ihr allein ein hüetter zugegeben werde. In Cons: 11. Novembris 1620.

903. WILHELM SCHICKARD AN KEPLER IN GÜGLINGEN

Tübingen, 13. November 1620 (a. St.)

Pulkowo, Sternwarte, Kepler-Mss. Bd. XI, Bl. 225. Eigenhändig

Officiosam salutem et omnia fausta.

225

**L**iteras tuas, Clarissime Vir, Domine Fautor honorande, vnà cum  
LExemplis IV. lib. Astronomiae Copernicanae et libello Chrono-  
logico accepj, affatimque serios tuos lusur risj. Restituam illum priorem  
alia occasione, cum gratiarum actione, quando pellexero totum. Nunc  
inter hospitem, quos nundinae mihj advexerunt strepitus, tribus tan-  
tùm verbis te saluto, ne isthaec exoptata occasio vacua transeat, et  
significo, quòd Willdius, ob discessum et defectum omnium ministro-  
rum, praeterquam vnus saltem tyopthetae, libros tuos, jam quidem  
excudere non possit. alias de precio satis invicem conveniret. nescio 10  
quo transverso lepore viso, pedem repentè ex officina retraxerit. praetendit,  
nullas fore vernas nundinas Francofurti: proinde nolle se cum  
damno excudere libros non vendibiles. destitutum etiam ab impres-  
sione novellarum, post ferias natalitias, et interim de alio lucrandj ge-

nere cogitaturum. Figuras autem quas misistj, nihilominus exsculpam, et proximo quoque tempore ad te transmittam. Proxime cum hic eras, tam subito non vrbe excedere et à puerperâ meticulosâ, per noctem abesse licuit: exivj tamen sequente summo mane Lustnaviam, sed ante dimidiam horam vel citius etiam te inde profectum fuisse dictitabant. itaque subtristis domum revertabar. Nunc cesso. Ignosce quaeso tumultuariae scriptionj, pudet enim meipsum, tibj legendum obtrudere, quod mihj relegere jam non vacat. Vale vir celeberrime, Fautor colende, et in tua tuorumque caussa, meas quoque preces apud Deum non jrritas fore spera. 13. Novemb. 1620. Tubingae.

Ex. V. officiosissimus

W. Schifart

2277 Clarissimo Viro, Mathematico Excellentissimo, Domino Joannj Keplero etc. nunc Gyglingae agentj. Domino Fautorj meo officiosè colendo. Gÿglingen

904. JOHANN BAPTIST HEBENSTREIT AN KEPLER

Ulm, 15. November [1620] (a. St.)

Wien, Nationalbibliothek, Cod. 10702, Bl. 392-393. Eigenhändig

392 S. à Servatore.

Vixisse Kaeplerum non puto, vivere autem spero. Dubitare tamen incipio, ex quo ad tot literas ne Jod quidem videre licuit, ab ipsius impressum manu alicui chartae. Acceperit necessum est et ex molybdographia nostra typos, et Chronologiam cujusdam nobilis à Nee-sek. Si valet, et vtrum valeat, quaeso fac me quamprimum certiozem. Caetera vellem, quae ipse. Haec raptim. Vbi ubi sit, puerpera de viro sollicitissima hîc κελύσματα mittit domestica: nec clàm me est, (quod ὁ γραμματοφόρος notus ille detexit) vererj miseram, ne maritus in τῶν κελύτων. Vale Clarissime Vir. Vlmae 15. Novembr.

Pontificij Neuburgi, Augustae, Dillingae et alibi de Bojohamorum terra jam debellata triumphalia, νικητήρια, καὶ τρόπαια meditarunt: nam bombj sulfurej, et Tedeamusia tantum non ad nubes, hoc est ad mediam aëris regionem, ubi Zabarellae Reactio sedet, evolarunt. Vale, et bonis novis tu, qui Rheno propior, propediem me macta, inprimis de clarissimo Kaeplero.

T. dign. et exc. observantissimus

M. Hebenstreitt

PS. Quid ☽<sup>o</sup> aut Pluto, an Plutoni cum Musis? et tamen hanc insertam literis meis adjungere cogor. Qui mihi aedis suas locavit, ist ein handelsman, ein gut redlich, erfahrner factor: vnd einß Ehrlichen vermögensß, der hat vil Söhne, denen wölt er gern bei ehrlichen leuten kundschaft gewinnen. Der bitt mich den herrn dienstfreundlich anzusprechen, da jme etwan fürneme leut bekant, welche ihre negotia per Blm gern abhandlen wolten, solche an jne (Hainrich Kolben) zuweisen, erbeut sich redlich vnd schleunig zuerzaigen. Item da etwar were, so wahren bedörfftig, alß seker leder, will er selbigem vmb gebühr lassen zukommen, waß von nöhten. Es soll zwar von Nürnberg auß dergleichen sachen nach Lins verhandelt werden, aber es gedunckt jne ob dem wasser von hie auß könne man nehere kauff treffen.

Obsecro ne aut rideas, aut succenseas mihi, qui ad te ista. mos erat gerendus amico petenti. Poterit scheda ostendi ubi commodum fuerit, Mercurialibus pullis vestris, vni aut item alteri, aut librorum conglutinatori Bleimeistero Vmatj. Sit haec opella filiolo demandata, qui tuis, quorum operâ ad vestiariam rem, et suta uteris, opificibus obiter quod scriptum, insinuabit.

Herrn Joh. Kaeplern, Mathematico, selbsten einzuhändigen. Löwenberg, oder Siglingen, oder wo er gewiß anzutreffen.

905. KEPLER AN JOHANN FRIEDRICH VON WÜRTTEMBERG  
[Güglingen, Ende November 1620]

Stuttgart, Landesbibliothek, Cod. Jur. fol. 211, Bl. 27-29. Eigenhändig

Durchleuchtiger Hochgeporner, Gnädiger Fürst vnd Herr,  
E. F. Gn: seind mein vnderthänige arme dienste bevor.

Gnädiger Fürst vnd Herr. Wie gern Ich diser fernern E. F. Gn: behelligung vberhoben gewest wäre, so will doch der vbelstand meiner zu Güglingen verhassten Mutter, vnd mit derselben zumahl auch vnser dero dreyer Kinder, aller E. F. Gn: gehorsamer vnderthanen, so groß werden, das vns allen, sampt vnsern angehörigen, das augenscheinliche verderben drauff stehet, vnd thains Wegs zu vermuthen, das E. F. Gn: einiges gefallen an demselbigen vnhail haben, sondern vilmehr vns sampftlichen, als ein getreuer vatter vber dero vnderthanen, gern drauß geholffen sehen werden.

Dan es will dise numehr viermonatliche Verhaffung ersilich vnser gar nit vberwissen Mutter, in Frem viervndßibenzig Järigen Alter vnd zuestehenden leibß blödigkhaiten an leib vnd Gemüth außß allerhöchst beschwärtlich fallen, vnd achtet sie

es dahin, das sie ohne Verthail vnd Recht, eine vier Monatliche Tortur außgestanden, wölches Ir umb sovil schmerzlicher ist, wan sie bedenkhet, es haben jeho gleich die wider sie geclagte vermainliche indicia vor dero gnugsamer erwegung ein so grosses ansehen, als sie Immer thönden, das doch Sy selber an allem noch bishero für: gebrachtem nit das wenigste offenbarliche Vnrecht fürsegllich begangen, darumben man den gefasseten Verdacht Irer aignen schuld zueschreiben möchte, sondern das

20 vilmehr dieselben Ire bekantliche Verhandlungen mehrern Thails als Christlicher lieb gemäß zuloben seyen: das aber solche von andern in ungleichen verdacht gezogen worden, dessen einig vnd allain Ir Gegenthailin, so sie vor sechs Jaren bößlich vnder die leütte getragen, vnd deshalben rechtmessig beclagt worden, die schuld habe.

27<sup>v</sup> Noch vil beschwärlicher vnd gefehrlicher ist fürs <sup>1</sup> ander, das besagte Vnser Mutter von solchen zwayen Hüettern verwachet würt, wölche in grossen schulden stecken, deren einhelliges zusamengeschwornes Lichten vnd Trachten nur dahin gehet, wie Sie baide langwürigen dienst haben mögen, deshalben Inen zu behauptung dises Ires intents nichts zuvil, vnd zubefahren, das sie eines so alten Weibs vngeschickte reden, klainmütigkhait, Wandelmut, Vngedult, vnd was dise belästigung mehrers erfolgern

30 mag, etwa bößlich auff fangen, anmercken vnd außdeütten, also entlich, sonderlich wan sie abgefertigt werden sollen, die verhasste mit noch mehrern suspicionibus beladen möchten, als deroselben vor der Verhaffung auff dem Hals gelegen. Zu dem end dan vnzweivenlich auch vnseres gegenthails Raife nacher Güglingen angesehen sein möchte.

So verursachen fürs dritte dise vnnütze verschwendische Hüetter mit vnnötigem Holzbrennen, vnd damit sie nit zu oft in ofen schlieffen, einen vnerschwinglichen Vncosten, so gar, das Inner wenigen Wochen mein Mutter von Irem Aigentumb bey disem Haushalten nichts mehr vberig behalten würt: wie dan albereit sie sogar umb den credit kommen, das die Dbrigkhait zu Löwenberg, Ir die alimenta zuverschaffen, alle dero Feldgüetlin in einem kauff sampftlich hingegeben: vnd drüber

40 zwischen vns Geschwisterigen, die wir das vnserige darben haben, ein ganz vnzeitiges disputat erweket: drüber Ich von meinem Bruder verdacht werde, als ob allain Ich, mit meiner Ankunfft ins Landt ein solliche Verlengerung vnd so grossen Vncosten, der Ine künfftig in die eüfferiste armut bringen möchte, verursacht habe: der Ich doch nebens Gott im Himmel zuclagen hab, das Ich mein armes Weib vnd Kinder vnderwegs in der fremde zu Regenspurg versezet, meinen zu mir genommenen Zeerpfenning ohne einige frucht vnworden, vnd dannoch etwa bald vnverrichter sachen, mit schanden spott vnd herklaid, weil Ich thain credit im Land nit habe, wider davon ziehen müesse.

28 Wan aber, Gnädiger Fürst vnd Herr, Ich mich vber Dero fürs<sup>1</sup>: Anwalts gegen

50 meine Mutter geführten peinlichen Clag, nach vleissiger durchlesung aller eröffneter Acten, gar nit scheue, vnd es, anlagend die erwartung des Gerichtlichen Processes nur umb den vnerschwinglichen Vncosten zuthuen: als will zwar E. F. Gn: Ich gehorsamlich haimgestelt haben, Ob sie vnseres Anhaltenden Gegenthails vnzimliche attentata, vnd Obtestationes auch bößlichen Mißbrauch des Namens der Barm:



herzigkhaitt Gottes, zu vnbarmerziger Verfolgung vnserer Mutter vnd begehru-  
 dero geringen Armuettlins, entlichen verspüret hetten vnd deßhalben mein Mutter,  
 wegen alberait außgestandener, zu Volführung eines völligen Process gnugsamer  
 Zeitt, nunmehr dero Verhaffung allerdingß erlassen, vnd zu forttriebung Irer  
 burgerlichen, durch disen peinlichen process suspendirten Rechts zu Löwenberg in  
 causâ eadem, wider zuelassen wöllen: Oder ob Sie, zu jehbesagtem End, dieselbige 60  
 Mir in ansehung meines biß dato erhaltenen gutten Namens, auff mein Bürg-  
 schafft vnd Widerdarstellung anvertrauen wöllen: auff wölichen erwünschten fall Ich  
 dan nit allain gang flehenlich darumben gebetten haben, sondern auch ein solches  
 von E. F. Gn: als meinem angepornen Landsfürsten zu einer sondern hohen  
 extraordinarj Gnad annemen, vnd dieselbe vnder andere von vnderßhidlichen Chur  
 vnd Fürsten in vnd außser des Reichs empfangne vilfältige Gnaden einziehen vnd  
 Praisn will: im widerigen aber, vnd da je E. F. Gn: meiner Mutter Blutt, vnd  
 Guldurftigem Gegenthail noch lenger zu willen sein müessen: will E. F. Gn: Ich in  
 vnderthänigem Gehorsam flehenlich gebetten haben, Die geruhen doch nur auff  
 Vnrechts künfftigen Vncosten, an jeko aber mit enthebung vnser, der Verhafftin ein 70  
 leidliche warme Gehaltnus, in ansehung sie vnüberwisen, vnd noch auff Irer Vn-  
 schuld ohn einiges wandchen beharret, zuverschaffen: Vnserm Gegenthail aber die  
 gnädige andertüttung zuthuen, da <sup>1</sup> derselb mit einer sollichen bloßen Gehaltnus, so 287  
 glegen man dieselbige zu Güglingen gehalten mag, oder auch priorj casu, mit meiner  
 Bürgschafft nit versichert, sondern der hüttere für sich notdurfftig zu sein vermaine,  
 das er solche interim auß aignem beüttel bezahle.

Entlichen vnd zum fall alle dise Fürschläge vergeblich sein wolte (·dafür doch Ich  
 nochmahlen flehenlich vmb Gottes willen gebetten haben will·) vnd also Mutter vnd  
 Kinder ohne einiges Extraordinarj einsehen, mit erwartung des langweiligen  
 processes zu vnserm gmainem entlichem verderben, ohne hoffnung einiger Wider- 80  
 holung auff erscheinende Vnschuld, also fort befördert werden müessen; so hetten wir  
 doch vns nochmahlen flehenlich bittlich an E. F. Gn: hievorige schon zum zwaiten-  
 mahl erfolgte gnädige bewilligung des ainigen hütters vnd abschaffung des zwaiten  
 anzuhalten: vnd seind getroster hoffnung, auff ernstliches nachsinnen, wurde sich etwa  
 ein auffrichtiger vnd gutherziger Burger oder auch Baurßman finden, der wie die  
 jehige, eines andern hütters seiner ehren nit bedürffe.

Hieran E. F. Gn: ob Gott will, sich etliche der Verhafftin angegebne reden, als ob  
 solche zur corruption der Hütter gemaint, nit Irren lassen werden, angesehen solche  
 nit erwisen, vnd was etwa im wenigsten gleiches gehört worden sein möchte, solches  
 in einem vil anderen gar bekantlichen Verstand geredt, von den Hüettern aber zu 90  
 Irrem aignem Vorthail auffgezwaht sein möchte, auch des fürgewenten Inhalts  
 halben allerdingß vnglaublich, vnd der armen crafftlosen gefangnin, da nur der  
 Hütter getrew, sonderlich vermittelst der eisenen Bande, vnmöglich: auch da  
 E. F. Gn: thainen solchen Hütter stellen thöntn wölichem allain zuvertrauen, deren  
 auch wol zwen oder mehr corrupirt werden thöntn.

So wurde auch diß versprechen, so es, da got für sey, erwisen werden solte, sein aigne gemessene straaff auff dem ruckhen tragen, vnd nit vorhero mit vnser dran  
 29 vnschuldigen Kinder so grossen ! verderblichem schaden vnd vnnötigem Vncosten als  
 gleichsam vbermässig gestrafft werden müessen.

100 Thue hiermit E. F. Gn: mein höchstbedrangte Mutter, dero höchlich mit Interessirte  
 Kinder vnd sonderlich mich zu gnädiger gewehrung zu forderist im ersten oder andern,  
 folgendß auch im dritten oder vierten fall, in vnderthänigem gehorsam empfehlen.

E. F. Gn: Vnderthäniger vnd gehorsamer

Johan Kepler

einer Lößl: Landt: in Hsterreich ob der Ens  
 Mathematicus

297 An den Durchleuchtigen Hochgepornen Fürsten  
 vnd Herrn, Herrn Johan Friderichen, Hertzogen  
 zu Württemberg vnd Teckh, Craven zu Mümpel-  
 110 gart, Herrn zu Haidenhaim etc. Johan Keplers  
 Mathematicij vnderthäniges flehenliches ansuchen  
 † vnd bitten.

906. WILHELM SCHICKARD AN KEPLER

Tübingen, 29. November 1620 (a. St.)

Pulkowo, Sternwarte, Kepler-Mss. Bd. XI, Bl. 221. Eigenhändig

221

Salutem et officia.

Clarissime Vir, Domine Fautor honorande. Wildius vt proximè  
 † t tuam in lib. IIII. jam tradidj, ejusque initium factum est, prout mox  
 videbis. Is petit, praeter papyrum  $3\frac{1}{2}$  florenos pro singulis paginis in  
 650. multiplicandis. Nihil quicquam ad hoc postulatum respondj, prius-  
 quam tuam mentem penitus explorarem. fac igitur me certiore, an  
 tibj arrideat haec conditio, nec ne. Interim etiam figurae, quas in pyro  
 delineatas, matruelj meo concredidj, exsculptentur. Ad Eclipsin hodie-  
 10 nam diligenter attendemus, si serenitas, vt spero, perseverabit. Vtinam  
 ipse praesens esse vel posses vel velles! Sed quid de Tuâ agitur? non-  
 dumne mitius tractaminj? Condoleo vobis totâ die, et meliora ex animo  
 precor. Interim vale, vir aequiorj sorte dignissime, et in hoc privato  
 tuo luctu, publicae Matheseos caussae, cuius tu solus es patronus, non  
 obliviscere. Salve quoque à Dominis Doctoribus Lansio et Besoldo,

quj tibj amicè succensent, quòd proximè, cum hïc esses, te publico potius hospitj, quàm ipsis, perspectae fidej Amicis concredere malueris. Denuò vale. Raptim pridie Andr. 1620. Tubingae.

Ex. T. Officiosissimus

W. Schifart 20

Nobilj et clarissimo Viro, Domino Johannj  
Keplero, Mathematico nostrae aetatis  
celeberrimo, Fautorj meo officiosè colendo.

ling

2219

†

907. GEORG HEBENSTREIT AN KEPLER

Eßlingen, 15. Dezember 1620 (a. St.)

Wien, Nationalbibliothek, Cod. 10702, Bl. 374. Eigenhändig

S. P. Clarissime Domine Keplere, amice colende, accepi ci- 374  
stam ab auriga cum literis et pecunia. Aurigae persoluj 12 bacios, quoniam aliter bona cum pace abigere non potuj. Cista in tuto asseruatur loco. Fratrem meum quod attinet, intra tres septimanas ab illo nihil accepi literarum. Miror ipsius silentium, cùm tamen certò sciam illum et tuas et meas accepisse dudùm. Ad diem Lunae, (quem faustum et felicem tibi precor et voueo) si ab eo nihil accepero, proxima ¶ij iterum admonebo, et vt negotium maturet, effectum dabo. Mit dem geldt heft ich mir nicht getrawet fortzukommen, nisi Dominus Herwardus fuisset. Is de communj siue publico aerario 30 florenos largitus est, reseruans 10 interim hosce sexbezneros, ad tuum vsque aduentum, redditurus eodem † valore quo à me accepit. Spero id tibj non ingratum futurum. Accipies igitur 29 florenos cum 12 crucigeris, quoniam aurigae dandj 12 batzij erant. Si quid in posterum me vis, Clarissime Domine Keplere liberè mone, manda, impera. Vale et salue à me, à Domino Herwardo, à bonis omnibus. Dabantur Essl. 15 Dec. 1620. Tabellarium oportuit expectare vsque ad primam pomeridianam.

T. T.

Georg Hebenstreitt D.  
jbidem ordinarius 20

Clarissimo et Excellentissimo Viro Do- 374  
mino Johannj Keplero, Mathematico incomparabili, Domino et amico colendo.

*Randbemerkung Keplers zu Z. 11: Habß nit begehrt das Ers mir zu Eßlingen auswechsele es sey dan jemand selber fro, mit aufjins bagen zuwerfen.*

908. PACIUS PASINO AN KEPLER IN REGENSBURG

Vicenza, 1. Januar 1621

Wien, Nationalbibliothek, Cod. 10703, Bl. 100-101. Eigenhändig

Pacius Pasino Joanni Keplero uiro  
omnium huius aeui eruditissimo

S. P. D.

100  
10  
20  
30

Quemadmodum tui nominis, tuaeque doctrinae ab Inuidia quoque (ueris sit licentia dictis) collaudata celebritas ad tantum uirum suspiciendum totum rapit terrarum orbem, ita flagrantissimam inhiantem cupiditatem in tui notitiam ueniendi] meo animo inseuit; qua equidem ita detineor, ut non me parum foelicitatis obtenturum existimem, si cuius familiaritate, atque optatissima consuetudine uti locorum interuallis, prouinciarumque distantia uetor, eius saltem amicitiam animi propensione, studio, atque epistolarum lenocinio colere mihi permittatur. Tu hanc nostram erga te beneuolentiam, ac obseruantiam, quamquam tuis meritis imparem, minime despice; quot enim Deus numinis sui numeraret adoratores, si propriae naturae tantummodo paribus se uenerari permetteret? Quamobrem, etsi ad mea uota explenda haud parum mihi profuturum uideatur, aperire tibi, me eorundem iudiciariae Astrologiae studiorum uoluptate capi, quibus tu admodum oblectaris, et quae praeclaris laboribus illustras quotidie magis; id tamen silentio data opera praeterirem, nisi artis arcana quaedam a te percipiendi, me mea inuicta cupido urgeret, atque extimularet; cui eo facilius conuiuentibus oculis obtemperanter indulgeo, quo clarius claris in uiris innata benignitas elucere solet, et quo euidentius in dubijs oraculum nunc me consulere certo scio. Ne haec nostra quaeso non expectata, et ab ignoto quoque non expetenda petita rudis inurbanitatis specimen tibi, sed ob tuorum morum suauitatem, ac praestantiam amici animi securitatis singulare praebeant indicium. Verum, ne inani forte uerborum copia praeciosam tibi temporis usuram, quam utilius magnis in negocijs, uel speculationibus impendere consuescis, è manibus eripiam, a te quaero primum: Quid tibi persuasum sit de domorum diuisione in erectione figurae, an sit facienda potius secundum Monteregium per sectiones Aequinoctialis, an per sectiones uerticulis circuli iuxta Gazuli, atque Campani sententiam.

2.<sup>m</sup> an finium dignitas aliquid possit; non enim hucusque mihi eorum experientia bene respondet, neque in directionibus ad ipsos, neque in Diuisoris obseruationibus iuxta tradita a Ptolemaeo in cap.

† De temp. diuis.

3.<sup>m</sup> quaero, quid sentias de Planetarum supra alios elatione toties a Ptolemaeo in quadripartito repetita, an is scilicet tantummodo intelligat de potestate domus, ac de aspectibus quadratis, et opposito, uel de aliqua pariter alia elatione, et quaenam sit.

4.<sup>m</sup> an Planetae magis operentur ratione loci, in quo reperiuntur quoad genesim, an magis ratione signi, cui dominantur.

Vltimum quaenam sit de opificio certior doctrina; qui enim hac in re Ptolemaeum sequuntur, hircum (ut aiunt) mulgere (ni fallor) experientia didici.

Haec sunt, quae a te perscrutari curiosus impellit mentis impetus, cui, cum ea sit animi tui uirtus, ut ignotos quoque in sui ipsius admirationem trahat, te humanissime satisfacturum confido; daturumque operam, ut quoad spiritus hos reget artus (ut cum Poeta loquar) sim tibi semper addictus, atque deuinctus; est optimi uiri expolire rudem, et ad instar Promethei quasi Palladis ope celesti igne inanimem animare: Solem stellarum Regem, mundique decus sic imitabere, qui dum solida opaca corpora emissis undique radijs perfundit, atque collustrat, ornamentum ipsis, ac pulchritudinem parit; gloriam uero et amplitudinem sibi. Vale. Vicentiae die prima anni 1621.

Al Molto ill.<sup>mo</sup> et Ce.<sup>mo</sup> mio Sig.<sup>re</sup>  
Sig.<sup>re</sup> oss.<sup>mo</sup> il Sig.<sup>r</sup> Giouanni Kepplero  
in Vienna.

Herrn Johann Keppler zuhanden in Regensburg

909. KEPLER AN MATTHIAS BERNEGGER IN STRASSBURG

Regensburg, 5./15. Februar 1621

Original unbekannt. Erster Druck: Epistolae J. Keppleri et M. Berneggeri mutuae, Argentorati 1672, S. 39-42

S. P. D.

Cl. vir. Ratisponam reversus ad familiam, quae me fuit eousque secuta, tuas inveni literas. Per tu quidem benigne perque humaniter me invitabas in gratuitum hospitium: at fortuna plus quam crudelis inducias non concessit. Nihil quidem periculi corpori, nihil vitae meorum imminet, et famae haec nubila dispellet clarissimus veritatis radius: at perit nobis recula nostra funditus: nec dum enim finiri potest processus. Interim relictæ alterius patriae collum laqueis indutum dominatus acerbi, periclitari videtur extremè, coitque et constringitur nodus, qui mihi videtur eo reditum intercludere. Etsi quidem nondum ego

neque desperavi, neque cessi proposito, demonstrandae meae gratitudinis, inserviendique Proceribus etiam periclitantibus, si potero, neque illi nuntium remiserint. At quia hoc expectandum tamen est mihi: nunc igitur tempus est, amice, ut omnes benevolentiae, omnes consilii copias advocas ad mihi subveniendum informando proposito. Flagrare vides incendium belli civilis in Germania, vincere eos, à quorum stat partibus decus imperii, corripì proxima, grassari flammam. An igitur mare transibo, quo me vocat Wotonus? Ego Germanus? Continentis amans? insulae angustias horrens? periculorum ejus praesagus? uxorculam trahens et gregem liberorum? Nam praeter filium Ludovicum jam 13. annos natum, filia mihi nubilis est, filius ex altero conjugio bimulus, puella infans matre puerperâ.

Haereditatem maternam liberorum, reliquamque meam substantiam pecuniariam tenent Status Austriaci: quorum consilio ordinariorum dissoluto, quod agi video, restat ut communitas bonis cedat. Vetuit nuper Bavarus, vel obulum erogari cuicunque debitorum et stipendia merentium. Id quidem mollius è re praesenti interpretor, quia molliora fata opto: suspicor tamen interim, quia metuo, perpetuum sc. fore.

Haec scilicet alia est materia, quam scribere de typo imaginis aeneo et similibus. Sed tamen scire velim an libelli Prosperi edantur; altera enim charta Plenorii Senekae minoris est momenti.

Gringalletus ni fallor, libellum tibi ἀκέφαλον dedit, physicae coelestis: Tubingâ igitur à Professore Hebraeo aut jam submissa est, aut prope diem submittetur integratio, titulus sc. cum praecambulo. Hic en tibi lusum extractum ex opere majori; si tamen non etiam hunc dudum habes. Vale. Dabam Ratisponae. D.  $\frac{5}{15}$ . Februarii. 1621.

#### 910. JOHANN BAPTIST CYSAT AN KEPLER

Ingolstadt, 23. Februar 1621

Pulkowo, Sternwarte, Kepler-Mss. Bd. XI, Bl. 245. Eigenhändig

#### Clarissime Domine

Pax Christi. Ante biduum, statim videlicet postquam Dominatio Vestra hac Ratisponam transijt, tulit ad me literas Ederus Typographus, nomine Dominationis Vestrae Magnifico Domino Academiae nostrae Rectori tradendas. erant eae literae Magnifici Domini Herwardi in causa Ephemeridum Dominationis Vestrae huc iam Octobri mense perscriptae; tradidi eas ipsemet, una cum alijs quoque literis P. Joannis Lanzij eodem mense eadem super re ad me perscriptis. Literarum Do-

23) matenam

mini Herwardi summa haec fuit: Sibi, Consiliarijs reliquis Serenissimi Principis, et R. P. Rectori Collegij Monachij uideri Ephemerides Dominationis Vestrae posse utique Ingolstadij in lucem edi cum nihil contra Catholicam fidem contineant. In suis uero literis P. Joannes Lanz ait etiam R. P. Rectorem Collegij et se sentire meras Ephemerides Dominationis Vestrae Ingolstadij imprimi posse, praesertim si nomen loci et Typographi omittantur. addit porro, se ex ore Magnifici Domini D. Jocheri qui Linzio à Serenissimo recens aduenerat, audiuisse Dominationi Vestrae à Serenissimo Principe potestatem esse factam Monachij habitandi; quare etiam ea de causa tantò lubentius esse petitioni Dominationis Vestrae annuendum. Vtrasque istas literas cum et Magnificus Dominus Academiae Rector, et Spectabilis D. Theologicae Facultatis Decanus perlegissent (·nam eas utrisque tradidi·) statim Dominationi Vestrae licentiam concesserunt suas Ephemerides hic Ingolstadij imprimendi. Nihil ergo porro est, quod Dominationi Vestrae impedimento esse possit quo minus Ephemerides suas typis Ingolstadianis edere possit. nam etsi eas adhuc etiam Spectabili Domino Decano Facultatis Philosophicae uidendas exhiberi oporteat, ab eo tamen imprimendi copia promptissima erit. Hucusque scriptas has literas tantisper seposueram additurus quaedam de nupera Eclipsi, cum interea accipio à Dominatione Vestra literas, quibus petit ut ipse Ederus literas Monachio scriptas Magnifico Domino Rectori tradat et acceptum responsum ad Dominationem Vestram rescribat. Verum, ut uidet, illae literae iam ante à me traditae sunt, et totum negotium peractum, nihilque superest aliud quam ut Dominatio Vestra Edero significet quid porro faciendum, eumque ad me mittat, ut ipsi indicem facultatem imprimendi esse datam. Caeterum Dominatio Vestra probe curet ut suas Ephemerides bene emendatas et legibili caractere scriptas ad Ederum mittat, riteque moneat, solent enim Typographi remissiores esse, praesertim in rebus Mathematicis ubi parum intelligunt.

Nunc ad Eclipsin. Anno 1620 dies Decemb. 9. prorsus nubilus ut nunquam Sol nisi occidens ac breuissime sit uisus, monstrabat uero in Solari Horologio h.  $4\frac{1}{4}$  secundum quod indicium correctum fuit Horologium Mechanicum domesticum. Sed quia propter Refractionem horizontalem solet imago Solis fere  $\frac{1}{8}$  horae diutius super Horizontem ipso Sole morari, idcirco horis in obseruatione secundum horologium notatis erit aliquid addendum. Eo igitur Vespete hora  $5\frac{1}{8}$  horologij Vsualis correctae, <sup>1</sup> coepit primùm Luna apparere iam notabiliter eclipsata, ita ut de lucida diametro superfuerit tantum 14'. Hora  $5\frac{1}{2}$  horologij Vsualis in altitudine lucidae Arietis antem.  $44^{\circ} . 31'$ . adeoque hora 5. 33' (·per calculum triangul.·) coepit Luna totaliter obscurari, ita ut dubium non

50 esset coepisse iam totalem obscurationem, quin dubium fuit an non  
 aliquantillo ante coeperit. Duravit totalis obscuratio per clepshydras  
 (·postea ad horologium solare examinatas·) mensurata h. 1. 32'. quam  
 durationem eandem etiam Calculus Tychonicus prodit. A recuperatione  
 luminis ad finem Eclipsis h. 0. 58' per clepshydras. sed aliquantillo  
 serius uersa est clepshydra cum iam notabile segmentum lucis recepisset  
 Luna. unde fortassis rectius Calculus Tychonicus prodit h. 1. 5'. Seg-  
 60 mentum umbrae perfectae è Luna exijt adeoque finis Eclipsis fuit hora  
 horologij Vsualis  $8\frac{1}{8}$  in altitudine Oculi 8 antem.  $41^{\circ}$ . 35'. hoc est, per  
 calculum triangul. h. 8. 12'. Statimque Lunam et Coelum nubes ob-  
 65 duxerunt ut notari non potuerit quando imperfecta Vmbra, quam ego  
 confusum fumum appellare soleo, exierit, in alijs tamen Eclipsis  
 expertus sum istum temerarium et irregularem fumum tam in ingressu  
 quam egressu insumere  $\frac{1}{8}$  horae. Calculus Tychonicus finem Eclipsis  
 prodit h. 8. 14'. respectu Ingolstadiensis Meridiani, siquidem recte  
 Origanus ad Meridianum Francof. ad Od. supputauit Calculo Tychonico  
 pro fine Eclipsis h. 8. 30'. est enim differentia longitudinis Franco-  
 70 furti ad Od. et Ingolstadij  $4^{\circ}$ . fere siue 16'. hor. ut eam Tabulae Cosmo-  
 graphicae exhibent. Porro duo admiratione digna obseruata sunt à  
 nobis, quae an etiam à Dominatione Vestra sint obseruata, et quae illis  
 75 phaenomenis causa assignari possit ualde cupio ex Dominatione Vestra  
 intelligere. sunt uero haec: Statim posteaquam Luna totaliter obscurari  
 coepit, ita penitus extincta est ut per mediam ferè horam nihil penitus  
 luminis appareret, ita ut etiam studiose quaesita Luna reperiri et à coelo  
 distingui nullo modo posset neque nubes Lunam texisse uidentur quia  
 circum Lunam stellae clarè fulserunt. Secundum, post mediam circiter  
 horam à totalis obscurationis initio, apparuit in Lunae disci peripheria,  
 quasi frustum quoddam lucis irregularis, quae lux ex atro et rubro colore  
 mixta fuit et sensim peripheriam Lunae ab Austro per Orientem in  
 80 Septentrionem, et prope eam partem quae Zenith aspiciebat, obijt, ante-  
 quam Luna suum genuinum lumen recipere inciperet. Ego uicissim  
 Dominationis Vestrae obseruata auide expecto, quae ut mecum quoque  
 communicare dignetur multum rogo. Exemplum lib. 4.<sup>ti</sup> Epitomes  
 Astronomiae apud me Dominatio Vestra nullum reliquit, quare nec  
 opus est ut titulum ad me transmittat. quod si totum opus Epitomes  
 illius ad me transmiserit, rem mihi fecerit gratissimam, pretium uero  
 libri statim persoluam. Ingolstadij 23. Febr. An. 1621.

Clarissimae Dominationis Vestrae seruus in Christo

Jo. Baptista Cysatus  
Societatis Jesu manu propria



911. JOHANN BAPT. HEBENSTREIT AN KEPLER IN REGENSBURG  
Ulm, 5. März 1621 (a. St.)

Wien, Nationalbibliothek, Cod. 10702, Bl. 375. Eigenhändig

S. à Servatore.

375

**R**ulandus ille noster, Vir Clarissime, Domine et fautor colendissime, descensurus Ratisbonam literis vacuus non erat dimittendus. De me itaque paucis ista. Si τὰ τῶν λεντιῶν ex animi sententia starent, vel αὐτομάτως tecum jam essem. Nam omnino fiet de me et ἡμετέροις, quod coràm exposui. Sed o nimis breve tempus, quod nos vnà esse diutius noluit tum, cùm quàm plurimis de rebus etiã meis, tuum oraculum erat consulendum. Verùm, quod in animo habeo, τὸ θεῖον commodo meo moderari dignetur: tu quoque συνεύχου. Et licet οἱ Οὐλμιεῖς alium in me animum adversus se κατ' ἀνάγκην incenderint, non tamen dum desino de illis bene mereri: quibus ut vides, famam suam hoc Diagrammate ivi longiùs propagatum. inspice quaeso, si modò Coelum te tuum ad haec pulverulenta avocari permiserit. Literas tuas et Campidunum et ad Tubios religiosè dimisi. responsi nihil dum accepi: si quid praeterea me volueris, monebis: si quid me factum fuerit, te certiozem reddam. Interea bene vale, et operibus me tuis, si quorum exemplaria habueris, (jam autem ante est mihi Harmonice, ut scis, et Mysterium Cosmographicum, Dissertatio de nuncio sidereo, Doctrina Sphaerica, Epistolae Chronologicae) mactato quaeso, praesertim Opticis et Tertio interveniente etc. pro quibus quod aequum fuerit solvam. Vlmae a. d. 3. Non. Mart. Anno M D C XXI.

T. Excellentiae observantissimus

M. Hebenstreitt  
Vndecennalis Vlm. Rector

Nobili Clarissimo Viro Domino Joh.  
Kaepplero, Mathematico Celebratissimo,  
Domino et fautori Certissimo. Ratisbonae

375v

912. JOHANN BAPT. HEBENSTREIT AN KEPLER IN TÜBINGEN

[Ulm], 20. April [1621] (a. St.)

Wien, Nationalbibliothek, Cod. 10702, Bl. 394. Eigenhändig

S. à Servatore: studia ab Hebenstreitto tuo.

394

Salua res est. En tibi, Clarissime et longè amicissime mi Domine  
 SKaepplere, Eclipses tuas! Fecimus hîc quantum potuimus: Si non,  
 quantum debuimus, rogamus συγγνώμην. Mitto jam V. exemplaria  
 chartae purioris: X. alia aliùs et vilioris. Mihi de tuis duo duntaxat,  
 quorum alterum Domino Dietericho statim obtulj, decerpsi. Caetera  
 † asservabo, donec jussu tuo mutem locum. Praeterea de Opere tuo cum  
 Operâ (hoc est ἀγοδιάλτω nostro) contulj. negat, duas ob caussas:  
 primùm, quòd in Poenitentiales nostri Superintendententis omnem sudo-  
 10 rem insumere necessum habeat: deinde, quòd Garmundano typo nec  
 ἔκωνῶς, nec quâ Antiquam, probè instructus sit. opus itaque esse, ut  
 fundj novum curet: quod fieri rem suam non-copiosissimam vetare.  
 Caussam priorem statim ostendi nullam futuram, sicubj ministrum aut  
 operam conduxerit. altera non ita feliciter à me obtundi poterat. Amplia-  
 bam: quid si inquam adhibeas Ciceronianum typum, qualem recepit opus  
 Schrami? quanti tum aestimas vnam chartam octies plicatilem? Mussare  
 primùm ipse, tandem in tres florenos (oho!) stipulari velle. Verberatum  
 me dicto non dissimulabam, et, tunc putas nos lapides, aut fungos?  
 arripit ergo cretam et ostendit, si in singulas chartas III. obolos impen-  
 20 deris, tum exemplaria DCL redimi vel 4. aureis, et paenè 4. crucigeris.  
 Jam se tres tantum florenos poscere. discessi ego non sine stomacho:  
 quem tamen non à typographo, sed à foco meo placavi: instabat enim  
 prandium. Si ergo opus tuum Ciceroniano typo (cujus hîc παράδειγμα  
 † habes in opere Schrameo, quod ejus rej caussâ mittj tibi voluit Typo-  
 graphi semper-munificentia) constructum excreverit in XXX. chartas,  
 sollicitum te facient nonaginta aurej, vel floreni. Quid jam faciendum sit,  
 conijcies. ego nullj parcam labori, sicubi correctionj me praefeceris. Sin  
 ipse equum saginare volueris, moneto maturè, quò Consulem tuâ caussâ  
 rogare possim commorandi spacium, etiam meâ caussâ. Volam enim te  
 30 in angustijs meis (intellige, domûs) mecum esse, et êsse, et Magistrae  
 meae juscula sorbere, verùm hac lege, ut tu mediocritatem nostram  
 boni consulas, deque sumtibus faciendis ne quidem cogites: mihi autem  
 in singulos dies horulam dones, quâ de fonte Eruditionis tuae Mathe-  
 maticae guttas aliquot meae infelici cisternae instilles. Haec tibi mi  
 Clarissime Domine, atque amice, candore eo, quo debuj, quemque  
 amare te certus sum. Vale, et Umbilicum meum poëticum operi tuo

appictum amico affectuj ascribito. Salue etiam atque etiam; et mihi Dominum Schickartum, nullo meo merito Ethico, (quid tum, si theoreticè in Cometa peccavi: qui tamen non solus, et de gentibus Viros mecum habeo doctissimos aliàs) offensum reconcilia, aut omnino concilia. efficiam, ut ne eum novj amiculj dispudeat. Post octiduum in Vyrtembergiam ἐκῆτι θεοῦ descendam, et fortè te Tubingae amplexabor: ubj plura de Opere tuo coràm. Poteris laborare, quo pridie discessus mei, hoc est die ☽ abs te literas habeam. Dabam 20 Aprilis.

Schramum suis sumtibus excudit stimulatus à nostro Superintendente et D. Kyllingero, sed emtores reperit paucos. Ictus ergo putat sapere se, si etiam famosissima opera recipere vereatur pulmo noster.

Viro Nobili Clarissimo Domino Joh.  
Kaeplero, Mathematico Procerum Au-  
striacorum celeberrimo: Domino atque  
amico honorando, certissimo.

Tübingen, in die apoteken zulifern.

394<sup>p</sup>

50

913. WILHELM SCHICKARD AN MATTHIAS BERNEGGER  
IN STRASSBURG

Tübingen, 2. Mai 1621 (a. St.)

Original unbekannt. Erster Druck: Epistolae W. Schickarti et M. Berneggeri mutuae, Argentorati 1673, S. 8-9

S. P. D.

**I**maginem Keplero dicatam, unà cum literis tuis, Vir optime et praeclarissime, Domine Fautor singulariter honorandè, accepi, rogatuque tuo mox Domino D. Lansio tradidi, qui eam non pro genuinâ agnovit, prout id nec in Epigrammate subscripto dissimulat, ibi tamen Chalco-graphi lapsum ingeniosa fictione palliat. Sed et Ego, cum vivo, quem nunc iterum domi praesentem habeo, contuli, parumque congruentiae deprehendo. Utut sit, reperiet tamen haec tabella nihilominus suos emptores, si non depicti studio, at certè ingenua sphalmatis confessione et arguta excusatione, quae novi Exempli res omninò efficiet, ut curiositas sumptus citò restituat. Sed repentè avocatus plura jam non possum. Vale Vir Excellentissime, et in medio sermone abrupti hac vice ignosce. Compensabo aliàs munia loquacitate. 2. Maii. an. 1621. Tubingae.

## 914. FLORIAN CRUSIUS AN KEPLER IN REGENSBURG

Genf, 5./15. Mai 1621

Wien, Nationalbibliothek, Cod. 10702, Bl. 332. Eigenhändig

S. P.

352
**P**ax Dominj nostrj Jesu Christi sit nobiscum. Amen. Magno te, charissime Domine Keplere, desiderio coram videre exoptavj et hac occasione fierj id posse credidj, ut quia in Galliam ire in animum induxeram, te vel Tubingae vel in vicinia alicubj invenirem. sed cum Linzium venissem nihil certj de te ubj esses audire potuj: Ratisbonae tamen quidam uxorem et liberos tuos esse quidam Altorfij dicebant; te verò ipsum vel Tubingae vel in Anglia peregrinarj existimabant: quidam etiam te Linzium ad nundinas mox affuturum sperabant.

10 Accessit opinio quaedam quod minus commodè ad Danubium Ulmam et per Ducatum Würtembergicum iter haberj posset propter exercitum Bavarum quem circa illa loca morarj ajebant: unde nec Ratisbonam nec Ulmam nec Tubingam adire commodè licuit, sed per Bavariam Monacum, inde via non usitata Campodunum et Lindaviam adijmus; unde per Helvetiam Genevam venimus: quanquam si solus fuissem, nec comitum ratio habenda fuisset, nullus periculorum metus me impedijsset, quin te et Ratisbonae et Ulmae et Tubingae et in vicinia illa quaesivissem. Sed tamen quod nunc fierj non potuit; si Deus vitam utrique

20 concesserit, alio tempore fiet et commodius forsan et uberius. Causa cur in Galliam abeam est turbatissimus adhuc Austriae status et totius ferè Germaniae; libuit ergò interea dum pax, si qua futura est, restituatur, ne inter turbas parum aut nihil agerem, hoc etiam iter conficere, praesertim cum occasio meo satis commoda arbitrato sese mihi obtulerit. Nam cum à te proxime Viennam discessi, invenj illic amicum nostrum veterem et tuj studiosissimum Dominum Gothardum Carolum, qui tum non ita pridem ex Italia domum redierat; qui cum Gallias etiam visitare in animo haberet, me ut ipsi comes essem rogavit, quod propter spem optimam, quam de ipsius ingenio semper habuj et habeo, facilè impetravit: accessit etiam quaedam propter afflictam valetudinem aërem

30 mutandj necessitas: Saevissimum enim proximae hiemis frigus et alia necessaria Diaetae mala in morbum satis periculosum Viennae me conjecerunt, in eoque per tres ferè menses detinuerunt. Erat autem Catarrhus pertinacissimus et mihj inusitatus antehac; qui non modò pulmonibus obstructis dyspnoeam, sed etiam propter conclusum calorem circa praecordia humoribus ad putredinem inclinantibus, hecticam ferè febrem induxisset. Te verò promissorum etiam tuorum me-

morem esse pervelim, et exemplar mihi quartum tuum libri Astronomiae vel per Dominum Berneggerum vel per Dominum Gringalletum Parisios reddere cures oro. Hic per aliquot dies cum Domino Carolo nostro apud Dominum Gringalletum moror, intra paucos etiam dies Deo volente Parisios concessurum, ubi aliquandiu, si Deo ita visum fuerit, morabimur. Si quid est in quo illic tibi me prodesse posse putas, indica et manda. Ego tibi tuisque ex animo bene esse precor, et doleo te etiam in talia incidisse tempora in quibus bonis bene esse vix potest. Ad manus meas hic liber Campanellae de sensu rerum pervenit, in quo quia autor iste multa subtiliter de anima omnium rerum et sentiente et intelligente disputat, et in eo, quod tu animam terrae sentientem ac suo modo intelligentem etiam in harmonicis tuis demonstras, tecum convenire videtur, eò libentius scriptum istud perlegam. Vale unquam cum conjugem et liberis tuis suavissimis divinae gratiae et protectionis commendatus, et me antiquo tuo favore sincerè te amantem complectere. Te, conjugem et liberos tuos nobis charissimos ego et D. Carolus noster plurimum salvere precamur. Si Ratisbonae tibi Dominus Christophorus Forstner amicus meus ex charissimis non ultimus, notus est et hunc quaeso meo nomine salutare non graveris. Dominus Gringalletus propriis te salutabit literis. Dabam Genevae raptim die 15<sup>o</sup> Maii Anno M DC XXI. Quem tibi tuisque omnibus quam felicissimum esse precor. Dominus Gringalletus hic hospes noster est, et interpres, quem si non haberemus, certè plurimum deesset nobis ne commodè et ex voto hic versari possemus.

Conjugem tuam filiamque tuam quaeso ores meo nomine ne mirentur ursum alpes Helveticas transiisse sine captura aliquot leporum: sylvae enim etsi non ignotae erant, montes tamen urso Lituano insueti et celsiores fuerunt, ut lepores se celeriores longè assequi non potuerit. Vale iterum.

Tuus

Florianus Crusius

Viro Clarissimo Domino Joanni Keplero  
S. Caes. Maiestatis Mathematico celeberrimo etc. amico et fautori meo plurimum colendo. Regenspurg

332v

70

## 915. KEPLER AN MATTHIAS BERNEGGER IN STRASSBURG

[Tübingen], 21./31. Mai 1621

Original unbekannt. Erster Druck: Epistolae J. Kepleri et M. Berneggeri mutuae, Argentorati 1672, S. 42 f.

S. P. D.

**R**eversus Tubingam sum ad mea latrocinia urbana pro tribunali. Nactus subito hunc studiosum Noribergera venientem, salutem tibi per hunc latorem ipsi forte salutarem scribere, de Prospero percontari, denique illud te rogare volui, ut si potes Procli Hypotyposeon libellum Graecum Basileae impressum, si qua potes ex Bibliotheca mihi vel  
 † coemas vel utendum transmittas, denique uti valeas significes. Plura non sufficit calamus contumax, locusque ineptus meditationi et hospes morosus. Vale  $\frac{21}{31}$ . Maij. 1621.

## 916. KEPLER AN JOHANN FRIEDRICH VON WÜRTTEMBERG

[Stuttgart, Ende Mai 1621 a. St.]

Stuttgart, Landesbibliothek, Cod. Jur. fol. 211, Bl. 30-31. Eigenhändig

**D**urchleuchtiger Hochgeborner, Gnädiger Fürst vnd Herr. E. F. Gn: seind mein  
 30 vnderthänige arme dienste bevor. E. F. Gn: geb Ich zuvernehmen, das jüngst  
 verschinen sibenden Maji auff seitten meiner zu Süglingen unschuldig verhaftten  
 Mutter Katharina Keplerin die Notwendige Schutz vnd Defension schrift, wider die  
 durch E. F. Gn: Anwalt, Bogt alda, eingelegte vermaintliche documenta, ein-  
 geracht vnd ermelttem Anwalt damahls alhie zu Stuttgart anwesend, extrajudi-  
 cialiter eingehendigt worden. Wan dan hierauff bey jetzerwentem Anwalt Ich zu  
 Süglingen den 13 Maji hernach vmb fernern fürderlichen gerichtstag angehalten,  
 derselbig aber mir zur Antwort geben, das Er die Empfangne schutzschrift sampt zu-  
 10 gehörigen beylagen in die Fürstl: Cansley überschickt, derentwegen er von dannen  
 auß mehrer verordnung gewärtig sein müeß, als hab Ich nit unterlassen bey  
 E. F. Gn: Cansley vmb befürderung der sachen mundliche anmahnung zuthuen:  
 hierauff Ich sovil berichts eingenommen, das die benente Acta einem Cansley  
 Advocaten hinauß geben, darneben Ime anbefohlen worden, waser er für not-  
 dürfftig befinden werde, etwas wenig oder vil zu replicirn, das Er solches ohne allen  
 auffschub fürkehren solle.

Wan dan Ich an jeso ferners sovil verstanden, das dise hochbeschwärtliche, nun-  
 30 mehr in den jehenden Monat verlengerte handlung nochmahlen bey jeh benentem  
 Cansley Advocaten stecken pleibe: als gelangt an E. F. Gn: mein ferner vmb  
 20 Gottes Willen stehentlich bitten, E. F. Gn: wollen durch mehr instendigliche Bes

felche diser sachen dermahlen eines also zu end verhelffen, damit ein alte vierond-  
 sibenzig jährige Weibsperson nit so ganz vnd gar vmb Ir Armuth, leibsgesundhait  
 vnd Verstand gebracht, oder durch dise vnverdiente Verlengerung etwa zu eüsserster  
 klainmüettigkhait verursachet werde. Das würt der höchste Beschützer aller Not-  
 leidenden vnd Verfolgten, seiner Zuesag nach gewißlichen vergelten. E. F. Gn: mich  
 vnderthäniglich empfehlend.

E. F. Gn: Vndertheniger vnd gehorsamer

Johan Keppler

der Zeit E. E. Landes in Osterreich  
 ob der Enns Mathematicus

30

An den Durchleüchtigen Hochgebornen Fürsten  
 vnd Herrn, Herrn Johan Friderichen, Hörtogon  
 zu Württemberg vnd Teckh, Graven zu Mümpel-  
 gart etc. Meinen Gnädigen Fürsten vnd Herrn.

31

Bescheid: Vnserß gnädigen Fürsten vund Herrn Cansley Advocat Hieronymus  
 Sabelkouer wolle dises lesen, vund die sachen woh möglich befürdern. In Cons.  
 25 Maij Anno 1621.

917. KEPLER AN JOHANN FRIEDRICH VON WÜRTEMBERG  
 [Stuttgart], 10. Juni 1621 (a. St.)

Stuttgart, Landesbibliothek, Cod. Jur. fol. 211, Bl. 32-33. Eigenhändig

Durchleüchtiger Hochgeborner, Gnädiger Fürst vnd Herr.

32

E. F. Gn: seind mein vnderthänige arme dienste vnd Gebett zu Gott bevor.

Gnädiger Fürst vnd Herr. Wegen meiner zu Göglingen numehr in den  
 Wülfften Monat vnschuldigh verhaftten vierond-sibenzig jährigen Mutter bin Ich  
 vor 14 Tagen vnderthänig supplicando einthommen: Dero gehorsamlich zu Ge-  
 müth führend, das selbige den 7 Augustj verschinen zwainzigisten Jahrs in haftung  
 genommen, den 4 Septembris zu Göglingen Peinlich beclagt, vnd demnach sie  
 nechst folgenden 13 Septemb: antworten sollen, Ir aber vnter dessen dilation biß zu  
 meiner Ankunfft erthailt, als hab Ich den 28 mich eingestellt, vnd gleich vmb einen  
 Gerichtstag zur litis contestation angehalten, die hierauff nechst folgenden 2 Octobris  
 fürgangen: von da an es abermahlen in die 10 Wochen, biß 11 Decembris ange-  
 standen, ehe der Elagende Anwalt, vnser Responsiones gerichtlich acceptirt vnd ad  
 probandum admittirt zu werden begehrt: Nach Verstreichung der Feirtäge ist den  
 8 Januarij anno 1621 zu beaidigung der Zeügen geschritten, aber vnser seitt, nach  
 eröffnungs der Zeügen außsag abermahlen biß auff 2 Aprilis die Probation schrifft

10

erwartet worden, ehe vnser advocat gewußt, das Er sich thainer mehrern schrift zuversehen habe.

32 P 20 Du wäre zwar meiner höchst angefochtenen Mutter nichts liebers gewesen, dan das der Langwürrigen Gefengnuß ein End gemacht, vnd da es je nit anderst sein möchte, nur schlecht ohn einige defension schrift submittirt worden wäre. <sup>1</sup> Dieweil aber vnser Advocat erinnert, das ein solliches Stillschweigen der Vnschuld zum Nachthail geraichen vnd Ime nit verantwortlich fallen möchte: also hatt zwar dißmahls der process sich auff vnser seitt, doch mit höchster betrübnuß der Verhafftin in die fünff Wochen aufgehalten, vnd ist die in mittels gestellte defension schrift den 7 Maji dem Fürstl: Anwalt zugeselt worden. In ansehung diser höchst beschwärlichen Verlengerung hab E. F. Gn: Ich vor 14 Tagen ganz flehenlich gebetten, die Gnedige Verfügung zuthun, das doch nunmehr der armen Gefangnin zur erquidung der process befördert vnd zu end gebracht werde. Barauff dan Ich seidher zu vnder: schidlichen mahlen zu einer kurzen weniger Tagen gedult vermahnet worden, dessen 30 sich die Arme gefangne gar höchlich erfreuet vnd E. F. Gn: derentwegen demüthigen Dandß gesagt.

Weillen aber nunmehr abermahlen fünff ganzer Wochen fürüber, vnd hinzwischen neben der armen Gefangnin fast vnerträglichem Vnmuth vnd zuemwachsender eüßeristen Armueth, auch mit in sonderhaitt bey verlengerung dises peinlichen process die eüßeriste gefahr angebrödet würt: als hab ich nit vnderlassen thönden, bey E. F. Gn: nochmahlen vmb entliche effectuirung der gegebenen Gnedigen Ver: tröstung durch Gottes barmherzigthaitt flehend anzuklopffen, mit deren gehorsamen erinnerung, Das zwar ja nit ohn, das die Acta zimlich weitläuffig, E. F. Gn: aber bey Dero Fürstl: Cangeley, oberheuffte verrichtungen haben; aber doch E. F. Gn: 33 40 als ein <sup>1</sup> Gerechter Landsfürst vnd Watter dise weitläuffigthaitt der armen vnschuldig gefangnen nit zuemessen, sondern sich dero selben vil mehr desto gnädiger erbarmen werden: angesehen sie eben diß Gott im hohen Himmel zuclagen hatt, das dise nun: mehr sechsjährige Handlung, so in zwo, oder wol vier vnderschiedliche Burgerliche Actiones erwachsen, durch Irer widerwärtigen List vnd Practiken entlichen zur Peinlichen Clag assumirt, sie von den erlangten Landsfürstlichen befelchen, in wölchen post meliorem informationem anbefohlen worden, biß zu schöpfung der Wrthail burgerlich zuverfahren, hinweg gestossen, auch die Attestata in Burgerlicher sach vom Fürstl: H. Anwalt wider sie eingelegt, sie also notdrungenlich auch Irer seitz burger: lich eingebrachte attestata bey diser Peinlichen Rechtfertigung (<sup>1</sup>Wiewol cum ex- 50 ceptionibus solennibus contra dicta et personas, totosque adeò rotulos.) zu erweisung Irer Vnschuld zu reproducirn verursacht worden. Wan auch je die weit: läuffigthaitt der Acten, vnd die behüerte defension schrift zu noch lengerem ganz Trostlosem Aufzug gedeyen wolte: als wäre die Arme Gefangne erbiettig von der eingebnen defension vnd beygelegten Attestatis zuweichen, vnd die wider zurudh zunemen, so doch das auch die wider sie auff des F. Anwalts seitten eingelegte Burgerliche attestata von der Action gethan werden: wolte sie alsdan sich der



Barmherzighaitt Gottes vnd des Richters Weis ohne weittere aufführung be-  
 fehlen: doch E. F. Gn: im wenigsten nichts fürscreibend, sondern Dero Hulden  
 vnd Gnad <sup>1</sup> Als ein arme verlassene verwittibte Underthanin, sich neben mir ges <sup>33<sup>r</sup></sup>  
 horsamlich vnd demüetig befehlend. 10 Junij 1621. 60

E. F. Gn: Underthäniger vnd gehorsamer

Johan Kepler  
 Mathematicus

An den Durchleüchtigen vnd Hochgepornen Für-  
 sten vnd Herren, Herrn Johan Friderichen, Hört-  
 zogen zu Württemberg vnd Teckh, Grauen zu Müm-  
 pelgart, Herrn zu Haidenhaim etc. Meinen Gnä-  
 digen Fürsten vnd Herren.

*Bescheid:* Hieronymus Gabelkofer, Cansley Advocat, Wolle mit vorhabender  
 schrift, hierinn vermelden Peinlichen Process, sich da es sein kan, in Zeit 14 tagen  
 also befürdern, damit die sach derenmahln eins Ihr endtschafft erreichen: vnd die <sup>70</sup>  
 Fürsil: Cansley derentwegen ferner vhnbehelligt vnnnd vhnverloffen verbleiben  
 möge. Decret. in cons: Stuetg. denn 11 Junij Anno 1621.

918. WILHELM SCHICKARD AN MATTHIAS BERNEGGER  
 IN STRASSBURG

[Tübingen], 11. Juli 1621 (a. St.)

Original unbekannt. Erster Druck: Epistolae W. Schickarti et M. Berneggeri mutuae, Argentorati  
 1673, S. 12-14

...  
 Quod Keplerum attinet, nondum ad me rediit, ajunt Francofurtum  
 abiisse. An Argentinae clam te latitârit, equidem ignoro. Si se  
 abdidit, fecerit certè non amicitiae tuae taedio, quâ ipsi nil dulcius esse  
 sat scio, sed fortè illiberali quodam pudore, quem ipsi desperata Matris  
 causa incussit, et praeter me alii quoque in ipso coram reprehendère.  
 Cum primùm autem reversus fuerit, expiscabor illa, et fideliter  
 communicabo. Memini ipsum aliquando ad mensam de istis mihi  
 narrasse, sed quia non attentè auscultanti, circumstantiae elapsae sunt,  
 differo in aliam occasionem; vel ob hoc solum, ut iterum te alloquendi <sup>10</sup>  
 praetextum habeam. . . .

## 919. KEPLER AN MATTHIAS BERNEGGER IN STRASSBURG

o. O. 11./21. August 1621

Original unbekannt. Erster Druck: Epistolae J. Kepleri et M. Berneggeri mutuae, Argentorati 1672, S. 43-45

S. P. D.

Clarissime vir, Amice charissime. Annus circumagitur, nec dum  
 negotia mea finem habent. Exemplaria libri IV. Epitomes omnino  
 17. mecum attuli Lincio, quae distracta sunt. Nunc filia mea Ratisponâ  
 Lincium descendit, ut proferat è suppellectilibus meis exemplaria  
 omnia. Omnino persuasus sum Gringalletum duo accepisse, ut eorum  
 unum (sine tamen titulo, qui Tubingae impressus) tibi relinqueret.  
 Liber V. VI. VII. Francofurti est apud Tampachium, spero proditurum  
 nundinis. Recudit et *Mysterium* cum notis meis; Tertio respondi D. de  
 † 10 Fluctibus ineptissimo libro, poenitet operae, sed promisi Tampachio:  
 nescio an hoc responsum sit proditurum jam. De Prospero, accepi à  
 † Schickardo, missum Francofurtum. Non laboro amplius, ut edatur:  
 modo ne mihi pereat exemplum. Alteram latinam paginam vereor ne  
 ipsi Prospero sit impedimento: malim omitti illam. De te audio *Ταλαι-*  
 † *πωρεῖσθαι*: id est propter mea verba folio tuo 362: doleo mea vel opera  
 vel indigentia tuam promptitudinem, antea nimium in me *προπετῆ*,  
 prolicitam in aliquod tui status incommodum. Nudius per studiosos  
 rogavi de Proclo: nunc exemplar nactus, eam operam tibi remitto.  
 Multa nox est. desino. Vale  $\frac{11}{21}$ . Aug. 1621.

## 920. KEPLER AN DAVID ORIGANUS IN FRANKFURT A. D. ODER

Regensburg, 24. Oktober/3. November 1621

Pulkowo, Sternwarte, Kepler-Mss. Bd. II, Bl. 324-325. Abschrift

S. P. D.

Clarissime Vir cum à quatuor annis ceperim Ephemerides edere, hoc  
 consilio, ut viros Mathematicum peritos excitarem ad communi-  
 canda sua consilia et censuras ut ijs ceu cote acueretur accurata Tabu-  
 larum certitudo; primam Francofurti ad Moenum de te famam accepi,  
 habere te, quae in meis Ephemeridibus desideres, ni fallor circa motum  
 Lunae. Nam Mediolanensis Barbavaria quispiam in solo Marte errorem  
 aliquot scrupulorum ex deductione nimis longinqua loci computati ad  
 † dies 20 inter medios ortum mihi per literas detexit.

4) acurata

Addebatur Francofurti, te aliquid hac de re in publicum esse pollic-  
 citum edere. Id etsi non impedio; quia tamen haec Epistola fortè  
 praevertet editionem, per eam te rogandum duxi, ut quicquid tibi  
 occurrisset, id per literas mihi significares, si fortè me non penitus  
 intellexisses, ut esset locus declarationi. Circuitum per Lipsiam, Nori-  
 bergam, Ratisbonam, ubi per hanc hyemem relinquo familiam, tutum et  
 expeditum fore puto Lincium usque, modo Ratisbona literis inscribatur,  
 ubi habitant mei proximè curiam bey Christoff Rânze, Medtsieder.

Edita est Theorica doctrina in octava, sed caret indice et correcturis  
 tam typi valde multis, quam unius atque alterius definitionis, brevitatis  
 affectatione perversae. Ad eius verò praescriptum in Lunâ accipe hic, ut  
 consulere melius possis, Exemplum computandi aequationes menstruas.

Anno 1621. 1. Jan: St: N. Locus  $\odot$  Huennae in meridie ex meis  $11^{\circ}$ .  
 $24'$ .  $21''$  z. Locus  $\gg$  primo aequatus  $17^{\circ}$ .  $49'$ .  $21''$   $\gamma$ . Distat Sol ab  
 Apogaeo  $\gg$   $318^{\circ}$ .  $56'$ , Anomalia  $\gg$  primo aequata  $55^{\circ}$ .  $21'$ .  $0''$ .<sup>1</sup> Anomalia  
 media communis seu simplex inaequalitatis solutae  $59^{\circ}$ .  $32'$ .  $16''$ . Igitur  
 distantiae  $\gg$  à  $\odot$   $96^{\circ}$ .  $25'$ . respondet Variatio  $7'$ .  $30''$ . subt: Haec est  
 aequatio ultima coaequata idque more antiquo Tychonis. At jam huic co-  
 aequatae ego doceo correctiorem adhibere Mediam, seu tempus respon-  
 dens: quia causae physicae, si accuratè agimus, non admittunt processum  
 ab exactissimo tempore ad locum ter aequatum; sed dato coaequato  
 absoluto, docent directè venari per aequationes menstruas, tempus illi  
 respondens.

Igitur inter coaequatam primò  $55^{\circ}$ .  $21'$ . et Mediam Solutae in  $59^{\circ}$ .  
 $32'$ .  $16''$ , Medium arithmeticum  $57^{\circ}$ .  $26'$ . circiter in hac dist:  $\odot$  ab  
 Apog:  $\gg$  ostendit Logarith: 90. circiter loco aequationis menstruae  
 plenae seu totalis.

Ipsa verò dicta distantia  $\odot$  ab Ap:  $\gg$  exhibet Logarith: 27500.  
 circiter, cum titulo Add. loco scrupulorum proportionalium longitu-  
 dinis. Et additi duo Logarithmi (quod est multiplicare scrupula in  
 aequationem menstruam plenam, ut prodeat aequatio nostro mensi  
 competens) faciunt 27590. Et hic ex tabella peculiari accommodatâ  
 exhibet  $1^{\circ}$ .  $53'$ .  $46''$ . Ad: Eadem dist:  $\odot$  ab Apog:  $\gg$  exhibet et Parti-  
 culam Exsortem  $3'$ .  $15''$ . Add: summa  $1^{\circ}$ .  $57'$ .  $1''$ . Ad: Haec aequatio  
 menstrua Anomaliae mediae simplicis indicat, locum Lunae per varia-  
 tionem correctum, scilicet  $17^{\circ}$ .  $41'$ .  $51''$   $\gamma$ , competere non ipsi meridiei,  
 sed Horis  $3^{\circ}$ .  $35'$ . post meridiem: itaque per diurnos reducendus erit ad  
 propositum meridiei punctum.

Sin autem non valdè accuratè agimus, pro loco meridiei subtrahimus  
 vicissim hanc aequationem  $1^{\circ}$ .  $57'$ . à coaequato loco  $17^{\circ}$ .  $42''$   $\gamma$ , ut restet

50  $15^{\circ}. 45' \gamma$  in orbita, eoque aliquid amplius in Ecliptica, quia  $\gg$  accedit  
 ad nodum. Et computavi ego in Ephem: huius anni nondum edita, ex  
 Hypothesi nondum correctissima et tabulis illi accommodatis  $15^{\circ}. 52' \gamma$ .  
 325 Vrsinum quondam meum tibi puto vicinum esse, rogo si quid certi  
 de ipso habes id mihi significes. Vale, dabam Ratisbonae, in reditu ex  
 ἀποδημίᾳ Wirtenbergicâ annali, privati negocij difficilimi causa suscepta.  
 24 Oct:  
 3 Nov: Anno 1621.

Ex. T. Officiosissimus

J. Kepler

einer Ehrsamten Landt: in Dst: ob der Ens Mathematicus

† 60 *Spätere Randbemerkungen Keplers zu Z. 34:*

Jmo aufer  $57^{\circ}. 26'$  a  $318. 56$ . restat distantia  $\odot$  a  $\gg$   $261.30$ , vel puncti  
 $\gg$  a  $\odot$   $98.30$ . Sed arcus  $8.30$  dat Logarithmum scrupulorum  $1106$  non  
 verò  $90$ . Et  $318.56$ , seu  $48.56$ , dat log.  $28236$

1106 et hoc ex Tabula  
 29342 dat  $1^{\circ}. 52'. 8''$ .

Z. 52: Aequatio menstrua erat etiam  $1^{\circ}. 57'$ . s. Variatio  $6'. 20''$ . s.  
 Locus Orbitae sub fixis  $15^{\circ}. 46'. 0''$ . quia locus primo aequatus est  
 $15^{\circ}. 49'. 21'' \gamma$ .

Die sequente locus primo aeq:  $0. 29. 49 \text{ } \text{u}$

70 Aeq: menst. cum Var:  $2. 16. 40$   
 $28. 13. \gamma$

$17. 42 \gamma$

Prius  $15. 46$

1. 51

12. 27. logarith:  $65585$

$15. 51 \gamma$  Orbitae

3. 35

190380

Diff: 6 Min:

255965 - 1.51

Erit fortasse paulo alius arcus per diurnum praecedentem, quo uti  
 debebamus.

921. FLORIAN CRUSIUS AN KEPLER IN LINZ

Straßburg, 15. November 1621

Wien, Nationalbibliothek, Cod. 10702, Bl. 333-334. Eigenhändig

333 **S**alus et pax Dominj nostrj Jesu Christj sit nobiscum. Amen. Non  
 Spotuj, charissime Keplere, hac occasione (quam noster D. Ber-  
 neggerus mihi obtulit) ad te non scribere, et tuo colloquio me iterum  
 reficere. Gallicj tumultus me Parisijs in Germaniam redire compulerunt;

aliàs statueram ad minimum hyemem hanc in Gallia transmitters: periculosissimus autem status Hugonotarum magnam et funestam confusionem Parisijs minarj videbatur: huic ego praevenire maluj quam ab ea praevenirj, praesertim cum tantas et tam graves non haberem causas, ac negocia quae me in Gallia tantis periculis expositum detinere possent; et qualis in plebe Parisiensi furor esset jam mense Septembrj expertus 10  
 essem: imò jam denuò crudelissimas illas voces apud nuperrimum duorum pontium incendium audirem: neque hoc tantum, sed et data opera ipsius arcis regiae, templi item summj et alterius cujusdam insignis aedificij ruinam ac incendium à flagitiosissima otiosorum luxuriosorum (·quibus ad luxuriam explendam nervus argentj deest·) ac nequissimorum hominum colluvie quaeri viderem et quidem eo fine, ut per haec animis hominum inflammatis tandem crudelitas ipsorum et rapiendi ardor inexplebilis perfractis omnibus repagulis exitum inveniret.

Cum Parisijs viverem et medicinam exactius tractarem, et ut eius 20  
 rationem mihi illustrissimam redderem, laborarem; fundamentisque quae ex lectione et cognitione philosophiae eius quam tu et in multis tecum Campanella traditis, hauseram, sanitatis, morborumque ac mutationum medicarum in corpore humano rationes superstruerem; quod quaesivi, et hactenus multa indagine investigavi, tandem inveni et deprehendj: quemadmodum in rerum natura omnia à Sapientia prima secundum maximam harmoniam et rationem disposita ac facta sunt, ita omnia à nobis imperfectissimè scirj, et minimam in scientia nostra, quam per ratiocinationes nostras extra nos discimus, esse harmoniam ac rationem: et impossibile esse ut scientia nostra aliter se habeat: et 30  
 optimum esse homini contentum hac imperfectione ita in hoc vanitatis ac imperfectionis regno vivere, ac si esset, ut est, hospes ibi et peregrinus: et propterea corpore et vita sua naturali quantum potest et à Deo ipsi datum est inservire proximo; animo verò toto et studio potissimo Christo soli adhaerere in quo omnem perfectionem assequimur, quia ipse factus est nobis à Deo sapientia, justitia, sanctificatio et redemptio, ut qui gloriatur in Domino glorietur. Tractatum tuum de Eclipsi Solis, †  
 quae proximo Majo facta est, hic invenj, et perlegens plenum cautelis tuis invenj, quibus, ut soles, multa involvis, quae vix Oedipus explicaret. illam ego eclipsin in itinere spectavi, cum essem in planitie quadam 40  
 latissima proximè oppidum Monlieul in Gallia, quod inter Genevam et Lugdunum situm est: eo manè coelum primò nubilum erat et Solem ante horam ferè nonam videre non poteramus: et Sol dein cum ex nubibus exijsset, coelumque totum serenum videretur, tamen cum non solito more splenderet clariùs, sed obscurum quid luceret, ac si densissi-

mis nebulis tectus esset et ex ijs vix exsplenderet, ego nihil de  
 eclipsi cogitans mirabar; donec tandem incidit suspicio de eclipsi, quam  
 etiam circa horam decimam (· nisi memoria et Solis situs, quem animo  
 conceptum adhuc habeo, me fallit·) deprehendj: intuens enim Solem vix  
 50 parvum corniculum reliquum deprehendj: reliquum autem corporis  
 tectum erat: sed circum circa et per totum coelum materia multa erat  
 alba, quae lucem non parvam dabat, de qua tu quoque in tractatu tuo  
 mones, quae coeli impuritas ex matutinis nubibus reliqua erat. Hujus  
 † eclipseos significationem tu aenigmate extendis non tantum in unum  
 certum principem (· quod verba indicare videntur et principalis forsan  
 significatio requirit·) sed etiam in eos omnes qui religionem Christianam  
 minus Christianè tuentur, et certè optima ratione non tantum naturali  
 et astris consentientibus, sed etiam ipso Dej verbo non repugnante: verè  
 enim omnis mali causa est illa Bestia monstrosa, multiceps, generis  
 60 Neutrius, Babylonia meretrix, sponsae Christi externo colore et ritu  
 aemula, ipsius tamen hostis maxima. Verum quidem est naturalis homo  
 propria caecitate veritatem à Deo propositam negligens et contemnens,  
 à Deo in sensum reprobum traditur, et sibi ipsi exitij causa fit: sed nisi  
 esset bestia haec multis suis capitibus orbem seducens, et animos  
 hominum exitiosa religionis specie in mutua odia exasperans, vix  
 credibile est tantas clades tam levi occasione productum irj. Attamen si  
 perpendo mundj hujus malitiam et naturam illam veteris hominis  
 serpentinam, certè inevitabilia video esse mala ista quae cernimus  
 omnia, et propterea nisj hae quas habemus causae essent, aliae ex solo  
 70 et radice ex qua minimè crederetur malorum pullularent causae. Neces-  
 sum itaque est ut has quas praesentes habemus bestias toleremus, et  
 finem earum per Dej omnia moderantis et justè judicantis potentiam  
 expectemus: consumet enim ut tu rectè vaticinaris, et perdet seipsam;  
 sic enim eam perire vult Deus; et praeparavit Deus lanios qui mactent  
 eam, qui tamen et ipsi non effugient lanienam illam Dej magnam,  
 qualiscunque tandem illa futura sit. Particularem illam personam quam  
 in vaticinio tuo tangis, non novi, nec etiam, ut noscam multum interest.  
 333v Quod de dissidio Theologico prae'dicis ex parte jam et quidem non  
 parva verum est: oritur enim et indies crescit ultima illa pugna inter  
 80 Christum et Antichristum, quia magis ac magis Antichristi fallacia ac  
 hypocrisis manifestatur, quod malè habet ipsum, et propterea clam ac  
 paulatim totius Babylonis vires colligit ad resistendum ej, praesertim  
 cum brachio secularj non esse firmatum videat: sed cadet, et cadet sine  
 gladio in judicio et justitia Spiritus Christi, et non amplius resurget, nec  
 sanabitur plaga eius, ut prius; quia adventus Domini finem ej faciet, et  
 è medio tollet eum: antequam autem id fiat magnos primò et inconditos

clamores undique audimus et legimus, quibus valdè resistunt veritatj, eamque modis omnibus turbant ac obscurant: illa autem simplex et proprio satis conspicua lumine, ac eius à quo procedit confisa robore graditur lenta, tacita, omnibus tamen manifesta et omnes tam hostes 90 apertos quam simulatos et spurios amicos, sincerissimo candoris et innocentiae suae splendore mansueta et patiens confundit et magis ac magis pudefacit commiserando potius quam persequendo eos, quia fortis est dominus qui vindicat eam ab omnibus inimicis eius, nec opus est ut humanis defendatur viribus; et propterea non est bestia ut indigeat favore hominum. Valdè ego cuperem ut tu Harmonicam tuam Evan- † gelicam ederes, aut, si fieri posset, ut exemplar descriptum habere possem, libenter tibi precium pro eo solveretur: et certè aequum fuisset te simul aut etiam prius hujus harmoniae edendae curam habuisse, quam alterius istius, quae mundi hujus harmoniam explicat. Promissum 100 exemplar quarti libri astronomiae Deo dante ipse à te repetam, eo forsàn tempore quo minimè credis: satius enim est jam sedibus incertis oberrare, quam loco certo affixum certam perniciem pati, et quidem sine necessitate. Exemplar harmonicorum tuorum Parisijs mihi acquisivi. Vivo jam Argentinae quamdiu Deo visum fuerit in convictu D. Doctoris Espich. Si quid hic tibi à me fieri vis, manda. Vale cum uxore et liberis tuis dilectissimis, Deo commendatus, quos meo nomine plurimum salutatos volo. Salutatur te D. Gothardus Carl. Dabam calamo celerj Argentinae 15. Novembris st.novo Anno 1621.

T.

Florianus Crusius 110

Viro Clarissimo et Excellentissimo Domino Joannj Keplero Caesareae Maiestatis et procerum Austriae superioris Mathematico etc. amico meo charissimo.

Regenspurg oder Linz 334P

922. JOHANN FRIEDRICH VON WÜRTTEMBERG AN KEPLER  
IN LINZ

Stuttgart, 19. November 1621 (a. St.)

Wien, Nationalbibliothek, Cod. 9737<sup>s</sup>, Bl. 350 v. Abschrift

**U**nsern grueß zuor Wohlgeleerter Lieber getrewer, was die Röm: Kayf: Majestät 310P  
Unser allergnedigster Herr, einer transaction halber de Tabulis Rudolphaeis  
so jhr mit Francisco Gansneb Tengnagel, eingegangen, allergnedigst an Unß ge-  
schrieben, daß habt jhr außer beiligenden Copijs mit mehrern zuuernehmen. †

Vndt ob wir wohl nicht gern mit dem Hauß Osterreich in differentz deswegen gerathen wolten, So haben wir doch Euch hirüber auch schriftlichen verhören wollen.

Als ist darauf Vnser gnediger Beuehlich ihr wollet Vns wegen bewusten contracts thein Vngelegenheit zuemessen, sondern die berurte Mathematische Autographa vndt Instrumenta begertter massen an gehörige ort widerumb lifern lassen, daran  
10 beschicht was der billichkeit gemess ist, vndt ist solicher auch Vnser gnediger will vndt zuuerlässliche mainung. Datum Stuettgardten 19 Nouemb. 1621.

J. Friderich

An Johan Keplern Mathematicum

923. KEPLER AN FRANZ GANSNEB TENGNAGEL IN PASSAU

Linz, 20. Dezember 1621

Wien, Nationalbibliothek, Cod. 9737<sup>d</sup>, Bl. 20. Abschrift

20 **E**dlar Gestrenger Großgünstiger Herr, Ewer  
Hertl: seindt mein Hochbestiffene Dienste bevor.

**D**es herrn anpringen an die Röm: Kayf: May: vndt was darüber von dem Kayserlichen hoff an den durchleuchtigen hochgebornen Fursten vndt herrn h. Johan Friderichen Herzogen zu Wirtemberg etc. gelanget auch Ihre Furstl: Gn: folgendts mir gnedig anbefehlen (per literas 18 Decemb: Lincium praesentatas) hat  
† der herr in eingeschlossnen Copijs zuempffhangen. Ob nun wohl ich mich zu dem herrn eines solichen mistrawens nit versehen, so muß ich doch die vrsach dem Gemeinen geschrey, vndt eben diesem zuschreiben daß (-ausgenomben der izigen Furstl: Beyerischen  
10 regierung, so dan der löbl: Stende diß Landes verordneten-) sonst die gemeine rede gangen, als ob Ich nit allein mit weib vnd kind sondern auch mit allen meinen Mathematicis supellectilibus diesem Landt valedicirt vnd sedem fixam in Württenberg gesezt hette. Daß es aber diese beschaffenheit mit meinem abreisen vnd zimlich langen außspreiben niemahlen gehabt, hat der herr auß vnser neulichen conuersation in meinem zuruck vndt zu Passaw durchreisen genugsamb vernommen, vnd ist zu forderst Ihre Durchl: in Bayern auß meiner mund vnd schriftlichen gethonen werbung eines Paßbrieffs den löbl: Stenden aber auß dem am allerbesten bewust, daß ich derselben bestallung nie resignirt, auch eben die Brahische obseruationes, so viel Ich derselben jemahlen nacher Linz gebracht nit ein blat außgenomben in der Stende Landt:  
20 hauß vndt verwahrung darzu wegen allerhandt begebender felle in einen absonderlichen truchen, als Ihre Keyf: May: mir vertraute sachen, wohlverwarht verlassen, alda ich Sie auch zu meiner widerkunfft ganz vnuerderbt gefunden, vnd wider zu meinen henden genommen. Wie nun der herr sich (-zwar nit allein sondern neben einer grosen menge meiner Bekanten-) vbel verführt befunden als wirt er auch da Er sich recht besinnet des zwischen vns aufgerichtten contracts halben (-in sonder:  
20 licher ansehung daß dem herrn ich kurz vor meinem abreisen <sup>1</sup> von Linz, nemblich anno



1620 den 28 Augustj zu Linz in seiner Herberg mit fürweisung der letzten fürgehabten Edictionum vndt anhörung seins judicij guten contento geben.) mich theiner nithaltung zu beschuldigen haben. Sonderlich aber wirt der herr auf bessere erkündigung befinden daß in Ihre May: schreiben an Württemberg, weiß nicht auß wesen schulden anderer oder mehrer Braheschen obseruation Bücher vnd sachen gedacht worden dan ich biß zu meinem abscheiden von Prag auß vnderschiedlichen henden empfangen oder behalten vnd meiner schein, oder sonsten die deßhalb zwischen mir vnd den Brahischen erben (·zu der zeit als der herr in Polen mit diensten verhaßt gewest·) gewechselte schreiben außweisen.

Welches Ewer herlich: Ich zu nachrichtung vnd zu pfhlanzung besserer correspondentz hiermit vnderdienstlich ansinnen wollen. Datum Linz den 20 Decemb: Anno 1621.

E: herlich: vnderdienstbesißener

Joan. Kepler

einer löbl: Landsch: deß Erz: Österreich  
ob der Enß Mathematicus

924. JULIUS FRIEDRICH VON WÜRTTEMBERG AN KEPLER  
IN LINZ

Watzkirchen, 11. Dezember 1621 (a. St.)

Pulkowo, Sternwarte, Kepler-Mss. Bd. XI, Bl. 246. Eigenhändig

Unsern Gnedigen gruß. Hohgelehrter Liber besonderer. Durch unser Hoffmeister ist eüwer vnß zugeschickte gutte meinung vndt Obseruanz wol eingehendigt: thun auß deßwegen vnß ganz gnedig bedankhen: belangendt den guthen Stoß, geth es gar wol ab, wan nur der Krug nicht gar briht. Deß Campanelli opera sollen als balden zugeschickt werden. vndt were zu vnser besser vorsehung zu wünschen, ob der eigentlihe Monat, in welchem solh periculum in mora sih zuerzeigen, vorhanden, wer köndte also nohgeschlagen, vndt widerumben, sih besser in die vorstehende zeit zu acomodiren vnß ausiren. Sonsten bleibt es bey dem, in die Cronica zu rhomen, reputation zu erlangen, muß etwas tentirt werden. Welches durch anheim bleiben schwerlich in efect zubringen. Allein wer zuwissen, ob wir dahin intheomirt, oder themahirt, gleich wie wir igund sein, (·in dem einkomen also zu verbleiben·) oder ob durch vnser bemühung vnser Linea descendens köndte glücklichen vermehrt, vndt mit reputation vortgepflanzt werden. infallibile enim: dormienti nulla Cupido.

Verbleiben also Eüwer Gnediger Herr.

Datum Watzkirchen den 11. December Anno 1621.

Julius Friderich Herzog  
zu Württemberg

925. WILHELM SCHICKARD AN MATTHIAS BERNEGGER  
IN STRASSBURG

Tübingen, 25. Dezember 1621 (a. St.)

Original unbekannt. Erster Druck: Epistolae W. Schickardi et M. Berneggeri mutuae, Argentorati 1673, S. 14-17

...  
**K**eplerus noster superiori autumnō domum reversus est, incertus de salarii sui continuatione. Mater ipsius absoluta est, praeter multorum expectationem; de quo Procuratori filio gratulatus sum meritō. ...

## 926. JOHANN BAPTIST HEBENSTREIT AN KEPLER IN LINZ

Ulm, 19. März 1622 (a. St.)

Wien, Nationalbibliothek, Cod. 10702, Bl. 378. Eigenhändig

S. à Servatore.

**B**inas ad te dabo literas, Clarissime plurimumque observande mi Domine Keplere: atque alteras quidem adolescentulus de auditoribus unus nostris reddet: alteras hîc vides, quas exhibet studiosus quidam è Palatinatu Neopyrgico, cui nomen Johanni Hein, patria Hochstadium. Ej, posteaquam apud Vlmanos ἐφόδιον studiorum obtinere satēgisset, neque ex animi sententiā res ipsi successisset, tuam de Amanuensi sententiā exposuj; ubi se minimè difficilem praebuit. Sicubi itaque tibi se probaverit, imputabo coelo, commodèque in  
 10 hominem incidisse gaudebo: sin, poterit honestè aliis commendari, aut Regulj alicujus filio, quod optabit, praefici. Videtur aliās permodestus esse et frugi, tum studiorum et Latinitatis exercendae sitiens: id quod ex eo colligere habuj, quod neque in gratijs Vernaculam hominj vocem extorquere potuerim, quamlibet scamna infinita in agro Latialj factitaret. Haec raptim Henij causā. De caeteris omnibus copiosè, aut minimùm  
 15 ἱκανῶς in alteris meis. Vale, et bene rem gere. Dabam Vlmae 19. Martij Anno M D C XXII.

T. Excell. obnoxius

M. Hebenstr. R.

20 Nuper fortè fortuna Canonum tuorum historicorum inspexi praefationem: ubi mihi occurrit recordatio Domini Gebhardi, quem memini Laugingiacj familiariter mihi junctum, parentibus ipsius Gundelfingiacj credo habitantibus. Asservo viri memoriam in philotheca mea. Insignia nimirum gentilitia et amicam ὑπογραφήν.

Clarissimo Viro, Domino Joh. Keplero,  
Mathematico Caesareo, tum Illustrium Au-  
striae Procerum, dignissimo Domino atque  
fautorj certissimo plurimumque obser-  
vando. Linzj

378v

927. JOHANN BAPTIST HEBENSTREIT AN KEPLER IN LINZ

[Ulm], 23. März 1622 (a. St.)

Wien, Nationalbibliothek, Cod. 10702, Bl. 379-380. Eigenhändig

S. à Servatore.

379

Magnifice Clarissime Vir, Domine et Fautor Certissime.

**M**arcus ille tuus, quem ἀργυροφόρον esse voluisti, apud nos nusquam comparuit. Sed quid quaeso tantopere in re parvi momenti sollicitum te praebes? Accepi jam à te gestore Domino Schleichero Bavaricum. Hospitem ad Coronae non semel jam contactus, non potuj eò adigere, ut prandioli nostri sumtum ederet: ubi tamen extorsero, quicquid istius fuerit, promptissimè numerabo. nam hoc solum didici ex homine, Magistratum nostrum duntaxat eos sumtus restituisse, qui praesente Domino ab Vlm fuissent facti. Quare mitte istam curam, et quomodo alterum Bavaricum redhibeas, accurato. Caeterum de Caesareo stipendio impensè tibi gratulor: optoque proprium esse tibi, ut cum edideris Astronomica Caesarea, (quam ἐπιγραφὴν operi alicui suo adsuit Apianus:) etiam Caesaream experiare munificentiam. Vbi tamen Ephemeris tua praeteriti, ubi jam currentis anni? Sicubj lucem viderint, communicato exemplaria: precium demerito de Typographi nostrj debito, sarciam enim ego. De amanuensi scribis. Multùm diuque de hoc cogitantj supervenit studiosus quidam: cui etiam literas ad te impertivi: speroque adeo, ubj mediocriter rem suam facere potuerit, gratam ipsius tibi operam futuram: praescripsi autem hominj mensem, atque adeo tibi hoc significo, sicubi mense Aprili medio hominem haud videris, cogitandum tibi, juvenem mutasse sententiam: ergo igitur me, si placuerit, iterum monebis: è vestigio quippe alium mihi tibi que prospiciam: hoc tamen planiùs aliquanto mihi exprimes, quomodo victum istiusmodj à manibus suum apud te prorogare queat, et alijs vitae necessitatibus, te moderante, consulere. Nosti enim τὸ καλὸν non magis gestari in lingua, quam τὸ χρήσιμον, hoc praesertim seculo. Vtinam autem annos meos minuere, et juvenilem aetatem revocare possem! jam non alium, me ipsum haberes studiorum tuorum mediastinum. Caeterùm quod caput

30 videbatur tuarum, noris, mi optime et amicissime Domine Keplere, nullum apicem literarum à tuis me vidisse, nedum ut guttam de V. vasculis gustarim. Erravi itaque passim hodie per multas tabernas, qua se aurigae deonerare solent; nihil tuorum licuit neque invenire neque reperire. Commodum tandem devenj in tablinum scripturarium οἰνηρόν, ibi incidi in Eberspacensem quendam, cuj è vestigio Epistolam ad Binderum tuum dedi, in qua breviter, sed ἐμφρατικώτατα virum hortor, ut me de omnibus necessarijs certum reddat. Operiar itaque jam responsum, tum quicquid ad rem tuam gerendam necessarium fuerit, habeas persuasum, diligentissimè à nobis iri accuratum. Clunzj non sunt in vrbe.

40 duo secundo fluvio vestratem terram petiverunt. alius in Alpibus errat, postea quam lignatum hinc exijsset. Numismata apud nos magno distrahuntur. rectè dico, distrahj. nam melioris notae numi à volturijs subducuntur omnes, supponuntur contrà asperi cornutj, improbissimae materiae. Vncialis Imperialis aestimatur IX. florenis. Scutatus aureus XIV. Florenus aureus (gold fl.) X. fl. et XV. cruciatis. Duplicatus Hispanicus (Duplos) XXVI. florenis.

De Schola vestra scribis. addo ego verba M. Jac. Hartmanni in literis 19. Febr. ad me datis, quae velim expendas: Cum primum benignioribus oculis Dominus nos respexerit, certò tibi persuadeas fore, ut à Proceribus Linzium voceris. † Ego variè hîc torqueri. Senatū consilij me cogere, necessum est. Ex certa re non facio sciens rem incertam. Quis autem ille ex Lausingiaco Conrector sit, cum ignaris aequè novi. Anne Ortelius est? Dominus Ludowicus Hohenfelder per Pastorem suum, dictum modò Hartmannum, compellavit me de Filio in Convictum et ἐφορίαν meam recipiendo, nec abnui ἀπλῶς, nec annuj. In causa est summum τῶν πρὸς τ' ἄλφειτα incendium. Ima (ut vocant) frumenti (non capit puto plus 4. Simeris Tecciatis) venit apud nos XX florenis: quemadmodum nimirum non ita pridem IV. aut V. Mensura vini † crucij VI. ursatis, libra vitulinae XII. cruciatis: bovillae VI. VII. etc.

60 Nuper, quod me acerbissimè verberavit, appellavimus nostrates, rogavimusque ut Facerent Fieri nobis ad salaria accessionem. Quid putas me abstulisse? mereo jam XII. annos ipsos apud Vlmates: nulla salario primùm dicto interea adjunctio facta est. tandem improbè dum urgeo respondetur, me in posterum loco auctarij accepturum singulis trimestribus V. florenos, et vnam Imam frumenti nondum decorticati, (vocant fesen) hoc est vix Simeram vnam frugis excussae. O tempora! o mores! Hoccine pro tot molestijs, laboribus, sumtibus; pro divulgata per totam Germaniam scholae istorum fama dexterrima, praemij appenditur? Sed cur tot chartis infidis, tamque indigna committo?

70 Sicubi vnà essemus, evomerem, quae ne vaccae exuvium caperet. Sed

Divino numini committo omnia, et tibi pro certo assero, nihilominus futurum, ut ne sine spectabili evocatione, et quasi divinitus in conscientia mea confirmatâ, hinc pedem moveam. tecum autem vivere cùm dulce foret, tum utile. Hoc enim vnum, qua privata, specto, quando Austriam specto.

Alfonsum accipies, quem servabis, de precio, quod nullum est, haud sollicitus. Boëtium vnde vnde potero eliciam, tibi que proximè mittam. Quaeso quam primum rescribito, et, quid tibi de Hohenfeldico negotio videatur, addito. Ea enim te fide in me esse, confido, ut et candidè, et utiliter meae προαιρεσει, immò fluctuationi potius videaris occursurus. Literas tamen vide bene obsignatas certis hominibus (qui inter Vlmanos mercatores tibi non deerunt) mihi reddendas exhibeas.

Vale Clarissime mi Domine Keplere: et bene age. Dabam raptim 23. Martij 1622. Has literas spero te commodè Wazenkircham dimisurum: si quid feceris sumtus, gratus restituum.

T. Dignitati et amorj obnoxius

M. J. B. Hebenstr. R.

Magnifico Clarissimo Viro, Domino Johanni Keplero, Imperatoris Augusti, et Illustr. Austriae superioris Procerum Mathematico dignissimo, Domino et fautorj certissimo. Lentijs

380v

90

928. JOHANN BAPTIST HEBENSTREIT AN KEPLER IN LINZ

Ulm, 7. April 1622 (a. St.)

Wien, Nationalbibliothek, Cod. 10702, Bl. 381. Eigenhändig

S. à Servatore.

381

**H**aec raptim, dum Mütschelinus mecum prandet. Nullum dum Hapicem remisere mihi tuj Rosweldenses, cùm sciam, certissimè meas illos accepisse. Quare quid tua caussa praeterea facere debeam, non video. Interea meas fortè accepisti. Domino Ludovico Hohenfeldero lubenter gratificarer, an etiam gratificabor, modò annonae incendium, quod longè latèque magis magisque grassatur, remitteret. Deus fortunis mediocribus consulat, de quibus propediem actum erit, cùm jam grandiorum fortunae periclitentur. Tubingae (quod ex me accepisse nulli dicas) Diabolus Theophrasticus etiam furere coepit. Weigeliana et Schwencofeldica Theologia non habet nullos ibi pro-

10

motores. Crassiora dicta chartae hae non ferunt. Ajunt, Senatu nuper habito, duos Professores domi relictos, alterum insignem I. C. alterum † Philosophum ex Hebraeo γεγονότα. Hunc jam capis, alterum divinando capies. Phy! quòd curiositas non vult esse contenta simplicitate piscatoria, nisi etiam pallium ἀναχωρισμοῦ sibi assuatur! cuperem et ego vitare mundum, sed quòd mecunq̄ue traxerint vota, mundus occurrit, et si non amplius assit ille, fortè in me fuerit ipso, nisi alium fuero ingressus, verè κόσμιον κόσμον. Itiones et reditiones copiarum Imperatoris et Bavaricarum, nescio quid portendant: prohibeat τὸ θεῖον, ne inter sacrum et saxum correpti teneamur, quemadmodum Argentoratus in Alsatis. Sed καινὰ cum plerunq̄ue hodie sint κενὰ, nolo facere amplius κοινά. Vale Clarissime mi Keplere, et salvus cum tuis agito. Dabam Vlmone a. d. VII. Id. April. Anno M DC XXII.

T. Excellentiae et amori obnoxius

ὄν ἔργως  
ἐχέμαχος

†

381v Viro Magnifico Clarissimo Domino Johannj Keplero, Mathematico Caesareo, et  
30 Illustrium Austr. super. Procerum. Domino et fautorj certissimo et observando.  
Lenzijs

929. KEPLER AN SEBASTIAN TENGNAGEL IN WIEN

Linz, 21. April 1622

Wien, Nationalbibliothek, Cod. 9737<sup>d</sup>, Bl. 18. Eigenhändig

18

S. P. D.

Qui has tradet, Vir Clarissime, doctrinae omnis, cum primis linguarum Orientalium studiosus est: quem apud te comparere volui, cum ut Bibliothecam Archiducalem, si eam ex opportuno ingredereris videre posset; tum ut meae petitionis ad Pr: tuam nuncius et simul minister esset. Nascitur enim mihi libellus sub manibus, cui ex libello Plutarchj de facie Lunae subsidijs est opus; ubi versio latina Xylandrij ut lacunarum ita et de caetero tenebrarum plena est: plus mihi lucis a † Graeco textu, quantumvis lacunoso affulsurum spero. Quare majorem  
10 in modum Pr: Tuam rogo, ut graecum exemplar Manuscriptum, fidej vel meae, vel si majori securitate opus, Admodum R. D. Praesulis De Krems-

münster aut D. Höfelderj literatissimi, Equestris Ordinis, quo hic lator patrono utitur, credat, praescripto tempore, intra quod restituatur. Sin graecum Msc: deest, saltem impressum exemplar ut puto Basileense aut aliud, mihi transmittat.

Aestate superiori tres edidi libellos, Francofurtum ea de causa profectus ut initiis operarum praesens praessem. At Martis diri et invisio numinis irâ factum ut exemplaribus ad hanc usque diem caream.

Vale. Dabam Lincij 21 Apr: 1622.

N. Pr. T. Officiosissimus

Jo. Keplerus,  
S<sup>ae</sup> C<sup>ae</sup> M<sup>tis</sup> Mathematicus

Nobili et Doctissimo Viro D. Sebastiano  
Tengnaglio S<sup>ae</sup> C<sup>ae</sup> M<sup>tis</sup> Bibliothecario,  
D. Amico meo colendo. Viennam

930. KEPLER AN SEBASTIAN TENGNAGEL IN WIEN

Linz, 10. Mai 1622

Wien, Nationalbibliothek, Cod. 9737<sup>d</sup>, Bl. 21. Eigenhändig

S. P. D.

**E**tsi nuper ad te scripsi, Cl: Vir, nec quicquam occurrit; cum expectem responsum tuum cum Plutarchj libello: praesens tamen Aegyptius, Josephus Abudakan, professionibus Arabicae et Hebraeae linguae per Academias Europae obitis clarus factus, à me literulas ad te commendatitias impetravit. Dignus equidem videtur, cui si quid potes, imperiaris, humanitatisque officijs eum adjuves. Nam et patria longè disita nos hospitalitatis admonet, et morum suavitas, vitaeque integritas omnium favorem meretur: et communis utriusque vestrum professio Linguae Arabicae notitiam inter vos mutuam suadere videtur. Plura amoris argumenta invenies ipse, ubi propius hominem cognoveris. Vale. Dabam Lincij 10 Maji Anno 1622.

N. D. T. Officiosus

J. Kepler  
Mathematicus

Nobili et Clarissimo Viro D. Sebastiano  
Tengnaglio, Bibliothecario Caesario, D.  
Amico meo colendissimo. Wien

## 931. KEPLER AN JOHANN OBERNDORFFER IN REGENSBURG

Linz, 17./27. Mai 1622

Nürnberg, Archiv des Germanischen Nationalmuseums, V. Astronomen, Kapsel 11. (Autographen).  
Eigenhändig

† **M**agnifice Nobilissime Clarissime D. Doctor, Mecoenas et Com-  
pater, patris loco colendissime. Familiâ meâ receptâ ante mensem  
plurima deprehendi vestigia tuae uxorisque liberalitatis in meos,  
idque non tantum in nudis meorum sermonibus, sed etiam in scrinijs  
ipsis: qua consideratione excitatus: ne ingratitude sopore obvolutus  
tibi viderer, jam dudum aliquam officij significationem edere voluj,  
nisi me decepisset is, qui uxorem meam Lincium usque comitatus  
porro Viennam abiit, reditum pollicitus, sed quem hucusque frustra  
expecto.

10 Igitur nactus aliam occasionem scribendj, cùm sciam fortunam tuis  
meritis mediocriter respondisse, tibi que et tuis Dei benignitate abunde,  
ad tantam beneficentiam respondisse, hoc solum in praesens habeo di-  
cendum, tanti viri memoriam etiam penes me meosque, qua vita nos  
consequuntur, immortalem futuram. Praeterea ut et tuam hanc senec-  
tam, et tuos aequabili spiraculo fortuna prosequatur, Deum Opt: Max:  
votis pijs sollicitabimus.

Negociolum paulò alienius a Mag: T. rogo ne mihi succenseas tibi  
imponj. Generj tui frater Pharmacopaeus medicamenta nobis ex tuo  
praescripto suppeditavit, quem cum diu multumque flagellasset uxor  
20 mea hortationibus, uti consignationem ille hujus debiti temporj ede-  
ret; quippe in ipso discessus articulo solere turbas ingruere negocio-  
rum: factum tamen est contra quàm illa monuerat, ut in ipso discessus  
articulo consignatio afferretur ipsi, jam consignatis scrinijs. Praeterea-  
que etiam summa perperam est subducta, et forte etiam in precijs pro-  
peratione peccatum: mitto tamen ad manus tuas florenos 16. (quos  
appellamus hic Goldinos, numero octo) meque obstringo ad residuum,  
si quid erit. Has ratiunculas malui te conscio subducj, ne forte occasione  
vel tardae solutionis vel commissi erroris ortae querelae mihi in spe-  
30 ciem alicujus immodestiae, quasi tuo patrocinio abutentj, imputa-  
rentur.

Inveni etiam inter convasata mea exemplar meorum Opticorum,  
tibi tuisque haeredibus olim dono datum, quod à te sum mutuatus,  
cum Ratisponae essem. Id per hunc latorem remissurus eram, si non  
existimassem, immodestè me abusurum eius opera; praestolabor  
occasiones alias. Libros Francofurto nondum accepj, nondum igitur  
quod dem de novis editionibus, habeo.



Vale Mag: Vir, meque meosque commendatos habe. Lincij  $\frac{17}{27}$  Maji 1622.

Mag: Dig: T. Officiosissime colens

Jo. Keplerus

40

Imp: Ferd: II. Ordinumque Austriae  
supr-Anisanae Mathematicus

932. JOHANN BAPTIST HEBENSTREIT AN KEPLER IN LINZ

[Ulm], 2. Juni 1622 (a. St.)

Wien, Nationalbibliothek, Cod. 10702, Bl. 376-377. Eigenhändig

S. à Servatore.

376

Quas Aprilis paenè medius mihi impertivit literas, ad eas Majus sed musteus adhuc recensque respondere jubet, gestore M. Hartmanno. Non possum autem satis carum habere candorem tuum, Keplerere carissime mihi, meisque: qui tam elegantibus me prophylacticis cupieris adversus omnes adversitates munitiorem. Sed, quando joculari licet, cave in me crees opinionem, quasi praeoptes diutius à tuo me latere sanè quam desideratissimo sejunctum, dum ea obijcis, quae cum supra vires et indolem meam videantur, ab ora vestra tangenda me alienent. Veruntamen, ut jam seria reponam, testor hanc ipsam divinam Providentiam, quae me tam raro ductu tractuque Vlmensibus conjunxit, nihil me temere hic affectare, nihil item affectaturum, nisi in manu quid habeam, eandem illam sacratissimam *πρόνοιαν* conscientiae meae convenientibus medijs prospicere, deque mea *μετρίωτητι* id statuere decrevisse, quò et publicè et privatim prodesse multis mihi que possim: ubi ubi istuc efficere jussus fuero. Nam caetera, quae de genio tu meo, de affectu, tum de familiarj illo gentis meae *γόμεφω*, et apertè juxtà, et quod perpetuò gratus agnoscam candidè scribillas, cum in mea sint futura potestate, modum dubio procul suum habebunt. Neque enim à Rechabitis, (ut rursus, sed verecundè ex sacris, jocer:) adeo longè absum: ut jurare ausim, sicubj me fatum ad Lenzios deportarit, te excepto, neminem futurum, qui me inebriet. Tum si coctura injuriarum culinae-Magistrum facit, dico tibi, non esse, aut futurum facilè scitiorum cocum, qui mecum componendus par constituat. De conversatione cum *ἀλλοφύλοις*, cum tota res *ἐν θεοῦ γούνασι* cubet, et eventus totus adhuc in *ἀπορρήτοις* lateat, nihil addam: praesertim, cum tu jam receperis amici, monitoris informatorisque munus, quo sanè gratius, praestantius, mihi que magis necessarium afferre poteris nullum. Baum-

gartnerum non novi: sed et Zorerum medullam conjunctionis nostrae  
 30 à puero suavissimae praedico, cui etiam cumulatissimam salutem ascribo.  
 Sed ecce nova! Volunt nostrates Publicum Gymnasio suo superaddere  
 ordinem: mihi que, (ne quaeso rideas) moralis doctrinae concedere  
 professionem, dum alius φυσικήν, tertius λογικήν, quartus ιστορικὴν inter-  
 pretatur. Alia: frater meus Medicus Nuringae Principalem Viduam  
 tam feliciter, (quo nomine Deo Ἀρχιάτρω ingentes debemus gratias)  
 curavit in gravissimo morbo, Schopffio et apicibus quibusque Medicae  
 ἐπικουρίας desperantibus, et naeniam jam, quae jucundum ἄσμα,  
 Stutgardianis praecincentibus, ut salarium ab ipsa annum, qualj nunc-  
 40 quam prius meruerat, honestissimum obtinuerit, tantum omnino, ut  
 suis meas fortunis planè obscuret. †

376v Alius frater, pullus Mavortius ille, dum Serenissimo Leopoldo  
 Ceriones parere docet, truculento more morj didicisse dicitur. Doleo  
 hunc casum vehementer, atque aegerrimè fero, hominem per inferiores  
 militiae gradus omnes ad sublimia jam contendentem, et matrj nescio  
 quas copioas pollicentem, pessima nece extinctum, à Faunis istis et  
 Sylvanis, qui, teste Floro, ipsis rupibus indurati sunt, per insidias cae-  
 sum. Sed haec privata, quid ad me? inquires. Non magis, inquam mea  
 ad te, quam tua quoque ad me, qui rebus tuis secundis συγχάριω, tristi-  
 bus tristor. Omnj verò studio enitor, quí tuo animo grata et accepta  
 50 quae sint, praestare possim. Aveo itaque scire, quem sese ore ferat et  
 more Palatinus ille Hochstadianus, qui ad te descendit suasu meo; etiam  
 iterum ad me (sed cùm tuas nondum accepissem) se contulit, sollicitè  
 admodum anquirens, quí et bonis placere, et fortunis suis afflictioribus  
 velificari possit. Boëtium ubi Augusta, jam ter appellata, proximâ  
 septimanâ non miserit, ex Bibliotheca tibi meâ impertiar, sed literâ  
 admodum minutâ. Pro Alfonso (hui mentionem ne faciam tam exigui  
 munusculi?) hoc peto precij, ut candidissimis tuis monitis non desistas  
 me magis magisque cautiorem reddere. Sed festinat cum nova nupta  
 Hartmanus ad equum ligneum. Vale clarissime plurimumque Vene-  
 60 rante mi Domine Keplere, et infinities salve. Salutem ingemino Domino  
 Tobiae oculissimo meo amico. Dabam a. d. IV. Non. Juniar. Anno  
 MDCXXII.

T. Excell. et amorj obnoxius

M. J. B. Hebenstreitt

377v Viro Nobili Clarissimo Domino Johannj  
 Keplero, Mathematico Caesareo, et Illu-  
 strium Austriae Supranasanae Procerum  
 dignissimo, Domino et amico certissimo.  
 Lentijs

933. PETER CRÜGER AN PHILIPP MÜLLER IN LEIPZIG

Danzig, 1. Juli 1622 (a. St.)

Paris, Bibl. de l'Observatoire, 89, 9. E. 27. Eigenhändig

. . .  
 G<sup>r</sup>atissimus mihi transmissus Keppleri libellus est. Expetivi nu-  
 perrimâ schedâ etiam librum IV. Qui cum advenerit, paginas istas  
 et proportionum terminos, quos allegas, considerabo. Interim voto  
 tuo satisfacio transmissâ heic figurâ pag. 736. evidentiùs delineatâ et  
 (ut spero) tibi satisfaturâ. De caetero Kepplerus dum Hypotheses  
 Copernici rationibus Physicis demonstrare laborat, mirabiles introdu-  
 cit speculationes non tam ad Astronomiam quam ad Physicam perti-  
 nentes, quales sunt, de fibris Planetarum magneticis et alia. Vt motum  
 Telluris annum obtineat, totam ferè Philosophiam reformat et no-  
 vam quandam introducit, novos etiam terminos Astronomicos fingit,  
 exempli gratia Focos, fibras Solipetas et Solifugas, Diacentros, Dihelios,  
 Curtationes et curtatas distantias etc. taceo mirabilem prosthaphaereseon  
 calculum per areas triangulorum et Sectorum Circularium. Non itaque  
 mirandum, si et novos modos Proportionum novasque rationes intro-  
 ducat. Jucunda sunt illa quidem, sed admodum obscura, ut et illa de  
 motu librationum caelestium ad librae rationes comparato. Verba et  
 figuram pag. 649. intelligo quidem: sed quis horum ad Astronomiam  
 usus? Esto, pelliciat hisce speculationibus nonnullos ad Physicam suam  
 caelestem et Astronomiam Copernicanam: at multos etiam ab ea de-  
 terrebit, praesertim cum viderint prodire alterius operâ Astronomiam  
 totam ad Hypotheses Tyconicas instauratam. Prodiit illa hoc anno,  
 vigiliis et operâ Christiani Severini, Tyconicarum observationum socio  
 decennali, cuius Viri honorifica fit mentio tum in Progymnasmatum  
 Tyconicorum appendice tum in Praefatione libri De recentioribus  
 mundi Phaenom. Exemplar proximis diebus emtum (Amsterodami in  
 quarto majori Anno 1622) bibliopaegus ad usum mihi conformat. Vidi  
 inibi multam à Kepplero discrepantiam. Et quidni Severino potius  
 astipuler quam Kepplero? cum Severinus unicè insistat observationi-  
 bus Tyconicis: Kepplerus ipsas observationes limitet ad libros suos  
 Harmonicos et Astronomiam Copernicanam et Physicam suam cae-  
 lestem, cum potius observationes deberent esse norma Astronomiae.  
 Conqueritur etiam Severinus, cum ipse autor sit hypothesium Lunarium  
 Tyconicarum (teste appendice Progymnasmatum), circa visibilem )  
 diametrum in numeris post suum è Bohemia discessum nonnihil esse  
 mutatum. Procul dubio postea plura inveniam. . . .

De Magnitudinibus Planetarum Tychonicis à Kepplero dubitatis (haec enim etiam tibi scrupulum subdidere, ut putaris, Nagelium quid egregii hac de re prolaturum) dico, quod antè dixi, me nec omnia assequi nec omnia recipere, quae Kepplerus in Physica sua caelesti inque Epitome Astronomiae Copernicanae tradit: siquidem observationes ipsas Tychonicas (quibus ipse nunquam interfuit, nec, si interfuisset, tot oculorum paribus par est) limitando, corrigendo et nescio quid invertendo, nil aliud agit quam ut suam Mundi Harmoniam et Astronomiam Copernicanam omnibus numeris absolutam esse probet. Videbo quid me docuerit Astronomia Danica (hoc nominis praefert) Severini. ...

## 934. KEPLER AN JOHANNES SEUSSIIUS IN DRESDEN

[Linz], 15. Juli 1622

Paris, Bibl. Nat. Nouv. acq. lat. 1635, Bl. 92-93. Eigenhändig

92

S. P. D.

Gratissimum mihi munus in grata materia curatore gratissimae memoriae à gratissimo congerronum, quos unquam expertus sum, † Idus Juliae nostrates attulerunt: pro quo responsum tibi levidense, Seussj amicissime, quin reponerem, perque eadem vestigia remitterem, facere aliter non potuj. O lepidum Millerj nostrj ingenium, emunctum judicium, providam et circumspectam cautionem; ut omnia egregia, extraque querelam posita? An unquam accidit, ut duo penitus idem sentiant de re eadem. Ego tamen ad unguem idem sentio; nisi quod † non tantum mihi patientiae sumsissem unquam, sive rogatu sive imperijs quibuscunque adactus, ut hanc Camarinam moverem nomen professus. Edidi quidem anno 1620 Vlmae simile quid in Felgenhauerum † Bohemum et Tilnerum Saxonem, Novissimae diej nuncios ex subductione calculj Chronologicj: sed piguit operis, nomen praefixi Kleopas Herennius, in dedicatione Helenor Kapuensis, in conclusionem Raspinus Enkeleo, quibus adjecit curator typi Hebenstreitus, Rector Scholae Vlmanae (· ille Faulhaberj similis insectj, usitatae infoelicitatis Antagonista. Qui picem scilicet tetigit·) duo alia Phalaris von Neesek, et Noe alcuin praeses: Auctarium addidj ex eodem penu depromptum † titulum operis, Kanones pueriles. Sed inter causas fuit celandj nominis, quia veritus sum ne gentj Theologorum non omnia libellj membra probarem. Scilicet defuit mihi Millerj nostrj Discretio, aut dic tu latinus aliquid ex Cicerone. Quin etiam nuper magna causa fuit insurgendj in Somniatricem hanc philosophiam, cum Robertus de Fluctibus,

τερατόλογος insignis, invectivam edidisset in appendicem operis mej Harmonicj; cuj respondi typis publicis. Quamvis verò scriptor ille † omnibus lineis provocasset meam patientiam in somnia sua ψευδοερμητικά; ego tamen propositum tenuj. Uno solo loco mej ipsius oblitus, Fratres Roseae crucis, quos identidem crepat, pulsavj, exprobratione lucifugij levissima. Tetigi montes; immane quantum fumigaverint, in ejus 30 † Replica hujus annj. Ut minatur, ut mala mihi praedicat sinistra cornix? Non cogito funem hunc trahere diutius. Est hominis oratio similis philosophiae quam profitetur; historiam Somnij diceres ex membris male<sup>l</sup> cohaerentibus; aut sequelam fabularum Metamorphoseos: ipse 92v sibi cludit auditorium, nullum mihi incommodum ab hoc scripto etiam neglecto. Paenituit profecto fidei typographo datae, cum superiori Augusto versarer in perscribendo responso meo; usque adeò indigna responsione visa est forma ipsa et stilus libellj invectivj. Sed ad Mille- rum nostrum.

Thesi XXV allegat, probantis oratione, imaginem Crucis a me in 40 Cygnum inductam. Atqui sciat, Rudolpho Caesarj factum illud meum † impendiò displicuisse. Ipse etiam Tycho, nescio quo superstitionum supersticioso odio, queritur alicubj in Progymnasmatis scriptorem nescio quem, Christum denuò, infandum dictu, inter astra crucifigere. † Ipse tamen Sedem Romanam in Cassiopeae sidere pingit. †

Thesi XLVI Omne tulit punctum, quippe et docet alios, et me delectat; dum reputo, quam ille sollicitè mihi caverit, qui de Nova stella defendo tacitam συνθήκην seu condensationem (· latinè dedisco ·) † de j ad opiniones hominum: libro de Cometis, Imperium Romanum in septem Trionibus, ad tempus sc: quod Cometa occupavit, adumbro. 50 Si tamen hic mihi cautum non vult, haud equidem invitum ad confessionem adiget (Nam solâ condensatione nitor); nec dolor est in ea, cum socium paenae habeam Ambrosium Rhodium, qui mirum quam amplam et magnificam scenam struxerit in Ara et Thuribulo. Velim excites † Millerum, ut mecum per literas colloquatur (Posta non est oneranda: nuper pro tuis carminibus perlatis florenum exegerunt cursores); deque capitibus ultimis libri mej de stella Nova judicium suum (· quod omnino magnj facio, ut defaecatum et igne Rationis exsiccatum ·) mihi communicet. Si minus hoc placet (· quanquam obsecro ·) materiam habet optimam ex Harmonicis meis exque Epitomes libro IV. etiamque libro I 60 (quam tacitam laudat Th. LVIII).

Thesi LIV Agnosco Arndum, et quid si gemitus etiam ipsius Mil- † lerj, dolentis immiscerj hanc sanctam Animam, ejusque meditationes tam necessarias quàm neglectas, immiscerj inquam fanaticis. Hoc scilicet est, cum Manichaeis et Gnosticis ipsum Christianismum, cum Anabaptis-

tis ipsam reformatam religionem exterminare. Sed claudio epistolam,  
Millerj cum Epiphonemate

Omnia plena malis, FASTIque, audaxque CATHEDRA.

Tibi quoque pro te gratias ago, teque vicissim remuneror me, sed  
70 opus Argentinâ me petas a Perneggero Professore, sanè quam capi-  
† tosum; sed vitium scitè excusat Lansius in Epigrammate subjuncto.  
Vale corculum. Id. Julijs 1622.

Ex: T. amicus

Imp. Caes. Ferdinandj II  
Ordinumque Austr. Supranisanae  
Mathematicus  
J. Kepler

93

P. S.

Incredibile dictu quibus tormentis excruciatâ fuerit fama mea mi-  
80 sera, per meam in Wirtembergia, familiae Ratisponae absentiam anna-  
lem. Rogo te, amice, recensione eorum quae ad tuas aures pervenere,  
† aperias mihi fores ad detergendas maculas, si qua forte haeserit.

Scripsi ad te Anno 1620 mense Augusto, dedita jam Supranisana  
† Austriâ, rogo num acceperis: nam nonnihil refert ut sciam.

93<sup>v</sup> Nobili Excellentissimoque Viro D. Jo:  
Seüssio, Ser<sup>mo</sup> Electorj Saxoniae à Secretis  
Ecclesiasticis, D. Affinj et Fratry meo cha-  
rissimo. Dresden

Prag in der Apotekh in der Sporrergassen umb  
90 weittere befürderung einzugeben.

935. CHRISTOPH BESOLD AN KEPLER IN LINZ

[Tübingen], 29. Juli 1622 (a. St.)

Wien, Nationalbibliothek, Cod. 10702, Bl. 257. Eigenhändig

257 **N**obilis et Praeclarissime Vir, fautor et adfinis colendissime. Paucis  
† est quod te nunc volo, licet sciam te non velle pauca, sed prolixam  
† historiam turbarum nostrarum Theologicarum. En eam praestabit prae-  
sentium lator, Joh. Jacobus Wagnerus, qui omnibus interfuit, et fa-  
bulam vel aget, vel recensebit. Verùm non gratis hoc faciet; sed vi-  
cissim unâ mecum patrociniū et commendationem tuam expetit.

Viennam enim abit, locaturus ibi operam suam, Nobilibus aut generosis, qui liberos habent instituendos. Vixit is ultra sexennium apud me, et ita vixit, ut non possim eum non commendare. Linguarum etiam variarum et Jurisprudentiae non vulgarem habet cognitionem. sufficit amico, scire quid velit amicus, non ulteriori opus esse videtur commendatione et exoratione. Quaeso in Viennâ Dedalaea Ariadnes ipsi filum praesta, et dirige eum in commodum locum. Deus pensabit, et ego praedicabo. Sic Valeamus in Christo. 29. Julij A. C. 1622.

T. T.

Christoph Besoldus

Dem Edlen, vnd Hochgelerten, Herrn Johann  
Keplern, Röm. Kayf. Mayestät etc. wolbestelltem  
Mathematico etc. Meinem insonders groß  
günstigen Herrn Schwagern.

257r

20

936. PHILIPP MÜLLER AN KEPLER IN LINZ

Leipzig, 3. August 1622 (a. St.)

Pulkowo, Sternwarte, Kepler-Mss. Bd. XI, Bl. 247-248. Eigenhändig

χαίρειν.

247

Excellentissime et Clarissime Vir, Domine et fautor honorande. Quas ad communem nostrum amicum, Dominum Seussium, Patronorum meorum praecipuum exarasti literas, exponentes iudicium tuum de pagellis meis Antinagelianis, honorificum sanè, sed quo me non dignor tantis inferior laudibus, eas mihi communicatas scias, stimulosque adhibitos ad Te compellandum, vel duplicatos potiùs eos, quos in tuis spargis ipse. Agnosco solitam benevolentiam tuam: exosculator humanitatem, quae in Te tanta est semper, ut ne quidem aspernetur adversarios suos, nedum dedignetur ignotos. Quàm comiter! quam humaniter et urbanè a Te habitus est Robertus in utroque et appendice et apologiâ! At ferus ille improbissimè referit et furenter, iracundè ac rusticatim tangit, postquam nescit placidè et urbanatim. Proinde mirandum non est, si et temporis et laboris, vel insumti hucusque, aut etiam deinceps insumendi in hunc *τερατόλογον, πικρόχολον* ac cervicosum hominem, poeniteat, qui nihil rectum putat et verum, nisi quod scit ipse, imò, ne mentiar, non scit. Equidem ut his duobus molestiam Tibi creem, non est verendum. Veritas mihi scopus est omni delectatione potior, quantamcunque polliceatur tandem mon-

10

20 strosa novitas. Inprimis totus alienus sum à contentionibus et obsti-  
 natione. Si monendus aliquis, moneo breviter et placidè, remotâ acer-  
 bitate et contumelia verborum, quantum eius perspicere queo. Sin non  
 obedit, si repugnat et nugas agit, omitto inposterum penitus. Haec  
 † mens; hic animus mihi. Itaque ne huius quidem tam justae causae  
 † patrocinium suscepissem contra Nagelium (nam eum inprimis mea  
 διάσκεψις petit) si fuisset absque P. Crugero, mathematico Dantis-  
 cano, si quid iudico, pererudito, amico meo. Ei me hoc modo pur-  
 gatum oportuit de suspicione improvisâ si non apertae collusionis  
 † cum Nagelio, proditae tamen astronomiae et caesorum priorum Vi-  
 30 netorum. Suspicio haec illi orta est, quod hîc apud nos imprimi passus  
 sim chartas quasdam latratrices in astronomiam et Crugerum, quales  
 illius Nagelij, hominis verè clavati et caeci esse solent. Pupugit id  
 Crugerum, ne differret responsorium in fastos annumque proximum, sed  
 † anticiparet epistolâ quâdam typis exscriptâ, in quâ commissae impru-  
 dentiae paenè reus agor, immeritò sanè. Sic enim sentio tecum: quò  
 apertius mendacium et stoliditas insignior, hoc magis inclarescere veri-  
 tatem et famam innocenter appetiti et sibi ipsi praesidio fieri. Hinc  
 neque ego de dignitate nostrarum artium multa in adversarium effun-  
 dere volui. Est enim major, quàm ut eam vel conviciando labefactare  
 40 alter aut ego defendendo amplificare queam. Ergò ut in his rebus satis  
 sim dissimilis Roberti, Nagelij, et sociennorum: tamen est aliud quod-  
 dam mihi commune cum ijsdem (fatebor enim et me totum aperiam  
 247<sup>v</sup> Tibi; vide ut sim candidus) <sup>1</sup> eo ne offendaris et me segreges à te iterum,  
 etiam etiamque metuo. Quid vero illud? imperitia, puerilitas, inscitia  
 in his rebus, quae profiteor et ignoro tamen. Res ea non rara quidem,  
 et infrequens, insolens tamen, audax, mira. Constitutus sum professor  
 matheseos alienâ potius, quam meâ voluntate, consumto jam aetatis  
 flore, acieque mentis fractâ in longè diversis, ad quae aspirabam, et si  
 fuisset absque fato perpetuae invaletudinis supervenientis, fortasse  
 50 perventurus eram bono cum Deo. Accessi αὐτοδιδάκτος καὶ διψιμαθής:  
 destitutus vivâ olim voce et manu ductione idoneorum praeceptorum,  
 caeterisque adminiculis et medijs, quae ad excellentiam ferunt aliquam.  
 Itaque observationes et inventiones à me nullas habeo petove: dux,  
 aetas, ingenium, impensa deest: nitor alienâ fide: oculis non meis cerno;  
 interim hoc ipso, opinione meâ felix, si quae rectè et viderunt et acutè  
 tradiderunt alij, ego non minus dextrè, vestigiorum signa legens, asse-  
 quar et discipulis proponam, et saltem aliqua prosum in vitâ, si non  
 datur ultra. Ac nisi me bono genio in tua potissimum incidisse fatear,  
 ingratus sim, mendax et injurius utrique. Siquidem ad rerum veri-  
 60 tatem selectum et ἀκριβείων, adhibes verborum lumen, pondus, et pro-



prietatem, si quis post Copernicum alius. Nam Tychonis lingua mihi profectò, nescio qua garrulitate et μακρολογία taediosa est, etsi res ipsae sint optimae. Unde si quid boni meis inest, quod sentio, quàm sit tenuè, quicquid eius est tamen, tuum est non meum, si non actu secundo (ut philosophus) at primo tamen, id quod vel ex nuperis pagellis agnoscere potes, et ni fallor, agnoscis. Videre gestio Cleopam tuam, non vidi tamen: alias symbolam rogatus esset. Atque haec cum ita se habeant, doleo tamen me non semper intelligendo tantum progredi in tuis, quantum debeo et cupio sanè, non certè tuam magnopere culpam, qui (ut alicubi protestaris, et ego asserenti credo tanquam viro bono) toto pectore aversaris illud τὸ σκότισον Heracliti vellesque ut totus mundus caperet: sed meam potius ignoratione illorum, quae ad legenda tua afferri par erat. Qualia sunt logarithmi Neperi, Archimedis et Apollonij quaedam, Cosmica et musica praecepta, et imprimis liber X. Euclidis (nam caetera eius auctoris ut et trigonometriam calleo mediocriter, imò et doceo; si scilicet digni adsint auditores.) In his et similibus quia tu hinc inde demonstrationum atque explicationum tuarum fundamenta et principia constituis praesertim in Commentarijs Martis et harmonicis, fit, quò minus transpiciam ego usque in intima penetralia Divae tuae, pernoscens illam intus et in cute, adeoque non semel optarim, Te stantem in hac cathedra mei loco mederi Milleri tui caligini, coecitati et tenebris. Itaque me provocasti ad colloquium literarium hoc consilio, ut esset, quem doceres, quem fingendo recoqueres, en me Tibi! nactus es materiam, qualem volebas. Sin minus, et hoc agis, ut ipse ex me audias aliquid Tibi novum aut Te dignum, quaere Tibi alium; ego non sum domi; nec scio noctuas Athenas.

Condensationem tuam, ut vocas, non sanè respuo: est enim finitima anthropopathiae theologorum, et habet scripturae exempla à Te ipso producta in egregio tuo libro de stella nova, qui mihi principium fuit oculos aliquanto plus alijs aperiendi in philosophia, etsi diu sim lutatus cum praeconceptis opinionibus, praesertim circa vim sublunaris mundi. Interim tamen, quod vulgò dici solet, heroica facta non esse temerè trahenda in consequentiam, id etiam hoc loco attendendum judico, ne fortè condensio illa, seu potius indiscretus amor et stolidus ac praepostera illius affectatio, uno nomine curiositas, exeat ad tentandum Deum. Rex uterque, Aegyptius et Chaldaeus, illiusque officiarum, Joseph et Daniel jactare poterant Deum sibi condescendere, ac esse, visiones et somnia sua, eorumque interpretationes θεόπεμπτα, ideoque indulgere his et niti probabiliter, imò confidenter. Erant enim conformia vocationi suae de his rebus, quae ad ipsorum curam pertinebant; alteri ut prospicerent imperijs suis et huic cogitationi dies impenderent,

noctesque; alteri, ut ordine vocati sententiam dicerent. Calendario-graphi autem an ad hoc idem aut vocati sint aut vocentur, admodum dubito. Ordinaria certè haec illorum vocatio non est. Ut sit extraordinaria, longâ probatione et fortibus argumentis indiget. Quid si insuper curiositas et cursitatio haec illorum ducit adversus verbum scriptum, latenter an manifestè, nihil interest? quid tunc dicendum? nonne? ite

† ite, latet anguis in herba.

Rudolphum II. p. m. vah quàm salutarem moderatorem Christianae reipublicae. miror, quae omnia sacella complevit passim, crucem in coelo gravatum esse. Quid igitur dicebat, aut quomodo affectus erat erga crucem, columbas, oleam, arcam Noë coelo transcripta per Hispanos? Tùm rustici nonne habent in Pegaso et Delphino suam et majorem et minorem crucem? Non igitur mihi tam hoc tuum mirabile videtur, aut alienum et longè petium, quàm quod in physica tua coelesti protoplastas cum suis liberis sive ab inferis sive superis (jocari liceat!) excitatos in scenam et pulverem geometricam producas, ut sint imagines tuarum primigeniarum et postgenitarum figurarum, et ostendant earum differentias.

120 Pag. 484. in eadem Epitome sic infers: Si ponatur eadem ratio superficiei  $\tau_2$  ad superficiem terrae, quae est intervallorum, decupla nimirum, 1  
248v tùm rationem Corporum ad eam fore trigecuplam, hoc est sesquialteram ut ais: diametrorum autem triplam + id est, eodem Te interprete, dimidiam decuplae. Hic ego nec illationem assequor, nec quomodo aut ratio trigecupla rectè dicatur sesquialtera, aut tripla + dicatur dimidia rationis decuplae intervallorum. An non enim trigecupla est tripla rationis decuplae, non, ut hïc lego, sesquialtera tantum? et tripla est subtripla + decuplae, non dimidia? Aut quo tandem pacto haec capere debeo? an labor circa sensum alicuius verbuli? an sphalma typographicum  
130 subest, quorum haec editio ferax est? aut quid rei est tandem. Haerere me sentio: ubi haeream, non sentio.

Ita quaestio secunda p. 648. mihi quidem est obscura valde, et quodammodo contradictoria? Quò inquis altiùs invehitur planeta, hoc imbecilliùs et lentiùs promovetur. Quò lentiùs fertur, hoc diutiùs moratur. Quò mora longior, hoc in planetâ sensus acrior virtutis provehenti: quò hic major, eò et impulsus major et concitior cursus. Subsumo jam ego à primis ad ultima. Ergo quò tardior motus, hoc idem velocior. Haec nonnè se perimunt invicem aliquid celeriter motum diu sentire vires et contra. Nam si diu sentit, diu expectat, si hoc non celeriter ibit etc.

140 Lunaria quoque tua cum Tyconicis nullatenus conciliare possum aut circulorum videre aequipollentiam praesertim fatigor circa p. 796. Sed de his alio fortassè tempore Deo et Te volente.

Antea me inexercitatum fatebar Tibi in arte musica praesertim vocali et terminis artis. Rogo ergo nunquid non tua Coelestis physica etiam sine his terminis et praxi canendi intelligi queat aut saltem ex instrumento musico, quod ita dicitur *κατ' ἐξοχήν*, cuius pulsandi quodammodo sum gnarus. Quòd si sic, aquulam asperseris.

De apotome quoque, binomij etc. optarem mihi clarum et succinctum tractatum, qui subtilitates illas demonstraret in rebus sensibilibus, à quibus plerumque ordiri soleo mearum contemplationum telam. 150  
Dibuaudius, Clavius et caeteri commentatores non sapiunt. Sed satis quaestionariae epistolae.

Credo Te, Vir Excellentissime, jam poenitere provocationis et requirere insumtum in percurrendis nugis meis tempus. Cogitabis autem volenti injuriam non fieri; et hoc magis solitam tuam benignitatem in me usurpabis quoque et hucusque ignotum Tibi virtutis et donorum tuorum divinitus concessorum admiratorem et praeconem, postquam propius innotuit, cupidius amplectens, quod ut facias etsi tua Te humanitas rogari non expectat, sat scio; rogo tamen ut par est, et sic omissis logis ulterioribus Te valere jubeo *ἐπὶ μακρόν* et superesse 160  
his ordini nostro iniquissimis temporibus. Bene vale et salve  
Lips. 3. Augusti 1622.

à Cultore tui nominis

L. Philippo Muller

937. PETER CRÜGER AN PHILIPP MÜLLER IN LEIPZIG

Danzig, 9. August 1622 (a. St.)

Paris, Bibl. de l'Observatoire, 89, 9. D. 26. Eigenhändig

. . .  
**L**ibrum Astronomiae Kepplerianae Quartum accepi. Cur autem Bibliopola non addidit octernionem primam sive titulum? Salutetur meo nomine et rogetur ut ocyus Titulum cum asscripto omnium precio transmittat ad nostrum Forsterum, quo tandem liber totus ad usum compingi queat. Legi, nec semel, quae de proportione Orbium et Corporum Planetariorum Kepplerus citatis abs te locis infert. Lectio decies repetita placebit, ait Poëta. Sed haec vel centies repetita nondum intelligo. Et videtur Autor more suo rem obscurare de industria. Et videtur minùs propriè loqui, dum ait Diametrorum proportionem 10 +  
duplam esse proportionis superficierum, triplam autem Corporum. Videtur innuere, superficies esse in duplicata, soliditates in triplicata ratione diametrorum, per 20. VI.<sup>ti</sup> et 18. XII.<sup>mi</sup> Eucl. Proinde ait cum  $\tau_2$  de-

cuplo sit remotior Sole, diametrum eius esse decuplam diametri Telluris, superficiem centuplam, soliditatem millicuplam: haec enim est duplicata et triplicata diametrorum ratio. Sed aliud Geometris est dupla vel tripla proportio, aliud duplicata vel triplicata ratio per 10. def. V. Eucl. Praeterea haec duplicata ratio propriè pertinet ad areas Circulorum, non ad superficies sphaerarum convexas. De planis enim, non de gibbis loquitur 20. VI. Eucl. Sequentia verba planè mihi videntur non cohaerere. Considerabo tamen posthac per ocium omnia summis viribus; quanquam non video, cui bono: Nituntur enim haec fundamentis lubricis et meris conjecturis. Certiora fortè deprehendemus in Astro-  
nomia Danica. . . .

## 938. KEPLER AN PHILIPP MÜLLER IN LEIPZIG

[Linz, nach dem 13. September 1622]

Paris, Bibl. Nat. Nouv. acq. lat. 1635, Bl. 102-104. Eigenhändig  
Pulkowo, Sternwarte, Kepler-Mss. Bd. XI, Bl. 251-255. Abschrift

S. P. D.

Clarissime Vir, Jovi Philio, (si Christianos decet jocando veteres imitarj) bovem opinor debemus, qui Pronubum conciliandis nostris amoribus nacti sumus sedulum, communem scilicet amicum Seussium, cujus operâ per haec invia et desolata, tuam tamen Epistolam recepj  $\frac{3}{13}$  Sept:  $\frac{3}{13}$  Augustj scriptam. Et quia te discipulum profiteris, incipiam a correctione: dimidium Epistolae tuae benè longae duabus lineis, utramque scilicet paginam deleo. Nondum me nostj, si hoc nondum capis, ad simulationem me dissimulationemque factum esse minime. Non dissimulo, me consecutum esse viginti annorum exercitatione continua, quod haud facile quisquam alius in hoc genere consequi possit: neque tamen te simulatis verbis idoneum pronunciarj, cujus conversatione in materijs confinibus inter Mathematicen et Metaphysicam, quibus impensius ego delector, quam ipsis abstractis Mathematicibus, adeoque et in re mea propria, illic melius sentiendo, hic emendatius et clarius loquendo, plurimum proficere possim. Eas verò materias in literis ad Seussium, quas te legisse profiteris, ex parte expressj. Praecipua est Lib: de stella novâ Cap: XXVI. XXVII. ab 129 in 148. Tunc sequitur Liber IV Harmonices, et ultimae propositiones libri V. cum Epilogo. Nam quae de materia novj sideris et cometarum, suis locis, deque causis motuum coelestium physicis, lib: IV Epit: dis-

putavj; ea mihi jam nescio quo pacto pro adeò tritis habentur, ut contra principia disputantem minus fortè molestè feram, quàm contra ista. Et sunt illa pleraque Materiae rationibus affinia; mihi verò animus totus in Formis inque Animis, in ipso Deo, Architecto Operis, lubentij omnibus annuentibus, expaciarij gestit. Hic ego plurimum laboro desiderio lectorum, qui, etsi mathematici non sunt ex professo, vim tamen argumentorum, quae ex Mathematicis texui, persentiscant: qui propositiones à me quidem accipiant, mea fide, formam verò concludendj et secum pensitent, et mecum disceptent.

Cepisti tu quidem desiderio meo satisfacere in Condensione, quae ex hoc genere est: monesque salubriter, Ne quid nimis. Valde velim, copiosior in ea fuisses. Distinctas quaestiones facio. 1. Si sit aliqua persuasio universalis literatorum omnium aut plerorumque in magna gente: ut quod sub Conjunctiones magnas nascantur virj insignissimj, praesertim si accedat loco et temporj stella nova: an igitur Deus utatur hac hominum persuasione, ut ijs potissimum temporibus, cum sunt conjunctj planetae, et stellas exhibeat, et promissum Messiam miserit, ut hoc pacto Magorum Persarum gentis animam ad cognitionem Messiae perduceret <sup>1</sup> perque illos famam Messiae inter homines vulgaret? An potius dicamus, Deum ipsum esse qui cum omnia ordine agat, cumque Mundum hunc mobilem, id est Planetas, interque eos terram, pulcherrimo ordine condiderit; qui inquam adhuc ejusdem operis sui effectus et ἀποτελέσματα dignetur accommodatione aliorum providentiae suae operum. Ecce enim Christum nascj voluit sub conjunctionem maximam; non ignarus utique temporum, nec negligens suj ordinis. Ut ita Deus non ideo tempus hoc observaverit, quia homines ad eam vanâ superstitione respiciunt, sed ideò hominum animos tales condiderit, taliterque moveat, quia et ipse ad has temporum notas respicit. Alia ab hac, et μερικῆ magis est quaestio, an si quid Deus velit hominibus significare per certos homines, eorum tunc artibus, vanisque observationibus ad monendos ipsos utatur. Sic Röslinus multa conjecit, quae probavit eventus, usus vanissimis Arabum regulis: Liechtenbergius verò plurima hujus generis habet: Nisi fallor et in antiquis prophetis, in S. Brigita, Joachimo etc. talia insunt. Daniel propheta fuit institutus in doctrina Chaldaeorum, cujus pars est de Ingressibus annorum, de initijs regnorum, de quadrangulis, de Capricorno, Ariete etc. Et ecce Anno primo Darij videt Arietem et Hircum pugnantes: quid si ex Astronomia quis eruat Thema coeleste in introitu annj, ubi superiorum unus in Capricorno alter in Ariete? Sed st: st: ne quis superciliosorum, nudam διάσκεψιν in crimen manifestum trahat. Hic igitur soleo sane aliquid

tribuere eventuj praedictionum, ut in libro de stella et contra Röslinum. At existimo legitimum esse medium negando thematj, praeter ea quae tu sapienter, si qui scribit, mali moris homo sit, affectibus rapiatur, in rem suam agat, votorum suorum προξενήτης sit. Nam quo plus hominis, hoc minus Dej est in homine.

Praetereà et hoc mihi cavendum, ne qui plurimum tribuo characterisationj mentis humanae a mente creatrice in naturalibus, idem ego suspectum faciam hoc negotium adjunctione illius Condensationis in rebus arbitrarijs, quasi utrinque idem agam aequè vano conatu. Qua quidem mentione aufugit mî animus ab hac Condensatione et providentiae operibus ad illam Characterisationem et Naturam, ad quam confugium habet usitatum.

Jocari te ais in mentione Protoplastorum tam hominum quam figurarum: nescio an jocanti deceat admonitionem ingerere. Non equidem probandi sed illustrandj animo comparavi ista; visa enim est miram exhibitura delectationem, et omnino quasi invito aurem vellere ad cogitandum de occultioribus et reconditis sensibus: sed malè cum oderim omnes Cabalistas; temperavj mihi hic quoque ne sensum scripturae literalem in dubium<sup>1</sup> vocarem, aut certi quid statuerem, quasi Homines facti ad exemplum figurarum, praesertim cum Adam non fuerit δειγματος, ut iste Cubus, nec insertus et intrusus sit in aliquam aliam Hevam, ut Cubus in Dodecaedron, nisi forte in sepulchrum, cum quo suo indumento genuit Vermes πολύποδας loco πολυέδρου. Ita quaedam etiam concinnissima sunt tamen fortuita; quae tamen fortuita non auderem dicere ob congruentiam tam miram nisi discrepantiae quoque in re ipsa occurrerent vestigia.

De proportionibus aequum postulas, ut tibi Mathematicus ego exercitior, terminos explicem. Tu vicissim, ubi eos meâ operâ didiceris, mecum in contemplationem incumbes Metaphysicam, cuj Geometria ista famulatur. Nodus solutus est Harmon: lib: V. in margine folij 218.

† Nam inter quascunque duas quantitates est proportio, sive sensiles illae sint vel quasi, sive intellectuales tantum. Sensiles dico, vel quasi, ut duas lineas, duas superficies, duo corpora, duos etiam numeros, quia in quantum ij comparantur invicem, unitates ponuntur habere inter se aequales, ut lineas etc. Hic igitur cum dico proportionem duplam, triplam, sesquiplam; vox proportio habet sensum absolutum, et fit jam etiam ipsa quantitas aliqua in infinitum dividua, sed haec quantitas est solâ mente comprehensibilis, nunquam sensu, ne in materiâ quidem.

100 Cum igitur etiam haec absoluta proportio, sit aliqua quantitas, accipiens majus et minus; fit ut etiam duae tales proportiones inter se possint

74) Protoplastarum

comparari; hinc existit proportio proportionum; et de hac loquor ego loco allegato. Et quia omnis proportio simplex in Mundo requirit duos terminos sensiles: fit ut proportionum proportio, seu reduplicata proportio habeat quatuor sensiles terminos. Atque id verum est in meis exemplis. Ecce.

Intervallum inter $\odot$ et Terram	1.	} Proportio noncupla+	} Proportio proportionum
Intervallum inter $\odot$ et $\bar{\eta}$	9+		
Periodicum tempus Terrae	1.	} Proportio trigecupla	} sesquialtera ut 2 ad 3.
Periodicum tempus Saturnj	30.		

110 f

Proportio simplex agnoscitur divisione termini majoris per minorem, vel multiplicatione minoris per denominatorem, ut constituatur major terminus. Ut si terminus minor sit 7, et proportio quintupla, quinques 7 sunt 35, hic est major terminus. At quando denomino proportionem aliquam reduplicatam, dato uno ejus termino minore, seu proportione simplici, tunc oportet terminos illius simplicis toties ponere et in se multiplicare, quot sunt in denominatore Reduplicatae unitates. Esto simplex inter 2. et 3. quaeritur hujus tripla. Ergo tria 2 in se multiplico, fiunt octo, sic tria 3 in se ducta faciunt 27. Ergo quae inter 8 et 27<sup>1</sup> est tripla illius quae inter 2. et 3. Hoc modo potest constitui etiam sesquialtera proportio proportionis, si prius minorem terminum, id est proportionem simplicem bisecem, quia minor terminus sesquialterae est 2. quaesitis radicibus quadratis ejus terminorum; deinde his radicibus ternis in se mutuo multiplicatis, quia major terminus sesquialterae est 3. et quia quod est totius sesquialterum, id semissis est triplum. Haec est doctrina Ptolemaej de proportionum compositione et divisione. Invenies eam proculdubio in classicis authoribus et in Clavio: estque aliqua ejus pars in regula quinque et in fractionum multiplicatione et divisione, sed negocium non est planè idem, et cavendum à confusione. Detur proportio simplex inter 4. et 9. quaeritur alia simplex quae cum istâ constituat reduplicatam quae denominetur sesquialtera. Quaero radices de 4. et 9. quae sunt 2. et 3. et jam 2 in 2 et 2 faciunt 8. et 3 in 3 et 3 faciunt 27. Est igitur altera simplex quaesita inter 8. et 27. Quod si proportio proportionis datae debeat esse pars  $\frac{101}{203}$ , quaerendae essent radices terminorum datae, centesimj ordinis, et tunc singularum radicum 203. in se essent multiplicandae, quem laborem ut sumam Deus avertat. Sublevant autem eum logarithmi Neperj facilè in rudibus numeris. Diligenter igitur est attendendum, quando quantitas aliqua simplex vel sensilis dicatur alterius simplicis quantitatis sesquialtera, et quando Proportio proportionis dicatur esse sesquialtera. Et haec consideratio omninò locum necessarium habet in mundo, propter ipsam conditionem causarum moventium. Non potest enim simpliciter quaeri, quae sit

103 r

120

130

140

proportio periodici temporis ad amplitudinem orbis: essent enim ista  
 diversorum generum, ibi tempus, hîc linea seu diameter; nec per omnes  
 planetas potest esse eadem, quia non idem vigor virtutis moventis apud  
 † omnes. Nam haec fortitudo seu remissio potius motricis causae pro-  
 portionatur ipsis distantijs planetarum mobilium à Sole fonte motus,  
 legibus non archetypicis, non consilio quaesitis, sed necessitate geo-  
 metrica, quam ego ad materiae necessitatem referre soleo, ut sit etiam  
 150 sua geometriae materia. (·Tu hic et alibi me poteris egregiè juvare,  
 suppeditando vocabula idonea, ex quibus philosophiae usitatae peritj  
 mentem meam capere possint·) Quod si esset pondus idem circum-  
 vehendum in omnibus orbibus; non dubium est, quin proportio periodo-  
 rum futura fuerit dupla ad proportionem intervallorum, lege rursus  
 geometrica, et necessitate materialj: quia tempus periodicum componi-  
 tur ex utraque re, 1. ex dicta remissione vigoris moventis, ut quisque  
 planeta exterior. 2. ex prolixitate circuli, quarum duarum rerum utraque  
 (·quia intervallum est orbis semidiameter·) proportionatur intervallis  
 † in proportione simpla, junctae igitur in proportione dupla. Utrum verò  
 160 pondus idem in omnibus Planetis esse debeat, an diversa, et in qua  
 proportione ad orbis, hoc jam relinquitur Archetypicis legibus et con-  
 silio conformandum. Etsi hoc adhuc dum est compositum ex causis  
 dissimilibus duabus, 1. amplitudine globorum de qua fol. 484, et 2.  
 densitate materiae, de qua f. 486. Et jam clara futura puto, quae sunt  
 fol. 484, ex ijs quae de proportione simplici, deque reduplicata dixj.  
 213<sup>p</sup> Sed age simus <sup>1</sup> prolixi, ut perspicuitatis finem consequamur. In exemplo  
 Saturni tres casus sunt ob oculos positi. Primus habet hoc, proportionem  
 intervallorum a Sole (· quae sunt semidiametri orbium·) accommodatam  
 esse etiam semidiametris, seu diametris globorum. Hic primo sunt  
 170 proportiones simplices intervalli  $\odot \oplus$  ad diametrum  $\oplus$  corporis et inter-  
 valli  $\odot \bar{\eta}$  ad diametrum  $\bar{\eta}$  corporis. Inter has duas simplices propor-  
 tionem ponit iste casus proportionem reduplicatam eam, quae est  
 aequalitatis; quae cum sit notissima et usitatissima in omni regulâ  
 proportionum, tamen pro proportione aliqua non agnoscitur eo ipso,  
 quia cum aequalitate constet, nihil habet in se dissimilitudinis, nec opus  
 est, ut eam numeris explicemus. Et tamen hoc possumus. Nam esto  
 intervallum  $\oplus \odot$  3469, semidiameter  $\oplus$  1. Esto etiam intervallum  $\bar{\eta} \odot$   
 31965 circiter; et semidiameter corporis  $\bar{\eta}$   $9\frac{1}{5}$ . Hic etsi termini duarum pro-  
 portionum, si numeros simplices spectes sunt inaequalissimi, (· quantum  
 180 enim distat 1. a 3469·) tamen dicere nihilominus possum in numeris,  
 quod p: 1. 3469 sit ad p:  $9\frac{1}{5}$ . 31965: ut 1. ad 1. qui numeri sunt penitus  
 aequales. Sed ad explicationem huius casus revertamur. Quia enim  
 tenemus in hoc casu proportionem simplicem diametrorum in globis,



quod sit eadem, quae diametrorum in Orbibus, quam lucis causa expressi numeris rotundis et integris 1. 10. <sup>1</sup> (·verè enim deberet esse 1.  $9\frac{1}{5}$  <sup>254</sup> circiter) sequuntur nunc necessitate Geometrica etiam superficierum etiam corporum proportionem simplices. Docemur enim in Geometria, quod proportio (·simplex·) superficierum sit proportionis (·simplicis·) diametrorum dupla (·sensu reduplicato·) et quod proportio (·simplex·) corporum sit proportionis (·simplicis·) diametrorum tripla (·sensu <sup>190</sup> iterum reduplicato·). Jam supra verò docui, duplicari proportionem, si termini bini, triplicari, si termini terni in se multiplicentur. Duc igitur 1. in 1. et 10. in 10. orietur simplex proportio superficierum 1. 100. Duc 1. in 1. et 1. sic 10 in 10 et 10, orietur simplex proportio corpulentiarum 1. 1000. Atque hic est primus casus. Alter casus habet hoc, proportionem intervallorum (·1. ad 10.·) esse accommodatam superficiebus globorum  $\oplus$  et  $\mathfrak{r}_2$ . Docemur verò in Geometriâ, quod proportio (·simplex·) superficierum, sit proportionis (·simplicis·) diametrorum dupla (·sensu reduplicato·). Quare ut habeatur hic proportio simplex diametrorum, oportet bisecare proportionem simplicem 1. 10. At supra <sup>200</sup> docui secari proportionem in aequalia duo, si pro terminis proportionis constituentur eorum radices quadratae. Est verò radix quadrata de 1. itidem 1. et de 10 radix quadrata est  $3 +$ . Haec igitur in secundo casu fiet proportio (·simplex·) diametrorum in globis. Et jam quia corporum proportio est diametrorum proportionis (·sensu simplici·) tripla (·sensu reduplicato·) quare ductis in se hinc 1. 1. 1. inde verò  $3 +$ .  $3 +$ .  $3 +$ . orientur termini proportionis (·simplicis·) corporum, scilicet 1. et  $27 +$ , id est, circiter 30. Et hoc in casu secundo. Tertius igitur casus quem rationibus archetypicis probasse persuasum habeo, dicit hoc proportionem intervallorum 1. 10. accommodatam esse etiam ipsis corpulentijs <sup>210</sup> globorum, ut sicut se habet semidiameter orbis  $\oplus$  ad semidiametrum  $\dagger$  orbis  $\mathfrak{r}_2$ , sic se habeat ipsum corpus  $\oplus$  causâ interni spacij ad ipsum corpus Saturni. Hoc posito quaerendum est quanta sint appariturae in terris corporum diametri. Quaerenda est igitur proportio ipsa vera diametrorum. Docet verò Geometria proportionem (·simplicem·) <sup>254</sup> corporum esse proportionis (·simplicis·) diametrorum in ijs corporibus triplam (·sensu reduplicato·). In tria igitur aequalia dispescenda est proportio 1. 10. At supra dixi tunc in tria aequalia dividi proportionem simplicem, si pro eius terminis ponantur eorum radices cubicae seu secundi ordinis. Est autem de 1. radix cubica 1. et de 10. radix cubica <sup>220</sup> est  $3 -$  vel  $2 +$ , sequitur igitur proportionem diametrorum simplicem esse  $1\ 3 -$ , vel  $1\ 2 +$ , vel Saturni diametrum veram esse paulo longiorem dupla diametro Telluris: Vnde iam Astronomus computat, illam

<sup>210</sup>) corpulentijs

apparere quantitate dimidij minuti circiter. In quaestione pag: 648, cum tu tuis utaris verbis ad sensum tuum egregiè accommodatis, qui fieri possit, ut non intelligas rem ipsam? Omnino puto te simulare, vel nisi quod video te nonnihil a meo sensu aberrare ludere. Tu de proportione Planetæ circa Solem loqueris, ego verò ibi quidem loci de advectione Planetæ ad Solem, vel repulsione. Sed hoc nihil obstat, quominus vel ex  
 230 tuis ipsius verbis intelligas compensationem fieri: ut quanto imbecillius planeta attrahitur tanto diutius (· per alium effectum de quo fol: 665 ·) in illa imbecilli virtute maneat. Est magna rei perplexitas fateor; dicoque consolationis causâ, meipsum immensum laborem hausisse, textumque minimum decies mutasse, donec exprimerem id, quod in causâ versabatur. Nam ibi loci fol: 648, anticipandum est, quod fol: 665 dicitur, cum tamen alterum ab altero pendeat: summaque comprehensionis perfectæ in eo consistit, ut intelligas principium non peti. Nam de contradictione res est facilis. Sed video exscribenda mihi esse tua verba meisque  
 240 parallelis adiuvanda. Ponam autem te summarium fecisse utriusque locorum a me jam allegatorum, nisi hoc ponam, plura essent in tuo textu corrigenda.

† *Quo altius invehitur planeta, hoc imbecillius et lentius promovetur.*

Quo altius invehitur planeta, hoc imbecilliori virtute vehitur et trahitur, vel pellitur; Hoc igitur minor et lentior est quovis momento operatio, tam provectionis quam librationis a Sole et ad Solem ex parte quidem Solis.

*Quo lentius fertur hoc diutius moratur.*

Quo lentius incitatur utroque motu in punctis, seu momentis singulis, hoc diutius moratur in certae quantitatis arcu, in quo insunt illa puncta.

250 *Quo mora longior, hoc in planeta sensus acrior virtutis provehens.* Haec vox *acrior* hic planè est aliena et contraria verò. Sensus *acrior* dicitur vel ex parte sensilis, vel ex parte sensorij. Jam sensile hic vel quasi sensile, virtus scilicet provehens non est jam *acrior*, sed *segnior*, sensorium verò suas habet proprias leges ex rectiori vel obliquiori obiectu diametri Magneticae, quae proprium est hoc loco sensorium.

Quo mora in certo arcu longior quam in alio arcu aequalis longitudinis hoc maior quantitas Virium Solis imbecillium per longius tempus dispersarum, quam si easdem fortitudine Vires per brevius tempus (·quo is alium arcum percurrit·) impendisset.

260 *Quo hic maior, eo et impulsus maior et concitator cursus.*

Quo maior quantitas imbecillium Solis virium, hoc maior effectus, (·promotionis quidem circa Solem simpliciter, librationis verò non simpliciter, sed tantum ex parte Solis·) quàm si harum imbecillium

245) liberationis

virium minor quantitas effusa esset, admensa nimirum tempori breviori quod planeta in alio arcu consumit.<sup>1</sup>

*Ergo, quo tardior motus hoc idem velocior.* 255

Ergo quo minor et lentior est, quovis momento operatio, hoc maior est eius effectus in toto tempore quod planeta in illo arcu consumit, in quo tempore inest momentum illud.

*Haec nonne se perimunt invicem, aliquid celeriter motum, diu sentire vires et 270 contra. Nam si diu sentit, diu expectat. Si hoc, non celeriter ibit.*

Haec se mutuo non perimunt, aliquid diuturnas sentire vires imbecilles, iisque diuturnitate promoveri longum, et tamen momentanea celeritatis specie lentius agitari in momenta illius diuturnitatis singula.

In aequipollentiâ Lunarium investigandâ, per Schemata et circulos non est consultum neque tibi neque alij cuicumque praeter me; ut multum fatigeris, sufficit calculos utrinque consulere; Interim faciet ad genuinam coelestium motionum naturam, ut intelligas, quo pacto ex physicis principijs emergat Ellipsis, inaequalis per partes motus. Et pag: 796. puto obscuritatis hanc ipsam esse causam, quod usus sum terminis usitatae 280 Astronomiae, huius comparationis causâ, suffecisset, ea quae dixi lib: IV ad numeros accommodare.

Musica coelestis non ex praxi canendi agnosci debet, sed ex Theoriâ, cui musici soni et distinctio generum cantus duri et mollis innituntur: et sufficit Monochordum sic divisum, ut libro III. dividitur, semel in † 2. secundo in 3. tertio in 4. quarto in 5. quinto in 6. id est pro omnibus 5 vicibus semel in 60: ut scilicet ex pulsatione totius et partium singularum, Harmonica contemperatio aurium iudicio comprobari possit.

Apotomas et Binomia, o bonè, frustra in rebus sensilibus agnoscere laboras; hoc enim perinde est, ac si enumerare nitereris, quae sunt 290 innumerabilia. Sanè sentire εἶδος quantitatis, est eius unitates quodammodo enumerare, aut non sentietur τὸ εἶδος, sed solum materiale quantitatis. Apotomae et talia sunt ineffabilia ἀλογα, muta, eoque et insensilia. Solâque mente comprehensibilia; et hoc nomine omnino λογικά, contra quam latus septanguli etc: <sup>1</sup> quod non tantum non 255 enunciari, sed ne mente quidem comprehendi potest, quam longum sit, nexu aliquo ex diametro circuli pendens. Rectius dixissem, latus septanguli esse non tantum incommensurabile diametro, sed ei planè incommunicabile, neque effatu, neque definitione mentali. Etsi prop: XLV primi Harmon: probavi, ne illam quidem communicationem quae est 300 linearum septangulum seorsim inter se, sufficere ad construendum septangulum extra circulum: ut sic nulla fiat iniuria septangulo, si non tantum adimatur illi communicatio cum diametro, sed etiam omnis omnino λογική seu mentalis essentia, extra circulum considerato, ut

ipsius Esse quaecumque tantum sit Inesse, idque materialiter tantum, non formaliter. Infinita est Symbolisatio totius philosophiae in his Mathematicis: quae tibi occurret magnâ copiâ, ubi primum aditum perruperis, ad capiendum lib: 1. Harm: Quomodo verò nota nobis species planorum ordinatorum in circulo (· quae sunt quaedam εἰδωλα  
 310 mentis oculo sensilia·) exhibeant varia exempla horum ineffabilium, eaque per ipsas causas geneleos suae, id puto sic esse explicatum lib: 1. Harmonicorum, ut ex alio commentario conquiri nec debeant, nec possint. Et quia hic limen focusque Characterisationis mentis humanae, totiusque Naturae, Animae formarumque a mente divinâ, adhortor te ut enitaris ad illa comprehendenda. Numerorum attactu, vel parcissimo vel plane nullo est opus, praesertim illo, quo Cossistae utuntur. Precor, Deus vota mea tantum secundet, ut quantum temporis in Cossicis est perditum a plurimis, tantum in perceptionem mentalis illarum rerum essentiae impendatur. Sic enim philosophiae culturam publicam auctum  
 † 320 iri sperarem accessione non contemnenda.<sup>1</sup>

104

## Post scripta

† Abrahamo Bartholo gratias ago pro munere transmissio. Id quia per te accepj, nec de loco vel conditionibus ejus virj mihi quicquam praeterea constat: te internuncio, adeoque et arbitro et censore censui cum ipso super instituto ejus conferendum. Id adeò videor necessariò et publicè facere debere: quia primus is est, quod sciam, qui in praxi publica Harmonias inter planetarum configurationes recipit, eisque efficaciam in meteoris tribuit. Quam ad rem cùm ego illi me ducem fuisse existimem, cùm in promiscuis meis scriptis, tum praecipuè in  
 330 lib: IV. Harmonices mundj: ad meam curam pertinere puto, qua quilibet dexteritate vestigia mea sequatur. Id enim si non utilitas publica exigit, (· quia erunt qui rem controversam statuentes, nihil ejus interesse putabunt·) at certè postulare videtur mea ipsius necessitas: ne lectores sensum philosophiae meae ex ijs potius, qui me sequi videntur, quàm ex meis ipsius verbis aucupentur.

Hoc igitur ex clarissimo viro, pro ea quam demonstravit in me benevolentia scire desidero; quibus causis motus efficacitatem tribuat ijs binorum planetarum intervallis in zodiaco, quae sic se habent ad totum zodiacum, sicut se habet differentia longitudinis duarum chordarum  
 340 ejusdem tensionis (· quae quidem sonos concinnos reddunt·) ad longissimam? Aut enim ad hoc institutum adductus est per meram experientiam singulorum intervallorum cum tempestatibus comparatorum, aut per meram rationem naturalem, aut per utrumque alternis et mixtim, aut denique me authorem sequitur. Si meram allegat experientiam, rogo id

disertis affirmet verbis: rogo etiam, si fieri potest, communicet mihi documenta quaedam particularia, examinis hujus à se institutj. Si meram rationem sequitur; quaenam ea? Nam et illam mihi cuperem explicari. Quia enim huic rationis investigationj ego quoque librum integrum indulsj; tanto magis instigor videre et comparare aliorum etiam cogitationes cum meis. Nam ego quidem mixtam methodum incesi; 350 aspectus primarios recepj ex fide observationis veterum, ad causas eorum me passus sum adducj à Ptolemaeo et Cardano: Ex causis diligenter excultis exque summae philosophiae primo fonte derivatis, et sic ampliatis, primò suspicionem concepj efficaciae plurium aspectuum. Eos plures aspectus periclitatus-sum in meteoris. Periclitando adhuc plures efficaces deprehendj, Semisextum et Quincuncem, nec ego solus, sed etiam alij, Basileae et in Belgio. Vidi igitur me hactenus in causarum indagatione nonnihil impegisse in regulas κατ' αὐτὸ et κατ' ἄλλο. Reversus igitur ad constitutionem genuinam causarum, complexus ijs sum etiam illos quos experientia evidentissima detexerat, eos vicissim 360 exclusi (·sesquados·) quos primae ratiocinationes ex causis stabiliverant, experientia in dubio reliquerat: inter eos vero, quos complexus fui, ordinem graduum stabilivi, experientiae rursus congruum: ut Decilium et Tridecilium respectus esset post semisextos et quincunces. Haec mea fuit methodus. Cupio nunc etiam Bartholj methodum addiscere, si suorum intervallorum ipse se perhibet authorem. Sin autem, quod erat quartum, ad meum provocat exemplum, equidem meretur mej studio, ut ipsum admoneam, me non esse ex toto perceptum; neque in primis meis rationibus quas in Mystério et de Stella Nova proposuj; neque in posterioribus consummatis, quae sunt in 370 prolegomenis Ephemeridum, et in Harmonicis. Quantum enim apparet, † ipse circulum Zodiacum totum, in loco unius planetae sectum inque longum mente extensum, comparat Monochordo: et quocumque sunt loca per totam longitudinem monochordj determinantia sonos concinnos, tot facit loca, in quibus consistens alius planeta, cum eo, qui principium suprà dicebatur obtinere, aspectum efficacem conformet. Hic ego quidem in Mystério comparationem eandem sum secutus Zodiacj in longum mente extensj cum Monochordo: at non omnia loca quae concinnos sonos reddunt, converti in aspectus, sed sola illa quae sonos consonos determinant. Itaque haec mihi tunc prodierunt inter- 380 valla.

G	b	h	c	d	dρ	e	g
0.	60.	72.	90.	120.	135.	144.	180.
♂	×	⚡	□	△	#	☆	♁

At posterius deprehendj, me non rectè considerasse Zodiacum ut  
 lineam rectam; esse enim causam unam et eandem, communem et  
 104<sup>o</sup> aspectibus et consonantijs monochordj; quae in circulo inveniatur  
 quatenus is adhuc circulus est continuus, eoque nomine genuinus  
 character animj: eamque causam primum intra circulum ipsum gignere  
 390 aspectus efficaces; posterius propter comparationem recti Monochordj  
 cum circulo, quasi egressam è circulo, et adscitis alijs ex rectitudine  
 orientibus, seorsim gignere Harmonias Monochordj, ex harmonijs inter  
 se comparatis, intervalla concinna alia, tanquam secundaria: itaque  
 Concinna haec intervalla (· quae dissona ·) non posse esse Matres Aspec-  
 tuum, sed esse neptes et proneptes ex sororibus aspectuum harmonijs.  
 Quenam igitur illa causa prima? Divisio inquam circulj per figuras  
 inscriptas, sic ut et arcus circulj sit pars totius effabilis, et latus figurae  
 cum diametro comparabile in certo gradu propinquitatis ad propor-  
 tionem aequalitatis. Hoc enim pacto aspectus suppeditant figurae tan-  
 400 tummodo nobiles, et quae habent scientialem seu mentalem essentiam,  
 excluduntur e numero simpliciter eae quae sunt non-entia mentalia,  
 hoc est quae scirj non possunt ex natura sua: excluduntur secundum  
 quid eae, quarum mentales essentiae longius seu per plures gradus  
 scientiae recesserunt a proportione aequalitatis. Aspectus igitur efficaces  
 definiunt ea intervalla Zodiacj, quae determinantur latere Duodecan-  
 gulj, et subtensâ quinque lateribus ejus, latere decangulj et subtensâ  
 tribus lateribus ejus, latere sexangulj, Quinquangulj et subtensâ duobus  
 lateribus ejus, latere quadrangulj, triangulj: Ex his  $\frac{1}{10}$  et  $\frac{3}{10}$  stant post  
 principia. Accedunt quidem et Latus octangulj et subtensa tribus ejus  
 410 lateribus; sed recedunt uno gradu remotius à proportione aequalitatis  
 quàm ipsi  $\frac{1}{10}$  et  $\frac{3}{10}$ . Ergo hi mihi suppeditantur Aspectus

Primi	30.	60.	72.	90.	120.	144.	150.	180		
Secundi	36.				108.					
Tertij	45.					135.				
	※ Decilis	×	⋈	□	Tride- cilis	△	♯	☆	Quin- cunx	8

Hoc pacto ratio Aspectuum separatur à ratione Harmoniarum: quod-  
 que Harmonias in Mystero comparavj Aspectibus, id fuit per accidens  
 ipsis Aspectibus. Et si Aspectus comparemus domui Austriacae, Har-  
 monias uni familiae Baronum in Austria, non ex eo nobilis est domus  
 420 Austriaca, quia Baronum illorum consanguinea in remoto gradu, sed  
 vicissim Barones illi tanto nobiliores, quod domum Austriacam attinent  
 consanguinitate.

Hanc rationem D. Bartholus, si minus hactenus intellexit, rogo  
 posterum sequatur, siquidem meâ se vult autoritate munire: sin autem

ut initio dixi proprias habet rationes, propriam experientiam: age descendat in arenam, mecumque experiatur seu lucta rationum seu caestu experientiae.

Non attigi hic duo alia capita, primum de divisione monochordj, alterum de initio facto ab E. Nam ego quidem numeros meos depromsi ex iudicio aurium: diviso enim Monochordo in partes 720 aequales, <sup>430</sup> fiunt harmoniae perfectè triplices in his divisionibus 600. 576. 540. 480. 450. 432. 360. Hic quia inter 480 et 600 iisdem auribus iudicibus est harmonia eadem, quae inter 576 et 720. eadem verò et proportio inter numeros hic et illic: sequitur ut etiam proportio inter 576 et 720 eodem modo harmonice dividatur, quomodo est divisa proportio inter 480 et 600 naturaliter, scilicet per numerum 540. Quare et ego naturam ducem secutus, divisi intervallum inter 576 et 720 similiter, per numerum 640. Eademque de causa etiam intervallum 360. 450, per numerum 405. Fiuntque mihi sonj stabiles in utroque genere cantus 360. 405. 480. 540. 640. 720; quibus accedunt duo mobiles, id est alij tacti in alio genere <sup>440</sup> cantus, in mollj 450. 600, in duro 432. 576. Hic si Bartholus sequitur aliam rationem dividendj monochordj, alleget aut iudicium aurium aut rationes. Nam ego meorum aurium iudicium adjuvi per triplicationem concordantiae, et per comparisonem intervallj nondum divisi cum diviso. Si sine hoc adjumento esset, aures id quod concinnum in vocibus pene summa et penima, iudicarent incertius magisque dubiè.

Quod Bartholus imo statim loco semitonium habet, id est parvi momentj. Non utique dicet Monochordum tactum in loco semitonij, reddere tres concordantias, ut ego de alijs naturalibus divisionibus dico: non igitur agit de naturali initio sed de usualj; idque ej licet. Quod verò <sup>450</sup> ego meo naturaliter diviso monochordo radicem statuo G. causas adduxi ex ipsa praxi musicorum: ille D. assignaret; diluat ergò rationes meas in libro III Harmonicorum.

939. JOHANN BAPTIST HEBENSTREIT AN KEPLER IN LINZ

[Ulm], 7. September [1622] (a. St.)

Wien, Nationalbibliothek, Cod. 10702, Bl. 390. Eigenhändig

**S.** à Servatore. Non dubito quin proximas meas acceperis, Magni- <sup>390</sup>  
fice plurimumque observande mi Domine Keplere. Interea, ut audivj, etiam Mutschelinus hac transijt, nec tamen ad meas divertit, quod per aegrè fero. Caeterum de Publicis quid attinet scribere? Apud nos tanta confusio est in re numaria, quantam nemo τῶν σπουδαίων με-

minerit legere se, nedum aspicere. Etiam bonae et Deo largiente satis  
 copiosae fruges fructusque, tantis precij accessionibus gravantur, ut  
 mirer interdum, si nostratum pauperiores de gramine nondum cogitent.  
 Vna frumenti Ima hodie XL. florenis venundatur. Constat autem  
 10 IV. Simeris Wyrtembergicis et quod parum excedit. Vinum (nosti autem  
 Poëtas non facilè oblivisci equulej sui) in singulas mensuras poscit  
 XVI. vrsatos, plus etiam: neque tamen semper est Finum, hoc est  
 meracum, aut generosius. Vos audio beatiores in hoc: vtinam in alijs  
 quoque. Engadini dicuntur tantum non excisi, dum Lindaugiae Legati  
 vtrinque missi summam rerum disceptant. Sed mitto haec, et ad Deum  
 Arbitrum summum remitto. Nostrates interea Publicum erexerunt  
 Ordinem: ubj nec ego ἄμωρος discessi. Nam et totius Institutj in  
 Panegyri interpret esse jussus sum, et primo inter Professores consti-  
 20 tutus loco (Ecce! Grammaticum titillat ἡ πρωτοκλισία! describo tamen  
 rem vt gesta est, et quidem praeter spem: suscepi docendam Philoso-  
 phiam Practicam, et (quaeso ne rideas) principia Sphaerica. Suscepi  
 posteriorem provinciam profectò invitissimus, quin nec sine prote-  
 statione, cui inserui futurum ut quemlibet alium de alumnis Reipublicae  
 designem, qui me oculatior τὰ τῶν ἄστροων accuret. Maestliniana tamen  
 et Witekindica et similis farinae παραγγέλματα vtcunque ad Cunr. Dasy-  
 podij Volumen Mathematicum allino, de cerussa Hypothesium Bra-  
 heanarum, ubi facilè Dictaturam tenet noster Keplerus, minimùm an-  
 xius: quippe, cùm Terrae filij plus sibi metuere soleant, ubi de ipsius  
 instabilitate audierint, malunt ignorantes inter agere, quàm infeliciter  
 30 aggredi, ad quae commodum Magistrum nondum fuerint indepti. Sed  
 sic inter seria jocus fuerim. Accipies hîc Boëtium, qui nescio cur se  
 ita contraxerit, vt minutior vix comparère potuerit, nisi fortean ob  
 argumenti quod tractat, exiguam ἐνέργειαν et ipse μάρανσιν effugere non  
 potuerit. Quicquid id est, si tibi usui non est, transeat ad filiolum. Suf-  
 ficit mihi, ubj confirmatam habuero sententiam, credere meum Keple-  
 rum, non esse inter amicos ipsius, cuj cedere velit officio et pietate He-  
 benstreitus. Vale meum decus! Atqui, quaeres, estne etiam Professor  
 novellus in re lautiori? Esset verò: nam C. florenis annuis; aliquot etiam  
 frumenti modijs auctior est modò τὰ σκληρὰ temporum mollescerent.  
 40 Sed claudendum est rivulos. abire gestit praesens opt. Vir, qui duos  
 συναίμονας suos nostrae fidej concredidit quὰ παιδείαν, quὰ σῆτον, nostro  
 390 v Superattendentj. Vale etiam atque etiam. Dabam <sup>1</sup> 7. Septembr. Sed  
 per Divam Mathesin! cur tacent Ephemerides tuae? Si me amas, com-  
 municato eam, quae Anni XVII. cum εἰσαγωγῆ, nescio enim vtrum anno  
 XX. aliquam emisericis, aut praeterito, aut harno. Communicato quaeso,  
 et precium assignato: quod chalcographi nostri sordibus numerabo:



quò tibi deinde exemplaria serves Ecliptica, si bene dico, Cambium dicam.

T. Magnif. cultor

ὄδ' ἐχέμαχος 50

Nobili Clarissimo Viro, Domino Joh. Keplero, Mathematico Caesareo et Supra-Anasum Austriaco, Domino et amico certissimo. *finis*

940. CHRISTOPH BESOLD AN KEPLER IN LINZ

[Tübingen, September 1622]

Wien, Nationalbibliothek, Cod. 10702, Bl. 263-264. Eigenhändig

Nobilis et Amplissime Vir, praeceptor et adfinis suspiciende. Nescio <sup>263</sup>  
 quibus verbis tibi gratias agam, quàm tam humaniter Wagnerum  
 meum recepisti, consilio juvâsti, favore tuo refocillasti languidum, et  
 (ut solet Suevis nostris accidere iturientibus primum) pavidum, et  
 quaevis tuta etiam timentem. Majorem etiam in modum rogo, ut porrò  
 eum commendatum habeas, hasque literas ita cures, ut ad eum per-  
 veniant, nescio enim ubi nunc Viennae conveniri possit: et si alia  
 occasio deest, fac saltem ut perveniant ad Fleinerum nostrum, si non  
 est Ratisbonae. Meaque vicissim operâ utere, si qua in parte, tibi, tuisve  
 ea commoda esse poterit unquam. Silent inquisitiones nunc apud nos, <sup>10</sup>  
 quae mirè me turbarunt: non (quod scire te velim) mej caussâ, sed quod  
 viderim turbari pios, probos; quodque cognoverim ex alterâ parte,  
 phanaticos multos sub specie pietatis, prophanum propositum habere  
 finem. Quod item in ijs quos maxume fidos reputabam, perfidiam sum-  
 mam deprehendi. Verùm Deum O. M. testor, adeò me ab omni novi-  
 tate, et phanaticismo abhorrere, ut implicitâ fide amplectar cuncta, quae  
 consensus piorum patrum adprobavit planeque in eo sum totus, et  
 porrò in eo elaborabo, ut sciam quid de nostris etiam hoc est Lutheranis  
 novitatibus (ita Catholici loquuntur) sentiant illi pij Patres. Dominus  
 D. Thummius heri proposuit prolixam disputationem de <sup>20</sup> 120. erroribus  
 Paracelsi et Wigelanj: ille catholicus fuit et in eâ confessione mortuus  
 est, hîc ex Paracelso et alijs quaedam sumpsit, quibus suo addidit.  
 Utrumque quatenus novatores detestor. Antiqua non improbo, nec de  
 ijs meum est judicare. Quiesco! <sup>263</sup> Edidit Dominus D. Thummius trac-  
 tatum contra Wigelianos, 120. errores ijs imputans, gravissimos: sed

sunt qui dicant, non ita in multis sentire Wigelium, plurima admittere sanio-rem interpretationem. Sed tamen et ego apud Wigelium aliquot errores crassissimos deprehendi: multa etiam bona occurrerunt.

Nos hîc in summâ copia annonae, esurimus, et jam in eo est ut  
 30 dissipetur Academia nostra, satis aliàs frequens. Monetae et numi, vel pravitas, vel aestimatio incerta, eo rem redegit, ut nil vendatur, nil emi possit: sed cuncta permutentur, non nisi frumento comparabis vinum, non nisi vino vestes, calceos etc. Vini novi mensuram qui hospites studiosos alunt, floreno, vel etiam 18 baz. distrahunt. Jam enim incipiunt sentire omnes, numi bonitatem intrinsecam, justumque eius pretium non putativum, seu impositivum, inspiciendum et ex eo omnium capere ex aequâ proportionem aestimationem. Sic Vale Clarissime Vir et me amare jugiter perge. Deusque sibi nos servet.

T. T.

C. Besold

40

264# Nobili et Amplissimo Viro, Domino Johanni Kepplero, Mathematico Caesareo, fautori et adfina suo dilectissimo. *Ἐν τῷ ἐν Ὁστρούχῳ*

941. JOHANN BAPTIST HEBENSTREIT AN KEPLER IN LINZ

[Ulm], 18. Oktober 1622 (a. St.)

Wien, Nationalbibliothek, Cod. 10702, Bl. 382. Eigenhändig.

382

S. à Servatore.

Clarissime Vir, Domine et amice antiquissime.

Omnino et duos florenos, et ex postremis tuis inter media seriorum  
 risus effusi materiam accepi. Hainium enim vivum illae repraesentabant. Postea in solitudinem ego lapsus, ne fides apud te mea vacillaret, diligenter mecum ipse egj; ne crederem, te ludibrio ab amiculo habitum credere. Testor fidem sinceram; hoc non erat propositum, cum *δακρυγέλωτα* istum dimitterem. Omnino *πολυλάλον* se probârat: verum sperabam, quod avidissimè de Austria me disserentem, deque  
 10 Kepleriano ministerio scripturario audisset, *συστατικὰς*que eo nomine efflictim extorsisset, futurum ut operis cotidiana exactione sermocinationis *ἀπειράτου μέτρον* inveniret, praesertim ubj ageretur negotium famelici ventris. Sed haec ita habeant. Omnino autem vobis, tibi inquam et praestantissimo Domino Weixelbergero (cuj ubi commodum

fuerit humanissimam ex me dices salutem) plurimum debere me fateor, qui hominem ex Scaligeri inepto aestimandum, aptum judicaveritis, cui meâ caussâ bene faceretur. Quod si à vobis vel fugitivus catellus (ὡς γερμα-  
 νίζειν) aliquando me viserit, faxo ut vestro nomine tenerè habeatur. Et  
 omnino Epistola Domini Weixelbergeri vel eam ob rem mihi gratior  
 accidit, quod ex collatione ἰδιογράφου cum Testimonialibus, quas non- 20  
 nullj erroneas, quasi ab ipso confectas et exaratas exhibuere, mihi con-  
 stare coepit de improbo aeruscatorum more: qui dum Pieridas se  
 mentiuntur, ad cervos ablegandj erant. Sed ad alia. Stereometria tua  
 Domino Craftio, ut videbatur, perjucunda accidit: qui etiam solidam  
 repromisit gratiam. Caeterum haud dubito quin à Pfantero Viennensj  
 meas cum Prudentio acceperis; quidque praeterea rogatum iverim te,  
 perceperis. Nostrates nuper opera quae haberi potuere Tychonis, Clavij,  
 Origanique coemta in Bibliothecam suam penes Harmonica tua collo-  
 canda intulere. De novis nihil addam: Europa enim nostra Europa  
 ampliùs non est: Africa evasit: subinde aut profert κακόντι, aut minatur 30  
 ὑπουλον. Et tamen nos superiores Germanj meliùs haberemus, absque  
 Diabolo esset argentario; quem Deus furere in nos permisit, quò  
 τεκμήριον haberemus imminentis πανολεθρίας, et repentini Filij Dej super-  
 ventus: qui quodcumque venerit, neque fidem neque caritatem in-  
 veniet. Serva ò Deus Tuos, et inter hos Keplerum meum. Hasce dedj  
 M. Hartmano, qui Generosi Domini Hohenfelderj filiolum mihi ad-  
 duxerat. De Schola vestra nihil addo, praeterquam precari me, ut Θάλεια  
 illam respiciat, atque inter alios illius συνεργούς: bene vivat oculissimus  
 meus Zorerus, cui humanissimam adscribo salutem. Sed et tu salvus  
 esto jugiter Keplere, Mathematicorum ἐπίστατα! nunquam non amande; 40  
 juxtâ tamen invidende: quod tot jugera passuum à tirone tuo abes.

Dabam Festo Simonis et Judae, quos Divos ex Teutonica ἐμφάσει  
 omnes numularij venerantur. Huj! quando literiones erunt Numerij?  
 Anno M DC XXII. Haec à manu

T. dign. et amicitiae junctissimj

Hebenstreittj

Viro Nobilj Magnifico, Domino Joh.  
 Kaeplero, Mathematico Caesareo, et Illu-  
 stri. superior. Austriae Procerum, Domino  
 et amico certissimo. Finj

3829

50

942. JOHANN BAPTIST HEBENSTREIT AN KEPLER IN LINZ

[Ulm], 9. November 1622 (a. St.)

Wien, Nationalbibliothek, Cod. 10702, Bl. 385. Eigenhändig

385

S. P. à Servatore.

f **A**ccepi literas tuas, Keplere Clarissime 5. Octobris à te datas cum  
 Ephemeridibus. Pro tua benevolentia gratiam solidam tibi appen-  
 dam, etiam, ubi precium docueris, docebis autem proximè, munem me  
 probabo. Forsitan aliae interea literae tibi redditae sunt, quas dedj  
 M. Hartmano. De Typographo ne sis sollicitus; ubi voles, etiam duos  
 reliquos hominj florenos annumerabo. Quod de quodam Fabricio  
 senecione mihi scribis: hominem non vidi dum. Vbi venerit, tuâ causâ  
 humanum me praebebo. Caeterum de precio Boëthij, Alfonsi, et de  
 10 hospite, et similibus, quaeso ne te angas, aut me potius. Inscripsi enim  
 libellum tuo filiolo, sicubi minutior litera tua lumina fugerit. caetera  
 salva sunt. Gymnasij nostrj novus ordo quibus exornatus sit Privilegijs  
 et Iuribus, compertum nondum habeo. Credo ubi rogarem hoc aliquem  
 Senatorum, capturum me responsum, sufficere inpraesentiarum nobis  
 ἀξιωμα Senatus. Hoc duntaxat mirum acciderit Polyhistori, esse hodie  
 Vlmam Camoenis tam amicam, quae olim Melanchthoni et Lotichio  
 tantum non pro Noverca proclamata fuerit. Sed ita τ' ἀνθρώπινα κυλίνδεται.  
 De Conventu Ratisbonensi crepera apud nos. Sed quid haec ad Scho-  
 lam? dicat aliquis. Mitto itaque quae tutò chartae non possunt credi,  
 20 Divinum numen devenerans, ut Caesaream Majestatem Consilij ad  
 pacem communem spectantibus magis magisque mactet. Caritas τῶν  
 πρὸς τ' ἄλφιτα ita fervet, ut incrementa insuper videatur sumtura.  
 O diram Aten! Sed longè truculentior altera illa argentaria est, quam  
 ipse Diabolus, quò perpusillum quod inter nos reliquum est caritatis  
 penitus extingueret, disseminavit. Verum neutra cessabit, ubi Marti  
 frenos non injecerimus. Sed ita solemus τὴν θέσιν φυλάττειν de vera  
 Poenitentia ne quidem vnam εἰσβολῆς ῥοπὴν sentientes. Hactenus ista. Vale  
 et tu, mi Optime Domine et amice ἐπὶ μήκισον, et ad Panegyricum, vbi  
 feliciter comitia illa finierint, Augustum te accingito. Dabam 9. No-  
 30 vembr. anno M DC XXII.

T. dignit. et amoris obnoxius

M. Hebenstreittus

385v Magnifico Clarissimo Viro, Domino Joh.  
 Keplero, Mathematico Caesareo et Illu-

20) devenerans

strium Austriae suprAnisanæ Procerum  
etc. solertissimo Domino et amico cer-  
tissimo. Lentijs

943. FRIEDRICH RÜTTEL AN KEPLER IN LINZ

Stuttgart, 29. Dezember 1622 (a. St.)

Pulkowo, Sternwarte, Kepler-Mss. Bd. XV, Bl. 141. Eigenhändig

S. P. D.

141

Cum anni felicissimi noui precatione, Clarissime Vir Affinis Cha-  
rissime. Hiebey verwahrt schicke dem Herrn Schwager ich die begerte Obser-  
uationes in Originali wie ichs selbst mit colligiert. Hab propter negotia kein †  
Abschrift in eil darvon nehmen können, darumb bitt ich freündtschwegerlich wan  
der Herr Schwager darauß genommen so zu seinem intent taugenlich, mir solche  
widerumb zukommen zu laßen.

A: 1617. 6 Augusti tempora finis per perspicillum obseruati Alti-  
tudinem Aquilae antemeridianam obseruauí 48°. 40'. circiter. Praeterea  
de hac eclipsi nihil ob densitatem nubium obseruare potui. 10

Vnde Marij Obseruationes in Anno 1605 habeam non memini. Will  
aber nachsuchen.

Pro communicatione Geneseon gratias ago maximas, möcht wohl  
auch Domini Imperatoris filiorum. Item Annae coniugis Mathiae Im-  
peratoris. Item Imperatoris coniugis modernae. Item Cleselij et aliorum  
principum et clarorum Virorum.

Tuas Ephemerides anni futuri si prodierunt mihi communices rogo,  
aut si nondum prodierunt, Tempus et Gradum cum die Coniunctionis  
Magnae futurae scire desidero auidissimè quamprimum fieri poterit.

Hisce Vale cum Tuis quam prosperrimè. Dabam Stutgardiae ut 20  
vides celerrimo Calamo. Veredo properante. D. ☉ 29. Decembris A:  
1622.

E. T. Fidelissimus Adfinis et Amicus

F. Rutilius m. propria

Dem Edlen vnnnd Hochgelehrten Herrn Johanni  
Keplero, der Romischen Kayß: Mayestät etc.  
Mathematico, meinem sonders günstigen lieben  
Herrn Schwagern zu Handen. Linß

1419

21) Calculo statt Calamo

944. WILHELM SCHICKARD AN KEPLER IN LINZ

Tübingen, 2. April 1623 (a. St.)

Pulkowo, Sternwarte, Kepler-Mss. Bd. XI, Bl. 226-227. Eigenhändig

226 **S**alutem officiosam Excellentissime Domine Keplere, Fautor et Patrone singularis reverende.

Diu jam est, ex quo nihil literarum abs te accepj, sive veteris amiculj negligentia, seu quod potius suspicabor, occupationum mole impeditus scriptiones intermiseris. Proinde denuò mihj conciliandus, et ad faciendum bonj fautoris officium extimulandus es. Non adeò importunus ero, vt ad quasvis occasiones literas tuas efflagitem; suffecerit mihj, si quovis semestrij responsione vnâ me dignatus fueris: aut si et hoc nimium, semel in anno alloquium impetravero. quamvis saepius  
 10 adjumento tuo indigerem. Et vel maximè nuper, quando mihj prisma crystallinum contigerat, cuius phaenomena mirabilia simul et suavissima, † opticè demonstraturus eram, si quis mihj refractionum certam legem tulisset. Sum quidem eam mechanicè meo more per idem prisma venatus, et reperj pro singulis gradibus inclinationis, tales ferè angulos refractos (·vnde et ipsarum refractionum angulos facilè collegj·) quales hic apposuj.

	inclinatio	10	20	30	40	50	60	70	80	90
	refractus	6+	12+	17+	23	28	32	35+	38+	40
†	refractionis	4-	8-	13-	17	22	28	35-	42-	48

20 Sed nescivj proportionem aut incrementorum rationes. mox adij tua in Vitellionem paralipomena, alicunde mutuò accepta (·namque hoc solum è tuis nondum ipse possideo·) at post multam cerebrj carnificinam desperabundus discessj. Credo te sic suaviter ridere voluisse lectores, quòd pro tam avia dumeta, tibj olim perceptura deducis, et tamen (·quod impatientius tulj·) re infectâ hiantes tandem dimittis!

† Consuluj deinde J. B. Portam, ibj quid reperisse opinabar, at me peius elusit. dicit enim pilam crystallinam vt speculum concavum esse considerandam, et quantum radius  $\odot$  AF illapsus intus ad aequales angulos in I reflexus, abscindat de Diametro G. E. tantundem infernè G. H.  
 30 apponendum esse, vt habeatur linea refractionis C. H. etc. vide ipsum. Et jam exultabam, atque in commodiorem delineationis formam talem redegeram, vt A. D. B. mihj esset inclinationis angulus, eique aequalis D. A. C. et portio E. F. portionj C. B. vt F. A. D. mihj quaesitum ostenderet. Imò transformâram quoque in tale organon ductile quod mechanicae serviret. neque amplius curabam levem discrepantiam quam habebat à meis observationibus, in inclinationibus sextante circulj minoribus. At postquam hunc terminum non egredj, meque vanâ

spe delusum esse sensj, relapsus sum ad tuas Hyperbolas, quas mihj verisimiliores omninò reddebat mechanica. <sup>226 v</sup> Quando enim ex puncto C angulos incidentiae delineabam, et ex A refractionis: formabant mihj <sup>40</sup> mutuae sectiones lineam B. D. propemodum hyperbolam. Sed tamen

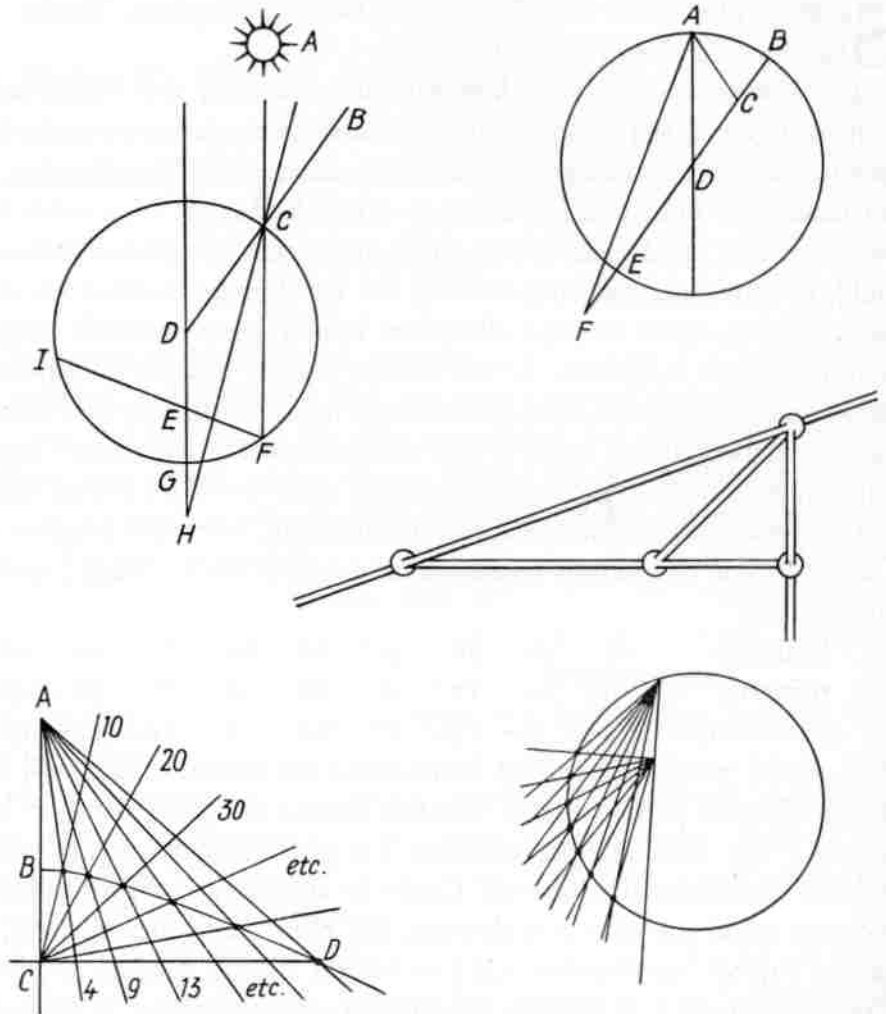

id omne caecum erat, neque illum  $\delta\iota\acute{o}\tau\iota$  vspiam videram. Ab his tandem ad Circulum, sed excentricum, in aquae refractionibus devenitum est. Summa, epistolae modus non capit, quantum vanarum delineationum frustra perdiderim: donec tandem desitum est ineptiarum, et prisma suo Domino redditum. Hactenus verò saepè recruduerunt speculationes. <sup>†</sup> Tu, apud quem in hoc literario orbe solum, id invenire confiderem, quaeso non invide mihj, si quid certius interea reperistj. experieris me publice gratum. Aut, nostine alium authorem, qui haec tractet? quis ille Aquilonius Belga, quem H. Sirturus in suo Telescopio laudat? <sup>50 †</sup> indica si haec attigit, vt acquiram librum et sciendj aestum restinguam. Aut, num forte P. Scheinerus ille, quem olim mihj commendastj (- si

modò nomen rectè meminij-) tale quid eruit? Sed mitto haec scrupulosa, et ad alia propero.

† Accepj tuum de Conjunctione hornâ libellum, nec dum totum perlustratum, Bidembachio tunc fortè praesentj legendum communicavj, qui secum abstulit, incertum an redditurus. Ago autem singulares gratias et vile hoc antidorum vicissim offero. Quae enim Hebraica tuo † rogatu de  $\text{מִיִּזְרָה}$  et  $\text{מִיִּזְרָה}$  miseram, ea procul dubio dudum recepistj. Nunc † post Arabicam, in Aethiopicâ me exerceo, quam ex solâ collatione cum Hebraeo addidicj, vt jam Lexicon et Grammaticam in privatos vsus adornem. Tantj mihj constat curiositas, quia nihil horum vnquam scriptum esse video. Tu si fors eiusmodj libellos ex vicinâ Vngariâ comparandos resciveris, queis studia mea juventur, obsecro fac me certiozem, vt vel quovis precio redimam. Reverendo Domino Hizlero officiosam salutem. cui jam scribere non vacat. Faciam proximè, et vt pristinae petitionj eius satisfaciam, transmittam expeditissimum quendam modum, quo Ascensiones obliquas omnis Horizontis facillimè reperiat mechanicè. quem nuper aliud agendo, et instrumentum pro directionibus quaerendo,

70 simul reperj obiter. Verum heus quid interim agit ille, quando ab Ecclesiasticis functionibus vacat, vt audio?

† nostrj pontifices antiquum obtinent. Heus et hoc: animadvertistjne † disparitionem novae illius in pectore cygnj? aut insigniter me oculj fallunt, aut prorsus eva-

† nuit. Nam totâ hac hyeme nusquam comparuit, quamvis diligentissimè per conspicilia saepius quaesierim ego, et alios visu pollentes adhibuerim, queis locus facilè indicari potuit, quòd cum reliquis grandioribus crucem repraesentantibus, inclinatum quasi caput morientis Christj, vulgarj imaginatione efformaret.

80 Pluribus te non opprimo. Vale Vir Clarissime, Fautor singularis, et inclusas D. Doctoris Schwarzj filio reddj non gravare, quas metu interceptionis Mütschelio immediatè concedere noluj. Postremos Astronomiae Copernicanae libros nuper emj. Reperirent plures nobiscum lectores, nisj tàm carj essent. nam constant  $2\frac{1}{2}$  florenis, quod hoc pagellarum numero inauditum. Vale denuò et prolixitatj post diuturnum silentium ignosce. Tubingae 2. Apr. 1623.

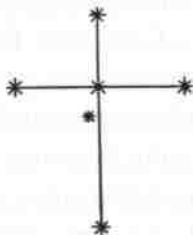

T. Ex. ad quaevis servitia

W. Schikhardus

227<sup>v</sup> Nobilj et Excellentissimo Viro, Domino  
90 Joannj Keplero, Caesareo et Archiducalj  
Mathematico, reverendo Domino Amico et  
Fautorj magno.  $\text{¶}$



945. CHRISTOPH BESOLD AN KEPLER IN LINZ

[Tübingen], 2./12. April 1623

Wien, Nationalbibliothek, Cod. 10702, Bl. 258. Eigenhändig

S.

258

**N**obilis et amplissime Vir, fautor et adfinis colende. gratissimae fuerunt mihi literae tuae, quibus intenti tui de edendo scripto Theologico certiore me fecisti. sed cum petas iudicium meum, liberè id pronuntiabo. Nempè, malle me, ut in herba partus ille opprimatur, vereor enim ut futurus sit monstrosus, id est neutri parti placiturus. Ego acquiesco planè in piorum et priscorum Patrum traditione, et interpretatione, quorum negligentiam, sequi malo, quàm obscuram diligentiam novatorum. Sed optimum puto, quiescere, silere, et eventum committere Deo. Putavi turbas nostras hic suppressas esse: mirorque iterum ad vos à nostratibus literas emanatas, turbarum novarum concitatrices. Velim autem ut sobriè satis Theologica tractent illi quos scis, et quos illae literae tangunt. Gnaviter hic pugnatur contra Mentzerum, libris editis crassis, nec levidensibus.

Caeterùm depravatio monetariae rej, omnia nobis commercia deprimit, nec vendj et emi necessaria, sed cuncta permutari solent. De filio nato gratulor tibi. caeterùm Viridomarij nomen inter nullos sanctos potui hactenus reperire. Non Surlus, non qui vitas patrum scripserunt, non Baronius ejus faciunt mentionem. Fuit tamen id nomen Magnatibus Gotthorum et Francorum non infrequens. Sic Vale et me amare perge, Vir Clarissime, et sic Deus nos juvet.

M. M. Maestlinus ad scribendum adigi nequit. 2. 12. Apr. 1623.

T. T.

C. Besoldus

Dem Edlen hochgelerten herrn Johan Käcklern,  
Kays. Mayestät weitberiehbden Mathematico,  
meinem großgünstigen herrn Schwagern vnd  
hochgeehrten freund.

258v

946. JOHANN BAPTIST HEBENSTREIT AN KEPLER IN LINZ

[Ulm], 7. April 1623 (a. St.)

Wien, Nationalbibliothek, Cod. 10702, Bl. 384. Eigenhändig

S. à Servatore.

384

**B**ene quidem tu, Keplere amicissime, πεφρομίλακας: sed istuc tantum de praeteritis: ò passi. Quid de futuris: Passuri ò graviora!

- † Quaquam gratiam debeant tui Tractatus, quem (amabo, crede mihi) tantum non exosculatus sum, lectores. Quò tamen etiam εὐθυβῆμονέστερον quid dicam: eum ego dixero vatem optimum, qui quam optimè con-  
 jecerit. Faxit itaque divinum Numen, ut Juliana illa Conjunctio, Ger-  
 manorum tandem σπλάγγνα veriùs atque hactenus, et sinceriùs προσκολλῆ.  
 Sed quid in exodio Epistolae illud τλῆθι? an tibi constat, quod, quan-  
 10 tumque mihi cum Diabolis fuerit nuper negotium, famam et fortunas  
 meas arrodentibus, immò eversuris, nisi aequiores mihi fuissent nostrates  
 ἄρχοντες: qui tantum abest, ut me, quod isti quaerebant, loco moverint,  
 ut insuper C. florenis me obruerint necopinatò, posteaquam librum  
 † Commentarium ad γνωμολογίαν in Tetrastichis B. Gregorij Naz. ipsis  
 cum plausu approbassem. Et sunt tamen, qui vel ignorante me (paenè  
 scripseram, nobis: sed jam Grammaticus haut sum) de opimitate remo-  
 tioris conditionis alios sollicitent, modò diem illum videant, quo me  
 † amplius hìc non videant. Quod si pax aurea rerum, si ἀσφάλεια τῆς αὐτο-  
 νομίας apud ἀνατολικούς foret: phy! quàm mihi οἱ ἐν σοιβοῖς fastidio fo-  
 20 rent! quàm ego vel αὐτομάτως, quod nunquam hactenus à me suscep-  
 tum, ambirem aliquid! Sed πάντα θεοῦ ἐν γούνασι. Nihil faciam temere.  
 Sed ad Tractatum tuum: Typographum item nostrum. Hìc jam aliquot  
 menses graviter et periculosè decumbit: neque spes est, quà ἀνθρωπίνην  
 ἔασιν, valentem fore. Jacent itaque omnia, exceptis, quae necessitas  
 extorquet. Numeravi homini egeno IV. florenos tuâ caussâ: si alterum  
 tantum debes (certiorem autem me reddes:) mitte in ejus vicem fiden-  
 ter aliquot Tractatus novissimi tui exemplaria: sed mihi. nam Typo-  
 graphum diu hìc negotiatum, non sperant. Distrahj curabo ego: et  
 collectam pecuniolam, pro redimendo reliquario nominis, misellis an-  
 30 numerabo. Deinde magnas tibi exolvo et debitissimas gratias, quòd  
 † Prophetas nostros, Numeriani de corte obscuros pullos, acriter teti-  
 geris: si maturiùs hoc abs te factum fuisset, jam me liberum statu, de  
 statu deijcerem, et vel juris viâ, vel dolo et fraude in servitatem tibi ad-  
 dicerem. Ita mihi places! ita Spiritus isti Spiritu Viri τῶν λόγων ἀληθινῶς  
 ἐμπίρου dissipandi erant! Denique ut ad finem properem: monstravit  
 † mihi Mutschelinus annotatiunculam tuam ad locum 1. Cor. 3. quam in  
 medio relinquo. tempus enim jam non fert, ut βάσανον accuratiorem  
 ad istum locum adhibeam. Elegantia habet et pia B. Augustinus l. 21.  
 c. 26. quae huc facient. Caeterum tota πραγματεία est ξυγκριτική. et  
 40 puto, interpretem intueri debere cujusque μορίου naturam. Lignum om-  
 nino ponderosius faeno: et faenum esuj aptum animantum. non sic  
 stipula. ergo in hac extrema vanitas seu futilitas cernitur. Si tu ad lo-  
 quentiam εὐεπίαν, non pugno. Contexunt nostrates ex stipula κάτοπτρον,  
 quod suspendunt in caenaculis supra mensas: vocare soleo, Rustico-

rum perpetuum mobile: quodcumque aspexeris, motum senties. Sed ex stipula Pan quoque organum πνευματικὸν Poëtis construit. Estne igitur loquacis Ministri concio talis fistula? Cùm autem verba ἐμμελῆ, et λιγύσματα illa etiam sensum suum habeant, certè prae se ferre debeant: an non censes, non magis verborum, quàm etiam sententiarum futilitatem in loco Pauli explodi? Refero huc rixam an bellum † Gregorij Naz. cum Apollinario. Vide sis Epistolam illius 1. ad Cledonium, et cogita an non stipulae sint οἱ μακροὶ λόγοι, καὶ τὰ νέα ψάλτη καὶ ἀντίφορρα τῷ Δαβίδ, καὶ ἡ τῶν μέτρων χάρις: quae omnia Apollinarij effecta habebantur tunc ἡ τρίτη διαθήκη etc. Sed obiter et raptim et noctuasne ego Athenas? Vale meum decus. Dabam VII. April. Anno M DC XXIII.

T. dign. obnoxius

M. Hebenstreittus

Viro Clarissimo Magnifico, Domino Joh. Keplero, Mathematico Caesareo et Austriaco, Domino et fautori certissimo. *Linz*

60

947. PETER CRÜGER AN KEPLER IN LINZ

Danzig, 12./22. April 1623

Pulkowo, Sternwarte, Kepler-Mss. Bd. XI, Bl. 79. Eigenhändig

Praestantissime et ingeniosissime Vir, S. P.

79

**H**ac ipsa horâ moneor, si quid ad Te velim, adesse fide dignum tabellarium Viennensem Caesareum, abiturum tamen statim à prandio. Grata mihi haec occasio gratior fuisset, si vel tres aut 4 horas iter suum tabellarius differre potuisset. Jam enim elapsum est quadriennium integrum, quo neque ad Te quicquam scripsi neque à Te quippiam accepi. Gavisus autem ex animo sum, postquam ex Affine tuo intellexi, pristinae te Professioni et loco restitutum. Deus Excellentiam † Tuam servet ad enarranda Opera Domini. Ante paucos dies Affinis tuus Exemplar mihi communicavit Explanationis Eclipsium Anni 1620 † et 1621. Spero te non malè laturum, siquidem D. Papius, cui id mitti debebat, jam ante aliquot annos vitâ excessit. Cum primùm audirem, Affinem de Eclipsibus istis Commentarium habere, sperabam totum fore de Eclipsibus jam praeteritis, avidèque gestiebam cognoscere quanta fuisset Solaris Anni 1621. At fefellit me spes. Video tamen ex Astronomiae tuae libro 6. eam in loco tuae observationis fuisse 10 digitorum. Vbi verò observasti? Tubingae? Nobis hîc (erat autem summa serenitas tota duratione) limitatione ex Opticis tuis accuratè adhibitâ sese prodidit<sub>10</sub><sup>1</sup> digit. Cum tamen calculus è Supplem. Ephe-

† 20 mer. Magini (ad praescriptum tuae Appendicis ad Progymn. Tychonis conformatus) obtulerit  $11\frac{1}{4}$  digit. Adeò ut Nagelius, novus ille Cabalista, hinc occasionem arripuerit Astronomiam Tychonicam sugillandi: cui tamen jam sufficienter respondi. Vidit Excellentia Tua procul dubio Astronomiam Danicam Severini anno 1622 editam, in qua diversae hujus apparitionis rationem ex alteratione aëris pro diversa loci latitudine reddi posse scribit, idque aliquot observationibus comprobat. De toto isto Opere quid Excellentia Tua sentiat, ignoro. Facile tamen conjicio, te non omnia aequè approbaturum. Mihi theoria calculi ♂tis non satis videtur perspicua.

30 Multa prolixè scribenda essent, si temporis angustia pateretur, praesertim de Trajectoria tua Cometica: cuius rationem, cum libri tui Cometici nondum prodiissent, publicè te rogaveram in Vranodromo meo Cometico (quem, si fortè nondum ad manus tuas pervenisse intellexero, deinde mittam) et nunc, cum publicè ipsam emiseris, minus tamen omnium Cometarum phaenomenis sufficere mihi persuadeo. Nam quae † theoremate 21. proponis, requirunt Cometae motum planè monstruosum, utpote qui primis 15 diebus absolveret integrum quadrantem, sequentibus 6 mensibus vix semicirculum, et ultimis 15 diebus denuò totum quadrantem. Hoc demonstrandum est, quomodo per Trajectoriam videri possit aliquis Cometa (exempli gratia Regiomontani Anno 1475, 40 non 1472 qui Pontani et Waltheri est) perambulare ultra semicirculum non Zodiaci sed Orbitae suae propriae: hoc posse fieri motu rectilineo dicis pag. 95. Mihi videtur impossibile. Ignosce libertatem meam, Excellentissime Vir, nec audaciae meae succense. E scriptis tuis aliis vidi gratas esse tibi aliorum de rebus Astronomicis collationes et adversaria. Non eadem sentire bonos de rebus iisdem etc. Pag. 57. et alibi putas Arthusium observationes habuisse Dantisci. Fefellit te nomen gentilitium. Dantiscanus ille quidem est, sed Rector Scholae Francof. ad Moenum.

50 Sed jam epistolum claudere jubeor. Tu, Vir humanissime, resumtum hoc primum literarum officium propter parthysiam ne fastidies, sed, quia tabellarius hic post Pentecosten brevi huc se rediturum dixerit, vel pauculis respondere digneris, ob communem Vraniam. Benè feliciterque vale. Dantisci, die  $\frac{12}{22}$  Aprilis, Anni 1623.

Exc. T. Officiosissimus

Petrus Crügerus

79v Praestantissimo et ingeniosissimo Viro,  
Domino Johanni Keplero, Caesareo et  
Austriae supr'Anisanae Mathematico, fau-  
60 tori observandissimo. ¶int

## 948. PETER CRÜGER AN PHILIPP MÜLLER IN LEIPZIG

Danzig, 15. April 1623 (a. St.)

Paris, Bibl. de l'Observatoire, 89, 9. G. 29. Eigenhändig

Et hoc unum tantum addo, Kepplerum longè alium habere finem suae dissensionis à caeteris Astronomis quam habet Nagelius: quaerit enim Kepplerus Astronomiae perfectionem, Nagelius annihilationem. Keppleri Epitomes Astronomiae Copernicanae pars altera nondum hîc visa est. Videre et habere eam desidero, conquisiturus eam per mercatores nostrates ad nundinas vestras ituros. . . .

## 949. THOMAS LANSIUS AN KEPLER IN LINZ

Tübingen, 11. Mai 1623 (a. St.)

Wien, Nationalbibliothek, Cod. 10703, Bl. 9. Eigenhändig

Edler vnd Hochgelerter insonders gunstiger vielgeliebter Herr, dem Herrn seindt  
9  
mit wündschung aller wollfart meine willige dienst bestes vermegen jederzeit  
bereitt. Zeiget dises Herr Nicolaus Junta von Straßburg vornemen Geschlechts,  
welcher Sich auch in Studijs et moribus bey mennigklich sehr woll commendiert hatt,  
ist willens in Hsterreich Sich vmb ein Condition zu bewerben, darbey Er seine Studia  
fortsetzen vnd frembde lander perlustriren mechte.

Weill ich nun ihme hierinnen gehrn geholffen sehe, der Herr aber zu den besten  
gelegenheiten in Hsterreich gutte consilia vnd befürderung ertheillen than: So ge-  
langt mein hochfleissig bitt an den Herrn, Er wolle ihme besagten Herrn Junta zu  
gnaden beuolchen sein lassen: Daß begehre ich in gleichem vnd mehrerm hinwiderum  
10  
ben danthbarlich zuerwidern.

Wie Es sunsten hiezuland stehet, than Herr Junta berichten. Hiemit neben freund-  
lichem gruß, vnß allerseits Gottes gnaden beuolchen. Tübingen, den 11. Maij,  
Anno 1623.

Des Herrn Dienstwilligster

Thomas Lansius D.

Dem Edlen vnd Hochgelerten Herrn Johanni  
Kepplero, Röm. Kay. Mayestät vnd der löb-  
lichen OberHsterreichischen Stände wollbestelten  
vnd weitberimbten Mathematico, meinem inson-  
ders gnädigen Herrn vnd Hochwerthen freunde  
zuhanden. Linz

9<sup>r</sup>

20

## 950. KEPLER AN WOLF WIDMAR IN LEONBACH

Wels, 1. Juni 1623

Pulkowo, Sternwarte, Kepler-Mss. Bd. II, Bl. 380. Eigenhändig

380 **E**der Bester, insonders lieber Herr. Ime seind mein willige dienste bevor. Vor  
 † 14 Tagen haben ire Gt: H. von Schallenberg mir auß sondern gnaden die ver-  
 tröstung gethan mir bey dero vnderthanen einem, den mir verkaufften vnd bezahlten  
 † halben Muth traid den nechsten 18 Maj hernach nacher Martrench zuschickhen, doch  
 vmb meine bezalung des fuhrlohns: mit vermelden, daß sie selber dran sein wöllen,  
 daß mir mein traid zu rhomme, damit ich auff dero Casten nit verthailt werde. Hierauff  
 hab ich irer Gt: Handzeddel samstags zuvor nacher Martrench geschickt, sampt ver-  
 ordnung, den fuhrlohn zubezalen. Weillen dan mir dise tag vber von Martrench  
 khain antwort kommen, vnd ich weder traid noch zeddel mehr gehabt, hab ich mich,  
 10 sonderlich auch meiner hart anglegenen hausnotdurfft halben selber auff den weg  
 gemacht, die zeddel zu Martrench wider abgefördert, alhie aber mich vmb ein fuhr  
 beworben, die ich noch heütt oder morgen früe nacher Leombach bringen oder schicken  
 will. Gelangt hierumben mein fr: bitten, Er wölle sich, lengst empfangnem befelch  
 nach, nit verdriessen lassen, die 15 Mehen traid, gegen hinausgebung irer Gt:  
 zeddel, auß irer Gt: Casten darzumessen: vnd mich seins anwesens, zu meiner nach-  
 richtung bey disem botten berichten. Daß will ich beschulden, vnd so ire Gt: anhaims  
 bitt ich, dero selben mein gehorsamen dienst vnd gruß zuvermelden. Datum Wels  
 den 1 Junij 1623.

D. H. DW.

20

J. Kepler  
Mathematicus

380v Dem Edlen vnd Ehrvesten H. Wolff Widmar,  
 Schallenbergischem Hoffschreiber zu Leombach,  
 meinem sonders lieben Herrn. Leobnbach.  
 In abwesen seiner jemand anderm der im schloß  
 ist, oder irer Gn: selber zuerbrechen.

## 951. WOLF WIDMAR AN KEPLER IN WELS

o. D.

Pulkowo, Sternwarte, Kepler-Mss. Bd. II, Bl. 380. Eigenhändig

380 **M**ein gnädiger herr. laß dem herrn sein grueß vnd willige dienst vermelden  
 vnd der herr kan vmbß Traitt schickhen alstundt wan es dem herrn glibt sich auch  
 souill bemühen vnbeschwerdt zu jr gnaden herauß zu komen, vnd solches selber ab-  
 hollen. Raptim.

Wo: Wibmahr  
Hof Schreiber

380v Herrn Johann Kepler Meinem Lieben herrn zu  
 handen. Wels

952. JOHANN BAPTIST HEBENSTREIT AN KEPLER IN LINZ

Ulm, 26. Mai 1623 (a. St.)

Wien, Nationalbibliothek, Cod. 10702, Bl. 383. Eigenhändig

S. à Servatore.

383

Accepi fasciculum, qui dubio procul maturè sorori redditus est: Atum aliquot Exemplaria discursus de conjunctione magna illa: denique à filio literas Vallensem promittentes, vnà cum ipso. Ergo Typographi nostri caussa securus esto, Clarissime idemque plurimum observande mi Domine Keplere. Satisfeci non quidem ipsi, sed viduae: ex quo colligis, abijsse virum in locum τῆς ἡρεμῆσεως: quò si et ego bene praeparato pectore commigrarem, non esset, cur vererer calculos adversariorum, semper corde mortifero instructorum, neque enim prius absistent, quàm quinque haud maxima fundant corpora humi: hoc est, me cum uxore et liberùm triga exigant. Sed spero τοὺς ἄρχοντας rationem meritorum in Scholam suam per totos XIII. annos fidelissimè et laudabiliter praestitorum habituros. Haec sic patimur: quàm bene feramus, Christus novit. Certè animo neque pusillo neque abjecto sumus. Quid pro exemplaribus Prognosticorum debeam, nihil mones. Habebis tamen debitorem, spero, non perpetuum, sed qui aliquando nominibus exeat. Cùm hinc ad vos commigrare vellet praesentium gestor, Vir optimus, caussarumque forensium disceptator longè gravissimus, ad jucundam ξυνομιλίαν planè πεφυκώς, amicus meus inter principes: nolui eum literis vacuum dimittere. Quòd si te salutaverit, nullus dubito, quin humaniter sis et comiter resalutaturus. Sed festinat nimis: ergo nec ego filum scriptionis vlteriùs extendam. Te autem amicum et fautorem certissimum, cum familiaribus ex animi sententia vitam tolerare jubeo. Vtut enim ex animi sententia vivamus, sexcenta occurrunt, quae dum tolerare cogimur, tolli optamus. Vale mi optime Domine Keplere. Dabam Vlmae VII. Kal. Juniar. Anno MDC XXIII.

T. dign. et praecellentiae observantissimus

Hebenstreittus

Nobili Magnifico Clarissimo Viro Domino  
 Jo. Keplero, Mathematico Caesareo, et  
 Austriaco etc. Domino et fautorj certis-  
 simo. Lenzios

30 383

953. WILHELM SCHICKARD AN KEPLER IN LINZ

Tübingen, 10. Juni 1623 (a. St.)

Pulkowo, Sternwarte, Kepler-Mss. Bd. XI, Bl. 228. Eigenhändig

228<sup>r</sup> S. Pl. Ad prolixas tuas et gratissimas literas, Clarissime et Excellen-  
 † Stissime vir, Domine Fautor plurimum colende, breviter nunc re-  
 spondeo, quia contubernales furiae herj hodieque me vexant, ut non  
 † plus ocij supersit. Ais Cygnj novam Anno 1612 amissam et id dudum à  
 Mario proditum. Inquisivj in eius Mundo Jovialj, nuspiam reperj.  
 Videris in hoc memoriâ lapsus esse: in priore verò me tuo scilicet amico  
 more ludificasse, et hoc strategemate ad attentiozem contemplationem  
 extimulatum voluisse. Scio enim certissimè, et mecum recordantur tot  
 studiosj, quibus monstraveram, superioribus tribus brumis quibus hîc  
 10 vivo, apparuisse adhuc, sed paulatim languidius, ità tamen vt vulgari-  
 bus conspicillis cernj à me potuerit: proximâ verò hyeme tantùm im-  
 minutam, vt prorsus extinctam putarim, donec post proximas ad te  
 literas (in quibus jam totaliter disparuisse falsò credebam) adhibito  
 tubulo, iterum exile vestigium eius vidj. Et nè me in stellulae personâ,  
 vt ità dicam, vel situ aberrasse existimes, vnamve pro alterâ forsitan  
 habuisse, scito quod vix vllam in vniverso coelo familiariùs noverim,  
 nec ipsa crucis imaginatio me exorbitare siverit. Sed de hoc aliàs fu-  
 sius, cum vacaverit. tunc etiam de Refractionibus, è quâ carnificinâ  
 me nondum liberastj. Jam abeo contubernalibus meis statuta sua prae-  
 20 lectum. Arabicam Typographiam hisce diebus adornavj, prototypos  
 omnes ex aere sculpsj, vnde Werlinus plurimos alios fudit. nè dubites,  
 hunc fortè derelictum, schedae inclusj. Integrum specimen mox vide-  
 bis. Cernis etiam ex alteris pagellis qualem cavum conum moliar, pro  
 † faciliorj cognitione fixarum. Mittam proximè cum absolvero. Interim  
 Vale Vir Clarissime, Fautor magne. Tub. prid. Solst. aest. 1623. Salu-  
 taris à Schæffero, et mea conjuge, qui ambo tibj plus quàm mihj favere  
 videntur. Reverendo Domino Hizlero, praetextu occupationis, quaeso  
 silentium meum excusa, et officiosam salutem dicito.

T. E. Officiosissimus

W. Schikhart

30  
 228<sup>v</sup> Nobilj et Excellentissimo viro Domino  
 Joh. Keplero Mathematico Caesareo, Do-  
 mino et Fautorj meo magno. Linz



954. LANDGRAF PHILIPP VON HESSEN AN KEPLER IN LINZ

Butzbach, Juni 1623

Pulkowo, Sternwarte, Kepler-Mss. Bd. XI, Bl. 257-258. Eigenhändige Unterschrift

Philips von Gottes gnaden Landgrave zu Hessen Grave  
zu Casenelenbogen, Dieß, Ziegenhain vnnnd Nidda etc.

257

**V**nsern gnädigen gruß zuvor wolgelehrter Lieber Besonderer.

Demnach wir die Continuation vnserer Astronomischen exercitien dahin gern dirigirt sehen wölten, daß wir, wo nicht ipsam perfectionem erreichen, doch derselben so viel möglich, nahe beykommen möchten: So haben wir, in erwegung solche Astronomia auff zweyen punkten vornehmlich beruhet, nehmlich vff den observationibus darauff die hypotheses zu formiren, vnd auff dem calculo, welcher die geometricas affectiones vnd triangulorum resolutiones imitiret, Vor das erste zwar zimliche große Instrumenta verfertigen lassen, vnd in solchen mehrertheils des Tychonis descriptiones gefolget, aber wir haben bey solcher Fabrica auch zimliche obstacula befunden: Denn die große Instrumenta seindt zum adplicirn vnbequem, so können auff den kleinen Instrumenten die darauff getheilte partes leichtlich partem arcus (:quia lineae physicae sunt:) abnehmen. Ferners so können auch die transversales Tychonis inter aestimandum leichtlich in dießem subtilen werck Hinderung bringen, weil die intersectiones propter angulum acutum sich sehr schleiffen; vnd vber das alles so wöllen vns die pinnacidia Tychonis zu gewisser erkandtnus der Stern auch nicht genügen thun. Denn weil derselbe per rimam zu observiren, dardurch viel radij opertirt, vnd sein schein etwas dunkeler wirdt, bez vorab wenn der Stern an sich selbst nicht gar klar ist, so verpleibt alsdann das centrum stellae zweiffelhafftig. Wieviel weniger aber andere pinnae beytreffen, haben wir auß Ewrer Optica zum theil gesehen.

Gleicher gestalt verhalt es sich mit der structur selbst, denn ob schon der Mechanicus noch so fleißig arbeitet, kan es doch leichtlich geschehen, daß etwa ein Fehler, welcher sich so baldt nicht ad Sensum eräugert, begangen würdt, dardurch die gewißheit welche Tycho auff 3. 4. oder 5. Secunden haben will, ettlichermaßen in Zweifel mag gesetzt werden, anderer incommoditeten so vns vorkommen anho zu geschweigen. Also daß wir wol wünschen möchten, ein solch instrument, welches vom Tycho selbst für gutt gehalten worden, mit allen seinen mensuren, pinnis, regulis, divisionibus vnd wie stark die riß oder abtheilungen etc. entweders zur Handt zu bringen vnd zu seiner gedächtnuß verwahrlich auffzuhalten, oder zum wenigsten doch zu erlernen, ob vnd wie der Tycho richtig vnd ohne Zweifel 3. 4. oder 5 minuta Secunda zehlen können.

Zum andern befinden wir, daß in resolutione triangulorum praesertim Sphaericorum die numeri zimlicher maßen varijren, wie auß beyliegendem calculo zu vernehmen. So wöllen auch die logarithmi nicht allerdings beytreffen, weil sie vff

den numerum canonis radicirt, welche radication mit abwerffung der hindern Zahl  
 278 len geschicht; darbeneben wir vns<sup>1</sup> auch Euwers Calculi erinnern, da Ihr selbst die  
 logarithmos für insufficient haltet. Solte denn in toto opere Astronomico alzeit  
 † 40 der große Canon oder das opus Palatinum gebraucht werden, so were zwar solches  
 fast dienlich, aber zu sehr mühesam vnd arbeitfelig.

Gefinnen derwegen in gnaden an Euch, vns den willen zu erweisen vnd so wol  
 dießes, ob nicht compendiosiori via die resolutiones beschehen kondten?, als auch  
 anderer angeregten punkten halben, gewiß vnd beständigern Bericht zu communiciren.  
 Solches seindt wir in gnaden, darmit wir Euch gewogen hinwider zu erkennen ge-  
 † neigt. Dat: Bugbach den .. Junij Anno 1623.

Philips L̄H

278v Dem wolgelehrten, vnserm lieben besondern Jo-  
 hanni Keplero Röm: Kay: Mayestät besteltem  
 50 Mathematico. Linz

955. KEPLER AN PETER CRÜGER IN DANZIG

Linz, 15. Juli 1623

Pulkowo, Sternwarte, Kepler-Mss. Bd. XI, Bl. 82, 91. Eigenhändig

82 S. P. D.

Quo magis nos omnibus delicijs literarijs spoliat bellum Germaniae  
 funestissimum: hoc mihi gratiores fuere tuae Vir clarissime literae,  
 memoriam deliciarum veluti quondam Epicuro, gravissimis calculj  
 doloribus afflictato, sic mihi fatum patriae gementj, doloresque et  
 metus impendentes perhorrescentj, ex longinquo refricantes. Gratiam  
 huius tuae humanitatis auget, quod extincto, ut dudum comperi, Doc-  
 tore Papio, solus tu superes illo in littore, qui cum amicitiam literariam  
 colere consuevj. Blandè me equidem demulcet tuarum literarum lectio:  
 10 dignus omninò es cui vicissim benignè et delicatè faciam, orsus ab eadem  
 tecum mentione. Nam quod gaudere te dicis ex animo, faciam equidem  
 ut gaudeas amplius, imò potius dolorj, quem aliquandiu te fovisse  
 intelligo, ut supervacuo irascaris. Nunquam enim nec loco nec con-  
 ditione sum motus: solus penè hoc sum consecutus, ut de calamitati-  
 bus patriae nihil ad me pertingeret. Etsi voluptatem ex incolumitate  
 corrumpit dolor ex dedecore, veluti dulcissimâ patriâ meum solius com-  
 mercium aspernante, quâ cum penitus occumbere bonus quisque opta-  
 verit. Sed pensavit foelicitatem propriam, calamitas alia, longè a bello  
 publico distincta, communis mihi cum fratribus meis; quam privatus  
 20 nobis hostis atrocissimus intulit: cujus ego conatibus ut socias frater-  
 nasque manus opponerem, petitâ absentiae veniâ, Lincio sum profectus

in Wirtembergiam; jussâ uxore cum familiâ me Ratisponam usque sequi, ut ea et extra periculum incommodorum belli, et mihi propior esset: praevideram enim, annuam fore meam absentiam. Eo in itinere scripsi de Eclipsibus: comparaveram etiam me Stuccardiae jussu Principis, ad observationem Eclipsis: sed nubes sub ipsam auroram ejus diej subortae nostram eludere cupiditatem et diligentiam. Quod vero aliter paulò expressj Schema hujus Eclipseos in Ep: Ast: Cop: id inde est, quia numerus digitorum in Exemplarj Eclipsium Germanico vitiosè expressus fuit, quippe in transitu, ex charta et calculo antiquiore. Habeo 30 † sane quod desiderare te significas, Librum in quo Eclipses omnes ab anno 1572 observatae, cum observationibus meis, Tychonis, aliorumque, et cum calculo restitutionis meae ultimae. Non ulla tamen mihi † suppetit occasio imprimendj priusquam conquiescant hi motus Germaniae. Quòd si miseris totam et hujus Eclipseos annj 1621 et caeterarum etiam observationem, augebis ea re mihi et voluptatem et laborem; semper haec duo permixta percipio.

Nagelij nonnulla legi, at non ea quae contra Tychonem. Careo et illius et Severinj et tuis scriptis, praeterquàm disputatione de motu Magnetis: Si ante annos plusculos edidisti disputationem de Cometis, 40 † eam me vidisse puto: nam sub tuo nomine in chartis † meis de hac materia editum invenio nihil: adeo ut ambigam, num quae sunt ab Hunnichio ea tibi per hallucinationem attribuerim, eaque hallucinatio mihi sit in memoria. †

Reliqua quae de cometa annj 1472, seorsim concepta in adjecta charta includo, ut faciam scripturae compendium. Vale, meque amare perge. Lincij pro pridie Conjunctionis magnae, cujus en descriptionem popularem. Anno 1623. †

T. E. Off: colens

J. Keppler 50

Clarissimo Viro Domino Petro Crügero  
Mathematico Tantiscano, amico meo honorando. *Sänzig*

*Beilage*: Cometam Regiomontanj ais ad annum 1475 pertinere, non 91 ad 1472, cujus anni Cometam dicis esse Pontanj et Waltherj. Fuit cum etiam mihi imponeret historiae perplexitas et oscitantia scriptorum. At collegi me tandem, ut anno 1475 nullum omnino cometam visum esse agnoscerem.

Cardanus in Ptolemaeum fol. 270 transcribit ex Jacobi Zigeletj monumentis, quae eum ex Jo: Regiomontanj Observationibus desumpsisse 60 asserit, Anno Domini Millesimo quadringentesimo supra quintum

et septuagesimum, Idibus Januarij etc. Atqui necesse est in transcribendo erratum esse, occasione Characterum, ut autumo, quia id aetatis quinarium repando cornu scribebatur pene ut binarius. Quod ipsum ab Antonio Mizaldo Monsluciano animadversum idem Cardanus fol. 274 monet. Omnino enim ad annum 1472 pertinent, quae Ziglerus Cardano de penu Regiomontanj deprompsit. I. Tempus annj idem; in Ziglero, ab Idibus Janu: ad ultimos dies Februarij: in Torqueto Regiomontanj editionis Schonerianae, 20 Januarij, quae observatio, secus quàm tu  
70 monuistj, pertinet ad Regiomontanum et Purbachium, estque ejus penultima in dicto libro; tunc demum anno 1475 incipit Waltherus; cum jam Regiomontanus redisset in Italiam, ibique proximo anno 1476 vel 1477 morte sublatus esset. Puto ejus observationes plures, in Italia relictas, in manus Zieglerj vel Mizaldj venisse: etsi inaudivj apud Tychonem, extare ejus Observationes in Bibliotheca Viennensj: qua de re inquisivj Tychonis mandato anno 1600 apud ejus temporis Bibliothecarium, qui nihil se de hisce compertj habere affirmavit. Zigleri commentarium in Plinij librum secundum vidi apud Tychonem; at nunc non est mihi ejus librj copia. Sed pergo ad alia argumenta. II. Motus  
80 cometae in plagâ coelj eâdem. In Zieglero ponit eum Regiomontanus Idibus Jan: tardi motus in vicinia Spicae (vide an sit legendum, Arturo, ut cujus eadem ferè longitudo cum Spicâ); sequentibus diebus iter ejus inter crura Bootis, versus ejus sinistram manum. In Schonero idem Regiomontanus 20 Jan. hoc est, 7 diebus post idus, ponit eum jam in ipso brachio Bootis. Pontanus eadem de suo cometa, quem anno 1477 scripsit, superioribus annis apparuisse. Ubi ridiculus Buntingus, qui hinc Cometam ad 1477 annotat. III. Diurni magnitudo in Pontano gr: 30°, in Regiomontano Zieglerj 40° circulj magnj; inusitata utrinque. IV. Caudae longitudo in Regiomontano Schonerrj, in Regiomontano  
90 Zieglerj, in Pontano eadem, 50 gradus et ultra. V. Plaga caudae, Geminj in Schonero et Zieglero. VI. Et quod caput est, <sup>1</sup> historiae illius temporis Cometam annj 1472 memorant, nullum ex anno 1475. Pontanus ipse, cum anno 1477 scriberet, superioribus annis visum esse tantum et talem Cometam, quomodo potuit oblivisci, duos duorum annorum fuisse, si annj 1475 tam fuit insignis, quàm eum exhibet Regiomontanus apud Zieglerum, quomodo Pontanus transmittere potuit propiorem in anno 1475, commemorare illum in anno 1472, sine distinctione annorum? Nam de anno 1472 locutum esse Pontanum agnovisti et tu, proculdubio ex adjecta nota Stationis Saturnj et Martis,  
100 mense Januario.

Quod attinet ejus Cometae trajectoriam; ita est, uti scribis; si enim in principio fuit australis indeque polos septentrionales trajecit, factus in

fine rursus australis: omninò Trajectoria fuit inflexa: cujus rej facta  
 est a me mentio, libro de stellâ novâ, et in defensione ejus Germanicâ  
 contra Röslinum. Sin autem situs ille initialis cum stellis Virginis, in-  
 telligitur de septentrionalibus in pede et ala, et vicinior ad Spicam de sola  
 longitudine, vel de Arturo, vel de Vindemiatrice per hallucinationem  
 (·quod totj ejus cursuj est accommodatius, retrogradus enim fuit in  
 Zodiaco·) tunc concessio motu Terrae, et stante trajectione rectilineâ,  
 datur latitudo finalis in Austrum, minor latitudine initialj in septen- 110  
 triones, quia Cometa trajecit planum Eclipticae intra Orbitam Telluris,  
 et sic portio proprij circulj apparens non fit major semicirculo. Ac-  
 cidit enim idem ferè, quod accideret Terra stante et Cometa per ipsum  
 Polum Eclipticae trajiciente. Sed quia trajectiones Terrae et Cometae  
 sibi mutuò obviarunt quodammodo, fit perturbatio quaedam. Res sine  
 schemate solido demonstratj nequit. Eadem obviatio in causa etiam fuit,  
 cur non manserit Cometa in circulo magno instituto, ubi Regiomonta-  
 nus crassiorj Minerva loquens, contrarium ejus promit, quod Schema-  
 tismj allegatj exprimunt; reflexus enim visus est versus Pectus Cassio-  
 peae, Ventrem Andromedae, Piscem et Cetum: Causa est, quia arcus 120  
 Orbitae Telluris, quem Terra tempore durationis trajecit, sub ipsa  
 trajectoria Cometae in obliquum nonnihil deflexit, ut non esset mera  
 obviatio. Haec etiam notabilis Cometae aberratio à circulo magno ap-  
 parentis motus, arguit, trajectoriam fuisse valde propinquam cursui Tellu-  
 ris, sic ut haec ex obliquo obviatio Telluris ad illam valde sensibilis esset.  
 Hoc igitur pacto salvatus est totus illius Cometae cursus. Etsi enim  
 Regiomontanus scrupulum movet, dum ait, Cometam ultimo occultatum  
 heliacè cum stellis Cetj, cum decurrisset per longitudinem Piscis borea-  
 lis et circa  $15^{\circ}$  Zodiacum trajecisset: ex quo ductu quis posset in-  
 telligere caudam Cetj vel ejus quadrilaterum: itaque latitudo Australis 130  
 hinc argueretur major, quam initio latitudo septentrionalis erat, quando  
 fuit cum stellis in ala vel pede septentrionalj Virginis, et sic plus semi-  
 circulo confecisset hic Cometa: at contrà perpende, quod aliud sit,  
 occasu Heliaco abscondj cum stellis Cetj, aliud, conjungj cum stellis  
 Cetj, et contingit id satis longe distantibus; perpende amplius, an non  
 Regiomontanus haereat in stellis linj Piscium, quod linum se insinuat  
 in constellationem Cetj. Nam et Pontanj relatio finem hujus Cometae  
 confinijs Arietis et Taurj admovet, ubi Cetj figura propinquat Eclipti-  
 cae cum ejus stellis in Capite. Itaque potest manere latitudo Australis  
 minor, et sic minus semicirculo in toto ductu apparentj. Quod verò 140  
 dixerim pag: 95 Cometicorum: Posse Cometam, motu rectilineo con-  
 ficere apparentiam plus quàm semicirculi de Orbita propria, ab  
 hoc me crimine sola locj relectio absolvet. Errorem in loco et nomine

Arthusij coràm ipse agnovj, collocutus anno 162 . . . Francofurtj cum homine. Risum mihi tua elicuit querela super positione meorum Comet: XXI: qua ais, requiri motum planè monstrosum. Itaque enim ut Pictoribus atque Poetis quidlibet audendj, sic τοῦς τιθεῖσι quidlibet efficiendj semper fuit aequa potestas. Monstrosus apprimè fuit motus Cometae anno 1472. Da quae posui, dabis et ipsa monstra.

## 956. FRIEDRICH RÜTTEL AN KEPLER IN LINZ

Stuttgart, 15./25. Juli 1623

Pulkowo, Sternwarte, Kepler-Mss. Bd. XI, Bl. 173-174. Eigenhändig

173 **E**dler Hochgelehrter sonders Günstiger Lieber Herr Schwager, demselben seyen zuvorderst meine iederzeit genaigtwillige dienst vnnnd gruß zuvor.

Desß Herrn Schwagers schreiben darinnen er mir etliche natales vnnnd Obseruationem Eclipsis vberschickt hab ich zurecht empfangen, wie ich dan auch selbiges widerumb beantwortet auch durch ein Württembergischen Currier nach Regenspurg, als Ihre Kayf. Mayestät noch alda bey dem Churfürstentage gewesen, dem Postmaister zu Linz einhendigen lassen, der solches schreiben vnnnd paquet begehrtter Obseruationum dem Herrn Schwager zu vberlifern sich erbotten, mir ist aber seidhero gar kein bottschafft oder willfahr off mein petitum mich aigentlich zuberichten  
10 quo momento temporis die große Coniunctio ♃ ♃ beschehen werde zukommen, allein daß mir Herr Schickhart von Lützingen desß Herrn Schwagers Discurs von der Großen Coniunction getruckt communiciert vnnnd zu lesen gegeben hatt, darauff ich zwar Diem aber kein horam wie ichs gern gehabt hette befinden können: also daß ich noch dise Stund nicht weiß, ob dem Herrn Schwager das paquet meines schreibens vnnnd vberschickter obseruationum worden sey oder nicht. Weil dan mir dise gegenwertige glegenheit mitt Herrn Doctor Anhins Raif nacher Wien vorfallen habe ich nicht vnderlassen wöllen bey dem Herrn Schwagern vmb Respons desß vorigen schreibens anzufuchen, weil selbiges sicher aniezo herauff zubringen.

Jüngste Eclipsin Lunarem  $\frac{5}{15}$  Aprilis hatt man alhie nicht sehen können ob nubes,  
20 vnnnd daß eben tempore Eclipsis es alhie gedonnert geplizet vnd einen plazregen gegeben: Ich hab jüngsten vmb mehr Obseruationes Eclipsium nach Nürnberg vnnnd Anspach geschriben, was mir communiciert wirt, solle dem Herrn Schwagern auch ohnverhalten pleiben, damit dermahlen ein juster Calculus Eclipsium möchte verfertigt auch das Studium Geographicum quoad longitudes verbesert werden.

173<sup>p</sup> Von Newen Zeitungen ist es bey vnß still, Gott bewahr vnß <sup>1</sup> von den bösen: Mich verlangt die Continuatio Ephemeridum tuarum, oder die publicatio Tabularum Planetarum Rudolphearum. Dann ich vff das Supplementum Ephemeridum ac tabularum secundorum mobilium Joh: Antonij Magini (: vßerhalb Solis Lunae

et Martis motus:) gar nichts halte, da sich der motus planetarum durch solam correctionem praecessionis Aequinoctiorum, wa in radicibus gefehlet ist, nicht justificieren laßt, ist also nichts anders als ein gelbcherter geflickter Bettlersmantel.

Hiemit vnnß allerseits Gottlicher Allmacht protection trewlich befehlet. Datum Stuttgart in eil den  $\frac{15}{25}$  Julij Anno 1623.

Wan der Herr Schwager ettwas Neues publiciert bitt ich mir auch ein Exemplar jedesmahls vmb bare bezahlung zukommen zu laßen, den unsere Buchfürer gar nichts dergleichen alher bringen.

E: E: Gutt: vnd Dienstwilliger Schwager

F. Rutilius

Dem Edlen vnnnd Hochgelehrten Herrn Johann Keplern, der Rom: Kayserlichen Mayestät vnnnd der löblichen Osterreichischen Landt Ständt wol: verordneten vnnnd bestalten Mathematico. Meinem sonders günstigen vnnnd geliebten Herrn Schwagern. Linz

174v  
40

957. PETER CRÜGER AN PHILIPP MÜLLER IN LEIPZIG

Danzig, 1./11. August 1623

Paris, Bibl. de l'Observatoire, 89, 9. J. 31. Eigenhändig

S. P. Etsi hisce nundinis ab Exc. T. nihil mihi literarum, tamen tacere meum non est, sed agere gratias pro communicatis Keplerianis. Mirabundria sunt (ajebat Italus iste) ut vir ipse. Videor mihi, quotiescunque talia et alia Kepleri lego, nescio quorsum extra me abripi. . . .

958. KEPLER AN MATTHIAS BERNEGGER IN STRASSBURG

[Linz], 21. August 1623

Original unbekannt. Erster Druck: Epistolae J. Kepleri et M. Berneggeri mutuae, Argentorati 1672, S. 45 f.

S. P. D.

Clarissime Vir, amice charissime. Inter turbas nundinales, obrutus praesentia hospitis Generosi cum filia, scribo breviter. Interim mitto legendas has chartas, et si potes clam citra incommodum, imprimendas meis sumptibus, sic tamen ut exemplaria non ultra 100. non relicto ullo impressionis vestigio. Si tu vereris operam palam praestare,

da negotium Tabellario, quid agere debeat, ut benè haec curentur; ut tamen ipse nesciat, quae sit materia, et ut portet ipse exemplaria Ulmam usque. Quod si non omnia poterit portare; tu fidus esto custos  
10 reliquorum.

† Quod si non imprimetur haec Apologia nec potest imprimi, remitte illam, quia exemplo careo: Pecuniam verò ad D. Lansium, vel D. Chr. Besoldum Tubingam. Vale, D. 21. Augusti. An. 1623.

959. CASPAR ODONTIUS AN KEPLER IN LINZ

Altdorf, 24. August 1623 (a. St.)

Wien, Nationalbibliothek, Cod. 10703, Bl. 108-109. Eigenhändig

108 S. P. Anni sunt octodecim, Nobilis, Amplissime, et Excellentissime  
SVir, Domine Keplere, Patrone et Fautor, Optime, Maxime, ex quo tempore, ego Pragae degens, in Collegio Wenceslano, Nobilitati Tuae per annum praeter propter, operam meam locavi, in perficiendis (secundum praescriptionem illius) astronomicis supputationibus motum, (ni fallor) Martis concernentibus. Si quam partem ad elucubrationem operis illius, de Motu Martis contuli, quod post abitum meum, paulò post publicae luci concessum audivi, est, quod mihi gaudeam, iusque superesse putem, ab Authore illius Exemplar petendi, dono mihi ob-  
10 latum. Librum quidem illum antehac emere animus fuit, verùm praesentium temporum iniuria vetat, quo minus tolerabili aliquo precio emptum habere queam. Alio tempore dabitur fortè illius procurandi occasio. Vnum nunc superest, de quo potissimum ad Nobilitatem Tuam dudum scribendum putavi, defuit modò scribendi opportunitas, quo minus id per literas illi insinuare potuerim maturius. Nam quod ipsius scire maximè interest, nolim per me illud in silentio esse. Ego beneficiorum antehac arreptor ad ἀντίδωρα hero meo, me obligatum fateor, si ulla unquam occasio arripienda fuit, gratiam aliquam, pro multis eius in me beneficijs, meritisque referendi. Quid nam vero illud sit, paucis  
109 20 nunc aperiam. <sup>1</sup> Menses ferè sunt quinque, ex quo tempore Georgius Kreslinus, annua scribens Caledaria, et Prognostica, haud dubie Nobilitati Tuae famà notus, apud Nobilissimum, et Amplissimum Senatum Noribergensem, iniecto libello supplici, in Tabulas suas Astronomicas noviter à se conditas, Prutenicis Tabulis non dissimiles, sump-  
tum largitionem petijt, ubi praedictus Senatus, modò dicti Kreslini libellum supplicem, nobis tribus Petro Saxonio, nostrae Vniversitatis Mathematico, M. Danieli Schwennero et Mihi, revidendum transmisit,



et de eo nostrum requisivit iudicium, num è re Astronomiae promovendae esset, impensis sumptibus quatuor millium florenorum, qui in impressionem Tabularum Astronomicarum requirerentur, Kreslini<sup>30</sup> petitioni annuere. Nos unanimes vicissim per literas responsioras, Amplissimo ordini Senatorio significavimus, fidem eiusmodi Tabularum Astronomicarum in Ephemeridibus, ad aliquam multos annos antè editis residere, quae ipsis adhibitis postea observationibus congruant. Quo minus verò id hactenus factum sit, ita nos meritò dubitare de certitudine Tabularum Kreslini. Si tamen ipsorum Amplitudines, Astronomiae uberiori propagationi, publicè consultum velint, dedimus hoc consilium, in desideratissimas Tabulas Rudolphaeas, à Kepplero, omnium doctorum calculo, celeberrimo Mathematico, dudum compromissas,<sup>1</sup> quae plurium annorum editis Ephemeridibus, cum ipso coelo<sup>40 109</sup> consentire comprobatae essent, impendendos esse sumptus illos maximè necessarios, ubi posteritas non immemor futura sit maximae Noribergensis Senatus liberalitatis, in Astronomiae propagationem collatae. Ne dubitet, quantum Nobilitatis Tuae persona, antea multis praeclaris editis monumentis in Mathesi notissima, ubique locorum, illorum Amplitudinibus satis superque per nos insinuata est, quin in sua debita petitione sumptuum in suas Rudolpheas Tabulas conferendorum, propensiores sit habitura. Haec, qualia qualia sunt, Nobilitas Tua boni consulat, id potissimum cogitans, nil me intermittere ad augendam nominis ipsius celebritatem. Scribendi occasionem oblatam nunc acceptam<sup>50</sup> refero, praesenti exhibitori literarum mearum, Domino Ferdinando Hötselio Jurium Studioso, pio et modesto Juveni, qui efflagitavit literas meas ad Tuam Nobilitatem, ac cuius opera et institutione ceu Praeceptoris antehac usus sit. Feliciter valeat Nobilitas Tua, et amorem erga me suum, si dignus illi visus fuero, perpetuùm conservet. Dabam raptim Aلدorhij Die 24. Augusti Vet. St. Anno 1623.

Nobilitati Tuae Omni fide et officio

M. Joh. Casparus Odontius  
ibidem Professor Classicus

Nobili Amplissimo et Excellentissimo Vi-  
ro, Domino Joanni Kepplero Imp. Caes:  
Ferdinando II. Ordinumque Illustrium Ar-  
chiducatus Austriae, supra Onasum Mathe-  
matico celeberrimo etc. Domino Patrono, et  
Fautori suo Opt: Maximo. Lentijs ad Da-  
nubium

## 960. MATTHIAS BERNEGGER AN KEPLER IN LINZ

[Straßburg], 13./23. September 1623

Hamburg, Staats- und Universitätsbibliothek, Supellex epistolica 4° Bd. 31, S. 44-45. Konzept

## S. Vir Excellentissime, Reverende patrone.

<sup>6</sup>/<sub>16</sub> Sept. Mütschelius, absente me, tuas aureis duobus onustas, domesticis meis dedit, statimque peregrè nescio quò abijt, nec dum reversus. demum aliquot diebus pòst, scilicet <sup>11</sup>/<sub>21</sub> Sept. venit, qui prior venire debuit, Wolfgangus Bairhuber. postridie Junthij mater taleros duos, apochâ receptâ mihi dedit. Reddam rationes in literis, quas Mütschelio dabo cum exemplaribus, quae intra triduum, ut spero, habebimus. Heri primum quaternionem correxi, cujus fortè nunc mittam  
 † 7 exemplum, <sup>1</sup> si habere potero. nam typheta longissimè abest à meis  
 10 aedibus: quâ causâ etiam correctio illa typographicorum errorum non nisi semel à me suscipi, nec pro more repeti potest. Sed curabo tum, ut, quoad fieri potest, Tibi satisfiat: cui non hanc modò leviculam opellam, sed omnia mea, ipsumque me, lubentissimè debeo. V. <sup>13</sup>/<sub>23</sub> Sept. 1623.

T. Exc. observ.

## 961. PETER CRÜGER AN KEPLER IN LINZ

Danzig, 15./25. September 1623

Pulkowo, Sternwarte, Kepler-Mss. Bd. XI, Bl. 80-81. Eigenhändig

80 S. P.

Quod vivis, Excellentissime Vir, quod vales, quod omnia tibi sarta tecta et felicia, tam gavisus sum visis tandem literis tua manu exaratis, quam toto hoc quinquennio vicem tuam falsis, ut jam video, coloribus mihi depictam anxie dolui. Deus porrò te Rei Astronomicae servet et Alfonso aliquem tibi largiatur. Gratias habeo pro communi-  
 † 10 cato tuo Discursu de  $\epsilon \tau \zeta \eta$  24. Video te illo ipso tangere Vates numerales: quorum praecipuus, quos quidem vidi, Nagelius est. Cuius quidem contra diastemata et instrumenta Tychonica nugas (id nominis omninò merentur) cum nondum videris, mitto tibi Fundamentum eius Astronomicum in me conscriptum, et verò etiam Rescriptum meum; quin et exemplar Epistolae meae, (typis quidem et haec exarata erat, sed exemplaria omnia distracta sunt) qua motus Fundamentum illud suum conscripsit. Mitterem et Vranodromum meum Cometicum et alia, sed

vereor ut portorium superet scriptorum dignitatem. (Scriptum est Germanicum in 4to Dantisci Anno 1619 exc.) Non dubito quin Lipsiae vel Francofurti prostent adhuc Vranodromi Exemplaria. Et optarem abs te legi ac censi. Quam vidisti Disputationem de Cometis Anno 1605 me Respondente, Praeside Keckermanno, habitam, eandem in Vranodromo ipse examino ac publicè sententiam meam eo tempore juvenilem, malè fundatam, rejicio. Quod Astronomiam Danicam Severini nondum habes, invitus audio. Per Borussiam unus noster quidam bibliopola jam supra 30 exemplaria intra annum divendidit. Liber editus est Amsterodami Anno 1621 in 4to. Multa ibi invenires ingenio tuo dignissima. Si literae tuae paulò maturius advenissent, potuissem exemplar emere et fratri tuo germano, qui hîc me visit, tradere, qui occasione data id ad te curasset; constat 2 taleris. Nunc per tabellarium id non expedit. Quae de Eclipsi Solis praeterita habeo, legere potes in Rescripto meo contra Nagelium pag. 28. Num. VI. Initium Eclipseos erat ho. 8. 28': Finis ho. 11. exactè. Toto tempore summa et exoptata erat serenitas, nisi quod ipso Eclipseos tempore, potissimum sub maximam obscurationem tota plaga coeli occidua horribili caligine obducta fuit, sole colores rerum praesertim hominum alterante quasi ad flavedinem. Maxima obscuratio deprehendebatur hora 9. 40' ad 45', 46' circiter. Tempora phasium coepimus è sciatherico ad id praeparato, scrupulis horariis distributo, loco extra cameram apto, ad meridianum exactè locato. Post horam 11, cum nullum Eclipseos vestigium ampliùs apparet, exortus est ventus ingens et procellae ad horrorem, subsequutâ pluviâ satis largâ. Haec habeo de illa Eclipsi. Plures Solares non observavi: Lunares multò minus, debitis ad id requisitis destitutus.<sup>1</sup>

Ad Cometam Regiomontani venio. Et tandem quidem agnosco, ipsum eundem fuisse qui Pontani, quique in Torqueto Regiomontani ad Annum 1472 locatur. Veruntamen adversatur ejus motus Trajectoriae. Putas, me scripsisse nuper, te pag. 95. asseverasse: Posse Cometam motu rectilineo conficere apparentiam plusquam semicirculi de Orbita propria: ideoque ad ipsa tua verba me ablegas. Ab eo crimine me tibi liberabit meorum relectio verborum. Scripsi, posse quidem Cometam per theorema tuum 21. absolvere videri plusquam semicirculum Eclipticae, sed non posse plusquam Semicirculum Orbitae propriae. Et opposui Cometam Regiomontani. Tu ut Trajectoriam tuam in hoc etiam Cometa dari posse probas, suspicaris pro Spicae nomine fortè legendum Arcturi. Ego corruptionem nominis suspicari non possum. § quidem pro 2 scribi potuit facilè: sed Spica pro Arcturo non item. Et nomen Spicae iteratur paulò pòst sequenti § De distantia Cometæ à Terra, his verbis: Considerando itaque maximam

diversitatem aspectus Capitis Cometæ à Spica, stella sibi vicina etc. Procul dubio, velut è toto contextu liquet, ista omnia consignavit Astronomiæ caelique benè gnarus: talis autem quidni discernere potuisset inter Spicam et Arcturum vel etiam Vindemiaticem? Quod  
 60 admones de occasu Cometæ heliaco cum Stellis Ceti, aliud scilicet hoc esse, et item aliud, conjungi cum Stellis Ceti, benè habet: neque enim unquam sensi Cometam ad ipsas Ceti stellas apparentes pervenisse: sufficit Cometam è latitudine australi ascendisse per septentrionem, indeque appropinquasse zodiaco, quem transierit juxta medium  $\gamma$ . Segmentum igitur sui Circuli confecit semicirculo majus.

Monstruosum esse motum Cometicum theorematis tui XXI etiamnum dico. Necesse est enim Cometam talem primis 15 diebus conficere integrum Eclipticæ quadrantem; sequenti semestri semicirculum; ultimis 15 diebus denuo integrum quadrantem. Quis tale motus monstrum unquam fando comperit? Monstruosus, ais, apprimè fuit motus  
 70 Cometæ Anno 1472: Da quæ posuî, dabis et ipsa monstra. Atqui dari non possunt, quæ posuisti, scilicet pro Spica assumendum Arcturum. Quin si etiam darentur, monstra tamen illa non darentur. Non enim Cometa Regiomontani primis diebus fuit velocissimus, sed intermediis. Cujus caput, ait textus, tardi erat motus, donec vicinaret Spicæ etc. velocissimus autem fuit à sinistra Bootis digrediens: iterumque dum graderetur per  $\times$  septentrionalem, valdè remittebatur motus eius etc. Pontanus ait, istam celeritatem motus accidisse cum primum  $\eta$  et  $\delta$  directi fieri coepissent, quod isto Anno factum est in Febuario. Non  
 80 igitur in principio Cometa hic velocissimus fuit.

Haec habui, Vir excellentissime, de motu huius Cometæ. Tu quaeso benè interpretare sermones meos liberiores, neque vitio mihi verte, qui sententiæ tuæ obloquar. Incolumi hoc licuit semper amicitia. Gratias habeo meritas, quod me literis tuis digneris, et enixè rogo, ut affectum hunc erga me perpetues. Quem quidem tantò magis mihi polliceri possum, ex quo gaudere te dicis, quod D. Papio extincto super-  
 85 sim in his oris <sup>1</sup> et quidem solus, quo cum amicitiam literariam colere consueveris. Quibus verbis lectis intermittere non possum quin quaeram an ignota tibi sit Straussii, Tui olim meique domestici, conditio?  
 90 Vivit is Regiomonti, Professor Mathematicum publicus. Nihilne ab eo tempore (jamque biennium id muneris gessit) tibi literarum ab homine? Ita sanè conjicio, cum dicas, me solum in Borussia ex amicis superesse. Sanè ego ipsi vicinior sum, sed literas ad me dat vix annuas. *Die Junge Frau jußt ihm die Feder.* Vxorē enim duxit mense Julio anni præteriti 1622, neque dum suscepit sobolem. At hæc aliena sunt. Vale, vir eminentissime, et hunc tabellariolum si potes nunquam huc literis vacuum di-

mitte. Vive, vale, et flore in emolumentum Rei Astronomicae. Dantisci die  $\frac{15}{25}$  Septemb. Anni 1623.

Cum Tabellarius Scriptum meum de Cometa nupero non invitus secum portandum recipiat, en id adjungo. 100

Quodnam istud tandem animal generis neutri? concrede mihi sis in aurem. †

Exc. T. observantissimus

Petrus Crügerus

Excellentissimo et ingeniosissimo Viro  
Domino Johanni Keplero, Mathematico  
Caesareo etc. Domino fautori et amico ob-  
servandissimo. ¶

81v

962. WILHELM SCHICKARD AN KEPLER IN LINZ

[Tübingen], 20. September 1623 (a. St.)

Original unbekannt. Erster Druck: M. G. Hansch, Joannis Kepleri aliorumque Epistolae mutuae, 1718, S. 683

Clarissime et Excellentissime Domine Keplere, Fautor plurimum  
Chonorande. Ne falso Laconismum exprobreris, nunc iterum bre-  
vis esse cogor, distulit enim me Maestlinus usque in hunc agonem,  
quamvis per totum hoc octiduum quotidie ipsum de tuis Logarithmis  
mihi reddendis admonuerim. Nec satis scire possum, quare se tam dif-  
ficilem praebeat. Porro quod tu logistice, idem ego mechanice nuper  
tentavi, et machinam extruxi, undecim integris et sex mutilatis rotulis  
constantem, quae datos numeros statim *αὐτομάτως* computet, addat,  
subtrahat, multiplicet, dividatque. Rideres clare, si praesens cerneres,  
quomodo sinistros denarium, vel centenarium supergressos, sua 10  
sponte coacervet, aut inter subtrahendum ab eis aliquid suffuretur. Sed  
heus! quomodo fers, quod in Nova Cygni tam libere abs te dissentio?  
Non equidem feci contentionis studio; de quo solenniter protestor, sed  
quia id *αὐτοψία* constanter docet. Ignosce, si impudentius feci, et Arti  
condona. Nam *ἀγαθὴ ἔρις ἤδε βροτοῖσιν.*

P. S. Tabellarius certo praedestinaverat hesternam meridiem; ad eam  
festinanter aliquid scripseram. Interim post multam tergiversationem  
tandem recepi a D. Maestlino Logarithmos. Eos mecum detinebo,  
donec epistolam addes ad Landgravium, quam una ipsi transmittam.  
Vale 20. Sept. 1623. a prandio. 20

## 963. KEPLER AN MATTHIAS BERNEGGER IN STRASSBURG

Linz, 4. Dezember 1623

Original unbekannt. Erster Druck: Epistolae J. Kepleri et M. Berneggeri mutuae, Argentorati 1672, S. 46-49

S. P. D.

Clarissime vir: Amicorum ocelle. Pateris ne ut cum plebecula Judaeorum exclamem, omnia bene fecit, et surdos debitores fecit audire petitionem creditoris, et mutas chartas manuscriptas, loqui publicis typis. Ad amussim omnia, tantum in sex tuis exemplaribus ista muta, folio primo *Jrdischen* / non *Jüdischen*; alibi *Auslegung so vieler Bücher* / non *Auslegung*. Quid faciam contra? Perpetuone tibi gravis, et in officiiis mutuis sterilis, animo angar?

Lunarem Astronomiam ante biennium, ut primum Lincium sum  
 10 reversus, recudere cepi, seu potius notis illustrare. Verum adhaesi ex-  
 † pectationi frustraneae libelli Graeci Plutarchi de facie Lunae; quem Vien-  
 na, qui promisit, non submittit. Ex lectione versionis Xylandrinae vi-  
 deor subodorari, quid sibi voluerit Philosophus in lacunis, haereo  
 tamen: quod si, quae lacunas proximè antecedunt et sequuntur, ea  
 Graecè legerem, rectius me expedirem. Quid si et mea et Plutarchi  
 Graecolatina uno libello ederentur? Et anne digna etiam Lucianica  
 commendatio, seu libelli verae historiae, qui addantur? Audiamus et  
 D. Lingelshemii, quem mihi commendas, judicium: cui me, viro tali  
 qualem scribis, cupio esse commendatum. In mea commentatione to-  
 20 tidem sunt problemata, quot lineae, solvenda partim Astronomicè,  
 partim physicè, partim historicè. Sed quid agas? Quotus quisque curâ  
 dignum censebit, ea solvere? Cupiunt homines, hujusmodi ludicra  
 sibi molli brachio, quod ajunt, obtrudi, nec faciles sunt ad corrugandam  
 frontem in ludo. Itaque statui notis post textum, numerorum ordine  
 † sequentibus omnia solvere. Accedet ex Telescopii mei, quod nuper  
 sum nactus, experientia, mirum et insolens augmentum de oppidis et  
 aggeribus circularibus, umbrae consecutaneae causa. Quid verbis opus?  
 Scripsit Campanella civitatem Solis, quid si nos Lunae? Anne egregium  
 facinus Cyclopicos hujus temporis mores vivis coloribus depingere, sed  
 30 cautionis causa terris cum tali scriptione excedere, inque Lunam  
 secedere? Quanquam quid tergiversari juvabit? cum nec Morus in  
 Utopia nec Erasmus in encomio Moriae, tuti fuerint, quin utrisque fuit  
 apologiâ opus. Missam igitur penitus faciamus picem hanc politicam,  
 nosque in amoenis Philosophiae viretis planè contineamus.

Calendarium Mütschelius jussus est Ratisponae petere, tibi que dare.  
 Vale Deo commendatus. Lincii D. 4. Decemb. 1623.

## 964. KEPLER AN EDMUND GUNTER IN LONDON

Linz, 4. Dezember 1623

Pulkowo, Sternwarte, Kepler-Mss. Bd. XI, Bl. 267. Eigenhändiges Konzept

S. P. D.

Quem ad me misistj libellum sinuum artificiosorum Edmunde doctissime, a. d. 22 Feb: annj 1622, tandem Cal: Novembris anni sequentis accepi Francofurto. Valde me exhilaravit ista forma, cujus adornandae consilium ex Merchistonij libello posthumo, (· an is fuit ejus filij·) paulò prius Tubingae in Wirtembergia perceperam. Collocavj et ipse nonnullam operam in hoc genere, primum atque Lincium reversus sum Novembrj annj 1621: scripsique demonstrationem legitimam Logarithmorum ad numeros rotundos seriej naturalis a 1000 ad 1: appellavique Chiliada. Eum libellum transmisj Tubingam anno 1622, ut imprimeretur. At postquam per annum et amplius haesit in Maestlinj manibus: tandem repetij; forte imprimetur cura Illustrissimj Landgravij Hassiae Philippj.

Nunc lubet non tibj sed Briggio, ejusque Chiliadj movere controversiam ancipitem, et in meipsum forte recisuram. Video quo consilio ipse Logarithmos ad 14 et 15 loca continuet, ut scilicet sit aliqua differentia ultimorum logarithmorum ultimae Chiliadis. At qui hanc prolixitatem amplectitur, is legem sibi ipsi figit accuratissimae computationis per omnia loca usque ad ultimum. Jam vero invenio ego diversitatem inter me et Briggium loco statim nono à sinistris. Nam ego proportionem inter 1. 10 metior numero 230258.5141, ipse numero 10000 00000 00000. Jam inter 1. et 7. proportionem ipse metitur numero 8450 98040 01426. Ergo inter 7. et 10 est ipsi haec propor: 1549 01959 98574. Quod si mea 230258 5141 est ipsi 10000 00000 00000 erit in eadem proportione ipsius 1549 01959 98574 mihj 3566 74951 36994. At ego inter 10 et 7 habeo propor: 3566 74948 13722. Aut igitur demonstretur mihi, hunc meum numerum esse vitiosum, et differre à tricies duplâ, seu ab 1073741824plâ Excessus Numerj 10000 00000 00000 super tricesimam mediam proportionalem inter hunc et 7000 00000 00000: aut fateatur Briggius, ultima loca logarithmorum suorum admittere limam. Sum quidem progressus longius, et tricesimam illam invenj 99999 99996 67820 56900 ejusque Logarithmus est statutus 00000 00003 32179.43100 qui multiplicatus in 1073741824, constituit mensuram proportionis inter 10 et 7 hanc 35667 49481 37222 14400. At quinque vel sex figuras ultimas libenter in damno pono. Tentavi num Briggius usus sit mensura duplae Neperianâ 69314 69, quam ego omninò invenio

hanc 69314 71928? Nequaquam hoc. Nam ut ipsius 10000 00000 00000  
ad 3010 29995 66398 mensuram duplae, sic mea 230258 5141 ad hanc  
69314 7195, quae proximè cum mea coincidit, non cum Neperianâ.

40 Chiliadas Briggij reliquas jam absolutas existimo. Itaque rogo ut me  
per nundinas reliquarum 90 novem, totidem ut video, paginis com-  
prehensarum faciatis participem.

Logarithmos vestros video effugere cautiones cossicas illas molestas,  
video crescere illos cum crescente termino proportionis majore, video  
pulchre illos incedere, ornatos toga sinuum. At cum longius recedant  
a suâ origine, et ut omninò existimo, nulla aliâ viâ nisi derivatione ex  
formâ Neperiana primâ, ut ego hic fecj, possint constituj; valde haereo  
quid sit mihi sequendum in Rudolphinis. Et videor acquiescere debere  
jam constitutis. Nam non tota Logarithmorum doctrina est mihi in  
50 praeceptis Rudolphinarum necessaria; et ipsa praeceptionum singulari-  
tate per se necessariâ, partes logarithmorum applicantur magis parti-  
culariter tolliturque fastidium cautionum Cossicarum ut plurimum.  
Tentabo tamen, si possim Heptacosiada, partem Rudolphinarum, ex  
† tuis Logarithmis reformare minimo cum labore. Vale. Dabam Lincij ad  
Danubium 4 Decembris annj 1623.

Ex: T. Studiosus

Jo: Keplerus  
Mathematicus

Ephemerides omnino continuo; at temporum difficultate circumventus,  
edere non possum. In Rudolphinis video portum. Si Caesar pacem habeat  
60 (· qui equidem lupum auribus tenere videtur ·) brevj lucem videbunt.

965. LUDWIG VON HOHENFELDER AN KEPLER IN LINZ

Weidenholz, 10. Dezember 1623

Wien, Nationalbibliothek, Cod. 10703, Bl. 110. Eigenhändig

110 Salve Clarissime Vir et amice D. Keplere.

† **P**aginae hujus ad manus meas delatae subscriptio ostendit, Tibi eam  
transmittendam esse; quod ego lubens facio, non tamen gratis: rogo  
enim uel peto pro latoris salario, judicium de hoc φαίνομένω, quod etiam  
in nostris oris eadem die conspectum fuit, hîcque Leopoldianorum sacer-  
dotum colloquium cum D. parochio meo diremit, Tuum, et Te valere  
jubeo. Weidenholz 10. Decemb. 1623.

T. stud.

Ludwig Hohenfelder

109 10 Dem Ehrnuesten vndt Hochgelerten Hern  
Johanni Keplero Mathematico Cae-  
sareo etc. meinem Lieben hern. Linz



966. FRIEDRICH RÜTTEL AN KEPLER IN LINZ

Stuttgart, 7. Dezember 1623 (a. St.)

Pulkowo, Sternwarte, Kepler-Mss. Bd. XI, Bl. 175. Eigenhändig

**E**dler Hochgelehrter sonderß günstiger Herr Schwager, demselben sein meine 177  
 iederzeit guttwillige schwägerliche dienst vnnnd gruß zuvor. Diemeil ich erst also  
 mittlest in erfahrung gebracht daß Dominus Princeps Meus ein Currier nach Wien  
 abfertigen wölle, hab ich nicht vnderlassen wölle noch können (:weil vff meine ett-  
 lich mahl hinab geschickte schreiben mir niehmahlen kein antwort worden außershalb  
 daß mir Herr Schickhart zu Lützingen angezeigt, daß ihme meinethalben ettwas so  
 ich de loco et tempore Coniunctionis magnae proximae begehrt von dem Herrn  
 Schwagern seye zugeschriben worden, was es aber seye, weil er das Scriptum nicht  
 alhie gehapt, noch vff mein gleichwohl freündtlichß bitten selbiges mir zugeschickt,  
 kan ich nicht wißen :) noch mahlen den Herrn Schwagern mit disem eilenden schrei- 10  
 ben zuersuchen mit freündt schwegerlichem bitten mir bey diser glegenheit vff vorige  
 meine schreiben günstig zu respondieren. Insonderheit möcht ich auch ihrer Kayß:  
 Mayestät gemahlin so wohl voriger als ieziger Tempora natalitia, wie auch was  
 er für kinder erzeugt, wan sie geborn, vnnnd wan theils vnder ihnen gestorben vnd  
 wölche noch leben, wohl haben zu complierung vnd Continuierung der Osterreichis-  
 schen Genealogia. Wenn auch E: Exc: ettlicher fürnemmer Herrenstandts vnd Für-  
 sten natales hette, bitt ich die mir auch im vertrauen zu communicieren, was  
 hingegen dem Herrn Schwagern in gleichem gratificieren kan erkenne ich mich wi-  
 derumb so schuldig so erbiettig.

Beschließlich hette ich wohl deß Herrn Schwagers Discurs de Coniunctione magna 20  
 haben mögen ich hab ihne aber nicht bekhommen können ob ich ihne gern gleich wohl  
 bezahlt hette. Wie dan andere seine außgehende Tractatus propter imperitiam  
 nostrorum Bibliopolarum die nichts als pfaffengezänd einkauffen vnnnd alle andere  
 sachen negligieren daher (:wölches zuerbarmen :) nichts rechts alhero kompt:  
 Als hab ich auch nicht vmbgehen wölle den Herrn Schwagern freünd: dienstlich zu-  
 bitten, wan er ohne das andern seinen amicis seine außgehende tractatus zukommen  
 laß, mir sovil gunst zuerzaigen vnd auch mir <sup>1</sup> ein Exemplar (:doch vmb paare bez 177  
 zahlung iederzeit :) vberschickhen oder deßen Buchsiehern zu Franckfort Gotfrid  
 Lampachen anbefehlen mir iedermahel ein Exemplar vmb die gepür alhero zu-  
 verschaffen: solche erweisende Freündt: vnd Schwagerschafft begehre ich in anderweg 30  
 danckbarlich zubeschulden: dan mich sehr verdrüß wan andern ettwas commu-  
 niciert wirt die sich nicht vmb ein sach verstehen vnnnd Sinistra Judicia darvon geben,  
 daß ich selbige nicht auch haben solle, inmaßen mit dem tractatu de ♂ Magna bez-  
 sehen den noch ettliche scrupulieren vnd ihre köpff darüber macerieren, die doch  
 gscheid sein wollen.

Mehr hab ich weil der Currier wegfertig, nicht schreiben können alio tempore  
 plura. Vnd thue den Herrn Schwagern wie auch vnß samptlich Gottlicher All-

macht Protection befehlen. Dabam Et: in eil den ☉ 7. Decembris Anno 1623.  
Arminius frater plurimam tibi salutem nunciare iubet.

Deß Herrn Schwagers jederzeit dienstgefliffner

F. Rutilius

967. JOB HARTMANN VON ENENKEL AN KEPLER IN LINZ

Wien, 26. Dezember 1623

Wien, Nationalbibliothek, Cod. 10703, Bl. 106. Eigenhändig

106 **S**alue mi Domine Keplere. Ceptas anno 1617 et ad annum 1620  
Spertextas Ephemeridas Rudolphinas, an ad hunc annum 1623 porre-  
xeris, cū nullas hactenū submisisses, ambigo. Ideoque hac schedā  
mihi rogandus uidebare, si aliquas edidisses, earum etiam mihi, quemad-  
modum antehac studiosè feceras, copiam facere uelles. Animum quippe  
cū ab alijs curis abstraho, Mathematicis oblectationibus occupo,  
praesertim commentarijs tuis euoluendis adhibeo. Quapropter quando  
tuorum editorum nihil ad nos adfertur, gratum mihi facies semper, si  
10 mihi submittas. Quod cū per Dominum Jo. Paulum Gaiman facilè  
praestare possis, his lineis te edocere uolui. de cetero uti Ingenij tui  
cultor sum, ita permaneo tui studiosus, ubicunque tibi commodare  
ualeam. Vale uerò nunc et me ama, qui tui sum

Viennā postridie SS.

amantissimus

Natal. Dom. An. MDCXXIII.

Job Hartmannus Baro Enenkelius

1069 **Kay. May.** Mathematico etc. Herren  
Johan Kepler, meinem lieben Freunde zu  
handen.

968. KEPLER AN LANDGRAF PHILIPP VON HESSEN

[Linz, Dezember 1623]

Pulkowo, Sternwarte, Kepler-Mss. Bd. XI, Bl. 259-262. Eigenhändiges Konzept

279 Durchleüchtiger Hochgeporner Gnädiger Fürst vnd Herr.

E. F. Gn: seind meine vnderthänige arme Dienste bestes  
vermügens bevor.

**E. F.** Gnaden Gnädiges sendschreiben de dato Bugbach im Monat Junio diß  
ablauffenden 1623 Jahrs, ist mir durch H. Gotfriden Lampachen Buchführern  
in Franckfort neben etlichen begehrten büchern allererst im Monat Novembrij zue-  
kommen: auß wölschem ich mit sonderlichen freüden vernommen, das E. F. Gn: bey  
dißer eüfferisten Zerrüttlichait fast aller Provinchien des Teütschen Landes, nichts

weniger Dero gewöhnliche lobwürdige Erquifungen bey den Astronomicis exercitijs vnd werckhen Gottes zuzuchen fortfahren. Der Allmechtige woll E. F. Gn: vnd Dero zugehörige sampt den Nachpaurn für ferrerem vnheil vnd ver hinderung bewahren, vnd den seligen Friden wider bringen.

Diemeil nun E. F. Gn: mir etliche diß ortß fürfallende difficulteten Gnädig insinuiren, meines wenigen gutachtens hierüber begehrend: als ist anlangend erstlich die Observationes vnd instrumenta, nit weniger, daß ich damahlen E. F. Gn: mir deren etliche fürgezeigt, mir die leichte rechnung machen thönden, was grosser verwunderlicher vleiß, mühe, vnd arbeits darauß verwendet werden müesse, biß solche instrumenta zu irer mäglichen perfection kommen; vnd wan diß mit äußerster Menschlicher Mäglichkhait verrichtet, <sup>259</sup> das doch hernach thaine Mäglichkhait sein werde, das werck selbsten Observationum auff eine solliche scherffe zurichten. Ich erinnere mich, daß E. F. Gn: ich die vrsachen vnd ver hinderungen fast alle nach einander erzehlet: sovil für das selbige mahl ohne Dero Abschreckung von solchen so wol beliebenden Exercitijs geschehen mögen:

Es haben aber E. F. Gn: auff einen recht aigentlichen Trost vber dißen verdriesslichaitten gedacht, indem sie sich nach einem Tychonischen instrument verlangen lassen: dan sie gewißlich bey den selben nit so grossen behelff zu verspüren haben wurden, wie etwa des H. Tychonis wort nach erstem Anblick einem die Hoffnung machen möchten. Es hatt Tycho vnserm Herrn Gott in stellung vnd scherffung seiner Gebotte, den process abgelehret; die Norma soll vnd muß richtig sein, man thut irer dannoch verfählen, es wurde aber des verfählens noch mehr sein wan es an der Norma fählete. Man macht ein schwarzes in die Scheibe, auff das man zum wenigsten die scheibe treffe. Mitt dem schwingen zwar hatt Tycho sovil nit zuthuen gehabt, weil Er nit lautter Metallene Instrumenta gemacht, sondern hatt sie, was man hatt müessen auff alle seitten bewegen, also das sie sich nach dem gewicht oder schwäre geschwungen hetten: inwendig mit dickhen hülznen stollen versehen, die schwingen sich weniger, hernach hatt er solche stollen gesperrret, wie in seinen Mechanicis zusehen: leglich hatt er das holz mit Meß vberzogen, vnder wölichem das holz vber hirn lufft gehabt, das es dem Meß thainen Mangel gebracht, <sup>260</sup> wan schon das holz nach dem wetter eingegangen ist.

Die Pinnacidia aber haben dißen Vortl gehabt, wan der stern groß vnd hell gewest, als Jupiter, so hatt man sie eng machen thönden, hernach hatt der Observator inacht nemen müessen, daß er den stern auff einer seitten des Cylindrj so hell habe, als auff der anderen. Ist aber der stern so klain vnd vnichtig gewest, so hatt man die spälte oder rimas auffgeschraufet oder mit einem Messer auffgewogen, das man also mehr lufft oder liecht gehabt. Ich aber hab bessere befürderung befunden, wan ich ein liecht oder kohlen rückling hab halten lassen, das der Cylinder erleuchtet vnd sichtig worden, vnd das liecht mir doch nit vnder das gesicht geschinen. Dan von dieser erleuchtung des Cylinders gehen die pupillae oculj zusamen, vnd alsdan sihet man den Stern mehr rain, als wären jme die vbrige streimen abgewischet; dan bedarff

50 ich auch der engen rimarum nit sonderlich, sondern kan vndercheiden, wie weit der stern vom Cylindro stehe, wan ich also sie beide zumahl ins gesicht nemen than.

Mit den Transversalibus ist es vns sehr oft geschehen, das weil die regula nit  
 † alwegen gar gedräng auffligt, nach dem einer gerad oder schlims auff die Thailung gesehen, nach dem hatt er einen grossen oder klainen Thail von einer Minuten gesehen. Wir haben auff den Sextanten nur tertias oder quartas minutj partes geschäzet, sie seind mit besondern püncklein nit vndercheiden gewest. Allain auff einem grossen Quadranten seind sextae partes minutorum getüpfelt gewest.<sup>1</sup>

260v Mir wär zwar nichts liebers, dan das Fre Kay: Majestät derenmahlen einest zu dem erwünschten Friden gelangen, Fre residentz in dero Königreich Böhheim ne:  
 60 men, vnd ich mich bey dero hoffhaltung alda praesentirn möchte: Alsdan könte ich sehen, ob nach so langwüriger Zerrüttlichait in Böhheim auch noch etwas nutz von den Instrumentis Tychonicis vberig; vnd zweifelt mir nit, wan alsdan Fre Kay: Majestät ich gehorsamist fürbrächte, das E. F. Gn: vmb deren instrumentorum eines oder das ander Nachfrag haben, würden Fre Majestät E. F. Gn: etwas darvon gnädigist zuekommen lassen.

Was anlanget die andere, nämlich Calculj difficultatem, da ist wol etwas weniges in re, das maiste aber in persona, die Ir nit abbrechen kan, wa sie sihet, das sie sich vergeblich bemühet. Gott wolle mich behüetten, das ich nit vil Triangula mit sollicher mühe solvire, wie der jenige gehabt, der die beygelegte Exempla gerechnet. Mit

70	4062051	4727487		ohn ist es, die sinus mit fünff figuris seind zu kurz,
	1163818	4755763		wan es an solliche klaine triangula vnd grosse angulos gehet: Man bedarff aber drum des grossen Canonis nit. Es ist genug, wan man auff siben,
	4062051	42801866	9	oder zum höchsten auff acht figuras thompt. So bedarff es sich auch nit, das man die Multiplicationes vnd divisiones ganz auß mache, sondern des Praetorij weise ist sicher vnd gut, das ich ansah mit dem ersten digito Multiplicantis ad sinistram, qui ducatur in Multiplicandum totum. Darnach secundus illius ad sinistram, ducatur in hunc non totum, sed dempta ejus ultimâ figurâ ad dextram, et factum subscribatur priorj: ut in margine apparet. Also auch mit dem dividiren. Dan was <sup>1</sup> also abgeschnitten
	406205	4473004		
	243723	4280187	9	
	12186	192817		
†	3250	190230	4	
	40	2587	0	
	32	2378	5	
80	4727487	209		
		190	4	
		19		
		19	4	

261 würt, das gibt im quotienten nit ober 2 oder 3 Vnitates verfählung in digito ultimo ad dextram. Kan sich also der calculator verlassen, das alle vorhergehende digiti gerecht.

Zum andern, so ist nit ohn, das die sinus nit auff das allerscherffeste gerechnet seind, ob wol Pitiscus bey der correctione Operis Palatini etwas gethan. Sie haben  
 90 aber E. F. Gn: das remedium zu Haus, den E. Gn: vnderthan Jost Byrgius

hatt die sinus auff ein Neues biß auff acht figuren gerechnet, vnd, so ich mich recht besinne, auff alle gerade secunda. Er hatt gleichwol das geschribne werckh nie von Handen gegeben, noch druckhen lassen. Mit weniger auch ein Engellender Henricus Briggius gethan, dessen sinus auffß ehist in Truckh kommen sollen.

Was dan die Logarithmos anlanget, ist auch nit ohn, wie E. F. Gn: schreiben, das sie von der berührten Vrsach wegen noch nit gerecht, auch nit können gerecht werden auff die sinus, man habe dan zuvor dieselbe correct. Aber vmb diser geringen Vrsach wegen, die sie mit den sinibus gemain haben, seind sie darumb nit gleich zuwerwerffen. Dan die demonstratio ist gutt, sicher vnd edel. Allain kan man

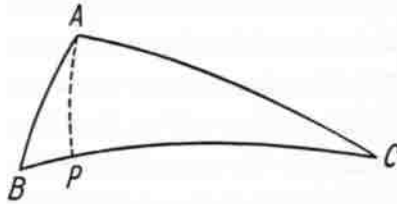

die processe mit den selben nit alwegen nach Pitisco anstellen; sondern es ist besser in sphaericis obliquangulis, das man durch perpendicularares rechne, wa man kan.

Item so seind alberaitt im Truckh (zu London gedruckt anno 1620) sinus Edmundj Guntherj Anglj, die seind scherffer dan des Vrsinj oder auch des ersten Erfinders Baronis Merchistonij. Darumb ich zu abschneidung viler vergeblichen mühe, meniglichen rätzlich sein wolte, sich mit ernst an dieselbe zugewehnen. Auß sollichen (Edmundj Gunterj) Logarithmis rechne ich das fürgelegte Triangulum also

AC datur	23°. 31'. 30".	Quaeritur AB?	110
BC . . .	23. 58. 0.	Et BAC?	
ACB . . .	6. 41. 0.	Ducatur ex A perpendicularis in CB, quae sit AP.	

AC logar.	9601.1352	Mesolog: 9962.3703	Subt.	†
ACP logar.	9065.8852	Adde		

Ergo τ̄̄ς AP log:	8667.0204	Hujus Mesolog: 9999.5308	) Compl. Adde
		37.1605	
Ergo arcus CP	23°. 21'. 56"	ex Mesolog: 9962.8395	) Compl. Adde
Hic ablatas a BC dat BP	0. 36. 4.	Hujus Mesolog: 9999.9760	
Ergo AB	2°. 43'. 48".	ex Mesolog: 9999.5068	120
Declinatio igitur	87. 16. 12.		

Jam ex AC, CP	} quaeritur	} PAC	Per contrapositionem		
AB, BP				} PAB	latt: et angg:
AC log.	9601.1352	Sub.	AB log.		
CP log.	9598.3481		BP log.	8020.8133	
log.	9997.2129			9342.9389	
PAC est	83. 30. 57.		PAB est	12. 43. 28.	
	12. 43. 28.				
Totus BAC	96. 14. 25	Igitur			
Asc:recta	6. 14. 25.				

Alhie seind *zwo* Additiones vnd *drey* subtractiones, das ist es alles mit einander.

Sovil hab Ich für dißmahl auff *E. F. Gn*: befehl von baiden puncten zu antworten gehabt. Wölchem Ich ferners diß beyseße, das Ich mich eben zu dem End (weil man die Logarithmos den sinibus nit anderst geben oder dieselbe corrigiren kan, man habe dan die Logarithmos numerorum absolutorum.) vor *zwai*en Jahren, nämlich sobald Ich nach glücklicher schlichtung meiner Mutter rechtsach, wider nacher Link thommen, hinter die Demonstrationem Logarithmorum gemacht; dieselbige sampt der Chiliade *logg: ad septem digitos absoluti numerj maximj, seu 100000.00* continuatorum nacher Tübingen zu *Handen* Herrn *M. Michaelis Maestlinj* geschickt, ob etwa solliche vnter seiner correction alda ge'druckt werden möchten. Weil aber dißer gutte alte Man nunmehr zu thainer Resolution weitlers nit zu bringen ist, vnangesehen er stattigs fürhabens ist, sich selber auch hinter das werck Logarithmorum zu machen: also hab Ich endlich mit einer zimmlichen importunitet in Ine setzen, vnd diß wercklin zuruck abfordern lassen; wölches an jeso bey *Schickarden* professore linguarum Orientalium behaltsweis hinterlegt ist. Weil dan *E. F. Gn*: diß wercklin dedicirt ist, also stelle *E. F. Gn*: Ich es haim, Ob sie solches zu Tübingen vnter *Schickards* Correctur wollen zudrucken befehlen, oder ob sie zu *Frankfort* Jemand Tauglichen haben, der vleissig corrigire, weil alda schöne Typj seind, auff wölllichen fall *E. F. Gn*: solches wercklin bey *Schickarden* zuerheben haben werden.

Hiermit *E. F. Gn*: Ich mich zu beharlichen *F. Gnaden* befehlen, auch denselben sampt *Dero* Fürstlicher Gemahelin auch ganzer Freundschaft ein Freudenreich Neü Jahr von dem *Almechtigen* gewünschet haben will.

*E. F. Gn*: Vnderthäniger vnd gehorsamer

Johan Keppler  
Mathematicus

969. KEPLER AN PAUL GULDIN IN GRAZ

[Linz, 1623]

Original unbekannt. Erster Druck: *Joh. Keppleri Somnium, seu opus posthumum de Astronomia Lunari, Frankfurt 1634, S. 80-83.*

970. BENJAMIN URSINUS AN KEPLER IN LINZ

Berlin, 7. Januar 1624 (a. St.)

Wien, Nationalbibliothek, Cod. 10702, Bl. 318-319. Eigenhändig

Salutem et observantiam.

**N**onus jam annus elabitur, Vir Clarissime et Excellentissime, Fautor et Promotor, dum vixero, Patris loco semper mihi sancte; nec quicquam interim inter nos actum. Ultima Tuae, quas ego quidem

vidi, in ipsis Nuptijs meis mihi sunt exhibitae. Ego interea temporis  
 unas atque alteras per periculosissima locorum et horarum discrimina  
 extrusi potius quam emisi, sed iniquiore Fato. Retulit enim ante bien-  
 nium Optimus Senex Dominus Origanus Tuam Excellentiam de meo  
 statu in literis ad ipsum non saltem quaesivisse, sed potius accuratiùs in  
 meam et meorum fortunam inquisivisse: unde facilimum mihi fuit 10 †  
 conjicere meas ab eo tempore, quo ultimae Tuae mihi redditae, ad Tuam  
 Excellentiam nunquam pervenisse; quam ob causam exquisitè doleo.  
 Testor tamen Deum, plus laetitiae cordi meo superfusum, (quàm  
 tristitiae ob literas meas amissas) quoties vidi in scriptis Tuis verè aureis  
 meam immerentis memoriam adhuc sartam in sanctissimis Pectoris Tui  
 scrinijs adservari. Jam autem non potui, quin ad colloquium Epistolare  
 nos mutuò invitarem, diuturniusque silentium abrumperem, id quod ex  
 veteris illius favoris lege, quo me olim complexus es, Tuae Excellentiae  
 non ingratum arbitror. Ego hactenus postquam à Te secessi quasi  
 18. mensibus Illustri Schönauichio inservij: reliquum temporis impendi 20  
 Serenissimis Electoribus Brandenburgicis Patri et Filio, partem in Gym-  
 nasio Vallis Joachimicae, partem in Borussiâ. Proximum biennium 3 18 v  
 quod jam ad finem decurrit concessit Serenissimus privatis meis studijs,  
 potissimum verò Editioni Magni mei Canonis Logarithmorum et  
 Trigonometriae. Canonem illum construxi ad Sinum Totum 100000000. †  
 et scrupulorum secundorum decadas, ita ut Neperus consulit in libro  
 post mortem ejus demum ab Henrico Briggio et Roberto Filio Lugduni  
 edito pag. 34. et 35. Quatuor tantum folia restant ad operis absolutio-  
 nem: quae quamprimum perficientur curabo ut Exemplum ad vos  
 adferatur: modo prius sciam non ingratham fuisse hanc meam inter- 30  
 pellationem. Si ita visum fuerit, cum non dubitem creberrimas esse  
 occasiones ex Wirtembergia vestra Francofurtum usque ad Moenum,  
 itidem ut hinc eodem per nuncios dispositos: poterimus saepius et  
 pluribus id facere quod facio. Mihi enim nihil prius, nihil posterius  
 fuerit, quam Amicitiam illam olim tam promptè admissam, quaeque unica  
 omnis meae felicitatis causa est, ad extremum usque vitae terminum  
 continuare. Quid liberi Tui ex utroque conjugio agant, ut valeant, scire  
 aveo. Quomodo et Uxor unà cum illis et Tecum valeant. Meum con-  
 jugium cum meâ Bellâ est ἄτεκνον, quod in hoc quidem communis patriae  
 Turbine, in aliquâ felicitatis parte pono. Utinam Tuis aliquid reponere 40  
 possem, pro ijs quae mihi olim à Te et Tuis exhibita sunt, officijs! Non  
 deero ipsis, ubi occasio aliqua sese offeret. Ex Harmonicis Tuis video  
 venerandum Senem Dominum Maestlinum adhuc superesse: salveat is à  
 me una Tecum. † Salutatur et mecum Te, Tuam, Tuos mea Uxor, etsi 3 19  
 ignota vobis, vobis tamen faventissima. Vale et datâ occasione edoce

simul, quando Ephemerides Tuas integras et Tabulas Rodulfi videre tandem debeamus. Dabam Berolini 7. Januar. anni 1624. sub initio anni aetatis Tuae 52<sup>i</sup>.

T. Excellentiae et Tuis devinctissimus  
et devotissimus ἀκρίβειᾳ καὶ ὀλοσχερῶς

M. Benjamin Ursinus  
Mathematicus Electoral. Brandenb.

319<sup>v</sup> Nobilissimo Imperatorum Caesarum Mathematico, Domino Johanni Keplero Viro Clarissimo et Excellentissimo, Amico et Fautori meo Parentis instar honorando.  
Zu Frankfurt am Main bey Herrn Gottfr. Lampachen abzugeben, vnd forderst ins Herzogthumb Wirtemberg zubefordern.

971. KEPLER AN LUDWIG VON HOHENFELDER IN WEIDENHOLZ  
[Linz, Anfang 1624]

Original unbekannt. Erster Druck: W. Schickard, Weiterer Bericht von der Fliegenden Licht-Kugel, Tübingen 1624, S. 42-43, 162-163, 231-232, 248-249

42 **A**tqui referunt viatores, qui tum sub dio proficiscebantur, se non  
minus quàm Schickardus in Wirtembergiâ, vidisse Globum hunc  
instar eiusdem Lunae, emergere è sublimi aethere; certè non humiliori  
43 visionis angulo quàm gr. 60. uti coniecturam ex <sup>1</sup> gestibus narrantum  
capio. . . . Etiam milites nostri stantes in excubijs pro suo caldario, quod  
est in radice fori nostri, plagam notârunt eandem orientalem. aiunt enim  
volasse Globum super forum, quod ipsis erat ad ortum: conditum post  
aedes Provinciales, quod est ab ortu parum ad meridiem, etc. <sup>1</sup>

162 Quicquid sit cum incendiario, exemplum certè rei ipsius Schickardus,  
10 haud paulò ingeniosius quàm purius attigit, ubi de flatibus intestinorum  
loquitur. Nam materiam nitrosam interspersam esse excrementis animalium,  
ars ipsa faciendi nitri docet: solet enim materia peti ex stabulis,  
in quae multorum annorum urinationes defluerunt. Eam verò subitò  
163 intra corpus animalis inflammari quasi, seu <sup>1</sup> difflari, calore utique non  
Solis sed corporis, rumores intestinorum subitanei arguunt, et illa tristia  
Colicae passionis tormenta, quae puto esse à subitanea nimiâ mole  
talium flatuum, quae viscera extendit et infarcit, et cholericò halitu  
pungente, acerbissimè lancinat, etc. <sup>1</sup>



Ait veluti à sexagesimo gradu altitudinis coortum esse globum <sup>231</sup>  
igneum, assumit autem initium illi lapsus fuisse ab ultimis radijs Solis <sup>20</sup>  
occumbentis; inde conficit sublimitatem 8. milliarium: locum cui verti-  
calis erat ille excursus velut è carceribus, 4. milliariibus Tubingâ distitisse  
versus ortum. Non excedit, ut vides, fines Württembergiae. ex eo loco  
supersunt usque in radices Cetij montis milliaria non minus 70. Sit T †  
Tubinga, O carceres unde coortus globus, P locus cui tunc imminebat, S  
mons Strenberg (cui nomen à Strenâ, rivo inde orto). sit TP milliaria 4.  
PS 70. OTP sit grad. 60. largiamur ista igitur †

ut sinus ad PT sic sinus ad <sup>232</sup>  
grad. 30. millia- grad. 60. OP  
POT ria 4 OTP

statuam PT 40000. logar. 91600

logar. grad. 60 . . . . 14400

106000

logar. grad. 30 . . . . 69315

Logar. 36685. venit PO. 69150 milliaria ferè 7. Ergò

PS. 700000.

ut autem ad to- sic ad sinum  
SO tum PO anguli OSP

Sit PO 6915 Logar. 267100

et PS 70000 Logar. 35660 <sup>40</sup>

Mesolog. 231440 venit OSP gr. 5. m. 39.

Ergò si O fuisset in Würtbergiâ elevata milliaria septem, linea  
scilicet OP, in monte Strenbergo non potuisset elevatior videri gradibus  
6. Atqui referunt viatores, etc. . . . Fuit igitur Meteoron minimè †  
aërium ratione loci, sed valdè sublime, sic ut 70. vel 80 milliaria, non  
valdè magnam causarentur adspectus diversitatem. etc. †

Atque hunc ego Mercurium cur non lubentissimè audiam, viam per <sup>248</sup>  
invia molientem † ingeniosissimè. Ecce enim promptitudinem et calli- <sup>249</sup>  
ditatem hominis, uti sese, circumventus inopiâ observationum, ex  
angustijs explicet, receptu ad illuminationem solarem facto? Quis non <sup>50</sup>  
Jovem lapidem juret, colorum omnium huius phaenomeni causas  
ipsissimas in lucem esse prolatas, sic ut aliae nequeant esse? gradum ad  
dimensionem altitudinis et molis per eum structum esse firmissimum?  
velim mihi hunc illum coram sisti, ut observationum evidentiâ coar-  
gutus, quid novarum artium ad se muniendum esset explicaturus, ovans  
spectare possem! etc.

39) Sit PO 6915 Mesolog. 266870 40) et SO 41) 231210

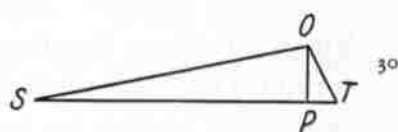

## 972. MATTHIAS BERNEGGER AN KEPLER IN LINZ

Straßburg, 4./14. Februar 1624

Hamburg, Staats- und Universitätsbibliothek, Supellex epistolica 4<sup>o</sup> Bd. 31, S. 73. Konzept

73

S. P. D.

Non ingratum Tibi fuisse, Vir maxime, meum officium in procurandâ editione libri, est quod gaudeam. Si quid deinceps quoque me voles, enixissimè rogo, ne mihi parcas, semper futuro, pro eo ac debeo, longè promptissimo. D. Lingelshemius omnia tua, quaecunque apud me reperit, non parvo exilli sui cum solatio, studiosè evolvit. Est enim mathematica quoque doctissimus. Is cum nuper ex me cognovisset, quae de Notis in Lunarem Astronomiam, deque Plutarchi edendo ejus argumenti libello mediteris, summoperè laetatus, jussit, ut perofficiosâ tibi dictâ salute, rogarem, ne id operae bono publico praestare omitteres, aut ultrâ differres. Habeo Plutarchi editionem Graecam in 8.<sup>o</sup> H. Stephani, tomis sex constantem: si voles, mittam istum tomum, in quo liber de facie Lunae. Non ita pridem cum V. C. Nicolao Rigaltio, conciliante D. Gothofredo juniore, familiaritatem contraxi. Habet meum Pachymerium Graecum, ut ex codice Regio (est enim Bibliothecarius Christianissimi) lacunas expleat. Quid si idem praestare posset in isto Plutarchi libello? Certè primâ quavis occasione per literas inquiram.

† Habes hîc D. Habrechtii de globo igneo tractatum. Nam D. Schickardi sine dubio vidisti: quanquam hîc etiam additus est, sed Germanicè versus. Vale, Virorum et fautorum meorum eximie. Argent.  $\frac{4}{14}$  Feb. 1624.

## 973. KEPLER AN PETER CRÜGER IN DANZIG

[Linz], 8./18. Februar 1624

Pulkowo, Sternwarte, Kepler-Mss. Bd. XI, Bl. 89-90. Eigenhändig

Salutem et foelicia novj annj auspicia precor Clarissime Vir, amice Shonorande. Tabellarij hujus consuetj conspectus me admonet ut te paucis alloquar. Proximis literis me monuistj de Christianj Longimontani astronomia. Dedi igitur operam ut eam Francofurto haberem. Dici non potest quam ejus lectio me exhilaraverit: cum multas alias ob causas, tum praecipuè propter ista: quod si quam habebit invidiam redargutio observationum Ptolemaej, eam omnem ille prior in se suscepit:

quod meditationes suas de partibus Astronomiae quas Tycho Brahe non ex professo est adortus, in luce posuit prior; quod Epochas Creationis mundj nititur in locis Zodiacj conspicuis collocare. Ubi non potest 10 me non delectare consensus noster tacitus. Nam quid ego moliar simile, vides ex Epitomes libro VII, et ex Mystero Cosmographico recuso, ejusque notis ad caput ultimum. Quae si non anno 1621 Francofurti essent impressa, poteram viderj falcem in alienam messem mittere, dum post Longimontanum eadem tento.

His de rebus ego nunc tanto libentius scribo, quia hic praecipuus meus hoc tempore labor isque immensus est: dum ex altera parte cum erroribus observationum antiquarum confictor, ex altera ad Epochas Creationis enitor. Hunc unum scito pugnae nodumque moramque, quo minus Tabulae Rudolphinae prodeant. Ecce summam eorum quae hac- 20 tenus indagavj. Mira ratio: omnes quinque circa partes 8 signorum

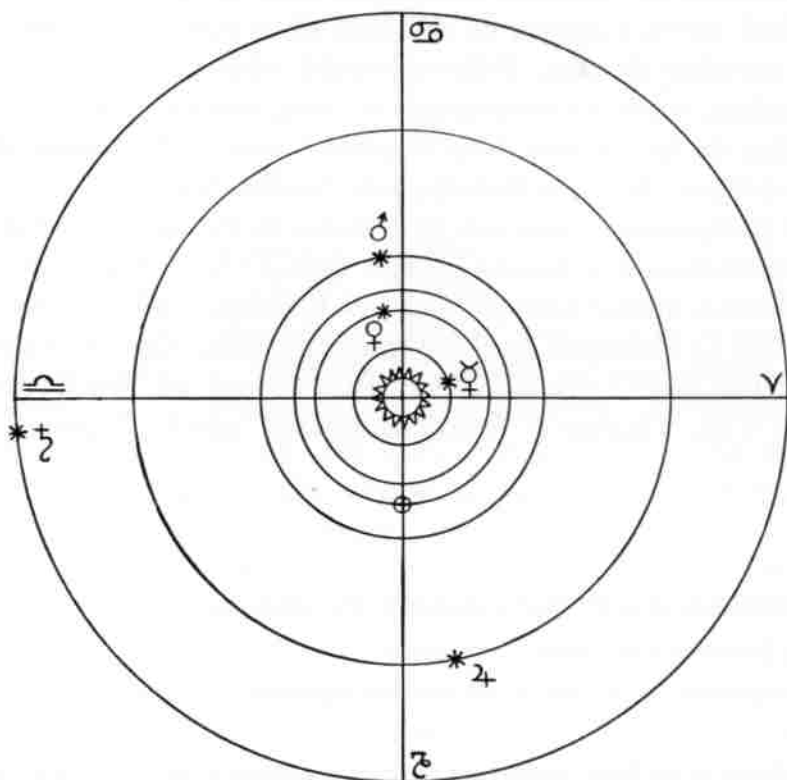

cardinalium situs deprehendo motibus suis medijs: Etiam Ap: ♃ in ♈, Ap: ♄ in ♉, Ap: ♆ in ♊. Sola luminaria exactissimè obtinuerunt ipsa puncta Terra ⊕ o ♈, idem ⊙ o ♉, motu medio. At ♃ o ♊ motu vero, Ap: ♄ o ♋, ♆ ♃ o ♌. Eclipsis in Africa totalis in meridie feriae 1. quae fuit matutina

in India. Credo, haec Eclipsis Aethiopas nigros fecit. Ap: ♂ intermedio loco inter ♃ et ♄, Ap: ♀ intermedio inter ♄ et ♀.

Vides crucis omnia 4 Brachia esse insignita, ♃ ♂ ♀, altissimum humilimo in una diametro; in altera ♃ ♂ ♂, ♂ ♂ ⊕, ⊕ ♂ ♀, in intermedia  
30 quatuor intermedios; sicut ♃ ⊕ in ♃, intermisso medio ♂, sic ♂ ♀ in ♄ intermissa media ⊕. Imo ut altissimus ♃ est ♂ humilimo ♀ sic pene altissimus ♃ est ♂ pene humilimo ♀. Et tertius a summo ♂, tertio ab imo ⊕. Illud miror valde, quid causae sit, quod luminaria 8 gradibus anticipant caeteros. Tento identidem vim afferre et omnes 5 redigere ad mera signorum initia. At hoc si fecero, in ♃ ultra 2 gradus anticipo Ptolemaicas observationes.<sup>1</sup>

89 \* Hos igitur nobis ludos fecit Creatrix sapientia, in quibus ego nunc pene oculos ipsos computando perdo. Quicquid agam, observationes Dionysianas in ♂ et ♃ partim etiam in ♀ non assequor, calculo ab Epochis Tychonicis per Epochas Ptolemaicarum Observationum sursum  
40 directo. Aut igitur Observationes Ptolemaej insigniter aberrant; aut dies Dionysianj annj non omnino omnes competunt in dies annj Aegyptij assignatos a Ptolemaeo. Nam observatio ♂ Dionysiana, quadri-  
duo aut minimum triduo maturior fuisse videtur. Scaliger mirè se torsit circa hunc annum ut appellat coelestem. Ex Gemino sanè facile colligas, difficilimum fuisse Hipparcho dies illos mensium coelestium  
citra errorem connectere cum diebus Aegyptij annj. Sed et in Ptolemaeo, tria puncta cardinalia, duas ♀ et unam ♀ observationem, omnes in dies  
50 antecedentes competere existimo. Nisi essent observationes Lunae, quae non patiuntur fallere diem; crediderim plerasque etiam anteceden-  
tium in dies priores reponendas, propterea quod Censorinus annotavit, anno 1. Antonini diem 1 Thoth non in 20 sed in 21 Julij fuisse, unde colligas, luxationem annj Romanj esse factam ob superstitionem aut  
adulationem, ut aliquando prius etiam factum teste Dione, restitutione factâ anno sequentj. Igitur si haec luxatio post observationem ultimam  
)) in Aegyptum nunciata ibique recepta in usum fuit, cùm jam esset ab-  
olitus usus annj Aegyptiacj, potuit Ptolemaeus decipj.

Has ego difficultates tibi clarissime Crugere propterea refero, ut jam cum bona tua venia petitionem aliquam subjungam. Cum enim deser-  
60 tus sim a socijs omnibus, cum Maestlinus consenuerit, nec ullis machinis, vel ad unquam Epistolam scribendam adigi possit, vehementer abs te peto, uti me aliqua oneris parte subleves, observationesque quinque planetarum Ptolemaicas tam ex ipsius tabulis, quam ex Prutenicis computatas, occasione proxima ad me mittas, ut videam, num ipse omnes suo calculo exprimat sicut eas assumit. Assumit aliquas contra manifestum tenorem verborum observatoris, quae ipse recitat. In ♀ est inter

Dionysianas vitiose positus 30 Phamenot sequente 1, pro 30 Mechir, sequente 1 Phamenot. In ♀ etiam est alicubi 14 Antoninj perperam pro 4 Antoninj.

Si quid hujus jam dudum in parato haberes, posses Vratislaviam mittere ad mercatores nostros Lincianas nundinas Paschales frequentaturos.

Conclusionis loco impertiar te conspectu calculi. Sit locus longitudinis 24 Eccentricus à 0 ♀ collectus via usitata

	2 <sup>s</sup> . 22. 46. 23. subt.	
Aphelij	5. 12. 44. 40.	
Erit Anom. Compl.	79. 58. 17.	
Sed ex Tab. aequat.		ex eadem Tab.
Jovis Anom. media	79. 41. 31. dat coaeq. 74. 19. 18. Dist. 24 ⊙ 525320	
Resid.	16. 46.	Log. ex Tab. 165884
Logarith. logist.	127500.	
Logarith. interline.	2180.	80
Logar. Log. partis p.	129680. dat - - 16. 25.	
Ergo coaequata absoluta	74. 35. 43. subt.	
Aphelium	162. 44. 40.	
	88. 8. 57.	
Ergo locus Jovis Eccentricus	28. 8. 57 11 <sup>l</sup>	
Locus Eccentricus	28. 8. 57 11 Logar. dist. 24 ⊙ 165884. —	90
Sit verus locus Solis	7. 20. 22 11p Log. dist. ⊙ ⊕ ex Tab. 130. +	90
Angulus Commutat. 69. 11. 25.*	Proportio 166014. dat ar-	
cum 10. 57.	aufer	90
58. 14. 25.	Hic arcus dat Logar. 16210. Adde	
	182224. dat ar-	
cum 9. 18.	aufer a*	
59. 53. 25.	Hic arcus dat Logar. 14485. Adde	
	180499. dat ar-	
cum 9. 28.	aufer a*	
59. 43. 25.	Hic arcus dat Logar. 14654. Adde	
	180668. dat ar-	
cum 9. 27.	proximè aequalem priori.	

Ergo Prosthaphaeresis orbis est 9°. 26'. 30''. Ergo addita ad locum Jovis Eccentricum 28°. 9' 11, constituit 7°. 35'. 30'' ⊕ locum visum.

Ita vides mihi non opus esse Tabula Prosthaphaereseon orbis. Nam Proportio laterum ⊙ 24, ⊙ ⊕ levissima operâ formata, quae est 166014. indicat statim in Canone Logarithmorum, quanta sit maxima hujus loci Prosthaphaeresis orbis scilicet 10. 57: tunc scilicet si angulus Commu-

tationis esset 90. et 10. 57 (100. 57.). Qui ergo perpendit 69. 11. multo  
 minorem esse quam 100. 57, statim is ab initio minus aliquid subtrahit,  
 sciens Prosthaphaeresin orbis non esse maximam; ita non erit ipsi opus  
 110 quadruplici additione et divisione. Et tamen etiam haec est multo ex-  
 peditor quam venatura partis proportionalis per cruciformem multi-  
 plicationem logisticam.

Ut si initio	69. 11. 25.	166014
subtraherem	9. 0. 0.	
	60. 11. 25.	14200
	9. 30.	180214
	59. 41. 25.	14700
	9. 26 $\frac{1}{2}$ .	180714
	59. 45. 0.	14637
	9. 27 $\frac{2}{3}$ .	180651

120 Vel si initio	69. 11. 25.	166014
subtraherem	10. 0. 0.	
	59. 11. 25.	15210
	9. 24.	181224
	59. 47. 25.	14595
	Prosth. Orbis 9. 27. 40.	180609

Ita nulla plane opus est multiplicatione neque simplicij neque Logi-  
 stica, nulla etiam proluxa tabula, praeter consuetum Canonem Logarith-  
 morum, qui propter usum multiplicem omnibus debet esse notus.

Sed desino, nam et tabellarius desinit convivarj jamque parat abitum.

130 Et quia tempore excludor ad Affinem meum scribere, tabellarius vero  
 affirmat, te cum affine meo quandoque conversarj familiariter: rogo  
 mihi sit ad ipsum internuncius salutis ipsi a me suisque omnibus dictae.  
 Simul adde, ex relatu tabellarij nos habere, ipsum esse in re lautissima,  
 ut qui in annos singulos 800 florenos expendat nomine solo locationis  
 aedium, praetereaue aedes jam emerit pro quindecim florenorum milli-  
 bus. Haec inquam nos interim credimus tabellario, ipsi verò si vera sunt,  
 gratulamur. Vale et rescribe. Dabam  $\frac{8}{18}$  Feb: 1624.

Cl: D. T. Officiosissimus

Jo. Keplerus

S. C. Maiestatis, Ordinumque

Austriae Supra Anisanae Mathematicus

140  
 900 Clarissimo Viro, Domino Petro Crugero  
 Mathematico Dantiscano, etc. Domino  
 amico meo percharo. **Lenſig**

## 974. KEPLER AN PETER CRÜGER IN DANZIG

[Linz], 28. Februar 1624

Pulkowo, Sternwarte, Kepler-Mss. Bd. XI, Bl. 92-95. Eigenhändig

S. P. D.

92

Clarissime Vir et amice. Vix triduum est cum discessit a me Tabellarius Olomucensis, cum meis ad te literis: cum ecce alium Tabellarium Viennensem cum tuis 25 Sept: superioris anni scriptis, et cum munusculis, et cum imperio, ne vacuum a meis literis dimittam. O nulum gravius probrosiusque mihi unquam impendeat servitium. Pareo ecce perquam lubens: epistolamque tuam à calce retexo et à capite: gratiae namque utrumque obsident aditum. Gratam inquam famam de Straussio nostro: sed quaero vicissim, qui fiat, cum is apud te transiverit, quod de fortuna mea nihil tibi? Atqui Tubinga et Stuccardia nos junctos dedit anno 1621. Et noverat is optimè, quibus ego furijs in familiam meam saevientibus in Wirtembergiam essem accitus. An et hoc silentium ex amico pectore, ne si vera reperirentur crimina intentata, dedecus ille forte meum ex domesticis propalaret? Sed et fratrem meum Germanum vidistj, non conscium solum omnium, sed praecipuam dolorum meorum partem: ut qui impatientiâ juvenilj, forsân et credulitate proximè impietatem venit. Sed diluit et illius suspiciones et meas offensiones, clarissima lux veritatis, crimina conficta in caput hostium, quantum non exiguo meo labore sumptuque regesta, liberata domus nostra periculo, nos infamiâ et ignominiâ.

Cum Nagelianum genium intus et in cute noverim ex pauculis ejus chartis dudum lectis, Epistolam tuam ad illum aliqua cum irâ, Fundamentum ipsius ingentj cum animj fastidio legj: nec sine vocalj expostulatione tecum absente, accessi ad lectionem rescriptj tuj: adeo te negligentem esse famae decorisque tuj, qui cum palmam hoc temporis obtineas acuminis mathematicj, non reserves existimationem tuam censurae potius mearum et Severinj nostri lucubrationum, sed in certamen hoc lutulentissimum te demiseris: ubi sententiae vanissimj disputatoris, non pauciori numero volitent, nec melius cohaereant, quam Atomj Democritj. In vas plumis refertum insilijssè videris, ut cum ijs pugnes, cumque ne guttam quidem sanguinis profuderis, oculi tamen et nares et fauces ipsae turpissimâ congerie obruantur. Hac igitur te particula indignationis meae justissimae impertirj voluj, ne solus doluerim. Sed tamen et recreatus nonnihil fui, progressus in lectione rescriptj tuj; quippe in quo multa Crugero digna. Imprimis gratias ago pro Eclipsis

Solaris Observatione. Jam enim per eam ad reformationem Tabulae Europae propius aspiro; nec plus quam una talis observatio ex Lusitania mihi deest. Nam Byzantio aut ex Peloponneso tale quid sperare imperitj est. Si tamen ex certo relatu Polonorum vel Russorum, etiamque Moscorum et Lithuanorum aliquas contuleris notitias intervallorum itinerario'rum, et quibus anfractibus ad quamque urbem perveniatur, et gratum habebo, et nomen tuum inter authores meos deferam. Sed id posterius: nunc enim te non obruam, nec hac mentione oblitteratum eo petitionem prioribus literis comprehensam, de observationibus Ptolemaej ex ipsius calculo computandis. Sed provolat en animus, acerbitate incitatus, ad vindictam de te sumendam. Ego, inquam, te probè depexum dabo, super Cometa Regiomontanj. Quid? Tune meas effugeris manus? neque tibi patiaris eripj latitudinem Cometae Australem initiò? Nullum ego praesidium quaero in correctione textus Regiomontanj, sed cum sim convictus rationibus alijs, Caput Cometae in primâ apparitione fuisse septentrionale, jam causam hanc tecum habeo communem; quomodo igitur succedentibus diebus post primam apparitionem, potuerit (voce italica ut apparet) auvicinarsi a la Spica; an non legendum Arturo, aut, si legendum Spicae, quo igitur sensu hoc? Nec enim, cum peterem, ut Dares, quae posuj, hoc me posuisse innuere voluj, legendum esse Arturo, pro Spica; sed locutus sum de positionibus mej Theorematis XXI, quae sunt omninò possibiles, saltem geometricè, quoad lineae situm et trajectionis lentitudinem.

Quae sunt igitur argumenta mea, quibus initialem cometae latitudinem evinco septentrionalem fuisse? Erat, inquit observator, sub libra, cum stellis Virginis, donec advicinaret Spicae. Prius quam Spicae, quocunque sensu approximaret, cum stellis erat Virginis. Jam vero omnes omninò sideris hujus stellae sunt Boreales, excepta Spica et unâ vicinâ Mag: 6, apud quas nondum erat Cometa initio. Erat igitur initio cum stellis Borealibus, Borealis et ipse. Haecine sedit plaga? Accipe graviolem. Cùm Sol in Ecliptica incedat, cauda Cometae in Solis tendatur oppositum: non utique poterit, nisi in Austrum tendj; si caput australe, nec nisi in Boream, si Boreale. Jam verò cauda ferebatur ad Capita Geminorum, quae sunt Borealia multum, caput igitur et ipsum Boreale in principio apparitionis. Sanè neque videtur omissurus fuisse Observator annotationem hanc, quo loco signj librae Cometa Zodiacum transiverit, si transivisset, ac non potius initio statim in Boream declinasset. Mirum etiam, Observatorem meminisse Crurum Bootis, inter quae transiverit Cometa, nec meminisse Arturj eodem tractu occurrentis. Sed hoc levius est, pertinetque solummodò ad conjecturam de hallucinatione aut sphalmate ventilandam. Cum igitur nec affirmet Obser-



vator, Cometam ex Australj hemisphaerio ruisse, et argumentis evidentibus comprobetur, fuisse statim initio Borealem: nulla necessitas nos urget plus ejus motui tribuere in Orbita sub fixis propria quam semicirculum. Nondum igitur expugnata est Trajectoria <sup>1</sup> recta, sed confirmatur evidentissimè motu tam initij quam finis tardissimo, medio vero velocissimo cauda longissimâ. Sit A Terra, BC planum Eclipticae.

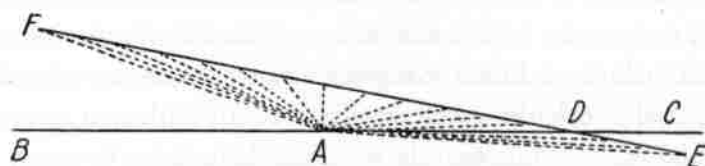

FE trajectoria secans planum Eclipticae in D, et divisa in trajectiones diurnas longitudine aequales. Sed missis erraticis hisce sideribus, quae dudum disparuerunt, ad aeterna nostra revertamur. Pro tua enim Eclipseos observatione, gratias tibi referre cogito: transmissio meo Calculo, qui sic habet:

Pro loco ☉

Currente 1621. 17 Junij H. 10. 5.	☉ in 6°. 5'. 26'' ☉
Dies Eclipsis 10 Maji H. 20. 35.	
Intervallum Dies 37. H. 13. 30.	D. 37 - 35. 15. 58.
<small>Horâ illâ hic fuit assumpta meridianj Vraniburgicj, qua Hora dudum computavi conjunctionem centralem in loco alio.</small>	☉ diurnus 57. 26.
Logar. 4390.	32. 19.*
Logar. L. 57500.	☉ in 0. 17. 9 II
	61890.*

	Pro loco ☽	Apogaeum	Nodus
Ante fin. a. 1620 - 14 <sup>D</sup> . 13 <sup>H</sup> . 22.' 56''.	- 10. 21. 57. 30.	- 8. 15. 46. 45.	
Dies de 1621 - 129.	20. 35.		
	144. 9. 57. 56.		
Revoluciones V.	137. 18. 32. 55.	0. 15. 20. 59. -	0. 7. 17. 44. S. 100
Tempus Anom.	6. 15. 25. 1.	2. 22. 19. 41. --	19. 4. S.
Horarius fictus	32. 37.	13. 36.* - -	2. 3. S.
	Log. L. 87467.	L. ☽. 1. 29. 51. 46. -	☉ 8. 8. 7. 54.
<small>Verus Horarius est 33. 24. Excedit ergo fictum 47''. Quare hinc portio 18''. competens intervallo 23'. 16''. augeat id intervallum, ut sit ☽ vere in 29. 53. 35 ☽ Eclipticae.</small>	Log. L. 60900.		☽ 1. 29. 51. 46.
	148367.*	Reductio 2. 7.	☽ à ☉ 8. 16. 8.
		Locus ☽ Ecl. 29. 53. 53 8.	lat. ☉ 45. 40. S.
		☉ 0. 17. 9 II	
	Intervallum	23. 16.	

Pro Parallaxibus, in Horizonte Dantiscano qui habere dicitur alt:  
 Poli 54°. 23'. distare vero in Ortum Vraniburgo 26'. 30'' unius  
 Horae.

Temp. Med. Vran.	20. 35.	Tempus anomaliae	6. 15 <sup>2</sup> / <sub>5</sub> dat
Aequatio T. mea	16. 41.	Parallaxin	) 60. 40.
T. Apparens	20. 51. 41.	Parallaxis	○ 0. 59.
Different. Meridd.	26. 30.	Parallaxis	) a ○ 59. 41.
T. App. Dantiscj H.	21. 18. 11.	Diameter	) 15'. 36''.
AR. ○	58. 6.	Diameter	○ 15. 4.
T. in. gr. convers.	319. 33.	Summa semidd.	30. 40.
AR. MC.	17. 39.		
Asc. Obl. Hor.	107. 39.		
Latus aequatoris	72. 21.	Log.	4822.
Altitudo Aequat.	35. 37.	Log.	54067. Antilog. 20711.
Altitudinis punctj aequinoctij		Log.	58889. Antilog. 18403.**
Ang. Vert. cum aeq.	77. 44. in puncto aequin.	Log.	2308.
Aufero Obl. Ecl.	23. 31.		
† Ang. cum Eclipt.	55. 13. - - - - -	Log.	19685.**
Altitudinis Nonagesimj		31450.* Log.	38088.
Lateris Eclipt.	49. 28.	Log.	27439.
Complem.	40. 32.		
Nonagesimus	10. 32 8		
) in	29. 53. 35 8		
) à Nonagesim.	19. 21. 35.	Log.	110400.*
Parallaxeos ) à ○	- -	Log.	405400.* Log. 405400.
Parallax. long.	14. 24.	Log.	547250. Log. 443488.
Visa longitudo )	0. 7. 59 II	Parall. lat.	40. 45. Sept.
At ○ in	0. 17. 9.	Vera latit.	45. 40.
Intervallum	9. 10.	Visa latit.	4. 55. Sept.

Ergo sequitur ♂ Centralis.

(Alius fortasse libentius cum Asc: Obl: Horoscopj transibit ad Tabb:

Asc: Obliquarum, Angulique Eclipticae cum Horizonte, quas junctim  
 do in Rudolphinis ad omnes Gr; alt: p. integros. Mihi ipsa Tabularum  
 multitudo est onerosa: praesertim cum recurrendum sit cum Altitudine  
 Nonagesimj deprehensâ ad Logarithmos; et cum scrupulosus Compu-  
 tator plerumque se cruciet inutiliter cum partibus Tabularum pro-  
 portionalibus. Observabis autem in tota operatione nullum apicem esse  
 praeter add: et subbt: qui non sit transcriptus ex Tabb. sine molesta  
 excussione partis proport:) <sup>1</sup> Habes omnia Δεδομένα. Computa igitur si

vis ad Horam 20. 30 $\frac{1}{2}$  apparentem, (Additis utriusque lateris anti-logarithmis, et summa quaesitâ in Canone.) invenies distantiam Centrorum aequalem summae semidiametrorum quaesita basi triangulj, 150  
cujus unum latus est differentia longitudinis  $\odot$   $\rangle$ . alterum latitudo  $\rangle$  visa, quae tunc erit 5'. 16" Sept.

Sic ad Horam 23. 2 $\frac{1}{2}$ . invenies finem lat. 5'. 38" Sept. visa. Et ad Horam 21 $^{\circ}$ . 44'. invenies  $\delta$  centrorum in longitudine, latitudine visa 5'. 30". Itaque scrupula defectus 25'. 42". l. l. 84780

Duplum diametrj 62. 24. l. l. 3940

Ergo digitorum 9 $^{\circ}$ . 53'. l. l. 88720

Tueor durationem tuam exactissimè, deficio à quantitate tua minus semisse digitj, sed Dantisco videtur addendus unus gradus longitudinis. Observavit hic M. Daniel. Hizlerus (·hujus loci Minister Ecclesiae primarius, sed jam ab officio suspensus imperijs Magistratum Pontificiorum ob societatem criminis Rebellionis ante 3 ferè annos in ipsum etiam congestum, necdum tamen probatum·) observavit inquam initium, nec ultra potuit, ob nubes et pluviam; sed nec merum initium vidit, sed furtivo aspectu digitus abesse visus in alt:  $\odot$  36. Hoc quoque tueor egregiae dans Meridiano nostro H. o. 10' plus in ortum, quam Vraniburgico. 160

Putzbachij, Landgraviorum Hassiae oppido inter Francofurtum et Giessam, visus est solus finis, et paulò post alt:  $\odot$  51 $^{\circ}$ . 4' quadrante rescubitalj aeneo H. 9. 56. At Stuccardiae ubi tunc eram, et Tubingae, et quantum fando accepj, per totam Germaniam post diuturnam serenitatem, illo ipso matutino, nubes ortae et pluviae, qui Naturae sublunaris stimulus etiam vobis ventum illum vestrum et pluviam finita eclipsi dedit, quando nobis in Wirtembergia serenitas restituta fuit. Erat illo meridie mihi talis coeli facies: 170

$\tau$	5. 12 $\ominus$	$\text{♀}$	15. 15 8
$\text{♃}$	2. 49 $\text{II}$	$\text{♁}$	20. 6 8 die $\frac{26}{27}$ in 19 8 $\text{R}$
$\text{♂}$	9. 8 $\text{III}$	$\text{♄}$	1. 46 $\text{II}$
$\odot$	0. 25 $\text{II}$		

Nullus igitur aspectus praeterquam  $\rangle$  defluxus à  $\text{♀}$   $\text{♁}$  die priorj ad  $\text{♂}$   $\odot$ , 180  
 $\text{♃}$   $\text{♃}$ . Quid si igitur statio  $\text{♁}$  hic fuerit? Nam die 26. 27. 28. nulla notabilis fuit commotio; tantummodo nubila. An sufficere dicemus  $\odot$  in vicinia  $\text{♃}$ ? Fuit die 31. et terrae motus in Burgundia superiorj.

Vides optime Crugere, non statim tibi confugiendum esse ad fallacias opticas, quae Lunae orbem in septentrione minuunt plus quam in austro, quod per se absurdum: cogita. Nullus major naevus in Longimontanj Danicâ Astr: Atqui causarum, ad quas confugere posses, magnus est numerus. Inspice librum meum VI. Epitomes, invenies

angulum Latitudinis in Copulis non  $4^{\circ}$ .  $58\frac{1}{2}'$ , sed  $5^{\circ}$ .  $18'$ . Quippe per-  
 190 durat hic angulus quoad  $\gg$  a Copulis excurrerit in quadraturas. Sic ad-  
 dendum loco nodj hodie  $25'$ . Temporis etiam aequatio mutat parallaxes  
 celeriter: estque adhuc dubia, sed hac vice, ut et anno 1612 et 1614  
 egregiè respondit observatis. Quin etiam in reductione peccarj potest  
 facile. Atque ego non rectè fecissem, si maximam obscurationem in ipso  
 articulo  $\zeta$  centrorum secundum longitudinem stavissem; nisi accideret  
 ob parallaxes, ut lat: visa toto durationis tempore maneat eadem. Alia  
 verò vice angulus visj itineris  $\gg$  et Eclipticae est oppidò magnus, et  
 ni fallor anno 1598 gr.  $16^{\circ}$ : tunc discrepat punctum obscurationis ma-  
 ximae à puncto  $\zeta$  visibilis secundum longitudinem. Plures sunt causae,  
 200 sed hae sufficiant. Vides Longimontanum paulo morosiorum esse,  
 qui non vult ferre novationes in hypothesebus Orbium et motuum  $\gg$   
 a se constitutis apud Tychonem. Nam si nescis, me petunt, tacito qui-  
 dem meo nomine, probra illa, quae ipse conjicit in eos, qui aliquid in  
 † Lunam tentant post ipsum. Actum hac de re inter nos per epistolas ante  
 multos annos. Acerbè mecum expostulavit. Sed nihil moveor; scio  
 enim ubi viderit recusas à me Hypotheses  $\gg$  in Epitome, numerosque  
 Tabb: Rudolphj tentaverit, ipsum tandem mihi manus daturum. Certè  
 quidem est cur summoperè admiretur, potuisse omnia quae hactenus  
 credebantur esse menstrua à me fierj annua, et hoc salvis quantitibus  
 210 arcuum Tychonicis intra 4 vel 5 minuta, quod hanc quidem transpositio-  
 94 nem attinet. Maestlinus etiam ridere solitus est meos labores, dum  
 omnia, etiam in Luna, ad causas physicas traduco. At hercle hae sunt meae  
 deliciae, laborum solatia, et gloriatio praecipua, quod successerit mihi.  
 Quid non dicent in me, qui proportioni orbium antiquae  $\odot$  et  $\gg$   
 assueti, viderint à me triplicatum esse intervallum  $\odot \oplus$ , ubi parallaxis  
 $\odot$  non fit major uno minuto. Nam in nullo censu habeo Nagelium cum  
 suis 42 Hebdomadibus Lunae transcriptis, quae mihi utique fiunt  $59\frac{1}{3}$ .  
 Licebit illi per me alium etiam modum applicationis, aliud in  $\gg$  sub-  
 jectum per 42 mensurabile, quam dist.  $\gg \oplus$ : et si dis placet alium etiam  
 220 Orbem  $\oplus$ , majorem nostro comminiscj, cujus diameter contineatur  $42^{ies}$ .  
 Non perpendunt Ptolemaeum cum Hipparcho nihil aliud prae se  
 ferre, quàm quod intervalla illa antiqua ex Eclipsibus extruxerint,  
 quanquam ridiculè Ptolemaeus, ex praesupposita latitudine  $\gg$  et aestima-  
 tione digitorum fallaci (·ob causas multas·) extruxit diametrum  $\gg$  visi-  
 bilem, qua deinde reliqua est dimensus. Mihi sufficit hoc, quod haec  
 omnia intervalla, utcunque enormia visa et a priore (·ut Nageliana·)  
 deducta, salvent Eclipses ut quod maximè. Quantum ego Deus bone  
 laborum hausj? quoties hypotheses  $\gg$  immutavj, ut Eclipses tuerer?  
 neque tamen unquam successit foelicus, quàm postquam Hypotheses

istas à priorj constituj. Sed nolo transcribere libellum IV Epitomes  
 integrum; lege quaeso, et pondera, aut cum Nagelio mensura et numera. 230  
 Quin etiam author esto Longimontano, ut ne lectionem ejus respuat.  
 Nam si alius aliquis praeter me, hoc ipsi suggerat, iudicium ejus in-  
 stanter requirens, nullumque mej studium prae se ferens, facilius per-  
 movebitur. Illud etiam oscitatione commisit, quod polum Eclipticae  
 in circello quidem circumducit, cum Aequinoctiorum prosthaphaeresin  
 extruit; at cum latitudinem fixarum computat, polus Eclipticae manet  
 ipsi in circellj diametro, rursus prorsumque libratus. Sed hoc veniam  
 meretur, cum res sit incertissima de mutatione Obliquitatis Eclipticae.  
 Quae res effecit, ut Ego ipse quoque praeter librationem simplicem, 240  
 quinque alios modos volutionis polj Eclipticae in circumferentia cir-  
 cellj, quorum unus est in Epitomes libro VII. congesserim in Rudol-  
 phinas: necdum tamen constituj, an omnes in Tabulis junctim publi-  
 candj. Ptolemaeus quidem simulat, se observando idem deprehendisse,  
 quod Hipparchum. Quid si extremitates umbrarum consecutus est,  
 mensus scilicet a supremo margine Solis aestivj vel puncto proximo,  
 ad imum marginem Solis hibernj, ut quantitatem diceret, quâ certò non  
 sit major distantia Tropicorum, et ne cogeretur Hipparchum deserere  
 propter dissensum observationum suarum, quae per se subtiles esse  
 solent et lubricae? Jam Hipparchus proprias non allegat observationes, 250  
 sed allegat Eratosthenis, ut fide dignissimas. Quid verò Eratosthenes? †  
 intervallum umbrarum aestivae et hibernae comprehendit Circino,  
 et cum hoc intervallo perambulavit totum circulum undecies, aitque se  
 cum octuagesima quarta repetitione reversum esse ad initium, ut sic  
 83 intervalla aequentur circulis 11. Colligitur hic processus manuaris  
 ex numeris 11. 83. Nunquam mihi successit cum semidiametro, ut sex  
 earum per circumferentiam emensus, cum pede circinj uno in primum  
 punctum reverterer: cùm tamen haec commensuratio nitatur demon-  
 stratione certissimâ. Sed esto, praecelluerit Eratosthenis manuum dex-  
 teritas: † Quis nobis sponsor existet, non deceptum esse Eratosthenem 260 94#  
 in numerando? An non praesagit tibi animus, illum numerasse à  
 puncto distantiae umbrarum posteriorj, reversum vero esse ad punc-  
 tum ejus prius, nec adnumerasse distantiam umbrarum ipsam per osci-  
 tantiam, tanquam id quod undecim circulos mensuraret, non sit et  
 ipsum pars mensuranda; aut quod non vidit se primam unitatem jam  
 fecisse, priusquam cum primo pede circinj excederet è vestigio umbrae  
 alterutrius, sed primam illam unitatem reputavit, quae ab umbrarum  
 intervallo tenderetur porro; ultimam, quae ad idem umbrarum inter-  
 vallum pertingeret in ejus termino priore. Valde confirmat hanc su-  
 spicionem quod pars 84 de 11 circulis seu 3960 gradibus, est  $47\frac{1}{7}$ . 270

Et sic Obliquitas Eclipticae  $23\frac{1}{2}$  et  $\frac{1}{14}$ , hoc est paulo plus quam  $23^{\circ}. 34'$ . Jam non opus tibi esse puto hac admonitione, quod testimonium à latitudine fixarum, sit testimonium nullum. Nam prius observando pervenimus ad declinationes fixarum interque eas ipsius Solis in Solstitio. Si ergo limes iste Zodiacj in aliquo globo attollatur ultra modum, resultabunt fixarum latitudines, ad Zodiacum expensae, vitiosae. Quare hoc solum testantur latitudines fixarum Ptolemaicae, in globo quidem Ptolemaej Zodiacum altiozem, seu obliquiozem fuisse, de ipso mundo non validius est testimonium ab omnium fixarum  
 280 latitudinibus Ptolemaicis, quàm ab unius Solis altitudine Meridiana utrâque. Sed haec eadem, si bene meminij, Longimontanus quoque in Danica sua disputavit abunde. Satis igitur de hoc.

Jam et spicilegium aliquod sequamur ex literis tuis. Falsos illos colores, quibus mea hujus quinquennij fortuna tibi depicta fuit, rogo mihi describas, mihi que hanc voluptatem ne invidias. De Numeralibus Prophetis extat libellus Chronologicus vernaculo sermone, sed cum titulo frontali Kanones pueriles, Vlmae impressus; in quo duos Faulhaberj similes, Felgenhauerum et Tilnerum novissimae diej pervestigatores pulso: nomen vero et sub illo titulo et sub alijs transpositionibus  
 290 (Kleopas Herennius, Helenor Kapuensis, Raspinus Enkeleo) occultavj, ne quis alius ejusmodj me joco serio depecteret, ut ego te, aut ne litis initium fieret, me inter et dictos authores. Exemplum non habeo, et si haberem, metuendum ne si mittam, tu mihi paria referas, quippe non minus merito.

† Cometica censurâ meâ non indigent. Video sudum demonstrationum Mathematicarum Solem sine nebulis, video et hominis et scriptj ingenium mathematicae certitudinis capax. Spicas tamen aliquas passim et inde legerem, si tempus ferret. Hoc unum incidit. De lapide ad *αἴθρς* †  
 † 95 *ποταμούςς* verba sunt Aristotelis ni fallor ista, ὑπὸ πνεύματος ἐξαρθῆς πρότερον: quae verba et ipse olim de vento intellexj et risj. Quis unquam ventus  
 300 non saxum dico, sed ramum arboris per aerem vel detulit, vel sic in altum extulit, ut è coelo decidere videretur; etsi multi tantj roboris fuerint, ut nemora radicitus eruerent. Sed posterioribus temporibus incidit, Aristoteli *πνεύματα* dici etiam spiritus conclusos (hinc fit fide dignior ejus doctrina de terrae motibus), quales hodie in Bombardis, itaque et ejus sententiae et ipsi veritatj consonum videtur, in subterraneis incensam aliquam materiam nitrosam explosione lapidis hujus, qui obstabat, exitum sibi fecisse, et lapidem violentia motus impressj elatum in altum, languescente impetu relapsum. Id fierj amat sub ortum Cometarum. Legimus in Cardano exemplum, cùm 1200 lapides ni fallor in  
 † 310 Lusitania, coelo delapsi, sed cum terrae motu. Visus est die 17 Novembris Tubingae globus igneus clarissimus, ut lucem diej residuae, vix

ocaso Sole, vinceret, a vertice deorsum ferrj in plaga coeli orientalj. Spectator philosophus ἀμφιδέξιος (·nam et ingenio et manu philosophatur Schickardus Orientalium Linguarum Professor·) censuit adeundum sibi locum in quem decidisset globus, quippe vicinissimum. At frustra. Nam idem globus eodem die, sed una hora serius, jam extincta luce diej visus est in Austria in orientem itidem ferri dissilijtque spectantibus hominibus, cum fragore tonitruj. Forsan et hic saxa denique ejaculatus fuerit. De terraemotu ad Rhenum iisdem diebus inter Francofurtum et Heidelbergam literis huc perscriptum est.

Petis ut benè interpreter sermones tuos liberiores; non potui tibi satisfacere, aut obsequij mei fidem facere abundius, quam contraria jocorum meorum et seria quidem libertate.

Straussium nostrum per opportunum nuncium meo nomine saluta, et si quidem adhuc haeret in opinione probatj criminis, quod meis intentatum novit, secundiori nuncio exhilara ex hujus Epistolae vestibulo.

Non scripsi de Animalj Generis Neutrj vanae gloriae causa, sed † animo commodandj; quare et secretis literis admonui sedentes in Cerebro Animalis. Modos quidem infortunij, quod divinabam, nulla comprobata rerum consecutio conformis: imminere tamen animalj perniciem † aliunde, videris et tu auguraj fol. 133 fine. Vicinum Animalis, cujus † domus jam anno 1617 conflagraverat, intellige in Palatinatu Neoburgico; Fideli illi monitorj *Edard* nominato, qui non illud tantum Animal de quo ego, sed omnia ejus generis monitum ex Italia advolavit, nomen verum esse censeo M. Antonio de Dominis. Sed quis credit auditui nostro? Non mirum igitur si Jonas profugiat ex itinere imperato. Ego quidem et illam ipsam, quam † tu confirmare videris suffragio, † libidinem factiosos de suggestu verborum et conviciorum spiculis configendj, hunc inquam furorem, citra respectum infirmorum grassantem pertinaciter et authenticè, et illud interpretamentum, ministerij et † Ordinationis partem esse summe necessariam, de suggestu, omnis generis haeticos omni tempore refutandj cum vehementia, *diesen Ampts fehl und Mangel*, item quod nemo planè sibi persuaderj patitur axioma hoc certissimum, publicis debacchationibus instigarj et gliscere studia prava, quia Nitimur in Vetitum, curiosis fricantur aures. Item quod illud Importunè sit regula, illud vero Opportunè sit tantum exceptio: inter signa refero imminentis interitus. Nam ex hac temeritate fit progressus in impudentiam, ex hac in impietatem: cum interim pessum it studium vitae Christianae. Sic ego velim retundj Enthusiastas, ut parcat † interim verbis scripturae de mortificatione veteris Adamj de sabbatho, *Du solt von dem Ehen lassen ab, das got sein werckh in dir hab*, de novo homine, de perfectione Christiana, de qua Hemmingij pulcher †

locus, ut non instilletur taedium et odium phrasium scripturae, ut non extingatur scintilla tendendj ad perfectionem, ut ad scopum certum, cum satis nobis constet, frustra quidem quenquam aspirare; diversa sunt ista: et ne vulgus assuescat tuae phrasj *Perfectionisten* (·promiscuè omnes·) *böse Christen*. Sed satis.

Lites quidem sunt mihi cum animalis vitulo, quarum ecce hic adjectum documentum. At scito hanc controversiam privatam nequaquam mihi causam malè ominandj praebuisse, etsi audaciam forte dedit, quae  
 † alias sentio, palam scribendj.

Ad extremum addo prognosticum et Calendarium hujus annj; rogoque ut legas praefationem, ut de causa dedicationis honestissima tibi constet; scito enim Ordinarios procerum Styriae, advocato meo Mandatario, exemplaria omnia flammis exussisse publicè. Dispeream si tu ex toto libello, vocabulis etiam omnibus in equuleum conjectis, veram causam, ob quam haec in me congesta est ignominia, extorseris; si etiam vel levissima suspiciuncula illam fueris odoratus. Aperiam autem illam proximis literis. Tu interim torquere, et torque libellum. Vale  
 † 28 Febr. 1624.

Cl: D. T. Amicus

S. Kepler

Clarissimo Viro Domino Petro Krugero,  
 Reip: Dantiscanae Mathematico etc. Domino  
 amico meo percharo. *Lenzig*

975. WILHELM SCHICKARD AN KEPLER IN LINZ

Tübingen, 25. Februar 1624 (a. St.)

Pulkowo, Sternwarte, Kepler-Mss. Bd. XI, Bl. 229. Eigenhändig

229

Salutem et officia.

Clarissime Keplere, Domine et Fautor plurimum honorande. Id ante  
 † Comnia enixè rogo, ne aegrè feras, quod ad tuas prolixas, ad quas ordine respondere decreveram, nunc in hoc extremo agone, vbi me infinita ferè alia circumstant, tàm jejunè respondeo. Lucidam caudae  
 † diu non observavi; sed accipis rude apographum illius delineationis, quam ante aliquot annos Nirtingae confeceram, exinde vides, quod assertionis meae accuratius fundamentum aliud nullum habuerim, quam  
 † crassam collationem ad stellas A. B. cum quibus aequilaterum ferè constituebat. Cum igitur in D nulla tunc et deinceps apparuerit, sed in C  
 †



clarissima, existimavj in abaco Tychonis p. 270. pro 26 x lapsu proclivj 16 à Typothesis repositum fuisse. Sed tamen aliàs data opportunitate ista diligentius per Radium majusculum examinabo. Nunc ad Habrechtum. Vides ne missis prioribus schedis A.B.C.D.E. quid mihj negotij facessat, nunc quando propter editionem quorundam Hebraicorum minimè his nugis intentum esse vacabat. Vocabo hîc in auxilium tuas quoque quas de isthac re ad Nobilissimum Dominum Hohenfelderum dedistj, et ipse mihj communicavit. Condone id coangustato, et patere vt quacunque ratione elabar. Arithmeticum organum alias delineabo accuratius, nunc et festinate hoc habe. aaa sunt 20 †

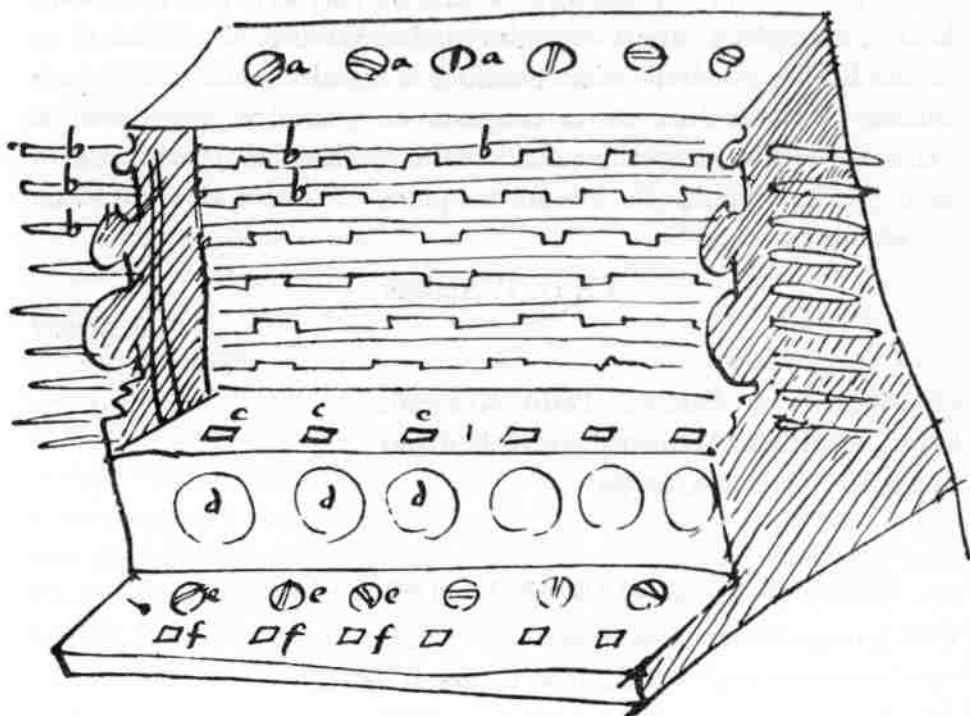

capitella cylindrorum erectorum, quibus multiplicationes digitorum inscriptae, et prominent, quantum ijs opus est, per fenestellas bbb duciles. ddd intus habent affixas rotulas 10 dentium, sic contextas, vt motâ qualibet dextra decies, proxima sinistra semel; aut illâ 100 vicibus circumactâ, tertia semel etc. promoveatur. Et quidem in eandem partem; quod vt praestarem, intermediâ consimilj h opus fuit. Quaelibet intermedia omnes sinistras movet, debitâ proportione; nullam verò dextram, quod singularj cautione indiguit. quotus eorum prominet per foramina ccc in



30 scamno medio. tandem in pavimento inferiorj e vertebrae et f similiter  
 foramina pro apparitione numerorum notat, quibus inter operandum  
 vsus est. Sed ista sic tumultuariè scribj nequeunt. facilius ex autopsiâ  
 cognoscentur. Et curaveram tibi jam exemplar confierj apud Joh. Pfiste-  
 rum nostratem, sed illud semiperfectum, vnâ cum alijs quibusdam meis,  
 praecipuè aliquot tabellis aeneis conflagravit ante triduum, in incendio  
 noctu et ex improvise ibi coorto, quod Mütschlinus referre amplius  
 sciet. Harum jacturam admodum aegrè fero. praesertim nunc quando  
 non vacat alia reficere tam cito. Lansius noster viduitatem nuper finivit,  
 ductâ virgine majoris dotis quam annorum. Cernis Emblema, quod in  
 † 40 eius nuptias tunc lusj. Vale, et quod valdè rogo, ignosce inconditae  
 scripturae, aut lectam statim abole. Gratias magnas pro Calendario, et  
 confessione. Saxonij theologi fecerunt, vt nostris jam non vacet, tua  
 haec vellicare. Tubingae die Matthiae, secundum tuos fastos, sed post-  
 ridie nostrj, ex decreto Wirtenbergico, 1624. (In ff. de verborum sig-  
 nificationibus posterior VI. Kalendarum Bissexus habendus esse jube-  
 tur, is ratione temporis esset ille prior, itaque tum Matthiam inde  
 merito ad 25. transtulisse videris.)

Dominus Rauscherus, collega meus, fratrem habet, Italicae, Gal-  
 50 licae et Hispanicae Linguae peritissimum. si conditionem pro ipso  
 scires apud optimates vestros, faceres hominj gratissimum, et quod  
 omnj ratione alias promererj studeret.

† M. Joh. Falco te de quaestione quadam rogat. quaeso ne dedigneris  
 eum responsione. quamvis enim illorum cliens sit, qui tuis exercitatio-  
 nibus Theologicis invident; tamen ipse te dignè aestimat, et è tot ope-  
 † ribus tuis, judicij acumen mecum agnoscit.

229<sup>v</sup> Nobilj et Excellentissimo Viro, S. C. Maje-  
 statis et Illustrium Ordd. superioris Austriae  
 Mathematico celeberrimo, Domino Joanni  
 Keplero. Linz

976. JOHANNES FALCO AN KEPLER IN LINZ

[Tübingen, 25. Februar 1624 a. St.]

Wien, Nationalbibliothek, Cod. 10703, Bl. 107. Eigenhändig

107 Omnia à Christo, qui omnia ipse.

**V**ir Clarissime. Si concessa peto, quo par est calamo et pectore peto,  
 vt, quid in conciliatione *γενεαλογίας* Christj per Matthaëum et Lucam  
 descriptae placeat, mihj communicare non graveris, ad honorem Dej

et utilitatem proximj. Quaeso, Vir Clarissime, hunc laborem inter tot labores subire non dedignare. Omnia à Christo.

Joh. Falco

Th. Stud. in Illustrj Stipend. Tubing.

Viro Clarissimo Johannj Keplero, Mathem.  
Caes. in dextram.

107<sup>v</sup>

10

977. KEPLER AN PAUL GULDIN IN WIEN

Linz, 28. März 1624

Graz, Universitätsbibliothek, Cod. 158, Bl. 2-2b. Eigenhändig

S. P. D.

2

**R**everende Vir. In hoc agone computationum laboris continuj et taediosissimj non mediocriter sum recreatus lectione tuarum. Ut igitur tuis etiam occupationibus parcam, parcus ero verborum: nec enim ignorare me sinit circumstantia temporis quae nunc tu construas quae dissolvas problemata.

Harmonicorum et Mysterij exemplar accipe ex mej tabellarij manu: absit ut praeter Ἀγγελεῖον quantum videbitur, quicquam vel ego à vestratibus vel meus ille abs R. D. Tua pretij accipiat. Quin potius hoc abs te vicissim officij peto, ut primum atque P. Zucco quid literarum transmiseris, ei significes, Te qui donationis ab illo factae mihi fuistj interpres, nunc etiam mej ἀντιδώραν sequestrum à me esse exoratum.

Est verò cujus me peropportunè commonefacit hujus libellj facta mentio. Dedicatum vides Corporj Procerum Styriae: exemplaria, dedicationis factae causâ, Comitijs Annj 1623 cum transmissem offerenda, jam comitia erant dissipata. Suasit igitur amicorum unus, ut dedicationis hujus memoriam eâ formâ renovarem, quam à me vides attentatam in praefatione prognosticj hujus annj. Consilium hoc male cessit; causa penitus inopinata planèque accidentaria: quam cupio aeterno silentio sepultam. Itaque Mysterij exemplaria nuda sine Calendario praesentata sunt Comitijs nuperis: res ad DD. Ordinarios remissa. Illi, ut à fide dignissimis accepj, decreverunt honorarium luculentissimum, jamque promissio de transmittendo facta est per D. Abbatem in Rein. Ne igitur ὑποῦλον τι lateat fallacj obductum cicatrice, et ut benè cepta suum sortiantur exitum; Illustrissimus D. Comes Trautmanstorffius Epistolâ breviculâ commendatitiâ ad D. Abbatem praedictum facilimè efficeret; si abs R. D. Tua proximo congressu, per ocium à gravioribus sollicitationibus, ad hoc permoverj posset. Exemplar pro Ill. Genero-

sitate Sua expectat ejus adventum Grätium, apud M. Maulium mej  
30 negocij gestorem ibidem.<sup>1</sup>

27 De Evangelijs, quod consilium suppeditas, in praecipuae benevolentiae signum accipio. Parebitur. Nec enim hujus temporis consilium fuit, illa varietatis affectatio: sed pertingit ex annis superioribus. Etenim cum me quàm paucissimis expedire studerem, commisi puero transcriptionem omnium quae ex Calendarijs annorum superiorum jam exoletis manere poterant. In jis igitur fuerunt et Evangelia. Quod affectationem Theologiae notas, Rem tenere te puta: non satisfaciebant mej 5 Maji. 16 Junij. 18 Augustj. Illos igitur docendos quasj, aut monendos censuj. Sed tunc ijs solis scribebam, et florentibus; qui tamen  
40 ne nunc quidem humiliati jam concoquunt illa, 14 Jan: 10 Mar: 24 Mar: 14 Apr: 4 Aug: 17 Novem: et alibi passim latrant ictj (·uti putant·) 21 Jan. 3 Mar. 7 Apr. 26 Maj. 28 Jul. 4 Aug. 22 Sept. Quantò aequius est me vererj Vos, quos Deus tot victorijs omnium arbitros constituit. Redeatur igitur ad Notationes usitatas, quae si me non extra culpam, quam nullam invenio, certè extra suspicionem culpae constituent.

De Rudolfinis pauca. Si motus medij et Apheliorum valere debent illi, qui observationes Braheanas nostrj temporis ad unguem, Ptolemaicas verò paucas quàm propinquissimè datur, exprimant: jam con-  
50 sectas affirmo Tabulas et paratas ad imprimendum.

Earumque effectus est iste, ut ad certum temporis momentum quod est ante initium Annorum Christj 3992 et quantum de 3993 currit a  
† 24 Julij (·die Lunae Sole oriente in India·) ad finem annj; ad hoc inquam momentum exhibeant Ap:  $\odot$  in  $\circ$   $\vee$ . Motum  $\odot$  medium in  $\circ$   $\ominus$ . Ap:  $\rangle$  in  $\circ$   $\simeq$ . Caput draconis in  $\circ$   $\ominus$ . et  $\zeta$   $\odot$   $\rangle$  veram in Africa unde (·si tibi licet hoc passionis tempore ingruente ridere·) datur intelligj unde  
† Chuso Chamitae posterisque sua nigredo. Motum Medium  $\text{♃}$  in primo decano  $\simeq$  extimj, intimj  $\text{♃}$  in primo decano  $\vee$  opposito, reliquorum 4 intermediorum in locis intermedijs,  $\text{♃}$  in primo decano  $\text{♁}$ ,  $\text{♃}$  in primo  
60 decano  $\ominus$ ,  $\oplus$  Terrae in principio (·ut oppositum in  $\odot$ ·)  $\text{♁}$ ,  $\text{♀}$  in primo decano  $\ominus$ . Ap:  $\text{♃}$  in fine  $\Omega$ ,  $\text{♃}$  in fine  $\ominus$ ,  $\text{♃}$  in medio  $\text{♁}$ ,  $\text{♀}$  in  $\simeq$ ,  $\text{♃}$   $\ominus$ . Qui potest articulatiorem et simul concinniozem in articulis singulis invenire dispositionem initialem (·dico et historiae magis consentaneam·) faciat. Deest tamen hoc. 1. quod  $\text{♃}$   $\text{♃}$   $\text{♃}$   $\text{♀}$   $\text{♃}$  quinis, denis, senis, octonis gr: puncta cardinalia superant, 2. quod in locis Apheliorum 5  
26 nulla concinnitas. <sup>1</sup> 3. Quod observationes ferè singulae singulorum ex quinque, sed tamen  $\text{♀}$  et  $\text{♃}$  plusculae, habitae 400 annis ante Ptolemaeum, non ad votum attinguntur, et in  $\text{♃}$  differentia est  $1\frac{3}{5}$  gr: 4. Quod caput

61)  $\text{♃}$  in medio  $\text{♁}$ ,  $\text{♀}$  in  $\simeq$ ,  $\text{♃}$   $\Omega$ .

est, quaeque hoc ipso tempore mea crux est et flagellatio, ut nullâ arbitrariâ mihi sit opus: Testantur observationes Regiomontanij, Waltherij etc. satis copiosae, nec incertissimae, hanc motuum mediorum aequabilitatem saecularem minimè locum habere ante annos 170. 160. 150 etc. 120. Quod est ἀκρόαμα omnibus Mathematicis quotquot hactenus fuerunt auditu absurdissimum. Hic tentare circulos, quibus infinita volvantur saecula, cum habeamus unius solius Waltherianij testimonium, labor est invisus et paenitendus. Ut nesciam profitenda sit haec anomalia, propter candorem et posteritatem, an occultanda, ad tuendam existimationem artis, contra audaculos imperitiae lenones, et popularis inscitiae palpatores scepticos. Et sum ad imperia accipienda de editione paratus in utrumque. Sed hoc scito, si Caesari exhibendum opus parturient montes, nascetur ridiculus Mus. Ex carro chartis vigintj amplius annorum onusto, paucissimae pagellae rem exhibebunt. Facio enim professionem brevitatis Tabularum et laboris computandj, et ad velandam supellectilem tam curtam cogito publicè provocare omnes, qui rem eandem brevius seu perscribere seu computare possint.

Vale tandem et ignosce promissioni brevis scripturae fallacj. 28 Martij 1624. Lincij.

R. D. T.

Reverendo Viro, D. Paulo Gulden è Soc.  
Jesu Sacerdotj etc. Domino observandissimo.  
Wien im Jesuiter Collegio

978. KEPLER AN MATTHIAS BERNEGGER IN STRASSBURG

Linz, 19./29. März 1624

Original unbekannt. Erster Druck: Epistolae J. Kepleri et M. Berneggeri mutuae, Argentorati 1672, S. 51-57

S. P. D.

Clarissime vir: Quas ad me dedisti literas  $\frac{4}{14}$ . Febr. anni hujus, Mütschelius  $\frac{18}{28}$ . demum Martii reddidit. Opportunus admodum fuit ejus adventus. Nam eadem hora certior sum redditus, tabellarium Eferdingensem ad vos iturum. Cum igitur Illustris et Generosus D. D. Erasmus senior, L. B. à Starenberg, in Riedeck, Wildperg et Lobenstein Comitatus Schaunburgici, et arcis Eferdingae Dominus, in mandatis mihi dederit, G<sup>tis</sup>. S<sup>ae</sup>. nomine ad Te ut scriberem, Mütschelini praesentis de te narratio lucem mihi praetulit, quid abs te spe non irrita peti posset. Sunt illi, quem dixi Baroni, filii duo, Joannes Richardus

et Georgius Henricus, ille 16. iste 15. annorum, florida uterque adolescentia, luxuriantibus incrementis, indole generosa, ingenio miti et tractabili, moribus incorruptis, ut qui domi, in conspectu parentum prudentissimorum, et in praesentibus fortunae saevientis insultibus, pietatem unicè colentium, educantur. Magistrum habent virum sedatum, tuarum artium cultorem et sectatorem non infelicem, qui dudum in Comitatu Tschernemlii Baronis Galliam vidit. Hos pater, profectus ipsorum cupidissimus, diutius equidem quam ipse vellet, spe tamen eluctandi prius ex infortunio jam triennali, domi continuit: sed cum videret aetatem ipsis labi, tandem ad vos emittendos statuit, ut ingenii morumque culturam majorem apud externos interque frequentiam aliquam nobilitatis Germanicae capiant. Cum autem et ab aliis, et à me, qui quotidianus ipsius sum hospes, tuas virtutes à multo tempore audisset praedicari; tuaeque eruditionis affectusque in patriam, in pietatem, in studia honesta, experimentum ex monumentis tuis literariis percipisset: rogandum te hoc meo stilo censuit, uti filiis suis cum Magistro Fischero et uno ministro probitatis exploratae habitationem in tuis aedibus, à quibus omnem arceri levitatem consentaneum est, victumque frugalem, nobilibus studiosis convenientem (in quo commensales, qui literarum causa praesentes erunt non recusant sed expetunt) suppedites; ab ipso vero Generoso parente pretium justum et usitatum, nec enim in praesenti fortuna jactantius aliquid dicit, tempori tamen et bona fide numerandum expectes. Quanquam verò non dubitat te spectatae virtutis virum facile consensurum, laetaturumque de materia tibi oblatâ benè de patria tua merendi, dum in exornandis ejus praecipuae nobilitatis juvenibus operam rogaris: voluit tamen hanc voluntatis suae significationem hac occasione per me praemitti; et ut filiis suis post unum fortè mensem sequuturis paratum sit hospitium, et ut literis occasione proximâ rescriptis tuum etiam consensum quàm maturrimè testeris, animosque parentum incolumitatis suorum prosperitatisque studiosissimorum primo quoque tempore tranquillo ex hac parte reddas.

Etsi verò magnum hoc ipsi futurum est augurium consilii prospere suscepti; si à tuis aedibus et convictu non excludantur adolescentes: si tamen inopinati quid, quod à Mütschelio non potuerit aperiri, intercesserit; quo minus de tuis aedibus vel convictu consentire possis: petit Generosus Baro, ut alium pro ipsis locum, qui tutus sit à sodalitiis pravis, commodusque frugaliter educatis et modico contentis, dispicias, et si qua ratione commode poteris, praeoccupes; in quem ipsi primo statim adventu suo commigrent. Habere se dicit Argentinae sui studiosissimos, qui si resciscant, obvias hujusmodi condiciones laturi

sint: sibi verò eas ob disciplinam domuum, ob mores dominorum et frequentiam juventutis indomitae non astrictam satis, minimè probari.

Sed adest famulus Starenbergius. De Plutarcho in praesens velim † saltem paragraphos habere exscriptos qui lacunas Xylandri antecedunt et sequuntur proximè; interim apparebit num quod auxilium ex Bibliotheca Gallica. Pro Habrehti libello gratias. Vidi principia responsionis Schickardi: ad quem hunc libellum adjectum, ubi perlegeris, † si ocium est, remitte. petiit enim, eique scribe, nam excludor tempore, rogare me, ut ille Falco, quem mihi commendavit, et cui hunc libellum † 60 petiit, libellum in forma disputationis publicè proponat, ipse nomen meum Falconi non prodat, initium impressionis à litera A fiat, ut praefationem aliam ipse praefigere possim, theses non intervallis, sed nudis paragraphis et numeris distinguantur. Dicat se hunc ignoti authoris libellum examini studiosorum in disputatione publica subjicere. Scito aliud exemplar mihi non esse. Exemplaria pluscula faciat, nam ubi denique illis meis malevolis, nomen meum accesserit, libellus foris venalis erit, exemplaria ad 100. mihi servet. D. Lingelshemio salutem. Vale. propero. Lincii  $\frac{19}{29}$ . Martii, An. 1624.

979. JOHANN BAPTIST HEBENSTREIT AN KEPLER IN LINZ

[Ulm], 21. März 1624 (a. St.)

Wien, Nationalbibliothek, Cod. 10702, Bl. 386. Eigenhändig

S. à Servatore.

386

**M**agnifice Excellentissime vir, Domine et fautor plurimum colende: cùm Dominus Hurterus ille, qui tibi has reddet, civis Memminganus, Mathematicum singularis cultor, etiam editâ Tabulâ Chorographicâ celebris qua ditionem totam, quam quidem Ilarus, qui supra urbem nostram Danubio maritatur, perluit, eleganter descripsit, cùm inquam † ille nobiscum esset, et nonnihil nobis de itinere suo Lenzium versus exposuisset, commodum etiam de te, vt par erat, honorifica mentio incidit: vnde excitatus Hurterus, insignem suum πῶθον te salutandj appellandique prodidit, meque rogavit, ut ne literas ad te, proxenetæ munus † 10 sua caussa suscipientes, sibi denegarem. Cùm autem vir ille seipsum facile sit commendaturus, nolo ego hîc prolixior esse. Surdaster est, quod in congressu observabis, caetera optimus. Sed haec vobis relinquo. Quod me attinet, ut obiter amicum fautorem doceam, licet me improbitas paucorum de θάλασσά meo dejecerit, inclyti tamen Senatus Reipublicae nostrae gratiâ, in hunc usque diem stipendio meo solido fruor: nuper

ad Antiquitatum Collectionem ab eodem incitatus: ita ut jam domi meae  
 χωρίς τῶν τῆς χολῆς an σχολῆς, liberaliter Mysis suavissimis velificari liceat:  
 id quod divinum Numen mihi diuturnum esse sinat. Hortatu Mutschelij  
 † 20 nuper Mederam viduam de mercibus Catittherographicis compellavj,  
 sed responsi tuli hoc, quod qui nihil agunt. Rogant mecum multj  
 Philastronomi, ut ne tuas Ephemeridas diutius detineas, sed gratis  
 lectoribus in commune conferas: id quod denuo per Astraeam te ora-  
 tum volumus. Sed naveratem audio festinare. Vale, Excellentissime mi  
 Domine et fautor, et cum caeteris pijs in Austria, nescio quem Boream  
 praesentientibus divinis adjuti suppetijs tuti agite! Salutem modestè  
 adscribi jussit uxorcula. Dabam ipsa Palmarum Dominica. M DC XXIV.

à manu et affectu T. Excell. observantissimi

Hebenstreittj

366 30 Magnifico Excellentissimo Viro, Domino  
 Joh. Keplero, Mathematico Caesareo et Il-  
 lustr. Austriacorum SuprAnisanorum Ord-  
 num dignissimo, Domino et fautorj certis-  
 simo. Lentios

980. MATTHIAS BERNEGGER AN KEPLER IN LINZ

[Straßburg], 30. März 1624 (a. St.)

Hamburg, Staats- und Universitätsbibliothek, Supellex epistolica 4° Bd. 31, S. 84-86. Konzept

84 S Vir excellentissime, suspiciende fautor. Qui has literas reddit,  
 Wesnerus Argentinensis est, Medicinae studiosus, isthic nescio  
 quorum Generosorum (Herbersteniorum, puto) studijs moribusque  
 proficiendus. Inductus famae tuae claritate, videre et alloqui Te vehe-  
 menter expetit, eâque causâ commendatitias à me postulavit. nec id  
 officii negandum ei duxi, tum quia tibi non futurum oneri scio: tum vel  
 maximè, quod laetarer oblatam occasionem, de re quapiam exquirendi  
 consilium tuum. Sex septem abhinc septimanis optima mea mater †  
 87 obiit: ante quinquennium circiter etiam pater. Ego vocatus à meis in  
 † 10 patriam, herciscundae familiae causâ rescripsi, jam non esse mihi inte-  
 grum venire: venturum tamen aestate adultâ circiter: interim ipsi hae-  
 reditatem adirent, et ei qui vices meas gesturus esset, partem meam  
 traderent, quo dixi tempore per me auferendam. Quid fit? Nuper ad-  
 modum è vicinâ nobis Academia Molsheimensi Jesuiticâ, quaedam ex-  
 empla mittuntur indicis libri adversus meum Idolum Laur. à Patre  
 † Roestio scripti, sed indicis tantùm: liber ipse satis amplâ mole sub praelo



tipographico adhuc esse dicitur, propediem absolvendus. In mentem revocavi sapientissimam epistolam tuam, quam olim de isto libro ad me scripseras. Serio, sed heu serò nimis facti poenitet. Nunc quid facto videtur opus? Ibone in Austriam? et an contrà scribam? Nam de utroque tuum expecto quàm avidissimè consilium, sapiens haud dubiè futurum, et fidele: à quo nec hilum deflectam. Quid in utramque partem in mentem mihi veniat, pro tuâ prudentiâ perspicias ipse: nec ut scribam opus est. Hoc <sup>1</sup> unum oro, ne in re arduâ, et fortè periculosâ, velis destituere desiderium meum. Ego vicissim nullam occasionem officiorum ac referendae gratiae praetermittam. D. Habrechtii tractatum metereologicum rectè traditum spero. Dominus Schickhardus nuper misit pagellas priores adversarii scripti, quas ostendi Habrechtio. Is ad Te arbitrum provocabit, ut nuper ex D. Lingelshemio cognovi. Sed forsán ipsemet scribet propediem: ego nihil in mandatis accepi. 30. Martii, 1624. st. vet.

## 981. PETER CRÜGER AN PHILIPP MÜLLER IN LEIPZIG

Danzig, 4./14. April 1624

Paris, Bibl. de l'Observatoire, 89, 9. K. 32. Eigenhändig

...

Quin igitur, inquis, amplectamur Astronomiam Keppleri. Huius viri acumen et subtilitatem meritò miror. Sed non omnia acuta etiam recta, inquit alicubi Lipsius. Kepplerus cum in Comment. § cap. 11. nullam aut insensibilem inveniret §tis acronychii parallaxin, conclusit, etiam Solis parallaxin multò esse minorem, quàm hactenus etiam ab ipso Tychone sit credita, adeoque (si § acronychius terrae propior statuatur ipso Sole, velut exigit hypothesis Copernicaea ac Tychonica) vix esse 1', veluti id etiam disertè scribit in Praefatione Ephemeridis suae ad Ann. 1619, consequenter Solem à terra abesse semidiametris terrae 3469, ut habet pag. 479. Astron. Copern. Cur non ita conclusit, Parallaxis § est minor Solari, Ergo § acronychius longius à terra distat ipso ☉? Sed scilicet ita non consisteret hypothesis Copernicaea, quam mordicus tueri Keppleri scopus unicus est. Non dico jam incredibile videri, tantam Orbis ☉ amplitudinem, ad distantiam Firmamenti ratio habere insensibilem: Hoc dico, Cum Restitutio motus Solaris Tychonica nitatur Observationibus Aequinoctiorum et ingressuum ☉ in 15° 8, ista verò derivata sint ex observationibus altitudinum Solis meridianarum, refractionibus ac parallaxibus suis limitatarum, ut in Progymnasmatibus Tycho prolixè testatur, sequeretur si parallaxis Solis horizontalis tantum foret 1', omnia haec falso niti fundamento. Parallaxis ☉

in altitudine  $34^{\circ}$  (qualis est Aequatoris Vraniburgi) Tychonica est  $2' 29''$ , Keppleriana verò vix  $49''$ , differentia  $1' 40''$ , quâ (cum circa aequinoctia, singula declinationum scrupula respondeant singulis horis) secundum Kepplerum vera altitudo  $\odot$  itemque declinatio borea fuisset minor aut australis major Tychonicâ, adeoque vera tempora aequinoctiorum a Tychonicis annotatis different 1 hora  $40'$ : inde neque aestatis neque hyemis spacium neque id quod aequinoctium inter et medietatem  $\text{8}$  est, rectè fuisset à Tychone constitutum. Concedis haec? Concedas etiam oportet, neque Obliquitatem Eclipticae rectè definitam esse, neque adeo Tabulam Declinationum et Asc. R. Eclipticae solido niti fundamento. Concedis et ista? Concede porrò, neque longitudes et latitudes Fixarum, Eclipticae obliquitate mediante restitutas, ritè restitutas esse. Et quid tandem in tota Astronomia Tychonica non corruet? Verum pro Tychone pugnant Eclipses Solares. Quantò minor est parallaxis  $\odot$ , tantò major fit parallaxis  $\text{J}$  à Sole, fatente et suis hypothesebus inde gratulante Kepplero pag. 480. Astron. Copern. Applicemus haec Eclipsi  $\odot$  Anni 1621. Quantò namque major est parallaxis  $\text{J}$  à  $\odot$ , tantò major fit etiam parallaxis latit.  $\text{J}$ : quantò haec major, tantò fit minor latitudo  $\text{J}$  visa, adeoque fit Eclipsis tantò major. Atqui jam antè, cum parallaxis  $\odot$  longè major (quippe è Tychonicis) adhibita esset calculo, Eclipsis tamen tanta non erat quantam praedicebat calculus, teste non tantum experientia mea, sed etiam schemate ipsius Keppleri pag. 888. Astr. Copern. Vides, Excellentissime Vir, non omnia acuta etiam esse recta? Non igitur hypothesebus Domini Keppleri subscribo. Dabit, uti spero, Deus aliam rationem deprehendendae verae theoriae  $\text{J}$ .

...

## 982. MATTHIAS BERNEGGER AN KEPLER IN LINZ

Straßburg, 4./14. Mai 1624

Hamburg, Staats- und Universitätsbibliothek, Supellex epistolica 4<sup>o</sup> Bd. 31, S. 88-90. Konzept

S. P. D.

88  
89  
A ccepi tuas, eximie virorum, à Bairhubero redditas, in quibus Generosorum Starenbergiorum ad nos adventum significas, et ut eos in convictum admittam, Illustris parentis ipsorum nomine contendis. Me verò foelicem futurum, si hac tam praeclarâ occasione benè merendi de charissimâ patriâ meâ, deque <sup>1</sup> tam illustri Familiâ, quam propè à puero, hoc est, ante annos 28. et 29. cùm in Welsensi Gymnasio, causâ studiorum agerem, observare et venerari coepi, uti mihi licuisset. verùm iniqua sors hanc mihi felicitatem negat, eo quod vidua magni illius IC<sup>ti</sup>

Dionysii Gothofredi, quaecunque reliqua habui conclavia sic occupavit, 10  
 ut ad excipiendum hospitem, nullum mihi vacet. nec vel pietas in opti-  
 mam foeminarum, vel promissi fides, permittit, ut eam emigrare ju-  
 beam. Nam cùm ante sesquiannum circiter obiisset ejus maritus in  
 aedibus meis, habitationem ei gratuitam, quamdiu in urbe manere volet,  
 promisi. Et quamvis à filiorum altero Genevam, altero Parisios avo-  
 cata saepius: tamen, ut apparet, Genio loci delectata, nunquam hinc  
 migratura videtur. Interim inquisivi sedulò de commodiore alio hos-  
 pitio. Et quamvis nihildum certi constitui (optio enim inter plura dif-  
 ficilis est) tamen veniant modò Generosi Domini: fallor, aut ipsos rectè  
 curabo: de caetero etiam, quoad hîc erunt, ipsorum favorem ac bene- 20  
 volentiam, quibus potero officiis, mereri conabor. Illud praemoneam  
 oportet, ob incendium annonae, caeterarumque rerum caritatem,  
 majus pro victu pretium quam ante hac exigi, minimumque  $2\frac{1}{2}$  taleros  
 in septimanam singulis numerandos fore: nisi fortè cum tenuioris con-  
 ditionis hominibus vivere malint. Sed speramus meliora: modò nullis  
 bellorum fluctibus involvamur: nec fortè per hanc inauditam siccitatem  
 spes illa decollet. Academia nostra, <sup>1</sup> licet in hac difficultate temporum, 30  
 tamen Studiosis, atque etiam Generosis, sic satis est frequens.

Libellum ad Dominum Schickardum rectè curavi, et si fortè non  
 possit in lucem proferre, mihi ut remittat, curaeque meae editionem 30  
 committat, oravi. Quàm avidissimè consilium tuum expecto, quod de  
 meâ profectioe nuper exquisivi. A D. Lingelshemio quàm officiosis-  
 simè salve. Caetera occasione proximâ. Tabellarius enim jam in viam  
 praeceps est. Perillustri Domino, Domino Erasmo L. B. à Starenberg,  
 humilem ex me salutem dicito, nisi grave est, Ejusque me gratiae sub-  
 missè commendato. Argent.  $\frac{4}{14}$  Maii, 1624.

983. KEPLER AN MATTHIAS BERNEGGER IN STRASSBURG

Linz, 10./20. Mai 1624

Original unbekannt. Erster Druck: Epistolae J. Kepleri et M. Berneggeri mutuae, Argentorati  
 1672, S. 62-65

S. P. D.

Clarissime vir, quas 30. Martii scripsisti literas, ante mensem accepi.  
 Jam abierat Eferdingensis cum meis ad te, quas interim redditas esse  
 oportet. Jamque expectamus responsa tua. Etsi nihilominus ituri sunt  
 GG. DD. Starenbergii, quibus has tradere statui. Wesnero puto benè  
 futurum. Etsi symbolam et ego potuissem adjicere ad ejus fortunas;  
 siquidem id quod agit, medicinae studium, gnaviter agat. Potuissem  
 inquam antequam de symbola mea aliud agi coeptum; possem tamen ad-

huc, si quod agitur, irritum sit. Provinciis medico vel est vel erit opus:  
 10 medicum bonum ex industria in studio, ut fructum serotinum ex flore  
 verno praenoscimus. Medico porro aliis est opus. Sed reprimo me  
 eousque, dum noscam penitus hominem.

† De negotio tuo utinam maturius, aut saltem nunc plenius scripsisses. etc.

D. Habrechtus, quantum ex tuis haurio, perhumaniter de me: cae-  
 terum haud equidem tali me dignor honore. Frustra iudicis ex me sen-  
 † tentiam publicam exiget. Nam cui bono? Anne finis litis, gravissimae  
 scilicet, sine me sperandus non est? Scilicet ipsa Geometria pro se  
 loqui nequit, voce definitiva hominis opus habet. Scilicet autoritate  
 res in Geometria geritur. Videtur amicus noster sese venditare velle  
 20 turbae imperitae, quae libros ipsa non intelligit, à iudiciis aliorum sus-  
 pensa. Adde quod jam habet Schickardus meum de suo scripto iudicium;  
 de quo, quantum in ultimas libelli sui paginas transsumpserit, nondum  
 mihi compertum est. Possum me excusare occupationibus meis. Tabu-  
 las Rudolphinas ex Patre Tycho Brahe conceptas totis 22. annis utero  
 gessi, formavique ut pedetentim formatur foetus: et nunc ecce me do-  
 lores partus opprimunt. Credito me propriè loqui.

Ex hac mentione commodè in aliud caput scriptionis devenio. Quid  
 suades? Absente me nequeunt imprimi ex voto meo tabulae: nec erit  
 impressio operae continuae, sed divulsae pro re nata.

30 Aut igitur Typographiâ mihi opus est in Austria; aut domo abeun-  
 dum diutina mora, relinquenda uxor, tres parvuli, filia nubilis; aut si  
 simul adducenda familia (pars ejus certe typi mei numerici excudendis  
 et Ephemeribus) divellimur ab amicis, extinguimus notitiam, obrepit  
 nostri oblivio, nummatiores eximus quam revertamur, situ pereunt  
 aut periclitantur turbis bellicis suppellectilia. Quod si eam, quis locus  
 eligendus? vicinus an remotus? vastatus an vastandus? Hac super re  
 statui primo quoque tempore Caesaris exquirere voluntatem. Sed mul-  
 tum in concipienda propositione interest, domi benè deliberasse in  
 utramque partem. Sed abrumpo, ob discessum Baronum. Tu vale, me-  
 40 que ama. D.  $\frac{10}{20}$ . Maij. 1624. Lincii.

#### 984. JOHANN BAPTIST HEBENSTREIT AN KEPLER IN LINZ

Ulm, 11. Mai 1624 (a. St.)

Wien, Nationalbibliothek, Cod. 10702, Bl. 387. Eigenhändig

387 **S** à Salvatore. XXIV. Aprilis literae tuae, Excellentissime Vir, Do-  
 mine et amice plurimùm colende, à Memmingensi cursore mihi red-  
 ditae sunt, inclusae literis Hurterianis, quarum summa cum ad tuum  
 praecipuè βούλημα spectet, eas itaque revisendas tibi vnà jam mitto.

Caeterum de casu meo, cujus de προηγούμενοις aut προκαταρκτικοῖς potius rectè tu, me et grandior, et usu doctior, disseris, malim coràm aliquando tecum colloqui. Salarium hactenus quietiori mihi (ut pulchrè tu ἐν τελικοῖς numeras) integrum nihilominus annumeratum, laboresque impositi, quibus paenè omnem βίον τὸν μουσικὸν καὶ θεωρητικὸν meum optaram semper dedicari. Βρῶμος ille σαπρὸς posteaquam à 10 Basileensibus (ad quos, cùm causa quaedam coram Ministerio nostro ipsi agenda esset, φυγὰς ἀτόματος excurrerat) honesta quadam missionis specie decessisset, tandem improbis et supplicibus precibus mulcta civili leviter correptus, securum ad suos reditum impetravit. Sed haec relinquo Nemesj. Quod tuum attinet propositum: en typos nostrae Cattiterographiae (ut Scaliger indigetat) nullidum venum exponendos, ut vidua quidem πνέει. Typos inquam, nullum etiam alium in locum asportandos, id quod eadem illa ἐν ἀδυνάτοις Sibylla cecinit. Excidat ne (veretur) Senatus nostri gratiâ, cujus liberalitate paulatim illos redimere potuit, sextulâ vnâ post alteram, de asse et capite debiti numeratâ. Sunt 20 item ijdem ἐν ὑπηρεσίᾳ decretorum curialium, aliorumque à Senatu necopinatò interdum objectorum: cujus rei nomine salariariam quoque Magistratus illam suam agnoscit. Si ergo ad nos cum tuis typis, nostris staturâ respondentibus, ad nos ascendere volueris, quam maturrimè certiozem me facito. Sunt aedes, Cattiterographiae vicinae, absque inquilinis. Commodae sanè futurae tuis operis. Sin solus veneris, me quidem in Schola non invenies, habito enim in conductitijs apud mercatorem quendam (ergo Epigraphae Epistolicae illines, bei Herrn Heinrichen Kolben Handelsman zuerfragen) sed tamen amiculum an clientem veteri affectu insalutatum haud transibis: nisi quod vereor, διάστημα 30 locj tibi molestum futurum: absum enim à centro vrbis tanquam in extrema areae superficie. Quod si ergo hîc laboratum fuerit, succurret tibi Merkius jam – Conrector (nam prior, Ebelius, me excusso, in meum θᾶκον subvectus est à Jove suo) qui et de Museo et cubiculo, et de mensa, pro eo atque aequum fuerit, tuque postulaveris, tibi commodabit. De pensione incolatus hoc habe, me numerare annuos XL. florenos: verùm aedes satis sunt ablectae. Quod facere voles, ut supra monuj, quàm celerrimè significato. Agam enim tunc statim cum Domino Consule Craftio, (ubi enim aliquandiu cum οικείοις nobiscum vivere destinaris, Magistratus appellandus occurret) cum Merkio, aut cum Domino aedium Typis vicinarum. Haec raptim post reditum ex amplexu 40 fraterno (frater autem Medicus Nyrtinae degit) quo etiam factum, ut aliquot dies scriptionem meam suspenderint. Vale. Vlmae XI. Maij, 1624.

T. Ex. et dign. observantissimus

Hebenstreittus

387<sup>v</sup> Viro Excellentissimo Domino Johanni Keplero Mathematico Caesareo et Austriaco Nobili, Domino et fautorj. ¶in§

985. WILHELM SCHICKARD AN KEPLER IN LINZ

[Tübingen], 11. Mai 1624 (a. St.)

Pulkowo, Sternwarte, Kepler-Mss. Bd. XI, Bl. 230. Eigenhändig

230

Sal. et Off.

Tractatum tuum Genealogicum, Clarissime et Excellentissime Keplere, hoc ipso momento accepj Argentorato, cum excerptis literarum. Curabo omnia probè, ut jussistj et proxima occasione mittam.

† Nunc accipis residua in meis ad Habrechtum responsionibus, in quibus non indignè feres, quod tua quoque inserui et modestè sententiam meam dixj. retulit quidam fide dignus nuperrimè 3. Maij v. s. manè paulò ante ortum Solis visum fuisse consimile prodigium, propè Eslingam, in eandem plagam volans, sed expers omnis coloris. Quaeso igitur inquire in huius rei causas altius, cur nunc quam olim crebrius contingant, vel an veteres neglexerint. Dominum Meyderlinum nolui directè reprehendere, quòd aliqua mihj cum eo notitia intercedat, sed joco tantùm vt opinor liberalj excipere, ut rem odiosam quadantenus emollirem. Sentit tamen Dominus Maestlinus id esse aculeatum et sarcasticum, et inde Tragoediam mihj apud Collegium suum excitaturus videtur, quae causa est, cur et nunc negligentius scribam. jussus enim sum ad instantem horam XII comparere coram ipsis. At Besoldus pro tempore Rector, ut et Osiander Cancellarius, item Dominus Lansius et alij cordatj, pro mero joco habent innocuo. Quae et mihj mens fuit, ut ex circumstantijs colligere potes, vel ex meipso, si me rectè nostj.

Vale, et si quid in hoc negotio inassuetus ego peccavj, ignosce ac humaniter corrige. Raptim 11. Maij 1624.

Iterùm me vellicat Trigonometria sine Canone Sinuum: et in lateribus rem habeo, in angulis adipiscj spero. Adjecj etiam Commentationum Hebraeo-Latinarum Exemplar.

T. Excellentiae officiosissimus

W. Schickardus

230<sup>v</sup> Nobili et Excellentissimo Mathematico Johanni Keplero etc. Domino Amico et Fauctorj plurimum honorando. ¶in§

## 986. FRIEDRICH RÜTTEL AN KEPLER IN LINZ

Stuttgart, 5. Juni 1624 (a. St.)

Pulkowo, Sternwarte, Kepler-Mss. Bd. XV, Bl. 140. Eigenhändig

S. P. D.

140

**E**xcellentissime Domine Adfinis honorande. Desß Herrn Schwagers mit ver-  
 langen erwartetes schreiben sub dato Linz den  $\frac{10}{20}$  Maij Anno 1624. hatt mir  
 Dominus Wilhelmus Schickhart D. ). 31. Maij sampt dem prognostico vnd ca-  
 lender vff heürigs iahr, von Tüwingen alhero geschickt vnd zu recht oberliffen laßen,  
 thu mich deßen wie auch der communication zweyer temporum Natalitiorum  
 freündt: schwegerlich bedancken desß erbietens da dem Herrn Schwager ich allein  
 in einem oder anderm wider gratificieren könte, solches keins wegs zu vnderlaßen.  
 Aber zuvor hab ich seid dem Dato Linz den 26 Augusti Anno 1622, wölches mir  
 den  $\frac{9}{19}$  Septembris eodem anno geliffert worden, weder Paquet schreiben, Calender  
 oder prognosticum wie auch den tractatum de Coniunctione magna, darvon der  
 herr Schwager das er ihne mit geschickt meldung thut nicht empfangen: So ist der  
 Wirtenbergisch gesandt von wölchem ich in nechstem schreiben meldung gethon,  
 wider mein verhoffen zeitlicher vffgewesen, also daß ich solches ihne nicht offgeben  
 können, sonder durch andere gelegenheit hinab schaffen müeßen. Dieweil nuhn vnfers  
 Durchlauchtigsten Fürsten vnd Herrn Silberbott nach Ypß vnd andere ort desß  
 Kupfer Werckwercks halber abgefertiget worden, hab ich nicht vnderlaßen können,  
 ihme diß grußbriefflin anzuhendchen beneben daß ich desß Herrn Schwagers schrei-  
 ben empfangen zu notificieren. bey deme der Herr Schwager mir wirt wohl wider  
 antworten können, dan er sich im herauff ziehen bey demselben anmelden wirt:  
 in gleichen wirt bald darauff widerumb Doctor Crausius auch hinabraysen,  
 daß wir also hinc inde einander schreiben zuzuschicken wol gelegenheit haben  
 werden.

Der nechstigen Eclipseos Lunarıs D. ♄ 24. Martij Principium, wie auch das  
 Principium totalis obscurationis, weil das erst principium Lunã nobis nondum  
 exortã alhie nicht zusehen sonder noch vnder vnserm Horizonte gewesen, Ortus  
 Lunae auch propter densissimas nubes circa Orientem nicht hatt gesehen werden  
 können, allein nachdem der wind die wolcken zum theil gar abgetriben, hatt man  
 den ☾ gar geraid keßelbraunrott ganz verdunkelt gesehen, vnd dieweil er fast in  
 gleicher farb gepliben vnd keine sondere schwerzin wie ettwan in andern Eclipsibus  
 observiret, gehabt, hab ich das medium nicht discernieren können, allein als er  
 anfahen Lumen wider zu recipieren ist altitudo Arcturi von mir obseruiert worden  
 20° grad, wölches der vbelgerichteter Stuttgarter Vhr nach, ungefahrlich doch nicht  
 lenger als 2. Minuten vor sibem vhren gewesen, als ☾ eines viertels groß (wie mich  
 durch das Instrumentum visorium bedünckt) schon wider erfornen, war Altitudo  
 Arcturi 22°. 45'. circiter.

Da sie aber dimidiato orbe geschinen war Arcturi altitudo  $24^{\circ} 18'$ . circiter. Finem hab ich bloß ersehen, aber wegen der wind mir den  $\gg$  sampt den Stellis fixis gehlingen bedeckt kein tempus ex altitudine stellarum obseruieren können. Aber sovil  
 40 minuten  $\gg$  lumen ante hor: 7. recipiert, vmb sovil minuten auch der Stuttgarter  
 1409 vbelgerichteter vhr nach hatt sie sich gar eluctiert gehabt <sup>1</sup> benantlich 2. Minuten vor  
 acht vhren, als daß des Herrn Schwagers Calculus mit dem intermedio tempore  
 Luminis receptionis et finis satis praecise vbereingestimpft vnd lenger nicht als  
 ein stund gewehret. Sovil von meiner Obseruatione Stutgardiae habita: Ob der  
 Herr Schwager solche auch obseruieren können möchte ich wohl bericht haben.

Der vberigen Liberorum Imperatoris Geneses so wohl der verstorbenen als noch  
 lebenden fremden möchte ich auch gern haben, damit ich in Genealogia Domus  
 Austriacae alle beyfamen hette: auch wan der Herr Schwager sonst ettwas selzams  
 von Thematibus der großen Herrn hatt bitte ich mir solche auch im vertrauen zu  
 50 communicieren, da derselbig dergleichen von mir begehren solte, sollen sie ihme ohn-  
 versagt sein. Den tractatum de  $\sigma$  Magna bitt ich mir auch vmb gepürende bezah-  
 lung (:damit ich des Herrn Schwagers opera alle beyeinander haben möge:) wider-  
 fahren zu lassen vnd was es cost mich zuberichten, beneben weiß ich nicht ob das  
 Mysterium Cosmographicum promissum wider vffgelegt worden oder nicht weil  
 kein einig Exemplar alhero kommen, Bitte derowegen mich schriftlich deswegen  
 zuberichten, vnd daferr es getruckt mir zuschreiben wie theür ichs von Gottfrid  
 Lampach erkauffen könne, so wolt ichs von Franckfort bringen lassen: Dan ich nicht  
 gern des geringsten Opusculi so der Herr geschriben ermanglen wolte. Salut te  
 60 auch Herr Dr: Bidenbach vnd Sautterus: Benè Vale. Data Stutgardiae celerrimo  
 calamo. D. 72 5. Junij A: 1624. Von newem haben wir gang nichts alhie ob es noch  
 nicht frid oder wie der Status in Bngern vnd Osterreich sich halte verlangt mich zu  
 wissen.

T. Ex: Dn: A: Officiosissimus

F: W: Registrator. Historicus vnd Mathematicus  
 Fridericus Rutilius m. propria

#### 987. WILHELM SCHICKARD AN KEPLER IN LINZ

Tübingen, 6. Juni 1624 (a. St.)

Original unbekannt. Erster Druck: M. G. Hansch, Joannis Kepleri aliorumque Epistolae mutuae, 1718, S. 685 f.

Clarissime et Excellentissime Domine Keplere. Obedio monitis  
 Ctuis, et occasiones antevenio, ut cum se obtulerint, epistola sit  
 in parato, neque vel tu negligentiam meam increpare, vel ego excusare  
 brevitatem habeamus necesse. Logarithmos tuos superiori autumno  
 recte et diligenter curavi, nec dubito quin acceperit Landgravius, quam-



vis nemo quicquam rescripserit, et, ni fallor, hoc ipsum tibi dudum significavi, modo literae non interciderint. Quas etiam nunc ad sororem dedisti, statim per Pastorem Heymadensem illuc deferri curavi. In alphabetho Hebraico plura non sunt excusa, quam possides: adjecissem enim caetera ultro, ne mihi manca fierent. Qui responsurus erat, abiit, et praeter spem domi promotus est, interea reliqui, et alia tractavi. Ceti 10  
 stellas examinare nondum opportunitas fuit; habeo tamen ad id et consimiles observationes organon satis accuratum, cui intra duo minuta credi posse spero. Draconem vestrum nos non vidimus; sed apparuit rursus 3. Maji hujus anni, mane circa Solis ortum, talis pila trajectoria, prope Eslingam, qualem ego descripsi, etiam in duo frustra tandem divisa. Quaeso significa, quid tu de hisce judices, aut ubi in meis ad Habrechtum responsionibus hallucinatus fuerim, quas tu pridem una cum Commentatione Rabbinica procul dubio accepisti: miseram enim certe, sed per incertam occasionem. Nunc Chorographiam Wirtenbergicam aggredior, quam post Gadnerum habemus mendosissimam, nec nisi ex  $\alpha\upsilon\tau\omicron\psi\iota\alpha$  corrigibilem. Itaque lente absolvetur, sufficit si †

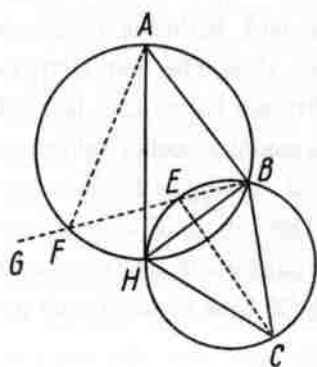

† intra biennium vel triennium expedivero: quod citius factu est impossibile; praesertim mihi, qui per itinerum occasiones tantum hunc, vel illum tractum describo. Plurimum negotii facessunt loca in convallibus sita, inobservabilia ex alto. Pro iis utor tali modo: attendo quos angulos faciant contiguos, cum tribus jam notis locis, A, B, C, eosque ad lineam mediam BG utcunque sumptam, utrinque adjungo; velut F et E, mox per tria semper puncta ABF, vel BEC circulos duco, et ubi se ambo secant, ut in H, locum quaesitum repono: quia angulos per totam circumferentiam omnes, ad eandem chordam aequales esse docet Euclides. Examina hunc modum, et si compendiosiore nosti, non †  
 invide. Scheda tua Arabica olim transmissa, si in literas explicitas et legibiles resolvatur ita sonat.  $\text{اَلرَّحْمٰنُ مِنۡ كُلِّ حَآيٍۭٓ سَآءٍۭٓ تَكْفٍۭٓ وَبِرَّكَتِكُمْ}$  hoc est, *quocumque perveneritis, erit felicitas vestra et defendet vos misericors ab omni extraneo.* Significa unde habeas, et an forte pro amuleto venditetur, hoc enim suspicor. Luxuriant mire in hisce ductibus, quos scripturam *Schiulschi*, hoc est concatenatam vocant, nec quisquam Christianorum hactenus legendi modum publice, quod sciam, monstravit, sed ex diligenti inspectione plurium ejusmodi titulorum videor mihi cohaerentiae modum assecutus esse. Talis etiam est haec, 40

quam aliquando sculpsi, et tute cum hac resoluta conferre potes, si placet, بِسْمِ اللّٰهِ الرَّحْمٰنِ الرَّحِیْمِ ut diversitas appareat. Vale, Vir Eximie et Rudolphinas nobis vel tandem exhibe, sed motus medios inaequales reddere cave! quid enim amplius rectum superesset, si ipsa  
50 mensura curvetur? Tubingae d. VI. Junii 1624.

## 988. THOMAS LANSIUS AN KEPLER IN LINZ

Tübingen, 6. Juli 1624 (a. St.)

Wien, Nationalbibliothek, Cod. 10703, Bl. 10. Eigenhändig

10 Salve nobilissime Domine Keplere.

† Ad amicos soleo desideria mea perscribere breviter. Et propterea  
† Aomissis circuitationibus commendo tibi meum Stephanum Lansium; qui in patriam abit, quaesiturus occasionem, quâ popularibus operam suam testarj, simulque cum adolescentibus Baronibus Nobilibusque ad alias Academias proficisci, adeoque Italiam Galliamque perlustrare possit. Tu, qui plerisque patriae proceribus uteris familiarissimè, quaeso, gratificare homini vel meâ causâ. Faciam vicissim officium amici, ubi ubi volueris. Caetera, quae forsitan de statu rerum nostrarum scire voles,  
10 prolixè narrabit Stephanus meus. Vale Vir Clarissime et me amare perge. Tubingae 6. Julij, Anno 1624.

Tuis omni officio

Thom. Lansius D.

10 † Nobili et excellentissimo viro, Domino Joanni Keplero etc. Caesareo Mathematico etc. Domino et Amico meo cum primis colendo. ¶int

## 989. MATTHIAS BERNEGGER AN KEPLER IN LINZ

Straßburg, 12. Juli 1624 (a. St.)

Hamburg, Staats- und Universitätsbibliothek, Supellex epistolica 4° Bd. 31, S. 107-109. Konzept

107 † S. P. D. De sapientissimo fidelissimoque consilio tuo, vir summe, gratias ingentes ago. Quàm omnia ex tripode dicta? illud inprimis,  
† quod de inquisitione Acignianorum dixeras. Nam ex quo de incerto profectionis meae consilio per amicos aliquid emanavit, illi per suos in urbe certiùs illud explorare laborant: nec id mihi fingo, ut sua somnia

solent amantes: sed scio. Quo fit, ut etsi forte tutus, non tamen securus esse possim: praesertim si illis de caetero quoque, ut hactenus, ad votum omnia fluxerint. Caeterum scriptum illud nondum est editum: nec, ut apparet edetur. Incutere terrorem, ut puto, voluerunt, ostentatis ex longinquo in me telis, et missitatis ad nostros aliquot istis exemplaribus frontispicii libri, cujus autorem praetendunt (nam quaesivi per subornatos) agere nunc Moguntiae, et Typographos morari: quos ad ejus adventum opus suscepturos. Sed de his proximâ occasione plura: nunc enim, ut fere semper, abripior occupatiunculis aliis, quae mihi et vitae suavitate, et studiorum usum intercipiunt. Ad curas domesticas nuper etiam accessit obitus Lebkücheri, emeriti Generosorum quorundam praefecti, mei convictoris longè charissimi: quem cùm Tibi notum fuisse putem (aliquoties enim de actâ Lynzii vitâ memorans, honorificentissimam tui mentionem injiciebat) programma funebre mittendum duxi. De Tabularum Rudolphinarum partu mirificè laetantur quibus id dixi, et quibus talia curae: utque favente Lucinâ propediem eum edas, unâ mecum votis calidissimis exoptant. De loco partitionis quod quaeris, Argentinam meam nominarem, nisi mihi et de typographorum nostratium avaritiâ insigni, et de sordibus eorum, qui publicè haec studia fovere debebant, optimè constaret. Quid enim aut ad faelicitatem meam optatius, aut ad posteritatis memoriam Urbi gloriosius accidere posset? Verùm de his ex tempore, quod in hoc rerum fluctu subinde mutatur, et pro re natâ consilium capere oportet: nec ago Tibi vates, sed tu mihi: quod si me tamen audis: οἶκος φίλος, οἶκος ἄριστος: praecipuè si Dacus isthic, ut speramus, quiescet. Vale. Argent. 12. Jul. 1624.

## 990. PETER CRÜGER AN KEPLER IN LINZ

[Danzig], 15. Juli 1624 (a. St.)

Pulkowo, Sternwarte, Kepler-Mss. Bd. XI, Bl. 100-102. Eigenhändig

S. P.

**B**easti me, Clarissime et praestantissime Vir, deliciis tuarum literarum 28 Februarii datarum. Quibus (4 Junii demum acceptis) ego reddere pares, ut maximè velim, non possum, tenuitatis meae Mathematicae sat mihi conscius. Quod possum, facio: saltem, ut videas animum erga te gratum, cui tua communicasse te non poeniteat. Primò omnium ad Mathematica. Reprehendisti me, quod et alii fecerunt, ob refutatum Nagelium. Sed et erexisti tuo exemplo. Non potui ferre vel vulgi vel etiam literatorum quorundam vellicationes, Nagelium niti principiis

10 quasi divinis, Astrologiam usitatam, imò Astronomiam Tychonicam nullius esse valoris. His itaque semel discussis, hominem, etsi adhuc hodie multa crepitantem, valere jussi.

Et nunc, quod exigis, acumen (si Dîs placet, quod tibi loqui libet) Mathematicum examinandis Tuis et Severini Scriptis appellerem, si datum esset. Egonè, qui destituor observationibus, ocio, ingenio tantae moli pari, summorum hoc tempore Astronomorum censeam labores? Quos longè sequor, et vestigia semper adoro. Felicem me praedico, quod alter amicitia me suâ dignum aestimet. Alterius etiam (nondum enim ulla mihi vel per literas cum Longomontano notitia) amicitiam me  
20 insinuare vellem, si modò scirem, non iniquè laturum dubia quaedam, eaque non pauca, ex ipsius Astronomia Danica hinc inde mihi collecta. Qualia si in Tuis, Vir humanissime, scriptis deprehenderem, jam pro coepta inter nos sincera amicitia in sinum tuum effundere non formidarem. Et satis jam audacter tuâ benevolentia utor. Et audaciorum ea me facit indies. Itaque et hisce literis quaedam liberè praefari non erubesco, spe veniae, quam tuis abundè mihi spondes.

Eclipsin Solis quod ex hypothesi tua quamproximè conformem observationi meae supputare potueris, equidem initio valdè mirabar, siquidem ego è Supplemento Ephemeridum Magini, quo et bisecta Solis  
30 Eccentricitas Tychonica et semidiametrorum tabella ad mentem tuam confectae continentur, eandem longè majorem supputaveram. Sed jam calculum conferenti prodidit se statim latitudo  $\gg$ , tam vera quam visa, major meâ. Excessum deinde latitudinis verae vidi oriri partim è promotione nodi, partim è mutata Eccentrici lunaris obliquitate, quae tibi in copulis maxima, Tychoni minima. Habes et alia in lunaribus à Tychone diversa. Proinde facilè cedo: tu modò vide, ut postmodum hypotheses tuae respondeant observationibus Eclipsium non harum modo, sed quot aut fuerunt (à Tychone, Ptolemaeo, observatae) aut  
100 v posthac aliis erunt in annis. <sup>1</sup> Equidem ingenuè fateor, cum primùm  
40 Praefationem tuam in Ephemeridem anni 1617 legerem, non placuisse, quod pleraque in hypothesibus luminarium Tychonicis immutaveris. Quo tandem, inquam, nos vertamus? Quando vel Quis finis emendationum et limitationum? In Astronomica etiam Epitome, quam avidè legendam arripui, vidi longè plura hactenus insolita, meque turbantia, quia intellectui meo difficilia: quare librum seposui, donec Tabulae Rudolphae tot annos jam promissae, quarum etiam desiderio jam contabesco, fortè lucem illi sint allaturae.

Interim tamen non possum, quin unum atque alterum te rogem. Cur prosthaphaereses computare doces ex arcibus triangulorum, numeris adeò  
50 prolixis, cum possint per sufficientia dedomena è lateribus et angulis

compendiosius? fateor, me hoc non assequi: et ignoti mihi nulla cupido. Deinde in Lunaribus improbas Eccentricitatem 5800 à Severino ratione dupla sectam in duos epicyclorum radios, et dicis, formam motuum physicam imperare simpliciter bisectionem, lectorem ablegans ad Commentarios ♂. Atqui tamen Copernicus, cuius Astronomiam unicè tueris, eodem modo epicyclos ordinavit, et bisectionem Eccentricitatis, qua planeta moveatur aequaliter super alieno centro, Geometriae non esse conformem ait. Adeò, ut si omninò Aequans etiam in ☉ admittendus sit, ego praetulerim geminum epicyclum diagrammati Maginiano pag. 256 Suppl. Ephem. Nisi malim AB eccentricitatem juxta terram, et CB 60 radium simplicis epicycli. Quaeso, si haec erronea, rationem erroris aperi.

Vlteriùs te quaeso. Parallaxium Martialium disquisitione et earundem † exilitate deprehensâ permotus, etiam Solis parallaxin vix unius minuti statuis, et Solem immani à terra intervallo abesse. Quae si consistunt, non consistit motus Solis medius Tychonicus, quem tamen retinuisti num. 1. Praefationis in Ephem. Anni 1617. Motus ille ☉ medius quibus fundetur principiis, nosti, nimirum observatis à Tychone aequinoctiis. Haec non observata sunt per altitudines ☉ Meridianas (pag. 14. Progymn.) refractionibus et parallaxibus liberatas. Parallaxis ☉ in altitudine 34° (quanta circiter est Aequatoris Vraniburgica) Tychonica 70 est 2' 29'', tua vix 49'', differentia 1' 40'': qua certè, si tua stet hypothesis, vera ☉ altitudo itemque declinatio borea minor aut australis major fuisset Tychonicâ: consequenter vera aequinoctiorum tempora differrent à Tychonicis ho. 1. 40', inde in eccentricitatis et apogaei pervestigatione, neque aestatis neque hyemis spacium, neque id quod aequinoctio et medietati 8 interjacet etc. rectè à Tychone constitutum esset. Vt consistet igitur motus Tychonicus medius? Praeterea si parallaxis ☉ horizontalis tantum esset 1', uno etiam integro minuto minor esset obliquitas Eclipticae, adeoque tota Declinationum et Asc. Rr. Tabula 80 Tychonica vacillaret. Denique cum Obliquitate Eclipticae mediante restitutae sint longitudines et latitudines fixarum, etiam illas non sat ritè constitutas esse sequeretur. Et quid tandem certi in toto Tychone haberemus? † Ecce quam arctè sint omnia colligata, quae si discindere velis, 101 vide ut factum adversus Veteres et Novos artifices defendere possis. Ego ab exilitate parallaxium Martialium colligerem, Eccentricum ♂ non secare Eccentricum Solis, sed longè superiorem esse. Sed haec Te colligere non sinit praeconceptum Copernicaei Mundi Systema. *Hab ichs errathen? wo nicht, da causam aliam.*

Viden' hinc justam meam superiorem de Astronomia querimoniam et animi dolorem. Quo si me liberare dignaris, ostende modum, quo 90 omnia subsistere et observationibus respondere possint. Communica

mihî, amabo diagramma hypotheseos tuae lunaris, unàque radices aequalium motuum utriusque luminaris. Magna petis Phaëton, inquires. Nec ignoro, tale quid jamdudum abs te petiisse Maginum, nec tamen, quantum conjicio, impetrasse. Quo ipso, si nihil impetravero, me consolabor. Diagrammata quidem habes in Epitome Astronomica, sed quia Ellipses abhorreo, omnia mihi sunt obscura. Non intelligo etiam hypothesein, qua angulus in copulis  $5^{\circ} 18'$  constat toto ferè mense, ut Luna eodem tramite excurrat in quadras ad hanc usque latitudinem etc. quae habes in Praefat. Ephem. 1617. num 23. Fortè etiam respondebis, Radices Solis me facilè deprehendere posse è Commentariis  $\text{♁}$ . Etsi vellem, tamen haereo, veluti mus in pice, in verbis tuis pag. 263. quibus apogaeum  $\text{☉}^{\text{lis}}$  integro gradu mutari per observata Braheana licere, nihil tamen te definire dicis.

De reliquis Planetis nolo te nunc interpellare. Martis theoriae tuae, tabulisque ex ea Maginianis, acquiescere malim quam Severini, in qua Semidiameter Orbis multis anfractibus, è numeris pag. 225. vitiosis (omnia enim  $\text{♁}$  exempla sub calculum Astronomiae Danicae revocavi, nullum ab autore ritè subductum invenio) conquisita tamen tandem non satisfacit, adeò ut Severinus cogatur semidiametrum 631000 mutuari è tuis Commentariis. Neque  $\text{♁}^{\text{is}}$  neque  $\text{♀}^{\text{is}}$  aut  $\text{♃}^{\text{ii}}$  exempla sat exactè supputata sunt.

Sed obsecro, quo calculo quave observatione nititur illa Praecessio Aequinoctiorum, quae habetur pag. 221. Astron. Dan. aut in tabula pag. 55. tuorum  $\text{♁}$  Commentariorum? neque enim è Tychonicis neque è Prutenicis neque Danicis tantam eruere possum. Taceo innumera Numerorum tabulatorum vitia typographica, imò et alia.

Si mihi quoque monstrares fundamentum Numeri illius Mystici Maginiani in Tabulis Aequationum Orbis, faceres mihi rem gratissimam.

120 Calculum tuum apparituri mense Febr. Mercurii eludere hîc visus est ipse  $\text{♁}$ , qui mihi et aliis conspiciendum sese praebuit, sat elevatus, diebus 20. 21. 22. Febr. st. novo ab occasu  $\text{☉}$  ad horam circiter 6 30'. A 22. Febr. nullam habuimus vesperam serenam ad ultimam usque lunarem quadraturam. Tum verò  $\text{♁}$  nusquam apparuit.

130 Longitudini Dantiscanae censes addendum integrum gradum sive 4' horae. Equidem Eclipses lunares tantâ accuratione nunquam observavi (praeterita in Aprili non erat hîc observabilis propter continuas iisdem diebus nives aquosas) ut differentiam ab Vraniburgico calculo constanter eandem praebuerint, quin aliquot minutis huc illuc nutaverint: sed tamen, cum hoc iter maritimum huc illuc navigetur quotidie, chartaeque nauticae constanter tueantur Chartas Geographicas Jansonii, non ausim hanc Urbem integro gradu in orientem promovere.

De Poloniae, Russiae, Lithuaniae etc. intervallis itinerariis quae petis, exquirere quidem per occasionem potero, sed intervalla tantum: non enim isti Positionem respectu plagarum <sup>1</sup> mundi sic observant, ut inde vera loci longitudo ac latitudo possit erui. Quenam illa sint, quae prioribus literis per Olomunciensem tabellarium ad me datis te petiisse significas è Ptolemaeo supputanda, non intelligo, siquidem illas literas aut tabellarium non vidi. Viennensis hic ait, ibi spargi, hominem aut occisum aut submersum. Igitur quid velis, denuò scribe, et operâ meâ, si quâ inservire possim, audacter utere. Tempore hyberno studiis Astronomicis benè vacare possum: aestivo non item. Non enim ab amplissimo Senatu stipendium habeo principaliter ob Astronomiam, sed ob alia negocia practica et mensurationes, quibus potissima pars aestiva absumitur.

Vidistinè Diclides Coelometricas Nathanaëlis Torporlaei Angli? Quid videtur? Si nondum videris, scito Autorem magna polliceri in libri frontispicio. In secundo libro, inquit, agitur primò de nova arte prosthaphaeretica Planetarum, quae sine auxilio subditiorum scrupulorum proportionalium adeò generaliter perficitur ut omnibus omnium Astronomorum hypothesibus cyclicis et phaenomenis utcunque tempore mutabilibus per hasce Tabulas satisfieri possit. In secunda parte postremò agitur de absoluta et facilima Doctrina triangulorum sphaericorum; universo nimirum artificio ad sex verbula redacto, et in ordine tractabili per Mitrae figuram (hinc Mitrosphaericam vocat) disposito. Vnde totius pragmatice facultas comparatur, et sine perplexa praeceptionum (aliorum) inculcatione conservatur, sive quis Autoris Tabulis sive Canone Triangulorum uti maluerit.

Londini liber excusus est Anno 1602. Quod si pollicitationi respondeat veritas (quod nondum probavi: vix enim heri librum accepi) folia in quarto 56 praestant id, quod Tu foliis magnis 540 praestari posse olim significasti Magino, ut est pag. 252 Suppl. Ephem. Magini. Jam igitur, ubi mihi indicaveris fundamenta Numeri Mystici Maginiani, restabit, ut examinem, utrum in Prosthaphaeresibus Planetarum alteri praestet.

Obliquitatem Eclipticae non mutatam facilè mihi persuades, ut et constantem Solis eccentricitatem. Multa namque ad observationes Veterum accuratas desiderantur. Gratias habeo pro perspicua rei declaratione, etiam pro lapide ad Aegos potamos. Tanto enim certius est, istum lapidem non decidisse è Cometa.

Nunc ad Cometam Regiomontani. Frustra me torques, ut credam in consignatione Cometae Spicam pro Arcturo positam. Vides nomen Spicae postea repeti: Considerando itaque (verba observatoris) maxi-

mam diversitatem aspectus Capitis Cometæ à Spica, stella sibi vicina etc. Argumenta tua, quibus Cometam initiò borealem fuisse credis, mihi non videntur nodi Gordii. Erat Cometa sub  $\simeq$  cum stellis Virginis: hoc tam strictè accipis, ac si necesse sit Cometam planè medium intra illas fuisse. At sufficit, fuisse juxta. Stellas  $\eta^{\text{is}}$  nominavit ob vicinam  
 102 v Cometæ Spicam.<sup>1</sup> Auvicinarsi alla Spica, ais, et latine exprimis, ad-  
 180 vicinaret. Non Advicinaret, legitur, sed Vicinaret. Ecce quam facilè declino plagam tuam priorem. Altera est, Cauda dirigebatur ad Capita  $\Pi$ . Ergo Cometa fuit borealis. Non legitur, ad Capita  $\Pi$ , sed generaliter, ad Stellas  $\Pi$ , quarum multae etiam australes. En, ut ictu tuopte vapulas. Non videtur, inquis porrò, omissurus fuisse Observator, quo loco signi  $\simeq$  Cometa Zodiacum transiverit, si transisset. Hic, ut Te Deus amet, industrium et accuratum praesupponis Observatorem, cum suprâ ne quidem Arcturum à Spica discernere potuisse concesseris. Ulterius: Mirum, non meminisse Arcturi, cum tamen crurum Bootis meminerit. Addo ego: miror, in caudae directione meminisse stella-  
 190 rum  $\Pi$ , non etiam  $\Omega$  viciniorum et majorum.

Et quoniam caudae directione me conatus es expugnare, tantum effecisti, ut ego omnibus relictis denuò tibi auferam, quòd ante jam concesseram. E caudae enim directione video diversos omninò fuisse Cometas Anni 1472 et 75. Cometa Regiomontani caudam dirigens in stellas  $\Pi$  eas circuibat, nunquam ab eis per totum apparitionis tempus deviat. At Cometa Pontani (Anno 1472) Noribergae 20 Jan. observatus caudam porrigebat ad sextum prope  $\Omega$ , citraque parùm desiit.  
 † Lavaterus cum die 3 Febr. caudam direxisse scribit versus Plejades. Vides dissonantiam? quid hîc dicturus sis, expecto. Nullum argumen-  
 200 tum Trajectoriae patrocinator, praeterquam motus ab initio tardus, inde velox, iterumque remissus. Sed fors hujus etiam ratio dari possit, aequè ac velocitatis tarditatisve planetarum. Quicquid sit, nolim tibi amplius adversari oppugnando Trajectoriam. Interpretaberis omnia benevolè.

Ad alia. Straussius jam nuncio isto de tuis secundiori exhilaratus est anno praeterito à Fratrem tuo germano. Fuit enim is et Regiomonti et Hafniae et Dantisci, ubi et me liberavit ista sollicitudine. Rogas, tibi ne invidiam voluptatem videndi falsos illos colores, quibus tua hujus quinquennii fortuna mihi depicta fuit. Quoniam ita vis, facio. Propter  
 210 Austriaca bella dicebaris emigrasse Tubingam. Interim dedito Bavaris Lincio, quicquid rerum tuarum in typographia inventum, à militibus direptum, laceratum, von den Schriften der Druckerrey habe man Kugeln, von den gedruckten und geschriebenen bogen, Patronen gemacht, ablatum etiam et obsignatum Observationum Tyconicarum thesaurum, quem tamen



suscepto ad Bavariae Ducem itinere per supplicationem receperis. In patria porrò tua sive matrem sive sororem (jam enim excidit) insimulatam et publicè accusatam nescio cuius veneficii: quo crimine depellendo tu multis et itineribus et impensis et animi doloribus fueris exagitatus. Haec amico hic meo cuidam literato Tubingâ tunc significata. Tantis itaque curis te feliciter defunctum non immeritò gavissus sum.<sup>1</sup> 220

Straussium tuo nomine salutavi, ac denuò horum, licet antea certum, feci certiore. Sperabam ab eo responsum vel ad me vel ad Te. Sed nihil rescripsit. Hunc morem à suscepta Professione Academica suscepit, ad literas complures vix unis respondere. Magna spe, quam primùm de homine Mathematicis abs te erudito jamque in vicinia mihi locato concepi, me dejecit, colloquia Mathematica toties oblata quasi aversatus, ac rei mercatoriae, ut fertur, et braxatoriae unicè intentus. 102

De Animalis generis neutri gratias habeo: quaedam video, sed quasi per nebulam, et paulò clariùs per istam fidei Confessionem. Suspiciatus es, quia Rosecrucianos et Perfectionistas nominavi, me fortassis indigitasse eos qui Joh. Arndo adhaerent. Non eos putavi, sed Nagelianos et tales, quorum pagellae, tot annos subinde novae, sub nomine Irenaei Agnosti et aliorum qui se Rosecrucianos appellitarunt, circumferebantur, quibus edebatur, adesse jam seculum, quo Christiani integri vitae scelerumque puri ac reipsa jam perfecti sint victuri. De caetero planè tecum sum, nec Theologiam in verbis et altercationibus sed in informatione ad Christianè vivendum censeo positam. 230 †

Gratias etiam ago pro Calendario. Non equidem causam invenio Vulcano dignam. Fortè offenderunt illa verba pag. penult. *Mit dem Zwang zu einem verhaßten Gottesdienst.* Aliam te mihi literis proximis aperturum dicis. Eam igitur expecto. Spero, tabellarium hunc ad nos remeaturum ante hyemem. Si non, tuas ad me literas dirige Lipsiam ad Lic. Philippum Müllerum eius Academiae Mathematicum, qui communis noster amicus eas non invitus huc curabit. Vale, Vir praestantissime et humanissime, meque ama. 15 Julii Anni 1624. 240

Praest. D. T. observantissimus

Petrus Crügerus manu propria

Clarissimo et praestantissimo Viro, Domino Johanni Keplero, Caesareo et Ordinum superioris Austriae Mathematico, Domino fautori plurimum honorando. *ſint* 250

## 991. KEPLER AN PAUL GULDIN IN WIEN

Linz, 30. August 1624

Wien, Nationalbibliothek, Cod. 9737<sup>d</sup>, Bl. 23. Eigenhändig

23 S. P. D.

Reverende D. Pater. Spero et audio, incerta quamvis auditione,  
 RR. Tuam accepisse libellum meum supplicem. Interim et suffu-  
 siones oculorum mitescunt et nundinae abeunt, et liber contra Anti-  
 † Tychonem absolutus est. Statui deo volente primo quoque tempore  
 Viennam abire: nisi mihi aliud suggerat D. D. de CrembsMünster, qui  
 me allocuturum in suum huc reditum distulit, cujus in hodiernam diem  
 spem fecit. Nactus igitur hunc tabellarium, R. Tuae propositum meum  
 significandum duxj: ut pro sua in me benevolentia, brevj Epistolio mihi  
 10 suggerat, quibusnam rebus putet iter meum instruendum esse, ne pro  
 viatico paenitudinem oblivionis et negligentiae adducam. Imprimis  
 Illust. D. Comitem per opportunitatem poterit admonere, num praeter  
 † nuperum exemplum rude Megiserianae consignationis aliud quid  
 mihi quod requirat, ut adducam, imperare velit. Quia nautae operâ  
 in illâ consignatione tradendâ sum usus, omninò fasciculus ipsi D.  
 Comiti propter spem praemiolj fuit transmittendus. Indicavi tamen Dd.  
 fratribus tuis, qui hic sunt, quid egerim, ut id per opportunitatem  
 R. Tuae significarent. Vale. Lincij 30 Aug. 1624.

R. D. T. Officiosus

20

J. Keppfer

Mathematicus

23<sup>v</sup> Reverendo D. P. Paulo Gulden Soc. Jesu  
 Presbytero etc. Domino Fautori meo co-  
 lendo. Wien.

## 992. FRIEDRICH RÜTTEL AN KEPLER IN LINZ

Stuttgart, 24. August 1624 (a. St.)

Pulkowo, Sternwarte, Kepler-Mss. Bd. XI, Bl. 176. Eigenhändig

176 **E**dler Hochgelehrter sonders Lieber vertrauter Herr Schwager, wan es demselben  
 noch wohl vnd glücklich ergeheth ist es mir ein sondere herzliche frewd. Ich bin  
 Gott seye es gedanckt inn noch zimlichem guttem zustandt vnd leibs gesundtheit.  
 Desß Herrn schwagers schreiben de dato  $\frac{10}{20}$  Maij 1624. hab ich zurecht vnd wohl emp-  
 fangen selbiges auch gleich den  $\frac{5}{15}$  Junij widerumb beantwortet, vnd das schreiben

25\*

bey einem Wirtenbergischer Cansley Silberbotten, Yelin genant überschickt, der mir  
 zwar nach seiner achtwöchiger Außpleibung referiert, daß er zwar dem Herrn mein  
 schreiben recht selbstien überliefert, da er aber im herauff ziehen vmb antwort widerumb  
 angesucht seye der Herr Schwager nicht anheimisch gewesen, wan es anderst wahr  
 ist was der Gott sagt, vnd er das schreiben eintweder nicht überliefert oder sonst auß  
 vergeßen vnd nachlässigkeit, im wider herauff ziehen sich nicht angemeldet. Dieweil  
 dan mein freündlicher lieber Vetter vnd Schwager Herr Doctor Krauß Fürstl.  
 Wirtenbergischer RhentCammer Raht von Ihrer Fürstl. Gnaden etlicher sachen  
 halber zuverrichten in Osterreich bereits wegfertig hab ich nicht vnderlassen wöllen &  
 Excell: als meinen auch günstigen lieben Herrn schwagern durch solliche gewisse  
 sichere gelegenheit mit gegenwertigem Grußbriefflin heimzsuchen mitt dienstfreündt  
 vnd schwegerlichen bitten ihme sovil zeit zunehmen vnd mein hievor überschicktes  
 schreiben günstig zubeantworten, Literae enim tuae mihi quouis auro et  
 Argento et Chariores et gratiores sunt quibus mirum in modum animitus  
 reficior et delector.

Continuatio Ephemeridum Tuarum ex nouo Tychonico Calculo, à  
 plurimis Doctis uiris Astrologis et Mathematicis audissimè desideratur  
 et expectatur, iam ab Anno 1620 nullas hactenus uidi. Vtinam et ante-  
 cedentium et consequentium propediem continuarentur incipiendo ab  
 Anno Christi 1572 ex rationibus sequentibus. 1. Quia annus hic ad-  
 modum Notabilis rerum gestarum in Hollandia et Seelandia à Wilhelmo  
 Auraico Principe. 2. Natiuitate plurimorum Excellentium Virorum et  
 Heroum (ut sunt Sigismundus Bathoraus, et sequenti Maximilianus Dux  
 Bauariae) et aliorum plurimorum nostra aetate adhuc uiuentium perso-  
 narum. 3. Obitu Pij 5. Pontificis et Principio Imperij Gregorij decimi  
 tertij sub quo maxima in toto ferè orbe mutationum Principia et funda-  
 menta iacta sunt. 4. Strage Hugonottarum in Regno Galliae. 5. Noua  
 Electione Schismatica Regum Poloniae. 6. Insigni Stella Noua Cassiopeae  
 tanquam miraculo omnium hominum expectatione atque captu maiore,  
 et inter ea quae à mundi <sup>1</sup> primaeua origine in tota Rerum Natura  
 extiterunt, literisque prodita sunt admiranda spectacula, si non maximo,  
 saltem illis aequiparando. 7. Quod haec Stella noua (non minus quam  
 olim Stella Hipparcho) Domino Tychoni occasionem et principium  
 dederit immenso huic labori denotandi acuratus omnium Affixarum,  
 Planetarum Cometarum etc. loca vniuersali denique Restitutioni et  
 Reformationi Coelesti et Terrestri partim praeterito partim maxima  
 parte uenturae adhuc. Et Stella illa Duce (non minus atque olim Magi ad  
 Christum eiusque cognitionem) Dominus Tycho ad pleniorum cogni-  
 tionem et Restitutionem totius Astronomiae peruenerit etc. 8. Quod  
 reuera sit Aera Restauratae Astronomiae procul dubio à Domino ipso  
 constituta et tali insigni Stella insignita. Nono et Ultimo denique, Quod

eodem Anno 1572 Rudolphus 2. Imperator primos suos honores consecutus sit coronatione in Regem Hungariae, quo procul dubio Dominus Tycho respexit, quod Rodolphinas singulari fato nominari  
 50 uoluit Tabulas ut à Principio Regni Rudolphi inchoatas, et per curriculum vitae ipsius maxima parte absolutas et completas.

Incidit et interim alia Ratio quod Exc: Tuae aetatis prima sit Reuolutio, quae forsitan apud te aliquid ponderis habitura est et ab Anno 1570 si mauius incipiendi occasionem datura tanquam Anno Climacterico Seculi septenario, et numero in Sacris Literis Critico et Mystico. Sed deficit me tempus plura scribere.

Eclipsin Lunarem, si eam obseruare Clementia Aeris concedit, mihi communices rogo, idem et ego si mihi uidere et obseruare contigerit haud grauatim facturum sum. Hisce Exc: Tua plurimum et primario à  
 60 me, et à fratre Arminio, Doctore Rutilio patruale meo, Eßichio aliisque tibi beneuolentibus salutatus sit. Dabam Stutgardiae festinantissimo calamo D: ♂ in festo Bartholomei Anno 1624. Responsum tuum audissime exspectabo.

Ex: T. ad officia quaeuis promptissimus et paratissimus Affinis

F. Rutilius m. propria

993. KEPLER AN PETER CRÜGER IN DANZIG

Linz, 9. September 1624

Pulkowo, Sternwarte, Kepler-Mss. Bd. XI, Bl. 103-111

Pulkowo, Sternwarte, Kepler-Mss. Bd. XI, Bl. 83-88. Eigenhändiges Konzept

103

S. P. D.

Quas scripsistj 15 Julij, Vir Clarissime juxtaque amicissime, 7 Septembris accepj: ad quas tanto libentius respondeo, quanto tu majorem his literis accessionem fecistj ad spem meam, fore ut haec nostra per literas conversatio non sine fructu Reipub. literariae continetur.

Nec pluribus ambagibus usus ad res ipsas accedo: quarum prima est de Calculo Eclipsium. Quod igitur mones ut Hypotheses istae meae (nam in minutijs hisce meae sunt in rej summa Tychonis) observationibus Eclipsium respondeant: confirmo ego tibj nihil hâc curâ me prius,  
 10 nihil antiquius habuisse. Jam enim anno 1622 Novembrj exhibuj  
 † Caesarianis Consiliarijs libellum, in quo Eclipses Lunares quadraginta, partim à me, partim à Tychone, inde ab anno 1572 observatas gemino

calculo examinavj, Tychonico et hoc, si placet, meo, adjunxique com-  
 parationes membrorum calculj utriusque in singulis Eclipsibus summam  
 rationis ingredientium. In rej summa propius ad scopum venit meus  
 calculus, exhibetque locis opportunis evidentia argumenta, rectè à me  
 susceptas esse mutationes. Quoad singulas vero Eclipses adhuc passim  
 dissentiunt articulj temporum, interdum usque ad horae quadrantem:  
 quantitates vero partialium Eclipsium interdum adhuc ulterius vellent  
 extensas esse mutationes meas: ita ut suspicari cogar, opticis rationibus  
 fierj, ut umbra Terrae propter interpositionem alicuius diaphanij inter  
 Solem et Terram, non planè diametraliter in illis enormibus Eclipsibus  
 exeat à Sole: nisi tamen observationes in culpa sint, quarum quidem  
 circumstantias examino diligenter, adeoque et taediosè. Illud etiam  
 protritum jam est, ob easdem causas opticas sed generis alterius, scilicet  
 ob variam dispositionem aëris, qui fusus est circa Terram, durationem  
 morae in tenebris non respondere calculo. Jam habes huius rej gustum  
 lib. VI Epitomes. Denique hoc ego quatuor vel quinque Eclipsibus  
 reddidj demonstratissimum, umbram Terrae aliquot scrupulis aliter à  
 fixis distare, quam Tychonicus Solis calculus fert, idque nunc in hanc  
 plagam nunc in illam, perinde ac si motus Telluris per spacium aethereum  
 vacillet ob causas aliquas physicas, germanicè *schwæbet*. Quo minus autem  
 hoc in motu annuo Telluris vel Solis mirer, facit contemplatio motuum  
 caeterorum Planetarum, praesertim Saturnj. Nam si ad Ptolemaej tem-  
 pora constituuntur Epochae ex observationibus Saturnj Ptolemaicis,  
 ad nostra ex observationibus Brahej, emerget motus medius qui obser-  
 vationes Regiomontanj et Waltherj nequaquam repraesentat. Neque hoc  
 fit respectu Apogaej. <sup>†</sup> Nam observationes Waltherj seorsim tractatae  
 dant Apogaeum (Aphelium) non valdè dissentiens ab Analogia tem-  
 porum praecedentium et consecutorum, nec multo aliam Eccentrici-  
 tatem. At in motu medio mutant circiter 40 minuta, per totum circuitum  
 Saturnj in plagam eandem. Quae res me considerationem reddit circa  
 censuram observationum Ptolemaej in aequinoctijs: ut quamvis ingentj  
 cum applausu legerim in Astronomia Danica, observationes Ptolemaej  
 suspectas haberj circa diem aequinoctij, quamvis etiam Epitomes libro  
 VII. occasiones quaesiverim quibus decipj Ptolemaeus potuerit, quas  
 occasiones etiam una Censorini lectio confirmat mirificè: tamen, ex quo  
 Saturnj Epochas ad diversa saecula contemplor, cautior fiam et in  
 arguendis observationibus Ptolemaicis timidior. Non eo quidem usque  
 procedendum puto, ut motui Solis sub fixis ad Ptolemaej tempora cen-  
 seam adijciendum unum gradum extra ordinem: Satis benè concordat  
 motus Solis medius et verus in planetis caeteris ad illa tempora: at axem  
 Telluris, qui motu suo praecessionem aequinoctiorum caussatur, jurare

nolim, interdum veluti saltuatim torquerj, etsi praeter hoc Ptolemaej saeculum nullum est, ex cuius memoria possint huius rej argumenta derivarj, ut innui libro VII. Epitomes.

Hactenus igitur de Lunaribus Eclipsibus. De Solaribus ausim ferè  
 † plura et constantiora pollicerj, ut vides ex descriptione Eclipsium Solis  
 60 ab annis 80, cuius Exemplar habes: nisi me una Eclipsis anni 1614  
 sollicitum teneret quae videtur paulò enormius anticipasse tempus  
 calculj. Nullas omnino observationes omitto, quas habere potui ex  
 quibuscunque locis. Quin sunt aliquae in quinque aut sex locis obser-  
 vatae, quas observationes omnes examino. Hunc libellum statueram  
 partem facere Hipparchj ante 20 annos promissi: at quia sunt absolutae  
 Rudolphinae, nunc aliter videtur, scilicet Hipparchum hunc non seor-  
 sim edendum, sed partem constituendum libri, qui respondeat τῆ  
 μεγάλη συντάξει Ptolemaej; quod opus post Tabulas edetur, si deus vitam  
 et vires produxerit.

70 De futuris Eclipsibus polliceri nihil possum: non est tamen cur  
 suspecta tibi sit fides Hypothesis praesentis, ex eo quod eam nondum  
 104 habes publicam. Tantum enim jam habes in <sup>1</sup> Exemplo ut Hypothesis,  
 quae nunc est in chartis, si quando prodierit, ex eo agnosci possit.

2. Ais te contabescere desiderio Rudolphinarum. Scias igitur jam à  
 duobus mensibus me per libellum supplicem id agere, ut quia sunt eo  
 usque absolutae, ut edi possint me praesente, Caesar igitur vel de suo  
 vel de meo debito sumptus suppeditet: vel, quae tertia conditio Consi-  
 liarijs in aurem dicitur, dimittat me ad aliquem Principem Germaniae  
 aut ad aliquam Urbem Imperialem, ad edendas et Tabulas et Obser-  
 80 vationes Brahej et Ephemerides. Quod verò Epitomen seposuistj,  
 usque dum tabulas habeas, id necesse non erat: Epitomes enim prae-  
 cepta manent pleraque, possuntque exercerj sine cognitione certissi-  
 marum Epocharum. Quod ais in Epitome multa occurrere intellectu  
 difficilia captumque turbantia; id huic Epitome privum non est, partim-  
 que per accidens est: quia minus fortè turbarent intellectum nunquam  
 imbutum hypothesibus antiquis.

3. Quaeris cur prosthaphaereses computare doceam ex areis triangulo-  
 rum? Respexisti proculdubio ad fol. 686 Epitomes? Respondeo, quia  
 institutum meum est, computationem deducere ex Hypothesi causarum  
 90 naturalium sicut veteres deducunt eam ex Hypothesi circulorum perfec-  
 torum, motuumque in ijs aequabilium, vel quasi. Jam verò causa verae  
 tarditatis et velocitatis planetae per auram aetheream, est distantia Plane-  
 tae à Sole, fonte motus, maior vel minor. Area verò continet distantias  
 omnes, et area trianguli continet excessum distantiarum supra medio-

cres, vel defectum. Illud demonstravj libro IV, hoc parte primâ libri V.

4. Ais Prosthaphaereses posse computarij compendiosius per sufficientia dedomena ex lateribus et angulis. Ego negavj hoc fol. 671. et adhuc nego. Proba ipse, rectè me dices negare. Vt si sit Eccentricitas AB ut in Marte 9265. Primùm in formâ Ptolemaica sit Eccentricitas aequantis AC 18530, et via Planetae perfectus circulus, ut in Ptolemaeo. Datur igitur BE 100000, BC 9265, BA itidem 9265, praetereaue DCE ex tempore. In Triangulo igitur ECB datur angulus ECB, et latera CB, BE. Vt igitur BE ad C, sic BC ad BEC (·intelligo angulorum sinus·). Haec est una multiplicatio BC in <sup>1</sup> sinum C. Jam BEC, ECB jungendj, summa subtrahenda à 2 rectis, restat EBC. Hinc EBA, et dantur EB, BA.

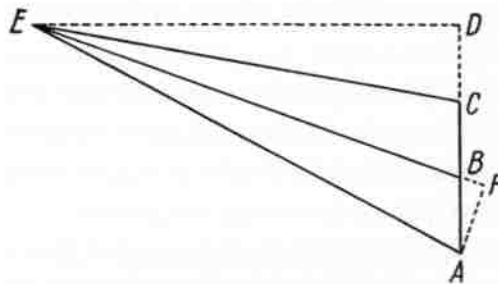

A Sol, B Centrum Eccentricij, C Centrum aequantis, E Planeta, ED Perpendicularis in AC continuatam, AF Perpendicularis in EB continuatam, si opus est.

Sive ergò jam operer per ED, sive per BF, FA, laboris aliquid nascetur, ut inveniatur totus CEA et EA distantia. In priorj formâ additur BEC ad CED, et per BED excerpitur ex sinibus ED et DB, cui additur BA. Vt igitur ED ad DA, sic totus ad tangentem angulj DEA (·unde subtractus DEC, restat CEA·); haec est secunda operatio, divisio scilicet. Ter-

tiò anguli DEA exscribitur secans; et ut totus ad hunc secantem, sic ED ad EA. Haec est tertia operatio, multiplicatio scilicet: Nec brevior sed longior est via per triangulum ABF. In eo datur ABF, AB, et F rectus. Hinc duabus multiplicationibus habentur AF, FB, cui adde BE. Vt ergò EF ad FA, sic totus ad tangentem FEA, cui additus FEC facit AEC Prosthaphaeresin. Et ut totus ad secantem FEA, sic FE ad EA distantiam.

Secundò in formâ Copernicanâ. Erit BC 13897½, et CE 4632½, daturque FAB ex tempore, eiusque dupli Complementum DCE. Ergò in ABC ut plurimum obliquangulo datur angu-

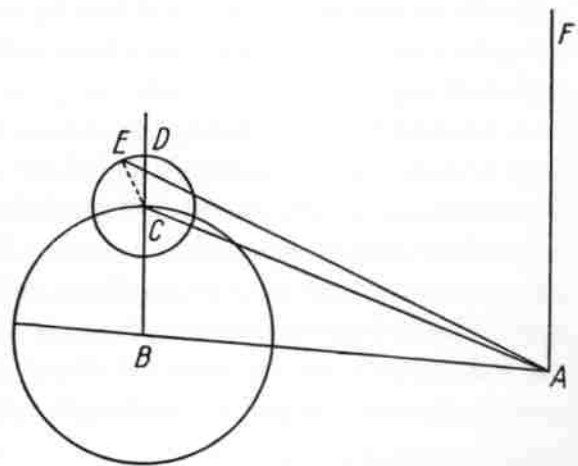

lus B et circa eum latera CB, BA. Rursum igitur ducta perpendiculararj AF in CB continuatam per angulum B excerpuntur AF et FB, quae juncta ipsi BC facit CF. Vt igitur AF ad FC, sic totus ad tangentem anguli CAF, unde ablati BAF relinquit CAB. Vt verò totus ad secan-

140 tem anguli CAF, sic AF ad AC. Et quia cum CAF habetur et ACF et complementum ACD, additus DCE facit ACE, daturque CE et inventa est CA. Rursum igitur ducta perpendiculararj AG in EC continuatam, et per ACG excerptis sinibus C et A erit ut totus ad hos sinus, sic AC ad AG, GC, cui addita CE fit GE. Vt igitur AG ad GE, sic totus ad tangentem EAG, hinc aufer CAG, manet EAC: qui cum CAB facit

150 EAB prosthaphaeresin. Vt verò totus ad secantem EAG, sic AG ad AE distantiam.

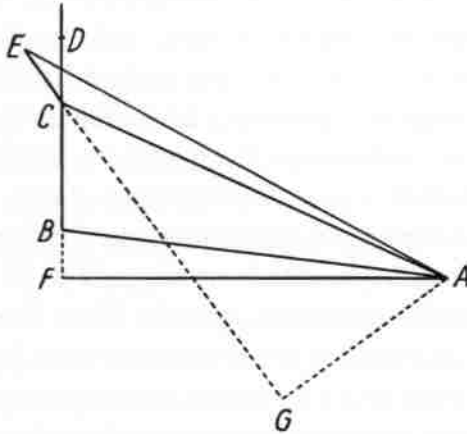

Hic aut tu me doce brevior-

160 rem viam vel in Copernico vel in Ptolemaeo, aut fatere meam fol. 686 esse multò brevior

107 utrâque. Esto tamen, ut sit longior, at genuinas dat quantitates Prosthaphaeresis et distantiae; illae verò Hypotheses viti-

ant utramque. Planeta enim apud Ptolemaeum non recedit à circulo versus centrum, in Copernico etiam exit ultra circum-

160 lum, quod in Marte intolerabile aliquid efficit.<sup>1</sup> Probavi hoc in Commentarijs Martis per Observaciones. Denique tabulis scriptis nihil interest, longa sit an brevis via, per quam sunt scriptae.

At numerj sunt prolixj? Decurta igitur illos. Area quidem circuli scribitur figuris undecim, ut quadratum radij. At unum secundum valet 24240 circiter, proinde una unitas de radio 100000 valet 4'' ferè. Ita quinque possunt resecarj figurae aut certè 4. Et fol. 696 potest valor areae ADB in secunda reductus, omittj, et pro eo usurparj eccentricitas AB, multiplicarique in dimidium GF quippe cum eadem etiam sit multiplicanda in FB. Factus postea reductur per tabellam in gradus minuta

† 170 et secunda.

5. De bisectione Eccentricitatis Lunarj disputas seorsim, cùm ego hanc generaliter tuear, in Lunam potissimùm propter analogiam cum caeteris introducam: etsi postea et diametri Lunae et umbrae variatio benè cum hac bisectione convenire deprehensa sit. Ex physicâ pugno pro bisectione; tu mihi obijcis auctoritatem Copernicj, putasque eam me neces-

145) huic

148) EAC statt EAG

167) reductus



sariam mihi fecisse, quod Astronomiae Copernicanae profitear Epi-  
 tomen. Ad hoc jam dudum respondi fol. 674: ubi juxta causas physicas,  
 de quibus hic, habes necessitatem Astronomicam simplicem in singulis,  
 in Sole verò quintuplicem.  $\Sigma\upsilon\nu$  δὲ δὴ ἐρχομένῳ. Astronomia docet rem †  
 praeter propter (· sic tamen ut etiam Ptolemaeus duplicem fecerit Eccen- 180  
 tricitatem aequantis·): physica verò bisectionem accuratissi-  
 mam requirit. Copernicus non usus est ratione duplâ in con-  
 formandis semidiametris epicyclorum; aliâs non esset tanta  
 aequipollentia inter ipsum et aequantes Ptolemaicos; sed coac-  
 tus est ratione tripla uti, ut planeta subtrahens addensque  
 ternario unitatem constitueret 2. vel 4. rationem duplam Ptolemai-  
 carum Eccentricitatum. Habes igitur quod petisti, rationem erroris  
 apertam. Si Severinus maiorj Epicyclo dedisset 6525 minorj 2175 tunc  
 propius expressisset bisectionem, quam à me in Sole adhibitam, ipse  
 in  $\mathcal{D}$  affectabat. Nam planeta centro maioris Epicycli proximus, ab- 190  
 fuisset 4350: remotissimus 8700: qua ratione conformantur Lunae 105 v  
 Eccentricitas causis physicis. Crede mihi te facturum operae pretium, si  
 rem ab ipsis fundamentis ex libro IV fol. 527. 580, repetas. Illae quidem  
 causae physicae, quando libro V. fol. 665 usque 674 inducuntur in  
 Geometriam per demonstrationes legitimas, habent aliquid difficultatis,  
 quam ipse ante omnes sum expertus dum, ut demonstrationes perfectae  
 sint, minimum decies refoxi omnia: at qui non vult fatigarj, ei sufficient  
 lectae quaestiones et primae responsionum lineae, et schema fol. 662, et  
 haec explicatio semel pro semper, quòd Planeta propter causas physicas 200  
 invehatur quidem per P. H. E. R. sic ut positus in H, angulum Anoma-  
 liae coaequatae faciat PAH, nequaquam verò PAG: sed tamen et Ano-  
 malia media numeretur in area PGA (· quae sit vice ipsius PHA propter  
 faciliorem computationem·) et distantia Planetae à Sole HA sit aequalis  
 ipsi GC. Hac unica instructione suffultus aliquis facile videt processum  
 brevem simplicem et planum. Dato enim arcu PG verbi causa  $60^\circ$ , facile  
 videt et aream PGB valere itidem  $60^\circ$ , et sinus GF, FB excerptit: Cumque  
 similia sint triangula GBF, et ABC, unicâ igitur multiplicatione FB in  
 BA, praesectis a facto 5 ultimis, constituit BC et GC sive HA distantiam  
 Planetae à Sole: alterâ multiplicatione GF in valorem areae BDA consti-  
 tuit valorem areae BGA, qui est pars aequationis, scilicet excessus hoc 210  
 loco Anomaliae mediae supra arcum PG  $60^\circ$ , ut sic in composita areâ  
 PGA habeatur tempus seu Anomalia media, respondens arcui PH, eius-  
 que vicario PG. His accedit operatio tertia, divisio scilicet ipsius FA per  
 GC, id est HA ut emergat sinus ipsius AHF, cuius complementum est  
 HAF ipsa Anomalia coaequata, respondens mediae prius inventae.

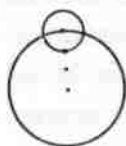

Imaginatio est nova et insolens, operatio facilima. In solo hoc quod est fol. 695 est aliqua incommoditas, sed ea non nocet computanti Tabulas aequationum; nec computatas sequitur aliqua difficultas in usu. Et quid multis? omninò necessarius est hic calculus, sive facilis sit, sive  
 106 220 difficilis, praesertim in Marte, idque non potissimum <sup>1</sup> ob differentiolam PAH coaequatae verae et PAG Ptolemaicae; cum GAH sit paucissimorum minorum puta summum 6' vel 8', sed multò magis propter prosthaphaereses orbis annuj, quae non ferunt distantias Ptolemaicas AG, AD, sed requirunt AH, AE, ex Ellipsi. Crede mihi non est in hac Hypothesium insolentia studium ullum novationis, sed amor veritatis.

6. Trepidat etiam super motu Solis medio, id est, super Epocha eius ad nostra tempora, si Parallaxin Solis minuam: sed frustra es. Verum quidem est, differentia Parallaxium Tychonis et meae, Sole in aequatore  
 230 existente, inque meridie, est 1'. 40". Eoque mihi aestas fit paulò brevior, quia quando Sol in aequinoctiali autumnali apparet, remota parallaxi nondum est in aequinoctiali; remota igitur majori Tychonis, longius adhuc abest. At quia idem fit etiam in  $\gamma$ , Apogaeum verò est in medio, scilicet in  $\ominus$ , ubi Sol caret aequatione; manet igitur idem motus medius, minuitur verò Eccentricitas et aequatio maxima. At res circa adeò minuta versatur, ut observandi ratio ad tantam subtilitatem non descendat, eoque non sum veritus pro 3592, uti rotunda Eccentricitate 3600 etiam maiore, praesertim cum per diversas operationes diversa exeat variansque in minimis. Cogita per Armillas observari Solem in aequi-  
 240 noctium incidentem, aut per Quadrantem, altitudines tantum Meridianas, non maiores quam 34°: cum Tycho Solem non citra refractionis suspicionem reliquerit, usque ad 45°: Quod si nulla esset in 34° refractione, ubi Tycho ponit aliquam, pensaretur igitur, hoc errorculo contrario, ille alter maiusculae parallaxeos. His de causis amplexus sum ego rotundam Eccentricitatem 3600 vel meo physico modo 1800, ut tacitè veluti protestarer, me minima hic nolle asseverare.

7. Nec illud tanti est, ut tantopere doleas, quod obliquitas Eclipticae prodit per meam parallaxin uno minuto minor: quod professus jam sum  
 † Epitomes libro II. vel III. Vbi sic scripsi, Itemque alio modo 23°. 30 $\frac{1}{2}$ '.  
 107 250 Et sequitur sanè, latitudines fixarum in  $\ominus$   $\bar{\alpha}$  uno etiam scrupulo <sup>1</sup> variandas. At quid hoc? Nonne Astronomia Danica omnibus fixarum longitudinibus adimit etiam minutum 1.? De Ascensionibus verò rectis ridiculè laboras, ut quae in gr: 45°, vix quarta parte minuti fiunt maiores. Vt perinde sit sive relinquam ista omnia, ut sunt apud Tycho-

223) prosthaphaeres

231) autumnalis

236) et *statt* ut

236/237) descendit

240) tamen *statt* tantum

nem, sive minimo labore emendata ponam. Illic sustinebo calumniam indiligentiae et contradictionis, hic novationis et obtrectationis.

8. Si Martem supra orbitam Solis circumducis, non meam tantum opinionem convellis, qui Copernico defero, sed etiam Tychonis; redisque ad Ptolemaeum, dans Marti Epicyclum maiorem Orbita Solarj.

9. Diagramma Hypotheseos Lunaris miror te desiderare, cum id habeas <sup>260</sup> fol. 786. 792. 801 et passim. Quod si te movet intricatio, separa ergo inaequalitatem primam à menstruâ.

Hic AB 4362. Dato igitur arcu  $D\lambda$ , aequae valet ej sector  $DB\lambda$ , daturque eius sinus  $\lambda Z$ , in cuius aliquo puncto L est Lunae centrum: datur et sinus complementi  $BZ$ , eoque in BA multiplicato, absectis  $\gamma$ , prodit  $B\beta$  et sic  $\lambda\beta$ ; cui est aequalis AL, distantia Lunae à Terrâ. In LAZ igitur ex Z recto et LA, AZ datis, invenitur LAD coaequata. Jam multiplicata AB tota in dimidiam  $\lambda Z$  (· non LZ ·) absectis quinque, prodit area  $\lambda BA$  in

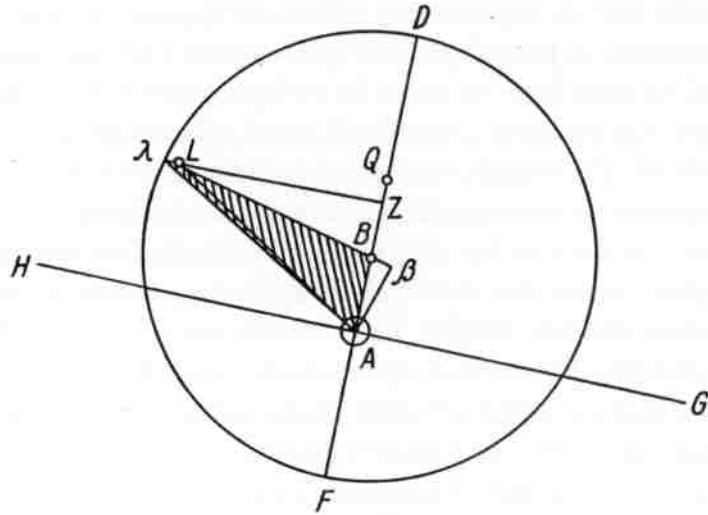

mensura, qualium  $D\lambda F$  est dimidium de 314159 valens gr: 180. Redacta igitur in gradus, et addita ad  $D\lambda B$ , constituit mediam, respondentem <sup>270</sup> ipsi LAD coaequatae. Sic igitur cum aequatio duas partes habeat, Physicam et Opticam, Physica hic est area  $B\lambda A$ , Optica angulus  $BLA$ , si computaretur ipsa et non potius pro ipsâ, ipsa coaequata LAD: ad analogiam scilicet caeterorum Planetarum.

Hic manente DAL ut prius, et GAH in Solem tendente, cum D sit Apogaeum  $\text{D}$ , datur angulus DAH, DBP, ac proinde computatur etiam BC et BZ, cui aequalis est CA. Menstrua igitur aequatio habet unam tantum partem scilicet physicam, cum prior aequatio solutae Anomaliae habeat duas, physicam et Opticam. Haec igitur menstrua aequatio est in area CLA. Sed ut haec area legitimè computetur (· eo quod minor est in <sup>280</sup>

semicirculo menstruo habente F perigaeum solutae, quàm in contrario ubi D Apogaeum) oportet igitur computare aream trianguli LBZ, cuius altitudo LT (ut LT sit jam sinus perfectus, parum enim ab eo differt) et ab hac areâ auferre hac vice areolam trianguli CBA, tunc habetur area LCA. Et dico CBA particulam exsortem, quia manente angulo HAD tanto, semper manet in eadem quantitate ubicunque sit L per totam Lunae orbitam.<sup>1</sup>

107 Nota igitur usum huius aequationis physicae menstruae. Proposito arcu Eccentrici DL, siquidem tunc linea per  $\odot$  et  $\oplus$ , HG secat lineam apsidum DF ad rectos, ut in primo schemate, aequatio menstrua nulla est: sin autem ad obliquos, ut in schemate altero, tunc Luna tardius in L incidit, quantitate temporis, quam mensurat CLA area: quia DL hac vice distat longius à circulo illuminationis terrae qui incedit secundum AZ, sic ut eius Eccentricitas menstrua ab hoc illuminationis circulo sit CA, aequalis ipsi BZ. Hoc alterum schema servit à fol. 793 usque in 810.

Tertia inaequalitas, Variatio dicta, tertiam figuram requirit, servitque ab 811. in fol. 817. in quibus folijs inest aliqua obscuritas ex eo, quod peculiare schema non est factum, quodque usus sum in antiquo schemate, puncto C: itaque lector possit existimare, id punctum sic esse sumendum sicut id à positione centri Eccentrici repraesentatur, per BC perpendicularem. Hoc verò falsum esset. Itaque maneat HAL ut prius in secundo schemate et linea propè veri loci Lunae AL, secet circellum Eccentricitatis (posset esse quisunque alius) in R, ducanturque ex R, ipsi HA parallela RX, et perpendicularis Rx, quae hac vice cadet infra C punctum secundi schematis; si igitur ex A etiam perpendicularis exeat AX, formatum erit parallelogrammum xX; atque hoc initio quidem cum est Luna in copulis, attenuatum est in lineam AE et Lunâ in quadras veniente, rursus attenuatur in lineam AY, maximum est ibi, ubi est

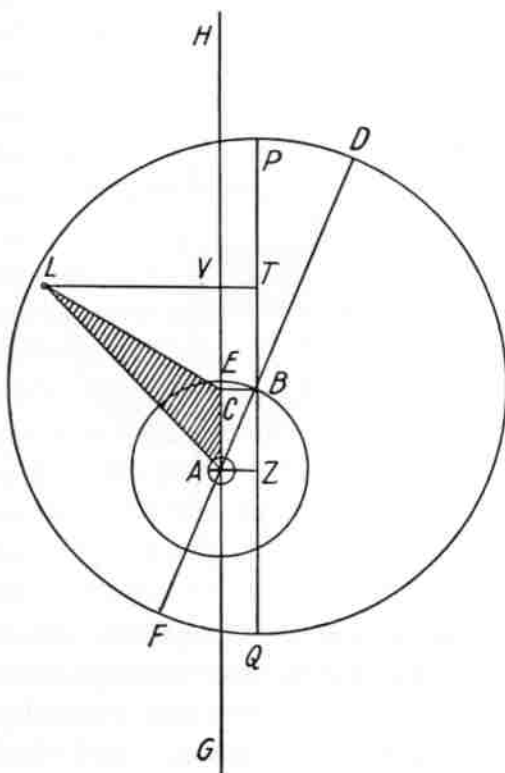

figurâ quadratum, scilicet in dist:  $45^\circ$  a  $\odot$ . Posito igitur tunc valore Rectanguli maximi  $40'. 30''$ . ut vult Tycho ( $\cdot$  vel  $51'. 0''$ . secundum causam physicam, fol. 565 dubiè affirmatam.) reliqua rectangula

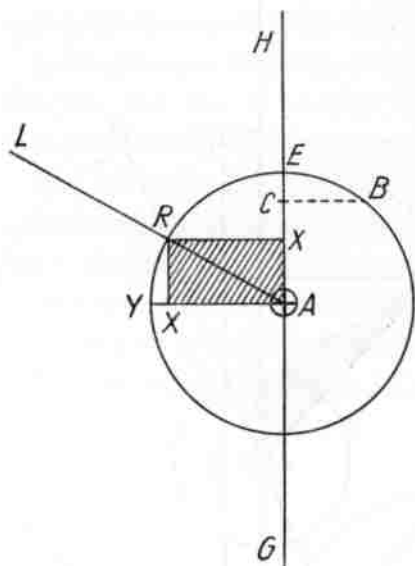

quadrantis fiunt mensurae particularum adjiciendarum, seu Variationum. Vbi nota, etsi coloravi rectangulum sicut triangula in prioribus schematibus aequatoria, alium tamen esse huius usum quam illorum. Illa in primo semicirculo addebantur temporj, in secundo auferebantur: hoc in primo et tertio quadrante additur: non tempori, sed loco  $\})$  prope vero, in secundo et quarto aufertur: illa quantitate sua, seu proportione ad aream totius circuli Eccentrici Lunae censebantur; hoc minimè, cum possit esse tam magni quam parvi circuli rectangulum, sed tantum proportione

mutua inter se rectangulorum censetur. Hoc non mirabitur qui fontes utriusque areae inter causas physicas adiverit.<sup>1</sup>

Observabis et hoc, quod cum in Ephemeridum praefatione indulsissem speculationi, quam retuli in fol. 565 Epitomes ( $\cdot$  ubi quaestionem fol. 564 Si appendix, refer ad suum locum, scilicet ad fol. 569.) cumque hac ratione et quantitas variationis maximae venisset in dubium, quia pro  $40\frac{1}{2}'$  speculatio mihi suppeditavit  $51'$ . et causas etiam physicas nondum possem accommodare Geometriae ut oportuit, ut ita aliter etiam distribuerem hanc variationem quàm Tycho: postmodum tamen, ut primum justum modum erui, physicam hanc causam Geometricè computandj, qui modus penitus cum modo Tychonis in effectu coincidit, quod inquam tunc non distributionem tantum Tychonicam Variationis resumpserim, abjectâ meâ erroneâ, sed etiam quantitatem Tychoni suam restituerim. Ex ea re aestima, num novitatis studio ferar et obtrectandj, an veritatis.

10. Petis radices aequalium motuum utriusque luminaris. Etsi non accipis, nolim tamen existimes, id ab invidiâ proficiscj: nam descriptorem non habeo, et jam à 2 mensibus expecto responsum à Caesare de edendis tabulis, quas si habiturus es integras, causa nulla supererit, cur mus picem causetur; nunc enim nisi omnes mittam semper haerebis. At si Caesar differat, circumspiciam de scriba, tibi que vendam exemplar scriptum pro operâ, quam abs te sum requisiturus. Haberes Epochas in calculo Eclipsis si agnosceres.

11. In margine dicis, te ab Ellipsis abhorreere eoque tibi obscura esse diagrammata Lunae. At nihil admodum nocetur captui ab Ellipticâ formâ, etsi praestet te ei assuescere: aut nunquam in Marte computabis justum, utcunque transformes. In Luna tamen utere si libet, circulo Ptolemaico: parvula erit calculorum differentia, cùm Luna prosthaphaereses annuas non faciat cum sua distantia à Terra. Sit sanè supra † punctum idem L et  $\lambda$ , sit angulus idem  $\Lambda\lambda B$  et ALB. Sit denique motus medius DQL et tota Prosth: solutae QLA. Haec utcunque concessero, manet tamen secundum schema et Prosthaphaeresis menstrua  
370 suo loco.

12. Hypothesin latitudinis quereris te non intelligere. Tanti est praeveniri ab alia Hypothesi. Certè si nunquam † esses imaginatus librationem semimenstruam planj Eccentricj in Tychone: non tantum (· minus etiam ·) difficultatis obijceret libratio semestralis mea. Quid vis amplius? cum effectus idem sit circa quadras, in Copulis Eclipticis necessario alius, Eclipsibus id exigentibus; in quo argumento primum ego fixi vestigium ad hanc mutationem. Nostj nodum repedare tardissimè, Solem progredj: per illum igitur anni quadrantem, quo Sol à limite digressus ad nodum venit, incipit libratio, crescitque ad modulum sinuum dist.  $\odot$  à  
380 limite, ut fiat maxima minorum  $18'$ , Sole in nodo versante, ut sic tunc latitudo limitis maxima sit  $5^\circ. 18'$ . Haec mihi videntur facillima. Propterea tabula lat:  $\gg$  in Eclipsibus in fundamentis habet angulum inclinationis  $5^\circ. 18'$ . quantam etiam latitudinem acquirit  $\gg$  octiduo post Eclipsin. Et vicissim cum  $\odot$  est in limite Lunae, et Luna in quadra, latitudinis eius tabula deberet habere angulum Incl:  $5^\circ. 0'$ . ut sic Luna octiduo post quadram, id est in copulâ acquirat latitudinem  $5^\circ. 0'$ . Ego certè puto Tychonicam rationem initio tibi plus creasse molestiae, aut forsitan non laborasti, ut illam caperes, contentus tabulis et praeceptis: quae sublevamenta suppeditabit etiam opus Tabularum Rudolphi.

† 390 13. Quod locum Martialium pag. 263 attinet: accidit interea, ut computarem loca Martis accuratius; aliqua et Maginus in Supplemento emendatius fortè prodidit; et res circa minima versatur, quae non sunt curâ digna. Itaque non attenta promissione illa factâ, retinui apogaeum Tychonis ad annum 1586 etc. dimisso Marte, in cuius solius gratiam hanc mutationem eram factururus. Nam maiores mihi curas injecerunt observationes Waltherj, ut supra dictum; prae quibus haec minutula facilè obliviscor.

14. Astronomiam Danicam cursim perlegi: ad calculos ut vocem, deest ocium. Gratam tu hac in re ponis operam.<sup>1</sup>

397 400 15. Praecessionem aequinoctiorum pag. 55 Comm. Martis ego cum totâ illâ tabulâ sic transscripsi, ut accepi à Tychone; nec usu venit

hactenus ut ea uterer. Vide ergò num quid ad tuam dubitationem conferam fol. 918 Epitomes.

16. Magini numerum Mysticum deprehendi fortuito, postquam ipse † eodem sub aliâ formâ diu admodum essem usus. Est nihil aliud quàm ex divisione differentiae laterum per summam eorum, quotiens, in singulares et breves numeros translatus. Vt si sit  $\ominus \ominus 72500$ .  $\ominus \oplus 101500$ .

differentia	29000	1
summa	174000	
	1160000	
	1044000	6
	1160000	

Hic differentia 5 cyphris continuata si dividatur per summam, quotiens exit  $166666\frac{2}{3}$  id est  $\frac{5}{3}$  de 100000. Jam 410 Complementum anguli  $\ominus \ominus \oplus$  bisectum dat tangentem, qui si multiplicetur in hunc quotientem, absectis 5.



producit tangentem arcus addendi ad semissem Complementi  $\ominus \ominus \oplus$ , ut prodeat  $\ominus \ominus \oplus$ : subtrahendi, ut prodeat  $\ominus \oplus \ominus$ . Si jam hunc quotientem 166667 liberet mysticè appellare 1. tunc ubi quotiens prodit 333333, is esset appellandus 2. Vel si ubi prodit 100000, is appellatur 1. tunc ubi prodit 200000, is appellaretur 2: Et sic noster praesens appellaretur  $\frac{5}{3}$ .

Hanc ego partem tabularum Rudolphj feceram ante annos 13, sed non 420 mysticos, verum ipsos quotientes in margine tabulae posueram. Postquam prodierunt logarithmi Neperi, abieci hanc partem, et in margine posui horum quotientum logarithmos: At nunc etiam hanc tabulam abieci penitus, et tertiam introduxi, in cuius margine sit simpliciter ipsius  $\ominus \ominus$  proportio ad  $\ominus \oplus$ , sic tamen ut etiam hac tabula possimus carere, si volumus uti regulâ falsi parabilissimâ, in quâ ponitur  $\ominus \oplus \ominus$ , minus scilicet dimidio ipsius Complementi  $\oplus \ominus \ominus$ , et per proportionem  $\ominus \ominus$  ad  $\ominus \oplus$  limatur sine omni negotio, ut secundâ vel tertiâ correctione positionis, exeat justum sine venatione partis proportionalis.

17. Apparitionem ☿ tardius ponere, quam is apparere potest, nihil 430 est apud me novi, et fit certitudinis causa. Nam si minus esse potest, multò magis erit majus.<sup>1</sup>

18. Etsi de long: Dantiscana nolim ex unica Eclipsi concludere, nihil 109 tamen impediatur navigationibus crebris, quo minus ijs vel integra 15 obtrudam milliaria si sit opus, nedum ut in hoc parallelo octo. Totum id excusabitur per longa et brevía milliaria. Nam à Tychone habeo, numerari milliaria 100. At 100 brevicula et 92 longiuscula stant juxta invicem. Solebat ille hoc problema proponere: Dic quibus in terris τὸ νυχθήμερον † sit longum horas 25? Respondetur in navi, quae secundo vento Dantisco in fretum Sonticum advolat intra diem et noctem. Aliàs ego plus fido Sola- 440 rium Eclipsium Observationibus mathematicis pro diff: long: locorum observationis, quam Lunarium, quia in his valdè variant oculi diversorum.

19. Grata est tua promptitudo in suscipiendo calculo. Peto igitur denuo, ut quicquid est observationum in Ptolemaeo, id computes ex tabulis Ptolemaej, praeceptisque eius sed et ex Prutenicis, sicut fecit Buntingus in quibusdam. Ille author saepè fucum facit, commendans consensum observationis cum calculo, etsi tantus non invenitur. In Epistolâ quam † Olomucensi tradidi, multa scripseram de observatis Ptolemaej et alijs, de quibus tuum cupivissem audire iudicium: si sunt amissae doleo. Ta-  
450 bellarius certè in animo non habuit perire.

20. Torporlaeum non vidj non audivj. Venatura partis proportionalis per scrupula proportionalia sublata, est inter *καυχήματα* mearum tabularum. Doctrinae triangulorum compendia vidi affectata à Romano, Nepero, Vrsino, Pitisco; omnes scripserunt post 1602, non meminerunt huius authoris. Sunt in compendijs sua dispendia. In Vrsini et Romani contractionibus palpito, quâvis talpâ caecior, plus quam tu in meis El-  
† lipsibus. Pitisco aliquid tribuo in consummatione, et *μετάθεσιν* arcuum in angulos et vicissim, ab ipso lubens recipio, quod videtur consummare numerum casuum. Axioma hoc memoriae causa mihi valdè est acceptum,  
460 in sinibus quidem sic procedenti:

Vt AE ad ED, sic AC ad CB. Ex A. B. AC.   latus BC  
Vt AC ad CB, sic AE ad ED. Ex B. AC. CB.   Angulus A  
Vt DE ad EA, sic BC ad CA. Ex B. A. BC.   latus AC.!

109v Sed latius est axioma contrapositionis.

Vt B ad AC,   sic  $\left\{ \begin{array}{l} A \text{ ad } BC. \\ C \text{ ad } AB. \end{array} \right.$   
Vt A ad BC }  
Vt C ad AB }   sic   B ad AC.  
Vt AC ad B,   sic  $\left\{ \begin{array}{l} AB \text{ ad } C. \\ BC \text{ ad } A. \end{array} \right.$

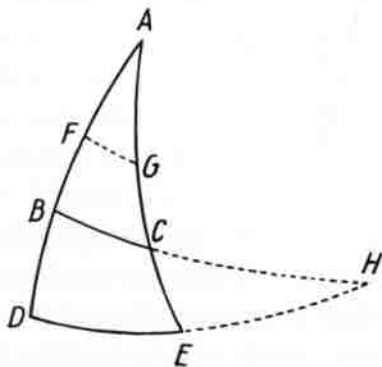

470 In tangentibus verò et sinibus secundum colo axioma.

Vt s. AD ad t. DE. sic s. AB ad t. BC. Ex BA et AB,   latus BC.  
Vt s. AB ad t. BC. sic s. AD ad t. DE. Ex B. AB. BC,   ang. A.  
Vt t. DE ad s. DA. sic t. BC ad s. BA. Ex B. A. BC,   latus AB.

In secantibus tertium Axioma, quod ut in planis quadrata AB et BC faciunt quadratum AC, sic hic secantes faciunt secantem AC.

Reliquos casus solvo per hos et metathesin, cuius una forma est fol. 259 Epit: Ex quo emergit problema jucundum trigonometris. Dato

451) Toporlaeum



quovis rectangulo, formare obliquangulum, cuius latera mensurent angulos oppositos aut obtusi complementum ad semicirculum: sed plenaria solutio ex Pitisco et Lansbergio, quo nunc careo.

Obliquangula partim perpendicularibus ductis, partim, et cum fructu quidem, per positionem quaesiti solvo, beneficio logarithmorum.

Nihil autem supra Neperianam rationem esse puto: etsi quidem Scotus quidam literis ad Tychonem anno 1594 scriptis jam spem fecit Canonis illius Mirifici. Vide ne Torporlaeus aliquid horum tradat.

En exemplum positionis in obliquangulo datorum trium laterum. Nam ductâ perpendiculari ex angulo quocunque, et per positionem erutâ, invenio primum duos angulos ad Basin, in quam (continuatam si opus) perpendicularis ducitur; ultimò etiam partes anguli tertij ex partibus basis, aut etiam per novam perpendicularem. Sint latera PV 41°. 44'. et PS 80°. 3'. et VS 75°. 0'. Ex fine lateris 80°. 3'. S duco perpendicularem SR in 41°. 44'. Pono eum esse 75°. 0'. quantus est SV. Si SR 75°. et SP 80°. 3'. et R rectus, ergo basis PR haberet Antilogarithmum 40405, qui dat arcum 48°. 7'. Video hunc PR esse maiorem, quam

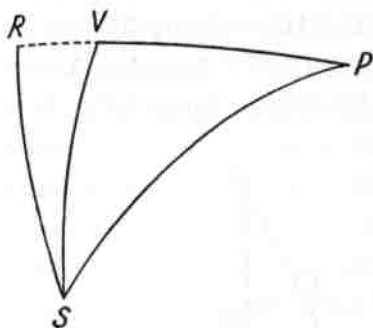

PV 41°. 44'. Ex eo pronuncio Obtusum esse angulum V. qui opponitur lateri PS 80°. 3'. Pono ergo basin continuatam PR esse 48°. 7'. Erit VR continuatio 6°. 23'. Si tanta continuatio erit in triangulo exteriori rectangulo RVS cuius recto opponitur VS 75°. 0', erit inquam perpendicularis SR minor quam 75°. 0' primò assumptus, et basis igitur PR prolongabitur longius tanto, ut Antilogarithmum nanciscatur

41027. Erit scilicet 48°. 26'. Erit igitur correctior continuatio RV 6°. 42'. Correctior antilogarithmus 685, correctior antilogarithmus basis 41090, correctior basis 48°. 28', correctior RV 6°. 44', correctior eius Antil: 692, correctior Antil: 41097, qui dat iterum 48°. 28' ut prius et cessat correctio. Ecce quam multa verba hic in textu, quam vicissim parum operis ibi in margine: Vt perpendicularis SR habeatur per RV. VS, vel per PR. PS. Vtque positio prima (quod SR sit aequalis ipsi SV) seipsam per prodeuntem PR sine omni fatigatione mentis emendet. Nosti autem, hactenus viam directam fuisse nullam, ex tribus lateribus, sine intermediente angulo, perveniendi ad perpendicularem. Ex hoc autem arcu SR, cum SP comparato subtractione logarithmorum invenitur SPR vel VPS 78°. 34 $\frac{1}{3}$ '. Neperi praeceptum videtur mihi difficilius ob fatigationem mentis. Apposui tamen id ad marginem.

<p>520 80. 3. Antil: 175568 log: 1515</p> <p>75. 0. Antil: 135163</p> <p>48. 7. Antil: 40405</p> <p>41. 44.</p> <hr/> <p>6. 23. Antil: 622</p> <p>48. 26. Antil: 41027</p> <hr/> <p>6. 42. Antil: 685</p> <p>48. 28. Antil: 41090</p> <hr/> <p>6. 44. Antil: 692</p> <hr/> <p>41097</p> <p>74°. 53'. 38''. Antil: 134471 log: 3517</p> <p>530 78°. 34'. 20''. log: 2002</p>	<p>Neperi à me ordinatum melius.</p> <p>41. 44. . . . . log: 40697</p> <p>80. 3. . . . . log: 1515</p> <hr/> <p>Summa 42212</p> <p>38. 19.</p> <p>75. 0.</p> <hr/> <p>36. 41. . . 18. 20<math>\frac{1}{2}</math> log: 115619</p> <p>113. 19. . . 56. 39<math>\frac{1}{2}</math> log: 17984</p> <hr/> <p>Summa 133603</p> <p>Diff: Summarum 91391</p> <p>39°. 17'. 13''. log: 45696</p> <p>78°. 34'. 26''.</p>
---	---

In rectangulis per solos sinus salvantur omnes 16 casus, si passim prius quaeratur aliquid ante id quod imperatur. Tunc fiunt Operationes duae et in solis 2 casibus prius quaeruntur duo ante imperatum, et fiunt tres operationes.

21. Ad effugia de Cometa anni 1472 non possum respondere, cum res non sit amplius integra. Scripsit anno 1621 Scipio Claramontius Caesenas AntiTychonem, de Cometarum loco sublunarj: liber est, in quo certat audacia cum futilitate; refutandus tamen fuit. Magis ob id tu mihi succensebis, quàm ego tibi ob Nagelium. At necessitas mihi fuit imposita scribendi. Liber jam puto excuditur. In eo tango <sup>1</sup> et ea quae inter me et te ultro citroque defensa. Lavaterj de cometâ vidi nihil; nec scio cuius notae sit in Astronomiâ, quidve post Regiomontanum de Cometa sibi non viso testari potuerit. Vocem Vicinaret unde tu? Ego in Cardano lego Donec propinquus esset Spicae.

22. De meâ fortunâ per superiores annos certiora omnia et mitiora penes vos, quàm in hac ipsa urbe post meum abitum. De periculo quidem Typographiae, Chartarum, observationum, nihil est. At de Matre nimio quàm verum. Haec cum esset foemina moribus aspera, jamque septuagenaria et inquieta, nacta est anno 1615 per occasionem liticularum ex amica hostem, foeminam olim impudicitiae nota publicè affectam, tunc feris capitis doloribus, propter affectus uteri (quia sterilis arte facta) identidem tortam. Haec cùm à matre esset atrociter lacessita, exprobratione vitae anteaetae, coepit ei crimen intentare apud populares, veneficae potionis sibi exhibitae, unde hi dolores. Mater se defendere, illam in jus vocare: et commodum incidit in doctorem juveniculum, qui Tyrocinium artis edidit in hac ipsâ causâ, maximo nostro malo. Disceptatum per annos 5. interimque fama serpsit: mutatus etiam loci

praefectus, et qui successit, à matre laesus fuit, ut quae illi cum minus is ei satisfaceret, paupertatem priorem, nunc subitas divitias obiecit. Tandem conspiratum in caput miserae. Foemina illa ex rea quinquennali, 560 facta accusatrix, allegavit eosdem testes, quibus illa diffamationis ab annis 5. fuerat author et incentrix facta; Cum 24 Julij anno 1620 Bavarus occupasset Lincium, Mater 5. Augusti post, ad petitionem adversariae, conspirante praefecto, in custodiam data, et planè ad torturam postulata. Nihil erat potius, quam ut à 70 milliaribus accurrerem: inveni fratrem ipsum, quo de tu, suspicione infectum ex imperitia, ob indicia levissima, arte adversariorum concinnata, nec satis ad extraneos cautum, ob impatientiam morum matris. Laboratum hac in re usque 570 in 4 Nov: anni 1621, cum solenni iudicio mater fuit à torturâ petitâ absoluta, eque custodia emissa: à quo ipso vestigio ego Lincium recurrij: jamque et de iniuria et de sumptibus agebatur in adversariam, cum ecce 13 Apr: anni 1622 Deus finem Vitae matris et litis fecit, aetatis anno 75. At hic per meam absentiam spargebatur, me propter temeritatem Nagelianaë similem iram meruisse Caesaris, cumque effugerim (· paucissimis enim causam abitus mei credideram ·) magnam à Caesare summam constitutam in caput meum: quin etiam flammis tradita exemplaria Calendarij omnia; quod tunc fieri non potuit, cum nullum scripserim, post factum est, superiori Decembri in Styria, nullum ob Prognosticum, sed quia de praecellentia contendunt Provinciae quarum in titulo sit mentio, cum ego superanisanam cui servio, praeposuissem. Hic privati aliqui, antequam res ad corpus ordinum delata, praepudicium hoc, 580 insigni et solenni actu abolendum statuerunt. At corpus Ordinum ipsum trecentos mihi florenos pro dedicatione Mysterij donarunt. Hanc tu causam cladis chartarum, per se paulò post periturarum, olfacere non potuisti. Hactenus igitur vici diversis vijs: Deum precor, ut me porrò quoque tueatur.

De Philippo Millero literarum nostrarum sequestro constituendo rectè mones. Ei ego addo alterum Viennae residentem, Saxonis Electoris Agentem Jo: Zeidlerum, dictum Hofman, ut Lipsia Viennam tuae mittantur. Cogito enim Viennam ire, aut si non eam iste Vienna ad me 590 mittet: tum modo strenuum te praesta congerronem, praesertim de ijs, quae sub manibus sunt. Vale. Linzij 9 Sept: 1624. †

Cl. D. T. Officiosus

Johannes Kepplerus

Post Scripta. Viennam tandem veni Octobri mense, literas has mecum attulj, hactenusque expectavi tabellarium tuum revertentem. Nam Hofmannus tergiversabatur in hoc officio praestando. Quod te scire

volui. Literas dedi Henckelianis Rationarijs, uti eas Vratislaviam commendarent. In procinctu sum, ut Lincium revertar, inde ascensurus  
 600 Noribergam et ad alias urbes Imperiales, a quibus Caesar petit, ut sump-  
 tus faciant in solvendis meis reliquis Rudolphinis, quibus suffultus  
 Tabulas et Observationes Tychonis edam. Vale 9 Decemb: Viennae.

111v Clarissimo Viro Domino Petro Crugero  
 Mathematico Dantiscano etc: Domino  
 amico meo colendissimo. **Leipzig**  
 Dresden Herrn Secr: Seussio, vnd Leipzig  
 Herrn Lic: Ph: Millern vmb weitterbestellung.

994. AMBROSIUS RHODIUS AN KEPLER IN LINZ

Wittenberg, 31. August 1624 (a. St.)

Wien, Nationalbibliothek, Cod. 10702, Bl. 215. Eigenhändig

21f

S. et officia.

**E**st verò, vir celeberrime, fautor et amice colendissime quod tibi  
 Egratuler, mihi que gaudeam, cùm jam demùm certò cognoverim ex  
 praesente hoc R. Domino Magistro Greisla meo item amico, te intra  
 istos tumultus bellicos non servatum modò; sed etiamnum optimè va-  
 lere et vivere. Deus etiam porrò tibi adsit, teque bono literario diu  
 servet incolumem, ac pro tot exanthlatis laboribus largissimè concedat,  
 quae olim senectutem tuam possint sublevare. Gratissimum juxta fuit,  
 quod Tabularum Rudolphaeorum perfectionem idem mihi significavit,  
 10 nec quicquam deesse amplius, quàm ut Imperatoris sumtu videant lu-  
 men, publicique juris fiant. Vtinam autem primo fiat tempore, ut ip-  
 sarum veritate etiam mearum observationum veritas examinari queat.  
 Si quid opera mea ea in re, si fortè consilium esset mutandum, praestare  
 tibi poterit, lineis vel paucissimis exponito. Faciam ego fideliter, quod  
 vetus illa nostra amicitia, illaque tua singularis erga me benevolentia  
 olim mihi luculenter praestita, fieri à me volunt. Vale iterum atque  
 iterum tota tua cum familia, ac favore tuo fovete me perge. Dab. Vuiteb.  
 prid. Cal. VII Anno 1624.

T. C. observantissimus

Ambrosius Rhodius D.

20

21fv Viro Clarissimo, Domino Joanni Keplero  
 Mathematico Caesareo et Procerum Au-  
 striae celeberrimo, amico veteri, fautori  
 honorando. **Leipzig**

## 995. LANDGRAF PHILIPP VON HESSEN AN KEPLER IN LINZ

Butzbach, 7. September 1624 (a. St.)

Pulkowo, Sternwarte, Kepler-Mss. Bd. XI, Bl. 263-264. Eigenhändige Unterschrift

Philips von Gottes gnaden Landgrave zu  
Hessen, Grave zu Cassenelenbogen etc.

263

Unsern gnädigen gruß zuvor, wolgelehrter Lieber Besonderer. Wir haben Euer  
antwortschreiben empfangen, darauff euer guttachten auch mit mehrern  
vernommen. Mögen darauff in gnaden Euch unverhalten, daß vns in nechst ver-  
schienener Fastenmeß die Logarithmi gleichfalsß zugeschielt worden, welche wir zwar  
dem bono publico nicht verhalten sondern gern zu Franckfurtt getruet sehen mös-  
gen. Weil aber daselbsten Niemandt sich dessen unterfangen wöllen, haben wir das  
werck einem Buchtrucker zu Gießen Caspar Chemlin genandt zu trucken untergeben,  
welcher es auch also außgefertiget, wie Ihr selbstien auß beygefügtten exemplarien 10  
(deren wir Euch hiermit zehen vberschicken) zusehen. Sintemahl auch vns die dedi-  
cation zugeschrieben, so haben wir Euch hinwider Funffzig Reichsthaler loco re-  
munerationis dediciren vnd gnädig verehren wöllen, beneben fernern gnädigen  
gesinnen, Ihr den usum gedachter Logarithmorum vns zu communiciren, vnd  
da es gelegenheit<sup>1</sup> geben wolte, von den Tychonischen Instrumenten etwas zu er- 263v  
langen, an solcher Befürderung nichts unterlassen wollet, daran beschehe vns zu  
sonderm gefallen, so wir danckbarlich zu verschulden, auch iederzeit Euch gnädigen  
willen zuerweisen geneigt. Dat. Butzbach den 7ten Septemb. Anno 1624.

Philips LzH

20 264

Dem Wolgelehrten unserm lieben besondern W.  
Johann Keplern, Kay. Majestät besteltem Mathe-  
matico. Linz

## 996. WILHELM SCHICKARD AN KEPLER IN LINZ

[Tübingen], 30. September 1624 (a. St.)

Original unbekannt. Erster Druck: M. G. Hansch, Joannis Kepleri aliorumque Epistolae mutuae, 1718, S. 686 f.

Excellentissime Domine Keplere, Fautor aestimande. Commodum  
Eoccurrit mihi Mutschelinus, è vinea reverso, indicans cras se abi-  
tutum. Quamvis igitur vindemia et aliae occupatiunculae vix admit-  
tant, scribo tamen aliquid et eo brevius. Logarithmi tui Marpurgi sunt  
excusi, et illorum exemplar Illustrissimus Landgravius, mihi misit,  
procul dubio per aliam occasionem dudum etiam tibi plura: alias hoc  
meum interim communicarem, ut primae traditionis gratiam mererer.

Gaudeo publici juris factos, et mihi de calculi compendio tam nobili gratulor. Proderunt mihi etiam ad alias supputationes, eo quod ordine  
 10 omnes chiliadis numeros exhibent, eo nomine praefero Neperianis. Sed ne verum dissimulem, in Trigonometria malo illis uti, qui ad ipsos integrorum scrupulorum sinus computati sunt, quam tuis, ubi reductione opus est, et proportionalis partis inquisitione, quae festinantem non nihil retardat. Vidi etiam vindicias tuas Tychonicas et laetor ipsum tam fortem hyperaspistem nactum. Sed vidi in Catalogo tantum, è nundinis allato, nondum in bibliopoleo. An totae sunt excusae? quod nondum comparent nobiscum? Caeterum quid censes de sacris imaginibus  
 † Asterismorum, quos magno apparatu jam parturit Jul. Schillerus J. U. D. Augustanus? dura subibit iudicia multorum. Memini quam acerbe  
 20 ego sim acceptus à non nemine, quando, verbi gratia ex Perseo cum Capite Medusae Davidem feci, cum Goliathi capite, ex Hercule Samsonem cum maxilla etc. faciliiori transitu, et analogia, ut sperabam non invita. Subit et illud mentem, quaesitum abs te aliquando fuisse, an Arabum AVX è Graeco Apsis fieri potuerit? tunc non inveniebam depravationis modum: at jam videor assecutus esse, si nempe pro *آس* (APS) *آس* (AQS) acceptum fuerit, unum punctum crassius, aut divaricante calamo impressum, pro duobus habitum, quo solo numero Q à P in Arabicis differt. Itaque rectissime te divinasse, quod X pro PS lectum: in eo saltem falsum, et tecum me decepisse, quod communis  
 30 aliqua finalis utrumque praestare quiverit. Desino et felicem noctem precor, si te tam sero Epistola offendit, quam propinqua nocte eam scripsi. Postrid. Michaelis 1624.

997. ERASMUS VON STARHEMBERG AN KEPLER IN WIEN

Linz, 4. November 1624

Wien, Nationalbibliothek, Cod. 10703, Bl. 58, 57\*. Eigenhändig

38 **S**. Valde me delectarunt literae tuae doctissime Domine Keplere amice singularis. Redolent enim animum pium ac ingenuum candorem solitum. Expetis, ut in luctu nunc publico animum tuum confirmem, mihi que eundem tribuis consolationis plenum eoque abundantem, ut riuulos inde uberes, ad lugentes et moerentes publicam calamitatem deriuare ualeam. Vtinam eo essem animi robore praeditus, ut et me ipsum satis semper erigere, et bonos quosque solari possem. Alio et uberiore ex fonte harum consolationum riuuli petendi, ab eo nimirum, qui fons et puteus est inexhaustus omnis bonitatis: fragilitatem meam  
 10 et imbecillitatem uirium, ingenuè fateor, Dej tamen prouidentia fretus, tempestatem hanc grauissimam dispellendam, à bono et forti Deo non

diffido. In ipso robur et fiducia nostra sit posita, qui solus Solis potest currus inhibere volantes, ille velut scopulos flumina stare iubet. Tu pro pietate tua singulari, ut doctum, pium et Christianum Philosophum decet, satis te contra fortunae quoscunque insultus armare potes, praeceptis et exemplis infinitis imo alios instruere et docere. In ea enim tempora nunc incidimus, ut firmare animum expediat constantibus exemplis. Nam et nunc, olim, et sic, erit. Vicissitudines rerum nullus euadere et aeterna lege ab auctore omnium sancitam cunctis sub lunari globo degentibus sortem potest. Caeterum gaudeo tibi gratulor, à Caesare <sup>20</sup> te clementissime auditum esse, neque de optato successu dubito, si instanter negotium urgeas et fretus Illustrissimi Principis Eckenbergij † fauore et patrocinio uti fruique eo liceat. Domini Praesulis in Crembsmünster quaestionem, quid facturus sis rerum hoc statu, utrum ex Austria animum translaturus sis, non tanti faciendam existimo, ut inde remora metuenda, dum Caesarem clementem et fauentem habeas, magno huic operi ultimam manum imponendi. Perge igitur bonis auibus, et desiderata ad finem perducito quem magni bonique uiri exoptant plurimi. Hisce vale, meque amare perge. Diuinae tutelae et prouidentiae omnia <sup>30</sup> sint commendata. Dabantur Lenzio 4. Nouembr. 1624.

Qui te amore prosequitur

Erasmus Baro Starhembergus

Tuis pijs precibus me commendo, idem tu meis inclusus eris. Hisce pugnare nos expedit nunc aduersus maleuolorum conatus uarios. <sup>1</sup> Legatis procerum salutem meo nomine, inprimis Domino Hohenfeldero quem <sup>38v</sup> ut pium ac patriae amantem amo plurimum. Deus dirigat consilia et actiones ad Nominis diuini gloriam, et patriae iamiam ruiturae et planè collapsae sustentationem. Certè orandum et uigilandum est strenuè, nisi Diuina gratia nobis adsit, uerendum ne omnia corruant. Sed in rebus aduersis animosè agendum, et in prospera fortuna animus contra- <sup>40</sup> hendus, uento aduerso nunc eo expedit nauigare, modo supremus Nauarcha uelum remosque dirigat. Si Deus pro nobis quis contra nos. Fortior est Deus ad propugnandum, quam hostis ad oppugnandum. Bono itaque fortique simus animo, fortior est in nobis, quam qui in mundo aduersus nos insurgit. Hisce uale diuinae tutelae commendatus.

Clarissimo Nobili doctissimoque uiro D.  
Johanne Keplero S. C. Majestatis et ordi-  
num Austriae superioris Mathematico Ex-  
cellentissimo amico singulari. Wien

## 998. GERHARD VON TAXIS AN CHRISTOPH VON HOCHKIRCHER IN WIEN

Wien, 20. November 1624

Pulkowo, Sternwarte, Kepler-Mss. Bd. XIX, Bl. 36. Eigenhändig

36 **E**dlere vnd Gestrenger insunders lieber herr Fendrich. Neben wunschung von Gott dem Allmechtigen alles liebs vnd guedts, hatt er mich jederzeit ihm zue dienen bereit.

In der bewussten Materia schreibe ich alhie dem herren Keppler. Bitt den herren dienstlich er woll mir souil zu gefallen thun, damit ihm der brieff Sicher, vnd dem herren hinwiderumb eine antwort von ihm zuekomme. Verdienne solche freundschaft vmb den herren in andere wege. Mir were lieber (wans sein kundt) das ihm desto wegen der herr selber zueschreibe, mit versprechung gegen seiner muhe, einer ahnsehnlichen verehrung, damit er wegen meines Rahmen nit etwa coniecturiren  
10 koennet wer derselbe herr were, der solches an ihm begert, dan er vor der gestelten Natiuitet von ihm in persona nit gern bekant were. Derowegen, so der herr solches selber (als die Stellung derselben Natiuitet) bey ihm sollicitiren vnd procuriren wolt, ging es vill sicherer vnd mit weniger argwohn zu. wer weiß ob derselb herr dem herren heut oder morgen nitt koennet solches durch befurderung genießen lassen. Im fall der herr solches selber auff sich nehmen wolte, die bewilligung derselben Natiuitet von ihm zu erhalten, durffte der herr meinen brieff ihm nit zue zu schicken, nur denselben bey sich zu behalten. Im widrigen kan der herr meinen brieff ihm zue  
20 schicken vnd die antwort von ihm procuriren. aber das andere were mir lieber. Ich reise vbermorgen (wilß Gott) zum herren Cardinal, verhoffe innerhalb 6. oder 7. tagen widerumb hie zu sein vnd dem herren auf dem dienst warten. Uns semblichen in Schuß des allerhoegsten Empfehlendt. Datum Wien den 20. Nouemb. 1624.

Des herren dienstbereitter jederzeit

Gerard von Taxis

Ob: Leutn.

369 Dem Edlen vnd Gestrengen herren Fendrichen von Hochkirchen, Meinem insunders lieben herren vnd guedten Freundt zue haenden. Wien

## 999. GERHARD VON TAXIS AN KEPLER IN LINZ

Wien, 20. November 1624

Pulkowo, Sternwarte, Kepler-Mss. Bd. XIX, Bl. 37. Eigenhändig

37 **E**dlere Ehrenfester insunders lieber herr Kepler, dem herren sein neben wunschung von Gott dem Allmechtigen alles gluckh vnd heils, meine willige dienst beuor.

Von Einem herren bin ich gebetten worden, in aller freundschaft den herren zu ersuechen vnd zu bitten, Sein Juditium vber sein horoscopum vnbeschwertt zu



machen, oder wie man sagt die inclination seines glucks oder unglucks die ihm die Astra portendiren auß der Stunde seiner Natiuitet, nach des herren iudicio, zu stellen. Soll ihn deselben herren nahmen in aller freundschaft vernehmen ob ihm der herr hierinnen gratificiren will, wan derselb des herren verwilligung durch mich vernehmen wirt, alsdan wirt er mir die stunde seiner geburt zu wissen thuen, damit ich es dem herren berichte. hoffe von dem herren keine abschlegliche antwort zu bekummen. Der herr kan versichert sein das er fur seine Ruhe vnd arbeit eine guete vnd merckliche verehrung bekummen wirt. So der herr mir seine antwort seiner bewilligung in diser Ruhe, zukummen zu lassen begert, So wolle er seine brieff damit sie nitt verlohren sundern recht adressirt werden, dem herren Fendrichen Hoefkircher vnder seiner coperta zueschicken, von demselben werde ich die brieff am sichersten vom herren bekummen. verhoffe der herr wirt gegen einer guedten recompens daselb nit abschlagen. hiemit thue ich vns sembtliche in Schutz des allerhoegsten befehlen. Datum Wien den 20. Nouembris 1624.

Des herren dienstwilliger

Gerard von Taxis 20

Dem Edlen vnd Ehrenfesten herren Joanni Kepp-  
lero, der Landtschafft Oesterreich ob der Enß etc.  
bestelten Mathematico etc. meinem insunders  
lieben herren zue Handen. Einß

37<sup>n</sup>

1000. GERHARD VON TAXIS AN KEPLER IN WIEN

Wien, 16. Dezember 1624

Pulkowo, Sternwarte, Kepler-Mss. Bd. XIX, Bl. 38. Eigenhändig

**E**dlen vnd Ehrenfester Hochgeleerter herr, dem herren sein meine Zederkeit  
willige dienst beuor. Derselbe Behmischer herr, der den herren freundlich hat  
ersuechen lassen ihm seine Natiuitet zu stellen, vnd der herr Fendrich Hoefkircher des-  
wegen mit dem herren tractirt, der herr auch gunstlich bewilliget die Ruhe auff  
sich zu nehmen, wie dan auch gewiß derselbe herr, dem herren mit eine ahnsehnliche  
verehrung hergegen entgegen gehen wirt, Hat mir das thema vnd discurs so der  
herr selber vor 17. vngefahrlich Jahren gemacht hat zuegeschickt, damit ich dem herren  
denselben zu handen stellen, Er sich darinnen ersehen koennet widerumb, vnd dieweil  
die Whren nit allezeit recht gehen, darauß dan bißweilen gefehlt wirt in der compu-  
tation, hatt er ad marginem ecklige accidentia so ihm widerfahren, der herr sie ihm  
auch predicirt, aber etwan vmb ein Jahr Spaetter oder frueher geschehen, auß den-  
selben die rechte Zeit der geburt, vnd minuten der stundt colligiren, also das thema  
rectificiren, vnd seinen discurs darüber desto bahs machen koennet. Derselb herr  
last den herren bitten er wolle keine muhe sparen, es soll von ihm dem herren woll

38

†

10

vergolten werden, Seinen discours über die Matiuitet latius et particularius si possibile est diffundiren, vnd ja gar nit schmeichlen, sunderen runt auß seine meinung ohne schew erkläeren. Ist also sein begeren daß wan der herr daß thema hier auß wirt rectificirt haben, das der herr alßdan etwas weitleuffiger sein discours druber mache, doch bitt er der herr wolle nit aduliren, sundern den geraden wegh durchgehen. Es setzen ihm andere Mathematici, er soll ex apoplexia sterben, auch alß solte er extra patriam officia vnd gueter erlangen, dorten extra patriam sterben. wolt auch gern das der herr sein iudicium stellet, ob er noch lang in kriegswesen continuiren soll, wo vnd in was vor landen, vnd ob gluckh oder ungluck darbey sein soll. wegen der feindt hab der herr gar woll geseht, aber er wolte gern haben was es fur feindt seyen, vnder was fur ein zeichen sie wohnen, dan andere mathematici setzen, das seine Lantßleudt die Behmen sollen seine groesse feindt sein. Sunsten bittet er auch, der herr wolle desto vleißiger alle sachen vnd accidentia annotiren. was andere Mathematici fur ein iudicium gemacht will er auch ein mal dem herren nacher zueschicken. hiemit vns sembtlichen in schuß des allerhoegsten empfehlendt.

30 Datum Wien den 16. Decemb: 1624.

Des herren dienstbereitter

Gerard von Taxis

Ob: Leutnant

1001. GERHARD VON TAXIS AN CHRISTOPH VON HOCHKIRCHER IN WIEN

[Wien], 22. Dezember 1624

Pulkowo, Sternwarte, Kepler-Mss. Bd. XIX, Bl. 39. Eigenhändig

Ebler vnd Gestrenger

Insonders lieber herr Zendrich, dem herren sein meine ganz willige dienst, neben Wunschung von Gott dem Allmechtigen aller glucksehliger wollfart, heuor.

Heudt hab ich gleich noch einen brieff von ihrer Furstlichen Gnaden von Waldstein empfangen darinnen er mir schreibt, das er seine reise hiehin zu kummen auff 14. tagen noch eingestelt habe, aber daß sie juner 14. tagen vermeinen von Prag auf zu sein. Inmittels schreiben sie mir dise nachfolgende formalia.

„Vor 8. tagen hab ich euch die Matiuitet so mir der Kepler vor 13 Jaren gemacht hat, geschickt, aber dieweil etlige sachen theils zu frue, theils zu spat geseht, so hab ich, wan sie mir begegnet seint ad marginem darzue geschriben, werdet also das iudicium von ihm mußen sollicitiren, aber etwas weitleuffiger als vorher geschehen ist. aber wans muglich ist so wolt ich gern was ich alle Jar vor gluck oder ungluck haben kan, von ihm hoeren, auch ob ich noch fort im krieg continuiren werde oder nit, auch ob ich mein mansion vnd entlich den thodt im Batterlandt oder außershalb haben soll.

Dan ehliche matematici concurriren vnd sagen ich solt außershalb des Watterlandts wohnen, vnd auch nacher sterben, vnd die meiste sagen ich solt von Apoplexia sterben, darüber nun wolte ich gern sein discurs hoeren. Ich vermeine innerhalb 14. tagen zu Wien zu sein. NB. auch was fur nation oder profession seyen meine occulti et publici inimici, dan das kan man auß dem themate gar wol wissen."

So bitte ich den herren nun ganz dienstlich, er wolle mir die große freundschaftt 20 erzeigen, vnd zum herren Kepler sich versuegen, von ihm zu vernehmen ob er in der sache zu laboriren angefangen hab, vnd ihm beynebens Ihr furstlichen Gnaden hieuor gesetzten begeren ad verbum zu wissen thun. Doch celato nomine Principis. Wolt auch gern wissen ob er darinen zu laboriren hab ahngefangen damit ich vbermorgen wisse was ich fur antwort Ihrer F: G: schreiben kan. hiemit thue ich mich dem herren dienstlich befehlen, vnd eine guedte nacht wunschen. Datum den 22. Decemb: 1624.

Des herren dienstbereitter

Gerard von Taxis  
ob: Leutn.

Dem Edlen vnd Gestrengen herren Fendrichen 30 39 v  
von Hohenkirchen etc. Meinem insunders Lieben  
herren vnd guedten freundt zue haenden. Wien

1002. HENRY BRIGGS AN KEPLER IN LINZ

Oxford, 20. Februar 1625 (a. St.)

Pulkowo, Sternwarte, Kepler-Mss. Bd. XI, Bl. 269-272. Eigenhändig

**L**iteras tuas Clarissime Keplere quas amico meo summo M<sup>ro</sup> Ed- 269  
mundo Guntero, Astronomiae in Collegio Greshamensi professori  
doctissimo dedisti lubentissime aspexi: quod et in ijs occasionem mihi  
datam videbam ad te scribendi, et spem factam posse vel hisce tem-  
poribus turbarum plenissimis meas ad te literas perferri. Et quamvis lites  
forenses admodum defugiam a quibus animus meus semper maxime  
abhorrui tuae tamen istae lites literariae quae non victori solum sed  
et victo ingenuam secum ferunt et voluptatem et vtilitatem longe mihi  
gratissimae fuerunt. In quibus vt tibi facilius et plenius satisfacerem  
librum meum de hoc ipso argumento conscriptum ad te vnâ cum his 10  
litteris mittendum censi. Cuius prima decem capita si ea legere dignatus  
fueris ostendunt et quem modum secutus sim in horum numerorum  
inventione et quae me causa coegit hos logarithmos illis praeponere  
quos Clarissimus Inventor prius vulgauerat: cuius mutationis ipse in-  
primis autor et suasor extitit. in quibus vix possum aliam culpam ag-

noscere, praeter nimiam diligentiam et quod meis sumptibus totum opus et absolvendum et imprimendum curavi. Quod si forte existimes, vix posse numeros adeo immensos inter se congruere et consentire, praesertim cum a tuis nonnihil recedant: consule quaeso caput 24.<sup>um</sup> et fac  
 20 periculum in horum aliquo. vel, si vacet, sume numerum aliquem, qui plures habet divisores, puta Platonium illum in quinto de Legibus 5040: vel alium quemlibet a pluribus numeris primis continue factum, vt 18480, cuius divisores sunt duo de octoginta: et si ipsius dividui logarithmus, discrepet ab aggregato logarithmorum divisoris cuiuslibet et quoti, antequam ad vltimam notam deventum fuerit, alicubi a me culpam admissam agnoscere non gravabor. Atque haec pro meipso meisque Logarithmis dicenda habui. In tuo autem illo quem nuper edidisti de Logarithmis libro; agnosco acumen tuum, et laudo industriam: sed si meum modum secutus, Inventori Merchistonio auscultasses, melius  
 30 consuluisses, mea opinione, eorum commodis, qui Logarithmorum vsu delectantur. In meo isto libro quem ad te mitto, quaedam habes quae vt existimo vix alibi reperies.

Inter alia Cap. 26<sup>o</sup> novam tradidi Dolij nostri metiendi rationem, quam non verebor Archimedae anteferre. non quod veriore existimem; sed quod per eam minore negotio eandem accuratam veritatem assequamur. vide quaeso si per alia maiora negotia vacet, finem paginae 74 vsque ad finem capituli. Cum ista a me edebantur librum tuum de Dolio Austriaco avide inspexi, et cupiebam admodum, tuum metiendi Dolij modum cognoscere, et cum meo comparare. sed quae alij, quos  
 40 videre contigit, vnico fere capitulo concluderunt, tu adeo multis disse-ruisti, eaque tot novis vocabulis et definitionibus impedita reddidisti †  
 269<sup>v</sup> vt coactus fuerim prae festinatione facta aliorum nonnullorum mentione tuum nomen omnino praetermittere. Haec a me dicta sunt non vt tuum consilium reprehenderem quod in hac re tam multus es, sunt enim ea omnia mea quidem opinione scitu iucunda et non indigna quae a Geometris diligentius discantur, sed vt meipsum apud te excusarem, quod tui libri tam diligenter et accurate de eadem re scripti, non voluntate mea adductus sed necessitate coactus nullam fecerim mentionem. Verum vt horum logarithmorum vsum aliquem experiamur: Quaeratur, an Cubus  
 50 sit Hexahedrorum eidem sphaerae inscriptorum parallelepipedorum † maximus. quod a te eodem in libro demonstratur.

	Esto Diameter sphaerae 20 . . . . .	logarithmi
†	{ Latus inscripti cubi l. $133\frac{1}{3}$ . . . . .	1,06246,93683
Erunt	{ Basis cubi . . . . . $133\frac{1}{3}$ . . . . .	2,12493,87366
	{ Cubus 1539   <u>6007179</u> εγγιστα . . . . .	3,18740,81049

Latus inscripti cubi subtendit 70: 31': 43'': 36''' et amplius. vel vt a me solet exprimi 70,529 gradus fere. Si hanc subtensam multiplicemus in semissem quadrati rectae subtendentis compl. ad semicirculum 109,471 gradus, proveniet solidus inscripto Cubo aequalis. sed si basis parallelepipedi, vel tantillum augeatur vel minuatur, solidus vtroque modo minuetur. quod poterit facillime per ipsos logarithmos deprehendi.

Sit altitudo corporis, subtensa 70,54. huius logar. . . . .	1,06252,95022
Diagonius basis, subtensa 109,46. logar. $\frac{1}{2}$ quadrati . . .	2,12487,85903
Logarithmus facti vel corporis inscripti . . . . .	3,18740,80925
Logarithmus Cubi antea inventus fuit . . . . .	3,18740,81049

Verum esto altitudo corporis, subtensa 70,52 eius log. . . . .	1,06242,23090
Diagonius basis, subtensa 109,48. log. $\frac{1}{2}$ Quadrati . . . . .	2,12498,57882
Logarithmus facti vel corporis inscripti . . . . .	3,18740,80972

Videmus vtroque Parallelepipedo logarithmum a Cubi logarithmo superari. quod Cubum reliquis maiorem esse ostendit. Hi logarithmi e meo sinuum Canone sumuntur, quem satis diligenter supputavi, vnâ cum Tangentibus Secantibus et Logarithmis, pro singulis Graduum Centesimis. quem me aliquando editurum spero. Licet autem ista veritatem propositionis reddant manifestam, vix tamen satisfaciunt, nisi demonstratione firmentur. Adducam igitur meae demonstrationis praecipua fundamenta, a tuis aliquantulum diversa. Inprimis autem sunt mihi duo Lemmata demonstranda, vt subsequencia facilius concedantur.

1. Si ED sit latus inscripti Cubi, et a puncto D ducantur duae rectae, quarum altera DC sit perpendicularis diametro, reliqua DF contingat

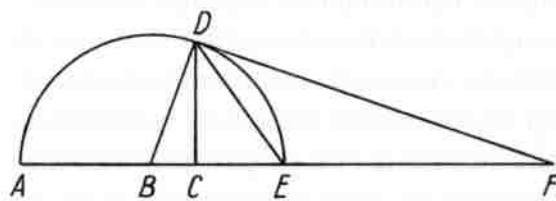

peripheriam, intersecans diametrum continuatam in F: erit FC dupla rectae CA.

Esto AE, 6. Erit EC, 2. ED, 1. 12. Ducatur a B centro recta BD. Erunt CB, 1.

BD, 3. BF, 9. continue proportionales, per cor. 8. prop. 6. lib. Eucl. Eruntque AC, 4. CF, 8.<sup>1</sup>

2. Si duae rectae perpendiculares diametro intersecent peripheriam in punctis C D, et ab alterutro termino diametri A ducantur duae rectae AC, AD, intersecantes easdem perpendiculares in punctis B E: erunt AB, AC, AD, AE, continue proportionales.

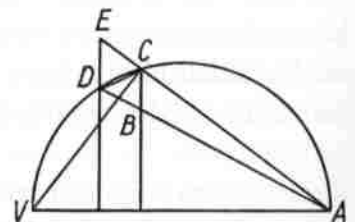

Sunt enim anguli ADC, AED aequales angulo AVC. et angulus ad A communis est. et idcirco triangula ABC, ACD, ADE sunt aequiangula.

Esto iam latus Cubi inscripti CD, et BD diagonius basis quadratae, et sumantur CV altitudo Parallelepipedu et VB diagonius basis: Aio Cubum esse maiorem Parallelepipedo.

Nam BV et AD continuatae concurrant in O, et connectatur OC, et ducatur VF parallela diametro, et BD continuata secet VF in M: Erunt CD, CV : BV, BM proportionales. quia anguli ad B et C sunt aequales, et CVD, BMV aequales angulo MBC. Et si inveniatur media proportionalis inter BV et BM: erunt CD, CV : Quadratum BV, et Quadratum mediae, proportionalia. Et Solidus e Quadrato BV ducto in altitudinem CV, aequabitur Solido e Quadrato Mediae in altitudinem CD. Est autem hic Solidus minor duplo inscripti Cubi: idcirco et alter Solidus vel Parallelepipedum erit minor eodem Cubo duplicato. Ideo autem dico Solidum esse Cubo duplicato mi-

norem, quia Media illa inter BV et BM est minor quam BD. Est enim BD media proportionalis inter BV et BO. per 2 Lemma. et BO est longior quam BM. Cum enim VF et BC sint parallelae, et OA secet vtriusque trianguli basim;

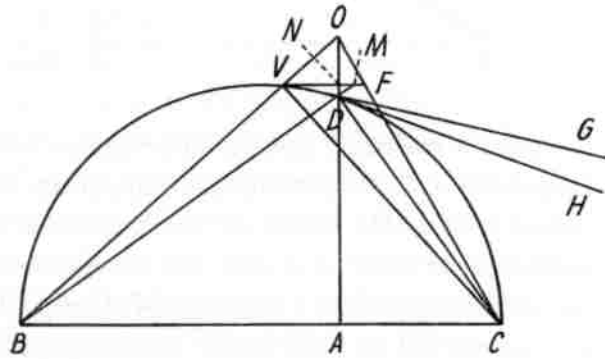

erunt segmenta proportionalia, et VN erit dupla rectae NF: vt BA est dupla AC. At NM est minor semisse NV. quia si VDG, cadens extra Tangentem DH, continuaretur donec concurreret cum diametro continuata, intersegmentum inter concursum et punctum A erit maius duplo rectae AB. per 1. Lem. et idcirco VN superat duplum rectae NM. igitur cum punctum M cadat intra rectam OF; et angulus ad O sit acutus, erit necessario BO maior quam BM; et BD media prop. inter BV et BO, maior quam media inter BV et BM. Est igitur Solidus e Quadrato BD in rectam DC, maior Solido e Quadrato BV in rectam VC. id est Cubus duplicatus maior est duplo Parallelepipedu.

Eodem modo si sumatur diagonius basis Parallelepipedu BV, maior quam recta BD, eius altitudo VC tantum minuetur, vt Cubus Parallelepipedum superabit. Sunt enim vt antea CV, CD: BD, BM. proportionales. Et si sit inventa media prop. inter BD et BM; erunt CV, CD: Quad. BD, Quad. Mediae, proportionalia. Et Cubus duplicatus e Quad. BD in DC; aequabitur Parallelepipedo e Quadrato Mediae et CV. Est autem media haec longior recta BV. Sit enim SVO perpendicularis diametro: Erunt <sup>1</sup> BD, BV, BO continue proportionales: per 2 Lemma. at

BC minor est quam BM et idcirco BV minor est quam media inter BD et BM. fiat enim BOF rectus; erit DN dupla rectae NF, vt BA ad AC. propter similitudinem triangulorum BDC et DOF. at DN non est dupla rectae NM, quia DVG cadit intra Tangentem DH: et idcirco per 1 140

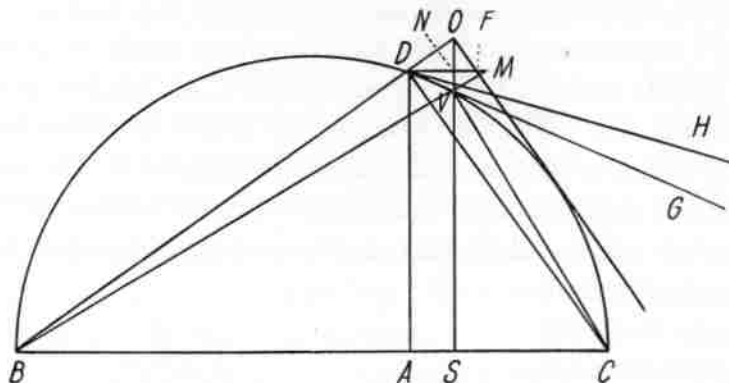

Lemma BS maior est semisse intersegmenti inter punctum S et concursum rectae DG et diametri continuatarum. et in triangulo simili MVD eodem modo MN maior est semisse rectae DN. et cum MN sit maior quam FN, et DOF sit rectus, erit necessario BO minor quam BM. Eritque parallelepipedum e quadrato Mediae et CV (id est Cubus duplicatus e quadrato DB et DC) maius parallelepipedo e Quadrato BV et CV. quod erat demonstrandum.

Sed me ista longius detinuerunt quam cupiebam aut constitueram. Jam liceat mihi te promissi tui Hipparchi admonere, quem ego et alij plures iam per aliquot annos vehementius expetimus et expectamus. 150 †  
Atque vt intelligas quam tuorum studiosus sit ille quicum tibi res est; Ecce Epitomen tabularum Prosthaphaeresium, quas secundum ea quae in ♂ solertissime nobis tradidisti, cum primum nactus eram illum † tuum commentarium satis diligenter confeci.

gradus Eccentrici	Prosthaphaereses Solis in Gradibus, minutis, Secundis, et decimis secundorum: secundum									Solis a terra Distantiae	♄ a ☉ Distantiae	Prosthaphaer. ♄		
	Tycho Brahe			Hypoth. Vic.			Keplerum						Secundum Keplerum	
0 0 0 0										10180000	16646500			
15 0 31' 200''										10174073	16606071	2 28'	102''	
30 1 0 381	1	0	381	1	0	554	1	0	415	10156670	16486451	4 49	013	
45 1 25 589	1	25	589	1	26	236	1	26	078	10128865	16292368	6 55	163	
60 1 45 410	1	45	410	1	46	113	1	45	582	10092396	16032024	8 49	239	
75 1 58 223	1	58	223	1	58	564	1	58	498	10049589	15717484	9 54	229	

gradus Eccentrici	Prosthaphaereses Solis in Gradibus, minutis, Secundis, et decimis secundorum: secundum									Solis a terra	♄ a ☉	Prosthaphaer.
	Tycho Brahe			Hypoth. Vic.			Keplerum			Secundum Keplerum		
90	2	3	067	2	3	423	2	3	443	10003239	15365010	10 33 210
105	1	59	284	2	0	032	2	0	133	9956456	14995500	10 30 401
120	1	47	355	1	48	070	1	48	229	9912464	14634143	9 32 369
135	1	28	113	1	28	372	1	28	549	9874376	14329033	8 8 451
150	1	2	327	1	2	512	1	3	063	9844951	14049650	5 53 103
165	0	32	263	0	32	358	0	32	445	9826361	13881734	3 5 241
180	0	0	0	0	0	0	0	0	0	9820000	13823500	0 0 0

Habeo has sex integras tabulas pro singulis gradibus. sed quorum Noctuas Athenas.

Aggressus sum etiam novam tabulam Prosthaphaeresium Lunarium, quae Tyconica reddit magis expedita et non minus certa. sed cum quotannis tuas Rodulpheas sperarem: et quae a Tychone traduntur, nullis vel demonstrationibus vel observationibus firmentur, expectandum censui, donec a te, qui et optime potes et maxime debes toti Astronomiae laboranti succurrere, aliquid certius accipere possem. illud autem quod omnes communibus votis maxime expetimus, abs te summis precibus contendo; vt vnâ cum integra Astronomia a te maximis laboribus restaurata, habeamus totius operis fundamenta integra et illibata; Protocolum nempe observationum Tyconicarum toties a te promissum, observationes inquam Tyconicas vniversas, ab illo tot annorum spatio, tantis sumptibus et vigilijs congestas. Nam cum Mysterium tuum Cosmographicum et novae quaedam in Astrologiam introductae opiniones, te nimium coniecturis tribuere arguant, auctoritatem tuam plurimis et integerrimis observationibus suffulciendam cupio et suadeo. Et cum tua illa Physica Hypothesis de Planetarum motibus minus consentiat Astronomorum antiquorum vel recentiorum placitis, et in ☉ deprehensa sit a me vix per 30'' recedere a Vicaria, istam vt magis familiarem magisque Geometricam si commode fieri possit retineri cupio.

In Paralipomenis tuis ad Vitellionem prae festinatione quaedam tibi exciderunt minus Geometrica, in quibus tamen tua summa elucet et admiranda industria. Pag. 98. lin. 5. Agamus inquis per Falsi. At non opus fuit Falsi regulam adhibere, cum operatio Geometrica omnia facillime et certissime expedit. Licet enim, in Triangulis vniversis Planis et Sphaericis: Data basi, vnâ cum angulo adiacente, et summa vel differentia laterum; angulos et reliqua latera invenire. Quod in Hyperbole primum experiemur. Esto Hyperbole EFC, et sint Foci A. B. Diameter transversa DE, vel differentia laterum AC, CB. AF, FB. Sint CB, BA aequa-



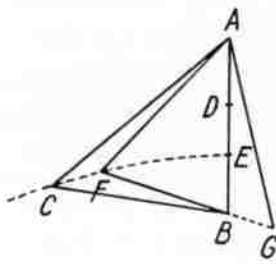

les 1000000. et angulus CBA, [80:0'. Erit CA 1285575. et DE differentia laterum AC, AB, erit 285575. Sit autem angulus ABF 70 grad: et producatu r FB in G, vt BG aequetur rectae DE, et FG, FA sint aequales. summa angulorum BAG, BGA erit 70:0'. Datis autem AB, BG lateribus et angulo comprehenso, quaerantur 210 anguli ad A et G.

Summa laterum AB BG	1285575	} pro- } por- } tio- } nales	$\frac{1}{2}$ sum. ang.	35 : 0
Differentia laterum	714425		$\frac{1}{2}$ differentiae	21:15':43"
Tang. $\frac{1}{2}$ summae angul. 35:0'	7002075		BGA, FAG	56:15:43
Tang. $\frac{1}{2}$ diff. 21:15':43"	3891180		BAG . . . . .	13:44:17
			BAF . . . . .	42:31:26
			AFB . . . . .	67:28:34

Atque ad hunc modum omnes angulos invenimus. Latera, cum data sit AB, latere non possunt. Eodem fere modo in Ellipsi pag. 99. Sunt o AB Foci. IBF 80 gr: AFB 30. BAF 50. et sit AB 1000000. Erunt AF 1969615. BF 1532089. Sit autem angulus IBC 70 gr. et continuato latere BC in O, sit BO aequalis diametro longiori DI, vel summae laterum AF, FB 3501704 et ducta recta AO quaerantur anguli BAO. BOA. quibus IBC 70. aequatur.

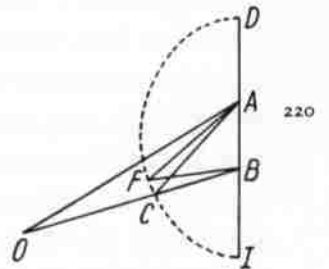

prop.	Summa laterum AB, BO	4501704	$\frac{1}{2}$ summae ang.	35 : 0' : 0'' :
	Differentia . . . . .	2501704	$\frac{1}{2}$ differentiae	21:15:43
	Tangens 35:0 . . . . .	7002075	BAO . . . . .	56:15:43
	Tangens 21:15:43: . . . . .	3891180	BOA, CAO . . . . .	13:44:17
			BCA . . . . .	27:28:34
			CAB . . . . .	42:31:26

In Parabola Pag. 99. omnia quae quaeruntur inveniri poterunt, vel per Gebrum, quem tu vt ex vestigijs videtur sequutus es, vel per peripheriae descriptionem, per data tria puncta transeuntis. Huic modo, quaedam praemittenda censi, quae magno vsui esse poterunt. †

1. Si A sit vertex sectionis, et B C Foci, et AB, AD aequales, et centro C, radio CD, describatur peripheria: quodlibet punctum sectionis, eandem servabit distantiam, a foco B, et dictâ peripheriâ. Eruntque in Ellipsi NB, NM. in Hyperbole OX, OB. in Parabola (cui focus alter deest vel distat infinite, et idcirco recta DF vicem obtinet peripheriae) PB, PF aequales. 240

2. Si ab eodem sectionis puncto ducantur duae rectae, quarum altera est perpendicularis Diametro, reliqua tangit sectionem; segmentum diametri inter centrum et verticem sectionis, est medium proportionale, inter segmenta ab eodem centro, et puncta intersectionum perpendicularis et tangentis.

3. Si e tribus ab eodem sectionis puncto, duae ducantur ad focos, reliqua tangat: anguli a tangente et reliquis comprehensi sunt aequales.<sup>1</sup>

2719 Esto A vertex Parabolae. B Focus et DA, AB aequales 500000. BC 416855. CA 83145. Angulus ECD 70 gr. Quaerantur EP et angulus EBP.

Ducatur FDM perpendicularis diametro DAB. et fiat BCr 70. CBr 20. et producta Br intersecet MD in F, sumaturque rO aequalis rectae rB, et ducatur peripheria per puncta B O, tangens rectam FDM in puncto M: Erit huius peripheriae centrum E in ipsa sectione.

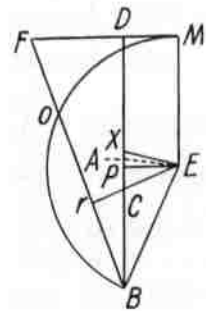

In numeris. Datur BC 416855. erit Br 391715. et BO 783430, BD 1000000, BF secans 20: o'. 1064178, FO 280747. Eritque FM 546593, tangens peripheriam, media proportionalis inter FO et FB. FD tangens 20: o' erit 363970 et MD vel EP 182623. PC vero per proportionem invenietur.

270 prop.	{	BD radius . . . . . 1000000	BC 416855
		DF Tangens 20: o 363970	CP 66469
		EP . . . . . 182623	BP 483324
		PC . . . . . 66469	PD 516676 cui aequantur EM et EB.

Inventa igitur EB 516676 in partibus quarum Br 391715 erit angulus BEr 49: 18': 3". EBr 40: 41': 57". EBP 20: 41': 57". BEP 69: 18': 3". BEM 159: 18': 3". BEX 79: 39': 1". PEX 10: 20': 58".

280 In Hyperbole. Si data sint BA distantia focorum 4. Bi duplicata distantia foci B, a vertice sectionis, 2. Bm 71103 segmentum axis inter focum B, et fmr rectam, Amf vel Bmr 70: gr. poterimus Geometrice et Arithmetice, in numeris absolutis vel Algebraicis omnia invenire. Geometrice fiant Bmr, 70: o.

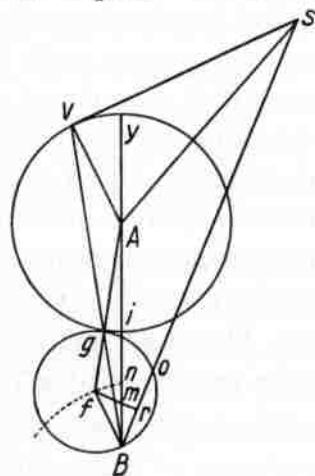
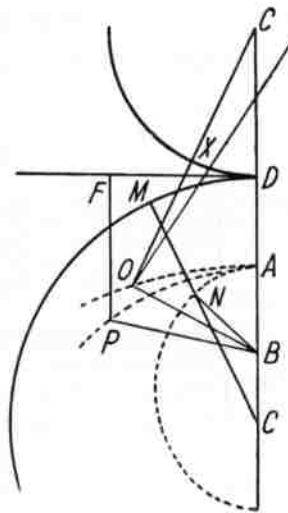

mBr 20: 0 et sint Br, ro aequales. deinde Bo, Bi: By, BS proportionales. 3<sup>o</sup> ducatur SV contingens peripheriam Vyg, et ducatur VB intersecans peripheriam Vyg, in puncto g: centrum peripheriae transeuntis per puncta B o g erit in sectione. Haec Geometrica si numeris exprimantur omnia patefacient. Bm 71103. Br sin 70. 66815. Bo 133630.

prop.	{	Bo 133630	cum inventa sit BS, et data BA, vnâ cum angulo ABS;	290
		Bi 200000	quaerantur anguli BAS. BSA. BA <sub>400000</sub> . BS 898002.	
		By 600000	Summa laterum 1298002. differentia laterum 498002.	
		BS 898002	Summa angulorum ad A et S 160: 0'.	

prop.	{	Summa laterum AB BS	1 298 002	Inventis angulis B, A, S, quaerendum est latus AS	} prop.	
		differentia laterum	498 002	Sinus BSA 14: 40': 58''		253 465
		Tang. 80. $\frac{1}{2}$ summae ang.	5 671 282	BA . . . . .		400 000
		Tang. $\frac{1}{2}$ diff. 65: 19': 2''	2 175 890	Sinus ABS 20: 0: 0:		342 020
		80 0 0		AS . . . . .	539 751	

BAS . . . 145: 19: 2  
BSA . . . 14: 40: 58

Et cum AS inventa sit 539751 quarum AV 200000 quaeritur angulus VSA. 300

prop.	{	SA . . . . .	539 751	Angulus BAS ante inventus est 145: 19': 2''
		AV . . . . .	200 000	Angulus SAV . . . . . 68: 15: 4
		Sin Totus . . . . .	1 000 000	Summa 213: 34: 6
		Sinus 21: 44': 56'' . . . . .	370 541	angulus VAy et fBA . . . . . 33: 34: 6

SAV 68: 15': 4''.

Inventa est summa angulorum AVB, ABV, 33: 34': 6''. et latera sunt AB 4 AV 2.

prop.	{	Summa laterum . . . . .	6	AVB 22: 31': 31''	Bfn 67: 28': 29''	} 310
		Differentia . . . . .	2	ABV 11: 2: 35	fNB 78: 57: 25	
		Tang. 16: 47': 3''	301616	VAg. gFB 134: 56': 58''	fn tangit sectionem.	
		Tang. diff. 5: 44': 28''	100 539	ABf 33: 34: 6		
				fBr 53: 34: 6		

Sed longius proventus sum quam constitueram. Tu quaeso ista boni 272  
 consule, quae tu paulo aliter. Ego vero, vt consensum operationum, et  
 studiorum ostenderem, quae coram disserere non potui, quod maxime  
 cupiebam, ea per literas tibi proponenda censui. vltimo in loco. Cum  
 doctissimus vir et Geometra Thomas Hariottus longe peritissimus †  
 invenit modum metiendi Angulum quemlibet solidum, ab angulis  
 planis comprehensum; quantitatem anguli solidi Tetrahedri hic adiun- 320  
 gendam censui. vt constaret quam longe recedant a vero, qui arbitran-  
 tur, Duodecim angulos Tetrahedri, complete locum solidum. valet  
 enim angulus solidus Tetrahedri  $\frac{350958}{1000000}$  anguli solidi Recti. ita vt locus  
 solidus capiat 22 huiusmodi angulos et amplius. cum propediem ex-  
 pectemus et exoptemus, ipsius auctoris librum posthumum, qui istud

Problema inter alia multa eius acutissima scripta nobis patefaciet, modum mensurandi illi integrum relinquam: ne illi quicquam praecepisse, aut ipsam rem non pro dignitate tractasse videar. Doctissimus vir Joh. Bainbridgius Med. Doctor et Collega meus Astronomiae professor, dixit  
 † 330 se velle vnâ cum his meis ad te literas dare, et suis verbis tibi salutem dicere. is Ptolemej *Μαθηματικὴν σύνταξιν* integram impressam, diligenter contulit cum libro MS. Dignus sane est qui iterum imprimatur, et si per molem tuorum scriptorum vacaret, gratissimam in eo edendo operam locares. Tu vero Doctissime vir, Spartam quam nactus es exorna, et quam potes mature Rudolphearum editionem accelera.

Faxit Deus O. M. qui nobis haec otia fecit, et multa in his humanioribus, non minus quam in divinis, antiquis minus nota, nobis patefecit: vt aliquid ex hisce studijs eius gloriae accedat. et concedat, vt nos, dum humaniora haec diligentius scrutamur, non inueniamur divinorum in-  
 340 curiosi. Vale Doctissime Vir. Dat. Oxonij in Collegio Mertonensi 10 Cal. Martias 1625.

Dignitatis tuae studiosissimus

Henricus Briggsius  
 Geometriae professor Savilianus

1003. FRIEDRICH RÜTTEL AN KEPLER IN LINZ

[Stuttgart], 13./23. März 1625

Pulkowo, Sternwarte, Kepler-Mss. Bd. XI, Bl. 177-178. Eigenhändig

177 **S** P. D. Clarissime et Charissime Domine Adfinis, Demnach dem Herrn  
 S. Schwageren Ich lengsten gern widerumb off sein mir<sup>1</sup> von Herrn Doctor  
 Krausen den ♀ 24 Septembris oberliefert schreiben geantwort, auch für vberschicktes  
 Exemplar Discursus de ♂ Magna mich bedanckt hette, so ist mir aber kein sondere  
 gelegenheit zugestanden, vnnnd ob ichs wohl durch Herrn Doctorem Wilhelmum  
 Bidenbach thun können ist er mir iedoch zu bald entwischt, dan ich nicht vermeint das  
 er sein jter also geschwind maturieren werde: Thue mich also off dißmahl zum fleiß-  
 10 biettig erkhenne.  
 Ich vernehme auch vß deß Herrn Schwagers schreiben, das die Tabulae Rudol-  
 phinae vnd Refutatio Anti-Tychonis id est Scipionis Claramontij Caesennatis sub  
 praelo seyen: Ruhn hab ich solchen Anti-Tychonem noch nicht gesehen noch von  
 ihme ettwas gelesen, waferr nuhn selbige Refutatio absoluiert, bitt ich ganz  
 vnderdinst: Schwegerlich mir auch ein Exemplar vmb die gebürende bezahlung zu-  
 kommen zu lassen.

Cum etiam in literis tuis proximis promiseris, vbi à te fuerint absolutae Anni 1625 Ephemerides, missurum te ad me Chartas pro Exemplo quod imiter. Quas etiam auidissimè exspecto, ut et Observationes uel Lincij uel Viennae habitas in ultima Anni praeteriti Lunaris Eclipsi Die  $\frac{16}{26}$  Septembris: Ich hab gar vbele 20  
gelegenheit solche zu obseruieren gehabt: Allein der schloß vhr nach wöliche ich hab  
der Sonnen nach zuvor richten lassen, war das Principium Hor: 6. Min: 28. In-  
gressus Hor: 7. Min: 30. Egressio Hor: 9. 15'. Finis Hora 10. Min: 14'. uel 15'  
postmeridiem.

Tempore Ingressus erat altitudo  $\text{Jae } 15^{\circ}. 55'$ . Quo putauit Medium esse, Alti-  
tudo Cornu  $\text{V } 22^{\circ}. 50'$ . Tempore Receptionis luminis eiusdem Cornu  $\text{V}$  alti-  
tudo  $32^{\circ}. 50'$ . Hora 10. fehlt es ungefehr noch 2. Digitos vnd war altitudo  $\text{J}$   
 $35^{\circ}. 20'$ . In fine per perspicillum erat  $\text{J}$  alta  $35^{\circ}$ . in fine absque perspicillo  $\text{J}$  alti-  
tudo  $36^{\circ}$ . vnd das nicht mitt einem großen sondern kleinen Quadranten Welperi †  
nimirum. 30

Addo adhuc rationem cur Ephemerides tuas Tychonicas ab Anno 1572 incipere  
debeas, proximè ommissam, nimirum quod et ipse Tycho in Progymnasmatis  
Primam Ephemeriden Solis ad 1572 et 1573 calculauerit: Ego tibi ab hoc anno  
conscribere et communicare possem Observationes Meteorologicas à parente  
et patruo meo alijsque hominibus annotatas, ut deinde posteriorum constella-  
tionum Euentus possint conferre cum priorum. †

Es hatt der Herr Schwager gutte glegenheit mir zuschreiben eintweder durch herrn 177v  
Dr: Bidenbach oder deß von Buwindhausen Secretario, wan sie wider im herauff  
rarsen sein, oder sonst brieff alhero schicken, so kan er sicherlich mir vnd gewiß ober-  
antwortet werden: Hisce perpetuum Vale et Salue et prosperam. Salutem etiam 40  
adscribere iubet me Dr: Philippus Rüttelius, et frater meus Arminius. Nouarum  
nihil est hic nisi quod Marchio Anspacensis 25. Februarij Apoplexia  $\ominus$ . vnd  
will man für gewiß sagen te attigisse scopum in describenda Eclipsi Prognostici  
A: 1624. Dominumque illum qui  $3^{\circ}$ .  $\text{V}$  Horoscopum cum Marte habeat apud †  
Hesperios obijsse aut ad minimum laetaliter decubuisse. plura non habeo. Iterum  
Vale. Dabam Celerrimo calamo cum me accingerem ad Obseruationem Eclipsis  
Lunaris hac nocte futura. Anno 1625 D.  $\odot \frac{13}{23}$  Martij.

Ex: T. Adfinis Studiosissimus et Deditissimus

Frid: Rutilius

F. W. Registrator et Historicus m. propria 50

P. S. Diser tagen hatt mich einer bestreiten wöllen wan ein großer hoher Berg  
voller besim stend so können eben dieselbige Besim auch in seiner  
area oder Basi stehen, deme ichs aber mit ein Knollen wachs voller  
Klufen mechanicè widerlegt. er aber besteht vff seiner red nisus †  
authoritate Cuiusdam libri uel Authoris (es ist ein teütscher author  
ni fallor in Sachsen) impressi Geometrici den ich nicht kan lassen



pafieren, wir haben mitt einander umb 10 fl. gewettet, Ego prouocauī ad tuum Iudicium sic igitur inter nos Arbitr breuissimis Verbis, Rogo.

1789 Dem Edlen vñnd Hochgelehrten Herrn Johann  
60 Keplern, der Röm: Kay: May: Herrn Ferdinandi des andern, auch einer Lößlichen Landtschafft in Osterreich ob der Enß bestellten Mathematico, Meinem sonders günstigen Lieben Herrn Schwagern. Zu Linz oder Wien

1004. JAKOB BARTSCH AN KEPLER IN LINZ

Straßburg, Ende April 1625

Pulkowo, Sternwarte, Kepler-Mss. Bd. XI, Bl. 273-274. Eigenhändig

273 Salutem et Incolumitatem à Deo, officiaque paratissima.

Ne mireris aut aegrè feras quaeso, Vir Excellentissime, Fautor honoratissime, quòd ignotus ego et indoctor, ad Te Virum undiquaque celebratissimum, omnique literaturâ vel ad miraculum usque longè eminentissimum, scribere iam et inscriptum aliquid tramittere simul audeo: praesertim hoc exulcerato, Musisque Astronomicis, imò omnibus infensissimo seculo. Caussas utriusque istius mei facti plures adducere possem: verùm quia nonnullas in adiuncto tractatulo exposui, unde haut gravatim eas cognoscet, unicam duntaxat inscriptionis, coram Excell.  
10 Tua deponere non dubitavi: submissè petens, ut si Musarum tuarum aliàs occupatissimarum fores pulsans, eas interturbem fortasse, benignè ignoscat. Cùm enim praeterito anno Globum magnum novumque, Quadripedalem scilicet Concavum, ego et frater construxerimus, constituimus etiam certas ob causas, quas in adiunctâ ipsius descriptione attigi, nec propterea brevitatis ergò repetam, publici iuris eum facere, simulque praecipuas eius commoditates et praerogativas publico scripto indicaturus, primum istius ichnographicum exemplar, praeclarissimis Astronomorum dictatoribus, rerumque astronomicarum Censoribus acutissimis inscriptum offerre. Tibi igitur, Vir Excellentissime, cuius  
20 stupendum ingenij iudicijque acumen ità meo aliorumque insedit animo, ut verbis sat exprimere non valeam; Tibi (inquam) Patrone honoratissime, ex trigâ, quam vides, praeclarissimâ praeclarissimo, Globi istius mei magni novique exemplar ichnographicum primùm inscribo, inscriptum submissè offero, oblatum cum studijs de meliore notâ commendo: non tam, ut morem aliàs usitatum observem ego, quàm ut descriptionem istam, cum Globo Excell. Tuae iudicandam examinandamque

subijciam, deque corrigendis erudiar. Quamobrem Excell. T. Spectatiss. submissè obnixèque rogo, et obtestor, ut <sup>1</sup> non tantùm illud 273<sup>v</sup> ipsum, quod locorum intercapedo unicum iam mittere permisit, sed et litterulas hasce incomtas, tenuique calamo deproperatas benignè accipere, boni consulere, ac contra malevolos pro autoritate suâ, quâ pollet eximiâ, defendere dignetur. Praetereà cùm brevi (adjuvante astrorum Domino) ad nundinas nostrates Junio futuras, hinc in Italiam, inque hac maximè Patavium abire constituerim, non tam ut peregrinando urbes visam, quàm ut studij mei primarij medici continuationem magis urgeam, utpote quod plurimùm ibi florere norunt omnes: Excell. T. iterum atque iterum officiosè rogatam volo, ut tantum otij sibi sumens, epistolio me ante abitum istum beare non dedignetur; partim ut gratam hanc compellationem meam, et literas hasce rectè traditas fuisse certò sciam; partim ut de hoc labore et opere nostro, deque nonnullis alijs in 40 ipsa Globi descriptione positis et proptereà consultò nunc omissis, iudicium tuum magnum cognoscam, utpote quod instar aliorum sexcentorum meritò mecum habent omnes periti: nec aliud quicquam magis iam optarem, quam illud ipsum coràm ex Te audire; id quod etiam data occasione fieri poterit. Quod superest, Excell. Tuam divinae protectioni, me verò meaque studia favori et benevolentiae tuae sedulò commendo. Dabam Argentinae 1625. Cùm infortuna maior Regulo proximè intra dimidium ferè gradum adiens stationemque celebrans, ab eodem s. s. directè abire inciperet, ac Fortuna utraque quadrato iungeretur aspectu. †

Excell. T. Clariss. studiosissimus 50

Jac. Bartsch Philiaer.

Nob. Clarissimo, Excellentissimoque Domino Joanni Keplero, Sacr. Caes. Majestatis etc. Mathematico, Astronomo summo, Domino et Fautori meo semper honorando colendoque. Linz 274<sup>v</sup>

1005. HANS WOLF HÖRITZER VON STEINBACH AN KEPLER  
IN LINZ

Wien, 1. Mai 1625

Pulkowo, Sternwarte, Kepler-Mss. Bd. XIX, Bl. 49. Eigenhändig

**E**dler hoch gelehrter herr Kepler dem herrn Sein mein jetter zeit pestifne willige 49  
dienst pereiht zuor.

Nach dem mich Ein fier neme Perschon ingehaumb angesprochen dem herrn zu schreiben, ob der herr disse mie jber sich nemen wolte, vnd mit allem fleiß dero Selben

Natiuitet Ställen wolte, wie dan der herr verpäziheter vnd Ein geschlossener die zeit verzauchneter zu Empfangen hat, darinen Sie geporn Sein Solle der herr fier Seine Pemieung 100 Reichstaller Neben noch einer antern vereherung. Darumb ich dem herrn gueht Sprächen wolte Pihit allein der herr wolle Es auß migligste Pefirhtern vnd solliche Natiuitet so viel miglich außfierlichen machen vnd durch disen auengen  
 10 Pihiten perichten wie palt solche abzuholen wiertisten vnd verförtigen kan werden. Die Person Bitt auch da der herr solliche Natiuitet herab schicken wiert, solliche gleich mesig wie Peyligendes zu verpäzihieren vnd mehr allein in mein schreiben einzschließen. Die selbige Perschon Pihit der herr wolle Es in grosser gehaumb halten. hiemit Sey der herr son mier freindlichst griest. vnß alle den schutz Gottes Penolhen. Wien den 1. may Anno 1625.

D. H. jetter zeit dienst williger

Hannß Wolff Höriger  
 von staunpach Jägermeister mpp.

1006. LANDGRAF PHILIPP VON HESSEN AN KEPLER IN LINZ

Butzbach, 23. April 1625 (a. St.)

Pulkowo, Sternwarte, Kepler-Mss. Bd. IX, Bl. 259

259

Philips von Gottes gnaden Landgrave zu Hessen,  
 Grave zu Cagenelenbogen, Dieß Ziegenhain vnd Nidda etc.

**B**nsern gnädigen gruß zuvor, Hochgelehrter Lieber besonderer.

Wir haben Ewer schreiben beneben dem geschriebenen tractat de usu logarithmorum zu recht eingelieffert empfangen, darauß auch Ewere intention mit mehrern vernohmen, insonderheit daß vnser in verschiener Franckfurtter Herbstmeß an Euch außgefertigte schreiben darbey zehen Exemplaria Chiliadis logarithmorum  
 † beneben Funffzig Reichsthalern eingepacktet Euch noch nicht zukommen, welches zwar Gottfridt Lampachs bericht nach allein auß mangel sicherer gelegenheit geschehen,  
 10 weil aber derselbige sich vernehmen lassen, solches iziger Fastmeß Euch zuzuschicken, zweiffeln wir nicht daran, er solches seiner erklarung nach also verrichten werde.

Sonsten möchten wir wunschen, daß die Druckfertigung Chiliadis logarithmorum nach Ewrem Begehren effectuiret worden, haben des endts selbige auch ermeldtem Lampachen zumuthen lassen, weil er aber sich sehr difficultiret, ist hernacher an einen andern kommen, welcher in der gleichen typis vielleicht nicht sehr  
 259<sup>v</sup> wol versirt gewesen, vnd dannenher formam compendiosioreme nicht in acht genohmen, weil auch damahls die Meß herbey gerucket, hat die Eylfärgigkeit etliche errata darinn ersitzen lassen, welche doch kunfftig noch wol zu corrigiren. Eben derselbige Buchtrucker, welcher nunmehr zu Marpurg sein Hausliche wohnung helt, der  
 20 will auch izige vberschickte praecepta zutrucken sich unterfangen, vnd off kunfftige



Herbstmeß aufffertigen, auch die typos numericos apicatos sonderlich darzu gießen lassen, wofern er nur in zeittem den Titulum, dedicationem, appendicem vnd indicem welche zweiffels ohne Kulsnerus der Buchtrucker zu Nurnburg noch unter handten hat, bekommen kan, vnd wenn dieser solche auch gelieffert vnd alles sammentlich vns zugeschickt, hette es vielleicht in Catalogum noch können gebracht werden, wiewol hieran noch zur Zeit nichts verweillet, sondern was ikundt verplieben in promittendo, kan kunfftig resarciret vnd ersetzt werden in exhibendo. Schließlichen achten wir ohne noth voriges vnseres schreibens so (zweiffels ohn) Euch nunmehr zukommen contenta anher zuerholen, sondern erwartten darauff Ewere erklärung vnd verpleiben Euch in gnaden wolgemogen. Dat: Buzbach den 23ten Aprilis Anno 1625.

Philipp L35

Dem Hochgelerten vnserm lieben besondern Johann Keplero Der Römischen Kayf. Mayestät vornehmen Mathematico, anjzo zue Linz. Linz

239 a

1007. FRIEDRICH RÜTTEL AN KEPLER IN ROSSWÄLDEN

Stuttgart, 5. Mai 1625 (a. St.)

Pulkowo, Sternwarte, Kepler-Mss. Bd. XI, Bl. 179-180. Eigenhändig

Mein freundscherlicher dienst vnd gruß zuvor Freundlicher lieber herr schwarzer, es wirt mir allererst angezeigt das iemanden nach Rosswalden ziehen werde, so hab ich zu allem vnglück des herrn Schwagers schreiben nicht bey mir in der Fürstl. Cancley, sondern daheim in meinem Musaeo. sovil mir aber in gedechtnuß zu respondieren, hab ich deselben Brudern mündtlich angezeigt, Weil vnser Durchl. Fürst vnd herr noch nicht von der Anspachischen leicht kommen, das ich vff sein begehren, ohne Ihrer Fürstl. Durchl. gnedige erlaubnuß vnd bewilligung nicht mich absolutè resoluieren könne, ob es gleichwohl mein will gar gutt darbey wehre, so gedunckt mich es wehre am firtreglichsten wan der Herr Schwager durch ein kurz berichtlin meiner bey Ihrer Fürstl. Durchl. selbstten begehrtten. Trage aber die fürsorg ihre Fürstl. Durchl. wurden mir vil lieber vnnnd eher, da solche Tabulae im landt getruckt werden erlauben, damitt ich vff erfordern iederzeit nicht destoweniger bey der handt sein könnte, möchte auch von Ihrer Fürstl. Durchl. desto eher hierzu ettwas spendiert werden, So ist es auch wegen des imminentis periculi vom Türckischen wesen minus tutum sich nach Osterreich zubegeben, vnd dörrft man wohl eh vnd dan das werck recht angegriffen worden widerumb darvon fliehen müessen, könnte dero wegen nicht schaden wan so vil bey Kay: Mayt: vßgebracht würde, das solch werck in loco ab annorum periculis tutiori möchte getruckt werden, wolt ich mich concedente Principe von herzen gern hierzu pro Viribus gebrauchen lassen.

179

t

10

20 Hyperaspisten Tychonianum habe ich noch nie gesehen bey den buchfiehren darnach gefragt aber nicht erfahren. Desß herrn Chiliadem Logarithmorum habe ich, aber weder Neperum noch Vrsinum. Doctor Bidebach hatt sie, er ist aber nicht alhie, Die Ephemerides cum Prolegomenis habe ich ab A: 1617. biß 1620. also alle vier vnd seidhero keine mehr. Ich hette lieber selber mögen bey dem herrn Schwager sein vnd muntlich mit ihme, diser vnnnd anderer säch mehr zu conferieren. Es könnte nicht schaden wan der herr Schwager sich bey vnserm gnädigen Fürsten vnd herrn durch dise glegenheit, anmelden ließe, das er zugegen, dörrfte wohl der sachen gar gutte befürderung geben. Sed deficit me tempus. Ich will ehlist mehr schreiben, Ihre Fürstl. Durchl. sollen erst morgen Freytags oder Sambstags  
30 alhero kommen. Von Nouis ist nichts alsß das Spinola durch Mansfelder vnd Halberstatter vor Breda ein große Niderlag erlitten vnd hinweg geschlagen worden, mehrere particularia erwarten wir täglich. Hiemit Gotts protection bevohlen. Actum St: in eill den 5. Maij A: 1625.

Desß Herrn Schwagers allzeit dienstgeflißner

Frid: Rützl m. propria

1807 Dem Edlen vnnnd Hochgelehrten Herrn Johann  
Keplern, Der Römischen Kayserlichen Mayt:  
vnnnd löblicher Ständt ob der Ennß wohlbestelten  
Mathematico, Meinem sonders vilgeliebten Herrn  
40 Schwagern. Rosßwelden

1008. FRIEDRICH RÜTTEL AN KEPLER IN ROSSWÄLDEN

Stuttgart, 24. Mai 1625 (a. St.)

Pulkowo, Sternwarte, Kepler-Mss. Bd. XI, Bl. 181-182. Eigenhändig

181 S P. D. Clarissime et Charissime Domine Adfinis, ad proximas per  
S. fratrem tuum mihi die 30 Aprilis S. V. traditas literas statim  
rescripsi, nec interea quicquam responsi recepi, non autem intermittere  
uolui Domino Adfini notificare, Dominum à Buwinckhusen hûc Viennâ  
ante triduum redijsse, et adhuc indies exspectari Bidebachium Doc-  
torem: Puto non abs re futurum si Dominus Adfinis Dominum Buwinck-  
husen per literas quamprimum admonuisset eorum quae cum illo Lincij  
locutus esset, ut Domino nostro Principi Serenissimo haut grauatim et  
sine mora proponeret, opusque hoc Celsitudini ipsius non parum  
10 honorificum fore commendaret, Non dubito pro bona affectione ad  
Mathematices Studium, Principem facile consensurum, praesertim si  
Tabulae illae Tubingae excudantur. Vereor enim cito imminentia bella  
in Austria Operis perfectioni et absoluteioni magna impedimenta causa-  
tura, uel allatura. Vt ipse apud Principem me offeram per supplices

litteras, uti non consultum mihi disuasum est ab amicis quibus clam concredidi, autumantes maiori cum autoritate et utriusque nostri et Principis, faciliorique assensu fieri posse si aut à te ipso per litteras à Principe ipso, uel Buwinckhusij promotione et commendatione peteretur: Tuam iam ego mentem audius exspecto:

Hiperaspistes Tychonianus, et Supplementum tuorum Logarithmorum Stutgardiam adhuc non peruenerunt, aliàs dudum coemissem. Logarithmos autem et 4. Annorum Ephemerides si adhuc expetis proxima occasione (: quae sese nunc indies magis magisque offeret, quia Serenissima nostra acidulis uti Göppingam quam primum proficisci statuit et proposuit:) tibi mittam, modo locum quorsum mittere debeam proximis literis mihi significes, Göppingam, Jebenhusam, uel Rosweldam, nondum enim mihi ubi degas constat. Principi nostro tuam praesentiam in hoc Ducatu si dedicatione tractatuli alicuius notificares haut ipsi ingratum fore et non absque honorario ad Acidulos dimisurum arbitror. Interim tibi omnem prosperitatem et pristinum vigorem ac *εὐτυχίαν* ex animo precor. Vale Dabam Stutgardiae celeri calamo. D. ♂. 24 Maij Anno 1625. Arminius frater meus te plurimum saluere iubet.

Ex: T. deditissimus et Fidelissimus Affinis

F. Rutilius m. propria

Dem Edlen vñnd Hochgelehrten Herrn Johann Keplern, Der Römischen Kayserlichen Mayt: vñnd der Ebblichen Stände in Osterreich Ob der Ennß wohlbestelltem Mathematico, Mein sonders Günstigen vñnd vilgeliebten Herrn Schwazgern. Sehn Eberspach Johann Dietschen Metzgeren oder nach Roswelden in das pfarrhausß zulifern.

1009. WILHELM SCHICKARD AN MATTHIAS BERNEGGER  
IN STRASSBURG

[Tübingen], 8. Juni 1625 (a. St.)

Original unbekannt. Erster Druck: Epistolae W. Schickarti et M. Berneggeri mutuae, Argentorati 1673, S. 41-42

...  
N<sup>e</sup> Osiander iste sine meis ad vos rediret, hoc unum festinanter volui, versari Kepplerum jam ad Mensem in Wirtembergiâ, et me literis interim, sed corpore nondum visitasse. Si quid igitur ejus velis, jube ut ego exequar. Parat nunc vel tandem, diu promissas tabulas Rudolphi, ad quarum editionem ipsi calculatorem hîc inter studiosos nancisci debeo. Ait etiam inter caetera, perstrinxisse me in suo hyperaspiste, quem

nondum vidi. Item editurum quoque Logarithmorum usus. Nescio an Religionis causa hactenus sit à Caesare appellatus? Hoc subodoror, 10 renovaturum jus civitatis nobiscum in Patriâ Leonbergâ. Quorsum id spectet, facilè divinamus. . . .

## 1010. KEPLER AN MATTHIAS BERNEGGER IN STRASSBURG

Tübingen, 20./30. Juni 1625

Original unbekannt. Erster Druck: Epistolae J. Keppleri et M. Berneggeri mutuae, Argentorati 1672, S. 68-75

S. P. D.

Clarissime, amicissimeque vir. Cum heri ad D. Grünthal invitatus Clateri vestri D. D. Gluthenii adsedissem, is qua est humanitate, ultrò me admonuit, ut aliquid ad te literarum sibi traderem perferendas. Accipe igitur quid petitum in Sueviam venerim, quid et Tubingam afferam. Jam ab anno apud aulam Caesaris institi, uti ad sumptus mihi Tabularum, quas absolverim, observationumque Tychonis, quarum ab ejus morte custos fui unicus idoneus, aut sua liberalitate Caesar succurreret, aut reliqua mea Rudolphina assignaret. Et in ista consensum 10 impetravi Caesaris, quia id malui: Aliquid igitur pendent Memmingenses et Campidunenses: At Noribergenses duplum ejus, id est, quatuor millia pendere jussi, recusarunt. Jussus tamen sum Augustae Quitantias permutare, in defalcatione ejus, quod proximè decerneretur ab universis, quod equidem brevi fieri necesse est. Augustani Aerarii praefecti ut literas Caesaris resignarunt, copias in iis ad Noribergenses desiderarunt, incuria curialium Viennensium omissas. Ita mihi haerendum est hic, donec Vienna suppleatur defectus. Et tandem ubi Quitantiam dederint Augustani, nondum persuasum erit Noribergensibus, solum id beneficii, quod in futurum erit mihi cautum.

20 Interim ego Tubingam in Musaeum Maestlini convocavi concilium Mathematicorum omnium, qui à 2000. annis claruerunt, quique post futuri sunt: facilius iis est comparere, adde et consentire, quam praesentibus nobiscumque viventibus. Deliberationis capita maximi momenti sunt ferè ista. 1. Formam mearum Tabularum exhibeo. 2. Motus medii non sunt amplius medii: postquam ex observationibus Regiomontani et Waltheri didici, Saturni praecipuè, quin et Jovis et Martis loca omnia per totos Eccentricos aut promotiora aut remotiora tunc fuisse, quam fert modulus à Ptolemaeo ad Tychonem decurrens aequabiliter.

Itaque aequatione seculari fuerit opus, quae ante plurima secula 30 deprehendi non potest, qualis omninò sit. 3. Interim innixus mediis jam

cognitis, tanquam certis, et aequatione seculari carentibus, invenio retro ad initium mundi, die quodam idoneo, Epochas omnes planetarum omnium, quasi in una cruce seu locis quadratis ex centro Solis disposita; ita ut spes sit introducta aequatione seculari minima, omnia illa loca in 4. puncta cardinalia competitura. Eam Epocham temporis Mundani concilio cum Historia Sacra. 4. Eclipticae obliquitatem olim eandem quae hodie est, evinco ex conjunctionibus Lunae et planetarum cum fixis, à veteribus consignatis adque nos conservatis. Itaque Eratosthenis observationem hujus obliquitatis interpretandam, Ptolomaei verò in dubio collocandam existimo. 5. In Luna post omnem apparatus Tycho-  
 nis et meum transigi de Eclipsibus non posse puto, nisi introducta  
 in super aequatione annua sive in motus Lunae, sive in temporis aequa-  
 tionem usitatam. Haec verò sunt quae per hos dies pauculos Tubingae  
 agere cepi. Jam tu dispice, cum honestis et necessariis de causis tergiver-  
 sentur Noribergenses, quamvis admoniti avitae suae gloriae: possit ne  
 per vestros Argentinenses mihi subveniri, si nimirum vel ipsi in Nori-  
 bergensium locum succedere consentiant, à Caesare requisiti, aut Nori-  
 bergensibus persuadeant per intercessorias: aut si Argentinenses nomen  
 quidem sustineant apud Caesarem, Noribergenses verò, qui nolunt  
 opinionem Caesari petaci praebere pecuniariae copiae, clam mihi dent,  
 aut Argentinensibus vicissim caveant, aut si quid comminisci potes.

Peto et amplius aliquid. Literas ad Tampachium postae tradidi, petens exemplar Hyperaspistis; nihil respondet. Rogo hujus rei eum admoneas per literas, si fortè meae non pervenerint. Chemlino misi supplementum Chiliadis, seu de usu. Excusa enim est Chilias me inconsulto et inscio. Si fortè excudit ille, et si Argentinam allata fuerint exemplaria, mitte unum Tubingam ad Schickardum, qui te cum Lansio salutatur, jamque mihi operam impendet examinandis meis de genealogia Christi rationibus, et cum Rabbincis suis traditionibus conferendis. Vale. Datae Tubingae  $\frac{20}{30}$ . Junii. Ann. 1625.

P. S. Bitte bey den Uhrmachern zu Straßburg nach Matthaeus Löschen / gewesenem Burgern vnd Uhrmacher zu Tübingen zu fragen / wo er hinkommen / dann er sich vor ungefährlich 5. oder 6. Jahren nacher Straßburg gemacht. Und wann Er zu erfragen / sich bey Ihme oder seinen Bekandten zuerkundigen / ob die Wasser- schrauffen (hinter die er allhie zu Tübingen kommen ist / und sie nachgemacht) irgend an einem Orth in ein grosses Werk gebracht / und zu einem Nutzen oder Arbeit gerichtet worden sey / oder Er noch damit umgehe. Dann die Kunst ist Ann. 1600 in Steyrmarch von Mir erfunden worden / wird derhalben bey Mir nachgefragt um Erweiterung derselben zu gewissem Nutzen; deshalben Ich eines Werck- meisters / der darinnen erfahren und practicirt sey / bedürfftig wäre: Wird ihme  
 nicht schaden / sondern sehr befürderlich seyn.

## 1011. MATTHIAS BERNEGGER AN KEPLER IN TÜBINGEN

Straßburg, 4. Juli 1625 (a. St.)

Hamburg, Staats- und Universitätsbibliothek, Supellex epistolica 4° Bd. 31, S. 187-189. Konzept

187 **S** P. D. Reddidit mihi tuas, vir summe, Clutenius noster. Etsi sum  
 . jam aliorum studiorum: tamen pro veteri meo in divinam mathesin  
 amore, mirificè sum gavisus, cùm de tabularum Rudolphinarum editione  
 tantoperè expetitâ seriò tandem te cogitare viderem. Ignosce, quaeso, si  
 hominem homo mortalitatis admoneam. Te serò admodum rebus  
 humanis eximi, publicum, meum quidem certè, votum est. Sed si tamen  
 humanitus aliquid tibi contingat, quaeso quis absolvendis illis tuis, quae  
 188 Aeternitati destinasti, par erit? <sup>1</sup> Itaque matura quantum potes; et  
 labentis aevi velocitatem, velocitate laboris anteverte. Quanquam equo  
 10 alacriter adeo currenti non tam calcaribus, ut video, quàm pabulo quo-  
 dam pecuniario fuerit opus. Id qui suppeditent, ferè deesse, ingratiissimi  
 saeculi scelus et opprobrium est. De iis quos in fine tuarum scripsisti, nil  
 omninò sperandum. Mercatores isthic rerum potiuntur, quod unum dic-  
 tum, tibi tam sapienti viro sat est. D. Habrechtus cum te Tübingae agere  
 ex me cognovisset, invisendi et appellandi tui cepit impetum. utinam  
 una ire liceret! imò utinam ad nos ipse venires! Beatas futuras tanto  
 hospiti meas aedes! Sed Habrechtus tamen veniet exactis nundinis  
 nostris, qui cum sit in aliquot Principum aulis gratiosus, et nominis tui  
 cultor maximus non ab re fuerit, opinor, ejus, de impensis illis consilium,  
 20 si non et auxilium intercessionemque petere. Venire paratus est et  
 Mattheus Lösch, de quo scripsisti: modò sumptus itineri suppeditentur.  
 Virum bonum ac ingeniosum, post aliquot edita specimina suae artis,  
 189 tamen improbitas aemulorum <sup>1</sup> emergere non sinit. Ad Rectorem Gym-  
 t nasij Francof. veterem amicum, nuper scripsi de iis, quae à Tampachio,  
 à Chemlino, curari voluisti. Responsum in singulos dies exspecto. Vale,  
 vir maxime: et à D. Lingelshemio, tui valdè studioso, salve plurimum.  
 Argentorati, 4. Julii Juliani, 1625.

## 1012. MARTIN SCHÖRKL AN KEPLER IN LINZ

Prag, 20. August 1625

Pulkowo, Sternwarte, Kepler-Mss. Bd. II, Bl. 428. Eigenhändig

428 **E**dler Ehrnueßer insonders günstiger Vielgeliebter herr Geuatter, demselben  
 sein mein dienst sambt winschung alles guetten zuvor; Daß ich dem herrn mit  
 diesem briefel behelligen thue, Bitt mir solches nicht vorübel zuhaben; Wndt ist an  
 denselben mein freundliches bitten, der herr Geuatter wolle mir die freundschaft

erzaigen, vndt heiligendes Paffet Brief, so von meiner Frau Schwestern findt, mit ehiffter gelegenheit nacher Enß, oder dafern theine vorhanden, mit eigenen Potten dahin vberschicken. Solches vmb den herrn Geuattern in vorfallenden Occasiones widerumb zuuerschulden soll er mich willig erfinden, Vndt bin deselben antwortt ehiffes, ob der herr Geuatter die schreiben bekommen, gewerttig; Hiemit den herrn Geuattern vnd Vnß sammentlich in schuß des allerhöchsten empfehlend, Datum 10 Prag den 20. Augustj Anno 1625.

P. S. Pitt auch dem herrn Geuattern dafern einige antwortt, ebe zaiger diß, der die Brief dem herrn einhendigen wirdt, verraisete, Ihme die antwortt zuzustellen; Auch damit nichts verabsaumet würde, wolle der herr Geuatter diese Prieß als balden durch einen aigenen Potten, der zue Enß bezahlet werden soll, zuschicken.

Des Herrn Geuattern Dienstwilliger

Martinus Schörckhl  
Hoff Apoteker

1013. JOHANN BAPTIST HEBENSTREIT AN KEPLER  
IN REGENSBURG

[Ulm], 13. August 1625 (a. St.)

Wien, Nationalbibliothek, Cod. 10702, Bl. 388. Eigenhändig

S P. Excellentissime Domine Keplere, fautor et amice plurimùm 388  
colende et desideratissime: binas tuas accepi, alteras ex Vrbe Norica, alteras à tabellario vestrato. Noricam actionem non successisse tibi, doleo. sed dies forsitan meliora dabit. sarcinulam tuam maturius quidem asportandam curassem, nisi ferrarius faber spem fecisset adjungendi alterius operis: quod tamen, ut modò filius refert, ante octiduum non perficietur. Hic ergo caetera tua accipies, et inter ea cùm thecam escariam, tum literas, et exemplar libri Ant-Italici, à Tampachio. Si quid † desideraveris, quod nec spero, mone nos, tua curaturos qua par est fide. Metator Pappenhaemius etiam nostris in aedibus caenaculum et conclave, 10 parque lectorum designavit. si vel ipse tu, vel te interprete, Vir à literis non alienus nostrarum aedium usum capere vellet. gratissimum nobis accideret, welcher nemblich alsbald nach vnserem hauß fragte, vereor enim ne de gigantum gente aliquis tectum nostrum subeat. Filij tuj laborem gratulabundus accipio, quodque rogas, efficere studebo, † proximè fortè aliquid hujus te docturus. Caninam amicitiam vestram fusè risimus. Sed abierit nequam servus, quò dignus est. Dominus Raemus interea mihi scripsit, multaque prolixè de suo erga te tuamque Causam affectu, addidit. Sed tu jam me doces, μάτην illa fuisse. Caeterum et hoc tibi significandum duxi, Antonium illum, qui te Nori- 20

bergâ duxit, posteaquam à me duos Vnciales accepisset, fratri, à quo acceperat equum meritorium, precium veredi constanter denegasse. frater itaque, nec minus ego, diligenter à te contendimus, der Herr wöll doch in einer peculiari scheda aufzeichnen, waß sein will sei gewesen, mit den 2. bei mir hinderlasnen Dalern außzurichten. Ich halt summam contractus vestri fuisse, er Antonius soll von dem Herrn deß Mühtlohnß halber für die raiß hinein Noribergae entrichtet werden. Pro equo autem domum reducendo, soll er von mir 2 Thaler empfangen. Nun aber sagt er waiß nit waß, modò de pecunia quam ab ipso mutuatus sis, modò de praemio nescio quorum laborum tuâ caussâ  
 30 susceptorum etc. Tua manus litem istam dirimet, et praesertim Cadmaeam illam fratrum, quorum alter hasce cum sarcina tibi magna religione reddi curabit. Sed haec hactenus. Vale, meque ama, qui cupio et opto perpetuam nostri conjunctionem. modò commodo istuc tuo fieret. Dabam raptim 13. Augusti. 1625. Salutem etiam ascribo filio tuo, cujus crescentes spes feliciter numen, à quo Bonum omne.

T. Exc. et amori addictissimus

Hebenstreittus

Vxor et tota domus mea te reverentia, qua par est, salutant. Deß herrn gar zu teur bezalte kost betaurt mich noch. soll aber etwan ein mal erstattet  
 40 werden.

De Vino à te coëmto proximè scribes. D. Hansß Rath, so den bündtel wolz verwahrlich eingepact, salutirt den Herrn dienstfreundlich.

Diß tractätlin ist hinder der bettstatt hoc ipso momento gefunden worden, wird villeicht dem Herrn auch gehörig sein, dann pro me ich mich dessen nit zuerinnern.

388v Dem Edlen Ehrenvesten Hochgelehrten Herrn  
 Johann: Keplern, Kayserlichem, vnd der löbl.  
 Ober Enzerischen Landschafft Mathematico,  
 Meinem insonderß gunstigen Herrn vnd Hoch-  
 50 geehrten freund. Regenspurg, in Herrn Balthaß  
 Guralten behausung, von dannen nach Lins zu  
 befürdern.



## 1014. KEPLER AN PAUL GULDIN IN WIEN

[Linz, August 1625]

Graz, Universitätsbibliothek, Cod. 158, Bl. 3-3b. Eigenhändig

S. P. D.

**R**euerende Pater, fautor observande. Domum reversus 22 Augustj ex itinere suevico, quod eram ingressus 15 Aprilis, literas abs D. T. monitorias invenj, scriptas 24 Junij: quibus mentio fit prioris alicujus Epistolae, quae neque ad me neque ad meos perlata fuit. Petis exemplaria mej Hyperaspistis. Mira mea infoelicitas, qui suasorem libri scribendi, ne petentem quidem, post quatuor jam ab editione menses, juvare non possum. Hanc ego mutuorum officiorum perturbationem tantj facio, ut prolixè censeam excusandam, expositione historiae itineris mej, ne quid ex ea neglecta, existat offensionis.

Nostj quibus mandatis ad urbes Imperiales instructus post Cal: Jan: Viennâ discesserim. Caeterum cùm vererer id quod res erat, ne Noriberga tergiversaretur: interventu actionis Principis Eggenpergij cum Legato Noribergico sic conventum fuit, ut Ego Lincij responsum Noribergensium expectarem. Id erat recusatorium, potitusque eo sum mense Februario. E vestigio retulj ad Praesidem Camerae, adque D. Rechpergerum. Sed ille nihil, iste primò quidem hoc rescripsit; mirari Principem Eggepergium, quod secus quam sperasset, eveniat: itaque dispiciendum esse, ut aliunde mihi de summâ Noribergensj satisfiat. Dum igitur novam ego assignationem expecto, Martius abijt: cognitoque, D. Praesulem de Crembsmünster Praesidem brevj affuturum Lincij, ejus adventum ratus sum expectandum; interimque pluribus rem meam egj apud D. Rechpergerum. Simul itaque et Praeses affuit, et literae D. Rechpergerj secundae mihi sunt redditae, quibus certiozem me fecit, et Caesarem et Principem Eggepergium respondiisse, curaturos se, ut Noribergenses petitionj Caesaris, de summâ mihi commodandâ, diutius non refragentur. Igitur collocutus ea super re cum D. Praeside, et negocij curâ uncurialium cameralium relicta; iter sum ingressus, Augustam versus. Primam ibi moram injecerunt Officiales Quaesturae imperialis, qui recusarunt Quitantias ad Campidunos, Memminganos et Noribergenses, uti erat ipsis imperatum, mihi tradere. Itaque recurrendum mihi fuit ad Cameram transmissio libello supplicij per eos ipsos Officiales, qui spem responsi fecerunt, intra mensem Augustam transmittendj. Ego interim profectionem ad Campidunenses et Memminganos suscepj: cumque mandatis Caesaris redditis, promptos invenirem ad parendum, fretus ejus pecuniae fiducia, cepi cum Papyrarijs ejus locj agere, deque

papyro prospicere. Neque tamen confici poterat negocium pecuniarium, nisi Quitantia Augustana expedita. Ut igitur quod reliquum erat temporis, bene collocarem et sine magno sumptu: contuli me ad curam  
 40 corporis et scabiej molestissimae quam Viennâ adduxeram, usus acicularis Göppingensibus apud sororem quae in illa habitat vicinia. Ex illo loco Francofurtum scripsij petens exemplaria Hyperaspistis et Logarithmorum, et responsum, quisnam Supplementum Chiliadis, de usu columnarum singularum et junctarum, quod Viennae et Lincij adornaveram, tuos in eo secutus hortatus, quis id inquam sumpserit excudendum. Scripsi 11 Junij, quippe cum nec Tubingae, nec Stuccardiae exemplaria venalia interim comperissem. Caeterum magno meo dolore factum, ut nullum mihi responsum afferrent celeres: quorum statio  
 50 vicinissima erat loco commorationis meae. Postquam vidi spem meam responsij Viennensis propediem Augusta recipiendj, eludj: abrupto acicularum usu Erbachium supra Vlmam accurrij ad Vicecancellarium Imperij D. ab Vlm; eum narratis impedimentis meis permovj ut ad D. Praesidem Camerae scriberet, remoras istas intercessione sua amoliretur. Id ita factum; scriptum ad ejus intercessionem, alterum mandatum ad Officiales Augustanos die 12 Julij, transmissumque ad ipsum Erbachium, qui id mihi tradi curavit Vlmae 28 Julij. Eo recepto, negocium pecuniarium Campidunj et Memmingae confectum fuit, quamvis absente in thermis altero Officialium Augustanorum, nec praesente illa Quitantia. Viderunt enim urbes, se illa potituras ad primum absentis reditum. Vlmae nullum exemplar Hyperaspistis; <sup>1</sup> Augustam igitur scripsij  
 3 b 60 ad Sebastianum Miller, qui unum mihi transmisit Vlmam; nec plura petij, ratus inventurum me exemplaria Noribergae, quorsum me jam statim accinxi, quamvis ne ad illum quidem Senatam instructus Quitantia, quippe adhuc absente Officialj Augustano. Primum id exemplum vidi Hyperaspistis, mediocri diligentia excusum, nec adeo multa errata, quantum properanti lustratione consequi potuj. Relictum id Vlmae  
 † 70 hospiti et amico, viro doctissimo in omnj philologia. Noribergam veni 7 Augustj. Ibi reperi alterum mandatum seu potius petitionem Caesaris ad Noribergenses, scriptum 13 Maji; quod meum adventum expectabat apud amicum, uti constitueram. Caeterum infoelix et inauspicatus fuit meus adventus, et Epistolae Caesaris exhibitio; quippe eodem ipso tempore Princeps à Waltstein seu Fridland, ad 100 millia, ut ajebant extorserat, pecuniae partim praesentis partim promissae, uti se suosque subditos tutos et immunes de caetero praestarent ab exercitibus Caesarianis transeuntibus. Itaque perstant illi in se Caesarj excusando. Literas, quas scripserunt ad Caesarem, transmittam, ubi primum comperero ubi Caesar commoretur, et Camera. Noribergae literas Francofurto nul-

las, fasciculum exemplarium nullum, venale Hyperaspistis unicum 40 cruciferis redemi mecumque Lincium attulj; quod ipsum tamen ad Te transmitterem, si te nullum penitus Viennae conspexisse autumarem. Ibi 80 venalem Typographiam; Venalem et operam Typographj mariti non maritj deprehendj, parati ad me Lincium descendere, Typographiam sarcire, literas colligere, impressorem alere, si noster Lincianus, ut constituit, discessurus est. Ita voluntatj Caesaris etiam de loco impressionis plenè satisfieret, ut jam porro nihil nisi pecunia desit. Nam suevica in papyrum impenditur: nec transfertj jam alio, dividive potest, re semel constitutâ, spe alterius Noribergensis in caeteros sumptus accessurae. Lincium reversus die supra scripta, tandem Francofurto accepi literas responsorias ad eas quas  $\frac{1}{11}$  Junij eò miseram. Sunt autem datae  $\frac{12}{22}$  Julij. Ait se primis illis nundinis, quod dolendum, non 100 exemplaria 90 distraxisse, nec ab eo quemquam quicquam eorum petijisse sibi transmittj: fasciculum exemplarium Logarithmorum Chiliadis, quod 3br ad me mitti velit Landgravius, sese retinere ob pecunias adjunctas, ne eae periclitentur: habere se et libros ex Anglia ad me spectantes, Briggij Arithmeticam Logarithmicam fol. et Jo: Bainbridge, Sphaeram Proclj graecolat: in 4<sup>ta</sup>. Ejus literas ad me praemisit. Scriptae sunt 24 Febr: St: † V. Oxonij, ubi Medicinae doctorem et Astronomiae Professore SAVILIANVM se scribit. Ait novisse se, illam Sphaeram Proclj, mihi non notam, has vero (·Hypotheses Ptolemaej, librum accessorium·) nondum mihi visas putare Ptolemaei scilicet δευτέρα φροντίδα. Visu- 100 rum me hic meae Hypotheseos Latitudinum πρωτότυπον, et explicat particulatim ex meis Commentarijs de Marte. Itaque gratulatur mihi de consensu cum Ptolemaeo jam seniore. Magna res, nisi recentior aliquis praestigias mihi offundit, sub nomine Ptolemaej jam senioris latitans. Sed ad Francofurtenses literas revertor. Pollicetur, cum primum resciverit, me Lincium esse reversum, se omnia ista una cum 30 Exemplis Hyperaspistis convasata ad praesentes jam nundinas Bartholomaeanas transmissurum. Ad eum vero et Vlma et Noriberga scripsj, me in reditu esse. Scit itaque, necdum tamen comparet promissa merces. Adjunxit autem et literas Langravij Philippj, qui promittit Chem- 110 † linum Marpurgensem etiam Supplementum de usu per hanc aestatem impressurum et venale habiturum nundinis autumnalibus, etiam typos numericos apicatos fusurum sed conditionem addit, si tempori submittatur Titulus, dedicatio, appendix, index, infoelici errore, sunt enim istae partes Hyperaspistis, et scripseram ego Vienna ad utrumque typographum de iisdem, eo consilio, ut uter literas meas prior nancisceretur, is alterum admoneret. Ecce fatum. Admonebo illum primo quoque tempore, si forte processerit interim typus. Titulum enim habet

Supplementum Chiliadis, dedicatio nulla erit, nisi ad Philippum Lan-  
 120 gravium Hassiae, ut Chiliadis ipsius. Appendix nulla sequitur, sed haec  
 ipsa est appendix ad Chiliada. Index est ipsa Chillas, stupide. Sed ita  
 est, si cui res est cum idiota. Habes, quantum habeo ipse; necdum  
 tamen habes quicquam. Toleremus. Interim hoc moneo, si R. P.  
 Nigronus (·cui salutem officiosam adscribo·) exemplaria in Italiam  
 mittet, non incommodè illum ea, quae Augustae puto reperiri, Me-  
 diolanum directurum, ut sumptibus vectorijs et temporj parcatur.  
 Saluto etiam R. P. Zuccum. Sed obsecro omnes ex vestra societate,  
 miserrimum Erasmus Staremburgium, benefactorum meorum Cory-  
 † phaeum, qui nunc jacturâ! . . . . .

## 1015. WILHELM SCHICKARD AN KEPLER IN LINZ

[Tübingen], 7. September 1625 (a. St.)

Pulkowo, Sternwarte, Kepler-Mss. Bd. XI, Bl. 232. Eigenhändig

232 S. P. Excellentissime Domine Keplere, Fautor plurimum honorande.  
 S Saluum te ad tuos redijsse gaudeo: Tabulam verò quam atramento per-  
 fuderas, nondum succedere, invitus audivj. Vereor enim ut magnitudine  
 sua ad usum sit incommodior, ut solent omnes chartae grandiores quando  
 complicantur. Caeterum mox post discessum tuum divertit mecum  
 Bartschius, spe et animo tuj mecum adhuc offendendj; quo casu suas  
 † hasce de globo pagellas ipse obtulisset. Nunc quia elapsus eras, recipis  
 paulò serius. Accepj quoque has à Berneggero, quas vnà mitto. de-  
 cumbit jam ad bimestre, gravj arthritide correptus, ut scribere aut ma-  
 10 nus officio amplius uti non possit, nisi convalescat, quod sperant Medicj  
 et ego vehementer opto. Dominus Besoldus, cum haec ei narrarem,  
 † famae mendacia risit. facilè colligis unde calumnia occasionem arri-  
 puerit, nempe quia in judicio liberior est, et multa in nostris (an rectè?)  
 culpat, vicissim aliqua in adversarijs quoque laudat: apud quos ex  
 officio jam saepiusculè versatus est. meministinè adhuc eius sermonum  
 convivalium? qui eò tendere viderj possint, si quis praejudicio de  
 integerrimi virj voluntate occupatus esset. Quod Bekium non retinuitj,  
 miror. atqui putabam Illustrissimum consessisse in petita vestra! in-  
 terea hominem nunquam vidi, tecum agere putans. Chirographum tuum  
 † 20 Tampachio mittam, qui exemplaria spero curabit. ago pro ijs ingentes  
 gratias, utinam aliquando referre possem! accipis vicissim viles hasce  
 pagellas de Paradiso, quibus jam nil melius habeo: donec Exempla  
 † juris regij Argentorato accipiam. Verum quid sibi volunt quatuor illi  
 florenj? non scripsisti cuinam eos tuo nomine tradere debeam: an

fortè Mangoni? cum quo hactenus verbum non feci ullum. Veritus enim sum literas tuas asperiores ipsi exhibere, distuli semper ad Bekij reditum, et ipso interprete utj volebam, daß ich nit den Sewmantel alzeit anhenkhen dörrff. nunc exorabo Tabellarium, ut ipsemet adeat hominem † et audiat. fortè tempus interim indignationem concoxit. Vale, Vir Clarissime et salutationem accipe à meis omnibus officiosam. 30

Festinanter cum offa jam mensae inferretur. 7. Sept. 1625. resalutat quoque Flayderus qui hactenus aliam Comoediam exhibuit, tuam avide † expectans, et de Proclo aliàs cum vacaverit quae petijsti exscripturus.

Ex. T. paratissimus

W. Schifart

Cl. et Excellentissimo Viro, Domino Johanni Keplero, Mathematico Caesareo, Fautorj meo suspiciendo. Linz 2729

1016. GERHARD VON TAXIS AN KEPLER IN LINZ

Gitschin, 25. September 1625

Pulkowo, Sternwarte, Kepler-Mss. Bd. XIX, Bl. 40-41. Eigenhändig

**E**der Ehrenfester vnnnd hochgelehrter herr Keppser, dem herren sein meine jederz 40  
heit ganz willige dienst, neben wunschung von Gott dem Allmechtigen alles gluckh  
vnd heils, beuor.

Vnd thue dem herren zu wissen, daß Ihre Fürstliche Gnaden Herzog zu Fridlandt  
mein Gnedigister herr, als dieselben Mitt dem Kayserlichen Ihnen vndergebenen  
solckh von Pragh auffgebrochen, Mir dise Eingeschlossene, des herren labores vnd  
Judicium, zuegestelt, vnd befohlen, dem herren von Ihrentwegen Ihre Fürstlichen  
grueß, neigung, vnd Gnad zu vermelden, dises dem herren mit Erster gewisser  
gelegenheit zue zuschicken, vnd freundlich bitten, Er wolle der selben die große  
freundschaft erzeigen, vnd dises sein Judicium vnd Arbeit besser limiren, parti- 10  
cularius (wo muglich) sein beduncken vnd Judicium zue erkläeren, vnd außfurliger,  
auch weitlauffiger, vnd auff die zuekunftigen Jaren diffusius vnd particularius sich  
erstrecken, vnd seine meinung derselben andeutten, vermeinendt der herr koenne  
solches woll thun, wan er nur Ihrer Fürstlichen Gnaden dieselbe freundschaft  
erzeigen wolte, weilen Er in disem beygelegten eglische sachen gar woll vnd parti-  
culariter angedeutet, vnd getroffen. Ihre Fürstliche Gnaden erbietten sich mit einem  
Ehrlichen, vnnnd beßerem honorario als vor disem geschehen zu recompensiren. Er-  
bietten sich auch dem herren in furfallenden occasionen, annehmliche freunds-  
schafften zu erzeigen, wo der herr vermeinen wirtt daß Ihre Fürstliche Gnaden dem  
herren zu gefallen sein koennen. 20

Wan etwan der herr Ihre Fürstliche Gnaden wirt gewillfaret haben, So wolle der herr nacher seine scripta oder Judicium durch gewisse vnd sichere mittel damit es nit verloren werde auff Wien schicken, vnd dorten dem herren Johan Battista Merazzo, auff dem Graben gegen dem Elefanten vber wonendt vberantworten lassen: derselb wirt es mir nacher weiter durch sichere gelegenheit hiehin zueschicken. hiemit  
 40<sup>v</sup> thue ich vns <sup>1</sup> Sembtliche in schutz des Allerhoegsten befehlen. Datum Gitschyn den 25 Septemb: 1625.

Des herren Allezeit willigister diener

Gerard von Taxis,

Freyherr von Huls

Obriister Leutnant vnd Landtschaubtman  
 des herzogthumb Fridlandt

30  
 41<sup>v</sup> Dem Edlen, Ehrenfesten vnd Hochgeleerten  
 Herren Johanni Keplero, Ihrer Röm. Kay.  
 May. wie auch der Landtschafft Ob der Enß be-  
 stelten Mathematico etc. meinem insunders liez-  
 ben Herren zu handen. Linz

1017. JOHANN BAPTIST HEBENSTREIT AN KEPLER IN LINZ

[Ulm], 17. September [1625] (a. St.)

Wien, Nationalbibliothek, Cod. 10702, Bl. 396. Eigenhändig

396  
 S. P. Sonderß gunstiger lieber Herr, ob ich zwar verhofft, daß börlin mit dem  
 S falben bart solt des Herrn sachen verwarlich lifern, hab ich doch nichtß erhalten  
 mögen. also entlich mit disem schifman pactirt. Der difficultirt auch so lang, biß er  
 ein herten paren Reichstaler mir außgepreß. Der soll nun pro hac pensione dem  
 herrn seine sachen recht vnd fertig einhändigen. In höchster eil. 17. Septembr.

T. D. officiosissimus

Notus amicus

396<sup>v</sup> Herrn Joh. Käplern Caesareo Mathematico, in  
 Linz. sampt einem kistlin, so bezalt.

1018. JOHANN BAPTIST HEBENSTREIT AN KEPLER IN LINZ

[Ulm], 17. September 1625 (a. St.)

Wien, Nationalbibliothek, Cod. 10702, Bl. 389. Eigenhändig

389  
 S. à Servatore. Jam nihil possum, quando repentè homulus iste mihi  
 S occurSAT. hoc tantùm: finisse opus suum ferrarium, quem cotidianis  
 flagitijs urgere non destiti, quid praestiterit, aut non potius, equidem,

qui non habeo τεχνικὰ ὄμματα, ignoro. Spero, Viri boni officio functum: modò etiam boni fabri: nam nescio quae sermocinabatur, si hoc, si illud, si istud antè scisset, aliter, aliâ Compendiariâ, fuisse usurum. XLVIII. Tacitos accepi. bibliopolae nostri Francofurti sunt: ubi redierint, aliquid tentabo. bibliopego meo VI. dedi exemplaria. ubi Hermes † faverit, fortè erit, vnde fabro solvam. Sed te prius audiam. Burkardus junior, qui rem papyriam gessit, acerbissimo fato rebus humanis exemtus, patri et affini gestorum gerendorumque pondera transcripsit. Chartarum fascies aliquot advolarunt: ubi debitus numerus venerit, quod † jussisti, expediam: nec sine typographo nostro, qui me in rebus hujusmodi doctior. de Tacito, si quid mandaris, ascribito modò nomina, quos Campiduni, Memmingae, alibive velis honoratos: mittam tum. Caeterum primo quoque tempore plura. Subvereor, ne hirundo ista avolet: cùm, quod familiares mei dixere, tantopere festinet. Vale Excellentissime virorum, et fautorum meorum princeps! sed quid de vino, quod apud nos coëmisti? non ingratus item foret libellus, quo de mentionem fecisti, nescio quas Carinthiae aut Stiriae antiquitates complexo. 20 Spero etiam priorem illam sarcinam tuam cum theca mensaria tibi reditam. Reddo etiam tibi salutes tuas ab omnibus salutatis cumulatissimè pensatas. Dabam raptim XVII. Septembr. 1625.

T. dig. et excell. obnoxius

Hebenstreittus

Dem Edlen vnd Hochgelehrten Herrn Joh. Kämpf lern, Kaiserlicher Majestät vnd löbl. Ober Enserischen Ständ Mathematico, Meinem gunstigen, Hochgeehrten vilgeliebten Herren. Linz. sampt einem eingemachten besondern werf.

389v

30

1019. JOHANN BAPTIST HEBENSTREIT AN KEPLER IN LINZ

[Ulm], 1. Oktober [1625] (a. St.)

Wien, Nationalbibliothek, Cod. 10702, Bl. 397. Eigenhändig

S. à Servatore. Nobilis Excellentissime Vir, Domine et fautor omni 397 religioso studio colende. Spero, non tantùm priorem sarcinam, verum etiam Antliam vel Ἀντλίον tuum te adventu suo laetum affecisse, inprimis desideratam tantopere μαχαριοθήκην. Interea etiam papyrij fascies ad nos devenêre, chartae cùm purioris, tum de massa (ut vocas) P: vtriusque generis βολαι (vulgò Ballae) binae. Cados in Libripendis Apotheca aperuimus: singula non incurioso oculo inspeximus: scilicet,

quod mea timiditas ὄμματα τεχνικὰ sibi deesse sensisset, etiam Typographum nostrum mihi adjunxi, scitum nimirum ἐξεταστήν. Laudabat is  
 10 sanè vtranque formam, praesertim alteram de P. quanquam nec in altera desiderarit quicquam praeter laevitatem. Quod itaque numos attinet apud Burkardum depositos, etiamsi adesset, qui chartopoei nomine pecuniam sibi annumerari oppidò flagitaret, rem tamen distuli, donec Formula tuâ manu IV. angulis insignita et definita, et quod glabriciem attinet, solida offerretur apologia. Vtranque factum est, ut disces ex Epistola inserta. Neque tamen etiam sic περὶ πάντων Memmingensi satisfeci: quod tum demum fiet, ubi post inspecta δείγματα utriusque factûs, tu me, quod aequum fuerit, facere jusseris, in negotijs amiculorum sanè quàm religiosè meticulousum. Etiam tamen atque etiam te rogo,  
 20 ut quàm maturrimè mihi rescribas; quò laro hianti occurrere possim, vbi omnia rectè habuerint. Secus; pecunia adhuc tibi salva est, et iste ex pacto conveniri poterit: quod tamen vestrûm utriusque caussâ nolim. Haec per Dominum Andream Mullerum, de nostratibus civem, scire te putabam referre. Hac hebdomade redibunt Bibliopolae nostri, quibuscum agam de Tacito Filij tuj. Etiam Mylio tum IV. Exemplaria mittam. Nova nulla habemus, quae vos quidem fugiant: adeoque etiam de conventu illo decantato apud nos silentium. Digmata, de quibus suprâ, nullo delectu habito, binis voluminibus detraximus. inspice, et aestima, et vale quàm optimè, à pestilitate, quam ajunt apud vos tumultuari,  
 30 securus. Salutem humanissimam cupiunt adscribi Rothius, Herrensmidus, et qua par est εὐσχημοσύνη familiares mei omnes. Moneo iterum de libello quodam, quem ajebas rudiori aevo conceptum ἀρχαιολογίαν continere rerum Teutonicarum, vel εὐδικῶς Carinthiarum. ubi miseris, gratum facies, et debitorem me tibi. Interea accipito nugas istas Pae-deuticas: filius item tuus virtutis famaeque paternae heres. Fasciculum hunc per Fidium rogo, diligenter cures dari, qui τοῖς ἐπιγραφθεῖσι reddant (in daß Hohenfeldisch hauß apud vos, aut aliâ εὐκαιροδοσίᾳ). moneo autem istos, si quid velint, tibi deferri curent, tuis accepta adjuncturo. Iterum vale. Dabam raptim Kal. Octobr.

40 T. Ex. et Dignit. observantissimus

Hebenstreittus

397<sup>v</sup> Dem Edlen Hochgelehrten Herren Joh. Käplern,  
 Kais. vnd der löbl. Ober Enserischen Ständ Mathe-  
 matico, meinem insonders gunstigen hochgeehrten  
 lieben herren. Einß



1020. KEPLER AN GERHARD VON TAXIS IN GITSCHIN

Linz, 4. November 1625

Prag, Archiv des Ministeriums des Innern, Wallensteiniana, F 67/32/II, S. 26–29. Eigenhändig

**W**olgepornet Freyherr, Gnädiger Herr. E. Gn: seind mein gehorsame dienste  
 26 bevor. E. Gn: schreiben de dato Gitschin den 25 Septembris, ist mir sampt  
 dem einschluß 3 Novembris alhie in Linz durch den Bottenmaister gegen bezahlung  
 30 fr. bottenlohn geantwortet worden; auß wölichem Ich entlichen vernommen, das  
 die von Mir elaborirte sachen gewißlichen Irer Fürstl: Gnaden, Hertzogen von  
 Friedland zugehörig, wöliches Ich mir zwar wol eingebildet, aber wegen Herrn  
 Christoffen Höh Kirchers Fenderichs zweivelhaffter reden nit genglichen hab trauen  
 dürffen, in erwegung dise simulation von Ime villeicht zu erhaltung seines mehrern  
 privatsuchens bey Mir gemaint sein möchte. Weil dan E. Gn: unter andern sich  
 10 diser wort gebrauchten, Ire Fürstl: Gnaden erbietten sich mit einem Ehr:  
 lichen vnd bessern Honorario als vor disem geschehen zu recompensirn:  
 als berichte E. Gn: Ich gehorsamlich, das Mir diß Orts vnd wegen der verfertigten,  
 dort im winter Oberschickten sachen, biß auff dise stund weder weniges noch vil nit  
 zugestellt worden. Wol hatt Herr Fenderich Höhe Kircher mich avisirt, E. Gn: haben  
 Ime ein zimlich schwären sachs mit alten zwainzigschillingen, wöliche damahl auff  
 20 fr. abgesetzt gewest, verpetschierter zugestellt, die hab Er dem botten thails wegen  
 der schwäre, thails wegen vnsticherer straassen zuezustellen bedenkhen gehabt, Mich  
 derowegen vermahnet, einem zu Wien im Befehl zugeben, das derselb an meiner  
 statt diß gelt abfordern wölle. Als Ich aber hierzu Ime Herrn Pistorium Agenten  
 ernennet, auch einen Advocaten Jacob Miller zu aufwerlung des geltß was es nu  
 20 sein werde, ernennet, hatt Herr Fenderich dem Linzer botten, wölichen Ich an Herrn  
 Pistorium abgefertigt gehabt, zue antwort geben, Er müeß das gelt erst wider zu  
 27 sammen bringen, Er hoffe auch wöll mirs in Linz von seinen praetendirten vätter:  
 lichen, vetterlichen, schwesterlichen vnd Brüderlichen Erbschafften erstatten, wölicher  
 halben aber Ich Ime schon lengst zuvor berichtet gehabt, das Ime alhie nichts bez  
 standen werde, vnd die Erste laut eingenommen berichts von Ime schon alberaitt  
 verzehret, die andere ein noch vnerledigtes fideicommiss sey, die dritte durch  
 Testament in Legata verwendet, die vierte aber noch nit gefallen, vnd man des  
 Bruders der auch ein vneröffnet Testament im Land gelassen, lebens oder Tods  
 halben kaine nachrichtung habe. Vnd diß hab Ich Ime berichtet, gar nit auß disem  
 30 fundament, als solte Ich mich diß Orts in einen Contract eingelassen haben, vmb  
 das jenige Honorarium, wöliches noch nit deputirt gewest, sondern allererst hernach  
 Mir von Ime ist angekündet worden: so gar, das Ich auch ein summa geltß, so Ich  
 alhie für Ime eingefordert, Ime in Wien, durch obermelkten Advocaten Hans  
 Jacob Millern hab erlegen lassen (darumben Ich sein quittung bey Handen vnd auff:  
 zuzaiigen hab) vnd Ime diß Orts der raiffonkosten enthebet: diß alles nur allain auß  
 freundschaft, weil Er mich darumben gebetten gehabt. Vnd melde Ichs darumb,

auff das, wan Er etwa E. Gn: berichtet haben möchte, Er hab mir diß Honorarium,  
 was es nu gewest, in Lini vberschaffet, E. Gn: den grund wissen, das nämlich diß  
 40 Orts zwischen vns gar nichts veranlasset, oder von Mir acceptirt, Ich auch von disem  
 Honorario weder Heller noch Pfening empfangen, sondern nur etliche vergebliche  
 bottenlohn bezahlen müessen. Ich bin drauff nach Ostern ins Reich verraiset, etliche  
 Druckeronkosten, so Ire Kay: Majestät mir im Reich cedirt, einzubringen, vnd hatt  
 mich H. Pistorius nacher Nürnberg berichtet, das Er Ine etlich mahl suchen lassen,  
 aber Ine eintweder nit ansprechen lassen khönden, oder da er sich nit verlaugnen  
 28 könden, nur allerley außreden zur antwort bekommen.<sup>1</sup> Nach meiner widerkunfft im  
 Monat Augusto, hab Ich khaine Nachrichtung gehabt, wa E. Gn: anzutreffen, hab  
 vermaint, Sie sich bey Irer Fürstl. Gnaden vnd bey dero Armada finden werden,  
 hette sonst dieselbige diser von H. Fendrich gebrauchter elusion halben lengst bez  
 50 richtet. Nichts weniger thue gegen Irer Fürstl: Gnaden Ich mich dero Fürstl:  
 liberalitet, vnd des Mir gutt vermainten Honorarij halben, vnderthänig bez  
 danckhen, nit zweifelend, Ire Fürstl: Gn: werden das Irige bey dero Befelchshabern  
 Höhkirchern selber zufinden, vnd mir es nach Dero Gnädigem wolgefallen zu seiner  
 Zeitt durch richtige leütte zuverschaffen wissen.

Anlangend Irer Fürstl: Gnaden ferners an Mich gelangendes begehren, Meine  
 Urbaitt vnd Judicium außführlicher vnd weitläuffiger, auch auff Künsttliche mehrere  
 Jahr zu elaborirn vnd zuerstrecken: Hab Ich, den ersten posten betreffend, alberaitt  
 mein eufferistes gethan, sovil Ich selber drauff halte, müeste nur durch Irer Für:  
 Gnaden special vnd particular fragen, dero zu mehrer satisfaction gleichsam ge:  
 60 laittet vnd manuducirt werden, vnd müeste alsdan fide non mea, sed Astrolo:  
 gorum veterum superstitiosorum antworten, des Ich mich auff gesehten fahl nit  
 waigern wolte, doch mit hie eingeführter protestation. Anlangend aber die mehrere  
 Jahr; ist es an dem, das die Ephemerides Origanj zuvor von Mir ex Tabulis  
 Rudolphj, die Ich jeho in druckh bringen soll, müessen corrigirt werden. Dan wie  
 soll man sich einiger gewisshaitt in Eventibus versehen, so doch in motibus ein so  
 grosser vnderscheid, das in disem jeh lauffenden Jahr der Planet Mars durch vnd  
 durch weitter außwärt gestanden, vnd im Augusto Septembri Octobrj so weitt ver:  
 fählet ist, das es zehen an einander gestoffene Sonnen oder Monde kaum erraichen.  
 Wolte Gott Irer Fürstl: Gn: Expedition prosperirte zu dem Edelen Friden, vnd  
 70 die liesen dero dise Fridenspflanken so fürstlich angelegen vnd befohlen sein, das Sie  
 dero Fürstentumb, durch befürderung meiner von allen Glehrten stättigs begehrt  
 29 wercken einzuweihen vnd in einen Ruff zubringen Lust ge'wunnen, hätten Mich  
 bey Irer Kay: Mt. auff ein Jahr auß, das Ich mit mein hausgesund, neben deren  
 Religions freyhaitt, bey deren Ire Kay: Mt. mich lassen, auff dero Herrschafft vnd  
 gepiet, vnd vermittelst dero darlehen, entlich die Tabulas Rudolphj, Observationes  
 Tychonis Brahe, vnd Ephemerides ans Taglicht bringen könte. Damit wurden  
 Ire Fürstl: Gn: nit allain die Hinterungen, wölche dero Armada im Augusto Mir  
 bey Nürnberg verursacht (die sich bey Irer Kay: Mt. des für Mich an sie begehrien

darlehens 4000 fl. halben auff ein künfftige Fräncischen Kraiß oder general Reichscontribution mit dem Accordo entschuldigt, den sie mit Irer F: Gnaden eingehen müessen.) statlich vnd fürstlich compensirn, sondern auch das jetzige, durch E: Gn: Mir angekündete, ganz gnadige vnd großmütige Erbietten, Höchst: rühmlich repraesentirn vnd erfüllen. Dero zu beharlichen Fürstl: Gnaden, auch E: Gn: Ich Mich vnderthänig: vnd gehorsamlich empfehle. Datum Linz 4 Novemb. 1625.

E. Gn: Gehorsamer

Johan Kepler  
Mathematicus

Dem wolgepornen Herrn, Herrn Gerardo von Taxis, Freyherrn von Huls, Obristem Lieutenant vnd Lands-Hauptman des Hertzogthumbs Frid: land etc. Meinem Gnädigen Herrn. Sitschin Herrn Johan Baptista Merazzo zu Wien auff dem Graben einzulifern vmb fernere befürderung der würt den botten lohnen.

1021. KEPLER AN PAUL GULDIN IN WIEN

Linz, 10. Dezember 1625

Graz, Universitätsbibliothek, Cod. 158, Bl. 4. Eigenhändige Unterschrift

S. P. D.

Reverende et Clarissime Vir. Tandem quarto Decembris accepi Exemplaria Hyperaspistis 23, Logarithmorum 10, Supplementi duo sola. Etsi igitur R. D. T. scripsit, se iam emisse, mitto tamen Hyperaspistis quinque, de quibus rogo unum transmittat ad D. D. de Stralendorf, duo D. D. Commissarijs meis, S. C. Majestatis Personae Medicis D. Gisberto et D. Rechpergero. Logarithmorum Chiliada habet Stralendorfius, mitto ergò duo pro dictis medicis, unum pro R. D. T. Supplementum rogo ne è manibus dimittat, quoad plura fuero nactus exemplaria. Vnum Hyperaspistis in plicas concontractum quod dudum Vlmâ ad me transmissum erat, accepisse te puto operâ Societatis. Et solverunt quidem pro eo Lincenses, cerevisiâ mihi sine pretio data.

D. D. Rechpergerus liberalissimè pollicetur de 8 Novembris. Rogo R. D. T. currentem incitet. Ad hanc usque diem durant impedimenta Typi, quae molior perrumpere, etiam cum impendio bonorum tute-

larium liberorum meorum ex priori matrimonio. Papyrus tamen rebus ita stantibus, Vlmae reliqui, si fortè Caesar conditionem impressionis huius, Austriam, mihi remittat. Sperare me iubent aliqui, si Noriberga  
 20 locus esset impressionis, habiturum me Senatum illum aequiorem, circa 4000 florenos. Etsi ille se quidem excusavit inopiâ fisci et pactionibus cum Exercitu Caesaris.

Praeter impedimenta caetera, quidam et hoc mihi minitantur, fore ut primo quoque tempore eijciar rursus è domo Provinciali, quam omnes Proceres etiam Ecclesiastici communi suffragio mihi concesserunt habitandam. Dicitur vix potest, quantâ hoc coniunctum esset cum iacturâ tem-  
 † poris, propter confusionem Bibliothecae chartaceae. Rogo R. D. T. sicubi huius rei mentio incidat, uti me adiuvet: quod spero facile fieri posse, si vel parum aequis habitatoribus, pars ista domus transscribatur,  
 30 propter ipsas conclavium conditiones.

Advenerunt unâ Logarithmi Briggij Angli, liber in folio. Is proportionem decuplam metitur numero rotundo, quam ego metior numero  
 † 47 230258.51. Itaque translatio omnium Logarithmorum facilis <sup>1</sup> est. Nam si mihi 230258.51 fit illi 100000.00, quid mihi 69314.72, sequitur 30103.00. et ille, cum ad suam unitatem ponat 0.00000.00000.00000, ad proximum binarium ponit 0.30102.99956.6398. ita crescunt illi logarithmi cum numeris absolutis, sicut et mihi in Chiliade crescunt privativi cum ipsis absolutis semidiametrum excedentibus. Gaudent Neperiani penes me iure praeventionis: nec ullam video commoditatem Briggianorum  
 40 prae his, praeterquam in capite Supplementi mei octavo: in quo tamen tractantur aliena à Tabulis Rudolphinis. Itaque non est operae novare aliquid in Heptacosiae meâ.

Etiam Ptolemaicum graecum libellum, cum caeteris acceptum, per-  
 volvi. Fide dignus est. Materia est, quae in Purbachij Theorijs, credideris hunc libellum illi lectum. Instructionem et continet et profitetur, pro Mechanicis Theoriarum fabricatoribus. Profitetur etiam emendationem nonnullorum quae sunt in Opere Magno constituta: quae inter licet agnoscere illam Epicyclorum inclinationem fixam, etsi Ptolemaeus de eâ in specie nihil moneat lectorem. Inter caetera est etiam hoc, quod  
 50 Inclinationem Martis maximam facit 1°. 50'. cum in Opere Magno ponatur 1°. 0', quasi illic unum v graecum σημαντικὸν excidisset. De hac re vide Epitomes Astronomicae librum septimum fol. 930. Cum autem ego prodam Inclinationem illam solo semisse scrupuli maiorem hodiè: hinc ingens momentum accedit argumentis meis, contra obliquitatem Eclipticae olim maiorem. Jamque paulatim fit aliqua manus suffragantium. Lege Christianum Severini Longimontanum in Astronomiâ Danicâ: Philippum Landspergium in prima parte Astronomiae restau-

ratae, Willebrordum Snellium in Observationibus Landgravianis et Tychoonicis nonnullis: cuius, ut et operis eius Cometicis, Exemplaria bina hic sunt. Sed desino. Valeat R. D. T. Dabam Lincij, 10 Decemb: 60  
1625.

R. D. T. Officiosus

Jo: Keplerus

1022. PHILIPP ECHEBRECHT AN KEPLER IN LINZ

Nürnberg, 10./20. Dezember 1625

Pulkowo, Sternwarte, Kepler-Mss. Bd. II, Bl. 451. Eigenhändig

**E**der Hochgelerter großer Herr Kepler mein gruß vnd dienst geneigt Beuor. heut 451  
8. Tag war mein jungsts, so ist mir Juligenders heut doch vom Calendrin †  
worden hab solches also Bald hiemit spedirt, In Eul mehr nicht. Gottlicher Allmacht  
befohlen. Datum Nurnberg den  $\frac{10}{20}$  Decembr. Anno 1625.

Ihr Er: Dienstwilliger Allzeit

Philip Echebrecht mpp.

Dem Edeln vnd Hochgelerthen Herrn Johaan 451  
Keplern Römischer Kayserlicher Majestät Wol-  
bestelter Mathematico zu Großgunstigen handen.  
Linz. Der Gott ist Bezalt. 10

1023. KEPLER AN GEORG BRAHE IN PRAG

Linz, 25. Januar 1626

Wien, Nationalbibliothek, Cod. 9737<sup>d</sup>, Bl. 31-32. Eigenhändig

**E**der vester insonders günstiger lieber Herr vnd freünd. Dem Herrn seind hin 31  
wider mein beflisne Dienste mit Wünschung eines freudenreichen Neuen Jahrs  
bevor. Des Herrn schreiben dato 9 Jan: ist mir den 25 dito zurecht geantwortet,  
thue mich der fr: Communication halben seines jehigen zuestands vleissig be-  
danken.

Weilen auch der Herr Bericht begehrt, wie es an jetzo mit den von seinem Hoch-  
geehrten H. Wattern sel: angefangnen vnd Nuncupirten, von mir aber seidher ver-  
fertigten Tabulis Rudolphj vnd deroelben in Druck verfertigung beschaffen: als  
bericht Ich demselben, das nach vnser vor den Kay: in sachen deputirten H. Com-  
missarijs gepflogner schriftweplung, vnd Hinterlegung der zimlich weittlauffigen 10  
Acten, Ich zu Wien ferners nichts fürgenommen, sondern mich 3 Januarij des

1625ten Jahrs von dorten erhebt, vnd wider nacher Lintz anhaimß geraiset, alda deren Herren von Nürnberg Antwort erwartend, wölche zwar von Irer Kay: Mt. zu anticipirung vnd parer repraesentirung meiner Kay: Rudolphischer Gnad vnd auffgelauffner pensionen, die von Irer Mt. mir von einer künfftigen Frändischen Craiß Hülff cedirt worden, gnädigst ersucht vnd der künfftigen erstattung halben versichert worden, mit der beweglichen Motiven, das sie sonsten das lob haben als promotores mathematicum: sie haben sich aber gegen Irer Mt. vnd mir noch vor ausgang vorgesehten Monats Januarij schriftlich entschuldigt, als sey es Inen  
 20 unmöglich. Darauff Ich also fernerer Ordinanz oder anderweiter anschaffung biß Ostern erwarten wöllten, vnd dem nach selbigß mahl H. Hoffcamerpraesident nacher Lintz kommen, auch mit mir veranlasset, das Kay: ersuchungschreiben an Nürnberg zu iteriren, vnd nacher Nürnberg zu schicken, bin Ich drauff in Schwaben verraiset, alda den vberigen Rudolffischen Zustand, so Lidlohn gewest, mit meinen zu Wien empfangnen Anweisungschreiben beim Reichspfenningampt Augspurg in  
 31<sup>r</sup> richtigthaitt, vnd bey zwoen Reichsstetten einzubringen. Mitt wölcher expedition aber, weil mir allerhand intrigas gemacht wurden, Ich vber die vier Monat zu thun gehabt. Bin inzwischen zu Tübingen gewest, hab mit H. M. Maestlino die Notdurfft conferirt, hab auch nacher Frandfort geschriben, auff den fall wan mir  
 30 kaine Mittel richtig wurden, ob alsdan aldorten jemand sich vmb den Verlag Tabularum annemen, vnd was er den Braeschen vnd Mir samplich vmbß Exemplar vnd privilegia zur compensa geben wolte. Da ist aber die entschuldigung mit der Verderbung Teütschen Landes fürgewendet worden, vnd hatt Lampach sich verlustß an meinem Buch, genandt Tychonis Brahej Hyperaspistes, beclagt. Item sagt Er, zu Mailand vnd in Niderland werde mans gewiß nachtruckhen. Der Her ersehe sich im privilegio Ordinum, obs nit expirirt habe. Hievon hab Ich allererst 20 Novembris  
 etlich wenig Exemplaria bekommen, die seind neben meiner ganzen Bibliothec an jeho in der sperr, weil man die Lutherische Bücher außrottet. Kan also dem Herrn von hier kains schidhen: verhoffe Ich habe dem wällischen Doctor gut tuch gemacht. Der  
 40 Herr bewerbe sich vmb ein Exemplar bey den Buchhendlern. Demnach aber mit ausgang Julij die Schwäbische Anweisung richtig worden, hab Ich mich von Wlm nacher Nürnberg gemacht, alda das vorberührte anderte Kay: schreiben an Nürnberg auff mich wartend gefunden, aber zu grosser vnzeitit vbergeben, als der Rath gleich mit Ir F. G: Hörtzogen von Fridlanden, damahls zu Eger ligend in tractation gestanden vnd zu abwendung des durchzugs bey 100000 fl. bewilligt, desthalben sie sich abermahlen entschuldigt vnd mich also unverrichter sachen wider nacher Lintz ziehen lassen. Von hierauf hab Ich mein verrichtung allerorten nacher der Neustatt schriftlich berichtet vnd vmb andere Mittel sollicitirt, so alles wegen sterbensläuffe  
 vnd des Sdenburgischen Landtags vergeblich abgelauffen. Weillen aber doch ein  
 50 Thail der Kay: Anweisung in Schwaben richtig, vnd von mir dahin gericht worden, daß Ich davon jährlich mein zum Truck notdurfftig papir haben solle: damit nun Ire Mt. danach mein Weiß zu verspüren haben, bin Ich sinnes worden, baide

werckhe Tabulas vnd Observationes, gleichwol zu grossen verlust vnd verlierung des vorthails, zu separiren, die Observationes bis die vbrige Anweisung eingehen, beyseits zu setzen vnd zu verfertigung der Tabularum mein eigentumliches, bey hiesiger Landschafft ligendes anzugreifen. Es wollen aber bey diesem schwären Kriegswesen vnd außmangelung des Landes fast alle geltmittel manquiren. Sobald aber Ich die Notdurfft auff den Druck zur Hand bringe, will Ich in gottes Namen mit dem Druck, empfangnem Kay: gemesnem <sup>1</sup> befelch vnd meinem besten wissen nach fortfahren. Nach verfertigung des werckhs, will Ich dem Herrn ein Exemplar schicken, zum ersehen, damit Er sampt seinigen sich des Tituls vnd dedication halben, wölche von baiderseits in gemain an Fre Mt. dirigirt werden muß, mit mir berathen vnd vergleichen könde. Vnd glaub mir der Herr, daß Ich mir diese Edition anglegen sein lasse, nit allain weil Ich auch sterblich vnd nit gern vergeblich wolte gearbaittet haben, sondern auch darumb, weil diß werckh bey mir, so lang es nit gedruckt ist, in perpetuo motu et alteratione stehet, verendere täglich etwas, in mainung es zu verbessern, wäre offft wäger, das alte behalten. Bin also begürig der Marter einmahls abzukommen.

Wan der Herr, als erst gemeldt, das werckh auß meiner Hand verfertigt, zu sehen behompt, alsdan würt erst zeitt sein, der sachen mit rechtem ernst nachzutrachten, ob Tychonis Brahe restitutiones Solis et Lunae ex Progymnasmatis ad particularia tempora annorum 400 beyzutrackhen, oder auszulassen, ob Ers wölle vorher oder hinten nach gehen lassen, dan baides geschehen kan, vnd mag Er sich dieweil auch des verlags halben selbiger stuckhe, gefasst machen.

Was meiner Arbeit Verlag anlauft, der kan nit klain, vnd nit nach eines Buchdruckers gmainem anschlag gerechnet werden; auß vrsachen, weil Ich notwendig bey dem Druck sein muß, da muß eintweder Ich dem Drucker, oder Er mir beywohnen vnd einer zum andern raisen, baides mit vncosten, sonderlich wan es bey der Ordinantz pleibt, daß der Druck zu Linz verrichtet werden solle. Zu gschweigen daß Wien, vnd main raise ins reich mir alberaitt vber 400 fl. gestessen.

Sonsten ist H. Tycho Brahe in praefatione mea propria ad lectorem (dan khain dedicatio ist noch von mir nit verfasst) ex veris suis et proprijs meritis gerühmet, in puncto aber, was Ich am werckh gearbaittet auch eintweder auff mein eigne weise oder auff einem sollichen weg, wie Tycho jm vorschlag gehabt, verendert habe, würt der leser ad Christianj Severinj Longimontanj astronomiam Danicam gewisen, et ad alia scripta jam publica, auß wölchen vnderscheidts genug herzunemen ist, daß khain vnrecht geschehen mag. Ich dürffte <sup>1</sup> mich auch nit vnderstehen, meine aigne inventiones vnd verenderungen in melius, die Ich ins gmain zu communiciren schuldig bin, vnder H. Tychonis Namen einzustechen, Mancher möchte mirs verweisen, vil weniger rathsam wär es, allererst nach publicirtem werckh meine verpesserungen absonderlich, zu vernichtung des werckhs, ausgehen zulassen: sondern sein auffrichtig Leütisch redelich vnd gerad zue, das kan niemand schaden, vnd also pleibt man, wie in alweg sein solle, bey den actis vnd arbitrio Caesaris et commis-

sariorum, wahn Ich mich schliesslich in disem vnd allen andern puncten referirt haben will, hiermit den Herrn Göttlichem schutz empfehlend. Datum Linz 25 Januarij 1626.

D. S. Dienstbestiffner

J. Keppler  
Mathematicus

Dem Edlen vnd veyssen Herrn Georgio Brahe etc.

100 Meinem insonders günstigen lieben hern vnd  
Freündt. Praag auf der Klein seitten bei der stiegen.

1024. KEPLER AN PAUL GULDIN IN WIEN

Linz, 7. Februar 1626

Graz, Universitätsbibliothek, Cod. 158, Bl. 5-5 b. Eigenhändig

S. P. D.

Reverende D. P. Binas abs R. T. literas accepi per Archigrammateum  
nostrum, unas 14, alteras 19 Januarij scriptas. Ruborem mihi exci-  
tavit mentio operae mihi praestitae in tradendis exemplaribus, dum ea  
me commonefecit, ausum me id petere abs R. T. Ordinis dignioris,  
quam ut ad ista descendat. Sed recollegj me, nihil hic abs te tributum  
personae sed arti. Gratias tamen ago et artis et meo nomine. Spero quos  
polliceris stimulos apud D. D. Rechpergerum, non fore hac occasione  
irritos: praesertim si consensu inter vos inito, Praeses Camerae, Reve-  
rendissimus Praesul admoneatur promissionum expressarum, quas hinc  
10 discedens, testibus praesentibus mihi fecit, de numerandis D. D. Rech-  
pergero 300 florenis de meo salario aulico, pro redimenda mea Quitan-  
tia apud illum deposita; ut ijs receptis initium typj fierj possit. Utinam  
Viennae praesens ipse esse possim sine sumptuum et temporis impen-  
dio. Praevideo namque pericula, ne D. Praesul, scripto Decreto Came-  
ralj ad Pensionarium aulicum, defunctus sibi videatur opera, fidemque  
liberasse; dum interim illud, Pensionarij excusationibus patiatu-  
eludj; omnesque, quorum opera mihi absentj utendum est, defatigatj, curam  
extorquendae pecuniae dimittant. Sed insero mentionem hanc, ut prae-  
20 visa tela minus noceant. Existimo enim, vel tuis ipsius vel D. Rechpergerj  
suggestionibus, posse D. Praesidem Camerae permoverj, ut aliquid de  
superfluo faciat ad redimendum tempus, quod caeteris ad Cameram con-  
currentibus non fit: si nimirum ille D. Pensionario imperet, ut praesente  
D. Rechpergero, summam hanc deferri curet ad Cameram ipsam aulicam.

Quod duos Snellij libros non mitto, causa est, quia Reformationis  
Commissarij, per D. Decanum et Secretarium, ad libros haereticos avo-



candos subdelegatos, in genere omnium in domo provinciali habitantium libros obsignarunt. Itaque tota mea Bibliotheca, exceptis paucissimis libris ad exercitium artis pertinentibus, inde à Prid: Cal: Jan: est obsignata. Defertur quidem mihi conditio aperiendj, si ipse velim seligere tradendos, hoc est si canicula jubetur unum è catulis prodere. Nam et urit nota servitutis tantae, ut malim astare spectator et interlocutor seligentibus ipsis; et cum paucos habeam libros, nullus fere est, cum quo non aliquid perdam de studijs meis, propter Obeliscos, ungues, manus, flexuras, notas scriptas. Ex calvinianis vix tres habeo, sed contra quos ipse scripsj, aut justis libellis, aut ad marginem. Quos inter est Graeca editio Novj Testamentj in folio, quo nolim pro maximo pretio carere, propter Varias lectiones. Nam notas et Versionem pro paleis habeo, et lituris ut dixi, Calvinismos expunxi. Sic est de Biblijs Germanicis, Versione Lutherj, verè meae memoriae promptuario, saltem ob Chronologica. Vnam habeo Postillam Brentij antiquissimam, quam amo ob typos ligneos optimos. Nuper hac de re sum locutus D. Patrj Kellero, sperabam ipsum R. Tuae nomine pro me intercessurum: sed praeter spem inveni ipsum asperum et difficilem, et conversationis nostrae navalis in pejorem partem memorem; etsi pacatiorem reliqui, quàm adivj. Ajebat, audire se, me docere in occulto. Sentio ergò ipsum suspicionibus, forsàn et susurronibus vanis indulgere. Ego si conditionem docendj ultrò offerrem, nemo tamen auderet me audire: nemo vellet: cum Tubingenses me publicis typis excommunicaverint, quia Ubiquitista esse recuso, et quia clamoribus ipsorum tribunitijs semper intercessi, odique calumnias etiam in hostem. Doceo et examino meos liberos, etiam cum Vestra templa frequentant, et doceo ea quae ad pacem, quae scilicet sunt utrobique communia. Hoc facio ut Pater familias, et facerem etiam sine libris.

Quàm primùm resignabitur Bibliotheca mea, faxo ut videas duos Snellij libellos, forsàn et habeas. Nam petit eos à me Procerum unus Viennae, ad quem et ipsos, et tuum postulatam perscribam. Briggij verò et Longimontanj exemplaria alia non habeo. Etsi Briggij opus ad inspicendum tibi commodare sine damno studiorum facile possum, si idoneum nanciscar latorem et relatores. Sunt ij Logarithmj accommodatissimj multiplicandis in se mutuo numeris absolutis exactè; praestantque vicariam operam Chiliadis meae Supplemento circa finem. Sed nihil in ijs tamen invenio, quod commodius inferatur in Tabulas, quam sunt ea, quae ego in ijs ordinavj.

Utinam brevi nanciscerer Observationes Eclipsium Indicas, aut si quae uspiam extant. Nam Fixarum Catalogus ultimo imprimetur, fertque moram longiorem supplementis conquirendis. At locorum Catalogus praecedit, eaque in parte adhuc mancae sunt Tabulae. Sed nihil

me morabuntur promissa Eclipsium, si caetera requisita ad typum ad-  
 sint. Cogito enim, nisi et Tibj et cultoribus Artis aliter videatur, prae-  
 70 ter urbes mediterraneas singulares (· quas inter vellem referre omnes  
 Academias et omnia et singula Societatis Vestrae collegia ·) addere ex  
 aliqua Mappa universalj, Periplum Partium orbis, aut si consultius et  
 75 b compendiosius videbitur; esto Mappula chartacea in angustum con-  
 tracta, <sup>l</sup> quae sit distincta in meridianos Horarios, primum per Huen-  
 nam, Astronomiae Tychonicae sedem, et per Romam, coincidunt enim  
 caeteros bipartitos, numerationis versus Orientem adjectoriae, usque  
 ad Japonas et in meridie ultra Novam Guineam, versus Occidentem  
 subtractoriae, usque ad fretum Anian, etsi Horae ultra 12 excrescunt, et  
 † hiatum inter Japonas et Anian; interque Novam Guineam et Paxaros  
 80 Insulam; ut sciat Computista, sibi non licere transcendere illum hiatum  
 cogitatione itineris continuatj, nisi simul mutet numerationem dierum  
 unitate. Quin imò poterit loco talis hiatus servire ipsa ratio explicandi  
 globi in plano, marginesque ejus, sinister quidem versus occidentem  
 complexus jam antea totam Americam usque ad fretum Anian; dehis-  
 cens verò, ubi Guineam novam et Salomonias antiquitus erat comple-  
 xus; dexter verò versus Orientem, in superiori quidem parte Japonas  
 complexus, versus meridiem verò, procurrens longius ad orientem, ut  
 complectatur etiam Manilhas, Salomonias, et Novam Guineam. Hoc  
 ideo, ne ulla ex notis Continentibus dividatur inter Orientem et Occi-  
 90 dentem, sed ut hoc discrimen potius oceano fluxili permittatur, ut dis-  
 crimina dierum tenebris noctis interjectae. Jam expecto judicium R. T.  
 et super hac ordinatione, superque delectu modorum, et quamnam ex  
 chartis Geographicis sciat esse omnium optimam.

Si Noribergenses numerassent mihi summam a S. C. Majestate mihi  
 cessam, jam forte Typus talis esset in manibus. Conduxeram enim Tu-  
 bingae hominem caelandj peritum, et Astronomiae cupidissimum. Et  
 is quidem audito Reformationis fervore, imò quod suspicor, audito,  
 me spe esse frustratum, me, quod promiserat, Lincium non est secutus:  
 at D. Praesidis nostri, D. Comitibus ab Herberstorff aequanimitate factum,  
 100 ut D. D. Reformationis Commissarij mihi licentiam impertirentur, alendi  
 homines idoneos, citra religionis respectum, usque ad finem Operis.  
 Ita nihil nisi sumptus desunt. Sed de vestro, hoc est de promotorum  
 Artis in me benevolentia omnia spero; et cum hoc verbo desino, me  
 commendans. Vale. 7. Febr: 1626. Lincij.

R.<sup>m</sup> D.<sup>m</sup> T.<sup>m</sup> Colens

Joannes Keplerus  
 Mathematicus

P. S. Etsi Tabularum praecepta non videntur indecorè farcienda disputationibus Chronologicis; Propter epocham tamen Creationis, quae consentanea occurrit anno ante aeram nostram 3993. 24 Julij H. o. 110  
33.24. Vraniburgj, identidem allubescit mihi addere conciliationem numerorum sacrae Scripturae. Nam illi 1903 quos anno Nabonassarj 424. Callisthenes invenit apud Babylonios, inceptj ab 104 post diluvium, †  
et 4 post terrae divisionem et initia Turris, conciliantur optimè. Est autem prioris illius Conciliationis pars ista, in chartis adjectis, quae cum Scripturae literam attingat, ut si esset alia aliqua historia, habet tamen aliquid invidiae ex eo, conciliator non Theologus. Rogo autem R. V. legat, censeat accuratè singula, sive infarcienda censeat, sive ut opinor et opto, omittenda. Quin etiam suppresso authoris nomine tradat D. Patri Philippo censenda, tantum ut chartae ad me remittantur. 120

Reverendo Patri Domino Paulo Gulden, 130  
Societatis Jesu Theologo Presbytero, etc:  
Domino Fautori Honorandissimo. *Wien*

1025. KEPLER AN WILHELM SCHICKARD IN TÜBINGEN

Linz, 15./25. April 1626

Stuttgart, Landesbibliothek, Cod. hist. fol. 563, Fasz. Kepler, Bl. 9. Eigenhändig

S. P. D. 9

Quae hic gerantur, velim vobis omnibus spectatoribus gerj, ut animos ad eadem sufferenda praeparetis, si quando et Vestrae visitationis tempus accesserit. Si melancholicus vester has tristes rerum imagines †  
animo concepit, abunde illi fuit incitamentorum ad mortem capessendam. Magnum lenitatis argumentum, quod non ustulamur; sed vivere nobis licet, siquidem vivere licet illi, cuj vitae tolerandae subsidia denegantur. Nam pupillis, agricolis, et ut audio, in posterum etiam opificibus exire provincia non licebit, nisi cum jactura et bonorum omnium et honestatis intra quidem provincias: nam fama foris premj non poterit. Haec de 10  
me meisque dicta nolo; nam adhuc mihi frui licet privilegio conditionis aulicae. Curiosus aliquis, Famae filius, immaturam sparsit famam de libris meis circumscriptis: quae res etsi me in sollicitudine constituit; sciebam tamen, in umbratilem plagam desituram. Scilicet etiamnum obsignata est Bibliotheca mea interdiu. Sed haec missa faciamus.

Discessus Mercatorum me de collectaneis nonnullis admonuit, quae dudum ad te perscribere meditatus sum: ea hac vice perscribo rogoque ut respondeas. 1. In illa circuitione Veneris circa gibbam Lunae spe-

ciem, quaero cum occiderent planetae conjunctj, quantulo spacio Venus  
 20 praecesserit Lunae proximum marginem, comparatione ad diametrum  
 corporis Lunae inter cornua ductam? Et anne spectaveris, usque dum  
 † occumberent? 2. An acceperis Hyperaspisten et pecuniam Francofurto.  
 (Scribit contra me Claramontius Romae.) 3. Vbi Beckius? anne recipiat  
 in se sculpere globum Terrae, cum 2 planis circularibus. Nam cedo  
 discriptione illa circulorum circa Novam Guineam et Salomonias,  
 quam illi proposueram literis ultimis, maneant integra plana circularia.  
 Tantummodò id observetur, ut per quindenos gradus ducantur Meri-  
 dianj, non per denos; et principium numerationis geminae fiat ab eo  
 qui per Huennam, hanc ipsam ob rem, transit, numerenturque 14 aut  
 † 30 15 Horae in occasum, 9 vel 10 in ortum. 4. Quid RAMBAM tuus de  
 combustione et contritione vitulj aurej? An igne absumi potest aurum?  
 Quaerunt enim de hoc Chymistae. 5. Apud D. Besoldum ut et apud  
 Lansium, quibus à me salutem, rogo inquiras de scriptore historico Lusi-  
 tano, Joanne de Barros; is anno 1506. 13 Januarij annotat Eclipsin Solis  
 Cochinj visam (ut scribit Kirwizer Jesuita in descriptione Cometae  
 † 1618 in India visi), quam invenio anno 1507 dicto die: An igitur etiam  
 Hispani annum in 25 Martij innovent? Item circumstantias omnes  
 Eclipsis videre velim. Quod si aliae vobis suppetunt visae Eclipses  
 Solis, etiam illius Lunaris descriptionem, cujus praedictione Hispanus  
 40 sibi portas aperuit oppidi Indici, ex locis remotis, cupio ijs juvarj.  
 6. An Flaidero (ei salutem) transmissa comedia Imma, prosa vernacula?  
 7. Invenio in scheda mea vocem Connivere. Quid ea me velit moni-  
 tum, ex te discam, ipse enim sum oblitus.

Vale, saluta notos, et nostrates ad vos advenientes votis ope consilio  
 juva. Lincij 1626.  $\frac{15}{25}$  Aprilis. Vxorem tuam seorsim privato et secreto  
 officij genere saluta, efficeque ut mihi de mea procuratione gratias agat.

T. A.

Jo: Keplerus  
 Mathematicus

50 In summa non Germaniae tantum sed plerarumque Europae pro-  
 vinciarum perturbatione miratj noli si etiam mea consilia editionis  
 Tabularum perturbentur, et huc usque dilata sint. Ego tam sum cupidus  
 editionis, quam Germania pacis, nec minus operae pono in re hac; sed  
 ultra initium nondum processj.

99 Cl: V. D. Wilhelmo Schickardo, Linguae  
 Sanctae Professorj in Academia Tubin-  
 gensj, D. Amico et Hospitj meo charis-  
 simo. Tübingen

1026. KEPLER AN PETER CRÜGER IN DANZIG

Linz, 1. Mai 1626

Pulkowo, Sternwarte, Kepler-Mss. Bd. XI, Bl. 112-113. Eigenhändig

S. P. D.

112

Clarissime Vir, quas scripsistj ad me literas 3 Aprilis annj 1625, Cdomum reversus ex Suevia mense Augusto accepj, à meâ familia asser-  
 vatas. Eram profectus eodem, quo tu scripsistj, mense, postquàm uxoris  
 partum periculosum (cùm et ipsa quadam gangrenae specie in carpo  
 manus, et foetus à multo tempore varijs accidentibus infestarentur)  
 exitu foelici terminatum, spectassem, filioque nato, et à Parochialibus  
 Pontificijs baptisato, nomen Hildeberto dedissem; quem authorem  
 egregiè de Caeremonia Eucharistiae sartâ tectâ conservandâ scribentem, †  
 tunc in memoria habebam. Itineris mei causam et successum, cum ad te 10  
 Matheseos professorem pertinere censeam, tibi commemorabo. Literas  
 ad Campidunenses, Memmingenses et Noribergenses habebam, quibus  
 Caesar mihi Reliqua mea Rudolphina repraesentarij petebat; ut ijs  
 sumptibus adjutus, Tabulas et Observationes edere possem. Suevicæ  
 urbes, quæ promissa Caesarj nondum solverant, solverunt mihi;  
 Noribergenses, à quibus mutuuum petebatur, quod de Contributionibus  
 circulj Francicj, proximè futuris refunderetur, recusarunt. Varijs tamen  
 in utroque itinere remoris aestas abiit. Vsus sum et Acidulis Göppingen-  
 sibus, et mensem Tubingæ transegj, creber cum Maestlino, Schick- 20  
 hardj hospes. Verum ille jam aetate fessus, iste promptus, acer, sed  
 laboriosissima professione distentus, nihil admodum in praesens ad  
 artem contulerunt. Miratus solùm est Maestlinus nova paradoxa, et  
 cum observatis non obloqui posset, concedendum arbitratus est, discen-  
 dumque etiam in posterum aliquid ex illo magno Coelestium Cursuum  
 volumine. Erant absurda ista. 1. Obliquitatem Eclipticae olim majorem  
 observatis Ptolemaicis et Timocharis etc. Copularum Lunae cum fixis  
 et planetis, ad calculum Tychonis examinatis, convellj. 2. In planetarum  
 motibus medijs non omnimodam aequabilitatem inesse, nec transigi  
 posse citra aequationem saecularem in motibus praesertim Saturnj.  
 3. Epocham repertam, in quâ plerique motus in puncta cardinalia inci- 30  
 dant exactissimè, caeterj non multis gradibus ea superent. Ea est anno  
 ante nostram aeram 3993. 24 Julij, Vraniburgj H.  $0^{\circ} 34' .26''$ . 4. Nullam  
 dierum aequationem Eclipsibus huius temporis, quarum in Luna inde  
 ab anno 1572, quadraginta sex observatas a varijs computavj, satis-  
 facere, quin potius viderj emergere novam menstruam, secundum tran-  
 situs non Solis sed ipsius Lunae per Zodiacum: cum pleraeque Eclip-

sium tam  $\odot$  quam  $\text{D}$  in  $\times$   $\gamma$  tardius, in  $\text{m}\eta$   $\simeq$  maturius incidant.

Interim recudi Tabulam Aequationis Luminis, ex hypothese physica  
 † Epitomes; in qua immanem laborem hausj, propter varietatem insidiosis-  
 40 simam. Decies ad minimum ea intra decennium reformata semper  
 aliquid occultavit, ob quod duplicanda tandem fuit, vicissimque secun-  
 dum aliam dimensionem dimidianda fuit. Cum autem omnibus modis  
 forma Hypotheseos a Tyconica differat, effectus tamen est quàm pro-  
 ximè idem, qui in prolixissima illa Tabula Maginj, in supplemento  
 Ephemeridum. Sed finiam cum pagina historiam itineris mej. <sup>1</sup>

1129 Ex quo verò sum reversus, nullum non moveo lapidem, ut ad editionem  
 Tabularum veniam. Nam triente recepto assignatorum sumptuum, eoque  
 Campidunj collocato, jam de bonis et redditibus in hac provincia sump-  
 tus expedio. Sed difficilimam hoc tempore rem tento; quippe Reforma-  
 50 tionis acerbitate summa imis vertuntur. Et audivisti forsàn (·divulga-  
 runt enim Ephemeriorum scriptores·) circumscriptam et mihi Biblio-  
 thecam, quamvis mihi aulicâ functione subnixo immunitas esset pro-  
 missa. Verum illam molestiam levatam existimo; nunc de pecunia  
 agitur quam debent proceres; eaque non incertissimâ fretus papyrum  
 et operas conduxi. Paginas excudam numericas, usus typis meis pro-  
 prijs quibus excudj 4 Annorum Ephemeridas. Sed tenet me sollicitum  
 Typographi fortuna, qui etsi et ipse obtentu mei operis licentiam habet  
 commorandj, premitur tamen militum alimentis et importunitatibus,  
 onere civico, ob domum quam possidet. Quod si procedant operae,  
 60 est quo de gratias agamus Numinj; sin impediuntur diutius; tu in aerum-  
 nas huius provinciae, totiusque adeò Germaniae intentis oculis, veniam  
 mihi dabis. Jam nunc excurrere cogito ad fusorem Passavium, à quo  
 alloquendo in descensu prohibitus sum ob pestis suspicionem urbe  
 exclusus cum comitibus omnibus. Nunc ad tuas.

Quod ad computandas Observationes Ptolemaicas justo te comparas  
 apparatu, facis rem tua et professione et existimatione dignam, Artique  
 utilem; speroque librum publici juris futurum. Sed nolim eo tantisper  
 carere, saltem exitum Calculj mihi descriptum trans mitte.

De observationibus quidem Tyconis edendis hoc tempore despe-  
 70 ravj, quia bessem assignatorum sumptuum non recipio: si tamen spes  
 edendj in procinctu esset, posset tuus iste vetustarum Observationum  
 calculus adjungj. Si commodo tuo fierj potest, ede folio mediocrj, sic  
 ut ad Mechanicam Tyconis quadret, cogito enim eadem forma obser-  
 vationes edere, si quando suam Vraniam respiciat Jupiter.

De Hipparchj Aequinoctijs sic habe, ordinatas a me esse Epochas  
 Solis sic, ut Eccentricitate hodiernâ manente (·nam quis credat olim  
 fuisse majorem, cum tota haec diversitas minorj observatarum altitu-

dinum quantitate nitatur, quàm quae à Ptolemaeo ipso fuit in incerto posita ·), ut inquam tanto posterius computem Hipparchj verum, quanto maturius computo autumnale. Ut id obtinerem, non potui 80 verum Solis locum in Epocha Creationis in  $0^{\circ} 6'$  ponere, sed contentus fui medio. Frustra circa Refractiones hic scrupulosi sumus, majora ambiguntur.

Quae ex Opticorum meorum fol. 146 adducis, sic, uti Tu hactenus conciliare identidem sum aggressus, ut Hipparchus minutissimis particulis diffusus, Mane, Vespere, Meridiem, Medinoctium allegare contentus fuerit, Mane illi sit, quicquid fit ab ortu versus meridiem, cum quae illi est horâ 5, sit nobis 11 antemeridiana.

Loci ex Censorino admonuit me Jos. Scaliger, agnoscitque pro † sphalmate, ut tu: ego si potero excusare Ptolemaeum, ne cogar eum 90 insimulare fraudis, mihi gratulabor. Sin illa sphalmatis in Censorino verisimilitudo colliquabit mihi hoc fulcrum butyraceum: confugiam † ad 113 aequationes saeculares, ad experimenta in omnibus Planetis similia, in ipso Sole, qui per Eclipses Lunae deprehenditur in minutis arcubus inaequaliter ad fixas accedere, quod 4 vel 5 Eclipsibus † comprobo.

Pro Cometa Regiomontanj gratias tibi et ipse ago, et aget Typogra- † phus, qui queritur, ob impedimenta Commerciorum a bellis Germaniae, se pauca distraxisse exemplaria: distrahet ergo plura, tuo hoc subsidio adjutus. Scribit ad me Jesuita Viennensis Paulus Guldin, Claramontium Romae extrudere refutationem mej Hyperaspistis: sed censuisse socios 100 † suos, qui sunt Romae, me confirmandum, ne animo defathiscam, causam enim Germanj pro Germano bonam esse. Nisi fallor, Sarsius ille in appendice, Jesuita et ipse est, mihi que hoc nescio quis retulit. Ille si † non Davus est, sentiet punctus. Doceat suam Perillus (· ille Phalaridis ·) mugire bovem (· aheneam scilicet ·) ipse suo cruciatu eam vocalem reddat, cur enim eam struxit, in perniciem hominum; ut illi Pontificis adultores, eo efferunt ejus auctoritatem, ut tandem ne ipsis quidem hiscere de rebus etiam naturalibus liceat. Etsi formidat Silenj frontem Aegle etc. ineptus eo extendit censuras illas Romanas Coperniceorum, † quorsum fortasse non extendit illas ipse Pontifex, quas posset Jesuita 110 commoda interpretatione sic lenire, ut vel ipsum Pontificem haberet secundum.

De fato tuo domestico tibi et condoleo et gratulor, Veneremque Vraniae nostrae propitiam precor, ut non prius tu ex illa pater esse velis, quàm Ptolemaicum calculum absolvas.

Differentias Meridianorum proximorum Daniae Sueciae Germaniae Poloniae Russiae, a meridiano Dantiscano, quas habes exploratas, vel saltem bonum et fidum itinerarium Dantiscanum abs te prima occasione

desidero: si tamen non serus erit tabellarij adventus, sed rejici fortasse  
 120 poterit Catalogus locorum in calcem tabularum.

	Sic ego soleo.		Antilog.
	Pragae A. P.	50. 6 . . . . .	44402
	Viennae A. P.	48.22 . . . . .	40893
		<u>1.44</u>	85295*
	Miliaria 36	Gr. 2.24	Log.
		0.40	0.20 514684
		4. 8	2. 4 332251
			<u>846935*</u>
			761640
130		Gr. 2°.33'	1.16½ 380820
†		Minuta 10'	

Eclipsium Solis diversis locis observatarum magna est oportunitas, mediantibus enim parallaxibus satis fidè elicitur diff: Meridd: nec tantum prosunt Lunares, ob tot varietates ex causis Physicis et Opticis.

Claudam Epistolam calculo loci ♃, quem tabellarij adventus abruptit, ut eum tu ex Tychone deducas, nescio enim an rectè sim operatus ex Rudolphinis. Tentavi autem eum ad explorandas latitudines Quadratorum, Nodo in Octantibus. Hactenus enim non animadverti, meas latitudines in Eclipsibus, ex angulo magno 5°.18' depromptas, quae salvant egregiè Eclipses ☉ et ♃, per generale mearum Rudolphinarum  
 140 praeceptum computari alias, Tychonice aequales. Itaque ante mensem  
 † fuit emendandum id praeceptum, atque id demonstratur dissidere pauculis scrupulis a Tychonice in talibus circumstantijs. Sed videbis, etiam suffragium in exitu pro Aequatione dierum menstrua ignotae causae, et proculdubio physicâ.

† Anno 1582. 28 Februarij H. 3.59 Tycho posito loco Solis in 19°. 45' ✕ vidit limbum ♃ occidentalem in 9.26 II, Hora 4.8 in 9°.30' II, Hora 4.36 ♃ in Nonagesimo, alt: superioris Cuspis 58°. 15½', Horâ 4.43 erat 58°.30', Horâ 5.9 occ: limbus in Meridiano, alt: cus. 58°.52½'.

150		Pro Sole		
	1500. Jun. 15. 23. 46. 14	4. 0. 51 ☉	AR	☉350. 40
	82        1. 7. 5. 30	<u>1. 24. 15</u>		59. 45
	Jun. 17. 6. 51. 44	5. 25. 6 ☉		<u>90.</u>
	Feb. 28. 3. 59		AO Hor.	140. 25
	<u>109. 2. 52. 44</u>	105. 27. 17		
	59. 45	<u>7. 10</u>		
	7. 10	☉19. 50. 39 ✕		



Cum igitur  $\odot$  sit promotior per  $5\frac{2}{3}$ , adde id ad 9. 26 II, et pro semidiametro 16.  
Erit visus locus centrj in 9.  $47\frac{2}{3}$  II.<sup>1</sup>

A. Ob. Horos.	140. 25				
Latus aequat:	39. 35	45078			
Altit: aequat:	34. $5\frac{1}{4}$	57900	18852		
		102978	6820		
	62. 27		12032		
	23. $31\frac{1}{2}$				
	38. $55\frac{1}{2}$		46473		
		21110	53293		
	26. 10	81868	3540		
			49753	Parall. 62'. 10. Verus	
				horarius 35'. 44".	
Occasus		3. 50 X		Parall. lat. 36'. 29".	170
Nonag.		3. 50 II		Sed ad Horam apparentem	
Hora 3. 59 Observatus )		9. $47\frac{2}{3}$ II		4. 36 haec parallaxis fit 34'.	
Distantia ) a Nonagesimo		5. $57\frac{2}{3}$	226400	29", tunc est Altitudo Non-	
Tycho putabat eam			247510	nagesimj 55°. 31'. 0".	
distare solis 0.38			3540		
Parall: long:		5'. 14"	243970		
		in Ortum			
Verus ) observatus		9. 42. 25 II		in Ecliptica	
Reductio		6. 16		pro lat. simpl:	180
Verus ) in Orbita ex		9. 36. 9 II			
Observatione					
Ex vero Horario pro Minutis					
37 adde			22		
Ergò ex Observatione prodit		9. 58. 9 II			
ad Horam 4. 36 apparentem					
At computo ad aequalem 4. 36		9. 48. 0 II			
Ergo ad apparens tempus tantum est hoc loco addendum, quod efficiat					
10' scrupula		179176			
		51800			190
scilicet		127376.	Minuta 16'. 48".		

Pro ) ad Horam 4.36 aequalem.

1500	23. 20. 59. 42	3. 27. 48. 59	1. 27. 17. 22
Finiens 81	18. 22. 47. 29	1. 23. 56. 36	4. 5. 40. 24
Janu. et F. 27	58. 4. 36		9. 21. 36. 58
	101. 0. 23. 11		
Revol. IV	110. 5. 14. 18	0. 12. 16. 46	0. 5. 50. 12
	9. 4. 51. 7	6. 4. 2. 21	9. 15. 46. 46
	34. 17	3. 26. 19. 42	29. 15 Ad
		29. 12	88 16. 16. 1 7
	56000	) 2. 7. 13. 27 II	
	16000	○ 19. 52	
	72000	) a ○ 77. 21	257°. 21' } dat
		Aph. ) 3. 1. 0 ≈	16°. 51' }
		○ ab Aph. ) 196. 51	

163) 6220 statt 6820

	Aeq. Lumin.	2. 34. 30	Ad	
	) absolutus	9. 48. 0	II	
		16. 16	69	
		36. 28		in lat. simpl. 2°. 58'. 10'' S.
210	○	19. 52	X	
	Per Rudolph. praeceptum	) a ○	79. 56	} lat. menstr. 7'. 48'' S.
	ante correctionem, Tycho-	○ a ♂	63. 36	
	ni in effectu concors			lat. compos. 3. 6. 0 S.
				Parallaxis lat. 34. 29
				Visa centrj lat. 2. 31. 31
				16
				Supremi cornu 2. 47. 31
				Nonagesimj alt. 55. 31. 0
	H. 4. 36 aeq. computata			Altitudo cornu 58. 18. 31
220	Observata H. 4. 36 appar.			58. 15. 30

Decem scrupulis observata est Luna promotior, et nodo vicinior, quae detrahunt non nihil de latitudine, et altitudine computata, ut illa restet 58°. 17'. 49''.

Latitudinem aliter per novam Tabulam Maginiana quodammodo similem sed commodiorem et usu diverso, sine reciprocatione Nodi angulo per totum mensem constantj elicio 3°. 3', non 3°. 6'. Et tunc assequor altitudinem observatam. Sed si non insuper etiam cum Tychone librem nodum motu menstruo, vitio latitudines ) cum ♂ in Octantibus. Sed Tabellarius ad horam conductam adest: Diutius immorarj non possum. Vale. Lincij 1 Maji 1626.

Cl: D. T. Amicus

Jo. Kepler

Clarissimo Viro, D. Petro Crügero, Reip:  
Dantiscanae Mathematico, D. Amico meo  
charissimo. Danzig

1027. MATTHIAS BERNEGGER AN KEPLER IN LINZ

[Straßburg], 4./14. Juli 1626

Hamburg, Staats- und Universitätsbibliothek, Supellex epistolica 4° Bd. 31, S. 247-248. Konzept

247 S. P. D. Vir summe. Diu nesciveram, ubi locorum ageres: et si vel Smaximè scissem, parum tutum tamen, ut in hisce turbis, existimavi literarum commercium. Haec silentii diuturni causa: quod nunc abruptit Mütschelius noster, pollicitus, hoc epistolium se tibi redditurum, atque etiam responsum, si eo me dignaberis, relaturum. Obnixè rogo fac sciamus ego et D. Lingelshemius (nam hic praecipuè cum paucis aliis de te valde sollicitè inquiri) ut vivas, ut valeas: ecquid rerum trac-

tes: quid de tabulis Rudolphinis, de Ephemeridibus, caeterisque tuis studiis sperare debeamus. Non ab re enim <sup>1</sup> metuimus, ne hac temporum <sup>248</sup> hominumque peste, divini ingenii tui foetus intercipientur, cum aeterna <sup>10</sup> infamia pessimi saeculi, et studiorum non solùm incuriosi, sed et in eorum perniciem quasi conjurati. Quod mittam, ad manum iam nihil est praeter ignatianae propaginis arborem, tibi fortè non ingratam futuram. Adversarius meus quem nosti, tandem peperit partum, quem diu adeò parturiit. Ridiculus quidem, non mus tamen, sed bos potiùs est, ad portentum usque magnus, ut, cùm veritate nequeat, saltem clamore me et boatu vincat. Palmarium argumentum à miraculis est: de quo vehementer expeto cognoscere sententiam tuam. In caeteris sequar, quod mihi pridem communicasti, sapientissimum consilium tuum. nam et superiores jubent, et amici monent ut respondeam, hoc est, <sup>20</sup> bonas horas malè perdam. Vale saeculi nostri Phoenix.  $\frac{4}{14}$  Jul: 1626.

#### 1028. KEPLER AN DIE STÄNDE VON OBERÖSTERREICH

[Linz, Sommer 1626]

Linz, Landesarchiv, Landschaftliches Archiv, Akten D XIII 16. Eigenhändig

Ehrwürdige Wolgeporne Edle vnd Gestrenge Herren, Ehrveste Fürsichtige vnd Weise etc. Gnädige vnd gepietende Herren.

**E**. Gn: haben mir gnädig anbefehlen lassen, mein gutachten zugeben, was massen die Regiserische Bibliothec zuverwahren.

Hierauff ist diß mein Kurze Erklärung, wan man sich bey diser schwürigkhait eines feindlichen Brands zubefahren hette, dafür vns Gott behüetten wölle, so wäre der nechste weg, man schliege nit allain die Regiserische sondern auch einer Landt: Bibliothec in grosse Fässer, vnd liesse die auff dem Boden stehen, so möchte man Sie zur Noth walgen oder führen, wahn man wolte.

Wan aber nit auff dise Gefahr, sondern allain auff der Soldaten, so auff dem <sup>10</sup> selbigen Gang schiltwachten halten, vnd sampf irem Anhang von Weibern Kindern vnd Pueben in die nechste Zimmer einlosetret, gewohnlichen Mutwillen zgedencken, so wolt ich der Hoffnung geleben, weil die im Landhauß ligende Rotten nit verendert werden, auch stetigs eine schiltwacht im eingang des Gangs stehet, vnd die Thür zu diser Bibliothec im gesicht hatt, item weil die Knechte bey tag vnd nacht vnauffhörlich bey derselben Thür fürüber gehen, also das biß dato die Signatur vom Reformationis Secretario Neben einer Löbl. Landt: Secretarij Petschafft auffgedruckt noch nit abgerissen worden, solte sich auch füro thaines frevels zubefahren sein, wan allain der Herr Hauptman erinnert wurde, das in disem zimmer ein solliche Bibliothec sey, mit deren stücken einem gemainen Man wenig gedienet, vnd an wölcher hingegen nit <sup>20</sup> allain einer Er: Landschafft, sondern auch vilen Adelichen Geschlechtern im Röm:

Reich vil dran gelegen, vnd in einem vnd anderm fall jren recurs hieher haben, das auch die disposition vnter den schrifftten vnd Büchern also beschaffen, das sie auffer einer sonderbaren grossen Noth nit ohne grosse vnd schädliche Confusion andersz wohin zu transferiren seye.

Dabey dan auch E. Gn: diß in Bedenckhen ziehen wöllen, das sobald man sollich Zimmer raumet, die Soldaten stracks darein ziehen, ob schon sie losirung vberig genug haben, auch die fürgepeu oder genge zun Secreten, wölche sie innen haben, jnen zur wehr vnd wacht vil handsamer.

30 Item wan sie sehen auftragen, man bringe die Bücher wahin man wölle, werffen sie die Augen drauff, dörfsten hernach wol die Ort, dahin man sie verwahret, vn- sicher machen, wie Doctorj Schiffmannen mit seinen supellectilibus dahin er seine Bücher in angesicht der Soldaten vbertragen lassen, widerfahren.

Sonderlich wurde es eine grosse Confusion geben, wan man dise Bibliothec in einer löbl: Landt: Bibliothec vbertrüge, vnd vnder einander mengete. Dan in dis- ser ist grosser abgang vnd khain Correspondenz mit dem Catalogo, villeicht auch in der Registerischen.

40 Gleichwol aber thönt es nit schaden, wan zway oder drey gutte weitte fässer in der bereitshaft gehalten, vnd von der nähe wegen, in den Predigsahl neben den Altar gestellt wurden, dahin man sie, wan ein noth außkähme, oder die defension es er- fordern wolte, durch gewisse hierzu avisirte personen zuckhen vnd so gutt es in der eil möglich, zusamen packhen köndte.

Mit weniger ich es auch für eine Notdurfft hielte, wan mans im jehigen zimmer lassen wolte, das ein Narb eingeschrauffet vnd ein gutt Hangschloß angelegt wurde, entlich auch die Kuchel (- wölche sonst den soldaten nichts nuß ist, vnd seind sie hin- gegen mit meiner kuchel versehen -) besser verrigelt oder darinnen das Ofenloch ver- maurt wurde, mit fürwendung, das nit etwa von Pulver schaden geschehe.

Sovil hab ich auß schuldigem Gehorsam zuerinnern nit vnderlassen sollen E. Gn: hiermit im geringisten nit vorgreifend. E. Gn: mich g. befehlend.

50 E. Gn: vnderthäniger vnd gehorsamer Mathematicus

Johan Kepler

1029. WILHELM SCHICKARD AN LUKAS SCHICKARD IN GENÈVE

Tübingen, 29. Juli 1626 (a. St.)

Stuttgart, Landesbibliothek, Cod. hist. 4° 201 b, Nr. 8. Abschrift

...  
**D**e Kepleri statu pro tempore turbulento scribit, quod editio Tabula- rum nonnihil impediatur intestinis motibus rusticorum. Omnia qui- dem publicationi necessaria jam ad manum habet, et cum anno superiori mecum esset, mensa mea per mensem usus, significavit sibi à Caesare

sumtus affatim suppeditatos esse, quibus papyrum emeret, ac typhothetas remuneretur (nam propriis impensis edere consultius putavit). hat auch einen ganzen Wagen voll Papier droben zu Rempfen bestellt, und auf der Donau hinabführen lassen. Item neue Schriften und besondere Astronomische Charaktere gießen lassen. Illud ex universali fama pridem haud dubie novisti, quod Jesuitarum instinctu Caesar ejus bibliothecam (in qua multi etiam libri controversae religionis) circumscripserit et obsignarit, mathematicos tamen libros, ni fallor, libere potest usurpare. Significavit nuperis literis, quod nunc Claramontius Romae aliquid contra se scribat aliud, indigne scilicet ferens Tychonis vindicias. Nempe plus ipsi dolet Hyperaspistes, ante annum editus Francofurti, quam mihi, licet etiam tacto p. 170 et 200. Vidistine librum? quaere et invenies, quomodo me tractet.

1030. CHRISTOPH BESOLD AN KEPLER IN LINZ

[Tübingen], 17./27. September 1626

Wien, Nationalbibliothek, Cod. 10702, Bl. 259-260. Eigenhändig

S.

**N**obilis et undecunque Clarissime Vir, Fautor et adfinis jugiter colende. Remitto quae accepi fragmenta scripti Theologici tui, quod contra Catholico-Romanos paras. Placet id (licet fine ac principio carens) nam et ex ungue cognoscere Leonem licet. Placet, inquam, eam praecipue ob causam, quod inibi, solito candore, remotis controversiarum tricis nostra defendis, et captui te accommodas eorum, qui in subtilitatibus novissimorum Theologorum haut sunt exercitati. Velim id edi, sed nomen tuum praefigi nolim. Haud quidem tui, sed ipsius scripti causa: quod minus gratum nostratibus, ridiculum adversariis erit. cum pro ijs propugnes, qui te sacris suis arcent, et tantum non haereticum proclamant. Verum pro prudentia tua Vir Clarissime, judicabis, ego liberè perscribo animi sensa. Rumor de meâ conversione, inopinatus planè fuit. At securos esse jubeo vestrates, quos exindè cognosce salutis meae esse studiosos. Ex animi sensu ijs semper soleo respondere, qui me nescio cuius novitatis suspectum habent: antiqua, imò antiquissima me sequi, malleque cum primitivae Ecclesiae Doctoribus errare, quam novatorum obscuram diligentiam imitari. Sed puto et firmiter persuasum mihi est, errores quorum reos agunt Catholico Romanos nostrates, novos esse, nec ex Ecclesia primitivâ.

Theologi nostri, strenuè haereticos novos aequè ac veteres oppugnant: et inter alios, Arndium (quem orco, scripto publico addixit Dominus Cancellarius Osiander) Menzerum, qui tamen Giessae cum Wegelianis

litteris et armis decertat, Photinianos, quorum horrendas blasphemias malim non nominari, quàm refutari. Frater meus, cum submissa officiorum suorum oblatione, ignarum se planè ait, negotij divisionem bonorum tuorum maternorum concernentis: sibi nil commendatum inquit, sed dedi Bidembachio nostro: qui ut puto ad Assessoratum Spiram vocatus est.

Monetariae rei depravatio mores, et omnem politiae ac oeconomiae rationem pervertit. Res quidem in eum statum restituta est, ut Talerus pro 1 fl. 30 crucig. expendatur: sed nec dum corruptelae cessant, quas corruptio illa introduxit.

Sic Vale, Clarissime Vir, et me semper favore tuo fove, litterisque si non grave est recrea. Sicque nos salvet meus Salvator Jesus.  $\frac{17}{27}$ . Septembr. 1626.

T. Exc. T.

C. Besold D.

260v Dem Edlen vnnnd Hochgelehrten Herrn, Johann  
Keplern, Röm. Kayf. Maiestat, auch Hochlöb-  
licher Ständ in Ober Osterreich wohlverordnetem  
40 Mathematico, Meinem insonders großgünstigen  
Herrn Schwagern vnnnd sehr wehrten Freündt.

1031. KEPLER AN PAUL GULDIN IN WIEN

Linz, 1. Oktober 1626

Graz, Universitätsbibliothek, Cod. 158, Bl. 6-6b. Eigenhändig

S. P. D.

6  
Reverende D. P. Vltimas tuas, quibus monuistj viderem, quibus  
R libros missos crediderim, accepi paulo ante conclusionem istam  
diuturnam urbis nostrae. Ego verò jam tum responsum habui ejus ad  
quem libros miseram, quo significat, omnes libros in salvo esse. Sic  
autem disposueram, ut qui ad R. Tuam spectabant, eos ad manus D.  
D. Rechpergerj transmitteret, cuj R. Tuam familiariter notam sciebam.  
Non est igitur cur dubitem, quin acceperis. Atque ex ijs tres sunt, qui-  
bus inscripsj, remittendos esse. Sunt autem hi, Logarithmj in folio,  
10 Proclj de Sphaera et Ptolemaej de Theorijs faciendis, graecolatinus, in  
† 4<sup>ta</sup> vel 8<sup>va</sup>, Landsbergij de Aequinoctijs et cursu Solis. Eos igitur ex-  
pecto. Si R. T<sup>a</sup> eos famulo D. D. Rechpergeri tradiderit, eadem viâ,  
qua sunt missj, et per easdem personas redibunt ad me.

Ante dies circiter 40 misj libellum supplicem ad Caes: Maiestatem, ac  
cùm non liceret citra suspicionem praesidij urbanj alias scribere literas,  
libello inscripsj, ut daretur etiam R. T<sup>ae</sup> inspiciendus. Ex ea voluntatis

meae significatione intellecturum Te speravj, tibi quoque patrocini-  
 operis et promotionem postulatorum meorum commendarj. Miro fato  
 impediior, alijs super alios casibus ingruentibus, nulla mea propriâ culpâ.  
 Sed caput et origo omnium impedimentorum est hoc, quod cum S.<sup>ac</sup> 20  
 C.<sup>ac</sup> M.<sup>ti</sup> electionem locj proposuissem, Maiestas S.<sup>a</sup> pro Imperio  
 Austriam, pro Vlma Lincium elegit. Jam enim opus absolutum habe-  
 rem, si ante 16 menses, cum esset mihi proficiscendum aliâs Vlmam,  
 assignatae pecuniae causâ, statim ibi, vel Francofurtj vel Augustae ty-  
 pum inchoassem. Hoc cum eventus testetur; ne igitur simile quid denuo  
 patiar, et denique vel ut infoelix, vel ut negligens, vel ut impostor Cae-  
 saris offensam incurram; non est mihi idem faciendum, quod feci ante  
 annum, ut scilicet Germaniam pervager operarum Lincij instauranda-  
 rum causa, ubi omnia vergunt in interitum; sed simul et semel cum  
 omni apparatu locus is est adeundus, in quo omnia typo necessaria sup- 30  
 petunt, Vlmam dico, ubi jam me expectat papyrus, ubi Typographus  
 ingeniosus promptus et aequum postulans, ubi denique pax. Etsi verò  
 metus me cruciat inopiae, si à Sua Maiestate deserar (· nam nervi pecu-  
 niarij salarij mej SuprAnisanj, et redditus de proprijs, huic Corporj  
 Provincialium collocatis, ut et societatj ferrariae Stirensj, sunt hoc tem-  
 pore intercisj ·) tamen in hunc eventum cogito vel emendicare potius  
 sumptus a summis, infimis medioxumis, quam diutius Typum differre.

Quaeris quid egerim per hanc diuturnam obsidionem? Quaere pri- 4  
 mum quid potuerim inter medios milites. Beneficium videbatur proce-  
 rum, quod ante annum in aedes Provinciales commigravj. At infoeli- 40  
 citate temporum factum est, ut mali genij maleficium hoc fuisse ferè  
 persuadeat. Domus caeterae raros excipiebant milites, domus procerum  
 in muro est, milites omnes toto tempore in propugnaculis erant dispo-  
 sitj; plena cohors vexillaria domum insedit istam, qui aures sclopeto-  
 rum ejaculationibus, nasum foetoribus, oculos incendijs oppugnarunt  
 indesinenter, quibus patere jussae sunt omnes januae, qui transcursio-  
 nibus noctu somnum, interdiu studia turbarunt. Et tamen magni bene-  
 ficij loco fuit, quod D. Praeses provinciae mihi copiam habitandj fecit  
 in conclavibus, unde in fossam et suburbia prospectus est, unde pug-  
 nandum erat, si qua vis ingrueret. 50

Inter haec tamen incommoda hoc egj: ut quod Praesidiarij nostrj in 6  
 Rusticos, Ego in Scaligerum susciperem. Disputationem instituj lucu-  
 lentam de Epochis, praeclarissimas ubique notas lectio Scaligerj suppe-  
 ditabat, et excerpta ex plurimis authoribus laboriosissima: rarissimè  
 tamen inveni Scaligerum ijs bene utentem. Perpetuus pene Elenchus  
 est Scaligerj disputatio ista; excrevitque in tantum, ut verear partem  
 operis facere; plus enim paginarum occuparet, quàm omnia reliqua prae-

cepta. Sed commodè titulum habere poterit accessionis vel appendicis. Nam si nullo vinculo Tabulis eum tractatum annecterem planè seorsim editum; imperfectum opus videri posset. Ad tabulas verò appendicem facere de Epochis et Aeris et Annorum formis usualibus apud Nationes 60 † varias, speciem habet necessitatis; quia nisi cognitis temporibus, computarij motus coelestes non possunt. Itaque facile veniam merebor, etsi non tota Scaligerj opera interpoem. Nam ejus invectivas in Clavium planè tango nuspiam, id non studio devitans, sed quia materia est jejuna et sterilis et aliena à scopo Tabularum. Vno enim verbo protestor, secundum festa mobilia nullas institui computationes siderum, quippe cum suppetat nobis fixus annus. Itaque reductio Gregorianorum temporum ad Juliana facili praecepto absolvitur. Secus est cum Anno Arabico et 70 Graeco Hipparchj, qui seipsos regunt, non reguntur a fixo Juliano, ut nostra festa mobilia.

Hoc pugnax scribendi genus multum mihi taedij detersit ab obsidionis incommodis et impedimentis operis. In hoc si non incidissem, erat quod agerem aliud, tabulis perficiendis utilius. In Epitome Astronomiae modum tradidi latitudinum Lunae, ex quo nulla sequitur permutatio latitudinum, cùm Luna et Nodi in Octavis partibus Zodiacj a Sole versantur. Itaque hoc mutandum est, Tychonis asseveratio exprimenda, ut Luna in gr:  $45^{\circ}$  à  $\odot$  et simul in  $\Omega$  vel circa, cum aequabili ratione computatur circiter 4' sc: Sept: possit esse circ: 5' sc: Australis. Id non obtineo, nisi Nodo indulgeam librationem semimenstruam ut Tycho. Atqui omnia alia, quae ipse facit semimenstrua, ego facio semestralia eodem effectu. Mordet itaque me haec in latitudine singularitas: incipio dubitare, num duae illae observationes  $\gg$  in  $\Omega$  vel  $\vartheta$  in  $45^{\circ}$  vel  $135^{\circ}$  † ante vel post Solem, quibus Tycho illustravit praeceptum computandj latitudines, num inquam tam sint fide dignae, ut nulla contra eas valeat exceptio: num nam alijs etiam vicibus  $\gg$  in hoc situ observata consentiat illis positis à Tychone. Hoc si per hanc diuturnam obsidionem inquisivissem per omnes Observationum libros, adhibito calculo Rudolphino, et tractatis parallaxibus et refractionibus: fuisset equidem, quod 90 agerem. At nunc in Epochas et Scaligerum incidi, nectens aliud ex alio, nec prospiciens animo diuturnitatem temporis, quod eram insumpturus: quippe et obsidio semper tempus prorogabat. Sed de his alias plura. Finiam in presens consueto. Vale. Lincij 1 Oct: 1626.

† R. D. T<sup>ae</sup> Observantissimus

66v Admodum Reverendo D. P. Paulo Guldin,  
Societatis Jesu Theologo Presbytero, D.  
fautorj meo colendissimo. Wien



1032. KEPLER AN WILHELM SCHICKARD IN TÜBINGEN

Ulm, 16./26. Dezember 1626

Stuttgart, Landesbibliothek, Cod. hist. fol. 563, Fasz. Kepler, Bl. 10. Eigenhändig

S.

10

**A**salutato per Mütschelum vicissim salve, amicorum apex. Ex hoc cum didicissem, filiam meam Ludovicam apud vos honesta functione in Culinâ Ficklerianâ victum tolerare, et gavisus sum impensè, et risi effusissimè. O fortunam minimè caecam, si fortuitum hoc est, multoque quam ego fui, oculatiorem; qui toties cum forpice capillitio ejus dormientis imminebam, praecisurus illud: cum ignorarem capillitium inseruire extergendis, olim pedibus, nunc etiam vasis coquinarijs et mensarijs. O verò argutos vos paternj animj conjectores, si hoc non à fortuna est sed à vestra providentia. Epistolam ad me primam filius misit, latinam quidem; gaudeo; at sensu tam puerilj, ut de potestate judicij ejus sollicitus sim. Veniam denique uno verbo petit, benè hoc sic satis: at expectabam, ut ad me perscriberet rationes minutas et temporis et pecuniae expensae, et debitorum passim contractorum. Nam hic enumeratione peccatorum minutissima opus est, si cupit sanarij. Rogo urgeas illum ut prima occasione id praestet.

Quod me per Mitschelum hortaris, ut ad vos excurram; metus me arrestj à creditoribus filij mej, impedit (Non vacat ob ea, quorum causa venj): pecunias ut illi subministretis petentj, nullatenus consentio: judicio puer, temeritate plus quam vir est. Vt verò tecum ille rationes ineat sumptuum necessariorum, id neque tuae occupationes ferre videntur, neque mihi consultum est, qui metuo ne intercessionem apud te sanctae Mariae nimium valeant, seque contra tua imperia muniant, lacrumis pro filio meo fuis: et praeterea longius absunt aedes. D. M. Flaiderus et verbis et maximè physiognomica proprietate vultus amicum se meum ingenuum et sincerum professus, aedes Ficklero contiguas habitat, et aut minus quam tu, aut certè suavius occupatur, poeta cum sit. Primae tamen sint tuae partes deliberationis, num sit is mihi adeundus hic, ane aliqua subsit suspicio corruptelae a commeantibus aut cohabitantibus, si filio meo quotidianum accessum ad illum impetrem, consilij capiendj causa et authoramentj, in omnibus sumptibus faciendis. Si nihil invenis *ὑποῦλον*, vel jam statim meas ad Flayderum partes age: jam enim excludor tempore à scribendo: sin aliter, interim ergo tu partes illas sustineto apud lotrices, sartores, sutores, à praesentj tempore, dum rationum ejus catalogum tuasque literas recipiam.

30

Scribe etiam de Beckio et de Mappa universali bivultia, quam ante  
 † semestre petij; nam tuarum hactenus nihil accepj ex quo obsidionem  
 Lincij toleravj. Vale tuamque uxorem et notos omnes saluta. Vlmae  
 40  $\frac{16}{26}$  Decemb: 1626.

E. T. Amicus et hospes

Jo: Kepler

100 Cl: Viro D. Wilhelmo Schickhardo, Sanctae  
 Linguae Professorj in Academia Tubingensj  
 D: amico et hospitj meo charissimo.  
 Tübingen

1033. KEPLER AN WILHELM SCHICKARD IN TÜBINGEN

Ulm, 13./23. Januar 1627

Stuttgart, Landesbibliothek, Cod. hist. fol. 563, Fasz. Kepler, Bl. 8. Eigenhändig

8 S. P. D. Cl: V: Amice et Hospes chare.

Etsi jam dudum expecto abs te, Lansio et filio meo responsorias:  
 † 10 Etamen quia heri demum mihi sunt redditae quas scripsistj Dn. VII  
 Trinitatis: et quia compertum mihi, quis quid agat ad te Tubingâ ab-  
 trahendum, cogit me materia tuarum literarum respondere, et percon-  
 tari, quid in te spej sit. Obtulisti enim tuam operam in sculpturam  
 Mappae universalis. Et ego quidem addo Tabulis indicem copiosum lo-  
 corum ad 600: Mappam verò destinavj solius navigationis usibus, eoque  
 non putavj aptiorem posse esse figuram quam illa est bisectio in duos  
 † 10 discos circulares, ut quae minimum distortet figuras. At tu vincis cae-  
 teris omnibus rationibus. Non tamen persuades de unico solo Hemi-  
 sphaerio. Accipe igitur quid hac nocte inciderit; qua figurâ puto prae-  
 stari usus, quos tu quaeris. Schema quamvis rudissimum, loquetur ip-  
 sum. Habes una et mensuram papyrj meae, liber erit in folio. Rescribe  
 quid videatur et quantus sumptus tam cuprj quam sculpturae. De libris  
 Francofurtensibus rectè omnia. Pecuniam si habes, habeto. Filium meum  
 urge ad crebro mihi scribendum. Paupertatis opinionem ipsi saluberri-  
 mam dedi pro viatico revertentj. Calcaria mea abstulit, nec remittit, nec  
 20 rescribit de commissis negociolis. Vale brevitati ignosce. Vexat hanc  
 manum ulcus subalare, non id ex officina vestra periculosum; absit, sed  
 tamen ulcus, quod tamen jam depuratur.  $\frac{13}{23}$  Jan: 1627. Vlmae im Rholz

gäßlin beym Buchtrucker oder D. Horstio. Schaeffero, Flaydero amicis caeteris salutem.

Cl: D: T. Amicus

J. Kepler

Clarissimo Viro D. M. Wilhelmo Schickhardo, Sanctae Linguae in Academia Tubingensj Professorj, D: amico et hospiti meo percharo. Tübingen

8v

1034. DANIEL MÖGLING AN WILHELM SCHICKARD  
IN TÜBINGEN

o. O. 14. Januar 1627 (a. St.)

Wien, Nationalbibliothek, Cod. 9737v, Bl. 6. Eigenhändig

...

Keplerum nostrum Tibi tam vicinum gaudeo. Utinam feliciter procedat Rudolphinis Typis! In aurem. Animadverti Dominum Keplerum post absolutum opus Professionem Academicam ab Imperatore appetere, extraordinariam. Quaero quid tibi de eo conatu videatur. Annon verearis Proceres id Academicos, tanquam privilegijs à Caesare M. clementissime datis adversum, recusaturos? Quamvis omnino hanc professione multis esset perquam optimè consultum. Haec, ut dixi, Harpocrati sacra sint.

1035. LANDGRAF PHILIPP VON HESSEN AN KEPLER IN ULM

Butzbach, 15. Januar 1627 (a. St.)

Pulkowo, Sternwarte, Kepler-Mss. Bd. XI, Bl. 265-266

Philips von Gottes gnaden Landgraue zu  
Hessen Graue zu Katzenlobogen etc.

265

**V**nsern gnedigen gruß zuvor Hochgelahrter Lieber Besonder.

Wir haben euwer schreiben empfangen, vnd Inhalts welcher gestalt auch Ihr bißher die last der Kriegischen Vnrube empfunden, nuhmehr aber naher Vm zu edirung tabularum Rudolphinarum gludlich gelanget beneben andern mit mehrem vernommen.

Gleich wie nuhn euwer trubseeliger Zustand vnß mitleidlich vorkommen, also viel mehr ist vnß erfreuwlich gewesen, daß ihr dermahleins in solcher port eingeleindet,

10 da verhoffentlich die lengst desiderirte sachen mögen publicirt vnd rej literariae publicae zum besten an tag gegeben werden. Darzu wir dann von Gott dem Allmächtigen glückliche verrichtung wünschen, haben auch beedes ahn Vnsers fr. lieben Vetteren vnd Sohns herrn Georgen Landgrafen zu Hessen etc. Agenten zu Wien D. Liebensthaln vndt dann auch D. Dieterichen vnd D. Horsten euert wegen geschrieben, in zuversichtlicher hoffnung, Sie ihres orts ahn forderlichem vleiß nichts werden erzwinden lassen. Wolten wir euch in gnaden, damit wie euch gewogen unverhalten.

Datum Buzbach den 15ten Januarij Anno 1627.

Philips LSH

2669 Dem Hochgelerten vnserm Lieben Besondern,  
20 Johanni Keplero, der Römischen Kayf: Majestät besteltem Mathematico anjzo zue Ulm.

1036. KEPLER AN MATTHIAS BERNEGGER IN STRASSBURG

Ulm, 8. Februar 1627

Original unbekannt. Erster Druck: Epistolae J. Kepleri et M. Berneggeri mutuae, Argentorati 1672, S. 79-82

S. P. D.

Clarissime vir. Quas ad me  $\frac{4}{14}$ . Julii anni 1626. misisti, tandem Ulmae  
his diebus accepi, postquam Mütschelius, Ulma abiens, Ratisponam  
venisset ad uxorem meam: ni fallor, deposuerat illas Ratisponae,  
cum me Lincii conclusum audisset. Quia igitur tuum et D. D. Lingelhemii  
desiderium de meo statu significas; hoc vicissim à me habitote;  
me Dei praesidio et tutela Angelorum, obsidionem in 24. Septimanas  
incolumem tolerasse; nec fame afflictum fuisse, etsi de equina nihil gustavi.  
Ea mihi foelicitas contigit inter raros. Cum jam languesceret  
10 sidio, Caesaris exercitibus adventantibus misi libellum supplicem in  
aulam, veniam itineris Ulmam et transferendi eo typi petens, qua impetrata,  
cum uxore, liberis, libris, supellectilibus omnibus Novembri discessi  
Lincio, et relicta uxore cum 3. liberis in glacie Ratisponae, ipse  
curru conducto cum typis numericis et opere Rudolphinarum veni Ulmam,  
hic jam imprimitur meis sumptibus, sed duplo majoribus, quam Lincii  
eram opinatus; faxit Deus ne in medio conatu succumbam. Ita quidem  
sum profectus, ac qui sit reversurus. Ingens tamen vulnus inflic-  
tum est Austriae nostrae, ex quo animam agere videtur. Itaque ad  
omnes casus oportet esse attemperata consilia, deliberationesque meas.  
20 Tu itaque cum fautoribus aliis, subijcite consilia vestra, quoniam, si ita  
ferat usus, me cum grege 6. liberorum recipiam. Editis Rudolphinis,

opto mihi locum eas docendi in aliqua frequentia: si potest, in Germania; sin minus, etiam in Italia, Gallia, Belgio, vel Anglia, dummodo salarium sit idoneum peregrino. Ephemeridum computatorem spero me Tubingae inventurum. Valet. Saluta Dn. Martrenckerum meum patrum spiritualement, et D. Waisium, cujus mater, ut moerens audivi, nunc iterum est vidua, amisso intra sex septimanas marito, homine optimo, D. Buchero, medico. D. D. Lingelshemio mea officia. Dabam Ulmae in aedibus Horstianis, D. <sup>29. Jan.</sup> <sub>8. Febr.</sub> Anno 1627.

## 1037. KEPLER AN WILHELM SCHICKARD IN TÜBINGEN

Ulm, 10. Februar 1627

Stuttgart, Landesbibliothek, Cod. hist. fol. 563, Fasz. Kepler, Bl. 7. Eigenhändig

S. P. D.

7

**A**ceptis tuis literis, Schickarde amicissime, cum vexarer ulceribus, ut sedendi mihi facultas esset impedita vel in equo vel etiam in curru: statueram pedes ad te venire, praesertim ut corpus ad auram frigidam ventilarem. At frustra fui. Vix Blaubyram attingi, cum experientia capta et itineris et virium, cum etiam resolutio nivium metueretur, vidi mihi revertendum. Per literas igitur agam, quae possum. Sculptura, ut video, ad M. Beckium recidit. Is forte jam promovebitur. Quaero num ille nihilominus sit praestaturus, quod in se recepturus est? Deinde quaero, num ille ea profunditate et evidentia suos ducat sulcos in lamina, ut ad 10  
600. 800. 1000, vel 1200 Exemplaria, prout typorum repetitione opus erit, suffecturi sperentur? Quaero tertio, si tua vel mea opera ordinentur insculpenda, quodnam sit futurum ejus βραβεῖον, quae merces. Non quaero, ut amicus; hic enim liberalitate opus esset; non ut peregrinus et penè exul; sic enim justius emendicarem ejus operam, sed quaero ut aliquis Bibliopola. Nam huic hominum generj tradenda erunt exemplaria. Caetera quaesita sunt in adjecta papyro. Sed et de papyro quaerendum; ubi ea praeparanda. Singularis nempe crassities requiritur, quae non nisi ab ijs expectanda, qui dudum his usibus suppeditare sunt solitj. Item exsculptâ laminâ quis Exempla exprimet? quâ mercede? 20

Rogo etiam perconteris ex ipso, num ipsi sit animus, confectis tabulis, computandj Ephemeridas? et quibus conditionibus?

In locis Mediterraneis non ero curiosus in Sculptura. Iis enim deputatus est catalogus prolixus 600 locorum, quem magno labore concinnavj ex obs: Eclipsium, autoritate idoneorum, distantia itineraria, et Tabulis recentissimis locorum particularium, etiamque Mappa Vniver-

† salj Janssonij. Sculptentur potissimum littora ostia et nomina fluviorum, portuum, Insularum, sinuum; ut mappa serviat Nautis.

Ego mi Schickharde, versor in maximis curis; quòd inciderim ac penè  
 30 vi pertractus fuerim in hominem asperum, superbum, prodigum et vio-  
 † lentum: qui cùm difficultate pecuniaria laboret, quòd deest à me exigit,  
 non precibus, sed minis et callidâ interpretatione contractus nostrj; ut  
 sit mihi metuendum, ne primo quoque tempore lites nostrae ad Magi-  
 stratus sint mihi deferendae, quod invidiam peregrino conflât apud ipsos  
 Magistratus. Ex qua re sequetur tandem interruptio operis. Utinam vel  
 ipse coram loqui possem Werlino vestro, vel tibi vacaret multiplicia  
 70 tempore <sup>1</sup> consilium ejus rescribere. Opus inchoatum, nec mea culpa vel  
 levitate, sed necessarijs de causis, magistratuum testimonio confirmandis,  
 40 interruptum, an ille vellet meis numericis Typis (quos similitudine rerum  
 geometricarum *ῥητοῦς* dicere possum, ut numeratione non contrecta-  
 tione et exploratione digitorum sciat collector, quid arripiendum ad  
 complendos loculos) continuare; qua mercede paginam numerorum (in  
 folio ob numerum sexagenarium), in 1000 Exemplaria meae papyrj,  
 nullo, praeter duo, exemplari promisso ipsi Typographo; quantum in  
 septimanam absolvere possit me praesente et haesitationem omnem  
 circa titulos et formas Tabularum institutione mea tollente: quae res  
 hic nullam litem parit, nec tempus perit mutationibus. Tum autem, an  
 moram censura sit injectura; et quod caput est, quo pretio mensa in ejus  
 50 viciniâ redimatur hoc tempore, quae mihi vetulo sit commoda; an ipse  
 mihi habitationem possit commodare. Si abundat typis Numerorum,  
 an consultius meos Typos relinquam ad Danubium? Haec essent mihi  
 hoc tempore percontanda in subsidium adversi casus minitantis eminus.  
 Werlinum hominem aequum puto: eramque eodem curru ad ipsum ad-  
 volaturus Decembrj, quo huc veni, nisi me tela in ipsa Lincensi obsi-  
 dione coepta, et respectus Caesaris Vlmae adstrinxisset, et Typographus  
 hujus locj, ipseque D. Theodoricus, ille promissis, iste benevolentia, ut  
 hic contraherem, permovissent. O utinam nobis essent creberrimae et  
 maturrimae scribendj occasiones.

60 Haec verò memineris à me scribi animo curis incenso, et metu futuro-  
 rum saucio: quem vel unum commodum verbum, et aequa mentis  
 declaratio mitigat, inque spes novas inducit. Itaque praeterquàm quod  
 in futurum necessaria mihi est cautio; de caetero famae hominis,  
 etiam apud Werlinum parcitum velim. Sit qui est, per me licet: tan-  
 tummodò Deus me ejus conversatione, quàm minimo cum damno  
 liberet, oro.

Filio meo rogo dicas, calcaria me accepisse cum literis D. Lansij, cui plurimam salutem. Ratisbonam hoc tempore non sunt expedita itinera, certum tamen inde subsidium illi in Baccalaureatum, at non in vestem, qualem ipse amat. Ratio sumptuum quae sit futura, velim eam mihi consignatam mittat, sine morâ, et cum tua revisione schedae. Salutem a M. Saxone cum munusculo ex Apianj reliquiis, mea intercessione procurato. Vale cum uxore et omnibus fautoribus. Vlmae 10 Feb: 1627.

Cl. D. T. Off: amicus

J. Keplerus

Bene observata ♂ ♀. Mitte eam, mittam et meam proximè. Observavj tempus per 2 fixas in uno verticalj, vicino meridiano septentrionalj.

1038. MATTHIAS BERNEGGER AN KEPLER IN ULM

[Straßburg], 23. Februar 1627 (a. St.)

Hamburg, Staats- und Universitätsbibliothek, Supellex epistolica 4° Bd. 31, S. 299-301. Konzept

Quod diu optata pluvia siccis arvis, idem mihi fuere literae tuae post tantum silentii pertinacis intervallum allatae, cum absterserint omnes diuturnae sollicitudinis molestias. Haud parum enim verebar, ne tibi communibus Austriae calamitatibus involuto, sequius aliquid accideret, praesertim cum fama, in maius ut solet omnia extollens, de teipso quaedam tristia nunciaret. Verum uti evasisse periculum gratulor, ita bono publico diutissime superstitem agere voveo, et unâ mecum omnes, qui te tuaque unice aestimant: è quibus D. Lingelshemius plurimâ te salute impertit, operamque promptissimam offert, si qua re juvari à se velis. Et verò juvare, si quis alius, potest per illam amicitiam, quae ipsi cum summis in Anglia, Gallia, Belgio viris intercedit arctissima. Quorum ad locorum aliquem, si, quod significas, aspiras, ipso commendante, quod voles, non difficulter obtinebis. Praesens ipse vidi, quanta apud Galliarum Regis Legatos in Germaniam antehac missos, autoritate valeat et gratiâ. Sed et Hugonem Grotium, cum Belgio suo excessisset, in Galliâ scio, per summum otium studiis jam vacare, luculento Regis stipendio conductum, non obstante diversitate religionis: cujus συμφορών dum multi, iique ferè hypocritae, rigidè nimis exigunt, optimos saepè magnosque viros indignè premunt. Quomodo nuper, cum hîc vacaret eloquentiae professio, Gruterus, quo magis idoneum huic spartae vix Europa dederit, eâ solùm causâ spretus est, quod non purus

68) Ratisbonam

Lutheranus, ut ipsi aiunt, audiret. Ne quid te celem, cùm ex tuis haud obscure coniicerem, Academicam aliquam cathedram, docendis Rudolphinis tuis, te non aspernaturum, non omisi secretò cum primario Scholarcharum nostrorum agere, num qua ratione palladium hoc Academia nostra sibi vindicare queat; (quale quid etiam ante plusculos annos apud D. Storckium Consulem et Scholarcham nunc emeritum, molitus eram) at illico responsum hoc tamen sparsam de ἑτεροδοξία tuâ famam, †  
 30 † spem omnem praecidere. Cumque postea tradito tuae confessionis, quod adhuc mihi supererat exemplo, conarer aliud ei persuadere, vidi ipsum terribilem illam tuam generis neutri belluam graviùs metuere, quàm ut offensam ejus vel levi suspiciunculâ contrahere ausit. Quod si tamen incolatu placeat urbem honorare, non dubitare se, gratissimum omnibus hospitem futurum. id quod etsi vix spero, vehementer tamen opto ut obtineamus. Est mihi domus ampla satis, cùm aëre permeante, tum etiam horto amoenissima: ex qua hypocausta duo, cubiculum unum, cellam culinamque separatam, et quod caput est, animum ad omnia hospitalitatis officia promptissimum offero, si veneris, pactus mercedem, qua nulla mihi preciosior, alloquium conversationemque tuam quotidianam.  
 † 40 De Roestio quae paternè mones, grata sunt: et hactenus obsequar, ut mihi temperem à conviciis et verborum acerbitate: sed ut responsum prorsus omittam, id mihi per meos non amplius est integrum. Hucusque variis distractus occupationibus nil meditari potui. A festo paschatis, intermissis ad tempus academicis laboribus, huic uni rei vacabo. Forsan  
 30 † interea mutatio temporum et conversio † fortunae continget, ut esse parrhesiastae liceat. D. Doct. Martrenkero tuas ostendi, et ecce ab ipso  
 † literas. Imaginem tuam, quondam à Gringalleto nostro mihi donatam, in publica Academiae nostrae Bibliotheca dedicavi. Vident illam quotidie qui istam: utinam te potiùs ipsum liceret. Vitae curriculum, ut  
 50 † oravi saepiùs, iterum oro communices. E scriptis tuis id quidem aliquatenus est colligere: verùm da hoc quaeso curiositati meae, imò da posteritati, ut abs te de te plenius aliquid habeamus. Vale, virorum ἐξοχώτατε, et eruditissimum Hebenstreittum, nisi grave est, ex me perofficiosè saluta. 23. Febr. 1627.



1039. KEPLER AN WILHELM SCHICKARD IN TÜBINGEN

Ulm, 10./20. März 1627

Stuttgart, Landesbibliothek, Cod. hist. fol. 563, Fasz. Kepler, Bl. 6-6b. Eigenhändig

S. P. D. Cl: Vir, Amice charissime.

6

Quas filio meo dedistj, opera sororij mei accepj. Quas ante octiduum misi cum fasciculo, rectè tibi traditas existimo vel ex Hospitio ad Ovem, vel curante D. Abbate Bebenhusano. Quibus acceptis, spero te amici officio functurum in regendo filio meo, erogandisque quos misi sumptibus, et rationibus ab ipso repetendis antè erogatorum, quas ad me mittas.

De fortuna tua inaudivj obscurum nescio quid; competitores tibi fuisse in petendo Collegij jure: quod cujusmodi fuerit, ego rerum Academicarum imperitus intelligere non potui: num locum in Collegio principis petieris, an in Collegio Facultatis philosophicae. Addebant duos comparuisse Competitores, utrumque cum ejusdem Principis Wirt: commendatitijs: tibi que praelatum Rauscherum. Tantum alij: tu addis, ab Academicis te repulsum. Haesito an eâdem de petitione sit hoc accipiendum; ane, cùm esses postpositus alijs, augmentum salarij petieris. Quicquid id est leniter ferendum existimo, nec praecipitanda consilia, tres potissimum ob causas. Primùm enim haud reor, tribuendum hoc esse contemptuj tuae vel personae vel dotium; sed necessitatibus alijs ex quibus coalescit inter plures, aliquod senatus consultum. Nam professio aut Linguarum aut Matheseos tibi convenit; Theologicam non puto te ambire, ut ejus interventu adopteris in id Collegium: nam si te bene novi, non arident tibi negocia ej facultati obvenientia in collegio. Jam Linguarum professio habetur accessoria, nec puto unquam cuiquam ejus respectu majus, quàm tibi, datum salarium. Plerumque ej professioni incubuerunt aut pecuniosi aut ad alia aspirantes, quibus morarum aliàs necessariorum haec salarij accessio erat solatio. Senatus igitur difficili hoc tempore, raris Academiae civibus, accisis proventibus, exemplum in te, quod in legem abeat, non censuit statuendum. Quod verò Matheseos attinet Professionem, non tibi hîc, si ab ejus petitione depulsus es, contumelia, sed senis, qui unicus hoc tempore pater habetur totius ordinis Academicj, ejus inquam votis non longj ut rentur temporis gratia est facta: qui si penitus animi sensa promat, non de suo vel commodo vel honore, sed de successione satagit. Haec tibi cogitatio poterit esse solatio. Altera causa, quae in te omnem super accepto ludibrio ortam animi perturbationem penitus opprimat, est ista; quòd, siquidem avaritia publici fiscj, et contemptus tuarum artium apud quos

minime oportebat, tibi incommodavit, ut ne temporario quidem subsidio te sublevandum ob merita censerent; aut si bene meritis apud vos non alia refertur gratia, quàm quae materiam excludit alijs, bene de ijsdem studijs merendj: jam hoc mali ominis loco est habendum, quod lamentabilis aliqua ruina quae cum Rep: privatos etiam feriat, consequatur. Metus itaque doloris maximj sensum tibi adimat punccionis leviculae. Sed declaret id quod innuo, Ratio tertia, quam eò potissimum dirigo, uti te dehorter a rebus tuis hoc tempore novandis temerè. Nimirum quo magis mirae sunt rerum tuarum vicissitudines, concursusque et impedimenta mutua momentorum diversorum in utramque partem; hoc tu attentius in opera divinae providentiae velim respicias: et si qua ejus manifesta in rebus tuis vestigia deprehenderis, ijs adoratis, de divino favore magis magisque confirmeris. Meministj quid cùm primùm huc appellerem, primis ad te literis obscure innuerim: non me latere, quis quid tentet, ut te Tubinga abstrahat, nimirum ad ministerium Ecclesiasticum conjunctum cum exercitio gloriosissimo Matheseos. Quicumque sibi potuit imaginari, à te non magni fieri locum Tubingae; dicere aliter non potuit, quàm conditionem offerri tibi convenientissimam. Verum aut tute ipse, quod hariolor rerum ignarus, spe promotionis Academicae ductus, occasionem praetermisistj, aut alij hoc de te persuasj, destiterunt ab urgendis caeptis. Nunc postquàm de ministerio Ecclesiastico te seriò cogitare significas; occasio illa est elapsa, nec revocarj rebus sic stantibus potest, locus enim jam occupatur ab alio. Quid hoc rej? Nimirum certò certius mihi persuasum habeo, aut consecuturum illam functionem fuisse grave aliquod incommodum, quod divina providentia sit à te amolita, aut quod verisimilius, eandem in vicinia cum alia aliqua commodiore permutatum brevj irj. Tu nunc applica exemplum ad locum illum, quem ambisti, academicum. Quid si namque expediat tibi, ut in nullo sis collegio; quid si quid impendeat gravius collegis omnibus, aut tibi saltem, tuisque studijs onerj futurum? Imò verò vel maximè in oppositam partem respicias. Quenam est functio, quam jam porrò quaeris, Tubingâ abituriens? Nihilne ibi malorum? nihil periculj? nullus metus repulsae si opima? nullane egestas ejus, si incognita? Quid si divinae gratiae tribuendum hoc est, quod artes profiteris omnibus partibus charas, nullj exosas? Quid si hoc turbulentissimo tempore subita totius patriae ministerio calamitas ingruat, cui te deus subducere cogitaverit, cum Tubingae te collocaret? Non est inquis recusanda afflictio ministro Ecclesiae? At, inquam ego, non etiam est ej quaerenda, qui non est eidem obstrictus officij ratione. Nam hoc statu rerum tuarum videre te velim etiam atque etiam; ne te curae potius domesticae, quàm studium sanctitatis ad munus Ecclesiasticum captandum impellat. Sed

non diducam hoc latius. Amicus amico hoc uno verbo suggero consilium, ut hoc exulcerato rerum statu, tuae adhaereas professioni, ut Halcyon littoralj nido, ventis furentibus: nec sponte tua ab ea resilias, 80 quin potius exspectes, si quid vocationes ultroneae afferant novj. Interim si tuo ego loco essem, omni benevolentiae significatione primùm victorem petitionis mihi devincirem; deinde ejus intercessione exorata per libellum supplicem significarem Senatuj; acquiescere me ejus judicio in hac electione: at cum <sup>1</sup> petierim locum illum non honoris studio, sed 6b urgente penuria et arcta re domestica, rogare me, ut si sic ut hactenus, perrexero, in adjuvandis et studijs et disciplina juventutis, ipsi mej rationem habeant ad futura (· Natalia forte ·) meque pensione aliqua propter hujus annj caritatem annonae, adjuvent etc. Eo modo si blandè omnes amplexareri, à quibus tibi existimas incommodatum; et diminue- 90 res in ijs opinionem conceptj ex repulsa doloris, et duritiem omnem emollires, ut ijs in proximâ occasione secundioribus uti possis. Ita sentio. Tu judica. Circumstantias me ignorare vides: et Vale. <sup>10</sup>/<sub>20</sub> Martij 1627. Vlma.

T. A.

J: Keplerus Mathematicus

P. S.

Jam finita Epistolâ tuae mihi sunt redditae de 6 Feb: Simul sororij <sup>†</sup> literae hoc significant, filium meum 3 Martij Rosweldam venisse, 4 Ejusdem, abrupto quod Vlman instituerat itinere, recessisse, quasi Tubingam versus. Quare cum tu 6<sup>to</sup> vesperj scripseris, illum jam Tubingae in 100 suo Martiniano fuisse puto. Legit Epistolam de se scriptam ad sororem ejusdem argumentj cum literis ad D. Thummium. Non sanè author illi sum deserendj stipendij, sed deterreo a sumptibus, quos impossibile est ut ego ipsi ad satietatem suppeditem. Quare tu, velim si quod incommodum ex hac duritie videris oriturum, illum demulceas blande, et meliora sperare jubeas, simul invites, ut quoties vel minimum vult impendere, te consulat: videre te quod non voluntas illi frugalitatis desit sed judicium in occasionibus.

Quod de Brunnio nihil, causam vides ex ijs quae ad te super hoc consilio scripsj. Gravissimum esset mihi mutare locum, omnia ergò tolero 110 dummodo toleranda. Sed claudendae sunt literae. Est etiam ultimò pendenda causa, quod alterum noveram, hunc propius non inspexi quo sit ingenio.

Cl: Viro D. M. Wilhelmo Schickardo, SS.  
Linguae in Academia Tubingensi Professorj,  
D. amico meo singularj. Tübingen

1040. KEPLER AN MATTHIAS BERNEGGER IN STRASSBURG

Ulm, 6. April 1627

Original unbekannt. Erster Druck: Epistolae J. Keplleri et M. Berneggeri mutuae, Argentorati 1672, S. 86-91

S. P. D.

Clarissime vir, amicorum ocellae. Literas tuas 23. Febr. scriptas accepi  
 Clegique summa cum voluptate. Tanta enim sunt humanitate refer-  
 tae, ut profecto verear necubi et mellis sit nimium. De loco apud exteros,  
 ecce quantis subsidiis oblati mentionem condis: quid ego non amplis-  
 simo viro D. Lingelshemio, quid non tibi debeo; qui hunc mihi con-  
 ciliat, et tantum non das epulis accumbere Divum. Est omninò causae  
 plurimum, cur hujus ego tanti viri benevolentiam inter thesauros in  
 futuras necessitates reponam. Cui rogo etiam atque etiam, officia  
 10 mea per quam tenuia, scio, cum salute renuncies. Caeterum si benè  
 memini, non ego scripsi me jam nunc discessum ex aula meditari: in  
 futuras solummodo necessitates, proposito Caesaris tam minaci, quod  
 ex omnibus ejus dictis factisque elucet, cum non possim diuturnam  
 spondere moram hoc loco, prudentiae partem existimavi, eminus cir-  
 cumspicere, quis mihi locus patere possit. Habeo rationes domesticas,  
 † quae me etiam contra spem melioris status, arctius alligant Austriae. etc.

Discessum inquam ex aula ultrò attentare vereor, secessus verò prae-  
 textu tentare procerum in me animos, petita biennii absentia, ut Tabu-  
 las meas viva voce profiteri possim; id in meditati habeo. Ei verò qui  
 20 cum hac conditione se confert in Academiam aliquam, locus professio-  
 nis ordinariae sperandus non est; an verò locus ei docendi concedatur  
 extra ordinem; id tu me noveris melius. Si esset aliqua frequentia studio-  
 sorum: existimo confugiendum ad altricem astronomiae astrologiam,  
 petitisque temporibus singulorum genethliacis, polliceri non tantum  
 rationem computandi positus siderum, sed etiam explicationem signi-  
 ficationum naturalium. Sic enim ex auditoribus privatis quilibet secum  
 ipse solus sciret ea, quae à me publicè dictarentur ad se pertinentia. Sed  
 tamen opus esset aliquo adjumento certo, et liberalitate vel principis vel  
 Reip. De habitatione quidem et hospite sic mihi esset Argentinae pro-  
 30 spectum, tuâ benevolentia; ut ea sola commoditas me Argentinam alli-  
 cere debeat; si caeteri sumptus non supra vires meas essent.

Quod tetigi, τοῦ μέλιτος ἄγαν: id meam vitae descriptionem attinet.  
 Ludibrium meum à me ne petieris. Quid? tu omnes ex tuo aestimabis  
 ingenio, tuaque in me benevolentia et amore? velim equidem et imagi-  
 nem meam ab illo loco publico abesse, praesertim cùm parum admo-  
 dum mei habeat. Obsecro illud plagium ad me remittas.

Aliud aliquid est, in quo tuo velim uti consilio; vereor tamen ut rem à te facias alienam. Tabulas excudo meis sumptibus: emptores erunt, ut solent, mathematicorum operum, pauci; praesertim his bellicis tumultibus; semper tamen erunt aliqui etiam in posterum. Exemplaria, quin 40  
 ἐν τοῖς ἀπορήτοις forte melius habiturus fuero, facio 1000.

Hactenus Tampachii fidei credidi talia opera, quae non potui aliter, nisi propriis extrudere sumptibus. An verò consultius existimas, ut ea curem adservari alibi, in proprio conclavi conducto; an verò in alia urbe. Ut quia nunc in Germania pauca distraherentur Exemplaria, an ergo vel Ulmae relinquam ad 600. tantum 400. Francofurtum mittens; anne potius Argentinam mittam, ut sint Galliae et Italiae viciniora? Aut si Francofurti adservanda, quem ergo suades eligere custodem? Rursum quo pretio vendam, si sint paginae 60. in folio, boni et majoris papyri seu Medianae ut appellant? Si caro aestimem, minantur aut ominantur 50  
 aliqui imitationes Italorum vel Belgarum damnosas. Si vili, nihilo plura sum extrusurus primis nundinis. An ergò Francofurti considebo cum familia ut ea ipse distraham; ut alia opera edam vel meis si possum, vel patronorum, vel denique Typographorum sumptibus, qui gratiam sibi deberi ajunt, si librum Mathematicum suscipiant edendum, 30. Exemplaria dant pro labore. Sic hactenus sedi Lincii salario suffultus Procerum, aulicum in augmenti honorati parte reputavi, nec ursi sollicitate: Typographiam aliquam introduxi, adjuvique pro viribus, opuscula non nulla excudi. At nunc periit Austria: si revertar, in aulam concedendum erit. Habes fasciculum perplexitatum mearum, ex quibus si tuis me consiliis 60  
 extricaveris: multum nostrae amicitiae debebo. Vale, et quod nunc te agere puto, ex significatione tuarum, strenuè rem gere. Ulmae <sup>27 Mart.</sup>/<sub>6 Apr.</sub> 1627.

1041. GEORG BRAHE AN KEPLER IN ULM

Prag, 14. April 1627

Wien, Nationalbibliothek, Cod. 9737<sup>d</sup>, Bl. 34-35. Eigenhändiges Konzept

**M**eine ganz freuntwillige Dienste neben wunschung von Gott dem Allmechtigen aller Zeitlichen vndt Ewigen Wolsart bevor. 34

Eder vndt hochgelarter insonders freundlicher vielgeliebter herr Kepler. Ich will nicht zweifelen der herr werde meine beide antwort schreiben vor wenig wochen als ich gleich auf dem Lande zu meinem Brudern zoge dan auch eines nechst vor den Feiertagen datirt Schießliß vnter meines Brudern vndt meine handschrift zu recht empfangen haben, derentwegen dessen einhalt wider zu repetiren nicht nöttig halte. Sider welche zeit als ich von gedachtem Schießliß bey Soh ligend (wo mein Bruder aniezo wonhafftig ist) anhero gelanget bin ich alsobaldt an denen örtern wo wir

10 geschwießer theilß vnserer sachen stehend gehabt fleißig der angedeuteten formen oder  
 Stöcke halber (welche ich sambt theilß vnserer andere sachen leider nicht mer daselbst  
 gefunden) Nachforschung gehalten, aber leider dahin gerathen, daß in nechst vor-  
 ubergangenen tumulten vndt Kriegs impedimenten, dan auch das der wirtt weilen  
 wir auf dem Lande alle gewesen vndt gewohnet mit todte abgangen auch auß mangel  
 gelt zur bezahlung der Haußzinße auch hirinne in grosen schaden kommen sindt, Also  
 daß ich mich in meinem gemuth hirüber nicht wenig bedrube. Gleichwohl noch gutte  
 gönner sich befunden, so theilß notwendige sachen als gedachte Stöcke in Verwah-  
 rung genommen, als nemblichen herr D. Basilius damals Profess: Mathem: in  
 Collegio Carolino bey welchen herrn Basilius sein eigen freundtliches andeuten  
 20 nach beynahendt die helffte bemelte Stöcke zu truckung der instrumenten welche for-  
 men in der zahl 10 stücke vorhanden sindt in verwahrung gehabt vnverlezt vndt noch  
 wolzugebrauchen seindt auch mich solche zu handen gelifert hat, worneben der Stoc  
 Vraniburg sambt auch Stelleburgum wie nicht weniger ein bildt an einer Geometri-  
 schen Kugel sich lehenend welches der herr Watter S. vorn auf theilß seine vorhin  
 in truck ausgegangene bucher hat setzen lassen, sich befindet, vndt ob woll bemelter  
 herr Basilius so aniezo Keyserlicher Secretarius ist woll vermeint vndt vertröst ge-  
 habt es würden sich die andere Stöcke alle in sein damahliges lossment in Collegio  
 Carol. (so aniezo die herrn Jesuiter welche keine wissenschafft hirurg haben wollen  
 innehaben) sich befinden. Inmassen Er auch mitt mir sich dahin dißhalber verfügt  
 30 aber leider nichtes mehres gefunden worden, darüber ich die verloffene zeitten mit  
 wehemuth considerirt vndt mit seuffzen betrachtett in welche ich vndt die meinigen umb  
 vnserer gleichwoll ansehenliche mobilien die wir noth halber haben verzehren müssen,  
 vndt dan theilß andere sachen so elendiglichen kommen sindt weilen wir vnserer  
 contentirung in so langer zeit nicht haben habhafft werden vndt daß vnserige zu  
 34<sup>r</sup> rechter zeit erretten können, also daß vor diesem theilß vnter vns<sup>1</sup> (weilen wir von  
 jugent auf ein bessers gewohnt gewesen) nicht in schlechte melancholia hidurch gerathen  
 biß Gott der Allmechtige es gnediglichen dahin disponirt gehabt daß durch grose muhe  
 vndt vnkosten wir in vnser habenden pretension eine bessere richtigkeit erlangt vndt  
 so daß Kriegswesen nicht eingefallen wehre ob Gott will damit zu einem guten  
 40 Ende hetten gelangen wollen, aniezo aber daß wir vnserer zinßen zur rechter zeit nicht  
 genießen können, simblich in einen Sauren apfel wider beissen müssen, biß Gott durch  
 seiner Allmacht allen vbeln zustandt abwenden vndt wir daß vnserige besser genießen  
 vndt verhoffentlich gar habhafft werden können. Darzu Er seine Göttliche gnade ver-  
 leihen wolle. Interim aber was hin ist daß ist leider hin, vndt weiß derowegen ge-  
 liebter herr Kepler nicht wie es mit den vbrigen abgehenden Stöcken oder formen  
 zu thun sey (Es will mich zwar bedüncken, als wan der herr Watter S. vor diesem  
 lengst herrn Levinum Hulsium dessen auch gleicher formbs theilß zu continuirung  
 der Mechanich: gegen gewisse versicherung vertraut, kan es aber nicht vor gewiß  
 wissen weilen vnter des herrn Wattern S. brife ich nichts schriftlichs hirüber finden  
 50 kan). Ob etwan der örter zu Wlm oder Ausburg einer sein möchte so solche nach den

Mechanich: so weit solche zu Tabul. Rudolph: bedürfftig nachsnizelten vnd ver-  
 fertigten könte vndt die erstattung oder contentirung dessen ex Exemplaribus in  
 ansehung vnser igigen vnuermügenheit, eruolge; Ich vermeine eß werde des herrn  
 Wattern Seligen contraseth in kupfer gestecht in einer truchen an einem orth auf dem  
 Lande stehend sich befinden, wo aber nicht wolle ich mich befließigen damit ich einen  
 alhier antreffen könne welcher solches stechen vndt verfertigen könte sonderlich so  
 ferne der herr vermeineth daß solches durch Kupfer gedruckt werden soll welches ich  
 vermeine am besten zu sein wan gleich die andere stuch mit holz gedruckt werden  
 vndt welchergestalt die so verhanden dem herrn am besten zu handen gebracht werden  
 können vnd wie baldt wolle derselbe vnbeschwerth verstendigen. Der form des papirs 60  
 worauf der herr sein nechstes schreiben an mir verfertiget vndt begert ich solle nach-  
 sehen ob solcher in der größe sey wie die Mechanich: hab ich gethan vndt befindet sich  
 solcher vberschichter form des papirs <sup>1</sup> in die lengde vmb so viel lenger als das papir 37  
 in den Mechan: wie hierbey ja margine litt. A verzeichnet, vndt  
 in der breite ist daß papir in den Mechan: vmb so viel breiter als  
 des herrn vberschichter form wie litt. B. hierbey auch verzeichnet  
 ist. So haben wir geschwießer des herrn andeuten nach auch bey-  
 ligendt einen kurzen tittel vnd dedication durch vbersehung vndt consultirung theils  
 alhier anwesenden gelerten leuthen in die feder gebracht, welche der herr nicht alleine 70  
 vbersehen vndt vns seine meinung hirüber wissen lassen wolle, Sondern auch was der  
 herr schriftlich zu verfassen willens vns föderlichst auch zu vnser ersehung communici-  
 ren nicht zweifelend wir wollen vns verhoffentlich mit einander in einem vndt anderem  
 was billich vndt recht ist wohl vergleichen. Eß hatt bemelter herr D. Basilius welcher bey  
 Ihre Fürstl. Gnaden zu Friedlandt einen guten zutrit hat nicht vnlangst angedeutet  
 Eß möchte verhoffentlich Ihre Fürstl. Gnaden als ein liebhaber diß Studium bey die-  
 sem werck damit eß desto scheuniger sein vnd vielen wunsch nach am tage kommen  
 möchte mit gelbe etwas thun vnd befoderlich sein, weilen aber Ihre Fürstl. Gnaden  
 bereits vor den Feiertagen von hinnen verreist vnd in Kriegswesen viel außgaben  
 haben weiß ich nicht ob etwas fruchtbarliches gerichtet werden könte. Im vbrigen 80  
 wirt der herr hirinne in allem was billich vndt recht ist die sache wohl zu disponiren  
 wissen vnd vns vor die publicirung ein völliges Exemplar zu vnser ersehung vber-  
 senden. Wir pitten Gott dem Allmechtigen Er wolle hierzu seine gnad verleyhen vndt  
 dem herrn sambt vns allerseits hirneben in seinen Götlichen Schutz empffolen. Herr  
 D. Schato vndt herr Biler wie dan auch andere gute freunde alhier lassen dem hern  
 dienstfreundlichen salutiren. Datum Prag den 14 April Anno Dominj 1627.

Des herrn dienst vndt freundtwilliger

Georgf Brahe  
 m. propria 37  
 90

Dem Edlen vndt Hochgelärten Herrn Johan Key-  
 lero, Röm. Keyf. Maiestat Mathematic: Meinem  
 insonders freundlichen geliebten Herrn vndt freundt  
 zu handen. Wm oder wo derselbe anzutreffen.

## 1042. KEPLER AN WILHELM SCHICKARD IN TUBINGEN

Ulm, 9./19. April 1627

Stuttgart, Landesbibliothek, Cod. hist. fol. 563, Fasz, Kepler. Bl. 5. Eigenhändig

S. P. D.

5
10
20
30

**L**iteris tuis, Postr: Paschatis scriptis, quas post decimum accepj diem, causam filij mej summa in ipsum fide egistj. Agnosco et argumenta ab ipso suppeditata. Verùm si res ita habet, ut schedae ejus referunt, tuque tuum etiam addis testimonium; nihil fuit opus tantis molitionibus, potuit ille scripta Epistola sibi et mihi parcere. Verùm nota est mihi hominis contumacia et subdola tergiversatio; cujus quàm primùm vel levissima me afflat aura, bilis mihi accenditur. Sequor en tuum amici consilium: habes filium, habeto et patrem tuae hic potestatis: atque uti-  
 nam haberes tam facilem et illum. Etsi non sum adeò hebes, quin intel-  
 ligam, quam inter vos versuram instituatis, utinam non tuo damno. Malim, postquàm hoc virus è stomacho dudum ejeci, rem omnem sine fuco detexisses. Nam cur ille scripsit ad sororem, se postquam à me reversus est, octo florenos à Doctore mutuatum? Cur cistae non memin-  
 nit? Imo cur ad me rationes suas expensarum non scripsit? Cur nunquam ille characterem assumit filialis in patrem fiduciae literis demon-  
 strandae? Cur illo contumacj silentio locum facit meis suspicionibus, cum sciat, rumoribus ad me perferrj singula, quae ille seu Tubingae sive  
 alibi factitet? Cur nihil de Doctoris ad meas literas responso renuncia-  
 vit? literarum suppressarum, expilatae inclusae pecuniae reum se hoc  
 silentio fecit? Cur non occurrit his cogitationibus meis, si innocens est?  
 cur non parcit parentj? Quicquid subsit; hoc scias, nulla te re magis  
 amicitiam, quae nos inter tenuit hactenus, laedere posse; quàm si de  
 tuo aliquid dederis, quod me diutius celes. Cum autem dico, de tuo, ex  
 meo non ex tuo sensu loquor. Nam vagatur animus per memoriam alia-  
 rum literarum. Ad argumenta transeo: nam animus à bile superiori  
 aeger, ut tenerrimus est, ita facile movetur. Filij mej argumentum est;  
 in multos fuistj liberalis, quibus ego potiorj nitor jure. Pungit homi-  
 nem, quod novercae ejus nepotem, pecuniâ nonnullâ, sponsor factus,  
 promovj. Velim cogitationes ille suas hic non ad muliebres querelas,  
 ad Novercae mores, ad sororis meae insurrationses, sed ad meam in-  
 genuitatem conformet. Sunt aliquot florenj, etsi nondum expensj, non  
 meae tamen potestatis. Spopondj, praestandum est, etiamsi et mihi et  
 meis omnibus sit esuriendum. Spopondi autem, cùm secundiori flatu  
 navigarem. Reddam tamen etiam rationes factj mej (· hui quàm turpiter



filio ·) non dedi scilicet hoc uxori meae, cuj ut matris suae locum tenenti obtrectat animus ejus, foeminâ vitiosior: nam scit apprimè eam à me minimè delicatè haberj: sed misertus sum familiae omni ope destitutae. Haec Eleemosyna est, abstineat ille, cohibeatque sacrilegas querelas. Aliud tuum argumentum est bonae notae; haec necessaria sunt, sor- 40 didè avarus habebis nisi suppedites. Si possim, inquam. At nunc quidem mihi in breve tempus et ad typos Operis quod sub manibus surgit, prospectum est quadamtenus: ut vel tantillum hinc decerpam in usus filij mei, quod remoram pariat Operi, penè alterum id reputo sacrilegium. Fiat quod justum est; etiam si filius, cuj jam de victu prospectum, caetera propriâ industriâ cogatur acquirere. Ob opus conduxit me Caesar non ob filium alendum: jamque in eo res est, ut aut hac vice ad finem perducendum videatur opus aut porrò nunquam. Quod igitur attinet posteriora tempora: sic agam: Quicquid locationis nomine à fratre meo Christophoro quotannis solvetur sororj meae de praedijs meis maternis, 50 id ex dictae sororis meae manibus accipiet filius meus Ludovicus; sic tamen ut a fratre meo ipse nihil anticipato petat. Mihi verò caeterisque meis liberis † Deus, uti spero, prospiciet: etiamsi de 15000 debitorum 70 nihil vel sortis vel usurae nomine, ut nunc sunt perdita tempora, accipiam. Rogo igitur admoneas illum, nihil à patruo suo petat. Scio quàm promptus ille sit futurus ad dandum, ut me quàm minimo suo impendio à possessione praediolorum detrudat.

Quod sartorem et sutorem attinet, vim ipse mihi facio, ut de com-  
meatu meo, quem hic habeo, tantum decerpam, quo tu libereris mole-  
stia. Nova mihi excandescendj causa nascitur: quod jam filius meus cre- 60  
ditores suos ad te ablegat. Obsecro sartori sedulò injungas, ne ille efferat  
in vulgus, te mihi hic operam locare. Habes Imperiales 4, eos ut necesse †  
erit distribue, ut maximè importunis de parte aliqua satisfiat. Reliquum  
mittam, ubi Ratisponâ subsidij quid accepero. (*Randbemerkung*: Miror  
quibus apicibus literarum mearum existimaveris ipsum irj laesum. An  
tenerum Theologj animum, et ictu fortunae saucium innuis; ut non à  
punctu tantum, sed etiam ab imaginatione punctus doleat? Aboleo ta-  
men literas et differo ad ipsum scribere donec solvam debitum.) Etsi  
optarim D. Thummium aegritudine animi vacare, ut compellari possit †  
de opera locanda in debitis Hemmingerianis, quae Stuccardiae colli- 70  
guntur, delibandis. Mitto D. M. Hemmingerj schedam autographon.  
Tubinga Stuccardiam crebrj commeant nuncij: potest interpellarj Doc-  
tor ille Stuccardianus.

Habes hic 4 Paginas Tabularum, jungendas illis, quas habet D. Abbas  
Bebenhusanus D. M. Hitzlerus. Obsecro acrem te gere censorem, prae-

sertim in praeceptis, ut clarius loqui et docere discam: sed et in locis,  
 † quaecunque tibi occurrunt opponenda. Tabulas Piscatorij recentissimas  
 sum secutus, quae spacium inter Belgium et Daniam contrahunt. Ejus  
 Scotia lineam ducit notabilem in Lusitaniae littora. Dum igitur admoveo  
 80 Scotiam nobis, sequi jussi Lusitaniam, praesertim de Snellij sententia.  
 Dedi operam, ut constrictiones istae in Apennino Alpibus Pyrenaeo  
 potissimum occultarentur; quod itinera impedita et flexuosa sint. Mos-  
 cucam extendo secutus rationes itinerarias; ut et in Hispania adducenda.  
 Ubique vel auctoritates vel rationes secutus mihi videor; fieri tamen  
 potest ut aberraverim a proposito. Habes autem typos 4 semicirculares  
 colore viridi ex lignea forma quondam Apianj, quam hic mutuo sumpsi.  
 Tu insere, prius tamen benè glutinatis et complanatis, et scribe prae-  
 stetne radere et rodere cuprum, an sculperere, et utrum minoris sumptus.  
 Noribergae Rasor est egregius, Gradirer. Insere directè, cura evertendi  
 90 Rasori relinquatur. Etsi Jansonius in locis à me signatis in Catalogo  
 teneri non potest, in mappa sua universalj, etsi etiam littora Hispaniae,  
 etc. sequi debent urbes à me signatas pro suae propinquitatis ratione:  
 tamen jam in Novo orbe velim strictè teneri Jansonium, in Canarijs et  
 Asoribus intervallum quod futurum est inter Hispaniam Affricamque  
 meam et Peruanam Jansonianam, proportione ea accenserj, quae nunc  
 visitur apud Jansonium, ut quia ille dat Huennae 36°. 45', ego 90°, vel  
 H. o. o: omnibus ergo Jansonianis a me non signatis in Catalogo nec  
 propinquis, addantur Gr. 53°. 15'. Id hoc argumento, quia fluxus oceanj  
 perpetuus est in occidentem, et plerunque experiuntur Nautae se fluxu  
 100 delatos in occidentem ultra leges suae Bussulae. Eo nomine etiam ausim  
 Prom: bonae spej subordinare Meridiano Huennae, etsi Jansonius id  
 facit orientalius: id (· caeteris incertis et dubijs ·) praecipuè ob id, ut  
 Huennae Meridianus quasi naturalis videatur, per latissimas Continen-  
 tium Europae et Africae oras excurrans. Nam et Nordcap se praebabit.  
 Sed plura monebit successus operae. Quod Moscua tanto excurrit in  
 Orientem ne movearis: Nautis nostris circa littora Oceanj plus fidej,  
 Strabonj circa Mediterranea. Ille verò Caspias portas cum promontorio  
 Caramaniae, quod fretum stringit sinus persicj, sub eundem quasi Meri-  
 dianum referre videtur. In Oceano Indico hoc adjicio audaciae, ut  
 110 Africae littora sequantur caput Bonae spej, quantum hujus patientur  
 loca Indiae jam in Catalogum inserta. Sed et Sinarum ille nimius pro-  
 cursus in orientem restringi posset, etiamsi sic illius extrema et Japonia  
 longius divellatur ab occidentali littore Perruanae, ob causas easdem,  
 quas prius tetigj. Eae non valent, aut non tantum valent in Oceano In-  
 dico orientalissimo ob crebritatem insularum. Eoque in arbitrio retineo,  
 si occidentalius facturi sumus caput B. spej, idque multò; ejus trans-

positionis potissimam partem impendere littoribus Africae exinde in Orientem extendendis, ut dixi. Gangis etiam fontes respectu ostiorum nimis orientales facere videtur Jansonius, si Straboni fides; et quis illo dilucidius de India scripsit? Itaque Persiam versus septentriones coarctari nonnihil haud nocuerit, ut Ganges à fonte magis in Orientem fundatur. 120

Mitto has per filiam D. Blossij p. m. quam intempestivè excivit fama apud vos (· ut ad ipsam perscribitur ·) sparsa de ipsius puerperio. Deceverat patruī comitatum expectare. Quid illa dudum apud vos meruerit, miror ob quod ita facilis Tubinga in proscindendo illius honore. Proximas habitabat aedes, quotidianae fere intercessere visitationes, dum filia mea Virginem, ego patruum ejus invisimus, ut de templo nihil dicam. Sed vale et saluta tuam uxorem. Vlmae  $\frac{2}{19}$  Apr: 1627.

T.

J. Keplerus 130

## 1043. KEPLER AN TYCHO UND GEORG BRAHE IN PRAG

Ulm, 10./20. April 1627

Wien, Nationalbibliothek, Cod. 9737<sup>d</sup>, Bl. 36-37. Eigenhändig

**E**dle veste, insonders günstige Herren vnd werthe freunde, denen Herren seind 36  
hinwider meine beflissene Dienste bevor. Deren schreiben vom 3 Martij hab Ich  
3 wochen hernach zu recht empfangen. Wiewol nun Ich lieber gesehen, die Herrn sich  
so weitt hetten angreifen thönden, das nit allain der uncosten an jeso, sondern auch  
die wagnuß bey disen erschröcklichen laufften auff Gewin vnd verlust, bey verfertigung  
diß werckhs Tabularum Rudolphj zu baiden seitten gleich gewest wäre, desthalben  
Ich herglic mitleiden mit den Herrn habe, das sie gleich mir mit Tzen angehörigen  
in so vnüberwindlichen labyrinth der Hoffzalungen gerathen: jedoch demnach Ich  
einmahl angefangen, vnd mir fürgenommen mit der Hülff gottes durchjudringen,  
will Ich mich thaine forcht künftiger unterhaltung halben mit meinem weib vnd 10  
sechs kindern, von müglicher verfertigung des werckhs abhalten lassen; zu dem end  
Ich mein einiges auffer des hochangegriffnen vnd eüfferst ausgefognen Lands in  
Steir gehabtes Capital 500 fl. abfordern lassen, vnd dessen schierist alhero gewärtig  
bin, dan von hoff auß werd Ich wider verhoffen allerdingß verlassen. Ob es mir woll  
allererst im Januario zu Grätz erlegt worden, muß Ich doch des Interesse von Bartl-  
maej an, weil Ichs zwischen der zeit abgefördert, verlustiget stehen.

Belangend die alte Kupfer vnd formen von den Brahischen Instrumenten vnd  
Mechanica, die gehören nit zu dem werckh, sondern Ich hab allain anregung gethan,  
ob villeicht die Herren, wan sie die noch beyhanden hetten, einen Nutzen auß den-  
selben haben thönten, wan sie dieselbige nocheinmahl auff des werckhs papir größe 20  
abdruckhen lieffen; das siehet nu zu Tzen. Kan Ich Tzen aber ohne mein uncosten  
rathlich sein, will Ichs mit der zeit gern thun. Rudolphj Bildnuß stünde wol Ist

aber nit nöthig; so schreibt mir Lampach, wan Ich sie von Meinem stechen lasse komme Ich vnter 30 Taler nit darzue. Irer Dedication erwarte Ich nit verlangen, kan die meine darnach richten, vnd müssen wir zeit haben hin vnd wider zuschreiben vnd einander zuberichten: auch das Exemplar hinein zuschicken. Ich richte mich nit macht dahin, das Ich das werck auff die Franckforter Herbstmeß bringe, an mir ist der Mangel nit aber für mein Drucker kan Ich nit gut sein.

36<sup>r</sup> 30 Bitt sonderlich mit allerehstem mich zuberichten was für privilegia fürhanden, ob das Niderländische, <sup>1</sup> (so wir zwar gepürenden respects halben nit dörrften öffentlich trucken lassen, es wäre dan auff einen besondern pogen) ob solches sprech Ich, auch auff die Erben gehe, Ob ein Spannisches fürhanden vnd ein Venetianisches, dan mit Niderland vnd Italia drauet man vns, des nachtruckhs halben, wiewol Ich waiß, was für arbaitt drinnen, vnd deshalben mir nit grauen lasse, auch mit den demonstrationibus zu dem end an mich halte, vnd jeso nur die praecepta trucke.

40 Mit des Tituls kupffer stehe Ich an, ob es soll auff kupffer kommen oder nur auff Holz, dan es hatt zu Nürnberg gar gutte formschneider, vnd möchten die Herrn meinem patronen vnd gutten freünd zu Nürnberg H. Philipp Echeprecht Handelsman darunter zuschreiben vmb gewinnung willen der zeit: Er schickt mir schon alhero, wan ers zuvor zur notdurfft durchsehen.

† Sonst ist mein wohnung alhie im Kholgäßlin, in H. D. Horstij Nebenbehauung. Auff Ir begehren berichte Ich, das Ich gestunnet geliebts gott, alhie biß zu vollendung des wercks zuverharren, vnd wan Ich sobald fertig, mit demselben auff Künfftige Meß damit nacher Franckfort zu begeben. Die freündgünstigen grüesse will Ich meiner Hausfraw nacher Regenspurg in nechstem schreiben austrichten: Thue mich derselben halben gegen meniglich, vnd gegen der Jungfraw Sophia (bin Ich recht daran) denckfr: bedanckhen, vnd meinen denckfr. gruß hinwider anmelden. Damit Gott befohlen. Datum Wlm den  $\frac{10}{20}$  Aprilis anno 1627.

Deuten Herren vnderdenckbessener

Johan Kepler  
Mathematicus

50

Diß schreiben sampt eingeschlosnem beylauffigem Concept des Tituls hab Ich von obangeregter vrsach wegen offen nacher Nürnberg geschickt, wöllen sich derhalben des fremdden petschafft halben nicht verwundern.

Weillen sie näher nach Hoff haben, als wäre gutt, das sie eins privilegij halben für baide partheyen samplich vnd vnzerthailt cum remissione taxae supplicando eingelangeten.

37<sup>r</sup> Denen Edlen vnd veyten Herren Tycho vnd Georgen, Balden Brahen Gebrüdern, Meinen insonders Günstigen Herren vnd Freünden.

60 Praag an der Schloßstiegen, in H. Kalkhards behauung einzulifern.

## 1044. KEPLER AN WILHELM SCHICKARD IN TÜBINGEN

Ulm, 25. April/5. Mai 1627

Stuttgart, Landesbibliothek, Cod. hist. fol. 563, Fasz. Kepler, Bl. 1. Eigenhändig

S. P. D.

**C**l: vir jam ante 3 septimanas per virginem D. Blossij p. m. filiam ad te misi 4 Imperiales cum volumine Papyraceo ad exemplar Tabularum D. Abbati Hizlero integrandum pertinente: adque map-pam, de qua ultro monuistj, si velles, et ociosus esses, concinnandam, necdum vel à te vel à filio meo quicquàm habeo responsj: quare rogo hac occasione quid receperis responde. De mappa non importunus ero. Chartas virides, si visum fuerit, per occasionem poteris remittere, scio occupationes tuas. Praesertim de Cap: bonae spej remitto audaciam, de Nordcap simpliciter renuncio: cùm scriberem, non inspexeram Jan-  
sonium. Vale et filio meo persuade, tantum ipsum proficere, quanto sae-  
pius ad parentem scribet. Quod si vires recollegero, quae nunc ob Austriae statum sunt afflictae; subsidia illi pecuniaria ad Epistolarum  
quas ad me scribet numerum admetiar. Semper erit quod à meis emen-  
dationibus remissis discat. Materia sit ex lectionibus, quas audit.

Typographus meus cantum famosum de incendio Kirchemiano, quod  
exuli pastorj petentj excudit, nunc luit corpore: pergitus tamen in typo.  
Vale. Vlmae <sup>5 Maij</sup><sub>25 Ap.</sub> Anno 1627.

Cl: D. T. Off: et gr: hospes

J. Keplerus 20

Cl: viro D. M. Wilhelmo Schickardo S.  
Linguae Professorj in Academia Tubin-  
gensj, D. amico meo charissimo. **Tübingen**

## 1045. KEPLER AN MATTHIAS BERNEGGER IN STRASSBURG

Ulm, 26. April/6. Mai 1627

Original unbekannt. Erster Druck: Epistolae J. Keppleri et M. Berneggeri mutuae, Argentorati 1672, S. 92 f.

S. P. D.

**C**larissime vir. Scripsi nuper, latore Forstero. Urget nunc Mütsche-  
linus, ut scribam. Ego vero hunc monitorem tibi sisto, *λάλον*  
*αὐτόπτω*: sane quia parum amoena sunt, quae recenset. Etc. †

Erunt forsitan Argentinae nobiles Dani; nisi tamen hodiè omnes militant Regi suo. Si quorum tibi copia est, rogo perconteris de Braheanis, dedicavi ipsis Hyperaspisten; nondum repraesentavi exemplaria; cuperem esse civilis, et civilitatem sollicitare mutuam: sed occasionibus destituor.

10 In eo libro acer fui et acerbus in Claramontium, nolim tibi exemplo esse. Sumpsit mihi auctoritatem doctoris in artis cavillatorem imperitum. Jam ille apologiâ editâ, pro juvene temerario, famam affectante, qualem credideram, prodit mihi Senator Caesennas, senectâ venerandus, Legatus Reipublicae suae ad summos Pontifices, Legum emendator. Talem ex stylo et studio praepostero odorari non potui. Ergo infelix hoc certamen fuit. Ego si quid contra, solum hoc agam, dimissa quaestione, in qua senex delirat, moralia tractabo, me excusans, expostulans cum illo, protestans. Sed desino cum papyro, quae est ejus paginae quâ Tabulae meae imprimuntur, quarta pars. Vale. Ulmae <sup>6 Mai.</sup>/<sub>26 Apr.</sub> 1627.

1046. ALBERT KURZ AN KEPLER IN ULM

Dillingen, 13. Mai 1627

Pulkowo, Sternwarte, Kepler-Mss. Bd. XI, Bl. 275. Eigenhändig

Clarissime Vir.

277  
10 **V**olui et uero etiam decuit maturius atque cum primum tuas acceperam hasce meas reponere, sed eius de quo mihi indicatum erat Tabellarij inopinata mors occasionem et uoluntatem meam destituit, et qui istas auferet nuntius adfuit sane intempestius; nec exspectare tam otiose poterit ut ad capita singula Epistolae prolixius responderem. Facio tamen id breuiter; et in primis gratas gratias habeo ob auctarium illud primumque gustum nobilis operae quam tuo munere mihi licuit ex chartis illis initialibus delibare. Non morabor isthic ambitiosius nec indiges tu peregrinis laudibus priuato iudice et eruditionis tuae conscientia securus. In reductione ueteris Calendarij ad annos et numeros nostrates desideraret curiosior quispiam Patriarchatum illum deleri, quod ea appellatio uideatur infra summi praesulis dignitatem. Astronomiam Danicam et praesertim tuam libenter legi et remittam occasione proxima. interim anteire, nunc quidem uolui Chiliadis Supplementum quod conijcerem ex notationibus marginum eo libro te difficiliter carere. Caetera quae in Epistola continebantur tantum perstringo. De libris illis tuis emansoribus P. Guldin cognoscet; uoculam etiam illam in quam offendere auli-

cos posse credideras induxi. De opere quod Serenissimo Bauariae Electori adornas negotiosus fui, sed certi quid nunc rescribam nil habeo, 20  
faciam proxime et una te certiozem quo pacto ea successerint quae apud Serenissimum molior; Interim uale, et hisce qualibuscunque officijs meis id impetrare sine, ut te et salutem tuam curiosius ames. Dilingae  
13. Maij 1627.

Alb. Curz SJ mpp.

Nobili et clarissimo Viro D. Joanni Keplero, S. C. M. Mathematico. Vlmae

275#

1047. KEPLER AN WILHELM SCHICKARD IN TÜBINGEN

Ulm, 28. Maij/7. Juni 1627

Stuttgart, Landesbibliothek, Cod. hist. fol. 563, Fasz. Kepler, Bl. 4. Eigenhändig

S. P. D.

4

Clarissime Vir. Si per diversos importunius te admonuj, nulla id  
C alia causa factum, quàm ut resciscerem, reddideritne Virgo Blossia pecuniam commissam; anne forsàn oblita fuerit. Nunc ego sat habeo, utinam et tu. Spem mutui praeuimus D. M. Hemmingerus et Ego: praestolanda paulisper est illa solutio. Quod vero schedas scribis expensorum, id de superfluo est. Suspendisses schedam cera de pariete, quotiesque filius te interpellasset, assignasset ipse acceptum, te levans operâ. De Geographico schemate dudum tibi significavi, vacares magis necessarijs. Idem repeto, totiusque rej penes te relinquo arbitrium. 10

DD. Collegis tuis de facultate Philosophica gratias ago magnas de salute mihi impertita, deque ijs, quae me scire de filio meo voluerunt. Author ego filio non fui, ut lauream peteret, miratus potius sum facilitatem: deinde existimavi, eos qui stipendijs fruuntur incitarj beneficio ipso ad contendendum per gradus; et tolerabiliori forte loco futurum filium laureâ obtentâ. Caeterùm ut sumptus in praeceptorem privatum faciam, deliberationis id eget. Hoc habeo pro certo, filium nullâ machinâ posse adigj ad praecepta memoriae mandanda; eoque desperavj de stipendij usufructu. Jam privati id agunt, ut qui suae curae sunt creditj, praecepta discant. Ergo filius pluribus utetur tergiversationibus ad se 20  
subducendum ex horâ privatâ, quàm ex lectione ordinariâ. Haec perpende, cumque DD. fautoribus meis communica; ut ijs perpensis discipiant, an hos sumptus ego, qui certis gradibus ad inopiam proficiscor,

consultius aliter sim collocaturus. Petit filius Scapulae Lexicon; haberem, si essem Lincij. Interim amicum desidero, qui aditum illi concedat ad  
 † suum exemplar. Petit et Magirj physicam. Velim audire physicj vestrj  
 † judicium. (· Si probat Magiri lectionem, venditur hic 48 cruciferis non  
 ligatus; opinor Tubingae tritum Exemplar vili compararj.) Nam haec  
 † ej regula fixa esto, libros legendj, vago aliàs ingenio: legat ex quibus re-  
 30 spondere olim possit ea, quae ex ipso quaerentur. Et tu mihi scribe,  
 quodnam legitimum completionis philosophicae tempus habeatur: de-  
 que fraenis cogita, quos injiciamus stolidae ejus cupiditati honorum,  
 40 † qui fortasse jam de uxore post<sup>1</sup> honores, cogitat. Rescivi aliqua ex ejus  
 arcanis.

Mitto paginas absolutas, quibus integretur exemplar D. Abbatis Be-  
 benhusanij; tu lege prius de Epochis calces ad Titulos singulorum pla-  
 netarum, eosque inter se compara, cumque D. M. Maestlino commu-  
 † nica. Pulchra est alternatio in ♃ ♃ supremis, pulchra et perfecta in ♀ ♀  
 intimis. Pulchra et perfecta in ○ ♃, uterque in long: media ille priore  
 40 haec posteriore, ille quidem motu medio perfectè, haec motu medio  
 imperfectè, scilicet ut motu vero sub Solis loco vero sit; faciens Eclipsin  
 † Solis totalem cum morulâ in Aethiopiâ. Et ecce cur nigra Chusj pro-  
 genies. Haec ad Genealogiam tuam Arabicam adscribe. (*Randbemerkung:*  
 ♃ Aphelius ○ ♃, ♃ ○ ♃. ♃ Perihelium ○ ♃, ♃ ○ ♃. ♃ ○ ♃. ○ ○ ♃. Apog: ○ ♃.  
 ♀ ○ ♃. Aph: ○ ♃, ♃ ○ ♃. ♀ ○ ♃. Aph: ○ ♃, ♃ ○ ♃. ♃) in ♃ cum ○ Ecliptica,  
 ejus Apogaeum ○ ♃, ♃ ○ ♃. Extremi ♃ extimus et ♀ intimus, in oppo-  
 sitis. Inde alternantes locis intermedijs ♃ ♃, ♃ ♃, ⊕ ♃, ♀ ♃ bini binis  
 oppositi vicinis, bini uno omissis conjunctj. Imprimis nota stellam No-  
 vam, in Aequinoctio creationis Autumnalij.) Scripsit filius, accepisse  
 50 te a Principe librum orientalem, scriptum a summo desuper. Cogitavi  
 num Sinensis scriptura esset, teque ex ea sine duce quicquam consecu-  
 turum desperavi. Sed fallitur procul dubio filius, non à Principe, sed  
 † à Martallero nostro, accepistj librum, non Sinensis, sed Arabicae scrip-  
 turae. Sed desino. Vale, tuasque saluta. Dabam Vlmae <sup>28 Maj.</sup> <sub>7 Jun.</sub> 1627.

Cl: D. T. A.

J. Kepler

Cl: Viro D. M. Wilhelmo Schickhardo,  
 Sanctae linguae professorj in Academia Tu-  
 bingensj, D. amico et hospiti meo charis-  
 60 simo. Tübingen

24) Sapulae



## 1048. ALBERT KURZ AN KEPLER IN ULM

Dillingen, 10. Juni 1627

Pulkowo, Sternwarte, Kepler-Mss. Bd. XI, Bl. 276. Eigenhändig

Nobilis et clarissime D.

276

Constitui differre hactenus litteras quousque auctarium aliquod de mea opera redhiberem, et simul certi aliquid optatique Viennâ nunciarem, nunc ita usuuenit ut possem neutrum. nam chartas meas Typographus moratur et Viennâ mature aliquid certi (?) de meo consilio expectari uix potest postquam subditi caussam Dux Wirtenbergicus † receperit. itaque alio destinandae sunt rationes et forte ad uicinam Lindauiam aut proxima Comitia quae aiunt inclinare Ratisponam occasionemque forte aliquam suggerent e uicinia cum Serenissimo Electore Bauariae transigendi; praesertim si editio interea eius commentarij de 10 quo scripseras maturetur; quamque uti omnes uehementer approbant, ita non dispicio quemadmodum operae apud nos Typographicae uel in tanta numerorum penuria uel in tanta operum aliorum frequentia curare ex tuo uoto et libri dignitate possint.

Mitto una Astronomiam Danicam cuius usus mihi gratus et opportunus accidit; puto me uestigia subinde aliquammulta deprehendere, Styli et scriptionis Braheanae: sane margines interdum facundius loquuntur quam quod interstat. alterius libelli usum prorogatum mihi gaudeo et rogaturus id ultro fueram quod illic breuiario quodam concepta cernerem quae multi uerbose circumscriberent. Itaque postquam 20 Augusta desperare eum libellum debui iam comparaueram me ut priuatim nonnulla ipse mihi exciperem sed abstinuit me facta Bibliopolae mentio et laborabo ut Ratispona huc adferatur, quod idem de Astr. Dan. cuperem si sperari posset. De mea ratione extrahendi Radicem ita est uti frontispicium tui illius theorematis exhibuit. Sagitta arcus dupli (· aucta Ziphris ·) est quadratum de subtensa arcus simpli. sed diametrum circuli necesse est in p. 100000. esse diuisam aut sagittam duplicari. Interim † idem theorema paulo variatum expedit per ipsos sinus omnem multiplicationem: cupio et laboro ut idem in diuisione reperiam, quod si fiat, nunc adeo triste quod obpressis (?) meis logarithmis, quos magno hactenus 30 labore concinnaui. Alia quaedam astronomica supersunt quae differo una cum mea disputatione ad proximum abitum tabellarij. Quod nuper litteris meis addidi nolim te eo accipere, uelut si laqueos conscientiae tuae dispositos uelim et secundum amici gratiam atque sententiam etiam

11) aprobant 22) exceperem

de Sacris et salute tua decerni; neque nos uero tam infeliciter eruditi sumus quin uni cuiquam subinde laetus sit Deus ὁ καρδιογνώστης quem Nemo utique fallit quisquis affectatas excusatiunculas priuatim domi suae comminiscitur quibus quiritantem interdum conscientiam aut oblectet aut fallat. sed ego te scilicet mi Keplere cum uiderem ita comparatum, ut  
 40 haud paulo plures naeuos in illa tua, seu priuata seu alia, quam in nostra et Catholica Ecclesia agnoscas, facere aliter non debui quam ut ad hoc ipsum tribunal conscientiae tuae te reducerem; cui si obsequeris non erras quamdiu illa non errat. credere autem peculiariter potes non errare si cum pluribus sentias: inter quos ego si suspectus sum, age ita et utroque silente, loquatur scriptura, loquatur Antiquitas, loquantur S. P. loquatur Deus. ego interim tacitus inter preces operiar quousque Bono Deo placuerit, tibi eam mentem iniicere, cuius te per aeternitatem non poeniteat. Dilingae 10. Jun. 1627.

Alb. Curz SJ.

30 Nobili et clarissimo Viro D. Joanni  
 Keplero, S. C. M. Mathematico. Vlmae

1049. MATTHIAS BERNEGGER AN KEPLER IN ULM

Straßburg, 5. Juni 1627 (a. St.)

Hamburg, Staats- und Universitätsbibliothek, Supellex epistolica 4° Bd. 31, S. 315-317. Konzept

315 S. P. D. Vir summe. Binas tuas, à Forstero unas, ab hoc Mütschelio  
 10 alteras rectè accepi. Gratias ingentes ago (nam quod in posterioribus  
 316 erat, primo loco dicendum est) de † suggesto exemplo Thummiano,  
 quod sanè, nisi jam longiùs processissem, quàm ut regredi sit integrum,  
 injecto terrore scripti mei cursum omninò sisteret. Sed quid faciam?  
 † Excusa jam sunt, idolum Hallense Denaisii JC. et idolum Aspricolle  
 seu Sichiemiense Thomsoni, utrumque aduersus Lipsium. Utriusque  
 enim exempla jam diu cùm desiderentur, visum est ea recudere; iisdem-  
 10 que meum Lauretanum idolum continuatis paginarum numeris, annec-  
 tere jam coepi, sic ut ea loca quae Roestius impugnat, adiectis notis apo-  
 logeticis propugnentur. Id eò facere placuit, tum quia mei quoque idoli  
 vix ampliùs exempla supererant: tum etiam quia in multis criminatio-  
 nibus aduersarii, ipsa mea verba inspecta possunt ad responsionem suf-  
 ficere. Quod si semiperfecto opere desisto, damnum sibi typographus  
 † à me sarciri uolet. Pergam igitur? at multa sunt inclementer in Gephy-  
 rium, inclementiùs in Acignios (hoc est, quantulo minus quam in ipsum  
 Aquilium?), haud pauca etiam iuueniliter et calidè nimis dicta, ut tunc  
 aetas mea erat; quae tamen in recudendo libro, si bonam fidem prae-

stare velim, omitti vix possunt, neque verò tam potentibus, imò tam impotentibus hostibus ulla mitior verborum interpretatio satisfaciet. 20 Itaque prorsus inter sacrum et saxum haereo. Quaeso pro caetera tuâ in me benevolentîâ, fluctuantem aliquo sapiente consilio juva. Ego interea tergiversando et moras nectendo, typographum traham. nec jam deficit idoneus praetextus. Est enim amplissimo Consuli Storckio p. m. (cuius hoc edictum funebre, Clarissimo Hebenstreitto nostro cum plurima salute velim offerri) parentalis oratio scribenda: et alia subinde auocamenta vel nolenti sese obtrudent. Quid si etiam interea fortunae rota flexu aliquo, rerum hanc scenam immutet? quanquam ista nostrorum hominum πολυψηφία quae Graeciam olim perdidit, animorumque distractio miserabilis vix boni quicquam augurari sinit. Omnia ἐν θεοῦ 30 γούνασι κεῖται, quem ultrò sequi, et obsequi velle, pium: si nolis, necesse est.

Jam qui ipse mihi consulere non possum, quî possim tibi viro sapientissimo? Non omisi tamen adire bibliopolas, ut imperasti, praescius, hanc nationem Mercurio sacram, Honesti respectu nihil, omnia lucri causâ facere. Nec me fefellit eorum responsum: causantur, se nec suos divendere libros posse: cur ergo susciperent curandos alienos? Non Italos jam, non Gallos, non Belgas † Germaniam in his turbis adire: et 317 ut veniant, non repraesentatâ pecuniâ, sed librorum permutatione negotiari solere. Unus tamen eorum repertus est, Wilhelmus Christianus 40 Glaserus, Academiae Typographus, ille quidem adhuc novitius (credo biennii trienniive) bibliopola, sed bonae fidei ac integritatis mihi perspectissimae vir. Is recepit, et ego praestare non vereor, si quid committere aut hîc aut Francofurti velis, omnia fideliter executurum. Hominem in mea potestate teneo, beneficio non uno mihi devinctum. Itaque quid et quomodo fieri velis, ostende. Sat scio, vel in mei gratiam, officio viri boni et procuratoris gnavi functurum. Solent aliâs isti homines, quod Salviani Rittershusii, et lectionum memorabilium Wolfii, et multis aliis exemplis didici, si quis autor sua suis ipse sumptibus edat, eum omnibus modis, ex composito conspiratoque premere, quod metuunt, 50 ne suae artis compendiique quaestus hac ratione intervertantur. De Danis quod quaeris, tres Ranzovii hîc agunt, non studiorum, id enim isti jam obsoletum et paenè probrosum ducunt, sed artis equestris et gladiatoriae causâ. Per hos si quid in Daniam curatum velis, rectè curabitur. Doct. Clutenius JC<sup>tus</sup> Academiae nostrae, quem innotuisse tibi Tubingae puto, eâdem in re suam ultrò pollicetur operam occasione nundinarum instantium praestandam: ad quas per mercatores Ulmenses Hyperaspisten tuam transmittas suadeo, teque, Vir excellentissime, valere jubeo. Argentorati, 5. Junii. 1627.

1050. ALBERT KURZ AN KEPLER IN ULM

Dillingen, 25. Juni 1627

Pulkowo, Sternwarte, Kepler-Mss. Bd. XI, Bl. 277-278. Eigenhändig

Nobilis et clarissime Domine.

277
†
10
20
30
277

S. properabo ad te breues hasce litteras ipso isto die quo ad postridi-  
 anam disputationem adornandam sum negotiosus. Eius disputatio-  
 nis exemplum unum atque alterum adiunxi. Errores aliquammulti  
 Typographo debentur nonnulli forte etiam mihi, de quibus sincere et  
 libere moneri rogo. Argumentum summam et consilium scriptionis stu-  
 denti (?) iam tum exposui. Accessit confirmatio ex ijs quae magni principis  
 legatus Roma rediens nunciauit. et proderit saltem reor publice si recepta  
 hac methodo repositisque ueterum epicyclis in unum Solis orbem an-  
 nuum cuncta secundarum inaequalitatum phaenomena conferentur. qui  
 primus utique aditus est ad persuadenda penitioris astronomiae Funda-  
 menta. De parallaxi Martis suspicor exsculpi aliquid e differentia lati-  
 tudinum posse: saltem eiusmodi non erit ut demonstrationi officiat.  
 Triangulum Isoperimetrum, ad cuius circumductum expendo planeticas  
 Ellypses, neque incommodum est neque iniucundum in ista praesertim  
 solidi orbis manuarum demonstratione. Nuper ita usuuenit ut apud  
 hominem experientem et qui proximè Vienna reuenerat mentionem  
 facerem de subsidijs pecuniarijs. Ait facilius longe hic in uicinia quam  
 Viennae. Rem transigi posse si primum illigatur ex quaestore Augu-  
 stano (bei dem Reichspfenningampt zue Augspurg) quinam e Sueuicis  
 statibus quotam suam proximae Imperiali contributioni non ex-  
 hibuerint, nam talem quenpiam statum et numeraturum in lucris  
 eiusmodi creditorem cum quo e uicino et amico transigi possit et exo-  
 rari facillime Vienna posse. eam rem te cognoscere necesse fuit, prius-  
 quam aliud Vienna nunciatur. P. Ziglerus Mog. Elect. confessarius  
 impense optat Rudolphearum exemplum. collocabitur bene et per eum  
 destinari alterum etiam poterit ad Illustrissimum Electorem. de pretio  
 ego curator ero. Epitomen necdum ad te et raro etiam e manibus re-  
 mitto. Sane multum tribuo illi libello et puto sufficere<sup>1</sup> si inde praecepta  
 pro Tabulis Rudolpheis exscribantur. Ad appendicem Epistolae tuae mi  
 Keplere nec respondere uacat nec tacere sustineo. Cuperem Magistrum  
 illum tuum (cuius nomen mihi ignorare necessum est) attentius audisse ad  
 quos loquentes uterque prouocauimus, SS. Patres, Orig. in Thessalonicen-  
 ses (?) ac Nectarij et Greg. Nyss. orationes de S. Mart. Theodoro, tum alter-  
 rum Gregorium in Cyprianum, et Ambr. lib. de uiduis, et Hier. in Epitaph.

Paulae, Chrys. Homil. 16. in Ep. 2 ad Cor. et alios, quibus iudicibus non causa deceditur; tu quidem causa cades, nos hic Dilingae in libellis edendis sequimur quod sancta olim antiquitas praeiuit. Populus Christianus ait S. Aug. l. 20. contra Faust. c. 21 memorias Martyrum religiosa solennitate concelebrat, et ad excitandam imitationem et ut Meritis<sup>40</sup> eorum consocietur atque orationibus adiuvetur. precibus uero SS. et amicorum Dei ait S. Chrys. hom. 62. (sic!) ad pop. Ant. quorum libertas multo plus ualet quam sermones nostri, fiat ut omnes nos ac quicumque ad plenitudinem Ecclesiae pertinent, his liberati malis pro tribunali Christi cum libera securitate stemus. in quo noto Epistolam finio. Dil. 25. Jun. 1627.

Alb. Curz SJ mpp.

Nobili et clarissimo Viro D. Joanni Kepp-  
lero S. C. M. mathematico. Vlmae

278v

1051. DANIEL MÖGLING AN WILHELM SCHICKARD IN TÜBINGEN  
Butzbach, 20. Juni 1627 (a. St.)

Wien, Nationalbibliothek, Cod. 9737<sup>v</sup>, Bl. 7. Eigenhändig

.....  
**A**is porrò te non latere, quod D. Keplerus vobiscum ambiat Pro-  
fessionem Academicam. Ipse se ita declarat. Petere nimius Profes-  
sionem, non ordinariam et perpet: sed extraordinariam, et ad tempus,  
neque enim ipsi Caesari resignare animus est, solum Calculi sui novi  
rationem loco publico explicare. Non dubito quin ingenuè agat, et certè  
dolendum, ut ais, tantum virum non melius haberi. Verùm, sic tem-  
pora ferunt. Patientia!

1052. ALBERT KURZ AN KEPLER IN ULM

Wiesensteig, 19. Juli 1627

Original unbekannt. Erster Druck: Chr. Frisch, Kepleri Opera omnia Bd. VI, 1866, S. 583; Bd. VIII, 1870, S. 907

**E**xclusus sum nuper improvise itinere ad Ill. Comitem Helffenstei-  
nium, quo minus literis tuis maturius responderem; quam equidem  
jacturam eo libentius tuli, quod sperarem, posse me ex vicinia et occa-  
sione illuc ad vos usque Ulmam excurrere. Sed laborante etiamnum  
valetudine Comitum, cujus obsequio destinati sumus, missio hactenus  
impepetrari non potuit. . . . Postremum epistolae tuae desiit in controver-

siam familiarem, in qua tu scilicet ingenio tuo gratas gratias debes, quod tibi in eo commentario tam luculenter patrocinarum est. Ais, verba Augustini passive accipienda pro ipsa mercede, cui associari olim in coelo cupiamus. Mihi enim de ea commentatione militari aliter non visum, quam ut Augustino ipsum Augustinum interpretem arcessam. Ita igitur ille, quaest. 149 in Exodum: admoneremur, inquit, cum merita nostra nos gravant, ne diligamur a Deo, relevari nos apud eum illorum meritis posse, quos diligit. . . .

Problema ita proponerem: Ex data anomalia media investigare anomaliam eccentrici et coaequatam, quod in Epitome absolvitur per regulam falsi. Esto via planetae ED elliptica ejusque focus alter A, alter B, ipse autem planeta in E. Junctis EA et EB, EB insuper producta in F, ita ut EA, EF sint aequales, describatur centro B intervallo FB circulus FH, demissaque ex F perpendiculari compleatur figura. Oporteat jam ex data anomalia media, sive arcu FH invenire ceteras. Quoniam ergo in triangulo FBG est ut radius ad FB, ita sinus anguli FBG ad FG et sinus anguli GFB ad GB, est autem FB dupla radii (in tua dimensione), erunt et sinus sinuum dupli. Datis igitur per duplicare rectis GF et GB, et ipsi GB addita focorum distantia BA, habebitur in triangulo FGA angulus FAG et latus FA. Iterum in isosceli FEA ex angulis ad F et A et latere comprehenso FA habebitur EA, distantia ab uno foco, quae subtracta ex 200000 relinquit EB distantiam a foco altero. Quodsi ad extremum fiat ut EB ad radium, ita sinus IEB ad IB, et reperta IB addatur ad semissem intervalli focorum, habebitur IC, sinus secundus anomaliae eccentrici. Alia quaedam compendia operae praetermitto, quae ultro cogitanti accidunt.

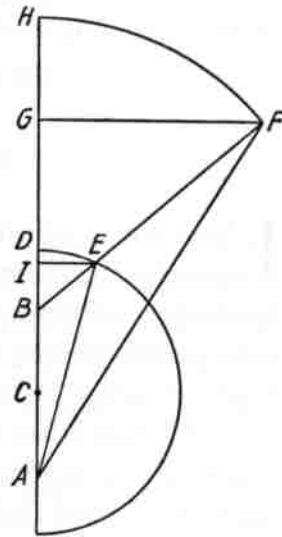

*Randbemerkung Keplers zu Z. 28 ff.:* quare et GFA; dabatur vero FBA, ergo et GFB et BFA. *Zu Z. 31 f.:* et EAF ab FAG ablata relinquet EAD; ceteris non est opus.

*Zusatz Keplers:* FBH  $48^{\circ} 45' 15''$ , 65929.85, GB 131859.70, BA 18460, GA 150320, FG 150320.28. Hic attende, FG et GB sunt aequales, quia anomalia eccentrici est  $45^{\circ}$ . Si esset ut BE ad EF vel EA, sic BA ad AF, anguli DAE, EAF aequarentur, esset ergo et BD ad DA ut BA ad AH, minor ad totam, ut major ad totius duplum: minor ergo dimidia majoris, quarta diametri, eccentricitas tamen unica. Nuspiam igitur

aequales anguli ad A, nisi tantum uno hoc loco. Sed pergo: FAG cum FG fit exiguo major quam GFA cum FA; quodsi sinus essent, conjuncta darent scrupulum. Nunc lineae duplae sunt eoque amplius, ergo 40 eoque amplius dant scrupulum. Est ergo FAG  $45^{\circ} 1'$ , ergo quia FBG  $48^{\circ} 45' 15''$ , erit BFA  $3^{\circ} 44' 15''$ , tanta et EAF. Aufer ab FAG, restat EAD  $41^{\circ} 16' 45''$ ; ut habet tabula aeq.  $41^{\circ} 21' 37''$ . Pro AE: datur EAB  $41^{\circ} 16' 47''$ , EBD  $48^{\circ} 45' 15''$ , ergo BEA  $7^{\circ} 28' 28''$ . Ut vero (sin.) BEA ad BA, sic (sin.) ABE ad AE.

1053. ALBERT KURZ AN KEPLER IN ULM

Dillingen, 26. August 1627

Pulkowo, Sternwarte, Kepler-Mss. Bd. XI, Bl. 279-280. Eigenhändig

Nobilis et clarissime Domine.

279

Ego uero et priuatim mihi, et publice posteritati de tabulis Rudolphaeis uehementer gratulor, et foret hic sane locus excurrendi in laudes Exspectati operis, nisi mihi tute ipse iniiceret manum, iterumque ac serio iuberet edicere, si quae in ea scriptione bono publico obseruassem. Equidem neque is sum a quo exspectare aliquid huiuscemodi debeas, et iuuat tamen etiam ista obsequi, postquam in alijs, non perinde opera mea succedit, ut adeo accusari me subinde malim, quod nihil scribam, quam quod nihil faciam (*Randbemerkung*: laboraui non frustra, nec remittam quanquam e re tua eueniat quod cogito). Inseram igitur hisce litteris duo quae adnotaui; opus enim hic contrahere spatia, ut locus alteri controuersiae relinquatur quam bene longam nuper separatim ad Epistolam contexuisti.

Iam igitur est: quod saepiuscule tibi placet sequi uiam ut tu uocas inartificialem, pag. 21. 24. 26. (pag. 21 dicitur in rectangulo rectilineo etc. puto uero typographi errorem sed qui lectorem turbet) causa est ut supersedeatur mesologarithmis et calculo eorum ancipiti, cum sunt diuersae speciei, aut alia mihi non nota; quanquam uideo abundantes et defectiuos etiam alibi reperiri in interuallis planetarijs qui forte calculum turbent; itaque non est cur uulgarem illam rationem non amplectaris, Vt summa crurum; ad diff. ita Tang. semisummae angull. ad T. diff. etc. praesertim cum illud ipsum problema per totos sinus absolui potuerit.

Alterum et hac uice praecipuum est, quod in tabulis aequationum non exhibentur accuratè anguli ad Solem, si ex adnotatis distantijs computentur nec uicissim ipsae distantiae si ex anomalia coaequata. non re-

curro hic ad punctum aequatorium sed ex uulgata propositione (quod sinus laterum sinibus angulorum oppositorum sint proportionales). Scio esse ut interuallum planetarium ad anomaliam eccentrici  
 30 ita semi eccentricitatem ad angulum prostaphaereticum seu diff. inter coaequatam et Eccentri etc. Ex ipso Theoremate prodeunt anguli ad Solem uerbi gratia in Theoria  
 † Martis longe differunt ab ijs qui in tabulis colliguntur. Subijt quidem si centrum figurae seu orbitae sit mobile et in augis linea per quaedam quasi *κινήματα* libretur constare sibi tabulas posse, sed quid de eiusmodi libratione sentias malo ex tuo uir clarissime iudicio cognoscere quam porro aliquid in doctam illam operam audere.

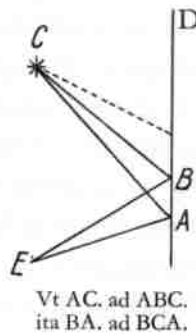

Anomaliae Eccentri ♂

	CL	XXX		LX	CXX
	33738	49818	Vt AC	46630	37357
	69315.150°	69315.30°	ad ABC	60° 14384	120° 14384
	195796	195796	ita BA	195796	195796
	298849	314929	ad BCA	256810	247537
Respond.	2.53. 0	2.27.28		4.24.9	4.49.32
Ex tabb. a.					
debebant	2.46.16	2.33.23		4.30.0	4.42.49

In Anomalia a. XC. Gr. calculus et tabb. prorsus aequipollent.

Pergo deinceps ad familiarem controuersiam quae partem Epistolae  
 50 bene magnam uerbose et puto meditatè conceptam occupauit. Initio decurris originem disputationis et uero iniecis me ultro tibi curam salutis. Sanè; ad eam hortationem reposuisse te anceps dilemma, nec censuisse transitionem ob amici gratiam reluctantè conscientia faciendam. cum insisterem ego eam excusationem patrocinari conscientiae tuae non posse, qui haud paulo plures in tua illa Lutherana quam in nostra et Catholica Ecclesia errores agnoscas. Dissimulasti tu scilicet comparationem quam institueram<sup>4)</sup> et in alteram partem operosus respondisti, etsi  
 279<sup>1)</sup> aliquammulta e nostris placitis et approbes ipse etiam et sequaris, ferri tamen omnia, ac tolerari non posse, additum exemplum de SS. meritis quae  
 60 libelli nostri in Satisfactionem pro peccatis offerri posse doceant. facile fuit ut condonarem istud amico de statu quaestionis absilienti: Itaque in eum deinceps laborem incubui ut conscientiam tuam super eo argumento quod proposueras pacarem. Et commode ita euenerat, ut in litteris proximis

44) 256710 statt 256810 50) concepta



prioribus ad SS. PP.<sup>es</sup> conceptis uterque uerbis prouocarem, quorum iudicio si standum, facile uidebam de causa tua et Ecclesia esse conclamatum. Scripsi igitur Aug. de ea quaestione mentem atque sententiam, in cuius deinde expositione cum uiderem te ingenio tuo plusculum indulgere; feci quod in huiusmodi dissertationibus optimum factu est, et Augustini mentem ex ipso Augustino luculentius expressi. quo sane posteriori testimonio id impetrasse me uideo, ut propemodum fatearis te in ea quidem particulari controuersiola triumphari. Ego uero illud mihi mi Keplere non arrego; uelitemur nos pro copia et sapientia quam satis est, interim pro causa meliore pugnet Antiquitas, uincat Deus, ueritas triumphet. Caeterum in ipso illo Aug. testimonio aliqua etiamnum desiderare te uideo. Jubeor probare eam esse mentem Aug. ex circumstantia textus, quem uero locum ego ex toto Aug. seligere etiam data opera potui, aut optare meliorem quam quaest. illam 149. in Exod. ubi ex composito S. Vir probat Mosis apud Deum tanquam fidelissimi famuli tantum fuisse meritum per illius gratiam ut ei diceret Deus sine me et iratus conteram eos. Ex. 32. Jubeor probare merita haec amplius aliquid esse quam SS. suffragia quae apud Deum interponantur. Quid ergo? Credendum est inquit Aug. et pietas fidei exoptulat credere quod omnes eleemosynae totius Ecclesiae et orationes et opera iustitiae et misericordiae succurrant recognoscenti mortem suam ad suam conuersionem. de uera et fals. paen. c. 12. Jubeor probare de illis solis loqui Augustinum quos iam coronatos Deus diligit. Hic tu uero causam tuam ultro prodidisti, ecquid enim obieceras tanquam piaculum nobis, qui non SS. tantum caelitum merita, sed ordinis etiam et sociorum minorum satisfactiones offerre Deo doceamus. Jubeor probare illum non loqui de necessitate temporum, sed de tota peccatorum summa. Iterum necesse est aut falli te uehementer, aut fallere, nec licuit mihi ante idhac(?) impune suspicari te in Catholicorum placitis, quibuscum in arenam descendis, adeo hospitem esse et peregrinum. Ecce: Offerimus sanctorum merita siue eorum qui cum Christo regnant, siue eorum qui nobiscum militant, in satisfactionem pro peccatis nostris, neque sola aut absque Christi meritis pretium et effectum habitura, neque etiam ita comparata, quasi ipsae Christi passiones absque ijs non sufficiant, sed quia et aequum est et uero Sanctis honorificum <sup>1</sup> ut passiones illae coram Deo non sint inanes, et ipsi etiam Christo gloriosum, a quo SS. omne bonum manat, et merita ista meritum trahunt. aduersum hanc propositionem uel ex scripturâ uel ex SS. PP. quid audes? nisi ips priuatim tibi hostem unum quempiam imaginarium aedifices, in quem deinde facundiam tuam ingeniumque uelut ad palum exerceas. Sed ego ista scilicet ex Aug. nequicquam ingero cum tibi tam uilis sit ipse de quo loquimur Augusti-

nus, ut nisi se uidelicet approbet tibi, nisi ad mentem et sensum tuum loquatur exspectare debeat uir sanctus, quam mox ab eius reuerentia et autoritate discedas. Vide mihi quorsum res uestrae et consilia euadant, postquam conculcata Ecclesiae autoritas, postquam profligata summi praesulis reuerentia, quantillum audaciae (?) spatium superest, ut caetera  
 110 quoque quibus Ecclesia hactenus stetit columina subducantur: Itis nimirum in partes quisque suas, quocunque animus aliquem et lubentia trahit, et quidquid defendi torta aliqua scripturae sententia, aut extemporalis ratiuncula potest, id autem impune creditur. Stat pro ubiquitate sua Thummius argumentis ut putat e scriptura inuictis, aliter ex aduerso Menzerus scripturam intelligit. quid si ex eadem Pharetra Arius? quid si Eutiches et Nestorius pro erroribus suis argumenta arcessant? Quid exspectamus? Male tecum agitur mi Keplere quamdiu fidei, et conscientiae tuae regulam aliam non habes, quam illi habuere, quos falli et fallere nec tu ipse diffiteris. Videtis inquit ad hoc genus hominis  
 120 August. (lib. 32. contra Faust.) id uos agere, ut omnis de medio scripturarum auferatur autoritas, et suus cuique animus autor sit, quid in quaque scriptura probet quid improbet, id est ut non autoritati scripturarum subijciatur ad fidem, sed sibi scripturas ipse subijciat: non uti ideo illi placeat, quia hoc in sublimi autoritate scriptum legitur, sed ideo recte scriptum uideatur quia hoc illi placuit. Ventum (?) ad *μορμολύκεια* quae tuae ad marginem Epistolae calamo ut opinor et opere tumultuario excitasti, siue ea appellatione Sacerdotes nostri petuntur, non uideo an illud huiusmodi a te exspectari debeat, qui inter catholicos tot annos uersatus, intelligere potuisti, inter centones illos et cucullos, inter informes eas tegetes non raro uiros eiusmodi latere, quibuscum nec fortunam nec doctrinam suam praedicantes uestri audeant componere atque comparare; siue de doctrina nostrorum agitur quibus errores uestri non raro uiuis coloribus depinguntur, puto id omne a nostris haud paulo temperantius fieri, quam uestri praecones soleant, qui tum demum sese tritum ferre, et sensum in republica credunt, cum ex Papa Antichristum ex Imperatore Draconem Apocalypticum, ex Episcopis carnes bestiae, ex principibus ossa, ex caeteris nescio quae monstra alia seditiosis clamoribus  
 130 efformarunt. De reformatione super anisana non est <sup>1</sup> quod conqueraris, nisi Deus meliori causae praeceptor adfuisset, truculentiores alios magistros nacti fuisset, Turcas, Tartaros, quos tribules uestri in societatem suam et imperium euocarunt, ut Catholicae genti fidem uestram, et litteras praeirent.  
 280 v  
 140

Haec mihi tu mi Keplere cordate et libere ad te scribenti scio non inuitus ignosces: Amo te, et salutem tuam: non possum tibi blandiri, in ea causa, quam uideo ad interitum tuum spectare; in caeteris admirabor te,

in caeteris laudabo in isto autem Salutis tuae negotio, per illum ego te stillantem Jesu Christi sanguinem rogo, ne ingenio tuo tantum tribuas, ut solum te sine duce sine comite uerum tangere posse speres; uel in ista luce et societate tot tantorumque siderum errare metuas; ad ista digitum tibi, ad ista calamum intendo (Aug. l. 1. contra Julian. Pelag.),<sup>150</sup> quod credunt, credo, quod tenent, teneo, quod praedicant, praedico, istis cede, et mihi cedes, acquiesce istis, et quiesces a me: postremo si mihi per eos fieri amicus non uis, saltem rogo ne per me illorum efficiaris inimicus. Sed quomodo non efficiaris? si in isto errore permanseris. Quo ergo melius, ut his accedas, ab illo recedas. Tantumne apud te possunt Pel. et Coelestius, Lutherus atque alij, ut a Solis ortu, usque ad occasum tot et tantos Catholicae fidei doctores, et defensores antiquos, et nostrae aetati contiguos, dormientes et marcentes, non solum deserere uerum etiam Manicheos Lutheranos audeas appellare. Finem Epistolae scribo, et utinam tibi in ea mi Keplere salutem. Dilingae 26. Aug. 1627.<sup>160</sup>

Alb. Curz SJ mpp.

1054. GALILEO GALILEI AN KEPLER IN ULM

[Bellosguardo], 28. August 1627

Wien, Nationalbibliothek, Cod. 10702, Bl. 80

Vir eruditissime

80

**P**lerunque homines longinqua itinera suscipiunt ut suarum mercium dinundinatione augeant patrimonium, et domum redeant pecuniosiores: sed Joannes Stephanus Bossius Mediolanensis qui has tibi reddet in remotissimas istas regiones proficiscitur non diuitias perquirens sed Doctrinas, nec studet patrimonium, sed uirtutes quae nulla nobis hereditate contingunt, augere; immo libens patrimonium impendet, ut scientiam comparet, et parui pendit si domum redeat pauperior factus dummodo virtutibus auctior reuertatur. Praecipuè uerò Matheseos scientia peruellet erudiri: ideo ad te properans, me summopere obsecrauit,<sup>10</sup> ut se tibi de meliore nota commendarem. Quod ego longioribus uerbis non sum facturus: sat enim fuerit qua de causa se tibi commendari uouerit indicasse. Si urgerem acrius iniuriam tibi facerem perinde quasi uererer, ne tam rarae mentis, tam praeclari spiritus tuique reuerentissimum uirum non tuopte ingenio fores perhumaniter amplexurus. Hoc tamen non tam illius, quam mea causa adijciam; Bossium ita officiosè et

7) impendat

prolixiore beneficentia uelim prosequaris, ut ad ea quae tua sponte facturus, <sup>1</sup> non parum mea commendatione uideatur accessisse. Vale  
 807 V Kal. Septembris 1627.

20

Tibi addictissimus

Galileus Galilaeus

† Mitto cum his complicatam litteris Orationem Nicolai Adiunctij adolescentis in omni humaniore et seueriore litteratura excultissimi: eam sat scio te magna cum uoluptate lecturum, et mirificè futuram ad tuum palatum et gustum. Vale iterum.

1055. ALBERT KURZ AN KEPLER IN ULM

o. O. 3. September 1627

Pulkowo, Sternwarte, Kepler-Mss. Bd. XI, Bl. 281. Eigenhändig

281

Nobilis et clarissime Domine.

**E**xspecto in horas Audientiam a principe Teutonico-Magistro qui heri ad antistitem nostrum diuertit, itaque hic te paucis notabor. In calculo meo nihil eorum quae suspicaris adhibui sed primus proportionis terminus est distantia planetae tabulata. Secundus Angulus ei oppositus seu compl. anom. Eccentri. Tertius semieccentricitas. Quartus proueniens esset diff. inter Anomall. Eccentri et coaequatam. In Marte uariatio magna est ut in Mercurio, in caeteris quibus Eccentricitas non aequè larga est; minutior tamen etiam non uariat. non moror si tu quoque calculum abeas, faciasque rei periculum. Addidi litteras P. Terrentij ea  
 10 forma qua scriptae sunt. in quibus tui mentionem et hominum illorum obseruationes leges. Eclipsin computare nondum uacat. et laboremus  
 † quaeso ut petentibus breue aliquid et accuratum respondeatur. Nuper quoque iussus sum ex te cognoscere in quot paginas aut quaterniones  
 † scriptio illa anti Scaligeriana excurrat. Id spero me proxime illecturum et una quid ad controuersiam nostram reponas in qua tibi illud mi Kepleri persuasum uehementer cupio non me de uictoria magis quam de salute tua dimicare. Vale. 3. Septembris Anno 1627.

Alb. Curz SJ mpp.

2819 20 Nobili et clarissimo Viro, D. Jo. Keplero  
 S. C. M. Mathematico etc. Vlmae

Nr. 1054 Z. 17/18) facturus fueras,

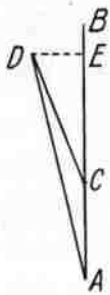

*Randbemerkung Keplers zu Z. 5ff.* : Si diceret, ut AD ad ACD, sic AC ad ADC, tunc ADC ablatu à BCD, relinqueret CAD; sed tunc CD non erit aequalis radio; eritque operatio duplex et sine compendio. Suspicio igitur sic illum dixisse: ut AD ad ACD, sic DC radius (· quod falsum ·) ad DAC. Aut duxit fortasse perpendicularem DE. Tunc si DC radius, facile invenit DE ex DCE: tunc ex DE et DA, [...] AE.

1056. KEPLER AN MATTHIAS BERNEGGER IN STRASSBURG

Frankfurt, 22. September/2. Oktober 1627

Original unbekannt. Erster Druck: Epistolae J. Kepleri et M. Berneggeri mutuae, Argentorati 1672, S. 93-97

S. P. D.

Clarissime amicissimeque vir, Tabulis Rudolphinis absolutis, idque meis sumptibus, cum mercatoribus Ulmensibus profectus sum Francofurtum. Hic cum difficultas oriretur de taxa exemplaris, quia sum in societate cum Braheanis, rem detuli ad Commissarium librorum Caesareum. Hic consultis idoneis, diversas reperit sententias.

Docti, et quidem Jesuitae, omnibus perpensis statuerunt exemplaris taxam 5. fl. cum sint paginae 65. ut sic pagina veniat pro 4½. cruc. Mercatores vero librorum solam mercem intueri jussi, taxam dixerunt 2. florenos. D. Commissarius medium dixit 3. fl. pecuniae praesentis, ita ut studiosi ipsi, per aliquem delegatum, cum quo de operâ et vectura conveniant separatim, missis 2. imperialibus habere possint unum exemplar. Taxa dicta est hodiè, finientibus jam nundinis. Mitto igitur exemplar, ut id studiosis idoneis possis monstrare, et si me, imò si literas amas, eos instigare (missis etiam literis in Gallias ad idoneos) ut sibi ipsi comparent exemplaria, missis ad Tampachium pecuniis. Sed is non dabit exemplar, nisi pecuniâ jam numeratâ. Cum Professore Matheseos agi posset, ut id pro lectione significaret, et studiosos adhortaretur ad emendum. Possunt per eas tabulas, sine opere Ephemeridum Tabularumque directionum erigi etiam Themata et Directiones computari compendiosissimè, per Tab. Anguli Orientis et Logarithmos. Observationum Tychonis excudendarum causa, circumspicio occasiones manendi in Germania superiori, praesertim cum omnes Evangelici ex Austria relegentur: metus itaque me habet, ne et ego exulibus accensear, loco gratiae, qua fruebar hactenus. Eundum tamen est Lincium, elocatae pecuniae causa. Interim uxor et liberi haerent Ratisponae; interim fit hyems. Ita omnes spes in futuras nundinas recidunt.

Munda papyro exemplar Francofurto nondum mittere possum, mit-  
tam Ulmâ. De Gallia imitatura typum confidenter minantur. Itaque con-  
sultum est, expectare sequentes nundinas, interimque curare ut tunc  
30 justus aliquis numerus simul extrudatur. Si tamen interim petentur exem-  
plaria in loca non suspecta, modò de eo constet Tampachio, pecuniis  
repraesentatis, mittere jussus est. Quod si aliquis numerus à vestris pe-  
teretur studiosis, possent illi breviori viâ accipere Ulmâ. Primae pecu-  
niae omnes meae sunt, pro sumptibus impensis; quibus refuis, si quid  
residuum erit, in semisses distribueretur, me inter et Braheanos. Haec  
breviter: Tu me, ut qua potes adjuves, etiam atque etiam rogo. Vale.  
Francofurti <sup>22. Sept.</sup> <sub>2. Oct.</sub> 1627.

1057. MATTHIAS BERNEGGER AN KEPLER IN ULM

[Straßburg], 7./17. Oktober 1627

Hamburg, Staats- und Universitätsbibliothek, Supellex epistolica 4° Bd. 31, S. 363-365. Konzept

363 **A**ccepi nuper, eximie vir, à Bockenhofero bibliopola literas tuas: ta-  
bulas verò Rudolphinas nondum accepi, praeventus à D. Hab-  
rechtu, qui eas videndi cupiditate stimulatus obtinuit ab eodem Bocken-  
hofero, affine suo, sed brevi mihi reddendas. Ago gratias ingentes pro  
tam pretioso munere, tam expectato tot annis à doctis omnibus, etiam  
364 ἀντίδωρον aliquod, vel pretium <sup>1</sup> certè libri remissurus eram, nisi qui  
tuus Genius est id aegrè te laturum opinatus fuisset. D. Habrechtus  
hauddubie librum empturit, quanquam ejus appellandi copia mihi semel  
iterumque quaerenti data nondum fuit, ut hoc ex ipsomet audirem. Sua-  
10 serim aliquot exempla libri primâ quavis occasione huc mittas non nisi  
inter bonos, à quibus metuendae non sint imitationis insidiae, distri-  
buenda: et unum quidem, ut dixi pro D. Habrechtu: aliud pro Doct.  
Nicolao Agerio; aliud item pro Doct. Valentino Espichio, medicis. Sed  
et Mathematicus Academiae nostrae M. Isaacus Malleolus exemplum  
chartâ mundâ petiit, ut aere suo procurarem, auditoribus suis librum se  
commendatum pollicitus. Plures nunc Ulmenses causâ studiorum hîc  
agunt: quorum parentes à Rectore indicati, à famulo moniti, si pretium  
istorum exemplarium solverint, eorum filii statim hîc à me recipient:  
nam pecunias in hoc rerum statu transmitters non est consilium. Aca-  
20 demiae nostrae Bibliotheca jam aliquot ab annis nec libro reddita fuit  
auctior, publicâ circa bonas literas socordiâ, an ob temporum difficul-  
tatem, incertum, consultus Bibliothecarius D. Clutenius negavit Scho-  
larchas librum tuum empturos. Autor nihilominus fuerim, ut ultrò mit-  
tas exemplum, eique tuâ manu inscribas, te id Academiae eiusque Biblio-  
thecae dedicare. Faxo ego, nec dubita, ut fiat, quod fieri par est. Idem

Doct. Clutenius petit etiam exemplar chartâ meliore, pro Illustrissimo et litteratissimo Principe suo, cui à consiliis est, Augusto Duce Luneburgensi, pretium ad primum libri conspectum per me remissurus. Quid si hoc ipsum etiam exemplar tuâ manu Principi dedicares? Doct. Lingelshemius (à quo plurimum salve) tuo nomine scribit in Galliam: ego hodiè 30  
Basileam, nihil intermissuri quod <sup>1</sup> ad te, quem ob immortalia in Remp. 365  
literariam promerita summopere colimus, adjuvandum pertineat. V.  
7. Oct. 1627.

## 1058. STÄNDE VON OBERÖSTERREICH AN KEPLER

Linz, 20. Oktober 1627

Linz, Oberösterreichisches Landesarchiv, Annalen Bd. 73, Bl. 482. Abschrift

**D**ennach der Röm: Kay: Mt: vnserß allergnedigsten Herrn, in dis Landt 482  
wollabgeordnete hochansehentliche Herrn Commissarij in Reformatione  
Religionis, vnß zway vnderchiedliche Decret, wegen der löbl: Stendt Augspurg:  
Confession zuegethannen officiern, zuestellen lassen, welche Ihr Abschriftlich hiemit  
zuuernemen habt, auch selbige denen alhie wohnhafften officiern vnd diennern,  
halt nach Empfachung derselben, vmb iedes aigentliche endliche Resolution, der  
accommodation halber, abgelesen worden; Weilt aber Ihr außser Landt, vnd dise  
sach gleichwoll Euch Concernirt, Miß haben wir Euch vorer<sup>1</sup>melte Reformation: 482v  
Decreta, vmb Eür auch Endliche resolution nit verhalten wollen: vnd damit der  
Röm: Kay: Mt: vnserm allergnedigsten herrn, sowoll denen Reformation: Decre- 10  
ten, hierinnen schuldigist: allervnderthenigister Gehorsamb gelaisstet werde, Miß ist  
an Euch vnser Begehren, daß Ihr, waß Ihr der accommodation halber, zuthuen ge-  
denckht, vnß schriftlich außs eheißt erindert; dann da ex morâ Euch ein vngelegenheit  
darauf entstehn wurde, wollen wir dessen genzlich vnentgolten sein: Darnach Ihr  
Euch zurichten. Gott mit vnß. Linz den 20. Octob: Anno 1627.

R: Einer löbl: Landtsch: in Österr: ob der Enß verordnete.

Die Herrn verordneten schreiben an Johann  
Khepler, Landtschafft: Mathematicum, vnd schließ-  
sen Ihme bey, zu seiner Erclerung, die von denen  
Herrn Reformation Commissarien, den 4. vnd  
28. Junij erfolgte zway Decreta. 20. Octob.

## 1059. KEPLER AN DEN RAT VON ESSLINGEN

Ulm, 2. November 1627

Ehedem Stuttgart, Archiv der Stadt, Nachlaß Chr. Frisch III, 4. Eigenhändig

**E**dle Ehrnveste Fürsichtige vnd Weise, Großgünstige Herren, E. E. W. vnd  
Gunsten seind mein beflissene dienste bestes vermögens bevor. Dieweil Ich in jehz

verschinerer Franckforter Meß mein Astronomisches hauptwerckh Tabulae Rudolphij genennet, an wölichem weilland der weitberühmpte Astronomus Tycho Brahe, vnd nach dessen Tod Ich, als darzu bestelter, vil Jahr lang gearbaittet, dermahlen einest nacher Franckfort gebracht, dasselbige auß der Röm: K. Majestät Allergnedigstem Befehlich, vnter die Kunstlerfahrne außzuthailen, wöliches zu verhüettung der Buchführer alzuhoher staigerung zwar wol in Catalogum gesetzt, vnd von dem Kay: Commissario aldorten, den Tycho Brahischen Erben vnd Mir zu guttem taxirt  
 10 worden, aber den anwesenden Buchführern dißmahlen, ehe vnd dan es den Kunstliebenden selber bekant würt, noch nit oberlassen oder verkaufft worden: In meiner zuruckhraise aber, als Ich den weg durch Eßlingen genommen, von E. E. W. vnd G. mir eine sonderliche hohe vnverdiente Ehr mit kößlichem wein in das Hoheselderische wohnhaus, vnd ferners eine mir hochnotwendige austaffirung auff die vbrige raise, mit der leihung eines Spital gauls vnd Jungens, großgünstig widerfahren, dadurch Ich verursachet worden nach einer danckbarlichen erzaigung zutrachten: Alda mir dan zu gemüeth gegangen, das auch E. E. W. vnd Gunsten gutte Künsten, durch wöliche die Erkantnuß göttlicher weisheit vnd Gütte erweiteret würt, liebhaben vnd befürderen, auch sich einer gutten Bibliothec beflissen, dahero  
 20 Ich leichtlich zuerachten gehabt, das ein par Exemplarien dises werckhs diß orts wol angelegt, nit vnangenenem sein, sondern dero Bibliothec zieren, auch vermittelst dero selben desto besser auff die Posteritet zubringen sein werde. Als hab Ich zu meiner widerkunfft nacher Blm ein sollich Exemplar auff gutt papir zur Bibliothec, vnd eins von gmainem papir, wie es künfftig verkaufft werden soll, für E. E. W. vnd Gunsten Statt Kinder wöliche philosophiam studiren, (vnder wölichen mir diser zeit ein junger Mauchart bekant) zu täglichem gebrauch außgesöndert, vnd thue selbige E. E. W. vnd Gunsten in danckbarlicher, auch sonsten vnderdenßlicher gutter Affection praesentirn, Hochvleißig bittend, Die wollen selbige zu grossen Gunsten an vnd auffnemen: auch mich vnd andere meine mehrere editiones, so noch künfftig  
 30 zu aufführung der fundamenten zu jegigem werckh gehörig sein werden, mit vnd neben anderen Hochlöblichen Ständen vnd Stetten des H. Reichs, auff begebende fälle, zu dero Schuß, Befürderung, vnd Grossen Gunsten befohlen sein lassen.

Damit E. E. F. W. vnd Gunsten Ich allen glücklichen wolstand in gaislichen vnd weltlichen sachen von Gott dem Allmechtigen Herßlich wünschen thue. Datum Blm  
 † den 2 Novembris Anno 1627.

E. E. F. W. vnd Gunsten  
 zu angenehmen müglichen Diensten beflissener

Johan Kepler  
 Der R. R. Mt. Mathematicus

40 Denen Edlen Ehrvesten Hochachtparn, Fürsichtigen vnd Weisen, Herren Burgermaistern vnd Rath



des H. Röm: Reichs Statt Eßlingen, Meinen  
Großgünstigen Herren.

praes: 12. Novembr. Anno 1627

1060. KEPLER AN DEN RAT VON ULM

[Ulm, Anfang November 1627]

Pulkowo, Sternwarte, Kepler-Mss. Bd. XI, Bl. 363. Eigenhändiges Konzept

**E**dle veste Hochachtbare, Ehrfame Fürsichtige vnd Weise Großgünstige Herren. 363  
E. C. F. W. vnd G. seind meine ringfuegige doch beflissene Dienste jeder Zeit  
bevor: vnd fuege denselben vnderdenfflich zuwissen, demnach Ich die Exemplaria  
meines alhie gedruckten Astronomischen Hauptwercks zwar im verschinen Monat  
Septembrj nachher Franckfort gebracht, selbige auß Irer Kay: Mt. allergnädigstem  
befehlich vnder die Kunstliebende vnd Bibliotheken vmb der posteritet willen auß  
zuthailen, auch in Catalogum setzen vnd von dem Kay: Herrn Commissario taxiren  
lassen (wölcher auff anhöhrung einsthails Glehrter Kunstverständiger leütte, die das  
gmaine exemplar auff 5 fl. andernthails der deputirten Buchführer vnd Truckher,  
wölche es auff 2 fl. allain nach dem papir vnd Truckherarbaitt geschägt; für sein per- 10  
son den Tax, Friden zwischen mir vnd den Interessirten Brähischen Erben justiffien,  
vnd sonderlich den vnvermügliehen studiosen zum besten, auff 3 fl. lautter vnd Pares  
gelts gemässiget): Jedoch aber dismahls die Exemplaria den anwesenden fremb-  
den Buchführern, zuvor vnd ehe die edition vnd Tax allerorten genugsam in-  
sinuirt vnd bekant gemacht werden kan, noch nit vberlassen noch verkauffen sollen;  
hierdurch die gefahr des Nachdruckens ausserehalb des Reichs, vnd der alzuhohen  
staigerung in den weitter entlegnen provincien zuverhuetten:

Dabenebens aber Ich von dem hiesigen Drucker verstanden, das sein Instruction  
vermöge, von jedem werck so Er alhie druckt, eine anzahl Exemplarien E. C. F. W.  
vnd Gunsten auff die Hütten, gegen erstattung des taxes zulifern; das Ich hierauff 20  
in erwegung gezogen wie nit allain Er der Druckher von dem was alhie gedruckt,  
thaine weder völlige noch saubere Exemplaria auff gutt Papir, sondern allain die  
ausgeschossene pögen von dem zueschussbuch zu diser praesentation gehalten möge:  
sondern auch Mir als dem Authorj vnd Verleger gezimen wölle, E. C. F. W. vnd  
Gunsten, von wölchen Ich dis Jahr vber neben dem beysitz allerlay günstige befürde-  
rung vnd guett Thatten zuverspiern vnd zugenüessen gehabt, mit saubern complete-  
Exemplarien für dero Bibliothec vnd diser Hochlöblichen Reichs Statt, als dem Ort  
des Druck zu sondern Ehren, zuversehen: Derohalben Ich mich hierüber mit dem  
Druckher dahin verglichen habe, das Ich an seiner statt lifern, seine Exemplarien,  
so vil deren von E. C. F. W. vnd Gunsten eingenommen worden, Ime in gewohn- 30  
lichem Tax des gmainen Exemplaris bezahlen, dieselbe gegen sein papir auswereln,

und mit denen stücken, so anderer Orten darzue verfertigt worden, Compliren wölle.<sup>1</sup>

† 363<sup>n</sup> Disem nach praesentir E. E. F. W. und Gunsten Ich hiermit vnderdenfflich sechs vöilige Exemplaria auff guttem papir, Hochvleißig bittend, E. E. F. W. und Gunsten wölle solliche erslich als vom Drucker, seins Thails vnd gepür, annemen, vnd Ime dem gewöhnlichem brauch nach den benannten Tax des gmainen Exemplaris dafür erfolgen lassen: (*Randbemerkung Keplers*: NB an sic, an omittam) Nachmahls bey der von Mir beschehenen verpefferlichen ausweylung vnd Complirung diser  
40 Exemplarien, mein vnderdenffliche danckparliche Affection gegen diser Ansehlichen  
† Republica, zu hohen gunsten an vnd auffnemen. Etc.

1061. KEPLER AN SIGMUND SCHLEICHER IN ULM

Ulm, 14. November 1627

Original unbekannt. Erster Druck: Litterarische Blätter, Nürnberg, II. Bd. 1803, Sp. 345-349

Edler Bößter Junkher, Grossgunstiger Herr.

**E**wer Bößt, Sein meine beflissne dienst anvor. Dieweil Ein Hochlöbl. Magistrat Allhie mir zu meinem abraisen nacher Frankfurt ein ansehnlich praesent zuestellen lassen, mit begehren mich wiederumb allhero zu begeben, vnd den angegebenen Maas  
† vnd Eich Kessel zur vollständigen perfection zu bringen, Also hab ich disem Grossg. begehren vnd meiner gethanen Zusag ein benügen thun sollen. Ob ich nun wohl verträstet worden, zu meiner wiederkunfft werd ich den Kessel gegossen vnd meist ausgedrehet finden, ich auch etlich wochen länger aussen gewest, als ich Selber vermeint hette, so hab ich doch vor 14. tagen zu meiner zuruggkunfft denselben gar newlicher  
10 tagen gossen, vnd inwendig noch ganz raw befunden, zumahl hat sich auch diser Fehler gefunden, daß Er an der inwendigen Ründe nit gleich der geräde nach vom boden bis oben an geformiert, sondern der obere Rand auffwerths geschweiffet worden, welches der fürgeschriebnen vnd gemachten formb vnd fürgefeszen Eich arth zuwiderlauffet, die ursach, hat der Roth Schmid dise angegeben weil es sonst nit so gang im gus hette fallen können, hat auch ihme fürgenommen disen Fehler mit gießung eines neuen Rands leichtlich zu verbessern dessen mann nun erwarten mus, underdessen hab ich dise 14. Tag ober täglich angehalten, daß die innere Ründe gesäubert, der brandletten herausgeschrottet, das rundt ekh am boden scharff ausgehawen werde, nach welchem ich die innere weite, nach der Hiesigen Elen durch taugliche Stäb gemessen, vnd befunden, daß der Kessel an etlichen Orthen vnden am  
20 boden wie auch oben vnder dem aussgeschwaiffen Raiff gleich jezo ohne auffdrehung gerad die rechte weite habe, dahero Ihme an andern orthen des Umtraises leichtlich durch taugliche feilen ohne den Drehstoh noch ein Messerruckhen genommen werden mag.

Wann aber hierzu eine Zeit erfordert wirt, dem gießer auch andere arbeit vnder  
 handen kompt, vnd ich betrachtet, daß ichs bey so schwehret Zöhrung vnd wegen  
 meines langen aussenfeins von weib vnd Kindern nit werde zu erwarthen haben, also  
 hab ich diß mahlen zum Beschluß noch einmahl geeicht, hab den obern Rand mit  
 letten aufffüllen lassen, wie Er lezlich werden solle, nachmahls ein Lonaw wasser wie  
 es diser Tagen zimlich clar ist zur Greth führen lassen, den halben Centnerstein wel- 30 +  
 chen mann nicht zu den wahren sondern allein zu eichung anderer gewicht brauchet, in  
 einer gar gerechten waag tragen lassen, auff welcher wann auff beeden Schaalen auff  
 jeder ein Centner ligt, mehr nicht als ein Bierling eines Pfunds einen ausschlag  
 gibet, allda haben wir eine gölten gar genau tariert, den halben Centner Stein †  
 gegen der Gölten vber zu der tara gelegt, wasser in die gölten gegossen biß die  
 waag gang scharff inne gestanden, da dann mehr nit dann eine Ventaussen voller  
 wasser einen augenscheinlichen ausschlag gegeben, dergestalt haben wir Siben halbe  
 Centner wasser in ein leeres Faß geschittet, ohne sonderliche vertröpfelung das Faß  
 wohl verwahrt ins Gießers werth Statt geführt, auff den Kessel gehebt, vnd das  
 wasser alles rein hinein lauffen lassen, weil dann der Kessel wie obgemeldt, noch mai- 40  
 sten thails am innern Umbtraiß omb ein Messerrucken zu eng ist, also hat diß waf-  
 ser wenn es anders ein gerechter Ulmer eimer gewest billich sollen omb etwas höher  
 auff steigen, dann zwey Schuh hoch, vnd diß hatt sich also in beysein herrn Faul-  
 habers augenscheinlich befunden, daher dann gewiß ist, wann der Kessel von innen  
 nach der maas welche ich auf einem rund abgesetzten Brett exprimirt, vnd dem  
 Rothschmid zugestellt habe, nemlich nach der gerechten Ulmer Elen wirt auffgeseylt  
 vnd auffgenommen sein, auch der vndere Boden innen rings heromb eine gleiche  
 höhe oder ebne bekompt, daß allsdann daß hinein gegossen wasser tieffer nider  
 sitzen, vnd gerade zweyer Schuh hoch gewinnen werde. Wie vil aber dieses wasser ge-  
 west, daß hat sich im auffmessen befunden, wir haben es mit der Statt Eich Kanten 50  
 zu zehen massen in Kübell auffgeschöpft, nachdem wir zwölff Kübelen, daß sein 120  
 Maas ausgeschittet, haben wir mit dem lumpen nicht gar ein glässen voll vom Boden  
 auffgesupffet, wir haben aber im ausschöpfen nit gewartet biß die Kanten, allerdings  
 vertropfft gehabt, Sondern geschwind auffgeschittet, in bedenken, obschon von aussen  
 etwas ohngemessen abtropfft, daß doch gleich so vil inwendig an der Kanten, so oft  
 sie auffgeleert hangen geblieben seye, vnd also eins das andere ersetzet, vnd dennoch

die ausschweifung also gestaltet  dem Rothschmid aber genugsam angezaigt wor-

den daß es also sein solle,  nämlich gerade auffwärts vnd die Schärffe innen

am höchsten, also ist gar der wenigste Zweifel nicht fürhanden, dann daß diser Kessel  
 auff alle Meß Sorten gang just vnd perfect werden werde, So bald er seinen hiez 60  
 oben geriffnen rand vnd durch mehrere auffheilung die innere rechte Elen weite bez-  
 kommen wirt, Mann mag oben mit abheilung der rechten höhe von zwey Schuchen

innen halten, vnd ihme an der höhe etwas zum besten lassen, so lang biß Er nach empfangner inwendigen rechten Elen weite vmb vnd vmb dem Maß brett nach so ich dem Gießser zugestellt noch einmahl mit Siben halben Centnern wassers gefüllt, vnd gesehen wirt, wie hoch das wasser alssdann steigen werde, allda mann sich mehrer schärffe, als dissmahl vonnöthen gewest, oder sein können beflüssigen kan.

Wann ich dann hiemit mein bestes gethan, vnd mehr dissmahl nit vermag, als bitt Ew. Bestt gehorsamlich, sie wollen mir zu hohen Gunsten bey Einem Erff. Hochlöbl. Magistrat erlaubnus nacher Regensburg abzureisen, sampt einer Kundschafft, daß ich mich vom December des 1626. jahrs, biß dato stettigs (auffer der Reis in die Frankfurter Herbstmeß) allhie auffgehalten, vnd den Druckh meines Buchs abgewartet habe, auffbringen, dargegen so ich bey ihrer May. (inmassen ich Vorhabens bin) allhie gnädigste erlaubnus noch ein Paar Jahr im Reich hüroben zu bleiben, sampt nottürfftigem vnderhalt vnd Raichung meiner Hoffbesoldung, erhalten werde, bin ich erpietig zu meiner widerherauffkunft, diesen Kessel so Ers vonnöthen hette noch einmahl zu besehen vnd zu eichen, recht abfeilen vnd perfectionieren zu lassen, auch sonsten, was ich mit meinen ringsfügigen armen Diensten Einem löbl. Magistrat vnd Ew. Bößt insonderheit liebs vnd angenehmes vermag es seye allhie oder an andern orthen, darzu mich jederzeit äusserst begierig vnd geflissen zu erweisen. Ew. Bestt mich vnderdienstlich empfehlend.

Ew. Bößt etc. vnderdienstbeflüssener

Joh. Kepler  
Mathematicus

1062. SIGMUND SCHLEICHER AN KEPLER IN ULM

[Ulm], 5. November 1627 (a. St.)

Pulkowo, Sternwarte, Kepler-Mss. Bd. XIX, Bl. 50. Eigenhändig

70 **E** dler vnd Ernüßter hochgelerter insonders günstiger herr nechst erpiettung meiner  
† ganz willigen dienst, hatt der herr hiemit die costen zuempfehen, die vberige fl. 40  
will Ich zuo Nuremberg angeदैetter massen erstatten lassen. Wille allein mein gnädiger  
herr sich souil bemiehen, vnd mir ein kleines briefflen schickhen, damit neben  
dem gelt Ich solches vberliuern lassen könde. Um andern weist mein gnädiger herr  
noch sich zuo entsinnen, waß Ich Ine göstern in der Kirchen gepetten, weil er sich  
dan gegen mir so guottherzig erklet, also hatt er hiebey beder meiner Soon ge-  
burtstag Stundt vnd Jar, Bitte denselben nochmallen dienst freundlich er die  
Muechwaltung wolle ober sich nemen, vnd mir Jere Natiuitet breuissimis stellen,  
10 auch jemandt andern als mir zuokomben lassen vnd weil mein gnädiger herr alles  
weil mit villen geschefften okupirt, kan diß zuo seiner gelegenheit beschehen, mir als

dan bey gewisser bootschafft wol verschlossen vbersant werden. Die miehwaltung will ich mit danck beschulden, vnd zuo vergelten vnuergessen sein, verpleibe dabey

Meines gnädigen herrn ganz Dienst besitzner williger

Sigmund Schleicher

den 5 Nouemb. 1627.

Anno 1603. jst geboren Sigmund Schleicher den 14 tag Dezembriß ain virtel Stundt vor 10 vhren morgenß.

Anno 1606. jst geboren Cristoff Schleicher den dritten tag Julij omb 11 vhren morgenß als man hier eben die gewonliche Bettglockhen gelitten, so man vff 11 vhr zuo leutten pflegt.

1063. KEPLER AN CHRISTOPH BESOLD IN TÜBINGEN

Ulm, 9./19. November 1627

Wolfenbüttel, Herzog-August-Bibliothek, Cod. Aug. fol. 15, 3 Bl. 302-303. Eigenhändig

S. P. D.

302

Clarissime Excellentissimeque D. Doctor, affinis colendissime. Cum proximis diebus Francofurto redux filium Ludovicum offendissem Eslingae: dixit is mihi, opinarij D. M. Schickardum me, quod editis Commentarijs Martis feci, in praesens editis Tabulis Rudolphinis, opere primario, quod summam complectitur muneris mej aulicj, non omissurum: Exemplaria scilicet Academiae dono missurum. Civilis haec est amici optimi admonitio, ut ne praeteream indonatos amicos, eorundem studiorum socios, in me hospitales, in moribus filij mei formandis occupatos. Velim equidem Caesarj persuadere possim, ut is sumptus re- 10 funderet impensas in opus de meo peculio, et fidem tibi do, me de eo, quod mihi ex clade universae gentis Austriacae multiplici superfuit liquidum et fidum, certò aut Trientem aut certè Quadrantem hoc anno in usus hujus editionis convertisse. Id inquam si a Caesare possem impetrare, certò liberalitatem meam de semisse Exemplarium, qui ad me redit, (· nam reliquum debetur haeredibus Braheanis ·) amicis optimè de me deque astronomia meritis approbarem, et munuscula, quae ab ijs accepi similia, munere hoc rependerem. Caeterum quia de eo quod Caesar, Provincia Austria, urbs Styra, alijque communi calamitate oppressj, omnibus divinis humanisque juribus debent, vix quintam partem in 20 substantia retineo: quia nomine aulicus sum, re exul, interque sacrum et saxum haereo, sex liberis onustus, ut neque fidere muneri aulico possim, omnibus Augustanae Confessionis incolis migratione indictae, ne-

que vivere de eo possim, etsi salvum sit, impeditis pensionibus: neque denique injussu Caesaris, et gratiam semper prolixam eminus ostentantj, functionem aliam ambire: denique quia societas me inter et Braheanos haeredes est ad semisses; et cùm sumptus ipse fecerim solus, mihi in rationes venit, quicquid initio distrahitur Exemplarium, quoad sumptus omnes mihi refundantur: tot nominibus urgeor, hoc apud  
 30 amicos officium deprecarij, gratiamque morae petere; si forte futurum sit posterius, ut de editionibus alijs, ubi sumptus ipse non faciam, par parj ipsis referam.<sup>1</sup>

302v Ne tamen Academiam, studiorum meorum matrem, ne ducatum Wirtebergicum, patriam meam, ne denique praeceptorem meum, venerandum senem contemptuj habere videar, ejusve censuram operis editi recusare: mitto en Exemplaria tria, operis certis de causis nondum publicè venalis, et mitto tradenda Senatui amplissimo Academico nomine vel donantis vel venum exhibentis ex arbitrio tuo: Memor sum equidem, cùm olim commentaria Martis transmitterem dono, relatum in rationes  
 40 Academicas munus sex ducatorum; verum id ego munus literis quidem D. D. Haferefferj ad me transmissum esse legj, oculis ipse non vidi, nec digitis attrectavj. Literas Pragae obsignatas accepj: dubium igitur mansit incuriane obsignatoris perierit, an fraude cursus publicj officialium. In praesens liberalitatem afflictissimo Reip: statu non exigo: pretium itaque, statutum non à me, sed à Commissario Caesario librorum Francofurtj, (· ut hujus intercessione officij pax sit inter socios ·) tibj indico, ex fide instrumentj sigillo majori muniti, quod viderunt hic D. D. Stromarius et Horstius. Exemplarj scilicet vilioris papyrj, cujusmodi duo mitto, dictum est pretium tres florenj, mundioris ergo papyrj  
 50 exemplari, cujusmodi unum addidj, ex majori et omninò duplo pretio, accedunt insuper cruciferj quadraginta. Ita fit summa trium horum, florenj decem, triente minus. Hanc summam si accepero tuis manibus, à te custodiendam in meos usus futuros omninò ero contentus, et sive donationis sive emptionis nomen praetendatur, gratias agam. Illud tamen ulterius contendam, ut reposito Exemplarj meliorj in Bibliotheca, reliqua duo M. Maestlino et M. Schickardo permittantur sive strenae  
 † loco sive utenda. Titulj ex aere desunt: eos Noribergâ submittam, si Deo duce Ratisponam venero. Tui esto arbitrij, tempus traditionis. Si maturandum censes, filio meo dicas ut Titulum a D. Abbate Beben-  
 † 60 husano, quem per filium Eslinga misi, mutuo sumatur. Quin etiam si censueris, Principi puero, quem nuper Tubingam transisse audio cum  
 † pompa, cultus ingenij causâ, gratulandum oblatione unius Exemplaris: tuum itidem esto arbitrium. Nam Vlmâ tunc aliud exemplar pro Bibliotheca Academica transmittj curabo. In praesens ut in re nullius spej,

omittendum censuj: renunciavit enim mihi tale quid meditantj, D. Weinmannus per literas.!

Quod superest, Cl: D. Doctorj, foelicia omnia precor, eique filij mei <sup>303</sup>  
ἀνοήτου mores commendo. Vale. Dabam Vlmae  $\frac{2}{19}$  Nov: 1627.

N. Ex: T. Officiosissimus

Jo. Kepler <sup>70</sup>  
Mathematicus

Nob. Clarissimo et Consultissimo Viro D.  
Christophoro Besoldo, I. V. Doctori et An-  
tecessorj in Academia Tubingensj, D. Affi-  
ni meo colendissimo. **Tübingen**

3030

1064. KEPLER AN MATTHIAS BERNEGGER IN STRASSBURG

Ulm, 9./19. November 1627

Original unbekannt. Erster Druck: Epistolae J. Kepleri et M. Berneggeri mutuae, Argentorati 1672, S. 99-102

S. P. D.

Clarissime vir, amicorum Coryphaee. Ulmam tardè admodum re-  
versus, die sc. 30 St.V. tuas inveni literas: quibus lectis, ut brevis sim,  
tradendum affini meo Comerellio mercatori censui fasciculum 10.  
Exemplarium, inter quae sunt 7. viliora, trinis à Commissario Caesareo  
florenis aestimata, tria mundioris, quibus singulis accedunt 40. cruci-  
feri. Figuras ex aere non habeo ad manus, Noribergâ submittam, cum  
inscriptionibus manu meâ, quas tute mihi literis praescripseris.

Pro vectura solve, quod legitimum erit, puto ad 30. cruciferos peti-  
tum iri; idque detrahe de pretiis: residua aut adserva in meos usus aut <sup>10</sup>  
per cambium Noribergae repraesenta Philippo Eckeprecht Mercatori  
Noribergensi, amico meo. Nam familiam hac hyeme Ratisponae relin-  
quo, dum me in aulâ expediam: cui alendae nummis opus erit: Statui  
biennii absentiam ab aula petere, ut Francofurto sim vicinus, ad eden-  
das observationes Brahei. Obsecro ne quis Typographorum, Bibliopo-  
larumve resciscat, esse penes te exemplaria venalia. Nam in spe sum con-  
tractus cum Tampachio, si is paulò quid aequius obtulerit: eaque quae  
sunt inter nos consultata, per hoc tuum silentium integra manere velim,  
donec prius cum Braheanis haeredibus conveniam. Turbant enim Bra-  
heani, agitantque suam dedicationem, quae sero advenit etiam praefi- <sup>20</sup>  
gere; quibus cum, Deum precor, ut commodè transigam, ne ineptiae

ipsorum propalentur, egoque ab ipsis infortunii, quod ipsi sibi per eas sunt attracturi, conciliati insimuler.

In tradendo Bibliothecae vestrae exemplari considera, num opera D. D. Schmidii uti velis, quem Francofurti sum allocutus, admodumque benevolum sum expertus. Ausus quin etiam est certò mihi promittere: si, quod Noribergenses requisiti à Caesare recusarunt, commodare illi ad meas manus 4000. fl. quod de futuris contributionibus recipiant, id ego in plures dividere possim: repraesentata Argentinensibus Quitantiâ  
30 praefecti aerarii Imp. pro 200. vel 300. Thaleris, ipsos mihi non defore.

Ignosce quaeso brevitati meae, omnes quos mihi nominasti, à me quàm officiosissimè saluta, et Vale. Scripsi Ulmae  $\frac{2}{19}$ . Nov. 1627. proximâ occasione discessurus Ratisponam.

## 1065. KEPLER AN WILHELM SCHICKARD IN TÜBINGEN

Ulm, 9./19. November 1627

Stuttgart, Landesbibliothek, Cod. hist. fol. 563, Fasz. Kepler, Bl. 3. Eigenhändig

S. P. D.

Clarissime Vir, hospes et amice charissime. Cum exacto Septembrj  
Francofurtum abirem, filio meo, quem in transitu jusseram me expectare, tredecim florenorum summam in schedis, quam deberet diversis, ostendentj, permisi Stuccardiae florenos vigintj, obtestatus eum, ut totam summam tibi traderet, ut cuj debeam amplius etiam aliquid. Jam ut eum Eslingae reditum meum expectantem offendi, negavit te domi tunc fuisse, seque dixit omnibus, etiam D. Thummio, etiam tibi satisfacisse, documenta omnia literaria in scrinijs habere Tubingae. Postquam ad  
10 sororem meam venj Rosweldam, didici illum insuper tres alios florenos ab ea extorsisse. De his igitur 23 florenis expecto rationes à filio, abs te verò rescriptum, verène tibi sit satisfactum, quod pervelim etiam per idoneum aliquem à D. D. Thummio expisceris. Figuram ex aere et carmen cum Indice tibi à filio meo, aque te D. Abbatj Hizlero traditam  
† esse credo. De exemplaribus Academicae Bibliothecae, Maestlino, Tibi, prospectum esse vel irj confido. Vale primoque Tabellario, qui Ratisponam adit, literas, quibus filij sint inclusae et literae et rationes tradas rogo. Dabam Vlmae  $\frac{2}{19}$  Nov: 1627.

Cl: D. T. amicus

Jo. Kepler  
Mathematicus

3/4) expectarj, 11) eo



Error in loco ☉ 11 minutorum in genesi Rudolphj dilatat se per omnes planetas, nullo tamen in ijs effectu. Causa oscitantiae, quod inter operas typographicas jam imminentes subitum consilium incidit, Rudolphj geneseos computandae; nec justum tempus erat revidendi calculj, cum in septimanas singulas 4 paginae essent repraesentandae, me solo correctiones omnes sustinente. Est et alius error in ♂ opinor, falsum residuum seu Elongatio ablata Prosth: ab ang: Comm: sed is statim altera facie correctus nec propagatus. Quicquid tute deprehenderis, ad me perscribito.

Italus quidam Bossius, vir doctissimus, diligenter mecum egit ut Theses D. Maestlinj anno 1605, respondente ni fallor D. Hafenrefferro disputatas, itemque alias sub Hoefelderis, ubi de luce Terrae deque pluvijis in Luna agit, quocunque pretio ipsi comparem: Scribe Ratisponam, num supersint, et mitte, si nancisci potes. Vtere opera filij mej.

D. M. Bachmair qui scribenti affuit, tibi salutem adscribere jussit.

Cl: Viro, D. M. Wilhelmo Schickardo, Sacrae Linguae in Academia Tubingensi Professorj, D. amico meo charissimo. Tübingen

1066. KEPLER AN LANDGRAF GEORG II. VON HESSEN-DARMSTADT

[Ulm, November 1627]

Stuttgart, Staatsarchiv, Bestand A 274, Universität Tübingen, Büschel 22, Bl. 12-14. Eigenhändig

**D**urchleüchtiger Hochgeporner, Gnädiger Fürst vnd Herr. E. F. Gn: seind mein vnderthänigkhait, vnd Gebett zu Gott vmb Glück vnd Segen zu allem was E. F. Gn: diser zeitt für handen haben, bevor.

Dieweil der auch Durchleüchtige etc. H. H. Philips Landgrave Etc. von Mir gehorsamlich ersuchet worden, das Ire F. G. bey E. F. Gn: mich vnd mein jetzige Notdurfft, vmb deren willen bey Irer F. Gn: Ich gehorsamlich rath gesucht, im besten recommendirn wolten; auff das zum fall, wan dasjenige, wölches H. H. Landgravens F. Gn: im Vorschlag haben, nit angehen wolte, also dan E. F. Gn: ferners bey Würtemberg als meinem Natürlichen Herrn vnd Landsfürsten, meine Sach auff gutte wege mitteln wolten

Als haben Ire, H. Landgravens, F. Gn: mir gnädig anbefohlen, die beschaffenheit meines anligns dergestalt auffß papir zubringen, auff das solches E. F. G. anstatt eines Memorials zugestellt vnd einbefohlen werden möge: wölches Ich hier mitt auffß fürhest, so müglich verrichten sollen.

Vor nahend 3 Jahren haben Ire Kay: Majestät allergnedigst eingewilligt, das mein fürnemistes werckh Tabulae Rudolphj, zu wölchem Ich von dreyen Kaysern,

so auch von der ObderEnserischen Landschafft bestellt gewest, zusamt noch einem  
 12<sup>p</sup> andern werckh, Observationes Tycho'nis Brahe, an wöllichen der posteritet, diser  
 Kunst halben, vil gelegen, vnd wölche Ich dise Zeitt hero, von Tychonis Brahe Tod,  
 20 hab in meiner verwahrung gehabt, von Mir zu Linz in Osterreich in Öffentlichen  
 Druckh sollen gebracht werden. Zu baiden werckhen haben Ire Kay: Majestät mir  
 meinen alt Rudolffischen auffstand vnd Gnad, auch verfallene pensiones, hie oben  
 im Reich anschaffen lassen. Vnd hab Ich dessen dritten thail vor 2 Jahren bey Mem-  
 mingen vnd Kempten eingebracht, das vberige hatt Nürnberg anticipationsweis  
 entrichten sollen, aber sich entschuldiget. Drauff hab Ich zu dem ersten werckh, Tabulis  
 Rudolphj gegriffen, bin aber durch die erfolgte Baurnauffruhr vnd einsperrung  
 in Linz verhindert, vnd dises orts halben in desperation gebracht worden: Hab also  
 vmb Pasbrievē angehalten, den Truckh ins Reich nacher Wlm zu transferirn, alda  
 Ich das papir schon in die 2 Jahr stehen gehabt. Bin auff erthailten Pasbrieff im  
 30 nechst verschinen Novembri dahin kkommen, doch mein Weib vnd 3 jüngste Kinder  
 vnderwegs zu Regenspurg, weil mein schiff vor eis nit fort gemacht, hinterlassen  
 müssen alda sie noch seind.

17 Nach dem Ich zu Wlm gott lob mit glückh zu end kommen, vnd gleich die 1 Franck-  
 forter Weß mit den Exemplaribus erraicht, hab Ich mich eigner person herunter ge-  
 macht, zusehen, wie Ich die Exemplaria den gelehrten, mit verhüettung der Buch-  
 führer geizes, so gering als müglich, in die hende bringen, vnd hingegen, das  
 meinige, so ich in das werckh gesteckt, wider zur hand bringen möge: fürnemlich aber  
 mich vmbzusehen, durch was mittel Ich das andere werckh Observationes Tychonis  
 füglich in druckh bringen möge, sonderlich wan es an Irer Majestät miltraicher  
 40 darshießung des vncostens auch künfftig, wie diß Jahr ober, als Ich hieoben im  
 Reich gewest, ermangelen solte.

Das nu Ich vber diser werbung zu Irer, H. Landgravens, F. Gn. mein gehor-  
 same zusucht genommen, das hatt Irer F. Gn: fürsilliche naigung zu diser Kunst, auch  
 völlige erfahrunghait in derselben, vnd das Ich von 6 Jahren hero von deroselben  
 vnderchiedliche Fürsilliche gutthaten empfangen, mit gebracht.

Mein vorschlag ist gewest, vnd noch, wan Ich nur einige Mittel sähe, ein Jahr oder  
 zway bey einer druckherey sampt weib vnd Kinder außzudauren, so, das Ich gegen  
 einer nebenverrichtung Profession oder institution mein vnd der meinigen Auskunfft  
 13<sup>p</sup> zuerwerben hette, so wolte Ich, so bald Ich nacher dem Kay: Hoff komme, mein  
 50 dedicirt buch zu praesentirn, Irer Kay: Majestät die Notdurfft dises ferners vor-  
 habenden vnd alberait anbefohlenen druckhs fürtragen, vnd vmb allergnedigste Er-  
 laubnuß der absentz anhalten, den verlag weitter sollicitiren, zum fall aber, das  
 diser wegen jetzigen Kriegswesens nit zuerhalten, wolte Ich mein recurs zu den  
 Buchführern nemen.

Das nun dise Absentz erlaubnuß leichtlich auszubringen, das gibt der jetzige augen-  
 schein vnd Irer Majestät neulichst erschollene gängliche Resolution, sich der widerigen  
 Religions verwanten allerdings zuentschlagen, vnd achte Ich mich alberait sovil

als abgedanckt, so wol zu Hoff, als auch bey der ObberEnffischen Landschafft, Darff mich aber doch noch nitt öffentlich difes annemen, noch vermercken lassen.

Anlangend Württemberg, hab Ich mich von Blm auß beyn Rätthen durch schreiben 60 †  
angemeldet, die haben thails geschwigen, thails mich abgewisen das Ich mir dif  
orts nit solle eine vergebliche Hoffnung machen: weiß mich doch bey Irer F. Gn:  
Hörzogen von Württemberg thainer vngnad sondern vilmehr dessen zubestunen das  
Ire Fürst: Gn: vor 6 Jahren in mundlicher erthailter audientz sich vernemen lassen,  
das sie wissenschafft vmb mein werck haben, vnd 'gnädig begehrt, solches in dero Land 14  
zu volführen, so aber damahlen noch nit sein thönden, weil Ich die Bücher von baiden  
vorgewesten Kay: Majestäten gehabt vnd jeziger Kay: Majestät zu sampt meinen  
diensten an: vnd vbertragen müessen. Bin also in diser vermuthung, das eintweder  
thain vacirende stelle für mich, oder die Theologj, mit wölichen Ich vil Jahr hero  
zuthuen, in sachen Ire aigne vnd der ganzen Evang: Religion wolfarth betreffend, 70  
Iren rath nit darzu geben werden wöllen, das Ich mich in Württemberg begeben.

Mehrere außführung wurde für E. F. Gn: zu vil sein, desthalben Ich hiermit  
Irer Fürstl: G: H. Landgravens gnädigen rath vnd willen erfüllet, vnd mit ober:  
gebung dif nachrichtlichen Memorials mich vnderthänig empfahlen haben will.

E. F. Gn: vnderthaniger gehorsamer

Johan Kepler  
Mathematicus

1067. KEPLER AN ANONYMUS

[1627?]

Pulkowo, Sternwarte, Kepler-Mss. Bd. XIX, Bl. 109 v. Eigenhändig

S. P.

109 v

Quaeso V. D. M. fave puello exercitando, mihi que ejus ineptias con-  
dona. Hoc jussus est significare, esse hic apud me par conjugum  
exulum ex Austria, qui cum duas cistas et unum dolium attulerint, cen-  
tenarios ad 14 ponderantia, iter verò D. Magistro commune habeant ad  
milliaria tredecim, usque Binnikam (· nam Mulpronnense infestant co-  
hortes militares ·) Carrum vellent conducere, si sumptibus aequales es-  
sent. Incidit igitur pediti forte non ingrata fore sessionem si vel pa-  
rum adjiciatur pecuniae, quo tolerabilior ipsis fieret sumptus reliquus.

Praeterea chartas meas jussus est repetere, Genealogiam Christj, 10  
Chronologiam, Quaestiones Theologicas. †

1068. WOLF AURACHER AN KEPLER IN PRAG

Regensburg, 8. Januar 1628

Pulkowo, Sternwarte, Kepler-Mss. Bd. XVIII, Bl. 156. Eigenhändig

176

## Edler vnd Bestter

**I**nsonders großgünstiger vnd Hochgelehrter, freundlich vnd vielgeliebter Herr  
 Kepler, dem Herren sein meine ganz beflissen willigste dienst iederzeit Beuor. Dis  
 beschiecht mit diesem Klainen brieflein den Herren ganz freundlich zuerindern vnd  
 zubitten, wie ich alhie den Herren in seinem Verraisen mündtlich gebetten, der Herr  
 wolle ihme souil zeit belieben lassen vnd mir ein Kleines thema meiner natiuitet  
 machen, wie ich dem Herren außs jetlein geschriben, bin ich Anno 1599. den 24. tag  
 Decembris als ain Tag vor dem Heiligen Christag des Neuen Calenders gleich vmb  
 halbe zwelfff vhr zu mittag geboren worden, doch wie gemelt nach dem Östterreichi-  
 schen Neuen Calender zu Steir in oberösterreich. Bitt also den Herren gar dienstlich  
 wan der Herr souil zeit hat, der Herr wolle darauf bedacht sein, will mich gegen dem  
 Herren gar danckhbarlich einstellen, das der Herr wirt zufriden sein. Wann auch der  
 Herr daselbst was Neues hört, bitt ich gar freundlich der Herr wolle michs in ant-  
 wort mit wenigem berichten. Damit auf dismal ein mehrers nit, allain Bitt ich den  
 Herren der Herr wolle außs ehst so sein kan mir solches schicken den ich hernach willens  
 bin, wils gott auf ein etlich wochen in Östterreich zu verraisen. Doch gib ich dem Herren  
 nit maß den ich wol wais das der Herr stetigs vil zuthuen hatt, zu des Herren glegen-  
 heit, Vnd wolle hiemit mein gnädiger vielgeliebter Herr neben gar dienstfreundlichem  
 grues Gottes schuz sambt vnnß allen in gnaden Befohlen sein. Datum Regenspurg  
 den 8. Jenner Neu Cale: Anno 1628.

D. Herrn dienstwilligster

Wolff Auracher mpp.

176v

Dem Edlen vnd Bestten, auch Hochgelehrten Her-  
 ren Johanni Kepler, Ihr Röm: Kay: Majestät etc.  
 wolbestellten vnd hochberühmten Mathematico,  
 Meinem sonders großgünstigen vertraut vnd  
 gar vielgeliebten Herren zuhanden in Praag.

1069. KEPLER AN DIE STÄNDE VON OBERÖSTERREICH

Prag, 11. Februar 1628

Linz, Oberösterreichisches Landesarchiv, Annalen Bd. 73, Bl. 482v-486. Abschrift

482v

**H**ochwürdige, auch Wolgeborne Herrn Herrn, Edle vnd Gestrenge Herrn, Ehrn-  
 uessie, Fürsichtig vnd Weise etc.

483

Genedig vnd Gebietende Herrn, E: Gn: seind mein vnderthenig: gehorsambe  
 Dienst ieder zeit beuor. E: Gn: an mich nacher Wm außgeferttigtes Missiv, vnderm

dato, Linz den 19. Octob. Anno 1627. ist allererst den 10. Febr. ietzlauffenden 1628. Jahrs, durch einen Linzer: Pothn nacher Prag vberbracht, vnd alda von dem Edlen vnd Gestr: Herrn, Carl Christoph von Schallenberg, mir eingehendigt worden, in welchem E: Gn: gnediges begehren an mich ist, das E: G: Ich schriftlich auffß eheist erindern solle, waß auff vernembung zwayer der Röm: Khay: Mt. herrn Commissariorum Reformationis, abschriftlich beygeschlossnen Decreten (:anlangent einer löbl. Landtschafft officierer (:da Sie sich der publicirten Khay: Religions: Reformation nit accommodiren wolten:) abdanck: vnd Stelle ersezung:) Ich der accommodation halben zuthuen gedencke: mit anhang, <sup>1</sup> weilm die sach mich gleichwoll Concernire, daß E: Gn: da mir ex morâ ein vngelegenheit daraus entstehen wurde, dessen genzlich vnentgolten sein wollen.

Hierauff thue gegen E: Gn: Ich mich der Gnedigen ganz vatterlichen fürsorg, warn: vnd erinderung wegen, gehorsamblich bedancken, nachmahls dero Gnedigem Begehren zu Gehorsamber volg, zuschreiten; Ob Ich wahr woll mich schuldig erckenne, meines durch die Gnad Gottes, des hl. Geist, biß dahero ergriffenen, vnd bestrittenen Christenthumbß, zum nothfahl ein püntliche bekantnus zuthuen, mit verwarthlicher abschneidung allerhand mißverstandts, welchen diß zumuethen eines kurtzen verzuachten Ja: oder Neinwortts, auff so vill vnd differente puncta Reformationis, mir aufferwecken mechte: gewisser hoffnung, daß die herrn Reformationis Commissarij an derselben mir nichts außzustellen haben wurden: iedoch, weil in den angezognen zwayen Decreten <sup>1</sup> sodan auch in denen lengst publicirten Reformationspuncten, fürnehmlich auff pflanzung des öffentlichen sichtiglichen Cultus im Land gegangen, vnd diß orthß die herrn Commissarij, deren Perfohnen halber, so zur Stelle, vnd in publicis officijs gebraucht werden miessen, auch dahero ein mehrers auffsehen haben, versichert zu sein begehren.

Also erklär ich mich diß orthß zu erwehntem intento, vnd zu menigleichß genuessammer nachrichtung dahin, das nit allein anfenglichen, noch Anno 1611: 1612: Ich mit zwayer Röm: Khaysern, Rudolphen, vnd Matthiae hochlöblichisten angedenckens, vorwissen vnd allergnedigster einwilligung, vnd bey continuirender Khay: Hoff: besoldung, mich in einer löbl: Landtschafft Dienste, vnd von besserer Rhue wegen, nacher Linz, zu volführung meiner anbefolghner Studien begeben, von dannen auff iedes der Khay: Mt. erfordern, nacher dero Khay: Hoff erscheinen: sondern auch hernach, der ietzregierenten Khay: Mt. schon vor langem, vnd von dem Tag an meiner Hoffbestallungs <sup>1</sup> Continuations einhendigung, Nemblich noch in Anno 1621. mich alleronderthenigist accommodirt, vnd auff empfangnen damahligen Khay: befelch (:im Mauttambt Linz zufinden:) nacher dem Khay: Hoff zuziehen, im werck west, Baldt aber Ihrer Khay: Mt. anderwerter durch Herrn Reichß vice Canslern mir insinuirten ordinanz, mich abermahlen Gehorsambiß accommodirt, vnd zu Linz gebliben, in meinen studijs fortfahrent, bis auf fernere ordinanz, alß endlichen dise einer löbl: Landtschafft an mir erwisene hochrueembliche liberalitet so weith gefruchtet, daß ich vermittelst dero selben, in Anno 1624. mit meinem werck Tabu-

larum Rudolphj fertig worden, vnd es nun zum Truckh thommen, hab mich abermahln, meiner wohnung halben, Ihrer Khay: Mt. mich zu accommodirn beflissen; Bin derowegen nacher dem Khay. Hoff geraiset, allergnedigste resolution super loco gesuecht, vnd als selbige abermahlen nacher Linz ergangen, hab ich mich dero würckh:  
 47 50 lich accommodirt, vnd in Anno 1625. die praeparatoria <sup>1</sup> zum Truckh dahin dirigit, auch in Anno 1626. einen anfang gemacht, Es haben auch diser Khay: particular Resolution, die Herrn Reformationis Commissarij Gehorsambiste statt geben, vnd mir auff mein anmelden taugliche Leüth zum Truckh, bis auff vollendung desselben, ohne vnderscheidt der Religion zuhalten, erlaubt; Als darauff die Paurn auffruehr entstanden, vnd durch belegerung Linz mein Truckh zerstört worden, hat es fürter meiner Wohnung halben in Linz, kheiner accommodation mehr bedürfft: Allweiln Ihr Khay: Mt. mir auff mein Gehorsambistes suechen, mit Weib vnd Rhindern, auch allem so mir zuestendig, mich nacher Wlm zubegeben, Khay: Passbrieff erthailt, alda ich meinen einen von Ihr Khay: Mt. mir anbefolhenen Truckh, mit  
 60 beyhilff einer Löbl: Landtschafft Continuirender Besoldung, Gottlob, glücklich verriichtet, vnd zu praesentirung der Exemplarien, von dorten mich strackhs wegs nacher dem Khay: Hoff begeben. <sup>1</sup>

48 70 Anlangent den andern, mir auch anbefolhenen Truckh, obseruationum Tychonis Brahe, bin ich alberaith im werckh, fernere Khay: Resolution des vncoftens vnd orths halben, außzubringen:

Da nun Ihr Khay: Mt. aintweder den orth Linz, nunmehr in so gueter rhue, vnd zu verfertigung dises werckhs, für tauglich erkennen wurden: oder aber einen andern orth, etwa im Reich, dero belieben lassen wolten, Bin ich abermahligen Gehorsambisten fürhabens, Ihrer Khay: Mt. auff einen oder andern weeg mich allerunderthenigist zu accommodiren; alda dan mir, meine von einer Löbl. Landtschafft noch  
 70 habende bestallung, ungeacht ich wohne inner oder auffer des Landts, nitweniger dan bisshero, zu sonderm trost, vnd fortsetzung der Mathematischen Studiorum, gedeyen würdt.

Ich will auch nit darfür halten, daß die villerwehnte Reformationis Decreta mich, der ich zu kheinem publico officio im Landt gebraucht werde, auch mein Stell zu  
 80 86 ersetzen vnnoth ist, <sup>1</sup> dergestalt Concerniren, das auff ersten fahl die Herrn Reformationis Commissarij mir die Wohnung zu Linz (:in denen Terminis, wie Ihr Khay. Mt. mir dieselbige aniezo priuatim vergunnen mechten :) wegen Ihrer General Commission, allererst hernach zu difficultiern vrsach haben werden: oder daß im  
 80 anderten posten, einer Löbl: Landtschafft durch die praetendirte Reformationis decreta eingestelt worden sey, Ihre hochruehmliche liberalitet gegen meiner Persohn, auch auffer Landts, zu Continuirn: Allweiln es offen am Tag ist, das solche auch dises wegs, zu befürderung gueter khünsten, zu welchem die Röm: Khay: Mt: mich bestelt, auch ein besondere Khay: Beliebnuß tragen, vnd also dero zu allerunderthenigisten Ehrn gemaint, auch in alle weeg, sowoll als bisshero ob Gott will, dahin gedeyen würdt.

Sovill hab E: Gn: ich zu Enedig beehrter Antwortt, in vnderthenigem Gehorsamb zuezuschreiben, nit vnderlassen sollen, angehengten <sup>1</sup> vnderthenigen bittens, <sup>486r</sup> weilß mein abfertigung alhie sich in etwas verweilet, derowegen Ich noch nit Persöhnlich erscheinen khan, mir aber vnder dessen an gelt gebracht. E: Gn: wollen mir, <sup>90</sup> mit einer ergäbigen pension, von meiner vbers Jahr auffsendigen Besoldung, auß dero Einnemmerambt Enedig zuhilff kkommen, vnd dero Diennern Weßmayr einhendigen lassen, der mirs zuezubefürdern gelegenheit finden würdt. E: Gn: mich Gehorsamblich empfehent. Prag den 11. Febr: Anno 1628.

E: Gn: Vndertheniger vnd Gehorsammer Mathematicus

Johan Kheppler

1070. MATTHIAS BERNEGGER AN KEPLER IN PRAG

Straßburg, 3./13. Februar 1628

Hamburg, Staats- und Universitätsbibliothek, Supellex epistolica 4<sup>o</sup> Bd. 31, S. 392-394. Konzept

S. P. D. Summe Vir. Nolim putes factum negligentia meâ, ut tar- <sup>392</sup>  
 dius ad tuas responsum accipias. Causa sontica fuit, morbus sane  
 quàm periculosus, ac mihi propè fatalis, qui me sub finem nundinarum  
 nostrarum, dum ad tuas aliorumque responsa meditor à mercatoribus  
 quaquaversum ferenda, corripuit. Nunc dum praeter spem, ac ferè praeter  
 votum (· quis enim in hoc tali aevo magnoperè vitam expetat? ·) e  
 morbo, lentè satis ut fit, erepto; prima mihi cura fuit, scires quid tuis  
 tabulis Rudolphinis agatur. Ipsis Januarii calendis mercator quidam  
 (· Ulmensis, ut puto ·) mihi transmisit <sup>1</sup> fasciculum 10. exemplarium, <sup>393</sup>  
 petiitque pro vecturâ 12. bacios, tulit 10. Non fuerunt, ut scribere te <sup>10</sup>  
 memini, diversi, sed ejusdem generis: omnia scilicet ex viliori chartâ:  
 quod quomodo peccatum, nescio: nisi quod suspicor, Noribergenses,  
 qui typos ex aere rectè addiderunt exempla mundiora sibi servasse, alia  
 per fraudem substituisse. Alioqui sane maluissem ista duo exemplaria,  
 quorum alterum Academicae Bibliothecae per Magnificum Rectorem,  
 alterum Duci Lunaeburgensi per D. Clutenium obtuli, meliori chartâ  
 constare. Quanquam vel sic grata futura non dubito. Nuper audiui à  
 Rectore et Decanis, qui quasi privatum Academiae consilium consti-  
 tuunt, decretum tibi <sup>2</sup> ἀντίδωρον Imperiales taleros sex. D. Clutenius, an  
 suo arbitrio quid daturus, an Principis sui voluntatem et iudicium <sup>20</sup>  
 expectaturus sit, ut primùm eum conveniam, (· quod spero brevi futurum ·)  
 cognoscam. Caeterum exemplaria binis imperialibus redemerunt D.  
 Habrechtus unum. M. Malleolus Mathematicus Acad. unum: Academia  
 Basileensis unum. M. Welperus unum: itemque unum D. Agerius Me-  
 dicus, cujus precium ait patrem convictoris sui M. Petri Huberi, Ulmae

soluturum esse. D. Remus Mathematicus Archiducalis etiam aliquod ex-  
petere dicitur: quanquam id nondum à me poposcit. Restant adhuc exem-  
plaria duo, quibus emptores facilè reperiam. Quid porrò de pecunia  
cùm accepta, tùm Academica quam singulis momentis habere potero,  
10 statuendum sit, tuam sententiam expecto. Putem Ulmensium studioso-  
rum (· qui plures jam hïc ·) alicui reddendam: cujus parentes Ulmae  
Tibi eandem repraesentent. Literae tuae non sunt ad manum, ut ad sin-  
gula capita respondeam, nec etiam per invaliditudinem ultrà pergere pos-  
sum. Eruditissimum Virum, D. Hebenstreittum, cui proximâ occasione  
scribam, officiosè saluto. Vale Argentorati  $\frac{3}{13}$ . Febr. 1628.

Has literas eodem exemplo misi Pragam, ubi nunc agere Te suspicor:  
ut alterae saltem te invenient, si non et alterae.<sup>1</sup>

394 Ex D. Joanne Schmidio JC. Mathematicum amantissimo, et aliquan-  
tum perito, non obscure animadverti magnam Te gratiam apud ipsum  
40 initurum fuisse, praemium etiam haud aspernandum laturum, si tabu-  
larum exemplar ei obtulisses, cum Francofurti una essetis. Quaeso facias  
adhuc, et typum illum chalcographicum, tua manu ei inscriptum huc  
mittas. Coniungam ego cum libro (· cujus duo adhuc exemplaria, ut dixi,  
supersunt ·) ipseque offeram. Titulum praefert, nî fallor. Reip. Argent.  
Advocati, et Consiliarii, Comitis Palatini etc. Operi tam nobili, et Ge-  
nium aeternitatis habenti, debuisses, credo, tuam imaginem aere expres-  
sam praefigere, ut te non solum intus, sed etiam in cute nosceret poste-  
ritas. Quaeso, si quid apud te possum, facito.

1071. MATTHIAS BERNEGGER AN JOACHIM CLUTENIUS  
IN STRASSBURG

[Straßburg], 10. Februar 1628 (a. St.)

Hamburg, Staats- und Universitätsbibliothek, Supellex epistolica 4<sup>o</sup> Bd. 31, S. 395-396. Konzept

395 **V**ir Amplissime, venerande patrone. Nactus sum occasionem Ulmam  
scribendi ad Dominum Keplerum, cui debeo de distributis exem-  
plaribus tabularum Rudolphinarum rationem reddere, et pecuniam indè  
redactam per cambium, quod vocant transcribere. Rogo itaque T. A.<sup>nem</sup>  
obnixè, non ut pecuniam de oblato exemplari pro illustrissimo suo stam-  
tim solvat: eâ enim non opus est mihi, donec Keplerus rescripserit:  
sed tantummodo definiat, quid dare decreverit, ut possim in rationes  
396 meas referre. Ac ordinarium quidem libri pretium duorum Imperiali<sup>1</sup> um  
est. Facit autem illa fiducia quam ex tot argumentis benevolentiae in me  
10 Tuae concepi, ut audeam petere, digneris Illustrissimi Tui nomine ali-  
quid insuper addere, quod honorarij vicem obtineat, idque cùm in ho-



norem ipsius Kepleri, Viri profectò incomparabilis, tùm etiam in subsidium Artis alioqui pauperulae, quae ut olim in Regum ac Principum contubernio splendidè fuit habita: sic hodiè periculum est, ne ad mendicitatem redigatur, nisi Mecaenatum ope (·qui sane paucissimi supersunt: inter quos tamen Princeps Tuus facilè princeps·) qualitercunque sustentetur.

Academiae nostrae Consilium privatum Keplero decrevit ἀντίδωρον, mihi que per pedellum misit, Imperiales sex. Habes exemplum: quod etsi sequi Tibi fortè non licet, cùm mandatum Principis absit: excusabile tamen putaverim apud Illustrissimum, si ab eodem (·exemplo, inquam·) non nimium longè discedas. Omnia prudentiae Tuae committo, Kepleri responsorijs demonstraturus, bonâ fide à me curatum, quicquid datum fuerit. 10. Febr. 1628.

1072. KEPLER AN PAUL GULDIN IN WIEN

Prag, 24. Februar 1628

Graz, Universitätsbibliothek, Cod. 158, Bl. 7-7b. Eigenhändig

S. P. D.

Gratissimae mihi fuerunt R. D. T<sup>ae</sup> literae; cùm propter authorem, tum quia intellexj, et Bossium ad R. D. T. venisse, cui exemplar Tabb: pro Bibliotheca Caesarea dederam; et libros meos ante biennium missos salvos mihi esse penes te. Cuperem eos primo quoque tempore recipere, at quam tibj viam monstrem mittendj, anceps haereo. Quod attinet illos, quos concessi in proprietatem: equidem est quod mihi petam ignoscj: Memoriam amitto, reminiscèntia viget. Dono missos esse, id planè excidit: at cùm post reditum è Sueviâ me inopia Ratisponae exciperet, recordatus sum Te pretium pro illis libris et percontatum et pollicitum esse. Quod si de donatione testantur meae literae; donum revocare non potero. Tabb: Rudolphj exemplaria in commune possidemus Ego et Braheanj haeredes: si quid donarem, semissem haeredibus deberem. In praesens sanè neque ad donandum neque ad vendendum ulla ad manus habeo. Interim utamini exemplaribus Viennam missis. Admonet me mentio Bossianj exemplaris; correctionem in capite de Obliq: Eclipticae exscriptam à Bossio ex meo: sed illam supervacuum: tenendus est textus impressus, repudiâtâ correctione per calamum factâ: Minutâ Parallaxj ☉, omninò minuitur et Obl: Eclipticae: si scilicet Alt: Polj sit explorata per circumpolares; exque eâ deducatur Alt: aequatoris, et comparetur cum eâ alt. ☉ in o ☉.

Fasciculos exemplarium ad 16. vel 15. vel 14. Vlmae deposuj; si mihi constiterit de tanto numero emptorum, dabo negocium Nautis Vlmanis, ut unum Viennam asportent. Interim vos conferte symbolos, quibus redimatis illum Exemplar vilioris papyrj, ut rescisse te puto ex Bossio, venit 3 florenis, pretium hoc dictum est Francofurtj a Commissario libb: Caesareo, mundioris papyrj exemplar insuper 40 cruciferos addit.

† Claramontio non puto respondendum, nisi fortè moraliter. Nescivi nimirum, Senatorem, legatum, legislatorem esse, putavi juveniculum esse  
30 hominem, qui de schola prodeat.

Priusquàm edam commentarium de aeris in Tabb: Rud: totus mihi  
† Petavius legendus erit: adeò frequenter eandem pulsamus chordam. Mireris, idem ab utroque responderj Scaligero, nisi perpenderis, unum solum esse quod responderj possit. Sed tamen nimium alicubi detrahit ille Scaligero. Etiamque mihi formam Atticj annj Popilianae similem nullo jure adimit. Jam est illa à me defensa et illustrata amplius. Id auctarium erit mei commentarij, quanquam extra metas Tabularum excurrens. Spero me in ditionibus Majestatis S<sup>ac</sup> haereditarijs mansurum.

Malè verò cum pietate mea in Deum hactenus fuerit actum: si nunc demum incipere debeam fierj Catholicus<sup>1</sup> qui primo statim in vitae limine a parentibus in Ecclesiam catholicam illatus, sacro lavacro aspersus, et in eo spiritu adoptionis filiorum Dej donatus sum: nec ab eo tempore unquam ex Ecclesia exivj, nec aliter nisi in doctrina Ecclesiae propriâ institutus fui: quam Augustanj conventus gloriationem nemo est qui refutaverit unquam. Si verò tu hoc dicis Ecclesiam, coetum hominum sub uno capite congregatorum ad propagandos imperandosque conscientijs abusus, ab Augustanis recusatos: nae tu Ecclesiam mihi à notâ talj describis, à quâ Ecclesiam ego, si solam eam haberet, nequaquam agnoscerem. Itaque miseret me tuj studij praeposterj, qui sanctam putas  
50 esse obedientiam, recipere, imitari, probare talia, quae et Instructio, Ecclesiae seu Apostolorum successoribus ad homines ablegatis, est data à Christo, et communis sensus Dej beneficio mihi concessus, et maximè omnium τὸ χρίσμα, quod accepi ab eo, quodque in me manet, testantur esse zizania, per somnum saeculorum, à Christo praedictum, interspersa tritico verbi Dej. Ecclesia si quid mihi praecipit, quod non pugnet cum Instruktionem sua, quam ipsa ostentat, obedientiam illi lubens, honorabo legantem in legato. Absurdum est ut Legato, naevos suorum majorum palliantj, soli credam interpretationem Instruktionis suae. Spiritus idem est, qui et hanc illi conscripsit Instruktionem, et jam mihi datus est in Baptismo, ut non necesse habeam, ut quisquam me doceat  
60 aliquid ultra ea quae in hac Instruktionem et Credentialibus lego: sed sicut ipsa unctio docet me, sic verum est, et non est mendacium. Haec enim

est fiducia, quam habemus apud Deum, quòd si petierimus secundum voluntatem ejus (· dirigi in discretione zizaniae à tritico, fermentj à massâ sanâ ·) audit nos. Quod si nos oppugnamur splendoribus eorum, qui defendunt inveteratos abusus: equidem videmus in ijs, sensu communi judice, concupiscentiam carnis seu abundantiam deliciarum omnium, videmus concupiscentiam oculorum seu opes amplissimas, videmus superbiam vitae seu pompas, axioma[tes], dignitates, praesumptiones: videmus inquam illos a[busus] in his mundanis inhaerescere. Scimus verò, 70 quod mu[ndus] in quantum mundus, spiritum Dej non habeat. Scimus, quod nos ex Deo sumus, et mundus totus in malo constitutus est. Scimus autem, quod filius Dej venit, et dedit nobis mentem, ut cognoscamus verum. Proinde diligenter attendimus ad adhortationem illius, cujus se successores esse dicunt hodiernj, obedientiam à nobis requirentes absolutam sic dicentis, sicque concludentis, Filiolj (· ecce vocem matris Ecclesiae ·) cavete vobis ab Idolis: cavemus igitur etiam ab occasione, à cultu scilicet latriae exhibendo imagini crucifixj, qui redundet in prototypum. Scimus enim, quod cautio optima à malo, sit vitatio 80 occasionis ad malum. Cave[mus] inquam et ab hoc, et ab adoratione ejus, quod saecula posteriora Christum esse docent sub specie nudaе panis existentem. Nos citra respectum comestionis sacrae panem esse tenemus: cavemus ne in cultu Dej visibili Litaniarum, juxta Deum invoce- mus et Sanctos: cavemus ne gloriam redemptionis nostrae à sacrificio in arâ crucis oblato extendamus in oblationem ejus, quod citra respec- tum comestionis secundum mandatum Christj, panem esse tenemus: denique studemus in celebratione Eucharistiae nos accommodare pri- 90 mae institutioni, quae facta est in utraque specie: quam institutionem nos ex repetitione D. Paulj et usu Ecclesiae Corinthiorum pro praecepto Christj veneramus: malumusque in talibus stare cum Ecclesia 1200 an- norum, quo toto tempore nunquam fuit intermissa à laicis altera species in publicis conventibus, quàm cum Ecclesia, quae à 400 annis et dispu- tare incipit, praeceptum non esse, et causas commenta est, ob quas altera species prohibenda sit laicis; et denique miserrimos laicos, Christi prae- ceptis hic se obedire perpendentes, exclusione ab Ecclesia, et per conse- quens privatione omnium quae sunt in vitâ charissima (· ut sunt patria, amicj, victusque in ea ·) ulciscitur. Haec paucula sunt, quae mihi remora- ram injiciunt, quo minus Ecclesiae nostri Occidentis Metropolitanae et Patriarchali, plenariè possim obedire; quod recusato non ex superbia, sed quia Christo ejus Capiti plus obediendum esse censeo: et quia 100 Christj admonitiones summae severitatis in metu me constituunt, ne forte illa in nonnullis talibus additionibus posteriorum saeculorum labatur, erret, ne olim dormierit, ne insidijs hostis circumventa sit, zizania

clam spargentis, ut praedixit Christus. Itaque hoc de me habeto amicorum optime, me sic manere in Ecclesia Catholica, ut pro recusatione talium, quae non agnosco pro apostolicis, eoque non pro Catholicis, paratus sim non tantum praemia, quae mihi nunc ostentantur, et in quibus S. C. M<sup>tas</sup> magnificentissimè et liberalissimè consensit, sed etiam ditiones Austriacas, totum imperium, et quod omnibus gravius est, astronomiam ipsam dimittere. Adderem et vitam: sed non potest homo sibi quicquam sumere, quod non fuerit illi datum desuper. Animus mihi est optimus, si Deus me voluerit esse testem in diem novissimam, contra eos, qui obedientiam, Ecclesiae debitam, ad haec puncta extendunt: age fiat voluntas ejus per virtutem spiritus ejus. Interim ego Ecclesiam Catholicam teneo firmiter, ejusque communionj pleno charitatis affectu, etiam cum saevit et ferit, quantum humana patitur infirmitas, consocior: et si quidem toleror, illa paucula recusans, paratus sum in silentio et patientia artem meam inter medios factionis praedominantis homines excollere et absolvere, abstinens ab omnibus contumelijs, subsannationibus, sinistris interpretationibus, hyperbolicis exaggerationibus, calumnijs, depravationibus bonum sensum habentium; ex sacris concionibus tantum quovis tempore decerpturus <sup>1</sup> quantum affulserit gratiae divinae: processiones verò et similes actus vitabo ne cui sim scandalo: non quod damnem eos, qui intersunt, sed quia duo cum faciunt idem, non est idem. Quin imò, est aliqua conditio, sub qua et interesse Missae et preces meas precibus Ecclesiae reliquae (· licet erranti circa praetensum sacrificium ·) jungere possum: si nimirum recipiatur mea meorumque omnium protestatio, quod non consentiamus in id quod errorem esse persuasi sumus, sed in illud tantum generale et ultimum intentum missae sanctum et catholicum, offerendi Deo preces nostras et sacrificium laudis et bonorum operum in nomine sacrificij illius unici in arâ crucis peractj, illudque verâ fide nobis applicandj, et Ecclesiam per actus illos visibiles instruendj de hac applicatione deque commemoratione Mortis Dominj. Equidem decere te puto, siquidem me amas, favere meae ingenuitati, cum scias regulam. Qui dijudicat, si ederit, condemnatus est, quoniam non ex fide: etiamsi per se nihil sit commune, nisi ej qui id commune existimat. Sed haec fusius justo, pro duabus lineis totidem paginas. Intelliges ex ijs quo nunc hîc aestu animj coquar. Nec opus est responsione ad ista, Astronomiam repetamus. Vale. Pragae 24 Feb: 1628.

R. D. T. Officiosissimus

J. Kepler

Reverendo Patrj D. Paulo Guldin S. J. Presbytero: Domino colendissimo. Viennam

1073. KEPLER AN KURFÜRST JOHANN GEORG I. VON SACHSEN  
Prag, 19./29. Februar 1628

Dresden, Sächsisches Hauptstaatsarchiv, Loc. 10331, Bd. 2, Einnehmung etc. 1627-1628, Bl. 85-86.  
Eigenhändig

Durchleuchtigster Hochgeporner Churfürst, Gnädigster Herr. Eure Churfürstliche Durchlaucht seind mein vnderthänigste arme Dienste bevor. 87

Gnädigster Herr. Die Römische Kayserliche Majestät, mein allergnädigster Herr, haben Mir vor 3 Jahren allergnädigst anbefehlen lassen, zway damahlen von Mir proponirte Astronomische Werckhe in öffentlichen Druck zu bringen, vnd zu außrichtung der Druckhernotdurfften Mir bey 6000 fl. meines alt Rudolffischen außstands auß den ämptern par zu reichen verordnet. Weil aber Ich allain den dritten Theil der angeschafften Summen bekhommen, vnd sollicher ohne das mein ainiges Hauptgut gewest, also hab Ich auch nur das aine Werckh, Nämlich tabulas Rudolphi, daran Ich selber in die 26 Jahr gearbeitet, verfertigen khönden: vnd dessen etliche wenige Exemplaria zu verschienen Neuen Jahr mit Mir nachher dem Kayserlichen Hoff gebracht: Davon eins für Churfürstliche Durchlaucht als ainem Mächtigen Hochberühmpten Befürderer gutter Künsten, Ich hiermit in vnderthänigster Demuth praesentire; gehorsamisten Bittens, Eure Churfürstliche Durchlaucht geruhen diß ringsfüegig Praesent vnd erzeigung meiner vnderthänigsten affection, zu Churfürstlichen Gnaden an vnd auff zunemen, auch dero Glehrte drüber zuvernehmen vnd dieselbige zu durchlesung desselben vnd anmerckung der Errata gnädigst anzuhalten: damit solche verpefferung, zu befürderung der Kunst, dem werckh nachmahlen beygefügt werden mögen. 10

Anlangend das anderte Werckh, Observationum Tychonis Brahe, daran Ich anders nichts gearbeitet, dan das Ich desselben dise Zeit über ein getreuer Hüetter gewest, bericht Euer Churfürstliche Durchlaucht Ich ferners das, weil selbiges auch solle gedruckt, vnd hierdurch auff die Nachkhommen erhalten werden: Vnd aber der Römischen Kayserlichen Majestät General über dero Kriegsarmada, Herrn Hörhog zu Fridlanden zu Gemüth geführet, das die Statt Nürnberg anno 1625 durch sein untergebenes Volckh, so damahlen sich Tzen vnderthanen genehert, verhindert worden, das Sy Tzer Kayserlichen Majestät mit Darleihung der allergnädigst an Sy begehrtten 3966 $\frac{2}{3}$  fl. zu meinen Handen nit wilsfahren khönden, sondern gegen Tzer Kayserlichen Majestät Sich entschuldigen müssen, dadurch das besagte Werckh dise Zeit ober vngedruckt verligen pliben: als hatt sein Fürstlich Gnaden Sich erbotten, Mir zu nachmahliger außfertigung dises werckhs eine geraume Zeit in dero neulich angetrettenem Fürstentumb vnd Statt Sagan gnädig zu vergunnen, auch auff Druckhernotdurfften etwas ergäbiges zu spendirn, wölche Fürstliche Gnad Ich nit allein darumb nit ausschlagen solle, dieweil anderwärts, vnd sonderlich die Landschafften Hessen vnd Wetterau, dahin Ich Mich, vermittelst Tzer Kayserlichen Majestät Erlaubnuß, eine Zeitlang zubegeben, vnd deren selbiger Orten fürhandenen 30

Druckereyen auch beyder Herren Landgraven, Herrn Georgen, vnd Herrn Philipp  
 zugesagten Fürstlichen Schutzes vnd Hülffe Mich zu behelffen fürhabens gewest,  
 jeziger Zeitt mit Kriegsvolckh belegt; sondern auch darumb, weil Ich durch die an-  
 40 gebottene Glegenhaitt zu Sagan in Trer Kayserlichen Majestät Erblanden verplei-  
 ben, vnd die besagte Observationes in den selben, zu Trer Kayserlichen Majestät  
 mehrerm Nhuem ans Liecht bringen kan: Zu wölkhem Respect Ich nit allain wegen  
 mainer in so vil Jahr continuirter Kayserlichen Diensten, sondern auch wegen Trer  
 Kayserlichen Majestät Mir aller neulichst deputierten vnd erneuter Kayserlichen  
 1 mitreichester Compensa vnd Gnad auffß starckhst verpunden bin.

Demnach aber die jezige schwäre Läufe, auch an besagtem Ort allerhand Un-  
 glegenhaitten per consequentiam verursachen, vnd Ich sampt meinen Angehörigen  
 in disen Mir noch zur Zeitt ohne das gang unbekante refier ober nacht auffgetriben,  
 vnd meinen Fuß noch weiter zu setzen genödtigt werden möchte: also gelangt ferners  
 50 an Eure Churfürstliche Durchlaucht mein vnderthänigistes Bitten, die geruchen Mir  
 bey diser meiner noch immer fort continuirender Wanderschafft, vnd darbey ha-  
 benden sorgfalligkhaitt, sovil Trosts zu vergunnen, vnd dero belieben zulassen, das  
 Ich alsdan, vnd wan es nit anders sein wolte, mein sicheres refugium vnd vn-  
 verwehrte Untertunfft mit weib vnd Kindern in dero benachbarten Landen haben,  
 16 vnd darmit zumahl auch dasjenige <sup>1</sup> was Ich an jeso durch öffentlichen Druckh an  
 Tag bringe, bey dero löblichen Vniversiteten Witteberg oder Leipzig, dermahlen  
 einest auch mundtlich, zu befürderung der Kunst docirn möge.

Eure Churfürstliche Durchlaucht Mich hierüber zu gnädigster Geweerung vnder-  
 thänigst empfehlend. Praag den  $\frac{19}{29}$ . Februarij Anno 1628.

60

Euer Churfürstlichen Durchlaucht

vnderthänigister vnd gehorsamister

Der Röm. Kay. Majestät auch Landt in  
 Osterreich ob der Ens Mathematicus

Johan Keppler

1074. KEPLER AN WILHELM SCHICKARD IN TÜBINGEN

Prag, 4. März 1628

Stuttgart, Landesbibliothek, Cod. hist. fol. 563, Fasz. Kepler, Bl. 2. Eigenhändig

2

S. P. D.

Clarissime Vir, hospes et amice charissime. Scripsi Vlmâ, Filium  
 C meum accepisse à me 20 florenos mense Septembrj, et alios 3. a sorore  
 mense Octobrj: Illos jussus erat tibi tradere erogandos, si prius tibi

ipsi de reliquo, quod tibi debebam, satisfecisset. Cum ex tuo silentio appareat, id ipsum non fecisse: etsi expectare possem, donec ipse ad me scribat: ne tibi tamen fiat injuria; dedi viginti florenos legato Argentinensium Joannj Vlrico Fridio, quos per cambium tibi repraesentaret Tubingae, ubi primum domum fuerit reversus. Nam ad vos iter non habet. Rogo itaque filium meum eo adigas, ut rationes expensorum illorum 23 florenorum manu sua scriptas tibi exhibeat; quas asservato, mihi non est opus eas transmitti tam in longinquum; acquiesco tuo iudicio. Caeterum de his 20 florenis, quod erit residuum, id filio meo non aliter permitti velim, nisi quoties schedas attulerit sumptuum notorias vel sua manu signatas, cum subscripto die, vel ab ijs, quibus debet. Ita fiet, ut tu sis tutus à flagitationibus ipsius Creditorum. Est aliqua, fateor, molestia in hoc genere officij: at est illa mutua inter homines. Nihil dicam de ijs quae olim hic Pragae in me suscepj negocijs, conterraneorum meorum causâ: unum jam tibj propono exemplum. Filius Tampachij, prodigus ut quisquam alius et praeterea fraudulentus, decepit me Vlmae 20 versutijs suis, ut illi ultra 100 florenos commodarem, ut scilicet illum patri suo tandem domum reducerem. Eo ubi venimus, subito currum deseruit ille eques; et pater ipsius in me omnem bilem evomuit, comminatus se nihil mihi restitutum; restituit tamen, sed oneravit me Vlmam revertentem, ut magna cum invidia cum creditoribus ejus agendum fuerit, ut novendecim Thaleris, quinquaginta florenorum aes diluerem. Exemplaria per D. Besoldum Academiae, perque illam Maestlino et Tibi tradita spero. Si quid erratorum occurrit, velim mihi Pragam significes. Vale. 4 Martij 1628.

Cl: D: T. Off:

Jo: Keplerus

Clarissimo Viro D. M. Wilhelmo Schickard,  
SS. Linguae in Academia Tubingensj Professorj D. amico meo colendo. **Tübingen**

1075. KEPLER AN MATTHIAS BERNEGGER IN STRASSBURG

Prag, 4. März 1628

Original unbekannt. Erster Druck: Epistolae J. Keplleri et M. Berneggeri mutuae, Argentorati 1672, S. 106-108

S. P. D.

Clarissime vir. Cum ad vos revertatur legatus vester Fridius, quo cum oretenus tibi vacabit loqui de rebus nostris, brevis ero verbis. Exemplaria 10. te per Comerellium Ulmensem accepisse spero. Cum

5) satisfecisses.

14) notiorum

Braheanis conveni, recuderunt hic primum duernionem cum praefatione seu dedicatione sua à me correctâ; exempla mittam ex nundinis. Si quid pecuniarum ad te congeritur, id filius meus, qui Tubingae studiosum agit in stipendio Fickleriano, jam dudum totum quantum quantum est, aviditate hausit inexplebili. Itaque curâ velim vaces, quorsum id sit transmittendum: saltem per D. Fridium epistolium ad me mittas, ut sciam quantum id sit: atque ego faciles tibi rationes explicabo, quibus hoc onere custodiendae pecuniae leveris. Errata nonnulla in praeceptis, ultra ea quae sunt inserta indici, hactenus mihi detecta sunt ab utentibus; quae cogito subjungere appendici unius paginae, de praxi Astrologica. In Genesi Rudolphi error 11 minorum in loco  $\odot$  properante typo relinquendus fuit in omnibus Planetis, nullo tamen effectu in illis: neque nocetur exemplo operandi. Sit hoc emptorum exercitium primum, ut correcto loco  $\odot$  retractent calculum planetarum quisque suo marte.

† 20 Calamitas et Πανωλεθρία Sueviae dubium me tenent, Ulmamne mittam imprimendam appendicem, an aliò. Vale. Pragae 4. Martii 1628.

1076. MATTHIAS BERNEGGER AN JOHANN BAPTIST HEBENSTREIT IN ULM

[Straßburg], 24. Februar 1628 (a. St.)

Hamburg, Staats- und Universitätsbibliothek, Supellex epistolica 4° Bd. 31, S. 406-408. Konzept

....

407 **G**ruterum ante plusculos annos, ipsumque Keplerum, occulta et quasi Nicodemica apud Scholarchas commendatione moliebar in hanc Academiam traducere. Sed et apud Scholarchas frustrâ fui: et ab aliis, cùm postea res emanâset, odium tuli. . . .

1077. FRIEDRICH LEBZELTER AN KURFÜRST JOHANN GEORG I. VON SACHSEN

Prag, 1./11. März 1628

Dresden, Sächsisches Hauptstaatsarchiv, Loc. 10331, Bd. 2, Einnehmung etc. 1627-1628, Bl. 84

84 Durchlauchtigster Hochgeborner Churfürst.

**E**wer Churf. Durchl. seind meine unterthenigste gehorsambste vnd Pflichtschuldigste Dienste, euserstes Vermögens allzeit zuvor, Gnedigster Churfürst vnd Herr, Es hatt der vortreffliche weitberühmte Kayßerliche Mathematicus Johann Keplerus, mir vor etlichen Tagen hiebey verwahrte ann E. Churf. Durchl. lautende



unterthenigste Supplication, neben den darzugehörigen von ihm unlängst auß-  
 gegangnem Buch, zugestellt, vnd mich ersucht, E. Churf. Durchl. solches zuübersen-  
 den, vnd dabey für ihn untertenigst zubitten, damit er darauf gewiehrige gnedigste  
 resolution erlangen möge, Wann er dann nicht allein seiner vortrefflichen Kunst vnd  
 geschicklichkeit halben ober alle maßen berühmt, Sondern auch, wie er bey menniglich 10  
 das Zeugnis ein gar Erbarer aufrichtiger, vnd der rechten Evangelischen religion  
 eyferig zugethaner Mann, als habe ich seinem Begehren nach solches hiemit ver-  
 richten vnd E. Churf. Durchl. gehorsambist bitten wollen, Ihme, so viel seyn kan, mit  
 gewiehriger gnedigster resolution versehen zulaßen, Vnd thue deroselben mich dabey  
 unterthenigst befehlen, Datum Prag den 1. 11. Martii Anno 1628.

Ewer Churf. Durchl.

Vnderthenigster gehorsambister Diener

F. Lebzelter

1078. MATTHIAS BERNEGGER AN KEPLER IN PRAG

[Straßburg], 9./19. März 1628

Hamburg, Staats- und Universitätsbibliothek, Supellex epistolica 4<sup>o</sup> Bd. 31, S. 409-410. Konzept

**V**ir summe. Tuas heri rectè mihi reddidit Fridius noster; quem si 409  
 scissem tam diu Pragae haesurum, literae ad te meae, quas  $\frac{3}{13}$  Febr.  
 et Pragam et Ulmam eodem exemplo miseram, citiùs simul ac certius  
 ad te pervenissent. Dicebant enim ipsius domestici, quibus mittendas  
 meas committere volebam, eum jam tum à Reipub. proceribus domum  
 esse revocatum. Itaque veredario dedi inclusas epistolae ad Dominum  
 Agricolam Comitem Palat. Legatum Principis, si rectè memini, Culm-  
 bacensis, isthic agentem: à quo te nunc accepisse spero indeque cogno-  
 visse de pecunia ex libro tuo redacta. Scilicet Academia nostra pro suo  
 exemplari dedit Imperiales sex, Academia Basileensis duos, Dominus 10  
 Malleolus mathematicus noster duos, M. Welperus itidem duos. Addidi  
 rationibus et ... quem nunc tamen expungo. Nam postquam diu librum, †  
 promissâ pretii solutione retinisset, ac usurpâset etiam (nam eum in  
 planiglobio suo, nunc edendo citat) denique nonnihil maculatum remit-  
 tit, nunciatque, se nunc tam non empturire libros, ut paratus sit totam  
 bibliothecam suam vendere, modò emptorem inveniat. Valde † sum 110  
 offensus hominis inconstantia, quem cum non poeniteat quotidianis  
 prope comessionibus tantum absumere pecuniae, tantillum in hunc ta-  
 lem librum impendere piget. Sed non sum ausus expostulare cum ipso,  
 totus quippe sulphureus est: id quod ex ejus scriptis, si legere dignatus 20  
 es, coniiicere potuisti, magisque coniiicies ex planiglobii, quod proximo  
 mercatu Francof. prostabit, praefatione virulentissima. Itaque tanquam

à contactu venenatae bestiolae retraho manum, ac Petronianum illud  
 † mihi dictum puto, Cave, cave canem. Operam autem <sup>7</sup>dabo, ut cum  
 hoc, tum caetera, quae restant exemplaria, primo quovis tempore  
 divendam, aut, si id minus fieri potest (omnia enim de publica privata-  
 que egestate querelis undique circumsonant, indeque studia praecipue  
 mathematica pessum eunt) faxo ut commodâ occasione Ulmam aut quo-  
 30 cunque voles alio referantur. Expecto ex nundinis et praefationem Bra-  
 heanam et quam initio promisisti figuram aeneo typo expressam. Quod  
 penè oblitus eram, accepit et D. Agerius Medicus exemplar, cujus con-  
 victor M. Petrus Huberus Ulmensis, domi per patrem suum taleros duos  
 tuo nomine poscenti dabit. D. Clutenius responsum à principe suo ex-  
 pectat. Caeterum 12. Imperiales illos, quos suprâ numeravi, Tubingam  
 intra biduum triduumve filio tuo, non transmittam quidem (id enim  
 periculosè fecero, milite has oras undique premente) sed per cambium  
 transcribam, occasionem quam commodissimam Kürnerus Calwensis,  
 perendie domum abiturus monstravit.  $\frac{9}{19}$  Martii 1628.

40 Cum literas hasce meas jam obsignatas traderem Domino Fridio, prae-  
 ter alia retulit etiam de te à Fridlandio in tutelam recepto, et luculento  
 stipendio conducto. Vehementer et miratus, et simul gavisus sum, ab  
 his quos minimè oportuit desertum, ab iis quos minimè speraveris  
 esse receptum. O si mihi talis aliquando fortuna contingeret! Nam ne  
 quid te celem, ut nunc rerum status est, ab exilii metu parum absum.  
 Academia enim nostra tota vivit ex Ecclesiasticis redditibus, quibus sub-  
 tractis (id enim nunc agitur) ipsam necesse est emori et concidere. Quò  
 tunc ibo?

1079. GREGOR HORST AN KEPLER IN PRAG

Ulm, 12./22. März 1628

Wien, Nationalbibliothek, Cod. 10703, Bl. 93. Eigenhändig

93 **S** Gratissimae mihi tuae fuerant literae, Vir Nobilis Clarissime, Fau-  
 tor et amice plurimùm colende, tum quod amicitiae continuatae  
 testes essent abundantes, tum etiam, quod res tuas hactenus ex voto tibi  
 procedere significarent. Faxit Deus ut in posterum quoque corporis,  
 animi, fortunaeque bonis abundes, quò laboribus tujs desideratissimis  
 posteritati servias. Quod rem publicam nostram attinet, ab onere bel-  
 lico, Dei gratia, non parum sublevati sumus: sed valde vereor, ne brevi  
 reducem habeamus exercitum, ob summam indigentiam et paupertatem  
 eorum locorum, in quibus ad Helvetiorum fines congregatim colligitur.

37) occasione

Eventus Deo notus est, cui sortes nostras commendabimus. Caeterum  
 rumor iste, de amissa filiâ tua nobiscum etiam percrebujt: laeto animo  
 à te ipso intelligo, quod per literas à D. Møglingo exquirere voluj. An  
 autem Butzbachij adhuc lateat, vel Durlachium abierit, incertus sum: †  
 nec enim quicquam literarum ab eadem hactenus habuj. Quod negotium  
 Thummianum concernit, literas Clarissimi Domini Varnbulerj cum  
 Magnifico Domino Cancellario Stutgardiano, D. D. Loflero commu-  
 nicavi. Quamprimum responsum habuero, idipsum transmittam. Thema  
 transmissum Nobilissimo Domino Rehlingero tradam, quam primum  
 occasio dabitur: is agit jam vice-Commissarium Caesareum, in locum  
 abeuntis Nobilissimi de Ossa substitutus. Generalis Dominus Praefectus 20  
 Mansfeldicus hîc transiens per biduum honorificè et clementer me exce-  
 pit, cui ante multos annos consilio Medico non semel succurrj. Quan-  
 tum ex ore ipsius habeo, vix ante festum Paschatos sedem movebit, ut-  
 pote qui meam praesentiam, usurpandae Medicinae gratia circa vernum  
 tempus ibidem Memmingae expectabit. Hisce benè Vale cum tota fa-  
 milia, meque, quod facis, amare perge. Ocyus Ulmae  $\frac{22}{12}$ . Martij 1628.

T. Cl. addictissimus

Gregor. Horstius D. mpp.

Nobili, Clarissimo et Excellentissimo Viro,  
 Domino Johan Keplero, Sacrae Caes. Ma-  
 jestatis Mathematico ordinario meritissimo,  
 Domino et amico. Praegae

93P  
30

1080. [PAUL GULDIN AN KEPLER IN PRAG]

[Wien, 29. März 1628]

Graz, Universitätsbibliothek, Cod. 158, S. 11, 1-11, 7

**F**oecunda est rerum ad Conscientiae salutem pertinentium tractatio. 11,1  
 Dum enim meis duabus lineis reponis duas benefusas pagellas, fac-  
 tum est ut responsum inueniam, cuius argumentum quaternarum pagi-  
 narum requirat spacium. Age ergo quoniam inter nos certamus certa-  
 mine quâ honestissimo qua saluberrimo et a pernicie aeterna auertenda  
 maxime necessario, ad primam tuam considerationem sic tibi occurri  
 posse existimo.

Quod enim inquis, male hactenus de tua in Deum pietate fuisse actum,  
 si nunc demum incipere deberes fieri Catholicus: Quid audio uir eru-

10 ditissime? Itane cum tot annis haeseris in A catholicorum aestuarijs uel  
 pigebit aut pudebit te ex illis labyrinthaeis ambagibus expedire et ad  
 plana atque expedita Romano Catholicae fidei uiridaria tanquam certae  
 salutis sacrosancta adyta te penetrare. Nonne praestat hunc tuum animi  
 perplexi aestum quo te in ultima tuarum clausula coqui ingenue fateris  
 commutare in placidam altissimamque tutae conscientiae serenitatem?  
 Est quod gratuler felicibus initijs Bonae tuae mentis ad Romano Catho-  
 licam Orthodoxiam interuallis utcunque dissitis aspirantis. Vereor ta-  
 20 men ne si hunc aestum Euripaeis reciprocationibus sinas in longum  
 crescere, tibi eueniat quod nonnulli scribunt contigisse magno Aristo-  
 teli. Vide ne semen bonum ceciderit in petram, quin potius opinionum  
 † A catholicarum quasdam quasi paruulos allide ad petram Christum, qui  
 non aliam quàm Romano Catholicam agnoscit Ecclesiam.

Quod uerò inquis te a primo statim vitae limine a parentibus in Eccle-  
 siam Catholicam illatum, sacro lauacro aspersum et spiritu adoptionis filio-  
 rum Dei donatum, tecum sentio; sed statim a te dissentire cogor, dum  
 affirmas ab eo tempore nunquam te exiuisse ex Ecclesia. Quasi uerò Aca-  
 tholicae opiniones necessariam habeant connexionem cum Baptismo  
 Christiano. Consule tuam prudentiam et animaduerte, an dici possit  
 nunquam exiuisse ab Ecclesia, qui nunquam Romano Catholicum coe-  
 30 tum sit ingressus. Non enim sufficiens est ingressus ei, qui postquam in  
 infantili aetate salutaribus undis est regeneratus, cum ad usus rationis  
 uenerit aliquos heterodoxiam apprehendisse, et usque ad senectutem con-  
 tinuasse errores inter tot benemontium salutes beneuolentias malle  
 inter errorum scopulos uersari quam ad Sacrosanctae Veritatis Religio-  
 sissimam aram uenerabundum aduolui et Venerandae antiquitatis per  
 † tot annorum centurias uestigia uelle agnoscere nedum osculari.

Quid uero audio? Augustani conuentus gloriationem neminem esse  
 qui unquam refutauerit. Augustanam nimirum intelligis confessionem,  
 ante damnatam quam probe natam, tot antilogijs intricatam, tot male  
 40 fundatis lemmatis impeditam, decies a suis mystis coctam et recoctam,  
 † instar Deiphobi Virgiliani laceram crudeliter. Angustiae sunt nimio-  
 pere contractae huius Augustani infoelicis partus. Sed benè habet  
 quando uerbosi Grammatici Theologica tractare moliuntur; quid enim  
 aliud eius architectus quam atratae telluris alumnus. Statim enim quam-  
 primum ortum est illud instar septimestris aut octomestris parturitio-  
 nis *ἐκτρώμα*, habuit grauissimos Theologos tempore Caroli quinti, ut  
 nihil dicam de Illustrissimo Bellarmino qui huius *ἐκτρώματος* laruam  
 ualide et solide detraxit. Etiam te latere minime potest, esse proximè  
 editam Theologi doctissimi Augustinianam confessionem oppositam

Augustanae illi nouellae, uixdum centenariae periodi terminos egressae. 50  
Et quomodo tibi uiro erudito in mentem uenire potuit, illam angustam Augustam nunquam esse refutatam.

Quod uero de abusibus recusatis ab illa Augustana Heterodoxia uestra obijcis, illud breuiter et amice tibi repono, <sup>1</sup> Non posse legitime 11,2  
dici abusus conscientiae, eos saluberrimos usus in Ecclesia Romano Catholica, non in progressu Ecclesiae sed statim a primordijs nascentis una cum Apostolis introductos, continuatos et nunquam serie interrupta intermissos, et per 16. saecula ad nostram usque aetatem perdurantes. Qua uero fronte pauculi homines nouandarum rerum studio abrepti priuatis offensionibus irritati, pauculorum annorum spatijs tanquam angustis ergastulis inclusi audent uenerandam antiquitatem accusare de 60  
abusibus, cum sit contra communem omnium prope gentium sensum et consensum, pauculos istos nouellos errorum magistros plus sapere, quam sanctissimos doctores, sapientissimos magistros, fortissimos Martyres, rerum diuinarum peritissimos praesules, religiosissimos Coenobitas et Coenobiarchas, concilia omnium nationum frequentissima, Academias orbis christiani uniuersas. Haec inquam uniuersa damnare, reijcere, erroris et abusu accusare, non sunt quae spiritum diuinum redoleant, sed malignam et pestilentem Cacocleriam.

Vt de solo Missae articulo obiter attingam quam tu inter abusus numeras, sic habeto, illam ipsam Augustanam confutationem rectius quam 70  
confessionem in eo seipsam confundere dum inter primos articulos queruntur se falso accusari quod Missam reijciant. Nos uero inquit Missam non reijcimus sed in nostris Ecclesijs summa reuerentia retinemus. Quenam haec est constantia, ea inter abusus tractu temporis numerare, quae inter usus summa reuerentia retinendos agnouerunt. Recurre ad prima exemplaria illius confessionis et liquido deprehendes me noluisse pictas in pariete nebulas obijcere.

Quí uero intelligam te miserescere ob meum tui iuuandi studij affectum. Itane uerò meam synceram erga salutem tuam philostorgiam appellitas uir amice et Beneuole! Quin potius iustioribus rationibus possim 80  
mihi de te polliceri, me non exigua miseratione tui erroris commotum; sed haec beneuolentiae parerga in aliud tempus omittamus.

Scopulum uerò maximum et opinione tua periculosiorem non animaduertis, in quo si haesitare perrexeris, uehementer metuo ne de tua salute aeternum sit conclamatum. Quis ille, priuata illa spiritus unctio. Haec est petra scandali hic lapis offensionis. Nam dum ista priuata κριτήρια quibus arripit et illa totius antiquitatis omnium gentium χρηστήρια negligit, pessimè meritis est de basi inuestigandae ueritatis. Quid enim haec pri-

51) potuisse    61) inclusos    71) confutionem    75) est feblt

90 uata opinio, haec noxia philautia aliud parturit quam ingentem confu-  
 saneorum errorum *σὺγχυσιν*. Quod si ita pergatur in Christiana com-  
 † munitate et cuilibet uideatur esse Samij Lucumonis acumen, et tanta li-  
 centia comminiscendarum opinionum, quot iam sunt capita tot erunt  
 centicipitis hydrae pullulantes chimaerae. Et quid aliud eueniet, quam  
 ut quae nunc tot fidibus luditur fides eidem iustissimis sannionum sar-  
 casmis illudatur. Taceo quod haec unctio non de christiano chrismate  
 sed de exotico et peregrino spiritu trahat originem, et quas D. Paulus con-  
 † demnat profanas uocum nouitates. Odiosa illa philautia et suis priuatis  
 opinionibus assentatrix blandiendi uoluptas damnata est in sacris literis,  
 100 quae meminit nouissimis temporibus orituros homines seipsos amantes.  
 nec te latere potest Diuini Platonis grauissima censura quae de hoc mor-  
 talium genere damnosa philautia meritissimo iure perstringit.<sup>1</sup>

113 Haec est illa priuata Vnctio quae nouercali parturitione peperit in  
 omni genere erroris multiplices foeturas et quasi ex semiputri trunco  
 degeneres stolonum caudices. Haec est quae in Caluinianis genuit Mon-  
 strantes et Remonstrantes, Arminianos et Gomorrhistas, ne dicam Go-  
 morrhaeos. Haec est quae in Anabaptistis 30. genera peperit haeresiar-  
 charum. Haec eadem quae in Lutherana schola enutrijt Rigidos, Molles,  
 Maioristas, Melanthonicos, Vbiquitarios et nescio quasnam dissectas  
 110 sectas. Quid enim dicas praefracto alicui sui spiritus et suae unctionis  
 dictatori perpetuo? Ecclesiam aut scripturam ipse suum lydium lapidem  
 unctionis suae primum mobile constituet ad cuius nutum omnia astra  
 omnes coeli moueantur. Et qua fronte isti male cordati autodidacti se  
 uolent solos habere magistros. Recusant esse magistrorum discipuli, cum  
 certum sit Diuini spiritus apud Sapientiam oraculum. Ne innitaris pru-  
 † dentiae tuae, et de eodem fonte ueritatis promanet, sapiendum esse ad  
 sobrietatem. Paradoxum sane fuerit monstruosum, priuatos homines ex  
 illa tua unctione abrogare omnibus alijs ueritatem et interpretandi luc-  
 cem, sibi soli Pythagoricum illud praefidenter nimis arrogare. Vides  
 120 opinor quam lubrico fundamento nitatur male intellecta unctio.

Certiozem basin habemus ex petra D. Petri qui in sua epistola ita  
 † loquitur 2. cap. 1. Non enim Voluntate Humana allata est aliquando  
 scriptura, sed spiritu sancto inspirati, locuti sunt sancti Dei homines  
 prophetias. Iam si nemo audeat sibi promittere sanctitatem, cum  
 † nesciat homo Vtrum amore uel odio dignus sit, quomodo sciat se a  
 spiritu sancto inspiratum loqui credere sentire secundum dictamen  
 Vnctionis nec fallentis nec falsae. Adde quod sapiens doceat. Est uia  
 † quae homini uidetur recta et nouissima eius ducunt ad mortem. Est  
 ergo haec priuata unctio ualde contumaci *ἀνταδία*e obnoxia, nisi sub-  
 130 iiciatur ueteri orthodoxae Ecclesiae tanquam puriori et Apostolis

Apostolorumque successoribus proximae. Hic enim est fons limpidus purus illimus, saliens in uitam aeternam, illa uero priuata nonnullo-  
 rum phantasioplastarum imaginatio est turbida et lutulenta lacuna  
 scaturit.

Nec obstat tuum illud quod opponis quod pro fiducia quam habemus  
 apud Deum ut si petierimus secundum uoluntatem eius dirigi in  
 discretione Zizaniorum a tritico, fermenti a massa sana futurum ut  
 audiamur. Non inquam hoc obstaculum quidquam euincit. Nam quae  
 Vnctio ulterius me certum reddet, orasse me quantum oportuit, fidu-  
 ciam concepisse parem Dei uoluntati, attulisse humanam meam indu-  
 striam in inuestiganda Veritate, in discernendis sacrorum oraculorum  
 ambiguis. Nec est unde nobis blandiamur in Baptismo una cum Chris-  
 mate hanc esse nobis impertitam Vnctionem. Certior est basis com-  
 munis omnium doctorum aetatum Ecclesiarum sensus et consensus.  
 Haec fiducia sine nota praesumptionis nos securos reddit: Illa priuatae  
 unctionis plus temeritatis habet quam securitatis.

Jam uero illud de ijs qui inueteratos abusus defendunt quod scribis  
 eos mundanis inhaerescere concupiscentia carnis oculorum et superbia  
 uitae in transuersum agi, fateor in omni aetate fuisse complures qui  
 non sicuti cognouerunt ita glorificauerunt Deum: sed tamen morum illa  
 indigna peruersitas non obscurauit fidei orthodoxae integritatem. Nec  
 est ut quaestionem de moribus et uita misceamus cum fidei uerae  
 quaestione. Illi ipsi qui priuata sua unctione gloriantur se habere  
 spiritum adoptionis, saepenumero dissentaneam fidei suae uitam agunt.  
 Opum abundantiam damnare non possumus, quamuis abusum earum  
 improbemus. Quid enim D. Petrus Apostolorum princeps cum in  
 primitiua Ecclesia credentium unum esset cor una anima, nonne ditis-  
 simus erat cum ad pedes eius facultates fidelium proiecerent, dominium  
 directum a se transferentes in potestatem Apostolicam, parte exigua  
 frui sibi retinentes. Quid si hac aetate Christianorum tanta esset opum  
 despicientia quanta fuit olim in illa aurea Ecclesiae aetate, quot essent  
 Ecclesiarum praesules tot forent opulentissimi Reges. Vides ergo nec  
 opum abundantiam sine abusu esse repudiandam, et maiestatem Ec-  
 clesiasticorum carere nota pompae et uanitatis. Quid enim si princeps  
 aliquis aut loco nobili natus censeatur in ordine Ecclesiasticorum,  
 deterioris erit conditionis quam quiuis de triuio plebeio ad clericatum  
 assumptus. Inter quos et mechanicos discrimen aliquod in exteriori  
 cultu admittes.

Mirum uerò mihi accidit, te sentire cultum duliae sanctis debitum  
 et semper in omni antiquitate Catholicae coelitibus diuis exhibitum,  
 repugnare latriae cultui Deo debito: Cum certissimo constet, sicuti

cultus politicus magistratui alijsque in dignitate constitutis iuxta praescriptum uirtutis quae a nostris Theologis obseruantia appellatur, non derogat laetiae Divinae, ita pariter dulciae et hyperdulciae nihil obscurare laetiae maiestatem.

De sacramento Eucharistiae quod affirmas eius nullum esse extra sumptionem uel Vsum uel ueritatem, rectius mihi crede sentit D. Augustinus 22. de ciuitate 5. una cum torrente Theologorum et ueterum patrum, esse sacrificium oblatum extra sumptionem. Vno uerbo Eucharistiam non tantum esse sacramentum sed etiam sacrificium. Quocirca illa confusio recentiorum Heterodoxorum nouitia plane est et inter profanas uocum nouitates reijcienda.

Illud uerò satis mirari non possum te tam audacter affirmare toto tempore 1200. annorum in Ecclesia laicos Vtraque specie dignatos, et nunquam intermissam alteram speciem. Clarissima uero documenta sunt nostrorum Theologorum, qui probant maximam aetatum partem † laicis alteram duntaxat speciem concessisse. Certe inuictus est Achilles, argumentum illud depromptum ab aetate Leonis Magni summi Pontificis, quod ut est in historijs Ecclesiasticis ante mille annos cum 180 Manichaei fraudulentis suis insidijs Romae grassarentur et non a caeteris Christianis dignoscerentur, uini specie imperata agniti sunt. Li enim cum uinum a daemone creatum, fel draconum appellarent, et tanquam aspidum uirus execrarentur; quandiu unica panis specie cum caeteris communicauerant tamdiu delitescebant, post praeceptam autem alteram speciem latitare non potuerunt. Quod certissimum documentum ante illa tempora unice speciei fuisse usum.

Recedis insuper a ueritate historiae ueteris, dum existimas ante 400. annos fuisse coeptum disputari de necessitate Vtriusque speciei, et tunc primum commentos esse quosdam causas, cur altera species 200 laicis negaretur, procul inquam abis in labyrinthos recessus. Non enim tunc primum noua argumenta sunt inuenta, sed Vetustissimus mos † Ecclesiae est obseruatus et tandem 200. abhinc annis ab Ansere Boemico sibilatum est nouum commentum de necessitate Vtriusque speciei in concilio Constantiensi.<sup>1</sup>

11,5 Quae cum ita sint, non uideo quomodo membrum sis Catholicae Ecclesiae quantumuis praefidenti quadam securitate te in ea uersari existimes. Σφάλματα tua quibus implicatus teneris, iam a me ostensa sunt non tantum uides sed et manibus contrectas; quomodo ergo in Ecclesia Catholica tibi securitatem polliceri potes. Certe Ecclesia uera † 210 quae firmamentum est et columna ueritatis, tam parum potest esse erroribus obnoxia, quam coelum empyreum obscurari nubibus et nebulis. Age uero uir clarissime amicorum optime; non offusas patiare



claritudini nominis tui errorum fidei tenebras. Segrega te a pauculis hominibus, qui catholico splendore gloriari possunt, frui minime possunt. Quomodo enim sint Catholici ij qui aetatem ferme centum annorum docere possunt: quomodo Catholicum toto orbe diffusum demonstrant, qui in paucis Europae angulis ita se aegre sustentant ut paulo post dolituri sunt se non esse eos qui fuerint. Inauditum est eos qui se Catholicos agnoscunt, tam atroci conspiratione perduelles extitisse et funesta feralique rebellione totam Europam turbasse. Certe filij Ecclesiae filij pacis sunt, non rebellionis. Horum certe exitus meritis-  
simam tibi injicere debet falsitatis suspicionem. 220

Age inquam et noli negligere gratiam quae tibi desuper offertur manu plenissima; agnosce S. C. Maiestatis magnificentissimam et liberalissimam uoluntatem erga te, imò uero etiam ipsius Dei summi in summam hanc Caesaris potestatem tot uictoriarum felicissimarum partis trophaeis indultam felicitatem, noli putare uel esse de nihilo, uel casu fortuito comparatam. Quomodo enim is potest non esse in Ecclesia uera, quem Dei benignitas post tot grauissima pericula, in tanta rerum omnium desperatione non modo in tutum collocauit, sed etiam in uictoriosa felicitate uoluit terrori et admirationi esse suis hostibus et perduellibus. Quos tamen ipse mauult clementia facere addictos, quam iustis supplicijs euictos. Huius clementiam notam esse ueri Ecclesiae uerae filij si necdum expendis hactenus, expendas licebit posthac, et deprehendes non tibi esse aut erubescendum aut tergiuersandum in eam Ecclesiam aggregari membrum, cuius pars nobilissima est S. Caes. Maiestas, una cum caeteris Austriacae domus principibus felicissimis, qui iam a trecentis et amplius annis contra uarios hostes perstiterunt florentes et felices. Ecquae unquam in orbe Christiano extitit familia tam gloriosa tam Caesarum foecunda atque haec ipsa. Et dubitare potes Deum uelle tot et tantos principes tam continua et diuturna successione habere moderatores imperiorum qui non sint uerae Ecclesiae membra? 230

Abis uero longius ad errorum aestuaria cum solaris te silentio et patientia in his turbulentis rerum catastrophis. Non potest crede mihi esse ullum silentij et patientiae solatium ei qui alienus ab orthodoxia uerae Ecclesiae Catholicae. Nisi uero existimas eos qui in diluuiio Noetico in cymbulis et ratibus fluctuum ludibria agitati sunt, eadem securitate qua 8. animae in arca fruebantur fuisse gauisos. Imperfecta etiam est religio quam existimas sufficere in offerendo sacrificio laudis, siquidem negligis uere et proprie dictum SS<sup>ae</sup>. Missae sacrificium, quod ut dixi supra Augustanae Confessionis architecti non ausi fuerunt reijcere.<sup>1</sup> 230

Ignosce Vir Clarissime prolixae meae tecum agendi uoluntati, ea enim ex animo salutis tuae cupidissimo syncerissimè proficiscitur. Noli 230

arbitrari nostra Catholica dogmata quae inter inueteratos abusus reijcis, esse posthac secundum praeconceptas tuas notiones tam humili et erroneo titulo insignienda. Maximè cum statuas eos per somnum Ecclesiasticorum irrepsisse. Nec animaduertis dum haec ἀτόπων ἀνακολούθητὰ admittis, te excludere divinam illam prouidentissimi Numinis cum in Humanis tum maxime in Ecclesiae gubernatione nunquam interruptam πρόνοιαν. Quo quid magis est ab animo christiano alienum, aut quid propius ad negligentis Numinis reprehensionem accedit. Quorsum iam inde ab Apostolorum temporibus dati doctores, pastores, animarum Curatores, haeresium propulsatores, ueritatis Catholicae propugnatores, si uitae integritatem sanctissimae, si ingenium, sapientiam, spiritus et unctionis internae spectes abundantissima charismata, prope singulos infallibiles; si denique uitae sanctissimae testimonium stupescas miraculorum gloria spectatissimos.

Hunc uero montem quomodo transcendat pusilla illa et nimium tibi blandiens praeconceptae opinionis propriae praefidentia. Mihi uero uix radices aut imam montis partem sibi audebit calcandam promittere, nedum praecelsam illam sublimitatem hoc praefidentiae quasi cothurno calcare.

Ignosce iterum libertati meae, inter Beneuolos amicos enim conuenit sincera honesta et moderata agere libertate. Abstineo consulto omnibus ijs quae existimo offendere posse Amici optimi animum minime malum nec nisi praeter intentionem excidere patior inconsultum aliquid uel dictum acrius uel morsiunculam uehementiorem uel denique iota unum contra leges amicitiae aculeatius.

Nunc quia nil aliud restat, quam ut ad finem properem: Vnum illud tuum fundamentum quo tuam causam tueris, quam parum sit ualidum breuiter ostendam eò magis, quod tam prima quam ultima tuarum clausula penitus tibi persuades, te esse Catholicum, te nunquam ex Catholica egressum Ecclesia. Hoc inconueniens quamdiu errabundo tuo insederit animo, frustra de mutatione aestuarij tui cogitabis. Habeto ergo sic breuiter. Si Ecclesia Romano Catholica eo quod iuxta opinionem tuam inueteratos abusus somno negligentiae dissimulando aut negligendo permisit, non sunt ut nos credimus dogmata certa sancta necessaria ad integritatem fidei Catholicae; sed ut dixi prauis abusus obscurantes ut putas christianam synceritatem, tum illud consequens est absurdissimum asystaton, nempe plures annorum centurias, id est a Leone Magno usque ad tempora Hussi, permisisse Deum in erroribus suis grauissimis caecutientem et hallucinantem Ecclesiam, id quod praeter absurdissimam paradoxiam impium quoque et blasphemum est de Deo cogitare et proloqui. Quid enim prouidentiae diuinae quid

paternae curae in Suam Ecclesiam gessit Deus, si idem benignissimus et in Ecclesia sua tuenda conseruanda propugnanda et amplissime propaganda pater tutor et doctor prouidentissimus prorsus ad tot annorum spacia deseruerit, et eam non ut amicus Humano generi sed ut malignus Tyrannus per tot annorum centurias Ecclesiae nauiculam in tanta caligine grauissimorum errorum caecam scandalosam impiam et inter scopulos quasi conuulsam permiserit fluitare. Mirum est singulis annorum centurijs haereses quasdam paucorum errorum habuisse doctores a quibus illa errorum zizania illud infelix lolium prauitatis Haereticae euelleretur per 6. uero annorum centurias, ne unum quidem concilium aut doctorem aut uirum uestrae Ecclesiae intra caliginosam nubem inuisibilem tanto zelo plenum, qui tot abusus tot scandalosa ut putatis paradoxa et pestilentissima dogmata labefactaret conuinceret, excommunicationis fulmine pessumdaret.

Exere uires ingenij tui Vir doctissime et ingenij laude spectatissime et me tuo iudicio errantem reuoca, caliganti fidei ut putas lumen et facem profer, uel si non potes ut reuera te non posse omnino confido et certissime credo, tum quod salutis tuae prima et ultima est anchora ad nostras Romano Catholicae Ecclesiae partes libens et lubens transi, quo citius eo felicius. Nocet differre paratis. <sup>1</sup> Quis scit an hodiernae adijciant crastina uitae tempora dij superi. Si te ut praeclare facis tantopere Astronomia delectat, delectet et altior quaedam Veritatis indagandae *ὑπερχόσμιος* Astronomia. Praeclarum factum et posteritatis laude et admiratione dignissimum opus tuum de Marte arguit inquietam ingenij tui praeclari uim et quandam quasi diuinitatem. Atqui uideas etiam an altius te possis erigere et quae supra captum Humanum sunt consideranda ea uoluas et reuoluas. Haec illa tua quam tot annis feliciter tractas Astronomia laudem pariet Humanam. Illa uero quam impendes in altioribus ad tuam salutem procurandam diuina felicitate afficiet. Noli deesse tuis partibus. cooperare diuinae gratiae quae dat omnibus affluenter et nemini impropert. Tantum noli nimium de celsitudine tuarum opinionum praesumere, et illam suauiter quidem sed periculose blandientem priuatae Vnctionis praefidentiam noli tanti aestimare. Lubricis mihi crede innititur principijs. Memineris quod Psalter Regius de oleo peccatorum timet ne eo suum caput impinguetur, et metue tu quoque ne hoc oleum priuatae Vnctionis non de charismatibus diuinis promans sed de peccatrice caligine plus aequo copiosius redundans animum tuum quodam ceromate periculoso aggrauet, et tanquam auiculam Veste illinat, ne se ad altiora librare possit. Expedi te a uinculis nescio quarum praeconceptarum opinionum, quarum fortasse nunquam infirmitatem ne dicam inanitatem solide et fructuose perspexeris. Extrica te

a pedicis. Aquila es enim inter Astronomiae nubes atque adeo ipsa inter astra sublimi foelicitate uolitas; cum inquam es Aquila, minime passerculus uel humilior auis alia, non decet te stuppae et tricarum implicamentis a sublimiore Romano Catholicae Orthodoxiae uolatu praepediri.

340 Multum etiam haec nota cum pauculis non orthodoxae ueritatis hominibus sensisse nocebit aeternae nominis tui futurae claritati, et cum posteritas omnia summa in tuo Astronomico maximè ingenio suspexerit, hoc solum quod non etiam cum Cluijs et alijs orthodoxis in causa uerae fidei senseris desiderabit, et tam grandem caliginem lucis tuae obscurasse amplitudinem uehementer dolebit.

Omnia tecum tento Humana et diuina argumenta tanto ualidiùs quanto tu tibi inhaeres tenaciùs, tantò insto urgentius, quanto ex amicitiae legibus syncerius, in Domino complector ardentius. Da locum expectationi meae, imple gaudio spem meam et quod aliquando facturus es, fac  
350 quantocyus. Tecum etiam atque etiam reputa, quantae sit felicitatis esse membrum uerae auitae et orthodoxae id est Romano Catholicae Ecclesiae membrum. Dicam clarius: expende quot orationum, quot meritorum quot gratiarum quot praesidiorum coelestium possis esse particeps, si tandem aliquando ingrediaris hanc quam tibi opto Ecclesiam. Quantorum gaudiorum segetem, quantarum gratulationum plausum et applausum sis excitaturus apud eos qui te amant, qui tua aestimant, qui te hoc honore cumulatum cupiunt.

Quaeso pondera et expende, nec obiter tanti momenti negocium percurrere. Per haec omnia te oro, per omnia iura amicitiae te obsecro et obtestor, per quicquid tibi charum et iucundum obtingere potest te sollicito; Vt animae tuae salutem quam Vnicam habes attendas, aeternitatis  
360 durationem sempiternam consideres. Illum magnum magni iudicij diem serio et accurate considera in quo unà simul ante tribunal iustissimi iudicis astabimus, ubi si te obsequentem Ecclesiae inter oues ad dexteram contuebor, sane tibi aeternum gratulabor, sin minus me dolenter at frustra hanc meam monitionem peramicam uacuum fuisse poenitebit.

Sed meliora spero, et tuae uiciniora saluti. Deus spem meam confirmet et tuos conatus solidet, illudque efficaciter in te operetur quod est ad sui Numinis gloriam.

1081. WOLFGANG BACHMEIER AN KEPLER IN PRAG

Mähringen, 4./14. April 1628

Pulkowo, Sternwarte, Kepler-Mss. Bd. XI, Bl. 282-283. Eigenhändig

S. P. cum officijs paratissimis.

282

Clarissime Domine Keplere. Jam dudum ad te scripsissem, et in  
 quibus Ephemeridum computandarum negotium concernentibus,  
 opem et consilium tuum implorassem, modo mihi constitisset, ubinam  
 locorum te operiri possem: Opportunè ergo tuae literae mihi obvenerunt,  
 ex quibus de habitatione tua erudiri potui. Primò autem omnium,  
 ob bellicos tumultus, et militem agrum nostrum undiquaque occupan-  
 tem, consuetos labores me abrumpisse, et ad tabularum lectionem tem-  
 poris terendj causa, confugisse ratiocinatus, propterea errata, si quae  
 forsàn in evolvendo opere, deprehendissem, consignari et transmitti  
 petis. Non planè frustrà conijcis. Post enim ordinarias officij mej operas  
 Tabulae istae solae fuerunt, in quibus me exercebam, temporisque tur-  
 bulentissimj molestias delinire tentabam. Praecipuum autem laborem  
 meum confecj continuum pro erratis indagandis Tabularum, vel potiùs  
 praeceptorum lectionem, sed alijs exercitijs incubuj. Modò enim pro  
 una et altera Genesj constituenda, Planetarum loca inquisivj: modò peri-  
 culum fecj Ephemeridum non quidem illius Annj, quem mihi destinabas,  
 sed hujus currentis, et illorum Planetarum, qui hoc tempore maximè  
 serena nocte conspicuj, cujus specimen in ♂ hñc in adiecta schedula ha-  
 beto. Modò etiam dum in privatos usus Heptacosiden Logarithmorum  
 describere cogitabam, quintuplo majorem fecj, adque singula scrupula  
 secunda sexagesimariae extendj. Omisj interim arcum quadrantis, Loga-  
 rithmorum duas ultimas interpunctas, et ad dextram positas figuras, dif-  
 ferentias interlineares, quasj jam non valdè necessarias; cujus quoque  
 laboris typum singularj pagella tibi conspiciendum confero, an forsitan  
 chartas illas dignas censeas, quae instar manuale publicè imprimantur,  
 cum aliàs olim Heptacosiden istam minutiore forma peculiaribus typis  
 evulgare tibi proposueris; modò etiam proximum  $\gg$  deliquium antehac  
 ex Tyronicis. nunc quoque ex Rudolphinis Tabulis computavj, cujus  
 Epilogismum Tibj inter alia communicare, et tuo examini subijcere libet.  
 His et similibus dum vacabam exercitijs, (ut ad primum tuum petitum  
 revertar) in nonnulla sphalmata incidj, quae in adjuncta schedula desig-  
 nata transmitto. sicubj verò me errasse, et praecocj correctione in Ta-  
 bulas peccasse (quod non planè negaverim) contigerit, illud à te mihi  
 condonarij, et amicè admoneri peto. Deinde verò in Ephemeridibus con-

25) conspiciendam

ficiendis consilium te mutasse, certosque computatores singulis, non annis, sed Planetis destinasse, atque inter alia pro hâc vice fictum » locum ab Anno 1625 usque 1660 continuandum, mihi detulisse, abundè cognovj. Accipio quidem provinciam hanc; et eam pro virilj curaturum promitto. Quamquam si per me stetisset ob varietatem, quae delectat, gratior fuisset omnium planetarum in unum, atque alterum annum computatio; sed quia aliter Tibj visum, instituto tuo non repugnabo, solummodo apud Te insto, ne forsitan aut operum multitudine, aut nimia celeritate, qua negotium confectum cupias, obruar, sed officij mej publicj, aliàs satis laboriosj (in utroque enim pago quinquies hebdomadim mihi concionandum) ratio habeatur, tantumque temporis concedatur, quantum ad hanc operam mihi suffecerit. Motum namque » Planetæ difficilimj, per annos triginta quinque calculo subijcere, laborem et tempus postulabit non exiguum, cum teste Magino, dimidium factj in Ephemeride habeat, qui » computatam habeat. Contra vero expeditum et extemporaneum calculatorem me non profiteor, sed tardè mihi procedendum, saepiusque labor reiterandus si non frustraneum, sed exactum esse cupio, cui tutò confidendum. Interim, credas <sup>1</sup> mihj, negotium nullo modo voluntariè in longum tempus protraham, sed met mihj stimulos addam, omneque otium, quod ab alijs meis muneribus suffurarj potero, in hoc unicè impendam. Modo Deus valetudinem conservet, et pacem, his actibus summè necessariam, sed nunc admodum fluctuantem, reducat, et confirmet. De laboris pretio, quod petiturus sim, Te securum esse jubeo; prius operam confectam exhibiturus, tuumque judicium super hanc experturus sum, quàm ut temerariè et superbè de pretio contendam, et disceptem. Honoris praemium non inter minima repono, quem inde mihi carpo; atque jure quasj vendico, quod me tenuemque meam opellam non despiciatj habueris, sed Tibj, tanto Viro in tam gravj negotio de ea aliquid conferre, manumque Tibj admovere permiseris, imò ultro efflagitaveris. Addo quoque Tabularum exemplar, quod ex liberalitate Tua possideo, cujus Titulum honorifica inscriptione exornatum non absque singularj animj laetitia, accepj, tanquam obsidem, et indicem, quàm prompto, et benevolo in me animo munus illud ad me † redundet.

70 Tandem ad ea delabor, in quibus aqua mihi haeret, et proinde tuo ductu et consilio mihi opus est. Meminj enim Lentiensem tibi Meridianum esse propositum ad quem Ephemerides aptandae; cum autem hic Meridianus 10' minutis sit Uranoburgico orientalius, quaero ex Te, an non jam Epochae Mediorum motuum in singulis Planetis juxta hanc Meridianorum differentiam sint mutandae, eo scilicet modo, quem in

peculiarj schedula descripsj, an verò scrupulositas illa, ut supervacua, omittenda, Epochaeque ita crudè excerptendae, sicutj in Tabulis offeruntur. Deinde cum in Tabulis pag: 32 tres distincti Aequantj temporis canones habeantur, scire desidero, quinam ex his eligendus praesertim pro ) in copulis existente. Postea simul à te erudirj cupio, de Diaphraxj (puto 80 me rectè terminum tenere) in Luna, quid ea sit, et quomodo circino ejus capacitas describenda. In Zodiaco enim per oblongam Chartam delineato, et paulo ante discessum tuum à Te mihi monstrato animadvertj seorsim duos circellos descriptos, uno et quidem angustiorj pro corpore Lunarj, alterum ampliore pro diaphraxj; quaesivj quidem in Epitome Astronomica Cop. hujus terminj explicationem, sed nullibj mihi † occurrebat. Scrupulus quoque me urget in constituenda parallaxj Solarj Horizontali. In Epilogismo Eclipsium Annorum. 1618 et 1619 à Te statuitur ea  $\odot^{\text{le}}$  in Apogaeo  $1'. 57''$ . in Perig:  $1'. 59''$ . secus vero docetur in Epitome pag: 860. ibj maxima parallaxis ponitur  $61''$ , minima 90 vero  $59''$ . Et talis quoque in Exemplis Tabularum ferè usurpatur. Peto igitur, litem vel controversiam hanc ut ipse dirimas. Cyclus 248 dierum pro indagando loco ) ficto, à Te mihi communicatus mihi non usque adeo satisfacit, semper enim post exactam unam ) ad Apogaeum revolutionem,  $30''$ ,  $60''$ , interdum plus vel minus abundant, vel deficiunt, si cum consueto et repetito calculo conferatur. Idcirco alium, licet paulò operosior sed ut mihi videtur tutior viam elegj. Ex Tabula enim ficti motus ) p: 96 confecj mihi aliam tabellam ex diurnis (juxta mentem praeceptj 144) et differentijs horariorum per singulos dies constantem. Mentionem quoque facis de Ephemeride  $\odot^{\text{is}}$  à Te computanda, et mit- 100 tenda, ut ex hac, et loco ) ficto constituatur distantia, tum  $\odot$  ab Apogaeo ), tum ) à  $\odot$ . siquid compendij noveris pro istis subiunctionibus, et distantijs, facias et me hujus gnarum; praesertim quomodo procedendum in Motu Apogaej ). qui non per omnes dies ex calculo fictj motus explicitè in † promptu est, sed nonnisj in eo momento, quo ) ad illud 283 delabitur, et Apogaea fit. Quid sj diurnj Solis verj diurnis motibus Apogaej Lunarj diminitj distantiae in principio cujusvis mensis constitutae, per singulos dies sibj invicem addantur? an non via pro distantia  $\odot$  ab Apogaeo ) foret facilis, et compendiosa.

Sed manum tandem de tabulâ. satis nugarum, quibus Te, multò gravioribus occupatum, forsitan taediosè detineo; proinde de novis, quae ut plurimum amicj sibj invicem perscribunt, malo tacere, quam multum temporis inaniter prodigere. Hoc unicum habeto. De milite Caesareano, qui agrum nostrum hactenus occupaverat, pars quaedam aliò delata, pars quaedam adhuc nos, et regionem nostram premit, et infestat. In

78) distinctae

90/91)  $61''$ , minima vero  $59''$ .

hoc solo pago ad ducentos pedites per novem septimanas aluimus, inter quos tamen tutò, per Dej gratiam, versarj, et officio meo publico defungj mihj licebat, à nullo unquam ne verbulo laesus, sed in aedibus ab omnj milite vacuis, solus, et liber cum meis relictus, securè vivebam, et laboribus meis vacabam; Jam ante octiduum ab his militibus in Algoi-  
 120 am profectis, liberatj sumus quidem non exiguo onere, sed cum his non ab omnj metu, qui potiùs indies ingravescit, dum ex literis partim interceptis, partim ad amicos ut sibj, à futura pernicie caveant, datis, vehementer conterremur, quasj omnia hujus expeditionis consilia, ac machinae nonnisi in praesentissimam Urbis ac regionis nostrae panolaetiam, horrendam religionis, ac politiae mutationem post paucos dies certò secuturam suscipiantur, et dirigantur. Deus clementissimus nobis, ab omnj humana ope destitutis, praestò sit, solatium, consilium, auxilium et praesidium ferat, et ex alto mittat. Vale Clarissime Vir, meque tuo  
 130 favore, et amore dignum judicare perge. Moringae d:  $\frac{4}{14}$  April: Anno 1628.

Petijstj quidem responsionem maturarj, ut schedae ad instantes nundinas deferrj possint. Sed literas tuas tam maturè non accepj, neque etiam ob varias occupationes tam cito respondere potuj, quapropter hujus morae veniam mihj benignam à Te expecto.

T. C. Devotissimus

M. Wolff. Bachmejer  
 Pastor Möring. m. propria

2837 Clarissimo, et excellentissimo Domino Jo-  
 140 hannj Keplero; S. Caesariae Majestatis Mathematico eminentissimo, Domino et Patrono meo colendissimo. Praegae

1082. KEPLER AN MATTHIAS BERNEGGER IN STRASSBURG

Prag, 5./15. April 1628

Original unbekannt. Erster Druck: Epistolae J. Keppleri et M. Berneggeri mutuae, Argentorati 1672, S. 111-114

S. P. D.

Clarissime vir. Accepi et chartam à tuo Praeceptore domestico, te decumbente, scriptam, Ulmamque missam, et binas tuas epistolas, ex quo convaluisti. Deo gratias ago pro amico mihi conservato. Miror te exemplaria invenisse ex papyro omnia viliori. Ego disertè invenio annotata in meo memoriali, melioris notae tria. Non divino, quis permutaverit; nisi forte cum mercatore Ulmano Comerellio, affine meo,

123) amicis



Typographus conspiraverit, qui quatuor vilioris papyri ex pacto adeptus est. Ulmâ nisi in iter Argentoratense non excesserunt exemplaria. Vide verò ne in hoc sit deceptio, quod, etsi duplo majus pretium solvi pro papyro meliori, differentia tamen non est magna bonitatis. Si filio meo ipsi transmisisti nummos, et non amico meo Schickardo, quem ejus inspectorem esse volui; id tu quidem benevolè; at ego doleo, eoque rogavi D. Fridium, ut quos illi dedi 20. florenos, et ipse mitteret non filio, sed Schickardo. Sin adhuc dum retines, retineto etiamnum, et filiae meae Susannae, virgini, quae in Gynaeeo Durlacensi futura est, petenti concedas, aut per Cambium transmittas.

De Saganensi mea commoratione, ad edendas observationes Tycho- nis Brahe nihil habebam solidi, nihil tutum aut admodum expetibile, quo te exhilararem. Si fortuna ista patroni hujus duraverit, perfacile tu poteris recipi Rostochium, affectat enim gloriam ex promotione literarum, sine discrimine Religionis: sin versa fuerit, facilius ego Argentinam ad te potero pervenire. Mira tua ars eloquentiae, mirus Orationis tropus, qui, quod in consilio meo tecum, ut opinor, culpas, in fortuna mea laudas: Verum scito me circumagi factorum machinis, nec mei esse arbitrii aut consilii: Tu si meo loco esses, timidior fortè in obsecundando, nihil tamen felicior in reluctando esses. Praemia mihi decreta à Caesare impediunt me, quo minus Marpurgum, ut Landgravios inter et me convenit, concedere possim. Lincio ejiciuntur patroni mei, Aula Imperatoris ambulat, inquieta est. Bohemia, absente Caesare, me non fert; lex lata de non-Romanis exercebitur. Superest ex ditionibus Caesaris unica Silesia, nec illa sine metu, nec tuta. Quod autem Fridlandius haec alimenta mihi decrevit, causa est, quia ante triennium me impedit, ut ad observationes Tycho- nis imprimendas, Noribergenses à Caesare compellati, quatuor millia mihi non solverent. Multa hoc die scribenda sunt, ignosce brevitati et Vale, utque valeas cura, modum lectioni statue, satis superque habes in Thesauris, et plus quam non tantum eloquaris, sed etiam cogitando percenseas. Pragae  $\frac{5}{15}$  Aprilis. Anno 1628.

1083. KEPLER AN PAUL GULDIN IN WIEN

[Prag, 1628]

Graz, Universitätsbibliothek, Cod. 158, Bl. 8. Eigenhändiges Fragment

S. P. D.

**R**everende D. P. Accepj literas vestras 29 Martij scriptas. Praevide- ram Ego, importunum a me misceri negotium collationibus sua- vissimis: eoque contestatus sum in fine, non opus esse responso ad

illud. Vicit ut video, Ordinis respectus, et existimationis cura, ut ex diligentia responsionis, conjecturam caperem magnitudinis mei in te amoris. Sed quia ingrata erat materia nec similis caeteris, quas inter nos tractamus, quia molesta conversationis nostrae interturbatio: succenturiatum aliquem placuit tuo loco adhibere: cujus scriptum et vidisse te et  
 10 approbasse asseris: et medullam quadamtenus ipsam ex tota oratione in tuas literas transsumpsistj. Quid ego vicissim agerem? Responderem? Funem contentionis traherem? At non erat ocij tuj, prolixum meum examen legere, novo suscepto labore id prolixius adhuc refutare, non mej pudoris, amicum in hanc necessitatem conjicere, cui quid imponat Ordinis cogitatio in tali casu, ignorare non poteram. Mitteremne responsionem meam, tanquam scriptorj illo succenturiato tradendam? At ignorabam, an amicus meus meam illam priorum literarum importunitatem ulcisceretur, objecto mihi larvato adversario, homine fortasse ejusmodj, quem minimè mihi imaginer; et quid si homine non ex collegio Viennensj, sed hic Pragae mihi proximo? Negligerem igitur scriptum duas plenas paginas longum? contemnerem sumptum mej causam laborem? At hoc et superbum erat in amicum, et impium in deum: cujus quicumque se legatum profitetur, quicumque jussum illius prae se fert, hortandj me, hunc vel propter ipsius dei honorem audire hactenus consuevj. Hoc igitur fecj, Hortationem, cujuscunque illa sit, de verbo ad verbum examinavj, Paginas implevi quinque totas, scripturâ, qualis ista est, etiamque minutiore: ponderavi omnia momenta diligentissimè. Hoc tamen quantum quantum est, non putavi mittendum. Scio enim, quantacunque tu mole negociorum obruaris, non tamen fuisse tui  
 30 temperaturum saltem à lectione. Ergò et ego, quod in te supra suspectavj, faciam contrâ, miscebo ludos serijs. Et primò si mihi ludos exhibuistj in personâ respondentis, ludo en contra, sed cum honoris praefatione, ignosce, quod solent provocatores timidj, pollicem tibi è medijs digitis prominentem ostendo sed sub mensâ, ne videas, ulciscarisque. Profiteor inquam me refutasse, professionis testem sisto D. Curatorem harum; refutationem tamen non mitto. Veruntamen ne existimato me cum periculo Animae meae ludere: ad seria transeo, sanctè tibi affirmo, me longissimè a ludendj animo abfuisse, cùm scriberem; et omninò proposuisse, transmittere quae scripsj. Quod autem non mitto, causae  
 40 sunt istae: parco tuis occupationibus, praesertim hoc tempore: cupio litem non ampliare sed contrahere. Quid enim? Duabus à lineis tuis initio facto, reposuj ego plenum folium; duplica tua quatuor dedit, quadruplica mea jam daret decem. Egone hoc abs te petam, ut tot verba impunè profuderim? neque patiar, ut tuus ille quinquaginta alijs me confodiat? Et quis tandem finis erit? Itaque sufficit exitum scriptionis

Rev: T<sup>ac</sup> insinuare, quo cognito et testimonium habeas in conscientia  
 tua, te officio tuo functum in amico admonendo, et offensione vaces à  
 me, quasi vel vestrum hoc officium vel meipsum negligam. Est aliqua,  
 fateor, instantior causa, <sup>1</sup> mos ingeniosorum hujus temporis pessimus, <sup>8r</sup>  
 dicta juris sui tuendi causa, rapere in crimen laesj juris alienj. Vestigia <sup>50</sup>  
 nonnulla jam apparent in scripto vestro, quantumvis et rebus et pro-  
 fessione sua lenissimo: dum quae ego dixi explicandi causa mej animj  
 penetralia, arripiuntur quasi crimen intentatum publicè Religionj Ro-  
 manae; quod in hoc mundo publicè à me fiet nunquam, in altero sanè  
 publicè ventilabitur, reseratis omnium hominum conscientijs. Sed major  
 metus mihi impendet non à te sed à vobis, si nimirum inter vos com-  
 municetis scripta: ne, quoties argumentationis vestrae majorem propo-  
 sitionem ego enervo per instantiam, haec quanto evidentior, tanto ma-  
 gis rapiatur in invidiam, ex comparatione ejus cum subsumpto. Verbi  
 causa. Tot victoriae tanta foelicitas non permittitur à deo ej, qui errat <sup>60</sup>  
 in fide. Si ego instem (· etsi aliter in scripto ·) primos Imperatores fuisse  
 planè infideles et possedisse omnia regna terrarum. Ergò inferet dispu-  
 tator infensus et infestus, Caesarem tu cum infidelibus comparas? Promp-  
 tum mihi esset respondere, non sequi: at invidia obturatis auribus abit,  
 clamans, et diffamans omninò sequi. Est igitur haec summa Responsio-  
 nis meae: Confutorem aberrasse a scopo meo. Nullo animi aestu tor-  
 queor ex dubitatione vel minima, torqueor verò a violentis flagitatio-  
 nibus Consiliariorum Caesaris, seu potius ipsius Votj Caesaris mihi ob  
 oculos adductj. Gravissimum enim est Caesari aliquid a me petentj non  
 posse obsecundare. Aberratum secundò in hoc, quod mihi tribuitur, <sup>70</sup>  
 pudore me cohiberj, si nunc demum incipiam fierj catholicus. Ego vero  
 non loquebar de metu pudoris ex futuro, sed de admiratione erroris ex  
 praeterito. Aberratum tertio in eo, quod mea promissio patientiae et  
 silentij, (· quae scriptionis meae primae summa, et praecipuus scopus  
 fuit, longissimè ultra et literas et personas meam et tuam sese efferre  
 gestiens ·) trahitur in professionem consolationis alicujus, aut pollicita-  
 tionis de securitate. Aberratum quarto à scopo literarum mearum, dum  
 ut disputator et pugnator convellor et repellor, qui ut excusator et con-  
 fessor ingenuus adveneram: Aberratum quinto, quod erat mihi dicen-  
 dum, quod Augustanam confessionem vobis hac vice pro Achille obje- <sup>80</sup>  
 cerim, quasi vobis exprobrans: Ego enim hanc ejus gloriationem pro  
 meo affirmato allegavj; quod ea sit protestatio, confessores manere in  
 omnibus primarijs articulis doctrinae catholicae, qui sunt fundamentum  
 Ecclesiae, certamen de abusibus accessorium. Praetereâ multa in me  
 sunt directa, quae in alios competunt. Ego Ecclesiam unam et eandem  
 omnibus temporibus agnosco, ejus membra mortalia. Erat Ecclesia cum

Roma ejus pars non esset, nedum Witeberga. Quomodo inter ejusdem Reip: cives vel factiones, existunt lites, sic inter ejusdem Ecclesiae membra, locis vel temporibus differentia, existunt ex humana infirmitate errores. Si illi leges, nos spiritum suadentem optima sequimur, sanantur haec vulnera. Disputate cum illo, qui Romam planè rescindit ab Ecclesia, qui nescit distinguere inter templum dej et sedentem in illo. Disputate cum illo, qui Ecclesiam omnem Augustam concludit. De reliquis, quae disputationem de recipiendis à Romanâ Ecclesia ijs, quos pro abusibus habeo, attinent, haec summa est: quam ipsis verbis exscribo.

Ego verò, nec visu assequor, nec manibus contrecto, ullam à te in tribus primis folijs (· usque ad haec verba signata ·) prolatam deceptionem, in qua haeream. Non hoc dico contentionis causâ, ut in disputando: sed, tanquàm hactenus tibi nihil è mentis meae penetralibus foràs enunciauerim, ex quo tute ipse potueris conjecturam facere, quod rectè et candidè hoc à me negetur; aliâ te viâ certiozem de hoc faciam; quippe cùm dederis tantum amicitiae nostrae, ut laborem subires scribendj; fidem etiam habebis meis, amicj, verbis, fidem asseverationibus. Juro igitur tibj per Deum judicem venturum, qui corda scrutatur: me, lectâ tuâ hucusque Epistola, ne minimum quidem deprehendere potuisse *σφάλμα*, in quo haeream, ut ais, implicatus; excepto unico, quod parum ad rem, an numerus ille 1200 annorum sit planè exactissimus. Juro rursum, te omnibus tuis machinis in propositum meum explosis, quantum quidem ad respectum Dej et futurj saeculj, confirmasse me potius, tantum abest, ut quassaveris vel minimum. Quantum verò ad temporalia attinet, horrorem mihi incussistj non minimum, refractione eorum, quae dudum ego mecum ipse saepe cogitavj: quid me sit futurum, si Monarcha domj forisque victor, non totam tantum Germaniam sub jugum mittat abusuum, quos dudum illius pars magna rejecerat: sed etiam me ipsum tandem, aut B. Virginis auxilium implorare, species adorare, deo pro peccatorum expiatione panem in Missa offerre, sub una communicare . . .

1084. STEPHAN BOSSIUS AN KEPLER IN PRAG

Wien, 6. Mai 1628

Pulkowo, Sternwarte, Kepler-Mss. Bd. XI, Bl. 284. Eigenhändig

Clarissime Vir.

284

Qui factum sit, ut tua mei oblita sit dextera, ego quidem nescio, at quod id nec mea culpâ acciderit certissimè scio; tres uel quattuor ad D. V. litteras dedi, quarum tamen nullum mihi unquàm contigit ui-

dere responsum, quod tum auidissimè à me expectabatur, tum (quia cum in meis dubitationes nonnullas proposuissem, quas uel Epitome, uel Tabulae suppeditarant) ut scrupulos eximeres, tum ut de statu D. Vestrae aliquando mihi constaret. Cum igitur haereret aqua mihi cogitanti ubinam terrarum delitesceres (si tamen fax in monte posita latere potest) opportunè superuenit communis amicus tibi, mihiq̄ue, mathematicis-<sup>10</sup> que, cui litteras hasce deferendas tradidi, qui de praesentia tua in Vrbe Pragensi mihi testatus est, receptamque à Caesare pecuniam, et caetera, quae cum Duce Volestainio transegisti ex animi tui sententia, nunciauit. Gaudeo, quod peregrinationibus tuis fortuna tandem aliquando finem dederit, uel proxime datura sit, gaudeo iterum tum utilitatis tuae, quàm totius reip. mathematicae caussa, quae breui, uti coniiicio, Tychoniarum Obseruationum, ephemeridum, etc. editione locupletata, tibi palmam supra omnes (uel inuitis Jesuitis) qui unquam uel erunt, uel fuerunt mathematicos lubens, nolens deferet. Antequàm Saganum tu te conferras, rogo, ut qua ratione litterae ad D. Vestram tutò deferantur, me ad-<sup>20</sup> moneas. quod te facturum esse spero, nec te, qui plura scripsisti, quàm legisti pigebit calamo manum admouere, quae nec torpore correpta, nec sydere tacta est, ut sciam te aliquando mei meminisse, quem scias ad obsequia tua usquequaque promptissimum lubentissime fore. Cum Jeremias Pistorius adueniet, exemplar Tabularum ut ad illius manus perueniat, efficiam. Vale. Viennae. die 6. Maij. 1628.

Clarissimae D. V. Addictissimus Seruus

Jo. Stephanus Bossius

1085. KEPLER AN ALBRECHT VON WALLENSTEIN

[Prag, 13. Mai 1628]

Prag, Archiv des Ministeriums des Innern, Wallensteiniana, F 67/32/II, S. 5-6. Eigenhändig

**D**urchleuchtiger Hochgeporner, Gnädiger Fürst vnd Herr. E. F. Gn: seind mein vnderthänige schuldigste arme dienste bevor. E. F. Gn: werden sich gnädig zuerinnern haben, daß die Wir durch Pierronium gnädig andelitten lassen, einen Kay: Befehl an E. F. Gn: durch Hülff Herrn Gravens Michna, zu sollicitirn, das E. F. Gn: von Irer Kay: Majestät wegen, mit meine Hoff praetensiones, so sich vber aiffstauffent fl. belauffen, auß den ReichsMitteln zuentrichten gnädig bedacht sein wöllen. Wölschem E. F. Gn: ganz gnädigem vnd vätterlichem Rath Ich dise ganze Zeit vber bestes vleiffes nachgeseht; aber ehunder nit, dan gesterigen Mittags, den 12. Maji zu demselben so gut er gerathen, gelangen mügen. †

10 Wan Ich dan in billiche erwegung ziehe, das E. F. Gn: in dero Auffbruch mit dergleichen privatsachen nit zu molestiren seyen, als hab Ich den ermelten Kay: Befehlich hierbey schriftlich einschliessen, vnd zu dero Fürstl: Cansley nach Gitschin mit schicken sollen, angehengter vnterthänigen ganz sehnlichen bitt, E. F. Gn: geruhen den Inhalt, vnd mein ganzes in die 30 Jahr erworbenes vermügen, gezegebner Fürstl: vertröstung nach, ad notam zunemen, dasselbe auch, vnd in genere Mich sampt weib vnd Kindern wölchen hieran vnser Hail vnd wolfarth gelegen, dero zu begebender erwünschter occasion gnädig befohlen sein lassen. Damit E. F. Gn: Ich glücklich zu dero raise vnd bevorstehender Expedition, das die allen willen Gottes zu erhaltung der Kay: Majestät gepürender reputation vnd zu widerbringung des  
20 edlen Fridens, vnd drinnen fortpflanzung gutter Künsten, mit sigreicher Hand, zu dero aignem vnsterblichem lob verpringen mögen, von Gott dem Herrn der Heerschaaren wünschen thue, E. F. Gn: mich in allem gehorsam empfehend.

E. F. Gn:

vnderthäniger vnd gehorsamer Cliens  
Johan Kepler

6 An den Durchleüchtigen Hochgepornen Fürsten vnd Herren, Herrn Albrechten Hertzogen zu Fridlanden vnd Sagan Etc. Röm: Kay: Majestät Obristen Feld Hauptman vnd Generaln des Oceanischen vnd Balthischen Meers etc. Johan Keplers  
30 Mathematicij vnderthänig: vnd gehorsames anspringen.  
†

1086. MATTHIAS BERNEGGER AN KEPLER IN PRAG

Straßburg, 15./25. Juni 1628

Hamburg, Staats- und Universitätsbibliothek, Supellex epistolica 4° Bd. 31, S. 443-444. Konzept

443 S. P. D. Vir summe. Non statueram ad proximas tuas, Pragae mense S. Aprili datas, prius respondere, quam de Luneburgensi honorario certi quid significare possem. Sed nimis longum id fuerit silentium, res lente procedit. Nuper ostendit mihi D. Clutenius à suo principe literas, quibus nondum sibi redditum librum, cum desiderio tamen expectatum significat. spero dignum dante, dignum accipiente praemium: et monitorem se D. Clutenius offert. De reliquis exemplaribus, D. Remo unum dedi: itemque unum Joanni Ludovico Stradae, Quaestori Reip. nostrae, mathematicum bene gnaro, tuorumque praecipue scriptorum admiratori. Vidit apud me tuam Harmonicen: cujus exempla non extant in bibliopoliis nostris. Fac quaeso sciamus, unde is librum tantoperè expe-

titum sibi comparare possit. Franckofurti scio apud Tampachium pro-  
 stare tua pleraque: sed de Harmonice, quippe Linzii excusa, dubitamus.  
 Sed et D. Habrechtus Medicus, remissum pridem exemplar tabularum,  
 praeter opinionem, (credo quod Franckofurti non minoris emi didicis-  
 set) nuper repetiit. Ita superest adhuc unum exemplar, quod D. Espi-  
 chium medicum expectat. Dedicacionis Braheanorum undecim exem-  
 plaria ab Hebenstreitto nostro rectè accepi, et dedi quibus oportuit. De  
 trium illorum exem'plarium quae dixi precio, sex scilicet imperialibus, 444  
 scripsi non ita pridem ad filiam in Durlacensi Gynaeco monuique, 20  
 per quem eos mitti vellet, ostenderet: sed nihildum accepi responsi.  
 Filius 12. Imperiales accepit ipse. Nam de Schickardo prius significa-  
 tum oportuit. D. Lingelshemius (à quo salve plurimùm) et ego scire cu-  
 pimus, an adhuc animus sit, Merganiae Phaëthontis illius te currui ve-  
 hendum committere. Si facis, utut intuitu primo minùs probabile factum  
 videatur, nec fortunam tamen accusabimus, nec prudentiam tuam: ut  
 qui sciamus, et coelum tibi, filio suo, tuo merito favere: et verè te nihil  
 inconsultè, nil temerè suscepturum esse, quippe cùm saeculi atque mag-  
 natum omnium Genios possidentem, tum rerum praesentium maximè  
 gnarum: futurarum, si quis alius, providentem. Est in hac urbe celebris, 30  
 nec tibi forsàn ignotus antiquarius, Joan. Jacob. Luckius, is antiquorum  
 numismatum, inde usque ab aevo Alexandri Magni, thesaurum ingentem  
 ac prorsus incomparabilem, à pluribus annis operosè sumptuoseque col-  
 lectum possidet: quem nunc vendere parat. Fieri posse, venit in mentem,  
 ut Illustrissimus Princeps Fridlandius talia haec aestimet. Quem si tu  
 nobis emptorem conciliare possis, ejus operae pretium non poeniten-  
 dum à possessore spondeo. V. Argent.  $\frac{15}{25}$ . Junii. 1628.

1087. ALBRECHT VON WALLENSTEIN AN KEPLER IN SAGAN

[12. August 1628]

Prag, Archiv des Ministeriums des Innern, Wallensteiniana, F 67/32/II, S. 12. Konzept

Edler Ehrnuester insonders Lieber Herr vnd Freundt.

12

Sein schreiben hab Ich empfangen, darauß seine aldort ankoufft gern vernoh-  
 men, vnd were mir nichts liebers dann daß zue seiner besseren unterhaltung  
 Ich mit begehrtter Anticipation of seine bestallung Ihme von hierauß wilfahren  
 können; wann aber vberheuffter außgaben halb die Ampter alhie sehr erschöpfft,  
 auch, do es gleich were, bei disen leufften schwerlich sicher vor zu bringen sein wurde,  
 Alß habe Ich damit nichts desto münder dem Herrn geholffen werde, Herrn  
 Landtsshaubtman zum Sagan geschriben, vnd gebeten, bei dem Rath daselbst, wel: †

cher der alhie Studirenten Knaben halben gelt herauf verschaffen solle, anzuordnen,  
 10 daß von solchem gelt dem Herrn 250 fl. zuegestelt werde, Derwegen bei gedachtem  
 Herrn Landeshauptman der sich anmelden, vnd bei besagtem Rath dasselbe einzu-  
 fordern wissen wirt. So Ich Ihme in wider Antwortt vermelden vnß sambtlich aber  
 Gottlicher Obwarth empfehlen wollen.

## 1088. KEPLER AN GEORG BRAHE IN PRAG

Sagan, 17. August 1628

Wien, Nationalbibliothek, Cod. 10686<sup>25-27</sup>, Bl. 2-3. Eigenhändig

2 **E**dler Gestrenger, Großgünstiger Herr vnd freünd. Dem Hern seind mein be-  
 fliffene Dienste bevor. Vnd füeg Ime zuuernemen, daß Ich den 26 jüngst ab-  
 gelauffenen Monats Julij Gottlob glücklich vnd wol nacher Sagan angelanget,  
 unterwegs zu Görlitz die notdurfft mit dessen orts Buchtruchern Ramba geredt, Ine  
 auch zu künfftigen fällen mir vnter die arme zugreifen willig befunden. Demnach  
 Ich nu dise 3 wochen vber mich etwas in den allhero gebrachten typis ersehen vnd  
 befinde das Ich zimlich wol bestehē, auch von Gitschin einer anticipation halben  
 † wilfährige antwort bekommen; nit weniger mein hievor zu Lintz vnd Praag ge-  
 wester Mitgehülff Benjamin Vrsinus, jeso Professor zu Franckfort an der Oder mir  
 10 schriftliche zusag gethan, mich ehister Tagen zubesuchen, vnd gutten Rath mit zu-  
 bringen: also verseehe Ich mich in kurzer zeit zu einem Anfang des druckhs Obser-  
 vationum zugelangen; bin willens desthalben ehiste auch nacher grossen Slogow zu  
 spacirn, mich dessen Orts Druckhereygelegenhaitten zuerkundigen, dan es ein weg  
 von hier nacher Görlitz, oder Slogow.

In vleissiger ablefung des Büchslins Willebrordj Snellij, titulirt Observaciones  
 Hassiaca et Spicilegium biennale ex Observationibus Bohemicis Tychois Brahe,  
 gedruckt Lugduni Batavorum apud Justum Colsterum Anno 1618. befind Ich,  
 daß diser Snellius müesse den ganzen sibenden Tomum in folio des Protocolls ge-  
 habt haben, nämlich alles was anno 1600 vnd 1601 zu Praag observirt worden.  
 20 Da hatt der Herr nachzudencken, ob nit diser tomus in turbis illis annj 1618 von  
 jemanden denen Erben entnommen vnd mit jergend einer legation nacher Holland  
 † verführt worden. Hatt der herr Correspondentz, er lasse mit des Snellij Witib hand-  
 len vmb restituierung. Gleichwol hatt Er nit alles gedruckt, sondern nur einen auszug  
 gemacht: dahero dem Herrn obligen will, weil er ja das Protocoll nit mehr hatt,  
 desto vleissiger auff die zwen letzte Tomos oder abschriften de annis 1600. 1601. sein  
 auffsehen zuhaben, vnd hab Ich vergessen solche zu Praag von dem Herrn zubegeh-  
 ren, damit Ich das ganze exemplar bey einander hette gehabt: möchte auch noch  
 mahlen sie gar wol zeitlich haben, vnd mit des Snellij edition collationirn. Der Herr  
 25 trachte nach sicherer glegenhaitt, die selbige zuschickhen, oder spacir einmahl selber  
 30 herunter. Herr Cankler Steffen Flgen würt sein weib vnd Kind von Praag nacher



Gitschin abholen, dem wären diese Bücher zuvertrauen. Mir gehet dieser verlust im Hiren umb, das die Erben nit mehr dan diesen einigen Tomum Protocollj vnter Fren Handen gehabt, vnd haben Ine verlohren, möchte sie das vnglück ferner trefsen, das sie auch die zwen descriptos Tomos verlieren möchten: das wär eine schand das wir vns alsodan der blössiigen Excerptorum Snellij betragen vnd seiner Edition trauen müesten.

Vnter andern zimlich glücklichen dingen, meine einrichtung zu Sagan betreffend, felt mir doch diß beschwärllich für, das Ich so lang von Wlm, Franckfort, Nürnberg, Rhain antwort bekomme, daher nur der Herr das beste thun muß, als wölcher diesen Orten neherer vnd die post an der Hand hatt. Ich weiß im wenigsten nit, ob der Titul gedruckt, zu Franckfort oder zu Wlm, Ich weiß nit, ob mein Sportula mit den Erratis zu Franckfort oder zu Wlm, Ich weiß nit, wie es mit der Mappa zu Nürnberg stehet. Das mein freünd, Herr Philipp Eckeprecht, Burger vnd Handelsman in Nürnberg, von meinetwegen 87 fl. empfangen habe auff Raittung, das weiß Ich, weiß auch, das Er davon 16 fl. bey den Spenglerischen zu Wlm habe dem H. D. Sebastian Stromaier vber vnd angeschafft zu verlag des Tituls. Ob aber Ine Eckeprechten noch andere 51 fl., das ist 34 Reichstaler in specie zuegestellt worden seien, das hette Ich sollen nacher Praag (- zu handen Herrn Francesco Cortese gegen den Jesuitern vber-) berichtet werden, habs aber nit erwarten khönden. Ich habs bey Cortese nidergelegt, noch im Aprilen, Cortese hatt mir darumben eine zeddel mit seiner hand geschriben. Ich hab diese zeddel dem H. Eckeprechten eingeschlossen, den Tag meiner verraisung nacher Sagan, das schreiben an Eckeprecht hab Ich in angesicht H. Hoffmans Särischen Factors in der alten statt, in der Eisengassen (- beim gulden greiffen main Ich-) vermacht, vnd Ine Hoffmannen zugestellt, der hatt zugesagt, solches gewiß zubestellen: Ich hab auch zum vberfluß des Hoffmans Dienern ein Memorial hinterlassen, das H. Hoffman das schreiben durch jemand bekanten vnd vertrauten zu Nürnberg vnd nit durch den gmainen botten, der die briue austragt, dem Eckeprecht einantworten lassen solle, diß zu dem end, ob etwa Eckeprecht nit einhaimisch wäre.

Weil mir dan an dieser zettel gelegen, also bitt Ich vleissig, der Herr wöll bey Hoffman, seinem Diener, vnd bey H. Cortese selber nachfragen, ob Eckeprecht an mich nichts geschriben, ob Er die 34 Reichstaler noch nit abgefordert habe. Eckeprecht möchte auch einen abdruck der Mappa vnd schreiben darbey jrgend einem Nürnberger Landgutschj zugestellt haben, derowegen in der alten statt bey den drey Cronen oder auff der klainen seitten bey den vier glocken, oder auff dem Dorflich beim Fridl oder weissen Rösle nachzufragen, ob nit ein schreiben an mich den Kellern hinterlassen worden. Felt eine vnrichtigkeit in dieser sache für, so bit Ich solches H. Canglern Ilgen zuberichten, der würt einrathen. Ich bin zimlich unbekant bey Cortese, würt mir derhalben sehr anemem sein, wan er dieser 34 Taler auch gegen dem Herrn gestendig ist, wan je Eckeprecht nichts geschriben hette, oder gar gestorben, vnd des H. Cortese zeddel verlohren wäre. Weil diese 34 Reichstaler noch vnser gemain werck

angehen, hoffe Ich es werde dem Herrn nit zuwider sein, sich etwas weniges drinnen zubemühen, ob wol Ichs in sein aigenen sachen, da es seine glegenhait sein wurde, zubeschulden erbiettig. Thue hiermit vns baiderseitig dem schutz des Allmechtigen empfehlen: Ine auch von meiner Hausfr. vnd mir, so wol auch die fr. Kalktherin vnd die Frige dienstfreundlich grüessen. Datum Sagan den 17 Augustj anno 1628.

D. H. Dienstbestiffener

J. Kepler  
Mathematicus

80 Beygeschlosne schreiben hab Ich vor 14 Tagen nacher Praag geschickt, es hatt aber der befehlt die personen nit zu finden gewust, Sie wohnen gastweise in der Reuten statt in H. Hegners Reformationis Secretarij gasthaus hinten im hoff zur rechten. Wären sie nit zur stelle, so ist doch ein Diener von Inen fürhanden, oder man kans von dort auß durch die fuhrleütte Inen nach Regensburg schickhen. Bitt vmb ein pueben oder spacirweg.

37 Dem Edlen vnd Gestrengen Herrn Georg Brahe,  
Meinem sonders günstigen Herrn vnd freünd.  
Praag an der Stiegen in der fr: Kalktherin Be-  
hausung einzuliffern.

1089. JAKOB BARTSCH AN KEPLER

Lauban, 1. September 1628

*Offener Brief, abgedruckt in: Jakob Bartsch, Ephemeris nova Tychonico-Kepleriana ad annum 1629, Leipzig 1629, Bl. A4v-B2r.*

1090. MATTHIAS BERNEGGER AN WILHELM SCHICKARD  
IN TÜBINGEN

Straßburg, 30. August 1628 (a. St.)

Hamburg, Staats- und Universitätsbibliothek, Supellex epistolica 4° Bd. 31, S. 469. Konzept

469 . . . .  
Scripsit ad me Keplerus junior de viginti florenis et patris ad te literis, Fridio, Reipub. nostrae ad Caesarem legato, commissis, ut ad te curaret. Is monitus à me per Esslingerum, statim repraesentavit pecuniam: Sed de literis nec gry. Ex ista pecunia florenos octo tabellarius numerabit: caeteros reverend. Dominus Neobulus dabit monitus, mul-

tumque monendus atque etiam urgendus per Kepplerum. Tibi enim id oneris imponere, hoc est, bonum publicum morari scelus fuerit. Non debebat amici pauperis, dives ipse, patientiâ tam diu abuti. ...

1091. MATTHIAS BERNEGGER AN KEPLER IN SAGAN

Straßburg, 4. September 1628 (a. St.)

Hamburg, Staats- und Universitätsbibliothek, Supellex epistolica 4° Bd. 31, S. 471. Konzept

S. P. D. Vir Excellentissime. Habes hic à filia literas: cui nuper im-<sup>471</sup>  
 periales octo misi Durlacum, redactos è libri tui distractis exempla-  
 ribus omnibus reliquis. nam priorum pretium filio, quod scis numera-  
 tum est. Eidem filio vel potius ipsius nomine Domino Schickardo misi  
 nuper 20. florenos, quos monitu filiae tuae à Domino Fridio repetii, qui  
 dicit se pridem eam pecuniam redditurum fuisse, nisi putasset expectan-  
 dum chirographum suum, quo traditae sibi pecuniae fidem tibi fecit.  
 Sed acquievit in apocha mea manu scripta. Avide responsum expecto  
 ad illas quas  $\frac{15}{25}$  Junii Domino Fridio Pragam curandas dedi: prae-  
 sertim ad eam partem quae de antiquis Luckii numismatibus est. Muta-<sup>10</sup>  
 tio fortunae Patroni tui mirificè mutavit hîc animos hominum, et ali-  
 quanto meliora sperare, certè exilia nostra non metuere suadet. Sed de-  
 sino talium: nunquam te, summe Vir, amare, et venerari. Vale. Argent.  
 d. 4. Sept. Juliani, 1628.

1092. WILHELM SCHICKARD AN MATTHIAS BERNEGGER  
 IN STRASSBURG

Tübingen, 8. September 1628 (a. St.)

Original unbekannt. Erster Druck: Epistolae W. Schickarti et M. Berneggeri mutuae, Argentorati  
 1673, S. 102-103

.....  
 Caeterum Keppleri nomine à Tabellario accepi 8 fl. reliquos 12. à Neo-  
 bulo expectans, qui ne obulum quidem prompte aut libenter solvit.  
 Utut sit, gaudeo repertam esse tam bellam occasionem, qua Tu, qui lon-  
 gius ab eo abes, libereris ab homine: nos qui propiores sumus et homi-  
 nem quotidie possumus urgere, non diffidimus solutioni. ...

1093. MATTHIAS BERNEGGER AN WILHELM SCHICKARD  
IN TÜBINGEN

[Straßburg], 20. September 1628 (a. St.)

Stuttgart, Landesbibliothek, Cod. hist. fol. 563, Fasz. Bernegger. Eigenhändig

....  
 † **D**. Flaydero pro transmissis ingeniosissimis epigrammatis funebribus, gratias ago: praecipue verò tibi, cùm de conciliato mihi tali fau-  
 tore: tum etiam de suscepta molestia mali nominis appellandi. Quod nisi  
 breui expungetur, constitui Domino Keplero pecuniam mittere suam.  
 nec enim aequum est, ut mea damna in alios derivem. ...

## 1094. KEPLER AN JAKOB BARTSCH

Sagan, 6. November 1628

*Offener Brief, gedruckt als: Joannis Keppleri ad Epistolam D. Jacobi  
 Bartschii Responsio, Sagan 1629.*

## 1095. JOHANNES REMUS QUIETANUS AN KEPLER IN SAGAN

Rufach, 1./11. Dezember 1628

Pulkowo, Sternwarte, Kepler-Mss. Bd. XI, Bl. 140-142. Eigenhändig

140

Clarissime et Excellentissime Domine.

† **A**liquoties scripsi ad Tuam Dominationem, misi quoque ante biennium  
 † Prognosticon meum anni 1627. per postam et Cancellariam Oeni-  
 pontanam. Sed hucusque responsum nullum subsecutum. Puto te majo-  
 ribus negotijs maximè editione tabularum tunc occupatum, vel alias lite-  
 ras meas in hisce turbis interijsse. Per certam igitur occasionem D. Per-  
 neggeri qua et ipse aliquando usus fuisti ad me in Eclipsi quadam Lu-  
 nari te de nouo propter communia studia appellandum duxi, maximè cum  
 oneribus meis aulicis subleuatus sim, et retento nihilominus titulo Me-  
 † duci Serenissimi et Episcopatus Argentinensis, pensione quoque aliqua  
 10 annua gratuita Indies respirem, et vel claudicando hoc jucundissimum  
 studium insequar non aliter ac pedo suo innixa anus. Quae igitur et ego  
 prae manibus habeo suo tempore et bono otio post editas tuas obser-  
 uationes Braheanas demum in publicum proditura (ne tibi obsim) tecum  
 prius libenter (prout aliquoties publicè petis in operibus tuis) commu-  
 nicabo.

Eclipsis illa  $\text{M}^{\text{ae}}$  1619. 20. Decembris Lisibonae Ingolstadij Oeniponti et à te Lintzij obseruata est. Hinc et ex alijs exordiando ab Hesperidibus † non à Canarijs Vulgaribus sed ab Insula S. Jacobi apud C. Viride, quae vera est Canaria Ptolomaei, in sequentes colligo longitudes. Lisibona <sup>20</sup>  $13^{\circ}. 15'$ . Roma  $36^{\circ}. 40'$ . Carthago  $34^{\circ}. 40'$ . Barthol: Romanus obseruauit ibi (à Capo Cartagine) altitudinem stellae polaris  $38^{\circ}. 5'$ . dicens: Il † guardiano più lucente era sopra il greco scilicet  $41^{\circ}$ . à Septentrione versus ortum, unde dabitur polus. Sanè Maltam diligenter aliquoties obseruauit P.  $35^{\circ}. 40'$ . et long. Alexandriae  $53^{\circ}. 45'$  vel  $54^{\circ}. 0'$ . ad summum, licet Almagestum  $20^{\circ}$ . habeat inter Romam et Alex. Babylon Vetus  $66^{\circ}. 15'$ . Venetiae  $36^{\circ}. 55'$ . Parisium  $25^{\circ}. 15'$ . Messina  $40^{\circ}. 30'$ . (polus obseruatus  $38^{\circ}. 24'$ . et  $30'$ .) Aracta P.  $64^{\circ}. 0'$ . Antiochia  $60^{\circ}. 15'$ . Antuerpa  $27^{\circ}. 45'$ . Augusta P.  $35^{\circ}. 30'$ . Tubinga  $33^{\circ}. 40'$ . Argentina  $32^{\circ}. 0'$ . Vranob.  $36^{\circ}. 30'$ . Colonia  $31^{\circ}. 15'$ . Ingolstad  $36^{\circ}. 15'$ . Lintz  $38^{\circ}. 30'$   $45'$ . Rubeaquum locus meus  $31^{\circ}. 45'$ . polus  $48^{\circ}. 0'$ . ferè. Praga  $37^{\circ}. 45'$ . Vienna  $41^{\circ}. 15'$ . Grat. Styr.  $40^{\circ}. 30'$ . Gran Canaria vulgata falsa P.  $5^{\circ}. 0'$ . Capo Verde P.  $6^{\circ}. 0'$ . Goa Indiae ex Eclipsi  $\text{M}$  109 $^{\circ}. 45'$ . Ergo Calcuth  $110^{\circ}. 15'$ . Macao ex Solari Eclipsi 1610.  $144^{\circ}. 45'$ . Ternate in Molluccis  $151^{\circ}. 45'$ . Qui autem principium cupit deducere ab Azoribus is addat P.  $10^{\circ}. 0'$ . ferè. Nam Azores et falsa Canaria distant  $15^{\circ}$ . promixè.

Ambitum terrae inuenio 195840 stadior. vel 19584 mill: Ital. magnor. ubi 10. stadia (ex Strabone) faciunt milliare unum, Stadium habet 600 pedes *werßschuh*, vel 100 orgyas *flaster oder manshöhe vnd mansleng*,  $54\frac{2}{5}$  milliaria aurea faciunt  $1^{\circ}$ . et 544. stadia pro  $1^{\circ}$ . coelesti. Vide Colum- <sup>40</sup> nam auream inter Pragam et Romam. Vel ambitus Terrae est 24480. stad. ubi 1. milliare habet 8. stadia et tunc 68. milliaria Italica pro  $1^{\circ}$ . veniunt, vel  $56\frac{2}{3}$ . arabica etiam pro  $1^{\circ}$ . 17. communia germanica pro  $1^{\circ}$ . *wie zwischen Augspurg vnd Nurnberg* item in Hispanien, fast zu  $1\frac{1}{2}$  stund ein meil;  $12\frac{3}{4}$ . mill. germ. vel 13. potius à 2. horae *wie in Turingen Mgere* etc. licet quaeuis prouincia habeat sua propria milliaria. Polus Romanus reuera est P.  $41^{\circ}. 53'$ . ex Sole et fixis. Patauinus P.  $45^{\circ}. 22'$ . quem mutauit à me Maginus in sua tabula magna Italiae, (communicaui ipsi Bononiae) Venetijs  $45^{\circ}. 30'$ . semel etiam  $29'$ . Oenipontanus  $47^{\circ}. 18'$ . ex <sup>50</sup> obseruationibus.

Hoc fundamento jacto transeo ad refractiones; ibi dudum vidi excessum Solarium nimiam quantitatem Parallaxis Solis  $3'$ . arguere, <sup>1</sup> nam <sup>140</sup> idem est angulus utrobique incidentiae (in  $\odot$  et fixis) ergo et idem refractionis, licet suspicer Refractiones diuersas etiam Vranoburgi obseruatas uti Ingolstadij Ellipsis à  $5'$ . ad  $8'$ . ordinariè teste Scheinero. Fortè etiam Tychoni à  $30'$ . ad  $45'$  excurrit, quaeso in suis obseruationibus super hoc diligenter inquiras, et mihi communices, non leuem enim sus-

picionem mihi mouet refractionis Cap. Algol in alt.  $5\frac{1}{3}^{\circ}$ . scilicet  $9\frac{1}{4}'$ .  
 Cum tamen ex inclinatione maxima aeris  $88^{\circ}$ .  $45'$  et refractione sim-  
 60 plici  $40''$ . omnia reliqua ferè consentiant, scilicet in alt.  $1^{\circ}$ .  $30'$ .  $30''$ . in  
 $2^{\circ}$ .  $15'$ .  $45''$  in alt.  $17^{\circ}$ .  $45'$  scilicet Persei  $1'$ .  $45''$ . Sed in altitudine dicta  
 $5\frac{1}{3}^{\circ}$  saltem  $6\frac{3}{4}'$  ex calculo proueniunt non  $9\frac{1}{4}'$ . Summam altitudinem  
 montium statuo cum Plutarcho et Xenagora 1270. Pass. Geom. et tan-  
 tam ordinariam aeris, licet refractionem maximam excurrere posse us-  
 † que ad  $7\frac{1}{2}^{\circ}$  non negem, ut apud Nigritas ex Cadamusto et Diodoro  
 Siculo apud Sabas colligere licet. Vide meam praefationem Prognostici  
 1628. (ibi error, debet esse  $12\frac{1}{2}$  *Strasburger thurn hohe* non *zwey*.)  
 Vtinam 24. libri obseruationum Tychonis prodirent, quod planè spero  
 cum tabulae Rudolphinae jam editae sint, tum facilè remedium huic mor-  
 70 bo applicarem. Quaeso mihi tempus editionis futurae indices. Praesumo  
 tamen non majorem refractionem in aequinoctijs Tychonicis (ad sum-  
 mum)  $45''$ . uti et meus calculus demonstratiuus innuit. Quomodo au-  
 tem Tycho inuenerit  $1'$ .  $30''$ . in altitud.  $30^{\circ}$ . adhibitâ etiam Parallaxeos  
 † differentiâ (epistol. astron. pag. 108.) non capio, cum Parallaxis altitu-  
 dinis ipsa tunc longè major sit scilicet  $2'$ .  $36''$ . quam tamen semper ipse  
 addere solitus est. Quaeso me edoceas in hoc puncto ex autographis Ty-  
 chonis. Hisce enim constitutis, ut supra Parallaxin scilicet insensibilem  
 ferè praesumendo, reliquum vero scrupulum cum dimidio (nam  $4\frac{1}{2}'$   
 est differentia inter  $\odot$  et  $\ast$ ) in declinationem  $\odot$  maximam ut mox pate-  
 80 bit minoratam conijciendo et interim dissimulando, ad pulcherrimum  
 ordinem et Symmetriam Corporum Coelestium deuenio. Scilicet anno  
 † 1623. 4 Junij  $\delta^{is}$  diameter à Cysato obseruabatur N. 5. octies aut septies  
 in apertura tubi sui contineri, tubus autem  $7'$ . capiebat, scilicet  $\frac{1}{5}$ . dia-  
 metri Lunaris, ergò mihi diameter  $\delta$   $54\frac{1}{2}''$  (et addit: videbatur mihi  
 planè Jouis discum aequare vel paululum excedere nuper. Ergò dia-  
 meter  $\delta$   $1'$ . circiter) fuit autem  $\delta$  in P.  $12^{\circ}$ .  $58\frac{2}{3}'$   $\bar{z}$  et distantia ejus à  $\oplus$   
 93960. qualium semidiameter Eccentrici  $\odot$  100000. Quod si statuamus  
 diametrum  $\delta^{is}$   $1\frac{1}{2}^{\circ}$  Terrae continere ut vult analogia et commensuratio  
 orbium et ut subtendat  $52\frac{1}{2}''$ : distare debuit 11557. semidiametros  
 90 Terrae, et  $\odot$  à  $\oplus$  consequenter 12300. semidiametros. Parallaxis igitur  
 $\odot$  saltem  $17''$ . erit, et diametri omnium Planetarum subtendent aequa-  
 les angulos in longitudinibus medijs scilicet  $34''$  vel (ex alia correctione)  
 $36''$ , quod mirum et Harmonicis apprimè consentaneum, sed  $2\frac{1}{2}$  peri-  
 gaeus et Acronychus  $46\frac{1}{2}''$ . vel  $48''$ . etiam. Ego olim Romae habui  
 †  $50''$ . saepies, et tu quoque in Epitome tua: Puto enim constanter radios  
 vibrantes et lucidum orbem Jouialium circumfusum Jouem valdè am-  
 pliari aestimatiuè (Marius de die obseruauit  $1'$ ). Hinc ex superioribus  
 $\delta$  Perigaeus et  $\delta$   $\odot$  quod tamen rarò fit et Terra etiam in perihelio

existente  $2\frac{1}{3}'$ . ferè appareret. Sanè ego aliquoties Martem non totaliter perigaeum obseruauì decies, duodecies in tubo quodam qui capit exactè 100  
 24'. Continua Tu etiam tuam censuram et obseruata adde: ♀<sup>is</sup> minima diameter ♂ ☉ in apogaeo 10''. vel. 11''. maxima verò 1'. 30''. Quod cum Galilaeo consentit contra Apellem leuando scilicet la Capellatura de †  
 i raggi di Venere. Et Cysatus Anno 1620. 11. et 12. Octobr. inuenit ♀ et ♂ ut 2. ad 3. quod cum hac mea proportione ad unguem consentit. Sic et ♄ et ♃ ex obseruatione Cysati. Modo de ♃ certò constet, illum reuera in longitudine media non majorem esse 36''. Oportet Galilaeum appellare per literas: Res enim est subtilissima, et visus meus etiam debilis. Saturnus in longitudinis diametro aequalis est Joui, in latitudinis dimidius. Esset igitur ♃ ferè decuplus, ♃ quintuplus ad diametrum ☉. 110  
 planè prout distantiae. et ♃ et ♃ cubicè expansi et simul sumpti praecisè millies hoc modo sunt majores Terrâ quod mirum. † Sed et aliud 141  
 mysterium hic reuelatur, scilicet diameter Solis (quem ego in apogaeo 31'. 30'' cum Ptolemaeo proximè per decursum tubi nuper determinauì) planè aequat diametrum totius curriculi Lunaris scilicet 57. diametros et nos ex Terra sub eodem angulo spectamus Solem Lunam et Mundum Jouialem, quae omnia Harmonica sunt pulcherrima, et Parallaxes Martis tam exiles testimonium etiam praebent. Sic ☉ spatio unius mensis in se reuoluitur, hinc et Lunae motus consurgit menstruus. Distantias planetarum omnium per proportionem sesquialteram uti tu exemplo verè 120  
 aureo in Marte praeiustisti in Chiliad. Supplemento sic inuenio per accuratos Logarithmos Neperianos, (nam per Vrsinos nondum tentauì qui sunt accuratiores) ♃ 952158, 23. ♃ 520100, 15. ♂ 152366, 00. ☉ 100000, 00. ♀ 72343, 00 ferè. ♄ 38710, 00 ferè. Luna ut exlex non ingreditur hanc proportionem. †

Jam datâ Parallaxi et refractione dabitur etiam Declinatio ☉ maximâ non major 23°. 30'. 0''. et Polus Vranoburgicus correctè P. 55°. 55'. 0''. Idem Cassellis ex altitudine ☉ in ☉ P. 62°. 11'. (nam Parallaxi et refractione hic se praecisè elidunt) et aequatoris altitudine P. 38°. 41'. elicitur. Sed in bruma refractione ibi sensibilis emergit scilicet  $4\frac{1}{4}'$  quandoque, etiam  $3\frac{1}{4}'$ , nec mirum uti ♀ etiam testata est. Vnum occurrit non contemnendum dubium, an scilicet uno et eodem die cum altitudine Solis majori non minoretur refractione simplex qualitativè per rarefactionem. Tentauì ego aliquando per Calculum Sinuum Versorum et res non malè successit: Expecto tamen tuam Censuram. 130

Minor quoque hinc necessariò elicitur Eccentricitas ☉ scilicet Part. 1716. (dimidiatè licet ego et ut verum fatear) Eccentricitatem Solis et Lunae realem majorem per tubum inuenerim quam dimidiatam, scilicet

Solis 2400. circiter et Lunae 6000. reliquum aequanti cedit, de hisce  
 140 exactius suo loco: hoc etiam verum est per tubum quod  $\gg$  in  $\square$  non  
 sit altior quam in  $\delta$  et  $\beta$ . In Marte ex latitudinibus adhuc minorem Ec-  
 centricitatem elicio quam dimidiatam scilicet saltem 8270. Puto mag-  
 nam inaequalitatem in omnibus Eccentricitatibus planetarum latere, nec  
 per omnia dimidiatam ut tu praesumis ex Marte. Et superiores planetas  
 Tertiam Mollem exquisitè decantare; imò Terra ferè ad Semitonium  
 integrum ascendit ex observatis. Esset igitur composita aequatio  $\odot$   
 P.  $1^{\circ} . 58'$ . proximè saltem, ut Albategnius Arzael et quidam Anno Christi  
 † 1312 (puto Prophatius Judaeus) inuenit attestante hoc Roberto Hues  
 de globis pag. 58. scilicet P.  $2^{\circ} . 2' . 18''$ . qualium semidiameter Eccen-  
 150 trici P. 60. Hinc Alphonsinorum positio (quae saltem est crassa dimi-  
 diatio inter Ptolomaeum et Albategnium) in solidum in Sole corrui, ut  
 qui vix 60 annis anteriores fuerunt. Ex Hipparcho suo tamen modo  
 etiam planè eandem Eccentricitatem eruo, et Apogaeum in P. 258. Eclip-  
 ses Babylonicae manum porrigent in hoc casu (obiter etiam hoc moneo,  
 Eclipsis illa Lunae Arbelis conspecta intra  $1\frac{1}{2}$  horas non consentit cum  
 tuo nouo calculo, unde Meridiano Babylonico, Alexandrino emendato  
 emendabuntur etiam medij motus  $\odot$  et  $\gg$ ). Aliàs de tua aequatione phy-  
 sica dierum naturalium composita planè non dubito, et comprobauì per  
 varias Eclipses  $\gg^{\text{ae}}$  accuratas eam esse absolutissimam nec aliam quae-  
 160 rendam. Vltima enim tua aequatio pag. 111. Tabularum Rudolphinarum  
 planè est superflua. De apogaeis planetarum habeo etiam specialem spe-  
 culationem, ut sit  $\mp$  annuus ab aequinoctio  $50'' . 25''' . 24 . 52'' . 15''' . \delta$   
 $1' . 7'' . \oplus 1' . 23'' . 49''' . \ominus 1' . 44'' . \zeta 3' . 8''$ . Sed prius enodare debeo ob-  
 seruationes Ptolomaeas et insidiari ipsi quas per Lunam quas per  
 fixas habuerit obseruationes. Nam et inde (hisce datis) Harmonia  
 motuum pulcherrima resultaret. Nam tua speculatio Apogaeorum  
 adhuc mihi non satisfacit, nec principium Mundi tam vicinum autu-  
 mo. Et quaeso quid mirabile contigit Anno Christi 1260. ubi  $\odot$  apo-  
 gaeum erat in  $\circ \ominus$ . Vel quid peculiare contigit apogaeis circa nati-  
 170 uitatem Domini? Vtinam apud Rabinos inuenire posses tractatum Rabi  
 † 1417 Leui quintum defensionum Dei. <sup>1</sup> Aequabilis et regularis mihi est an-  
 nuus fixarum  $49\frac{1}{4}''$  praecisè à Timocharide maximè, per vetustissimas  
 etiam alias obseruationes in Vaticano conquisitas, nam Ptolomaeo acu-  
 tum applicauì collyrium, et suo ipsius gladio eum jugulo.

Declinationem  $\odot$  maximam hactenus immutabilem credidi, sed coactus  
 sum ex tanto artificum consensu et obseruationibus et nostris ut supra cor-  
 rectis aliquam, vel axis Telluris in coluro tamen saltem Solstitiorum libra-  
 tionem concedere ut scilicet aequabiliter singulis  $110\frac{1}{2}$  annis Jul: decrescat  
 unico minuto, et tandem si mundus tamdiu duraturus sit uterque polus



coincidat et perpetuum aequinoctium efficiat. Et ecce postquam recurri 180  
ad meas speculationes ante 20 annos Romae habitas inuenio me tum  
temporis eandem habuisse speculationem his verbis: Quid si axis Terrae  
quae non circuli annui polum sed proprium respicit paulatim quotannis  
ad polos circuli annui (ipsius Solis) vel inuita detorqueretur libraretur  
vel crescente ibi mole et grauitate terrae (ut in Hollandia, Zembla noua  
videmus) deprimeretur, scilicet 100 annis plus minus uno regulariter  
minuto, ita ut aliquando (si tamdiu duraret machina mundi) poli sint  
coituri, manum ad hoc mihi porrigente Fracastorio in Homocentricis  
et in Syphilide: Forsitan et tempus veniet etc. Res feliciter successit uti †  
apparet ex insequenti calculo ( $110\frac{1}{2}$  anni pro 1'). 190

Anno Mundi 3200. scilicet 770. ante Christum temporibus Achaz et  
ubi primae obseruationes Babylonicae Eclipsium incipiunt, Romaque †  
condita est et Horologium Achaz descriptum ego statuo primam obser-  
uationem factam ut 11. ad 83. scilicet  $23^{\circ}. 51'. 20''$ . (Temporibus Atlan-  
tis, Iosephi, Indorum Anno Mundi 2200. potuit esse P.  $24^{\circ}. 0'$ . praecisè.)

Anaximander, Anaximenes, Thales Milesius 550. annis ante Christum  
P.  $23^{\circ}. 49'. 24''$ . Timochares, Aristarchus Samius noster 275. annis ante  
Christum P.  $23^{\circ}. 47'. 0''$ .

Hipparchus 150. annis ante Christum	$23^{\circ}. 45\frac{1}{2}'$	Observatio correcta per meam Parallaxin et demonstratiuam Re- fractionem.	200
Ptolomaeus 130. annis post Christum	$23. 43\frac{1}{5}$		
Albategnius 880. post Christum	$23. 36. 25''$	————	$23^{\circ}. 35'. 30''$
Arzael 1073. post Christum	$23. 34. 39.$	————	$23. 34. 33$
Almeon 1143. post Christum	$23. 34. 0.$	————	$23. 34. 0$
Prophatius Iudaeus 1303. post Christ.	$23. 32. 39.$	————	$23. 32. 30$
Regiom. Peurbach. 1460. post Christ.	$23. 31. 9.$	————	$23. 31. 5$
Waltherus 1485. post Christum	$23. 30. 55.$	————	$23. 30. 55$
Tycho Brahe 1585. post Christum	$23. 30. 0.$	————	$23. 30. 0$
Nostro tempore 1630. post Christum	$23. 29. 35.$		

In Ellipsis Planetarum tecum consentio, aequantes tamen majores  
et minores pro accessu ad  $\odot$  et recessu constituo. Hypothesin terrae 210  
mobilis Mathematicè assumo et demonstro, nam physicè nec licet nec  
opus est mihi. Satis superque tu tractasti super hac materia, nec tibi  
palma eripienda physica.

Quaeso adhuc 2. Exemplaria Tabularum Rudolphinarum ad Domi-  
num Perneggerum mittas et mihi significes pretium per Epistolam,  
item Astronomiam Danicam Longomontani, quam nullibi conquirere  
potui; exemplar unicum, soluam statim pecunias Domino Perneggero.  
In Rudolphinis per incuriam erratum est in loco Solis Rudolphi tem-  
poribus natalitijs, unde multa postea immutata sunt. <sup>1</sup>

142 220 Parallaxin orbis planetarum per Secantium vel Tangentium Logarithmos dicto citius expedio, nec tot positionibus opus est; Diametros Luminarium tibi breui exactissimas communicabo per tubum obseruatas. Vnicum obnixè peto, ut quia vides onus calculi mihi mittas Ephemerides tuas post 1620. annum incipientes si quas perfecisti, et maximè illam pro anno 1630. Debeo enim Serenissimo Leopoldo singulis annis magnam Ephemerin 46. foliorum conscribere, unde me subleuabis ab onere calculi tuarum Rudolphinarum, libenter soluam una cum reliquis. Specimen mei calculi ex tuis Tabulis videbis in fine hujus prognostici, †  
 230 † cujus exemplaria duo tibi mitto, unum pro te, alterum pro Illustrissimo Duce Fridlandiae, qui Saltzungiae instar Caesaris à meis amicis humanissimè tractatus est, et vicissim ciues perhumaniter ab eodem Illustrissimo ac Excellentissimo Duce. (*Mein Better Jeremias Volckhart, mit mir Geschwister find, vndt Statfendrich ist des Herzogen Commissarius gewesen.*) Scio enim illum delectari Mathesi et quod tu saepies cum eo commoreris; cuperem illum fore aliquando Dominum nostrarum terrarum, quod facilè fieri poterit, nostri enim Duces non habent haeredes (Coburgum et Isnacum autumo) ex liberalitate Imperatoris. Hisce benè vale et tua inuenta etiam mihi communica. Hyperaspisten tuam nondum mihi videre licuit; quem etiam expecto. Deficit etiam mihi liber 4. Epitomes Copernicanae solitarius: Bibliopolae separatim vendere nolunt (contra tua verba in praefatione), et ego tamen priores et posteriores libros solos comparauit; quaeso et illum mittas. Dabantur Rubeaqui  $\frac{1}{11}$ . Decembr. Anno Christi 1628.

Tuus ad omnia paratissimus

Joan. R. Q.

Serenissimi Leopoldi Consiliarius,  
 Medicus ac Mathematicus mpp.

Ruptum est mihi folium tuae Epistolae ubi posuisti obseruationes †  
 † diuersarum Eclipsium Anno 1567. et 60. hinc inde nactarum, ut Gortitij Coloniae etc. quas etiam resarcias quaeso tribus verbis.

Ephemerides tuas ab anno 1616 ad 1620. Domino Perneggero missas ego possideo ex dono et liberalitate ipsius Perneggeri p. m. saltem sequentes anni desunt quos expecto. Audio T. D. jam Sagae commorari et saepè inuisere Illustrissimum Fridlandiae Ducem.

1427 Clarissimo ac Excellentissimo D. M. Joanni Keplero S. Caes. Maj. nec non Ord: Incl: supra Anasum Mathematico, Domino ac amico suo peramando. Sagam. Silesiae

## 1096. ALBRECHT VON WALLENSTEIN AN KEPLER IN SAGAN

Güstrow, 3. Januar 1629

Pulkowo, Sternwarte, Kepler-Mss. Bd. XVIII, Bl. 172. Eigenhändig

Ich zweifelt nicht das sich der herr wirdt erinnern können das ich zuvnterschiedlichen 172  
 Zmahlen mitt ihm geredt hab wegen der direccion MC ad  $\square \text{♁}$  nun weiß ich mich  
 auch zu erinnern das mir der herr in seinem discurs gemeldt hatt das zwischen  
 vnserß Königs aus Bngern auch meiner nativitet sich nicht gar gutte configuracio-  
 nes sehen lassen nun hab ich sie gegen einander calculiren lassen vndt befündt sich  
 das gleich vmb dieselbige zeit wenn mein direccion MC ad  $\square \text{♁}$  wirdt kommen das  
 zugleich wirdt auch mein MC ad  $\text{♁} \text{♃}$  in radice des Königs nativitet kommen bitt  
 derowegen den herren ganz fleißig er wolle dies aus beyden nativiteten zusammen  
 calculiren vndt sein iudicium drüber sagen. Vorm jahr ist des Königs aus Denemark  
 Ascen: ad  $\text{♁}$  meines  $\text{♁}$  in radice meiner nativitet kommen wies ihm ist fangen weiß 10  
 der herr gar wol bitt auch der herr wolle desselbigen jahrs revolucion consideriren  
 vndt mir sein meinung drüber zukommen lassen ich aber verbleibe

Des herrn guttwilliger

Küßfrau den 3. Jan:

A. H. F.

Anno 1629

## 1097. MATTHIAS BERNEGGER AN KEPLER IN SAGAN

Straßburg, 13. Januar 1629 (a. St.)

Hamburg, Staats- und Universitätsbibliothek, Supellex epistolica 4° Bd. 31, S. 505–506. Konzept

S. P. D. Vir summe. Non dubito, pridem è meis ac tuorum literis 505  
 Scognovisse te de pecunia è tabulis Rud. redacta, recteque partim ad  
 filium, partim ad filiam curata: nisi quod à D. Clutenio, nomine prin-  
 cipis Luneburgici, nihildum accepi: nihil etiam à Doct. Agerio Medico,  
 qui nos primò rejecit ad convictoris sui patrem Ulmensem nescio quem:  
 cujus frustrationem ac tergiversationem cum ei significassem, orassem-  
 que, mihi committeret illam pecuniam, filiae tuae mittendam, respondit,  
 prius inquirendum sibi, num quid Ulmensis ille suo nomine exposuerit:  
 se enim denuo eum de solutione appellâsse. Videor mihi subodorari 10  
 causam tergiversationis, non fraudem: est enim vir bonus: sed inopiam,  
 quae plures, qui divites habebantur, occultè, plurimos apertè premit, in  
 hac propemodum ineluctabili difficultate temporum: cujus necdum fi-  
 nem prospicio. Nam etsi post superatam superioris anni pacem quovis  
 bello saeviozem, dum à praedonibus publicis, qui se milites appellant,  
 tantum non obsessi fuimus, mensibus pauculis interquievimus: tamen

ad nos brevi reversuri illi dicuntur, et quid nisi medullitus nos exhausturi? forsan etiam admoturi metum, quo simus obsequentiores in tradendis templis, quae commissarii Caesarei (cras huc venturi) à nobis repetere velle dicuntur. Sed à talium commemoratione libentius cala-  
 20 mum abstineo: utinam oculos etiam ac mentem possem! Ut ut sit, non est quod de solutione dubites. Etiam D. Clutenius spem honorarii fecit 6. Imperialibus non minoris, proximis principis sui literis significandi: nam expectare se mandatum certum. Octo hos imperiales, interea dum rescribis cui dare debeam, accipiam uti spero. Vehementer expeto consilii tui copiam de compendio Mathematico pro Gymnasii nostri classibus, aut conficiendo, aut è tot confectis jam ac editis eligendo. Nam Dasypodianum quo hactenus usi sunt nostri, nullum amplius invenitur  
 30 apud bibliopolas: nec recudere operae pretium est, ob imperfectionem, ipsi tibi forte non ignotam, si unquam inspicere dignatus fuisti. Divinum quendam instinctum interpretor, quod obsecutus fui consilio tuo, de non amplius irritanda potentissima impotentissimorum hominum fac-  
 † tione. Nam tempora vides: nec potes non audivisse, quid nuper D. Z. acciderit. Excusa pridem sunt aliquot scripti mei folia, quae ne typographo pereant, nondum deposui animum operis absolvendi, si coelo Germanico sua serenitas et veritati libertas redierit. An tamen unquam reditura sit, tu, qui te syderum conscius, ipsarum praesentium calamitatum Προβόησει demonstrasti, unus omnium optime nosse potes: et ut animi tui sententiam paucis ad me super hac re perscribere digneris, hoc audacius abs te contendo, quia videor mihi pro necessitudine illa,  
 40 quae tot annos inter nos intercessit, hoc facere bona cum pace tua posse. Non multos enim habes, opinor, antiquiores me clientes certè nullum tui amantiorum observantiorumque. V. Arg. 13. Jan. Jul. 1629.

## 1098. ALBRECHT VON WALLENSTEIN AN KEPLER IN SAGAN

Güstrow, 1. Februar 1629

Pulkowo, Sternwarte, Kepler-Mss. Bd. XVIII, Bl. 173. Eigenhändig

173 Ich habe den herrn Forteguerra angesprochen Ihr Matt: vndt dero söhn themata zu erigiren wie auch des Königs aus hiespanien, neben diesen auch derselbigen Potentaten, so nicht Ihre confidenten sein vndt meins, auf das wenn ich in führfahrenden ocasionen den einen, wie mein pflicht vndt schuldickeit mitt bringt, werde dienen wieder die andern oder wens die noth erfordern solte müsse kriegen, wessen ich mich gegen einem vndt dem andern, Astrologicamente, zu versehen hette, nun bitte ich den herrn ganz fleißig dieweil er der zeit das pre vnter den mathematicis hatt, er wolle dies alles obs also die aspecti zu trefen calculiren, auch obs vmb dieselbige

zeit vor oder nachher fallen vndt mir das iudicium drüber schicken, insonderheit aber in denen den König aus Hungern betrefendt, denn mitt derselbigen nativitet fünde ich die meiste vngelegenheit das meine loca helegialia zu seinen maleficis kommen zu vnterschiedlichen mahlen bitt der herr wolle mir sein discurs, aber nicht obscure, drüber schicken er wirdt mich höchlich obligiren ich aber verbleibe hiemitt

Des herrn guttwilliger

Küßtrau den 1. Feb:

U. H. F.

Anno 1629

1099. KEPLER AN WILHELM AVIANUS IN LEIPZIG

Sagan, 3. Februar 1629

Jena, Universitätsbibliothek, Bos q 21 N, Nr. 13, S. 1-12. Abschrift

S. P. D. Accepi literas tuas, Cl. Vir, amice exoptatissime, ex nundinis per civem Saganensem missas: Ex quibus didici fructificare mihi hanc amicitiam nostram in rebus meis Lipsiae administrandis; multoque maximè in consilio fideli suppeditando. Superest ut me hoc mactes beneficio, viam scilicet invenias, quâ tibi gratiam operae impensae referre possim. Sed de reculis meis aliàs: de consilio suppeditato etiam parùm: scilicet uti eo non possum ob circumstantias aliàs explicandas. Imò vel jam dicam. Tampachium, qui omnes libros meos venales habet, rogavi, ut operas et sumtus Saganum mittat. Hic quod ille recusationis argumentum affert, alius etiam afferet. Ego itaque si possum, ipse aliam operas, ut opus excudatur: id excusum quicumque redemerit, habebit. Sed interdum necessariò fio Bibliopola. Exemplaria mittere non possum, nec si possem, benè exprimuntur me absente: domi vero meae quos facio sumptus, nemo refundit; caussantur tempora. Malo igitur retinere; et ipse (vel dono) distrahere exemplaria, quàm donare Bibliopolis, unde emungant studiosos. Malo, situ pereant domi meae, quàm in Tabernis Avarorum, injusto pretio pressa. Frustra sunt Typographi, si rentur, non coemptis Tabularum exemplaribus se caeterorum librorum emptores tantò promptiores et instructiores habituros: Nam satis multi sunt, qui suas pecunias ijs etiam non internuntijs ad me mittunt nihilominus: de quibus illi nihilo magis vel guttam exsugunt. Aboleant librum necesse est, si voti sui captatores industrij volunt haberi. Nisi Ulmam essem profectus ad Typographium; ibique annum consumsissem, exemplar non dans spectandum, sed veluti dictans ad digitos collectoris, impensis in meam solùm personam 400. florenis; nunquam prodijisset opus Tabularum. Et tamen vide quot errata, in exemplis praecipuè praepro-

rum. Quisquamne mihi refundet 100. Imperiales, quos in solum adju-  
torem calculi pro tomo in 20. annos impendo. Percontare quaeso ex  
Schurero, sed quasi tuopte instinctu. Nam si respuit conditionem Tam-  
30 pachius, habebit fortassis ejus arbitrium Schurerus. Si solvat mihi hos  
† 100. Thaleros, si et solvat pro exemplaribus de 1617. 18. 19. 20. quae  
supersunt: reliquos 16. annos poterit ipse imprimere Lipsiae, sed formâ  
non suâ turpi, sed qua sunt impressi anni dicti. Si vult, redimat et typos  
meos, habeo illos Sagani. Non tamen à me sunt haec illi proponenda,  
qui adhuc ago cum Tampachio, sed quasi tu ipse mihi, ut verum est,  
hoc consilium subijcere velles.

Sed his missis ad priores tuas, tuaque quaesita me converto. Primùm,  
quod persuasi tibi, Solem moderatorem omnium directionum, non ac-  
quiesco, non placet enim argumentum persuasionis à te dictum, Ana-  
40 logia Mundorum. Haec analogia lusus est ingenij jucundus; flexilis et  
cereus est, ex quo fingas quidlibet; nec argumentum ad modum directio-  
nis pertinet, eoque commune est. Ego, si non assequor, saltem quaero  
argumenta propria et necessaria, quae κατ' αὐτὸ et πρώτως modum  
etiam demonstrent. Non ☉ ut ☉, nec dies ut dies, mihi inter causas est;  
sed sic incedo. Terrâ navi vehimur: quid mirum igitur, si natura nostra  
motuum ejus proportionem characterizatur. Duos illa motus habet, δίνησιν  
diurnam et φορὰν annuam; estque illius ad hanc proportio, quae 1. ad  
365 $\frac{1}{4}$ . Nam δίνησις tunc censetur absoluta, cum idem terrae punctum  
ad pristinam lineam revertitur, per centra ductam orbis et corporis. Et  
50 quam viam emetitur aliquod superficiei punctum in una die, eandem  
absolvit et centrum in anno (respicendo scilicet ad fixas). Hic jam aqua  
mihi haeret; nec me expedio, nexum affectans necessarium inter pro-  
portiones, alteram motuum Terrae, alteram signi et significati in gene-  
sibus. Ipsae directiones mihi suspectae sunt, ne fortè minùs confirmentur  
ab Experienciâ, quam <sup>1</sup> jactant astronomi. Etsi in mea genesi respon-  
dent egregiè, Asc. 24 $\frac{2}{3}$  II in alt. P. 49. ad ☿ ☿, ☐ ☿ circa aet: 16. pro  
febri periculosa et diuturna: ad Δ ♃, ☿ ☉, ☿ ♀, Δ ♃ circa 22. 23. 24.  
25. cum simul M. C. iret ad Δ ♃, ✕ ☉, ✕ ♀, ☿ ♃. Nam et febrim Ungaricâ  
laboravi, et florui gratiâ omniumque votis et auxilijs promotus sum  
60 variè, ducta etiam uxore celebris virtutis et formae et famae de opulenta,  
quae tamen non respondit. Socer tamen opes habuit non contem-  
nendas, addiditque pondus existimationi publicae hujus conditionis. In-  
cubui etiam in Naturae indaginem, adeptusque sum inventum praestan-  
tissimum Mystero Cosmographico explicatum, quod veluti radix est  
omnium meorum operum. Deinde directio ☉ ad ☐ ♃ quartanâ nonime-  
stri fuit insignis, anno 30. aetatis. Haec sic sunt in mea genesi; at una

49) ductum

hirundo non facit ver. Habeo vicissim themata, ubi  $\odot$  ad  $\Upsilon$   $\delta$  junctos directus innocuus fuit. Sed ad rem. Directionum efficacia in genere res est magis autoritate Astrologorum nixa, quam experientiâ constanti. Ego itaque ut astrologos juvem, condono mihi ipsi, quod causam naturalem non ex toto demonstro, contentus, quod ex bono fonte illam aliquousque educo. Dico igitur proportionem hanc per eum modum inolescere in facultatem formatricem recens natorum, per quem florum quibuslibet inolescit tempestas anni certa maturationis suae, et quomodo dicuntur arbores tertio die post novilunium insitae, tertio etiam anno fructum ferre, fides sit penes olitores. Jam hoc constituto fundamento, sequuntur omnia, quae sunt in modo directionis à me tradito. Nam quod tu quaeris de Circulo, in quo administraretur directio; ea quaestio longè diversa est à meo modo: et sumit inconcessa, sumit *ἀναντιολόγητα*. Circuli, de quibus quaeris, omnes pertinent ad motum primum. Siquid omnes significatores, positus ponendis, in eodem circulo vis dirigere. Si tantummodò motum primum consideramus: non ergo consideramus proportionem ejus ad motum secundum: Ergo unus gradus aequatoris, in cujuscunque significatoris directione significat annum. <sup>†</sup> At quid simile est in motibus ipsis? Annus enim habet revolutiones aequatoris  $366\frac{1}{4}$ , hoc est spatium temporis significatum; significans vero est de una revolutione aequatoris, pars  $\frac{1}{360}$ . Multiplica 360. in  $366\frac{1}{4}$ , consurgit numerus 131850. Quod ergo accidit coelo seu characteri coeli impresso in recens natum, in minutis primis vitae quatuor, ut revolutio coeli promissorem invehat in illum situm, qui erat in characteri impresso Ascendens, id inquam operatur demum, aut significat demum, post 131850. tempora aequalia sumpta: Si esset aliqua similis proportio in ullis motibus coelorum, posset dici, naturae nati eam inolescere, multoque verisimilius dici id posset, si talis proportio reperiretur inter motus binos, qui nos nascentes domiciliumque nostrum propiùs attinent. Nunc autem proportio ista nusquam in mundo realis est. Causâ itaque caret suâ, quod asseritur, unum gradum in motu primo significare annum. Non inquam concedo, quod unus gradus annum significet per se ipse, ut est gradus de motu primo unius. Ego itaque hac repudiâtâ proportione sequor aliam, dicens, quod una revolutio integra globi terrae, quae continet gradus aequatoris coelestis 361. circiter, significet unam revolutionem centri Terrae integram, hoc est revolutiones tales globi terrae  $365\frac{1}{4}$ . Haec jam proportio motuum significantium ad significatos (quia motus tempus est) jam antea inest in natura; prius enim quam homo esset, coelum fuit, et haec proportio diei ad annum. Haec etiam proportio non est motuum  $\Upsilon$   $\delta$  aut alicujus planetae, qui nobis non praebet domicilium, sed ipsius terrae, adeoque et nostrum

ipsorum est, qui vehimur hisce duobus motibus in mundo. Minus itaque mirum est, hanc proportionem in naturam nascentium inolescere, ut character quidem coeli in ipso nascentis momento inoleseat in facultatem animi formatricem immobiliter et perenniter; at motus coeli ex eo momento, comparatus cum illo immobili caractere, inolecit temporaneè, sic ut natura nascentis, post revolutiones hujus proportionis seipsam incitet <sup>1</sup> similiter seu analogè illis primorum vitae dierum cum radice comparationibus. Hic astrologia usitata caeca et mortua est; nihil pensi habet disceptare, quidnam sit illud, quod operetur illos effectus directionibus attributos. Nam ☿ et quadratum ♂<sup>is</sup> quomodo in me febrim excitarunt ipsi, anno 15. 16. aetatis, qui paulò plus unâ horâ post meum ortum, illi loco sunt orti, in quo sum ego natus. Ego certè ob quadratos ♂ et ☿<sup>i</sup> crebros omnibus annis, ortusque ☿<sup>i</sup> quotidianos, nunquam aliàs feбри conflictatus sum. Quomodo igitur id signum operatum est in annum 17. postquam extitit; ubi interim id adservabatur? In coelo ne? an in memoria nescio quorum spirituum? An potius, ut ego moneo (primus scilicet palpans in Astrologia, oculosque talpae habens, quibus saltem lucis per rimas terrae sensum percipio) in ipsa naturâ facultatis formatricis: ut quae et conservare apta est haec entia rationalia (ut apparet in numeris foliorum in floribus inque tempore anni, quo maturescant) et exsequi etiam ipsa potest, tanquam vera agens causa. Nam coelum hic causae vicem non subit; id enim quod de coelo allegatur pro causa, fuit, non est: qua temporis applicatione deficiente, nulla est propria et immediata causatio.

Sed hoc excursu terminato, revertamur ad quaestionem de circulo directionis. Non inquam unus et idem omnibus significatoribus impositus est circulus: adeoque ne possunt quidem omnes planetae esse significatores, non certè illi, quos hi duo motus terrae nihil attinent. Promissores esse possunt, quippe positus significatoribus tanquam correlato. Nam quorsum invehantur motu primo, nihil ipsorum interest, at interest significatorum, quos meus dirigendi modus suppeditat, quis in eos impingat motu primo et secundo compositis. Significatores igitur mihi fiunt Sol, quia ejus motum apparentem praestat centrum terrae; Ascendens et MC. quia haec sunt motus primi puncta propria et evidèntia, significantia vitam et statum nati; quia linea horizontis habet analogiam cum homine jacente, linea MC. cum stante; et Asc. quidem cum vultu supino sursum verso, et cum omnibus rebus, quae quacunque relatione sunt hominis ipsius correlata. Astrologi enim et hostium, et uxoris, et Medici, et mortis significationes ab occasu petunt. Si qua alia loca sectionesque mundi ratione motus diurni essent ejusdem evidèntiae cum Asc. et MC. dicerem et illa loca dirigenda, significatoresque fieri. At



ut ☉ mihi non est significator propter aliquem situm in primo motu, sed quia secundus motus, quam ☉<sup>i</sup> tribuit apparentia, terrae centro inest; sic etiam planetae caeteri planè excidunt titulo significatoris, quia non communicant cum motu secundo terrae, domicilij nostri. De Luna ambiguus sum in rationibus. Sed quia in toto hoc discursu laboro pro Astrologis, eorumque antesignani ☽<sup>m</sup> etiam recipiunt inter significatores, sufficiat igitur pro illa qualiscunque haec ratio, quod etiam Luna qualitercunque de motu terrae annuo participat, quippe toto suo orbe cum terra, ut suo centro, circa Solem circumlata. Pars Fortunae sequitur ☽<sup>m</sup> et Asc. quam totam relinquo Astrologis tuendam, illud tantummodò monens, quid sequatur in eam quoque dirigendam, ex meo modo, si quis et illam contendat dirigendam. Sic igitur ostensis significatoribus in ipso momento nativitatis, eoque et in caractere ejus perenni, quam excipit facultas formatrix; dilucidius jam transimus ad ostensionem circulorum, super quibus quilibet dirigendi. Nimirum ipsi se dirigunt. In caractere est certa pars Eclipticae, in qua ☉ videbatur, est certa pars, quae capitibus imminebat, certa quae oriebatur, certa in qua ☽ visa. Interest nunc quid in has lineas visorias immobiles manentes (character enim haeret animo immobiliter) diebus primis vitae, succedat de Ecliptica. At successio in lineam Solis visi, fit per accumulationem additamentorum: quae sunt partes Eclipticae. Si enim dies integra naturalis significat annum; <sup>1</sup> dies certè, hoc est revolutio puncti superficiei terrae ad eandem lineam centra annectentem ☉<sup>lis</sup> et terrae integra, non est ab ortu Solis ad alium. Sic enim nunc longior erit, nunc brevior integrâ, et in diversis quidem terrae punctis diversa. Manet igitur ut ☉ dirigatur ad loca ipsa Solis dierum sequentium, quasi super circulo latitudinis, si latitudinem ipse haberet. Hic fit per accidens, ut gradus unus, seu potius unus diurnus Solis verus significet annum, quia scilicet hic diurnus, est additamentum ad 360. gradus Eclipticae ad constituendam motu primo unam diem, sed Revolutionem Terrae integram. At in circulos, MC. et Horizontis, qui sunt characteris in animo proprii, ille dir: MC; hic dir: Horoscopi, fit successio partium Eclipticae super polis non Eclipticae, sed motus primi, puta terrae: Et fit rursus per accidens, ut unus circiter gradus aequatoris significet annum, quia nimirum verè integra revolutio Terrae significet  $365\frac{1}{4}$  revolutiones Terrae: integra vero Revolutio Terrae praeter 360. aequatoris adsciscit etiam quantum respondet additamento ex diurno ☉ vel centri Terrae. Dixeris, hoc pacto omnes omnino promissores obvenire suis significatoribus pro quolibet anno vitae, cum in qualibet revolutione terrae omnes revolvantur: Nam si tota dies ut tota significat in suum annum totum: pars etiam significabit in partem analogam? Fateor. At

190 manet interim praerogativa sua terminis. Nec id novum in Astrologia. Ecce similem difficultatem in transitibus et Revolutionibus. Omnis transitus operatur de praesenti; at transitus ille, qui fit die natali, constituit Revolutionem, maximi rem ponderis, et experientiae dilucidissimae. De ♃ rursus oritur difficultas. Nam si ☉ dirigitur per diurnos suos propios, cur non et ♃, per suos diurnos? Sed non potest latere solutio prementem vestigia hujusmodi. Sicut enim diurnus Solis non per se significat annum, sed quia una revolutio terrae decerpit, sibi que vindicat hunc diurnum pro suo additamento: sic etiam diurnus ♃<sup>ac</sup> per se non significet annum: sed  
 † neque tanquam concurrans ad constitutionem <sup>l</sup> totius revolutionis terrae:  
 200 nihil enim ad eam pertinet. Relinquitur igitur ut ♃ vel planè exulet è significatoribus vel sic saltem sit inter eos, sicut Asc. et MC. tanquam loca in caractere, in qua fiat successio partium Eclipticae. Jam vero locum, quem tenuit ♃ in radice, consideremus, quid sit. Non est enim situs ratione motus primi, hujus enim situs respectu caeteri planetae non sunt significatores, sed tantum promissores. Sed significat ♃ ejusque situs, propter participationem motus secundi centri terrae. Haec vero participatio conciliat ♃<sup>ac</sup> suam à Sole distantiam. Quare in caractere radicali referendus est inter significatores non situs ♃<sup>ac</sup> per se, sed relatus ad ☉<sup>m</sup>; ipsa inquam distantia ♃ à ☉, tanquam immobilis in caractere, significat. Si hoc,  
 110 ergo translato loco Solis in revolutione significatrice, transferendus est etiam locus ♃<sup>ac</sup>. Quippe ♃ etiamsi nihil interim addidisset de motu suo proprio, sed merè quievisset, tamen videretur tanto arcu posteriùs,  
 † quam pridie, quanto et Sol, quia orbis ipsius cum Terrae centro tantum spatium est translatus. Ita conficitur ut etiam ♃ sit dirigenda per arcus diurnos Solis; et haec quidem super circulo latitudinis, quia latitudinem habet: et sic non per arcus suae orbitae, respondentes diurnis Solis: quia precariam obtinet hanc directionem et translationem, non propriam. Loca vero directionis ☉. ♃. Asc. dant locum directionis Sortis, sicut in radice loca ipsa ☉. ♃. Asc. dabant locum ipsum Sortis.  
 220 Restat de Promissoribus magna difficultas; quam dum explico, tu observa viarum diverticula, ne quà me proripiam, miseros astrologos in arena solos relinquens. Nam si character in momento influit in animum, revolutiones verò significatrices cum tempore tam longo; quippe dies in sexagesimum annum significans, post 2. demum menses ab ortu provenit: quí fit ergò, quod planetarum loca radicalia significant, et non ea, quae illi de praesenti tempore, suo cujusque, occupant? Et indulsi  
 † ego huic respectui plurimùm ante 30. annos, instituique novas directiones significatorum ad illa loca: sed comprobationis ab experientia nullius memini. Sed dicendum esse videtur, animorum naturam esse  
 230 tantae praestantiae, ut sicut characterem excipiant in momento ortus

sui, et proportionem duorum dictorum motuum etiam penitiùs et citra respectum initij in nativitate, sic etiam recipiant characterem suum bifariam, et fixum quasi in eo quod est in animo magis materiale in imaginatione, et mobilem in memoria, motu illo, qui proportionis itidem receptae parens est, intra ipsius animae limina; ut sicut coelum volvitur foris, planetis loca Zodiaci mutantibus; sic character impressus coelestium situum natalitijs volvatur intùs, intra animae limina, locis planetarum non amplius mutatis, quia post momentum ortus, nulla amplius fiat influxio vel impressio characteristicam. (Video, quomodo instare possis, sed reticeo). Tale quid cogentur etiam astrologi ipsi ad Tribu-<sup>240</sup> nalia Philosophiae respondere de quadrihorio, quod, cum  $\text{M}$  promissor est, penes ipsos succedit in locum meorum 2. mensium pro anno 60. Nullus enim est qui moneat, ad locum  $\text{M}$  radicalem addendum motum 4. horarum, pro loco promittente in annum 60. Nimirum dato uno inconvenienti, dices, sequuntur infinita. Inconveniens scilicet Astrologos rationes rogare naturales suorum oraculorum; credendum ijs simpliciter. Imò dicet alius, abijciendae simpliciter. Ego aequus sum, rationes ijs supposito: quid tum, si inopinatae et incredibiles? Sumant audaciam eandem in ijs asserendis, quam sumserunt in dogmatibus sine ratione propalandis.<sup>250</sup>

Quae igitur tu particulatim quaeris de singulis circulis, ad ea mihi hanc thesin custodienti facile est respondere. Primum non sequitur à circulo directionis Solis ad circulos directionis aliorum. Quia  $\odot$ , ut significator, non dirigitur super ullo alio circulo, quem motus primus causatur, <sup>10</sup> cum ille non respectu primi motus dirigitur per se ipsum, sed quia ipsius motus proprius et secundus pertinet ad integritatem revolutionis motus Terrae, quae est directionum fundamentum. Ad Solem hic et  $\text{M}$  pertinet, ob distantiam ejus à  $\odot^e$ . De Circulo declinationis respondeo, quod super eo non dirigitur  $\odot$ .  $\text{M}$ . ob causas dictas, non Asc: ut per se patet, sed bene MC. Circulos positionis nego, in  $\odot$ .  $\text{M}$ . ob causas <sup>260</sup> dictas, in Asc. et MC. per se patet, in planetis caeteris, ideò, quia significatores non sunt. Si vero quis velit dirigere caeteros, quemque super suo circulo dirigit: non impedio. Quod rationem attinet, cur super circulos latitudinis non debeat fieri directio, siquidem  $\odot$  ratione situs sui in motu primo dirigeretur, valeret illa. At quia dirigitur respectu motus secundi in revolutionem integram compositi, et sic respectu transpositi initij revolutionis diurnae integrae, locum non habet illa mobilitas poli Eclipticae: ut quae tantum est ex motu primo illique accidit. Scilicet dirigitur super lat: circulum  $\odot$  respectu quietis Poli Eclipticae. Quod vero revolu-<sup>270</sup> tionum diurnarum initia parvulam aliquam inflexionem poli Eclipticae involvere videntur, eà ipsa potiùs afficiuntur, quam polus Eclipticae.

Quod attinet officium circularum declinationis in domibus caeteris et constituendis et dirigendis, et competentiam cum Circ. positionis: eam litem tibi relinquo, siquidem domos caeteras aestimas et dirigere lubet. Ptolemaeus sanè illis utetur, Regiomontanus hisce: mea nihil interest, qui nec adeò naturalem quadrantis trisectionem agnosco, nec domos caeteras dirigo. Sufficit planetas alios significatores non esse. Meridianorum encomia pleraque nihil ad rem. Non enim agitur de jure et meritis et decoribus, ob quae Pompejus Mithridati opponatur, sed de dextertate et aptitudine. Habet tamen apud me locum <sup>1</sup> in domo X. dirigendâ: Est enim meta insignis characteris coelestis seu mundani in animo, transsumpta ex ipso situ loci nativitatis in superficie Terrae. De horizonte dico eadem.

Quid tu nunc absurditatis obijcis directioni  $\odot$  orientis? Mihi planè nihil est absurdi;  $\odot$  dirigitur ob principium Revolutionis  $\odot$  transpositum, Asc. ob totam revolutionem gr. 360. et additamentum ad 360:  $\odot$  non habet latitudinem majorem suo corpore, Asc. in circulum funditur, omnibus sui partibus ut ita dicam, sentit impactus promissorum. Cur non et diversa utriusque sit directio? Requiris situm  $\odot$  similem ratione primi motus, nec quid requiras perpendis. Aequator primi motus est regula, in aequatore quemcunque gradum assignaveris, seu culminantem, seu orientem, semper ab eo eodem intervallo distare debet  $\odot$  in principio revertente die natalitiae diurnae revolutionis. Quod situs  $\odot$  respectu Horizontis mutatur, nihil ad rem. Horizon ad motum primum pertinet; initium die, seu revolutionis absolutae articulus naturaliter constituitur citra respectum Horizontis: acciditque huic revolutioni, sectio ab Horizonte. Soli nihil est opus ad Asc. respicere: videat ipsum asc. quomodo se ad  $\odot$  applicet. De  $\text{J}$  nihil est absurdi, distantiam ejus à  $\odot$ , quae in ipso caractere computatur in Ecliptica, manere etiam inter dirigendum in Ecliptica; quia non quaeritur, cum significatores quaeruntur, quomodo sita sit  $\text{J}$  respectu primi motus in Ecliptica, sed quantum respectu secundi motus  $\odot$  distet à  $\odot^e$ . Hoc enim respectu dirigitur ut significatrix, non illo, ut sequitur ex fundamentis.

De directione conversâ auctoritatem Astrologorum obijcis, quae non tantum contra sortem pugnat, sed etiam contra alios significatores. At frustra me urges: Non omnia placita Astrologorum simul sumsi defendenda; et vel jam <sup>1</sup> nimium eorum sum amplexus. Quid si figmentum merum directio conversa? Subsidium discordantis experientiae directionum directarum? Quid si ipsa utriusque mixtio tantam parit varietatem, ut porrò non sit locus experientiae fidae? Satis in praesens de Philosophicis.

Tu vale, et papyri meae formae, aut si nequit, paulo majoris, ne unquam obliviscaris. Si fortè quies nobis permittatur excudendi opera uti-

lia. Etsi maxima vobis et vestrae pupillae oculi video impendere pericula Dominatus ecce absolutus arreptus est, et exercetur, et vos dissimulatis dolorem, infanda patientes: dissimulatis; aut fortè etiam ignoratis, pro stupiditate hominum, cum malo vestro immenso: expectatis nimirum, ut dominator in vobis statuatur exemplum ejus quod potest, et quia potest, licet. De Zeaemanno audivisti puto: qui  $\frac{13}{23}$  Dec. Campiduno raptus est Oenipontum versum. Deus meliora. Sagani 3. Febr. †  
1629. 320

Cl. D. T. officiosus

J. Kepler

Clarissimo Viro Domino M. Guilielmo  
Aviano Professore Matheseos in Academia  
Lipsensi, amico meo charissimo. Leipzig †

1100. KEPLER AN ALBRECHT VON WALLENSTEIN

Sagan, 10. Februar 1629

Märburg, Westdeutsche Bibliothek (Sammlungen der ehemaligen Preuß. Staatsbibliothek Berlin),  
Sammlung Darmstaedter F 2 c\* 1630. Eigenhändig

Illustrissime Celsissimeque Princeps  
Domine Clementissime.

Vix dum libellum supplicem ad Ill<sup>am</sup> Cel<sup>m</sup> V<sup>ram</sup> dimiseram: cum †  
literae mihi redditae sunt à Pieronio, significantes Cis V<sup>ae</sup> mandata,  
computandj tempus conjunctionis Magnae proximè instantis. Id ego †  
in adjecta scheda videor accuratè computasse ex Tabulis Rudolphj. At †  
fidem earum circa momenta tam minuta nolim praestare. Sunt illae fun-  
datae super Observationes. At si ponatur contingere conjunctio tardis-  
simorum horum Planetarum planè corporalis visibilis, oculi per totum  
triduum dubitabunt, an ea sit plena et exacta, an verò jam transiverit. †  
Sed haec Ill<sup>mae</sup> Cel<sup>i</sup> V<sup>rae</sup> relinquo pensitanda: mihi sufficit mandatum  
esse exsecutum. 10

Intellexi etiam, mihi esse inquirendum Mandatum illud Imperatorium,  
quod Cel<sup>is</sup> V<sup>rae</sup> jussu, et operâ G. D. Comitissae Michna interpositâ, à Ca-  
meralibus impetravj, M<sup>tis</sup> S<sup>ae</sup> manu subscriptum: quo praetensiones  
meae aulicae omnes, ad Ill<sup>m</sup> Cel<sup>m</sup> V<sup>ram</sup> devolutae sunt: atque significo  
humilimâ cum reverentiâ: id Mandatum Cel<sup>i</sup> V<sup>rae</sup> a suo Cancellario  
Ilgenio exhibitum esse Gitschinj; id verò à Cel<sup>e</sup> V<sup>ra</sup> datum esse Ejus  
ministro Zalmayster custodiendum, deque eo jussum esse monere, ubi

20 Gustroviam perventum fuerit. Atque id eundem in manibus adhucdum tenere intellexj.

Ill<sup>ae</sup> Cel<sup>i</sup> V<sup>rae</sup> me humilima cum subjectione commendo. Saganj  
10 Febru: Anno 1629.

Ill<sup>mae</sup> Cel<sup>is</sup> V<sup>rae</sup> Servulus

Joannes Keplerus  
Mathematicus

1101. KEPLER AN ALBRECHT VON WALLENSTEIN

Sagan, 24. Februar 1629

Wien, Kriegsarchiv, FA. 1629-13-I/2. Eigenhändig

Durchleuchtiger Hochgeporner etc.  
Gnädiger Fürst vnd Herr etc.

Demnach ich nun in die vier oder fünff tag mit ausfertigung meines hieby  
überschickten vnd auff E. F. Gn: schriftlichen; auch durch H. Boccatio ankün-  
† deten mündlichen befehlich außgefertigten Discurs vmbgangen, auch darinnen Irer  
Fürstl: Durchl: Erzhörzogen Leopoldj mit vilen meldung gethan, khompt mir an  
heütt, gleich bey außfertigung des packets, von Hochermelter Fürstl: Durchl: Ma-  
thematico, D. Joanne Remo Medicinae Doctore zu Ruffach hiemit eingeschlossenes  
Prognosticum, cum inscriptione ad Ill<sup>am</sup> Cel<sup>em</sup> V<sup>ram</sup> wölches mir durch Strauß-  
10 burg, Nürnberg, Leipzig, Görlitz zubefördert worden, vnd werden zwar zway  
Exemplaria angemeldet, mir ist aber nur diß worden, so für E. F. Gn: gehörig.  
Vnd meldet der author Remus Quietanus (teütsch Ruederauff) als E. F. Gn:  
kurzverwichner zeit in seinem Vatterland in Thüringen, in der Statt Salzung ge-  
west, sey sein Vetter vnd patruelis Jeremias Volkhard, Stattfenderich alda, E. F.  
Gn: Commissarius gewesen, rhümet das E. F. Gn: cives suos perhumaniter  
tractaverit: wölches E. F. Gn: Ich nit vnangemeldet lassen sollen. Weil aber Ich  
vermuthe, E. F. Gn: werden mein Judicium begehren vber seine Aenigmata;  
erkläre Ich mich voran, das Ich Ine nit allerdings penetrare in anstellung seiner  
Comedj vnd aufthailung der personen. Er sagt wol von 7 Kriegenden Königen,  
20 das möchten sein, Spania vnd Frankreich, Osterreich vnd Denemarck, Schweden  
vnd Polen, vnd der sibend Engelland. Es will auch schier sein Saturnus sich auff  
Denemarck, Luna auff Schweden, Jupiter auff den Kaiser ziehen, Mars auff  
Frankreich, Sol auff Spania, aber doch lauttet es hin vnd wider, als ob es nit lautter!  
† Könige wären, sondern Sol villeicht Ecclesia Romana, Venus Confessio Augustana

(wiewol der author zu Rom in der Inquisition catholisch worden vnd noch ist, auch E. F. Gn: seinem vatterland zum Herrn wünschet-), Mercurius die Staden, oder Benedig, oder Engelland.

Mehrers darff Ich mich nit unterwinden, dan Er selber lebt vnd suorum verborum interpres ist.

Sonsten ist er wol deren einer, für wölche Ich meine speculationes coelestes gescriben habe, dan er ist deren fähig, vnd tritt mir starkh nach den Schuchen, hatts gar gutt im Sin, er woll es besser machen. Zum exempel, Hipparchus hatt die Sonne 1200 Erdboden hoch in himmel hinauff gesetzt. Ich hab 3400 Erdboden hoch darauß gemacht, Er aber setzet noch zehntausent Erdböden darzue, das Irer 14000 werden. Das muß Ich nu leiden, vnd den Nachkommen das vrthail vberlassen, wölcher es besser gemacht, wie weit ein jeder jme erhebliche vrsachen fürgesetzt, vnd was er darneben ohne gnugsame vrsachen, auffß gerathwol gewaget, dieweil man jne in der weitte nit leichtlich ertappen khönden.

Hiermit thue E. F. Gn: Ich mich nachmahlen ganz vnderthänig vnd gehorsamlich empfehlen. Datum Sagan den 24 Febr: 1629.

E. F. Gn:

vnderthäniger vnd gehorsamister Diener

Johan Keppler

P. S. Der Inhalt meiner an E. F. Gn: gestelten vnd zu des Pieronij handen geschickten supplication ist diser.

Wan Ich diß Jahr Tomum primum Ephemeridum ab anno 1621 biß 1637 zum druckh befürdern solle, warauff Ire Kay: Majestät dringen, so kan es anders nit sein, Ich habe den einen Druckerherrn noch vor Ostern nacher dem Sagan, der E. F. Gn: auff mein werckh verglühdet seye: oder aber es vergunnen E. F. Gn: mir meine vnderhaltung auff ein halb Jahr an ein ort da druckereyen alberaitt fürhanden, sampt dem Gesind vnd Druckerherren, das khan sein Franckfort an der Oder, Börlitz, Praag, oder Leipzig.

Dem Durchlauchtigen Hochgebornen Fürsten vndt Herren Herrn Albrechten Herzogen zu Friedlandt vnd Sagan. Röm. Kayß: Maytt: General Obristen Feldhauptman, Wie auch des Oceanischen vnd Balthischen Meers Generaln. Meinnem Gnedigen Fürsten vndt Herrenn.

## 1102. KEPLER AN MATTHIAS BERNEGGER IN STRASSBURG

Sagan, 2. März 1629

Original unbekannt. Erster Druck: Epistolae J. Kepleri et M. Berneggeri mutuae, Argentorati 1672, S. 122-128

S. P. D.

† **E**t prodesse volunt, et delectare Poetae. Tu quoque Clarissime Vir, amice charissime, impenso tuo studio, mihi commodandi, dici non potest, quantum me in hac turbulenta mea solitudine recrees. Nimirum et solitudo est, quae me sepositum ab urbibus Imperii angit, cum lentè et  
 † cum sumptu magno commeant literae, et turbae Reformationis, me quidem intacto, at non aequè neglecto in occulto, exempla tamen et imagines tristes statuunt ob oculos, dum noti, amici, proximi subvertuntur,  
 † dum sermonis commercium cum perterrefactis metu intercipitur etc.

10 Revertor tecum ad pecunias, ut ais, meas. Puto jam Bartschium scripsisse, quo Fridius quieti componatur. Rescripsere mei, eos 20. fl. esse  
 † devolutos in Pastorem quendam Tubingae vicinum, qui soluturus sit residuum nescio quando. Intellego hinc meos acceptasse procul dubio solutionem hanc, eoque Fridium esse liberum. De reliquo, cujus spem facis, non est, cur ante disponam, quam in tua potestate sit. Quicquid  
 † tamen erit, filio meo ad actum Magisterii commodum obveniet; hac solùm cautione, quam te rogo; ut non sine consensu filiae meae, quae Durlaci est, Tubingam mittas, si forte commodius Tubingam transferre possis rectâ, quam per Durlachium. Literas ad filiam (à qua diu est cum  
 20 accipi) adjunxi his Noribergam deportandas, dedique negotium Eckerprecht meo ibi, ut vel ipse mittat Durlacum, vel in hasce ad te spectantes inserat.

De Compendio Mathematico, quod quaeris, minus mihi quam tibi displicet consilium Dasypodii, qui ex omnibus disciplinis Mathematicis antiquitati cognitis, propositiones lingua propria artis, Graeca nimirum, censuit proponendas. Nam demonstrationes addere, non est compendii; transferre verò propositiones ad usum, exercitii, non memoriae verborum conceptorum. Est nunc Odera Francofurti in manibus Ursini  
 † diatyposis mea Systematis Mathematices, in minutissima membra sectae, ut materiam exercitio Logices suppeditare possit Tabulis X. continuisque ab uno titulo bisectionibus vel trisectionibus per omnes disciplinarum illarum omnium partes explicatur: ut fila per latitudinem folii arborei, ramusculis suis diffunduntur. Hae tabulae additae Dasypodiano Systemati Mathematices, connexionem et cognationem ostenderent eorum, quae sunt in illo quasi dissoluta, aut cognationis graduum non manifesta. Sed repit haec mea textura per omnes subtilitates har-



monices et epitomae meae; eoque supra captum puerorum suppeditat multa. Velim tamen ad manus haberem, tuo id arbitrio permetterem excudendum etiam ad alios, quam vestros classicos usus: nam Ursinus tergiversatur, aut tempora ipsum morantur. Habeo et in manibus Ursini versionem Hypotyposeon Procli Astronomicarum. Id et antiquitatis honorem habet, et compendium est in Ptolemaeum, eoque pro Classe solidioris iudicii fortè non malum. Sed libellus ipse Hypothesium Ptolemaei quas post Almagestum scripsit, editus in Anglia à Bainbridgio deberet adjungi: si cum licentia typographi illius fieri posset. Quid verò si tibi, ut jocer, Astronomiam meam Lunarem seu Apparentiarum Coelestium in Luna, subjiciam? Sanè qui pellimur terris, viaticum hoc conducet peregrinantibus aut migrantibus in Lunam. Ei libello adjungo Plutarchum de facie Lunae versum à me de novo, et plerisque lacunis ex sensu integratum, quod Xylandro, qui professione Astronomus non erat, impossibile fuit. Eclipsis Solis fuit die  $\frac{15}{25}$ . Decemb. cujus finis Argentinae spectari potuit, et usque Augustam, Oenipontem, Neapolin, Rhegium, et usque ad Rheni ripam orientalissimam in Cliviis, Hollandiam, Scotiam, Orcadas. Conditur à mense Octobri Sol atra fuligine, videtur occubiturus in Ortu: videtur alter oriturus à meridie, cui necessario lis erit cum illius Phaetonte, hujusque amicis; praesertim si eum spes ex hortis Hesperidum, quod Eclipsis portendere videtur, destituerint? Et vos quidem amicos fore puto Solis alterius, et nunc altum sapere super ea societate. Prophetissa puella undecennis nos inter et Odera-Francofurtum Cotbusii extrema omnia minatur: fidem illi facit aetas, imperitia puerilis, numerus ingens auditorum. Specta festivum scribendi genus; Epistola non, ut veteres, cerata, sed planè plumbea, quam meis manibus collectam, Görlicium misi ad proelum. Eam lectam rogo literis Remi jungas, non omissa intima pagina. Et vale, Deo commendatus. Dabam Sagani postr. Cal. Mart. Greg. Anni 1629.

1103. KEPLER AN JOHANNES REMUS QUIETANUS IN RUFACH  
Sagan, 2. März 1629

Pulkowo, Sternwarte, Kepler-Mss. Bd. XI, Bl. 143-145. Abschrift

S. P. D.

143

Clarissime Excellentissimeque D. Doctor. Quas scripsisti Rubeaqui  $\frac{1}{11}$  Dec: accepi 23 Feb: anni labentis. Quicquid vero à 4 vel 5 annis scripsisti, id totum perijt. Ego enim ab anno 1620 ad finem anni 1621

49) ex statt et

Lincio abfui: per 22. 23. 24. puto me abs te accepisse aliquas: memini enim me Epitomen Astr. Cop. misisse. Anni vero 1624 Octobri Vien-  
nam ivi, anno 1625 Januario Lincium, Aprili in Sueviam, Septembri  
reversus sum Lincium, turbulentis temporibus ob reformationem, quam  
anno 1626 seditio rusticana fuit insecuta, et obsessio Lincij, qua vix so-  
luta Novembri anni ejus discessi inde, et relicta Ratisbonae familiâ, veni  
10 Ulmam, ibique per 1627 incubui typo Tabb. reliqua petes ex adjecta  
† Epistola.

Ut autem respondeam aliquid ad ea quae petis, sequar tuum ordinem.  
Gratias ago pro communicatione longg. locorum. Scire velim, num me  
sis secutus in meridiano Uranib. per Romam ducendo, an id dudum  
etiam ita statueris, et quibus ex Ecclipsibus. De dimensione  $\oplus$  metho-  
dum tuam scire velim: Et ego unam tentavi, cujus in Opticis mentio et  
† in Epit. Sed eam mihi Snellius suspectam facit per refractiones: vide  
quae in Eratosthene Belgico de navigatione maris Ligustici mira refe-  
20 rat. Jubes videre Columnam auream inter Pragam et Romam. Aenigma  
non intelligo. Parvi ego facio aestimationem popularem cuius unitas  
incomperta, flexus per Alpes et Apenninum suspecti. Etiam pro poli  
altitudine gratias. De Romano idem fere me docuit Pierronius Florentinus  
† ex Tagliacezzio. De refractionibus magnae est operae, quod petis, differen-  
dum in recognitionem ipsam observationum inter imprimendum. Porten-  
tosis refractionibus adde si libet ex Plinio alt. montis Casij in Syria, eius-  
que illuminationem. Prognosticon in 1628 non vidi. Ego quidem edi-  
tionis observationum causa Saganum concessi, et haberem jam prae-  
lum, si sine his turbis Reformationum, metuque externo fuisset. Nam  
30 hoc statu nemo typographorum huc se conferet. De Pragmatia Tycho-  
† nica in refr. gr. 30 praeter ea quae sunt in Progymnasmatis, haud facile  
quicquam cuiquam constat. Non supersunt enim eius adversaria. De  
Diametris Planetarum allegas Cysatum ni fallor folium N 5 (nisi enim  
† sit nota folijs non intelligo quid sit) velim itaque scire quid libri. Ego  
quoque anno 1625 observavi  $\delta$  in  $\delta$   $\odot$  cum tantum elevaretur super  
ortum, quantum  $\eta$  super occasum. Visus mihi sum differentiam diame-  
trorum  $\delta$   $\eta$  pene nullam deprehendere. Itaque etiam antea in Hyperas-  
piste coepi dubitare de hoc, quod diametri verae successivè minuantur.  
Nam diameter  $\delta$ , stante mea Parallaxi  $\odot$ , etiamnum fit minor diametro  
40  $\oplus$ . Itaque invenies in libro dicto provocatum ad Galilaeum; sub cuius  
nomine tuto te et Cysatum intelligo. Profecto non valde puto inhaeren-  
dum analogiae diametrorum altitudinibus cum in  $\eta$  gemina fuit, et in  
143<sup>v</sup> prop. dupla. Id et tibi et mihi incommodat; <sup>1</sup> tuae diametri aequalitati,  
meae analogiae cum intervallis. Lib. IV Ep. fol. 480 Num: 2 nimis est rigi-

34) fit nota

da assertio, utinam pro est posuissem: videtur. Parce itaque, hic dogmat- †  
 tisandum. Quicquid statueris, examina ad id etiam causas, cur fit revo-  
 lutionum proportio sesquialtera proportionis orbium, ut ego lib: IV  
 Epit. feci. De obliquitate Eclipticae, aequinoctijs, Eccentricitate ☉ †  
 omnia redacta studia nostra sunt intra terminos subtilitatis possibilis  
 observandi. 50

Quaestionem moves de refractione, an ea intra unum diem varietur  
 per easdem stellarum altitudines ob asc: Solis. Interminabilis et haec  
 est quaestio. Doce tu me prius, omnium altitudinum refractiones, ma-  
 nente medio, deducere ex una. Tentavi in Opticis, in Epitome lib. I, at  
 fassus sum omnibus, qui mecum familiariter versantur: me adhucdum  
 genuinas causas, quantitatem refractionum formantes ignorare. †

Si diametri luminarium tam propinque attestantur dimidiationi Ec-  
 centricitatum, habes quod tibi gratuler. At huic subtilissimae observa-  
 tioni non in minutissimis fido. Cur enim hoc? cum ne Martis quidem  
 observationibus creberrimis, in Comment. Martis tantum fidere potu- 60  
 erim, contentus illas eminus attestari. Praesumptio mea bisectionis exac-  
 tae nititur demonstratione ex speculatione vectis et librae deducta.  
 In Epitome repetij illam summam. Ecclipsin Arbelis prius concilia †  
 cum Ecclipsibus quas refert Ptolemaeus. Nam illas satis propinque tueor.  
 Male agetur, si Meridiani constituentur per unam Anomaliae observa-  
 tionis; dimissis plurimis regulariter observatis. De Aequatione dierum  
 physica. Ego sponsor esse nolim. Quinquaginta tracto Ecclipses rur-  
 sum prorsum versus, nulla aequatio satisfacit, cum tamen minimum  
 Tyconica discordat. Sane physica Anno 1628 Januario plane repudiata  
 fuit, non minus quam monstrosa illa pag. 111 Rudolph. 70

Speculationem tuam de Apogaeis velim videre. Mea de carceribus  
 motuum in Apogaeis quidem (seu Aphelijs) ne mihi quidem satisfacit:  
 eoque non quod speculatio dedit, sed quod observationes requirere  
 visae, in Epochis posui. Nihil igitur nisi admonitio est. Tu tamen, rogi-  
 tans quid miri anno 1260 contigerit, multum à sensu meo aberras, si  
 hoc mihi tribuis, Creatorem sitibus Periheliorum et Apheliorum admo-  
 nitum, ad creandum esse progressum illa, quae admonitionem ponun-  
 tur suppeditare: an forte putas me Caelo aeternitatem tribuere, ter-  
 restribus creationis initium? aut quid causae fuerit, cur Deus alligetur  
 ad observandos positus similes, illi quem volunt, mihi aliam atque opera 80  
 providentiae suae secundum illos disponenda? †

Quod per tubum confirmas simplicem Lunae Eccentricitatem etiam 144  
 in quadraturis, valde gratulor meae hypothesi menstruae, si observatio-  
 nes tuae parabiles et fidae essent. At de hoc ego dubito. Nam si tubus

tam magna repraesentat, ut propter magnitudinem subtilia ista discerni possint: tunc sane nullus tubus immoto oculo Lunam repraesentat integram. Sin Luna repraesentatur integra, minime magna erit, nisi forte non de visu sed de pictura loqueris, per simplex convexum. Et bene admones. Ego cum Anno 1603. 1604 tentaverim hanc rem per tubum  
 90 simplicem longissimum immissum aestate in cellam profundam: ex quo dioptrae istae ceperunt usurpari, non amplius per illos tentavi. Rursum tamen cohibeor diffidentiâ ne tentem. Nam minimae quantitatis fit Diameter  $\odot$ , per simplicem lentem convexam in usitatis tubis. Longissimi difficillime parantur, et vel minimum vitium convexitatis in tanta distantia tabellae jam sentitur, jam duplicat margines Solis. Quae igitur hinc speranda certitudo. Sin autem velles adhibere etiam concavum jam certior est distantia, adeo ut Anno 1612 Ecclipsin  $\odot$  sic observaverim ubi  
 100  $\gg$  evidenter apparuit minor  $\odot^e$ , cum esset verè majoris apparentiae: nimirum quia circa centrum concavi ampliatio est parva ob parvam deflexionem incidentium radiorum ab angg. rectis: in lateribus magna ob angulos multo obliquiores. Si margo  $\gg$  tangit centrum lucidi typi, minimum est damnum, si non tangit, contrahi videntur ejus ( $\gg$ ) cornua, quippe prolongata terminis in recta ex centro, promotis exterius, hoc mihi tunc accidit. Contrarium si margo  $\gg$  superat centrum. In univ-  
 110 sum, nescio quantum debeam tribuere comparationi diametrorum et distantiae Jovialium, ob hanc causam. Nam tubus omnis, ad lustrandum aptus, admittit motum oculi, ut partes  $\gg$ , partesque dist. Jovialium successive conspici et comparari possint, simul enim non possunt. Et vero eadem quantitas jam in medio visa amplitudinis tubi, jam ad latera, ob dictam causam, vel minuitur vel augetur. Itaque subtilitati tantae non puto locum esse posse.

† Quid mihi tu de R. Levi Tractatu V. defensionum Dei? hoccine dicis, te habere et optare ut ego habeam, ane petis à me ut tibi eum comparem? Si non habes: non ego inquirendi aliam viam inivi quam per tuos vicinos Buxdorffium Basileae, Schikardum Tubingae, aut per Judaeos Burgavij.

Quia te moveri video concentu speculationum Harmonicarum, velim etiam atque etiam examines illa ex lib. IV Epitomes, de dispositione, numero et motibus Jovialium, loco quidem non suo, inciderunt in typo  
 † progredienti fol. 554, concinnitatem pluribus demonstrabo. In geome-  
 120 tria capitale negocium est 5 corpora regularia, secundarium tria Rhombica, rursum enim unum ex illis 5, fit hic<sup>1</sup> unum ex tribus [cubum] inquam. Sic in mundo capitalis structura est 6 Planetarum, secundaria quatuor Jovialium, etiam illi 4 ad normam trium Rhombicorum non amplectuntur terram, non alium Planetam? Non terram debuerunt, quia terra est

92) sit    93) tentem    114) nam ego

inter Dodecaedrum et Icosiedrum. Ergo aut circa unum inferiorem aut circa unum superiorem. Verum inferiorum sunt tantum duo, etsi Octoedrum est Rhombis cognatius, ☿ est intimus, nulla mediatio. Melius circa unum superiorum: quia hi numero tres habentes medium. Circa 24 igitur ut medium: et quia 24 est inter Cubum et Tetrahedrum Rhombis cognatiora. Sunt igitur hi 4 non per se circa ☉, quia non sunt Rhombica suae propriae originis excepto cubo, uno de quinque: sed sunt circa unum de sex, sicut cubus Rhombicorum principium est, unus de quinque. Haec de numero quaternario et locatione. De proportionibus vides fol. 554, propinquitatem ad orbis Rhombicorum geometricè adscriptos. De revolutionum periodis non potes non delectari, etiam in illis regnare proportionum (intervallorum et temporum) proportionem sesquialteram: quippe qui hanc sesquialteram in 6 Planetis appellas mecum, Exemplum vere aureum. Hanc speculationem si et ipse probas, attolle vocem in Jubilum, quod Rubeaquo Saganum usque exaudiam, per literas scilicet. Non vero hoc tantum sed adde aliquid. Haec enim si sic sunt ob archetypos Geometricos in mente creatoris aeternos: ergo et ☽ circa terram locata fuerit ex eodem Archetypo. Tu ergo hanc Archetypi particulam quaere. Nam ego fathisco sub pondere; qui Lunam ex necessitate creaturae contemplatricis erudiendae extruxi, in Prognostico sup. 1617 et Ep. L.IV f.480.

Ubi sunt illae tuae observationes in Vaticano conquistae? cur non prodeunt subsidio nostris speculationibus?

De aequali praecessione Aequinoctiorum gratulor nostro consensui, de obliquitate Ecclipticae videbis quid agas. Probo ego peculiari libello (quem tamen cogito partem com: in Tabb: facere) ex omnibus veteribus observationibus Planetarum et fixarum cum ☽ congressarum, eandem olim fuisse.

Ellipses meae iunctam habent minutulam variationem Eccentricitatis aequantium ut in Com. ☿ et in Epit. Geometricis probavi demonstrationibus, nam si fixo puncto aequantis uterer more Ptolemaico, vitarem Prosthaphaereses Eccentrici. Quod vero fixum retineo focum alterum Ellipsis, id non est ad usum quasi circuli aequantis, quem ego missum facio, ut alienum à . . . sed est ad formandum super hac basi triangulum aequatorium justum lege geometrica, quod mihi metiatur moras, ut veteribus suis aequans.

Dum negas, licere tibi terram physice facere mobilem, risum elicuisti, dum recordor pediculatorum tot, quot in radio unitates meministi, puto joci tui, in Epistola anni 1620.<sup>1</sup>

127) Rhombus cognatius ☿ et 131) et *statt* de 149) vide sis quid 153) Eclipses  
155) utereret 157) Eclipsis 158) hoc

145 De pretio Tab. ut et de Ephem. de Epitomes lib. IV, De Hyper-  
 † aspiste vide hanc impressam responsionem. De exemplaribus nescitis  
 quid petatis, dum ea Sagano mitti postulas; quae si haberem abundan-  
 tia coloribus, tamen alterum pretium esset solvendum. Tenetur Tam-  
 pachius omni studioso artis nomen suum et schedam cum 2 Imp. mit-  
 tenti, dare exemplar de vilioribus, ratione bonae Papyri accedunt 40 cru-  
 170 ciferi. Videbo tamen quomodo Argentinae consulam per ea quae custo-  
 diuntur mihi Ulmae, quamvis nondum integrata, deficiente Emblemate  
 praeliminari. Longomontani Exemplar habeo unicum.

De errore quod mones: id candide, sed sero et parcè, videbis catalo-  
 gum bene longum ad Sportulam.

Novum etiam commemoras modum Prosthaphaereses Orbis inqui-  
 rendi per secantes. Nam per tangentes unum scio, communem in hoc  
 genere trianguli, et monui in praeceptis per Mesologarithmos tractari  
 posse et per Logarithmos. Is vero celeritate nequaquam est comparandus  
 cum positionibus, quas ego verissimo verbo dicto citius expedio. Quid  
 180 enim? duae distantiae à  $\odot$  excerptendae, earum facienda summa et dif-  
 ferentia, harum utraque immittenda in canonem sinuum, excerpti è  
 regione Logarithmi, illius ab hujus subtrahendus, anguli commutatio-  
 nis sumendus semissis, immittendus hic in canonem Mesologarithmo-  
 rum, excerptus illi logarithmorum residuo addendus, summa ut Mesolo-  
 garithmus immittenda in Canonem, excerptus arcus, is duplicandus:  
 ut sic tandem habeatur quaesitum. tu ergo me doce methodum tuam  
 brevissimam per secantem logarithmos.

De Ephe. vide Epistolam et fave lingua, ne perturbemur vix erecti  
 incedentes per motus publicos, neve Patronus nos destituat.

190 Beabis me si methodum docueris, quae sit immunis ab erroribus. Nam  
 quod tuam per secantes attinet; aut tu errasti in specimine saepius, aut  
 Bartschius meus. Prognostici exemplar recepi unicum principi in-  
 † scriptum, quod eadem hora misi Gustroviam additis, quae de eo scrip-  
 sisti. Continuus in castris est, nec ante hyemem alteram adfuturus  
 dicitur.

Ecclipsis  $\odot$  1560 Lovanij Cor. Gemma initium statuit post 11. finis H. 1.  
 23. digiti  $7\frac{1}{2}$  ferè. Viennae Paulo Fabricio et Tilemanno Stellae initium  
 H. 0. 52 (pro Paulo in impressis legas Parillo) finis h. 2. 15, in maxima  
 obtenebratione h. 1. 34 dig.  $5\frac{1}{2}$  in Nonag. H. 2 dig. fere 3 puto hinc illos  
 † 200 prodidisse finem non ex observatione. Conymbriae totalis.

Ecclipsis  $\odot$  1567 referente Rüttelio Stuccardiensi Wilhelmus Rieger,  
 Medicus et Math. Wirzburgi H. 1. 0.  $51''$ , Gemma, puto Lovanij princ.  
 H. 10. 12. vigorem H. 11. 40. finem paulo post 12. 30 puncta fere 9.

Tycho in averso folio quod sequebantur obs. anni 1569. verbis brevissimis, cum nullas alias Anno 1567 reliquerit observationes, scripsit quod Mercator prodiderit Duisburgi scilicet initium H. 10. 25, finem H. 1. Medium H. 11. 43, totam durationem H. 2. 35. et addit Rostochij fuisse parum <sup>1</sup> post H. 11. Tubingae vel Eslingae dig. 10. Romae centralis. In opticis alias secutus sum schedas, quae continebant computationes ex calculo Tychonis, manu et calculo eius studiosi Seiffarti Med. H. 12. 10, dig. 6. 29, alibi inveni 9. †

Gorlicensis observatio pomposa est, si tantam habet certitudinem omnino bona. At fucata esse patet inde, quod aequales digiti tam exacte habeant aequalia tempora: si duos corrigas minores scilicet pro 10°. 53 scribendo 11. 3 et pro 1. 10 scribendo 1. 18. In meis computationibus usus sum alt. p. 51. 12. †

H. 10. 53	Initium.	H. 12. 27	dig. 8
11. 14	dig. 1	12. 30	7
11. 32	2	12. 35	6
11. 47	3	12. 42	5
11. 59	4	12. 51	4
12. 8	5	1. 3	3
12. 15	6	1. 10	2
12. 20	7	1. 36	1
12. 23	8	1. 47	finis
12. 25	8.25		

Respondi ad capita tuae Epistolae. Addo unum ex me. Cum Ratisbona discederem reliqui Exemplar Tab. bonae papyri pro serenissimo Leopoldo, Patrono tuo. Brevis mea mora in illa urbe non tulit, ut Oenipontem mitterem. Nunc absens consilij sum inops. Si placet Ex: T. per eandem viam suppeditet mihi consilium praesentandi. Etiam Dilingae reliqui duo Exemplaria munda petente Curtio, unum pro Episcopo Principe, alterum ut ajebat pro Academia Ingolstadiensi, de ijs mihi non est satisfactum, cum dimidium debeam Braheanis heredibus, forsitan adhuc sunt apud illum, ut non necessaria. Aut juva me per Jesuitas ut mihi satisfaciat, aut illa duo ex meo concessu ad tuos usus inde repete. Et ne erret ille P. Curtius tertium longe antea per partes misi ipse P. Curtio et dono dedi, quartum ibi idque pro Dilingana Academia, pro hoc quarto P. Rector Sigersdorf. mihi satisfecit solus. Vale Clar. vir, meque et artem, quod facis, ama. Dabam Sagani 2 Martij 1629. †

208) Elsingae 214) habent 239) solo.

1104. MATTHIAS BERNEGGER AN JAKOB BARTSCH IN LAUBAN  
[Straßburg], 22. März 1629 (a. St.)

Hamburg, Staats- und Universitätsbibliothek, Supellex epistolica 4° Bd. 31, S. 525 ff. Konzept

....

127 **A**nte pauculos annos quendam è Scholarchis atque Proceribus nostris oravi, perficeret, ut Domino Keplero, Rudolphinarum editionem tum meditati, liceret in hac urbe, et in domo mea, ab aliorum incolarum oneribus immuni agere. Nolim scire summum illum virum, quam indignè fuerit excepta illa petitio mea. Possit enim nos pro semi-barbaris habere....

1105. KEPLER AN MATTHIAS BERNEGGER IN STRASSBURG

Görlitz, 10. April 1629

Original unbekannt. Erster Druck: Epistolae J. Kepleri et M. Berneggeri mutuae, Argentorati 1672, S. 128-130

S. P. D.

**C**larissime amicissimeque vir. Görlicium veni, 7. milliariibus Sagano, Epistolae meae causa, quam Rhambanus Typographus et custos, neglexit mittere Lipsiam et Francofurtum: et Sportulae causa, quam manibus meis collectam Sagani, renuit imprimere ante 3. septimanas. Dum hic sum, literas accipio meorum, quibus tua in filiam meam munificentia commendatur, omninò cum querela inopinati et poenitentia petitionis. Ego, ut Tibi gratias agam, onus aliud impono, sis filiae maritandae pater. Scribit ad me soror, de Medico Kirchemensi Renzio viduo. Vellet hunc legere affinem. At inepta est Pronuba, et propinat filiae meae ridiculum, cum suis praeconiis. Ego conditionem laudo, filiae meae faveo, vellemque adjutam: at quid possum absens, ignorata voluntate personae? Et tempus jam elapsum puto. Id si est: aliam ecce conditionem, si tu eam laudaveris. Ille meus vicinus, collega calculi caelebs adhuc est, suspensisque consiliis connubialibus, contemplatur eventum reformationis in Lusatia. Periculosissimus est status provinciolae, Saxone defensionem eminens minitante potius, quam parante, siquidem ille viribus, ut metui par est, succumbat. Rogo quem tu illum expertus Argentorati, quibus moribus, sumptibus vixit; quae spes de spe ejus, de Argentinensi Professione in eventum sinistrum Lusatiae? Male me habet unum, quod anchoram studiorum in Astrologia figit, Medicinam insuper habet. Si talia scribere potes ad me, qualia ipse satisfactura mihi putas: rogo



scribe ad ipsum: primum negato consultum abjecta Medicina, in solam Mathesin recumbere. Deinde spem illi facito, fore ut meo suffragio adjutus, Argentinae in eventum commodè degere possit. Tum adde, quin ille potius, quod caput est, apertè aggrediatur, dudum ex publica Epistola suspectus, filiam meam petat vel teipso pronubo, qui sis illi vicinus et per literas familiaris. Sapienti sat. Propero domum. Vale. Gorlicii D. 10. Apr. Nostr. Anni. 1629.

## 1106. KEPLER AN MATTHIAS BERNEGGER IN STRASSBURG

Sagan, 19./29. April 1629

Original unbekannt. Erster Druck: Epistolae J. Keppleri et M. Berneggeri mutuae, Argentorati 1672, S. 130-132

S. P. D.

Clarissime Vir. Malum aliquod videor subodorari, Eckebrechtus meus, civis Noribergensis, ad quem omnia mea negotia remisi, à 2. mensibus nihil scribit. Ad illum misi literas ad Te et filiam meam ante 2. menses, misi et ante 3. septimanas Görlicio alteras cum inclusa epistola impressa ad Bartschium: de quo multa quaesivi ex te. Ergo jam anxius sum de omnibus rebus meis, de Lincensibus debitis, de exemplaribus Tabularum, de mappa Nautica, quo nomine habet à me 120. fl., de filiâ, de te, de amicis Ulmensibus; rogo literas responsorias includas ad Joan. Siberum magistrum postarum Lipsiensem. In praesens ad Tampachium misi Tabulas 7. ad systema Mathematicum conducentes, et misi ea conditione, ut si velit imprimat, monens tamen ut consilia tecum communicet, quia systema Dasypodianum rursus imprimendum sit, ut possint conjungi et allegationibus coaptari. Pluribus scribendis non vaco. Vale. Sagani d.  $\frac{19}{29}$ . April. anni 1629.

## 1107. JAKOB BARTSCH AN PHILIPP MÜLLER IN LEIPZIG

Lauban, 30. April 1629

Paris, Bibl. de l'Observatoire, 89, 10. B. 2. Eigenhändig

.....  
 Me igitur quod attinet, quoniam superioribus mensibus cum Domino Keplero coràm et per litteras de edendis Ephemeridibus nostris multum egi, tandem conclusi, ad 10 ipsi annos primùm supputatas eas tradere, ut primo tempore primus Ephemeridum Tomus edi possit.

Ipse autem dum varias varijs in locis occasiones imprimendi quaesivit, tandem etiam conclusit, per Tampachium sumtus refundentem Francofurti eas in lucem dare. Unde, ut opinarunt ambo, ad futuras nundinas Autumnales prodibit Ephemeridum nostrarum Tomus ab Anno 1617 cum impressis 3 reliquis usque in Annum 1636 vel certe 33 inclusivè. Et haec est potissima caussa, quod calculum noctes diesque urgere cogor unà cum Fratre, sicque alijs rebus vacare nequeo. Responsorium sanè Dominus Keplerus propterea edidit, quam etiam hac occasione mittere alias proposueram. . . .

Exemplar Tabularum Rudolphinarum nuper petitum et promissum vix etiam hac occasione, quae difficilis apparebat, tramitto: Domino Keplero solvendi 2 Joachimici integri sive 3 flor. imperiales: Ego 4 argenteos expendi, dum Sagano mihi allatum. . . .

† Schurerus quid faciat, dicatve audire gestio. Mortuum nuper dicebat aut scribebat nescio quis, ni fallor Dominus Keplerus. Si aliquid dicitur, meo nomine respondeas, quòd cùm ita difficiles fuerint in dando aliquo digno praemio, noluerim operam meam sociam denegare Domino Keplero, qui praeter alias promissiones non contemnendas, praemium laboris non exiguum ipse erogat. Plura quidem meditatur, sed adhuc incerta sunt omnia. Quamprimum in reliquis certi aliquid conclusum fuerit, non celabo. . . .

#### 1108. MATTHIAS BERNEGGER AN KEPLER IN SAGAN

Straßburg, 14. Mai 1629 (a. St.)

Hamburg, Staats- und Universitätsbibliothek, Supellex epistolica 4<sup>o</sup> Bd. 31, S. 539-540. Konzept

539 **S**alve, vir summe. Vix absolvi Bartschianam epistolam, et oppressit Sme tabellarius Noribergensis, in viam praiceps. Itaque neque illam relegere potui: nec binis tuis proximis respondere. Hoc tantùm, D. Clutenium dedisse mihi superiori septimana, nomine sui principis, pro oblato libro tuo Rudolphinarum, ἀντίδωρον spe mea majus, scilicet aureos Rhenanos octo, qui constituunt Imperiales thaleros decem. Scripsi filiae de hac pecunia, nunciavi quoque filio: sed ista sibi mitti petit: quòd hic † non opus habeat, magisterio, in quod ei pecuniolam hanc destinaveras, pridem obtento. Si quando ad me scribere placebit, oro disertis verbis 10 hujus honorarii memineris, ut bonae fidei meae fidem Doctori Clutenio facere ostensis literis tuis queam. Inclusas lege quaeso. nam apertae sunt, 140 ut † vides. Si quid praeterea monendum videbitur, suaserim, ignotâ, sed fidâ aliquâ manu suppleas, ac in schedulâ perscripta meis includas, tan-

quam si meus amanuensis dictante me scripsisset. Ita verò meas occludes, ita mittes, ut ne ex composito rem gestam animadvertere ille possit. Mihi profecto res haec magnae curae est et erit. V. sc. ὡς τάχιστα. Arg. 14. Maij, 1629.

1109. MATTHIAS BERNEGGER AN KEPLER IN SAGAN

[Straßburg], 5. Juli 1629 (a. St.)

Hamburg, Staats- und Universitätsbibliothek, Supellex epistolica 4° Bd. 31, S. 557-558. Konzept

S. P. D. Quod in Calendario meo notavi, die 14. Maii Juliani, literas 557  
**S**ad Te, vir maxime, simulque Bartschium nostrum dedi, quas Ecker-  
 brechto tuo Norimbergae traditas in manus, certò novi: nec ab eo rectè  
 porrò curatas esse dubito. Quare jam nunc liberatus es, credo, solicitu-  
 dine illâ, quam postremae tuae prae se tulerunt. In quibus quod de mis-  
 sis ad Tampachium tabulis mathematicis scribis, iniecisti mihi deside-  
 rium illas videndi, et in usum nostrae quoque juventutis Academicae con-  
 ferendi. Nec omittam, ut primum erit occasio, Tampachium, ut excusas  
 huc mittat, orare. Literas hîc habes à filia, quas nuper curandas ad me  
 Durlaco misit. Eò namque familiaritatis, bona cum pace tua, processimus, 10  
 ut, quod amantes solent, subinde literis invicem appellemus. Et pro-  
 fectò valde illam amo, tum quia tua est, tum etiam quod in ejus epistolis  
 mirifica quaedam suavitas et supra sexum prudentia elucet. Ego jam de-  
 nuo Dominum Bartschium de ambienda illa submoneo. Faciet, si sapit:  
 nec vos negabitis, si virtutem hominis, suo pretio, quod facitis, aesti-  
 mare potestis. Certè si res ad votum procedit, jam nunc spem firmam con-  
 cipio, fore, ut olim in hac ipsa urbe, in tuorum (quibus et me velim  
 annumeres) amplexu conspectuque 558 quietum et optatum senectutis ni-  
 dum invenias. Deus id faxit, Teque vir summe, publico bono diutissime  
 florentem valentemque servet. 5. Jul. 1629. 20

1110. KEPLER AN WILHELM SCHICKARD IN TÜBINGEN

Görlitz, 12./22. Juli 1629

Tübingen, Universitätsbibliothek, B. d. 14<sup>a</sup> fol. (Rara). Abschrift

**E**n tibi rudimentum Tabulae extendendae, quae te liberat positionibus  
 in inquirenda Prostaphaeresj Orbis.

Omnia proportio est inter duos terminos; si terminorum uterque est  
 effabilis, id est, numero expressus, proportio etiam effabilis abusivè dici-

tur, etsj ipsa numero absoluto exprimj non potest, respectu proportionum multiplicium continuarum, sed Logarithmus quamvis is non sit exactus, sumitur pro talj proportione effabilj.

Si termini effabiles, summa etiam terminorum effabilis erit, erit et differentia utriusque. Sin incommensurabiles terminj inter se, summa etiam illis incommensurabilis, et differentia, ac proinde summa et differentia inter se incommensurabiles, eoque harum proportio ineffabilis est. Hoc dicitur declarationis causa: quomodo quamcunque proportionem unam et eandem inter cujuscunque dimensionis terminos sequatur etiam una certa et propria proportio summae terminorum ad differentiam. Potest autem quivis continuare tabulam ubj quaelibet proportio terminorum habeat ad latus etiam proportionem summae ad differentiam. Sed quia ego aliquot dies insumsj in continuatione, exscribam ejus aliquos articulos, ex quibus facilj negotio totam contexas pro  $\gamma$ . Planetis. Primùm vide modum. Sit proportio inter 100000 et 75000, ea est 28768. 21. Adde terminos, et subtrahe, erunt novi terminj 175000, et 25000 vel 7. et 1. Itaque si 7 dat 60. quid 1. seq:  $8'. 34''$ . Ejus Logarith: 194458 circiter. Ergo proportio 28768 sociam habet 194458.

Hoc pacto igitur possunt ponj Myriades proportionis intervallorum in fronte, centenarij centum (quot sunt in una Myriade) in marginibus, et singularum proportiones summae ad differentiam in areis cum differentijs, quae sunt non magnae.

Jam exscribo articulis.

	Pro ♂ ♀	♂ ♀	♂	pro ♀	♀	♀	♀	♀
Proport:	300000	400000	500000	700000	800000	900000	1000000	1100000
30 0000	190405	162264	140682	123326	96773	86295	77193	69210
1000	187239	159860	138784		95653	85330	76350	68464
2000	184117	157517	136123		94552	84378	75516	67727
3000	181092	155232	135103		93467	83439	74691	66998
4000	178161	153001	133319		92398	82513	73877	66279
5000	175318	105826	131572	102628	91340	81600	73074	65570
6000	172558	148204	129859	101417	90305	80698	72282	64872
7000	169876	146630	128878	100108	89179	79718	71422	64112
8000	167269	144603	126528	99055	88270	78926	70728	63500
9000	164735	142622	124911	97904	87275	78055	69965	62825
40 10000	162264	140682	123326	96773	86295	77193	69210	62159

	Pro 24	24	24	Pro 72	72	72
Proport:	150000	160000	170000	210000	220000	230000
0000		40943	36944		22252	20118
1000		40523	36567		22029	
2000		40108			21808	
3000		39697			21588	
4000		39291			21371	
5000		38889			21158	
6000		38492			20946	
7000		38099			20736	
8000		37710			20528	
9000	41367	37325		22478	20321	
10000	40943	36944	33353	22252	20118	

Jam tu diduc si vis millenarios hos marginis in centenarios, ut ego feci, aut si non abhorres foliorum numerum, etiam in denarios, servans gradus incrementorum perpetuos. Nunc usum docebo exemplo.

Anno 1626  $\frac{12}{22}$  August: Angulus commutationis in  $\delta$  est: 169. 18. 41.

Proportio intervallorum formata secundum praecepta est 31421.

Quaero 30000 in fronte, 1400 in margine, exhibetur in area logarithmus proportionis summae ad differentiam, seu ut in Epitome appello Indicis 185982. et est hoc loco Decrementum in 10 marginis 31. quod dudum in 21. dat 7. limatus igitur indicis est 185975. Hunc addo cossicè ad Mesologarithmum semissis anguli commutationis.

Semis: 84. 39. 21. Mesol.  $\div\div$  236928.  
 in superioribus hic fit additio, in inferioribus subtractio adde + 185975

Mesol:  $\div\div$  50953

59. 0. 13.

Mesol: 59. 0. 13. Differentia

Elongat: à  $\odot$  143. 39. 34.

inter semissem ang. com. et

$\odot$  29. 14. 27.  $\Omega$ .

Elongationem.

$\delta$  in 5. 34. 53.  $\nabla$ .

Ita liberamur molestia positionum.

63) adde statt ad 68) ang. com. fehlt

## 1111. KEPLER AN MATTHIAS BERNEGGER IN STRASSBURG

Görlitz, 12./22. Juli 1629

Original unbekannt. Erster Druck: Epistolae J. Keppleri et M. Berneggeri mutuae, Argentorati 1672, S. 135-147

S. P. D.

Non equidem fortuna est, quae bonos juvat: non enim coeci hoc est. Bonus et ipse genius est oculatus, ut qui maximè, et videns. Hic nimirum Tibi, Clarissime amicissimeque Vir, in mentem dedit, ut literas Bartschio inscriptas mihi mitteres apertas. Condonabis hoc (si etiam fortunam agnoscis) ejus et meo numini: quod hac quidem vice frustrà scripsisti. Quod Vir ille ex multis indiciis velle videbatur, sic tamen, ut verecundiâ aut praeposteræ actionis aspernatione cohibitus, significare quam apertè petere mallet: id jam à tribus mensibus, omnibus ferè epistolis inculcat: homo philosophici moris, sat habens, si à verbis expressis abstineat, eamque solennem loquendi formam caeremoniis politicis solam reservet, interim circumlocutionibus, quibus nullo opus Oedipo, omnem consiliorum suorum seriem edisserens. Itaque incentivis tuis opus non est. Scripsisti tu ita, ut facile quis alium tuis verbis loquentem animadvertat. Litera, Papyrus, encomium ad elegantiam composita, supra familiares vobis mores assurgunt. Praeterea, cum hospes adventum suum mihi significet; meum erit, illum expectare, ridiculum enim, jam invitare. Causa mihi eadem, nunc tenendi silentii, quoad expressè roger, quae prius, eliciendi ejus animi sensa; longinqua scilicet filiae meae absentia. Ibi metuebam, ne opinione vana delusus, meae filiae commoda negligere, conditionesque alias praeterirem: hic cavendum jam mihi, ne bono viro quid promittam (aut quod promissi esset loco, tuam epistolam ad eum mittam) quod fortasse meae potestatis non sit: si nimirum interea prospiciatur meae à cognatis, resque sit non amplius integra. In causa nunc versantur ista. Ut non visam à me petat, ipse nunquam visus, impertinens existimat: et tamen morae est impatiens, quoad in conspectum venire possit. Destinatur nundinas Francofurtenses. Ex tua verò ad illum epistola multa disco etc.

Me tamen horum nihil terret, dum reputo hominem industrium et laboriosum esse, qui aequè fortè facilè victum quaerere possit, atque locupletior aliquis sed negligens, hac tempestate bonis suis excidere.

Tu igitur si quid habes quod ei seriò significes de professione Argentinensi, alteris literis scribito: argumentis persuasionis ejus rei, quam ipse ultrò dudum agit, cum non sit opus, vide igitur an verè ad spem

professionis faciat haec nostra agitata affinitas: et sic tandem non veto, quin scribas; cum subolfaceas ejus de hac affinitate consilia, videri hoc non parum ad rem, etc.

Verum plus est, quod Tibi significem, ut omnem consiliorum nostrorum seriem perspicias. Miser ille nuper ad me venit, consilia sua de vitae instituto supra dicto mecum communicaturus: puto ut spe factâ propinquae habitationis viam strueret ad vota sua proximè patefacienda. Atqui ego illi, quod candor jubebat, ostendi literas D. Thomae Lindemanni Rectoris Rostochiensis, quibus ex mandato quidem Ducis Fridlandiae (ut qui Ducatum Megalburgicum, et cum eo jus patronatus Academiae jam in propriis reputat) ex jussu tamen etiam omnium collegarum, vocor ad Professionem illam, sub iisdem conditionibus, quibus hic sustentor, à Duce praestandis. Ecce inopinatum illi. Hoc enim si praescisset, credo hoc mihi fuisse dicturum, constituisse se patriam periclitantem deserere, studiorum sedem in maritimis quaerere. Jam hoc audito, discessit ille à me, ne verbum quidem proferens de filia. Literis tamen subsecutis ostendit, se perstare in proposito. Expecto novam machinam. Ego omnia liberalissimè et scribo et facio etiam, quae ad illum adjuvandum pertinent, sed in generalibus maneo; speciales ejus circumlocutiones dissimulo, aut silentio praetereo. Sic enim est moris in Austriâ, ut pater expressis verbis, per idoneos homines rogetur, quibus velut sponsoribus petitor teneatur obligatus, ut nequeat actione sua ante responsum acceptum desistere. Haec hactenus de Bartschio.

Rostochium quod attinet, etsi omni exceptione major est nuncius voluntatis Ducis Fridlandiae; ego tamen primae huic significationi temerè non innitor, propter alia mandata paucissimis ante diebus data, quibus mora Sagani contineri videtur. Interim tamen promptitudinem meam ostendi cum his conditionibus. I. Si Princeps ipse à Caesare mihi veniam impetret. II. Si, quod ante annum mihi ex Ducatu Mechelburgensi promisit se repraesentaturum, id nunc Rostochii repraesentet, solutionem scilicet omnium praetensionum mearum aulicarum ad 12. millia florenorum: ut Ei mandatum est à Caesare. In hunc eventum misi literas plenipotentiarias Academiae Rostochiensi, ut si fortè praedium sit futurum, id Academia per procuratorem administret, donec veniam. Scio admirabuntur audaciam hanc meam, et cachinnos effudent: Sed ut conditio est, ita mea consensio respondere debuit. Illi quidem me vocant, pollicentur ea ex continuatione gratiae Principis, quae nunc habeo Sagani. At ubi ego Rostochium transivero, Germania migravero: Princeps suae gratiae potestatem habebit, fortuna Principis. Quicquid praeterquam nunc est, evenerit; redigar ego ad angustias salarii Mathematici, procul

ero ab aulâ. Si pax erit ad littus Balthicum; necesse est Ducem cum exercitibus abire inde longius, si non erit, ut ferè abnuunt omnes, hostem ibi Suecum habebit, et Danum, et Classem Hollandicam. Sed satis. Ad mea propria revertor.

80 Obsecro quam viam inibo conficiendi has nuptias? Qui ubique est, nusquam est, certè domi non est. An ullum ego locum deligere potero, quem adire velint amici tam latè dispersi? Nihil equidem video quod potius faciam, quam ut in Te patris vices transferam. Tu filiae meae, imò tuae, scribes, ut significet Tibi, sitnè verè libera, velitne nubere, si patris voluntas non desit; censeatne se tibi tuto fidere posse, tuisque oculis, si tu illi sponsum delegeris, quem propter longinquam absentiam coram sistere non possis: nam à me patre vices meas in te esse translatas. Ad te igitur, tanquam ad conscium rerum necessariarum, ego remittam petitozem, si quid, nondum visâ  
90 illâ, petierit apertius. Tu illi addices, tu locum nuptiis deliges, tu meo loco praesens aderis: sive Durlaci consultum, Principibusque non adversum inveneris, sive Leobergae, cujus oppidi civis sum, et quod circumhabitant cognati mei magno numero, plerique inopes, sive denique Argentinae, siquidem huic loco lux aliqua affulgeat à Professionis spe. Tu uxorem tuam Durlacum mittes, comitante patrimâ meâ Doctoris Martrenckeri uxore, advocatum et conductum filiam meam: Tu sumptus facies, quas ego Tibi Francofurto, Lipsiâ, Campiduno (his enim locis habeo depositas pecunias) submittam, aut restituam. Nuptiis peractis, videat novus maritus, qua itinerum securitate, quibus compendiis  
100 mercem suam transportet Laubanum, si Argentinae jam statim commorari aut nequeat, aut nolit. Haec una ratio esto. Quid si verò onus detrectet amicus meus? quid si multa in hac viâ dispendia? Tunc secundum esto caput deliberationis, si sponsalia quidem Durlaci te praesente peragantur, filia verò conductu sororis meae et affinis, patruelis mei uxoris, quae fratrem habet concionatorem aulicum, Durlaco per Wirtembergiam et Ulmam, transeat Ratisponam, curatura mea et sua ibi deposita supellectilia: Interea et ego fortè rebus meis Lincii curatis, Ratisponam veniam. Anceps locus inter absurdum et commodum nuptiis. Nam noti nostri ex Austria ibi sunt magno numero: at neque meum  
110 uxorisve neque sponsorum ibi domicilium, ac ne hospes quidem. Ergo Ratisponam quidem usque honestè deducta sponsa est: at inde Saganum per milliaria 53. soror mea illam non comitabitur: vix enim Ratisponam usque persuasero: restat solus cum illa sponsus ἀνεχόμενος, nisi ego solius hujus conductus causâ tantum itineris obvius proficiscar. Saganum ubi Sponsam perduxero, nihil magnoperè est quod locum com-

96) Martrenexeri

110) spes *statt* hospes



mendet pro nuptiis. Hospes, peregrinus, penè ignotus, et tantum non surdus sum ad idioma vicissimque barbarus habeor. Mos hic est, in aedibus parentum sponsae nuptias instituere triduanas: mihi propria domus nulla; in templo sedes nulla, ex quo ab ejus ostio aberro. Res igitur in sponsum, et Laubam recidit, contra morem provinciae. 120

Hucusque scripsi Sagani ante dies plusculos. Ex eo Görlicium ivi curaturus typum Sportulae, quam manibus et typis propriis Sagani collectam ante 2. menses huc miseram: typographus verò mihi die 13. Julii dixerat. Hac ipsa hora absolvi ultimae formae correctionem. Epistolae ad Bartschium exemplaria, cum Tabb. meis Synopticis Systematis Mathematici, accepit Tampachius, scribit, se tuo usum consilio, ad quem jam scribat, velle illas imprimere. Hoc ipso die legi epistolam filiae, quae se accepisse octo Rhenanos aureos abs te, nomine honorarii ab Illustrissimo Principe Lunaeburgensi per D. D. Clutenium mihi pro oblato exemplari obtenti. Obsecro num haec bona fide geruntur? An tu de tuo addidisti, 130 quod pro tua in me summa benevolentia, deesse putasti. Quis enim non pudore confundatur? pro exemplari tantum munus tanta difficultate temporum accipiens? Et quodnam tempus occupabo, quo Illustrissimo Principi, D. Clutenio, Tibi, Propolis meis dignas agam gratias? Sportulam video me debere: modo ne ea vacua potius et indiga et mendicans mitti putetur. Mittam per Francofurtum. Interim me D. D. Clutenio et per illum Illustrissimo commenda. Vale. Scripsi Görlicii d.  $\frac{12}{22}$ . Julii anni 1629.

#### 1112. KEPLER AN GERHARD VON TAXIS IN GITSCHIN

Görlitz, 24. Juli 1629

Prag, Archiv des Ministeriums des Innern, Wallensteiniana, F 67/32/II, S. 32-34. Eigenhändig

Röm: Kay: Majestät Camerer, Bestalter Obrister, auch  
Fürstl: Fridländischer Landshauptman dieses Hertzogtums. 32

**W**olgeporner Freyherr, Gnädiger Herr. E. Gn: seind mein gehorsame dienste  
bevor.

E. Gn: werden berichtet sein, das Ich verschinen 10 diß nacher Fridlanden kommen mit dem Papiere alda, wa möglich, zu accordiren. Wiewol Ich nun jme angedeutet, das die spesa auff papir zwar ja auß der Gitschinischen Camer geraiht, aber mir an meiner praetendirten Hauptsumma abgerechnet werden solle: so hatt er doch von seiner vberhöchten Tax (-umb ein Miß auß Druckherzeug halber Lei-

10 mung, des Formats wie Num. II. hiebengelegt ·) weitter nicht herunter weichen wollen, als auff drey Reichs Gulden weniger ein Oct, oder so das format etwas klainer, wie Num. I. als dan umb drithalben Reichs Gulden zu 60 kr.

Wan aber Herr Pieronj vnlangst zu Praag für mich ein Riß, wie Num: I. zu sehen umb zwen gulden erkaufft: vnd Ich nit vermuthen kan, das Er mir den rechten Tay verhalten, vnd haimlich mehrers darumben gegeben habe.

Diß aber vnangesehen, Ich doch zu erhaltung Glümpffs, gern auch mit schaden mit irer Fürstl. Gn: vnderthanen contrahirn, vnd das Gelt in dero Land lassen wolte.

20 Damit Ich nun, sovil möglich, den Mitleren weeg treffe, als hab Ich für gutt angesehen, Herrn Pieronium zuerbitten, das Er hierinnen nach guttachten handeln, vnd 1 auff einer seit sich erkundigen wolle, ob auch die anzahl von 20 Ballen, oder 33 200 Rißen zu Praag, an Zeüg vnd Format, wie bey No. I. doch nur halb so starck gelemet, umb den ernenten Tay der zwen Gulden, innerhalb eins Jahrs nach vnd nach zuerhandlen vnd zu bekhommen sein werde: auff der andern seitten aber auch seinen ausschlag geben, ob Ich lieber zu Fridlanden einen halben Gulden mehr, (-wölches mir auff 20 ballen diß Jahrs 100 fl. schaden brächte·) spendirn solle; auff wölchen fall seines Guetachtens Ich mich ad partem vel totum hiermit verwillige, vnd ercläre hiermit bey E. Gn: mich dahin, das Ich die verfertigte Ballen an statt des von H. Pieronio accordirten werths, als paren Gelts annemen, vnd E. G: 30 oder die Sitschinische Camer darüber quitiren wölle.

Gelangt hierauff mein gehorsam bitten an E. Gn: die wölle Ime Herrn Pieronio, weil Er nachpaur vnd offters nacher Sitschin thompt, neben zustellung bey gelegten Druks diß mein schreiben an E. Gn: communicirn, auch so er an einem oder andern Ort an meiner Statt contrahirn wurde, mit würcklicher repraesentation des pris, darumben Ich zu quitirn schuldig sein werde, gnädige hülff vnd assistentz laisten. Vnd thue hiermit E. Gn: mich zu beharlichem Patrocinio vnd Gnaden gehorsamlich empfehlen. Datum Görlig, alda Ich dise Tag vber dem Truck abgewartet, vnd nu geliebts Got wider nacher Sagan wegfertig bin. Den 24 Julij Anno 1629.

40

E. E. Gehorsamer Diener

Johan Kepler  
Mathematicus

34 Dem Wolgepornen Herren, Herrn Gerharden von Taxis, Frenherrn auff Huls vnd Woletschaz, Röm: Kay: Majestät Camerern besteltem Dbrisfen; auch Fürstl: Fridländischen Landshauptman des Hertzogtumbs Fridlanden, Meinem Gnädigen Hern. Sitschin

## 1113. JAKOB BARTSCH AN PHILIPP MÜLLER IN LEIPZIG

Lauban, 29. Juli/8. August 1629

Paris, Bibl. de l'Observatoire, 89, 10. C. 3. Eigenhändig

**A**nte biduum, Vir Excellentissime Fautor colende, datâ occasione im-  
provisâ, mittebam exemplar Sportulae Keplerianae, ante paucos  
etiam dies typis Autoris excusae: iam litteras ibi ob temporis angustiam  
omissas subiungo, et nihil nisi hoc unicum significo, quod proximis  
Nundinis, Deo sic iuvante, musas tuas revisere, et quae fortassis scitu  
grata scribere iam deberem, coràm melius exponere proposuerim. Cùm  
enim primus Ephemeridum nostrarum Tomus, 20 annos à 17 ad 37  
ann. continens, Francofurti edi quamprimùm debeat, consilio Domini  
Kepleri, nuper mecum hîc viventis, isthuc multas ob causas coràm  
exponendas excurrere, indeque Argentinam etiam propter negotia mea 10  
repetere animus est: ubi in transitu (ut dixi) plura tecum coràm. . . .

## 1114. KEPLER AN MATTHIAS BERNEGGER IN STRASSBURG

Sagan, 4. September 1629

Original unbekannt. Erster Druck: Epistolae J. Kepleri et M. Berneggeri mutuae, Argentorati 1672, S. 147 f.

S. P. D.

**C**larissime amicissimeque Vir. Quod Deus Opt. Maximus meo  
Cmeorumque commodo vertat, ad Cal. Sept. filiam meam Susan-  
nam, siquidem et ipsa pacta mea rata habeat, Jacobo Bartschio nostro,  
tuis commendationibus roganti mihi condecorato et promoti, futuram  
uxorem addixi, actumque de amico Berneggero, ut sive Argentinæ, si †  
tempora tulerint, lauream medicam cum solennibus nuptialibus conjun-  
xerit, sive alibi in Suevia festum nuptiale instituerit, Berneggerus patris  
vices subeat, sed si Argentinæ, etiam sumptus, de meo quidem eroget,  
et filiae accedenti in comitatu et sororis et patruelis meae, hospitium 10  
honestum apud uxorem suam praebeat. Haec paucissimis, propter  
epistolarum et multitudinem et prolixitatem. Benè et feliciter agite, et †  
valete. Sagan d. 4. Sept. Anni 1629.

## 1115. KEPLER AN GERHARD VON TAXIS IN GITSCHIN

Sagan, 10. Oktober 1629

Prag, Archiv des Ministeriums des Innern, Wallensteiniana, F 67/32/II, S. 35-39. Eigenhändig

**W**olgeporner Freyherr, Gnädiger Herr, E. Gn: seind mein gehorsame dienste 35  
bestes vermögens bevor. Demnach E. Gn: gesagt werden, von Praag als  
berait wider nacher Gitschin anhaims kkommen sein; als bin Ich deren Meinung,

E. Gn: werden die vor 10 Tagen von mir nacher Fridlanden geschickte Copiae vnd Extract eines Schreibens vom Buchtrucker zu Franckfort, so dan auch meiner gegenantwort, meinem erfuechen nach, albereit nacher Gitschin eingeliefert worden sein, auß wölichen E. Gt: vnter andern auch diß zuvernemen gehabt, das Paul Sesse Buchtrucker zu Praag, an Stat, das er vertröstung gethon, noch die wochen nach Trinitatis selber alhie zu sein, entlichen doch mir zween Gesellen, einen Drucker vnd  
 10 einen Seher, so baide neulich zu Wien gearbeitet, vnd drauff bey jme zu Praag arbeit gesucht, nacher Sagan zugeschickt. Berichte hierauff E. Gn: ferrers sovil, das Ich baide besagte Gesellen in mittels bey mir alhie auffgehalten, in Hoffnung, der Franckforter Buchtrucker Nihorn solte vnter des mich zu meiner Nachricht ferners beantwortet haben, wöliches biß dato verpliben.

Wan diser Franckfortische sich selber alhero begeben hette, ist schon zwischen dem jeso abziehenden Landshauptman von Nechern vnd mir, mittels jrer Fürstl: Gnaden, durch dero Handbriefflin de dato 15 Martij gegebner vollmacht, dahin veranlasset gewest, das der Drucker mit einer zimlichen Vstallung für jrer Fr. Gn: Hoffbuchtrucker zum Sagan auffgenommen werden sollen.

20 Demnach aber diser Drucker aussenpleibt, Sessius von Praag auch nit verrucken will, also die bestellung diser zeit mir allain obliget, Ich auch selber der Gesellen Prinz (wie sie den Drucker Herren nennen) sein solle, vnd doch mit disen ledigen Gesellen khain Hoffbestallung nit auffgerichtet werden mag, sintemahl sie khaine teütsche Schrifften zur Cankley notdurfft bey mir nit finden: als will zwar Ich mich nach möglichhait drunter bemühen, vermag aber doch ohne dises Fürstenthumbs Sagan hülfliche Hand khainen Anfang zumachen. Vnd weil an jeso der Neue Landshauptman sampt andern auß der Regierung zu Preslaw abwesend, vnd  
 36 darnum in mora, schreib Ich meine Notdurfften billich E. Gn: zu wissen zue, gestroster Hoffnung Sie werden bey den alhie anwesenden durch Schreiben den sachen  
 30 zurathen wissen.

Anfenglich bin ich zwar schon vor einem Jahr im werckh gewest, von dem jenigen, was Ire Fürstl: Gn: mir zu jährlicher unterhaltung auß dero Gitschinischen RöntCamer folgen lassen, eine Presse zu Franckfort an der Oder, so umb 80 Reichstaler angeschlagen gewest, zuerkauffen, gestroster Hoffnung, Ire Fürstl: Gnaden werden solche presse, zusampt den schrifften, so Ich alhero gebracht, entlichen gegen entrichtung des werthhs von Mir vbernemen und zur LandCankley ziehen. Demnach aber das Reformation wesen fürgangen, bey wölichem, wegen der leütte, die man zur Druckerrey brauchen muß, allerhand sorglicher zuestende zubedencken gewest, hab Ich an Ire Fürstl: Gn: der Presse vnd eines Druckerherren halben supplicando vnder  
 40 thänig gelanget, vnd drauff das obberürte Fürstl: Handbrieffl erlangt, in wölichem dise formalia, Mein will, das ein etc. Drucker zum Sagan sein solle, will kain vncosten an sehen.

Auff diß fundament setze Ich folgenden meinen Fürschlag vnd begehren, soll Ich an statt eins Druckerherren, die Gesellen bestellen, so soll das Fürstenthumb Sagan

die zu Franckfort failgebottene Presse mit allerehistem par aufzählen, vnd von dorten alhero verschaffen, für eins.

Andertens, war vnder den anfangs berürten bestallungspuncten auch diser, das dem Drucker, der in der Hoffbestallung sein wurde, ein tauglich hauß ingeräumt werde. Weil jezo aber noch kein bestallung auffzurichten, so pleibt die Preß in meinem losament. Nu befindet sich, das wir mit dem papirwesen nit vorm feür ver- 50  
währet, es werde dan unten in meinem selbßgemieteten hauß, noch vorm winter, mit ein par tausent Ziegeln, hülßenen boden, fenster, thürgericht, vnd ein par baldchen, zu sperrung der Preß, ein offen gewölß zu einer Stuben, eingefasset vnd zugericht, das kan nach anschlag Herrn Cap: Boccacio Baumaisters mit 1 par Maurer, 1 Par arbeiter, 1 par zimmerleütten inner 8 tagen fertig sein.

Auff das aber der Herr des hauses des gepetües zufriden, vnd mir nit zur vnzeit ausbiette, muß von obrigthait wegen dise servitus aulica auff das hauß gelegt wer- den. Sonsten hoffe Ich soll erkant werden das diß ' gepetü dem hauß in thainerlay 37  
wege verhinderlich, sondern vil mehr eine besserung sein werde, vnd Ire Fürstl: Gn: haben künfftig einen Hoffbuchtrucker drinnen vnterzubringen, ja das hauß selber, wie 60  
des Possessoris wunsch, gar zu thaußen.

Wan dise zwo Notdurfften expedirt, will Ich da es nachmahlen alhie zu diser zeit rathsam erkennet würt, vorm winter einen Anfang machen, vnd das Prager Papir nacher Sagan abfordern.

Ich will aber der continuation halben protestirt haben, das es nit in meiner macht stehe, die vnverglübte freye Gesellen wider jren willen auffzuhalten, oder jedes- mahls an deren Statt andere alhero zubringen, sonderlich wan mit solcherlay acti- bus continuirt würt, wie gesteriges Tages alhie einer sürgangen, wölcher ob er wol mich selber nichts irret, dannoch von des ledigen gestüdes wegen notwendig be- 70  
schriben werden muß, darzu Ich gehorsamlich veniam bitte.

Ein betagter Evangelischer Prediger, der schon von 4 vnd 5 Jahren hero, als vom Schlaag berühret, fast allerdings red: vnd hörloß gelegen, so gar, das er mit andern Kirchen vnd Schueldienern nit hatt thönden außziehen, ist diser Tage Tods ver- fahren, hatt gesterigen Tags sollen zu Grab getragen werden. Als ein grosse Anzahl weiber vnd junger bursch, auch Burger, so sich vnter den Gehorsam der Röm: Kirchen begeben, für seinem wonhauß, gegen den Jesuitern ober, zusammen kommen, vnd die Leiche gleich gehebt worden, ist ein Rathsdienner erschinen, der mit anzug Befelchs allen vnd jeden bey straaff verboten der leiche zufolgen, ist also die leiche biß auff die nacht im Hause stehen pliben.

Dergleichen abstrichung vnd verjagung des letzten glaits ist allen vnd jeden hals: 80  
starrigen Kezerischen weibspersonen (- vnzweifel auß der Burgerschaft, aber nit mit beygesetzter exemption der frembden -) kurz hievor von der Cankel durch ein Jesuiter angekündet worden. Dises lesset mancher junger Mensch jme so wehe thuen gleich jezo vorher, als wan ers auch Tod empfinden wurde, dahin es auch angesehen. Operirt es sovil, das meine Drucker vnd Sezer, so auß dem Kezerland bürtig (- einer

ein Reichsner, der ander ein Coburger-) sich bey zeitten darvon machen, so will Ich unschuldig sein.

An jeso aber, vnd vnter des E. Gn: die obbegehrte Notdurfft alhie verfüegen  
 38 helfen, gedench Ich sie nacher Franckfort an der Oder zuschickhen, die fail'stchende  
 90 Presse zubesichtigen vnd so geringen kauff als möglich sein würt zuveranlassen, damit  
 die zeit gewonnen werde. Wie nit weniger Ich vnder dessen bey den Bauverwaltern  
 anhalten will, das sie mir Ziegel, Bretter, vnd arbeiter auff mein credit vnd gut-  
 machung folgen lassen wöllen: mit beruffung auff diß mein schreiben an E. Gn:  
 auch fürweisung des Fürstlichen Handbriefflins.

Diser obligender ver hinderungen halben muß Ich auch nothhalbten mein raise nacher  
 Lintz noch lenger einstellen. Damit aber doch meine hohe notdurfften aldorten nit  
 allerdings verabsaumet werden, gelangt abermahlen an E. Gn: mein gehorsam  
 bitten, die geruchen dem Herrn Canslern Herrn Steffan Algen einen aufrichtigen  
 Camerbotten zuerlauben, wölichen Er auff meinen vncosten (von dem in disem  
 100 Monat verfallenen Quartal zu Gitschin zuentrichten-) nacher Lintz schicke aldorten  
 aller sachen bericht abzuholen. Wan diser wider nacher Gitschin gelangt, würt Herr  
 Cansler schon die Antworten bey nächst fürfallenden glegenhaitten nacher Fridlanden  
 vnd Görlitz zubefördern wissen.

So auch E. Gn: befunden wurden, das es fürträglich, das E. Gn: meine suppli-  
 cation an die Herrn verordnete zu Lintz, wöliche Ich H. Steffan Algen Canslern  
 zugeschickhe, in ein Commendation schreiben einschliessen lassen, will Ich gleichsals  
 ganz gehorsamlich drumben gebetten haben; so hab Ich mich gewisser antwort  
 zugetrösten.

Vnd thue E. Gn: hiebenebens Mich vnd meine Angehörige zu beharlichen Gnaden  
 110 gehorsamlich empfehlen. Datum Sagan, 10 Octobris 1629.

E. Gn: Gehorsamer

Johan Keppler  
 Mathematicus

39 Dem Wolgepornen Herrn, Herrn Geerharden von  
 Taxis, Freyherrn zu Huls, auff Wolletschaff,  
 Röm: Kay: Majestät Truchschß, Obristen Leüte-  
 nant, Irer Fürstl: Gnaden Hertzogens von Frid-  
 landen Rath vnd Landshauptman des Hertzog-  
 tums Fridlanden, Meinem Gnädigen Herren.  
 120 Gitschin

## 1116. KEPLER AN PHILIPP MÜLLER IN LEIPZIG

Sagan, 17./27. Oktober 1629

Paris, Bibl. de l'Observatoire, B, 1. 9 (89, 8. K). Abschrift

S. P. D.

Clarissime amicissimeque Vir. Inter ruinas opidorum provinciarum  
 Rerump: domuum antiquarum, novarum, inter metus irruptionum  
 barbaricarum, oppressionum domesticarum, cogor tamen ego, Martis  
 quippe alumnus et tantum non pullus, typographos conducere, editio-  
 nem Observationum Braheanarum vel simulare, vel inchoare etiam,  
 dissimulato strenuè omni metu. Id quidem et faciam cum bono Deo,  
 more militari, hodie imperiis exultans saeviens furens, curam meae  
 sepulturae crastino transmittens.

Mitto duos adolescentes collectorem et impressorem, qui praelum  
 emant Lipsiae, indicante M. Aviano, quodnam ibi venale, typos etiam  
 fundendos locent, et papyrum conficiendam. Scripsit verò noster M.  
 Bartschius die  $\frac{10}{20}$  Octobris ista verba: D. Lic. Mollero, cum tuâ proximè  
 indicata pecuniâ triginta sex Joachimicorum, custodiendos dedi jam  
 centum Joachimicos; poteris igitur à Dn. Lic. etiam meos repetere,  
 quando volueris, et ego ipsius Chirographum reddam. Petit quidem, si  
 fieri possit, ut prius ipsi significem, quid mihi placuerit. Ego verò in  
 praesens opus habeo pecuniis, nec ipsum Francofurtum avolantem  
 possum consequi. Rogo itaque si fidis necessitudini inter nos con-  
 tractae tantum et de meâ et de Bartschianâ pecuniâ exponas, quan-  
 tum erit opus secundum quod habet instructio data operariis dictis: sin  
 autem mavis res tuas habere securas: consumptis igitur 36. Joachimicis,  
 qui mei sunt, de reliquo sponsonem interponas interim, dum tempus  
 habeamus ego et Bartschius, per literas conveniendi.

Imprimis autem, veluti si major inter Dn. L. et me hactenus inter-  
 cessisset necessitudo et familiaritas, totus in hanc spem recumbo, fore  
 ut consilio et autoritate tua adolescentibus praesis, meo nomine  
 contrahentibus, ut cautè, et quam poterit fieri, parcè contrahant. De  
 aptitudine instrumenti iudicium ipsis permitto. Quicquid factum fuerit,  
 ratum habebò sine omni querela. Ad typos, si Lipsiae non poterunt,  
 Witebergae ergo fundendos, Lipsiâ sumptus erunt transferendî. Hic  
 aliter non possum, quam Ex: T. rogare, ut Cambianas alteri eò concessuro  
 Literas det ad aliquem necessariorum, quorum de prompti-  
 tudine ad hoc genus officii certus sis. Aut si minus inter Literatos vigent  
 hujusmodi commercia, non deerit Lipsiae è notis mercator, qui ad tuam  
 petitionem cum mercatore Witebergensi agat, aut melius typographus

Lipsensis cum Fusore Witebergensi. Fidem et sponsionem tuam interpones sine periculo, dum in deposito habebis pecunias Bartschii, vel etiam mihi fidens. Etiam de viatico adolescentibus dato, rationes ad te  
 40 remitto; nam si videris aliquid deesse, alteri Saganum, alteri Witebergam, addes iis aliquid, mihique imputabis, quicquid manu sua testabuntur: non plus enim <sup>1</sup> quatuor Joachimicis à me acceperunt. Quodque ei, qui Witebergam abit, non consulto in medium iter credetur, id saltem Witebergae tuo rogatu et sponsione is qui caeteros sumptus erogabit adjicere poterit.

† De Danico calculo quod scripsit Bartschius, nihil miror. Principia sunt hinc et inde talia, ut haud sciam, an plus duobus totius Epicycli  
 ♀. ♄. locis Longitudo Eccentrica ab aequinoctio circa Solem, possit esse eadem. Non habet Danica Astr: puto, Epicyclum hunc eccentricum, non motus inaequalis circa punctum aequatorium, et fortè neque  
 50 variabili distantia ejus puncti affixionis à terrâ, ut penes me: incomperum etiam mihi, an Epochâ long: Epicycli utrobique eadem: quam ego quidem circumspexitissimè ad nostra tempora, probabilissimè ad Ptolemaica, nec sine testimonio ejus observationum constitui: indulsi tamen Epochae creationis, supponens aequabilem motum vero aequabilem, sine scilicet aequatione saeculari, quae in  $\mathbb{T}_2 . 24$ . omnino est aliqua, in  $\odot$  probabiliter: de quo aliàs.

Unum addo de praelo. Rebus Patroni mei salvis, utcunque periculosus, omninò mihi pergendum est in contractu. Si tamen, ut fortuna  
 60 belli fert, talis aliquis casus interea existeret, quò fons ejus liberalitatis certò obturatus appareret, quod bono Christianitatis, longe absit, opto: cunctandum sanè censuerim: Eoque Cl. D. Tuae, ut intimo, in arcanis concredo mandatum hoc, uti tunc non ultra arrham aliquam modicam illos progredi patiaris, ratificationem mihi usque ad eorum reditum reservatam praestes; dispositis tamen ante abitum illorum omnibus, quae ad sequentem meam postulationem erunt transportationi necessaria, ut etiam <sup>1</sup> sine custode comite praelum salvum transferri possit.  
 70 Quanquam hyems adest, et hiberna, nec tale quid facile expectandum porrò: neque rumoribus incertis fides leviter habenda. Denique scias, omninò me ratum et gratum habiturum, etiamsi sine tali cautela, quae ferè impossibilis, concluderis, aut contractum pecuniâ expensâ consummaveris. Nec enim haesitandi tibi hic materiam objectam velim, rebus incertis, sed saltem consistendi, rebus ex inopinato certissimis. Vale Deo commendatus.  $\frac{17}{27}$  Oct. 1629 Sagani.

Cl. D. Tuae officiosissimus

Joannes Keplerus  
 Mathematicus





30 *merkung*: missis ad manus filiae meae dehortatorijs ad Bartschium, quibus filia mea uteretur si vellet, et ut vellet, secundis ad illam scriptis institit: Significavit etiam, se Bartschio authorem futurum, ut Durlachio praeterito, Argentinam potius nisi Putzbachij subsistat, primum adire velit.) At interim literis filiae ultimis de  $\frac{7}{17}$  Octobris certus sum, illam in mea unius potestate esse velle: Ego verò fidem pactis nostris praestare et teneor et volo, dum astrorum aspectu fruor.

Summa quidem haec et calliditas et vis est. Obsidetur filia mea, cùm procus Secretarium agat Principis, ut literae ad illam nullae nisi per manus hujus Secretarij pervenire possint; neque illius ad Perneggerum, 40 quibus de sua testaretur constantiâ, ad me quoque fortasse non pervenissent, nisi dedisset jungendas suas intercessorijs Marchionis, quas illa tamen impeditas cupiebat. Vicissim Perneggero sollicitudo injecta est, arte procj, quasi filia mea inclinaret magis ad visum et praesentem, qui floret gratiâ aulica. Summa igitur meae sollicitudinis haec est, ne Bartschius à Perneggero se patiatur retineri. Longinqui sunt et hic et ille. Vobis fortasse compertius est, ubi sit Bartschius, aut certiores et 11 parabiliores occasiones scribendi rectâ vel ad hunc vel ad illum, vel ad utrumque. Angitur mea filia super ludibrio, quod necesse est alterutri obvenire. (*Ranbmerkung*: Et cogita quale tormentum puellae, differri 50 inter praesens placitum, et incognitum necessarium. Utinam nunquam Bartschius Halberstadium excurrisset: literas meas quibus filiae communico pacta nostra, sine morâ tradidisset, quas etsi in itinere esse filia mea a Perneggero est edocta, nondum tamen legit: solas copias invitationis meae ad paciscendum coram, legit.) Exquisitissima haec est vexatio animj et de fide sua et de utraque persona sollicitissimj: in qua tamen me sublevat haec cogitatio, quòd providentiam bonj angelj excubare puto, ut cujus monitu factum, ut nollem Bartschium, ut agitabat animo, suo mero periculo iter hoc ad pertentandum animum filiae meae suscipere; nisi prius inter nos irrevocabiliter convenisset. Nam profectò si vel ego vel Bartschius 60 hoc nexu jam essemus solutj: intercessoriae istae Principis cunej loco jam essent ad diffindendos nostros animos, meum quidem, metu offensae Principis, illius verò, desperatione conditionis expetitae. Quin etiam filia mea, animum patris ex autoritate intercessoris praesumens, et religione exsoluta pacti paternj antiquioris rati habendj, dudum ad praesentem inclinasset.

Ego receptis Intercessorijs principis, nec dum resignatis, rem omnem ad consanguineos Bartschij perscripsj, offerens me ad omne genus conditionum, quibus periclitanti subveniri posse, sibi que ipsis satisfierj existiment. Quorum responsum dum expecto, has interim primas ex 70 manibus meis emitto, de hoc negotio. Reor illos, quia non respondent

per proprium tabellarium, literas meas ad se, transmissuros Perneggero, sic enim per intrusam schedam leviter monui.

Haec ad te, Virorum optime, quod te Bartschio parentis loco et habeam, et ab ipso haberj credam iis inductus documentis, quae nupera vestra dedit conversatio. Tu bonj consule imo laborantj benè consule, et Vale. Dabam Saganj  $\frac{13}{23}$  Novemb: 1629.

Cl: Ex: T. devinctissimus

Jo: Keplerus  
Mathematicus

Obsecro me doceas, nullas ne meas Bartschius ante abitum ultimum 80  
Lipsia receperit? et si quas, quo argumento? Primis enim exprobravi  
ipsi moras, edocui de rivalj: alteris sedatius scripsi, cum Perneggerus  
me cura levasset, qui filiae meae adventum Bartschij significaverat.

Cl: V. D. Aviano me excusa, quod majoribus curis nunc occupatus  
ad ipsius literas non respondeo.

Significarunt Operarij, habere te in animo, Materiam typis fundendis  
redimere pretio viliorj à quodam Oecono. Id equidem, et quicquid  
infra 33 Imperiales pactus fueris, aut si etiam irritò laboraveris, beneficij  
mihi loco erit, si curandum susceperis. Et quia immixta est scriptura  
Graeca quae seorsim venalis est: scire cupio num illa plena sit; num 90  
decurtarj ad Saganensium altitudinem possit. Scribat pretium et mittat  
exemplum. Forte enim et illud residuum redempturus sum alià occasione.

Der güesser wölle nit vergessen, die zwen Characteres \* und \* zuschneiden  
vnd jedes bey 60 oder 100; auff den nideren Garemond fegel vnd zu der Ephe-  
merides schrift zugüessen, nit auff die Saganische Höhe: wie Sme dan des fegels  
form gelassen worden. †

Clarissimo Excellentissimoque Viro D. Phi- 29  
lippo Millero, Medicinae Licentiato, Ma-  
theseos in Academia Lipsiana Professorj,  
Stipendiariorumque Electoralium Inspec- 100  
torj, D. amico meo colendissimo.

Leipzig, alda dem Torgischen Botten noch ein  
Dringelt zueustellen.

Zu Torga bey einem gewissen nach Leipzig lauffen-  
den botten neben einem Dringeld abzulegen.

1118. JOHANNES PIERONIUS AN GALILEO GALILEI IN FLORENZ  
Wien, 29. Dezember 1629

Original unbekannt. Veröffentlicht nach: A. Favaro, *Le Opere di Galilei*, Bd. XIV S. 61 f.

L'anno è già passato che io inviai a V. S. le Tavole Rodolfine, che penso le abbia ricevute. Ora gli include questa carta a cautela, se ella non la avesse ancora veduta, perchè io, mediante la mutazione continua di luogo, la ho ricevuta solo ora, se bene il Sig. Keplero me la mandò subito stampata; ed ancora li manderò la sportula aggiunta alle Tavole Rodolfine, ove sono corretti molti errori di quelle, se lei mi farà sapere di non l'aver avuta, chè in dubbio ho stimato bene per ora di non far più grosso il piego. ...

1119. MATTHIAS BERNEGGER AN KEPLER IN SAGAN

[Straßburg], 20./30. Dezember 1629

Hamburg, Staats- und Universitätsbibliothek, Supellex epistolica 4<sup>o</sup> Bd. 31, S. 606-609. Konzept.

606

S. P. D. Summe Virorum.

607 **M**ulta scripturio: nec deforet argumentum. <sup>1</sup> Sed oculorum incommoda valetudo vix haec pauca scribere sinit. In nundinis, uti spero, plura. Cupio tibi cumprimis hoc esse persuasissimum, veterem illum Berneggerum à novo non esse diversum: sed unum eundemque. Deceptus tamen relatione falsa fictaque Studiosi cujusdam Theologiae à Durlacensibus subornati, feci quae tu miraris: quorum rationem si cognoveris, dices, incautè quidem, et nihil alienum ab officio boni viri (quales sunt εὐαπάρητοι) fecisse. Affirmaverat ille studiosus, filiam  
10 amores suos in Reinhardum transtulisse, seseque ei propriam dicasse; idque seipsum Durlaci è nescio quibus cognovisse: quorum nomine rogavit me, scriberem ad Bartschium, eumque ab itinere Durlacensi dehortarer: quippe futuro frustraneo, et forte cum ipsius ignominia conjuncto. Scripsi; sed literas illas filiae prius transmisi, ut ipsius arbitrio aut porrò mitterentur, aut perirent. Quin et gratulatus ei sum de novis amoribus: non quod hi mihi probarentur: sed weil man zu geschenehen dingen das beste reden soll. Et certè valde tum de constantia,  
608 fide, prudentia <sup>1</sup> filiae tuae dubitare caepi: quam mihi nunc ex istis tentationibus eluctata, mirificè probavit. Caetera referre nimis longum  
20 fuerit; nec tanti est. De promotione Generi tui (de quo et tibi, et tuis, et mihi ipsi plurimum gratulor) retuli nuper ad privatum consilium

Academicum: res porrò ad Scholarchas rejecta: nec ulli dubitamus, de responso votis nostris satisfacturo. De caeteris Bartschius ipse, et ego paulo post. Interim vale vir maxime; et a me de caetero quoque officia omnia tibi pollicere, quae à tenuitate mea in te tuosque proficisci poterunt.  $\frac{20}{30}$  Decemb. 1629.

P. S. M. Isaacus Malleolus, Mathematicum professor apud nos, in Bartschium nostrum, praeter omnem spem et expectationem nostram, valde inclinatus, eumque sibi tum collegam vicarium, tum etiam successorem exoptat. Eum si tu vel tribus verbis appellare dignareris (facile literarum argumentum aliquod studia communia dabunt, nam de Bartschio puto nihil scribendum) in coelo se esse putaret. Scio enim, quanti te faciat: quanti etiam Doct. Joh. Schmidt J.C. Com. Pal. et Reip. nostrae Consiliarius primarius: ad quem si itidem salutatiunculam exarares (facile est addere generalia quaedam de praesenti rerum statu, vel etiam de studiis mathematicis, quorum ille non solum amantissimus, sed etiam nonnihil gnarus est) magnum ea res momentum ad institutum nostrum attulerit. Quanquam etiam absque hoc si sit, illum Tuum, Nostrum esse futurum nihil dubito.

#### 1120. KEPLER AN PHILIPP MÜLLER IN LEIPZIG

Sagan, 4. Januar 1630

Paris, Bibl. de l'Observatoire, B, 1. 9 (89, 8. M). Abschrift

S. P. Et foelicissima ineuntis anni omina.

Clarissime Excellentissimeque Vir, D. amice veteri fide. Etsi ad duas meas Epistolas nihil Ego ad hanc usque diem abs Ex: T. accipi responsi (: haeret enim fasciculus ad me spectans Görlicii jam per 14. dies, absente quippe, qui eas curaturus cista sua conclusit:) spe tamen plenus sum, et perlatas meas (*Randbemerkung*: Cum inclusa quitantia pro 53 Thaleris Imper: ut petiisti.) ad te, (: praesertim priores, Torgae à nostro Saganensi latore Halberstadium eunte traditas Tabellario Lipsensi noto, cum angeliô:) et Te, qua es aequanimitate, sic tecum statuere, unum quodlibet genus et animantum et hominum à sui generis aliis, quâ re et me Astronomiae cultorem abs te ejusdem professore publico, opem, in excudendis praesertim Observationibus Brahej expectare debere. Si me non fallit spes mea, nec in uno nec in altero: sequitur ut credam, Typos Ciceroniano antiquo caractere jam fusos et perfectos esse; papyri etiam tres moles à papyrario vestro vicino

jam confectas Lipsiamque advectas esse. Egi igitur cum nostratibus Mercatoribus et aurigis Saganensibus; ut quicquid erit sarcinarum ad me spectantium, id tuo indicio à Fusore et Papyrario in currus et plaustra sua recipiant. Si Fusori jam satisfacisti de meis Bartschianisve pecuniis, sperabo typos ad praescriptum perfectos futuros. Sin autem  
 20 aequo animo patitur fusor neque tibi molestia nascetur: velim sane prius recognoscere mercem, quam pretium condictum ipse universum recipiat. Poterit enim te sponsore mercem facile et sine periculo è sua potestate emittere; praesertim si diligentiae adhibitae et observatae praescriptionis sibi erit conscius. Tu verò in damno nequaquam esse debes: quicquid enim vel erogasti vel promittes: de meis et Bartschianis pecuniis, sine nostra contradictione defalcabis.

2 De Bartschio hoc unum habemus ex relatu Studiosi <sup>1</sup> Laubanensis, Argentorato domum reversi: illum  $\frac{7}{17}$  Novembris Argentoratum per-  
 30 venisse, die verò  $\frac{13}{23}$  quo nuncius hujus rei Argentorato discessit, ab urbe abfuisse, Durlacum profectum. Quid ille tibi dederit in mandatis de suis pecuniis, mihi est incompertum. Non puto, per Lipsiam esse reversurum. Itaque si nulla habes contraria mandata, decerpe etiam de eo, quod ille meis pecuniis superaddidit, quantum opus erit. Sin aliter est: Mercator Hofcunz paratus est exsolvere, quantum mihi insuper erit necesse. Summa meae pecuniae erat, ni fallor, 36 Joachimici; de quâ retines nunc non totos 23: quibus pro typis addendi 10 vel quod  
 † minus poteris; tum jam tribus ballis papyri conductae, et pro duabus aliis vulgaris impressoriae, quas rogavi Avianum ut coëmeret. Alea  
 40 jacta est: quicquid fiat in publicis, pergendum mihi est in perficiendis inceptis: omnino typi conducti requiruntur ad perfectionem: ut, si etiam discedendum Sagano fuerit, integra potius relinquam, quam mutila et disjecta. Caetera scripsi ad D. M. Avianum, rogo D. Tua cum illo communicet. Et jam vale. Sagani 4. Januarij anno 1630.

Cl. Ex. T. officii devotus

J. Keppfer  
 Mathematicus

Clarissimo Excellentissimoque viro D. Philippo Millero, Medicinae Licentiato, Astronomiae Professori in Academia Lipsiaca,  
 50 D. amico benevolentissimo. Leipzig  
 In abwesen Herrn M. Wilhelm Aviano zuer-  
 brechen.

## 1121. MATTHIAS BERNEGGER AN KEPLER IN SAGAN

Straßburg, 8./18. Januar 1630

Hamburg, Staats- und Universitätsbibliothek, Supellex epistolica 4° Bd. 31, S. 609-610. Konzept

S. P. D. Vir summe. Quae foelicitas est mea, filiam tuam, hoc est, 609  
 Squantulo minus quàm te ipsum, tuam certe, tali viro dignam Imagi-  
 nem, in domo mea praesentem habeo. Utinam tam ei bene mecum sit,  
 quam me conspectus ejus alloquiumque delectat, ex quo modestia,  
 pietas, et supra sexum prudentia elucet. De nuptiis consilia nostra, et  
 ipsa et sponsus perscribent, quem ego, ut infula Doctorali foelix adeò  
 matrimonium honestet, etiam atque etiam adhortor, etsi levicula, ut  
 puto, causantem quo minus obsequatur: Sed tamen, ut spes est, obsecu-  
 turum. Spem cathedrae mathematicae in Academia nostra obtinendae,  
 Scholarchae nostri fecerunt: cujus promissi fidem <sup>1</sup> scripto quoque ei 10 610  
 tradito sancient. Oro summopere, ut undecunque arrepta occasione,  
 omissa tamen illius promissi mentione, ad Mathematicum nostrum,  
 M. Isaacum Malleolum epistolium aliquod exarare digneris; et, si vaca-  
 verit, etiam ad D. Joan. Schmidium JC. Doct. Habrechtus dissertatio-  
 nem tuam de fundamentis astrologiae nimio opere desiderat. Si quod super-  
 est exemplum, aere nostro, beneficio tuo, fac, quaeso, habeamus; et t  
 vale. Argent  $\frac{8}{18}$  Januar. 1630.

## 1122. KEPLER AN PHILIPP MÜLLER IN LEIPZIG

Sagan, 16./26. Januar 1630

Paris, Bibl. Nat. Nouv. acq. lat. 1635, Bl. 96. Abschrift

S. P. D. 96

Clarissime, amicissimeque vir. Accepi tres epistolas 20. 26. Dec.  
 4. Jan. Omnes gratissimam habent officiorum operaeque à te sus-  
 ceptae significationem. Ad eas satis habes responsionis, quod scis esse  
 redditas. De reliquo tanquam super communi, ut est, negotio, ad te  
 refero; ut ex sufficienti notitiâ lux tibi affulgeat in procuranda papyro.  
 Die  $\frac{7}{17}$  Jan. tandem mihi redditae sunt octo moles Papyri majoris Pra-  
 gensis, forma paulò angustiori, quam vestra Lipsensis erat, quae mihi  
 ad Sportulam missa; si verò habes exemplar Sportulae, papyro aliâ  
 Pragensi, ea ipsa nunc quoque est forma. Addita promissio adhuc duo- 10  
 decim molium; jam locatarum à Camera Gitschinensi. Tu igitur,  
 primò omnium curam habe indemnitate tuae, addo et existimationis,  
 fide ea quam de te habent Grossiani, satagis. Praeter hanc, si adhuc res

est integra, in praesens quidem, facturam eam, quantum restiterit, inhibe. Nam etsi petii à Gitschinensi Camera, ut 50. florenos Lipsiam mitant, pro ea papyro, quam ut subsidiariam ibi procuraverim: nihil ii tamen respondent. Itaque pro ea quam jam vel redimisti, vel locasti conficiendam, de meo proprio erit mihi satisfaciendum. Ante diem dictam sumpsimus Epistolam Chinensem<sup>1</sup> cum commentatiuncula mea †  
 † 20 exprimendam in papyro parva. In dedicatione substitimus; retuli enim ad Generalem, et joci usurpati et tituli causa. Statim ut recepta papyrus, Ephemeridas sumus adorti, jamque duas habemus paginas, †  
 96 v unam ex 1630, unam ex 1631. Nam ex 1630 Bartschius semissem tantum Argentorato remisit; pollicitus se alterum semissem, ut Postae parceretur, postmissurum. Et retulit Hofcuntius fasciculum allatum ad vestrum cursorem Magistrum, quem ipse discedens cum vellet suscipere, jam Tabellarium Görlicensem cum eo digressum fuisse. Eum fasciculum spero me abhinc octiduo recepturum. Aut si minus is habet Ephemeridis semissem, Tabellarius tamen noster Laubanensis afferret:  
 30 jam enim alter illi currenti mensis ad finem venit.

Papyrum Lipsiacam, si qua jam parata est, reservabo ad Observationes, distributa ea in tot partes, quot paginas putabo insumpturum exemplar unum.

Satis pro Ephemeridibus lata est Pragensis. Requiretur tamen diligentia à compactoribus, si quatuor impressas in forma majori conjunctum sunt. Properat Auriga. Da veniam brevitati! D. Aviano diligenter et officiosè gratias ago pro 2. Molibus. Aurigas Vratislavienses hic transeuntes rogabo, ut tempori se offerant fusori. Vale. Saganì  $\frac{16}{26}$  Jan. 1630.

Cl. Ex. T. officiosè colens

J. Kepler  
 Mathematicus

Clarissimo Excellentissimoque Viro Philippo Millero, Medicinae Licentiato, Professore Philosophiae in Academia Lipsensi, D. amico benevolentissimo. Leipzig

1123. HEINRICH VON GRIESSEL AN KEPLER IN SAGAN  
 Friedland, 11. Februar 1630

Friedland, Schloßarchiv, K IV-6, Briefbuch 16, S. 14-15. Konzept

14 **E**dler Ehrenvester Hochgelahrter insonders großgünstiger geliebter Herr vnd Freundt, demselben sind hinwider meine gefliffene willige denste, Vnd ist mir

29) afferret:

53 Kepler XVIII



des Herrn schreiben von dem Poten gar wol eingantwortet worden, daraus ich den dessen meinung wegen des Lehnguetes Görlichsheimb mit mehrem verstanden. †

Weiln mir den von Jugendt auf solches gutt vnd also fast alle beerthe, darauf bekandt, als weiß ich nit wie einem ehrlichen Manne der solches zu kau'fen gesonnen, 15  
der Kauf zu dissuadiren vnd wiet hoc in passu gar nit das selbiger nit vom Adel ist, sintemahln auch hiebevohr vnter Ihr Fürstl. Gnaden Lehen gutter haben, so nur Burgerstandes sindt. Wie aber solches bei Ihr Fürstl. Gnaden anzubringen, achtete ich vor das beste mittel, daß es entweder durch den herrn oder sonsten einen andern 10  
guttten freundt selbsten der höchst gedachten F. G. gesucht würde. Waß es aber mit der Religion vor eine beschaffenheit habe, vnd wie es mit derselben verbleiben möchte, wird der Herr als ein hochverstendiger hierin wol rath zu treffen wissen. Vnd wie ich mir nichts Liebers wünschen wolte, als das ich dermahl eins gelegene vrsach vnd occasion vberkommen könte, der bishero angefangenen freundt vnd Kundschaft Zeugnus, vnd bestetigung zu geben also wil ich nit vnterlassen, was mir in kunftig bei dieser sachen vor meine Person zuthun möglich, dem herren mit affectionirtem gemüt alle angenehme freundschaft zuerzeigen: vt re ipsa intelligas, T. E. nihil frustra scripsisse.

1124. KEPLER AN MATTHIAS BERNEGGER IN STRASSBURG

Sagan, 6./16. Februar 1630

Original unbekannt. Erster Druck: Epistolae J. Keppleri et M. Berneggeri mutuae, Argentorati 1672, S. 150-153

S. P. D.

Clarissime, amicissimeque Vir. Jam dudum desieram ad meos scribere, quod eos in itinere esse existimarem. Sed quia tabellarius, quem 3. Decembris Laubâ dimisimus, hoc demum 15. Febr. ad me venit; narrans inter privata etiam de motibus apud vos publicis, deque milite Caesareo numeroso in hibernis per Wirtembergiam: ex eo dubitare coepi, utrum Bartschius noster cum sua seu sponsa seu uxore credere se possit infestis Ulmam versum itineribus: Scribo igitur tanquam ad praesentes vobiscum, sed pauca. Tu verò quod geminis jam monuisti 10  
schedulis; id aliâ effectum do, missis duobus exemplaribus Epistolae Sinensis. Etsi fasciculo valdè metuo, ob ὑγκλον; solatur me tamen fortuna ejus, quem praedicat epistola. Alterum legat Bartschius, et cum mea salute det D. Malleolo, dicatque quod res est, me Consulem quasi quendam in Senatu Mathematico, de quaestione Sinensi referre, ut vota colligam, inter caetera et ipsius ut veterani; seque ipsi meis verbis de meliori notâ commendet, alterum ubi Tu legeris D. D. Schmidt cum multo honore praesentato, eique Bartschium meum commendato. Si

gravitatem in me desiderat majorem, excuset me ipsi paupertas, excusent  
 exempla principum virorum, necessitate fatali expressa: denique adde  
 † 20 senarium hunc, eo qua licet; non sanctior, qui qua libet. Nec enim debet  
 esse fortior mea lingua quam Bellatorum Teutonici alti sanguinis ma-  
 nus. Si liberet temporibus hisce joculari: adderem, me Eclipsin Argen-  
 † tinensibus mittere subsidio, ut solent arma usibus bellicis, etc. Haec et  
 similia ad D. D. Schmid scriberem ipsum, nisi parcendum esset fasci-  
 culo. Te rogo, referas. Quae in meae victum ususque impendis, dili-  
 genter consigna: dabo operam, ut sis indemnus. Cupio ipsos juvare  
 omnibus copiis, omni fide. Scripsi Tampachio, daret quod coegit ex  
 meis libris, detracto tamen suo salario. Saepè eadem ad ipsum scribere  
 periculosum est, ob metum interceptionis. Tibi verò haec de me testanti  
 30 credit facilè. Diatyposis ut placet? an censes usui futuram studio Philo-  
 sophico vestro? Ego non velim aliter imprimi, nisi cum Dasypodianis,  
 è Graecis adjectis, literis respondentibus utrobique. Et tunc mitterem  
 dedicationem Hoefeldero Eslingae faciendam. Chasmata 3. 4. 5. Febr.  
 visa longè lateque hic Uratislaviae, in Marchia, Voitlandia, Laubani,  
 Dresdae. Distineor multarum scriptione; ignosce et Vale. Sagani d.  
 6. Febr. Anni 1630.

## 1125. KEPLER AN PHILIPP MÜLLER IN LEIPZIG

Sagan, 27. Februar 1630

Paris, Bibl. Nat. Nouv. acq. lat. 1635, Bl. 98. Eigenhändig

S. P. D.

98  
 Clarissime Excellentissimeque Vir. Scripsi ante 10 dies Laubam  
 C misique fasciculum ad D. Tuam, rogans affinem meum Christo-  
 phorum Hofman, ut per transeuntes aurigas fasciculum ad Te mitteret,  
 et typos meos asportarj Görlicium curaret. Ante quadriduum etiam  
 sarcinam 500 Exemplarium, eodem itinere misj, tradendam Voigtio  
 vestro. Vtriusque consilij jam paenitet, postquam ex improvise in civem  
 Saganensem incidi, qui merces rectâ Lipsiam mittit, cujus vehes e vesti-  
 gio Saganum revertetur cum aliquot vinj dolijs. Itaque si nondum prae-  
 10 vertit jamque asportavit alius auriga, Laubâ commendatus, rogo huic  
 jam tradi cures et typos, et quicquid de tribus molibus papyri necessariò  
 retinendum est, nec renunciarj sine offensa potest: pecuniae quantum  
 supererogaveris, significa: curabo ut nundinis Paschalibus tibi satisfiat  
 per Saganenses.

Cum Ephemeridis 1630 semissis paucos ante dies ad me sit reversa: nondum tota potuit absolvi. Aegrè adducor ut paginas excusas mittam, ne vel oblivione mea vel casu alio pereat unum exemplar. Pulchrius exisset vestibulum, si potuissemus expectare typos Lipsenses. Nam cursorij mei, quibus sum usus, mancj sunt, ut facile apparet.

Puto me priori fasciculo inclusisse Epistolam Sinensem: dedi tamen 20 D. Voigtio in mandatis, ut reserato fasciculo 500 Exemplarium, Tibi et Aviano det singula exemplaria. Nunc etiam unum mitto, certitudinis causâ. De singulis expecto responsa, et tuum iudicium liberum, non astronomicum tantum, id scio, facies ultro; sed ethicum etiam, uti puto te, nisi urgearis, tergiversaturum. Eo qua licet; foelicior, non sanctior, qui quâ libet. Gratulor dolens de dolentibus, Germanus de alto Regum, nunc quidem etiam Germano, sanguine. Sic fertur ille ipse meus gratulatus esse Henrico Friderico de victoria de Dumeto. †  
Ac cùm τέρατα mera nobis per hoc decennium tulerit fatum Germaniae, mirumne si et in oratione mea insint τέρατα? Si non fortiora mea verba, 30 quàm patria facta?

Expecto magna generositatis exempla ex vestra Misnia; quae ego tum demum etiam stilo imiter. Vale. Saganj 27 Feb. anno 1630.

Ex: D. T. officiosissimus

Jo. Keplerus

Clarissimo Excellentissimoque Viro D. Philippo Millero, Medicinae Licentiato, Mathematicarum artium Professorj in Academia Lipsensj, D. amico meo veterj fide. Leipzig

98v

1126. KEPLER AN ALBRECHT VON WALLENSTEIN

Sagan, 6. März 1630

Prag, Archiv des Ministeriums des Innern, Wallensteiniana, F 67/32/II, S. 40-41. Eigenhändig

Post Scripta

40 †

**G**nädiger Fürst vnd Herr. E. F. Gn: clag Ich in Demuth, daß weil von der zeitt an, als Ich von Linz abgeraiset, die Regentenstellen im Land Ob der Ens sich verendert, vnd die jßige Mich vnd meinen anstand beim Kay: hove vnd E. F. Gn: nit wissen, Ich dahero grosse Hochschädliche Hinderung an meinem bey einer L. Landschafft aldorten ausgelihenen aigentumb verspüre, lassen mich vergebliche uncosten auff Botten auffwenden, scheinet als werd Ich nichts richten, Ich komme dan selber: Das kan aber jetzo wegen fortgehenden Truckhs Ephemeridum,

und hiermit contentirung Irer Kay: Majestät, vnd salvirung meiner zusag, gar  
10 nit sein.

E: F: Gn: bit Ich gehorsamlich, die lassen dero belieben, etwa Herrn von Taxis,  
oder H. HoffCantzlern Steffan Ngen im Befehl zugeben, mir bewegliche Promo-  
toriales, in E. F. Gn: Namen, cum attestacione de meis impedimentis et occu-  
pationibus Caesarj gratis, auszufertigen, die zeitungen geben, Herr Rueffstainer sey  
jesho Landshauptman aldorten. So will Ich mit selben Promotorialibus ehift wider  
ein eignen botten hinauß schicken. Thätt Ichs nit, möcht Ich algemach in gånz-  
lichen verlust des meinigen einrinnen.

E. F. Gn: zu Gnädigem behatlichem Schuß mich gehorsamist empfehlend.  
Datum 6 Martij Sagan Anno 1630.

20 E. F. Gn: vnderthäniger gehorsamister Diener

Johan Kepler  
Mathematicus

41 Dem Durchleuchtigen Hochgepornen Fürsten vnd  
Herren, Herrn Albrechten, Hertzogen zu Mechel-  
burg Fridlanden vnd Sagan, Fürsten der Wenz-  
den, Graven zu Swerin, Herrn der Landen  
Rostoch vnd Stargarden, Röm: Kay: Majestät  
Dbristern Feldhauptman, auch des Oceanischen  
vnd Baltischen Meers Generaln, Meinem Gnä-  
30 digen Fürsten vnd Herren.

1127. MATTHIAS BERNEGGER AN KEPLER IN SAGAN

Straßburg, 12./22. März 1630

Hamburg, Staats- und Universitätsbibliothek, Supellex epistolica 4° Bd. 31, S. 626-630. Konzept

626

S. P. D.

Quod foelix, faustum, fortunatumque Deus esse jubeat, aliquando  
tandem ad te, vir summe, viam adfectant, hodie sese itineri com-  
missuri, neonymphi nostri, gener cum filia: qui licet epistolae vice  
fungi queant: pro mea tamen in te veteri observantia et studio, nolui  
eos absque literis ad te meis dimittere, si nihil aliud significaturis, saltem  
de peractis felicissime nuptiarum solennibus ampliolem facturis fidem.<sup>1</sup>  
627 Nam post aegrè submotum rivalem, virum quidem illum optimum et  
optabilem omnino filiae, nisi optabilior alius supervenisset, vel potius  
10 antevenisset; itemque post dispulsa impedimenta alia, quae fati, munus

suum objecta aliqua difficultate commendaturi, morosa benignitas inter-  
 posuit; nudius decimus (is fuit secundus Martii) ex voto nostro, in  
 primario urbis templo, Christiano ritu, felicibus auspiciis firmatum fuit  
 inter tuos illos matrimonium. Sponso, parentis loco, Magnificus Aca-  
 demiae Rector D. Casparus Bitschius JC. adfuit: et praeterea D. Mel-  
 chior Sebizius, quo brabeuta, in magna lectissimorum hominum fre-  
 quentia, Medici Doctoratus infulâ, eodem illo manè fuerat ornatus:  
 et D. Isaacus Malleolus, cui in Professione Mathematica, seu vicarius,  
 seu pro re nata successor, Academici Consilii decreto, superiori mense  
 designatus erat: et denique frater ejus Fridericus. Ego, prout imperasti 20  
 vices tuas qualitercunque sustinui, adjutus ab optimo et fratre tuo  
 Christophoro, et filio Ludovico. Sponsae cùm ornamento, tum praesidio  
 fuerunt ornatissimae matronae, Margareta soror, et patrima tua, D.  
 Marchtrenkeri uxor. Mea enim, quam pronubam itidem adesse voluisti,  
 hoc non <sup>1</sup> potuit, secundo partu filiolum nuper enixa, cujus initiationi 628  
 Christianae solenni testes et quasi sponsores, sponsum sponsamque  
 propriidie nuptiarum ut adhiberem, et nostrae necessitudinis arctiùs hoc  
 sacro vinculo adstringendae, et verò bene de novi matrimonii fructibus  
 ominandi causâ faciendum putavi. Reliquus quoque deducens pompae  
 comitatus, ex omnium ordinum lectissimis hominibus, adeoque floretotius 30  
 Reipub. constitit, unde tantâ frequentiâ, quantam non temerè vidimus,  
 undique viae qua incesseramus oppletae, ut effusorum ad spectandum  
 hominum numerus grandiusculam aliquam urbem implere posse vide-  
 retur. Hunc honorem cave putes habitum uni sponso sponsaeque:  
 verum imprimis et tibi, cujus praesentis exoptatissimo conspectu cum  
 frui nobis haud licuerit, saltem in tuis necessitudinibus imaginibusque,  
 filiâ inquam sponsâ, quae in comitatu foemineo velut inter ignes Luna  
 minores effulserat; itemque fratre, sorore, filio, quos aliis alii nutu,  
 digito monstrabant alii, te jucundissime contemplati sumus. A sacra  
 solennitate digressos convivium excepit, opiparè satis, ut temporum 40  
 conditio ferebat, instructum: ad haec duabus <sup>1</sup> vini nobilioris amphoris 629  
 ab ampliss. Reipub. Magist. muneri datis honoratum: et quod caput  
 est, frequentia convivarum ornatissimorum illustre. Nec quicquam ad  
 hilaritatem, nisi musica defuit, cui jam pridem est cum publicè silentium  
 imperavimus: ne scilicet Hannibalem imitati, dum publicis cladibus  
 illacrymantur alii, soli ridere videamur.

Caeterùm hoc nobile neonymphorum invicem amantissimorum par  
 in viam nunc pronum, quando non licet aliis officiis, saltem plenis  
 omine bono votis prosequor, Deum ex animo comprecatus, ut eos per  
 haec infesta itinera, sanctorum angelorum suorum praesidio non tutos 50  
 modo sed et securos praestet: salvos incolumesque et nunc domum

perducatur, et olim Academiae nostrae restituatur: et se et magno illo  
 Kepplero digna sobole beatos, omnique maximarum felicitatum genere  
 quàm largissimè cumulos efficiat. Tibi vero, Vir Summe, de tali  
 Genero, talique Filia, quales ne conceptis quidem votis optare meliores  
 630 queas, <sup>1</sup>animitus, ut verbo dicam omnia, GRATVLOR. Exempla  
 Sportulae distribui inter eos qui et Rudolphinas acceperunt. Sed et  
 Sinensem epistolam dedi quibus destinasti: qui quidem actis gratiis,  
 officiosè te resalutant. Salve et à me iterum iterumque, et Reipubl.  
 60 literariae bono, diutissime prosperrimeque vale. Scrib. Argentor. die  
 $\frac{12}{22}$  Martii, anno Chr. 1630.

Sinensis epistolae, quaeso fac habeam adhuc unum et alterum exem-  
 plum: nisi tamen è mercatu Francofurtensi ejus copia fiet. Omnia miri-  
 fice placuerunt: praefatio vero supra modum, adeo circumspèctè  
 sapienterque perscripta, ut, cum Verum alioqui mordax nequaquam  
 dissimules, neminem tamen in hisce diversarum partium studiis offendas.

1128. MATTHIAS BERNEGGER AN AUGUST VON BRAUN-  
 SCHWEIG-LÜNEBURG

[Straßburg], 12. März 1630 (a. St.)

Hamburg, Staats- und Universitätsbibliothek, Supellex epistolica 4<sup>o</sup> Bd. 31, S. 630-632. Konzept

630 Illustrissime Celsissimeque Princeps ac  
 Domine, Domine Clementissime.

631 **N**ovimestre est, et eo amplius, ex quo Amplissimus <sup>1</sup>D. D. Clute-  
 nius, Celsitudinis Tuae nomine munus mihi dedit, Joanni Kepp-  
 lero, Mathematico Caesareo, pro humiliter oblatis Tabulis suis Rudol-  
 phinis reddendum. Ea de vere Principali munificentia quid iudicet  
 Kepplerus, ipsius quam meis verbis explicare malo. Sic autem ille in  
 † literis ad me datis Görlicii die  $\frac{12}{22}$  Julii 1629. Hoc ipso die etc. Porro de  
 sportula quod scribit, eius exemplum accepi nuper a Keppleri Genero,  
 10 Jacobo Bartschio, Medico et Mathematico praestanti, qui nudius deci-  
 mus eodem quo doctor creatus est tempore nuptias hîc celebravit.  
 Accidit autem bonâ quapiam fortunâ ut hoc ipso tempore nobiscum  
 esset V. Dominus Joach. Morsius, Celsitudinis Tuae virtutum, tanto  
 Principe dignissimarum praeco et admirator ex infinitis egregius. Is  
 non modo Sportulam illam, sive Tabularum Rudolphinarum appendicu-  
 lam, qua est in me benevolentia, curandam suscepit: verum etiam autor  
 632 suasorque mihi fuit, ut ad Celsitudinem <sup>1</sup>Tuam aliquid literarum  
 auderem. . . .

1129. ALBRECHT VON WALLENSTEIN AN DIE STÄNDE  
VON OBERÖSTERREICH

Gitschin, 28. März 1630

Prag, Archiv des Ministeriums des Innern, Wallensteiniana, F 67/32/II, S. 17-19. Konzept

Albrecht von Gottes gnaden Herzog zu Meckelburg, Fried-  
land und Sagan, Fürst zu Wenden, Graf zu Schwerin, der  
Landt Rostock und Stargard Herr, Röm: Kay: May: General  
Oberster Feldhauptman, wie auch des Oceanischen und Bal-  
tischen Meers General.

17

Ehrwürdige, Wolgeborne, Edle und Gestrenge, Ehrsambe besonders Liebe Hern.  
Wiß hat Johann Kepler Mathematicus, unterthenig zuernehmen geben, was  
gestalt Er bey dem Einnehmer Ambt des Erzherzogthumbs Östereich ob der Enß,  
dreyhundert funfzehn gulden interesse zuerheben, daran Er, ungeachtet die be-  
zahlung demselbigen anbefohlen worden, biß dato nicht habhaft werden können, 10  
Dannenhero gebeten zu erlangung seines aufstandts ihm vnser promotorial zu  
ertheilen, Wie solches sein eingereichtes suppliciren hiebey mit mehrern besaget.

So wir dann gerne sehen, das Er nicht in fernere vncosten, durch abschickung  
der Boten geführt, zumahl Er auß gewissen ehehaften selbst nicht abthommen  
kann, sondern fürderlichst zu seiner praetension gelangen möchte. Wß ist an Sie  
vnser freundlich gesinnen, die verordnung zu machen, das ihme Keplern obangereg-  
ter Aufstand, dessen er benötigt, bezahlt werden, und also diese vnser Intercession 18  
ihm würcklich zustatten kommen möge. †

Hieran erweisen Sie vnß einen sondern gefallen, und seind es omb dieselben in  
fürfallenheiten hinwieder zuerkennen geneigt. Geben in vnser Stadt Gitschin den 20  
28. Martij Anno 1630.

Denen Ehrwürdigen, Wolgebornen, Edlen und  
Gestrengen Ersamben, vnsern besonders Lieben  
Herrn, der Landschafft des Erzherzogthumbs  
Östereich ob der Enß, gesambten jeko zu Link an-  
wesenden Ständen.

19

## 1130. LANDGRAF PHILIPP VON HESSEN AN KEPLER IN SAGAN

Butzbach, [März 1630]

Darmstadt, Staatsarchiv, Hausarchiv IV, Konv. 74, Abt. 3, Bl. 42. Konzept

42 Philippus Dei gratia Landgravius Hassiae, Comes  
in Catzenelenbogen etc.

Gratia et Fauore nostro, cum clementi salutatione praemissis. Clarissime et singulariter dilecte. Literas tuas die 4. Sept: anni noviter elapsi 1629. Sagani exaratas, mense demum Februario hujus currentis accepimus, et ex ijs perlectis Filiae tuae, quae olim in aulâ nostrâ aliquantisper vixit, cum viro praestantissimo Domino Jacobo Bartschio, Medico Doctorando et, quantum ex publicatis scriptis nobis innotuit, Mathematico haud vulgari, felicem (: ut ominamur :) desponsationem  
10 lubenter cognovimus, eoque nomine huic conjugali thoro à coelesti omnium bonorum largitore Deo fausta, felicia et benedicta cuncta, per clementer precamur; solitum nostrum fauorem et gratiosam affectionem ex instantibus Francofurtensium Nundinis (: cum literae nimis serò allatae sint, et alia commodior occasio jam non suppeditetur :) munusculo aliquo ad Dominum Sponsum perferendo, uberius declaraturj.

Ignorare te autem nolumus verba tua, quibus scribis ita à te institutam esse Filiam, ut haud facilè auctoritatem et consensum dilectissimae (: heu quondam! :) nostrae conjugis [...] uerè habitura sit etc. pectoris nostri nondum consolidatum vulnus grauius et  
20 acerbè recrudescere fecisse. Nam clementissimus pater coelestis modo dictam conjugem nostram desideratissimam (: nunc beatissimam iam ante semestre et quod excurrit :) ex hâc miseriarum valle ad aeterna gaudia  
† euocauit, unde etiamnum in extremo moerore ac luctu constituti, plura nunc scribere supersedemus, te verò in casu tam luctuoso christianâ nobiscum Sympathia non parùm affectum iri confidimus.

Unicum hoc insuper tibi clementer significamus si quando iter et occasio, Dominum Bartschium huc perduxerint, ipsum nobis gratissimum hospitem futurum; idque eò magis quod jam pridem de proprijs suis laudatissimis in arte Astronomicâ molitionibus rumor et gustus  
427 30 aliquis<sup>1</sup> ad nos peruenit, unde socero non absimilem fore generum iudicamus, ac ea propter utrumque perpetuo nostro fauore et clementiâ lubenter complectimur. His benè vale, si quidem aliquando lubet de Ephemeridum et obseruationum Tyconicarum publicatione certiores nos redde. Ex Arce nostra Butzbach.



1131. ALBRECHT VON WALLENSTEIN AN DAVID BECKER  
IN HALBERSTADT

Gitschin, 7. April 1630

Wien, Nationalbibliothek, Cod. 10703, Bl. 211

Albrecht etc.

211

**E**dler Gestrenger etc. Auß der Copenylichen beylag vernembt Ihr mit mehrerm, welcher gestalt Ihr Kay: May: Mathematicus Johann Kepler, bey deroselben Nilff Tausendt Acht Hundert Sibenzehen gulden zue praetendiren, vnnndt ihr Mayestat ihne bestwegen zue contentiren gnedigst anbesolchen, Wier auch solchem zue folge gehrn sehen möchten, daß Er Kepler zue seiner anforderung fuerderlichst gelangen thönne.

Auß ist Vnnsrer Befelch hiemit, daß Ihr mit zuthuen Reinhardten von Walmrode, vnnndt Johann von Oberkamps, denen wier auch diserwegen zuegeschriben, vnnndt auch original vnnndt Copeny zuschicken thuen, im fahl dieselben sich zu Halberstadt annoch befinden dahin sehen sollet, wie demselbigen in den Stifffern daselbst sothane Summa mit einem Guett welches ohne streitt dem Kayserlichen Fisco haimbgefallen darauff auch theine Beschwerden hatten, guett gemacht, vnnndt Er gedacht Nilff tausendt Acht Hundert Sibizehen gulden gahr woll darauff erheben thönne, Wassen Ihr auch da der von Walmerode, vnnndt Dperkhamb schon von dannen wegt fuer euch der sache recht zuthuen, vnnndt ihme Keplern, oder welchen er darzue abordenen wuerdt dergleichen Gutt an zuweisen wisen werdet; Geben in vnnsrer Stadt Gitschin den 7. Aprilis Anno 1630.

Ann Dbristen Herrn Davidt Peethern

An Dbristen Walmerode vnd an herrn  
Commissarium Oberkamp in simili.

20

f

1132. KEPLER AN DIE KAMMERRÄTE ALBRECHTS  
VON WALLENSTEIN

[Gitschin, 10. April 1630]

Prag, Archiv des Ministeriums des Innern, Wallensteiniana, F 67/32/II, S. 42-44. Eigenhändig

Edle Gestränge, Großgünstige Herren.

42

**B**ey jezigem meinem Abschaiden von hier vnd zuruckh raisen nacher Sagan, Kan E. Gst: Ich nit vnerinnert lassen, daß ober die vnlangst alhie empfangne ain hundred gulden, Mir bis nechstkünfftigen 26 diß lauffenden Monats Aprilis, noch

vierhundert gulden an meinem von Irer Fr: Gn: gemachten Jahrsdeputat verfallen sein werden.

Wan dan Ich auff empfangnen Bericht wessen der Papirer zu Praag sich erbietete, bey dem selben jezo noch fünff Ballen meines Formats papir bestellet, zwischen Hier und Pfingsten gewißlichen zuverfertigen, wölcher werth sich auff Neünzig gulden  
10 belauffet: also gelangt an E. Gft: mein gehorsam bitten die verordnung zuthuen, das solliche 90 fl. auff bestimpte zeit von angemeltem meinem verfallenen rest außz  
zahlet werden mögen, weil solches von hier füglicher als von Sagan auß geschehen kan.

Belangend den oberrest vnd die folgende Quartale, weil nunmehr der Druckher uncosten auff Mir ligt, vnd die Druckher anstellungen eine starkhe provision vnd gewißhaitt erfordern, damit nit allain die Druckergesellen gefürdert, sondern auch die gesetzte termin zu verfertigung eins jeden wercks gehalten werden mögen: als  
43 bitt E. Gft: Ich ferner gehorsamlich, die wollen in an'sehung diser Notdurfften mich auch zu richtiger empfangung meines deputats befürdern, vnd an solche orter mich  
20 remittirn, da Ich solcher extra concursum zu seinen zeitten ungehindert habhafft werden, vnd die Papirer anderer Orten drauff verweisen möge. Wie E. Gft: der sachen ohne maßgebung recht zuthun wissen. E. Gft: mich gehorsamlich empfehlend.

E. Gft. Gehorsamer vnderdenckbessener

Johan Keppler  
Mathematicus

44 Irer Fürstl: Gn: Hörkogens zu Mechelburg Frid:  
landen vnd Sagan etc. löblichen Camer Rätthen,  
Meinen Großgünstigen Herren.

Johan Keplers Mathematicj  
30 notwendiges anmelden vnd bitten.

1133. KEPLER AN ALBRECHT VON WALLENSTEIN IN GITSCHIN  
[Sagan, April 1630]

Prag, Archiv des Ministeriums des Innern, Wallensteiniana, F 67/32/II, S. 22-25. Eigenhändige Unterschrift

22 Durchleuchtiger Hochgebohrner, Gnädiger Fürst vnd Herr.

**E**. Fürstliche Gnaden haben Sich in Gnaden zuerinnern, daß Sy vom dato  
Gustrow den 15 Martij Anno 1629 Mich Gnedig mit dero Fürstlichen hand:  
unterziehung beantwortet laßen, wie Sy zwar Copias des Kayßerlichen empfan:

genen Befehlich, von Ihrer Mayt: wegen mir meinen HoffCammerKest 11817 fl. aus denen E. Fürstlichen Gnaden eingeraumeten ReichsObventionibus gegen der Kayserlichen HoffCammer Quittung zuendrichten in anbefohleener nachsuchung gefunden vnd zur stelle haben; Das Original aber zu Giszschin aufzusuchen ferners Gnädigen Befehl ausgefertigt,

Wiewoll nun Ich mich dis ohrts bey dero Landeshauptman, Herren von Taxis schriftlich erkündiget, worauf es beruhe: hat doch derselbe diese meldung des HoffCammerBefehlichs allerdinges mit stillschweigen ubergangen, an dessen statt aber ist mir, mit anziehung E. Fürstlichen Gnaden austrucklichen Befehlichs, Eine absonderliche Ordinanz auf jährliche zwainzig Ballen Papier, vndt wochentliche zwanzig gülden Drucker Vncosten von E. Fürstlichen Gnaden herschaft Fridlanden ausgemacht, vom 1 Junij des 1629 angefan'gen vndt bis den 1. Februarij diß 1630 richtig continuiert worden.

Wan aber Ich noch bis dato keine nachrichtung nicht habe, ob diese absonderliche DruckerSpese, in defalcatione Meines auf E. Fürstlichen Gnaden remittirten Kayserlichen Hoffrestes geschehen, vnd wa dem also wehre, Ob Ich mich diesem nach, vmb zue handbringung der obvermelten E. Fürstlichen Gnaden quittirung, so mit Ihrer Kayserlichen Mayestät hand gefertiget, vnd nun in das zweite Jahr in der Kayserlichen HoffCammerCanzley aufbehalten wirt, Bewerben solle (zu welchem fall dan die Kayserliche HoffCammer mit zurückAbforderung aller meiner von dero habender Documenten von mir volliglich quittiret sein wöllen wirt, dergestalt von E. Fürstlichen Gnaden auf dieselbe mir kein regress mehr vorbehalten sein möchte) Als viel ein vnumbgengliche notturft sein, E. Fürstliche Gnaden bey iziger dero selben Anwesenheit zu Giszschin, alda der Kayserliche Befehlich in originalj fürhanden, vmb fernere Gnedige resolution vndt ordinanz, wornach Ich mich in gehorsamb zu richten, vnd weßen Ich mich mit berührter HoffCammerQuittung entlichen zuverhalten, in vnterthenigen gehorsamb zu bitten,

Dero Fürstlichen Gnedigen schuz vnd Beharlicher Befürderung zu erwehnter meiner Kayserlichen hoffschuldt (zu deren Ich sonst so weit abwesend schwerlich gelan'gen möchte) Mich in sehnlicher vntertheniger zuversicht empfehendtt.

E. Fürstlichen Gnaden

Vntertheniger vndt Gehorsamer Diener

Johan Kepler  
Mathematicus

Ann Ihre Fürstliche Gnaden etc. Herzogen zu  
Mechelburg Fridland vnd Sagan.  
Johan Keplers Mathematici vnterthenig vndtt  
Gehorsambes Anbringen.

27

40

1134. KEPLER AN PHILIPP MÜLLER IN LEIPZIG

Sagan, 22. April 1630

Paris, Bibl. Nat. Nouv. acq. lat. 1635, Bl. 99. Abschrift

S. P. D.

99 **C**l. Vir. Nuper Gitschino reversus, ubi me Patronus per 3. septi-  
 manas, magno suo, magno et meo temporis cum damno detinuit,  
 † jam in puerperio uxoris, et baptismo filiolae procurando sum occupa-  
 tissimus. Ergo brevissimis. Mitto in dolio 600. Exemplaria Eph. in  
 1630. 31. 32. 33. Voigtio in custodiam danda, donec vel Tampachus  
 Francofurto, quid fieri velit iis, rescripserit: vel ego annos exactos  
 à 1621, vel Bartschius annos 34. 35. 36. summittat, ut ita opus 20 an-  
 norum fiat integrum. Mitto secundò Exemplar unum 4 annorum demp-  
 10 tis 2. primis paginis quas antea misi: Mitto tertio 13. Imperiales cum  
 dodrante, residui debiti; sed mitto simul et quartò, complementa fa-  
 cienda typorum nuper fusorum; ut non antè Fusori satisfiat in plenum,  
 quàm et illa praestiterit perfecta; tunc quidem ipsi etiam secundum  
 pondus satisfiet fundendorum. Matrices quas habet, sic mediocres sunt,  
 † nec omnes suis rhabdis commodè aptatae, quas non . . . sed demum  
 exsculpit primùm ex chalybe, eae sunt valde rusticanae, uti sunt Cyphrae  
 duplices, crassissimis ductibus, velimque subtiliores ad complementa  
 fundenda, si quibus de novo cudendis opus habet.

Signum . . . sic satis commodum (· pro eo in 4. An. Ephem. usur-  
 20 pavi . . .) at alterum . . . nescio an usurpam; videor enim confusus  
 lectorem ambiguitate inter hoc et . . . Etenim . . . incompletum: debebat  
 esse . . ., productis lineis [. . .] orum. Expecto tuum iudicium. Aspectus  
 quidem negligendus est minimè. Impediti fuerunt mei operarii per meam  
 absentiam. Ergò loco Ephemeridum impresserunt Astronomiam luna-  
 rem cum notis, paginae jam 6. sunt. Accedet [libri] Plutarchi de facie  
 Lunae nova versio, sed differtur opusculum in alias remoras operis  
 99 Ephemeridum.

Bartschius confectis nuptiis cum uxore filia mea Francofurtum per-  
 venit, inde scripsit ad suos Laubam. Eum puto ad<sup>1</sup> vestras nundinas  
 30 venturum. Ergò cogito Te interprete uti ad exorandum illum, ut cum  
 uxore Saganum properet, ad Baptismum filiolae meae; et ut porrò ipse  
 apud uxorem intercedat pro baptismali linteo, quod ipsa Ulmae uxori  
 meae suis nevit manibus. Sed properato opus, ad  $\frac{14}{24}$  Aprilis, si Deo  
 visum, peragentur haec sacra; id est, post tres dies: cum nesciam, an  
 cras haec discessurae sint literae. Vides quantum intercessionis tuae, si  
 non sit irrita, futurum sit operae pretium. Et ita est, dum moliuntur,  
 † dum [comuntur] annus est, omninò exorandae sunt, ut properent.

Ad cumulum priorum officiorum rogo etiam atque etiam hoc ad-  
 jiciat Ex: T. perconteturque à Voigtio per idoneum, num et qua  
 promptitudine, quò vultu, dolium hoc meum in custodiam suscipiat, 40  
 praesertim si Tampachius nihil scripserit, ut est morosus. Ego paratum  
 me scripsi ad satisfaciendum pro custodia, quod erit aequum. Perquàm  
 molestè fero Norinbergensis moras jam biennales in sculpenda mappa,  
 in qua, si verum dico, soli meridiani erunt utiles operi Tabularum; Lit-  
 tora continentium, Meridianis applicata, in quibus sculptor, nescio qua  
 reconditae artis opinione, tam diu immoratur; ea sunt incerta, et corri-  
 genda demum, crebrius observationum. De pecunia mea 120 fl: quod  
 ibi per hoc biennium detinetur, et fortè jam est consumpta, non labo-  
 rarem tantopere, modò ut tandem opus prodiret.

Vale Excellentissime Vir, et studia nostra promovere perge, meque 50  
 ama. Saganì 22 Apr. 1630.

Cl. Ex. T. Officiosissimus

J. Keplerus

Clarissimo Excellentissimoque Viro D. Phi-  
 lippo Millero, Medicinae Licentiato, Ma-  
 theseos et Philosophiae Professore in Aca-  
 demia Lipsensi, Domino et amico meo  
 benevolentissimo. Leipzig

1135. KEPLER AN MATTHIAS BERNEGGER IN STRASSBURG

Sagan, 6. Mai 1630

Original unbekannt. Erster Druck: Epistolae J. Kepleri et M. Berneggeri mutuae, Argentorati  
 1672, S. 159-163

S. P. D.

Clarissime vir, Amicorum meorum apex; recepi tandem et generum  
 filiamque meam, et tuas literas, et totius in iis pompae geminae  
 imaginem luculentam, Oratorio stylo, quod ad cumulum beneficiorum  
 accedit, sic delineatam, ut affectus meos, cessantibus oculis, in rem  
 praesentem adduxeris. Dixit quidam apud Comicum, domestica mala  
 esse majora lacrumis: ego feliciori in materia imitabor, tua beneficia  
 superiora agnoscens, quam ut super iis ex dignitate sua, meoque affectu,  
 possim exclamare: Hoc solum dico edicoque me neque beneficiis, neque  
 oratione parem esse, qui tecum certem. Quod superest, mihi haec in 10  
 posterum cura incumbet, ut et quae commodasti conjugibus, primo  
 quoque tempore restituam: et de aliqua specie gratitudinis cogitem tam

in te, quam in affinem tuam, denique in totam Academiam: et quia privato beneficio publicè me mactasti, duxque facti universos in caput meum concitasti, non extinguendum sed honorandum, veluti tribunus ex Areopago, autor plebisciti in me honorificentissimi, tibi etiam non privatim tantùm; sed publicè etiam gratias agam. Adeoque prima haec in proximum octiduum nostra hic erit deliberatio. Quae necessaria non esset; si Campidunensis Resp. paulo tolerabiliori fortuna uteretur, neque  
 20 in meis pensionibus repraesentandis impediretur. Nam quod eadem utor fortuna Lincii, ejus doloris sensum ad te pervenire nolo. Clarissimis viris D. Doctori Sebizio Promotori; D. D. Saltzmanno privato conjugum patrono et consultori optimo; D. M. Malleolo Mathematico, ejusque uxori; D. D. Joanni Schmidt, Theologo; D. D. Joan. Fridrico Schmidt, fautori meo singulari benevolentia cognito; D. D. Bitschio, Rectori; D. D. Lingelshemio, mei studiosissimo, et quibus non, plurimam à me salutem adscribo. Et jam ubi ad uxorem tuam ventum, ei fausta omnia, ejusque et tuae filiolae Susannulae precare à me, et non multorum dierum filiola Anna Maria, ejusque matercula, cum multis  
 30 gratiis, quod ejus vices uxor tua susceptura fuerit, nisi Lucina ipsam impedisset, uti meam impedivit in excipiendis conjugibus et instaurandis secundariis nuptiis. Eaedem gratiae et salutes per tuam ad sororem ejus viduam porro pergant. Doctor Bartschius meus adeò fessus est à diuturno itinere, ut mea manu habeat opus in adscribenda Tibi tuisque salute. Literulas ad filium D. Bartschius existimat non rectius curari, quam si ad D. Schickardum mittantur: Cui velim addere literas, si tempus haberem, addo salutem. Vale et prosperare. Sagan d. 6. Maij Anni 1630.

## 1136. DAVID BECKER AN KEPLER IN SAGAN

Halberstadt, 28. Mai 1630

Wien, Nationalbibliothek, Cod. 10703, Bl. 214-215

## Edler Hochgelartter etc.

**I**nsonders freundlich vielgeliebter Herr Doctor. Ihm seint meine freundwillige Dienste zuoran bereit. Des Herrn schreiben vom 6. diß aus Sagan, sambt den beyschlüssen an Herrn Oberkamb vndt Herrn von Walmenroth, hatt mir Zeyger diß sein Abgeordneter wohl eingeworttet, vndt was neben diesen J. F. Gn: der Herr General etc. wegen eines guttes in diesen Stifftern, welchs ohne beschwertte vndt streitt, dem Kayserl: Fisco heimbsgefallen, mir durch einen schriftlichen Beuehlich gnedigst anbeuohlen, habe ich alles darauß mit mehrern vernommen. Bericht den Herrn hierauf, das beyde Herren Commissarij, schon vor lengstverwichener zeit

von hier abgereist, wo sie sich aber hin begeben, ist mir ganz unwissen, also das ich mit zuethun derselbigen J. F. Gn: des Herrn Generaln Beuehlich (wie gerne ich woltt) nit kan nachkommen. Habe zwart für mein Persohn vleißige inquisition aller ortten gethan, vndt bey allen officirern, welche in Stifffern commandiren, nachfrag haltten laßen, auf daß, wann etwann dergleichen gueth verhanden wehr, das ichs für mich, in abwesenheit obbenanter beyden Herrn Commissarien, dem Herrn an seiner Schuldtanforderung kunte einantwortten, so habe ich aber über allen meinen gehalten vleiß ganz nichts erfragen können, wie gerne ich den Herrn gedienet hett, wehre mir auch herzlich lieb gewesen, wann ich hierin etwas prestiren vndt zue werck richten können, woltt es mir auch für ein sonderbahr gluck geschetzt haben. Habe also die beyde <sup>1</sup> original schreiben von J. F. gn: dem Herrn General etc. an die zweene Herrn Commissarien, zeygern wieder zuegestellt, vndt solches dem Herrn zur gegenantwortt wiederumb anfüegen, auch vnß alle in Gottes gn: empfehlen wöllen. Datum Halberstadt, den 28. Maij, 1630. 10  
20 2147

Des Herrn dienstwilliger

D. Petherr v. d. Ehr  
Dbrist

Dem Edlen vndt Hochgelartten, Herrn Johan Keplern, der Röm: Kay: Majestät auch Fürstlicher Durchlaucht Herzogens zue Wechelnburgk, Friedtslandt vndt Sagan etc. des Herrn Generaln etc. vndt einer löbl. Landtschafft in Osterreich ob der Enß Mathematico. Meinem insonders freundlich vielgeliebten Herrn zu handen. 2157  
30

1137. KEPLER AN PHILIPP MÜLLER IN LEIPZIG

Sagan, 26. August 1630

Paris, Bibl. Nat. Nouv. acq. lat. 1635, Bl. 100-101. Eigenhändig

S. P. D. 100

Clarissime Excellentissimeque Vir, D. amice honorande. En tandem et annos 29. 34. 35. 36. qui finis est Tomj mej Ephemeridum: Exemplaria sunt 600: quot et prius dolium complectebatur, annorum 30. 31. 32. 33. Sed ne vacaret locus, addita sunt 350 de anno 1628. Praeterea accipies parvum dolium, in quo sunt Exemplaria 70 ab anno 1629 in 36 integra. Nihil enim deest nisi dedicatio in hos annos, qui sunt ex Bartschiano calculo; destinatur autem Patrono meo.

De his sic velim fieri. Si adhuc certj aurigae sunt in promptu, qui  
 10 Francofurtum eant: illis commendetur pro pretio stato et ab alijs penso  
 dolium utrumque majus; et quod Paschate misi et quod jam mitto.  
 Voigtianj exsolvant pro vectura, interimque Francofurtj dolia conclusa  
 asservent; donec a me venerit, qui restituta illis vectura mercede dolia  
 repetat. Et tunc parvum dolium maneat Lipsiae, transportandum Nori-  
 bergam, ubi iterum scripsero.

Sin autem aurigae abiere, summis precibus rogo ut parvum dolium  
 cum 70 Exempl: commendetur cisiariorum aut Mercatorum uni, ut id  
 in nundinis Francofurtj sit. D. Bartl. Voigtus, aut suorum hominum  
 aliquis curabit inseri catalogo titulo. Jo: Keplerj Ephemeridum in an-  
 20 nos XX Tomus unus, ab anno 1617 in 1636. Absolutus Saganj in Silesia,  
 anno 1630. Quia nihil Tampachius respondit: dubius sum, utrum pro-  
 fitear in titulo, reperirj apud Tampachium. Nec sanè illi permitto, nisi  
 solverit omnes sumptus. Puto autem, non esse necesse, ut inseratur  
 Catalogo, ubi reperiatur. Hoc te scire necesse est, si putas te consilium  
 meum emendare posse; quod annj 1617. 18. 19. 20. jam sint Franco-  
 furtj cum Prolegomenis apud Tampachium; qui dudum mihi renun-  
 ciavit meos libros, nec hactenus quicquam diversum, ad seria mea  
 100 postulata, rescripsit. Annj 21. 22. 23. 24. 25. jam sunt impressi, non  
 minus quam a 28 in 36. In anno 1627 jam inceperunt. Supersunt residua  
 30 de 1627 et totus 1626: qui absolventur intra 3 septimanas: nihil enim in  
 calculo deest amplius. Tres addo titulos seu praefationes, Vnum ad 1629  
 super 8 sequentes, alterum ad 1621 super 8 ab eo jam exactos, Et gene-  
 ralem totius tomj, in quo index contentorum.

Si abest Voigtus, aut si consultius etiam putas, te custodem et si non  
 nimium peto, procuratorem doliorum precibus constituo obnixis.

Summa in festinatione perscripsi, domo absens, Saganj 26 Augustj  
 anno 1630.

Rogo cum Voigtianis communices consilia, et contenta.

Cl: Ex. T. Officiosissimus

40

J. Kepler  
 Mathematicus

107 Clarissimo Excellentissimoque Viro D. Phi-  
 lippo Miller, Medicinae Licentiato, Aca-  
 demiae Lipsensis Professorj Philosophico,  
 D. Amico meo pretioso. Leipzig

In abwesen von seinen Hausgenossen zuerbrechen,  
 und den Inhalt denen Voigtischen zu eröffnen.



1138. PETER GASSENDI AN WILHELM SCHICKARD  
IN TÜBINGEN

Paris, 27. August 1630

Original unbekannt. Erster Druck: P. Gassendi Opera Omnia Bd. VI, Lyon 1658, S. 35-36.

...  
**Q**uod ad Eclipsin itaque spectat, factum iam est operae compendium, cùm interuentu amici nostri videre iam potueris quidquid fuit in illa mea obseruatione praecipuum. Idem etiam poterit tibi ex adiuncta Epistola, quam ad Keplerum scribo, constare. cùm eo fine liberam à sigillo faciam, vt possis totam pellegere. Erit fortassis quòd praeter Eclipsin libenti animo conspicias. Id si ita sit, tuo vttere iure: nam illud ad te simul scriptum volo. Cura solùm vt deinceps et Epistola et adnexum aliud libelli Exemplar ad Keplerum quam-primùm detur; sed sic tamen vt tua intercessio addat pondus munusculo. Scilicet, nisi te excusante, qui communis amicus es, non erat, quòd hunc virum tantum, 10  
 tam ardentè interpellarem. ...

## 1139. PETER GASSENDI AN KEPLER IN SAGAN

Paris, 27. August 1630

Original unbekannt. Erster Druck: P. Gassendi, Mercurius in Sole visus et Venus inuisa anno 1631, pro voto et admonitione Kepleri Epistolae duae, Paris 1632

Viro nunquam satis laudato, Joanni Keplero, S. C. M.  
 mathematico celeberrimo, Petrus Gassendus S.

**N**on est quod te detineam multis, o literarum decus. Mitto ecce munusculum, quod si grate acceperis, plus aequo fuero consequutus. Haud sane id est, quod mereatur in tuas manus incidere, sed cum non ea sim felicitate, ut quidpiam melius proferam, spero de tua humanitate, ut quam hïc testor observantiam, haud injucundam habeas. Suppressissem lubens hunc partum, qui in privatos amici usus, non in hanc lucem quaesitus fuerat, verum cum alea jacta sit, superest locus excusationi, qui emendationi non patet. Semel iterumque memineram tui in illa Epistola, fecissem forte ampliore elogio, si vel levis suspicio fuisset, rem olim typis mandatum iri. Sed spes est, fore ut candor tuus, quidquid id est, consulat boni. 10

Typographi error prae caeteris fuit, ubi posteriore loco facta est tui mentio, nempe lituras, si quae erant in *αὐτογράφων*, parum observavit, veruntamen quae ad calcem est apposita *κατάρθωσις*, ut legendum sit indicabit.

Quod spectat ad observationes, illae et comtiores prodire et instructiores potuerant, sed quae sunt hujus generis, nisi simplicitate placeant, non est omnino quod evulgentur. Caeterum copiam à Schickardo nostro tibi jam existimo factam meae illius Observationis circa Eclipsin Solis nuperam Diei X. Junii. Nisi fuerit, scito nobis in hac Civitate (cujus latitudo est 48. grad. 52. min.) illius Initium contigisse Sole ad Occasum alto grad. 14. min. 40. seu Horâ post Meridiem 6. min. 16 $\frac{1}{2}$ . Finem videri non potuisse, propter Solis occubitum, cùm duorum propè digitorum foret adhuc obscuritas. Medium, quatenus licuit, observatum proximè fuisse Sole adhuc elevato grad. 6. min. 20. seu Horâ circiter 7. min. 12. Maximam obscurationem fuisse digitorum 11. min. 32. Videlicet ambitum Solis excipiebam citra Telescopium Circulo ejus diametri, quae 2. et 20. parisiensis pedis pollices admitteret. Amplitudo sanè egregia ad venandam praecisionem Quantitatis Eclipticae; sed quae ob motum continuum, quo Circulus in satis magna à tubo distantia distrahendus erat, non satis tutam reliquerit duarum rerum, quae mihi cordi simul erant, designationem. Siquidem mens fuerat praecisè captare et inclinationem diametrorum ad verticalem, et portionem residuam exterioris limbi Solaris ad extremas cuspides usque. Illud, ad varias species parallaxeos; istud, ad ipsam diametrorum inter sese comparationem. Verùm, tametsi adnotatum habeam Eclipsin coepisse 35. gradibus à supremo puncto Circuli versus Austrum, seu ad dextram Circuli, ac defuisse illi exteriori limbo in maxima obscuratione ad semicirculum gradus 18. Neutrum tamen divendere ut summè exquisitum velim. Ita contigit, ut neque semper, neque ab omni parte esse beatum liceat.

Occultatio Saturni à Luna. Haec sanè infoelicitas Duplicem aliam revocat in mentem, quae mihi ex eo tempore inter observandum occurrit, et quam utramque si heic recitaro, haud importunè fortassis agam. Prior fuit circa Occultationem Saturni à Luna, quae Die sequente 19. ejusdem Junii contigit. Caetera enim exquisitè, at instrumento tum destituebar, quo Horam venarer ex fixis. Utcumque tamen licuit, ex variis, quae circumsonabant, Urbis horologiis unum delegi, quod prae caeteris observaram Coelo quadrare. Observationem ad hoc referens, quod quadrantibus horae pulsabat, momenta notavi, quibus Luna Saturnum subiit, ac deseruit. Itaque Luna tum ἀμφικυρτος, Saturnum texit latere obscuro, parte ejusdem proximè 6. ab inferiore angulo, seu confinio clarae et obscurae partium, cùm esset Hora vespertina 10 $\frac{1}{6}$ . In ea Lunae phasi apparent ad interiorem, seu serratum limbum duo quasi Uniones, seu bullae, quas tertia quaedam media circa diametrum ita sequitur. Saturnus ergo Lunam iniit è regione harum

bullarum. Notandum verò, cùm per Telescopium pateret adhuc ampla distantia inter Saturnum et lucidum, seu denticulatum limbum; nudo tamen visu eam tantulam fuisse, quae stellam 3. magnitudinis aegrè captura videretur. Exiit autem Saturnus deinde à limbo occiduo, ac illuminato ampliùs quadrante, sed minùs triente ejusdem, at eodemmet confinio. Scilicet proximè, et quasi è regione illius umbilici, è quo varii radii pulcherrima specie funduntur. Erat tum Hora  $11\frac{1}{15}$  aut  $\frac{1}{20}$ . Apparuit nempe ad Telescopium quasi pappulus candidus Lunae velut superexcrescens, qui ferè tamen ad horae quadrantem fuit nudo visui inconspicuus.

Transitus Lunae prope stellam Ophiuchi, ac aestimata Diameter Jovis. Posterior fuit circa Lunae Transitum propè stellulam in pede Ophiuchi, Die hujus mensis Augusti 16. vesperi. Quippe tunc quidem non fui destitutus idoneo quodam organo; at quòd non aliàs satis advertissem numerum earum stellarum, quae inibi sunt, et catalogo Tychonis desunt; aliam illic stellam non sum suspicatus, praeter eam, quae propè Lunam est mihi conspecta, cùm Telescopium limbo Lunari, nescio quid curans, circumducerem. Ex hoc enim est, cur etsi conjecer hanc stellam fuisse majusculam illam, quae depingitur in globis 3. magnitudinis; id tamen prorsus jurare non ausim. Quaecumque tandem ea fuerit, diameter Lunae (et tunc ἀμφικύρτου) per extrema confinia partium lucidae, et obscurae ducta, ac versus stellam continuata, ipsam cepit inferiùs, seu ad austrum, interstitio inter stellam ac limbum Lunae tanto, quanta proximè esse videbatur sexta pars diametri lunaris; cùm Sinistrum genu Ophiuchi esset adhuc altum grad. 16. min. 30. seu Horâ à Meridie 9. min. 55. Porrò illud quoque interstitium tantum visum est, quanta est distantia inter duas illas stellas proximas in Cornu Capricorni; neque omninò dimidium ejus intervalluli, quod est inter 2. Equum in cauda Ursae majoris, et insidentem illi Equitem. Sed et dum interstitium cum eo compararem, quod tunc erat inter Jovem, et unum ex ejus Satellitibus, qui tum ipsi solus ad ortum, discrimen nullum observare potui inter utramque distantiam. Quo loco illud mirabile duxi, Diametrum Jovis tunc propè Acronychii, non debere per Telescopium videri minuto majorem. Cùm enim illud interstitium videretur expleri posse 5. Jovis diametris; et tales quinque diametri, non continerent, nisi sextam partem diametri Lunaris, seu quinque circiter minuta, perspicuum est Diametrum Jovis unum minutum vix excessisse. Laetor id mihi venisse in mentem, ut te ejus rei monerem, quam posses ipse considerare. Ego tametsi idem observaram ante novem annos (quo etiam primùm tempore Jovem videre interdiù licuit) nescio tamen quâ oscitantia penè oblitus id fueram, etc.

100 Sed finem facio, ne morosior sim, jam enim sentio, quam te meis nugis praeter institutum detineam. Tu me ama, praeclare vir, qui excellentis tuae virtutis sum observantissimus. Dabam Parisiis VI. Kalend. Septemb. an. Aerae vulg. 1630.

## 1140. KEPLER AN PHILIPP MÜLLER IN LEIPZIG

Lauban, 2. September 1630

Paris, Bibl. de l'Observatoire, B, 1. 9 (89, 8. L). Abschrift

S. P. D.

Clarissime Excellentissimeque Vir, D. Amice benevolentissime. Spero literas ante dies 6. Torgam missas, cum exemplarium Ephemerid: sarcinis Lipsiam perlatas, tibi que redditas. Iis curandis Francofurti (sivè Lipsiae restiterint, sive jam praemissa Francofurtum sint); submitto hunc generi mei fratrem Friedericum Bartschium. Ei rogo etiam atque etiam consilia tua et super insertione in catalogum, et super distractione suppedites: quae etsi ipsum non obligabunt, ut mandatis meis, quae ore tenus accepit, deroget: non poterunt tamen non ad-  
 10 monere ipsum de multis, quae forsitan ex seipso non deprompsisset. Praeterea instruxi ipsum viatico tenuissimo, praecipue ob pericula itinerum praesentia: pauca adjeci, quae à cive vestro Sebast: Mejero, jubente per schedam cambiariam cive nostro Paulo Werner, peteret. Et si metus planè nullus est, ne scheda haec ipsum frustretur: si tamen inopinati quid incideret, ut est praesens rerum status: rogo Cl. Ex. Tua ipsi petenti, quae necessitas itineris postulaverit, qua Lipsiae, pecuniâ praesenti, qua Francofurti, per cambium, cum hominum illic usum nullum  
 2 habeat adhucdum, suppeditet, ejusque quod dederit, <sup>1</sup> refusionem à me sine morâ expectet. Dedi ei reliquos 4. annos partis tertiae Eph. cum  
 20 titulo: ut habeas eam integram. Titulum patroni mei excusabis veris  
 † causis: quae Caesar Electoribus et Cancellariae Imperii dictat, quae Patronus meus et literis et mandatis et numismatibus de se profitetur, quae subditi Principum Mechelb: acceptarunt; ea mihi nefas fuit infringere. Nec conductus sum propalator tituli, sed cum necessariò esset scribenda Principi dedicatio, non potuit ea scribere nisi solenni titulo. Nec hic à me usurpatus titulus ejecit priores principes suis sedibus, nec cujusque impedit fortunam: potestque concedi surrogationis seu substitutionis beneficio, sine etiam injuria eorum qui priora habent jura: et nisi saeviunt atrocius, irritata fata, potest pax coalescere, manente nobis titulo,

25) scribi

restitutâ suis dominis provinciâ. Ego dudum Saxonis filium, nunc Caesaris filium salutassem Episcopos Magdeburgenses et Halberstatenses, si quid habuissem scribendum ad ipsos. Vale, nunciosque rerum laetarum, si Lipsiae vili pretio prostant, mihi quoque trans mitte. Laubani 2. Sept. anno 1630. Caetera ex latore.

Cl. Ex. T. officiose colens

J. Kepler  
Mathematicus

Clarissimo Excellentissimoque Viro D. Philippo Millero, Medicinae Licentiato, Inclytae Academiae Lipsensis Professori Philosophico D. amico meo colendo.  
Leipzig

1141. ELIAS DEODATUS AN WILHELM SCHICKARD  
IN TÜBINGEN

Genf, 2. September 1630 (a. St.)

Stuttgart, Landesbibliothek, Cod. hist. fol. 563, Fasz. Deodatus. Eigenhändig

...  
En tibi Gassendi nostri, ad tuas responsum, simulque eiusdem epistola ad Keplerum; cum quo, literarij commercij jure, congressum sibi licitum esse pollicetur, et suae erga ipsum observantiae monumentum edendi occasionem opportunam, à te pro tua benevolentia, hoc potissimum exspectans, ut benignâ commendatione, ad Phoenicem hunc Astralem, immortalitate dignissimum, aditum ei praestruas; cui et ego, Virtutis et Nominis ejus cultor devotissimus, eodem tuo auspicio indigitari, et quis ejus in his publicis turbationibus sit status, et ubi nunc degat, per te scire etiam atque etiam cupio. Habes et hîc adjunctam ejusdem Gassendi observationem Eclipsis solaris, ex ejus ad me epistola excerptam: duo libelli ejus exemplaria, tibi et Keplero dicata, nondum habeo; propediem illa expecto. ... De eius Epistola ad Keplerum decernes pro arbitrio, an propere, vel expectatâ libelli receptione, eam sis ad illum transmissurus. ...

## 1142. MATTHIAS BERNEGGER AN KEPLER NACH FRANKFURT

[Straßburg], 8. September 1630 (a. St.)

Hamburg, Staats- und Universitätsbibliothek, Supellex epistolica 4<sup>o</sup> Bd. 31, S. 692-693. Konzept

692 **E**tc. De saluo tuorum ad te reditu nuncias tuas accepi sub Maii prin-  
 cipium, in iisque pro tantillis in tuos officiolis tantas actas gratias,  
 non sine rubore legi. Quid enim feci non ex merito: quodque praesti-  
 tisse sit honestius, quam sceleratus omisisse? Nam ut de tuis meritis  
 nihil dicam, quibus universam Remp. Literariam tibi uectigalem fecisti  
 saltem Bartschium nostrum amicum inter veteres selectissimum, et  
 quem in futurum quoque mihi meisque praesidio fore auguror, ami-  
 citiae saluo iure, sineque scelere destituere non potui. Pecuniae quam  
 dedi mutuò, pars maior iam restituta, centum inquam floreni, ex Campi-  
 10 donensi nomine per Vlmensem quendam mihi transcripti. Sequentur  
 alteri centum (nam tuas ad Binderum recte curauì (?)) quos, credo, seruabo  
 usque ad aduentum tuorum, ut habeant, unde familiares impensas ex-  
 ordiantur. Scribit D. Bartschius, se forte venturum vere proximo. Re-  
 scripsi, tempestiuè me certiozem de certo consilio suo faciat, quo prae-  
 parare paranda possim. Nam ut suo ipse sumptu nobiscum uiuat, mor-  
 tem alienam opperiens, id uero minus consultum videtur. Existimo  
 autem impetrari posse à Dominis Scholarchis, ut vicariam aut extra-  
 ordinariam ei Professionem mediocri salario committant, usque dum  
 † alter ille mortalitatis legem expleuerit, vir bonus, et mei cum primis  
 20 amans: sed quem crapula quotidiana potius (sub fide silentii hoc) quàm  
 anni conficient, et ut apparet, non diu superesse sinent. Quod si tibi  
 placuerit unâ venire, aut subsequi, et rerum tuarum sedem hic figere,  
 tutiorem quam isthic, si non commodiorem; iam pridem oblatam do-  
 mus meae satis amplae partem, denuò offero. Nonnulli quidem circa  
 nos amburuntur: unde in nos etiam aliquis metus recidit: non nimis  
 magnus tamen, ut quos Galli vicinia fidentiores praestat. Quod si in  
 fatis est, impotentem unius dominatum omnia subire; postremos nos,  
 aut inter postremos certe futuros spes est. Sed haec Deo cura erunt, cui  
 placita, nobis displicere non debent. Memini scriptum à D. Bartschio de  
 † 693 30 mappa geographica Norim<sup>l</sup>bergae procuranda. quid istud est mappae?  
 Praeterea mathematicae synopsis schematismis inclusam, quam idem  
 ostendit, ecquando tandem habebimus? Denique si filius Dominus  
 Ludouicus, qui nunc Basileae agit, aliquid pecuniae mutuae petat, id  
 quod facturus videtur: debeone dare? Paratus enim sum, nisi tu valde  
 vetas. Etc. 8. Sept. 1630.

## 1143. WOLFGANG BACHMEIER AN KEPLER IN SAGAN

[Mähringen, August/September 1630]

Pulkowo, Sternwarte, Kepler-Mss. Bd. XI, Bl. 353-354. Eigenhändig

S. P. D.

333

Clarissime, et Excellentissime Domine Keplere, Amice, et Patrone  
 Colendissime. Tertius jam agitur mensis, quo postremò tibi scrip-  
 serim,  $\frac{8}{18}$  scilicet die Junij, sed nullum planè adhuc usque diem respon-  
 sum à te tulerim. Quaenam causa subsit, valdè angor, et discrucior.  
 Continebant enim illae meae literae 1. integram ♃ . ♄ . ☉ . ♀ . ♃ et  
 ♃ ejusque ♁ ut et momenta ♂ . ♁ . ☉ . ☽ et ♃, in Anno 1626. Quam  
 Ephemerim, ad singulos dies in omnibus his enumeratis planetis quoad  
 longum ac latum computatam descripsij ad illam formam ac Typum,  
 quo olim priores tuae Anno 1618 et seqq: in publicum prodierunt, 10  
 hac ratione absque ulteriore ordinatione protinus praelo subijcij possit.  
 ♃ . ♄ . et ♀ ad singulos decimos Dies è fundamentis computavij (praeter  
 circa Stationes, circa quas singuli dies ante et post fuerunt examinati),  
 reliqui intermedij ex ijs fuerunt deductj. In ♃ autem ob nimium varietatem  
 et motus celeritatem, omnes et singulos dies molestissimo, sed  
 improbo labore seorsim indagavij, missis et neglectis fallacissimis in illo  
 Planeta deductionibus, prout in ipsis literis latius exposuj. ☉ et ☽ cal-  
 culum tibi jam dudum sub finem scilicet Septemb: Annj proximè elapsj  
 quidem transmissum, ideo denuo descripsij, reliquisque Planetis ad-  
 junxij, quoniam in omnibus tuis hactenus datis literis nullam mentionem 20  
 feceris, an ille tibi fuerit traditus, sed altissimum de illo fuerit silentium:  
 ut hac ratione solus ♂ desideraretur quem tu ipsemet olim computastj.  
 2. Inclusum ijsdem literis erat specimen Tabulae subsidiariae Motus ♃ 1  
 Eccentricj, cum Logarithmis Intervallj ad dies, et dierum horas integras  
 dimidiae ab Aphelio revolutionis, unâ cum diurnis, horarijs, et differen-  
 tijs Logarithmorum Intervallj interlinearibus. Tota Tabula constat ad  
 numerum horarum Diej columnis vigintj quatuor, Lineis ad numerum  
 Dierum dimidiae revolutionis 44 aut 45. In fronte columnarum horae,  
 in margine Dies fuerunt assignatj. Typus et Methodus ex hac tabula  
 computandj planè est conformis ej, quâ utimur in Tabulis subsidiarijs 30  
 ♃<sup>ae</sup>. Multo labore, et vigilijs haec Tabula mihi constitit, proindè ut  
 etiam alijs utiliter inserviat, simul à te petij, annè tota describenda, et  
 vel in tuos aut Generi tui usus transmittenda: an verò (quoniam per-  
 petua à me facta, absque respectu situs seu distantiae a Nodis et sic  
 quoque absque Inclinatione reductione, et curtatione), prius reforman-  
 da in temporaneam habito respectu Nodorum cum Inclinationis

11) abque

22) ipsimet

31) hac

33) Generis

Mesologarithmis, locis reductis, et Logarithmis Intervallj curtatj, ut etiam hac ratione per alterum ascendentem circulum continuarj possit. Adjectae quoque sunt Epochae aliquot, item tempus, quo ante finem  
 40 annj cujusque ad vigintj usque ☿ fit Aphelius, ut et restitutiones ejusdem ad Aphelium circiter quinque aut sex. 3. Inclusj errata Ephemeridis Annj 1625 in  $\mathcal{D}$  emendata, quae in schedula consignata ineunte hoc  
 † anno, quò examinentur, mihj submisistj. Et tandem aliquot versiculos<sup>1</sup>  
 353\* pro Genero tuo Neogamo, gratulantes; sub finem literarum anxie à te petij ut responsionem matures, ut mihi constare possit, an in tempore haec singula praesertim Ephemeris ad te delata fuerit, aut post festum demum advenerit, cum in literis octiduum ante mihj acceptis operas meas protinus mittendas urgebas et terminum quendam figebas, ultra  
 † quem si cunctarer, tibi ipsj calculj laborem esse subeundum. Verùm ne  
 50 apicem quidem à te exscriptum hactenus videre ac legere licuit. sollicitis subinde magis ac magis mihj oborientibus curis, animum meum varie torquet quaenam hujus rej ac morae causa subesse queat.

Ob die Brieff weren verlohren, vnd dem Herren nit gelieffert worden, oder ob der Herr selbige empfangen, vnd die gegen antwort auß Ihme bewußten Ursachen biß an hero verschoben hette. Das erste kan Ich schwerlich glauben; weil alle brieff, die wir einander biß anhero zuschrieben, so richtig vberantwortet, vnd keiner von denselbigen verlohren worden; was müßt vns dann erst alhie mit diesem Brieff, an welchem dem Herren vnd mir mer gelegen ist, dan fast an allen anderen, daß unglücklich reiten, daß eben derselbige müßte zu grund gehen. Daß andere, als ob der Herr mir mit fleiß  
 60 nit antworten wolte, kan Ich noch weniger glauben; dan dabey müßte Ich abnemen, als ob dem Herren Ich vnd meine conatus vnd arbeit anfiengen zu erleyden, vnd Er derselbigen vberdrüssig zu werden, deswegen sich meiner nach vnd nach zu entschlagen. Da Ich mich doch nit zu entsinnen weiß ob, vnd wie Ich zu solcher alteration einige ursach solte gegeben haben. Alle vorige Brieff die Ich von dem Herren empfangen zeugen von großer gunst, vnd gewogenheit, welche der Herr auff mich unwürdigen geworffen; welches mich auch zu jeder zeit herßlich erfreuet, vnd für mein höchsten Ruhm gehalten, tantj Virj amicitia, et familiaritate perfruj. Kan demnach nit gedendhen oder mir einbilden daß der Herr so leichtlich von solchem favor, vnd benevolentz auffsetzen solte. Aut forsán respondistj, et illae  
 70 literae intercidere, quam fortunam ut magis tollerabilem prae reliquis conjecturis eligerem, et aequo animo novam responsionem expectarem; modo per tot bonos menses non in cassum suborârim aut mej memoria animo tuo non planè exciderit. Quâ propter obsecro, libera me hac cruce, et quamprimùm, utj sese res habeat, responde. Ich wolte warlich alles sonderlich die Ephemeridem gern widerumb abgeschrieben vnd hiemit von newem zugeschiedht haben, wan Ich wußte, daß die vorige Brieff

44) Generj

50) quidem *fehlt*

70) tollerabim



verlohren; vnd Ich mit meiner arbeit nit zu spatt anköme. Dan habe Ich  
 dessen vor 3 Monaten müssen in sorgen stehen Ich möchte zu langsam kommen; viel  
 mer wirts jegunder versaumpt vnd die Ephemerides vielleicht schon zu Grandh-  
 fort guttes theils verkaufft worden sein. 80

Jam missa haec faciam, et ad alia me convertam. Non ita pridem à  
 M. Schickhardo accepj observationem Eclipseos nuperæ, ab ipso Tu-  
 bingæ<sup>1</sup> habitam, propria manu hic depictam, et exscriptam, qui petijt, 374  
 ut mea opera tibi transmittatur, cum illi non constet, ubinam degas, aut †  
 etiam nullas ad te scribendj habeat occasiones. Inter alia haec verba  
 scribit. Nescio cur me tantopere obliviscatur (de te loquitur) ab eo tem-  
 pore, quo filius à me discessit, nullas planè ab illo accepj literas, quaeso  
 significa, ubinam haereat? quid nunc moliatur? ut habeam quod Gallis  
 aliquot Mathematicis, de ipsius statu sciscitantibus respondeam: nomi- 90  
 natim D. Gassendo Diniensj, et D. Diodato Genevensj, qui eum toties  
 per me salutarj voluerunt. Si quando scribis ipsj, adde: viderj me causas †  
 obliquitatis Eclipticae Archetypicas reperisse, levi occasione conside-  
 rationis cujusdam opticae, quae speculationes ipsius de origine motus  
 à lumine ☉ mire confirment. Ipsum inventum immaturè nondum prodo:  
 cogitet saltem quid mysterij sub Angulo 47° + lateat. Patet quoque inde,  
 eam scilicet obliquitatem Eclipticae certò Tyhonicâ paulò sed vix  
 sensibiliter majorem esse. Item credi à me omnibus seculis immutabilem, †  
 quia est aliquid in rerum naturâ ipsj circulo coevum, et congenitum,  
 quod cum illa congruat ad amussim. quicquid fiat, aut quomodocunque  
 excusentur observationes priscorum. Adde et hoc, si placet, invenisse 100  
 me Theoriam  $\text{D}^{\text{ac}}$  aliam observationibus biennij (per quod attendj) con-  
 venientiore, et Copernicano Systematj mundj aptiorem (item distantijs  
 Lunae, ex diametrorum diversitate, quarum novam et accuratissimam  
 rationem aliquandiu usurpo jam, quamvis lusciosus), quae variationis  
 Tyhonicae causas reddat, minimè ab excessu annj Solaris supra XII  
 Lunationes pendentis; item latitudinum simul excuset observatas varieta- †  
 tes, ut non opus habeant peculiarj hypothesj, sed omnia invicem connec-  
 tantur inseparabiliter. Et hactenus ea, quae D. Schickhardus per me  
 tibi perscribj praecepit: jam si ad haec illj respondere volueris, itidem  
 per me fierj poterit, expediam, quicquid injunxeris fidelissimè. Verum 110  
 quia Eclipseos proximae facta mentio, non immerito in meas quoque  
 observationes inquires; utinam autem exquisitum dignumque quip-  
 piam in promptu possiderem, quàm libenter te illius copiam facerem.  
 Paravimus quidem in hanc rem aliquot subsidia, et instrumenta; scilicet  
 Tubum 12 pedibus longum, latum ac altum semisse pedis, foramen  
 laminae, quod radios Solares immisit, species seu Radius vero in Tabella

exceptus erant ejus quantitatis, ut in margine expressj. Deinde conficj curavj pro capienda altitudine  $\odot$  instrumentum Rectangulare, trilaterum, cujus semidiameter seu latera ad rectum erat 4 pedum, in hunc  
 120 modum conformatum, utj pariter hic depictum vides. Communicatum quoque nobis fuit ab Automatario Horologium exquisita diligentia elaboratum pro Comite à Collaldo, supremo Exercituum in Italia Praefecto, interventu 300 Thalerorum imperialium, quod opus non solum  
 130 horas, sed et minuta, imò etiam eorum quadrantes expresse indicabat. Hisce organis instructj ascendimus Ulmae super propugnaculum ante Urbis moenia inter Boream ac occidentem extractum, supra quod in me-

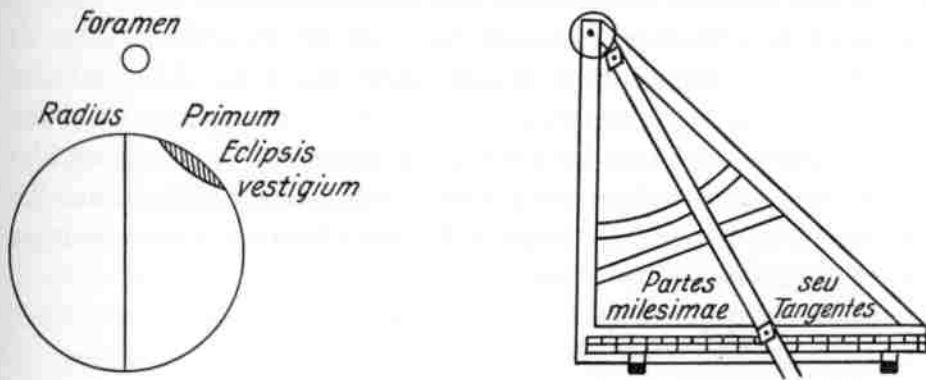

dio extabat Domus octangularis, ein Lusthaus, in quam nos conjecimus abserratis et oclusis januis ac fenestris omnibus, prius autem quam  
 130 Eclipsis inchoabat correximus horologium ex altitudine Solis, ut deinde huic solj, absque iteratis altitudinum observationibus, deinceps per totum Eclipsationis spacium tutò confidere, singulaque temporis momenta ex eo certò et sat praecisè petere potuissemus. Interim dum haec molimur, coelum nubibus ab occasu emergentibus involvi incipit, raris quidem ab initio, sed sensim magis ac magis crassioribus, adeò ut vix verum principium Eclipsis nobis animadvertere licuerit, quando nempe in inferiore Tubj Tabella Radius Solis ab umbra Lunae desuper paulo ad sinistram sensibilter lumbj aut stringj incipiebat, quod factum fuit eo momento, quo horologium nostrum supra laudatum 54 minuta post hor. 6<sup>am</sup> monstrabat. Ex eo tempore, dum luculentiorum Phasin expectamus spissiores nubes, eaeque continuè corpus Solare nobis planè eripuit,  
 140 neque amplius illa vespera visendum restituit, et nullum amplius à principio Eclipsis Phasin notare possemus. Aderant mihi socij Affinis meus M. Saxo, Dominus Faulhaberus, et alia multa turba, quam plus nos impeditura, quam adjutura fuisset in observando, licet coelum nubibus non obtectum fuisset. Unicum nostrj homines maximè admiratj, qua ratione tantum lucis sub occasum Solis ad nos redundare

potuerit, cum eo tempore obscuratio fuerit maxima, insuper coelum tot nubibus involutum; cum tamen profundas, et insolitas tenebras expectarent noctemque citius accelerandam putarent; quod cum non contigerit, crepusculumque tam clarum extiterit, plurimj totam Eclipsin in dubium vocare ausj sunt, quasj Mathematicj et Calendariographj gnauiter essent mentitj, falsaque pro more praedixissent. Sed mihi occurrebat, quid hinc inde in Astron: Optica de hac re tradideris; majores tenebras fierj, Sole circa meridiem aut verticem obscurato, quam circa Horizontem; item oportere non solum Solem, sed et id, quod nobis Crepuscula pariat, obscurarj, si mera nox ingruere debeat etc. et hinc insolitum illud lumen non immediatè à Sole, sed à nubibus vel aere à Sole illustrato ad nos profundj statuebam. Sed satis etiam de hoc. Mittam in hac schedula aliquot Apotelesmata calculj hujus Eclipsos (specialiter, ad nostrum tractum instructj) excerpta ex programme, quod tunc publicè in Gymnasio nostro affixj. Generalis calculus exactè congruit cum tuo, cujus aliquot capita recensentur in fine Responsionis ad Epistolium Terrentij Jesuitae Chinensis, ergo non opus, ut otiosè repetam.

## 1144. KEPLER AN ALBRECHT VON WALLENSTEIN

Leipzig, 18. Oktober 1630

Wien, Kriegsarchiv, FA. 1629-13-I/5. Eigenhändig

Durchleuchtiger Hochgeborner Gnädiger Fürst: vnd Herr.  
E. F. Gn: seind mein vnderthanige arme dienste eüffersten  
vermügens bevor.

**E. F. Gn:** berichte ich in vnderthänigem gehorsam, das ich, mit Hindansetzung meiner Halberstetischen werbung, davon E. F. Gn: Canzlern Steffan Igen berichten würt, wie es abgelauffen, mich mit anspannung aller krefftien des Leibs, Gemüeth vnd vermügens dahin bearbeitet, das ich mit dem Tomo Ephemeridum ab anno 1617 in annum 1636, so wol im druckh, als im calculo biß auff den gesetzten Termin Michelis möchte zurecht kommen.

Wölches mir dan vermittelst E. F. G. continuirter jährlicher vnterhaltung, auch meiner drucker vleisses, vnd meins Tochermans D. Jacob Bartschens hülflicher Hand, Gott lob gelungen, das Pars tertia ab anno 1629 in 1636 zu rechter Zeitt nacher Franckfort kommen, Pars secunda aber ab anno 1621 in 1628 vnter deß auch fertig worden, desshalben ich mit derselben, den 8 diß von Sagan nacher

Leipzig mich auffgemacht, alda die Exemplaria ergenht, vnd thails nacher Regens-  
 † purg zusamt meinen brieffliehen vrfunden, in wölichen all mein vermügen be-  
 griffen, eingeschlagen vnd mit den hiesigen Fuhrleütten vorangeschickt, dessen für-  
 17 habens, <sup>1</sup> jnen vnverzoglich nachzufolgen, vnderwegs aber E. F. Gn: eintweder zu  
 Nürnberg, oder gar zu Memmingen anzutreffen, zu dem End ich dan etlich Exem-  
 20 plaria gepunden bey Handen behalten, selbige alsdan E. F. Gn. in documentum  
 dedicationis tertiae partis in vnderthänigem gehorsam zu praesentiren.

So bin ich aber im Fuesstapffen alhie in Erfahrung kommen, das E. F. Gn:  
 † albereit zu Praag sein sollen, vnd das Herr General Wachtmaister von hier nacher  
 E. F. Gn: Hoffläger abraise. Weil ich dan anders nit kan, sondern meinen voran-  
 geschickten sachen nachraisen muß: als hab ich fürs beste befunden, E. F. Gn: zway  
 Exemplaria durch die Marckhleütte nacher Praag voran zu schicken, wölche, meinem  
 veranlassen nach, ein Präger Buchtrucker E. F. Gn: in meinem Namen geh:  
 praesentirn würt.

E. F. Gn: bitt ich vnderthänig vnd gehorsamlich, die geruhen allerforderist die  
 30 dedication, wölche vor dem Jahr 1629 hergehet, in Gnaden zuersehen, vnd so  
 darinnen etwas zuendern wäre, dero besteltem zu Regenspurg, bey wölichem ich mich  
 in puncto meiner Ankunfft anmelden will, zubefehlen, das Er mirs fürhalte, will ich,  
 2 weil das Exemplar sonst noch nit außkommen, mit leichtem vncosten <sup>1</sup> endern, vnd  
 alle mügliche satisfaction thuen.

Wie ich nun der vnderthänigen tröstlichen zuversicht bin, E. F. Gn: werden dise  
 meine wolgemainte Dedicationem Partis in suo territorio perfectae, wie sie auch  
 gerathen sein mag, zu Fürstlichen Gnaden vnd im besten von mir an vnd auff-  
 nemen: Also thue ich auch ohne mehrere weitlauffigkhait E. F. Gn: mich vnd  
 meinen Gehülffen, auch baiderseits angehörige in dero Statt Sagan meiner wider-  
 40 kunfft erwartende, zu beharlichen Landsfürstlichen Gnaden empfehlen. Datum  
 Leipzig den 18 Oct. anno 1630.

E. F. Gn: Vnderthäniger vnd gehorsamer Mathematicus

Johan Kepler

27 Dem Durchleüchtigen Hochgepornen Fürsten vnd  
 Herren, Herrn Albrecht, Hertzogen zu Mechel-  
 burg, Fridlanden vnd Sagan, Fürsten der Wenz-  
 den, Graven zu Swerin Herrn der Landen Ros-  
 stock vnd Stargarden, Röm: Kay: Majestät Ob-  
 30 ristem Feldhauptman, auch des Oceanischen vnd  
 Baltischen Meers Generaln, Mainem Gn: Für-  
 sten vnd Herren.

## 1145. KEPLER AN MATTHIAS BERNEGGER IN STRASSBURG

Leipzig, 21. Oktober 1630

Original unbekannt. Erster Druck: Epistolae J. Kepleri et M. Berneggeri mutuae, Argentorati 1672, S. 163-166

S. P. D.

Clarissime amicissimeque Vir. Literas tuas 8. Sept. scriptas accepit  
 Francofurti Fridericus Bartschius affinis. Eo enim praemiseram  
 illum; ut quicquid tandem Tampachius esset factururus, paratum me  
 ostenderem. Cecidit tamen, quod ex praesenti usu meo esse puto,  
 utinam esset etiam ex Studiosorum. Contractum iniit Bartschius cum  
 Tampachio de toto opere: quem confirmavi literis Lipsiâ missis. Miror  
 nunc demum à te mentionem fieri literarum Majo scriptarum. Atqui  
 saepius interea scripsi. De Mappâ, quod quaeris, est illa, quam ante †  
 triennium promisi in Tab. Rud. ad calcem praec. de Catalogo locorum. †  
 Synopsin D. Bartschius meus ad me retulit, causatus excudi non posse,  
 nisi etiamnum aliter describatur: praetereaque inutilem juventuti, nisi  
 explanetur: factururus, nisi fallor, idem Euclidi, Pappo, Apollonio, Alha-  
 zeni. Nam impatiens est lector talium. Posset, si vellet, me absente ex-  
 cudere in Typographeio Saganensi. Sed puto, meum expectant reditum. †  
 Gratam amplector hospitalitatem tuam. Deus vos tueatur, patriae meae  
 miserae misereatur. Nulla conditio, quamvis longinqua, hac rerum †  
 humanarum incertitudine est repudianda. De Ludovico filio quid scri-  
 bam non habeo. Nihil ille à me nuperis literis petiit: et par erat omninò, †  
 quia conditionem est amplexus, ne peteret. Est tamen affecto corpore, †  
 passus nuper herniam: et oppressa Wirtebergiâ, vereor, ut soror mea  
 possit illi submittere quid de meis apud illam. Age igitur, arbitrato tuo  
 utere, rursum pater, modo ne indulgens nimium. Quod si nîl petierit;  
 quicquid residuum erit de 100. (siquidem illos operâ Eggoldi acceperis)  
 id serva in usus uxoris tuae, quae loco meae, mater, thalamum nuptiis  
 instaurabit; si prius etiam plures nummos ad hos sumptus submisero.  
 Lipsiam veni  $\frac{4}{14}$ . Oct. divertî apud alterum Berneggerum meum. Nomen  
 illi Philippus Müller, Medic. Lic. et Professor. Nunc in procinctu sum,  
 iturus Ratisponam et Lincium, indeque ad Ducem, et sic Saganum Deo  
 volente. Rogat gener meus, ut mittam ad te duo exemplaria Ephemeridum, †  
 pro Te et Doct. Schmidio. Petet et Remus et filius meus. Scribo igitur  
 Tampachio, mittat quatuor partis Saganensis, dum rescribas tu, num  
 sint Argentinae exemplaria partis Lincensis, quae addi possint, ut sit  
 tomus integer. Vale cum conjugue et liberis, unicamque Ecclesiae an-  
 choram, Preces ad Deum pro illa et me, mecum fortiter arripi. Lipsiae  
 die  $\frac{11}{21}$ . Oct. Anni 1630.

## 1146. S. LANSIUS AN ANONYMUS IN TÜBINGEN

Regensburg, 24. Januar 1631 (a. St.)

Stuttgart, Württ. Hauptstaatsarchiv, Bestand A 151, Repert. Weil der Stadt, Büschel 13. Eigenhändig

Salve et tu literatorum et amicorum meorum princeps, et quae Fischerus noster non ita pridem de ultimo Keppleri itinere ad amicum quendam scripserat, paucis habe. Intellexi ex literis tuis, famam demortui Keppleri apud vos percrebuisse. Dixi iam quod scire desiderasti. Fuit nempe, fuit et heu! fuit illa Uranies anima et vixit in terris, sed habe paulo altius quae de morte ipsius habeo. Nuperis Comitij noster † Kepplerus manno strigoso, duobus florenis postea illum vendidit, in nostram devenit urbem. Vix triduum hic commoratus calido coepit infestarj morbo. Ratus ipse primitus fuerat, se sacro tantum igne † ustularj, proinde susque deque suum ferebat morbum. Ubi majore 10 fervore urebatur, adhibuere φλεβοτομίαν, qui circa ipsum erant, sed nihil effecerunt. Brevi enim eo redigebatur, ut ardore magis magisque crescente, seipsum nesciverit. Durante morbo non loquebatur (ut fierj assolet) tanquam animi compos. Concionatorum aliquot ipsum adiere, et vividâ solatorum aquâ ipsum refecere. Tandem meus Affinis Sigismundus Christoph. Donaverus Minister Evangelicus Ratisponensis et ipsum agonizantem spiritumque Deo reddentem masculè, ut quidem servum Dei addecet, consolatus est. Factum hoc est 6 † die Novemb. 630 Anno. Nono humatus est in coemiterio Divi Petri 20 extra civitatem. Moris enim non est, ut intra moenia Lutheranj sepe-liantur. Concionem funebrem habuit ante nominatus meus affinis. Exequiae fuerunt satis splendidae. Textus funebris erat desumptus ex Luc. cap. 11. vers. 28. *Seelig seind die Gottes wort hören* etc. Aedes in quibus vitam finijt sunt N. Hillebrandi. Resculae ipsius quas secum Ratisponam attulit sigillo sunt communitae, usque ad adventum ipsius Uxoris, jam viduae. Ita puto me omnes circumstantias commemorasse. Haec Fischerus, quibus addo, quod nuper Ratisponae, tantâ illum Imperator noster Ferdinandus gratiâ et clementia prosequabatur lecto decumbentem, ut cum navem conscendisset et iam iam abire 30 voluisset, audita Keppleri adversa valetudine per suos ipsum invisere, eique 30 vel ut alij volunt 25 aureorum ungaricorum valedictionis nomine offerri serio iusserit. In ultimo ferè vitae articulo interrogatus, quo medio se tandem salvum fieri credat, confidenter respondebat, unico salvatoris nostri Jesu Christi merito, in quod scilicet omne refugium, solatium, et salutem suam fundatam esse constantissime se testarj.

Sic etiam petitioni tuae satisfactum puto. Quod restat et pro oblato Musarum sale tuoque favore quo me prosequi literis tuis voluisti, me semper habebis mille modis obligatissimum

Tuum

Script. Ratispon. 24 Jan. A. 631

S. Lansium 40

NACHTRAG



## 182a. MELCHIOR JÖSTEL AN KEPLER IN PRAG

Wittenberg, 28. Januar 1601 (a. St.)

Wien, Nationalbibliothek, Cod. 10703, Bl. 248. Eigenhändig

248v **S**. Clarissime et doctissime domine M. Keplere, amice honorande: Quod tibi à me significari cupis, sic se habet, quòd meam Professionem hoc temporis statu propter plures graues causas (vtut exiguo fruar † salario) non mutem. Perlegi autem literas tuas multa cum commiseratione: siquidem dolendum, Tyrannidem eò exercuisse, et fermè vbique gentium. Certò autem sciat Praest: tua quòd nihil gratius mihi contingere posset propter communia Studia nostra quàm si quacunque in re benè de te mereri possem; sique detur occasio, certè id nunquam intermittam. Cogitat interim Clariss. D. D. Jessenius de eadem re alibi † 10 tentanda, de qua ipse scribet. Vale feliciter Vir praestantissime: et me amare perge, vtique et ego ero tuus. Witebergae 28 Januarij Anno † salutis Dona nobIs paCeM.

Exc. tuae studiosissimus

Melchior Jöstelius D.

248 Clarissimo et doctissimo Viro Domino M. Johanni Keplero Mathematico excellentissimo et Medicinae Candidato, amico suo honorando ad manus proprias. Pragam

## 216a. AMBROSIUS RHODIUS AN KEPLER IN PRAG

[Wittenberg], 18. Juni [1602] (a. St.)

Wien, Nationalbibliothek, Cod. 10702, Bl. 212. Eigenhändig

212 **S**. Rectè ego potuissem omne literarum officium in posterum negligere. Ex eo enim, quòd nihil omninò literarum mihi fuit ad meas redditum, sine acumine videre debui, quod aut literae meae gratiam apud te exuissent, aut nimis ieiunae non fuissent ad salivam. Alterum quidem non spero, alterum verò ut corrigatur, dabo operam, quam potero, sedulam. Vt enim illius causam aliquam dicam, parùm mihi temporis propter alia negotia licuit studiis, quae habemus communia, tribuere, vt interim reliqua taceam, quae propter discipulos, aetate pares, in aliis coactus fui suscipere. Cum itaque in posterum aliquantò mihi † 10 clementius ocium pollicear, si placebit interdum praeceptorum cum disci-

pulo de talibus conferre, quae praeceptoris quidem eruditionem non augeant, at operae tamen aliquid minuant, laborem non nimium non recusabo, beneficiique oblatis, quam diu hunc duxero Spiritum, non ero immemor. Caeterum ignoscendum erit et his admodum exsuccis et exsanguibus meis literis. In Vngariam vocatus hic, qui tibi tradet literas has, M. Casparus Cholius Joachimicus, ad Scholae non nullius famae, autoritatisque rectoratum vel administrationem primariam, homo mihi amicissimus, petiit, vt ad vos simul euntem non vacuum meis literis ire permitterem. Is cum non solum studiis Mathematicis ex animo faveat, sed ipse etiam aliquem profectum in eo fecerit, maximopere à me contendit, ut tui, jam quasi illius superioris machinae rectoris et administratoris et alterius Atlantis, sine enim sic loquar, sin minus amicitiam, at certè notitiam conciliarem. Quantum itaque possum, hunc tibi fide perspecta, eruditione non vulgari, moribus etiam Compositis Dominum M. Casparum commendo, ac peto, ut illum etiam aliqua in parte tuorum esse permittas. Denique praesentem se totum tibi ipse probabit.

Laboro jam cum D. Jöstelio in Constructione baculorum, quorum vsus et facilis et compendiosus est in arte Stereometrica. Et mentione facta huius D. Jöstelii, non dubito tibi sanguinem peculiare excitare in pectore motus. Scripsisti ad illum doctas, <sup>1</sup> easque prolixas literas; nihil ipse respondet. Sed ipsius nomine jam respondeo, tantum ocii, quantum ad illarum saltem cognitionem speculationum plenissimarum, nondum superfuisse. Et si fieri posset, optaret, ut schematibus et literis potius agatur, quam oratione. Vt enim et ego fatear, vnà cum Oedipo vel Apolline, ipse aliquot dies, carum tempus, insumeret, prius, quàm illas eruditas speculationes assequeretur. Dudum etiam respondisset; sed mallet potius expectationi toti respondere, quam alicui non respondere. Fac, quaeso, ut proximis tuis literis certum sciamus, an dubia an verò certa vobis vivatis spe. Prodromum tuum etiamnum expecto. Vale et vive felicissimè cum Coniuge dilectissima et filia lectissima, quas vellem officiosissimè à te meis verbis salutari. 14 Cal. Jul. Stilo veteri Anno Salutis currente (?).

T. officiosissimus

M. Ambrosius Rhodius  
Kembergensis

Clarissimo ac praestantissimo viro, Domino M. Joanni Keplero, Mathematico Caesareo, amico et fautori meo honorando.  
Pragam

## 220a. AMBROSIUS RHODIUS AN KEPLER IN PRAG

Wittenberg, 26. Juli [1602] (a. St.)

Wien, Nationalbibliothek, Cod. 10702, Bl. 213-214. Eigenhändig

213 **S**. Equidem, vir praestantissime, dudum mirabar, quorsum illud  
 tuum silentium evaderet. Ecce autem, quod magis mirabar, dabantur  
 25 Julii, quae 11 Maii à te fuerant perscriptae literae. Harum intuitus  
 primus non poterat non intimos meos movere sensus, propter tristissi-  
 mum illum, at diu multumque consiliis periculosis agitatum, D. Pauli  
 † Odontii casum. Nimirum et praevisa nocent tela! Verùm quod tu hac  
 in re à me fieri voluisti, suppresso et nomine et patria fratris, tam citò  
 reddi à me expeditum non potuit. Sed neque hic tamen quàm diligen-  
 tissimè de ipso perquirere desistam. Quod et Philippo Saltzochsio per  
 10 te significari vellem, quem prosperrima felicitate semper frui optarem.

Silentii Jösteliani ad tuas illas, ac penè, pace tua dixerim, obscuras  
 † literas, potuisti ex superioribus meis cognoscere causas. Quibus et in-  
 super occupationes ipsius addo, quae ipsi tantum temporis non con-  
 cedunt, ut possit ad illas tuas speculationes, quae requirunt animum  
 attentius et solicitius intendere. Laboravit hactenus in Stereometricis.  
 Absolvit. Sequentibus septimanis auditoribus suis publicè proponet.  
 Prae manibus habet libros Euclidis Arithmeticos. Quae sane animum  
 ipsius adeò à speculationibus Astronomicis avocant, ut ad illas non ad-  
 mittunt. Felicius se vnum tractare ait. Illis absolutis et perfectis, rursus  
 20 ad Astronomiam animum adpellet. Maximas verò tibi debere se ait  
 gratias, quod tam solicitè apud alios ipsius geras negotia. Nihil enim  
 potest esse aliud, quod Triangulorum editionem impediatur, quàm sum-  
 tuum defectus. Omnia dudum perfectionem sunt assecuta, et cum-  
 primis etiam, quod praeter caetera optabas, prosthaphaereticè per sinus  
 possunt solvi non solùm ea Triangula, quae vel in secundo vel tertio  
 regulae loco habent sinum totum; sed etiam ea, quae sinum totum in  
 nullo loco habent: ita tamen, ut prius Secantium beneficio reducantur  
 termini ad primam regulam Prosthaphaeresium, quae semper in primo  
 loco habet Sinum totum. Sinus enim totus medio loco proportionalis  
 30 est inter Secantem arcus et Sinum rectum Complementi. Verùm et op-  
 tarem libellus Triangulorum manu Jöstelii scriptus, sine haeredum  
 † vltiori invidia tibi monstraretur. Quod si autem non potest, D. Mat-  
 thaeus illa omnia praecepta, sine tamen demonstrationibus, habet de-  
 scripta, is poterit. Mitterem ipse descripta, sed ô tempus! occasione  
 tamen prima illas duas regulas vnà cum demonstratione et exemplis  
 mittam. Proxima visitatione istorum exemplar exhibuit D. Jöstelius.  
 Adhuc nescit an quadam munificentia aulica opus ipsius possit promo-

veri. Spes aliqua est. <sup>1</sup> Si non fallat, problemata, pleraque astronomica, 213<sup>v</sup>  
 quadringenta circiter additurus est. Rationes haeredum Tychonianorum, <sup>†</sup>  
 aequè et invidiae et negligentiae notas subeunt. Cur enim non ederent 40  
 Librum Epistolarum, Progymnasmata item et Phaenomena, quae vocat.  
 Credo, futurum hoc cum magno ipsorum detrimento et incommodo.  
 Simul autem et gaudeo, quod S. C. M. non habitationem solum, sed  
 stipendium opinor, etiam honestum tibi prospicit. Vtinam, in reipubli-  
 cae literariae commodum per te in hoc genere multa et tentarentur  
 ingeniosè, et perficerentur feliciter. Sic enim futurum esset, ut et Astro-  
 nomia restauraretur, et Astrologia ruinosa suffulciretur. Vide modo, ne,  
 quod Aristoteles et ipsius Interpretes sunt experti à Ramo; idem anti-  
 qui Astrologi, ignosce tamen et mihi et Jöstelio, à te experiantur. Quas  
 à me fieri vis additiones 3600, eas, ut succisivis horis expediam, labo- 50  
 rabo. Expectabamus à vobis Observationes Cometae illius pectori Cygni  
 vicini: Stiriacorum item periculorum, quae à Turcis ipsis impendent,  
 expositionem: Prodromum denique tuum saepius petatum. Aderant hîc  
 19 Julii Chimanchaeus et alii legati, ac incidebant in ipsam illam Con-  
 cionis Hunnianaem partem (explicabat textum de Concilio Hierosoly-  
 mitano in actis Apostolorum) qua de Controversiarum iudice, et pri-  
 matu Papae commodissimè agebatur. In tempore enim venire rerum  
 omnium est primum. Stipendium Mathematicum 50 florenorum in  
 singulos annos mihi ab Electore mittitur. Nunquid etiam placet Iudicium  
 Pontificium vel Catholicum de proximo Colloquio. Vale quam feli- 60  
 cissimè cum Coniuge et filia; ac sine me esse in parte qua hactenus apud  
 vos, spero, fui. Si quid literarum volueris huc mittere, poteris illud  
 tradere M. Andreae Schillingio apud D. Hoffmannum. Is enim semper  
 curabit huc perferri. Iterum vale. Saluta Coniugam et filiam et Mat-  
 thaeum. Vuiteb. 26 Julii Stylo veteri Anno currente (?).

T. H. officiosissimus et observantissimus

M. Ambrosius Rhodius

Clarissimo ac praestantissimo viro, Do- 214<sup>v</sup>  
 mino M. Joanni Keplero, S.C.M. Mathe-  
 matico, fautori et amico meo observando. 70  
 Pragam

<sup>50)</sup> *boris* fehlt

## 314a. KEPLER AN ANONYMUS

[Prag, Ende 1604]

Pulkowo, Sternwarte, Kepler-Mss. Bd. XI, Bl. 234. Eigenhändiges Konzept

<sup>234</sup> Postquam I. C. T. gratiam subjectissimè ambire cepj: scriptis ante annum meis conjecturis de I. C. T. genesj, quas I. C. T. non ingratas fuisse spero: non desino institutum urgere, quibuscunque possum modis: si qua ratione illud conficiam, ut tutelam studiorum meorum ab Ill. C. T. susceptam et ipse intelligere in praesens et in posterum, usu ita ferente, docere alios possim.

In praesens materiam subjectissimae scriptionis mihi tempus ipsum suppeditat: orto novo sidere cujus descriptionem, prognostico subjunctam Ill. C. T. transmittio; eamque ut sereno vultu respiciat, subjectissimè rogo.

Vides Ill. Pr: quantae fiant praeparationes coelo terraque, ad inducendam illam noctem temporum, quam in Ill. C. T. genesj descripsj: quam ego, si dicere possem, quantopere horream; credo equidem, eadem opera apud Ill. C. T. meas ejus Clementiae gratiae et Tutelae ambitiones excusarem facile. Ill: C. T. me humilimè commendo.

Ill: C. T. subjectissimus

J. Keplerus

## 460a. KEPLER AN SETHUS CALVISIUS IN LEIPZIG

[Prag], 16. November 1607

Göttingen, Universitätsbibliothek, Cod. Philos. 103, S. 33-36. Eigenhändiges Fragment

<sup>33</sup>

S. P. D.

Scripsistj 28 Septembris. Literas illas mature sane recepj. Quo minus verò responderem turbæ obstabant domesticae nondum compositae. Migravi aedes: diverti ad invitum patronum, jure aulico: qui dum priorem inquilinum jussus non expellit, me unâ recepit locatione cum illo. O Musas, O harmonias. Vidisti cuneum in fissam quercum immigrantem? Imò vidistj fabulam agj de Tarquinio sese insinuante Lucretiae invitae?

De tuo affectu in me meaque opera, et pollicitatione tuae operae ad Harmonicen mundi gratias ago. Perscripsi de te ad Herwardum Cancellarium Bavariae. 10 †

Tenebrarum convicium videris iniquius accipere. Ego de sola descriptione Chromaticj, Enarmonijque loquutus sum. Illud quo clarius video, hoc minus video. Imaginarj quippe non possum, quid fuerit. Puto etiam impossibile nobis futurum, ut indagemus, nisi nobis alicunde prodeat liber, docens de tactu, sive de temporibus pulsuum illorum φθόγγων ἐκμελῶν καὶ ἀμούσων.

De praerogativâ duplae, teipsum expedis planè meo sensu, meoque more. Duabus enim chordis positis, prima inter ipsas est consonantia, si in eodem sonent. Aequalitas enim est consonantiarum parens. Tunc alterâ bisectâ existunt tres sonj, totius illius et hujus partium duarum aequalium. Nulla praeterea est sectio, quae bisectionem aequet praerogativâ aequalitatis. Cum enim et aequales sint et duae, paritatis numero, rectius invicem comparari possunt, quam si in tres partes divideretur imparj numero, aut in quinque. Quadrisectio verò recidit in bisectionem: sic et octosectio. Multiplicant igitur διὰ πασσῶν.

Ex his est quidem manifesta praerogativa bisectionis, sed non tamen inest in his causa concordantiarum. Nam si alteram secem in duas et unam partem, etsi inaequales hae partes, tamen cum indivisâ utraque consonat. Et vicissim si secem in septem aequales *μονοφωνία* est inter partes, at *ἀσυμφωνία* inter has et indivisam. Igitur aliam do causam *συμφωνίας*, omnem partem circulj quotam vel quotas cum toto circulo (·tenso·) consonare, quae geometricè resecatur. Hic excluditur pars septima et similes. Exceptio quidem apponenda est definitionj, de implicatione contradictionis, quae primarijs partibus per se stantibus, excludit et quotam, quae decima quinta dicitur, et quotas alias. Consonat enim  $\frac{1}{16}$ , at non consonant  $\frac{7}{16}$ , etsi geometricè ex  $\frac{1}{16}$  derivarij possunt. Causa est quia  $\frac{7}{8}$  non consonant. Causa hujus quia  $\frac{7}{4}$  id est  $\frac{4}{7}$  non consonant. Sic  $\frac{1}{10}$  et  $\frac{3}{10}$  consonant, quia nulla illas impedit contradictio. At  $\frac{9}{10}$  et  $\frac{7}{10}$  non consonant, alias  $\frac{9}{5}$  et  $\frac{7}{5}$ , id est  $\frac{5}{9}$   $\frac{5}{7}$  consonarent cùm circulus in 7. et 9. dividi non possit geometricè. Hactenus de circulj (· et una de extensae rectae ·) divisione. Jam de proportionis divisione. 34 40

Duplam dico dividi naturalissime in tres rationes harmonicas: tu fortasse intelligis in tria aequalia. Scio proportionem duplam numero intermedio in duo, aut 2 numeris medijs in tria secarij non posse. Ecce autem meas sectiones, tibi notissimas pro duabus verius quatuor, vel etiam sex, prout quarta in summo, medio, vel imo loco fuerit: Ego enim duas dixi, respiciens ad duo cantus genera, durum et molle.

50							Coagulum	60
								72
	3	15	15	12	4	10		75
	4	20	18	15	5	12		80
	5	24	24	20	6	15		90
	6	30	30	24	8	20		96
								100
								120

Has divisiones Rationis duplae dico existere a divisionibus septem Geometricis Chordae alicujus sive circuli. Nam in circulo primum  
 60 apparet, an geometrica sit divisio et propter circulum inest hoc et chordae; circulo scilicet quando jam signo divisus est, a partis uno termino dissoluto et in rectum extenso. Posito enim quod circulus integer seu chorda integra sonet G. prima ejus geometrica divisio fit per  
 † diametrum in duo aequalia quae sonant g. g. Hic jam sunt 3 voces G. totius, g. g. partium. Secunda geometrica circuli totius divisio fit per latus trigonij in 2. et 1. Suntque voces G. d.  $\bar{d}$ . III. per latus quadratj in 3. 1. ubi voces G. c.  $\bar{g}$ . IV. per latus quinquangulj in 4. 1. ubi voces G.  $\bar{h}$ .  $\bar{h}$ . V. per latus sexangulj in 5. 1. ubi voces G. b.  $\bar{d}$ . VI. per subtensam angulo quinquangulj in 3. 2. ubi voces G. e.  $\bar{h}$ . VII. per subtensam tribus octavis circuli partibus in 3. 5. ubi voces G.  $\bar{d}$ .  $\bar{p}$ .  $\bar{c}$ . Impossibile est  
 70 plures existere divisiones circuli et ad ejus similitudinem, chordae, ut utraque pars inter se et cum tota consonet. Vide ergò ordinem vocum ex his 7. divisionibus resultantium. Est autem iste G b  $\bar{h}$  c d  $\bar{p}$  e g  $\bar{h}$   
 37  $\bar{c}$   $\bar{d}$   $\bar{g}$   $\bar{h}$   $\bar{d}$ . Hic inter 1 duo G g. constituuntur 6 phthongj  $\epsilon\mu\mu\epsilon\lambda\epsilon\iota\varsigma$ . Minimae vero concordantiae, summa et ima, G b, et e g nondum sunt divisae minoribus intervallis  $\epsilon\mu\mu\epsilon\lambda\epsilon\sigma\iota$ , hoc actu divisionis circuli et chordae. Sed tamen quia simile intervallum  $\bar{h}$  d, quod eadem proportione  $\frac{5}{6}$  utitur, actu divisum est per c. sic c  $\bar{d}$ , per d: ideo et illa indivisa intervalla harmonica  $\epsilon\mu\mu\epsilon\lambda\omega\varsigma$  dividuntur ijsdem intervallis quae  
 80 natura jam in cantum recepit.

De quartae sectionibus tenes me. Non duplex sed triplex est ejus sectio. Respexeram ad duo cantus genera, durum et molle. De Octava objicis, septem potius fieri genera divisionum ex positu minimj intervalli. Sed puto te jam videre solutionem. A meis circuli sectionibus fiunt duo genera sectionis. An duo verè sint genera an unum, Natura cantus docet. Una enim  $\pi\epsilon\tau\tau\epsilon\lambda\alpha$  (sic puto dici veteribus, cum soni  $\epsilon\phi\epsilon\zeta\eta\varsigma$  nullo omisso percurruntur) solet minimum intervallum  $\frac{24}{25}$  respuere, et si quidem per  $\bar{h}$  itur, tunc semitonium est naturaliter altissimo loco octavae, itur enim una per  $\bar{p}$ . Sin autem per b itur, tunc et per f ascendimus ordinarie natura duce. Haec sunt ergo mea duo genera. Possem ex Geometria al-

legare necessarium discrimen horum generum, sed hactenus non cogitavj de eo: an vere hoc geometricum illius Musicj causa sit. Tentemus. In geometria demonstratio (· quae reddit sectionem geometricam ·) lateris aut in aequatione consistit vel longitudinis vel quadratorum lateris et

ῥητὸν ᾤ.

q. ἄλογον	com: ἄλογον
com: ἄλογον	ῥητὸν 2

diametrj. Latus enim sexangulj est ῥητὸν μήκει, quia dimidium diametrj. Latus quadratj ῥητὸν δυνάμει, quia quadratum lateris Tetragonicy aequatur dimidio quadratj diametrj. Sic quadratum lateris Trigonicy aequat tres quartas de quadrato diametrj. Hoc ergo est unum genus τῶν ῥητῶν sive μήκει sive δυνάμει. 100  
Alterum genus complectitur ἄλογα, quorum definitio determinatioque consistit in προσθέσει aut ἀφαιρέσει quadratj ῥητοῦ a quadrato ῥητῶ, ubi accedentibus aut

cadentibus una rectangulis, quae complementa dicemus, ἀλόγοις, constituitur vel relinquitur certum quidem, sed ἄλογον quadratum. Tale †  
est latus decangulj, et ex eo derivatj quinquangulj, et subtensae duabus quintis. Ex quibus dixj pronascj voces ἦ. ἦ̄. ἦ̄̄. Cum igitur in caeteris geometria sit causa Harmoniae, differentia quoque haec erit causa differentiae cantuum. Videtur instantia darj ex subtensa tribus octavis, unde vox dρ prognascitur. Haec enim inter molles censetur, cum 110  
illius subtensae † demonstratio consistat in ἀφαιρέσει sitque illa similiter 36  
ἄλογος, ut illa quae parit vocem ἦ. Sit BC latus quadratj, BD latus octogonj, FB subtensa tribus octavis, qua de sermo. Cum ergo BC sit ῥητὴ δυνάμει (· ejus enim quadratum est dimidium quadratj DF ·) erit ipsa quoque BE, illique aequalis EA, quippe dimidia BC, ῥητὴ δυνάμει, sed AD est ῥητὴ μήκει, residua igitur DE est ἄλογος, et EB est ῥητὴ δυνάμει. Ergo BD latus octogonj potest ῥητὴν BE et ἄλογον ED. Est igitur ipsa ἄλογος. Et DF est ῥητὴ, quippe ipsa diameter: et BF quadratum minus est quadrato DF, quadrato ipsius BD ἀλόγω. Cum autem a quadrato DF ῥητῶ auferatur ἄλογον quadratum BD, relinquitur ἄλογον ipsius BF.

Ad hanc instantiam respondere possum, ipsam vocem dρ, progeniem ipsius BF arcus similiter ut ἦ quodammodo extraordinariam esse. Nam ipsa dρ pro e raro utitur Natura cantus, rarius etiam quando per ἦ itur. Sed de hac instantia consideremus uterque ulterius. Nescio enim an omnino BF sit ἄλογος, et an ablato ἀλόγω à ῥητῶ relinquitur ejusdem speciej ἄλογον. 130

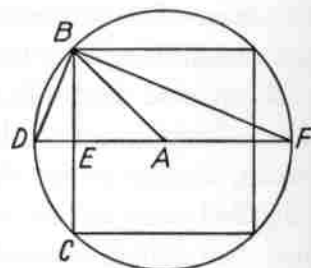

112) BC statt BD



Ex dictis et sequentia patebunt, de divisione ipsius G b, e g indivisj hactenus: de quibus disputo ut de partibus mej perfectj systematis, quod vidistj consistere inter G et  $\bar{d}$ , et incipere a G, nec admittere aliquid infra, cum G semper repraesentet totam chordam. Igitur quaeritur quomodo dividenda, in utrolibet genere cantus. Videmus sane h d divisum esse sic 80. 90. 96: ubi vides inter 80. 90. constituj tonum majorem: sic etiam inter 75. 80. 90. sectio fit in tonum majorem. Puto igitur etiam inter G b, et inter e g, voces a et f debere constituere tonum majorem et semitonium, non verò minorem tonum et semitonium majus, quod  $\frac{15}{16}$  superat commate  $\frac{80}{81}$ . Deinde cum disputatur, tonus hic major, summo an imo loco sedere debeat, attulj ego meas rationes, meo systematj accommodatas: tu aliter, numeris et Harmonicis mediationibus demonstras; cum ego in id ipsum repudiem numeros, quod per se nihil demonstrent, nisi sint indices rerum aliquarum geometricarum. Numerus enim est sermo partis Geometriae  $\pi\epsilon\rho\lambda\ \tau\omicron\upsilon\ \acute{\rho}\eta\tau\omicron\upsilon\bar{\upsilon}$ . Verum est in vocibus G d g esse proportionem, quae Harmonica dicitur auctoribus. At in vocibus G. c. d. inest harmonia, non inest tamen proportio dicta Musica. Sic igitur non ubique habet haec proportio quod imperet. Potest igitur suspectum esse ejus imperium . . .

515 a. JAKOB KRUPSKY AN KEPLER [IN PRAG]

[Prag], o. D.

Pulkowo, Sternwarte, Kepler-Mss. Bd. V, Bl. 207. Eigenhändig

207

S. D.

**D**octissime D: M: Johannes mihi multis nominibus suspiciende cum tecum oretenus colloqui non liceat, etiam atque etiam obsecro et obtestor, ne hanc meam intimationem, qua ad disputandum publicè D: Baccalaureos coram Magistris voco, legere, tum etiam definitionem tuae censurae subijcere refrageris, me iterum ad regratificandum omni studio deditum re ipsa comperire. Ignosce et scarificationi parce.

Officiosissimus

Jacobus Secundus Krupsky  
Praepositus Col. Nat.

10

603a. CHRISTOPH DONAVER AN KEPLER IN PRAG

Regensburg, 25. Dezember 1610 (a. St.)

Wien, Nationalbibliothek, Cod. 10703, Bl. 46. Eigenhändig

**I**MMANUEL, mera, vera SALUS,  
KEPPLERE, beassit

Teque, Tuosque, ineunte anno currenteque toto!  
Sic praesens tibi AGELLIUS, ISTRINUSQUE, praecantur  
Legistin' ais? evolvi tua scripta, remisi  
Ad quem tu scripsti, haud dudum. Tibi vapulat ille,  
Pol dignis, KEPPLERE, modis. Tibi JOVA rotunde  
Ajo, penetranterque dedit, tibi scribere Verè  
Masculè et ingenuè indulsit, VIR es, es VIR, JA . . .

Et vide, sîs, mi Kepplere, quàm  
me oblectarit lectio lucubrationum  
tuarum gravissimarum, ita enim tua  
verba et vestigia legens, reddidi.

CHRISTUS Ubique; sed haud Carnis substantiâ. UBIQUE  
Imperii est regno; et regnat ab axe CARO.  
Subsistit Caro in infinito, et gloria veri  
Corporis est: QUOD VULT, POSSE. Quit, et renuit.  
Omne quit illa absens Carnis substantia CHRISTI,  
Nempè UNITA λόγῳ: haud ESSE necessum ubi vis.  
Tantùm in CARNE habitat JOVA personaliter,

IDEM

Planè alioque habitat CHRISTUS ubique modo,  
QUO NON EST INCARNATUS. Docet orthodoxus  
Hoc omnis, novus, et quem sopor altus habet.  
Pecco quid hîc? tu me peccare facis KEPPLERE. Sed  
peccatum in tuis à te nil video, aut valdè caecutio.  
Macte Vir ingenio et nulli pietate secunde,  
Prime mihi Doctrinâ, animi candore, acieque:  
Sic merita et nomen KEPPLERI ad sydera surgunt. <sup>1</sup>

De negativâ Doctissimae Westoniae, ingratum erat. Religionem et <sup>30 461</sup>  
professionem abominatur? non idem alij magnae auctoritatis Viri et  
Confessionis illius, cujus Poëtria, fecêre. Scripsit Epigramma Magnificus  
Freymonius, quod Cygnaeam Cantionem habeo, paullo ante obitum.  
Dedit et nuper heroos in Sementem Philippus Mencilus Medicus et  
Professor Ingolst. Sed nolo esse secundò Matronae gravis, aut impu-  
dens. Abrumpenda mihi scriptio quia Pegasej mei, Agellius et Grüne-

waldus, avolaturiunt, Equis dispositis. Vale Keplere Clarissime et charissime cum tuis omnibus. Ratisb. 3. fer. Natal. vet. styl. De anno † ConfVsIonVM.

40

T.

Donaverus

† De rebus nostris et privatis, Agellius referet. non quiescit Capito-fronto Labeo Stentor noster, vult me Civem patriâ, Conterraneum suum, Affinem tuum (charissimum mihi per Annos XV. Collegam, Theologum gravissimum, acutissimum, isthoc honore quem Stentor gerit, decuplo digniorem et saburrâ omnis generis doctrinae firmiorem), Ratisbonâ eliminatum. In manu Domini sortes nostrae.

## 1031 a. KEPLER AN DIE STÄNDE VON OBERÖSTERREICH

[Linz, 4. November 1626]

Uppsala, Universitätsbibliothek, Sammlung Waller. Eigenhändig

Hochehrwürdige, auch Wolgeporne Edl vnd Gestrenge Herren,  
Ehrveste Fürsichtige vnd Weise, Gnädig: vnd gepietende Herrn.

Das E. Gn: mein vor 14 Tagen eingewante gehorsame supplication, (vmb  
würrliche repraesentation dessen, waß Mir von einem Jahr hero, vnd noch  
vor entstandener vrnhue zu vier vnderschiedlichen mahlen, vnd zwar von meiner  
† ohne das verfallenen Angepür, gewißlichen zuegesagt worden ·) durch einen vom  
22 Oct: ertheilten Bescheid dahin gnädig angesehen, das Sy sich nit vngenaigt er-  
cläret, so bald gelt einkomme, Mir zu gratificiren, Mich allain wegen erschöpfz-  
fung dero Cassa zu lengerer Gedult gewisen; das ist, anlangend den ersten punc-  
10 ten, Mir sousten allerdings hülflosen sehr tröstlich, in sonderlichem Bedencken, das  
Ich vber der erwartung diser so oft vertrösteter 500 fl. die von Irer Kay: Majestät  
Mir zu befürderung des vorhabenden werchs im Osterreich zuegestelte pension aller-  
dings ohn worden, vnd auß Mangel anderer Gelt Mittel notwendig hernemen  
müessen: Dahero, vnd weil E. Gn: mir Hoffnung gemacht, zu disem Gelt wider zu ge-  
langen, vnd also mein Credit vnd Irer Kay: Majestät Gnad zuerhalten, E. Gn:  
Ich vnderthänigen großen Dandh schuldig bin: wolte auch zu dessen würrlicher  
erweisung E. Gn: bey jetzigen wissentlichen difficulteten mit ferneren molestatio-  
nen herßlich gern verschonet, vnd Mich vbermacht geduldet haben: Wan nit die  
winterkelt für der Thür, vnd die glegenheit auffwärts zutaisen gleich jetho an der  
20 Hand, vnd albereit gesterigen Tags ein Schiff voran passirt, auch die Regens-  
purger Bimer vnd Nürnbergger von Krembs widerkerende Kauffleüte, wölche  
gefertschafft Mir nit zuversaumen, im Durchzug wären.

Wan dan je von Lintz auß Wir mit parem gelt nit zu helfen wäre: als wolt  
 E. Gn: Ich gehorsamlisch erinnert haben, das ohne zweivel unterwegs etliche restan-  
 ten, sonderlich der Auffschläger zu Engelhartszell, vnd H. Probst zu St. Nicolai  
 bey Passau sich finden werden, die bey jetziger vn sicherhafft jr Angehör zu dem  
 Einnemeramt nit herab schicken khönden: auff wölchen fall E. Gn: Ich vmb dero  
 Schreiben an dergleichen Partheyen, das deren jeder Wir in Abschlag seiner gepür  
 eine genante summa gelts gegen meiner Quittung erlegen, vnd solche quittungen  
 nechst hernach in das Einnemeramt, an statt paren gelts einraichen sollen, ganz  
 vnderthänig vnd flehenlich gebetten haben wolte. E. Gn: mich zu Gn: gewärung  
 gehorsamlisch empfehlend. 30

E. Gn: Vnderthänig vnd gehorsamer Mathematicus

Johan Keppler

An R. R. Einer löbl: Landt: des Erzhörhogs-  
 tums Ost: ob der Ens Herrn Verordnete etc.  
 Johan Keplers Mathematicj vnderthäniges  
 vnd gehorsames anlangen vnd bitten.

*Bescheid der Verordneten:* Fiat wie begert, vnd sollen dem Supplicanten beede  
 schreiben aus der Cansley ertheilt werden. Den 4. Novembr. 626. 40

## NACHBERICHT

Eine vollständige und geschlossene Ausgabe von Keplers Briefwechsel war bisher unstreitig das dringendste Desiderium der Keplerforschung. Es ist mit dem vorliegenden Band XVIII der Gesamtausgabe, dem sechsten der Briefausgabe, erfüllt. Die Genugtuung darüber wird jedoch gedämpft durch die Schlußbilanz, die bei den Briefen Keplers wesentlich mehr Lücken ausweist, als man gedacht hatte; nicht viel mehr als die Hälfte von ihnen dürfte nämlich auf uns gekommen sein. Allein die Zahl der direkt nachweisbaren Verluste liegt über 200.

Ein der allgemeinen Feststellung entsprechendes Bild bietet dieser Band, der die Jahre 1620 bis 1630 umfaßt. Insgesamt (ohne den Nachtrag) enthält er 263 Briefe. Hiervon sind 103 von Kepler, 128 an ihn gerichtet, der Rest Auszüge aus Briefen zwischen Dritten. In der Zahl 103 sind die mehr oder weniger amtlichen Schreiben an Herzog Johann Friedrich von Württemberg, die Stände von Oberösterreich und Wallenstein enthalten, so daß die Zahl der Briefe im eigentlichen Sinn auf 90 zurücksinkt. Der in die Augen fallende Unterschied der Zahlen 90 und 128 rührt daher, daß die Briefe an Kepler in seinem Nachlaß besser gegen Verlust gesichert waren, wenn auch da auffallende Lücken vorhanden sind. So fehlen z. B. die wichtigen Briefe des Jesuiten Paul Guldin (trotz der scheinbaren Ausnahme von Nr. 1080) im Keplernachlaß vollständig und die Briefe des Leipziger Professors Philipp Müller bis auf einen, während von Kepler an sie 19 Briefe da sind. Umgekehrt fehlen uns sämtliche Briefe Keplers an Hebenstreit, Kurz und Rüttel, die an Besold und Landgraf Philipp von Hessen bis auf einen; von diesen fünf Adressaten verzeichnen wir aber 44 Briefe an Kepler. Selbst der Briefwechsel mit Bernegger und Schickard, der mit seinen 69 Nummern in beiden Richtungen den Eindruck relativer Vollständigkeit macht, weist bei näherem Zusehen zahlreiche Lücken auf. Mit diesen Verlusten, die auf unser Keplerbild nicht ohne Einfluß sein können, werden wir uns leider abzufinden haben. Der Band als Ganzes bleibt trotzdem ein wichtiges Dokument nicht nur zur Biographie Keplers, sondern auch zur Geistes- und Kulturgeschichte jener Jahre. Bis zuletzt, da Anzeichen des nahen Todes in den Briefen nicht zu erkennen sind, bestimmt Kepler, der als Briefschreiber seinesgleichen sucht, das Niveau der Korrespondenz.

Zum besseren Verständnis der Einzelbriefe soll als Einleitung ein kurzer Überblick gegeben werden. Nicht erst jetzt, in den Jahren 1620 bis 1630, sind die Rudolphinischen Tafeln die Mitte von Keplers Schaffen, sondern schon seit 1601, dem Jahr seiner Ernennung zum kaiserlichen Mathematiker. Trotz des ungeduldigen Drängens von allen Seiten läßt er sich die Vorbereitung darauf beinahe 20 Jahre kosten. „Die Tabulae bedürffen Zeitt“, „will man die rechnung also verfassen, das sie auff vil hundert ja tausent Jahre hinder sich vnd für sich gelten solle“ (Bd. XVII S. 173), das ist seine unverrückbare Meinung. Er versäumt nicht darauf hinzuweisen, daß Tycho Brahe mit 10,

20, ja 30 Mitarbeitern schon 38 Jahre darauf verwendet habe, während er der gewaltigen Aufgabe allein gegenüberstehe.

Mit der „*Harmonice Mundi*“ (1619) und der „*Epitome Astronomiae Copernicanae*“ (1618–1621) ist jedoch die vorbereitende Arbeit, die als Frucht vor allem die neue Theorie der Planetenbewegung gezeitigt hat, abgeschlossen. Außer ihm selbst sind allerdings nur wenige von der Richtigkeit der neuen Astronomie überzeugt. Man traut den kühnen Überlegungen nicht. In den Briefen des Danziger Mathematikers Crüger an Philipp Müller in Leipzig (Nr. 933, 937, 981) wird der schwere Verdacht ausgesprochen, Kepler habe die Tychonischen Zahlen seinen harmonischen Spekulationen zuliebe verfälscht. Wird dieser Vorwurf in den Briefen an ihn selbst auch zu bloßen Fragen abgeschwächt, so sieht sich Kepler doch gezwungen, sein Abgehen von der reinen Lehre Brahes und die Einführung der Ellipsen in die Astronomie zu verteidigen (Nr. 973, 974, 993). Mißtrauen äußert auch Henry Briggs (Nr. 1002) und gibt Kepler den wohlgemeinten Rat, seine Glaubwürdigkeit durch die Veröffentlichung der originalen Tychonischen Beobachtungen zu stützen. Da derselbe Wunsch, natürlich mit demselben Hintergedanken, auch von anderen Seiten vorgetragen wird, entsteht bei Kepler der Plan, die Beobachtungsprotokolle Brahes anschließend an die Rudolphinischen Tafeln zu drucken.

Die Planetengesetze lösen natürlich nicht alle Schwierigkeiten der Tafeln. Ungeklärt ist beispielsweise die Größe der Sonnenparallaxe, die Frage der Konstanz oder Veränderlichkeit der Ekliptikschiefe und der Verdacht, daß die mittleren Bewegungen der Planeten säkularen Änderungen unterliegen. Letzterer ist für ihn so erregend, daß er Guldin fragt (Nr. 977), ob man ihn offen aussprechen oder im Interesse des Kredits der Wissenschaft verschweigen solle. Der heikelste Punkt ist jedoch der für die Tafeln so wichtige Mond. Von dem Gedanken der kausalen Begründung der Astronomie durchdrungen, versucht Kepler eine physikalische Theorie der Mondbewegung, welche die Ungleichheiten erklären soll. Der erste Entwurf dieser Theorie bildet den Hauptteil des ersten Briefes (Nr. 884) in diesem Band an Mästlin.

Die vielbeklagte Verzögerung in der Vollendung und Herausgabe der Rudolphinischen Tafeln erwies sich für diese auch insofern als ein Glück, als in der Zwischenzeit (1614) die Erfindung der Logarithmen durch Neper bekannt geworden war. Kepler war es rasch klar, daß er dieses Hilfsmittel an Stelle der bei den Astronomen eingebürgerten Prosthaphärese verwenden müsse. Da ihm aber Mästlin erklärte, daß er einen unbewiesenen Kalkül ablehne, und trotz der darauf folgenden Belehrung am Anfang von Brief 884 bei dieser Stellungnahme beharrte, so schuf Kepler, noch ehe ihm die 1619 erschienene „*Constructio*“ Nepers bekannt geworden war, eine eigene, arithmetische Theorie des Neperschen Logarithmus, berechnete mit ihrer Hilfe eine verbesserte Logarithmentafel, die „*Chilias Logarithmorum*“, und schrieb auf Veranlassung des Landgrafen Philipp von Hessen, der alle diese Arbeiten drucken ließ, als „*Supplementum*“ eine Anleitung zum logarithmischen Rechnen. Für die Ru-

dolphinischen Tafeln, in denen die Logarithmen fast ausschließlich für Winkel- und Zeitberechnungen nach der Regeldetri Verwendung finden, ersetzt Kepler die „Chilias“ durch eine „Heptacosias“, eine Tabelle mit 720 Zeilen und 5 Spalten.

Das war bereits geschehen, als der Engländer E. Gunter, ein Freund von Briggs, Kepler seine Sinustafel in dekadischen Logarithmen zusandte. Dieser steht nun vor einer schwierigen Entscheidung. In der Antwort an Gunter (Nr. 964) anerkennt er die Vorteile der Briggs'schen Logarithmen und spricht die Absicht aus, die Tafeln womöglich noch umzustellen. Auffallend ist jedoch, daß er nur ein einziges Mal, in Brief 968 an den Landgrafen, die Berechnung eines sphärischen Dreiecks in dekadischen Logarithmen nach Gunters Tafel ausführt. Nach Empfang der „Chilias“ schreibt Briggs selbst (Nr. 1002) und bedauert, daß Kepler noch mit den Neperschen Logarithmen arbeite. Dieser konnte sich aber nicht mehr dazu entschließen, die „Heptacosias“ und die vielen Beispiele in den „Praecepta“ der Tafeln umzurechnen. Der tiefere Grund für diese Entscheidung dürfte wohl in Brief 1021 an Guldin ausgesprochen sein: „Die Neperschen Logarithmen genießen bei mir Erstlingsrecht“.

An den Diskussionen in Tübingen zwischen Mästlin und Kepler über das logarithmische Rechnen hatte auch Schickard teilgenommen, „der beiderseits rechtshändige Philosoph, der mit Kopf und Hand philosophiert“, wie Kepler ihn in Brief 974 nennt. Sein abwägendes Urteil über die Nepersche und die Keplersche Logarithmentafel in Brief 996 trifft den Nagel auf den Kopf, viel bedeutsamer ist aber seine völlig überraschende Mitteilung im September 1623 (Nr. 962), daß er das Problem der Vereinfachung des Zahlenrechnens auf ganz anderem Weg gelöst habe, nämlich durch eine Rechenmaschine, welche die vier Rechnungsarten mechanisch ausführe. Auf Keplers leider nicht erhaltene Rückfrage gibt Schickard in Brief 975 eine zwar nur kurze, jedoch durch eine Faustskizze erläuterte Beschreibung seiner Erfindung, die jetzt als älteste bekannte Rechenmaschine anzusprechen ist.

Neben den Tafeln und den dazugehörigen logarithmischen Arbeiten treten andere Themen in einer bei Kepler auffallenden Weise in den Hintergrund. Zwar scheint die alte Spekulationslust in der 2. Auflage des „Mysterium Cosmographicum“ (1621) wieder aufzuleben, in Wirklichkeit ist da aber, wie bei der Apologie der „Weltharmonik“ gegen den Engländer Fludd (1622), die Initiative des Frankfurter Verlegers Tampach am Werk. Einen Angriff auf die Kometenlehre Brahes, der zugleich ein Angriff auf Kepler selbst ist, pariert er scharf im „Hyperaspistes“ (1625), und auch die weitergärende Auseinandersetzung mit den württembergischen Theologen macht sich Luft in drei Schriften, von denen nur zwei, das „Glaubensbekenntnis“ (1623) und die „Notae ad Epistolam Hafenerrefferi“ (1625) unter Vorsichtsmaßnahmen (vgl. Nr. 958) gedruckt wurden, während die dritte, die offenbar die Lehre von der Prädestination zum Gegenstand hatte, wieder zurückgenommen wurde (Nr. 919). Auch die Jahresprognostiken, früher eine geschätzte Einnahmequelle, hören auf, um den Jahresephemeriden Platz zu machen.



Der wahre Grund für diese ungewohnte Linearisierung der Arbeit ist nach den Briefen weder eine Überbeanspruchung durch die Rudolphinischen Tafeln noch Altersmüdigkeit, sondern eher der Umstand, daß die Tafeln Keplers Lebenswerk in sich abschließen. Zum erstenmal steht er deshalb nach ihrer Vollendung vor der Frage, wie er weiterarbeiten soll. Allerlei Pläne tauchen in den Briefen an Bernegger, Schickard, Müller, den Landgrafen u. a. auf. Ein Lieblingsgedanke ist eine Professur an einem ruhigen Ort, wo er über die Anwendung der Tafeln in Astronomie, Astrologie und Chronologie dozieren und daneben den großen Plan, aus den Tafeln eine lange Reihe von 80 Jahresephemeriden zu berechnen, ausführen könnte. Lange sucht er auch nach Mitteln und Wegen, um die Tychonischen Beobachtungen zum Druck zu bringen. Aber weder die Professur noch der Druck der Journale kommt zustande, nur die Herausgabe der Ephemeriden, von denen bei seinem Tod die 20 Jahrgänge 1617–1636 fertig gedruckt vorliegen, gelingt mit Wallensteins Hilfe.

Wie kein anderes Werk Keplers werden die Rudolphinischen Tafeln von den Astronomen in aller Welt erwartet, aber keines hat mit so vielen äußeren Hindernissen zu kämpfen wie dieses. Zahlreiche Briefe zeugen davon; Guldin, Bernegger und Schickard sind es vor allem, denen er seinen Kummer anvertraut, Guldin als einflußreicher Person am Wiener Hof, den beiden andern als zuverlässigsten Freunden. Schon im Sommer 1620 wird Kepler für volle 14 Monate von seinem Arbeitsplatz in Linz abgerufen, um seiner Mutter in ihrem Hexenprozeß, der jetzt endlich in das Schlußstadium getreten ist, als Verteidiger beizustehen. Die sechs Schreiben an den württembergischen Herzog lassen die Atmosphäre dieses widerlichen Prozesses ahnen, der Kepler die hohe Summe von 1000 fl. gekostet hat. Während seiner Abwesenheit greift die Gegenreformation auch auf Linz und Oberösterreich über. Obwohl selbst nicht von den Maßnahmen der Reformationskommission betroffen, sieht er doch täglich die Folgen in seiner nächsten Umgebung; Linz wird ihm dadurch immer fremder, die Zukunft ungewisser, seine Stellung zwischen den Konfessionen noch schwieriger. Zwar lehnt er jeden Wink zum Übertritt in die katholische Kirche mit theologischen Gründen, die wir direkt aus den Briefen an Guldin, indirekt aus denen des Jesuitenpaters Kurz erfahren, entschieden ab, für seinen gequälten Zustand ist jedoch der Brief 1072 an Guldin aufschlußreich. Bedauerlich ist, daß von dem Briefwechsel mit Kurz und Guldin je nur die Briefe in einer Richtung erhalten sind, und daß auch die Briefe Keplers an Besold fehlen, in denen ohne Zweifel ebenfalls theologische Fragen angeschnitten waren, wenn auch mehr mit dem Blick auf die Auseinandersetzung mit den württembergischen Theologen.

Am schwersten belasten aber natürlich die Kriegsereignisse den Gang der Arbeit. Der Kaiser hat kein Geld, um, wie er sollte, den Druck der Tafeln zu bezahlen. Daran ändern auch persönliche Beziehungen und eine Reise nach Wien nichts; die Finanzierung bleibt Kepler überlassen. Der Plan, die notwendigen Mittel durch kaiserliche Anweisung an die Städte Memmingen, Kempten und Nürnberg zu beschaffen, und sein Scheitern trotz einer vier-

monatigen Reise ins Schwäbische im Sommer 1625 wird in den Briefen 1014 an Guldin und 1026 an Crüger eingehend geschildert. Immer weiter greift der Krieg um sich, und die Gefahr, daß das große Werk überhaupt nicht mehr zum Druck gebracht werden kann, wächst von Monat zu Monat. Kepler entschließt sich deshalb, seine eigenen, begrenzten Mittel einzusetzen. Ulm ist der Ort, nach dem er tendiert, weil ihm dort Hebenstreit zu jedem Dienst zur Verfügung steht, nach dem Willen des Kaisers soll aber der Druck in Österreich gemacht werden. Erst nachdem ein Anfang in Linz wegen der Belagerung der Stadt durch aufständische Bauern mißlungen war, wird der Weg nach Ulm vom Kaiser freigegeben. Dort entsteht in dreivierteljähriger Arbeit von Dezember 1626 bis September 1627, unter Schwierigkeiten mit dem Drucker und den Erben Brahes, der Druck der Rudolphinischen Tafeln, die er sofort nach Frankfurt zur Messe bringen und weiterhin verlegerisch betreuen muß, wenn er seine Unkosten wieder herauswirtschaften will. Er muß das aber, weil jetzt die Sorge für die Familie in den Vordergrund tritt. In Tübingen studiert sein Sohn Ludwig; über dessen Geldbedarf führt der Vater in den Briefen an Schickard und Bernegger bewegliche Klage, während in Schickards Briefen mehr Verständnis für den jungen Mann durchschimmert. Zu gleicher Zeit ergibt sich die Notwendigkeit, die Tochter Susanna auszusteuern. Im Hintergrund steht die Frau mit etlichen unversorgten, zum Teil noch ganz kleinen Kindern.

Der letzte Akt in der Geschichte der Rudolphinischen Tafeln ist die Übergabe des Widmungsexemplars an Kaiser Ferdinand in Prag. Das ungewöhnlich hohe Honorar von 4000 fl., das dieser verwilligt, steht zwar auf dem Papier wie die 12000 fl. rückständiger Gehaltsforderungen, aber Kepler fühlt sich dadurch aufs neue an das Haus Habsburg gebunden. Da eine Rückkehr nach Linz ausgeschlossen erscheint, verfällt er dem Angebot Wallensteins, an den er schon 1625 einmal gedacht hatte (Brief 1020). So wird Sagan Mitte 1628 letzte Station Keplers. Das Bewußtsein der Abhängigkeit vom Kriegsglück des neuen Herrn schafft eine drückende Atmosphäre, aber als „Martis alumnus“ darf er seine Befürchtungen nicht äußern, sondern muß planen und handeln, als ob er voll Vertrauen wäre. So schildert er seine Lage dem Leipziger Professor Philipp Müller (Brief 1116), mit dem er nun wegen der Einrichtung der Druckerei in Sagan, wegen Aufbewahrung fertiggedruckter Ephemeriden und anderer Dienste in lebhaftem Briefwechsel steht. Wallensteins Verhalten Kepler gegenüber ist durchaus korrekt: er sorgt für die Auszahlung fälliger Gehaltsraten, hält das Versprechen, ihm eine eigene Druckerei zu verwilligen und bemüht sich, seine Forderungen an den Kaiser durch Grundbesitz abzugelten. Kepler seinerseits sucht den Erwartungen Wallensteins dadurch zu genügen, daß er mit Jakob Bartsch zusammen die Berechnung der Ephemeriden, des unentbehrlichen Hilfsmittels für Wallensteins Astrologen, so beschleunigt, daß er die termingerechte Vollendung des ersten, die Jahre 1617 bis 1636 umfassenden Bandes auf Michaelis 1630 anzeigen kann.

Neue astronomische Probleme, die in der Korrespondenz ihren Niederschlag finden könnten, treten bei dieser Arbeit nicht mehr zutage. Wissenschaftlich

im üblichen Sinn sind trotzdem noch ein paar Briefe: Die zwei des ulmischen Pfarrers Bachmeier, den Kepler als Mitarbeiter an den Ephemeriden verpflichtet, dann aber stillschweigend wieder ausgeschaltet hatte; der Brief von Remus mit einer Menge unkritischer Beobachtungsdaten aus verschiedenen Quellen und Keplers Antwort darauf; das Fragment eines Briefes an Schickard (Nr. 1110) mit einer neuen Anleitung zur Berechnung von Prosthaphäresen; schließlich auch die Erläuterung seiner astrologischen Direktionslehre, die Kepler in dem langen Brief 1099 dem Leipziger Mathematiker Avianus gibt. Viel wichtiger sind ihm aber die mit Druck und Verlag der Ephemeriden zusammenhängenden Angelegenheiten und die Heiratgeschichte seiner Tochter Susanna, die mit Berneggers vielfältiger Hilfe im März 1630 in Straßburg mit Jakob Bartsch getraut wird. Die Sorge für Tochter und Sohn, der jetzt in Basel studiert, reicht bis in Keplers allerletzten Brief hinein, den er von Leipzig aus, schon auf der Reise nach Regensburg, am 21. Oktober an Bernegger schreibt. Der Satz in diesem Brief: „Gott schütze euch; er erbarme sich meines armen Vaterlandes!“ kann vielleicht als dunkle Todesahnung gedeutet werden. Am 15. November 1630 stirbt Kepler in Regensburg. Was Stephan Lansius von Augenzeugen über seine letzten Tage, seine Krankheit und sein Sterben gehört hatte, berichtet er am 24. Januar 1631 nach Tübingen. Dieser Brief wurde deshalb als Abschluß gewählt.

In Form eines Nachtrags sind diesem Band 8 Briefe, teils von, teils an Kepler, angefügt. Nur bei zweien von ihnen, Nr. 460a und Nr. 1031a, handelt es sich um Neufunde; die andern sind undatierte Briefe, bei denen die chronologische Einordnung zunächst nicht möglich war.

Der Leiter dieser Gesamtausgabe, Max Caspar, dem die Herausgabe des Briefwechsels ein besonders wichtiges Anliegen war, durfte den Abschluß der Briefbände nicht erleben. Er ist am 1. September 1956 mitten in der Arbeit an dem hier vorliegenden Band gestorben. Sie wurde von dem Unterzeichneten in seinem Sinn zu Ende geführt. So möge nun die Vollzahl der sechs Bände in ihrer Weise das Andenken des um die Keplerforschung hochverdienten Mannes ehren.

Franz Hammer

#### 884. Kepler an Michael Mästlin in Tübingen.

Linz, 12. April, 28. Mai, 19. Juni 1620

Antwort auf Brief Nr. 871. Kepler setzt sich eingehend mit Mästlins Bericht über die Mondfinsternis vom 20. Dez. 1619 auseinander und rechtfertigt seine Ergebnisse gegenüber denen Mästlins. Für die hierbei anzustellenden Rechnungen benützt er die neuen Logarithmen, was ihm Anlaß gibt, seine Berechnungsmethode der Neperschen Logarithmen zu begründen. Bei seiner Finsternisberechnung bringt er auch die wichtige Frage der Sonnenparallaxe zur Sprache (Z. 4-203). Hierauf stellt er ausführlich seine neue Theorie der Mondbewegung dar, mit der er sich eben um jene Zeit aufs eifrigste be-

schäftigte (es finden sich noch fragmentarische Studien hierüber mit den Daten vom 9., 10., 15. und 16. April 1620 versehen in den Pulkowoer Mss. Bd. I Bl. 282–287), und entwickelt die physikalischen Vorstellungen, mit denen er die seither übliche kinematische Darstellung der Ungleichheiten der Mondbewegung zu überwinden und auf einen ganz neuen Boden zu stellen trachtete. Die Aufgabe, die er sich stellte, führte ihn auf ein Integrationsproblem (Z. 204–682). In einem Postscriptum behandelt er noch die letzte Mondfinsternis vom 14. Juni 1620 (Z. 689–712). Angeregt durch eine Aufforderung Mästlins läßt er sich (in der ursprünglichen Fassung des Briefes) über die verworrenen politischen Verhältnisse in jenen Tagen aus und über die Folgen, die sich seiner Meinung nach hieraus ergeben könnten (Z. 720–810).

Die Abfassung des vorliegenden Briefes erstreckt sich über einen längeren Zeitraum und bedarf einer ausführlicheren Darstellung. Kepler begann den Entwurf seines Antwortschreibens auf dem frei gebliebenen Raum am Ende von Mästlins Brief (Wien, Nat. Bibl. Cod. 10702 Bl. 46v–47v) = Teil A. An Stelle eines Grußes, wie er sagt, fügte er seine neue Mondtheorie bei (ebenda Bl. 54–55v) = Teil B. Den Schluß des Schreibens bilden längere politische Betrachtungen (ebenda Bl. 55v–56v) = Teil C. Am 12. April 1620 war der Brief in dieser Fassung fertig. Der Bote, der den Brief nach Tübingen bringen sollte, kam zwar verabredungsgemäß; aus Nachlässigkeit blieb der Brief jedoch liegen. Kepler, ganz erfüllt von den neuen Ideen, mit denen er die Schwierigkeiten seiner Mondtheorie meistern wollte, entschloß sich nun, bis zur Wiederkehr des Boten die ursprüngliche Theorie (Teil B) zu überarbeiten und zu erweitern (Teil b). Die 2. Fassung seines Schreibens, die solcherweise entstand, setzte er zusammen aus der Reinschrift von Teil A (Wolfenbüttel, Cod. Aug. fol. 15,3 Bl. 305–306) und der eigenhändigen Niederschrift der verbesserten Mondtheorie (Teil b) (ebenda Bl. 307–312), von der auch eine Abschrift existiert (Wien, Cod. 10702 Bl. 48–53). Die „Politica“ der 1. Fassung (Teil C) hielt er zurück und schloß seinen Brief am 28. Mai. Da der Bote über Erwarten lange ausblieb, bot sich Kepler Gelegenheit, am 19. Juni noch ein Postscriptum anzufügen (Wolfenbüttel, Cod. Aug. 15, 3 Bl. 312v). – Der hier gebotene Text des Briefes ist der des Originals in Wolfenbüttel, erweitert durch Teil C nach der Handschrift in Wien.

Der Brief wurde von *Franz Hammer* in *Nova Kepleriana* 9 (Abhdl. d. Bay. Ak. d. Wiss. N. F. Heft 39, 1936), S. 29 ff. veröffentlicht und mit einem Kommentar versehen (S. 57 ff.), der die schwierige Materie erhellt.

Z. 13. Bd. II S. 274 Z. 26 ff. Zu den folgenden Ausführungen vgl. Bd. VII S. 503 und die dazugehörige Anmerkung.

Z. 26. Keplers Berechnung von Logarithmen wird ausführlich behandelt im Nachbericht von Bd. IX.

Z. 126. Siehe Bd. VII S. 12.

Z. 175. Kepler hatte schon früh Bedenken gegen die von Brahe angenommene Sonnenparallaxe von 3'. Er hielt sie für zu groß. Vgl. Bd. III S. 129

Z. 26 ff. sowie Bd. II S. 300 Z. 12 ff. Sein Versuch, die Größe der Sonnenparallaxe deduktiv herzuleiten, der in der Epitome wiederholt wird, führt ihn auf den gewünschten Wert von 1' (Bd. VII S. 278 f. und S. 490 Z. 19 ff.). In den Prolegomena zu den Ephemeriden (Nr. 7) hatte er schon vorher versucht, diese Zahl durch eine weitere Proportion zu erhärten.

Z. 187. Siehe Bd. I S. 231 f. sowie in der Epitome Bd. VII S. 285 f.

Z. 204. Kepler hat seine neue Mondtheorie ausführlicher begründet und dargestellt in den eben um jene Zeit verfaßten einschlägigen Kapiteln des 4. Buches der Epitome (Bd. VII S. 316–326 und S. 442–467). Für die nachfolgenden Ausführungen sei auf diese bedeutsamen Kapitel hingewiesen, in denen er den Versuch macht, die Mondbewegung physikalisch zu begründen, wobei er auf neue mathematische Probleme stößt.

Z. 316. Es handelt sich hier um das berühmte Keplersche Problem. Erstmals wird es formuliert in der *Astronomia Nova* (Bd. III S. 381), später in der Epitome (Bd. VII S. 392 f.).

Z. 589. Das hier auftretende Problem, das heute durch  $\int_0^{\pi/2} \sin^2 x \cdot dx$  dargestellt wird, hat Kepler in der Epitome in einer anderen, höchst interessanten Weise gelöst, die der modernen Methode zur Berechnung eines bestimmten Integrals entspricht. Siehe Bd. VII S. 605.

Z. 638. Der genaue Wert ist  $51' 15''$ . Siehe dazu *Nova Kepleriana* 9, S. 63 f.

Z. 708. *Op. Om.* Bd. VI S. 155 Z. 4 ff. und Bd. VII S. 154 Z. 16 ff.

Z. 720. Es ist interessant, Keplers Ansicht über die politische Lage zu hören, die sich durch die Wahl Friedrichs V. von der Pfalz zum König von Böhmen gebildet hatte und die wenige Monate nach Abfassung des Briefes zu der für den weiteren Verlauf des schweren Krieges entscheidungsvollen Schlacht am Weißen Berg (Nov. 1620) führte. Daß er diesen politischen Exkurs Mästlin nicht schickte, versteht man, wenn man seine Befürchtungen liest, die den Tübingern nicht angenehm im Ohr klingen konnten.

### 885. Johannes Remus Quietanus an Kepler in Linz.

Zabern, 20. Juni 1620

Kritische Bemerkungen über die Beobachtung der Mondfinsternis vom 20. Dez. 1619 durch Scheiner in Innsbruck. Anschließend berichtet Remus über den Verlauf der Mondfinsternis vom 14. Juni 1620 nach seiner eigenen Beobachtung in Sulzbach.

Z. 3. Durch Vermittlung von W. Schickard waren Keplers Beobachtungen der Mondfinsternis vom 20. Dez. 1619 an Bernegger gekommen. Vgl. Brief Nr. 869 (Bd. XVII).

Z. 34. *Op. Om.* Bd. VI S. 102 Z. 2 ff.

Z. 128. Bd. II S. 299 Z. 20 ff.

Z. 131. Landgraf Wilhelm IV. von Hessen.

**886.** Janus Gringalletus an Kepler in Linz. Wesenufer, 4. Juli 1620

Gringallet befindet sich mit einem adeligen Herrn auf einer Reise; er bittet um Erledigung einer privaten Angelegenheit.

Z. 3. Masbach = Marsbach.

**887.** Wilhelm Schickard an Kepler in Linz. Tübingen, 11./21. Juli 1620

Persönliche Mitteilungen. Schickard schickt einige bei ihm noch herumliegende Tafeln für die *Harmonice Mundi* zur Ausfüllung von Lücken in Keplers Exemplaren.

Z. 9. Wegen des arabischen Buches vgl. Briefe Nr. 867 Z. 13 ff. und Nr. 872 Z. 28 ff. (Bd. XVII).

**888.** Johann Baptist Hebenstreit an Kepler in Linz.

[Ulm], 29. Juli 1620 (a. St.)

Bemerkungen zur politischen Lage und Glossen zu dem vom Ulmer Magistrat für die Überreichung eines Exemplars der *Harmonice Mundi* an Kepler verwilligten Honorar. Den Druck einer kleinen chronologischen Schrift Keplers in Ulm will Hebenstreit überwachen.

Z. 21. Es handelt sich um die „*Kanones pueriles*“, die bald hernach erschienen sind. Kepler versteckte darin seinen Namen unter verschiedenen Anagrammen. Die Schrift ist abgedruckt in Bd. V S. 373 ff.

**889.** Kepler an Johann Friedrich von Württemberg.

[Linz, August 1620]

Kepler hat die Nachricht erhalten, daß seine Mutter am 7. August in Heumaden, wo sie sich bei ihrer Tochter aufhielt, verhaftet und nach Stuttgart gebracht wurde. Er fühlt sich in seinem Gewissen verpflichtet, dem bevorstehenden peinlichen Verfahren beizuwohnen. Da er der politischen Lage wegen die Reise nicht sofort antreten kann, bittet er um Aufschub des Verhandlungstermins und um gute Behandlung seiner Mutter.

Z. 7. Vgl. Keplers Schreiben an den Herzog im Frühjahr 1620 (Nr. 880 in Bd. XVII).

**890. Kepler an Paul Guldin in Graz.**

[Linz, Sommer 1620]

Memorandum für den Jesuitenpater Guldin, die Antworten auf 8 Fragen enthaltend. Diese bezogen sich auf seine wissenschaftliche Tätigkeit sowie auf seine finanzielle Lage. Man darf vermuten, daß man in Wien Näheres über Kepler erfahren wollte. – Das Schriftstück, das kein Datum trägt, wurde hier eingereiht, weil es (vgl. Nr. 8) vor Keplers Abreise nach Württemberg im September verfaßt worden ist.

Z. 5. Welche Bewandnis es mit dem „animal generis neutri“ hat, ist in Bd. XVII S. 515 ausgeführt. Offenbar hatten sich die Jesuiten betroffen gefühlt.

**891. Kepler an Matthias Bernegger in Straßburg.**

Linz, 29. August 1620

Kepler bedankt sich für die erstaunlich hohe Ehrengabe des Straßburger Magistrats für seine *Harmonice Mundi* und berichtet kurz von dem Besuch des englischen Gesandten Wotton in Linz, der ihm eine Einladung nach England überbrachte. Vor seiner Reise nach Württemberg ist er mit dem Druck der „*Doctrina Theorica*“ seiner *Epitome* beschäftigt.

**892. Henry Wotton an Francis Bacon.**

[o. O. Herbst 1620]

Bericht des englischen Gesandten am Kaiserhof, Henry Wotton, über seinen Besuch bei Kepler in Linz. Da ihm eine Landschaftszeichnung aufgefallen war, als deren Urheber sich Kepler selbst bekannte, kam die Unterhaltung auf die Technik ihrer Herstellung mit Hilfe eines optischen Projektionsgerätes in der Weise, daß Kepler das projizierte Bild der Landschaft einfach nachzeichnete. Um das am hellen Tag und an beliebigem Ort machen zu können, hatte sich Kepler ein transportables, drehbares, lichtdichtes Zelt gebaut mit einer Öffnung in der Wand zum Einsetzen des Projektionsgerätes. Da Wotton diese Erfindung als wichtig für die Geländeaufnahme erkennt, macht er Francis Bacon darauf aufmerksam.

**893. Kepler an Matthias Bernegger in Straßburg.**

Ingolstadt, 25. September 1620

In Begleitung von Gringallet, der über den Zweck der Reise noch nicht informiert ist, ist Kepler nach Württemberg abgereist. Er ist nicht abgeneigt, seine Autobiographie zu schreiben. Zugleich kündigt er an, daß Gringallet ein Bild von ihm nach Straßburg bringen werde.

Eine Reproduktion dieses Ölgemäldes ist unserem Band als Titelbild beigegeben.

**894. Janus Gringalletus an Kepler in Ingolstadt.**

Augsburg, 28. September 1620

Gringallet, der inzwischen allein weitergereist ist, soll im Auftrag Keplers in Augsburg käufliches Druckpapier ausfindig machen. Er benützt die Gelegenheit, sich in dieser Stadt umzusehen.

Z. 11. Kepler brauchte das Papier für die Ephemeriden 1619 und 1620, die er in Ingolstadt drucken lassen wollte.

**895. Johann Baptist Hebenstreit an Kepler.**

Ulm, 23. September 1620 (a. St.)

Hebenstreit, der selber im Begriff ist zu verreisen, möchte sich gerne mit Kepler treffen. Der Druck der „*Kanones pueriles*“ geht langsam voran.

**896. Janus Gringalletus an Kepler. Straßburg, 2./12. Oktober 1620**

Gringallet berichtet von seiner Reise über Ulm, wo er sich mit Hebenstreit traf, und Blaubeuren, wo man ihn nicht ins Kloster hineinließ, nach Straßburg. Ausführlich erzählt er, wie er in Tübingen an Mästlins Haustüre zunächst als Bettler abgewiesen wurde, wie dieser, darob von seinen Kollegen verlacht, nicht genug Worte der Entschuldigung finden konnte, und wie schließlich bei einem Gastmahl, zu dem man Gringallet im Namen der philosophischen Fakultät einlud, die Sache einen heiteren Ausgang nahm.

Z. 44. Der Stich, der von *Jakob v. Heyden* nach dem Gemälde angefertigt wurde, ist dem ersten Band unserer Ausgabe als Titelbild beigegeben. Vgl. dazu Brief Nr. 913.

**897. Georg Hebenstreit an Kepler.**

[Eßlingen, 1620]

Der Arzt Georg Hebenstreit, ein Bruder des Joh. Bapt. Hebenstreit, vermittelt einige Briefe.

**898. Kepler an Johann Friedrich von Württemberg.**

[Güglingen, Oktober 1620]

Kepler bedankt sich für die in Brief Nr. 889 erbetene Verschiebung des Prozeßbeginns und bittet um eine bessere Unterkunft für seine in Haft befindliche Mutter sowie um Abschriften der bisher ergangenen fürstlichen Befehle.

Z. 30. Der Prozeß, der in Leonberg hätte zum Austrag kommen sollen, war inzwischen auf die Bitte von Keplers Bruder, der in Leonberg wohnte, an den Vogt von Güglingen übertragen worden.



**899.** Georg Hebenstreit an Kepler in Güglingen.

Eßlingen, 25. Oktober 1620 (a. St.)

Georg Hebenstreit schickt Kepler im Auftrag seines Bruders einen Faszikel.

**900.** Wilhelm Schickard an Kepler in Stuttgart.

Tübingen, 25. Oktober 1620 (a. St.)

Schickard verhandelt im Auftrag Keplers in großer Eile mit den Tübinger Verlegern Werlin und Wild über den Druck der Bücher V-VII der Epitome. Er selbst ist bereit, Holzschnittfiguren dafür herzustellen. Es geht das Gerücht, Kepler habe eine Einladung des englischen Königs angenommen.

Z. 44. Dieser Brief ist nicht mehr vorhanden.

**901.** Johann Baptist Hebenstreit an Kepler.

[Ulm], 28. Oktober 1620 (a. St.)

Ein schon vor 5 Wochen an Kepler abgeschicktes Paket mit den ersten Exemplaren der „Kanones pueriles“ ist jetzt wieder an Hebenstreit zurückgekommen. Er hat gehört, daß Mästlin an einem Schlaganfall gestorben sei.

**902.** Kepler an Johann Friedrich von Württemberg.

[Güglingen, November 1620]

Kepler bittet, seiner Mutter die Haftkosten aus ihrem Vermögen freizugeben und den Prozeß zu beschleunigen. Ferner würde es genügen, seine Mutter durch einen einzigen Wächter bewachen zu lassen.

Laut beigefügtem Bescheid ergehen entsprechende Anweisungen an die Vögte von Leonberg und Güglingen und an den fürstlichen Anwalt.

**903.** Wilhelm Schickard an Kepler in Güglingen.

Tübingen, 13. November 1620 (a. St.)

Schickard, der Kepler bei einem kurzen Aufenthalt in Tübingen verfehlte, hat das IV. Buch der Epitome und die „Kanones pueriles“ erhalten. Der Verleger Wild, mit dem Schickard wegen des Drucks der Bücher V-VII der Epitome verhandelte, versagt. Schickard will trotzdem die Druckstöcke für die Figuren herstellen.

**904. Johann Baptist Hebenstreit an Kepler.**

Ulm, 15. November [1620] (a. St.)

Hebenstreit erkundigt sich, wie es Kepler und seiner Frau, die in Regensburg ein Kind erwartete, ergehe, und ist begierig auf politische Neuigkeiten. In einem Postscriptum mutet er Kepler zu, für seinen Hausbesitzer Geschäftsverbindungen in Linz anzuknüpfen.

Z. 5. „Phalaris von Nee-sek“ ist eines der Anagramme des Namens Johannes Keplerus, die Hebenstreit für die „Kanones pueriles“ ausgeklügelt hatte.

Z. 12. Am 8. November 1620 hatte der Kaiser in der Schlacht am Weißen Berg gesiegt.

**905. Kepler an Johann Friedrich von Württemberg.**

[Güglingen, Ende November 1620]

Kepler beschwert sich, daß seine Mutter immer noch von zwei Männern bewacht werde, die zudem darauf aus seien, möglichst viele Vorteile für sich herauszuschlagen, und dadurch der Familie große Kosten verursachen. Er bittet daher, seine Mutter, da ihre Schuld nicht erwiesen sei, gegen Kautionsfreiheit zu lassen.

Z. 112. Der Bescheid lautete: „Es solle dem Vogt zu Güglingen hierauf beuelch zugefertigt werden, nach außweisung Concepts.“ In diesem wird der Vogt angewiesen, nach einem mit weniger Kosten verbundenen Aufenthaltsort für die Verhaftete zu suchen. Wenn er nichts finde, genüge bei gehöriger Aufmerksamkeit auch 1 Hüter, sie liege ohnehin an Ketten. Das Brennholz soll nicht allein der Keplerin aufgerechnet werden, da auch Stadtwächter sich in dem Raum aufhalten.

**906. Wilhelm Schickard an Kepler. Tübingen, 29. November 1620 (a. St.)**

Schickard teilt den Voranschlag des Tübinger Druckers Cellius für den Druck des Titelbogens von Buch IV der Epitome mit. Die Holzschnitte zu Buch V bis VII werden hergestellt werden.

Z. 4. Kepler hatte von dem Text des wichtigen Buches IV der Epitome, das seine neue physikalische Planetentheorie enthält und das in Linz, abgesehen von Titel und Vorwort, noch in Eile fertig geworden war, 17 Exemplare mit auf seine Reise nach Württemberg genommen. Über den späteren Druck des Titelbogens zu diesem Buch, der 1622 in Frankfurt hergestellt wurde, vgl. Bd. VII S. 545 ff.

Z. 24. Der Brief ist versehentlich nach Linz adressiert. Kepler kehrte erst 1 Jahr später dorthin zurück.

**907.** Georg Hebenstreit an Kepler. Eßlingen, 15. Dezember 1620 (a. St.)

Georg Hebenstreit hat für Kepler eine Kiste sowie Geld und einen Brief in Empfang genommen.

Z. 11. Kepler ist mit dem Umwecheln des Geldes nicht einverstanden, weil die Sechsbätzner schlechte Kippermünzen waren.

**908.** Pacius Pasino an Kepler in Regensburg. Vicenza, 1. Januar 1621

Nach überschwenglicher Einleitung legt der italienische Philosoph Kepler einige grundsätzliche astrologische Fragen vor.

Z. 36. *Ptolemäus*, *Quadripartitum* lib. III cap. 2.

Z. 49. *Verg.* *Aen.* 4, 336.

**909.** Kepler an Matthias Bernegger in Straßburg.

Regensburg, 5./15. Februar 1621

Kepler besucht seine Familie in Regensburg, wo er sie für die Zeit seines Aufenthalts in Württemberg untergebracht hatte. Der Gedanke an die Rückkehr nach Linz bereitet ihm Sorge. Er hat durch Wotton eine Einladung nach England bekommen, die er jedoch nicht annehmen wird, da er eine Reihe von Bedenken hat.

Z. 30. Vgl. die Anm. zu Brief Nr. 919 Z. 12.

Z. 31. „Plenorius Seneka“ ist eines der Anagramme für Johannes Keplerus in den „*Kanones pueriles*“.

Z. 32. Es handelt sich um das IV. Buch der *Epitome* ohne den Titelbogen.

**910.** Johann Baptist Cysat an Kepler. Ingolstadt, 23. Februar 1621

Cysat teilt Kepler mit, daß kein Hindernis für den Druck seiner Ephemeriden durch den Ingolstädter Drucker Eder bestehe, und berichtet über seine Beobachtung der Mondfinsternis vom 9. Dezember 1620.

Z. 15. Keplers Ephemeriden für 1619 und 1620 sind in der Tat ohne *Impresum* erschienen.

**911.** Johann Baptist Hebenstreit an Kepler in Regensburg.

Ulm, 5. März 1621 (a. St.)

Hebenstreit bedauert, daß das Zusammensein mit Kepler so kurz war. Er hat Briefe von ihm weiterbefördert und bittet um diejenigen Schriften Keplers, die er noch nicht besitzt.

**912. Johann Baptist Hebenstreit an Kepler in Tübingen.**

[Ulm], 20. April [1621] (a. St.)

Hebenstreit schickt die ersten fertigen Exemplare von Keplers Schrift „Astronomischer Bericht von zweyen im abgelauffenen 1620. Jahr gesehenen grossen vnd seltzamen Mondsfinsternussen“, zu der er (eingangs) ein kleines Gedicht beigesteuert hatte. Er berichtet über seine Verhandlungen wegen des Drucks der Bücher V-VII von Keplers Epitome. Freundschaftliche Mitteilungen.

Z. 7. Die Verhandlungen blieben ebenso erfolglos wie die Schickards in Tübingen. Vgl. Briefe Nr. 900 und Nr. 903. Das Werk wurde im Sommer 1621 in Frankfurt gedruckt.

Z. 24. Das beigelegte Muster ist die von *Hebenstreit* 1619 veröffentlichte Schrift: Hypomnema de vita et scriptis Davidis Schrami Nordlingensis.

Z. 40. Vgl. Brief Nr. 820 Z. 58 ff. (Bd. XVII).

**913. Wilhelm Schickard an Matthias Bernegger in Straßburg.**

Tübingen, 2. Mai 1621 (a. St.)

Schickard hat den Stich, den Bernegger nach dem Ölbildnis Keplers herstellen ließ, erhalten. Da Kepler eben bei ihm zu Besuch weilt, hat Schickard Gelegenheit, das Bild mit dem Dargestellten zu vergleichen. Dabei findet er wenig Übereinstimmung, was Lansius in dem Epigramm zu diesem Stich auch zum Ausdruck bringt.

Z. 5. Das Epigramm des *Thomas Lansius* lautet:

Kepleri quae nomen habet, cur peccat imago?

Quae tanto errori caussa subesse potest?

Scilicet est terrae Keppleri regula, cursus:

Per vim hic sculptoris traxerat erro manum.

Terra utinam nunquam currat, semperque quiescat:

Quô sic Keppleri peccet imago minus.

**914. Florian Crusius an Kepler in Regensburg.**

Genf, 5./15. Mai 1621

Crusius berichtet über seine Reise von Wien über Linz nach Genf, von wo aus sie nach Paris weitergehen soll, und über sein Befinden. Bei der Lektüre von *Campanellas* Werk: *De sensu rerum et magia* (Frankfurt 1620), bemerkt er eine Ähnlichkeit mit der Weltharmonik.

Z. 62. Diese Bemerkung ist scherzhaft zu verstehen. Crusius stammt aus Litauen.

**915. Kepler an Matthias Bernegger in Straßburg.**

[Tübingen], 21./31. Mai 1621

Kepler bittet Bernegger, ihm des *Proclus* Hypotyposis astronomicarum positionum, Basel 1540, zu besorgen.

Z. 7. Zwei Tage später schrieb Schickard an Bernegger, er brauche Kepler den Proclus nicht zu schicken, da er ihm das Buch aus seiner eigenen Bibliothek zur Verfügung gestellt habe.

**916. Kepler an Johann Friedrich von Württemberg.**

[Stuttgart, Ende Mai 1621 a. St.]

Kepler bittet, man möge den fürstlichen Kanzleiadvokaten anhalten, die von ihm und dem Anwalt seiner Mutter eingereichte Defensionsschrift baldmöglichst zu bearbeiten, damit durch einen neuen Gerichtstag das peinliche Verfahren, das nunmehr 10 Monate währe, zu einem baldigen Ende gebracht werden könne.

**917. Kepler an Johann Friedrich von Württemberg.**

[Stuttgart], 10. Juni 1621 (a. St.)

Die äußerste Not, in die seine Mutter, aber auch er selbst geraten sind, zwingt Kepler, seine im vorausgehenden Brief vorgebrachte Bitte um Beschleunigung des Verfahrens zu wiederholen.

Der Kanzleiadvokat Gabelkofer wurde darauf laut Bescheid angewiesen, Keplers Bitte zu erfüllen, damit die fürstliche Kanzlei ferner unbehelligt bleibe.

**918. Wilhelm Schickard an Matthias Bernegger in Straßburg.**

[Tübingen], 11. Juli 1621 (a. St.)

Bernegger zeigt sich über Kepler verstimmt, weil dieser angeblich in Straßburg gewesen sei, ohne ihn aufzusuchen. Schickard entschuldigt Kepler, falls die Vermutung zutreffe. Sobald dieser zu ihm zurückkomme, werde er Bernegger wahrheitsgemäß berichten.

**919. Kepler an Matthias Bernegger in Straßburg.**

o. O. 11./21. August 1621

Von Buch IV der Epitome hat Kepler keine Exemplare mehr zur Verfügung. Seine Tochter fährt von Regensburg nach Linz, um die ganze Auflage zu holen. In einer Prozeßpause reist Kepler nach Frankfurt, um mit Tampach zu verhandeln. Die Herausgabe einer unter dem Pseudonym Prosper verfaßten Schrift will Kepler nicht weiter betreiben.

Z. 10. Die Verzögerung in dem Fortgang des Prozesses seiner Mutter benützte Kepler zu einer Reise nach Frankfurt, wo er mit finanzieller Unterstützung des Abtes Anton v. Kremsmünster die Bücher V–VII seiner Epitome, ferner die 2. mit umfänglichen Noten versehene Ausgabe seines erstmals 1596 erschienenen „Mysterium Cosmographicum“ zum Druck geben konnte. Während seines Aufenthalts daselbst verfaßte er auf Drängen Tampachs die „Apologia pro suo opere Harmonices Mundi“, die zusammen mit der 2. Auflage des „Mysterium Cosmographicum“ vertrieben wurde.

Z. 12. Man darf annehmen, daß es sich bei den „libelli Prosperi“, von denen schon in den Briefen Nr. 909 und Nr. 915 die Rede war, um Keplers Schrift „Wider der Calvinisten Lehre von der Vorsehung“ (vgl. Brief Nr. 643 Z. 162 f. in Bd. XVII) handelt. Das Pseudonym Prosper wählte Kepler ohne Zweifel deshalb, weil er sich als Vertreter der augustinischen Prädestinationslehre mit Prosper von Aquitanien verwandt fühlte. Dieser letztere war ein „begeisterter Anhänger des Hl. Augustinus und formgewandter Verteidiger seiner Gnaden- und Prädestinationslehre“ (Lexikon für Theologie und Kirche VIII, 504), und die augustinischen Schriften *De praedestinatione* und *De dono perseverantiae* sind auf Veranlassung Prospers verfaßt. Ob Kepler die „libelli Prosperi“ später doch noch veröffentlicht hat, ließ sich bisher nicht feststellen.

Z. 15. *Bernegger* hatte in seiner eben erschienenen, bedeutendsten Schrift „Tuba pacis“ (S. 361 f.) ohne Keplers Namen zu nennen, des Freundes Rat angeführt, im Kampf der Konfessionen eine irenische Haltung einzunehmen und alle Parteien in christlicher Liebe zu umfassen.

## 920. Kepler an David Origanus in Frankfurt a. d. Oder.

Regensburg, 24. Oktober/3. November 1621

Es ist Kepler in Frankfurt zu Ohren gekommen, daß Origanus in Keplers Ephemeriden bezüglich des Mondes etwas vermisse. Origanus möge seine Be-  
anstandung in einem nach Regensburg adressierten Brief Kepler mitteilen. Es folgen einige Erläuterungen Keplers zu seiner Mondrechnung.

Z. 9. Siehe Brief Nr. 854 (Bd. XVII). Kepler hat später in den Vorreden zu seinen Ephemeriden für 1621 (Nr. VIII) und für 1629 *Barbavarias* Einwand anerkannt.

Z. 20. Siehe Bd. VII S. 456 ff.

Z. 60. Daß Kepler, angeregt durch des Origanus Einwand, den ganzen Fragenkomplex nochmals durchgedacht hat, zeigen die hier wiedergegebenen Randbemerkungen.

## 921. Florian Crusius an Kepler in Linz. Straßburg, 15. November 1621

Crusius berichtet von seinem Aufenthalt in Paris, wo er auf der Grundlage der harmonischen Spekulationen von Kepler und Campanella medizinische

Forschungen betrieb. Er verließ die Stadt vorzeitig wegen der Hugenottenunruhen. Unterwegs hat er die Sonnenfinsternis vom 21. Mai 1621 gesehen. Im Anschluß an die Prophezeiungen, die Kepler vor dem Eintritt dieser Finsternis veröffentlicht hatte, legt Crusius seine eigenen Gedanken darüber dar.

Z. 37. *Johannes Kepler*, Astronomischer Bericht von zweyen im abgelauffenen 1620. Jahr gesehenen grossen vnd seltzamen Mondsfinsternussen: Wie auch von der grossen Sonnenfinsternuß, so im jetzlauffenden 1621. Jahr den 11/21 Maji erscheinen wirdt, Ulm 1621.

Z. 54. Crusius versteht Keplers Gedanken über die Wirkung der am 21. Mai zu erwartenden großen Sonnenfinsternis nicht richtig, wenn er sie einseitig auf die katholische Partei beziehen zu dürfen glaubt. In Wirklichkeit hatte Kepler in der „beyläuffigen Muthmassung / wessen man sich bey jetzigem Zustand auff die grosse Sonnenfinsternuß deß 1621. Jahrs zuversehen haben möchte“, nachdem er die Wirkungen der großen Sonnenfinsternisse der vergangenen 80 Jahre geprüft hatte, in vorsichtiger Weise seine Befürchtungen und Mahnungen gleichmäßig auf beide Parteien verteilt.

Z. 96. Vgl. Brief Nr. 808 Anm. zu Z. 79 (Bd. XVII) sowie Bd. V S. 398 f.

## 922. Johann Friedrich von Württemberg an Kepler in Linz.

Stuttgart, 19. November 1621 (a. St.)

Kepler wird ermahnt, sich bei der Herausgabe der Rudolphinischen Tafeln an den Vertrag mit Tengenagel zu halten und Brahes Beobachtungsbände und Instrumente wieder an den rechten Ort zu bringen.

Z. 4. Der Brief Kaiser Ferdinands II. an den Herzog von Württemberg vom 5. November 1621 ist in Abschrift vorhanden in Wien, Nat. Bibl. Cod. 9737<sup>f</sup> Bl. 349v-350. Es heißt darin, Kepler habe laut Vertrag von 1604 für die Herausgabe der Rudolphinischen Tafeln von Brahes Schwiegersohn Tengenagel Kopien aller Beobachtungen Brahes, zum Teil sogar die originalen Aufzeichnungen sowie mathematische Instrumente geliehen bekommen und diese später nach Linz gebracht. 1620 habe er sich unter Mitnahme dieser Handschriften und Instrumente von Linz nach Stuttgart begeben. Der Herzog möge Kepler zur unverzüglichen Herausgabe dieser Sachen anhalten. Der Brief Ferdinands war durch ein alarmierendes Schreiben Tengenagels an den Kaiser veranlaßt worden. Dieser war nämlich in Sorge wegen der Tychonischen Beobachtungen geraten, als er im Oktober 1621 auf der Durchreise in Linz gehört hatte, Kepler sei mit seiner Familie abgereist.

## 923. Kepler an Franz Gansneb Tengenagel in Passau.

Linz, 20. Dezember 1621

Kepler beruhigt Tengenagel wegen der Braheschen Beobachtungen. Er habe sie während seiner längeren Abwesenheit von Linz, in einer besonderen Truhe

verschlossen, im Ständehaus hinterlegt und sie jetzt nach seiner Rückkehr wieder an sich genommen. Man könne ihn also keiner Vertragsverletzung beschuldigen.

Z. 6. Siehe den vorausgehenden Brief.

**924.** Julius Friedrich von Württemberg an Kepler in Linz.

Watzkirchen, 11. Dezember 1621 (a. St.)

Der Herzog, ein Bruder des regierenden Herzogs, will Kepler zum Dank für eine astrologische Beratung die Werke Campanellas schicken.

**925.** Wilhelm Schickard an Matthias Bernegger in Straßburg.

Tübingen, 25. Dezember 1621 (a. St.)

Kepler ist nach Hause zurückgekehrt, nachdem seine Mutter freigesprochen worden ist.

**926.** Johann Baptist Hebenstreit an Kepler in Linz.

Ulm, 19. März 1622 (a. St.)

Den Überbringer des Briefes, einen seiner Schüler, empfiehlt Hebenstreit Kepler als Amanuensis.

Z. 21. Heinrich Ludwig Gebhardt stand seit August 1614 im Lande ob der Enns als Gewaltträger in den Diensten des Fürsten Karl von Liechtenstein. Er hat sich im Dezember gleichen Jahres dort auch verheiratet. Kepler hat ihm die Schrift „*Kanones pueriles*“ gewidmet.

**927.** Johann Baptist Hebenstreit an Kepler in Linz.

[Ulm], 23. März 1622 (a. St.)

Private Mitteilungen. Hebenstreit kommt nochmals auf den in Brief Nr. 926 genannten jungen Mann zu sprechen. Klage über inflationistische Geldentwertung, die damit zusammenhängende Teuerung und über seine Besoldung, die hinter der Währung zurückbleibt.

Z. 12. Kepler war im Dezember 1621 von Ferdinand II. als kaiserlicher Mathematiker bestätigt worden. – *Peter Apian's Astronomicum Caesareum* ist 1540 in Ingolstadt erschienen.

Z. 59. Die Klagen von Hebenstreit und Besold (vgl. Briefe Nr. 939 Z. 4ff., Nr. 940 Z. 29 ff. und Nr. 945 Z. 15 ff.) über die Teuerung werfen ein Licht auf die als die Zeit der Kipper und Wipper bekannten Jahre 1620-1623.



**928. Johann Baptist Hebenstreit an Kepler in Linz.**

Ulm, 7. April 1622 (a. St.)

Von Keplers Schwager bekommt er keine Antwort. Klage über Teuerung und Hungersnot. In Tübingen wurden gegen zwei Professoren Verfahren wegen „Schwärmerei“ eingeleitet. In Süddeutschland finden starke Truppenbewegungen statt.

Z. 3. Keplers Schwager Binder, vorher Pfarrer in Heumaden, war seit 1620 Pfarrer in Rosswälden bei Göppingen.

Z. 14. Theophrastus Paracelsus ist in seinen religiösen Schriften ausgesprochener Spiritualist, wie Valentin Weigel und Caspar v. Schwenckfeld, und von starkem Einfluß auf die ganze Gruppe der „Schwärmer“, gegen die man in Tübingen mit besonderer Schärfe vorgeht. Die beiden Professoren, auf die Hebenstreit ohne Namensnennung nur anspielt, sind Christoph Besold und Joh. Bapt. Weiganmayer (?).

Z. 27. Ἐχέμαχος soll die griechische Übersetzung des Namens Hebenstreit sein.

**929. Kepler an Sebastian Tengnagel in Wien.** Linz, 21. April 1622

Kepler bittet den kaiserlichen Bibliothekar Tengnagel um den griechischen Text von *Plutarchs De facie in orbe Lunae*.

Z. 9. Bald nach seiner Rückkehr nach Linz Ende 1621 hatte Kepler seine schon 1609 verfaßte „Astronomie des Mondes“ wieder hervorgeholt und begonnen, sie umzugestalten oder vielmehr sie durch Zusätze zu erläutern. Er dachte daran, dieser kleinen Schrift eine eigene Übersetzung von *Plutarchs De facie in orbe Lunae* beizufügen. Vgl. Brief Nr. 963.

Z. 16. Vgl. Anm. zu Brief Nr. 919 Z. 10.

**930. Kepler an Sebastian Tengnagel in Wien.** Linz, 10. Mai 1622

Kepler empfiehlt einen Professor der arabischen und hebräischen Sprache (in Oxford und Löwen), den Ägypter Joseph Abudakan.

**931. Kepler an Johann Oberndorffer in Regensburg.**

Linz, 17./27. Mai 1622

Kepler bedankt sich für die freundschaftliche Hilfe, die der Arzt Oberndorffer, ein alter Bekannter aus der Grazer Zeit, seiner Familie während seines Aufenthalts in Württemberg hat angedeihen lassen. Er schickt ihm Geld zur Bereinigung der Schuld, die er bei dem Apotheker in Regensburg stehen hat. Das entliehene Exemplar der „Optik“ will Kepler bei nächster Gelegenheit zurücksenden.

Z. 1. Oberndorffer war Pate von Keplers in Regensburg geborenem Töchterchen Cordula.

**932.** Johann Baptist Hebenstreit an Kepler in Linz.

[Ulm], 2. Juni 1622 (a. St.)

Private Angelegenheiten. Mitteilung einiger Neuigkeiten.

**933.** Peter Crüger an Philipp Müller in Leipzig.

Danzig, 1. Juli 1622 (a. St.)

Crüger kritisiert die physikalischen Gedanken, die Kepler in die Astronomie eingeführt hat, ebenso die neuen Termini, das neue Rechenverfahren mit den Flächen und Keplers Spekulationen über die Größe der Planeten. Die Tychonischen Beobachtungen seien von Kepler für seine Harmonik und seine Epitome zugestutzt worden. Die richtigen Zahlen erwartet Crüger von Brahes einstigem Mitarbeiter Christian Severin Longomontanus, der seine „Astronomia Danica“ ganz auf Tychonischen Beobachtungen und Hypothesen aufgebaut habe.

**934.** Kepler an Johannes Seussius in Dresden. [Linz], 15. Juli 1622

Dank für eine Schrift Philipp Müllers, die Seussius geschickt hat. Wie Müller gegen die Schwarmgeister aufgetreten sei, so habe auch er Anlaß gehabt, gegen derartige Schriften zu Feld zu ziehen. Kepler nimmt sodann zu einigen Thesen der Schrift Stellung, wobei er besonders auf seine Auffassung von der „condensio Dei“ hinweist. Schließlich bittet er, ihm die Gerüchte mitzuteilen, die während seines Aufenthalts in Württemberg über ihn ausgestreut wurden.

Z. 4. Die Schrift von *Philipp Müller* trägt den Titel: *Examen quaestionum duarum famosarum*, Leipzig 1622. Sie ist, ohne einen Namen zu nennen, gegen den Schwärmer Paul Nagel gerichtet, der eben in jener Zeit viel von sich reden machte.

Z. 13. *Kanones pueriles*, Bd. V S. 373 ff.

Z. 26. *Appendix ad lib. V Harmonicorum*, Linz 1619 (Bd. VI S. 369 ff.). Kepler hat dem Theosophen Robert Fludd (de Fluctibus) geantwortet in seiner Schrift: *Pro suo opere Harmonices Mundi Apologia*. Vgl. Bd. VI S. 381 ff. Fludd veröffentlichte bald danach (Frankfurt 1622) seine Replik: *Monochordium Mundi Symphonicum*, auf die Kepler nicht mehr reagiert hat.

Z. 30. Die Bemerkung gegen die Rosenkreuzer findet sich in Bd. VI S. 445 Z. 33 ff.

Z. 41. Kepler in seiner Schrift: *De stella tertii honoris in Cygno*, Prag 1606. Siehe Bd. I S. 297 Z. 24 ff.

Z. 44. Op. Om. Bd. III S. 80. Brahe wendet sich daselbst gegen die Ausführungen des *Cornelius Gemma* in dessen Schrift: *De naturae divinis caracterismis*, Antwerpen 1575.

Z. 45. Vgl. ebenda Bd. I S. 20.

Z. 48. *De stella nova* Kap. 27 (Bd. I S. 280 ff.). Vgl. auch *Nova Kepleriana* 4, hrsg. von *W. v. Dyck* und *Max Caspar* (Abhdl. d. Bay. Ak. d. Wiss. XXXI. Bd. 1. Abh. 1927), S. 36 f.

Z. 54. *Ambrosius Rhodius* in seiner Schrift: *Cometa per Bootem anno 1618*, Wittenberg 1619.

Z. 62. Der protestantische Mystiker Johann Arndt (1555–1621) wurde wegen seines Anschlusses an die katholische Mystik des Mittelalters viel bekämpft.

Z. 71. Vgl. Anm. zu Brief Nr. 913.

Z. 82. Da Kepler den Grund seiner langen Abwesenheit von Linz vor den Leuten geheim gehalten hatte, konnten sich leicht Gerüchte bilden wie dieses, es sei auf seinen Kopf eine Prämie ausgesetzt worden. Bei der „Pragerischen Exekution“, die nach der Niederlage des Winterkönigs, während Keplers Aufenthalt in Württemberg, stattfand, waren auch Freunde Keplers hingerichtet worden.

Z. 84. Keplers Brief ist nicht erhalten.

### 935. Christoph Besold an Kepler in Linz.

[Tübingen], 29. Juli 1622 (a. St.)

Besold bittet, einem jungen Mann, den er jahrelang in seinem Hause hatte, zu einem Unterkommen in Wien zu verhelfen.

Z. 3. Vgl. Anm. zu Brief Nr. 928 Z. 14.

### 936. Philipp Müller an Kepler in Linz. Leipzig, 3. August 1622 (a. St.)

Müller geht ausführlich auf Keplers Brief (Nr. 934) an den gemeinsamen Freund Seussius ein. Er zeigt die Hintergründe des Streites zwischen Peter Crüger und Paul Nagel auf. Sodann berichtet er, wie er als Mediziner zu einem Lehrauftrag für Mathematik gekommen sei, von der er nicht viel verstehe. Keplers Auffassung von der „*condescensio Dei*“ verwirft Müller nicht ganz. Da ihm vieles bei Kepler nicht verständlich ist, bittet er um Aufklärung, besonders über einige Stellen in der *Epitome* und der *Harmonik*.

Z. 25. Paul Nagel, Rektor der Schule zu Torgau, hat es in mehreren Schriften unternommen, die Deutung auffallender Himmelserscheinungen mit den Zahlen der Apokalypse in Zusammenhang zu bringen. Er hält es für unmöglich, daß Crüger als einem *Astronomus rationalis* „das Licht der Natur“ gegeben sei, um solche Wunder des Himmels recht auslegen und verstehen zu können.

Z. 29. *Vineta sua caedere* sprichwörtlich = sich selbst ins Fleisch schneiden (s. *Horaz*, Ep. 2, 1, 220).

Z. 34. *Peter Crüger*, Send-Brief an den achtbaren und wohlgelehrten Herrn M. Paul Nagelium, Danzig 1621. – *Philipp Müller*, *Examen quaestionum duarum famosarum*, Leipzig 1622.

Z. 66. Mit „*Cleopas*“ ist *Keplers* Schrift „*Kanones pueriles*“ gemeint.

Z. 108. Vgl. *Verg.* *Ecl.* 3, 93.

Z. 119. Siehe Bd. VII S. 273 Z. 30 ff.

### 937. Peter Crüger an Philipp Müller in Leipzig.

Danzig, 9. August 1622 (a. St.)

Crüger versteht einige Stellen in *Keplers* *Epitome* nicht. Es sehe so aus, als ob Kepler „nach seiner Gewohnheit“ die Sache mit Fleiß verdunkle.

Z. 10. Bd. VII S. 281 Z. 36 ff.

### 938. Kepler an Philipp Müller in Leipzig.

[Linz, nach dem 13. September 1622]

Antwort auf Brief Nr. 936. Kepler will mit Müller gern in ein Gespräch kommen über das Grenzgebiet zwischen Mathematik und Metaphysik. Darin finde er mehr Befriedigung als in der abstrakten Mathematik und sogar in der Astronomie. Sein ganzes Sinnen und Trachten sei auf die Schöpfung und die in ihr wirkenden Ordnungsprinzipien gerichtet. In dieser Richtung bewegen sich auch seine Gedanken über die „Herablassung Gottes“, auf die Kepler hier nochmals ausführlich zu sprechen kommt, und über die Zeichen, die Gott den Menschen gibt. An der Analogie der regulären Körper mit den Stammeltern und ihren Nachkommen hält er fest. In langen Ausführungen unterrichtet er sodann Müller über seine Proportionenlehre und illustriert sie am Beispiel der Verhältnisse der Planetenabstände zu ihrer Größe (*Epitome* S. 484 f.). Von einem Widerspruch in seinen Aussagen über die Anziehung der Planeten durch die Sonne kann nicht die Rede sein. Zum Schluß kommt Kepler noch auf Müllers Fragen zur Kreisteilung und auf seine Unterscheidung der begrifflich erfaßbaren (wißbaren) und der begrifflich nicht erfaßbaren Größen zu sprechen. Dem regulären Siebeneck fehle jedes logisch vernünftige Sein. Er fordert Müller auf, sich mit diesen Betrachtungen zu beschäftigen. Mit der Methode der *Cossisten* komme man nicht weiter; sein Wunsch sei, daß die Zeit, die so viele an die *Coss* verlieren, auf die Erfassung des innersten Wesens der Dinge verwendet werde. In dem *Postscriptum* entwickelt Kepler ausführlich seine *Aspektenlehre* und ihr Verhältnis zu den musikalischen Intervallen. Veranlassung dazu gab eine Schrift des *Abraham Bartolus*, die Philipp Müller ihm als Geschenk überreicht hatte. Eine Aussprache über den Inhalt dieses Buches hält

Kepler für nötig, da dem Autor Keplers Schriften, ganz besonders aber seine *Harmonice Mundi*, als Führer gedient zu haben scheinen.

Z. 57. Vgl. Daniel Kap. 8.

Z. 92. Hier hat Kepler in der Briefabschrift später folgende Randnote angebracht: „Omnes binae quantitates ejusdem inter se generis inaequales continent aliquam inter se proportionem. At omnes binae proportiones simplices dissimiles, seu inaequales sunt binae quantitates ejusdem inter se generis. Ergò omnes binae proportiones simplices dissimiles seu inaequales continent aliquam inter se proportionem (·reduplicatam à me dictam, quia est proportio proportionum·).“

Z. 110. Am Rand der Abschrift hat Kepler folgende Ergänzung angebracht: „Sicut est 1 ad 9+, sic intervallum  $\odot \oplus$  ad intervallum  $\odot \uparrow$ . Simplex. Haec est proportio Noncuplâ major. Sicut est 1 ad 30. sic periodus  $\oplus$  ad periodum  $\uparrow$ . Simplex. Haec est proportio Trigecupla. Sicut est 2 ad 3. sic est proportio Noncuplâ major ad proportionem Trigecuplam. Reduplicata haec est proportio sesquialtera.“

Z. 146. Randbemerkung Keplers in der Abschrift: „Cum quaero, quae sit proportio periodi ad orbem, inepta est quaestio; quia periodus est tempus, orbis est linea (·hoc loco·) seu iter. Cum verò quaero, quae sit proportio periodorum ad orbem, hic subintelligendum est aliquid, scilicet in hunc modum: Quae sit proportio Reduplicata proportionis simplicis periodorum, ad proportionem simplicem Orbium.“

Z. 159. Randbemerkung Keplers in der Abschrift: „Haec igitur proportio periodorum ad Orbes est eadem per omnes bigas planetarum utcumque coaptatorum, Estque non aequalitatis proportio, ut concinnum visum est Aristotelij. Sed nec est dupla proportio, ut viderj alicui possit, non omnia ejus principia expendentj, sed est proportio sesquialtera per omnes bigas Planetarum.“

Z. 166. An dieser Stelle bricht das Fragment des Originalbriefs in Paris ab. Der folgende Briefteil ist nach der Abschrift des Briefes in Pulkowo wiedergegeben. Der verlorengegangene Teil in Paris macht 2 Blätter (= 4 Seiten) aus.

Z. 211. Die Herleitung dieser These aus „archetypischen“ Gründen findet man in Bd. VII S. 281 f.

Z. 242. Die kursiv gedruckten Sätze sind Zitate aus Müllers Brief Nr. 936 Z. 133 ff.

Z. 285. Vgl. Bd. VI S. 114 ff. Müllers Frage in Brief Nr. 936 (Z. 144) nach der „coelestis physica“ hatte Kepler richtig verstanden. Nicht die *Astronomia Nova*, die den Untertitel „Physica coelestis“ trägt, war gemeint, sondern die „coelestis musica“, d. h. die *Harmonice Mundi*.

Z. 320. Der Abschrift fehlen Grußformel und Unterschrift. Das folgende Postscriptum ist bei dem Originalbrief-Fragment in Paris erhalten. Vgl. die ausführlichen Anmerkungen dazu in den *Nova Kepleriana* 4, hrsg. von W.

v. Dyck und Max Caspar (Abhdl. d. Bay. Ak. d. Wiss. XXXI. Bd. 1. Abh., 1927), S. 40 ff.

Z. 322. Im folgenden nimmt Kepler Bezug auf eine Schrift des ihm unbekanntes Bartolus. Dieser scheint ihm der erste zu sein, der sich öffentlich über die Bedeutung harmonischer Planetenkonstellationen ausspricht und ihnen eine Einwirkung auf die Witterungsverhältnisse einräumt. Es ist nicht mehr ganz klar, welche Schrift des *Bartolus* Kepler in Händen hatte. Die „*Musica mathematica*“, die 1614 als Anhang zum „*Theatrum machinarum*“ des *Heinrich Zeising* in Altenburg in Meißen erschienen war, kann es kaum gewesen sein, da Keplers Weltharmonik damals noch nicht erschienen war. Die 1621 veröffentlichte Schrift „*Aquila Esdraea*“, zu deren Abfassung der Komet des Jahres 1618 Anlaß gegeben hatte, erwähnt wohl S. 203 die Anwendbarkeit harmonischer Zahlen auf himmlische und irdische Verhältnisse, aber nicht in dem Sinne, von dem Kepler an der vorliegenden Stelle spricht.

Z. 371. *Mysterium Cosmographicum* Kap. 12 (Bd. I S. 39 ff.). *De stella nova* Kap. 9 (Bd. I S. 189 ff.). *Prolegomena* zu den Ephemeriden für 1617, S. 33 ff. *Harmonice Mundi* Buch IV, Kap. 6 (Bd. VI S. 257 ff.).

### 939. Johann Baptist Hebenstreit an Kepler in Linz.

[Ulm], 7. September [1622] (a. St.)

Hebenstreit klagt wieder über Geldentwertung und Teuerung. Infolge der Erweiterung des Ulmer Gymnasiums sind ihm neue Aufgaben zugefallen. Er muß nun auch über praktische Philosophie und die Grundlagen der Sphärik unterrichten. Er schickt den „*Boethius*“ und bittet um Keplers Ephemeriden.

### 940. Christoph Besold an Kepler in Linz.

[Tübingen, September 1622]

Besold bedankt sich für die freundliche Aufnahme, die Kepler dem in Brief Nr. 935 empfohlenen jungen Mann hat zuteil werden lassen. Die Untersuchungen gegen ihn wegen des Verdachts der Schwärmerei sind beendet. Er lehnt alle theologischen Neuerungen ab und bekennt sich feierlich zur Orthodoxie. Der Tübinger Theologe Thumm hat gegen 120 Sätze von Paracelsus und Weigel disputiert. Die allgemeine Teuerung hat zur Folge, daß man nur noch im Tauschweg Lebensmittel und Kleidung bekommt.

Z. 20. Die genannte Disputation des *Theodor Thumm* erschien (mit einer Widmung vom 29. Sept. a. St.) 1622 unter dem Titel: *Impietas Wigeliana*. Danach wurde die fehlende Datierung des Briefes ergänzt.

**941. Johann Baptist Hebenstreit an Kepler in Linz.**

[Ulm], 18. Oktober 1622 (a. St.)

Mitteilungen über private Vorkommnisse und über die Zeitumstände. Da die entsprechenden Briefe Keplers fehlen, bleibt mehreres unverständlich.

**942. Johann Baptist Hebenstreit an Kepler in Linz.**

[Ulm], 9. November 1622 (a. St.)

Einige private Geldangelegenheiten. Das Ulmer Gymnasium ist mit neuen Privilegien ausgestattet worden. Klage über die schlechten Zeiten.

Z. 3. Es ist *Keplers* „Schreibkalender sampt dem Lauff vnnd Aspecten der Planeten auff das Jahr Christi 1623“.

**943. Friedrich Rüttel an Kepler in Linz.**

Stuttgart, 29. Dezember 1622 (a. St.)

Rüttel schickt mehrere Beobachtungen und bittet um Geburtsdaten aus dem Kaiserhaus.

Z. 4. Die mitgeteilten Beobachtungen stammen nicht von Rüttel, sondern von Wolfg. Rieger, Simon Marius, Mich. Mästlin und Joh. Krabbe. Sie sind in Bd. XV der Pulkowoer Mss. erhalten.

**944. Wilhelm Schickard an Kepler in Linz.**

Tübingen, 2. April 1623 (a. St.)

Schickard hat von dem Freund lange nichts mehr gehört. Er bittet ihn, doch von Zeit zu Zeit zu schreiben. Er hat große Schwierigkeiten mit einem optischen Problem, zu dessen Lösung er Kepler um seine Hilfe angeht, da er weder mit den „Paralipomena ad Vitellionem“ noch mit Portas „Optik“ weiterkommt. Nach dem Studium des Arabischen will er sich jetzt der aethiopischen Sprache widmen. Ist der neue Stern im Schwan wieder verschwunden? Schließlich beklagt sich Schickard über den hohen Preis, den er für den letzten Teil (die Bücher V-VII) von Keplers Epitome habe zahlen müssen. Wenn das Werk nicht so teuer wäre, würden sich mehr Käufer finden.

Z. 12. Als erster hatte Kepler im 4. Kap. der „Paralipomena“ die mathematische Form des Brechungsgesetzes in zäher Bemühung zu finden gesucht, war aber nur zu einem näherungsweise gültigen Sekantengesetz gekommen. Das richtige Sinusgesetz wurde später von Willebrord Snellius und Descartes gefunden.

Z. 19. Die letzte Zahl der Tabelle ist fehlerhaft. Statt 48 muß es 50 heißen.

Z. 26. *Jo. Bapt. Porta*, De refractione optices parte libri novem, Neapel 1593, lib. II, Prop. 1 (S. 35 und S. 40 f.).

Z. 46. Als Lichtbrechungserscheinung sucht *Schickard* auch den Farbenwechsel der Feuerkugel zu erklären, die er am 7. Nov. 1623 (a. St.) beobachtet hatte. In seinem „Bericht von der Fliegenden Liecht-Kugel“ (Tübingen 1624) taucht deshalb im 4. Kap. das Problem der Lichtbrechung wieder auf.

Z. 50. *Hieronymus Sirturus* rühmt in seinem „Telescopium“ (Frankfurt 1618, Kap. 1, S. 9 f.) neben *Keplers* „Optik“ und „Dioptrik“ auch die „Optik“ des Jesuiten *Franciscus Aguilonius* (Antwerpen 1613).

Z. 55. *Johannes Kepler*, Discurs von der Grossen Conjunction oder Zusammenkunfft Saturni vnd Jovis im Fewrigen Zaichen deß Löwen, so da geschicht im Monat Julio deß 1623. Jahrs, Linz 1623. Eine 2. Ausgabe ist im gleichen Jahr in Nürnberg erschienen.

Z. 59. Kimah ist die hebräische Bezeichnung für die Plejaden, Kesil die für das Sternbild Orion.

Z. 72. Daniel Hitzler war wegen des Verdachts der Teilnahme an der Böhmischen Verschwörung verhaftet worden. Nach seiner Entlassung aus dem Kerker (Jan. 1622) durfte er sein theologisches Amt in Linz nicht mehr ausüben. Er besaß, worauf *Schickard* hier hinweist, mathematisches Wissen und erfand selbst mathematische Instrumente.

Z. 75. Der 1600 von *Blaeuw* entdeckte Stern im Schwan, den *Kepler* in der kleinen Schrift „De stella tertii honoris in Cygno“ (Prag 1606) beschrieben hat, war keine Nova, sondern, wie wir heute wissen, ein novaähnlicher veränderlicher Stern. Vgl. Bd. I S. 462.

#### 945. Christoph Besold an Kepler in Linz.

[Tübingen], 2./12. April 1623

Kepler hatte *Besold* eine theologische Schrift, die er zu veröffentlichen beabsichtigte, zur Beurteilung vorgelegt. *Besolds* Rat ist zugleich seine Maxime in theologischen Streitfragen: sich ruhig verhalten, schweigen und den Ausgang Gott anheimstellen. Der Tübinger Theologenstreit scheint noch nicht beigelegt zu sein. Die Geldentwertung zwingt zu Tauschgeschäften. Den Namen von *Keplers* jüngst geborenem Söhnchen *Fridmar* kann *Besold* als Heiligennamen nicht finden.

Z. 3. Es handelt sich um das „Glaubensbekenntnis“, das *Kepler* gegen Ende des Jahres 1623 anonym und ohne Angabe des Druckorts in Straßburg drucken ließ. Vgl. Brief Nr. 958. Die Schrift wurde von *W. v. Dyck* entdeckt und erstmals in den *Nova Kepleriana* 2 (Abhdl. d. Bay. Ak. d. Wiss. XXV. Bd. 9. Abh., 1912) nachgedruckt.

Z. 19. *Laurentius Surius*, De probatis vitis sanctorum, Köln 1570–1575 u. sp. – *Caesar Baronius*, Martyrologium Romanum restitutum, Rom 1586 u. sp.



**946. Johann Baptist Hebenstreit an Kepler in Linz.**

[Ulm], 7. April 1623 (a. St.)

Hebenstreit klagt, daß seine Gegner ihn aus seiner Stellung verdrängen wollen. Der Drucker, der von Kepler einen Auftrag erhalten hatte, ist schwer erkrankt. Sodann äußert sich Hebenstreit in ausführlicher Weise über eine Stelle bei Paulus, die Kepler verwendet hat.

Z. 4. Es handelt sich um den in Brief Nr. 944 genannten „Discurs von der Grossen Conjunction“.

Z. 14. Die Schrift wird von *Albrecht Weyermann* (Nachrichten von Gelehrten . . . aus Ulm, Ulm 1798) angeführt, war aber nirgends auffindbar.

Z. 18. Hebenstreit wurde noch im April seines Amtes enthoben unter Belassung des Gehaltes auf ein halbes Jahr. Die teils ehrenrührigen Anklagen, die sich auf seinen Lebenswandel bezogen, konnten nicht sicher bewiesen werden, entbehrten aber auch nicht jeglicher Grundlage.

Z. 31. Kepler hatte die Zahlenpropheten erneut angegriffen in seinem „Discurs“ Bl. Aijv – B. Bei dem „Numerianus“ handelt es sich jedenfalls um Joh. Faulhaber, mit dem Hebenstreit einige Jahre früher eine scharfe Kontroverse gehabt hatte. Siehe Anm. zu Brief Nr. 857 Z. 12 (Bd. XVII).

Z. 36. Mit der Stelle 1 Kor. 3 (und 4) leitet Kepler sein „Glaubensbekenntnis“ ein, das zu dieser Zeit noch nicht gedruckt vorlag; nur Freunden hatte er vereinzelt Einblick gegeben. Von derselben Stelle handelt das 26. Kap. des XXI. Buches von *Augustinus* „De civitate Dei“.

Z. 51. *Migne*, PP. gr. 37, Brief Nr. 101, Sp. 193.

**947. Peter Crüger an Kepler in Linz.**

Danzig, 12./22. April 1623

Nach längerer Unterbrechung nimmt Crüger die Verbindung mit Kepler wieder auf. Mit dessen Angabe über die Größe der Sonnenfinsternis von 1621 stimmen seine Ergebnisse nicht überein. Er versucht, aus Kepler ein Urteil über die „*Astronomia Danica*“ des Longomontanus herauszulocken. Gegen die geradlinige Bewegung der Kometen, wie sie Kepler lehrt, erhebt er Einwände.

Z. 8. Ein Bruder von Keplers Frau war Schreiner und Bürger in Danzig. – Das falsche Gerücht, Kepler habe Stellung und Wohnsitz verloren, hatte sich verbreitet, als er von Sept. 1620 bis Nov. 1621 von Linz abwesend war, um seiner Mutter in dem Hexenprozeß beizustehen. Den Grund seiner Abwesenheit hatte er geheimgehalten. Vgl. auch Brief Nr. 934 Z. 82.

Z. 10. Astronomischer Bericht von zweyen im abgelauffenen 1620. Jahr gesehenen grossen vnd seltsamen Mondsfinsternissen: Wie auch von der grossen Sonnenfinsternuß, so im jetzlauffenden 1621. Jahr den 11/21 Maji erscheinen wirdt, Ulm 1621. In diesem Bericht hat Kepler die Größe der Sonnenfinsternis zu 10 digiti vorausberechnet. Im VI. Buch seiner Epitome

Astronomiae Copernicanae (Bd. VII S. 498 f. und S. 505 f.) zog er jene Finsternis als Beispiel heran. – Der ehemalige Rektor der Grazer Schule und Keplers Freund Johannes Papius ist am 11. April 1622 gestorben.

Z. 20. In Brahes Op. Om. Bd. III S. 320 ff.

Z. 35. Kepler hatte in Brief Nr. 831 (Bd. XVII S. 334) geschrieben, daß er eine Kometenschrift veröffentlichen wolle und darin die These vertrete, die Kometen bewegten sich gleichförmig und geradlinig. Darauf fragte Crüger in seinem „Uranodromus Cometicus“ (Danzig 1619, Kap. 13, S. 84), wie Kepler sich diese Bahn näherhin denke. Inzwischen war, ebenfalls 1619, Keplers Schrift „De cometis libelli tres“ in Augsburg erschienen (abgedruckt in Bd. VIII). Die Auseinandersetzung über diese Frage zwischen Kepler und Crüger zieht sich längere Zeit hin.

**948. Peter Crüger an Philipp Müller in Leipzig.**

Danzig, 15. April 1623 (a. St.)

Keplers Opposition gegen die übrigen Astronomen hat einen anderen Grund als die von Nagel.

**949. Thomas Lansius an Kepler in Linz.**

Tübingen, 11. Mai 1623 (a. St.)

Lansius bittet Kepler, sich eines jungen Mannes anzunehmen, der in Österreich eine Stellung suchen will.

**950. Kepler an Wolf Widmar in Leonbach.**

Wels, 1. Juni 1623

Kepler bittet um Bereitstellung des halben Muths Getreide, das er bei dem Herrn v. Schallenberg gekauft hatte.

Z. 4. Marchtrenk ist ein Ort zwischen Linz und Wels. – In obderennsischem Landmaß ist 1 Muth = 30 Metzen. Vgl. Bd. IX S. 262.

**951. Wolf Widmar an Kepler in Wels.**

o. D.

Widmar gibt auf Keplers vorausgehendem Brief den Bescheid, er könne das Getreide jederzeit abholen lassen.

**952. Johann Baptist Hebenstreit an Kepler in Linz.**

Ulm, 26. Mai 1623 (a. St.)

Hebenstreit hat für Kepler wieder geschäftliche Dinge erledigt. Er beklagt sich über die Verfolgungen durch seine Gegner.

**953. Wilhelm Schickard an Kepler in Linz.**

Tübingen, 10. Juni 1623 (a. St.)

Schickard hat den Stern im Schwan, von dem er Kepler in Brief Nr. 944 berichtete, daß er verschwunden sei, nun doch wieder gesehen. Er erinnert Kepler an die optischen Schwierigkeiten. Um arabische Texte drucken zu können, hat er selbst die Matrizen zu arabischen Typen geschnitten.

Z. 4. Wegen des neuen Sterns im Schwan vgl. Anm. zu Brief Nr. 944 Z. 75. *Simon Marius* hatte in seinem *Prognosticum* auf 1615 (nicht im „*Mundus Jovialis*“, wo Schickard vergeblich sucht) geschrieben, der Stern sei im Herbst 1613 ganz klein geworden und schwerlich mehr zu sehen. Das habe auch Kepler vermerkt, als sie miteinander zu Regensburg hierüber geredet hätten. Siehe *E. Zinner*, Zur Ehrenrettung des Simon Marius. Vierteljahrsschr. d. Astron. Ges. Jg. 77 (1942), S. 41.

Z. 24. *Wilhelm Schickard*, *Astroscoptium pro facillima stellarum cognitione noviter excogitatum*, Tübingen 1623. Der Verfasser beschreibt darin die von ihm konstruierte Hohlkugel, auf deren Innenfläche die Sternbilder markiert sind, und die sich 3teilig öffnen läßt. Er hatte einige Exemplare davon in Kupfer angefertigt. Diese Vorrichtung will er jetzt durch ein kegelförmig zusammengerolltes Papier ersetzen, auf das die Sterne in geeigneter Weise aufgezeichnet werden.

**954. Landgraf Philipp von Hessen an Kepler in Linz.**

Butzbach, Juni 1623

Der Landgraf, dessen Anliegen die Vervollkommnung der Astronomie ist, hat Bedenken gegen die großen Ausmaße der Tychonischen Instrumente. Er wünscht in den Besitz eines von Brahe selbst für gut gehaltenen Instruments zu gelangen oder zu erfahren, wie es diesem möglich war, eine Beobachtungsgenauigkeit von 3–5 Sekunden zu erzielen. Er fragt ferner, ob Kepler ein Verfahren angeben könne, um bei der Dreiecksberechnung die Unsicherheit der Ergebnisse, die auch bei der logarithmischen Rechnung auftrate, zu beseitigen, ohne auf den großen *Canon* des „*Opus Palatinum*“ zurückgreifen zu müssen.

Z. 22. Vgl. Bd. II S. 288 ff.

Z. 36. Die Beilage befindet sich nicht mehr bei dem Brief. *Chr. Frisch*, der sie noch gesehen hat, teilt in seiner Ausgabe der *Op. Om.* (Bd. VII S. 304) mit, daß es sich um die Aufgabe gehandelt habe, aus der gegebenen Länge und Breite des Polarsterns seine Deklination und Rektaszension zu berechnen. Die Rechnung habe 4 Blätter umfaßt. Siehe Keplers Antwort Brief Nr. 968 Z. 108 ff.

Z. 40. *Valentin Otho*, Opus Palatinum de triangulis, Neustadt 1596. Das Werk, das sich auf die Vorarbeiten von Joachim Rheticus stützt, enthält 15stellige trigonometrische Tafeln.

Z. 46. Der Platz für die Angabe des Tages ist im Original frei gelassen.

**955. Kepler an Peter Crüger in Danzig.**

Linz, 15. Juli 1623

Antwort auf Brief Nr. 947. Kepler berichtet über sein Schicksal und die Erlebnisse in den Jahren 1620/21. Während seines Aufenthalts in Württemberg schrieb er den „Bericht von zweien 1620 gesehenen Mondfinsternissen“ (Ulm 1621). Er hat eine Zusammenstellung über die Daten sämtlicher Finsternisse seit 1572 angefertigt, an deren Druck im Augenblick jedoch nicht zu denken sei. Von Crügers Schriften hat er nur eine einzige. In einer Beilage beweist er ausführlich, daß der Komet des Regiomontanus nicht 1475, wie Crüger meint, sondern 1472 erschienen und in geradliniger Bewegung über den Himmel gezogen sei.

Z. 30. Keplers Aufzeichnungen über die Sonnenfinsternis vom 21. Mai 1621, wie er sie in Stuttgart beobachtet hatte, sind erhalten in den Pulkowoer Mss. Bd. XV Bl. 121 ff. Der daselbst errechnete Wert für die Größe der Verfinsternung bewegt sich zwischen  $9\frac{8}{60}$  und  $9\frac{52}{60}$  digiti. Auf Bl. 123 bemerkt er: „impressa sunt 10. perperam“. Er hält also den in dem „Astronomischen Bericht“ vorausgerechneten Wert für zu groß. Bei einer Wiederholung der Rechnung im Dez. 1621 hat er allerdings festgestellt, daß der von Crüger errechnete Wert  $10\frac{1}{3}$  digiti der richtige sei (l. c. Bl. 123).

Z. 33. Das genannte Finsternisverzeichnis findet sich im XV. Bd. der Pulkowoer Mss.

Z. 44. *Christian Severin Longomontanus*, Astronomia Danica, Amsterdam 1622. – *Peter Crüger*, De motu magnetis, Disputatio, Danzig 1615. – *Peter Crüger*, Theoremata exegetica de Cometis, Danzig 1605. – *Christoph Hunich*, De cometis disputationes duae, Stettin 1608.

Z. 48. Discurs von der Grossen Conjunction, Linz 1623.

Z. 59. Es handelt sich um den Kometen, den Regiomontanus 1472 beobachtet hat und der dadurch bemerkenswert ist, daß er als erster Komet wissenschaftlich bearbeitet wurde. Kepler zieht bei seinen Darlegungen über das strittige Erscheinungsjahr die Angaben Jakob Zieglers heran, die *Hieronymus Cardanus* in seinem Werk: In Cl. Ptolemaei de astrorum judicij libros commentaria (in der zur Verfügung stehenden Ausgabe Basel 1554, S. 152) wiedergegeben hat. Der Titel von Zieglers Schrift lautet: Conceptionum in Genesis mundi et Exodum, Commentarij... Joannis de Monte Regio libellus de Cometa (Basel 1548, S. 172–174). Wie *E. Zimmer* (Leben und Wirken des Johannes Müller von Königsberg, München 1938, S. 156 ff.) nachweist, geht das, was Ziegler mitteilt, nicht auf Regiomontanus, sondern auf den Zürcher Arzt *Eberhard Schleusinger* zurück. In der diesem zugeschriebenen

Schrift: Thurecensis phisiti Tractatus de Cometis (ohne Titelblatt, Ort, Jahr und Drucker) beginnt auf Bl. 8 der „sermo particularis de cometa apparente anno Domini M. CCCC. LXXII“. Die Bewegung des Kometen betreffend heißt es (Bl. 9v): „Idibus ianuarij visus est cometa sub libra cum stellis virginis. cum caput tardi motus erat. donec vicinaret alramek.“ Da Alramech der arabische Name für das ganze Sternbild Bootes oder auch nur für den Hauptstern Arctur ist (vgl. *W. Schickard*, *Astrosopium*, Tübingen 1623, S. 50), ist Keplers Vermutung Z. 81 f. dieses Briefes gerechtfertigt. Infolge eines Lesefehlers in Schleusingers Schrift setzt Ziegler als Jahreszahl 1475 ein. Das richtige Datum 1472 ist auch von *Johannes Schöner* überliefert, der in seinem Werk: *Scripta Joannis Regiomontani, de Torqueto . . . et Observationibus Cometarum*, Nürnberg 1544, die Beobachtung des Regiomontanus erstmals veröffentlicht hat. – Die in neuerer Zeit angestellte Berechnung der Bahn des Kometen schließt nicht aus, daß er am 21. Januar 40 Grade durchlief (*Ph. Carl*, *Repertorium der Cometen-Astronomie*, München 1864). – Ebenfalls auf Ziegler zurück geht der von Cardanus zitierte *Antonius Mizaldus*. Dessen „Cometographia, Paris 1549 (darin Lib. I, Cap. 17, S. 95–98 über den Komet 1475 des Regiomontanus), bekam *Kepler* einige Zeit später zu lesen. Er nahm dies zum Anlaß, in seinem 1625 erschienenen „Hyperaspistes“ sich nochmals den ganzen Fragenkomplex vorzulegen (Orig. Ausg. S. 163 ff.). – *Jovianus Pontanus*, den Cardanus l. c. anführt, hat sich über den Kometen geäußert in der Schrift: *Centum Ptolemaei sententiae* (Ausgabe Basel 1540, S. 168). Er hat aber keine genaue Angabe über das Kometen-Jahr gemacht. – Die fehlerhafte Angabe des *Heinrich Bunting* steht unter dem Jahr 1477 in dessen „Chronologia“ (Zerbst 1590).

Z. 105. Vgl. Bd. I S. 262 und Bd. IV S. 122.

**956.** Friedrich Rüttel an Kepler in Linz. Stuttgart, 15./25. Juli 1623

Rüttel wünscht Auskunft über den genauen Moment der großen Konjunktion. Wenn er Beobachtungen der Mondfinsternis vom 15. April 1623 bekommt, will er sie Kepler mitteilen. Er fragt nach Keplers Ephemeriden und den Rudolphinischen Tafeln, da das „Supplementum Ephemeridum“ des Magini unzuverlässig sei.

**957.** Peter Crüger an Philipp Müller in Leipzig.

Danzig, 1./11. August 1623

Keplers Schriften seien so verwunderlich wie der Mann selbst.

**958.** Kepler an Matthias Bernegger in Straßburg.

[Linz], 21. August 1623

Kepler bittet Bernegger, er möge das beiliegende Manuskript (es handelt sich um Keplers „Glaubensbekenntnis“) in nicht mehr als 100 Exemplaren

auf seine Kosten in Straßburg drucken lassen und auf strenge Geheimhaltung bedacht sein.

Z. 11. Vgl. Anm. zu Brief Nr. 945 Z. 3.

**959. Caspar Odontius an Kepler in Linz.**

Altdorf, 24. August 1623 (a. St.)

Odontius, der vor 18 Jahren (für kurze Zeit) Kepler bei den Rechnungen für seine *Astronomia Nova* geholfen hatte, erinnert diesen an das damals gegebene Versprechen, ihm ein Exemplar des fertigen Werks schenken zu wollen. Er und zwei andere Professoren der Universität Altdorf haben dem Nürnberger Rat nahegelegt, einen finanziellen Beitrag zum Druck von Keplers Rudolphinischen Tafeln, auf die man schon lange warte, zu leisten.

**960. Matthias Bernegger an Kepler in Linz.**

[Straßburg], 13./23. September 1623

In Erwiderung auf Keplers Brief Nr. 958 berichtet Bernegger, er habe bereits die Korrektur des 1. Bogens jener Schrift gelesen und hoffe, daß der Druck in 3 Tagen fertig sei. Eine 2. Korrektur zu lesen sei ihm nicht möglich.

**961. Peter Crüger an Kepler in Linz. Danzig, 15./25. September 1623**

Antwort auf Brief Nr. 955. Crüger gibt Auskunft über fremde und eigene astronomische Schriften und berichtet über seine Beobachtung der Sonnenfinsternis vom 21. Mai 1621, die er mit dem im 11. Kap. der „Optik“ beschriebenen Keplerschen Ekliptikinstrument gemacht hat. Bezüglich des Regiomontan-Kometen nimmt er Keplers Argumentation für das Jahr 1472 an, von der geradlinigen Bewegung will er sich jedoch nicht überzeugen lassen.

Z. 10. *Paul Nagel*, *Astronomiae Nagelianae fundamentum verum et principium nova*, Leipzig 1622. – *Peter Crüger*, Rescriptum auf M. P. Nagels Buch, dessen Titel: *Astronomia Nageliana*, Danzig 1622. – *Peter Crüger*, Send-Brief an den achtbaren und wohlgelehrten Herrn M. Paul Nagelium, Danzig 1621. – *Peter Crüger*, *Uranodromus Cometicus*, Danzig 1619.

Z. 101. Vgl. Anm. zu Brief Nr. 859 Z. 37 (Bd. XVII S. 515).

**962. Wilhelm Schickard an Kepler in Linz.**

[Tübingen], 20. September 1623 (a. St.)

Schickard hat immer wieder versucht, von Mästlin das Manuskript von Keplers „Logarithmen“ herauszubekommen. Jetzt ist es ihm endlich gelungen. Erste Mitteilung über die von ihm konstruierte Rechenmaschine.

Wenn er seine von Kepler abweichende Auffassung über die Nova Cygni nicht in gehöriger Weise vorgebracht habe, so entschuldigt er sich (Z. 15) mit einem Vers von *Hesiod* (Op. 24).

### 963. Kepler an Matthias Bernegger in Straßburg.

Linz, 4. Dezember 1623

Kepler hat Druckfehler in seinem „Glaubensbekenntnis“ gefunden. Er hat die „Astronomia Lunaris“ wieder vorgenommen und ist dabei, sie umzuarbeiten bzw. durch Anmerkungen zu erläutern. Er sucht nach einer griechischen Handschrift von *Plutarchs* *De facie in orbe Lunae*, da er daran denkt, seine Astronomie des Mondes zusammen mit dieser Schrift sowie mit *Lucians* „Vera historia“ herauszugeben. Wie denkt Lingelsheim über diesen Plan? Wie wäre es, wenn er selbst als Gegenstück zu Campanellas „Sonnenstaat“ einen „Mondstaat“ schriebe?

Z. 11. Vgl. Brief Nr. 929. – Kepler bediente sich der 1592 in Frankfurt erschienenen lateinischen Plutarch-Ausgabe von *Xylander*.

Z. 25. Dieses Fernrohr hatte Paul Guldin als Geschenk seines Ordensbruders Nikolaus Zucchi für Kepler nach Linz gebracht.

### 964. Kepler an Edmund Gunter in London. Linz, 4. Dezember 1623

Kepler bedankt sich für *Gunters* „Canon triangulorum“, London 1620, den der Verfasser ihm geschickt hatte. Er hat selbst Logarithmentafeln berechnet und hofft, daß sie bald gedruckt werden können. In den Briggs'schen Logarithmen, die Gunter seinen Tafeln zugrunde legte, glaubt er einen Fehler gefunden zu haben. Er anerkennt die Vorzüge dieser Logarithmen und spricht zum Schluß die Absicht aus, die Rudolphinischen Tafeln auf dekadische Logarithmen umzuarbeiten.

Z. 6. *John Neper*, *Mirifici Logarithmorum canonis constructio*, Edinburgh 1619. Die Schrift wurde nach seinem Tod (1617) von seinem Sohn Robert veröffentlicht.

Z. 14. *Henry Briggs*, *Logarithmorum Chilias prima*, London 1617.

Z. 21. Siehe Bd. IX S. 311 Z. 26. Der genauere Wert wäre 230258. 5092994.

Z. 26. Vgl. Bd. IX S. 281.

Z. 40. Die Fortsetzung erschien 1624 unter dem Titel: *Arithmetica logarithmica sive logarithmorum chiliades triginta*.

Z. 54. Vgl. Brief Nr. 1021 Z. 31 ff.

**965.** Ludwig von Hohenfelder an Kepler in Linz.

Weidenholz, 10. Dezember 1623

Hohenfelder übermittelt Kepler die kleine Schrift *Schickards: Ignis versicolor è Coelo sereno delapsus*, Tübingen 1623, und bittet um sein Urteil über das darin behandelte Phänomen.

**966.** Friedrich Rüttel an Kepler in Linz.

Stuttgart, 7. Dezember 1623 (a. St.)

Rüttel beklagt sich, daß er von Kepler keine Nachricht erhält. Er bittet aufs neue um die schon in Brief Nr. 943 angeforderten Geburtsdaten für seine österreichische Genealogie. Da er durch die Stuttgarter Buchhändler Keplers Schriften nicht bekommt, möchte er, daß ihm ein Exemplar von jedem Werk, das Kepler veröffentlicht, direkt von Frankfurt aus zugeschickt wird.

**967.** Job Hartmann von Enenkel an Kepler in Linz.

Wien, 26. Dezember 1623

Der mit Kepler schon seit langem befreundete Baron Enenkel fragt an, ob Kepler seine Ephemeriden über 1620 hinaus fortgesetzt habe, und bittet um Zusendung der Werke, die Kepler in den letzten 3 oder 4 Jahren publiziert hat.

**968.** Kepler an Landgraf Philipp von Hessen. [Linz, Dezember 1623]

Antwort auf Brief Nr. 954. Kepler weist den Landgrafen darauf hin, daß durch Vervollkommnung der Instrumente die Genauigkeit der Beobachtungen nicht nach Belieben gesteigert werden könne, und berichtet über seine praktischen Erfahrungen mit Brahes Instrumenten. An Beispielen erläutert er die abgekürzte Multiplikation und Division und die logarithmische Berechnung eines sphärischen Dreiecks. Schließlich fragt er an, wo der Landgraf die „*Chilias Logarithmorum*“, die im Manuskript jetzt noch bei Schickard in Tübingen liege, drucken lassen wolle.

Z. 15. Kepler hatte im Juli 1621 dem Landgrafen in Butzbach einen Besuch abgestattet.

Z. 36. Brahe Op. Om. Bd. V.

Z. 53. schlims = schief, schräg.

Z. 77. Das abgekürzte Rechenverfahren des Altdorfer Mathematikers Johannes Prätorius (Richter) ist nur als handschriftliche Aufzeichnung aus dem Jahr 1599 erhalten. Vgl. *Tropfke I*<sup>2</sup>, 88.



Z. 94. *Bartholomäus Pitiscus* hat das *Opus Palatinum* (vgl. Anm. zu Brief Nr. 954 Z. 40) revidiert, verbessert und ergänzt in seinem *Thesaurus mathematicus*, Frankfurt 1613. – Der von Jost Bürgi 1588 vollendete *Canon Sinuum* ist nie im Druck erschienen und heute verschollen. Es befindet sich aber unter den Kepler-Mss. in Pulkowo (Bd. V Bl. 93–138) eine von Kepler verfaßte und geschriebene Einleitung zu diesem Canon. – *Henry Briggs' Trigonometria Britannica* wurde nach seinem Tod von Henry Gellibrand 1633 in Gouda herausgegeben.

Z. 107. *Edmund Gunter*, *Canon triangulorum*, London 1620. – *Benjamin Ursinus* hat in seinem *Cursus mathematicus practicus*, Kölln a. d. Spree 1618, die Neperischen Logarithmen auf 5 Stellen verkürzt. – *John Neper* (Baron Merchiston), *Mirifici logarithmorum canonis descriptio*, Edinburgh 1614.

Z. 114. Dies ist die einzige Rechnung, die Kepler mit dekadischen Logarithmen durchgeführt hat. Die Kennziffer ist nicht durch einen Punkt abgesetzt. Kepler bezeichnet  $\log \sin (90-\alpha)$  als Antilogarithmus zu  $\log \sin \alpha$ , und  $\log \operatorname{tg}$ , der bei Neper als *Differentia* die mittlere Spalte einnimmt, als Mesologarithmus (vgl. Rud. Tafeln Praec. S. 19). Es liegt hier also ein Versehen vor, da in der ganzen Rechnung unter Mesologarithmus  $\log \sin (90-\alpha)$  zu verstehen ist.

#### 969. Kepler an Paul Guldin in Graz.

[Linz, 1623]

Der Brief ist abgedruckt im „*Somnium, Appendix Geographica seu Selenographica*“. Kepler berichtet darin von den Erscheinungen auf dem Mond, die er mit dem ihm von Zucchi geschenkten Fernrohr wahrgenommen hatte.

#### 970. Benjamin Ursinus an Kepler in Linz.

Berlin, 7. Januar 1624 (a. St.)

Mit dem herzlich gehaltenen Schreiben nimmt Ursinus den seit 9 Jahren ruhenden Briefwechsel wieder auf. Er berichtet über seine Tätigkeit nach seinem Fortgang von Linz und erinnert sich in Dankbarkeit des Wohlwollens, das er im Hause Keplers als dessen Gehilfe und Vertrauter genossen hat.

Z. 10. Siehe Brief Nr. 920 Z. 53 f.

Z. 25. Beide Werke sind bald darauf im Druck erschienen: *Magnus Canon logarithmicus*, Kölln a. d. Spree 1624. – *Trigonometria cum magno logarithmorum Canone*, ebenda 1625. In der Vorrede zu dieser Schrift gedenkt Ursinus auch Keplers; er erklärt es für das größte Glück seines Lebens, mit ihm bekannt geworden zu sein. – *John Neper*, *Mirifici logarithmorum canonis constructio*, Lyon 1620.

**971. Kepler an Ludwig von Hohenfelder in Weidenholz.**

[Linz, Anfang 1624]

Antwort auf Brief Nr. 965. Kepler gibt die erbetene Stellungnahme zu Schickards Beschreibung einer Feuerkugel. Er berichtet von anderen Beobachtungen desselben Phänomens. Die Lichtkugel denkt sich Kepler, wie Schickard, als atmosphärische Erscheinung, durch salpetrige Dämpfe, die von der Erde aufsteigen, entstanden. Bei der Berechnung der Höhe, in welcher sich die Kugel bewegte, kommt Kepler zu einem viel größeren Wert als Schickard, der sie aus der Farbe und dem Glanz des Meteors abgeleitet hatte.

Hohenfelder ließ Keplers Brief Schickard zugehen. Dieser gab seinen ersten Bericht über die Feuerkugel bald in wesentlich erweiterter Form heraus. In diese zweite Fassung nahm er auch Keplers Brief in Auszügen auf.

Z. 24. Mons Cetius = Wienerwald. Mons Strenberg = Kahlenberg.

Z. 44. Im Text von Keplers Brief folgt hier der Absatz Z. 1-8.

**972. Matthias Bernegger an Kepler in Linz.**

Straßburg, 4./14. Februar 1624

Antwort auf Brief Nr. 963. Lingelsheim ist erfreut über Keplers Arbeit an der „Astronomia Lunaribus“ und wünscht deren baldige Veröffentlichung zusammen mit der Schrift des Plutarch. Bernegger stellt gerne sein Exemplar der griechischen Ausgabe des Plutarch zur Verfügung. Er will mit einem Pariser Bibliothekar wegen der Ergänzung der Lücken in diesem Text verhandeln.

Z. 18. *Isaak Habrecht*, Kurtzer, wahrhafter vnd grundlicher Bericht, von einer wunderbaren grossen, vom Himmel gefallenem Fewr-Kugel, Straßburg 1623. Habrecht hat in einem Anhang zu diesem Bericht die in Brief Nr. 965 genannte Schrift Schickards ohne dessen Wissen in deutscher Übersetzung nachgedruckt.

**973. Kepler an Peter Crüger in Danzig.** [Linz], 8./18. Februar 1624

Mit Befriedigung stellt Kepler fest, daß auch Longomontanus die Unzuverlässigkeit der ptolemäischen Beobachtungen erkannt hat. Er selbst ist damit beschäftigt, die Planetenkonstellation bei der Erschaffung der Welt zu berechnen. Dabei ist er auf eine Schwierigkeit bei Ptolemäus gestoßen, die ihn veranlaßt, Crüger um die Berechnung der Planetenörter nach Ptolemäus und nach den Prutenischen Tafeln zu bitten. Des weiteren zeigt er an einem Beispiel, wie er selbst bei der Berechnung der Planetenörter vorgeht.

Z. 3. Vgl. Brief Nr. 961 Z. 21 ff. Die „Astronomia Danica“ ist 1622 erschienen, nicht 1621, wie Crüger an dieser Stelle angibt.

## 974. Kepler an Peter Crüger in Danzig. [Linz], 28. Februar 1624

Antwort auf Brief Nr. 961. Einleitend berichtet Kepler über die Gefahr, die seine Familie i. J. 1621 bedrohte. Daß Crüger nicht durch Strauß und seinen eigenen Bruder über die Sache unterrichtet worden sei, wundert ihn. Er mißbilligt es, daß Crüger sich mit Nagel in eine Auseinandersetzung einläßt. Das sei des gelehrten Crüger nicht würdig. Kepler will die europäische Karte für die Rudolphinischen Tafeln verbessern und bittet zu diesem Zweck um kartographisches Material, vor allem aus dem Osten. Sodann verteidigt er seine Meinung, daß bei den Positionsangaben des Kometen von 1472 Arctur statt Spica zu lesen sei. Den folgenden, längeren Teil des Briefes bildet Keplers Berechnung der Sonnenfinsternis vom 11. Mai 1621 (a. St.). Während Hitzler in Linz nur den Anfang dieser Finsternis sehen konnte, beobachtete der Landgraf v. Hessen nur deren Ende. Anschließend rechtfertigt Kepler seine physikalische Mondtheorie, bei der er nicht mit optischen Täuschungen zu operieren brauche. Er zählt die Gründe auf, warum er an dieser Theorie, auf die er stolz ist, festhalte, obwohl Longomontanus und Mästlin sie ablehnten. Die kleinere Sonnenparallaxe gegenüber Ptolemäus wird von den Finsternisbeobachtungen gefordert. Kepler verweist auf das 4. Buch seiner Epitome und bittet Crüger, auch Longomontanus zum Studium dieses Buches zu veranlassen. Er vermutet, daß die zu kritisierende Auffassung des Ptolemäus von der Veränderlichkeit der Ekliptikschiefe auf falsche Schattenbeobachtungen von Eratosthenes zurückzuführen sei. Zu der Kometenschrift Crügers bemerkt Kepler, daß auch Cardanus von Steinen berichte, die vom Himmel gefallen seien, und Schickard vor kurzem erst eine Feuerkugel beobachtet habe. Schließlich kommt Kepler auf das mysteriöse „Animal generis neutri“ und damit zusammenhängende kirchliche Fragen zu sprechen. Dem Brief fügt er seinen Kalender auf 1624 bei, der in Graz öffentlich verbrannt wurde, und bittet Crüger, ihn durchzulesen und ihm mitzuteilen, ob er eine Stelle finden könne, die dieses Vorgehen rechtfertige.

Z. 3. D. i. Brief Nr. 973.

Z. 87. Die Unterlagen für die folgende Berechnung sind erhalten in den Pulkowoer Mss. Bd. XV Bl. 121–125.

Z. 126. In der Zahl 55.13 steckt ein Rechenfehler; sie müßte 54.13 lauten.

Z. 204. Vgl. den Briefwechsel aus den Jahren 1604/1605, Briefe Nr. 287 und Nr. 323 in Bd. XV.

Z. 251. Siehe *Ptolemäus*, *Almagest* I, 12 (ed. *Heiberg* I, 68).

Z. 294. Kepler spricht hier von *Crügers* Schrift: *Uranodromus Cometicus*, Danzig 1619.

Z. 298. *Aristoteles*, *Meteor.* I, 7.

Z. 309. *Hieronymus Cardanus*, *De rerum varietate*, Basel 1557, lib. XIV, cap. 72, p. 949.

Z. 311. Siehe Brief Nr. 971.

Z. 327. Die vorliegenden Ausführungen Keplers über das Tier generis neutri sind ein wesentlicher Beitrag zur Aufhellung der Frage, wen Kepler mit dem in seinem Prognosticum auf 1618/19 und am Schluß seiner Kometenschrift genannten Tier gemeint hat. Vgl. darüber die Anmerkung zu Brief Nr. 859 in Bd. XVII.

Z. 331. *Peter Crüger*, l. c.

Z. 352. *Sixtus ab Hemminga*, *Astrologiae ratione et experientia refutatae liber*, Antwerpen 1583.

Z. 361. Das beigelegte Dokument ist Keplers „Glaubensbekenntnis“.

#### 975. Wilhelm Schickard an Kepler in Linz.

Tübingen, 25. Februar 1624 (a. St.)

Von den Fragen, die Kepler in einem ausführlichen, jedoch verschollenen Brief an Schickard gestellt hatte, beantwortet dieser aus Zeitmangel nur drei. Die erste betrifft den Stern  $\beta$  Ceti, bei dem Schickard auf Grund einer schon ein paar Jahre zurückliegenden Beobachtung im Fixsternkatalog Tychos einen Druckfehler vermutet hatte. Bei der zweiten geht es um den Streit zwischen Schickard und dem Straßburger Arzt Habrecht über die Beobachtung einer „fliegenden Feuerkugel“. Die dritte und wichtigste Frage bezieht sich auf die von Schickard in Brief Nr. 962 erwähnte Rechenmaschine. Von ihr gibt Schickard hier eine zwar gedrängte, aber doch ausreichende und vor allem durch eine Skizze der Außenansicht unterstützte Erklärung. Leider muß er Kepler mitteilen, daß ein zweites Exemplar der Maschine, das für ihn in Arbeit war, halbfertig durch Feuer vernichtet wurde. Der Rest des Briefes ist persönlicher Art: Eine Neuigkeit von Lansius, Dank für den Kalender auf 1624 und das „Glaubensbekenntnis“, Empfehlung eines sprachkundigen Mannes und Befürwortung der Bitte eines Theologiestudenten um Material zur Genealogie Christi. – Was die Datierung des Briefes auf 25. Februar betrifft, so ist nach dem Gregor. Kalender, an den Kepler gebunden ist, der Matthias-Tag in Schaltjahren der 25. Februar, weil der 24. als der Schalttag (Bissextus) betrachtet wird. Schickard spielt jedoch auf die württembergische Regelung an, nach welcher der 25. Februar der Schalttag ist und infolgedessen der 24. der Matthias-Tag.

Z. 6. Diese Skizze, die den Text erst voll erklären würde, ist nicht mehr vorhanden.

Z. 12. Schickard benützte die von Tampach in Frankfurt 1610 besorgte Ausgabe der Progymnasmata. Dort steht im Sternkatalog (S. 270) für die „Lucida caudae“ im Walfisch (=  $\beta$  Ceti nach heutiger Benennung) der von ihm beanstandete fehlerhafte Wert, während die 1. Ausgabe der Progymnasmata (Prag 1602) die richtige Länge  $26^{\circ} 56'$   $\times$  bringt (*Tychonis Brahe* Op. Om. Bd. II S. 277).

Z. 14. Die Schrift *Schickards*, um die es hier geht, hat den Titel: Weiterer Bericht von der Fliegenden Liecht-Kugel (Tübingen 1624). Vgl. dazu die Anm. zu Brief Nr. 972 Z. 18 und Nr. 985 Z. 5.

Z. 20. Die zu dem Text gehörige Skizze der Rechenmaschine schien bisher zu fehlen. In Wirklichkeit war sie nur innerhalb der Pulkowoer Mss. an eine Stelle (Bd. XX Bl. 117 v) versprengt, zu der sie in gar keiner Beziehung steht. Sie wurde von Franz Hammer, der noch eine weitere, offenbar frühere Zeichnung unter Schickards nachgelassenen Papieren (Stuttgart, Landesbibl. Cod. hist. 4° 203) fand, wieder entdeckt. Die Arbeitsweise der Maschine wurde von Herrn B. v. Freytag-Löringhoff (Tübingen) erklärt. Literatur: B. v. Freytag-Löringhoff: Über die erste Rechenmaschine. *Physikalische Blätter* 1958, S. 361–365. – Franz Hammer: Nicht Pascal, sondern der Tübinger Professor Wilhelm Schickard erfand die Rechenmaschine. *Büromarkt* 13 (1958) S. 1023–1025.

Z. 40. Schickards Emblem ist nicht mehr vorhanden.

Z. 52. Siehe Brief Nr. 976.

Z. 55. Dem Brief fehlt die Unterschrift Schickards.

#### 976. Johannes Falco an Kepler in Linz.

[Tübingen, 25. Februar 1624 a. St.]

Falco wendet sich an Kepler mit der Bitte, ihm das Material zur Genealogie Christi nach Matthäus und Lukas, das er wohl für die verschollene *Harmonia Evangelistarum* (vgl. Bd. V S. 399) zusammengetragen hatte, für einige Zeit zu überlassen. – Der Brief war Schickards Schreiben Nr. 975 beigelegt.

#### 977. Kepler an Paul Guldin in Wien.

Linz, 28. März 1624

Der Brief Guldins, auf den Kepler antwortet, ist nicht erhalten. Der Abschnitt Z. 31–46 über die Sonntagsevangelien im Kalender auf 1624 ist deshalb nicht recht verständlich. Alles übrige ist klar: Einleitend bittet Kepler Guldin um Übermittlung zweier Bücher an P. Zucchi, von dem er durch Vermittlung Guldins ein Fernrohr geschenkt bekommen hatte. Ferner bittet er um Guldins Fürsprache, damit ihm das von den oberösterreichischen Ständen für die Widmung der Neuausgabe des „*Mysterium Cosmographicum*“ verwilligte Honorar von 300 fl. ausbezahlt werde, nachdem ihm mit dem Kalender in Graz ein großes Mißgeschick passiert war. Er berichtet weiter, daß die Rudolphinischen Tafeln druckfertig seien und daß sie auf eine ausgezeichnete Konstellation am 24. Juli 3993 v. Chr. hinweisen, die Kepler mit dem Beginn der Welt in Beziehung bringt. Bedenken bleiben jedoch wegen einiger aus dem Rahmen einer Ausgangskonstellation herausfallenden Planetenstellungen, wegen der Differenz zwischen Rechnung und Beobachtung, vor allem bei Venus und Merkur, zur Zeit Hipparchs und wegen der erwiesenen säkularen Schwankungen in den mittleren Bewegungen. Soll man sie ehr-

lich zugeben oder im Interesse des Rufes der Wissenschaft verschweigen? Er erwartet kaiserliche Anordnungen für die Herausgabe der Tafeln.

Z. 11. Vgl. Anm. zu Brief Nr. 963 Z. 25.

Z. 20. Keplers Kalender auf 1624 war im Dez. 1623 in Graz öffentlich verbrannt worden. Den wahren Grund dafür, der ihm bei der Abfassung des vorliegenden Briefes noch unbekannt war, erfuhr er erst später. Vgl. Brief Nr. 993 Z. 576 ff.

Z. 46. Sämtliche angeführten Daten sind Sonntage des Jahres 1624 (Sonntagsbuchstabe GF). Offenbar handelt es sich um eine fehlerhafte Notierung der Sonntagsevangelien in Keplers Kalender, die von Guldin beanstandet worden war. Da von dem Kalender auf 1624 nur noch das Prognosticum, aber nicht mehr das Kalendarium erhalten ist, läßt sich Näheres nicht sagen.

Z. 53. Vgl. *Tabulae Rudolphinae*, Praec. S. 52.

Z. 57. Kusch ist nach Gen. 10, 6 der älteste Sohn von Cham. Dieselbe Meinung, daß die Aethiopier ihre schwarze Hautfarbe einer totalen Sonnenfinsternis am Beginn der Welt verdanken, spricht Kepler auch Schickard gegenüber in Brief Nr. 1047 Z. 41 ff. aus.

Z. 81. *Horaz*, Art. poet. 139.

Z. 88. Die Unterschrift ist aus dem Brief herausgeschnitten worden.

#### 978. Kepler an Matthias Bernegger in Straßburg.

Linz, 19./29. März 1624

Zwei Söhne des Barons Erasmus v. Starhemberg, 16 und 15 Jahre alt, sollen mit Erzieher und Diener zum Studium nach Straßburg geschickt werden. Im Auftrag des Barons richtet Kepler an Bernegger die Anfrage, ob er die vier Personen mit voller Verpflegung in sein Haus aufnehmen, oder ob er gegebenenfalls eine andere Unterkunft empfehlen könne. Er bittet für sich um Abschrift der Stellen aus der griechischen Ausgabe von *Plutarchs De facie in orbe Lunae*, die den Textlücken unmittelbar vorangehen oder folgen, bedankt sich für das Schriftchen von Habrecht und spricht vor allem über die Bedingungen, unter denen er das von Schickard und Falco erbetene Manuskript, das Bernegger nach Tübingen weitergeben soll, zur Verfügung stellen will.

Z. 54. Vgl. Brief Nr. 972.

Z. 58. Das dem Brief beigelegte Heft enthält das Material Keplers zur vergleichenden Genealogie Christi nach Matthäus und Lukas. Der Stiftsrepetent Johannes Falco hatte kurz zuvor gebeten, darin Einsicht nehmen zu dürfen. Ob er tatsächlich darüber in Tübingen öffentlich disputiert hat, läßt sich nicht nachweisen. Vgl. die Briefe Nr. 982 Z. 29 ff., Nr. 985 Z. 2 ff., Nr. 1010 Z. 57 ff. und Nr. 1067 Z. 10 f. Die letzte Nachricht von dieser unbekannt gebliebenen und auch in keiner Handschrift mehr erhaltenen Arbeit Keplers scheint sich in

dem *Catalogus universalis autum*. Leipzig 1660, S. 34 zu finden. Dort kündigt Keplers Sohn Ludwig folgenden Titel an: „*Speculum Sopicum, Naturae simulacrum renovatum exhibens, Cum Joannis Keppleri Notis in Genealogiam Christi, à D. Ludovico Kepplero annexis.*“ Die Schrift ist aber nie erschienen.

**979. Johann Baptist Hebenstreit an Kepler in Linz.**

[Ulm], 21. März 1624 (a. St.)

Hebenstreit empfiehlt einen Bekannten, der im Begriff ist, nach Linz zu reisen, und berichtet, wie er sich in seiner neuen Lage eingerichtet habe. Er wird immer wieder gefragt, ob Kepler seine Ephemeriden nicht fortsetze.

Z. 6. Die heute seltene Karte des Illertals von *Job. Christ. Hurter* (1619) ist in einem Exemplar in dem städt. Museum in Memmingen nachweisbar.

Z. 20. Der ungewöhnliche Ausdruck „*Catittherographia*“ bedeutet Buchdruckerei.

**980. Matthias Bernegger an Kepler in Linz.**

[Straßburg], 30. März 1624 (a. St.)

Der Brief dient als Empfehlungsschreiben für einen Straßburger Medizinstudenten, der Kepler persönlich kennenlernen möchte. Bernegger berichtet, daß er zur Regelung der Erbschaft seiner jüngst verstorbenen Mutter in seine österreichische Heimat reisen sollte. Im Augenblick bringt ihn die Ankündigung einer Gegenschrift aus dem Molsheimer Jesuitenkolleg gegen sein „*Idolum Lauretanum*“, von dem ihm Kepler abgeraten hatte, ganz aus der Fassung. In dem Streit zwischen Schickard und Habrecht will letzterer Kepler als Schiedsrichter anrufen.

Z. 10. Bernegger war in Hallstatt in Oberösterreich beheimatet.

Z. 16. Die Gegenschrift gegen Berneggers „*Idolum Lauretanum*“ (Straßburg 1619), die von *Peter Roest* verfaßte „*Apologia pro Deiparae virginis Mariae camera et historia*“, erschien erst 1625 in Trier. – Der von Bernegger erwähnte Brief Keplers, der ihn zur Klugheit mahnte, ist nicht mehr bekannt.

**981. Peter Crüger an Philipp Müller in Leipzig.**

Danzig, 4./14. April 1624

Crüger bezweifelt aufs neue Keplers astronomische Ergebnisse. „Nicht alles, was scharfsinnig ist, ist auch richtig“. Als Beispiel führt er die Sonnenparallaxe an, die Kepler im Vergleich zu Tycho Brahe wesentlich kleiner ansetzt, der kopernikanischen Hypothese wegen, „die mit den Zähnen zu verteidigen Keplers einzige Lust ist.“ Alles in der Tychonischen Astronomie komme ins Wanken, aber für Tycho sprechen die Sonnenfinsternisse. Die Polemik gipfelt in dem Schluß: „Die Hypothesen des Herrn Kepler unterschreibe ich also

nicht. Ich hoffe, Gott wird die wahre Theorie des Mars in anderer Art und Weise zu finden geben.“

Z. 4. Die im folgenden herangezogenen Stellen finden sich in Bd. III S. 120 ff. und Bd. VII S. 279 und S. 505.

**982. Matthias Bernegger an Kepler in Linz.**

Straßburg, 4./14. Mai 1624

Antwort auf Brief Nr. 978. Bernegger bedauert, die Söhne des Barons Starhemberg nicht in sein Haus aufnehmen zu können, da er alle Räume, die er nicht selber bewohne, an eine Professorenwitwe vergeben habe. Er wolle aber für eine andere Unterkunft sorgen. Das Manuskript für Schickard habe er weitergeleitet. Wenn dieser es nicht veröffentlichen könne, wolle er sich darum annehmen.

**983. Kepler an Matthias Bernegger in Straßburg.**

Linz, 10./20. Mai 1624

Antwort auf Brief Nr. 980. Die jungen Starhemberg reisen nach Straßburg ab. In den Streit zwischen Habrecht und Schickard wegen der Feuerkugel will sich Kepler nicht einmischen. Die Rudolphinischen Tafeln, seit 22 Jahren geplant und vorbereitet, sind druckreif, jetzt plagen ihn die „Geburtswehen“. Wo sollen sie gedruckt werden? Wenn es in Österreich nicht möglich ist, welchen Ort soll er wählen? Einen, der schon verwüstet ist, oder einen, der noch darankommen kann?

Z. 13. Die Äußerung zu der Angelegenheit zwischen Bernegger und den Molsheimer Jesuiten, die durch ihren Anfang angedeutet ist, hat der Herausgeber der *Epistolae mutuae*, Berneggers Sohn Johann Caspar, unterdrückt.

Z. 16. Der Streit geht um die am 7. Nov. 1623 (a. St.) gesichtete Feuerkugel, über die *Schickard* das kleine Schriftchen: *Ignis versicolor* (Tübingen 1623) geschrieben hatte. Schickards Angaben über die Höhe des Meteors und seine Lichterscheinungen suchte *Habrecht* in seinem „Bericht von einer wunderbaren Fewr-Kugel“ (Straßburg 1623) auf Grund eigener Beobachtungen zu berichtigen. Diesen Angriff auf die Glaubwürdigkeit seiner Mitteilungen parierte *Schickard* in einem umfangreichen „Weiterer Bericht von der Fliegenden Liecht-Kugel“ (Tübingen 1624). Er unternimmt damit als erster den (verfehlten) Versuch der Bahnbestimmung eines Meteors.

**984. Johann Baptist Hebenstreit an Kepler in Linz.**

Ulm, 11. Mai 1624 (a. St.)

Antwort auf einen verschollenen Brief Keplers. Nach einigen Vorbemerkungen persönlicher Art beantwortet Hebenstreit eine Anfrage Keplers, die



offenbar den Druck der Rudolphinischen Tafeln betrifft. Die Typen des verstorbenen Buchdruckers Meder sind weder verkäuflich, noch dürfen sie an einen Ort außerhalb Ulms verbracht werden. Wenn umgekehrt Kepler mit seinen eigenen Typen kommen wolle, sei eine geeignete Wohnung für ihn vorhanden. Hebenstreit gibt Kepler für den Fall unerwarteten Kommens Anweisung, wie er ihn finden könne.

**985. Wilhelm Schickard an Kepler in Linz.**

[Tübingen], 11. Mai 1624 (a. St.)

Schickard hat das erbetene Manuskript Keplers mit dessen Wünschen von Straßburg erhalten. Er hat Nachricht von einer neuen Lichtkugel, die bei Eßlingen beobachtet worden sein soll. Kepler möge doch nachdenken, ob es sich um eine Häufung der Erscheinung handle, oder ob sie früher nicht beachtet worden sei. Aus einem Scherz, den er sich in seiner zweiten Veröffentlichung über die Lichtkugel erlaubt hat, möchte Mästlin beim Senat eine große Aktion machen, Rektor, Kanzler und einige Professoren haben jedoch den Scherz verstanden. Immer noch denkt Schickard an eine Trigonometrie ohne Sinustafeln.

Z. 5. Es sind die restlichen Bogen von Schickards erweitertem Bericht über die Feuerkugel (vgl. Anm. zu Brief Nr. 975 Z. 14; die ersten 5 Bogen hatte er mit diesem Brief übersandt). Dem Bericht angehängt ist eine „Kurtze Antwort auff die Pyroscopiam Physicam Dn. P. Meyderlini“. Schickard wollte, um den Leser nach den vorausgehenden langen Auseinandersetzungen mit Habrecht nicht zu langweilen, dem „guten Freund Meyderlin“ aus Augsburg mit lachendem Mund die Wahrheit sagen. Er kleidete deshalb seine Entgegnung in einen satyrischen Aufzug ein, in dem Phoebus als Praeses studiorum öffentlich Audienz hält, bei der Meyderlin als Kläger, Schickard als Beklagter auftreten.

Z. 25. Von einer Trigonometrie ohne Sinustafeln hatte Schickard in Brief Nr. 779 (Bd. XVII) gesprochen, und Kepler hatte seine Bedenken gegen die Verwendung von Tafeln in Brief Nr. 785 zu zerstreuen gesucht. – Bechimath Happeruschim, Hoc est Examinis Commentationum Rabbinarum in Mosen Prodromus, Tübingen 1624.

**986. Friedrich Rüttel an Kepler in Linz.**

Stuttgart, 5. Juni 1624 (a. St.)

Rüttel hat Keplers (nicht mehr erhaltenen) Brief samt dem Kalender auf 1624 empfangen. Da er von Kepler 2 Jahre nichts bekommen hat und befürchtet, daß Briefe und Pakete verlorengegangen seien, macht er auf gute Gelegenheiten zur Briefvermittlung aufmerksam. Sodann berichtet er über seine Beobachtung der Mondfinsternis vom 24. März 1624 (a. St.) und bittet wieder

um Geburtsdaten für seine österreichische Genealogie. Er verlangt aufs neue nach allen Schriften Keplers.

Z. 29. geraid = genau, deutlich.

**987. Wilhelm Schickard an Kepler in Linz.**

Tübingen, 6. Juni 1624 (a. St.)

Der Brief, der auf Vorrat geschrieben ist, damit er für einen unerwartet kommenden Boten bereitliege, enthält zunächst eine Reihe kleinerer Mitteilungen, auch Wiederholungen aus früheren Briefen. Sodann berichtet Schickard, daß er eine neue kartographische Aufnahme von Württemberg vorbereite, bei der er mit dem Rückwärtseinschnitt arbeiten wolle. Er gibt die Erklärung eines arabischen Textes, den Kepler ihm zugesandt hatte. Er möge doch endlich die Rudolphinischen Tafeln bringen, sich aber hüten, die mittleren Bewegungen ungleich zu machen.

Z. 22. *Georg Gadner*, Chorographia. Beschreibung des loblichen Fürstentums Wirtenberg, 28 Landtafeln aus den Jahren 1588-1596 (Faksimile-Ausgabe des Württ. Statist. Landesamts 1936).

Z. 36. Es handelt sich darum, einen Punkt H zu finden, von dem aus die Strecken AB und BC je unter vorgegebenem Winkel erscheinen. Schickard macht als erster bei der Landesvermessung von dem Hilfsmittel des Rückwärtseinschnitts (später Pothenotsche Aufgabe genannt) Gebrauch.

**988. Thomas Lansius an Kepler in Linz. Tübingen, 6. Juli 1624 (a. St.)**

Lansius empfiehlt Kepler seinen Namensvetter Stephan Lansius.

Z. 3. Der junge Mann war Kepler nicht unbekannt, da er ihm im Januar 1621 in Tübingen ins Stammbuch geschrieben hatte. Er ist wohl identisch mit jenem S. Lansius, der von Keplers letzter Krankheit und Tod einen ausführlichen Bericht nach Tübingen schickte (vgl. Brief Nr. 1146).

**989. Matthias Bernegger an Kepler in Linz.**

Straßburg, 12. Juli 1624 (a. St.)

Antwort auf Brief Nr. 983. Über seinen Streit mit den Jesuiten zeigt sich Bernegger sehr beunruhigt. Er glaubt, die Gegenschrift des Roest werde überhaupt nicht erscheinen; man habe ihn nur schrecken wollen. Wenn die Rudolphinischen Tafeln in Straßburg gedruckt werden könnten, würde er sich sehr freuen. Allein die Straßburger Drucker seien bekannt für ihre niedrige Geldsucht.

Z. 3. Bernegger gebraucht den Ausdruck „Acignii“ für die Jesuiten. Ignatius v. Loyola war von dem Satiriker John Barclay „Acignius“ genannt worden. Vgl. *A. Reifferscheid*, Quellen z. Gesch. d. geistigen Lebens in Deutschland

während d. 17. Jahrh. I. Briefe G. M. Lingelsheims, M. Bernegggers u. ihrer Freunde, Heilbronn 1889, S. 754.

Z. 8. Vgl. Anm. zu Brief Nr. 980 Z. 16.

**990.** Peter Crüger an Kepler in Linz. [Danzig], 15. Juli 1624 (a. St.)

Antwort auf Brief Nr. 974. Crüger verteidigt sein Vorgehen gegen Nagel. Sodann stellt er eine Zweifelsfrage nach der andern, weil er Keplers „Neue Astronomie“ nicht verstanden hat. Die wichtigsten sind folgende. Keplers Mondtheorie gefällt ihm nicht. Er stößt sich ferner an dessen Flächensatz, ebenso an der Halbierung der Exzentrizität. Gar nicht einverstanden ist er, wenn Kepler die Sonnenparallaxe zu kaum 1' annimmt, weil dadurch die Schiefe der Ekliptik verändert würde. Von Keplers Ellipsen will er nichts wissen. Dessen Wunsch, Ortsentfernungen in Polen, Rußland und Litauen zu erhalten, will Crüger nach Möglichkeit nachkommen. Anschließend berichtet er über ein Werk des Engländers Torporley, das ihm soeben in die Hand fiel. Er teilt die Gerüchte mit, die wegen Keplers Aufenthalt in Württemberg in Umlauf waren. In dem Kalender auf 1624 kann er nichts finden, was dessen Verbrennung rechtfertigen würde.

Z. 62. Vgl. Brief Nr. 981.

Z. 139. Es handelt sich um den Brief Nr. 973 vom 18. Febr. 1624, der erst 1625 in Crügers Hände gelangte.

Z. 146. *Nathanael Torporley*, *Dicliides Coelometricae, seu valvae astronomicae universales*, London 1602.

Z. 162. Keplers Brief, den *Magini* in seinem „*Supplementum Ephemeridum*“ (Venedig 1614, S. 241–253) veröffentlicht hat, ist wiedergegeben in Bd. XIV Nr. 190, die von Crüger zitierte Stelle darin S. 183 Z. 445 ff.

Z. 198. *Ludwig Lavater*, *Cometarum omnium fere catalogus*, Zürich 1556, Bl. D 6.

Z. 230. Siehe Anm. zu Brief Nr. 859 Z. 37 (in Bd. XVII).

**991.** Kepler an Paul Guldin in Wien. Linz, 30. August 1624

Kepler hat Guldin eine Bittschrift an den Kaiser wegen des Drucks der Rudolphinischen Tafeln zugehen lassen. Er beabsichtigt, wegen dieser Sache bei nächster Gelegenheit nach Wien zu reisen. Guldin möge ihn instruieren, was er dorthin mitbringen soll.

Z. 5. Der Verfasser des „*Anti-Tycho*“ ist *Scipio Claramontius*, gegen den Kepler seine umfangreiche Schrift „*Hyperaspistes*“ gerichtet hat.

Z. 13. Keplers Gutachten über die Megiser'sche Bibliothek in Brief Nr. 1028.

**992. Friedrich Rüttel an Kepler in Linz.**

Stuttgart, 24. August 1624 (a. St.)

Kepler möge seine Ephemeriden fortsetzen und sie bis 1572 zurück berechnen, da dieses Jahr durch viele Ereignisse ausgezeichnet sei.

**993. Kepler an Peter Crüger in Danzig.** Linz, 9. September 1624

Kepler beantwortet der Reihe nach die vielen Fragen Crügers in Brief Nr. 990. Von den 22 nummerierten Antworten sind folgende wichtigeren zu erwähnen. 1. Seine Mondtheorie hat er an den Beobachtungen von 40 Mondfinsternissen erprobt. Restliche Unstimmigkeiten sucht er mit Lichtbrechungserscheinungen oder mit fehlerhaften Beobachtungen der Äquinoktien durch Ptolemäus und mit der Präzession zu erklären. Wegen der Sonnenfinsternisse verweist er auf seine Schrift, in der alle diese seit 80 Jahren beschrieben sind. Seinen „Hipparch“ will er nicht mehr gesondert herausgeben, sondern in ein Werk einfügen, das er nach den Rudolphinischen Tafeln veröffentlichen möchte und das dem Almagest des Ptolemäus entsprechen soll. 2. Die Rudolphinischen Tafeln sind fertig; er bemüht sich beim Kaiser um die Mittel für den Druck. Er rät Crüger, die Epitome nicht beiseite zu legen, bis diese Tafeln erschienen sind, da ihre Lehren nicht mehr Kopfzerbrechen bereiten als die alten Hypothesen. 3. Kepler will die Berechnung der Prosthaphäresen aus ihren natürlichen Ursachen herleiten. Deshalb verwendet er die Dreiecksflächen. 4. An dem Beispiel einer Prosthaphäresenberechnung, zuerst nach der ptolemäischen, sodann nach der kopernikanischen Theorie, zeigt Kepler, daß die Berechnung nach seiner Methode nicht komplizierter ist. 5. Ausführlich verteidigt Kepler die Halbierung der Exzentrizitäten. 6. Die kleinere Sonnenparallaxe, wie sie Kepler gegenüber Brahe vertritt, ändert an der mittleren Bewegung der Sonne nichts Merkliches. 9. Kepler erläutert nochmals, obwohl er auf die Figur in der Epitome verweisen kann, jeweils an einer Figur die 3 ersten Ungleichheiten in der Mondbewegung (Mittelpunktsgleichung, Evekation und Variation) 11. Beim Mond kann man, wenn man vor der Ellipsenform zurückschreckt, zur Not auch die Kreisform beibehalten. 12. Kepler legt seine Hypothese über die Bewegung des Mondes in Breite dar. 16. Die „mystische Zahl“, von der er in anderer Weise schon lange Gebrauch macht, ist nichts anderes als das Verhältnis der Differenz der Abstände zweier Planeten von der Sonne zur Summe dieser Abstände. 18. Die Länge Danzigs zu berechnen ist deshalb schwierig, weil das Maß der Meile schwankt. Auch ist für die Längenbestimmung einer Sonnenfinsternis mehr zu trauen als einer Mondfinsternis. 20. Das Buch des Torporley kennt Kepler nicht. Er hält sich in Fragen der sphärischen Trigonometrie vor allem an Pitiscus, dessen Klassifizierung der sphärischen Dreiecke er übernimmt. Ausführlich behandelt er die Aufgabe, in einem sphärischen Dreieck, dessen 3 Seiten gegeben sind, die Winkel zu berechnen. 21. In einer Schrift gegen Claramontius, die eben im Druck ist, wird Kepler auch seine

von Crüger abweichende Meinung über den Kometen von 1472 zur Sprache bringen. 22. Schließlich gibt er eine zusammenfassende Darstellung des Hexenprozesses gegen seine Mutter und berichtet über die Gerüchte, die aus diesem Anlaß über ihn verbreitet wurden.

Z. 12. Dieser Katalog der Finsternisberechnungen ist erhalten in den Pulk. Mss. Bd. XV Bl. 1–61. Kepler hat ihn nicht zum Druck gebracht. Er wurde erstmals veröffentlicht von *Ch. Frisch*, Joannis Kepleri Op. Om. Bd. III S. 550 ff.

Z. 29. Vgl. Bd. VII S. 495 f.

Z. 46. *Christian Severin Longomontanus*, Astronomia Danica, Amsterdam 1622, S. 33 ff. – Vgl. Bd. VII S. 523.

Z. 59. Astronomischer Bericht von zweyen . . . Mondsfinsternissen . . . Mit kurtzer Wiederholung aller grossen Sonnenfinsternissen, so innerhalb achtzig Jahren in Europa gesehen worden, Ulm 1621.

Z. 170. Die Benennungen stammen aus der Figur, die in Bd. VII S. 373 wiedergegeben ist.

Z. 179. Vgl. *Homer*, Ilias 10, 224.

Z. 249. Siehe Bd. VII S. 159 Z. 36 f.

Z. 344. Siehe Bd. VII S. 324 Z. 4 und die Anmerkungen zu diesem Absatz.

Z. 367. Siehe die Figur S. 204.

Z. 390. Vgl. die Tabelle in Bd. III S. 341.

Z. 404. Zu diesen Ausführungen vgl. auch die Anm. zu Brief Nr. 190 Z. 158.

Z. 438. Anspielung auf *Verg.* Ecl. 3, 104.

Z. 448. Vgl. Brief Nr. 973 Z. 37 ff.

Z. 457. *Barth. Pitisci* Trigonometriae sive de dimensione Triangulorum libri quinque, Ausg. Augsburg 1608, Lib. IV, Ax. 4.

Z. 484. Diese Mitteilung, die erste über die Neperschen Logarithmen, hatte der Schotte John Craig in einem Brief vom 27. März 1592 an Brahe gegeben. Vgl. Brahe Op. Om. Bd. VII S. 335 Z. 28 ff.

Z. 508. Die Lösung der Aufgabe, in dem sphärischen Dreieck VSP, dessen drei Seiten VS = a, VP = b, PS = c gegeben sind, die Winkel zu berechnen,

gelingt Neper durch die Formel  $\sin \frac{\alpha}{2} = \sqrt{\frac{\sin S_b \cdot \sin S_c}{\sin b \cdot \sin c}}$ . Diese Lösung

scheint Kepler ermüdend (Z. 516 f.). Er sucht deshalb durch sukzessive Approximation ans Ziel zu gelangen. Sein Gedanke ist, durch die Senkrechte SR von S auf VP (siehe Figur S. 210) ein rechtwinkliges Dreieck SRP herzustellen mit Winkel RPS = Winkel VPS. Bezeichnet man RV = z, so gilt

$$\cos(z + b) \cdot \cos(RS) = \cos c$$

$$\cos z \cdot \cos(RS) = \cos a, \text{ also}$$

$$\frac{\cos(z + b)}{\cos z} = \frac{\cos c}{\cos a}.$$

Nun bildet Kepler die Folgen  $x_1, x_2, x_3 \dots$  und  $z_1, z_2, z_3 \dots$  durch die Gleichungen

$$\begin{aligned}\cos x_1 &= \frac{\cos c}{\cos a} \\ z_1 &= x_1 - b \\ \cos x_1 \cdot \cos z_1 &= \cos x_2 \\ z_2 &= x_2 - b \\ \cos x_1 \cdot \cos z_2 &= \cos x_3 \\ z_3 &= x_3 - b \text{ usw.}\end{aligned}$$

Es ist also  $\cos x_1 = \frac{\cos c}{\cos a} = \frac{\cos x_2}{\cos z_1} = \frac{\cos x_3}{\cos z_2} = \dots = \frac{\cos(z+b)}{\cos z}$ .

Durch die Paare  $\{c, a\}$ ,  $\{x_2, z_1\}$ ,  $\{x_3, z_2\}$  usw. wird das gesuchte Paar  $\{(z+b), z\}$  schrittweise approximiert. Praktisch ist das Ziel erreicht, wenn sich  $x_{n+1} = x_n$  erweist, im Beispiel Keplers mit  $\{x_3, z_2\}$ .

Z. 540. *Keplers* Schrift erschien 1625 in Frankfurt unter dem Titel: *Tychonis Brahei Dani Hyperaspistes, adversus Scipionis Claramontii Anti-Tychonem*.

Z. 592. Kepler nahm den vorliegenden Brief mit auf die Reise nach Wien, die er Anfang Oktober antrat. Das Schreiben konnte aber erst später mit dem folgenden Postscriptum Keplers vom 9. Dezember an Crüger weitergeleitet werden.

#### 994. Ambrosius Rhodius an Kepler in Linz.

Wittenberg, 31. August 1624 (a. St.)

Rhodius begrüßt die Vollendung der Rudolphinischen Tafeln. Nötigenfalls bietet er seine Hilfe für die rasche Herausgabe an.

#### 995. Landgraf Philipp von Hessen an Kepler in Linz.

Butzbach, 7. September 1624 (a. St.)

Der Landgraf hat Keplers „Chilias“ ohne dessen Wissen drucken lassen und schickt 10 Exemplare samt einer Verehrung von 50 Reichstalern für die Dedikation des Werks. Er bittet, ihm nun auch noch eine Anweisung zum Gebrauch der Logarithmen zukommen zu lassen. Kepler soll versuchen, ob er nicht etwas von den Tychonischen Instrumenten für ihn bekommen könne.

#### 996. Wilhelm Schickard an Kepler in Linz.

[Tübingen], 30. September 1624 (a. St.)

Der Landgraf von Hessen hat ihm ein Exemplar von Keplers „Chilias Logarithmorum“ geschickt. Für numerische Rechnungen sind ihm Keplers Logarithmen willkommen, für trigonometrische Berechnungen zieht er jedoch

die Neperschen vor. Den „Hyperaspistes“ hat er erst im Meßkatalog angezeigt gesehen. Was Kepler wohl von dem Plan des Augsburger Juristen Schiller halte, die bisher gebräuchlichen Sternbilder und Sternbenennungen durch biblische Bilder und Namen zu ersetzen? Er selbst habe das auch schon versucht, sei aber damit nur auf spöttische Ablehnung gestoßen. Zum Schluß äußert sich Schickard zu einer von Kepler vermuteten Verwandtschaft zwischen einem arabischen und einem griechischen Wort.

Z. 18. *Julius Schillers* Sternatlas „Coelum stellatum christianum“ ist 1627 in Augsburg erschienen.

**997. Erasmus von Starhemberg an Kepler in Wien.**

Linz, 4. November 1624

Starhemberg teilt Keplers Besorgnis über die religiös-politische Lage, wie dieser sie ihm von Wien aus geschildert hat. Er freut sich, daß Kepler wegen der Rudolphinischen Tafeln beim Kaiser Erfolg hatte. Nach einer Rücksprache mit dem Abt von Kremsmünster rät er Kepler, sich die kaiserliche Gunst zu erhalten und das Werk in Österreich zu vollenden.

Z. 22. Fürst Eggenberg, Direktor des geheimen Rats und vertrautester Günstling Ferdinands II., war ein wichtiger Gönner Wallensteins.

**998. Gerhard von Taxis an Christoph von Hochkircher in Wien.**

Wien, 20. November 1624

Wallensteins Landeshauptmann v. Taxis bittet den Fähnrich, beiliegenden Brief (Nr. 999) an Kepler zu übermitteln, oder, was ihm lieber wäre, selbst an Kepler in der bewußten Angelegenheit zu schreiben, damit Kepler keinen Anhaltspunkt dafür habe, für wen er die Nativität stellen soll.

Es handelt sich hier und in den 3 folgenden Briefen um die Nativität Wallensteins.

**999. Gerhard von Taxis an Kepler in Linz. Wien, 20. November 1624**

Taxis fragt an, ob Kepler (der sich noch in Wien aufhält) bereit sei, gegen gute Belohnung einem Herrn die Nativität zu stellen.

**1000. Gerhard von Taxis an Kepler in Wien. Wien, 16. Dezember 1624**

Taxis bittet Kepler um die Rektifikation und Erweiterung der Nativität des böhmischen Herrn, die er vor 17 Jahren gestellt habe.

Z. 7. Im Jahr 1608 war der Arzt Dr. Stromaier an Kepler mit der Bitte um das Horoskop für eine dritte Person herantreten, deren Namen nicht genannt wurde. Kepler entsprach dem Wunsch, wobei er schon damals wußte,

wer der Auftraggeber war. Jetzt, Ende 1624, da Wallenstein die Bühne des politischen und kriegerischen Lebens betreten hatte, lag ihm viel daran, von Kepler zu erfahren, was für ihn in den Sternen geschrieben stehe. Kepler unterzog denn auch im Januar 1625 seine früheren Aufzeichnungen, die ihm Taxis mit dem vorliegenden Brief zuschickte, einer Revision und führte sein „Judicium“ in vorsichtiger Weise noch weiter aus. Von dieser Arbeit befindet sich eine Abschrift bei den Pulkower Mss. Bd. XIX Bl. 60 ff.

**1001.** Gerhard von Taxis an Christoph von Hochkircher in Wien.

[Wien], 22. Dezember 1624

Da Wallenstein bald nach Wien komme, möge Hochkircher bei Kepler anfragen, ob er schon mit der Überarbeitung der Nativität begonnen habe. Der Name Wallensteins soll verheimlicht werden.

**1002.** Henry Briggs an Kepler in Linz. Oxford, 20. Februar 1625 (a. St.)

Einen prinzipiellen Fehler in seinen Logarithmen, wie Kepler ihn vermutet hatte, läßt Briggs nicht gelten. Er empfiehlt Kepler die Lektüre der ersten 10 Kapitel seiner „Arithmetica logarithmica“ (London 1624), die er ihm mit dem Brief schickt; vor allem gibt er ihm mit Berufung auf Neper selbst den dringenden Rat, sich an seine Form der Logarithmen zu halten, und bedauert, daß Kepler es in der „Chilias“ nicht getan habe. In einem Kapitel der „Arithmetica“ habe er auch die Faßrechnung so behandelt, daß er sich nicht scheue, sie der Archimedischen vorzuziehen. Über Keplers „Doliometrie“ zeigt er sich dagegen enttäuscht, weil er sich durch die Breite der Darstellung, die neuen Wortbildungen und Definitionen so behindert gefühlt habe, daß er an der Lektüre verlegen sei. Den von Kepler bewiesenen Satz, daß unter den einer Kugel eingeschriebenen Quadern der Würfel den größten Inhalt habe, beweist Briggs logarithmisch etwas einfacher als Kepler. Er wartet sehnsüchtig auf den „Hipparch“. Als Beweis seines Interesses fügt er eine Tabelle der Prosthaphäresen von Sonne und Mars nach der „Astronomia Nova“ an. Eine Tafel der Mond-Prosthaphärese hat er in Angriff genommen. Wichtig scheint es ihm, daß die Tychonischen Beobachtungen veröffentlicht werden, um Keplers Autorität, die in seinen Augen durch das „Mysterium Cosmographicum“ und seine Theorie der Astrologie gelitten habe, zu stützen. Er würde lieber zur stellvertretenden Hypothese zurückkehren. Ausführlich behandelt Briggs sodann ein Kegelschnittproblem, auf das Kepler bei dem Versuch, die Hyperbel als Spiegelmodell für die Brechung zu erweisen, gestoßen war, und gibt dafür die gesuchte Lösung, die diesem nur näherungsweise gelungen war.

Z. 51. Vgl. Bd. IX S. 79 ff.

Z. 53. Briggs verwendet wie Ramus und Vieta statt des Wurzelzeichens den Anfangsbuchstaben von *latus* (= Quadratseite). Vgl. *J. Tropfke* II<sup>2</sup>, 152.



Z. 73. Diese Tafeln wurden erst nach *Briggs'* Tod von Henry Gellibrand unter dem Titel: *Trigonometria Britannica* (Gouda 1633) veröffentlicht.

Z. 150. Der „Hipparch“, der nach Keplers Plan und der ersten Mitteilung darüber in der Peroratio der „Optik“ (Bd. II S. 378) die Größen und Abstände von Sonne, Mond und Erde behandeln sollte, ist nie im Druck erschienen (vgl. Brief Nr. 993 Z. 64 ff.). Vorarbeiten dazu sind im I. Bd. der Pulkowoer Mss. erhalten.

Z. 153. Vgl. Bd. III S. 230 f.

Z. 197. Es handelt sich im folgenden um die Aufgabe, die sich Kepler in seiner „Optik“ (Bd. II S. 94 ff.) gestellt hatte. Siehe dazu ebd. S. 412 f. und die Anm. zu S. 94 Z. 38.

Z. 236. Die drei nachfolgenden Theoreme sind altbekannte Kegelschnittsätze aus Apollonius. Beim ersten ist nur zu beachten, daß er eine andere Einkleidung des Satzes von der Konstanz der Summe bzw. Differenz der Brennstrahlen bei Ellipse bzw. Hyperbel darstellt.

Z. 318. Vgl. *J. Tropfke* V<sup>2</sup>, 129.

Z. 330. In den frühesten Verzeichnissen des Keplerschen Nachlasses wird auch Joh. Bainbridge als Briefschreiber angeführt. Leider ist in dem Nachlaß, wie er jetzt vorliegt, von diesem Gelehrten kein Brief mehr vorhanden. Vgl. auch Brief Nr. 1014 Z. 94 ff.

### 1003. Friedrich Rüttel an Kepler in Linz.

[Stuttgart], 13./23. März 1625

Rüttel dankt für einen (verschollenen) Brief Keplers und teilt seine Beobachtung der Mondfinsternis vom 26. Sept. 1624 mit. Wenn Kepler seine Ephemeriden zurück bis 1572 berechnen wolle, könne er ihm dafür die meteorologischen Beobachtungen von Vater und Onkel zur Verfügung stellen. In einer merkwürdigen Wette ruft er Kepler als Schiedsrichter an.

Z. 29. Dieser Quadrant wird von *Eberhard Welper* beschrieben in: *Usus Quadrantis Astronomici Geometrici*, Nürnberg o. J.

Z. 44. *Kepler*, *Prognosticum Meteorologicum* auf 1624, S. 24.

Z. 54. Klufen = Stecknadeln.

### 1004. Jakob Bartsch an Kepler in Linz. Straßburg, Ende April 1625

Bartsch überreicht ehrerbietig die Beschreibung eines großen Himmelsglobus. Er bittet um eine Beurteilung seiner Arbeit, gegebenenfalls auch um deren Verteidigung.

Z. 8. *M. Jacobi et Friderici Bartschiorum* *Laubâ-Lusatorum* *Novus Globus magnus coelestis quadripedalis*, Straßburg 1625. Auf der Titelrückseite findet sich eine Widmung an Johannes Kepler, David Origanus und Philipp Müller.

Der darin aufgenommene Fixsternkatalog enthält die 777 Sterne von Brahe und 43 Sterne aus Keplers Schrift „De stella nova“ die bei Ptolemäus und Brahe fehlen.

Z. 49. Das Monatsdatum des Briefes ergibt sich aus dem letzten Satz. Ende April wurde Saturn, nachdem er ganz nahe bei Regulus stationär geworden war, wieder rückläufig; zugleich stand Venus in Quadratur zu Jupiter.

**1005.** Hans Wolf Höritzer von Steinbach an Kepler in Linz.

Wien, 1. Mai 1625

Der kaiserliche Forstmeister bittet, Kepler möge einer vornehmen Person die Nativität stellen. Als Belohnung werden neben anderem 100 Reichstaler in Aussicht gestellt.

**1006.** Landgraf Philipp von Hessen an Kepler in Linz.

Butzbach, 23. April 1625 (a. St.)

Der Landgraf hat Keplers Anweisung zum Rechnen mit Logarithmen (Supplementum Chiliadis) samt dem (verschollenen) Begleitbrief erhalten. Da Tampach abgesagt hat, wird Chemlin auch dieses Supplement drucken.

Z. 8. Des Landgrafen Brief (Nr. 995) mit den 10 Exemplaren der „Logarithmen“ und der beigefügten Verehrung hat Kepler erst am 4. Dez. 1625 erhalten (s. Brief Nr. 1021 Z. 2 f.).

Z. 23. Das „Supplementum“ enthält weder Dedicatio noch Appendix oder Index. Es liegt eine Verwechslung von seiten des Landgrafen vor. Siehe Brief Nr. 1014 Z. 110 ff.

**1007.** Friedrich Rüttel an Kepler in Roßwälden.

Stuttgart, 5. Mai 1625 (a. St.)

In Beantwortung eines verschollenen Briefes von Kepler, in dem dieser Rüttel zur Mitarbeit an der Herausgabe der Rudolphinischen Tafeln aufgefordert hatte, teilt Rüttel mit, daß er sich nicht ohne Erlaubnis des Herzogs aus seinem Amt entfernen könne. Wenn die Tafeln in Württemberg gedruckt würden, könnte er leichter für die Mithilfe am Druck freigestellt werden. Kepler möge in diesem Sinne an den Herzog schreiben.

Z. 2. Kepler hatte Mitte April eine Reise angetreten, um in Nürnberg, Memmingen und Kempten die Anweisungen auf sein rückständiges Gehalt einzulösen. Mit diesem Geld sollte der Druck der Rudolphinischen Tafeln finanziert werden.

**1008. Friedrich Rüttel an Kepler in Roßwälden.**

Stuttgart, 24. Mai 1625 (a.St.)

Rüttel möchte wissen, wo sich Kepler aufhält. Er wiederholt den Rat, die Rudolphinischen Tafeln in Württemberg zu drucken, und fordert Kepler auf, den Herzog durch die Widmung einer Schrift günstig zu stimmen.

Z. 30. Kepler weilte bei seiner Schwester Margarete, der Pfarrersfrau von Roßwälden, und gebrauchte in dem nahen Göppingen den Sauerbrunnen zur Heilung eines Ausschlags, den er von seiner Reise nach Wien im Winter 1624/25 mitgebracht hatte.

**1009. Wilhelm Schickard an Matthias Bernegger in Straßburg.**

[Tübingen], 8. Juni 1625 (a.St.)

Kepler weilt schon einen Monat in Württemberg, war aber noch nicht in Tübingen. Er bereitet den Druck der Rudolphinischen Tafeln vor und möchte zur Mitarbeit einen Studenten aus Tübingen heranziehen, den ihm Schickard besorgen soll. Kepler hat ihn im „Hyperaspistes“ kritisiert. Er hat auch das Gefühl, daß er sein Bürgerrecht in Leonberg erneuern will.

**1010. Kepler an Matthias Bernegger in Straßburg.**

Tübingen, 20./30. Juni 1625

Kepler berichtet, wie er nach langen Bemühungen am kaiserlichen Hof für den Druck der Rudolphinischen Tafeln und der Tychonischen Beobachtungen Anweisungen auf Ausbezahlung eines Teiles seines rückständigen Guthabens durch die Städte Memmingen, Kempten und Nürnberg erhalten habe, daß aber Nürnberg die Ausbezahlung der angewiesenen 4000 fl. verweigert habe. Ob nicht Straßburg in irgendeiner Weise dafür aufkommen könnte? In den Tagen, die er eben in Tübingen verbringt, hat Kepler in Mästlins Bibliothek neben der Frage der endgültigen Form der Rudolphinischen Tafeln auch einige wichtige Grundfragen der Astronomie, wie die Konstanz der mittleren Bewegungen und der Ekliptikschiefe und die Einführung einer jährlichen Gleichung in die Mondbewegung zu klären versucht. Wenn in Straßburg die „Chilias“ zu haben sei, soll Bernegger ein Exemplar an Schickard senden, der gerade mit der Prüfung von Keplers Überlegungen zur Genealogie Christi beschäftigt ist. In dem PS. bittet Kepler, Bernegger möge sich erkundigen, ob sich der Uhrmacher Matthäus Lösch, der früher in Tübingen ansässig war und dort Keplers „Wasserkunst“ nachgemacht hatte, in Straßburg aufhalte.

Z. 68. Es handelt sich um die „Wasserkunst“, mit der sich Kepler schon in Graz abgegeben hatte. Vgl. u. a. Keplers Ausführungen hierüber in Brief Nr. 436 (Bd. XVI) sowie die in der Anm. zu Z. 98 jenes Briefes (S. 410) wiedergebene Figur. Diese Zeichnung Schickards stellt den Mechanismus von

Keplers Pumpe dar und trägt am Rand folgende Notiz: „Keplerj wasserkunst, cuius inventionem falsò sibj arrogat Matthaeus Lösch automatopoeus Tubingensis. forsan à Justo Byrgo furatus est ille, cuj Keplerus communicavit.“

**1011. Matthias Bernegger an Kepler in Tübingen.**

Straßburg, 4. Juli 1625 (a. St.)

Antwort auf Brief Nr. 1010. Bernegger mahnt Kepler zur Eile, weil im Falle seines Todes niemand die Rudolphinischen Tafeln vollenden und herausbringen könnte. Mit den Straßburger Druckern dürfe Kepler nicht rechnen, da sie nüchterne Geschäftsleute seien. Habrecht, der nach Tübingen komme, könne Kepler vielleicht auch mit seinen Beziehungen behilflich sein. Der Uhrmacher Lösch, den er lobt, sei bereit zu kommen, wenn man ihm die Reise bezahle.

Z. 24. Der Brief an den Rektor Heinrich Hirtzweg wegen Besorgung des „Hyperaspistes“ und der „Chilias“ wurde an demselben Tag geschrieben.

**1012. Martin Schörkl an Kepler in Linz.**

Prag, 20. August 1625

Schörkl bittet Kepler, die Zustellung von Briefen nach Enns zu vermitteln.

**1013. Johann Baptist Hebenstreit an Kepler in Regensburg.**

[Ulm], 13. August 1625 (a. St.)

Hebenstreit beantwortet zwei (verschollene) Briefe Keplers. Er schickt ein Paket mit vergessenen und seit Keplers Abreise eingetroffenen Sachen. Die Sendung hat sich verzögert, weil der Schmied die bestellte Arbeit (vgl. Brief Nr. 1018) immer noch nicht abgeliefert hat. Der Pappenheimische Feldmesser liegt bei ihm im Quartier. Keplers Wunsch bezüglich seiner Tacitus-Übersetzung will Hebenstreit erfüllen. Wegen der Entlohnung des Roßknechtes, der Kepler von Nürnberg nach Ulm begleitet hatte, hat es Schwierigkeiten gegeben.

Z. 8. Es handelt sich um Keplers „Hyperaspistes“, in dem Kepler Tycho Brahe gegen den Italiener Scipio Claramontius verteidigt, der die alte aristotelische Lehre vertrat, daß die Kometen sublunare Gebilde seien.

Z. 15. Unter dem Namen *Ludwig Keplers* war 1625 in Linz eine Übersetzung des 1. Buches der Historien von Tacitus erschienen; sie war im Lateinunterricht Keplers für seinen Sohn entstanden. Vgl. Brief Nr. 1018 Z. 7f.

**1014. Kepler an Paul Guldin in Wien.**

[Linz, August 1625]

Um sich zu entschuldigen, daß er auf Guldins Brief nicht früher geantwortet und ihm kein Exemplar des „Hyperaspistes“ geschickt habe, schildert Kepler den mit genauen Daten belegten Verlauf seiner Reise vom 15. April bis 22. Aug. Das einzige Exemplar des „Hyperaspistes“, das er auf der Reise in Nürnberg

gefunden habe, würde er ihm schicken, wenn er wüßte, daß Guldin in Wien noch keines zu sehen bekommen habe. Ausführlich gibt Kepler den Inhalt eines Briefes von Tampach wieder. In Frankfurt liegen für ihn Exemplare der „Chilias Logarithmorum“ und zwei Bücher von Briggs und Bainbridge aus England, die ihm Tampach zusammen mit 30 Exemplaren des „Hyperaspistes“ schicken will, sobald er Nachricht hat, daß Kepler wieder in Linz sei. Tampachs Brief war auch das Schreiben des Landgrafen von Hessen Nr. 1006 beigelegt. Kepler ist ärgerlich über das Mißverständnis wegen des angeblich fehlenden Beiwerks zum „Supplementum“.

Z. 5. In den ersten Verzeichnissen des Keplerschen Nachlasses wird auch Guldin als Briefschreiber angeführt. Heute jedoch sind sämtliche Briefe Guldins an Kepler verschollen. – Der Jesuit Guldin erledigte seit 1625 die Geschäfte der böhmischen Provinz seines Ordens beim Kaiserhof in Wien. Sein Interesse an Keplers „Hyperaspistes“ ist vor allem darauf zurückzuführen, daß Galilei um jene Zeit, ebenfalls wegen der Kometenfrage, mit den Jesuiten in Streit geraten war.

Z. 67. Gemeint ist der Ulmer Rektor Joh. Bapt. Hebenstreit.

Z. 96. *Henry Briggs*, *Arithmetica logarithmica*, London 1624. Vgl. Brief Nr. 1002 Z. 9 ff. und Z. 31 f. – *Joh. Bainbridge*, *Procli Sphaera, Ptolemaei de Hypothesibus Planetarum liber singularis, nunc primum in lucem editus. Cui accessit ejusdem Ptolemaei Canon Regnorum*. London 1620. Vgl. Brief Nr. 1021 Z. 43 ff. Über den Verbleib des Briefes an Bainbridge vgl. die Anm. zu Brief Nr. 1002 Z. 330.

Z. 110. Vgl. Brief Nr. 1006 Z. 18 ff.

Z. 129. Da Erasmus v. Starhemberg sich an den Unruhen, die gegen den Kaiser angezettelt worden waren, beteiligt hatte, war ein Urteil ergangen, nach dem seine Güter konfisziert wurden. Aus besonderer Gnade sprach der Kaiser sie ihm 1627 wieder zu. – Die Fortsetzung des Briefes ist nicht mehr erhalten.

### 1015. Wilhelm Schickard an Kepler in Linz.

[Tübingen], 7. September 1625 (a. St.)

Einige Neuigkeiten, die sich seit Keplers Abreise von Tübingen zugetragen haben: Bartsch wollte Kepler kurz nach seinem Weggang besuchen. Bernegger ist erkrankt und läßt ihm durch Schickard etwas übermitteln. Über Besold gehen Gerüchte wegen seiner katholisierenden Neigung. Warum hat Kepler Beck nicht behalten? Den Dank für die Bücher, die ihm Kepler geschenkt hat, kann Schickard vorerst nur mit einer geringen Gegengabe abstaten. Ob das beigelegte Geld für Mangonius bestimmt gewesen sei, mit dem er nichts zu tun haben möchte?

Z. 7. Vgl. Brief Nr. 1004.

Z. 12. Vgl. die Anm. zu Brief Nr. 1030 Z. 13.

Z. 20. Schickard bedankt sich für den „Hyperaspistes“ und die „Chilias Logarithmorum“.

Z. 23. *Wilhelm Schickard*, *Paradisus Saraceno-Judaica*, Tübingen 1625 und *Jus regium Hebraeorum*, Straßburg 1625.

Z. 28. Den Saumantel umhängen = für einen andern die Widerwärtigkeit auf sich nehmen.

Z. 32. In der am 25. Aug. 1625 (a. St.) aufgeführten Komödie „*Ludovicus bigamus*“ behandelt der Professor der alten Sprachen *Herm. Fried. Flayder* die Sage vom Grafen von Gleichen. Ihr vorausgegangen war am 3. März 1625 (a. St.) die Aufführung der „*Imma portatrix*“, welche die Sage von Einhard und Imma zum Gegenstand hat. Kepler zeigte von jeher großes Interesse für diesen Stoff und scheint selbst ein Spiel darüber verfaßt zu haben. Vgl. Briefe Nr. 1025 Z. 41 und Nr. 637 Z. 10 ff. (Bd. XVII).

**1016.** Gerhard von Taxis an Kepler in Linz. Gitschin, 25. September 1625

Im Auftrag Wallensteins gibt Taxis Kepler die im Januar des Jahres revidierte Nativität zurück und bittet ihn, sie gegen ein besseres Honorar detaillierter auszuführen und auch auf die zukünftigen Jahre auszudehnen.

**1017.** Johann Baptist Hebenstreit an Kepler in Linz.

[Ulm], 17. September [1625] (a. St.)

Hebenstreit schickt das in Brief Nr. 1013 angekündigte Paket.

**1018.** Johann Baptist Hebenstreit an Kepler in Linz.

[Ulm], 17. September 1625 (a. St.)

Hebenstreit sendet die fertige Wasserpumpe, die Kepler bei einem Ulmer Meister in Auftrag gegeben hatte. Von Keplers „*Tacitus*“ hat er 48 Exemplare zum Vertrieb erhalten. Außerdem ist Druckpapier bei ihm angekommen. Was soll er mit dem Wein anfangen, den Kepler in Ulm gekauft hat?

Z. 8. Vgl. Anm. zu Brief Nr. 1013 Z. 15.

Z. 12. Für den Druck der Rudolphinischen Tafeln hatte Kepler in Kempten und Memmingen Papier eingekauft und nach Ulm beordert, weil er immer noch hoffte, dort den Druck besorgen zu können.

**1019.** Johann Baptist Hebenstreit an Kepler in Linz.

[Ulm], 1. Oktober [1625] (a. St.)

Von dem im vorhergehenden Brief erwähnten Papier sind inzwischen 4 Balen eingetroffen. Das Papier wurde vom Buchdrucker geprüft und für gut befunden. Erst auf Anweisung Keplers wird Hebenstreit bezahlen.

**1020.** Kepler an Gerhard von Taxis in Gitschin.

Linz, 4. November 1625

Antwort auf Brief Nr. 1016. Kepler ist verärgert, daß er von dem Honorar für die Nativität Wallensteins, die er im Januar abgegeben hatte, von dem Fähnrich Hochkircher noch keinen Pfennig erhalten hat. Was die Ausführlichkeit des Horoskops anlangt, so habe er darin das Äußerste getan, was er verantworten könne. Es auf längere Zeit auszudehnen sei nicht möglich, weil die Ephemeriden des Origanus nicht stimmen und seine eigenen, auf Grund der Rudolphinischen Tafeln zu berechnenden, noch nicht erschienen seien. Zum Schluß drückt Kepler den Wunsch aus, Wallenstein möge ihn beim Kaiser auf ein Jahr losbitten, damit er mit seiner Unterstützung, die ein Ausgleich für die ihm durch Wallensteinsche Truppen entzogenen 4000 fl. der Stadt Nürnberg wäre, die Rudolphinischen Tafeln, die Ephemeriden und die Beobachtungen Brahes herausbringen könnte.

**1021.** Kepler an Paul Guldin in Wien.

Linz, 10. Dezember 1625

Endlich hat Kepler genügend Exemplare des „Hyperaspistes“ und der „Chilias“, um für Guldin und andere Personen des Hofes einige schicken zu können, vom „Supplementum“ kann er dagegen nur eines für Guldin selbst beilegen. Er bittet diesen, seinen Einfluß geltend zu machen, damit endlich die Frage des Druckortes der Rudolphinischen Tafeln geklärt werde. Auch für den Fall, daß man ihm seine Wohnung im Ständehaus nehmen wolle, bittet er um seine Hilfe. Es folgt eine Inhaltsangabe der beiden in Brief Nr. 1014 erwähnten englischen Bücher. Dabei geht Kepler auf den Unterschied zwischen seinen und Briggs' Logarithmen ein. Er sieht keinen Grund, die Rudolphinischen Tafeln auf dekadische Logarithmen umzustellen. In der von Bainbridge veröffentlichten Schrift des Ptolemäus findet er eine Bestätigung für seine Annahme, daß die Inklination der Marsbahn und infolgedessen auch der Ekliptik seit Ptolemäus konstant sei.

Z. 27. Als „Bibliotheca chartacea“ bezeichnet Kepler seinen gesamten Bestand an beschriebenen, losen Blättern.

Z. 33. Das genaue Verhältnis der Keplerschen zu den Briggs'schen Logarithmen ist, wenn man die ersteren mit  $\text{Log}$ , die letzteren mit  $\text{log}$  bezeichnet, und wenn  $z$  die Zahl bedeutet, deren Keplerscher Logarithmus  $= 0$  ist, ausgedrückt durch die Beziehung  $\text{Log} \frac{a}{b} : \text{log} \frac{a}{b} = z \ln 10 = 230258,509$ . Vgl. Nachbericht von Bd. IX.

Z. 51. Siehe *Ptolemäus*, *Almagest* XIII, 3 (ed. *Heiberg* II, 538 ff.).

**1022.** Philipp Eckebrecht an Kepler in Linz.

Nürnberg, 10./20. Dezember 1625

Begleitschreiben zu einer Sendung, die Eckebrecht im Auftrag des Nürnberger Bürgers Cäsar Calandrini an Kepler weiterleitet.

Z. 2. Philipp Ehem, der in 1. Ehe mit Keplers Stieftochter Regina Lorenz (gest. 1617) verheiratet war, hatte in 2. Ehe die verwitwete Tochter Magdalena des Cäsar Calandrini zur Frau. Ehem hat sich 1625 mit seiner Familie zu diesem zurückgezogen.

**1023. Kepler an Georg Brahe in Prag.**

Linz, 25. Januar 1626

Kepler erstattet Georg Brahe (einem Sohn Tychos und Vertreter von dessen Erben) in Beantwortung eines (verschollenen) Briefes ausführlich Bericht über die Schwierigkeiten und Bemühungen, den Druck der Rudolphinischen Tafeln zu finanzieren. Um endlich damit beginnen zu können, will er sein eigenes Vermögen angreifen und die zusammen mit den Tafeln geplante Edition der Braheschen Beobachtungen zurückstellen. Über die Fassung des Titels und der Dedikation ist erst nach Beendigung des Drucks zu reden. Tychos Anteil an dem Werk und sein eigener sollen klar herausgestellt werden.

**1024. Kepler an Paul Guldin in Wien.**

Linz, 7. Februar 1626

Kepler dankt für die Mühe, die sich Guldin mit der Weitergabe der Widmungsexemplare (vgl. Brief Nr. 1021) gemacht hat. Er bittet, mit dem nötigen Nachdruck auf die Ausbezahlung der ihm versprochenen 300 fl. seines Hofehaltes hinzuwirken. Die erbetenen Bücher kann er nicht schicken, da seine Bibliothek von der Reformationskommission versiegelt worden ist. Er schildert die Lage, in die er geraten ist. Die „Arithmetica logarithmica“ von Briggs kann er Guldin leihen. Er anerkennt den Vorteil der Briggs'schen Logarithmen für das Rechnen mit reinen Zahlen, aufs neue lehnt er sie aber für seine Tafeln ab. Für den *Catalogus locorum* in den Rudolphinischen Tafeln wünscht Kepler dringend Finsternisbeobachtungen aus Indien. Weiter berichtet er über die Einrichtung der vorgesehenen Weltkarte, insbesondere über den Verlauf seiner Datumsgrenze. Ein in Tübingen gedungener Gehilfe ist ihm aus Angst vor den gegenreformatorischen Maßnahmen nicht nach Linz gefolgt. Von den Reformationskommissaren wurde ihm erlaubt, bis zur Beendigung der Tafeln geeignete Leute ohne Rücksicht auf die Konfession einzustellen. In einem PS fragt Kepler, ob er in den Tafeln den von ihm errechneten Zeitpunkt für die Erschaffung der Welt mit der biblischen Chronologie verbinden soll. Da hier theologische Fragen hereinspielen, möge Guldin den beigelegten Text prüfen bzw. prüfen lassen, ohne Nennung seines Namens.

Z. 37. Es ist die griechisch-lateinische Ausgabe des Neuen Testaments von *Theodor Beza*, und zwar eine Ausgabe nach 1582 mit der Varianten-Sammlung des Heinrich Stephanus.



Z. 55. *Willebrord Snellius*, *Coeli et siderum in eo errantium observationes hassiacaе*, Leiden 1618 und *Descriptio cometae*, qui anno 1618 mense Novembri primum effulsit, Leiden 1619. Vgl. Brief Nr. 1021 Z. 58 f.

Z. 79. Fretus Anian ist die Beringstraße. Den Namen Paxaros hat auf Keplers Weltkarte sowohl eine kleine Insel in dem heutigen Mikronesien als auch eine unter der nördlichen Breite  $33^\circ$  und der Länge  $173^\circ$  östlich von Uraniburg =  $174^\circ$  westlich von Greenwich eingetragene Insel, die mit Hawaii ( $156^\circ$  westlich,  $20^\circ$  nördlich) zu identifizieren ist.

Z. 113. Die Ära Nabonassars beginnt am 26. Febr. 747 v. Chr., das 424. Jahr derselben ist also 323 v. Chr. Da Kepler außerdem die Sintflut auf das Jahr 1656 der Welt ansetzt (vgl. Bd. V S. 377 f.), ergibt sich für das Jahr der Erschaffung der Welt  $1656 + 104 + 1903 + 323 = 3986$ . – Über die 1903 Jahre, von denen Callisthenes in einem Brief an Aristoteles gesprochen haben soll, vgl. Keplers Kommentar zu *Job. Philipp Sleidanus*, *De quatuor Monarchiis* (*Chr. Frisch*, Joannis Kepleri Op. Om. Bd. VII S. 754).

#### 1025. Kepler an Wilhelm Schickard in Tübingen.

Linz, 15./25. April 1626

Klage über die Schikanen, denen die Protestanten von Linz infolge des (am 10. Okt. 1625) erlassenen Religionspatents ausgesetzt seien, indes er selbst als Hofbeamter ein Privileg genieße. Er bittet um Antwort auf 7 Fragen.

Z. 4. Gemeint ist Michael Mästlin.

Z. 22. Siehe Brief Nr. 1015 Z. 17 ff.

Z. 30. Rambam ist die abgekürzte Bezeichnung für Maimonides.

Z. 36. *Juan de Barros*, *Asia*. Lissabon 1552–1563, Madrid 1615. – *W. P. Kirwitzer*, *Observationes cometarum anni 1618 in India orientali factae*. Aschaffenburg 1620, S. 16. – Die Sonnenfinsternis hat tatsächlich am 13. Jan. 1507 stattgefunden.

#### 1026. Kepler an Peter Crüger in Danzig.

Linz, 1. Mai 1626

Antwort auf einen nicht mehr erhaltenen Brief Crügers. Kepler berichtet eingangs über den Verlauf seiner schwäbischen Reise. Gespräche in Tübingen mit Mästlin und Schickard drehten sich um die Schiefe der Ekliptik, die mittlere Bewegung der Planeten, das Datum der Welterschaffung und um eine weitere Ungleichheit des Mondes. Nach seiner Rückkehr hat er sofort die Herausgabe der Tafeln weiter betrieben. Die Tabellen sollen mit seinen eigenen Typen gedruckt werden. Wenn Crüger die Ptolemäischen Beobachtungen nachrechnete, könnte man daran denken, sie gegebenenfalls mit den Tycho-nischen Beobachtungen zusammen zu veröffentlichen. Bei den Äquinoktien des Hipparch findet er nach seiner Rechnung noch Unstimmigkeiten. Das

Interesse der Jesuiten an dem „Hyperaspistes“ und dem Kometenstreit gibt Kepler Veranlassung, eine Bemerkung über die Zensurierung der kopernikanischen Lehre, für die er die Jesuiten verantwortlich macht, einzufügen. Anschließend gibt er je ein Beispiel für seine Berechnung der geographischen Längen und für seine Mondrechnung.

Z. 9. Wegen Hildebert v. Lavardin, Erzbischof von Tours (1056–1133), vgl. Lexikon f. Theologie u. Kirche, 2. Aufl. V, 28/29.

Z. 39. Tabelle S. 84/85 der Rudolphinischen Tafeln. Die physikalische Theorie hat Kepler in der Epitome Lib. VI pars IV dargelegt. Siehe Bd. VII S. 442 ff.

Z. 89. Wie und wo Scaliger Kepler auf den Fehler in der Censorinus-Stelle aufmerksam gemacht hat, ist nicht bekannt. Vgl. Brief Nr. 348 Z. 319 ff. und Z. 448 ff. (Bd. XV).

Z. 96. *Peter Crüger*, Descriptio cometae a Regiomontano observati, ad nonnulla, quae de hoc cometa Cl. Johannes Kepllerus . . . in Hyperaspiste contra Claramontium disserit, Danzig 1625.

Z. 100. *Apologia Scipionis Claramontii pro Antitychone suo adversus Hyperaspistem Joannis Keplleri*, Venedig 1626.

Z. 103. Es handelt sich um den Anhang, den *Kepler* seinem „Hyperaspistes“ beigelegt hat unter dem Titel: *Spicilegium ex trutinatore Galilaei*. Hinter dem darin erwähnten Sarsi steht der Jesuitenpater *Grassi*, der in seiner Schrift: *Libra astronomica ac philosophica*, Perugia 1619, gegen die (verkehrten) Ansichten Galileis über die Kometen auftrat.

Z. 109. Anspielung auf *Verg.* Eclog. 6, 13 ff.

Z. 131. Kepler rechnet hier nach der Formel:

$$\sin \frac{\alpha}{2} = \sqrt{\frac{\sin(s-b) \cdot \sin(s-c)}{\sin b \cdot \sin c}}, \text{ wo } b \text{ und } c \text{ die Komplemente der Pol-}$$

höhen von Prag und Wien sind, und die 3. Seite  $a$  die in Graden gemessene Distanz der beiden Städte ist, während  $\alpha$  den Winkel zwischen den Meridianen von Prag und Wien bedeutet.

Z. 142. *Tabulae Rudolphinae Praec.* 125, S. 90.

Z. 146. Vgl. *Op. Om.* Bd. X S. 143.

## 1027. Matthias Bernegger an Kepler in Linz.

[Straßburg], 4./14. Juli 1626

Bernegger ist besorgt um Kepler, der in Linz von der Belagerung der Stadt durch die Bauern betroffen ist, und benützt die erste Gelegenheit, um ihm briefliche Nachricht zukommen zu lassen. Die einzige Neuigkeit, die er hat, ist das endliche Erscheinen der lange erwarteten Gegenschrift des Jesuiten Peter Roest gegen sein „*Idolum Lauretanum*“. (Vgl. Brief Nr. 980.)

**1028. Kepler an die Stände von Oberösterreich.**

[Linz, Sommer 1626]

Gutachten über den Schutz der im Landhaus (wo Kepler wohnte) verwahrten Bibliothek des 1616 verstorbenen Historikers Hieronymus Megiser gegen Feuer oder Beschädigung durch die daselbst einquartierten Soldaten.

**1029. Wilhelm Schickard an Lukas Schickard in Genf.**

Tübingen, 29. Juli 1626 (a. St.)

Kepler hat ihm geschrieben, daß trotz der Bauernunruhen die Herausgabe der Rudolphinischen Tafeln im Gang sei. Der Kaiser unterstütze ihn. Er habe in Kempten einen Wagen voll Papier gekauft und nach Ulm führen, sich auch astronomische Lettern gießen lassen. Man sagt, der Kaiser habe auf Betreiben der Jesuiten Keplers Bibliothek mit Ausnahme der mathematischen Bücher versiegeln lassen.

Z. 8. Schickard schreibt versehentlich Donau statt Iller.

Z. 17. Vgl. Brief Nr. 1009 Z. 7.

**1030. Christoph Besold an Kepler in Linz.**

[Tübingen], 17./27. September 1626

Besold gibt über ein ihm von Kepler nur in Bruchstücken vorgelegtes Manuskript theologischen Inhalts sein Urteil ab. Er würde es gerne veröffentlicht sehen, jedoch anonym. Das Gerücht von seiner Konversion ist unbegründet. Die Tübinger Theologen sind eifrig im Kampf gegen alte und neue Häretiker. Die Teuerung hat schlimme Folgen.

Z. 4. Vielleicht handelt es sich um die „*Quaestiones Theologicae*“, die Kepler in Brief Nr. 1067 zurückerbittet, von denen aber jede andere Spur fehlt.

Z. 13. Das Gerücht steht in Zusammenhang mit einer kurz zuvor gegen Besold durchgeführten Untersuchung wegen Verdachts des Papismus. 1635 ist Besold tatsächlich zur katholischen Kirche übergetreten.

Z. 21. Vgl. Anm. zu Brief Nr. 928 Z. 14.

**1031. Kepler an Paul Guldin in Wien.**

Linz, 1. Oktober 1626

Kepler gibt Anweisung über die Verteilung der Bücher, die er nach Wien geschickt hat. Immer neue Hindernisse stellen sich dem Druck der Tafeln entgegen. Es kommt nur Ulm als Druckort in Betracht. Das Werk könnte fertig sein, wenn sich der Kaiser vor  $1\frac{1}{2}$  Jahren für Ulm hätte entscheiden können. Auf Guldins Frage nach Keplers Schicksal während der Belagerung von Linz teilt Kepler mit, daß er in dieser unruhigen Zeit eine Disputation

gegen den Ansatz der Epochen bei Scaliger geschrieben habe, die er sich als Anhang zu den Rudolphinischen Tafeln denke. Diese polemische Arbeit hat ihn von den Unannehmlichkeiten der Belagerung abgelenkt; wichtiger wäre jedoch gewesen, der Breitenbewegung des Mondes nachzugehen.

Z. 11. Die Titel der drei Bücher sind: 1. *Henry Briggs*, *Arithmetica logarithmica*, London 1624. 2. *Job. Bainbridge*, *Procli Sphaera, Ptolemaei de Hypothesibus Planetarum liber singularis*, London 1620. 3. *Philipp van Landsberge*, *Progymnasmatum astronomiae restitutae liber I. De motu Solis*, Middelburg 1619.

Z. 38. Am 24. Juni war Linz von den aufständischen Bauern eingeschlossen worden. Einem Brand in der Vorstadt fiel die Druckerei Planks mitsamt den etwa schon gedruckten Bogen zum Opfer. Kepler bat daher, sobald die Stadt am 29. Aug. durch ein kaiserliches Heer entsetzt war, den Kaiser um die Erlaubnis, nach Ulm übersiedeln und dort die Tafeln drucken zu dürfen. Am 8. Okt. wurde mit der Ausstellung eines Paßbriefes die erforderliche Genehmigung erteilt. Am 20. Nov. verließ er mit Familie und Hausrat Linz.

Z. 62. Kepler hat den Tafeln im Anschluß an den *Catalogus locorum* auf S. 37-40 eine *Synopsis aerarum usualium* beigefügt.

Z. 84. Vgl. *Op. Om.* Bd. II S. 126 f.

Z. 94. Die Unterschrift ist weggeschnitten.

### 1032. Kepler an Wilhelm Schickard in Tübingen.

Ulm, 16./26. Dezember 1626

Kepler empfiehlt seinen 19jährigen Sohn Ludwig, den er launig als „*filia Ludovica*“ einführt, da er kurz zuvor in die „*Ficklersche Küche*“, d. h. in den Genuß der Ficklerschen Stiftung der Universität Tübingen gelangt war, der Obhut und der strengen Aufsicht Schickards. Wenn Schickard keine Zeit habe, möge sich Flayder des Studenten annehmen. Kepler ist sehr besorgt um seinen Sohn, weil er mit dem Geld nicht wirtschaften kann und deshalb Schulden gemacht hat.

Z. 38. Wegen Beck vgl. Brief Nr. 1025 Z. 23 ff.

### 1033. Kepler an Wilhelm Schickard in Tübingen.

Ulm, 13./23. Januar 1627

Überlegungen bezüglich der Weltkarte. Da sie für die Schiffahrt bestimmt ist, soll sie beide Hemisphären umfassen. Ermahnungen wegen seines Sohnes.

Z. 10. Die zwei Kreisscheiben der Karte entstehen durch stereographische Projektion aus dem Schnittpunkt des Äquators mit dem Meridian von Uraniburg und aus dem ihm diametral gegenüberliegenden Punkt der Erdoberfläche. – Die Zeichnung ist nicht mehr vorhanden.

**1034. Daniel Mögling an Wilhelm Schickard in Tübingen.**

o. O. 14. Januar 1627 (a. St.)

Mögling drückt seine Freude darüber aus, daß Kepler Schickard jetzt so nahe sei und daß der Druck der Rudolphinischen Tafeln vorangehe. Er hat erfahren, daß Kepler eine akademische Professur vom Kaiser erbeten habe, sobald die Tafeln fertig vorliegen.

In einem kurzen Schreiben an Schickard, erhalten in Cod. hist. 4°. 203 der Württ. Landesbibl., vom 15. März 1627 (a. St.) stellt Mögling Kepler seinen baldigen Besuch in Aussicht.

**1035. Landgraf Philipp von Hessen an Kepler in Ulm.**

Butzbach, 15. Januar 1627 (a. St.)

Der Landgraf ist erfreut über Keplers (verschollene) Mitteilung, daß er jetzt zum Druck der Rudolphinischen Tafeln in Ulm weile. Er hat Kepler in Wien und Ulm empfohlen.

**1036. Kepler an Matthias Bernegger in Straßburg.**

Ulm, 8. Februar 1627

Antwort auf Brief Nr. 1027. Kepler berichtet, wie er die Belagerung von Linz überstanden habe und mit Frau und Kindern von dort weggezogen sei, um in Ulm den Druck der Tafeln auszuführen. Nach Beendigung desselben wünscht er sich einen Ort in Deutschland oder im Ausland, wo er über den Gebrauch der Tafeln vor einer genügenden Hörerzahl unterrichten könnte.

**1037. Kepler an Wilhelm Schickard in Tübingen.**

Ulm, 10. Februar 1627

Kepler hat den Versuch, zu Fuß nach Tübingen zu gelangen, schon in Blaubeuren aufgegeben. Deshalb stellt er nun schriftlich eine Reihe von Fragen wegen des Stiches der Weltkarte durch Beck, den er nicht ungern mit der Berechnung von Ephemeriden beschäftigen würde. Die Zusammenarbeit mit dem Drucker in Ulm bereitet Kepler große Sorge, so daß er daran denkt, den Druck in Tübingen bei Werlin fortzusetzen. Schickard möge die nötigen Erkundigungen einziehen. Zum Schluß bittet er erneut, ein Augenmerk auf seinen Sohn Ludwig zu haben.

Z. 27. *Willem Janszoon Blaeu*, *Nova Universi Terrarum Orbis Mappa*, Amsterdam 1605. Die Karte ist nach *E. L. Stevenson* („*Willem Janszoon Blaeu and his world map of 1605*“, New York 1914) nur noch in einem Exemplar der Hispanic Society of America nachweisbar.

Z. 31. Der Buchdrucker Jonas Sauer, der von Frankfurt kommend 1624 in die Druckerei Meder in Ulm eingeheiratet hatte, begegnet mehrfach in den Ratsprotokollen wegen Streitereien.

Z. 72. Nach *Siegmund Günther* („Peter und Philipp Apian, zwei deutsche Mathematiker und Kartographen“, Prag 1882) ist der Nachlaß Philipp Apians heute gänzlich verschollen.

Z. 76. Es handelt sich um die Konjunktion von Mond und Venus am 22. Dez. 1626.

### 1038. Matthias Bernegger an Kepler in Ulm.

[Straßburg], 23. Februar 1627 (a. St.)

Der Brief Nr. 1036 hat Bernegger von der Sorge um Keplers Ergehen befreit. Lingelsheim biete Kepler seine wirkungsvolle Hilfe an, falls er an Auswanderung denken sollte. Bernegger hat sich (wie schon früher einmal) bemüht, Kepler in Straßburg unterzubringen. Aber der für die Anstellung maßgebliche Ratsherr ist mißtrauisch gegen Kepler wegen seiner theologischen Haltung. Für den Fall, daß er dennoch nach Straßburg kommen möchte, will ihn Bernegger gastlich in sein Haus aufnehmen. Er hat Keplers Bild der Universitäts-Bibliothek dediziert. Zum Schluß bittet er Kepler um seinen Lebenslauf.

Z. 29. „Glaubensbekandtnus vnd Ableinung allerhand desthalben entstandener vngütlichen Nachreden“, Straßburg 1623.

Z. 40. Die Mahnung Keplers, auf die Bernegger Bezug nimmt, ist von Berneggers Sohn Joh. Caspar in den *Epistolae J. Kepleri et M. Berneggeri mutuae* (Straßburg 1672) unterdrückt worden, wie auch die Zeilen 17–22, 26–32 und 44–46 des vorliegenden Briefes.

Z. 47. Der Brief des Stephan Marchtrenker ist nicht mehr erhalten. – Wegen des Kepler-Bildes vgl. Brief Nr. 893.

### 1039. Kepler an Wilhelm Schickard in Tübingen.

Ulm, 10./20. März 1627

Schickard ist tief gekränkt, weil er bei der Senatswahl nicht zum Zug gekommen ist. Er denkt deshalb daran, in den Kirchendienst zurückzukehren. Kepler spricht eingehend über die Angelegenheit und die dadurch entstandene Lage Schickards. Er redet ihm zu, in aller Ruhe die Situation zu überdenken und danach erst seine Entschlüsse zu fassen. In einer Nachschrift bittet Kepler erneut, Schickard möge auf seinen Sohn achten. Er zieht es nun doch vor, in Ulm zu bleiben und dort den Druck der Tafeln zu vollenden.

Z. 30. Mit dem „senex“ ist Mästlin gemeint.

Z. 97. Schickards Brief, der nicht erhalten ist, war, wie aus den folgenden Zeilen hervorgeht, am 6. März, nicht 6. Februar geschrieben worden.

**1040.** Kepler an Matthias Bernegger in Straßburg.

Ulm, 6. April 1627

Antwort auf Brief Nr. 1038. Kepler bedankt sich für die Hilfsbereitschaft Lingelsheims. Nur für spätere Notfälle habe er nach einem Ort, der ihn aufnehmen könnte, Umschau gehalten. Er fühlt sich an Österreich gebunden. Er trägt sich mit dem Gedanken, einen zweijährigen Urlaub zu erbitten, um irgendwo an einer Hochschule Vorlesungen über den Gebrauch seiner Tafeln und über Astrologie, „die Amme der Astronomie“, zu halten. Seinen Lebenslauf will er nicht geben. Es ist ihm auch nicht angenehm, daß sein Bild an einem öffentlichen Ort hängt, und er erbittet es deshalb zurück. Schließlich legt Kepler eine Reihe von Fragen vor, die mit der Vollendung der Rudolphinischen Tafeln auftreten: über Vertrieb, Verkaufspreis und Bildung einer Bestandsreserve. Damit zusammen hängt ein etwaiger Umzug nach Frankfurt.

Z. 16. Das „etc.“ zeigt an, daß der erste Herausgeber des Briefes hier weitere Ausführungen des Originalbriefes weggelassen hat.

**1041.** Georg Brahe an Kepler in Ulm.

Prag, 14. April 1627

Brahe berichtet über das Schicksal der Holzstöcke der Abbildungen in den Werken seines Vaters. Er legt einen von den Braheanern verfaßten Entwurf des Titels und der Widmung zu den Rudolphinischen Tafeln bei und bittet vor deren Ausgabe um die Übersendung eines Exemplars.

**1042.** Kepler an Wilhelm Schickard in Tübingen.

Ulm, 9./19. April 1627

In Beantwortung eines nicht mehr erhaltenen Briefes von Schickard führt Kepler Klage über die Verschwendungssucht seines Sohnes Ludwig, der die, zumal durch den Druck der Tafeln, sehr geschmälerte Leistungsfähigkeit seines Vaters nicht berücksichtigt und Schulden gemacht hat. Er schickt 4 fertige Bogen der Tafeln für Hitzler und bittet um Schickards Kritik. Den Schluß bilden Einzelheiten über die Verwendung bestehender Kartenwerke als Vorlage für seine Weltkarte. Trotz der Fehler in der Blaeu'schen Weltkarte will er sich für die neue Welt streng an sie halten. Bezüglich der geographischen Längen möchte Kepler eine Reihe von Änderungen, vor allem beim Kap der Guten Hoffnung, anbringen, um gewisse Unstimmigkeiten zu beseitigen. (Vgl. jedoch Brief Nr. 1044.)

Z. 62. Schickard hat am Rand von Keplers Brief Rechenschaft über die Verwendung der 4 Reichstaler abgelegt.

Z. 69. Der Tübinger Theologe Theodor Thumm hatte in einer 1621 erschienenen Schrift gegen die Katholiken den Päpsten den Vorwurf gemacht, daß sie u. a. in zwei das Haus Österreich betreffenden Fällen von verbotenen Ehen dispensiert hätten (vgl. RGG<sup>2</sup> V, 1170). Der Kaiser verlangte, als er davon erfuhr, Thumms Auslieferung. Diese Forderung konnte umgangen werden, indem ihn der Herzog v. Württemberg auf Hohentübingen in Haft nahm.

Z. 77. *Nikolaus Piscator* (Visscher) fertigte seine Karten nach fremden Vorlagen an. Sie waren wenig gefragt. Vgl. *Leo Bagrow*, Die Geschichte der Kartographie, Berlin 1951, S. 158.

#### 1043. Kepler an Tycho und Georg Brahe in Prag.

Ulm, 10./20. April 1627

Antwort auf ein nicht erhaltenes Schreiben vom 3. März. Kepler macht geltend, daß er den Druck der Rudolphinischen Tafeln aus eigenen Mitteln unter Hintansetzung der Sorge für seine Familie durchführe. Die Figuren aus den Werken Brahes sollen nicht in die Tafeln kommen. Kepler erwartet den Text der Braheschen Widmung, damit Zeit bleibe zur gegenseitigen Abstimmung. Wichtig ist ihm die Frage, ob schon Druckprivilegien erteilt seien. Er hofft so zeitig fertig zu werden, daß er mit den Tafeln zur Frankfurter Herbstmesse reisen kann.

Z. 41. Über Keplers Wohnung in der Nebenbehausung des Dr. Gregor Horst vgl. *K. Schwaiger*, Der beiden Sürlin und Joh. Keplers Wohnstätten in Ulm (Mitt. d. Vereins f. Kunst u. Altertum in Ulm u. Oberschwaben, Heft 28, Ulm 1932, S. 56 ff.). Das Haus ist im Dez. 1944 bei einem Fliegerangriff zerstört worden.

#### 1044. Kepler an Wilhelm Schickard in Tübingen.

Ulm, 25. April/5. Mai 1627

Kepler nimmt einige der geplanten Änderungen an seiner Weltkarte zurück und bittet um Antwort auf Brief Nr. 1042. Schickard möge auf seinen Sohn einwirken, ihm öfter zu schreiben. Seine Geldsendungen werden sich nach der Zahl der Briefe richten.

Z. 16. Das Ulmer Ratsprotokoll vom 16. April 1627 (a. St.) berichtet: Der Buchdrucker Jonas Sauer soll „gefenglich“ eingezogen und im Turm gehört werden, „warumb er das Famoslied von dem Hofmeister in dem Closter zu Kirchheim vnder Töckh ohne zuvor erlangte erlaubnus in truckh verfertigt habe. Deme auch ernstlich zuzesprechen, die warheit zu bekennen, wer der Author dises Lieds seye, dann er dasselbig wol wissen wurde.“ Sauer wurde auf Intervention des Superintendenten Dieterich bald wieder freigelassen



mit der Auflage, nichts mehr ohne Erlaubnis zu drucken und auch mit Weib und Kindern friedlich zu hausen und sie nicht zu schlagen (l. c. 25. April 1627 a. St.).

**1045.** Kepler an Matthias Bernegger in Straßburg.

Ulm, 26. April/6. Mai 1627

Über den „Hyperaspistes“ ist Kepler unglücklich. Erst nachträglich erfuhr er, daß Claramontius, den er von oben herunter behandelt hatte, kein Anfänger war, wie er vermutete, sondern ein angesehener Senator von Cesena und diplomatischer Vertreter seiner Vaterstadt in Rom.

Z. 4. Das „Etc.“ deutet wieder auf eine Auslassung in der ersten Veröffentlichung hin. Um was es sich dabei handelte, geht aus dem Antwortschreiben Bernegggers (Nr. 1049 Z. 2 ff.) hervor.

**1046.** Albert Kurz an Kepler in Ulm.

Dillingen, 13. Mai 1627

Kurz bedankt sich für einen nicht bekannten Brief Keplers, für die ihm geliehenen Bücher (*Astronomia Danica*, *Epitome* und das *Supplementum Chiliadis*) sowie für Druckbogen von den Rudolphinischen Tafeln. Er bemüht sich, Keplers Bitte zu erfüllen, kann aber noch keine sichere Antwort geben.

**1047.** Kepler an Wilhelm Schickard in Tübingen.

Ulm, 28. Mai/7. Juni 1627

Überlegungen und Befürchtungen wegen seines Sohnes Ludwig. Kepler schickt weitere fertige Bogen des Tafelwerks und bittet Schickard, sein Augenmerk vor allem auf die bei den einzelnen Planeten vermerkten Stellungen im Zeitpunkt des von ihm errechneten Weltanfangs (24. Juli 3993 v. Chr.) zu richten und mit Mästlin zu besprechen.

Z. 13. Ludwig Kepler war am 14. März Baccalaureus geworden.

Z. 26. *Johannes Scapula*, *Thesaurus linguae graecae*. – *Johannes Magirus*, *Physiologiae peripateticae libri 6*, Frankfurt 1616.

Z. 38. Vgl. dazu Keplers Ausführungen in den Rudolphinischen Tafeln Praec. S. 52 sowie in den Briefen Nr. 973 Z. 20 ff. und Nr. 977 Z. 51 ff.

Z. 42. Vgl. Anm. zu Brief Nr. 977 Z. 57.

Z. 53. *Schickard* gab das von Vitus Marchtaler 1593 in Ungarn erbeutete Manuskript 1628 in Tübingen heraus unter dem Titel: *Tarich, h. e. Series regum Persiae*.

**1048.** Albert Kurz an Kepler in Ulm.

Dillingen, 10. Juni 1627

Seine Bemühungen für Kepler beim bayerischen Kurfürsten und für Thumm in Wien haben noch keinen Erfolg gezeitigt. Kurz ist froh, daß

Kepler ihm die Epitome noch überläßt. Mitteilung seiner Methode des Wurzelziehens. Erster Versuch, Kepler zur Konversion zu bewegen.

Z. 6. Vgl. Anm. zu Brief Nr. 1042 Z. 69.

Z. 27. Die Beziehung zwischen Sagitta  $h$  des doppelten Winkels und Sehne  $s$  des einfachen Winkels lautet:  $s^2 = h(2r-h)$ , also nur bei kleinen Winkeln ist  $s^2 \approx 2rh$ . Z. 24/25 ist wohl eine falsch verstandene Anspielung auf die Figur der Geometrie im Titelbild der Rudolphinischen Tafeln.

#### 1049. Matthias Bernegger an Kepler in Ulm.

Straßburg, 5. Juni 1627 (a. St.)

Antwort auf die Briefe Nr. 1040 und Nr. 1045. Bernegger bittet Kepler um Rat, ob er nach dem Fall Thumm den Druck seiner Erwiderung auf Roest (vgl. Briefe Nr. 980 u. Nr. 1027) fortsetzen soll. Die Aussichten für den Vertrieb der Rudolphinischen Tafeln durch Straßburger Buchhändler sind gering. Einzig der Drucker der Akademie, ein Neuling, ist bereit, das Werk in Kommission zu nehmen. Durch drei in Straßburg anwesende Dänen könnte der „Hyperaspistes“ nach Dänemark gebracht werden.

Z. 3. Vgl. Anm. zu Brief Nr. 1042 Z. 69.

Z. 6. Berneggers Antwort an Peter Roest sollte lediglich den Abdruck dreier Schriften enthalten: 1. Die anonym erschienene „Dissertatio de Idolo Hallensi“ (1605) von *Peter Denaisius*. 2. Den „Vindex veritatis“ (Alkmaar 1606) von *Georg Thomson*. 3. Sein eigenes „Idolum Lauretanum“ (Straßburg 1619), mit Anmerkungen gegen Roest. Die Herausgabe wurde nicht vollendet.

Z. 15. Gephyrius = Pontifex (Romanus).

#### 1050. Albert Kurz an Kepler in Ulm.

Dillingen, 25. Juni 1627

Kurz schickt eine Disputation, die er als Praeses abgehalten hat, und macht dazu einige Bemerkungen. Er gibt Kepler einen Rat, wie er es angehen soll, um von den schwäbischen Ständen Geld für die Rudolphinischen Tafeln zu bekommen. Sodann verweist er Kepler (in Beantwortung eines nicht mehr erhaltenen Briefes) wegen der Heiligenverehrung auf diesbezügliche Ausführungen in den Schriften der Kirchenväter.

Z. 4. Es scheint sich um die Schrift: *Novum coeli systema* (Dillingen 1626) zu handeln, auf die *Chr. Frisch* (*Joannis Kepleri Op. Om. Bd. VI S. 583*) hinweist, von der sich aber kein Exemplar nachweisen ließ.

#### 1051. Daniel Mögling an Wilhelm Schickard in Tübingen.

Butzbach, 20. Juni 1627 (a. St.)

Kepler denkt daran, Vorlesungen über die Rudolphinischen Tafeln und ihre Anwendungen zu halten. – Vgl. auch Brief Nr. 1034.

**1052.** Albert Kurz an Kepler in Ulm. Wiesensteig, 19. Juli 1627

In Beantwortung eines verschollenen Briefes gibt Kurz die Erklärung einer von Kepler angezogenen Augustinusstelle. Sodann versucht er eine eigene Lösung des Keplerschen Problems, zu der Kepler selbst am Schluß des Briefes eine Anmerkung macht.

Chr. Frisch hat nur einen Auszug aus dem Schreiben von Kurz wiedergegeben. Seit dieser Veröffentlichung ist der Brief verschollen.

**1053.** Albert Kurz an Kepler in Ulm. Dillingen, 26. August 1627

Antwort auf einen verschollenen Brief Keplers. Kurz beglückwünscht ihn zur Vollendung der Rudolphinischen Tafeln. Seiner Aufforderung entsprechend äußert er sich über Stellen, die ihm aufgefallen sind, so über Keplers indirekte Methode der Dreiecksberechnung statt mit Hilfe der Neperschen Formel, und die Verschiedenheit der Ergebnisse für die exzentrische Anomalie von Mars, wenn einerseits nach den Vorschriften der Rudolphinischen Tafeln, andererseits nach der Methode der *Astronomia Nova* gerechnet wird. Übergehend zu der schon in Brief Nr. 1050 in Gang gekommenen theologischen Auseinandersetzung verteidigt er die katholische Heiligenverehrung. Sodann begründet er die Notwendigkeit einer kirchlichen Autorität. Durch eine Randbemerkung Keplers über „Schreckgespenste“ veranlaßt, die Kurz auf Priester und Mönche bezieht, stellt er diese den evangelischen Predigern gegenüber. Endlich weist er ganz kurz die Klage Keplers über die Gegenreformation im Land ob der Enns zurück. Zum Schluß bittet er Kepler um Verzeihung, weil er aus Liebe zu ihm so offen habe schreiben müssen.

Z. 33. Für die folgende Berechnung des Winkels an der Sonne beruft sich Kurz auf die Kap. 22-31 von Keplers *Astronomia Nova* (Bd. III S. 191 ff.) und auf die *Tabula aequationum Martis* in den Rudolphinischen Tafeln (S. 62 ff.).

**1054.** Galileo Galilei an Kepler in Ulm.

[Bellosguardo], 28. August 1627

Empfehlungsschreiben für einen jungen Mann, der sich in Deutschland dem Studium der Mathematik widmen will.

Z. 22. *Nicolai Adiunctii Burgensis Oratio de mathematicae laudibus*, Rom 1627.

**1055.** Albert Kurz an Kepler in Ulm.

o. O. 3. September 1627

Erklärung zu der von Kepler (in einem verschollenen Schreiben) beanstandeten Rechnung in Brief Nr. 1053. Kurz schickt die Abschrift eines Briefes von Terrentius und fragt nach Keplers Schrift gegen Scaliger.

Z. 13. Der aus der Gegend von Konstanz stammende Pater Johannes Terrentius (Schreck) S. J., ein Freund Galileis, war im April 1618 nach China ausgewandert. 1623 hatte er, nachdem er sich vorher wiederholt vergeblich an Galilei gewandt hatte, an seine Ordensgenossen in Ingolstadt die Bitte gerichtet, ihm neuere Arbeiten über Finsternisse, die zur Reformation des chinesischen Kalenders dringend benötigt wurden, zukommen zu lassen. Dabei nannte er ausdrücklich den „Hipparch“ Keplers. Eine Abschrift dieses Briefes, der erst 1627 an seinem Bestimmungsort angekommen war, erhielt Kepler jetzt von Kurz. Kepler schrieb die Antwort in Regensburg im Dez. 1627 nieder, die 1629 als Neujahrsgabe für Wallenstein in Sagan gedruckt wurde. Sie gelangt in Bd. XI zum Abdruck. – Vgl. *Pasquale M. D'Elia*, Galileo in Cina, Rom 1947, S. 46 ff. (Analecta Gregoriana Vol. XXXVII, Series Facultatis Missiologicae, Sectio A, N. 1). *Franz Hammer*, Keplers Rudolphinische Tafeln in China (Naturwiss. Rundschau, 3. Jahrg. 1950, Heft 5, S. 194 ff.).

Z. 15. „Notae ad Scaligeri Diatribam de aequinoctiis“ von Keplers Hand sind erhalten in den Pulkowoer Mss. Bd. XXII Bl. 371 ff.

#### 1056. Kepler an Matthias Bernegger in Straßburg.

Frankfurt, 22. September/2. Oktober 1627

Kepler hat die Rudolphinischen Tafeln nach Frankfurt zur Messe gebracht. Die Festsetzung des Preises stieß auf Schwierigkeiten und wurde deshalb vor den kaiserlichen Bücherkommissar gebracht. Am Ende der Messe wurde endlich der Verkaufspreis bestimmt. Erst auf der nächsten Messe ist daher mit dem Geschäft zu rechnen; inzwischen gilt es, den Verkauf vorzubereiten und sich vor Nachdruck, den Kepler in Frankreich befürchtet, zu sichern. Er bittet nun Bernegger, sich an der Werbung zu beteiligen und das Probeexemplar, das er ihm schickt, dafür zu verwenden. Unverdächtige Liebhaber können von Tampach gegen Vorauszahlung des Preises Exemplare bekommen. Besonders betont Kepler, daß die Tafeln ohne Ephemeriden zur Aufstellung von Nativitäten verwendbar seien. Er selbst hält Umschau nach einem Aufenthaltsort in Oberdeutschland, um dort die Tychonischen Beobachtungen herausbringen zu können, da er befürchtet, daß auch ihn die Ausweisung der Protestanten aus Österreich treffen könnte. Der Erlös aus den Tafeln gehört ihm, bis seine Kosten ersetzt sind, von da ab muß er mit den Braheanern halb und halb teilen.

#### 1057. Matthias Bernegger an Kepler in Ulm.

[Straßburg], 7./17. Oktober 1627

Antwort auf Brief Nr. 1056. Bernegger dankt für das ihm zugedachte Exemplar der Rudolphinischen Tafeln, das aber noch nicht an ihn gekommen

ist, da Habrecht es dem Boten abgenommen und vorerst für sich behalten hat. Bernegger hat bereits eine Reihe von Abnehmern für das Werk. Er gibt Kepler den Rat, Dedikationsexemplare für die Straßburger Universität und den Herzog von Lüneburg zu schicken.

**1058.** Stände von Oberösterreich an Kepler. Linz, 20. Oktober 1627

Die Verordneten übermitteln Kepler die Abschrift zweier im Juni 1627 ergangener Reformationsdekrete, in denen die Entlassung aller nichtkatholischen Beamten im Dienst der oberösterreichischen Stände gefordert wird, und verlangen von ihm eine baldige Stellungnahme.

**1059.** Kepler an den Rat von Eßlingen. Ulm, 2. November 1627

Der Rat der Stadt Eßlingen hatte Kepler, der auf der Rückreise von Frankfurt dort kurzen Aufenthalt nahm, Wein in sein Quartier geschickt und ihm für den Weg nach Ulm ein Spitalpferd samt Pferdeknecht zur Verfügung gestellt. Kepler erwidert diese Ehrung durch Übersendung zweier Exemplare der Rudolphinischen Tafeln. Einleitend orientiert er die Eßlinger Herren über den Zweck seiner Reise nach Frankfurt.

Z. 35. Der Rat ließ Kepler für die dedizierten Exemplare eine Verehrung von 12 Reichstalern zukommen.

**1060.** Kepler an den Rat von Ulm. [Ulm, Anfang November 1627]

Bericht über seine Frankfurter Reise. Kepler liefert an Stelle des Druckers, der zur Ablieferung einer bestimmten Anzahl von Exemplaren gegen Erstattung der Taxe verpflichtet wäre, 6 Exemplare der Tafeln auf gutem Papier, für die nur die Taxe der gewöhnlichen Exemplare an den Drucker vergütet werden soll.

Z. 34. Der Rat war zwar der Meinung, die Tafeln seien für die Stadt entbehrlich. Da sie aber auf kaiserlichen Befehl bearbeitet worden seien, sollen Kepler für die überreichten Exemplare 16 Reichstaler gegeben werden (Religionsamts-Protokoll).

Z. 41. Dem eigenhändigen Konzept hat Kepler die Anweisung beigefügt: „Bitt denstlich H. Stromair wolle wa es jme nur möglich, diß anpringen nocheinmahl abschreiben vnd auff das Steürhaus richten, für *Auff die Hütten*, setzen *auff das Steürhaus*, für *sechs Exemplaria* zu setzen *fünff Exemplaria*. Die baide vberschritten würt H. Merckh Fünffenschreiber wissen. Hab ordinantz jetzo vmb 12 vhr zu praesentirn.“

## 1061. Kepler an Sigmund Schleicher in Ulm.

Ulm, 14. November 1627

Kepler hat bei seiner Rückkehr von Frankfurt den von ihm auf Bitten des Magistrats entworfenen Maßkessel in ganz rohem Zustand angetroffen. Er schildert die Mängel, die dem Guß anhaften, und die Proben, die er zusammen mit Faulhaber angestellt hat. Bisher hat er selbst die Verbesserungsarbeiten überwacht; da seine Abreise jedoch bevorsteht, gibt er Anweisung für die Fortführung der Arbeiten. Er bittet den Magistrat um Erlaubnis zur Abreise nach Regensburg und um eine Bescheinigung, daß er sich seit Dez. 1626 bis dato zum Druck der Rudolphinischen Tafeln in Ulm aufgehalten habe.

Z. 5. Während Kepler 1627 in Ulm weilte und den Druck der Rudolphinischen Tafeln besorgte, war der Ulmer Magistrat mit der Bitte an ihn herantreten, ihm bei der Ordnung der städtischen Maße und Gewichte behilflich zu sein. Kepler hatte schon 1605 in einem Gutachten für den Kölner Kurfürst Ernst v. Wittelsbach Stellung zu dem Problem einer allgemeinen Maßreform genommen und darin die Meinung vertreten, daß an den gebräuchlichen Maßen so wenig als möglich geändert, dagegen willkürlichen Veränderungen, wie sie allgemein üblich waren, durch Verbindung der Grundmaße in einem Modellgefäß vorgebeugt werden sollte. Als Modellgefäß wählt Kepler einen zylindrischen Kessel. Die Schwierigkeit besteht darin, daß sich die gebräuchlichen Maße nicht ohne Änderungen einem Zylinder einfügen lassen. Beim Gewicht läßt Kepler überhaupt keine Veränderung zu, bei den anderen soll möglichst wenig, am Hohlmaß noch weniger als an den Längenmaßen geändert werden. So kommt er schließlich auf die Abmessung des Kessels, über welche er durch die Aufschrift Rechenschaft gibt:

Zwen schuch mein tieffe ein eln mein quer,  
 ein geeichter aimer macht mich lehr,  
 dan sind mir vierthhalb centner bliben,  
 vol donauw wasser wege ich siben,  
 doch lieber mich mit kernen euch,  
 vnd vierundsechzig mal abstreich,  
 so bistu neinzig ime reich.

Der Kessel wird heute noch im Museum der Stadt Ulm aufbewahrt; eine Nachbildung wurde für das Keplerhaus-Museum in Weil der Stadt hergestellt. Vgl. *Franz Hammer*, Johannes Keplers Ulmer Jahr (Ulm und Oberschwaben Bd. 34, 1955, S. 80 ff.).

Z. 30. Die „Greth“ war ein stattliches Gebäude auf dem Hauptwachplatz in Ulm, das als Kauf-, Lager- und Waaghaus diente.

Z. 34. gölte = Kübel, Zuber. Ventausse ist ein Hohlmaß, ca. 1 Kubikzoll.

**1062.** Sigmund Schleicher an Kepler in Ulm.

[Ulm], 5. November 1627 (a. St.)

Das Mitglied des Geheimen Rates, Schleicher, fordert Kepler auf, die Quittung für das Geld zu schicken, das er zu bekommen habe. Zugleich bittet er um die Nativität seiner beiden Söhne.

Z. 2. Es ist anzunehmen, daß es sich bei dem genannten Geld um das Honorar für Keplers Arbeit an dem „Ulmer Kessel“ handelt.

**1063.** Kepler an Christoph Besold in Tübingen.

Ulm, 9./19. November 1627

Schickard hatte Kepler nahelegen lassen, dem Senat der Universität Tübingen einige Widmungsexemplare der Rudolphinischen Tafeln zu überreichen. Kepler begründet, warum er dazu nicht in der Lage sei, und erinnert daran, daß er seinerzeit für die Dedikation der *Astronomia Nova* nichts bekommen habe. Er ist bereit, 3 Exemplare gegen Bezahlung des festgesetzten Preises nach Tübingen zu senden.

Z. 57. Das Titelkupfer wurde von Georg Celer in Nürnberg gestochen.

Z. 60. Abt von Bebenhausen war damals der frühere Linzer Pastor Daniel Hitzler, dem Kepler durch Schickard laufend die jeweils fertigen Bogen der Tafeln zukommen ließ.

Z. 62. Eberhard, der älteste Sohn des Herzogs Joh. Friedrich von Württemberg, hatte gerade einige Tage zuvor die Universität Tübingen bezogen.

**1064.** Kepler an Matthias Bernegger in Straßburg.

Ulm, 9./19. November 1627

Antwort auf Brief Nr. 1057. Kepler hat dafür Sorge getragen, daß 10 Exemplare der Tafeln nach Straßburg geliefert werden. Nach Abzug der Fracht soll Bernegger den Erlös für Kepler aufbewahren oder an Eckebrecht nach Nürnberg überweisen. Er bittet um Verschwiegenheit den Buchdruckern und Buchhändlern gegenüber, da die Verhandlungen mit Tampach noch im Gang sind. Er will den Kaiser um einen zweijährigen Urlaub bitten, den er in der Nähe von Frankfurt zur Herausgabe der Tychonischen Beobachtungen benützen möchte.

**1065.** Kepler an Wilhelm Schickard in Tübingen.

Ulm, 9./19. November 1627

Kepler wünscht von seinem Sohn Ludwig Rechenschaft über 23 Gulden, die er erhalten hat, da er dessen Aussage, er habe nun alle Schulden bezahlt,

nicht traut. In dem PS macht Kepler auf Fehler aufmerksam, die ihm in den Rudolphinischen Tafeln unterlaufen sind.

Z. 15. Es handelt sich um das Titelkupfer, das Idyllion und den Index zu den Rudolphinischen Tafeln.

Z. 23. Kepler, der auf Rat eines Freundes in den nach Kaiser Rudolph genannten Tafeln dessen Geburtskonstellation als Musterbeispiel berechnete, gibt in Praec. 82 S. 58 infolge Verwechslung eines Summanden für die ausgeglichene Anomalie der Sonne den Wert  $30^{\circ} 27' 28''$  statt  $30^{\circ} 16' 38''$  an. Der in Z. 27 f. erwähnte fehlerhafte Wert von  $18^{\circ} 37' 13''$  für die Elongation des Mars auf S. 64 der Praecepta wird ebenda S. 67 richtig als  $51^{\circ} 4' 21''$  eingesetzt. Beide Fehler hat Kepler am Ende der „Sportula“ in den „Notae ad Praecepta Tabularum Rudolphi“ korrigiert.

Z. 31. Die Titel der zwei Schriften *Mästlins* sind: 1. Disputatio de multivariis motuum planetarum, Tübingen 1606. 2. Disputatio de Eclipsibus Solis et Lunae, Tübingen 1596.

Z. 36. Schickard hat auf Keplers Brief folgende Bemerkungen angebracht: NB. in schemate Tituli Huennae situs est dislocatus, quod parùm referret, nisi primum per eam duxisset Meridianum. In catalogo locorum Baldach et Bagdad debet esse unum idemque, ibidem mundi Medium Arim ex Arabum sententiã non in Aethiopiam sed mare Indicum cadere. Ibidem quia Tubingae differentiam longitudinis ponit 12 s. non possibile est ut Butzbachij differentia sit 17 s. cum in optimis chartis sint sub eodem ferè Meridiano.

#### 1066. Kepler an Landgraf Georg II. von Hessen-Darmstadt.

[Ulm, November 1627]

Kepler überreicht dem Fürsten, einem Neffen von Landgraf Philipp v. Hessen in Butzbach, ein Memorandum mit der Darstellung seiner Lage und seiner Pläne. Da vom Kaiser kein Geld zur Veröffentlichung der Tychonischen Beobachtungen zu erwarten ist und er sich auf Grund des Reformationspatents (31. Juli 1627) sowohl bei Hof als auch bei den oberösterreichischen Ständen als abgedankt betrachtet, hält er Ausschau nach einem Ort, wo er in Ruhe den Druck der Beobachtungen ausführen könnte. Er braucht dazu die Einwilligung des Kaisers und des Herzogs v. Württemberg. Beim Kaiser hofft er keinen Widerstand zu finden, beim Herzog dagegen bedarf es voraussichtlich der Fürsprache des Landgrafen.

Der Landgraf sandte Keplers Brief an den Herzog v. Württemberg. Von einer Antwort ist nichts bekannt.

Z. 6. Von Frankfurt aus war Kepler Anfang Oktober 1627 für einige Tage nach Butzbach gekommen, um einer Einladung des Landgrafen Philipp, eines Liebhabers der Astronomie, mit dem er seit einigen Jahren in Briefverkehr stand, zu folgen.

Z. 60. Diese Korrespondenz ist nicht mehr erhalten.



**1067. Kepler an Anonymus.**

[1627?]

Das an einen ungenannten Magister gerichtete kurze Schreiben steht auf einem Zettel  $17,5 \times 12,5$  cm und ist ohne Ort, Datum und Unterschrift. Es kann sich daher nur um eine Mitteilung von Haus zu Haus am gleichen Ort handeln. Der Sachverhalt läßt sich nicht mehr klären. Der Magister soll anscheinend nach Maulbronn reisen. Kepler macht ihn auf eine Gelegenheit aufmerksam, zusammen mit einem Flüchtlingspaar aus Österreich bis Bönningheim zu fahren, sofern er sich an den Kosten des Mietfuhrwerks etwas beteilige. Der Briefbote soll 3 Manuskripte Keplers zurückverlangen.

Z. 6. Binnika (mundartlich) = Bönningheim. Die Entfernung 13 Meilen  $\approx$  100 km würde auf Ulm, nicht aber auf Tübingen passen.

Z. 11. Bei den Manuskripten handelt es sich vermutlich um die (vgl. die Briefe Nr. 976, 978, 982, 985, 1010 und 1030), welche Kepler 1624 für den Magister Johannes Falco leihweise an Schickard nach Tübingen gegeben hatte. Diese Tatsache, zusammen mit der Erwähnung der Invasion des Maulbronner Gebiets durch Truppen, war für den Ansatz der Datierung maßgebend.

**1068. Wolf Auracher an Kepler in Prag.** Regensburg, 8. Januar 1628

Der Schreiber erinnert Kepler an seine Nativität, die er gut honorieren will.

**1069. Kepler an die Stände von Oberösterreich.**

Prag, 11. Februar 1628

Antwort auf Brief Nr. 1058. Kepler ist mit Wissen und Erlaubnis des Kaisers nach Linz gekommen und wiederholt auf Linz festgelegt worden. Er hat von der Reformationskommission sogar die Erlaubnis, geeignete Hilfskräfte ohne Rücksicht auf die Konfession bis zur Beendigung der Rudolphinischen Tafeln anzustellen. Ob Linz weiterhin sein Wohnsitz bleiben soll, hängt von der Entscheidung des Kaisers ab. Das Reformationsdekret betreffe ihn nicht direkt, da er kein Landschaftsamt innehat. Zum Schluß bittet Kepler um die fernere Gunst der Verordneten und um Ausbezahlung eines Teils seiner rückständigen Besoldung.

**1070. Matthias Bernegger an Kepler in Prag.**

Straßburg, 3./13. Februar 1628

Antwort auf Brief Nr. 1064. Einer schweren Erkrankung wegen berichtet Bernegger erst jetzt Kepler, daß er von den 10 Exemplaren der Tafeln (alle entgegen Keplers Ankündigung auf geringerem Papier) 2 als Widmungsexemplare vergeben, 6 weitere verkauft und die restlichen 2 in seine Verwahrung genommen habe. Er erwartet Keplers Anweisung, was er mit dem ein-

genommenen Geld machen soll. Bedauerlich sei es, daß Kepler den Tafeln nicht sein Bild als Kupferstich beigegeben habe.

**1071. Matthias Bernegger an Joachim Clutenius in Straßburg.**

[Straßburg], 10. Februar 1628 (a. St.)

Bernegger bittet Clutenius als Rat des Herzogs von Lüneburg, ihm mitzuteilen, mit welchem Honorar für das dem Herzog gewidmete Exemplar der Rudolphinischen Tafeln er rechnen dürfe. Dabei ermuntert er ihn, nach dem Beispiel der Straßburger Hochschule über den Verkaufspreis des Buches hinauszugehen.

**1072. Kepler an Paul Guldin in Wien.**

Prag, 24. Februar 1628

Kepler hatte von Guldin die in Brief Nr. 1031 erwähnten Bücher zurückgefordert, ohne sich daran zu erinnern, daß er ihm einige davon geschenkt hatte. Von den Rudolphinischen Tafeln hat er kein Exemplar zur Hand. Wenn sich aber genügend Käufer für die Tafeln finden, so wird er veranlassen, daß von den in Ulm lagernden Paketen mit je 14–16 Stück eines nach Wien geschickt werde. Dem Claramontius will er nicht mehr antworten, nachdem er über dessen Person orientiert ist. Ehe er den geplanten Kommentar zu der „Synopsis aerarum usualium“ in den Rudolphinischen Tafeln (Tab. S. 37 f.) herausgeben kann, muß er die eben erschienene „Doctrina temporum“ (Paris 1627) von *Petavius* ganz lesen. Anstoß zu dem mit innerer Erregung abgefaßten 2. Teil des Schreibens gaben nur 2 Zeilen in Guldins (nicht mehr erhaltenem) Brief, in denen irgendwie auf die Konversion Keplers angespielt war. Kepler zählt eine Reihe von Punkten auf, die ihn von der vollen Annahme der röm.-katholischen Lehre abhalten und in denen er um keinen Preis nachgeben könne. Guldin möge wissen, daß er auf der Ablehnung alles dessen, was er nicht als apostolisch anerkennen könne, beharre, und dafür alle Vorteile, selbst die Astronomie, zu opfern entschlossen sei. Werde er unter seinen wenigen Vorbehalten geduldet, so sei er bereit, friedlich mit den Katholiken zusammenzuwohnen, ja sogar mit inneren Vorbehalten an der Messe teilzunehmen.

Z. 28. Siehe Anm. zu Brief Nr. 1026 Z. 100.

Z. 32. Kepler kam nicht mehr zur Vollendung des in den Rudolphinischen Tafeln (Praec. S. 43) versprochenen Kommentars über die verschiedenen Ären. Vorarbeiten dazu sind in Bd. XVI und XVII der Pulkowoer Mss. erhalten. Bd. XVII Bl. 19–37 enthält „Collectanea ex Doctrina Temporum Petavij“ und „Ex P. Dionysii Petavij libro de Doctrina Temporum Tomo I“.

**1073. Kepler an Kurfürst Johann Georg I. von Sachsen.**

Prag, 19./29. Februar 1628

Widmung eines Exemplars der Rudolphinischen Tafeln mit der Bitte um Mitteilung von Fehlern. Kepler erinnert an die Schwierigkeiten bei der Ver-

öffentlichung des Werkes, die den Plan, zu gleicher Zeit die Beobachtungen Brahes zu publizieren, vereitelt haben. Wallensteinsche Truppen hatten 1625 der Stadt Nürnberg eine solche Kontribution abgepreßt, daß Kepler die vom Kaiser angewiesenen 4000 Gulden nicht bekommen konnte. Wallenstein hat ihm dafür das Angebot gemacht, in Sagan mit seiner Unterstützung die Beobachtungen zu drucken. Da der Plan, im Gebiet des Landgrafen von Hessen den Druck auszuführen, durch die Kriegereignisse hinfällig geworden ist, hat er Wallensteins Angebot angenommen. Er bittet den Kurfürsten, ihm gegebenenfalls in Sachsen eine Zuflucht zu gewähren.

Z. 14. Das mit eigenhändiger Widmung versehene Exemplar wird in der Sächs. Landesbibliothek in Dresden aufbewahrt. Es wurde dem Kurfürsten von F. Lebzelter mit einem Empfehlungsschreiben zugestellt (vgl. Brief Nr. 1077).

Z. 45. Am 10. Februar waren Kepler 4000 fl. bewilligt worden: 2000 fl. für den Druck der Tafeln und 2000 fl. Gnadengeld.

**1074.** Kepler an Wilhelm Schickard in Tübingen. Prag, 4. März 1628

Der ganze Brief handelt von Keplers Sohn Ludwig. Dieser sollte Schickard über die 23 fl., die er von Vater und Tante bekommen hatte, Rechenschaft ablegen. Da dies anscheinend nicht geschehen ist und da Kepler fürchtet, Schickard könnte Schaden gelitten haben, wird er über Straßburg einen Wechsel über 20 fl. schicken, von denen Schickard nur gegen schriftliche Belege seinem Sohn geben soll. Er bittet um Verständnis für sein Verlangen, indem er seine noch schlechteren Erfahrungen mit Tampachs Sohn als Gegenbeispiel anführt.

**1075.** Kepler an Matthias Bernegger in Straßburg. Prag, 4. März 1628

Anfrage, ob Bernegger die 10 Exemplare der Tafeln erhalten habe. Kepler weist ihn an, den Erlös an seinen Sohn nach Tübingen zu schicken, ihm selbst jedoch Nachricht darüber zukommen zu lassen. Die ihm bekannt gewordenen Fehler in den Tafeln will Kepler in einem Appendix berichtigen, von dem er noch nicht weiß, ob er in Ulm oder anderswo gedruckt werden soll. Er macht auf den Fehler in der „Genesis Rudolphi“ aufmerksam.

Z. 6. Die Braheaner glaubten, die Verdienste Tycho Brahes seien in der Fassung des Titels und der Widmung nicht genügend zum Ausdruck gekommen, und ließen deshalb die 1. Lage der Tafeln mit neuem Titel und neuer Widmung drucken.

Z. 14. Die in Sagan 1629 als Ergänzung zu den Rudolphinischen Tafeln gedruckte „Sportula genethliacis missa“ enthält am Schluß die Korrekturen der bis dahin bekannt gewordenen Fehler.

Z. 20. Mitte des Jahres 1627 waren Friedländische Truppen in schwäbisches Gebiet eingerückt und den Winter über liegen geblieben. Vgl. Brief Nr. 1081 Z. 113 ff.

**1076. Matthias Bernegger an Johann Baptist Hebenstreit in Ulm.**

[Straßburg], 24. Februar 1628 (a. St.)

Der Versuch, Kepler an die Straßburger Universität zu bringen, hat ihm seinerzeit nur Ablehnung und sogar Haß eingetragen.

**1077. Friedrich Lebzelter an Kurfürst Johann Georg I.**

von Sachsen.

Prag, 1./11. März 1628

Begleitschreiben des kursächsischen Gesandten zu dem Exemplar der Rudolphinischen Tafeln, das ihm Kepler samt Widmungsschreiben für den Kurfürsten übergeben hatte (vgl. Brief Nr. 1073). Als Gelehrter wie als Mensch wird Kepler von Lebzelter gelobt.

**1078. Matthias Bernegger an Kepler in Prag.**

[Straßburg], 9./19. März 1628

Rechenschaft über die bisher verkauften Exemplare der Rudolphinischen Tafeln. Klage über das Verhalten von Habrecht. Den Erlös von 12 Reichsthalern (= 18 Gulden) wird er weisungsgemäß durch Wechsel an Keplers Sohn schicken. Wenn er sich in seiner gefährdeten Lage doch auch der Gunst eines Gönners erfreuen dürfte, wie ihn Kepler eben in Wallenstein gefunden hat!

Z. 12. Der Name, den Bernegger hier unterdrückt, ist *Isaak Habrecht* (vgl. auch Brief Nr. 1057). Dessen „Tractatus de planiglobio coelesti ac terrestri“, von dem nachher die Rede ist, erschien 1628 in Straßburg.

Z. 24. *Petronius*, Sat. 29.

**1079. Gregor Horst an Kepler in Prag.**

Ulm, 12./22. März 1628

Der Arzt Horst, bei dem Kepler während seines Ulmer Aufenthaltes 1627 Wohnung genommen hatte, bedankt sich für einen (verschollenen) Brief Keplers. Bericht über die derzeitige Lage in Ulm. Er hat die Bereinigung der Angelegenheit Thumm in die Hand genommen. Ein Mansfeldischer General läßt sich von ihm ärztlich betreuen.

Z. 13. Keplers 26jährige Tochter Susanna weilte seit Ende des Jahres 1627 bei Daniel Mögling in Butzbach und stand im Begriff, in die Dienste der Markgräfin von Baden-Durlach zu treten.

**1080. [Paul Guldin an Kepler in Prag.]**

[Wien, 29. März 1628]

Der Brief stammt in der vorliegenden Fassung sicher nicht von Guldin. Aus der Antwort Keplers (Brief Nr. 1083) geht nämlich hervor, daß sich Guldin auf dessen theologische Einwände in Brief Nr. 1072 von einem Ordensbruder

eine sorgfältige Entgegnung hatte ausarbeiten lassen. Außerdem sagt Kepler, Guldin habe nach seinen eigenen Worten eben diese Abhandlung dem wesentlichen Inhalt nach in gewissem Umfang in einen Brief vom 29. März übernommen. Da das 7 eng beschriebene Seiten umfassende Manuskript nur theologische Fragen erörtert, ohne auf die sonst zwischen Kepler und Guldin schwebenden Angelegenheiten einzugehen, da es ferner nicht von Guldin geschrieben ist, sondern nur eine kurze Randbemerkung von seiner Hand trägt, darf man annehmen, daß es sich um den Originalentwurf des Ordensbruders handelt. Er wurde von *Leopold Schuster* erstmals veröffentlicht und kommentiert („Johann Kepler und die großen kirchlichen Streitfragen seiner Zeit“, Graz 1888, S. 233–243).

In der langen theologischen Abhandlung werden Keplers Bedenken gegen gewisse Lehren der katholischen Kirche, wie er sie in seinem Brief ausgesprochen hatte, eingehend und sehr ausführlich widerlegt. Im Mittelpunkt steht dabei Keplers Ansicht, daß die Salbung der Getauften das kirchliche Lehramt überflüssig mache.

Z. 1. Randbemerkung Guldins: „Obijt Keplerus a. 1631. 15. Novembr. Ratisbonae, quo pensionis causa profectus erat.“ Das Todesjahr ist in Wirklichkeit 1630.

Z. 21. Anspielung auf Ps. 136, 9.

Z. 36. Der Text ist hier nicht in Ordnung; vermutlich ist etwas ausgelassen.

Z. 41. *Verg.* Aen. 2, 310.

Z. 92. *Auson.* Ep. 4, 68.

Z. 98. 1 Tim. 6, 20.

Z. 116. Prov. 3, 5 und Röm. 12, 3.

Z. 122. 2 Petr. 1, 21.

Z. 125. Eccl. 9, 1.

Z. 128. Prov. 14, 12.

Z. 150. Röm. 1, 21.

Z. 187. Über den vermutlich der Ostkirche zugehörigen Theologen Achilles war nichts zu ermitteln.

Z. 202. Mit dem „Anser Boemicus“ ist Johann Hus gemeint, der auf dem Scheiterhaufen ausgerufen haben soll: „Heute bratet ihr eine Gans, aber über 100 Jahr werdet ihr hören einen Schwan singen, den sollt ihr ungebraten lassen“ (Jöcher).

Z. 210. 1 Tim. 3, 15.

Z. 283. Von hier bis Z. 308 ist der Text dünn durchgestrichen.

Z. 328. Ps. 140, 5.

### 1081. Wolfgang Bachmeier an Kepler in Prag.

Mähringen, 4./14. April 1628

Antwort auf einen unbekanntem Brief Keplers. W. Bachmeier, Pfarrer in dem Ulmischen Dorf Mähringen, gehörte zu der Gruppe von Landgeistlichen,

die sich damals eifrig mit Kartographie befaßten und daher auch mit den Methoden der astronomischen Ortsbestimmung und weiterhin mit praktischer Astronomie vertraut sein mußten. Kepler zog ihn zum Lesen der Korrekturen der Rudolphinischen Tafeln heran und verpflichtete ihn auch zur Mitarbeit an den Ephemeriden. Im vorliegenden Brief berichtet nun Bachmeier über die Invasion des Ulmer Gebietes durch kaiserliche Truppen. Obwohl er ihr Verhalten am Schluß des Briefes lobt, klagt er doch über die Störung der Ordnung und der Arbeiten. Auf Keplers Bitte hat er die Tafeln sowohl wie die Praecepta auf ihre Korrektheit geprüft. Er hat die „Heptacosias“ auf das Fünffache erweitert, indem er die Spalte der Sexagesimalteile statt von 5 zu 5 Sekunden von Sekunde zu Sekunde fortschreiten läßt. Er fragt, ob diese Tafel vielleicht gedruckt werden könnte. Die Änderung des Arbeitsplans durch Kepler, der nicht mehr, wie ursprünglich vorgesehen, ganze Jahresephemeriden durch einzelne Rechner berechnen lassen will, sondern jedem einen Planeten für alle Jahre zuweist, wobei Bachmeier der schwierigste, der Mond, zgedacht ist, bedauert er, fügt sich aber in Keplers Wunsch. Wegen der Entlohnung brauche Kepler nicht besorgt zu sein. Als sehr gewissenhafter Rechner bittet er schließlich Kepler um Aufklärung einiger Zweifel, wie der Frage, ob der Übergang zum Linzer Meridian nicht auch Änderungen in den Epochen der mittleren Bewegungen nach sich ziehe; welche der 3 Tabellen für den Ausgleich der Zeit er zu benützen habe; welche Zahl für die Horizontalparallaxe der Sonne gelte, u. a.

Z. 19. Dieses Blatt, sowie die in Z. 25, Z. 30, Z. 33 und Z. 76 genannten Beilagen sind nicht mehr erhalten.

Z. 26. In gleicher Weise wie Bachmeier erweiterte auch Keplers Schwiegersohn *Jakob Bartsch* die „Heptacosias Logarithmorum“ der Rudolphinischen Tafeln. Als „Trichil-Hexacosias“ wurde sie zuerst in dem „Appendix“ veröffentlicht, der nach Keplers Tod zu den Tafeln im selben Folio-Format nachgeliefert wurde. Sodann wurde sie in die „Tabulae manuales Logarithmicae“ übernommen, die zuletzt noch 1700 in Straßburg von *J. C. Eisenschmid* wieder herausgebracht wurden.

Z. 33. Die von Bachmeier mitgeteilten Korrekturen hat Kepler in die „Sportula“ aufgenommen.

Z. 53. Kepler hat sich nicht in dem vorgesehenen Maß der Dienste Bachmeiers bedient. Man darf den Grund dafür hauptsächlich darin erblicken, daß er bald nach Sagan übersiedelte und dort in *Jakob Bartsch* einen ausgezeichneten Mitarbeiter fand, der schon im Herbst 1628 die nach den Rudolphinischen Tafeln berechnete Ephemeride für 1629 vorlegte. In der Reihe der Jahresephemeriden von 1621 bis 1636, die zu einem 1630 vollendeten Band zusammengefaßt wurden, hat Bachmeier, wie Kepler erwähnt, von der Ephemeride für 1625 die beiden Mondfinsternisse, die Örter von Sonne und Mond sowie die Knoten der Mondbahn berechnet. Zudem geht aus Brief Nr. 1143 hervor, daß er auch die ganze Ephemeride für 1626 berechnet und Kepler geschickt hat. Vgl. die Anm. zu Z. 49 dieses Briefes.

Z. 69. Das in der Württ. Landesbibl. noch vorhandene Widmungsexemplar enthält folgenden Eintrag: Venerabili et Doctissimo D. M. Bachmaier, quod praecepta Tabb: istarum recensuerit, munusque Ephemerides ex ijs computandj strenuè capescat, hoc exemplar d. d. dt. Joannes Keplerus . . . Cal: Nov: Anno MDCXXVII.

Z. 86. Der Ausdruck „Diaphraxis“ kommt bei Kepler nirgends vor. Es muß ein Erinnerungsfehler von Bachmeier vorliegen.

Z. 125. Die „panolaetria“ ist das griechische Wort *πανωλεθρία*.

#### 1082. Kepler an Matthias Bernegger in Straßburg.

Prag, 5./15. April 1628

Antwort auf die Briefe Nr. 1070 und 1078. Daß nur Exemplare der geringeren Qualität nach Straßburg kamen, ist vermutlich eine Unehrllichkeit des Druckers. Das Geld sollte nicht sein Sohn selbst, sondern Schickard bekommen. Wenn es noch nicht weg ist, will Kepler es seiner Tochter Susanna in Durlach zukommen lassen. Sofern Wallensteins Glück von Bestand ist, wird Bernegger leicht nach Rostock kommen können. Die Belohnung durch den Kaiser hat Kepler daran gehindert, verabredungsgemäß nach Marburg zu gehen. Innerhalb des habsburgischen Gebietes ist nur noch Schlesien für ihn als Protestanten offen, und auch dieses nicht sicher. Die hohen Unterhaltskosten, die ihm der Friedländer gewährt, sind eine Vergütung dafür, daß seine Truppen vor 3 Jahren die Stadt Nürnberg daran gehindert hatten, Kepler die 4000 fl. zum Druck der Tychonischen Beobachtungen auszubezahlen.

#### 1083. Kepler an Paul Guldin in Wien.

[Prag, 1628]

Antwort auf Brief Nr. 1080. Kepler, der auf die theologischen Ausführungen seines Briefes (Nr. 1072) keine Antwort erwartet hatte, hat auf Guldins Brief eine noch längere Entgegnung geschrieben, will sie aber nicht abschicken, um den unerquicklichen Streit nicht zu verlängern, bei dem er sich mißverstanden fühlt. Immerhin gibt er eine Zusammenfassung seiner Erwiderung. – Der Schluß des Briefes fehlt.

#### 1084. Stephan Bossius an Kepler in Prag.

Wien, 6. Mai 1628

Der von Galilei empfohlene Bossius (vgl. Brief Nr. 1054) hat auf mehrere Briefe keine Antwort bekommen. Er freut sich über die Wendung in Keplers Schicksal, die hoffen läßt, daß die Tychonischen Beobachtungen und die Ephemeriden bald veröffentlicht werden.

#### 1085. Kepler an Albrecht von Wallenstein.

[Prag, 13. Mai 1628]

Kepler teilt mit, daß er den auf Wallensteins Veranlassung mit vieler Mühe erwirkten kaiserlichen Befehl, seine rückständige Hofbesoldung aus Reichs-

mitteln aufzubringen, mit gleicher Post an die fürstliche Kanzlei nach Gitschin geschickt habe.

Z. 9. Kepler war bereits Ende April endgültig in die Dienste Wallensteins getreten. Am 10. Mai hatte Kaiser Ferdinand II. Wallenstein ersucht, dafür zu sorgen, daß der kaiserliche Mathematiker Kepler mit der Forderung von 11817 Gulden an die Hofkasse befriedigt werde.

Z. 32. Der Brief trägt den Vermerk: Ihr Fürst. G. Veldthoffzahlmeistern zuzustellen, der Ihr F. G. wann sie in Mechelburgk kommen, hieran erinnern soll.

#### 1086. Matthias Bernegger an Kepler in Prag.

Straßburg, 15./25. Juni 1628

Antwort auf Brief Nr. 1082. Der Fürst v. Lüneburg hat immer noch nicht geantwortet. Bernegger hat die letzten 3 Exemplare der bei ihm deponierten Tafeln abgesetzt. Das dafür eingenommene Geld wird er Keplers Tochter nach Durlach schicken. Ob Kepler wirklich noch den Mut habe, sich in die Dienste Wallensteins zu begeben? Anfrage, ob dieser geneigt wäre, eine bei einem Straßburger Antiquar zum Verkauf stehende Münzsammlung zu erwerben.

#### 1087. Albrecht von Wallenstein an Kepler in Sagan.

[12. August 1628]

Kepler hatte Wallenstein in einem nicht erhaltenen Schreiben seine Ankunft in Sagan gemeldet und um Vorschuß auf seine jährliche Besoldung gebeten. Er erhält den Bescheid, daß ihm aus dem Geld, das die Stadt Sagan für das Jesuiten-Gymnasium in Gitschin beizusteuern habe, 250 fl. angewiesen worden seien.

Z. 8. Das Schreiben Wallensteins an den Landeshauptmann Grabes v. Nechern ist bei den Wallenstein-Akten in dem obengenannten Archiv (l. c. S. 11) erhalten. – Wallenstein hatte in Gitschin ein Jesuiten-Gymnasium errichtet, das 1629 nach Sagan verlegt wurde. Einer der ersten Lehrer dort war Paul Guldin.

#### 1088. Kepler an Georg Brahe in Prag.

Sagan, 17. August 1628

Einleitend berichtet Kepler, daß er am 26. Juli in Sagan angekommen sei und sein Augenmerk vor allem auf rasche Einrichtung der Druckerei richte, um bald mit dem Druck der Beobachtungen Brahes beginnen zu können. Er hat mit benachbarten Druckern Fühlung genommen, findet aber, daß er mit seinem eigenen Typenapparat gut bestehen kann. Bei der Lektüre von *Willebrord Snells* „Observationes Hassiacaë“ ist ihm klargeworden, daß dieser die Beobachtungsprotokolle Brahes der Jahre 1600 und 1601 zur Verfügung gehabt haben müsse. Brahe soll versuchen, sie zurückzubekommen und auf die 2 Bände der Abschrift achtgeben. Er möchte diese gerne mit dem Snellschen Druck vergleichen und bittet deshalb und zur Vervollständigung der schon bei



ihm liegenden Bände um Zusendung. Der Briefwechsel mit Ulm, Frankfurt, Nürnberg stockt. Er ist deshalb nicht im Bild, was in letzter Zeit an den Rudolphinischen Tafeln noch fertig geworden ist. Wichtig ist ihm vor allem, zu wissen, ob dem Phil. Eckebrecht für die Weltkarte die letzten 34 Reichstaler zugestellt worden seien. Da es sich immer noch um das gemeinsame Werk handelt, bittet er Brahe um seine Mithilfe.

Z. 8. Vgl. Brief Nr. 1087.

Z. 22. Keplers Vermutung, der 7. Band der Braheschen Beobachtungsprotokolle sei nach Holland gebracht worden, trifft nicht zu. Vielmehr muß man annehmen, daß sich *Snellius* für das „Spicilegium biennale ex observationibus Tychonis Brahe“ (Observationes Hassiacae, Leiden 1618, S. 69–83) während seines Aufenthalts in Prag um 1600 Auszüge aus den Protokollen gemacht hat, oder ihm solche von anderer Seite angefertigt wurden. Da sich der in Frage stehende Band im Nachlaß Keplers befand, müssen die Erben Brahes ihn bald nach Erhalt des vorliegenden Briefes Kepler übergeben haben. Er wird heute bei den Brahe-Handschriften (Cod. J) in Kopenhagen aufbewahrt.

Z. 42. Die 3. Fassung des Titelbogens wurde in Ulm, die „Sportula“ weder in Frankfurt noch in Ulm, sondern 1629 in Sagan gedruckt. Die Vollendung der Weltkarte, an der seit 1625 gearbeitet wurde, erlebte Kepler nicht mehr.

Z. 65. Mit „Borsolitz“ ist wohl der heutige Prager Vorort Pohorscheletz (Pohořelec) gemeint.

**1089.** Jakob Bartsch an Kepler.

Lauban, 1. September 1628

Der Brief gelangt in Band XI zum Abdruck.

**1090.** Matthias Bernegger an Wilhelm Schickard in Tübingen.

Straßburg, 30. August 1628 (a. St.)

Ludwig Kepler schrieb wegen der 20 fl. und wegen des Briefes an Schickard, die sein Vater beide dem Straßburger Gesandten mitgegeben hatte (vgl. Brief Nr. 1074 Z. 7 ff.). Nachdem Bernegger das Geld von diesem erhalten hat, schickt er 8 fl. durch den Boten nach Tübingen; den Rest hat der Pfarrer Neobulus, den der junge Kepler immer wieder mahnen müsse.

**1091.** Matthias Bernegger an Kepler in Sagan.

Straßburg, 4. September 1628 (a. St.)

Die für die letzten Exemplare der Tafeln eingenommenen 8 Reichstaler hat Bernegger Keplers Tochter nach Durlach, die früher eingegangenen Beträge und die von Fridius überbrachten 20 fl. nach Tübingen an seinen Sohn, bzw. an Schickard geschickt. Er erwartet Antwort auf Brief Nr. 1086, vor allem wegen der Münzsammlung.

**1092.** Wilhelm Schickard an Matthias Bernegger in Straßburg.

Tübingen, 8. September 1628 (a. St.)

8 fl. sind ihm vom Briefträger ausbezahlt worden, die 12 fl. hat Neobulus noch nicht herausgegeben.

**1093.** Matthias Bernegger an Wilhelm Schickard in Tübingen.

[Straßburg], 20. September 1628 (a. St.)

Wenn Neobulus das ihm anvertraute Geld nicht bald herausgibt, ist Bernegger entschlossen, die Angelegenheit aus eigener Tasche zu begleichen.

Z. 3. *Herm. Friedr. Flayder*, Funus Serenissimi, ac excelsae Memoriae Principis, Johannis Friderici D. G. Ducis Württembergiae et Tecciae. Die Beerdigung war am 21. August 1628.

**1094.** Kepler an Jakob Bartsch.

Sagan, 6. November 1628

Der Brief gelangt in Bd. XI zum Abdruck.

**1095.** Johannes Remus Quietanus an Kepler in Sagan.

Rufach, 1./11. Dezember 1628

Erneuter Versuch von Remus, der jetzt seiner Amtspflichten enthoben ist und für die Astronomie mehr Zeit hat, mit Kepler ins Gespräch zu kommen, dessen Hauptwerke er eingehend studiert hat. Im vorliegenden Brief teilt er Kepler eine Menge von Zahlen mit, die er abweichend von ihm teils aus eigenen, teils aus fremden Beobachtungen, teils auch aus seinen theoretischen Erwägungen gewonnen hat, und sich vor allem an Keplers Weltharmonik anschließen. Ausgehend von zahlreichen, von der Angabe in den Rudolphinischen Tafeln abweichenden geographischen Längen und Breiten glaubt er zu anderen Werten der atmosphärischen Refraktion zu kommen. Im Gefolge davon ändern sich dann auch die Parallaxen von Sonne und Planeten, d. h. ihre Entfernungen in den Apsiden und die Exzentrizitäten ihrer Bahnen. Dabei glaubt Remus zu besseren Harmonie-Verhältnissen zu kommen. Als letztes zeigt er an einem umfangreichen Zahlenmaterial, daß sich die Schiefe der Ekliptik seit dem Altertum stetig verkleinert habe. Den Schluß des Briefes bildet die Bitte um einige Werke Keplers und ein Lob auf Wallenstein.

Z. 3. Die Prognostica des Remus auf 1627, 1628 (vgl. Z. 66f.) und 1629 (vgl. Z. 228 f.) sind nicht nachweisbar.

Z. 18. Die Hesperiden sind die Kapverdischen Inseln. Der von Remus angenommene Nullmeridian, der durch die Insel São Thiago geht, liegt 24 Grad westlich von Greenwich. – Die folgenden Längenangaben sind von unterschiedlicher Zuverlässigkeit.

Z. 22. *Bartolomeo Romano*, *Proteo militare*, Neapel 1595, lib. II, cap. XL, S. 144. „Il guardiano“ ist der Arctur, „il greco“ der Jakobstab.

Z. 65. Hierzu bemerkt Kepler am Rand: „Portentosae refractiones“.

Z. 74. *Op. Om.* Bd. VI S. 137. Brahe nimmt für Sonne, Mond und Fixsterne jeweils verschiedene Refraktion an.

Z. 82. Vgl. Anm. zu Brief Nr. 1103 Z. 34.

Z. 95. Vgl. Bd. VII S. 282 Z. 11 ff.

Z. 103. Unter dem Pseudonym „Apelles“ hatte Scheiner seine Schrift über die Sonnenflecken veröffentlicht. *Galilei* schrieb dagegen die „*Istoria e dimostrazioni intorno alle macchie solari*“ (Rom 1613). Die von Remus angezogenen Worte bei *A. Favaro*, *Le Opere di Galilei*, Bd. V, S. 196 Z. 37.

Z. 121. Vgl. Bd. IX S. 411 f.

Z. 148. *Robert Hues*, *Tractatus de globis*, Frankfurt 1627.

Z. 171. Siehe Anm. zu Brief Nr. 1103 Z. 112.

Z. 189. *Hieronymus Fracastorius*, *Syphilis, sive morbus gallicus*, lib. I (Basel 1536, Bl. A 5) und *Homocentrica*, Sect. 3, Cap. 8 (*Cur Solis declinatio minuat*), Venedig 1538. Vgl. Bd. III S. 242 Z. 23 ff.

Z. 193. Vgl. 4 Kön. 20, 11 und Jes. 38, 8.

Z. 229. Siehe Brief Nr. 1101 Z. 6 ff.

Z. 245. R. Q. = Remus Quietanus. Sein deutscher Name ist Rudrauff.

Z. 249. Siehe Brief Nr. 850, Bd. XVII S. 381 f.

#### 1096. Albrecht von Wallenstein an Kepler in Sagan.

Güstrow, 3. Januar 1629

Wallenstein ist besorgt wegen der schlechten Konfigurationen zwischen seiner Nativität und der des Königs von Ungarn, nachmaligen Kaisers Ferdinand III., insbesondere wegen der Direktion seines Medium Coeli, das in der Geburtsfigur des Königs in Konjunktion mit Saturn sein wird, wenn es in seiner eigenen ins Quadrat mit Mars kommt. Kepler soll sein Urteil darüber abgeben.

#### 1097. Matthias Bernegger an Kepler in Sagan.

Straßburg, 13. Januar 1629 (a. St.)

Für 2 Exemplare der Tafeln steht das Geld noch aus. Bernegger bittet um Angabe, wohin er die 8 Gulden, mit denen er rechnet, schicken soll. Das alte mathematische Lehrbuch des Dasypodius, das bisher am Gymnasium in Gebrauch war, soll durch ein neues ersetzt werden. Bernegger bittet dabei Kepler um seinen Rat.

Z. 32. Im Vorausgehenden wird auf Berneggers Streit mit den Molsheimer Jesuiten angespielt. – Bernegger deutet mit dem D. Z. den Lauinger Professor

der Theologie Georg Zeaemann an, der Ende 1628 wegen einer Predigt über den 7. Psalm, die er in Kempten gehalten hatte, gefangengesetzt worden war (Jöcher). Vgl. auch Brief Nr. 1099 Z. 318 f. – Wegen des unterbrochenen Drucks vgl. Anm. zu Brief Nr. 1049 Z. 6.

#### 1098. Albrecht von Wallenstein an Kepler in Sagan.

Güstrow, 1. Februar 1629

Wallenstein hat bereits die Horoskope des Kaisers, seiner Söhne und anderer Potentaten, „so nicht Ihre confidenten sein“, berechnen lassen. Nun fordert er Kepler auf, diese Horoskope, besonders das des Königs von Ungarn, zu kontrollieren und zu deuten, um für den Fall eines Konflikts sofort astrologisch im Bilde zu sein.

Z. 11. Mit den „loca hylegialia“ (ein der arabischen Astrologie entnommener Ausdruck für die loca aphetica) sind die Hauptpunkte der Himmelsfigur, der Aszendent und das Medium Coeli gemeint (vgl. *A. Bouché-Leclercq*, *L'Astrologie grecque*, Paris 1899, S. 406 f. Note 2 und S. 411 Note 1).

#### 1099. Kepler an Wilhelm Avianus in Leipzig. Sagan, 3. Februar 1629

W. Avianus, ein Leipziger Mathematiker, hatte Kepler offenbar angeboten, geschäftliche Angelegenheiten in Leipzig für ihn zu erledigen. In der Einleitung schildert Kepler ihm nun seine Schwierigkeiten mit den Buchhändlern, vornehmlich Tampach, die ihn genötigt hätten, sich selbst zu helfen. Evtl. könnte Avianus mit Schürer in Leipzig wegen der Ephemeriden verhandeln. Avianus hatte Kepler eine Reihe von Fragen wegen der Lehre von den Direktionen vorgelegt. Ganz ausführlich gibt Kepler nun seine, von der üblichen Lehre der Astrologen abweichende Auffassung wieder. Er unterscheidet zwischen Significatores und Promissores. Significatores sind an die tägliche Bewegung gebunden und beschränken sich daher auf Sonne, Aszendent und Himmelsmitte; die Planeten wertet er nur als Promissores. Bezüglich des Mondes hat er keine bestimmte Meinung. Immer wieder betont er die zweifelhafte Begründung der ganzen Lehre von den Direktionen und die daraus resultierenden Schwierigkeiten.

Z. 31. Kepler spricht hier von seinen Ephemeriden.

Z. 213. Die am Rand angebrachte Bemerkung „elucidatio Aviani“ weist wohl auf das von *Wilhelm Avianus* 1629 in Leipzig veröffentlichte „Directorium universale ad multifaria matheseos problemata in toto terrarum orbe“ hin.

Z. 228. In den Pulkowoeer Mss. Bd. V Bl. 173–176 ist ein Manuskript Keplers „De directionibus“ erhalten, das er schon um 1601 abgefaßt hat.

Z. 319. Vgl. Anm. zu Brief Nr. 1097 Z. 32.

Z. 324. Randbemerkung: Non tamen publico.

**1100.** Kepler an Albrecht von Wallenstein. Sagan, 10. Februar 1629

Wallenstein hatte Kepler aufgefordert, über die nächste Große Konjunktion eine genaue Berechnung anzustellen. In dem Brief erklärt Kepler, daß er die Rechnung mit möglichster Präzision nach den Rudolphinischen Tafeln durchgeführt habe, daß aber bei diesen langsamsten Planeten der exakte Moment der Konjunktion für das Auge während etwa dreier Tage zweifelhaft sei. Ihm genügt es, den Auftrag ausgeführt zu haben. Im 2. Teil des Briefes erinnert er Wallenstein daran, daß ihm das kaiserliche Mandat wegen der rückständigen Gehaltsforderungen Keplers von seinem Kanzler in Gitschin vorgelegt worden sei, daß er es sodann seinem Generalzahlmeister zur Verwahrung gegeben habe, in dessen Händen es sich noch befinde.

Z. 3. Über den Inhalt dieser Eingabe unterrichtet Brief Nr. 1101 Z. 44 ff.

Z. 6. Wallensteins Auftrag hatte gelautet: „ $\uparrow$  vnd  $\downarrow$  so Anno 1643 in  $\times$  geschehen soll. man wolle mich berichten in wie vieltem grad der  $\times$  geschehen wirdt auch obs imselbigem jahr gewis vndt in welchem monat vndt tag geschehen wirdt“ (Pulkowoer Mss. Bd. XVIII Bl. 175). Keplers Berechnung ist nicht mehr erhalten.

**1101.** Kepler an Albrecht von Wallenstein. Sagan, 24. Februar 1629

Kepler schickt die von Wallenstein in den Briefen Nr. 1096 und Nr. 1098 verlangten Nativitäten mit dem in Brief Nr. 1095 erwähnten, für Wallenstein bestimmten Prognostikum von Johannes Remus auf das Jahr 1629. Da er weiß, daß es im Sinne Wallensteins ist, gibt er ein kurzes Urteil über dieses Schriftchen und den Verfasser ab. In dem PS bittet er, Wallenstein möge ihm den Druck seines Ephemeridenbandes ermöglichen.

Z. 5. Keplers Ausführungen über das Verhältnis der Nativität Wallensteins zu der des Königs von Ungarn sind nicht mehr vorhanden. In den Pulkowoer Mss. Bd. XVIII Bl. 188 finden sich die Horoskopfiguren von Ferdinand Ernst, König von Ungarn, und von Leopold Wilhelm, beides Söhne Kaiser Ferdinands II.

Z. 34. Die Verhältniszahl des Abstandes Sonne – Erde zum Erdhalbmesser ist in Wirklichkeit 23483, bei Hipparch 1200, bei Kepler 3400 (genauer 3437 = ctg 1'), bei Remus 14000, was einer Parallaxe von 15'' entspricht (nach Brief Nr. 1095 Z. 90f.).

**1102.** Kepler an Matthias Bernegger in Straßburg.

Sagan, 2. März 1629

Antwort auf Brief Nr. 1097. Eingangs klagt Kepler über die Verhältnisse, wie er sie in Sagan angetroffen hat, seine Vereinsamung und die auch dort spürbaren Auswirkungen der Gegenreformation. Die von Bernegger erbetene An-

weisung über die Verwendung des noch zu erwartenden Erlöses aus den letzten 2 Exemplaren der Rudolphinischen Tafeln verschiebt Kepler bis zum Eingang des Geldes. Über das mathematische Lehrbuch des Dasypodius urteilt Kepler nicht so schlecht wie Bernegger. Man könnte daran denken, seine eigene Übersicht über das System der Mathematik, die augenblicklich jedoch bei Ursinus in Frankfurt a. d. Oder liegt, einem Neudruck beizufügen. Er empfiehlt ferner für die Schule die „Hypotyposis astronomicarum positionum“ des Proclus, die „Hypothesen“ des Ptolemäus nach der Ausgabe von Bainbridge, mehr im Scherz auch sein „Somnium“ mit Plutarchs „De facie in orbe Lunae“.

Z. 2. *Horaz*, Art. poet. 333: Aut prodesse volunt aut delectare poetae.

Z. 6. Im Zug der gegenreformatorischen Maßnahmen waren am 1. Febr. 1629 drei Jesuiten, darunter Paul Guldin, nach Sagan gekommen.

Z. 9. Das „etc.“ deutet wiederum an, daß hier bei der erstmaligen Veröffentlichung etwas ausgelassen worden ist.

Z. 12. Der Pastor ist Neobulus. Vgl. Briefe Nr. 1090 und Nr. 1093.

Z. 16. Die Magisterpromotion Ludwig Keplers hatte bereits am 11. Febr. 1629 a. St. in Tübingen stattgefunden.

Z. 29. Vgl. Anm. zu Brief Nr. 1145 Z. 15.

Z. 41. Die Übersetzung des Benjamin Ursinus, der in Prag und Linz Keplers Gehilfe und Hausgenosse war, jetzt Professor der Mathematik in Frankfurt a. d. Oder ist, ist nicht im Druck erschienen und kann auch als Handschrift nicht nachgewiesen werden.

Z. 44. Vgl. Anm. zu Brief Nr. 1014 Z. 96.

Z. 48. Der Druck von Keplers „Somnium, seu opus de Astronomia Lunari“ wurde zusammen mit seiner Übersetzung der Schrift des *Plutarch*, *De facie in orbe Lunae*, alsbald in Sagan begonnen, aber erst 1634 von Ludwig Kepler in Frankfurt vollendet und herausgegeben. – Kepler benützte die 1592 in Frankfurt erschienene lateinische Plutarch-Ausgabe des *Xylander*.

Z. 58. Worauf diese Bemerkung anspielt, ist nicht klar. Vermutlich bezieht sie sich auf Wallenstein.

Z. 63. Es handelt sich um die von *Kepler* am 6. Nov. 1628 in Form eines offenen Briefes stilisierte „Responsio ad Epistolam Jacobi Bartschii“, die er mit seinen eigenen Lettern in Sagan gesetzt und zum Druck nach Görlitz geschickt hatte.

### 1103. Kepler an Johannes Remus Quietanus in Rufach.

Sagan, 2. März 1629

Von den Briefen, die Remus in den letzten Jahren an Kepler schrieb, hat ihn keiner erreicht. Kepler glaubt den Grund in seinem unruhigen Wanderleben sehen zu müssen, das er eingangs schildert. Punkt für Punkt nimmt er danach den vorausgehenden Brief Nr. 1095 von Remus vor, um dessen Zahlen

und Erklärungen dazu kritisch zu prüfen. Die Ausbeute aus dem umfangreichen Material, das Remus ausgebreitet hatte, ist für Kepler gering. Zu sehr hatte Remus seiner Phantasie die Zügel schießen lassen, so daß Kepler mit Bemerkungen wie: „Dieser allzu feinen Beobachtung traue ich nicht im geringsten“ oder: „... wenn Deine Beobachtungen zuverlässig wären; aber daran zweifle ich“ kommen muß. Zum Schluß bittet Kepler, Remus möge dem P. Curtius die 2 Exemplare der Rudolphinischen Tafeln auf besserem Papier, für die er noch keine Bezahlung bekommen habe, abverlangen.

Z. 12. Vgl. Anm. zu Brief Nr. 1102 Z. 63.

Z. 18. Kepler berichtet über seine Methode der Erdmessung nicht nur in der Optik (Bd. II S. 220 f.) und in der Epitome (Bd. VII S. 40 f.), sondern vor allem auch in Brief Nr. 461 Z. 122 ff. (in Bd. XVI) und in seinem für den Kölner Kurfürsten Ernst v. Wittelsbach ausgearbeiteten Gutachten zur Maßreform (Pulkowoer Mss. Bd. V Bl. 189–204). – *Willebrord Snellius*, Eratosthenes Batavus, Leiden 1617.

Z. 24. Es handelt sich um den aus Tagliacozzo gebürtigen und in Padua dozierenden Astronomen und Mathematiker Andreas Argolus.

Z. 31. Die Ausführungen Brahes finden sich in den *Epistolae astronomicae* (Op. Om. Bd. VI S. 137).

Z. 34. Es war auch jetzt nicht festzustellen, was das N. 5. (oder N. S.) in Brief Nr. 1095 Z. 82 bedeuten soll, und wo Joh. Bapt. Cysat über den Marsdurchmesser spricht.

Z. 45. Vgl. Bd. VII S. 279 Z. 29.

Z. 48. Vgl. Bd. VII S. 281 f.

Z. 56. Vgl. Bd. II S. 108 ff. und Bd. VII S. 57 ff. Auch Thomas Harriot gegenüber macht Kepler dieses Eingeständnis (vgl. Brief Nr. 394 Z. 46 f. in Bd. XV).

Z. 63. Vgl. Bd. VII S. 367 f. Ausführlichere Darstellungen finden sich in der *Astronomia Nova* (Bd. III S. 351 ff.) und in der Optik (Bd. II S. 27 ff.).

Z. 81. Der Satz wird hier genau nach dem Manuskript wiedergegeben. Er ist aber offensichtlich durch den Abschreiber verdorben worden.

Z. 112. Die Schrift „*Bella Dei*“ (Sepher Milchamoth Haschem) des *Lewi ben Gerson* war 1560 in Riva di Trento (in hebräischer Sprache) im Druck erschienen. Darin wird im 5. Traktat u. a. nachgeforscht, „welche Annahmen man über das System der Himmelskörper und ihre Anzahl machen muß, damit die an ihnen beobachtete Bewegung vollständig sich erkläre, übereinstimmend mit den Größenschwankungen, die bei den Sternen beobachtet wurden und in Gemäßheit der Grundlehren der Naturwissenschaft“ (nach *Jos. Carlebach*, *Lewi ben Gerson als Mathematiker*, Berlin 1910).

Z. 119. Bd. VII S. 318 f.

Z. 121. Nach der *Harmonice Mundi* (lib. II, prop. XXVII) ist der Würfel der Körper, der sowohl zu den regulären wie zu den rhombischen Körpern zu zählen ist.

Z. 145. Keplers Kalender auf 1617 ist verschollen. Die angeführte Stelle in der Epitome ist in Bd. VII S. 279 zu finden.

Z. 152. Die Absicht, einen Kommentar zu den Rudolphinischen Tafeln zu verfassen und diesem eine historische Untersuchung über die Konstanz der Schiefe der Ekliptik beizufügen, kam nicht zur Ausführung.

Z. 154. Vgl. Bd. III S. 372 ff. und Bd. VII S. 370 ff.

Z. 158. Die Lücke ist vom Abschreiber gelassen.

Z. 163. Vgl. Brief Nr. 852 Z. 23 ff. (Bd. XVII).

Z. 165. Responso ad Epistolam Jacobi Bartschii.

Z. 193. Vgl. Brief Nr. 1101.

Z. 200. Die Beobachtung des *Cornelius Gemma* findet sich in seiner Schrift: *De naturae divinis characteris*, Antwerpen 1575, lib. II, cap. 1, S. 37. Über die Beobachtung des Paul Fabricius und des Tilmann Stella berichtet *Gerhard Mercator* in seiner „Chronologia“, Köln 1569, S. 339. *Christoph Clavius* beschreibt die Sonnenfinsternis in Coimbra in seinem „Commentarius in sphaeram Joannis de Sacro Bosco“, Rom 1581, S. 425 f. Wolfgang (nicht Wilhelm) Rieger sah den Beginn der Verfinsternung gemäß Keplers Unterlagen in den Pulkowoer Mss. Bd. XV um  $10^h 58^m 53^s$ , das Ende um  $1^h 0^m 51^s$ . Der Abschreiber hat also offenbar aus Versehen wieder etwas ausgelassen.

Z. 211. Während sich Kepler in seiner Optik (Bd. II S. 257 f. Randnote) für Brahes Beobachtung der Sonnenfinsternis von 1567 auf dessen Brief an Clavius und auf die Progymnasmata beruft, sind die Angaben hier dem Protokollband mit den frühesten Beobachtungen Brahes von 1564–1574 entnommen. Dieser war ihm am 20. Juli 1628 zur Herausgabe der Tychonischen Beobachtungen übergeben worden. Er ist heute verschollen. – Die Beobachtung in Tübingen oder Eßlingen hat Mästlin gemacht (vgl. Bd. II l. c.), in Rom Clavius. Vgl. dazu *Brabe*, Op. Om. Bd. X S. 13.

Z. 216. Die von Bartholomäus Scultetus aus Görlitz mitgeteilte Beobachtung ist in einer Aufzeichnung Keplers in den Pulkowoer Mss. Bd. XV Bl. 194 erhalten.

Z. 239. Rektor in Dillingen war Johann Sigersreiter.

#### 1104. Matthias Bernegger an Jakob Bartsch in Lauban.

[Straßburg], 22. März 1629 (a. St.)

Bernegger weist Bartsch, der daran denkt, einmal Nachfolger des Mathematikers Malleolus an der Straßburger Universität zu werden, darauf hin, daß es ihm vor einigen Jahren (vgl. Brief Nr. 1038) nicht geglückt sei, für Kepler Aufenthaltserlaubnis in der Stadt und Abgabefreiheit zu erwirken.



**1105. Kepler an Matthias Bernegger in Straßburg.**

Görlitz, 10. April 1629

Von Görlitz aus, wo er gerade wegen Verhandlungen mit dem Buchdrucker weilt, verrät Kepler seinem Freund Bernegger, daß er seine Tochter Susanna zu verehelichen wünscht. Eine Heirat mit einem Witwer, die seine Schwester betreiben möchte, gefällt ihm nicht. Er hat den jungen Bartsch ins Auge gefaßt und bittet Bernegger um Auskunft über ihn und um seine aktive Mit-hilfe.

Z. 4. Vgl. Anm. zu Brief Nr. 1102 Z. 63 und Brief Nr. 1075 Z. 14.

Z. 14. Der Mitarbeiter ist Jakob Bartsch.

**1106. Kepler an Matthias Bernegger in Straßburg.**

Sagan, 19./29. April 1629

Da Kepler ohne jede Nachricht ist über seine geschäftlichen Angelegenheiten und über seine Verwandten und Freunde, befürchtet er, daß Eckebrecht, über den die ganze Korrespondenz gehen sollte und dem er bereits 120 Gulden für die Weltkarte bezahlt hat, etwas zugestoßen sei. Er hat seine „Diatyposis“ Tampach geschickt.

Z. 11. Vgl. Brief Nr. 1102 Z. 23 ff.

**1107. Jakob Bartsch an Philipp Müller in Leipzig.**

Lauban, 30. April 1629

Bartsch berichtet seinem früheren Lehrer über seine Mitarbeit an der Ephe-meridenausgabe Keplers. Er will dafür zusammen mit seinem Bruder etwa 10 Jahrgänge berechnen. Als Preis für das Exemplar der Rudolphinischen Tafeln soll Müller 2 Joachimstaler bezahlen. Er möge auch schreiben, wie es mit Schürer stehe.

Z. 19. Vgl. Brief Nr. 1099 Z. 27 ff.

**1108. Matthias Bernegger an Kepler in Sagan.**

Straßburg, 14. Mai 1629 (a. St.)

Der Herzog v. Lüneburg hat für das ihm durch Vermittlung von Clutenius überreichte Exemplar der Rudolphinischen Tafeln endlich ein Honorar von 10 Reichstalern geschickt, das Keplers Tochter Susanna für sich haben möchte. Kepler möge dieses Honorar im nächsten Brief gebührend erwähnen, damit ihn Bernegger Clutenius vorweisen könne. Der von Kepler gewünschte Brief Bernegggers an Bartsch liegt dem Schreiben offen bei. Kepler möge daran mit einer Bartsch unbekanntten Schrift ergänzen, was er für nötig halte, und ihm dann den Brief verschlossen zustellen.

Z. 8. Vgl. Brief Nr. 1102 Z. 14 ff.

**1109. Matthias Bernegger an Kepler in Sagan.**

[Straßburg], 5. Juli 1629 (a. St.)

In Beantwortung des Briefes Nr. 1106 versichert Bernegger, daß Eckenbrecht noch lebt. Am Druck der „Diatyposis“ ist Bernegger sehr interessiert. Mit Susanna Kepler in Durlach steht er in Verbindung. Er hat sie persönlich lieb gewonnen und rühmt ihre Liebenswürdigkeit und Klugheit. Bartsch will er erneut mahnen. Gelingt die Verbindung, dann steht für Kepler eine Heimat in Straßburg in Aussicht.

**1110. Kepler an Wilhelm Schickard in Tübingen.**

Görlitz, 12./22. Juli 1629

Die Aufgabe, die Prosthaphärese eines Planeten aus gegebenem Verhältnis der Entfernungen Sonne – Planet und Sonne – Erde und gegebener Kommutation zu berechnen, hatte Kepler in den Rudolphinischen Tafeln mit Hilfe von „Positionen“, d. h. Annahmen mit schrittweiser Verbesserung, gelöst, und diese Methode sogar (S. 21) gegenüber der „kunstgerechten“ Lösung mit Hilfe des Index, den er schon in der Epitome eingeführt hatte, als die vorteilhaftere verteidigt. Jetzt kehrt er wieder zu der strengen Lösung zurück, gibt Schickard eine von ihm selbst berechnete Tabelle der Indices und zeigt ihre Verwendung an einem Beispiel.

Z. 1. Das vorliegende Fragment ist nur ein Teil eines Briefes von Kepler, den Schickard eigenhändig abschrieb und an ein fragmentarisches Exemplar der Rudolphinischen Tafeln anbinden ließ. Das Schriftstück trägt am oberen Rand den Vermerk: „Ex literis Keplerj Anno 1629, d.  $\frac{12}{22}$  Julij Görlizij datis.“

Z. 27. Bezeichnet man die Entfernungen Sonne – Planet mit  $R$ , Sonne – Erde mit  $r$ , dann verwendet Kepler als Argument seiner Tafel  $\text{Log } \frac{R}{r}$ . Die Tabellenwerte selbst sind  $\text{Log } \frac{R+r}{R-r}$ . Den letzteren Ausdruck nennt Kepler „Index“. – Als Ergänzung zur Tabelle bemerkt Schickard: 28700 habet 194822, 29000 habet 193800. 218400 habet 22614. 230500 habet 20016.

Z. 61. Vgl. Bd. VII S. 426 Z. 13 ff.

Z. 64. Das Zeichen  $\div$  ist das negative Vorzeichen.

Z. 71. Schickard fügt am Schluß der Ausführungen Keplers folgende Bemerkungen an:

Hactenus quae ex literis Keplerianis exscripta sunt. Ego vero hanc rem pluribus et paulo altiùs mecum perpendens articulos hos paulo facilius, et simplicius absque divisionis molestiâ constituji, et examinarj posse deprehendj, quod unico exemplo indigitare volo. Sit proportio intervallorum 170000. quaeratur ej Index proportionis laterum huic respondens, hoc modo: Statuatur Intervall:  $\odot$  a  $\oplus$  100000 numero rotundo; erit ejus Logarithmus 0.

quo subtracto de proportione data: restat adhuc, ut prius 170000. Logarithmus Intervallj  $2\frac{1}{2}$  à  $\odot$ . Jam vero 170000, ex Canone Mesolog: Ursinij respondet arcus  $79^{\circ} . 38' . 50''$ . et per hunc arcum in Canone Tangentium invenitur Tangens 547398.

Jam data sunt duo intervalla  $2\frac{1}{2}$  à  $\odot$  547398

$\odot$  à  $\oplus$  100000

Summa	647398	Log. 43479	Subt:
differentia	447398	Log. 80430	
prodit Index quaesitus		36951	residuum.
In tabula praeced. hab.		36944	
Differentia		7+	

Et ad hunc modum omnes reliqui articulj quos, et quotcunque proportionum volueris compendiosè constituj possunt.

Verwendet man die Bezeichnungen der Anm. Z. 27, so setzt Schickard in jedem Fall  $r = 100000$ . Die kleine Erleichterung der Rechnung, die er dadurch erreicht, besteht darin, daß er  $R$  mit Hilfe der Mesologarithmen aus einer Tafel der Tangenten entnehmen kann und nun  $R + r$  und  $R - r$  selbst hat, während Kepler nur mit dem Verhältnis  $\frac{R+r}{R-r}$  operieren muß.

### 1111. Kepler an Matthias Bernegger in Straßburg.

Görlitz, 12./22. Juli 1629

Kepler hat den unverschlossenen Brief Berneggers nicht an Bartsch weitergegeben. Ausführlich legt er seine Gründe dafür dar. Wichtig wäre ihm, wenn Bernegger in einem neuen Schreiben dem jungen Mann Aussicht auf die Straßburger Mathematik-Professur machen könnte. Inzwischen weicht Bartsch immer noch einer offenen Erklärung aus, obwohl seine Absicht klar ist. Der Rektor der Universität Rostock hat Kepler auf Verlangen Wallensteins eine Professur angeboten, wobei seine Anstellungsbedingungen für Sagan unverändert gelten sollen. Er hat sich unter bestimmten Vorbehalten, von denen die Auszahlung der 12000 fl. rückständiger Besoldung aus den Leistungen des Herzogtums Mecklenburg der wichtigste ist, zur Annahme bereit erklärt. Er würde aber nur mit großen Befürchtungen nach Rostock gehen. Die Überlegungen, wo die Trauung des jungen Paares stattfinden soll, machen Kepler großes Kopfzerbrechen. Wenn Bernegger bereit ist, bei seiner Tochter Vaterstelle zu übernehmen, will er ihm die Entscheidung überlassen. Die Ehrengabe von 8 Dukaten für das dem Fürsten v. Lüneburg überreichte Exemplar der Rudolphinischen Tafeln will ihm fast unglaublich vorkommen. Er wird die „Sportula“ bald nachliefern.

Z. 28. Das „etc.“ hier und Z. 37 deutet darauf hin, daß vom ersten Herausgeber des Briefes weitere Ausführungen unterdrückt worden sind.

**1112. Kepler an Gerhard von Taxis in Gitschin.**

Görlitz, 24. Juli 1629

Kepler hat in Friedland wegen Druckpapier verhandelt. Da das Papier dort erheblich teurer ist als in Prag und die Kosten dafür von seiner rückständigen Hofbesoldung abgezogen werden sollen, bittet er um Weisung, wo er das Papier kaufen soll.

**1113. Jakob Bartsch an Philipp Müller in Leipzig.**

Lauban, 29. Juli/8. August 1629

Vor 2 Tagen ist die eben fertig gewordene „Sportula“ ohne Begleitbrief an Müller abgegangen. Bartsch kündigt ihm nun seinen baldigen Besuch an, da er auf Keplers Wunsch demnächst wegen der Ephemeriden nach Frankfurt a. M. reisen soll. Über den Hintergrund der Reise (die Heirat mit Susanna Kepler) will er Müller lieber persönlich berichten.

**1114. Kepler an Matthias Bernegger in Straßburg.**

Sagan, 4. September 1629

Am 1. September hat Bartsch formell um Susanna Kepler angehalten und Keplers Einwilligung erhalten. Bernegger soll als Brautvater die Hochzeit arrangieren.

Z. 6. Daß von Bernegger in der dritten Person gesprochen wird, mag auffallen. Da der Brief jedoch in den „Epistolae mutuae“ veröffentlicht ist, muß man Bernegger als Adressat annehmen.

Z. 12. Keplers Klage ist nur verständlich, wenn zwischen dem 24. Juli und dem 10. Okt. eine Reihe von Briefen geschrieben wurde, die alle verloren sind.

**1115. Kepler an Gerhard von Taxis in Gitschin.**

Sagan, 10. Oktober 1629

Auf Befehl Wallensteins soll Kepler in Sagan eine Druckerei einrichten. Die Verhandlungen mit einem Frankfurter und einem Prager Drucker haben sich zerschlagen, aber 2 Gesellen, ein Setzer und ein Drucker, wurden ihm von Prag aus zugeschickt. Eine in Frankfurt a. d. Oder stehende Presse hat er sich schon angesehen. Kepler macht nun den Vorschlag, im Untergeschoß seines Hauses, nachdem darin bauliche Veränderungen vorgenommen worden seien, mit den 2 Gesellen, der Frankfurter Presse und seinen eigenen Schriften die Druckerei zu eröffnen. Bedingung dafür wäre, daß die Presse vom Herzog bar bezahlt und daß der Druckerei der nötige Mieterschutz in Form einer „servitus aulica“ gewährt werde. Allerdings dürften auch keine solchen

Szenen mehr vorkommen wie kürzlich bei der Beerdigung eines evangelischen Predigers, sonst könne er nicht dafür einstehen, daß ihm die Gesellen, die beide evangelisch seien, bleiben. Die Einrichtung der Druckerei hindert Kepler an einer beabsichtigten Reise nach Linz. Er bittet daher, auf seine Kosten einen Kammerboten zur Regelung seiner privaten Angelegenheiten dorthin zu senden.

Z. 71. Der Prediger war der seit 1598 in Sagan als Diakon tätige Wolfgang Beier.

### 1116. Kepler an Philipp Müller in Leipzig.

Sagan, 17./27. Oktober 1629

Entgegen der im Schreiben Nr. 1115 ausgesprochenen Absicht schickt Kepler seine 2 Druckereihilfen nach Leipzig, um dort eine ihm von Avianus genannte Presse, außerdem Schriften und Papier zu kaufen. Er bittet Müller, den beiden in jeder Weise behilflich zu sein. Die 100 Joachimstaler, die Bartsch bei ihm deponiert hat, dürfen zur Bezahlung herangezogen werden. Der Brief gibt Müller ziemlich eingehende Anweisungen, im Schlußabschnitt sogar über sein Verhalten für den Fall, daß Wallensteins Kriegsglück umschlagen und sich auf seine Ausgabenfreudigkeit auswirken sollte. Eingeschoben ist eine Auskunft über einen Zweifel Müllers, wie die unterschiedlichen Ergebnisse der Längenberechnung nach der „Astronomia Danica“ und nach Kepler zustande kommen. In der Einleitung läßt Kepler durchblicken, daß er die Herausgabe der Beobachtungen Brahes unter den obwaltenden Umständen für aussichtslos halte, daß er aber durch Wallensteinischen Befehl gezwungen sei, die Vorbereitungen so zu treffen, als ob er voll Vertrauen wäre.

Z. 46. *Christian Severin Longomontanus* stützt sich in seiner „Astronomia Danica“ (Amsterdam 1622) auf Brahes Planetentheorie. Die unterschiedlichen Werte bei der Berechnung der Längen resultieren daraus, daß Kepler die Planetenbewegungen auf den wahren, nicht den mittleren Sonnenort bezog, wie es Kopernikus und Brahe getan hatten.

### 1117. Kepler an Philipp Müller in Leipzig.

Sagan, 13./23. November 1629

Die Druckereihilfen haben ihren Auftrag mit Hilfe Müllers zu Keplers Zufriedenheit ausgeführt. Die Presse ist vorerst in Dresden liegen geblieben. Um die rasche und richtige Erledigung des an den Schriftgießer und den Papiermacher erteilten Auftrags (den Kepler nun bestätigt) möge Müller besorgt sein. Zur Bezahlung ist auch das von Bartsch hinterlegte Geld heranzuziehen. Dieser soll raschestens davon verständigt werden. Für Susanna Kepler ist ein neuer Freier aufgetreten, der es verstanden hat, eine ernsthafte

Verwirrung anzurichten. Da Bartsch unterwegs und deshalb schwer zu erreichen ist, bittet er Müller mitzuhelfen, um ihn möglichst bald über die Situation und die unveränderte Haltung der Braut und Keplers aufzuklären. In der Nachschrift bedankt sich Kepler dafür, daß Müller das Metall für den Schriftguß billiger besorgen will, und gibt einige Anweisungen für den Schriftgießer.

Z. 96. In die Ecke des Briefrandes waren noch einige Worte geschrieben, die nicht mehr leserlich sind.

#### 1118. Johannes Pieronius an Galileo Galilei in Florenz.

Wien, 29. Dezember 1629

Der kaiserliche Baumeister Pieronius aus Florenz hat Galilei vor einem Jahr Keplers Rudolphinische Tafeln geschickt, ohne bisher eine Empfangsbestätigung erhalten zu haben. Jetzt läßt er als Ergänzung die „Sportula“ mit den Korrekturen folgen.

#### 1119. Matthias Bernegger an Kepler in Sagan.

[Straßburg], 20./30. Dezember 1629

Bernegger ist es peinlich, daß er sich gutgläubig von dem neu aufgetauchten Freier der Susanna Kepler täuschen ließ und Bartsch von der Reise nach Durlach abriet. Er entschuldigt sich Kepler gegenüber, indem er den Hergang der Dinge schildert. Die Promotion von Bartsch, über die jetzt die Scholarchen zu entscheiden haben, wird ohne Zweifel zustande kommen. In der Nachschrift bemerkt Bernegger, daß der derzeitige Mathematikprofessor Malleolus Bartsch wohlwollend gegenüberstehe und ihn als seinen Nachfolger wünsche. Kepler möge doch im nächsten Brief ein paar Worte für Malleolus und den Rat Schmidt einfließen lassen, weil das ihrem Plan nur nützen könne.

#### 1120. Kepler an Philipp Müller in Leipzig. Sagan, 4. Januar 1630

Obwohl Kepler noch ohne Nachricht von Müller ist, hat er doch die Hoffnung, daß sowohl die bestellten Schriften als auch das Papier fertig sind. Er hat deshalb bereits mit den Saganer Kauf- und Fuhrleuten verhandelt, damit sie die für ihn bestimmten Güter auf ihre Wagen nehmen. Er rät Müller, dem Schriftgießer den Kaufpreis womöglich erst dann voll auszubezahlen, wenn er selbst die gelieferten Schriften genau kontrolliert habe. Von Bartsch kam durch einen Studenten die Nachricht, daß er in Straßburg angekommen und wieder nach Durlach abgereist sei. Für den Fall, daß dieser keine Anweisung wegen des in Leipzig hinterlegten Geldes gegeben habe, trifft Kepler die notwendigen Anordnungen. Mit der Einrichtung der Druckerei ist für Kepler

der Würfel gefallen. Was nun auch kommen mag: er wird das begonnene Werk zu Ende zu bringen suchen.

Z. 38. Der Preis des Papiers fehlt, vermutlich durch ein Versehen des Abschreibers.

Z. 43. Dieser Brief ist nicht bekannt.

### 1121. Matthias Bernegger an Kepler in Sagan.

Straßburg, 8./18. Januar 1630

Keplers Tochter ist jetzt bei Bernegger, der an ihr seine Freude hat. Bartsch ist noch nicht ganz zur Promotion entschlossen, Bernegger drängt ihn aber dazu. Offiziell ist ihm nun die Mathematikprofessur in Aussicht gestellt. Kepler möge doch an Malleolus und Schmidt schreiben und Habrecht ein Exemplar seiner Schrift „De fundamentis astrologiae certioribus“ senden.

Z. 16. Habrecht hatte am 23. Febr. 1629 wegen dieser kleinen Schrift Keplers an Schickard geschrieben: „De Dn. Kepleri discursu Astrologico, an publici juris factus sit, ne dubites, eum namque ante aliquot annos à Dn. Berneggero mutuatum perlegi, et plurima ex illo descripsi, sed ipse jam auctore caret, num inter myriades librorum lateat, an furtim ablatum, an vero propter marginalia adscripta, (quod fermè suspicor) non communicandus, incertum est“ (Stuttgart, Landesbibl. Cod. hist. fol. 563, Fasz. Habrecht).

### 1122. Kepler an Philipp Müller in Leipzig.

Sagan, 16./26. Januar 1630

Kepler hat 3 Briefe Müllers auf einmal erhalten. Statt einer Antwort auf sie berichtet er über „das gemeinsame Geschäft“, damit Müller in der Papierfrage klarer sehe. Er hat aus Prag Papier von etwas kleinerem Format als das Leipziger erhalten und sofort mit dem Druck von Ephemeriden begonnen. Schon vorher hatte er als Erstlingswerk seiner Presse seine Antwort an Terrentius gedruckt. Das gleiche Papier will er für den Druck der Tychonischen Beobachtungen reservieren.

Z. 19. Mit dem „Chinesischen Brief“ meint Kepler das in Brief Nr. 1055 erwähnte Schreiben des Chinamissionars Joh. Terrentius S. J. an seine Ordensgenossen in Ingolstadt und seine eigene, als Kommentar dazu abgefaßte Antwort, die er in Regensburg Ende 1627 geschrieben hatte. Da beide allgemeineres Interesse beanspruchen konnten, druckte er sie als erstes Werkchen der Saganer Presse unter dem Titel: R. P. *Joannis Terrentii* Epistolium cum Commentatiuncula *Joannis Keppleri*. Die Schrift ist Wallenstein gewidmet, dem er sie als Neujahrsgabe zum 1. Jan. 1630 überreichte.

Z. 20. Im Text ist zwischen „papyro“ und „parva“ Platz ausgespart.

**1123. Heinrich von Griessel an Kepler in Sagan.**

Friedland, 11. Februar 1630

Antwort auf einen unbekanntenen Brief Keplers. Es ist dem Hauptmann nicht verständlich, wie man Kepler vom Kauf des angebotenen Lehnsgutes abraten konnte. Daß er nicht adelig sei, falle nicht ins Gewicht.

Z. 4. Kepler hat das Friedländische Lehen Görlachsheim, auch das „Winkelgut“ genannt, das man ihm gegen Anrechnung auf seine rückständige Hofbesoldung angeboten hatte, nicht übernommen.

**1124. Kepler an Matthias Bernegger in Straßburg.**

Sagan, 6./16. Februar 1630

Die Nachrichten, die ein Bote über die Besetzung Württembergs durch kaiserliche Truppen gebracht hat, lassen es Kepler zweifelhaft erscheinen, ob Bartsch mit seiner Braut oder jungen Frau die Reise nach Ulm angetreten hat. Er vermutet ihn daher noch in Straßburg. Er schickt mit dem Brief 2 Exemplare der Terrentius-Schrift. Das eine soll Bartsch an Malleolus mit einigen schmeichelhaften Bemerkungen weitergeben, das andere soll von Bernegger an Schmidt weitergehen. So erfüllt Kepler den zweimal geäußerten Wunsch Berneggers. Die Auslagen für seine Tochter will Kepler Bernegger voll ersetzen, vor allem aus seinem Guthaben bei Tampach. Wenn die „Diatyposis“ gedruckt werden soll, dann nur zusammen mit dem Lehrbuch des Dasypodius und mit einer Widmung für Hohenfelder. Anfang Februar wurden in Schlesien und den umliegenden Ländern Meteorfälle beobachtet.

Z. 10. Vgl. die Briefe Nr. 1119 Z. 30 ff. und Nr. 1121 Z. 11 ff.

Z. 20. Vgl. Brief Nr. 1125 Z. 25 f.

Z. 23. Hier hat der Herausgeber der *Epistolae mutuae* weitere Ausführungen Keplers unterdrückt.

**1125. Kepler an Philipp Müller in Leipzig.** Sagan, 27. Februar 1630

Auf dem Umweg über Lauban hat Kepler einiges, darunter 500 Exemplare des Terrentius-Briefes, nach Leipzig geschickt und Anweisung gegeben, auf demselben Weg die Schriften von Leipzig nach Sagan zu bringen. Inzwischen hat er aber in Sagan eine andere Gelegenheit ausfindig gemacht, Sendungen direkt nach Leipzig zu bringen bzw. von dort zu holen. Wenn möglich, soll Müller Schriften und Papier auf direktem Weg schicken. Seine Auslagen wird er ihm vergüten. Die Ephemeride für 1630 ist noch nicht ganz fertig. Er schickt die bisher gedruckten Bogen. Das Vorwort wäre schöner geworden, wenn er die Leipziger Schriften schon gehabt hätte. Von den Empfängern der Geschenkexemplare des Terrentius-Briefes erwartet Kepler ein offenes Urteil.



Z. 28. Die Gratulation Wallensteins, die Kepler hier anführt, galt dem Statthalter Heinrich Friedrich v. Nassau-Oranien zur Eroberung von s'Her-togenbosch im September 1629. Das Wort „Dumetum“ ist wohl wegen seines Doppelsinns gewählt, da es sowohl Gebüsch als auch Schwierigkeit, Hinder-nis bedeuten kann. Der übliche lateinische Name für Herzogenbusch ist *Silva Ducis*.

**1126. Kepler an Albrecht von Wallenstein.** Sagan, 6. März 1630

Kepler ist in großer Sorge um die Zinsen für das Geld, das er bei der Land-schaft ob der Enns stehen hat. Da er jetzt wegen des Drucks der Ephe-meriden nicht selbst nach Linz reisen kann, bittet er um ein Empfehlungs-schreiben mit der Bestätigung des Reisehindernisses, mit dem er erneut einen Boten nach Linz abfertigen will.

Z. 1. Da Kepler dieses Schreiben mit „*Post Scripta*“ überschreibt, so ist es sicher nur Teil eines Briefes, der nicht mehr bekannt ist. In seinem Empfeh-lungsschreiben an die oberösterreichischen Stände (Brief Nr. 1129) macht Wallenstein nähere Angaben über die Geldgeschäfte, die Kepler in Linz erledigen wollte, von denen aber in dem vorliegenden PS nicht die Rede ist. Man darf daher annehmen, daß der Hauptbrief davon handelte.

**1127. Matthias Bernegger an Kepler in Sagan.**

Straßburg, 12./22. März 1630

Nach Überwindung einiger Hindernisse wurde die Trauung von Susanna Kepler und Jakob Bartsch im Straßburger Münster am 2. März (a. St.) voll-zogen. Dem nach Sagan zurückkehrenden jungen Paar gibt Bernegger vorlie-gende Schilderung der Hochzeitsfeier und eine Aufzählung der Hochzeitsgäste mit. Die dem Hochzeitspaar erwiesene Ehre galt nicht so sehr diesem, als vor allem Kepler. Die Exemplare der „*Sportula*“ sind an die Besitzer der Ru-dolphinischen Tafeln verteilt, die des Terrentius-Briefes, der sehr gelobt wird, nach Keplers Anweisung.

**1128. Matthias Bernegger an August von Braunschweig-Lüneburg.**

[Straßburg], 12. März 1630 (a. St.)

Bernegger dankt in seinem eigenen wie in Keplers Namen für das fürst-liche Geschenk, mit dem der Herzog die Dedikation der Rudolphinischen Tafeln erwidert hatte (vgl. Brief Nr. 1108), und übersendet die dazugehörige „*Sportula*“.

Z. 8. Die Stelle aus dem Brief Nr. 1111 Z. 127 ff. wird hier nicht voll-ständig wiederholt.

**1129.** Albrecht von Wallenstein an die Stände von Oberösterreich.

Gitschin, 28. März 1630

Wallenstein ersucht auf Veranlassung Keplers (vgl. Brief Nr. 1126) die Stände um Anordnung baldiger Auszahlung der Kepler für ein geliehenes Kapital geschuldeten Zinsen.

Z. 18. Der Erfolg von Wallensteins Interzession, die Kepler mit einem eigenen Boten nach Linz schickte, war die Bereitschaftserklärung der Stände, die längst versprochenen Zinsen zu zahlen, sobald Geld vorhanden sei.

**1130.** Landgraf Philipp von Hessen an Kepler in Sagan.

Butzbach, [März 1630]

Antwort auf einen verschollenen Brief Keplers. Glückwünsche und Ankündigung eines Geschenks zur Vermählung von Keplers Tochter. Mitteilung vom Tod seiner Gemahlin. Keplers Brief habe die Wunde wieder aufgerissen. Einladung an Bartsch, ihn auf der Durchreise zu besuchen. Der Landgraf möchte über den Stand des Drucks der Ephemeriden und der Tychoischen Beobachtungen unterrichtet werden.

Z. 23. Sie war am 9. Aug. 1629 gestorben.

**1131.** Albrecht von Wallenstein an David Becker in Halberstadt.

Gitschin, 7. April 1630

Wallenstein beauftragt seinen Obersten im Halberstädtischen, nach einem Stiftsgut Umschau zu halten, das unzweifelhaft dem kaiserlichen Fiskus heimgefallen sei, und mit dem Keplers Forderung an den Kaiser in Höhe von 11 817 fl. befriedigt werden könnte.

Der gleiche Auftrag ergehe an Reinhard v. Walmerode und Johann v. Oberkamp.

Z. 21. Das Konzept des gleichlautenden Schreibens an Johann v. Oberkamp findet sich in Prag, Archiv d. Minist. d. Innern, Wallensteiniana, F 67/32/II, S. 20–21.

**1132.** Kepler an die Kammerräte Albrechts von Wallenstein.

[Gitschin, 10. April 1630]

Außer den 100 fl., die Kepler unlängst erhalten hat, sind demnächst 400 fl. von seiner Jahresbesoldung fällig. Er bittet um Auszahlung von 90 fl. für Papier, das er in Prag bestellt hat, wegen des Restes und seiner Besoldung für die folgenden Quartale um Anweisung an sichere Stellen.

**1133.** Kepler an Albrecht von Wallenstein in Gitschin.

[Sagan, April 1630]

Kepler fragt an, ob die ihm aus der Herrschaft Friedland bewilligten 20 Ballen Papier jährlich und 20 fl. Druckereiekosten wöchentlich auf seine rückständige, auf Wallenstein abgewälzte Hofbesoldung angerechnet werden sollen und wie es mit einer Quittung darüber zu halten sei.

**1134.** Kepler an Philipp Müller in Leipzig.

Sagan, 22. April 1630

Kepler teilt Müller mit, daß er ihm 600 Exemplare der Ephemeriden auf die Jahre 1630-1633 zur Verwahrung schicke, bis Tampach darüber verfüge oder die noch fehlenden Jahre fertig seien. Er sendet ihm auch Geld, um damit die Schuld beim Schriftgießer zu begleichen, jedoch erst dann, wenn dieser die mangelhaften Typen, die er geliefert hatte, zur Zufriedenheit ergänzt habe. Während einer dreiwöchigen Abwesenheit Keplers bei Wallenstein haben seine Druckereihilfen das „Somnium“ zu drucken begonnen. Wenn Bartsch mit seiner jungen Frau nach Leipzig komme, dann möge er ihn doch zur Eile anspornen, damit er noch zur Taufe von Keplers neugeborenem Kind komme. Klage über die Verzögerung in der Herstellung der Weltkarte für die Rudolphinischen Tafeln.

Der nur in Abschrift erhaltene Brief weist eine Reihe von Lücken auf.

Z. 4. Keplers Töchterchen Anna Maria wurde am 18. April geboren.

Z. 15. Die durch . . . gekennzeichneten Stellen sind im Text leer gelassen; im Original waren Zeichen für den Schriftgießer eingesetzt. An der durch [. . .] bezeichneten Stelle Z. 22 ist der Text unleserlich geworden.

Z. 37. Ergänzt nach *Terenz*, *Heaut.* 2, 2, 11.

**1135.** Kepler an Matthias Bernegger in Straßburg. Sagan, 6. Mai 1630

Für Berneggers Dienste bei der Hochzeitsfeier in Straßburg und für seinen lebendigen Bericht darüber möchte Kepler nicht nur privat danken, sondern er überlegt sich, wie er es öffentlich tun könne. Alle Auslagen wird er Bernegger ersetzen. Namentlich grüßt er die Vertreter der Universität und der Stadt Straßburg, die an der Feier teilgenommen hatten, sowie Berneggers Frau, welche die Stelle der Brautmutter hätte vertreten sollen, wenn sie nicht durch die Geburt eines Töchterchens verhindert worden wäre. Bartsch ist zu sehr ermüdet von der Reise, als daß er einen Gruß anfügen könnte.

**1136.** David Becker an Kepler in Sagan.

Halberstadt, 28. Mai 1630

Die Kommissare v. Oberkamp und v. Walmerode sind längst mit unbekanntem Ziel von Halberstadt weggegangen. Er hat selbst nach einem Stiftsgut für Kepler Ausschau gehalten, aber vergeblich.

**1137.** Kepler an Philipp Müller in Leipzig. Sagan, 26. August 1630

Kepler schickt die letzten Jahrgänge des 20 Jahre umfassenden Ephemeridenbandes, dazu 350 Exemplare vom Jahrgang 1628 und in einem besonderen Faß 70 vollständige Sätze der Jahre 1629-1636. Er gibt Anweisung über die Weiterbeförderung nach Frankfurt und Nürnberg. Für die Anzeige im Meßkatalog teilt er den Wortlaut mit; offen ist noch, ob Tampach den Verlag bekommt. Zum Schluß folgt ein Überblick über die fertigen und noch fehlenden Teile des Bandes.

Z. 22. Die Anzeige im Katalog der Frankfurter Herbstmesse lautet entgegen Keplers Willen zum Schluß: „absolutus Francof. apud G. Tampach“. Im gleichen Katalog waren angezeigt: *Keplers* „Commentatiuncula“ zu dem Brief des Terrentius sowie seine „Admonitio ad Astronomos de raris mirisque anni 1631. phaenomenis“.

**1138.** Peter Gassendi an Wilhelm Schickard in Tübingen.

Paris, 27. August 1630

Dem Brief an Schickard legt Gassendi einen zweiten, unversiegelten (Nr. 1139), sowie ein Schriftchen für Kepler bei. Schickard möge den Brief lesen und dann beides an Kepler weiterbesorgen.

**1139.** Peter Gassendi an Kepler in Sagan. Paris, 27. August 1630

Auf dem Weg über Schickard läßt Gassendi Kepler die teleskopischen Beobachtungen von drei Erscheinungen am Himmel zugehen: Der Sonnenfinsternis vom 10. Juni 1630, für die Kepler in der Ephemeride auf 1630 eine exemplarisch gedachte, ausführliche Rechnung gibt. 2. Einer Bedeckung Saturns durch den Mond am 19. Juni 1630. 3. Eines Vorbeigangs des Mondes nahe an einem Stern im Fuß des Ophiuchus. Dazu kommt eine den Jupiterdurchmesser betreffende Beobachtung. Dem Brief liegt ein Schriftchen bei, wegen dessen Kleinheit und durch die Entstehung bedingter Mangelhaftigkeit sich Gassendi eingangs entschuldigt.

Die Wiedergabe des Briefes erfolgt nach *P. Gassendi* Op. Om. Lyon 1658, Bd. IV S. 507 f. und Bd. VI S. 35.

Z. 4. *Peter Gassendi*, Epistolica exercitatio, in qua principia philosophiae Roberti Fluddi medici reteguntur, Paris 1630.

Z. 99. In den Op. Om. von Gassendi ist hier ein Teil des Briefes (durch etc. angedeutet) ausgelassen.

**1140.** Kepler an Philipp Müller in Leipzig. Lauban, 2. September 1630

Kepler hat den Bruder seines Schwiegersohns, Friedrich Bartsch, mit dem Transport der Ephemeriden nach Frankfurt beauftragt. Er bittet Müller, ihn

mit seinem Rat zu unterstützen und ihm, wenn nötig, auch Geld zu leihen, das er ihm sofort ersetzen wird. Die Titel, die Kepler in der Widmung an Wallenstein gebrauchen mußte, machen ihm Unbehagen. Er sucht sich deshalb ausführlich zu rechtfertigen.

Z. 21. Die Widmung der Jahrgänge 1629–1636 der Ephemeriden an Wallenstein trägt das Datum 15. Juli 1630. Die Titulatur Wallensteins hat folgenden Wortlaut: „Illustrissimo Principi et Domino, Dn. Alberto, Duci Megapolitano, Fridlandiae, et Sagani; Principi Vandalorum; Comiti Sverini; Domino Terrarum Rostochii et Stargardiae, etc. Imp. Caes. Ferdinandi II. Exercituum Ductori supremo, Oceanique et Baltis Praefecto Generali, Domino meo Clementissimo, Patrono munificentissimo.“

Z. 32. In Durchführung des Restitutionsedikts hatte Kaiser Ferdinands zweiter Sohn Leopold Wilhelm im März 1630 von den beiden Bistümern Besitz ergriffen.

#### 1141. Elias Deodatus an Wilhelm Schickard in Tübingen.

Genf, 2. September 1630 (a. St.)

Als Mittelsmann gibt Deodatus die Briefe des Gassendi Nr. 1138 und Nr. 1139 mit den beigelegten Schriften an Schickard weiter und erkundigt sich nach Keplers Aufenthalt und Befinden.

Z. 5. *Gassendi* hat seinen Brief an Kepler veröffentlicht in der Schrift: *Mercurius in Sole visus et Venus invisus anno 1631*, Paris 1632.

Z. 12. Siehe Anm. zu Brief Nr. 1139 Z. 4.

#### 1142. Matthias Bernegger an Kepler nach Frankfurt.

[Straßburg], 8. September 1630 (a. St.)

Antwort auf Brief Nr. 1135. Seine Auslagen für die Hochzeitsfeier hat Bernegger zum größten Teil von Kempten zurückerstattet bekommen. Da es ungewiß erscheint, wann Bartsch die für ihn vorgesehene Professur wird antreten können, hält er es nicht für ausgeschlossen, daß die Scholarchen ein Vikariat oder ein Extraordinariat mit mäßigem Gehalt für ihn bewilligen würden. Wenn Kepler Lust hätte, mit seinem Schwiegersohn im Frühjahr nach Straßburg zu kommen, würde ihm ein Teil seines Hauses zur Verfügung stehen. Ob er dem in Basel studierenden Sohn Ludwig Geld geben dürfe, wenn dieser darum schreiben sollte? Er wäre dazu bereit.

Der Brief ist nach Frankfurt gerichtet, wohin Kepler Friedrich Bartsch zur Regelung seiner Geschäfte mit Tampach geschickt hatte.

Z. 19. Der Mathematiker Isaak Malleolus gab trotz aller diesbezüglichen Versprechungen seine Professur nicht ab.

Z. 30. Es handelt sich um die Weltkarte zu den Rudolphinischen Tafeln und die in früheren Briefen erwähnte „*Diatyposis systematis mathematicae*“.

**1143. Wolfgang Bachmeier an Kepler in Sagan.**

[Mähringen, August/September 1630]

Bachmeier ist in Sorge wegen eines Briefes, den er mit wichtigen Beilagen, die einzeln aufgezählt werden, worunter vor allem die Ephemeride für 1626, am 18. Juni an Kepler abgeschickt hatte, ohne bis jetzt Antwort erhalten zu haben. Er quält sich mit der Frage, ob gerade dieser Brief, nachdem alle früheren angekommen seien, verlorengegangen sei oder ob, was ihm noch mehr leid wäre, Kepler aus irgendwelchem Grund nicht geantwortet habe. Neues hat er zweierlei zu berichten: Schickard hat keine Verbindung mehr mit Kepler und hat sich deshalb an Bachmeier gewandt wegen Übermittlung seiner Sonnenfinsternisbeobachtung vom 10. Juni. Im Begleitbrief an Bachmeier spricht Schickard, ebenfalls für Kepler bestimmt, von seinen neuesten astronomischen Arbeiten: der Begründung der Schiefe der Ekliptik a priori und einer neuen Mondtheorie mit anderer Erklärung der Variation. Von sich selber hat Bachmeier über seine Vorbereitungen zur Beobachtung der Sonnenfinsternis auf einem Ulmer Festungswerk mit Hilfe eines 12 Fuß langen Tubus nach dem Camera-Prinzip und eines Dreistabs zu berichten. Auch eine mechanische Uhr hatte er zur Verfügung; der Andrang der Schaulustigen war groß. Aber das Wetter ließ kaum die Beobachtung des Anfangs der Verfinsterung zu, so daß beim Publikum Zweifel an der Zuverlässigkeit der astronomischen Vorhersage entstanden.

Der Schluß des Briefes fehlt.

Z. 19. Diese Mitteilung sowie die erwähnten Briefe Keplers sind nicht erhalten.

Z. 23. Die Tafel befindet sich bei den Pulkowoer Mss. (Bd. XI Bl. 351 v.). Daraus geht hervor, daß Kepler den Brief vom 18. Juni tatsächlich erhalten hat.

Z. 43. Die Ephemeride für 1625 hat Bachmeier berechnet. Vgl. die Anm. zu Brief Nr. 1081 Z. 53.

Z. 49. Keplers Brief ist nicht bekannt. Die in Frage stehende Ephemeride für 1626 wurde als letzte von Keplers großem Ephemeridenwerk im September 1630 in der Druckerei in Sagan gedruckt (vgl. Brief Nr. 1137 Z. 29 f.). Ob und wie weit Kepler sich der Arbeit Bachmeiers bedient hat, ist nicht mehr festzustellen.

Z. 84. Das Blatt mit der Finsternisbeobachtung Schickards, das Bachmeier beilegte, befindet sich noch bei dem Brief als Bl. 352 v. Es ist überschrieben: *Observatio Eclipseos ☉ habita Tubingae à W.S.* Es trägt außerdem den Vermerk: *Mittatur Cl. D. Keplero.* Von der Finsternis konnte Schickard wie Bachmeier nur den Anfang beobachten, den er in 2 Zeichnungen wiedergibt. Das Bild im Moment der größten Verfinsterung ist nach seiner Berechnung aufgezeichnet. Interessant ist, daß auch Schickard mit einer Camera beobachtet und nach Keplers Vorschrift vom Durchmesser der Sonne den Durchmesser des Camera-Fensters abzieht.

Z. 91. Vgl. die Briefe Nr. 1138 und Nr. 1141.

Z. 97. Von Schickards Rechnungen über die Ekliptikschiefe sind einige in der Nat.Bibl. Wien (Cod. 10890 Bl. 252–253) erhalten geblieben (nach E. Zinner, Verzeichnis d. astron. Handschr. d. deutschen Kulturgebietes, München 1925, Nr. 9369).

Z. 106. Die Begründung der Tychonischen Variation aus dem Überschuß von  $132^{\circ} 45'$  über 12 Lunationen während eines Sonnenjahres gibt Kepler in dem Brief Nr. 884 Z. 399 ff.

Z. 156. Ohne Zweifel hat Bachmeier Kepler mißverstanden, denn eine derartige Behauptung findet sich in der „Optik“ nicht.

Z. 159. Diese Beilage ist nicht mehr erhalten. Eine Berechnung der Sonnenfinsternis hat Bachmeier Schickard mitgeteilt (Wien, Nat.Bibl. Cod. 10565 Bl. 10).

#### 1144. Kepler an Albrecht von Wallenstein. Leipzig, 18. Oktober 1630

Der Druck der Ephemeriden wurde termingemäß auf Michaelis vollendet; Kepler ist deshalb am 8. Oktober von Sagan nach Leipzig abgereist, um die dort lagernden Exemplare der Ephemeriden zu ergänzen. Einen Teil der Exemplare hat er zusammen mit seinen Papieren nach Regensburg vorausgeschickt, wohin er selbst unverzüglich nachfolgen will. Er hatte geglaubt, Wallenstein in Nürnberg oder Memmingen anzutreffen, um ihm einige Exemplare seines Werkes zu überreichen. Da er aber erfahren hat, daß Wallenstein schon wieder in Prag sei, hat er 2 Exemplare dorthin beordert. Sollte an der Dedikation eine Änderung nötig sein, so ist er gern dazu bereit; Schwierigkeiten entstehen nicht, da bisher kein Exemplar ausgegeben wurde.

Z. 5. Vgl. Brief Nr. 1136.

Z. 16. Nach dem „Inventarium der Verlassenschaft Keplers“ in Regensburg waren es 4 in Pergament gebundene und 57 ungebundene Exemplare der Ephemeriden.

Z. 23. Am 13. Sept. 1630 war die von dem Kurfürstentag zu Regensburg beschlossene Entlassung Wallensteins bekanntgegeben worden.

#### 1145. Kepler an Matthias Bernegger in Straßburg.

Leipzig, 21. Oktober 1630

Antwort auf Brief Nr. 1142. Kepler hat den von Friedrich Bartsch mit Tampach vorbereiteten Vertrag bestätigt. Die „Synopsis“ hat sein Schwiegersohn wieder zurückgebracht. Mit deren Druck wird wohl bis zu seiner Rückkehr gewartet werden. Die von Bernegger angetragene Gastfreundschaft nimmt Kepler gerne an. Er überläßt es Bernegger, ob er seinem Sohn, wenn dieser darum bittet, Geld schicken will; er möge aber nicht zu nachsichtig sein,

sondern das restliche Geld für die Aussteuer seiner Tochter verwenden. Kepler steht im Begriff, nach Regensburg und Linz zu reisen, von da zu Wallenstein, also nach Sagan zurück.

Z. 9. Diese Briefe Keplers sind nicht erhalten. Die Bemerkung über die Weltkarte findet sich in dem „Index capitum et praeceptorum“ zu Kap. XVI.

Z. 15. Die „Synopsis“ bzw. „Diatyposis systematis mathematicae“, von der in Briefen mehrfach, erstmals in Nr. 1102 Z. 28 ff. die Rede ist, und die Tam-pach in Frankfurt drucken sollte, wurde auch in der Saganer Druckerei nicht mehr veröffentlicht. Das Manuskript ist verlorengegangen. Vorarbeiten dazu sind in Bd. XXII der Pulkowoeer Mss. erhaltengeblieben. C. Binger (Matthias Bernegger, Straßburg 1893, S. 78 f.) hält es für wahrscheinlich, daß den Übersichtstafeln, die *Isaak Malleolus* seinen 1629 veröffentlichten „Quaestiones arithmeticae in usum gymnasii Argentoratensis“ beigegeben hat, Keplers „Diatyposis“ als Vorbild gedient habe.

Z. 19. Ludwig Kepler widmete sich in Basel dem Studium der Medizin.

#### 1146. S. Lansius an Anonymus in Tübingen.

Regensburg, 24. Januar 1631 (a. St.)

Bericht über Keplers letzte Tage und Tod in Regensburg. Die Angaben beruhen zum größeren Teil auf einem nicht mehr bekannten Brief von Jakob Fischer, dem Erzieher der Starhembergischen Söhne und von 1631 ab Prediger in Regensburg, zum kleineren auf eigenen Erkundigungen in Regensburg.

Z. 7. Da in dem „Inventarium der Verlassenschaft Keplers“ als Verkaufspreis des Pferdes 11 fl. angegeben wird, muß angenommen werden, daß die Zahl 2 auf einem Lesefehler von Fischer oder Lansius beruht.

Z. 19. Die Daten sind ohne Zweifel falsch. Die vorhandenen Nachrichten stimmen darin überein, daß Kepler am 5. November (a. St.) gestorben ist. Über den Begräbnistag liegen 2 Angaben vor. Nach der Totenmatrikel war es Sonntag, der 7., nach Briefen von Bartsch und Schickard der 8. November (a. St.).

#### 182a. Melchior Jöstel an Kepler in Prag.

Wittenberg, 28. Januar 1601 (a. St.)

Auf eine (nicht mehr erhaltene) Anfrage Keplers hin teilt Jöstel, Professor der Mathematik, mit, er könne im gegenwärtigen Zeitpunkt seine Professur nicht wechseln, um Kepler Platz zu machen. Keplers Klage gehe ihm zu Herzen, und nichts wäre ihm lieber, als wenn er ihm helfen könnte. Auch Jessenius will sich bemühen.

Z. 4. Kepler hatte sich Ende 1600, als es noch nicht sicher war, ob er bei Brahe in Prag werde bleiben können, um eine Stelle in Tübingen oder Sachsen



bemüht. Der Oberhofprediger Polycarp Lyser in Dresden hatte ihm dabei nahegelegt, in Wittenberg anzufragen. Vgl. Brief Nr. 181 in Bd. XIV.

Z. 12. Die Jahreszahl 1601 ist in den Majuskeln der Formel „Dona nobis pacem“ ausgedrückt.

### 216a. Ambrosius Rhodius an Kepler in Prag.

[Wittenberg], 18. Juni [1602] (a. St.)

Obwohl Rhodius, wie er meint, allen Grund hätte, den Briefwechsel mit Kepler einzustellen, da dieser nicht antworte und er selbst wenig Zeit habe, will er trotzdem die Verbindung aufrechterhalten. Der Anlaß dieses Briefes ist die Reise eines Freundes nach Ungarn zur Übernahme einer Schulstelle. Dieser möchte auf der Durchreise durch Prag Kepler kennenlernen; deshalb bittet Rhodius um gute Aufnahme. Er arbeitet mit Jöstel zusammen an der Konstruktion von Rechenstäben zum Gebrauch in der Stereometrie. Von Jöstel dürfe Kepler keine Antwort auf seinen (verschollenen) Brief, eine lange wissenschaftliche Abhandlung, erwarten, weil er keine Zeit habe, sich in die Gedanken einzuarbeiten. Es sei Jöstels Wunsch, daß Kepler künftig mehr mit Figuren und Buchstaben als mit Worten arbeite. Kepler möge im nächsten Brief zuverlässig über seine Lage berichten. Rhodius erwartet das „Mysterium Cosmographicum“.

### 220a. Ambrosius Rhodius an Kepler in Prag.

Wittenberg, 26. Juli [1602] (a. St.)

Kepler hat endlich (in einem nicht mehr bekannten Brief) geantwortet. Vor allem hat Rhodius der Fall Odontius bewegt. Nochmals kommt er darauf zu sprechen, warum Jöstel auf den „dunklen“ Brief Keplers keine Antwort gebe. Er sei zu stark beschäftigt. Die Arbeit an der Stereometrie sei fertig. Jetzt sei Jöstel an den arithmetischen Büchern Euklids. Danach wolle er wieder zur Astronomie zurückkehren. Seine Methode der Dreiecksberechnung mit Hilfe der Prosthaphärese sei reif zur Veröffentlichung. Sie umfasse nun auch die Fälle, in denen der Sinus totus gar nicht vorkomme. Das Werk werde etwa 400 Beispiele enthalten. Das Verhalten der Brahe-Erben findet Rhodius unklug. Von der kaiserlichen Gunst für Kepler verspricht er sich die Erneuerung der Astronomie. Kepler möge sich nur hüten, ein radikaler Gegner der antiken Astrologie zu werden. Er erwartet von Kepler Beobachtungen des neuen Sterns im Schwan. Vom Kurfürsten erhält Rhodius 50 fl. jährlich.

Z. 6. Der Grazer Prädikant *Paul Odontius*, der 1599 Keplers erste Tochter Susanna getauft hatte, war „wegen der Lehre und Predigt des hl. Evangelii“ am 20. April 1602 gefangengenommen und zur Galeere in Triest verurteilt worden, konnte aber fliehen. Er hat darüber 1603 einen „Historischen Bericht“ erscheinen lassen, der wiederholt nachgedruckt wurde und dazu bei-

trug, allerorts großes Aufsehen zu erregen. Vgl. *J. Loserth*, Akten u. Korr. z. Gesch. d. Gegenreformation in Innerösterreich unter Ferdinand II., II. Teil, Wien 1907, S. 232–234, 239, 242–245, 255.

Z. 12. Vgl. Brief Nr. 216a Z. 30 ff.

Z. 32. Die „*Logistica prosthaphaeresis astronomica*“, in der Melchior Jöstel die prosthaphäretische Rechenmethode auf alle Fälle der Dreiecksberechnung ausgedehnt hat, ist nur handschriftlich erhalten geblieben. Rhodius rät Kepler, wenn die Braheaner ihn das handgeschriebene Exemplar, das sich in Brahes Nachlaß befindet, nicht einsehen lassen wollten, sich an seinen Gehilfen Matthias Seiffart, den ehemaligen Mitarbeiter Brahes, zu wenden.

Z. 39. Vgl. Bd. II S. 312 Z. 31 ff.

### 314 a. Kepler an Anonymus.

[Prag, Ende 1604]

Kepler überreicht einem hohen Herrn, dem er vor einem Jahr die Nativität gestellt hatte, ein Exemplar seines Kalenders auf 1605 mit dem angefügten Bericht über den neuen Stern des Jahres 1604.

### 460 a. Kepler an Sethus Calvisius in Leipzig.

[Prag], 16. November 1607

In Brief Nr. 450 hatte Calvisius geklagt, daß er Keplers harmonische Spekulationen nicht verstehe, und einige ganz konkrete Fragen gestellt. Kepler antwortet nun auf diese. Über den Sinn der Enharmonie lasse sich vorerst nichts sagen, wenn sich nicht eine neue antike Quelle erschließe. Die Konsonanzen gehen aus dem Gleichheitsverhältnis zweier Saiten hervor. Den Vorrang unter den Tonverhältnissen räumt er jedoch der Oktav ein, wiewohl er sie nicht als Ursache der Konsonanzen gelten läßt. Diese sieht er vielmehr in der geometrischen Konstruierbarkeit der regulären Vielecke mit zusätzlichen Einschränkungen. Ausführlich zeigt er sodann, wie die natürliche Aufteilung der Oktav in die drei harmonischen Verhältnisse Quart, große Terz und kleine Terz mit ihren 6 Permutationen auf die Reihe aller natürlichen harmonischen Teilungen einer Saite und auf die konstruierbaren Kreisteilungen führt. Des weiteren kommt er auf die zwei verschiedenen Arten des Aufbaues der Quart zu sprechen (mit Ausschluß des Verhältnisses 24 : 25), aus denen die zwei Tongeschlechter Dur und Moll hervorgehen, und er glaubt – er habe bisher noch nicht darüber nachgedacht – den geometrischen Grund im Unterschied zwischen Aussprechbarkeit und Nichtaussprechbarkeit der konstruierbaren Kreisteile sehen zu sollen. Ausdrücklich betont er aber, daß er darüber noch nicht gewiß sei. Zum Schluß füllt er die zwei Lücken aus, die bisher noch im Aufbau der Tonleiter zwischen den Tönen G und b sowie zwischen e und g geblieben waren.

Der ganze Brief, der in unserer Ausgabe die Nr. 460 (Bd. XVI) trägt, besteht aus 2 Teilen. Im Original erhalten ist nur der hier wiedergegebene 1. Teil, der von *Carl Dablbhaus* erst jetzt wiederentdeckt wurde. (Vgl. seinen Aufsatz: Musiktheoretisches aus dem Nachlaß des Sethus Calvisius, in: Die Musikforschung IX, 1956, S. 129.) Der 2., chronologische Teil wurde von Kepler als Epist. VI in die „*Eclogae chronicae*“ aufgenommen und ist abgedruckt in Bd. V S. 240 ff., 270, 272.

Z. 10. Vgl. Brief Nr. 461 Z. 31 ff. (Bd. XVI).

Z. 64. Randbemerkung von Calvisius: Gg ubi  $\frac{2}{1}$ . II. ubi  $\frac{3}{2} \frac{3}{1}$ . III. ubi  $\frac{4}{3} \frac{4}{1}$ . IIII. ubi  $\frac{5}{4} \frac{5}{1}$ . V. ubi  $\frac{6}{5} \frac{6}{1}$ . VI. ubi  $\frac{7}{3} \frac{7}{2}$ . Per subtensam non videtur intelligere lineam rectam, sed integrum circulum ad tres quinquanguli partes. VII. ubi  $\frac{8}{5} \frac{8}{3}$ .

Z. 105. Die Figur erläutert die Entstehung eines unaussprechbaren Quadrates als Differenz zweier aussprechbarer. Das große Quadrat hat die Seite  $a = \sqrt{5}$ , das kleinere  $b = \sqrt{2}$ . Das dritte Quadrat mit der Seite  $a - b = \sqrt{5} - \sqrt{2}$  ist unaussprechbar, da  $(a - b)^2$  nicht rational ist.

#### 515 a. Jakob Krupsky an Kepler [in Prag].

o. D.

Kepler soll eine von Krupsky entworfene Anzeige einer öffentlichen Disputation durchlesen und mit seiner Stellungnahme versehen.

#### 603 a. Christoph Donauer an Kepler in Prag.

Regensburg, 25. Dezember 1610 (a. St.)

Poetischer Neujahrsglückwunsch, in dem Donauer, der selbst des Calvinismus verdächtigt wird, auch auf Keplers Ablehnung der lutherischen Ubiquitätslehre anspielt.

Z. 39. Nach dieser Angabe wäre der Brief am Tag vor Weihnachten 1611 geschrieben; da aber Donauer nach der Angabe von G. Serpilius am 8. Febr. 1611 a. St. gestorben ist, muß er am Weihnachtstag 1610 geschrieben sein, der tatsächlich auf einen Dienstag (fer. 3.) fiel.

Z. 42. Einige Erklärung zu den dunklen Andeutungen gibt der Brief Nr. 591 (Bd. XVI).

#### 1031 a. Kepler an die Stände von Oberösterreich.

[Linz, 4. November 1626]

Die Stände haben am 22. Oktober Keplers Bittgesuch um Auszahlung von 500 fl. verfallener „Angebühr“ dahin beschieden, daß sie bereit seien zu zahlen, sobald Geld vorhanden sei. Da Kepler entschlossen ist, Linz zu ver-

lassen, und sich eben eine günstige Reisegelegenheit nach Ulm bietet, macht er den Ständen den Vorschlag, unterwegs die ihm geschuldete Summe bei zwei Gläubigern des Einnehmeramtes einziehen zu dürfen.

Die Stände entsprachen Keplers Bitte und versahen ihn mit den entsprechenden Schreiben.

Die Kenntnis dieses Briefes verdanken wir Herrn Wilhelm Norlind (Lund), der uns auch eine Photokopie davon besorgt hat.

Z. 6. *Angepür* = das, was einem nach Recht zu empfangen oder zu geben gebührt (Fischer).

## ALPHABETISCHES BRIEFVERZEICHNIS

### I. Briefe von Kepler an

Nr.		Seite
1067	Anonymus .....	1627 324
314a	„ .....	Ende 1604 455
1099	Avianus, Wilhelm .....	3. Febr. 1629 374
1094	Bartsch, Jakob .....	6. Nov. 1628 365
891	Bernegger, Matthias .....	29. Aug. 1620 41
893	„ „ .....	25. Sept. 1620 43
909	„ „ .....	5./15. Febr. 1621 62
915	„ „ .....	21./31. Mai 1621 71
919	„ „ .....	11./21. Aug. 1621 75
958	„ „ .....	21. Aug. 1623 136
963	„ „ .....	4. Dez. 1623 143
978	„ „ .....	19./29. März 1624 174
983	„ „ .....	10./20. Mai 1624 180
1010	„ „ .....	20./30. Juni 1625 237
1036	„ „ .....	8. Febr. 1627 277
1040	„ „ .....	6. April 1627 285
1045	„ „ .....	26. April/6. Mai 1627 294
1056	„ „ .....	22. Sept./2. Okt. 1627 310
1064	„ „ .....	9./19. Nov. 1627 320
1075	„ „ .....	4. März 1628 336
1082	„ „ .....	5./15. April 1628 353
1102	„ „ .....	2. März 1629 385
1105	„ „ .....	10. April 1629 393
1106	„ „ .....	19./29. April 1629 394
1111	„ „ .....	12./22. Juli 1629 399
1114	„ „ .....	4. Sept. 1629 404
1124	„ „ .....	6./16. Febr. 1630 418
1135	„ „ .....	6. Mai 1630 430
1145	„ „ .....	21. Okt. 1630 446
1063	Besold, Christoph .....	9./19. Nov. 1627 318
1023	Brahe, Georg .....	25. Jan. 1626 254

Nr.			Seite
1088	Brahe, Georg	17. Aug. 1628	361
1043	Brahe, Tycho u. Georg	10./20. April 1627	292
460a	Calvisius, Sethus	16. Nov. 1607	455
955	Crüger, Peter	15. Juli 1623	131
973	„ „	8./18. Febr. 1624	155
974	„ „	28. Febr. 1624	160
993	„ „	9. Sept. 1624	197
1026	„ „	1. Mai 1626	262
1066	Georg II. v. Hessen-Darmstadt	Nov. 1627	322
890	Guldin, Paul	Sommer 1620	40
969	„ „	1623	151
977	„ „	28. März 1624	172
991	„ „	30. Aug. 1624	195
1014	„ „	Aug. 1625	242
1021	„ „	10. Dez. 1625	252
1024	„ „	7. Febr. 1626	257
1031	„ „	1. Okt. 1626	271
1072	„ „	24. Febr. 1628	330
1083	„ „	1628	354
964	Gunter, Edmund	4. Dez. 1623	144
971	Hohenfelder, Ludwig v.	Anfang 1624	153
889	Joh. Friedrich v. Württemberg.	Aug. 1620	38
898	„ „ „ „	Okt. 1620	47
902	„ „ „ „	Nov. 1620	52
905	„ „ „ „	Ende Nov. 1620	56
916	„ „ „ „	Ende Mai 1621 (a. St.)	71
917	„ „ „ „	10. Juni 1621 (a. St.)	72
1073	Johann Georg I. v. Sachsen	19./29. Febr. 1628	334
884	Mästlin, Michael	12. April–19. Juni 1620	7
938	Müller, Philipp	nach d. 13. Sept. 1622	101
1116	„ „	17./27. Okt. 1629	408
1117	„ „	13./23. Nov. 1629	410
1120	„ „	4. Jan. 1630	414
1122	„ „	16./26. Jan. 1630	416
1125	„ „	27. Febr. 1630	419
1134	„ „	22. April 1630	429
1137	„ „	26. Aug. 1630	432
1140	„ „	2. Sept. 1630	437
931	Oberndorffer, Johann	17./27. Mai 1622	89
920	Origanus, David	24. Okt./3. Nov. 1621	75

Nr.		Seite
968	Philipp v. Hessen .....	Dez. 1623 147
1059	Rat v. Esslingen .....	2. Nov. 1627 312
1060	Rat v. Ulm .....	Anfang Nov. 1627 314
1103	Remus Quietanus, Johannes ...	2. März 1629 386
1025	Schickard, Wilhelm .....	15./25. April 1626 260
1032	„ „ .....	16./26. Dez. 1626 274
1033	„ „ .....	13./23. Jan. 1627 275
1037	„ „ .....	10. Febr. 1627 278
1039	„ „ .....	10./20. März 1627 282
1042	„ „ .....	9./19. April 1627 289
1044	„ „ .....	25. April/5. Mai 1627 294
1047	„ „ .....	28. Mai/7. Juni 1627 296
1065	„ „ .....	9./19. Nov. 1627 321
1074	„ „ .....	4. März 1628 335
1110	„ „ .....	12./22. Juli 1629 396
1061	Schleicher, Sigmund .....	14. Nov. 1627 315
934	Seussius, Johannes .....	15. Juli 1622 93
1028	Stände v. Oberösterreich .....	Sommer 1626 268
1031a	„ „ „ .....	4. Nov. 1626 461
1069	„ „ „ .....	11. Febr. 1628 325
1020	Taxis, Gerhard v. .....	4. Nov. 1625 250
1112	„ „ „ .....	24. Juli 1629 402
1115	„ „ „ .....	10. Okt. 1629 404
923	Tengnagel, Franz Gansneb ....	20. Dez. 1621 81
929	Tengnagel, Sebastian .....	21. April 1622 87
930	„ „ .....	10. Mai 1622 88
1085	Wallenstein, Albrecht v. ....	13. Mai 1628 358
1100	„ „ „ .....	10. Febr. 1629 382
1101	„ „ „ .....	24. Febr. 1629 383
1126	„ „ „ .....	6. März 1630 420
1133	„ „ „ .....	April 1630 427
1144	„ „ „ .....	18. Okt. 1630 444
1132	Wallensteins Kammerräte .....	10. April 1630 426
950	Widmar, Wolf .....	1. Juni 1623 127

## II. Briefe an Kepler von

1068	Auracher, Wolf .....	8. Jan. 1628 325
1081	Bachmeier, Wolfgang .....	4./14. April 1628 350
1143	„ „ .....	Aug./Sept. 1630 440

Nr.			Seite
1004	Bartsch, Jakob	Ende April 1625	231
1089	„ „	1. Sept. 1628	363
1136	Becker, David	28. Mai 1630	431
960	Bernegger, Matthias	13./23. Sept. 1623	139
972	„ „	4./14. Febr. 1624	155
980	„ „	30. März 1624 (a. St.)	177
982	„ „	4./14. Mai 1624	179
989	„ „	12. Juli 1624 (a. St.)	187
1011	„ „	4. Juli 1625 (a. St.)	239
1027	„ „	4./14. Juli 1626	267
1038	„ „	23. Febr. 1627 (a. St.)	280
1049	„ „	5. Juni 1627 (a. St.)	299
1057	„ „	7./17. Okt. 1627	311
1070	„ „	3./13. Febr. 1628	328
1078	„ „	9./19. März 1628	338
1086	„ „	15./25. Juni 1628	359
1091	„ „	4. Sept. 1628 (a. St.)	364
1097	„ „	13. Jan. 1629 (a. St.)	372
1108	„ „	14. Mai 1629 (a. St.)	395
1109	„ „	5. Juli 1629 (a. St.)	396
1119	„ „	20./30. Dez. 1629	413
1121	„ „	8./18. Jan. 1630	416
1127	„ „	12./22. März 1630	421
1142	„ „	8. Sept. 1630 (a. St.)	439
935	Besold, Christoph	29. Juli 1622 (a. St.)	95
940	„ „	Sept. 1622	114
945	„ „	2./12. April 1623	122
1030	„ „	17./27. Sept. 1626	270
1084	Bossius, Stephan	6. Mai 1628	357
1041	Brahe, Georg	14. April 1627	286
1002	Briggs, Henry	20. Febr. 1625 (a. St.)	220
947	Crüger, Peter	12./22. April 1623	124
961	„ „	15./25. Sept. 1623	139
990	„ „	15. Juli 1624 (a. St.)	188
914	Crusius, Florian	5./15. Mai 1621	69
921	„ „	15. Nov. 1621	77
910	Cysat, Johann Bapt.	23. Febr. 1621	63
603a	Donauer, Christoph	25. Dez. 1610 (a. St.)	460
1022	Eckebrecht, Philipp	10./20. Dez. 1625	254
967	Enenkel, Job Hartmann v.	26. Dez. 1623	147



Nr.			Seite
976	Falco, Johannes .....	25. Febr. 1624 (a. St.)	171
1054	Galilei, Galileo .....	28. Aug. 1627	308
1139	Gassendi, Peter .....	27. Aug. 1630	434
1123	Griessel, Heinrich v. ....	11. Febr. 1630	417
886	Gringalletus, Janus .....	4. Juli 1620	35
894	„ „ .....	28. Sept. 1620	43
896	„ „ .....	2./12. Okt. 1620	45
1080	Guldin, Paul .....	29. März 1628	340
897	Hebenstreit, Georg .....	1620	47
899	„ „ .....	25. Okt. 1620 (a. St.)	49
907	„ „ .....	15. Dez. 1620 (a. St.)	60
888	Hebenstreit, Johann Bapt. ..	29. Juli 1620 (a. St.)	37
895	„ „ „ ..	23. Sept. 1620 (a. St.)	44
901	„ „ „ ..	28. Okt. 1620 (a. St.)	51
904	„ „ „ ..	15. Nov. 1620 (a. St.)	55
911	„ „ „ ..	5. März 1621 (a. St.)	66
912	„ „ „ ..	20. April 1621 (a. St.)	67
926	„ „ „ ..	19. März 1622 (a. St.)	83
927	„ „ „ ..	23. März 1622 (a. St.)	84
928	„ „ „ ..	7. April 1622 (a. St.)	86
932	„ „ „ ..	2. Juni 1622 (a. St.)	90
939	„ „ „ ..	7. Sept. 1622 (a. St.)	112
941	„ „ „ ..	18. Okt. 1622 (a. St.)	115
942	„ „ „ ..	9. Nov. 1622 (a. St.)	117
946	„ „ „ ..	7. April 1623 (a. St.)	122
952	„ „ „ ..	26. Mai 1623 (a. St.)	128
979	„ „ „ ..	21. März 1624 (a. St.)	176
984	„ „ „ ..	11. Mai 1624 (a. St.)	181
1013	„ „ „ ..	13. Aug. 1625 (a. St.)	240
1017	„ „ „ ..	17. Sept. 1625 (a. St.)	247
1018	„ „ „ ..	17. Sept. 1625 (a. St.)	247
1019	„ „ „ ..	1. Okt. 1625 (a. St.)	248
965	Hohenfelder, Ludwig v. ....	10. Dez. 1623	145
1005	Höritzer v. Steinbach, H. Wolf .	1. Mai 1625	232
1079	Horst, Gregor .....	12./22. März 1628	339
922	Joh. Friedrich v. Württemberg .	19. Nov. 1621 (a. St.)	80
182a	Jöstel, Melchior .....	28. Jan. 1601 (a. St.)	451
924	Jul. Friedrich v. Württemberg .	11. Dez. 1621 (a. St.)	82
515a	Krupsky, Jakob .....	o. D.	459
1046	Kurz, Albert .....	13. Mai 1627	295

Nr.			Seite
1048	Kurz, Albert	10. Juni 1627	298
1050	„ „	25. Juni 1627	301
1052	„ „	19. Juli 1627	302
1053	„ „	26. Aug. 1627	304
1055	„ „	3. Sept. 1627	309
949	Lansius, Thomas	11. Mai 1623 (a. St.)	126
988	„ „	6. Juli 1624 (a. St.)	187
936	Müller, Philipp	3. Aug. 1622 (a. St.)	96
959	Odontius, Caspar	24. Aug. 1623 (a. St.)	137
908	Pasino, Pacius	1. Jan. 1621	61
954	Philipp v. Hessen	Juni 1623	130
995	„ „ „	7. Sept. 1624 (a. St.)	214
1006	„ „ „	23. April 1625 (a. St.)	233
1035	„ „ „	15. Jan. 1627 (a. St.)	276
1130	„ „ „	März 1630	425
885	Remus Quietanus, Johannes	20. Juni 1620	31
1095	„ „ „	1./11. Dez. 1628	365
216a	Rhodius, Ambrosius	18. Juni 1602 (a. St.)	451
220a	„ „	26. Juli 1602 (a. St.)	453
994	„ „	31. Aug. 1624 (a. St.)	213
943	Rüttel, Friedrich	29. Dez. 1622 (a. St.)	118
956	„ „	15./25. Juli 1623	135
966	„ „	7. Dez. 1623 (a. St.)	146
986	„ „	5. Juni 1624 (a. St.)	184
992	„ „	24. Aug. 1624 (a. St.)	195
1003	„ „	13./23. März 1625	229
1007	„ „	5. Mai 1625 (a. St.)	234
1008	„ „	24. Mai 1625 (a. St.)	235
887	Schickard, Wilhelm	11./21. Juli 1620	36
900	„ „	25. Okt. 1620 (a. St.)	49
903	„ „	13. Nov. 1620 (a. St.)	54
906	„ „	29. Nov. 1620 (a. St.)	59
944	„ „	2. April 1623 (a. St.)	119
953	„ „	10. Juni 1623 (a. St.)	129
962	„ „	20. Sept. 1623 (a. St.)	142
975	„ „	25. Febr. 1624 (a. St.)	169
985	„ „	11. Mai 1624 (a. St.)	183
987	„ „	6. Juni 1624 (a. St.)	185
996	„ „	30. Sept. 1624 (a. St.)	214
1015	„ „	7. Sept. 1625 (a. St.)	245

Nr.		Seite
1062	Schleicher, Sigmund .....	5. Nov. 1627 (a. St.) 317
1012	Schörkl, Martin .....	20. Aug. 1625 239
1058	Stände v. Oberösterreich .....	20. Okt. 1627 312
997	Starhemberg, Erasmus v. ....	4. Nov. 1624 215
999	Taxis, Gerhard v. ....	20. Nov. 1624 217
1000	„ „ „ .....	16. Dez. 1624 218
1016	„ „ „ .....	25. Sept. 1625 246
970	Ursinus, Benjamin .....	7. Jan. 1624 (a. St.) 151
1087	Wallenstein, Albrecht v. ....	12. Aug. 1628 360
1096	„ „ „ .....	3. Jan. 1629 372
1098	„ „ „ .....	1. Febr. 1629 373
951	Widmar, Wolf .....	o. D. 127

### III. Briefe zwischen Dritten

1107	Bartsch, Jakob an Müller, Phil. .	30. April 1629 394
1113	„ „ „ „ „	29. Juli/8. Aug. 1629 404
1128	Bernegger, Matthias an August v. Braunschweig-Lüneburg ....	12. März 1630 (a. St.) 423
1104	Bernegger, Matthias an Bartsch, Jakob .....	22. März 1629 (a. St.) 393
1071	Bernegger, Matthias an Clute- nius, Joachim .....	10. Febr. 1628 (a. St.) 329
1076	Bernegger, Matthias an Heben- streit, Johann Bapt. ....	24. Febr. 1628 (a. St.) 337
1090	Bernegger, Matthias an Schik- kard, Wilhelm .....	30. Aug. 1628 (a. St.) 363
1093	Bernegger, Matthias an Schik- kard, Wilhelm .....	20. Sept. 1628 (a. St.) 365
933	Crüger, Peter an Müller, Philipp	1. Juli 1622 (a. St.) 92
937	„ „ „ „ „	9. Aug. 1622 (a. St.) 100
948	„ „ „ „ „	15. April 1623 (a. St.) 126
957	„ „ „ „ „	1./11. Aug. 1623 136
981	„ „ „ „ „	4./14. April 1624 178
1141	Deodatus, Elias an Schickard, Wilhelm .....	2. Sept. 1630 (a. St.) 438
1138	Gassendi, Peter an Schickard, Wilhelm .....	27. Aug. 1630 434
1146	Lansius, S. an Anonymus .....	24. Jan. 1631 (a. St.) 447

Nr.		Seite
1077	Lebzelter, Friedrich an Johann Georg I. v. Sachsen .....	1./11. März 1628 337
1034	Mögling, Daniel an Schickard, Wilhelm .....	14. Jan. 1627 (a. St.) 276
1051	Mögling, Daniel an Schickard, Wilhelm .....	20. Juni 1627 (a. St.) 302
1118	Pieronius, Johannes an Galilei, Galileo .....	29. Dez. 1629 413
913	Schickard, Wilhelm an Bernegger, Matthias .....	2. Mai 1621 (a. St.) 68
918	Schickard, Wilhelm an Bernegger, Matthias .....	11. Juli 1621 (a. St.) 74
925	Schickard, Wilhelm an Bernegger, Matthias .....	25. Dez. 1621 (a. St.) 83
1009	Schickard, Wilhelm an Bernegger, Matthias .....	8. Juni 1625 (a. St.) 236
1092	Schickard, Wilhelm an Bernegger, Matthias .....	8. Sept. 1628 (a. St.) 364
1029	Schickard, Wilhelm an Schickard, Lukas .....	29. Juli 1626 (a. St.) 269
998	Taxis, Gerhard v. an Hochkircher, Christoph v. ....	20. Nov. 1624 217
1001	Taxis, Gerhard v. an Hochkircher, Christoph v. ....	22. Dez. 1624 219
1131	Wallenstein, Albrecht v. an Becker, David .....	7. April 1630 426
1129	Wallenstein, Albrecht v. an die Stände v. Oberösterreich .....	28. März 1630 424
892	Wotton, Henry an Bacon, Francis .....	Herbst 1620 42

## PERSONENREGISTER

- Abudakan, Joseph 88, 484  
 Achilles 345, 544  
 Adiunctius, Nikolaus 309, 534  
 Ager, Nikolaus 311, 328, 339, 372  
 Agricola, Christoph 338  
 Aguilonius, Franciscus 120, 491  
 Aichhorn s. Eichhorn  
 Albategnius 35, 369, 370  
 Albert (Albrecht), Erzherzog, Sohn  
   Maximilians II. 26  
 Alfons X. v. Castilien 86, 91, 117,  
   139  
 Alhazen 446  
 Almeon (Al Mamun) 370  
 Ambrosius 301  
 Anaximander 370  
 Anaximenes 370  
 Anton, Abt v. Kremsmünster 481  
 Apelles s. Scheiner, Christoph  
 Apian, Peter 84, 291, 483, 529  
 Apian, Philipp 280, 529  
 Apollinaris d. J. 124  
 Apollonius 98, 446, 516  
 Archimedes 15, 98  
 Argolus, Andreas (Tagliacozzius)  
   387, 554  
 Aristarch 370  
 Aristophanes 52  
 Aristoteles 167, 341, 454, 488, 502,  
   524  
 Arius 307  
 Arndt, Johann 94, 194, 486  
 Arthusius, Gotthard 125, 135  
 Arzachel 369, 370  
 August v. Braunschweig-Lüne-  
   burg 312, 328, 359, 372, 402, 541,  
   547, 556, 558, 582  
 Augustinus 123, 302, 303, 306-308,  
   345, 481, 492  
 Auracher, Wolf 578  
 Ausonius 544  
 Avianus, Wilhelm 408, 412, 415,  
   417, 420, 470, 551, 560, 576  
 Bachmeier, Wolfgang 322, 470,  
   546, 578  
 Bacon, Francis 42, 583  
 Bagrow, Leo 531  
 Bainbridge, Johannes 229, 244,  
   386, 516, 520, 522, 527, 553  
 Bairhuber, Wolfgang 139, 179  
 Barbavaria, Ludwig 75, 481  
 Barclay, John 509  
 Baronius, Cäsar 122, 491  
 Barros, Juan de 261, 524  
 Bartholomaeus Romanus 366, 387,  
   550  
 Bartolus, Abraham 109-112, 487,  
   489  
 Bartsch, Friedrich 422, 437, 446,  
   516, 567, 568, 570  
 Bartsch, Jakob 245, 363, 385, 391,  
   394, 399, 400, 402, 404, 408-415,  
   417, 418, 423, 425, 429, 431, 439,  
   444, 446, 469, 470, 516, 520, 545,  
   553, 555-566, 568, 571, 576, 579,  
   582  
 Basilius, Daniel 287, 288  
 Bathory, Sigismund 196  
 Beck, Johann 245, 246, 261, 275,  
   278, 520, 527, 528  
 Becker, David 579, 583  
 Beier, Wolfgang 560  
 Bellarmin, Robert 341  
 Bernegger, Joh. Caspar 507, 529  
 Bernegger, Matthias 4, 31, 46, 70,  
   77, 95, 245, 365, 370, 371, 410 -  
   412, 465, 468-470, 472, 481, 506,  
   510, 520, 562, 571, 576, 579, 582,  
   583  
 Bernegger, Susanna 431  
 Besold, Christoph 59, 137, 183,  
   245, 261, 336, 465, 468, 483, 484,  
   520, 576, 579  
 Beza, Theodor 523  
 Bidembach, Wilhelm 121, 185, 229,  
   230, 235

- Binder, Georg 85, 439, 484  
 Binder, Margarete 518  
 Birgitta v. Schweden 102  
 Bitsch, Caspar 422, 431  
 Blaeu s. Jansonius, Wilhelm  
 Bleimeister (Ulmer Buchbinder) 56  
 Bloss, Johann 292, 294, 296  
 Boccatio (Vocazio), Vincenz 383,  
 406  
 Bockenhofer, Joachim 311  
 Boethius 86, 91, 113, 117, 489  
 Bossius, Stephan 308, 322, 330,  
 334, 579  
 Bouché-Leclercq, A. 551  
 Brahe, Georg 576, 577, 579  
 Brahe, Sophie 293  
 Brahe, Tycho 14, 17-19, 22-24,  
 28-30, 32, 34, 35, 40, 76, 94, 98, 116,  
 125, 130, 132, 133, 148, 156, 165,  
 170, 178, 179, 181, 189, 190, 196  
 bis 199, 203, 206-208, 210, 211,  
 213, 224, 225, 230, 237, 238, 251,  
 255, 256, 262, 263, 265-267, 270,  
 273, 310, 313, 320, 323, 327, 334,  
 354, 361, 366, 367, 370, 392, 414,  
 465-467, 469, 471, 482, 485, 486,  
 493, 494, 499, 503, 506, 511 -  
 513, 517, 519, 522, 523, 531, 542,  
 547, 548, 550, 554, 555, 560, 571  
 bis 573  
 Brahe, Tycho II 577  
 Brenz, Johannes 258  
 Briggs, Henry 144, 145, 150, 152,  
 244, 253, 258, 466, 467, 498, 500,  
 520, 522, 523, 527, 579  
 Brunn, Philibert 284  
 Bünger, C. 571  
 Bunting, Heinrich 133, 209, 496  
 Bürgi, Jost 21, 30, 149, 500, 519  
 Burkard, Georg 248, 249  
 Buwinckhausen v. Wallmerod,  
 Benjamin 230, 235, 236  
 Buxdorf, Johannes 389  
  
 Ca da Mosto, Alvise da 367  
 Calandrini, Cäsar 254, 522, 523  
 Calandrini, Magdalena 523  
 Callisthenes 260, 524  
 Calvisius, Sethus 574, 577  
 Campanella, Thomas 70, 78, 82,  
 143, 479, 481, 483, 498  
 Campanus, Johannes 61  
 Cardanus, Hieronymus 110, 132,  
 133, 167, 211, 495, 496, 502  
 Carl, Gotthard 69, 70, 80  
 Carl, Ph. 496  
 Carlebach, Joseph 554  
 Caspar, Max 486, 489  
 Celer, Georg 538  
 Cellius, Erhard 59, 477  
 Censorinus 157, 198, 264, 525  
 Chemlin, Caspar 214, 238, 239,  
 244, 517  
 Cholius, Caspar 452  
 Cicero 93  
 Claramontius, Scipio 211, 229,  
 261, 264, 270, 295, 331, 510, 511,  
 513, 519, 525, 532, 541  
 Clavius, Christoph 100, 104, 116,  
 273, 349, 555  
 Clutenius, Joachim 237, 239, 300,  
 311, 312, 328, 339, 359, 372, 373,  
 395, 402, 423, 556, 582  
 Collalto, Reimbolt XIII. Graf v.  
 443  
 Comerell s. Kommerell  
 Cortese, Francesco 362  
 Craig, John 512  
 Crüger, Peter 97, 466, 469, 486,  
 487, 493, 495, 502, 503, 525, 577,  
 579, 582  
 Crusius, Florian 579  
 Curtius s. Kurz, Albert  
 Cysat, Joh. Bapt. 367, 368, 387,  
 554, 579  
  
 Dahlhaus, Carl 574  
 Daniel (Prophet) 102, 488  
 Dasypodius, Konrad 113, 385,  
 550, 553, 563  
 Demokrit 160  
 Denaisius, Petrus 299, 533  
 Deodatus, Elias 442, 582  
 Descartes, René 490  
 Dibaudius, Christoph 100  
 Dieterich, Konrad 67, 277, 279, 531

- Dietsch, Johann 236  
 Dio Cassius 157  
 Diodorus Siculus 367  
 Dominis, Marcus Antonius de 168  
 Donauer, Christoph 579  
 Dyck, Walther v. 486, 489, 491
- Ebel, Joh. Philipp 182  
 Eberhard III v. Württemberg 538  
 Eckbrecht, Philipp 293, 320, 362, 385, 394, 396, 538, 548, 556, 557, 579  
 Eder, W. 44, 63, 64, 478  
 Eggenberg, Hans Ulrich Fürst v. 216, 242, 514  
 Ehem, Philipp 523  
 Ehinger, Elias 43  
 Eichhorn, Johannes 405  
 Eisenschmid, Joh. Caspar 545  
 Elia, Pasquale M. de 535  
 Enenkel, Job Hartmann v. 579  
 Epikur 131  
 Erasmus v. Rotterdam 143  
 Eratosthenes 166, 238, 502  
 Ernst v. Bayern, Kurfürst v. Köln, 537, 554  
 Espich, Valentin 80, 311, 360  
 Essich, Hans Bernhard 197  
 Euklid 98, 100, 101, 186, 222, 446, 453, 572  
 Eutyches 307
- Fabricius, Paul 391, 555  
 Falco, Johannes 171, 176, 505, 540, 580  
 Faulhaber, Johannes 93, 167, 316, 443, 492, 537  
 Favaro, Anton 413, 550  
 Felgenhauer, Paul 93, 167  
 Ferdinand II., Kaiser 26, 41, 90, 95, 231, 469, 482, 483, 514, 547, 552, 568  
 Ferdinand, König v. Ungarn 550, 552  
 Fickler, Joh. Michael 527  
 Fischer, Jakob 175, 571  
 Flayder, Fried. Hermann 246, 261, 274, 276, 365, 521, 549
- Fleiner, Joh. Ernst 114  
 Florus, L. Annaeus 91  
 Fludd, Robert (de Fluctibus) 75, 93, 96, 97, 467, 485, 567  
 Forster (Buchhändler) 100  
 Forster (Briefbote) 294, 299  
 Forstner, Christoph 70  
 Forteguerra, Sebastian 373  
 Fracastorius, Hieronymus 370, 550  
 Freymon, Joh. Wolfgang 460  
 Freytag-Löringhoff, Bruno v. 504  
 Fridius, Joh. Ulrich 336-339, 354, 363, 364, 385, 548  
 Friedrich V. v. d. Pfalz 472  
 Frisch, Christian 302, 494, 512, 524, 533, 534
- Gabelkofer, Hieronymus 54, 72, 480  
 Gadner, Georg 186, 509  
 Gaiman, Joh. Paul 147  
 Galilei, Galileo 368, 387, 520, 525, 535, 546, 550, 580, 583  
 Gassendi, Peter 438, 442, 567, 568, 580, 582  
 Gazulus, Johannes 61  
 Geber 226  
 Gebhard, Heinr. Ludwig 83, 483  
 Gellibrand, Henry 500, 516  
 Gemma, Cornelius 391, 486, 555  
 Geminus 157  
 Georg II. v. Hessen-Darmstadt 277, 335, 577  
 Gisbert s. Voss v. Vossenburg  
 Glaser, Wilh. Christian 300  
 Gluthenius s. Clutenius  
 Gothofredus, Dionysius 180  
 Gothofredus, Theodor 155  
 Grassi, Horatio (= Sarsi, Lothar) 264, 525  
 Gregor XIII., Papst 196  
 Gregor v. Nazianz 123, 124, 301  
 Gregor v. Nyssa 301  
 Grienberger, Christoph 32  
 Griessel, Heinrich v. 580  
 Gringalletus, Janus 11, 43, 44, 63, 70, 75, 281, 474, 580  
 Grotius, Hugo 280

- Grünwald (Briefbote) 460  
 Grünthal, Hans Joachim v. 237  
 Gruter, Janus 280, 337  
 Guldin, Paul 264, 295, 465-469,  
 498, 547, 553, 577, 580  
 Gunter, Edmund 150, 220, 467,  
 498, 500, 577  
 Günther, Siegmund 529  
 Gurald, Bathasar 241
- Habrecht, Isaak 155, 170, 176, 178,  
 181, 183, 239, 311, 328, 360, 501,  
 503, 505-508, 519, 536, 543, 562  
 Hafenreffer, Matthias 319, 467  
 Hafenreffer, Samuel 322  
 Hammer, Franz 471, 504, 535, 537  
 Hansch, Mich. Gottlieb 142, 185,  
 214  
 Harriot, Thomas 228, 554  
 Hartmann, Jakob 85, 90, 91, 116,  
 117  
 Hebenstreit, Georg 91, 580  
 Hebenstreit, Joh. Bapt. 45, 93, 281,  
 300, 329, 360, 465, 469, 475, 479,  
 520, 580, 582  
 Hein, Johann 83, 115  
 Heinrich Friedrich v. Nassau-Ora-  
 nien 420, 564  
 Helfenstein, Rudolph Graf v. 302  
 Hemminga, Sixtus ab 168, 503  
 Hemminger, Michael 290, 296  
 Heraklit 98  
 Herbersdorf Adam v. 259  
 Herberstein v. 177  
 Herrenschmidt, Andreas 249  
 Herwart, Andreas 60  
 Herwart v. Hohenburg, Joh. Ge-  
 org 63, 64, 456  
 Hesiod 498  
 Heyden, Jakob v. 475  
 Hieronymus 301  
 Hildebert v. Lavardin 525  
 Hipparch 157, 165, 166, 196, 263,  
 264, 273, 369, 370, 384, 504, 524,  
 552  
 Hitzler, Daniel 37, 121, 164, 290,  
 321, 491, 502, 530, 538  
 Hirtzweg, Heinrich 519
- Hochkircher, Christoph v. 218,  
 250, 251, 522, 583  
 Hoffmann, Joh. Friedrich v. 454  
 Hoffmann, Matthias 362  
 Hofkunz (Leipziger Kaufmann)  
 415, 417  
 Hofmann, Christoph 419  
 Hohenfelder, Ludwig v. 85, 86, 88,  
 116, 170, 216, 419, 563, 577, 580  
 Hohenfelder, Markus v. 322  
 Homer 512  
 Horaz 487, 505, 553  
 Höritzer v. Steinbach, H. Wolf 580  
 Horst, Gregor 276, 277, 293, 319,  
 531, 580  
 Hötsel, Ferdinand 138  
 Huber, Peter 328, 339  
 Hues, Robert 369, 550  
 Hulsius, Levinus 287  
 Hunich, Christoph 132, 495  
 Hurter, Joh. Christoph 176, 506  
 Hus, Johannes 347, 544
- Jansonius, Wilhelm (Blaeu) 191,  
 279, 291, 292, 294, 491, 528, 530  
 Jarosec, Cyriacus 43  
 Jessenius a Jessen, Johannes 451,  
 571  
 Ignatius v. Loyola 509  
 Ilgen, Stephan 361, 362, 382, 407,  
 421, 444  
 Joachim v. Floris 102  
 Jocher (bayer. Rat) 64  
 Johann Friedrich v. Württemberg  
 81, 465, 538, 549, 577, 580  
 Johann Georg I. v. Sachsen 577,  
 583  
 Johannes Chrysostomus 302  
 Jöstel, Melchior 452-454, 572, 573,  
 580  
 Julius Friedrich v. Württemberg  
 580  
 Junta, Nikolaus 126, 139
- Kalckhard (Prager Familie) 293, 363  
 Karl V., Kaiser 27, 341  
 Keckermann, Bartholomäus 140  
 Keller, Jakob 258



- Kepler, Anna Maria 431, 566  
 Kepler, Christoph 290, 422  
 Kepler, Cordula 485  
 Kepler, Fridmar 122, 491  
 Kepler, Hildebert 262  
 Kepler, Johannes 42, 68, 74, 83, 92, 93, 100, 113, 126, 178, 179, 217, 219, 220, 236, 276, 302, 329, 330, 337, 364, 393-395, 404, 413, 423, 424, 426, 434, 438, 474, 479, 480, 483, 485, 487, 493, 496, 506, 514, 516, 519, 525, 526, 528, 531, 533, 543, 544, 546, 547, 552, 555, 556, 559, 561, 562, 564, 565, 567-569  
 Kepler, Katharina 38, 54, 71  
 Kepler, Ludwig 63, 274, 290, 318, 363, 422, 439, 446, 469, 506, 519, 527, 528, 530, 532, 538, 542, 548, 553, 568, 571  
 Kepler, Margarete 422  
 Kepler, Susanna (ältere Tochter) 572  
 Kepler, Susanna (jüngere Tochter) 354, 469, 470, 543, 546, 556, 557, 559-561, 564  
 Killinger s. Kyllinger  
 Klesl (Khlesl), Melchior 118  
 Kirwitzer, Wenz. Pantaleon 261, 524  
 Kolb, Heinrich 56, 182  
 Kommerell, Hans David 320, 336, 353  
 Kopernikus, Nikolaus 92, 98, 190, 201, 202, 560  
 Krabbe, Johannes 490  
 Kraft, Johannes 38, 116, 182  
 Krauss, Johann Wilhelm 184, 196, 229  
 Kreslin, Georg 137, 138  
 Krupsky, Jakob 580  
 Kuffstein, Hans Ludwig 421  
 Kulsner (Nürnberger Buchdrucker) 234  
 Kürner, Joh. Georg 339  
 Kurz, Albert 392, 465, 468, 554, 580, 581  
 Kyllinger, Jakob Werner 68  
 Lansberge, Philipp van 210, 253, 271, 527  
 Lansius, Stephan 187, 470, 509, 582  
 Lansius, Thomas 59, 68, 95, 137, 171, 183, 238, 261, 275, 280, 479, 503, 581  
 Lanz, Johannes 63, 64  
 Lavater, Ludwig 193, 211, 510  
 Lebzelter, Friedrich 542, 583  
 Leo I., Papst 345, 347  
 Leopold Wilhelm, Erzherzog 40, 91, 371, 383, 392, 552, 568  
 Levi ben Gerson 369, 389, 554  
 Liebenthal (hess. Agent in Wien) 277  
 Liechtenberger, Johannes 102  
 Liechtenstein, Karl v. 483  
 Lindemann, Thomas 400  
 Lingelsheim, Georg Michael 143, 155, 176, 178, 180, 239, 267, 277, 278, 280, 285, 312, 360, 431, 498, 501, 510, 529, 530  
 Lipsius, Justus 178, 299  
 Löffler, Jakob 340  
 Longomontanus, Christ. Severin 92, 93, 125, 132, 140, 155, 160, 164-166, 189-191, 202, 253, 256, 258, 370, 391, 485, 492, 495, 501, 502, 512, 560  
 Lorenz, Regina 523  
 Lösch, Matthäus 238, 239, 518, 519  
 Loserth, Johann 573  
 Lotichius, Christian 117  
 Lucian 498  
 Luckius, Joh. Jakob 360  
 Luther, Martin 258, 308  
 Lyser, Polycarp 572  
 Magini, Joh. Anton 125, 135, 189, 191, 192, 207, 208, 263, 351, 366, 496, 510  
 Magirus, Johannes 297, 532  
 Maimonides 524  
 Malleolus, Isaak 311, 328, 338, 414, 418, 422, 431, 555, 561-563, 568, 571  
 Mangon, Reichard 246, 520

- Marchtaler, Vitus 297, 532  
 Marchtrenker, Margarete 401, 422  
 Marchtrenker, Stephan 278, 281, 529  
 Marius, Simon 118, 129, 367, 490, 494  
 Mästlin, Michael 46, 52, 122, 142, 144, 151, 152, 157, 165, 183, 237, 255, 262, 297, 319, 321, 322, 336, 466, 467, 472, 475, 476, 490, 497, 502, 508, 518, 524, 529, 532, 539, 555, 577  
 Matthaeus (Gehilfe Brahes u. Keplers) s. Seiffart, Matthias  
 Matthias, Kaiser 40, 41, 44, 47, 118, 326  
 Mauchart, Martin 313  
 Maul, Matthias 173  
 Maximilian I. v. Bayern 196  
 Meder, Johannes 177, 508, 529  
 Megiser, Hieronymus 526  
 Mejer, Sebastian 437  
 Melanchthon, Philipp 117  
 Mencil, Philipp 460  
 Mentzer, Balthasar 122, 307  
 Merazzo, Joh. Bapt. 247, 252  
 Mercator, Gerhard 392, 555  
 Merchiston s. Neper  
 Merckh (Ulmer Stadtschreiber) 536  
 Merk, Joh. Konrad 182  
 Meyderlin, Petrus 183, 508  
 Michna v. Weizenhofen, Paul 358, 382  
 Miller, Hans Jakob 250  
 Mizaldus, Antonius 133, 496  
 Mögling, Daniel 340, 543, 583  
 Morsius, Joachim 423  
 Morus, Thomas 143  
 Müller, Andreas 249  
 Müller, Philipp 93-95, 194, 212, 213, 408, 446, 465, 466, 468, 469, 485, 487, 516, 577, 581, 582  
 Müller, Sebastian 43, 243  
 Mütschel (Briefbote) 23, 24, 45, 86, 112, 121, 123, 139, 143, 171, 174, 175, 177, 214, 267, 274, 277, 294, 299  
 Mylius, Sebastian 249  
 Nagel, Paul 93, 97, 125, 126, 132, 139, 140, 165, 166, 188, 211, 485-487, 493, 497, 502, 510  
 Nechern, Grabes v. 405, 547  
 Nektarius v. Konstantinopel 301  
 Neobulus, Joh. Jakob 363, 364, 548, 549, 553  
 Neper, John 7, 8, 98, 104, 144, 150, 152, 208-211, 221, 235, 466, 498, 500, 512, 515  
 Neper, Robert 152, 498  
 Nestorius 307  
 Nigronus, Julius 245  
 Norlind, Wilhelm 575  
 Oberkamp, Johann v. 426, 431, 565, 566  
 Oberndorffer, Johann 577  
 Odontius, Caspar 581  
 Odontius, Paul 453, 572  
 Origanus, David 65, 116, 152, 251, 516, 522, 577  
 Origenes 301  
 Ortelius 85  
 Osiander, Lukas 183  
 Ossa v. 340  
 Otho, Valentin 495  
 Pachymeres, Georg 155  
 Papius, Johannes 124, 131, 141, 493  
 Pappus 20, 446  
 Paracelsus, Theophrast 114, 484, 489  
 Pasino, Pacius 581  
 Paulus (Apostel) 124, 332, 343, 492  
 Pelagius 308  
 Perillus v. Athen 264  
 Petavius, Dionysius 331, 541  
 Petronius 543  
 Petrus (Apostel) 343, 544  
 Peurbach, Georg 133, 253, 370  
 Pfister, Johannes 171  
 Philipp III. v. Hessen-Butzbach 144, 244, 245, 322, 335, 465, 466, 539, 578, 581  
 Philipp, Heinrich 260

- Pieronius, Johannes 358, 382, 384, 387, 403, 583  
 Piscator, Nikolaus (Visscher) 291, 531  
 Pistorius, Jeremias 358  
 Pistorius, Johannes 250, 251  
 Pitiscus, Bartholomäus 149, 150, 209, 210, 500, 511, 512  
 Plank, Johannes 527  
 Plato 343  
 Plinius 133, 387  
 Plutarch 87, 88, 143, 155, 176, 367, 386, 429, 484, 498, 501, 505, 553  
 Pontanus, Jovianus 125, 132-134, 140, 141, 193, 496  
 Porta, Joh. Bapt. 119, 490, 491  
 Prätorius, Johannes 149, 499  
 Proclus 71, 75, 244, 246, 271, 386, 480, 520, 553  
 Prophatius 369, 370  
 Prosper v. Aquitanien 481  
 Prudentius 116  
 Ptolemäus 18-20, 30, 61, 62, 104, 110, 132, 157, 161, 165-167, 173, 189, 192, 198-202, 209, 229, 237, 238, 244, 253, 264, 271, 366, 368-370, 381, 386, 388, 478, 495, 496, 501, 502, 511, 517, 520, 522, 553  
 Ramba (Rhamba), Johannes 361, 393  
 Ramus, Petrus 454, 515  
 Ränze, Christoph 76  
 Rath, Hans 241  
 Rauscher, Joh. Martin 171, 282  
 Rechberger, Wilhelm 242, 252, 257, 271  
 Regiomontanus, Johannes 61, 125, 132-134, 140, 141, 161, 174, 192, 193, 198, 211, 237, 264, 370, 381, 495-497, 525  
 Rehlinger (Rechlingen), Marx v. 340  
 Reifferscheid, Alexander 509  
 Reinhold (Reinbold), Ursula 52, 53  
 Remus, Georg 240  
 Remus Quietanus (Rudrauff), Johannes 329, 359, 383, 446, 470, 552, 578, 581  
 Renz, Georg Balthasar 393  
 Rheticus, Joachim 495  
 Rhodius, Ambrosius 94, 486, 581  
 Rieger, Wolfgang 391, 490, 555  
 Rigaltius, Nikolaus 155  
 Rittershusius, Konrad 300  
 Robert s. Fludd  
 Roest, Petrus 177, 281, 299, 506, 509, 525, 533  
 Romanus, Adrianus 209  
 Roomen, Adriaen van s. Romanus, Adrianus  
 Röslin, Helisäus 102, 134  
 Rothmann, Christoph 24  
 Rudolph II., Kaiser 40, 41, 44, 47, 94, 99, 197, 292, 322, 326, 337, 370, 539, 542  
 Rueff, Johannes 49, 53  
 Ruland (Briefbote) 66  
 Rüttel, Armin 147, 185, 197, 230, 236  
 Rüttel, Friedrich 391, 465, 581  
 Rüttel, Philipp 185, 197, 230  
 Saltzmann, Joh. Rudolph 431  
 Saltzochs, Philipp 453  
 Sarsi, Lothar s. Grassi, Horatio  
 Sauer, Jonas 529, 531  
 Sauter, Hans Konrad 185  
 Saxo, Johannes 443  
 Saxonius, Petrus 137, 280  
 Scaliger, Joseph 157, 182, 264, 272, 273, 331, 525, 527, 534, 535  
 Scapula, Johannes 297, 532  
 Schäfer, Zacharias 129, 276  
 Schallenberg, Georg Christoph v. 127, 493  
 Schallenberg, Karl Christoph v. 326  
 Schato, Severin 288  
 Scheiner, Christoph 32, 34, 120, 366, 368, 472, 550  
 Schickard, Lukas 583  
 Schickard, Wilhelm 68, 75, 135, 146, 151, 153, 155, 168, 176, 178,

- 180, 181, 184, 238, 262, 318, 319,  
354, 360, 364, 389, 431, 435, 442,  
465, 467-470, 472, 479, 491, 494,  
496, 499, 501, 502, 504-507, 518,  
521, 524, 532, 538, 540, 546, 548,  
562, 569-571, 578, 581-583
- Schiller, Julius 215, 514
- Schilling, Andreas 454
- Schleicher, Christoph 318
- Schleicher, Sigmund 84, 578, 582
- Schleicher, Sigmund jun. 318
- Schleusinger, Eberhard 495, 496
- Schmidt, Johannes 431
- Schmidt, Joh. Friedrich 321, 329,  
414, 418, 419, 431, 446, 561-563
- Schöner, Johannes 133, 496
- Schopf, Abraham 91
- Schörkl, Martin 582
- Schram, David 67, 68, 479
- Schürer, Thomas 375, 395, 551,  
556
- Schuster, Leopold 544
- Schwaiger, Karl 531
- Schwarz, Abraham 36, 50, 121
- Schwenckfeld, Caspar v. 484
- Schwenter, Daniel 137
- Scultetus, Bartholomäus 555
- Sebiz, Melchior 422, 431
- Seiffart, Matthias 392, 453, 454,  
572
- Serpilius, Georg 574
- Sesse, Paul 405
- Seussius, Johannes 96, 101, 213,  
486, 578
- Siber, Johannes 394
- Sigersreiter, Johann 392, 555
- Sirturus, Hieronymus 120, 491
- Sleidanus, Joh. Philipp 524
- Snellius, Willebrord 254, 257, 258,  
291, 361, 362, 387, 490, 524, 547,  
548, 554
- Spinola, Ambrosio di 235
- Starhemberg, Erasmus v. 174, 180,  
245, 505, 507, 520, 582
- Starhemberg, Georg Heinrich v.  
175, 179, 180
- Starhemberg, Joh. Richard v. 174,  
179, 180
- Stella, Tilmann 391, 555
- Stendel (Augsburger Papierma-  
cher) 43
- Stephanus, Heinrich 155, 523
- Stevenson, Ed. Luther 528
- Storck, Petrus 41, 281, 300
- Strabon 291, 292, 366
- Strada, Joh. Ludwig 359
- Strahlendorf, Heinrich v. 252
- Strauss, Johannes 141, 160, 168,  
193, 194, 502
- Stromair (Schreiber) 536
- Stromaier, Sebastian 319, 362, 514
- Surius, Laurentius 122, 491
- Tagliacozzius s. Argolus, Andreas
- Tampach, Gottfried 75, 146, 147,  
153, 185, 233, 238-240, 245, 255,  
286, 293, 310, 311, 320, 336, 360,  
374, 375, 391, 394-396, 402, 419,  
429, 430, 433, 446, 467, 480, 481,  
503, 517, 520, 535, 538, 542, 551,  
556, 563, 566-568, 570, 571
- Taxis, Gerhard v. 421, 428, 578,  
582, 583
- Tengnagel, Franz Gansneb 40, 80,  
482, 578
- Tengnagel, Sebastian 578
- Terenz 566
- Terrentius (Schreck), Johannes 309,  
444, 534, 535, 562-564, 567
- Thales 370
- Theodoricus s. Dieterich, Konrad
- Thomson, Georg 299, 533
- Thumm, Theodor 114, 284, 290,  
307, 321, 489, 531-533, 543
- Tilner, Jakob 93, 167
- Timocharis 262, 370
- Torporley, Nathanael 192, 209,  
210, 510, 511
- Trautmansdorff, Maximilian v. 41,  
172
- Tschernembl, Georg Erasmus v.  
175
- Übermann, Ludwig 47
- Ulm, Ludwig v., Baron zu Erbach  
243

- Ursinus, Benjamin 77, 150, 209,  
 235, 361, 385, 386, 500, 553, 558,  
 582
- Varnbüler, Konstantin 340
- Vergil 478, 487, 512, 525, 544
- Vieta, Franciscus 515
- Voigt, Bartholomäus 419, 420, 429,  
 430, 433
- Volckhart, Jeremias 371, 383
- Voss v. Vossenburg, Gisbert 252
- Vüller s. Willer, G.
- Wagner, Joh. Jakob 95, 114
- Wallenstein, Albrecht v. 219, 243,  
 246, 250, 255, 288, 334, 339, 354,  
 358, 360, 371, 400, 465, 468, 469,  
 514, 515, 521, 522, 535, 542, 543,  
 546, 547, 549, 553, 558-560, 562,  
 564, 566, 568, 571, 578, 582, 583
- Walmerode, Reinhard v. 426, 431,  
 565, 566
- Walther, Bernhard 125, 132, 133,  
 174, 198, 207, 237, 370
- Weigel, Valentin 115, 484, 489
- Weiganmayer, Joh. Bapt. 46, 484
- Weinmann (Prof. in Tübingen) 320
- Weixelberger, Hieronymus 115,  
 116
- Welper, Eberhard 230, 328, 338,  
 516
- Werlin, Theodor 49, 129, 279, 476,  
 528
- Werner, Paul 437
- Weston, Elisab. Johanna v. 460
- Weyermann, Albrecht 492
- Widmar, Wolf 578, 582
- Wild, Georg 50, 54, 59, 476
- Wilhelm IV. v. Hessen 473
- Wilhelm I. v. Oranien 196
- Willer, G. 43
- Witelo (Vitellio) 119, 225, 490
- Wittich, Paul 35
- Wolf, Johannes 300
- Wolfradt, Anton, Abt. v. Krems-  
 münster s. Anton, Abt von  
 Kremsmünster
- Wotton, Henry 41, 63, 474, 478,  
 583
- Xenagoras 367
- Xylander 87, 386, 498, 553
- Zabarella, Jakob 55
- Zeaemann, Georg 382, 551
- Zeidler, Johannes 212
- Zeising, Heinrich 489
- Ziegler, Jakob 132, 133, 495, 496
- Ziegler, Joh. Reinhard 301
- Zinner, Ernst 494, 495, 570
- Zorer, Philipp 91, 116
- Zucchi, Nikolaus 172, 245, 498,  
 500, 504