

О. С. ИВАНОВА

### КРАСНОЛАКОВАЯ КЕРАМИКА ИЗ РАСКОПОК МОГИЛЬНИКА В БАЛКЕ АЛМАЛЫК-ДЕРЕ (МАНГУП)<sup>1</sup>

В 1995-2008 гг. одним из основных объектов Мангупской археологической экспедиции является могильник в балке Алмалык-дере на юго-восточной периферии Мангупского плато. Интерес к нему объясняется, прежде всего, тем, что здесь, в сравнении с другими раннесредневековыми некрополями округа Мангупа (Адым-Чокрак, Южный-I, Южный-II, Каралез), была выявлена серия наиболее ранних на сегодняшний день погребальных комплексов второй половины / конца IV – V вв., имеющих отношение к истории поселения<sup>2</sup> (рис. 1). Кроме того, систематические исследования могильника отрядом экспедиции связаны с его ежегодным разграблением после завершения полевого археологического сезона.

На сегодняшний день существует одна статья А.Г. Герцена и М. Мончиньской, посвященная публикации находок из склепа № 65 (конец IV – начало V вв.) могильника в балке Алмалык-дере [1, р. 522-544]. Данная статья является второй, после значительного перерыва, в которой отражен материал из комплексов Алмалыкского некрополя.

В ходе исследований 1995-2008 гг. на могильнике была получена значительная коллекция керамических материалов, представленная целыми формами или

---

<sup>1</sup> Выражаю признательность за возможность публикации археологических материалов А.Г. Герцену, руководителю Мангупской экспедиции, и С.А. Чернышу, под началом которого проводились раскопки могильника. Отдельная благодарность А.В. Смокотиной, выполнившей основную работу по графической фиксации краснолаковой керамики, и А.А. Душенко за помощь при оформлении общего плана Мангупского городища с указанием основных объектов археологических исследований последних лет (рис. 1).

<sup>2</sup> В настоящее время готовится монография, посвященная могильникам в балке Алмалык-дере, Адым-Чокрак и Южный-1. Однако на сегодняшний момент уже ясно, что описываемый участок Алмалыкского могильника существовал в пределах второй половины/конца IV – VI вв., а наиболее активно использовался в конце IV – V вв. Выражаю благодарность профессору университета г. Лодзь (Польша) Магдалене Мончиньской за предоставленную информацию.

фрагментами тарных, кухонных и столовых (краснолаковых) сосудов<sup>3</sup>. Этот материал происходит не только из закрытых комплексов (склепов, подбойных и грунтовых могил, могил с заплечиками), но также из надматериковых слоев.

Группа краснолаковых изделий, насчитывающая 104 целых, археологически целых или фрагментарно сохранившихся сосудов, вызывает, в связи с разнообразием ее форм, особый интерес. В сочетании с другими видами погребального инвентаря она, несомненно, может уточнить как в целом датировку некрополя, так и хронологию отдельных захоронений.

Основной задачей данной работы является классификация полученной в ходе раскопок Алмалыкского могильника коллекции краснолаковых изделий. В ходе ее изучения было выделено две группы краснолаковой керамики в зависимости от регионов ее производства. Основная масса изделий принадлежит так называемой понтийской группе – 89,4% (93 экз.). Сосуды фокейской группы составляют 10,6% (11 экз.)<sup>4</sup>.

#### **Краснолаковая керамика «понтийского» производства**

В середине 80-х гг. XX в. Дж. Хейсом для обозначения раннеримской керамики (I-III вв. н.э.), распространенной в Западном, Северном и Восточном Причерноморье, был введен термин «Pontic sigillata» [2, p. 92-96, fig. XXII; XXIII]. Первые сосуды позднееримской краснолаковой керамики (IV-VI вв.) понтийского региона были выделены А. Опайцом на материалах Топрайкьой (Топрайчиой)<sup>5</sup> (Подунавье) [3, p. 154-161, 163]. Однако, длительное время она относилась авторами специальных работ к изделиям фокейских, кипрских и африканских центров [4, с. 51-55; 5, с. 96; 6, с. 10; 7, с. 406-430]. Польский исследователь К. Домжалский, изучив материалы Восточного Крыма и Ольвии, заметил серьезные различия в технических приемах изготовления посуды, и, согласно номенклатуре Дж. Хейса, назвал позднееримскую краснолаковую керамику, предположительно производимую в Северном Причерноморье, «Pontic Red Slip Ware»<sup>6</sup> [8, p. 106-107; 9, p. 161-168; 10, p. 415-491; 11, с. 73-81].

<sup>3</sup> Археологический материал из раскопок могильника в балке Алмалык-дере хранится в Археологическом музее Таврического национального университета им. В.И. Вернадского (1995-2004 гг.) и в фондах Бахчисарайского государственного историко-культурного заповедника (2005-2008 гг.)

<sup>4</sup> Далее в тексте используются общепринятые сокращения для фокейской краснолаковой керамики: «Phocsean Red Slip Ware» – PhRS либо «Late Roman C» – LRC (термин, впервые использованный в монографии Ф. Вааге 1933 г. и разработанный в классификации Дж. Хейса для обозначения позднееримской краснолаковой керамики, производящейся в Малой Азии).

<sup>5</sup> Здесь и далее румынские названия памятников в Подунавье, материалы из которых обработаны в монографиях и статьях А. Опайца, транслитерированы на русский язык при помощи учебника Ермолович Д.И. Имена собственные на стыке языков и культур: заимствование и передача имен собственных с точки зрения лингвистики и теории перевода. (С приложением правил практической транскрипции имен с 23 иностранных языков, в том числе таблиц слоговых соответствий для китайского и японского языков.). М., 2001.

<sup>6</sup> Далее в тексте используется сокращение PRS.

Следует отметить, что публикации указанных авторов не охватывают весь спектр форм, обнаруженных на некрополе в балке Алмалык-дере. Именно поэтому в данной работе создана отдельная типология открытых и закрытых форм краснолаковых сосудов, которая частично соотнесена с классификациями К. Домжалевского и Дж. Хейса, однако основная масса посуды выделена в отдельные формы. К ним по возможности подобраны аналогии из закрытых комплексов Северного Причерноморья. В ходе исследования мы столкнулись с проблемой низкого качества графического изображения краснолаковых изделий в публикациях, что порой затрудняет подбор соответствующих форм. Также отметим, что существует некое морфологическое сходство между сосудами понтийского происхождения и синхронными им изделиями из других средиземноморских центров. В таком случае индикатором при атрибуции изделий могут служить лишь особенности структуры глины и лакового покрытия сосудов.

На сегодняшний день мастерских, производивших краснолаковую керамику, в Северном Причерноморье не обнаружено. Вероятно, это вопрос времени. Однако то, что описанные формы не являются продуктом ни одной известной нам на данный момент мастерской Малой Азии или Африки, не вызывает сомнений.

Большинство сосудов понтийского происхождения из раскопок Алмалыкского могильника сформовано из бежевого, светло-коричневого, красного, красно-коричневого мелкозернистого теста, содержащего мелкие известняковые включения. Нередко в глиняном тесте присутствуют частицы слюды. Лак, от оранжево-красного до бурого цветов, покрывает густым слоем внутреннюю поверхность изделий. Снаружи он нанесен неравномерно, часто разводами, имеет более светлый, чем изнутри, оттенок и характерный блеск. Кольцевой поддон и дно изделий, как правило, без покрытия. Такие особенности имеют открытые сосуды форм 1-5, 7, 8, 10, 11 и кувшины типов 1-5. Следует также выделить две группы изделий «понтийского» производства, имеющие отличия в технических приемах изготовления. У них более тонкие, нежели у основной массы сосудов, стенки. Изделия одной группы сформованы из очень плотного бежевого теста с примесью известняка и неравномерно покрыты светло-оранжевым лаком (формы 6, 9, 14). Сосуды другой группы сформованы из плотного красно-коричневого теста без видимых примесей. Темно-красный лак тонким слоем покрывает все поверхности изделий, включая дно (миски форм 12, 13, кувшин типа 6). Разницу в тесте и лаковом покрытии основной массы понтийской краснолаковой керамики от вышеописанных двух групп можно объяснить либо их производством в разных центрах Северного Причерноморья, либо более ранней хронологией последних (IV в.?).

Краснолаковые изделия «понтийского» производства из Алмалыкского некрополя морфологически подразделяются на 14 форм сосудов открытого типа (82,8% – 77 экз.) и 6 форм кувшинов (9,7% – 9 экз.). Около 7,5% находок (7 фрагментов доньев сосудов) не поддаются реконструкции.

### **Сосуды открытого типа**

**Форма 1** (24 экз. – 25,7%)<sup>7</sup>. Блюда с вертикальным или слегка загнутым краем, прямыми, сужающимися книзу стенками и дном на невысоком кольцевом поддоне. Характерной чертой всех блюд PRS является небольшой желобок при переходе от стенки к кольцевому поддону. Эта форма не является исключением [10, р. 426, PRS–1]. А.В. Сазанов выделяет два варианта таких блюд: с заостренным и валикообразным краем [4, с. 51-53]. Диаметр венчика от 20,0 до 32,0 см, дна – 14,8-21,0 см, высота изделий – в пределах 4,3-5,7 см. Сосуды, как правило, сформованы из плотной глины от бежевого до красного цветов, с примесью известняка и, в редких случаях, слюды. Лак, от оранжевого до бурого цветов, нанесен равномерно на внутреннюю поверхность, внешняя часть покрыта разводами. На дне лак отсутствует.

#### **Каталог (рис. 2, 3, 4)**

**1. Фрагмент профиля.** Изделие сформовано из красной плотной глины с примесью известняка. Оранжевый лак густо покрывает внутреннюю и внешнюю поверхности блюда. На дне он отсутствует. Размеры:  $D=22,0$  см,  $d=15,2$  см,  $h=3,8$  см<sup>8</sup>. Археологический контекст: подбойная могила № 16, заполнение погребальной камеры (2000)<sup>9</sup>. Комплекс без узкой датировки.

**2. Археологически целая форма.** Изделие сформовано из светло-красной плотной глины с примесью известняка. Оранжевый лак густым слоем покрывает внутреннюю поверхность сосуда. На внешнюю сторону изделия лак нанесен разводами, на дне он отсутствует. Размеры:  $D=27,8$  см,  $d=19,6$  см,  $h=5,8$  см. Археологический контекст: склеп № 6, заполнение погребальной камеры (2001). Дата комплекса – первая половина V в.<sup>10</sup>

**3. Целая форма.** Блюдо сформовано из светло-красной плотной глины с примесью известняка. Темно-оранжевый лак густым слоем покрывает внутреннюю поверхность сосуда. На внешней части лак нанесен разводами, на дне отсутствует. Размеры:  $D=27,5$  см,  $d=18,8$  см,  $h=5,5$  см. Археологический контекст: склеп № 6, заполнение погребальной камеры (2001). Дата комплекса – первая половина V в.

**4. Фрагмент венчика.** Изделие сформовано из светло-красной плотной глины с примесью известняка, покрыто оранжевым лаком. Размеры:  $D=27,0$  см. Археологический контекст: склеп № 6, заполнение погребальной камеры (2001). Дата комплекса – первая половина V в.

<sup>7</sup> Здесь и далее проценты указаны относительно всей понтийской краснолаковой керамики.

<sup>8</sup> Здесь и далее:  $D$  – диаметр венчика,  $d$  – диаметр дна,  $h$  – высота сосуда.

<sup>9</sup> Здесь и далее в скобках указан год раскопок указанного археологического комплекса.

<sup>10</sup> Даты археологических комплексов любезно предоставлены нам при подготовке данной статьи М. Мончиньской, которая вместе с А.Г. Герценом возглавляет коллектив авторов уже упомянутой монографии, посвященной раннесредневековым некрополям Мангупского городища.

**5.** Фрагмент венчика. Изделие сформовано из плотной оранжевой глины с примесью известняка, покрыто оранжевым лаком. Размеры:  $D=27,0$  см. Археологический контекст: участок № 1, зольное пятно (2002). Комплекс без узкой датировки.

**6.** Фрагмент венчика. Изделие сформовано из плотной оранжевой глины с примесью известняка, покрыто оранжевым лаком. Размеры:  $D=24,0$  см. Археологический контекст: участок № 1, зольное пятно (2002). Комплекс без узкой датировки.

**7.** Фрагмент профиля. Сосуд сформован из красной плотной глины с примесью известняка. Оранжевый лак густым слоем покрывает внутреннюю поверхность формы. На внешнюю сторону изделия лак нанесен разводами, на дне он отсутствует. Размеры:  $D=29,9$  см,  $d=17,7$  см,  $h=7$  см. Археологический контекст: участок № 1, склеп № 1, заполнение погребальной камеры (2002). Комплекс без узкой датировки.

**8.** Фрагмент венчика. Изделие сформовано из плотной красной глины с примесью известняка, покрыто оранжевым лаком. Размеры:  $D=26,0$  см. Археологический контекст: участок № 1, склеп № 2, заполнение погребальной камеры (2002). Дата комплекса – вторая половина V в. (?).

**9.** Фрагмент профиля. Сосуд сформован из красной плотной глины с примесью известняка. Темно-оранжевый лак густым слоем покрывает внутреннюю поверхность формы. На внешнюю сторону лак нанесен разводами, на дне отсутствует. Размеры:  $D=20,7$  см,  $d=13,0$  см,  $h=4,1$  см. Археологический контекст: участок № 2, 2-й слой (2002). Комплекс без узкой датировки.

**10.** Археологически целая форма. Блюдо сформовано из светло-красной плотной глины с примесью известняка. Оранжевый лак с металлическим блеском густым слоем покрывает внутреннюю поверхность сосуда. На внешнюю сторону изделия лак нанесен разводами, на дне отсутствует. Размеры:  $D=27,8$  см,  $d=19,1$  см,  $h=5,9$  см. Археологический контекст: участок № 2, подбойная могила № 3, заполнение погребальной камеры (2002). Комплекс без узкой датировки.

**11, 11а.** Фрагменты венчика и дна. Изделие сформовано из красной плотной глины с примесью известняка, покрыто оранжевым лаком. Размеры:  $D=22,0$  см,  $d=14,0$  см. Археологический контекст: участок №2, грунтовая могила № 1, заполнение погребальной камеры (2002). Комплекс без узкой датировки.

**12.** Целая форма. Блюдо сформовано из красной плотной глины с примесью известняка. Оранжевый лак густым слоем покрывает внутреннюю поверхность сосуда. На внешнюю сторону изделия лак нанесен разводами, на дне отсутствует. Размеры:  $D=19,3$  см,  $d=13$  см,  $h=4,7$  см. Археологический контекст: склеп № 161, заполнение погребальной камеры (2003). Дата комплекса – 360/70-400/10 гг. (?).

**13. Целая форма.** Блюдо сформовано из красной плотной глины с примесью известняка. Оранжевый лак густым слоем покрывает внутреннюю поверхность сосуда. На внешнюю сторону изделия лак нанесен разводами, на дне отсутствует. Размеры:  $D=23,6$  см,  $d=16,2$  см,  $h=4,4$  см. Археологический контекст: склеп № 155, заполнение погребальной камеры (2003). Дата комплекса – 360/70-400/10 гг.

**14. Целая форма.** Блюдо сформовано из красной плотной глины с примесью известняка. Оранжевый лак густым слоем покрывает внутреннюю поверхность формы. На внешнюю сторону изделия лак нанесен разводами, на дне отсутствует. Размеры:  $D=24,4$  см,  $d=16,2$  см,  $h=4,6$  см. Археологический контекст: склеп № 155, заполнение погребальной камеры (2003). Дата комплекса – 360/70-400/10 гг.

**15. Археологически целая форма.** Изделие сформовано из красной плотной глины с примесью известняка. Красно-оранжевый лак густым слоем покрывает внутреннюю поверхность сосуда. На внешнюю сторону изделия лак нанесен разводами, на дне отсутствует. Размеры:  $D=28,0$  см,  $d=20,4$  см,  $h=5,6$  см. Археологический контекст: склеп № 158, заполнение погребальной камеры (2003). Дата комплекса – вторая половина IV – V вв.

**16. Археологически целая форма.** Изделие сформовано из красной плотной глины с примесью известняка. Оранжевый лак густым слоем покрывает внутреннюю поверхность сосуда. На внешнюю сторону изделия лак нанесен разводами, на дне отсутствует. Размеры:  $D=27,2$  см,  $d=18,4$  см,  $h=5,4$  см. Археологический контекст: склеп № 175, заполнение погребальной камеры (2005). Дата комплекса – 380/400-480/90 гг.

**17. Археологически целая форма.** Изделие сформовано из красной плотной глины с примесью известняка. Темно-красный с металлическим блеском лак густым слоем покрывает внутреннюю поверхность сосуда. На внешнюю сторону изделия лак нанесен разводами, на дне отсутствует. Размеры:  $D=27,8$  см,  $d=17,6$  см,  $h=5,4$  см. Археологический контекст: склеп № 175, заполнение погребальной камеры (2005). Дата комплекса – 380/400-480/90 гг.

**18. Целая форма.** Блюдо украшено по внешней поверхности вертикальными насечками. Сформовано из светло-красной плотной глины с примесью известняка. Светло-оранжевый лак густым слоем покрывает внутреннюю поверхность сосуда. На внешнюю сторону изделия лак нанесен разводами, на дне отсутствует. Размеры:  $D=28,6$  см,  $d=19,2$  см,  $h=5,4$  см. Археологический контекст: склеп № 175, заполнение погребальной камеры (2005). Дата комплекса – 380/400-480/90 гг.

**19. Фрагмент венчика.** Изделие сформовано из красной, плотной глины без видимых примесей, покрыто красным лаком. Размеры:  $D=20,6$  см. Археологический контекст: подбойная могила № 31, заполнение погребальной камеры (2005). Комплекс без узкой датировки.

**20.** Целая форма. Блюдо сформовано из светло-красной плотной глины с примесью известняка. Красный лак густым слоем покрывает внутреннюю поверхность сосуда. На внешнюю сторону изделия лак нанесен разводами, на дне отсутствует. Размеры:  $D=19,7$  см,  $d=12,7$  см,  $h=4,2$  см. Археологический контекст: склеп № 184, заполнение погребальной камеры (2006). Дата комплекса – 430/40-470/80 гг.

**21.** Целая форма. Блюдо сформовано из красной плотной глины с примесью известняка. Красный лак густым слоем покрывает внутреннюю поверхность сосуда. На внешнюю сторону изделия лак нанесен разводами и местами пережжен, на дне отсутствует. Размеры:  $D=19,9$  см,  $d=11,7$  см,  $h=4,4$  см. Археологический контекст: склеп № 184, заполнение погребальной камеры (2006). Дата комплекса – 430/40-470/80 гг.

**22.** Археологически целая форма. Блюдо сформовано из красно-коричневой плотной глины с примесью известняка. Оранжево-коричневый лак густым слоем покрывает внутреннюю поверхность сосуда. На внешнюю сторону изделия лак нанесен разводами, на дне отсутствует. Размеры:  $D=28,4$  см,  $d=19,2$  см,  $h=5,6$  см. Археологический контекст: подбойная могила № 33, заполнение погребальной камеры (2006). Комплекс без узкой датировки.

**23.** Целая форма. Блюдо сформовано из светло-красной плотной глины с примесью известняка. Оранжевый лак густым слоем покрывает внутреннюю поверхность сосуда. На внешнюю сторону изделия лак нанесен разводами, на дне отсутствует. Размеры:  $D=27,0$  см,  $d=18,5$  см,  $h=5,3$  см. Археологический контекст: склеп № 187, заполнение погребальной камеры (2007). Комплекс без узкой датировки.

**24.** Фрагмент профиля. Изделие сформовано из красной, плотной глины с примесью известняка и неравномерно покрыто красным лаком. Размеры:  $h=3,6$  см. Археологический контекст: «тризна» у «пятки» дромоса склепа № 191 (2008). Комплекс без узкой датировки.

Блюда указанного типа являются наиболее распространенной формой понтийской керамики позднееримского времени. Ранее их определяли как форму 62В группы «African Red Slip Ware» по Дж. Хейсу (1972) и считали продукцией африканских центров<sup>11</sup> [6, с. 35-40, рис. 12-17].

Хронологические рамки бытования формы 1 довольно обширны. А.В. Сазанов на материалах Херсона и Боспора датирует ее серединой / концом IV – третьей четвертью VI вв. [4, с. 53; 7, с. 407, рис. 1,5]. Т.М. Арсеньева и К. Домжальский, оперируя комплексами Танаиса, относят такие блюда к середине IV – середине V вв. или даже несколько позднему времени [12, с. 43, 44, рис. 1,1; 2-4; 10, р. 426]. А.И. Айбабин, опираясь на 14 закрытых комплексов из могильни-

---

<sup>11</sup> Далее в тексте для обозначения группы «African Red Slip Ware» используется общепринятое сокращение ARSW.

ков Юго-Западного Крыма, предлагает дату – первая половина IV – первая половина VI вв. [13, с. 115-116; 14, с. 16]. А. Опайц датирует форму, на основе материалов Топрайкьой (Topraichioi), Аргамума (Argatum), Муригьола (Murighiol), Яси Ада (Yassi Ada), в пределах первой половины V в. [3, р. 155; 15, р. 75].

В Херсонесе блюда формы 1 встречаются в следующих закрытых комплексах: слой у стены 30 в квартале VII (последняя четверть IV – первая четверть V вв.); помещение 34Б, слой 5, помещение 36, слой 6 (конец IV – середина V вв.); заполнение цистерны в квартале II, северо-восточного района и колодца К-41 в квартале III (последняя четверть V в.)<sup>12</sup>; II слой контрольного целика 1958 года на участке античного театра, раскопки О.И. Домбровского (третья четверть – конец V в.); помещение 30, слой 6 (вторая четверть VI в.), портовый квартал I, помещение 137, слой 2, слой 11, нивелировочная засыпь в районе юго-восточного участка оборонительных стен, раскопки К.Э. Гриневича (вторая – третья четверти VI в.); портовый квартал I, помещение 48, слой 4 (вторая половина VI в.); заполнение цистерны в квартале ХСVII (предварительная датировка V-VI вв.); портовый квартал 2, слой разрушения усадьбы с пифосами, раскопки А.И. Романчук (первая четверть VII в.) [16, с. 227-228, 244-247, 249, 250, рис. 4,8-14; 5,40-47; 12,1-6; 6, с. 35-40, рис. 12-17; 17, с. 133-134, рис. 4,1,3; 18, с. 105-108, 116, рис. 1-4; 5,2-9; 26,2; 60,1-4,7; 19, с. 195, рис. 8,1-6,8,9]. На Гераклеийском полуострове в могильнике Килен-Балка также выявлены описываемые блюда. Автор на основе аналогий, а не сопутствующего материала, предлагает датировать их III – третьей четвертью VI вв., однако акцентирует, что наиболее часто они встречаются в IV – начале VI вв. [20, с. 108-109, рис. 2,1-8,10; 3,1-4].

Ареал формы 1 охватывает также могильники Инкерман (могилы 16, 29, 30, 32, 41), Черная речка (склепы 7, 40), Красный Мак (склеп 6) – второй половины IV – середины V вв., Суворово (могила 11, склеп 38) – первой половины – третьей четверти IV вв., Дружное (могилы 3, 18, 36, 58, 64, 66, 78, 87), Нейзац (склепы 4, 275) – IV в., Озерное III (склеп 1), «Совхоз № 10» (могилы 41 и 284, склепы 2, 5, 9, 10, 12) – IV – начала V в. [21, рис. 13,7,8,10,11,12; 13, с. 107, 109, 112, рис. 3,15; 5,2; 7,2; 14, с. 16; 22, с. 108, рис. 59,14; 64; 23, с. 58, 67-72, рис. 69,7,8; 86,5; 120,1; 140,17; 151,1,2; 158,1; 179,1; 211,11; 24, с. 377, рис. 11,1,2; 25, р. 208, fig. 10,3; 26, с. 243, рис. 5,10; 27, с. 211-212, рис. 3,3; 28, с. 256, рис. 2,1].

В Восточном Крыму изделия обнаружены на территории Европейского и Азиатского Боспора: в могильнике Сиреневая бухта (склеп 21/9) – середины / третьей четверти III – третьей четверти VI вв., на Тиритаке (участок XV, слой

<sup>12</sup> Первоначально заполнение «цистерны в алтаре» относили к III-IV вв., концу IV – середине V в. [17, с. 130; 6, с. 12-13], а засыпь колодца к первой половине IV в. [7, с. 407, рис. 1,1], однако позже А.В. Сазанов пересмотрел датировки и сдвинул их до последней четверти V в. [16, с. 244-247, 250].



функционирования постройки № 2) – середины V – второй четверти VI вв., в Фанагории (могила 50) – середины V – начала VI вв., (береговой стратиграфический раскоп, первый строительный период здания) – третьей четверти V в., в Нимфее [29, с. 21-22, рис. 48,9; 5, с. 95-98; 30, с. 123, рис. 153; 16, с. 233-234; 8, р. 106-107, fig. 4,85].

За пределами Крыма форма 1 встречается в Ольвии в комплексах рубежа IV-V вв., на Ильичевском городище – третьей четверти VI в., в Абхазии (Питиунта, Апсилия, могильник Цибилиум) – второй половины V – первой половины VI вв. [31, с. 110, тип 14А, рис. 48; 11, с. 79; 5, с. 51-53; 32, с. 16, табл. 20,9; 15,8,9].

Таким образом, блюда формы 1 встречаются в комплексах середины IV – первой четверти VII вв. Следует отметить, что наиболее поздний контекст, где присутствуют изделия (слой разрушения усадьбы с пифосами портового квартала 2 в Херсонесе), датирован монетой Фоки (602-610 гг.), хотя к этому времени их производство, по всей видимости, прекратилось [33, с. 60, 62]. На некрополе в балке Алмалык-дере сосуды описываемой формы присутствуют в комплексах второй половины IV – V вв.

**Форма 2** (2 экз. – 2,2%). Блюда с плоским отогнутым краем, прямыми, сужающимися книзу стенками и дном на невысоком кольцевом поддоне. Описываемые изделия, так же, как и сосуды формы 1, имеют характерный для блюд PRS желобок при переходе от стенки ко дну [10, р. 426-427, PRS-2]. Диаметр венчика – 33,0-34,0 см, дна – 25,8-26,0 см. Высота изделий не превышает 4,6 см. Сосуды, как правило, сформованы из плотной глины от бежевого до красного цветов, с примесью известняка и, в редких случаях, слюды. Лак, от оранжевого до бурого цветов, нанесен равномерно на внутреннюю поверхность изделий, их внешняя сторона покрыта разводами. На дне он отсутствует.

#### **Каталог (рис. 4)**

**25. Фрагмент профиля.** Изделие сформовано из красной плотной глины с примесью известняка. Оранжевый лак с металлическим блеском густо покрывает внутреннюю поверхность. На внешнюю сторону сосуда светло-оранжевый лак нанесен неравномерно. На дне он отсутствует. Размеры:  $D=33,0$  см,  $d=25,8$  см,  $h=4,6$  см. Археологический контекст: подъемный материал (1995).

**26. Фрагмент профиля.** Изделие сформовано из светло-коричневой плотной глины с примесью известняка. Красно-оранжевый лак с металлическим блеском густо покрывает внутреннюю и внешнюю поверхности сосуда. Дно лаком не покрыто. Размеры:  $D=33,7$  см,  $d=24,2$  см,  $h=4,4$  см. Археологический контекст: склеп № 2, заполнение погребальной камеры (1996). Комплекс без узкой датировки.

Описываемые сосуды встречаются реже, нежели предыдущие, и в археологических комплексах Крымского полуострова их часто относили либо к

форме 2 группы «Late Roman C» по Дж. Хейсу (1972) [6, с. 12-13, рис. 2,6-8], либо к форме 32/58 группы ARSW [7, с. 407, рис. 1,1].

Т.М. Арсеньева и К. Домжальский на материалах Танаиса датируют такие блюда серединой – концом IV в. [10, р. 426]. А.И. Айбабин на основе комплексов могильников Инкерман и «Совхоз № 10» относит их к концу IV – началу V вв. [14, с. 16-17, рис. 5,8]. В. Нессель, опубликовавшая краснолаковую керамику некрополя Килен-балка на Гераклеийском полуострове, в могилах которого зафиксированы блюда с отогнутым краем (1991 г., склеп 3, погребения I, V, № 6; 1968 г., склеп 9), предлагает в качестве хронологических границ середину IV – конец V вв., но в качестве аналогий из комплексов Крыма, на которых основывается эта дата, приводит блюда формы 3 [20, с. 109-110, рис. 3,6-10].

В Херсонесе такие блюда встречаются в следующих комплексах: слое у стены 30 в квартале VII (последняя четверть IV – первая четверть V в.); заполнения колодца К-41 в квартале III, «цистерны в алтаре» во II квартале Северо-восточного района, раскопки С.Г. Рыжова 1980 года (датированы А.В. Сазановым последней четвертью V в.) [6, с. 12-13, рис. 2,6-8; 16, с. 229-230, 244-247, 250, рис. 4,5; 13,15-17; 15,21; 17, с. 133-134, рис. 4,4; 18, с. 106, рис. 13,1-3].

Описываемые изделия были обнаружены в могилах некрополей Инкерман (склепы 3(25), 7(1941 г.)), Дружное (могилы 3, 22, 42, 58, 64, 78), Нейзац (склепы 6, 275) – IV в., Суворово (склеп 30) – первая половина – середина IV в., (склеп 38) – 310-380 гг., Озерное III (склеп 3) – вторая четверть III – IV вв., «Совхоз № 10» (склеп 6, могила 55 – с вещами и монетой первой половины IV в., могила 277 со стаканом второй половины IV – V в.), Красный Мак (склеп 2) – середина IV – V в. [21, с. 35, 38-39, рис. 13,2,4,5; 23, с. 58 (блюда типа II), 67-72, рис. 69,9; 105,5; 131,1; 140,18; 151,3; 179,2; 25, р. 208, fig. 10,6; 34, рис. 6,8; 22, с. 110, 114, рис. 64; 35, рис. 6,6,7; 26, с. 247, 251, рис. 7,7; 13, признак 12, с. 115, рис. 3,5; 27, с. 111-112, рис. 3,1,1a]. Блюда формы 2 также известны в Ольвии, в комплексах IV – рубежа IV / V вв. [31, признак 14б, с. 110, рис. 45,19; 11, с. 79, рис. 1,3,4].

Таким образом, в Крыму, сосуды формы 2 встречаются в комплексах IV-V вв., хотя хронологические границы их бытования, предложенные Т.М. Арсеньевой и К. Домжальским [10, р. 426], на данный момент являются наиболее обоснованными.

**Форма 3** (13 экз. – 13,9%). Блюда с плоским широким отогнутым приблизительно на 45° краем, округлыми стенками, дном на невысоком кольцевом поддоне. Широкий венчик (2,0-4,0 см) часто украшен с внутренней стороны концентрическим врезным линейно-волнистым орнаментом. В центре блюда также часто имеется линейно-волнистый декор в виде «медузы» либо многолучевой розетки в круге, выполненный многозубчатой гребенкой. В некоторых случаях форма украшена врезными волнами и с внешней стороны [10, р. 426-427, PRS-3]. Диаметр венчика – 22,0-40,0 см, дна – 11,0-20,0 см, высота изделий – 4,1-5,5 см. Сосуды, как правило, сформованы из плотной глины

от бежевого до красного цветов, с примесью известняка и, в редких случаях, слюды. Лак, от оранжевого до темно-красного цветов, нанесен равномерно на внутреннюю поверхность, внешняя сторона изделий покрыта разводами. На дне лак отсутствует.

**Каталог (рис. 5-9)**

**27.** Фрагмент венчика. Сосуд сформован из плотной красной глины с примесью известняка. Оранжевый лак неровно покрывает изделие. Размеры:  $D=30,0$  см. Археологический контекст: подъемный материал (1996).

**28.** Археологически целая форма. Блюдо сформовано из красной плотной глины с примесью известняка. Оранжевый блестящий лак покрывает весь сосуд, кроме кольцевого поддона и дна. Размеры:  $D=30,0$  см,  $d=20,2$  см,  $h=4,2$  см. Археологический контекст: склеп № 65, заполнение погребальной камеры (1998); дата комплекса – 360/70-400/10 гг. [1, р. 526, abb. 3, 1].

**29.** Археологически целая форма. Изделие украшено в центре линейно-волнистым орнаментом «медуза». Сформовано из красной плотной глины с примесью известняка. Оранжевый лак густым слоем покрывает внутреннюю поверхность блюда, на внешнюю сторону он нанесен разводами, на дне отсутствует. Размеры:  $D=30,0$  см,  $d=19,4$  см,  $h=3,6$  см. Археологический контекст: склеп № 118, заполнение погребальной камеры (2000); дата комплекса – 430/40-470/80 гг.

**30.** Фрагмент профиля. Изделие украшено с внешней стороны врезной волнистой линией. Сформовано из светло-красной плотной глины с примесью известняка. Оранжевый лак густым слоем покрывает внутреннюю поверхность блюда, на внешнюю сторону он нанесен разводами, на дне отсутствует. Размеры:  $D=39,6$  см,  $d=25,8$  см,  $h=4,3$  см. Археологический контекст: участок № 1, склеп № 2, заполнение погребальной камеры (2002); дата комплекса – вторая половина V в. (?).

**31.** Целая форма. Блюдо украшено в центре линейно-волнистым орнаментом «медуза». Сформовано из светло-красной плотной глины с примесью известняка. Оранжевый лак густым слоем покрывает внутреннюю поверхность блюда, на внешнюю сторону он нанесен разводами, на дне отсутствует. Размеры:  $D=30,0$  см,  $d=18,6$  см,  $h=3,8$  см. Археологический контекст: склеп № 155, заполнение погребальной камеры (2003); дата комплекса – 360/70-400/10 гг.

**32.** Целая форма. Блюдо украшено по венчику концентрической линией и имеет в центре линейно-волнистый декор «медуза». Сформовано из светло-красной плотной глины с примесью известняка. Оранжевый лак густым слоем покрывает внутреннюю поверхность блюда, на внешнюю сторону он нанесен разводами, на дне отсутствует. Размеры:  $D=28,8$  см,  $d=18,0$  см,  $h=4,1$  см. Археологический контекст: склеп № 163, заполнение погребальной камеры (2004). Комплекс без узкой датировки.

**33.** Фрагмент профиля. Блюдо украшено в центре линейной врезной розеткой. Сформовано из красной плотной глины с примесью известняка. Красно-оранжевый лак густым слоем покрывает внутреннюю поверхность блюда, на внешнюю сторону он нанесен разводами, на дне отсутствует. Размеры:  $D=31,6$  см,  $d=21,2$  см,  $h=3,8$  см. Археологический контекст: склеп № 182, заполнение погребальной камеры (2006). Комплекс без узкой датировки.

**34.** Археологически целая форма. Блюдо сформовано из красной плотной глины с примесью известняка. Оранжевый лак густым слоем покрывает внутреннюю поверхность блюда, на внешнюю сторону он нанесен разводами, на дне отсутствует. Размеры:  $D=30,6$  см,  $d=21,8$  см,  $h=4,8$  см. Археологический контекст: склеп № 189, заполнение погребальной камеры (2007). Дата комплекса – вторая половина IV – середина V вв.

**35.** Археологически целая форма. Блюдо украшено в центре линейно-волнистым орнаментом «медуза». Сформовано из светло-красной плотной глины с примесью известняка. Темно-красный лак густым слоем покрывает внутреннюю поверхность блюда, на внешнюю сторону лак нанесен разводами, на дне отсутствует. Размеры:  $D=29,1$  см,  $d=19,5$  см,  $h=4,4$  см. Археологический контекст: склеп № 189, заполнение погребальной камеры (2007). Дата комплекса – вторая половина IV – середина V вв.

**36.** Археологически целая форма. Изделие сформовано из светло-коричневой плотной глины с примесью известняка. Оранжевый лак густым слоем покрывает внутреннюю поверхность блюда, на внешнюю сторону он нанесен разводами, на дне отсутствует. Размеры:  $D=38,0$  см,  $d=25,6$  см,  $h=5,2$  см. Археологический контекст: склеп № 189, заполнение погребальной камеры (2007). Дата комплекса – вторая половина IV – середина V вв.

**37.** Фрагмент профиля. Блюдо украшено по широкому венчику врезными волнистыми линиями, выполненными многозубчатой гребенкой. В центре линейно-волнистый декор «медуза». На дне сосуда находится дипинти в виде двух греческих букв «NA», выполненное красной краской. Размеры:  $D=41,2$  см,  $d=24,4$  см,  $h=5,4$  см. Археологический контекст: склеп № 190, заполнение погребальной камеры (2007). Дата комплекса – 360/70-400/10 гг.

**38.** Фрагмент венчика. Изделие сформовано из красной плотной глины с примесью известняка, покрыто красным лаком. Размеры:  $D=27,3$  см. Археологический контекст: склеп № 191, заполнение погребальной камеры (2007). Дата комплекса – середина IV – первая половина VI вв.

**39.** Археологически целая форма. Блюдо украшено в центре асимметричной многолучевой розеткой в круге, выполненной многозубчатой гребенкой. Сформовано из светлой плотной глины с примесью известняка. Красный лак густым слоем нанесен на внутреннюю поверхность, внешняя сторона изделия покрыта неравномерно. На дне лак отсутствует.

*Размеры: D=29,2 см, d=19,8 см, h=4,0 см. Археологический контекст: склеп № 197, заполнение погребальной камеры (2008). Дата комплекса – середина V в.*

Описываемые блюда, наряду с сосудами формы 1, часто встречаются в археологических комплексах. Ранее их относили к форме 2 группы LRC [6, с. 12-15, рис. 3,4]. Исследователи датируют изделия по-разному в рамках конца IV – третьей четверти VI вв. Эта хронология основана на материалах Херсонеса, Танаиса, Ильичевки, Ольвии [36, с. 32, рис. 1,2; 4, с. 55; 7, с. 411; 12, с. 45, рис. 1,9; 10, р. 426-427; 3, р. 154, fig. 1,4,5; 37, р. 165, pl. 44.300; 15, р. 75; 11, с. 79, рис. 1,5].

В Херсонесе они обнаружены в слоях конца IV – середины V вв.: квартал VII, район стены 30; портовый квартал 1, помещение 36, слой 5; третьей четверти V в.: слой контрольного целика 1958 года на участке античного театра; последней четверти V в.: квартал II, «цистерна в алтаре»; второй – третьей четверти VI в.: портовый квартал 2, помещение 30, слой 6, помещение 346, слой 4; нивелировочная засыпь в районе юго-восточного участка оборонительных стен (раскопки К.Э. Гриневича 1927 г.); портовый квартал 1, помещение 137, слой 11, штык 3 (раскопки А.И. Романчук); V-VI вв. (предварительная датировка): заполнение цистерны в квартале ХСVII; первой четверти VII в.: в слое разрушения усадьбы с пифосами в портовом квартале 2 (раскопки А.И. Романчук 1985-1986 гг.) датировку определяет монета императора Фоки 602-610 гг. [6, с. 12-15, рис. 3,11,13-21; 4; 7, с. 411, 426, рис. 4,8-10; 38, с. 235, 244-248, 327-330, рис. 4,1-4; 5,59-64, 14,1; 18, с. 105-108, 116-117, рис. 6,1-5; 19,11,12; 24,4-6; 61,1,2; 33, с. 60, 62; 19, с. 195, рис. 8,23-29].

Блюда с широким краем выявлены также в могильниках «Совхоз № 10» (склеп 6) – вторая половина IV – начало V вв., Инкерман (склеп 5(31) – миски найдены с материалами конца IV – середины V вв.), Дружное (могила 18) – IV в., Лучистое (склепы 88 и 100, 3-й слой) – первая половина V в. [13, с. 116 (признак 27), рис. 5,6; 28, с. 257, рис. 2,3,4,6; 4, с. 53-55; 7, с. 411, 426, рис. 4,а; 21, с. 36-37, рис. 13,3; 14, с. 184, рис. 5,7; 23, с. 68, рис. 86,6; 39, с. 287-293, рис. 18,3; 40, с. 75-76, 79, рис. 5,1].

Форма 3 распространена также на Боспоре: в Тиритаке (участок XV, субструкция под полом постройки 2) – комплекс середины V в., Фанагории (могила 50) – середины V – начала VI вв., Танаисе первой половины V в., в склепах 19/7 и 21/9 некрополя Сиреневая бухта (в целом могильник датируется серединой / третьей четвертью III – третьей четвертью VI вв.) [5, с. 94-95, рис. 8,14; 4, с. 53-55, рис. 5,18,19а; 7, с. 411, 426, рис. 4,11,в; 29, с. 21-22, 33, рис. 45,14; 48,7].

За пределами Северного Причерноморья блюда присутствуют среди материалов конца IV – середины V вв. Цебельского могильника (Абхазия), в Бичвинте, Варне, Топрайкьой (Topraichioi), Аэгиссуса (Aegyssus), Муригьола (Murighiol) – Подунавье [32, с. 9-30, табл. 15,10,11; 29,23; 4, с. 55; 7, с. 411, 426, рис. 4,б; 3, р. 154, fig. 1,4,5; 37, р. 165, pl. 44.300; 15, р. 75].

Скоррелировав описанные комплексы, можно сделать вывод, что период

наиболее активного использования изделий формы 2 определяется концом IV – первой половиной V вв., хотя они продолжают встречаться в комплексах до первой четверти VII в. На Алмалыкском могильнике сосуды присутствуют в склепах второй половины IV – первой половины VI вв.

**Форма 4** (23 экз. – 24,7%). Миски с почти вертикальным, нередко загнутым вовнутрь краем, округлыми или усеченно-коническими стенками и невысоким кольцевым поддоном [10, р. 426-427, PRS-4]. На некоторых мисках при переходе от венчика к стенке имеется ребро. Диаметр края 11,0-19,0 см, дна – 4,9-9,0 см, высота сосудов – 3,4-7,1 см. Миски сформованы из плотной глины от бежевого до красного цветов, с примесью известняка и, в редких случаях, слюды. Лак, от оранжевого до бурого цветов, нанесен равномерно на внутреннюю поверхность, внешняя часть изделий покрыта разводами. На дне лак отсутствует.

По форме и диаметру венчика выделяются три варианта мисок формы 4.

**Вариант I** (2 экз.). Миски с наибольшим диаметром венчика (18,0-19,0 см) имеют резкое ребро при переходе от вертикального края к усеченно-коническим стенкам и украшены по венчику одной или двумя врезными линиями с наружной стороны.

#### **Каталог (рис. 10)**

**40.** Археологически целая форма. Миска украшена по венчику одной врезной линией с внешней стороны. Сформована из светло-красной плотной глины с примесью известняка. Оранжевый лак густо нанесен на внутреннюю поверхность. Внешняя сторона изделия покрыта разводами, на дне лак отсутствует. Размеры:  $D=19,3$  см,  $d=7,3$  см,  $h=7,7$  см. Археологический контекст: склеп № 159, заполнение погребальной камеры (2003). Дата комплекса – 360/70-400/10 гг.

**41.** Археологически целая форма. Миска украшена по венчику одной врезной линией с внешней стороны. Сформована из светло-красной плотной глины с примесью известняка. Оранжевый лак густо нанесен на внутреннюю поверхность. Внешняя сторона изделия покрыта разводами, на дне лак отсутствует. Размеры:  $D=18,5$  см,  $d=8,9$  см,  $h=7,1$  см. Археологический контекст: склеп № 159, заполнение погребальной камеры (2003). Дата комплекса – 360/70-400/10 гг.

**Вариант II** (9 экз.). Миски диаметром венчика от 11,0 до 17,0 см с загнутым краем, округленным ребром, плавно переходящим в округлые стенки.

#### **Каталог (рис. 10)**

**42.** Целая форма. Миска сформована из светло-коричневой плотной глины с примесью известняка. Тусклый оранжевый лак равномерно покрывает внутреннюю поверхность сосуда. На внешнюю сторону изделия лак нанесен разводами, на дне отсутствует. Размеры:  $D=11,0$  см,  $d=5,9$  см,  $h=5,2$  см. Археологический контекст: подбойная могила № 7, заполнение погребальной камеры (1999). Комплекс без узкой датировки.

**43.** Фрагмент венчика. Изделие сформовано из светло-коричневой, плотной глины с примесью известняка. Покрыто красным лаком. Фрагмент пережжен. Размеры:  $D=17,0$  см. Археологический контекст: склеп № 118, заполнение погребальной камеры (2000). Дата комплекса – 430/40-470/80 гг.

**44.** Целая форма. Миска сформована из светло-красной плотной глины с примесью известняка. Оранжевый лак густым слоем покрывает внутреннюю поверхность сосуда. На внешнюю сторону изделия он нанесен разводами, на дне отсутствует. Размеры:  $D=12,5$  см,  $d=5,6$  см,  $h=4,9$  см. Археологический контекст: склеп № 155, заполнение погребальной камеры (2003). Дата комплекса – 360/70-400/10 гг.

**45.** Археологически целая форма. Изделие сформовано из коричневой плотной глины с примесью известняка. Красный, плохо сохранившийся лак нанесен на все поверхности сосуда, за исключением дна. Размеры:  $D=16,9$  см,  $d=7,7$  см,  $h=5,8$  см. Археологический контекст: могила с заплечиками № 1, заполнение (2006). Дата комплекса – 360/70-400/10 гг. (?).

**46.** Целая форма. Миска сформована из светло-красной плотной глины с примесью известняка. Оранжевый лак густым слоем покрывает внутреннюю поверхность сосуда, на внешнюю сторону изделия он нанесен разводами, на дне отсутствует. Размеры:  $D=12,1$  см,  $d=6,4$  см,  $h=3,5$  см. Археологический контекст: склеп № 189, заполнение погребальной камеры (2007). Дата комплекса – вторая половина IV – середина V вв.

**Вариант III** (10 экз.). Миски диаметром от 11,0 до 17,0 см, имеющие вертикальный, либо чуть отклоненный наружу округлый венчик, плавно переходящий в округлые стенки.

#### **Каталог (рис. 11)**

**47.** Целая форма. Миска сформована из светло-красной плотной глины с примесью известняка. Красный лак густым слоем покрывает внутреннюю поверхность сосуда. На внешнюю сторону изделия он нанесен разводами, на дне отсутствует. Размеры:  $D=11,3$  см,  $d=5,5$  см,  $h=3,9$  см. Археологический контекст: склеп № 6, заполнение погребальной камеры (2001). Дата комплекса – первая половина / середина V в.

**48.** Целая форма. Миска сформована из красной плотной глины с примесью известняка. Красный лак густым слоем покрывает внутреннюю поверхность сосуда. На внешнюю сторону изделия он нанесен разводами, на дне отсутствует. Размеры:  $D=11,1$  см,  $d=5,9$  см,  $h=4,1$  см. Археологический контекст: склеп № 6, заполнение погребальной камеры (2001). Дата комплекса – первая половина/середина V в.

**49.** Целая форма. Миска сформована из красной плотной глины с примесью известняка. Красный лак густым слоем покрывает внутреннюю поверхность сосуда. На внешнюю сторону изделия он нанесен разводами, на дне отсутствует. Размеры:  $D=12,2$  см,  $d=4,9$  см,  $h=4,7$  см. Археологи-

ческий контекст: склеп № 2, заполнение погребальной камеры (2001). Дата комплекса – 360/70-400/10 гг.

**50.** Целая форма. Миска сформована из светло-красной плотной глины с примесью известняка. Оранжевый лак густо нанесен на внутреннюю поверхность сосуда, внешняя сторона изделия покрыта разводами. На дне лак отсутствует. Размеры:  $D=11,6$  см,  $d=5,4$  см,  $h=4,3$  см. Археологический контекст: склеп № 163, заполнение погребальной камеры (2004). Комплекс без узкой датировки.

**51.** Фрагмент венчика. Изделие сформовано из светло-коричневой глины с примесью карасана. Покрыто оранжевым лаком плохой сохранности. Археологический контекст: конское захоронение № 2 (2000). Комплекс без узкой датировки.

**52.** Фрагмент профиля. Миска сформована из красной плотной глины с примесью известняка. Красный лак плохой сохранности покрывает все изделие, за исключением дна. Размеры:  $D=15,8$  см,  $d=6,5$  см,  $h=5,2$  см. Археологический контекст: участок № 2, грунтовая могила № 1, заполнение (2002). Комплекс без узкой датировки.

**53.** Фрагмент венчика. Изделие сформовано из красной плотной глины с примесью известняка. Покрыто плохо сохранившимся красным лаком. Размеры:  $D=17,0$  см. Археологический контекст: участок №1, склеп № 2, заполнение погребальной камеры (2002). Дата комплекса – вторая половина V в. (?)

**54.** Целая форма. Миска сформована из светло-коричневой плотной глины с примесью известняка. Плохого качества оранжевый лак покрывает всю форму, кроме дна. Размеры:  $D=14,4$  см,  $d=6,9$  см,  $h=5,6$  см. Археологический контекст: склеп № 158, заполнение погребальной камеры (2003). Дата комплекса – вторая половина IV – вторая половина V вв.

**55.** Целая форма. Миска сформована из светло-красной плотной глины с примесью известняка. Оранжевый лак густым слоем нанесен на внутреннюю поверхность формы. Внешняя сторона покрыта неравномерно, на дне лак отсутствует. Размеры:  $D=11,8$  см,  $d=5,4$  см,  $h=4,6$  см. Археологический контекст: склеп № 157, заполнение погребальной камеры (2003). Дата комплекса – 380/400-440/50 гг.

**56.** Целая форма. Миска сформована из светло-красной плотной глины с примесью известняка. Оранжевый лак плохой сохранности покрывает все изделие, кроме дна. Размеры:  $D=16,1$  см,  $d=6,8$  см,  $h=5,5$  см. Археологический контекст: склеп № 162, заполнение погребальной камеры (2003). Дата комплекса – 380/400-440/50 гг.

**57.** Фрагмент венчика. Изделие сформовано из красной, плотной глины с примесью известняка. Покрыто оранжевым лаком. Размеры:  $D=16,0$  см. Археологический контекст: склеп № 168, заполнение погребальной камеры (2004). Дата комплекса – 360/70-400/10 гг.



**58.** Целая форма. Миска сформована из светло-красной плотной глины с примесью известняка. Оранжевый лак густо нанесен на внутреннюю поверхность формы, внешняя сторона изделия покрыта разводами. На дне лак отсутствует. Размеры:  $D=13,0$  см,  $d=6,0$  см,  $h=5,5$  см. Археологический контекст: склеп № 185, заполнение погребальной камеры (2006). Комплекс без узкой датировки.

**59.** Целая форма. Миска сформована из плотной красной глины с примесью известняка. Оранжевый лак густо нанесен на внутреннюю поверхность формы, внешняя сторона изделия покрыта разводами. На дне лак отсутствует. Размеры:  $D=15,0$  см,  $d=7,0$  см,  $h=5,2$  см. Археологический контекст: склеп № 185, заполнение погребальной камеры (2006). Комплекс без узкой датировки.

**60.** Археологически целая форма. Миска сформована из красной плотной глины с примесью известняка. Оранжево-красный лак густым слоем покрывает внутреннюю поверхность формы, на внешнюю сторону изделия лак нанесен разводами, на дне он отсутствует. Размеры:  $D=15,2$  см,  $d=6,2$  см,  $h=5,3$  см. Археологический контекст: склеп № 190, заполнение погребальной камеры (2007). Дата комплекса – 360/70-400/10 гг.

**61.** Археологически целая форма. Изделие сформовано из бежевой плотной глины с примесью известняка. Красный лак густым слоем покрывает внутреннюю часть миски. На внешнюю поверхность он нанесен неравномерно, на дне лак отсутствует. Размеры:  $D=14,2$  см,  $d=7,0$  см,  $h=4,2$  см. Археологический контекст: прирезка № 4, «тризна» (2008). Комплекс без узкой датировки.

**62.** Археологически целая форма. Изделие сформовано из бежевой плотной глины с примесью известняка. Красный лак густым слоем покрывает внутреннюю часть миски. На внешнюю поверхность он нанесен неравномерно, на дне отсутствует. Размеры:  $D=11,7$  см,  $d=5,5$  см,  $h=4,0$  см. Археологический контекст: прирезка № 4, «тризна» (2008). Комплекс без узкой датировки.

Следует отметить, что приведенные выше варианты мисок формы 4 выделены нами исключительно исходя из морфологических особенностей сосудов, которые в целом не влияют на их датировку. Возможно, миски варианта I более ранние по времени бытования и являются переходным типом от раннеримского этапа развития понтийской краснолаковой керамики к позднеримскому, когда большие тарелки с вертикальным краем и вытянутым ребром [41, р. 93, tav. XXII,6-10; XXIII,1; 42, с. 181-192] уменьшаются в диаметре, а ребро становится менее резким. Что касается вариантов II и III (именно они относятся к form 4 PRS), то они сосуществуют в комплексах Таврики, что позволяет описывать их вместе.

Миски формы 4/I встречаются в Херсонесе в комплексе усадьбы «Близнецы» (краснолаковые тарелки типа 4/5) [43, с. 47-48, рис. 13; 14]. Автор дати-

рует изделия II-III вв., ссылаясь на аналогии из Тиритаки и Херсонеса [44, с. 302; 45, с. 19]. Однако указанные формы – это пример античных тарелок понтийской сигиллаты первых веков нашей эры, и они не могут служить в качестве аналогий. На Херсонесском городище миски обнаружены также в комплексах третьей четверти – конца V в.: II-й слой контрольного целика 1958 года на участке античного театра (раскопки О.И. Домбровского) и в заполнении «цистерны в алтаре» [16, с. 235, 244-248, рис. 5,39; 14,9; 18, с. 105, рис. 5,1].

Форма 4/I зафиксирована также во время раскопок некрополей Дружное (могилы 5, 35, 58, 59, 64, 81) – IV в.; Суворово (склеп 30) – первой половины – середины IV в.; Инкерман (могила 38, склеп 2(10) – с пряжкой второй половины IV – V вв.); Черная речка (склеп 53 – с двумя серебряными монетами Валента 364-378 гг.) [23, с. 58 (тип VI/2), рис. 77,10; 119,6; 140,14,16; 147,1; 154,1; 189,14,15; 22, с. 110-114, рис. 64; 21, с. 24, 34, рис. 7,5; 13, с. 115 (признак 23), рис. 7,8,18,19; 14, с. 16, рис. 5,6].

По всей видимости, миски **формы 4 варианта I** датируются IV в. На Алмалыкском могильнике они найдены в склепе второй половины IV – начала V вв.

Хронологические рамки бытования мисок **формы 4 вариантов II и III** несколько шире. Следует отметить, что описываемые изделия распространены в первые века нашей эры и у нас нет определенных критериев при отделении позднееримских мисок от более ранних. Вероятно, отличия есть в структуре теста и качестве лака, однако по имеющимся публикациям крайне сложно судить об этом. Руководствуясь рисунками и недостаточно полным описанием структуры черепка, предполагаем, что такие изделия встречаются в комплексах IV – первой четверти VII в., но наиболее активно используются в конце IV – середине V вв.

В Херсонесе абсолютные аналогии формы 4 вариантов II и III встречаются в комплексах последней четверти V в.: заполнение «цистерны в алтаре»; V – VI вв.: засыпь цистерны в квартале ХСVII; второй – третьей четверти VI в.: портовый квартал 1, помещение 30, слой 6; нивелировочная засыпь в районе юго-восточного участка оборонительных стен (раскопки К.Э. Гриневича в 1927 году); второй половины VI в.: портовый квартал 1, помещение 48, слой 4, (раскопки А.И. Романчук 1971 года); первой четверти VII в.: слой разрушения усадьбы с пифосами в портовом квартале 2 (раскопки А.И. Романчук) [17, с. 134, рис. 4,8; 6, с. 11-12, рис. 1,1-3,5; 7, с. 426, рис. 4,2,3; 16, с. 244-249, 290, рис. 13,2,5-9,11,12; 14,11,12,14-16; 15,4; 19, с. 195, рис. 8,7,12,14; 18, с. 107-109, 116-117, рис. 19,9,10; 26,1; 60,9]. По форме и описанию теста в качестве аналогий подходят краснолаковые миски типа 1 и 3 из каменного завала у башни I усадьбы «Близнецы» [43, с. 42, рис. 9,97]. Е.В. Кленина предлагает датировать их I в. н.э., ссылаясь при этом на наличие сосудов в Ольвии [31, с. 108, тип 1 и 3]. Однако описываемые изделия больше соответствуют типам 2 и 3 по В.В. Крапивиной (1993) и в последней работе автор относит их

к IV – рубежу IV/V вв. [11, с. 79, рис. 1,6]. Таким образом, дата I в. н.э. сомнительна. Близкие по форме миски обнаружены также на некрополе Херсонеса, который в целом датируется I-IV вв. [46, с. 66-67, рис. 40,3].

В Крыму сосуды формы 4 вариантов II и III встречаются при раскопках могильников Озерное III (склепы 1, 3) – второй четверти III – IV вв., Инкерман (могилы 5(31), 7(13), 9(32), 14(38), 18(41), 2(10), 3(25)), Дружное (могилы 27, 58, 64, 66, 69, 76, 78) – IV в.; Черная речка (могила 86) – второй половины IV в., (склеп 7) – с фибулами IV – первой половины V вв.; «Совхоз № 10» (могилы 55, 228, 284) – IV – первой половины V вв.; Скалистое (склеп 457) – конца IV – первой половины V вв., (склеп 434) – со стаканом и пряжками первой половины V в.; Лучистое (склеп 88) – первой половины V в. [26, с. 238-245, 247-251, рис. 5,1,11,17; 6,9; 7,8; 13, с. 114-115 (признак 22, признак 13), рис. 3,6,8,16,20; 5,8,18; 14, с. 15-16, рис. 5,9,10; 21, с. 19, 21, 26, 34, 36-37, рис. 7,5,7; 47, с. 296, 301, 306, 308, 311-312, табл. XII(2); XVII(4); XXII(2); XXIV(7); XXVII(47,69,127,128); 23, с. 58, 68-72 (тип VI/1), рис. 112,9; 140,13,15; 154,2,3; 158,6; 169,1,2; 175,4; 179,4; 48, с. 107, 190, рис. 59,17; 76,29,31; 39, с. 287-293, рис. 18,7-10].

На Боспоре такие миски зафиксированы в Танаисе конца IV – середины V вв., Зеноновом Херсонесе второй четверти VI в.; некрополях в урочище Сююрташ (склеп 10/1) и Сиреневая бухта (склеп 20/8) – в целом могильники датируются серединой / третьей четвертью III – третьей четвертью VI вв. [10, р. 427; 7, с. 426, рис. 4,4,5; 29, с. 11, рис. 19,7]. На некрополе в балке Алмалык-дере сосуды присутствуют в археологических контекстах второй половины IV – V вв.

**Форма 5** (1 экз. – 1,1%). Миски с вертикальным, плоским, выступающим наружу краем с западиной под ним и плавным ребром при переходе к округлому тулову, на низком кольцевом поддоне. Сформованы из плотной глины светло-красного цвета с примесью известняка. Оранжевый тусклый лак покрывает все изделие, кроме дна.

#### **Каталог (рис. 11)**

**63.** *Археологически целая форма. Глина и лаковое покрытие описаны выше. Размеры: D=12,9 см, d=5,1 см, h=4,1 см. Археологический контекст: склеп № 158, заполнение погребальной камеры (2003). Дата комплекса – вторая половина IV – V вв.*

Возможно одна из производных формы 4. Миски-чашки схожей формы обнаружены на некрополях IV в.: Дружное (могила 73, южный подбой) и Инкерман (могилы 8(17), 10(28)) [23, с. 59, 70 тип IX/1, рис. 173,1; 21, с. 20-22, рис. 7,9,10]. Таким образом, изделия бытовали в течение IV в., однако, как и в случае с мисками формы 4, не исключается их и более позднее использование.

**Форма 6** (1 экз. – 1,1%). Миски имеют вертикальный край с двумя

плавными желобками, округленное ребро при переходе от венчика к стенкам и невысокий кольцевой поддон. Сформованы из плотной глины светло-коричневого цвета с примесью известняка. Внутренняя и внешняя поверхности формы, кроме дна, покрыты светло-оранжевым лаком без металлического блеска.

**Каталог (рис. 11)**

**64.** Археологически целая форма. Глина и лаковое покрытие описаны выше. Размеры:  $D=17,3$  см,  $d=7,1$  см,  $h=5,7$  см. Археологический контекст: склеп № 6, заполнение погребальной камеры (2001). Дата комплекса – первая половина V в.

Прямые аналогии не известны. Отметим лишь близкие по форме изделия из «слоя разрушения» первой половины III в. башни I усадьбы «Близнецы» на хоре Херсонесского городища [43, с. 48 (тип 6), рис. 15, 144, 145]. По тесту и качеству лака, миска видимо относится к переходному этапу развития понтийской краснолаковой керамики от «Pontic Sigillata» к «Pontic Red Slip Ware».

**Форма 7** (2 экз. – 2,2%). Блюда с коротким выступающим наружу краем с желобком сверху, сужающимися книзу стенками и низким кольцевым поддоном. При переходе к кольцевому поддону имеется характерный для блюд PRS желобок. В центре сосуда изредка имеют врезной линейно-волнистый орнамент в виде многолучевой розетки в круге, выполненный многозубчатой гребенкой [10, р. 427-428, PRS-7]. Сформованы из бежевой или светло-красной плотной глины с примесью известняка. Лак от оранжевого до красного густым слоем покрывает внутреннюю поверхность блюда, на внешнюю сторону изделия он нанесен разводами, на дне отсутствует. Диаметр венчика сосудов составляет 28,5-32,4 см; дна – 17,2-21,8 см; высота – 4,8-5,7 см.

**Каталог (рис. 12)**

**65.** Целая форма. Блюдо украшено в центре врезным линейно-волнистым орнаментом, выполненным многозубчатой гребенкой в виде ассиметричной многолучевой розетки в круге. Сформовано из плотной глины светло-красного цвета с примесью известняка. Красный лак густо нанесен на внутреннюю поверхность блюда, внешняя сторона покрыта неравномерно. На дне лак отсутствует. Размеры:  $D=32,4$  см,  $d=21,8$  см,  $h=5,7$  см. Археологический контекст: склеп № 171, заполнение погребальной камеры (2004). Дата комплекса – вторая половина V в.

**66.** Фрагмент профиля. Блюдо украшено в центре врезным линейно-волнистым орнаментом, выполненным многозубчатой гребенкой в виде ассиметричной многолучевой розетки в круге. Сформовано из бежевой плотной глины с примесью известняка. Оранжевый лак неровным слоем нанесен на все поверхности миски, кроме дна. Размеры:  $D=28,5$  см,  $d=17,2$  см,  $h=4,8$  см. Археологический контекст: прирезка № 4, «тризна» (2008). Комплекс без узкой датировки.

Ранее подобные изделия относили к форме 2 Cypriot Red Slip Ware (Late Roman D)<sup>13</sup> [4, с. 53, рис. 4,15a].

В Херсонесе описываемые блюда обнаружены в комплексах третьей четверти – конца V в.: 2-й слой контрольного целика 1958 года на участке античного театра; второй – третьей четверти VI в.: нивелировочная засыпь в районе юго-восточного участка оборонительных стен (раскопки К.Э. Гриневича в 1927 году); середины VI – VII вв.: четырехапсидный храм, нивелировочная засыпь под полом [16, с. 282, рис. 5,53,54; 18, с. 105-108, рис. 5,15,16; 19,6,17; 50, с. 164-165, рис. 8,5; 51, с. 207].

Такие сосуды также распространены на Боспоре: в слоях Танаиса второй четверти V – начала VI вв., Тиритаке (участок XV, субструкция под помещением, слой функционирования постройки № 2, яма № 6) середины V – второй четверти VI вв., в склепе № 10/1 некрополя в урочище Сююрташ середины / третьей четверти III – третьей четверти VI вв. [10, р. 427-428; 30, с. 123, рис. 153; 44, с. 319, рис. 12,2; 5, с. 95-97, рис. 8,4-6; 7, с. 416-417, рис. 8,1,5,7-9; 29, с. 11, 32-33, рис. 19,1].

За пределами Крыма блюда формы 7 встречаются в Ильичевке в комплексах третьей четверти VI в. и в Топрайкьой (Торгаичіої) первой половины V в. [7, с. 416-417, рис. 8,3,4,6; 3, р. 160, fig. 1,7; 52, р. 325, pl. 55,3; 15, р. 75, pl. 54,3].

Таким образом, появившись, по всей видимости, во второй четверти / середине V в., блюда формы 7 активно используются во второй половине V – начале VI вв., хотя в Херсонесе они продолжают встречаться вплоть до начала VII в. На Алмалыкском могильнике изделия найдены в склепе второй половины V в.

**Форма 8** (1 экз. – 1,1%). Тарелки с отогнутым горизонтально краем, округлыми стенками и плоским дном. Сформованы из красной плотной глины с примесью известняка. Покрываются красным лаком.

#### **Каталог (рис. 13)**

**67.** Археологически целая форма. Глина описана выше. Красный лак плохой сохранности, вероятно, полностью покрывал изделие. Размеры:  $D=15,6$  см,  $d=5,2$  см,  $h=3,0$  см. Археологический контекст: склеп № 161, заполнение погребальной камеры (2003). Дата комплекса – 360/70-400/10 гг.

Среди опубликованных материалов аналогии не обнаружены.

**Форма 9** (1 экз. – 1,1%). Чашки с полусферическим туловом, немного вогнутым двучастным краем, тонкими стенками, на низком кольцевом поддоне. Сформованы из светло-коричневой плотной глины с примесью известняка. Тусклый оранжевый лак неоднородно покрывает внутреннюю и внешнюю поверхности сосудов, кроме их придонной части.

---

<sup>13</sup> Cypriot Red Slip Ware или Late Roman D – краснолаковые сосуды, принадлежащие к так называемой «Кипрской сигиллате» [49, р. 371-386]. Далее в тексте для обозначения изделий данной группы используется аббревиатура LRD.

**Каталог (рис. 13)**

**68.** Целая форма. Глина и лаковое покрытие описаны выше. Размеры:  $D=9,8$  см,  $d=4,9$  см,  $h=6,6$  см. Археологический контекст: склеп № 155, заполнение погребальной камеры (2003). Дата комплекса – 360/70-400/10 гг.

Как было отмечено выше, по структуре черепка и лаковому покрытию, сосуды формы 9 относятся к переходному этапу развития понтийской краснолаковой керамики от «Pontic Sigillata» к «Pontic Red Slip Ware».

Морфологически похожая, но не аналогичная чашка происходит из засыпи цистерны № 2 Херсонесской казармы, датируемой III в. [53, с. 88, рис. 1]. Подобная форма присутствует также в склепе 4 IV в. из могильника Нейзац [24, с. 379, рис. 12,4].

**Форма 10** (1 экз. – 1,1%). Солонки с вогнутым округлым краем, прямыми, сужающимися книзу стенками и плоским дном. Сформованы из красной плотной глины с примесью известняка. Красный матовый лак покрывает внутреннюю и внешнюю поверхности изделий.

**Каталог (рис. 13)**

**69.** Целая форма. Глина и лаковое покрытие описаны выше. Размеры:  $D=7,9$  см,  $d=4$  см,  $h=2,8$  см. Археологический контекст: склеп №155, заполнение погребальной камеры (2003). Дата комплекса – 360/70-400/10 гг.

Морфологически и по структуре черепка, солонка близка мискам формы 4 варианта II, однако имеет плоское дно и меньшие размеры. Аналогии на памятниках Крымского полуострова не известны, но вполне возможно, что изделие синхронно по времени использования мискам формы 4/II-III.

**Форма 11** (2 экз. – 2,2%). Тарелки с горизонтально отогнутым краем с двумя желобками сверху, прямыми сужающимися книзу стенками и низким кольцевым поддоном. Сформованы из темно-красной плотной глины с примесью известняка, карасана. Оранжевый либо красный лак густым слоем нанесен на внутреннюю поверхность изделий, внешняя сторона покрыта разводами, на дне лак отсутствует. Диаметр венчика – 14,0-19,4 см, дна – 5,7-7,6 см, высота изделий – 3,0-5,2 см.

**Каталог (рис. 13)**

**70.** Археологически целая форма. Изделие сформовано из темно-красной глины с примесью известняка, карасана. Темно-оранжевый лак густым слоем нанесен на внутреннюю поверхность сосуда, внешняя сторона покрыта разводами, на дне лак отсутствует. Размеры:  $D=19,4$  см,  $d=7,6$  см,  $h=5,2$  см. Археологический контекст: склеп № 175, заполнение погребальной камеры (2005). Дата комплекса – 380/400-480/90 гг.

**71.** Фрагмент профиля. Изделие сформовано из темно-красной глины с примесью известняка. Красный лак густым слоем нанесен на внутреннюю поверхность сосуда, внешняя сторона покрыта разводами, на дне лак отсутствует. Размеры:  $D=14,0$  см,  $d=5,7$  см,  $h=3,0$  см. Археологический контекст: подбойная могила № 31 (2005). Комплекс без узкой датировки.

В Херсонесе подобные формы обнаружены в засыпи «цистерны в алтаре» последней четверти V в., на могильнике Килен-Балка на Гераклеяском полуострове с материалами IV-V вв. [6, с. 13, рис. 2,9; 16, с. 244-249, 291, рис. 14,3; 20, с. 111-114, рис. 4,7]. Близкие по форме тарелки без желобков на венчике были найдены в склепе 3(25) IV в. могильника Инкерман [21, с. 36, рис. 7,11,12]. На Алмалыкском некрополе обнаружены в склепе последней четверти IV – второй половины V вв.

**Форма 12** (4 экз. – 4,2%). Тарелки «понтийского» производства, но отличаются от других форм более тонкими стенками. Сосуды имеют горизонтально отогнутый край с плавным желобком и заостренной закраиной сверху или снизу, ребро при переходе к округлым стенкам и низкий кольцевой поддон. Сформованы из плотной глины красного цвета с примесью известняка. Бурый лак плохо сохранился, но видно, что он, в отличие от вышеописанных форм, покрывал всю поверхность тарелок, включая дно.

**Каталог (рис. 13)**

**72.** *Фрагмент венчика с закраиной снизу. Миска сформована из плотной красной глины с мелкими частичками известняка. Красный пережженный лак тонким слоем покрывает изделие. Размеры: D=20,0 см. Археологический контекст: склеп № 2, заполнение погребальной камеры (1996). Комплекс без узкой датировки.*

**73.** *Фрагмент венчика с плавным желобком сверху. Изделие сформовано из красной плотной глины с примесью известняка, покрыто красным лаком. Размеры: D=20,5 см. Археологический контекст: участок №2, грунтовая могила № 1, заполнение (2002). Комплекс без узкой датировки.*

**74.** *Фрагмент венчика с закраиной сверху. Изделие сформовано из красной плотной глины с примесью известняка, покрыто плохо сохранившимся красным лаком. Размеры: D=22,0 см. Археологический контекст: участок № 1, склеп № 2, заполнение погребальной камеры (2002). Дата комплекса – вторая половина V в. (?).*

**75.** *Целая форма. Миска с отогнутым венчиком с закраиной сверху. Сформована из красной плотной глины с примесью известняка. Бурый лак плохой сохранности покрывает всю форму, включая дно. Размеры: D=20,4 см, d=7,2 см, h=5,4 см. Археологический контекст: подбойная могила № 18, заполнение погребальной камеры (2004). Дата комплекса – 360/70-400/10 гг.*

Несмотря на отличия в пропорциях и лаковом покрытии, форма, по всей видимости, имеет понтийское происхождение. Эта разница является, вероятно, хронологическим показателем. Форма существовала в пределах IV в. [23, с. 59]. Диаметр венчика – 20,0-22,0 см, дна – 7,25 см, высота изделий – до 5,75 см.

Подобные тарелки обнаружены в Херсонесском некрополе, в склепе с материалами II-V вв., на некрополях Дружное (могилы 3, 66, 76, 84, 85) и

Нейзац (склеп 4) – IV в., в Ольвии II-IV вв. [54, с. 9, рис. 6,5; 23, с. 59, тип IX/5, рис. 69,12; 158,5; 175,1,2; 194,5; 195,4; 24, с. 379, рис. 11,4; 31, с. 47, рис. 50,4 (тарелки типа 5A)].

На Алмалыкском могильнике целая миска формы 12 (№ 75) присутствует в подбойной могиле № 18 второй половины IV – начала V вв.

**Форма 13** (1 экз. – 1,1%). Миски «понтийского» производства, наряду с формой 12 отличающиеся тонкими стенками. Вертикальный край плавно переходит в округлые стенки, заканчивающиеся низким кольцевым поддоном. Сформованы из красной плотной глины с примесью известняка. Лак бурого цвета покрывает все поверхности изделий, включая дно.

**Каталог (рис. 13)**

**76.** *Археологически целая форма. Глина и лаковое покрытие описаны выше. Размеры: D=21,6 см, d=7,5 см, h=6,1 см. Археологический контекст: склеп № 2, заполнение погребальной камеры (1996). Комплекс без узкой датировки.*

По форме миски отдаленно похожи на PRS-4, но с большим диаметром венчика. За счет этого сходства к ним трудно подобрать аналогии, так как в большинстве публикаций нет описания теста и лакового покрытия.

Миски формы 13 обнаружены в могильнике Килен-Балка на Гераклеиском полуострове. В.А. Нессель предлагает датировать их второй четвертью III – началом V вв. [20, с. 114, рис. 4,2-5].

Такие сосуды также выявлены в некрополях IV – первой половины V вв.: «Совхоз № 10» (могила 228), Инкерман (могила 7(13) – с монетой Лициния 308-324 гг.), Черная речка (могила 1), Суворово (могила 20) Дружное (могилы 5, 64, 69) [21, с. 19-20, рис. 7,8; 13, с. 115, признак 14, рис. 3,11; 5,1; 7,7; 14, с. 15, рис. 5,5; 22, с. 108, рис. 60; 23, рис. 77,10; 154,2; 169,4]. В Северном Причерноморье нет опубликованных закрытых комплексов III в., где встречаются описываемые миски. Изделия III-го века обладают большим диаметром венчика и более высоким кольцевым поддоном [31, с. 108, рис. 45,1].

Как было отмечено выше, по структуре теста и лаковому покрытию миски форм 12 и 13 относятся, по всей видимости, к переходному этапу развития понтийской краснолаковой керамики от группы «Pontic Sigillata» к «Pontic Red Slip Ware».

**Форма 14** (1 экз. – 1,1%). Кубки с вертикальным округлым венчиком с западиной с внешней стороны, вытянутым ребром при переходе к усеченно-коническим тонким стенкам, на низком кольцевом поддоне. Венчик украшен линейно-волнистым врезным орнаментом. Сформованы из светло-красной плотной глины с примесью известняка, карасана. Оранжевый лак покрывает всю поверхность изделий, включая дно.

**Каталог (рис.13)**

**77.** *Археологически целая форма. Глина и лаковое покрытие описаны выше. Размеры: D=11,1 см, d=4,25 см, h=9,9 см. Археологический контекст:*



склеп № 184, заполнение погребальной камеры (2006). Дата комплекса – 430/40-470/80 гг.

Дж. Хейс выделил две формы кубков группы «Pontic Sigillata» form V и VI. Сосуды form V отличаются вертикальным или наклонным вовнутрь округлым краем, с резким ребром при переходе к усеченно-коническим вогнутым стенкам и плоским дном или дном на кольцевом поддоне [2, fig. XXIII. 13,5,6]. Кубки form VI имеют те же характеристики, за исключением формы тулова, оно отличается округлыми либо прямыми усеченно-коническими стенками. Эти кубки, как правило, всегда на кольцевом поддоне [2, fig. XXIII. 13,7,8]. Формы были датированы I и II-III вв. соответственно.

Кубок из Алмалыкского могильника относится к form VI по Дж. Хейсу (1985). Следует отметить, что форма сосудов эволюционировала и, по всей вероятности, их классификация, созданная Дж. Хейсом, нуждается в дополнительной доработке, а датировка в пересмотре.

Отметим, что кубки form 6 по Дж. Хейсу и производные от них формы встречаются в археологических комплексах Северного Причерноморья I-VII вв., хотя хронологические рамки их бытования, вероятно, являются более узкими. Изделия присутствуют в комплексах I-III вв. Херсонеса, Боспора, Ольвии [55, с. 92-93; 46, с. 67, рис. 42; 56, с. 108, рис. 4,4; 43, с. 51-54, тип 1, рис. 18; 19; 57, с. 154; 31, с. 51, 114, рис. 54,9,11,12; 8, р. 107, fig. 4,57-72].

Подобные сосуды, иногда обладающие более стройным туловом, обнаружены в комплексах IV-V вв. Херсонеса, некрополей Дружное, Черная речка, а также могильников и поселений на Боспоре (Сиреневая бухта, Мирмекий) [16, рис. 14,4-8; 23, с. 61, рис. 88,2,3; 139,13; 14, с. 17, рис. 5,13; 29, с. 16-17, рис. 34,3; 44, с. 301, рис. 3,3].

Кубки, встречающиеся в комплексах VI-VII вв. Херсонеса, по всей видимости, являются примесью из ранних слоев [18, с. 106-109, 115-116, 117-118, рис. 13,13-16; 26,27; 54,5; 66,2-4; 67,9].

На данный момент сложно сказать, когда начали производиться описываемые изделия, однако, по всей видимости, они продолжали бытовать в течение IV в.

### **Кувшины**

Отдельную группу понтийской краснолаковой керамики составляют кувшины. В ходе их обработки выделено 6 типов<sup>14</sup>.

**Тип 1** (3 экз. – 3,1%). Кувшины с отогнутым клювовидным венчиком, усеченно-коническим горлом, овалоидным туловом и плоским дном. Плоская ручка

---

<sup>14</sup> Кувшины были выделены нами в типы, а не в формы. Это сделано для последующего дополнения Мангупской классификации краснолаковой керамики понтийского производства изделиями с других участков плато и его округи. Закрытые и открытые формы сосудов планируется выделять в отдельные морфологические группы и продолжать их нумерацию, начатую в данной работе.

крепится сразу под венчиком или в непосредственной близости от него. Сформованы из красной плотной глины с примесью известняка, песка, редкой мелкой слюды. Плохого качества лак, от бурого до красно-оранжевого цветов, покрывает всю поверхность сосудов. Диаметр венчика – 7,0-8,8 см, дна – 9,8-12,8 см, высота изделий – 23,4-24,5 см.

**Каталог (рис. 14)**

**78.** Археологически целая форма. Кувшин сформован из плотной глины красного цвета с примесью известняка, песка, редкой мелкой слюды. Плохого качества бурый лак покрывает всю поверхность сосуда. Размеры:  $D=7,8$  см,  $d=10,9$  см,  $h=24,3$  см. Археологический контекст: склеп № 158, заполнение погребальной камеры (2003). Дата комплекса – вторая половина IV – V вв.

**79.** Археологически целая форма. Кувшин сформован из плотной глины красного цвета с примесью известняка, песка. Оранжевый лак покрывает всю поверхность сосуда. Размеры:  $D=8,7$  см,  $d=12,9$  см,  $h=24,6$  см. Археологический контекст: склеп № 158 (2003). Дата комплекса – вторая половина IV – V вв.

**80.** Археологически целая форма. Кувшин сформован из красной плотной глины с примесью известняка, песка, карасана. Оранжевый лак покрывает внешнюю поверхность сосуда, кроме дна. Размеры:  $D=7,0$  см,  $d=12,1$  см,  $h=23,4$  см. Археологический контекст: Т-образная могила № 1, заполнение (2007). Дата комплекса – первая половина V в.

В Херсонесе аналогичные кувшины обнаружены в засыпи цистерны в северо-восточном районе Херсонеса, датированной А.В. Сазановым последней четвертью V в., и на могильнике Килен-Балка IV в. [17, с. 132, рис. 3,8; 16, с. 237-249; 20, с. 118, рис. 8,3-6; 9,1-3,5,6]. Эта форма найдена в некрополях Черная речка (склеп 53 – с двумя монетами Валента 364-378 гг. с отверстиями в центре) и Озерное III (склеп 2 – с монетой Лициния 308-324 гг.) [13, с. 115 признак 17, рис. 6,6; 14, с. 15, рис. 4,5; 26, с. 245-247, 251, рис. 6,2].

Таким образом, наиболее вероятная датировка кувшинов типа 1 – IV в., но они вполне могли использоваться и в течение первой половины V в.

**Тип 2** (1 экз. – 1,1%). Кувшины с отогнутым прямоугольным в сечении венчиком, коротким горлом, усеченно-коническим расширяющимся книзу туловом и низким кольцевым поддоном. При переходе от горла к тулову наблюдается небольшой валик. Подпрямоугольная желобчатая ручка крепится непосредственно под венчиком. Сформованы из красной плотной глины с небольшой примесью известняка. Оранжевый лак неравномерно покрывает всю поверхность сосудов, включая дно.

**Каталог (рис. 14)**

**81.** Археологически целая форма. Глина и лаковое покрытие описаны выше. Размеры:  $D=7,7$  см,  $d=8,0$  см,  $h=20,8$  см. Археологический контекст: подбойная могила № 1, заполнение погребальной камеры (2001). Дата комплекса – 360/70-400/10 гг.

Близкие по форме, но не аналогичные кувшины обнаружены в Дружном (могилы 3, 58, 85) – IV в., в заполнении цистерны последней четверти V в. в Херсонесе [23, с. 59 тип X, рис. 69,5,6,11; 136,6; 205,5; 203,2,4; 18, с. 106-107, рис. 10,1]. Прямая аналогия происходит из Лучистого (склеп 88) – первой половины V в. [39, с. 291, рис. 18,6].

Таким образом, хронологические рамки бытования кувшинов данного типа – IV – середина V вв.

**Тип 3** (1 экз. – 1,1%). Кувшины с яйцевидным туловом, коротким цилиндрическим горлом и чуть отогнутым валикообразным венчиком, на низком кольцевом поддоне. При переходе от горла к тулову наблюдается небольшое ребро. Прямоугольная в сечении ручка с желобками крепится непосредственно под венчиком. Сформованы из плотной глины светло-коричневого цвета с примесью известняка. Оранжевый тусклый лак плохой сохранности разводами покрывает внешнюю часть сосудов, кроме дна.

**Каталог (рис. 14)**

**82.** Археологически целая форма. Глина и лаковое покрытие описаны выше. Размеры:  $D=6,4$  см,  $d=6,4$  см,  $h=16,5$  см. Археологический контекст: склеп № 160, заполнение погребальной камеры (2003). Дата комплекса – 380/400-440/50 гг.

Прямых аналогий кувшину типа 3 не найдено. Однако по форме тулова, ручки и наличию валика при переходе от горла к тулову, он напоминает тип 2. Можно предположить, что хронологические рамки бытования сосудов могут быть близкими, что подтверждается датировкой склепа № 160 могильника в балке Алмалык-дере – 380/400-440/50 гг.

**Тип 4** (2 экз. – 2,1%). Кувшины с каплевидным туловом, усеченно-коническим горлом, округлым вертикальным венчиком, прямоугольной в сечении ручкой, на низком кольцевом поддоне. Сформованы из плотной глины светло-красного цвета с примесью известняка. Тусклый оранжевый лак покрывает внешнюю поверхность сосудов, включая дно. Диаметр венчика – 3,5-3,8 см, дна – 4,5-5,0 см, высота изделий – 17,7-17,9 см.

**Каталог (рис. 14)**

**83.** Археологически целая форма. Кувшин сформован из светло-красной плотной глины с примесью известняка. Тусклый оранжевый лак покрывает внешнюю часть сосуда, включая дно. Размеры:  $D=3,8$  см,  $d=5$  см,  $h=17,7$  см. Археологический контекст: склеп № 65, заполнение погребальной камеры (1998). Дата комплекса – 360/70-400/10 гг. [1, р. 526, abb. 3,2].

**84.** Археологически целая форма. Кувшин сформован из светло-красной плотной глины с примесью известняка. Тусклый оранжевый лак покрывает внешнюю поверхность сосуда, кроме дна. Размеры:  $D=3,5$  см,  $d=4,5$  см,  $h=17,9$  см. Археологический контекст: склеп № 161, заполнение погребальной камеры (2003). Дата комплекса – 360/70-400/10 гг.

Описываемый тип, по-видимому, является редкой формой. Прямых аналогий обнаружить не удалось.

Наиболее близким по форме является кувшин из склепа 3/3 некрополя Старожилово. Сосуд имеет те же пропорции, но отличается от нашего плоским дном [29, с. 6-7, рис. 9,1]. А.А. Масленников датирует его IV-V вв., ссылаясь на находки из Афинской агоры. Кувшины Афинской агоры, в свою очередь, имеют четкие желобки по всему корпусу, поэтому не могут быть приняты в качестве аналогии [58, р. 111, pl. 30, M295, M296]. Таким образом, на сегодняшний день датировать сосуды типа 4 по аналогиям не представляется возможным, а на Алмалыкском некрополе они присутствуют в комплексах второй половины IV – начала V вв.

**Тип 5** (1 экз. – 1,1%). Кувшины-ойнохои с овалоидным туловом, усеченно-коническим, расширяющимся к тулову горлом, хорошо выделенным сливом, округлым венчиком, уплощенной с ребром ручкой и плоским дном. Сформованы из плотной глины светло-коричневого цвета без видимых примесей. Красно-коричневый лак неравномерно покрывает внешнюю поверхность изделий, включая дно.

#### **Каталог (рис. 14)**

**85.** *Археологически целая форма. Глина и лаковое покрытие описаны выше. Размеры: D=6,5 см, d=9,7 см, h=21,7 см. Археологический контекст: склеп № 158, заполнение погребальной камеры (2003). Дата комплекса – вторая половина IV – V вв.*

Прямых аналогий не найдено.

**Тип 6** (1 экз. – 1,1%). Кувшины, отличающиеся более тонкими стенками, с грушевидным туловом, овальной в сечении ручкой, на низком кольцевом поддоне. Сформованы из красной хорошо обожженной плотной глины с примесью известняка. Оранжевый лак тонким слоем нанесен на верхнюю часть сосудов, нижняя часть тулова и дно лаком не покрыты.

#### **Каталог (рис. 14)**

**86.** *Фрагмент нижней части. Горло отсутствует. Глина и лаковое покрытие описаны выше. Размеры: d=7,3 см. Археологический контекст: склеп № 2, заполнение погребальной камеры (1996). Комплекс без узкой датировки.*

По пропорциям, структуре черепка и лаку кувшин похож на миски формы 13 и 14, вероятно, это говорит об их хронологической близости или принадлежности к одному центру производства.

Отсутствие горловой части затрудняет поиск аналогий, поэтому на данный момент датировать сосуд не представляется возможным.

**Неопределенная керамика** представлена доньями сосудов открытого типа (7 фрагментов – 7,4%). Изделия имеют, вероятнее всего, понтийское происхождение, так как они сформованы из плотной глины с примесью известняка, а красно-оранжевый лак неравномерно нанесен на поверхности изделий.

**Каталог (рис. 13)**

**87.** *Фрагмент дна на кольцевом поддоне. Изделие сформовано из красной плотной глины с примесью известняка. Неравномерно покрыто оранжевым лаком. Размеры: d=20,0 см. Археологический контекст: конское захоронение № 2 (2000). Комплекс без узкой датировки.*

**88.** *Фрагмент дна на кольцевом поддоне. Изделие сформовано из красной плотной глины с примесью известняка. Неравномерно покрыто оранжевым лаком. Размеры: d=19,0 см. Археологический контекст: склеп № 99, заполнение погребальной камеры (2000). Дата комплекса – вторая половина V в.*

**89.** *Фрагмент дна на кольцевом поддоне. Изделие сформовано из красной плотной глины с примесью известняка. Неравномерно покрыто оранжевым лаком. Размеры: d=23,0 см. Археологический контекст: участок 2, 2-й слой (2002). Комплекс без узкой датировки.*

**90.** *Фрагмент дна на кольцевом поддоне. Изделие сформовано из красной плотной глины с примесью известняка. Покрыто оранжевым лаком. Размеры: d=6,0 см. Археологический контекст: склеп № 7, заполнение погребальной камеры (2001). Дата комплекса – вторая половина V в.*

**91.** *Фрагмент дна на кольцевом поддоне. Изделие сформовано из красной плотной глины с примесью известняка. Покрыто красным лаком. Размеры: d=4,6 см. Археологический контекст: склеп № 155, заполнение погребальной камеры (2003). Дата комплекса – 360/70-400/10 гг.*

**92.** *Фрагмент дна на кольцевом поддоне. Изделие сформовано из серой плотной глины с примесью известняка. Покрыто красным лаком плохой сохранности. Размеры: d=5,8 см. Археологический контекст: склеп № 178, заполнение погребальной камеры (2005). Комплекс без узкой датировки.*

**93.** *Фрагмент дна на кольцевом поддоне. Изделие сформовано из красной плотной глины с примесью известняка. Покрыто красным лаком. Размеры: d=8,0 см. Археологический контекст: склеп № 197, заполнение погребальной камеры (2008). Дата комплекса – середина V в.*

Отметим морфологическую схожесть некоторых понтийских сосудов с африканскими и фокейскими. Она может быть объяснена подражанием этим формам, а тем самым свидетельствует о контактах населения Северного Причерноморья и обмене опытом между ними и экономически более развитыми римско-византийскими центрами.

**Керамика группы «Late Roman C»**

При описании керамики группы «Phocesan Red Slip Ware» или «Late Roman C» мы руководствовались классификацией, разработанной в 1972 году Дж. Хейсом. В целом она продолжает использоваться, за исключением некоторых поправок в вариантах форм, датировке и распространении [49, p. 323-370; 41, p. 525-527].

Сосуды PhRS/LRC тонкостенные, сформованы из мелкозернистой плотной красной или темно-красной глины с сиреневым или коричневым оттен-

ком. Среди примесей следует отметить мелкие частички известняка. Оранжевый, красный или бордовый лак густо покрывает внутреннюю и внешнюю поверхности сосудов, включая дно. Дж. Хейс отмечает наличие и форм с более толстыми стенками, в тесте которых как примесь использовалась слюда, но крайне редко [49, р. 323-324]. В склепах Алмалыкского некрополя обнаружено четыре формы LRC.

**LRC form 1** (1 экз. – 9,1%). Миски с вертикальным краем, округлыми стенками и невысоким кольцевым поддоном. Сформованы из плотной красной глины с редкими включениями известняка. Красный лак густым слоем покрывает все поверхности сосудов, включая дно.

**Каталог (рис. 15)**

**94.** *Фрагмент профиля. Глина и лаковое покрытие описаны выше. Размеры:  $D=21,2$  см,  $d=10,4$  см,  $h=4,3$  см. Археологический контекст: участок 1, склеп № 2, заполнение погребальной камеры (2002). Дата комплекса – вторая половина V в. (?)*

Дж. Хейс выделил несколько морфологических вариантов формы LRC-1 и датировал их по-разному в пределах конца IV – третьей четверти V вв. [49, р. 327]. Предложенные хронологические рамки бытования сосудов подтверждаются их присутствием в синхронных комплексах Херсонеса (заполнения цистерн во 2-м портовом и XCVII кварталах), Танаиса, Ольвии, Афинской агоры, Салоник, Абу Мена, Аэгиссуса (Aegyssus) [19, с. 195, рис. 8,13,18; 16, с. 237-249, рис. 13,12; 12, с. 44-45, рис. 12,1; 7, с. 410-411, рис. 4,1; 10, р. 430; 11, с. 80, рис. 2,8,9; 58, M 310, pl. 71; 49, р. 325-327; 15, р. 174, pl. 55,5]. Миска из Алмалыкского могильника, видимо, относится к переходному этапу развития LRC-1 от варианта А к В, так как имеет форму венчика и тулова как у варианта А и ножку как у варианта В. В связи с этим узко датировать ее, в зависимости от принадлежности к вариантам, выделенным Дж. Хейсом, не представляется возможным.

**LRC form 2** (3 экз. – 27,3%). Блюда с широким отогнутым краем, округлыми стенками, дном на очень низком кольцевом поддоне. Сформованы из плотной оранжевой глины с примесью слюды или известняка. Оранжевый лак густым слоем покрывает всю форму. Край венчика в редких случаях не окрашен. Большинство сосудов декорировано штампами [49, р. 327-329, fig. 66].

**Каталог (рис. 16)**

**95, 95а.** *Фрагменты венчика и дна. Блюдо украшено штампованным клеймом в виде пальмового листа и небольшой круглой розетки (motif 1 и 3 по Хейсу, 1972). Сформовано из красной плотной глины с примесью известняка и слюды. Размеры:  $D=30,0$  см. Археологический контекст: подбойная могила № 40, заполнение дромоса (2008). Комплекс без узкой датировки.*

**96, 96а.** *Фрагменты венчика и дна. Блюдо сформовано из красной плотной глины с примесью известняка, слюды. Покрывается густым слоем красного лака.*

*Размеры: d=9,0 см. Археологический контекст: прирезка № 4, «тризна» (2008). Комплекс без узкой датировки.*

**97. Фрагмент венчика.** Блюдо сформовано из красной плотной глины с примесью известняка, слюды. Покрыто красным лаком. Археологический контекст: могила с заплечиками № 4, заполнение (2008). Комплекс без узкой датировки.

Дж. Хейс выделяет несколько вариантов LRC-2 в зависимости от формы и диаметра венчика и датирует их по-разному в пределах 370-450 гг. [58, p. 327-329, fig. 66]. Но так как описываемые сосуды на Алмалыкском некрополе представлены фрагментарно, крайне сложно определить их принадлежность к определенному варианту. Исходя из этого, при датировке мы придерживаемся указанных выше широких хронологических рамок.

Их актуальность подтверждают находки сосудов на территории Афинской агоры, Салоник (Греция), Диноджетии (Румыния), Топрайкьой (Торраичиои), Муригьола (Murighiol) (Подунавье) [49, p. 327-329; 3, p. 154. fig. 1.6,8; 37, p. 163. pl. 41.257; 15, p. 76].

Достаточно проблематично выделить комплексы Крыма, где встречаются описываемые сосуды. Это связано с их морфологической схожестью с блюдами PRS form 3, а описания теста и лакового покрытия редко представлены в литературе.

В связи с близостью форм, некоторые исследователи продлевают время бытования LRC form 2 в Северном Причерноморье до середины VI в. [4, с. 53-55; 6, с. 12-15; 7, с. 411]. Однако в связи с выделением группы PRS становится понятным, что эта датировка нуждается в пересмотре. На данный момент верхняя граница LRC form 2 (450 г.), предложенная Дж. Хейсом, не вызывает сомнений и для территории Северного Причерноморья, что подтверждается присутствием сосудов в синхронных комплексах Танаиса [10, p. 431-432, fig. 16].

Блюдо (№ 95а) из подбойной могилы № 40 штамповано клеймами в виде пальмовых листьев и небольшой круглой розетки (motif 1 и 3 по Дж. Хейсу) [49, p. 350-351, fig. 72]. Подобные мотивы распространены в комплексах Афинской агоры, Коринфа и относятся к первой хронологической группе (360-450 гг.) [49, p. 349-351]. Таким образом, наличие описанных штампов на блюдах LRC form 2 подтверждает их бытование в пределах последней четверти IV – середины V вв.

**LRC form 3** (5 экз. – 45,4%). Миски с вытянутым клювовидным венчиком со слегка скошенным внутренним краем и западиной на внешней стороне, округлыми тонкими стенками, на низком кольцевом поддоне. Одна миска по венчику декорирована тремя рядами насечек, три имеют украшение в виде штампов. Сформованы из красной плотной глины с примесью известняка. Красный лак нанесен на все поверхности сосудов, включая дно. Внешняя часть мисок покрыта более тонким слоем, нежели внутренняя. Диаметр венчика – 15,0-25,1 см, дна – 6,2-12,1 см, высота – 4,0-6,1 см.

**Каталог (рис. 15)**

**98.** Фрагмент профиля. Миска по венчику декорирована тремя рядами насечек, а в центре имеет клеймо в виде бегущего оленя (*motif 41* по Хейсу, 1972). Сформована из красной плотной глины с примесью известняка. Красный лак нанесен равномерно на весь сосуд, включая дно. Размеры:  $D=25,1$  см,  $d=12,1$  см,  $h=6,1$  см. Археологический контекст: склеп № 9, заполнение погребальной камеры (2001). Комплекс без узкой датировки.

**99.** Целая форма. Миска украшена в центре штампом в виде креста с двойной линией контура (*motif 71* по Хейсу, 1972), вокруг которого располагаются два растительных штампа (*motif 8 (?)* по Хейсу, 1972). Сформована из красной плотной глины с примесью известняка. Темно-красный лак нанесен на весь сосуд, включая дно. Внешняя сторона покрыта более тонким слоем, нежели внутренняя. Размеры:  $D=16,1$  см,  $d=7,9$  см,  $h=4,0$  см. Археологический контекст: склеп № 192, заполнение погребальной камеры (2007); дата комплекса – середина V – начало VII вв.

**100.** Археологически целая форма. Миска сформована из плотной глины красного цвета с примесью известняка. Красный лак покрывает все изделие, включая дно. Размеры:  $D=15,1$  см,  $d=6,2$  см,  $h=4,2$  см. Археологический контекст: склеп № 87, заполнение погребальной камеры (2000). Комплекс без узкой датировки.

**101.** Целая форма. Миска украшена в центре штампом в виде бегущего льва (*motif 37* по Хейсу, 1972). Сформована из красной плотной глины с примесью известняка, слюды. Красный лак густым слоем покрывает все изделие. Размеры:  $D=23,0$  см,  $d=11,5$  см,  $h=5,5$  см. Археологический контекст: склеп № 188, заполнение погребальной камеры (2008). Комплекс без узкой датировки.

**102.** Фрагмент венчика. Изделие сформовано из красной плотной глины без видимых примесей. Размеры:  $D=19,0$  см. Археологический контекст: «тризна» у «пятки» дромоса склепа № 191 (2008). Комплекс без узкой датировки.

Дж. Хейс выделил варианты мисок LRC form 3 в зависимости от профиля венчика и дал им различную датировку в рамках второй половины V – первой половины VI вв. [49, р. 329-338]. Следует отметить, что некоторые типы являются продолжением других, и это обуславливает наличие переходных форм профилей венчиков, которые сложно интерпретировать.

На некрополе в балке Алмалык-дере обнаружены пять мисок PhRS form 3, которые условно относятся к следующим типам: D – форма с венчиком с нависающей нижней частью и слегка уплощенной верхней (№ 98); F – миски с небольшим горизонтально поставленным венчиком с выемкой снаружи (№№ 99-102).

Миски варианта D формы 3 LRC Дж. Хейс отнес к концу V в., обосновав датировку присутствием сосудов в комплексах Афинской агоры [49, р. 333]. Подобные изделия обнаружены в комплексах середины VI в. Константинополя



[59, р. 94, fig. 33,6,7] и Сиди Кребиш (Бенгази) [60, р. 382, fig. 71, B688,8]. В Херсонесе подобные формы встречены в слоях второй четверти VI в. и третьей четверти VII в., вероятно, как примесь более раннего материала [6, с. 19-20, рис. 5,39,40; 18, с. 117; 61, с. 81, 94, рис. 8,9; 45,3].

Миски варианта F формы 3 LRC датированы Дж. Хейсом первой половиной VI в. [49, р. 331]. Они встречаются в комплексах V-VI вв. и первой половины VI в. Сиди Кребиш (Бенгази) [60, р. 476, 482, fig. 71, B688,14-18], VI в. Афин, Кирбет-Эль-Карака, Нессана, Коринфа, Антиохии, Константинополя [58, с. 116-117, M350; 49, р.331; 59, р. 94, fig. 33,9-21].

В Херсонесе аналогичные сосуды обнаружены в археологических контекстах третьей четверти V – третьей четверти VII вв., но как массовый материал присутствуют в комплексах второй / третьей четверти VI в. [7, с. 412-413, рис. 6Б; 6, с. 21-26, рис. 7,52-78,81,82; 8,79,80,83-96; 62, с. 216, рис. 2,4,6-17,19,20; 18, с. 105-111, 113-118, рис. 6,6,7, 13,4,5, 19,14,16, 26,10,13,23, 30,3,8,9, 38,1-7, 56,1-11, 61,4,6,8,10,12,17, 66,7-10, 68,12,13,15-17,19, 69,1,2,4,5,7-10,12-15, 72,1; 61, с. 94, рис. 45,1,2,5,8,9]. В Юго-Западном Крыму миски встречаются среди материалов второй половины VI – первой половины VII вв. (склеп 406 Скалистинского могильника) [14, с. 16, рис. 3,12].

На территории Европейского и Азиатского Боспора миски представлены в комплексах Керчи (могила 19) – второй половины V – первой половины VII вв., (хозяйственная яма №3) – второй половины VI в. [13, рис. 6,4; 14, с. 16, рис. 5,11; 63, с. 117-118, рис. 17,1,2,4], Зенонова Херсонеса – середины V – третьей четверти VI вв., Тиритаки – конца V – третьей четверти VI вв., Ильичевского поселения – третьей четверти VI в. [4, с. 53 признак 17, рис. 4,17ж; 5, с. 89-96, рис. 3; 8,7; 7, с. 412-413, рис. 6Б], поселения Зеленый мыс – второй четверти – конца VI в. [38, с. 183-184, рис. 3,15-17].

Большое значение для датировки представляет декорирование форм клеймами. Миска № 99 из склепа 192 могильника в балке Алмалык-дере украшена в центре штампом в виде креста с двойной линией контура (motif 71 по Дж. Хейсу), вокруг которого располагаются два растительных штампа (стилистически близки к motif 8 по Дж. Хейсу). Motif 8 и motif 71 относятся ко второй и третьей хронологическим группам и бытуют в пределах второй половины / конца V – начала VI вв. [49, с. 350-351, 365-367, fig. 73,e,f; 79,b-g]. Однако датировка клейм, предложенная Дж. Хейсом, претерпела некоторые изменения. А.В. Сазанов, ссылаясь на находку из Ильичевского городища, продлил верхнюю границу бытования мотива 8 до третьей четверти VI в. [7, с. 414]. Эта дата подтверждается присутствием фрагментов с аналогичными клеймами в погребении Абхазии второй половины VI – первой половины VII в. и в субструкции под северной апсидой четырехапсидного храма Херсонеса середины / третьей четверти VI в. [64, с. 139, рис. 1,7]. Штампы в виде крестов с двойной линией контура (motif 71) широко распространены на территории Византии [49, р. 365-367]. В Северном Причерноморье

аналогичные кресты встречаются в слоях Керчи последней четверти VI – VII вв., Фанагории второй четверти VI в., поселения Зеленый мыс третьей четверти VI в., Тиритаки, Зенонова Херсонеса [47, рис. 56,2; 65, с. 170, рис. 5,6; 38, рис. 4,12; 20, с. 126, рис. 160; 16, рис. 31,1; 35,4,5]. В Херсонесе фрагменты доньев с крестом появляются в конце V – начале VI вв., наиболее широкое распространение получают в комплексах середины VI – середины VII вв. и иногда встречаются в первой четверти XI в. [6, с. 29-30; 64, с. 157-162, рис. 6].

В склепе 9 обнаружен фрагмент (№ 98) миски формы 3 LRC, украшенный в центре изображением бегущего оленя (motif 41 по Хейсу, 1972). Дж. Хейс отнес клейма мотива 41 преимущественно к третьей хронологической группе (470-580 гг.). Подобные штампы встречаются в слоях Аполлонии (Киренаика), Афинской агоры, Сирии, Иерусалима [49, р. 359-361, fig. 76]. Клейма мотива 41 присутствуют в комплексах второй половины VI – первой половины VII вв. Херсонеса, Зенонова Херсонеса, поселения Зеленый мыс, Ильичевского городища, Абхазии [64, с. 151-152, рис. 3,4,5].

Штамп в виде бегущего льва (motif 37) на миске (№ 101) из склепа 188 относится к третьей хронологической группе (470-580 гг.). Подобные клейма обнаружены в комплексах Афинской агоры, Аполлонии, Сиди Кребиш (Киренаика) [49, р. 359, fig. 75,i,g,k; 60, р. 386, fig. 72,692.5].

**LRC form 5** (1 экз. – 9,1%). Миски с горизонтально отогнутым венчиком с широкой западиной сверху, округлыми тонкими стенками, на низком кольцевом поддоне. Нередко украшены штампами. Сформованы из красной плотной глины с примесью известняка, редкой мелкой слюды. Красный лак равномерно покрывает внутреннюю и внешнюю поверхности мисок, включая дно.

#### **Каталог (рис. 16)**

**103.** *Целая форма. Изнутри миска украшена штампом в виде креста в центре и двумя крестообразными клеймами по окружности. Глина и лаковое покрытие описаны выше. Размеры: D= 26,1 см, d=12,3 см, h=4,0 см. Археологический контекст: склеп № 191, заполнение погребальной камеры (2007). Дата комплекса – середина IV – первая половина VI вв.*

Дж. Хейс на материалах Антиохии, Афинской агоры, Лехайона отнес миски LRC form 5 варианта А к 460-500 гг., В – к 500-550 гг. [49, р. 339]. А. Опайц подтверждает дату варианта В находками сосудов в комплексах Муригьола (Murighiol) и Хистрии (Histria) в Подунавье [65, р. 76].

Миска из Алмалыкского некрополя относится к варианту А form 5 LRC.

Аналогичные изделия присутствуют в слоях второй – третьей четверти VI в. Ильичевского городища [7, с. 415, 429, рис. 7,6]. В Сиди Кребиш (Бенгази) как единичные находки сосуды присутствуют в комплексе VII в. [60, р. 385, 482, fig. 71,689.1]

Миска из склепа 191 украшена изнутри крестом с двумя орнаментальными подвесками и открытым завитком справа (motif 67) и двумя

крестообразными штампами, аналогии которым на данный момент неизвестны. Дж. Хейс датировал motif 67 концом V – началом VI вв. [49, p. 363, fig. 78,i-l]. На территории Боспора подобные клейма встречаются в слоях второй – третьей четверти VI в. Фанагории, Тиритаки, Зенонова Херсонеса [64, с. 170; 30, с. 42, рис. 40; 4, рис. 6, 19в]. В Херсонесе, в основном, распространены в комплексах второй четверти VI – середины VII вв. [64, с. 165-169, рис. 7].

**Неопределенные формы LRC** представлены небольшим фрагментом дна (9,1%).

#### **Каталог (рис. 16)**

**104.** Фрагмент дна. Изделие штампованно клеймами в виде пальмовых листьев (motif 1 по Хейсу, 1972). Сформовано из красной плотной глины с примесью известняка, слюды. Покрыто красным лаком. Археологический контекст: могила с заплечиками № 3, заполнение (2008). Дата комплекса – 360/70-400/10 гг. (?).

Подобный мотив относится к первой хронологической группе и датируется 360-450 гг. [49, p. 349-351, fig. 72].

\*\*\*

Анализ краснолакового материала показал, что общая датировка сосудов из раскопок могильника в балке Алмалык-дере не противоречит предложенной хронологии некрополя – в пределах второй половины / конца IV – VI вв.<sup>15</sup>

Отметим, что другие раннесредневековые некрополи Мангупского городища, расположенные на южной периферии плато (Адым-Чокрак, Южный-1), появляются позже, нежели могильник в балке Алмалык-дере, и прекращают свое существование к VIII веку. Косвенно об этом может свидетельствовать почти полное отсутствие краснолаковой керамики в их комплексах, за исключением небольшого фрагмента венчика блюда PRS form 1 из склепа № 13 (1997) некрополя Южный-1 (рис. 2, 1a).

Преобладание среди краснолаковой керамики изделий «понтийского» производства расширяет наши представления об их распространении в Северном Причерноморье. При этом следует отметить, что среди опубликованных материалов, на сегодняшний день, коллекция Алмалыкского могильника, исходя из разнообразия ее форм, является одной из наиболее презентабельных. Некоторые из форм сосудов выделены впервые. Наличие среди рассматриваемых материалов изделий группы LRC, очевидно, показывает, что торгово-экономические связи населения Мангупского городища и его окрестностей не были ограничены понтийским регионом. Дальний керамический импорт включал в себя изделия восточно-средиземноморских (византийских) центров. Безусловно, речь не идет о прямых контактах. Скорее всего, роль посредника осуществлял ранневизантийский Херсон.

---

<sup>15</sup> Сводная таблица распределения определяемых форм краснолаковой керамики по археологическим комплексам могильника в балке Алмалык-дере представлена в приложении 1.

СПИСОК ИСПОЛЬЗОВАННОЙ ЛИТЕРАТУРЫ

1. Gercen A., Maczyska M. Ein Frühvölkerwanderungszeitliches Kammergrab aus dem Gräberfeld Almalyk-dere bei Mangup aus der Krim // Die spätrömische Kaiserzeit und die frühe Völkerwanderungszeit in Mittel- und Osteuropa. Lodz, 2000.
2. Hayes J.W. Sigillate Orientali // Enciclopedia dell'arte antica classica e orientale. Roma, 1985.
3. Oprait A. Einige Beobachtungen zur spätrömischen Keramik mit roten Überzügen // Dacia. 1985. N. S. XXIX, 1-2.
4. Сазанов А.В. О хронологии Боспора ранневизантийского времени // СА. 1989. № 4.
5. Сазанов А.В., Иващенко Ю.Ф. К вопросу о датировках позднеантичных слоев городов Боспора // СА. 1989. № 4.
6. Романчук А.И., Сазанов А.В. Средневековый Херсон. История, стратиграфия, находки. Часть I. Краснолаковая керамика ранневизантийского Херсона. Свердловск, 1991.
7. Сазанов А.В. Краснолаковая керамика Северного Причерноморья ранневизантийского времени // МАИЭТ. 1994. Вып. IV.
8. Domzalski K. Terra sigillata from Nymphaion. Survey 1994 // Archeologia. 1996. XLVII.
9. Domzalski K. Notes on Late Roman Red Slip Wares in the Bosporan Kingdom // RCRF. 2000. Acta 36.
10. Arsen'eva T.M., Domzalski K. Late Roman red slip pottery from Tanais // Eurasia antique. 2002. Band 8.
11. Крапивина В.В., Домжальский К. Позднеантичная Ольвия в свете находок краснолаковой керамики // Боспор и Северное Причерноморье в античную эпоху. СПб., 2008.
12. Арсеньева Т.М. Краснолаковая керамика из Танаиса конца IV – начала V в. н.э. // КСИА. 1981. Вып. 168.
13. Айбабин А.И. Проблемы хронологии могильников Крыма позднеантичного времени // СА. 1984. № 1.
14. Айбабин А.И. Хронология могильников Крыма позднеантичного и раннесредневекового времени // МАИЭТ. 1990. Вып. I.
15. Oprait A. Local and imported ceramics in Roman province of Scythia (4th – 6th centuries AD) // BAR. 2004. International Series 1274.
16. Сазанов А.В. Керамические комплексы Северного Причерноморья второй половины IV – V вв. // Проблемы истории, филологии, культуры. М.; Магнитогорск, 1999. Вып. VII.
17. Рыжов С.Г. Керамический комплекс III-IV вв. н.э. из северо-восточного района Херсонеса // Античная культура Северного Причерноморья в первые века нашей эры. Киев, 1986.
18. Голофаст Л.А. Стекло ранневизантийского Херсонеса // МАИЭТ. 2001. Вып. VIII.
19. Ушаков С.В., Дорошко В.В., Кропотов С.И., Макаев И.И., Струкова Е.В. Керамический комплекс засыпи цистерны V-VI вв. в ХСVII квартале Херсонеса (предварительная датировка) // ХСб. 2006. Вып. XV.
20. Нессель В.А. Краснолаковая керамика из могильника Килен-Балка // ХСб. 2003. Вып. XII.
21. Веймарн Є.В. Археологічні роботи в районі Інкермана // Археологічні пам'ятки. 1963. Т. XIII.
22. Зайцев Ю.П. Охранные исследования в Симферопольском, Белогорском и Бахчисарайском районах // Археологические исследования в Крыму в 1994 г. Симферополь, 1997.
23. Храпунов И.Н. Могильник Дружное (III-IV вв. н.э.). Lublin, 2002.
24. Храпунов И.Н. Склеп IV в. н.э. из могильника Нейзац // Проблемы истории, филологии, культуры. М.; Магнитогорск; Новосибирск, 2008. Вып. XXI.
25. Khrapunov I.N. The Vault with Openwork Plaque from the cemetery of Neyzats in the Crimea // The Turbulent Epoch. New materials from the Late Roman Period and the Migration Period. Monumenta Studia Gothica. Lublin, 2008.

26. Лобода И.И. Раскопки могильника Озерное III в 1963-1965 гг. // СА. 1977. № 4.
27. Лобода И.И. Исследование могильника IV-V вв. в с. Красный Мак // Проблемы истории «пещерных городов» в Крыму. Симферополь, 1992.
28. Высотская Т.Н. Склепы могильника Совхоз № 10 (Севастопольский): проблемы этноса и хронологии // МАИЭТ. 1998. Вып. VI.
29. Масленников А.А. Семейные склепы сельского населения позднеантичного Боспора. М., 1997.
30. Гайдукевич В.Ф. Раскопки Тиритаки в 1935-1940 гг. // МИА. 1952. Вып. 25.
31. Крапивина В.В. Ольвия. Материальная культура I-IV вв. н.э. Киев, 1993.
32. Гей О.А., Бажан И.А. Хронология эпохи «готских походов» (на территории Восточной Европы и Кавказа). М., 1997.
33. Романчук А.И., Белова О.Р. К проблеме городской культуры раннесредневекового Херсонеса // АДСВ. Проблемы идеологии и культуры. Свердловск, 1987.
34. Высотская Т.Н., Махнева О.А. Новые позднескифские могильники в Центральном Крыму // Население и культура Крыма в первые века нашей эры. Киев, 1983.
35. Юрочкин В.Ю., Труфанов А.А. Хронология могильников Центрального и Юго-Западного Крыма 3-4 вв. н.э. // Древняя Таврика. Симферополь, 2007.
36. Беляев С.А. Краснолаковая керамика Херсонеса IV-VI вв. // Античная история и культура Средиземноморья и Причерноморья. Л., 1968.
37. Oprat A. Ceramica din asezarea si catedrala de la Independenta (Murighiol), sec. V i.e.n. – VII e.n. // Reuce. 1991. 10.
38. Сазанов А.В., Мокроусов С.В. Некоторые предварительные данные о хронологии поселения Зеленый мыс (Восточный Крым) // Проблемы истории, филологии, культуры. М.; Магнитогорск, 1999. Вып. VII.
39. Айбабин А.И., Хайрединова Э.А. Ранние комплексы могильника у с. Лучистое в Крыму // МАИЭТ. 1997. Вып. VI.
40. Айбабин А.И., Хайрединова Э.А. Новые ранние комплексы из могильника у с. Лучистое в Крыму // МАИЭТ. 2001. Вып. VIII.
41. Hayes J.W. Supplement to Late Roman Pottery. London, 1980.
42. Труфанов А.А. Типология краснолаковых тарелок с вертикальным бортиком (по материалам могильников юго-западного и центрального Крыма) // БИАС. 1997. Вып. I.
43. Кленина Е.Ю. Керамические сосуды II-III вв. н.э. из усадьбы «Близнецы» (хора Херсонеса Таврического). *Rožnan'*, 2004.
44. Книпович Т.Н. Краснолаковая керамика первых веков н.э. из раскопок Боспорской экспедиции 1935-1940 гг. // МИА. 1952. Вып. 25.
45. Золотарев М.И., Коробков Д.Ю., Ушаков С.В. О принципах изучения античных водосборных цистерн. Севастополь, 1997.
46. Зубарь В.М. Некрополь Херсонеса Таврического I-IV вв. н.э. Киев, 1982.
47. Айбабин А.И. Этническая история ранневизантийского Крыма. Симферополь, 1999.
48. Веймарн Е.В., Айбабин А.И. Скалистинский могильник. Киев, 1993.
49. Hayes J.W. Late Roman Pottery. London, 1972.
50. Кутайсов В.А. Четырехапсидный храм Херсонеса // СА. 1982. № 1.
51. Сазанов А.В. К вопросу о времени сооружения четырехапсидного храма Херсонеса // ХСб. 2004. Вып. XIII.
52. Oprat A. Aspecte Ale Vietii Economice Din Provincia Scythia (secolete IV – VI p.Ch.) Productia ceramicii locale si de import. Bucuresti, 1996.
53. Дьячков С.Ю. Клейма на краснолаковой керамике из раскопок Херсонесской «казармы» // Эллинистическая и римская керамика в Северном Причерноморье. М., 1998.
54. Зубарь В.М., Ивлев С.М., Чепак В.Н. Западный некрополь Херсонеса Таврического. Киев, 1990.

55. Кадеєв В.И. Очерки истории Херсонеса Таврического в I-IV вв. н.э. Харьков, 1970.
56. Зубарь В.М., Сорочан С.Б. Новый погребальный комплекс II-IV вв. н.э. и экономическое развитие Херсона // Античная культура Северного Причерноморья в первые века нашей эры. Киев, 1986.
57. Кругликова И.Т. Боспор в позднеантичное время. М., 1966.
58. Robinson H.S. Pottery of the Roman period // The Athenian Agora. Princeton, 1959. Vol. V.
59. Hayes J.W. Excavations in Saraçhane in Istanbul. Vol. 2. The Pottery. Princeton, 1992.
60. Kenrick P. Excavations at Sidi Khrebish Benghazi (Berenice). Vol. III. Part I. The Fine Pottery. Tripoli, 1985.
61. Голофаст Л.А. Западный район Херсонеса в ранневизантийское время // МАИЭТ. 2007. Вып. XIII.
62. Голофаст Л.А. Комплекс VI в. из северо-восточного района Херсонеса // МАИЭТ. 1994. Вып. IV.
63. Смокотина А.В. Керамический комплекс второй половины VI в. из раскопок г. Боспора // МАИЭТ. 2008. Вып. XIV.
64. Голофаст Л.А. Штампы V-VII вв. на посуде группы «Фокейской краснолаковой» из раскопок Херсонесского городища // МАИЭТ. 2002. Вып. IX.
65. Атавин А.Г. Краснолаковая керамика IV-VI вв. н.э. из Фанагории // Боспорский сборник. М., 1993. Вып. II.

**Іванова О. С.**

**Червонолакова кераміка з розкопок могильника  
в балці Алмалик-дере (Мангуп)**

**Резюме**

Стаття присвячена публікації каталогу червонолакової кераміки з розкопок могильника в балці Алмалик-дере (Мангуп), де виявлено серію найбільш ранніх, на сьогодні, поховальних комплексів середини IV-V ст., що мають відношення до історії городища. У ході вивчення колекції червонолакового посуду, що нараховує 104 цілих, археологічно цілих або фрагментарно збережених посудин, було виділено дві групи виробів, залежно від регіонів виробництва: «Pontic Red Slip Ware (PRS)» (93 прим. – 89,4%) і «Phocsean Red Slip Ware (PhRS)» (11 прим. – 10,6%).

Група PRS представлена 14 формами відкритого типу (блюда, миски, тарілки, сільниці, кубки) і 6 типами глечиків. Основна частина посудин групи PRS сформована з бежевого, світло-коричневого, червоного, червоно-коричневого дрібнозернистого тіста, що містить дрібні вапнякові включення. Нерідко в глині присутні частки слюди. Лак, від оранжево-червоного до бурого кольорів, покриває густим шаром внутрішню поверхню виробів. Зовні він нанесений нерівномірно, часто розводами, має більш світлий, ніж зсередини, відтінок і характерний блиск. Кільцевий піддон і дно посудів, як правило, не мають покриття. Виділяються також дві групи виробів понтійського походження, що мають відмінності в технічних прийомах виготовлення. У посудин цих груп, в більшості своїй тонші, ніж у основної маси виробів групи PRS, стінки. Посуд однієї групи сформовано з дуже щільного бежевого тіста з домішкою вапняку і нерівномірно покрито

світло-оранжевим лаком (форми 6, 9, 14). Вироби іншої групи сформовано з щільного червоно-коричневого тіста без видимих домішок. Темно-червоний лак тонким шаром покриває всі поверхні виробів, включаючи дно (миски форм 12, 13, глечик типу 6). Різницю в техніці виготовлення можна пояснити або їхнім виробництвом в окремому центрі Північного Причорномор'я, або більш ранньою датою (IV ст.?).

Посудини групи PhRS/LRC тонкостінні, сформовані із дрібнозернистої щільної червоної чи темно-червоної глини з бузковим або коричневим відтінком. Серед домішок слід зазначити дрібні частки вапняку. Оранжевий, червоний або бордовий лак густо вкриває внутрішню та зовнішню поверхні виробів, включаючи дно. У склепах Алмаликського некрополя виявлено 4 форми LRC (форми 1, 2, 3, 5). Частина виробів декорована клеймами у вигляді рослин, тварин, хрестів, які мають велике значення для датування форм.

У цілому хронологія червонолакових виробів двох груп з комплексів Алмаликського могильника підтверджує загальне датування описаної ділянки могильника у межах середини IV-VI ст. Домінування серед червонолакових виробів кераміки так званої групи PRS, розширює наші уявлення про її розповсюдження в Північному Причорномор'ї. Наявність серед розглянутих матеріалів виробів групи PhRS, мабуть, вказує, що торгівельно-економічні зв'язки мешканців Мангупу не були обмежені тільки понтійським регіоном. Вони свідчать про контакти населених пунктів Північного Причорномор'я й обмін досвідом між ними та економічно більш розвиненими римсько-візантійськими центрами.

**Иванова О. С.**

**Краснолаковая керамика из раскопок могильника  
в балке Алмалык-дере (Мангуп)**

**Резюме**

Статья посвящена публикации каталога краснолаковой керамики из раскопок могильника в балке Алмалык-дере (Мангуп), где была выявлена серия наиболее ранних, на сегодняшний день, погребальных комплексов середины IV – V вв., имеющих отношение к истории городища. В ходе изучения коллекции краснолаковой посуды, насчитывающей 104 целых, археологически целых или фрагментарно сохранившихся сосудов, было выделено две группы изделий, в зависимости от регионов ее производства: «Pontic Red Slip Ware (PRS)» (93 экз. – 89,4%) и «Phocean Red Slip Ware (PhRS)» (11 экз. – 10,6%).

Группа PRS представлена 14 формами открытого типа (блюда, миски, тарелки, солонки, кубки) и 6 типами кувшинов. Основная часть сосудов группы PRS сформована из бежевого, светло-коричневого, красного, красно-коричневого мелкозернистого теста, содержащего мелкие известняковые включения. Нередко в глине присутствуют частицы слюды. Лак, от оранжево-красного до бурого цветов, покрывает густым слоем внутреннюю поверхность изделий. Снаружи он нанесен неравномерно, часто разводами, имеет более светлый, чем изнутри, оттенок и характерный блеск. Кольцевой поддон и дно сосудов, как правило, без покрытия. Выделяются также две группы изделий понтийского происхождения, имеющие отличия в технических приемах изготовления. У сосудов этих групп в большинстве своем более тонкие, нежели у основной массы изделий группы PRS, стенки. Сосуды одной группы сформованы из очень плотного бежево-

го теста с примесью известняка и неравномерно покрыты светло-оранжевым лаком (формы 6, 9, 14). Изделия другой группы сформованы из плотного красно-коричневого теста без видимых примесей. Темно-красный лак тонким слоем покрывает все поверхности изделий, включая дно (миски форм 12, 13, кувшин типа 6). Разницу в технике изготовления можно объяснить либо их производством в отдельном центре Северного Причерноморья, либо более ранней хронологией (IV в.?).

Сосуды группы PhRS/LRC тонкостенные, сформованы из мелкозернистой плотной красной или темно-красной глины с сиреневым или коричневым оттенком. Среди примесей следует отметить мелкие частички известняка. Оранжевый, красный или бордовый лак густо покрывает внутреннюю и внешнюю поверхности изделий, включая дно. В склепах Алмалыкского некрополя обнаружено 4 формы LRC (form 1, 2, 3, 5). Часть сосудов декорирована клеймами в виде растений, животных, крестов, которые имеют большое значение для датировки форм.

В целом хронология краснолаковых изделий двух групп, представленных в комплексах Алмалыкского могильника, подтверждает общую датировку описываемого участка могильника в пределах середины IV-VI вв. Преобладание среди краснолаковых изделий керамики так называемой группы PRS расширяет наши представления о ее распространении в Северном Причерноморье. Наличие среди рассматриваемых материалов изделий группы PhRS, очевидно, показывает, что торгово-экономические связи жителей Мангупа не были ограничены только понтийским регионом. Они свидетельствуют о контактах населенных пунктов Северного Причерноморья и обмене опытом между ними и экономически более развитыми римско-византийскими центрами.

Ivanova O. S.

**Red-lacquered Ceramics from the Excavations in the Cemetery  
in the Gully of Almaluk-Dere (Mangup)**

**Summary**

The article is devoted to the publication of the catalogue of red-lacquered ceramics from the excavations of the cemetery in the gully of Almaluk-Dere (Mangup) where a series of the earliest for today complexes dating back to the mid-4<sup>th</sup> – 5<sup>th</sup> centuries relating to the history of the site was discovered.

In the course of studying the collection of red-lacquered pottery consisting of 104 intact, archaeologically intact or fragments of vessels two groups of wares were revealed: they were divided in accordance with the regions of their manufacture – «Pontic Red Slip Ware (PRS)» (93 copies – 89.4%) and «Phocean Red Slip Ware (PhRS)» (11 copies – 10.6%). Group PRS is represented by 14 forms of open types (dishes, bowls, plates, saltcellars, goblets) and six types of jugs. The majority of vessels of group PRS is formed of beige, light brown, red, red-brown fine-grained fabric containing small limestone inclusions. Quite often there are particles of mica in clay. Lacquer from orange-red to brown colours covers the inner part of wares with thick layer. On the outside part it is put unevenly, rather often in broad design; it has a shade



lighter than on the inner part and characteristic shine. Annular base and the bottom of vessels are, as a rule, without coating. Two groups of wares of Pontic provenance are notable for differences in techniques of manufacturing. The walls of vessels of this group are mainly thinner than the walls of the majority of wares of group PRS. Vessels of one group were manufactured from very thick beige clay with impurities of limestone and were covered unevenly with light-orange lacquer (forms 6, 9, 14). Wares of other group were formed of thick red-brown clay without visible impurities. Dark red lacquer with thin layer all the surfaces of wares including bottom (bowls of forms 12, 13, jug of type 6). The difference in technique of manufacture can be explained either by its production in a centre of the Northern Black Sea Coast or earlier chronology (4<sup>th</sup> century ?).

Vessels of group PhRS/LRC are thin-walled; they are molded of fine-grained thick red, dark red clay with lilac or brown shade. Among inclusions small particles of limestone should be mentioned. Orange, red or wine red lacquer covered the inner and outside parts including the bottom with thick layer. In the vaults of Almaluk necropolis 4 forms LRC (forms 1, 2, 3, 5) were found. Some vessels are decorated with stamps in the form of plants, animals, crosses; it is very important for dating forms.

In general the chronology of red-lacquered wares of the two groups presented in the complexes of Almaluk cemetery validates general dating of the described plot of the cemetery within the period between the mid-4<sup>th</sup> – 6<sup>th</sup> centuries. Prevalence of the so-called group PRS among red-lacquered ceramics broadens our knowledge about its spreading in the regions of the Northern Black Sea Coast. The presence of wares of group PhRS among the materials under consideration shows, evidently, that trade-economic relations among the inhabitants of Mangup were not limited by the Pontic region only. They testify to the fact of contacts among human settlements of the Northern Black Sea Coasts region and change of experience between them and Rome-Byzantine centers that were more economically developed.

Приложение 1

Сводная таблица распределения определяемых форм краснолаковой керамики по археологическим комплексам могильника в балке Алмалык-дере

Место находки	Керамика «понтійского» производства																			Late Roman C				
	Сосуды открытого типа										Кувшины									Form				
	Форма										Тип													
	1	2	3	4	5	6	7	8	9	10	11	12	13	14	1	2	3	4	5	6	1	2	3	5
Склеп №2 (1996)												№ 72	№ 76							№ 86				
Подъемный материал (1996)			№ 27																					
Склеп №65 (1998) 360/70-400/10 гг.			№ 28				№ 26											№ 83						
Подбойная могила №7 (1999)				№ 42 (II)				№ 27																
Подбойная могила №16 (2000)	№ 1																							
Склеп №118(2000) 430/40-470/80 гг.			№ 29	№ 43 (II)																				
Конское захоронение №2 (2000)				№ 51 (III)																				
Склеп №87 (2000)																								№ 101 (F)

Материалы по археологии, истории и этнографии Таврии. Вып. XV

Место находки	Керамика «понтийского» производства																			Late Roman C				
	Сосуды открытого типа										Кувшины													
	Форма										Тип									Form				
	1	2	3	4	5	6	7	8	9	10	11	12	13	14	1	2	3	4	5	6	1	2	3	5
Склеп №6 (2001) 1 пол. V в.	№ 2-4			№ 47 (III) 48 (III)		№ 64																		
Склеп №2 (2001) 360/70- 400/10 гг.				№ 49 (III)																				
Подбойная могила №1 (2001) 360/70- 400/10 гг.																№ 81								
Склеп №9 (2001)																							№ 98 (D)	
Участок 1, зольное пятно (2002)	№ 5 6																							
Участок 1, склеп №1 (2002)	№ 7																							
Участок 1, склеп №2 (2002) 2 пол. V в.(?)	№ 8		№ 30	№ 53 (III)								№ 74									№ 94			
Участок 2, 2-й (серый) слой (2002)	№ 9																							

Место находки	Керамика «пантийского» производства																			Late Roman C					
	Сосуды открытого типа										Кувшины														
	Форма										Тип									Form					
	1	2	3	4	5	6	7	8	9	10	11	12	13	14	1	2	3	4	5	6	1	2	3	5	
Подбойная могила №3 (2002)	№ 10																								
Грунтовая могила №1 (2002)	№ 11 11a			№ 52 (III)								№ 73													
Склеп №161 (2003) 360/70-400/10 гг.	№ 12						№ 67											№ 84							
Склеп №155 (2003) 360/70-400/10 гг.	№ 13 14		№ 31	№ 44 (II)				№ 68	№ 69																
Склеп №158 (2003) 2 пол. IV – V вв.	№ 15			№ 54 (III)	№ 63										№ 78 79				№ 85						
Склеп №159 (2003) 360/70-400/10 гг.				№ 40 (I) 41 (I)																					
Склеп №157 (2003) 380/400-440/50 гг.				№ 55 (III)																					
Склеп №162 (2003) 380/400-440/50 гг.				№ 56 (III)																					

Место находки	Керамика «понтійского» производства																Late Roman C									
	Сосуды открытого типа										Кувшины															
	Форма										Тип						Form									
	1	2	3	4	5	6	7	8	9	10	11	12	13	14	1	2	3	4	5	6	1	2	3	5		
Склеп №160 (2003) 380/400- 440/50 гг.																	№ 82									
Склеп №163 (2004)			№ 32	№ 50 (III)																						
Склеп №168 (2004) 360/70- 400/10 гг.				№ 57 (III)																						
Склеп №171 (2004) 2 пол. V в.							№ 65																			
Подбойная могила №18 (2004) 360/70- 400/10 гг.												№ 75														
Склеп №175 (2005) 380/400- 480/90 гг.	№ 16 17 18										№ 70															
Подбойная могила №31 (2005)	№ 19										№ 71															
Подбойная могила №33 (2006)	№ 22																									

Место находки	Керамика «понтійского» производства																		Late Roman C						
	Сосуды открытого типа										Кувшины														
	Форма										Тип								Form						
	1	2	3	4	5	6	7	8	9	10	11	12	13	14	1	2	3	4	5	6	1	2	3	5	
Склеп №182 (2006)			№ 33																						
Могилы с заплечиками №1 (2006) 360/70-400/10 гг. (?)				№ 45 (II)																					
Склеп №185 (2006)				№ 58 (III) 59 (III)																					
Склеп №184 (2006) 430/40-470/80 гг.	№ 20 21													№ 77											
Склеп №187 (2007)	№ 23																								
Склеп №189 (2007) 2 пол. IV-сер. V вв.			№ 34 35 36	№ 46 (II)																					
Склеп №190 (2007) 360/70-400/10 гг.			№ 37	№ 60 (III)																					
Склеп №191 (2007) сер. IV - 1 пол. VI вв.			№ 38																						№ 103

Место находки	Керамика «понтійского» производства																Late Roman C							
	Сосуды открытого типа										Кувшины													
	Форма										Тип						Form							
	1	2	3	4	5	6	7	8	9	10	11	12	13	14	1	2	3	4	5	6	1	2	3	5
Склеп №192 (2007) сер. V – нач. VII вв.																							№ 99 (F)	
Т-образная могила №1 (2007) 1 пол. V в.															№ 80									
Тризна у пятки дромоса склепа №191 (2008)	№ 24																						№ 102 (F)	
Склеп №197 (2008) сер. V в.			№ 39																					
Прирезка №4 «тризна» (2008)				№ 61 (III) 62 (III)			№ 66															№ 96 96 a		
Подбойная могила №40 (2008)																						№ 95 95 a		
Могила с заплечиками №4 (2008)																						№ 97		
Склеп №188 (2008)																							№ 101 (F)	



Рис. 1. План Мангупского городища.





**Рис. 2.** Краснолаковые блюда «понтийского» производства формы 1.

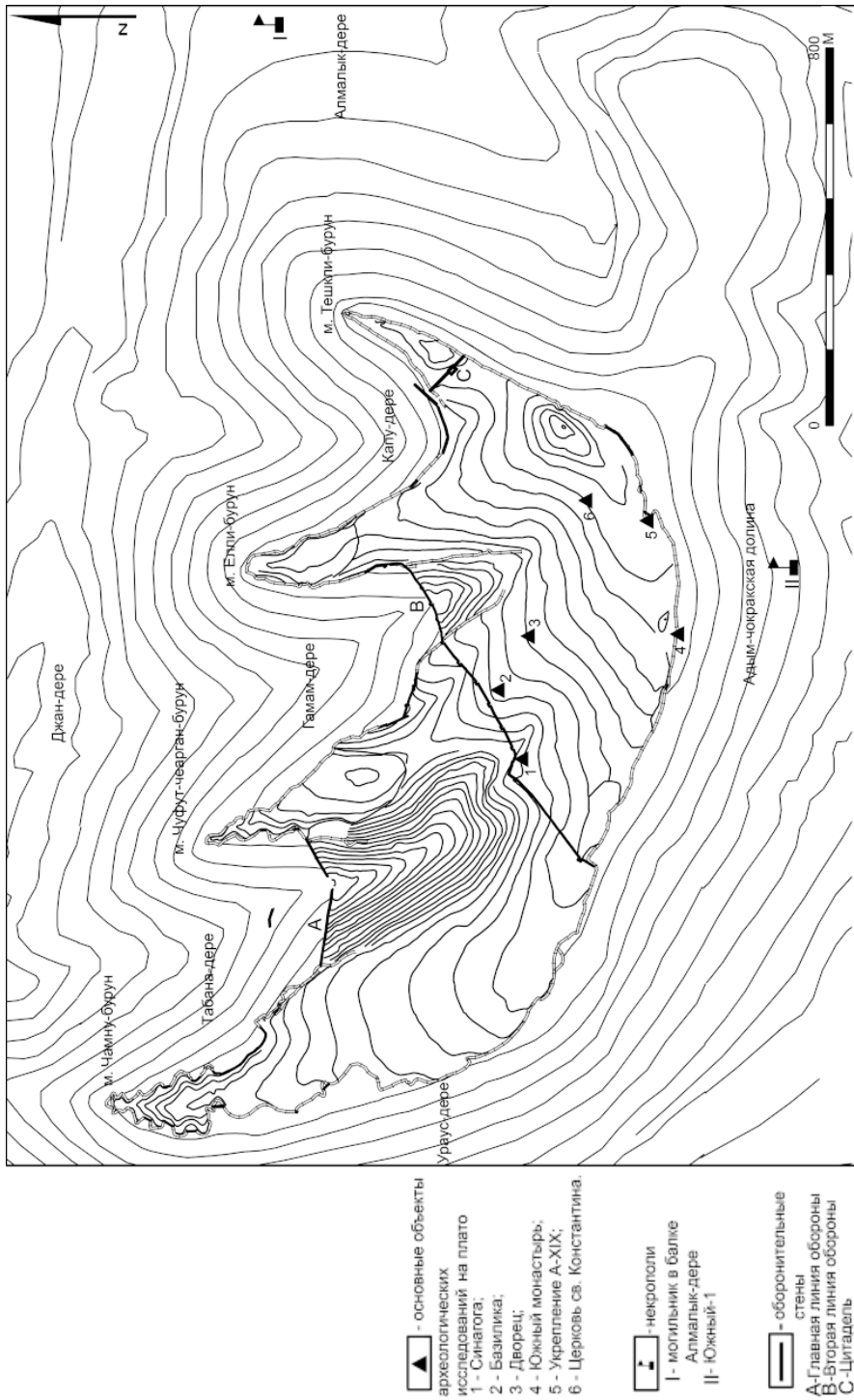
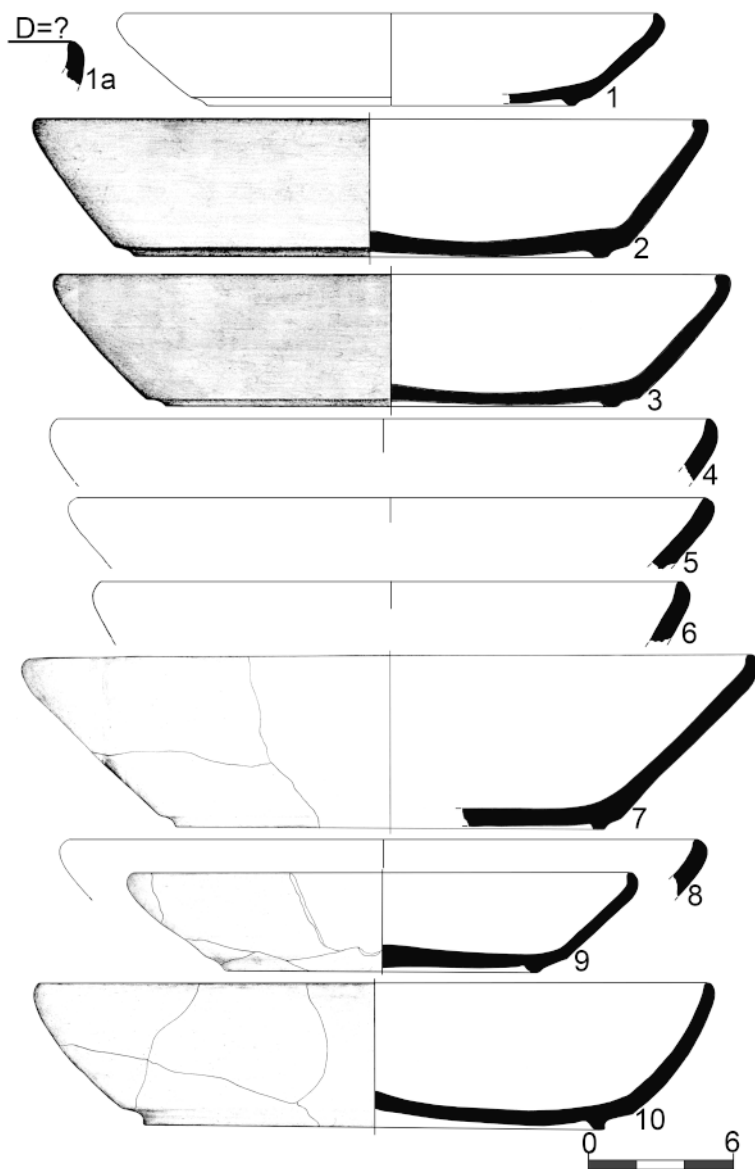

Рис. 3. Краснолаковые блюда «понтийского» производства формы 1.

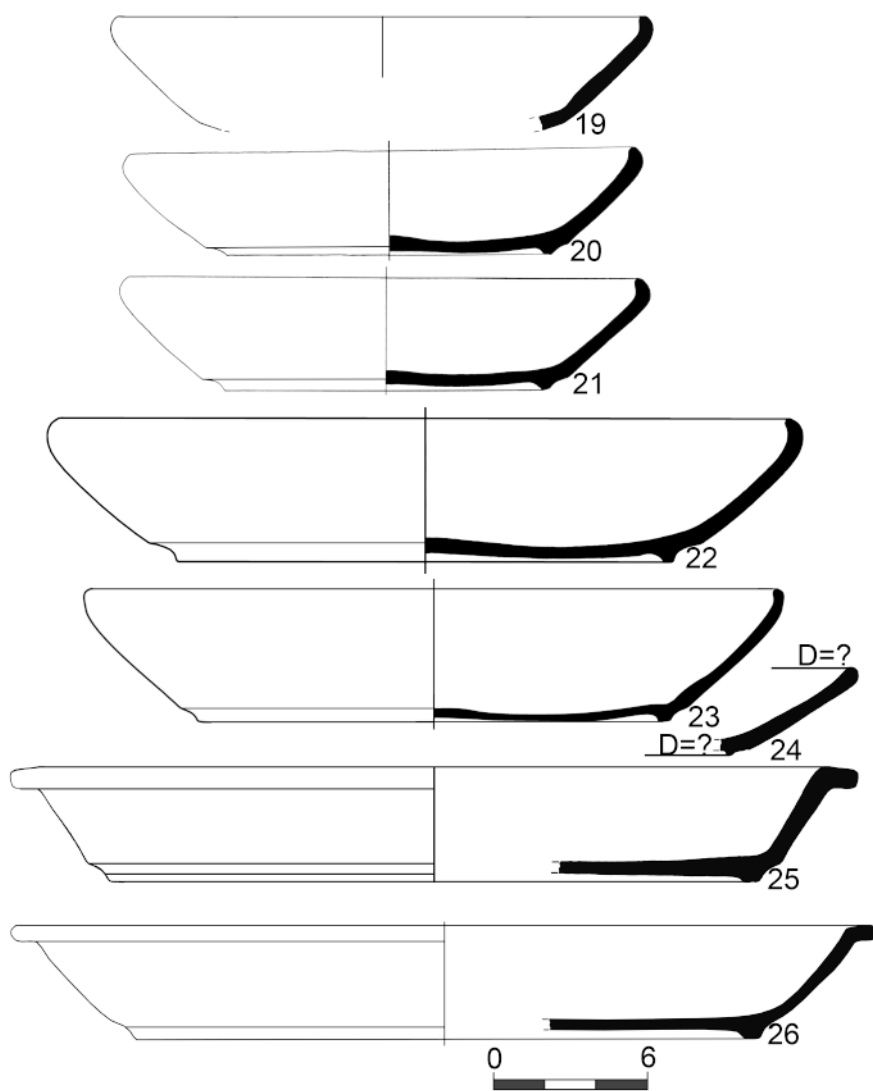

**Рис. 4.** Краснолаковые блюда «понтийского» производства форм 1 (19-24) и 2 (25, 26).



Рис. 5. Краснолаковые блюда «понтийского» производства формы 3.



**Рис. 6.** Краснолаковое блюдо «понтийского» производства формы 3.

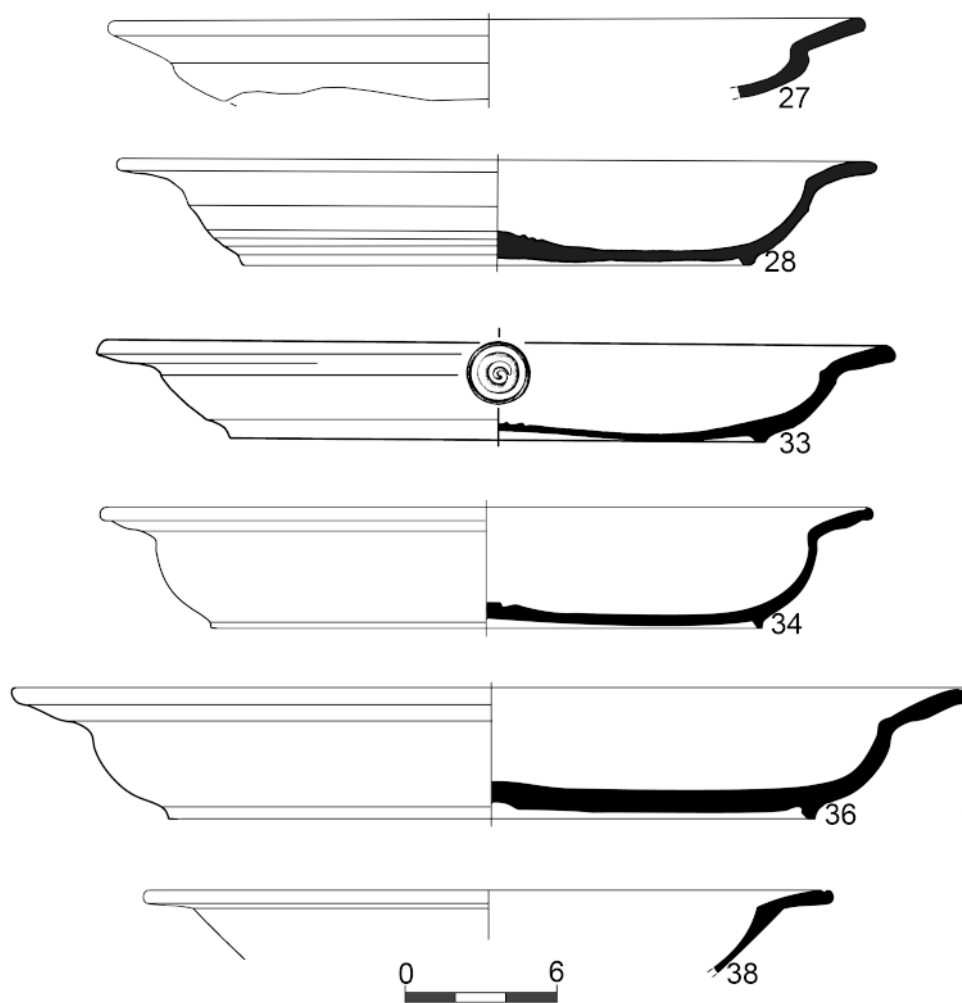
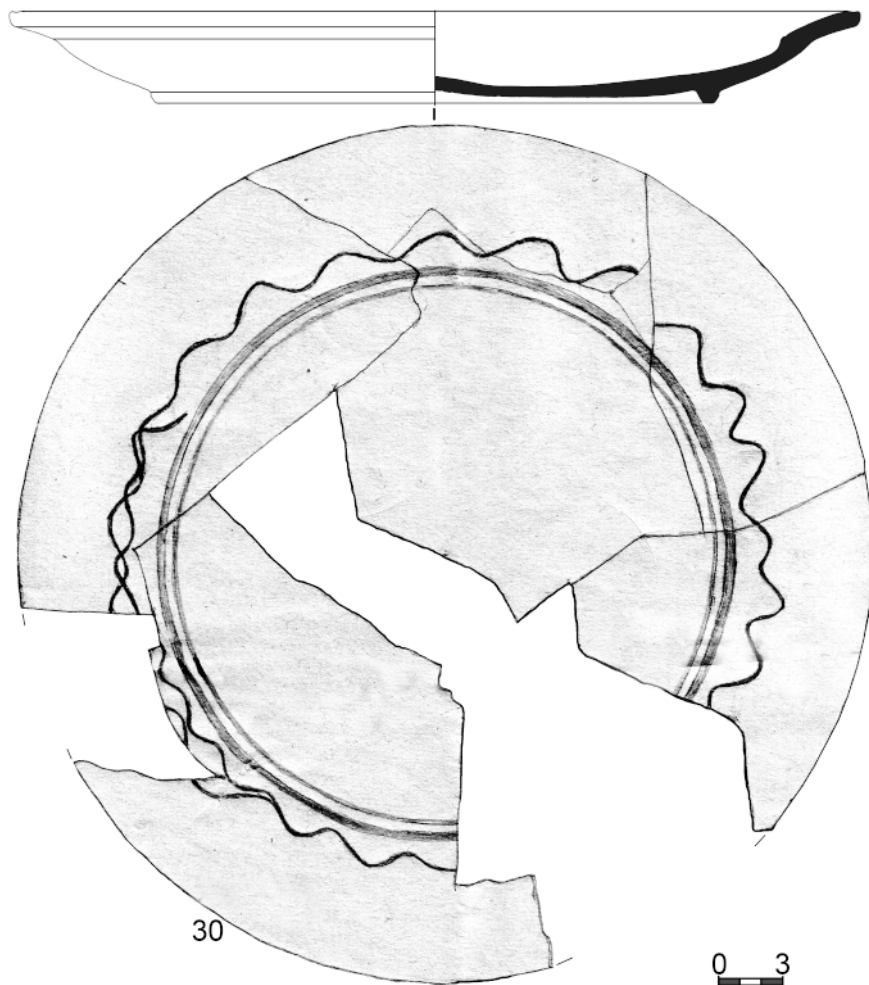

Рис. 7. Краснолаковые блюда «понтийского» производства формы 3.



**Рис. 8.** Краснолаковые блюда «понтийского» производства формы 3.

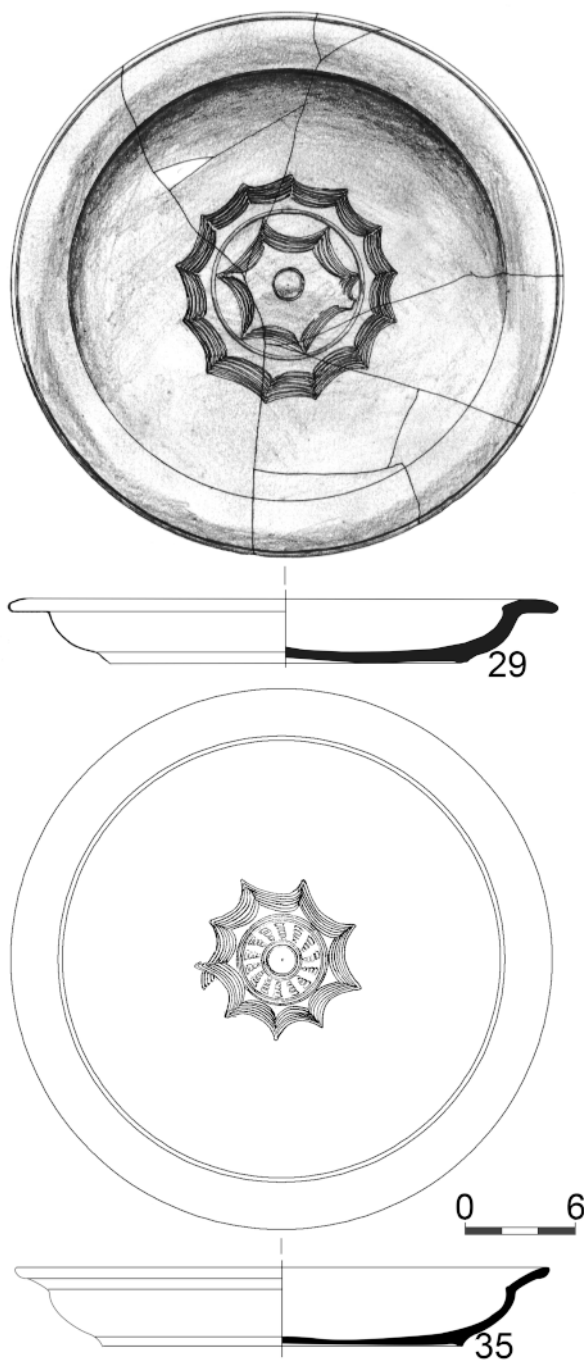
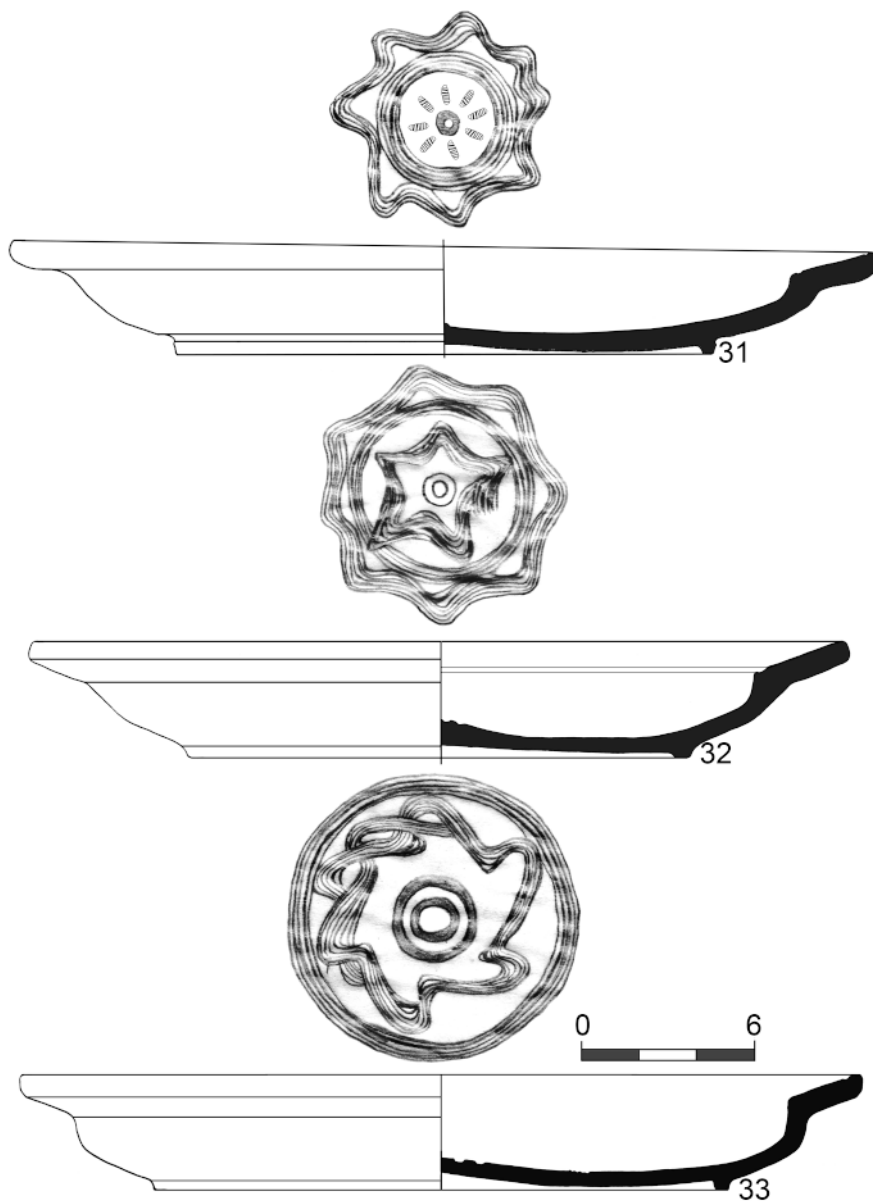

Рис. 9. Краснолаковое блюдо «понтйского» производства формы 3.





**Рис. 10.** Краснолаковые миски «понтйского» производства формы 4 вариантов I (40, 41), II (42-46) и III (47-50).

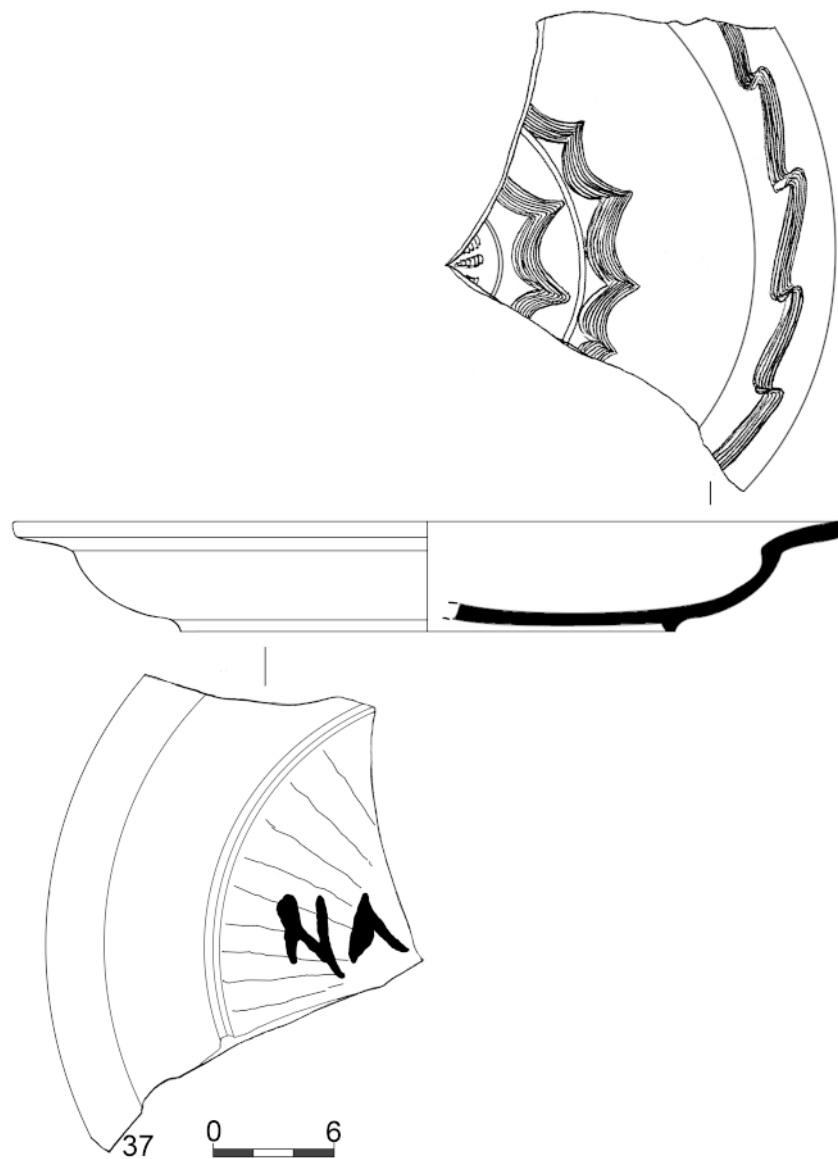
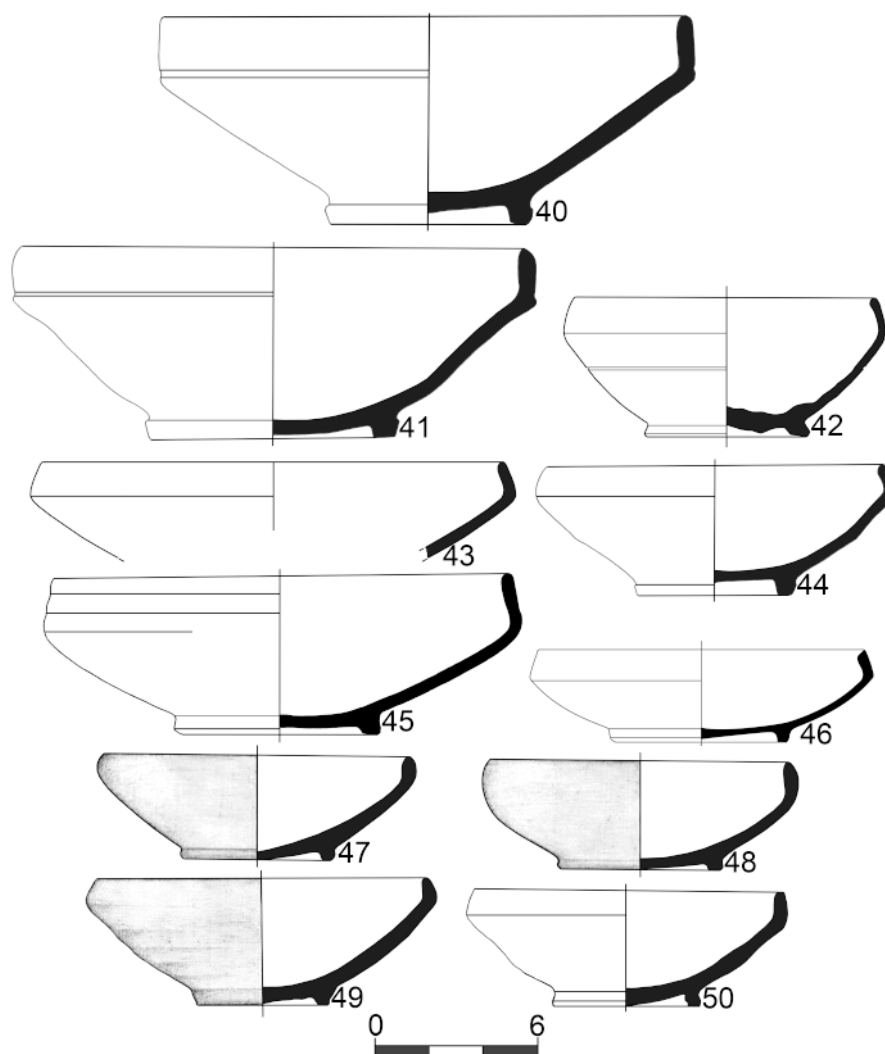

Рис. 11. Краснолаковые сосуды открытого типа «понтійского» производства форм 4 варианта III (51-62), 5 (63) и 6 (64).



**Рис. 12.** Краснолаковые сосуды «понтйского» производства формы 7 (65, 66) и неопределенных форм (87-93).

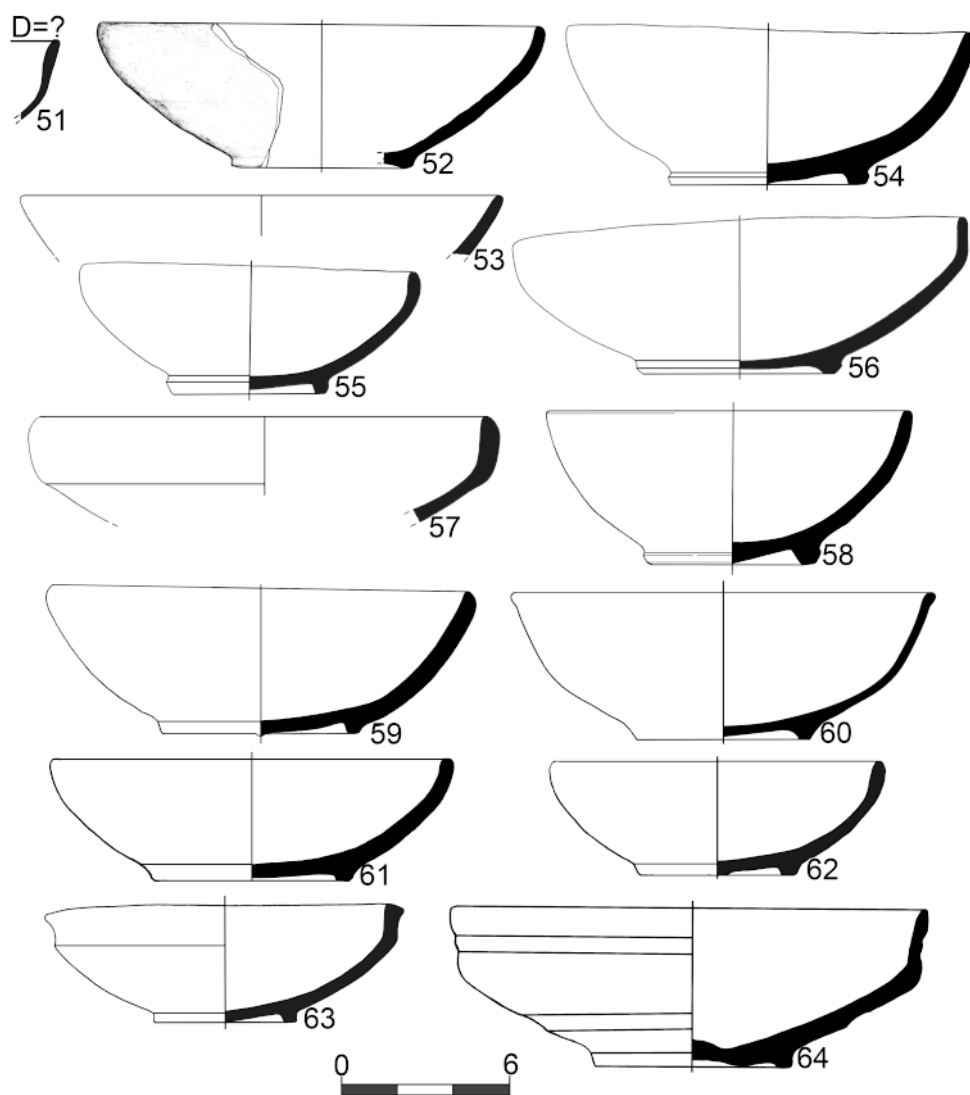
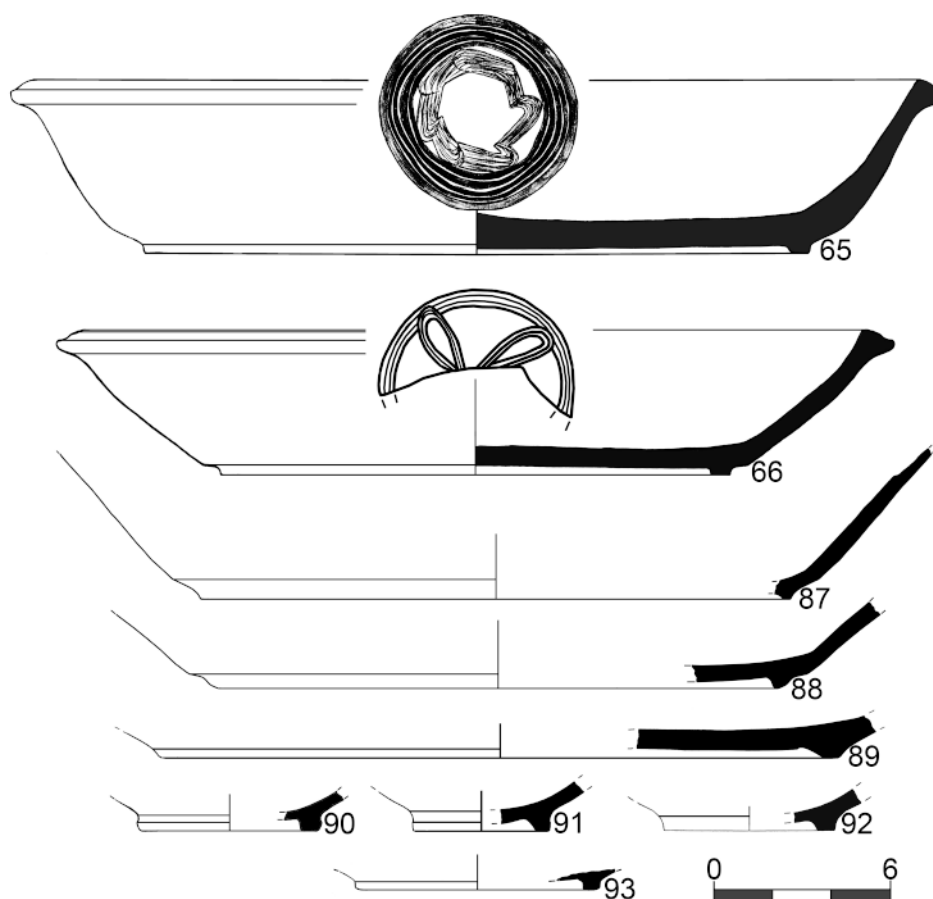
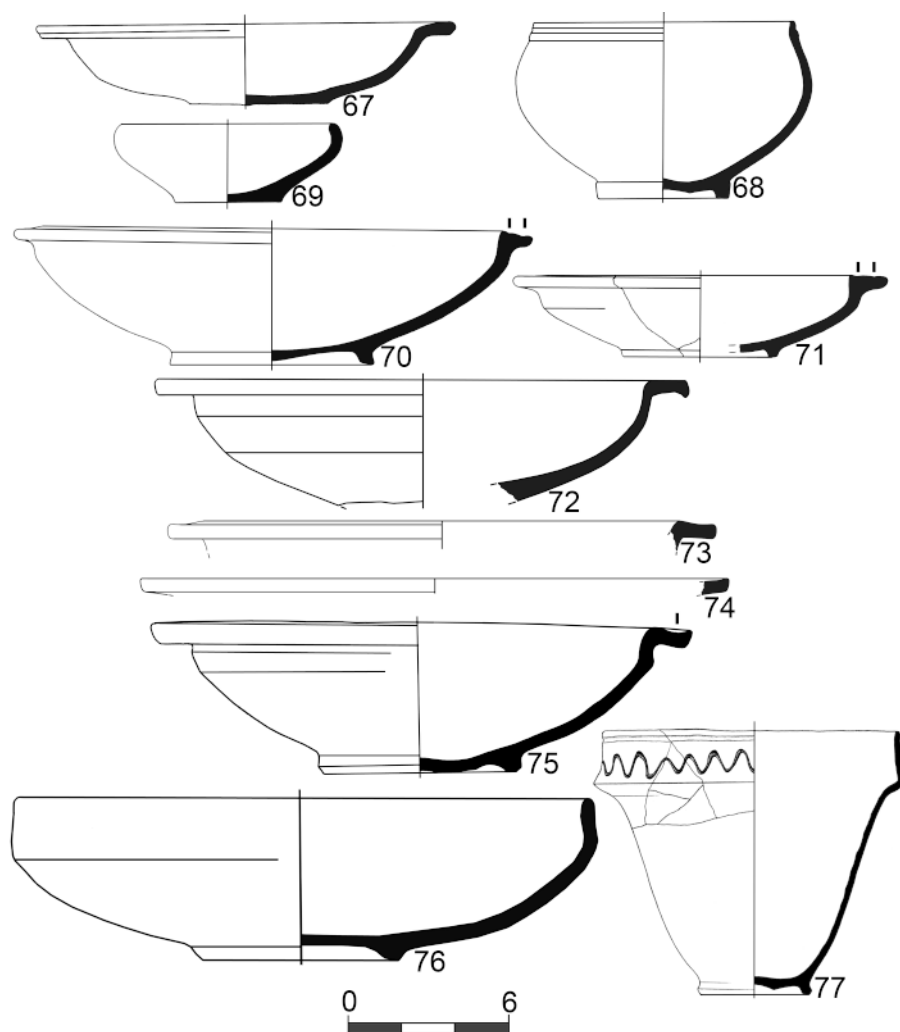

**Рис. 13.** Краснолаковые сосуды открытого типа «понтийского» производства форм 8 (67), 9 (68), 10 (69), 11 (70, 71), 12 (72-75), 13 (76) и 14 (77).

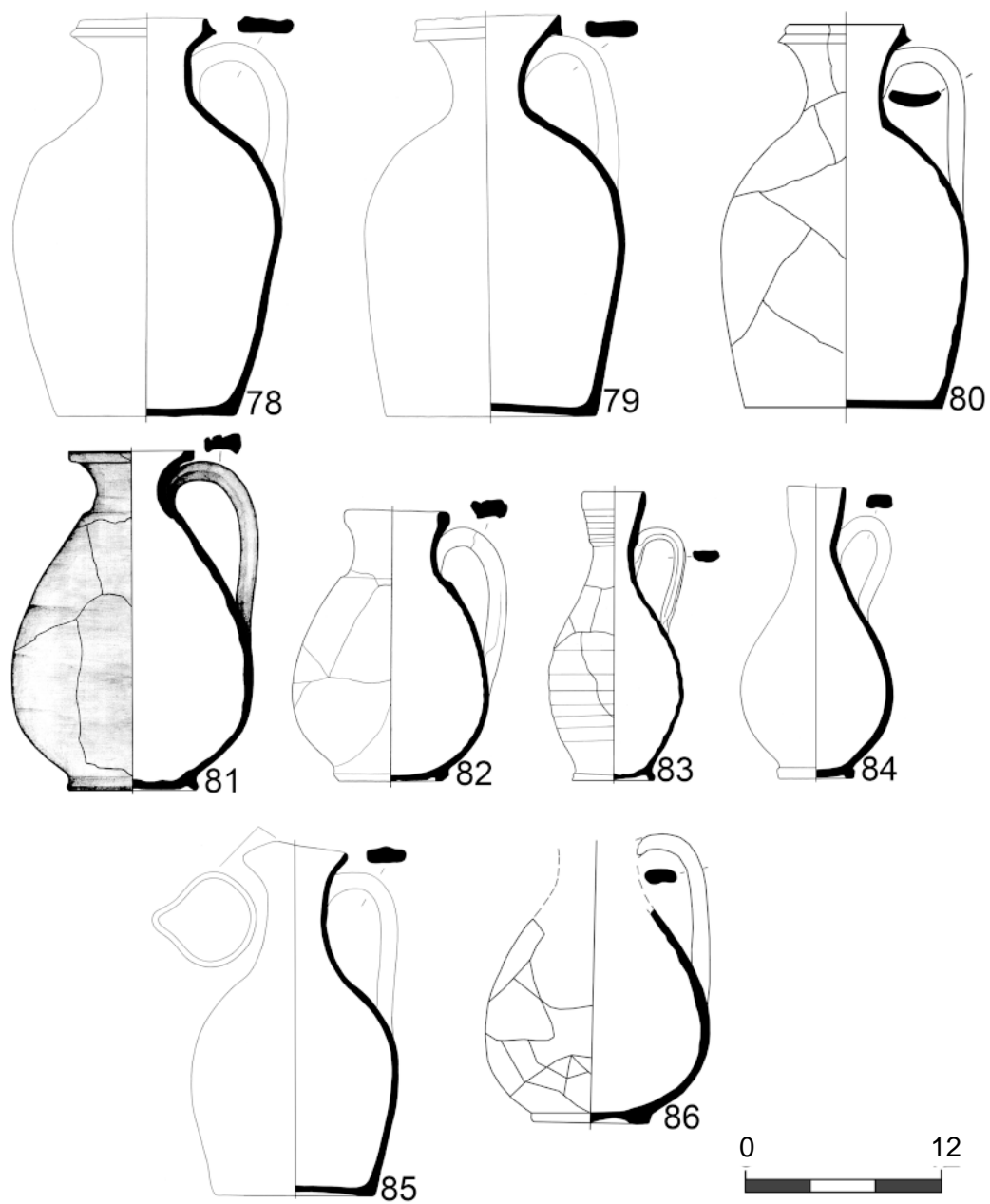

**Рис. 14.** Краснолаковые кувшины «понтйского» производства типов 1 (78-80), 2 (81), 3 (82), 4 (83, 84), 5 (85) и 6 (86).

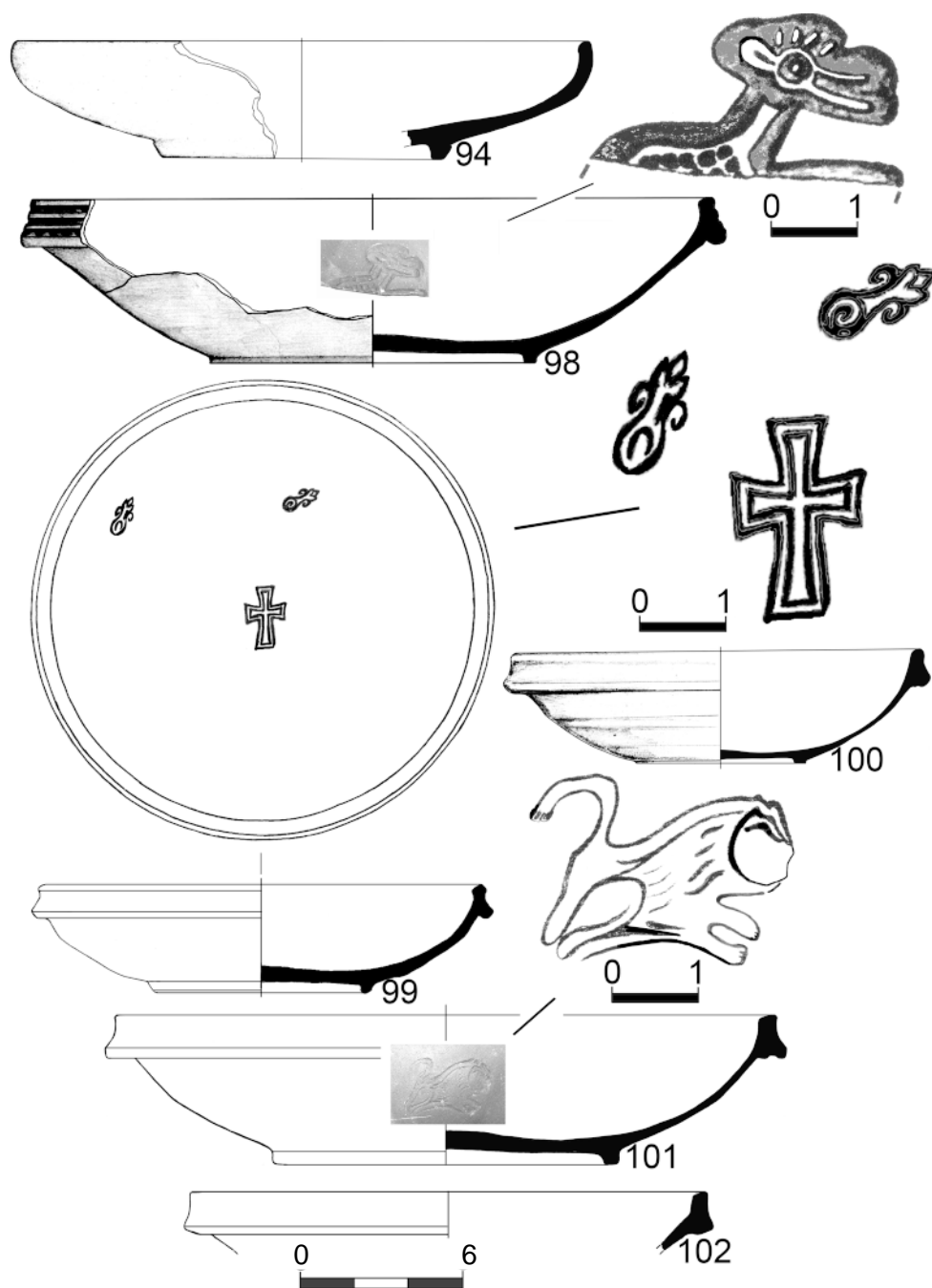

Рис. 15. Краснолаковые сосуды открытого типа группы «Late Roman C» форм 1 (94) и 3 (98-102).

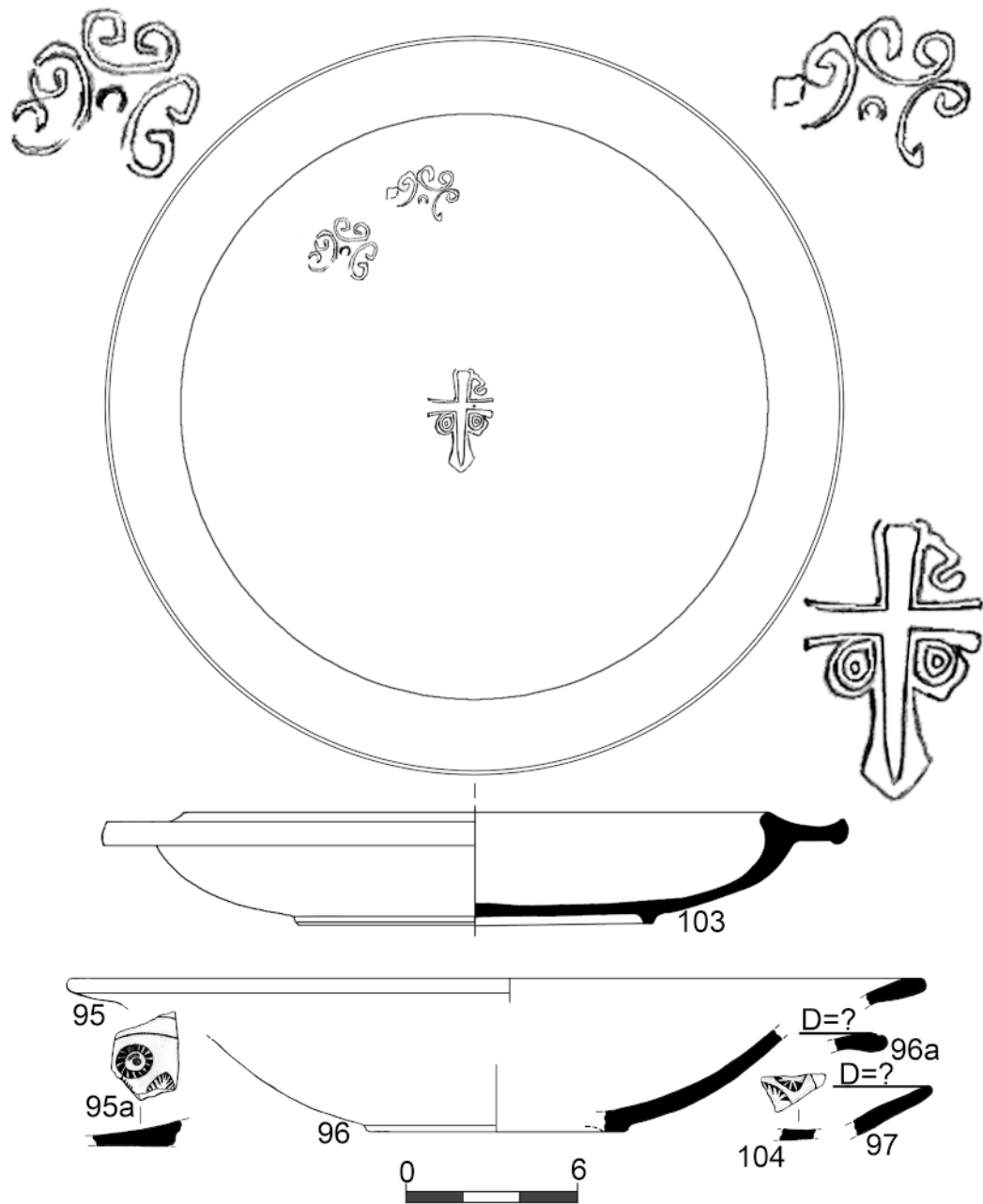

Рис. 16. Краснолаковые сосуды открытого типа группы «Late Roman C» форм 2 (95-97) и 5 (103) и неопределенной формы (104).