



# **Fahrzeuglexikon**

## für den Fernverkehr

## Vorwort



Das Fahrzeuglexikon des Fernverkehrs erscheint nun in der 17. Ausgabe. Das Layout und der Inhalt werden jährlich entsprechend den Entwicklungen der Fernverkehrsflotte aktualisiert.

Das Fahrzeuglexikon stellt in übersichtlicher Form alle kundenrelevanten Daten und Fakten unserer Zugflotte vor und gibt mit farblich gestalteten Fahrzeuggrundrissen einen visuellen Eindruck von

unserem Zugangebot. Somit ermöglicht es einen schnellen Überblick über wesentliche Merkmale von Triebzügen und Einzelwagen, ohne jedoch detaillierte technische Unterlagen ersetzen zu wollen.

Mit dem Fokus auf Ausstattungs- und Serviceeinrichtungen (zum Beispiel Sitzplatzkapazität oder Komfortmaße) werden die derzeitige ICE-Flotte einschließlich der modernisierten IC-Wagen und des Intercity 2

präsentiert. Neu in dieser Version des Fahrzeuglexikons ist der ICE 3 Redesign, welcher nun unter anderem ein elegant gestaltetes Bordrestaurant sowie mehr Platz für Gepäck aufweist.

Über Links innerhalb der PDF-Datei wird Ihnen eine schnelle Navigation ermöglicht. Im Anhang finden Sie zudem die Gesamtübersichten der Züge im A3-Format.

## Inhalt



- **Zeichenerklärungen**
- **ICE 1**
- **ICE 2**
- **ICE 3**
- **ICE 4**
- **ICE T**
- **ICE (eh. MET)**
- **IC**
- **Intercity 2**
- **Impressum**
- **Anhang: Gesamtübersichten DIN A3**

# Zeichenerklärungen: Legende und Piktogramme

	Fahrgastraummonitore			Ruhebereich		Bistro		Kinderwagenstellplatz	
	1. Klasse-Sitze			Handybereich		WC		Fahrradabstellplatz	
	2. Klasse-Sitze			Handyverbot					Wickeltisch
	Restaurant-Bänke/-Stühle			Familienbereich		Abfallbehälter		Personal-WC (Caterer)/ Caterer-Abteil	
	Tische/Ablagen			Kleinkindabteil/-bereich		Garderobe			
	WCs			Rollstuhlstellplatz		Gepäckregal			
	(Technik-) Schränke			Information/ Zugbegleiterabteil		Gepäckschließfach			
	Fahrgastbereich (ohne WCs)			Restaurant		Abfallsystem			
	Rollstuhlgerechter Bereich								
	Personalbereich								
	Gepäckregale								

# ICE 1

## Allgemeine Informationen



Am 02.06.1991 begann das Zeitalter des fahrplanmäßigen Hochgeschwindigkeitsverkehrs für die Deutsche Bahn. Der Intercity-Express - ICE - wurde zum Inbegriff für hohe Geschwindigkeit, kurze Reisezeiten, größtmöglichen Komfort und moderne Fahrzeugausstattung. In den folgenden Jahren entwickelte sich der ICE mit insgesamt 60 Zügen auf vielen Verbindungen zum bevorzugten Verkehrsmittel. Der Grund: erhebliche Reisezeitverkürzungen gegenüber Auto und Flugzeug. Das HighTech-Symbol überzeugt mit einer reichhaltigen Ausstattung an Komfortdetails wie z.B. Klimaanlage und Fußbodenheizung. Mit diesem Standard setzte der ICE von Anfang an Maßstäbe.

Seit Mitte des Jahres 2005 wurden die Züge des ICE 1 modernisiert. Dabei wird aufgrund des Einsatzes schlankerere Sitze die Sitzplatzkapazität um ca. 10% erhöht und alle Triebzüge erhalten eine identische Zugbildung. Der Kunde findet hier ein modernes Design im Stil des ICE 3 sowie auch Steckdosen am Platz und eine elektronische Sitzplatzanzeige vor. Ebenfalls weist dieser Zug ein geräumiges Kleinkindabteil sowie neben 2 Rollstuhlstellplätzen einen Bedarfsrollstuhl-/Kinderwagenstellplatz auf. Der Modernisierungsprozess wurde Ende 2008 abgeschlossen.

### ■ Zugtyp:

### ■ ICE 1 BR 401 Redesign

## ICE 1 BR 401 Redesign Daten und Fakten

Erste Inbetriebnahme:	2005 ff	Sitzplätze (gesamt):	703	
Anzahl der Züge:	58		1. Klasse (Anteil in %)	2. Klasse (Anteil in %)
Anzahl Wagen/Endwagen:	12	davon Sitzplätze:	197 (28%)	506 (72%)
Länge (Zug):	358 m	Plätze im Handybereich:	141 (72%)	358 (71%)
Anzahl angetriebener Achsen:	8	Plätze im Ruhebereich:	56 (28%)	142 (28%)
Zuggewicht:	ca. 782 t	Plätze im Familienbereich:	-	24 (5%)
Höchstgeschwindigkeit:	280 km/h			
Klimaanlage:	ja	Steckdosen am Platz:	ja	ja
Druckertüchtigung:	ja	Kleinkindabteil:	nein	ja
WC-System:	geschlossen	Rollstuhlstellplätze:	ja (2+1 Bedarfsrollstuhlstellplatz)	nein
Stromsystem:	Einsystem	Fahrradstellplätze:	nein	nein
Notbremsüberbrückung:	ja	Elektronische Reservierungsanzeige:	ja	ja
Auslandseinsatz möglich:	CH (einzelne Züge)	Infodisplay für Bordinformationen:	ja	ja
Bordrestaurant:	ja	WLAN:	ja	ja
Bordbistro:	ja			

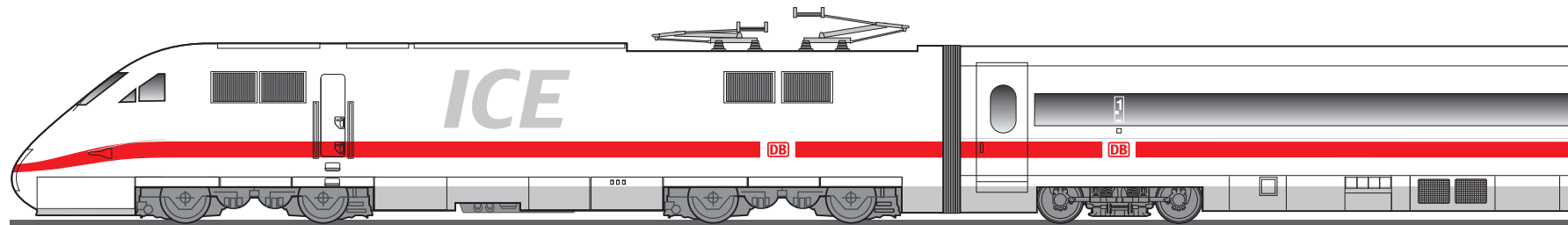
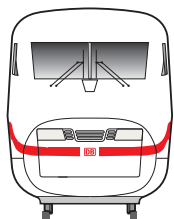

# ICE 1 BR 401 Redesign Gesamtübersicht (1/4)

Triebkopf  
(TK 401)

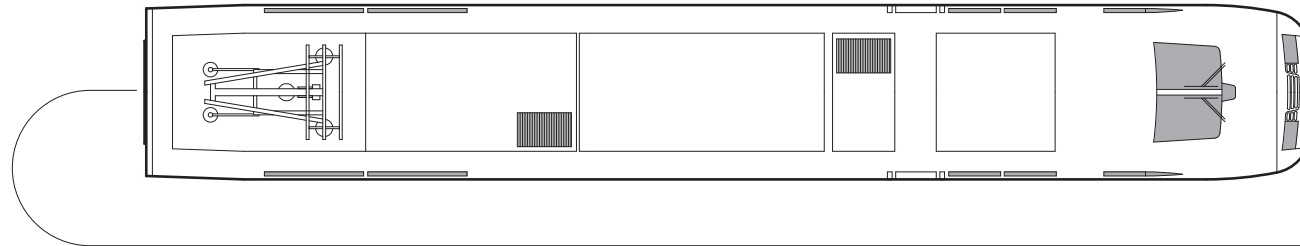

1. Kl.-Wagen  
(Avmz 801.8)  
Nr. 14

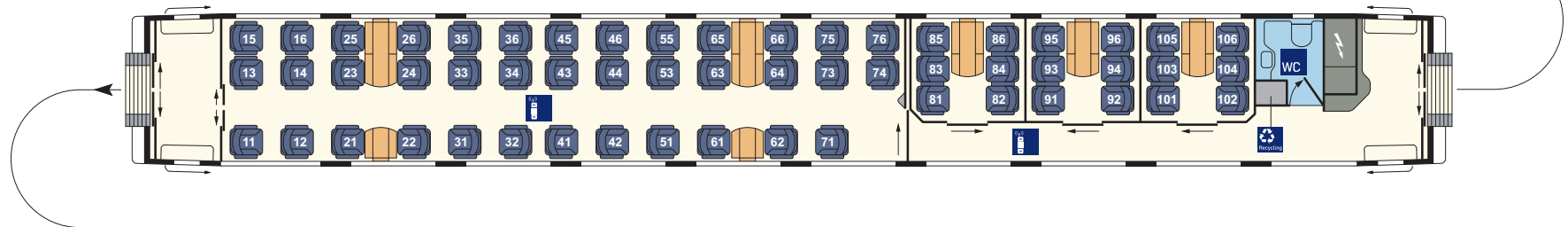

1. Kl.-Wagen  
(Avmz 801.4)  
Nr. 12

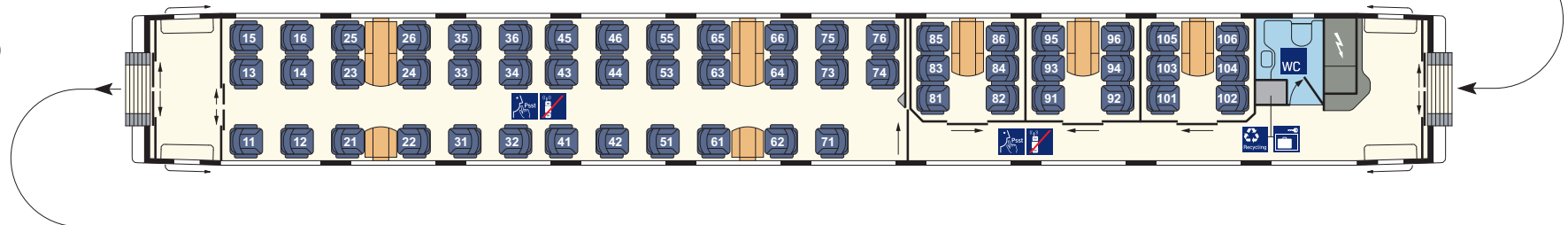

1. Kl.-Wagen  
(Avmz 801.0)  
Nr. 11

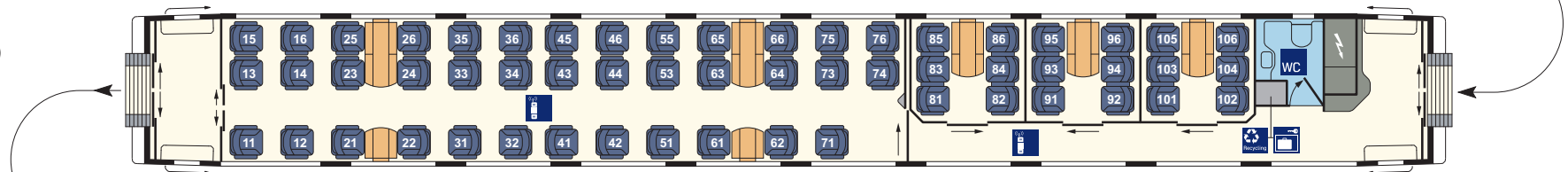

# ICE 1 BR 401 Redesign Gesamtübersicht (2/4)

1. Kl.-Wagen  
(Apmsz 803.1)  
Nr. 9

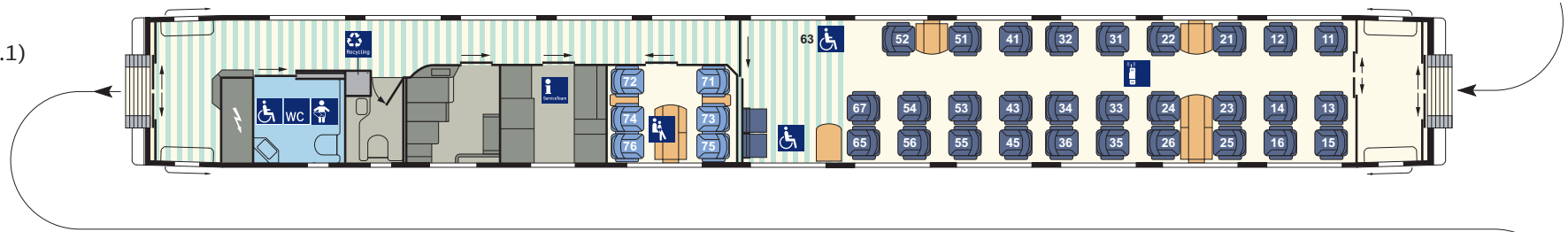

Bordrestaurant  
(WSmz 804.0)  
Nr. 8

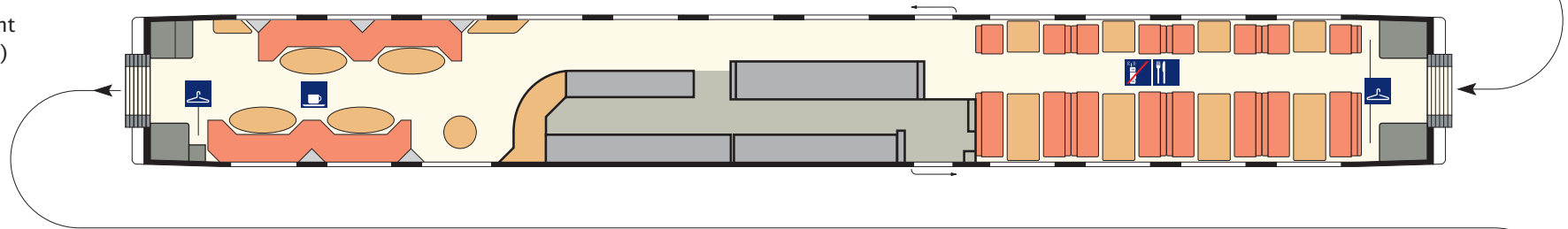

2. Kl.-Wagen  
(Bvmz 802.0)  
Nr. 7

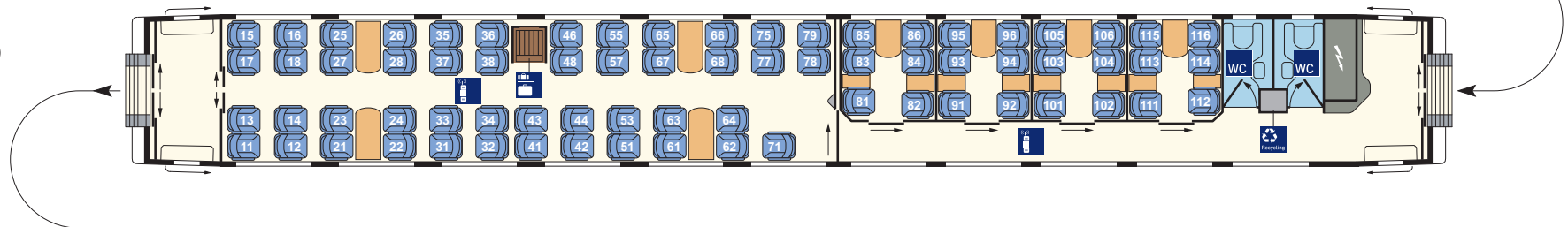

2. Kl.-Wagen  
(Bpmz 802.9)  
Nr. 6

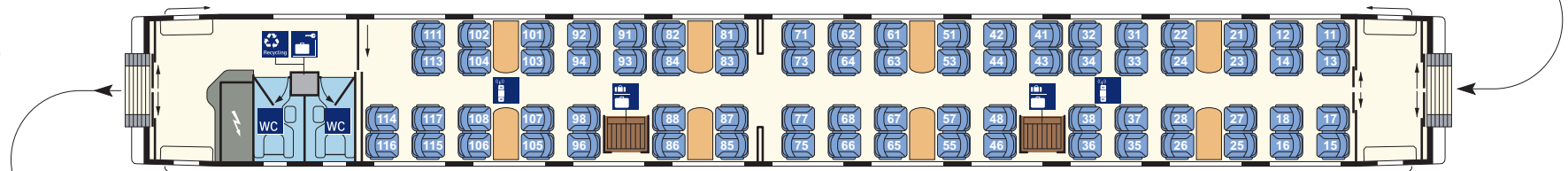



# ICE 1 BR 401 Redesign Gesamtübersicht (3/4)

2. Kl.-Wagen  
(Bvmz 802.3)  
Nr. 5

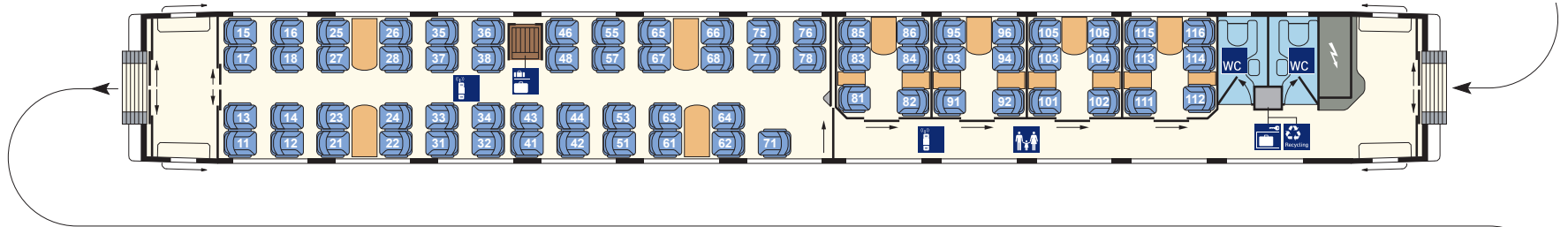

2. Kl.-Wagen  
(Bvmz 802.3)  
Nr. 4

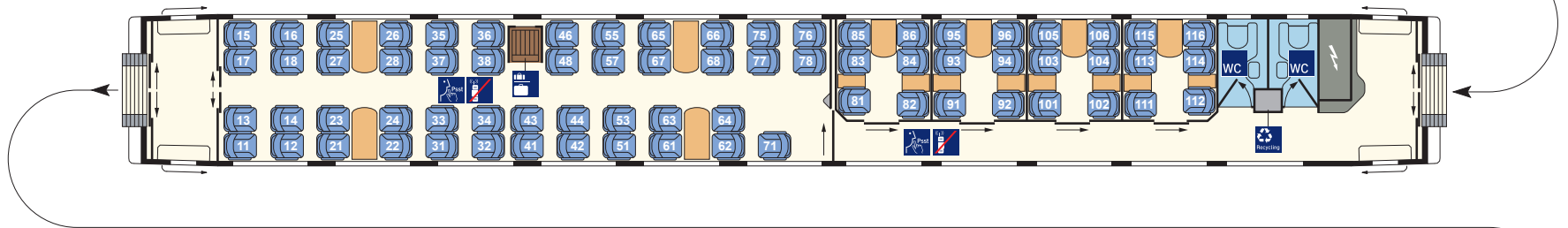

2. Kl.-Wagen  
(Bvmz 802.3)  
Nr. 3

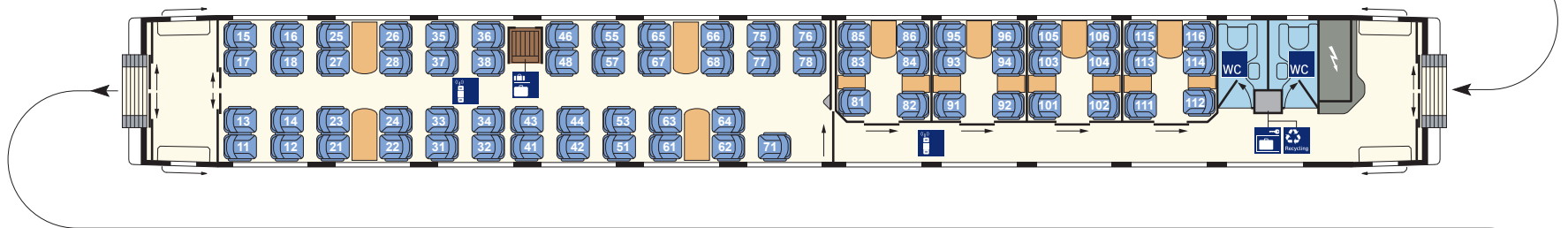

2. Kl.-Wagen  
(Bvmz 802.6)  
Nr. 2

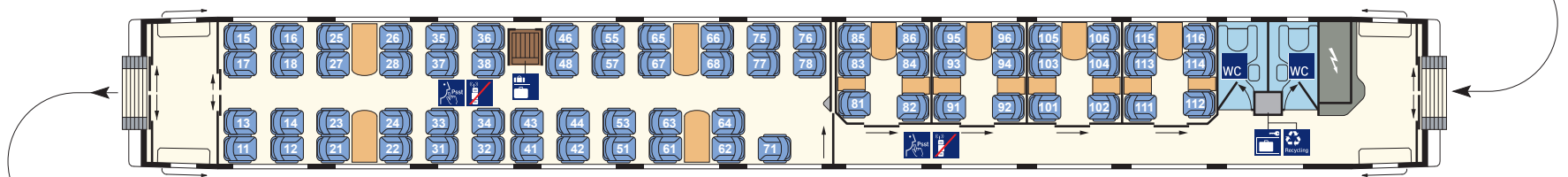

# ICE 1 BR 401 Redesign Gesamtübersicht (4/4)

2. Kl.-Wagen  
(Bvmz 802.8)  
Nr. 1

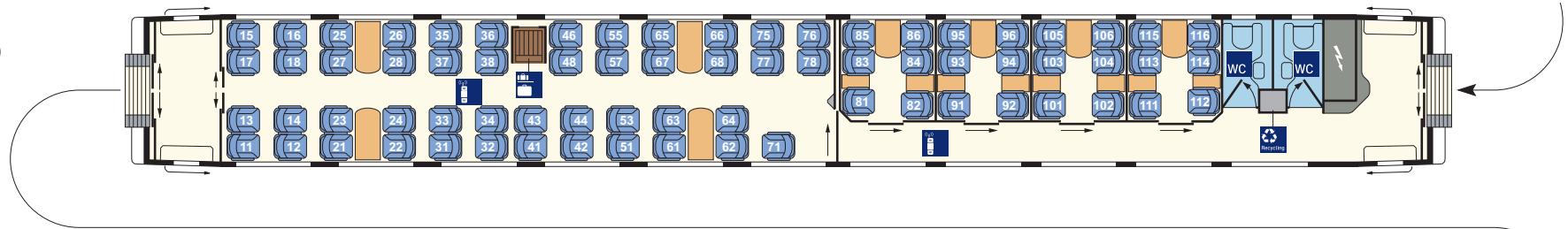

Triebkopf  
(TK 401)

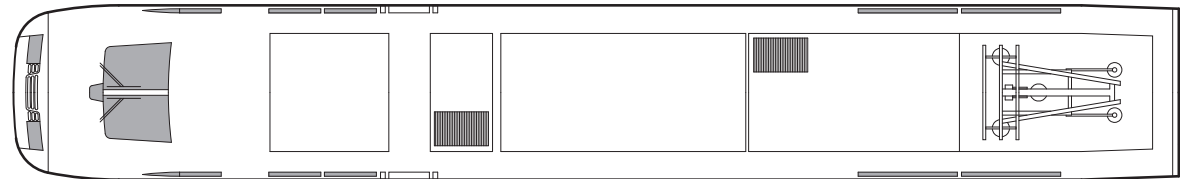

# ICE 1 BR 401 Redesign 1. Kl.-Wagen (Avmz 801.8)

Technische Daten	
Länge über Puffer:	26400 mm
durchschnittliches Eigengewicht:	51,7 t
Anzahl Plätze (gesamt):	56
Anzahl WC:	1
Komfort	
Türbreite Einstieg (lichte Weite):	900 mm
Gangbreite im Großraum-/Abteibereich:	709/783 mm
Sitzteiler Reihe:	1010 mm
Sitzteiler Abteil/vis-à-vis (váv):	2014/1968 mm
Sitzbreite zwischen Armlehnen:	500 mm
Sitztiefe:	450-500 mm verstellbar
Armlehnenbreite innen Abteil/Reihe und váv:	100/70 mm
Armlehnenbreite außen Abteil/Reihe und váv:	70/70 mm
Rückenlehnenneigung Abteil/Reihe/váv:	21-32°/21-35°/21-32°
Fußstützen an Reihenplätzen:	ja

Ausstattung/Serviceeinrichtungen	
Anzahl Plätze im Großraum:	38
- davon Anzahl Plätze váv:	12
- davon Anzahl Plätze Reihe:	26
Anzahl Plätze in Abteibereichen:	18
Steckdosen am Platz:	ja
Leseleuchten:	ja
Gepäckschließfächer:	nein
Gepäckregal:	nein
Garderobe:	nein
Abfallbehälter:	ja
Sonderausstattung/-einrichtungen	
- Vitrinen für Werbung	

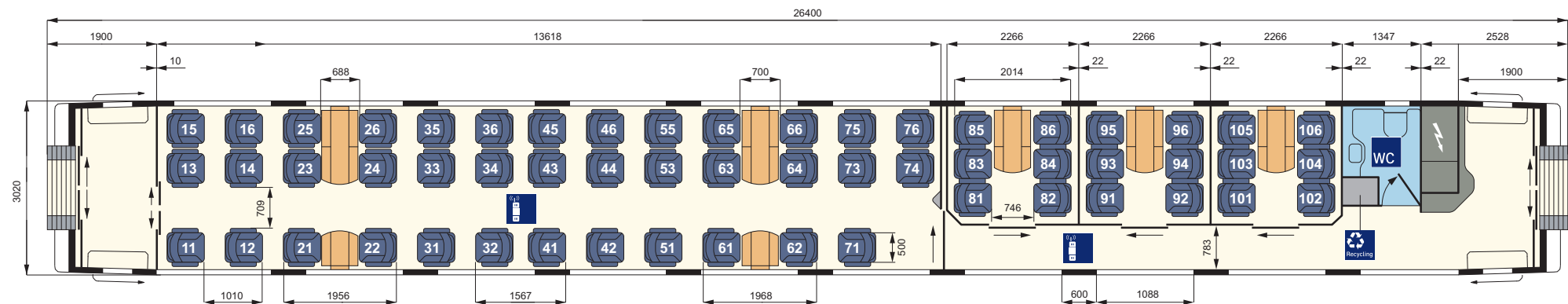

# ICE 1 BR 401 Redesign 1. Kl.-Wagen (Avmz 801.4)

## Technische Daten

Länge über Puffer:	26400 mm
durchschnittliches Eigengewicht:	ca. 51,7 t
Anzahl Plätze (gesamt):	56
Anzahl WC:	1
<b>Komfort</b>	
Türbreite Einstieg (lichte Weite):	900 mm
Gangbreite im Großraum-/Abteibereich:	709/783 mm
Sitzteiler Reihe:	1010 mm
Sitzteiler Abteil/vis-à-vis (váv):	2014/1968 mm
Sitzbreite zwischen Armlehnen:	500 mm
Sitztiefe:	450-500 mm verstellbar
Armlehnenbreite innen Abteil/Reihe und váv:	100/70 mm
Armlehnenbreite außen Abteil/Reihe und váv:	70/70 mm
Rückenlehnenneigung Abteil/Reihe/váv:	21-32°/21-35°/21-32°
Fußstützen an Reihenplätzen:	ja

## Ausstattung/Serviceeinrichtungen

Anzahl Plätze im Großraum:	38
- davon Anzahl Plätze váv:	12
- davon Anzahl Plätze Reihe:	26
Anzahl Plätze in Abteibereichen:	18
Steckdosen am Platz:	ja
Leseleuchten:	ja
Gepäckschließfächer:	ja
Gepäckregal:	nein
Garderobe:	nein
Abfallbehälter:	ja

## Sonderausstattung/-einrichtungen

- Vitrinen für Werbung

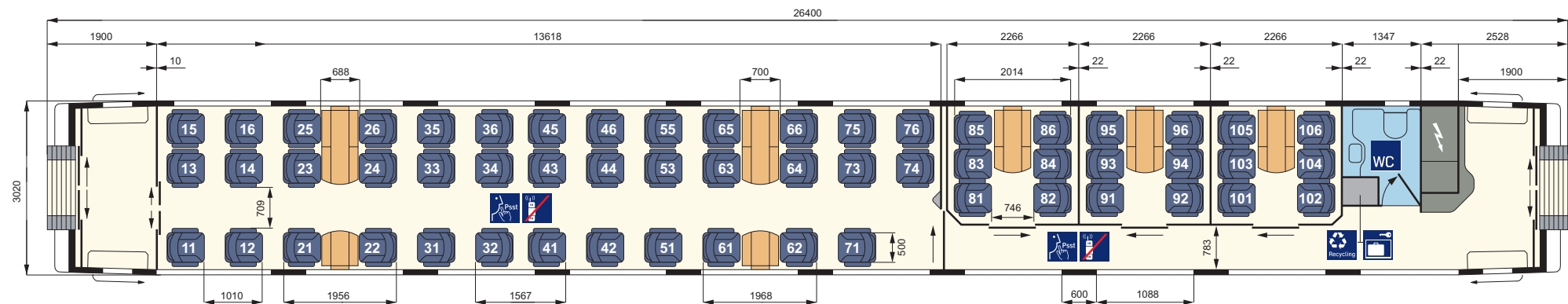

# ICE 1 BR 401 Redesign 1. Kl.-Wagen (Avmz 801.0)

Technische Daten	
Länge über Puffer:	26400 mm
durchschnittliches Eigengewicht:	ca. 51,7 t
Anzahl Plätze (gesamt):	56
Anzahl WC:	1
Komfort	
Türbreite Einstieg (lichte Weite):	900 mm
Gangbreite im Großraum-/Abteibereich:	709/783 mm
Sitzteiler Reihe:	1010 mm
Sitzteiler Abteil/vis-à-vis (váv):	2014/1968 mm
Sitzbreite zwischen Armlehnen:	500 mm
Sitztiefe:	450-500 mm verstellbar
Armlehnenbreite innen Abteil/Reihe und váv:	100/70 mm
Armlehnenbreite außen Abteil/Reihe und váv:	70/70 mm
Rückenlehnenneigung Abteil/Reihe/váv:	21-32°/21-35°/21-32°
Fußstützen an Reihenplätzen:	ja

Ausstattung/Serviceeinrichtungen	
Anzahl Plätze im Großraum:	38
- davon Anzahl Plätze váv:	12
- davon Anzahl Plätze Reihe:	26
Anzahl Plätze in Abteibereichen:	18
Steckdosen am Platz:	ja
Leseleuchten:	ja
Gepäckschließfächer:	ja
Gepäckregal:	nein
Garderobe:	nein
Abfallbehälter:	ja
Sonderausstattung/-einrichtungen	
- Vitrinen für Werbung	

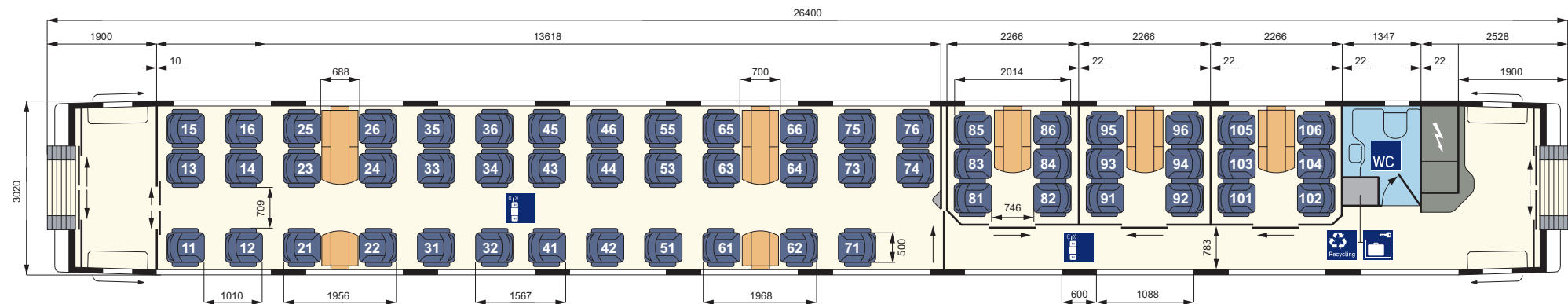

# ICE 1 BR 401 Redesign 1. Kl.-Wagen (Apmbsz 803.1)

## Technische Daten

Länge über Puffer:	26400 mm
durchschnittliches Eigengewicht:	52,9 t
Anzahl Plätze (gesamt):	35
Anzahl Personal-WC (Caterer):	1
Anzahl Behinderten-WC mit Wickeltisch:	1
<b>Komfort</b>	
Türbreite Einstieg (lichte Weite):	900 mm
Gangbreite im Großraum-/Abteilerbereich:	709/871 mm
Sitzteiler Reihe:	1010 mm
Sitzteiler Abteil/vis-à-vis (vāv):	2332/1968 mm
Sitzbreite im Großraum/Abteil zwischen Armlehnen:	500/465 mm
Sitztiefe Großraum/Abteil:	450-500 mm verstellbar
Armlehnenbreite innen Abteil/Reihe und vāv:	65/70 mm
Armlehnenbreite außen Abteil/Reihe und vāv:	60/70 mm
Rückenlehnenneigung Abteil/Reihe/vāv:	21-28°/21-35°/21-32°
Fußstützen an Reihenplätzen:	ja

## Ausstattung/Serviceeinrichtungen

Anzahl Plätze im Großraum:	29
- davon Anzahl Plätze vāv:	10
- davon Anzahl Plätze Reihe:	19
Anzahl Plätze in Abteilerbereichen:	6 (im Kleinkindabteil KKA)
Steckdosen am Platz:	ja
Leseleuchten:	ja
Gepäckschließfächer:	nein
Gepäckregal:	nein
Garderobe:	nein
Abfallbehälter:	ja

## Sonderausstattung/-einrichtungen

- Kleinkindabteil/KKA (ohne besondere kindgerechte Ausstattung)
- Rollstuhlstellplätze/Bedarfsrollstuhl-bzw. Kinderwagenstellplatz (2/1)
- Zugbegleiter- und Dienstraum
- Vitrinen für Werbung

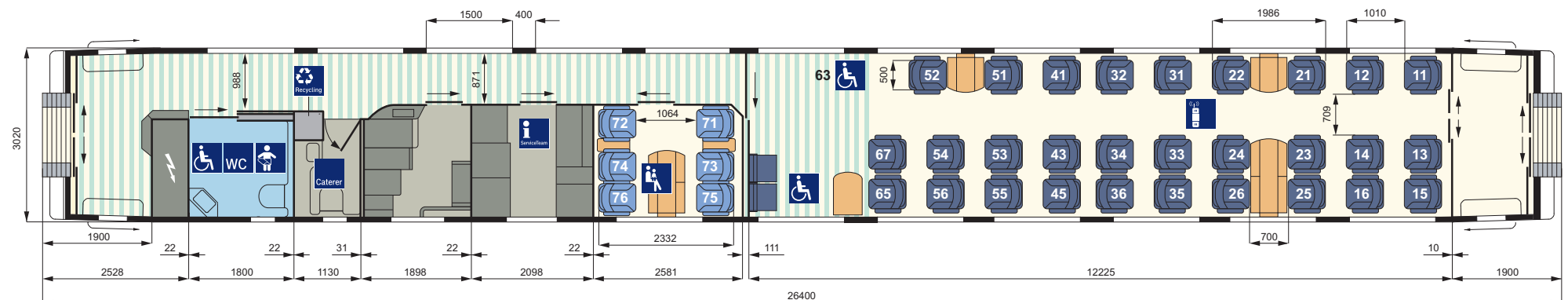

# ICE 1 BR 401 Redesign Bordrestaurant (WSmz 804.0)

## Technische Daten

Länge über Puffer: 26400 mm

durchschnittliches Eigengewicht: 56 t

## Komfort

Breite Ladetür (lichte Weite): 900 mm

Gangbreite im Bordrestaurant/Bordbistro: 764/600 mm

Gangbreite im Galleybereich: 850 mm

## Ausstattung/Serviceeinrichtungen

Anzahl Plätze im Bordrestaurant: 24

Anzahl Plätze im Bordbistro: 16

zusätzlich Anzahl Stehplätze im Bordbistro: ca. 12

Garderobe: ja

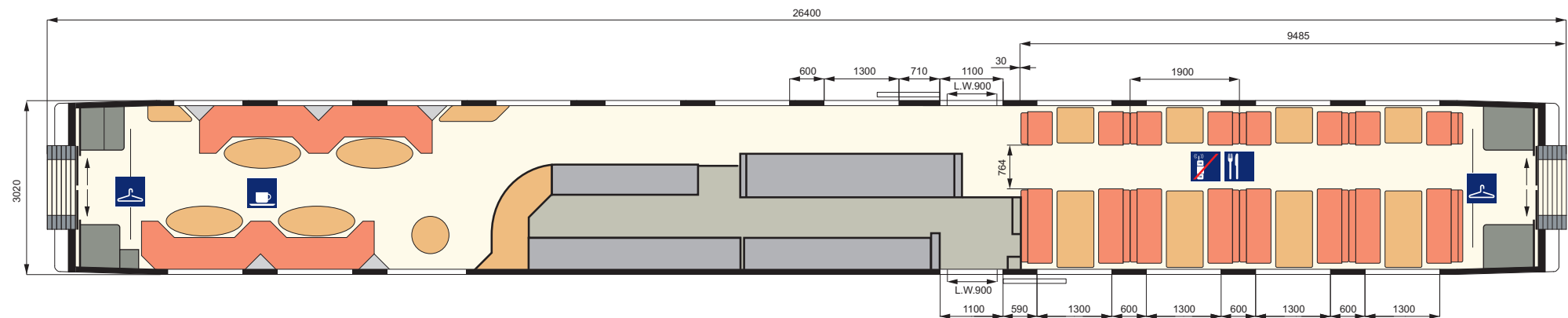

## ICE 1 BR 401 Redesign 2. Kl.-Wagen (Bvmz 802.0)

### Technische Daten

Länge über Puffer:	26400 mm
durchschnittliches Eigengewicht:	ca. 53 t
Anzahl Plätze (gesamt):	71
Anzahl WC:	2
<b>Komfort</b>	
Türbreite Einstieg (lichte Weite):	900 mm
Gangbreite im Großraum-/Abteibereich:	602/799 mm
Sitzteiler Reihe:	920 mm
Sitzteiler Abteil/vis-à-vis (váv):	1802/1888 mm
Sitzbreite zwischen Armlehnen:	465 mm
Sitztiefe:	450-500 mm verstellbar
Armlehnenbreite innen Abteil/Reihe und váv:	65/65 mm
Armlehnenbreite außen Abteil/Reihe und váv:	60/40 mm
Rückenlehnenneigung Abteil/Reihe/váv:	21 bzw. 24°/21-35°/21-28°
Fußstützen an Reihenplätzen:	nein

### Ausstattung/Serviceeinrichtungen

Anzahl Plätze im Großraum:	47
- davon Anzahl Plätze váv:	16
- davon Anzahl Plätze Reihe:	31
Anzahl Plätze in Abteibereichen:	24
Steckdosen am Platz:	ja
Leseleuchten:	ja
Gepäckschließfächer:	ja (einige Wagen)
Gepäckregal:	ja
Garderobe:	nein
Abfallbehälter:	ja

### Sonderausstattung/-einrichtungen

- Vitrinen für Werbung

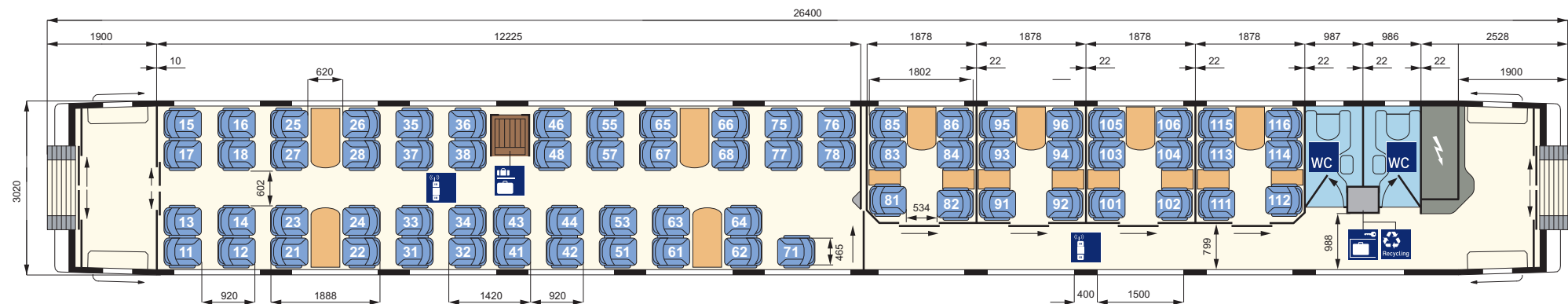



## ICE 1 BR 401 Redesign 2. Kl.-Wagen (Bpmz 802.9)\*

### Technische Daten

Länge über Puffer:	26400 mm
durchschnittliches Eigengewicht:	ca. 46 t
Anzahl Plätze (gesamt):	74
Anzahl WC:	2
<b>Komfort</b>	
Türbreite Einstieg (lichte Weite):	900 mm
Gangbreite im Großraumbereich:	568 mm
Sitzteiler Reihe:	920 mm
Sitzteiler vis-à-vis (vāv):	1888 mm
Sitzbreite zwischen Armlehnen:	465 mm
Sitztiefe:	450-500 mm verstellbar
Armlehnenbreite innen Reihe und vāv:	65 mm
Armlehnenbreite außen Reihe und vāv:	40 mm
Rückenlehnenneigung Reihe/vāv:	21-35°/21-28°
Fußstützen an Reihenplätzen:	nein

### Ausstattung/Serviceeinrichtungen

Anzahl Plätze im Großraum:	74
- davon Anzahl Plätze vāv:	32
- davon Anzahl Plätze Reihe:	42
Anzahl Plätze in Abteilbereichen:	-
Steckdosen am Platz:	ja
Leseleuchten:	nein
Gepäckschließfächer:	ja
Gepäckregal:	ja
Garderobe:	ja
Abfallbehälter:	ja

### Sonderausstattung/-einrichtungen

- Vitrinen für Werbung

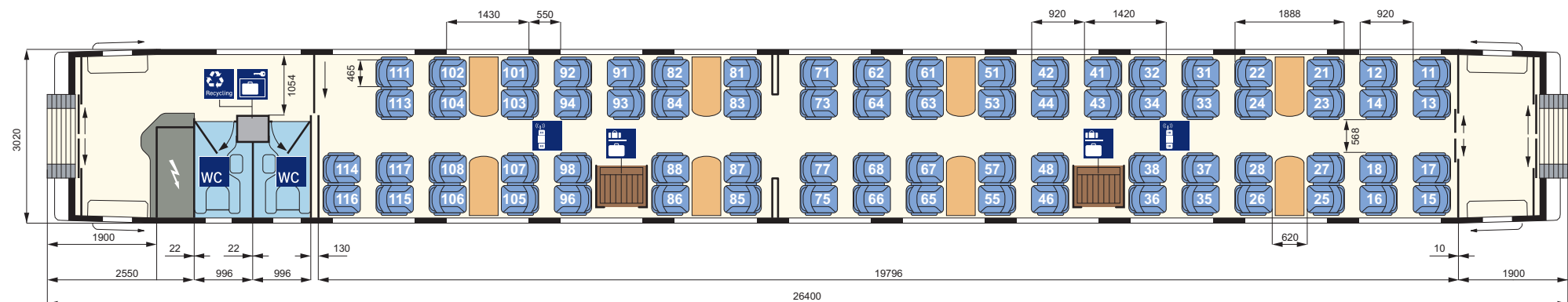

\* in einigen Zügen als Wagen Nr. 6 (s. Übersicht)

## ICE 1 BR 401 Redesign 2. Kl.-Wagen (Bvmz 802.3)

### Technische Daten

Länge über Puffer:	26400 mm
durchschnittliches Eigengewicht:	ca. 53 t
Anzahl Plätze (gesamt):	71
Anzahl WC:	2
<b>Komfort</b>	
Türbreite Einstieg (lichte Weite):	900 mm
Gangbreite im Großraum-/Abteibereich:	602/799 mm
Sitzteiler Reihe:	920 mm
Sitzteiler Abteil/vis-à-vis (váv):	1802/1888 mm
Sitzbreite zwischen Armlehnen:	465 mm
Sitztiefe:	450-500 mm verstellbar
Armlehnenbreite innen Abteil/Reihe und váv:	65/65 mm
Armlehnenbreite außen Abteil/Reihe und váv:	60/40 mm
Rückenlehnenneigung Abteil/Reihe/váv:	21 bzw. 24°/21-35°/21-28°
Fußstützen an Reihenplätzen:	nein

### Ausstattung/Serviceeinrichtungen

Anzahl Plätze im Großraum:	47
- davon Anzahl Plätze váv:	16
- davon Anzahl Plätze Reihe:	31
Anzahl Plätze in Abteibereichen:	24
Steckdosen am Platz:	ja
Leseleuchten:	ja
Gepäckschließfächer:	ja (einige Wagen)
Gepäckregal:	ja
Garderobe:	nein
Abfallbehälter:	ja

### Sonderausstattung/-einrichtungen

- Vitrinen für Werbung

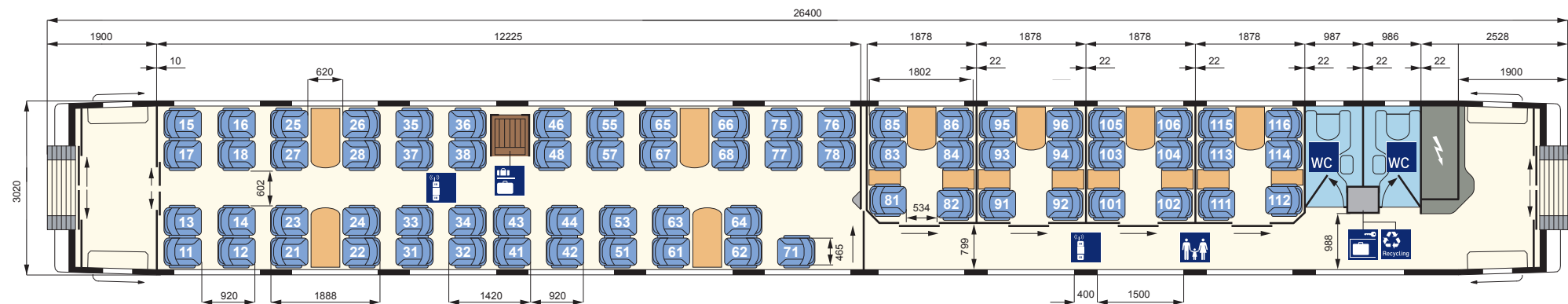

# ICE 1 BR 401 Redesign 2. Kl.-Wagen (Bvmz 802.3)

## Technische Daten

Länge über Puffer:	26400 mm
durchschnittliches Eigengewicht:	ca. 53 t
Anzahl Plätze (gesamt):	71
Anzahl WC:	2
<b>Komfort</b>	
Türbreite Einstieg (lichte Weite):	900 mm
Gangbreite im Großraum-/Abteibereich:	602/799 mm
Sitzteiler Reihe:	920 mm
Sitzteiler Abteil/vis-à-vis (váv):	1802/1888 mm
Sitzbreite zwischen Armlehnen:	465 mm
Sitztiefe:	450-500 mm verstellbar
Armlehnenbreite innen Abteil/Reihe und váv:	65/65 mm
Armlehnenbreite außen Abteil/Reihe und váv:	60/40 mm
Rückenlehnenneigung Abteil/Reihe/váv:	21 bzw. 24°/21-35°/21-28°
Fußstützen an Reihenplätzen:	nein

## Ausstattung/Serviceeinrichtungen

Anzahl Plätze im Großraum:	47
- davon Anzahl Plätze váv:	16
- davon Anzahl Plätze Reihe:	31
Anzahl Plätze in Abteibereichen:	24
Steckdosen am Platz:	ja
Leseleuchten:	ja
Gepäckschließfächer:	ja (einige Wagen)
Gepäckregal:	ja
Garderobe:	nein
Abfallbehälter:	ja

## Sonderausstattung/-einrichtungen

- Vitrinen für Werbung

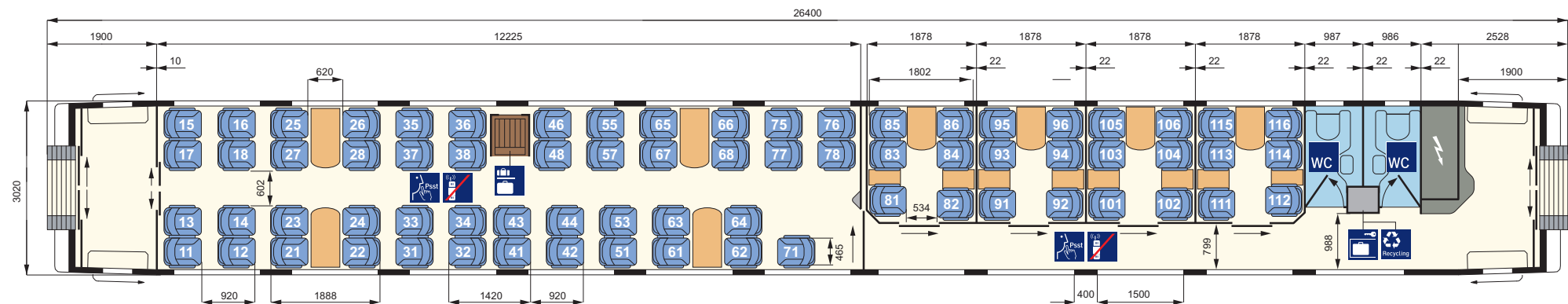

# ICE 1 BR 401 Redesign 2. Kl.-Wagen (Bvmz 802.3)

## Technische Daten

Länge über Puffer:	26400 mm
durchschnittliches Eigengewicht:	ca. 53 t
Anzahl Plätze (gesamt):	71
Anzahl WC:	2
<b>Komfort</b>	
Türbreite Einstieg (lichte Weite):	900 mm
Gangbreite im Großraum-/Abteibereich:	602/799 mm
Sitzteiler Reihe:	920 mm
Sitzteiler Abteil/vis-à-vis (váv):	1802/1888 mm
Sitzbreite zwischen Armlehnen:	465 mm
Sitztiefe:	450-500 mm verstellbar
Armlehnenbreite innen Abteil/Reihe und váv:	65/65 mm
Armlehnenbreite außen Abteil/Reihe und váv:	60/40 mm
Rückenlehnenneigung Abteil/Reihe/váv:	21 bzw. 24°/21-35°/21-28°
Fußstützen an Reihenplätzen:	nein

## Ausstattung/Serviceeinrichtungen

Anzahl Plätze im Großraum:	47
- davon Anzahl Plätze váv:	16
- davon Anzahl Plätze Reihe:	31
Anzahl Plätze in Abteibereichen:	24
Steckdosen am Platz:	ja
Leseleuchten:	ja
Gepäckschließfächer:	ja (einige Wagen)
Gepäckregal:	ja
Garderobe:	nein
Abfallbehälter:	ja

## Sonderausstattung/-einrichtungen

- Vitrinen für Werbung

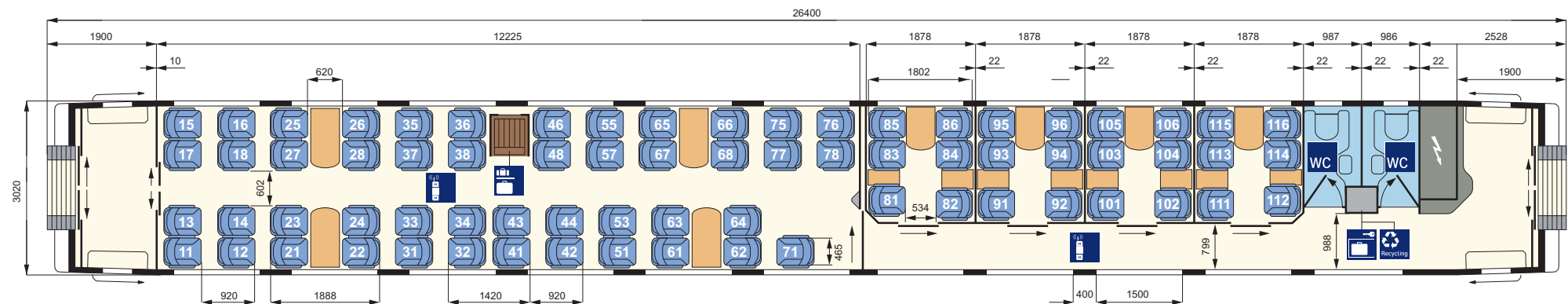

# ICE 1 BR 401 Redesign 2. Kl.-Wagen (Bvmz 802.6)

## Technische Daten

Länge über Puffer:	26400 mm
durchschnittliches Eigengewicht:	ca. 53 t
Anzahl Plätze (gesamt):	71
Anzahl WC:	2
<b>Komfort</b>	
Türbreite Einstieg (lichte Weite):	900 mm
Gangbreite im Großraum-/Abteibereich:	602/799 mm
Sitzteiler Reihe:	920 mm
Sitzteiler Abteil/vis-à-vis (váv):	1802/1888 mm
Sitzbreite zwischen Armlehnen:	465 mm
Sitztiefe:	450-500 mm verstellbar
Armlehnenbreite innen Abteil/Reihe und váv:	65/65 mm
Armlehnenbreite außen Abteil/Reihe und váv:	60/40 mm
Rückenlehnenneigung Abteil/Reihe/váv:	21 bzw. 24°/21-35°/21-28°
Fußstützen an Reihenplätzen:	nein

## Ausstattung/Serviceeinrichtungen

Anzahl Plätze im Großraum:	47
- davon Anzahl Plätze váv:	16
- davon Anzahl Plätze Reihe:	31
Anzahl Plätze in Abteibereichen:	24
Steckdosen am Platz:	ja
Leseleuchten:	ja
Gepäckschließfächer:	ja (einige Wagen)
Gepäckregal:	ja
Garderobe:	nein
Abfallbehälter:	ja

## Sonderausstattung/-einrichtungen

- Vitrinen für Werbung

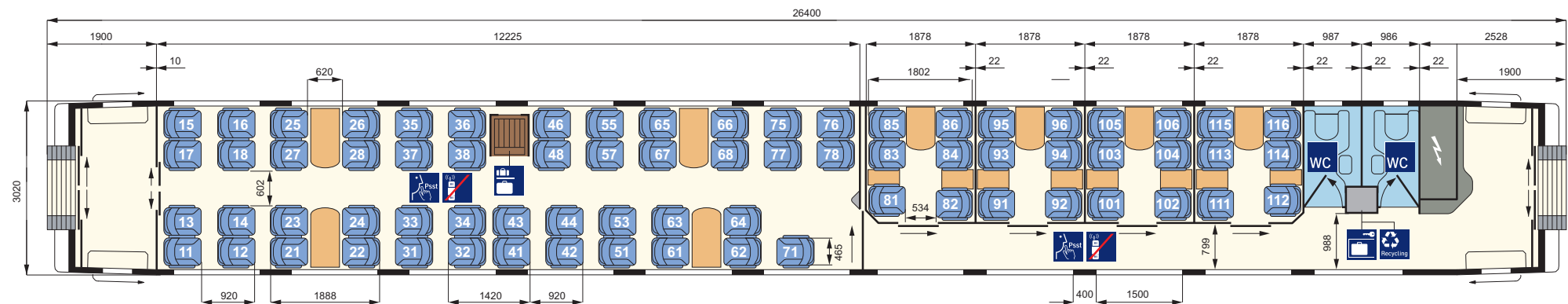

## ICE 1 BR 401 Redesign 2. Kl.-Wagen (Bvmz 802.8)

### Technische Daten

Länge über Puffer:	26400 mm
durchschnittliches Eigengewicht:	ca. 53 t
Anzahl Plätze (gesamt):	71
Anzahl WC:	2
<b>Komfort</b>	
Türbreite Einstieg (lichte Weite):	900 mm
Gangbreite im Großraum-/Abteibereich:	602/799 mm
Sitzteiler Reihe:	920 mm
Sitzteiler Abteil/vis-à-vis (váv):	1802/1888 mm
Sitzbreite zwischen Armlehnen:	465 mm
Sitztiefe:	450-500 mm verstellbar
Armlehnenbreite innen Abteil/Reihe und váv:	65/65 mm
Armlehnenbreite außen Abteil/Reihe und váv:	60/40 mm
Rückenlehnenneigung Abteil/Reihe/váv:	21 bzw. 24°/21-35°/21-28°
Fußstützen an Reihenplätzen:	nein

### Ausstattung/Serviceeinrichtungen

Anzahl Plätze im Großraum:	47
- davon Anzahl Plätze váv:	16
- davon Anzahl Plätze Reihe:	31
Anzahl Plätze in Abteibereichen:	24
Steckdosen am Platz:	ja
Leseleuchten:	ja
Gepäckschließfächer:	nein
Gepäckregal:	ja
Garderobe:	nein
Abfallbehälter:	ja

### Sonderausstattung/-einrichtungen

- Vitrinen für Werbung

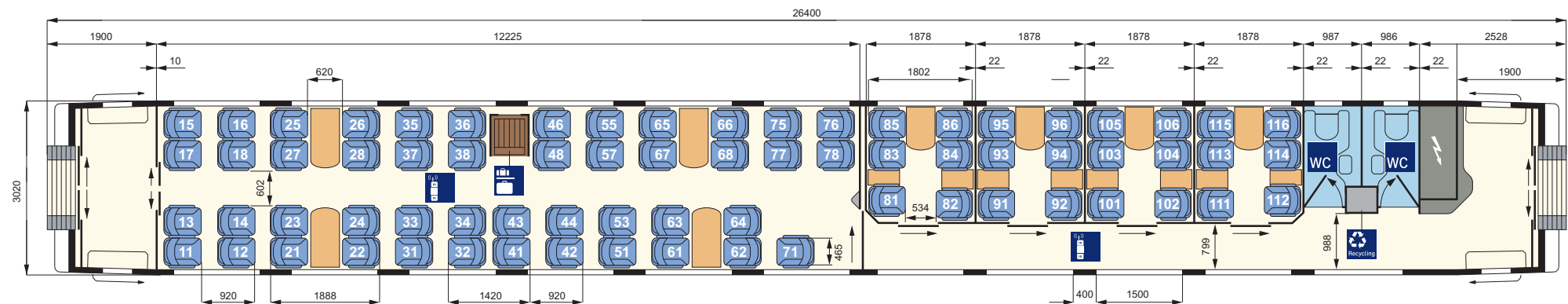

## ICE 1 BR 401 Redesign 2. Kl.-Wagen (Bvmz 802.7)\*

### Technische Daten

Länge über Puffer:	26400 mm
durchschnittliches Eigengewicht:	ca. 52 t
Anzahl Plätze (gesamt):	70
Anzahl WC:	1
<b>Komfort</b>	
Türbreite Einstieg (lichte Weite):	900 mm
Gangbreite im Großraum-/Abteibereich:	602/783 mm
Sitzteiler Reihe:	920 mm
Sitzteiler Abteil/vis-à-vis (váv):	2014/1888 mm
Sitzbreite zwischen Armlehnen:	465 mm
Sitztiefe:	450-500 mm verstellbar
Armlehnenbreite innen Abteil/Reihe und váv:	65/40 mm
Armlehnenbreite außen Abteil/Reihe und váv:	60/40 mm
Rückenlehnenneigung Abteil/Reihe/váv:	21 bzw. 24°/21-35°/21-28°
Fußstützen an Reihenplätzen:	nein

### Ausstattung/Serviceeinrichtungen

Anzahl Plätze im Großraum:	52
- davon Anzahl Plätze váv:	16
- davon Anzahl Plätze Reihe:	36
Anzahl Plätze in Abteibereichen:	18
Steckdosen am Platz:	ja
Leseleuchten:	ja
Gepäckschließfächer:	ja
Gepäckregal:	ja
Garderobe:	nein
Abfallbehälter:	ja

### Sonderausstattung/-einrichtungen

- Vitrinen für Werbung

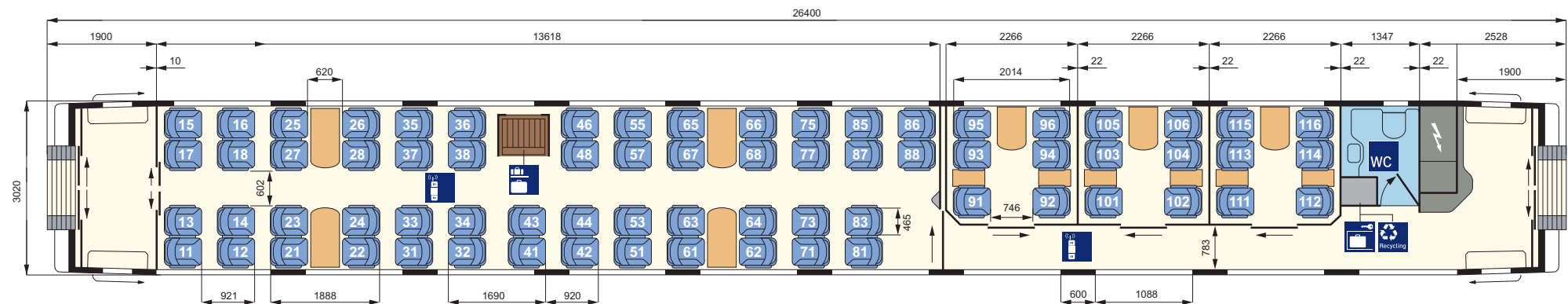

\* in einigen Zügen als Wagen Nr. 6

## ICE 2

### Allgemeine Informationen



Im Jahr 1996 folgte die zweite Generation von Hochgeschwindigkeitszügen. Besonderes Merkmal: die Beschränkung auf nur 6 Mittelwagen, einen Steuerwagen und auch nur einen Triebkopf. Dieses Fahrzeugkonzept erlaubt die Kupplung zweier (Halb-) Züge zu einem ICE 2-Doppelzug. Damit lässt sich die Zuggestaltung flexibel an das Fahrgastaufkommen anpassen und die Wirtschaftlichkeit deutlich erhöhen.

Auch im Fahrkomfort hat der ICE 2 gegenüber seinem Vorgänger zugelegt mit Ausstattungsdetails, wie Luftkissenfederung für höchste Laufruhe, Laptop-Steckdosen für Geschäftsreisende und elektronischem Fahrgastinformationssystem.

Seit Anfang 2011 wurden die Züge des ICE 2 modernisiert. Dabei wurde die Sitzplatzkapazität um ca. 5% erhöht und das aktuelle ICE-Designkonzept umgesetzt. Erstmals befinden sich Deckenbildschirme für die Bordinformationen im Fahrgastraum. In den Wagen der 1. Klasse bieten Glastrennwände einen Abteilcharakter. Steckdosen sind nun von allen Plätzen aus erreichbar. Bordrestaurant, Bordbistro und Kleinkindabteil wurden umgestaltet. Für mobilitätseingeschränkte Kunden wurden zahlreiche Verbesserungen realisiert, z.B. Haltegriffe an gangseitigen Plätzen sowie ein taktiles Leitsystem für Sehbehinderte.

#### ■ Zugtyp:

#### ■ ICE 2 BR 402 Redesign



## ICE 2 BR 402 Redesign Daten und Fakten

Erste Inbetriebnahme:	1996/2011	Sitzplätze (gesamt):	381	
Anzahl der Züge:	44		1. Klasse (Anteil in %)	2. Klasse (Anteil in %)
Anzahl Mittel-/Steuerwagen:	6/1	davon Sitzplätze:	106 (28%)	275 (72%)
Länge (Zug):	205 m	Plätze im Handybereich:	85 (80%)	197 (72%)
Anzahl angetriebener Achsen:	4	Plätze im Ruhebereich:	21 (20%)	78 (28%)
Zuggewicht:	ca. 418 t	Plätze im Familienbereich:	-	16 (6%)
Höchstgeschwindigkeit:	280 km/h			
Klimaanlage:	ja	Steckdosen am Platz:	an allen Einzel- (je 1), Doppelsitzen (je 2)	an allen Doppelsitzen (je 1)
Druckertüchtigung:	ja	Kleinkindabteil:	nein	ja
WC-System:	geschlossen	Rollstuhlstellplätze:	nein	ja (2)
Stromsystem:	Einsystem	Fahrradstellplätze:	nein	nein
Notbremsüberbrückung:	ja	Elektronische Reservierungsanzeige:	ja	ja
Auslandseinsatz möglich:	nein	Infodisplay für Bordinformationen:	ja	ja
Bordrestaurant:	ja	WLAN:	ja	ja
Bordbistro:	ja			

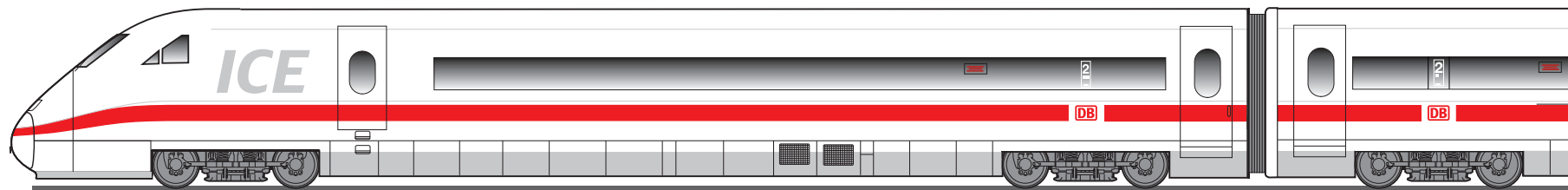
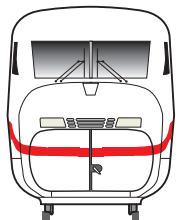

# ICE 2 BR 402 Redesign Gesamtübersicht (1/2)

Triebkopf  
(TK 402)

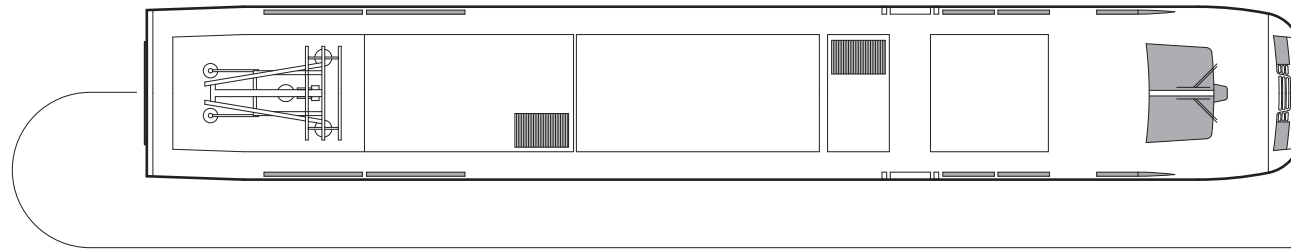

1. Kl.-Wagen  
(Apmz 805.3)  
Nr. 27/37

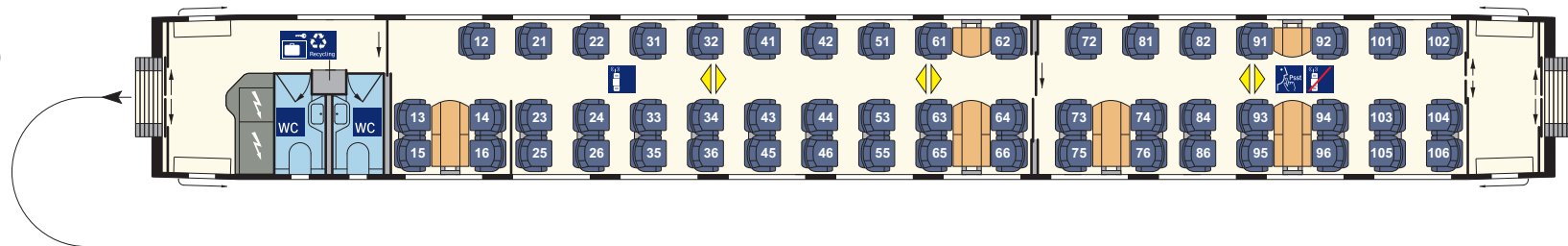

1. Kl.-Wagen  
(Apmz 805.0)  
Nr. 26/36

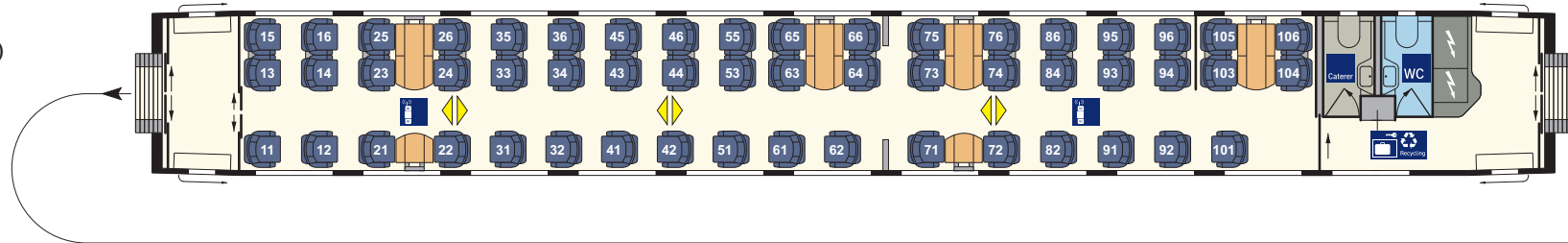

Bordrestaurant  
(WRmbsz 807.0)  
Nr. 25/35

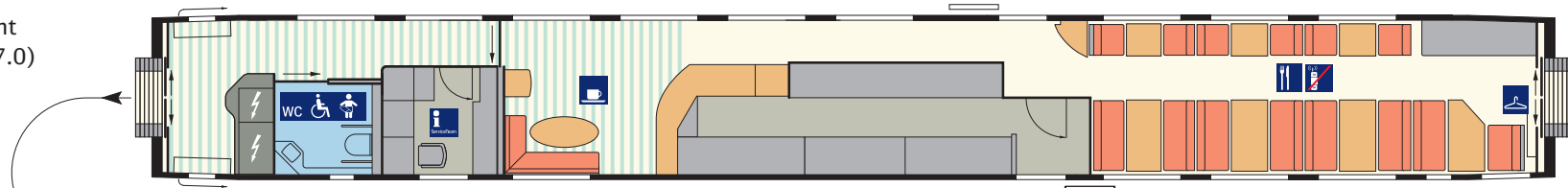

# ICE 2 BR 402 Redesign Gesamtübersicht (2/2)

2. Kl.-Servicewagen  
(Bpmbz 806.0)  
Nr. 24/34

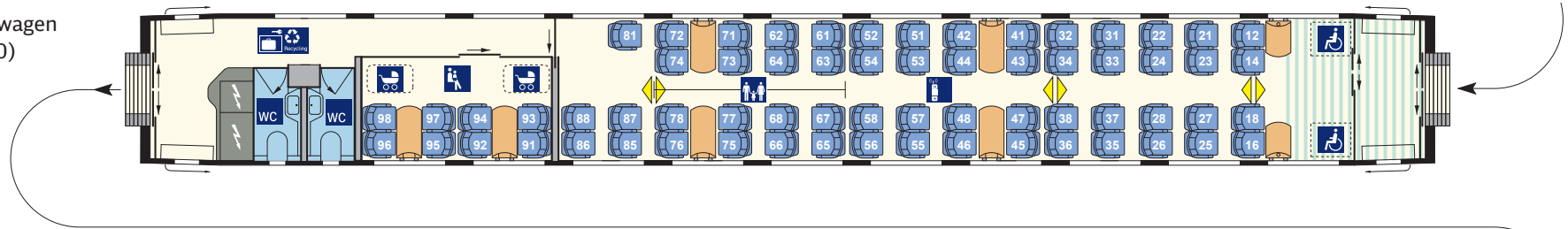

2. Kl.-Wagen  
(Bpmz 806.3)  
Nr. 23/33

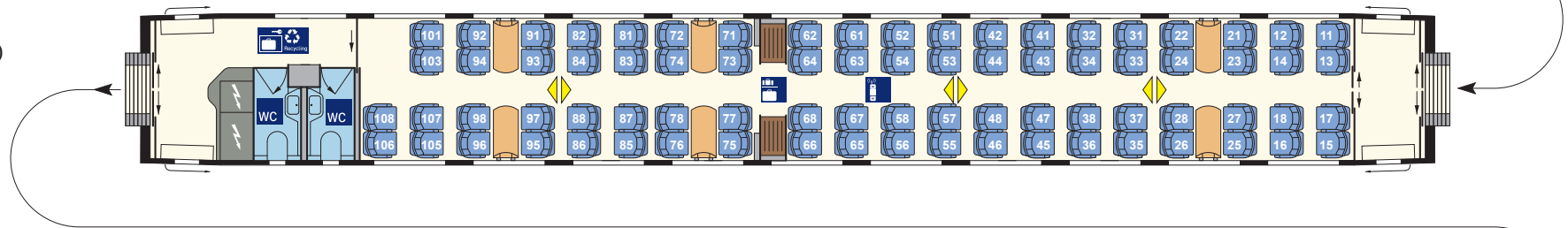

2. Kl.-Wagen  
(Bpmz 806.6)  
Nr. 22/32

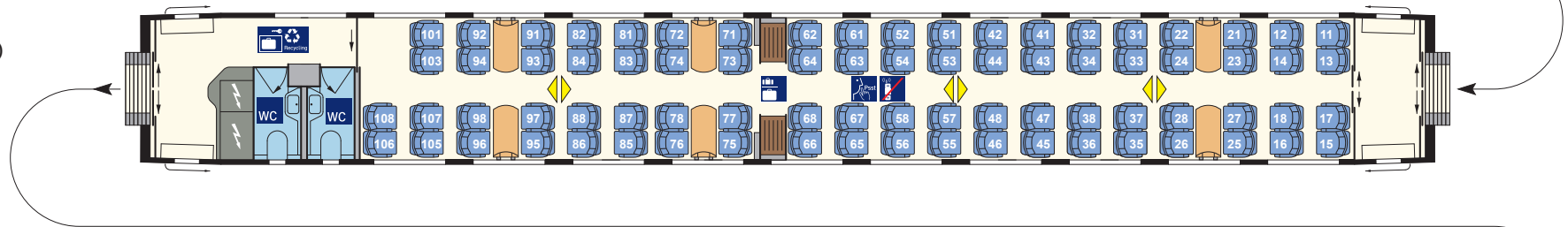

2. Kl.-Steuerwagen  
(Bpmzf 808.0)  
Nr. 21/31

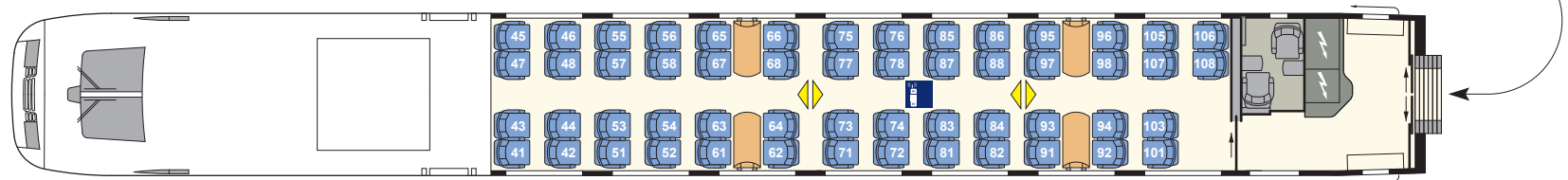

# ICE 2 BR 402 Redesign 1. Kl.-Wagen (Apmz 805.3)

Technische Daten	
Länge über Puffer:	26400 mm
durchschnittliches Eigengewicht:	47,0 t
Anzahl Plätze (gesamt):	53
Anzahl WC:	2
Komfort	
Türbreite Einstieg (lichte Weite):	900 mm
Gangbreite im Großraum:	744 mm
Sitzteiler Reihe:	1050 mm
Sitzteiler vis-à-vis (váv):	2050-2053 mm
Sitzbreite zwischen Armlehnen:	510 mm
Sitztiefe:	455-505 mm verstellbar
Armlehnenbreite innen Reihe und váv:	70 mm
Armlehnenbreite außen Reihe und váv:	70 mm
Rückenlehnenneigung Reihe/váv:	21-35°/21-32°
Fußstützen an Reihenplätzen:	ja

Ausstattung/Serviceeinrichtungen	
Anzahl Plätze im Großraum:	49
- davon Anzahl Plätze váv:	16
- davon Anzahl Plätze Reihe:	33
Anzahl Plätze in Abteilerbereichen:	4
Steckdosen am Platz:	ja
Leseleuchten:	ja
Gepäckschließfächer:	ja
Gepäckregal:	nein
Garderobe:	nein
Abfallbehälter:	ja
Sonderausstattung/-einrichtungen	
- Vitrinen für Werbung	

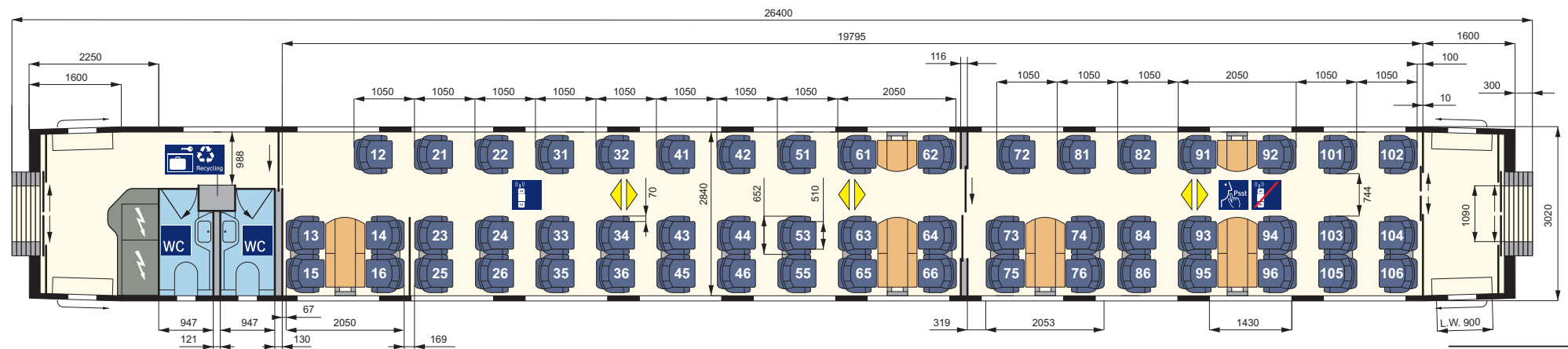

# ICE 2 BR 402 Redesign 1. Kl.-Wagen (Apmz 805.0)

## Technische Daten

Länge über Puffer:	26400 mm
durchschnittliches Eigengewicht:	46,0 t
Anzahl Plätze (gesamt):	53
Anzahl WC:	1
Anzahl Personal-WC (Caterer):	1
<b>Komfort</b>	
Türbreite Einstieg (lichte Weite):	900 mm
Gangbreite im Großraum:	744 mm
Sitzteiler Reihe:	1040-1056 mm
Sitzteiler vis-à-vis (váv):	2050 mm
Sitzbreite zwischen Armlehnen:	510 mm
Sitztiefe:	455-505 mm verstellbar
Armlehnenbreite innen Reihe und váv:	70 mm
Armlehnenbreite außen Reihe und váv:	70 mm
Rückenlehnenneigung Reihe/váv:	21-35°/21-32°
Fußstützen an Reihenplätzen:	ja

## Ausstattung/Serviceeinrichtungen

Anzahl Plätze im Großraum:	49
- davon Anzahl Plätze váv:	16
- davon Anzahl Plätze Reihe:	33
Anzahl Plätze in Abteilbereichen:	4
Steckdosen am Platz:	ja
Leseleuchten:	ja
Gepäckschließfächer:	ja
Gepäckregal:	nein
Garderobe:	nein
Abfallbehälter:	ja

## Sonderausstattung/-einrichtungen

- Vitrinen für Werbung

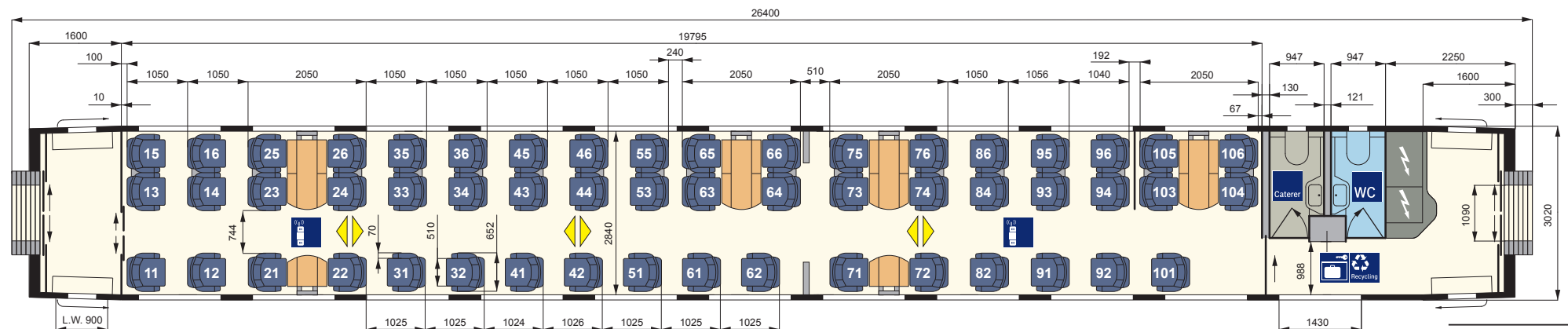

## ICE 2 BR 402 Redesign Bordrestaurant (WRmbsz 807.0)

### Technische Daten

Länge über Puffer:	26400 mm
durchschnittliches Eigengewicht:	51,0 t
Anzahl Plätze (gesamt):	21 (ohne Stehplätze)
Anzahl WC/davon Behinderten-WC mit Wickeltisch:	1/1

### Komfort

Türbreite Einstieg (lichte Weite):	900 mm
Breite Ladetür (lichte Weite):	900 mm
Gangbreite im Bordrestaurant/Galleybereich:	820/752 mm
Gangbreite im Bereich des Behinderten-WCs:	988 mm

### Ausstattung/Serviceeinrichtungen

Anzahl Plätze im Bordrestaurant:	21
Anzahl Plätze im Bordbistro:	3
zusätzlich Anzahl Stehplätze im Bordbistro:	ca. 3
Garderobe:	ja

### Sonderausstattung/-einrichtungen

- Zugbegleiterabteil
- Vitrinen für Werbung

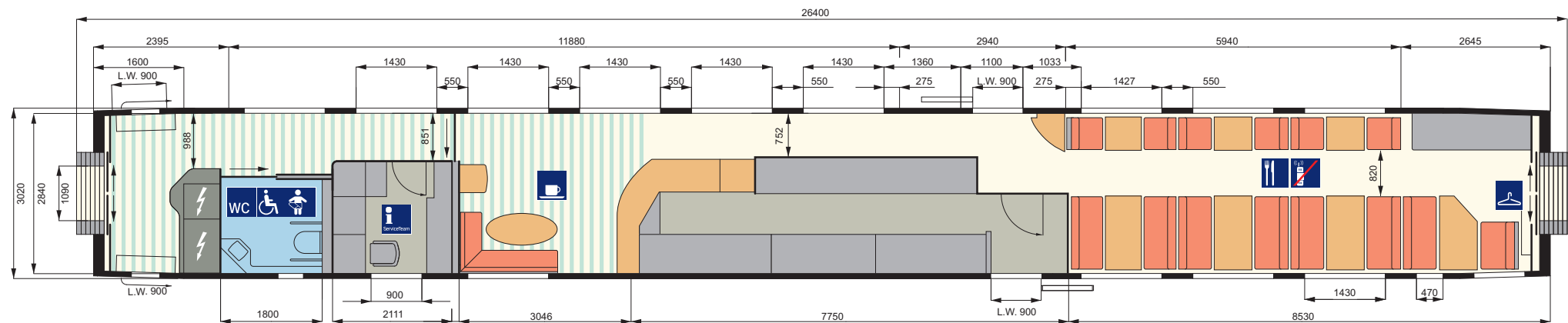

# ICE 2 BR 402 Redesign 2. Kl.-Wagen (Bpmbz 806.0)

## Technische Daten

Länge über Puffer:	26400 mm
durchschnittliches Eigengewicht:	47,0 t
Anzahl Plätze (gesamt):	65
Anzahl WC:	2
<b>Komfort</b>	
Türbreite Einstieg (lichte Weite):	900 mm
Gangbreite im Großraum-/Abteibereich:	586/781 mm
Sitzteiler Reihe:	930 mm
Sitzteiler vis-à-vis (váv):	1930 mm
Sitzbreite zwischen Armlehnen:	455 mm
Sitztiefe:	455-505 mm verstellbar
Armlehnenbreite innen Reihe und váv:	55 mm
Armlehnenbreite außen Reihe und váv:	55 mm
Rückenlehnenneigung Reihe/váv:	21-35°/21-28°
Fußstützen an Reihenplätzen:	ja

## Ausstattung/Serviceeinrichtungen

Anzahl Plätze im Großraum:	57
- davon Anzahl Plätze váv:	16
- davon Anzahl Plätze Reihe:	41
Anzahl Plätze in Abteibereichen:	8
Steckdosen am Platz:	ja
Leseleuchten:	nein
Gepäckschließfächer:	ja
Gepäckregal:	nein
Abfallbehälter:	ja

## Sonderausstattung/-einrichtungen

- Rollstuhlstellplatz (2)
- Kleinkindabteil mit Kinderwagenstellplatz (2)
- Vitrinen für Werbung

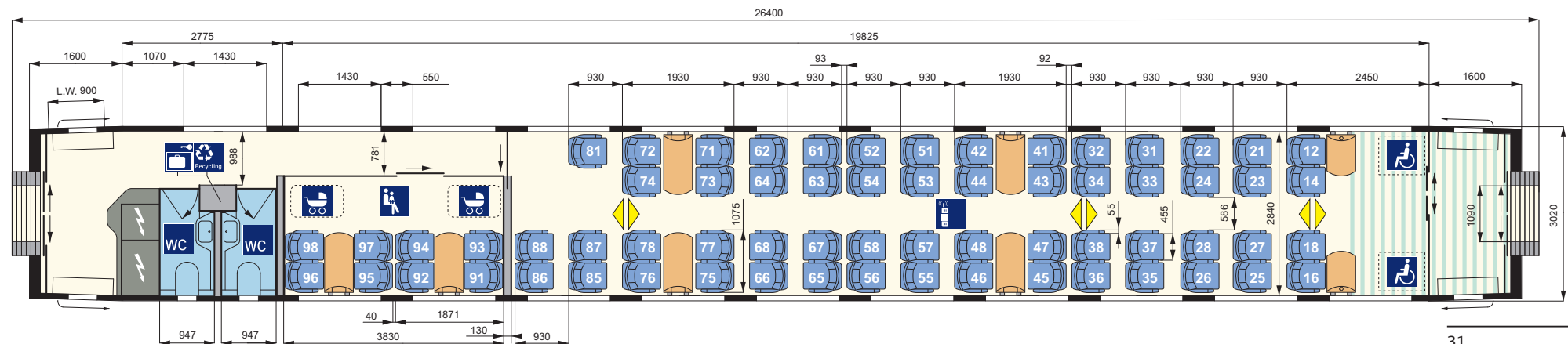

## ICE 2 BR 402 Redesign 2. Kl.-Wagen (Bpmz 806.3)

### Technische Daten

Länge über Puffer:	26400 mm
durchschnittliches Eigengewicht:	47,0 t
Anzahl Plätze (gesamt):	78
Anzahl WC:	2
<b>Komfort</b>	
Türbreite Einstieg (lichte Weite):	900 mm
Gangbreite im Großraum:	586 mm
Sitzteiler Reihe:	922-935 mm
Sitzteiler vis-à-vis (váv):	1923-1933 mm
Sitzbreite zwischen Armlehnen:	470 mm
Sitztiefe:	455-505 mm verstellbar
Armlehnenbreite innen Reihe und váv:	55 mm
Armlehnenbreite außen Reihe und váv:	55 mm
Rückenlehnenneigung Reihe/váv:	21-35°/21-28°
Fußstützen an Reihenplätzen:	ja

### Ausstattung/Serviceeinrichtungen

Anzahl Plätze im Großraum:	78
- davon Anzahl Plätze váv:	24
- davon Anzahl Plätze Reihe:	54
Anzahl Plätze in Abteilerbereichen:	-
Steckdosen am Platz:	ja
Leseleuchten:	nein
Gepäckschließfächer:	ja
Gepäckregal:	ja
Garderobe:	nein
Abfallbehälter:	ja

### Sonderausstattung/-einrichtungen

- Vitrinen für Werbung

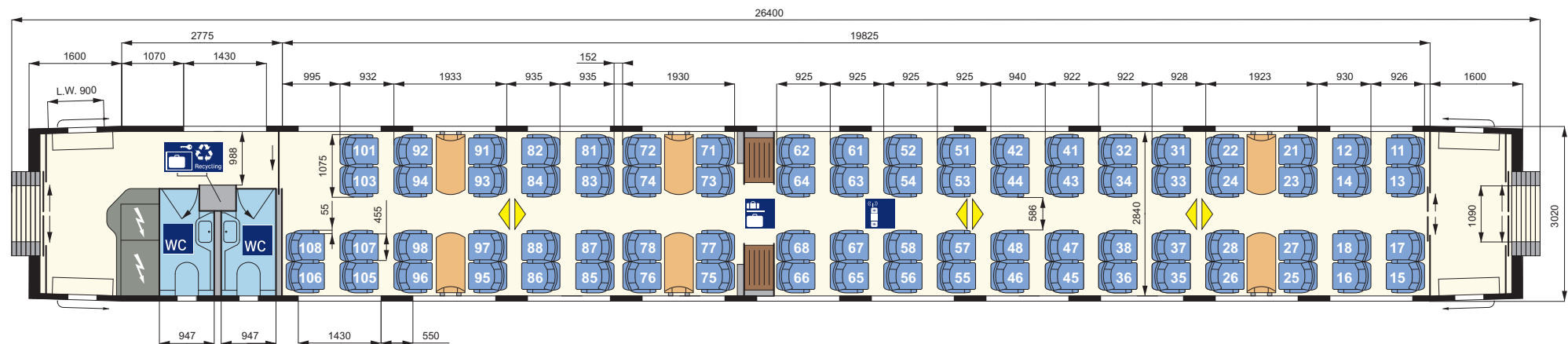



## ICE 2 BR 402 Redesign 2. Kl.-Wagen (Bpmz 806.6)

### Technische Daten

Länge über Puffer:	26400 mm
durchschnittliches Eigengewicht:	47,0 t
Anzahl Plätze (gesamt):	78
Anzahl WC:	2
<b>Komfort</b>	
Türbreite Einstieg (lichte Weite):	900 mm
Gangbreite im Großraum:	586 mm
Sitzteiler Reihe:	922-935 mm
Sitzteiler vis-à-vis (váv):	1923-1933 mm
Sitzbreite zwischen Armlehnen:	470 mm
Sitztiefe:	455-505 mm verstellbar
Armlehnenbreite innen Reihe und váv:	55 mm
Armlehnenbreite außen Reihe und váv:	55 mm
Rückenlehnenneigung Reihe/váv:	21-35°/21-28°
Fußstützen an Reihenplätzen:	ja

### Ausstattung/Serviceeinrichtungen

Anzahl Plätze im Großraum:	78
- davon Anzahl Plätze váv:	24
- davon Anzahl Plätze Reihe:	54
Anzahl Plätze in Abteilbereichen:	-
Steckdosen am Platz:	ja
Leseleuchten:	nein
Gepäckschließfächer:	ja
Gepäckregal:	ja
Garderobe:	nein
Abfallbehälter:	ja

### Sonderausstattung/-einrichtungen

- Vitrinen für Werbung

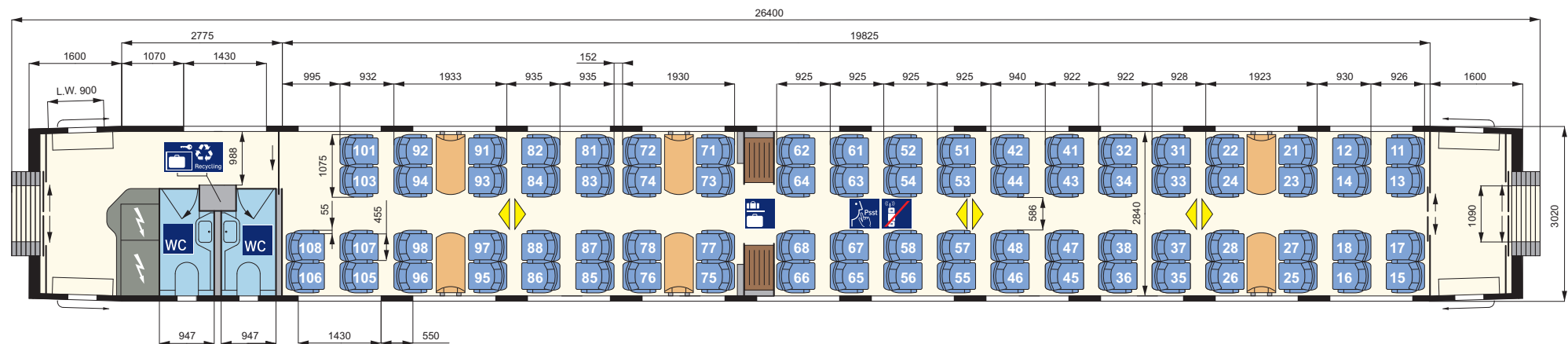

## ICE 2 BR 402 Redesign 2. Kl.-Steuerwagen (Bpmzf 808.0)

### Technische Daten

Länge über Puffer:	26560 mm
durchschnittliches Eigengewicht:	55,0 t
Anzahl Plätze (gesamt):	54
Anzahl WC:	-
<b>Komfort</b>	
Türbreite Einstieg (lichte Weite):	900 mm
Gangbreite im Großraum:	586 mm
Sitzteiler Reihe:	929-941 mm
Sitzteiler vis-à-vis (váv):	1930 mm
Sitzbreite zwischen Armlehnen:	455 mm
Sitztiefe:	455-505 mm verstellbar
Armlehnenbreite innen Reihe und váv:	55 mm
Armlehnenbreite außen Reihe und váv:	55 mm
Rückenlehnenneigung Reihe/váv:	21-35°/21-28°
Fußstützen an Reihenplätzen:	ja

### Ausstattung/Serviceeinrichtungen

Anzahl Plätze im Großraum:	54
- davon Anzahl Plätze váv:	16
- davon Anzahl Plätze Reihe:	38
Anzahl Plätze in Abteilbereichen:	-
Steckdosen am Platz:	ja
Leseleuchten:	nein
Gepäckschließfächer:	ja
Gepäckregal:	nein
Garderobe:	nein
Abfallbehälter:	ja

### Sonderausstattung/-einrichtungen

- Vitrinen für Werbung
- Dienstraum

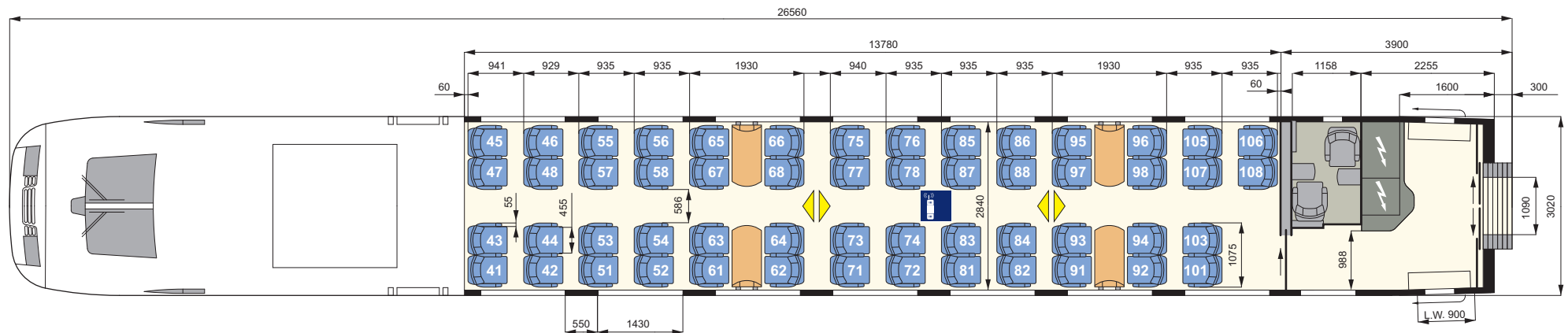

# ICE 3

## Allgemeine Informationen



Der ICE 3 wird als Ein- und Mehrsystemzug (M) ausgeliefert. Damit ist er auch auf Strecken in Belgien und den Niederlanden einsetzbar. Auf den Hochgeschwindigkeitsstrecken Köln - Rhein/Main und Nürnberg - Ingolstadt ist der ICE 3 mit einem Tempo von bis zu 300 km/h unterwegs. Mit seiner auf mehrere Wagen verteilten Antriebsleistung kann er Steigungen bis 40‰ mühelos bewältigen.

Seit Ende 2005 sind Züge der 2. Serie der Einsystemvariante (BR 403) im Einsatz, die zur Erweiterung des Angebotes und der Platzkapazitäten beitragen.

Ab 2013 verkehren Züge der Baureihe BR 407 innerhalb Deutschlands und von/nach Frankreich, deren Einsatz auch

in Belgien geplant ist. Die BR 407 verfügt über ein erhöhtes Sitzplatzangebot (insbesondere in der 1. Klasse), ein Bordrestaurant sowie einen Hublift für mobilitätseingeschränkte Personen mit Rollstuhl.

Die ICE 3-Züge der Baureihen 403 und 406 werden im Zeitraum zwischen Anfang 2017 und Ende 2020 nach und nach erneuert. Mehr Platz, mehr Reisespaß und mehr Informationen sind unter anderem Ziele der Modernisierung. So verfügen die ICE 3 Redesign-Züge über ein elegantes und vollwertiges Bordrestaurant mit 20 Plätzen sowie über mehr Platz für Sitzplätze und Gepäck. Nach dem Umbau sind die Fahrgasträume der 1. und 2. Bauserie weitgehend angeglichen.

### ■ Zugtyp

- **ICE 3** BR 403, 1. Serie
- **ICE 3** BR 403, 2. Serie
- **ICE 3 Redesign** BR 403
- **ICE 3 (M)** BR 406
- **ICE 3 (M) Redesign** BR 406
- **ICE 3 (MS)** BR 407

## ICE 3 BR 403, 1. Serie Daten und Fakten

Erste Inbetriebnahme:	2000/Umbau 2002	Sitzplätze (gesamt):	429	
Anzahl der Züge:	37		1. Klasse (Anteil in %)	2. Klasse (Anteil in %)
Anzahl Mittel-/Endwagen:	6/2	davon Sitzplätze:	98 (23%)	331 (77%)
Länge (Zug):	200 m	Plätze im Handybereich:	74 (76%)	257 (78%)
Anzahl angetriebener Achsen:	16	Plätze im Ruhebereich:	24 (24%)	68 (21%)
Zuggewicht:	ca. 410 t	Plätze im Familienbereich:	-	16 (5%)
Höchstgeschwindigkeit:	330 km/h			
Klimaanlage:	ja	Steckdosen am Platz:	an allen Doppel- und Einzelsitzen (je 1)	an nahezu allen Doppelsitzen (je 1)
Druckertüchtigung:	ja	Kleinkindabteil:	nein	ja
WC-System:	geschlossen	Rollstuhlstellplätze:	nein	ja (1)
Stromsystem:	Einsystem	Fahrradstellplätze:	nein	nein
Notbremsüberbrückung:	ja	Elektronische Reservierungsanzeige:	ja	ja
Auslandseinsatz möglich:	nein	Infodisplay für Bordinformationen:	ja	ja
Bordrestaurant:	Sitzplätze im Bordbistro	WLAN:	ja	ja
Bordbistro:	ja			

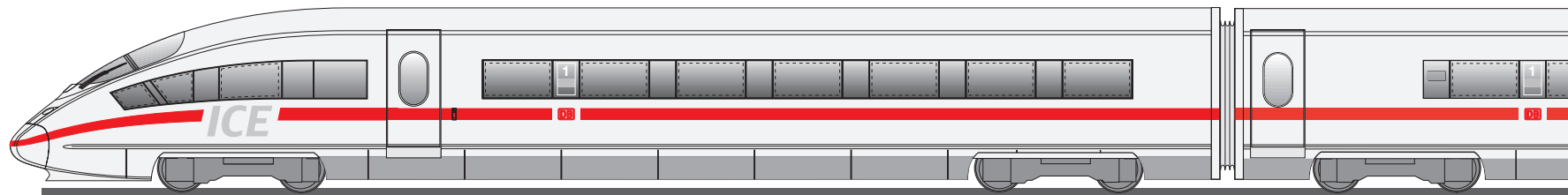
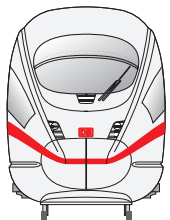

# ICE 3 BR 403, 1. Serie Gesamtübersicht (1/2)

1. Kl.-Endwagen  
(Apmzf 403.0)  
Nr. 29/39

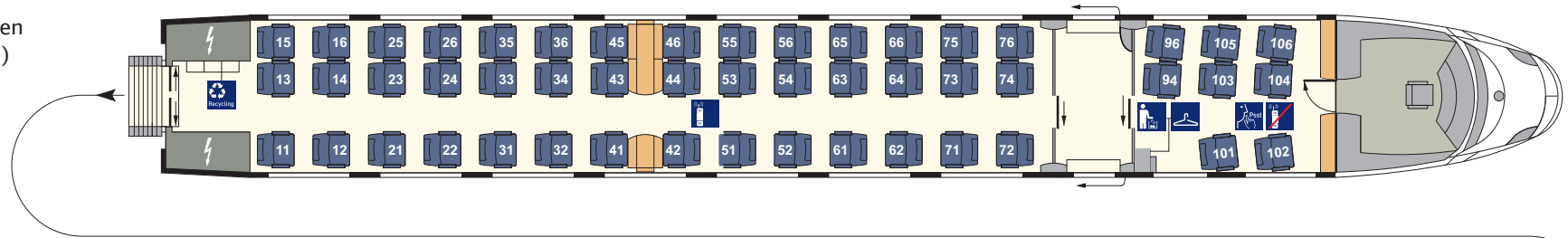

1. Kl.-Wagen  
(Avmz 403.1)  
Nr. 28/38

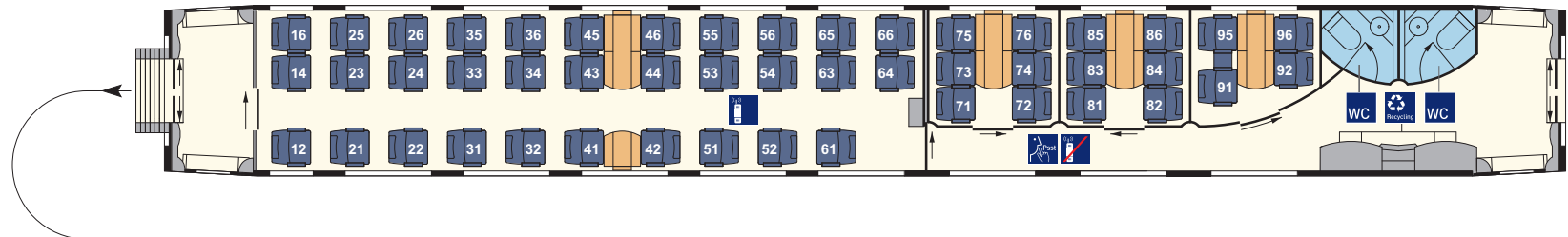

2. Kl.-Wagen  
(Bvmz 403.2)  
Nr. 27/37

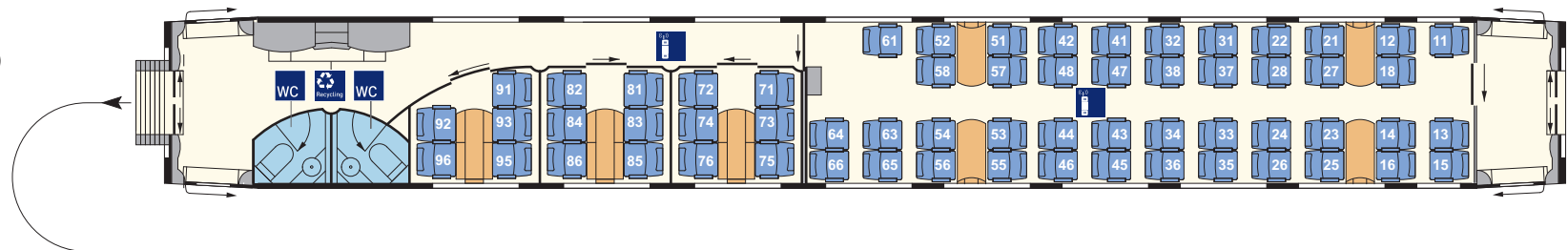

Bordbistro  
(BRmz 403.3)  
Nr. 26/36

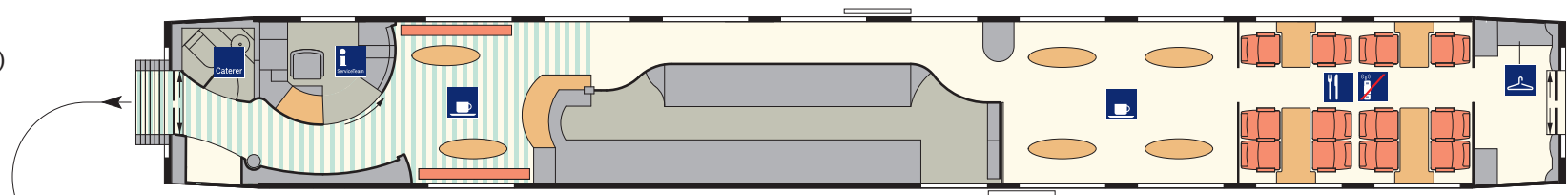

# ICE 3 BR 403, 1. Serie Gesamtübersicht (2/2)

2. Kl.-Servicewagen  
(Bpmbz 403.8)  
Nr. 25/35

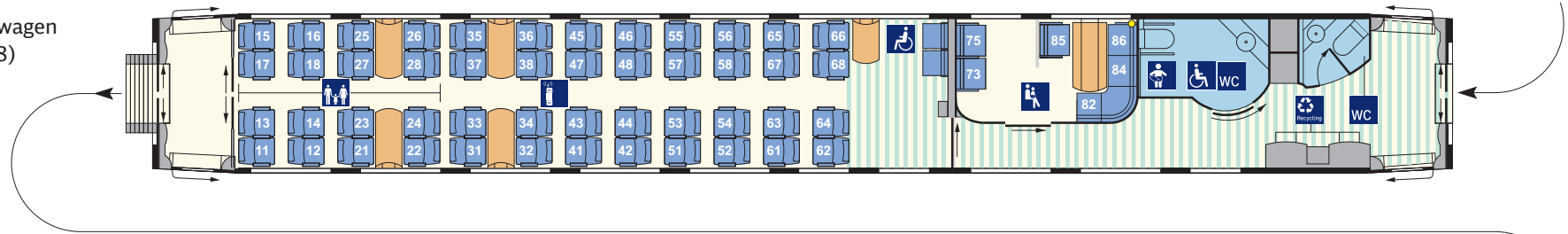

2. Kl.-Wagen  
(Bpmz 403.7)  
Nr. 23/33

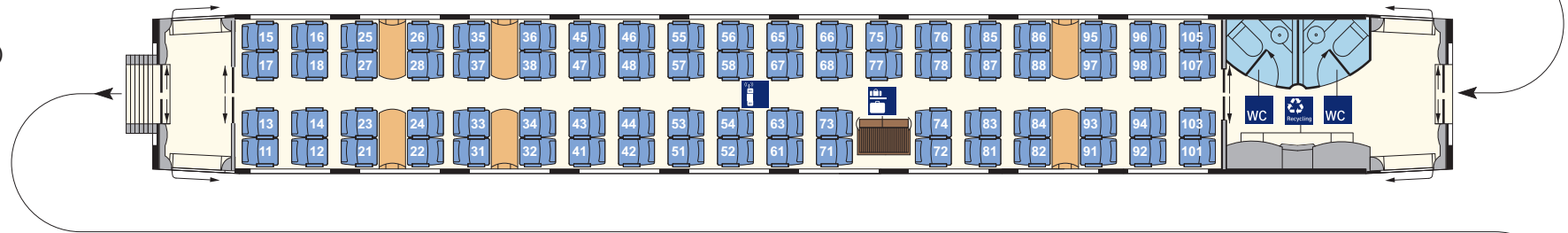

2. Kl.-Wagen  
(Bpmz 403.6)  
Nr. 22/32

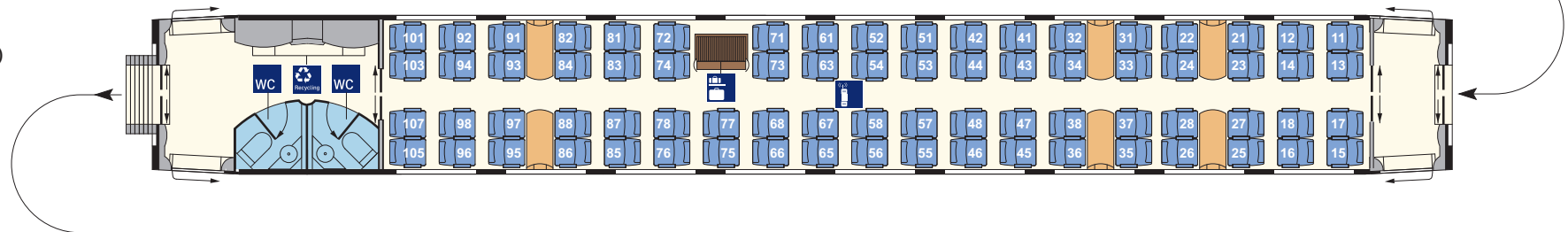

2. Kl.-Endwagen  
(Bpmzf 403.5)  
Nr. 21/31

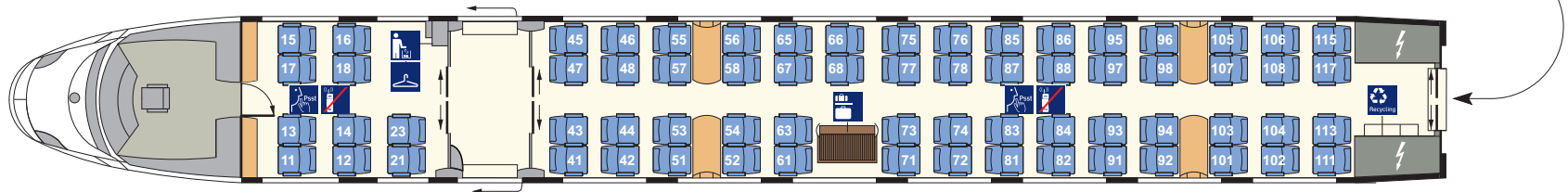

## ICE 3 BR 403, 1. Serie 1. Kl.-Endwagen (Apmzf 403.0)

### Technische Daten

Länge über Puffer:	26135 mm
durchschnittliches Eigengewicht:	51,0 t
Anzahl Plätze (gesamt):	50
Anzahl WC:	-
<b>Komfort</b>	
Türbreite Einstieg (lichte Weite):	900 mm
Gangbreite im Großraum:	694 mm
Sitzteiler Reihe:	1010 mm
Sitzteiler vis-à-vis (váv):	1990 mm
Sitzbreite zwischen Armlehnen:	500 mm
Sitztiefe:	450-500 mm verstellbar
Armlehnenbreite innen Reihe und váv:	70 mm
Armlehnenbreite außen Reihe und váv:	70 mm
Rückenlehnenneigung Reihe/váv:	21-35°/21-32°
Fußstützen an Reihenplätzen:	ja

### Ausstattung/Serviceeinrichtungen

Anzahl Plätze im Großraum:	42
- davon Anzahl Plätze váv:	6
- davon Anzahl Plätze Reihe:	36
Anzahl Plätze in in der Lounge:	8
Steckdosen am Platz:	ja
Leseleuchten:	ja
Gepäckschließfächer:	nein
Gepäckregal:	nein
Garderobe:	nein
Abfallbehälter:	ja

### Sonderausstattung/-einrichtungen

- keine

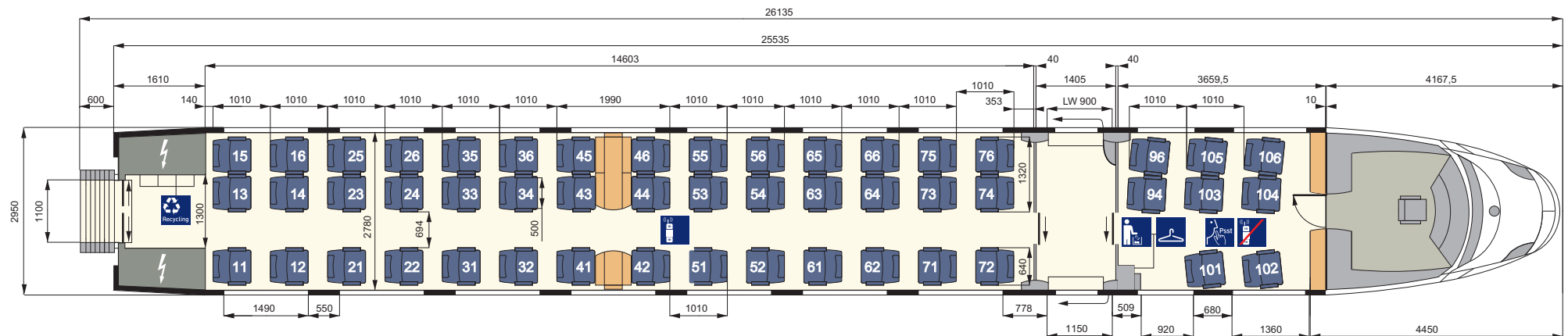

## ICE 3 BR 403, 1. Serie 1. Kl.-Wagen (Avmz 403.1)

### Technische Daten

Länge über Puffer:	24775 mm
durchschnittliches Eigengewicht:	55,0 t
Anzahl Plätze (gesamt):	48
Anzahl WC:	2
<b>Komfort</b>	
Türbreite Einstieg (lichte Weite):	900 mm
Gangbreite im Großraum-/Abteibereich:	694/760 mm
Sitzteiler Reihe:	1010 mm
Sitzteiler Abteil/vis-à-vis (váv):	1980/1990 mm
Sitzbreite zwischen Armlehnen:	500 mm
Sitztiefe:	450-500 mm verstellbar
Armlehnenbreite innen Abteil/Reihe und váv:	100/70 mm
Armlehnenbreite außen Abteil/Reihe und váv:	70/70 mm
Rückenlehnenneigung Abteil/Reihe/váv:	21-32°/21-35°/21-32°
Fußstützen an Reihenplätzen:	ja

### Ausstattung/Serviceeinrichtungen

Anzahl Plätze im Großraum:	32
- davon Anzahl Plätze váv:	6
- davon Anzahl Plätze Reihe:	26
Anzahl Plätze in Abteibereichen:	16
Steckdosen am Platz:	ja
Leseleuchten:	ja
Gepäckschließfächer:	nein
Gepäckregal:	nein
Garderobe:	nein
Abfallbehälter:	ja

### Sonderausstattung/-einrichtungen

- Vitrinen für Werbung
- Reisekarte

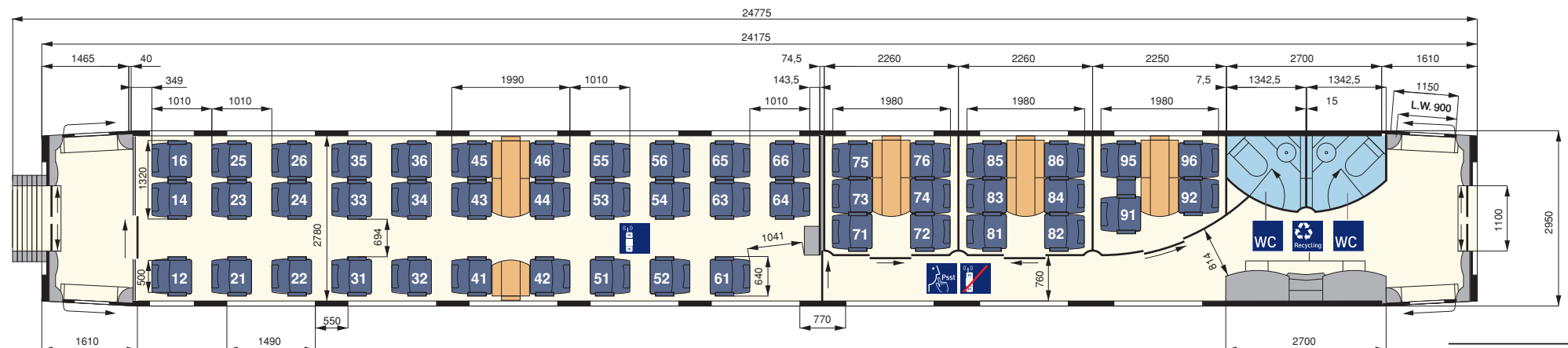



## ICE 3 BR 403, 1. Serie 2. Kl.-Wagen (Bvmz 403.2)

### Technische Daten

Länge über Puffer:	24775 mm
durchschnittliches Eigengewicht:	51,0 t
Anzahl Plätze (gesamt):	61
Anzahl WC:	2
<b>Komfort</b>	
Türbreite Einstieg (lichte Weite):	900 mm
Gangbreite im Großraum-/Abteibereich:	524/760 mm
Sitzteiler Reihe:	920 mm
Sitzteiler Abteil/vis-à-vis (váv):	1980/1900 mm
Sitzbreite zwischen Armlehnen:	465 mm
Sitztiefe:	450-500 mm verstellbar
Armlehnenbreite innen Abteil/Reihe und váv:	40/65 mm
Armlehnenbreite außen Abteil/Reihe und váv:	40/40 mm
Rückenlehnenneigung Abteil/Reihe/váv:	21-32°/21-32°/21-35°
Fußstützen an Reihenplätzen:	ja

### Ausstattung/Serviceeinrichtungen

Anzahl Plätze im Großraum:	44
- davon Anzahl Plätze váv:	16
- davon Anzahl Plätze Reihe:	28
Anzahl Plätze in Abteibereichen:	17
Steckdosen am Platz:	ja (Ausnahme: Platz 11, 61, 91)
Leseleuchten:	nein
Gepäckschließfächer:	nein
Gepäckregal:	nein
Garderobe:	nein
Abfallbehälter:	ja

### Sonderausstattung/-einrichtungen

- Vitrinen für Werbung
- Reisekarte

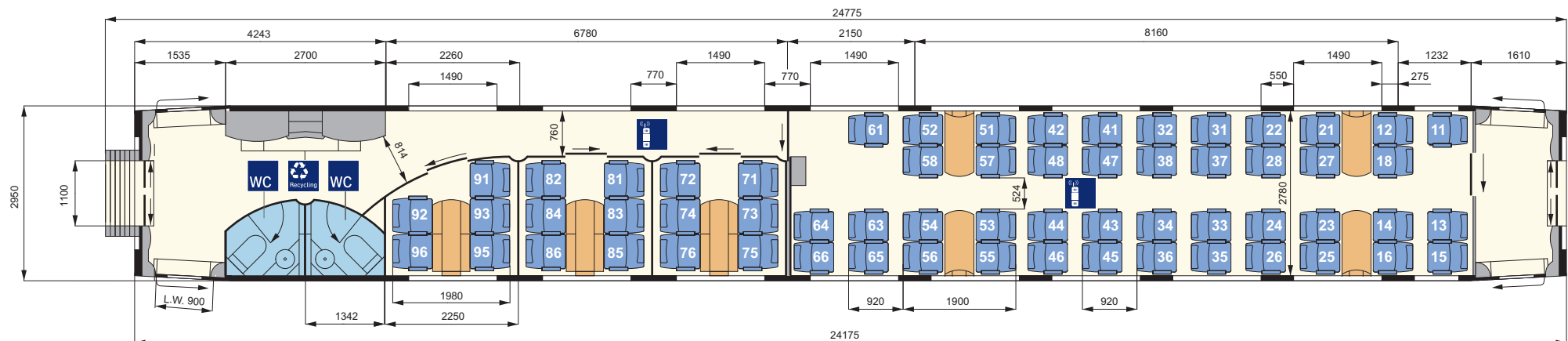

## ICE 3 BR 403, 1. Serie Bordbistro (BRmz 403.3)

### Technische Daten

Länge über Puffer:	24775 mm
durchschnittliches Eigengewicht:	50,0 t
Anzahl Personal-WC (Caterer):	1

### Komfort

Breite Ladetür (lichte Weite):	900 mm
Gangbreite im Sitzbereich des Bordbistros:	765 mm
Gangbreite im Galleybereich:	726 mm
Sitzteiler vis-à-vis (vāv):	1900 mm
Sitzbreite zwischen Armlehnen:	465 mm
Sitztiefe:	450-500 mm verstellbar
Armlehnenbreite innen vāv:	65 mm
Armlehnenbreite außen vāv:	40 mm
Rückenlehnenneigung vāv:	21-28°

### Ausstattung/Serviceeinrichtungen

Anzahl Plätze im Bordbistro:	12
zusätzlich Anzahl Stehplätze im Bordbistro:	ca. 30
Garderobe:	ja

### Sonderausstattung/-einrichtungen

- Zugbegleiterabteil
- Vitrinen für Werbung
- Reisekarte

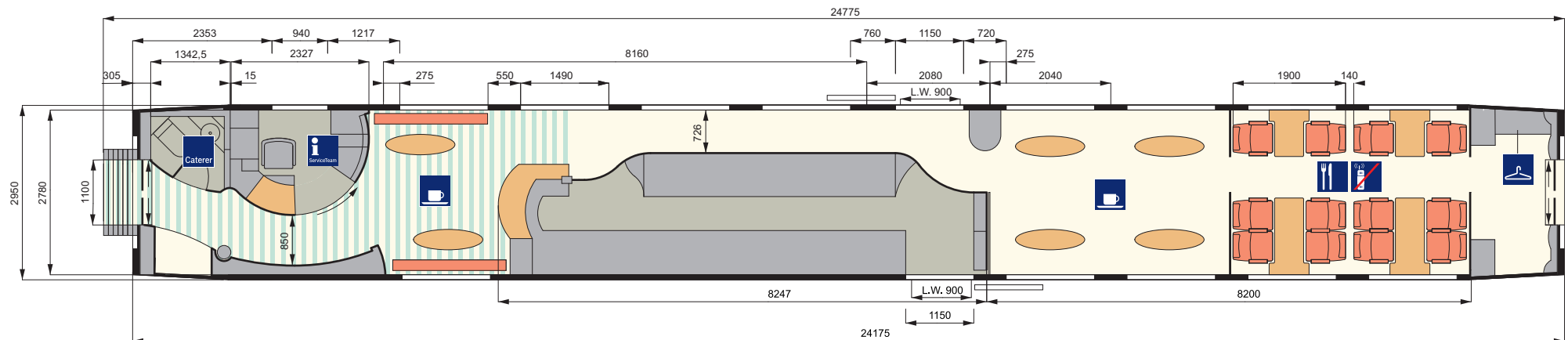

## ICE 3 BR 403, 1. Serie 2. Kl.-Servicewagen (Bpmbz 403.8)

### Technische Daten

Länge über Puffer:	24775 mm
durchschnittliches Eigengewicht:	47,0 t
Anzahl Plätze (gesamt):	54
Anzahl WC:	1
Anzahl Behinderten-WC mit Wickeltisch:	1
<b>Komfort</b>	
Türbreite Einstieg (lichte Weite):	900 mm
Gangbreite im Großraum:	524 mm
Sitzteiler Reihe:	920 mm
Sitzteiler vis-à-vis (váv):	1900 mm
Sitzbreite zwischen Armlehnen:	465 mm
Sitztiefe:	450-500 mm verstellbar
Armlehnenbreite innen Reihe und váv:	65 mm
Armlehnenbreite außen Reihe und váv:	40 mm
Rückenlehnenneigung Reihe/váv:	21-35°/21-28°
Fußstützen an Reihenplätzen:	ja

### Ausstattung/Serviceeinrichtungen

Anzahl Plätze im Großraum:	48
- davon Anzahl Plätze váv:	18
- davon Anzahl Plätze Reihe:	30
Anzahl Plätze in Abteilbereichen:	6 (im Kleinkindabteil/KKA)
Steckdosen am Platz:	ja
Leseleuchten:	nein
Serviceruf:	ja (im KKA, am Rollstuhlstellplatz)
Gepäckregal:	nein
Garderobe:	nein
Abfallbehälter:	ja

### Sonderausstattung/-einrichtungen

- Kleinkindabteil/KKA
- Rollstuhlstellplatz (1)
- Vitrinen für Werbung/Reisekarte

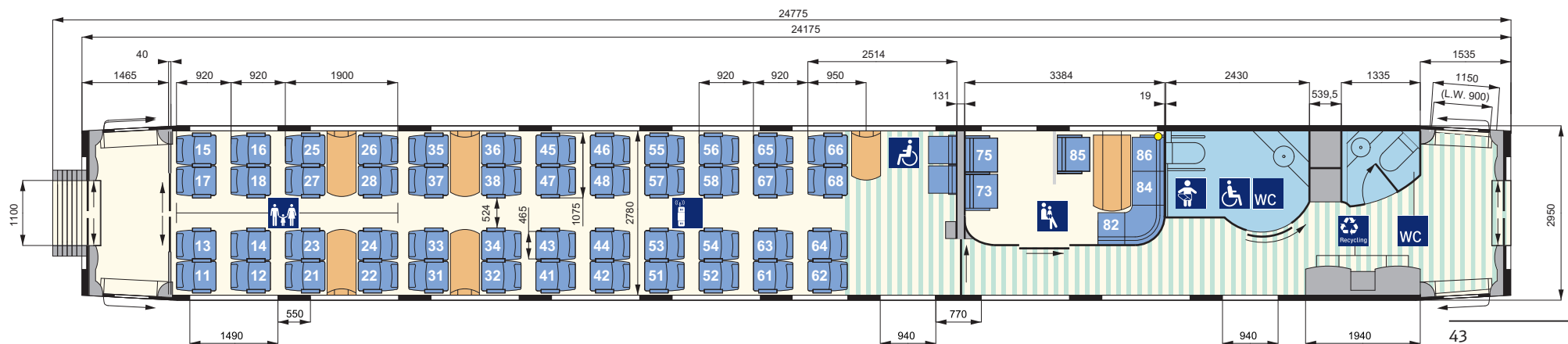

## ICE 3 BR 403, 1. Serie 2. Kl.-Wagen (Bpmz 403.7)

### Technische Daten

Länge über Puffer:	24775 mm
durchschnittliches Eigengewicht:	50,0 t
Anzahl Plätze (gesamt):	74
Anzahl WC:	2
<b>Komfort</b>	
Türbreite Einstieg (lichte Weite):	900 mm
Gangbreite im Großraum:	524 mm
Sitzteiler Reihe:	920 mm
Sitzteiler vis-à-vis (våv):	1900 mm
Sitzbreite zwischen Armlehnen:	465 mm
Sitztiefe:	450-500 mm verstellbar
Armlehnenbreite innen Reihe und våv:	65 mm
Armlehnenbreite außen Reihe und våv:	40 mm
Rückenlehnenneigung Reihe/våv:	21-35°/21-28°
Fußstützen an Reihenplätzen:	ja

### Ausstattung/Serviceeinrichtungen

Anzahl Plätze im Großraum:	74
- davon Anzahl Plätze våv:	24
- davon Anzahl Plätze Reihe:	50
Anzahl Plätze in Abteilerbereichen:	-
Steckdosen am Platz:	ja
Leseleuchten:	nein
Gepäckschließfächer:	nein
Gepäckregal:	ja
Garderobe:	nein
Abfallbehälter:	ja

### Sonderausstattung/-einrichtungen

- Vitrinen für Werbung
- Reisekarte

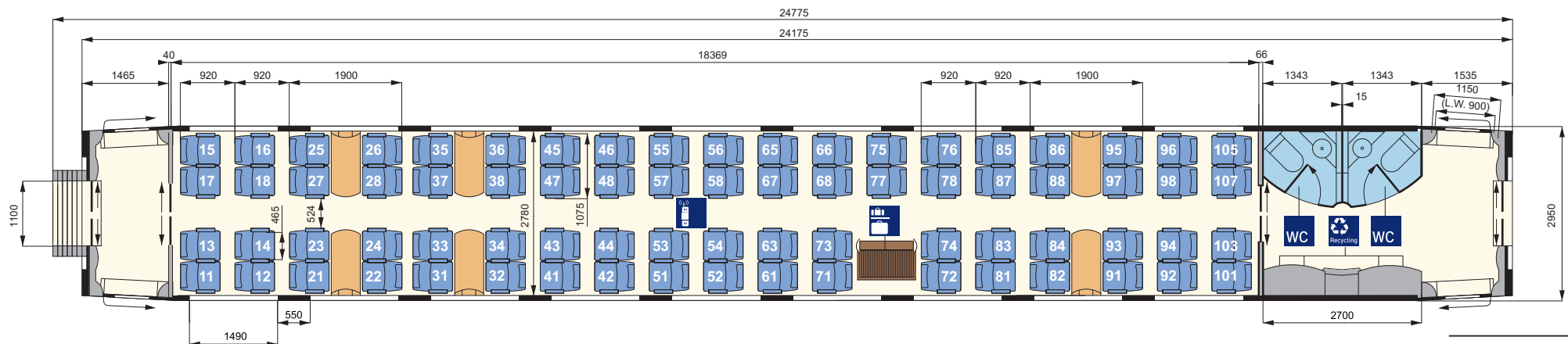

## ICE 3 BR 403, 1. Serie 2. Kl.-Wagen (Bpmz 403.6)

### Technische Daten

Länge über Puffer:	24775 mm
durchschnittliches Eigengewicht:	55,0 t
Anzahl Plätze (gesamt):	74
Anzahl WC:	2
<b>Komfort</b>	
Türbreite Einstieg (lichte Weite):	900 mm
Gangbreite im Großraum:	524 mm
Sitzteiler Reihe:	920 mm
Sitzteiler vis-à-vis (váv):	1900 mm
Sitzbreite zwischen Armlehnen:	465 mm
Sitztiefe:	450-500 mm verstellbar
Armlehnenbreite innen Reihe und váv:	65 mm
Armlehnenbreite außen Reihe und váv:	40 mm
Rückenlehnenneigung Reihe/váv:	21-35°/21-28°
Fußstützen an Reihenplätzen:	ja

### Ausstattung/Serviceeinrichtungen

Anzahl Plätze im Großraum:	74
- davon Anzahl Plätze váv:	24
- davon Anzahl Plätze Reihe:	50
Anzahl Plätze in Abteilbereichen:	-
Steckdosen am Platz:	ja
Leseleuchten:	nein
Gepäckschließfächer:	nein
Gepäckregal:	ja
Garderobe:	nein
Abfallbehälter:	ja

### Sonderausstattung/-einrichtungen

- Vitrinen für Werbung
- Reisekarte

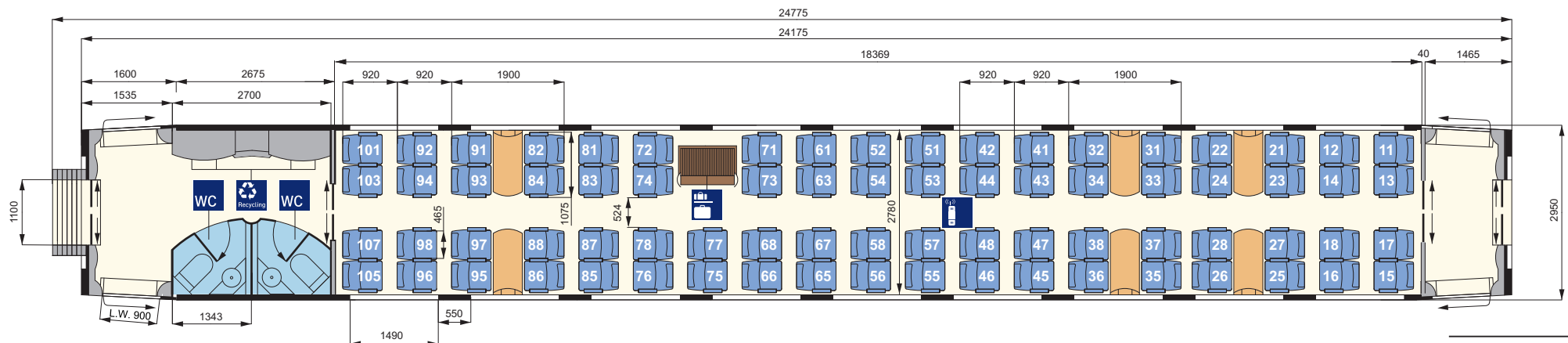

## ICE 3 BR 403, 1. Serie 2. Kl.-Endwagen (Bpmzf 403.5)

### Technische Daten

Länge über Puffer:	26135 mm
durchschnittliches Eigengewicht:	51,0 t
Anzahl Plätze (gesamt):	68
Anzahl WC:	-
<b>Komfort</b>	
Türbreite Einstieg (lichte Weite):	900 mm
Gangbreite im Großraum:	524 mm
Sitzteiler Reihe:	915 mm
Sitzteiler vis-à-vis (váv):	1900 mm
Sitzbreite zwischen Armlehnen:	465 mm
Sitztiefe:	450-500 mm verstellbar
Armlehnenbreite innen Reihe und váv:	65 mm
Armlehnenbreite außen Reihe und váv:	40 mm
Rückenlehnenneigung Reihe/váv:	21-35°/21-28°
Fußstützen an Reihenplätzen:	ja

### Ausstattung/Serviceeinrichtungen

Anzahl Plätze im Großraum:	58
- davon Anzahl Plätze váv:	16
- davon Anzahl Plätze Reihe:	42
Anzahl Plätze in der Lounge:	10
Steckdosen am Platz:	ja
Leseleuchten:	nein
Gepäckschließfächer:	nein
Gepäckregal:	ja
Garderobe:	ja
Abfallbehälter:	ja

### Sonderausstattung/-einrichtungen

- keine

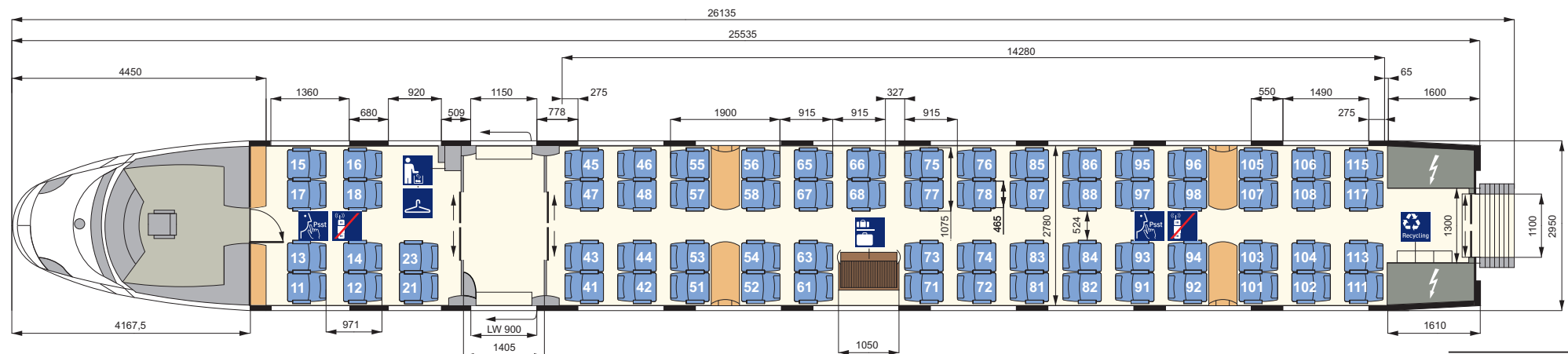

## ICE 3 BR 403, 2. Serie Daten und Fakten

Erste Inbetriebnahme:	2004 ff	Sitzplätze (gesamt):	442	
Anzahl der Züge:	13		1. Klasse (Anteil in %)	2. Klasse (Anteil in %)
Anzahl Mittel-/Endwagen:	6/2	davon Sitzplätze:	98 (22%)	344 (78%)
Länge (Zug):	200 m	Plätze im Handybereich:	74 (76%)	270 (78%)
Anzahl angetriebener Achsen:	16	Plätze im Ruhebereich:	24 (24%)	68 (20%)
Zuggewicht:	ca. 410 t	Plätze im Familienbereich:	-	16 (5%)
Höchstgeschwindigkeit:	330 km/h			
Klimaanlage:	ja	Steckdosen am Platz:	an allen Doppel- und Einzelsitzen (je 1)	an nahezu allen Doppelsitzen (je 1)
Druckertüchtigung:	ja	Kleinkindabteil:	nein	ja
WC-System:	geschlossen	Rollstuhlstellplätze:	nein	ja (1)
Stromsystem:	Einsystem	Fahrradstellplätze:	nein	nein
Notbremsüberbrückung:	ja	Elektronische Reservierungsanzeige:	ja	ja
Auslandseinsatz möglich:	nein	Infodisplay für Bordinformationen:	ja	ja
Bordrestaurant:	16 Sitzplätze i. Bordbistro	WLAN:	ja	ja
Bordbistro:	ja			

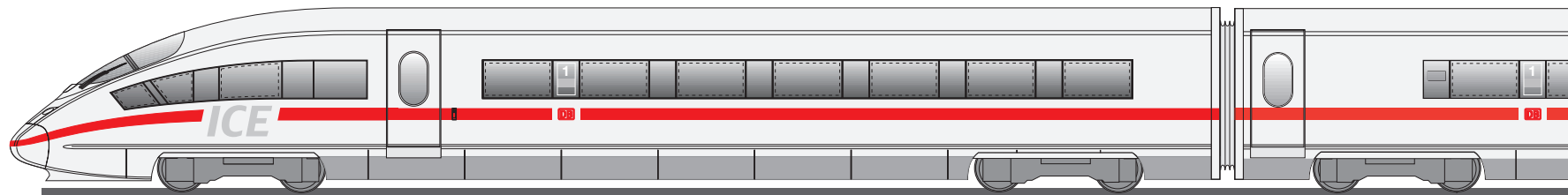
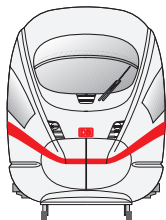

# ICE 3 BR 403, 2. Serie Gesamtübersicht (1/2)

1. Kl.-Endwagen  
(Apmzf 403.0)  
Nr. 29/39

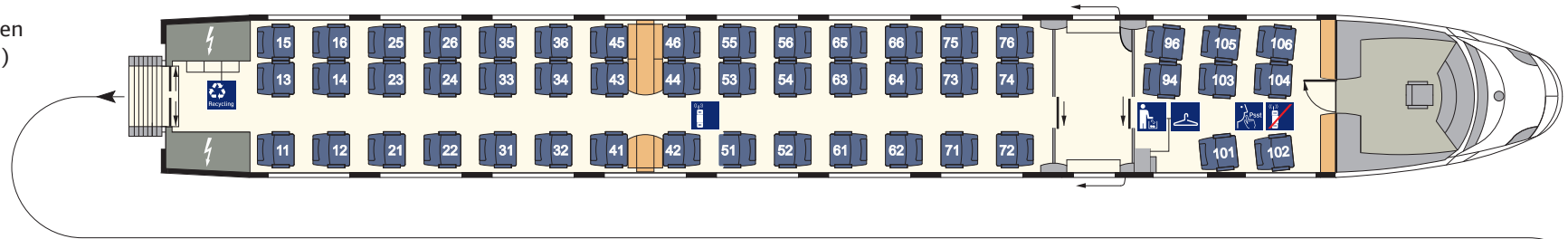

1. Kl.-Wagen  
(Avmz 403.1)  
Nr. 28/38

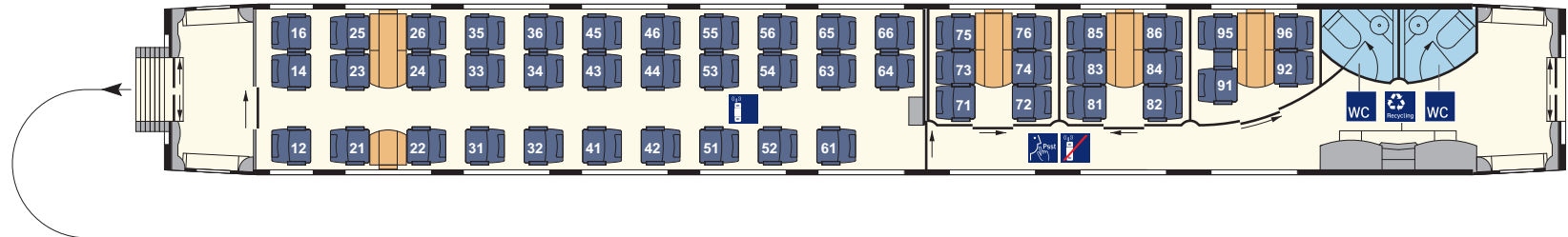

2. Kl.-Wagen  
(Bvmz 403.2)  
Nr. 27/37

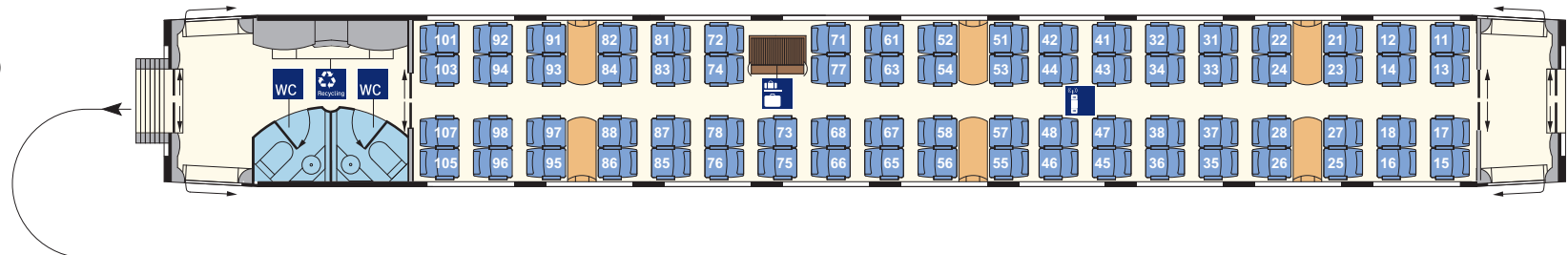

Bordbistro  
(BRmz 403.3)  
Nr. 26/36

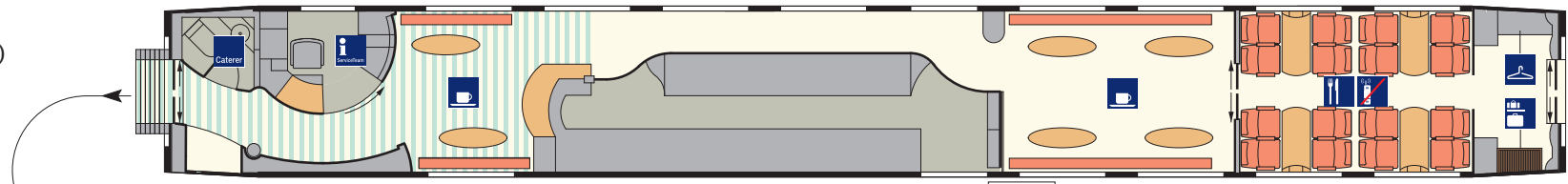



# ICE 3 BR 403, 2. Serie Gesamtübersicht (2/2)

2. Kl.-Servicewagen  
(Bpmbz 403.8)  
Nr. 25/35

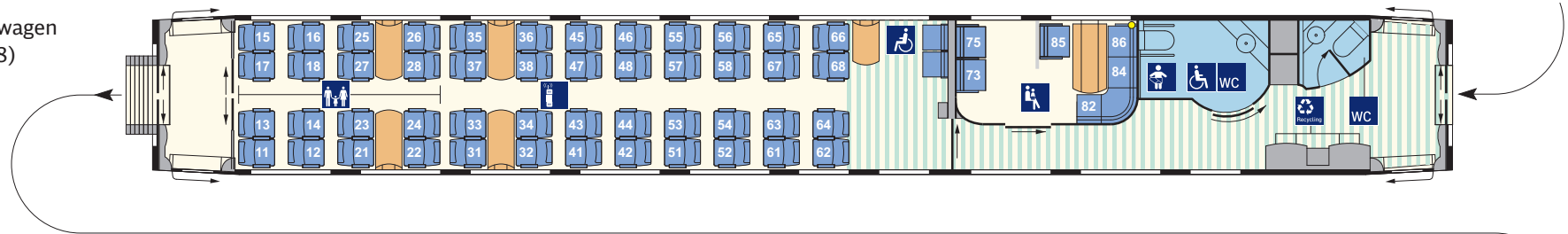

2. Kl.-Wagen  
(Bpmz 403.7)  
Nr. 23/33

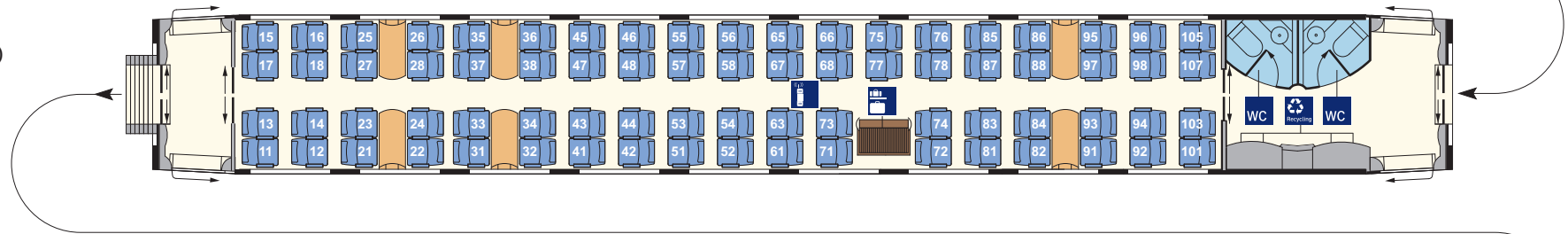

2. Kl.-Wagen  
(Bpmz 403.6)  
Nr. 22/32

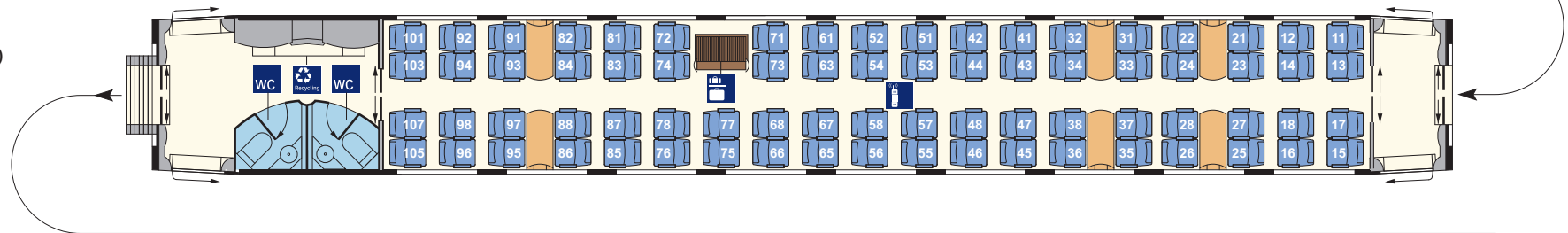

2. Kl.-Endwagen  
(Bpmzf 403.5)  
Nr. 21/31

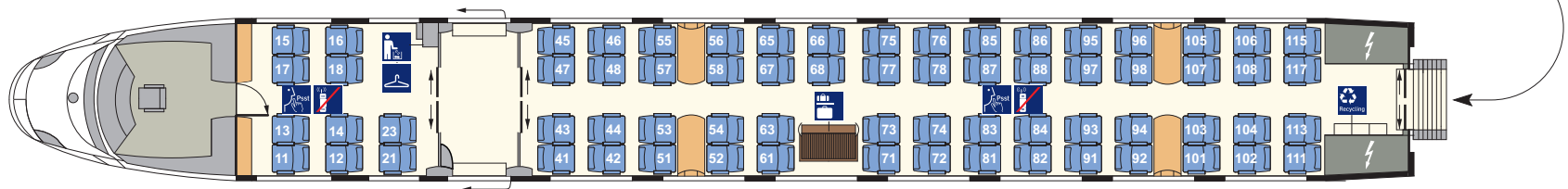

## ICE 3 BR 403, 2. Serie 1. Kl.-Endwagen (Apmzf 403.0)

### Technische Daten

Länge über Puffer:	26135 mm
durchschnittliches Eigengewicht:	51,0 t
Anzahl Plätze (gesamt):	50
Anzahl WC:	-
<b>Komfort</b>	
Türbreite Einstieg (lichte Weite):	900 mm
Gangbreite im Großraum:	694 mm
Sitzteiler Reihe:	1010 mm
Sitzteiler vis-à-vis (váv):	1990 mm
Sitzbreite zwischen Armlehnen:	500 mm
Sitztiefe:	450-500 mm verstellbar
Armlehnenbreite innen Reihe und váv:	70 mm
Armlehnenbreite außen Reihe und váv:	70 mm
Rückenlehnenneigung Reihe/váv:	21-35°/21-32°
Fußstützen an Reihenplätzen:	ja

### Ausstattung/Serviceeinrichtungen

Anzahl Plätze im Großraum:	42
- davon Anzahl Plätze váv:	6
- davon Anzahl Plätze Reihe:	36
Anzahl Plätze in in der Lounge:	8
Steckdosen am Platz:	ja
Leseleuchten:	ja
Gepäckschließfächer:	nein
Gepäckregal:	nein
Garderobe:	nein
Abfallbehälter:	ja

### Sonderausstattung/-einrichtungen

- keine

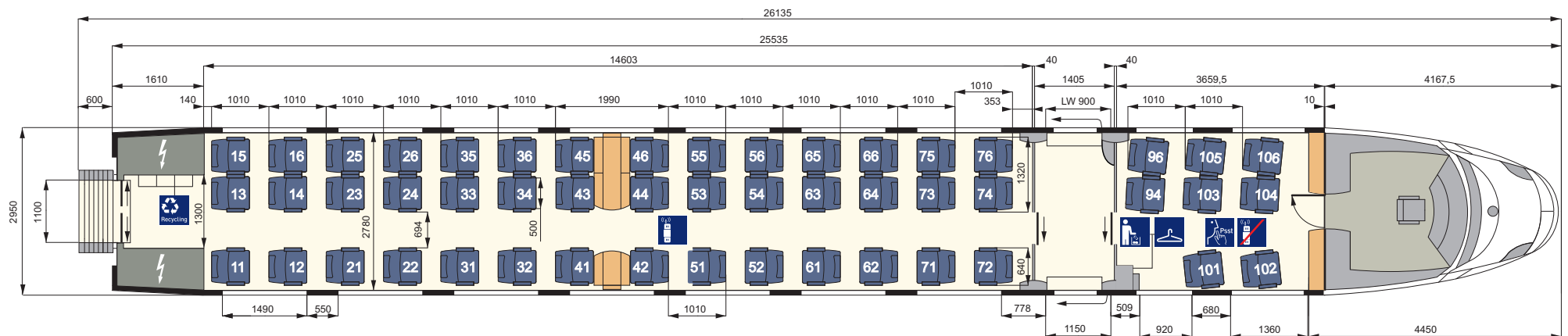

## ICE 3 BR 403, 2. Serie 1. Kl.-Wagen (Avmz 403.1)

### Technische Daten

Länge über Puffer:	24775 mm
durchschnittliches Eigengewicht:	55,0 t
Anzahl Plätze (gesamt):	48
Anzahl WC:	2
<b>Komfort</b>	
Türbreite Einstieg (lichte Weite):	900 mm
Gangbreite im Großraum-/Abteibereich:	694/760 mm
Sitzteiler Reihe:	1010 mm
Sitzteiler Abteil/vis-à-vis (váv):	1980/1990 mm
Sitzbreite zwischen Armlehnen:	500 mm
Sitztiefe:	450-500 mm verstellbar
Armlehnenbreite innen Abteil/Reihe und váv:	100/70 mm
Armlehnenbreite außen Abteil/Reihe und váv:	70/70 mm
Rückenlehnenneigung Abteil/Reihe/váv:	21-32°/21-35°/21-32°
Fußstützen an Reihenplätzen:	ja

### Ausstattung/Serviceeinrichtungen

Anzahl Plätze im Großraum:	32
- davon Anzahl Plätze váv:	6
- davon Anzahl Plätze Reihe:	26
Anzahl Plätze in Abteibereichen:	16
Steckdosen am Platz:	ja
Leseleuchten:	ja
Gepäckschließfächer:	nein
Gepäckregal:	nein
Garderobe:	nein
Abfallbehälter:	ja

### Sonderausstattung/-einrichtungen

- Vitrinen für Werbung
- Reisekarte

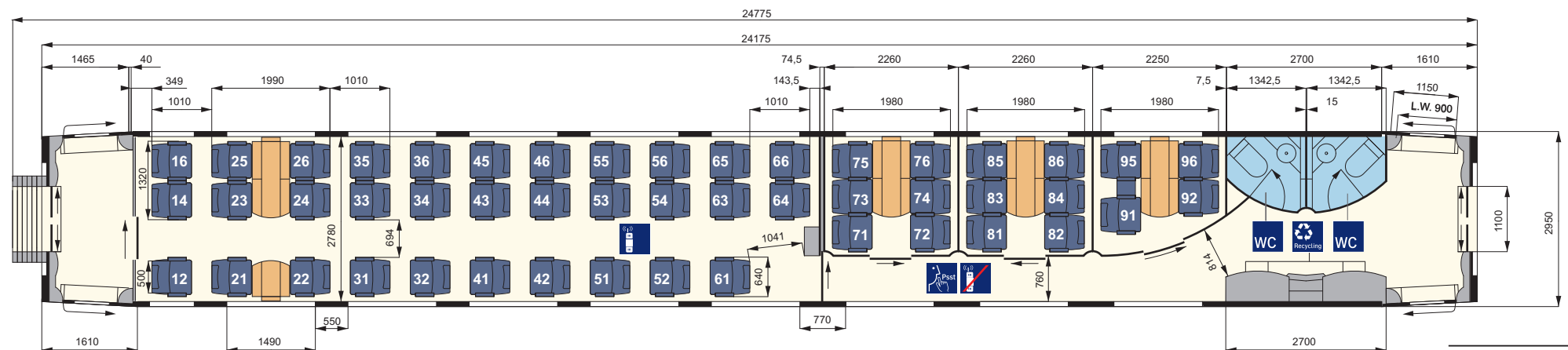

## ICE 3 BR 403, 2. Serie 2. Kl.-Wagen (Bvmz 403.2)

### Technische Daten

Länge über Puffer:	24775 mm
durchschnittliches Eigengewicht:	51,0 t
Anzahl Plätze (gesamt):	74
Anzahl WC:	2
<b>Komfort</b>	
Türbreite Einstieg (lichte Weite):	900 mm
Gangbreite im Großraumbereich:	524 mm
Sitzteiler Reihe:	920 mm
Sitzteiler vis-à-vis (váv):	1900 mm
Sitzbreite zwischen Armlehnen:	465 mm
Sitztiefe:	450-500 mm verstellbar
Armlehnenbreite innen Reihe und váv:	65 mm
Armlehnenbreite außen Reihe und váv:	40 mm
Rückenlehnenneigung Reihe/váv:	21-32°/21-35°
Fußstützen an Reihenplätzen:	ja

### Ausstattung/Serviceeinrichtungen

Anzahl Plätze im Großraum:	74
- davon Anzahl Plätze váv:	24
- davon Anzahl Plätze Reihe:	50
Anzahl Plätze in Abteilbereichen:	-
Steckdosen am Platz:	ja
Leseleuchten:	nein
Gepäckschließfächer:	nein
Gepäckregal:	ja
Garderobe:	nein
Abfallbehälter:	ja

### Sonderausstattung/-einrichtungen

- Vitrinen für Werbung
- Reisekarte

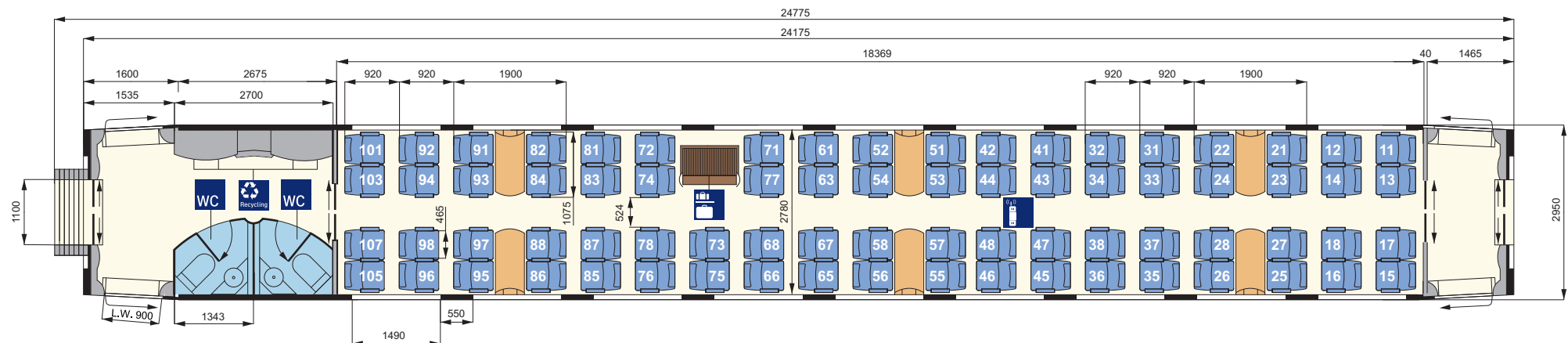

## ICE 3 BR 403, 2. Serie Bordbistro (BRmz 403.3)

### Technische Daten

Länge über Puffer:	24775 mm
durchschnittliches Eigengewicht:	ca. 50 t
Anzahl Personal-WC (Caterer):	1

### Komfort

Breite Ladetür (lichte Weite):	900 mm
Gangbreite im Sitzbereich des Bordbistros:	524 mm
Gangbreite im Galleybereich:	726 mm
Sitzteiler vis-à-vis (vāv):	1900 mm
Sitzbreite zwischen Armlehnen:	465 mm
Sitztiefe:	450-500 mm verstellbar
Armlehnenbreite innen vāv:	65 mm
Armlehnenbreite außen vāv:	40 mm
Rückenlehnenneigung vāv:	21-28°

### Ausstattung/Serviceeinrichtungen

Anzahl Plätze im Bordbistro:	16
- davon Anzahl Plätze vāv:	16
zusätzlich Anzahl Stehplätze im Bordbistro:	ca. 30
Garderobe:	ja

### Sonderausstattung/-einrichtungen

- Zugbegleiterabteil
- Vitrinen für Werbung
- Reisekarte

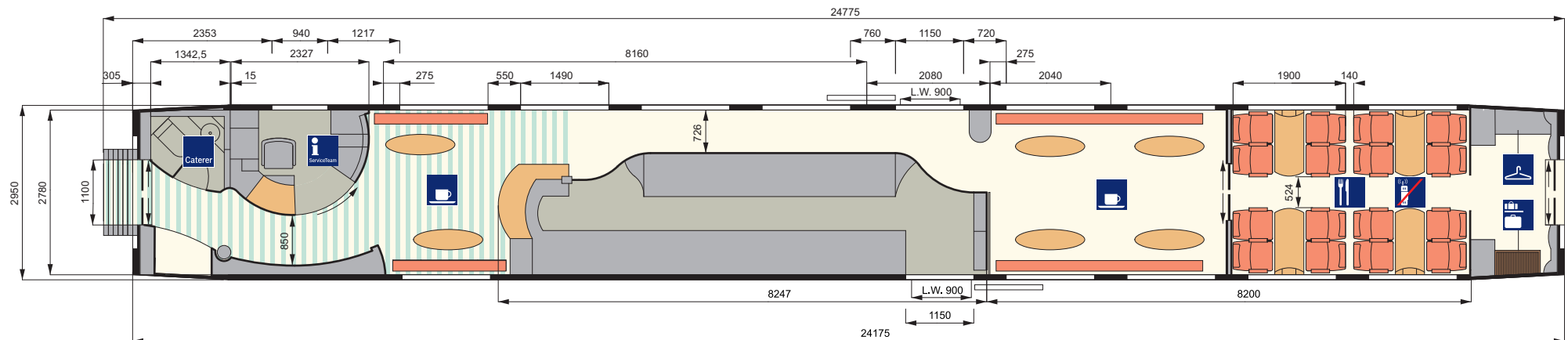

## ICE 3 BR 403, 2. Serie 2. Kl.-Servicewagen (Bpmbz 403.8)

### Technische Daten

Länge über Puffer:	24775 mm
durchschnittliches Eigengewicht:	47,0 t
Anzahl Plätze (gesamt):	54
Anzahl WC:	1
Anzahl Behinderten-WC mit Wickeltisch:	1
<b>Komfort</b>	
Türbreite Einstieg (lichte Weite):	900 mm
Gangbreite im Großraum:	524 mm
Sitzteiler Reihe:	920 mm
Sitzteiler vis-à-vis (vāv):	1900 mm
Sitzbreite zwischen Armlehnen:	465 mm
Sitztiefe:	450-500 mm verstellbar
Armlehnenbreite innen Reihe und vāv:	65 mm
Armlehnenbreite außen Reihe und vāv:	40 mm
Rückenlehnenneigung Reihe/vāv:	21-35°/21-28°
Fußstützen an Reihenplätzen:	ja

### Ausstattung/Serviceeinrichtungen

Anzahl Plätze im Großraum:	48
- davon Anzahl Plätze vāv:	18
- davon Anzahl Plätze Reihe:	30
Anzahl Plätze in Abteilbereichen:	6 (im Kleinkindabteil/KKA)
Steckdosen am Platz:	ja
Leseleuchten:	nein
Serviceruf:	ja (im KKA, am Rollstuhlstellplatz)
Gepäckregal:	nein
Garderobe:	nein
Abfallbehälter:	ja

### Sonderausstattung/-einrichtungen

- Kleinkindabteil/KKA
- Rollstuhlstellplatz (1)
- Vitrinen für Werbung/Reisekarte



## ICE 3 BR 403, 2. Serie 2. Kl.-Wagen (Bpmz 403.7)

### Technische Daten

Länge über Puffer:	24775 mm
durchschnittliches Eigengewicht:	50,0 t
Anzahl Plätze (gesamt):	74
Anzahl WC:	2
<b>Komfort</b>	
Türbreite Einstieg (lichte Weite):	900 mm
Gangbreite im Großraum:	524 mm
Sitzteiler Reihe:	920 mm
Sitzteiler vis-à-vis (vāv):	1900 mm
Sitzbreite zwischen Armlehnen:	465 mm
Sitztiefe:	450-500 mm verstellbar
Armlehnenbreite innen Reihe und vāv:	65 mm
Armlehnenbreite außen Reihe und vāv:	40 mm
Rückenlehnenneigung Reihe/vāv:	21-35°/21-28°
Fußstützen an Reihenplätzen:	ja

### Ausstattung/Serviceeinrichtungen

Anzahl Plätze im Großraum:	74
- davon Anzahl Plätze vāv:	24
- davon Anzahl Plätze Reihe:	50
Anzahl Plätze in Abteilerbereichen:	-
Steckdosen am Platz:	ja
Leseleuchten:	nein
Gepäckschließfächer:	nein
Gepäckregal:	ja
Garderobe:	nein
Abfallbehälter:	ja

### Sonderausstattung/-einrichtungen

- Vitrinen für Werbung
- Reisekarte

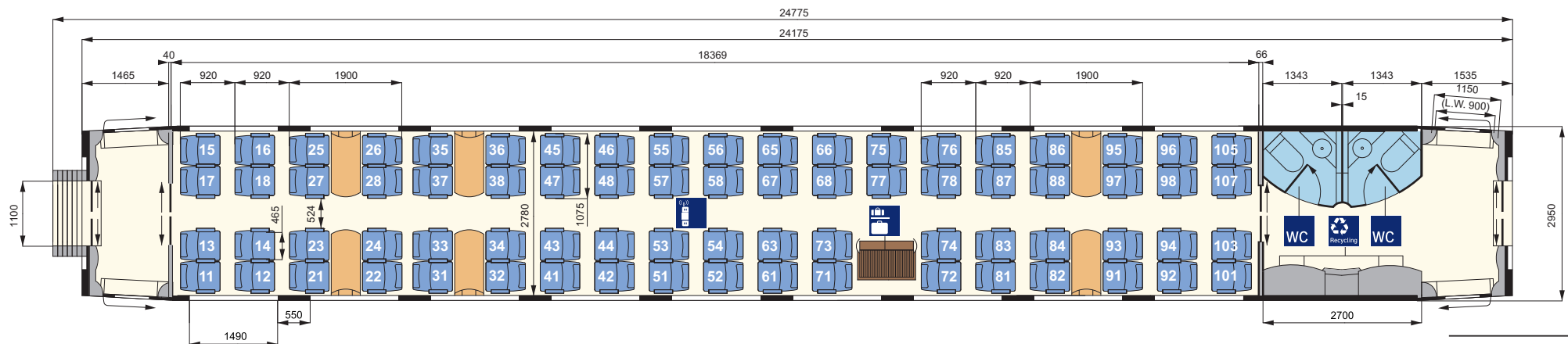

## ICE 3 BR 403, 2. Serie 2. Kl.-Wagen (Bpmz 403.6)

### Technische Daten

Länge über Puffer:	24775 mm
durchschnittliches Eigengewicht:	55,0 t
Anzahl Plätze (gesamt):	74
Anzahl WC:	2
<b>Komfort</b>	
Türbreite Einstieg (lichte Weite):	900 mm
Gangbreite im Großraum:	524 mm
Sitzteiler Reihe:	920 mm
Sitzteiler vis-à-vis (váv):	1900 mm
Sitzbreite zwischen Armlehnen:	465 mm
Sitztiefe:	450-500 mm verstellbar
Armlehnenbreite innen Reihe und váv:	65 mm
Armlehnenbreite außen Reihe und váv:	40 mm
Rückenlehnenneigung Reihe/váv:	21-35°/21-28°
Fußstützen an Reihenplätzen:	ja

### Ausstattung/Serviceeinrichtungen

Anzahl Plätze im Großraum:	74
- davon Anzahl Plätze váv:	24
- davon Anzahl Plätze Reihe:	50
Anzahl Plätze in Abteilbereichen:	-
Steckdosen am Platz:	ja
Leseleuchten:	nein
Gepäckschließfächer:	nein
Gepäckregal:	ja
Garderobe:	nein
Abfallbehälter:	ja

### Sonderausstattung/-einrichtungen

- Vitrinen für Werbung
- Reisekarte

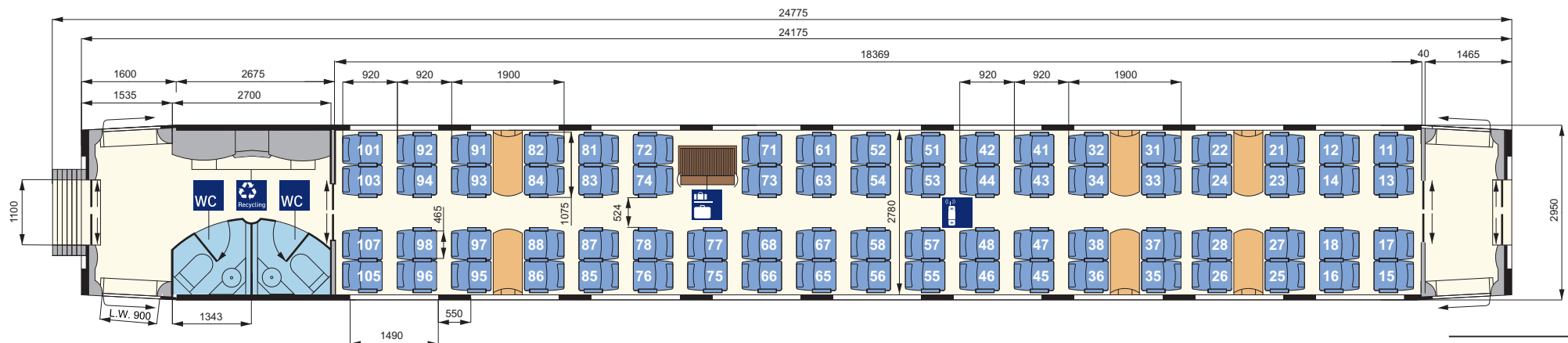



## ICE 3 BR 403, 2. Serie 2. Kl.-Endwagen (Bpmzf 403.5)

### Technische Daten

Länge über Puffer:	26135 mm
durchschnittliches Eigengewicht:	51,0 t
Anzahl Plätze (gesamt):	68
Anzahl WC:	-
<b>Komfort</b>	
Türbreite Einstieg (lichte Weite):	900 mm
Gangbreite im Großraum:	524 mm
Sitzteiler Reihe:	915 mm
Sitzteiler vis-à-vis (váv):	1900 mm
Sitzbreite zwischen Armlehnen:	465 mm
Sitztiefe:	450-500 mm verstellbar
Armlehnenbreite innen Reihe und váv:	65 mm
Armlehnenbreite außen Reihe und váv:	40 mm
Rückenlehnenneigung Reihe/váv:	21-35°/21-28°
Fußstützen an Reihenplätzen:	ja

### Ausstattung/Serviceeinrichtungen

Anzahl Plätze im Großraum:	58
- davon Anzahl Plätze váv:	16
- davon Anzahl Plätze Reihe:	42
Anzahl Plätze in der Lounge:	10
Steckdosen am Platz:	ja
Leseleuchten:	nein
Gepäckschließfächer:	nein
Gepäckregal:	ja
Garderobe:	ja
Abfallbehälter:	ja

### Sonderausstattung/-einrichtungen

- keine

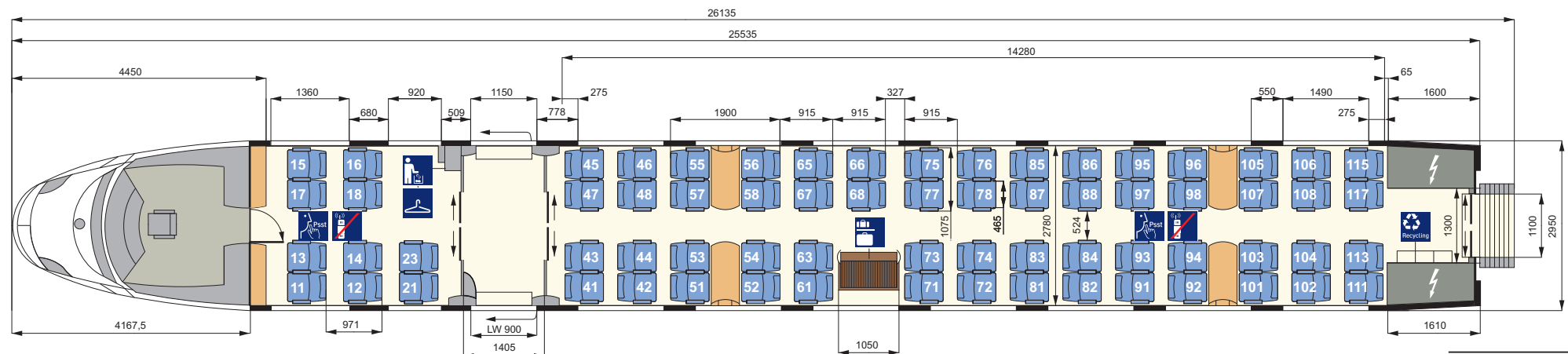

## ICE 3 BR 403 Redesign Daten und Fakten

Erste Inbetriebnahme:	2000/2017	Sitzplätze (gesamt):	450	
Anzahl der Züge:	50		1. Klasse (Anteil in %)	2. Klasse (Anteil in %)
Anzahl Mittel-/Endwagen:	6/2	davon Sitzplätze:	101 (22%)	349 (78%)
Länge (Zug):	200 m	Plätze im Handybereich:	76 (75%)	279 (80%)
Anzahl angetriebener Achsen:	16	Plätze im Ruhebereich:	25 (25%)	70 (20%)
Zuggewicht (leer):	435 t	Plätze im Familienbereich:	-	12 (3%)
Höchstgeschwindigkeit:	330 km/h			
Klimaanlage:	ja	Steckdosen am Platz:	an allen Sitzen (je 1)	an allen Doppelsitzen (je 1)
Druckertüchtigung:	ja	Kleinkindabteil:	nein	ja
WC-System:	geschlossen	Rollstuhlstellplätze:	nein	ja, 2
Stromsystem:	Einsystem	Fahrradstellplätze:	nein	nein
Notbremsüberbrückung:	ja	Elektronische Reservierungsanzweig:	ja	ja
Auslandseinsatz möglich:	nein	Infodisplay:	ja	ja
Bordrestaurant:	ja	WLAN:	ja	ja
Bordbistro:	ja			



# ICE 3 BR 403 Redesign Gesamtübersicht (1/2)

1. Kl.-Endwagen  
(Apmzf 403.0)  
Nr. 29/39

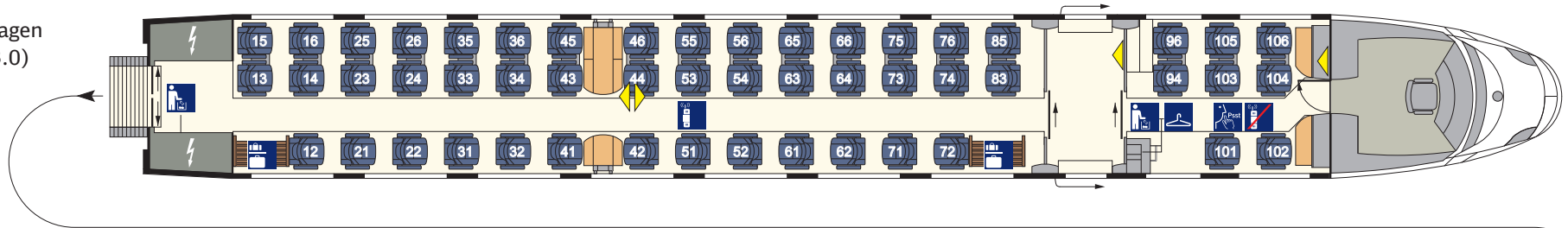

1. Kl.-Wagen  
(Avmz 403.1)  
Nr. 28/38

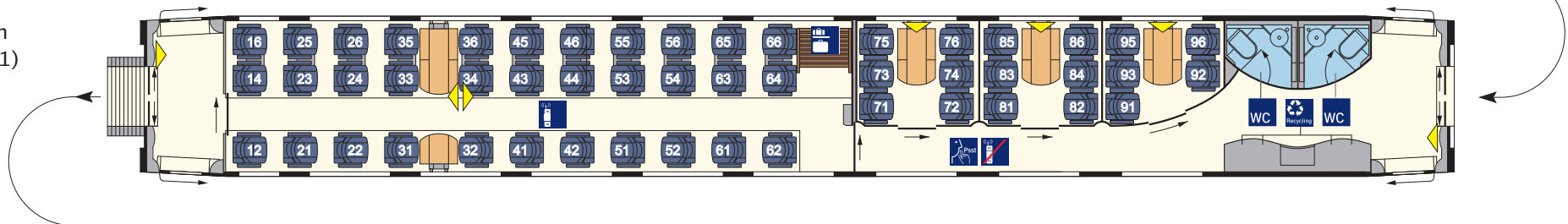

2. Kl.-Wagen  
(Bpmz 403.2)  
Nr. 27/37

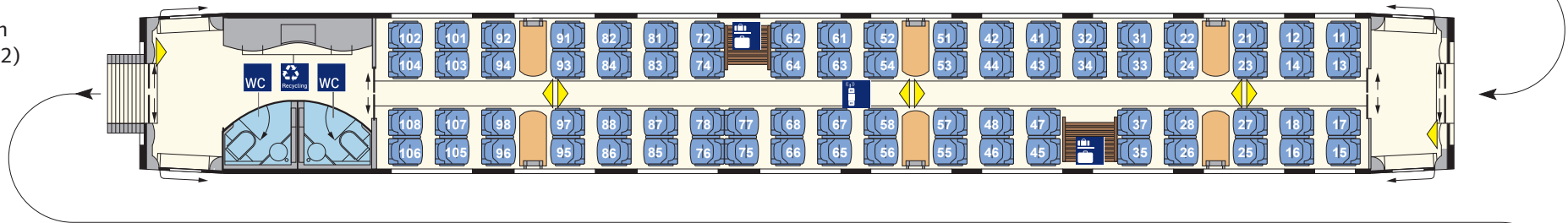

Bordrestaurant  
(WRmz 403.3)  
Nr. 26/36

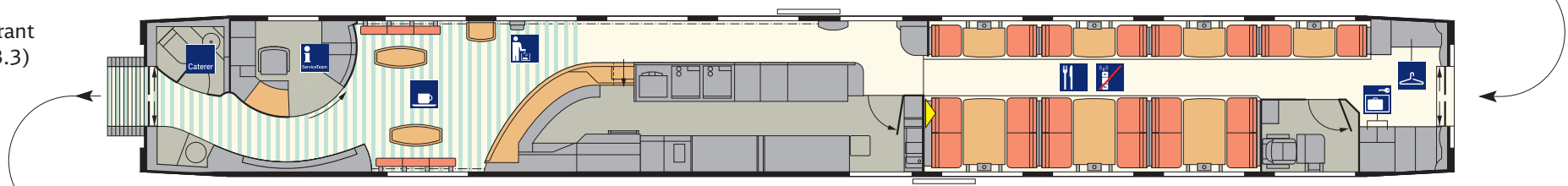

# ICE 3 BR 403 Redesign Gesamtübersicht (2/2)

2. Kl.-Wagen  
(Bpmz 403.8)  
Nr. 25/35

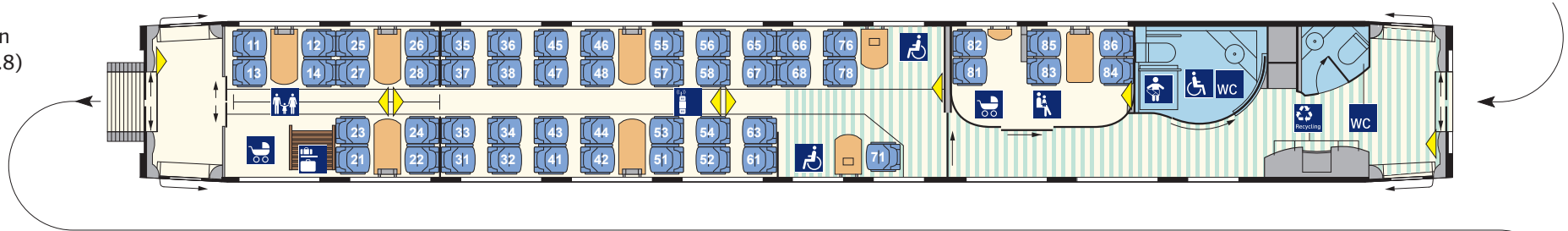

2. Kl.-Wagen  
(Bpmz 403.7)  
Nr. 23/33

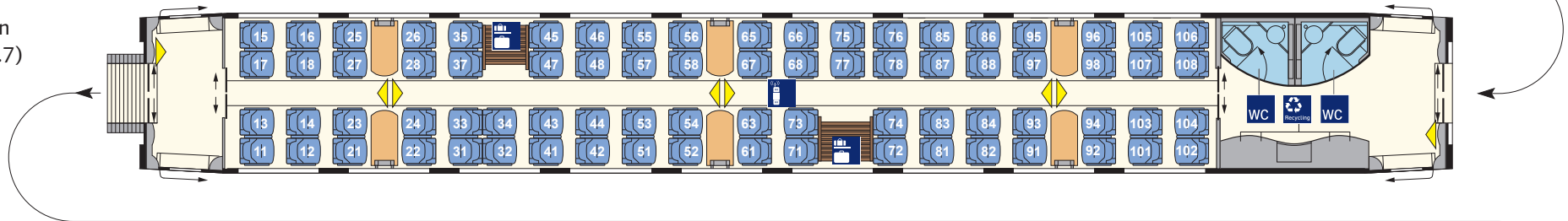

2. Kl.-Wagen  
(Bpmz 403.6)  
Nr. 22/32

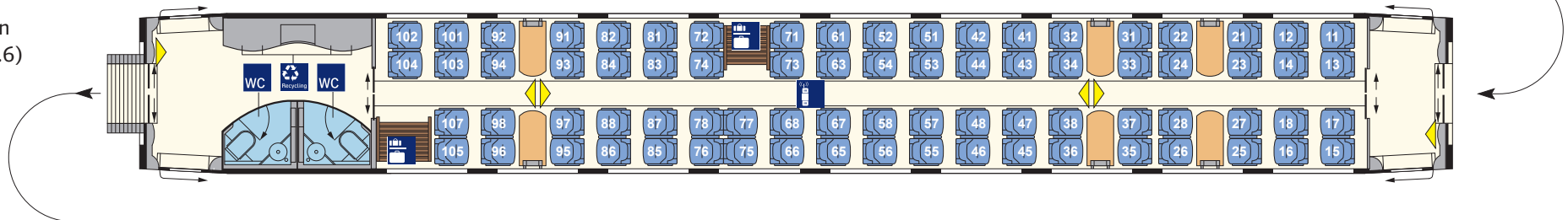

2. Kl.-Endwagen  
(Bpmz 403.5)  
Nr. 21/31

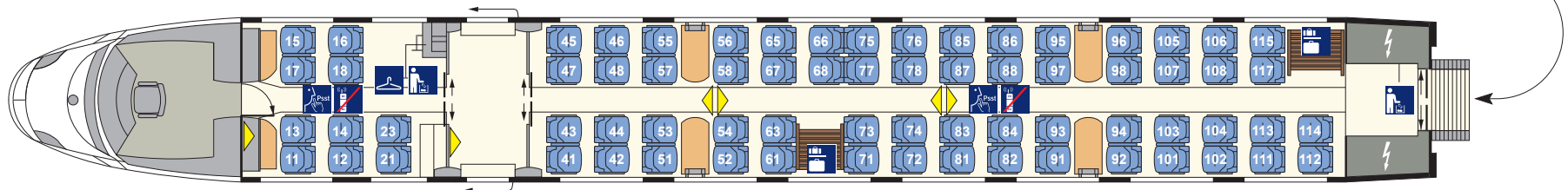

## ICE 3 BR 403 Redesign 1. Kl.-Endwagen (Apmzf 403.0)

### Technische Daten

Länge über Puffer:	26135 mm
Betriebsgewicht (leer):	54 t
Anzahl Plätze (gesamt):	51
Anzahl WC:	-
<b>Komfort</b>	
Türbreite Einstieg (lichteWeite):	900 mm
Gangbreite im Großraum:	680 mm
Sitzteiler Reihe:	930 mm
Sitzteiler vis-à-vis (v à v):	2000 mm
Sitzbreite zwischen Armlehnen:	500 mm
Sitztiefe:	450-500 mm verstellbar
Armlehnenbreite innen Reihe und v à v:	70 mm
Armlehnenbreite außen Reihe und v à v:	70 mm
Rückenlehnenneigung Reihe/v à v:	21-38°
Fußstützen an Reihenplätzen:	ja

### Ausstattung/Serviceeinrichtungen

Anzahl Plätze im Großraum:	43
- davon Anzahl Plätze v à v:	6
- davon Anzahl Plätze Reihe:	37
Anzahl Plätze in der Lounge :	8
Steckdosen am Platz:	ja
Leseleuchten:	ja
Gepäckregal:	ja
Garderobe:	ja
Abfallbehälter:	ja

### Sonderausstattung/-einrichtungen

- keine

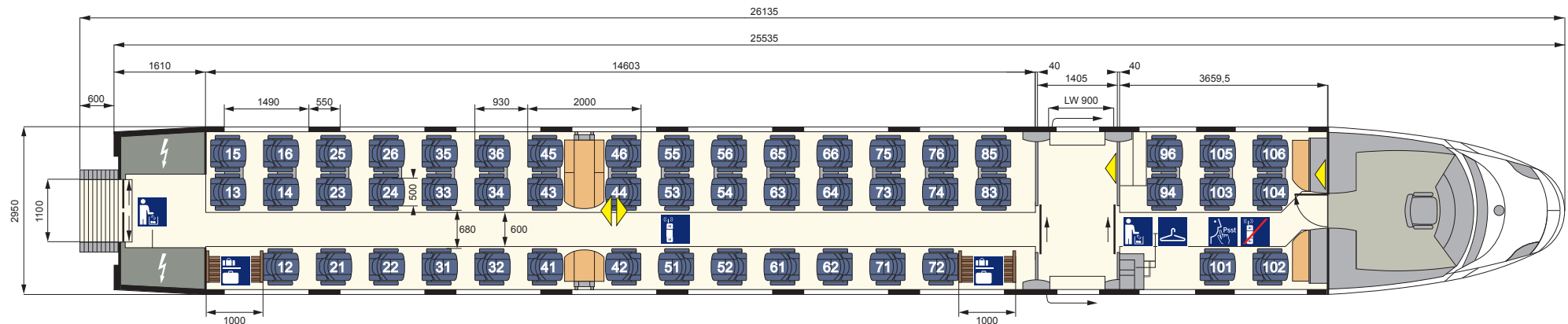

# ICE 3 BR 403 Redesign 1. Kl.-Wagen (Avmz 403.1)

## Technische Daten

Länge über Puffer:	24775 mm
Betriebsgewicht (leer):	58 t
Anzahl Plätze (gesamt):	50
Anzahl WC:	2

## Komfort

Türbreite Einstieg (lichteWeite):	900 mm
Gangbreite im Großraum/Abteibereich:	680/760 mm
Sitzteiler Reihe:	930 mm
Sitzteiler Abteil/vis-à-vis (váv):	2100/2000 mm
Sitzbreite zwischen Armlehnen:	500 mm
Sitztiefe:	450-500 mm verstellbar
Armlehnenbreite innen Abteil/Reihe und váv:	100/70 mm
Armlehnenbreite außen Abteil/Reihe und váv:	70/70 mm
Rückenlehnenneigung Reihe/váv:	21-38°
Fußstützen an Reihenplätzen:	ja

## Ausstattung/Serviceeinrichtungen

Anzahl Plätze im Großraum:	33
- davon Anzahl Plätze váv:	6
- davon Anzahl Plätze Reihe:	27
Anzahl Plätze in Abteibereichen:	17
Steckdosen am Platz:	ja
Leseleuchten:	ja
Gepäckregal:	ja
Garderobe:	nein
Abfallbehälter:	ja

## Sonderausstattung/-einrichtungen

- Vitrinen für Werbung
- Reisekarte

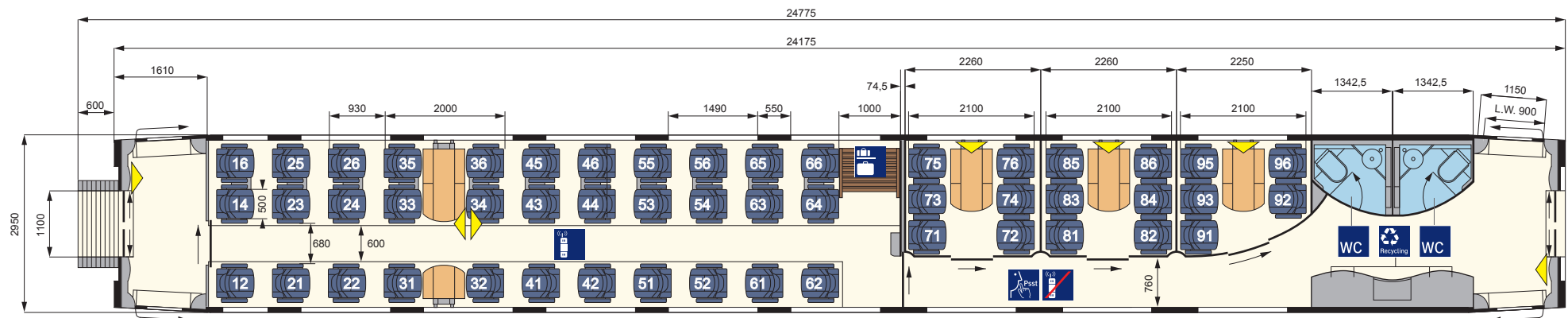

## ICE 3 BR 403 Redesign 2. Kl.-Wagen (Bpmz 403.2)\*

### Technische Daten

Länge über Puffer:	24775 mm
Betriebsgewicht (leer):	53 t
Anzahl Plätze (gesamt):	76
Anzahl WC:	2

### Komfort

Türbreite Einstieg (lichteWeite):	900 mm
Gangbreite im Großraum/Abteilerbereich:	530 mm
Sitzteiler Reihe:	856 mm
Sitzteiler Abteil/vis-à-vis (váv):	1900 mm
Sitzbreite zwischen Armlehnen:	460 mm
Sitztiefe:	450 mm
Armlehnenbreite innen Abteil/Reihe und váv:	60 mm
Armlehnenbreite außen Abteil/Reihe und váv:	40 mm
Rückenlehnenneigung Reihe/váv:	21-32°
Fußstützen an Reihenplätzen:	nein

### Ausstattung/Serviceeinrichtungen

Anzahl Plätze im Großraum:	76
- davon Anzahl Plätze váv:	24
- davon Anzahl Plätze Reihe:	52
Anzahl Plätze in Abteilerbereichen :	-
Anzahl klappbare/Klappsitze:	-
Steckdosen am Platz:	ja
Leseleuchten:	nein
Gepäckregal:	ja
Garderobe:	nein
Abfallbehälter:	ja

### Sonderausstattung/-einrichtungen

- Vitrinen für Werbung
- Reisekarte

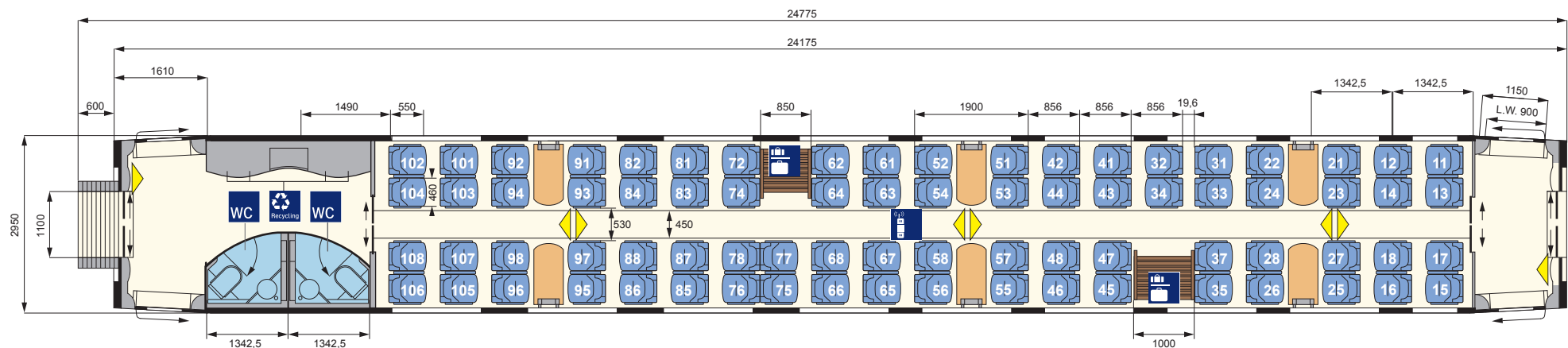

\* Hier Wagengrundriss für ICE 3 der 1. Bauserie dargestellt. Bei Zügen der 2. Bauserie hat der Wagentyp 403.2 eine abweichende Anordnung der Fenster im Großraum.

## ICE 3 BR 403 Redesign Bordrestaurant (WRmz 403.3)

### Technische Daten

Länge über Puffer:	24775 mm
Betriebsgewicht (leer):	55 t
Anzahl Personal-WC:	1

### Komfort

Türbreite Einstieg (lichteWeite):	900 mm
Gangbreite im Bordrestaurant:	769 mm
Gangbreite im Galleybereich;	726 mm

### Ausstattung/Serviceeinrichtungen

Anzahl Plätze im Bordrestaurant:	20
zusätzliche Anzahl Stehplätze im Bordbistro:	ca. 10
Garderobe:	ja

### Sonderausstattung/-einrichtungen

- Zugbegleiterabteil und Pausenraum
- Vitрины für Werbung
- Schließfächer für kleines Handgepäck/Wertsachen

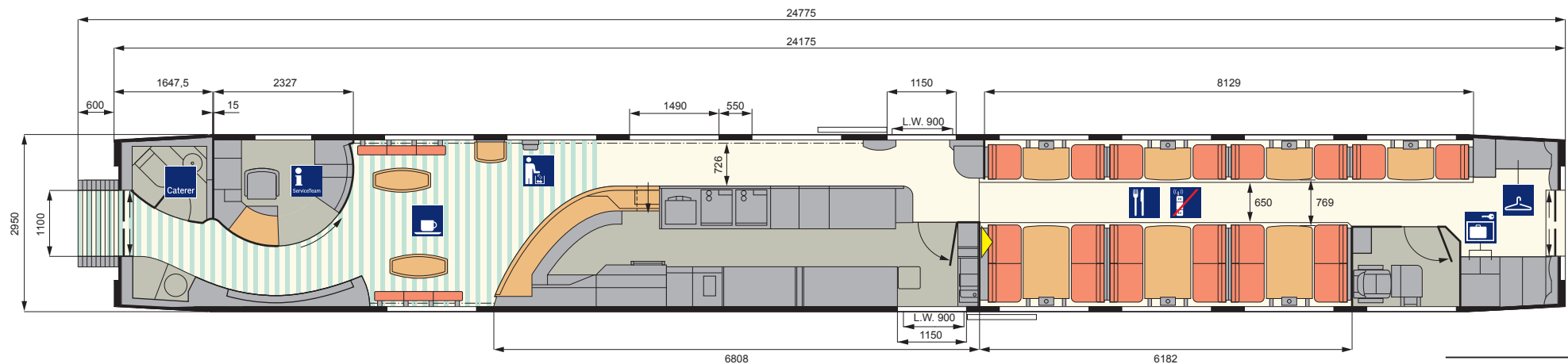



## ICE 3 BR 403 Redesign 2. Kl.-Wagen (Bpmbz 403.8)

### Technische Daten

Länge über Puffer:	24775 mm
Betriebsgewicht (leer):	50 t
Anzahl Plätze (gesamt):	51
Anzahl WC/Universal-WC mit Wickeltisch:	1/1

### Komfort

Türbreite Einstieg (lichteWeite):	900 mm
Gangbreite im Großraum:	530 mm
Sitzteiler Reihe:	856 mm
Sitzteiler vis-à-vis (vav):	1900 mm
Sitzbreite zwischen Armlehnen:	460 mm
Sitztiefe:	450 mm
Armlehnenbreite innen Reihe und vav:	60 mm
Armlehnenbreite außen Reihe und vav:	40 mm
Rückenlehnenneigung Abteil/Reihe/vav:	21-32°
Fußstützen an Reihenplätzen:	nein

### Ausstattung/Serviceeinrichtungen

Anzahl Plätze im Großraum:	45
- davon Anzahl Plätze vav:	23
- davon Anzahl Plätze Reihe:	22
Anzahl Plätze in Abteilerbereichen:	6 (im Kleinkindabteil/KKA)
Steckdosen am Platz:	ja
Leseleuchten:	im Kleinkindabteil/KKA
Serviceruf:	ja (an Rollstuhlplätzen)
Gepäckregal:	ja
Garderobe:	nein
Abfallbehälter:	ja

### Sonderausstattung/-einrichtungen

- Kleinkindabteil/KKA
- Rollstuhlplätze (2)
- Vitрины für Werbung
- Reisekarte

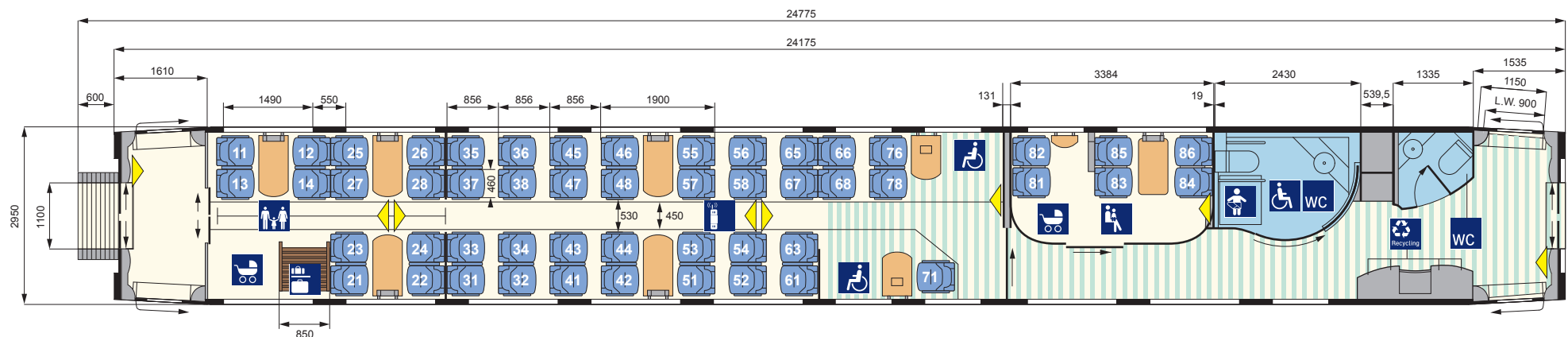

## ICE 3 BR 403 Redesign 2. Kl.-Wagen (Bpmz 403.7)

### Technische Daten

Länge über Puffer:	24775 mm
Betriebsgewicht (leer):	53 t
Anzahl Plätze (gesamt):	76
Anzahl WC:	2

### Komfort

Türbreite Einstieg (lichteWeite):	900 mm
Gangbreite im Großraum:	530 mm
Sitzteiler Reihe:	856 mm
Sitzteiler vis-à-vis (váv):	1900 mm
Sitzbreite zwischen Armlehnen:	460 mm
Sitztiefe:	450 mm
Armlehnenbreite innen Reihe und váv:	60 mm
Armlehnenbreite außen Reihe und váv:	40 mm
Rückenlehnenneigung Reihe/váv:	21-32°
Fußstützen an Reihenplätzen:	nein

### Ausstattung/Serviceeinrichtungen

Anzahl Plätze im Großraum:	76
- davon Anzahl Plätze váv:	24
- davon Anzahl Plätze Reihe:	52
Anzahl Plätze in Abteilerbereichen:	-
Steckdosen am Platz:	ja
Leseleuchten:	nein
Gepäckregal:	ja
Garderobe:	nein
Abfallbehälter:	ja

### Sonderausstattung/-einrichtungen

- Vitrinen für Werbung
- Reisekarte

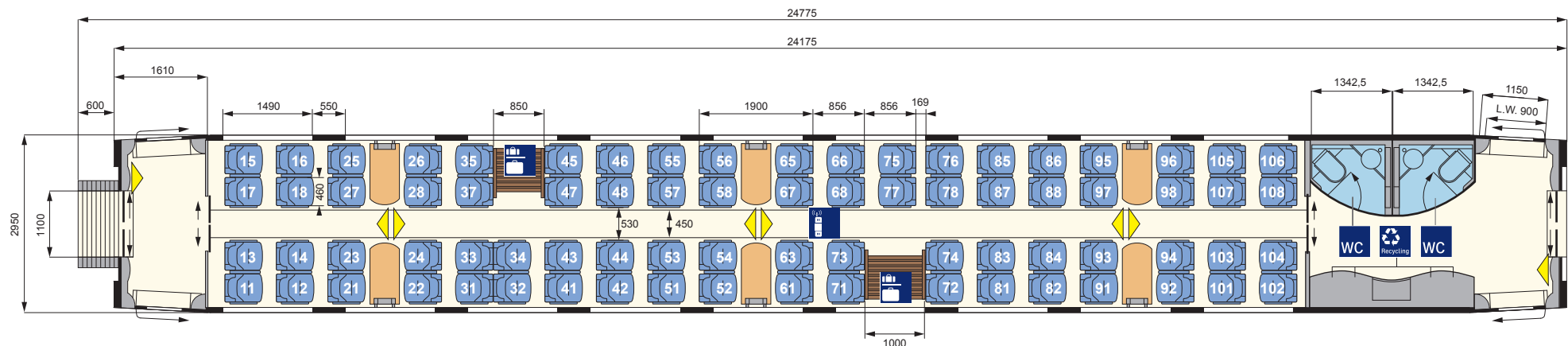

## ICE 3 BR 403 Redesign 2. Kl.-Wagen (Bpmz 403.6)

### Technische Daten

Länge über Puffer:	24775 mm
Betriebsgewicht (leer):	58 t
Anzahl Plätze (gesamt):	76
Anzahl WC:	2

### Komfort

Türbreite Einstieg (lichteWeite):	900 mm
Gangbreite im Großraum:	530 mm
Sitzteiler Reihe:	856 mm
Sitzteiler vis-à-vis (váv):	1900 mm
Sitzbreite zwischen Armlehnen:	460 mm
Sitztiefe:	450 mm
Armlehnenbreite innen Reihe und váv:	60 mm
Armlehnenbreite außen Reihe und váv:	40 mm
Rückenlehnenneigung Reihe/váv:	21-32°
Fußstützen an Reihenplätzen:	nein

### Ausstattung/Serviceeinrichtungen

Anzahl Plätze im Großraum:	76
- davon Anzahl Plätze váv:	24
- davon Anzahl Plätze Reihe:	52
Anzahl Plätze in Abteilerbereichen:	-
Steckdosen am Platz:	ja
Leseleuchten:	nein
Gepäckregal:	ja
Garderobe:	nein
Abfallbehälter:	ja

### Sonderausstattung/-einrichtungen

- Vitrinen für Werbung
- Reisekarte

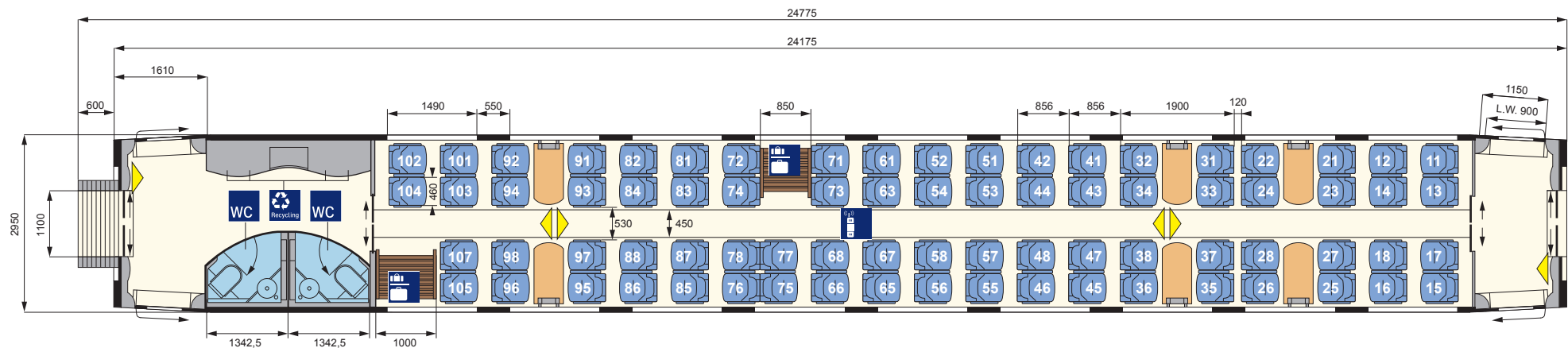

## ICE 3 BR 403 Redesign 2. Kl.-Endwagen (Bpmz 403.5)

### Technische Daten

Länge über Puffer:	26135 mm
Betriebsgewicht (leer):	54 t
Anzahl Plätze (gesamt):	70
Anzahl WC:	-

### Komfort

Türbreite Einstieg (lichteWeite):	900 mm
Gangbreite im Großraum:	530 mm
Sitzteiler Reihe:	856 mm
Sitzteiler vis-à-vis (váv):	1900 mm
Sitzbreite zwischen Armlehnen:	460 mm
Sitztiefe:	450 mm
Armlehnenbreite innen Reihe und váv:	60 mm
Armlehnenbreite außen Reihe und váv:	40 mm
Rückenlehnenneigung Reihe/váv:	21-32°
Fußstützen an Reihenplätzen:	nein

### Ausstattung/Serviceeinrichtungen

Anzahl Plätze im Großraum:	60
- davon Anzahl Plätze váv:	16
- davon Anzahl Plätze Reihe:	44
Anzahl Plätze in der Lounge:	10
Steckdosen am Platz:	ja
Leseleuchten:	nein
Gepäckregal:	ja
Garderobe:	ja
Abfallbehälter:	ja

### Sonderausstattung/-einrichtungen

- keine

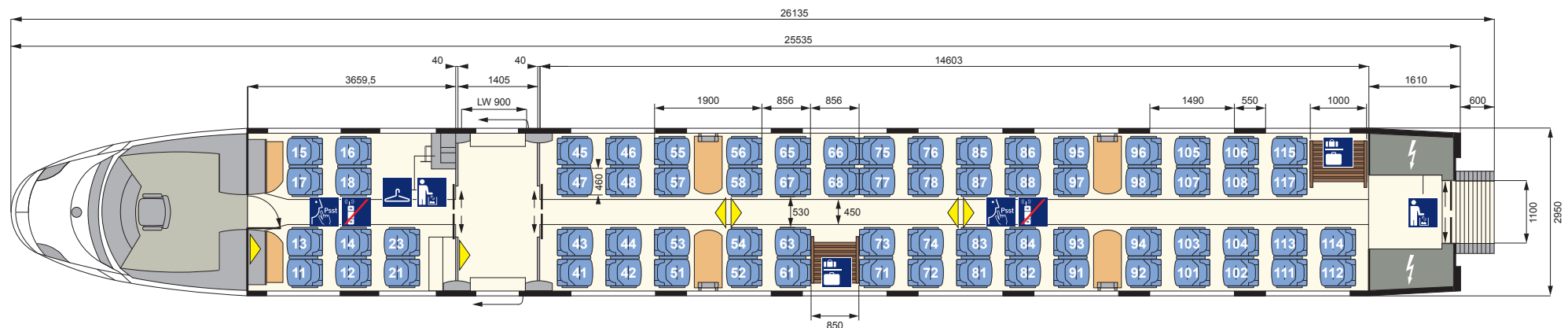

## ICE 3 (M) BR 406 Daten und Fakten

Erste Inbetriebnahme:	2000/Umbau 2002	Sitzplätze (gesamt):	419	
Anzahl der Züge:	13 (+ 3 bei NS)		1. Klasse (Anteil in %)	2. Klasse (Anteil in %)
Anzahl Mittel-/Endwagen:	6/2	davon Sitzplätze:	93 (22%)	326 (78%)
Länge (Zug):	200 m	Plätze im Handybereich:	69 (74%)	256 (78%)
Anzahl angetriebener Achsen:	16	Plätze im Ruhebereich:	24 (26%)	64 (20%)
Zuggewicht:	435 t	Plätze im Familienbereich:	-	16 (5%)
Höchstgeschwindigkeit:	330 km/h			
Klimaanlage:	ja	Steckdosen am Platz:	an allen Doppel- und Einzelsitzen (je 1)	an nahezu allen Doppelsitzen (je 1)
Druckertüchtigung:	ja	Kleinkindabteil:	nein	ja
WC-System:	geschlossen	Rollstuhlstellplätze:	nein	ja (1)
Stromsystem:	Viersystem	Fahrradstellplätze:	nein	nein
Notbremsüberbrückung:	ja	Elektronische Reservierungsanzeige:	ja	ja
Auslandseinsatz möglich:	NL, B	Infodisplay für Bordinformationen:	ja	ja
Bordrestaurant:	Sitzplätze im Bordbistro	WLAN:	ja	ja
Bordbistro:	ja			

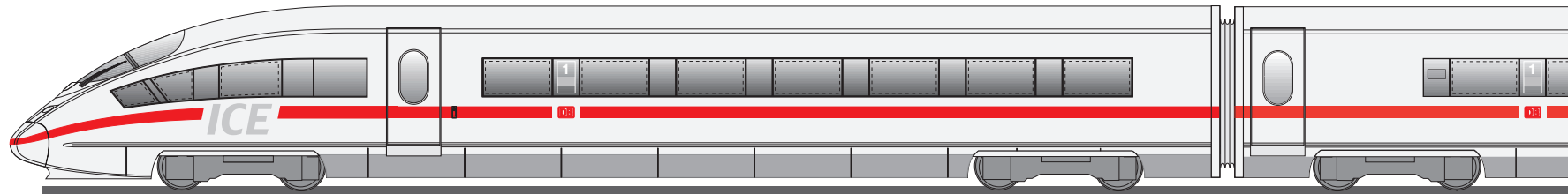
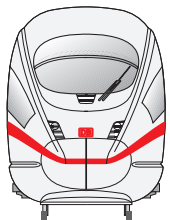

# ICE 3 (M) BR 406 Gesamtübersicht (1/2)

1. Kl.-Endwagen  
(Apmzf 406.0)  
Nr. 29/39

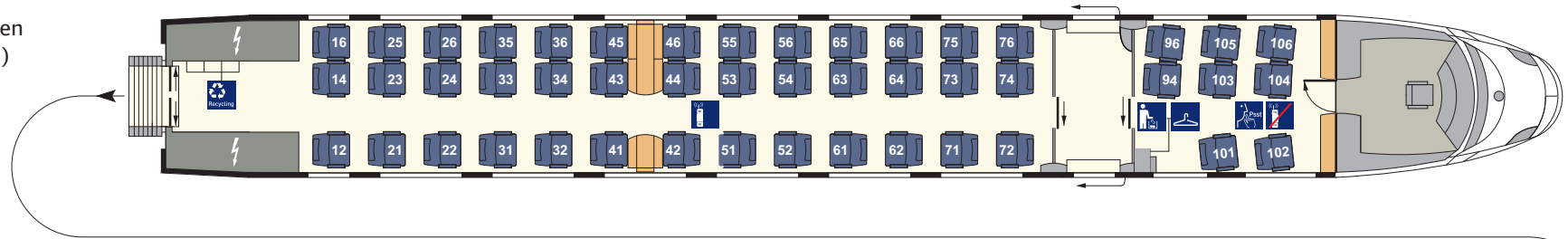

1. Kl.-Wagen  
(Avmz 406.1)  
Nr. 28/38

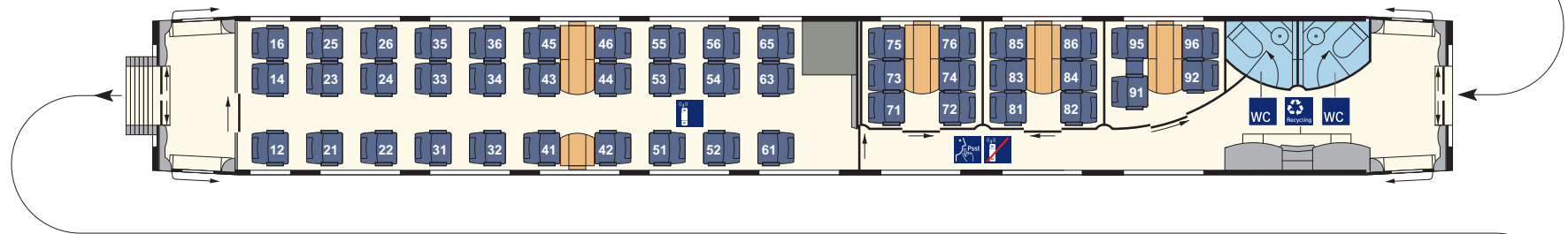

2. Kl.-Wagen  
(Bvmz 406.2)  
Nr. 27/37

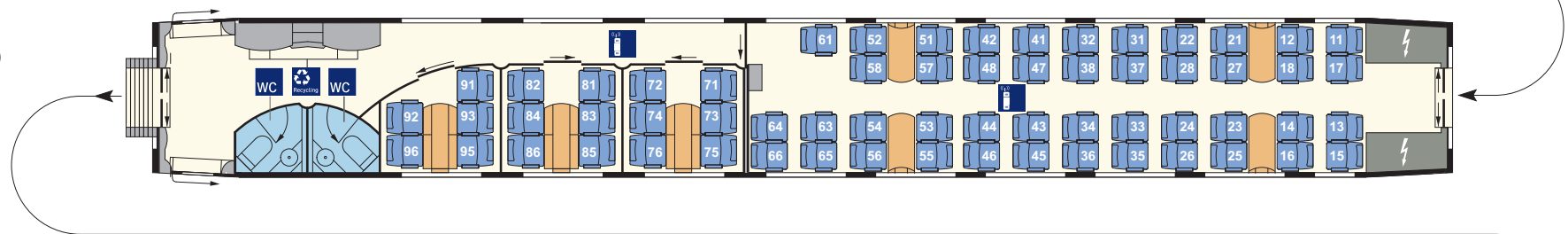

Bordbistro  
(BRmz 406.3)  
Nr. 26/36

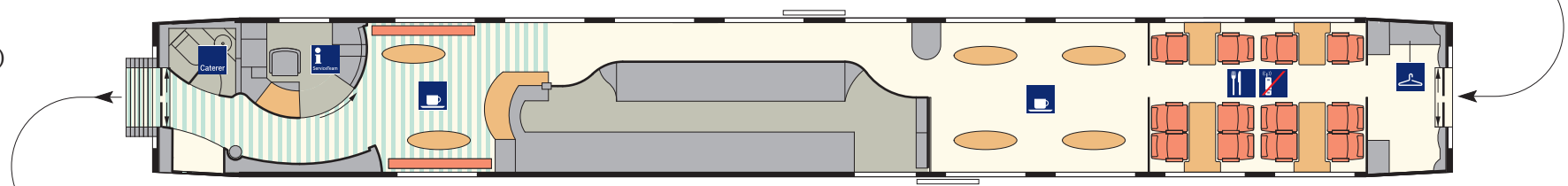

# ICE 3 (M) BR 406 Gesamtübersicht (2/2)

2. Kl.-Servicewagen  
(Bpmbz 406.8)  
Nr. 25/35

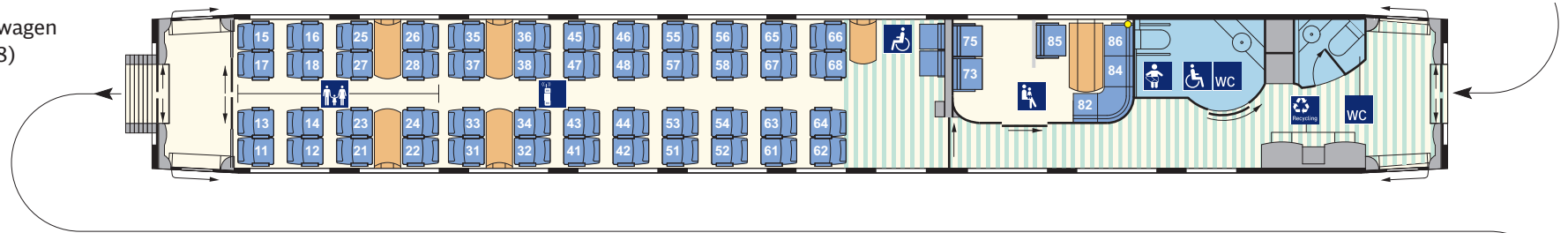

2. Kl.-Wagen  
(Bpmz 406.7)  
Nr. 23/33

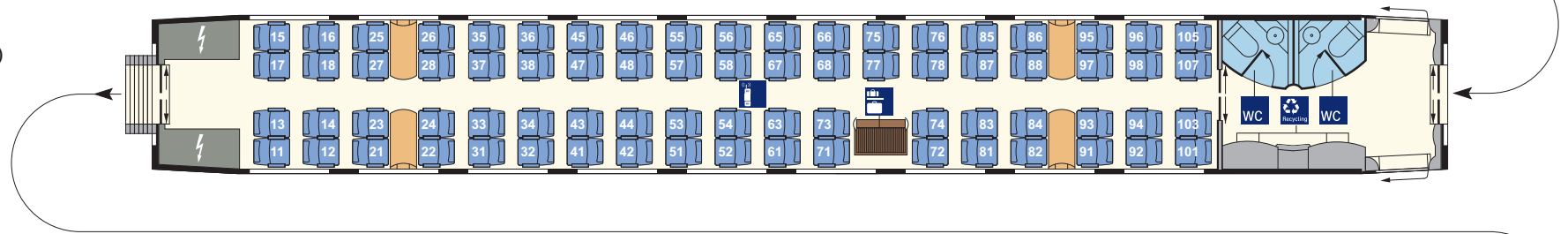

2. Kl.-Wagen  
(Bpmz 406.6)  
Nr. 22/32

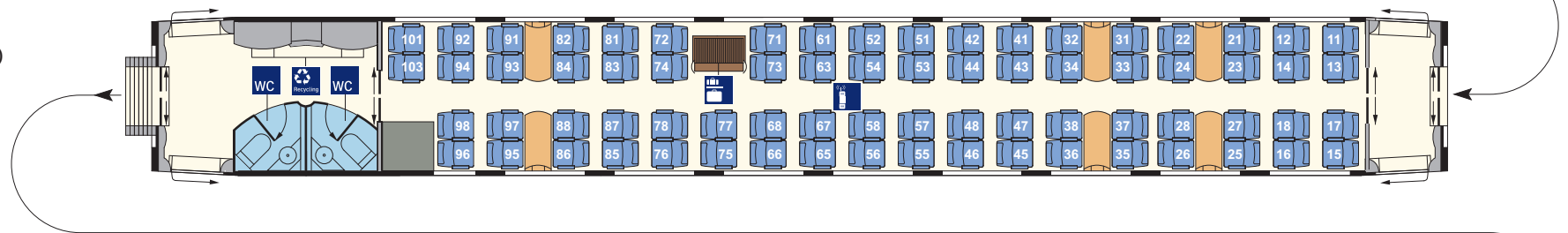

2. Kl.-Endwagen  
(Bpmzf 406.5)  
Nr. 21/31

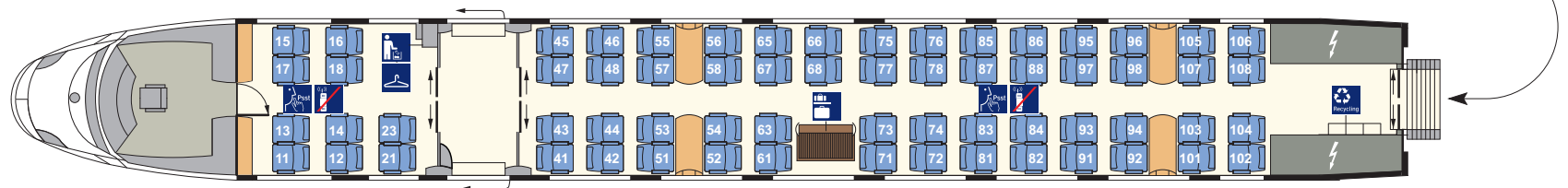

## ICE 3 (M) BR 406 1. Kl.-Endwagen (Apmzf 406.0)

### Technische Daten

Länge über Puffer:	26135 mm
durchschnittliches Eigengewicht:	51,0 t
Anzahl Plätze (gesamt):	47
Anzahl WC:	-
<b>Komfort</b>	
Türbreite Einstieg (lichte Weite):	900 mm
Gangbreite im Großraum:	694 mm
Sitzteiler Reihe:	1010 mm
Sitzteiler vis-à-vis (váv):	1990 mm
Sitzbreite zwischen Armlehnen:	500 mm
Sitztiefe:	450-500 mm verstellbar
Armlehnenbreite innen Reihe und váv:	70 mm
Armlehnenbreite außen Reihe und váv:	70 mm
Rückenlehnenneigung Reihe/váv:	21-35°/21-32°
Fußstützen an Reihenplätzen:	ja

### Ausstattung/Serviceeinrichtungen

Anzahl Plätze im Großraum:	39
- davon Anzahl Plätze váv:	6
- davon Anzahl Plätze Reihe:	33
Anzahl Plätze in in der Lounge:	8
Steckdosen am Platz:	ja
Leseleuchten:	ja
Gepäckschließfächer:	nein
Gepäckregal:	nein
Garderobe:	nein
Abfallbehälter:	ja

### Sonderausstattung/-einrichtungen

- keine

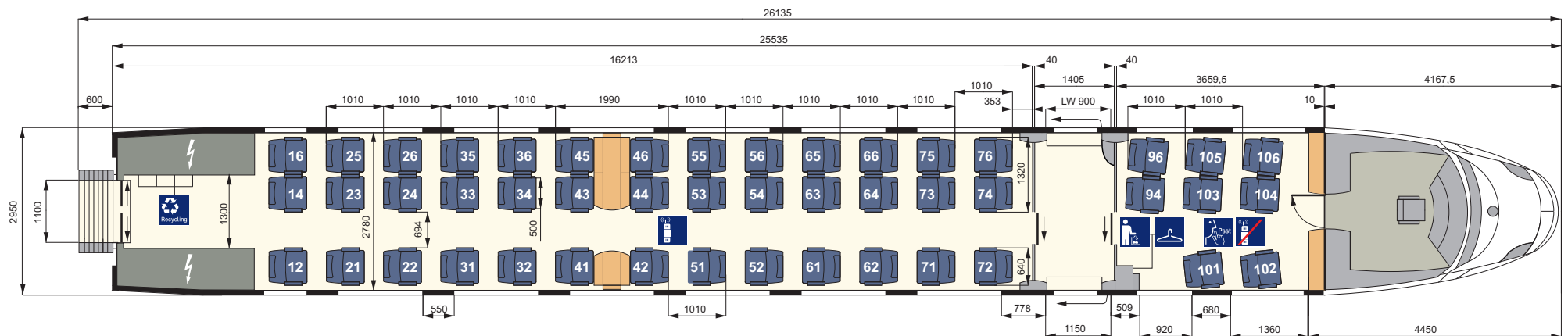



# ICE 3 (M) BR 406 1. Kl.-Wagen (Avmz 406.1)

## Technische Daten

Länge über Puffer:	24775 mm
durchschnittliches Eigengewicht:	55,0 t
Anzahl Plätze (gesamt):	46
Anzahl WC:	2
<b>Komfort</b>	
Türbreite Einstieg (lichte Weite):	900 mm
Gangbreite im Großraum-/Abteibereich:	694/760 mm
Sitzteiler Reihe:	1010 mm
Sitzteiler Abteil/vis-à-vis (váv):	1980/1990 mm
Sitzbreite zwischen Armlehnen:	500 mm
Sitztiefe:	450-500 mm verstellbar
Armlehnenbreite innen Abteil/Reihe und váv:	100/70 mm
Armlehnenbreite außen Abteil/Reihe und váv:	70/70 mm
Rückenlehnenneigung Abteil/Reihe/váv:	21-32°/21-35°/21-32°
Fußstützen an Reihenplätzen:	ja

## Ausstattung/Serviceeinrichtungen

Anzahl Plätze im Großraum:	30
- davon Anzahl Plätze váv:	6
- davon Anzahl Plätze Reihe:	24
Anzahl Plätze in Abteibereichen:	16
Steckdosen am Platz:	ja
Leseleuchten:	ja
Gepäckschließfächer:	nein
Gepäckregal:	nein
Garderobe:	nein
Abfallbehälter:	ja

## Sonderausstattung/-einrichtungen

- Vitrinen für Werbung
- Reisekarte

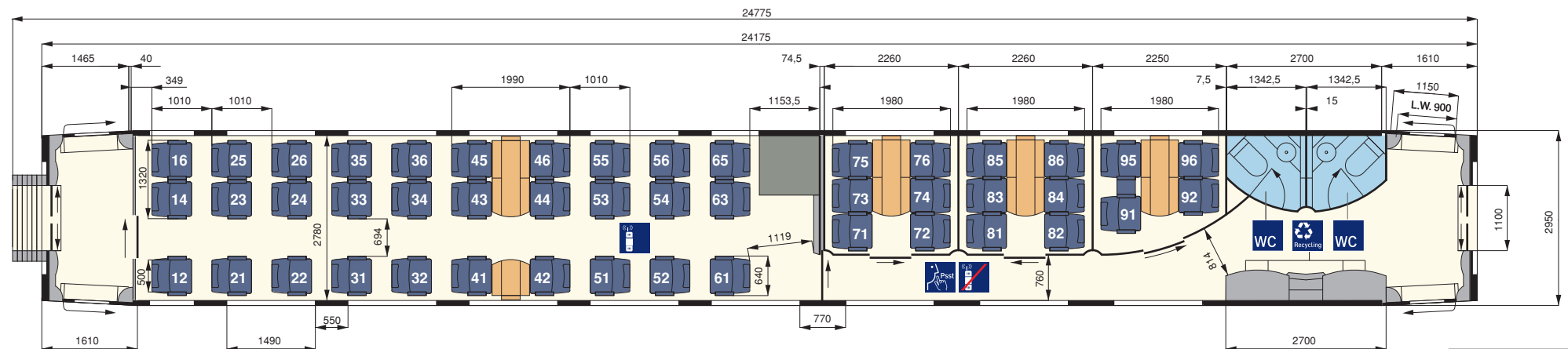

## ICE 3 (M) BR 406 2. Kl.-Wagen (Bvmz 406.2)

### Technische Daten

Länge über Puffer:	24775 mm
durchschnittliches Eigengewicht:	51,0 t
Anzahl Plätze (gesamt):	62
Anzahl WC:	2
<b>Komfort</b>	
Türbreite Einstieg (lichte Weite):	900 mm
Gangbreite im Großraum-/Abteibereich:	524/760 mm
Sitzteiler Reihe:	920 mm
Sitzteiler Abteil/vis-à-vis (váv):	1980/1900 mm
Sitzbreite zwischen Armlehnen:	465 mm
Sitztiefe:	450-500 mm verstellbar
Armlehnenbreite innen Abteil/Reihe und váv:	70/70 mm
Armlehnenbreite außen Abteil/Reihe und váv:	70/70 mm
Rückenlehnenneigung Abteil/Reihe/váv:	21-32°/21-32°/21-35°
Fußstützen an Reihenplätzen:	ja

### Ausstattung/Serviceeinrichtungen

Anzahl Plätze im Großraum:	45
- davon Anzahl Plätze váv:	16
- davon Anzahl Plätze Reihe:	29
Anzahl Plätze in Abteibereichen:	17
Steckdosen am Platz:	ja
Leseleuchten:	nein
Gepäckschließfächer:	nein
Gepäckregal:	nein
Garderobe:	nein
Abfallbehälter:	ja

### Sonderausstattung/-einrichtungen

- Vitrinen für Werbung
- Reisekarte

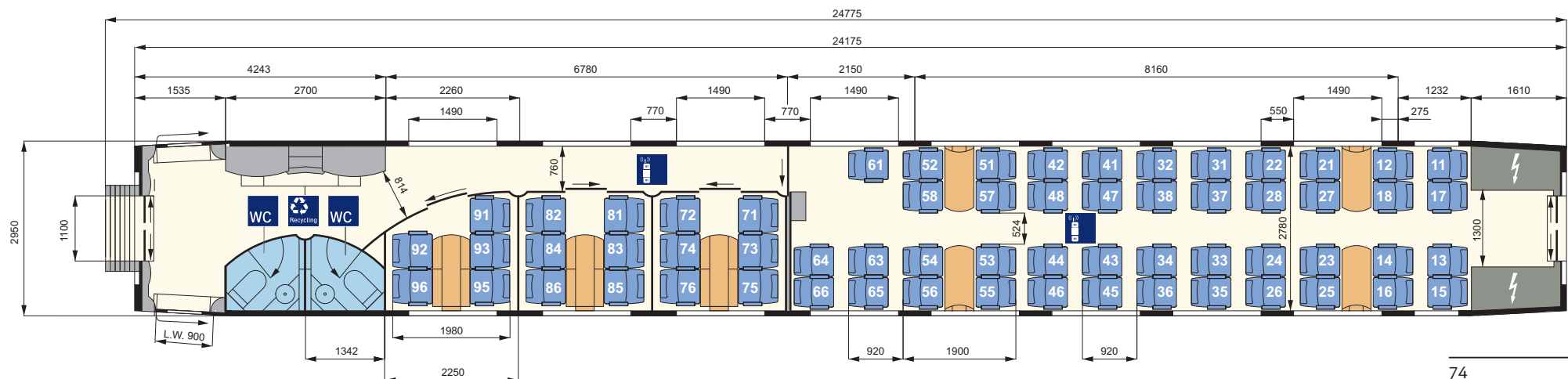

## ICE 3 (M) BR 406 Bordbistro (BRmz 406.3)

### Technische Daten

Länge über Puffer:	24775 mm
durchschnittliches Eigengewicht:	50,0 t
Anzahl Personal-WC (Caterer):	1

### Komfort

Breite Ladetür (lichte Weite):	900 mm
Gangbreite im Sitzbereich des Bordbistros:	765 mm
Gangbreite im Galleybereich:	726 mm
Sitzteiler vis-à-vis (vāv):	1900 mm
Sitzbreite zwischen Armlehnen:	465 mm
Sitztiefe:	450-500 mm verstellbar
Armlehnenbreite innen vāv:	65 mm
Armlehnenbreite außen vāv:	40 mm
Rückenlehnenneigung vāv:	21-28°

### Ausstattung/Serviceeinrichtungen

Anzahl Plätze im Bordbistro:	12
zusätzlich Anzahl Stehplätze im Bordbistro:	ca. 30
Garderobe:	ja

### Sonderausstattung/-einrichtungen

- Zugbegleiterabteil
- Vitrinen für Werbung
- Reisekarte

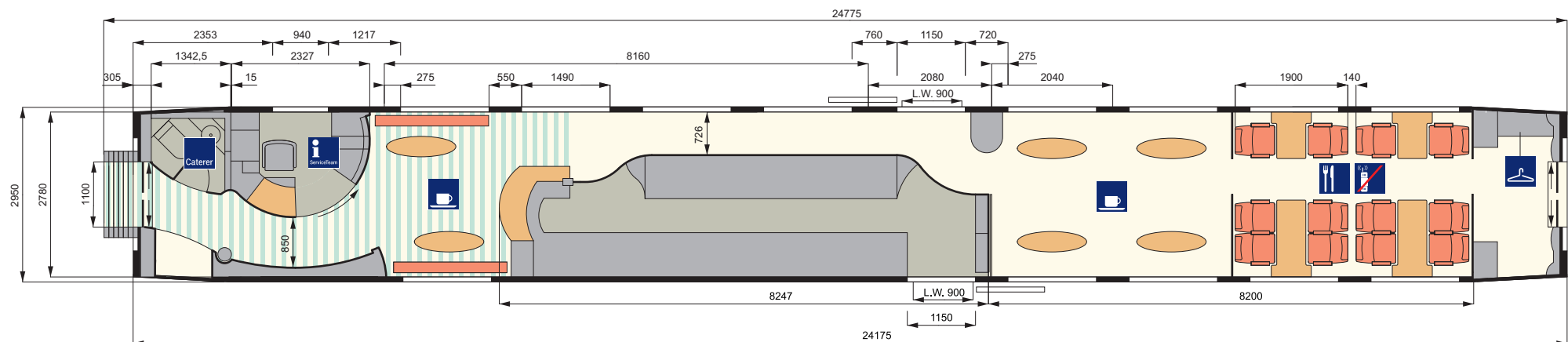

## ICE 3 (M) BR 406 2. Kl.-Servicewagen (Bpmbz 406.8)

### Technische Daten

Länge über Puffer:	24775 mm
durchschnittliches Eigengewicht:	47,0 t
Anzahl Plätze (gesamt):	54
Anzahl WC:	1
Anzahl Behinderten-WC mit Wickeltisch:	1
<b>Komfort</b>	
Türbreite Einstieg (lichte Weite):	900 mm
Gangbreite im Großraum:	524 mm
Sitzteiler Reihe:	920 mm
Sitzteiler vis-à-vis (vāv):	1900 mm
Sitzbreite zwischen Armlehnen:	465 mm
Sitztiefe:	450-500 mm verstellbar
Armlehnenbreite innen Reihe und vāv:	65 mm
Armlehnenbreite außen Reihe und vāv:	40 mm
Rückenlehnenneigung Reihe/vāv:	21-35°/21-28°
Fußstützen an Reihenplätzen:	ja

### Ausstattung/Serviceeinrichtungen

Anzahl Plätze im Großraum:	48
- davon Anzahl Plätze vāv:	18
- davon Anzahl Plätze Reihe:	30
Anzahl Plätze in Abteilbereichen:	6 (im Kleinkindabteil/KKA)
Steckdosen am Platz:	ja
Leseleuchten:	nein
Serviceruf:	ja (im KKA, am Rollstuhlstellplatz)
Gepäckregal:	nein
Garderobe:	nein
Abfallbehälter:	ja

### Sonderausstattung/-einrichtungen

- Kleinkindabteil/KKA
- Rollstuhlstellplatz (1)
- Vitrinen für Werbung/Reisekarte



## ICE 3 (M) BR 406 2. Kl.-Wagen (Bpmz 406.7)

### Technische Daten

Länge über Puffer:	24775 mm
durchschnittliches Eigengewicht:	50,0 t
Anzahl Plätze (gesamt):	74
Anzahl WC:	2
<b>Komfort</b>	
Türbreite Einstieg (lichte Weite):	900 mm
Gangbreite im Großraum:	524 mm
Sitzteiler Reihe:	920 mm
Sitzteiler vis-à-vis (våv):	1900 mm
Sitzbreite zwischen Armlehnen:	465 mm
Sitztiefe:	450-500 mm verstellbar
Armlehnenbreite innen Reihe und våv:	65 mm
Armlehnenbreite außen Reihe und våv:	40 mm
Rückenlehnenneigung Reihe/våv:	21-35°/21-28°
Fußstützen an Reihenplätzen:	ja

### Ausstattung/Serviceeinrichtungen

Anzahl Plätze im Großraum:	74
- davon Anzahl Plätze våv:	16
- davon Anzahl Plätze Reihe:	58
Anzahl Plätze in Abteilerbereichen:	-
Steckdosen am Platz:	ja
Leseleuchten:	nein
Gepäckschließfächer:	nein
Gepäckregal:	ja
Garderobe:	nein
Abfallbehälter:	ja

### Sonderausstattung/-einrichtungen

- Vitrinen für Werbung
- Reisekarte

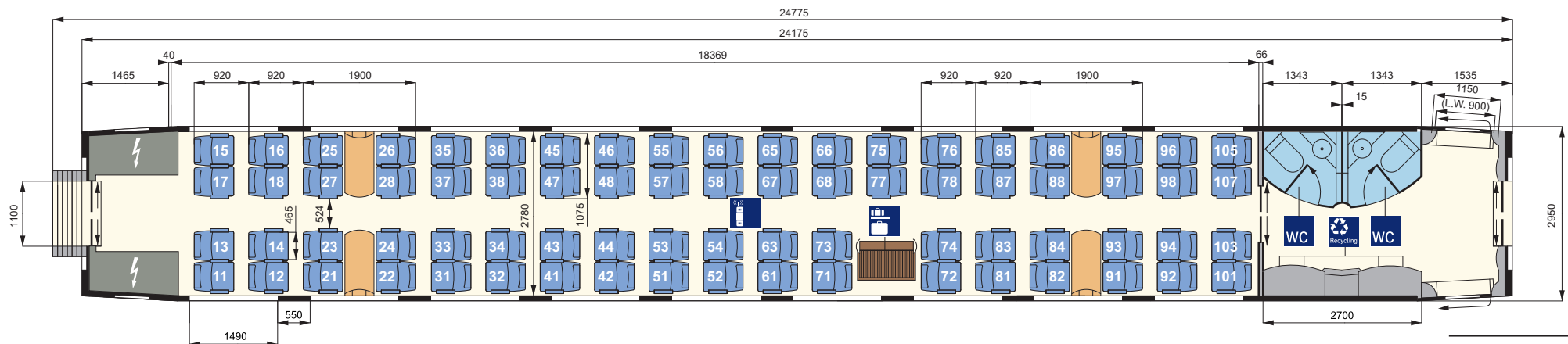

## ICE 3 (M) BR 406 2. Kl.-Wagen (Bpmz 406.6)

### Technische Daten

Länge über Puffer:	24775 mm
durchschnittliches Eigengewicht:	55,0 t
Anzahl Plätze (gesamt):	72
Anzahl WC:	2
<b>Komfort</b>	
Türbreite Einstieg (lichte Weite):	900 mm
Gangbreite im Großraum:	524 mm
Sitzteiler Reihe:	920 mm
Sitzteiler vis-à-vis (váv):	1900 mm
Sitzbreite zwischen Armlehnen:	465 mm
Sitztiefe:	450-500 mm verstellbar
Armlehnenbreite innen Reihe und váv:	65 mm
Armlehnenbreite außen Reihe und váv:	40 mm
Rückenlehnenneigung Reihe/váv:	21-35°/21-28°
Fußstützen an Reihenplätzen:	ja

### Ausstattung/Serviceeinrichtungen

Anzahl Plätze im Großraum:	72
- davon Anzahl Plätze váv:	24
- davon Anzahl Plätze Reihe:	48
Anzahl Plätze in Abteilerbereichen:	-
Steckdosen am Platz:	ja
Leseleuchten:	nein
Gepäckschließfächer:	nein
Gepäckregal:	ja
Garderobe:	nein
Abfallbehälter:	ja

### Sonderausstattung/-einrichtungen

- Vitrinen für Werbung
- Reisekarte

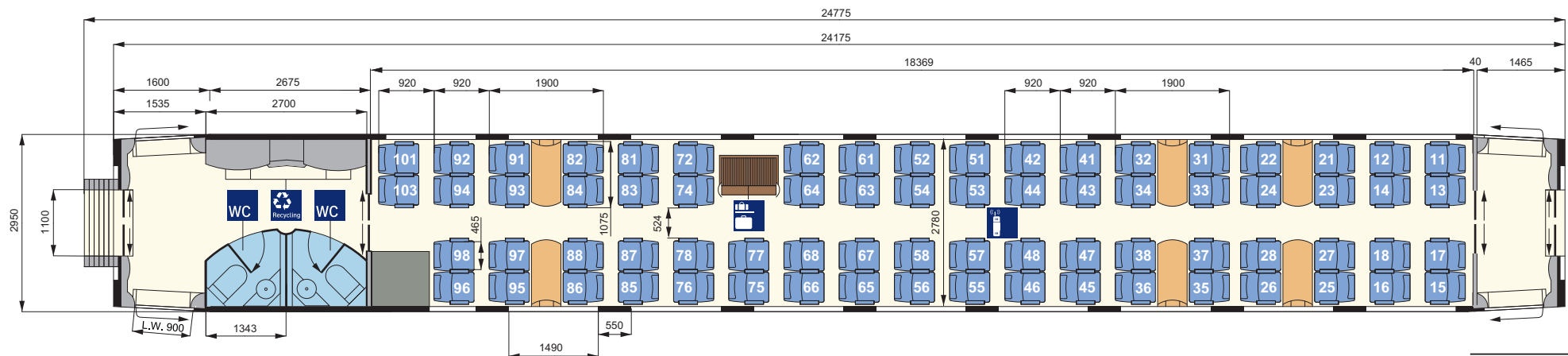

## ICE 3 (M) BR 406 2. Kl.-Endwagen (Bpmzf 406.5)

### Technische Daten

Länge über Puffer:	26135 mm
durchschnittliches Eigengewicht:	51,0 t
Anzahl Plätze (gesamt):	64
Anzahl WC:	-
<b>Komfort</b>	
Türbreite Einstieg (lichte Weite):	900 mm
Gangbreite im Großraum:	524 mm
Sitzteiler Reihe:	915 mm
Sitzteiler vis-à-vis (vāv):	1900 mm
Sitzbreite zwischen Armlehnen:	465 mm
Sitztiefe:	450-500 mm verstellbar
Armlehnenbreite innen Reihe und vāv:	65 mm
Armlehnenbreite außen Reihe und vāv:	40 mm
Rückenlehnenneigung Reihe/vāv:	21-35°/21-28°
Fußstützen an Reihenplätzen:	ja

### Ausstattung/Serviceeinrichtungen

Anzahl Plätze im Großraum:	54
- davon Anzahl Plätze vāv:	16
- davon Anzahl Plätze Reihe:	38
Anzahl Plätze in der Lounge:	10
Steckdosen am Platz:	ja
Leseleuchten:	nein
Gepäckschließfächer:	nein
Gepäckregal:	ja
Garderobe:	ja
Abfallbehälter:	ja

### Sonderausstattung/-einrichtungen

- keine

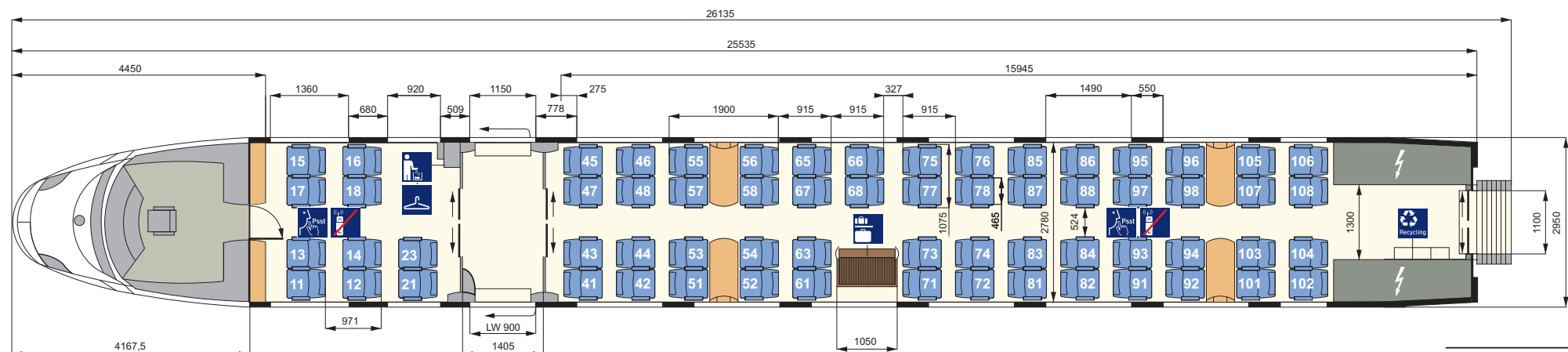

## ICE 3 (M) BR 406 Redesign Daten und Fakten

Erste Inbetriebnahme:	2000/vsl. 2018	Sitzplätze (gesamt):	444	
Anzahl der Züge:	13 (+3 bei NS)		1. Klasse (Anteil in %)	2. Klasse (Anteil in %)
Anzahl Mittel-/Endwagen:	6/2	davon Sitzplätze:	99 (22%)	345 (78%)
Länge (Zug):	200 m	Plätze im Handybereich:	74 (75%)	279 (81%)
Anzahl angetriebener Achsen:	16	Plätze im Ruhebereich:	25 (25%)	66 (19%)
Zuggewicht (leer):	458 t	Plätze im Familienbereich:	-	12 (4%)
Höchstgeschwindigkeit:	330 km/h			
Klimaanlage:	ja	Steckdosen am Platz:	an allen Sitzen (je 1)	an allen Doppelsitzen (je 1)
Druckertüchtigung:	ja	Kleinkindabteil:	nein	ja
WC-System:	geschlossen	Rollstuhlstellplätze:	nein	ja, 2
Stromsystem:	Viersystem	Fahrradstellplätze:	nein	nein
Notbremsüberbrückung:	ja	Elektronische Reservierungsanzeigt:	ja	ja
Auslandseinsatz möglich:	NL, B	Infodisplay:	ja	ja
Bordrestaurant:	ja	WLAN:	ja	ja
Bordbistro:	ja			





# ICE 3 (M) BR 406 Redesign Gesamtübersicht (1/2)

1. Kl.-Endwagen  
(Apmzf 406.0)  
Nr. 29/39

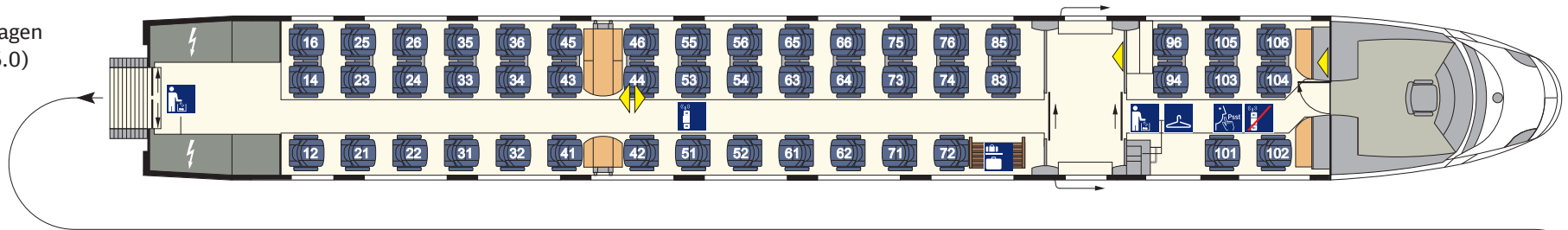

1. Kl.-Wagen  
(Avmz 406.1)  
Nr. 28/38

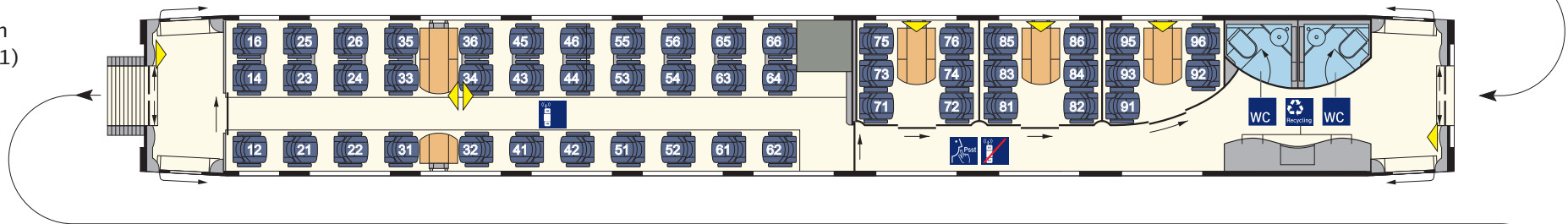

2. Kl.-Wagen  
(Bpmz 406.2)  
Nr. 27/37

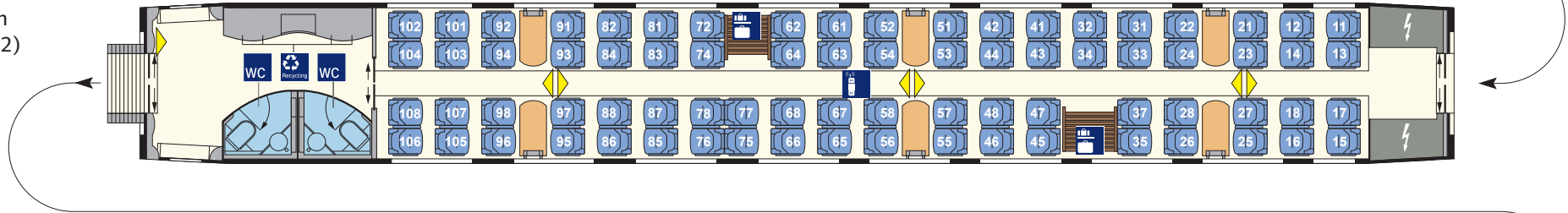

Bordrestaurant  
(WRmz 406.3)  
Nr. 26/36

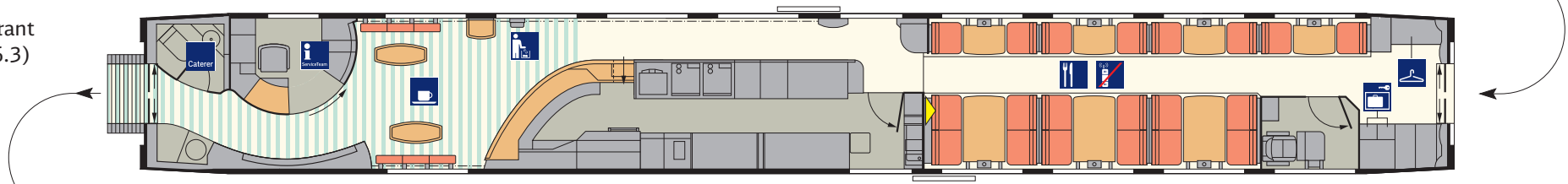

# ICE 3 (M) BR 406 Redesign Gesamtübersicht (2/2)

2. Kl.-Wagen  
(Bpmz 406.8)  
Nr. 25/35

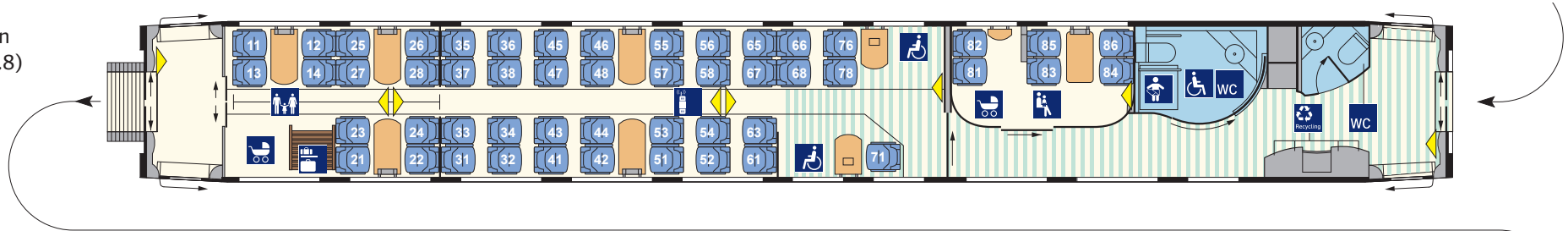

2. Kl.-Wagen  
(Bpmz 406.7)  
Nr. 23/33

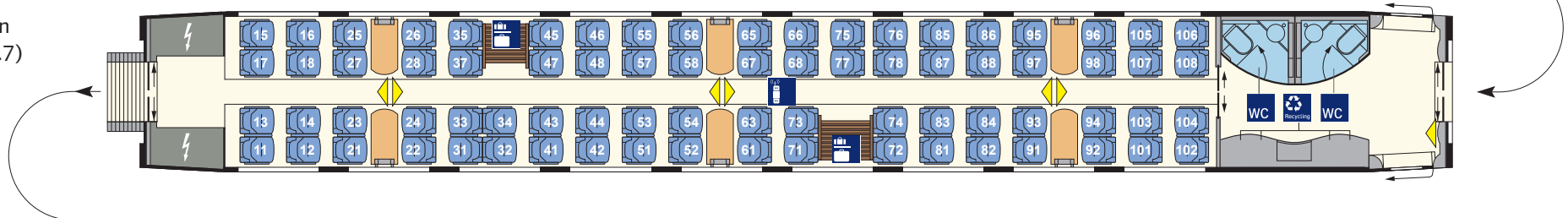

2. Kl.-Wagen  
(Bpmz 406.6)  
Nr. 22/32

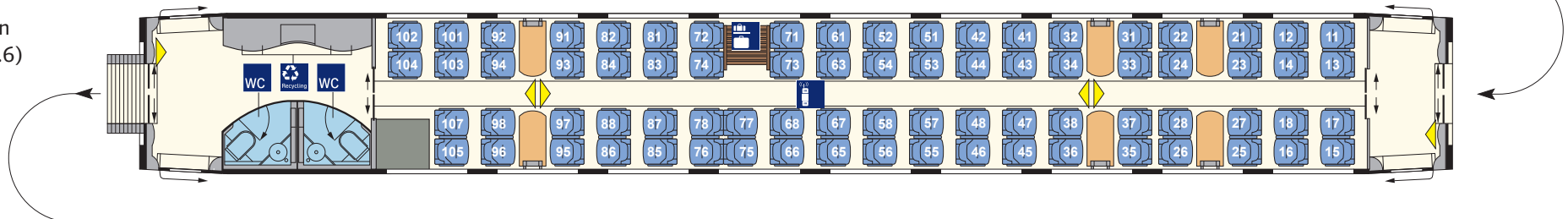

2. Kl.-Endwagen  
(Bpmz 406.5)  
Nr. 21/31

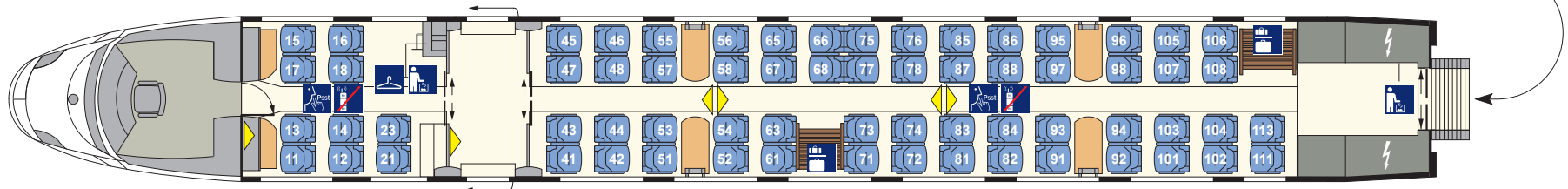

# ICE 3 (M) BR 406 Redesign 1. Kl.-Endwagen (Apmzf 406.0)

## Technische Daten

Länge über Puffer:	26135 mm
Betriebsgewicht (leer):	56 t
Anzahl Plätze (gesamt):	49
Anzahl WC:	-
<b>Komfort</b>	
Türbreite Einstieg (lichteWeite):	900 mm
Gangbreite im Großraum:	680 mm
Sitzteiler Reihe:	930 mm
Sitzteiler vis-à-vis (váv):	2000 mm
Sitzbreite zwischen Armlehnen:	500 mm
Sitztiefe:	450-500 mm verstellbar
Armlehnenbreite innen Reihe und váv:	70 mm
Armlehnenbreite außen Reihe und váv:	70 mm
Rückenlehnenneigung Reihe/váv:	21-38°
Fußstützen an Reihenplätzen:	ja

## Ausstattung/Serviceeinrichtungen

Anzahl Plätze im Großraum:	41
- davon Anzahl Plätze váv:	6
- davon Anzahl Plätze Reihe:	35
Anzahl Plätze in der Lounge :	8
Steckdosen am Platz:	ja
Leseleuchten:	ja
Gepäckregal:	ja
Garderobe:	ja
Abfallbehälter:	ja

## Sonderausstattung/-einrichtungen

- keine

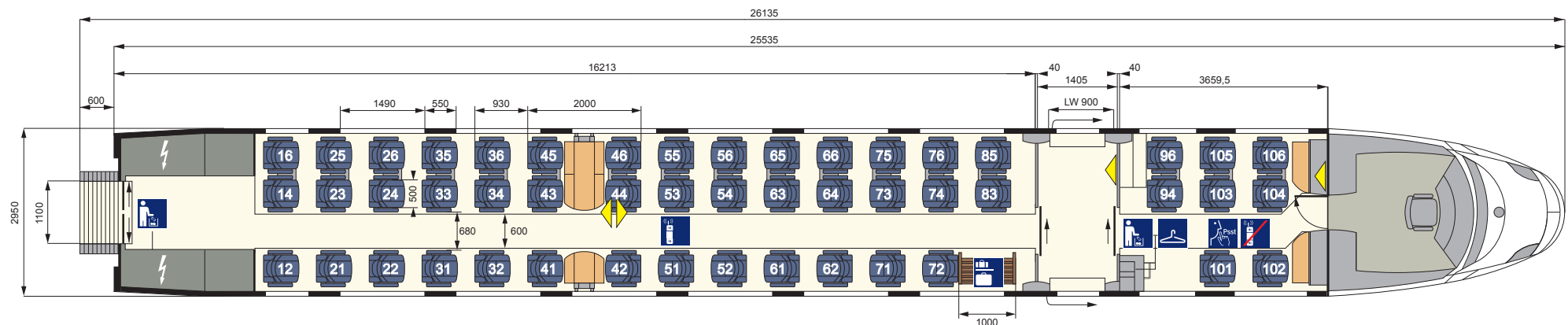

# ICE 3 (M) BR 406 Redesign 1. Kl.-Wagen (Avmz 406.1)

## Technische Daten

Länge über Puffer:	24775 mm
Betriebsgewicht (leer):	61 t
Anzahl Plätze (gesamt):	50
Anzahl WC:	2
<b>Komfort</b>	
Türbreite Einstieg (lichteWeite):	900 mm
Gangbreite im Großraum/Abteibereich:	680/760 mm
Sitzteiler Reihe:	930 mm
Sitzteiler Abteil/vis-à-vis (váv):	2100/2000 mm
Sitzbreite zwischen Armlehnen:	500 mm
Sitztiefe:	450-500 mm verstellbar
Armlehnenbreite innen Abteil/Reihe und váv:	100/70 mm
Armlehnenbreite außen Abteil/Reihe und váv:	70 mm
Rückenlehnenneigung Reihe/váv:	21-38°
Fußstützen an Reihenplätzen:	ja

## Ausstattung/Serviceeinrichtungen

Anzahl Plätze im Großraum:	33
- davon Anzahl Plätze váv:	6
- davon Anzahl Plätze Reihe:	27
Anzahl Plätze in Abteibereichen:	17
Steckdosen am Platz:	ja
Leseleuchten:	ja
Gepäckregal:	nein
Garderobe:	nein
Abfallbehälter:	ja

## Sonderausstattung/-einrichtungen

- Vitrinen für Werbung
- Reisekarte

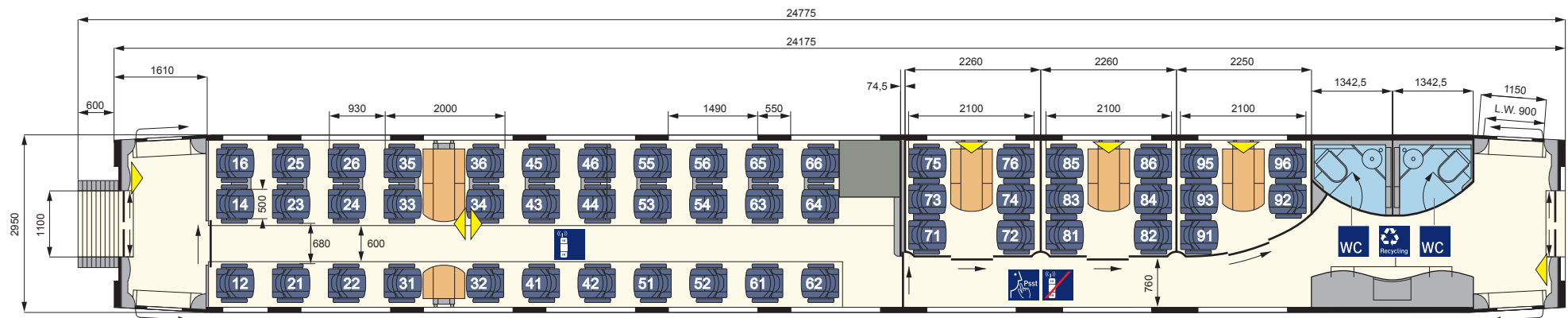

## ICE 3 (M) BR 406 Redesign 2. Kl.-Wagen (Bpmz 406.2)

### Technische Daten

Länge über Puffer:	24775 mm
Betriebsgewicht (leer):	58 t
Anzahl Plätze (gesamt):	76
Anzahl WC:	2

### Komfort

Türbreite Einstieg (lichteWeite):	900 mm
Gangbreite im Großraum/Abteilerbereich:	530 mm
Sitzteiler Reihe:	856 mm
Sitzteiler Abteil/vis-à-vis (váv):	1900 mm
Sitzbreite zwischen Armlehnen:	460 mm
Sitztiefe:	450 mm
Armlehnenbreite innen Abteil/Reihe und váv:	60 mm
Armlehnenbreite außen Abteil/Reihe und váv:	40 mm
Rückenlehnenneigung Reihe/váv:	21-32°
Fußstützen an Reihenplätzen:	nein

### Ausstattung/Serviceeinrichtungen

Anzahl Plätze im Großraum:	76
- davon Anzahl Plätze váv:	24
- davon Anzahl Plätze Reihe:	52
Anzahl Plätze in Abteilerbereichen :	-
Anzahl klappbare/Klappsitze:	-
Steckdosen am Platz:	ja
Leseleuchten:	nein
Gepäckregal:	ja
Garderobe:	nein
Abfallbehälter:	ja

### Sonderausstattung/-einrichtungen

- Vitrinen für Werbung
- Reisekarte

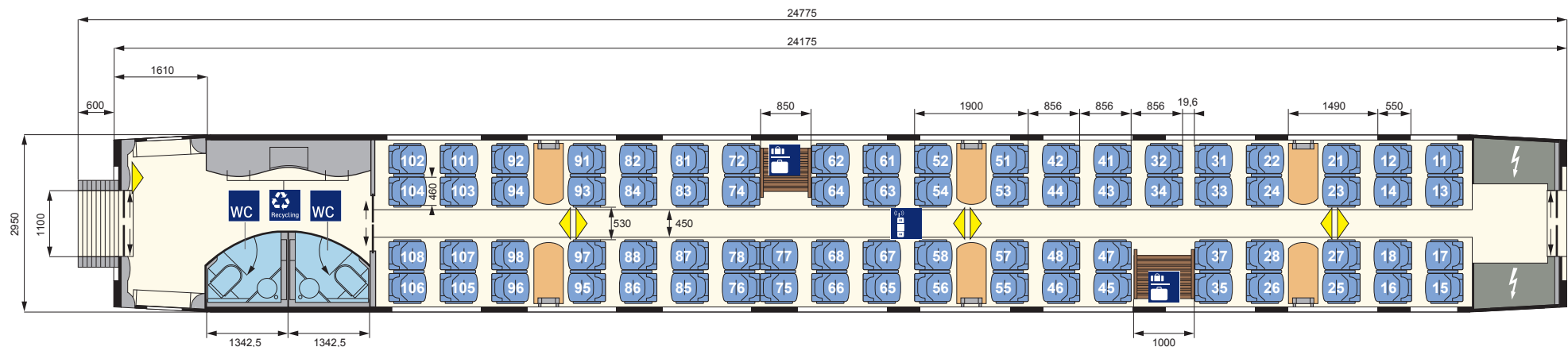

## ICE 3 (M) BR 406 Redesign Bordrestaurant (WRmz 406.3)

### Technische Daten

Länge über Puffer:	24775 mm
Betriebsgewicht (leer):	57 t
Anzahl Personal-WC:	1

### Komfort

Türbreite Einstieg (lichteWeite):	900 mm
Gangbreite im Bordrestaurant:	769 mm
Gangbreite im Galleybereich;	726 mm

### Ausstattung/Serviceeinrichtungen

Anzahl Plätze im Bordrestaurant:	20
zusätzliche Anzahl Stehplätze im Bordbistro:	ca. 10
Garderobe:	ja

### Sonderausstattung/-einrichtungen

- Zugbegleiterabteil und Pausenraum
- Vitрины für Werbung
- Schließfächer für kleines Handgepäck/Wertsachen

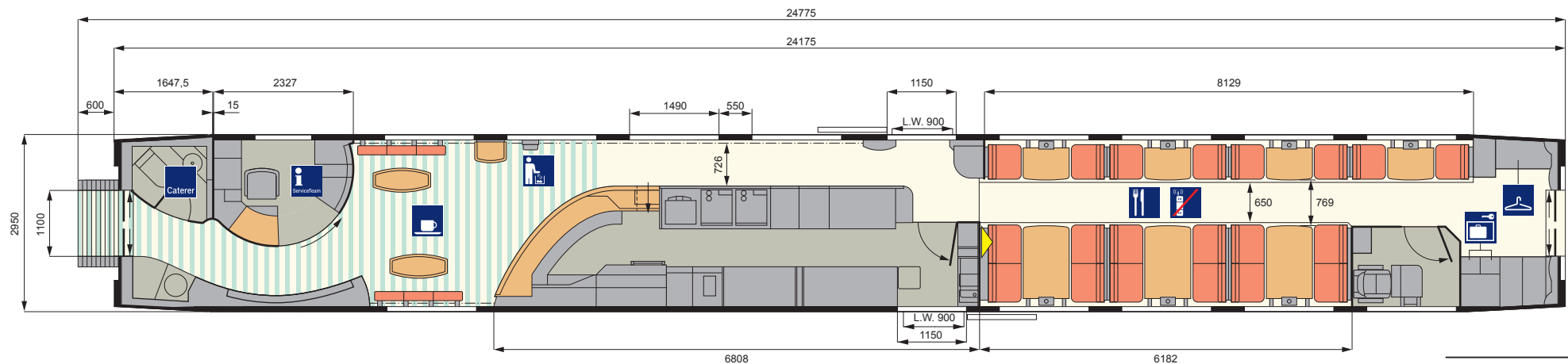

## ICE 3 (M) BR 406 Redesign 2. Kl.-Wagen (Bpmbz 406.8)

### Technische Daten

Länge über Puffer:	24775 mm
Betriebsgewicht (leer):	52 t
Anzahl Plätze (gesamt):	51
Anzahl WC/Universal-WC mit Wickeltisch:	1/1

### Komfort

Türbreite Einstieg (lichteWeite):	900 mm
Gangbreite im Großraum:	530 mm
Sitzteiler Reihe:	856 mm
Sitzteiler vis-à-vis (váv):	1900 mm
Sitzbreite zwischen Armlehnen:	460 mm
Sitztiefe:	450 mm
Armlehnenbreite innen Reihe und váv:	60 mm
Armlehnenbreite außen Reihe und váv:	40 mm
Rückenlehnenneigung Abteil/Reihe/váv:	21–32°
Fußstützen an Reihenplätzen:	nein

### Ausstattung/Serviceeinrichtungen

Anzahl Plätze im Großraum:	45
- davon Anzahl Plätze váv:	23
- davon Anzahl Plätze Reihe:	22
Anzahl Plätze in Abteilbereichen:	6 (im Kleinkindabteil/KKA)
Steckdosen am Platz:	ja
Leseleuchten:	im Kleinkindabteil/KKA
Serviceruf:	ja (an Rollstuhlplätzen)
Gepäckregal:	ja
Garderobe:	nein
Abfallbehälter:	ja

### Sonderausstattung/-einrichtungen

- Kleinkindabteil/KKA
- Rollstuhlplätze (2)
- Vitrinen für Werbung
- Reisekarte

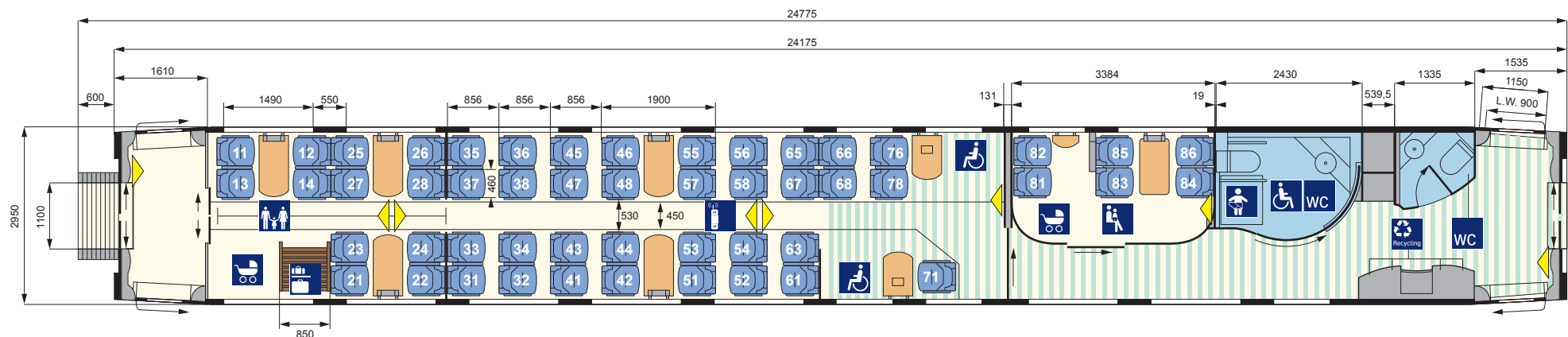

## ICE 3 (M) BR 406 Redesign 2. Kl.-Wagen (Bpmz 406.7)

### Technische Daten

Länge über Puffer:	24775 mm
Betriebsgewicht (leer):	57 t
Anzahl Plätze (gesamt):	76
Anzahl WC:	2

### Komfort

Türbreite Einstieg (lichteWeite):	900 mm
Gangbreite im Großraum:	530 mm
Sitzteiler Reihe:	856 mm
Sitzteiler vis-à-vis (váv):	1900 mm
Sitzbreite zwischen Armlehnen:	460 mm
Sitztiefe:	450 mm
Armlehnenbreite innen Reihe und váv:	60 mm
Armlehnenbreite außen Reihe und váv:	40 mm
Rückenlehnenneigung Reihe/váv:	21-32°
Fußstützen an Reihenplätzen:	nein

### Ausstattung/Serviceeinrichtungen

Anzahl Plätze im Großraum:	76
- davon Anzahl Plätze váv:	24
- davon Anzahl Plätze Reihe:	52
Anzahl Plätze in Abteilbereichen:	-
Steckdosen am Platz:	ja
Leseleuchten:	nein
Gepäckregal:	ja
Garderobe:	nein
Abfallbehälter:	ja

### Sonderausstattung/-einrichtungen

- Vitrinen für Werbung
- Reisekarte

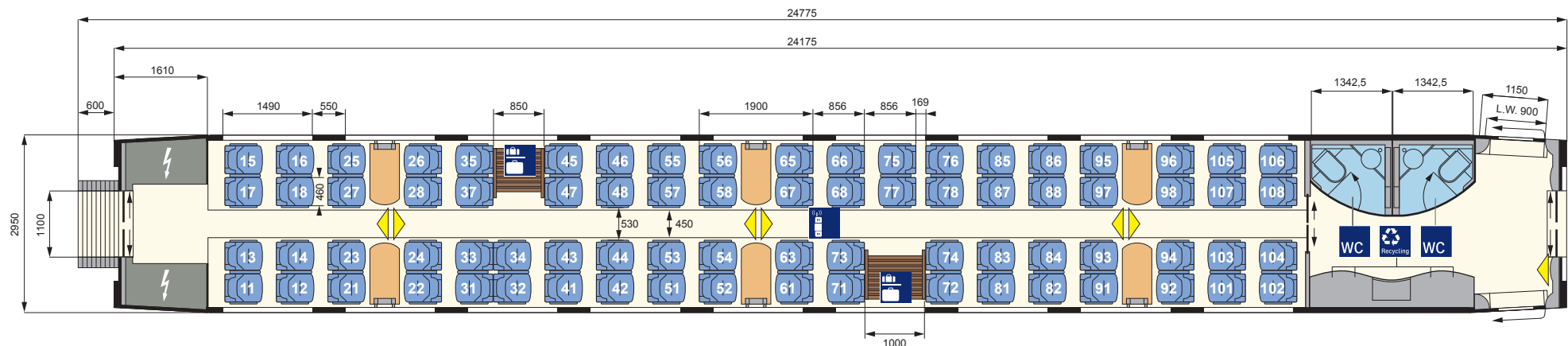



## ICE 3 (M) BR 406 Redesign 2. Kl.-Wagen (Bpmz 406.6)

### Technische Daten

Länge über Puffer:	24775 mm
Betriebsgewicht (leer):	61 t
Anzahl Plätze (gesamt):	76
Anzahl WC:	2

### Komfort

Türbreite Einstieg (lichteWeite):	900 mm
Gangbreite im Großraum:	530 mm
Sitzteiler Reihe:	856 mm
Sitzteiler vis-à-vis (váv):	1900 mm
Sitzbreite zwischen Armlehnen:	460 mm
Sitztiefe:	450 mm
Armlehnenbreite innen Reihe und váv:	60 mm
Armlehnenbreite außen Reihe und váv:	40 mm
Rückenlehnenneigung Reihe/váv:	21-32°
Fußstützen an Reihenplätzen:	nein

### Ausstattung/Serviceeinrichtungen

Anzahl Plätze im Großraum:	76
- davon Anzahl Plätze váv:	24
- davon Anzahl Plätze Reihe:	52
Anzahl Plätze in Abteilerbereichen:	-
Steckdosen am Platz:	ja
Leseleuchten:	nein
Gepäckregal:	ja
Garderobe:	nein
Abfallbehälter:	ja

### Sonderausstattung/-einrichtungen

- Vitrinen für Werbung
- Reisekarte

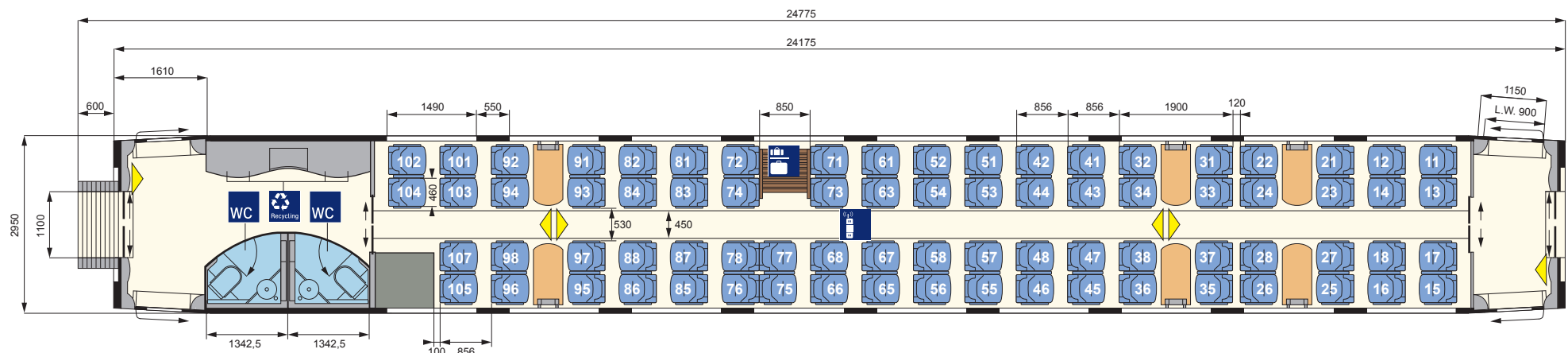

## ICE 3 (M) BR 406 Redesign 2. Kl.-Endwagen (Bpmz 406.5)

### Technische Daten

Länge über Puffer:	26135 mm
Betriebsgewicht (leer):	56 t
Anzahl Plätze (gesamt):	66
Anzahl WC:	-

### Komfort

Türbreite Einstieg (lichteWeite):	900 mm
Gangbreite im Großraum:	530 mm
Sitzteiler Reihe:	856 mm
Sitzteiler vis-à-vis (váv):	1900 mm
Sitzbreite zwischen Armlehnen:	460 mm
Sitztiefe:	450 mm
Armlehnenbreite innen Reihe und váv:	60 mm
Armlehnenbreite außen Reihe und váv:	40 mm
Rückenlehnenneigung Reihe/váv:	21-32°
Fußstützen an Reihenplätzen:	nein

### Ausstattung/Serviceeinrichtungen

Anzahl Plätze im Großraum:	56
- davon Anzahl Plätze váv:	16
- davon Anzahl Plätze Reihe:	40
Anzahl Plätze in der Lounge:	10
Steckdosen am Platz:	ja
Leseleuchten:	nein
Gepäckregal:	ja
Garderobe:	ja
Abfallbehälter:	ja

### Sonderausstattung/-einrichtungen

- keine

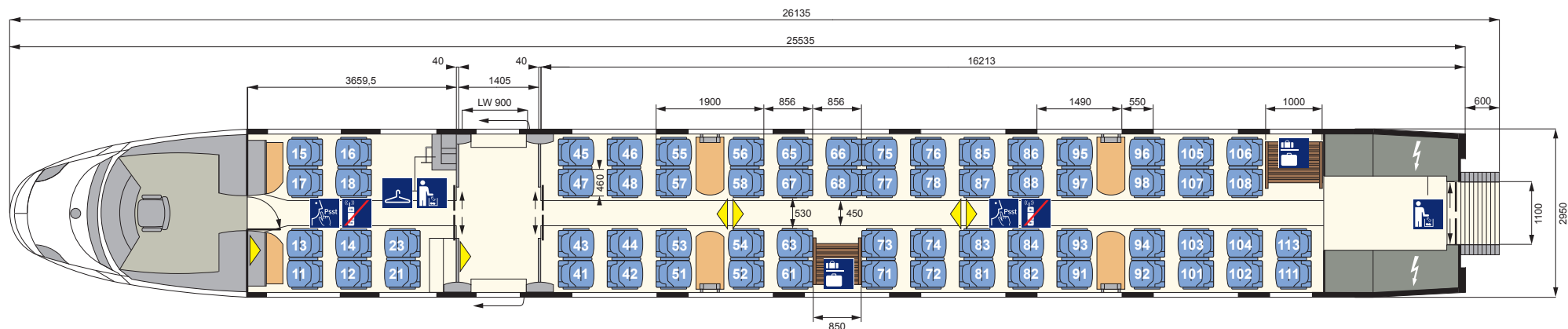

## ICE 3 (MS) BR 407 Daten und Fakten

Erste Inbetriebnahme:	2013	Sitzplätze (gesamt):	444	
Anzahl der Züge:	17		1. Klasse (Anteil in %)	2. Klasse (Anteil in %)
Anzahl Mittel-/Endwagen:	6/2	davon Sitzplätze:	111 (25%)	333 (75%)
Länge (Zug):	201 m	Plätze im Handybereich:	87 (78%)	269 (81%)
Anzahl angetriebener Achsen:	16	Plätze im Ruhebereich:	24 (22%)	64 (19%)
Zuggewicht:	ca. 492 t	Plätze im Familienbereich:	-	16 (5%)
Höchstgeschwindigkeit:	320 km/h			
Klimaanlage:	ja	Steckdosen am Platz:	an allen Doppel- und Einzelsitzen (je 1)	an allen Doppelsitzen (je 1)
Druckertüchtigung:	ja	Kleinkindbereich:	nein	ja
WC-System:	geschlossen	Rollstuhlstellplätze/Hublift am Einstieg:	nein	ja (2)/ja
Stromsystem:	Mehrsystem	Fahrradstellplätze:	nein	nein
Notbremsüberbrückung:	ja	Elektronische Reservierungsanzeige:	ja	ja
Auslandseinsatz möglich:	ja (F, geplant B)	Infodisplay für Bordinformationen:	ja	ja
Bordrestaurant:	ja, 16 Sitzplätze	WLAN:	ja	ja
Bordbistro:	ja			

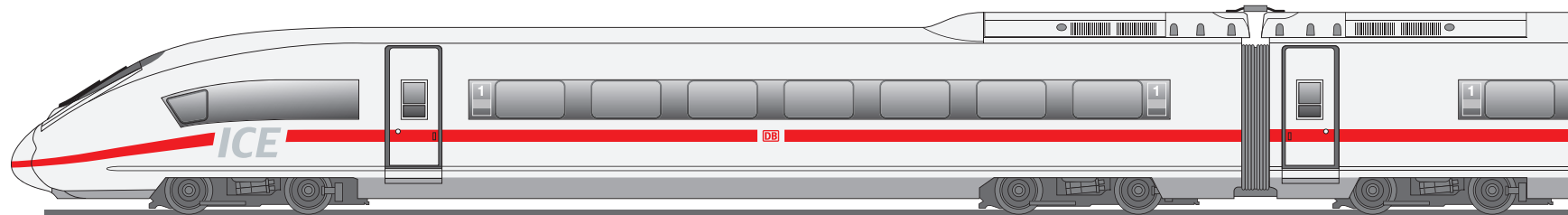
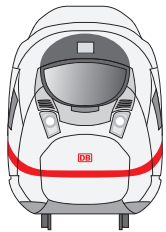

# ICE 3 (MS) BR 407 Gesamtübersicht (1/2)

1. Kl.-Endwagen  
(Apmzf 407.0)  
Nr. 29/39

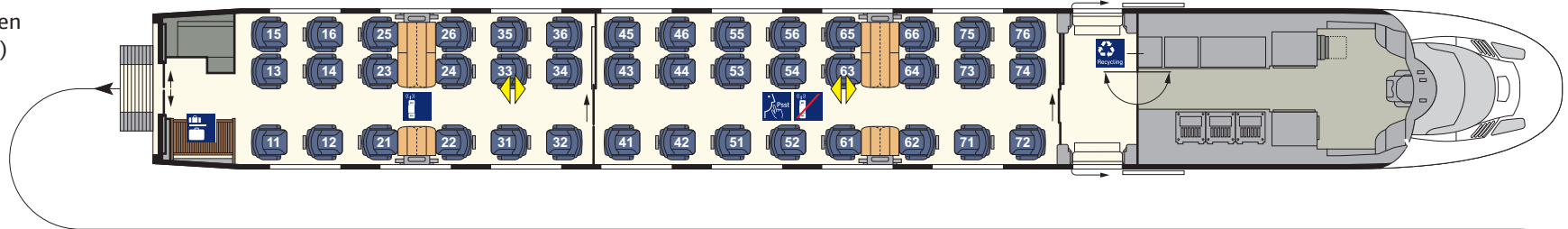

1. Kl.-Wagen  
(Apmz 407.1)  
Nr. 28/38

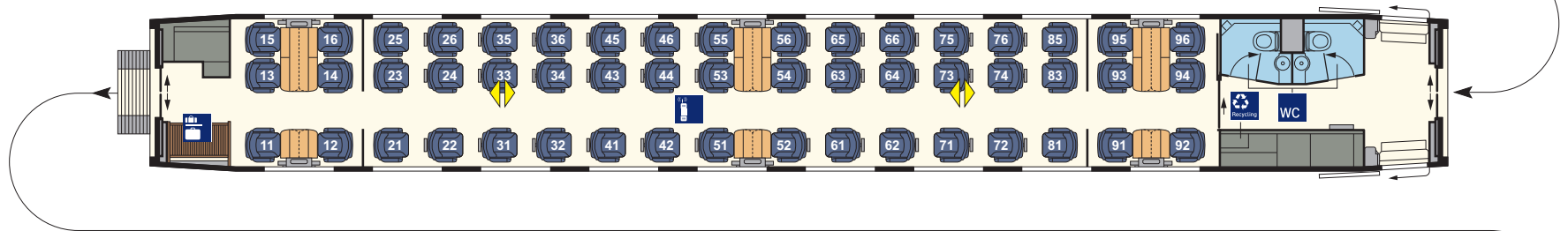

Bordrestaurant  
(ARmz 407.2)  
Nr. 26/36

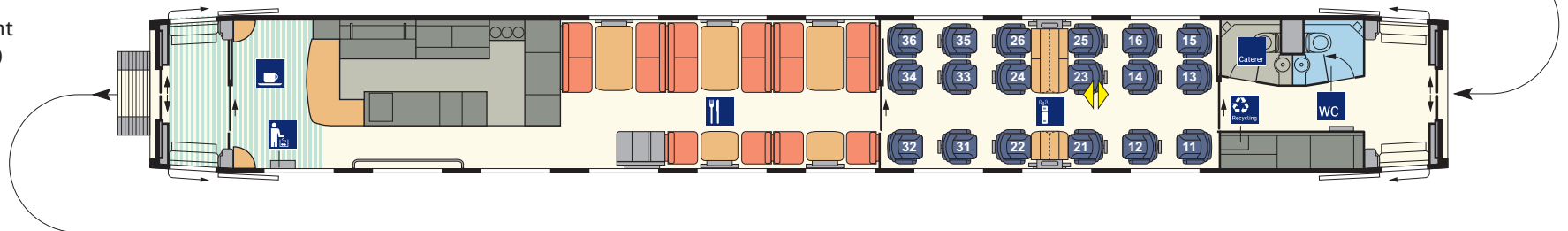

2. Kl.-Servicewagen  
(Bpmbz 407.3)  
Nr. 25/35

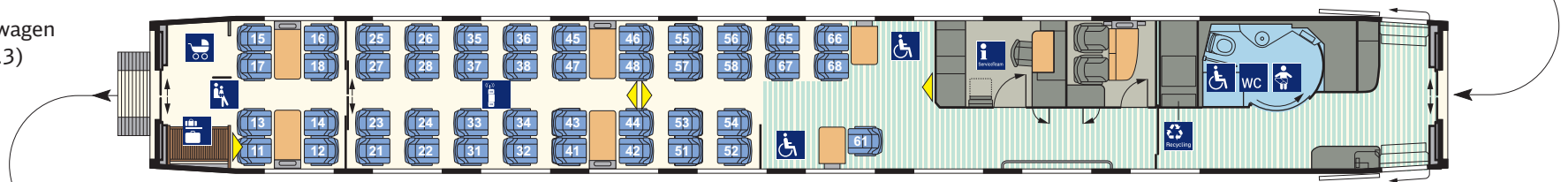

# ICE 3 (MS) BR 407 Gesamtübersicht (2/2)

2. Kl.-Wagen  
(Bpmz 407.8)  
Nr. 24/34

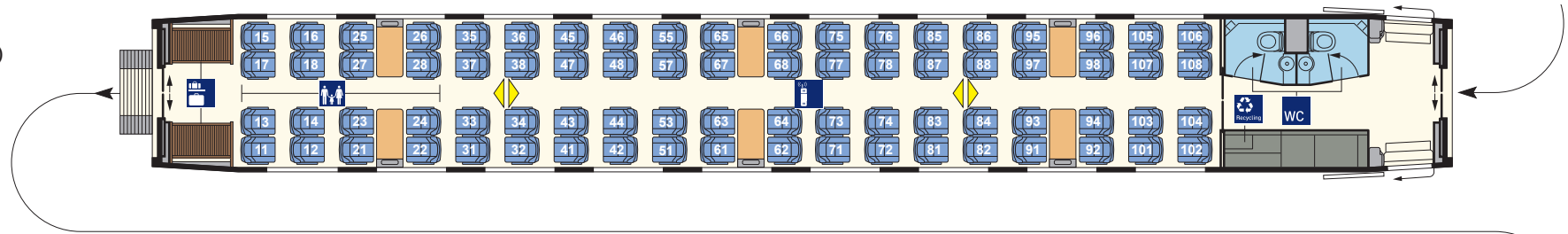

2. Kl.-Wagen  
(Bpmz 407.7)  
Nr. 23/33

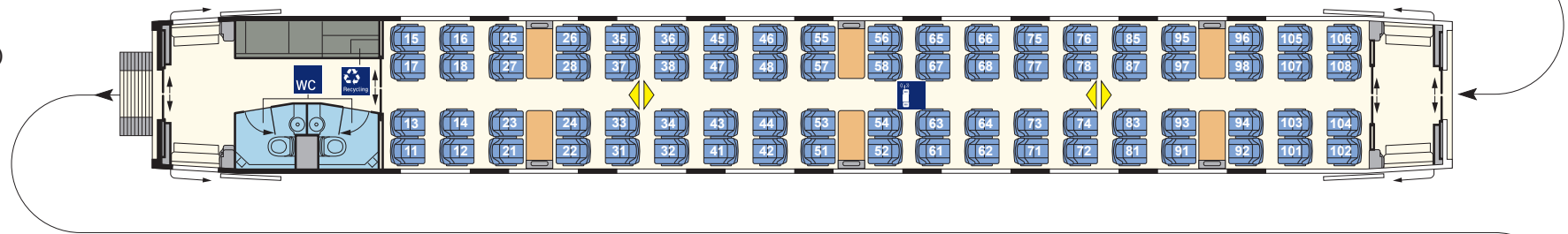

2. Kl.-Wagen  
(Bpmz 407.6)  
Nr. 22/32

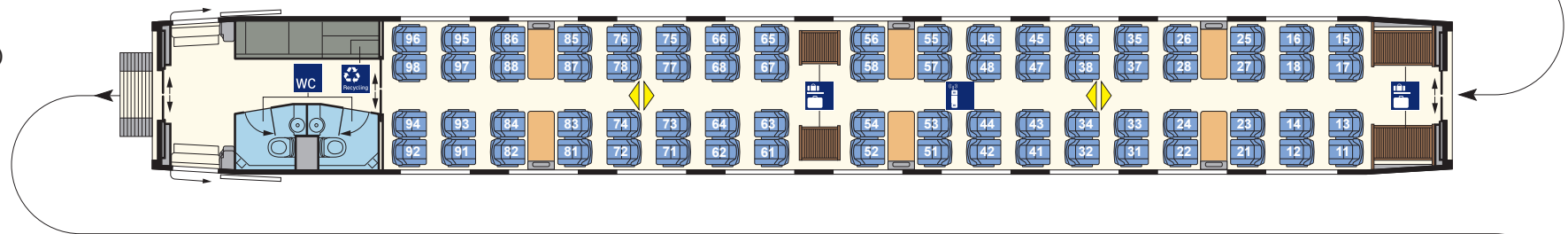

2. Kl.-Endwagen  
(Bpmzf 407.5)  
Nr. 21/31

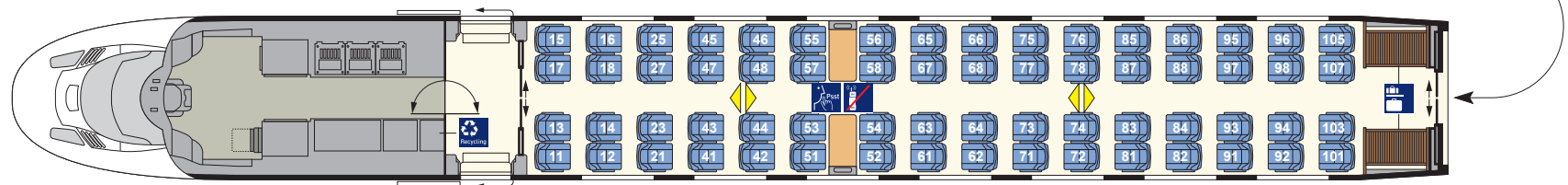

## ICE 3 (MS) BR 407 1. Kl.-Endwagen (Apmzf 407.0)

### Technische Daten

Länge:	25735 mm
durchschnittliches Eigengewicht:	57,5 t
Anzahl Plätze (gesamt):	42
Anzahl WC:	-
<b>Komfort</b>	
Türbreite Einstieg (lichte Weite):	900 mm
Gangbreite im Großraum:	670 mm
Sitzteiler Reihe:	1010 mm
Sitzteiler vis-à-vis (váv):	1990 mm
Sitzbreite zwischen Armlehnen:	500 mm
Sitztiefe:	450-513 mm verstellbar
Armlehnenbreite innen Reihe und váv:	70 mm
Armlehnenbreite außen Reihe und váv:	70 mm
Rückenlehnenneigung Reihe/váv:	21-35°/21-32°
Fußstützen an Reihenplätzen:	ja

### Ausstattung/Serviceeinrichtungen

Anzahl Plätze im Großraum:	42
- davon Anzahl Plätze váv:	12
- davon Anzahl Plätze Reihe:	30
Steckdosen am Platz:	ja
Leseleuchten:	ja
Gepäckschließfächer:	nein
Gepäckregal:	ja
Garderobe:	nein
Abfallbehälter:	ja

### Sonderausstattung/-einrichtungen

- Infodisplay für Bordinformationen
- Servicemodul Catering

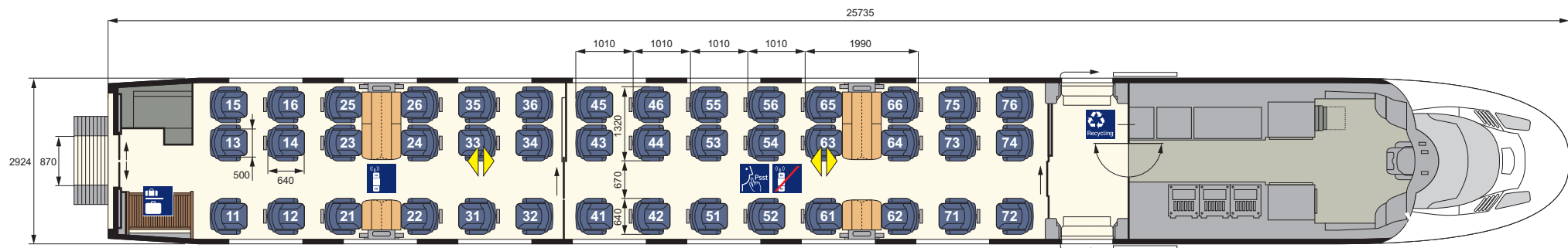

## ICE 3 (MS) BR 407 1. Kl.-Wagen (Apmz 407.1)

### Technische Daten

Länge über Puffer:	24175 mm
durchschnittliches Eigengewicht:	58,8 t
Anzahl Plätze (gesamt):	51
Anzahl WC:	2
<b>Komfort</b>	
Türbreite Einstieg (lichte Weite):	900 mm
Gangbreite im Großraum-/Abteibereich:	670 mm
Sitzteiler Reihe:	1010 mm
Sitzteiler Abteil/vis-à-vis (vāv):	1990 mm
Sitzbreite zwischen Armlehnen:	500 mm
Sitztiefe:	450-513 mm verstellbar
Armlehnenbreite innen Abteibereich/Reihe und vāv:	70/70 mm
Armlehnenbreite außen Abteibereich/Reihe und vāv:	70/70 mm
Rückenlehnenneigung Abteibereich/Reihe/vāv:	21-32°/21-35°/21-32°
Fußstützen an Reihenplätzen:	ja

### Ausstattung/Serviceeinrichtungen

Anzahl Plätze im Großraum:	39
- davon Anzahl Plätze vāv:	6
- davon Anzahl Plätze Reihe:	33
Anzahl Plätze mit Abteilcharakter:	12
Steckdosen am Platz:	ja
Leseleuchten:	ja
Gepäckschließfächer:	nein
Gepäckregal:	ja
Garderobe:	nein
Abfallbehälter:	ja

### Sonderausstattung/-einrichtungen

- Infodisplay für Bordinformationen
- Servicemodul Catering

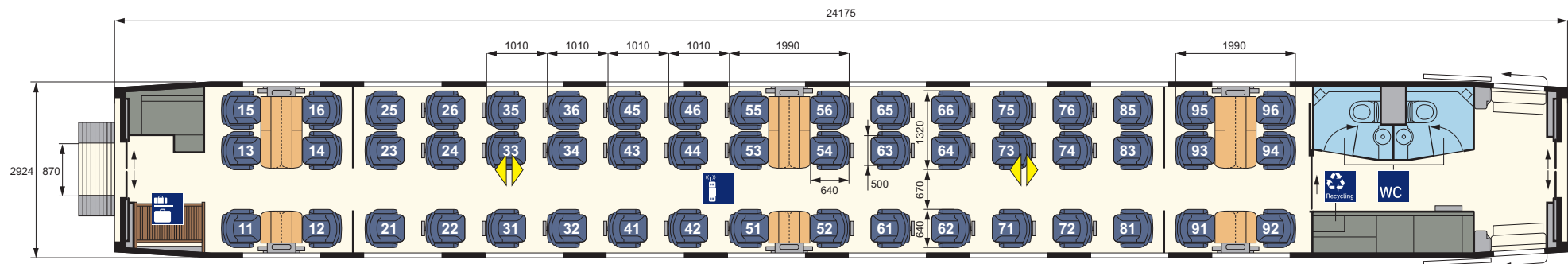

## ICE 3 (MS) BR 407 Bordrestaurant/1. Kl.-Wagen (ARmz 407.2)

### Technische Daten

Länge über Puffer:	24175 mm
durchschnittliches Eigengewicht:	59,5 t
Anzahl WC/Personal-WC (Caterer):	1/1
<b>Komfort</b>	
Breite Ladetür (lichte Weite):	900 mm
Gangbreite im Sitzbereich des Bordrestaurants:	765 mm
Gangbreite im Galleybereich:	726 mm
Gangbreite im Großraumbereich:	670 mm
Sitzteiler Reihe:	1010 mm
Sitzteiler vis-à-vis (váv):	1990 mm
Sitzbreite zwischen Armlehnen:	500 mm
Sitztiefe:	450-513 mm verstellbar
Armlehnenbreite innen váv:	70 mm
Armlehnenbreite außen váv:	70 mm
Rückenlehneneigung Reihe/váv:	21-35°/21-32°
Fußstützen an Reihenplätzen:	ja

### Ausstattung/Serviceeinrichtungen

Anzahl Plätze im Großraum:	18
- davon Anzahl Plätze váv:	6
- davon Anzahl Plätze Reihe:	12
Anzahl Plätze im Bordrestaurant:	16
zusätzlich Anzahl Stehplätze im Bordbistro:	ca. 2
Steckdosen am Platz:	ja
Leseleuchten:	ja
Gepäckregal:	nein
Garderobe:	nein
Abfallbehälter:	ja

### Sonderausstattung/-einrichtungen

- Infodisplay für Bordinformationen

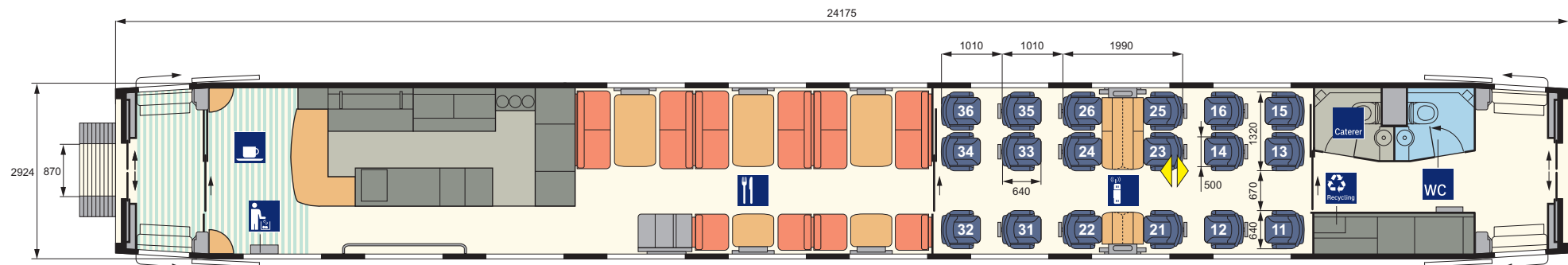



## ICE 3 (MS) BR 407 2. Kl.-Servicewagen (Bpmbesz 407.3)

### Technische Daten

Länge über Puffer:	24175 mm
durchschnittliches Eigengewicht:	53,9 t
Anzahl Plätze (gesamt):	45
Anzahl WC:	-
Anzahl Behinderten-WC mit Wickeltisch	1

### Komfort

Türbreite Einstieg (lichte Weite):	900 mm
Gangbreite im Großraum-/Abteilerbereich:	520/990 mm
Sitzteiler Reihe:	915 mm
Sitzteiler vis-à-vis (vāv):	1890 mm
Sitzbreite zwischen Armlehnen:	465 mm
Sitztiefe:	450-513 mm verstellbar
Armlehnenbreite innen Abteilerbereich/Reihe und vāv:	50/50 mm
Armlehnenbreite außen Abteilerbereich/Reihe und vāv:	40/40 mm
Rückenlehnenneigung Abteilerbereich/Reihe/vāv:	21-28°/21-35°/21-28°
Fußstützen an Reihenplätzen:	nein

### Ausstattung/Serviceeinrichtungen

Anzahl Plätze im Großraum:	37
- davon Anzahl Plätze vāv:	11
- davon Anzahl Plätze Reihe:	26
Anzahl Plätze in Abteilerbereichen:	8 (Kleinkindbereich)
Steckdosen am Platz:	ja
Leseleuchten:	nein
Serviceruf:	ja (am Rollstuhlstellplatz)
Gepäckregal:	ja
Garderobe:	nein
Abfallbehälter:	ja

### Sonderausstattung/-einrichtungen

- Zugbegleiterabteil + Pausenraum
- Kleinkindbereich + Kinderwagenstellplatz
- Rollstuhlstellplatz (2)
- Hublift am Einstieg
- Infodisplay für Bordinformationen

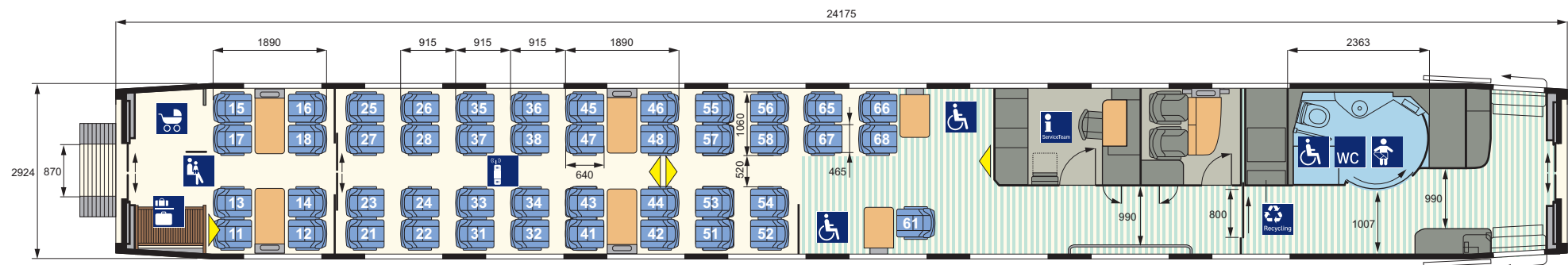

## ICE 3 (MS) BR 407 2. Kl.-Wagen (Bpmz 407.8)

### Technische Daten

Länge über Puffer:	24175 mm
durchschnittliches Eigengewicht:	53,9 t
Anzahl Plätze (gesamt):	76
Anzahl WC:	2
<b>Komfort</b>	
Türbreite Einstieg (lichte Weite):	900 mm
Gangbreite im Großraum-/Abteilerbereich:	520 mm
Sitzteiler Reihe:	915 mm
Sitzteiler vis-à-vis (váv):	1890 mm
Sitzbreite zwischen Armlehnen:	465 mm
Sitztiefe:	450-513 mm verstellbar
Armlehnenbreite innen Reihe und váv:	50 mm
Armlehnenbreite außen Reihe und váv:	40 mm
Rückenlehnenneigung Reihe/váv:	21-35°/21-28°
Fußstützen an Reihenplätzen:	nein

### Ausstattung/Serviceeinrichtungen

Anzahl Plätze im Großraum:	76
- davon Anzahl Plätze váv:	24
- davon Anzahl Plätze Reihe:	52
Anzahl Plätze in Abteilerbereichen:	-
Steckdosen am Platz:	ja
Leseleuchten:	nein
Gepäckschließfächer:	nein
Gepäckregal:	ja
Garderobe:	nein
Abfallbehälter:	ja

### Sonderausstattung/-einrichtungen

- Infodisplay für Bordinformationen

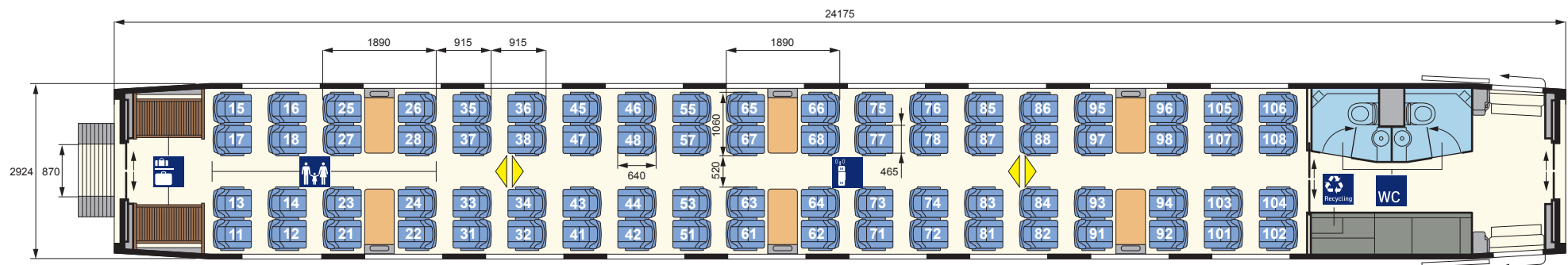

## ICE 3 (MS) BR 407 2. Kl.-Wagen (Bpmz 407.7)

### Technische Daten

Länge über Puffer:	24175 mm
durchschnittliches Eigengewicht:	55,3 t
Anzahl Plätze (gesamt):	76
Anzahl WC:	2
<b>Komfort</b>	
Türbreite Einstieg (lichte Weite):	900 mm
Gangbreite im Großraum:	520 mm
Sitzteiler Reihe:	915 mm
Sitzteiler vis-à-vis (váv):	1890 mm
Sitzbreite zwischen Armlehnen:	465 mm
Sitztiefe:	450-513 mm verstellbar
Armlehnenbreite innen Reihe und váv:	50 mm
Armlehnenbreite außen Reihe und váv:	40 mm
Rückenlehnenneigung Reihe/váv:	21-35°/21-28°
Fußstützen an Reihenplätzen:	nein

### Ausstattung/Serviceeinrichtungen

Anzahl Plätze im Großraum:	76
- davon Anzahl Plätze váv:	24
- davon Anzahl Plätze Reihe:	52
Anzahl Plätze in Abteilerbereichen:	-
Steckdosen am Platz:	ja
Leseleuchten:	nein
Gepäckschließfächer:	nein
Gepäckregal:	nein
Garderobe:	nein
Abfallbehälter:	ja

### Sonderausstattung/-einrichtungen

- Infodisplay für Bordinformationen

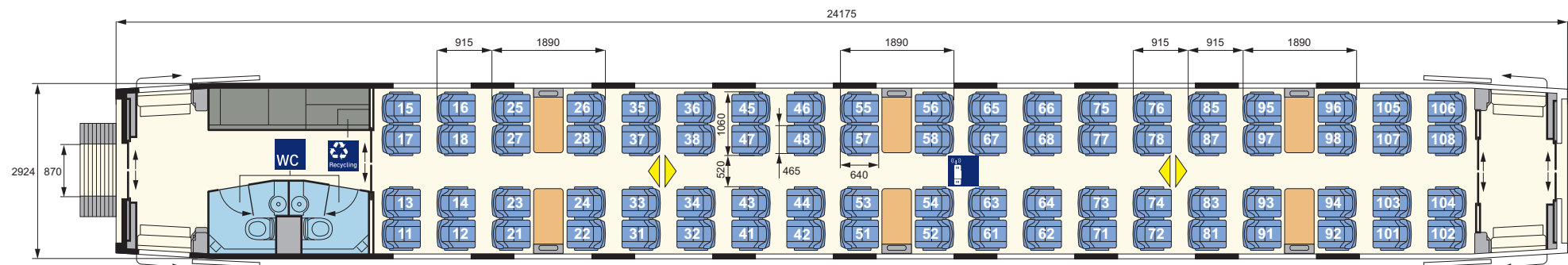

## ICE 3 (MS) BR 407 2. Kl.-Wagen (Bpmz 407.6)

### Technische Daten

Länge über Puffer:	24175 mm
durchschnittliches Eigengewicht:	59 t
Anzahl Plätze (gesamt):	72
Anzahl WC:	2
<b>Komfort</b>	
Türbreite Einstieg (lichte Weite):	900 mm
Gangbreite im Großraum:	520 mm
Sitzteiler Reihe:	915 mm
Sitzteiler vis-à-vis (váv):	1890 mm
Sitzbreite zwischen Armlehnen:	465 mm
Sitztiefe:	450-513 mm verstellbar
Armlehnenbreite innen Reihe und váv:	50 mm
Armlehnenbreite außen Reihe und váv:	40 mm
Rückenlehnenneigung Reihe/váv:	21-35°/21-28°
Fußstützen an Reihenplätzen:	nein

### Ausstattung/Serviceeinrichtungen

Anzahl Plätze im Großraum:	72
- davon Anzahl Plätze váv:	24
- davon Anzahl Plätze Reihe:	48
Anzahl Plätze in Abteilerbereichen:	-
Steckdosen am Platz:	ja
Leseleuchten:	nein
Gepäckschließfächer:	nein
Gepäckregal:	ja
Garderobe:	nein
Abfallbehälter:	ja

### Sonderausstattung/-einrichtungen

- Infodisplay für Bordinformationen

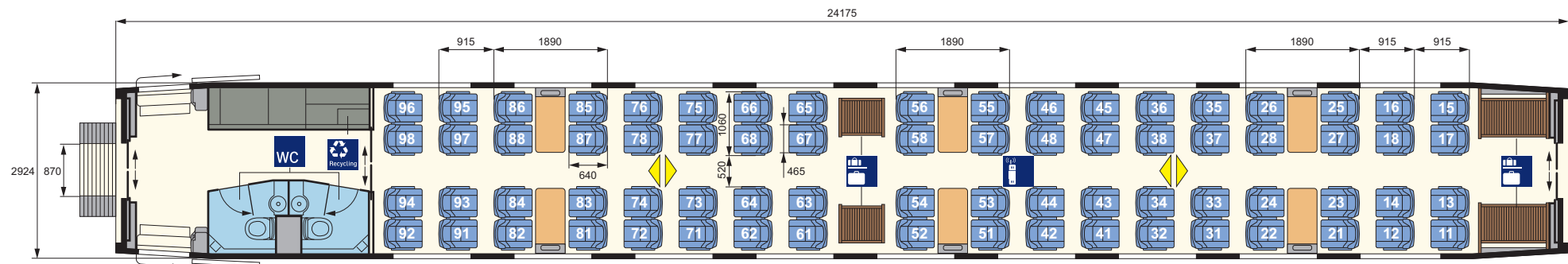

## ICE 3 (MS) BR 407 2. Kl.-Endwagen (Bpmzf 407.5)

### Technische Daten

Länge über Puffer:	25735 mm
durchschnittliches Eigengewicht:	57,7 t
Anzahl Plätze (gesamt):	64
Anzahl WC:	-
<b>Komfort</b>	
Türbreite Einstieg (lichte Weite):	900 mm
Gangbreite im Großraum:	520 mm
Sitzteiler Reihe:	915 mm
Sitzteiler vis-à-vis (váv):	1890 mm
Sitzbreite zwischen Armlehnen:	465 mm
Sitztiefe:	450-513 mm verstellbar
Armlehnenbreite innen Reihe und váv:	50 mm
Armlehnenbreite außen Reihe und váv:	40 mm
Rückenlehnenneigung Reihe/váv:	21-35°/21-28°
Fußstützen an Reihenplätzen:	nein

### Ausstattung/Serviceeinrichtungen

Anzahl Plätze im Großraum:	64
- davon Anzahl Plätze váv:	8
- davon Anzahl Plätze Reihe:	56
Steckdosen am Platz:	ja
Leseleuchten:	nein
Gepäckschließfächer:	nein
Gepäckregal:	ja
Garderobe:	nein
Abfallbehälter:	ja

### Sonderausstattung/-einrichtungen

- Infodisplay für Bordinformationen

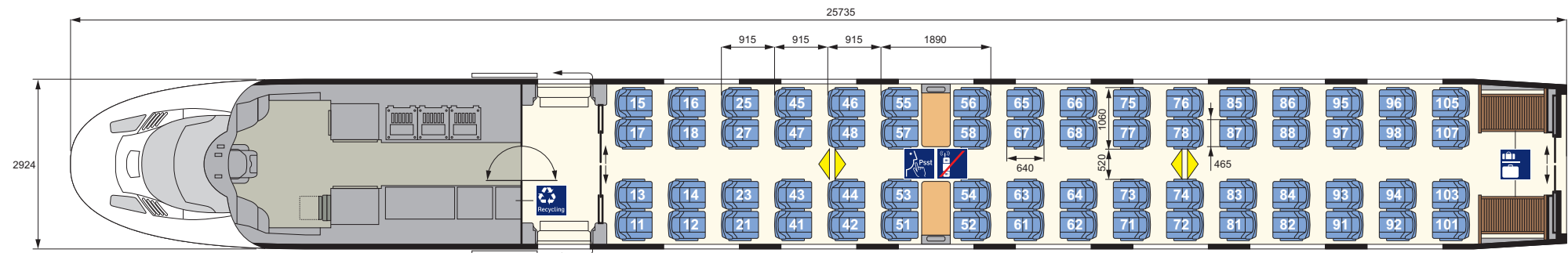

# ICE 4

## Allgemeine Informationen



Ende 2016 startete die 4. ICE-Generation mit zunächst zwei Zügen in die Erprobungs- und Einführungsphase und nimmt Ende 2017 mit acht Zügen den Regelbetrieb auf.

In den darauffolgenden Jahren wächst die ICE 4-Flotte auf 100 Züge der 12-teiligen und weitere Züge einer 7-teiligen Version an. Somit wird der ICE 4 zum neuen Rückgrat des Fernverkehrs.

Der 12-teilige Zug mit insgesamt 830 Sitzplätzen erreicht eine Geschwindigkeit von 250 km/h. Er weist ein neuartiges Antriebskonzept sowie eine Klimaanlage mit redundantem Kältekreislauf auf. Mit verbesserter Aerodynamik erreicht der ICE 4 gegenüber dem ICE 1 eine deutliche Energieeinsparung. Erstmals gibt es vier Plätze für Rollstuhlfahrer und im benachbarten Einstiegsraum beidseitig einen Rollstuhl-

Hublift. Der Endwagen 2. Klasse stellt mit 8 reservierungspflichtigen Fahrradstellplätzen eine Besonderheit im ICE-Verkehr dar. ICE 4-Wagen sind im Vergleich zu den Wagen der vorherigen ICE-Generationen etwas länger. In Verbindung mit einem neuen Sitzsystem wird so ein größeres Sitzplatzangebot bei gleichbleibender Beinfreiheit und zusätzlich mehr Stauraum für Gepäck erreicht. Der moderne Sitz zeichnet sich durch eine schlanke Rückenlehne aus, wobei diese beim Verstellen nicht nach hinten, sondern in den Sitzrahmen gleitet. Kopfstützen mit seitlicher Abstützung für entspanntes Sitzen nehmen gangseitig Haltegriff, Platznummer und Reservierungsdisplay auf. Der ICE 4 sorgt mit einer tageszeitabhängigen Steuerung von Lichtintensität und -farbe für ein angenehmes Ambiente in den Fahrgasträumen.

### Zugtyp

### ICE 4 BR 412

## ICE 4 BR 412 Daten und Fakten

Erste Inbetriebnahme:	2016 (Probetrieb) 2017 (Regelbetrieb)	Sitzplätze (gesamt):	830 + 2 Klappsitze	
Anzahl der Züge:	100	davon Sitzplätze:	205 (25%)	625 (+2) (75%)
Anzahl Mittel-/Endwagen:	10 und 2	Plätze im Handybereich:	155 (76%)	449 (72%)
Länge (Zug):	346 m	Plätze im Ruhebereich:	50 (24%)	176 (28%)
Anzahl angetriebener Achsen:	24	Plätze im Familienbereich:	0 (0%)	16 (3%)
Zuggewicht (leer):	670 t	Steckdosen am Platz:	an allen Einzel- (je 1), Doppelsitzen (je 2)	an allen Einzel- und Doppelsitzen (je 1)
Höchstgeschwindigkeit:	250 km/h	Kleinkindabteil:	nein	ja
Klimaanlage:	ja, 2 getrennte Kreisläufe	Rollstuhlstellplätze/Hublift am Einstieg:	nein	ja, 4/ja
Druckertüchtigung:	ja	Fahrradstellplätze:	nein	ja, 8
WC-System:	geschlossen	Kinderwagenstellplätze:	nein	ja, 3, davon 1 im KKA
Stromsystem:	Einsystem	Familienbereich:	nein	ja, 16 Sitzplätze
Notbremsüberbrückung:	ja	Elektronisches Fahrgastinformationssystem:	ja	ja
Auslandseinsatz möglich:	geplant (CH/A)	WLAN:	ja	ja
Bordrestaurant:	ja			
Bordbistro:	ja			

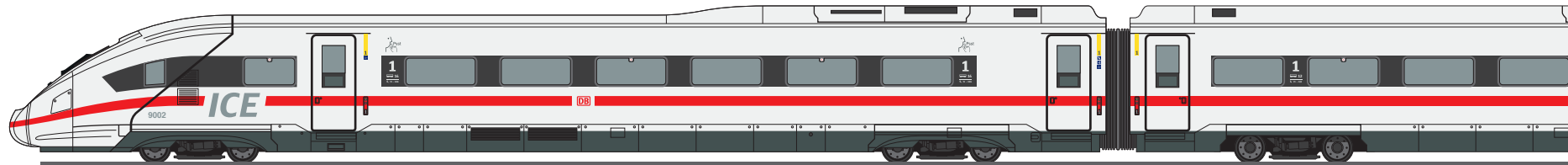
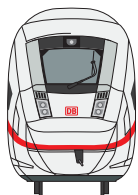

# ICE 4 BR 412 Gesamtübersicht (1/3)

1. Kl.-Endwagen  
(Apmzf 0812)  
Nr. 14

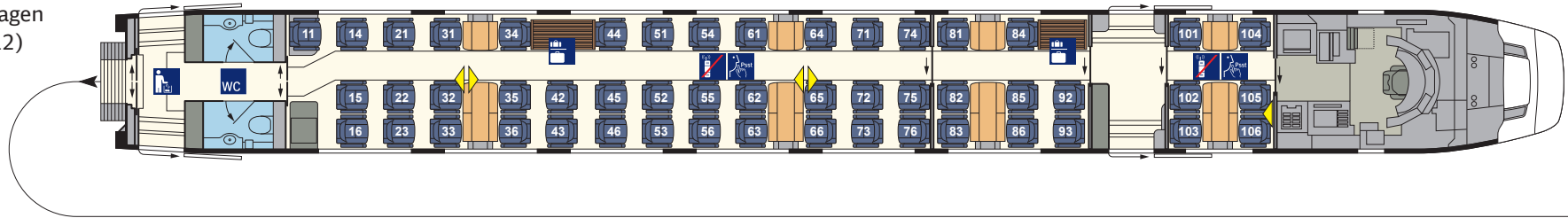

1. Kl.-Wagen  
(Apmzf 1812.0)  
Nr. 12

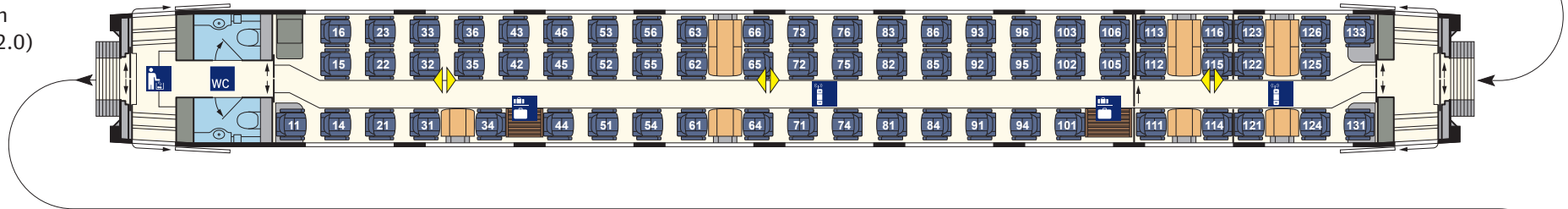

1. Kl.-Wagen  
(Apmzf 1412.0)  
Nr. 11

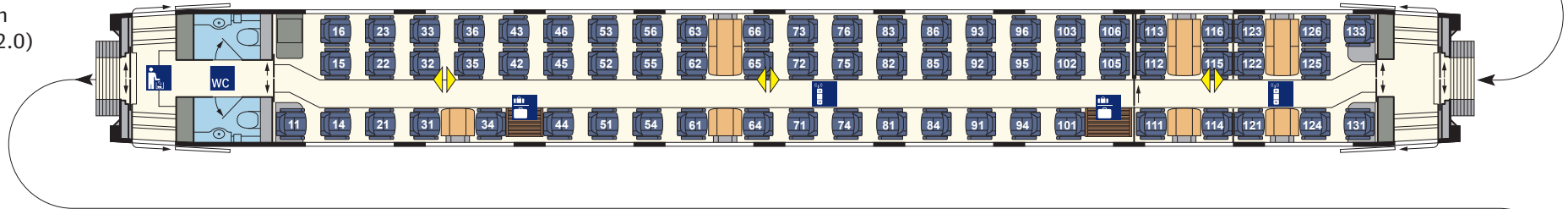

Bordrestaurant/  
1. Kl.-Wagen  
(ARmzf 8812.0)  
Nr. 10

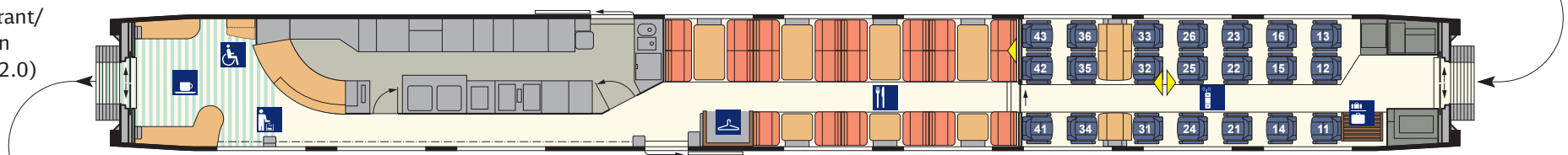



# ICE 4 BR 412 Gesamtübersicht (2/3)

2. Kl.-Wagen  
(Bpmbsz 6412.0)  
Nr. 9

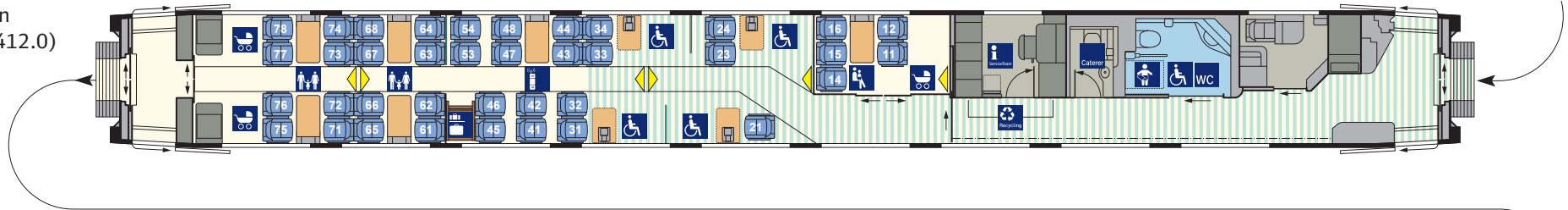

2. Kl.-Wagen  
(Bpmz 9812.0)  
Nr. 7

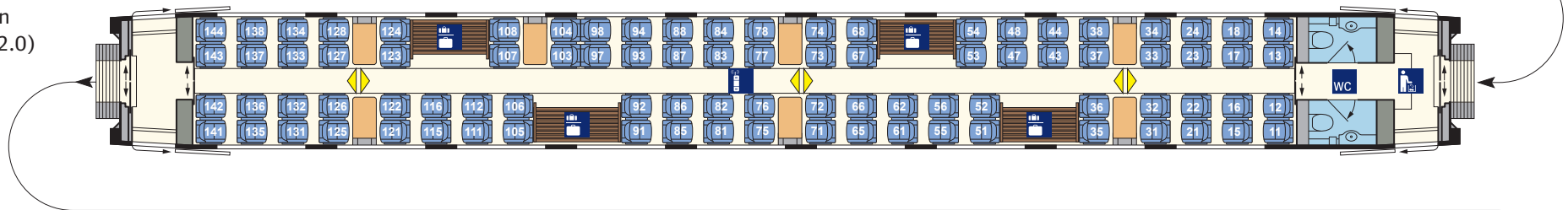

2. Kl.-Wagen  
(Bpmz 2412.0)  
Nr. 6

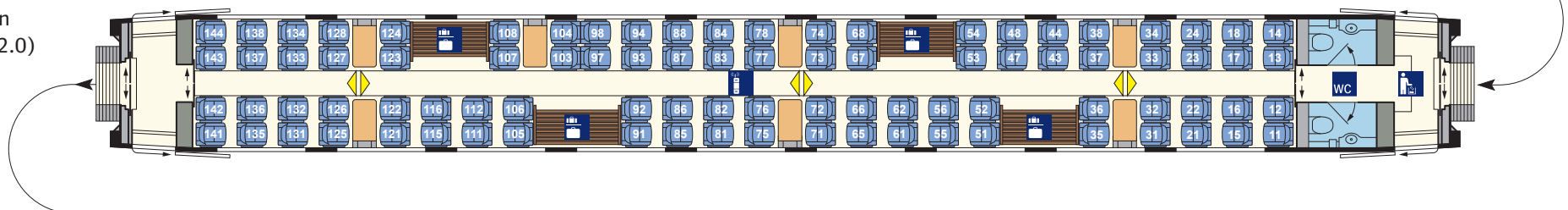

2. Kl.-Wagen  
(Bpmz 2412.3)  
Nr. 5

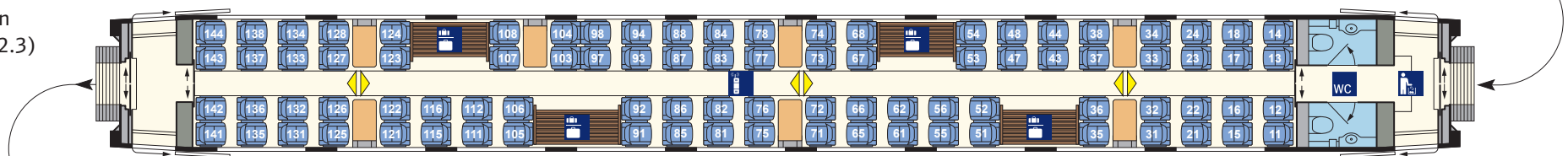

# ICE 4 BR 412 Gesamtübersicht (3/3)

2. Kl.-Wagen  
(Bpmz 4812.0)  
Nr. 4

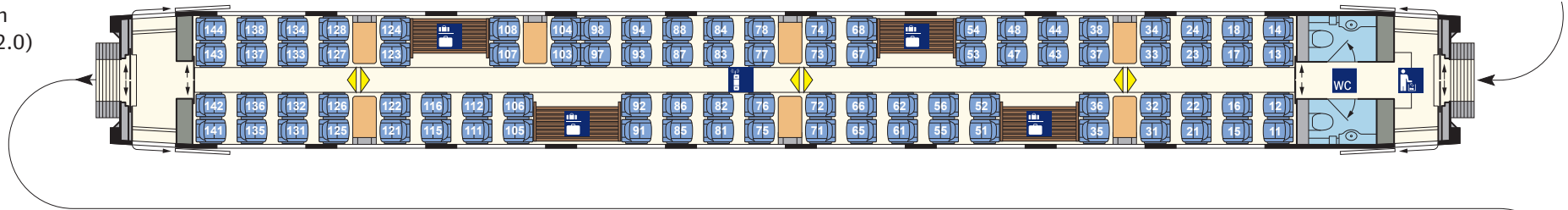

2. Kl.-Wagen  
(Bpmz 2412.5)  
Nr. 3

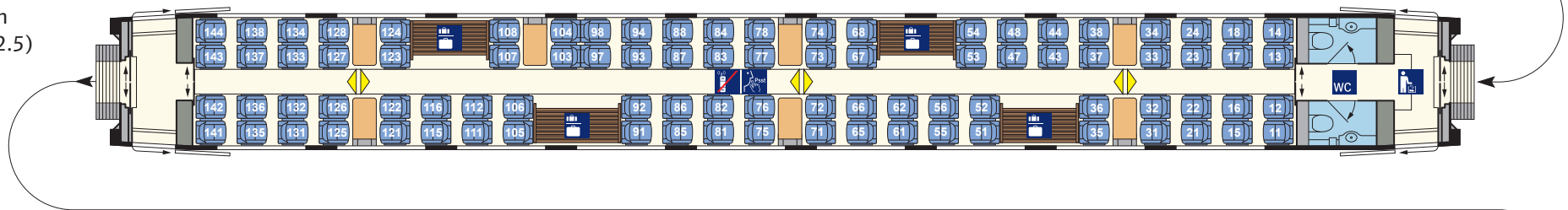

2. Kl.-Wagen  
(Bpmz 2412.8)  
Nr. 2

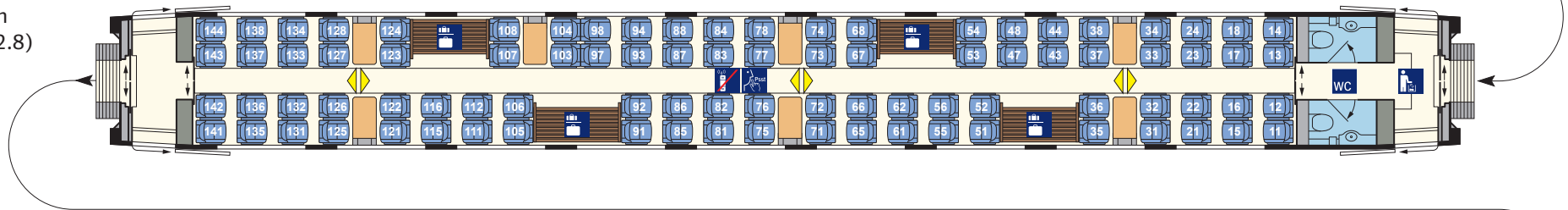

2. Kl.-Endwagen  
(Bpmdzf 5812.0)  
Nr. 1

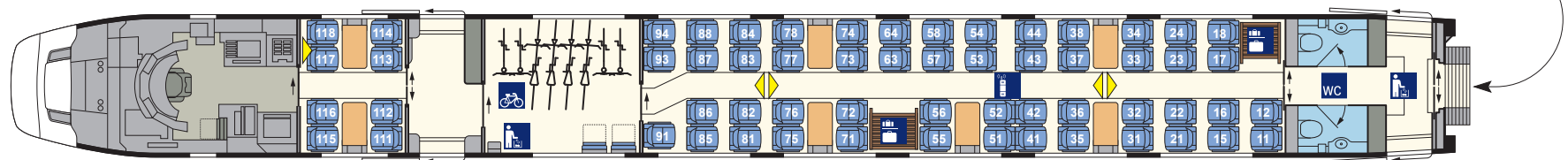

## ICE 4 BR 412 1. Kl.-Endwagen (Apmzf 0812.0)

### Technische Daten

Länge über Puffer:	29106 mm
Betriebsgewicht (leer):	54,5 t
Anzahl Plätze (gesamt):	50
Anzahl WC:	2
<b>Komfort</b>	
Türbreite Einstieg (lichteWeite):	910 mm
Gangbreite im Großraum/Abteibereich:	620 mm
Sitzteiler Reihe:	930 mm
Sitzteiler vis-à-vis (váv):	2000 mm
Sitzbreite zwischen Armlehnen:	500 mm
Sitztiefe:	450-500 mm verstellbar
Armlehnenbreite innen Reihe und váv:	70 mm
Armlehnenbreite außen Reihe und váv:	70 mm
Rückenlehnenneigung Reihe/váv:	21-38°
Fußstützen an Reihenplätzen:	ja

### Ausstattung/Serviceeinrichtungen

Anzahl Plätze im Großraum:	50
- davon Anzahl Plätze váv:	12
- davon Anzahl Plätze Reihe:	24
- davon Anzahl Plätze im Abteibereich:	14
Anzahl Plätze im Abteil :	-
Anzahl klappbare/Klappsitze:	-
Steckdosen am Platz:	ja
Leseleuchten:	ja
Gepäckschließfächer:	nein
Gepäckregal:	ja
Garderobe:	nein
Abfallbehälter:	ja

### Sonderausstattung/-einrichtungen

- keine

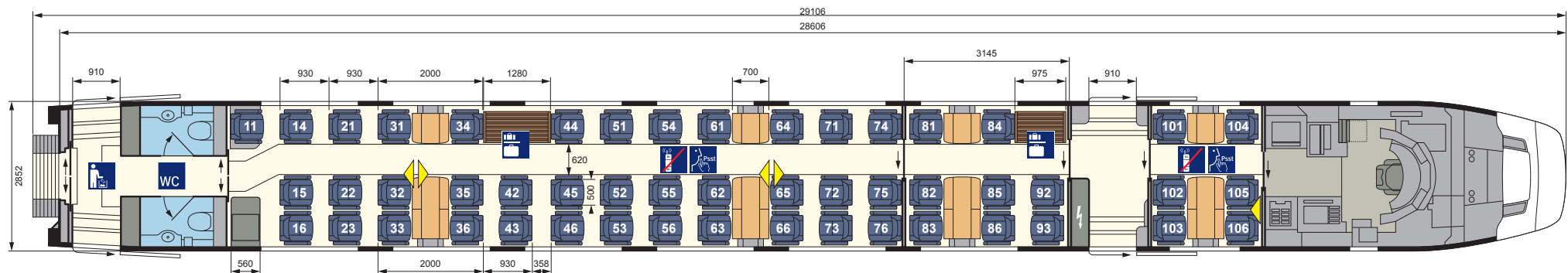

## ICE 4 BR 412 1. Kl.-Wagen (Apmz 1812.0)

### Technische Daten

Länge über Puffer:	28750 mm
Betriebsgewicht (leer):	45 t
Anzahl Plätze (gesamt):	67
Anzahl WC:	2
<b>Komfort</b>	
Türbreite Einstieg (lichteWeite):	910 mm
Gangbreite im Großraum/Abteibereich:	620 mm
Sitzteiler Reihe:	930 mm
Sitzteiler vis-à-vis (váv):	2000 mm
Sitzbreite zwischen Armlehnen:	500 mm
Sitztiefe:	450-500 mm verstellbar
Armlehnenbreite innen Reihe und váv:	70 mm
Armlehnenbreite außen Reihe und váv:	70 mm
Rückenlehnenneigung Reihe/váv:	21-38°
Fußstützen an Reihenplätzen:	ja

### Ausstattung/Serviceeinrichtungen

Anzahl Plätze im Großraum:	67
- davon Anzahl Plätze váv:	8
- davon Anzahl Plätze Reihe:	45
- davon Anzahl Plätze im Abteibereich:	14
Anzahl Plätze im Abteil :	-
Anzahl klappbare/Klappsitze:	-
Steckdosen am Platz:	ja
Leseleuchten:	ja
Gepäckschließfächer:	nein
Gepäckregal:	ja
Garderobe:	nein
Abfallbehälter:	ja

### Sonderausstattung/-einrichtungen

- keine

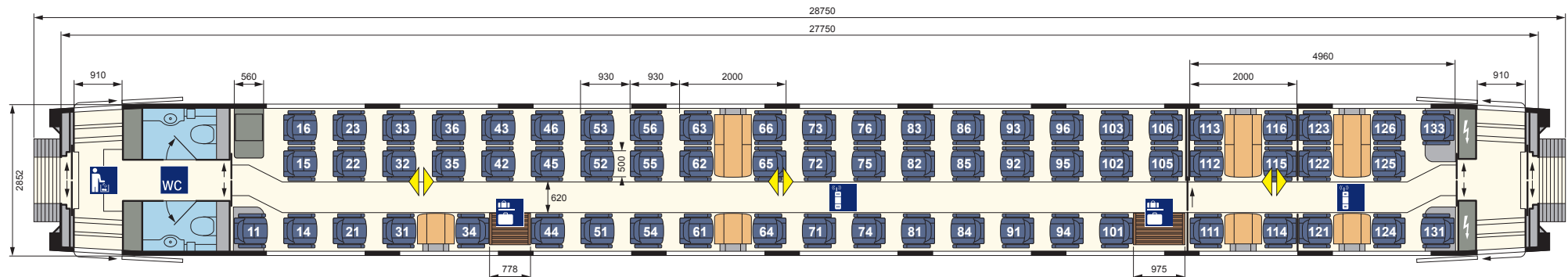

## ICE 4 BR 412 1. Kl.-Wagen (Apmz 1412.0)

### Technische Daten

Länge über Puffer:	28750 mm
Betriebsgewicht (leer):	61 t
Anzahl Plätze (gesamt):	67
Anzahl WC:	2
<b>Komfort</b>	
Türbreite Einstieg (lichteWeite):	910 mm
Gangbreite im Großraum/Abteibereich:	620 mm
Sitzteiler Reihe:	930 mm
Sitzteiler vis-à-vis (váv):	2000 mm
Sitzbreite zwischen Armlehnen:	500 mm
Sitztiefe:	450-500 mm verstellbar
Armlehnenbreite innen Reihe und váv:	70 mm
Armlehnenbreite außen Reihe und váv:	70 mm
Rückenlehnenneigung Reihe/váv:	21-38°
Fußstützen an Reihenplätzen:	ja

### Ausstattung/Serviceeinrichtungen

Anzahl Plätze im Großraum:	67
- davon Anzahl Plätze váv:	6
- davon Anzahl Plätze Reihe:	47
- davon Anzahl Plätze im Abteibereich:	14
Anzahl Plätze im Abteil :	-
Anzahl klappbare/Klappsitze:	-
Steckdosen am Platz:	ja
Leseleuchten:	ja
Gepäckschließfächer:	nein
Gepäckregal:	ja
Garderobe:	nein
Abfallbehälter:	ja

### Sonderausstattung/-einrichtungen

- keine

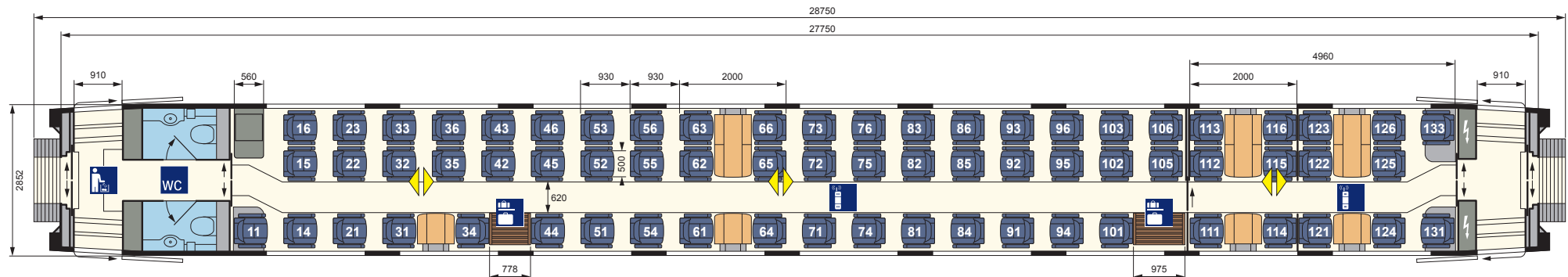

## ICE 4 BR 412 Bordrestaurant/1. Kl.-Wagen (ARmz 8812.0)

### Technische Daten

Länge über Puffer:	28750 mm
Betriebsgewicht (leer):	47,5 t
Anzahl Plätze (gesamt):	21
Anzahl WC:	-

### Komfort

Breite Ladetür (lichteWeite):	910 mm
Gangbreite im Sitzbereich des Bordrestaurants:	640 mm
Gangbreite im Galleybereich:	552 mm
Gangbreite im Großraumbereich:	620 mm
Sitzteiler Reihe:	930 mm
Sitzteiler vis-à-vis (vāv):	2000 mm
Sitzbreite zwischen Armlehnen:	500 mm
Sitztiefe:	450-500 mm verstellbar
Armlehnenbreite innen Reihe und vāv:	70 mm
Armlehnenbreite außen Reihe und vāv:	70 mm
Rückenlehnenneigung Reihe/vāv:	21-38°
Fußstützen an Reihenplätzen:	ja

### Ausstattung/Serviceeinrichtungen

Anzahl Plätze im Bordrestaurant:	22
zusätzliche Anzahl Stehplätze im Bordbistro:	ca. 9
Anzahl Plätze im Großraum:	21
- davon Anzahl Plätze vāv:	6
- davon Anzahl Plätze Reihe:	15
- davon Anzahl Plätze im Abteibereich:	-
Steckdosen am Platz:	ja
Leseleuchten:	ja
Gepäckregal:	ja
Abfallbehälter:	ja

### Sonderausstattung/-einrichtungen

- Garderobe im Bordrestaurant

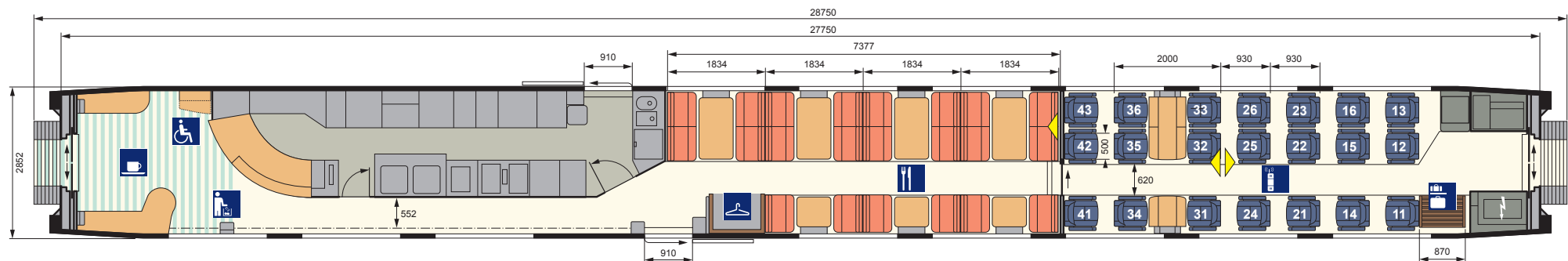

## ICE 4 BR 412 2. Kl.-Wagen (Bpmbsz 6412.0)

### Technische Daten

Länge über Puffer:	28750 mm
Betriebsgewicht (leer):	62,5 t
Anzahl Plätze (gesamt):	38
Anzahl Personal-WC (Caterer):	1
Anzahl Behinderten-WC mit Wickeltisch:	1

### Komfort

Türbreite Einstieg (lichteWeite):	910 mm
Gangbreite im Großraumbereich:	509, 600 mm
Gangbreite im Abteilbereich:	826 mm
Sitzteiler Reihe:	856 mm
Sitzteiler Abteil/vis-à-vis (váv):	1900 mm
Sitzbreite zwischen Armlehnen:	460 mm
Sitztiefe:	450 mm
Armlehnenbreite innen Abteil/Reihe und váv:	60 mm
Armlehnenbreite außen Abteil/Reihe und váv:	40 mm
Rückenlehnenneigung Abteil/Reihe/váv:	21-32°
Fußstützen an Reihenplätzen:	nein

### Ausstattung/Serviceeinrichtungen

Anzahl Plätze im Großraum:	33
- davon Anzahl Plätze váv:	20
- davon Anzahl Plätze Reihe:	13
Anzahl Plätze im Abteil:	5 (im Kleinkindabteil/KKA)
Steckdosen am Platz:	ja
Leseleuchten:	nein
Gepäckregal:	ja
Garderobe:	nein
Abfallbehälter:	ja

### Sonderausstattung/-einrichtungen

- Zugbegleiterabteil
- Pausenraum
- Kleinkindabteil/KKA
- Rollstuhlstellplätze (4)
- Fahrzeuggebundene Einstiegshilfe

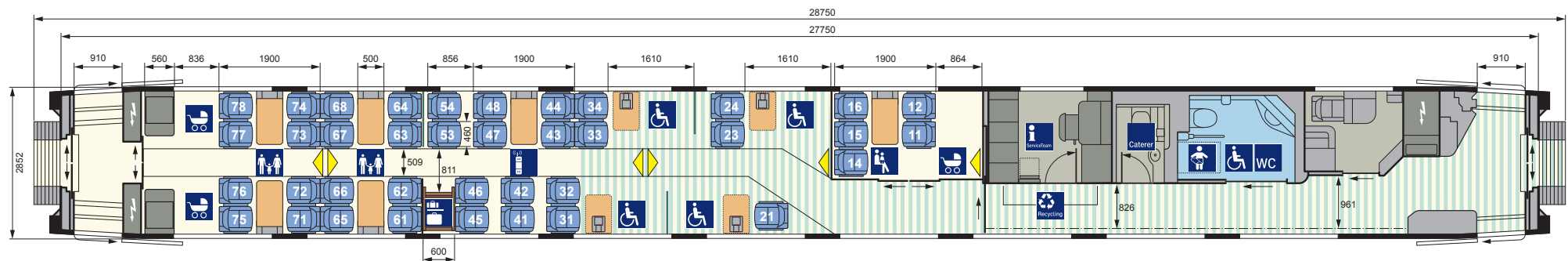

## ICE 4 BR 412 2. Kl.-Wagen (Bpmz 9812.0)

### Technische Daten

Länge über Puffer:	28750 mm
Betriebsgewicht (leer):	50 t
Anzahl Plätze (gesamt):	88
Anzahl WC:	2

### Komfort

Türbreite Einstieg (lichteWeite):	910 mm
Gangbreite im Großraumbereich:	509 mm
Sitzteiler Reihe:	856 mm
Sitzteiler vis-à-vis (váv):	1900 mm
Sitzbreite zwischen Armlehnen:	460 mm
Sitztiefe:	450 mm
Armlehnenbreite innen Reihe und váv:	60 mm
Armlehnenbreite außen Reihe und váv:	40 mm
Rückenlehnenneigung Reihe/váv:	21-32°
Fußstützen an Reihenplätzen:	nein

### Ausstattung/Serviceeinrichtungen

Anzahl Plätze im Wagen:	88
- davon Anzahl Plätze váv:	28
- davon Anzahl Plätze Reihe:	60
Anzahl Plätze im Abteil/Abteilmbereich:	-
Steckdosen am Platz:	ja
Leseleuchten:	nein
Gepäckregal:	ja
Garderobe:	nein
Abfallbehälter:	ja

### Sonderausstattung/-einrichtungen

- keine

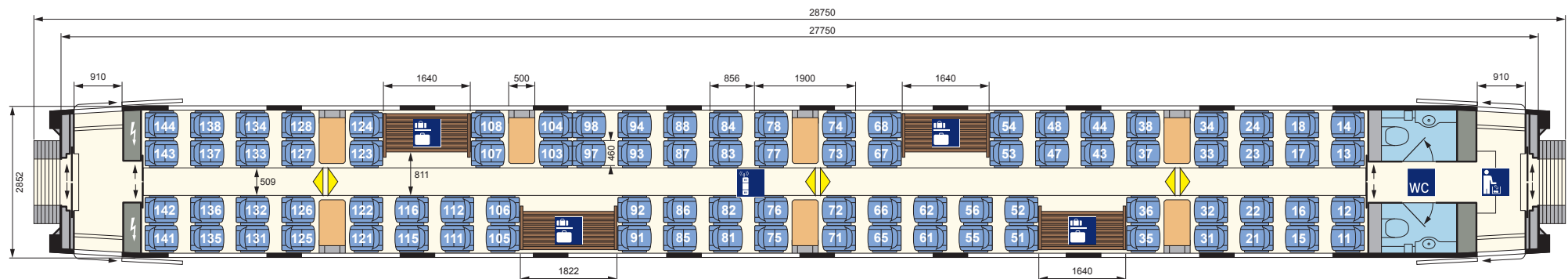



## ICE 4 BR 412 2. Kl.-Wagen (Bpmz 2412.0)

### Technische Daten

Länge über Puffer:	28750 mm
Betriebsgewicht (leer):	60,5 t
Anzahl Plätze (gesamt):	88
Anzahl WC:	2

### Komfort

Türbreite Einstieg (lichteWeite):	910 mm
Gangbreite im Großraumbereich:	509 mm
Sitzteiler Reihe:	856 mm
Sitzteiler vis-à-vis (váv):	1900 mm
Sitzbreite zwischen Armlehnen:	460 mm
Sitztiefe:	450 mm
Armlehnenbreite innen Reihe und váv:	60 mm
Armlehnenbreite außen Reihe und váv:	40 mm
Rückenlehnenneigung Reihe/váv:	21-32°
Fußstützen an Reihenplätzen:	nein

### Ausstattung/Serviceeinrichtungen

Anzahl Plätze im Wagen:	88
- davon Anzahl Plätze váv:	28
- davon Anzahl Plätze Reihe:	60
Anzahl Plätze im Abteil/Abteilbereich:	-
Steckdosen am Platz:	ja
Leseleuchten:	nein
Gepäckregal:	ja
Garderobe:	nein
Abfallbehälter:	ja

### Sonderausstattung/-einrichtungen

- keine

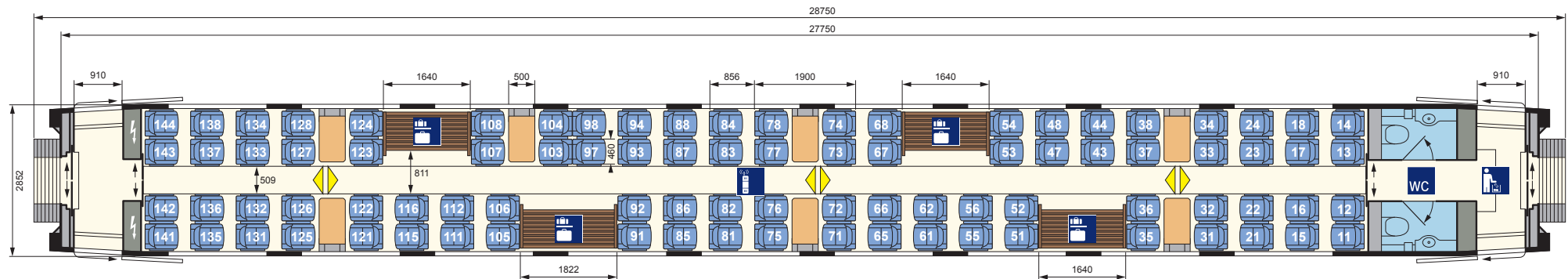

## ICE 4 BR 412 2. Kl.-Wagen (Bpmz 2412.3)

### Technische Daten

Länge über Puffer:	28750 mm
Betriebsgewicht (leer):	61 t
Anzahl Plätze (gesamt):	88
Anzahl WC:	2

### Komfort

Türbreite Einstieg (lichteWeite):	910 mm
Gangbreite im Großraumbereich:	509 mm
Sitzteiler Reihe:	856 mm
Sitzteiler vis-à-vis (váv):	1900 mm
Sitzbreite zwischen Armlehnen:	460 mm
Sitztiefe:	450 mm
Armlehnenbreite innen Reihe und váv:	60 mm
Armlehnenbreite außen Reihe und váv:	40 mm
Rückenlehnenneigung Reihe/váv:	21-32°
Fußstützen an Reihenplätzen:	nein

### Ausstattung/Serviceeinrichtungen

Anzahl Plätze im Wagen:	88
- davon Anzahl Plätze váv:	28
- davon Anzahl Plätze Reihe:	60
Anzahl Plätze im Abteil/Abteilbereich:	-
Steckdosen am Platz:	ja
Leseleuchten:	nein
Gepäckregal:	ja
Garderobe:	nein
Abfallbehälter:	ja

### Sonderausstattung/-einrichtungen

- keine

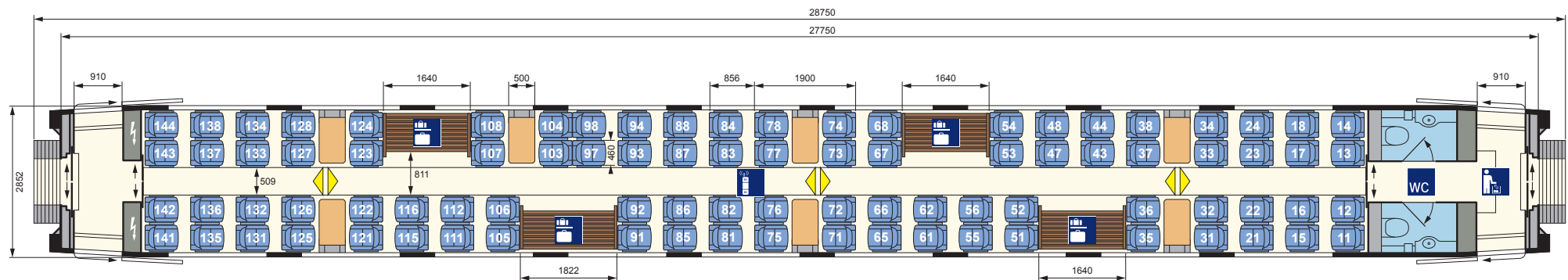

## ICE 4 BR 412 2. Kl.-Wagen (Bpmz 4812.0)

### Technische Daten

Länge über Puffer:	28750 mm
Betriebsgewicht (leer):	51 t
Anzahl Plätze (gesamt):	88
Anzahl WC:	2

### Komfort

Türbreite Einstieg (lichteWeite):	910 mm
Gangbreite im Großraumbereich:	509 mm
Sitzteiler Reihe:	856 mm
Sitzteiler vis-à-vis (váv):	1900 mm
Sitzbreite zwischen Armlehnen:	460 mm
Sitztiefe:	450 mm
Armlehnenbreite innen Reihe und váv:	60 mm
Armlehnenbreite außen Reihe und váv:	40 mm
Rückenlehnenneigung Reihe/váv:	21-32°
Fußstützen an Reihenplätzen:	nein

### Ausstattung/Serviceeinrichtungen

Anzahl Plätze im Wagen:	88
- davon Anzahl Plätze váv:	28
- davon Anzahl Plätze Reihe:	60
Anzahl Plätze im Abteil/Abteilbereich:	-
Steckdosen am Platz:	ja
Leseleuchten:	nein
Gepäckregal:	ja
Garderobe:	nein
Abfallbehälter:	ja

### Sonderausstattung/-einrichtungen

- keine

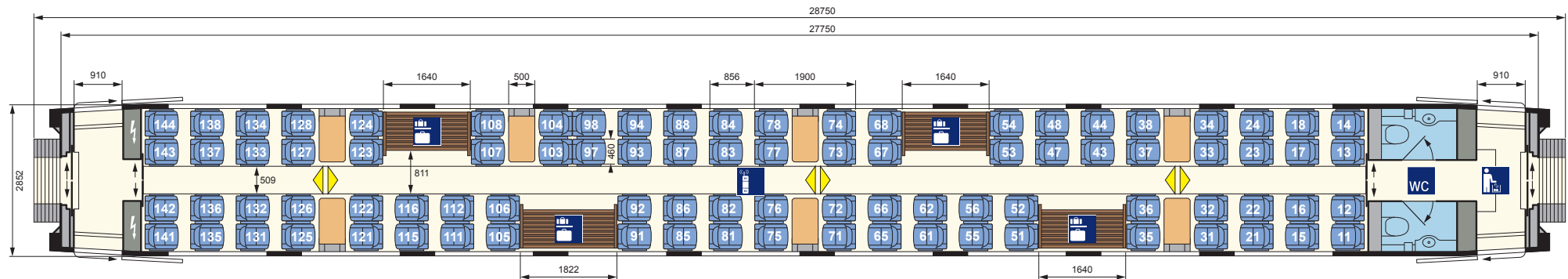

## ICE 4 BR 412 2. Kl.-Wagen (Bpmz 2412.5)

### Technische Daten

Länge über Puffer:	28750 mm
Betriebsgewicht (leer):	61 t
Anzahl Plätze (gesamt):	88
Anzahl WC:	2

### Komfort

Türbreite Einstieg (lichteWeite):	910 mm
Gangbreite im Großraumbereich:	509 mm
Sitzteiler Reihe:	856 mm
Sitzteiler vis-à-vis (váv):	1900 mm
Sitzbreite zwischen Armlehnen:	460 mm
Sitztiefe:	450 mm
Armlehnenbreite innen Reihe und váv:	60 mm
Armlehnenbreite außen Reihe und váv:	40 mm
Rückenlehnenneigung Reihe/váv:	21-32°
Fußstützen an Reihenplätzen:	nein

### Ausstattung/Serviceeinrichtungen

Anzahl Plätze im Wagen:	88
- davon Anzahl Plätze váv:	28
- davon Anzahl Plätze Reihe:	60
Anzahl Plätze im Abteil/Abteilbereich:	-
Steckdosen am Platz:	ja
Leseleuchten:	nein
Gepäckregal:	ja
Garderobe:	nein
Abfallbehälter:	ja

### Sonderausstattung/-einrichtungen

- keine

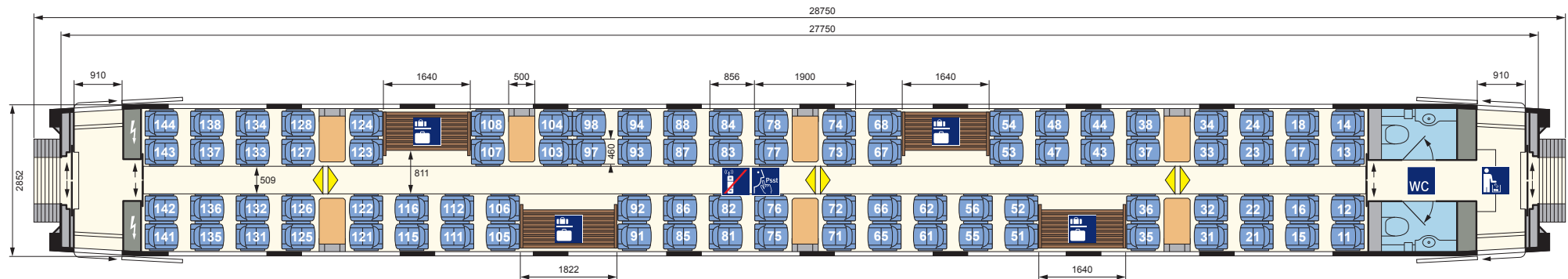

## ICE 4 BR 412 2. Kl.-Wagen (Bpmz 2412.8)

### Technische Daten

Länge über Puffer:	28750 mm
Betriebsgewicht (leer):	60,5 t
Anzahl Plätze (gesamt):	88
Anzahl WC:	2

### Komfort

Türbreite Einstieg (lichteWeite):	910 mm
Gangbreite im Großraumbereich:	509 mm
Sitzteiler Reihe:	856 mm
Sitzteiler vis-à-vis (váv):	1900 mm
Sitzbreite zwischen Armlehnen:	460 mm
Sitztiefe:	450 mm
Armlehnenbreite innen Reihe und váv:	60 mm
Armlehnenbreite außen Reihe und váv:	40 mm
Rückenlehnenneigung Reihe/váv:	21-32°
Fußstützen an Reihenplätzen:	nein

### Ausstattung/Serviceeinrichtungen

Anzahl Plätze im Wagen:	88
- davon Anzahl Plätze váv:	28
- davon Anzahl Plätze Reihe:	60
Anzahl Plätze im Abteil/Abteilbereich:	-
Steckdosen am Platz:	ja
Leseleuchten:	nein
Gepäckregal:	ja
Garderobe:	nein
Abfallbehälter:	ja

### Sonderausstattung/-einrichtungen

- keine

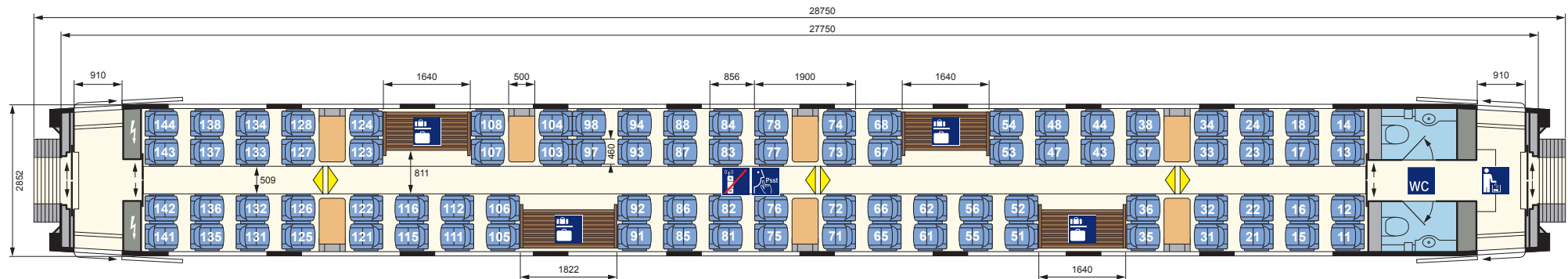

## ICE 4 BR 412 2. Kl.-Endwagen (Bpmdzf 5812.0)

### Technische Daten

Länge über Puffer:	29106 mm
Betriebsgewicht (leer):	54,5 t
Anzahl Plätze (gesamt):	59 +2 Klappsitze
Anzahl WC:	2

### Komfort

Türbreite Einstieg (lichteWeite):	910 mm
Gangbreite im Großraum-/Abteibereich:	509 mm
Sitzteiler Reihe:	856 mm
Sitzteiler vis-à-vis (váv):	1900 mm
Sitzbreite zwischen Armlehnen:	460 mm
Sitztiefe:	450 mm
Armlehnenbreite innen Reihe und váv:	60 mm
Armlehnenbreite außen Reihe und váv:	40 mm
Rückenlehnenneigung Reihe/váv:	21–32°
Fußstützen an Reihenplätzen:	nein

### Ausstattung/Serviceeinrichtungen

Anzahl Plätze im Wagen:	59 +2
- davon Anzahl Plätze váv:	20
- davon Anzahl Plätze Reihe:	31
- davon Anzahl Plätze im Abteibereich	8
Anzahl Plätze im Abteil:	-
Anzahl klappbare/Klappsitze:	2
Steckdosen am Platz:	ja
Leseleuchten:	nein
Gepäckschließfächer:	nein
Gepäckregal:	ja
Garderobe:	nein
Abfallbehälter:	ja

### Sonderausstattung/-einrichtungen

- Fahrradstellplätze (8)

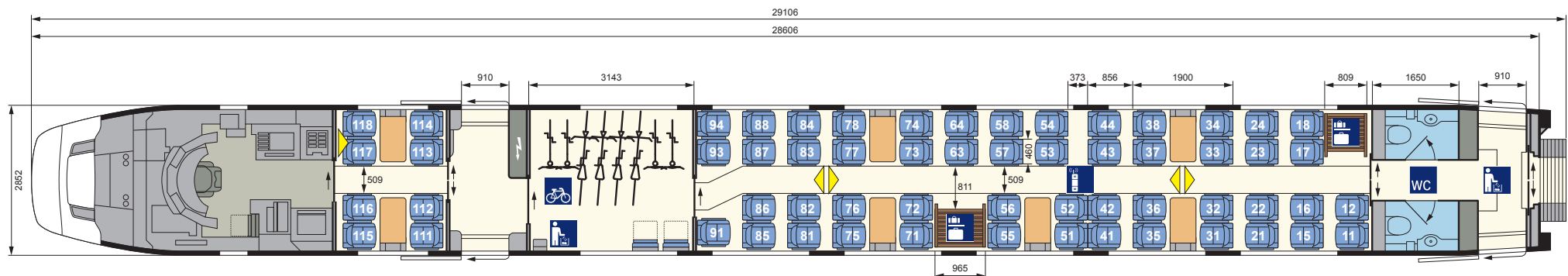

# ICE T

## Allgemeine Informationen



Hochgeschwindigkeit bedeutet Zeitgewinn. Um auch auf kurvenreichen Strecken spürbare Reisezeitverkürzungen ohne Neubaustrecken zu erzielen, wurde der InterCity-Express (ICE T) entwickelt.

Der ICE T der ersten Serie ist in zwei Bauarten im Einsatz: als 7-teiliger Zug mit Bordrestaurant und als 5-teiliger Zug mit Bordbistro.

Sieht man von verschiedenen Sitzplatzzahlen und Bewirtschaftungsformen ab, unterscheiden sich diese Züge in ihrer Innenausstattung nicht wesentlich voneinander. Vorherrschend sind natürliche Materialien, lichte Atmosphäre und dezente Farben.

In der 1. Wagenklasse warten Ledersitze und Sitzgruppen in klassischer Großraum-Anordnung sowie in abteilähnlicher Gestaltung auf die Fahrgäste.

Ein ganz besonderes Highlight: Aus Lounges an den beiden Endpunkten des Zuges können die Fahrgäste dem Lokführer über die Schulter auf die Strecke schauen.

In der 2. Serie ist der ICE T als 7-teiliger Zug mit einem Bordrestaurant im Einsatz. Er bietet im Vergleich zur 1. Serie mehr Sitzplätze und unterscheidet sich geringfügig im Design sowie einigen Ausstattungsdetails.

### ■ Zugtyp:

■ **ICE T** (7-tlg.) BR 411, 1. Serie

■ **ICE T** (7-tlg.) BR 411, 2. Serie

■ **ICE T** (5-tlg.) BR 415

## ICE T (7-tlg.) BR 411, 1. Serie Daten und Fakten

Erste Inbetriebnahme:	2000	Sitzplätze (gesamt):	359	
Anzahl der Züge:	31		1. Klasse (Anteil in %)	2. Klasse (Anteil in %)
Anzahl Mittel-/Endwagen:	5/2	davon Sitzplätze:	55 (15%)	304 (85%)
Länge (Zug):	185 m	Plätze im Handybereich:	49 (89%)	228 (75%)
Anzahl angetriebener Achsen:	8	Plätze im Ruhebereich:	6 (11%)	70 (23%)
Zuggewicht:	368 t	Plätze im Familienbereich:	-	16 (5%)
Höchstgeschwindigkeit:	230 km/h			
Klimaanlage:	ja	Steckdosen am Platz:	an allen Doppel- und Einzelsitzen (je 1)	an allen Doppelsitzen, im KKA (je 1)
Druckertüchtigung:	ja	Kleinkindabteil mit besonderer Ausstattung:	nein	ja
WC-System:	geschlossen	Rollstuhlstellplätze:	nein	ja (1)
Stromsystem:	Einsystem	Fahrradstellplätze:	nein	nein
Notbremsüberbrückung:	ja	Elektronische Reservierungsanzeige:	ja	ja
Auslandseinsatz möglich:	A (alle Züge)	Infodisplay für Bordinformationen:	ja	ja
Bordrestaurant:	ja	WLAN:	ja	ja
Bordbistro:	ja			

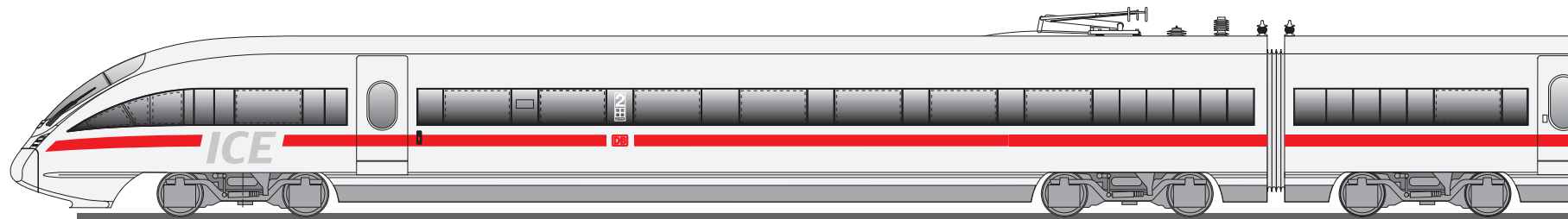
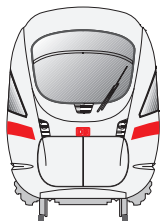



# ICE T (7-tlg.) BR 411, 1. Serie Gesamtübersicht (1/2)

1. Kl.-Wagen  
(Apmzf 411.0)  
Nr. 28/38

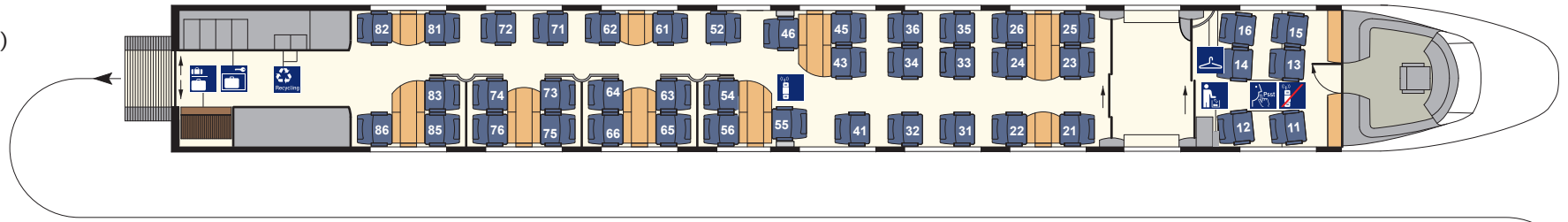

1. Kl./2. Kl.-Wagen  
(ABpmz 411.1)  
Nr. 27/37

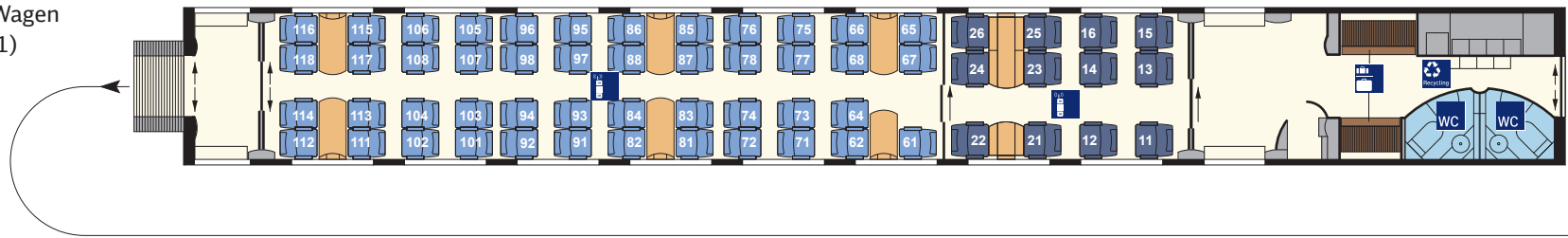

Bordrestaurant  
(WRmz 411.2)  
Nr. 26/36

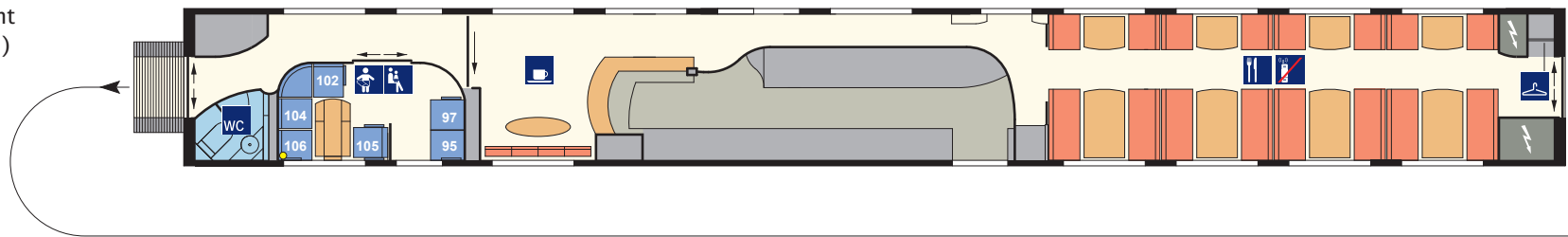

2. Kl.-Wagen  
(Bpmz 411.8)  
Nr. 24/34

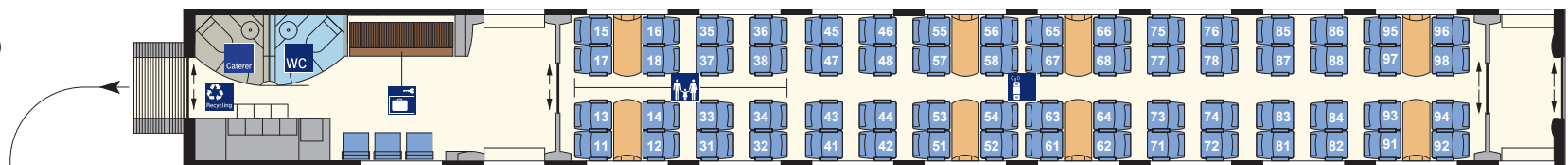

# ICE T (7-tlg.) BR 411, 1. Serie Gesamtübersicht (2/2)

2. Kl.-Wagen  
(Bpmz 411.7)  
Nr. 23/33

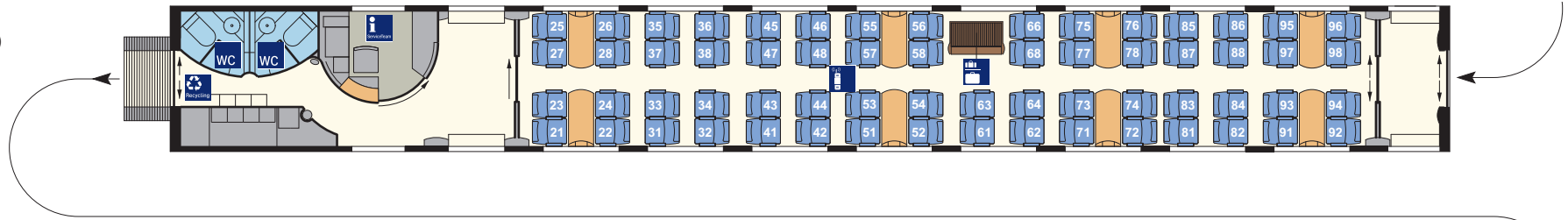

2. Kl.-Wagen  
(Bpmbz 411.6)  
Nr. 22/32

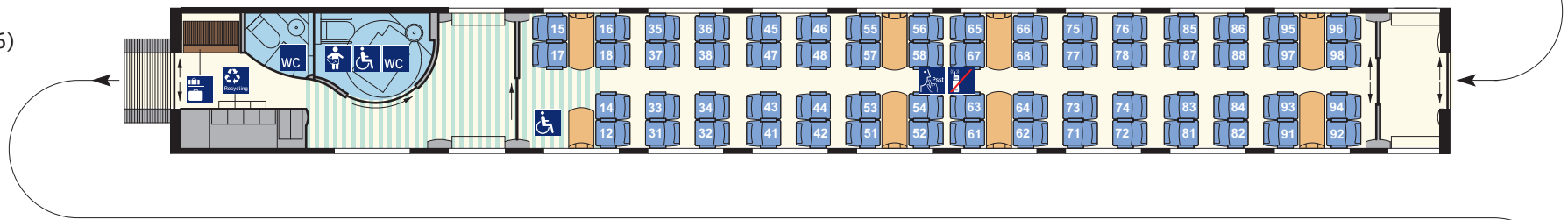

2. Kl.-Endwagen  
(Bpmzf 411.5)  
Nr. 21/31

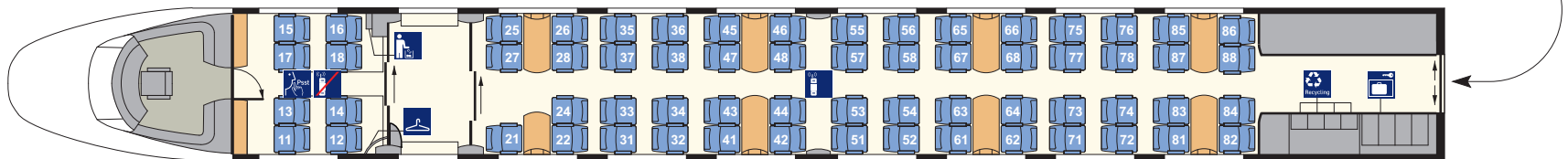

## ICE T (7-tlg.) BR 411, 1. Serie 1. Kl.-Endwagen (Apmzf 411.0)

### Technische Daten

Länge über Puffer:	27900 mm
durchschnittliches Eigengewicht:	57 t
Anzahl Plätze (gesamt):	43
Anzahl WC:	-
<b>Komfort</b>	
Türbreite Einstieg (lichte Weite):	900 mm
Gangbreite im Großraum-/Abteibereich:	636/546 mm
Sitzteiler Reihe:	1010 mm
Sitzteiler Abteil und vis-à-vis (váv):	1980 mm
Sitzbreite zwischen Armlehnen:	500 mm
Sitztiefe:	450-500 mm verstellbar
Armlehnenbreite innen Abteil, Reihe und váv:	70 mm
Armlehnenbreite außen Abteil, Reihe und váv:	70 mm
Rückenlehnenneigung Abteil Reihe/váv:	21-32°/21-35°/21-32°
Fußstützen an Reihenplätzen:	ja

### Ausstattung/Serviceeinrichtungen

Anzahl Plätze im Großraum:	37
- davon Anzahl Plätze váv:	19
- davon Anzahl Plätze Reihe:	10
- davon Anzahl Plätze in Abteibereichen:	8
Anzahl Plätze in der Lounge:	6
Steckdosen am Platz:	ja
Leseleuchten:	ja
Gepäckschließfächer:	ja
Gepäckregal:	ja
Garderobe:	ja
Abfallbehälter:	ja

### Sonderausstattung/-einrichtungen

- keine

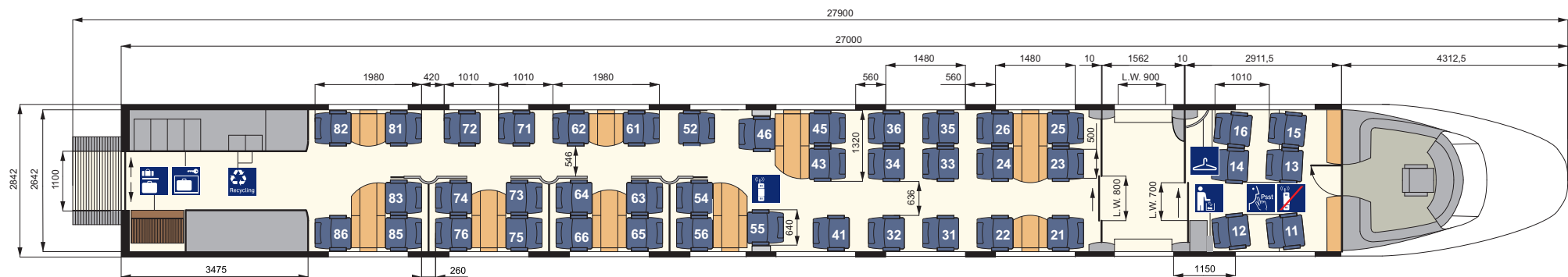

# ICE T (7-tlg.) BR 411, 1. Serie 1. Kl.-/2. Kl.-Wagen (ABpmz 411.1)

Technische Daten		Ausstattung/Serviceeinrichtungen		
Länge über Puffer:	25900 mm	Anzahl Plätze im Großraum:	1. Klasse: 12, 2. Klasse: 47	
durchschnittliches Eigengewicht:	52,2 t	- davon Anzahl Plätze väv:	1. Klasse: 6, 2. Klasse: 23	
Anzahl Plätze (gesamt):	59	- davon Anzahl Plätze Reihe:	1. Klasse: 6, 2. Klasse: 24	
Anzahl WC:	2	Anzahl Plätze in Abteilerbereichen:	-	
Komfort		Steckdosen am Platz:		
	<b>1. Klasse</b>	<b>2. Klasse</b>	1. Klasse: ja, 2. Klasse: ja	
Türbreite Einstieg (lichte Weite):	900 mm	800 mm	Leseleuchten:	1. Klasse: ja, 2. Klasse: nein
Gangbreite im Großraumbereich:	636 mm	500 mm	Gepäckschließfächer:	1. Klasse: nein, 2. Klasse: nein
Sitzteiler Reihe:	1010 mm	971 mm	Gepäckregal:	1. Klasse: ja, 2. Klasse: ja
Sitzteiler vis-à-vis (väv):	1980 mm	1900 mm	Garderobe:	1. Klasse: nein, 2. Klasse: nein
Sitzbreite zwischen Armlehnen:	500 mm	460 mm	Abfallbehälter:	1. Klasse: ja, 2. Klasse: ja
Sitztiefe:	450-500 mm	450 mm	Sonderausstattung/-einrichtungen	
Armlehnenbreite innen Reihe und väv:	70 mm	60 mm	- Skihalter im Vorraum	
Armlehnenbreite außen Reihe und väv:	70 mm	40 mm		
Rückenlehnenneigung Reihe/väv:	21-35°/21-32°	21-35°/21-28°		
Fußstützen an Reihenplätzen:	ja	ja		

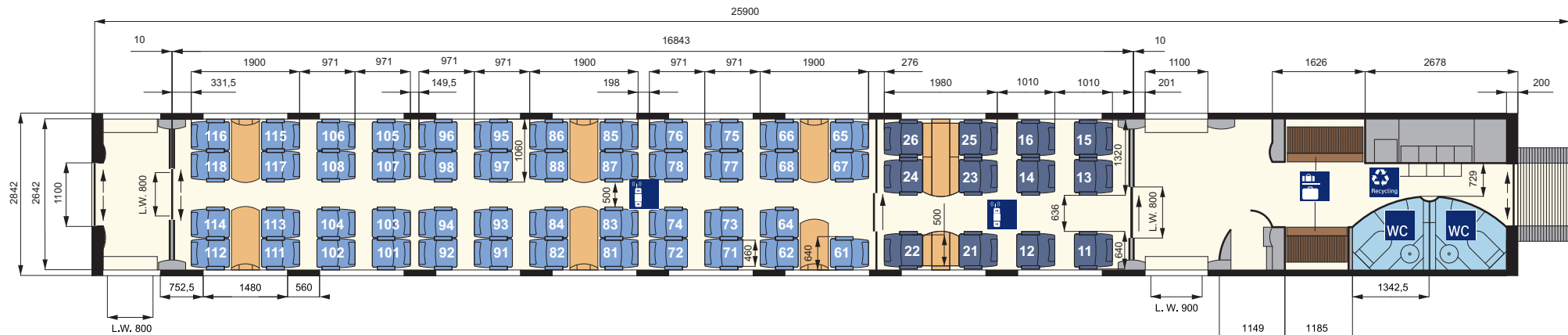

## ICE T (7-tlg.) BR 411, 1. Serie Bordrestaurant (WRmz 411.2)

### Technische Daten

Länge über Puffer:	25900 mm
durchschnittliches Eigengewicht:	54,1 t
Anzahl WC:	1

### Komfort

Breite Ladetür (lichte Weite):	810 mm
Gangbreite im Bordrestaurant/Bordbistro:	700/862 mm
Gangbreite im Bereich der Galley/des Kleinkindabteils:	707/852 mm

### Ausstattung/Serviceeinrichtungen

Anzahl Plätze im Bordrestaurant:	24
zusätzlich Anzahl Stehplätze im Bordbistro:	ca. 6
Anzahl Plätze im Abteilbereich:	6 (im Kleinkindabteil/KKA)
Steckdosen am Platz:	ja (im KKA)
Garderobe:	ja

### Sonderausstattung/-einrichtungen

- Kleinkindabteil mit Wickeltisch

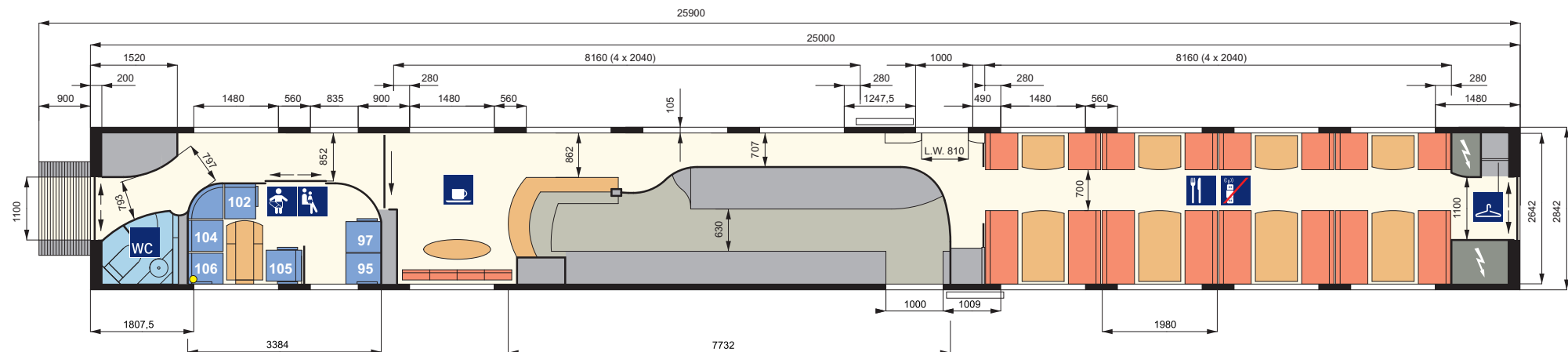

# ICE T (7-tlg.) BR 411, 1. Serie 2. Kl.-Wagen (Bpmz 411.8)

## Technische Daten

Länge über Puffer:	25900 mm
durchschnittliches Eigengewicht:	44,6 t
Anzahl Plätze (gesamt):	64
Anzahl WC/Personal-WC (Caterer):	1/1

## Komfort

Türbreite Einstieg (lichte Weite):	900, 800 mm
Gangbreite im Großraumbereich:	500 mm
Sitzteiler Reihe:	971 mm
Sitzteiler vis-à-vis (váv):	1900 mm
Sitzbreite zwischen Armlehnen:	460 mm
Sitztiefe:	450 mm
Armlehnenbreite innen Reihe und váv:	60 mm
Armlehnenbreite außen Reihe und váv:	40 mm
Rückenlehnenneigung Reihe/váv:	21-35°/21-28°
Fußstützen an Reihenplätzen:	ja

## Ausstattung/Serviceeinrichtungen

Anzahl Plätze im Großraum:	64
- davon Anzahl Plätze váv:	32
- davon Anzahl Plätze Reihe:	32
Anzahl Plätze in Abteilbereichen:	-
zusätzlich Klappsitze im Einstiegsbereich:	3
Steckdosen am Platz:	ja
Leseleuchten:	nein
Gepäckschließfächer:	nein
Gepäckregal:	ja
Garderobe:	nein
Abfallbehälter:	ja

## Sonderausstattung/-einrichtungen

- keine

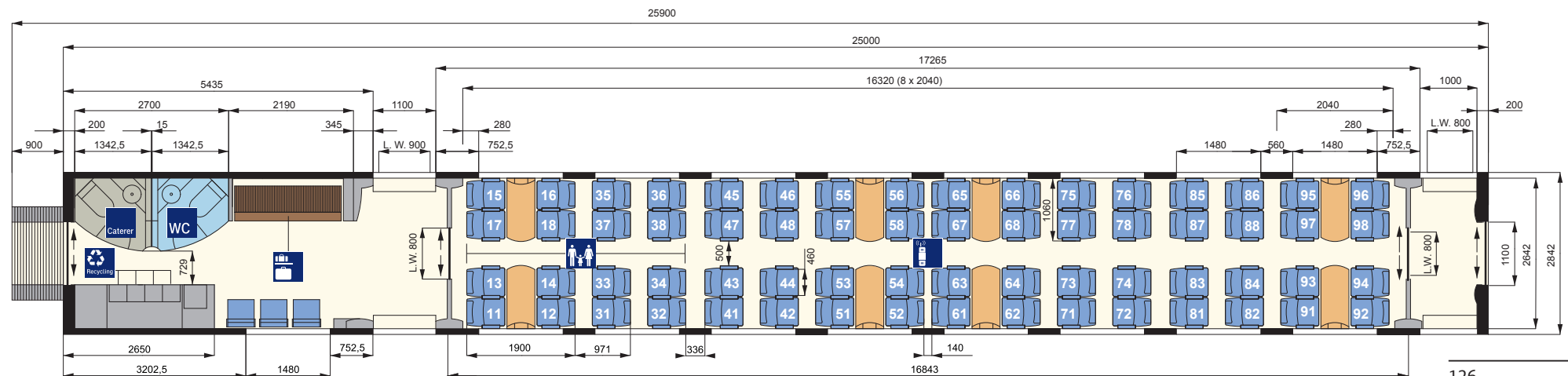

## ICE T (7-tlg.) BR 411, 1. Serie 2. Kl.-Wagen (Bpmbz 411.7)

### Technische Daten

Länge über Puffer:	25900 mm
durchschnittliches Eigengewicht:	53,4 t
Anzahl Plätze (gesamt):	62
Anzahl WC:	2
<b>Komfort</b>	
Türbreite Einstieg (lichte Weite):	900, 800 mm
Gangbreite im Großraumbereich:	500 mm
Sitzteiler Reihe:	971 mm
Sitzteiler vis-à-vis (váv):	1900 mm
Sitzbreite zwischen Armlehnen:	460 mm
Sitztiefe:	450 mm
Armlehnenbreite innen Reihe und váv:	60 mm
Armlehnenbreite außen Reihe und váv:	40 mm
Rückenlehnenneigung Reihe/váv:	21-35°/21-28°
Fußstützen an Reihenplätzen:	ja

### Ausstattung/Serviceeinrichtungen

Anzahl Plätze im Großraum:	62
- davon Anzahl Plätze váv:	32
- davon Anzahl Plätze Reihe:	30
Anzahl Plätze in Abteilerbereichen:	-
Steckdosen am Platz:	ja
Leseleuchten:	nein
Gepäckschließfächer:	nein
Gepäckregal:	ja
Garderobe:	nein
Abfallbehälter:	ja

### Sonderausstattung/-einrichtungen

- Zugbegleiterabteil
- Vitrinen für Werbung/Reisekarte

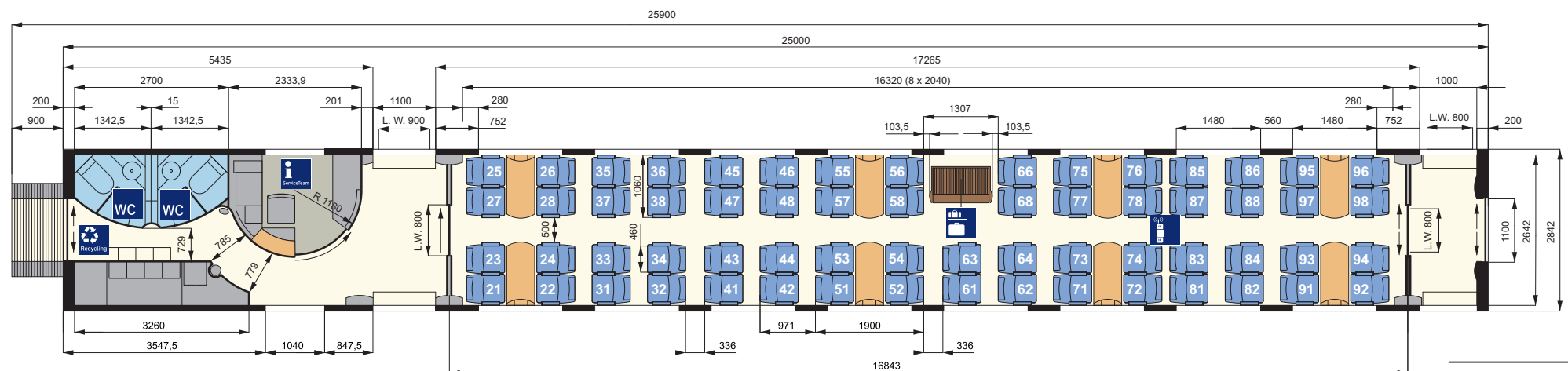

## ICE T (7-tlg.) BR 411, 1. Serie 2. Kl.-Wagen (Bpmz 411.6)

### Technische Daten

Länge über Puffer:	25900 mm
durchschnittliches Eigengewicht:	52,0 t
Anzahl Plätze (gesamt):	62
Anzahl WC/Behinderten-WC mit Wickeltisch:	1/1

### Komfort

Türbreite Einstieg (lichte Weite):	900, 800 mm
Gangbreite im Großraumbereich:	500 mm
Sitzteiler Reihe:	971 mm
Sitzteiler vis-à-vis (váv):	1900 mm
Sitzbreite zwischen Armlehnen:	460 mm
Sitztiefe:	450 mm
Armlehnenbreite innen Reihe und váv:	60 mm
Armlehnenbreite außen Reihe und váv:	40 mm
Rückenlehnenneigung Reihe/váv:	21-35°/21-28°
Fußstützen an Reihenplätzen:	ja

### Ausstattung/Serviceeinrichtungen

Anzahl Plätze im Großraum:	62
- davon Anzahl Plätze váv:	28
- davon Anzahl Plätze Reihe:	34
Anzahl Plätze in Abteilbereichen:	-
Steckdosen am Platz:	ja
Leseleuchten:	nein
Serviceruf:	ja (am Rollstuhlstellplatz)
Gepäckschließfächer:	nein
Gepäckregal:	ja
Garderobe:	nein
Abfallbehälter:	ja

### Sonderausstattung/-einrichtungen

- Rollstuhlstellplatz

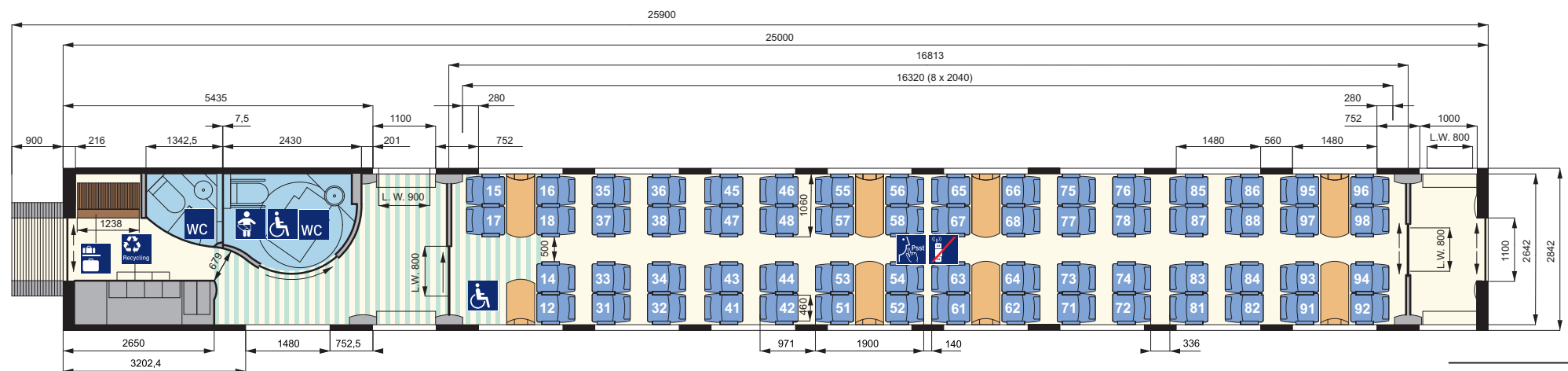



## ICE T (7-tlg.) BR 411, 1. Serie 2. Kl.-Endwagen (Bpmzf 411.5)

### Technische Daten

Länge über Puffer:	27900 mm
durchschnittliches Eigengewicht:	55,3 t
Anzahl Plätze (gesamt):	63
Anzahl WC:	-
<b>Komfort</b>	
Türbreite Einstieg (lichte Weite):	900 mm
Gangbreite im Großraumbereich:	500 mm
Sitzteiler Reihe:	971 mm
Sitzteiler vis-à-vis (váv):	1900 mm
Sitzbreite zwischen Armlehnen:	460 mm
Sitztiefe:	450 mm
Armlehnenbreite innen Reihe und váv:	60 mm
Armlehnenbreite außen Reihe und váv:	40 mm
Rückenlehnenneigung Reihe/váv:	21-35°/21-28°
Fußstützen an Reihenplätzen:	ja

### Ausstattung/Serviceeinrichtungen

Anzahl Plätze im Großraum:	55
- davon Anzahl Plätze váv:	31
- davon Anzahl Plätze Reihe:	24
Anzahl Plätze in der Lounge:	8
Steckdosen am Platz:	ja
Leseleuchten:	nein
Gepäckschließfächer:	ja
Gepäckregal:	nein
Garderobe:	ja
Abfallbehälter:	ja

### Sonderausstattung/-einrichtungen

- keine



## ICE T (7-tlg.) BR 411, 2. Serie Daten und Fakten

Erste Inbetriebnahme:	2004 ff	Sitzplätze (gesamt):	376	
Anzahl der Züge:	28		1. Klasse (Anteil in %)	2. Klasse (Anteil in %)
Anzahl Mittel-/Endwagen:	5/2	davon Sitzplätze:	55 (15%)	321 (85%)
Länge (Zug):	185 m	Plätze im Handybereich:	49 (89%)	241 (75%)
Anzahl angetriebener Achsen:	8	Plätze im Ruhebereich:	6 (11%)	74 (23%)
Zuggewicht:	368 t	Plätze im Familienbereich:	-	20 (6%)
Höchstgeschwindigkeit:	230 km/h			
Klimaanlage:	ja	Steckdosen am Platz:	an allen Doppel- und Einzelsitzen (je 1)	an allen Doppel- und Einzelsitzen (je 1)
Druckertüchtigung:	ja	Kleinkindabteil:	nein	ja
WC-System:	geschlossen	Rollstuhlstellplätze:	nein	ja (1)
Stromsystem:	Einsystem	Fahrradstellplätze:	nein	nein
Notbremsüberbrückung:	ja	Elektronische Reservierungsanzeige:	ja	ja
Auslandseinsatz möglich:	ja (A)	Infodisplay für Bordinformationen:	ja	ja
Bordrestaurant:	ja	WLAN:	ja	ja
Bordbistro:	ja			

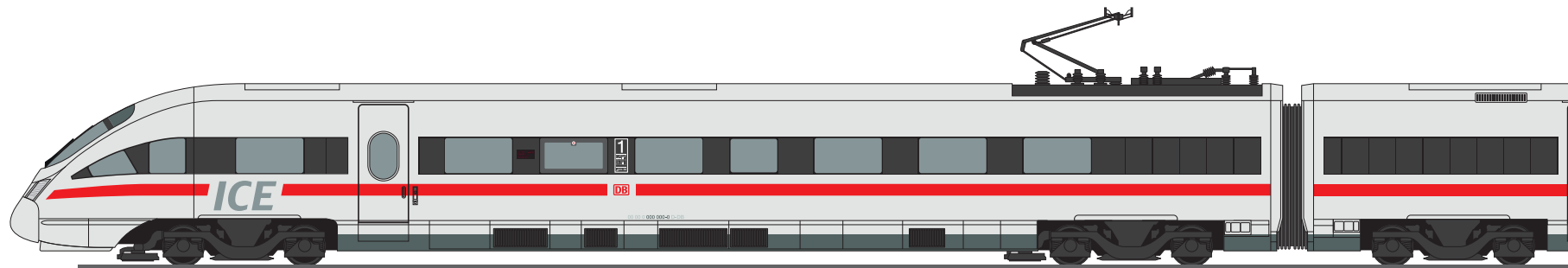
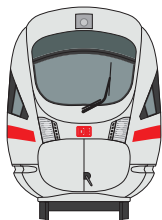

# ICE T (7-tlg.) BR 411, 2. Serie Gesamtübersicht (1/2)

1. Kl.-Wagen  
(Apmzf 411.0)  
Nr. 28/38

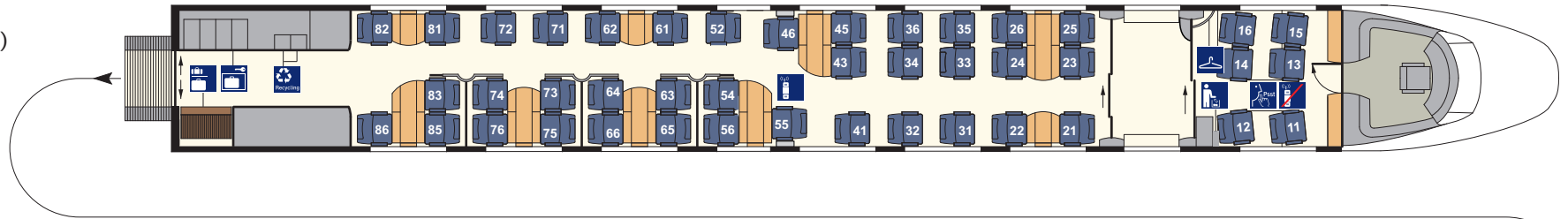

1. Kl./2. Kl.-Wagen  
(ABpmz 411.1)  
Nr. 27/37

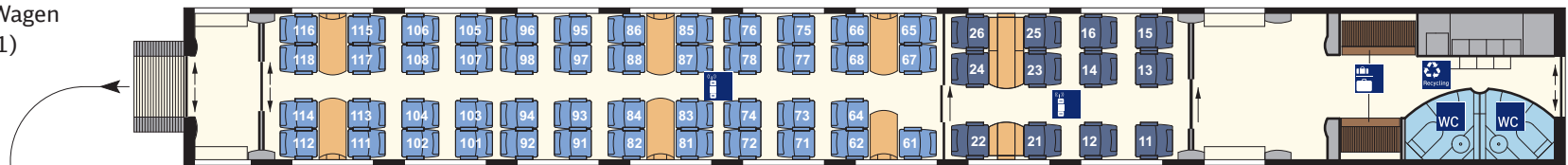

Bordrestaurant  
(WRmz 411.2)  
Nr. 26/36

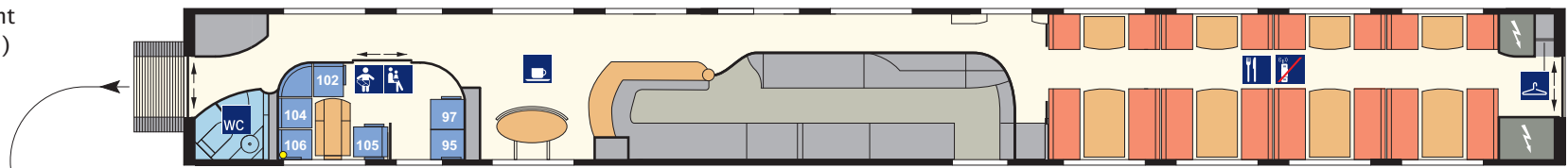

2. Kl.-Wagen  
(Bpmz 411.8)  
Nr. 24/34

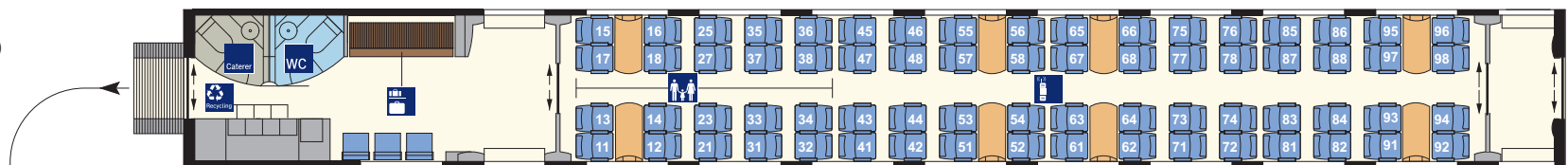

## ICE T (7-tlg.) BR 411, 2. Serie Gesamtübersicht (2/2)

2. Kl.-Wagen  
(Bpmz 411.7)  
Nr. 23/33

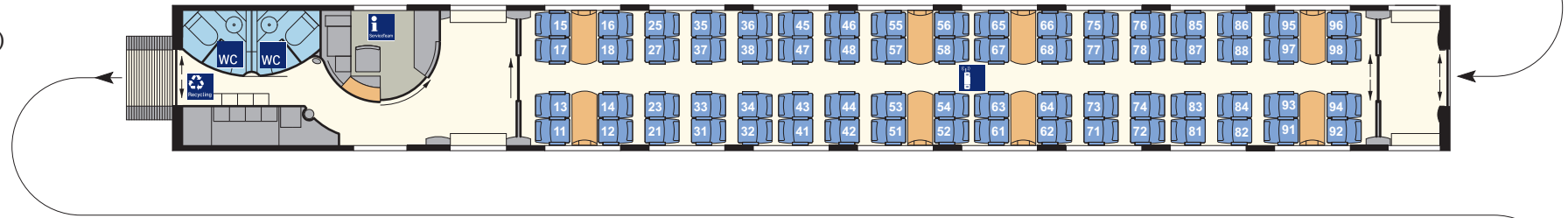

2. Kl.-Wagen  
(Bpmbz 411.6)  
Nr. 22/32

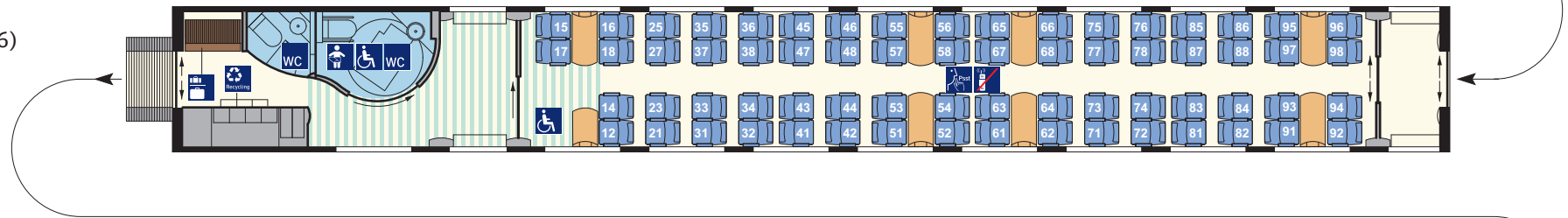

2. Kl.-Endwagen  
(Bpmzf 411.5)  
Nr. 21/31

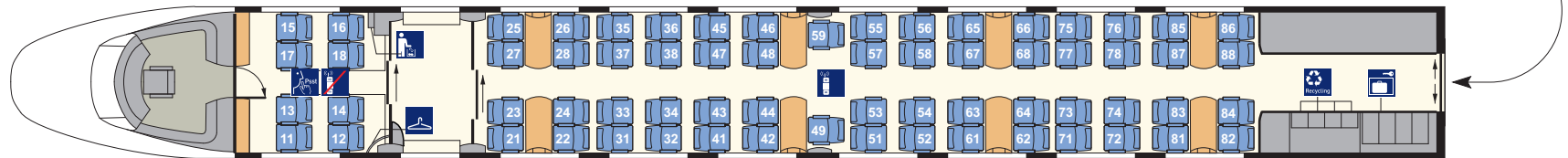

## ICE T (7-tlg.) BR 411, 2. Serie 1. Kl.-Endwagen (Apmzf 411.0)

### Technische Daten

Länge über Puffer:	27900 mm
durchschnittliches Eigengewicht:	ca. 57 t
Anzahl Plätze (gesamt):	43
Anzahl WC:	-
<b>Komfort</b>	
Türbreite Einstieg (lichte Weite):	900 mm
Gangbreite im Großraum-/Abteibereich:	636/546 mm
Gangbreite im Loungebereich:	535 mm
Sitzteiler Reihe:	1010 mm
Sitzteiler Abteil und vis-à-vis (vāv):	1980 mm
Sitzbreite zwischen Armlehnen:	500 mm
Sitztiefe:	450-500 mm verstellbar
Armlehnenbreite innen Abteil, Reihe und vāv:	70 mm
Armlehnenbreite außen Abteil, Reihe und vāv:	70 mm
Rückenlehnenneigung Abteil Reihe/vāv:	21-32°/21-35°/21-32°
Fußstützen an Reihenplätzen:	ja

### Ausstattung/Serviceeinrichtungen

Anzahl Plätze im Großraum:	37
- davon Anzahl Plätze vāv:	19
- davon Anzahl Plätze Reihe:	10
- davon Anzahl Plätze in Abteibereichen:	8
Anzahl Plätze in der Lounge:	6
Steckdosen am Platz:	ja
Leseleuchten:	ja
Gepäckschließfächer:	ja
Gepäckregal:	ja
Garderobe:	ja
Abfallbehälter:	ja

### Sonderausstattung/-einrichtungen

- keine

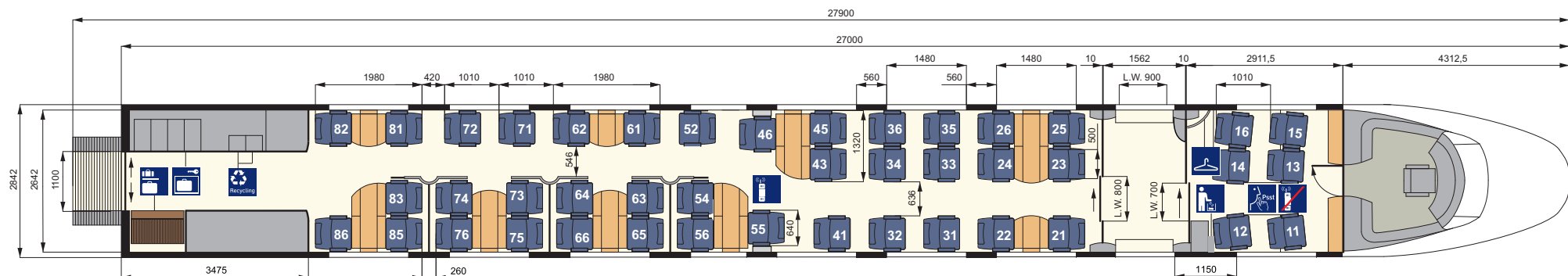

## ICE T (7-tlg.) BR 411, 2. Serie 1. Kl.-/2. Kl.-Wagen (ABpmz 411.1)

Technische Daten		Ausstattung/Serviceeinrichtungen	1. Klasse	2.Klasse	
Länge über Puffer:	25900 mm	Anzahl Plätze im Großraum:	12	47	
durchschnittliches Eigengewicht:	ca. 53 t	- davon Anzahl Plätze väv:	6	23	
Anzahl Plätze (gesamt):	59	- davon Anzahl Plätze Reihe:	6	24	
Anzahl WC:	2	Anzahl Plätze in Abteilbereichen:	-	-	
Komfort	1. Klasse	2. Klasse	Steckdosen am Platz:	ja	ja
Türbreite Einstieg (lichte Weite):	900 mm	800 mm	Leseleuchten:	ja	nein
Gangbreite im Großraumbereich:	636 mm	500 mm	Gepäckschließfächer:	nein	nein
Sitzteiler Reihe:	1010 mm	971 mm	Gepäckregal:	ja	ja
Sitzteiler vis-à-vis (väv):	1980 mm	1900 mm	Garderobe:	nein	nein
Sitzbreite zwischen Armlehnen:	500 mm	460 mm	Abfallbehälter:	ja	ja
Sitztiefe:	450-500 mm	450 mm	Sonderausstattung/-einrichtungen		
Armlehnenbreite innen Reihe und väv:	70 mm	60 mm	- Skihalter im Vorraum		
Armlehnenbreite außen Reihe und väv:	70 mm	40 mm			
Rückenlehnenneigung Reihe/väv:	21-35°/21-32°	21-35°/21-28°			
Fußstützen an Reihenplätzen:	ja	nein			

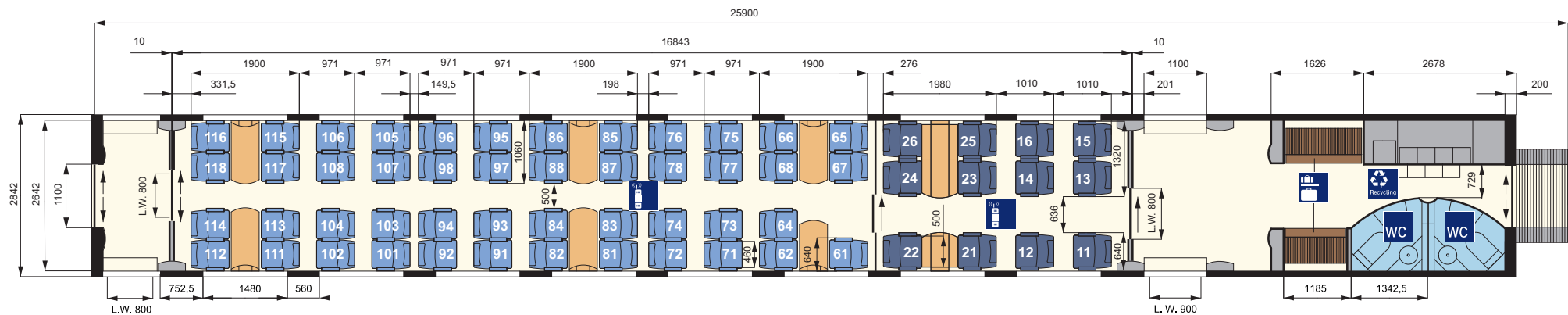

## ICE T (7-tlg.) BR 411, 2. Serie Bordrestaurant (WRmz 411.2)

### Technische Daten

Länge über Puffer:	25900 mm
durchschnittliches Eigengewicht:	ca. 54 t
Anzahl WC:	1

### Komfort

Breite Ladetür (lichte Weite):	810 mm
Gangbreite im Bordrestaurant/Bordbistro:	700/862 mm
Gangbreite im Bereich des Kleinkindabteils/WCs:	852/793 mm

### Ausstattung/Serviceeinrichtungen

Anzahl Plätze im Bordrestaurant:	24
Anzahl Stehplätze im Bordbistro:	ca. 4
Anzahl Plätze in Abteilbereichen:	6 (im Kleinkindabteil/KKA)
Steckdosen am Platz:	ja (im Kleinkindabteil/KKA)
Garderobe:	ja

### Sonderausstattung/-einrichtungen

- Kleinkindabteil/KKA mit Wickeltisch

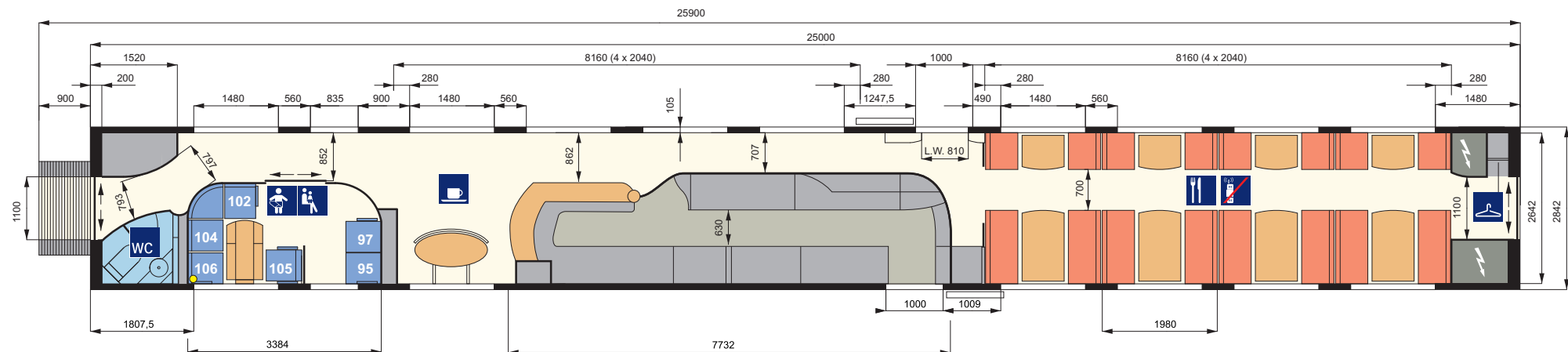

## ICE T (7-tlg.) BR 411, 2. Serie 2. Kl.-Wagen (Bpmz 411.8)

### Technische Daten

Länge über Puffer:	25900 mm
durchschnittliches Eigengewicht:	ca. 45 t
Anzahl Plätze (gesamt):	68
Anzahl WC/Personal-WC (Caterer):	1/1

### Komfort

Türbreite Einstieg (lichte Weite):	900, 800 mm
Gangbreite im Großraumbereich:	500 mm
Sitzteiler Reihe:	910 mm
Sitzteiler vis-à-vis (váv):	1900 mm
Sitzbreite zwischen Armlehnen:	460 mm
Sitztiefe:	450 mm
Armlehnenbreite innen Reihe und váv:	60 mm
Armlehnenbreite außen Reihe und váv:	40 mm
Rückenlehnenneigung Reihe/váv:	21-35°/21-28°
Fußstützen an Reihenplätzen:	nein

### Ausstattung/Serviceeinrichtungen

Anzahl Plätze im Großraum:	68
- davon Anzahl Plätze váv:	32
- davon Anzahl Plätze Reihe:	36
Anzahl Plätze in Abteilbereichen:	-
zusätzlich Klappsitze im Einstiegsbereich:	3
Steckdosen am Platz:	ja
Leseleuchten:	nein
Gepäckschließfächer:	nein
Gepäckregal:	ja
Garderobe:	nein
Abfallbehälter:	ja

### Sonderausstattung/-einrichtungen

- keine

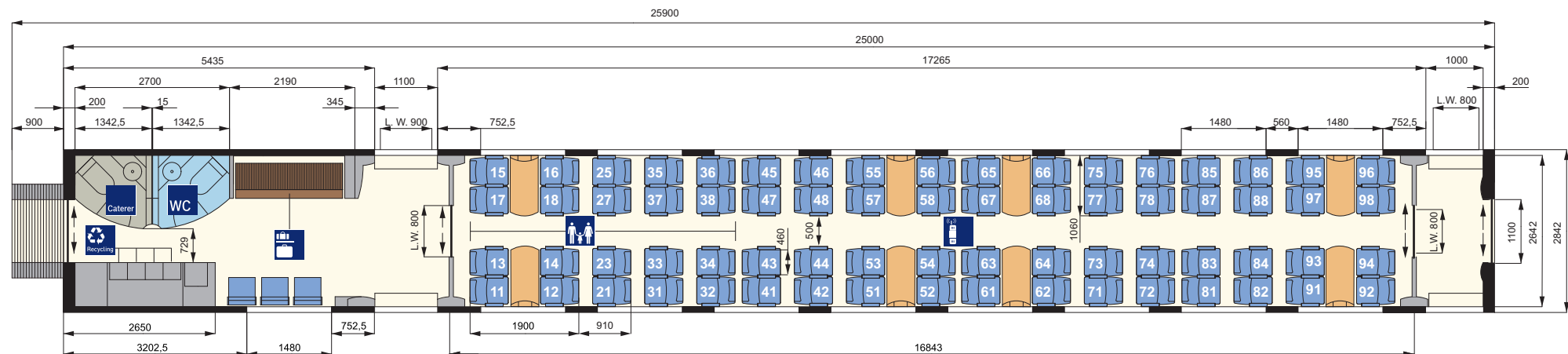



## ICE T (7-tlg.) BR 411, 2. Serie 2. Kl.-Wagen (Bpmz 411.7)

### Technische Daten

Länge über Puffer:	25900 mm
durchschnittliches Eigengewicht:	ca. 54 t
Anzahl Plätze (gesamt):	68
Anzahl WC:	2

### Komfort

Türbreite Einstieg (lichte Weite):	900, 800 mm
Gangbreite im Großraumbereich:	500 mm
Sitzteiler Reihe:	910 mm
Sitzteiler vis-à-vis (váv):	1900 mm
Sitzbreite zwischen Armlehnen:	460 mm
Sitztiefe:	450 mm
Armlehnenbreite innen Reihe und váv:	60 mm
Armlehnenbreite außen Reihe und váv:	40 mm
Rückenlehnenneigung Reihe/váv:	21-35°/21-28°
Fußstützen an Reihenplätzen:	nein

### Ausstattung/Serviceeinrichtungen

Anzahl Plätze im Großraum:	68
- davon Anzahl Plätze váv:	32
- davon Anzahl Plätze Reihe:	36
Anzahl Plätze in Abteilbereichen:	-
Steckdosen am Platz:	ja
Leseleuchten:	nein
Gepäckschließfächer:	nein
Gepäckregal:	nein
Garderobe:	nein
Abfallbehälter:	ja

### Sonderausstattung/-einrichtungen

- Zugbegleiterabteil
- Vitrinen für Werbung/Reisekarte

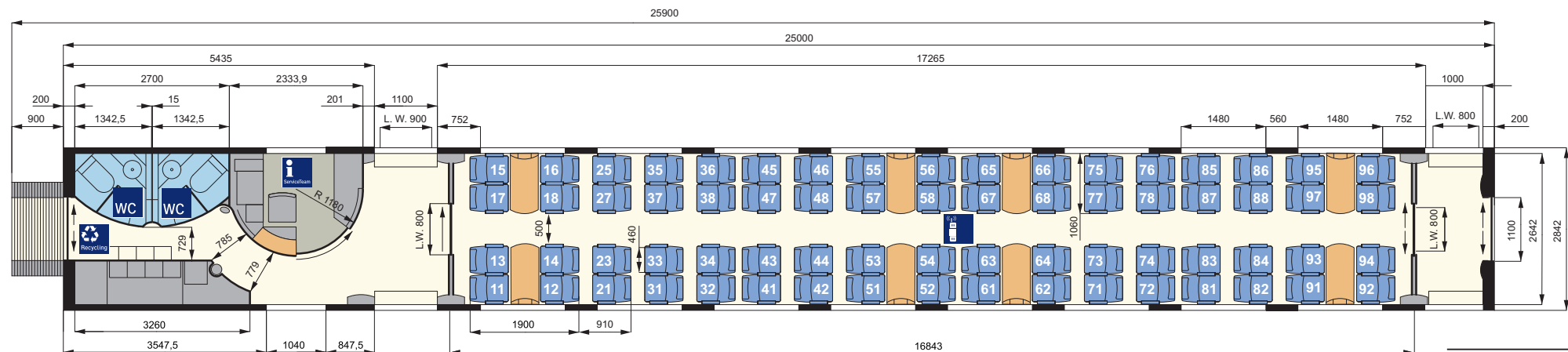

## ICE T (7-tlg.) BR 411, 2. Serie 2. Kl.-Wagen (Bpmbz 411.6)

### Technische Daten

Länge über Puffer:	25900 mm
durchschnittliches Eigengewicht:	ca. 52 t
Anzahl Plätze (gesamt):	66
Anzahl WC/Behinderten-WC mit Wickeltisch:	1/1

### Komfort

Türbreite Einstieg (lichte Weite):	900, 800 mm
Gangbreite im Großraumbereich:	500 mm
Sitzteiler Reihe:	910 mm
Sitzteiler vis-à-vis (váv):	1900 mm
Sitzbreite zwischen Armlehnen:	460 mm
Sitztiefe:	450 mm
Armlehnenbreite innen Reihe und váv:	60 mm
Armlehnenbreite außen Reihe und váv:	60 mm
Rückenlehnenneigung Reihe/váv:	21-35°/21-28°
Fußstützen an Reihenplätzen:	nein

### Ausstattung/Serviceeinrichtungen

Anzahl Plätze im Großraum:	66
- davon Anzahl Plätze váv:	30
- davon Anzahl Plätze Reihe:	36
Anzahl Plätze in Abteilbereichen:	-
Steckdosen am Platz:	ja
Leseleuchten:	nein
Serviceruf:	ja (am Rollstuhlstellplatz)
Gepäckschließfächer:	nein
Gepäckregal:	ja
Garderobe:	nein
Abfallbehälter:	ja

### Sonderausstattung/-einrichtungen

- Rollstuhlstellplatz

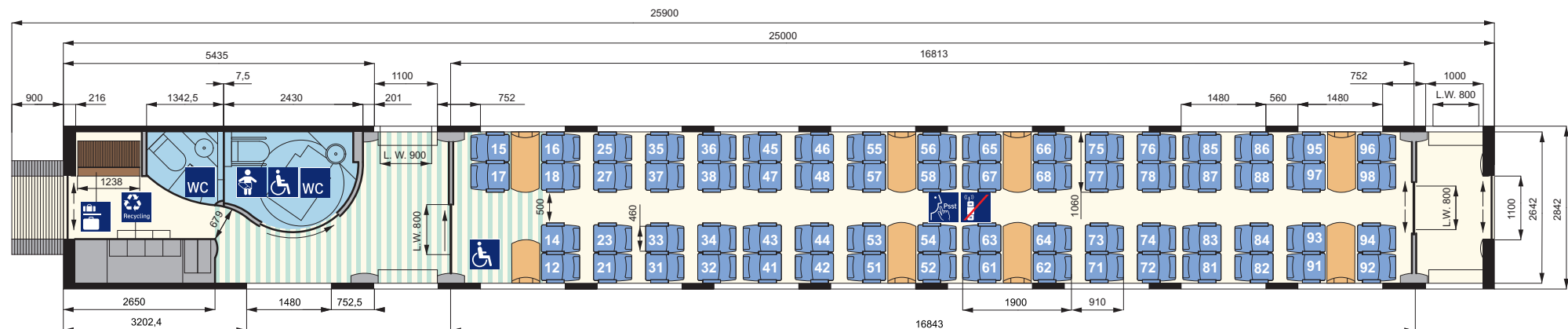

## ICE T (7-tlg.) BR 411, 2. Serie 2. Kl.-Endwagen (Bpmzf 411.5)

### Technische Daten

Länge über Puffer:	27900 mm
durchschnittliches Eigengewicht:	ca. 56 t
Anzahl Plätze (gesamt):	66
Anzahl WC:	-
<b>Komfort</b>	
Türbreite Einstieg (lichte Weite):	900 mm
Gangbreite im Großraum-/Loungebereich:	500/500 mm
Sitzteiler Reihe:	910 mm
Sitzteiler vis-à-vis (váv):	1900 mm
Sitzbreite zwischen Armlehnen:	460 mm
Sitztiefe:	450 mm
Armlehnenbreite innen Reihe und váv:	60 mm
Armlehnenbreite außen Reihe und váv:	40 mm
Rückenlehnenneigung Reihe/váv:	21-35°/21-28°
Fußstützen an Reihenplätzen:	nein

### Ausstattung/Serviceeinrichtungen

Anzahl Plätze im Großraum:	58
- davon Anzahl Plätze váv:	30
- davon Anzahl Plätze Reihe:	28
Anzahl Plätze in der Lounge:	8
Steckdosen am Platz:	ja
Leseleuchten:	nein
Gepäckschließfächer:	ja
Gepäckregal:	nein
Garderobe:	ja
Abfallbehälter:	ja

### Sonderausstattung/-einrichtungen

- keine

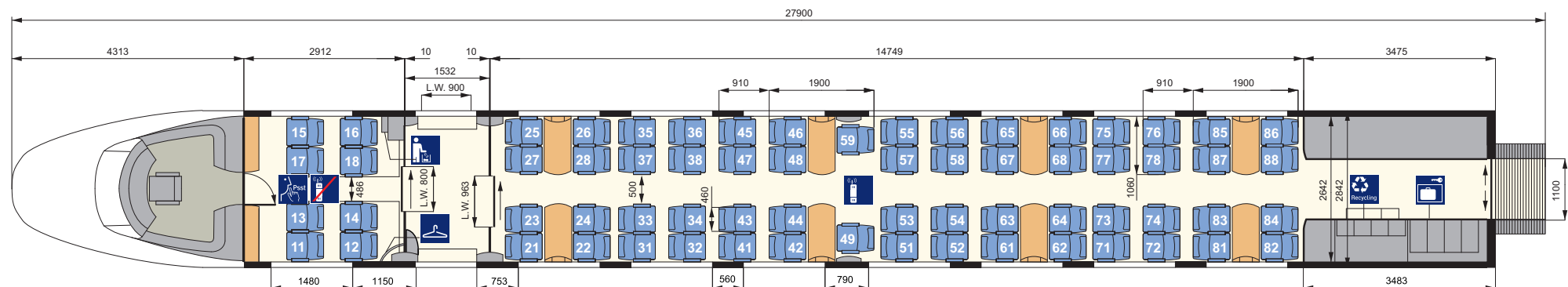

## ICE T (5-tlg.) BR 415 Daten und Fakten

Erste Inbetriebnahme:	1999	Sitzplätze (gesamt):	250	
Anzahl der Züge:	11		1. Klasse (Anteil in %)	2. Klasse (Anteil in %)
Anzahl Mittel-/Endwagen:	3/2	davon Sitzplätze:	41 (16%)	209 (83%)
Länge (Zug):	133 m	Plätze im Handybereich:	35 (85%)	139 (67%)
Anzahl angetriebener Achsen:	6	Plätze im Ruhebereich:	6 (14%)	70 (33%)
Zuggewicht:	ca. 273 t	Plätze im Familienbereich:	-	8 (4%)
Höchstgeschwindigkeit:	230 km/h			
Klimaanlage:	ja	Steckdosen am Platz:	an allen Doppel- und Einzelsitzen (je 1)	an allen Doppelsitzen, im KKA (je 1)
Druckertüchtigung:	ja	Kleinkindabteil mit besonderer Ausstattung:	nein	ja
WC-System:	geschlossen	Rollstuhlstellplätze:	nein	ja (1)
Stromsystem:	Einsystem	Fahrradstellplätze:	nein	nein
Notbremsüberbrückung:	ja	Elektronische Reservierungsanzeige:	ja	ja
Auslandseinsatz möglich:	nein	Infodisplay für Bordinformationen:	ja	ja
Bordrestaurant:	nein	WLAN:	ja	ja
Bordbistro:	ja			

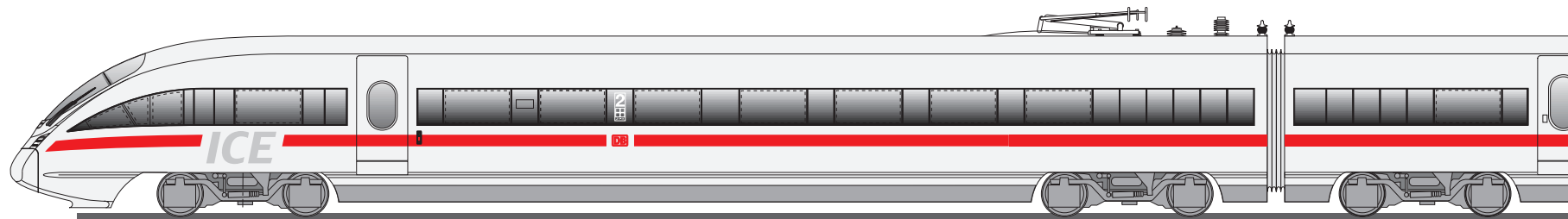
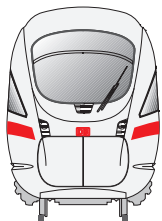

# ICE T (5-tlg.) BR 415 Gesamtübersicht (1/2)

1. Kl.-Endwagen  
(Apmzf 415.0)  
Nr. 28/38

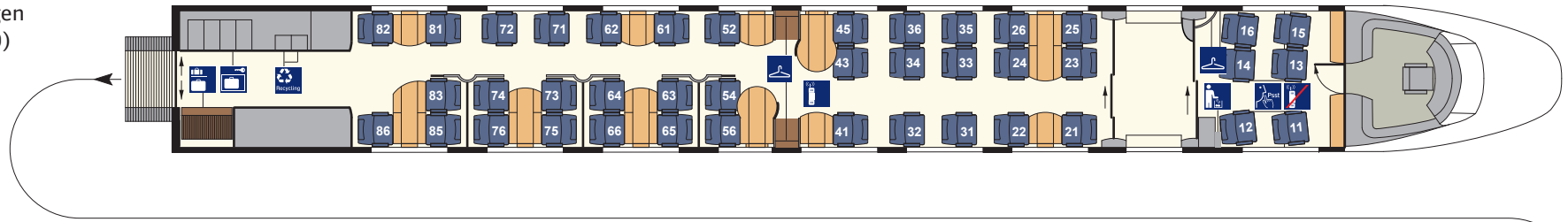

Bordbistro/2. Kl.-Wagen  
(BRpmz 415.1)  
Nr. 27/37

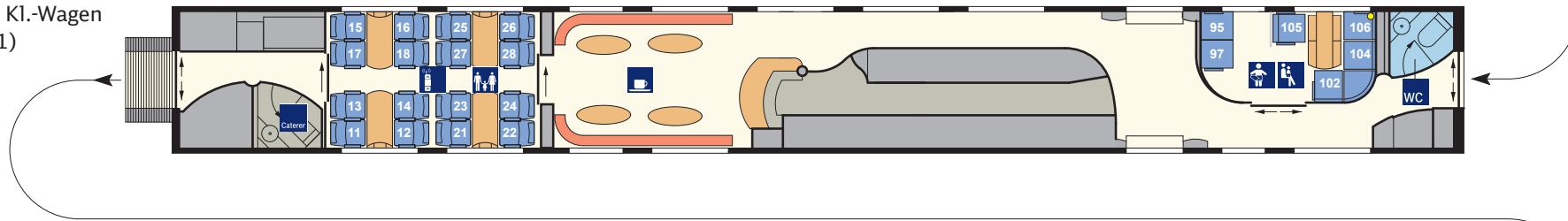

2. Kl.-Wagen  
(Bpmz 415.7)  
Nr. 23/33

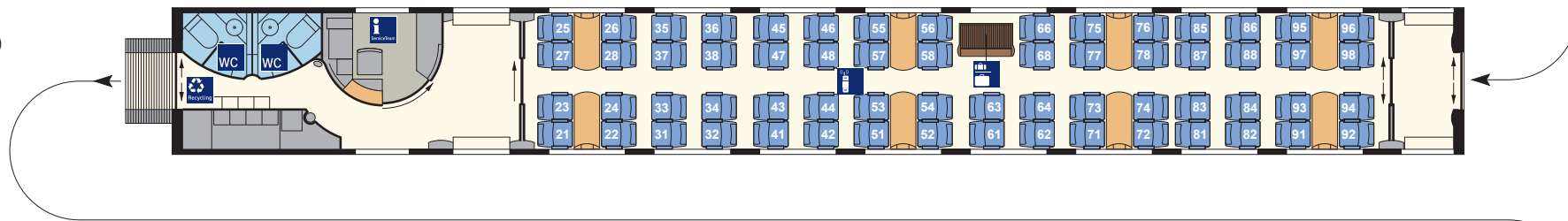

2. Kl.-Wagen  
(Bpmbz 415.6)  
Nr. 22/32

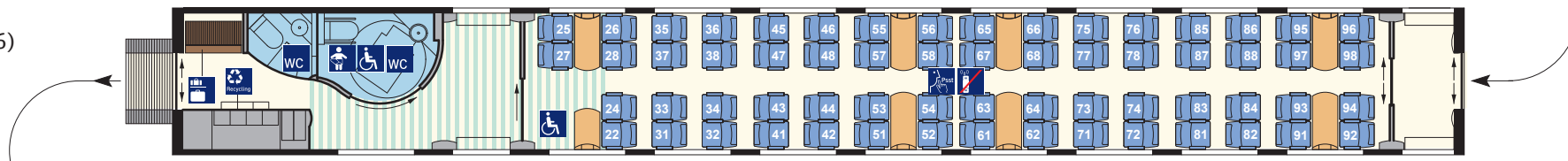

## ICE T (5-tlg.) BR 415 Gesamtübersicht (2/2)

2. Kl.-Endwagen  
(Bpmzf 415.5)  
Nr. 21/31

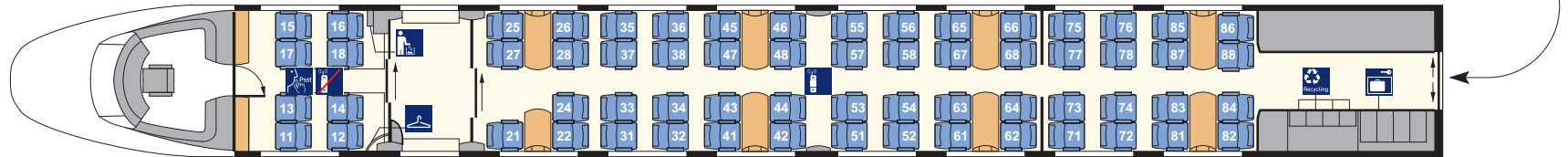

## ICE T (5-tlg.) BR 415 1. Kl.-Endwagen (Apmzf 415.0)

### Technische Daten

Länge über Puffer:	27900 mm
durchschnittliches Eigengewicht:	56,6 t
Anzahl Plätze (gesamt):	41
Anzahl WC:	-
<b>Komfort</b>	
Türbreite Einstieg (lichte Weite):	900 mm
Gangbreite im Großraum-/Abteibereich:	636/546 mm
Sitzteiler Reihe:	1010 mm
Sitzteiler Abteil und vis-à-vis (váv):	1980 mm
Sitzbreite zwischen Armlehnen:	500 mm
Sitztiefe:	450-500 mm verstellbar
Armlehnenbreite innen Abteil, Reihe und váv:	70 mm
Armlehnenbreite außen Abteil, Reihe und váv:	70 mm
Rückenlehnenneigung Abteil Reihe/váv:	21-32°/21-35°/21-32°
Fußstützen an Reihenplätzen:	ja

### Ausstattung/Serviceeinrichtungen

Anzahl Plätze im Großraum:	35
- davon Anzahl Plätze váv:	19
- davon Anzahl Plätze Reihe:	8
- davon Anzahl Plätze in Abteibereichen:	8
Anzahl Plätze in der Lounge:	6
Steckdosen am Platz:	ja
Leseleuchten:	ja
Gepäckschließfächer:	ja
Gepäckregal:	ja
Garderobe:	ja
Abfallbehälter:	ja

### Sonderausstattung/-einrichtungen

- keine

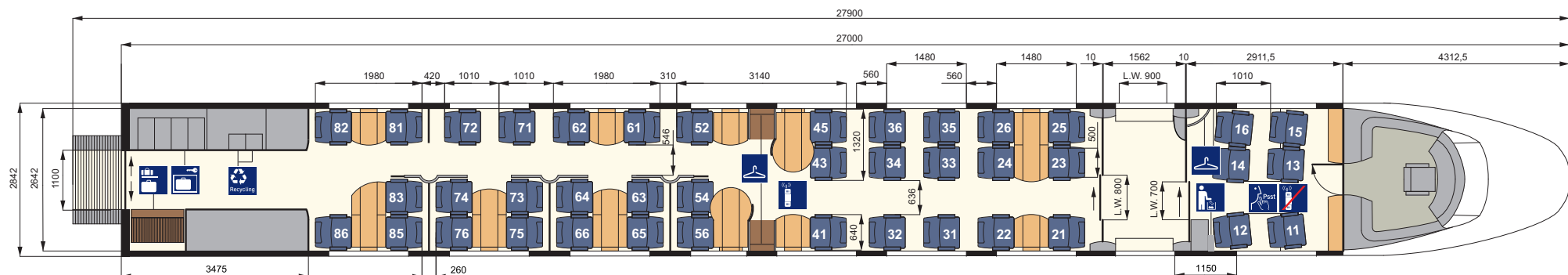

## ICE T (5-tlg.) BR 415 Bordbistro/2. Kl.-Wagen (BRpmz 415.1)

### Technische Daten

Länge über Puffer:	25900 mm
durchschnittliches Eigengewicht:	55,5 t
Anzahl WC:	1
Anzahl Personal-WC (Caterer):	1
<b>Komfort</b>	
Breite Ladetür (lichte Weite):	900 mm
Gangbreite im Großraum-/Abteibereich:	500, 852 mm
Gangbreite im Galleybereich:	862, 707, 749 mm
Sitzteiler vis-à-vis (váv):	1900 mm
Sitzbreite zwischen Armlehnen:	460 mm
Sitztiefe:	450 mm
Armlehnenbreite innen Reihe und váv:	60 mm
Armlehnenbreite außen Reihe und váv:	40 mm
Rückenlehnenneigung Reihe/váv:	21-35°/21-28°
Fußstützen an Reihenplätzen:	ja

### Ausstattung/Serviceeinrichtungen

Anzahl Plätze im Großraum:	16
- davon Anzahl Plätze váv:	16
- davon Anzahl Plätze Reihe:	-
Anzahl Stehplätze im Bordbistro:	ca. 12
Anzahl Plätze in Abteibereichen:	6 (im Kleinkindabteil/KKA)
Steckdosen am Platz:	ja
Leseleuchten:	nein
Gepäckschließfächer:	nein
Gepäckregal:	nein
Garderobe:	nein

### Sonderausstattung/-einrichtungen

- Kleinkindabteil/KKA mit Wickeltisch

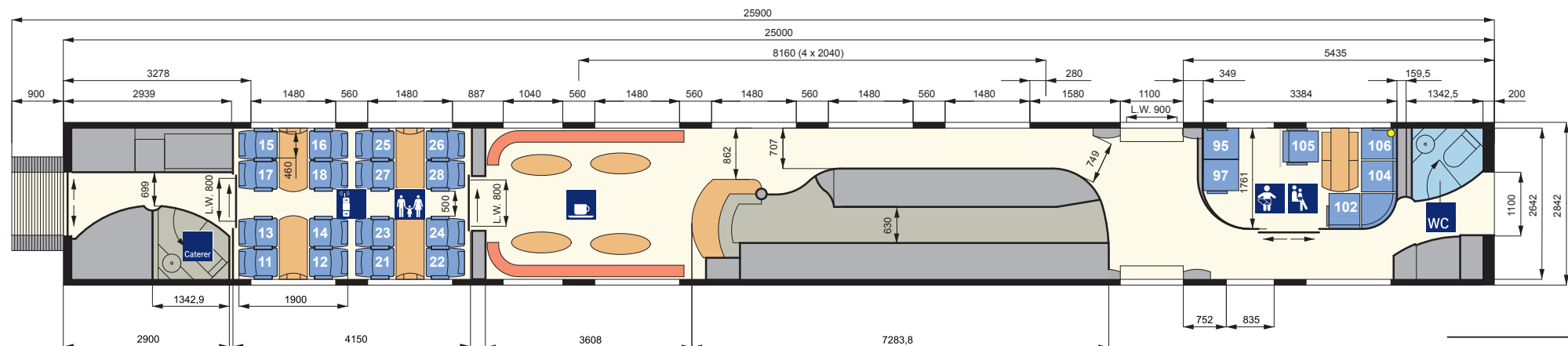



## ICE T (5-tlg.) BR 415 2. Kl.-Wagen (Bpmz 415.7)

### Technische Daten

Länge über Puffer:	25900 mm
durchschnittliches Eigengewicht:	54,8 t
Anzahl Plätze (gesamt):	62
Anzahl WC:	2

### Komfort

Türbreite Einstieg (lichte Weite):	900, 800 mm
Gangbreite im Großraumbereich:	500 mm
Sitzteiler Reihe:	971 mm
Sitzteiler vis-à-vis (váv):	1900 mm
Sitzbreite zwischen Armlehnen:	460 mm
Sitztiefe:	450 mm
Armlehnenbreite innen Reihe und váv:	60 mm
Armlehnenbreite außen Reihe und váv:	40 mm
Rückenlehnenneigung Reihe/váv:	21-35°/21-28°
Fußstützen an Reihenplätzen:	ja

### Ausstattung/Serviceeinrichtungen

Anzahl Plätze im Großraum:	62
- davon Anzahl Plätze váv:	32
- davon Anzahl Plätze Reihe:	30
Anzahl Plätze in Abteilerbereichen:	-
Steckdosen am Platz:	ja
Leseleuchten:	nein
Gepäckschließfächer:	nein
Gepäckregal:	ja
Garderobe:	nein
Abfallbehälter:	ja

### Sonderausstattung/-einrichtungen

- Zugbegleiterabteil
- Vitrinen für Werbung/Reisekarte

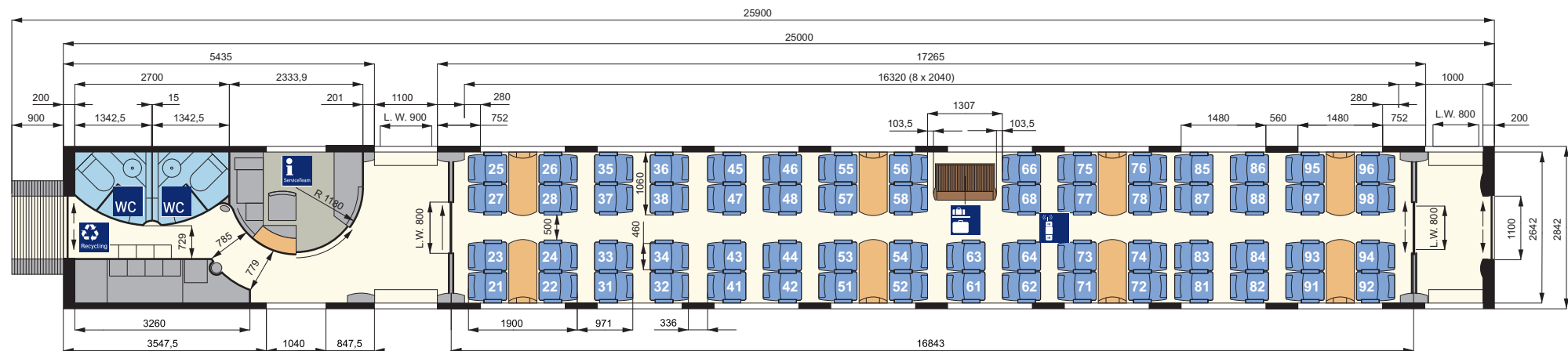

## ICE T (5-tlg.) BR 415 2. Kl.-Wagen (Bpmbz 415.6)

### Technische Daten

Länge über Puffer:	25900 mm
durchschnittliches Eigengewicht:	52,0 t
Anzahl Plätze (gesamt):	62
Anzahl WC/Behinderten-WC mit Wickeltisch:	1/1

### Komfort

Türbreite Einstieg (lichte Weite):	900, 800 mm
Gangbreite im Großraumbereich:	500 mm
Sitzteiler Reihe:	971 mm
Sitzteiler vis-à-vis (váv):	1900 mm
Sitzbreite zwischen Armlehnen:	460 mm
Sitztiefe:	450 mm
Armlehnenbreite innen Reihe und váv:	60 mm
Armlehnenbreite außen Reihe und váv:	40 mm
Rückenlehnenneigung Reihe/váv:	21-35°/21-28°
Fußstützen an Reihenplätzen:	ja

### Ausstattung/Serviceeinrichtungen

Anzahl Plätze im Großraum:	62
- davon Anzahl Plätze váv:	30
- davon Anzahl Plätze Reihe:	32
Anzahl Plätze in Abteilerbereichen:	-
Steckdosen am Platz:	ja
Leseleuchten:	nein
Serviceruf:	ja (am Rollstuhlstellplatz)
Gepäckschließfächer:	nein
Gepäckregal:	ja
Garderobe:	nein
Abfallbehälter:	ja

### Sonderausstattung/-einrichtungen

- Rollstuhlstellplatz

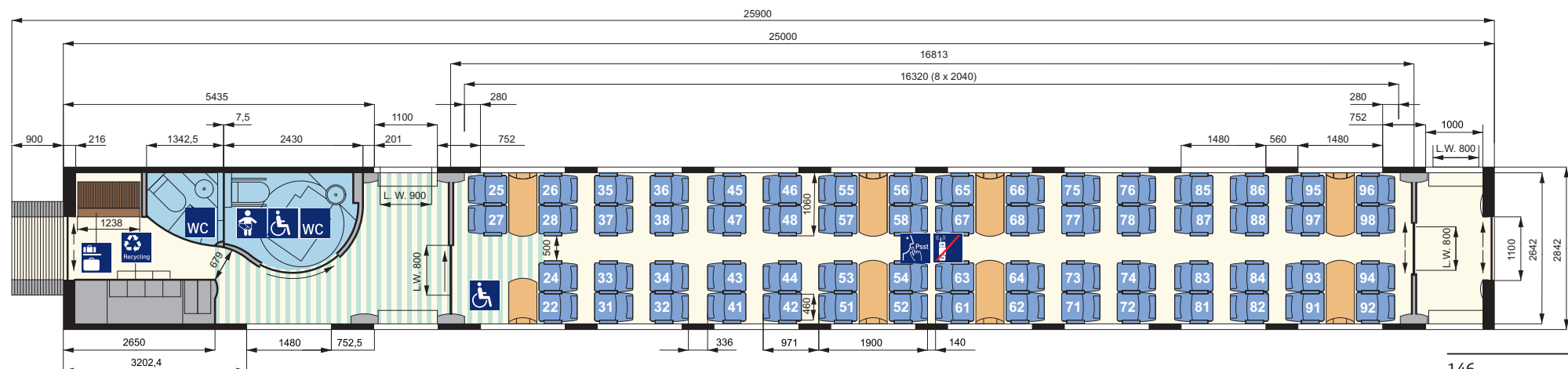

## ICE T (5-tlg.) BR 415 2. Kl.-Endwagen (Bpmzf 415.5)

### Technische Daten

Länge über Puffer:	27900 mm
durchschnittliches Eigengewicht:	56,4 t
Anzahl Plätze (gesamt):	63
Anzahl WC:	-
<b>Komfort</b>	
Türbreite Einstieg (lichte Weite):	900 mm
Gangbreite im Großraumbereich:	486 mm
Sitzteiler Reihe:	971 mm
Sitzteiler vis-à-vis (váv):	1900 mm
Sitzbreite zwischen Armlehnen:	460 mm
Sitztiefe:	450 mm
Armlehnenbreite innen Reihe und váv:	60 mm
Armlehnenbreite außen Reihe und váv:	40 mm
Rückenlehnenneigung Reihe/váv:	21-35°/21-28°
Fußstützen an Reihenplätzen:	ja

### Ausstattung/Serviceeinrichtungen

Anzahl Plätze im Großraum:	55
- davon Anzahl Plätze váv:	31
- davon Anzahl Plätze Reihe:	24
Anzahl Plätze in der Lounge:	8
Steckdosen am Platz:	ja
Leseleuchten:	nein
Gepäckschließfächer:	ja
Gepäckregal:	nein
Garderobe:	ja
Abfallbehälter:	ja

### Sonderausstattung/-einrichtungen

- keine



## ICE (eh. MET)

### Allgemeine Informationen



Der ICE (eh. MET) verband als „Silberpfeil“ von 1999 - 2004 im Direktverkehr die Metropolen Hamburg und Ruhrgebiet in knapp dreieinhalb Stunden. Der ehemalige Metropolitan-Zug bot Fahrgästen statt unterschiedlicher Klassen mehrere Bereiche mit verschiedenen Komfortkategorien und Servicekonzepten zur Auswahl. Heute ist der lokbespannte Wendezug mit seiner

besonderen Ausstattung und seinem attraktiven Design als ICE (eh. MET) bundesweit unterwegs.

Wagen 1 ist der Ruhebereich der 2. Klasse. In Wagen 6 befindet sich ein Bordbistro. Alle Sitzplätze verfügen über Steckdosen und Leselampen.

## ICE (eh. MET) Daten und Fakten

Erste Inbetriebnahme:	1999/2004			1. Klasse (Anteil in %)	2. Klasse (Anteil in %)
Anzahl der Züge:	2	davon Sitzplätze:	84	(22%)	298 (78%)
Anzahl Mittel-/Endwagen:	6/1	Plätze im Handybereich:	39	(46%)	224 (75%)
Länge (Zug):	185 m	Plätze im Ruhebereich:	45	(54%)	74 (25%)
Anzahl angetriebener Achsen:	-	Plätze im Familienbereich:			12 (4%)
Zuggewicht:	ca. 398 t				
Höchstgeschwindigkeit:	220 km/h	Steckdosen am Platz:	ja		ja
Klimaanlage:	ja	Kleinkindabteil mit besonderer Ausstattung:	nein		nein
Druckertüchtigung:	ja	Rollstuhlstellplätze:	ja (im Wagen 7)		nein
WC-System:	geschlossen	Fahrradstellplätze:	nein		nein
Stromsystem:	Einsystem	Elektronische Reservierungsanzeige:	nein		nein
Notbremsüberbrückung:	ja	Infodisplay für Bordinformationen:	nein		nein
Auslandseinsatz möglich:	nein				
Bordrestaurant:	nein				
Bordbistro:	ja (im Wagen 6)				
Sitzplätze (gesamt):	382				

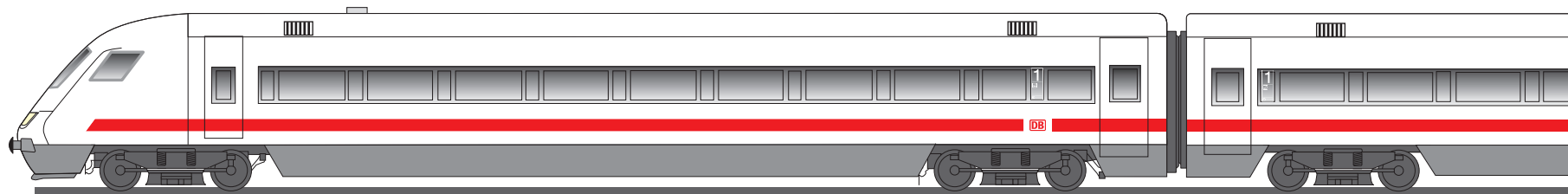

# ICE (eh. MET) Gesamtübersicht (1/2)

2. Kl.-Wagen  
(Apmz 116.0)  
Nr. 1

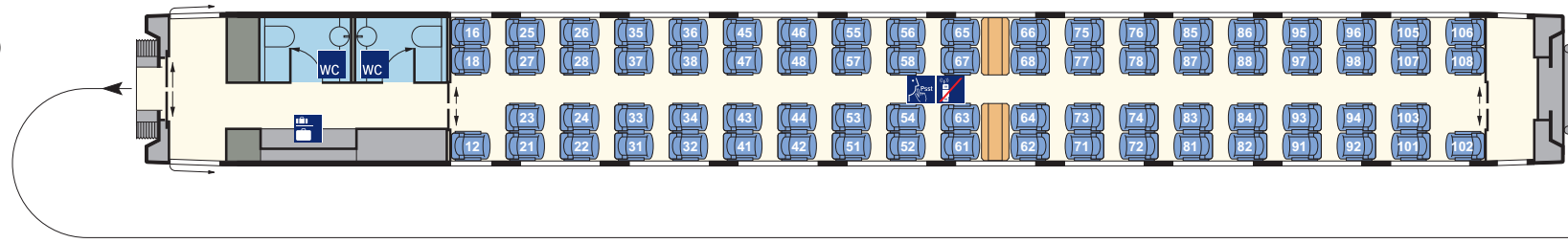

2. Kl.-Wagen  
(Apmz 116.1)  
Nr. 2

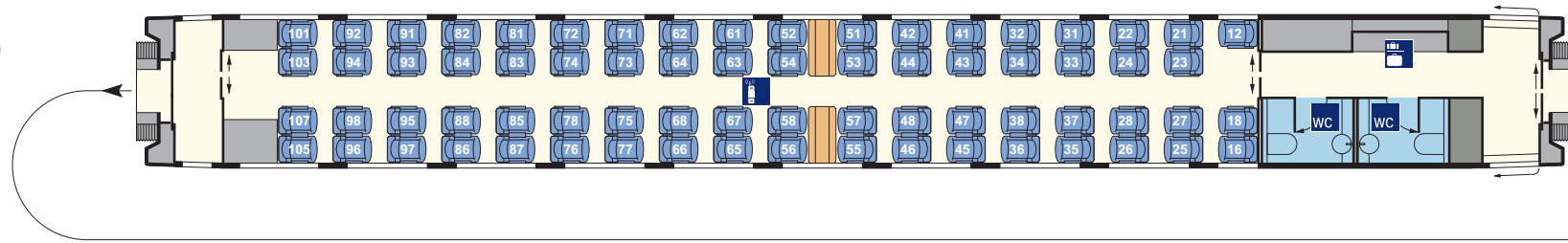

2. Kl.-Wagen  
(Apmz 116.6)  
Nr. 3

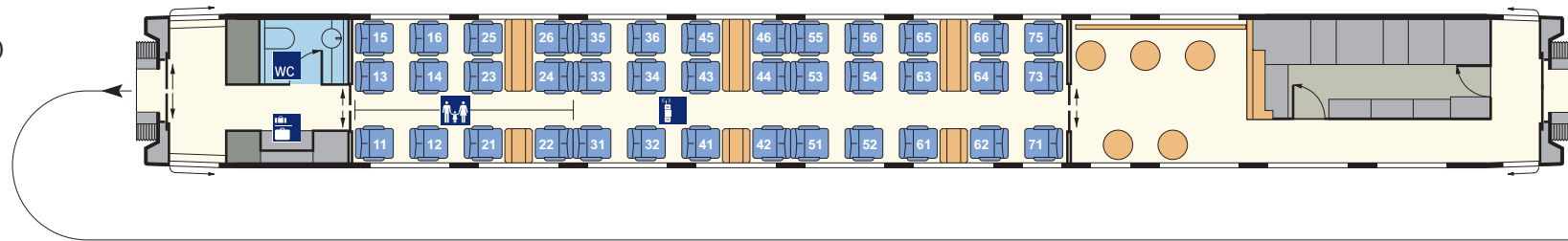

2. Kl.-Wagen  
(Apmz 116.4)  
Nr. 4

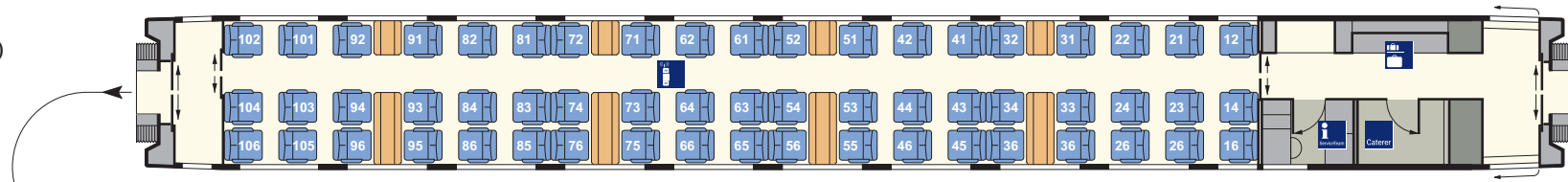

# ICE (eh. MET) Gesamtübersicht (2/2)

2. Kl.-Wagen  
(Apmz 116.2)  
Nr. 5

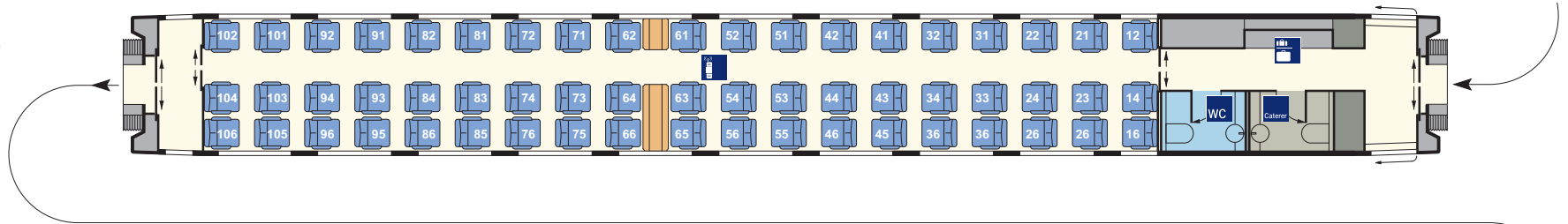

1. Kl.-Wagen  
(Apmkz 116.6)  
Nr. 6

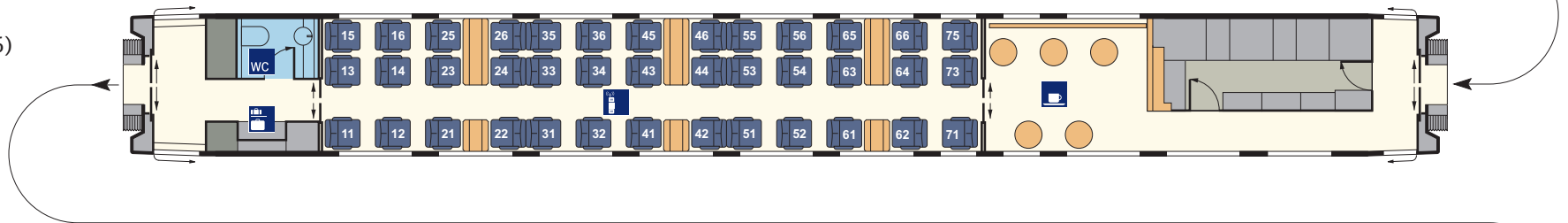

1. Kl.-Wagen  
(Apmkzf 116.8)  
Nr. 7

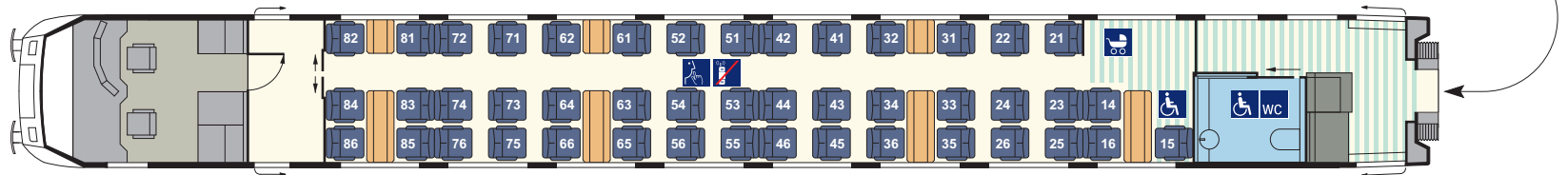





## ICE (eh. MET) 2. Kl.-Wagen (Apmz 116.1)

### Technische Daten

letzter Umbau:	2001
Länge über Puffer:	26400 mm
durchschnittliches Eigengewicht:	56 t
Anzahl Plätze (gesamt):	71
Anzahl WC:	1
Anzahl Personal-WC (Caterer)	1

### Komfort

Türbreite Einstieg (lichte Weite):	900 mm
Gangbreite im Großraumbereich:	520 mm
Sitzteiler Reihe:	1000 mm
Sitzteiler vis-à-vis (váv):	2000 mm
Sitzbreite zwischen Armlehnen:	430-450 mm
Sitztiefe:	480 mm
Armlehnenbreite innen Reihe und váv:	50 mm
Armlehnenbreite außen Reihe und váv:	50 mm
Rückenlehnenneigung verstellbar:	ja
Fußstützen an Reihenplätzen:	nein

### Ausstattung/Serviceeinrichtungen

Anzahl Plätze im Großraum:	71
- davon Anzahl Plätze váv:	8
- davon Anzahl Plätze Reihe:	63
Anzahl Plätze in Abteilbereichen:	-
Steckdosen am Platz:	ja
Leseleuchten:	ja
Gepäckschließfächer:	nein
Gepäckfächer:	ja
Garderobe:	nein
Abfallbehälter im Einstiegsbereich:	ja

### Sonderausstattung/-einrichtungen

- Vitrine für Werbung

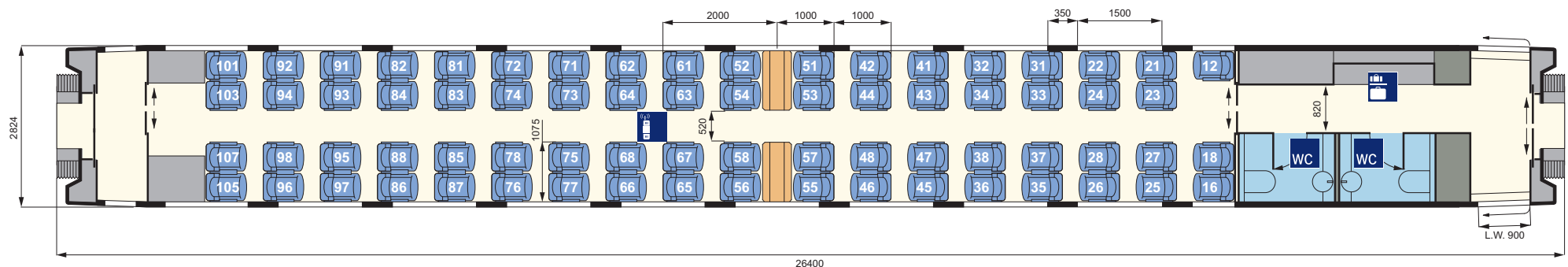

## ICE (eh. MET) 2. Kl.-Wagen (Apmkz 116.6)

### Technische Daten

letzter Umbau:	1999
Länge über Puffer:	26400 mm
durchschnittliches Eigengewicht:	58 t
Anzahl Plätze (gesamt):	39
Anzahl WC:	1
<b>Komfort</b>	
Türbreite Einstieg (lichte Weite):	900 mm
Breite Ladetür (lichte Weite):	650 mm
Gangbreite im Großraum-/Galleybereich:	580/780 mm
Sitzteiler Reihe:	1000 mm
Sitzteiler vis-à-vis (váv):	2000 mm
Sitzbreite zwischen Armlehnen:	500-520 mm
Sitztiefe:	480 mm verstellbar
Armlehnenbreite innen Reihe und váv:	65 mm
Armlehnenbreite außen Reihe und váv:	65 mm
Rückenlehnenneigung verstellbar:	nein
Fußstützen an Reihenplätzen:	nein

### Ausstattung/Serviceeinrichtungen

Anzahl Plätze im Großraum:	39
- davon Anzahl Plätze váv:	18
- davon Anzahl Plätze Reihe:	21
Anzahl Plätze in Abteilerbereichen:	-
Steckdosen am Platz:	ja
Leseleuchten:	ja
Gepäckschließfächer:	nein
Gepäckfächer:	ja
Garderobe:	nein
Abfallbehälter im Einstiegsbereich:	ja

### Sonderausstattung/-einrichtungen

- Vitrine für Werbung

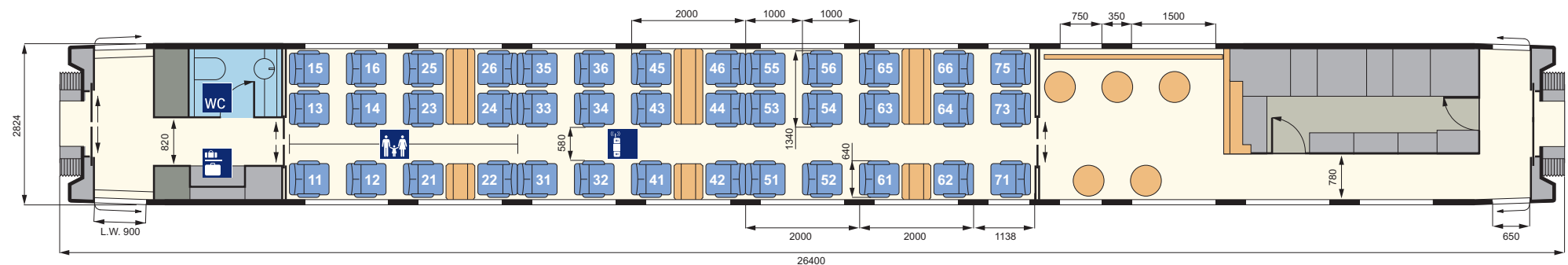

## ICE (eh. MET) 2. Kl.-Wagen (Apmz 116.4)

### Technische Daten

letzter Umbau:	1999
Länge über Puffer:	26400 mm
durchschnittliches Eigengewicht:	55 t
Anzahl Plätze (gesamt):	57
Anzahl WC:	-
<b>Komfort</b>	
Türbreite Einstieg (lichte Weite):	900 mm
Gangbreite im Großraumbereich:	580 mm
Sitzteiler Reihe:	1000 mm
Sitzteiler vis-à-vis (váv):	2000 mm
Sitzbreite zwischen Armlehnen:	500-520 mm
Sitztiefe:	480 mm verstellbar
Armlehnenbreite innen Reihe und váv:	65 mm
Armlehnenbreite außen Reihe und váv:	65 mm
Rückenlehnenneigung verstellbar:	nein
Fußstützen an Reihenplätzen:	nein

### Ausstattung/Serviceeinrichtungen

Anzahl Plätze im Großraum:	57
- davon Anzahl Plätze váv:	24
- davon Anzahl Plätze Reihe:	33
Anzahl Plätze in Abteilerbereichen:	-
Steckdosen am Platz:	ja
Leseleuchten:	ja
Gepäckschließfächer:	nein
Gepäckfächer:	ja
Garderobe:	nein
Abfallbehälter im Einstiegsbereich:	ja

### Sonderausstattung/-einrichtungen

- Vitrinen für Werbung
- Zugbegleiter-Abteil mit Fax
- Caterer-Abteil

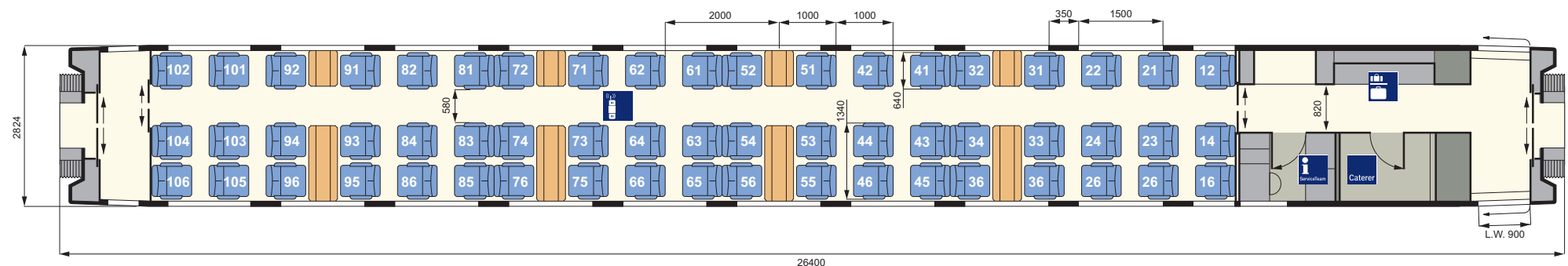

# ICE (eh. MET) 2. Kl.-Wagen (Apmz 116.2)

Technische Daten	
letzter Umbau:	1999
Länge über Puffer:	26400 mm
durchschnittliches Eigengewicht:	56 t
Anzahl Plätze (gesamt):	57
Anzahl WC:	2
Komfort	
Türbreite Einstieg (lichte Weite):	900 mm
Gangbreite im Großraumbereich:	580 mm
Sitzteiler Reihe:	1000 mm
Sitzteiler vis-à-vis (vāv):	2000 mm
Sitzbreite zwischen Armlehnen:	500-520 mm
Sitztiefe:	480 mm verstellbar
Armlehnenbreite innen Reihe und vāv:	65 mm
Armlehnenbreite außen Reihe und vāv:	65 mm
Rückenlehnenneigung verstellbar:	nein
Fußstützen an Reihenplätzen:	nein

Ausstattung/Serviceeinrichtungen	
Anzahl Plätze im Großraum:	57
- davon Anzahl Plätze vāv:	6
- davon Anzahl Plätze Reihe:	51
Anzahl Plätze in Abteilmereichen:	-
Steckdosen am Platz:	ja
Leseleuchten:	ja
Gepäckschließfächer:	nein
Gepäckfächer:	ja
Garderobe:	nein
Abfallbehälter im Einstiegsbereich:	ja
Sonderausstattung/-einrichtungen	
- Vitrinen für Werbung	

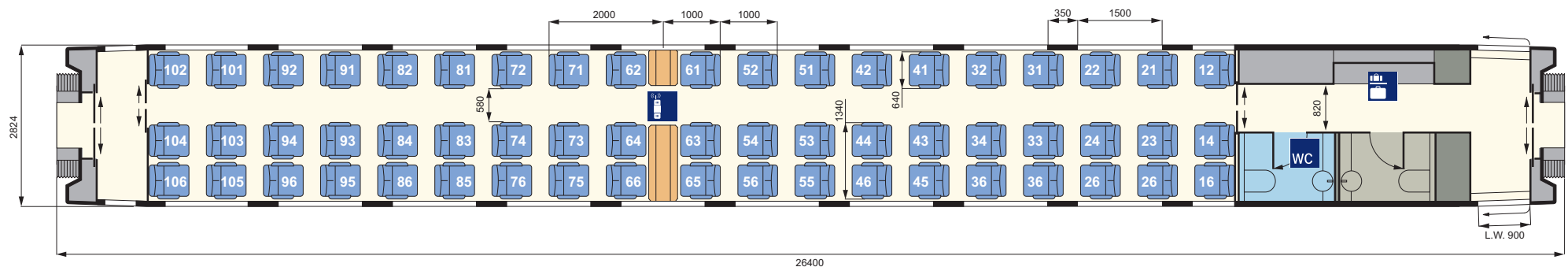

## ICE (eh. MET) 1. Kl.-Bordbistro-Wagen (Apmkz 116.6)

### Technische Daten

letzter Umbau:	1999
Länge über Puffer:	26400 mm
durchschnittliches Eigengewicht:	58 t
Anzahl Plätze (gesamt):	39
Anzahl WC:	1
<b>Komfort</b>	
Türbreite Einstieg (lichte Weite):	900 mm
Breite Ladetür (lichte Weite):	650 mm
Gangbreite im Großraum-/Galleybereich:	580/780 mm
Sitzteiler Reihe:	1000 mm
Sitzteiler vis-à-vis (váv):	2000 mm
Sitzbreite zwischen Armlehnen:	500-520 mm
Sitztiefe:	480 mm verstellbar
Armlehnenbreite innen Reihe und váv:	65 mm
Armlehnenbreite außen Reihe und váv:	65 mm
Rückenlehnenneigung verstellbar:	nein
Fußstützen an Reihenplätzen:	nein

### Ausstattung/Serviceeinrichtungen

Anzahl Plätze im Großraum:	39
- davon Anzahl Plätze váv:	18
- davon Anzahl Plätze Reihe:	21
Anzahl Plätze in Abteilbereichen:	-
zusätzlich Anzahl Stehplätze in der Bar:	ca. 15
Steckdosen am Platz:	ja
Leseleuchten:	ja
Gepäckschließfächer:	nein
Gepäckfächer:	ja
Garderobe:	nein
Abfallbehälter im Einstiegsbereich:	ja

### Sonderausstattung/-einrichtungen

- Vitrine für Werbung

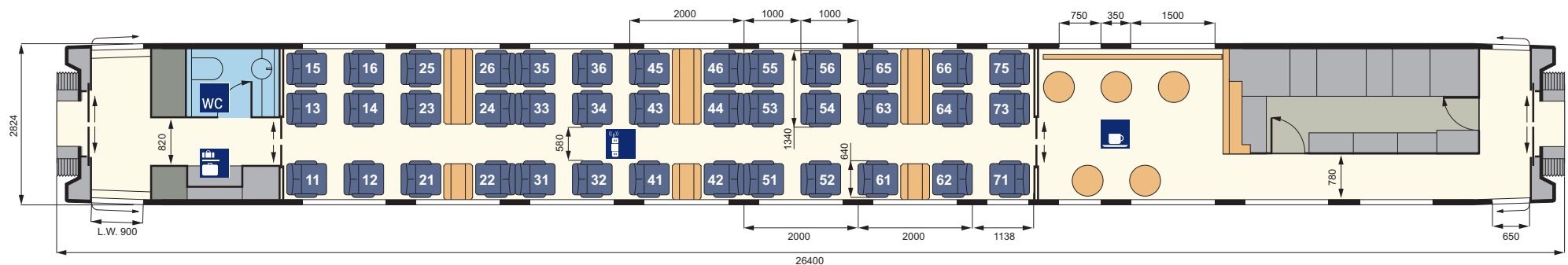

## ICE (eh. MET) 1. Kl.-Wagen (Apmbzf 116.8)

### Technische Daten

letzter Umbau:	1999
Länge über Puffer:	26400 mm
durchschnittliches Eigengewicht:	59 t
Anzahl Plätze (gesamt):	45
Anzahl Behinderten-WC mit Wickeltisch:	1

### Komfort

Türbreite Einstieg (lichte Weite):	900 mm
Gangbreite im Großraumbereich/vor WC:	580/970 mm
Sitzteiler Reihe:	1000 mm
Sitzteiler vis-à-vis (váv):	2000 mm
Sitzbreite zwischen Armlehnen:	500-520 mm
Sitztiefe:	480 mm verstellbar
Armlehnenbreite innen Reihe und váv:	65 mm
Armlehnenbreite außen Reihe und váv:	65 mm
Rückenlehnenneigung verstellbar:	nein
Fußstützen an Reihenplätzen:	nein

### Ausstattung/Serviceeinrichtungen

Anzahl Plätze im Großraum:	45
- davon Anzahl Plätze váv:	20
- davon Anzahl Plätze Reihe:	25
Anzahl Plätze in Abteilerbereichen:	-
Steckdosen am Platz:	ja
Leseleuchten:	ja
Gepäckschließfächer:	nein
Gepäckfächer:	ja
Garderobe:	nein
Abfallbehälter im Einstiegsbereich:	ja

### Sonderausstattung/-einrichtungen

- Rollstuhl-/Kinderwagenstellplatz

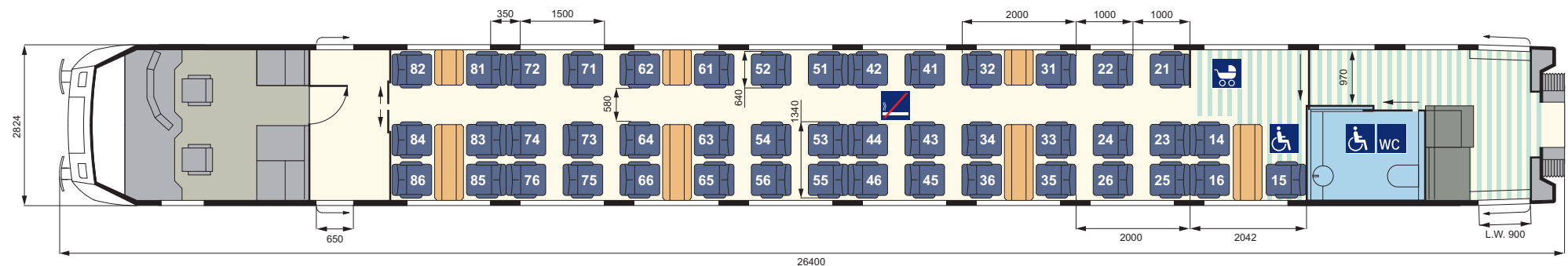

# IC

## Allgemeine Informationen



Die derzeitigen IC/EC-Reisezugwagen wurden Anfang der 70er bis Ende der 80er Jahre beschafft und Mitte der 90er Jahre teilmmodernisiert.

Zwischen 2002 und 2004 erhielten ca. 75% der Wagen ein elektronisches Fahrgastinformationssystem (FIS), d.h. Zuglaufdisplays innen und außen sowie eine elektronische Sitzplatzreservierung.

Im Zeitraum 2012–2014 erhielten ca. zwei Drittel der IC-Wagen eine umfangreiche Innenraummodernisierung: z. B. neue Sitze (mit integrierten Haltegriffen), Tische und Teppichböden; Steckdosen an allen Sitzplätzen; Holzdekorfolien an den Wänden sowie ein

einheitliches Design der WC's einschließlich neuer Waschtischablagen. In einigen Wagen wurden die Abstellmöglichkeiten für Gepäck erweitert.

In der 1. Klasse wurden die Arbeitsmöglichkeiten durch zusätzliche große Tische verbessert. Die Abteilwagen der 1. Klasse verfügen zudem über neue LTE-fähige Mobilfunk-Repeater

Die modernisierten IC's werden auf nachfragestarken Linien eingesetzt, so dass seit 2015 ca. 70% der IC-Reisenden in den Genuss des verbesserten Komforts und Erscheinungsbildes kommen.

### ■ Zugtyp:

### ■ IC mod (Standardzug)

### ■ IC-Einzelwagen

## IC mod Daten und Fakten

Erste Inbetriebnahme:	ab 2012	Sitzplätze (gesamt):	667 (im Beispielzug 11 Wagen)	
Anzahl der Züge:	82 (FIS-Züge)		1. Klasse (Anteil in %)	2. Klasse (Anteil in %)
Anzahl Wagen:	variabel (im Beispiel 11)	davon Sitzplätze:	126 (19%)	541 (81%)
Länge (Zug):	289,3 m (ohne Lok)	Steckdosen am Platz:	ja	ja
Anzahl angetriebener Achsen:	-	Kleinkindabteil:	nein	ja
Zuggewicht:	ca. 521 t	Rollstuhlstellplätze:	ja (1)	ja (mind. 2)
Höchstgeschwindigkeit:	200 km/h	Fahrradstellplätze:	nein	ja (mind. 16)
Klimaanlage:	ja	Elektronische Reservierungsanzeige:	ja	ja
Druckertüchtigung:	teilweise	Infodisplay für Bordinformationen:	ja	ja
WC-System:	geschlossen			
Stromsystem:	teilweise Mehrsystem			
Notbremsüberbrückung:	ja			
Auslandseinsatz möglich:	ja			
Bordbistro:	ja			

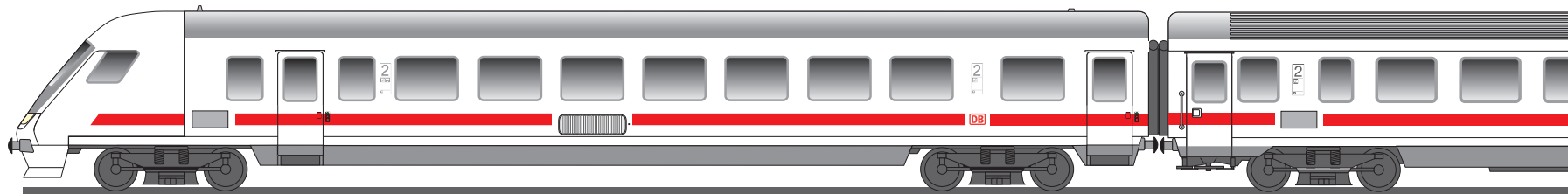



# IC mod Gesamtübersicht (1/3)

1. Kl.-Wagen  
(Apmmz 126)

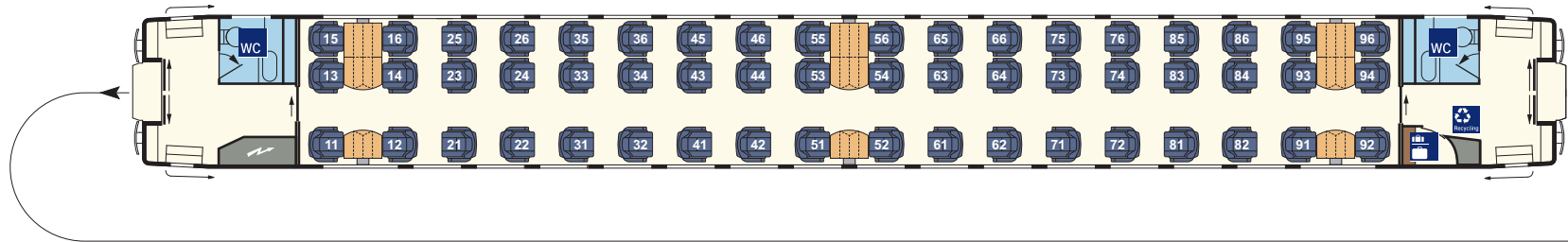

1. Kl.-Wagen  
(Avmmz 106)

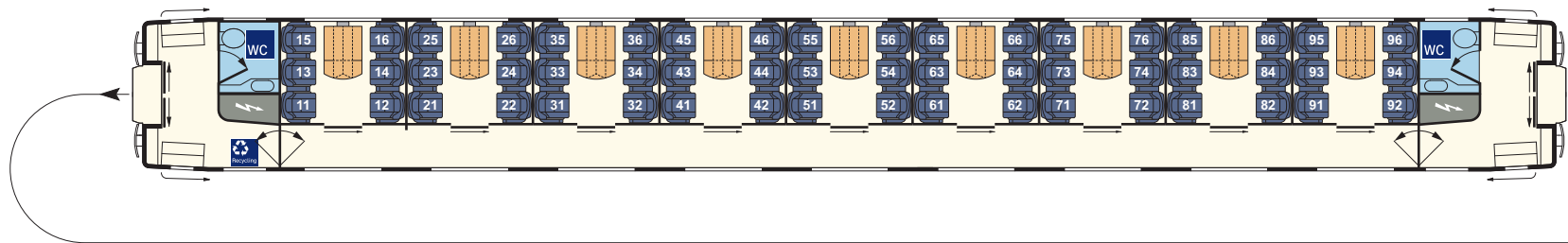

Bordbistro/  
1. Kl.-Wagen  
(ARkimmbz 288)

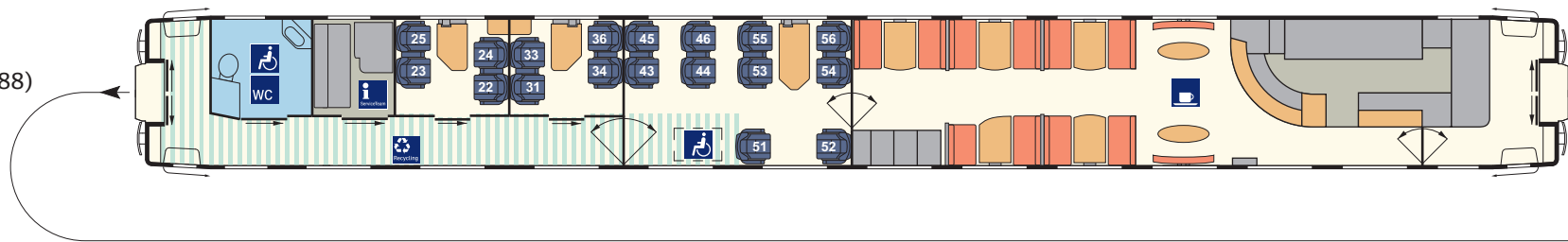

2. Kl.-Servicewagen  
(Bvmmsz 187)

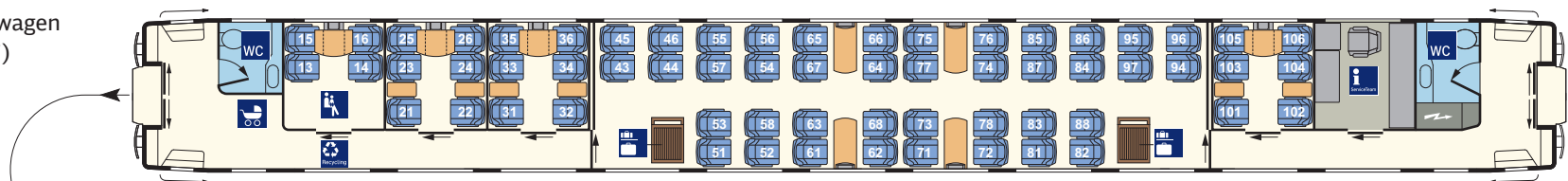

# IC mod Gesamtübersicht (2/3)

2. Kl.-Wagen  
(Bpmmbdz 284)

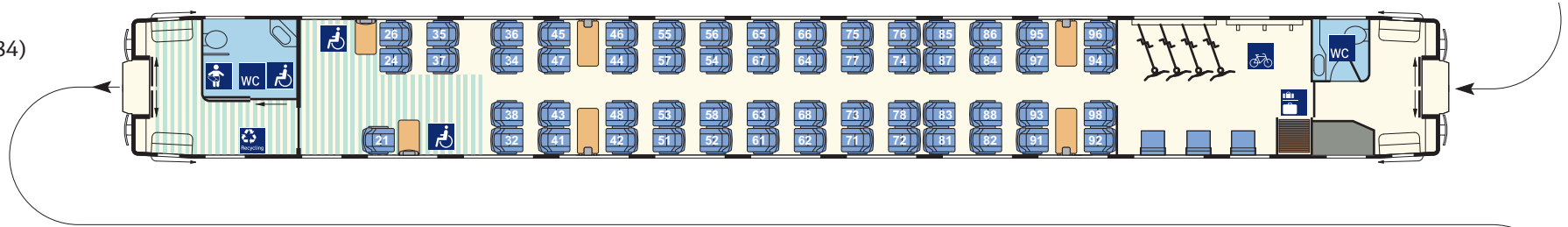

2. Kl.-Wagen  
(Bpmmz 284)

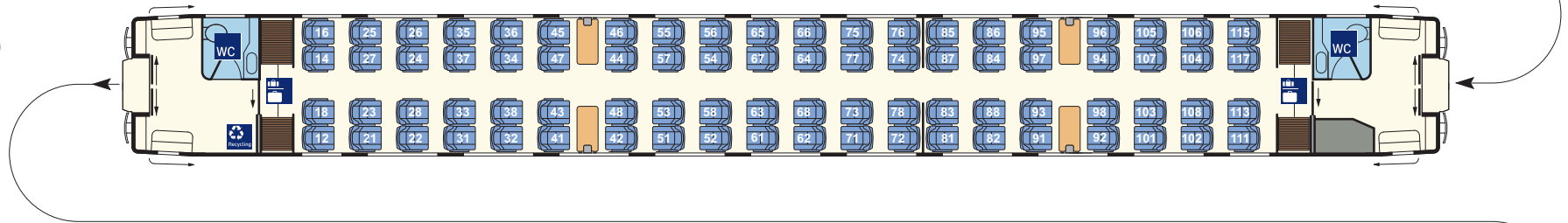

2. Kl.-Wagen  
(Bpmmz 284)

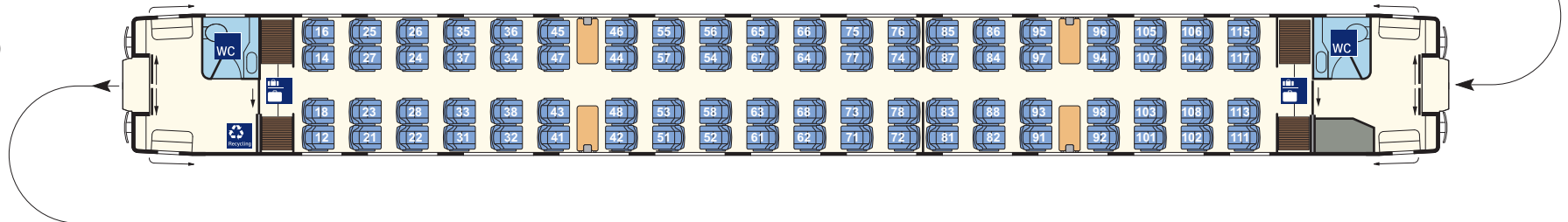

2. Kl.-Wagen  
(Bpmmz 284)

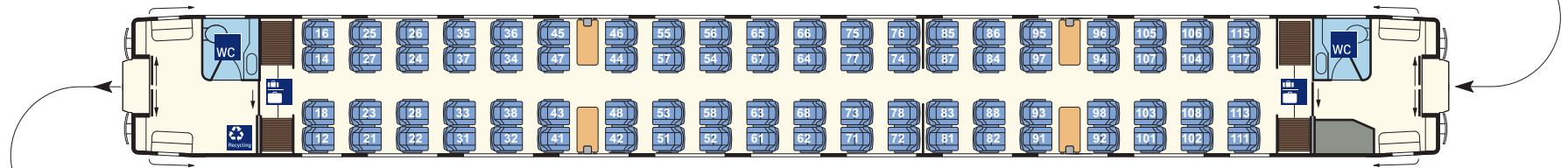

# IC mod Gesamtübersicht (3/3)

2. Kl.-Wagen  
(Bpmmz 284)

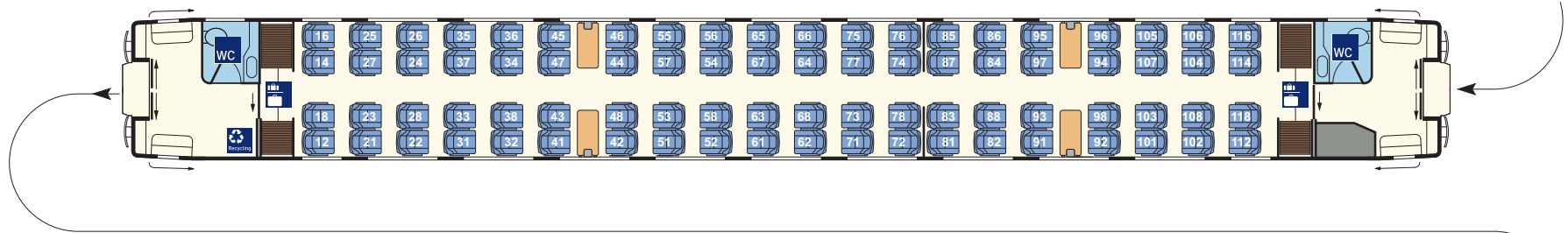

2. Kl.-Wagen  
(Bvmmz 188.1)

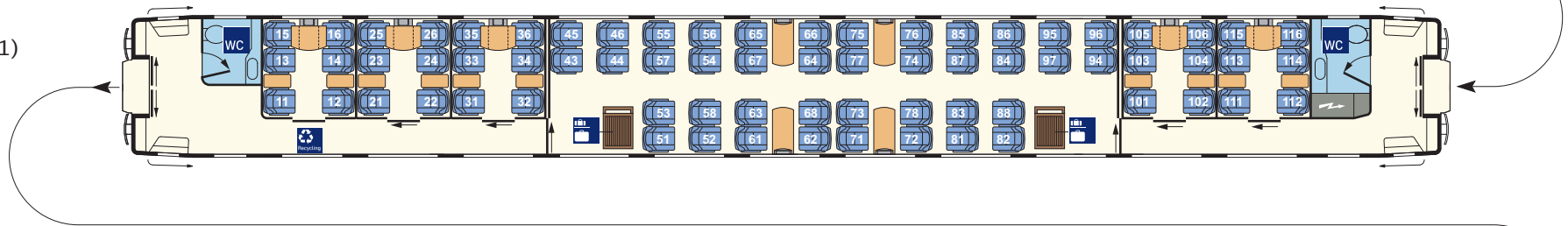

2. Kl.-Steuerwagen  
(Bpmmbdzf 286)

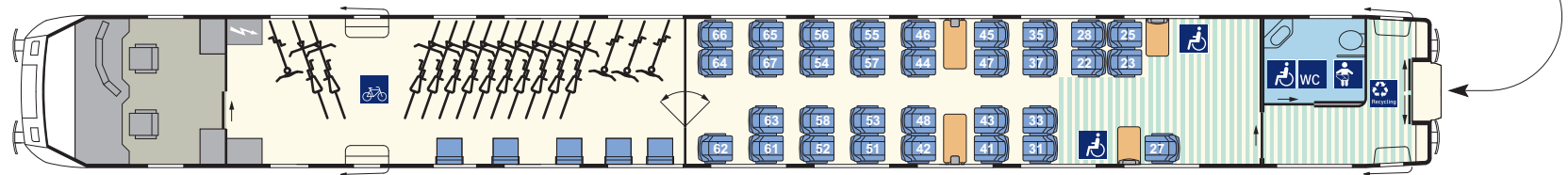

## IC mod 1. Kl.-Wagen (Apm mz 126)

### Technische Daten

erstes Baujahr/letzter Umbau/Modernisierung:	1975/2001/2012-2014
Länge über Puffer:	26400 mm
durchschnittliches Eigengewicht:	47,0 t
Anzahl Plätze (gesamt):	54
Anzahl WC:	2

### Komfort

Türbreite Einstieg (lichte Weite):	800 mm
Gangbreite im Großraumbereich:	620 mm
Sitzteiler Reihe/vis-à-vis (váv):	1090/2010 mm
Sitzbreite zwischen Armlehnen:	500 mm
Sitztiefe:	450-485 mm verstellbar
Armlehnenbreite innen Reihe und váv:	70 mm
Armlehnenbreite außen Reihe und váv:	70 mm
Rückenlehnenneigung verstellbar:	ja
Fußstützen an Reihenplätzen:	ja

### Ausstattung/Serviceeinrichtungen

Anzahl Plätze im Großraum:	54
- davon Anzahl Plätze váv:	18
- davon Anzahl Plätze Reihe:	36
Anzahl Plätze in Abteilerbereichen:	-
Steckdosen am Platz:	ja
Leseleuchten:	ja
Gepäckschließfächer:	nein
Gepäckregal:	ja (im Einstiegsbereich)
Garderobe:	nein
Abfallbehälter:	ja

### Sonderausstattung/-einrichtungen

- keine

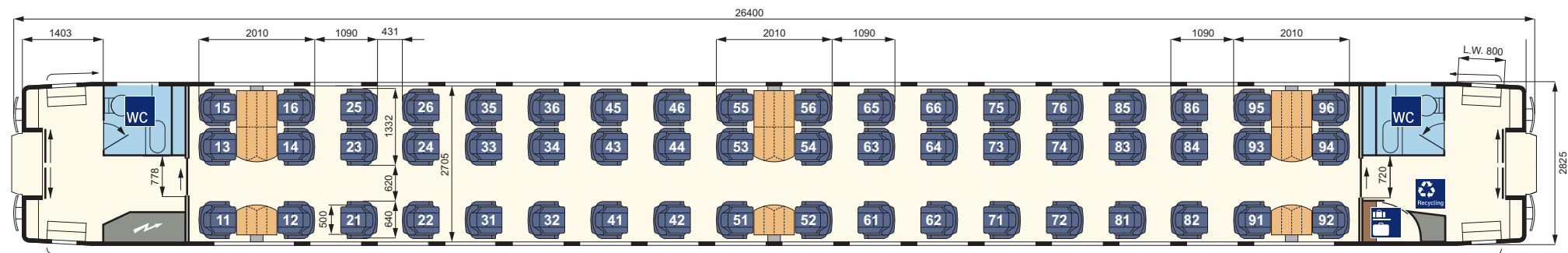

# IC mod 1. Kl.-Wagen (Avmmz 106)

## Technische Daten

erstes Baujahr/letzter Umbau/Modernisierung:	1977/2001/2012-2014
Länge über Puffer:	26400 mm
durchschnittliches Eigengewicht:	47,0 t
Anzahl Plätze (gesamt):	54
Anzahl WC:	2
<b>Komfort</b>	
Türbreite Einstieg (lichte Weite):	800 mm
Gangbreite im Großraumbereich:	775 mm
Sitzteiler Abteil:	2283 mm
Sitzbreite zwischen Armlehnen:	500 mm
Sitztiefe:	450-500 mm verstellbar
Armlehnenbreite innen außen:	70 mm
bewegliche Mittelarmlehne/Armlehnenbreite:	ja/100 mm
Rückenlehnenneigung verstellbar:	ja

## Ausstattung/Serviceeinrichtungen

Anzahl Plätze im Großraum:	-
- davon Anzahl Plätze vav:	-
- davon Anzahl Plätze Reihe:	-
Anzahl Plätze in Abteilbereichen:	54
Steckdosen am Platz:	ja
Leseleuchten:	ja
Gepäckschließfächer:	nein
Gepäckregal:	nein
Garderobe:	nein
Abfallbehälter:	ja

## Sonderausstattung/-einrichtungen

- keine

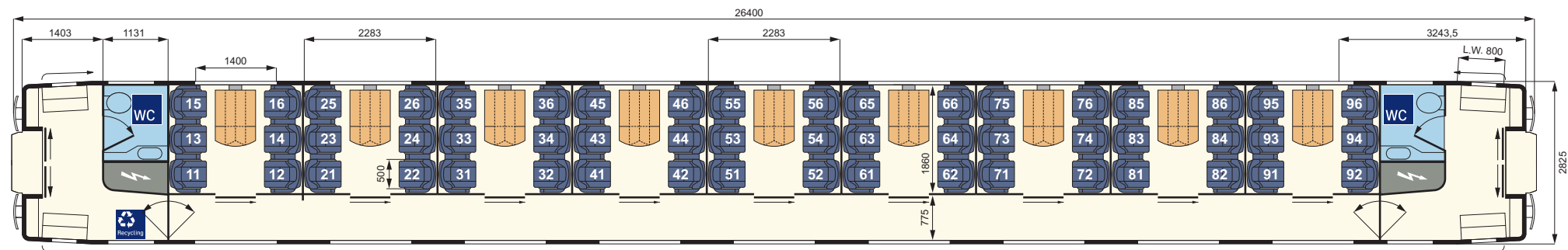

## IC mod Bordbistro/1. Kl.-Wagen (ARkimmbz 288)

### Technische Daten

erstes Baujahr/letzter Umbau/Modernisierung:	1964/2001/2012-2014
Länge über Puffer:	26400 mm
durchschnittliches Eigengewicht:	51,0 t
Anzahl Plätze (gesamt):	18
Anzahl Behinderten-WC:	1

### Komfort

Türbreite Einstieg (lichte Weite):	720, 800 mm
Gangbreite im Großraum-/Abteibereich:	757/882 mm
Gangbreite im Bordbistro-/Galleybereich:	749/700 mm
Sitzteiler Reihe:	1049 mm
Sitzteiler Abteil/vis-à-vis (vāv):	2108/2107 mm
Sitzbreite zwischen Armlehnen:	500 mm
Sitztiefe:	450-500 mm verstellbar
Armlehnenbreite innen Abteil und vāv:	70 mm
Armlehnenbreite außen Abteil und vāv:	70 mm
Rückenlehnenneigung verstellbar:	ja (mit Sitztiefe)

### Ausstattung/Serviceeinrichtungen

Anzahl Plätze im Großraum:	10
- davon Anzahl Plätze vāv:	6
- davon Anzahl Plätze Reihe:	4
Anzahl Plätze in Abteibereichen:	8
Anzahl Plätze im Bordbistro:	19
zusätzlich Anzahl Stehplätze im Bordbistro:	ca. 8
Steckdosen am Platz:	ja
Leseleuchten:	ja
Gepäckschließfächer:	nein
Gepäckregal:	nein
Garderobe:	ja
Abfallbehälter:	ja

### Sonderausstattung/-einrichtungen

- Zugbegleiterabteil
- Rollstuhlstellplatz (1)

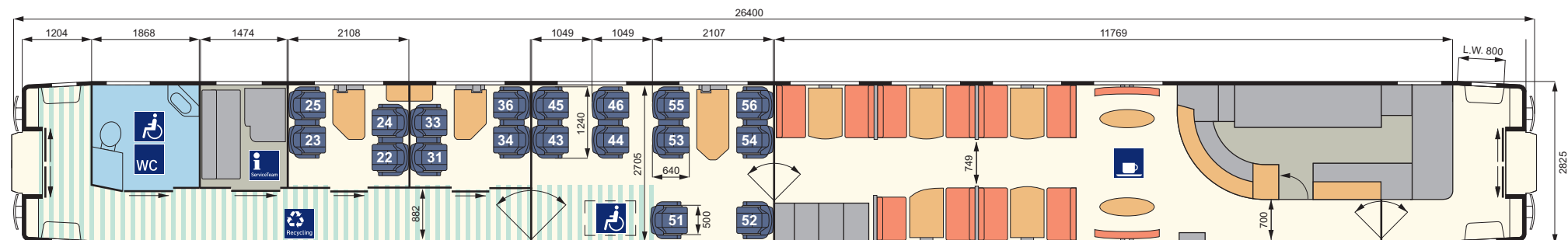

## IC mod 2. Kl.-Servicewagen (Bvmmsz 187)

### Technische Daten

erstes Baujahr/letzter Umbau/Modernisierung:	1988/2003/2012-2014
Länge über Puffer:	26400 mm
durchschnittliches Eigengewicht:	51,0 t
Anzahl Plätze (gesamt):	62
Anzahl WC:	2

### Komfort

Türbreite Einstieg (lichte Weite):	800 mm
Gangbreite im Großraum-/Abteibereich:	503/630 mm
Sitzteiler Reihe:	890 mm
Sitzteiler Abteil/vis-à-vis (vāv):	1870/1940 mm
Sitzbreite zwischen Armlehnen Abteil/(vāv):	500/460 mm
Sitztiefe Abteil/(vāv):	450-500 mm verstellbar
Armlehnenbreite innen Abteil/Reihe und vāv:	40/40 mm
Armlehnenbreite außen Abteil/Reihe und vāv:	40/40 mm
bewegliche Mittelarmlehne/Armlehnenbreite:	ja/50 mm
Rückenlehnenneigung verstellbar:	ja (mit Sitztiefe)
Fußstützen an Reihenplätzen:	nein

### Ausstattung/Serviceeinrichtungen

Anzahl Plätze im Großraum:	40
- davon Anzahl Plätze vāv:	16
- davon Anzahl Plätze Reihe:	24
Anzahl Plätze in Abteibereichen:	22
zusätzlich Klappsitze:	nein
Steckdosen am Platz:	ja
Leseleuchten:	ja
Gepäckschließfächer:	nein
Gepäckregal:	ja
Garderobe:	nein
Abfallbehälter:	ja

### Sonderausstattung/-einrichtungen

- Kleinkindabteil
- Zugbegleiterabteil
- Kinderwagenstellplatz
- Reisekarte

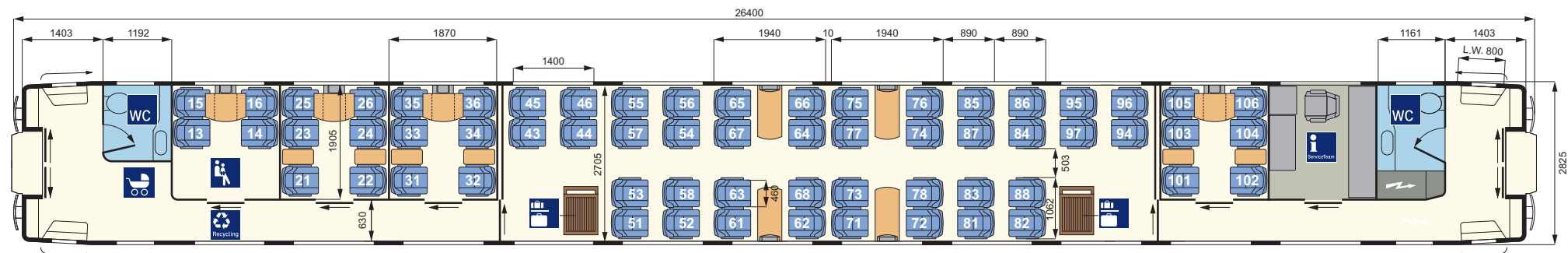

## IC mod 2. Kl.-Wagen (Bpmmbdz 284)

### Technische Daten

erstes Baujahr/letzter Umbau/Modernisierung:	1985/1999/2012-2014
Länge über Puffer:	26400 mm
durchschnittliches Eigengewicht:	43,6 t
Anzahl Plätze (gesamt):	57
Anzahl WC/Behinderten-WC mit Wickeltisch:	1/1

### Komfort

Türbreite Einstieg (lichte Weite):	800 mm
Gangbreite im Großraumbereich:	534 mm
Sitzteiler Reihe:	935,940 mm
Sitzteiler vis-à-vis (váv):	1991, 1996 mm
Sitzbreite zwischen Armlehnen:	465 mm
Sitztiefe:	400-500 mm verstellbar
Armlehnenbreite innen Reihe und váv:	40 mm
Armlehnenbreite außen Reihe und váv:	40 mm
bewegliche Mittelarmlehne/Armlehnenbreite:	ja/50 mm
Rückenlehnenneigung verstellbar:	ja (mit Sitztiefe)
Fußstützen an Reihenplätzen:	nein

### Ausstattung/Serviceeinrichtungen

Anzahl Plätze im Großraum:	57
- davon Anzahl Plätze váv:	16
- davon Anzahl Plätze Reihe:	41
Anzahl Plätze in Abteilbereichen:	-
Steckdosen am Platz:	ja
Leseleuchten:	ja
Gepäckschließfächer:	nein
Gepäckregal:	ja
Garderobe:	nein
Abfallbehälter:	ja

### Sonderausstattung/-einrichtungen

- Rollstuhlplätze (2)
- Fahrradstellplätze (7)
- Klappsitze (3)

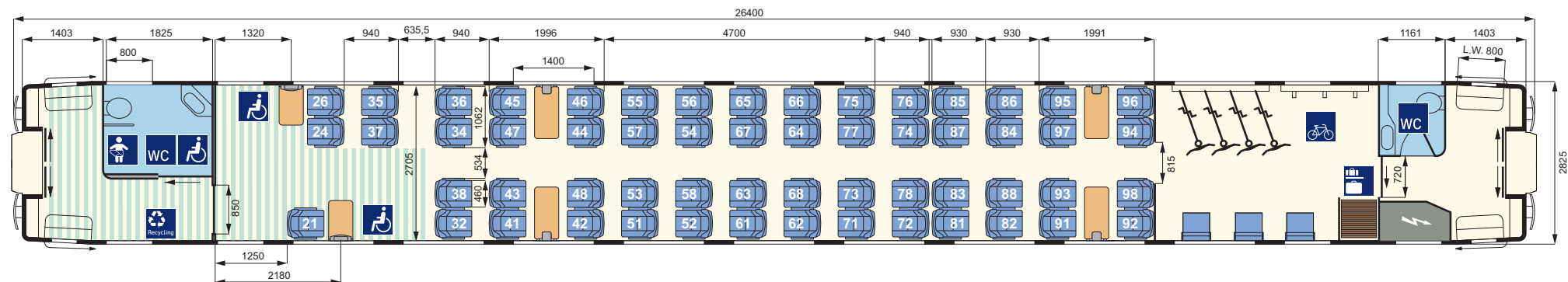



## IC mod 2. Kl.-Wagen (Bpmmz 284)

### Technische Daten

erstes Baujahr/letzter Umbau/Modernisierung:	1979/2001/2012-2014
Länge über Puffer:	26400 mm
durchschnittliches Eigengewicht:	43,0 t
Anzahl Plätze (gesamt):	80
Anzahl WC:	2

### Komfort

Türbreite Einstieg (lichte Weite):	800 mm
Gangbreite im Großraumbereich:	534 mm
Sitzteiler Reihe:	935, 940 mm
Sitzteiler vis-à-vis (váv):	1972, 1996 mm
Sitzbreite zwischen Armlehnen:	465 mm
Sitztiefe:	450-500 mm verstellbar
Armlehnenbreite innen Reihe und váv:	40 mm
Armlehnenbreite außen Reihe und váv:	40 mm
bewegliche Mittelarmlehne/Armlehnenbreite:	ja/50 mm
Rückenlehnenneigung verstellbar:	ja (mit Sitztiefe)
Fußstützen an Reihenplätzen:	nein

### Ausstattung/Serviceeinrichtungen

Anzahl Plätze im Großraum:	80
- davon Anzahl Plätze váv:	16
- davon Anzahl Plätze Reihe:	64
Anzahl Plätze in Abteilerbereichen:	-
Steckdosen am Platz:	ja
Leseleuchten:	ja
Gepäckschließfächer:	nein
Gepäckregal:	ja
Garderobe:	nein
Abfallbehälter:	ja

### Sonderausstattung/-einrichtungen

- keine

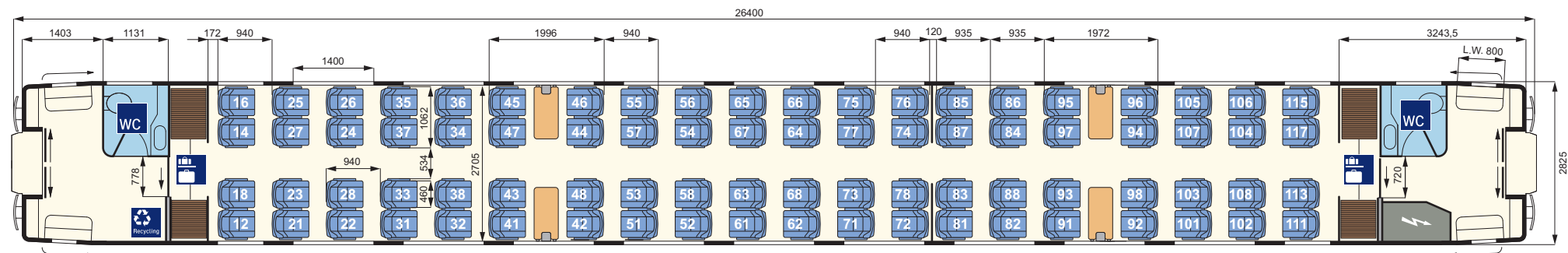

## IC mod 2. Kl.-Wagen (Bvmmz 188.1)

### Technische Daten

erstes Baujahr/letzter Umbau:	1988/2003
Länge über Puffer:	26400 mm
durchschnittliches Eigengewicht:	52,0 t
Anzahl Plätze (gesamt):	70
Anzahl WC:	2

### Komfort

Türbreite Einstieg (lichte Weite):	800 mm
Gangbreite im Großraum-/Abteilerbereich:	503/630 mm
Sitzteiler Reihe:	890 mm
Sitzteiler Abteil/vis-à-vis (vav):	1870/1940 mm
Sitzbreite zwischen Armlehnen Abteil/(vav):	465/465 mm
Sitztiefe Abteil/(vav):	450-500 mm verstellbar
Armlehnenbreite innen Abteil/Reihe und vav:	40/40 mm
Armlehnenbreite außen Abteil/Reihe und vav:	40/40 mm
bewegliche Mittelarmlehne/Armlehnenbreite:	ja/50 mm
Rückenlehnenneigung verstellbar:	ja (mit Sitztiefe)
Fußstützen an Reihenplätzen:	nein

### Ausstattung/Serviceeinrichtungen

Anzahl Plätze im Großraum:	40
- davon Anzahl Plätze vav:	16
- davon Anzahl Plätze Reihe:	24
Anzahl Plätze in Abteilerbereichen:	30
Steckdosen am Platz:	ja
Leseleuchten:	ja
Gepäckschließfächer:	nein
Gepäckregal:	ja
Garderobe:	nein
Abfallbehälter:	ja

### Sonderausstattung/-einrichtungen

- keine

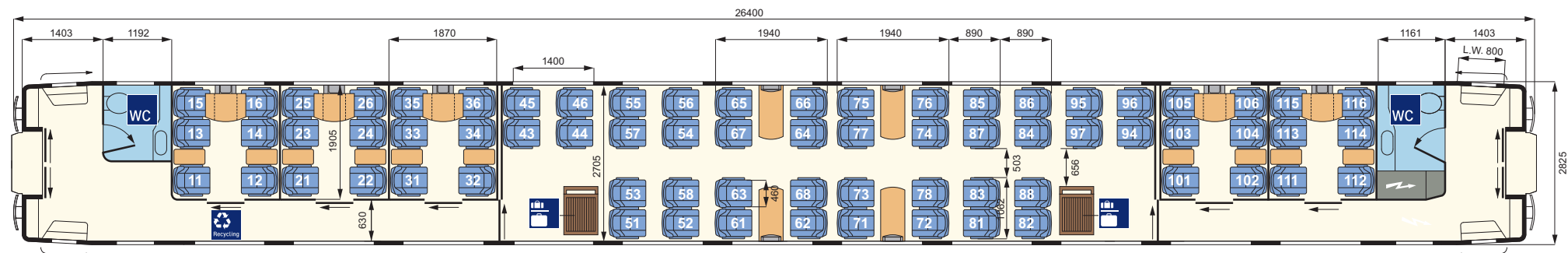

## IC mod 2. Kl.-Steuerwagen (Bpmmbdzf 286)

### Technische Daten

erstes Baujahr/letzter Umbau/Modernisierung:	1997/2012-2014
Länge über Puffer:	26400 mm
durchschnittliches Eigengewicht:	57,2 t
Anzahl Plätze (gesamt):	31
Anzahl Behinderten-WC mit Wickeltisch:	1

### Komfort

Türbreite Einstieg (lichte Weite):	900 mm
Gangbreite im Großraumbereich:	534 mm
Sitzteiler Reihe:	900, 940 mm
Sitzteiler vis-à-vis (vāv):	1996 mm
Sitzbreite zwischen Armlehnen:	465 mm
Sitztiefe:	450-500 mm verstellbar
Armlehnenbreite innen Reihe und vāv:	40 mm
Armlehnenbreite außen Reihe und vāv:	40 mm
bewegliche Mittelarmlehne/Armlehnenbreite:	ja/50 mm
Rückenlehnenneigung verstellbar:	ja (mit Sitztiefe)
Fußstützen an Reihenplätzen:	nein

### Ausstattung/Serviceeinrichtungen

Anzahl Plätze im Großraum:	32
- davon Anzahl Plätze vāv:	8
- davon Anzahl Plätze Reihe:	24
Anzahl Plätze in Abteilerbereichen:	-
zusätzlich Klappsitze:	5
Steckdosen am Platz:	ja
Leseleuchten:	ja
Gepäckschließfächer:	nein
Gepäckregal:	nein
Garderobe:	nein
Abfallbehälter:	ja

### Sonderausstattung/-einrichtungen

- Rollstuhlplätze (2)
- Fahrradstellplätze (16)

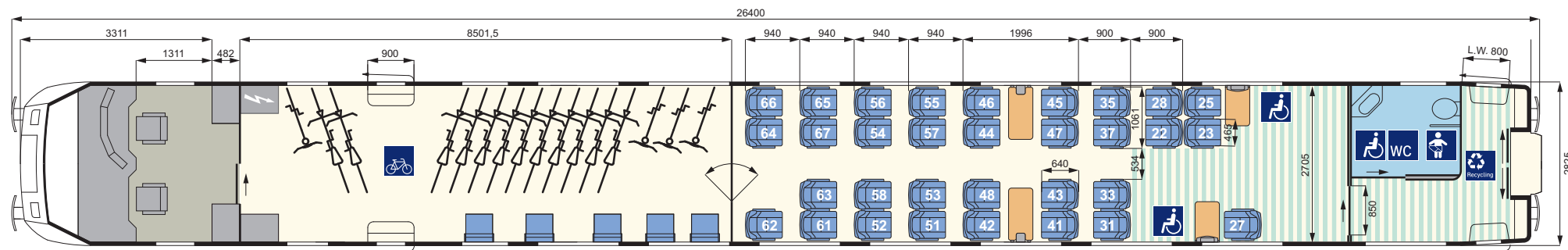

## IC mod 1. Kl.-Wagen (Apm mz 118)

### Technische Daten

erstes Baujahr/letzter Umbau/Modernisierung: 1975/2001/2012-2014

Länge über Puffer: 26400 mm

durchschnittliches Eigengewicht: 47,0 t

Anzahl Plätze (gesamt): 54

Anzahl WC: 2

### Komfort

Türbreite Einstieg (lichte Weite): 800 mm

Gangbreite im Großraumbereich: 620 mm

Sitzteiler Reihe/vis-à-vis (váv): 1090, 1100/2020, 2030 mm

Sitzbreite zwischen Armlehnen: 500 mm

Sitztiefe: 450-500 mm verstellbar

Armlehnenbreite innen Reihe und váv: 70 mm

Armlehnenbreite außen Reihe und váv: 70 mm

Rückenlehnenneigung verstellbar: ja (mit Sitztiefe)

Fußstützen an Reihenplätzen: ja

### Ausstattung/Serviceeinrichtungen

Anzahl Plätze im Großraum: 54

- davon Anzahl Plätze váv: 18

- davon Anzahl Plätze Reihe: 36

Anzahl Plätze in Abteilerbereichen: -

Steckdosen am Platz: ja

Leseleuchten: ja

Gepäckschließfächer: nein

Gepäckregal: ja

Garderobe: nein

Abfallbehälter: ja

### Sonderausstattung/-einrichtungen

- keine

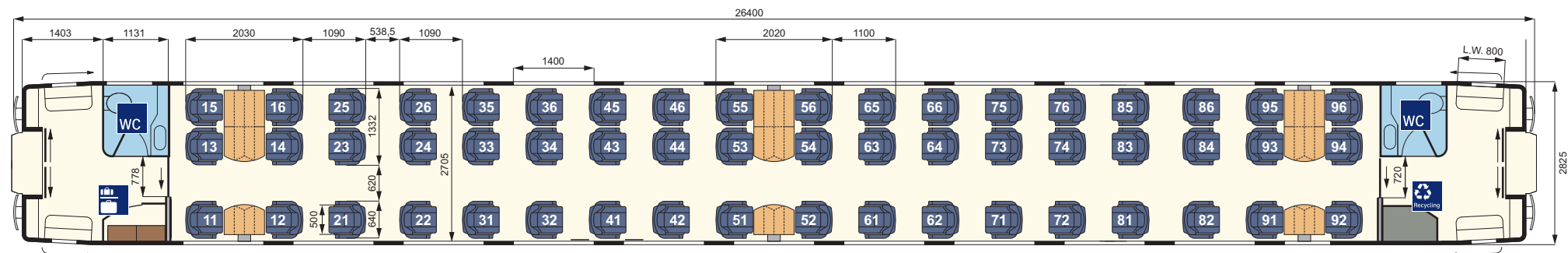

## IC mod 2. Kl.-Wagen (Bpmmbz 284)

### Technische Daten

erstes Baujahr/letzter Umbau/Modernisierung:	1985/1999/2012-2014
Länge über Puffer:	26400 mm
durchschnittliches Eigengewicht:	43,6 t
Anzahl Plätze (gesamt):	69
Anzahl WC/Behinderten-WC mit Wickeltisch:	1/1

### Komfort

Türbreite Einstieg (lichte Weite):	800 mm
Gangbreite im Großraumbereich:	534 mm
Sitzteiler Reihe:	935, 940 mm
Sitzteiler vis-à-vis (váv):	1972, 1996 mm
Sitzbreite zwischen Armlehnen:	465 mm
Sitztiefe:	400-500 mm verstellbar
Armlehnenbreite innen Reihe und váv:	40 mm
Armlehnenbreite außen Reihe und váv:	40 mm
bewegliche Mittelarmlehne/Armlehnenbreite:	ja/50 mm
Rückenlehnenneigung verstellbar:	ja (mit Sitztiefe)
Fußstützen an Reihenplätzen:	nein

### Ausstattung/Serviceeinrichtungen

Anzahl Plätze im Großraum:	69
- davon Anzahl Plätze váv:	16
- davon Anzahl Plätze Reihe:	53
Anzahl Plätze in Abteilbereichen:	-
Steckdosen am Platz:	ja
Leseleuchten:	ja
Gepäckschließfächer:	nein
Gepäckregal:	ja
Garderobe:	nein
Abfallbehälter:	ja

### Sonderausstattung/-einrichtungen

- Rollstuhlplätze (2)

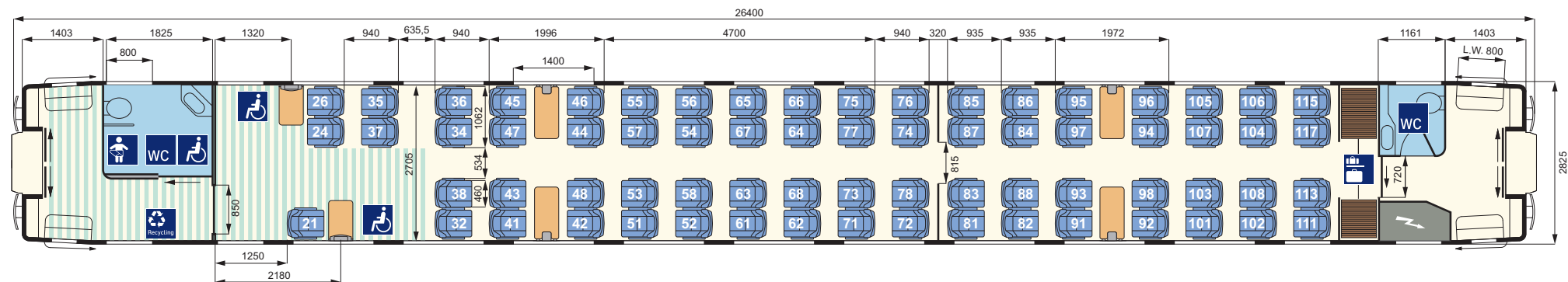

## IC mod 2. Kl.-Wagen (Bpmmdz 285)

### Technische Daten

erstes Baujahr/letzter Umbau/Modernisierung:	1984/2001/2012-2014
Länge über Puffer:	26400 mm
durchschnittliches Eigengewicht:	42,0 t
Anzahl Plätze (gesamt):	52
Anzahl WC:	2

### Komfort

Türbreite Einstieg (lichte Weite):	800 mm
Gangbreite im Großraumbereich:	535 mm
Sitzteiler Reihe:	940 mm
Sitzteiler vis-à-vis (vāv):	1996 mm
Sitzbreite zwischen Armlehnen:	465 mm
Sitztiefe:	450-500 mm verstellbar
Armlehnenbreite innen Reihe und vāv:	40 mm
Armlehnenbreite außen Reihe und vāv:	40 mm
bewegliche Mittelarmlehne/Armlehnenbreite:	ja/50 mm
Rückenlehnenneigung verstellbar:	ja (mit Sitztiefe)
Fußstützen an Reihenplätzen:	nein

### Ausstattung/Serviceeinrichtungen

Anzahl Plätze im Großraum:	52
- davon Anzahl Plätze vāv:	8
- davon Anzahl Plätze Reihe:	44
Anzahl Plätze in Abteilerbereichen:	-
zusätzlich Klappsitze:	7
Steckdosen am Platz:	ja
Leseleuchten:	ja
Gepäckschließfächer:	ja
Gepäckregal:	ja
Garderobe:	nein
Abfallbehälter:	ja

### Sonderausstattung/-einrichtungen

- Fahrradstellplätze (16)

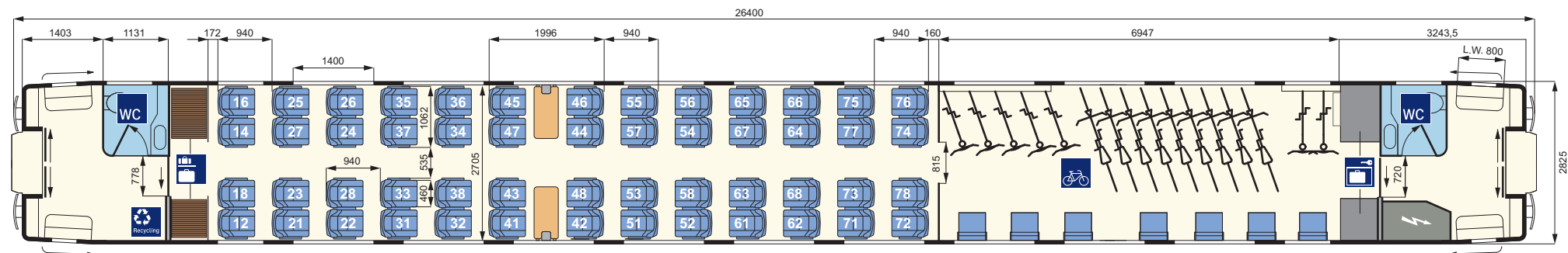

## IC mod 2. Kl.-Steuerwagen (Bimmdzf 287)

### Technische Daten

erstes Baujahr/letzter Umbau/Modernisierung:	1998/2002/2012-2014
Länge über Puffer:	26400 mm
durchschnittliches Eigengewicht:	46,0 t
Anzahl Plätze (gesamt):	40
Anzahl Behinderten-WC mit Wickeltisch:	1

### Komfort

Türbreite Einstieg (lichte Weite):	720, 900 mm
Gangbreite im Abteilbereich:	778 mm
Sitzteiler Reihe:	862 mm
Sitzteiler Abteil und vis-à-vis (vāv):	1735, 1802 mm
Sitzbreite zwischen Armlehnen:	465 mm
Sitztiefe:	450-500 mm verstellbar
Armlehnenbreite innen Reihe und vāv:	40 mm
Armlehnenbreite außen Reihe und vāv:	40 mm
bewegliche Mittelarmlehne/Armlehnenbreite:	ja/50 mm
Rückenlehnenneigung verstellbar:	ja
Fußstützen an Reihenplätzen:	nein

### Ausstattung/Serviceeinrichtungen

Anzahl Plätze im Großraum:	30
- davon Anzahl Plätze vāv:	10
- davon Anzahl Plätze Reihe:	20
Anzahl Plätze in Abteilbereichen:	10
zusätzlich Klappsitze:	5
Steckdosen am Platz:	ja
Leseleuchten:	ja
Gepäckschließfächer:	nein
Gepäckregal:	ja
Garderobe:	nein
Abfallbehälter:	ja

### Sonderausstattung/-einrichtungen

- Fahrradstellplätze (10)

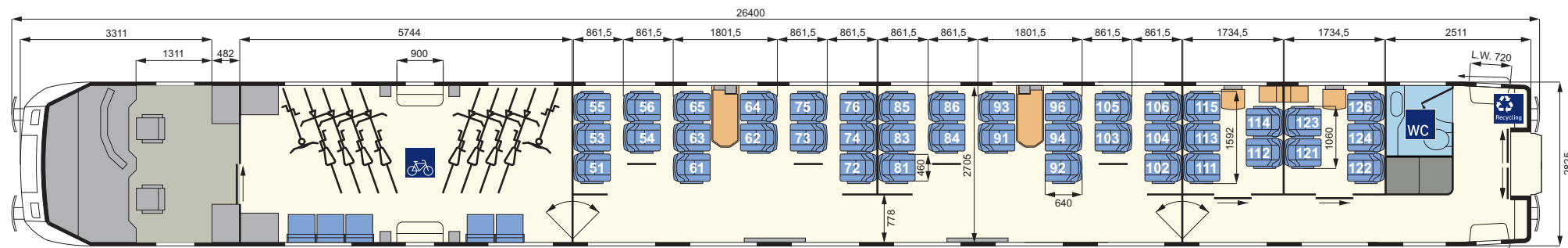

# IC 1. Kl.-Wagen (Avmz 109)

Technische Daten	
erstes Baujahr/letzter Umbau:	1969/2000 ...
Länge über Puffer:	26400 mm
durchschnittliches Eigengewicht:	44,0 t
Anzahl Plätze (gesamt):	54
Anzahl WC:	2
Komfort	
Türbreite Einstieg (lichte Weite):	720 mm
Gangbreite im Abteilbereich:	785 mm
Sitzteiler Abteil:	2325 mm
Sitzbreite zwischen Armlehnen:	590 mm
Sitztiefe:	510 mm verstellbar
Armlehnenbreite innen Abteil:	115 mm
Armlehnenbreite außen Abteil:	95 mm
bewegliche Mittelarmlehne:	nein
Rückenlehnenneigung verstellbar:	ja (mit Sitztiefe)

Ausstattung/Serviceeinrichtungen	
Anzahl Plätze im Großraum:	-
- davon Anzahl Plätze vav:	-
- davon Anzahl Plätze Reihe:	-
Anzahl Plätze in Abteilbereichen:	54
Steckdosen am Platz:	ja (an allen Fensterplätzen)
Leseleuchten:	ja
Gepäckschließfächer:	nein
Gepäckregal:	nein
Garderobe:	nein
Abfallbehälter:	ja
Sonderausstattung/-einrichtungen	
- keine	

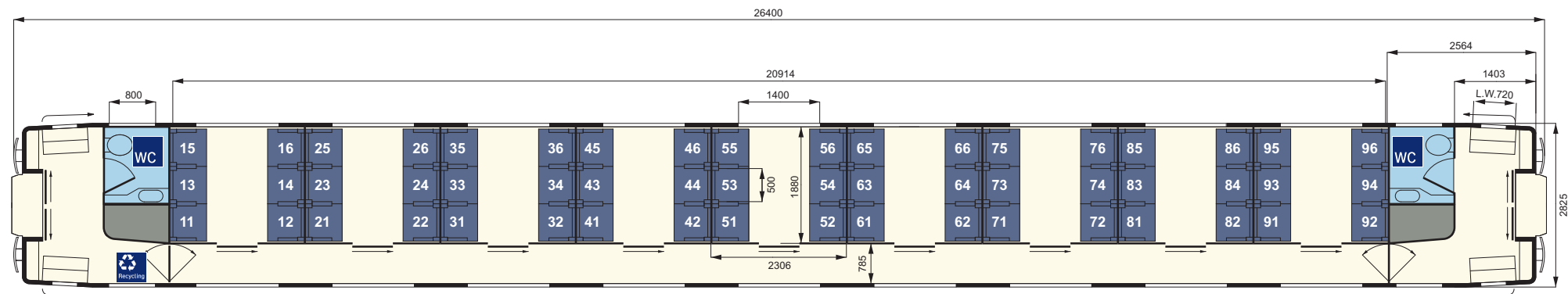



## IC Bordbistro/1. Kl.-Wagen (ARkimbz 266)

### Technische Daten

erstes Baujahr/letzter Umbau:	1964/2001 ...
Länge über Puffer:	26400 mm
durchschnittliches Eigengewicht:	51,0 t
Anzahl Plätze (gesamt):	18
Anzahl Behinderten-WC:	1

### Komfort

Türbreite Einstieg (lichte Weite):	720, 800 mm
Gangbreite im Großraum-/Abteilerbereich:	730/942 mm
Gangbreite im Bordbistro-/Galleybereich:	530/710 mm
Sitzteiler Abteil/vis-à-vis (väv):	2086/2080 mm
Sitzbreite zwischen Armlehnen:	580 mm
Sitztiefe:	455 mm verstellbar
Armlehnenbreite innen Abteil und väv:	85 mm
Armlehnenbreite außen Abteil und väv:	80 mm
bewegliche Mittelarmlehne/Armlehnenbreite:	ja/85 mm
Rückenlehnenneigung verstellbar:	ja (mit Sitztiefe)

### Ausstattung/Serviceeinrichtungen

Anzahl Plätze im Großraum:	10
- davon Anzahl Plätze väv:	10
- davon Anzahl Plätze Reihe:	-
Anzahl Plätze in Abteilerbereichen:	8
Anzahl Plätze im Bordbistro:	15
zusätzlich Anzahl Stehplätze im Bordbistro:	ca. 12
Steckdosen am Platz:	ja (an Tischen u. Fensterplätzen der Abteile)
Leseleuchten:	ja
Gepäckschließfächer:	nein
Gepäckregal:	nein
Garderobe:	ja
Abfallbehälter:	ja

### Sonderausstattung/-einrichtungen

- Zugbegleiterabteil
- Rollstuhlstellplatz (1)

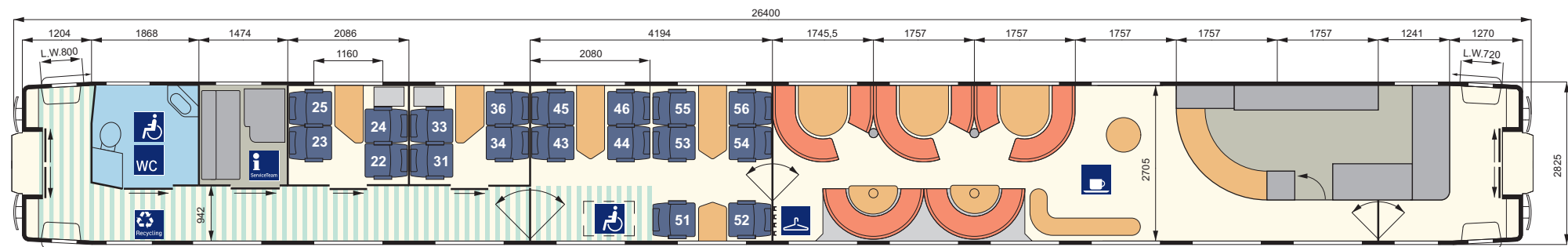

## IC 2. Kl.-Servicewagen (Bvmsz 186)

### Technische Daten

erstes Baujahr/letzter Umbau:	1988/2003
Länge über Puffer:	26400 mm
durchschnittliches Eigengewicht:	51,0 t
Anzahl Plätze (gesamt):	62
Anzahl WC:	2

### Komfort

Türbreite Einstieg (lichte Weite):	800 mm
Gangbreite im Großraum-/Abteilerbereich:	535/630 mm
Sitzteiler Reihe:	987 mm
Sitzteiler Abteil/vis-à-vis (vāv):	1870/1880 mm
Sitzbreite zwischen Armlehnen Abteil/(vāv):	500/460 mm
Sitztiefe Abteil/(vāv):	440/480 mm verstellbar
Armlehnenbreite innen Abteil/Reihe und vāv:	75/50 mm
Armlehnenbreite außen Abteil/Reihe und vāv:	75/50 mm
bewegliche Mittelarmlehne/Armlehnenbreite:	ja/75, 55 mm
Rückenlehnenneigung verstellbar:	ja (mit Sitztiefe)
Fußstützen an Reihenplätzen:	nein

### Ausstattung/Serviceeinrichtungen

Anzahl Plätze im Großraum:	40
- davon Anzahl Plätze vāv:	8
- davon Anzahl Plätze Reihe:	32
Anzahl Plätze in Abteilerbereichen:	22
zusätzlich Klappsitze:	2
Steckdosen am Platz:	ja (an allen Tischen)
Leseleuchten:	ja
Gepäckschließfächer:	nein
Gepäckregal:	nein
Garderobe:	nein
Abfallbehälter:	ja

### Sonderausstattung/-einrichtungen

- Kleinkindabteil
- Zugbegleiterabteil
- Kinderwagenstellplatz
- Reisekarte

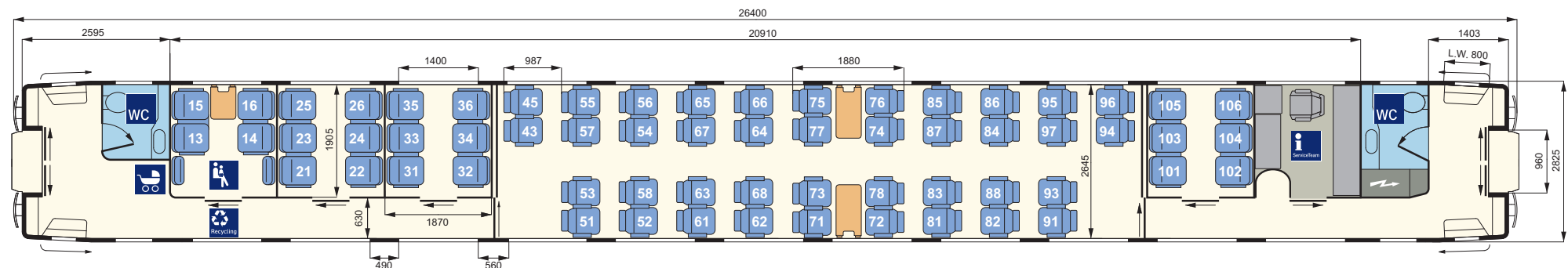

## IC 2. Kl.-Wagen (Bpmbz 294)

### Technische Daten

erstes Baujahr/letzter Umbau:	1985/1999 ...
Länge über Puffer:	26400 mm
durchschnittliches Eigengewicht:	43,6 t
Anzahl Plätze (gesamt):	75
Anzahl WC/Behinderten-WC mit Wickeltisch:	1/1

### Komfort

Türbreite Einstieg (lichte Weite):	800 mm
Gangbreite im Großraumbereich:	535 mm
Sitzteiler Reihe:	935, 940 mm
Sitzteiler vis-à-vis (vàv):	1972, 1996 mm
Sitzbreite zwischen Armlehnen:	460 mm
Sitztiefe:	450 mm verstellbar
Armlehnenbreite innen Reihe und vav:	50 mm
Armlehnenbreite außen Reihe und vav:	50 mm
bewegliche Mittelarmlehne/Armlehnenbreite:	ja/55 mm
Rückenlehnenneigung verstellbar:	ja (mit Sitztiefe)
Fußstützen an Reihenplätzen:	nein

### Ausstattung/Serviceeinrichtungen

Anzahl Plätze im Großraum:	75
- davon Anzahl Plätze vav:	16
- davon Anzahl Plätze Reihe:	59
Anzahl Plätze in Abteilerbereichen:	-
Steckdosen am Platz:	ja (an allen vav-Plätzen)
Leseleuchten:	ja
Gepäckschließfächer:	nein
Gepäckregal:	ja
Garderobe:	nein
Abfallbehälter:	ja

### Sonderausstattung/-einrichtungen

- Rollstuhlstellplätze (2)

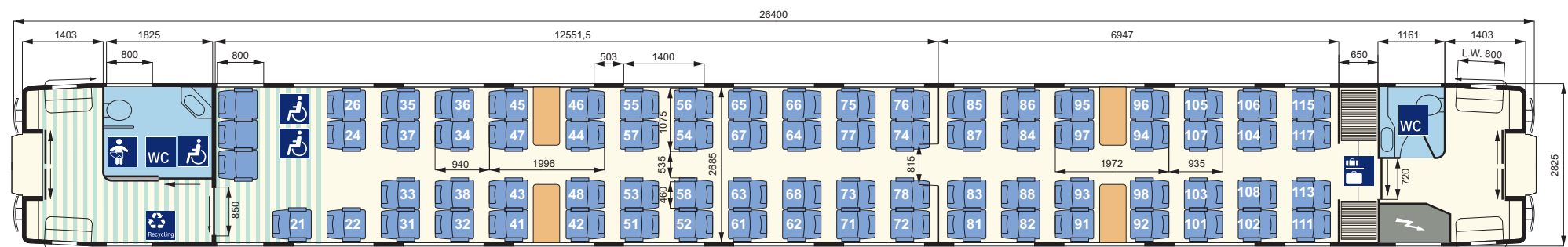

## IC 2. Kl.-Wagen (Bpmz 294)

### Technische Daten

erstes Baujahr/letzter Umbau:	1979/2001 ...
Länge über Puffer:	26400 mm
durchschnittliches Eigengewicht:	43,0 t
Anzahl Plätze (gesamt):	80
Anzahl WC:	2

### Komfort

Türbreite Einstieg (lichte Weite):	800 mm
Gangbreite im Großraumbereich:	535 mm
Sitzteiler Reihe:	935, 940 mm
Sitzteiler vis-à-vis (vāv):	1972, 1996 mm
Sitzbreite zwischen Armlehnen:	460 mm
Sitztiefe:	450 mm verstellbar
Armlehnenbreite innen Reihe und vāv:	50 mm
Armlehnenbreite außen Reihe und vāv:	50 mm
bewegliche Mittelarmlehne/Armlehnenbreite:	ja/55 mm
Rückenlehnenneigung verstellbar:	ja (mit Sitztiefe)
Fußstützen an Reihenplätzen:	nein

### Ausstattung/Serviceeinrichtungen

Anzahl Plätze im Großraum:	80
- davon Anzahl Plätze vāv:	16
- davon Anzahl Plätze Reihe:	64
Anzahl Plätze in Abteilerbereichen:	-
Steckdosen am Platz:	ja (an allen vāv-Plätzen)
Leseleuchten:	ja
Gepäckschließfächer:	nein
Gepäckregal:	ja
Garderobe:	nein
Abfallbehälter:	ja

### Sonderausstattung/-einrichtungen

- keine

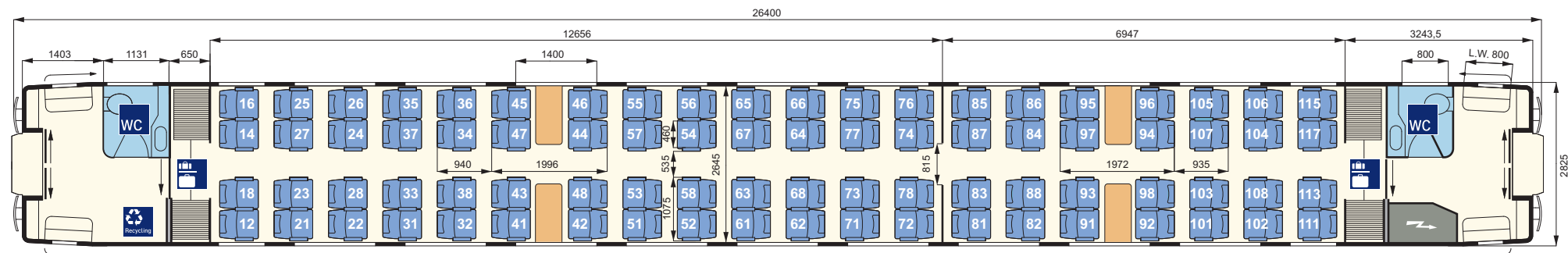

## Intercity 2

### Allgemeine Informationen



Seit Fahrplan 2016 wird die IC-Flotte durch 27 neue doppelstöckige Intercity 2-Züge ergänzt.

Jede Zuggarnitur besteht aus einer Lok, einem Mittelwagen 1. Klasse, 3 Mittelwagen und einem Steuerwagen 2. Klasse.

Die neuen Züge zeichnen sich aus durch einen hohen Komfortstandard: Große Außentüren und großzügige Vorräume erleichtern das Ein- und Aussteigen.

Die Beinfreiheit am Sitzplatz ist in beiden Klassen wie im ICE. Jeder Doppelsitz verfügt über eine Steckdose, ebenfalls jeder Einzelsitz der 1. Klasse.

Alle Mittelwagen sind mit einem Mobilfunkrepeater ausgerüstet. Auf beiden Etagen verfügen die Wagen jeweils über mehrere Gepäckracks. Pro Zug werden 9 Fahrradstellplätze angeboten.

Im Obergeschoß des Steuerwagens befindet sich der Kleinkindbereich. Dieser ist vom restlichen Großraumbereich durch Glastrennwände und Pendeltüren abgetrennt und hat neben den 8 Sitzplätzen an 2 Tischen Platz für Gepäck und zum Spielen.

Als gastronomischer Service wird ein „Am-Platz-Service“ mit kalten und heißen Getränken sowie kleinen Snacks und frischen Backwaren in beiden Klassen angeboten.

Ein angenehmes Reisen wird insbesondere durch die hohe Laufruhe der Wagen garantiert.

Einsatzschwerpunkte der Intercity 2-Züge sind zunächst die Linien Leipzig – Hannover – Bremen – Norddeich, Dresden – Leipzig – Hannover – Köln sowie ab Dezember 2017 Stuttgart – Singen.

■ **Zugtyp:**

■ **Intercity 2**

## Intercity 2 Daten und Fakten

Erste Inbetriebnahme:	12/2015	Sitzplätze (gesamt):	462 + 6 Klappsitze	
Anzahl der Züge:	27		1. Klasse (Anteil in %)	2. Klasse (Anteil in %)
Anzahl Mittel-/Steuerwagen:	4/1	davon Sitzplätze:	70 (15%)	392 + 6 Klappsitze (85%)
Länge (Zug):	134,5 m (ohne Lok)	Plätze im Handybereich:	52 (74%)	339 (85%)
Anzahl angetriebener Achsen:	- (lokbespannt)	Plätze im Ruhebereich:	18 (26%)	-
Zuggewicht:	270 t (ohne Lok)			
Höchstgeschwindigkeit:	160 km/h	Steckdosen am Platz:	ja, an allen Doppel- und Einzelsitzen (je 1)	ja, an allen Doppelsitzen (je 1)
Klimaanlage:	ja	Rollstuhlstellplätze:	nein	ja, 2
Druckertüchtigung:	nein	Fahrradstellplätze:	nein	ja, 9
WC-System	geschlossen	Kinderwagenstellplätze:	nein	ja, 1
Stromsystem:	Einsystem	Kleinkindbereich:	nein	ja, 8 Sitzplätze
Notbremsüberbrückung:	ja	Elektronisches Fahrgastinformationssystem:	ja	ja
Bewirtschaftung:	in beiden Klassen am Platz			

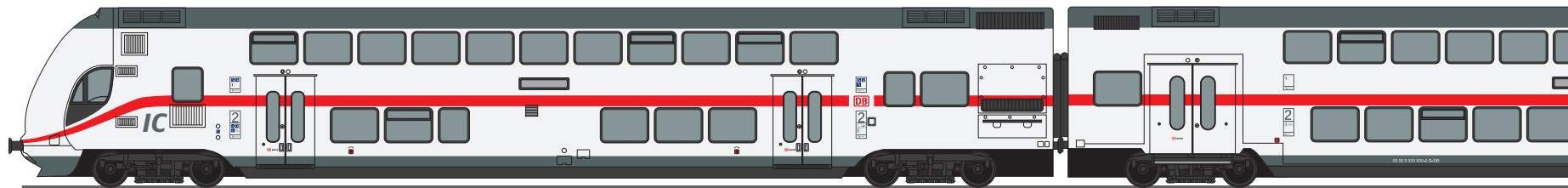
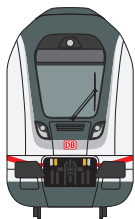

# Intercity 2 Gesamtübersicht (1/3)

1. Kl.-Mittelwagen  
(DAPza 687.2)  
Nr. 5

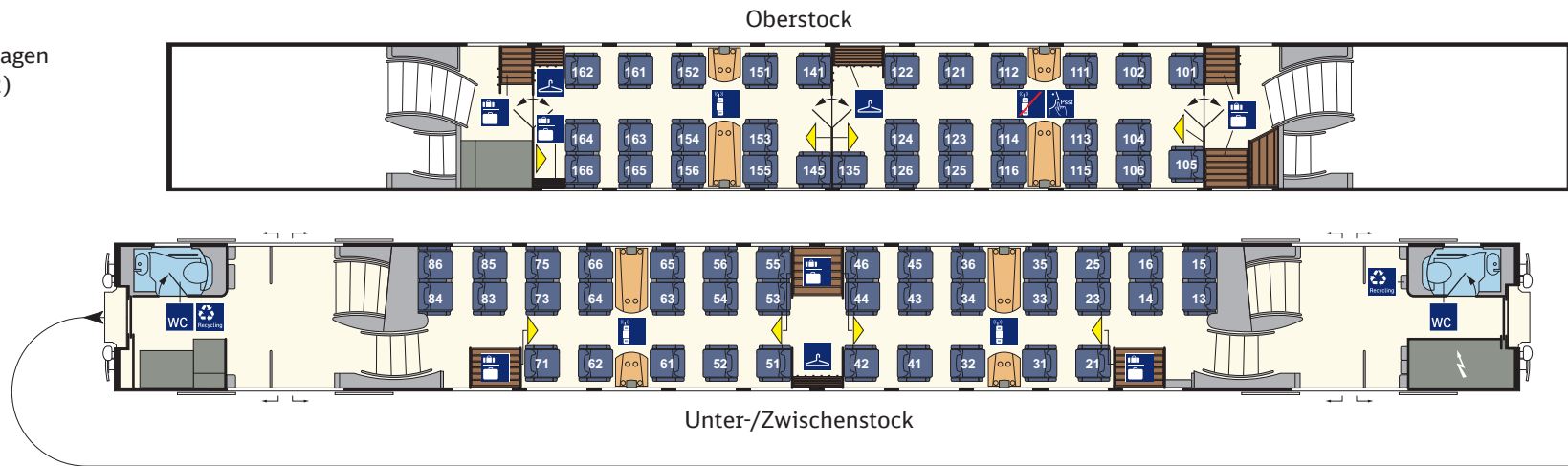

2. Kl.-Mittelwagen  
(DBpza 682.2)  
Nr. 4

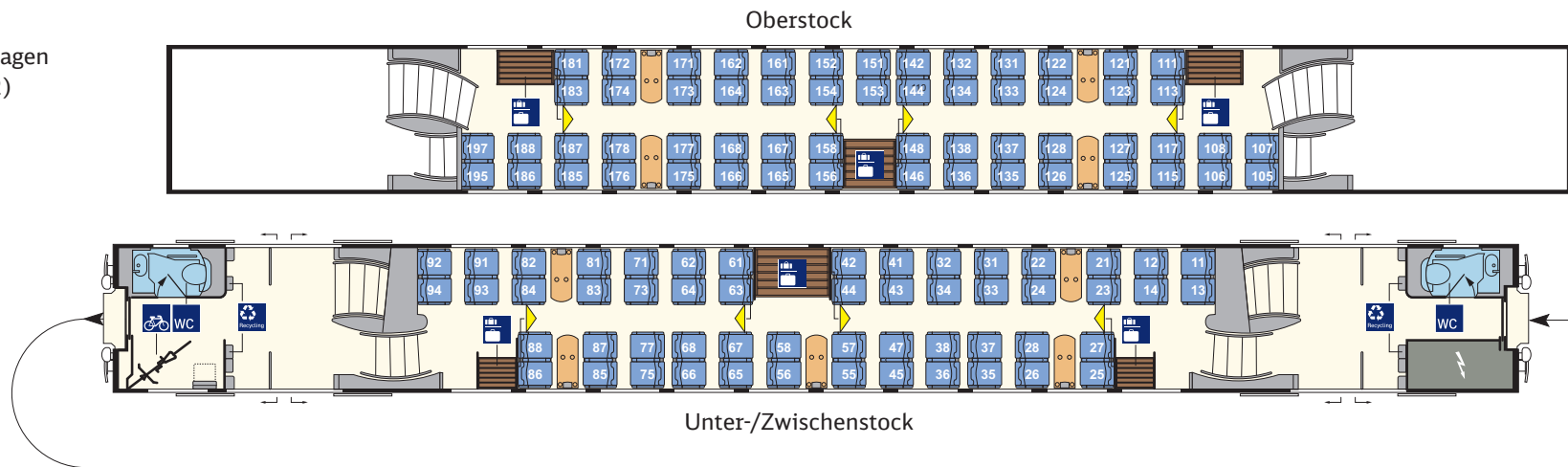

# Intercity 2 Gesamtübersicht (2/3)

2. Kl.-Mittelwagen  
(DBpza 682.2)  
Nr. 3

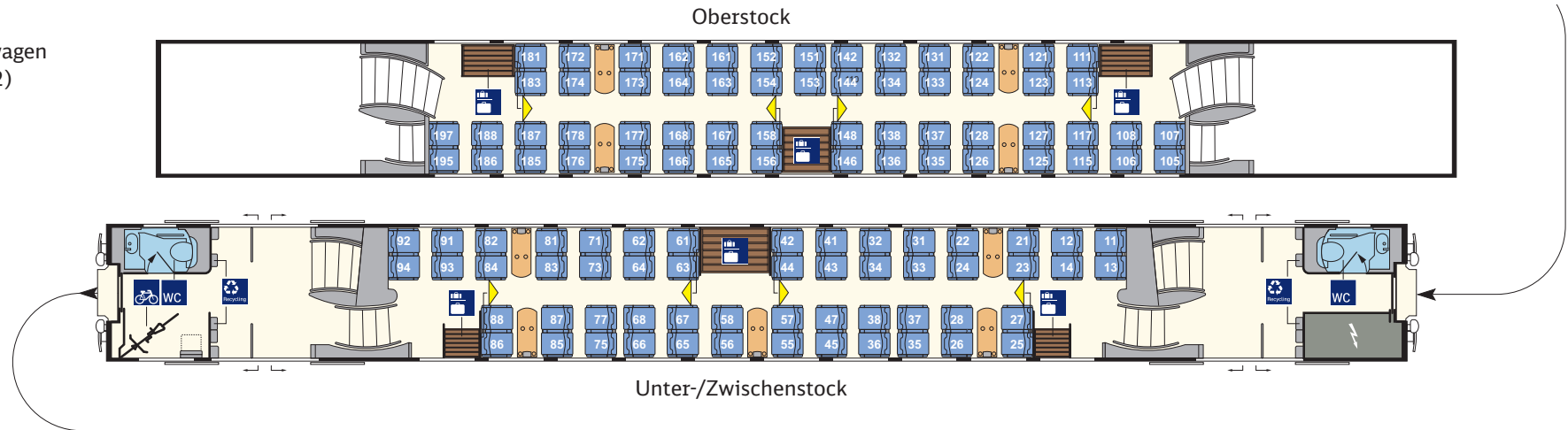

2. Kl.-Mittelwagen  
(DBpza 682.2)  
Nr. 2

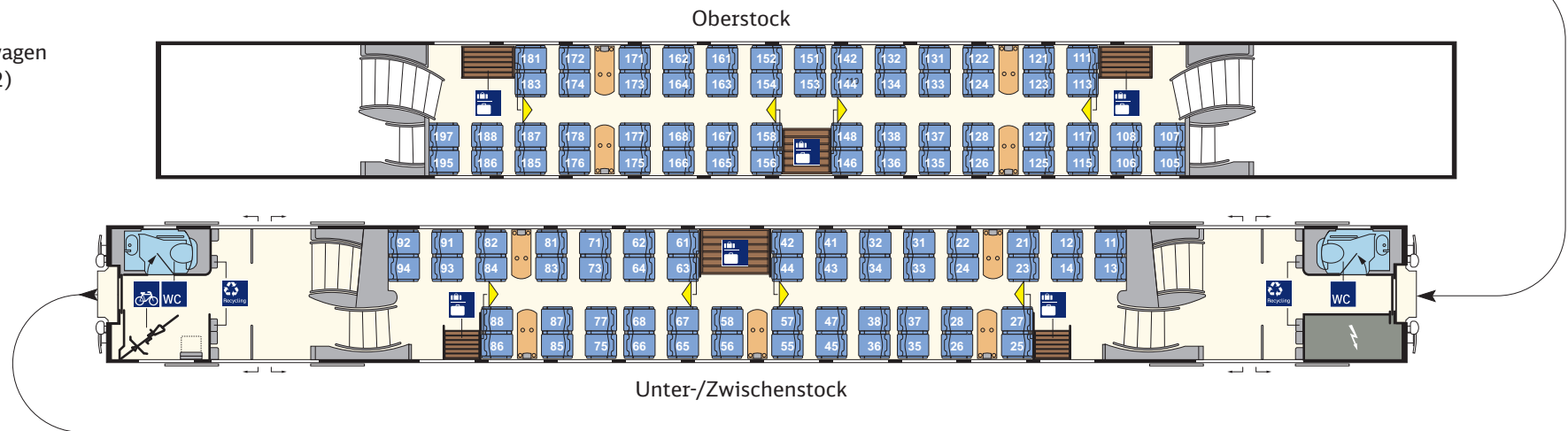



## Intercity 2 Gesamtübersicht (3/3)

2. Kl.-Steuerwagen  
(DBpbzfa 668.2)  
Nr. 1

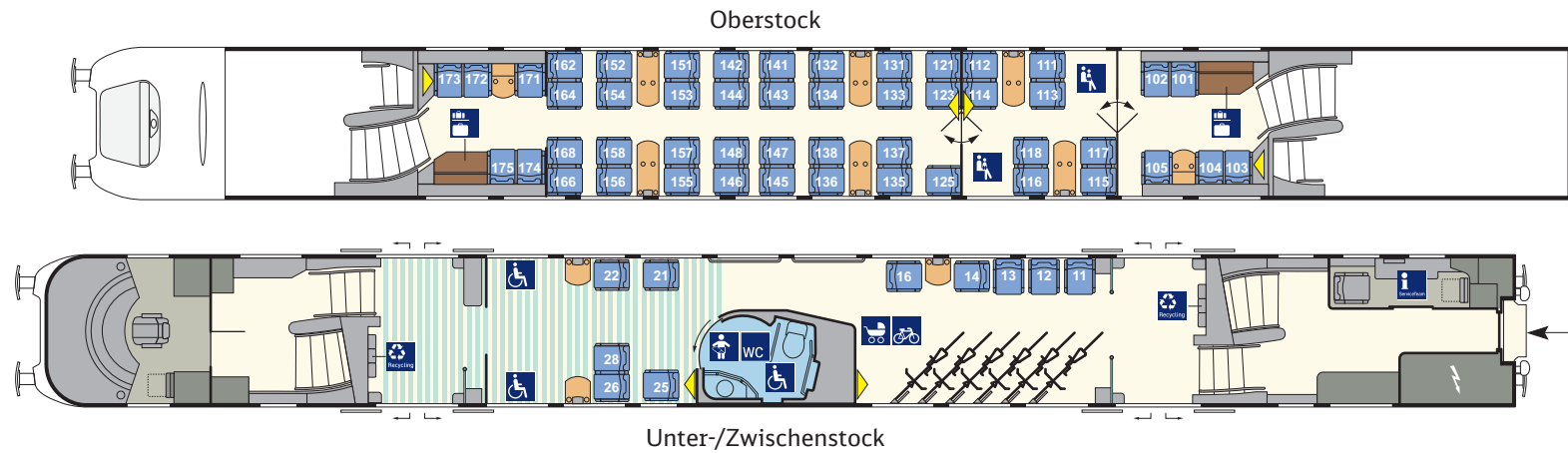

## Intercity 2 1. Kl.-Mittelwagen (DApza 687.2)

<b>Technische Daten</b>		
Länge über Puffer:	26800 mm	
durchschnittliches Eigengewicht:	53,8 t	
Anzahl Plätze (gesamt):	70	
Anzahl WC:	2	
<b>Komfort</b>	<b>Oberstock</b>	<b>Unterstock</b>
Türbreite Einstieg (lichte Weite):	1860 mm	
Gangbreite im Großraumbereich:	593 mm	590 mm
Sitzteiler Reihe:	989-991 mm	1000 mm
Sitzteiler vis-à-vis (váv):	2000 mm	2000 mm
Sitzbreite zwischen Armlehnen:	550 mm	550 mm
Sitztiefe:	470 mm	470 mm
Mittelarmlehnenbreite:	80 mm	80 mm
Armlehnenbreite außen und innen Reihe und váv:	50 mm	50 mm
Rückenlehnenneigung verstellbar:	ja, 70 mm	ja, 70 mm
Fußstützen an Reihenplätzen:	ja	ja

<b>Ausstattung/Serviceeinrichtungen</b>	<b>Oberstock</b>	<b>Unter-/Zwischenstock</b>
Anzahl Plätze im Großraum:	32	38
- davon Anzahl Plätze váv:	12	12
- davon Anzahl Plätze Reihe:	20	20
- davon Anzahl klappbare-/Klappsitze:	-	-
Steckdosen am Platz:	ja	ja
Leseleuchten:	ja	ja
Gepäckschließfächer:	nein	nein
Gepäckregal:	ja	ja
Garderobe:	ja	ja
Abfallbehälter:	ja	ja
<b>Sonderausstattung/-einrichtungen</b>	keine	

# Intercity 2 1. Kl.-Mittelwagen (DAPza 687.2)

## Oberstock

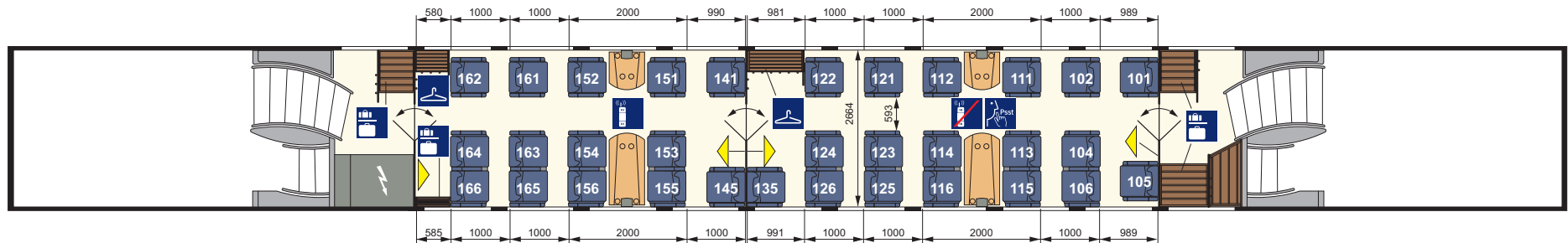

## Unter-/Zwischenstock

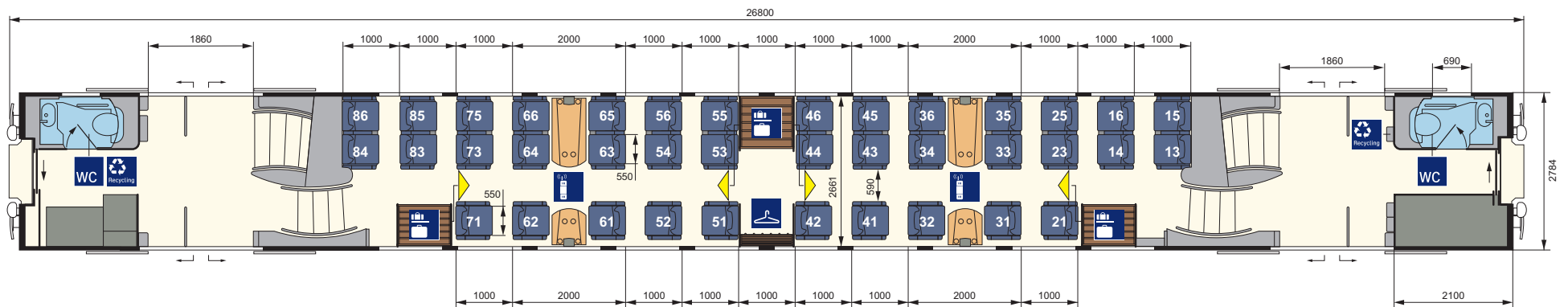

## Intercity 2 2. Kl.-Mittelwagen (DBpza 682.2)

<b>Technische Daten</b>		
Länge über Puffer:	26800 mm	
durchschnittliches Eigengewicht:	53,0 t	
Anzahl Plätze (gesamt):	112 + 1 Klappsitz	
Anzahl WC:	2	
<b>Komfort</b>	<b>Oberstock</b>	<b>Unterstock</b>
Türbreite Einstieg (lichte Weite):		1860 mm
Gangbreite im Großraumbereich:	529 mm	526 mm
Sitzteiler Reihe:	890 mm	890 mm
Sitzteiler vis-à-vis (váv):	1860 mm	1860 mm
Sitzbreite zwischen Armlehnen:	450 mm	450 mm
Sitztiefe:	450 mm	450 mm
Mittelarmlehnenbreite:	40 mm	40 mm
Armlehnenbreite außen und innen Reihe und váv:	40 mm	40 mm
Rückenlehnenneigung verstellbar:	ja, 50 mm	ja, 50 mm
Fußstützen an Reihenplätzen:	ja	ja

<b>Ausstattung/Serviceeinrichtungen</b>	<b>Oberstock</b>	<b>Unter-/Zwischenstock</b>
Anzahl Plätze im Großraum:	54	59
- davon Anzahl Plätze váv:	20	16
- davon Anzahl Plätze Reihe:	34	42
- davon Anzahl klappbare-/Klappsitze:	-	1
Steckdosen am Platz:	ja	ja
Leseleuchten:	nein	nein
Gepäckschließfächer:	nein	nein
Gepäckregal:	ja	ja
Garderobe:	ja	ja
Abfallbehälter:	ja	ja
<b>Sonderausstattung/-einrichtungen</b>		
- Fahrradstellplatz im Eingangsbereich (1)		

# Intercity 2 2. Kl.-Mittelwagen (DBpza 682.2)

## Oberstock

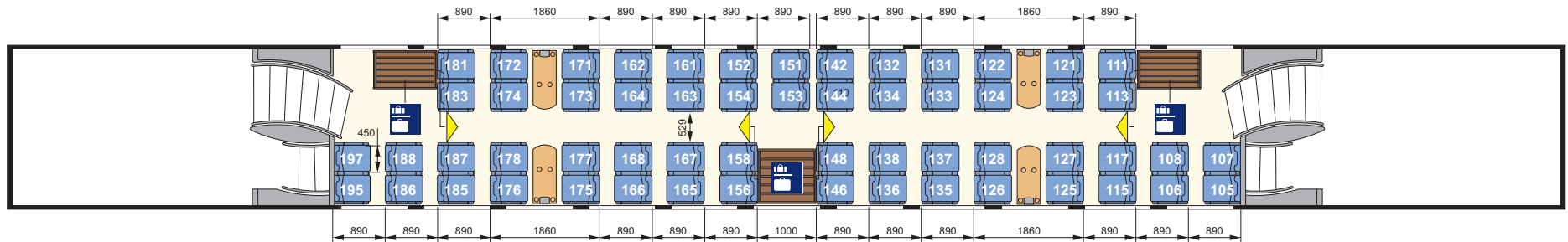

## Unter-/Zwischenstock

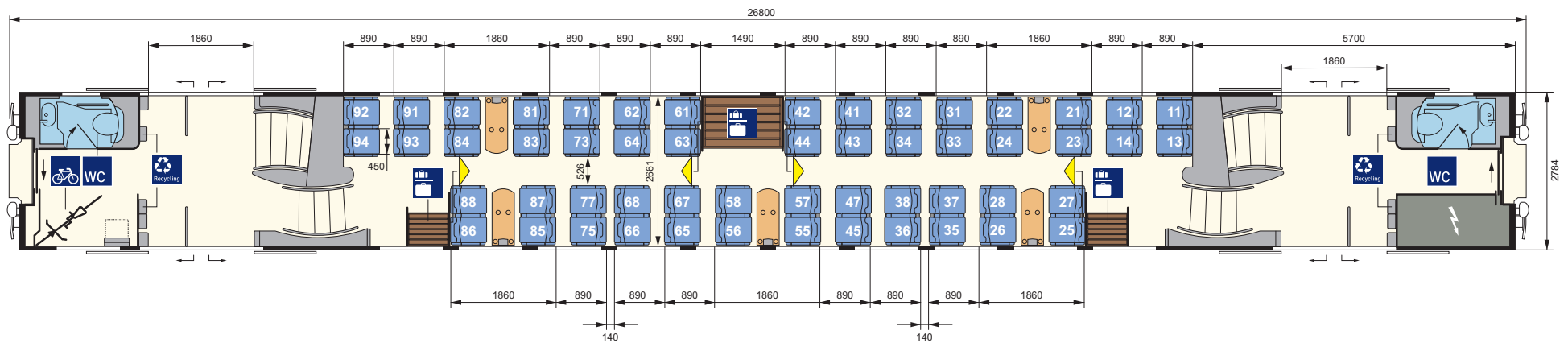

## Intercity 2 2. Kl.-Steuerwagen (DBpbzfa 668.2)

<b>Technische Daten</b>		
Länge über Puffer:	27270 mm	
durchschnittliches Eigengewicht:	56,6 t	
Anzahl Plätze (gesamt):	56 + 3 Klappsitze	
Anzahl Behinderten-WC mit Wickeltisch:	1	
<b>Komfort</b>	<b>Oberstock</b>	<b>Unterstock</b>
Türbreite Einstieg (lichte Weite):		1300 mm
Gangbreite im Großraumbereich:	529 mm	983 mm
Sitzteiler Reihe:	890 mm	890 mm
Sitzteiler vis-à-vis (váv):	1860 mm	-
Sitzbreite zwischen Armlehnen:	450 mm	450 mm
Sitztiefe:	450 mm	450 mm
Mittelarmlehnenbreite:	40 mm	40 mm
Armlehnenbreite außen und innen Reihe und váv:	40 mm	40 mm
Rückenlehnenneigung verstellbar:	ja, 50 mm	ja, 50 mm
Fußstützen an Reihenplätzen:	ja	ja

<b>-Ausstattung/Serviceeinrichtungen</b>	<b>Oberstock</b>	<b>Unter-/Zwischenstock</b>
Anzahl Plätze im Großraum:	41	10
- davon Anzahl Plätze váv:	16	2
- davon Anzahl Plätze Reihe:	15	5
- davon Anzahl klappbare-/Klappsitze:	10	3
Anzahl Plätze in Abteilmitteln:	8	-
Steckdosen am Platz:	ja	ja
Leseleuchten:	nein	nein
Gepäckschließfächer:	nein	nein
Gepäckregal:	ja	ja
Garderobe:	ja	ja
Abfallbehälter:	ja	ja
<b>Sonderausstattung/-einrichtungen (alle im Unterstock)</b>		
- Zugbegleiterabteil		
- Kleinkindbereich		
- Kinderwagenstellplatz (1)		
- Rollstuhlstellplätze (2)		
- Fahrradstellplätze (6)		

# Intercity 2 2. Kl.-Steuerwagen (DBpbzfa 668.2)

## Oberstock

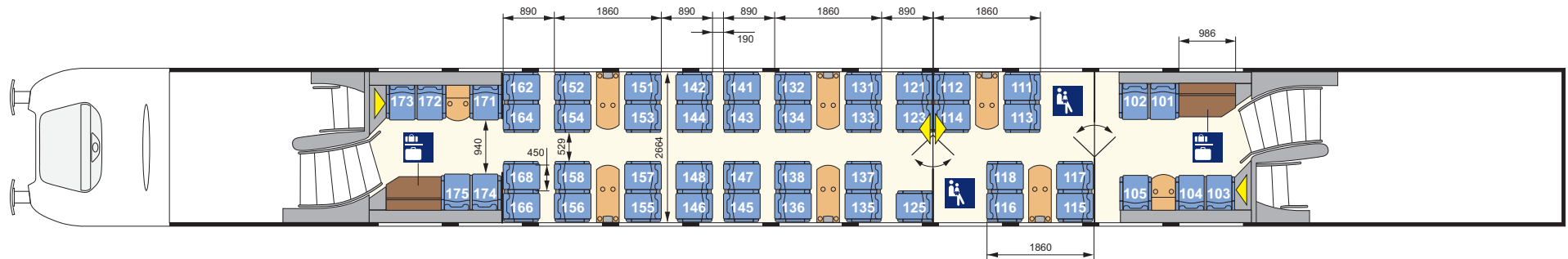

## Unter-/Zwischenstock

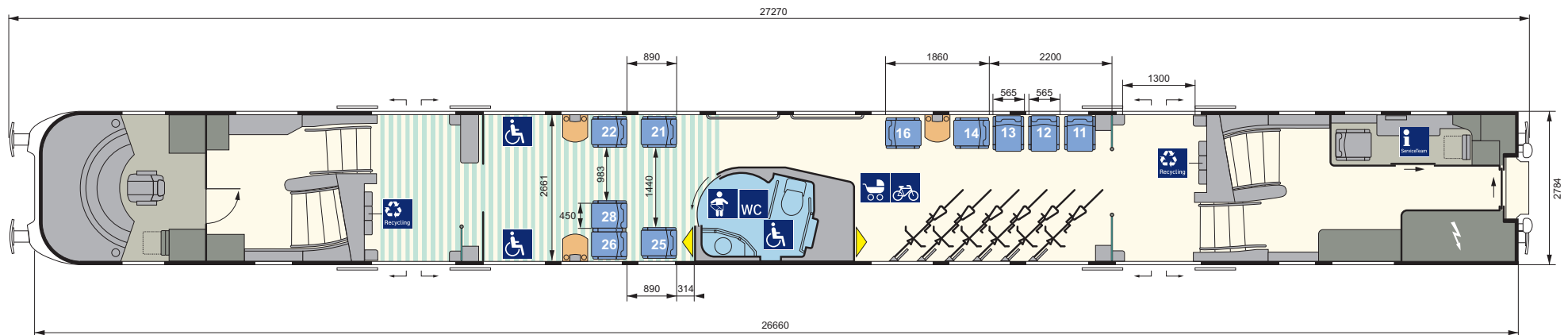



---

### **Impressum**

Herausgeber und Ansprechpartner:  
DB Fernverkehr AG  
Produktmanagement ICE  
P.FMP 1  
Telefon: 069 265 7920  
Stephensonstraße 1  
60326 Frankfurt/Main

Konzeption und Gestaltung:  
Deutsche Bahn AG  
Markenführung, CD/CI und Markenprojekte  
(GNM 12)  
Karlstraße 6  
60327 Frankfurt/Main



# ICE 1 BR 401 Redesign Gesamtübersicht (1/2)

Triebkopf  
(TK 401)

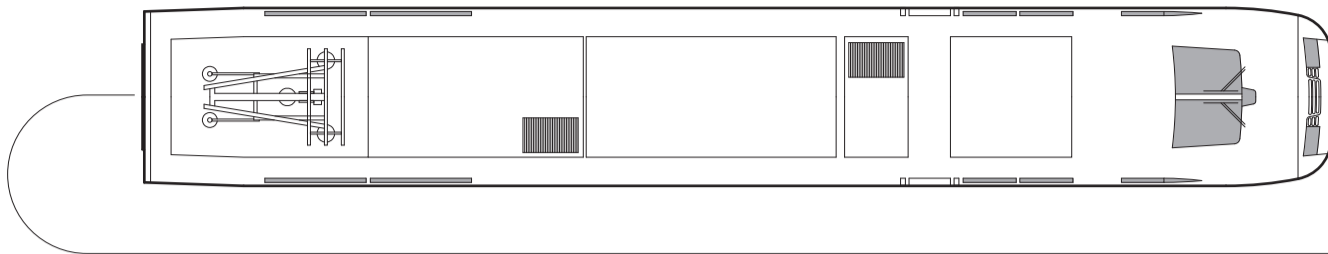

1. Kl.-Wagen  
(Avmz 801.8)  
Nr. 14

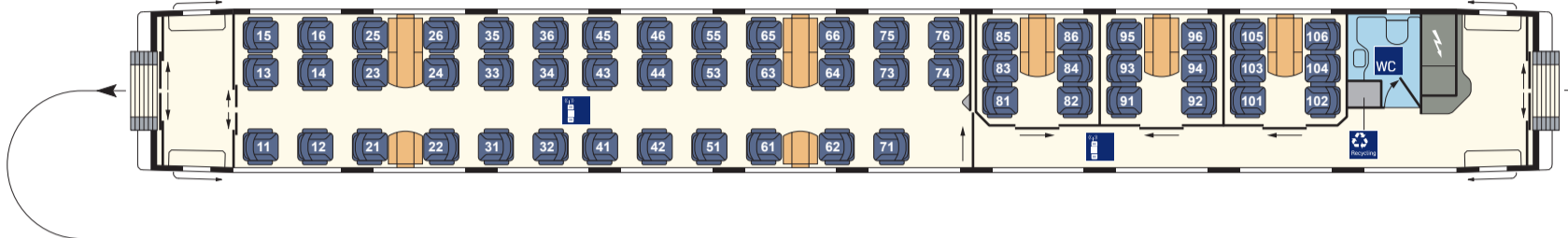

1. Kl.-Wagen  
(Avmz 801.8)  
Nr. 12

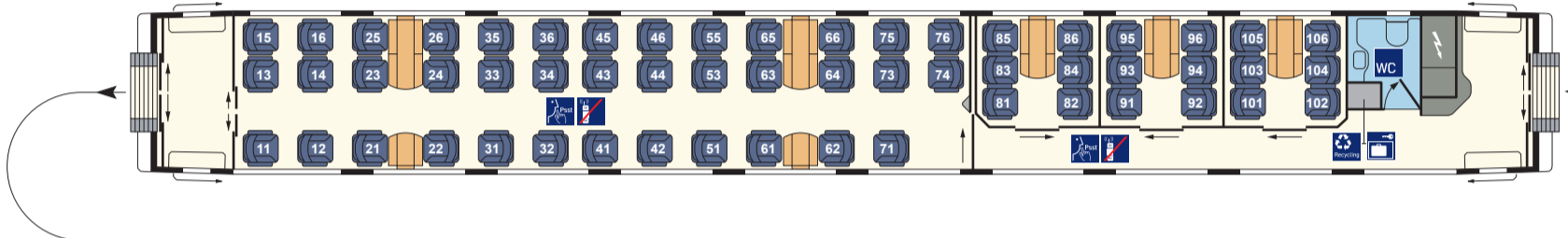

1. Kl.-Wagen  
(Avmz 801.4)  
Nr. 11



1. Kl.-Wagen  
(Apmbz 803.1)  
Nr. 9

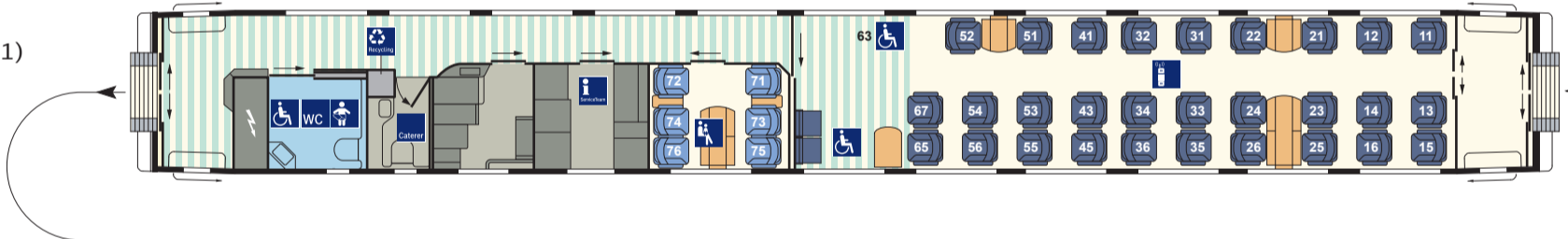

Bordrestaurant  
(WSmz 804.0)  
Nr. 8

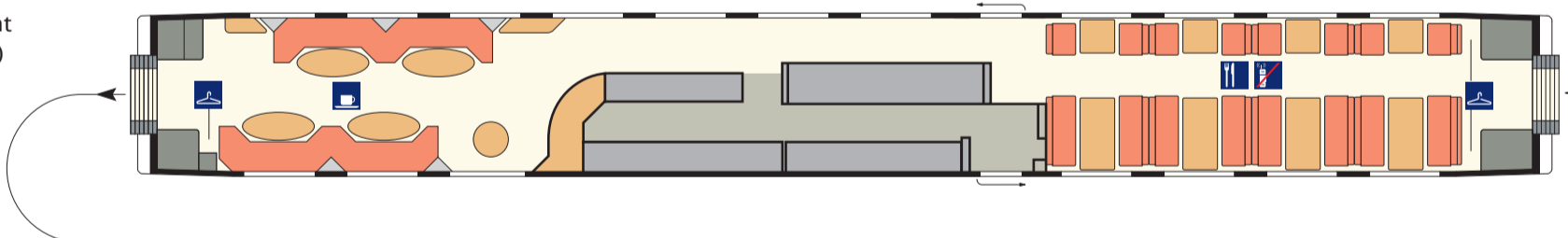

2. Kl.-Wagen  
(Bvmz 802.0)  
Nr. 7

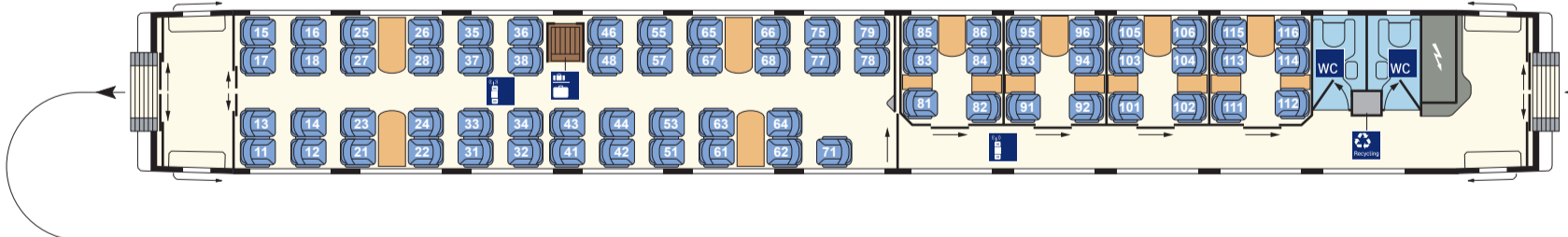

# ICE 1 BR 401 Redesign Gesamtübersicht (2/2)

2. Kl.-Wagen  
(Bpmz 802.9)  
Nr. 6

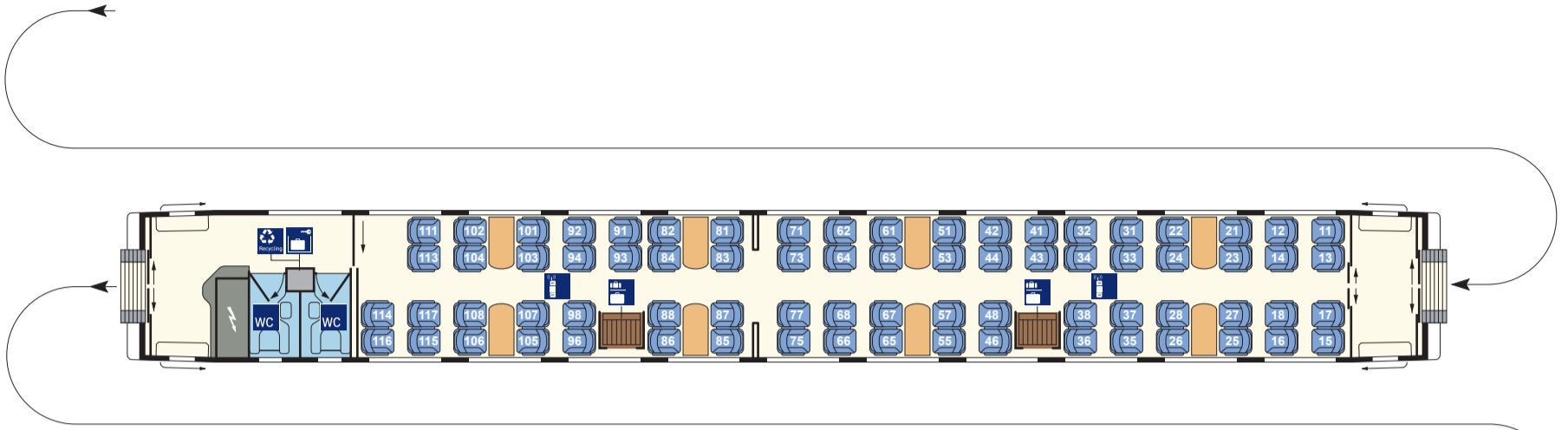

2. Kl.-Wagen  
(Bvmz 802.3)  
Nr. 5

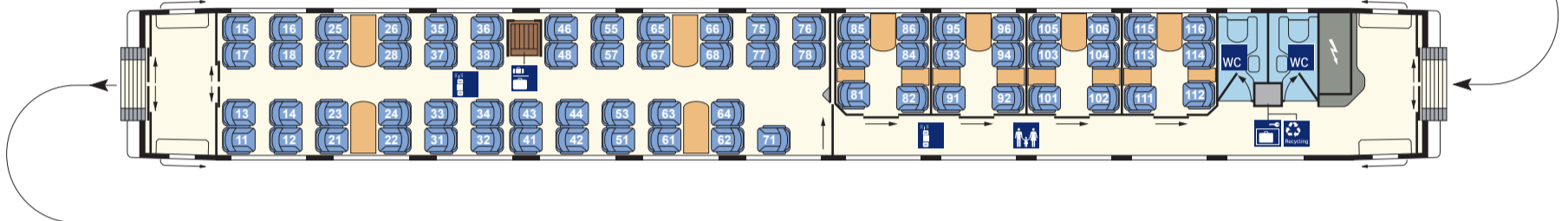

2. Kl.-Wagen  
(Bvmz 802.3)  
Nr. 4

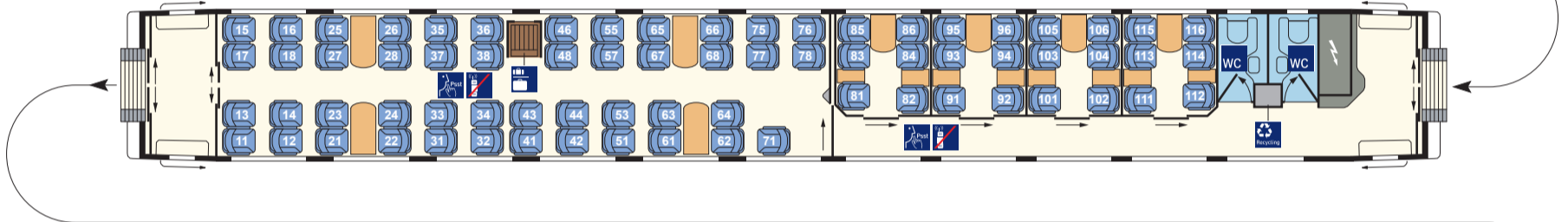

2. Kl.-Wagen  
(Bvmz 802.3)  
Nr. 3

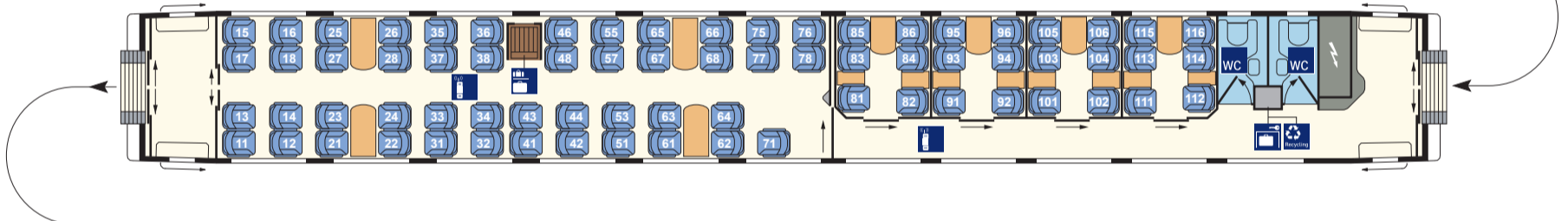

2. Kl.-Wagen  
(Bvmz 802.6)  
Nr. 2

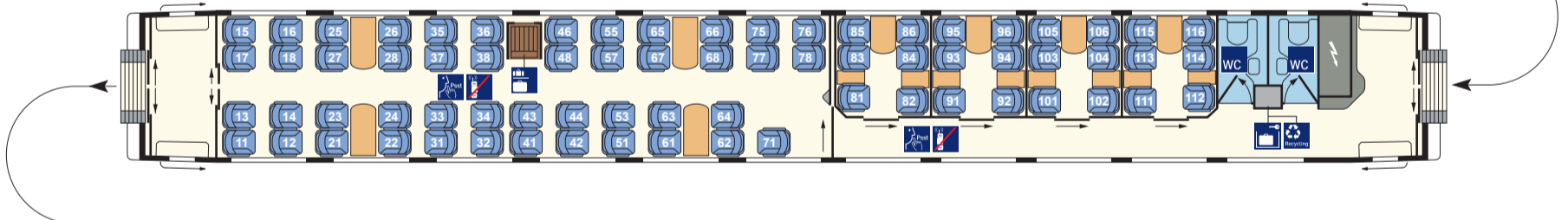

2. Kl.-Wagen  
(Bvmz 802.8)  
Nr. 1

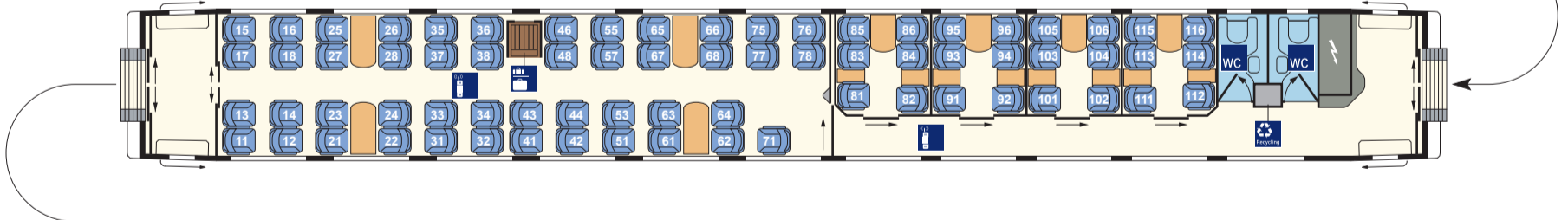

Triebkopf  
(TK 401)

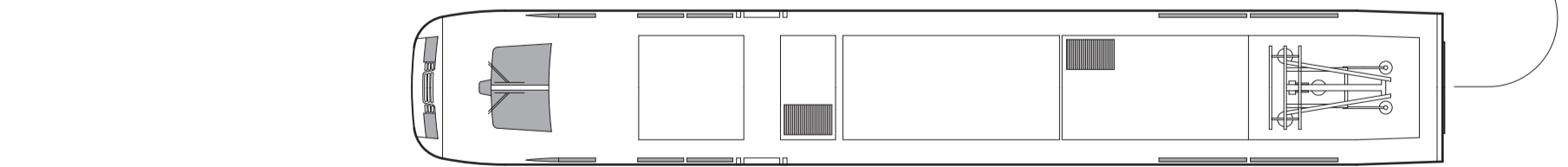

# ICE 2 BR 402 Redesign Gesamtübersicht

Triebkopf  
(TK 402)

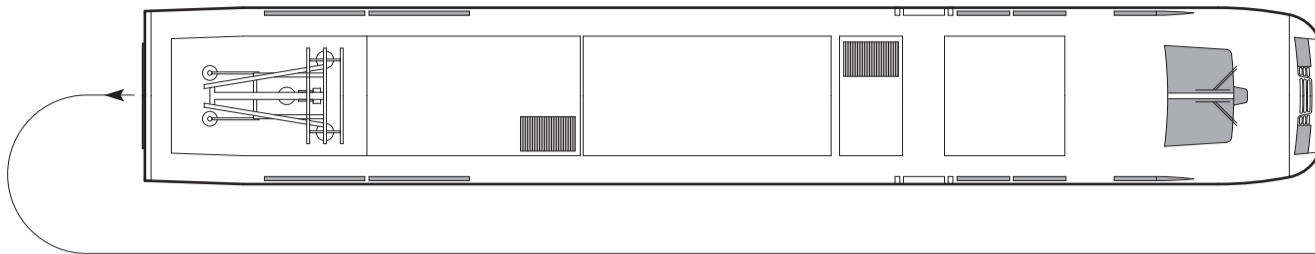

1. Kl.-Wagen  
(Apmz 805.3)  
Nr. 27/37

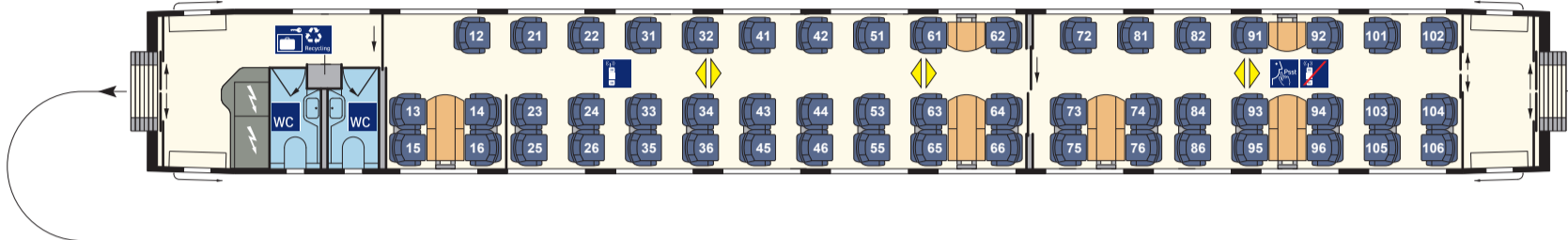

1. Kl.-Wagen  
(Apmz 805.3)  
Nr. 26/36

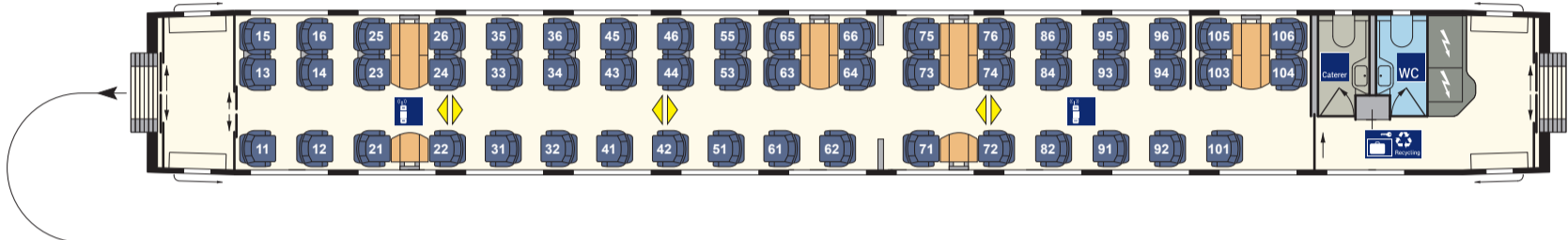

Bordrestaurant  
(WRmbz 807.0)  
Nr. 25/35

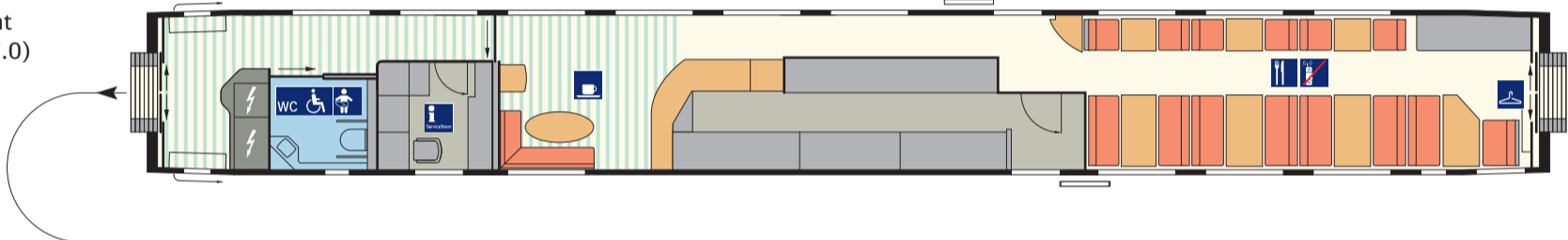

2. Kl.-Servicewagen  
(Bpmbz 806.0)  
Nr. 24/34

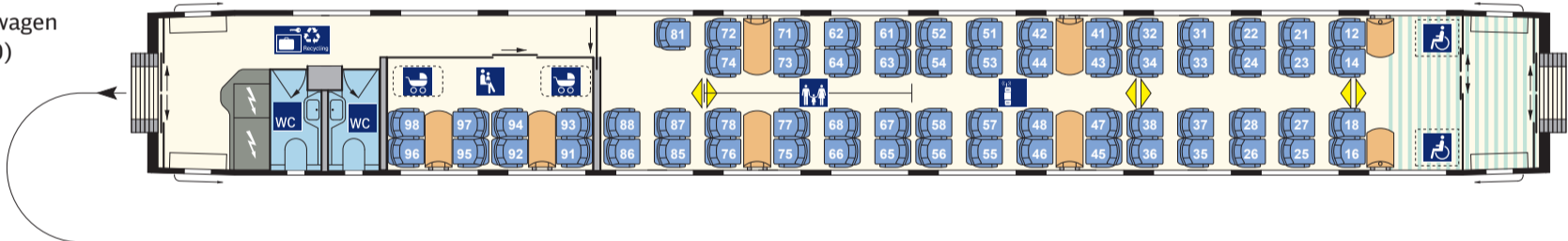

2. Kl.-Wagen  
(Bpmz 806.3)  
Nr. 23/33

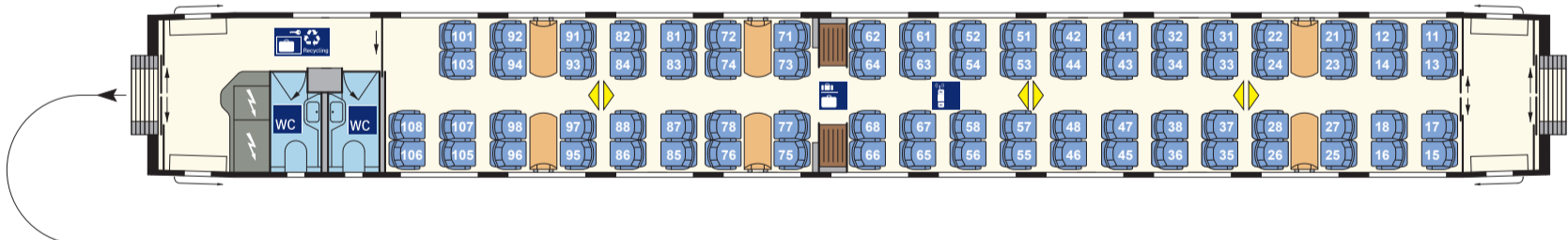

2. Kl.-Wagen  
(Bpmz 806.6)  
Nr. 22/32

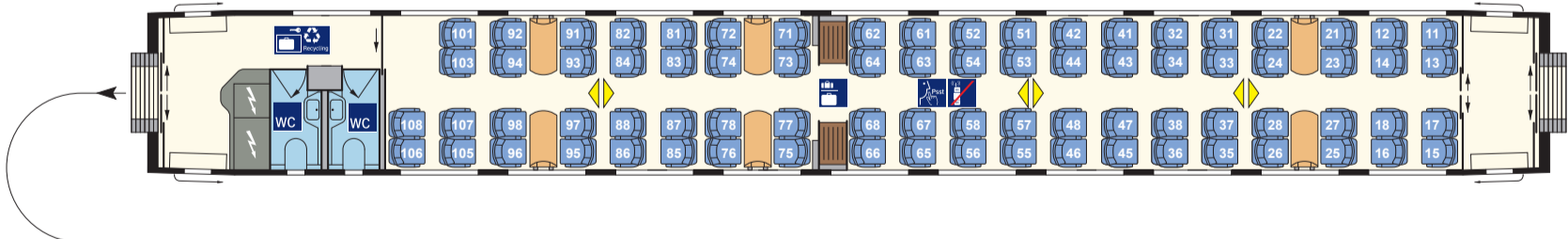

2. Kl.-Steuerwagen  
(Bpmzf 808.0)  
Nr. 21/31

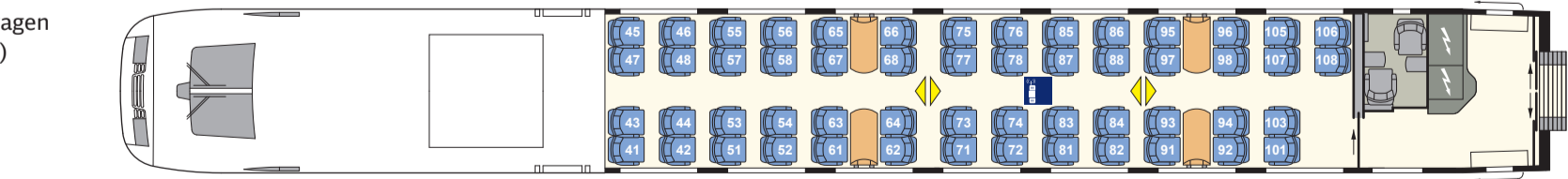

# ICE 3 BR 403, 1. Serie Gesamtübersicht

1. Kl.-Endwagen  
(Apmzf 403.0)  
Nr. 29/39

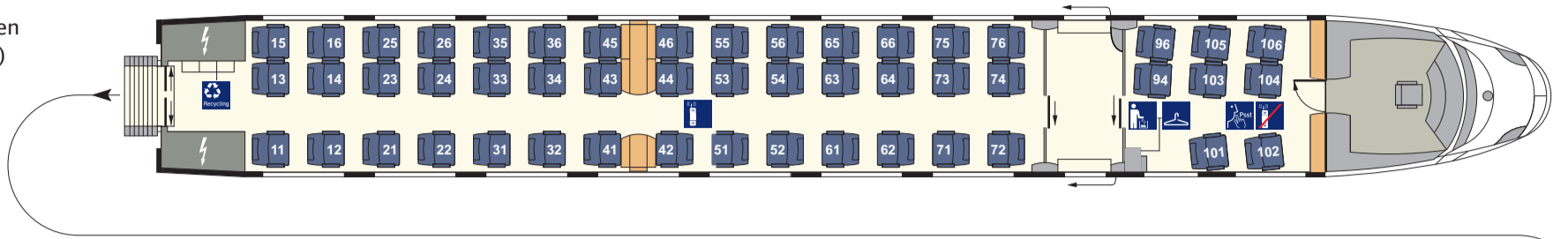

1. Kl.-Wagen  
(Avmz 403.1)  
Nr. 28/38

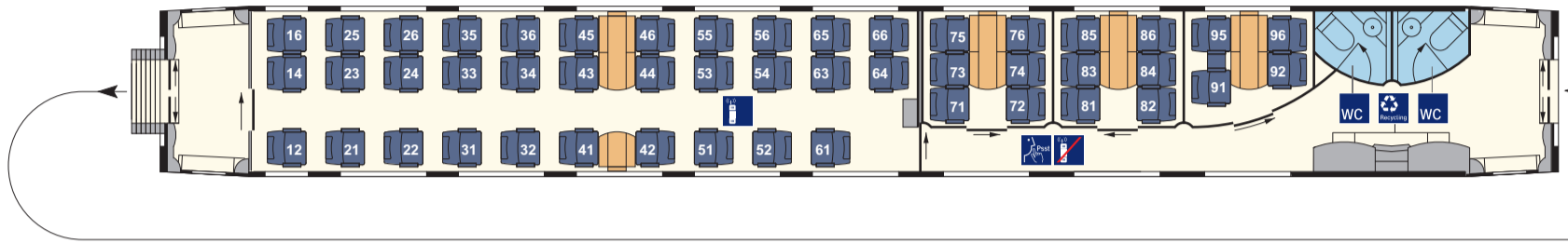

2. Kl.-Wagen  
(Bvmz 403.2)  
Nr. 27/37

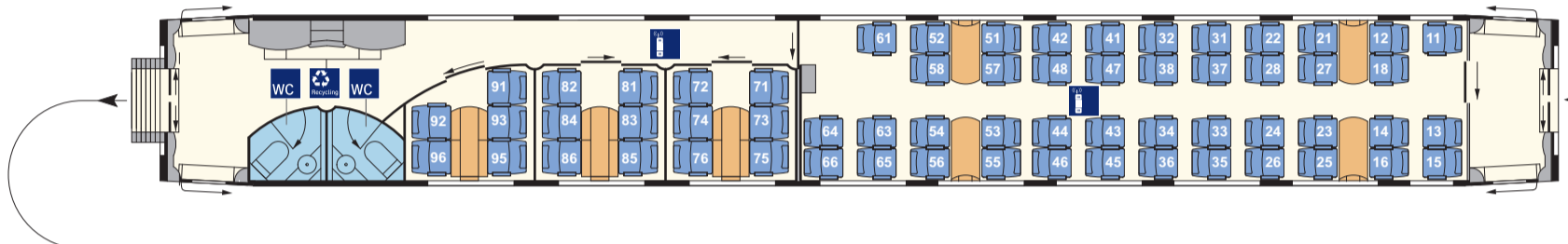

Bordbistro  
(BRmz 403.3)  
Nr. 26/36

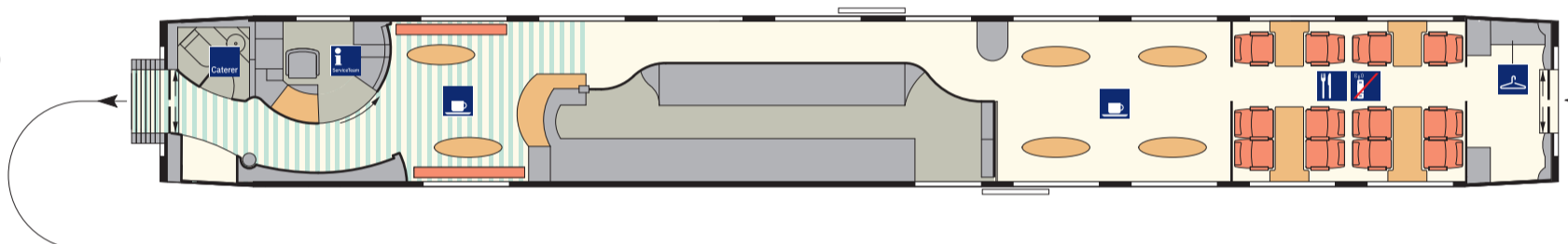

2. Kl.-Servicewagen  
(Bpmbz 403.8)  
Nr. 25/35

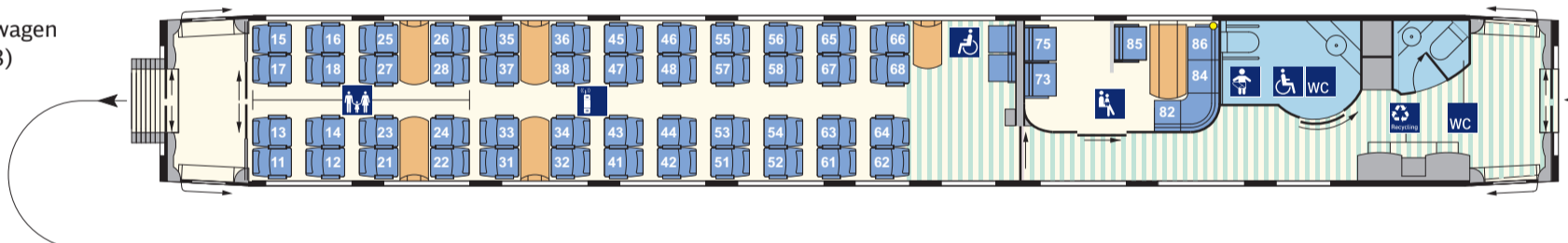

2. Kl.-Wagen  
(Bpmz 403.7)  
Nr. 23/33

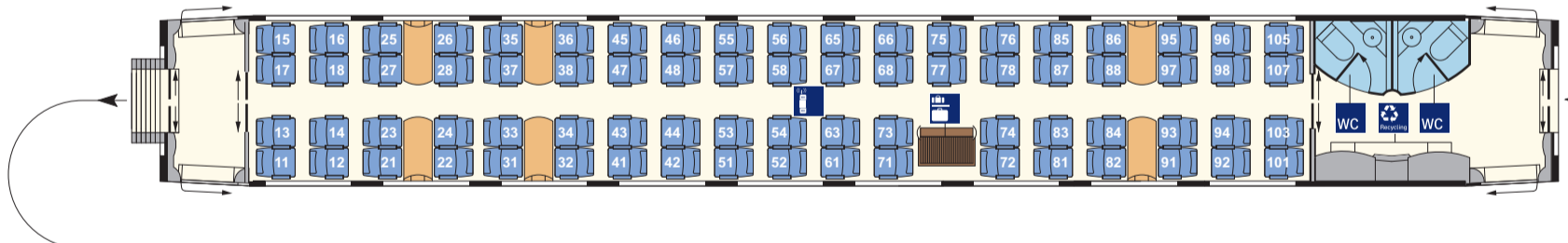

2. Kl.-Wagen  
(Bpmz 403.6)  
Nr. 22/32

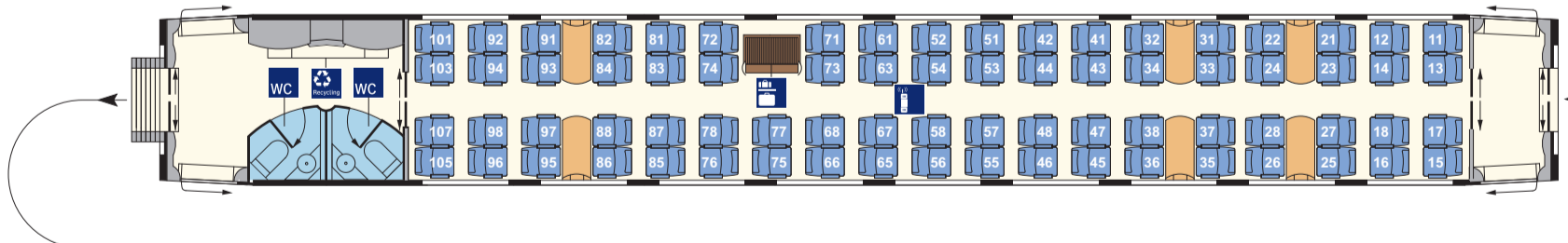

2. Kl.-Endwagen  
(Bpmzf 403.5)  
Nr. 21/31

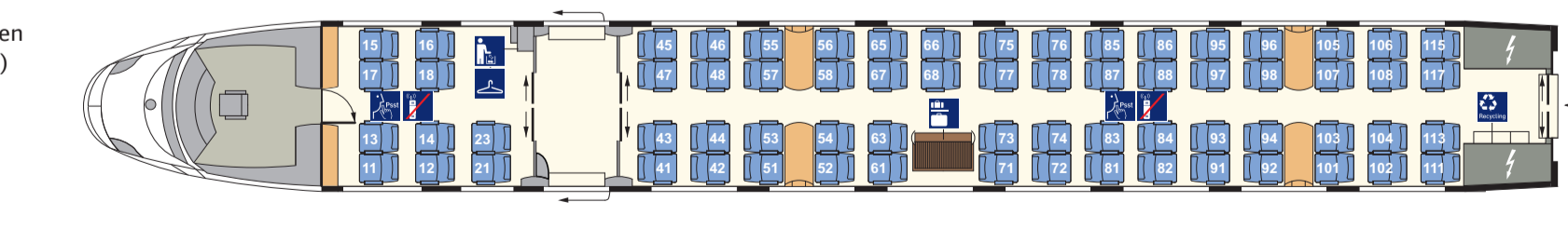

# ICE 3 BR 403, 2. Serie Gesamtübersicht

1. Kl.-Endwagen  
(Apmzf 403.0)  
Nr. 29/39

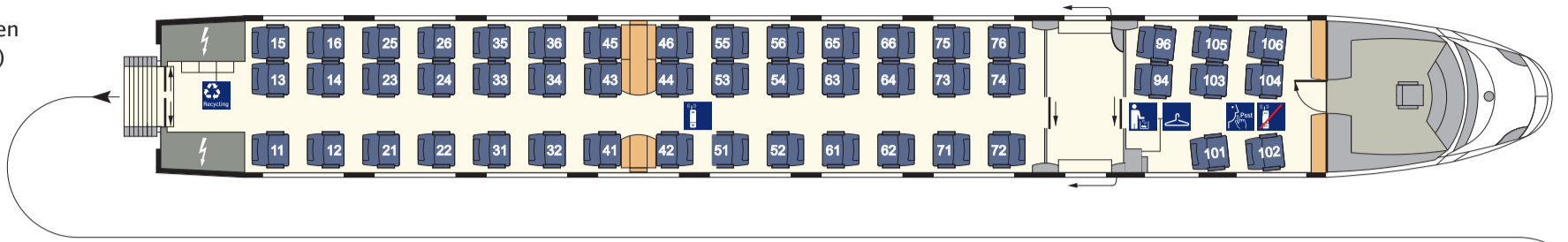

1. Kl.-Wagen  
(Avmz 403.1)  
Nr. 28/38

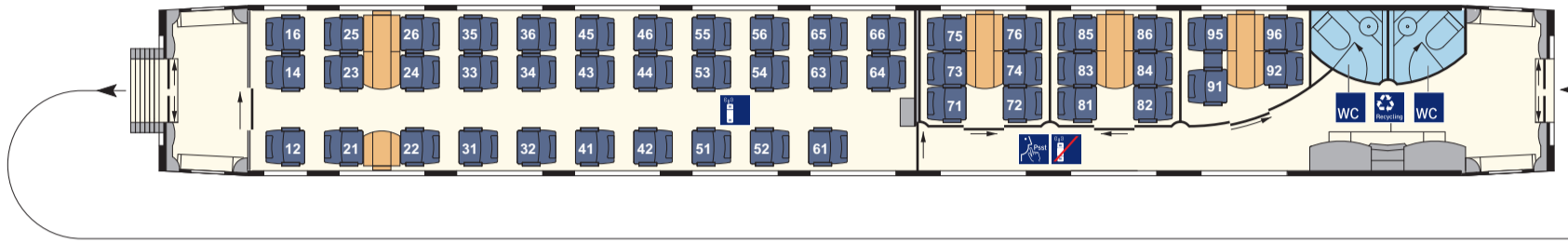

2. Kl.-Wagen  
(Bvmz 403.2)  
Nr. 27/37

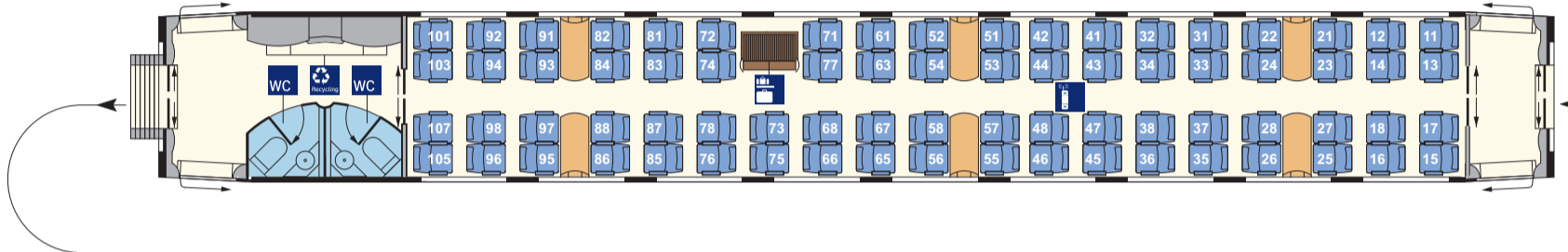

Bordbistro  
(BRmz 403.3)  
Nr. 26/36

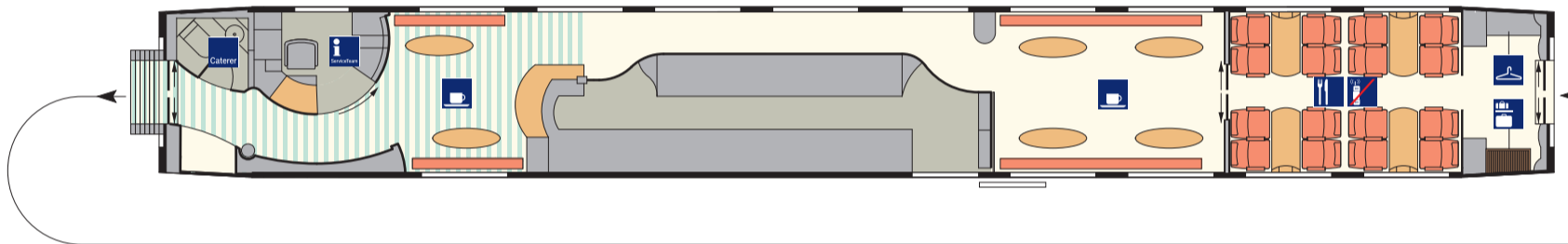

2. Kl.-Servicewagen  
(Bpmbz 403.8)  
Nr. 25/35

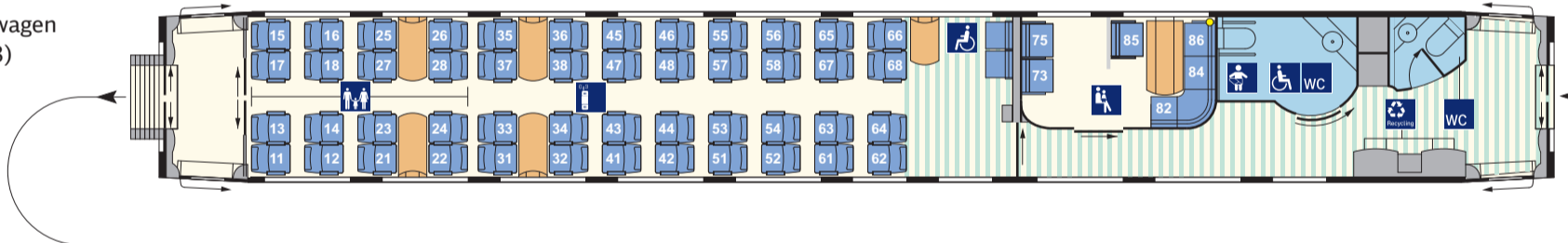

2. Kl.-Wagen  
(Bpmz 403.7)  
Nr. 23/33

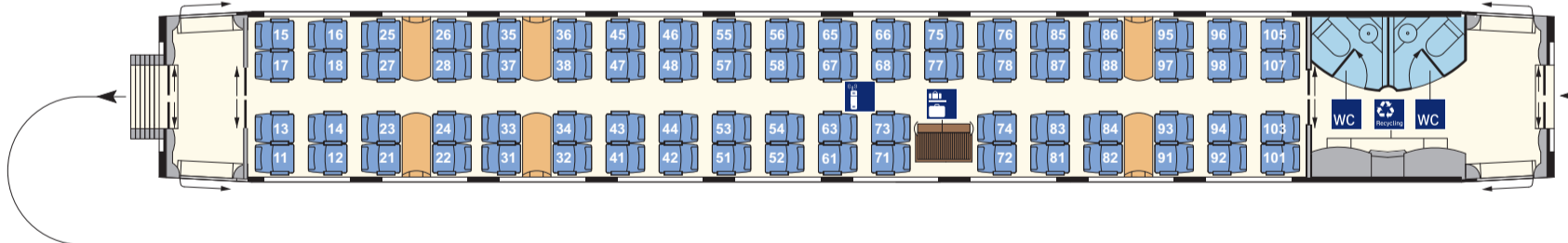

2. Kl.-Wagen  
(Bpmz 403.6)  
Nr. 22/32

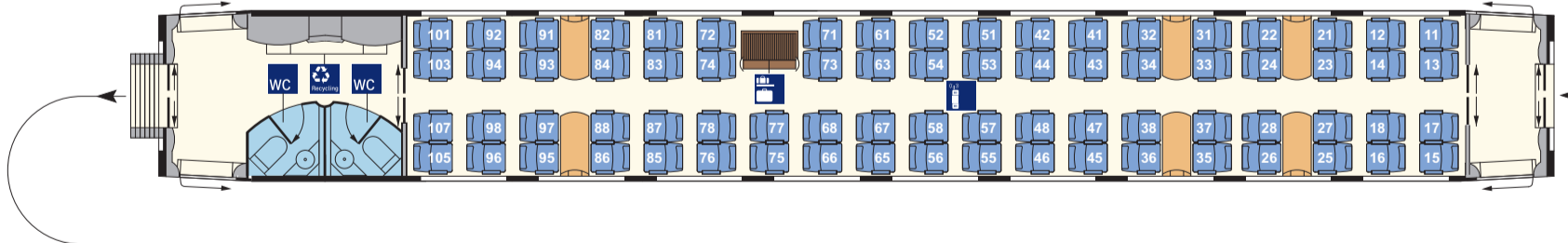

2. Kl.-Endwagen  
(Bpmzf 403.5)  
Nr. 21/31

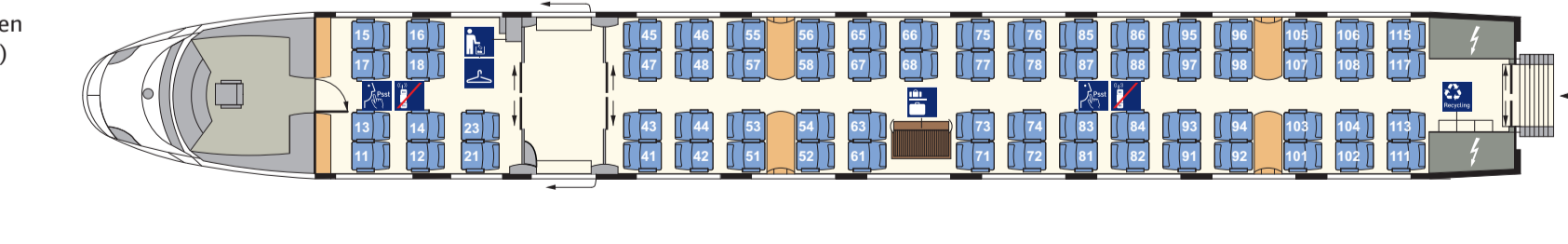

# ICE 3 BR 403 Redesign Gesamtübersicht

1. Kl.-Endwagen  
(Apmzf 403.0)  
Nr. 29/39

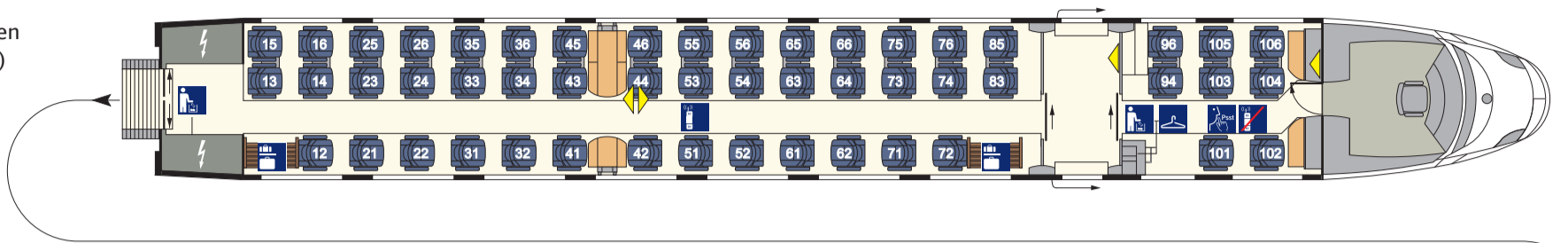

1. Kl.-Wagen  
(Avmz 403.1)  
Nr. 28/38

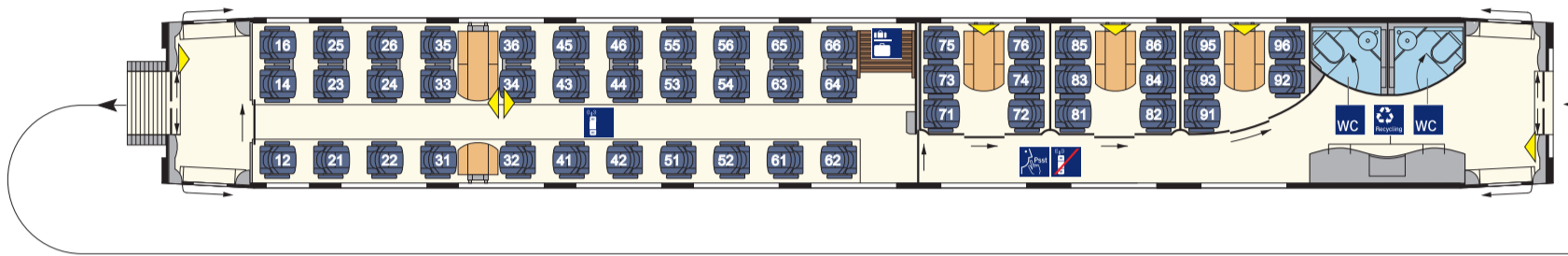

2. Kl.-Wagen  
(Bpmz 403.2)  
Nr. 27/37

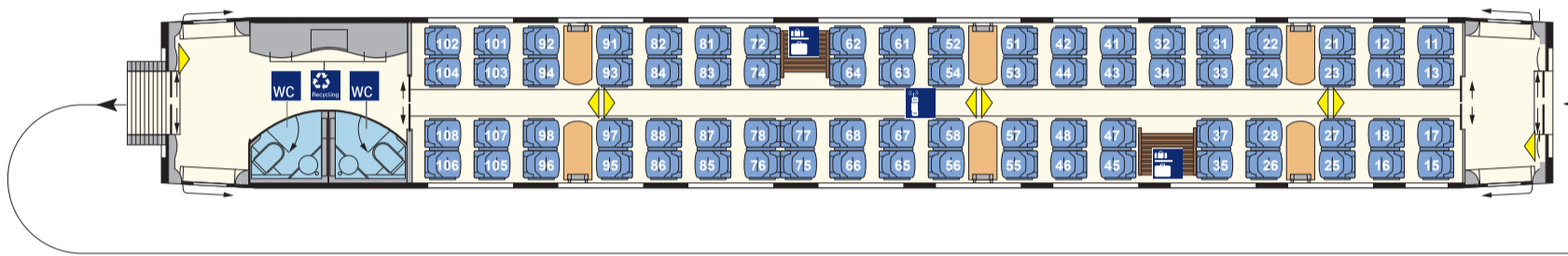

Bordrestaurant  
(WRmz 403.3)  
Nr. 26/36

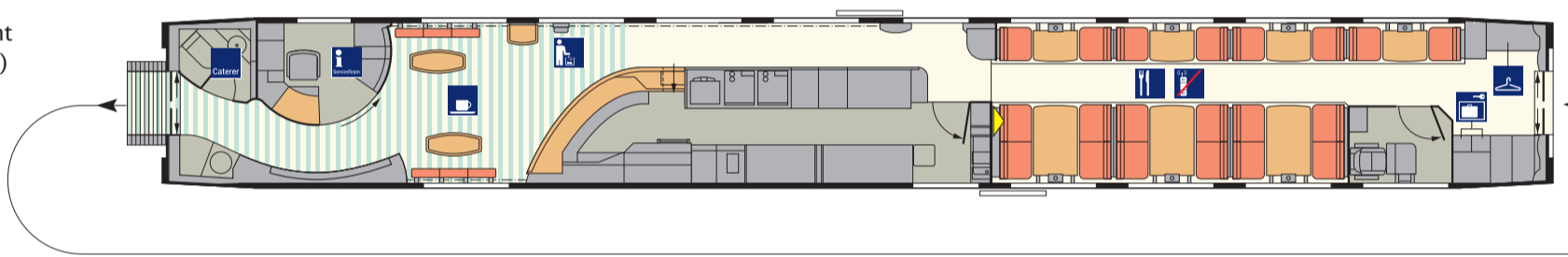

2. Kl.-Wagen  
(Bpmz 403.8)  
Nr. 25/35

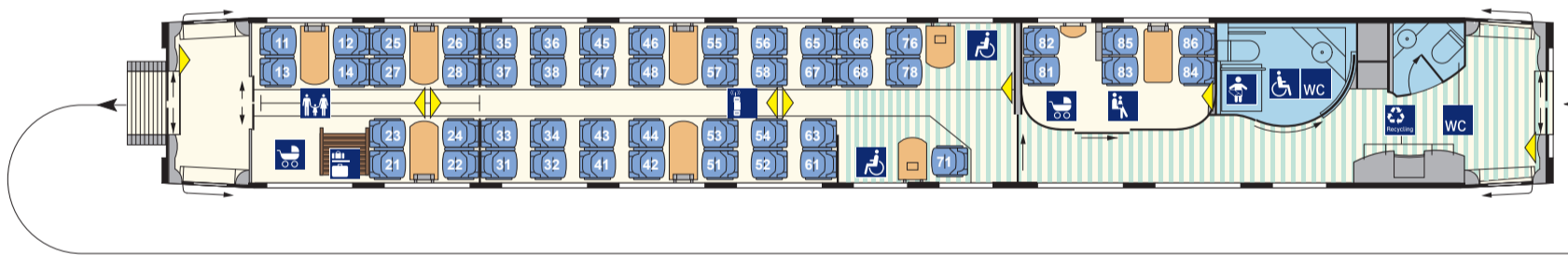

2. Kl.-Wagen  
(Bpmz 403.7)  
Nr. 23/33

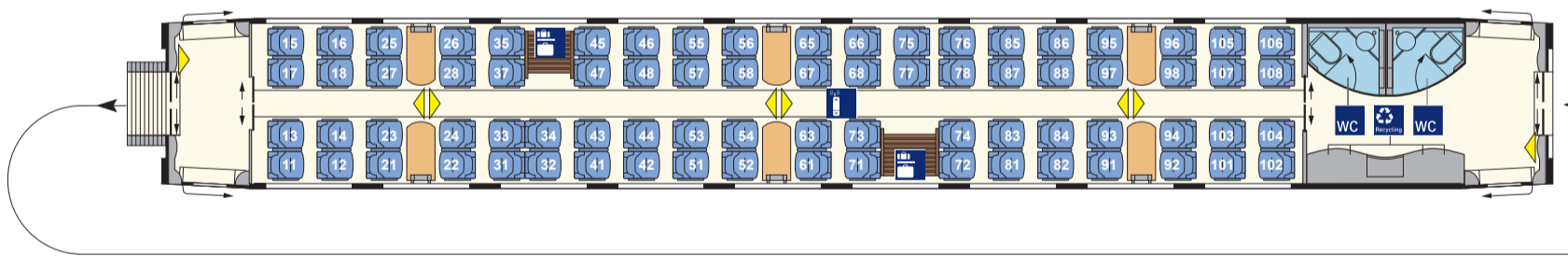

2. Kl.-Wagen  
(Bpmz 403.6)  
Nr. 22/32

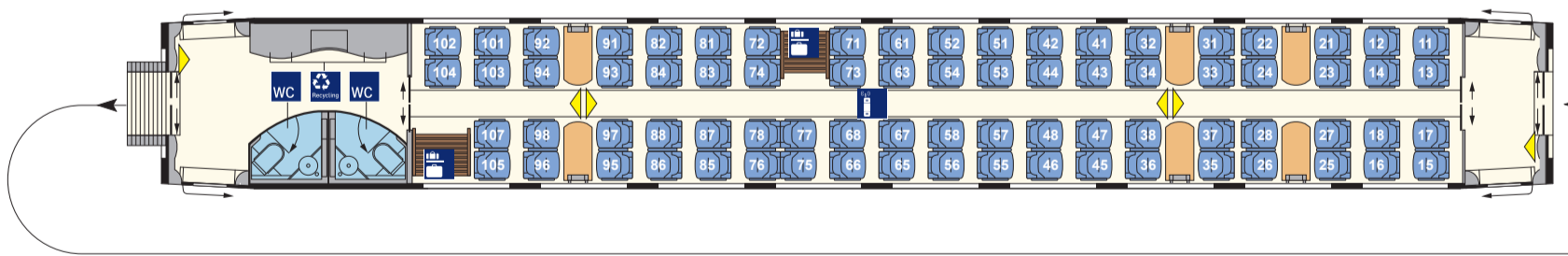

2. Kl.-Endwagen  
(Bpmz 403.5)  
Nr. 21/31

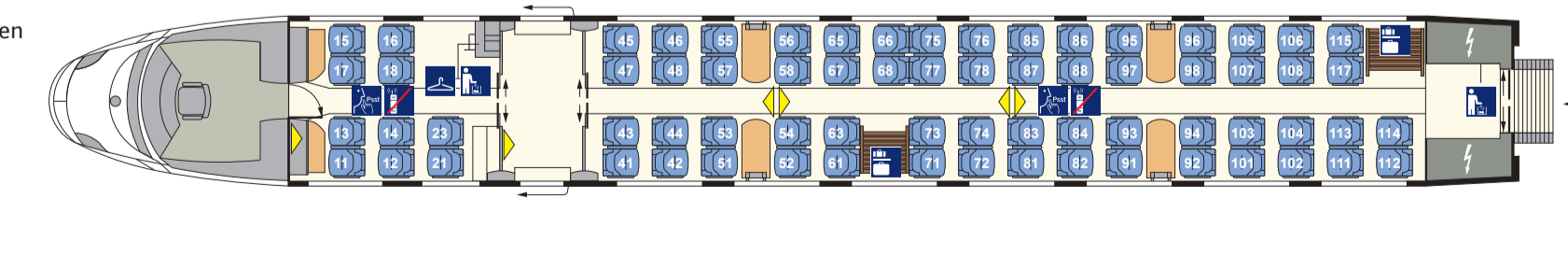

# ICE 3 (M) BR 406 Gesamtübersicht

1. Kl.-Endwagen  
(Apmzf 406.0)  
Nr. 29/39

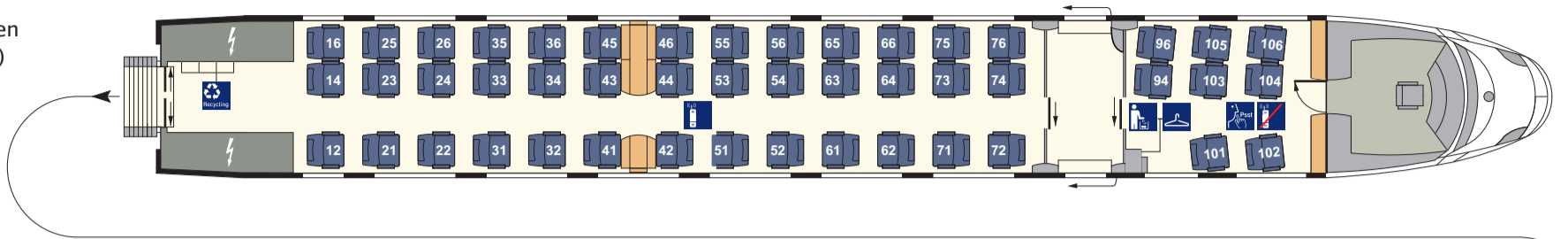

1. Kl.-Wagen  
(Avmz 406.1)  
Nr. 28/38

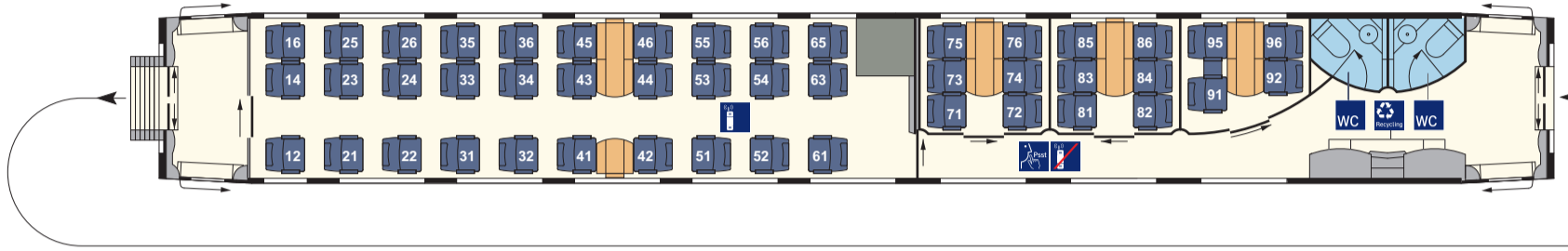

2. Kl.-Wagen  
(Bvmz 406.2)  
Nr. 27/37

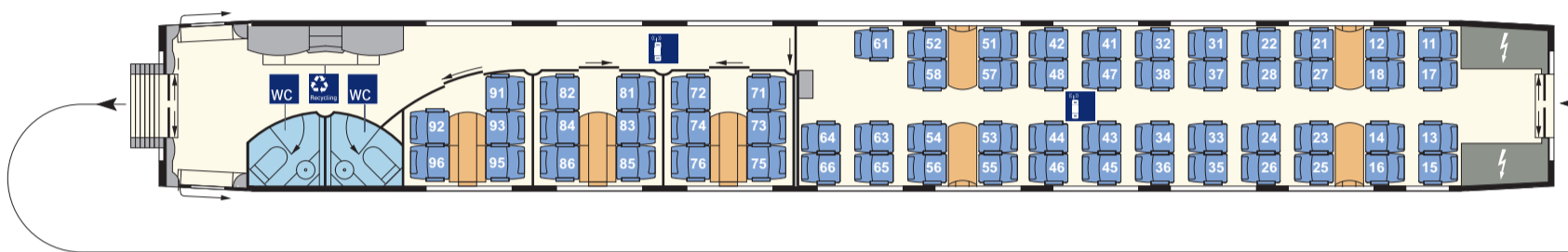

Bordbistro  
(BRmz 406.3)  
Nr. 26/36

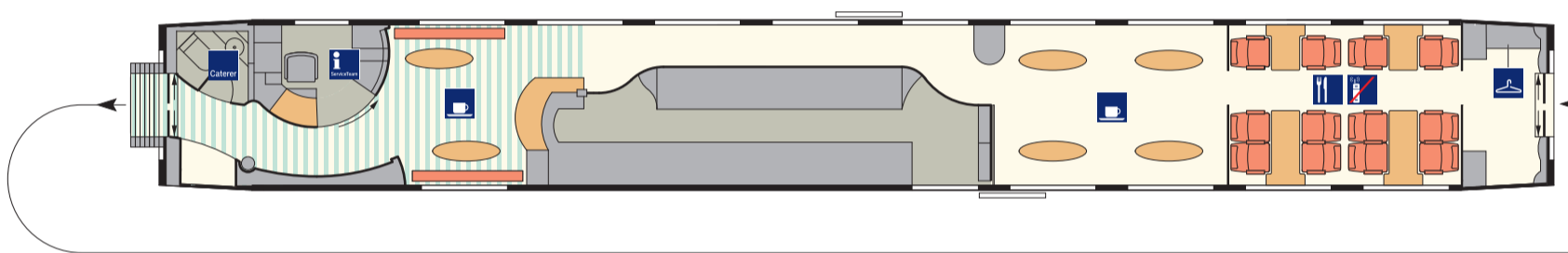

2. Kl.-Servicewagen  
(Bpmbz 406.8)  
Nr. 25/35

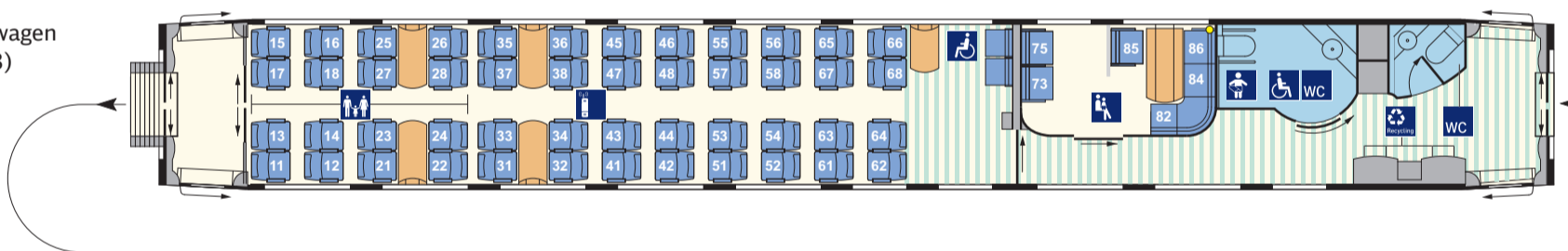

2. Kl.-Wagen  
(Bpmz 406.7)  
Nr. 23/33

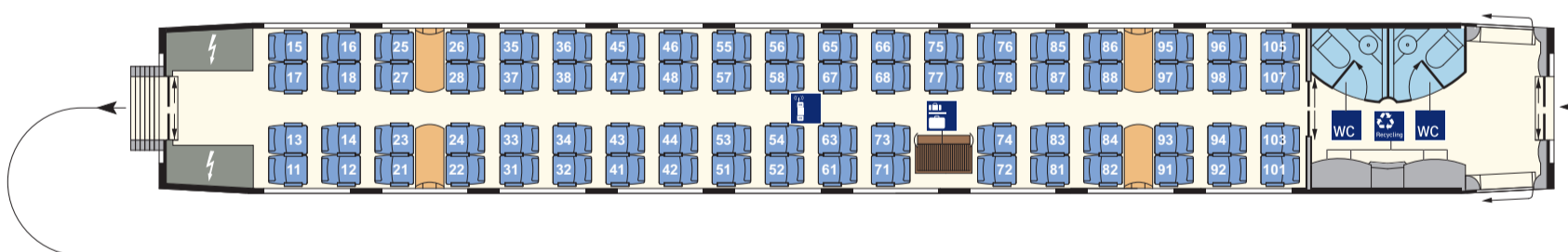

2. Kl.-Wagen  
(Bpmz 406.6)  
Nr. 22/32

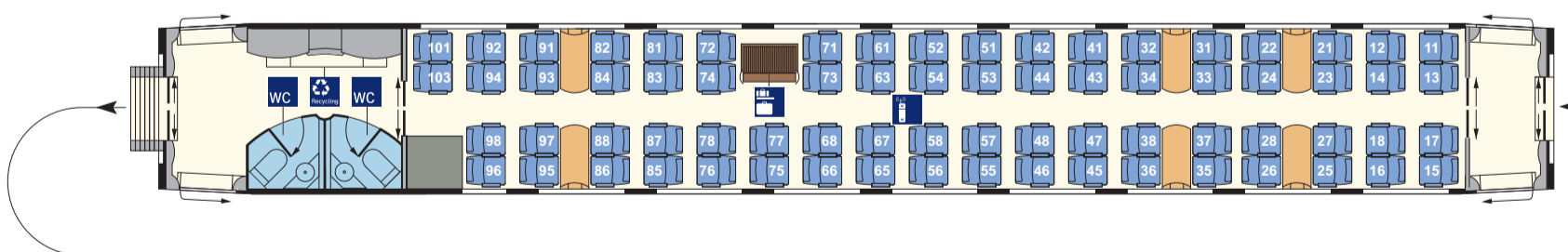

2. Kl.-Endwagen  
(Bpmzf 406.5)  
Nr. 21/31

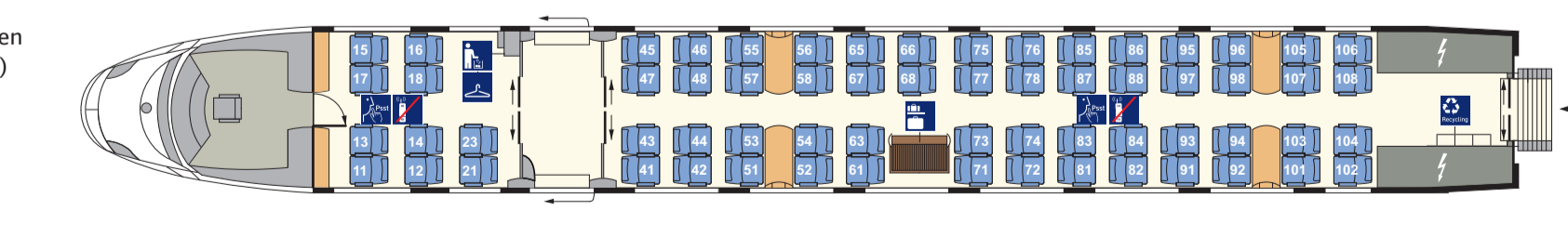

# ICE 3 (M) BR 406 Redesign Gesamtübersicht

1. Kl.-Endwagen  
(Apmzf 406.0)  
Nr. 29/39

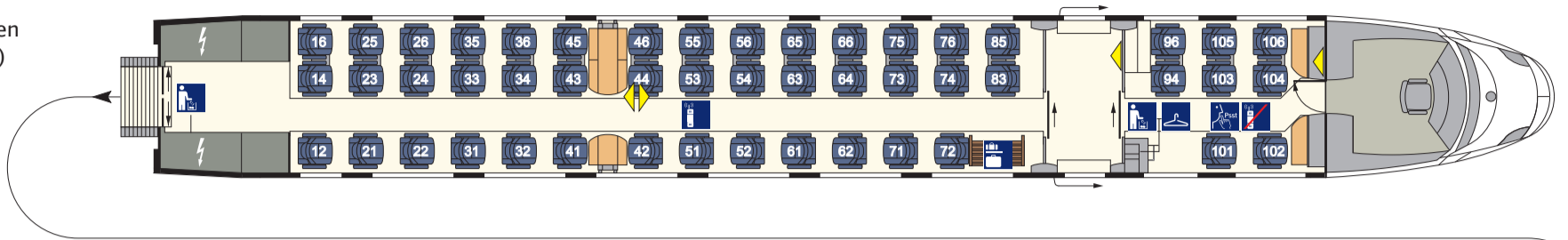

1. Kl.-Wagen  
(Avmz 406.1)  
Nr. 28/38

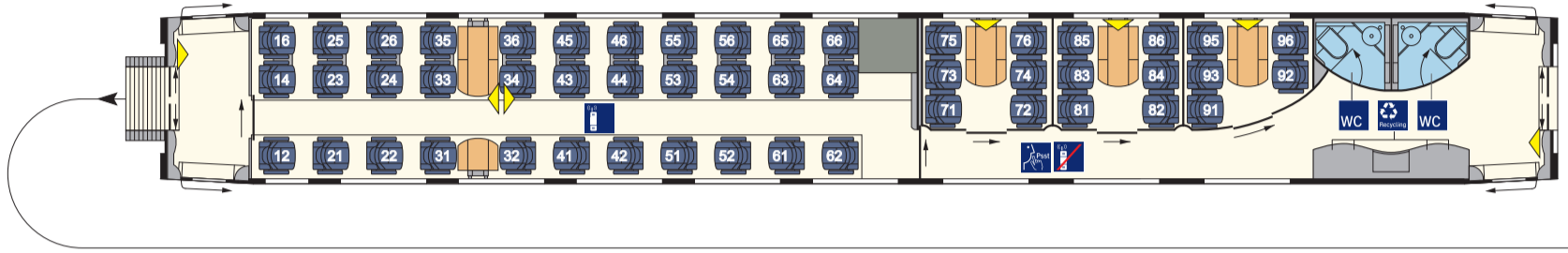

2. Kl.-Wagen  
(Bpmz 406.2)  
Nr. 27/37

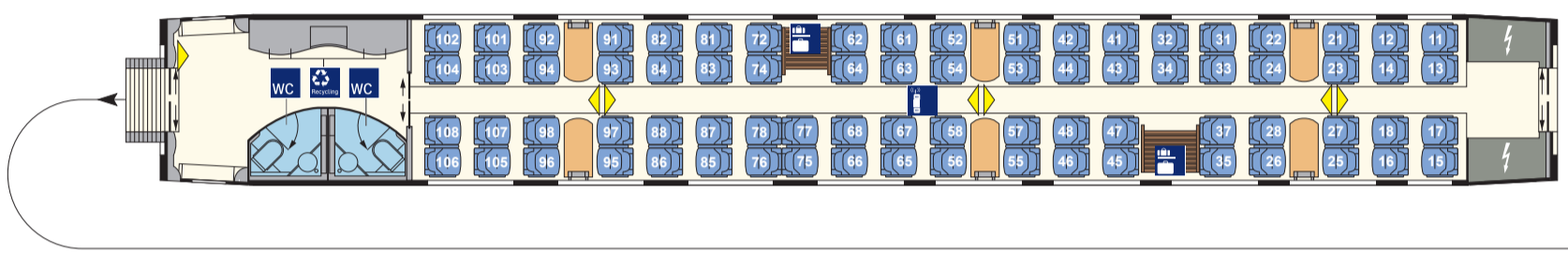

Bordrestaurant  
(WRmz 406.3)  
Nr. 26/36

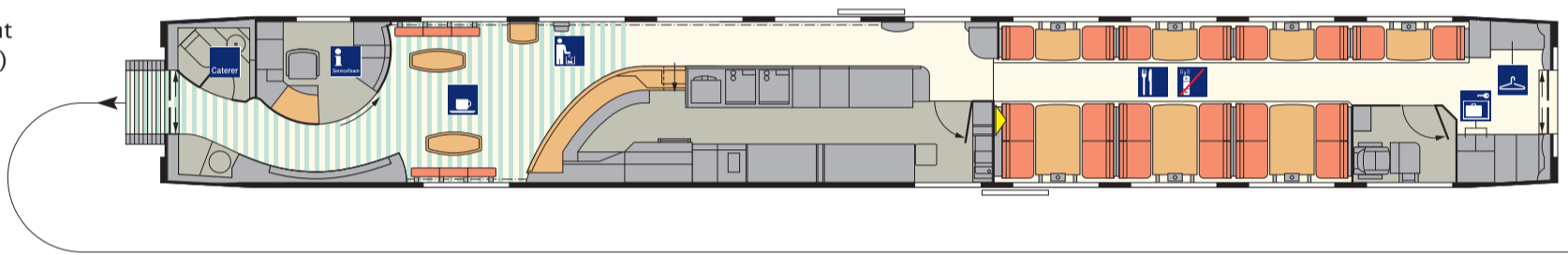

2. Kl.-Wagen  
(Bpmz 406.8)  
Nr. 25/35

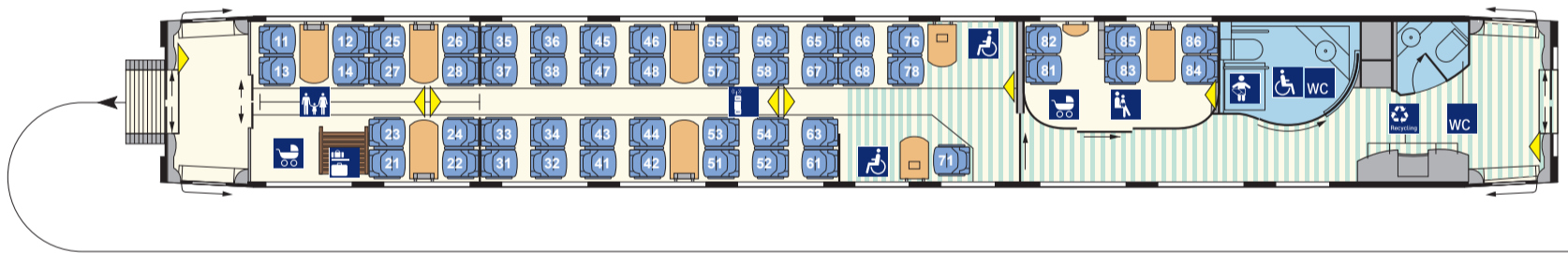

2. Kl.-Wagen  
(Bpmz 406.7)  
Nr. 23/33

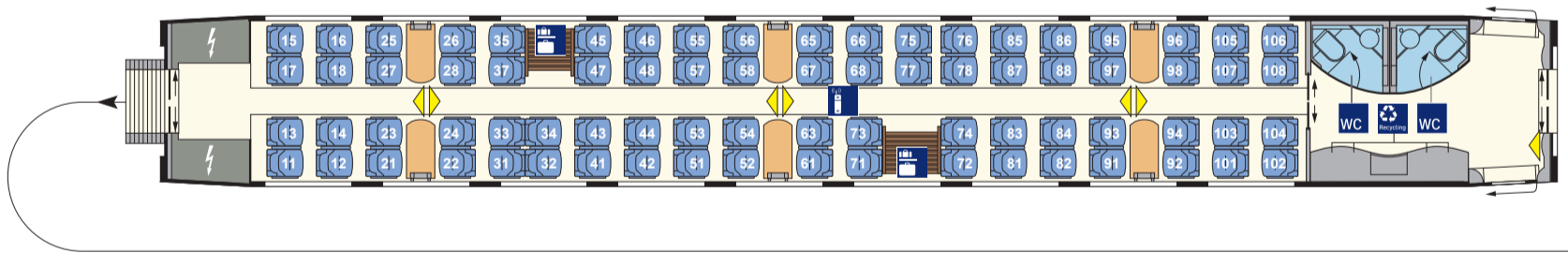

2. Kl.-Wagen  
(Bpmz 406.6)  
Nr. 22/32

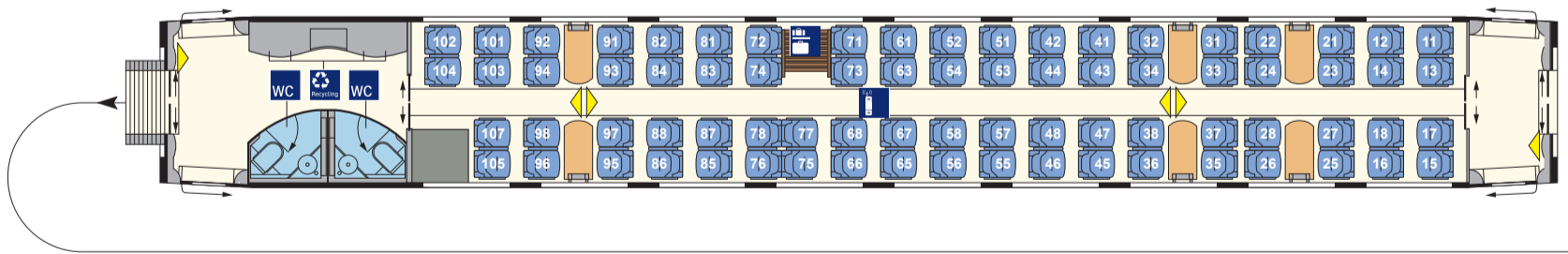

2. Kl.-Endwagen  
(Bpmz 406.5)  
Nr. 21/31

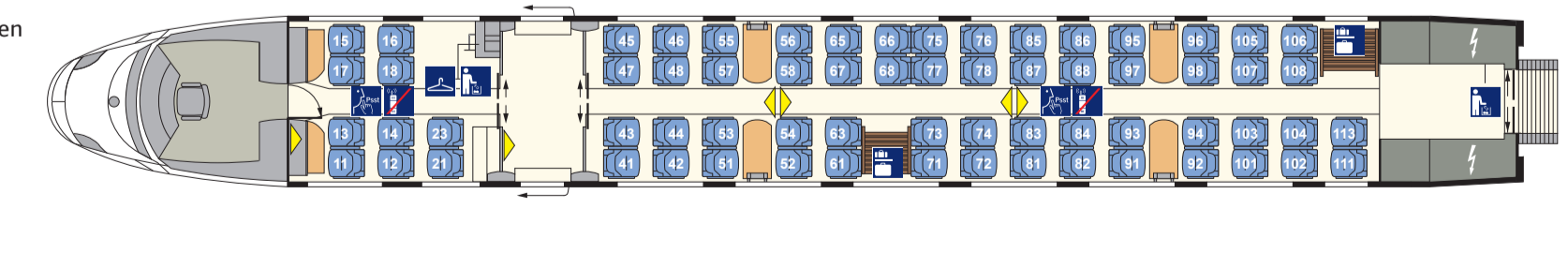



# ICE 3 (MS) BR 407 Gesamtübersicht

1. Kl.-Endwagen  
(Apmzf 407.0)  
Nr. 29/39

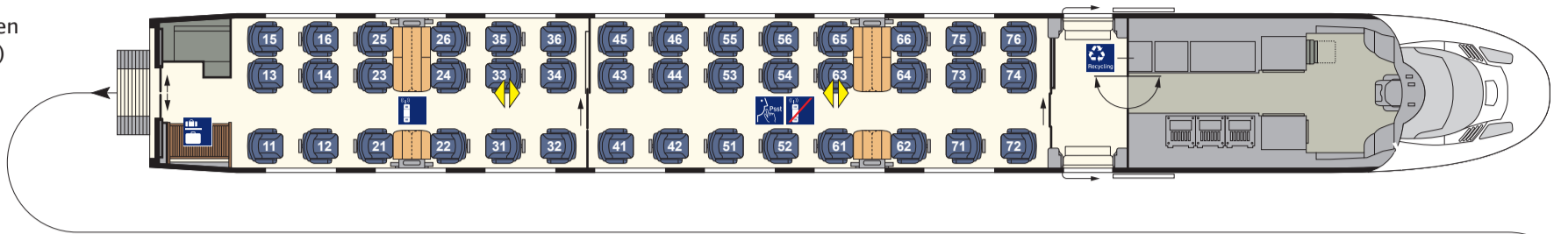

1. Kl.-Wagen  
(Apmz 407.1)  
Nr. 28/38

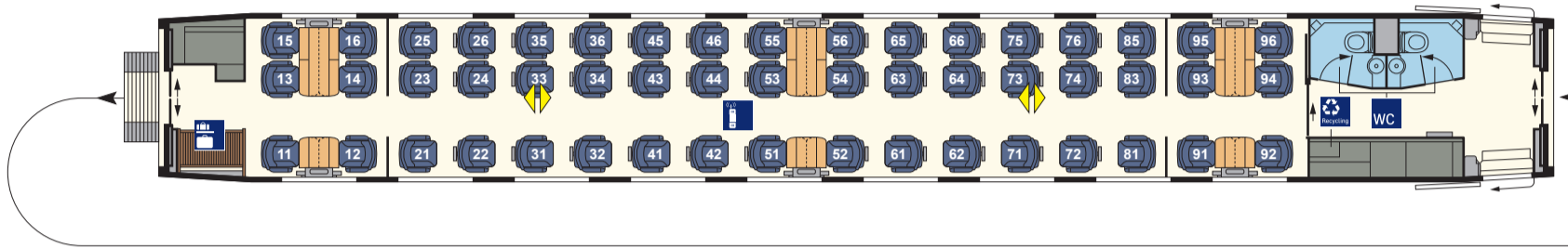

Bordrestaurant  
(ARmz 407.2)  
Nr. 26/36

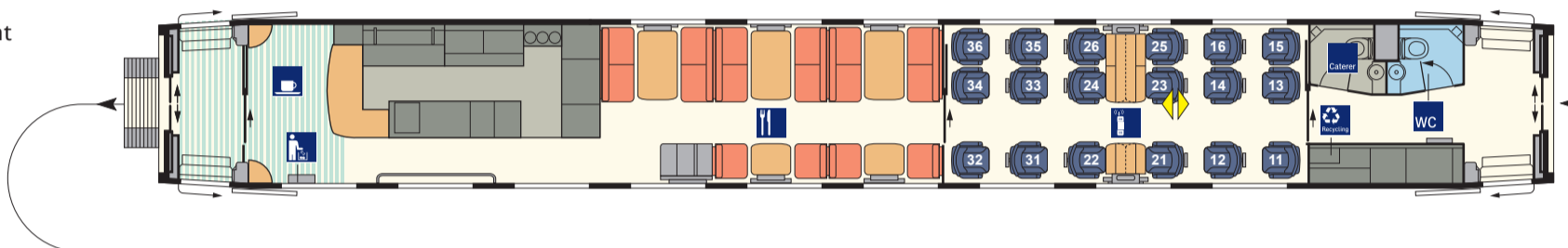

2. Kl.-Servicewagen  
(Bpmsz 407.3)  
Nr. 25/35

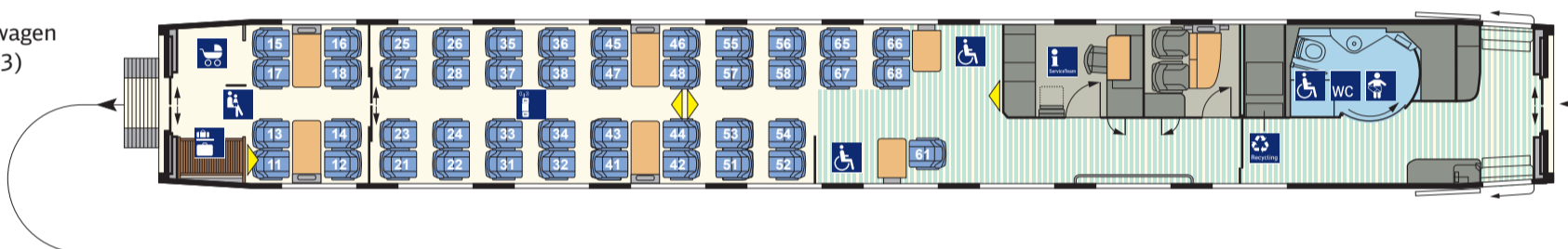

2. Kl.-Wagen  
(Bpmz 407.3)  
Nr. 24/34

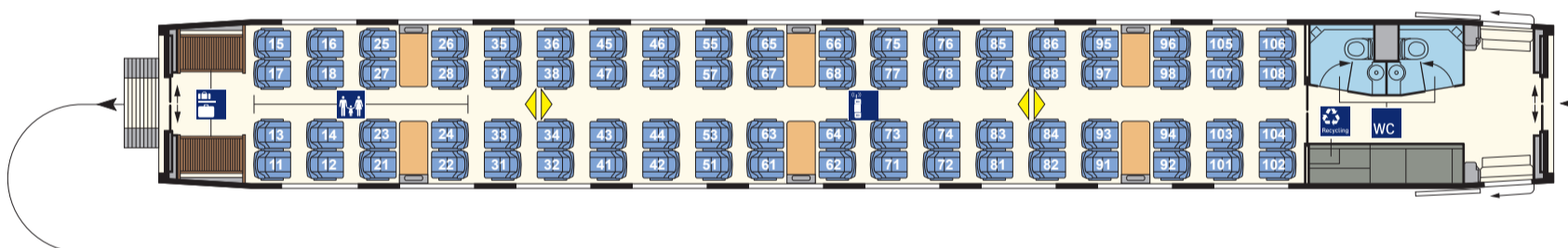

2. Kl.-Wagen  
(Bpmz 407.7)  
Nr. 23/33

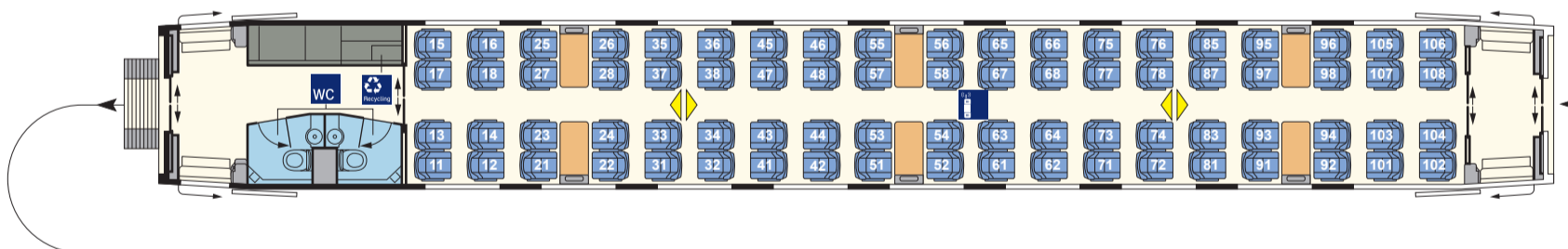

2. Kl.-Wagen  
(Bpmz 407.6)  
Nr. 22/32

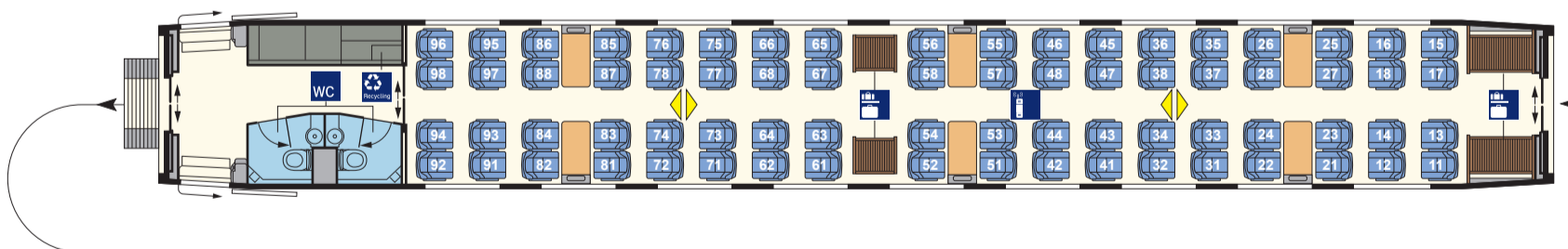

2. Kl.-Endwagen  
(Bpmzf 407.5)  
Nr. 21/31

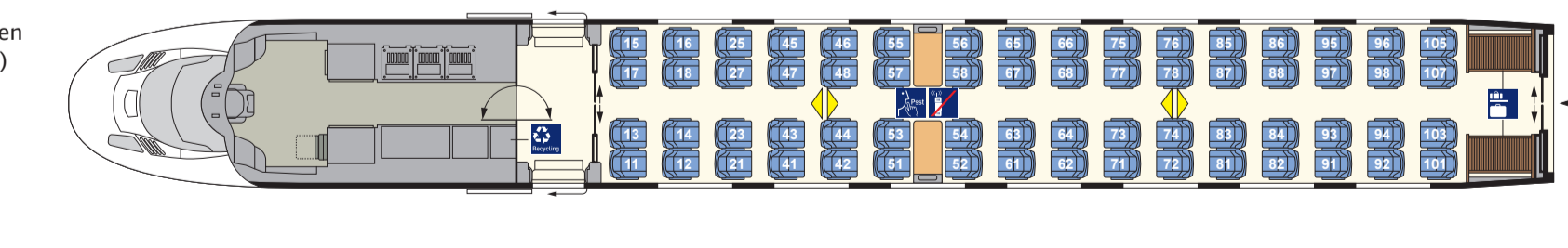

# ICE 4 BR 412 Gesamtübersicht (1/2)

1. Kl.-Endwagen  
(Apmzf 0812)  
Nr. 14

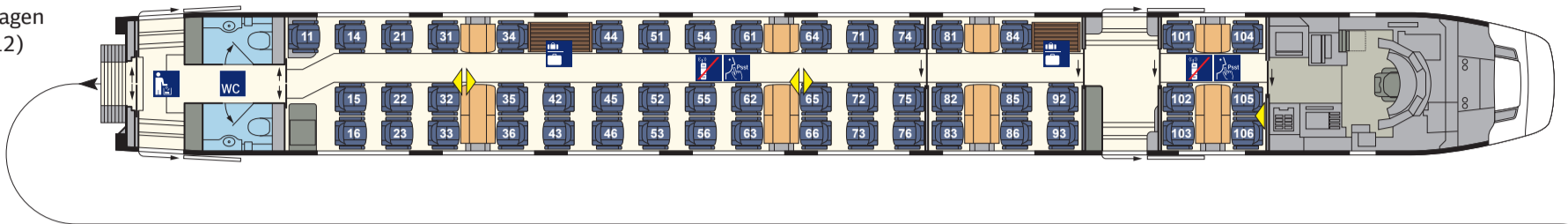

1. Kl.-Wagen  
(Apmzf 1812.0)  
Nr. 12

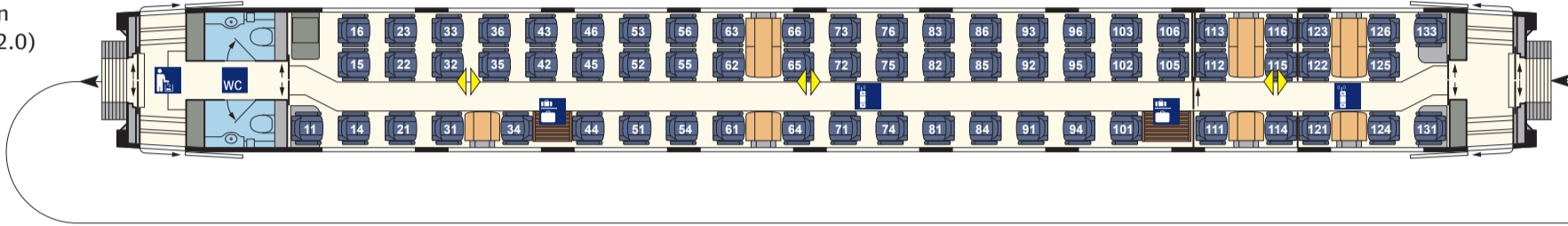

1. Kl.-Wagen  
(Apmzf 1412.0)  
Nr. 11

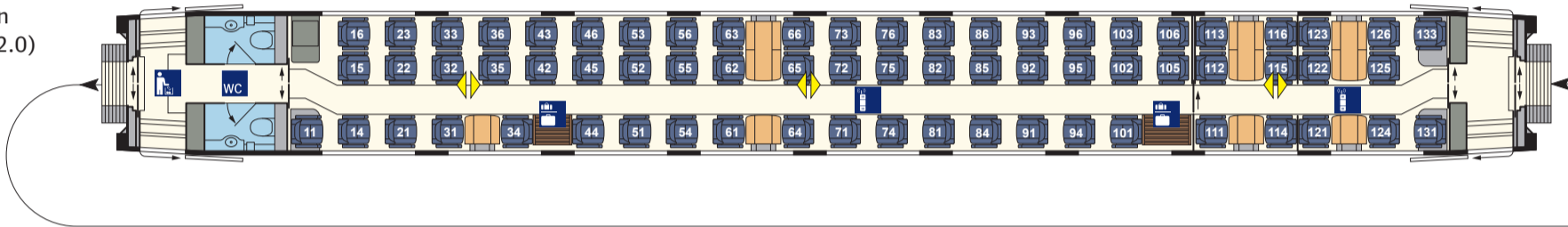

Bordrestaurant/  
1. Kl.-Wagen  
(ARmz 8812.0)  
Nr. 10

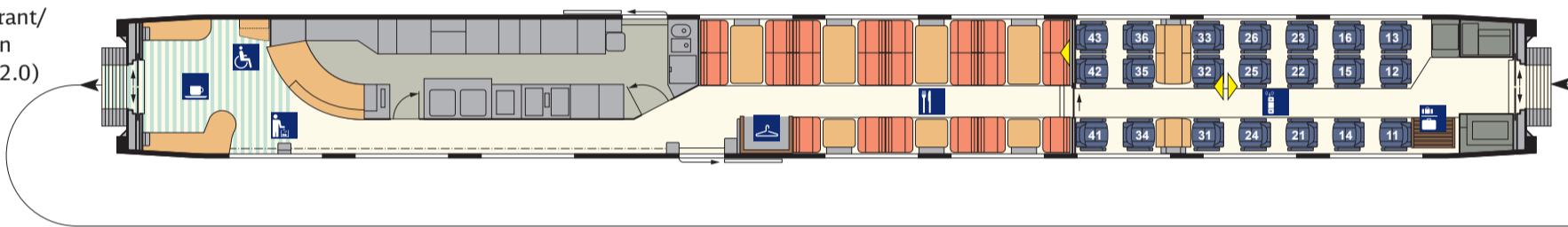

2. Kl.-Wagen  
(Bpmbsz 6412.0)  
Nr. 9

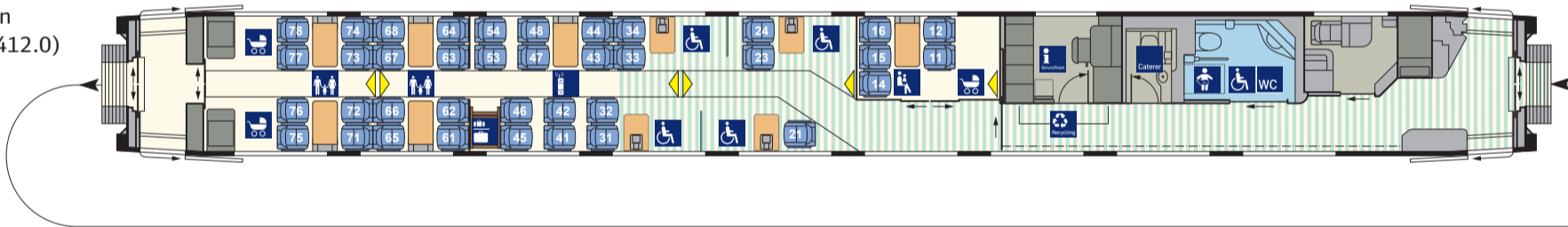

2. Kl.-Wagen  
(Bpmz 9812.0)  
Nr. 7

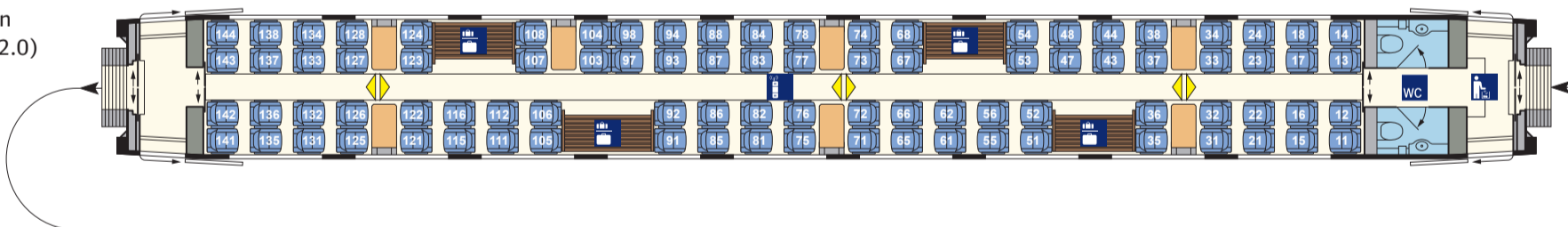

2. Kl.-Wagen  
(Bpmz 2412.0)  
Nr. 6

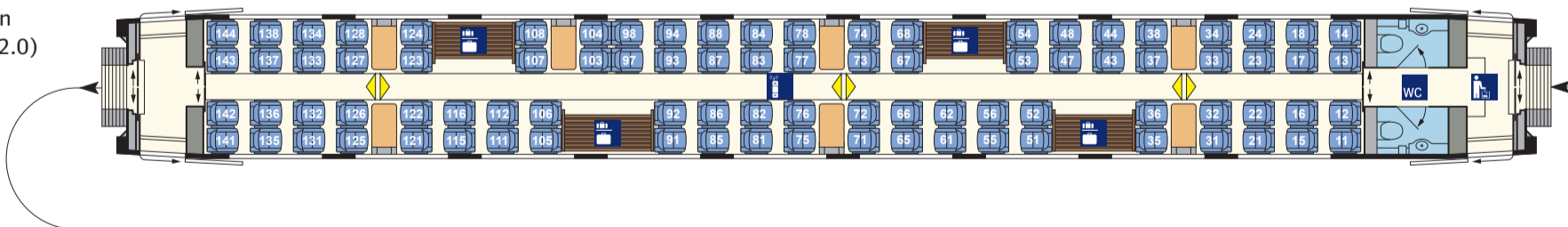

2. Kl.-Wagen  
(Bpmz 2412.3)  
Nr. 5

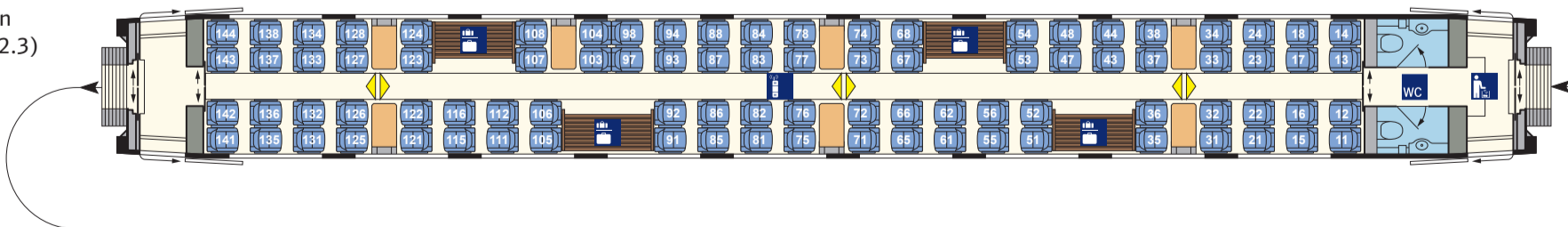

# ICE 4 BR 412 Gesamtübersicht (2/2)

2. Kl.-Wagen  
(Bpmz 4812.0)  
Nr. 4

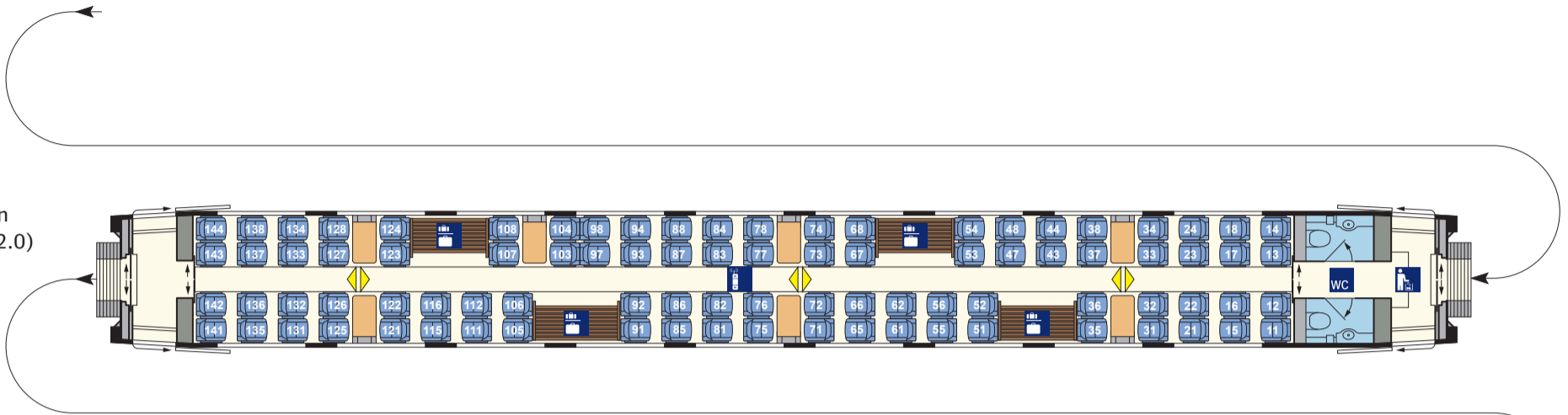

2. Kl.-Wagen  
(Bpmz 2412.5)  
Nr. 3

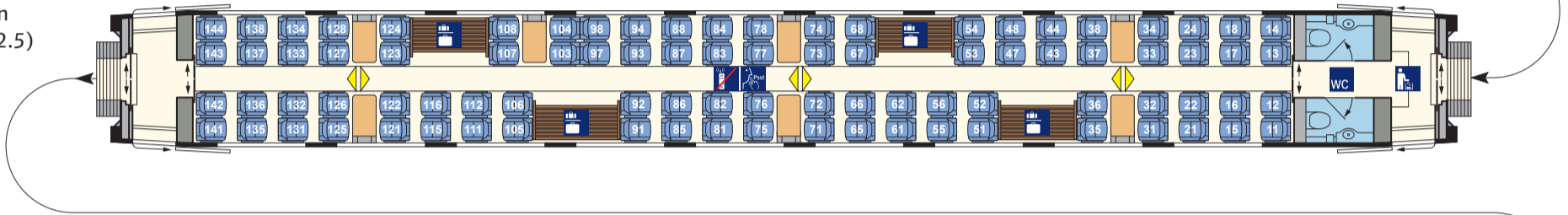

2. Kl.-Wagen  
(Bpmz 2412.8)  
Nr. 2

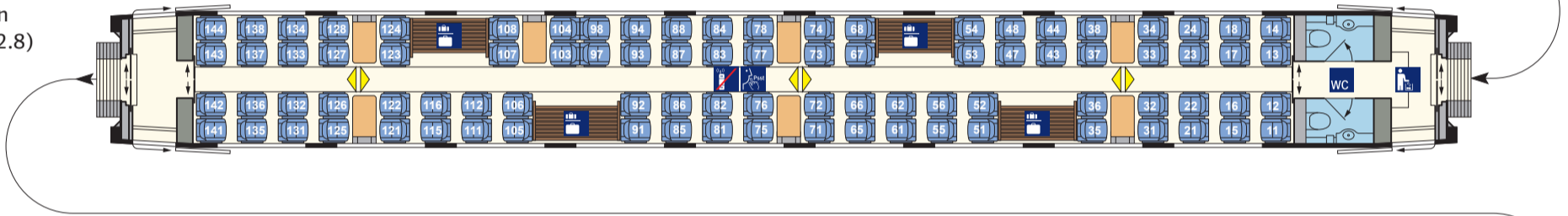

2. Kl.-Endwagen  
(Bpmdzf 5812.0)  
Nr. 1

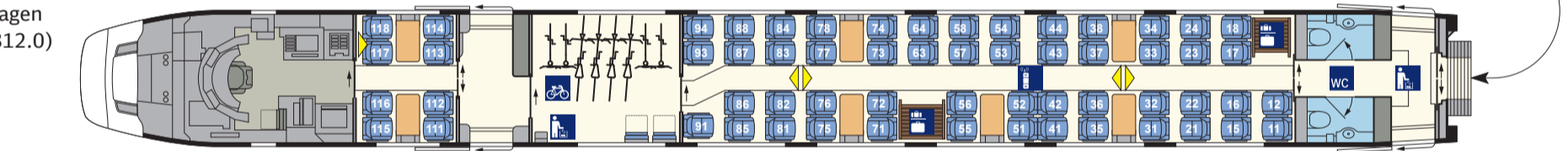

# ICE T (7-tlg.) BR 411, 1. Serie Gesamtübersicht

1. Kl.-Wagen  
(Apmzf 411.0)  
Nr. 28/38

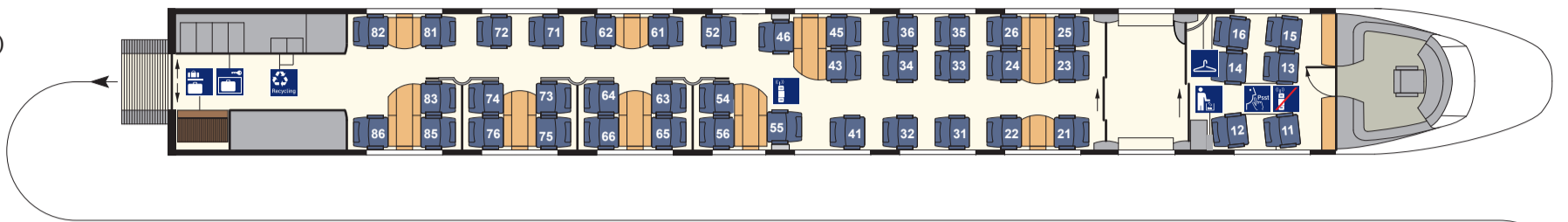

1. Kl./2. Kl.-Wagen  
(ABpmz 411.1)  
Nr. 27/37

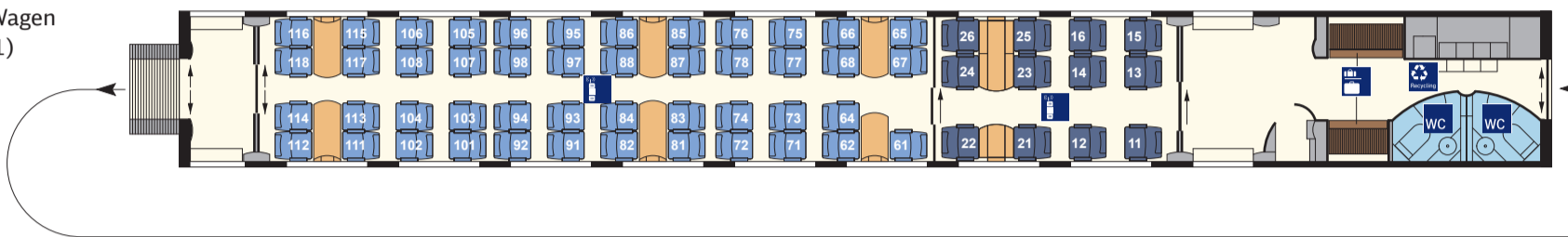

Bordrestaurant  
(WRmz 411.2)  
Nr. 26/36

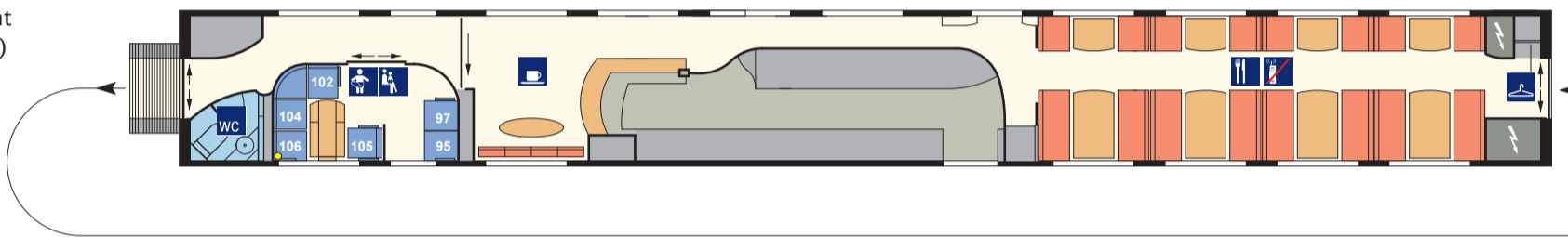

2. Kl.-Wagen  
(Bpmz 411.8)  
Nr. 24/34

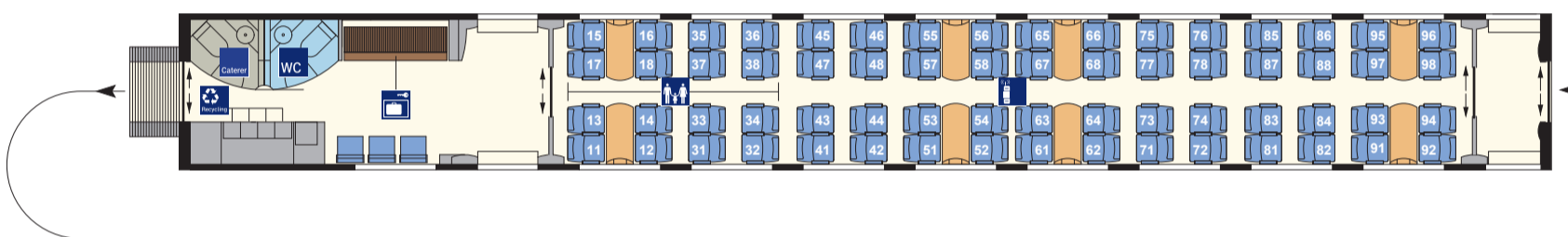

2. Kl.-Wagen  
(Bpmz 411.7)  
Nr. 23/33

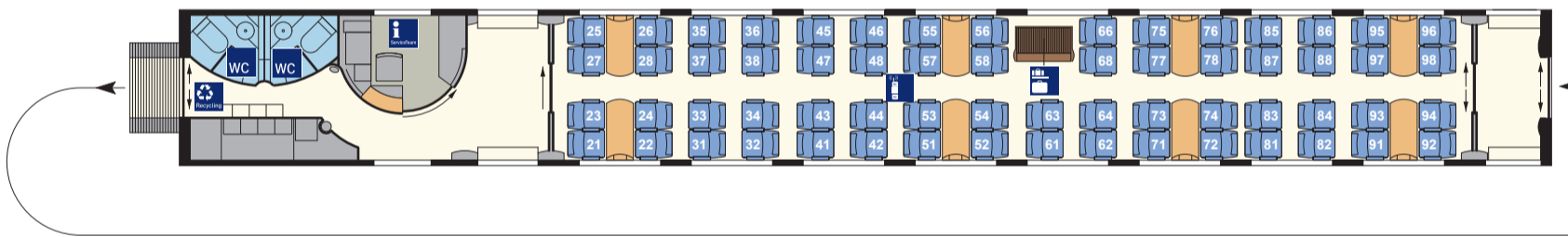

2. Kl.-Wagen  
(Bpmbz 411.6)  
Nr. 22/32

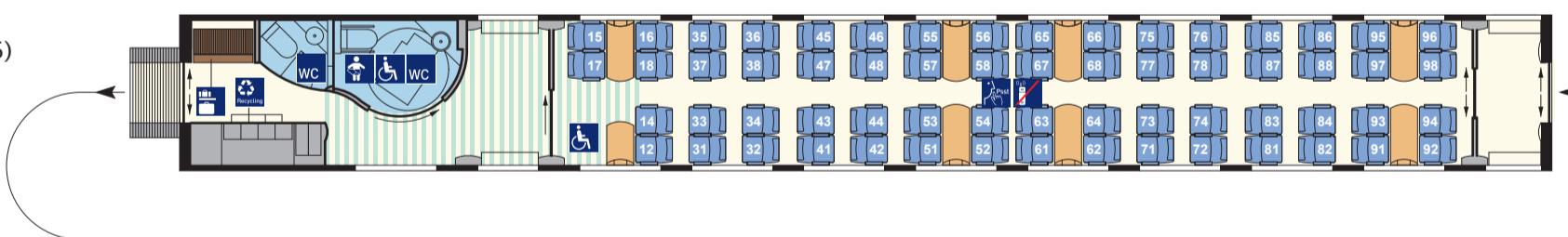

2. Kl.-Endwagen  
(Bpmzf 411.5)  
Nr. 21/31

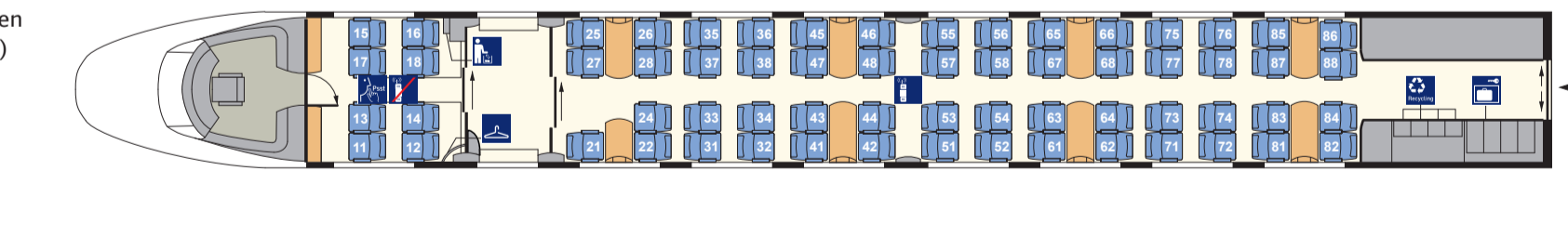

# ICE T (7-tlg.) BR 411, 2. Serie Gesamtübersicht

1. Kl.-Wagen  
(Apmzf 411.0)  
Nr. 28/38

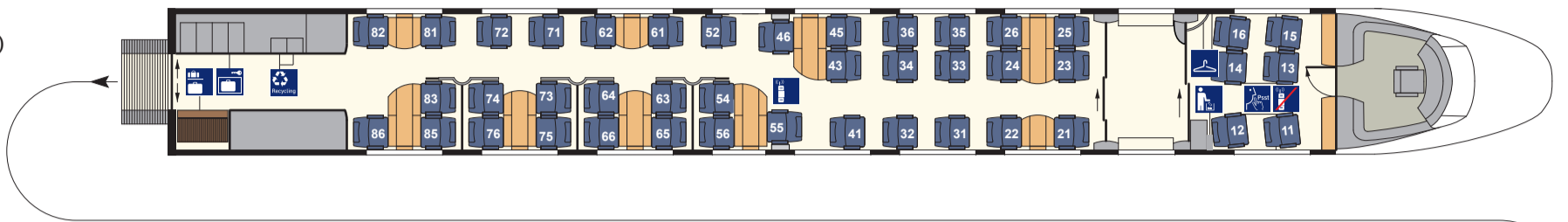

1. Kl./2. Kl.-Wagen  
(ABpmz 411.1)  
Nr. 27/37



Bordrestaurant  
(WRmz 411.2)  
Nr. 26/36

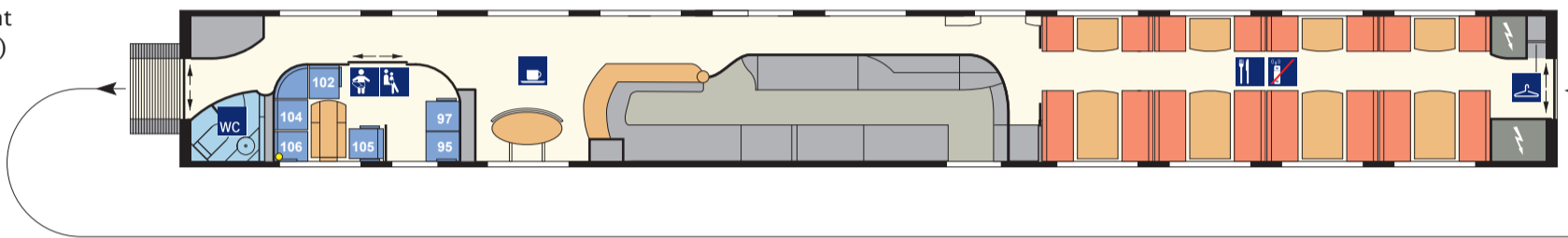

2. Kl.-Wagen  
(Bpmz 411.8)  
Nr. 24/34

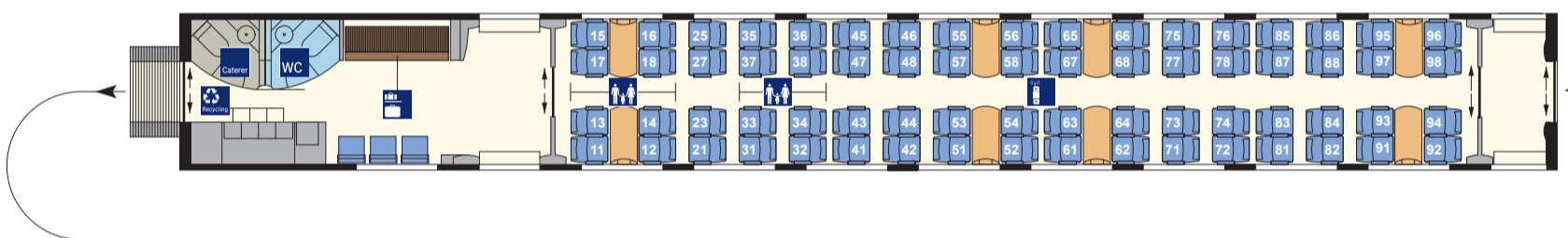

2. Kl.-Wagen  
(Bpmz 411.7)  
Nr. 23/33

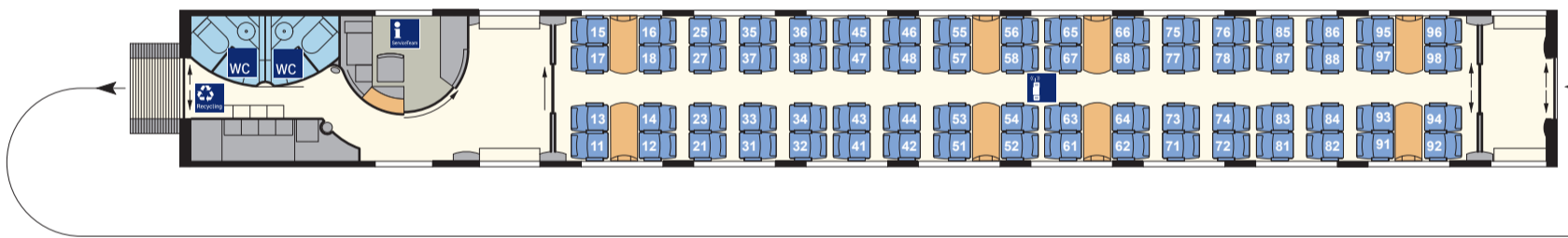

2. Kl.-Wagen  
(Bpmbz 411.6)  
Nr. 22/32

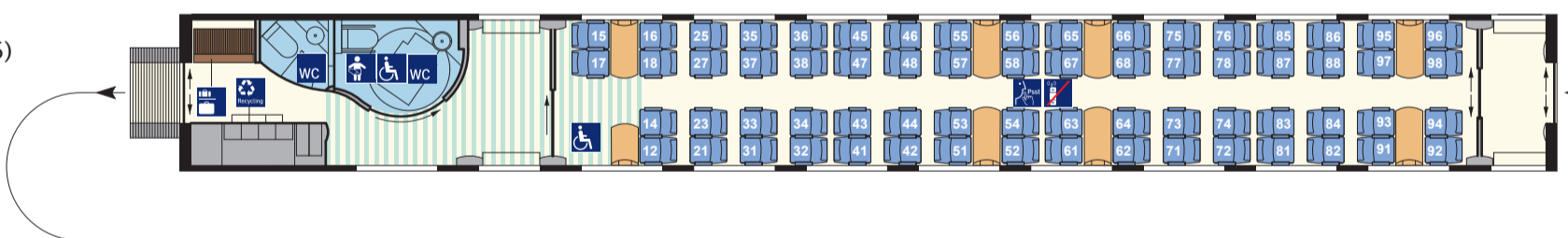

2. Kl.-Endwagen  
(Bpmzf 411.5)  
Nr. 21/31

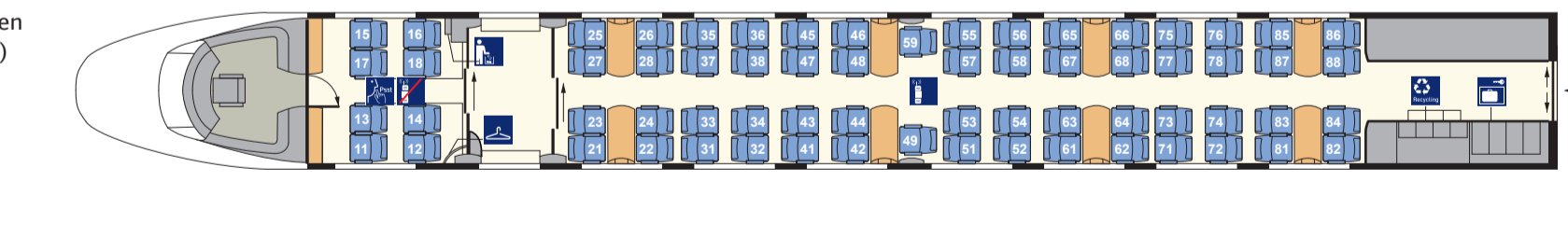

# ICE T (5-tlg.) BR 415 Gesamtübersicht

1. Kl.-Endwagen  
(Apmzf 415.0)  
Nr. 28/38

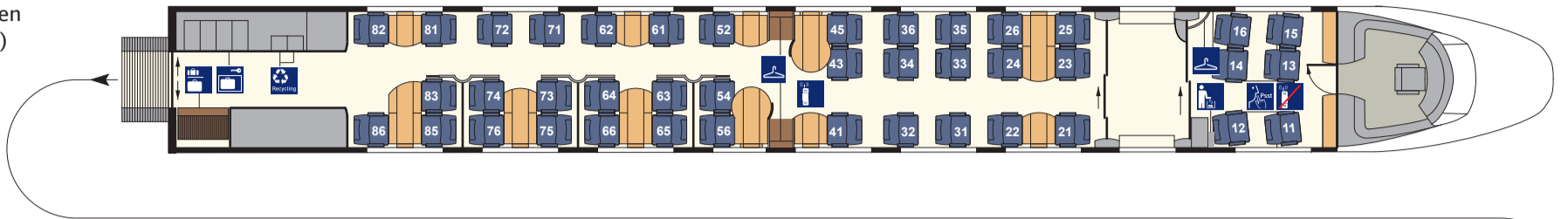

Bordbistro/2. Kl.-Wagen  
(BRpmz 415.1)  
Nr. 27/37

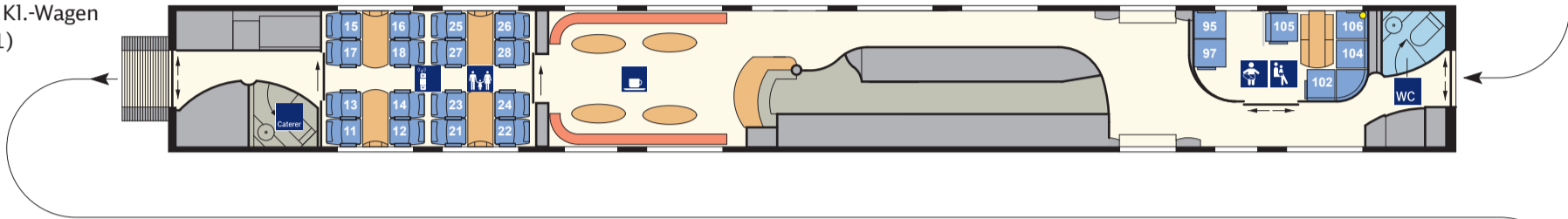

2. Kl.-Wagen  
(Bpmz 415.7)  
Nr. 23/33

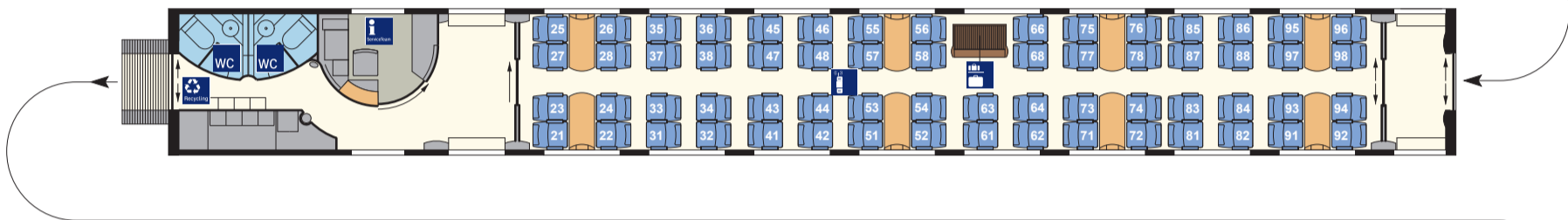

2. Kl.-Wagen  
(Bpmbz 415.6)  
Nr. 22/32

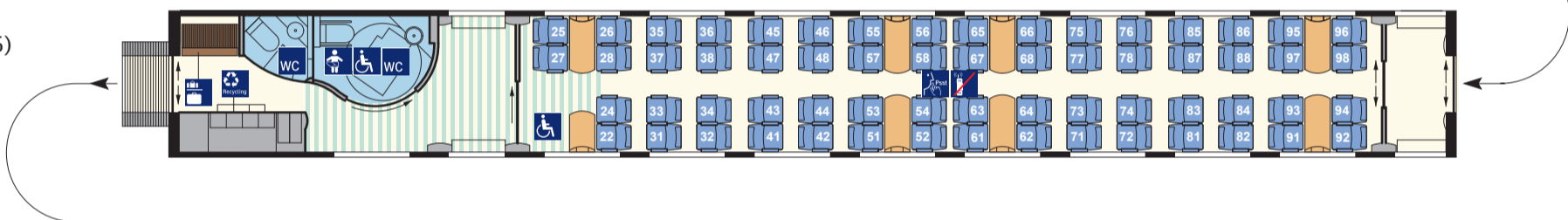

2. Kl.-Endwagen  
(Bpmzf 415.5)  
Nr. 21/31



# ICE (eh. MET) Gesamtübersicht

2. Kl.-Wagen  
(Apmz 116.0)  
Nr. 1

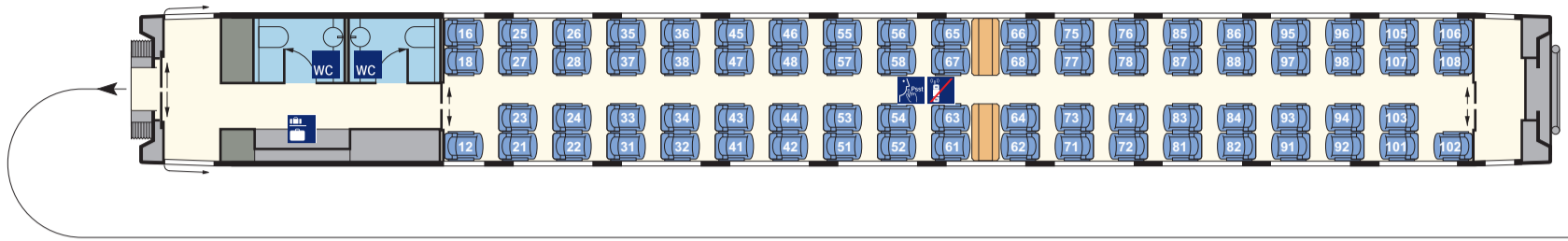

2. Kl.-Wagen  
(Apmz 116.1)  
Nr. 2

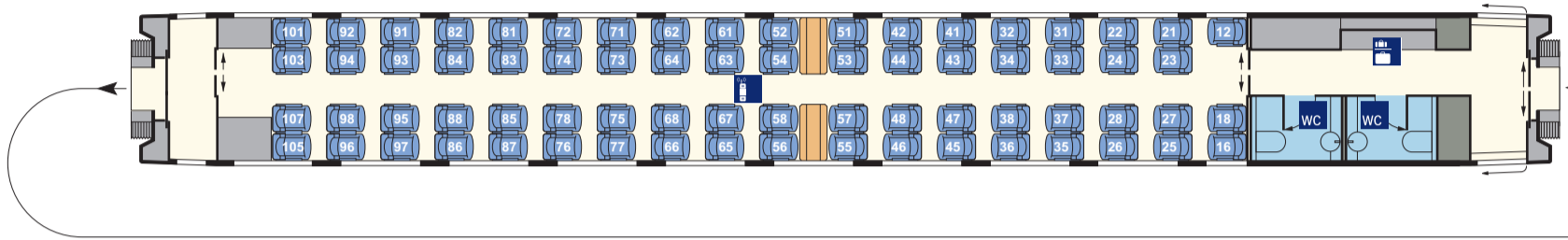

2. Kl.-Wagen  
(Apmz 116.1)  
Nr. 3

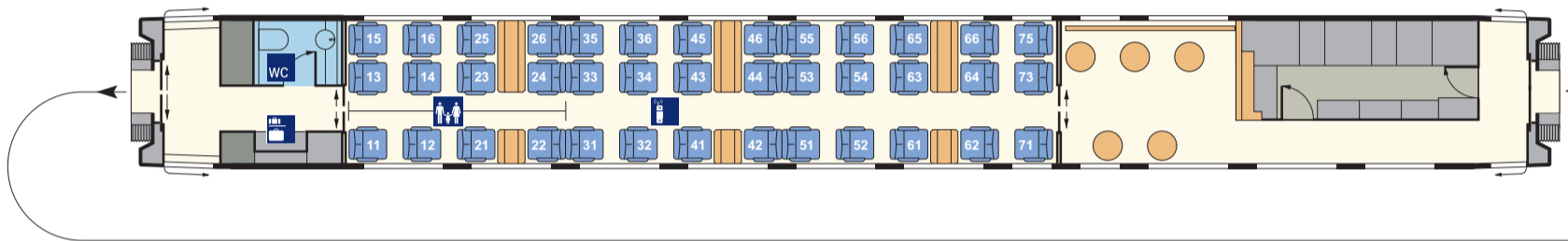

2. Kl.-Wagen  
(Apmz 116.4)  
Nr. 4

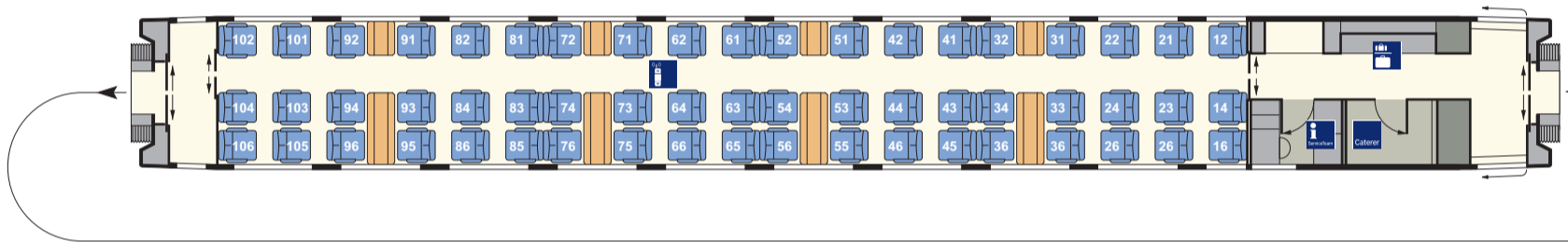

2. Kl.-Wagen  
(Apmz 116.2)  
Nr. 5

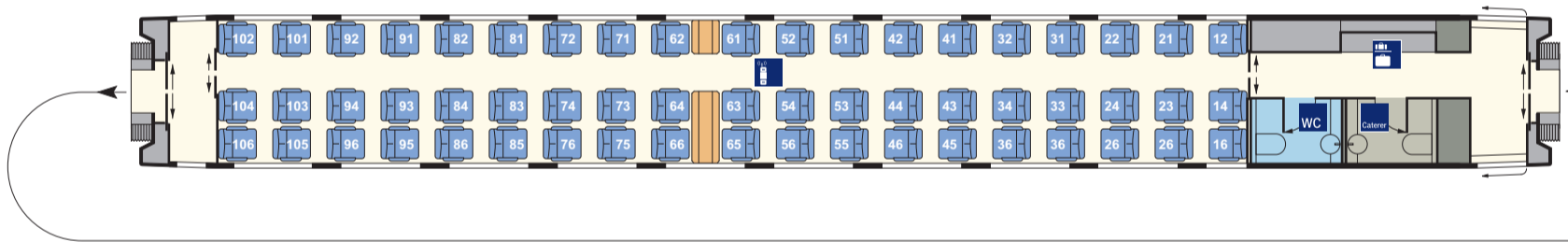

1. Kl.-Wagen  
(Apmkz 116.6)  
Nr. 6

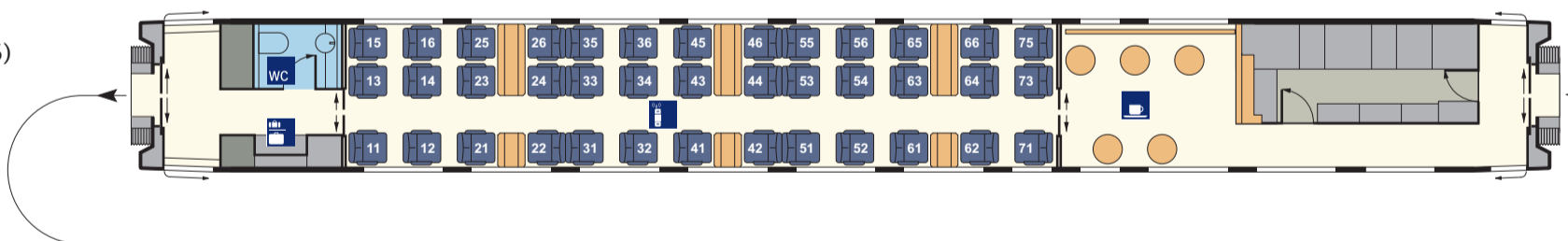

1. Kl.-Wagen  
(Apmzbf 116.8)  
Nr. 7

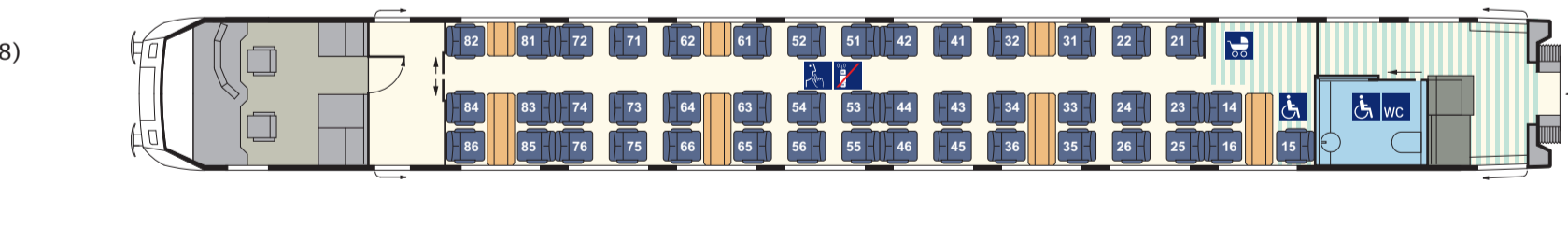

# IC mod Gesamtübersicht (1/2)

1. Kl.-Wagen  
(Apm mz 126)

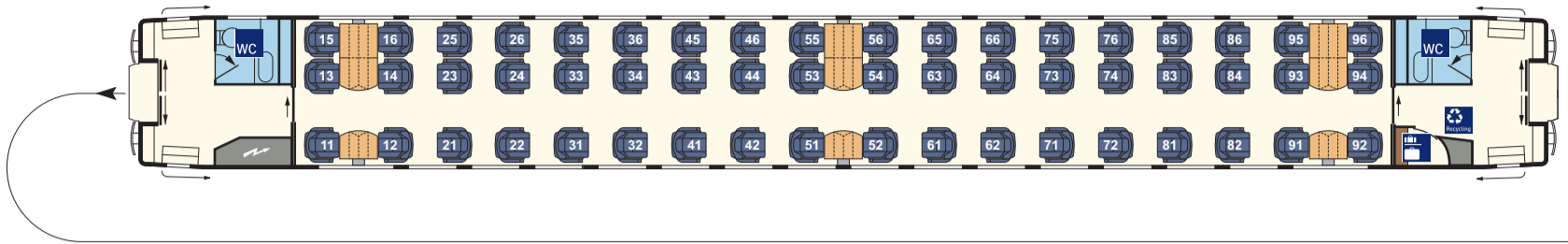

1. Kl.-Wagen  
(Avmmz 106)

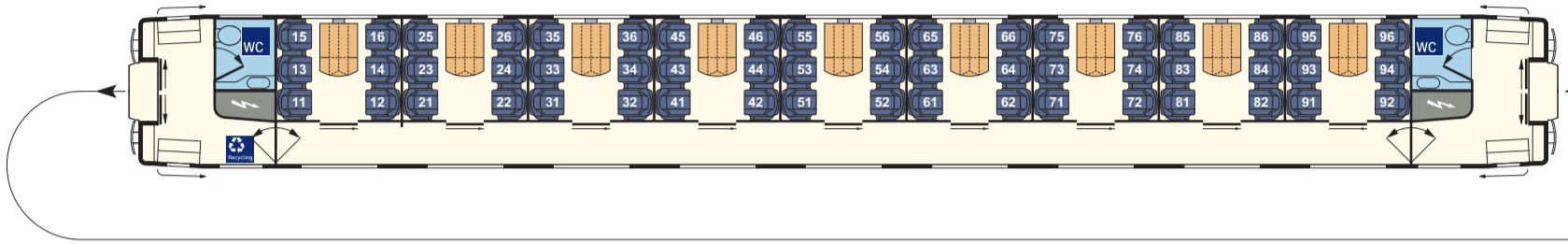

Bordbistro/  
1. Kl.-Wagen  
(ARkimmbz 288)

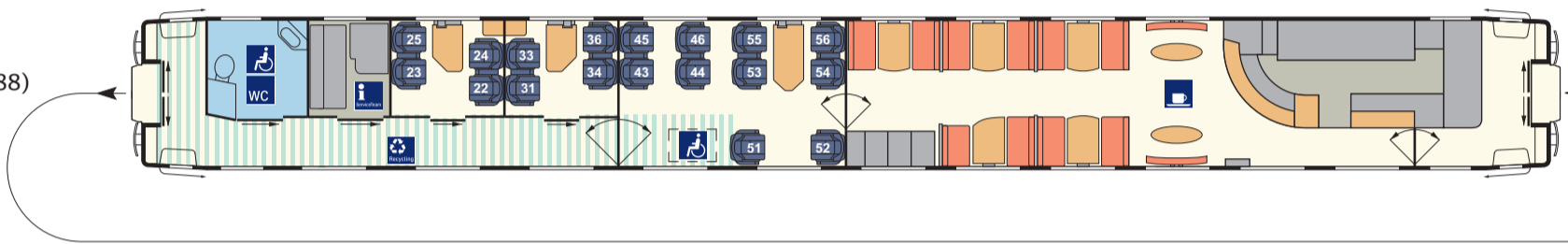

2. Kl.-Servicewagen  
(Bvmm sz 187)

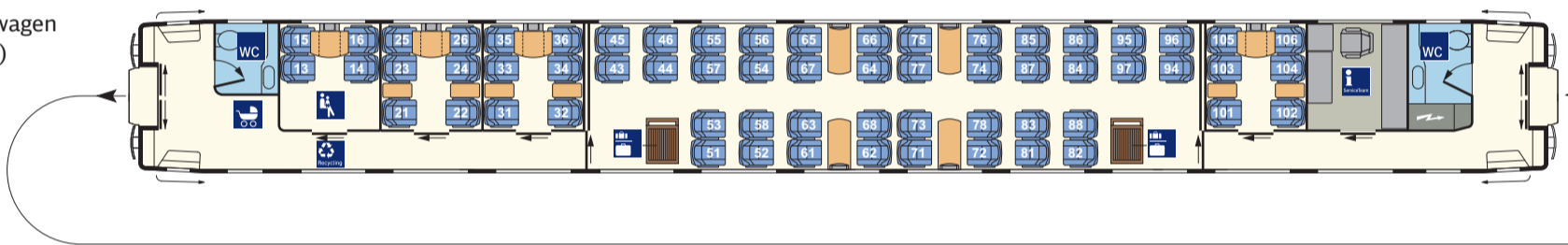

2. Kl.-Wagen  
(Bpmm bdz 284)

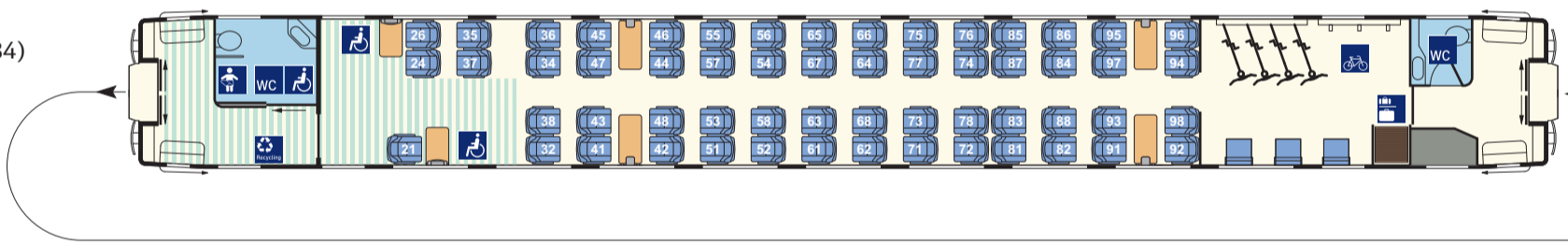

2. Kl.-Wagen  
(Bpmmz 284)

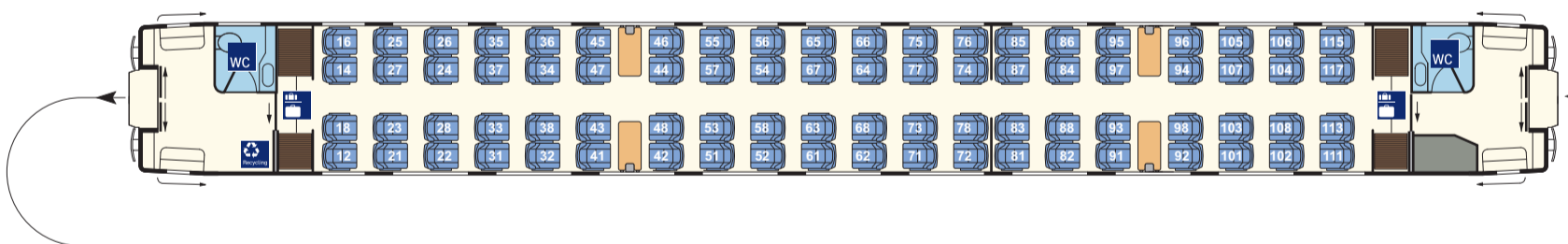

2. Kl.-Wagen  
(Bpmmz 284)

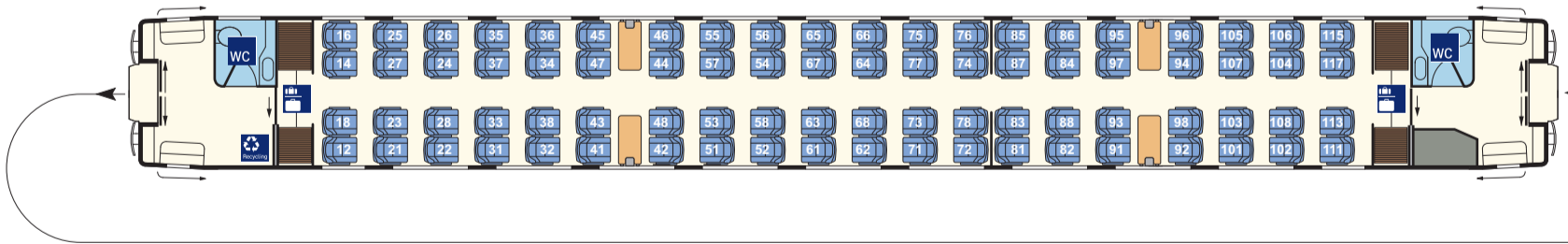

2. Kl.-Wagen  
(Bpmmz 284)

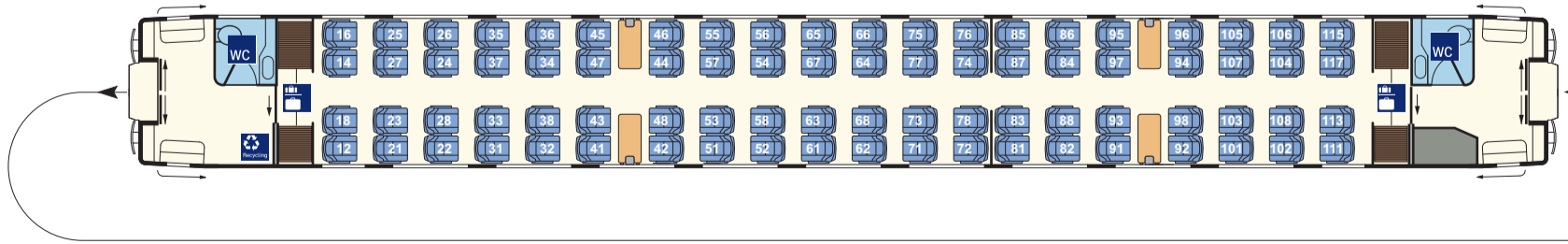



# IC mod Gesamtübersicht (2/2)

2. Kl.-Wagen  
(Bpmmz 284)

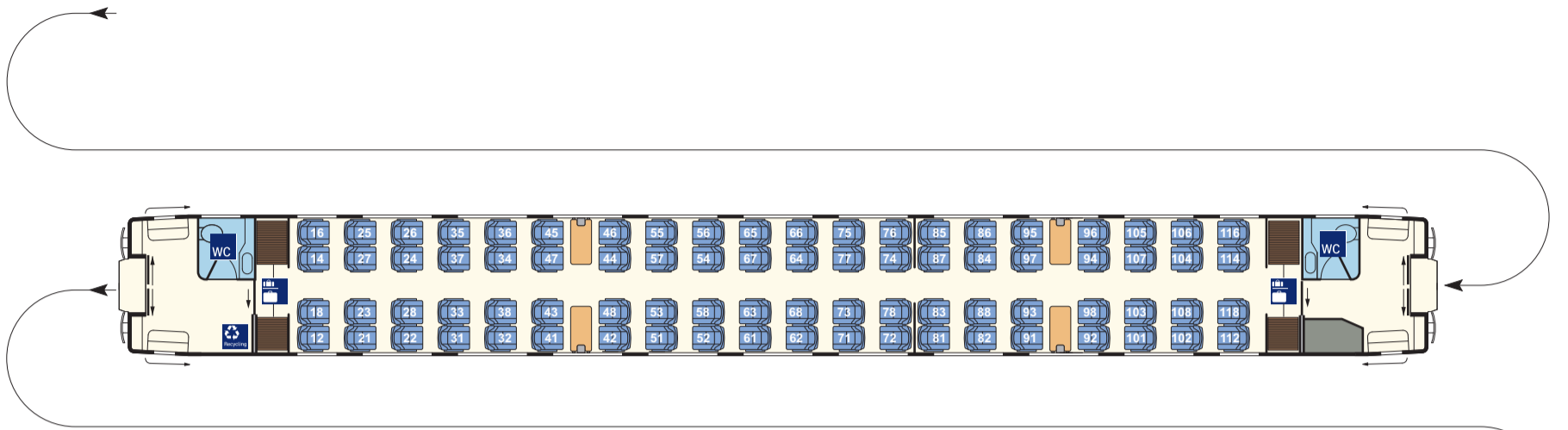

2. Kl.-Wagen  
(Bvmmz 188.1)

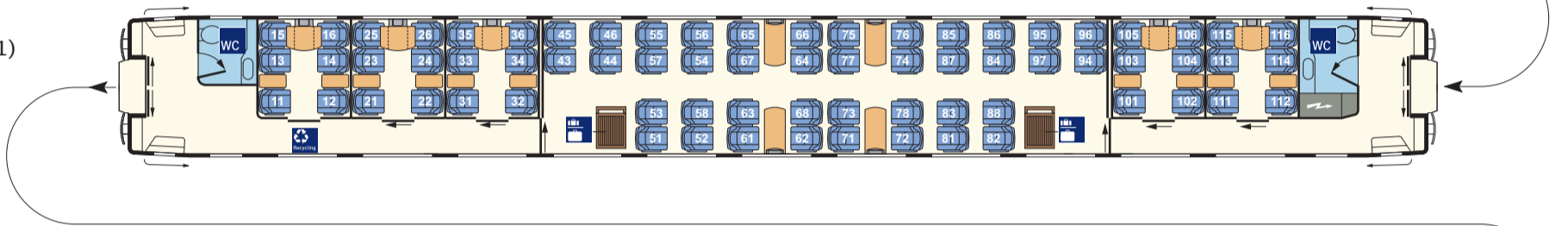

2. Kl.-Steuerwagen  
(Bpmmbdzf 286)

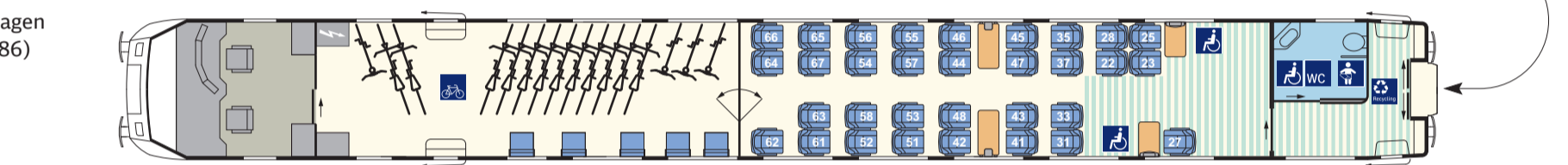

# Intercity 2 Gesamtübersicht

1. Kl.-Mittelwagen  
(DApza 687.2)  
Nr. 5

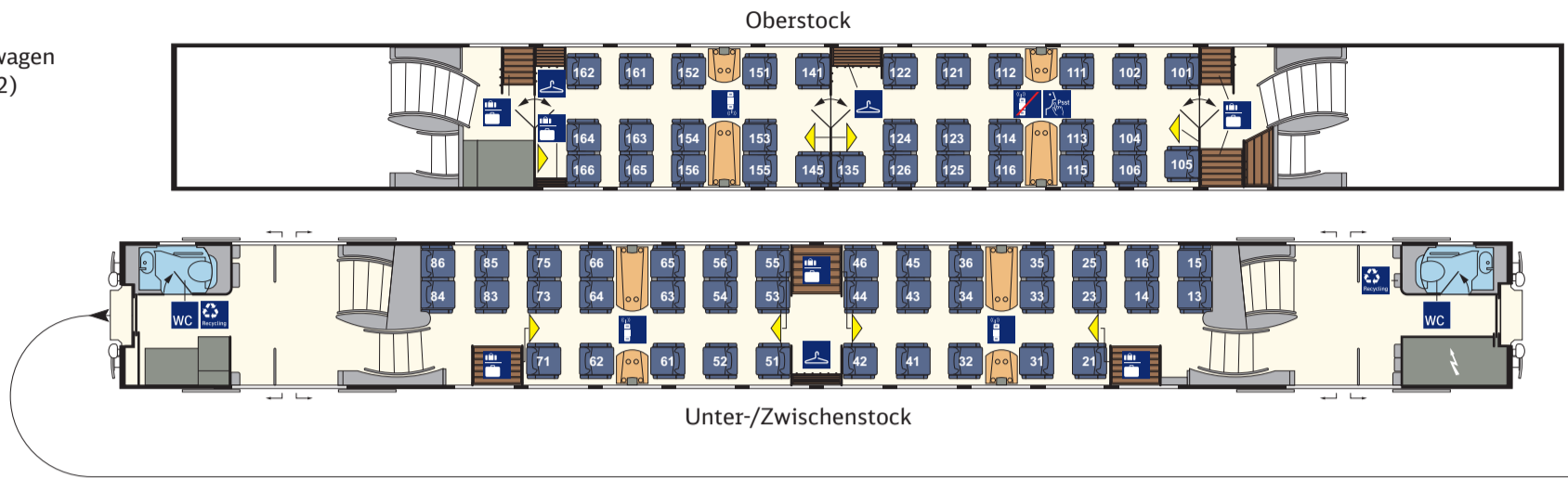

2. Kl.-Mittelwagen  
(DBpza 682.2)  
Nr. 4

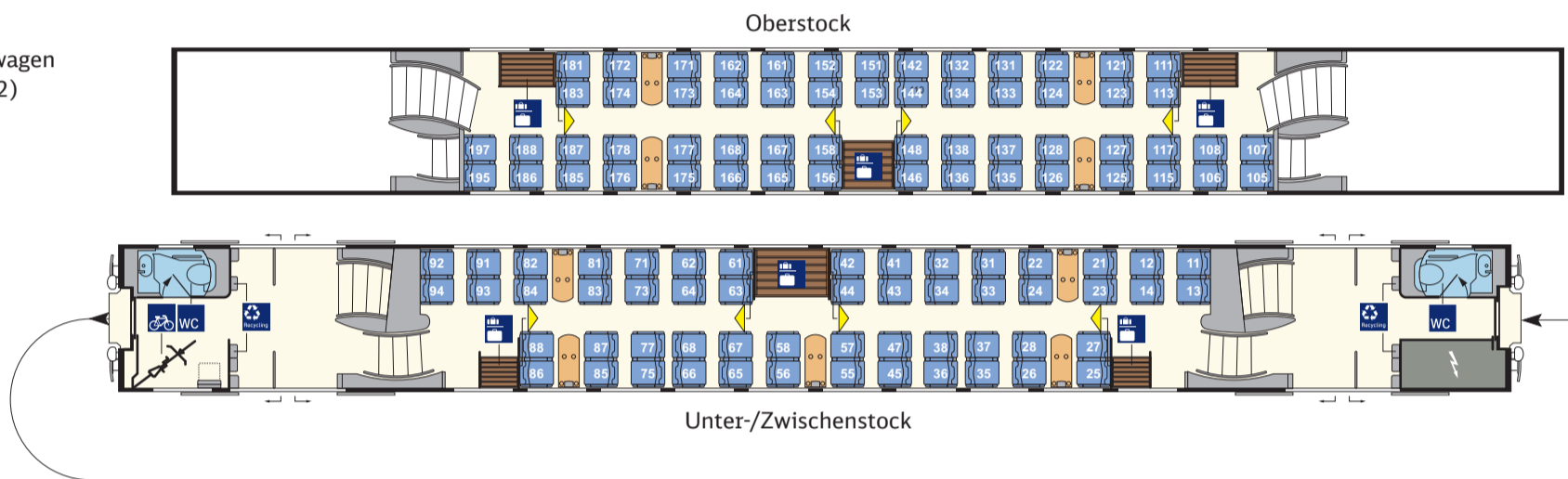

2. Kl.-Mittelwagen  
(DBpza 682.2)  
Nr. 3

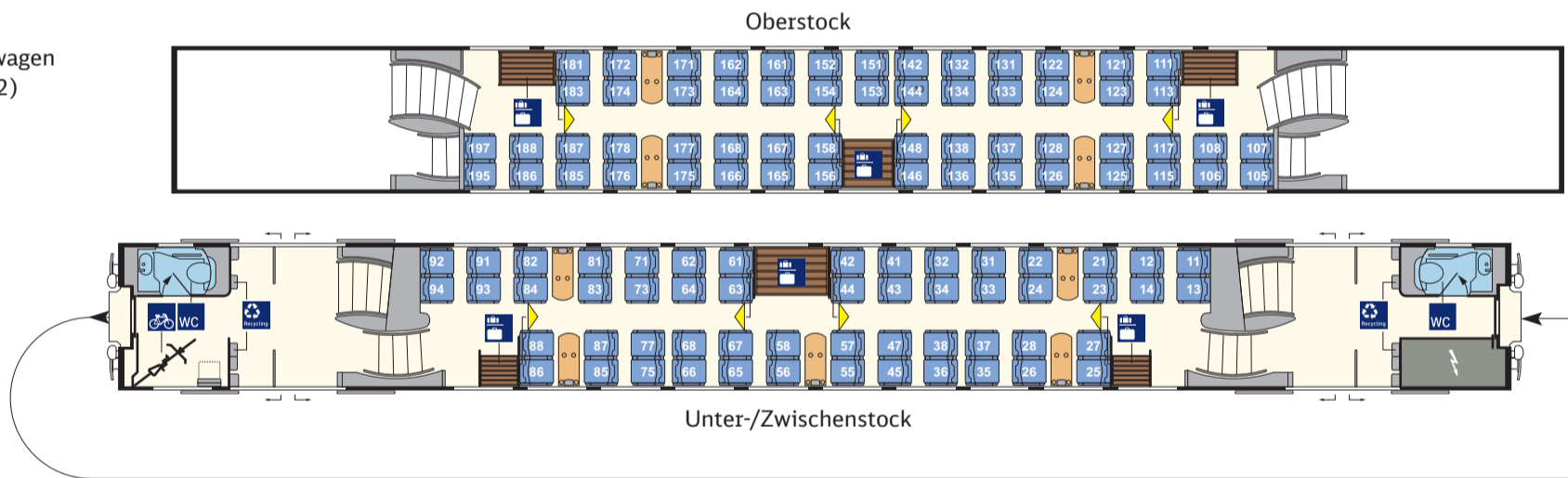

2. Kl.-Mittelwagen  
(DBpza 682.2)  
Nr. 2

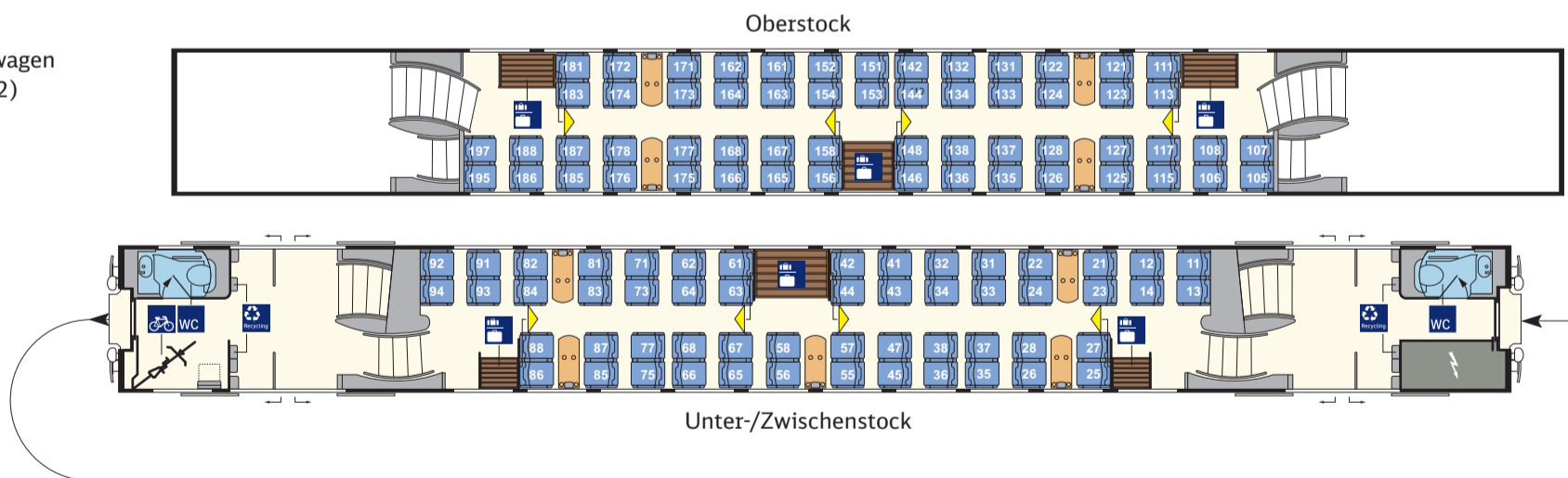

2. Kl.-Steuerwagen  
(DBpbzfa 668.2)  
Nr. 1

