

第32回



# 全日本社会人バドミントン選手権大会

兼 第45回国民体育大会バドミントン競技リハーサル大会

## 報 告 書



期日：平成元年8月27日(日)～平成元年8月30日(水)

会場：(第1) 筑紫野市農業者トレーニングセンター

(第2) 福岡県立筑紫高等学校体育館

(第3) 福岡県立武蔵台高等学校体育館

(第4) 筑紫野市立天拝中学校体育館

(第5) 筑紫野市立二日市中学校体育館

主催／(財)日本バドミントン協会・筑紫野市・筑紫野市教育委員会  
第45回国民体育大会筑紫野市実行委員会

後援／福岡県・福岡県教育委員会・第45回国民体育大会福岡県実行委員会  
福岡県体育協会・筑紫野市体育協会

主管／福岡県バドミントン協会



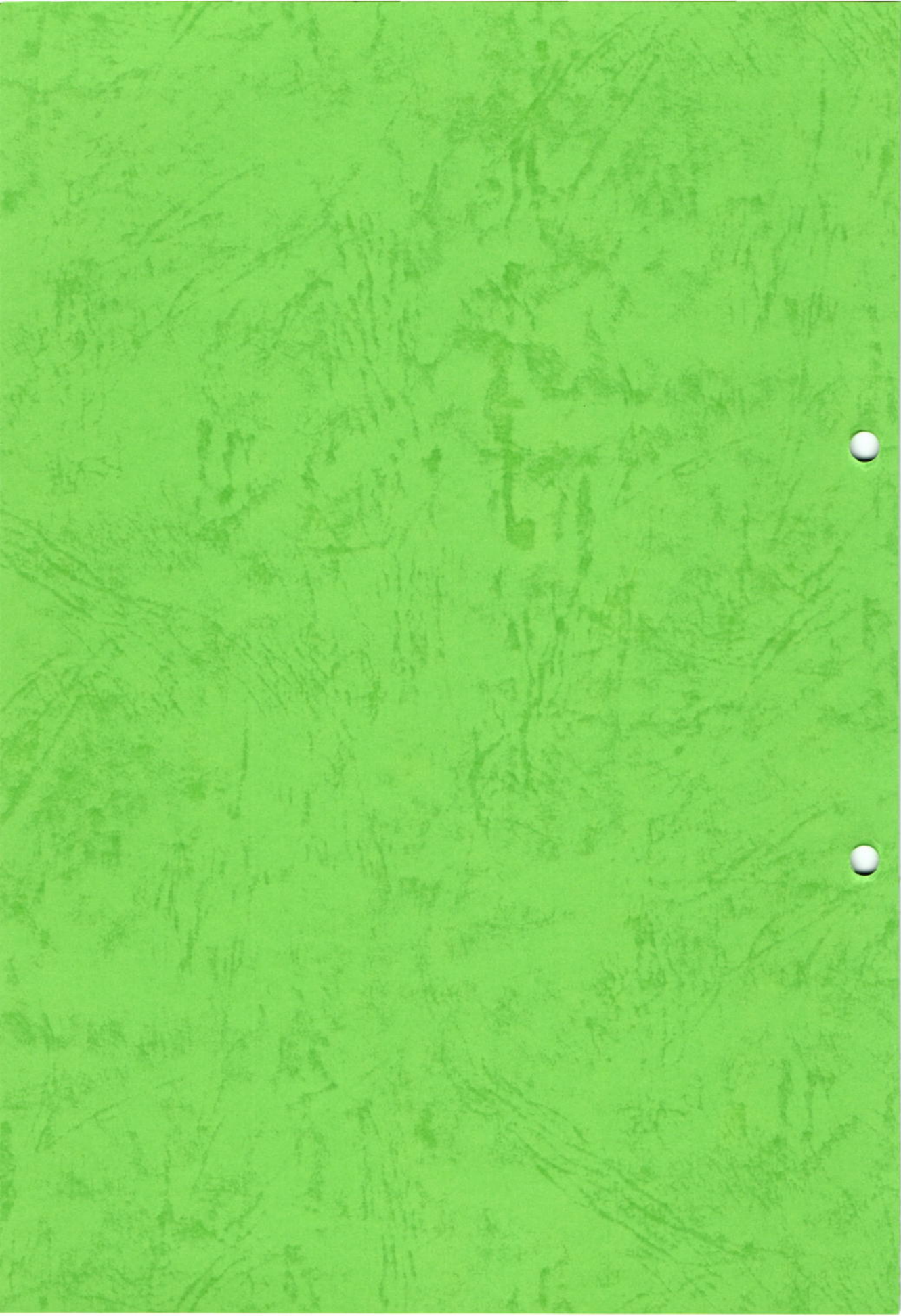

# 第32回全日本社会人バドミントン選手権大会兼第45回国民体育大会バドミントン競技リハーサル大会ランキング表

期日 平成元年8月27～30日

場所 福岡県筑紫野市農業者トレーニングセンター

	男子単	女子単	男子複	女子複	混合複
優勝	西山博司 (東京・NTT東京)	小池由扶子 (大阪・サントリー)	松浦進二 (東京・フジチャー) 松野修二 (東京・NTT東京)	森久子 (神奈川・ヨネックス) 陣内貴美子 (東京・ヨネックス)	谷田尚嗣 (大阪・此花学園高) 廣田時子 (大阪・サントリー)
準優勝	松野修二 (東京・NTT東京)	北浦道代 (大阪・三洋電機)	佐賀史昭 (東京・NTT東京) 宮康二 (東京・NTT東京)	新木貴子 (大阪・三洋電機) 鴻原春美 (大阪・三洋電機)	村山友二 (大阪・NTT関西) 今村薫 (大阪・三洋電機)
3位	松浦進二 (東京・フジチャー)	北本久美子 (大阪・サントリー)	長内征美 (東京・NTT東京) 江藤裕樹 (東京・NTT東京)	小池由扶子 (大阪・サントリー) 磯崎照枝 (大阪・サントリー)	吉野智昭 (静岡・JATCO) 笠原千夏子 (静岡・ヤマハ)
3位	伊藤雅弘 (北海道・NTT北海道)	谷藤千香 (茨城・筑波大学大学院)	権藤浩二 (熊本・県立芦北高) 石場隆雄 (神奈川・野村産業)	谷地春子 (大阪・サントリー) 金井和恵 (大阪・サントリー)	井出裕雄 (静岡・富士フィルム) 金丸陽子 (静岡・ヤマハ)
5位	長内征美 (東京・NTT東京)	鴻原春美 (大阪・三洋電機)	山本裕幸 (京都・田辺高校) 村尾勉 (京都・同志社女子)	甲斐美和 (熊本・九州日本電気) 中原敬子 (熊本・九州日本電気)	大島正志 (栃木・今市スポーツ) 平間真由美 (栃木・栃木県体育館)
5位	辻田泰昌 (大阪・NTT関西)	森久子 (神奈川・ヨネックス)	辻田泰昌 (大阪・NTT関西) 奥野勉 (大阪・NTT関西)	上村美香 (東京・NTT東京) 松尾知美 (東京・NTT東京)	今東建 (大阪・NTT関西) 秋元美佐緒 (大阪・三洋電機)
5位	権藤浩二 (熊本・県立芦北高)	谷地春子 (大阪・サントリー)	井上哲章 (熊本・大矢野高校) 伊東幸男 (熊本・信愛女学院)	星和枝 (北海道・フジチャー) 小飼真弓 (北海道・NTT北海道)	松井峰生 (大阪・NTT関西) 磯崎京美 (大阪・サントリー)
5位	江藤裕樹 (東京・NTT東京)	野口英代 (群馬・高崎商科短)	古賀勝志 (愛知・トヨタ自動車) 須貝英徳 (愛知・トヨタ自動車)	北本久美子 (大阪・サントリー) 廣田時子 (大阪・サントリー)	中家友彦 (神奈川・BS小島) 関田律子 (神奈川・日本電気相模原)
参加	280	202	134	102	89



# 男子単 (MS) 1

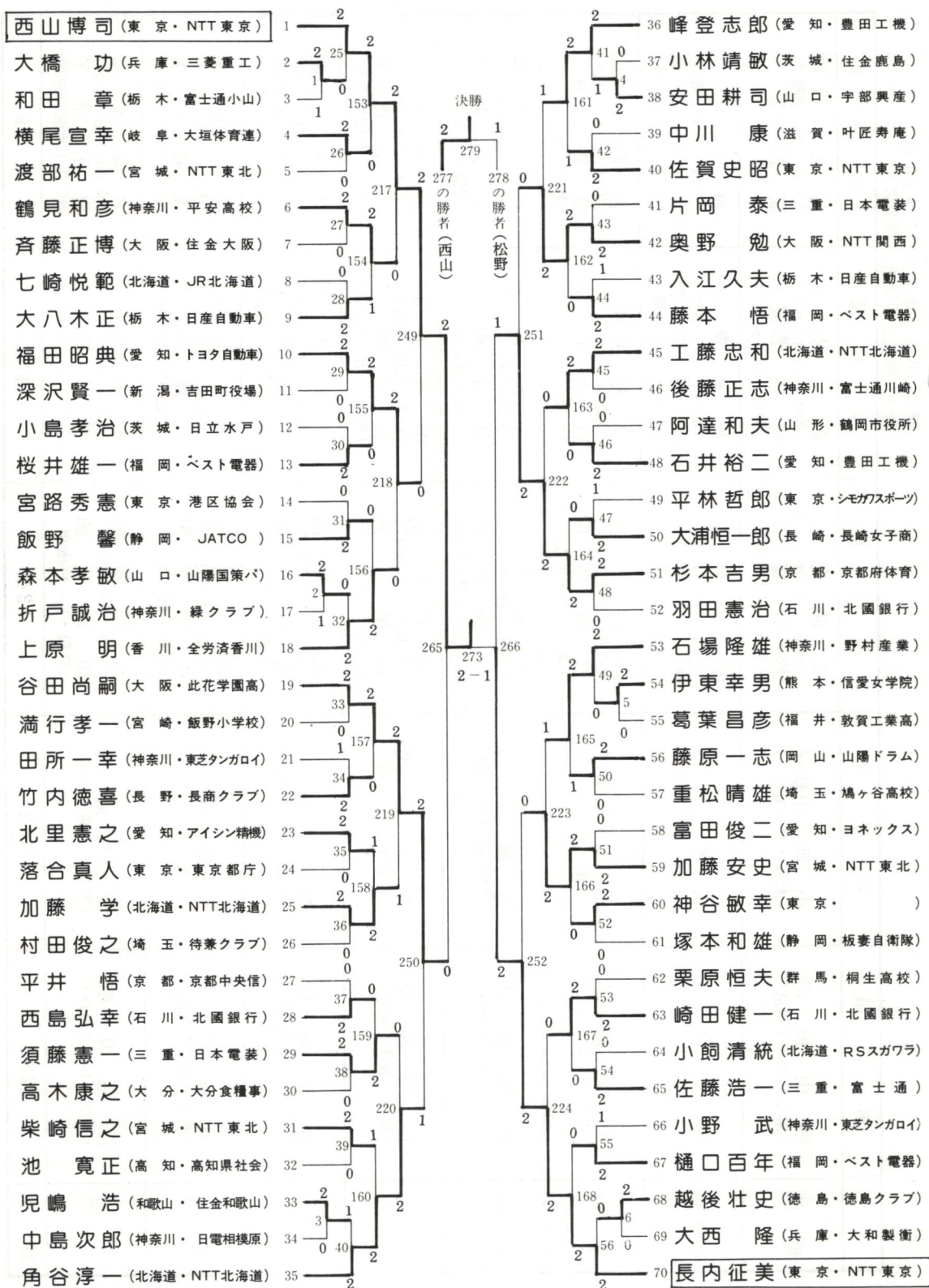



# 男子単 (MS) 2

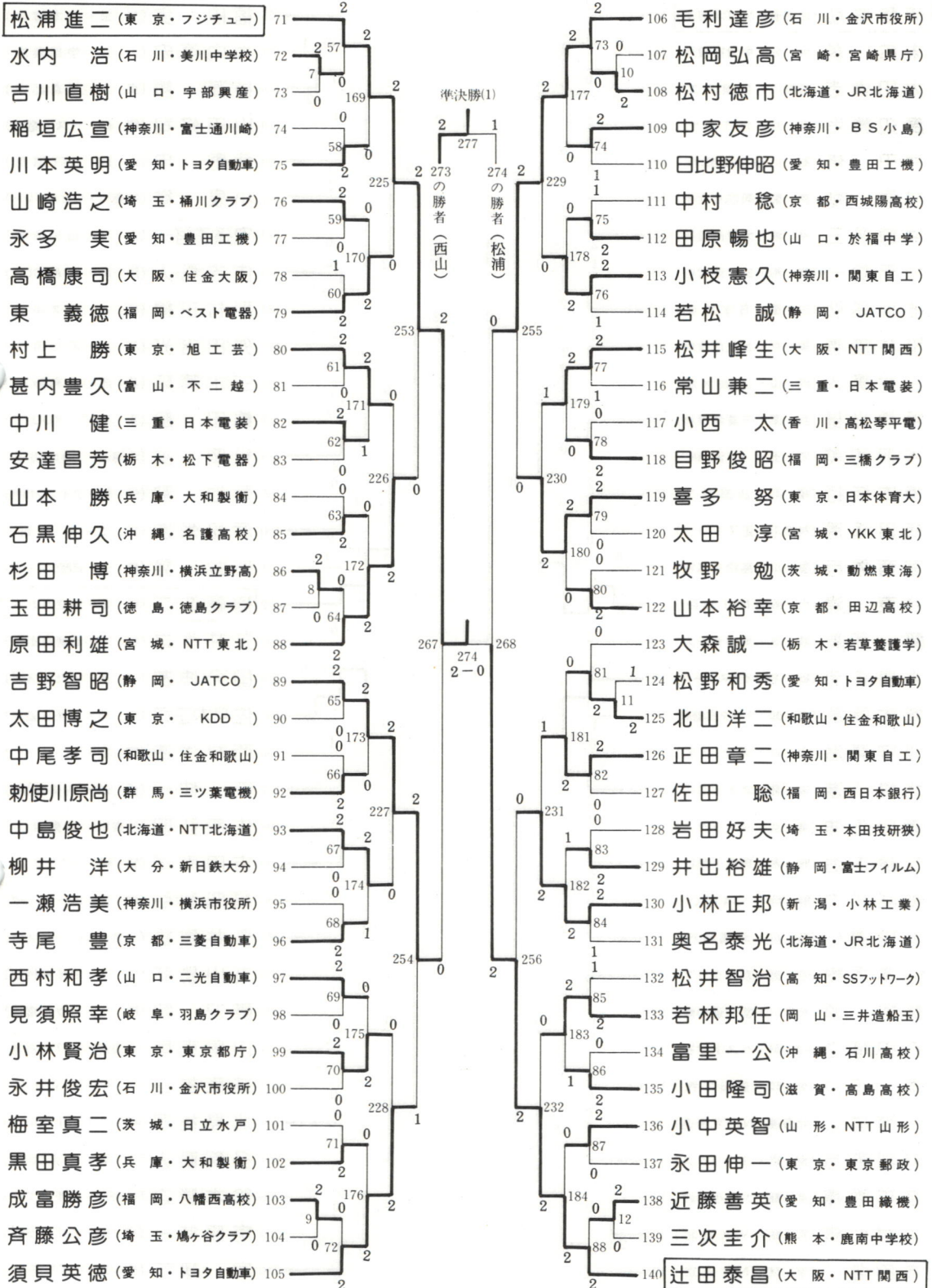



男子単 (MS) 3

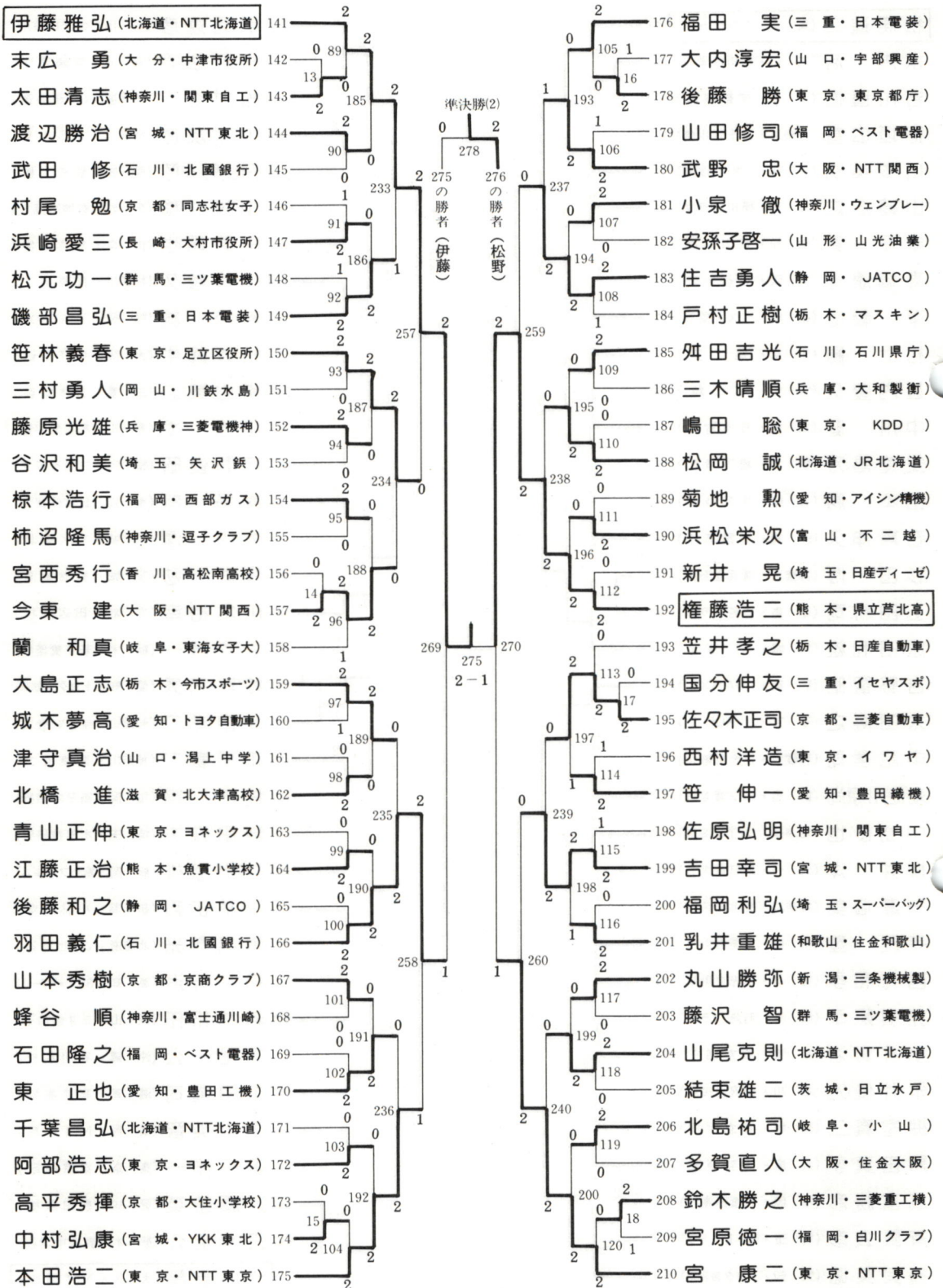



男子単 (MS) 4

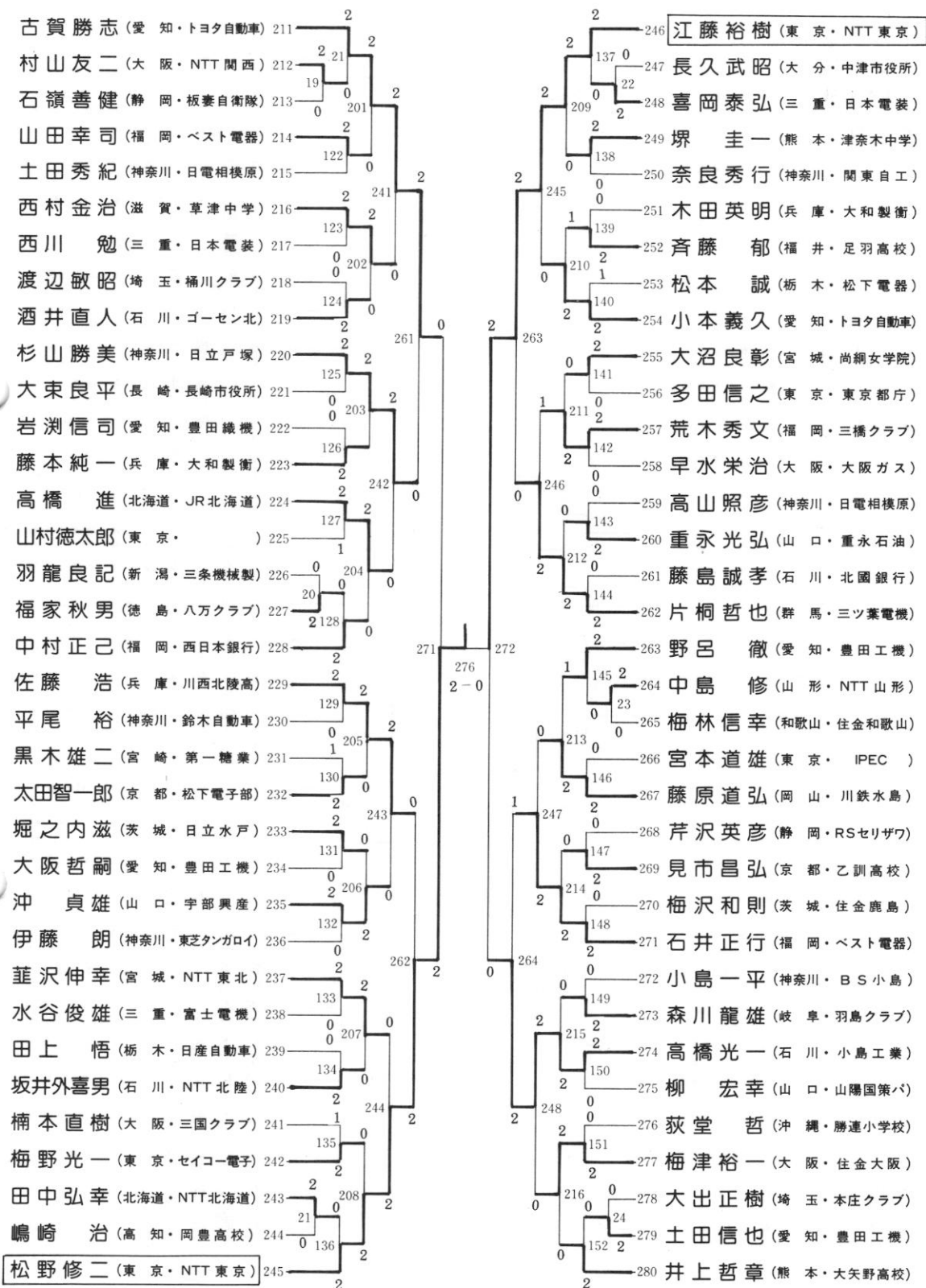



男子複 (MD) 1

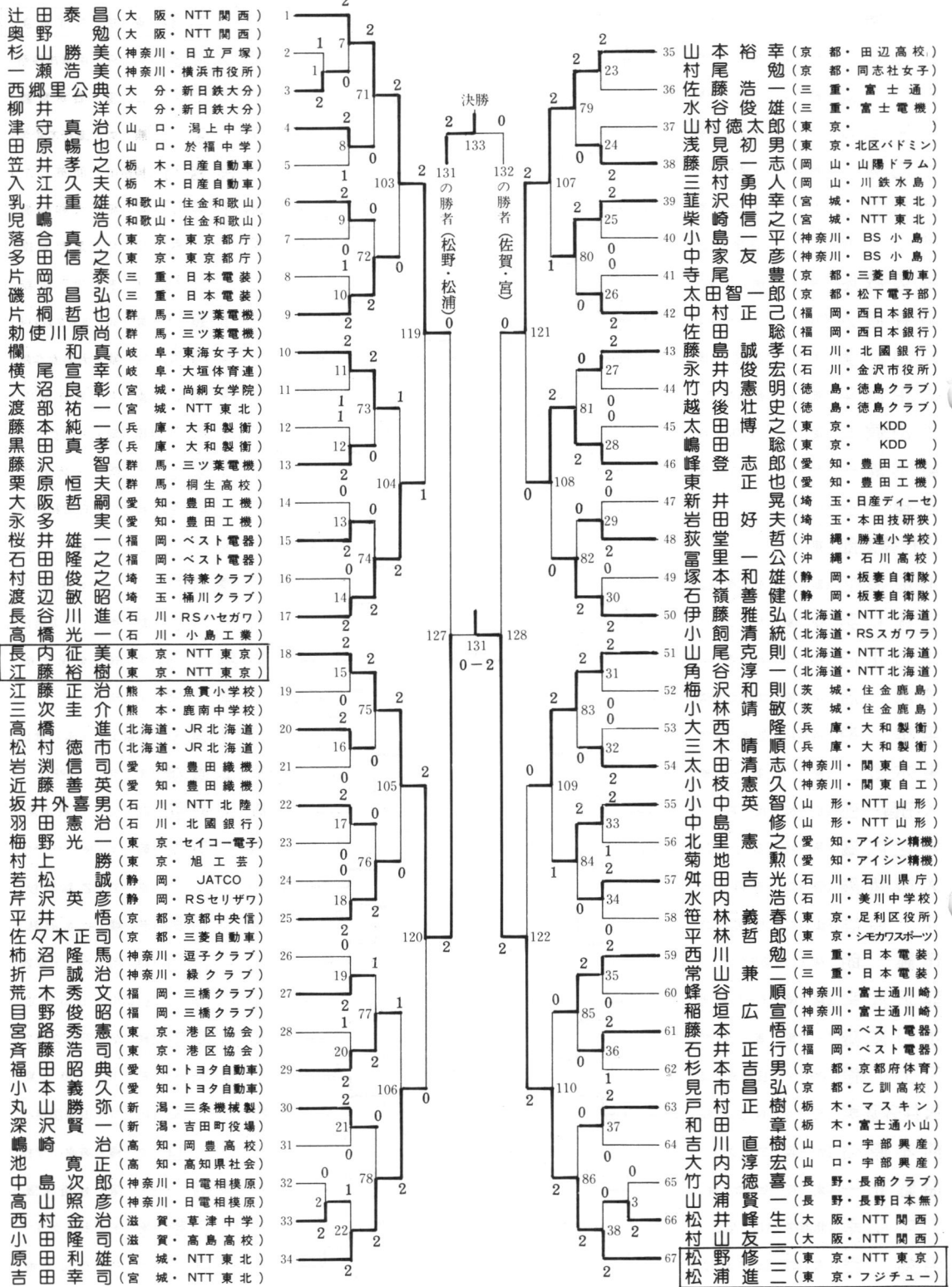

男子複 (MD) 2

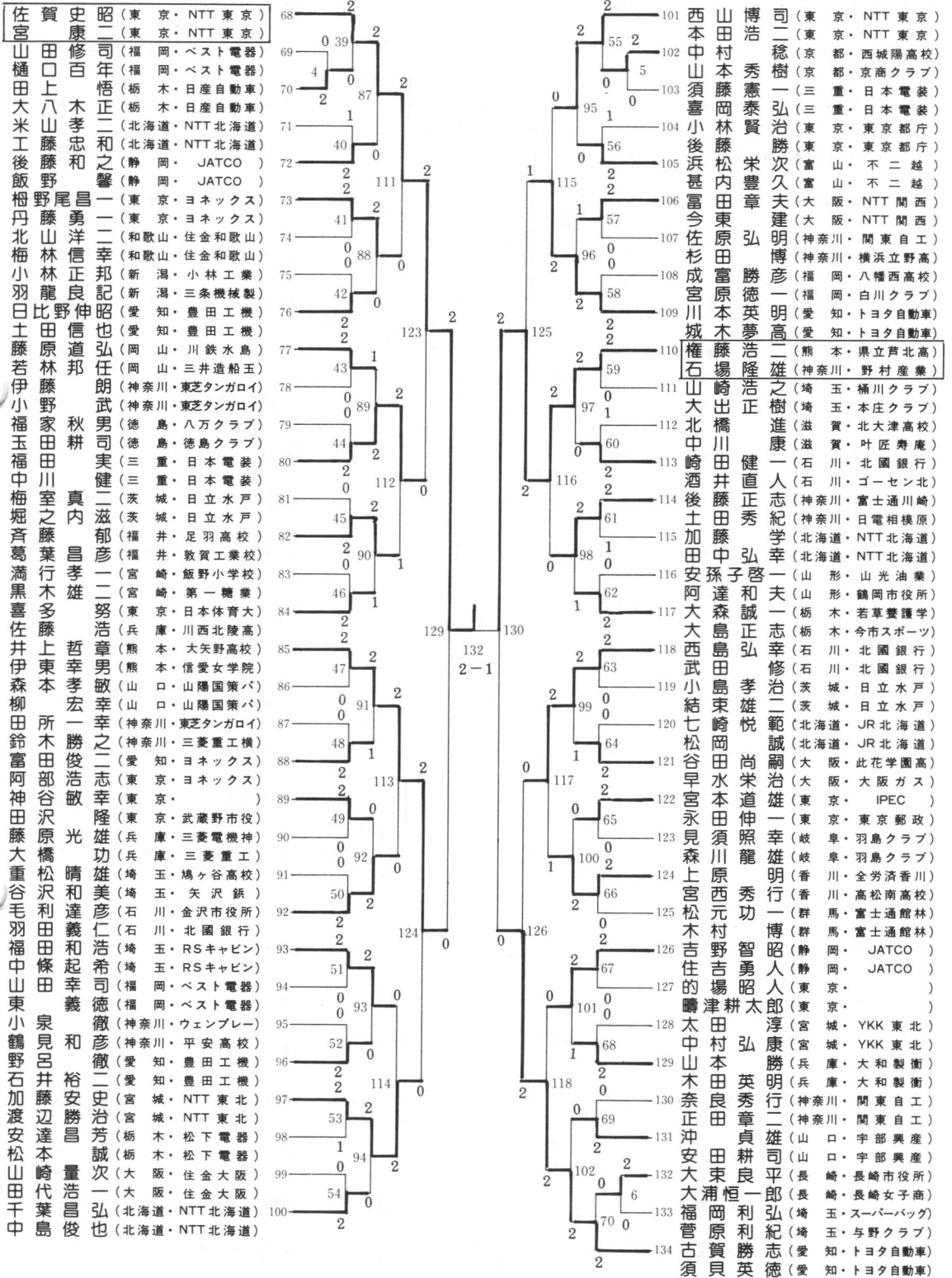



# 女子単 (LS) 1

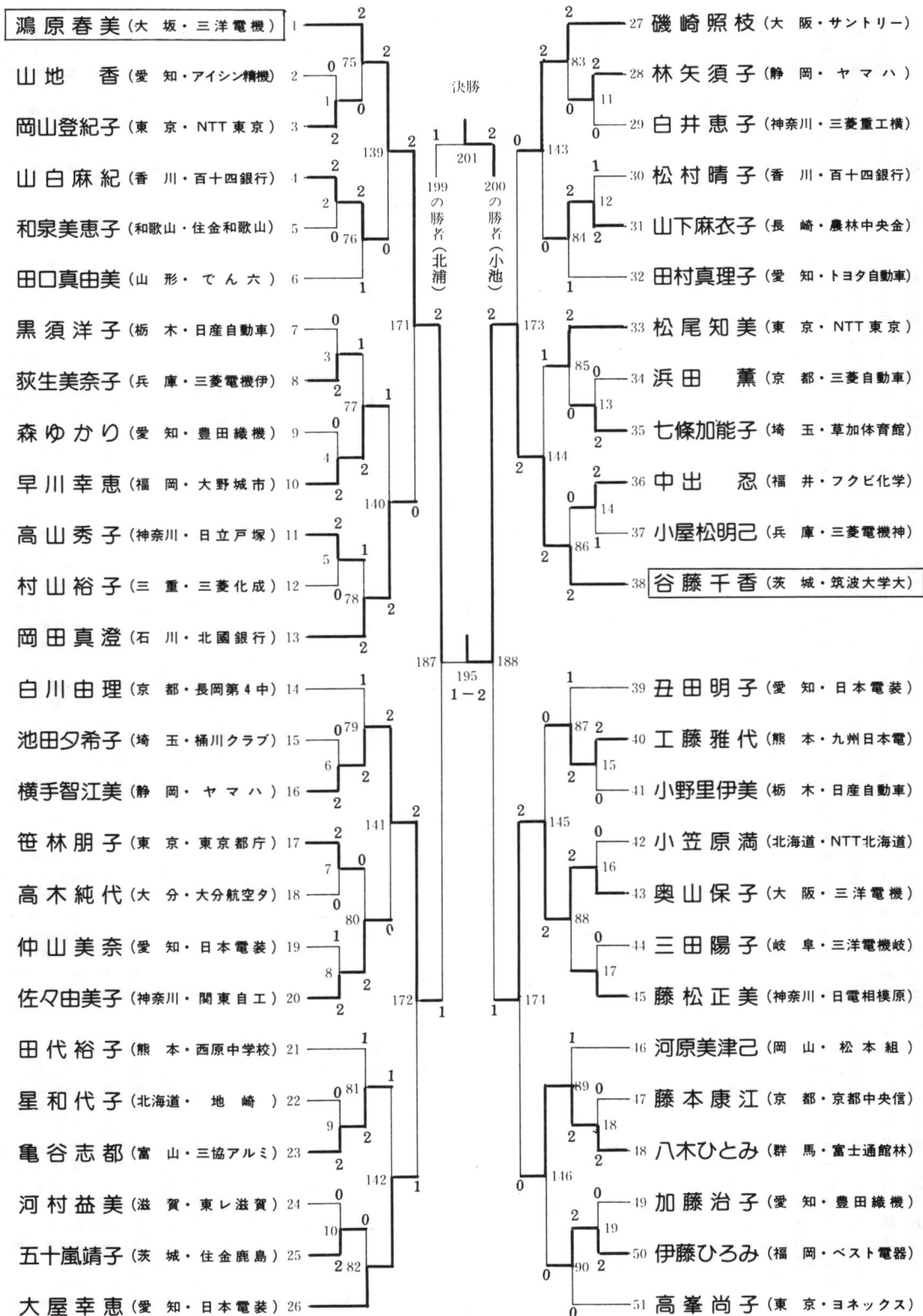

# 女子単 (LS) 2

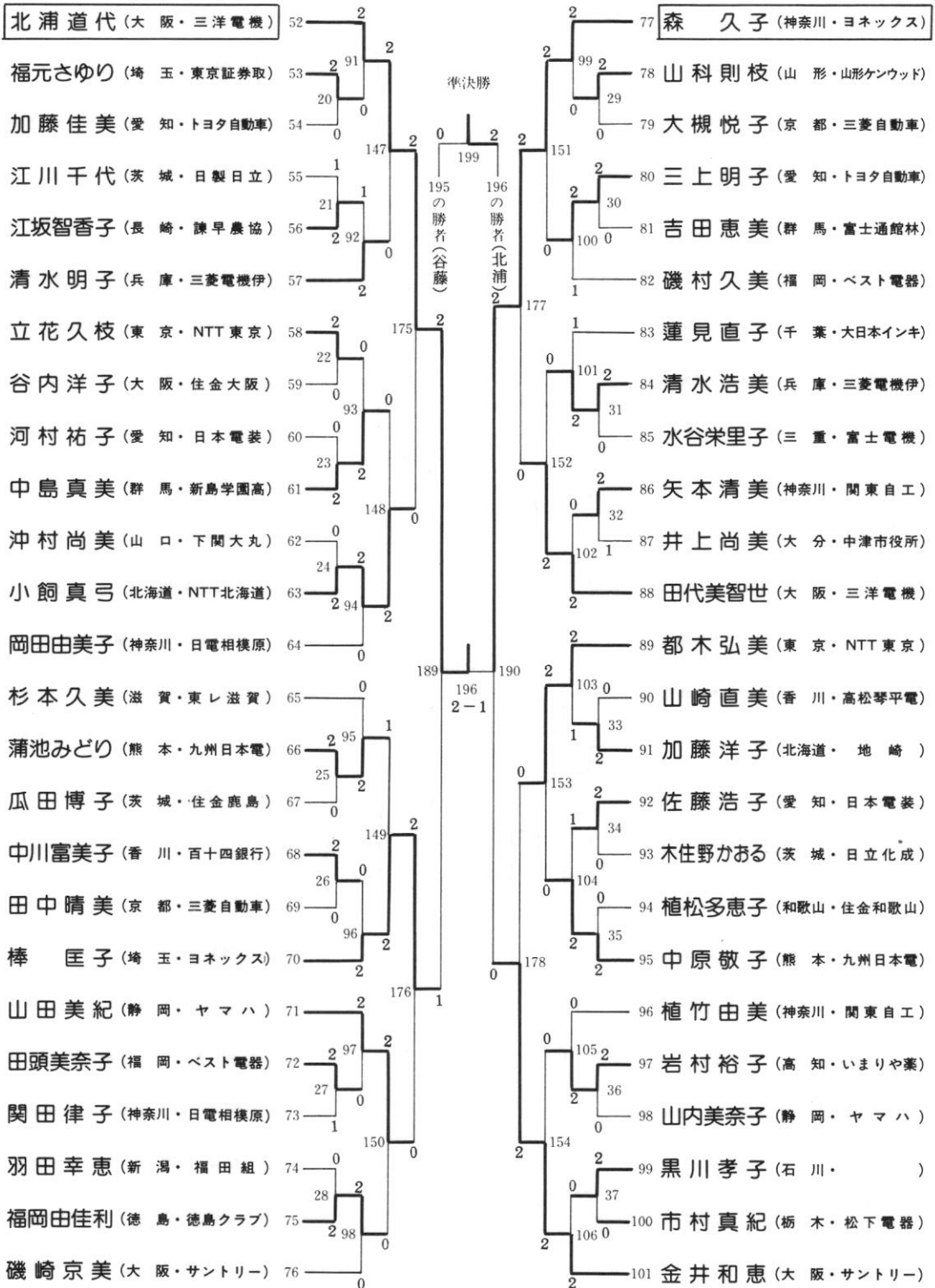



# 女子単 (LS) 3

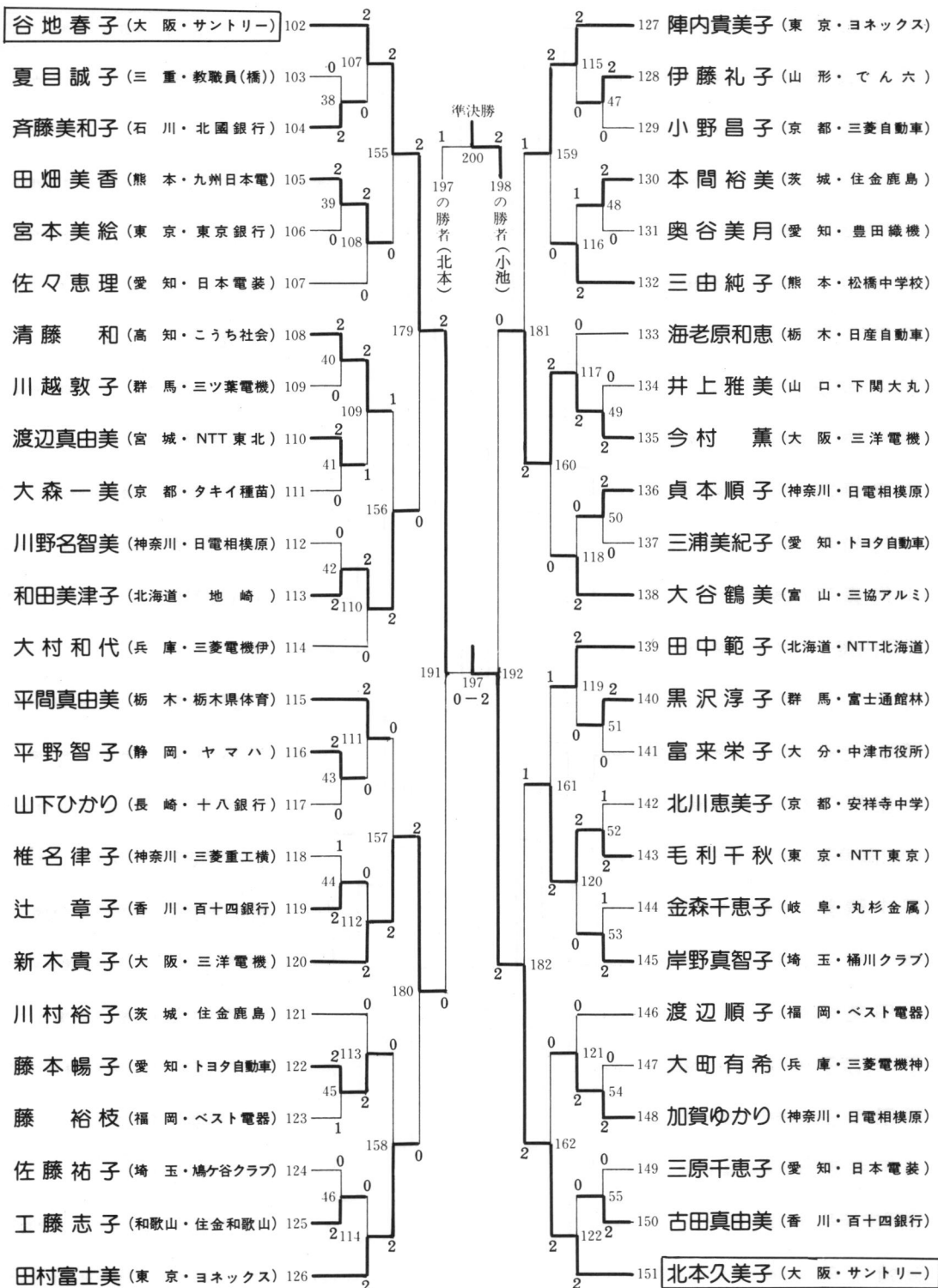

女子単 (LS) 4

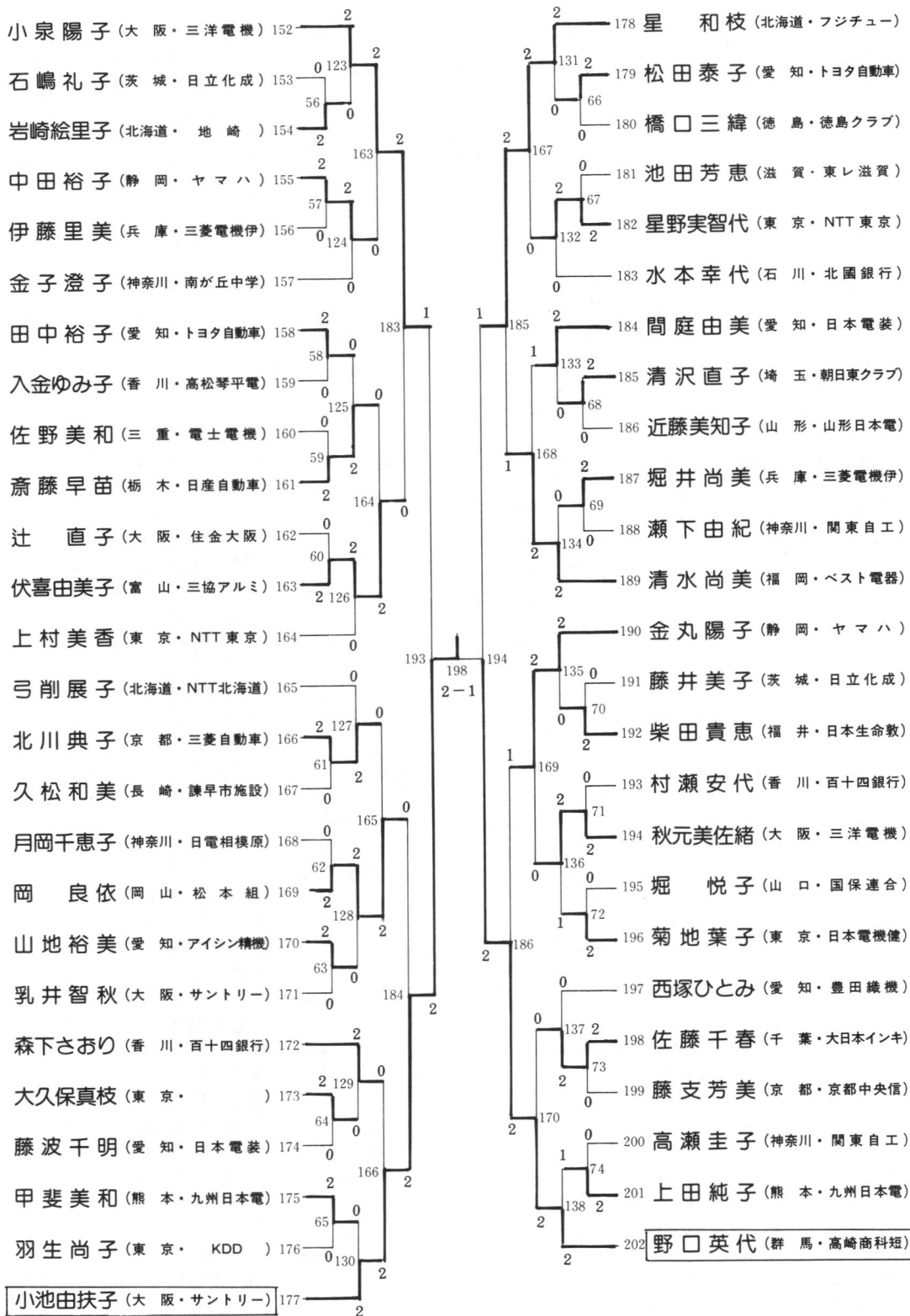





女子複 (LD) 2

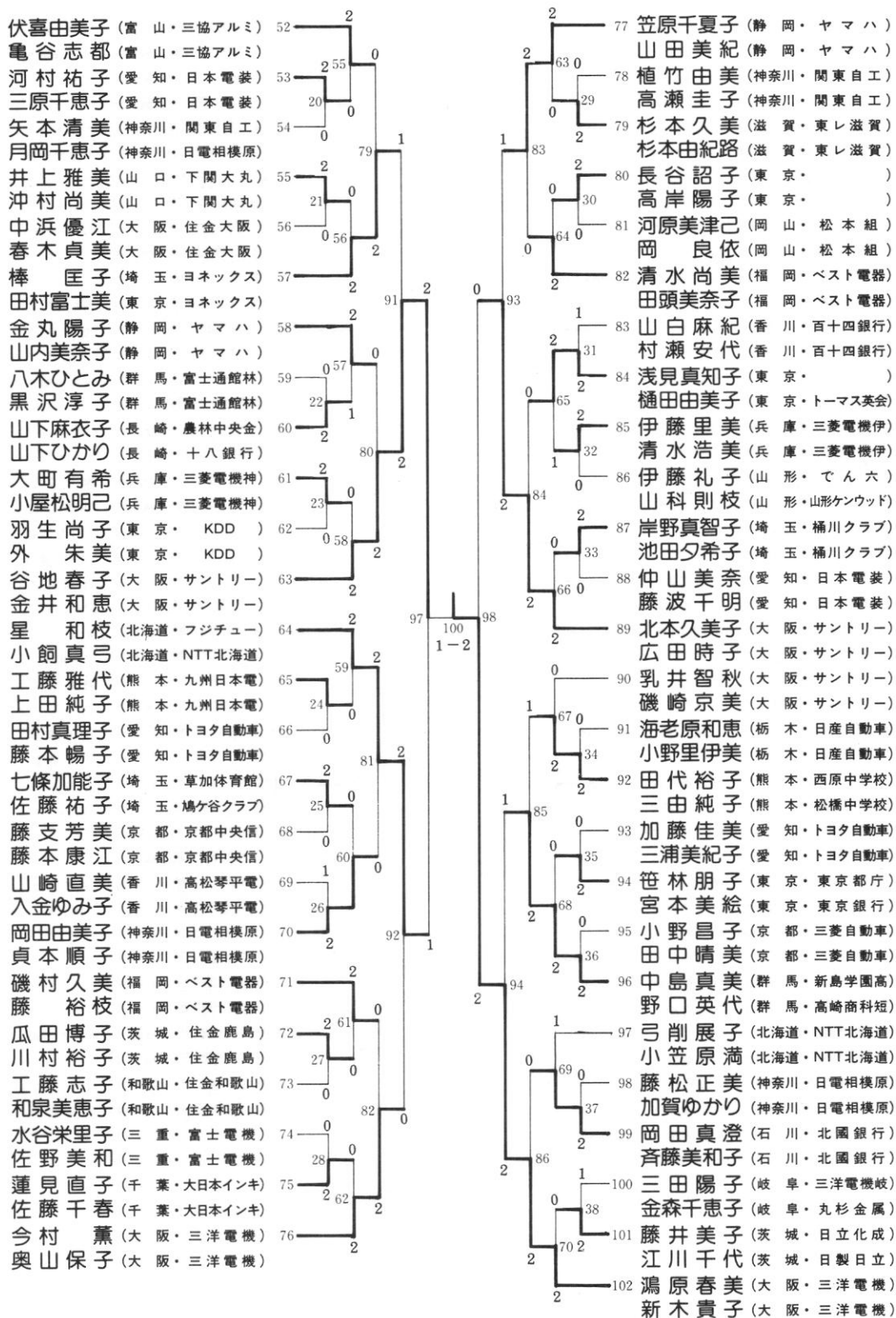

混合複 (XD) 1

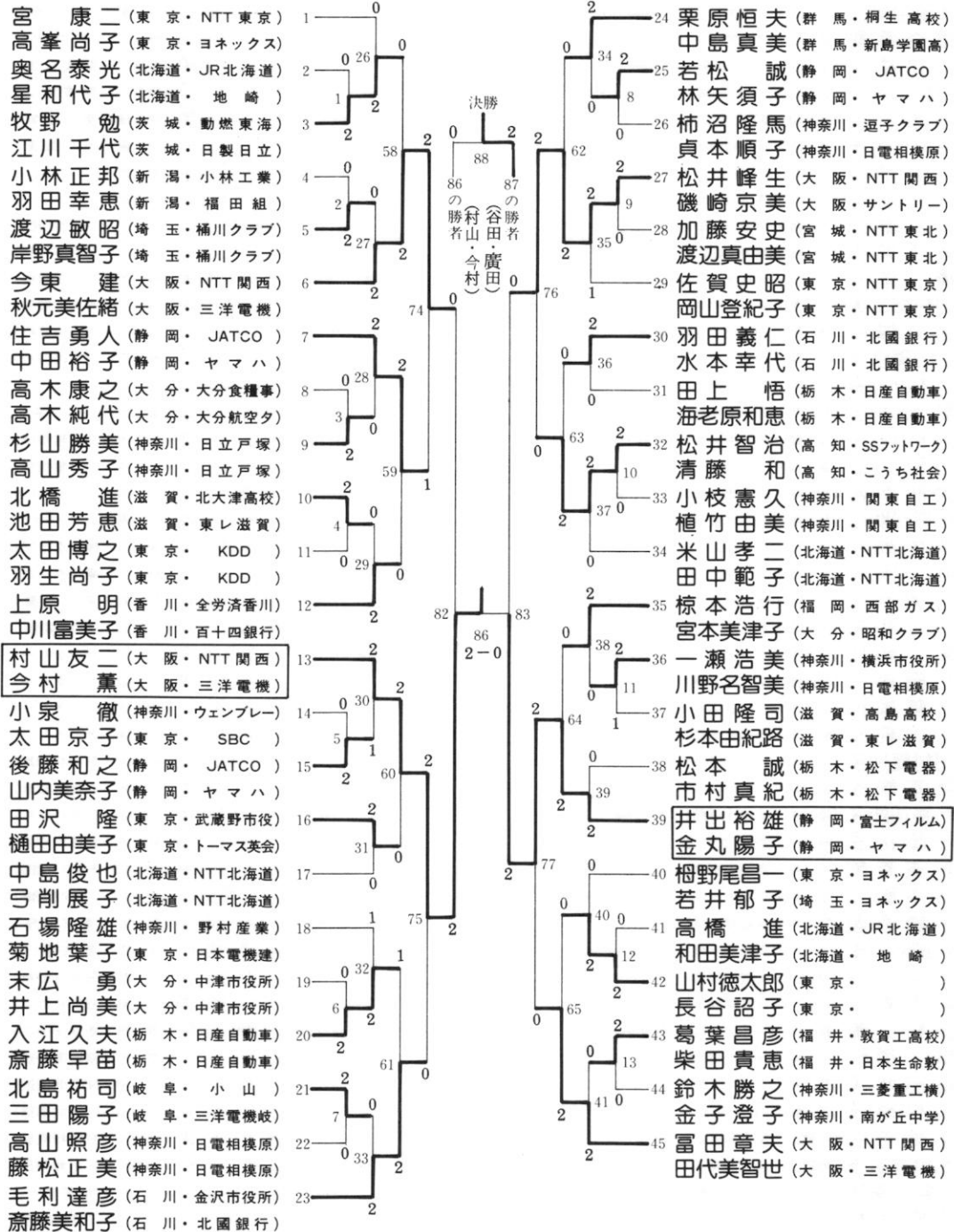



混合複 (XD) 2

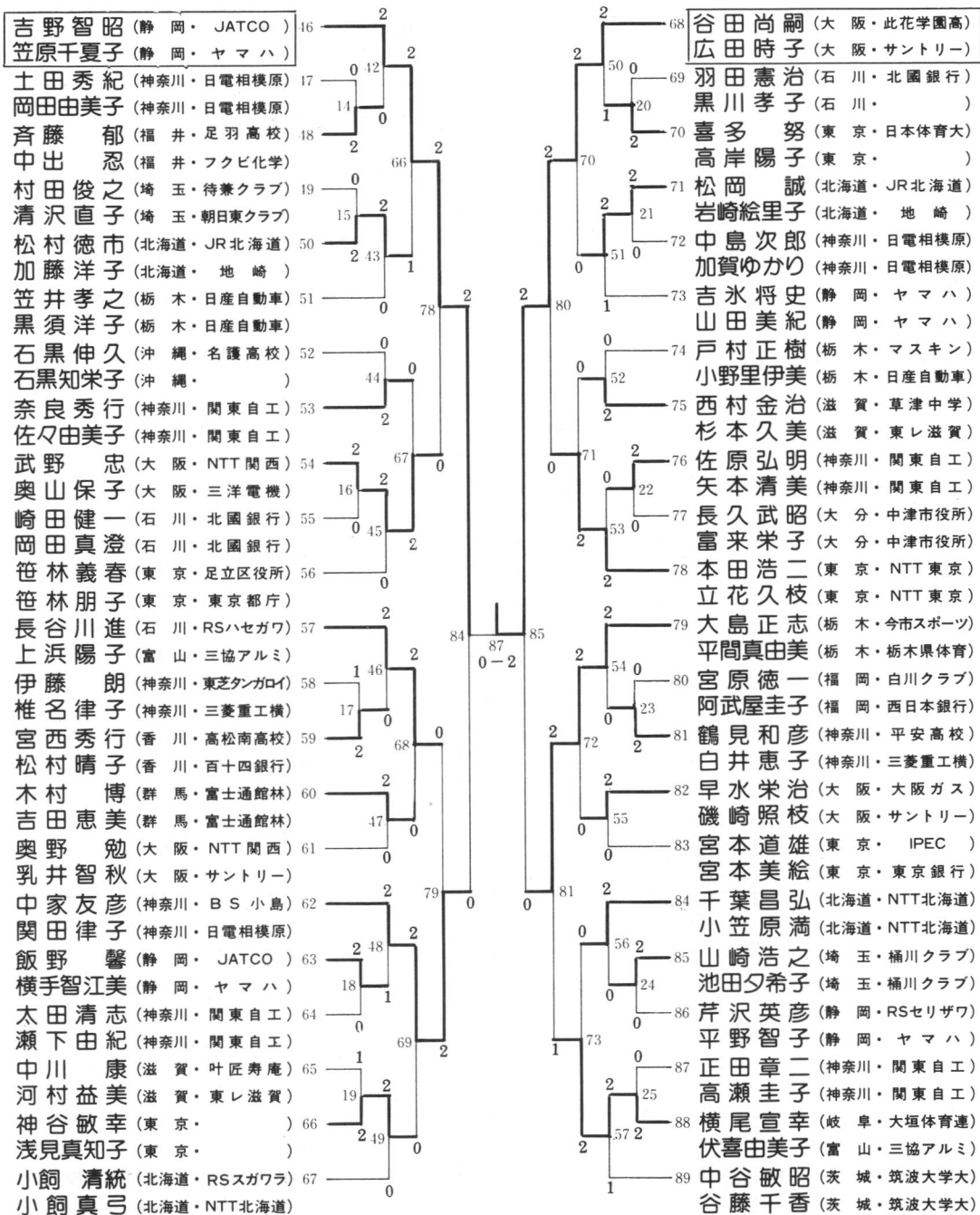

# 第32回全日本社会人バドミントン選手権大会競技記録(戦績表)

## 【 男子 単 】

試合 No.	選手名 (府県名)	[スコア]	選手名 (府県名)
<b>【 1 回 戦 】</b>			
1	大橋 功(兵庫)	2 $\left[ \begin{array}{l} 13-15 \\ 15-13 \\ 15-12 \end{array} \right]$	1 和田 章(栃木)
2	森本 孝敏(山口)	2 $\left[ \begin{array}{l} 10-15 \\ 15-11 \\ 15-12 \end{array} \right]$	1 折戸 誠治(神奈川)
3	児嶋 浩(和歌山)	2 $\left[ \begin{array}{l} 15-11 \\ 15-7 \end{array} \right]$	0 中島 次郎(神奈川)
4	安田 耕司(山口)	2 $\left[ \begin{array}{l} 18-15 \\ 15-10 \end{array} \right]$	0 小林 靖敏(茨城)
5	伊東 幸男(熊本)	2 $\left[ \begin{array}{l} 18-15 \\ 15-8 \end{array} \right]$	0 葛葉 昌彦(福井)
6	越後 壮史(徳島)	2 [キケン]	0 大西 隆(兵庫)
7	水内 浩(石川)	2 $\left[ \begin{array}{l} 15-5 \\ 15-8 \end{array} \right]$	0 吉川 直樹(山口)
8	杉田 博(神奈川)	2 [キケン]	0 玉田 耕司(徳島)
9	成富 勝彦(福岡)	2 $\left[ \begin{array}{l} 17-14 \\ 15-4 \end{array} \right]$	0 斉藤 公彦(愛知)
10	松村 徳市(北海道)	2 $\left[ \begin{array}{l} 15-5 \\ 15-5 \end{array} \right]$	0 松岡 弘高(宮崎)
11	北山 洋二(和歌山)	2 $\left[ \begin{array}{l} 12-15 \\ 15-6 \\ 18-13 \end{array} \right]$	1 松野 和秀(愛知)
12	近藤 善英(愛知)	2 $\left[ \begin{array}{l} 15-2 \\ 15-6 \end{array} \right]$	0 三次 圭介(熊本)
13	太田 清志(神奈川)	2 $\left[ \begin{array}{l} 15-12 \\ 15-12 \end{array} \right]$	0 未広 勇(大分)
14	今東 建(大阪)	2 $\left[ \begin{array}{l} 15-5 \\ 15-6 \end{array} \right]$	0 宮西 秀行(香川)
15	中村 弘康(宮城)	2 [キケン]	0 高平 秀揮(京都)
16	後藤 勝(東京)	2 $\left[ \begin{array}{l} 15-11 \\ 12-15 \\ 15-4 \end{array} \right]$	1 大内 淳宏(山口)
17	佐々木正司(京都)	2 $\left[ \begin{array}{l} 15-13 \\ 15-9 \end{array} \right]$	0 国分 伸友(三重)
18	鈴木 勝之(神奈川)	2 $\left[ \begin{array}{l} 10-15 \\ 15-0 \\ 15-7 \end{array} \right]$	1 宮原 徳一(福岡)
19	村山 友二(大阪)	2 $\left[ \begin{array}{l} 15-3 \\ 15-10 \end{array} \right]$	0 石嶺 善健(静岡)
20	福家 秋男(徳島)	2 $\left[ \begin{array}{l} 15-10 \\ 15-6 \end{array} \right]$	0 羽龍 良記(新潟)

試合 No.	選手名 (府県名)	[スコア]	選手名 (府県名)
21	田中 弘幸(北海道)	2 [キケン]	0 嶋崎 治(高知)
22	喜岡 泰弘(三重)	2 $\left[ \begin{array}{l} 15-3 \\ 15-10 \end{array} \right]$	0 長久 武昭(大分)
23	中島 修(山形)	2 $\left[ \begin{array}{l} 15-12 \\ 17-14 \end{array} \right]$	0 梅林 信幸(和歌山)
24	土田 信也(愛知)	2 $\left[ \begin{array}{l} 15-6 \\ 15-4 \end{array} \right]$	0 大出 正樹(埼玉)
<b>【 2 回 戦 】</b>			
25	西山 博司(東京)	2 $\left[ \begin{array}{l} 15-1 \\ 15-5 \end{array} \right]$	0 大橋 功(兵庫)
26	横尾 宣幸(岐阜)	2 $\left[ \begin{array}{l} 15-9 \\ 15-4 \end{array} \right]$	0 渡部 祐一(宮城)
27	鶴見 和彦(神奈川)	2 $\left[ \begin{array}{l} 17-16 \\ 15-4 \end{array} \right]$	0 斎藤 正博(大阪)
28	大八木 正(栃木)	2 $\left[ \begin{array}{l} 15-2 \\ 15-3 \end{array} \right]$	0 七崎 悦範(北海道)
29	福田 昭典(愛知)	2 $\left[ \begin{array}{l} 15-12 \\ 15-8 \end{array} \right]$	0 深沢 賢一(新潟)
30	桜井 雄一(福岡)	2 $\left[ \begin{array}{l} 15-6 \\ 15-10 \end{array} \right]$	0 小島 孝治(茨城)
31	飯野 馨(静岡)	2 $\left[ \begin{array}{l} 15-7 \\ 15-12 \end{array} \right]$	0 宮路 秀憲(東京)
32	上原 明(香川)	2 $\left[ \begin{array}{l} 18-15 \\ 15-9 \end{array} \right]$	0 森本 孝敏(山口)
33	谷田 尚嗣(大阪)	2 $\left[ \begin{array}{l} 15-12 \\ 15-4 \end{array} \right]$	0 満行 孝一(宮崎)
34	竹内 徳喜(長野)	2 $\left[ \begin{array}{l} 11-15 \\ 15-10 \\ 15-7 \end{array} \right]$	1 田所 一幸(神奈川)
35	北里 憲之(愛知)	2 $\left[ \begin{array}{l} 15-7 \\ 15-10 \end{array} \right]$	0 落合 真人(東京)
36	加藤 学(北海道)	2 [キケン]	0 村田 俊之(埼玉)
37	西島 弘幸(石川)	2 $\left[ \begin{array}{l} 15-7 \\ 18-13 \end{array} \right]$	0 平井 悟(京都)
38	須藤 憲一(三重)	2 [キケン]	0 高木 康之(大分)
39	柴崎 信之(宮城)	2 $\left[ \begin{array}{l} 15-10 \\ 15-7 \end{array} \right]$	0 池 寛正(高知)
40	角谷 淳一(北海道)	2 $\left[ \begin{array}{l} 14-15 \\ 15-4 \\ 15-5 \end{array} \right]$	1 児嶋 浩(和歌山)

試合 No	選手名 (府県名)	[スコア]	選手名 (府県名)
41	峰 登志郎(愛 知)	2 $\left[ \begin{array}{l} 15-0 \\ 9-15 \\ 15-5 \end{array} \right]$	1 安田 耕司(山 口)
42	佐賀 史昭(東 京)	2 $\left[ \begin{array}{l} 18-13 \\ 15-5 \end{array} \right]$	0 中川 康(滋 賀)
43	奥野 勉(大 阪)	2 $\left[ \begin{array}{l} 18-15 \\ 15-8 \end{array} \right]$	0 片岡 泰(三 重)
44	藤本 悟(福 岡)	2 $\left[ \begin{array}{l} 15-2 \\ 9-15 \\ 15-4 \end{array} \right]$	1 入江 久夫(栃 木)
45	工藤 忠和(北海道)	2 $\left[ \begin{array}{l} 15-13 \\ 15-11 \end{array} \right]$	0 後藤 正志(神奈川)
46	石井 裕二(愛 知)	2 キケン	0 阿達 和夫(山 形)
47	大浦恒一郎(長 崎)	2 $\left[ \begin{array}{l} 18-13 \\ 10-15 \\ 15-4 \end{array} \right]$	1 平林 哲郎(東 京)
48	杉本 吉男(京 都)	2 $\left[ \begin{array}{l} 15-11 \\ 15-11 \end{array} \right]$	0 羽田 憲治(石 川)
49	石場 隆雄(神奈川)	2 $\left[ \begin{array}{l} 15-8 \\ 15-8 \end{array} \right]$	0 伊東 幸男(熊 本)
50	藤原 一志(岡 山)	2 $\left[ \begin{array}{l} 15-1 \\ 15-11 \end{array} \right]$	0 重松 晴雄(埼 玉)
51	加藤 安史(宮 城)	2 $\left[ \begin{array}{l} 15-1 \\ 15-11 \end{array} \right]$	0 富田 俊二(愛 知)
52	神谷 敏幸(東 京)	2 キケン	0 塚本 和雄(静 岡)
53	崎田 健一(石 川)	2 $\left[ \begin{array}{l} 15-9 \\ 17-15 \end{array} \right]$	0 栗原 恒夫(群 馬)
54	佐藤 浩一(三 重)	2 キケン	0 小飼 清統(北海道)
55	樋口 百年(福 岡)	2 $\left[ \begin{array}{l} 15-7 \\ 10-15 \\ 15-12 \end{array} \right]$	1 小野 武(神奈川)
56	長内 征美(東 京)	2 $\left[ \begin{array}{l} 15-6 \\ 15-1 \end{array} \right]$	0 越後 壮史(徳 島)
57	松浦 進二(東 京)	2 $\left[ \begin{array}{l} 15-2 \\ 15-12 \end{array} \right]$	0 水内 浩(石 川)
58	川本 英明(愛 知)	2 $\left[ \begin{array}{l} 15-2 \\ 15-4 \end{array} \right]$	0 稲垣 広宜(神奈川)
59	山崎 浩之(埼 玉)	2 キケン	0 永多 実(愛 知)
60	東 義徳(福 岡)	2 $\left[ \begin{array}{l} 15-7 \\ 10-15 \\ 15-12 \end{array} \right]$	1 高橋 康司(大 阪)
61	村上 勝(東 京)	2 $\left[ \begin{array}{l} 15-13 \\ 15-5 \end{array} \right]$	0 甚内 豊久(富 山)
62	中川 健(三 重)	2 $\left[ \begin{array}{l} 15-7 \\ 15-6 \end{array} \right]$	0 安達 昌芳(栃 木)
63	石黒 伸久(沖 縄)	2 $\left[ \begin{array}{l} 15-4 \\ 15-10 \end{array} \right]$	0 山本 勝(兵 庫)

試合 No	選手名 (府県名)	[スコア]	選手名 (府県名)
64	原田 利雄(宮 城)	2 $\left[ \begin{array}{l} 15-1 \\ 15-3 \end{array} \right]$	0 杉田 博(神奈川)
65	吉野 智昭(静 岡)	2 $\left[ \begin{array}{l} 15-7 \\ 15-7 \end{array} \right]$	0 太田 博之(東 京)
66	勅使川原尚(群 馬)	2 $\left[ \begin{array}{l} 15-12 \\ 15-14 \end{array} \right]$	0 中尾 孝司(和歌山)
67	中島 俊也(北海道)	2 $\left[ \begin{array}{l} 15-8 \\ 15-0 \end{array} \right]$	0 柳井 洋(大 分)
68	寺尾 豊(京 都)	2 $\left[ \begin{array}{l} 15-7 \\ 15-9 \end{array} \right]$	0 一瀬 浩美(神奈川)
69	西村 和孝(山 口)	2 $\left[ \begin{array}{l} 15-7 \\ 15-10 \end{array} \right]$	0 見須 照幸(岐 阜)
70	小林 賢治(東 京)	2 $\left[ \begin{array}{l} 10-15 \\ 15-5 \\ 15-0 \end{array} \right]$	1 永井 俊宏(石 川)
71	黒田 真孝(兵 庫)	2 $\left[ \begin{array}{l} 15-2 \\ 17-16 \end{array} \right]$	0 梅室 真二(茨 城)
72	須具 英徳(愛 知)	2 $\left[ \begin{array}{l} 15-2 \\ 15-9 \end{array} \right]$	0 成富 勝彦(福 岡)
73	毛利 達彦(石 川)	2 $\left[ \begin{array}{l} 15-10 \\ 15-6 \end{array} \right]$	0 松村 徳市(北海道)
74	中家 友彦(神奈川)	2 $\left[ \begin{array}{l} 17-14 \\ 12-15 \\ 17-15 \end{array} \right]$	1 日比野伸昭(愛 知)
75	田原 暢也(山 口)	2 $\left[ \begin{array}{l} 15-3 \\ 5-15 \\ 15-9 \end{array} \right]$	1 中村 稔(京 都)
76	小枝 憲久(神奈川)	2 $\left[ \begin{array}{l} 7-15 \\ 15-1 \\ 15-6 \end{array} \right]$	1 若松 誠(静 岡)
77	松井 峰生(大 阪)	2 $\left[ \begin{array}{l} 15-11 \\ 8-15 \\ 15-10 \end{array} \right]$	1 常山 兼二(三 重)
78	目野 俊昭(福 岡)	2 $\left[ \begin{array}{l} 15-1 \\ 15-8 \end{array} \right]$	0 小西 太(香 川)
79	喜多 努(東 京)	2 $\left[ \begin{array}{l} 15-6 \\ 17-14 \end{array} \right]$	0 太田 淳(宮 城)
80	山本 裕幸(京 都)	2 $\left[ \begin{array}{l} 15-9 \\ 15-10 \end{array} \right]$	0 牧野 勉(茨 城)
81	北山 洋二(和歌山)	2 $\left[ \begin{array}{l} 15-8 \\ 15-12 \end{array} \right]$	0 大森 誠一(栃 木)
82	正田 章二(神奈川)	2 $\left[ \begin{array}{l} 15-8 \\ 15-4 \end{array} \right]$	0 佐田 聡(福 岡)
83	井出 裕雄(静 岡)	2 $\left[ \begin{array}{l} 15-2 \\ 15-6 \end{array} \right]$	0 岩田 好夫(埼 玉)
84	小林 正邦(新 潟)	2 $\left[ \begin{array}{l} 7-15 \\ 15-4 \\ 15-5 \end{array} \right]$	1 奥名 泰光(北海道)
85	若林 邦任(岡 山)	2 $\left[ \begin{array}{l} 5-15 \\ 15-10 \\ 15-5 \end{array} \right]$	1 松井 智治(高 知)
86	小田 隆司(滋 賀)	2 $\left[ \begin{array}{l} 15-9 \\ 15-13 \end{array} \right]$	0 富里 一公(沖 縄)



試合 No.	選手名 (府県名)	[スコア]	選手名 (府県名)
87	小中 英智(山形)	2 $\left[ \begin{smallmatrix} 15-9 \\ 15-10 \end{smallmatrix} \right]$	0 永田 伸一(東京)
88	辻田 泰昌(大阪)	2 $\left[ \begin{smallmatrix} 15-7 \\ 15-5 \end{smallmatrix} \right]$	0 近藤 善英(愛知)
89	伊藤 雅弘(北海道)	2 $\left[ \begin{smallmatrix} 15-9 \\ 18-13 \end{smallmatrix} \right]$	0 太田 清志(神奈川)
90	渡辺 勝治(宮城)	2 $\left[ \begin{smallmatrix} 18-15 \\ 15-0 \end{smallmatrix} \right]$	0 武田 修(石川)
91	浜崎 愛三(長崎)	2 $\left[ \begin{smallmatrix} 17-15 \\ 16-18 \\ 15-5 \end{smallmatrix} \right]$	1 村尾 勉(京都)
92	磯部 昌弘(三重)	2 $\left[ \begin{smallmatrix} 15-2 \\ 10-15 \\ 16-17 \end{smallmatrix} \right]$	1 松元 功一(静岡)
93	笹林 義春(東京)	2 $\left[ \begin{smallmatrix} 15-12 \\ 15-6 \end{smallmatrix} \right]$	0 三村 勇人(岡山)
94	藤原 光雄(兵庫)	2 $\left[ \begin{smallmatrix} 15-5 \\ 15-7 \end{smallmatrix} \right]$	0 谷沢 和美(埼玉)
95	棕本 浩行(福岡)	2 $\left[ \begin{smallmatrix} 15-1 \\ 15-4 \end{smallmatrix} \right]$	0 柿沼 隆馬(神奈川)
96	今東 建(大阪)	2 $\left[ \begin{smallmatrix} 15-12 \\ 6-15 \\ 15-4 \end{smallmatrix} \right]$	1 蘭 和真(岐阜)
97	大島 正志(栃木)	2 $\left[ \begin{smallmatrix} 15-18 \\ 15-1 \\ 15-9 \end{smallmatrix} \right]$	1 城木 夢高(愛知)
98	北橋 進(滋賀)	2 $\left[ \begin{smallmatrix} 15-7 \\ 15-5 \end{smallmatrix} \right]$	0 津守 真治(山口)
99	江藤 正治(熊本)	2 $\left[ \begin{smallmatrix} 15-4 \\ 15-6 \end{smallmatrix} \right]$	0 青山 正伸(東京)
100	羽田 義仁(石川)	2 $\left[ \begin{smallmatrix} 15-6 \\ 15-7 \end{smallmatrix} \right]$	0 後藤 和之(静岡)
101	山本 秀樹(京都)	2 $\left[ \begin{smallmatrix} 15-12 \\ 15-4 \end{smallmatrix} \right]$	0 蜂谷 順(神奈川)
102	東 正也(愛知)	2 $\left[ \begin{smallmatrix} 15-9 \\ 15-5 \end{smallmatrix} \right]$	0 石田 隆之(福岡)
103	阿部 浩志(東京)	2 $\left[ \begin{smallmatrix} 15-11 \\ 15-13 \end{smallmatrix} \right]$	0 千葉 昌弘(北海道)
104	本田 浩二(東京)	2 $\left[ \begin{smallmatrix} 15-6 \\ 15-8 \end{smallmatrix} \right]$	0 中村 弘康(宮城)
105	福田 実(三重)	2 $\left[ \begin{smallmatrix} 15-6 \\ 15-10 \end{smallmatrix} \right]$	0 後藤 勝(東京)
106	武野 忠(大阪)	2 $\left[ \begin{smallmatrix} 10-15 \\ 15-7 \\ 15-5 \end{smallmatrix} \right]$	1 山田 修司(福岡)
107	小泉 徹(神奈川)	2 キケン	0 安孫子啓一(山形)
108	住吉 勇人(静岡)	2 $\left[ \begin{smallmatrix} 9-15 \\ 15-5 \\ 15-4 \end{smallmatrix} \right]$	1 戸村 正樹(栃木)
109	舛田 吉光(石川)	2 キケン	0 三木 晴順(兵庫)

試合 No.	選手名 (府県名)	[スコア]	選手名 (府県名)
110	松岡 誠(北海道)	2 $\left[ \begin{smallmatrix} 15-2 \\ 15-4 \end{smallmatrix} \right]$	0 嶋田 聡(東京)
111	浜松 栄次(富山)	2 $\left[ \begin{smallmatrix} 15-4 \\ 15-7 \end{smallmatrix} \right]$	0 菊地 勲(愛知)
112	権藤 浩二(熊本)	2 $\left[ \begin{smallmatrix} 15-6 \\ 15-1 \end{smallmatrix} \right]$	0 新井 晃(埼玉)
113	佐々木正司(京都)	2 $\left[ \begin{smallmatrix} 15-7 \\ 15-11 \end{smallmatrix} \right]$	0 笠井 孝之(栃木)
114	笹 伸一(愛知)	2 $\left[ \begin{smallmatrix} 15-7 \\ 13-15 \\ 17-14 \end{smallmatrix} \right]$	1 西村 洋造(東京)
115	吉田 幸司(宮城)	2 $\left[ \begin{smallmatrix} 5-15 \\ 15-4 \\ 15-9 \end{smallmatrix} \right]$	1 佐原 弘明(神奈川)
116	乳井 重雄(和歌山)	2 $\left[ \begin{smallmatrix} 15-6 \\ 15-1 \end{smallmatrix} \right]$	0 福岡 利弘(埼玉)
117	丸山 勝弥(新潟)	2 $\left[ \begin{smallmatrix} 15-9 \\ 15-4 \end{smallmatrix} \right]$	0 藤沢 智(群馬)
118	山尾 克則(北海道)	2 $\left[ \begin{smallmatrix} 15-6 \\ 15-1 \end{smallmatrix} \right]$	0 結束 雄二(茨城)
119	北島 祐司(岐阜)	2 $\left[ \begin{smallmatrix} 15-5 \\ 15-1 \end{smallmatrix} \right]$	0 多賀 直人(大阪)
120	宮 康二(東京)	2 $\left[ \begin{smallmatrix} 15-0 \\ 15-4 \end{smallmatrix} \right]$	0 鈴木 勝之(神奈川)
121	古賀 勝志(愛知)	2 $\left[ \begin{smallmatrix} 15-0 \\ 15-0 \end{smallmatrix} \right]$	0 村山 友二(大阪)
122	山田 幸司(福岡)	2 $\left[ \begin{smallmatrix} 12-15 \\ 15-1 \\ 15-1 \end{smallmatrix} \right]$	1 土田 秀紀(神奈川)
123	西村 金治(滋賀)	2 $\left[ \begin{smallmatrix} 15-10 \\ 15-6 \end{smallmatrix} \right]$	0 西川 勉(三重)
124	酒井 直人(石川)	2 $\left[ \begin{smallmatrix} 15-7 \\ 15-11 \end{smallmatrix} \right]$	0 渡辺 敏昭(埼玉)
125	杉山 勝美(神奈川)	2 $\left[ \begin{smallmatrix} 15-13 \\ 15-10 \end{smallmatrix} \right]$	0 大東 良平(長崎)
126	藤本 純一(兵庫)	2 キケン	0 岩渕 信司(愛知)
127	高橋 進(北海道)	2 $\left[ \begin{smallmatrix} 12-15 \\ 15-7 \\ 15-9 \end{smallmatrix} \right]$	1 山村徳太郎(東京)
128	中村 正己(福岡)	2 $\left[ \begin{smallmatrix} 15-10 \\ 15-1 \end{smallmatrix} \right]$	0 福家 秋男(徳島)
129	佐藤 浩(兵庫)	2 $\left[ \begin{smallmatrix} 15-4 \\ 15-6 \end{smallmatrix} \right]$	0 平尾 裕(神奈川)
130	太田智一郎(京都)	2 $\left[ \begin{smallmatrix} 15-5 \\ 11-15 \\ 15-6 \end{smallmatrix} \right]$	1 黒木 雄二(宮崎)
131	堀之内 滋(茨城)	2 キケン	0 大阪 哲嗣(愛知)
132	沖 貞雄(山口)	2 $\left[ \begin{smallmatrix} 15-6 \\ 15-6 \end{smallmatrix} \right]$	0 伊藤 朗(神奈川)

試合 No.	選手名 (府県名)	[スコア]	選手名 (府県名)
133	葦沢 伸幸(宮 城)	2 $\left[ \begin{array}{c} 15-9 \\ 15-5 \end{array} \right]$	0 水谷 俊雄(三 重)
134	坂井外喜男(石 川)	2 $\left[ \begin{array}{c} 15-3 \\ 15-4 \end{array} \right]$	0 田上 悟(栃 木)
135	梅野 光一(東 京)	2 $\left[ \begin{array}{c} 12-15 \\ 15-11 \end{array} \right]$	1 楠本 直樹(大 阪)
136	松野 修二(東 京)	2 $\left[ \begin{array}{c} 15-2 \\ 15-3 \end{array} \right]$	0 田中 弘幸(北海道)
137	江藤 裕樹(東 京)	2 $\left[ \begin{array}{c} 15-1 \\ 15-3 \end{array} \right]$	0 喜岡 泰弘(三 重)
138	堺 圭一(熊 本)	2 $\left[ \begin{array}{c} 15-6 \\ 15-9 \end{array} \right]$	0 奈良 秀行(神奈川)
139	斉藤 郁(福 井)	2 $\left[ \begin{array}{c} 15-11 \\ 15-10 \end{array} \right]$	0 木田 英明(兵 庫)
140	小本 義久(愛 知)	2 $\left[ \begin{array}{c} 16-17 \\ 15-9 \end{array} \right]$	1 松本 誠(栃 木)
141	大沼 良彰(宮 城)	2 $\left[ \begin{array}{c} 15-12 \\ 18-14 \end{array} \right]$	0 多田 信之(東 京)
142	荒木 秀文(福 岡)	2 $\left[ \begin{array}{c} 15-8 \\ 15-12 \end{array} \right]$	0 早水 栄治(大 阪)
143	重永 光弘(山 口)	2 $\left[ \begin{array}{c} 15-11 \\ 15-2 \end{array} \right]$	0 高山 照彦(神奈川)
144	片桐 哲也(静 岡)	2 $\left[ \begin{array}{c} 15-0 \\ 15-3 \end{array} \right]$	0 藤島 誠孝(石 川)
145	野呂 徹(愛 知)	2 $\left[ \begin{array}{c} 15-1 \\ 15-4 \end{array} \right]$	0 中島 修(山 口)
146	藤原 道弘(岡 山)	2 $\left[ \begin{array}{c} 15-5 \\ 15-5 \end{array} \right]$	0 宮本 道雄(東 京)
147	見市 昌弘(京 都)	2 キケン	0 芹沢 英彦(静 岡)
148	石井 正行(福 岡)	2 $\left[ \begin{array}{c} 15-5 \\ 15-1 \end{array} \right]$	0 梅沢 英則(茨 城)
149	森川 龍雄(岐 阜)	2 キケン	0 小島 一平(神奈川)
150	高橋 光一(石 川)	2 $\left[ \begin{array}{c} 15-3 \\ 15-8 \end{array} \right]$	0 柳 宏幸(山 口)
151	梅津 裕一(大 阪)	2 $\left[ \begin{array}{c} 18-15 \\ 15-7 \end{array} \right]$	0 荻堂 哲(沖 縄)
152	井上 哲章(熊 本)	2 $\left[ \begin{array}{c} 15-8 \\ 15-6 \end{array} \right]$	0 土田 信也(愛 知)
<b>【 3 回 戦 】</b>			
153	西山 博司(東 京)	2 $\left[ \begin{array}{c} 15-0 \\ 15-7 \end{array} \right]$	0 横尾 宣幸(岐 阜)
154	鶴見 和彦(神奈川)	2 $\left[ \begin{array}{c} 11-15 \\ 17-14 \\ 15-1 \end{array} \right]$	1 大八木 正(栃 木)

試合 No.	選手名 (府県名)	[スコア]	選手名 (府県名)
155	福田 昭典(愛 知)	2 $\left[ \begin{array}{c} 15-4 \\ 15-7 \end{array} \right]$	0 桜井 雄一(福 岡)
156	上原 明(香 川)	2 $\left[ \begin{array}{c} 15-5 \\ 15-13 \end{array} \right]$	0 飯野 馨(静 岡)
157	谷田 尚嗣(大 阪)	2 $\left[ \begin{array}{c} 15-12 \\ 15-4 \end{array} \right]$	0 竹内 徳喜(長 野)
158	加藤 学(北海道)	2 $\left[ \begin{array}{c} 15-7 \\ 9-15 \\ 15-2 \end{array} \right]$	1 北里 憲之(愛 知)
159	須藤 憲一(三 重)	2 $\left[ \begin{array}{c} 18-14 \\ 18-14 \end{array} \right]$	0 西島 弘幸(石 川)
160	角谷 淳一(北海道)	2 $\left[ \begin{array}{c} 15-11 \\ 7-15 \\ 15-6 \end{array} \right]$	1 柴崎 信之(宮 城)
161	峰 登志郎(愛 知)	2 $\left[ \begin{array}{c} 12-15 \\ 15-10 \\ 15-2 \end{array} \right]$	1 佐賀 史昭(東 京)
162	奥野 勉(大 阪)	2 $\left[ \begin{array}{c} 15-3 \\ 15-4 \end{array} \right]$	0 藤本 悟(福 岡)
163	工藤 忠和(北海道)	2 $\left[ \begin{array}{c} 15-8 \\ 15-11 \end{array} \right]$	0 石井 裕二(愛 知)
164	杉本 吉男(京 都)	2 $\left[ \begin{array}{c} 15-7 \\ 15-6 \end{array} \right]$	0 大浦恒一郎(長 崎)
165	石場 隆雄(神奈川)	2 $\left[ \begin{array}{c} 18-17 \\ 7-15 \\ 15-7 \end{array} \right]$	1 藤原 一志(岡 山)
166	加藤 安史(宮 城)	2 $\left[ \begin{array}{c} 15-6 \\ 15-13 \end{array} \right]$	0 神谷 敏幸(東 京)
167	崎田 健一(石 川)	2 $\left[ \begin{array}{c} 15-12 \\ 15-6 \end{array} \right]$	0 佐藤 浩一(三 重)
168	長内 征美(東 京)	2 $\left[ \begin{array}{c} 15-5 \\ 15-9 \end{array} \right]$	0 樋口 百年(福 岡)
169	松浦 進二(東 京)	2 $\left[ \begin{array}{c} 15-9 \\ 15-5 \end{array} \right]$	0 川本 英明(愛 知)
170	東 義徳(福 岡)	2 $\left[ \begin{array}{c} 15-7 \\ 15-5 \end{array} \right]$	0 山崎 浩之(埼 玉)
171	村上 勝(東 京)	2 $\left[ \begin{array}{c} 7-15 \\ 17-15 \\ 15-13 \end{array} \right]$	1 中川 健(三 重)
172	原田 利雄(宮 城)	2 $\left[ \begin{array}{c} 15-2 \\ 15-7 \end{array} \right]$	0 石黒 伸久(沖 縄)
173	吉野 智昭(静 岡)	2 $\left[ \begin{array}{c} 15-6 \\ 15-8 \end{array} \right]$	0 勅使川原尚(群 馬)
174	中島 俊也(北海道)	2 $\left[ \begin{array}{c} 15-4 \\ 16-17 \\ 15-11 \end{array} \right]$	1 寺尾 豊(京 都)
175	小林 賢治(東 京)	2 キケン	0 西村 和孝(山 口)
176	須貝 英徳(愛 知)	2 $\left[ \begin{array}{c} 18-13 \\ 15-5 \end{array} \right]$	0 黒田 真孝(兵 庫)
177	毛利 達彦(石 川)	2 $\left[ \begin{array}{c} 15-0 \\ 15-4 \end{array} \right]$	0 中家 友彦(神奈川)

試合 No	選手名 (府県名)	[スコア]	選手名 (府県名)
178	小枝 憲久(神奈川)	2 $\left[ \begin{smallmatrix} 15-7 \\ 15-9 \end{smallmatrix} \right]$	0 田原 暢也(山 口)
179	松井 峰生(大 阪)	2 $\left[ \begin{smallmatrix} 15-5 \\ 15-4 \end{smallmatrix} \right]$	0 目野 俊昭(福 岡)
180	喜多 努(東 京)	2 $\left[ \begin{smallmatrix} 15-2 \\ 15-7 \end{smallmatrix} \right]$	0 山本 祐幸(京 都)
181	正田 章二(神奈川)	2 $\left[ \begin{smallmatrix} 15-8 \\ 15-6 \end{smallmatrix} \right]$	0 北山 洋二(和歌山)
182	小林 正邦(新 潟)	2 $\left[ \begin{smallmatrix} 9-15 \\ 15-6 \\ 15-8 \end{smallmatrix} \right]$	1 井手 裕雄(静 岡)
183	若林 邦任(岡 山)	2 $\left[ \begin{smallmatrix} 10-15 \\ 15-1 \\ 15-10 \end{smallmatrix} \right]$	1 小田 隆司(滋 賀)
184	辻田 泰昌(大 阪)	2 $\left[ \begin{smallmatrix} 15-10 \\ 15-6 \end{smallmatrix} \right]$	0 小中 英智(山 形)
185	伊藤 雅弘(北海道)	2 $\left[ \begin{smallmatrix} 15-10 \\ 15-10 \end{smallmatrix} \right]$	0 渡辺 勝治(宮 城)
186	磯部 昌弘(三 重)	2 $\left[ \begin{smallmatrix} 15-13 \\ 15-11 \end{smallmatrix} \right]$	0 浜崎 愛三(長 崎)
187	笹林 義春(東 京)	2 $\left[ \begin{smallmatrix} 18-15 \\ 15-4 \end{smallmatrix} \right]$	0 藤原 光雄(兵 庫)
188	今東 建(大 阪)	2 $\left[ \begin{smallmatrix} 15-12 \\ 15-3 \end{smallmatrix} \right]$	0 椋本 浩行(福 岡)
189	大島 正志(栃 木)	2 $\left[ \begin{smallmatrix} 15-12 \\ 15-9 \end{smallmatrix} \right]$	0 北橋 進(滋 賀)
190	羽田 義仁(石 川)	2 $\left[ \begin{smallmatrix} 15-7 \\ 15-8 \end{smallmatrix} \right]$	0 江藤 正治(熊 本)
191	東 正也(愛 知)	2 [キケン]	0 山本 秀樹(京 都)
192	本田 浩二(東 京)	2 $\left[ \begin{smallmatrix} 15-2 \\ 15-5 \end{smallmatrix} \right]$	0 阿部 浩志(東 京)
193	武野 忠(大 阪)	2 $\left[ \begin{smallmatrix} 15-8 \\ 15-6 \end{smallmatrix} \right]$	0 福田 実(三 重)
194	住吉 勇人(静 岡)	2 $\left[ \begin{smallmatrix} 15-5 \\ 15-11 \end{smallmatrix} \right]$	0 小泉 徹(神奈川)
195	松岡 誠(北海道)	2 [キケン]	0 舛田 吉光(石 川)
196	権藤 浩二(熊 本)	2 $\left[ \begin{smallmatrix} 15-8 \\ 15-4 \end{smallmatrix} \right]$	0 浜松 栄次(富 山)
197	佐々木正司(京 都)	2 $\left[ \begin{smallmatrix} 1-15 \\ 15-10 \\ 15-10 \end{smallmatrix} \right]$	1 笹 伸一(愛 知)
198	吉田 幸司(宮 城)	2 $\left[ \begin{smallmatrix} 15-10 \\ 10-15 \\ 17-14 \end{smallmatrix} \right]$	1 乳井 重雄(和歌山)
199	山尾 克則(北海道)	2 $\left[ \begin{smallmatrix} 15-10 \\ 15-4 \end{smallmatrix} \right]$	0 丸山 勝弥(新 潟)
200	宮 康二(東 京)	2 $\left[ \begin{smallmatrix} 15-7 \\ 15-8 \end{smallmatrix} \right]$	0 北島 祐司(岐 阜)

試合 No	選手名 (府県名)	[スコア]	選手名 (府県名)
201	古賀 勝志(愛 知)	2 $\left[ \begin{smallmatrix} 15-2 \\ 15-8 \end{smallmatrix} \right]$	0 山田 幸司(福 岡)
202	西村 金治(滋 賀)	2 $\left[ \begin{smallmatrix} 15-9 \\ 15-10 \end{smallmatrix} \right]$	0 酒井 直人(石 川)
203	杉山 勝美(神奈川)	2 $\left[ \begin{smallmatrix} 15-9 \\ 15-3 \end{smallmatrix} \right]$	0 藤本 純一(兵 庫)
204	高橋 進(北海道)	2 $\left[ \begin{smallmatrix} 15-11 \\ 15-11 \end{smallmatrix} \right]$	0 中村 正己(福 岡)
205	佐藤 浩(兵 庫)	2 $\left[ \begin{smallmatrix} 15-4 \\ 15-5 \end{smallmatrix} \right]$	0 太田智一郎(京 都)
206	沖 貞雄(山 口)	2 $\left[ \begin{smallmatrix} 15-11 \\ 15-10 \end{smallmatrix} \right]$	0 堀之内 滋(茨 城)
207	菲沢 伸幸(宮 城)	2 $\left[ \begin{smallmatrix} 18-15 \\ 15-7 \end{smallmatrix} \right]$	0 坂井外喜男(石 川)
208	松野 修二(東 京)	2 $\left[ \begin{smallmatrix} 15-2 \\ 15-1 \end{smallmatrix} \right]$	0 梅野 光一(東 京)
209	江藤 裕樹(東 京)	2 $\left[ \begin{smallmatrix} 15-2 \\ 17-16 \end{smallmatrix} \right]$	0 堺 圭一(熊 本)
210	小本 義久(愛 知)	2 $\left[ \begin{smallmatrix} 4-15 \\ 15-8 \\ 15-8 \end{smallmatrix} \right]$	1 斉藤 郁(福 井)
211	荒木 秀文(福 岡)	2 $\left[ \begin{smallmatrix} 15-5 \\ 15-10 \end{smallmatrix} \right]$	0 大沼 良彰(宮 城)
212	片桐 哲也(群 馬)	2 $\left[ \begin{smallmatrix} 15-6 \\ 15-5 \end{smallmatrix} \right]$	0 重永 光弘(山 口)
213	藤原 道弘(北海道)	2 $\left[ \begin{smallmatrix} 15-4 \\ 12-15 \\ 17-14 \end{smallmatrix} \right]$	1 野呂 徹(愛 知)
214	石井 正行(福 岡)	2 $\left[ \begin{smallmatrix} 15-5 \\ 15-10 \end{smallmatrix} \right]$	0 見市 昌弘(京 都)
215	高橋 光一(石 川)	2 $\left[ \begin{smallmatrix} 15-0 \\ 15-2 \end{smallmatrix} \right]$	0 森川 龍雄(岐 阜)
216	梅津 裕一(大 阪)	2 [キケン]	0 井上 哲章(熊 本)
<b>【 4 回 戦 】</b>			
217	西山 博司(東 京)	2 $\left[ \begin{smallmatrix} 15-7 \\ 15-0 \end{smallmatrix} \right]$	0 鶴見 和彦(神奈川)
218	福田 昭典(愛 知)	2 $\left[ \begin{smallmatrix} 15-5 \\ 15-4 \end{smallmatrix} \right]$	0 上原 明(香 川)
219	谷田 尚嗣(大 阪)	2 $\left[ \begin{smallmatrix} 12-16 \\ 15-6 \\ 15-11 \end{smallmatrix} \right]$	1 加藤 学(北海道)
220	角谷 淳一(北海道)	2 $\left[ \begin{smallmatrix} 15-4 \\ 15-4 \end{smallmatrix} \right]$	0 須藤 憲一(三 重)
221	奥野 勉(大 阪)	2 $\left[ \begin{smallmatrix} 15-8 \\ 9-15 \\ 15-6 \end{smallmatrix} \right]$	1 峰 登志郎(愛 知)
222	杉本 吉男(京 都)	2 $\left[ \begin{smallmatrix} 15-7 \\ 15-6 \end{smallmatrix} \right]$	0 工藤 忠和(北海道)



試合 No.	選手名 (府県名)	[スコア]	選手名 (府県名)
223	加藤 安史(宮 城)	2 $\left[ \begin{array}{c} 15-7 \\ 11-15 \\ 15-4 \end{array} \right]$	1 石場 隆雄(神奈川)
224	長内 征美(東 京)	2 $\left[ \begin{array}{c} 18-14 \\ 15-9 \end{array} \right]$	0 崎田 健一(石 川)
225	松浦 進二(東 京)	2 $\left[ \begin{array}{c} 15-2 \\ 15-3 \end{array} \right]$	0 東 義徳(福 岡)
226	原田 利雄(宮 城)	2 $\left[ \begin{array}{c} 15-2 \\ 15-6 \end{array} \right]$	0 村上 勝(東 京)
227	吉野 智昭(静 岡)	2 $\left[ \begin{array}{c} 15-13 \\ 15-3 \end{array} \right]$	0 中島 俊也(北海道)
228	須貝 英徳(愛 知)	2 $\left[ \begin{array}{c} 15-7 \\ 15-2 \end{array} \right]$	0 小林 賢治(東 京)
229	毛利 達彦(石 川)	2 $\left[ \begin{array}{c} 15-4 \\ 15-4 \end{array} \right]$	0 小枝 憲久(神奈川)
230	喜多 努(東 京)	2 $\left[ \begin{array}{c} 15-9 \\ 3-15 \\ 15-12 \end{array} \right]$	1 松井 峰生(大 阪)
231	小林 正邦(新 潟)	2 $\left[ \begin{array}{c} 13-15 \\ 15-10 \\ 15-10 \end{array} \right]$	1 正田 章二(神奈川)
232	辻田 泰昌(大 阪)	2 $\left[ \begin{array}{c} 15-5 \\ 15-12 \end{array} \right]$	0 若林 邦任(岡 山)
233	伊藤 雅弘(北海道)	2 $\left[ \begin{array}{c} 15-8 \\ 15-18 \\ 15-4 \end{array} \right]$	1 磯部 昌弘(三 重)
234	笹林 義春(東 京)	2 $\left[ \begin{array}{c} 15-9 \\ 15-10 \end{array} \right]$	0 今東 建(大 阪)
235	羽田 義仁(石 川)	2 $\left[ \begin{array}{c} 15-13 \\ 15-5 \end{array} \right]$	0 大島 正志(栃 木)
236	本田 浩二(東 京)	2 $\left[ \begin{array}{c} 15-3 \\ 15-1 \end{array} \right]$	0 東 正也(愛 知)
237	住吉 勇人(静 岡)	2 $\left[ \begin{array}{c} 10-15 \\ 15-1 \\ 15-1 \end{array} \right]$	1 武野 忠(大 阪)
238	権藤 浩二(熊 本)	2 $\left[ \begin{array}{c} 15-12 \\ 15-2 \end{array} \right]$	0 松岡 誠(北海道)
239	吉田 幸司(宮 城)	2 $\left[ \begin{array}{c} 15-3 \\ 15-1 \end{array} \right]$	0 佐々木正司(京 都)
240	宮 康二(東 京)	2 $\left[ \begin{array}{c} 15-8 \\ 15-9 \end{array} \right]$	0 山尾 克則(北海道)
241	古賀 勝志(愛 知)	2 $\left[ \begin{array}{c} 15-4 \\ 15-3 \end{array} \right]$	0 西村 金治(滋 賀)
242	杉山 勝美(神奈川)	2 $\left[ \begin{array}{c} 18-17 \\ 15-8 \end{array} \right]$	0 高橋 進(北海道)
243	佐藤 浩(兵 庫)	2 $\left[ \begin{array}{c} 15-4 \\ 15-10 \end{array} \right]$	0 沖 貞雄(山 口)
244	松野 修二(東 京)	2 $\left[ \begin{array}{c} 15-2 \\ 15-1 \end{array} \right]$	0 葦沢 伸幸(宮 城)
245	江藤 裕樹(東 京)	2 $\left[ \begin{array}{c} 15-10 \\ 15-4 \end{array} \right]$	0 小本 義久(愛 知)

試合 No.	選手名 (府県名)	[スコア]	選手名 (府県名)
246	片桐 哲也(群 馬)	2 $\left[ \begin{array}{c} 15-3 \\ 16-17 \\ 15-12 \end{array} \right]$	1 荒木 秀文(福 岡)
247	石井 正行(福 岡)	2 $\left[ \begin{array}{c} 15-5 \\ 15-12 \end{array} \right]$	0 藤原 道弘(岡 山)
248	高橋 光一(石 川)	2 $\left[ \begin{array}{c} 15-3 \\ 15-6 \end{array} \right]$	0 梅津 裕一(大 阪)
<b>【 5 回 戦 】</b>			
249	西山 博司(東 京)	2 $\left[ \begin{array}{c} 15-1 \\ 15-0 \end{array} \right]$	0 福田 昭典(愛 知)
250	谷田 尚嗣(大 阪)	2 $\left[ \begin{array}{c} 9-15 \\ 15-12 \\ 15-10 \end{array} \right]$	1 角谷 淳一(北海道)
251	杉本 吉男(京 都)	2 $\left[ \begin{array}{c} 15-14 \\ 17-14 \end{array} \right]$	0 奥野 勉(大 阪)
252	長内 征美(東 京)	2 $\left[ \begin{array}{c} 15-11 \\ 15-5 \end{array} \right]$	0 加藤 安史(宮 城)
253	松浦 進二(東 京)	2 $\left[ \begin{array}{c} 15-3 \\ 15-3 \end{array} \right]$	0 原田 利雄(宮 城)
254	吉野 智昭(静 岡)	2 $\left[ \begin{array}{c} 13-15 \\ 15-2 \\ 15-11 \end{array} \right]$	1 須貝 英徳(愛 知)
255	毛利 達彦(石 川)	2 $\left[ \begin{array}{c} 15-2 \\ 15-1 \end{array} \right]$	0 喜多 努(東 京)
256	辻田 泰昌(大 阪)	2 $\left[ \begin{array}{c} 15-5 \\ 15-1 \end{array} \right]$	0 小林 正邦(新 潟)
257	伊藤 雅弘(北海道)	2 $\left[ \begin{array}{c} 15-7 \\ 15-11 \end{array} \right]$	0 笹林 義春(東 京)
258	羽田 義仁(石 川)	2 $\left[ \begin{array}{c} 2-15 \\ 15-2 \\ 15-4 \end{array} \right]$	1 本田 浩二(東 京)
259	権藤 浩二(熊 本)	2 $\left[ \begin{array}{c} 15-7 \\ 15-4 \end{array} \right]$	0 住吉 勇人(静 岡)
260	宮 康二(東 京)	2 $\left[ \begin{array}{c} 18-13 \\ 15-4 \end{array} \right]$	0 吉田 幸司(宮 城)
261	古賀 勝志(愛 知)	2 $\left[ \begin{array}{c} 15-4 \\ 15-5 \end{array} \right]$	0 杉山 勝美(神奈川)
262	松野 修二(東 京)	2 $\left[ \begin{array}{c} 15-0 \\ 15-0 \end{array} \right]$	0 佐藤 浩(兵 庫)
263	江藤 裕樹(東 京)	2 $\left[ \begin{array}{c} 15-9 \\ 15-7 \end{array} \right]$	0 片桐 哲也(群 馬)
264	高橋 光一(石 川)	2 $\left[ \begin{array}{c} 11-15 \\ 15-0 \\ 15-5 \end{array} \right]$	1 石井 正行(福 岡)
<b>【 6 回 戦 】</b>			
265	西山 博司(東 京)	2 $\left[ \begin{array}{c} 18-15 \\ 15-8 \end{array} \right]$	0 谷田 尚嗣(大 阪)
266	長内 征美(東 京)	2 $\left[ \begin{array}{c} 10-15 \\ 15-10 \\ 15-12 \end{array} \right]$	1 杉本 吉男(京 都)

試合 No.	選手名 (府県名)	[スコア]	選手名 (府県名)
267	松浦 進二(東京)	2 $\left[ \begin{array}{l} 15-13 \\ 15-2 \end{array} \right]$	0 吉野 智昭(静岡)
268	辻田 泰昌(大阪)	2 $\left[ \begin{array}{l} 15-9 \\ 15-1 \end{array} \right]$	0 毛利 達彦(石川)
269	伊藤 雅弘(北海道)	2 $\left[ \begin{array}{l} 15-2 \\ 10-15 \\ 15-8 \end{array} \right]$	1 羽田 義仁(石川)
270	権藤 浩二(熊本)	2 $\left[ \begin{array}{l} 4-15 \\ 18-14 \\ 15-8 \end{array} \right]$	1 宮 康二(東京)
271	松野 修二(東京)	2 $\left[ \begin{array}{l} 15-6 \\ 15-3 \end{array} \right]$	0 古賀 勝志(愛知)
272	江藤 裕樹(東京)	2 $\left[ \begin{array}{l} 15-7 \\ 15-6 \end{array} \right]$	0 高橋 光一(石川)
<b>【準々決勝】</b>			
273	西山 博司(東京)	2 $\left[ \begin{array}{l} 14-18 \\ 15-9 \\ 15-5 \end{array} \right]$	1 長内 征美(東京)
274	松浦 進二(東京)	2 $\left[ \begin{array}{l} 15-12 \\ 15-2 \end{array} \right]$	0 辻田 泰昌(大阪)
275	伊藤 雅弘(北海道)	2 $\left[ \begin{array}{l} 15-7 \\ 12-15 \\ 15-5 \end{array} \right]$	1 権藤 浩二(熊本)
276	松野 修二(東京)	2 $\left[ \begin{array}{l} 15-3 \\ 15-11 \end{array} \right]$	0 江藤 裕樹(東京)
<b>【準決勝】</b>			
277	西山 博司(東京)	2 $\left[ \begin{array}{l} 10-15 \\ 15-4 \\ 15-6 \end{array} \right]$	1 松浦 進二(東京)
278	松野 修二(東京)	2 $\left[ \begin{array}{l} 15-7 \\ 15-7 \end{array} \right]$	0 伊藤 雅弘(北海道)
<b>【決勝】</b>			
279	西山 博司(東京)	2 $\left[ \begin{array}{l} 6-15 \\ 15-9 \\ 15-10 \end{array} \right]$	1 松野 修二(東京)

# 第32回全日本社会人バドミントン選手権大会競技記録(戦績表)

## 【男子複】

試合No	選手名 (府県名)	[スコア]	選手名 (府県名)
<b>【1回戦】</b>			
1	西郷里公典(大分) 柳井洋	2 [15-12 / 10-15 / 18-15]	1 杉山博(神奈川) 一瀬浩美
2	西村金治(滋賀) 小田隆司	2 [15-11 / 15-5]	0 中島次郎(神奈川) 高山照彦
3	松井峰生(大阪) 村山友二	2 [15-4 / 15-5]	0 竹内徳喜(長野) 山浦賢一
4	田上悟(栃木) 大八木正	2 [15-4 / 15-7]	0 山田修司(福岡) 樋口百年
5	中村稔(京都) 山本秀樹	2 [15-5 / 15-6]	0 須藤憲一(三重) 藤岡泰弘
6	大東良平(長崎) 大浦浩一郎	2 [15-9 / 15-7]	0 福岡利弘(埼玉) 菅原利紀
<b>【2回戦】</b>			
7	辻田泰昌(大阪) 奥野勉	2 [15-4 / 15-3]	0 西郷里公典(大分) 柳井洋
8	津守真治(山口) 田原暢也	2 [18-13 / 11-15 / 15-12]	1 笠井孝之(栃木) 入江久夫
9	乳井重雄(和歌山) 児島浩	2 [15-3 / 15-4]	0 落合直人(東京) 多田信之
10	片桐哲也(群馬) 勅使川原尚	2 [6-15 / 15-7 / 15-5]	1 片岡泰(三重) 磯部昌弘
11	蘭和馬(岐阜) 横尾宣幸	2 [15-8 / 13-15 / 15-6]	1 大沼良彰(宮城) 渡部祐一
12	藤沢智(群馬) 栗原恒夫	2 [12-15 / 15-12 / 15-12]	1 藤本純一(兵庫) 黒田真孝
13	桜井雄一(福岡) 石田隆之	2 [キケン]	0 大阪哲嗣(愛知) 永多実
14	長谷川進(石川) 高橋光一	2 [18-14 / 15-6]	0 村田俊之(埼玉) 渡辺敏昭
15	長内征美(東京) 江藤裕樹	2 [15-11 / 15-8]	0 江藤正治(熊本) 三次圭介
16	高橋進(北海道) 松村徳市	2 [キケン]	0 岩渕信司(愛知) 近藤善英
17	坂井外喜男(石川) 羽田憲治	2 [15-5 / 15-8]	0 梅野光一(東京) 村上勝
18	平井悟(京都) 佐々木正司	2 [キケン]	0 若松誠(静岡) 芹沢英彦
19	荒木秀文(福岡) 目野俊昭	2 [15-11 / 15-7]	0 柿沼隆馬(神奈川) 折戸誠治

試合No	選手名 (府県名)	[スコア]	選手名 (府県名)
20	福田昭典(愛知) 小本義久	2 [15-6 / 12-15 / 15-8]	1 宮路秀憲(東京) 斉藤浩司
21	丸山勝弥(新潟) 深沢賢一	2 [キケン]	0 嶋崎治(高知) 池寛正
22	原田利雄(宮城) 吉田幸司	2 [10-15 / 15-4 / 15-13]	1 西村金治(滋賀) 小田隆司
23	山本裕幸(京都) 村尾勉	2 [15-4 / 15-11]	0 佐藤浩一(三重) 水谷俊雄
24	藤原一志(岡山) 三村勇人	2 [キケン]	0 山村徳太郎(東京) 浅見初男
25	垂沢伸幸(宮城) 柴崎信之	2 [キケン]	0 小島一平(神奈川) 中家友彦
26	中村正己(福岡) 佐田聡	2 [15-1 / 15-5]	0 寺尾豊(京都) 太田智一郎
27	藤島誠孝(石川) 永井俊宏	2 [15-9 / 15-6]	0 竹内憲明(東京) 越後壮史
28	峰登志郎(愛知) 東正也	2 [15-10 / 15-8]	0 太田博之(東京) 嶋田聡
29	荻堂哲(神縄) 富里一公	2 [15-0 / 15-5]	0 新井晃(埼玉) 岩田好夫
30	伊藤雅弘(北海道) 小飼清統	2 [15-5 / 15-4]	0 塚本和雄(静岡) 石嶺善健
31	山尾克則(北海道) 角谷淳一	2 [15-6 / 15-9]	0 梅沢和則(茨城) 小林靖敏
32	太田清志(神奈川) 小枝憲久	2 [キケン]	0 大西隆(兵庫) 三木清順
33	小中英智(山形) 中島修	2 [8-15 / 13-13 / 15-7]	1 北里憲之(愛知) 菊地勲
34	舛田吉光(石川) 水内浩	2 [15-9 / 18-17]	0 笹林義春(東京) 平林哲郎
35	西川勉(三重) 常山兼二	2 [15-4 / 15-4]	0 蜂谷順(神奈川) 稲垣広宣
36	藤本悟(福岡) 石井正行	2 [15-4 / 15-15 / 15-10]	1 杉本吉男(京都) 見市昌弘
37	戸村正樹(熊本) 和田章	2 [17-14 / 18-16]	0 吉川直樹(山口) 大内淳宏
38	松野修二(東京) 松浦進二	2 [15-5 / 15-5]	0 松井峰生(大阪) 村山友二
39	佐賀史昭(東京) 宮康二	2 [15-3 / 15-8]	0 田上悟(栃木) 大八木正
40	後藤和之(静岡) 飯野馨	2 [15-11 / 12-15 / 15-11]	1 米山孝二(北海道) 工藤忠和



試合 No.	選手名 (府県名)	[スコア]	選手名 (府県名)
41	梶野尾昌一 (東京)	2 [15-11 / 15-6]	北山 洋二 (和歌山)
	丹藤 勇一 (東京)	0	梅林 信幸 (和歌山)
42	日比野伸昭 (愛知)	2 [15-8 / 15-10]	小林 正邦 (新潟)
	土田 信也 (愛知)	0	羽龍 良記 (新潟)
43	藤原 道弘 (岡山)	2 [15-6 / 17-14]	伊藤 朗 (神奈川)
	若林 邦任 (岡山)	0	小野 武 (神奈川)
44	福田 実 (三重)	2 [15-2 / 15-8]	福家 秋男 (徳島)
	中川 健 (三重)	0	玉田 耕司 (徳島)
45	斉藤 郁 (福井)	2 [15-8 / 15-10]	梅室 真二 (茨城)
	葛葉 昌彦 (福井)	0	堀之内 滋 (茨城)
46	喜多 努 (東京)	2 [15-6 / 15-9]	満行 孝一 (宮崎)
	佐藤 浩 (兵庫)	0	黒木 雄二 (宮崎)
47	井上 哲章 (熊本)	2 [15-4 / 15-7]	森本 孝敏 (山口)
	伊東 幸男 (熊本)	0	柳 宏幸 (山口)
48	富田 俊二 (愛知)	2 [15-3 / 15-8]	田所 一幸 (神奈川)
	阿部 浩志 (東京)	0	鈴木 勝之 (神奈川)
49	神谷 敏幸 (東京)	2 [17-15 / 15-10]	藤原 光雄 (兵庫)
	田沢 隆 (東京)	0	大橋 功 (兵庫)
50	毛利 達彦 (石川)	2 [15-4 / 15-2]	重松 晴雄 (埼玉)
	羽田 義仁 (石川)	0	谷沢 和美 (埼玉)
51	福田 和浩 (埼玉)	2 [15-12 / 15-8]	山田 幸司 (福岡)
	中條 起希 (埼玉)	0	東 義徳 (福岡)
52	野呂 徹 (愛知)	2 [15-12 / 15-8]	小泉 徹 (神奈川)
	石井 裕二 (愛知)	0	鶴見 和彦 (神奈川)
53	加藤 安史 (宮城)	2 [10-15 / 15-9]	安達 昌彦 (栃木)
	渡辺 勝治 (宮城)	1	松本 誠 (栃木)
54	千葉 昌弘 (北海道)	2 [15-1 / 15-4]	山崎 豊次 (大阪)
	中島 俊也 (北海道)	0	田代 浩一 (大阪)
55	西山 博司 (東京)	2 [15-0 / 15-5]	中村 稔 (京都)
	本田 浩二 (東京)	0	山本 祐幸 (京都)
56	浜松 栄次 (富山)	2 [7-15 / 17-15]	小林 賢治 (東京)
	甚内 豊久 (富山)	1	後藤 勝 (東京)
57	富田 章夫 (大阪)	2 [15-8 / 15-7]	佐原 弘明 (神奈川)
	今東 建 (大阪)	0	杉田 博 (神奈川)
58	川本 英明 (愛知)	2 [15-4 / 15-1]	成富 勝彦 (福岡)
	城木 夢高 (愛知)	0	宮原 徳一 (福岡)
59	権藤 浩二 (神奈川)	2 [15-1 / 15-6]	山崎 浩之 (埼玉)
	石場 隆雄 (神奈川)	0	大出 正樹 (埼玉)
60	崎田 健一 (石川)	2 [15-7 / 11-15]	北橋 進 (滋賀)
	酒井 直人 (石川)	1	中川 康 (滋賀)
61	後藤 正志 (神奈川)	2 [14-18 / 17-14]	加藤 学 (北海道)
	土田 秀紀 (神奈川)	1	田中 弘幸 (北海道)
62	大森 誠一 (栃木)	2 [ケン]	安孫子啓一 (山形)
	大島 正志 (栃木)	0	阿達 和夫 (山形)
63	西島 弘幸 (石川)	2 [15-2 / 15-1]	小島 孝治 (茨城)
	武田 修 (石川)	0	結束 雄二 (茨城)

試合 No.	選手名 (府県名)	[スコア]	選手名 (府県名)
64	谷田 尚嗣 (大阪)	2 [16-17 / 15-10]	七崎 悦範 (北海道)
	早水 栄治 (大阪)	0	松岡 誠 (北海道)
65	宮本 道雄 (東京)	2 [15-6 / 15-10]	見須 照幸 (岐阜)
	永田 伸一 (東京)	0	森川 龍雄 (岐阜)
66	上原 明 (香川)	2 [18-17 / 15-10]	松元 功一 (群馬)
	宮西 秀行 (香川)	0	木村 博 (群馬)
67	吉野 智昭 (静岡)	2 [15-8 / 15-11]	的場 昭人 (東京)
	住吉 勇人 (静岡)	0	疇津耕太郎 (東京)
68	山本 勝 (兵庫)	2 [15-11 / 15-9]	太田 淳 (京都)
	木田 英明 (兵庫)	0	中村 弘康 (京都)
69	沖 貞雄 (山口)	2 [15-12 / 15-7]	奈良 秀行 (神奈川)
	安田 耕治 (山口)	0	正田 章二 (神奈川)
70	古賀 勝志 (愛知)	2 [15-5 / 15-10]	大東 良平 (長崎)
	須貝 英徳 (愛知)	0	大浦恒一郎 (長崎)
<b>【 3 回 戦 】</b>			
71	辻田 泰昌 (大阪)	2 [15-4 / 15-2]	津守 真治 (山口)
	奥野 勉 (大阪)	0	田原 暢也 (山口)
72	片桐 哲也 (群馬)	2 [15-7 / 15-4]	乳井 重雄 (和歌山)
	勅使川原尚 (群馬)	0	児島 浩 (和歌山)
73	蘭 和真 (岐阜)	2 [15-8 / 15-4]	藤沢 智 (群馬)
	横尾 宣幸 (岐阜)	0	栗原 恒夫 (群馬)
74	長谷川 進 (石川)	2 [18-14 / 15-13]	桜井 雄一 (福岡)
	高橋 光一 (石川)	0	石田 隆之 (福岡)
75	長内 征美 (東京)	2 [15-8 / 15-2]	高橋 進 (北海道)
	江藤 裕樹 (東京)	0	松村 徳市 (北海道)
76	平井 悟 (京都)	2 [18-15 / 15-6]	坂井外喜男 (石川)
	佐々木正司 (京都)	0	羽田 憲治 (石川)
77	福田 昭典 (愛知)	2 [15-4 / 3-15]	荒木 秀文 (福岡)
	小本 義久 (愛知)	1	目野 俊昭 (福岡)
78	原田 利雄 (宮城)	2 [15-10 / 15-3]	丸山 勝弥 (新潟)
	吉田 幸司 (宮城)	0	深沢 賢一 (新潟)
79	山本 裕幸 (京都)	2 [15-8 / 15-7]	藤原 一志 (岡山)
	村尾 勉 (京都)	0	三村 勇人 (岡山)
80	葦沢 伸幸 (宮城)	2 [15-6 / 15-6]	中村 正己 (福岡)
	柴崎 信之 (宮城)	0	佐田 聡 (福岡)
81	峰 登志郎 (愛知)	2 [15-2 / 15-10]	藤島 誠孝 (石川)
	東 正也 (愛知)	0	永井 俊宏 (石川)
82	伊藤 雅弘 (北海道)	2 [15-3 / 15-1]	荻堂 哲一 (神縄)
	小飼 清統 (北海道)	0	富里 一公 (神縄)
83	山尾 克則 (北海道)	2 [15-9 / 15-11]	太田 清志 (神奈川)
	角谷 淳一 (北海道)	0	小枝 憲久 (神奈川)
84	小中 英智 (山形)	2 [15-7 / 15-7]	舛田 吉光 (石川)
	中島 修 (山形)	0	水内 浩 (石川)
85	西川 勉 (三重)	2 [15-7 / 15-9]	藤本 悟 (福岡)
	常山 兼二 (三重)	0	石井 正行 (福岡)

試合 No.	選手名 (府県名)	[スコア]	選手名 (府県名)
86	松野 修二 (東京) 松浦 進二 (東京)	2 [15-4 / 15-0]	戸村 正樹 (栃木) 和田 章 (栃木)
87	佐賀 史昭 (東京) 宮 康二 (東京)	2 [15-5 / 15-4]	後藤 和久 (静岡) 飯野 馨 (静岡)
88	梅野尾昌一 (東京) 丹藤 勇一 (東京)	2 [18-16 / 18-14]	日比野伸昭 (愛知) 土田 信也 (愛知)
89	福田 実 (三重) 中川 健 (三重)	2 [10-15 / 15-9]	1 藤原 道弘 (岡山) 若林 邦任 (岡山)
90	斉藤 郁 (福井) 葛葉 昌彦 (福井)	2 [11-15 / 18-13]	1 喜多 努 (東京) 佐藤 浩 (兵庫)
91	井上 哲章 (熊本) 伊東 幸男 (熊本)	2 [18-15 / 15-7]	1 富田 俊二 (愛知) 阿部 浩志 (東京)
92	毛利 達彦 (石川) 羽田 義仁 (石川)	2 [15-9 / 15-11]	0 神谷 敏幸 (東京) 田沢 隆 (東京)
93	福田 利弘 (埼玉) 中條 起希 (埼玉)	2 [15-9 / 15-7]	0 野呂 徹 (愛知) 石井 裕二 (愛知)
94	加藤 安史 (宮城) 渡辺 勝治 (宮城)	2 [15-9 / 15-6]	0 千葉 昌弘 (北海道) 中島 俊也 (北海道)
95	西山 博司 (東京) 本田 浩二 (東京)	2 [15-2 / 15-12]	0 浜松 栄次 (富山) 甚内 豊久 (富山)
96	川本 英明 (愛知) 城木 夢高 (愛知)	2 [10-15 / 15-11]	1 富田 章夫 (大阪) 今東 建 (大阪)
97	榎藤 浩二 (熊本) 石場 隆雄 (神奈川)	2 [15-6 / 15-8]	0 崎田 健一 (石川) 酒井 直人 (石川)
98	後藤 正志 (神奈川) 土田 秀紀 (神奈川)	2 [15-13 / 15-7]	1 大森 誠一 (栃木) 大島 正志 (栃木)
99	西島 弘幸 (石川) 武田 修 (石川)	2 [7-15 / 15-7]	1 谷田 尚嗣 (大阪) 早水 栄治 (大阪)
100	上原 明 (香川) 宮西 秀行 (香川)	2 [15-8 / 15-1]	0 宮本 道雄 (東京) 永田 伸一 (東京)
101	吉野 智昭 (静岡) 住吉 勇人 (静岡)	2 [15-6 / 10-15]	1 山本 勝 (兵庫) 木田 英明 (兵庫)
102	古賀 勝志 (愛知) 須貝 英徳 (愛知)	2 [15-3 / 15-8]	0 沖 貞雄 (山口) 安田 耕司 (山口)
<b>【 4 回 戦 】</b>			
103	辻田 泰昌 (大阪) 奥野 勉 (大阪)	2 [15-9 / 15-9]	0 片桐 哲也 (群馬) 勅使川原尚 (群馬)
104	長谷川 進 (石川) 高橋 光一 (石川)	2 [8-15 / 17-16]	1 蘭 和真 (岐阜) 横尾 宣幸 (岐阜)
105	長内 征美 (東京) 江藤 裕樹 (東京)	2 [15-6 / 15-5]	0 平井 悟 (京都) 佐々木正司 (京都)
106	原田 利雄 (宮城) 吉田 幸司 (宮城)	2 [15-8 / 9-15]	1 福田 昭典 (愛知) 小本 義久 (愛知)
107	山本 裕幸 (京都) 村尾 勉 (京都)	2 [9-15 / 15-9]	1 韭沢 伸幸 (宮城) 柴崎 信之 (宮城)

試合 No.	選手名 (府県名)	[スコア]	選手名 (府県名)
108	峰 登志郎 (愛知) 東 正也 (愛知)	2 [ケン]	0 伊藤 雅弘 (北海道) 小飼 清統 (北海道)
109	山尾 克則 (北海道) 角谷 淳一 (北海道)	2 [12-15 / 17-15]	1 小中 英智 (山形) 中島 修 (山形)
110	松野 修二 (東京) 松浦 進二 (東京)	2 [15-2 / 15-2]	0 西川 勉 (三重) 常山 兼二 (三重)
111	佐賀 史昭 (東京) 宮 康二 (東京)	2 [15-7 / 17-15]	0 梅野尾昌一 (東京) 丹藤 勇一 (東京)
112	福田 実 (三重) 中川 健 (三重)	2 [15-9 / 12-15]	1 斉藤 郁 (福井) 葛葉 昌彦 (福井)
113	井上 哲章 (熊本) 伊東 幸男 (熊本)	2 [15-11 / 15-13]	0 毛利 達彦 (石川) 羽田 義仁 (石川)
114	加藤 安史 (宮城) 渡辺 祐一 (宮城)	2 [15-9 / 15-12]	0 福田 和浩 (埼玉) 中條 起希 (埼玉)
115	川本 英明 (愛知) 城木 夢高 (愛知)	2 [15-8 / 15-10]	0 西山 博司 (東京) 本田 浩二 (東京)
116	榎藤 浩二 (神奈川) 石場 隆雄 (神奈川)	2 [15-9 / 15-7]	0 後藤 正志 (神奈川) 土田 秀紀 (神奈川)
117	西島 弘幸 (石川) 武田 修 (石川)	2 [17-18 / 15-4]	1 上原 明 (香川) 宮西 秀行 (香川)
118	須貝 英徳 (愛知) 古賀 勝志 (愛知)	2 [15-11 / 15-5]	0 吉野 智昭 (静岡) 住吉 勇人 (静岡)
<b>【 5 回 戦 】</b>			
119	辻田 泰昌 (大阪) 奥野 勉 (大阪)	2 [6-15 / 15-4]	1 長谷川 進 (石川) 高橋 光一 (石川)
120	長内 征美 (東京) 江藤 裕樹 (東京)	2 [15-4 / 15-9]	0 原田 利雄 (宮城) 吉田 幸司 (宮城)
121	山本 裕幸 (京都) 村尾 勉 (京都)	2 [15-8 / 15-7]	0 峰 登志郎 (愛知) 東 正也 (愛知)
122	松野 修二 (東京) 松浦 進二 (東京)	2 [15-9 / 15-4]	0 山尾 克則 (北海道) 角谷 淳一 (北海道)
123	佐賀 史昭 (東京) 宮 康二 (東京)	2 [15-8 / 15-1]	0 福田 実 (三重) 中川 健 (三重)
124	井上 哲章 (熊本) 伊東 幸男 (熊本)	2 [15-7 / 15-11]	0 加藤 安史 (宮城) 渡辺 勝治 (宮城)
125	石場 隆雄 (神奈川) 榎藤 浩二 (熊本)	2 [15-8 / 3-15]	1 川本 英明 (愛知) 城木 夢高 (愛知)
126	須貝 英徳 (愛知) 古賀 勝志 (愛知)	2 [15-7 / 15-5]	0 西島 弘幸 (石川) 武田 修 (石川)
<b>【 準々決勝 】</b>			
127	長内 征美 (東京) 江藤 裕樹 (東京)	2 [15-9 / 15-4]	0 辻田 泰昌 (大阪) 奥野 勉 (大阪)
128	松浦 進二 (東京) 松野 修二 (東京)	2 [15-3 / 15-9]	0 山本 裕幸 (京都) 村尾 勉 (京都)

試合 No.	選手名 (府県名)	[スコア]	選手名 (府県名)
129	佐賀 史昭 (東 京) 宮 康二	2 $\left[ \begin{array}{l} 15-7 \\ 15-7 \\ - \end{array} \right]$	井上 哲章 (熊 本) 伊東 幸男
130	榎藤 浩二 (熊 本) 石場 隆雄 (神奈川)	2 $\left[ \begin{array}{l} 15-12 \\ 15-9 \\ - \end{array} \right]$	須貝 英徳 (愛 知) 古賀 勝志
<b>【 準 決 勝 】</b>			
131	松野 修二 (東 京) 松浦 進二	2 $\left[ \begin{array}{l} 15-5 \\ 15-11 \\ - \end{array} \right]$	長内 征美 (東 京) 江藤 裕樹
132	佐賀 史昭 (東 京) 宮 康二	2 $\left[ \begin{array}{l} 15-6 \\ 14-17 \\ 15-11 \end{array} \right]$	榎藤 浩二 (熊 本) 石場 隆雄 (神奈川)
<b>【 決 勝 】</b>			
133	松野 修二 (東 京) 松浦 進二	2 $\left[ \begin{array}{l} 15-10 \\ 15-8 \\ - \end{array} \right]$	佐賀 史昭 (東 京) 宮 康二

# 第32回全日本社会人バドミントン選手権大会競技記録(戦績表)

## 【女子単】

試合 No.	選手名 (府県名)	[スコア]	選手名 (府県名)
<b>【1回戦】</b>			
1	岡山登紀子(東京)	2 $\left[ \begin{smallmatrix} 11-3 \\ 11-3 \end{smallmatrix} \right]$	0 山地 香(愛知)
2	山白 麻紀(香川)	2 [キケン]	0 和泉美恵子(和歌山)
3	荻生美奈子(兵庫)	2 $\left[ \begin{smallmatrix} 11-7 \\ 11-2 \end{smallmatrix} \right]$	0 黒須 洋子(栃木)
4	早川 幸恵(福岡)	2 $\left[ \begin{smallmatrix} 11-2 \\ 11-0 \end{smallmatrix} \right]$	0 森 ゆかり(愛知)
5	高山 秀子(神奈川)	2 $\left[ \begin{smallmatrix} 11-3 \\ 11-0 \end{smallmatrix} \right]$	0 村山 裕子(三重)
6	横手智江美(静岡)	2 $\left[ \begin{smallmatrix} 11-1 \\ 11-1 \end{smallmatrix} \right]$	0 池田多希子(埼玉)
7	笹林 朋子(東京)	2 [キケン]	0 高木 純代(大分)
8	佐々由美子(神奈川)	2 $\left[ \begin{smallmatrix} 7-11 \\ 11-6 \\ 11-2 \end{smallmatrix} \right]$	1 仲山 美奈(愛知)
9	亀谷 志都(富山)	2 $\left[ \begin{smallmatrix} 11-0 \\ 11-3 \end{smallmatrix} \right]$	0 星 和代子(北海道)
10	五十嵐靖子(茨城)	2 $\left[ \begin{smallmatrix} 11-2 \\ 11-7 \end{smallmatrix} \right]$	0 河村 益美(滋賀)
11	林 矢須子(静岡)	2 $\left[ \begin{smallmatrix} 11-0 \\ 11-2 \end{smallmatrix} \right]$	0 白井 恵子(神奈川)
12	山下麻衣子(長崎)	2 $\left[ \begin{smallmatrix} 11-9 \\ 8-11 \\ 11-1 \end{smallmatrix} \right]$	1 松村 晴子(香川)
13	七條加能子(埼玉)	2 $\left[ \begin{smallmatrix} 11-1 \\ 11-3 \end{smallmatrix} \right]$	0 浜田 薫(京都)
14	中出 忍(福井)	2 $\left[ \begin{smallmatrix} 11-4 \\ 7-11 \\ 11-5 \end{smallmatrix} \right]$	1 小屋松明己(兵庫)
15	工藤 雅代(熊本)	2 $\left[ \begin{smallmatrix} 11-0 \\ 11-3 \end{smallmatrix} \right]$	0 小野里伊美(栃木)
16	奥山 保子(大阪)	2 $\left[ \begin{smallmatrix} 11-2 \\ 11-7 \end{smallmatrix} \right]$	0 小笠原 満(北海道)
17	藤松 正美(神奈川)	2 $\left[ \begin{smallmatrix} 11-5 \\ 11-4 \end{smallmatrix} \right]$	0 三田 陽子(岐阜)
18	八木ひとみ(群馬)	2 $\left[ \begin{smallmatrix} 11-1 \\ 11-0 \end{smallmatrix} \right]$	0 藤本 康江(京都)
19	伊藤ひろみ(福岡)	2 $\left[ \begin{smallmatrix} 11-5 \\ 11-4 \end{smallmatrix} \right]$	0 加藤 治子(愛知)
20	福元さゆり(埼玉)	2 [キケン]	0 加藤 佳美(愛知)

試合 No.	選手名 (府県名)	[スコア]	選手名 (府県名)
21	江坂智香子(長崎)	2 $\left[ \begin{smallmatrix} 8-11 \\ 11-7 \\ 11-2 \end{smallmatrix} \right]$	1 江川 千代(茨城)
22	立花 久枝(東京)	2 $\left[ \begin{smallmatrix} 11-1 \\ 11-1 \end{smallmatrix} \right]$	0 谷内 洋子(大阪)
23	中島 真美(群馬)	2 $\left[ \begin{smallmatrix} 11-3 \\ 11-5 \end{smallmatrix} \right]$	0 河村 祐子(愛知)
24	小飼 真弓(北海道)	2 $\left[ \begin{smallmatrix} 11-2 \\ 11-0 \end{smallmatrix} \right]$	0 沖村 尚美(山口)
25	蒲池みどり(熊本)	2 $\left[ \begin{smallmatrix} 11-8 \\ 11-7 \end{smallmatrix} \right]$	0 瓜田 博子(茨城)
26	中川富美子(香川)	2 $\left[ \begin{smallmatrix} 11-3 \\ 11-1 \end{smallmatrix} \right]$	0 田中 晴美(京都)
27	田頭美奈子(福岡)	2 $\left[ \begin{smallmatrix} 11-6 \\ 8-11 \\ 11-4 \end{smallmatrix} \right]$	1 関田 律子(神奈川)
28	福岡由佳利(徳島)	2 [キケン]	0 羽田 幸恵(新潟)
29	山科 則枝(山形)	2 $\left[ \begin{smallmatrix} 11-7 \\ 11-8 \end{smallmatrix} \right]$	0 大槻 悦子(京都)
30	三上 明子(愛知)	2 $\left[ \begin{smallmatrix} 11-2 \\ 11-5 \end{smallmatrix} \right]$	0 吉田 恵美(群馬)
31	清水 浩美(兵庫)	2 $\left[ \begin{smallmatrix} 11-4 \\ 11-2 \end{smallmatrix} \right]$	0 水谷栄里子(三重)
32	矢本 清美(神奈川)	2 $\left[ \begin{smallmatrix} 0-11 \\ 11-6 \\ 11-4 \end{smallmatrix} \right]$	1 井上 尚美(大分)
33	加藤 洋子(北海道)	2 $\left[ \begin{smallmatrix} 11-0 \\ 11-2 \end{smallmatrix} \right]$	0 山崎 直美(香川)
34	佐藤 浩子(愛知)	2 $\left[ \begin{smallmatrix} 11-4 \\ 11-3 \end{smallmatrix} \right]$	0 木住野かおる(茨城)
35	中原 敬子(熊本)	2 $\left[ \begin{smallmatrix} 11-6 \\ 11-3 \end{smallmatrix} \right]$	0 植松多恵子(和歌山)
36	岩村 裕子(高知)	2 $\left[ \begin{smallmatrix} 11-6 \\ 11-8 \end{smallmatrix} \right]$	0 山内美奈子(静岡)
37	黒川 孝子(石川)	2 $\left[ \begin{smallmatrix} 11-5 \\ 11-3 \end{smallmatrix} \right]$	0 市村 真紀(栃木)
38	斉藤美和子(石川)	2 [キケン]	0 夏目 誠子(三重)
39	田畑 美香(熊本)	2 $\left[ \begin{smallmatrix} 11-5 \\ 11-1 \end{smallmatrix} \right]$	0 宮本 美絵(東京)
40	清藤 和(高知)	2 $\left[ \begin{smallmatrix} 11-2 \\ 11-0 \end{smallmatrix} \right]$	0 川越 敦子(群馬)
41	渡辺真由美(宮城)	2 $\left[ \begin{smallmatrix} 11-6 \\ 11-0 \end{smallmatrix} \right]$	0 大森 一美(京都)



試合 No.	選手名 (府県名)	[スコア]	選手名 (府県名)
42	和田美律子(北海道)	2 $\left[ \begin{array}{c} 11-5 \\ 11-5 \end{array} \right]$	0 川野名智美(神奈川)
43	平野 智子(静岡)	2 $\left[ \begin{array}{c} 12-9 \\ 11-4 \end{array} \right]$	0 山下ひかり(長崎)
44	辻 章子(香川)	2 $\left[ \begin{array}{c} 7-11 \\ 11-0 \\ 11-7 \end{array} \right]$	1 椎名 律子(神奈川)
45	藤本 暢子(愛知)	2 $\left[ \begin{array}{c} 11-6 \\ 11-12 \\ 11-8 \end{array} \right]$	1 藤 裕枝(福岡)
46	工藤 志子(和歌山)	2 $\left[ \begin{array}{c} 11-2 \\ 11-8 \end{array} \right]$	0 佐藤 祐子(埼玉)
47	伊藤 礼子(山形)	2 $\left[ \begin{array}{c} 11-0 \\ 11-4 \end{array} \right]$	0 小野 昌子(京都)
48	本間 裕美(茨城)	2 $\left[ \begin{array}{c} 11-7 \\ 11-3 \end{array} \right]$	0 奥谷 美月(愛知)
49	今村 薫(大阪)	2 $\left[ \begin{array}{c} 11-3 \\ 11-1 \end{array} \right]$	0 井上 雅美(山口)
50	貞本 順子(神奈川)	2 $\left[ \begin{array}{c} 11-5 \\ 11-5 \end{array} \right]$	0 三浦美紀子(愛知)
51	黒沢 淳子(群馬)	2 $\left[ \begin{array}{c} 11-0 \\ 11-2 \end{array} \right]$	0 富来 栄子(大分)
52	毛利 千秋(東京)	2 $\left[ \begin{array}{c} 11-4 \\ 7-11 \\ 11-3 \end{array} \right]$	1 北川恵美子(京都)
53	岸野真知子(埼玉)	2 $\left[ \begin{array}{c} 11-11 \\ 8-11 \\ 11-8 \end{array} \right]$	1 金森千恵子(岐阜)
54	加賀ゆかり(神奈川)	2 $\left[ \begin{array}{c} 11-2 \\ 11-8 \end{array} \right]$	0 大町 有希(兵庫)
55	古田真由美(香川)	2 $\left[ \begin{array}{c} 11-6 \\ 11-2 \end{array} \right]$	0 三原千恵子(愛知)
56	岩崎絵里子(北海道)	2 $\left[ \begin{array}{c} 11-1 \\ 11-3 \end{array} \right]$	0 石嶋 礼子(茨城)
57	中田 裕子(静岡)	2 $\left[ \begin{array}{c} 11-5 \\ 11-0 \end{array} \right]$	0 伊藤 里美(兵庫)
58	田中 裕子(愛知)	2 $\left[ \begin{array}{c} 11-6 \\ 11-7 \end{array} \right]$	0 入金ゆみ子(香川)
59	斉藤 早苗(栃木)	2 $\left[ \begin{array}{c} 11-3 \\ 11-1 \end{array} \right]$	0 佐野 美和(三重)
60	伏喜由美子(富山)	2 $\left[ \begin{array}{c} 11-1 \\ 11-1 \end{array} \right]$	0 辻 直子(大阪)
61	北川 典子(京都)	2 [キケン]	0 久松 和美(長崎)
62	岡 良依(岡山)	2 $\left[ \begin{array}{c} 11-3 \\ 11-2 \end{array} \right]$	0 月岡千恵子(神奈川)
63	山地 裕美(愛知)	2 [キケン]	0 乳井 智秋(大阪)
64	大久保真枝(東京)	2 [キケン]	0 藤波 千明(愛知)

試合 No.	選手名 (府県名)	[スコア]	選手名 (府県名)
65	甲斐 美和(熊本)	2 $\left[ \begin{array}{c} 11-1 \\ 11-1 \end{array} \right]$	0 羽生 尚子(東京)
66	松田 泰子(愛知)	2 $\left[ \begin{array}{c} 11-0 \\ 11-0 \end{array} \right]$	0 橋口 三緯(徳島)
67	星野実智代(東京)	2 $\left[ \begin{array}{c} 11-2 \\ 11-0 \end{array} \right]$	0 池田 芳恵(滋賀)
68	清沢 直子(埼玉)	2 [キケン]	0 近藤美知子(山形)
69	堀井 尚美(兵庫)	2 $\left[ \begin{array}{c} 11-5 \\ 11-2 \end{array} \right]$	0 瀬下 由紀(神奈川)
70	柴田 貴恵(福井)	2 $\left[ \begin{array}{c} 11-7 \\ 11-8 \end{array} \right]$	0 藤井 美子(茨城)
71	秋元美佐緒(大阪)	2 $\left[ \begin{array}{c} 11-2 \\ 11-2 \end{array} \right]$	0 村瀬 安代(香川)
72	菊地 葉子(東京)	2 [キケン]	0 堀 悦子(山口)
73	佐藤 千春(千葉)	2 $\left[ \begin{array}{c} 11-3 \\ 11-0 \end{array} \right]$	0 藤支 芳美(京都)
74	上田 純子(熊本)	2 $\left[ \begin{array}{c} 12-10 \\ 11-2 \end{array} \right]$	0 高瀬 圭子(神奈川)
<b>【 2 回 戦 】</b>			
75	鴻原 春美(大阪)	2 $\left[ \begin{array}{c} 11-3 \\ 11-3 \end{array} \right]$	0 岡山登紀子(東京)
76	山白 麻紀(香川)	2 $\left[ \begin{array}{c} 7-11 \\ 11-5 \\ 11-1 \end{array} \right]$	1 田口真由美(山形)
77	早川 幸恵(福岡)	2 $\left[ \begin{array}{c} 8-11 \\ 11-5 \\ 11-6 \end{array} \right]$	1 荻生美奈子(兵庫)
78	岡田 真澄(石川)	2 $\left[ \begin{array}{c} 5-11 \\ 11-4 \\ 11-4 \end{array} \right]$	1 高山 秀子(神奈川)
79	横手智江美(静岡)	2 $\left[ \begin{array}{c} 11-6 \\ 7-11 \\ 11-1 \end{array} \right]$	1 白川 由理(京都)
80	佐々由美子(神奈川)	2 $\left[ \begin{array}{c} 11-5 \\ 11-6 \end{array} \right]$	0 笹林 明子(東京)
81	亀谷 志都(富山)	2 $\left[ \begin{array}{c} 12-10 \\ 7-11 \\ 11-7 \end{array} \right]$	1 田代 裕子(熊本)
82	大屋 幸恵(愛知)	2 $\left[ \begin{array}{c} 11-0 \\ 11-0 \end{array} \right]$	0 五十嵐靖子(茨城)
83	磯崎 照枝(大阪)	2 $\left[ \begin{array}{c} 11-6 \\ 11-3 \end{array} \right]$	0 林 矢須子(静岡)
84	山下麻衣子(長崎)	2 $\left[ \begin{array}{c} 6-11 \\ 11-2 \\ 11-6 \end{array} \right]$	1 田村真理子(愛知)
85	松尾 知美(東京)	2 $\left[ \begin{array}{c} 11-0 \\ 11-0 \end{array} \right]$	0 七條加能子(埼玉)
86	谷藤 千香(茨城)	2 $\left[ \begin{array}{c} 11-4 \\ 11-3 \end{array} \right]$	0 中出 忍(福井)

試合 No	選手名 (府県名)	[スコア]	選手名 (府県名)
87	工藤 雅代(熊 本)	2 $\left[ \begin{array}{c} 11-4 \\ 8-11 \\ 11-4 \end{array} \right]$	1 丑田 明子(愛 知)
88	奥山 保子(大 阪)	2 $\left[ \begin{array}{c} 11-5 \\ 11-3 \end{array} \right]$	0 藤松 正美(神奈川)
89	八木ひとみ(群 馬)	2 $\left[ \begin{array}{c} 8-11 \\ 11-6 \\ 11-5 \end{array} \right]$	1 河原美津己(岡 山)
90	伊藤ひろみ(福 岡)	2 [キケン]	0 高峯 尚子(東 京)
91	北浦 道代(大 阪)	2 $\left[ \begin{array}{c} 11-0 \\ 11-0 \end{array} \right]$	0 福元さゆり(埼 玉)
92	清水 明子(兵 庫)	2 $\left[ \begin{array}{c} 7-11 \\ 11-4 \\ 11-6 \end{array} \right]$	1 江坂智香子(長 崎)
93	中島 真美(群 馬)	2 $\left[ \begin{array}{c} 11-5 \\ 11-1 \end{array} \right]$	0 立花 久枝(東 京)
94	小飼 真弓(北海道)	2 $\left[ \begin{array}{c} 11-2 \\ 11-6 \end{array} \right]$	0 岡田由美子(神奈川)
95	蒲池みどり(熊 本)	2 $\left[ \begin{array}{c} 11-6 \\ 11-5 \end{array} \right]$	0 杉本 久美(滋 賀)
96	捧 匡子(埼 玉)	2 $\left[ \begin{array}{c} 11-1 \\ 11-2 \end{array} \right]$	0 中川富美子(香 川)
97	山田 美紀(静 岡)	2 $\left[ \begin{array}{c} 11-6 \\ 11-8 \end{array} \right]$	0 田頭美奈子(福 岡)
98	福岡由佳利(徳 島)	2 [キケン]	0 磯崎 照枝(大 阪)
99	森 久子(神奈川)	2 $\left[ \begin{array}{c} 11-2 \\ 11-5 \end{array} \right]$	0 山科 則枝(山 形)
100	三上 明子(愛 知)	2 $\left[ \begin{array}{c} 12-10 \\ 7-11 \\ 11-2 \end{array} \right]$	1 磯村 久美(福 岡)
101	清水 浩美(兵 庫)	2 $\left[ \begin{array}{c} 5-11 \\ 11-7 \\ 12-11 \end{array} \right]$	1 蓮見 直子(千 葉)
102	田代美智世(大 阪)	2 $\left[ \begin{array}{c} 11-0 \\ 11-1 \end{array} \right]$	0 矢本 清美(神奈川)
103	都木 弘美(東 京)	2 $\left[ \begin{array}{c} 7-11 \\ 12-11 \\ 11-3 \end{array} \right]$	1 加藤 洋子(北海道)
104	中原 敬子(熊 本)	2 $\left[ \begin{array}{c} 11-0 \\ 5-11 \\ 11-3 \end{array} \right]$	1 佐藤 浩子(愛 知)
105	岩村 裕子(高 知)	2 $\left[ \begin{array}{c} 11-5 \\ 11-6 \end{array} \right]$	0 植竹 由美(神奈川)
106	金井 和恵(大 阪)	2 $\left[ \begin{array}{c} 12-10 \\ 11-1 \end{array} \right]$	0 黒川 孝子(石 川)
107	谷地 春子(大 阪)	2 $\left[ \begin{array}{c} 11-0 \\ 11-3 \end{array} \right]$	0 斉藤美和子(石 川)
108	田畑 美香(熊 本)	2 $\left[ \begin{array}{c} 11-6 \\ 11-4 \end{array} \right]$	0 佐々 恵理(愛 知)
109	清藤 和(高 知)	2 $\left[ \begin{array}{c} 12-10 \\ 7-11 \\ 11-4 \end{array} \right]$	1 渡辺真由美(宮 城)

試合 No	選手名 (府県名)	[スコア]	選手名 (府県名)
110	和田美津子(北海道)	2 $\left[ \begin{array}{c} 11-7 \\ 11- \end{array} \right]$	0 大村 和代(兵 庫)
111	平間真由美(栃 木)	2 $\left[ \begin{array}{c} 11-7 \\ 11-4 \end{array} \right]$	0 平野 智子(静 岡)
112	新木 貴子(大 阪)	2 $\left[ \begin{array}{c} 11-2 \\ 11-0 \end{array} \right]$	0 辻 章子(香 川)
113	藤本 暢子(愛 知)	2 $\left[ \begin{array}{c} 11-4 \\ 11-7 \end{array} \right]$	0 川村 裕子(茨 城)
114	田村富士美(東 京)	2 $\left[ \begin{array}{c} 11-8 \\ 11- \end{array} \right]$	0 工藤 志子(和歌山)
115	陣内貴美子(東 京)	2 $\left[ \begin{array}{c} 11-0 \\ 11-1 \end{array} \right]$	0 伊藤 礼子(山 形)
116	三由 純子(熊 本)	2 $\left[ \begin{array}{c} 11-8 \\ 2-11 \\ 11-5 \end{array} \right]$	1 本間 裕美(茨 城)
117	今村 薫(大 阪)	2 $\left[ \begin{array}{c} 11-0 \\ 11-1 \end{array} \right]$	0 海老原和恵(栃 木)
118	大谷 鶴美(富 山)	2 $\left[ \begin{array}{c} 11-5 \\ 11-2 \end{array} \right]$	0 貞本 順子(神奈川)
119	田中 範子(北海道)	2 $\left[ \begin{array}{c} 12-11 \\ 11-7 \end{array} \right]$	0 黒沢 淳子(群 馬)
120	毛利 千秋(東 京)	2 $\left[ \begin{array}{c} 11-0 \\ 11-1 \end{array} \right]$	0 岸野真智子(埼 玉)
121	加賀ゆかり(神奈川)	2 $\left[ \begin{array}{c} 11-4 \\ 11- \end{array} \right]$	0 渡辺 順子(福 岡)
122	北本久美子(大 阪)	2 $\left[ \begin{array}{c} 11-7 \\ 11- \end{array} \right]$	0 古田真由美(香 川)
123	小泉 陽子(大 阪)	2 $\left[ \begin{array}{c} 11-2 \\ 11-1 \end{array} \right]$	0 岩崎絵里子(北海道)
124	中田 裕子(静 岡)	2 $\left[ \begin{array}{c} 11-3 \\ 11-2 \end{array} \right]$	0 金子 澄子(神奈川)
125	斉藤 早苗(栃 木)	2 $\left[ \begin{array}{c} 11-1 \\ 11-0 \end{array} \right]$	0 田中 裕子(愛 知)
126	伏喜由美子(富 山)	2 $\left[ \begin{array}{c} 11-1 \\ 11-9 \end{array} \right]$	0 上村 美香(東 京)
127	北川 典子(京 都)	2 $\left[ \begin{array}{c} 11-8 \\ 11-4 \end{array} \right]$	0 弓削 展子(北海道)
128	岡 良依(岡 山)	2 $\left[ \begin{array}{c} 11-5 \\ 11-0 \end{array} \right]$	0 山地 裕美(愛 知)
129	森下さおり(香 川)	2 $\left[ \begin{array}{c} 11-2 \\ 11-0 \end{array} \right]$	0 大久保真枝(東 京)
130	小池由扶子(大 阪)	2 $\left[ \begin{array}{c} 11-3 \\ 11-3 \end{array} \right]$	0 甲斐 美和(熊 本)
131	星 和枝(北海道)	2 $\left[ \begin{array}{c} 11-3 \\ 11-5 \end{array} \right]$	0 松田 泰子(愛 知)
132	星野実智代(東 京)	2 $\left[ \begin{array}{c} 11-5 \\ 11-6 \end{array} \right]$	0 水本 幸代(石 川)

試合 No.	選手名 (府県名)	[スコア]	選手名 (府県名)
133	間庭 由美(愛 知)	2 $\left[ \begin{array}{c} 11-1 \\ 11-7 \end{array} \right]$	0 清沢 直子(埼 玉)
134	清水 尚美(福 岡)	2 $\left[ \begin{array}{c} 11-3 \\ 11-4 \end{array} \right]$	0 堀井 尚美(兵 庫)
135	金丸 陽子(静 岡)	2 $\left[ \begin{array}{c} 11-5 \\ 11-6 \end{array} \right]$	0 柴田 貴恵(福 井)
136	秋元美佐緒(大 阪)	2 $\left[ \begin{array}{c} 11-1 \\ 7-11 \\ 11-8 \end{array} \right]$	1 菊地 葉子(東 京)
137	佐藤 千春(千 葉)	2 $\left[ \begin{array}{c} 11-3 \\ 11-4 \end{array} \right]$	0 西塚ひとみ(愛 知)
138	野口 英代(群 馬)	2 $\left[ \begin{array}{c} 8-11 \\ 11-4 \\ 11-2 \end{array} \right]$	1 上田 純子(熊 本)
<b>【 3 回 戦 】</b>			
139	鴻原 春美(大 阪)	2 $\left[ \begin{array}{c} 11-0 \\ 11-3 \end{array} \right]$	0 山白 麻紀(香 川)
140	岡田 真澄(石 川)	2 $\left[ \begin{array}{c} 11-4 \\ 10-12 \\ 11-5 \end{array} \right]$	1 早川 幸恵(福 岡)
141	横手智江美(静 岡)	2 $\left[ \begin{array}{c} 11-3 \\ 11-3 \end{array} \right]$	0 佐々由美子(神奈川)
142	大屋 幸恵(愛 知)	2 $\left[ \begin{array}{c} 12-9 \\ 7-11 \\ 11-1 \end{array} \right]$	1 亀谷 志都(富 山)
143	磯崎 照枝(大 阪)	2 $\left[ \begin{array}{c} 11-6 \\ 11-6 \end{array} \right]$	0 山下麻衣子(長 崎)
144	谷藤 千香(茨 城)	2 $\left[ \begin{array}{c} 7-11 \\ 11-9 \\ 11-8 \end{array} \right]$	1 松尾 知美(東 京)
145	奥山 保子(大 阪)	2 $\left[ \begin{array}{c} 11-4 \\ 11-7 \end{array} \right]$	0 工藤 雅代(熊 本)
146	八木ひとみ(群 馬)	2 $\left[ \begin{array}{c} 11-2 \\ 11-7 \end{array} \right]$	0 伊藤ひろみ(福 岡)
147	北浦 道代(大 阪)	2 $\left[ \begin{array}{c} 11-2 \\ 11-4 \end{array} \right]$	0 清水 明子(兵 庫)
148	小飼 真弓(北海道)	2 $\left[ \begin{array}{c} 11-8 \\ 11-6 \end{array} \right]$	0 中島 真美(群 馬)
149	捧 匡子(埼 玉)	2 $\left[ \begin{array}{c} 12-10 \\ 10-12 \\ 11-4 \end{array} \right]$	1 蒲池みどり(熊 本)
150	山田 美紀(静 岡)	2 $\left[ \begin{array}{c} 11-2 \\ 11-2 \end{array} \right]$	0 福岡由佳利(徳 島)
151	森 久子(神奈川)	2 $\left[ \begin{array}{c} 11-2 \\ 11-0 \end{array} \right]$	0 三上 明子(愛 知)
152	田代美智世(大 阪)	2 $\left[ \begin{array}{c} 11-4 \\ 11-3 \end{array} \right]$	0 清水 浩美(兵 庫)
153	都木 弘美(東 京)	2 $\left[ \begin{array}{c} 11-8 \\ 11-6 \end{array} \right]$	0 中原 敬子(熊 本)
154	金井 和恵(大 阪)	2 $\left[ \begin{array}{c} 11-0 \\ 11-4 \end{array} \right]$	0 岩村 裕子(高 知)

試合 No.	選手名 (府県名)	[スコア]	選手名 (府県名)
155	谷地 春子(大 阪)	2 $\left[ \begin{array}{c} 11-1 \\ 11-4 \end{array} \right]$	0 田畑 美香(熊 本)
156	和田美津子(北海道)	2 $\left[ \begin{array}{c} 6-11 \\ 11-7 \\ 12-10 \end{array} \right]$	1 清藤 和(高 知)
157	新木 貴子(大 阪)	2 $\left[ \begin{array}{c} 11-5 \\ 11-5 \end{array} \right]$	0 平間真由美(栃 木)
158	田村富士美(東 京)	2 $\left[ \begin{array}{c} 11-7 \\ 11-4 \end{array} \right]$	0 藤本 暢子(愛 知)
159	陣内貴美子(東 京)	2 $\left[ \begin{array}{c} 11-0 \\ 11-4 \end{array} \right]$	0 三由 純子(熊 本)
160	今村 薫(大 阪)	2 $\left[ \begin{array}{c} 11-7 \\ 12-11 \end{array} \right]$	0 大谷 鶴美(富 山)
161	毛利 千秋(東 京)	2 $\left[ \begin{array}{c} 11-7 \\ 11-12 \\ 11-4 \end{array} \right]$	1 田中 範子(北海道)
162	北本久美子(大 阪)	2 $\left[ \begin{array}{c} 11-1 \\ 11-3 \end{array} \right]$	0 加賀ゆかり(神奈川)
163	小泉 陽子(大 阪)	2 $\left[ \begin{array}{c} 11-3 \\ 11-1 \end{array} \right]$	0 中田 裕子(静 岡)
164	伏喜由美子(富 山)	2 $\left[ \begin{array}{c} 11-1 \\ 11-1 \end{array} \right]$	0 斉藤 早苗(栃 木)
165	岡 良依(岡 山)	2 $\left[ \begin{array}{c} 11-5 \\ 11-5 \end{array} \right]$	0 北川 典子(京 都)
166	小池由扶子(大 阪)	2 $\left[ \begin{array}{c} 11-7 \\ 11-3 \end{array} \right]$	0 森下さおり(香 川)
167	星 和枝(北海道)	2 $\left[ \begin{array}{c} 11-5 \\ 11-3 \end{array} \right]$	0 星野実智代(東 京)
168	清水 尚美(福 岡)	2 $\left[ \begin{array}{c} 9-11 \\ 11-7 \\ 11-2 \end{array} \right]$	1 間庭 由美(愛 知)
169	金丸 陽子(静 岡)	2 $\left[ \begin{array}{c} 11-7 \\ 11-9 \end{array} \right]$	0 秋元美佐緒(大 阪)
170	野口 英代(群 馬)	2 $\left[ \begin{array}{c} 11-5 \\ 11-6 \end{array} \right]$	0 佐藤 千春(千 葉)
<b>【 4 回 戦 】</b>			
171	鴻原 春美(大 阪)	2 $\left[ \begin{array}{c} 11-4 \\ 11-6 \end{array} \right]$	0 岡田 真澄(石 川)
172	横手智江美(静 岡)	2 $\left[ \begin{array}{c} 6-11 \\ 11-7 \\ 11-5 \end{array} \right]$	1 大屋 幸恵(愛 知)
173	谷藤 千春(茨 城)	2 $\left[ \begin{array}{c} 11-7 \\ 11-8 \end{array} \right]$	0 磯崎 照枝(大 阪)
174	奥山 保子(大 阪)	2 $\left[ \begin{array}{c} 11-0 \\ 11-0 \end{array} \right]$	0 八木ひとみ(群 馬)
175	北浦 道代(大 阪)	2 $\left[ \begin{array}{c} 11-2 \\ 11-0 \end{array} \right]$	0 小飼 真弓(北海道)
176	捧 匡子(埼 玉)	2 $\left[ \begin{array}{c} 11-1 \\ 11-1 \end{array} \right]$	0 山田 美紀(静 岡)

試合 No.	選手名 (府県名)	[スコア]	選手名 (府県名)
177	森 久子(神奈川)	2 $\left[ \begin{array}{c} 11-4 \\ 12-10 \end{array} \right]$	0 田代美智世(大 阪)
178	金井 和恵(大 阪)	2 $\left[ \begin{array}{c} 11-2 \\ 12-9 \end{array} \right]$	0 都木 弘美(東 京)
179	谷地 春子(大 阪)	2 $\left[ \begin{array}{c} 11-1 \\ 11-2 \end{array} \right]$	0 和田美津子(北海道)
180	新木 貴子(大 阪)	2 $\left[ \begin{array}{c} 11-1 \\ 11-1 \end{array} \right]$	0 田村富士美(東 京)
181	今村 薫(大 阪)	2 $\left[ \begin{array}{c} 11-6 \\ 10-11 \\ 12-10 \end{array} \right]$	1 陣内貴美子(東 京)
182	北本久美子(大 阪)	2 $\left[ \begin{array}{c} 8-11 \\ 11-7 \\ 11-1 \end{array} \right]$	1 毛利 千秋(東 京)
183	小泉 陽子(大 阪)	2 $\left[ \begin{array}{c} 11-5 \\ 11-1 \end{array} \right]$	0 伏喜由美子(富 山)
184	小池由扶子(大 阪)	2 $\left[ \begin{array}{c} 11-3 \\ 11-0 \end{array} \right]$	0 岡 良依(岡 山)
185	星 和枝(北海道)	2 $\left[ \begin{array}{c} 9-12 \\ 12-9 \\ 11-4 \end{array} \right]$	1 清水 尚美(福 岡)
186	野口 英代(群 馬)	2 $\left[ \begin{array}{c} 12-11 \\ 10-12 \\ 11-7 \end{array} \right]$	1 金丸 陽子(静 岡)
<b>【 5 回 戦 】</b>			
187	鴻原 春美(大 阪)	2 $\left[ \begin{array}{c} 11-12 \\ 11-3 \\ 11-5 \end{array} \right]$	1 横手智江美(静 岡)
188	谷藤 千香(茨 城)	2 $\left[ \begin{array}{c} 11-7 \\ 6-11 \\ 11-6 \end{array} \right]$	1 奥山 保子(大 阪)
189	北浦 道代(大 阪)	2 $\left[ \begin{array}{c} 4-11 \\ 11-5 \\ 11-6 \end{array} \right]$	1 捧 匡子(埼 玉)
190	森 久子(神奈川)	2 $\left[ \begin{array}{c} 11-6 \\ 11-3 \end{array} \right]$	0 金井 和恵(大 阪)
191	谷地 春子(大 阪)	2 $\left[ \begin{array}{c} 11-5 \\ 11-7 \end{array} \right]$	0 新木 貴子(大 阪)
192	北本久美子(大 阪)	2 $\left[ \begin{array}{c} 11-4 \\ 11-8 \end{array} \right]$	0 今村 薫(大 阪)
193	小池由扶子(大 阪)	2 $\left[ \begin{array}{c} 8-11 \\ 11-4 \\ 11-5 \end{array} \right]$	1 小泉 陽子(大 阪)
194	野口 英代(群 馬)	2 $\left[ \begin{array}{c} 12-9 \\ 7-11 \\ 11-5 \end{array} \right]$	1 星 和枝(北海道)
<b>【 準々決勝 】</b>			
195	谷藤 千香(茨 城)	2 $\left[ \begin{array}{c} 4-11 \\ 11-8 \\ 11-8 \end{array} \right]$	1 鴻原 春美(大 阪)
196	北浦 道代(大 阪)	2 $\left[ \begin{array}{c} 11-5 \\ 5-11 \\ 11-4 \end{array} \right]$	1 森 久子(神奈川)
197	北本久美子(大 阪)	2 $\left[ \begin{array}{c} 11-2 \\ 11-7 \end{array} \right]$	0 谷地 春子(大 阪)

試合 No.	選手名 (府県名)	[スコア]	選手名 (府県名)
198	小池由扶子(大 阪)	2 $\left[ \begin{array}{c} 11-7 \\ 6-11 \\ 11-12 \end{array} \right]$	1 野口 英代(群 馬)
<b>【 準 決 勝 】</b>			
199	北浦 道代(大 阪)	2 $\left[ \begin{array}{c} 11-6 \\ 11-7 \end{array} \right]$	0 谷藤 千香(茨 城)
200	小池由扶子(大 阪)	2 $\left[ \begin{array}{c} 11-4 \\ 9-12 \\ 11-6 \end{array} \right]$	1 北本久美子(大 阪)
<b>【 決 勝 】</b>			
201	小池由扶子(大 阪)	2 $\left[ \begin{array}{c} 11-4 \\ 10-12 \\ 11-3 \end{array} \right]$	1 北浦 道代(大 阪)



# 第32回全日本社会人バドミントン選手権大会競技記録(戦績表)

## 【女子複】

試合 No	選手名 (府県名)	[スコア]	選手名 (府県名)
<b>【1回戦】</b>			
1	白石 恭子(福岡) 阿武屋圭子	2 [ケン]	0 夏目 誠子(三重) 村山 裕子
2	浜田 薫(京都) 大森 一美	2 [15-11 15-9]	1 石嶋 礼子(茨城) 木住野かおる
3	大谷 鶴美(富山) 上浜 陽子	2 [15-2 15-4]	0 星野実智子(東京) 立花 久枝
4	田中 裕子(愛知) 三上 明子	2 [15-4 15-7]	0 星 和代子(北海道) 岩崎絵里子
5	佐々由美子(神奈川) 瀬下 美紀	2 [ケン]	0 堀 悦子(山口) 国弘 恭代
6	佐藤 浩子(愛知) 間庭 由美	2 [10-15 15-11]	1 白井 恵子(神奈川) 椎名 律子
7	斎藤 早苗(栃木) 黒須 洋子	2 [3-15 15-8]	1 池田 芳恵(滋賀) 河村 益美
8	柴田 貴恵(福井) 中出 忍	2 [18-13 15-8]	1 清藤 和(高知) 岩村 裕子
9	菊池 葉子(東京) 岡山登紀子	2 [15-8 15-0]	0 西塚ひとみ(愛知) 加藤 佳美
10	平野 智子(静岡) 林 矢須子	2 [15-1 15-3]	0 清沢 直子(埼玉) 福元さゆり
11	渡辺 順子(福岡) 伊藤ひろみ	2 [7-15 15-6]	1 本間 裕美(茨城) 五十嵐靖子
12	松村 晴子(香川) 辻 章子	2 [15-5 15-9]	0 清水 明子(兵庫) 堀井 尚美
13	高山 秀子(神奈川) 金子 澄子	2 [11-15 15-10]	1 福岡由佳利(徳島) 橋口 三緯
14	横手智江美(静岡) 中田 裕子	2 [15-3 12-15 15-10]	1 太田 京子(東京) 佐藤なおみ
15	山地 香(愛知) 山地 裕美	2 [15-9 15-9]	0 川越 敦子(群馬) 藤岡美智子
16	北川恵美子(京都) 大槻 悦子	2 [ケン]	0 江坂智香子(長崎) 久松 和美
17	都木 弘美(東京) 毛利 千秋	2 [ケン]	0 田口真由美(山形) 近藤美知子
18	水本 幸代(石川) 黒川 孝子	2 [15-5 15-0]	0 奥谷 美月(愛知) 森 ゆかり
19	林 美希(熊本) 田畑 美香	2 [15-2 15-0]	0 平間真由美(栃木) 市村 真紀
20	河村 祐子(愛知) 三原千恵子	2 [15-5 15-8]	0 矢本 清美(神奈川) 月岡千恵子

試合 No	選手名 (府県名)	[スコア]	選手名 (府県名)
21	井上 雅美(山口) 沖村 尚美	2 [15-13 15-12]	0 中浜 優江(大阪) 春木 貞美
22	山下麻衣子(長崎) 山下ひかり	2 [15-6 15-5]	0 八木 ひとみ(群馬) 黒沢 淳子
23	大町 有希(兵庫) 小屋松明己	2 [15-7 15-6]	0 羽生 尚子(東京) 外 朱美
24	工藤 雅代(熊本) 上田 純子	2 [15-10 15-5]	0 田村真理子(愛知) 藤本 暢子
25	七條加能子(埼玉) 佐藤 祐子	2 [15-6 17-4]	0 藤支 芳美(京都) 藤本 康江
26	岡田由美子(神奈川) 貞本 順子	2 [8-15 15-6 15-6]	1 山崎 直美(香川) 入金ゆみ子
27	瓜田 博子(茨城) 川村 裕子	2 [ケン]	0 工藤 志子(和歌山) 和泉美恵子
28	蓮見 直子(千葉) 佐藤 千春	2 [15-1 15-2]	0 水谷栄里子(三重) 佐野 美和
29	杉本 久美(滋賀) 杉本由紀路	2 [17-14 15-5]	0 植竹 由美(神奈川) 高瀬 圭子
30	長谷 詔子(東京) 高岸 陽子	2 [15-10 15-12]	0 河原美津己(岡山) 岡 良依
31	浅見真知子(東京) 樋田由美子	2 [15-12 14-18 15-11]	1 山白 麻紀(香川) 村瀬 安代
32	伊藤 里美(兵庫) 清水 浩美	2 [15-10 15-6]	0 伊藤 礼子(山形) 山科 則枝
33	岸野真智子(埼玉) 池田夕希子	2 [ケン]	0 仲山 美奈(愛知) 藤波 千明
34	田代 裕子(熊本) 三由 純子	2 [15-5 15-0]	0 海老原和恵(栃木) 小野里伊美
35	笹林 明子(東京) 宮本 美絵	2 [ケン]	0 加藤 佳美(愛知) 三浦美紀子
36	中島 真美(群馬) 野口 英代	2 [15-3 15-0]	0 小野 昌子(京都) 田中 晴美
37	岡田 真澄(石川) 斉藤美和子	2 [15-2 15-3]	0 藤松 正美(神奈川) 加賀ゆかり
38	藤井 美子(茨城) 江川 千代	2 [6-15 15-4 15-11]	1 三田 暢子(岐阜) 金森千恵子
<b>【2回戦】</b>			
39	陣内貴美子(東京) 森 久子(神奈川)	2 [15-0 15-0]	0 白石 恭子(福岡) 阿武屋圭子
40	中川富美子(香川) 古田真由美	2 [15-1 15-0]	0 浜田 薫(京都) 大森 一美

試合 No	選手名 (府県名)	[スコア]	選手名 (府県名)
41	大谷 鶴美(富山) 上浜 陽子	2 [15-9 / 15-3] 0	田中 裕子(愛知) 三上 明子
42	秋元美佐緒(大阪) 北浦 道代	2 [15-5 / 15-8] 0	佐々由美子(神奈川) 瀬下 由紀
43	中原 敬子(熊本) 甲斐 美和	2 [15-1 / 15-11] 0	佐藤 浩子(愛知) 間庭 由美
44	柴田 貴恵(福井) 中出 忍	2 [15-4 / 15-4] 0	斎藤 早苗(栃木) 黒須 洋子
45	荻生美奈子(兵庫) 大村 和代	2 [15-12 / 12-15 / 15-8] 1	菊池 葉子(東京) 岡山登紀子
46	平野 智子(静岡) 林 矢須子	2 [15-9 / 15-4] 0	北川恵美子(京都) 白川 由理
47	和田美津子(北海道) 加藤 洋子	2 [15-10 / 15-2] 0	渡辺 順子(福岡) 伊藤ひろみ
48	松村 晴子(香川) 辻 章子	2 [キケン] 0	若井 郁子(埼玉) 高峯 尚子(東京)
49	大屋 幸恵(愛知) 佐々 恵理	2 [15-3 / 15-7] 0	高山 秀子(神奈川) 金子 澄子
50	小池由扶子(大阪) 磯崎 照枝	2 [18-13 / 15-3] 0	横手智江美(静岡) 中田 裕子
51	上村 美香(東京) 松尾 知美	2 [15-1 / 15-2] 0	山地 香(愛知) 山地 裕美
52	都木 弘美(東京) 毛利 千秋	2 [15-1 / 15-3] 0	北川 典子(京都) 大槻 悦子
53	関田 律子(神奈川) 川野名智美	2 [4-15 / 15-9 / 17-14] 1	水本 幸代(石川) 黒川 孝子
54	小泉 陽子(大阪) 田代美智代	2 [18-15 / 15-11] 0	林 美希(熊本) 田畑 美香
55	伏喜由美子(富山) 亀谷 志都	2 [15-7 / 15-1] 0	河村 裕子(愛知) 三原千恵子
56	捧 匡子(埼玉) 田村富士美(東京)	2 [15-1 / 15-2] 0	井上 雅美(山口) 沖村 尚美
57	金丸 陽子(静岡) 山内美奈子	2 [15-8 / 16-18 / 15-10] 1	山下ひかり(長崎) 山下麻衣子
58	谷地 春子(大阪) 金井 和恵	2 [15-2 / 15-0] 0	大町 有希(兵庫) 小屋松明己
59	星 和枝(北海道) 小飼 真弓	2 [18-15 / 15-6] 0	工藤 雅代(熊本) 上田 純子
60	岡田由美子(神奈川) 貞本 順子	2 [15-12 / 15-7] 0	七條加能子(埼玉) 佐藤 祐子
61	磯村 久美(福岡) 藤 裕枝	2 [15-5 / 15-10] 0	瓜田 博子(茨城) 川村 裕子
62	今村 薫(大阪) 奥山 保子	2 [15-9 / 15-4] 0	蓮見 直子(千葉) 佐藤 千春
63	笠原千夏子(静岡) 山田 美紀	2 [15-3 / 15-2] 0	杉本由紀路(滋賀) 杉本 久美

試合 No	選手名 (府県名)	[スコア]	選手名 (府県名)
64	清水 尚美(福岡) 田頭美奈子	2 [15-10 / 15-4] 0	長谷 詔子(東京) 高岸 陽子
65	浅見真智子(東京) 樋田由美子	2 [7-15 / 18-13 / 15-12] 1	伊藤 里美(兵庫) 清水 浩美
66	北本久美子(大阪) 広田 時子	2 [15-1 / 15-1] 0	岸野真智子(埼玉) 池田有希子
67	田代 裕子(熊本) 三由 純子	2 [キケン] 0	乳井 智秋(大阪) 磯崎 京美
68	中島 真美(群馬) 野口 英代	2 [15-0 / 15-2] 0	笹林 朋子(東京) 宮本 美絵
69	岡田 真澄(石川) 斎藤美和子	2 [5-15 / 18-14] 1	弓削 展子(北海道) 小笠原 満
70	鴻原 春美(大阪) 新木 貴子	2 [15-1 / 15-1] 0	藤井 美子(茨城) 江川 千代
<b>【 3 回 戦 】</b>			
71	陣内貴美子(東京) 森 久子(神奈川)	2 [15-2 / 15-6] 0	中川富美子(香川) 古田真由美
72	大谷 鶴美(富山) 上浜 陽子	2 [15-3 / 7-15 / 15-7] 1	秋元美佐緒(大阪) 北浦 道代
73	中原 敬子(熊本) 甲斐 美和	2 [15-4 / 15-8] 0	柴田 貴恵(福井) 中出 忍
74	平野 智子(静岡) 林 矢須子	2 [15-5 / 7-15 / 15-5] 1	荻生美奈子(兵庫) 大村 和代
75	和田美津子(北海道) 加藤 洋子	2 [15-10 / 15-9] 0	松村 晴子(香川) 辻 章子
76	小池由扶子(大阪) 磯崎 照枝	2 [15-7 / 15-6] 0	大屋 幸恵(愛知) 佐々 恵理
77	上村 美香(東京) 松尾 知美	2 [17-14 / 15-4] 0	都木 弘美(東京) 毛利 千秋
78	小泉 陽子(大阪) 田代美智世	2 [15-4 / 15-8] 0	関田 律子(神奈川) 川野名智美
79	田村富士美(東京) 捧 匡子(埼玉)	2 [15-13 / 15-6] 0	伏喜由美子(富山) 亀谷 志都
80	谷地 春子(大阪) 金井 和恵	2 [15-9 / 15-7] 0	金丸 陽子(静岡) 山内美奈子
81	星 和枝(北海道) 小飼 真弓	2 [15-11 / 15-4] 0	岡田由美子(神奈川) 貞本 順子
82	今村 薫(大阪) 奥山 保子	2 [15-1 / 15-1] 0	磯村 久美(福岡) 藤 裕枝
83	笠原千夏子(静岡) 山田 美紀	2 [15-5 / 15-11] 0	清水 尚美(福岡) 田頭美奈子
84	北本久美子(大阪) 廣田 時子	2 [15-2 / 15-5] 0	浅見真智子(東京) 樋田由美子
85	中島 真美(群馬) 野口 英代	2 [15-5 / 9-15 / 15-12] 1	田代 裕子(熊本) 三由 純子

試合 No.	選手名 (府県名)	[スコア]	選手名 (府県名)
86	鴻原 春美(大 阪) 新木 貴子	2 $\left[ \begin{array}{c} 15-0 \\ 15-13 \end{array} \right]$	岡田 真澄(石 川) 斉藤美和子
<b>【 4 回 戦 】</b>			
87	陣内貴美子(東 京) 森 久子(神奈川)	2 $\left[ \begin{array}{c} 15-7 \\ 15-3 \end{array} \right]$	大谷 鶴美(富 山) 上浜 陽子
88	中原 敬子(熊 本) 甲斐 美和	2 $\left[ \begin{array}{c} 15-3 \\ 18-17 \end{array} \right]$	平野 智子(静 岡) 林 矢須子
89	小池由扶子(大 阪) 磯崎 照枝	2 $\left[ \begin{array}{c} 15-1 \\ 15-7 \end{array} \right]$	和田美津子(北海道) 加藤 洋子
90	上村 美香(東 京) 松尾 知美	2 $\left[ \begin{array}{c} 8-15 \\ 15-5 \\ 15-3 \end{array} \right]$	小泉 陽子(大 阪) 田代美智世
91	谷地 春子(大 阪) 金井 和恵	2 $\left[ \begin{array}{c} 15-6 \\ 9-15 \\ 15-10 \end{array} \right]$	捧 匡子(埼 玉) 田村富士美(東 京)
92	星 和枝(北海道) 小飼 真弓	2 $\left[ \begin{array}{c} 15-5 \\ 15-10 \end{array} \right]$	今村 薫(大 阪) 奥山 保子
93	北本久美子(大 阪) 廣田 時子	2 $\left[ \begin{array}{c} 10-15 \\ 15-9 \\ 15-10 \end{array} \right]$	笠原千夏子(静 岡) 山田 美紀
94	鴻原 春美(大 阪) 新木 貴子	2 $\left[ \begin{array}{c} 11-15 \\ 15-9 \\ 15-10 \end{array} \right]$	中島 真美(群 馬) 野口 英代
<b>【 準々決勝 】</b>			
95	陣内貴美子(東 京) 森 久子(神奈川)	2 $\left[ \begin{array}{c} 15-12 \\ 15-0 \end{array} \right]$	中原 敬子(熊 本) 甲斐 美和
96	小池由扶子(大 阪) 磯崎 照枝	2 $\left[ \begin{array}{c} 15-2 \\ 15-9 \end{array} \right]$	上村 美香(東 京) 松尾 知美
97	谷地 春子(大 阪) 金井 和恵	2 $\left[ \begin{array}{c} 11-15 \\ 15-5 \\ 15-8 \end{array} \right]$	星 和枝(北海道) 小飼 真弓
98	鴻原 春美(大 阪) 新木 貴子	2 $\left[ \begin{array}{c} 15-7 \\ 15-0 \end{array} \right]$	北本久美子(大 阪) 廣田 時子
<b>【 準 決 勝 】</b>			
99	森 久子(神奈川) 陣内貴美子(東 京)	2 $\left[ \begin{array}{c} 15-5 \\ 15-11 \end{array} \right]$	小池由扶子(大 阪) 磯崎 照枝
100	鴻原 春美(大 阪) 新木 貴子	2 $\left[ \begin{array}{c} 15-9 \\ 7-15 \\ 15-8 \end{array} \right]$	谷地 春子(大 阪) 金井 和恵
<b>【 決 勝 】</b>			
101	森 久子(神奈川) 陣内貴美子(東 京)	2 $\left[ \begin{array}{c} 9-15 \\ 15-11 \\ 15-7 \end{array} \right]$	鴻原 春美(大 阪) 新木 貴子

# 第32回全日本社会人バドミントン選手権大会競技記録(戦績表)

## 【 混 合 複 】

試合 No.	選手名 (府県名)	[スコア]	選手名 (府県名)
<b>【 1 回 戦 】</b>			
1	牧野 勉 (茨 城) 2 江川 千代	$\left[ \begin{smallmatrix} 15-11 \\ 15-7 \end{smallmatrix} \right]$ 0	奥名 泰光 (北海道) 星 和代子
2	渡辺 敏昭 (埼 玉) 2 岸野真智子	[ケン] 0	小林 正邦 (新 潟) 羽田 幸恵
3	杉山 勝美 (神奈川) 2 高山 秀子	[ケン] 0	高木 康之 (大 分) 高木 純代
4	北橋 進 (滋 賀) 2 池田 芳恵	$\left[ \begin{smallmatrix} 15-12 \\ 15-7 \end{smallmatrix} \right]$ 0	太田 博之 (東 京) 羽生 尚子
5	後藤 和之 (静 岡) 2 山内美奈子	$\left[ \begin{smallmatrix} 15-12 \\ 15-7 \end{smallmatrix} \right]$ 0	小泉 徹 (神奈川) 太田 京子 (東 京)
6	入江 久夫 (栃 木) 2 斉藤 早苗	$\left[ \begin{smallmatrix} 15-12 \\ 15-4 \end{smallmatrix} \right]$ 0	末広 勇 (大 分) 井上 尚美
7	北島 祐司 (岐 阜) 2 三田 陽子	$\left[ \begin{smallmatrix} 15-7 \\ 15-7 \end{smallmatrix} \right]$ 0	高山 照彦 (神奈川) 藤松 正美
8	若松 誠 (静 岡) 2 林 矢須子	$\left[ \begin{smallmatrix} 15-7 \\ 15-12 \end{smallmatrix} \right]$ 0	柿沼 隆馬 (神奈川) 貞本 順子
9	松井 峰生 (大 阪) 2 磯崎 京美	$\left[ \begin{smallmatrix} 15-12 \\ 15-8 \end{smallmatrix} \right]$ 0	加藤 安史 (宮 城) 渡辺真由美
10	松井 智治 (高 知) 2 清藤 和	$\left[ \begin{smallmatrix} 15-5 \\ 15-9 \end{smallmatrix} \right]$ 0	小枝 憲久 (神奈川) 植竹 由美
11	一瀬 浩美 (神奈川) 2 川野名智美	$\left[ \begin{smallmatrix} 16-17 \\ 15-4 \end{smallmatrix} \right]$ 1	小田 隆司 (滋 賀) 杉本由紀路
12	山村徳太郎 (東 京) 2 長谷 詔子	$\left[ \begin{smallmatrix} 15-8 \\ 17-16 \end{smallmatrix} \right]$ 0	高橋 進 (北海道) 和田美津子
13	葛葉 昌彦 (福 井) 2 柴田 貴恵	$\left[ \begin{smallmatrix} 15-2 \\ 15-4 \end{smallmatrix} \right]$ 0	鈴木 勝之 (神奈川) 金子 澄子
14	斉藤 郁 (福 井) 2 中出 忍	$\left[ \begin{smallmatrix} 15-3 \\ 15-3 \end{smallmatrix} \right]$ 0	土田 秀紀 (神奈川) 岡田由美子
15	松村 徳市 (北海道) 2 加藤 洋子	$\left[ \begin{smallmatrix} 15-6 \\ 15-5 \end{smallmatrix} \right]$ 0	村田 俊之 (埼 玉) 清沢 直子
16	武野 忠 (大 阪) 2 奥山 保子	$\left[ \begin{smallmatrix} 15-4 \\ 15-3 \end{smallmatrix} \right]$ 0	崎田 健一 (石 川) 岡田 真澄
17	宮西 秀行 (香 川) 2 松村 晴子	$\left[ \begin{smallmatrix} 15-11 \\ 11-15 \\ 15-4 \end{smallmatrix} \right]$ 1	伊藤 明 (神奈川) 椎名 律子
18	飯野 馨 (静 岡) 2 横手智恵美	$\left[ \begin{smallmatrix} 15-13 \\ 15-5 \end{smallmatrix} \right]$ 0	太田 清志 (神奈川) 瀬下 由紀
19	神谷 敏幸 (東 京) 2 浅見真知子	$\left[ \begin{smallmatrix} 15-4 \\ 10-15 \\ 15-3 \end{smallmatrix} \right]$ 1	中川 康 (滋 賀) 河村 益美
20	喜多 努 (東 京) 2 高岸 陽子	$\left[ \begin{smallmatrix} 15-8 \\ 15-4 \end{smallmatrix} \right]$ 0	羽田 憲治 (石 川) 黒川 孝子

試合 No.	選手名 (府県名)	[スコア]	選手名 (府県名)
21	松岡 誠 (北海道) 2 岩崎絵理子	$\left[ \begin{smallmatrix} 15-9 \\ 15-13 \end{smallmatrix} \right]$ 0	中島 次郎 (神奈川) 加賀ゆかり
22	佐原 弘明 (神奈川) 2 矢本 清美	$\left[ \begin{smallmatrix} 15-7 \\ 15-6 \end{smallmatrix} \right]$ 0	長久 武昭 (大 分) 富来 栄子
23	鶴見 和彦 (神奈川) 2 白井 恵子	$\left[ \begin{smallmatrix} 15-7 \\ 15-3 \end{smallmatrix} \right]$ 0	宮原 徳一 (福 岡) 阿武屋圭子
24	山崎 浩之 (埼 玉) 2 池田夕希子	[ケン] 0	芹沢 英彦 (静 岡) 平野 智子
25	横尾 宣幸 (岐 阜) 2 伏喜由美子 (富 山)	$\left[ \begin{smallmatrix} 15-1 \\ 15-6 \end{smallmatrix} \right]$ 0	正田 章二 (神奈川) 高瀬 圭子
<b>【 2 回 戦 】</b>			
26	牧野 勉 (茨 城) 2 江川 千代	[ケン] 0	宮 康二 (東 京) 高峰 尚子
27	今東 建 (大 阪) 2 秋元美佐緒	$\left[ \begin{smallmatrix} 15-8 \\ 15-1 \end{smallmatrix} \right]$ 0	渡辺 敏昭 (埼 玉) 岸野真知子
28	住吉 勇人 (静 岡) 2 中田 裕子	$\left[ \begin{smallmatrix} 15-8 \\ 15-3 \end{smallmatrix} \right]$ 0	杉山 勝美 (神奈川) 高山 秀子
29	上原 明 (香 川) 2 中川富美子	$\left[ \begin{smallmatrix} 15-1 \\ 15-7 \end{smallmatrix} \right]$ 0	北橋 進 (滋 賀) 池田 芳恵
30	村山 友二 (大 阪) 2 今村 薫	$\left[ \begin{smallmatrix} 4-15 \\ 15-4 \\ 15-4 \end{smallmatrix} \right]$ 1	後藤 和之 (静 岡) 山内美奈子
31	田沢 隆 (東 京) 2 樋田由美子	$\left[ \begin{smallmatrix} 18-16 \\ 15-10 \end{smallmatrix} \right]$ 0	中島 俊也 (北海道) 弓削 展子
32	入江 久夫 (栃 木) 2 斉藤 早苗	$\left[ \begin{smallmatrix} 9-15 \\ 15-12 \\ 15-7 \end{smallmatrix} \right]$ 1	石場 隆雄 (神奈川) 菊池 葉子 (東 京)
33	毛利 達彦 (石 川) 2 斉藤美和子	$\left[ \begin{smallmatrix} 15-12 \\ 15-6 \end{smallmatrix} \right]$ 0	北島 祐司 (岐 阜) 三田 陽子
34	栗原 恒夫 (群 馬) 2 中島 真美	$\left[ \begin{smallmatrix} 15-3 \\ 15-9 \end{smallmatrix} \right]$ 0	若松 誠 (静 岡) 林 矢須子
35	松井 峰生 (大 阪) 2 磯崎 京美	$\left[ \begin{smallmatrix} 2-15 \\ 18-16 \\ 15-7 \end{smallmatrix} \right]$ 1	佐賀 史昭 (東 京) 岡山登喜子
36	羽田 義仁 (石 川) 2 水本 幸代	$\left[ \begin{smallmatrix} 15-8 \\ 15-6 \end{smallmatrix} \right]$ 0	田上 悟 (栃 木) 海老原和恵
37	松井 智治 (高 知) 2 清藤 和	$\left[ \begin{smallmatrix} 15-9 \\ 18-16 \end{smallmatrix} \right]$ 0	米山 孝二 (北海道) 田中 範子
38	椋本 浩行 (福 岡) 2 宮本美津子 (大 分)	$\left[ \begin{smallmatrix} 15-13 \\ 15-12 \end{smallmatrix} \right]$ 0	一瀬 浩美 (神奈川) 川野名智美
39	井出 裕雄 (静 岡) 2 金丸 陽子	$\left[ \begin{smallmatrix} 15-8 \\ 15-1 \end{smallmatrix} \right]$ 0	松本 誠 (栃 木) 市村 真紀
40	山村徳太郎 (東 京) 2 長谷 詔子	$\left[ \begin{smallmatrix} 18-14 \\ 15-1 \end{smallmatrix} \right]$ 0	榎野尾昌一 (東 京) 若井 郁子 (埼 玉)



試合 No.	選手名 (府県名)	[スコア]	選手名 (府県名)
41	富田 章夫 (大阪)	2 [15-7 / 15-2] 0	葛葉 昌彦 (福井)
	田代美智世		柴田 貴恵
42	吉野 智昭 (静岡)	2 [15-7 / 15-2] 0	斉藤 郁 (福井)
	笠原千夏子		中出 忍
43	松村 徳市 (北海道)	2 [15-5 / 15-11] 0	笠井 孝之 (栃木)
	加藤 洋子		黒須 洋子
44	奈良 秀行 (神奈川)	2 [15-8 / 15-10] 0	石黒 伸久 (沖縄)
	佐々由美子		石黒知栄子
45	武野 忠 (大阪)	2 [15-6 / 15-6] 0	笹林 義春 (東京)
	奥山 保子		笹林 明子
46	長谷川 進 (石川)	2 [15-2 / 15-7] 0	宮西 秀行 (香川)
	上浜 陽子 (富山)		松村 晴子
47	木村 博 (群馬)	2 [キケン]	0 奥野 勉 (大阪)
	吉田 恵美		乳井 智秋
48	中家 友彦 (神奈川)	2 [9-15 / 15-7] 1	飯野 馨 (静岡)
	関田 律子		横手智恵美
49	神谷 敏幸 (東京)	2 [キケン]	0 小飼 清統 (北海道)
	浅見真知子		小飼 真弓
50	谷田 尚嗣 (大阪)	2 [10-15 / 18-15] 1	喜多 努 (東京)
	廣田 時子		高岸 陽子
51	松岡 誠 (北海道)	2 [15-5 / 15-15] 1	吉永 将志 (静岡)
	岩崎絵理子		山田美奈子
52	西村 金次 (滋賀)	2 [15-8 / 15-7] 0	戸村 正樹 (栃木)
	杉本 久美		小野里伊美
53	本田 博之 (東京)	2 [15-9 / 15-7] 0	佐原 弘明 (神奈川)
	立花 久枝		矢本 清美
54	大島 正志 (栃木)	2 [15-2 / 15-2] 0	鶴見 和彦 (神奈川)
	平間真由美		白井 恵子
55	早水 栄治 (大阪)	2 [15-12 / 15-4] 0	宮本 道雄 (東京)
	磯崎 照枝		宮本 美絵
56	千葉 昌弘 (北海道)	2 [15-3 / 15-2] 0	山崎 浩之 (埼玉)
	小笠原 満		池田夕希子
57	横尾 宣幸 (岐阜)	2 [15-8 / 10-15] 1	中谷 敏昭 (茨城)
	伏喜由美子 (富山)		谷藤 千香
<b>【 3 回 戦 】</b>			
58	今東 建 (大阪)	2 [15-9 / 15-7] 0	牧野 勉 (茨城)
	秋元美佐緒		江川 千代
59	住吉 勇人 (静岡)	2 [18-13 / 15-7] 0	上原 明 (香川)
	中田 裕子		中川富美子
60	村山 友二 (大阪)	2 [15-6 / 15-7] 0	田沢 隆 (東京)
	今村 薫		樋田由美子
61	毛利 達彦 (石川)	2 [15-4 / 10-15] 1	入江 久夫 (栃木)
	斉藤美和子		斉藤 早苗
62	松井 峰生 (大阪)	2 [キケン]	0 栗原 恒夫 (群馬)
	磯崎 京美		中島 真美

試合 No.	選手名 (府県名)	[スコア]	選手名 (府県名)
63	松井 智治 (高知)	2 [18-13 / 15-2] 0	羽田 義仁 (石川)
	清藤 和		水本 幸代
64	井出 裕雄 (静岡)	2 [15-10 / 18-14] 0	椋本 浩之 (福岡)
	金丸 陽子		宮本美津子 (大分)
65	富田 章夫 (大阪)	2 [15-12 / 15-5] 0	山村徳太郎 (東京)
	田代美智世		長谷 詔子
66	吉野 智昭 (静岡)	2 [11-15 / 15-12] 1	松村 徳市 (北海道)
	笠原千夏子		加藤 洋子
67	武野 忠 (大阪)	2 [15-7 / 15-7] 0	奈良 秀行 (神奈川)
	奥山 保子		佐々由美子
68	長谷川 進 (石川)	2 [15-5 / 15-5] 0	木村 博 (群馬)
	上浜 陽子 (富山)		吉田 恵美
69	中家 友彦 (神奈川)	2 [15-9 / 15-7] 0	神谷 敏幸 (東京)
	関田 律子		浅見真知子
70	谷田 尚嗣 (大阪)	2 [15-3 / 15-3] 0	松岡 誠 (北海道)
	廣田 時子		岩崎絵理子
71	本田 博之 (東京)	2 [15-6 / 17-16] 0	西村 金治 (滋賀)
	立花 久枝		杉本 久美
72	大島 正志 (栃木)	2 [15-9 / 15-13] 0	早水 栄治 (大阪)
	平間真由美		磯崎 照枝
73	横尾 宣幸 (岐阜)	2 [15-3 / 18-14] 0	千葉 昌弘 (北海道)
	伏喜由美子 (富山)		小笠原 満
<b>【 4 回 戦 】</b>			
74	今東 建 (東京)	2 [18-15 / 10-15] 1	住吉 勇人 (静岡)
	秋元美佐緒		中田 裕子
75	村山 友二 (大阪)	2 [キケン]	0 毛利 達彦 (石川)
	今村 薫		斉藤美和子
76	松井 峰生 (大阪)	2 [15-8 / 15-6] 0	松井 智治 (高知)
	磯崎 京美		清藤 和
77	井出 裕雄 (静岡)	2 [15-8 / 15-3] 0	富田 章夫 (大阪)
	金丸 陽子		田代美智世
78	吉野 智昭 (静岡)	2 [15-7 / 15-9] 0	武野 忠 (大阪)
	笠原千夏子		奥山 保子
79	中家 友彦 (神奈川)	2 [15-12 / 15-10] 0	長谷川 進 (石川)
	関田 律子		上浜 陽子 (富山)
80	谷田 尚嗣 (大阪)	2 [15-4 / 15-4] 0	本田 博之 (東京)
	廣田 時子		立花 久枝
81	大島 正志 (栃木)	2 [11-15 / 15-11] 1	横尾 宣幸 (岐阜)
	平間真由美		伏喜由美子 (富山)
<b>【 準々決勝 】</b>			
82	村山 友二 (大阪)	2 [15-9 / 15-10] 0	今東 建 (東京)
	今村 薫		秋元美佐緒
83	井出 裕雄 (静岡)	2 [15-8 / 15-11] 0	松井 峰生 (大阪)
	金丸 陽子		磯崎 京美

試合 No.	選手名 (府県名)	[スコア]	選手名 (府県名)
84	吉野 智昭 (静岡) 笠原千夏子	2 $\left[ \begin{array}{l} 15-9 \\ 15-5 \\ - \end{array} \right]$	0 中家 友彦 (神奈川) 関田 律子
85	谷田 尚嗣 (大阪) 廣田 時子	2 $\left[ \begin{array}{l} 15-7 \\ 15-5 \\ - \end{array} \right]$	0 大島 正志 (栃木) 平間真由美
<b>【準決勝】</b>			
86	村山 友二 (大阪) 今村 薫	2 $\left[ \begin{array}{l} 15-8 \\ 15-10 \\ - \end{array} \right]$	0 井出 裕雄 (静岡) 金丸 陽子
87	谷田 尚嗣 (大阪) 廣田 時子	2 $\left[ \begin{array}{l} 15-9 \\ 15-11 \\ - \end{array} \right]$	0 吉野 智昭 (静岡) 笠原千夏子
<b>【決勝】</b>			
88	谷田 尚嗣 (大阪) 廣田 時子	2 $\left[ \begin{array}{l} 15-12 \\ 15-12 \\ - \end{array} \right]$	0 村山 友二 (大阪) 今村 薫





