

A-Klasse

Kompaktlimousine und Limousine



Preisliste gültig ab 19. August 2019

Mercedes-Benz
Das Beste oder nichts.



Willkommen.

In der Markenwelt von Mercedes-Benz.



„Das Beste oder nichts.“

Diese Worte von Gottlieb Daimler sind über 100 Jahre alt. Zugleich sind sie heute aktueller denn je. Wir möchten den Satz sogar noch ergänzen: Das Beste oder nichts – für Sie, unsere Kunden. Wir forschen, konstruieren und gestalten, um Ihre Ansprüche und Wünsche zu erfüllen. Für Ihren Traum von einem Mercedes.

Kennen Sie das? Sie treffen einen Menschen und haben das Gefühl, Sie würden ihn schon ewig kennen. So ähnlich ist das mit der neuen A-Klasse. Sie sind erst ein paar Tage gemeinsam unterwegs, und sie kennt Ihre Eigenarten, Ihre Launen, was Sie am liebsten mögen und was gar nicht. Fast besser als Sie selbst.

Wer kennt Sie am besten? Sie sich selbst natürlich. Und deshalb wissen Sie auch, wie Ihre A-Klasse am besten aussieht. Stylish mit der Line Style, sportlich mit der AMG Line oder avantgardistisch mit der Line Progressive. Für schwarze Highlights gibt es noch das Night-Paket. Auch im Innenraum können Sie viele Details genau nach Ihren Wünschen anpassen. Mit zahlreichen Zierelementen, Farben und Lines. Alles bestens? Gut. Die Linien der neuen A-Klasse folgen alle nur einer Richtung: unserer Designphilosophie der sinnlichen Klarheit. Die Flächen sind noch puristischer, die Details noch prägnanter. Schick, oder?

Sprechen wir doch mal über Vertrauen, wenn es um Fahrsicherheit geht. Die neue A-Klasse kümmert sich mehr um Sie, als Sie es je für möglich gehalten hätten. Sie kann auf Wunsch automatisiert bremsen, beschleunigen, sogar lenken. Und Sie damit spürbar entlasten. Wie keinem sonst, können Sie ihren Sinnen vertrauen. Selbst bei hohen Geschwindigkeiten. Dank dem Aktiven Abstands-Assistent DISTRONIC kann sie den Vordermann stets auf Abstand halten. Der Aktive Brems-Assistent kann im Notfall selbstständig bremsen. So fühlen Sie sich jederzeit sicher und gut aufgehoben. Kann ein Auto mehr für Sie tun?

Sie ahnen es bereits: Es gibt nahezu grenzenlose Möglichkeiten, die A-Klasse ganz nach Ihren persönlichen Wünschen zu gestalten. Nehmen Sie sich die Zeit, stöbern Sie in aller Ruhe in dieser Preisliste, konfigurieren Sie Ihr Wunschfahrzeug online und sprechen Sie uns vor Ort bei Ihrem Mercedes-Benz Partner an. Gerne können Sie auch eine Probefahrt vereinbaren und sich höchstpersönlich von unserem Anspruch überzeugen:

„Das Beste oder nichts.“

Ihr Mercedes-Benz Team

Über den detaillierten Umfang der Sonderausstattungen informiert Sie gerne Ihr Mercedes-Benz Partner. Weitere Informationen erhalten Sie unter www.mercedes-benz.de und über unsere Mercedes-Benz Kundenbetreuung: Montag bis Freitag von 07:30 - 20:00 Uhr
Telefon: 00800 9 7777777

Inhalt.

Vorwort	2
Produkt-Highlights	4
Modellvarianten und technische Daten	5
Design	10
Lines und Design-Pakete	
Zierelemente	
Lacke	
Kombinationsmöglichkeiten Polster und Lacke	
Mercedes-AMG	41
Business Paket	62
Serien- und Sonderausstattung	63
Exterieur	
Interieur	
Sicherheit und Assistenzsysteme	
Parken und Rangieren	
Infotainment, Navigation und Kommunikation	
Technik	
Antrieb	
Fahrwerk	
Original-Zubehör	96
Weitere technische Daten	99
Service	101
Finanzdienstleistungen und Versicherungen	102
Fahrzeugabholung	103
Mercedes me connect	104



Produkt-Highlights.

Die neue A-Klasse.

Als Vorboten der neuen Kompakwagen-Generation löst die neue A-Klasse ein Erfolgsmodell ab, das entscheidend zur Verjüngung der Marke Mercedes-Benz beigetragen hat. Die neue Mercedes-Benz A-Klasse behält den jungen und dynamischen Charakter und ist gleichzeitig so erwachsen und komfortabel wie noch nie. Sie definiert modernen Luxus in der Kompaktklasse völlig neu und revolutioniert das Design von innen.

Interieurdesign der neuen A-Klasse

Das Interieur der A-Klasse geht ganz neue Wege und revolutioniert die Kompaktklasse von innen mit einem neuartigen Raumgefühl. Die einzigartige Architektur entsteht insbesondere durch die avantgardistisch gestaltete Instrumententafel. Erheblich großzügiger ist das Raumangebot.

Mercedes-Benz User Experience (MBUX) Multimediasystem

Der Name MBUX für das neue Infotainment-System signalisiert, dass das Nutzererlebnis (UX: User Experience) im Vordergrund steht. Einzigartig bei diesem System ist seine Lernfähigkeit dank künstlicher Intelligenz. MBUX ist individualisierbar und stellt sich auf den Nutzer ein. Es schafft so eine emotionale Verbindung zwischen Fahrzeug, Fahrer und Passagieren. Zugleich sind Updates „over the air“ möglich. Es läutet außerdem eine neue Ära bei der Mercedes me Connectivity ein.

Ambientebeleuchtung 64 Farben

Von 12 auf 64 – bei der Ambientebeleuchtung der neuen A-Klasse stehen mit dem Generationswechsel fünf Mal so viele Farben zur Verfügung. Doch nicht nur die Farbvielfalt steigt, auch die emotionale Inszenierung setzt Maßstäbe in diesem Segment: Die verschiedenen Farben werden zu zehn Farbwelten komponiert und ermöglichen ein avantgardistisches Lichtbild mit spektakulären Farbwechseln. Auch die Düsen sind illuminiert.

Neuartiges User Interface

Ein weiteres Highlight der neuen A-Klasse ist das ganzheitliche Touch-Bedienkonzept – ein Dreiklang aus Touchscreen, Touchpad auf der Mittelkonsole und Touch-Control Buttons im Lenkrad. Vorteil neben dem intuitiven Bedienerlebnis ist auch die geringere Ablenkung des Fahrers. Zu den weiteren Stärken zählen das hochauflösende Widescreen-Cockpit mit Touchscreen-Bedienung, die Navigationsdarstellung mit Augmented-Reality-Technologie sowie die intelligente Sprachsteuerung mit natürlichem Sprachverstehen, die mit dem Schlüsselwort „Hey Mercedes“ aktiviert wird.

Fahrerassistenz-Systeme

Das Fahrerassistenz-Paket repräsentiert Hightech pur: mit hochentwickelten Radarsensoren, 3D-Stereokamera und optisch sichtbaren, hochauflösenden Inszenierungen der Funktionen im Cockpit. Sie zeigen damit Ihre Begeisterung für die Mobilität der Zukunft und gestalten den Weg zum autonomen Fahren aktiv mit.

Mercedes me connect

Mercedes me connect vernetzt den Fahrer mit seinem Fahrzeug – und das Fahrzeug mit der ganzen Welt. Umfangreiche Komfortdienstleistungen wie Wartungsmanagement, Pannenmanagement, Telediagnose und Unfallmanagement unterstützen während der Fahrt und sorgen für mehr Sicherheit.



Modellvarianten und technische Daten - Kompaktlimousine.

Typ Kompaktlimousine, 5-Sitzer, 5 Türen	Motor/Zylinder Hubraum (cm ³)	Getriebe	Nennleistung kW (PS) Drehmoment Nm	Höchstgeschwindigkeit (km/h) Beschleunigung 0-100 km/h (s)	Verbrauch EU (l/100 km) ¹ innerorts/ außerorts/ kombiniert	CO ₂ -Emissionen kombiniert (g/km) ¹ Emissionsklasse Effizienzklasse ²	Preis Euro inkl. MwSt. exkl. MwSt.
A 160 d	Diesel R4 1.461	6-Gang- Schaltgetriebe	70 (95) 240/1.750 - 2.500	193 12,4	4,8 - 4,7 3,9 - 3,6 4,3 - 4,0	113 - 106 Euro 6d-TEMP-EVAP-ISC A	28.726,60 24.140,00
A 180 d	Diesel R4 1.461	6-Gang- Schaltgetriebe	85 (116) 260/1.750 - 2.750	202 10,6	4,9 - 4,7 3,9 - 3,6 4,3 - 4,0	113 - 106 Euro 6d-TEMP-EVAP-ISC A	29.708,35 24.965,00
A 200 d	Diesel R4 1.950	8G-DCT (automatisch)	110 (150) 320/1.400 - 3.200	220 8,1	5,2 - 4,9 3,8 - 3,6 4,3 - 4,0	113 - 107 Euro 6d-ISC A+	34.063,75 28.625,00
A 220 d	Diesel R4 1.950	8G-DCT (automatisch)	140 (190) 400/1.600 - 2.600	235 7,0	5,5 - 5,3 3,9 - 3,8 4,5 - 4,3	118 - 114 Euro 6d-ISC A	37.044,70 31.130,00
A 160	Benziner R4 1.332	6-Gang- Schaltgetriebe	80 (109) 180/1.375 - 3.500	200 10,9	7,6 - 7,5 4,9 - 4,6 5,9 - 5,7	134 - 130 Euro 6d-TEMP-EVAP-ISC C	26.554,85 22.315,00
A 180	Benziner R4 1.332	6-Gang- Schaltgetriebe	100 (136) 200/1.460 - 4.000	215 9,2	7,5 - 7,2 4,5 - 4,3 5,6 - 5,4	129 - 123 Euro 6d-TEMP-EVAP-ISC B	28.012,60 23.540,00

¹ Die angegebenen Werte wurden nach dem vorgeschriebenen Messverfahren ermittelt. Es handelt sich um die „NEFZ-CO₂-Werte“ i.S.v. Art. 2 Nr. 1 Durchführungsverordnung (EU) 2017/1153. Die Kraftstoffverbrauchswerte wurden auf Basis dieser Werte errechnet. Die Angaben beziehen sich nicht auf ein einzelnes Fahrzeug und sind nicht Bestandteil des Angebots, sondern dienen allein Vergleichszwecken zwischen verschiedenen Fahrzeugtypen. Die Werte variieren in Abhängigkeit der gewählten Sonderausstattungen.

² Die Angaben beziehen sich nicht auf ein einzelnes Fahrzeug und sind nicht Bestandteil des Angebots, sondern dienen allein Vergleichszwecken zwischen den verschiedenen Fahrzeugtypen. Die Werte variieren in Abhängigkeit der gewählten Sonderausstattungen.



Jetzt Wunschrate berechnen: www.mercedes-benz-bank.de/ratenrechner-a-klasse

Der mobile Ratenrechner: QR-Code scannen und ganz bequem die Leasing- und Finanzierungsraten für Ihren Mercedes berechnen.

Sämtliche Kaufpreise verstehen sich für die Serienausstattung ab Herstellerwerk. Bei Auslieferung über eine Niederlassung oder Vertretung fallen zusätzlich Überführungskosten an. Die Kaufpreise für Sonderausstattungen gelten nur für den Einbau im Herstellerwerk. Änderungen in Konstruktion und Ausführung sowie Irrtümer und Druckfehler sind vorbehalten. Die Abbildungen können auch Zubehör und Sonderausstattungen enthalten, die nicht zum serienmäßigen Lieferumfang gehören. Farbabweichungen sind drucktechnisch bedingt.

Modellvarianten und technische Daten - Kompaktlimousine.

Typ Kompaktlimousine, 5-Sitzer, 5 Türen	Motor/Zylinder Hubraum (cm ³)	Getriebe	Nennleistung kW (PS) Drehmoment Nm	Höchstgeschwindigkeit (km/h) Beschleunigung 0-100 km/h (s)	Verbrauch EU (l/100 km) ¹ innerorts/ außerorts/ kombiniert	CO ₂ -Emissionen kombiniert (g/km) ¹ Emissionsklasse Effizienzklasse ²	Preis Euro inkl. MwSt. exkl. MwSt.
A 200	Benziner R4 1.332	6-Gang- Schaltgetriebe	120 (163) 250/1.620 - 4.000	225 8,2	7,4 - 6,9 4,7 - 4,4 5,7 - 5,4	130 - 123 Euro 6d-TEMP-EVAP-ISC B	30.755,55 25.845,00
A 220	Benziner R4 1.991	7G-DCT (automatisch)	140 (190) 300/1.600 - 4.000	240 6,9	8,2 - 8,1 5,1 - 5,0 6,2 - 6,1	143 - 139 Euro 6d-TEMP-EVAP-ISC C	34.069,70 28.630,00
A 220 4MATIC	Benziner R4 1.991	7G-DCT (automatisch)	140 (190) 300/1.600 - 4.000	235 6,9	8,7 - 8,6 5,5 - 5,3 6,7 - 6,5	153 - 148 Euro 6d-TEMP-EVAP-ISC C	36.271,20 30.480,00
A 250	Benziner R4 1.991	7G-DCT (automatisch)	165 (224) 350/1.800 - 4.000	250 6,2	8,2 - 8,1 5,1 - 5,0 6,2 - 6,1	143 - 139 Euro 6d-TEMP-EVAP-ISC C	36.925,70 31.030,00
A 250 4MATIC	Benziner R4 1.991	7G-DCT (automatisch)	165 (224) 350/1.800 - 4.000	250 6,2	8,8 - 8,7 5,6 - 5,4 6,8 - 6,6	155 - 151 Euro 6d-TEMP-EVAP-ISC C	39.127,20 32.880,00

¹ Die angegebenen Werte wurden nach dem vorgeschriebenen Messverfahren ermittelt. Es handelt sich um die „NEFZ-CO₂-Werte“ i.S.v. Art. 2 Nr. 1 Durchführungsverordnung (EU) 2017/1153. Die Kraftstoffverbrauchswerte wurden auf Basis dieser Werte errechnet. Die Angaben beziehen sich nicht auf ein einzelnes Fahrzeug und sind nicht Bestandteil des Angebots, sondern dienen allein Vergleichszwecken zwischen verschiedenen Fahrzeugtypen. Die Werte variieren in Abhängigkeit der gewählten Sonderausstattungen.

² Die Angaben beziehen sich nicht auf ein einzelnes Fahrzeug und sind nicht Bestandteil des Angebots, sondern dienen allein Vergleichszwecken zwischen den verschiedenen Fahrzeugtypen. Die Werte variieren in Abhängigkeit der gewählten Sonderausstattungen.



Jetzt Wunschrate berechnen: www.mercedes-benz-bank.de/ratenrechner-a-klasse

Der mobile Ratenrechner: QR-Code scannen und ganz bequem die Leasing- und Finanzierungsraten für Ihren Mercedes berechnen.

Sämtliche Kaufpreise verstehen sich für die Serienausstattung ab Herstellerwerk. Bei Auslieferung über eine Niederlassung oder Vertretung fallen zusätzlich Überführungskosten an. Die Kaufpreise für Sonderausstattungen gelten nur für den Einbau im Herstellerwerk. Änderungen in Konstruktion und Ausführung sowie Irrtümer und Druckfehler sind vorbehalten. Die Abbildungen können auch Zubehör und Sonderausstattungen enthalten, die nicht zum serienmäßigen Lieferumfang gehören. Farbabweichungen sind drucktechnisch bedingt.

Modellvarianten und technische Daten - Kompaktlimousine.

Typ Kompaktlimousine, 5-Sitzer, 5 Türen	Motor/Zylinder Hubraum (cm ³)	Getriebe	Nennleistung kW (PS) Drehmoment Nm	Höchstgeschwindigkeit (km/h) Beschleunigung 0-100 km/h (s)	Verbrauch EU (l/100 km) ¹ innerorts/ außerorts/ kombiniert	CO ₂ -Emissionen kombiniert (g/km) ¹ Emissionsklasse Effizienzklasse ²	Preis Euro inkl. MwSt. exkl. MwSt.
A 250 e	Benziner R4 1.332	8G-DCT (automatisch)	118 + 75 (160 + 102) 250/1.620 - 4.000 Plug-In Hybrid 300/0 - 2500 Systemleistung/Drehmoment 160 kW (218 PS)/450	235 6,6	- - 1,5 - 1,4 ³	34 - 33 ³ Euro 6d ISC A+	36.943,55 31.045,00
Mercedes-AMG A 35 4MATIC	Benziner R4 1.991	AMG SPEEDSHIFT DCT 7G	225 (306) 400/3.000 - 4.000	250 4,7	9,5 - 9,3 6,2 - 6,1 7,4 - 7,3	169 - 167 Euro 6d-TEMP-EVAP-ISC D	47.796,35 40.165,00
Mercedes AMG A 45 4MATIC+	Benziner R4 1.991	AMG SPEEDSHIFT DCT 8G	285 (387) 480/4.750 - 5.000	250 4,0	10,5 - 10,3 7,2 - 7,1 8,4 - 8,3	192 - 189 Euro 6d ISC-FCM E	56.227,50 47.250,00
Mercedes AMG A 45 S 4MATIC+	Benziner R4 1.991	AMG SPEEDSHIFT DCT 8G	310 (421) 500/5.000 - 5.250	270 3,9	10,5 - 10,3 7,2 - 7,1 8,4 - 8,3	192 - 189 Euro 6d ISC-FCM E	61.820,50 51.950,00

¹ Die angegebenen Werte wurden nach dem vorgeschriebenen Messverfahren ermittelt. Es handelt sich um die „NEFZ-CO₂-Werte“ i.S.v. Art. 2 Nr. 1 Durchführungsverordnung (EU) 2017/1153. Die Kraftstoffverbrauchswerte wurden auf Basis dieser Werte errechnet. Die Angaben beziehen sich nicht auf ein einzelnes Fahrzeug und sind nicht Bestandteil des Angebots, sondern dienen allein Vergleichszwecken zwischen verschiedenen Fahrzeugtypen. Die Werte variieren in Abhängigkeit der gewählten Sonderausstattungen.

² Die Angaben beziehen sich nicht auf ein einzelnes Fahrzeug und sind nicht Bestandteil des Angebots, sondern dienen allein Vergleichszwecken zwischen den verschiedenen Fahrzeugtypen. Die Werte variieren in Abhängigkeit der gewählten Sonderausstattungen.

³ Die angegebenen Werte wurden nach dem vorgeschriebenen Messverfahren ermittelt. Es handelt sich um die „NEFZ-CO₂-Werte“ i.S.v. Art. 2 Nr. 1 Durchführungsverordnung (EU) 2017/1153. Die Kraftstoffverbrauchswerte wurden auf Basis dieser Werte errechnet. Der Stromverbrauch wurde auf der Grundlage der VO 692/2008/EG ermittelt.



Jetzt Wunschrate berechnen: www.mercedes-benz-bank.de/ratenrechner-a-klasse

Der mobile Ratenrechner: QR-Code scannen und ganz bequem die Leasing- und Finanzierungsraten für Ihren Mercedes berechnen.

Sämtliche Kaufpreise verstehen sich für die Serienausstattung ab Herstellerwerk. Bei Auslieferung über eine Niederlassung oder Vertretung fallen zusätzlich Überführungskosten an. Die Kaufpreise für Sonderausstattungen gelten nur für den Einbau im Herstellerwerk. Änderungen in Konstruktion und Ausführung sowie Irrtümer und Druckfehler sind vorbehalten. Die Abbildungen können auch Zubehör und Sonderausstattungen enthalten, die nicht zum serienmäßigen Lieferumfang gehören. Farbabweichungen sind drucktechnisch bedingt.

Modellvarianten und technische Daten - Limousine.

Typ Limousine, 5-Sitzer, 4 Türen	Motor/Zylinder Hubraum (cm³)	Getriebe	Nennleistung kW (PS) Drehmoment Nm	Höchstgeschwindigkeit (km/h) Beschleunigung 0-100 km/h (s)	Verbrauch EU (l/100 km) ¹ innerorts/ außerorts/ kombiniert	CO ₂ -Emissionen kombiniert (g/km) ¹ Emissionsklasse Effizienzklasse ²	Preis Euro inkl. MwSt. exkl. MwSt.
A 180 d	Diesel R4 1.461	7G-DCT (automatisch)	85 (116) 260/1.750 - 2.750	206 10,6	4,3 - 4,2 3,8 - 3,6 4,0 - 3,8	105 - 100 Euro 6d-TEMP-EVAP-ISC A+	32.338,25 27.175,00
A 200 d	Diesel R4 1.950	8G-DCT (automatisch)	110 (150) 320/1.400 - 3.200	227 8,2	5,4 - 5,1 3,8 - 3,6 4,4 - 4,1	115 - 108 Euro 6d ISC A+	34.718,25 29.175,00
A 220 d	Diesel R4 1.950	8G-DCT (automatisch)	140 (190) 400/1.600 - 2.600	246 7,1	5,4 - 5,2 3,8 - 3,7 4,4 - 4,2	115 - 112 Euro 6d ISC A	37.699,20 31.680,00
A 180	Benziner R4 1.332	6-Gang- Schaltgetriebe	100 (136) 200/1.460 - 4.000	216 9,3	7,5 - 7,1 4,5 - 4,2 5,6 - 5,3	127 - 121 Euro 6d-TEMP-EVAP-ISC B	28.726,60 24.140,00
A 200	Benziner R4 1.332	6-Gang- Schaltgetriebe	120 (163) 250/1.620 - 4.000	230 8,3	7,3 - 6,9 4,6 - 4,3 5,6 - 5,3	128 - 121 Euro 6d-TEMP-EVAP-ISC B	31.112,55 26.145,00
A 220	Benziner R4 1.991	7G-DCT (automatisch)	140 (190) 300/1.600 - 4.000	241 7,0	8,2 - 8,0 5,0 - 4,8 6,2 - 6,0	141 - 137 Euro 6d-TEMP-EVAP-ISC C	34.426,70 28.930,00

A 220 4MATIC, A 250 und A 250 4MATIC verfügbar ab voraussichtlich 2. Quartal 2019

¹ Die angegebenen Werte wurden nach dem vorgeschriebenen Messverfahren ermittelt. Es handelt sich um die „NEFZ-CO₂-Werte“ i.S.v. Art. 2 Nr. 1 Durchführungsverordnung (EU) 2017/1153. Die Kraftstoffverbrauchswerte wurden auf Basis dieser Werte errechnet. Die Angaben beziehen sich nicht auf ein einzelnes Fahrzeug und sind nicht Bestandteil des Angebots, sondern dienen allein Vergleichszwecken zwischen verschiedenen Fahrzeugtypen. Die Werte variieren in Abhängigkeit der gewählten Sonderausstattungen.

² Die Angaben beziehen sich nicht auf ein einzelnes Fahrzeug und sind nicht Bestandteil des Angebots, sondern dienen allein Vergleichszwecken zwischen den verschiedenen Fahrzeugtypen. Die Werte variieren in Abhängigkeit der gewählten Sonderausstattungen.



Jetzt Wunschrate berechnen: www.mercedes-benz-bank.de/ratenrechner-a-klasse

Der mobile Ratenrechner: QR-Code scannen und ganz bequem die Leasing- und Finanzierungsrate für Ihren Mercedes berechnen.

Sämtliche Kaufpreise verstehen sich für die Serienausstattung ab Herstellerwerk. Bei Auslieferung über eine Niederlassung oder Vertretung fallen zusätzlich Überführungskosten an. Die Kaufpreise für Sonderausstattungen gelten nur für den Einbau im Herstellerwerk. Änderungen in Konstruktion und Ausführung sowie Irrtümer und Druckfehler sind vorbehalten. Die Abbildungen können auch Zubehör und Sonderausstattungen enthalten, die nicht zum serienmäßigen Lieferumfang gehören. Farbabweichungen sind drucktechnisch bedingt.

Modellvarianten und technische Daten - Limousine.

Typ Limousine, 5-Sitzer, 4 Türen	Motor/Zylinder Hubraum (cm ³)	Getriebe	Nennleistung kW (PS) Drehmoment Nm	Höchstgeschwindigkeit (km/h) Beschleunigung 0-100 km/h (s)	Verbrauch EU (l/100 km) ¹ innerorts/ außerorts/ kombiniert	CO ₂ -Emissionen kombiniert (g/km) ¹ Emissionsklasse Effizienzklasse ²	Preis Euro inkl. MwSt. exkl. MwSt.
A 220 4MATIC	Benziner R4 1.991	7G-DCT (automatisch)	140 (190) 300/1.600 - 4.000	237 7,0	8,8 - 8,7 5,5 - 5,2 6,7 - 6,5	153 - 148 Euro 6d-TEMP-EVAP-ISC C	36.628,20 30.780,00
A 250	Benziner R4 1.991	7G-DCT (automatisch)	165 (224) 350/1.800 - 4.000	250 6,3	8,2 - 8,0 5,0 - 4,8 6,2 - 6,0	141 - 137 Euro 6d-TEMP-EVAP-ISC C	37.520,70 31.530,00
A 250 4MATIC	Benziner R4 1.991	7G-DCT (automatisch)	165 (224) 350/1.800 - 4.000	250 6,3	8,8 - 8,7 5,5 - 5,2 6,7 - 6,5	153 - 148 Euro 6d-TEMP-EVAP-ISC C	39.722,20 33.380,00
A 250 e	Benziner R4 1.332	8G-DCT (automatisch)	118 + 75 (160 + 102) 250/1.620 - 4.000 Plug-In Hybrid 300/0 - 2500 Systemleistung/Drehmoment 160 kW (218 PS)/450	240 6,7	- - 1,4	33 - 32 ³ Euro 6d ISC A+	37.300,55 31.345,00
Mercedes-AMG A 35 4MATIC	Benziner R4 1.991	AMG SPEEDSHIFT DCT 7G	225 (306) 400/3.000 - 4.000	250 4,8	9,4 - 9,3 6,1 - 6,0 7,3 - 7,2	167 - 164 Euro 6d-TEMP-EVAP-ISC D	48.510,35 40.765,00

¹ Die angegebenen Werte wurden nach dem vorgeschriebenen Messverfahren ermittelt. Es handelt sich um die „NEFZ-CO₂-Werte“ i.S.v. Art. 2 Nr. 1 Durchführungsverordnung (EU) 2017/1153. Die Kraftstoffverbrauchswerte wurden auf Basis dieser Werte errechnet. Die Angaben beziehen sich nicht auf ein einzelnes Fahrzeug und sind nicht Bestandteil des Angebots, sondern dienen allein Vergleichszwecken zwischen verschiedenen Fahrzeugtypen. Die Werte variieren in Abhängigkeit der gewählten Sonderausstattungen.

² Die Angaben beziehen sich nicht auf ein einzelnes Fahrzeug und sind nicht Bestandteil des Angebots, sondern dienen allein Vergleichszwecken zwischen den verschiedenen Fahrzeugtypen. Die Werte variieren in Abhängigkeit der gewählten Sonderausstattungen.

³ Die angegebenen Werte wurden nach dem vorgeschriebenen Messverfahren ermittelt. Es handelt sich um die „NEFZ-CO₂-Werte“ i.S.v. Art. 2 Nr. 1 Durchführungsverordnung (EU) 2017/1153. Die Kraftstoffverbrauchswerte wurden auf Basis dieser Werte errechnet. Der Stromverbrauch wurde auf der Grundlage der VO 692/2008/EG ermittelt.



Jetzt Wunschrate berechnen: www.mercedes-benz-bank.de/ratenrechner-a-klasse

Der mobile Ratenrechner: QR-Code scannen und ganz bequem die Leasing- und Finanzierungsraten für Ihren Mercedes berechnen.

Sämtliche Kaufpreise verstehen sich für die Serienausstattung ab Herstellerwerk. Bei Auslieferung über eine Niederlassung oder Vertretung fallen zusätzlich Überführungskosten an. Die Kaufpreise für Sonderausstattungen gelten nur für den Einbau im Herstellerwerk. Änderungen in Konstruktion und Ausführung sowie Irrtümer und Druckfehler sind vorbehalten. Die Abbildungen können auch Zubehör und Sonderausstattungen enthalten, die nicht zum serienmäßigen Lieferumfang gehören. Farbabweichungen sind drucktechnisch bedingt.

Design.



Lines und Design-Pakete	11
Serienausstattung Exterieur	11
Serienausstattung Interieur	12
Style Exterieur	16
Style Interieur	19
Progressive Exterieur	21
Progressive Interieur	24
AMG Line Exterieur	26
AMG Line Interieur	28
Leder-Paket	24
AMG Leder-Paket	32
Night-Paket	33
Zierelemente	37
Lacke	38
Kombinationsmöglichkeiten	
Polster und Lacke	39

Design.

Lines und Design-Pakete Serienausstattung Exterieur

Elemente der Serienausstattung im Exterieur: Kühlerverkleidung mit Muschelrauten-Gitter; Bordkanten- sowie Fensterlinienzierstab in schwarz matt; Seitenschwellerverkleidung schwarz genarbt; 40,6 cm (16") Stahlräder mit Radzierblenden im 10-Loch-Design, 40,6 cm (16") Stahlräder mit Radzierblenden im 10-Loch-Design für A 180 d, A 160, A180 und A 200; 43,2 cm (17") Stahlräder im 10-Loch-Design mit Radzierblenden ab A 220; Halogen-Scheinwerfer mit integriertem LED-Tagfahrlicht.



40,6 cm (16") Stahlräder mit Radzierblenden im 10-Loch-Design
mit 205/60 R 16 auf 6,5 J x 16 ET 44
Nicht mit Reifen mit Notlaufeigenschaften (R66)



43,2 cm (17") Stahlräder mit Radzierblenden
mit 205/55 R 17 auf 6,5 J x 17 ET 44



40,6 cm (16") Leichtmetallräder im 5-Doppelspeichen-Design
vanadiumsilber lackiert mit
205/60 R 16 auf 6,5 J x 16 ET 44
Nicht mit Reifen mit Notlaufeigenschaften (R66)









43,2 cm (17") Leichtmetallräder im 10-Speichen-Design
vanadiumsilber lackiert mit
205/55 R 17 auf 6,5 J x 17 ET 44



Code	Preis Euro inkl. MwSt. exkl. MwSt.	A 160 d (nur Kompaktlimousine)	A 180 d	A 200 d	A 220 d	A 160 (nur Kompaktlimousine)	A 180	A 200	A 220	A 220 4MATIC	A 250	A 250 4MATIC	A 250 e
	0,00 0,00	S	S	S	S	S	S	S	S	S	S	S	S
R00	0,00 0,00	S	S	S	-	S	S	S	-	-	-	-	-
643	357,00 300,00	●	●	●	S	●	●	●	S	S	S	S	S
R78	535,50 450,00	●	●	●	-	●	●	●	-	-	-	-	-
72R	892,50 750,00 535,50 450,00	●	●	●	-	●	●	●	-	-	-	-	-
		-	-	-	●	-	-	-	●	●	●	●	●





Design.

Lines und Design-Pakete Serienausstattung Exterieur

		Code	Preis Euro inkl. MwSt. exkl. MwSt.	A 160 d (nur Kompaktklimousine)	A 180 d	A 200 d	A 220 d	A 160 (nur Kompaktklimousine)	A 180	A 200	A 220	A 220 4MATIC	A 250	A 250 4MATIC	A 250 e
43,2 cm (17") Leichtmetallräder im 5-Doppelspeichen-Design himalayagrau matt lackiert mit 205/55 R 17 auf 6,5 J x 17 ET 44		76R	892,50 750,00 535,50 450,00	●	●	●	-	●	●	●	-	-	-	-	-
40,6 cm (16") Leichtmetallräder im Vielspeichen-Design aerodynamisch optimiert, mattschwarz lackiert und glanzgedreht mit 205/60 R 16 auf 6,5 J x 16 ET 44 Nicht mit Reifen mit Notlaufeigenschaften (R66)		R30	773,50 650,00	●	●	●	-	●	●	●	-	-	-	-	-
43,2 cm (17") Leichtmetallräder im 5-Doppelspeichen-Design aerodynamisch optimiert, mattschwarz lackiert und glanzgedreht mit 205/55 R 17 auf 6,5 J x 17 ET 44		R11	1.130,50 950,00 773,50 650,00	●	●	●	-	●	●	●	-	-	-	-	-
45,7 cm (18") Leichtmetallräder im Vielspeichen-Design himalayagrau lackiert und glanzgedreht mit 225/45 R 18 auf 7,5 J x 18 ET 49		04R	1.844,50 1.550,00 1.487,50 1.250,00	●	●	●	-	●	●	●	-	-	-	-	-
45,7 cm (18") Leichtmetallräder im 5-Doppelspeichen-Design aerodynamisch optimiert, schwarz lackiert und glanzgedreht mit 225/45 R 18 auf 7,5 J x 18 ET 49		R31	1.844,50 1.550,00 1.487,50 1.250,00	●	●	●	-	●	●	●	-	-	-	-	-
45,7 cm (18") Leichtmetallräder im 5-Doppelspeichen-Design schwarz lackiert und glanzgedreht mit 225/45 R 18 auf 7,5 J x 18 ET 49		01R	1.844,50 1.550,00 1.487,50 1.250,00	●	●	●	-	●	●	●	-	-	-	-	-

Design.

Lines und Design-Pakete Serienausstattung Exterieur

		Code	Preis Euro inkl. MwSt. exkl. MwSt.	A 160 d (nur Kompaktklimousine)	A 180 d	A 200 d	A 220 d	A 160 (nur Kompaktklimousine)	A 180	A 200	A 220	A 220 4MATIC	A 250	A 250 4MATIC	A 250 e
48,3 cm (19") Leichtmetallräder im 5-Doppelspeichen-Design himalayagrau matt lackiert und glanzgedreht mit 225/40 R 19 auf 7,5 J x 19 ET 49 Nicht mit Reifen mit Notlaufeigenschaften (R66)		R55	2.380,00 2.000,00 2.023,00 1.700,00	●	●	●	-	●	●	●	-	-	-	-	-
45,7 cm (18") AMG Leichtmetallräder im 5-Doppelspeichen-Design aerodynamisch optimiert, schwarz lackiert und glanzgedreht mit 225/45 R 18 auf 7,5 J x 18 ET 49		RQT	2.380,00 2.000,00 2.023,00 1.700,00	●	●	●	-	●	●	●	-	-	-	-	-
48,3 cm (19") AMG Leichtmetallräder im Vielspeichen-Design titangrau lackiert und glanzgedreht mit 225/40 R 19 auf 7,5 J x 19 ET 49 Nicht mit Reifen mit Notlaufeigenschaften (R66)		RVG	2.677,50 2.250,00 2.320,50 1.950,00	●	●	●	-	●	●	●	-	-	-	-	-
48,3 cm (19") AMG Leichtmetallräder im Vielspeichen-Design schwarz lackiert und Felgenhorn glanzgedreht mit 225/40 R 19 auf 7,5 J x 19 ET 49 Nicht mit Reifen mit Notlaufeigenschaften (R66)		RVK	3.094,00 2.600,00 2.737,00 2.300,00	●	●	●	-	●	●	●	-	-	-	-	-

Bitte beachten Sie: Je geringer bei einer bestimmten Radgröße der Querschnitt der Reifen ist, desto schlechter ist der Fahrkomfort auf schlechten Straßen. Abroll- und Dämpfungskomfort nehmen ab und die Gefahr, dass es beim Überfahren von Hindernissen zu Beschädigung von Reifen und Rädern kommt, steigt.

● lieferbar gegen Mehrpreis ○ als Sonderausstattung ohne Mehrpreis lieferbar S Serienausstattung – nicht lieferbar Abbildungen können Sonderausstattungen beinhalten.

Design.

Lines und Design-Pakete Serienausstattung Interieur

Elemente der Serienausstattung im Interieur: Vordersitze mechanisch einstellbar mit Polsterung Stoff Tandel in Schwarz; Multifunktions-Sportlenkrad inklusive Touch-Control-Button links und rechts; Innenhimmel in Stoff kristallgrau; Luftaustrittsdüsen in Schwarz; Klappbare Armauflage in Mittelkonsole für Fahrer und Beifahrer; Automatische Beifahrer-Airbagabschaltung; Regen-Licht-Sensor; 1-Zonen Klimatisierungsautomatik; MBUX Multimedia-System; KEYLESS-GO Start Funktion; Fondsitzelehnen klappbar 40/60 (nur für A-Klasse Kompaklimousine); 1-teilige Fondsitzebank (nicht klappbar/nur für A-Klasse Limousine); USB-C Schnittstelle in Spontanablage & USB-C Schnittstelle in Mittelkonsole hinten; 12 V-Anschluss.

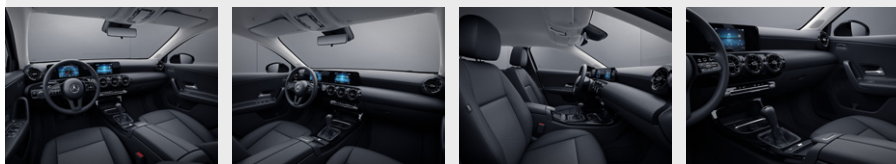

Polster Stoff Tandel schwarz

Vordersitze mechanisch einstellbar (7U1)



001
0,00

Innenhimmel Stoff kristallgrau

Der Innenhimmel ist in der Farbe kristallgrau ausgeführt und ergänzt damit den stimmigen Gesamteindruck Ihres Interieurs.

Nicht mit Panorama-Schiebedach (413)

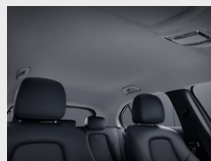

58U
0,00

Innenhimmel Stoff schwarz

Der Innenhimmel ist je nach Polsterung in der Farbe Schwarz ausgeführt und ergänzt damit den stimmigen Gesamteindruck Ihres Interieurs.

Nicht mit Panorama-Schiebedach (413)

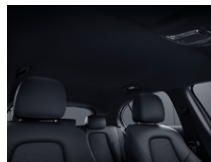

51U
0,00

Multifunktions-Sportlenkrad

Das Multifunktions-Sportlenkrad ist ein Muster an Ergonomie – inklusive Touch-Control-Button links und rechts. Damit steuern Sie die vielfältigen Funktionen von Navigation, Telefonie und Entertainment. Selbst den persönlich bevorzugten Anzeigestil können Sie programmieren: Alles unter Kontrolle mit geringstmöglicher Ablenkung.

Nicht mit Fahrassistenten-Paket (23P), Aktiver Abstands-Assistent DISTRONIC (239) oder Lenkradheizung (443)



L3A
0,00

Code
Preis Euro
inkl. MwSt.
exkl. MwSt.

	A 160 d (nur Kompaklimousine)	A 180 d	A 200 d	A 220 d	A 160 (nur Kompaklimousine)	A 180	A 200	A 220	A 220 4MATIC	A 250	A 250 4MATIC	A 250 e
Elemente der Serienausstattung im Interieur: Vordersitze mechanisch einstellbar mit Polsterung Stoff Tandel in Schwarz; Multifunktions-Sportlenkrad inklusive Touch-Control-Button links und rechts; Innenhimmel in Stoff kristallgrau; Luftaustrittsdüsen in Schwarz; Klappbare Armauflage in Mittelkonsole für Fahrer und Beifahrer; Automatische Beifahrer-Airbagabschaltung; Regen-Licht-Sensor; 1-Zonen Klimatisierungsautomatik; MBUX Multimedia-System; KEYLESS-GO Start Funktion; Fondsitzelehnen klappbar 40/60 (nur für A-Klasse Kompaklimousine); 1-teilige Fondsitzebank (nicht klappbar/nur für A-Klasse Limousine); USB-C Schnittstelle in Spontanablage & USB-C Schnittstelle in Mittelkonsole hinten; 12 V-Anschluss.	S	S	S	S	S	S	S	S	S	S	S	S
Polster Stoff Tandel schwarz Vordersitze mechanisch einstellbar (7U1)	S	S	S	S	S	S	S	S	S	S	S	S
Innenhimmel Stoff kristallgrau Der Innenhimmel ist in der Farbe kristallgrau ausgeführt und ergänzt damit den stimmigen Gesamteindruck Ihres Interieurs. Nicht mit Panorama-Schiebedach (413)	S	S	S	S	S	S	S	S	S	S	S	S
Innenhimmel Stoff schwarz Der Innenhimmel ist je nach Polsterung in der Farbe Schwarz ausgeführt und ergänzt damit den stimmigen Gesamteindruck Ihres Interieurs. Nicht mit Panorama-Schiebedach (413)	○	○	○	○	○	○	○	○	○	○	○	○
Multifunktions-Sportlenkrad Das Multifunktions-Sportlenkrad ist ein Muster an Ergonomie – inklusive Touch-Control-Button links und rechts. Damit steuern Sie die vielfältigen Funktionen von Navigation, Telefonie und Entertainment. Selbst den persönlich bevorzugten Anzeigestil können Sie programmieren: Alles unter Kontrolle mit geringstmöglicher Ablenkung. Nicht mit Fahrassistenten-Paket (23P), Aktiver Abstands-Assistent DISTRONIC (239) oder Lenkradheizung (443)	S	S	S	S	S	S	S	S	S	S	S	S

Design.

Lines und Design-Pakete Serienausstattung Interieur

Multifunktions-Sportlenkrad in Leder

Der elegante Lederbezug macht das Multifunktions-Sportlenkrad noch hochwertiger. So wird es zu einem Highlight im Innenraum. Als Fahrer profitieren Sie gleich im doppelten Sinne: Was gut aussieht, muss sich auch gut anfühlen.

Nicht mit Lenkradheizung (443)



Code

L3E

Preis Euro
inkl. MwSt.
exkl. MwSt.

208,25
175,00

Lenkradheizung

Für Ihren außergewöhnlichen Komfort beim Lenken – das beheizte Multifunktionslenkrad in Leder Nappa mit Chromspange verwöhnt Sie insbesondere an kälteren Tagen mit warmen Händen. Ihre Hände wärmen sich besonders schnell auf, weil die Beheizung des Lenkrads unabhängig von der des Fahrzeugs ist.

Nur mit 7G-DCT (429)



443

398,65
335,00

A 160 d (nur Kompaktlimousine)	A 180 d	A 200 d	A 220 d	A 160 (nur Kompaktlimousine)	A 180	A 200	A 220	A 220 4MATIC	A 250	A 250 4MATIC	A 250 e
●	●	●	●	●	●	●	●	●	●	●	●
●	●	●	●	-	●	●	●	●	●	●	●

Design.

Lines und Design-Pakete Style Exterior

Elemente der Ausstattungslinie Style im Exterior: Kühlergrill mit Diamant-Pins in schwarz, silber lackierter Lamelle und Einleger in Chrom; Seitenschweller in Wagenfarbe lackiert; Bordkantenzierstab verchromt; 40,6 cm (16") Leichtmetallräder im 5-Doppelspeichen-Design für A 180 d, A 160, A 180 und A 200; 43,2 cm (17") Leichtmetallräder im 5-Doppelspeichen-Design ab A 220; Fahrzeugschlüssel mit Zierrahmen in Chrom.

Nur mit Style Interieur (P27)



40,6 cm (16") Leichtmetallräder im 5-Doppelspeichen-Design

vanadiumsilber lackiert mit

205/60 R 16 auf 6,5 J x 16 ET 44

Nicht mit Reifen mit Notlaufeigenschaften (R66)



40,6 cm (16") Leichtmetallräder im Vielspeichen-Design

aerodynamisch optimiert, mattschwarz lackiert und glanzgedreht mit

205/60 R 16 auf 6,5 J x 16 ET 44

Nicht mit Reifen mit Notlaufeigenschaften (R66)



43,2 cm (17") Leichtmetallräder im 5-Doppelspeichen-Design

himalayagrau matt lackiert mit

205/55 R 17 auf 6,5 J x 17 ET 44



43,2 cm (17") Leichtmetallräder im 10-Speichen-Design

vanadiumsilber lackiert mit







205/55 R 17 auf 6,5 J x 17 ET 44



Code	Preis Euro inkl. MwSt. exkl. MwSt.	A 160 d (nur Kompaktklimousine)	A 180 d	A 200 d	A 220 d	A 160 (nur Kompaktklimousine)	A 180	A 200	A 220	A 220 4MATIC	A 250	A 250 4MATIC	A 250 e
P27	1.213,80 1.020,00	●	●	●	●	●	●	●	●	●	●	●	●
R78	0,00 0,00	S	S	S	-	S	S	S	-	-	-	-	-
R30	238,00 200,00	●	●	●	-	●	●	●	-	-	-	-	-
76R	357,00 300,00	●	●	●	S	●	●	●	S	S	S	S	S
72R	357,00 300,00	●	●	●	○	●	●	●	○	○	○	○	○

Design.

Lines und Design-Pakete Style Exterior

		Code	Preis Euro inkl. MwSt. exkl. MwSt.	A 160 d (nur Kompaktklimousine)	A 180 d	A 200 d	A 220 d	A 160 (nur Kompaktklimousine)	A 180	A 200	A 220	A 220 4MATIC	A 250	A 250 4MATIC	A 250 e
43,2 cm (17") Leichtmetallräder im 5-Doppelspeichen-Design aerodynamisch optimiert, mattschwarz lackiert und glanzgedreht mit 205/55 R 17 auf 6,5 J x 17 ET 44		R11	595,00 500,00 238,00 200,00	●	●	●	-	●	●	●	-	-	-	-	-
45,7 cm (18") Leichtmetallräder im 5-Doppelspeichen-Design aerodynamisch optimiert, schwarz lackiert und glanzgedreht mit 225/45 R 18 auf 7,5 J x 18 ET 49		R31	1.309,00 1.100,00 952,00 800,00	●	●	●	-	●	●	●	-	-	-	-	-
45,7 cm (18") Leichtmetallräder im 5-Doppelspeichen-Design schwarz lackiert und glanzgedreht mit 225/45 R 18 auf 7,5 J x 18 ET 49		01R	1.309,00 1.100,00 952,00 800,00	●	●	●	-	●	●	●	-	-	-	-	-
45,7 cm (18") Leichtmetallräder im Vielspeichen-Design himalayagrau lackiert und glanzgedreht mit 225/45 R 18 auf 7,5 J x 18 ET 49		04R	1.309,00 1.100,00 952,00 800,00	●	●	●	-	●	●	●	-	-	-	-	-
48,3 cm (19") Leichtmetallräder im 5-Doppelspeichen-Design himalayagrau matt lackiert und glanzgedreht mit 225/40 R 19 auf 7,5 J x 19 ET 49 Nicht mit Reifen mit Notlaufeigenschaften (R66)		R55	1.844,50 1.550,00 1.487,50 1.250,00	●	●	●	-	●	●	●	-	-	-	-	-
45,7 cm (18") AMG Leichtmetallräder im 5-Doppelspeichen-Design aerodynamisch optimiert, schwarz lackiert und glanzgedreht mit 225/45 R 18 auf 7,5 J x 18 ET 49		RQT	1.844,50 1.550,00 1.487,50 1.250,00	●	●	●	-	●	●	●	-	-	-	-	-

● lieferbar gegen Mehrpreis

○ als Sonderausstattung ohne Mehrpreis lieferbar

S Serienausstattung

- nicht lieferbar

Abbildungen können Sonderausstattungen beinhalten.

Design.

Lines und Design-Pakete Style Exterieur

48,3 cm (19") AMG Leichtmetallräder im Vielspeichen-Design
titangrau lackiert und glanzgedreht mit
225/40 R 19 auf 7,5 J x 19 ET 49
Nicht mit Reifen mit Notlaufeigenschaften (R66)



Code

RVG

Preis Euro
inkl. MwSt.
exkl. MwSt.

2.142,00
1.800,00
1.785,00
1.500,00

48,3 cm (19") AMG Leichtmetallräder im Vielspeichen-Design
schwarz lackiert und Felgenhorn glanzgedreht mit
225/40 R 19 auf 7,5 J x 19 ET 49
Nicht mit Reifen mit Notlaufeigenschaften (R66)



RVK

2.558,50
2.150,00
2.201,50
1.850,00

	A 160 d (nur Kompaktklimousine)	A 180 d	A 200 d	A 220 d	A 160 (nur Kompaktklimousine)	A 180	A 200	A 220	A 220 4MATIC	A 250	A 250 4MATIC	A 250 e
RVG	●	●	●	-	●	●	●	-	-	-	-	-
	-	-	-	●	-	-	-	●	●	●	●	●
RVK	●	●	●	-	●	●	●	-	-	-	-	-
	-	-	-	●	-	-	-	●	●	●	●	●

Bitte beachten Sie: Je geringer bei einer bestimmten Radgröße der Querschnitt der Reifen ist, desto schlechter ist der Fahrkomfort auf schlechten Straßen. Abroll- und Dämpfungskomfort nehmen ab und die Gefahr, dass es beim Überfahren von Hindernissen zu Beschädigung von Reifen und Rädern kommt, steigt.

● lieferbar gegen Mehrpreis ○ als Sonderausstattung ohne Mehrpreis lieferbar S Serienausstattung – nicht lieferbar Abbildungen können Sonderausstattungen beinhalten.

Design.

Lines und Design-Pakete Style Interieur

Zusätzliche Elemente der Ausstattungslinie Style im Interieur: Komfortsitze; Polster in Ledernachbildung ARTICO/Stoff Bertrix in den Farben nevagrau/schwarz mit orangen Doppelziernähten, indigoblau mit hellblauen Doppelziernähten und schwarz mit mittelgrauen Doppelziernähten; Innenhimmel Stoff schwarz; farbige Einleger in den Lüftungsdüsen; Gepäcknetz an Fahrer- und Beifahrerlehne; Netz im Beifahrerfußraum; Fondsitzelehne im Verhältnis 40/20/40 klappbar; Dachbedieneinheit „4 Lichtsteine“ (inklusive Brillenfach); Fahrzeugschlüssel mit Zierrahmen in Chrom; Farbband in Instrumententafel; Licht- und Sicht-Paket (U62); Schalthebel mit zusätzlichen Chromelementen; Doppelpcupholder (310).
Nur mit Style Exterieur (P27)



Polster Ledernachbildung ARTICO/Stoff Bertrix schwarz
Nur mit Komfortsitze (7U2)



311 0,00
0,00

Polster Ledernachbildung ARTICO/Stoff Bertrix zweifarbig schwarz/nevagrau
Nur mit Komfortsitze (7U2)

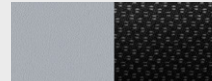

371 0,00
0,00

Polster Ledernachbildung ARTICO/Stoff Bertrix indigoblau/schwarz
Nur mit Komfortsitze (7U2)

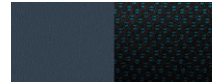

372 0,00
0,00

Polster Ledernachbildung ARTICO schwarz
Nur mit Komfortsitze (7U2)

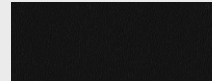

101 172,55
145,00

Polster Ledernachbildung ARTICO Sportsitz schwarz
Nur mit Sportsitze (7U3)
Nur für A-Klasse Kompaktklimosine



111 172,55
145,00

Komfortsitze
Sein Name hält, was er verspricht – der Komfortsitz bietet Ihnen guten Langstreckenkomfort und umfassende Einstellungen in Länge und Höhe. Außerdem können Sie die Sitzflächen in der Neigung verändern und sogar verlängern. Imponierend ist auch die Auswahl an Polsterungen und optionalen Komfortfunktionen wie Sitzklimatisierung oder Multikontursitz.



7U2 0,00
0,00







Code Preis Euro inkl. MwSt. exkl. MwSt. A 160 d (nur Kompaktklimosine) A 180 d A 200 d A 220 d A 160 (nur Kompaktklimosine) A 180 A 200 A 220 A 220 4MATIC A 250 A 250 4MATIC A 250 e

P27	0,00 0,00	○	○	○	○	○	○	○	○	○	○	○	○	○	○	○
311	0,00 0,00	S	S	S	S	S	S	S	S	S	S	S	S	S	S	S
371	0,00 0,00	○	○	○	○	○	○	○	○	○	○	○	○	○	○	○
372	0,00 0,00	○	○	○	○	○	○	○	○	○	○	○	○	○	○	○
101	172,55 145,00	●	●	●	●	●	●	●	●	●	●	●	●	●	●	●
111	172,55 145,00	●	●	●	●	●	●	●	●	●	●	●	●	●	●	●
7U2	0,00 0,00	S	S	S	S	S	S	S	S	S	S	S	S	S	S	S

Design.

Lines und Design-Pakete

Style Interieur

		Code	Preis Euro inkl. MwSt. exkl. MwSt.	A 160 d (nur Kompaktlimousine)	A 180 d	A 200 d	A 220 d	A 160 (nur Kompaktlimousine)	A 180	A 200	A 220	A 220 4MATIC	A 250	A 250 4MATIC	A 250 e
Sportsitze Ihr Partner für eine dynamische Fahrweise und zugleich ein attraktives Designmerkmal. Die Sportsitze optimieren den Seitenhalt und die integrierten Kopfstützen betonen die sportliche Note des Interieurs. Stilvoll: Die Ambientebeleuchtung mit 64 verschiedenen Farben illuminiert auf Wunsch auch die Öffnung zwischen Lehne und Kopfstütze. Nur für A-Klasse Kompaktlimousine		7U3	279,65 235,00	●	●	●	●	●	●	●	●	●	●	●	●
Innenhimmel Stoff schwarz Der Innenhimmel ist in der Farbe schwarz ausgeführt und ergänzt damit den stimmigen Gesamteindruck Ihres Interieurs.		51U	0,00 0,00	S	S	S	S	S	S	S	S	S	S	S	S
Innenhimmel Stoff kristallgrau Der Innenhimmel ist in der Farbe kristallgrau ausgeführt und ergänzt damit den stimmigen Gesamteindruck Ihres Interieurs. Nicht mit Polster Ledernachbildung ARTICO nevgrau/schwarz (109), Polster Ledernachbildung ARTICO Sportsitz nevgrau/schwarz (119), Polster Ledernachbildung ARTICO/Stoff Bertrix zweifarbig schwarz/nevgrau (371) oder Panorama-Schiebedach (413), Innenhimmel Stoff kristallgrau auch mit Panorama-Schiebedach (413) für A-Klasse Limousine verfügbar		58U	0,00 0,00	○	○	○	○	○	○	○	○	○	○	○	○
Multifunktions-Sportlenkrad Das Multifunktions-Sportlenkrad ist ein Muster an Ergonomie – inklusive Touch-Control-Button links und rechts. Damit steuern Sie die vielfältigen Funktionen von Navigation, Telefonie und Entertainment. Selbst den persönlich bevorzugten Anzeigestil können Sie programmieren: Alles unter Kontrolle mit geringstmöglicher Ablenkung. Nicht mit Fahrassistenten-Paket (23P), Aktiver Abstands-Assistent DISTRONIC (239) oder Lenkradheizung (443)		L3A	0,00 0,00	S	S	S	S	S	S	S	S	S	S	S	S
Multifunktions-Sportlenkrad in Leder Der elegante Lederbezug macht das Multifunktions-Sportlenkrad noch hochwertiger. So wird es zu einem Highlight im Innenraum. Als Fahrer profitieren Sie gleich im doppelten Sinne: Was gut aussieht, muss sich auch gut anfühlen. Nicht mit Lenkradheizung (443)		L3E	208,25 175,00	●	●	●	●	●	●	●	●	●	●	●	●
Lenkradheizung Für Ihren außergewöhnlichen Komfort beim Lenken – das beheizte Multifunktionslenkrad in Leder Nappa mit Chromspange verwöhnt Sie insbesondere an kälteren Tagen mit warmen Händen. Ihre Hände wärmen sich besonders schnell auf, weil die Beheizung des Lenkrads unabhängig von der des Fahrzeugs ist. Nur mit 7G-DCT (429)		443	398,65 335,00	●	●	●	●	-	●	●	●	●	●	●	●

Design.

Lines und Design-Pakete Progressive Exterior

Zusätzliche Elemente der Ausstattungslinie Progressive im Exterior: Diamantgrill mit Pins in schwarz, silber lackierter Lamelle und Einleger in Chrom; Seitenschweller in Wagenfarbe lackiert; 43,2 cm (17") Leichtmetallräder im 10-Speichen-Design vanadiumsilber; Bordkanten- und Fensterlinienzierstab verchromt; sichtbare Endrohrblenden und Heckschürze mit Zierelement in Chrom; Fahrzeugschlüssel mit Zierrahmen in Chrom.

Nur mit Progressive Interieur (P59)



43,2 cm (17") Leichtmetallräder im 10-Speichen-Design
vanadiumsilber lackiert mit
205/55 R 17 auf 6,5 J x 17 ET 44



40,6 cm (16") Leichtmetallräder im Vielspeichen-Design
aerodynamisch optimiert, mattschwarz lackiert und glanzgedreht mit
205/60 R 16 auf 6,5 J x 16 ET 44
Nicht mit Reifen mit Notlaufeigenschaften (R66)



40,6 cm (16") Leichtmetallräder im 5-Doppelspeichen-Design
vanadiumsilber lackiert mit
205/60 R 16 auf 6,5 J x 16 ET 44
Nicht mit Reifen mit Notlaufeigenschaften (R66)



43,2 cm (17") Leichtmetallräder im 5-Doppelspeichen-Design
himalayagrau matt lackiert mit
205/55 R 17 auf 6,5 J x 17 ET 44



Code	Preis Euro inkl. MwSt. exkl. MwSt.	A 160 d (nur Kompaktklasse)	A 180 d	A 200 d	A 220 d	A 160 (nur Kompaktklasse)	A 180	A 200	A 220	A 220 4MATIC	A 250	A 250 4MATIC	A 250 e
P59	1.868,30 1.570,00 1.600,55 1.345,00	●	●	●	-	●	●	●	-	-	-	-	-
		-	-	-	●	-	-	-	●	●	●	●	●
72R	0,00 0,00	S	S	S	S	S	S	S	S	S	S	S	S
R30	0,00 0,00	○	○	○	-	○	○	○	-	-	-	-	-
R78	0,00 0,00	○	○	○	-	○	○	○	-	-	-	-	-
76R	0,00 0,00	○	○	○	○	○	○	○	○	○	○	○	○

Design.

Lines und Design-Pakete

Progressive Exterior

43,2 cm (17") Leichtmetallräder im 5-Doppelspeichen-Design
aerodynamisch optimiert, mattschwarz lackiert und glanzgedreht mit
205/55 R 17 auf 6,5 J x 17 ET 44



Code

R11

Preis Euro
inkl. MwSt.
exkl. MwSt.

238,00
200,00

A 160 d
(nur Kompaktklasse)

A 180 d

A 200 d

A 220 d

A 160
(nur Kompaktklasse)

A 180

A 200

A 220

A 220 4MATIC

A 250

A 250 4MATIC

A 250 e

●

●

●

●

●

●

●

●

●

●

●

●

45,7 cm (18") Leichtmetallräder im 5-Doppelspeichen-Design
aerodynamisch optimiert, schwarz lackiert und glanzgedreht mit
225/45 R 18 auf 7,5 J x 18 ET 49



R31

952,00
800,00

●

●

●

●

●

●

●

●

●

●

●

●

45,7 cm (18") Leichtmetallräder im 5-Doppelspeichen-Design
schwarz lackiert und glanzgedreht mit
225/45 R 18 auf 7,5 J x 18 ET 49



01R

952,00
800,00

●

●

●

●

●

●

●

●

●

●

●

●

45,7 cm (18") Leichtmetallräder im Vielspeichen-Design
himalayagrau lackiert und glanzgedreht mit
225/45 R 18 auf 7,5 J x 18 ET 49



04R

952,00
800,00

●

●

●

●

●

●

●

●

●

●

●

●

45,7 cm (18") AMG Leichtmetallräder im 5-Doppelspeichen-Design
aerodynamisch optimiert, schwarz lackiert und glanzgedreht mit
225/45 R 18 auf 7,5 J x 18 ET 49



RQT

1.487,50
1.250,00

●

●

●

●

●

●

●

●

●

●

●

●

48,3 cm (19") Leichtmetallräder im 5-Doppelspeichen-Design
himalayagrau matt lackiert und glanzgedreht mit
225/40 R 19 auf 7,5 J x 19 ET 49
Nicht mit Reifen mit Notlaufeigenschaften (R66)



R55

1.487,50
1.250,00

●

●

●

●

●

●

●

●

●

●

●

●

Design.

Lines und Design-Pakete Progressive Exterior

48,3 cm (19") AMG Leichtmetallräder im Vielspeichen-Design
titangrau lackiert und glanzgedreht mit
225/40 R 19 auf 7,5 J x 19 ET 49
Nicht mit Reifen mit Notlaufeigenschaften (R66)



Code

Preis Euro
inkl. MwSt.
exkl. MwSt.

RVG

1.785,00
1.500,00

48,3 cm (19") AMG Leichtmetallräder im Vielspeichen-Design
schwarz lackiert und Felgenhorn glanzgedreht mit
225/40 R 19 auf 7,5 J x 19 ET 49
Nicht mit Reifen mit Notlaufeigenschaften (R66)



RVK

2.201,50
1.850,00

A 160 d (nur Kompaktklasse)	A 180 d	A 200 d	A 220 d	A 160 (nur Kompaktklasse)	A 180	A 200	A 220	A 220 4MATIC	A 250	A 250 4MATIC	A 250 e
●	●	●	●	●	●	●	●	●	●	●	●
●	●	●	●	●	●	●	●	●	●	●	●

Bitte beachten Sie: Je geringer bei einer bestimmten Radgröße der Querschnitt der Reifen ist, desto schlechter ist der Fahrkomfort auf schlechten Straßen. Abroll- und Dämpfungskomfort nehmen ab und die Gefahr, dass es beim Überfahren von Hindernissen zu Beschädigung von Reifen und Rädern kommt, steigt.

● lieferbar gegen Mehrpreis ○ als Sonderausstattung ohne Mehrpreis lieferbar S Serienausstattung – nicht lieferbar Abbildungen können Sonderausstattungen beinhalten.

Design.

Lines und Design-Pakete Progressive Interieur

Elemente der Ausstattungslinie Progressive im Interieur: Komfortsitze; Polster Ledernachbildung ARTICO/Stoff Fléron schwarz mit Doppelziernaht mittelgrau bzw. Ledernachbildung ARTICO/Stoff Fléron schwarz/bahiabraun mit Doppelziernaht progressive-grau; Multifunktions-Sportlenkrad in Leder, schwarzen Ziernähten und Blende in Silberchrom; Innenhimmel Stoff schwarz; Gepäcknetz an Fahrer- und Beifahrerlehne; Netz im Beifahrerfußraum; Fondsitzelehne im Verhältnis 40/20/40 klappbar; Dachbedieneinheit „4 Lichtsteine“ (inklusive Brillenfach); Zierelemente Carbonoptik dunkel; Zierelemente Carbonoptik hell; Licht- und Sicht-Paket (U62); Schalthebel mit zusätzlichen Chromelementen; Doppelpcupholder (310).
Nur mit Progressive Exterior (P59)



Polster Ledernachbildung ARTICO/Stoff Fléron schwarz

Nur mit Komfortsitze (7U2)

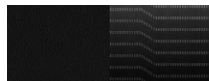

Code 321

Preis Euro
inkl. MwSt.
exkl. MwSt. 0,00
0,00

Polster Ledernachbildung ARTICO/Stoff Fléron zweifarbig schwarz/bahiabraun

Nur mit Komfortsitze (7U2)

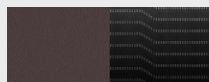

Code 381

Preis Euro
inkl. MwSt.
exkl. MwSt. 0,00
0,00

Polster Ledernachbildung ARTICO schwarz

Nur mit Komfortsitze (7U2)



Code 101

Preis Euro
inkl. MwSt.
exkl. MwSt. 172,55
145,00

Polster Ledernachbildung ARTICO macchiato beige/schwarz

Nur mit Komfortsitze (7U2)

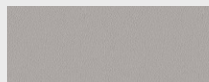

Code 105

Preis Euro
inkl. MwSt.
exkl. MwSt. 172,55
145,00

Polster Ledernachbildung ARTICO schwarz

Nur mit Sportsitze (7U3)

Nur für A-Klasse Kompaktkabine



Code 111

Preis Euro
inkl. MwSt.
exkl. MwSt. 172,55
145,00

Polster Ledernachbildung ARTICO Sportsitz macchiato beige/schwarz

Nur mit Sportsitze (7U3)

Nur für A-Klasse Kompaktkabine

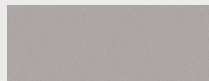







Code 115

Preis Euro
inkl. MwSt.
exkl. MwSt. 172,55
145,00

Code	Preis Euro inkl. MwSt. exkl. MwSt.	A 160 d (nur Kompaktkabine)	A 180 d	A 200 d	A 220 d	A 160 (nur Kompaktkabine)	A 180	A 200	A 220	A 220 4MATIC	A 250	A 250 4MATIC	A 250 e
P59	0,00 0,00	○	○	○	○	○	○	○	○	○	○	○	○
321	0,00 0,00	S	S	S	S	S	S	S	S	S	S	S	S
381	0,00 0,00	○	○	○	○	○	○	○	○	○	○	○	○
101	172,55 145,00	●	●	●	●	●	●	●	●	●	●	●	●
105	172,55 145,00	●	●	●	●	●	●	●	●	●	●	●	●
111	172,55 145,00	●	●	●	●	●	●	●	●	●	●	●	●
115	172,55 145,00	●	●	●	●	●	●	●	●	●	●	●	●

Design.

Lines und Design-Pakete Progressive Interieur

	Code	Preis Euro inkl. MwSt. exkl. MwSt.	A 160 d (nur Kompaklimousine)	A 180 d	A 200 d	A 220 d	A 160 (nur Kompaklimousine)	A 180	A 200	A 220	A 220 4MATIC	A 250	A 250 4MATIC	A 250 e
<p>Komfortsitze Sein Name hält, was er verspricht – der Komfortsitz bietet Ihnen guten Langstreckenkomfort und umfassende Einstellungen in Länge und Höhe. Außerdem können Sie die Sitzflächen in der Neigung verändern und sogar verlängern. Imponierend ist auch die Auswahl an Polsterungen und optionalen Komfortfunktionen wie Sitzklimatisierung oder Multikontursitz.</p> 	7U2	0,00 0,00	S	S	S	S	S	S	S	S	S	S	S	S
<p>Sportsitze Ihr Partner für eine dynamische Fahrweise und zugleich ein attraktives Designmerkmal. Die Sportsitze optimieren den Seitenhalt und die integrierten Kopfstützen betonen die sportliche Note des Interieurs. Stilvoll: Die Ambientebeleuchtung mit 64 verschiedenen Farben illuminiert auf Wunsch auch die Öffnung zwischen Lehne und Kopfstütze. Nur für A-Klasse Kompaklimousine</p> 	7U3	279,65 235,00	●	●	●	●	●	●	●	●	●	●	●	●
<p>Innenhimmel Stoff schwarz Der Innenhimmel ist in der Farbe schwarz ausgeführt und ergänzt damit den stimmigen Gesamteindruck Ihres Interieurs.</p> 	51U	0,00 0,00	S	S	S	S	S	S	S	S	S	S	S	S
<p>Innenhimmel Stoff kristallgrau Der Innenhimmel ist in der Farbe kristallgrau ausgeführt und ergänzt damit den stimmigen Gesamteindruck Ihres Interieurs. Nicht mit Polster Polster Ledernachbildung ARTICO macchiato beige/schwarz (105) oder Polster Ledernachbildung ARTICO Sportsitz macchiato beige/schwarz (115) oder Panorama-Schiebedach (413) Innenhimmel Stoff kristallgrau auch mit Panorama-Schiebedach (413) für A-Klasse Limousine verfügbar</p> 	58U	0,00 0,00	○	○	○	○	○	○	○	○	○	○	○	○
<p>Multifunktions-Sportlenkrad in Leder Der elegante Lederbezug macht das Multifunktions-Sportlenkrad noch hochwertiger. So wird es zu einem Highlight im Innenraum. Als Fahrer profitieren Sie gleich im doppelten Sinne: Was gut aussieht, muss sich auch gut anfühlen. Nicht mit Lenkradheizung (443)</p> 	L3E	0,00 0,00	S	S	S	S	S	S	S	S	S	S	S	S
<p>Lenkradheizung Für Ihren außergewöhnlichen Komfort beim Lenken – das beheizte Multifunktionslenkrad verwöhnt Sie insbesondere an kälteren Tagen mit warmen Händen. Ihre Hände wärmen sich besonders schnell auf, weil die Beheizung des Lenkrads unabhängig von der des Fahrzeugs ist. Nur mit 7G-DCT (429)</p> 	443	190,40 160,00	●	●	●	●	-	●	●	●	●	●	●	●

● lieferbar gegen Mehrpreis

○ als Sonderausstattung ohne Mehrpreis lieferbar

S Serienausstattung

– nicht lieferbar

Abbildungen können Sonderausstattungen beinhalten.

Design.

Lines und Design-Pakete AMG Line Exterior

Elemente der Ausstattungslinie AMG Line im Exterior: AMG Styling bestehend aus AMG Frontschürze mit Frontsplitter in Chrom, AMG Seitenschwellerverkleidungen und AMG Heckschürze mit Zierelement in Chrom und sichtbaren Endrohrblenden; Diamantgrill mit Pins in Chrom und Einzellamelle; 45,7 cm (18") AMG Leichtmetallräder im 5-Doppelspeichen-Design, aerodynamisch optimiert, tremolitgrau lackiert und glanzgedreht; AMG Line i. V. mit Night-Paket: 45,7 cm (18") AMG Leichtmetallräder im 5-Doppelspeichen-Design, aerodynamisch optimiert, schwarz lackiert und glanzgedreht; Bremssättel vorn mit Mercedes-Benz Logo; Bremsscheiben vorn gelocht (A 220, A 220 4MATIC, A 250 und A 250 4MATIC); verchromte Bordkanten- und Fensterlinienzierstäbe; Komfortfahrwerk mit Tieferlegung; Direktlenkung; Fahrzeugschlüssel mit Zierrahmen in Chrom.
Nur mit AMG Line Interieur (950)



45,7 cm (18") AMG Leichtmetallräder im 5-Doppelspeichen-Design
aerodynamisch optimiert, tremolitgrau lackiert und glanzgedreht mit
225/45 R 18 auf 7,5 J x 18 ET 49
Nicht mit Night-Paket (P55)



45,7 cm (18") AMG Leichtmetallräder im 5-Doppelspeichen-Design
aerodynamisch optimiert, schwarz lackiert und glanzgedreht mit
225/45 R 18 auf 7,5 J x 18 ET 49



48,3 cm (19") AMG Leichtmetallräder im Vielspeichen-Design
titangrau lackiert und glanzgedreht mit
225/40 R 19 auf 7,5 J x 19 ET 49
Nicht mit Reifen mit Notlaufeigenschaften (R66)



Code	Preis Euro inkl. MwSt. exkl. MwSt.	A 160 d (nur Kompaktklimousine)	A 180 d	A 200 d	A 220 d	A 160 (nur Kompaktklimousine)	A 180	A 200	A 220	A 220 4MATIC	A 250	A 250 4MATIC	A 250 e
950	3.510,50 2.950,00	●	●	●	●	●	●	●	●	●	●	●	●
RQS	0,00 0,00	S	S	S	S	S	S	S	S	S	S	S	S
RQT	238,00 200,00	●	●	●	●	●	●	●	●	●	●	●	●
RVG	714,00 600,00	●	●	●	●	●	●	●	●	●	●	●	●

Design.

Lines und Design-Pakete AMG Line Exterior

48,3 cm (19") AMG Leichtmetallräder im Vielspeichen-Design
schwarz lackiert und Felgenhorn glanzgedreht mit
225/40 R 19 auf 7,5 J x 19 ET 49
Nicht mit Reifen mit Notlaufeigenschaften (R66)



Code	Preis Euro inkl. MwSt. exkl. MwSt.	A 160 d (nur Kompaktklasse)	A 180 d	A 200 d	A 220 d	A 160 (nur Kompaktklasse)	A 180	A 200	A 220	A 220 4MATIC	A 250	A 250 4MATIC	A 250 e
RVK	1.130,50 950,00	●	●	●	●	●	●	●	●	●	●	●	●

Bitte beachten Sie: Je geringer bei einer bestimmten Radgröße der Querschnitt der Reifen ist, desto schlechter ist der Fahrkomfort auf schlechten Straßen. Abroll- und Dämpfungskomfort nehmen ab und die Gefahr, dass es beim Überfahren von Hindernissen zu Beschädigung von Reifen und Rädern kommt, steigt.

● lieferbar gegen Mehrpreis ○ als Sonderausstattung ohne Mehrpreis lieferbar S Serienausstattung – nicht lieferbar Abbildungen können Sonderausstattungen beinhalten.

Design.

Lines und Design-Pakete AMG Line Interieur

Elemente der Ausstattungslinie AMG Line im Interieur: Sportsitze (nur für A-Klasse Kompaktlimousine); Sportsitze mit verstellbarer Kopfstütze inkl. Sitzkomfortpaket (Sitzkissentiefenverstellung/Nur für A-Klasse Limousine); Polster in Ledernachbildung ARTICO/Mikrofaser DINAMICA schwarz mit roter Doppelziernaht, Zierelement DINAMICA bzw. Polster in Ledernachbildung ARTICO nevgrau/schwarz mit Doppelziernaht mittelgrau, Zierelement Aluminium mit Längsschliff hell; AMG Sportpedalanlage aus gebürstetem Edelstahl mit Gumminoppen; Fußmatten in Schwarz mit AMG Schriftzug; Innenhimmel Stoff schwarz; Multifunktions-Sportlenkrad in Leder Nappa, im 3-Speichen-Design, unten abgeflacht, mit Perforation im Griffbereich, Touch-Control Buttons sowie je nach Polster roten oder schwarzen Ziernähten und Blende in Silberchrom; Sitzlehnen im Fond klappbar (40/20/40); Dachbedieneinheit „4 Lichtsteine“ (inklusive Brillenfach); Luftaustrittsdüsen in Schwarz mit Chromaußenring; Licht-und-Sicht Paket (U62); Doppelpcupholder; klappbare Armauflage; Gepäcknetz an Fahrer- und Beifahrerlehne.

Nur mit AMG Line Exterior (950)

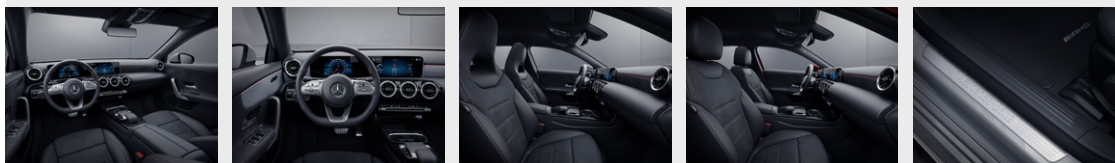

Polster Ledernachbildung ARTICO/Mikrofaser DINAMICA schwarz

Nur mit Sportsitze (7U3) für A-Klasse Kompaktlimousine

Nur mit Sportsitze (7U4) für A-Klasse Limousine

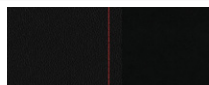

651

0,00
0,00

S S S S S S S S S S S S S S S

Polster Ledernachbildung ARTICO zweifarbig nevgrau/schwarz

Nur mit Sportsitze (7U3) für A-Klasse Kompaktlimousine

Nur mit Sportsitze (7U4) für A-Klasse Limousine

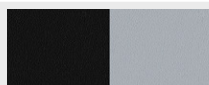

159

0,00
0,00

○ ○ ○ ○ ○ ○ ○ ○ ○ ○ ○ ○ ○ ○ ○

Sportsitze

Ihr Partner für eine dynamische Fahrweise und zugleich ein attraktives Designmerkmal. Die Sportsitze optimieren den Seitenhalt und die integrierten Kopfstützen betonen die sportliche Note des Interieurs. Stilvoll: Die Ambientebeleuchtung mit 64 verschiedenen Farben illuminiert auf Wunsch auch die Öffnung zwischen Lehne und Kopfstütze.

Nur für A-Klasse Kompaktlimousine

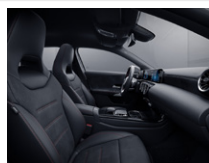

7U3

0,00
0,00

S S S S S S S S S S S S S S S

Sportsitze

Die optimale Kombination aus Sport und Komfort: Die Sportsitze optimieren den Seitenhalt für dynamisches Fahren und bieten zugleich uneingeschränktem Komfort für den Alltag. Auf Wunsch werten Sie die Sitze mit Sitzklimatisierung und edlen Bezügen weiter auf.

Nur für A-Klasse Limousine

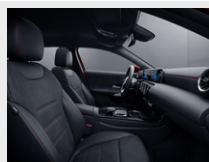

7U4

0,00
0,00

S S S S - S S S S S S S S S

Code

Preis Euro
inkl. MwSt.
exkl. MwSt.

A 160 d
(nur Kompaktlimousine)

A 180 d

A 200 d

A 220 d

A 160
(nur Kompaktlimousine)

A 180

A 200

A 220

A 220 4MATIC





A 250

A 250 4MATIC

A 250 e

Design.

Lines und Design-Pakete AMG Line Interieur

		Code	Preis Euro inkl. MwSt. exkl. MwSt.	A 160 d (nur Kompaklimousine)	A 180 d	A 200 d	A 220 d	A 160 (nur Kompaklimousine)	A 180	A 200	A 220	A 220 4MATIC	A 250	A 250 4MATIC	A 250 e
<p>Innenhimmel Stoff schwarz Der Innenhimmel ist in der Farbe schwarz ausgeführt und ergänzt damit den stimmigen Gesamteindruck Ihres Interieurs.</p> 		51U	0,00 0,00	S	S	S	S	S	S	S	S	S	S	S	S
<p>Innenhimmel Stoff kristallgrau Der Innenhimmel ist in der Farbe kristallgrau ausgeführt und ergänzt damit den stimmigen Gesamteindruck Ihres Interieurs. Nicht mit Polster Ledernachbildung ARTICO zweifarbig nevgrau/schwarz (159) oder Panorama-Schiebedach (413) Innenhimmel Stoff kristallgrau auch mit Panorama-Schiebedach (413) für A-Klasse Limousine verfügbar</p> 		58U	0,00 0,00	○	○	○	○	○	○	○	○	○	○	○	○
<p>Multifunktions-Sportlenkrad in Leder Nappa Das Multifunktions-Sportlenkrad in Leder Nappa mit Bedienelementen in Chrom ist unten abgeflacht und im Griffbereich perforiert – eine ausgezeichnete Qualifikation für sportliches Fahren. Das werden Sie nicht nur sehen, sondern bei der Berührung des Lenkrads sofort spüren. Das hochwertige, weiche Nappaleder ist auch ein Qualitätserlebnis für sich. Nicht mit Lenkradheizung (443)</p> 		L5C	0,00 0,00	S	S	S	S	S	S	S	S	S	S	S	S
<p>Multifunktions-Sportlenkrad in Leder Nappa/Mikrofaser DINAMICA Das Multifunktions-Sportlenkrad in Leder Nappa mit Bedienelementen in Chrom und Griffbereich in Mikrofaser DINAMICA liegt perfekt in der Hand. Es ist bei schnellen Richtungswechseln ein Traumpartner für dynamisches Fahren. Die Form und Materialkombination entwickeln pures Rennsport-Flair. Dabei signalisiert das edle Nappaleder auch höchste Qualität. Nur mit 7G-DCT (429) Nicht mit Lenkradheizung (443)</p> 		L5I	273,70 230,00	-	●	●	●	-	●	●	●	●	●	●	●

● lieferbar gegen Mehrpreis

○ als Sonderausstattung ohne Mehrpreis lieferbar

S Serienausstattung

– nicht lieferbar

Abbildungen können Sonderausstattungen beinhalten.

Design.

Lines und Design-Pakete

Leder-Paket

Eine besondere Ästhetik für Ihr Fahrzeug, der Innenraum wird zum Erlebnisraum. Dabei veredelt das hochwertige Naturprodukt Leder die Sitze. Weitere attraktive Akzente setzen auch jeweils die Ziernähte an der Bordkante und an der Instrumententafel. Schönheit, die sich gleichzeitig gut anfühlt.

Nur mit Sitzklimatisierung für Fahrer und Beifahrer (401) oder Sitzheizung für Fahrer und Beifahrer (873), AMG Line (950) oder Progressive (P59)

Nicht mit AMG Leder-Paket (P39)

Mit AMG Line (950)

Preis Euro
inkl. MwSt.
exkl. MwSt.

Code

A 160 d
(nur Kompaktlimousine)

A 180 d

A 200 d

A 220 d

A 160
(nur Kompaktlimousine)

A 180

A 200

A 220

A 220 4MATIC

A 250

A 250 4MATIC

A 250 e

P34

1.654,10
1.390,00

●

●

●

●

●

●

●

●

●

●

●

●

1.368,50
1.150,00

●

●

●

●

●

●

●

●

●

●

●

●



Polster Leder schwarz

Nur mit Komfortsitze (7U2)

Nicht mit AMG Line (950)



201

0,00
0,00

S

S

S

S

S

S

S

S

S

S

S

S

Polster Leder bahiabraun/schwarz

Nur mit Sportsitze (7U3) für A-Klasse Kompaktlimousine

Nur mit Sportsitze (7U4) für A-Klasse Limousine

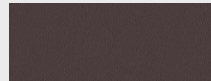

204

0,00
0,00

○

○

○

○

○

○

○

○

○

○

○

○

Polster Leder macchiato beige/schwarz

Nur mit Komfortsitze (7U2)

Nicht mit AMG Line (950)

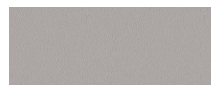

205

0,00
0,00

○

○

○

○

○

○

○

○

○

○

○

○

Polster Leder schwarz

Nur mit Sportsitze (7U3) für A-Klasse Kompaktlimousine

Nur mit Sportsitze (7U4) für A-Klasse Limousine

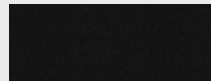

211

0,00
0,00

○

○

○

○

○

○

○

○

○

○

○

○

Mit AMG Line (950)

0,00
0,00

S

S

S

S

S

S

S

S

S

S

S

S

Komfortsitze

Sein Name hält, was er verspricht – der Komfortsitz bietet Ihnen guten Langstreckenkomfort und umfassende Einstellungen in Länge und Höhe. Außerdem können Sie die Sitzflächen in der Neigung verändern und sogar verlängern. Imponierend ist auch die Auswahl an Polsterungen und optionalen Komfortfunktionen wie Sitzklimatisierung oder Multikontursitz.



7U2

0,00
0,00

S

S

S

S

S

S

S

S

S

S

S

S

Design.

Lines und Design-Pakete Leder-Paket

Sportsitze

Ihr Partner für eine dynamische Fahrweise und zugleich ein attraktives Designmerkmal. Die Sportsitze optimieren den Seitenhalt und die integrierten Kopfstützen betonen die sportliche Note des Interieurs. Stilvoll: Die Ambientebeleuchtung mit 64 verschiedenen Farben illuminiert auf Wunsch auch die Öffnung zwischen Lehne und Kopfstütze.

Nur mit A-Klasse Kompaktlimousine



Mit AMG Line (950)

Sportsitze

Die optimale Kombination aus Sport und Komfort: Die Sportsitze optimieren den Seitenhalt für dynamisches Fahren und bieten zugleich uneingeschränktem Komfort für den Alltag. Auf Wunsch werten Sie die Sitze mit Sitzklimatisierung und edlen Bezügen weiter auf.

Nur mit A-Klasse Limousine



Mit AMG Line (950)

Code	Preis Euro inkl. MwSt. exkl. MwSt.	A 160 d (nur Kompaktlimousine)	A 180 d	A 200 d	A 220 d	A 160 (nur Kompaktlimousine)	A 180	A 200	A 220	A 220 4MATIC	A 250	A 250 4MATIC	A 250 e
7U3	279,65 235,00	●	●	●	●	●	●	●	●	●	●	●	●
	0,00 0,00	S	S	S	S	S	S	S	S	S	S	S	S
7U4	279,65 235,00	-	●	●	●	-	●	●	●	●	●	●	●
	0,00 0,00	-	S	S	S	-	S	S	S	S	S	S	S

Design.

Lines und Design-Pakete AMG Leder-Paket

Genießen Sie Sportlichkeit in hochwertigster Ausprägung. Das AMG Leder-Paket bietet zusätzlich zur AMG Line einen außergewöhnlich edlen Eindruck. Die zweifarbig beleederten Sportsitze sowie Ziernähte an Instrumententafel und Bordkante steigern die Wertigkeit deutlich. Zierelemente aus Aluminium runden das Erlebnis ab.

Nur mit AMG Line (950) und Sitzklimatisierung für Fahrer und Beifahrer (401) oder Sitzheizung für Fahrer und Beifahrer (873),
Nicht mit Leder-Paket (P34)

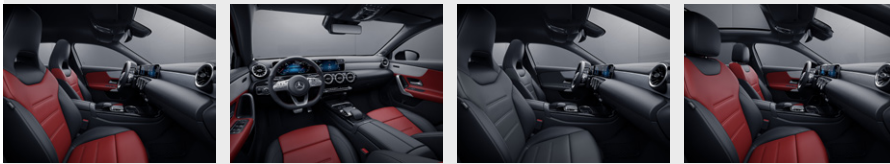

Polster Leder zweifarbig classicrot/schwarz

Nur mit Sportsitze (7U3) für A-Klasse Kompaktlimousine
Nur mit Sportsitze (7U4) für A-Klasse Limousine



Polster Leder zweifarbig titangrau pearl/schwarz

Nur mit Sportsitze (7U3) für A-Klasse Kompaktlimousine
Nur mit Sportsitze (7U4) für A-Klasse Limousine



Sportsitze

Ihr Partner für eine dynamische Fahrweise und zugleich ein attraktives Designmerkmal. Die Sportsitze optimieren den Seitenhalt und die integrierten Kopfstützen betonen die sportliche Note des Interieurs. Stilvoll: Die Ambientebeleuchtung mit 64 verschiedenen Farben illuminiert auf Wunsch auch die Öffnung zwischen Lehne und Kopfstütze.

Nur mit A-Klasse Kompaktlimousine



Sportsitze

Die optimale Kombination aus Sport und Komfort: Die Sportsitze optimieren den Seitenhalt für dynamisches Fahren und bieten zugleich uneingeschränktem Komfort für den Alltag. Auf Wunsch werten Sie die Sitze mit Sitzklimatisierung und edlen Bezügen weiter auf.

Nur mit A-Klasse Limousine



Code	Preis Euro inkl. MwSt. exkl. MwSt.	A 160 d (nur Kompaktlimousine)	A 180 d	A 200 d	A 220 d	A 160 (nur Kompaktlimousine)	A 180	A 200	A 220	A 220 4MATIC	A 250	A 250 4MATIC	A 250 e
P39	1.368,50 1.150,00	●	●	●	●	●	●	●	●	●	●	●	●
257	0,00 0,00	S	S	S	S	S	S	S	S	S	S	S	S
258	0,00 0,00	○	○	○	○	○	○	○	○	○	○	○	○
7U3	0,00 0,00	S	S	S	S	S	S	S	S	S	S	S	S
7U4	0,00 0,00	-	S	S	S	-	S	S	S	S	S	S	S

Design.

Lines und Design-Pakete Night-Paket

Das Night-Paket setzt weitere optische Anziehungspunkte. Mit den ästhetischen Akzenten verstärkt Ihr Fahrzeug seine Sportlichkeit und Individualität. Dazu sind zahlreiche Elemente in Schwarz hochglänzend ausgeführt.

Nur mit Progressive (P59)

Mit Progressive Exterieur (P59)

Elemente des Night-Pakets: 45,7 cm (18") Leichtmetallräder im 5-Doppelspeichen-Design schwarz glanzgedreht; Außenspiegelgehäuse schwarz lackiert; Diamantgrill mit Pins und Lamelle in Schwarz hochglänzend lackiert; Heckschürze mit Zierelement in Schwarz hochglänzend lackiert; Bordkantenzierstab und Fensterlinienzierstab in Schwarz hochglänzend; Wärmedämmend dunkel getöntes Glas ab der B-Säule.



45,7 cm (18") Leichtmetallräder im 5-Doppelspeichen-Design
schwarz lackiert und glanzgedreht mit
225/45 R 18 auf 7,5 J x 18 ET 49



40,6 cm (16") Leichtmetallräder im 5-Doppelspeichen-Design
vanadiumsilber lackiert mit
205/60 R 16 auf 6,5 J x 16 ET 44
Nicht mit Reifen mit Notlaufeigenschaften (R66)



40,6 cm (16") Leichtmetallräder im Vielspeichen-Design
aerodynamisch optimiert, mattschwarz lackiert und glanzgedreht mit
205/60 R 16 auf 6,5 J x 16 ET 44
Nicht mit Reifen mit Notlaufeigenschaften (R66)



Code	Preis Euro inkl. MwSt. exkl. MwSt.	A 160 d (nur Kompaktklassensine)	A 180 d	A 200 d	A 220 d	A 160 (nur Kompaktklassensine)	A 180	A 200	A 220	A 220 4MATIC	A 250	A 250 4MATIC	A 250 e
P55	952,00 800,00	●	●	●	●	●	●	●	●	●	●	●	●
01R	0,00 0,00	S	S	S	S	S	S	S	S	S	S	S	S
R78	0,00 0,00	○	○	○	-	○	○	○	-	-	-	-	-
R30	0,00 0,00	○	○	○	-	○	○	○	-	-	-	-	-

Design.

Lines und Design-Pakete Night-Paket

43,2 cm (17") Leichtmetallräder im 5-Doppelspeichen-Design
aerodynamisch optimiert, mattschwarz lackiert und glanzgedreht mit
205/55 R 17 auf 6,5 J x 17 ET 44



Code

R11

Preis Euro
inkl. MwSt.
exkl. MwSt.

0,00
0,00

A 160 d
(nur Kompaktklasse)

A 180 d

A 200 d

A 220 d

A 160
(nur Kompaktklasse)

A 180

A 200

A 220

A 220 4MATIC

A 250

A 250 4MATIC

A 250 e

43,2 cm (17") Leichtmetallräder im 10-Speichen-Design
vanadiumsilber lackiert mit
205/55 R 17 auf 6,5 J x 17 ET 44



72R

0,00
0,00

43,2 cm (17") Leichtmetallräder im 5-Doppelspeichen-Design
himalayagrau matt lackiert mit
205/55 R 17 auf 6,5 J x 17 ET 44



76R

0,00
0,00

45,7 cm (18") Leichtmetallräder im 5-Doppelspeichen-Design
aerodynamisch optimiert, schwarz lackiert und glanzgedreht mit
225/45 R 18 auf 7,5 J x 18 ET 49



R31

0,00
0,00

45,7 cm (18") Leichtmetallräder im Vielspeichen-Design
himalayagrau lackiert und glanzgedreht mit
225/45 R 18 auf 7,5 J x 18 ET 49



04R

0,00
0,00

45,7 cm (18") AMG Leichtmetallräder im 5-Doppelspeichen-Design
aerodynamisch optimiert, schwarz lackiert und glanzgedreht mit
225/45 R 18 auf 7,5 J x 18 ET 49



RQT

535,50
450,00

● lieferbar gegen Mehrpreis

○ als Sonderausstattung ohne Mehrpreis lieferbar

S Serienausstattung

– nicht lieferbar

Abbildungen können Sonderausstattungen beinhalten.

Design.

Lines und Design-Pakete Night-Paket

		Code	Preis Euro inkl. MwSt. exkl. MwSt.	A 160 d (nur Kompaktklasse)	A 180 d	A 200 d	A 220 d	A 160 (nur Kompaktklasse)	A 180	A 200	A 220	A 220 4MATIC	A 250	A 250 4MATIC	A 250 e
48,3 cm (19") Leichtmetallräder im 5-Doppelspeichen-Design himalayagrau matt lackiert und glanzgedreht mit 225/40 R 19 auf 7,5 J x 19 ET 49 Nicht mit Reifen mit Notlaufeigenschaften (R66)		R55	535,50 450,00	●	●	●	●	●	●	●	●	●	●	●	●
48,3 cm (19") AMG Leichtmetallräder im Vielspeichen-Design titangrau lackiert und glanzgedreht mit 225/40 R 19 auf 7,5 J x 19 ET 49 Nicht mit Reifen mit Notlaufeigenschaften (R66)		RVG	833,00 700,00	●	●	●	●	●	●	●	●	●	●	●	●
48,3 cm (19") AMG Leichtmetallräder im Vielspeichen-Design schwarz lackiert und Felgenhorn glanzgedreht mit 225/40 R 19 auf 7,5 J x 19 ET 49 Nicht mit Reifen mit Notlaufeigenschaften (R66)		RVK	1.249,50 1.050,00	●	●	●	●	●	●	●	●	●	●	●	●

Bitte beachten Sie: Je geringer bei einer bestimmten Radgröße der Querschnitt der Reifen ist, desto schlechter ist der Fahrkomfort auf schlechten Straßen. Abroll- und Dämpfungskomfort nehmen ab und die Gefahr, dass es beim Überfahren von Hindernissen zu Beschädigung von Reifen und Rädern kommt, steigt.

● lieferbar gegen Mehrpreis ○ als Sonderausstattung ohne Mehrpreis lieferbar S Serienausstattung – nicht lieferbar Abbildungen können Sonderausstattungen beinhalten.

Design.

Lines und Design-Pakete

Night-Paket

Mit AMG Line Exterior (950)

45,7 cm (18") AMG Leichtmetallräder im 5-Speichen-Design schwarz lackiert und glanzgedreht; Außenspiegelgehäuse schwarz lackiert; Diamantgrill mit Pins in Chrom und Lamelle in Schwarz hochglänzend lackiert; Frontsplitter in Schwarz hochglänzend lackiert; Heckschürze mit Zierelement in Schwarz hochglänzend lackiert; Bordkantenzierstab und Fensterlinienzierstab in Schwarz hochglänzend; Wärmedämmend dunkel getöntes Glas ab der B-Säule.



45,7 cm (18") AMG Leichtmetallräder im 5-Doppelspeichen-Design

aerodynamisch optimiert, schwarz lackiert und glanzgedreht mit 225/45 R 18 auf 7,5 J x 18 ET 49



48,3 cm (19") AMG Leichtmetallräder im Vielspeichen-Design

titangrau lackiert und glanzgedreht mit 225/40 R 19 auf 7,5 J x 19 ET 49



48,3 cm (19") AMG Leichtmetallräder im Vielspeichen-Design

schwarz lackiert und Felgenhorn glanzgedreht mit 225/40 R 19 auf 7,5 J x 19 ET 49







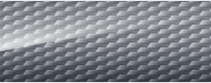

Code	Preis Euro inkl. MwSt. exkl. MwSt.	A 160 d (nur Kompaktklimousine)	A 180 d	A 200 d	A 220 d	A 160 (nur Kompaktklimousine)	A 180	A 200	A 220	A 220 4MATIC	A 250	A 250 4MATIC	A 250 e
P55	464,10 390,00	●	●	●	●	●	●	●	●	●	●	●	●
RQT	0,00 0,00	S	S	S	S	S	S	S	S	S	S	S	S
RVG	714,00 600,00	●	●	●	●	●	●	●	●	●	●	●	●
RVK	1.130,50 950,00	●	●	●	●	●	●	●	●	●	●	●	●

Bitte beachten Sie: Je geringer bei einer bestimmten Radgröße der Querschnitt der Reifen ist, desto schlechter ist der Fahrkomfort auf schlechten Straßen. Abroll- und Dämpfungskomfort nehmen ab und die Gefahr, dass es beim Überfahren von Hindernissen zu Beschädigung von Reifen und Rädern kommt, steigt.

Design.

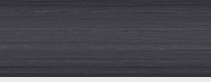
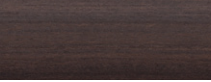
Zierelemente

Zierelemente		Code	Preis Euro inkl. MwSt. exkl. MwSt.	Serienausstattung Interieur	Style Interieur (P27)	Progressive Interieur (P59)	Progressive Interieur (P59) mit Leder-Paket (P34)	AMG Line Interieur (950)	AMG Line Interieur (950) mit Leder-Paket (P34)	AMG Leder-Paket (P39)	Mercedes-AMG A 35 4MATIC	Mercedes-AMG A 45 4MATIC+ (nur Kompaktlimousine)	Mercedes-AMG A 45 S 4MATIC+ (nur Kompaktlimousine)
Zierelement Carbonoptik dunkel		H55	0,00 0,00	-	-	○	○	-	-	-	-	-	-
Zierelement Carbonoptik		H59	0,00 0,00	-	-	S	S	-	-	-	-	-	-
Zierelement Style			0,00 0,00	-	S	-	-	-	-	-	-	-	-
Zierelement DINAMICA			0,00 0,00	-	-	-	-	S	-	-	S	S	S
Zierelement Aluminium mit Längsschliff hell <small>Bei Polster Ledernachbildung ARTICO zweifarbig nevgrau/schwarz (159) als Sonderausstattung ohne Mehrpreis erhältlich</small>		H44	178,50 150,00	-	-	●	●	●	S	S	●	●	●
Zierelement Aluminium mit Linienschliff hell <small>Bei Polster Ledernachbildung ARTICO zweifarbig nevgrau/schwarz (159) als Sonderausstattung ohne Mehrpreis erhältlich</small>		H45	178,50 150,00	-	-	●	●	●	○	○	●	●	●
Zierelement Holz Linde schwarz offenporig		H15	309,40 260,00	-	-	●	●	●	●	-	●	●	●
Für Mercedes-AMG 45/45S 4MATIC+: Nur mit AMG-Leder Paket (P39)			130,90 110,00	-	-	-	-	-	-	●	-	●	●
Zierelement Holz Walnuss braun offenporig <small>Nur mit Line Progressive (P59) oder Leder-Paket (P34)</small>		H23	309,40 260,00	-	-	●	●	-	●	-	-	●	●
Zierelement Aluminium AMG Design schwarz/silber <small>Für Mercedes-AMG A 35 4MATIC Kompaktlimousine nur mit Edition 1 (P33)</small>		H95	178,50 150,00	-	-	-	-	-	-	-	●	-	-
Zierelemente Aluminium dunkel AMG Edition 1 Design <small>Für Mercedes-AMG A 45 S 4MATIC+ Kompaktlimousine nur mit Edition 1 (P38)</small>		H79	0,00 0,00	-	-	-	-	-	-	-	-	-	○











● lieferbar gegen Mehrpreis

○ als Sonderausstattung ohne Mehrpreis lieferbar

S Serienausstattung

- nicht lieferbar

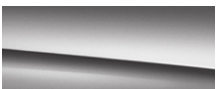
Design.

			Preis Euro inkl. MwSt. exkl. MwSt.		
Lacke	Uni-Lacke	 jupiterrot (589)	 nachtschwarz (696)	 sonnengelb (914)	0,00 0,00
		 polarweiß (149)			249,90 210,00
	Metallic-Lacke	 digitalweiß (144)	 kosmoschwarz (191)	 denimblau (667)	702,10 590,00
		 iridiumsilber (775)	 mountaingrau (787)	 mojavesilber (859)	
designo Lacke		 designo mountaingrau magno (662)			2.201,50 1.850,00

sonnengelb (914) und jupiterrot (589) nur für A-Klasse Kompaktlimousine

Design - Kompaktlimousine.

Kombinationsmöglichkeiten Polster und Lacke

	Code	Stoff Tandell schwarz	Ledernachbildung ARTICO schwarz Nur mit Style (P27) oder Progressive (P59)	105 macchiato beige /schwarz Nur mit Progressive (P59)	111 schwarz Nur mit Style (P27) oder Progressive (P59)	Ledernachbildung ARTICO (Sportstiz)	115 macchiato beige /schwarz Nur mit Progressive (P59)	Ledernachbildung ARTICO zweifärbig	159 nevgrau /schwarz Nur mit AMG Line (P50)	Ledernachbildung ARTICO /Stoff Fleron	321 schwarz Nur mit Progressive (P59)	381 schwarz/bahia braun Nur mit Progressive (P59)	Ledernachbildung ARTICO /Stoff Bertrix	311 schwarz Nur mit Style (P27)	372 indigoblau /schwarz Nur mit Style (P27)	371 schwarz /nevgrau Nur mit Style (P27)	Ledernachbildung ARTICO /Mikrofaser-DINAMICA	651 schwarz Nur mit AMG Line (P50)	671 AMG schwarz Nur mit Mercedes-AMG A 45 S 4MATIC+	Ledernachbildung ARTICO /Mikrofaser-DINAMICA AMG zweifärbig	658 magmagrau /schwarz Nur mit AMG Edition 1 (P33)	Leder	201 schwarz Nur mit Progressive (P59) und Leder-Paket (P34)	204 bahia braun /schwarz Nur mit Leder-Paket (P34)	205 macchiato beige /schwarz Nur mit Progressive (P59) und Leder-Paket (P34)	211 schwarz Nur mit Leder-Paket (P34)	Leder zweifärbig	257 classicrot /schwarz Nur mit AMG Leder-Paket (P39)	258 titangrau pearl /schwarz Nur mit AMG Leder-Paket (P39)	259 titangrau pearl /schwarz Nur mit AMG Edition 1 (P38)		
Uni-Lacke																																
jupiterrot	589	●	●	●	●	●	●	●	●	●	●	-	●	-	-	●	○	-	-	-	●	●	●	●	●	●	●	●	○	●	○	
nachtschwarz	696	●	●	●	●	●	●	●	●	●	●	●	●	●	●	●	●	●	●	-	-	●	●	●	●	●	●	●	●	●	●	
sonnengelb	914	●	●	-	●	-	-	○	○	●	-	-	●	-	-	-	○	●	-	-	-	●	-	-	●	-	-	●	-	●	●	
polarweiß	149	●	●	○	●	○	○	○	○	●	●	●	●	●	●	○	●	●	-	-	-	●	●	○	●	●	●	●	●	●	●	
Metallic-Lacke																																
digitalweiß	144	●	●	○	●	○	●	●	●	●	●	●	●	●	●	●	●	●	●	-	-	●	●	○	●	●	●	●	●	●	●	●
kosmos schwarz	191	●	●	●	●	●	●	●	●	●	●	●	●	●	●	●	●	●	●	-	-	●	●	●	●	●	●	●	●	●	●	●
denimblau	667	●	●	●	●	●	●	●	●	●	○	●	●	●	●	●	○	●	●	●	●	●	○	●	●	●	●	-	●	●	●	●
iridiums ilber	775	●	●	○	●	○	●	●	●	●	●	●	●	●	●	●	●	●	●	-	-	●	●	○	●	●	●	●	●	●	●	●
mountain grau	787	●	●	●	●	●	●	●	●	●	●	●	●	●	●	●	●	●	●	-	-	●	●	●	●	●	●	●	●	●	●	●
mojaves ilber	859	●	●	●	●	●	●	○	○	●	●	●	●	●	○	-	○	●	-	-	-	●	●	●	●	●	●	○	●	●	●	
designo Lacke																																
designo mountain grau magno	662	●	●	●	●	●	●	●	●	●	●	●	●	●	●	●	●	●	●	-	-	●	●	●	●	●	●	●	●	●	●	●

● empfehlenswert ○ möglich - nicht lieferbar

Design - Limousine.

Kombinationsmöglichkeiten Polster und Lacke

Code	Stoff Tandell	schwarz	Ledernachbildung ARTICO	schwarz Nur mit Style (P27) oder Progressive (P59)	macchiato beige / schwarz Nur mit Progressive (P59)	Ledernachbildung ARTICO zweififarbig	nevgrau / schwarz Nur mit AMG Line (P50)	Ledernachbildung ARTICO / Stoff Fléron	schwarz Nur mit Progressive (P59)	schwarz / bahiabraun Nur mit Progressive (P59)	Ledernachbildung ARTICO / Stoff Bertrix	schwarz Nur mit Style (P27)	indigoblau / schwarz Nur mit Style (P27)	schwarz / nevgrau Nur mit Style (P27)	Ledernachbildung ARTICO / Mikrofaser-DINAMICA	schwarz Nur mit AMG Line (P50)	Leder	schwarz Nur mit Progressive (P59) und Leder-Paket (P34)	bahiabraun / schwarz Nur mit Leder-Paket (P34)	macchiato beige / schwarz Nur mit Progressive (P59) und Leder-Paket (P34)	schwarz Nur mit Leder-Paket (P34)	Leder zweifarbig	classicrot / schwarz Nur mit AMG Leder-Paket (P39)	titangrau pearl / schwarz Nur mit AMG Leder-Paket (P39)
Uni-Lacke																								
jupiterrot	589	●	●	●	●	●	●	—	●	—	—	●	—	—	●	●	—	●	—	●	●	○	●	●
nachtschwarz	696	●	●	●	●	●	●	●	●	●	●	●	●	●	●	●	●	●	●	●	●	●	●	●
polarweiß	149	●	●	○	○	○	○	●	●	●	●	●	●	○	●	●	●	●	○	●	●	●	●	●
Metallic-Lacke																								
digitalweiß	144	●	●	○	●	●	●	●	●	●	●	●	●	●	●	●	●	●	●	○	●	●	●	●
kosmos schwarz	191	●	●	●	●	●	●	●	●	●	●	●	●	●	●	●	●	●	●	●	●	●	●	●
iridiums ilber	775	●	●	○	●	●	●	●	●	●	●	●	●	●	●	●	●	●	●	○	●	●	●	●
mountaingrau	787	●	●	●	●	●	●	●	●	●	●	●	●	●	●	●	●	●	●	●	●	●	●	●
mojaves ilber	859	●	●	●	○	○	○	●	●	●	●	●	○	—	○	○	●	●	●	●	●	○	●	●
designo Lacke																								
designo mountaingrau magno	662	●	●	●	●	●	●	●	●	●	●	●	●	●	●	●	●	●	●	●	●	●	●	●

● empfehlenswert ○ möglich — nicht lieferbar

Mercedes-AMG.



Mercedes-AMG	
Mercedes-AMG A 35 4MATIC Exterior	42
Serienausstattung	42
Mercedes-AMG A 35 4MATIC Interieur	44
Serienausstattung	44
Mercedes-AMG A 45/A 45 S 4MATIC+ Exterior	46
Serienausstattung	46
Mercedes-AMG A 45/A 45 S 4MATIC+ Interieur	48
Serienausstattung	48
Mercedes-AMG Edition 1	50
Mercedes-AMG A 35 4MATIC	50
Mercedes-AMG A 45 S 4MATIC+	52
Mercedes-AMG Leder-Paket	54
Mercedes-AMG Night-Paket	56
AMG Technik / AMG Performance Studio	59

Mercedes-AMG.

Mercedes-AMG A 35 4MATIC Serienausstattung Exterieur

Elemente der Serienausstattung im Exterieur: Exterieur baut auf der AMG Line (950) für Serienbaumuster auf und bietet zusätzliche und differenzierende A 35 Elemente; AMG Styling mit AMG-spezifischer Kühlerverkleidung und AMG Schriftzug; AMG Frontschürze mit Flics als Luftleitelemente an den äußeren Lufteinlässen; Frontsplitter und Zierelemente auf den Lamellen in den äußeren Lufteinlässen in Silberchrom; AMG Seitenschwellerverkleidungen in Wagenfarbe; verchromte Bordkanten- und Fensterlinienzierstäbe; 45,7 cm (18") AMG Leichtmetallräder im 5-Doppelspeichen-Design, aerodynamisch optimiert, schwarz lackiert und glanzgedreht mit 235/40 R 18 auf 8 J x 18 ET 40 (RQT); „TURBO 4MATIC“ Schriftzug auf den vorderen Kotflügeln; AMG Abrisskante auf Dachspoiler; AMG Heckschürze mit spezifischer Diffusoroptik mit vier vertikalen Finnen und runde Endrohrblenden mit 90 Millimeter Durchmesser links und rechts.



45,7 cm (18") AMG Leichtmetallräder im 5-Doppelspeichen-Design
aerodynamisch optimiert, schwarz lackiert und glanzgedreht mit
235/40 R 18 auf 8 J x 18 ET 40



48,3 cm (19") AMG Leichtmetallräder im Vielspeichen-Design
hochglanzschwarz lackiert und glanzgedreht mit
235/35 R 19 auf 8 J x 19 ET 40



48,3 cm (19") AMG Leichtmetallräder im 5-Doppelspeichen-Design
hochglanzschwarz lackiert und glanzgedreht mit
235/35 R 19 auf 8 J x 19 ET 40



Code	Preis Euro inkl. MwSt. exkl. MwSt.	Mercedes-AMG A 35 4MATIC Kompaktklasse	Mercedes-AMG A 35 4MATIC Limousine
	0,00 0,00	S	S
RQT	0,00 0,00	S	S
RVH	714,00 600,00	●	●
RTI	952,00 800,00	●	●

Mercedes-AMG.

Mercedes-AMG A 35 4MATIC Serienausstattung Exterieur

48,3 cm (19") AMG Leichtmetallräder im Vielspeichen-Design
mattschwarz lackiert und glanzgedreht mit
235/35 R 19 auf 8 J x 19 ET 40



Code	Preis Euro inkl. MwSt. exkl. MwSt.
RVL	1.130,50 950,00

Mercedes-AMG
A 35 4MATIC
Kompaktlimousine

Mercedes-AMG
A 35 4MATIC
Limousine

Bitte beachten Sie: Je geringer bei einer bestimmten Radgröße der Querschnitt der Reifen ist, desto schlechter ist der Fahrkomfort auf schlechten Straßen. Abroll- und Dämpfungskomfort nehmen ab und die Gefahr, dass es beim Überfahren von Hindernissen zu Beschädigung von Reifen und Rädern kommt, steigt.

● lieferbar gegen Mehrpreis ○ als Sonderausstattung ohne Mehrpreis lieferbar S Serienausstattung – nicht lieferbar Abbildungen können Sonderausstattungen beinhalten.

Mercedes-AMG.

Mercedes-AMG A 35 4MATIC Serienausstattung Interieur

Elemente der Serienausstattung im Interieur: Sportsitze mit Polster in Ledernachbildung ARTICO/Mikrofaser DINAMICA schwarz mit roter Doppelziernäht (651), i. V. mit Zierelement Mikrofaser DINAMICA schwarz und designo Sicherheitsgurten rot (Y05); alternativ Polster in Ledernachbildung ARTICO nevgrau/schwarz mit Doppelziernäht mittelgrau, Zierelement Aluminium mit Längsschliff hell (H44); Multifunktions-Sportlenkrad in Leder Nappa, im 3-Speichen-Design, unten abgeflacht, mit Perforation im Griffbereich, Touch-Control Buttons (L5C) sowie, je nach Polsterung, roten oder schwarzen Ziernähten und Blende und Tasten in Silberchrom; verchromte Lüftungsdüsen mit rotem Ring; eigenständige AMG Mittelkonsole, betont sportlich und nach vorn hochgezogen – integriert sind Schalter zur Bedienung von manuellem Getriebemodus, 3-stufigem ESP® und AMG RIDE CONTROL Fahrwerk (optional); MBUX Multimediastem mit Kombiinstrument und AMG spezifischen Anzeigen-Designs, wie z.B. der besonders markante Supersport Modus mit zentralem, runden Drehzahlmesser und balkenförmigen Zusatzinformationen; Kombiinstrument inkl. AMG Menü mit sportlichen Zusatzinformationen wie Ganganzeige, Warm-Up Menü (u.a. Motor- und Getriebeöltemperatur), Set-Up Menü (u.a. AMG DYNAMIC SELECT Einstellungen) sowie G-Meter, Race-Timer und Motordaten; Media-Display mit AMG spezifischen Anzeigen: AMG Start-Up Logo, Visualisierung der AMG Fahrprogramme, Fahrzeug- und Motordaten sowie AMG TRACK PACE (optional); Touchpad (446); AMG Sportpedalanlage aus gebürstetem Edelstahl mit Gumminoppen; Fußmatten in Schwarz mit AMG Schriftzug, Einfassung in Nubukleder-Optik; Innenhimmel Stoff schwarz (51U); AMG Einstiegsleisten in Edelstahl gebürstet vorn mit „AMG“ Schriftzug.

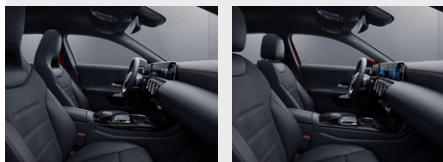

Polster Ledernachbildung ARTICO/Mikrofaser DINAMICA schwarz

Nur mit Sportsitze (7U3), Sportsitze (7U4) oder AMG Performance Sitze (555)

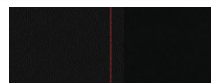

651

0,00
0,00

○

○

Polster Ledernachbildung ARTICO zweifarbig nevgrau/schwarz

Nur mit Sportsitze (7U3), Sportsitze (7U4) oder AMG Performance Sitze (555)

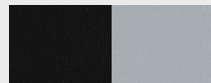

159

0,00
0,00

○

○

Sportsitze

Ihr Partner für eine dynamische Fahrweise und zugleich ein attraktives Designmerkmal. Die Sportsitze optimieren den Seitenhalt und die integrierten Kopfstützen betonen die sportliche Note des Interieurs. Stilvoll: Die Ambientebeleuchtung mit 64 verschiedenen Farben illuminiert auf Wunsch auch die Öffnung zwischen Lehne und Kopfstütze.



7U3

0,00
0,00

S

-

Code
Preis Euro
inkl. MwSt.
exkl. MwSt.

Mercedes-AMG
A 35 4MATIC
Kompaktkabine





Mercedes-AMG
A 35 4MATIC
Limousine

S

S

Mercedes-AMG.

Mercedes-AMG A 35 4MATIC Serienausstattung Interieur

		Code	Preis Euro inkl. MwSt. exkl. MwSt.	Mercedes-AMG A 35 4MATIC Kompaktlimousine	Mercedes-AMG A 35 4MATIC Limousine
Sportsitze Die optimale Kombination aus Sport und Komfort: Die Sportsitze optimieren den Seitenhalt für dynamisches Fahren und bieten zugleich uneingeschränktem Komfort für den Alltag. Auf Wunsch werden Sie die Sitze mit Sitzklimatisierung und edlen Bezügen weiter auf. Nur mit A-Klasse Limousine		7U4	0,00 0,00	-	S
Multifunktions-Sportlenkrad in Leder Nappa Das Multifunktions-Sportlenkrad in Leder Nappa mit Bedienelementen in Chrom ist unten abgeflacht und im Griffbereich perforiert – eine ausgezeichnete Qualifikation für sportliches Fahren. Das werden Sie nicht nur sehen, sondern bei der Berührung des Lenkrads sofort spüren. Das hochwertige, weiche Nappaleder ist auch ein Qualitätserlebnis für sich.		L5C	0,00 0,00	S	S
AMG Performance Lenkrad in Leder Nappa Dieses AMG Lenkrad ist durchgängig in Nappaleder ausgeführt und erhält eine Perforation im Griffbereich. Die AMG typisch abgeflachte Form stammt aus dem Motorsport und betont mit der 12-Uhr Markierung die Sportlichkeit des Cockpits. Ergonomisch positionierte Touch-Control Buttons bieten intuitiven Bedienkomfort und fördern ein fokussiertes Fahren.		L6J	499,80 420,00	●	●
AMG Performance Lenkrad in Leder Nappa/Mikrofaser DINAMICA Bei diesem AMG Lenkrad trifft Nappaleder auf griffige Mikrofaser DINAMICA – für perfekten Grip und präzises Steuern. Die AMG typisch abgeflachte Form stammt aus dem Motorsport und betont die Sportlichkeit des Cockpits. Ergonomisch positionierte Touch-Control Buttons bieten intuitiven Bedienkomfort und fördern ein fokussiertes Fahren.		L6K	583,10 490,00	●	●
AMG Performance Lenkrad in Mikrofaser DINAMICA schwarz Das AMG Lenkrad in Mikrofaser DINAMICA ist sicht- und fühlbar auf Performance getrimmt: Das Material ist extrem griffig, führt Feuchtigkeit zuverlässig ab und erinnert genau wie die 12-Uhr-Markierung an einen echten Rennwagen. Die AMG Lenkradtasten unterstützen Sie mit einer ebenso schnellen wie ergonomischen Anwahl vieler Funktionen. Beinhaltet AMG Lenkradtasten (U88)		L6G	999,60 840,00	●	●

Mercedes-AMG.

Mercedes-AMG A 45/A 45 S 4MATIC+ Serienausstattung Exterieur

Elemente der Serienausstattung im Exterieur: AMG spezifische Kühlerverkleidung in Chrom hochglänzend mit „AMG“ Schriftzug; A 45 spezifische Frontschürze; Motorhaube mit Powerdomes; ausgestellte AMG Kotflügel mit „TURBO 4MATIC+“ Schriftzug; verchromte Bordkanten- und Fensterlinienzierstäbe; AMG Seitenschwellerverkleidungen; AMG Heckschürze mit spezifischer Diffusoroptik mit vier vertikalen Finnen; AMG Abrisskante auf Dachspoiler

Mercedes-AMG A 45 4MATIC+ Kompaktlimousine

45,7 cm (18") AMG Leichtmetallräder im 10-Speichen-Design (RUS), aerodynamisch optimiert, tantalgrau lackiert und glanzgedreht; Bremssättel grau lackiert (B06) mit weißem AMG Schriftzug; AMG Abgasanlage mit zwei runden Doppelendrohrblenden mit je 82 mm Durchmesser.

Mercedes-AMG A 45 S 4MATIC+ Kompaktlimousine

48,3 cm (19") AMG Leichtmetallräder im 5-Doppelspeichen-Design (RTG), aerodynamisch optimiert, tantalgrau lackiert und glanzgedreht; Bremssättel rot lackiert (U70) mit schwarzem AMG Schriftzug; AMG Abgasanlage mit zwei runden Doppelendrohrblenden und je 90 mm Durchmesser, AMG Schriftzug sowie Riffelung im Rohrrinneren; spezifisches „S“-Labelling am Heckdeckel.



45,7 cm (18") AMG Leichtmetallräder im 10-Speichen-Design
aerodynamisch optimiert, tantalgrau lackiert und glanzgedreht mit
245/40 R18 auf 8,5J x 18 ET46



48,3 cm (19") AMG Leichtmetallräder im 5-Doppelspeichen-Design
aerodynamisch optimiert, tantalgrau lackiert und glanzgedreht mit
245/35 R19 auf 8,5J x 19 ET46
Nicht mit AMG Edition 1 (P38)



Code	Preis Euro inkl. MwSt. exkl. MwSt.	Mercedes-AMG A 45 4MATIC+ Kompaktlimousine	Mercedes-AMG A 45 S 4MATIC+ Kompaktlimousine
	0,00 0,00	S	S
RUS	0,00 0,00	S	○
RTG	7 14,00 600,00	●	S

Mercedes-AMG.

Mercedes-AMG A 45/A 45 S 4MATIC+ Serienausstattung Exterieur

		Code	Preis Euro inkl. MwSt. exkl. MwSt.	Mercedes-AMG A 45 4MATIC+ Kompaktlimousine	Mercedes-AMG A 45 S 4MATIC+ Kompaktlimousine
48,3 cm (19") AMG Leichtmetallräder im 5-Doppelspeichen-Design aerodynamisch optimiert, mattschwarz lackiert, Felgenhorn glanzgedreht mit 245/35 R19 auf 8,5J x 19 ET46		RSX	1.130,50 950,00	●	-
			416,50 350,00	-	●
48,3 cm (19") AMG Schmiederäder im Kreuzspeichen-Design titangrau lackiert und glanzgedreht mit 245/35 R19 8,5J x 19 ET46		RSY	2.380,00 2.000,00	●	-
			1.666,00 1.400,00	-	●
48,3 cm (19") AMG Schmiederäder im Kreuzspeichen-Design mattschwarz lackiert, Felgenhorn glanzgedreht mit 245/35 R19 auf 8,5J x 19 ET46		RSZ	2.796,50 2.350,00	●	-
			2.082,50 1.750,00	-	●

Bitte beachten Sie: Je geringer bei einer bestimmten Radgröße der Querschnitt der Reifen ist, desto schlechter ist der Fahrkomfort auf schlechten Straßen. Abroll- und Dämpfungskomfort nehmen ab und die Gefahr, dass es beim Überfahren von Hindernissen zu Beschädigung von Reifen und Rädern kommt, steigt.

● lieferbar gegen Mehrpreis ○ als Sonderausstattung ohne Mehrpreis lieferbar S Serienausstattung – nicht lieferbar Abbildungen können Sonderausstattungen beinhalten.

Mercedes-AMG.

Mercedes-AMG A 45/A 45 S 4MATIC+ Serienausstattung Interieur

Elemente der Serienausstattung im Interieur: eigenständige AMG Mittelkonsole, betont sportlich und nach vorn hochgezogen – integriert sind Schalter zur Bedienung von manuellem Getriebemodus, 3-stufigem ESP® und die Sonderausstattung AMG RIDE CONTROL Fahrwerk sowie AMG Real Performance Sound; AMG Mittelkonsole ist mit Lederpaketen mit Zierelement in Silberchrom ausgeführt; MBUX Multimediasytem mit Kombiinstrument und AMG spezifischen Anzeigen-Designs, wie z. B. der besonders markante Supersport Modus mit zentralem, runden Drehzahlmesser und balkenförmigen Zusatzinformationen; AMG Menü mit sportlichen Zusatzinformationen wie Ganganzeige, Warm-up-Menü (u. a. Motor- und Getriebeöltemperatur), Setup-Menü (u. a. AMG DYNAMIC SELECT Einstellungen) sowie G-Meter, Race-Timer und Motordaten; Tacho mit 300 km/h Endgeschwindigkeit; Touchpad (446); AMG Sportpedalanlage aus gebürstetem Edelstahl mit Gumminoppen; AMG Fußmatten; Innenhimmel Stoff schwarz (51U); AMG Einstiegsleisten in Edelstahl gebürstet vorn mit „AMG“ Schriftzug; AMG Fahrzeugschlüssel, schwarz PVD beschichtet mit AMG Schriftzug und hochglanzschwarze Tasten.

Mercedes-AMG A 45 4MATIC+ Kompaktlimousine

Sportsitze mit Polster in Ledernachbildung ARTICO/Mikrofaser DINAMICA schwarz mit roter Doppelziernaht (651), i. V. mit Zierelement Mikrofaser DINAMICA mit roter Keder und designo Sicherheitsgurten rot (Y05); Multifunktions-Sportlenkrad in Leder Nappa, im 3-Speichen-Design (L5C), unten abgeflacht, mit Perforation im Griffbereich, Touch-Control Buttons mit Blende und Tasten in Silberchrom sowie, je nach Polster, roten oder schwarzen Ziernähten; verchromte Lüftungsdüsen mit rotem Ring (nur bei Polster 651, nicht mit Ambientebeleuchtung); 10,25“ Media-Display mit AMG spezifischen Anzeigen: AMG Start-Up Logo, Visualisierung der AMG Fahrprogramme, Fahrzeug- und Motordaten sowie AMG TRACK PACE (optional).

Mercedes-AMG A 45 S 4MATIC+ Kompaktlimousine

Sportsitze mit Polster Ledernachbildung ARTICO/Mikrofaser DINAMICA schwarz mit gelber Kontrastziernaht (671) mit Zierelement Mikrofaser DINAMICA schwarz; AMG Performance Lenkrad Leder Nappa/Mikrofaser DINAMICA, mit gelber Kontrastziernaht und gelber 12-Uhr-Markierung sowie AMG Schriftzug (L6K); 10,25“ Media-Display mit AMG spezifischen Anzeigen: AMG Start-Up Logo, Visualisierung der AMG Fahrprogramme, Fahrzeug- und Motordaten; AMG TRACK PACE (256) i. V. mit Festplatten-Navigation (365) und Media Display (859).



Ledernachbildung ARTICO/Mikrofaser DINAMICA schwarz mit roter Doppelziernaht

Nur mit Sportsitze (7U3) oder AMG Performance Sitze (555)

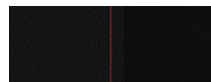

651

0,00

0,00

S

○

Polster Ledernachbildung ARTICO zweifarbig nevagrau/schwarz

Nur mit Sportsitze (7U3) oder AMG Performance Sitze (555)

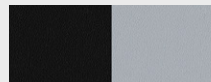

159

0,00

0,00

○

○







Code
Preis Euro
inkl. MwSt.
exkl. MwSt.

Mercedes-AMG
A 45 4MATIC+
Kompaktlimousine

Mercedes-AMG
A 45 S 4MATIC+
Kompaktlimousine

Mercedes-AMG.

Mercedes-AMG A 45/A 45 S 4MATIC+ Serienausstattung Interieur

		Code	Preis Euro inkl. MwSt. exkl. MwSt.	Mercedes-AMG A 45 4MATIC+ Kompaktlimousine	Mercedes-AMG A 45 S 4MATIC+ Kompaktlimousine
Ledernachbildung ARTICO/Mikrofaser DINAMICA AMG schwarz Nur mit Sportsitze (7U3) oder AMG Performance Sitze (555)		671	0,00 0,00	-	S
Sportsitze Ihr Partner für eine dynamische Fahrweise und zugleich ein attraktives Designmerkmal. Die Sportsitze optimieren den Seitenhalt und die integrierten Kopfstützen betonen die sportliche Note des Interieurs. Stilvoll: Die Ambientebeleuchtung mit 64 verschiedenen Farben illuminiert auf Wunsch auch die Öffnung zwischen Lehne und Kopfstütze.		7U3	0,00 0,00	S	S
Multifunktions-Sportlenkrad in Leder Nappa Das Multifunktions-Sportlenkrad in Leder Nappa mit Bedienelementen in Chrom ist unten abgeflacht und im Griffbereich perforiert – eine ausgezeichnete Qualifikation für sportliches Fahren. Das werden Sie nicht nur sehen, sondern bei der Berührung des Lenkrads sofort spüren. Das hochwertige, weiche Nappaleder ist auch ein Qualitätserlebnis für sich.		L5C	0,00 0,00	S	-
AMG Performance Lenkrad in Leder Nappa Dieses AMG Lenkrad ist durchgängig in Nappaleder ausgeführt und erhält eine Perforation im Griffbereich. Die AMG typisch abgeflachte Form stammt aus dem Motorsport und betont mit der 12-Uhr Markierung die Sportlichkeit des Cockpits. Ergonomisch positionierte Touch-Control Buttons bieten intuitiven Bedienkomfort und fördern ein fokussiertes Fahren.		L6J	499,80 420,00	●	○
AMG Performance Lenkrad in Leder Nappa/Mikrofaser DINAMICA Bei diesem AMG Lenkrad trifft Nappaleder auf griffige Mikrofaser DINAMICA – für perfekten Grip und präzises Steuern. Die AMG typisch abgeflachte Form stammt aus dem Motorsport und betont die Sportlichkeit des Cockpits. Ergonomisch positionierte Touch-Control Buttons bieten intuitiven Bedienkomfort und fördern ein fokussiertes Fahren.		L6K	583,10 490,00	●	S
AMG Performance Lenkrad in Mikrofaser DINAMICA schwarz Das AMG Lenkrad in Mikrofaser DINAMICA ist sicht- und fühlbar auf Performance getrimmt: Das Material ist extrem griffig, führt Feuchtigkeit zuverlässig ab und erinnert genau wie die 12-Uhr-Markierung an einen echten Rennwagen. Die AMG Lenkradtasten unterstützen Sie mit einer ebenso schnellen wie ergonomischen Anwahl vieler Funktionen. Beinhaltet AMG Lenkradtasten (U88)		L6G	999,60 840,00 119,00 100,00	● -	- ●

● lieferbar gegen Mehrpreis

○ als Sonderausstattung ohne Mehrpreis lieferbar

S Serienausstattung

- nicht lieferbar

Abbildungen können Sonderausstattungen beinhalten.

Mercedes-AMG.

Mercedes-AMG A 35 4MATIC Edition 1 - Kompaktklimousine

Code Preis Euro
inkl. MwSt.
exkl. MwSt.

Mercedes-AMG
A 35 4MATIC
Kompaktklimousine

Genießen Sie höchste Exklusivität. Die im Verkaufszeitraum limitierte Edition 1 ist ein Blickfang mit Farbakzenten in Tech Gold matt. Auch das Aerodynamik-Paket mit Heckflügel sowie speziellen Luftleit-Elementen steigert die expressive Ausstrahlung. Innen zeigen AMG Performance Sitze und die Aluminium Zierelemente im AMG Design die dynamische Auslegung.

P33 **8.823,85**
7.415,00



Elemente der Edition 1 im Exterieur: Metallic-Lack denimblau (667); LED High Performance-Scheinwerfer (632); Folierung in Akzentfarbe „Tech Gold matt“ auf den Außenspiegelkappen und im unteren Bereich der Türen (Abwahl mit Code U03 möglich); 48,3 cm (19") AMG Leichtmetallräder im Vielspeichen-Design, Tech Gold matt lackiert und glanzgedreht, Radzierdeckel in Zentralverschlussoptik; Night-Paket (P60); Aerodynamik-Paket (B26).

Elemente der Edition 1 im Interieur: AMG Performance Sitze (555) mit Polster in Ledernachbildung ARTICO/Mikrofaser schwarz/magmagrau mit Zierstreifen in indigoblau und mittelgrauen Ziernähten; Mittelgraue Ziernähte an den Bordkanten und der Instrumententafel; AMG Performance Lenkrad in Leder Nappa (L6), mit Edition 1 Plakette; spezifisches AMG Edition 1 Zierelement, Aluminium geschliffen AMG Design silber/schwarz (H95); Sitzheizung (873); Ambientebeleuchtung 64 Farben (877).



Metallic-Lack: denimblau



667 **0,00**
0,00

S

48,3 (19") AMG Leichtmetallräder im Vielspeichen-Design

Tech Gold matt lackiert und glanzgedreht
235/35 R 19 auf 8 J x 19 ET 40
Nur mit Sommerreifen (R01)



RTK **0,00**
0,00

S

Polster Ledernachbildung ARTICO/Mikrofaser DINAMICA schwarz/magmagrau mit Zierstreifen in indigoblau

Nur mit AMG Performance Sitze (555)

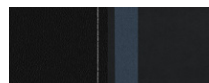

658 **0,00**
0,00

S

Bitte beachten Sie: Je geringer bei einer bestimmten Radgröße der Querschnitt der Reifen ist, desto schlechter ist der Fahrkomfort auf schlechten Straßen. Abroll- und Dämpfungskomfort nehmen ab und die Gefahr, dass es beim Überfahren von Hindernissen zu Beschädigung von Reifen und Rädern kommt, steigt.

● lieferbar gegen Mehrpreis ○ als Sonderausstattung ohne Mehrpreis lieferbar S Serienausstattung – nicht lieferbar Abbildungen können Sonderausstattungen beinhalten.

Mercedes-AMG.

Mercedes-AMG A 35 4MATIC Edition 1 - Kompaktkablimousine

		Code	Preis Euro inkl. MwSt. exkl. MwSt.	Mercedes-AMG A 35 4MATIC Kompaktkablimousine
Zierelemente Aluminium AMG Design silber/schwarz		H95	0,00 0,00	S
AMG Performance Sitz-Paket bestehend aus: AMG Performance Sitze (555), Sitzkomfort-Paket (U59) und Sitzheizung für Fahrer und Beifahrer (873).		PBX	0,00 0,00	S
AMG Performance Lenkrad in Leder Nappa Dieses AMG Lenkrad ist durchgängig in Nappaleder ausgeführt und erhält eine Perforation im Griffbereich. Die AMG typisch abgeflachte Form stammt aus dem Motorsport und betont mit der 12-Uhr Markierung die Sportlichkeit des Cockpits. Ergonomisch positionierte Touch-Control Buttons bieten intuitiven Bedienkomfort und fördern ein fokussiertes Fahren.		L6J	0,00 0,00	S

Mercedes-AMG.

Mercedes-AMG A 45 S 4MATIC+ Edition 1 - Kompaktkabine

Code
Preis Euro
inkl. MwSt.
exkl. MwSt.

Mercedes-AMG
A45 S 4MATIC+
Kompaktkabine

Die Edition 1 des A 45 S bringt Sie auf die Pole Position – optisch wie technisch. Beide Vorteile verbindet das AMG Aerodynamik-Paket mit AMG Heckflügel. Das AMG Performance Sitz-Paket erhöht Sportlichkeit und Komfort. Einen Kontrast zur sonnengelben Wagenfarbe setzen die schwarz lackierten Leichtmetallräder und die Folierung in Mountaingrau magno.

P38
9.877,00
8.300,00



Elemente der Edition 1 im Exterieur: Unilack sonnengelb (914) mit Folierung in Mountaingrau magno; designo Mountaingrau magno (662) mit Folierung in Sonnengelb (optional); 48,3 cm (19“) Leichtmetallräder im 5-Doppelspeichen-Design, aerodynamisch optimiert, schwarz matt lackiert (RTF), Radzierdeckel in Zentralverschlussoptik; AMG-spezifische Kühlerverkleidung mit Lamellen in Silberchrom; AMG Night-Paket (P60); AMG Aerodynamik-Paket (B26).

Elemente der Edition 1 im Interieur: AMG Performance Sitz-Paket High-End (PBZ); Polster Leder zweifarbig titangrau pearl/schwarz mit gelben Kontrastzier-nähten (259); AMG Performance Lenkrad in Mikrofaser DINAMICA (L6G), mit gelber Kontrastziernaht und gelber 12-Uhr-Markierung, Edition 1 Plakette und AMG Lenkradtasten (U88); Zierelemente Aluminium dunkel AMG Edition 1 Design (H79); AMG Fußmatten schwarz mit gelber Paspel.



Unilack Sonnengelb
mit Folierung in Mountaingrau magno



914
0,00
0,00

S

designo Mountaingrau magno
mit Folierung in Sonnengelb



662
2.201,50
1.850,00







Bitte beachten Sie: Je geringer bei einer bestimmten Radgröße der Querschnitt der Reifen ist, desto schlechter ist der Fahrkomfort auf schlechten Straßen. Abroll- und Dämpfungskomfort nehmen ab und die Gefahr, dass es beim Überfahren von Hindernissen zu Beschädigung von Reifen und Rädern kommt, steigt.

● lieferbar gegen Mehrpreis ○ als Sonderausstattung ohne Mehrpreis lieferbar S Serienausstattung – nicht lieferbar Abbildungen können Sonderausstattungen beinhalten.

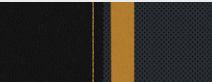
Mercedes-AMG.

Mercedes-AMG A 45 S 4MATIC+ Edition 1 - Kompaktklimousine

	Code	Preis Euro inkl. MwSt. exkl. MwSt.	Mercedes-AMG A45 S 4MATIC+ Kompaktklimousine
Entfall Folierung für Sondermodelle	U03	0,00 0,00	○
48,3 cm (19“) Leichtmetallräder im 5-Doppelspeichen-Design aerodynamisch optimiert, mattschwarz lackiert mit 245/35 R19 auf 8,5J x 19 ET46	 RTF	0,00 0,00	S
Polster Leder zweifarbig titangrau pearl/schwarz mit gelben Kontrastziernähten Nur mit AMG Performance Sitze (555) Nur mit Sitzheizung für Fahrer und Beifahrer (873), Sitzklimatisierung für Fahrer und Beifahrer (401), Sportsitze (7U3) oder AMG Performance Sitze (555) und AMG Leder-Paket (P39)	 259	0,00 0,00	S
Zierelemente Aluminium dunkel AMG Edition 1 Design	 H79	0,00 0,00	S
AMG Performance Sitz-Paket High-End Bestehend aus: AMG Performance Sitze (555) mit Multikonturlehne, Sitzheizung für Fahrer und Beifahrer (873), Fahrersitz elektrisch einstellbar mit Memory-Funktion (275), Beifahrersitz elektrisch einstellbar mit Memory-Funktion (242), Polsterung Leder	 PBZ	0,00 0,00	S
AMG Performance Lenkrad in Mikrofaser DINAMICA schwarz Das AMG Lenkrad in Mikrofaser DINAMICA ist sicht- und fühlbar auf Performance getrimmt: Das Material ist extrem griffig, führt Feuchtigkeit zuverlässig ab und erinnert genau wie die 12-Uhr- Markierung an einen echten Rennwagen. Die AMG Lenkradtasten unterstützen Sie mit einer ebenso schnellen wie ergonomischen Anwahl vieler Funktionen. Beinhaltet AMG Lenkradtasten (U88)	 L6G	0,00 0,00	S

Mercedes-AMG.

Leder-Paket

Eine besondere Ästhetik für Ihr Fahrzeug, der Innenraum wird zum Erlebnisraum. Dabei veredelt das hochwertige Naturprodukt Leder die Sitze. Weitere attraktive Akzente setzen auch jeweils die Ziernähte an der Bordkante und an der Instrumententafel. Schönheit, die sich gleichzeitig gut anfühlt.

Enthalten in AMG Performance-Sitz-Paket High End (PBZ)

Nur mit Sitzklimatisierung für Fahrer und Beifahrer (401) oder Sitzheizung für Fahrer und Beifahrer (873)

Nicht mit AMG Leder-Paket (P39), AMG Performance Sitz-Paket (PBX) oder AMG Performance-Sitz-Paket Advanced (PBY)

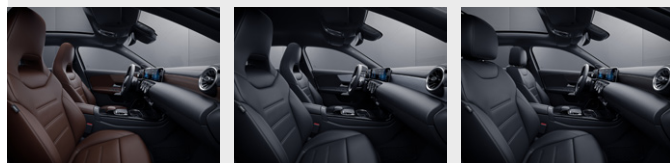

Polster Leder schwarz

Nur mit Sportsitze (7U3), Sportsitze (7U4) oder AMG Performance Sitze (555)



211

0,00
0,00

S

S

S

S

Polster Leder bahiabraun/schwarz

Nur mit Sportsitze (7U3), Sportsitze (7U4) oder AMG Performance Sitze (555)

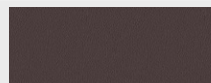

204

0,00
0,00

○

○

○

○

Sportsitze

Ihr Partner für eine dynamische Fahrweise und zugleich ein attraktives Designmerkmal. Die Sportsitze optimieren den Seitenhalt und die integrierten Kopfstützen betonen die sportliche Note des Interieurs. Stilvoll: Die Ambientebeleuchtung mit 64 verschiedenen Farben illuminiert auf Wunsch auch die Öffnung zwischen Lehne und Kopfstütze.



7U3

0,00
0,00

S

-

S

S

Sportsitze

Die optimale Kombination aus Sport und Komfort: Die Sportsitze optimieren den Seitenhalt für dynamisches Fahren und bieten zugleich uneingeschränktem Komfort für den Alltag. Auf Wunsch werten Sie die Sitze mit Sitzklimatisierung und edlen Bezügen weiter auf.

Nur mit A-Klasse Limousine



7U4

0,00
0,00

-

S

-

-

Code
Preis Euro
inkl. MwSt.
exkl. MwSt.

Mercedes-AMG
A 35 4MATIC
Kompaktlimousine

Mercedes-AMG
A 35 4MATIC
Limousine

Mercedes AMG
A 45 4MATIC+
Kompaktlimousine

Mercedes AMG
A 45 S 4MATIC+
Kompaktlimousine

Mercedes-AMG.

AMG Leder-Paket

Genießen Sie Sportlichkeit in hochwertigster Ausprägung. Das AMG Leder-Paket bietet zusätzlich zur AMG Line einen außergewöhnlich edlen Eindruck. Die zweifarbig beleederten Sportsitze sowie Ziernähte an Instrumententafel und Bordkante steigern die Wertigkeit deutlich. Zierelemente aus Aluminium runden das Erlebnis ab.

Enthalten in AMG Performance-Sitz-Paket High End (PBZ)

Nur mit Sitzklimatisierung für Fahrer und Beifahrer (401) oder Sitzheizung für Fahrer und Beifahrer (873)

Nicht mit Leder-Paket (P34), AMG Performance Sitz-Paket (PBX) oder AMG Performance-Sitz-Paket Advanced (PBY)

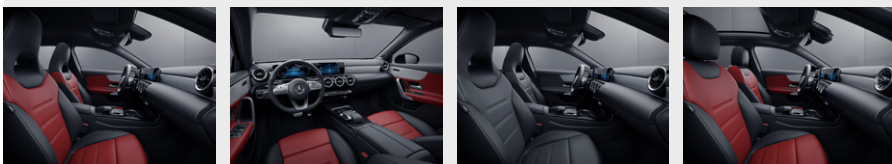

Polster Leder zweifarbig classicrot/schwarz

Nur mit Sportsitze (7U3), Sportsitze (7U4) oder AMG Performance Sitze (555)

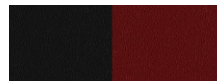

257

0,00
0,00

○

○

○

○

Polster Leder zweifarbig titangrau pearl/schwarz

Nur mit Sportsitze (7U3), Sportsitze (7U4) oder AMG Performance Sitze (555)

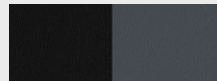

258

0,00
0,00

○

○

○

○

Polster Leder zweifarbig titangrau pearl/schwarz mit gelben Kontrastziernähten

Nur mit Edition 1 (P38)



259

0,00
0,00

-

-

-

○

Sportsitze

Ihr Partner für eine dynamische Fahrweise und zugleich ein attraktives Designmerkmal. Die Sportsitze optimieren den Seitenhalt und die integrierten Kopfstützen betonen die sportliche Note des Interieurs. Stilvoll: Die Ambientebeleuchtung mit 64 verschiedenen Farben illuminiert auf Wunsch auch die Öffnung zwischen Lehne und Kopfstütze.

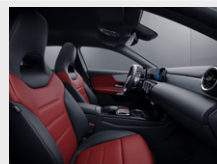

7U3

0,00
0,00

S

-

S

S

Sportsitze

Die optimale Kombination aus Sport und Komfort: Die Sportsitze optimieren den Seitenhalt für dynamisches Fahren und bieten zugleich uneingeschränktem Komfort für den Alltag. Auf Wunsch werten Sie die Sitze mit Sitzklimatisierung und edlen Bezügen weiter auf.

Nur mit A-Klasse Limousine



7U4

0,00
0,00

-

S

-

-

Code
Preis Euro
inkl. MwSt.
exkl. MwSt.

Mercedes-AMG
A 35 4MATIC
Kompaktlimousine

Mercedes-AMG
A 35 4MATIC
Limousine

Mercedes AMG
A 45 4MATIC+
Kompaktlimousine

Mercedes AMG
A 45 S 4MATIC+
Kompaktlimousine

● lieferbar gegen Mehrpreis

○ als Sonderausstattung ohne Mehrpreis lieferbar

S Serienausstattung

- nicht lieferbar

Abbildungen können Sonderausstattungen beinhalten.

Mercedes-AMG.

AMG Night-Paket

Mit den markanten Design-Elementen in Schwarz und Hochglanzschwarz unterstreichen Sie den expressiven Fahrzeug-Charakter. Eine besondere Wirkung erzielen etwa der entsprechend lackierte Frontsplitter und die schwarz verchromten Endrohrblenden. Dazu haben die wärmedämmend dunkel getönten Fensterflächen ab der B-Säule auch ihre praktischen Vorteile.

Elemente des AMG Night-Pakets: Fronsplitters und Zierelemente auf den Lamellen in den äußeren Lufteinlässen in Hochglanzschwarz; AMG Seitenschwellerverkleidungen mit Einleger in Hochglanzschwarz; Bordkantenzierstab und Fensterlinienzierstab in Hochglanzschwarz; Außenspiegelgehäuse in Hochglanzschwarz; Endrohrblenden schwarz verchromt; wärmedämmend dunkel getöntes Glas ab der B-Säule.

Enthalten in AMG Edition 1 (P33 und P38)



45,7 cm (18") AMG Leichtmetallräder im 5-Doppelspeichen-Design
aerodynamisch optimiert, schwarz lackiert und glanzgedreht mit 235/40 R 18 auf 8 J x 18 ET 40



RQT 0,00
0,00

45,7 cm (18") AMG Leichtmetallräder im 10-Speichen-Design
aerodynamisch optimiert, tantalgrau lackiert und glanzgedreht mit 245/40 R18 auf 8,5J x 18 ET46



RUS 0,00
0,00

48,3 cm (19") AMG Leichtmetallräder im 5-Doppelspeichen-Design
aerodynamisch optimiert, tantalgrau lackiert und glanzgedreht mit 245/35 R19 auf 8,5J x 19 ET46
Nicht mit AMG Edition 1 (P38)



RTG 7 14,00
600,00

Code Preis Euro
inkl. MwSt.
exkl. MwSt.

P60

892,50
750,00

Mercedes-AMG
A 35 4MATIC
Kompaktklasse

Mercedes-AMG
A 35 4MATIC
Limousine

Mercedes-AMG
A 45 4MATIC+
Kompaktklasse

Mercedes-AMG
A 45 S 4MATIC+
Kompaktklasse

●

●

●

●

S

S

-

-

-

-

S

○

-





-

●

S

Mercedes-AMG.

AMG Night-Paket

		Code	Preis Euro inkl. MwSt. exkl. MwSt.	Mercedes-AMG A 35 4MATIC Kompaktlimousine	Mercedes-AMG A 35 4MATIC Limousine	Mercedes AMG A 45 4MATIC+ Kompaktlimousine	Mercedes AMG A 45 S 4MATIC+ Kompaktlimousine
48,3 cm (19") AMG Leichtmetallräder im Vielspeichen-Design hochglanzschwarz lackiert und glanzgedreht mit 235/35 R 19 auf 8 J x 19 ET 40		RVH	7 14,00 600,00	●	●	-	-
48,3 cm (19") AMG Leichtmetallräder im 5-Doppelspeichen-Design hochglanzschwarz lackiert und glanzgedreht mit 235/35 R 19 auf 8 J x 19 ET 40		RTI	952,00 800,00	●	●	-	-
48,3 cm (19") AMG Leichtmetallräder im Vielspeichen-Design mattschwarz lackiert und glanzgedreht mit 235/35 R 19 auf 8 J x 19 ET 40		RVL	1.130,50 950,00	●	●	-	-
48,3 cm (19") AMG Leichtmetallräder im 5-Doppelspeichen-Design aerodynamisch optimiert, mattschwarz lackiert, Felgenhorn glanzgedreht mit 245/35 R19 auf 8,5J x 19 ET46		RSX	1.130,50 950,00 4 16,50 350,00	-	-	●	-
48,3 cm (19") AMG Schmiederäder im Kreuzspeichen-Design titangrau lackiert und glanzgedreht mit 245/35 R19 8,5J x 19 ET46		RSY	2.380,00 2.000,00 1.666,00 1.400,00	-	-	●	-

Mercedes-AMG.

AMG Night-Paket

48,3 cm (19") AMG Schmiederäder im Kreuzspeichen-Design
 mattschwarz lackiert, Felgenhorn glanzgedreht mit
 245/35 R19 auf 8,5J x 19 ET46



Code
Preis Euro
inkl. MwSt.
 exkl. MwSt.

RSZ
2.796,50
 2.350,00
2.082,50
 1.750,00

Mercedes-AMG
 A 35 4MATIC
 Kompaktlimousine

Mercedes-AMG
 A 35 4MATIC
 Limousine

Mercedes AMG
 A 45 4MATIC+
 Kompaktlimousine

Mercedes AMG
 A 45 S 4MATIC+
 Kompaktlimousine

-

-

●

-

-

-

-





●

Bitte beachten Sie: Je geringer bei einer bestimmten Radgröße der Querschnitt der Reifen ist, desto schlechter ist der Fahrkomfort auf schlechten Straßen. Abroll- und Dämpfungskomfort nehmen ab und die Gefahr, dass es beim Überfahren von Hindernissen zu Beschädigung von Reifen und Rädern kommt, steigt.

● lieferbar gegen Mehrpreis ○ als Sonderausstattung ohne Mehrpreis lieferbar S Serienausstattung – nicht lieferbar Abbildungen können Sonderausstattungen beinhalten.





Mercedes-AMG.

AMG Technik/Performance Studio

	Code	Preis Euro inkl. MwSt. exkl. MwSt.	Mercedes-AMG A 35 4MATIC Kompaktklassensportwagen	Mercedes-AMG A 35 4MATIC Limousine	Mercedes-AMG A 45 4MATIC+ Kompaktklassensportwagen	Mercedes-AMG A 45 S 4MATIC+ Kompaktklassensportwagen
AMG Fahrwerk Das AMG Fahrwerk ist konsequent auf hohe Kurvengeschwindigkeiten bei geringer Seitenneigung abgestimmt. So kann sich das dynamische Potenzial Ihres Fahrzeugs voll entfalten. Für Sie bedeutet das Fahrspaß pur. Denn Ihr Fahrzeug bietet Ihnen auch im Grenzbereich hohe Reserven, damit Sie es jederzeit sicher und souverän beherrschen. Nur mit Direktlenkung (213)	486	0,00 0,00	S	S	S	S
designo Sicherheitsgurte rot Nur mit Polster Ledernachbildung ARTICO/Mikrofaser DINAMICA schwarz (651)	 Y05	0,00 0,00	S	S	S	○
AMG DYNAMIC SELECT Mit den Fahrprogrammen von AMG DYNAMIC SELECT haben Sie Ihren persönlichen Renningenieur an Bord. Je nach Situation oder Laune intensivieren Sie den sportlichen Charakter Ihres Fahrzeugs. Dabei gibt es neben den vordefinierten Setups auch individuell wählbare Kombinationen – etwa einen dynamisch ausgelegten Antrieb bei komfortablem Lenkgefühl.	 B59	0,00 0,00	S	S	S	S
AMG TRACK PACE AMG TRACK PACE verwandelt Ihr AMG Fahrzeug in Ihren virtuellen Renningenieur. Mit Hilfe von Runden-, Sektor- und Beschleunigungszeiten sowie ausgewählten Live-Telemetriedaten können Sie Ihr Fahrkönnen auf abgesperrten Strecken gezielt analysieren und verbessern. Nur mit Navigation Premium-Paket (DK3)	 256	297,50 250,00	●	●	●	●
AMG Lenkradtasten Mit den AMG Lenkradtasten gestalten Sie Ihr Lenkrad radikal sportlich: Diese erlauben eine schnelle und zielsichere Bedienung spezifischer fahrdynamischer Funktionen. Für ein fokussiertes, konzentriertes und leistungsorientiertes Fahrgefühl – und für eine authentische Rennwagen-Atmosphäre im Cockpit. Enthalten in AMG Performance Lenkrad (L6G) oder AMG DYNAMIC PLUS Paket (P71) Nur mit AMG Performance Lenkrad in Mikrofaser schwarz (L6G), AMG Performance Lenkrad in Leder Nappa/Mikrofaser (L6K) oder AMG Performance Lenkrad in Leder Nappa (L6J)	 U88	416,50 350,00	●	●	●	S

Mercedes-AMG.

AMG Technik/Performance Studio

	Code	Preis Euro inkl. MwSt. exkl. MwSt.	Mercedes-AMG A 35 4MATIC Kompaktlimousine	Mercedes-AMG A 35 4MATIC Limousine	Mercedes AMG A 45 4MATIC+ Kompaktlimousine	Mercedes AMG A 45 S 4MATIC+ Kompaktlimousine
<p>AMG Silver Chrome-Paket Exterieur Volle Individualität: Mit dem AMG Silver Chrome-Paket Exterieur steigern Sie den exklusiven Charakter Ihres AMG Fahrzeugs noch weiter. Frontsplitter sowie die Einleger in den Seitenschwellerverkleidungen sind in Silberchrom ausgeführt. Nicht mit AMG Aerodynamik-Paket (B26) oder AMG Night-Paket (P60)</p> 	900	654,50 550,00	-	-	●	●
<p>AMG Real Performance Sound inklusive Taste in der Mittelkonsole für noch emotionaleren Motorsound im Innenraum. Schon ab Werk klingt Ihr Mercedes-AMG unvergleichbar leidenschaftlich. Mit dem AMG Real Performance Sound wird der Sound noch emotionaler und Sie können bestimmen, wie sich der Turbomotor im Interieur anhört. Auf Knopfdruck kann der Sound zwischen sportlich dezent (BALANCED) oder motorsportlich-emotional (POWERFUL) verstellt werden.</p> 	339	416,50 350,00	-	-	●	●
<p>AMG Aerodynamik-Paket Das im Windkanal entwickelte AMG Aerodynamik-Paket verbessert die Fahreigenschaften bei hohen Geschwindigkeiten und legt den Grundstein für noch mehr Fahrspaß. Die Anbauteile erhöhen den Anpressdruck. Der feststehende AMG Heckflügel ist ein klares Statement für den Wunsch nach kompromissloser Performance (Limousine mit größerer AMG Abrisskante). Enthalten in AMG Edition 1 (P33) oder AMG Edition 1 (P38) Nur mit AMG Night-Paket (P60) Nicht mit Anhängervorrichtung mit ESP® Anhängerstabilisierung (550) oder Vorrüstung für Anhängervorrichtung (554) Für Mercedes-AMG A 45/45 S 4MATIC+: Nicht mit AMG Silver Chrome-Paket Exterieur (900)</p> 	B26	1.844,50 1.550,00	●	●	●	●
<p>AMG Driver's Package Durch die Erweiterung der Höchstgeschwindigkeitsbegrenzung auf 270km/h bietet das AMG Driver's Package ein noch sportlicheres Fahrgefühl.</p> 	250	1.666,00 1.400,00	-	-	●	S
<p>AMG DYNAMIC PLUS Paket AMG RIDE CONTROL Fahrwerk (459); Bremsanlage mit größeren Bremsscheiben an der Vorderachse, 6-Kolben-Festsattel, rot lackiert, mit schwarzem AMG Schriftzug, perforierte Bremsscheiben mit 360 mm Durchmesser; zusätzliches Fahrprogramm „RACE“ mit per Lenkrad-Schaltpaddles aktivierbarem Drift-Mode; AMG Performance Lenkrad in Leder Nappa/Microfaser DINAMICA (L6K); AMG Lenkradtasten (U88).</p> 	P71	3.153,50 2.650,00	-	-	●	-

Mercedes-AMG.

AMG Technik/Performance Studio

AMG Performance Sitz-Paket

bestehend aus: AMG Performance Sitze (555) und Sitzheizung für Fahrer und Beifahrer (873).

Die AMG Performance Sitze für Fahrer und Beifahrer integrieren Sie perfekt ins Cockpit und geben Ihnen idealen Seitenhalt. Die Seitenwangen der Sitzlehnen und Sitzflächen legen sich direkt an Ihren Körper an. Damit erleben Sie dynamische Fahrmanöver mit echtem Sportwagen-Feeling. Bei Bedarf entfaltet die integrierte Sitzheizung wohlthuenden Komfort.

Enthalten in AMG Edition 1 (P33)

Nicht mit Fahrersitz elektrisch einstellbar mit Memory-Funktion (275)



Code

PBX

Preis Euro
inkl. MwSt.
exkl. MwSt.

2.665,60
2.240,00

Mercedes-AMG
A 35 4MATIC
Kompaktlimousine

Mercedes-AMG
A 35 4MATIC
Limousine

Mercedes AMG
A 45 4MATIC+
Kompaktlimousine

Mercedes AMG
A 45 S 4MATIC+
Kompaktlimousine



AMG Performance-Sitz-Paket Advanced

bestehend aus: AMG Performance Sitze (555), Sitzheizung für Fahrer und Beifahrer (873), Multikontursitz-Paket (ohne Massagefunktion) (409), Fahrersitz elektrisch einstellbar mit Memory-Funktion (275) und Beifahrersitz elektrisch einstellbar mit Memory-Funktion (242).

Die AMG Performance Sitze für Fahrer und Beifahrer geben Ihnen idealen Seitenhalt für besonders dynamische Fahrmanöver. Wie ihr persönlicher Maßanzug: Die für Sie perfekte Seitenführung stellen Sie über die Multikontursitz-Funktion ein und justieren die exakte Sitzposition elektrisch. Wohlthuende Wärme entfaltet die integrierte Sitzheizung.

Mit AMG Edition 1 (P33)

1.225,70
1.030,00



PBY

3.891,30
3.270,00



AMG Performance-Sitz-Paket High End

bestehend aus: AMG Performance Sitze (555), Sitzheizung für Fahrer und Beifahrer (873), Fahrersitz elektrisch einstellbar mit Memory-Funktion (275), Beifahrersitz elektrisch einstellbar mit Memory-Funktion (242) und Multikontursitz-Paket (ohne Massagefunktion) (409).

Perfekte Seitenführung für dynamische Fahrmanöver verbunden mit Ästhetik und Komfort – das AMG Performance Sitz High-End-Paket beherrscht alle Disziplinen. Stellen Sie die Sitzwangen per Multikontursitz-Funktion ein und justieren die Sitzposition elektrisch. Wählen Sie darüber hinaus Ihre individuelle Lederpolsterung mit integrierter Sitzheizung.

Beinhaltet: Leder-Paket (P34) oder AMG Leder-Paket (P39)

Enthalten in AMG Edition 1 (P38)



PBZ

5.259,80
4.420,00



Sonderausstattungs-Pakete.

Business-Paket

bestehend aus: Aktiver Park-Assistent mit PARKTRONIC (235), Sitzheizung für Fahrer und Beifahrer (873), erweiterte Funktionen MBUX (355), Festplatten-Navigation (365), Vorrüstung für Live Traffic Information (367) und Touchpad (446).
Nur mit Navigation Basis-Paket (DK1) oder Navigation Premium-Paket (DK3)



Aufwählbar auf das Business-Paket sind folgende Sonderausstattungen:

Park-Paket

Mit diesem Paket meistern Sie auch engere Parklücken souverän. Komfortabel: Der Aktive Park-Assistent sucht für Sie bereits einen Parkplatz und assistiert anschließend beim Einparken. Mehr Gelassenheit ist auch das Stichwort für die Rückfahrkamera, die mit Übersicht nach hinten teure Blechschäden vermeiden kann.

Nicht mit Park-Paket mit 360°-Kamera (P47)



P44

303,45
255,00

Park-Paket mit 360°-Kamera

Parken Sie entspannt ein. Das Duo aus Aktiver Park-Assistent und 360° Kamera unterstützt Sie bereits bei der Parkplatzsuche sowie beim Einparken, Ausparken und Rangieren. Vor allem die Rundumsicht durch die 360° Kamera inklusive eines virtuellen Blicks aus der Vogelperspektive beeindruckt.

Nur mit Style (P27), Progressive (P59) oder AMG Line (950) und Fahrassistenz-Paket (23P) oder Totwinkel-Assistent (234)



P47

791,35
665,00

Sitzklimatisierung für Fahrer und Beifahrer

Die Sitzklimatisierung belüftet die Vordersitze, kühlt sie ab und reguliert so auch die Feuchtigkeit. Bei kühlerem Wetter bringt die Sitzheizung die Sitzflächen und -lehnen schnell auf eine wohlige Temperatur. Auf dieses angenehme Sitzklima möchten Sie nicht mehr verzichten.

Hinweise zu Verfügbarkeiten und Baubarkeiten siehe S. 65



401

714,00
600,00

Navigation Premium-Paket

bestehend aus: 10,25" Kombiinstrument (458), 10,25" Media-Display (859), Erweiterte Funktionen MBUX (355), Festplatten-Navigation (365), Vorrüstung für Live Traffic Information (367), Touchpad (446) und Verkehrszeichen-Assistent (513).



DK3

1.660,05
1.395,00

Code	Preis Euro inkl. MwSt. exkl. MwSt.	A 160 d (nur Kompaktklimousine)	A 180 d	A 200 d	A 220 d	A 160 (nur Kompaktklimousine)	A 180	A 200	A 220	A 220 4MATIC	A 250	A 250 4MATIC	A 250 e	Mercedes-AMG A 35 4MATIC	Mercedes-AMG A 45 4MATIC+	Mercedes-AMG A 45 S 4MATIC+
DA0	1.963,50 1.650,00	●	●	●	●	●	●	●	●	●	●	●	●	-	-	-
P44	303,45 255,00	●	●	●	●	●	●	●	●	●	●	●	●	-	-	-
P47	791,35 665,00	●	●	●	●	●	●	●	●	●	●	●	●	-	-	-
401	714,00 600,00	●	●	●	●	●	●	●	●	●	●	●	●	-	-	-
DK3	1.660,05 1.395,00	●	●	●	●	●	●	●	●	●	●	●	●	-	-	-

Serien- und Sonderausstattung.



Exterieur	63
Licht und Sicht	64
Schließsysteme	65
Scheiben und Spiegel	66
Dachsysteme	67
Anbauteile	67
Anhängevorrichtung	68
Räder	69
Winterkompleträder	70
Interieur	72
Sitze	73
Fußraum	75
Klimatisierung	76
Ablagen	77
Koffer- und Laderaum	78
Sicherheit und Assistenzsysteme	79
Parken und Rangieren	82
Infotainment, Navigation und Kommunikation	83
Laden	91
Technik	93
Antrieb	94
Fahrwerk	95

Serien- und Sonderausstattung.

Exterieur

Licht und Sicht

	Code	Preis Euro inkl. MwSt. exkl. MwSt.	A 160 d (nur Kompaktlimousine)	A 180 d	A 200 d	A 220 d	A 160 (nur Kompaktlimousine)	A 180	A 200	A 220	A 220 4MATIC	A 250	A 250 4MATIC	A 250 e	Mercedes-AMG A 35 4MATIC	Mercedes-AMG A 45 4MATIC+	Mercedes-AMG A 45 S 4MATIC+
<p>Halogen-Scheinwerfer mit integriertem LED-Tagfahrlicht</p> <p>Für Ihre sichere Fahrt in der Nacht oder ungünstigen Lichtverhältnissen leuchtet ein leistungsfähiges Scheinwerfersystem die Fahrbahn hell aus. Sowohl Abblend- als auch Fernlicht sind in Halogentechnik ausgeführt. Andere Verkehrsteilnehmer nehmen Ihr Fahrzeug besser wahr, weil Tagfahrlicht, Positionslicht sowie Blinker über LED-Einheiten verfügen.</p> <p>Nicht mit Technik-Paket (PAD)</p>	620	0,00 0,00	S	S	S	S	S	S	S	S	S	S	S	S	S	-	-
<p>LED High Performance-Scheinwerfer</p> <p>Mehr Sicherheit bei Nacht und eine unverwechselbare, markante Optik bieten Ihnen die LED High Performance-Scheinwerfer. Dank LED-Technik leuchten sie die Fahrbahn besser aus als konventionelle Scheinwerfer – bei niedrigerem Energieverbrauch. Außerdem Bestandteil: Adaptive Heckleuchten in LED-Technik, welche die Lichtintensität je nach Umgebungsbedingung anpassen.</p> <p>Enthalten in Edition 1 (P33) für Mercedes-AMG A 35 4MATIC</p> <p>A-Klasse Kompaktlimousine: Nicht mit Technik-Paket (PAD)</p>	632	987,70 830,00	●	●	●	●	●	●	●	●	●	●	●	●	●	S	S
<p>Adaptiver Fernlicht-Assistent</p> <p>Sie aktivieren das System mit einem Bedienvorgang und nutzen dann den Vorteil der hohen Leuchtwerte. Immer wenn der Adaptive Fernlicht-Assistent keine Fahrzeuge voraus oder Gegenverkehr registriert, schaltet er das Fernlicht zu. So können Sie die Fahrbahn oder Gefahren besser erkennen. Und: Sie müssen nicht ständig selbst zum Abblendlicht wechseln.</p> <p>Nur mit LED High Performance-Scheinwerfer (632)</p>	608	214,20 180,00	●	●	●	●	●	●	●	●	●	●	●	●	●	●	●
<p>MULTIBEAM LED</p> <p>Für Ihre perfekte Sicht: Die adaptiven MULTIBEAM LED Scheinwerfer reagieren mit einzeln steuerbaren LEDs auf die Verkehrssituation. Das Teilfernlicht spart andere Verkehrsteilnehmer aus, ohne diese zu blenden. Auch Abbiege- und Kurvenlicht leuchten das Sichtfeld optimal aus und Sie können Gefahren schneller erkennen.</p> <p>Elemente der MULTIBEAM LED Scheinwerfer: individuell steuerbare Hochleistungs-LEDs pro Scheinwerfer zur Realisierung eines Spaltenfernlichts mit 16 ansteuerbaren Einzelsegmenten; Abblendlicht und Fernlicht in LED-Projektionstechnik; Abbiegelicht bzw. Abbiegelicht mit Kreisverkehrs- und Kreuzungsfunktion (nur. i. V. mit Festplatten-Navigation); Adaptiver Fernlichtassistent Plus (blendfreies Dauerfernlicht); Aktives Kurvenlicht bei aktiviertem Fernlicht. Citylicht, Landstraßenlicht und Autobahnlicht; Adaptive Voll-LED Heckleuchten.</p> <p>Enthalten in Technik-Paket (PAD)</p> <p>Nur mit Adaptiver Fernlicht-Assistent Plus (628)</p>	642	1.487,50 1.250,00	●	●	●	●	●	●	●	●	●	●	●	●	●	-	-
<p>Für Mercedes-AMG A45/A45S und mit Edition 1 (P33) für Mercedes-AMG A 35 4MATIC</p>		499,80 420,00	-	-	-	-	-	-	-	-	-	-	-	-	●	●	●

Serien- und Sonderausstattung.

Exterieur

Licht und Sicht

Adaptiver Fernlicht-Assistent Plus

Fahren Sie mit Dauerfernlicht. Das macht die Nacht fast zum Tag und entlastet Sie bei Ihren Fahraufgaben. Weit sehen, nicht blenden – nach diesem Motto agiert der Adaptive Fernlicht-Assistent Plus. Gegenverkehr oder vorausfahrende Fahrzeuge spart das intelligente System über hochpräzise LEDs aus: Sie müssen nicht ständig zum Abblendlicht wechseln.

Nur mit MULTIBEAM LED (642)

Nicht mit Adaptiver Fernlicht-Assistent (608)

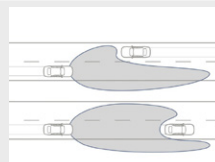

Code	Preis Euro inkl. MwSt. exkl. MwSt.	A 160 d (nur Kompaktklasse)	A 180 d	A 200 d	A 220 d	A 160 (nur Kompaktklasse)	A 180	A 200	A 220	A 220 4MATIC	A 250	A 250 4MATIC	A 250 e	Mercedes-AMG A 35 4MATIC	Mercedes-AMG A 45 4MATIC+ (nur Kompaktklasse)	Mercedes-AMG A 45 S 4MATIC+ (nur Kompaktklasse)
628	0,00 0,00	○	○	○	○	○	○	○	○	○	○	○	○	○	○	○
	0,00	S	S	S	S	S	S	S	S	S	S	S	S	S	S	S
889	476,00 400,00	●	●	●	●	●	●	●	●	●	●	●	●	●	●	●
P17	535,50 450,00	-	●	●	●	-	●	●	●	●	●	●	●	●	-	-
231	178,50 150,00	●	●	●	●	●	●	●	●	●	●	●	●	●	●	●

Schließsysteme

KEYLESS-GO Start-Funktion

Starten Sie Ihr Fahrzeug einfach auf Knopfdruck – ganz ohne den Schlüssel ins Zündschloss zu stecken. Dank der serienmäßigen KEYLESS-GO Start-Funktion reicht es aus, wenn Sie Ihren Schlüssel im Innenraum bei sich tragen. Das spart Zeit und Sie können Ihre Fahrt sofort beginnen.



KEYLESS-GO

Ihr KEYLESS-GO Fahrzeugschlüssel kann in der Tasche bleiben, Sie müssen ihn nicht in die Hand nehmen. Denn dank der gespeicherten Zugangs- und Fahrberechtigung erkennt das Fahrzeug seinen Besitzer. Türgriff mit Chromeinleger umfassen, öffnen, einsteigen, losfahren – so ist KEYLESS-GO immer wieder ein Komforterlebnis.

Enthalten in Technik-Paket (PAD) und KEYLESS-GO Komfort-Paket (P17)

Nur mit Style (P27), Progressive (P59) oder AMG Line (950)



KEYLESS-GO Komfort-Paket

Hoher Einstiegs- und Beladekomfort für Ihren automobilen Alltag: Mit dem KEYLESS-GO Komfort-Paket öffnen oder verriegeln Sie Ihr Fahrzeug alleine indem Sie den Türgriff mit Chromeinleger berühren. HANDS-FREE ACCESS öffnet den Kofferraumdeckel mit einer Kickbewegung unter den Stoßfänger. Das ist besonders hilfreich, wenn Sie schwer bepackt vom Einkaufen kommen.

Nur mit KEYLESS-GO (889)

Nur für A-Klasse Limousine



Garagentoröffner

Genießen Sie den außergewöhnlichen Bedienkomfort Ihres Mercedes-Benz, auch wenn Sie nach Hause kommen. Per einfachem Tastendruck öffnet der im Innenspiegel integrierte Garagentoröffner das mit ihm verbundene Tür- und Torsystem. Somit übernimmt der Garagentoröffner die Funktion einer separaten Fernbedienung – und macht diese damit überflüssig.

Nur mit Spiegel-Paket (P49)



Serien- und Sonderausstattung.

Exterieur

Schließsysteme

Diebstahlschutz-Paket

Dieses Ausstattungspaket hilft dabei, Ihr Fahrzeug vor Aufbruch, Diebstahl oder Abschleppen zu schützen. Der Abschleppschutz warnt bei erkannten Lageveränderungen. Und wenn das System erkennt, dass Unberechtigte zum Beispiel eine Tür öffnen, löst es Alarm aus. Das ist für Autodiebe eine abschreckende Hemmschwelle.

Nur mit Style (P27), Progressive (P59) oder AMG Line (950)



Code

Preis Euro
inkl. MwSt.
exkl. MwSt.

P54

523,60
440,00

Scheiben und Spiegel

Scheibenwischer mit Regensensor

Der elektronisch gesteuerte Regensensor denkt für Sie mit: Das System erkennt automatisch, wenn die Scheibe nass wird und steuert entsprechend die Scheibenwischer-Intervall-Schaltung – sofern Sie diese vorab aktiviert haben. Damit haben Sie als Fahrer bei Regen eine Aufgabe weniger und genießen freie Sicht.

345

0,00
0,00

Scheibenwaschanlage beheizt

Für Ihren freien Durchblick und damit sichere Fahrt auch bei kalten Temperaturen ist das System der Scheibenwaschanlage beheizt. Damit kann es unter anderem das im Winter typische Vereisen verhindern. So können Sie Ihre Frontscheibe möglichst optimal reinigen.



875

136,85
115,00

Wärmedämmend dunkel getöntes Glas

Mit der dunklen Tönung der hinteren Seitenfenster sowie der Heckscheibe unterstreichen Sie den sportlichen und individuellen Eindruck. Gleichzeitig schützt das die Fondpassagiere und den Innenraum vor neugierigen Blicken und direkter Sonneneinstrahlung.

Enthalten in Night-Paket (P55)

Nur mit Style (P27), Progressive (P59) oder AMG Line (950)



840

357,00
300,00

Spiegel-Paket

Die Außenspiegel können Sie elektrisch anklappen und machen so Ihr Fahrzeug auf Tastendruck schlanker. So werden kleine Parkplätze auf einmal groß genug. Das schützt nicht zuletzt vor ärgerlichen Schäden. Zudem können Fahrer-Außenspiegel und Innenspiegel störendes Scheinwerferlicht von hinten registrieren und automatisch abblenden.

Nur mit Style (P27), Progressive (P59) oder AMG Line (950)



P49

434,35
365,00

A 160 d (nur Kompaktklasse)	A 180 d	A 200 d	A 220 d	A 160 (nur Kompaktklasse)	A 180	A 200	A 220	A 220 4MATIC	A 250	A 250 4MATIC	A 250 e	Mercedes-AMG A 35 4MATIC	Mercedes-AMG A 45 4MATIC+	Mercedes-AMG A 45 S 4MATIC+
●	●	●	●	●	●	●	●	●	●	●	●	●	●	●
S	S	S	S	S	S	S	S	S	S	S	S	S	S	S
●	●	●	●	●	●	●	●	●	●	●	●	●	-	-
●	●	●	●	●	●	●	●	●	●	●	●	●	●	●
●	●	●	●	●	●	●	●	●	●	●	●	●	●	●

Serien- und Sonderausstattung.

Exterieur Dachsysteme

Panorama-Schiebedach

Erleben Sie einen unmittelbaren Offenfahr-Genuss beinahe wie im Cabriolet oder Roadster – erfrischend und ohne Luftzug. Dazu fahren Sie das Panorama-Schiebedach einfach stufenlos zurück. Auch wenn das Panorama-Schiebedach geschlossen ist, bringt es mit seiner Transparenz mehr Licht und Helligkeit in den Innenraum: für Ihre gute Laune.

Nur mit Style (P27), Progressive (P59) oder AMG Line (950); A-Klasse Kompaktlimousine (ausser A 250 e) zusätzlich nur mit Innenhimmel Stoff schwarz (51U)



Anbauteile

Wegfall Typkennzeichen auf Kofferraumdeckel

Sie möchten nicht, dass Ihr Typkennzeichen am Heckdeckel befestigt ist? Dann wählen Sie es einfach ab – kostenlos.

Wegfall Emblem auf Kotflügel vorn

AIRPANEL

Machen Sie Ihr Fahrzeug windschnittiger und sparen Sie dadurch Kraftstoff und Geld. Die AIRPANEL arbeiten wie eine Kühlerjalousie: Wenn sie geschlossen sind, strömt nur noch ganz wenig Luft in den Motorraum. Für mehr Effizienz heizt sich der Motor außerdem schneller auf, bei stehendem Fahrzeug kühlt das Abgasreinigungssystem umgekehrt weniger ab.



Code	Preis Euro inkl. MwSt. exkl. MwSt.	A 160 d (nur Kompaktlimousine)	A 180 d	A 200 d	A 220 d	A 160 (nur Kompaktlimousine)	A 180	A 200	A 220	A 220 4MATIC	A 250	A 250 4MATIC	A 250 e	Mercedes-AMG A 35 4MATIC	Mercedes-AMG A 45 4MATIC+ (nur Kompaktlimousine)	Mercedes-AMG A 45 S 4MATIC+ (nur Kompaktlimousine)
413	1.106,70 930,00	●	●	●	●	●	●	●	●	●	●	●	●	●	●	●
260	0,00 0,00	○	○	○	○	○	○	○	○	○	○	○	-	○	○	○
261	0,00 0,00	-	-	-	-	-	-	-	-	-	-	-	-	○	○	○
5U3	95,20 80,00	-	●	-	-	●	●	●	●	●	●	●	-	-	-	-

Serien- und Sonderausstattung.

Exterieur

Anhängervorrichtung

Vorrüstung für Anhängervorrichtung

bestehend aus: Lüfter/Gebälse, Anhängervorrichtung-Steuergerät und Anhängervorrichtung-Leitungssatz. Mit der Vorrüstung für die Anhängervorrichtung können Sie sich für diese Ausstattung auch zu einem späteren Zeitpunkt entscheiden. Nicht zuletzt steigern Sie auch den Wiederverkaufswert Ihres Fahrzeugs, falls ein Interessent unbedingt diese erweiterte Transportmöglichkeit nutzen möchte.

Code

Preis Euro
inkl. MwSt.
exkl. MwSt.

A 160 d (nur Kompaktlimousine)	A 180 d	A 200 d	A 220 d	A 160 (nur Kompaktlimousine)	A 180	A 200	A 220	A 220 4MATIC	A 250	A 250 4MATIC	A 250 e	Mercedes-AMG A 35 4MATIC	Mercedes-AMG A 45 4MATIC+ (nur Kompaktlimousine)	Mercedes-AMG A 45 S 4MATIC+ (nur Kompaktlimousine)
●	●	●	●	●	●	●	●	●	●	●	●	●	●	●

Anhängervorrichtung mit ESP® Anhängerstabilisierung

Erweitern Sie mit der Anhängervorrichtung die Transportmöglichkeiten. Dazu ent- bzw. verriegeln Sie den Kugelhals ganz einfach und komfortabel per Tastendruck. Sehr vielseitig: Neben der Mitnahme des Wohnwagens oder Anhängers, können Sie auch Ihren Fahrradträger darauf montieren.







550

952,00
800,00

●	●	●	●	●	●	●	●	●	●	●	●	●	●	●
---	---	---	---	---	---	---	---	---	---	---	---	---	---	---

Serien- und Sonderausstattung.

Exterieur Räder

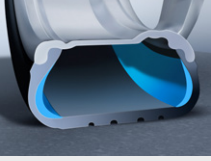
		Code	Preis Euro inkl. MwSt. exkl. MwSt.	A 160 d (nur Kompaktlimousine)	A 180 d	A 200 d	A 220 d	A 160 (nur Kompaktlimousine)	A 180	A 200	A 220	A 220 4MATIC	A 250	A 250 4MATIC	A 250 e	Mercedes-AMG A 35 4MATIC	Mercedes-AMG A 45 4MATIC+ (nur Kompaktlimousine)	Mercedes-AMG A 45 S 4MATIC+ (nur Kompaktlimousine)
Reifendruckkontrolle Das System überwacht für Sie permanent den Reifendruck und warnt Sie bei einem Druckabfall. Dadurch können Sie schneller auf diese Gefahrensituation reagieren. Grundsätzlich kann auch bereits ein zu niedriger Reifendruck den Bremsweg verlängern. Wenn Sie die Kontrolle darauf hinweist, sollten Sie schnellstmöglich Luft nachfüllen.		475	0,00 0,00	S	S	S	S	S	S	S	S	S	S	S	S	S	S	S
Sportreifen Ein echter Mehrwert für dynamische Fahrer: Sportreifen optimieren die Bodenhaftung und können den Bremsweg verkürzen. Sie profitieren außerdem von höherer Lenkpräzision und erleben mehr Fahrspaß in jeder Kurve. Nur mit Rädern R31, 01R, RQS, RQT Nicht mit Reifen mit Notlaufeigenschaften (R66)		R1A	0,00 0,00	○	○	○	○	○	○	○	○	○	○	○	○	-	-	-
TIREFIT Ihre schnelle Übergangslösung bei einem kleineren Reifendefekt. Schäden durch eingefahrene Nägel oder Scherben dichtet das per Luftkompressor eingeblasene Dichtmittel ab. Somit können Sie mit bis zu 80 km/h zur nächsten Werkstatt weiterfahren. Nicht mit Reifen mit Notlaufeigenschaften (R66)		B51	59,50 50,00	●	●	●	●	●	●	●	●	●	●	●	●	●	●	●
Winterreifen M+S 4-fach Nur mit Rädern R78, 72R, RVG Nicht mit Reifen mit Notlaufeigenschaften (R66)		645	130,90 110,00	●	●	●	●	●	●	●	●	●	●	●	●	-	-	-
Reifen mit Notlaufeigenschaften Bleiben Sie auch bei Druckverlust in einem oder mehreren Reifen weiter mobil. So können Sie das Fahrzeug aus Gefahrenzonen wie Tunneln oder Autobahnen wegbewegen und die nächste Werkstatt ansteuern. Denn die Reifen mit Notlaufeigenschaften haben verstärkte Seitenwände. Je nach Beladung sind bis zu 80 Kilometer mit maximal 80 km/h möglich. Nur mit Rädern 643, 72R, 76R, R11, 01R, 04R, R31, RQS oder RQT Nicht mit TIREFIT (B51) oder Winterreifen M+S 4-fach (645)		R66	261,80 220,00	●	●	●	●	●	●	●	●	●	●	●	●	-	-	-

Serien- und Sonderausstattung.

Exterieur



Winterkomplettäder

	Code	Preis Euro inkl. MwSt. exkl. MwSt.	A 160 d (nur Kompaktklasse)	A 180 d	A 200 d	A 220 d	A 160 (nur Kompaktklasse)	A 180	A 200	A 220	A 220 4MATIC	A 250	A 250 4MATIC	A 250 e	Mercedes-AMG A 35 4MATIC	Mercedes-AMG A 45 4MATIC+ (nur Kompaktklasse)	Mercedes-AMG A 45 S 4MATIC+ (nur Kompaktklasse)
Winter-Komplettäder M+S 4-fach 40,6 cm (16") Leichtmetallräder im 5-Doppelspeichen-Design vanadiumsilber lackiert mit 205/60 R 16 auf 6,5 J x 16 ET 44 Nicht mit Reifen mit Notlaufeigenschaften (R66) oder Sport-Bremsanlage (U29) Die zulässige Höchstgeschwindigkeit beträgt 210 km/h. Mit Winterräder ab Werk montiert (651) oder Sommerräder ab Werk montiert (652) Die zentrale Verwahrung bis zum ersten Kundenabruf ist im Preis enthalten. Dies gilt für maximal neun Monate.	3R1	1.249,50 1.050,00	●	●	●	-	●	●	●	-	-	-	-	-	-	-	-
Winter-Komplettäder M+S 4-fach 43,2 cm (17") Leichtmetallräder im 10-Speichen-Design vanadiumsilber lackiert mit 205/55 R 17 auf 6,5 J x 17 ET 44 Nicht mit Reifen mit Notlaufeigenschaften (R66) oder Sport-Bremsanlage (U29) Mit A 250 oder A 250 4MATIC: Nicht mit AMG-Line (950) Die zulässige Höchstgeschwindigkeit beträgt 210 km/h. Mit Winterräder ab Werk montiert (651) oder Sommerräder ab Werk montiert (652) Die zentrale Verwahrung bis zum ersten Kundenabruf ist im Preis enthalten. Dies gilt für maximal neun Monate.	2R9	1.606,50 1.350,00	●	●	●	●	●	●	●	●	●	●	●	●	-	-	-
Winter-Komplettäder M+S 4-fach 45,7 cm (18") Leichtmetallräder im Vielspeichen-Design himalayagrau lackiert und glanzgedreht mit 225/45 R 18 auf 7,5 J x 18 ET 49 Nicht mit Reifen mit Notlaufeigenschaften (R66) Die zulässige Höchstgeschwindigkeit beträgt 210 km/h. Mit Winterräder ab Werk montiert (651) oder Sommerräder ab Werk montiert (652) Die zentrale Verwahrung bis zum ersten Kundenabruf ist im Preis enthalten. Dies gilt für maximal neun Monate.	5R4	2.201,50 1.850,00	●	●	●	●	●	●	●	●	●	●	●	●	-	-	-
Winter-Komplettäder M+S 4-fach 45,7 cm (18") AMG Leichtmetallräder im 5-Doppelspeichen-Design aerodynamisch optimiert, schwarz lackiert und glanzgedreht mit 225/45 R 18 auf 7,5 J x 18 ET 49 Nicht mit Reifen mit Notlaufeigenschaften (R66) oder RQS Die zulässige Höchstgeschwindigkeit beträgt 210 km/h. Mit Winterräder ab Werk montiert (651) oder Sommerräder ab Werk montiert (652) Die zentrale Verwahrung bis zum ersten Kundenabruf ist im Preis enthalten. Dies gilt für maximal neun Monate.	8R5	2.499,00 2.100,00	●	●	●	●	●	●	●	●	●	●	●	●	-	-	-

Serien- und Sonderausstattung.

Exterieur

Winterkompletträder

		Code	Preis Euro inkl. MwSt. exkl. MwSt.	A 160 d (nur Kompaktklimousine)	A 180 d	A 200 d	A 220 d	A 160 (nur Kompaktklimousine)	A 180	A 200	A 220	A 220 4MATIC	A 250	A 250 4MATIC	A 250 e	Mercedes-AMG A 35 4MATIC	Mercedes-AMG A 45 4MATIC+ (nur Kompaktklimousine)	Mercedes-AMG A 45 S 4MATIC+ (nur Kompaktklimousine)
Winter-Kompletträder M+S 4-fach 48,3 (19") AMG Leichtmetallräder im Vielspeichen-Design titangrau lackiert und glanzgedreht mit 225/40 R 19 auf 7,5 J x 19 ET 49 Nicht mit Reifen mit Notlaufeigenschaften (R66) oder mit RV1, RVJ, RVK Die zulässige Höchstgeschwindigkeit beträgt 210 km/h. Mit Winterräder ab Werk montiert (651) oder Sommerräder ab Werk montiert (652) Die zentrale Verwahrung bis zum ersten Kundenabruf ist im Preis enthalten. Dies gilt für maximal neun Monate.		8R2	2.796,50 2.350,00	●	●	●	●	●	●	●	●	●	●	●	●	-	-	-
Winter-Kompletträder M+S 4-fach 45,7 cm (18") AMG Leichtmetallräder im 5-Doppelspeichen-Design aerodynamisch optimiert, schwarz lackiert und glanzgedreht mit 235/40 R 18 auf 8 J x 18 ET 40 Die zulässige Höchstgeschwindigkeit beträgt 240 km/h. Mit Winterräder ab Werk montiert (651) oder Sommerräder ab Werk montiert (652) Die zentrale Verwahrung bis zum ersten Kundenabruf ist im Preis enthalten. Dies gilt für maximal neun Monate.		8R1	2.499,00 2.100,00	-	-	-	-	-	-	-	-	-	-	-	-	●	-	-

Bitte beachten Sie: Je geringer bei einer bestimmten Radgröße der Querschnitt der Reifen ist, desto schlechter ist der Fahrkomfort auf schlechten Straßen. Abroll- und Dämpfungskomfort nehmen ab und die Gefahr, dass es beim Überfahren von Hindernissen zu Beschädigung von Reifen und Rädern kommt, steigt.

● lieferbar gegen Mehrpreis ○ als Sonderausstattung ohne Mehrpreis lieferbar S Serienausstattung – nicht lieferbar Abbildungen können Sonderausstattungen beinhalten.

Serien- und Sonderausstattung.

Interieur

	Code	Preis Euro inkl. MwSt. exkl. MwSt.	A 160 d (nur Kompaktklasse)	A 180 d	A 200 d	A 220 d	A 160 (nur Kompaktklasse)	A 180	A 200	A 220	A 220 4MATIC	A 250	A 250 4MATIC	A 250 e	Mercedes-AMG A 35 4MATIC	Mercedes-AMG A 45 4MATIC+ (nur Kompaktklasse)	Mercedes-AMG A 45 S 4MATIC+ (nur Kompaktklasse)
Licht- und Sicht-Paket Mehr Lichtquellen für Ihre gute Orientierung – und das sieht gut aus: Beispielsweise erzeugen transparente Lichtscheiben in der Dachbedieneinheit einen dreidimensionalen Kristalleffekt. Für den schnellen Blick oder zum Schminken ist der Make-up-Spiegel in der Sonnenblende beleuchtet. Macht das Leben auch einfacher: das Brillenfach für den Fahrer.	U62	0,00 0,00	S	S	S	S	S	S	S	S	S	S	S	S	S	S	S
ENERGIZING Paket Das ENERGIZING Paket ist ein Novum – es bietet Ihnen Komfort für alle Sinne auf höchstem Niveau. Dafür werden Premium-Ausstattungen mit innovativer Intelligenz gebündelt. Das faszinierende Ergebnis: Ihr Mercedes kann Sie gezielt vitalisieren. Für längere Leistungsfähigkeit am Steuer und eine überaus angenehme Fahrt. Beinhaltet: Advanced Soundsystem (853), Sitzheizung für Fahrer und Beifahrer (873) und Ambientebeleuchtung (877) Nur mit Line Style (P27), Line Progressive (P59), AMG Line (950) und Navigation Premium-Paket (DK3) Nicht mit ENERGIZING Paket Plus (PBR)	PBP	1.666,00 1.400,00	●	●	●	●	●	●	●	●	●	●	●	●	●	●	●
Mit Business-Paket (DA0)		1.320,90 1.110,00	●	●	●	●	●	●	●	●	●	●	●	●	-	-	-
ENERGIZING Paket Plus Das ENERGIZING Paket Plus ist ein Novum – es bietet Ihnen Komfort für alle Sinne auf höchstem Niveau. Dafür wird ein Maximum an Premium-Ausstattungen mit innovativer Intelligenz gebündelt. Das faszinierende Ergebnis: Ihr Mercedes kann Sie gezielt vitalisieren und verwöhnen. Für längere Leistungsfähigkeit am Steuer und eine überaus angenehme Fahrt. Beinhaltet: Klimatisierungsautomatik THERMOTRONIC (581), Advanced Soundsystem (853), Multikontursitz-Paket (409), Sitzheizung für Fahrer und Beifahrer (873) und Ambientebeleuchtung (877) Nur mit Line Style (P27), Line Progressive (P59), AMG Line (950) und Navigation Premium-Paket (DK3) Nicht mit ENERGIZING Paket (PBP)	PBR	2.975,00 2.500,00	●	●	●	●	●	●	●	●	●	●	●	●	-	-	-
Mit AMG-Line (950)		2.272,90 1.910,00	●	●	●	●	●	●	●	●	●	●	●	●	●	●	●
Mit Business-Paket (DA0)		2.629,90 2.210,00	●	●	●	●	●	●	●	●	●	●	●	●	-	-	-
Mit AMG-Line (950) und Business-Paket (DA0)		1.927,80 1.620,00	●	●	●	●	●	●	●	●	●	●	●	●	-	-	-
Mit AMG Performance Sitz-Paket Advanced (PBY) oder AMG Performance Sitz-Paket High-End (PBZ)		2.153,90 1.810,00	-	-	-	-	-	-	-	-	-	-	-	-	●	●	●

Serien- und Sonderausstattung.

Interieur

Ambientebeleuchtung

64 Farben. Inszenieren Sie das Interieur ganz nach Ihrer persönlichen Vorliebe oder aktuellen Stimmung. Aus den 64 Farben der Ambientebeleuchtung entstehen faszinierende Farbwelten, beispielsweise in den beleuchteten Lüftungsdüsen, Türen oder der Instrumententafel.

Die Beleuchtung oberhalb des Zierteils, übergehend in die Türen, erhalten Sie nur i. V. mit Zierelemente Aluminium mit Linienschliff (H45), Zierelemente Aluminium mit Längsschliff (H44), Zierelemente Carbonoptik (H59), Zierelemente Carbonoptik dunkel (H55), Zierelemente Holz Linde schwarz offenporig (H15) und Zierelemente Holz Walnuss linestructure braun offenporig (H23).

Enthalten in AMG Edition 1 (P33)

Nur mit Style (P27), Progressive (P59) oder AMG Line (950)



Code	Preis Euro inkl. MwSt. exkl. MwSt.	A 160 d (nur Kompaktlimousine)	A 180 d	A 200 d	A 220 d	A 160 (nur Kompaktlimousine)	A 180	A 200	A 220	A 220 4MATIC	A 250	A 250 4MATIC	A 250 e	Mercedes-AMG A 35 4MATIC	Mercedes-AMG A 45 4MATIC+	Mercedes-AMG A 45 S 4MATIC+	
877	315,35 265,00	●	●	●	●	●	●	●	●	●	●	●	●	●	●	●	S
287	0,00 0,00	○	○	○	○	○	○	○	○	○	○	○	○	S	S	S	S
U22	184,45 155,00	●	●	●	●	●	●	●	●	●	●	●	●	●	●	●	●
U59	0,00 0,00	○	○	○	○	○	○	○	○	○	○	○	○	S	S	S	S

Sitze

Sitzlehnen im Fond klappbar

Ihr kompaktes Fahrzeug verwandelt sich kurzerhand in einen Mini-Transporter. Für Ihre Einkaufstour oder den Wochenendausflug teilen sich die Fondlehnen im Verhältnis von 40:20:40. Doppelt praktisch: Wenn Sie nur das mittlere Segment für längere Gegenstände umklappen, bleiben die beiden äußeren Sitzplätze uneingeschränkt nutzbar. Sie haben erstaunliche Transportmöglichkeiten. Komplett umgeklappte Lehnen verwandeln den Fond in eine große Ladefläche und vergrößern das Volumen deutlich.

Nur mit Style (P27), Progressive (P59) oder AMG Line (950)



4-Wege-Lordosenstütze

Für Ihre ergonomische Sitzhaltung und entspannte Rückenmuskulatur. Die 4-Wege-Lordosenstütze ist ein kleines Detail mit großer Wirkung. Sie passt die Sitzkontur an Ihre Lendenwirbelsäule an und gibt ihr Halt. Vier Einstellungen sind möglich: höher, tiefer, schwächer oder stärker.

Nur mit Sitzkomfort-Paket (U59)

Nicht mit Multikontursitz-Paket (409) oder AMG Performance Sitze (555)



Sitzkomfort-Paket

Das Sitzkomfort-Paket mit seinen vielen Verstellmöglichkeiten, bietet Ihnen die optimale Sitzposition. Alle Fahrer finden Ihre persönliche und ergonomische Einstellung. Eine besondere Wertschätzung insbesondere für großgewachsene Fahrer: das verlängerbare Sitzkissen. Es verlängert die Auflagefläche für die Oberschenkel um bis zu sechs Zentimeter.

Enthalten in Style (P27), Progressive (P59) und AMG Line (950)

Nicht mit Vordersitze mechanisch einstellbar (7U1)



Serien- und Sonderausstattung.

Interieur Sitze

Beifahrersitz klappbar

Erweitern Sie Ihre Transportmöglichkeiten. Mit der klappbaren Lehne des Beifahrersitzes verlängert sich die Ladefläche auf der rechten Seite deutlich. Auch längere und sperrige Gegenstände laden Sie dank dieser praktischen Funktion unkompliziert ein.

Nur für A-Klasse Kompaktklimousine

Nur mit Komfortsitze (7U2)

Nicht mit Beifahrersitz elektrisch einstellbar mit Memory-Funktion (242) oder Multikontursitz-Paket (409)



Code

Preis Euro
inkl. MwSt.
exkl. MwSt.

842

178,50
150,00

Sitzheizung für Fahrer und Beifahrer

Wohlige Wärme und somit hoher Sitz- und Reisekomfort. Bei kühlerem Wetter oder nach Ihrem persönlichen Wunsch bringt die Sitzheizung die Sitzflächen und -lehnen schnell auf angenehme Temperatur. Die Intensität lässt sich in drei Stufen anwählen. Intelligent und komfortabel: Die Sitzheizung schaltet sich automatisch zurück.

Enthalten in Business-Paket (DA0), ENERGIZING Paket (PBP) und ENERGIZING Paket Plus (PBR)

Nicht mit Sitzklimatisierung für Fahrer und Beifahrer (401)

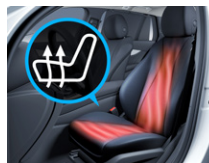

873

345,10
290,00

Sitzklimatisierung für Fahrer und Beifahrer

Die Sitzklimatisierung belüftet die Vordersitze, kühlt sie ab und reguliert so auch die Feuchtigkeit. Bei kühlerem Wetter bringt die Sitzheizung die Sitzflächen und -lehnen schnell auf eine wohlige Temperatur. Auf dieses angenehme Sitzklima möchten Sie nicht mehr verzichten.

Nicht mit Polster 001, 311, 321, 371, 372, 381, 611, 621, 651, 658 oder Sitzheizung für Fahrer und Beifahrer (873)

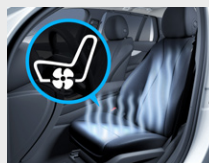

401

1.059,10
890,00

Mit AMG Edition 1 (P38)

714,00
600,00

Mit Business-Paket (DA0), ENERGIZING Paket (PBP) oder ENERGIZING Paket Plus (PBR)

714,00
600,00

Mit AMG Performance-Sitz-Paket High End (PBZ)

714,00
600,00

Fahrersitz elektrisch einstellbar mit Memory-Funktion

Die Memory-Funktion speichert die für Sie ideale Position des Fahrersitzes, der Außenspiegel und des Head-up-Displays. Bis zu drei Personen finden so auf Knopfdruck sofort ihr passendes Umfeld – das macht Fahrerwechsel unkompliziert und komfortabel. Dabei können Sie den Sitz ganz einfach elektrisch und stufenlos nachjustieren. Außerdem sitzen Sie auf Wunsch dynamisch – dabei bewegt sich das Sitzkissen leicht auf und ab und die Lehne vor und zurück (ENERGIZING Sitzkinetik). Eine Wohltat für Ihre Rückenmuskeln, die weniger ermüden.

Nur mit 4-Wege-Lordosenstütze (U22) oder Multikontursitz-Paket (409)

Nicht mit Vordersitze mechanisch einstellbar (7U1)

In Verbindung mit Multikontursitz-Paket (409) nicht mit AMG Line (950)



275

410,55
345,00

A 160 d (nur Kompaktklimousine)	A 180 d	A 200 d	A 220 d	A 160 (nur Kompaktklimousine)	A 180	A 200	A 220	A 220 4MATIC	A 250	A 250 4MATIC	A 250 e	Mercedes-AMG A 35 4MATIC	Mercedes-AMG A 45 4MATIC+	Mercedes-AMG A 45 S 4MATIC+
●	●	●	●	●	●	●	●	●	●	●	●	-	-	-
●	●	●	●	●	●	●	●	●	●	●	●	●	●	●
●	●	●	●	●	●	●	●	●	●	●	●	●	●	●
-	-	-	-	-	-	-	-	-	-	-	-	-	-	●
●	●	●	●	●	●	●	●	●	●	●	●	-	-	-
-	-	-	-	-	-	-	-	-	-	-	-	●	●	●
●	●	●	●	●	●	●	●	●	●	●	●	●	●	●

Serien- und Sonderausstattung.

Interieur Sitze

	Code	Preis Euro inkl. MwSt. exkl. MwSt.	A 160 d (nur Kompaktklasse)	A 180 d	A 200 d	A 220 d	A 160 (nur Kompaktklasse)	A 180	A 200	A 220	A 220 4MATIC	A 250	A 250 4MATIC	A 250 e	Mercedes-AMG A 35 4MATIC	Mercedes-AMG A 45 4MATIC+ (nur Kompaktklasse)	Mercedes-AMG A 45 S 4MATIC+ (nur Kompaktklasse)	
<p>Beifahrersitz elektrisch einstellbar mit Memory-Funktion</p> <p>Die Memory-Funktion merkt sich für Ihre Beifahrer die ideale Sitzposition. Bis zu drei Personen finden so auf Knopfdruck sofort ihr passendes Umfeld – das macht Wechsel unkompliziert und komfortabel. Dabei können Ihre Beifahrer den Sitz ganz einfach elektrisch und stufenlos nachjustieren. Außerdem sitzen Ihre Beifahrer auf Wunsch sogar dynamisch: Durch die ENERGIZING Sitzkinetik bewegt sich das Sitzkissen auf und ab sowie die Lehne vor und zurück. Eine Wohltat für Ihre Rückenmuskeln, die dadurch weniger ermüden.</p> <p>Nur mit Fahrersitz elektrisch einstellbar mit Memory-Funktion (275) Nicht mit Vordersitze mechanisch einstellbar (7U1)</p>	242	339,15 285,00	●	●	●	●	●	●	●	●	●	●	●	●	●	●	●	●
<p>Multikontursitz-Paket</p> <p>Das Multikontursitz-Paket passt den Sitz mit mehr oder weniger Luft in den Seitenwangen wie einen Maßanzug an. Wenn Sie die Lehnen besonders eng führen, verbessert das den Seitenhalt für sportliche Fahrmanöver. Aufblasbare Kammern erzeugen wiederum einen Massageeffekt im Lordose-Bereich. Ihr Rücken erfährt die verdiente Wertschätzung.</p> <p>Nur mit Komfortsitze (7U2) Nicht mit 4-Wege-Lordosenstütze (U22), Beifahrersitz klappbar (842) oder Polster Ledernachbildung ARTICO/Stoff Bertrix schwarz (311), Polster Ledernachbildung ARTICO/Stoff Fléron schwarz (321), Polster Ledernachbildung ARTICO/Stoff Bertrix zweifarbig schwarz/nevagrau (371), Polster Ledernachbildung ARTICO/Stoff Bertrix indigo-blau/schwarz (372) oder Polster Ledernachbildung ARTICO/Stoff Fléron zweifarbig schwarz/bahiabraun (381) Für Mercedes-AMG: Enthalten in AMG Performance-Sitz-Paket Advanced (PBY) oder AMG Performance-Sitz-Paket High End (PBZ)</p>	409	702,10 590,00	●	●	●	●	●	●	●	●	●	●	●	○	○	○	○	○
<p>Einstiegsleisten mit „Mercedes-Benz“ Schriftzug</p> <p>Für Mercedes-AMG: Einstiegsleisten mit „AMG“ Schriftzug</p>		0,00 0,00	S	S	S	S	S	S	S	S	S	S	S	S	S	S	S	S
<p>Einstiegsleisten mit „Mercedes-Benz“ Schriftzug, beleuchtet</p> <p>Selbst der Ein- oder Ausstieg wird zum Erlebnis. Dafür sind die hochwertigen Aluminium-Leisten mit einem markanten „Mercedes-Benz“ Schriftzug beleuchtet. Das zeigt: Sie legen Wert auf modernen Luxus.</p> <p>Für Mercedes-AMG A 35 4MATIC, Mercedes-AMG A 45 4MATIC+ und Mercedes-AMG A 45 S 4MATIC+: Mit „AMG“ Schriftzug, beleuchtet Nur mit Style (P27), Progressive (P59), AMG Line (950)</p>	U25	178,50 150,00	●	●	●	●	●	●	●	●	●	●	●	●	●	●	●	●

● lieferbar gegen Mehrpreis

○ als Sonderausstattung ohne Mehrpreis lieferbar

S Serienausstattung

– nicht lieferbar

Abbildungen können Sonderausstattungen beinhalten.

Serien- und Sonderausstattung.

Interieur Fußraum

AMG Fußmatten

Die AMG Fußmatten ergänzen den sportlichen Gesamteindruck Ihres Fahrzeugs. Sie sind in strapazierfähigem schwarzen Velours ausgeführt und natürlich schützen sie den Fußraum vor Verschmutzungen und lassen sich einfach reinigen.

Nur mit AMG Line (950)

Nicht mit Fußmatten Velours (U12)



Code

Preis Euro
inkl. MwSt.
exkl. MwSt.

U26

0,00
0,00

Fußmatten Velours

Die Fußmatten in hochwertigem Velours werten Ihr Interieur auf. Sie sind schwarz ausgeführt und haben eine elegante Ziernaht in der jeweiligen Ausstattungsfarbe. Selbstverständlich haben sie auch einen ganz praktischen Nutzen. Sie schützen den Fußraum vor Verschmutzungen und lassen sich im Handumdrehen herausnehmen, saugen oder reinigen.

Nicht mit AMG Line (950)



U12

95,20
80,00

Klimatisierung

Klimatisierungsautomatik THERMATIC

Die Klimatisierungsautomatik THERMATIC regelt die von Ihnen eingestellte Wunschtemperatur. Unabhängig von Jahreszeit und Außentemperatur fühlen Sie sich im Fahrzeug jederzeit wohl. So bleiben Sie auch bei hochsommerlichen Bedingungen immer konzentriert.



580

0,00
0,00

Klimatisierungsautomatik THERMOTRONIC

Die THERMOTRONIC regelt die individuelle Temperatur in zwei Zonen. So können Sie und Ihr Beifahrer getrennt voneinander das Wunschklima einstellen. Sie müssen dabei nie nachregulieren. Denn die feinfühligsten Sensoren registrieren auch veränderte Bedingungen wie die Sonneneinstrahlung. Enthalten in ENERGIZING Paket Plus (PBR)



581

606,90
510,00

Standheizung

Die Standheizung beheizt oder belüftet den Innenraum nach Ihrem Wunsch bereits vor dem Einstieg. Ein Wohlfühlklima mit im Winter jederzeit freien Scheiben und damit ohne Stress und Aufwand durch das Enteisen. So als wäre Ihr Auto in einer Garage statt unter einer Laterne gestanden - vollkommen unabhängig von einem laufenden Motor.

Verfügbar für A-Klasse Limousine ab voraussichtlich 2. Quartal 2019



228

1.309,00
1.100,00

	A 160 d (nur Kompaktlimousine)	A 180 d	A 200 d	A 220 d	A 160 (nur Kompaktlimousine)	A 180	A 200	A 220	A 220 4MATIC	A 250	A 250 4MATIC	A 250 e	Mercedes-AMG A 35 4MATIC	Mercedes-AMG A 45 4MATIC+	Mercedes-AMG A 45 S 4MATIC+
AMG Fußmatten	○	○	○	○	○	○	○	○	○	○	○	○	S	S	S
Fußmatten Velours	●	●	●	●	●	●	●	●	●	●	●	●	-	-	-
Klimatisierungsautomatik THERMATIC	S	S	S	S	S	S	S	S	S	S	S	S	S	S	S
Klimatisierungsautomatik THERMOTRONIC	●	●	●	●	●	●	●	●	●	●	●	●	●	●	●
Standheizung	●	●	●	●	●	●	●	●	●	●	●	-	●	-	-

Serien- und Sonderausstattung.

Interieur Klimatisierung

Fernbedienung für Standheizung

Mit der Fernbedienung steuern Sie die Standheizung und temperieren den Innenraum auf den von Ihnen gewählten Wert schon vor der Abfahrt. So tauen Sie etwa angefrorene Scheiben vorab auf – für Ihre gute Sicht und sichere Fahrt. Sehr flexibel: Definieren Sie bis zu drei Abfahrtszeiten und genießen Ihren eigenen Wohlfühl-Moment bereits beim Einstieg.

Nur mit Standheizung (228)



Code	Preis Euro inkl. MwSt. exkl. MwSt.	A 160 d (nur Kompaktklimousine)	A 180 d	A 200 d	A 220 d	A 160 (nur Kompaktklimousine)	A 180	A 200	A 220	A 220 4MATIC	A 250	A 250 4MATIC	A 250 e	Mercedes-AMG A 35 4MATIC	Mercedes-AMG A 45 4MATIC+ (nur Kompaktklimousine)	Mercedes-AMG A 45 S 4MATIC+ (nur Kompaktklimousine)
B24	238,00 200,00	●	●	●	●	●	●	●	●	●	●	●	-	●	-	-
310	29,75 25,00	●	●	●	●	●	●	●	●	●	●	●	●	S	S	S
301	53,55 45,00	●	●	●	●	●	●	●	●	●	●	●	●	●	●	●
73B	41,65 35,00	-	●	●	●	-	●	●	●	●	●	●	●	●	●	●
400	196,35 165,00	●	●	●	●	●	●	●	●	●	●	●	●	●	●	●

Ablagen

Doppelcupholder

Sie haben Ihr erfrischendes oder wärmendes Getränk auch während der Fahrt stets griffbereit. Das macht der Doppelcupholder im vorderen Bereich der Mittelkonsole möglich. Befestigen Sie dort sicher zwei Flaschen oder Becher. Und wenn Sie den Doppelcupholder herausnehmen, erweitern Sie das Interieur um eine große Ablagefläche.

Enthalten in Style (P27), Progressive (P59), oder AMG Line (950)



Aschenbechereinsatz für Cupholder mit Zigarettenanzünder

Mehr Komfort für Raucher. Mit dieser Ausstattung verwandelt sich einer der beiden Cupholder in einen Aschenbecher. Zusätzlich wird die 12-V-Steckdose in einen Zigarettenanzünder umfunktioniert.



Ablagefach in Mittelkonsole mit Rollo

Das Rollo für das Ablagefach in der Mittelkonsole bietet Ihnen einen eleganten Sichtschutz aus hochwertigem Material. Das sieht gut aus, das Interieur wirkt noch aufgeräumter, alles Wichtige ist griffbereit. In die praktische Ablage passen typische Alltagsgegenstände wie das Smartphone, die Brieftasche oder verschiedene Schlüssel.

Nur mit 7G-DCT (429) oder 8G-DCT (426)



Armlehne im Fond

Mit der Armlehne im Fond bieten Sie Ihren Passagieren eine besonders entspannte Sitzposition. Deren Reisekomfort steigern auch die zwei integrierten Cupholder für Getränke.

Nur mit Style (P27), Progressive (P59) oder AMG Line (950)



Serien- und Sonderausstattung.



Interieur Koffer- und Laderaum

	Code	Preis Euro inkl. MwSt. exkl. MwSt.	A 160 d (nur Kompaktlimousine)	A 180 d	A 200 d	A 220 d	A 160 (nur Kompaktlimousine)	A 180	A 200	A 220	A 220 4MATIC	A 250	A 250 4MATIC	A 250 e	Mercedes-AMG A 35 4MATIC	Mercedes-AMG A 45 4MATIC+ (nur Kompaktlimousine)	Mercedes-AMG A 45 S 4MATIC+ (nur Kompaktlimousine)
Trennnetz Diese Ausstattung kann Sie vor nicht ausreichend fixierten Gegenständen im Gepäckraum schützen. Das Trennnetz ist dabei sehr einfach zu handhaben. Sie können es mit wenigen Griffen anbringen beziehungsweise wieder abmontieren. Nur für A-Klasse Kompaktlimousine	U40	178,50 150,00	●	●	●	●	●	●	●	●	●	●	●	●	●	●	●
Laderaum-Paket bestehend aus: 12-V-Steckdose, Cargostellung der Fondlehne (nur für A-Klasse Kompaktlimousine), Netz seitlich links und rechts, Wendematte. Transportieren Sie Alltags- und Freizeitgegenstände noch praktischer und sicherer. Das Laderaum-Paket kombiniert dazu zusätzliche Verstaue- sowie Anschlussmöglichkeiten wie die 12-V-Steckdose. Ihr Auto gewinnt an Variabilität und wird zur Mini-Stromtankstelle. Es versorgt zum Beispiel Ihre Kühltasche für den Einkauf oder den Strandbesuch. Nur mit Line Style (P27), Line Progressive (P59) oder AMG Line (950) Für A 250e Kompaktlimousine: Voraussichtlich verfügbar ab Produktion 3. Quartal 2019	942	178,50 150,00	●	●	●	●	●	●	●	●	●	●	●	●	●	●	●

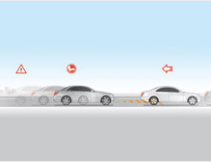
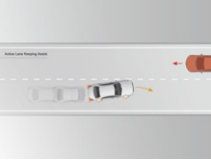

Serien- und Sonderausstattung.

Sicherheit und Assistenzsysteme

	Code	Preis Euro inkl. MwSt. exkl. MwSt.	A 160 d (nur Kompaktlimousine)	A 180 d	A 200 d	A 220 d	A 160 (nur Kompaktlimousine)	A 180	A 200	A 220	A 220 4MATIC	A 250	A 250 4MATIC	A 250 e	Mercedes-AMG A 35 4MATIC	Mercedes-AMG A 45 4MATIC+ (nur Kompaktlimousine)	Mercedes-AMG A 45 S 4MATIC+ (nur Kompaktlimousine)
Aktiver Brems-Assistent Der Aktive Brems-Assistent ist ständig für Sie aufmerksam und kann helfen, schwere Unfälle aufgrund zu geringen Abstands oder Unaufmerksamkeit zu vermeiden. Das System warnt dann optisch und akustisch vor einer drohenden Kollision. Wenn Sie anschließend zu schwach bremsen, bietet es Ihnen die situationsgerechte Bremskraftunterstützung. Nicht mit Aktiver Abstands-Assistent DISTRONIC (239)	258	0,00 0,00	S	S	S	S	S	S	S	S	S	S	S	S	S	S	S
																	
Aktiver Spurhalte-Assistent Falls Sie unbeabsichtigt eine gestrichelte oder durchgezogene Linie überfahren, kann Sie das System per Lenkradvibration warnen. Bei einer durchgezogenen Linie oder wenn die Spur hinter einer gestrichelten Linie als belegt erkannt wurde, kann der Assistent zusätzlich per einseitiger Bremsung eingreifen.	243	0,00 0,00	S	S	S	S	S	S	S	S	S	S	S	S	S	S	S
																	
Geschwindigkeitslimit-Assistent Der Geschwindigkeitslimit-Assistent macht es Ihnen leicht, die Vorgaben einzuhalten und unnötige Strafzettel zu vermeiden. Das System zeigt an, was erlaubt ist: Es kann über die Kamera das aktuelle Tempolimit erkennen und im Kombiinstrument darstellen. Auch beschränkende Zusatzzeichen bei speziellen Wettersituationen wie Nässe werden erfasst. Nicht mit Verkehrszeichen-Assistent (513) oder Navigation Premium-Paket (DK3)	504	0,00 0,00	S	S	S	S	S	S	S	S	S	S	S	S	S	S	S
																	
Airbags für Fahrer und Beifahrer, Kneebag für Fahrer, Windowbags und Sidebags für Fahrer und Beifahrer (kombinierter Thorax-/Pelvisbag).		0,00 0,00	S	S	S	S	S	S	S	S	S	S	S	S	S	S	S
Automatische Beifahrerairbag-Abschaltung Das System deaktiviert den Beifahrerairbag automatisch, sobald es einen rückwärtsgerichteten Kindersitz erkennt oder registriert, dass der Beifahrersitz unbesetzt ist. Ein Transponder im Kindersitz ist nicht notwendig. Wird erkannt, dass ein Erwachsener Platz nimmt, wird der Airbag automatisch aktiviert und das Risiko von Fehlbedienungen verringert.	U10	0,00 0,00	S	S	S	S	S	S	S	S	S	S	S	S	S	S	S
																	

Serien- und Sonderausstattung.

Sicherheit und Assistenzsysteme

	Code	Preis Euro inkl. MwSt. exkl. MwSt.	A 160 d (nur Kompaktklasse)	A 180 d	A 200 d	A 220 d	A 160 (nur Kompaktklasse)	A 180	A 200	A 220	A 220 4MATIC	A 250	A 250 4MATIC	A 250 e	Mercedes-AMG A 35 4MATIC	Mercedes-AMG A 45 4MATIC+	Mercedes-AMG A 45 S 4MATIC+
<p>Warnweste für Fahrer</p> <p>Für Ihre Sicherheit bei einer Panne sollten Sie außerhalb des Fahrzeugs unbedingt eine Warnweste tragen. Damit andere Verkehrsteilnehmer Sie auch in der Dunkelheit oder schlechten Sichtverhältnissen frühzeitiger erkennen können. Aus diesem Grund sind die Warnwesten von Mercedes-Benz in Gelb gehalten und haben je zwei auffällige Leucht-Querstreifen.</p> <p>Nicht mit Warnwesten für Fahrer und Passagiere (71B)</p>	70B	0,00 0,00	S	S	S	S	S	S	S	S	S	S	S	S	S	S	S
<p>Warnwesten für Fahrer und Passagiere</p> <p>für jeden Sitzplatz. Für Ihre Sicherheit bei einer Panne sollten Sie außerhalb des Fahrzeugs unbedingt eine Warnweste tragen. Damit andere Verkehrsteilnehmer Sie auch in der Dunkelheit oder schlechten Sichtverhältnissen frühzeitiger erkennen können. Aus diesem Grund sind die Warnwesten von Mercedes-Benz in Gelb gehalten und haben je zwei auffällige Leucht-Querstreifen.</p> <p>Nicht mit Warnweste für Fahrer (70B)</p>	71B	29,75 25,00	●	●	●	●	●	●	●	●	●	●	●	●	●	●	●
<p>PRE-SAFE® System</p> <p>Das PRE-SAFE® System nutzt für Sie die Zeit vor einem drohenden Unfall. Eine Vielzahl von Maßnahmen können dabei auftretende Belastungen reduzieren. Das innovative PRE-SAFE® Sound erzeugt ein Rauschen aus den Lautsprechern und kann einen Schutzreflex auslösen: Ihr Gehör koppelt sich kurz ab und schützt sich so vor den lauten Crashgeräuschen.</p> <p>Enthalten in Fahrerassistenz-Paket (23P)</p>	299	392,70 330,00	●	●	●	●	●	●	●	●	●	●	●	●	●	●	●
<p>Sidebags im Fond</p> <p>Die Seitenairbags im Fond schützen den Brustbereich auf den äußeren Fondsitzen bei einem schweren Seitenaufprall. Damit verfügen Sie gemeinsam mit den serienmäßigen Windowbags über das bestmögliche Sicherheitspotenzial, um Verletzungen zu vermindern beziehungsweise abzumildern. Dazu schieben sich die Luftpolster zwischen Türseite und Passagier.</p> <p>Nur mit Style (P27), Progressive (P59) oder AMG Line (950)</p>	293	446,25 375,00	●	●	●	●	●	●	●	●	●	●	●	●	●	●	●
<p>Totwinkel-Assistent</p> <p>Der Totwinkel-Assistent behält für Sie den Überblick bei Spurwechseln und kann Objekte im toten Winkel des Fahrzeugs erkennen. Das kann Kollisionen etwa auf mehrspurigen Stadtstraßen oder der Autobahn verhindern. Im Stand für weitere drei Minuten: Stellt der Assistent Zweiräder oder Fußgänger im Gefahrenbereich fest, warnt er optisch und akustisch.</p> <p>Nur mit Fahrersitz elektrisch einstellbar mit Memory-Funktion (275) oder Spiegel-Paket (P49)</p> <p>Nicht mit Fahrerassistenz-Paket (23P)</p>	234	535,50 450,00	●	●	●	●	●	●	●	●	●	●	●	●	●	●	●

Serien- und Sonderausstattung.

Sicherheit und Assistenzsysteme

	Code	Preis Euro inkl. MwSt. exkl. MwSt.	A 160 d (nur Kompaktklimousine)	A 180 d	A 200 d	A 220 d	A 160 (nur Kompaktklimousine)	A 180	A 200	A 220	A 220 4MATIC	A 250	A 250 4MATIC	A 250 e	Mercedes-AMG A 35 4MATIC	Mercedes-AMG A 45 4MATIC+ (nur Kompaktklimousine)	Mercedes-AMG A 45 S 4MATIC+ (nur Kompaktklimousine)	
<p>Aktiver Abstands-Assistent DISTRONIC</p> <p>Dieses hochentwickelte System möchten Sie vor allem im Kolonnenverkehr oder Stau nicht mehr missen. Der Aktive Abstands-Assistent DISTRONIC entlastet Sie umfassend und regelt den Abstand zum vorausfahrenden Fahrzeug automatisch. In Verbindung mit Verkehrszeichenerkennung können Sie erkannte Geschwindigkeitslimits bequem per Knopfdruck übernehmen.</p> <p>Nur mit 7G-DCT (429)</p> <p>Nicht mit Fahrassistent-Paket (23P), Multifunktions-Sportlenkrad (L3A), Aktiver Brems-Assistent (258) oder TEMPOMAT (440)</p>	239	7 14,00 600,00	●	●	●	●	-	●	●	●	●	●	●	●	●	●	●	●
<p>Fahrassistent-Paket</p> <p>bestehend aus: Aktiver Abstands-Assistent DISTRONIC; Streckenbasierte Geschwindigkeitsanpassung; Aktiver Lenk-Assistent; Aktiver Geschwindigkeitslimit-Assistent; Aktiver Brems-Assistent mit Kreuzungsfunktion; Ausweich-Lenk-Assistent; Aktiver Spurwechsel-Assistent; Aktiver Nothalt-Assistent; Aktiver Totwinkel-Assistent; PRE-SAFE® PLUS.</p>	23P	1.796,90 1.510,00	●	●	●	●	-	●	●	●	●	●	●	●	●	●	●	●
<p>Damit Sie sicher ankommen. Das Fahrassistent-Paket macht das Auto zum denkenden Partner und bündelt modernste Sicherheits- und Assistenzsysteme. Diese überwachen das Umfeld, können Gefahren erkennen und dann im Notfall warnen und autonom bremsen. Lassen Sie sich auch beim Fahren in monotonen Situationen wie Kolonnen oder Stau unterstützen.</p> <p>Nur in Verbindung mit Festplatten-Navigation (365) und Verkehrszeichen-Assistent (513): Streckenbasierte Geschwindigkeitsanpassung, Aktiver Spurwechsel-Assistent, Aktiver Geschwindigkeitslimit-Assistent</p> <p>Nur in Verbindung mit aktiven Park-Assistent oder Park-Paket: auf bis zu 30 s erweitertes automatisches Wiederanfahren bei Stop&Go-Verkehr auf Autobahnen</p> <p>Enthält PRE-SAFE System (299)</p> <p>Nur mit 7G-DCT (429) und Fahrersitz elektrisch einstellbar mit Memory Funktion (275) oder Spiegel-Paket (P49)</p>																		
<p>Feuerlöscher</p> <p>Bekämpfen Sie einen möglichen Brand schnell und effizient. Dazu befindet sich der Feuerlöscher in direkter Griffweite unter dem Fahrersitz.</p>	682	130,90 110,00	●	●	●	●	●	●	●	●	●	●	●	●	●	●	●	●

● lieferbar gegen Mehrpreis

○ als Sonderausstattung ohne Mehrpreis lieferbar

S Serienausstattung

– nicht lieferbar

Abbildungen können Sonderausstattungen beinhalten.

Serien- und Sonderausstattung.

Parken und Rangieren

Park-Paket

Mit diesem Paket meistern Sie auch engere Parklücken souverän. Komfortabel: Der Aktive Park-Assistent sucht für Sie bereits einen Parkplatz und assistiert anschließend beim Einparken. Mehr Gelassenheit ist auch das Stichwort für die Rückfahrkamera, die mit Übersicht nach hinten teure Blechschäden vermeiden kann.

Nicht mit Park-Paket mit 360°-Kamera (P47)



Code

Preis Euro
inkl. MwSt.
exkl. MwSt.

A 160 d (nur Kompaktklasse)	A 180 d	A 200 d	A 220 d	A 160 (nur Kompaktklasse)	A 180	A 200	A 220	A 220 4MATIC	A 250	A 250 4MATIC	A 250 e	Mercedes-AMG A 35 4MATIC	Mercedes-AMG A 45 4MATIC+ (nur Kompaktklasse)	Mercedes-AMG A 45 S 4MATIC+ (nur Kompaktklasse)
P44	1.106,70 930,00	●	●	●	●	●	●	●	●	●	●	●	●	●
Mit Business-Paket (DA0)	303,45 255,00	●	●	●	●	●	●	●	●	●	●	-	-	-
218	398,65 335,00	●	●	●	●	●	●	●	●	●	●	●	●	●
P47	1.594,60 1.340,00	●	●	●	●	●	●	●	●	●	●	●	●	●
Mit Business-Paket (DA0)	791,35 665,00	●	●	●	●	●	●	●	●	●	●	-	-	-
235	803,25 675,00	●	●	●	●	●	●	●	●	●	●	●	●	●

Mit Business-Paket (DA0)

Rückfahrkamera

Die Rückfahrkamera bietet Ihnen mehr Übersicht und Komfort beim Rangieren. Das rechnet sich auch, denn Sie können mit Leichtigkeit teure Schäden vermeiden. Dabei zeigt das Display des Multimediasystems als Live-Bild, was hinter Ihnen passiert. Beim Rückwärtsfahren weist das System den Weg, indem es den Fahrweg grafisch durch Hilfslinien einblendet.

Enthalten in Park-Paket (P44)

Nicht mit Park-Paket mit 360°-Kamera (P47)

Park-Paket mit 360°-Kamera

Parken Sie entspannt ein. Das Duo aus Aktiver Park-Assistent und 360° Kamera unterstützt Sie bereits bei der Parkplatzsuche sowie beim Einparken, Ausparken und Rangieren. Vor allem die Rundumsicht durch die 360° Kamera inklusive eines virtuellen Blicks aus der Vogelperspektive beeindruckt.

Nur mit Style (P27), Progressive (P59) oder AMG Line (950) und Fahrassistenz-Paket (23P) oder Totwinkel-Assistent (234)

Nicht mit Park-Paket (P44) oder Rückfahrkamera (218)



Mit Business-Paket (DA0)

Aktiver Park-Assistent mit PARKTRONIC

Verwandeln Sie Stress vor engeren Parklücken in souveräne Gelassenheit. Der Aktive Park-Assistent kann passende Parkplätze nicht nur finden – er unterstützt Sie auch beim Ein- und Ausparken. Außerdem assistiert er Ihnen sogar beim Lenken und Gasgeben.

Enthalten in Park-Paket (P44), Park-Paket mit 360°-Kamera (P47) und Business-Paket (DA0)



Serien- und Sonderausstattung.

Infotainment, Navigation und Kommunikation

	Code	Preis Euro inkl. MwSt. exkl. MwSt.	A 160 d (nur Kompaktklasse)	A 180 d	A 200 d	A 220 d	A 160 (nur Kompaktklasse)	A 180	A 200	A 220	A 220 4MATIC	A 250	A 250 4MATIC	A 250 e	Mercedes-AMG A 35 4MATIC	Mercedes-AMG A 45 4MATIC+	Mercedes-AMG A 45 S 4MATIC+	
MBUX Multimediastem Genießen Sie Schönheit und Intelligenz eines digitalisierten Multimediastem. Sie entscheiden, welche Informationen es anzeigt. Ebenso flexibel sind die Bedieneingaben wie etwa am berührungssensitiven Media-Display. Für Mercedes-AMG A 35 4MATIC: MBUX Multimediastem (549) Serie	545	0,00 0,00	S	S	S	S	S	S	S	S	S	S	S	S	-	-	-	
Mercedes-Benz Notrufsystem Das Mercedes-Benz Notrufsystem kann im Notfall für den entscheidenden Zeitvorteil sorgen. Über ein Kommunikationsmodul mit eigener SIM-Karte wird bei einem Unfall automatisch ein Notruf ausgelöst, der die Zeit bis zum Eintreffen von Rettungskräften verkürzen kann. Der Notruf kann auch manuell ausgelöst werden, um schnelle Hilfe zu organisieren. In einem Notfall werden die folgenden Informationen an das Notrufzentrum übermittelt: GPS-Positionsdaten des Fahrzeugs, Fahrtrichtung, Fahrzeugidentifikationsnummer, Contact Coding, Anzahl der Beifahrer, Manuelle/automatische Auslösung, Zeitstempel (Zeitpunkt der Auslösung), Spracheinstellung im Infotainment-system, MB Contact Coding (zur Übermittlung an das CAC/Service Call) und Antriebsart (Diesel, Benzin, Elektro usw.) Eine Verbindung des Kunden mit öffentlichen Notfallnummern (z. B. 112) ist über das Notrufsystem nicht möglich.	351	0,00 0,00	S	S	S	S	S	S	S	S	S	S	S	S	S	S	S	
																		
Kommunikationsmodul (LTE) für die Nutzung von Mercedes me connect Diensten Das Kommunikationsmodul (LTE) bietet Ihnen ein klares Plus an Komfort und Sicherheit. Es verknüpft das Fahrzeug ständig mit dem Internet – damit Sie hilfreiche Dienste wie die Live Traffic Information von Mercedes me connect nutzen können. Zwei Mobilfunkantennen und eine LTE-fähige SIM-Karte sorgen für eine schnelle Verbindung. Zur Nutzung mancher Dienste werden zusätzliche Sonderausstattungen benötigt. Weitere Informationen über die Dienste-Inhalte, Dienste-Laufzeiten, Nutzungsbedingungen und die Aktivierung der einzelnen Dienste sind unter www.mercedes.me oder bei jedem teilnehmenden Mercedes-Benz Händler erhältlich. Die Geschwindigkeit der Daten-Verbindung variiert in Abhängigkeit von der Netzabdeckung am Standort des Fahrzeugs.	362	0,00 0,00	S	S	S	S	S	S	S	S	S	S	S	S	S	S	S	
																		
Vorrüstung für Fahrzeug Setup Volle Kontrolle, immer und überall: Mit der Fahrzeug Setup App auf Ihrem Smartphone können Sie auch aus der Ferne Einstellungen ändern und Informationen abrufen. So bringen Sie zum Beispiel den Innenraum auf die richtige Temperatur, senden Adressen an Ihr Navigationssystem oder verriegeln die Türen. Voraussetzung für die Nutzung der beschriebenen Dienste ist eine aktive Datenverbindung. Fahrzeug-Setup ist ab Aktivierung drei Jahre kostenfrei nutzbar.	08U	0,00 0,00	S	S	S	S	S	S	S	S	S	S	S	S	S	S	S	
																		
Vorrüstung für Fahrzeug Monitoring Immer an Ihrer Seite: Das Fahrzeug Monitoring verbindet Sie mit dem Auto und sichert Ihnen einen permanenten Informationsvorsprung. So wissen Sie jederzeit, wo sich Ihr Fahrzeug befindet und können sogar bestimmen, in welchem Gebiet es sich aufhalten darf. Auch über ungewollte Bewegungen werden Sie sofort informiert. Damit das Fahrzeug seinen Standort senden und das Monitoring wie beschrieben funktionieren kann, wird eine aktive Datenverbindung benötigt. Fahrzeug-Monitoring ist ab Aktivierung drei Jahre kostenfrei nutzbar.	09U	0,00 0,00	S	S	S	S	S	S	S	S	S	S	S	S	S	S	S	
																		

● lieferbar gegen Mehrpreis

○ als Sonderausstattung ohne Mehrpreis lieferbar

S Serienausstattung

– nicht lieferbar

Abbildungen können Sonderausstattungen beinhalten.

Serien- und Sonderausstattung.

Infotainment, Navigation und Kommunikation

Navigation Basis-Paket

bestehend aus: 7" Kombiinstrument, 7" Media-Display, Erweiterte Funktionen MBUX (355), Festplatten-Navigation (365), Vorrüstung für Live Traffic Information (367) und Touchpad (446).



Sparen Sie Zeit durch moderne Festplatten-Navigation und Echtzeitinformation. In Ergänzung dazu stellen sich die erweiterten Funktionen MBUX voll auf Sie ein. Sagen Sie kurz „Hey Mercedes“ und die Multimediasysteme warten auf Ihre Wünsche. Persönliche Profile, Vorhersage-Funktionen sowie ein Wifi-Hotspot definieren den Begriff digitale Vernetzung völlig neu. Mit dem Touchpad steuern Sie außerdem das Display des Multimediasystems wie mit einem Smartphone.
Enthalten in Business-Paket (DA0)

Display-Paket

bestehend aus: 10,25" Kombiinstrument (458), 10,25" Media-Display (859) und Touchpad (446).



Das hochauflösende Media-Display vernetzt Sie im Großformat (10,25") mit dem Auto. Es reagiert berührungssensitiv auf Ihre Eingaben. Dabei erleichtern Symbole die Bedienung und erhöhen die Konzentration. Ästhetischer Hochgenuss: Wenn sich das Media-Display mit dem vergrößerten Instrumenten-Display verbindet, entsteht ein Widescreen-Cockpit.

Navigation Premium-Paket

bestehend aus: 10,25" Kombiinstrument (458), 10,25" Media-Display (859), Erweiterte Funktionen MBUX (355), Festplatten-Navigation (365), Vorrüstung für Live Traffic Information (367), Touchpad (446) und Verkehrszeichen-Assistent (513).



Sie erleben zusätzlich zu den Bestandteilen des Navigation Basis-Paketes die komplette Bandbreite der digitalen Anzeigemöglichkeiten. Das großformatige, hochauflösende 10,25"- volldigitale Instrumenten-Display konfigurieren Sie individuell. Das hochauflösende Media-Display vernetzt Sie im Großformat (10,25") mit dem Auto. Mit dem Verkehrszeichen-Assistenten haben Sie mit Hilfe der Kamera und der Navigationsdaten die gültige Geschwindigkeit immer im Blick.

Mit Business-Paket (DA0)

Für Mercedes-AMG

Code

Preis Euro
inkl. MwSt.
exkl. MwSt.

A 160 d (nur Kompaktklasse)	A 180 d	A 200 d	A 220 d	A 160 (nur Kompaktklasse)	A 180	A 200	A 220	A 220 4MATIC	A 250	A 250 4MATIC	A 250 e	Mercedes-AMG A 35 4MATIC	Mercedes-AMG A 45 4MATIC+ (nur Kompaktklasse)	Mercedes-AMG A 45 S 4MATIC+ (nur Kompaktklasse)
DK1	1.356,60 1.140,00	●	●	●	●	●	●	●	●	●	●	-	-	-
DK2	1.475,60 1.240,00	●	●	●	●	●	●	●	●	●	●	S	S	S
DK3	3.016,65 2.535,00	●	●	●	●	●	●	●	●	●	●	-	-	-
Mit Business-Paket (DA0)	1.660,05 1.395,00	●	●	●	●	●	●	●	●	●	●	-	-	-
Für Mercedes-AMG	1.541,05 1.295,00	-	-	-	-	-	-	-	-	-	-	●	●	●

Serien- und Sonderausstattung.

Infotainment, Navigation und Kommunikation

	Code	Preis Euro inkl. MwSt. exkl. MwSt.	A 160 d (nur Kompaktklasse)	A 180 d	A 200 d	A 220 d	A 160 (nur Kompaktklasse)	A 180	A 200	A 220	A 220 4MATIC	A 250	A 250 4MATIC	A 250 e	Mercedes-AMG A 35 4MATIC	Mercedes-AMG A 45 4MATIC+	Mercedes-AMG A 45 S 4MATIC+
<p>Erweiterte Funktionen MBUX</p> <p>Schaffen Sie eine emotionale Verbindung – aus einem Fahrzeug wird Ihr Fahrzeug. Denn die erweiterten Funktionen MBUX stellen sich voll auf Sie ein. Sagen Sie kurz „Hey Mercedes“ und die Multimediasysteme warten auf Ihre Wünsche. Persönliche Profile, Vorhersage-Funktionen sowie ein Wifi-Hotspot definieren den Begriff digitale Vernetzung völlig neu.</p> <p>Die Offboard-Sprachbedienung funktioniert nur in Märkten mit Mercedes me connect nach Zustimmung der Nutzungsbedingungen.</p> <p>Wifi Hotspot und Internetradio: nur in Mercedes me connect Märkten verfügbar und zusätzlicher Vertrag mit Vodafone notwendig.</p> <p>Nur mit Navigation Basis-Paket (DK1), Navigation Premium-Paket (DK3) oder Business-Paket (DA0)</p>	355	0,00 0,00	<input type="checkbox"/>	<input type="checkbox"/>	<input type="checkbox"/>	<input type="checkbox"/>	<input type="checkbox"/>	<input type="checkbox"/>	<input type="checkbox"/>	<input type="checkbox"/>	<input type="checkbox"/>	<input type="checkbox"/>	<input type="checkbox"/>	<input type="checkbox"/>	<input type="checkbox"/>	<input type="checkbox"/>	<input type="checkbox"/>
<p>Festplatten-Navigation</p> <p>Sparen Sie Zeit durch moderne Festplatten-Navigation und Echtzeitinformation. Live Traffic Information bildet die Verkehrslage aktuell ab, zum Beispiel, damit sie einen Stau effizient umfahren können. Über Car-to-X-Kommunikation tauschen vernetzte Fahrzeuge gegenseitig Daten aus. Gefahren wie Pannenfahrzeuge und Glätte überraschen Sie nicht mehr.</p> <p>Live Traffic Information, Car-to-X und Online-Kartendaten sind die ersten drei Jahre nach Erstzulassung kostenfrei und können danach über das Mercedes me Portal verlängert werden.</p> <p>Nur mit Navigation Basis-Paket (DK1), Navigation Premium-Paket (DK3) oder Business-Paket (DA0)</p>	365	0,00 0,00	<input type="checkbox"/>	<input type="checkbox"/>	<input type="checkbox"/>	<input type="checkbox"/>	<input type="checkbox"/>	<input type="checkbox"/>	<input type="checkbox"/>	<input type="checkbox"/>	<input type="checkbox"/>	<input type="checkbox"/>	<input type="checkbox"/>	<input type="checkbox"/>	<input type="checkbox"/>	<input type="checkbox"/>	<input type="checkbox"/>
<p>Live Traffic Information</p> <p>Stressfrei auf dem besten Weg ans Ziel – ob in der Rushhour oder auf Reisen. Mit Live Traffic Information empfängt Ihr Navigationssystem Verkehrsdaten in Echtzeit und optimiert die dynamische Routenführung. Dank präziser und aktueller Informationen über Staus, Stop-and-Go-Verkehr und mehr werden Sie bei der Reduzierung von Fahrtzeiten unterstützt.</p> <p>Die Laufzeit beginnt bei Aktivierung innerhalb von einem Jahr.</p> <p>Für die Nutzung des Dienstes Live Traffic Information ist eine Registrierung im Mercedes me Portal sowie die Zustimmung zu den Nutzungsbedingungen für die Mercedes me connect Dienste notwendig. Zusätzlich muss das Fahrzeug mit dem Benutzer-Account verknüpft werden. Danach ist Live Traffic Information bis zu 3 Jahre kostenfrei nutzbar und kann im Anschluss kostenpflichtig verlängert werden.</p> <p>Nur mit Navigation Basis-Paket (DK1), Navigation Premium-Paket (DK3) oder Business-Paket (DA0)</p>	367	0,00 0,00	<input type="checkbox"/>	<input type="checkbox"/>	<input type="checkbox"/>	<input type="checkbox"/>	<input type="checkbox"/>	<input type="checkbox"/>	<input type="checkbox"/>	<input type="checkbox"/>	<input type="checkbox"/>	<input type="checkbox"/>	<input type="checkbox"/>	<input type="checkbox"/>	<input type="checkbox"/>	<input type="checkbox"/>	<input type="checkbox"/>



Serien- und Sonderausstattung.

Infotainment, Navigation und Kommunikation

	Code	Preis Euro inkl. MwSt. exkl. MwSt.	A 160 d (nur Kompaktklasse)	A 180 d	A 200 d	A 220 d	A 160 (nur Kompaktklasse)	A 180	A 200	A 220	A 220 4MATIC	A 250	A 250 4MATIC	A 250 e	Mercedes-AMG A 35 4MATIC	Mercedes-AMG A 45 4MATIC+	Mercedes-AMG A 45 S 4MATIC+
<p>Media-Display</p> <p>Das hochauflösende Media-Display vernetzt Sie im Großformat (10,25") mit dem Auto. Es reagiert berührungssensitiv auf Ihre Eingaben. Dabei erleichtern Symbole die Bedienung und erhöhen die Konzentration. Ästhetischer Hochgenuss: Wenn sich das Media-Display mit dem vergrößerten Instrumenten-Display verbindet, entsteht ein Widescreen-Cockpit.</p> <p>Nur mit Navigation Premium-Paket (DK3) oder Display-Paket (DK2)</p>	859	0,00 0,00	○	○	○	○	○	○	○	○	○	○	○	○	S	S	S
<p>Volldigitales Instrumenten-Display</p> <p>Sie erleben die komplette Bandbreite der digitalen Anzeigemöglichkeiten. Das großformatige, hochauflösende 10,25"-Display konfigurieren Sie individuell – etwa klassisch mit Tacho links und Drehzahlmesser rechts. Optisch beeindruckend, gut zu erfassen: Fahrassistenzsysteme, Navigation oder Reiseinfos blenden sich auf der vollen Displayfläche ein.</p> <p>Nur mit Navigation Premium-Paket (DK3) oder Display-Paket (DK2)</p>	458	0,00 0,00	○	○	○	○	○	○	○	○	○	○	○	○	S	S	S
<p>Touchpad</p> <p>Mit dem Touchpad steuern Sie das Display des Multimediasystems wie mit einem Smartphone. Verschieben oder vergrößern Sie die Inhalte ganz einfach per Mehrfingergesten. Ein haptisches Feedback begleitet jede Eingabe. Das Touchpad erkennt Ihre Handschrift für den Fall, dass Sie Adressen oder Telefonnummern geräuschlos eingeben möchten.</p> <p>Enthalten in Navigation Basis-Paket (DK1), Display-Paket (DK2), Navigation Premium-Paket (DK3) oder Business-Paket (DA0)</p>	446	166,60 140,00	●	●	●	●	●	●	●	●	●	●	●	●	S	S	S
<p>Verkehrszeichen-Assistent</p> <p>Kamera und Navigationsdaten haben die gültige Geschwindigkeit immer im Blick – so behalten Sie auch im Schilderwald die Orientierung über das aktuell gültige Tempolimit. Weil das System Sie permanent informiert, sinkt das Risiko von Übertretungen. Das ist nicht nur komfortabel, sondern erhöht auch die Sicherheit im täglichen Straßenverkehr.</p> <p>Der Verkehrszeichen-Assistent und einzelne Funktionen sind nicht in allen Ländern verfügbar. Die optische und akustische Warnung von falscher Einfahrt bei entsprechender Beschilderung ist vorerst nur in Deutschland verfügbar.</p> <p>Enthalten in Navigation Premium-Paket (DK3)</p> <p>Nur mit Festplatten-Navigation (365)</p> <p>Nicht mit Geschwindigkeitslimit-Assistent (504)</p>	513	351,05 295,00	●	●	●	●	●	●	●	●	●	●	●	●	●	●	●

Serien- und Sonderausstattung.

Infotainment, Navigation und Kommunikation

Smartphone Integration

Die Smartphone-Integration verschmilzt das Mobiltelefon via Apple® CarPlay® und Android Auto® mit dem Media-System. Damit haben Sie komfortabel Zugriff auf die wichtigsten Anwendungen Ihres Smartphones. Auch Apps von Drittanbietern wie etwa Spotify können Sie schnell und einfach benutzen.



Code
Preis Euro
inkl. MwSt.
exkl. MwSt.

14U
357,00
300,00

Multifunktions-Telefonie

Die Multifunktions-Telefonie verbindet Ihr Smartphone mit der Außenantenne des Fahrzeugs. Dadurch haben Sie eine verbesserte Verbindung und einfache „Fahrzeugeinbindung“. Neben dem Telefonieren profitiert die Datenübermittlung. Mobiltelefone laden sich automatisch auf und verbinden sich per Near Field Communication (NFC) mit dem Fahrzeug.

Informationen zu kompatiblen Mobiltelefonen erhalten Sie unter: www.mercedes-benz.com/connect/

Nur mit Style (P27), Progressive (P59) oder AMG Line (950)

Nicht mit Kabellosem Ladesystem für mobile Endgeräte (897)

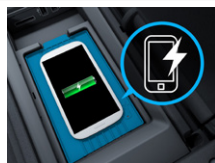

899
583,10
490,00

Digitales Radio

Digitalradio bietet Ihnen noch mehr Information und Entertainment durch deutlich mehr Programme. Wählen Sie Ihre persönlichen Lieblings-Sender. Gleichzeitig steigert der klare, rauschfreie Empfang den Hörgenuss. Drei digitale Tuner zum Empfang digital-terrestrischer ausgestrahlter Radio-Programme (DAB, DAB+ und DMB) sind integriert. Dabei wählen die Tuner automatisch die bestmöglich empfangbare Frequenz des eingestellten Senders.

Digitale Sendeverfahren sind noch nicht flächendeckend eingeführt. Bei Bedarf schaltet das Digitalradio automatisch auf analogen Empfang (FM-UKW) um.

Nur mit Vorrüstung für digitales Radio (79B)







537
238,00
200,00

	A 160 d (nur Kompaktklasse)	A 180 d	A 200 d	A 220 d	A 160 (nur Kompaktklasse)	A 180	A 200	A 220	A 220 4MATIC	A 250	A 250 4MATIC	A 250 e	Mercedes-AMG A 35 4MATIC	Mercedes-AMG A 45 4MATIC+ (nur Kompaktklasse)	Mercedes-AMG A 45 S 4MATIC+ (nur Kompaktklasse)
Smartphone Integration	●	●	●	●	●	●	●	●	●	●	●	●	●	●	●
Multifunktions-Telefonie	●	●	●	●	●	●	●	●	●	●	●	●	●	●	●
Digitales Radio	●	●	●	●	●	●	●	●	●	●	●	●	●	●	●

Serien- und Sonderausstattung.

Infotainment, Navigation und Kommunikation

	Code	Preis Euro inkl. MwSt. exkl. MwSt.	A 160 d (nur Kompaktklasse)	A 180 d	A 200 d	A 220 d	A 160 (nur Kompaktklasse)	A 180	A 200	A 220	A 220 4MATIC	A 250	A 250 4MATIC	A 250 e	Mercedes-AMG A 35 4MATIC	Mercedes-AMG A 45 4MATIC+	Mercedes-AMG A 45 S 4MATIC+
Advanced Soundsystem Mit dem Soundsystem steigern Sie Ihren Fahrspaß auch akustisch. Das exakt auf den Innenraum abgestimmte Lautsprechersystem bietet Ihnen dabei eine dynamische Musikwiedergabe. Enthalten in ENERGIZING Paket (PBP) und ENERGIZING Paket Plus (PBR) Nicht mit Burmester® Surround-Soundsystem (810)	853	297,50 250,00	●	●	●	●	●	●	●	●	●	●	●	●	●	●	●
																	
Burmester® Surround-Soundsystem Erleben Sie mehr Performance und Exklusivität auch durch den legendären Burmester-Sound. Die Hochleistungslautsprecher entwickeln einen erstklassigen Raumklang. Diesen können Sie gezielt für die vorderen und hinteren Plätze optimieren und das Hörerlebnis intensivieren. Eine Qualität, die man dank der hochwertigen Burmester-Schriftzügen auch sieht. Nur mit Navigation Basis-Paket (DK1) oder Navigation Premium-Paket (DK3) Nicht mit Advanced Soundsystem (853)	810	791,35 665,00	●	●	●	●	●	●	●	●	●	●	●	●	●	●	●
																	
Mit ENERGIZING Paket (PBP) oder ENERGIZING Paket Plus (PBR)		493,85 415,00	●	●	●	●	●	●	●	●	●	●	●	●	●	●	●
Head-up-Display Ihre ungeteilte Aufmerksamkeit bleibt auf der Straße und auf das aktuelle Verkehrsgeschehen gerichtet, weil das Head-up-Display wichtige Informationen in Ihr direktes Sichtfeld projiziert. Ihre Augen ermüden weniger, da sie nicht ständig zwischen Nähe und Ferne wechseln müssen. Ein klarer Vorteil für Ihre Konzentration. Nur mit Navigation Basis-Paket (DK1) oder Navigation Premium-Paket (DK3) und Progressive (P59) oder AMG Line (950)	463	1.178,10 990,00	●	●	●	●	●	●	●	●	●	●	●	●	●	●	●
																	
MBUX Augmented Reality für Navigation Damit Sie sich in komplexen Verkehrssituationen zurecht finden, vernetzt Augmented Video die virtuelle Welt mit der realen. Die Technik blendet grafische Navigations- und Verkehrshinweise in Live-Bilder ein. Sie kommen schnell, sicher und stressfrei ans Ziel. Nur mit Navigation Premium-Paket (DK3)	U19	297,50 250,00	●	●	●	●	●	●	●	●	●	●	●	●	●	●	●
																	

Serien- und Sonderausstattung.

Infotainment, Navigation und Kommunikation

Vorrüstung für digitalen Fahrzeugschlüssel für Smartphone

Entdecken Sie die Zukunft des Autoschlüssels: Das Mobiltelefon als digitaler Fahrzeugschlüssel. Mit der Vorrüstung verfügen Sie über die technische Grundlage um durch den Einsatz der Near Field Communication (NFC) Funktionen des Fahrzeugschlüssels, wie Öffnen, Schließen und Starten des Fahrzeugs, durch das Mobiltelefon zu ersetzen. In Verbindung mit der Vorrüstung sind die Türgriffe mit Chromeinlegern ausgeführt.

Der digitale Fahrzeugschlüssel ist die ersten 3 Jahre kostenfrei nutzbar. Erforderlich ist die Freischaltung über das Mercedes me Portal. Nach dem 3. Jahr entstehen zusätzliche Kosten. Der digitale Fahrzeugschlüssel ist auf einem mobilen Endgerät nutzbar. Es können bis zu 4 Fahrzeuge mit einem Smartphone verknüpft werden. Informationen hinsichtlich geeigneter Smartphones finden Sie unter www.mercedes-benz-mobile.com

Nur mit Kabellosem Ladesystem für mobile Endgeräte (897) oder Multifunktions-Telefonie (899)



Code
Preis Euro
inkl. MwSt.
exkl. MwSt.

896

119,00
100,00

A 160 d (nur Kompaktklasse)	A 180 d	A 200 d	A 220 d	A 160 (nur Kompaktklasse)	A 180	A 200	A 220	A 220 4MATIC	A 250	A 250 4MATIC	A 250 e	Mercedes-AMG A 35 4MATIC	Mercedes-AMG A 45 4MATIC+	Mercedes-AMG A 45 S 4MATIC+
●	●	●	●	●	●	●	●	●	●	●	●	●	●	●

Kabelloses Ladesystem für mobile Endgeräte

Aus Fahrtzeit wird Ladezeit – Ihr Smartphone ist mit nur einer Handbewegung an seinem festen Platz in der Mittelkonsole und wird dort kabellos geladen.

Nur mit Style (P27), Progressive (P59) oder AMG Line (950)

Nicht mit Multifunktions-Telefonie (899)



897

238,00
200,00

●	●	●	●	●	●	●	●	●	●	●	●	●	●	●
---	---	---	---	---	---	---	---	---	---	---	---	---	---	---

230 V-Steckdose im Fond

Die 230 V-Steckdose macht Ihren Fond noch flexibler. Elektronische Geräte wie Laptops erhalten hier einen Stromanschluss während der Fahrt.



U67

136,85
115,00

●	●	●	●	●	●	●	●	●	●	●	●	●	●	●
---	---	---	---	---	---	---	---	---	---	---	---	---	---	---

Media Interface Kabel Kit

Der direkte Draht zu Ihren Daten: Mit dem praktischen Kabel Kit können Sie Ihre Geräte mit USB-Anschluss bzw. Lightning-Anschluss über eine universelle Schnittstelle mit Multimediasystem Ihres Fahrzeugs verbinden. Diese befindet sich in der Mittelkonsole. Einfach Smartphone oder Tablet per Kabel koppeln und gewünschte Inhalte abrufen.



518

59,50
50,00

●	●	●	●	●	●	●	●	●	●	●	●	●	●	●
---	---	---	---	---	---	---	---	---	---	---	---	---	---	---



Serien- und Sonderausstattung.

Infotainment, Navigation und Kommunikation

	Code	Preis Euro inkl. MwSt. exkl. MwSt.	A 160 d (nur Kompaktklasse)	A 180 d	A 200 d	A 220 d	A 160 (nur Kompaktklasse)	A 180	A 200	A 220	A 220 4MATIC	A 250	A 250 4MATIC	A 250 e	Mercedes-AMG A 35 4MATIC	Mercedes-AMG A 45 4MATIC+	Mercedes-AMG A 45 S 4MATIC+
<p>Konnektivitäts-Paket Navigation</p> <p>Diese Kombination von Mercedes me connect Diensten und der Festplatten-Navigation macht Ihnen den Alltag einfacher. So finden Sie immer den richtigen Weg und sind bestens informiert. Im Zusammenspiel mit dem serienmäßigen Kommunikationsmodul (LTE) und Live Traffic Information bringt Sie die Festplatten-Navigation immer schnellstmöglich und auf dem besten Weg an Ihr Ziel. Sie sind durch die Erweiterten Navigationsdienste sogar vorausschauend informiert: Sie erhalten angepasste Reiseziele und Ihr Fahrzeug beantwortet Fragen zu Ihrer Reise, zum Beispiel aktuelle Tankstellenpreise entlang der Route oder die Parkplatzsituation am Reiseziel.</p> <p>Bei diesen Diensten handelt es sich um eine kostenlose Dreingabe. Für die Nutzung der Dienste ist eine Registrierung im Mercedes me Portal sowie die Zustimmung zu den Nutzungsbedingungen für die Mercedes me connect Dienste notwendig. Zusätzlich muss das Fahrzeug mit dem Benutzerkonto verknüpft werden. Die Dienste sind ab Aktivierung für die genannte Laufzeit kostenfrei nutzbar und können dann im Anschluss kostenpflichtig verlängert werden. Die Aktivierung ist innerhalb von 2 Jahren ab Erstzulassung möglich.</p> <p>Nur mit Navigation Basis-Paket (DK1) oder Navigation Premium-Paket (DK3)</p> <p>Enthält Navigationsdienste (01U)</p>	PBF	119,00 100,00	●	●	●	●	●	●	●	●	●	●	●	●	●	●	●
<p>Vorrüstung für Navigationsdienste</p> <p>Wo auch immer Sie hinfahren, Sie sind immer bestens und vorausschauend informiert. Ihr Fahrzeug lernt Sie durch Ihre Gewohnheiten besser kennen und kann individuell angepasste Reiseziele vorschlagen. Zudem beantwortet Ihr Fahrzeug Fragen zu Ihrer Reise, etwa aktuelle Tankstellenpreise am Reiseziel. Einfacher geht es nicht.</p> <p>Nur mit Vorrüstung für Konnektivitäts-Paket Navigation (PBF)</p> <p>Die erweiterten Navigationsdienste sind ab Aktivierung drei Jahre kostenfrei nutzbar.</p>	01U	0,00 0,00	○	○	○	○	○	○	○	○	○	○	○	○	○	○	○







Serien- und Sonderausstattung.

Laden

	Code	Preis Euro inkl. MwSt. exkl. MwSt.	A 250 e
Wechselstrom-Ladesystem (AC-Laden) 3,7 kW Mehr Flexibilität im Alltag: Mit dem Wechselstrom-Ladesystem mit 3,7 kW laden Sie Ihren Plug-in-Hybrid. Neben der Wallbox zuhause können Sie Ihr Fahrzeug auch an einer Vielzahl öffentlicher Ladesäulen anschließen. Diese liefern meist Wechselstrom – so wie auch konventionelle Haushaltssteckdosen.	80B	0,00 0,00	S
Wechselstrom-Ladesystem (AC-Laden) 7,4 kW Mehr Flexibilität im Alltag: Mit dem leistungsstarken Wechselstrom-Ladesystem mit 7,4 kW laden Sie Ihren Plug-in-Hybrid schnell und einfach. Neben der Wallbox zuhause können Sie Ihr Fahrzeug auch an einer Vielzahl öffentlicher Ladesäulen anschließen. Diese liefern meist Wechselstrom – so wie auch konventionelle Haushaltssteckdosen.	 76B	357,00 300,00	●
Gleichstrom-Ladesystem (DC-Laden) 24kW Für Ihre optimale Ladegeschwindigkeit mit maximal 24 kW und damit hohen Komfort. Schnellladesäulen wie zum Beispiel IONITY liefern den für Ihre Hochvolt-Batterie erforderlichen Gleichstrom. Somit stellt das Gleichstrom-Ladesystem in kürzester Zeit eine bestmögliche elektrische Reichweite bereit. Nur mit Wechselstrom-Ladesystem (AC-Laden) 7,4 kW (76B)	 83B	595,00 500,00	●
Public-Charging Paket Das Public-Charging Paket beinhaltet den Mercedes me Charge Dienst, sowie das Mode 3 Ladekabel. Mit Mercedes me Charge reisen Sie flexibler. Laden Sie an einer Vielzahl von öffentlichen Stationen. Ihr Zugang ist in das MBUX Multimediasystem und das Mercedes me Ökosystem integriert. Alles auf einen Blick und beste Kostenkontrolle: Für alle Abrechnungen genügt ein Vertrag. Das Ladekabel, Mode 3 Kabel – 4 m, spiralisiert oder 8 m, glatt-, ermöglicht Ihnen das Aufladen der Fahrzeugbatterie an der Wallbox oder an öffentlichen Ladestationen mit bis zu 11 kW (Typ 2, 3-phasig, 16 A). Mit dem Public Charging Paket sind Sie für das Laden an öffentlichen Stationen bestens ausgestattet.	DAP	392,70 330,00	●
Vorrüstung für Mercedes me Charge Nur mit Public-Charging Paket (DAP)	28U	0,00 0,00	○

Serien- und Sonderausstattung.

Laden

	Code	Preis Euro inkl. MwSt. exkl. MwSt.	A 250 e
<p>Ladekabel für Haushaltssteckdose, 4 m, spiralisiert Dieses Ladekabel, auch Mode 2 Kabel genannt, ermöglicht Ihnen das Aufladen der Fahrzeugbatterie an der Haushaltssteckdose mit bis zu 2,3 kW (230 V, 1-phasig, 10 A) und passt für Steckdosen des Typs E/F CEE 7/7.</p> 	B30	0,00 0,00	S
<p>Ladekabel für Haushaltssteckdose, 8 m, glatt Dieses Ladekabel, auch Mode 2 Kabel genannt, ermöglicht Ihnen das Aufladen der Fahrzeugbatterie an der Haushaltssteckdose mit bis zu 2,3 kW (230 V, 1-phasig, 10 A) und passt für Steckdosen des Typs E/F CEE 7/7.</p> 	B80	0,00 0,00	○
<p>Ladekabel für Wallbox und öffentliche Ladestationen, 8 m, glatt Dieses Ladekabel, auch Mode 3 Kabel genannt, ermöglicht Ihnen das Aufladen der Fahrzeugbatterie an der Wallbox oder an öffentlichen Ladestationen mit bis zu 11 kW (Typ 2, 3-phasig, 20 A). Nur mit Public-Charging Paket (DAP)</p> 	B83	0,00 0,00	○
<p>Ladekabel für Wallbox und öffentliche Ladestationen, 4 m, spiralisiert Dieses Ladekabel, auch Mode 3 Kabel genannt, ermöglicht Ihnen das Aufladen der Fahrzeugbatterie an der Wallbox oder an öffentlichen Ladestationen mit bis zu 11 kW (Typ 2, 3-phasig, 20 A). Nur mit Public-Charging Paket (DAP)</p> 	B33	0,00 0,00	○
<p>Ladekabel für Industriesteckdose, 4 m, spiralisiert Dieses Ladekabel, auch Mode 2 Kabel genannt, ermöglicht Ihnen das Aufladen der Fahrzeugbatterie an der Industriesteckdose mit bis zu 3,6 kW (230 V, 1-phasig, 16 A) und passt für Steckdosen des Typs IEC60309 CEE 16/3.</p> 	B32	285,60 240,00	●
<p>Ladekabel für Industriesteckdose, 8 m, glatt Dieses Ladekabel, auch Mode 2 Kabel genannt, ermöglicht Ihnen das Aufladen der Fahrzeugbatterie an der Industriesteckdose mit bis zu 3,6 kW (230 V, 1-phasig, 16 A) und passt für Steckdosen des Typs IEC60309 CEE 16/3.</p> 	B82	285,60 240,00	●

Serien- und Sonderausstattung.

Technik

Kraftstoffbehälter mit größerem Inhalt

Mit dem auf 51 Liter vergrößerten Kraftstoffbehälter müssen Sie deutlich seltener eine Tankstelle ansteuern. Der Kraftstoffbehälter mit größerem Volumen gibt Ihnen so gerade auf langen Fahrten das Gefühl zusätzlicher Freiheit.



Code
Preis Euro
inkl. MwSt.
exkl. MwSt.

916
59,50
50,00

Vorrüstung für Car Sharing

Mit der Vorrüstung für Car Sharing können Sie Ihr Fahrzeug so einfach wie nie mit einer von Ihnen definierten Personengruppe teilen. Sie behalten dabei die volle Kontrolle und müssen jeder Nutzung explizit zustimmen. Realisiert wird das Car Sharing mit Hilfe einer Smartphone-App und einem vorübergehend aktivierbaren Zweitschlüssel.

Das Car Sharing ist die ersten 3 Jahre kostenfrei nutzbar. Erforderlich ist die Freischaltung über einen Mercedes me Account. Nach dem 3. Jahr entstehen zusätzliche Kosten. Die Nutzung des Car Sharings setzt eine aktive Daten-Verbindung von Fahrzeug und Smartphone voraus. Sollten das Fahrzeug und/oder das Smartphone keine Daten-Verbindung aufbauen können, ist die Nutzung des Dienstes nicht möglich.

20U
59,50
50,00

Technik-Paket

Höchste Technik-Kompetenz im Paket. Die Verstelldämpfung steht für ein Fahrerlebnis nach Ihrer Wahl – größere Bremsscheiben vorn gelocht kontrollieren die Kraft souverän. Die MULTIBEAM LED's glänzen mit Ästhetik über Ihre Leuchtkraft hinaus. Komfort schon beim Einstieg ohne Schlüssel: KEYLESS-GO.

Enthält Fahrwerk mit adaptiver Verstelldämpfung (459), 18 Zoll Bremsanlage (U29), MULTIBEAM LED (642) und KEYLESS-GO (889)

Nur mit Fahrassistenz-Paket (23P)

Nicht mit Rädern 643, R00, R78, R30, 72R, R11, 76R



PAD
3.522,40
2.960,00

A 160 d (nur Kompaktklasse)	A 180 d	A 200 d	A 220 d	A 160 (nur Kompaktklasse)	A 180	A 200	A 220	A 220 4MATIC	A 250	A 250 4MATIC	A 250 e	Mercedes-AMG A 35 4MATIC	Mercedes-AMG A 45 4MATIC+ (nur Kompaktklasse)	Mercedes-AMG A 45 S 4MATIC+ (nur Kompaktklasse)
-	-	-	●	-	-	-	●	S	●	S	-	S	S	S
●	●	●	●	●	●	●	●	●	●	●	●	●	●	●
●	●	●	●	●	●	●	●	●	●	●	-	-	-	-

Serien- und Sonderausstattung.

Antrieb

ECO Start-Stopp-Funktion

Das automatische Abschalten des Motors im Stand, zum Beispiel im Stau oder an Ampeln, reduziert den Verbrauch, verringert Emissionen und spart Kraftstoffkosten. Die ECO Start-Stopp-Funktion arbeitet besonders wirkungsvoll, schnell und leise.



Code

Preis Euro
inkl. MwSt.
exkl. MwSt.

	A 160 d (nur Kompaktklasse)	A 180 d	A 200 d	A 220 d	A 160 (nur Kompaktklasse)	A 180	A 200	A 220	A 220 4MATIC	A 250	A 250 4MATIC	A 250 e	Mercedes-AMG A 35 4MATIC	Mercedes-AMG A 45 4MATIC+	Mercedes-AMG A 45 S 4MATIC+
ECO Start-Stopp-Funktion	S	S	S	S	S	S	S	S	S	S	S	S	S	S	S
TEMPOMAT	S	S	S	S	S	S	S	S	S	S	S	S	S	S	S
6-Gang-Schaltgetriebe	S	S	-	-	S	S	S	-	-	-	-	-	-	-	-
7G-DCT	-	●	-	-	-	●	●	S	S	S	S	-	S	-	-
8G-DCT	-	-	S	S	-	-	-	-	-	-	-	S	-	-	-
AMG SPEEDSHIFT DCT 8G	-	-	-	-	-	-	-	-	-	-	-	-	-	S	S

TEMPOMAT

Fahren Sie entspannt und kraftstoffsparend gerade auf längeren Strecken. Wählen Sie dazu Ihr Wunschtempo vor und Ihr Fahrzeug übernimmt die Geschwindigkeitsregelung. Neben der Reisegeschwindigkeit unterstützt Sie der Limiter um eine Höchstgeschwindigkeit einzuhalten. Das steigert die Verkehrssicherheit und schützt Sie vor teuren Strafzetteln.

Nicht mit Aktiver Abstands-Assistent DISTRONIC (239) oder Fahrassistenz-Paket (23P)



6-Gang-Schaltgetriebe

Mit dem 6-Gang-Schaltgetriebe liegt es buchstäblich in Ihrer eigenen Hand, welche Drehzahl Sie bevorzugen. Das Getriebe bietet dabei exakte Gangwechsel mit kurzen, sportlichen Schaltwegen. Sie können somit besonders effizient und dynamisch unterwegs sein – immer mit einer intensiven Verbindung zum Motor.

Schaltgetriebe nur Serie für A 180 d Kompaktklasse

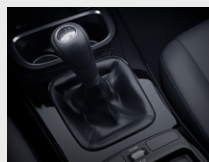

7G-DCT

Die Fahrprogramme passen das 7G-DCT Ihren Wünschen an – ganz nach Situation und Vorliebe. Was grundsätzlich gilt: Mit dem Doppelkupplungsgetriebe beschleunigen Sie schneller und ohne Unterbrechung. Der nächste Gang ist immer schon vorgewählt.

7G-DCT Serie für A 180 d Limousine

Für Mercedes-AMG A 35 4MATIC: AMG SPEEDSHIFT DCT 7G



8G-DCT

Ein Automatikgetriebe, das sich Ihren Wünschen anpasst: Mit dem Fahrprogramm verändern Sie auch die Charakteristik des Doppelkupplungsgetriebes. Es nutzt die 8 Gänge wahlweise für effizientes Fahren mit niedrigen Drehzahlen oder für beeindruckende Dynamik. Weil der nächste Gang immer schon vorgewählt ist, beschleunigen Sie ohne Unterbrechung.







AMG SPEEDSHIFT DCT 8G

Das AMG SPEEDSHIFT DCT 8G Getriebe ist Ihr idealer Partner für eine sportliche Fahrweise. Das Doppelkupplungsgetriebe begeistert mit einer RACE START-Funktion und rennsportlichen Gangwechseln, beherrscht aber auch komfortbetonte Schaltvorgänge. So genießen Sie das Beste aus zwei Welten – Racing oder Langstreckenkomfort, Sie entscheiden!



Serien- und Sonderausstattung.

Fahrwerk

	Code	Preis Euro inkl. MwSt. exkl. MwSt.	A 160 d (nur Kompaktlimousine)	A 180 d	A 200 d	A 220 d	A 160 (nur Kompaktlimousine)	A 180	A 200	A 220	A 220 4MATIC	A 250	A 250 4MATIC	A 250 e	Mercedes-AMG A 35 4MATIC	Mercedes-AMG A 45 4MATIC+ (nur Kompaktlimousine)	Mercedes-AMG A 45 S 4MATIC+ (nur Kompaktlimousine)
DYNAMIC SELECT Fahren Sie einfach so, wie Sie möchten. DYNAMIC SELECT bietet auf Knopfdruck verschiedene Fahrprogramme, die beispielsweise Motor, Getriebe, Fahrwerk oder Lenkung vorbestimmen. Mit dem „Sport“-Modus sind Sie betont dynamisch unterwegs, mit dem Grundprogramm „Comfort“ sehr ausgewogen. „ECO“ dagegen setzt auf höchste Effizienz, spart Sprit und Geld. Für Mercedes-AMG: AMG DYNAMIC SELECT	859	0,00 0,00	S	S	S	S	S	S	S	S	S	S	S	S	S	S	S
																	
Komfortfahrwerk Genießen Sie auf langen Autobahnetappen hohen Komfort, während Sie enge Kurven durchaus mit sportlichem Elan angehen können. Das ausgewogene Komfortfahrwerk bietet eine überzeugende Mischung aus ansprechenden Federungsreserven mit sehr guter Fahrstabilität. Diese macht Ihre Fahrt sicher und vermittelt dabei auch jede Menge Fahrspaß. Nicht mit AMG Line (950)	485	0,00 0,00	S	S	S	S	S	S	S	S	S	S	S	S	-	-	-
																	
Komfortfahrwerk mit Tieferlegung Das Komfortfahrwerk bietet Ihnen ein dynamisches Gesamt-Paket. Es macht die Straßenlage noch sattler. Das um 15 Millimeter tiefergelegte Fahrwerk arbeitet mit speziell abgestimmten Federn und Dämpfern: gezielt sportlicher als beim Standardfahrwerk ausgelegt. Enthalten in AMG Line (950) Nur mit Direktlenkung (213)	677	345,10 290,00	●	●	●	●	●	●	●	●	●	●	●	-	-	-	-
																	
Fahrwerk mit adaptiver Verstelldämpfung Möchten Sie mehr Fahrspaß in Kurven oder hohen Komfort auf der Langstrecke? Das Fahrwerk mit Verstelldämpfung bietet diese faszinierende Bandbreite. Die DYNAMIC SELECT Wippe in der Mittelkonsole wählt das Programm und damit die Charakteristik vor: „Eco“, „Comfort“ oder „Sport“. Als hätten Sie zwei Fahrwerke in einem Auto, eben kultivierte Sportlichkeit. Enthalten in Technik-Paket (PAD) Nur mit Direktlenkung (213) Für Mercedes-AMG: AMG RIDE CONTROL Fahrwerk	459	1.178,10 990,00	●	●	●	●	●	●	●	●	●	●	●	-	●	●	●
																	
Mit AMG Line (950)		833,00 700,00	●	●	●	●	●	●	●	●	●	●	●	-	-	-	-
Direktlenkung Die Vorteile der Direktlenkung erleben Sie in jeder Kurve. Sie orientiert sich konsequent an Ihrem Lenkeinschlag durch eine variable Lenkübersetzung. Weniger lenken, agiler fahren, mehr Fahrspaß erleben. Nur mit Fahrwerk mit adaptiver Verstelldämpfung (459) oder Komfortfahrwerk mit Tieferlegung (677)	213	0,00 0,00	○	○	○	○	○	○	○	○	○	○	○	○	S	S	S
																	

Original-Zubehör.

Bei dem hier beschriebenen Zubehör handelt es sich um einen Auszug aus dem umfangreichen Zubehör-Sortiment für die neue A-Klasse Kompaktlimousine und Limousine. Die ausführlichen Zubehör-Informationen mit den genauen Produktbeschreibungen erhalten Sie bei Ihrem Mercedes-Benz Partner oder online unter <http://configurator.mercedes-benz-accessories.com>.

Die angegebenen Preise verstehen sich ohne eventuelle Ein- bzw. Anbaukosten. Änderungen und Irrtümer vorbehalten.



Preis Euro
inkl. MwSt.
exkl. MwSt.

Exterieur

	Bild-Nr.	Teilenummer	Preis Euro inkl. MwSt. exkl. MwSt.
40,6 cm (16") Leichtmetallrad im 5-Doppelspeichen-Rad Design vanadiumsilber lackiert mit 205/60 R 16 auf 6,5 J x ET 44 Nicht mit Sport-Bremsanlage (U29)	1	A177 401 1100 7X45	235,00 197,48
43,2 cm (17") Leichtmetallrad im 5-Speichen-Rad Design vanadiumsilber lackiert mit 205/55 R 17 auf 6,5 J ET 44 Nicht mit Sport-Bremsanlage (U29)	2	A177 401 1200 7X45	269,00 226,05
45,7 cm (18") Leichtmetallrad im 5-Doppelspeichen-Rad Design schwarz lackiert und Felgenhorn glanzgedreht mit 225/45 R 18 auf 7,5 J x 18 ET 49	3	A177 401 1300 7X72	339,00 284,87
48,3 cm (19") Leichtmetallrad im 5-Speichen-Rad Design schwarz lackiert und glanzgedreht mit 225/40 R 19 auf 7,5 J x 19 ET 49	4	A177 401 1400 7X23	359,00 301,68
Frontschürzenspoilerlippe, Carbon-Style	5	A177 8807 702	369,00 310,08
Seitenschwellerverkleidung, Carbon-Style	6	A177 6908 701	499,00 419,33
Außenspiegel-Cover, Carbon Style		A177 8112 300	179,00 150,42
Türgriffschalen, groß, 2-teilig, hochglanzverchromt		A205 7604 000	45,00 37,82
B-Säulen-Cover, Carbon-Style		A177 6909 001	129,00 108,40
Dachspoiler, Carbon-Style Nur für A-Klasse Kompaktlimousine	7	A177 7930 300	395,00 331,93
Heckspoiler, Carbon Style Nur für A-Klasse Limousine		A177 7930 500	469,00 394,12
LED Projektor, Mercedes Stern, 2-teilig, transparent	8	A177 8200 201	135,00 113,45
Radsicherungssatz, mit 4 Radsicherungen und 1 Schlüssel		A001 9901 607	69,90 58,74



Original-Zubehör.

Interieur

	Bild-Nr.	Teilenummer	Preis Euro inkl. MwSt. exkl. MwSt.
Produkte für Style & Travel Equipment			
- Basisträger		A000 810 3300	25,00 21,01
- ActionCam Halter Nur mit Basisträger A000 810 3300		A000 827 1900	122,00 102,52
- Klapptisch Nur mit Basisträger A000 810 3300	1	A000 816 0000	115,00 96,64
- Halter für Tablet PC Nur mit Basisträger A000 810 3300, optimale Funktion mit Style & Travel Equipment Schutzhülle	2	A000 827 2000	94,00 78,99
- Schutzhülle, bspw. für Samsung Galaxy Tab S2		A000 580 1500	46,00 38,66
- Kleiderbügel Nur mit Basisträger A000 810 3300	3	A000 810 3400	75,00 63,03
- Taschenhaken Nur mit Basisträger A000 810 3300		A000 814 0000	30,00 25,21
USB Power Charger	4	A213 820 0803	29,90 25,13
Kindersitz BABY-SAFE plus II, mit AKSE, schwarz, Limited Black, bis 13 kg	5	A000 970 1302	325,00 273,11
Kindersitz DUO plus, mit ISOFIX, schwarz, Limited Black, 9 bis 18 kg	6	A000 970 1702	380,00 319,33
Kindersitz KIDFIX XP, mit ISOFIT, schwarz, Limited Black, 15 bis 36 kg		A000 970 2302	310,00 260,50
Ripsmatten CLASSIC in schwarz, bspw. Fahrer-/Beifahrermatte, 2-teilig	7	A177 6800 3039 G32	52,00 43,70
Fußraumschalen CLASSIC in schwarz, bspw. Fahrer-/Beifahrermatte, 2-teilig	8	A177 6803 2049 051	95,00 79,83

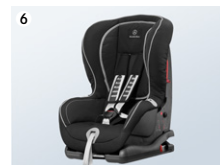

Original-Zubehör.

	Bild-Nr.	Teilenummer	Preis Euro inkl. MwSt. exkl. MwSt.
Cargo and Care			
Grundträger, für A-Klasse Kompaktlimousine, 2-teilig	1	A177 890 0500	269,00 226,05
Grundträger, für A-Klasse Limousine, 2-teilig		A177 890 1300	269,00 226,05
Mercedes-Benz Dachbox, bspw. Dachbox 400, beidseitig öffnend, schwarz metallic Nur mit Grundträger A177 890 0500 (Kompaktlimousine) bzw. A177 890 1300 (Limousine)	1	A000 840 0000	540,00 453,78
Ski- und Snowboardträger Standard, bspw. für bis zu 6 Paar Ski oder 4 Snowboards Nur mit Grundträger A177 890 0500 (Kompaktlimousine) bzw. A177 890 1300 (Limousine)	2	A000 890 0393	205,00 172,27
Fahrradträger für 1 Fahrrad Nur mit Grundträger A177 890 0500 (Kompaktlimousine) bzw. A177 890 1300 (Limousine) und mit Distanzadapter für Fahrradträger A002 990 0399	3	A000 890 0293	160,00 134,45
Distanzadapter für Fahrradträger		A002 990 0399	30,00 25,21
Heckfahrradträger für Anhängervorrichtung, klappbar, für 3 Fahrräder	4	A000 890 1800	665,00 558,82
Kofferraumwanne, flach, schwarz Nur für A-Klasse Kompaktlimousine	5	A177 814 0100	75,00 63,03
Zick-Zack-Ladekantenschutz, schwarz	6	A253 693 2000	40,00 33,61
Verzurrgurt, schwarz		A000 890 0294	37,00 31,09
Gepäckfixierung, schwarz	7	A000 987 0400	21,00 17,65
Einkaufsbox, klappbar, anthrazit	7	A203 840 0020	10,90 9,16
Kühlbox		A000 820 4206	195,00 163,87
Ladegerät mit Ladeerhaltungsfunktion, 5A, für Bleisäure- und Lithiumbatterien	8	A000 982 3021	105,00 88,24



Weitere technische Daten - Kompaktlimousine.

Typ	Leergewicht/ Zuladung ³ / Zulässiges Gesamtgewicht (kg)	Gepäckraum- volumen ⁴ (l)	Anhängelast ungebremst/ gebremst (kg)	Tankinhalt/ davon Reserve (l)
Kompakt- limousine Diesel				
A 160 d	1.425/495/1.920	370 - 1.210	710/1.300	43/5
A 180 d	1.445/490/1.935	360 - 1.200	720/1.400	43/5
A 200 d	1.490/505/1.995	335 - 1.200	745/1.600	43/5
A 220 d	1.520/495/2.015	335 - 1.200	750/1.600	43/5

Typ	Leergewicht/ Zuladung ³ / Zulässiges Gesamtgewicht (kg)	Gepäckraum- volumen ⁴ (l)	Anhängelast ungebremst/ gebremst (kg)	Tankinhalt/ davon Reserve (l)
Kompakt- limousine Benziner				
A 160	1.350/510/1.860	370 - 1.210	675/1.300	43/5
A 180	1.350/515/1.865	370 - 1.210	675/1.400	43/5
A 200	1.355/515/1.870	370 - 1.210	675/1.600	43/5
A 220	1.450/510/1.960	370 - 1.210	725/1.600	43/5
A 220 4MATIC	1.505/515/2.020	370 - 1.210	750/1.800	51/5
A 250	1.455/510/1.965	370 - 1.210	725/1.600	43/5
A 250 4MATIC	1.505/520/2.025	370 - 1.210	750/1.800	51/5
A 250 e	1.680/475/2.155	310 - 1.125	750/1.600	35/5
Mercedes-AMG A 35 4MATIC	1.555/500/2.055	370 - 1.210	750/1.800	51/5
Mercedes AMG A 45 4MATIC+	1.620/480/2.100	370 - 1.210	750/1.500	51/5
Mercedes AMG A 45 S 4MATIC+	1.635/465/2.100	370 - 1.210	750/1.500	51/5

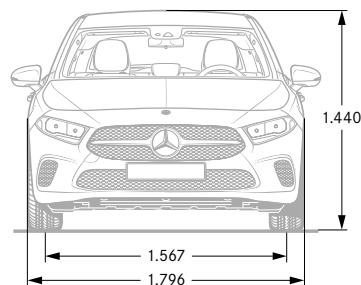
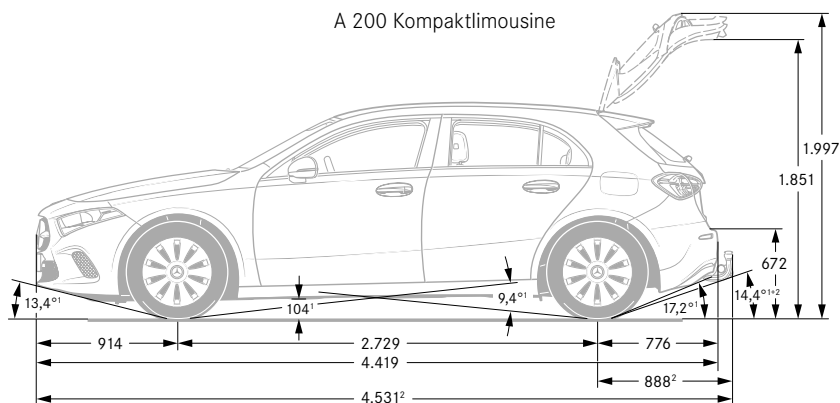

¹ Bei zulässigem Gesamtgewicht ² Mit Anhängerkupplung (Sonderwunsch)

³ Masse des Kraftfahrzeugs in fahrbereitem Zustand mit dem zu mindestens 90 % seines Fassungsvermögens gefüllten Kraftstofftank, zuzüglich der Masse des Fahrers (per Gesetz pauschal mit 75 kg veranschlagt), des Kraftstoffs und der Flüssigkeiten, ausgestattet mit der Standardausrüstung gemäß den Herstellerangaben sowie, sofern vorhanden, der Masse des Aufbaus, des Führerhauses, der Anhängervorrichtung und des Ersatzrads/der Ersatzräder sowie des Werkzeugs. Sonderausstattungen, Zusatzausrüstungen und Zubehör können einen Einfluss auf Gewicht, verbleibende Nutzlast, Rollwiderstand, Aerodynamik usw. haben und damit auch die Verbrauchs- und CO₂-Werte beeinflussen.

⁴ In Anlehnung an Richtlinie ISO 3832:2002-06. Gepäckraumvolumen kann je nach Sonderausstattung abweichen

Weitere technische Daten - Limousine.

Typ	Leergewicht/ Zuladung ³ / Zulässiges Gesamtgewicht (kg)	Gepäckraum- volumen ⁴ (l)	Anhängelast ungebremst/ gebremst (kg)	Tankinhalt/ davon Reserve (l)
Limousine Diesel				
A 180 d	1.455/510/1.965	410	725/1.400	43/5
A 200 d	1.510/500/2.010	410	750/1.600	43/5
A 220 d	1.540/500/2.040	410	750/1.600	43/5

Typ	Leergewicht/ Zuladung ³ / Zulässiges Gesamtgewicht (kg)	Gepäckraum- volumen ⁴ (l)	Anhängelast ungebremst/ gebremst (kg)	Tankinhalt/ davon Reserve (l)
Limousine Benziner				
A 180	1.360/530/1.890	420	680/1.400	43/5
A 200	1.365/535/1.900	420	730/1.600	43/5
A 220	1.465/525/1.990	420	730/1.600	43/5
A 220 4MATIC	1.520/530/2.050	420	750/1.800	51/5
A 250	1.465/530/1.995	420	730/1.600	43/5
A 250 4MATIC	1.525/530/2.055	420	750/1.800	51/5
A 250 e	1.700/475/2.175	345	750/1.600	35/5
Mercedes-AMG A 35 4MATIC	1.570/510/2.080	420	750/1.800	51/5

A 200 Limousine

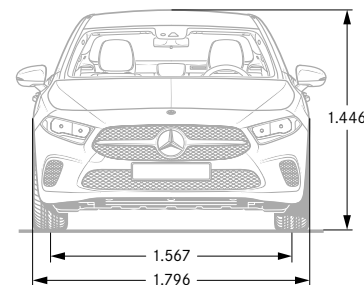
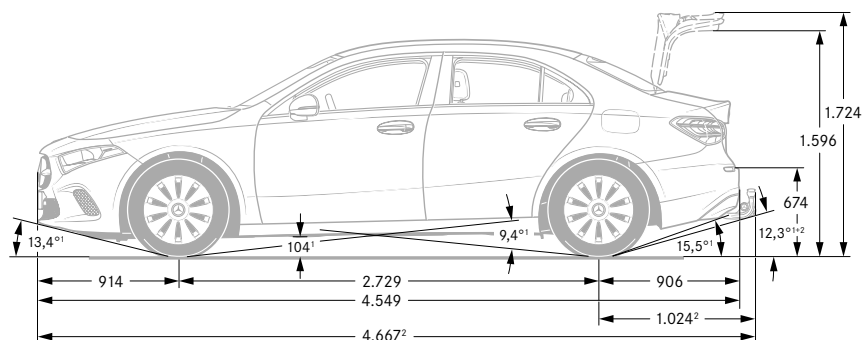

¹ Bei zulässigem Gesamtgewicht ² Mit Anhängerkupplung (Sonderwunsch)

³ Masse des Kraftfahrzeugs in fahrbereitem Zustand mit dem zu mindestens 90 % seines Fassungsvermögens gefüllten Kraftstofftank, zuzüglich der Masse des Fahrers (per Gesetz pauschal mit 75 kg veranschlagt), des Kraftstoffs und der Flüssigkeiten, ausgestattet mit der Standardausrüstung gemäß den Herstellerangaben sowie, sofern vorhanden, der Masse des Aufbaus, des Führerhauses, der Anhängervorrichtung und des Ersatzrads/der Ersatzräder sowie des Werkzeugs. Sonderausstattungen, Zusatzausrüstungen und Zubehör können einen Einfluss auf Gewicht, verbleibende Nutzlast, Rollwiderstand, Aerodynamik usw. haben und damit auch die Verbrauchs- und CO₂-Werte beeinflussen.

⁴ In Anlehnung an Richtlinie ISO 3832:2002-06. Gepäckraumvolumen kann je nach Sonderausstattung abweichen

Service.

Mercedes-Benz KomplettService-Paket

Ihr Mercedes-Benz Service sorgt dafür, dass vom ersten Kilometer an die Sicherheit, Zuverlässigkeit und der Wert Ihres Mercedes bestmöglich bewahrt werden. So genießen Sie mit unserem KomplettService-Paket vielfältige Leistungen - und sind damit jederzeit einfach entspannt unterwegs. Das KomplettService-Paket umfasst bis zu fünf Jahre lang sämtliche Service-Arbeiten.¹

¹ Gemäß den jeweiligen Bedingungen des KomplettService-Pakets.

² Ausgenommen: Teilnahme an Fahrveranstaltungen mit Renncharakter oder aus den dazugehörigen Übungsfahrten



Mercedes-Benz Garantie-Paket

Verlängern Sie ganz einfach Ihren Schutz vor unvorhersehbaren Reparaturen. Das Mercedes-Benz Garantie-Paket gibt Ihnen nach Ablauf der Neufahrzeug-Garantie finanzielle Sicherheit.

Sie können es günstig bereits beim Neufahrzeugkauf oder erst zu einem späteren Zeitpunkt abschließen und bis ins 12. Laufjahr Ihres Fahrzeugs immer wieder verlängern. Sie sichern sich damit umfangreiche Garantie- und Reparaturleistungen³ von Ihrem Mercedes-Benz Service.

³ Gemäß den jeweiligen Bedingungen des Garantie-Pakets.

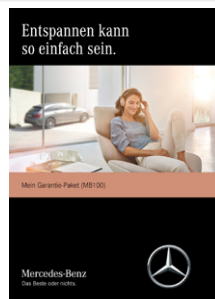

Garantie-Paket 12 Monate

Garantie-Paket 24 Monate

Garantie-Paket 36 Monate

Preis/Monat
inkl. 19% MwSt.

Kaufpreis
inkl. 19% MwSt.

	A 160 d (nur Kompaktklasse)	A 180 d	A 200 d	A 220 d	A 160 (nur Kompaktklasse)	A 180	A 200	A 220	A 220 4MATIC	A 250	A 250 4MATIC	A 250 e	Mercedes-AMG A 35 4MATIC	Mercedes-AMG A 45 4MATIC+	Mercedes-AMG A 45 S 4MATIC+
46,00	-	-	-	-	●	●	-	-	-	-	-	-	-	-	-
47,00	-	-	-	-	-	-	●	-	-	-	-	-	-	-	-
49,00	●	●	●	-	-	-	-	●	-	●	-	-	-	-	-
50,00	-	-	-	●	-	-	-	-	-	-	-	-	-	-	-
52,00	-	-	-	-	-	-	-	-	-	-	-	●	-	-	-
55,00	-	-	-	-	-	-	-	-	●	-	●	-	-	-	-
ab 86,00 ²	-	-	-	-	-	-	-	-	-	-	-	-	●	-	-
ab 92,00	-	-	-	-	-	-	-	-	-	-	-	-	-	●	●
169,00	●	●	●	●	●	●	●	●	●	●	●	●	-	-	-
599,00	-	-	-	-	-	-	-	-	-	-	-	-	●	●	●
439,00	●	●	●	●	●	●	●	●	●	●	●	●	-	-	-
1.249,00	-	-	-	-	-	-	-	-	-	-	-	-	●	●	●
729,00	●	●	●	●	●	●	●	●	●	●	●	●	-	-	-
2.199,00	-	-	-	-	-	-	-	-	-	-	-	-	●	●	●

● lieferbar gegen Mehrpreis

○ als Sonderausstattung ohne Mehrpreis lieferbar

S Serienausstattung

- nicht lieferbar

Finanzdienstleistungen und Versicherungen.

Mercedes-Benz Bank

Profitieren Sie von der Mercedes-Benz Qualität, Zuverlässigkeit und Sicherheit auch in Ihren finanziellen Angelegenheiten. Mit unseren Finanzierungs- und Leasingprodukten haben Sie flexible Möglichkeiten, sich Ihren Wunsch eines neuen Mercedes zu erfüllen. Und unsere Versicherungen bieten zuverlässigen Schutz für Ihr Auto und Ihr Budget. Darüber hinaus runden Produkte zum Anlegen das Angebot ab.

Erfahren Sie mehr unter www.mercedes-benz-bank.de



Mobilität aus einer Hand

Wählen Sie die individuelle Kombination, die zu Ihrem Leben passt.

Mit Business-Leasing plus für Firmenkunden und Privat-Leasing plus für Privatkunden erhalten Sie Leasing und Versicherung in einer festen monatlichen Rate.

Bei der Plus3-Finanzierung entscheiden Sie am Vertragsende, ob Sie Ihr Fahrzeug behalten, verkaufen oder zum vertraglich garantierten Restwert* zurückgeben möchten. Und für Ihren flexiblen Mobilitätsbedarf ermöglicht Ihnen Mercedes-Benz Rent den Mercedes Ihrer Wahl zur Miete.

*Diese Option beruht auf einer Zusatzvereinbarung zwischen Ihnen und Ihrem Händler.

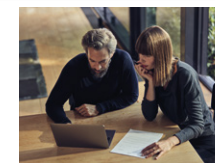

MercedesCard

Die neue MercedesCard* ist auf höchste Ansprüche zugeschnitten. Mit der MercedesCard bezahlen Sie weltweit komfortabel und profitieren von Reise- und Versicherungsleistungen, automobilen Leistungen, einem attraktiven Bonusprogramm und finanziellen Freiheiten. Und Sie können ganz individuell auch optionale Versicherungen wie ein Reise- oder Shopping-Paket auswählen.

Informieren Sie sich und beantragen Sie die neue MercedesCard unter: <https://mercedescard.bw-bank.de/vergleich/>

*Kartenherausgebendes Institut und Vertragspartner ist die Landesbank Baden-Württemberg/BW-Bank.

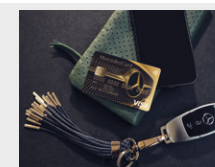

InScore – die Telematik Autoversicherung

Mit der digitalen Autoversicherung „InScore“** und der vernetzten A-Klasse können Sie selbst bestimmen, wie hoch die Versicherungsprämie ist. Denn bei der Telematik Autoversicherung hat die persönliche Fahrweise Einfluss auf Ihre Versicherungsprämie. Neben dem umfassenden Versicherungsschutz der Mercedes-Benz Autoversicherung sind bis zu 20 % Nachlass auf die reguläre Prämie erhältlich: Die ersten 10 % gibt es bereits automatisch bei Abschluss und zusätzlich kann mit dem Fahrverhalten die Prämie weiter um bis zu 10 % gesenkt werden.

Negative Auswirkungen bei einem gegebenenfalls schlechten Score gibt es nicht, das heißt, ein Anstieg der Versicherungsprämie ist ausgeschlossen. Mehr dazu erfahren Sie unter www.mercedes-benz-bank.de/inscore

*Versicherer: HDI Versicherung AG, HDI-Platz 1, 30659 Hannover, vermittelt durch die Mercedes-Benz Bank AG, Siemensstraße 7, 70469 Stuttgart. Es gelten die allgemeinen Versicherungsbedingungen.



Kaufpreisschutz

Erweitern Sie die Leistungen Ihrer Vollkaskoversicherung. Der Kaufpreisschutz* schließt bei Totalschaden, Diebstahl oder Zerstörung bis zu 48 Monate lang die Lücke zwischen Kaufpreis und Wiederbeschaffungswert. So steht Ihnen für den Kauf eines neuen Fahrzeugs der ursprüngliche Kaufpreis erneut zur Verfügung.

*Versicherer: Zurich Insurance plc NDL für Deutschland, vermittelt durch die Mercedes-Benz Bank AG. Es gelten die allgemeinen Versicherungsbedingungen.

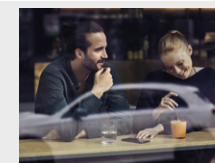

Fahrzeugabholung.

Mehr Informationen zur Fahrzeugabholung im Kundencenter finden Sie in unserer praktischen Web-App.



Bequem den QR-Code scannen oder www.mbkundencenter.com besuchen.

Besuchen Sie die Erfinder des Automobils und erleben Sie Ihre ganz persönlichen Sternstunden in einem der Mercedes-Benz Kundencenter. Erfahren Sie hautnah, wie wir mit modernster Technik Fahrzeuge nach den individuellen Wünschen unserer Kunden entstehen lassen, und nehmen Sie an einer Werkbesichtigung durch unsere Automobilfertigung teil!

Mercedes-Benz Kundencenter Bremen

Erleben Sie das Werk in Bremen als Kompetenzzentrum der C-Klasse: Limousine, T-Modell, Coupé, Cabriolet und GLC oder als Sportwagenschmiede für SL, SLC, E-Klasse Coupé und E-Klasse Cabriolet. Lernen Sie unseren Geländewagen-Parcours „The Rock“ kennen und stellen Sie den GLC auf die Probe. Das Kundencenter freut sich darauf, seinen Gästen einen unvergesslichen Tag zu bereiten.

Die Abholung Ihrer neuen A-Klasse Kompaktlimousine ist im Mercedes-Benz Kundencenter Bremen gegen einen Aufpreis von 321,30 Euro (inklusive Mehrwertsteuer) möglich. Die Abholung Ihrer neuen A-Klasse Limousine ist im Mercedes-Benz Kundencenter Bremen gegen einen Aufpreis von 476 Euro (inklusive Mehrwertsteuer) möglich.

Im Holter Feld
28309 Bremen
Telefon: +49 421 419-5350
E-Mail:
kundencenter.bremen@daimler.com



Mercedes-Benz Kundencenter Rastatt

Gehen Sie mit auf Entdeckungstour und werden Sie Zeuge, wie die A- und B-Klasse sowie der GLA im Mercedes-Benz Werk Rastatt, dem Kompetenzzentrum der Kompaktfahrzeuge, entstehen. Auf dem neuen Erlebnis-Parcours „A-Rock“ wird das Fahren zum Abenteuer. Offroad Begeisterte können sich hier von der Qualität des im Werk Rastatt produzierten GLA selbst überzeugen. Erleben Sie bei uns einen Tag wie keinen anderen! Wir freuen uns auf Sie.

Die Abholung Ihrer neuen A-Klasse ist im Mercedes-Benz Kundencenter Rastatt für Sie kostenlos.

Gottlieb-Daimler-Straße
76437 Rastatt
Telefon: +49 7222 9123388
E-Mail:
kundencenter.rastatt@daimler.com



Mercedes-Benz Kundencenter Sindelfingen

Das Mercedes-Benz Werk Sindelfingen ist Kompetenzzentrum für Fahrzeuge der Ober- und Luxusklasse. Hier entstehen S- und E-Klasse sowie CLS und Mercedes-AMG GT. Im Kundencenter in Sindelfingen trifft Tradition auf Moderne. Seit 1953 können Kunden auf Wunsch ihren neuen Mercedes direkt im Werk in Empfang nehmen. Die neu gestalteten Räumlichkeiten des Kundencenters bieten Ihnen mehr Anlass denn je für einen Besuch. Überzeugen Sie sich selbst!

Die Abholung Ihrer neuen A-Klasse Kompaktlimousine ist im Mercedes-Benz Kundencenter Sindelfingen gegen einen Aufpreis von 321,30 Euro (inklusive Mehrwertsteuer) möglich. Die Abholung Ihrer neuen A-Klasse Limousine ist im Mercedes-Benz Kundencenter Sindelfingen gegen einen Aufpreis von 476 Euro (inklusive Mehrwertsteuer) möglich.

Käsbrünnlestraße
71063 Sindelfingen
Telefon: +49 7031 90-70403
E-Mail:
kundencenter.sindelfingen@daimler.com



AMG Kundencenter in Affalterbach

Eine Begegnung der unvergesslichen Art erwartet Sie in Affalterbach: Das Headquarter von Mercedes-AMG ist der ideale Ort, um Ihren neuen Traumwagen entgegenzunehmen. In der Heimat der Driving Performance spüren Sie den AMG-Spirit hautnah. Bei einer Werksführung lernen Sie die berühmte Motorenmanufaktur kennen und erleben die Philosophie „One Man - One Engine“ in Aktion. Nach einer Stärkung in der AMG Private Lounge ist es soweit: Ihr Mercedes-AMG erwartet Sie. Genießen Sie den Augenblick! Sobald Sie bereit sind, macht Sie Ihr AMG-Experte mit der Technik vertraut. Und dann starten Sie mit einem vollgetankten Fahrzeug und einer kleinen Überraschung zu Ihrer ersten Fahrt.

Die Abholung Ihrer neuen A-Klasse Kompaktlimousine oder A-Klasse Limousine ist im Kundencenter Affalterbach gegen einen Aufpreis von 892,50 € (inklusive Mehrwertsteuer) möglich.

Mercedes-AMG GmbH
Daimlerstraße 1
71563 Affalterbach
Telefon: +49 7144 -302 0
E-Mail:
fahrzeugabholung-amg@daimler.com



Fragen Sie Ihren Mercedes-Benz Vertragspartner zu näheren Details.

Mercedes me connect.

Voraussetzung:

Für die Nutzung der nachfolgend aufgeführten Dienste ist eine Registrierung im Mercedes me Portal sowie die Zustimmung zu den Nutzungsbedingungen für die Mercedes me connect Dienste notwendig. Zusätzlich muss das jeweilige Fahrzeug mit dem Benutzerkonto verknüpft sein. Nach Ablauf der initialen Laufzeit können die Dienste kostenpflichtig verlängert werden. Die erstmalige Aktivierung der Dienste ist innerhalb von 1 Jahr ab Erstzulassung oder Inbetriebnahme durch den Kunden möglich, je nachdem was zuerst erfolgt.

	Vertragsrechtliche Einschränkungen	MBUX
Basisdienste Wartungsmanagement, Unfallmanagement, Pannenmanagement, Telediagnose, Fahrzeugdiagnose.	Unbegrenzte Laufzeit	S
Vorrüstung für Fahrzeug Setup (08U) Volle Kontrolle, immer und überall: Mit der Fahrzeug Setup App auf Ihrem Smartphone können Sie auch aus der Ferne Einstellungen ändern und Informationen abrufen. So bringen Sie zum Beispiel den Innenraum auf die richtige Temperatur, senden Adressen an Ihr Navigationssystem oder verriegeln die Türen.	3 Jahre ab Aktivierung kostenfrei nutzbar	S
Vorrüstung für Fahrzeug Monitoring (09U) Immer an Ihrer Seite: Das Fahrzeug Monitoring verbindet Sie mit dem Auto und sichert Ihnen einen permanenten Informationsvorsprung. So wissen Sie jederzeit, wo sich Ihr Fahrzeug befindet und können sogar bestimmen, in welchem Gebiet es sich aufhalten darf. Auch über ungewollte Bewegungen werden Sie sofort informiert. Damit das Fahrzeug seinen Standort senden und das Monitoring wie beschrieben funktionieren kann, wird eine aktive Datenverbindung benötigt.	3 Jahre ab Aktivierung kostenfrei nutzbar	S
Vorrüstung für Navigationsdienste (01U) Wo auch immer Sie hinfahren, Sie sind immer bestens informiert. Ihr Fahrzeug beantwortet Ihnen Fragen zu Ihrer Reise und Sie erfahren aktuelle Tankstellenpreise am Reiseziel, die Anzahl verfügbarer Parkplätze oder das aktuelle Wetter. Damit gelingt Ihnen die Reiseplanung noch leichter.	3 Jahre ab Aktivierung kostenfrei nutzbar	● Nur mit Konnektivitätspaket Navigation (PBF)
Vorrüstung für Live Traffic Information (367) Stressfrei auf dem besten Weg ans Ziel – ob in der Rushhour oder auf Reisen. Mit Live Traffic Information empfängt Ihr Navigationssystem Verkehrsdaten in Echtzeit und optimiert die dynamische Routenführung. Dank präziser und aktueller Informationen über Staus, Stop&Go-Verkehr und mehr werden Sie bei der Reduzierung von Fahrtzeiten unterstützt.	3 Jahre ab Aktivierung kostenfrei nutzbar	● Nur mit Navigation Basis-Paket (DK1) oder Navigation Premium-Paket (DK3)
Vorrüstung für digitalen Fahrzeugschlüssel für Smartphone (896) inklusive Türgriffe mit Chromeinleger. Gehen Sie den nächsten Schritt in die Zukunft und schicken Sie Ihren konventionellen Autoschlüssel in den Ruhestand: Mit der Vorrüstung verfügen Sie über die technische Grundlage, um das Smartphone als digitalen Fahrzeugschlüssel zu nutzen. Per Smartphone öffnen und schließen Sie Ihr Auto und können sogar den Motor starten.	3 Jahre ab Aktivierung kostenfrei nutzbar	●
Konnektivitäts-Paket Navigation (PBF) (365 + 367 + 01U) Diese Kombination von Mercedes me connect Diensten und der Festplatten-Navigation macht Ihnen den Alltag einfacher. So finden Sie immer den richtigen Weg und sind bestens informiert.	3 Jahre ab Aktivierung kostenfrei nutzbar	●

Mercedes me connect.

Voraussetzung:

Für die Nutzung der nachfolgend aufgeführten Dienste ist eine Registrierung im Mercedes me Portal sowie die Zustimmung zu den Nutzungsbedingungen für die Mercedes me connect Dienste notwendig. Zusätzlich muss das jeweilige Fahrzeug mit dem Benutzerkonto verknüpft sein. Nach Ablauf der initialen Laufzeit können die Dienste kostenpflichtig verlängert werden. Die erstmalige Aktivierung der Dienste ist innerhalb von 1 Jahr ab Erstzulassung oder Inbetriebnahme durch den Kunden möglich, je nachdem was zuerst erfolgt.

	Vertragsrechtliche Einschränkungen	MBUX
Vorrüstung für Car Sharing (20U) Teilen Sie Ihr Fahrzeug so einfach wie nie mit Freunden und Familienmitgliedern – egal, wo Sie gerade sind. Dabei behalten Sie die volle Kontrolle und entscheiden bequem per App, ob Sie einer Nutzung zustimmen. Über die mobile Anwendung wird das Fahrzeug auch lokalisiert und entriegelt. Erst mit Leihbeginn aktiviert sich ein hinterlegter Schlüssel.	3 Jahre Laufzeit ab Aktivierung kostenfrei nutzbar	●
Vorrüstung für Bürofunktion im Fahrzeug (02U) Nutzen Sie Ihre Zeit im Auto so sinnvoll und effektiv wie möglich. Dieser Dienst bringt eine Vielzahl der Microsoft Office 365-Funktionalitäten und direkten Zugriff auf benötigte Daten in Ihr Fahrzeug – sogar ohne eine zusätzliche App. Alle Bürofunktionen werden ablenkungsarm über die vertrauten Bedien- und Anzeigeelemente des Fahrzeugs gesteuert.	1-3 Jahre ab Einkauf im Mercedes me connect store nutzbar	● Nur im Mercedes me connect Store erwerbbar
Mercedes-Benz Notrufsystem (351) Das Mercedes-Benz Notrufsystem kann im Notfall für den entscheidenden Zeitvorteil sorgen. Über ein Kommunikationsmodul mit eigener SIM-Karte wird bei einem erkannten Unfall automatisch ein Notruf ausgelöst, der die Zeit bis zum Eintreffen von Rettungskräften verkürzen kann. Der Notruf kann auch manuell ausgelöst werden, um Hilfe zu organisieren.	Unbegrenzte Laufzeit	Keine Nutzungsvoraussetzungen
Kommunikationsmodul LTE (362) für die Nutzung von Mercedes me connect Diensten Das Kommunikationsmodul (LTE) bietet Ihnen ein klares Plus an Komfort und Sicherheit. Es verknüpft das Fahrzeug mit dem Internet – damit Sie hilfreiche Dienste wie die Live Traffic Information von Mercedes me connect nutzen können. Zwei Mobilfunkantennen und eine LTE-fähige SIM-Karte sorgen für eine schnelle Verbindung.	Unbegrenzte Laufzeit	Keine Nutzungsvoraussetzungen
Vorrüstung für Mercedes me Charge (28U) Mit Mercedes me Charge reisen Sie flexibler. Laden Sie an einer Vielzahl von öffentlichen Stationen – unter anderem in kürzerer Zeit an den Schnellladesäulen von IONITY. Ihr Zugang ist in das MBUX Multimediasystem und das Mercedes me Ökosystem integriert. Alles auf einen Blick und beste Kostenkontrolle: Für alle Abrechnungen genügt ein Vertrag.	3 Jahre ab Aktivierung kostenfrei nutzbar	○

Ihr Weg, um diese Dienste nutzen zu können:

Rufen Sie die Seite Mercedes me connect (<https://me.mercedes-benz.com>) auf und klicken Sie dann auf „Registrieren“. Geben Sie jetzt die geforderten Daten ein und klicken Sie anschließend auf „Registrieren“. Im Anschluss erhalten Sie eine E-Mail. Klicken Sie in dieser auf den Link „Registrierung abschließen“ und legen Sie Ihr individuelles Passwort fest. Klicken Sie nun auf „Nutzungsbedingungen akzeptieren“. Lesen Sie die Nutzungsbedingungen durch und akzeptieren Sie diese. Ihr Fahrzeug können Sie nun mit Ihrem Profil bei Ihrem Mercedes-Benz Partner verknüpfen lassen. Hierfür ist Ihre E-Mail-Adresse, der Fahrzeugschein und der Ausweis notwendig. Richten Sie sich anschließend auf Ihrem Smartphone/Tablet die Seite <http://connect.mercedes.me> ein oder laden Sie die Mercedes App me auf Ihr Smartphone, um die Dienste bequem von überall zu nutzen.



Mercedes-Benz ist einer der Gründungspartner der Stiftung „Laureus Sport for Good Foundation“.

Seit der Stiftungsgründung im Jahr 2000 unterstützt und fördert Mercedes-Benz die Ziele und Werte dieses weltweiten, gemeinnützigen Programms: mit sozialen Sportprojekten das Leben von benachteiligten oder kranken Kindern und Jugendlichen zu verbessern. Laureus wurde zu einem grundlegenden Bestandteil der gesellschaftlichen Verantwortung von Mercedes-Benz. Jeder neue Mercedes ist daher ein Botschafter dieser Werte. Mit dem Kauf eines Mercedes unterstützen Sie die Stiftung „Laureus Sport for Good Foundation“.

Speicherung technischer Daten im Fahrzeug: Elektronische Fahrzeugkomponenten (z.B. Airbag-Steuergerät, Motorsteuergerät, etc.) enthalten Datenspeicher für technische Fahrzeugdaten, wie z. B. Meldungen im Falle von Funktionsstörungen, Geschwindigkeit des Fahrzeuges, Bremsstärke oder Funktionsweise von Rückhalte- und Fahrerassistenz-Systemen im Falle eines Unfallereignisses (Audio- und Videodaten werden nicht gespeichert). Die Daten werden flüchtig, punktuell als Momentaufnahme z. B. im Falle einer Störungsmeldung, über einen sehr kurzen Aufzeichnungszeitraum (maximal wenige Sekunden) z. B. im Falle eines Unfalls oder in zusammengefasster Form z. B. zur Bewertung der Bauteilbeanspruchung gespeichert. Die gespeicherten Daten können über Schnittstellen im Fahrzeug ausgelesen, von geschulten Technikern zur Diagnose und Behebung etwaiger Funktionsstörungen oder vom Hersteller zur Analyse und zur weiteren Verbesserung von Fahrzeugfunktionen verarbeitet und genutzt werden. Auf Wunsch des Kunden können Daten auch als Basis für weitere optionale Dienstleistungen dienen. Eine Übertragung der Daten aus dem Fahrzeug heraus an den Hersteller bzw. Dritte erfolgt grundsätzlich nur aufgrund gesetzlicher Erlaubnis (z.B. Fahrzeugnotruf e-Call), oder aufgrund vertraglichen Einverständnisses mit dem Kunden unter Berücksichtigung des Datenschuttsrechts. Weitere Informationen zu gespeicherten Daten im Fahrzeug befinden sich in der Betriebsanleitung des Fahrzeugs. Diese finden Sie gedruckt und interaktiv im Fahrzeug oder online unter www.mercedes-benz.de/betriebsanleitung.

Nach Redaktionsschluss können sich am Produkt Änderungen ergeben haben.

Daimler AG, Mercedes-Benz Cars Vertrieb Deutschland, Mühlenstraße 30, 10243 Berlin, MBD/VPP · Ausgabe 1

(aktualisiert: 04. September 2019)

www.mercedes-benz.de