



DZIENNIK URZĘDOWY

WOJEWÓDZTWA MAZOWIECKIEGO

Warszawa, dnia 22 listopada 2019 r.

Poz. 13350

UCHWAŁA NR XIV.70.2019 RADY GMINY RYBNO

z dnia 3 października 2019 r.

w sprawie ustanowienia Znaków Gminy Rybno

Na podstawie art. 18 ust. 2 pkt 13 ustawy z dnia 8 marca 1990 r. o samorządzie gminnym (t. j. Dz.U. z 2019 r. poz. 506, 1309, 1571, 1696) oraz art. 3 ustawy z dnia 21 grudnia 1978 r. o odznakach i mundurach (t. j. Dz.U. z 2016 r. poz. 38), po zasięgnięciu opinii Ministra Spraw Wewnętrznych i Administracji, Rada Gminy Rybno uchwala, co następuje:

§ 1. 1. Niniejszą uchwałą ustanawia się Znaki Gminy Rybno.

2. Znakami Gminy Rybno są:

- 1) Herb Gminy Rybno;
- 2) Flaga Gminy Rybno;
- 3) Pieczęci Urzędowe Gminy Rybno;
- 4) Tablica Samorządowa Gminy Rybno.

3. Ustanawia się ogólne zasady używania Znaków Gminy Rybno.

4. Otaczanie Znaków Gminy Rybno czcią i szacunkiem jest prawem i obowiązkiem każdego, kto ma prawo do ich używania i stosowania.

§ 2. 1. Herbem Gminy Rybno zwanym dalej „herbem” jest „w polu czerwonym chorągiew kościelna o trzech strefach złota (żółta) z takimże krzyżem kawalerskim na szczycie drzewca, nad nożem rzeźniczym złotym (żółta)”.

2. Wzory herbu zawierają załączniki:

- 1) Herb Gminy Rybno;
- 2) Flaga Gminy Rybno;
- 3) Pieczęci Urzędowe Gminy Rybno;
- 4) Tablica Samorządowa Gminy Rybno.

§ 3. 1. Flagą Gminy Rybno zwanej dalej „flagą” jest płat flagi o proporcjach szerokości do długości jak 5:8 podzielony na trzy słupy: dwa zewnętrzne żółte, o szerokości 1/5 długości płata flagi i centralny czerwony o szerokości 3/5 długości płata flagi. Na słupie czerwonym chorągiew kościelna żółta o trzech strefach z takimże krzyżem kawalerskim na szczycie drzewca nad nożem rzeźniczym złotym.

2. Wzór flagi zawierają załączniki:

- 1) wzór barwny flagi — załącznik nr 6;

- 2) wzór flagi szrafowany — załącznik nr 7;
- 3) wzór rysunkowy flagi — załącznik nr 8;
- 4) sposób wykreślenia flagi — załącznik nr 9;
- 5) identyfikacja barw flagi — załącznik nr 10.

§ 4. 1. Pieczęciami Urzędowymi Gminy Rybno zwanymi dalej „pieczęciami urzędowymi” są pieczęci okrągłe o średnicy 36 mm z umieszczonym pośrodku godłem herbu gminy oraz napisami na otoku:

- 1) Rada Gminy Rybno;
- 2) Wójt Gminy Rybno;
- 3) Gmina Rybno.

2. Wzory pieczęci urzędowych zawierają załączniki:

- 1) wzór pieczęci z napisem na otoku „Rada Gminy Rybno” — załącznik nr 11;
- 2) wzór pieczęci z napisem na otoku „Wójt Gminy Rybno” — załącznik nr 12;
- 3) wzór pieczęci z napisem na otoku „Gmina Rybno” — załącznik nr 13.

§ 5. 1. Tablicą Samorządową Gminy Rybno zwaną dalej „tablicą samorządową” jest tablica owalna barwy białej o wysokości 50 cm i szerokości 40 cm, w polu której umieszczony jest Herb Gminy Rybno.

2. Wzory tablicy samorządowej zawierają załączniki:

- 1) wzór barwny tablicy samorządowej z herbem — załącznik nr 14;
- 2) wzór rysunkowy tablicy samorządowej z herbem — załącznik nr 15.

§ 6. Przy barwnym odwzorowaniu herbu i flagi w druku bądź też innej formie plastycznej obowiązuje używanie barw zgodnych z ich wzorcami.

§ 7. 1. Herb i flaga we wszystkich formach i postaciach ustanowionych niniejszą uchwałą oraz pieczęci urzędowe i tablica samorządowa są znakami prawnie chronionymi.

2. Używanie i rozpowszechnianie Znaków Gminy Rybno wymienionych w § 1 uchwały z wyłączeniem publikacji naukowych i popularno-naukowych wymaga zgody Rady Gminy w Rybnie.

§ 8. Wykonanie uchwały powierza się Wójtowi Gminy Rybno.

§ 9. Uchwała wchodzi w życie po upływie 14 dni od ogłoszenia w Dzienniku Urzędowym Województwa Mazowieckiego.

Przewodnicząca Rady Gminy:
Sylwia Anna Feliga

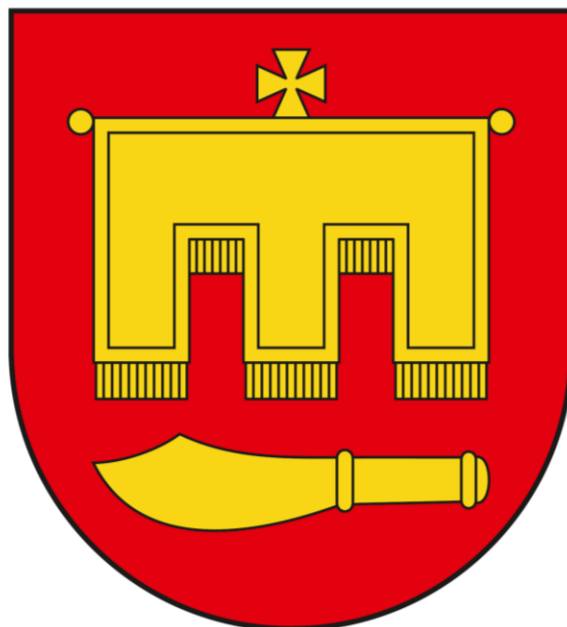

ZESPÓŁ ZNAKÓW GMINY RYBNO

POWIAT SOCHACZEWSKI
WOJEWÓDZTWO MAZOWIECKIE

Załącznik nr 1 do Uchwały nr XIV.70.2019 Rady Gminy Rybno z dnia 3 października 2019 r.

GMINA RYBNO

POWIAT SOCHACZEWSKI, WOJEWÓDZTWO MAZOWIECKIE

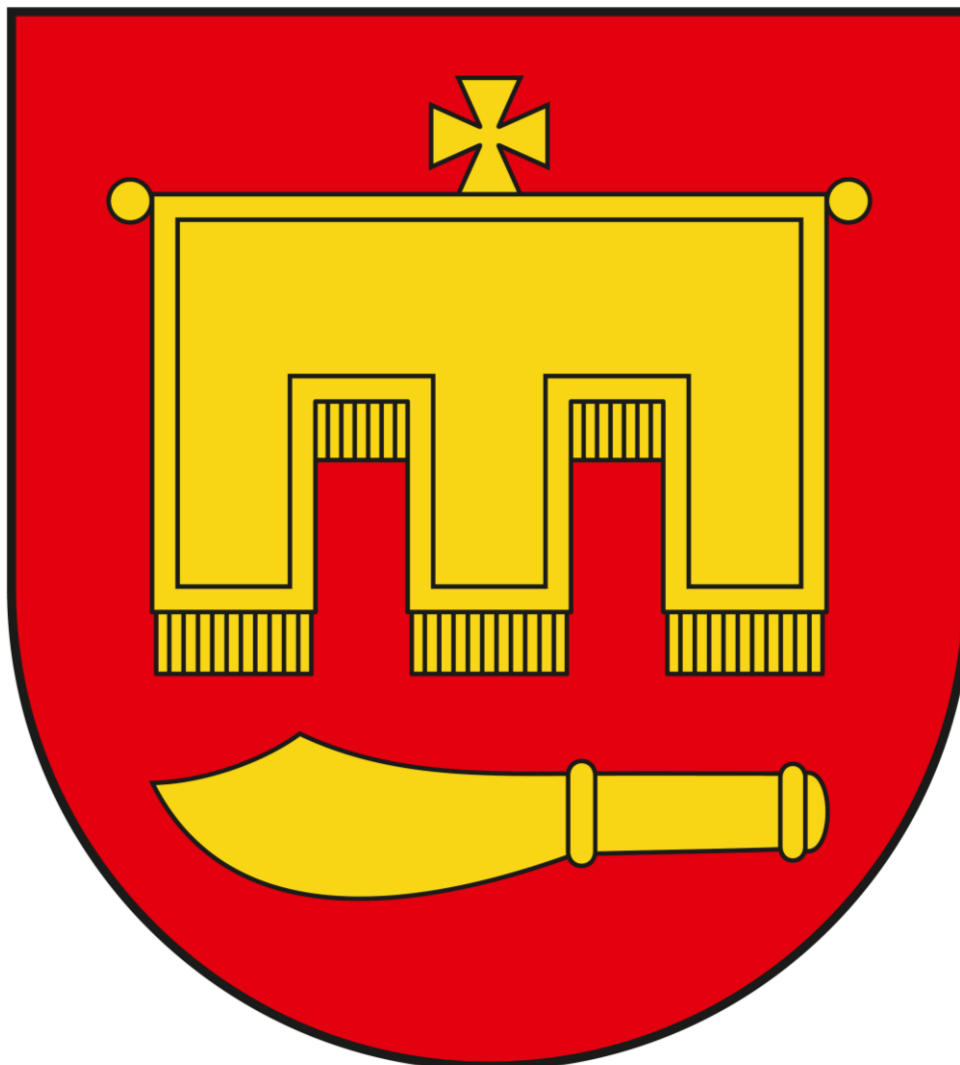

WZÓR BARWNY HERBU GMINY

W polu czerwonym chorągiew kościelna o trzech strefach żółta (złota) z takimże krzyżem kawalerskim na szczycie drzewca, nad nożem rzeźniczym żółtym (złotym).



ŻÓŁTA
Pantone 109



CZERWONA
Pantone Warm Red



CZARNA
Pantone Process Black

Załącznik nr 2 do Uchwały nr XIV.70.2019 Rady Gminy Rybno z dnia 3 października 2019 r.

GMINA RYBNO

POWIAT SOCHACZEWSKI, WOJEWÓDZTWO MAZOWIECKIE

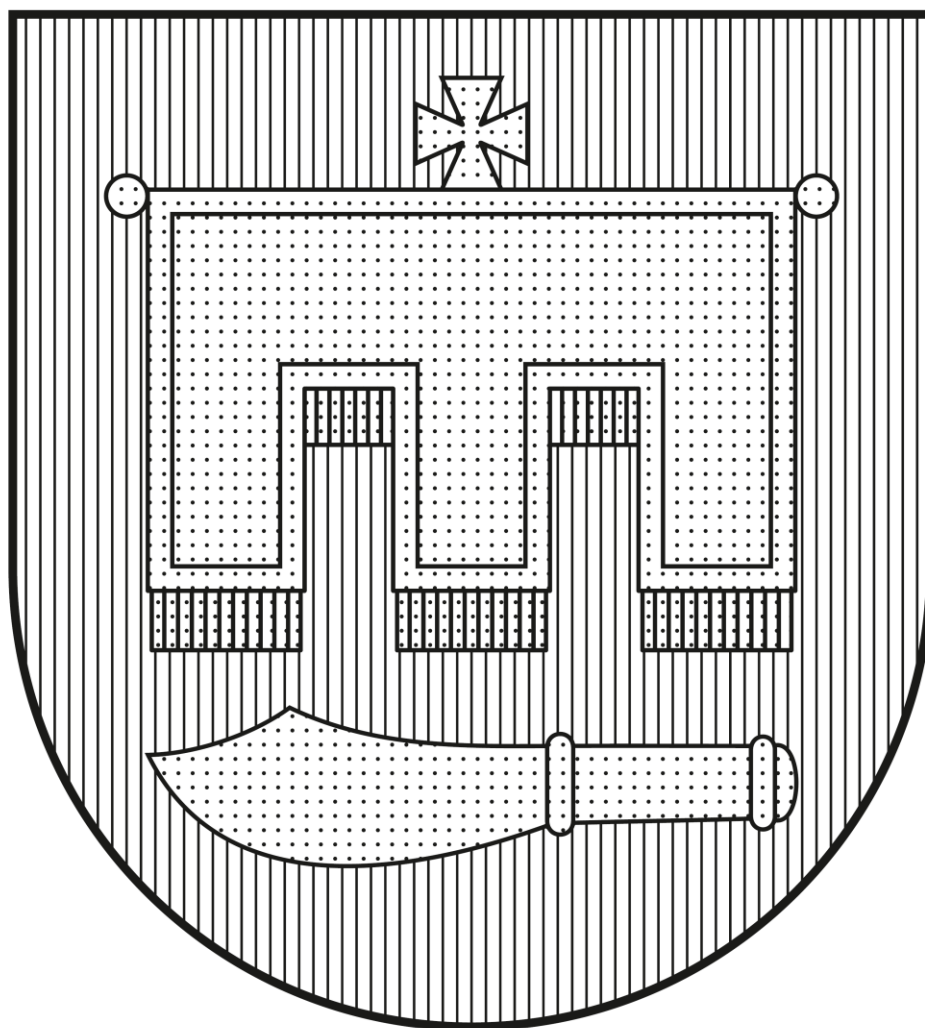

WZÓR HERBU GMINY SZRAFOWANY

W polu czerwonym chorągiew kościelna o trzech strefach żółta (złota) z takimże krzyżem kawalerskim na szczycie drzewca, nad nożem rzeźniczym żółtym (złotym).

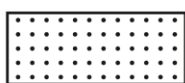

ŻÓŁTA



CZERWONA



CZARNA

Załącznik nr 3 do Uchwały nr XIV.70.2019 Rady Gminy Rybno z dnia 3 października 2019 r.

GMINA RYBNO
POWIAT SOCHACZEWSKI, WOJEWÓDZTWO MAZOWIECKIE

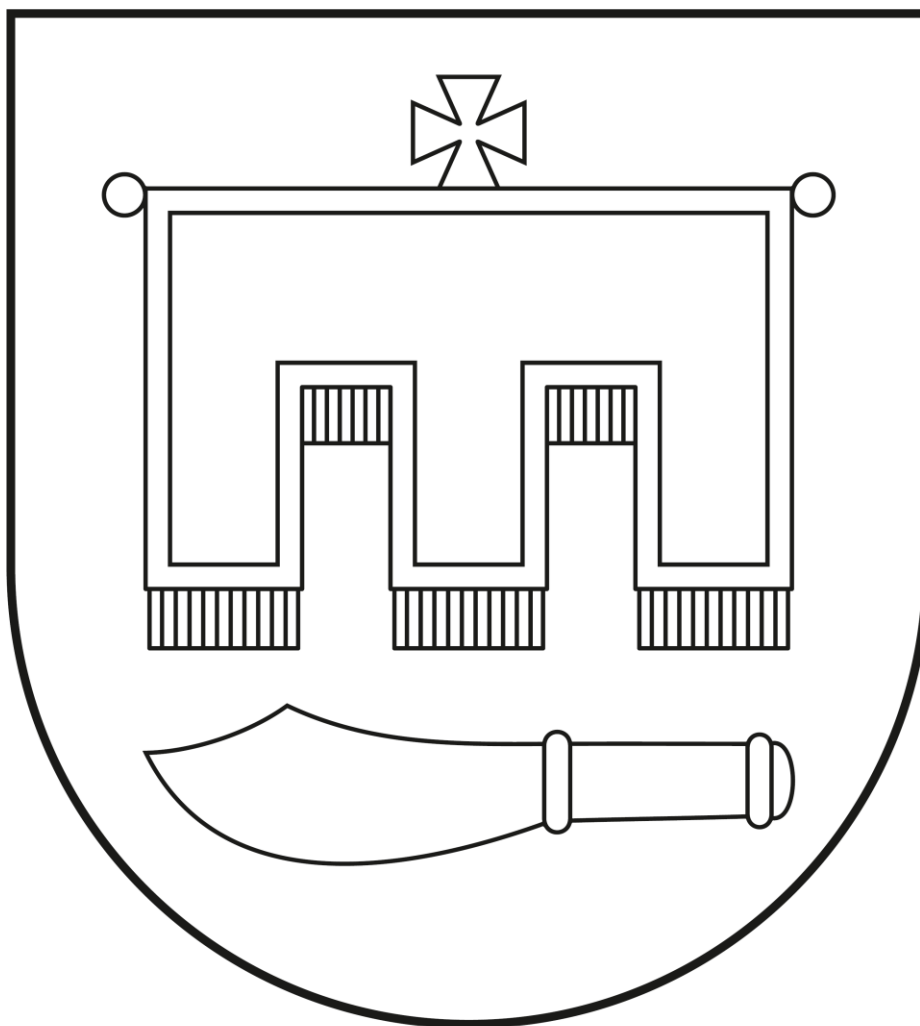

WZÓR RYSUNKOWY HERBU GMINY

W polu czerwonym chorągiew kościelna o trzech strefach żółta (złota) z takimże krzyżem kawalerskim na szczycie drzewca, nad nożem rzeźniczym żółtym (złotym).

Załącznik nr 4 do Uchwały nr XIV.70.2019 Rady Gminy Rybno z dnia 3 października 2019 r.

GMINA RYBNO

POWIAT SOCHACZEWSKI, WOJEWÓDZTWO MAZOWIECKIE

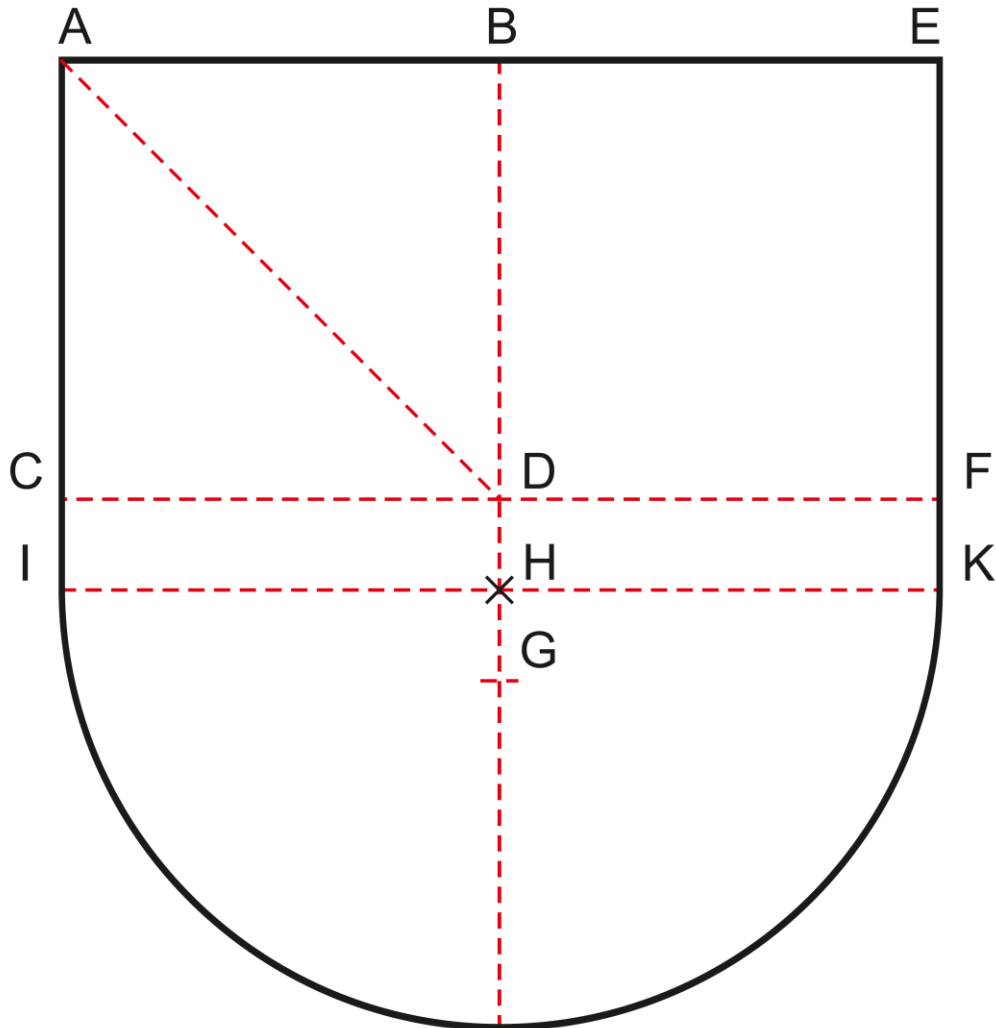

SPÓSÓB WYKREŚLANIA TARCZY HERBOWEJ

Na poziomej wystawia się obok siebie dwa jednakowe kwadraty **ABDC** i **BEDF**, których bok wspólny **BD** tworzy linię pionową, przecinającą poziomą. Długość przekątnej jednego kwadratu np. **AD** odcinamy na linii pionowej z punktu **B** do dołu, osiągając punkt **G**, część **D-G** przepoławiamy w punkcie **H**, przez który prowadzimy równoległą do **C-F** poziomą **I-K**. Zasięgiem równym długości boku kwadratu zataczamy z **H** (do dołu) półkole od krańców poziomej **I-K**. Następnie **C** z **I** oraz **F** z **K** łączymy liniami równoległymi do **D-H**.

wg Franciszka Kamockiego



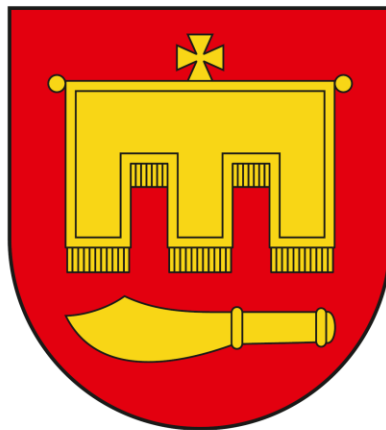

Załącznik nr 5 do Uchwały nr XIV.70.2019 Rady Gminy Rybno z dnia 3 października 2019 r.

GMINA RYBNO

POWIAT SOCHACZEWSKI, WOJEWÓDZTWO MAZOWIECKIE

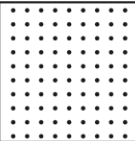

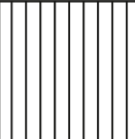
IDENTYFIKACJA HERALDYCZNYCH BARW HERBU GMINY

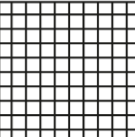
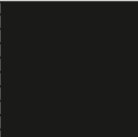
nazwa	oznaczenie wg systemu PANTONE®	oznaczenie wg systemu ORACAL®	oznaczenie wg systemu RGB	oznaczenie wg systemu CMYK	kod graficzny barw	wzorce barw
ŻÓŁTA	PANTONE 109	ORACAL yellow 641-021	R: 250 G: 215 B: 22	Cyan 0 %		
				Magenta 9 %		
				Yellow 94 %		
				Black 0 %		
CZERWONA	PANTONE Warm Red	ORACAL light red 641-053	R: 250 G: 64 B: 37	Cyan 0 %		
				Magenta 100 %		
				Yellow 100 %		
				Black 0 %		
CZARNA	PANTONE Process Black	ORACAL black 641-070	R: 0 G: 0 B: 0	Cyan 0 %		
				Magenta 0 %		
				Yellow 0 %		
				Black 100 %		

Załącznik nr 6 do Uchwały nr XIV.70.2019 Rady Gminy Rybno z dnia 3 października 2019 r.

GMINA RYBNO

POWIAT SOCHACZEWSKI, WOJEWÓDZTWO MAZOWIECKIE

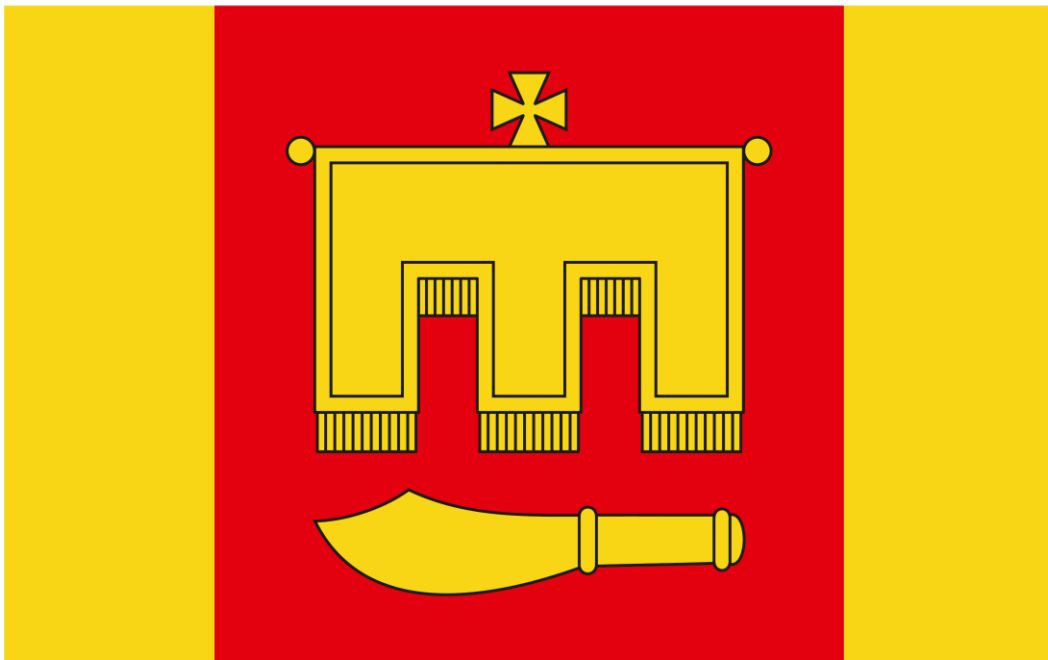

WZÓR BARWNY FLAGI GMINY

Flagą Gminy Rybno jest płat o proporcjach szerokości do długości jak 5:8 podzielony na trzy słupy: dwa zewnętrzne żółte, o szerokości 1/5 długości płata flagi i centralny czerwony o szerokości 3/5 długości płata flagi. Na słupie czerwonym chorągiew kościelna żółta o trzech strefach z takimże krzyżem kawalerskim na szczycie drzewca nad nożem rzeźniczym żółtym.



ŻÓŁTA
Pantone 109



CZERWONA
Pantone Warm Red



CZARNA
Pantone Process Black

Załącznik nr 7 do Uchwały nr XIV.70.2019 Rady Gminy Rybno z dnia 3 października 2019 r.

GMINA RYBNO

POWIAT SOCHACZEWSKI, WOJEWÓDZTWO MAZOWIECKIE

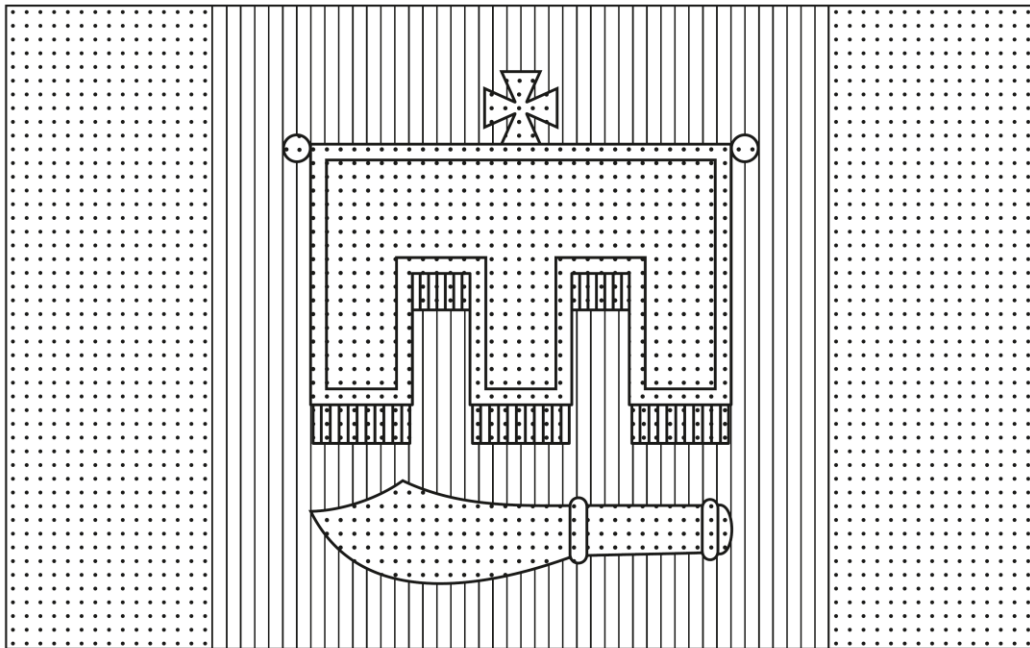

WZÓR FLAGI GMINY SZRAFOWANY

Flagą Gminy Rybno jest płat o proporcjach szerokości do długości jak 5:8 podzielony na trzy słupy: dwa zewnętrzne żółte, o szerokości 1/5 długości płata flagi i centralny czerwony o szerokości 3/5 długości płata flagi. Na słupie czerwonym chorągiew kościelna żółta o trzech strefach z takimże krzyżem kawalerskim na szczycie drzewca nad nożem rzeźniczym złotym.

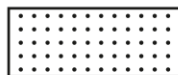

ŻÓŁTA



CZERWONA



CZARNA

Załącznik nr 8 do Uchwały nr XIV.70.2019 Rady Gminy Rybno z dnia 3 października 2019 r.

GMINA RYBNO

POWIAT SOCHACZEWSKI, WOJEWÓDZTWO MAZOWIECKIE

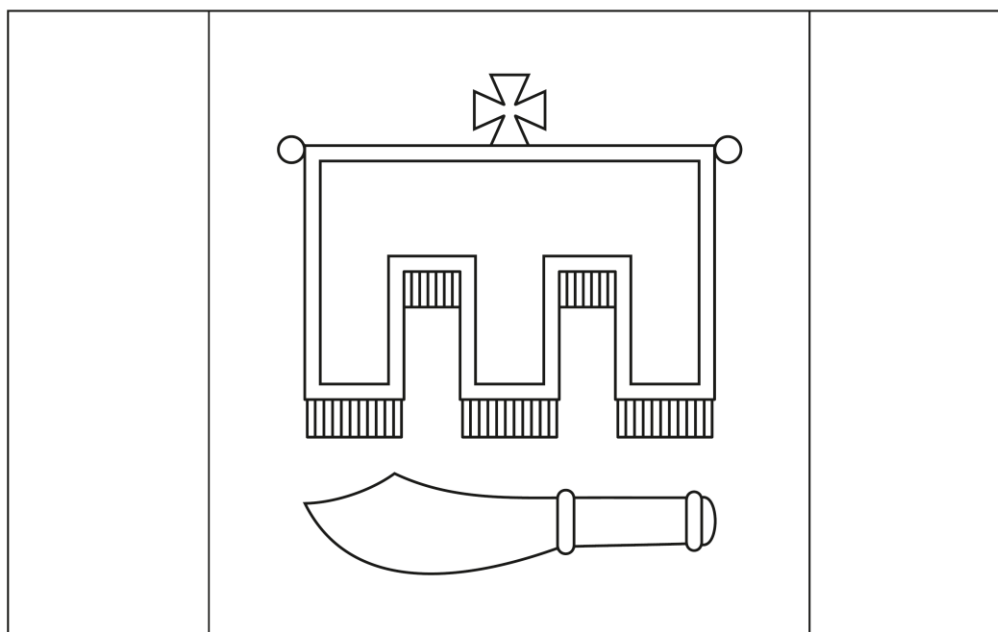

WZÓR RYSUNKOWY FLAGI GMINY

Flagą Gminy Rybno jest płat o proporcjach szerokości do długości jak 5:8 podzielony na trzy słupy: dwa zewnętrzne żółte, o szerokości 1/5 długości płata flagi i centralny czerwony o szerokości 3/5 długości płata flagi. Na słupie czerwonym chorągiew kościelna żółta o trzech strefach z takimże krzyżem kawalerskim na szczycie drzewca nad nożem rzeźniczym żółtym.

Załącznik nr 9 do Uchwały nr XIV.70.2019 Rady Gminy Rybno z dnia 3 października 2019 r.

GMINA RYBNO

POWIAT SOCHACZEWSKI, WOJEWÓDZTWO MAZOWIECKIE

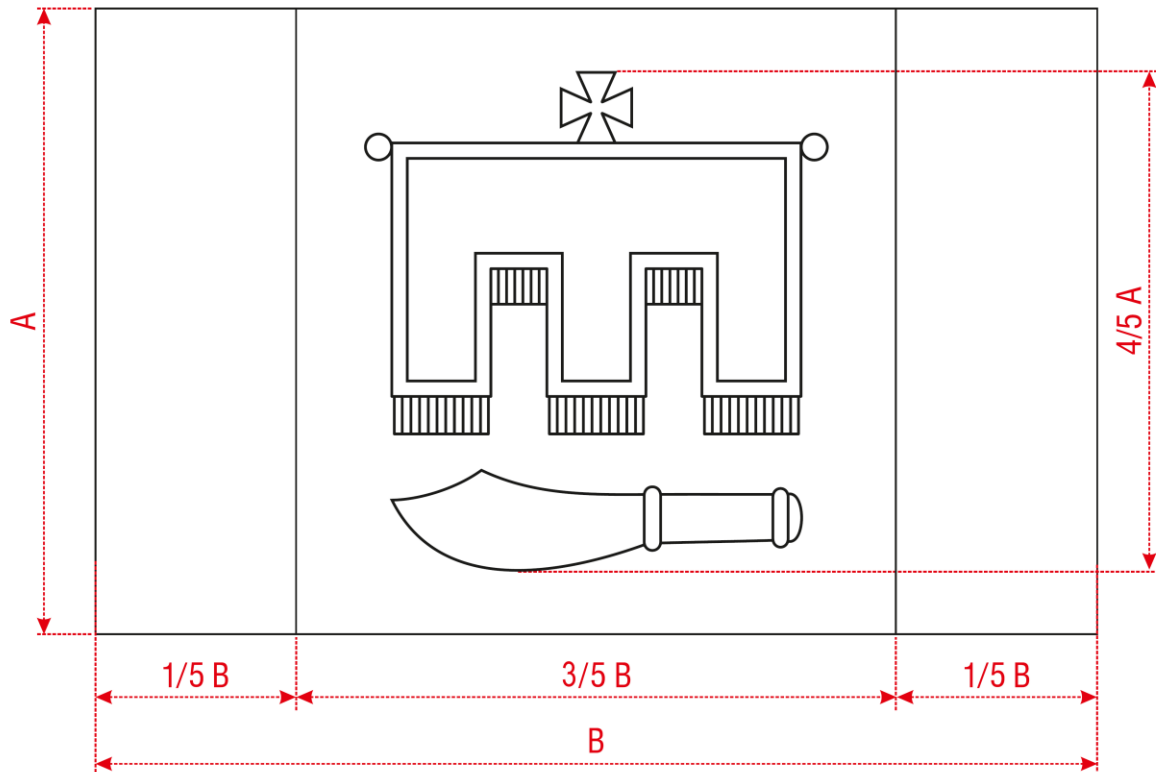

$$A:B = 5:8$$

SPOSÓB WYKREŚLANIA FLAGI GMINY

Flagą Gminy Rybno jest płat o proporcjach szerokości do długości jak 5:8 podzielony na trzy słupy: dwa zewnętrzne żółte, o szerokości 1/5 długości płata flagi i centralny czerwony o szerokości 3/5 długości płata flagi. Na słupie czerwonym chorągiew kościelna żółta o trzech strefach z takimże krzyżem kawalerskim na szczycie drzewca nad nożem rzeźniczym żółtym.

Załącznik nr 10 do Uchwały nr XIV.70.2019 Rady Gminy Rybno z dnia 3 października 2019 r.

GMINA RYBNO

POWIAT SOCHACZEWSKI, WOJEWÓDZTWO MAZOWIECKIE

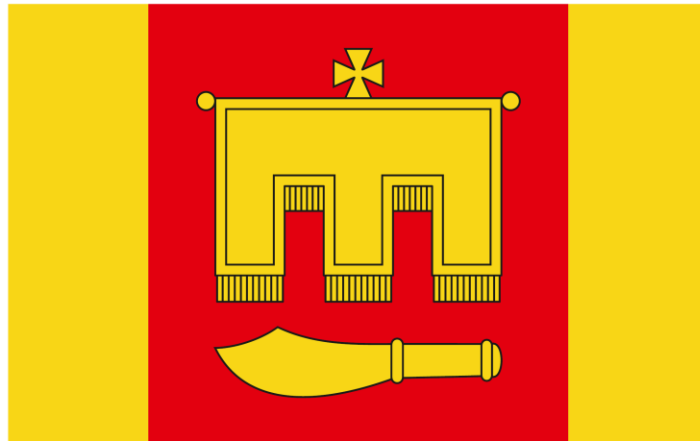

IDENTYFIKACJA BARW FLAGI GMINY

nazwa	oznaczenie wg systemu PANTONE®	oznaczenie wg systemu ORACAL®	oznaczenie wg systemu RGB	oznaczenie wg systemu CMYK	kod graficzny barw	wzorce barw
ŻÓŁTA	PANTONE 109	ORACAL yellow 641-021	R: 250 G: 215 B: 22	Cyan 0 %		
				Magenta 9 %		
				Yellow 94 %		
				Black 0 %		
CZERWONA	PANTONE Warm Red	ORACAL light red 641-032	R: 250 G: 64 B: 37	Cyan 0 %		
				Magenta 100 %		
				Yellow 100 %		
				Black 0 %		
CZARNA	PANTONE Process Black	ORACAL black 641-070	R: 0 G: 0 B: 0	Cyan 0 %		
				Magenta 0 %		
				Yellow 0 %		
				Black 100 %		

Załącznik nr 11 do Uchwały nr XIV.70.2019 Rady Gminy Rybno z dnia 3 października 2019 r.

GMINA RYBNO
POWIAT SOCHACZEWSKI, WOJEWÓDZTWO MAZOWIECKIE

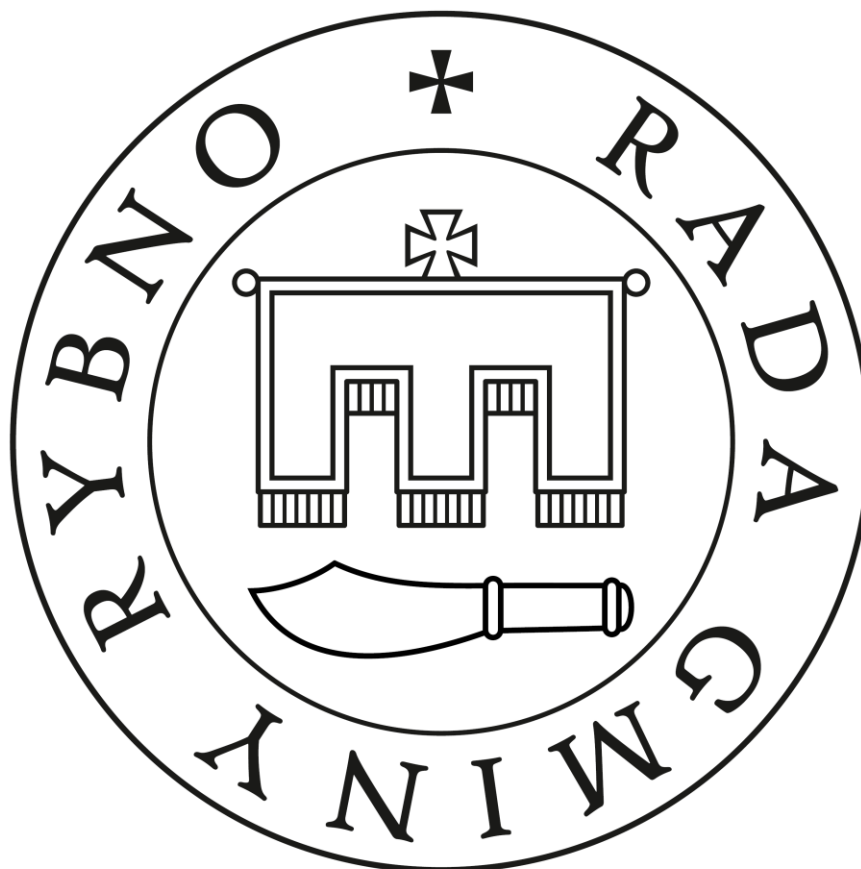

WZÓR PIECZĘCI URZĘDOWEJ „RADA GMINY RYBNO”

średnica 36 mm



Wielkość naturalna

Załącznik nr 12 do Uchwały nr XIV.70.2019 Rady Gminy Rybno z dnia 3 października 2019 r.

GMINA RYBNO
POWIAT SOCHACZEWSKI, WOJEWÓDZTWO MAZOWIECKIE

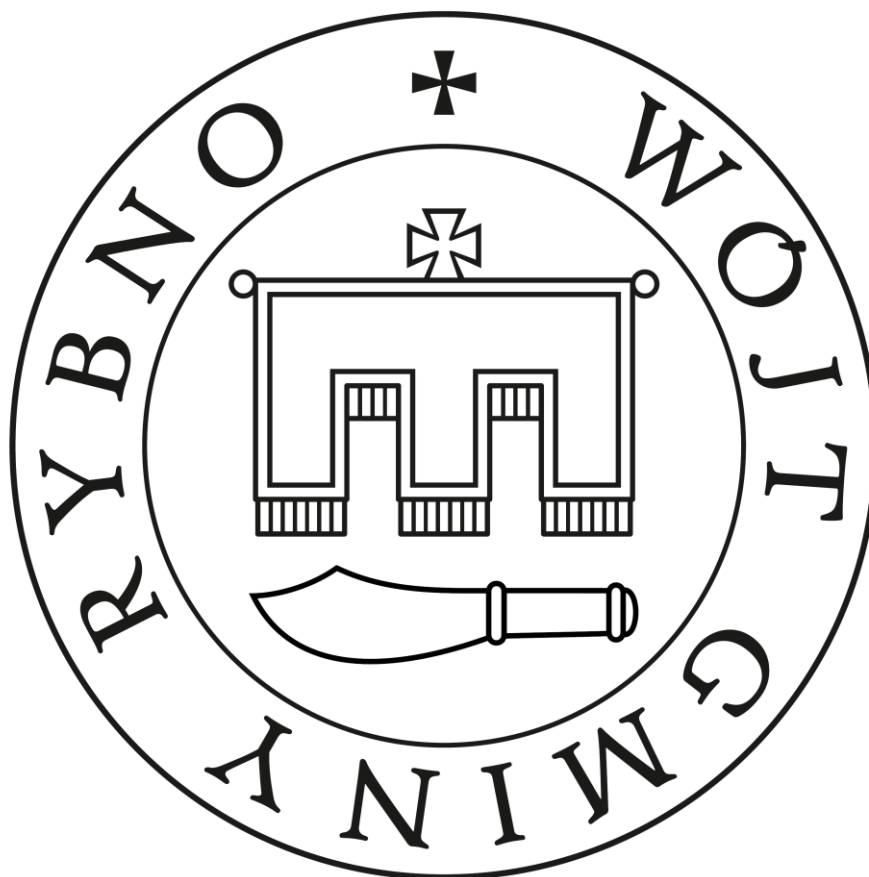

WZÓR PIECZĘCI URZĘDOWEJ „WÓJT GMINY RYBNO”

średnica 36 mm



Wielkość naturalna

Załącznik nr 13 do Uchwały nr XIV.70.2019 Rady Gminy Rybno z dnia 3 października 2019 r.

GMINA RYBNO
POWIAT SOCHACZEWSKI, WOJEWÓDZTWO MAZOWIECKIE



WZÓR PIECZĘCI URZĘDOWEJ „GMINA RYBNO”

średnica 36 mm



Wielkość naturalna

Załącznik nr 14 do Uchwały nr XIV.70.2019 Rady Gminy Rybno z dnia 3 października 2019 r.

GMINA RYBNO

POWIAT SOCHACZEWSKI, WOJEWÓDZTWO MAZOWIECKIE

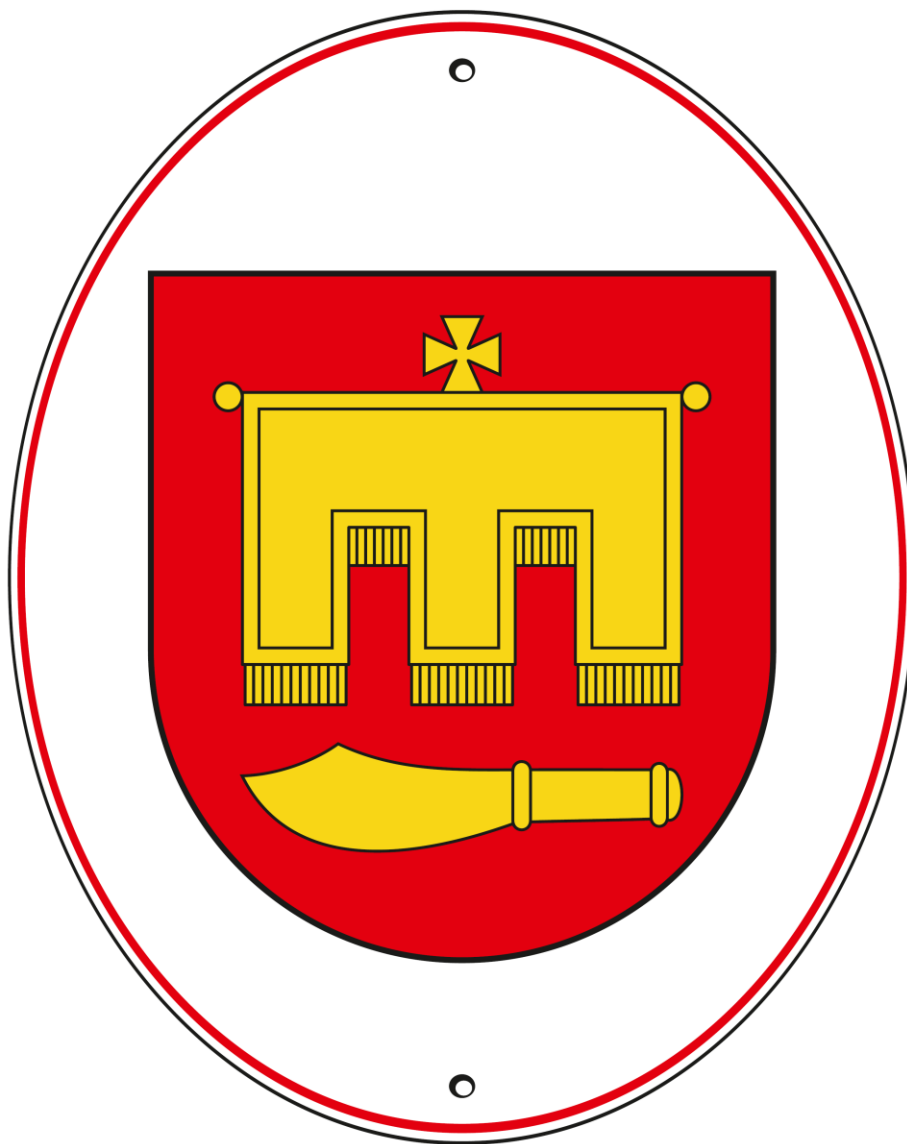

WZÓR BARWNY TABLICY SAMORZĄDOWEJ Z HERBEM GMINY

Tablica owalna barwy białej o wysokości 50 cm i szerokości 40 cm w polu umieszczony jest Herb Gminy Rybno.



ŻÓŁTA
Pantone 109



CZERWONA
Pantone Warm Red



CZARNA
Pantone Process Black

Załącznik nr 15 do Uchwały nr XIV.70.2019 Rady Gminy Rybno z dnia 3 października 2019 r.

GMINA RYBNO
POWIAT SOCHACZEWSKI, WOJEWÓDZTWO MAZOWIECKIE

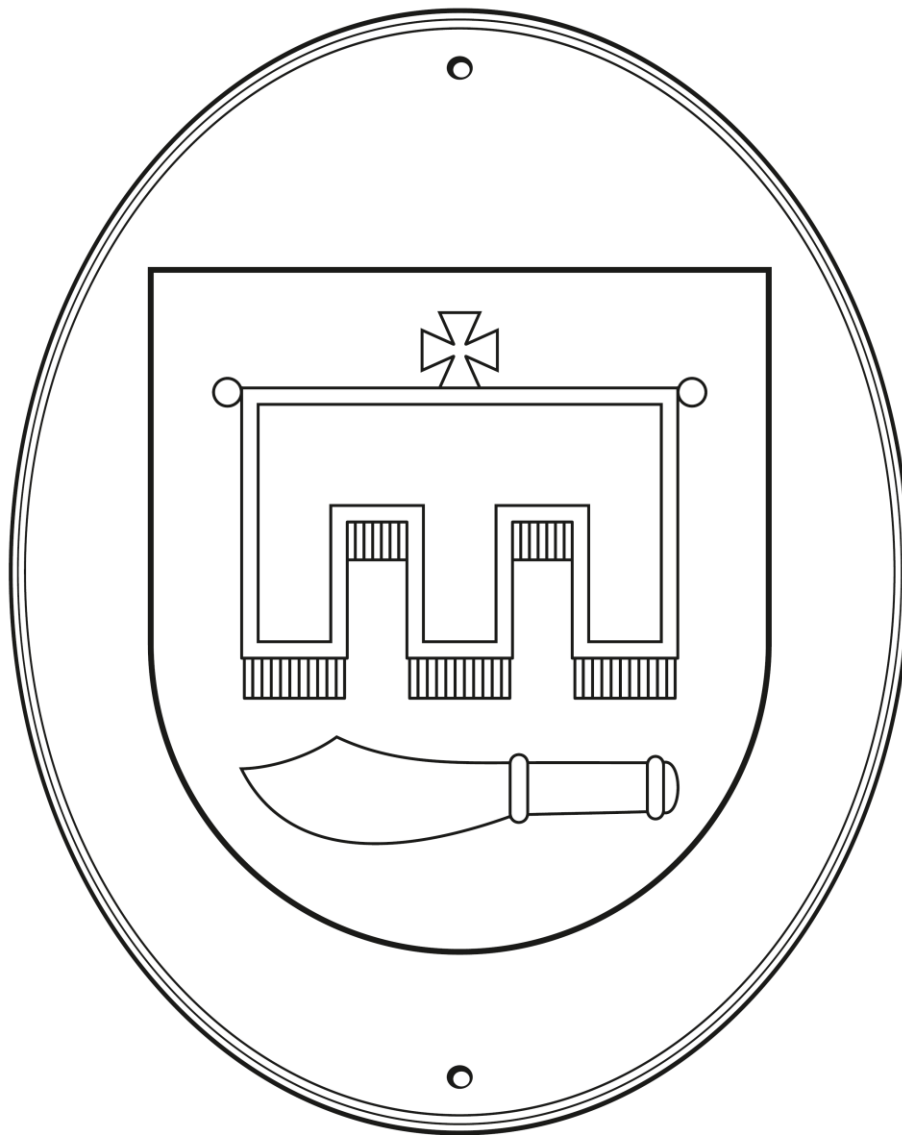

WZÓR RYSUNKOWY TABLICY SAMORZĄDOWEJ Z HERBEM GMINY

Tablica owalna barwy białej o wysokości 50 cm i szerokości 40 cm
w polu umieszczony jest Herb Gminy Rybno.

GMINA RYBNO
POWIAT SOCHACZEWSKI, WOJEWÓDZTWO MAZOWIECKIE

WZORY PAPIERÓW URZĘDOWYCH



RADA GMINY RYBNO



WÓJT GMINY RYBNO



GMINA RYBNO

GMINA RYBNO
POWIAT SOCHACZEWSKI, WOJEWÓDZTWO MAZOWIECKIE

WZORY KOPERT



GMINA RYBNO



GMINA RYBNO



GMINA RYBNO

POWIAT SOCHACZEWSKI, WOJEWÓDZTWO MAZOWIECKIE

WZORY BILETÓW WIZYTOWYCH



DAMIAN JAWORSKI
Wójt Gminy Rybno

Urząd Gminy Rybno
96-514 Rybno, ul. Długa 20
tel./fax +48 (46) 861 14 38
www.gminarybno.com

tel. +48 777 888 999
wojt@gminarybno.com



SYLWIA ANNA FELIGA
Przewodnicząca Rady Gminy Rybno

Biurowo Rady Gminy Rybno
96-514 Rybno, ul. Długa 20
tel./fax +48 (46) 861 14 38, www.gminarybno.com

tel. +48 888 777 999
rada@gminarybno.com

