

Partiolaisten

ANSIOMERKIT



Partiolaisten ansiomerkit

Toimituskunta: Olli Koskela
Jussi Lyly
Heikki Tolvanen
Tero Sisto
Mika Viitanen

Taitto: Tuija Lahti
Piirrokset: Jussi Lyly
Julkaisija: Suomen Partiolaiset – Finlands Scouter ry 2003

Tämä painos korvaa aiemmat Ansiomerkki-osviitat.

SISÄLLYS

Partioansiomerkkeistä	3	Suomen Partiolaisten ansioristi	
Ansiomerkkin ehdottaminen	4	-järjestelmä	17
Yleistä	4	Ansiomitalit	17
Yksityiskohtaisia ohjeita anojalle	5	Pronssinen ansiomitali	18
Ansiomerkkin anominen ja		Hopeinen ansiomitali	18
myöntäminen	6	Ansioristit	19
Lomake	6	Hopeinen ansioristi	19
Ehdotuksen allekirjoittaminen ..	7	Kultainen ansioristi	20
Ehdotuksen lähettäminen	7	Suuri ansioristi	21
Piirin lausunto	7	Sankarimerkki	22
Päätös	7	Hopeajoutsen	23
Myöntäminen	7	Hopeasusi	23
Lunastumaksu	8	Pyhän Yrjön plaketti	25
Ansiomerkkin luovuttaminen ..	8	Suomen Partiolaiset - Finlands	
Luovutuskirja	8	Scouter ry:n standaari	26
Ansiomerkkin käyttäminen	9		
Suomen Partiolaiset - Finlands		Muut partioansiomerkkit	27
Scouter ry:n ansiomerkkit	10	Partiopiirin nykyinen	
Louhisuden solki	10	ansiomerkkijärjestelmä	27
Louhisuden soljen		Muiden partioyhteisöjen merkit ...	28
pienoismerkki	11		
Collanin solki	12	Viralliset kunniamerkkit	29
Collanin soljen pienoismerkki .	13		
Mannerheim-solki	14	Suomen Partiolaiset - Finlands	
II luokan Mannerheim-solki ...	14	Scouter ry:n ansiomerkkitoimikunta	
I luokan Mannerheim-solki	15	ja muut merkkejä	
Pyhän Yrjön solki	16	myöntävät tahot	30
		Uusien merkkin perustaminen	31
		Kirjallisuutta	31
		Liitteet	32

PARTIOANSIOMERKEISTÄ

Kädessäsi on uudistettu painos Suomen Partiolaiset – Finlands Scouter ry:n Ansiomerkit-ohjekirjasta. Tämä opas sisältää edelliseen painokseen verrattuna viime vuosina tehdyt uudistukset sekä lisäksi ansiomerkkitoimikunnassa vakiintuneita tulkintoja ansiomerkkien anomisen helpottamiseksi. Oppaan sisällön järjestystä on hieman muutettu, jotta opasta olisi helpompi käyttää.

Suomen Partiolaiset – Finlands Scouter ry:n ansiomerkkijärjestelmässä pyritään noudattamaan ritarikuntien perinnettä. Ansiomerkkijärjestelmät ovat vuosisatojen aikana muotoutuneet keskiaikaisista ritarikuntalaitoksista, jotka maallistuttuaan ovat muodostuneet ansioritarikunniksi. Suomessa on käytössä eri kunniamerkkijärjestelmiä: Suomen virallisten ritarikuntien kunniamerkit, eräät muut erikoisalojen ansiomerkit, puolivirallisen ritarikunnan ansiomerkit sekä muut isänmaallisen toiminnan risti ja mitalit. Näiden lisäksi eri järjestöillä, niin myös meillä partiolailla, on omat epäviralliset ansio- tai kunniamerkkijärjestelmämme.

Partiolaisten nykyinen ansiomerkkijärjestelmä jakaantuu periaatteessa kolmeen eri merkkijärjestelmään, Suomen Partiolaiset – Finlands Scouter ry:n ansiomerkkijärjestelmään, partiopiirien omiin vastaaviin järjestelmiin sekä lippukuntien ja lippukuntayhtymien ansiomerkkeihin. Näi-

den ansiomerkkijärjestelmien merkkejä voidaan käyttää samanaikaisesti.

Partiolaisten ansiomerkit on tarkoitettu käytettäväksi **partioasussa**. Niitä myönnetään kiitokseksi tehdystä ansiokkaasta partioyöstä. Merkkien käyttäminen puolestaan kertoo, että merkin kantaja osoittaa kunnioitusta omalle järjestöllemme ja partioliikkeelle. Ansiomerkkejä on aina kehoitettu anomaan harkiten, huolellisesti ja luottamuksellisesti. Tämä ohje on edelleen voimassa, mutta samalla on hyvä muistaa, että merkkijärjestelmä on tarkoitettu käytettäväksi eikä merkkien vaatimuskriteerejä varsinkaan ensimmäisten merkkien osalta tule nostaa liian korkeiksi.

Ansiomerkkikulttuuri kehittyä jatkuvasti. Tähän oppaaseen on koottu uusimmat tiedot ja tulkinnot. Koska ansiomerkki-anomukset ovat aina yksilöllisiä JA partiolaisten partiourat ovat erilaisia, on anojilla varmasti monia kysymyksiä. Näihin kysymyksiin saa ohjeita partiopiirin tai keskusjärjestön ansiomerkkitoimikunnalta. Yhteystiedot löytyvät parhaiten oman partiopiirin TAI keskusjärjestön toimistosta.

Toivomme uudistetun Ansiomerkit-ohjekirjan palvelevan ansiomerkkien anojia mahdollisimman hyvin.

*Suomen Partiolaiset
– Finlands Scouter ry
Ansiomerkkitoimikunta*

ANSIOMERKKIEN EHDOTTAMINEN

YLEISTÄ

Partioansiomerkkejä voidaan ehdottaa selaisille jäsenmaksunsa maksaneille partiolaisille, jotka ovat antaneet suuremman panoksen partio toiminnassaan, kuin mitä heidän vastaanottamansa tehtävän perusteella voi kohtuudella edellyttää. Erilaiset tehtävät lippukunnassa, partiopiirissä, keskusjärjestössä ja muissa partioyhteisöissä on otettava tasapuolisesti huomioon.

Ehdotus ansiomerkin saamiseksi on aina tehtävä harkiten. Ehdotuksessa on esitettävä kaikki asianomaisen partioansiot ja sellaiset seikat, jotka voivat vaikuttaa anottun merkin myöntämiseen. Tällaisia ovat mm. henkilön ansiot muualla kuin partiossa sekä toiminta muissa luottamustehtävissä ja -toimissa.

Ansiomerkkiehdotuksen tekee ensisijaisesti lippukunnan ansiomerkkitoimikunta, joka on joko lippukunnanjohtaja, lippukunnan hallitus tai lippukunnan erikseen nimeämä kokeneista partiojohtajista koostuva toimikunta, tai partiopiirin ansiomerkkitoimikunta tai piirinjohtaja. Myös keskusjärjestön ja partiopiirien erilaiset ryhmät tai yksityiset ansiomerkkijärjestelmän hyvin tuntevat partiojohtajat

voivat tehdä ehdotuksia ansiomerkin myöntämiseksi. Suomen Partiolaiset – Finlands Scouter ry:n ns. B-jäsenet luetaan ansiomerkkien hakijoina partiopiirien veroisiksi. Ehdotuksen tekijöinä voi olla myös useampia partioyhteisöjä samanaikaisesti, esimerkiksi kaksi lippukuntaa tai partiopiiriä.

Ansiomerkkien anomisen tasapuolisuuden ja oikeudenmukaisuuden vuoksi sopivia ehdokkaita ansiomerkkien saajiksi on syytä harkita määräajoin. Anomusten tekemistä helpottaa, jos lippukunnalla on ajan tasalla oleva kortisto oman lippukuntansa jäsenistä ja heidän hoitamistaan partiotehtävistä.

Partioansiomerkkijärjestelmässä merkit myönnetään alimmasta alkaen. Noudatettava jakojärjestys on ensin piirin ja sitten keskusjärjestön saman arvoinen ansiomerkki. Tämä ohje koskee SP:n pronssisia ja hopeisia ansiomitalia. Piirien kultaisten ansiomitalien ja keskusjärjestön hopeisen ansioristin järjestys voi vaihdella. Tähän järjestykseen poikkeuksen luovat merkit, joissa on yläikäraja eli Mannerheim-soljet ja Pyhän Yrjön solki. Nämä menevät aina anomisessa ja myöntämisessä ansiomitalien edelle, koska yläikärajan täytyttyä näitä merkkejä ei enää myönnetä.

YKSITYISKOHTAISIA OHJEITA ANOJALLE

Kunkin Suomen Partiolaiset – Finlands Scouter ry:n ansiomerkkijärjestelmään kuuluvan merkin esittelyt ja yleiset myöntämisperusteet on mainittu merkkien erillisessä esittelyssä. Tähän kohtaan on koottu sellaisia yleisiä ohjeita, jotka anojan tulisi ottaa huomioon.

Ansiomerkin ehdottamista koskevat asiat ovat joka vaiheessa käsiteltävä luottamuksellisia.

Anomuksen allekirjoittajat vastaavat siitä, että anomuksessa esitetyt asiat ja perustelut ovat oikeita ja todenmukaisia, sekä että hakemuksessa on esitetty kaikki ansiot, eli tehtävät niin lippukunta-, piiri-, kuin muissakin partioyhteisöissä sekä muissa järjestöissä. Yksittäisen partiojohtajan elämäntilanteista riippuen partiouraan voi liittyä useampia lippukuntia tai partiopiirejä. Kaikissa näissä toimiminen tulee kirjata ehdotukseen.

SP:n ansiomitalien ja -ristien sopiva anomisväli on pääsääntöisesti 5–7 vuotta (viisi– seitsemän vuotta edellisestä SP:n ansiomerkistä).

Ansiomitalit ja -ristit ansaitaan tehdyllä partioyöllä alemmasta eli pronssisesta ansiomitalista alkaen. Säännöllinen toiminta tarkoittaa nimettyjä partiojohtajatasoisia tehtäviä lippukunnassa, piirissä ja/tai keskusjärjestössä tai myös muissa partioyhteisöissä: esim. paikallis- tai alueyhdistyksissä, lippukuntien yhteenliittymissä (vrt. Suomen Metsänkävijät) jne. Tähän joukkoon kuuluvat myös SP:n ns. B-jäsenet. Partio-toiminnan edustajana toimiminen esim. seurakunta- tai kuntatason nuorisotyöstä vastaavissa elimissä luetaan lisään-sioksi partiojohtajalle.

Keskusjärjestön ansiomerkkitoimikunta edellyttää, että partiopiirin myöntämästä **piirin ansiomerkistä** pitää olla kulunut vähintään kolme (3) vuotta. Tällä menettelyllä halutaan jaksottaa merkkien anomista ja estää useampien merkkien jakamista lyhyen ajan sisällä muistaen kuitenkin, että partiopiirin ansiomerkistä päättävät piirit itsenäisesti. Tämä aikaraja ei koske lippukuntien tms. partioyhteisöjen merkkejä eikä Louhisuden solkea, Collanin solkea, II ja I luokan Mannerheim-solkea.

Hylätyn Hopeasusi ja -joutsen anomuksen jälkeen uusi hakemus otetaan käsittelemiseen aikaisintaan kolmen (3) vuoden kuluttua ja tällöinkin pitää ehdottajalla olla esittää uusia ansioita ja perusteluja merkin ehdotuksen käsittelemiseksi.

Vanhemmissa Ansiomerkki-osviitoissa mainittu “erityinen partioteko” merkin myöntämisen yhtenä kriteerinä on tästä ohjekirjasta poistettu. Jos joku ehdotuksen tekijä katsoo, että jollekulle partiojohtajalle olisi jostakin erityisestä partioiteosta myönnettävä jokin partioansiomerkki niin hän voi tehdä siitä perustellun ehdotuksen. Eriytyisenä partiotekona ei kuitenkaan pidetä

normaaliin partio toimintaan liittyviä tehtäviä: tapahtumien ja leirien johtamista, kirjallista tuotantoa tms.

Ansiomitalien ja -ristien kohdalla on mahdollista jonkin merkin ohittaminen eli se, että anotaan suoraan ylempi merkki. Tällöin edellytetään, että ansiot ja partiovuodet olisivat riittäneet ensin alempaan ja tämän jälkeen vielä ylempäänkin merkkiin.

Suomen Partiolaisten standaaari on tarkoitettu lähinnä keskusjärjestön omaan käyttöön. Se voidaan myöntää partiojohtajalle ”elämän pituisesta partio taipaleesta” tai huomionosoituksena järjestössä tehdystä työstä mm. merkkipäivinä.

Hopeinen ja kultainen ansioristi voidaan myöntää alustaan kiinnitettynä ilman nauhaa ja nauhalaattaa merkittäväälle järjestön tukijalle. Merkin jakamisesta päättää keskusjärjestön hallitus eikä merkkiä tässä tilanteessa voi anoa.

ANSIOMERKIN ANOMINEN JA MYÖNTÄMINEN

Lomake

Ansiomerkkiä ehdottaessa on käytettävä lomaketta ”Ehdotus ansiomerkin myöntämiseksi”. Lomake muodostuu neljästä samanlaisesta sivusta. Lomake on saatavissa

myös sähköisessä muodossa järjestön www-sivuilta osoitteesta www.partio.fi/julkaisut kohdasta lomakkeet. Lomake tulee täyttää huolellisesti ja annettujen ohjeiden mukaisesti (ks. lomakkeen kääntöpuoli) kirjoituskoneella tai helposti luettavalla käsialalla tekstaten. Ehdotuksen ohessa voi olla erillisiä liitteitä esimerkiksi tehtävistä ja toiminnasta sekä perusteluista.

Lomakkeen kohtaan 15 partio tehtävät tulee kirjata kaikki tehtävät lippukunta-, piiri- ja/tai keskusjärjestö tasolla vähintään edellisestä myönnetystä keskusjärjestön merkistä alkaen. Nuoren partio johtajan kohdalla kuitenkin kaikki tehtävät. Tehtävät ilmaistaan tehtävän nimellä ja vuosilla, jolloin tehtävää on hoidettu (esimerkiksi 2000–2001, tarkoittaa tammikuusta 2000 joulukuun loppuun 2001 tai 2000s–2001k, tarkoittaa syksystä 2000 kevääseen 2001).

Jos merkin saaja on välillä poissa partio toiminnasta, on anomuksessa selvitettävä miksi, milloin ja kuinka kauan. Ajanjaksot, joista ei esitetä hoidettuja tehtäviä tai muuta selvitystä katsotaan merkkiä myönnettäessä vuosiksi, jolloin merkin saaja ei ole ollut mukana säännöllisessä partio toiminnassa.

Lomakkeen kohdassa 16 esitetään kirjallisesti ne perustelut, jotka ehdotuksen tueksi halutaan esittää ja jotka kertovat merkin saajan toiminnan tuloksellisuudesta, ansiokkuudesta ja merkityksestä.

Ehdotuksen allekirjoittaminen

Ehdotuksen allekirjoittaa kaksi henkilöä, esimerkiksi lippukunnanjohtaja tai lippukunnan ansiomerkkitoimikunnan puheenjohtaja ja partiolaisen lähin partiojohtaja. Ansiomerkin saajaehdokkaan lähisukulainen ei voi allekirjoittaa ehdotusta, sen lausuntoa tai liitettä (jääviys). Tällöin on hankittava jonkun muun partiojohtajan allekirjoitus. Mikäli allekirjoittajalla ja merkin saajalla on sama sukunimi on anomukseen syytä liittää maininta, että asianomaiset eivät ole keskenään sukulaisia.

Piirinjohtaja tai piirin ansiomerkkitoimikunnan jäsenet eivät voi piirin lausunnonantajina olla allekirjoittajina lippukunnan tekemässä ehdotuksessa, mutta piirin tekemässä ansiomerkkiehdotuksessa kylläkin.

Ehdotuslomakkeen allekirjoittajat vastaavat annettujen tietojen oikeellisuudesta ja siitä, että oleellisia tietoja ei puutu.

Ehdotuksen lähettäminen

Itsejäljentävän ehdotuslomakkeen kaikki neljä osaa tai verkkolomake neljänä allekirjoitettuna kappaleena lähetetään partiopiiriin määräpäivään mennessä (15.1., 15.5., 15.9., 15.11.). Mannerheim-solkianomukset toimitetaan partiopiiriin kuitenkin

vain kerran vuodessa, 15.11. mennessä. Myönnettyt soljet kirjataan myönnetyksi seuraavan vuoden Yrjönpäivänä (23.4.).

Piirin lausunto

Piirin ansiomerkkitoimikunta tai piirinjohtaja tarkistaa, että ehdotus on asianmukainen JA oikein täytetty ja antaa ehdotuksesta, mikäli mahdollista, perustellun piirin lausunnon. Piiri lähettää ehdotuslomakkeen kaikki neljä osaa SP:n Ansiomerkkitoimikunnalle siten, että ne ovat perillä **viimeistään** kolme viikkoa kulloisenkin ehdotuksen jättöpäivän jälkeen. Louhisuuden ja Collanin solkien kohdalla piiri toimii erillisten ohjeiden mukaisesti.

Päätös

Ansiomerkkianomuksen käsittelyaika on noin **kaksi kuukautta**. Päätöksestä ilmoitetaan ehdotuksen tekijälle ja piiriin lähettämällä kopiot ehdotuslomakkeesta. Päätöksiin ei anneta muita kuin ehdotuslomakkeessa mainitut perustelut.

Myöntäminen

Suomen Partiolaiset – Finlands Scouter ry:n ansiomerkit myöntää keskusjärjestön hallitus, joka on siirtänyt päätäntävällän ansiomerkeistä seuraavasti:

Ansiomerkkitoimikunnan lausunnon saatuaan Suomen Partiolaiset – Finlands Scouter ry:n puheenjohtajat (hallituksen puheenjohtaja ja varapuheenjohtaja, partioneuvoston puheenjohtaja) ja ansiomerkkitoimikunnan puheenjohtaja myöntävät yksimielisellä päätöksellä seuraavat ansiomerkit:

- Suuri ansioristi
- Kultainen ansioristi
- Hopeajoutsen
- Hopeasusi

Suomen Partiolaisten standardin sekä Hopeisen ja Kultaisen ansioristin alustaan kiinnitettynä partiotyön tukijoille myöntää SP:n hallitus.

Järjestön hallituksen nimeämä ansiomerkkitoimikunta päättää keskusjärjestön muiden ansiomerkkien myöntämisestä, kuitenkin niin, että Louhisuden ja Collanin soljet myöntää lippukunta, ja partiopiiri tarkastaa ja varmentaa ehdotuksen. Keskusjärjestön ansiomerkkitoimikunta pitää kirjaa myönnettyistä merkeistä.

Lunastusmaksu

Anoja suorittaa laskua vastaan ansiomerkin lunastusmaksun. Maksu koostuu käsittely- ja lähetyskuluista, merkin ja luovutuskirjan kustannuksista sekä joissain tapa-

uksissa hopealaatasta tai erillisestä rasiasta koituvista kuluista. Lunastusmaksuista saa pyydettyä lisätietoja ansiomerkkitoimikunnan sihteeriltä. Anomuslomakkeen kohtaan 20. merkitään kenelle ja mihin osoitteeseen lunastusmaksulasku lähetetään.

Ansiomerkkien luovuttaminen

Ansiomerkkien luovuttaminen saajalle on juhlallinen tapahtuma, joka tulee suunnitella huolella. Anojan on hyvä harkita, keitä merkin saajalle tärkeitä henkilöitä voisi kutsua luovutustilaisuuteen. Myös merkin luovuttavaa henkilöä tulee pohtia. Luovutustilaisuudessa kerrotaan merkin myöntämisperusteet. Joidenkin merkkien kohdalla, kuten Mannerheim-solkien, piiri päättää, missä tilaisuudessa ne luovutetaan. Mannerheim-solkien luovutuskirjassa on päiväyksenä Yrjönpäivä, sillä soljet on perinteisesti luovutettu juuri Yrjönpäivänä.

Luovutuskirja

Kullekin merkille Pyhän Yrjön plakettia ja standaaria lukuun ottamatta on olemassa oma merkkikohtainen luovutuskirja, joka toimitetaan joko merkin ohessa tai erikseen

henkilölle, jonka yhteystiedot on merkitty anomuslomakkeen kohtaan 19. Luovutuskirjat voidaan antaa merkin saajille lippukunnan omassa tilaisuudessa silloin, kun varsinaiset merkit jaetaan esimerkiksi paraatin yhteydessä.

Luovutuskirja kuuluu olennaisena osana ansiomerkkiin, sillä se todentaa henkilön saaneen ko. ansiomerkkin. Siksi luovutuskirjan jakaminen on tärkeää.

ANSIOMERKKIEN KÄYTTÄMINEN

(Kts. liitteet alkaen s. 32)

Partiopuserossa nauhallisia ansiomerkkejä kannetaan vasemmassa rinnassa rintataskun yläpuolella siten, että ansiomerkkien alareuna on rintataskun läpän alakärjen korkeudella. Kiinnike asetetaan symmetrisesti taskun pystysuoraan keskiviivaan nähden.

Edustuspuvussa ansiomerkkien nauhojen yläreuna on n. 2 cm takin rintakäänteen napinläven alapuolella, tarvittaessa rintakäänteen päällä.

Useampiluokkaisista ansiomerkeistä (esim. SP:n ansioristiin lukeutuvat merkit) kannetaan korkeinta saatua merkkiä. Suuren ansioristin saanut partiolainen kantaa

kuitenkin myös muuta saamaansa korkeinta ansioristää, jos hänellä sellainen on.

Ansiomitaleja ja -ristejä käytetään:

- lippukunnan, piirin ja järjestön kokouksissa,
- lpk:n vanhemmille ja taustayhteisölle järjestämissä juhlissa esimerkiksi Yrjönpäivänä tai itsenäisyyspäivänä,
- vierailu- tms. tilaisuuksissa, joissa **edustetaan partiolaisia**,
- suurleirin avajaisissa sekä paraatissa.

Nauhalaattoja voi käyttää aina, paitsi maastossa ja kannettaessa ansiomerkkejä nauhoineen.

Muussa juhlapuvussa partioansiomerkkejä voi kantaa vain **partiotilaisuuksissa** esim. piirin tai järjestön kokouksissa ja juhlissa.

Lähes 100-vuotisen historiansa aikana suomalaisessa partioliikkeessä on ollut lukuisia eri keskusjärjestöjä, piiriorganisaatioita ja lippukuntia. Useat näistä ovat myöntäneet omia kunnia- tai ansiomerkkejään. Pääsääntöisesti myönnettyjä ansiomerkkejä voi edelleen kantaa partiopuserossa (ks. liitepiirros). Joitakin aiemmin myönnettyjä merkkejä on voinut halutessaan vaihtaa organisaatiomuutosten yhteydessä uudempiin vastaaviin ansiomerkkeihin.

SUOMEN PARTIOLAISET – FINLANDS SCOUTER RY:N ANSIOMERKIT

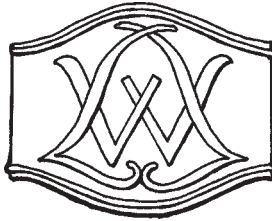

LOUHSUDEN SOLKI

Louhisuden solki on perustettu 31.5.1966 partioyljohtaja, rovasti Verner ”Louhisusi” Louhivuoren 80-vuotispäivänä. Soljen on suunnitellut Einari Liuksiala. Louhisuden solki on hopeanvärinen huivisolki, jossa on Verner Louhivuoren nimikirjaimet peilikuvamonogrammina.

Myöntämisperusteet

Lippukunta myöntää Louhisuden soljen tunnustukseksi sille vartion- tai venekunnanjohtajalle, joka viimeksi kuluneen toimintavuoden aikana on parhaiten toteuttanut vartiojärjestelmää. Myöntämisen oi-

keellisuuden varmentaa partiopiirin ansiomerkkitoimikunta tai piirinjohtaja. Suomen Partiolaisten ansiomerkkitoimikunta pitää kirjaa myönnettyistä Louhisuden soljista.

Merkin saajan tulisi olla iältään 14–17-vuotias ja **anomishetkellä** toiminut vähintään yhden vuoden tehtävässään.

Jos lippukunnassa noudatetaan parijohtajuutta, voidaan Louhisuden solki myöntää kahdelle samanarvoiselle, yhdessä toimivalle vartion- tai venekunnanjohtajalle. Mikäli lippukunnassa on vartioita enemmän kuin viisi, voidaan ansiomerkki myöntää **yksi jokaista alkavaa viittä** vartiota kohti. Jos yhteislippukunnassa on erikseen tyttö- ja poikavartiot, voidaan ansiomerkki myöntää sekä tyttö- että poikajohtajille.



Käyttö

Louhisuden solkea käytetään partiohuivin sitomiseksi punoksen eli osmonsolmun sijasta. Mikäli partiolaisella on sekä Louhisuden solki että Collanin solki, kannetaan niistä vain toista.

Louhisuden soljen pienoismerkki

Pienoismerkki on perustettu osoittamaan Louhisuden soljen saantia, koska partiojohtajien peruskurssin suorittanut partio-

johtaja ei saa käyttää nahkaisen punoksen kanssa Louhisuden solkea. Pienoismerkkin on suunnitellut Tuomas Hyrsky. Pienoismerkki on hopeinen, pyöreä, pinssineula-kiinnitteinen merkki, jonka halkaisija on 12 mm. Merkin kuva-aiheena on Louhisuden soljessa oleva monogrammi.

Käyttö

Louhisuden soljen pienoismerkkiä kannetaan oikean taskun laskoksen alareunassa. Mikäli partiolaisella on sekä Louhisuden solki että Collanin solki, voidaan niiden pienoismerkkejä kantaa rinnakkain.

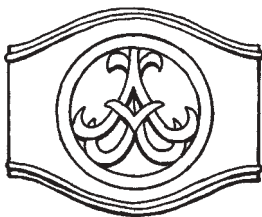

COLLANIN SOLKI

Collanin solki on perustettu 24.11.1993 partioyljohtaja Anni Collanin muiston kunnioittamiseksi. Soljen on suunnitellut Tuomas Hyrsky. Collanin solki on hopeinen huivisolki, jossa on Anni Collanin nimikirjaimet peilikuvamonogrammina.

Myöntämisperusteet

Lippukunta myöntää Collanin soljen vähintään **kolmen peräkkäisen toimintavuoden ajan** sudenpentujohtajatehtävissä (laumanjohtaja, laumanjohtajan apulainen, Akela, osaston johtaja) toimineelle johtajal-

le. Pääsääntöisesti tunnustuksen saajan tulee olla vähintään 18-vuotias. Merkkien vuosittaista lukumäärää lippukuntaa kohden ei ole rajattu. Myöntämisen oikeellisuuden varmentaa partiopiirin ansiomerkkitoimikunta tai piirinjohtaja. Suomen Partiolaisten ansiomerkkitoimikunta pitää kirjaa myönnettyistä Collanin soljista.

Collanin solkea tulee pitää ns. väistyvänä merkinä. Toisin sanoen jos asianomaisen ikä ja ansiot riittävät samaan aikaan arvokkaampaan merkkiin (Mannerheim soljet, Pyhän Yrjön solki, ansioristiin lukeutuvat merkit), tulee anoa korkeampiarvoista merkkiä. Solkea ei myönnetä, mikäli tehtävän lopettamisesta on kulunut yli vuosi.



Käyttö

Collanin solkea käytetään partiohuivin sitomiseksi punoksen eli osmonsolmun sijasta. Mikäli partiolaisella on sekä Collanin solki että Louhisuden solki, kannetaan niistä vain toista.

Collanin soljen pienoismerkki

Pienoismerkki on perustettu osoittamaan Collanin soljen saantia, koska Pj-peruskurssin suorittanut partionjohtaja ei saa käyttää nahkaisen punoksen kanssa Col-

lanin solkea. Pienoismerkin on suunnitellut Tuomas Hyrsky. Pienoismerkki on hopeinen, pyöreä, pinssineulakiinnitteinen merkki, jonka halkaisija on 12 mm. Merkin kuva-aiheena on Collanin soljessa oleva monogrammi.

Käyttö

Collanin soljen pienoismerkkiä kannetaan oikean taskun laskoksen alareunassa. Mikäli partiolaisella on sekä Collanin solki että Louhisuden solki, voidaan niiden pienoismerkkejä kantaa rinnakkain.

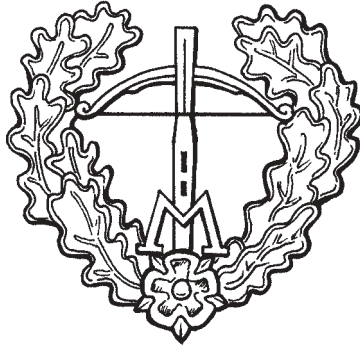

MANNERHEIM-SOLKI

Suomen partiolaisten ensimmäinen kunnipartiolainen (Suomen Partioliitto 16.8. 1919), silloinen ratsuväenkenraali C.G.E. Mannerheim perusti Mannerheim-soljen ja luovutti sen jaettavaksi 15.2.1920. Ajatuksen tämän kunniamerkin perustamiseen vapaaherra, sittemmin Suomen marsalkka Mannerheim sai tavatessaan partiolaisia monilla virkamatkoillaan, toimiessaan Suomen valtionhoitajana. Soljen on suunnitellut Akseli Gallen-Kallela. Mannerheim-soljessa on jalkajousi, jonka päällikkeenä on alhaalla M-kirjain ja sen alla heraldinen ruusu. Jousi ympäröi tammenlehväsepele. I luokan Mannerheim-soljen jousi on kullattu. Merkki on hopeanvärinen.

Mannerheim-solkea anotaan vain keran vuodessa 15.11 mennessä piiriin jätettävällä "Ehdotus ansiomerkin myöntämi-

seksi" - lomakkeella. Mannerheim-soljen voi luonnehtia olevan saajalleen tunnustus **partioideologian sisäistämisestä**, ei niinkään ansiomerkki tehdystä partiotyöstä.

II luokan Mannerheim-solki

Myöntämisperusteet

II luokan Mannerheim-solki voidaan myöntää partiolaiselle, joka partio- ja muussa toiminnassaan on toteuttanut partioaatetta ja toiminut ansiokkaasti ja innostuneesti partioitehtävissä.

Hakijan tulee perustella, **miten asianomainen toteuttaa elämässään partioaatetta**, miten se näkyy hänen elämässään ja hänen kasvussaan partiovuosien aikana.

II luokan Mannerheim-solkea voidaan anoa partiolaiselle, joka **anomisvuonna**

täyttää enintään 18 vuotta. Yläikärajaan lisätään vuosi, mikäli partiolainen on ollut poissa partiotoiminnasta vaihto-oppilasvuoden, varusmies- tai siviilipalveluksen vuoksi. Pääsääntöisesti merkin saajan tulee olla 17–18-vuotias. Anottaessa merkkiä tätä nuoremmalle partiolaiselle on hakijan perusteltava, miksi merkkiä anotaan aikaisemmin. Myöntämisen edellytyksenä on lisäksi, että soljen saaja on suorittanut partio-ohjelman **1. luokan mukaiset luokkamerkkisuoritukset riihityksi-neen** ja että hän on toiminut vartionjohtajana tai laumanjohtajana. Ehdotuksessa tulee olla koulun tai työnantajan allekirjoittama, päiväämä ja leimalla vahvistama suositus.

I luokan Mannerheim-solki

Myöntämisperusteet

I luokan Mannerheim-solki voidaan myöntää partio- ja muussa toiminnassaan erityisesti aatteellisesti kunnostautuneelle partiolaiselle, joka noudattaa elämässään partioihanteita. I luokan Mannerheim-solkea voidaan ehdottaa **anomisvuonna** enintään 22-vuotiaalle partiolaiselle, jolla on **Pj-valtakirja** ja aiemmin myönnetty II luokan Mannerheim-solki. Suoritettu partiojohtajan peruskurssi ja hankittu partiojohtajavaltakirja osoittavat partiolaisen sitoutumista partiojohtajan tehtäviin.

Perusteluita kirjattaessa on mietittävä, miten I-luokan soljen saaja on **aatteellisesti kasvanut** ja taidoiltaan kehittynyt partiojohtajana. Merkin saajalta voi edellyttää osallistumista viikottaiseen lippukuntatyöhön lasten ja nuorten parissa. Toimiminen esimerkiksi opiskelupaikkakunnalla toisen lippukunnan toiminnassa tai tässä tilanteessa lippukunnan vaihto katsotaan ansioksi. Edellä mainitunlainen toiminta katsotaan osoitukseksi sitoutumisesta partiojohtajan kasvatustehtävään.

Yläikärajaan lisätään vuosi, mikäli partiolainen on ollut poissa partiotoiminnasta vaihto-oppilasvuoden, varusmies- tai siviilipalveluksen vuoksi. Pääsääntöisesti merkin saajan tulee olla 21–22-vuotias. I-luokan soljen voi saada aikaisintaan **kolmen** vuoden kuluttua II-luokan soljen myöntämisestä. I-luokan solkiehdotukseen ei tarvita koulun tai työpaikan suositusta.

Kiinnitys ja käyttö

Mannerheim-solki kiinnitetään partiopuseron vasemman taskun yläpuolelle keskelle, niin että soljen alakärki on n. 6 cm taskun lipan yläsauman yläpuolella. Mikäli puserossa kannetaan samanaikaisesti nauhassa kannettavia ansiomerkkejä tai näiden nauhalaattoja, tulee niiden ja Mannerheim-soljen väli olla n. 2 cm. Sekä II-luokan että I-luokan Mannerheim-soljen saanut partiolainen käyttää vain I-luokan solkea. Mannerheim-solkea voi käyttää aina **partiopuvussa** esiinnyttäessä.

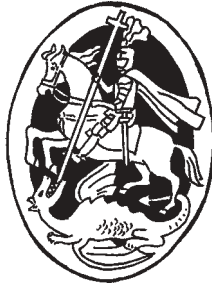

PYHÄNYRJÖN SOLKI

Pyhän Yrjön solki on perustettu 1978 ja sen on suunnitellut Olof Eriksson. Pyhän Yrjön soljessa on kuvattu ratsastava ritari keihästämässä lohikäärmettä.

Myöntämisperusteet

Pyhän Yrjön solki voidaan myöntää 4–5 vuoden aktiivisesta, ansiokkaasta toimimisesta vaeltajana tai vähintään kolmen vuoden ajan partiojohtajatasoisessa tehtävässä toimineelle johtajalle. Merkin saaja saa olla

anomisvuonna enintään 23-vuotias. Solki myönnetään tunnustuksena säännöllisestä ja vastuuntuntoisesta toiminnasta lippukunnassa tai piirissä. Aiemmin Mannerheim-soljen saaneelle ei myönnetä Pyhän Yrjön solkea.

Kiinnitys ja käyttö

Pyhän Yrjön solki kiinnitetään partiopuseron vasemman taskun alareunaan siten, että kiinnitysneula pistetään taskun alasauman ompeleen yläpuolelta läpi. Pyhän Yrjön solkea voi käyttää aina **partiopuvussa** esiinnyttäessä.

SUOMEN PARTIOLAISTEN ANSIORISTI -JÄRJESTELMÄ

Suomen Partiolaisten ansioristi on **merkkijärjestelmä**, johon lukeutuvat pronssinen ansiomitali, hopeinen ansiomitali, hopeinen ansioristi, kultainen ansioristi, suuri ansioristi sekä sankarimerkki. Ansioristijärjestelmä on perustettu 16.12.1987. Eräät ansioristiin sisältyvistä merkeistä on perustettu edellä mainitusta päivämäärästä poiketen; näiden kohdalla perustuspäivämäärä mainitaan erikseen.

Suomen Partiolaisten ansioristiin kuuluva ansiomerkki voidaan myöntää sekä suomalaiselle että ulkomaalaiselle partiolaistelle ansiokkaasta ja epäitsekästä toiminnasta suomalaisen partioliikkeen päämäärien toteuttamiseksi. Partiotyön tukijoille voidaan myöntää hopeinen tai kultainen ansioristi alustaan kiinnitettynä.

Ansioimitalit

Suomen Partiolaisten ansioristiin kuuluu kaksi ansiomititalia, jotka on suunnitellut Olof Eriksson. Ne on otettu käyttöön 15.2.1981. Mitalissa on laakerinlehväsepeleen päällikkeenä Suomen Partiolaisten tunnus ja kääntöpuolella kiertää teksti ”Suomen Partiolaiset – Finlands Scouter”. Mitalin halkaisija on 32 mm. Pronssinen ansiomitali on vaaleata tombakkia ja se on patinoitu. Hopeinen ansiomitali on hopeoitu ja patinoitu. Mitali kannetaan 31 mm leveässä, tummanvihreässä nauhassa, jossa on kummassakin reunassa 1 mm:n levyinen valkoinen raita 3 mm:n päässä nauhan reunasta. Mitaliin kuuluu nauhalaatta. Hopeisen ansiomerkin nauhalaatassa on päällikkeenä 8 mm korkea, hopeoitu SP:n tunnus.

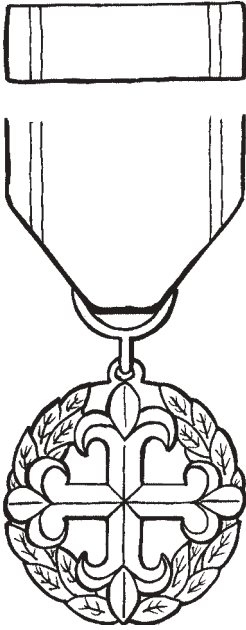

Pronssinen ansiomitali

Myöntämisperusteet

Pronssinen ansiomitali voidaan myöntää partiojohtajalle tunnustuksena vuosia kestäneestä säännöllisestä ja tuloksellisesta toiminnasta lippukunnassa, piirissä tai järjestössä.



Hopeinen ansiomitali

Myöntämisperusteet

Hopeinen ansiomitali voidaan myöntää partiojohtajalle tunnustuksena pitkäaikaisesta ja ansiokkaasta toiminnasta lippukunnassa, piirissä tai järjestössä. Hopeisen ansiomitalin saaja toimii vaativissa partio-tehtävissä ja niitä leimaa **nousujohteisuus**.

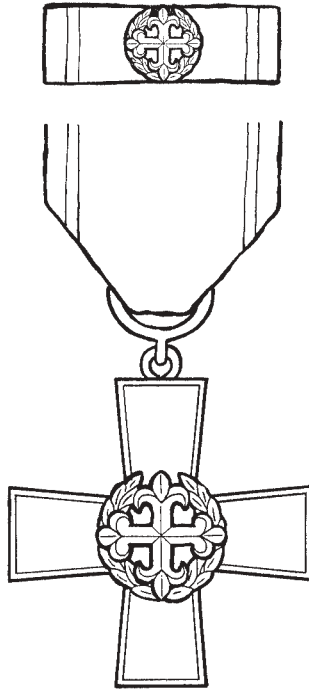

Ansioristit

Suomen Partiolaisten ansioristit on suunnitellut Sakari Mecklin. Ansioristi on tummanvihreäksi emaloitu Yrjön risti. Keskuskuviossa on Suomen Partiolaisten tunnuslaakeriseppeleen päällikkeenä. Hopeisen ansioristin reunat ja keskuskuvio ovat hopeoidut. Vastaavasti kultaisen ansioristin reunat ja keskuskuvio ovat kullatut. Ristin koko on 40 x 40 mm. Ansioristi kannetaan 31 mm leveässä, tummanvihreässä nauhassa, jossa on kummassakin reunassa 1 mm:n levyinen valkoinen raita 3 mm:n päässä nauhan reunasta. Ansioristiin kuuluu nauhalaatta.

Hopeisen ansioristin nauhalaatassa on tunnuskuviota 8 mm korkea, hopeoitu SP:n tunnuslaakerilehväseppeleen päällikkeenä. Kultaisessa ansioristissä nauhalaatan tunnuskuviota on sama kullattuna. Kultainen ansioristi on numeroitu.

Hopeinen ansioristi

Myöntämisperusteet

Hopeinen ansioristi voidaan myöntää partiojohtajalle tai partiotyön tukijalle pitkäaikaisesta, ansiokkaasta toiminnasta Suomen Partiolaisten tai piirin sekä erittäin ansiokkaasta toiminnasta lippukunnan hyväksi. Hopeisen ansioristin saajalla tulisi olla piiri- tai keskusjärjestötason tehtäviä.

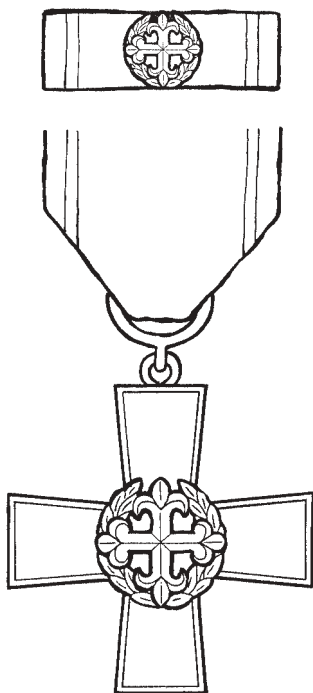

Kultainen ansioristi

Myöntämisperusteet

Kultainen ansioristi voidaan myöntää partiojohtajalle tai partiotyön tukijalle tunnustuksena pitkäaikaisesta ja erittäin ansiokkaasta toiminnasta, joka on koitunut **val-**

takunnallisen partiotoiminnan ja piirin sekä lippukunnan partiotoiminnan hyväksi.

Kiinnitys

Nauhoissa kannettavat ansiomerkit varustetaan kiinnikkeellä. Kiinnike ei saa näkyä nauhojen ulkopuolelta tai välistä. Jos partiolaisella on useampi nauhassa kannettava ansiomerkki, ne kiinnitetään samaan kiinnikkeeseen yhteen riviin arvojärjestyksessä. Arvokkain merkki on tällöin lähimpänä vartalon keskiviivaa.

Kun ansiomerkkejä on enemmän kuin viisi, merkkien nauhat täytyy limittää siten, että arvokkaamman merkin nauha tulee aina alempiarvoisemman merkin nauhan päälle. Kaikkia nauhoja limitetään saman verran. Kuusi ansiomerkkiä kiinnitetään viiden nauhan levyiseen kiinnikkeeseen ja sitä useammat kuuden nauhan levyiseen. Ansiomerkkinauhoiden tulee olla samalla vaakasuoralla viivalla ylhäällä ja ansiomerkkien vastaavasti vaakasuoralla viivalla alhaalla.

Nauhojen pituuden määrää SP:n ansiomitali (tai vastaava), jonka nauhan pituus on 5 cm. Muiden merkkien nauhan pituutta lyhennetään tai lisätään vastaavasti.

Virallisten kunniamerkkien kiinnityksessä ja kantamisessa noudatetaan niistä annettuja ohjeita.

Suuri ansioristi

Suuri ansioristi on perustettu 14.9.1983 ja sen on suunnitellut Sakari Mecklin. Risti on tummanvihreäksi emaloitu Yrjön risti kullatuin reunoin. Kullatussa keskuskuviossa on Suomen Partiolaisten tunnus laakeriseppeleen päällikkeenä. Ristin koko on 49 x 49 mm. Suuri ansioristi kannetaan 52 mm leveässä, tummanvihreässä nauhas- sa, jossa on kummassakin reunassa 2 mm:n levyinen valkoinen raita 4 mm:n päässä nauhan reunasta. Suureen ansioristiin kuuluu nauhalaatta. Merkki on numeroitu.

Myöntämisperusteet

Suuri ansioristi voidaan myöntää partiojohtajalle tunnustuksena poikkeuksellisen ansiokkaasta toiminnasta maamme partio- liikkeen hyväksi. Saajalta edellytetään **valtakunnallisia partioitehtäviä**, ja että hän on saavuttanut tunnustetun aseman partioansioittensa ja persoonallisuutensa perusteella.

Käyttö

Suuri ansioristi kannetaan kaulassa. Merkin nauha tulee paidan kauluksen alle. Solmiota käytettäessä tulevat sekä nauha että merkki solmion päälle. Jos partiolaisella on sekä Suuri ansioristi että Hopeajoutsen tai Hopeasusi, molempia kannetaan samanaikaisesti.

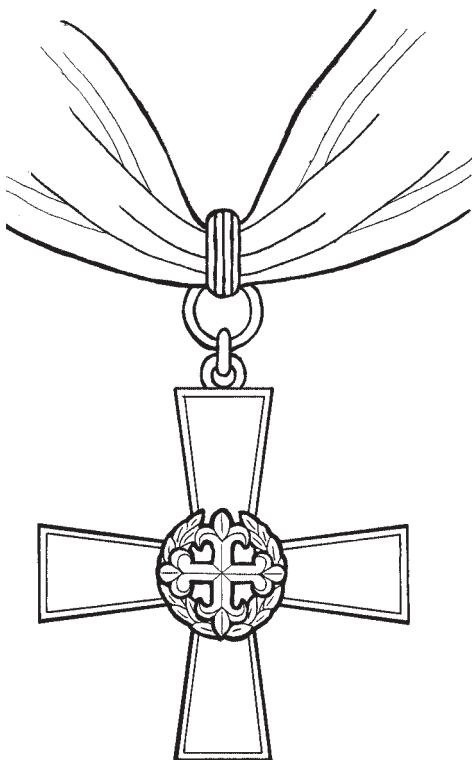

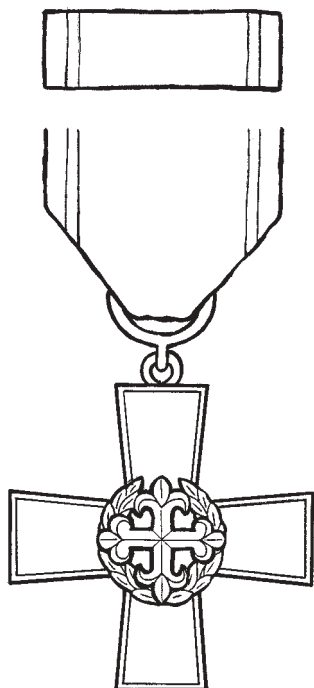

SANKARIMERKKI

Sankarimerkki on perustettu 14.9.1983 ja sen on suunnitellut Sakari Mecklin. Sankarimerkin risti on kuten Kultainen ansioristi, mutta materiaaliltaan se on kokonaan vaaleata tombakkia patinoituna. Sankarimerkki kannetaan 31 mm leveässä, valkoisessa nauhassa, jossa on kummassakin reunassa 1 mm:n levyinen tummanvihreä raita 3 mm:n päässä reunasta. Merkkiin kuuluu nauhalaatta. Merkki on numeroitu ja merkin taakse merkitään saajan nimi ja suoritettun teon päivämäärä.

Myöntämisperusteet

Sankarimerkki voidaan myöntää **suurta uhrautuvaisuutta osoittavasta teosta**, jonka aikana partiolainen tai autettava on ollut tai he molemmat ovat olleet **ilmeisessä hengenvaarassa**. Tämä järjestelmän korkein merkki voidaan myöntää useamman kerran samalle henkilölle, jos teot niin edellyttävät.

Ehdotuksen liitteeksi tulee lisätä esimerkiksi viranomaisen lausunto tapahtuneesta, mahdolliset lehtiartikkelit ja muut ulkopuolisten selvitykset tapahtuneesta.

Käyttö

Jos partiolaisella on yksi tai useampia Sankarimerkkejä, kantaa hän niitä kaikkia samanaikaisesti, koska kukin merkki on myönnetty eri sankariteosta. Sankarimerkkiä kannetaan ja käytetään kuten muitakin nauhassa kannettavia ansiomerkkejä.



HOPEAJOUTSEN

Hopeajoutsen on perustettu vuonna 1934. Merkin on suunnitellut Toini Kallio. Hopeajoutsen on hopeiseen kolmiapilaan sijoitettu sinisillä aalloilla uiva valkoinen joutsen, kalevalainen tarulintu. Hopeajoutseneen kuuluu 40 mm leveä, tummanvihreä nauhalaatta, jossa on kummassakin reunassa 3 mm:n levyinen keltainen raita 2 mm:n päässä nauhan reunasta. Nauhalaatassa on päällikekuviona hopeinen joutsen. Hopeajoutsen on numeroitu. Numerointi alkoi 1.1.1990 numerosta SP 1.

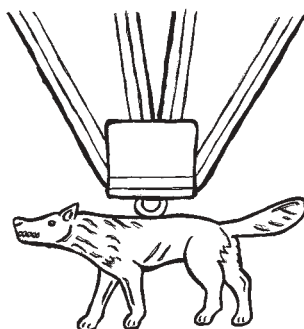

HOPEASUSI

Hopeasusi on perustettu Suomen Partio­liiton toimesta huhtikuussa 1926 yhteiseksi merkiksi sekä mies- että naispuolisille johtajille. Merkistä tuli partiopoikajärjestöjen korkein ansiomerkki 1935, jolloin partio­tyttöjärjestöt siirtyivät joutsenten jakoon. Ensimmäinen Hopeasusi on jaettu vuonna 1926. Hopeasusi on 78 mm pitkä hopeasta valmistettu susi. Sitä kannetaan kaulassa 40 mm leveässä, tummanvihreässä nauhassa, jossa on 3 mm:n levyinen keltainen raita 2 mm:n päässä kummastakin reunasta. Hopeasuteen kuuluu nauhalaatta. Merkki on numeroitu.

1:2

Myöntämisperusteet

Hopeasusi/-joutsen voidaan myöntää mies-/naispuoliselle partiojohtajalle, joka on vuosikautia toiminut partiojohtajatehtävissä keskusjärjestössä tai partiopiirissä ja lippukunnassa ja on saavuttanut arvoaseman laajalti tunnettuna **partiopersonana**. Saaja on omalla poikkeuksellisen suurella panoksella vienyt partiotoimintaa eteenpäin

Hopeasusi/-joutsenanomuksesta tulee ilmetä partiojohtajan koko **partioura** tehtävineen sekä ne perustelut, mitkä tekevät asianomaisesta sellaisen merkittävän ja tunnetun partiopersonan, jolle merkki anomuksen tekijöiden mielestä tulisi myöntää. Merkin saajalta odotetaan, että hänen tekemänsä partiotyö on pitkäaikaista, partioliikettä kehittävää ja **aatteellisesti** erittäin vahvaa.

Hopeasusi/-joutsen ei ole pyöreiden vuosien muistomitali. Sen saamiseen eivät riitä pelkät lippukunta-ansiot tai satunnaiset isotkaan projektiluontoiset partioitehtävät. Ennen Hopeasusi/-joutsen anomuksen vireille saattamista kannattaa anomusta suunnittelevan **ottaa yhteyttä** omaan partiopiiriinsä ja SP:n ansiomerkkitoimikunnan puheenjohtajaan lisäohjeita varten.

Käyttö

Hopeajoutsen kannetaan hopeisessa ketjussa kaulassa siten, että ketju on paidan kauluksen alla ja merkki on solmiota käytettäessä sen päällä. Jos partiolaisella on sekä Hopeajoutsen että Suuri ansioristi, molempia kannetaan samanaikaisesti. Hopeajoutsenen ketjua on tällöin tarvittaessa jatkettava. Hopeajoutsen tulee kantotapansa takia Suuren ansioristin päälle.

Hopeasusi kannetaan kaulassa. Partio-puseroa ja -huivia käytettäessä Hopeasusi on huiivin päällä. Merkin nauha kulkee niskassa huiivin alla. Edessä merkin alareuna on taskuun läppien kärkien kautta vedetyn viivan korkeudella. Partiopuseroa johtajapaidan ja solmion kanssa käytettäessä Hopeasuden nauha tulee puseron kauluksen ja rintakäänteiden alle. Johtajan edustuspukua käytettäessä Hopeasuden nauha on takin rintakäänteiden alla ja merkki välittömästi niiden alapuolella. Jos partiolaisella on sekä Hopeasusi että Suuri ansioristi, molempia kannetaan samanaikaisesti.

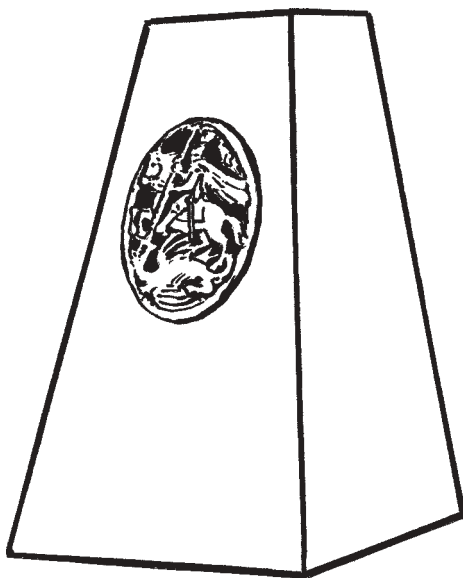

PYHÄNYRJÖN PLAKETTI

Pyhän Yrjön plaketti on otettu käyttöön 1.6.2001, jolloin samalla entiset Kiitollisuudenmerkki ja Partiolaketti poistettiin ansiomerkkijärjestelmästä. Merkin ovat suunnitelleet Aarno Lyly ja Tuomas Hyrsky. Pyhän Yrjön plakettia myönnetään kahta eri kokoa: pieni yksityisille henkilöille ja suuri yhteisöille, tukijoille jne. Entinen Kiitollisuudenmerkki on nyt yksityiselle henkilölle myönnettävän Pyhän Yrjön plaketin pienoismerkinä, jota kannetaan takin

käantessä. Kumpikin plaketti on valmistettu mustasta suomalaisesta kivistä. Pienempään on kiinnitetty Pyhän Yrjön solki ja suurempaan Pyhän Yrjön mitali. Kumpaankin kuuluu hopeinen kaiveruslaatta myöntämistietoja varten.

Myöntämisperusteet

Pyhän Yrjön plaketti voidaan myöntää partiotoiminnan ystävälle tai tukijalle lip-pukunnan, partiopiirin tai valtakunnallisen partiotoiminnan hyväksi koituneen ansiokkaan toiminnan perusteella.

SUOMEN PARTIOLAISET – FINLANDS SCOUTER RY:N STANDAARI

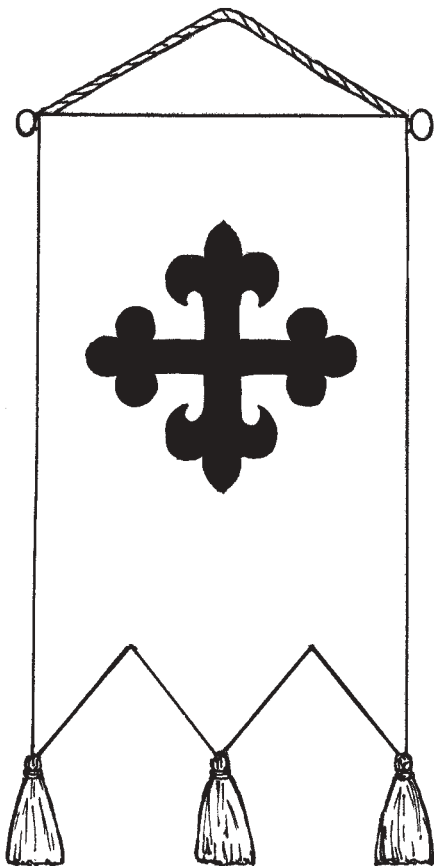

Standaarissa on valkealla pohjalla sininen SP:n tunnuskuvio. Standaarin alareunassa on kolme kielekettä, joista riippuu valkeat tupsut. Standaarin jalusta on harmaata marmoria ja tanko sekä poikkitanko ovat kromatut. Standaari otettiin käyttöön 1.1.1995 ja se korvaa aikaisemmin myönnetyn pöytäviirin. Partiolaisille standaari myönnetään numeroituna. Standaariin kuuluu hopealaatta myöntämistietoja varten.

Myöntämisperusteet

Standaari voidaan myöntää partiolaiselle kiitokseksi pitkäaikaisesta, menestyksellisestä ja laaja-alaisesta partiotoiminnasta tai partiotyön tukijalle huomionosoitukseksi pitkäaikaisesta toiminnasta partioliikkeen hyväksi sekä yhteisöille kiitokseksi ja huomionosoitukseksi pitkäaikaisesta yhteistoiminnasta.

Standaari on tarkoitettu lähinnä keskusjärjestön omaan käyttöön ja sen myöntää keskusjärjestön hallitus.

MUUT PARTIOANSIOMERKIT

PARTIOPIIRIEN NYKYINEN ANSIOMERKKIJÄRJESTELMÄ

PIIRI	Kup AM	PrAM	HAM	KAM	Plaketti, kiitollisuuden levyke/laatta	Standaari/ pöytäviiri	Muuta
E-KP		X	X	X	pr/hop/kult	X	
EPP		X	X	X		X	
ESP	X		X	X		X	Sudenpääsolki, kup. huivisolki, toiminnan kirves
FiSSc		X	X	X		X	hop. ja kult. kiitollisuuden merkki
HÄME	X	X	X	X	kup/hop/kult	X	
KAINUU		X	X	X		X	
K-PP		X	X			X	
K-SP		X	X	X		X	
KYMI		X	X	X		X	
LAPPI		X	X	X	hop/kult	X	
P-KP		X	X	X		X	
P-PPP		X	X	X	X	X	
PoSaPa		X	X	X	pr/hop/kult	X	Lippukuntalaisen ansiomerkki = huivisolki, jossa pronssinen pinssi
PäPa		X	X	X	hop/kult	X	Sudenpääsolki, Ansiosolki HAR, KAR
SaPa		X	X	X	X	X	
SATA		X	X	X	pr/hop/kult	X	Pr. -, hop. - ja kult. ansiomerkki
UUSIMAA		X	X	X	X	X	Kokkasolki ja -pinssi
V-SP		X	X	X	hop/kult	X	

Ks. lyhenteiden selitykset seuraavalta sivulta.

KupAM	= Kuparinen ansiomitali/-merkki
PrAM	= Pronssinen ansiomitali/-merkki
HAM	= hopeinen ansiomitali/-merkki
HAR	= hopeinen ansioristi
KAM	= kultainen ansiomitali/-merkki
KAR	= kultainen ansioristi

Tarkempia tietoja piirien ansiomerkki-järjestelmästä ja merkkien anomisesta saa piiritoimistoista ja piirien ansiomerkki-toimikunnilta.

MUIDEN PARTIO-YHTEISÖJEN MERKIT

Piirejä tukevalla taustayhteisöillä, säätiöillä, aluejärjestöillä ja lippukuntaryhmittymillä voi olla myös omia ansiomerkkejä. Eri partioyhteisöjen ansiomerkkejä samanaikaisesti kannettaessa noudatetaan pääsääntöisesti seuraavaa järjestystä:

1. Suomen Partiolaiset –
Finlands Scouter ry:n merkit
2. Suomen Partioipoikajärjestö
– Finlands Scoutunion ry:n /
Suomen Partiotyttöjärjestö
– Finlands Flickscoutunion ry:n /
aikaisempien omien
keskusjärjestöjen merkit
3. Ulkomaisen keskusjärjestön merkit
4. Oman piirin merkit
5. Vieraan piirin merkit
6. Alue- yms. järjestön ja
lippukuntaryhmittymän merkit
7. Oman lippukunnan merkit
8. Vieraan lippukunnan merkit.

VIRALLISET KUNNIAMERKIT

Suomessa on kolme ritarikuntaa, jotka myöntävät virallisia kunniamerkkejä. Nämä ovat

- Vapaudenristin ritarikunta
- Suomen Valkoisen Ruusun ritarikunta
- Suomen Leijonan ritarikunta.

Partiolaiset voivat olla aloitteentekijöinä haettaessa pitkäaikaisille vaikuttajille virallisia kunniamerkkejä. Näitä merkkejä anottaessa tulee hakijoita olla eri tahoista, esim. työnantajat, merkittävät luottamustehtävien johtoelimet yms. Partiolaiset voivat toimia yhtenä tällaisena tahona. Kunniamerkit anotaan erityisellä lomakkeella, joita saa tilata Edita-kirjakaupoista. Kunniamerkin luokkaa ei määritellä vaan merkki myönnetään virka- tai yhteiskunnallisen aseman mukaan. Merkeissä on viisi arvo-

luokkaa. Ehdotukset tulee toimittaa ao. ministeriöön 1.8. mennessä. Virallisia kunniamerkkejä kannetaan arvokkaimmalla paikalla juhla- tai partioasussa.

Ns. laajempaan kunniamerkkikäsitteeseen lukeutuvat ne merkit, jotka yhteisö myöntää valtakunnallisesti ansio- tai palokitsemistarkoituksessa; puhutaan valtakunnallisista ansio- ja kunniamerkeistä. Tähän ryhmään kuuluvat mm. Maanpuolustusmitali, Suomen Kuntaliiton ansiomerkit ja Keskuskauppakamarin ansiomerkit. Viimeksi mainittuja merkkejä voidaan anoa esimerkiksi partiotoimihenkilöille; lomakkeita voi tilata Keskuskauppakamarin toimistosta. Näitä ansiomerkkejä voidaan kantaa kuten virallisia kunniamerkkejäkin ja partiopuserossa ne kiinnitetään partioksiomerkkejä arvokkaammalle paikalle.

Suomen Partiolaiset – Finlands Scouter ry:n ANSIOMERKKITOIMIKUNTA JA MUUT MERKKEJÄ MYÖNTÄVÄT TAHOT

Ansiomerkkitoimikunnan puheenjohtajan valitsee hallitus, joka nimeää muutkin jäsenet toimikunnan puheenjohtajan ehdotuksesta. Toimikunta valitsee varapuheenjohtajan keskuudestaan. Toimikaudet määräytyvät Menettelytapasäännön mukaisesti.

Ansiomerkkitoimikunta käsittelee kaikki sille toimitetut ansiomerkkianomukset. Korkeimpien ansiomerkkien kohdalla se antaa lausunnon anomukseen liitettäväksi ja muiden merkkien kohdalla päättää niiden hyväksymisestä. Louhisuden soljen ja Collanin soljen myöntää lip-pukunta/partiopiiri, joiden myöntämisen oikeellisuutta piirin ja SP:n toimikunnat valvovat. Toimikunta tekee aloitteita viral-

listen kunniamerkkien sekä partioansio-merkkien anomisesta. Lisäksi se huolehtii muiden toimialaansa kuuluvien asioiden valmistelusta, hoidosta ja kehittämisestä.

Suomen Partiolaiset – Finlands Scouter ry:n hallitus on valtuuttanut yhdistyksen korkeimpien ansiomerkkien (Suomen Partiolaiset – Finlands Scouter ry:n ansioristiin lukeutuvat Suuri ansioristi ja Kultainen ansioristi, Hopeajoutsen ja Hopeasusi) myöntämisen ryhmälle, jonka muodostavat yhdistyksen puheenjohtaja ja varapuheenjohtaja, partioneuvoston puheenjohtaja ja ansiomerkkitoimikunnan puheenjohtaja. Yhdistyksen standaarin myöntää yhdistyksen hallitus.

UUSIEN MERKKIEN PERUSTAMINEN

Lippukuntien, piirien yms. suunnitellessa uusien ansiomerkkien perustamista suositellaan ohjeiden, neuvojen ja vihjeiden saamiseksi yhteydenottoa ainakin seuraaviin asiantuntijaelimiin (yhteystiedot saavaksesjärjestön Infosta):

- Partioheraldikot ry
- Suomen Partiolaiset – Finlands Scouter ry:n Tunnustoimikunta
- Suomen Partiolaiset – Finlands Scouter ry:n Ansiomerkkitoimikunta

KIRJALLISUUTTA

- Jäntti ja Karnila, Kunniamerkit ja niiden käyttö, WSOY 1991
- Tetri, Kunniamerkkikirja, Kustannusosakeyhtiö Ajatus 1994

LIITTEET

Kuva I

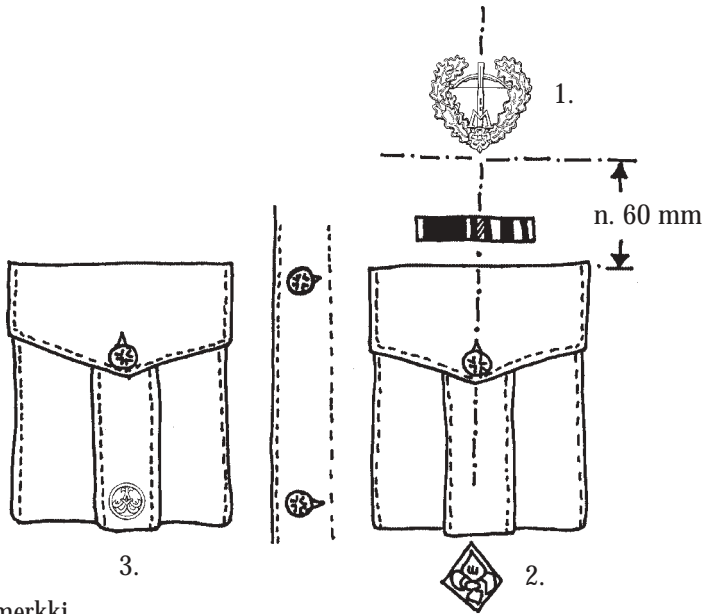

- 1. Mannerheim-solki
- 2. Lippukunnan ansiomerkki
- 3. Collanin pienoismerkki

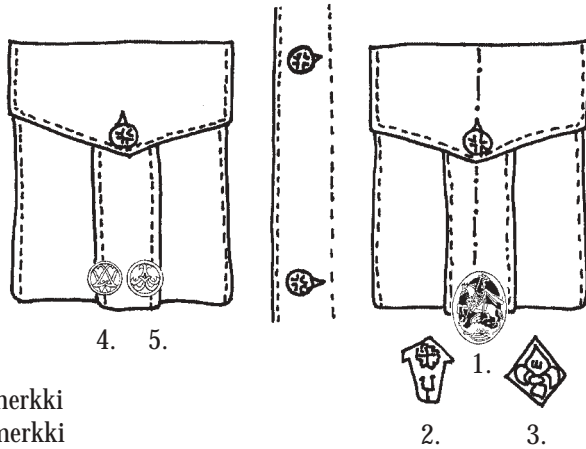

- 1. Pyhän Yrjön solki
- 2. Piirin ansiomerkki
- 3. Lippukunnan ansiomerkki
- 4. Louhisuden pienoismerkki
- 5. Collanin pienoismerkki

Kuva 2: Ansiomerkkien kiinnitys

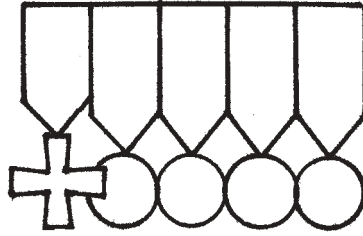
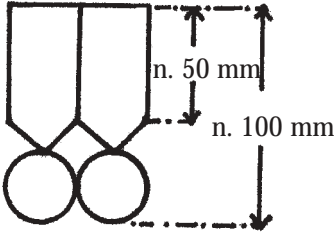

5 mitalia (alareunat tasan)

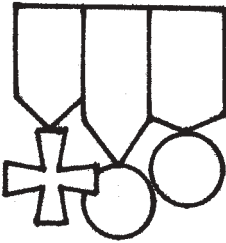

Ei näin!

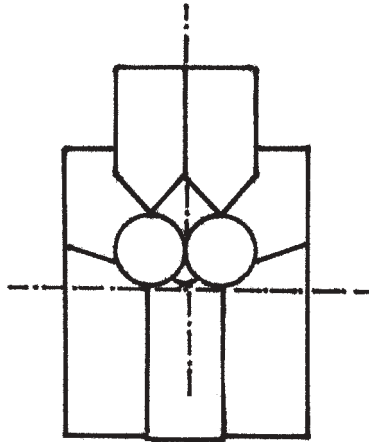

Asemointi keskelle, alareuna taskun lipan tasalla

Kuva 3: Hopeajoutsenen ja -suden kanto

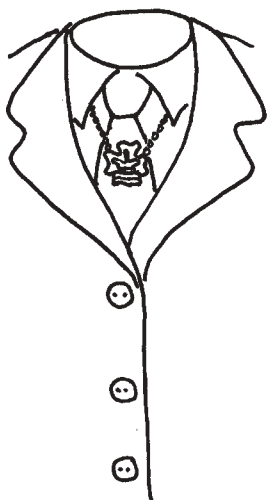

Hopeajoutsenen edustuspuvussa

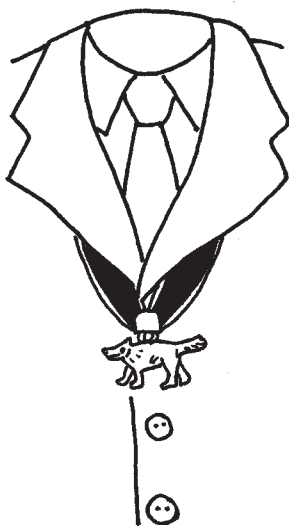

Hopeasusi edustuspuvussa

Hopeasusi, nauhalaatat ja
Mannerheim-solki
partiopuserossa



Kuva 4: Virallisten ja partioansiomitalien kiinnitys partiopuserossa

Kummallakin ryhmällä oma kiinnityspantansa (viralliset/partiomerkit)

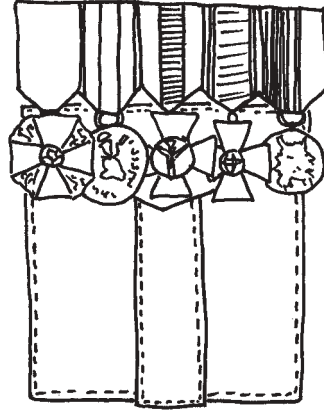

3 virallista-, 2 partiomitalia

Mitaleita paljon:
Partiomitalit omalle riville

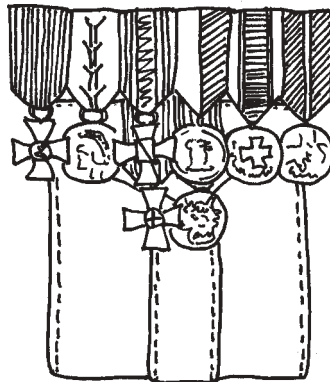

Ylärivi virallisia, alarivi partiomitaleja

Kuva 6: Nauhalaattojen kiinnitys



Nauhalaatta neljälle nauhalle, pituus n. 125 mm

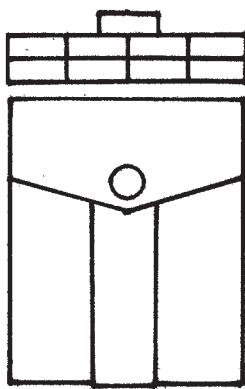
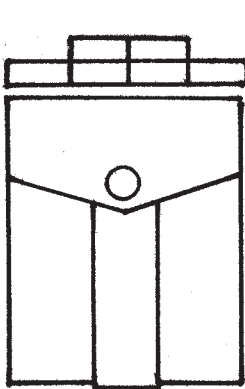
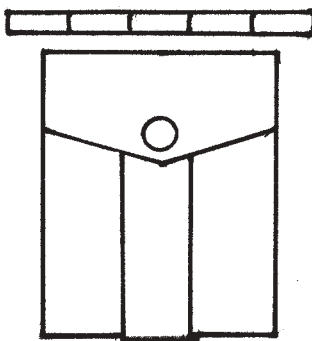
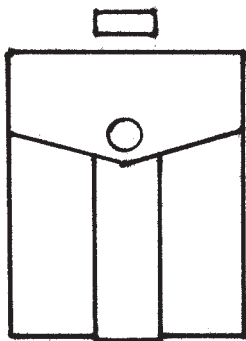

Nauhalaatat

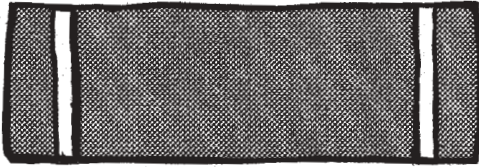

Suomen Partiolaisten Pronssinen ansiomitali

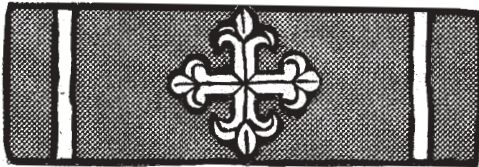

Suomen Partiolaisten Hopeinen ansiomitali



Suomen Partiolaisten Hopeinen ansioristi



Suomen Partiolaisten Kultainen ansioristi

Nauhalaatat



Suomen Partiolaisten Sankarimerkki

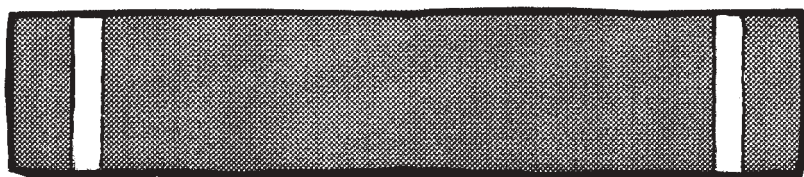

Suomen Partiolaisten Suuri ansioristi

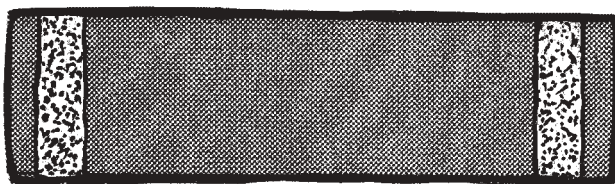

Hopeasusi



Hopeajoutsen



Suomen Partiolaiset
-Finlands Scouter ry
The Guides and Scouts of Finland

Kylänvanhimmantie 29, FIN-00640 Helsinki, Finland
Tel. +358 9 2533 1100 • Fax +358 9 2533 1160
www.partio.fi • info@sp.partio.fi