

**タイトー 米国開発 QIXを発売**  
 アメリカでの人気上昇で急ぎ 東京など3カ所で開催  
 タイトー(本社東京、コーガン社長)では十一月二日、東京の本社ビルで同社新製品発表会を開き、TVゲーム機「クイック」を発売した。これは各プレイヤーが二つの棒を操作するホッケーゲーム(いわゆるヤキ)の新作である。この新作は、タイトーの米国開発部が、アメリカのコーガン社長率いる「クイック」の米国版を開発した。この新作は、タイトーの米国開発部が、アメリカのコーガン社長率いる「クイック」の米国版を開発した。

**新ゲーム「ボスコニアン」披露 ナムコも発表会**  
 「おかし大作戦」では東映と合意  
 ナムコ(本社東京、中村雅哉社長)では十一月十二日、東京・品川のホテル・パシフィックにて同社新製品発表会を開き、TVゲーム機「ボスコニアン」を発売した。この新作は、タイトーの米国開発部が、アメリカのコーガン社長率いる「クイック」の米国版を開発した。

**「ボスコニアン」はミッドウェー社に許諾**  
 ナムコ(本社東京、中村雅哉社長)では十一月十二日、同社TVゲーム機「ボスコニアン」を発売した。この新作は、タイトーの米国開発部が、アメリカのコーガン社長率いる「クイック」の米国版を開発した。

**アタリ社と提携**  
 ナムコ、次期製品許諾などで  
 ナムコ(本社東京、中村雅哉社長)では十一月十二日、同社TVゲーム機「ボスコニアン」を発売した。この新作は、タイトーの米国開発部が、アメリカのコーガン社長率いる「クイック」の米国版を開発した。

ロボット大会期間中に開催された「子どもロボット工作教室」の様子。これはステップウォークマン優勝者の水谷氏が、ロボットについての相談をはじめ、ロボット製作などの指導に当たった。

日本古来のからくり人形(茶くみ人形、文字書き人形、逆立ち人形)なども出品された。上の写真右側はとくに注目された「盲導犬ロボット」で、ロボット技術により盲導犬の機能を機械によって実現。

ロボット大会では学術ロボット、産業用ロボット、遊戯用ロボットのほか各種ロボットコレクションを展示。上の写真右側は人間の座ってする仕事をまねる「筋肉ロボット・パートタイムW」

「ボスコニアン」はミッドウェー社に許諾... (2面下段からの続き)

自由演技では女性が首位... (3面6段目へ続く)

81全国ロボット大会・第2回マイクロマウス大会・マイクロキャット・ステップウォークマン各大会

# 今年も人気集め ロボット大集合

主催：科学技術振興事業団・科学技術館

ナムコが全面協力



上の写真はマイクロマウス競技の決勝大会の様子。いったんスタートすればあとはロボットまかせだ



マウス競技の入賞者および参加者の顔ぶれ。優勝者の妻田氏は最前列左端から4人目



上の写真はステップウォークマン競技の入賞者たち。中央で賞状を抱えているのが優勝者の水谷氏。その隣りは水谷夫人

「81全国ロボット大会」とともに「第二回日本マイクロマウス大会」が十月三十日から十一月八日までの十日間、東京・北の森の科学技術館で盛大に開催された。これは科学技術館主催、ナムコの全面協力により開かれたもので、入場者は期間中九万八千人と同館の最高記録。マイコンブームの反映でも報道され大きな反響を呼び、大成功のうちにその幕を閉じた。

**大会を通じて科学技術への理解を深めるのがねらい**  
 この大会は「ものを創る」というテーマで、大会を通して科学技術への理解を深めることをその趣旨としている。

ロボット大会は今年で三回目となり、全国のロボットマニアから専門の先生までの作品を一堂に集めて公開するもの。これとあわせて昨年からのマイクロマウス大会(マイクロマウス競技、マイクロキャット競技、自由演技競技)を開催。今回は三回目を迎える。今年度はステップウォークマン競技が加わり計四種類のロボット競技が実施された。その内容は次のとおり。

**今や人気がつかり定着 マイクロマウス9台完走**  
 マイクロマウス競技は、ヨロツバマイクロマウス大会の姉妹大会とし、競争規定もそれに準拠している。マイクロマウスとは有線や無線での通信が許されない自立型で、

この決勝大会は十一月一日に行なわれ、百十台中五十五台がエントリーされ、九台が完走(前回の完走はゼロ)してマニアの技術の向上を示すものとなった。その結果、福山マイコンクラブ、妻田憲司氏による「NORIKO-3」が見事優勝。同氏はこのほか同「2」

十台もの申し込みがあり、係が必要で、しかもコンバクトにまとめねばならぬので高度な技術を要する。

自由演技では女性が首位... (3面6段目へ続く)

**自由演技では女性が首位**  
 自由演技では女性が首位... (3面6段目へ続く)

**登り降りの新競技も発足**  
 登り降りの新競技も発足... (3面6段目へ続く)

今回から新たに設けられたステップウォークマン競技の様子。山型のコースで自立型ロボットがまず階段をのぼり、頂上から坂を下り終るまでの所要タイムを競うもの

関企の電光点滅・連勝複式実用新案権

Bサービスへ全面譲渡



実用新案権譲渡を済ませた松元氏(左)と池実社長

ふたつの電光点滅数字盤よりなる連勝複式のメダルゲーム機に関する実用新案権(登録番号1250204、1250205)が、十一月十日、(株)関西企業(本社大阪、松元哲士社長)からバリーサービス(株)(本社大阪、池実社長)に全面的に譲渡され、同実用新案権を手に入れたバリー

サービスでは、連勝複式の内容とするメダルゲームの分野に積極的に進出し、メダル指向を強めることを明らかにした。この実用新案は関西企業によって昭和四十八年七月三十日に出願され、五十二年一月二十四日に公告となり、同年十月三十一日登録されたもの。内容は電光点滅が走行するふたつの数字盤と、それらの数字の連複の組合せを表示する選択ボタンを設定し、その結果予想した組合せと合致すればメダル(公告では「ゲームコイン」となっている)を配当分払い出すというもので、いわゆるソロ目つきとゾロ目のないものと二件の実用新案がなっている。この実用新案について、五十二年の登録以後、関

西企業は権利侵害に対する警告をしたり、一部には本誌が権利を主張しており、それ以後については、同社が権利を主張するに示唆している。デコ「ロクンチェイス」は日本の(株)タイトーの子会社。ロクンチェイスは「ロクンチェイス」のカセットシステムを基本とするTVゲームだが、米国では通常のTVゲーム機となり、アップライ

デコ「ロクンチェイス」は日本の(株)タイトーの子会社。ロクンチェイスは「ロクンチェイス」のカセットシステムを基本とするTVゲームだが、米国では通常のTVゲーム機となり、アップライ

デコ「ロクンチェイス」は日本の(株)タイトーの子会社。ロクンチェイスは「ロクンチェイス」のカセットシステムを基本とするTVゲームだが、米国では通常のTVゲーム機となり、アップライ

デコ「ロクンチェイス」は日本の(株)タイトーの子会社。ロクンチェイスは「ロクンチェイス」のカセットシステムを基本とするTVゲームだが、米国では通常のTVゲーム機となり、アップライ

ビデオディスクで沸騰



エレクトロニクスショー4会場の間の広場

大阪で開かれた今年のエレクトロニクスショー(社)日本電子機械工業会 露した。同ショーは東京、大阪で交互に毎年開かれていて、規模も年々大きくなり、今回の大会は空前のものとなった。とくに今後大手電子メーカーが発売する予定(うち一社は十月十日

集めていた。今回のショーでは、第一回大会の「ソフトウエアショー」が注目を集めた。これはパソコンを使用したソフトプログラムの流通化を促すもので、今年一月十八日以前に既許諾分は不問とすることを明らかにしており、それ以後については、同社が権利を主張するに示唆している。

新発売 (新製品) LAUNCHER 敵戦車と有線ミサイルの攻防戦 R2D TANK

TV POKER (UP-RIGHT) 世界一の品質を誇る シグマTVPOKERが ダブル or ナッシング ゲーム付きの スリムタイプで新登場!

ROLLING STAR FIRE ゲームファン待望のNEWマシン遂に登場!! コックピット本体が前後左右にローリング まさに本物の宇宙戦争の臨場感が大迫力です。

NAOショー開催決定、東京品川にて 3月1、2日に

通常総会(1日)と併わせて



上の写真は本紙主催AMO A視察団、ロックオーラ社(シカゴ)前で

日本アミューズメント オペレーター協会(本部)東京品川区品川一丁目八の三、安田ビル、四〇七七八一、内田博(会長、略称NAO)では、来年三月はじめに、東京で、同協会通常総会と併せて初の「NAOショー」を開催することになっているが、その構想が次第に具体的になってきた。それによると、初の試みとなるNAOショーの正式名称は「1982年NAOアミューズメントエキスポ」で、三月一日と二日の二日間、東京品川のホテルパシフィック、一階宴会場全フロアを使用して開催される。

本紙主催中心に

米国AMO Aエキスポ視察は

全体会議を開催

業界内の地位確立めざし10月8日

日本アミューズメント マシン工業協会(JAMMA)のデイスクリビューター部会(部長長井健次郎氏、(株)エスコ貿易)では、AMショー開催中の十月八日、ホテルデン

TVゲーム大会実施

NAO近畿第2支部が主催

日本アミューズメント オペレーター協会(NAO)の近畿第二支部(支部長井段為善氏、(株)アポロ)主催、同第一、第二支部が協賛という形で十一月からTVゲーム大会を開催する。十一月一日から三日の三日間、大阪府吹上町の「ロイヤル」で開催される。

決勝大会に進出する。優勝者には海外旅行を含む豪華景品が用意されている。この催しは参加した店舗の参加料(各二十万円)でまかなうことになっている。プレイヤーに無料で大会に参加してもらおうと、①業界イメージアップと健全イメージを獲得するものと②NALOをもっとのびのびと行うための目的で、すでにこの催しには会員による二十数店が参加している。

Table with 10 columns: Rank, Title, Artist, Label. Lists top 10 jukebox hits.

謹告 平素は格別のお引立てを賜り、厚く御礼申しあげます。近日発売のテレビゲーム機「ドリプリング」は、(株)タイトーがモデルレーシング社より、日本に於ける独占権を得て取扱うものでございます。従ってこの機械を無断で模倣またはこれに類似する商品として、製造、改造、販売すること及びこれらの機械を使用して営業することは、著作権法、不正競争防止法等に抵触し、弊社の正当な権利を侵害することになります。就きましては、これらの行為のないよう、誠にお願い申し上げます。昭和五十六年 十二月 株式会社 タイトー

★コングに連れ去られたレディを救いに工事中のビルを駆けのぼります。

ドンキーコング

DONKEY KONG



テーブルタイプ



スモール  
アップライトタイプ



アップライトタイプ

- 工事現場のシチュエーションでたわむれる愉快なコングのキャラクター。
- 次々と展開する場面を時間内にクリアし、コングを上段へ追いつめます。
- ハンマーを持ってアタックする気分は爽快です。高得点にもなります。
- ジャンプボタンとコントローラーのハイテクで今までにないスリルを味わえます。
- ユニークな効果音はゲームの雰囲気を一層盛りあげます。

第1画面(スロープ)のタルの落ちてくる方向に注意してはしごをのぼります。

任天堂レジャーシステム株式会社  
NINTENDO LEISURE SYSTEM CO., LTD.

本社 千101 東京都千代田区神田須田町1-22 TEL 03(254)1647  
大阪支社 千542 大阪市南区長堀橋筋1丁目32 TEL 06(245)4155  
京都営業所 千605 京都市東山区福福上高松町60 TEL 075(541)6111  
岡山営業所 千700 岡山市幸野町4丁目4番11号 TEL 0862(52)1821  
1-22, KANDASUDA-CHO CHIYODA-KU TOKYO 101 JAPAN

デコカセットシステム 世界で15,000台突破!!

人気独占 PRO GOLF



TREASURE ISLAND トレジャーアイランド  
海に沈んでゆく宝島に、冒険者がガナーでたどりつき、敵の襲撃をかわしながら頂上に到達するゲーム。今までにないニュータイプのゲームです。

豊かさを演出する、電子技術の DECO データイスト株式会社

本社 千171 東京都豊島区南池袋3-9-5 電話(03)988-2571(代)  
名古屋営業所 千464 名古屋市千種区春岡通り6-28 電話(052)762-5222  
福岡営業所 千816 福岡市博多区東光寺町1-2-2前田ビル 電話(092)474-0120  
DATAEAST INC SANTA CLARA CA 95050 U.S.A.  
株式会社デコ・札幌 千064 札幌市中央区南二十一条西十二丁目879-15 ☎(011)562-2415(代)

見学、会合、親睦ゴルフ会など  
活発な中部OP会



中部オペレーター会

三月に開催のNAOシヨ  
一見学も予定されている。開かれていた。これには  
会合として四月に総会、梅村理事長を中心に四十  
奇数月に理事会、年三回 名が参加し、その結果  
の定例会がそれぞれ開か  
れることになっている。  
同理事会以後、十一月 名が参加し、その結果  
十三日には名古屋の東名 忘年会を兼ねた定例会が  
カントリークラブにて親 開かれる予定。

3日、下呂温泉で  
JOUが12月例会開催の予定

事務所移転  
南サマノ貿易(東京都  
港区芝五の十三の十四、  
アネックス三田ビル、☎  
四五六一三六四四五、  
中村簡社長。  
日本アムエーズメント  
マシーン著作権協会(東京  
都港区赤坂二の八の十三、  
第九サンビル、☎五八七  
二二二)。

中部オペレーター会事務  
池町四一〇五二  
七七一四五七、梅水  
野商會内、梅村久理事  
長、会員数四十九社)は  
十一月六日に理事会を開  
き、向こう一年間の行事  
日程を決めた。  
同会は今年五月に約五  
十名がポートビア81を見  
るものではない。カツツ  
が、類似したTVゲーム  
について、いったいどこ  
まで著作権侵害になる  
か、あるいはハードでコ  
ピーして別のゲームにし  
て別の場合、著作権侵  
害があるか、と語った。  
前のほうの疑問に対し  
ては、カツツ氏が類似  
したものの場合の著作権  
侵害の具体的判定は裁判  
所によって答えられるも  
のであり、業界が答えら  
れるものではない、とし  
た。この問題は、著作権  
認定以上に難かしいと予  
測されているが、今では  
現実的な課題となつてき

論潮 著作権の有無

また土井氏は著作権侵害  
を論じるふたつの構成要  
素として、①実質的な類  
似性、②前者著作物を見  
て作つたという事実の有  
無、を挙げている。TV  
ゲームはユニークな著作  
物ではあるが、他の著作  
物のことはカツツ氏によ  
るものでない。カツツ  
氏は抽象的な議論は難し  
いとしながら、もとの著  
作物(ゲーム)にある特  
定のユニークな特徴をコ  
ピーした場合、著作権侵  
害がありうる、と語った。  
第二回国際会議の中で  
も議論されたことである  
。この際、著作権者の認  
識は、類似したTVゲーム  
について、いったいどこ  
まで著作権侵害になる  
か、あるいはハードでコ  
ピーして別のゲームにし  
て別の場合、著作権侵  
害があるか、と語った。  
前のほうの疑問に対し  
ては、カツツ氏が類似  
したものの場合の著作権  
侵害の具体的判定は裁判  
所によって答えられるも  
のであり、業界が答えら  
れるものではない、とし  
た。この問題は、著作権  
認定以上に難かしいと予  
測されているが、今では  
現実的な課題となつてき

第一、二営業部に  
エスコ貿易、業務部門を再編成

エスコ貿易(本社東  
京、森健次郎社長)では  
十月一日付で、従来の業  
務部門を再編成し、  
第一、二営業部に  
エスコ貿易、業務部門を再編成  
結果「第一営業部」(川  
島昭八部長)のもとに販  
売、統轄、商品の各担当  
チームが、また「第二営  
業部」(細谷安男部長)  
のもとにロケーション、  
技術の各担当チームが置  
かれ、両営業部のもとに  
企画開発担当が置かれる  
ことになった。また次長  
以上の役職者による「マ  
ーケティング委員会(川  
島委員長)が新たに発足  
した。  
これらの再編成は市場  
に対するより現実的な対  
応をめざしたものと、同  
社では説明している。な  
らびに、  
一社長室、経理部、管財  
部などは従来どおり。

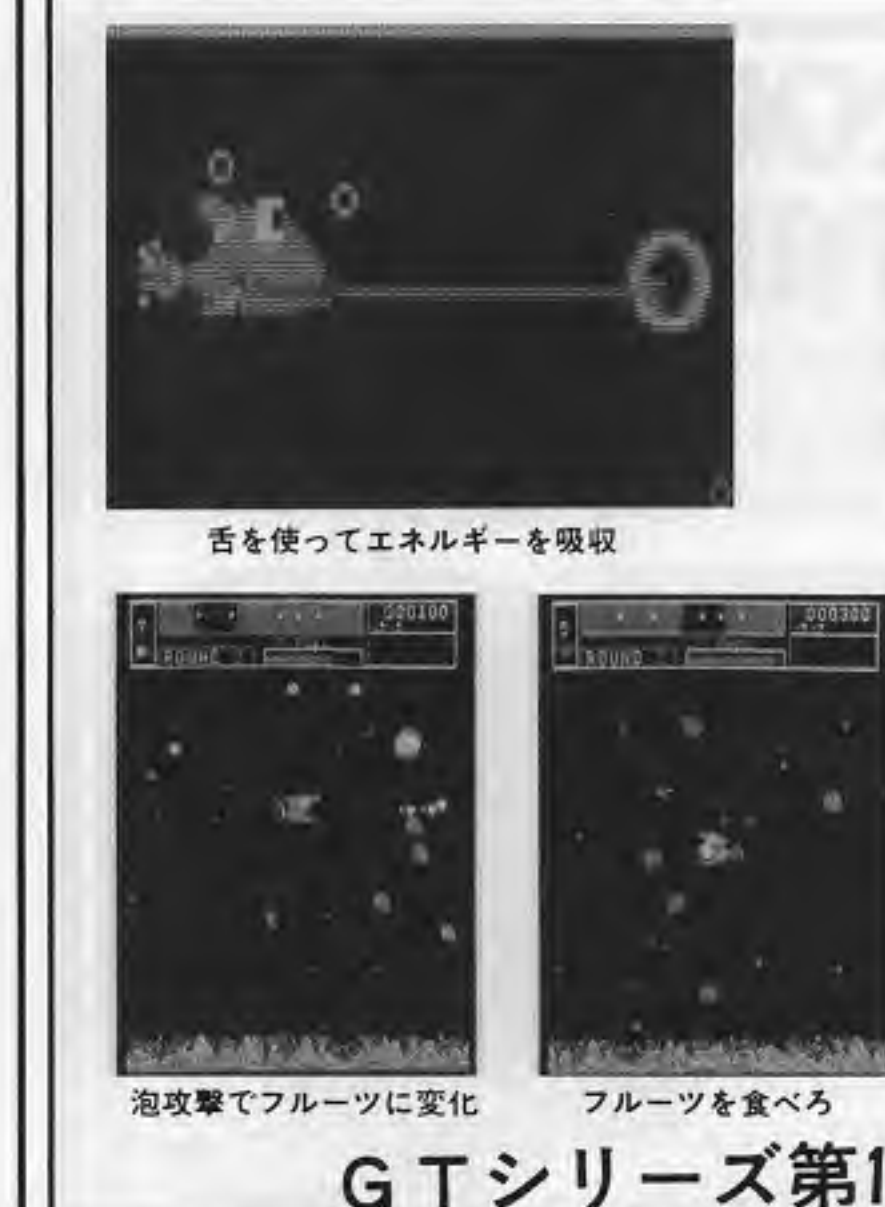

舌を使ってエネルギーを吸収  
泡攻撃でフルーツに変化  
フルーツを食べる



撃って、食べて、吸収して  
ゲームを続ける新しい展開

海中に現われた深海生物から飛び出す  
小怪魚に泡攻撃を仕掛け、フルーツに  
変えて食べてしまうと得点になる—  
というコミカルで痛快なゲームです。  
フルーツを食べると、海底に落ち  
て巻貝を刺激し、巻貝が攻撃してく  
るので、海底に落ちてしまう前にうま  
くファンキーフィッシュを操作し、食  
べつたさねばなりません。

業界初の多層基板を使用!!  
本体・基板同時発売

14インチテーブル 95-1736  
20インチテーブル 95-2094  
20インチアップライト 95-2094  
G Tシリーズ第10弾!!

岐阜持機株式会社 本社 岐阜市大宮2丁目78-2 トッキビル 千501-01  
☎(0582)51-0861(代)

AMOA・EXPO'81



マリOTTホテルで開かれたセガ/グレンリン社レセプションで、写真左から右へCAロビンソン社アル・ベテルマン社長夫妻、セガ社ローゼン会長兼社長、セガ社・中山副社長、グレンリン社フォグマン副会長

TVブーム

学ぶ点多い米国

アメリカのテレビゲーム市場は、今や事実上、日本のテレビゲーム市場を凌駕している。...

シカゴ展は世界の焦点

セガ/グレンリン社レセプションにて、写真左から右へ(上段)米国セガ社・西野氏、アイレム・重田部長、セガ社・古屋開発部長と北村製造本部長、(下段)旭精工・安部社長、エスコ貿易・森社長



日本から今回初めて出展した二社、それぞれの小間にて右の写真はサン電子・前田社長、左はコナミ工業・上月社長

YOKOHAMA COIN CO., LTD. 3-41 wakaba-cho, naka-ku, YOKOHAMA TEL (045) 252-5248

DIXIELAND NEW 発売中 電取付き 91-10658

BONUS LINE MODEL 902-5 NEW 発売中 電取付き 91-9837

SUPER CONTINENTAL MODEL 891-1(NEW) NEW 発売中 電取付き 91-9837

メダルゲーム機は「メダルゲーム機運営基準」を守ってご使用下さい。

AMOA・EXPO'81

頂点に

の業界の現状

日本のメーカーが開発した「スペース・インベーダー」...



親交を深めたアタリ社とナムコ。写真左から右へアタリ社ポール副社長、ワーナーコミュニケーションズジェラード社長、ナムコ・中村社長、アタリ社カザール会長、ナムコ・中島部長(シカゴ美術館で開かれたアタリ社レセプションにて)

強まる日米企業間の提携

アタリ社レセプションにて(写真左から右へ) AM機メーカー協会ADMAのロビンズ会長、ディストリビューター協会AVMDAのアイラ・ベテルマン会長、CAロビンソンのアル・ベテルマン社長、タイトー・コーガン社長



エキシビションのレセプションはウェスタンスタイルで(左から右)エキシビション社長、アングリン社長、ジエスター部長、英国R&D社デイス社長

親しみやすいゲームマシンを誠意をこめてお届け!!

Advertisement for various game machines including QIX, FANTASY, SPEAKING PARROT, and BOSCONIAN with prices and contact information.

AMOA・EXPO'81 AMOA・EXPO'81 AMOA・EXPO'81

注目の新製品・画面特集



スターン社



アタリ社



ロックオーラ社



テンペスト (アタリ)



マウストラップ (エキシディ)



エリミネーター (グレムリン)



キック (ミッドウェー)



ケイオス (ゲームプラン)

ので、口のついたパックマンがその風船を食べ、ていく。これも日本での発売の見通しがいいとい、ウイリアムズは「マウストラップ」と「マウストロリー」を発表した。目下人気上昇中の「クイックス」(同社独自開発)で状況を呈して来た。セガ「グレムリン」は宇宙戦争のイメージで、新ゲーム「エリミネーター」を、カラーX Y、コンパニオンゲーム「エリミネーター」で敵空母の中心核を狙う。エクス」を発表したが、

「スターン社」は「エリミネーター」を発表したが、

「アタリ社」は「マウストラップ」を発表したが、

「ロックオーラ社」は「エリミネーター」を発表したが、

「ミッドウェー社」は「キック」を発表したが、

「タイトー・アメリカ社」は「ケイオス」を発表したが、

「エキシディ社」は「マウストラップ」を発表したが、

「スターン社」は「エリミネーター」を発表したが、

「アタリ社」は「マウストラップ」を発表したが、

「ロックオーラ社」は「エリミネーター」を発表したが、

オラ社はその点、許諾が、ほとんど関心を持たないようだった。

「アタリ社」は「マウストラップ」を発表したが、

「ロックオーラ社」は「エリミネーター」を発表したが、

「ミッドウェー社」は「キック」を発表したが、

「タイトー・アメリカ社」は「ケイオス」を発表したが、

「エキシディ社」は「マウストラップ」を発表したが、

「スターン社」は「エリミネーター」を発表したが、

「アタリ社」は「マウストラップ」を発表したが、

「ロックオーラ社」は「エリミネーター」を発表したが、

AMOA・EXPO'81 AMOA・EXPO'81 AMOA・EXPO'81

意欲見せる米国製品



アタリ社の最新機種「テンペスト」

《米国製TVゲーム機》

TVゲーム機に関して、ここ数年間、日本の企業間のタイアップは強まる一方、その結果、製造許諾関係などをよく知っておかなければ、ライセンス品かコピー品か、あるいはその区別がつかず混乱してしまう。しかも、米国内市場ではかなりルールが厳しく守られているため、ヨーロッパ市場にたいしての頭の中がゴチャゴチャになることは少ないけれど、それと同じ内容のものがあちこちにあると考えると、ルールが守られている

「アタリ社」は「マウストラップ」を発表したが、

「ロックオーラ社」は「エリミネーター」を発表したが、

「ミッドウェー社」は「キック」を発表したが、

「タイトー・アメリカ社」は「ケイオス」を発表したが、

「エキシディ社」は「マウストラップ」を発表したが、

「スターン社」は「エリミネーター」を発表したが、

「アタリ社」は「マウストラップ」を発表したが、

「ロックオーラ社」は「エリミネーター」を発表したが、



ミッドウェー社



タイトー・アメリカ社



エキシディ社



バーリーサービス株式会社

大阪事務所 大阪市南区高津町四番丁87-1 TEL. (06) 213-5255代  
東京事務所 東京都港区東麻布1-27 TEL. (03) 582-0857代

バーリー製品レンタルいたします

最低5台以上で6ヵ月単位、1ヵ月1台につき...

- ボーナス・ライン (中古) ..... ¥50,000
- ウォール・ストリート (中古) ..... ¥60,000
- デキシールランド (中古) ..... ¥70,000
- ブル・マーケット (中古) ..... ¥60,000
- スーパーコンチネンタル (中古) ..... ¥45,000
- ファイブライン (中古) ..... ¥30,000
- 例: スーパーコンチネンタル (中古) 5台の場合、毎月小切手¥225,000 あるいは毎月決済の約束手形 ¥225,000。なお、6ヵ月の保証金として約束手形 ¥2,250,000の担保が必要です。

デキシールランド



DIXIELAND

ウォールストリート



WALL STREET

ボーナスライン



BONUS LINE

バーリー製品各種パーツ

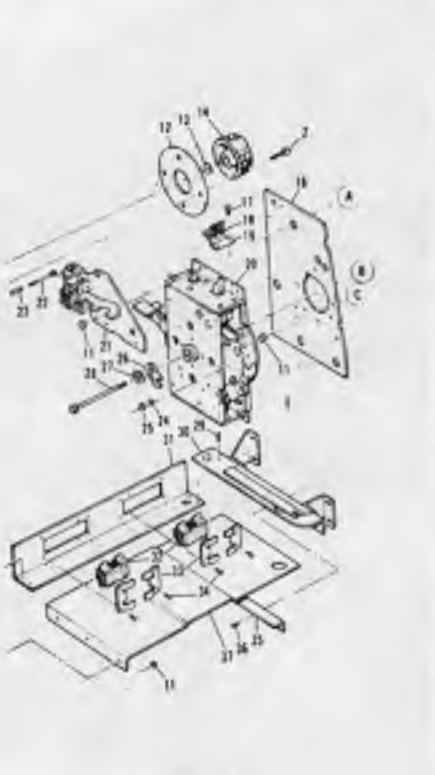

PARTS

限られたスペースに より多くのゲーム機を! テーブル MINIサイズ 新発売



従来のテーブル機の約1/2の大きさですので、小型店舗や喫茶店等、巾広いロケーション展開が見込めます。

	高さ(%)	奥行(%)	巾(%)	重量(kg)	ブラウン管
テーブルハイサイズ	540~740	560	480	37	14インチ
14インチポディーに20インチモニター	540~740	560	860	43	20インチ

ヒット商品を豊富に取り揃えております!



NEWS REVIEW

- ★EXCITING "TT FITTER" WITH A ROCK & ROLL MUSIC. YOUR "TT FITTER" NOW ON SALES!
- ★DONKEY KONG ALSO AVAILABLE!
- ★ロックロールのビートにのって "TT フィッター" 新登場!!
- ★ライセンス付ドンキーコングおよびTT フィッターPCB、完全マシン台発売中!



業務用電気器具 ● 自動販売機 ● 納品管理 ● 中核原料 ● 製作改造 ● 輸出入

株式会社 ユニエンタープライズ

東京 千代田区千代田二丁目1番19号 本社 千代田区若林一丁目10番12号  
TEL: (03) 370-0331 TEL: (0222) 86-9611  
TELEFAX: (03) 370-2071 TELEFAX: (0222) 86-9611

Vending, Amusement Machines, Making And Rebuilding, Maintenance, Foods For Vending, Electric Apparatus & Export Import.

UEP Uni Enterprise CO., LTD.

● MAIN OFFICE & FACTORY ● TOKYO BRANCH

10-12, Wakabayashi 1-chome, Sendai city, JAPAN 982  
PHONE: (0222) 86-9611  
TELEX: 852221 UEPJOL J CABLE: SENDAI "UEP"

11-19 Yoyogi 2-chome, Shibuya-ku, Tokyo, JAPAN 151  
PHONE: (03) 370-0331  
TELEFAX: (03) 370-2071



# SEGA's New Car Racing Game

## TURBO

セガ・ターボ

かつてなかった立体走行、市街地を、鉄橋を、海岸を、そしてトンネルを駆け抜ける——  
壮大なスケールで描いた驚異のF-1レース!



## 005

Thrills & Suspense!  
New action video game!

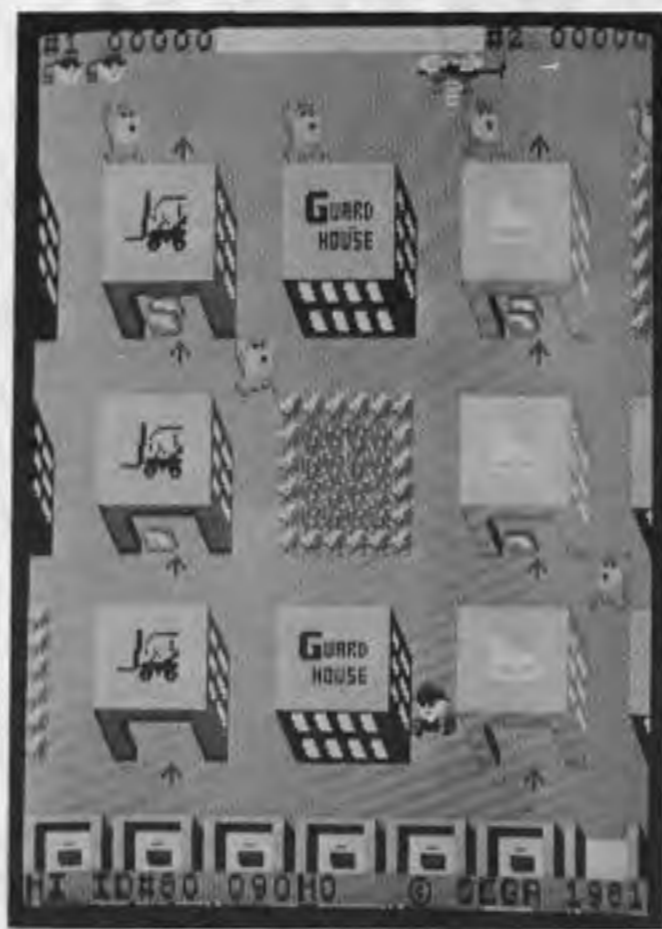

セガ・005  
指令/秘密類のカバンを奪取せよ!  
スリルとサスペンスの痛快なアクション  
ビデオゲーム

## SEGA VIDEO POKER

It's an exciting game!  
Try to beat the dealer!



セガ・ビデオ・ポーカー  
実際のドロー・ポーカーのスリルを味わえる  
メダル・ビデオゲーム/ハイ・アンド・ローも  
楽しめます。

## SEGA's TURPIN

The Turtle Game



セガ・ターピン  
親亀のうえに子亀をのせて  
コミカルなメロディとともに、迷子の子亀を  
探し求めて親亀大奮闘!

## KO PUNCH

SEGA's Dynamic Boxing Game!



セガ・KO・パンチ  
タイミングに合わせてKOパンチ!!  
ダイナミックなボクシング・ゲーム

## PHARAOH

The treasures of PHARAOH  
can be yours!



ファラオ ウィリアムズ社製

## JUNGLE LORD

A multi-level,  
multi-ball flipper game.



ジャングル・ロード  
ウィリアムズ社製

## SPLIT SECOND

A multi-level, talking &  
wide body flipper game.



スプリット・セコンド  
スターン社製



株式会社 **セガ・エンタープライゼス**

本社 東京都大田区羽田1-2-12 電話 03(742)3171(大代表)  
関西支店 大阪府豊中市豊南町東2-5-3 電話 06(334)5331(代表)  
南支店 福岡県福岡市中央区白金2-5-15 電話 092(522)4715(代表)  
札幌支店 札幌市豊平区豊平五条3-80-14 電話 011(841)0248(代表)

# UNIQUELY SUPER MACHINES

ユニークなマシン!



バランス!  
変化!  
快適!  
スポーツ感覚の  
スーパーマシン



## FANTASY

気球に乗って脱出



ファンタジー  
豊かな音楽と  
キャラクターが  
特徴。  
恋人を助けに  
出発の若者が  
パワーと  
テクニックで  
救出作戦開始!



## 急上昇

コントロールレバーと高速・低速  
の前進ボタンを操作して急回転し  
ながら動きまわる Qix (クイックス)  
や線上を走るスパークを避け  
ながら75%以上のエリアを占領  
すると、ボーナス得点が加算  
され、パターンがクリアさ  
れます。



## ザ・カラテ



一撃!  
キマッた  
爽快!

## THE KARATE

エスコ貿易は新しいレジャーシステムを全世界に供給し続けています。  
**Still the Leader in the World wide  
Distribution of the Newest in Leisure System**

未来のレジャーを指向する  
**ESCO TRADING CO., INC.**  
株式会社 **エスコ貿易**

本社 〒108 東京都港区三田3-5-16 TELEX J27181  
TEL 03(455)6511(大代表)  
技術部 〒140 東京都品川区東品川1-32-15コーポビル3F  
TEL 03(472)6405(代表)  
大阪営業所 〒556 大阪市浪速区元町2-12-24-106  
TEL 06(647)4455(代表)  
名古屋営業所 〒464 名古屋市千種区今池4-1-11 岩田ビル  
TEL 052(732)2611(代表)



本紙主催米国 AMOA・エキスポ81視察ツアー報告

これからのAM機のありかたを考える

充実したAMOA展

本紙主催による第六回「ズーム」業界視察団... 十月二十七日、新東京国際空港に全員集合...

世界的工場など見学

十一月一日、今年で開創二十六年になるデズニランドを視察... 十一月一日、今年で開創二十六年になるデズニランドを視察...

参加者お名前(順不同)

安部寛氏(旭精工)、子工業、大山靖夫氏、齊藤隆氏(岩崎強氏三北山博志氏、和エレクトロニクス)...

コピー機はロケ先から押収

スターン社の訴えで、次々に連邦地裁が命令下す

米国の業界紙ではこの一週間のニューヨーク市のアーク... ところ、ロケーション先ドゲーム場(ゲームウエ...

独占供給を廃止

エキシディ社が販売方針など変更

米国のエキシディ社(本社カリフォルニア州サン... 社が発表したところによると、次の二点がとくに注目される...

海外の話題

INTERNATIONAL AMUSEMENT NEWS

ロンドン事務所発足の市場とされている。ロンドン事務所は、同社が発表したところによると、次の二点がとくに注目される...



賞金総額40万ドルの全米ゲーム大会

テーブルホッケーのトーナメントゲームズ社(TGI)とTVゲームのアタリ社が10月末シカゴで開かれるゲーム大会を進行させた...

米国のパリー・ビンボイル社(チャック・フアリ社長)とミッドウェー社(マロフスキ社長)...

記念行事開始



名以上が出席、パリー・フリッパーとミッドウェー社TVゲーム機の今後...

Beyond Stars and Stripes: Exidy Ireland.

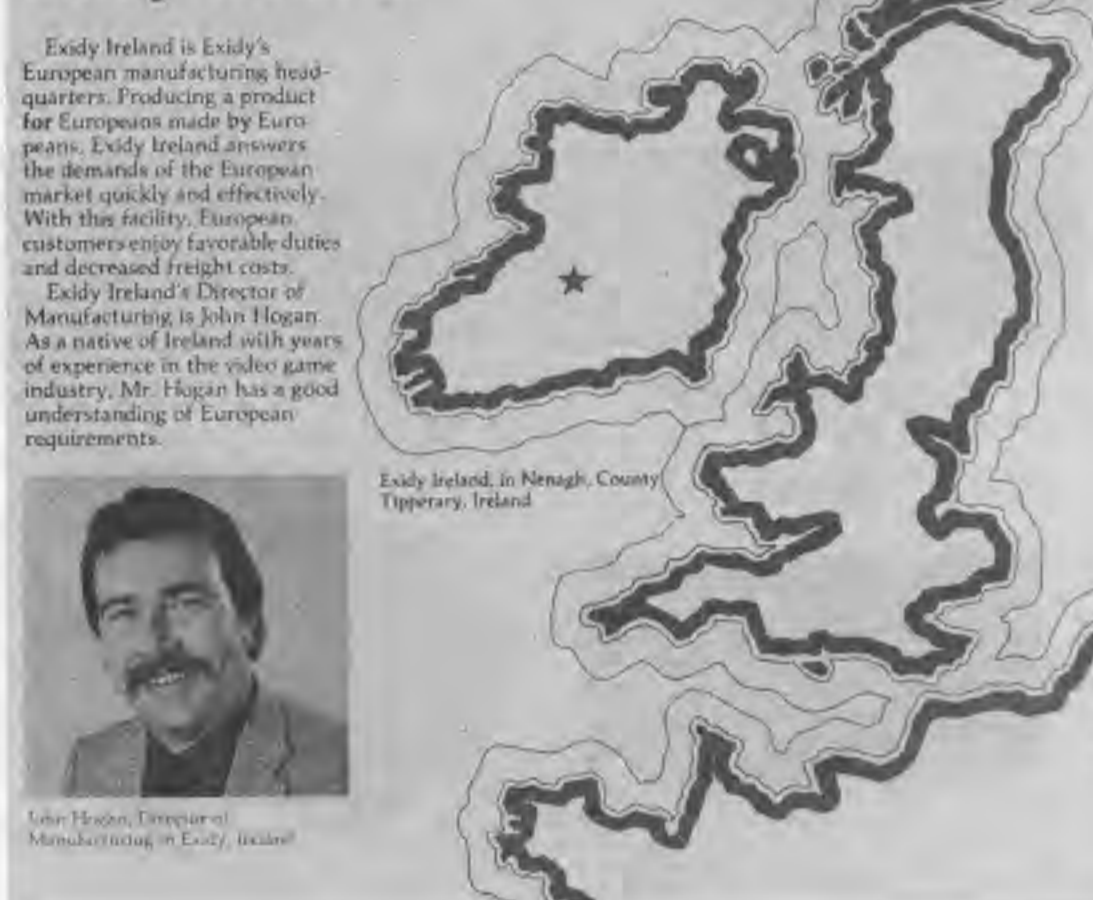

上はエキシディ社の会社案内カタログから、エキシディ・アイルランド社の説明箇所。左下の人物は現地生産の責任者、ジョン・ホーガン部長

現地の生産責任者は、ジョーン・ホーガン部長と云っている。ジョン・ホーガン部長は、リビエーターに対する感謝を示したほか、同社製品の品質に対する厳しい対策を披露して注目された。

新日本企画 (ファンタジー) スーパービデオマシン. Advertisement for Fantasy Super Tank video game, featuring a character and a tank. Includes text about the game and contact information for SNK.

# 陣とりゲーム

タイトー新ゲーム QIX



TT クイックス

これは一種の陣取りゲームで、四方向レバーと二つの(高速、低速)のボタン操作により、敵の襲撃を避けながらプレイヤーのエリアを増やしていくというもの。プレイヤーの志向によって全く違ったゲーム展開となる。レバーでプレイヤー(◇印)を上下左右に動かす。画面内に四角の形を描いて囲むと、それが自分のエリアになる。その際、プレイヤーの進むスピードに高速と低速の二段階があり、一つのエリアを占領すると上部に数字で示される。また画面上部に徐々に減っていくエネルギーラインが表示され、これがなくなるとスパークが四つに増え、エネルギーが二度なくなるとアラームが鳴りスパークは色を変えて一段と攻撃的になる。全部で三パターンあり、プレイヤーを追い回す。スパークが増え、そのスピードも増していく。プレイヤーが三つ(代替可能)なくなるとゲーム終了となる。一定得点以上で一つ追加。

得点は占領したエリアに応じて加算されていくが、低速ボタン使用で占領したエリア(黄色)は、高速ボタン使用によるエリア(青色)の倍の得点となる。また七五%以上のエリアを占領した場合、その経過したパーセントに千点を掛けた得点がボーナスとなる。定価五十八万円。

ジャンボゴリラ



メルヘンポート



このゲームは、プレイヤーが乗るゴリラが、画面内を移動しながら、敵を避けながら、特定のエリアを占領していく。プレイヤーの進むスピードに高速と低速の二段階があり、一つのエリアを占領すると上部に数字で示される。また画面上部に徐々に減っていくエネルギーラインが表示され、これがなくなるとスパークが四つに増え、エネルギーが二度なくなるとアラームが鳴りスパークは色を変えて一段と攻撃的になる。全部で三パターンあり、プレイヤーを追い回す。スパークが増え、そのスピードも増していく。プレイヤーが三つ(代替可能)なくなるとゲーム終了となる。一定得点以上で一つ追加。

# 3段階で攻撃

撃って、食べて、吸収...

サン電子「ファンキーフィッシュ」

サン電子(本社愛知)と発売ボタンの操作によるもの。画面上部にはレーダーとエネルギーゲージが描かれている。海中に目玉のような深海生物が現われ、そこから次々と小怪魚が飛び出してきてファンキーフィッシュに体当たり攻撃をしていく。この小怪魚は高得点。そしてレーダーで次の深海生物を探し、



ファンキーフィッシュ

同じように攻撃していく。全部で十二パターンあり、深海生物の数が減っていく。フルーツはチェリーからイチゴ、リンゴ、バナナなどに変わっていく。また二パターン目以後は、泡攻撃と舌攻撃(舌を伸ばし相手に触れる)とが

交互にあり、途中からサメが現われ攻撃してくる。深海生物、電の落とし子、小怪魚、サメと衝突した時、エネルギーがなくなると、三匹でゲーム終了だが、一万点以上で二匹追加。得点は小怪魚やドッペルゲンガーなど数種のミステリー得点がある。定価はテーブル14型五十五万円、20型五十四万円。基板販売もある。

# 夢やストーリー性を追及したメロディ付2機種

ホープの新・定置回転式乗物

ホープ(本社工場川崎)が、小野定良社長)から定置回転式乗物機「ジャンボゴリラ」と「メルヘンポート」が発売される。上下運動とともに回転するもの。最大傾斜角15度。定価百五十万円。カプセルを塔の周りに水を、白鳥の水を切った進みながら回るもの。塔にはミラーが設置され、乗客の姿が映る。定価百二十五万円。

# 宇宙空間舞台に

ナムコの新TV「ボスコニアン」



ボスコニアン(テーブル型)

攻撃の有無が示される。ファイターは画面の中央にいて、前後方向に同時発射できる。敵機は三種で、機体は異なるが、ファイターより性能が劣るという設定なのでその動きは鈍く、ほとんどが体当たり攻撃を食う。機体は攻撃する際、中心にいる色の違う司令機を最初に撃破すると編隊は散らばってしまう。新製品の二機種は同シリーズの、二人用二連射シリーズ。二人用二連射シリーズに続くもので、ベンチシート型二人用カーシリース。両機とも独自のデザインになっ

# 2ウェイ・テーブル・1人用

ファイバー牌つき

アイレムから「ファイバー麻雀」



ファイバー麻雀

アイレム(本社大阪)が、投入枚数によってツ庄本意(三社長)からモロ回数が異なる。また得点も払い出しメダル数に換算するというもので、ファイバー牌つき。まずカゼが決まり配牌された後、左右移動ボタンで不要牌を選んで捨て牌ボタンを押す。次に画面中央の窓に牌が表向きに右から左へ流れ自然に止まり、真ん中に来た牌がツモ牌となるが、ツモボタンで止めることもできる。高さが長さが二五二、幅八十四、重さ九十。定価五十二万円。また「幼稚園バス」はボテボテに幼児が遊んでいる絵が描かれたもので、「ランドンブリッジ」などの童謡が二曲流れる。高さが八十二、長さが二四、幅八十四、重さ九十五。定価五十二万円。

# バッテリーの節電型で

日頃の消防車と幼稚園バス



こども消防車と幼稚園バス

日本娯楽機(本社東京、遠藤一社長)から、同社節電型バッテリーに赤い警告ランプが点滅する。新製品「こども消防車」は節電型特殊モーターを採用し、バッテリー消費を従来の半以下にしたもので、バッテリーの交換回数が増え、またバッテリー交換などのメンテナンスが楽になる。また画面に「幼稚園バス」はボテボテに幼児が遊んでいる絵が描かれたもので、「ランドンブリッジ」などの童謡が二曲流れる。高さが八十二、長さが二四、幅八十四、重さ九十五。定価五十二万円。

# 話題のマシン

# 話題のマシン

子供用ミニアップライト機

好評発売中

新発売

## 20インチ

テーブル型キャビネット

TV機部品も好評発売中です

- 十字レバー
- 八方向レバー
- 発射ボタン
- スイッチングレギュレーター
- 操作パネル(各種)

※修理・改造に際しては電気用品取組法を遵守しましょう

大阪府東大阪市高井田本通5-2  
☎06(783)6362代

## カラーディスプレイモニター

- ① 新製品
- ② カラーディスプレイモニター14型、18型、20型、22型 カラーディスプレイモニター基板だけ
- ③ スイッチングレギュレーター3電源
- ④ P.ROM各種 P.ROM選定器1ヶ用、8ヶ用 半田吸器パックエース、半田体専用ハンダこて
- ⑤ 押ボタンスイッチ(取付金具、マイクロスイッチ付)
- ⑥ 押ボタンスイッチ(ミューロン)
- ⑦ レバースイッチ(ミューロン)
- ⑧ 操作板各種 エスワッシャー、スモーク板、ガラス、天板、ステレオレバーホル、コインカウンター

① カラーディスプレイモニター14型、18型、20型、22型 カラーディスプレイモニター基板だけ

② スイッチングレギュレーター3電源

- ・Φ5V5A、Φ5V1A、12V1A
- ・Φ5V6A、Φ5V1A、12V1.5A
- ・Φ5V4A、Φ5V1A、12V1A

③ 2方向・4方向・8方向レバースイッチ

④ モニター用絶縁トランス・各種付属品

池上通商(株) 東京都千代田区外神田3-7-14 中部ビル TEL. (03)257-1685代

## 扉付20インチ用アンダーボックスストップメーカー

操作パネル (タイトー型蝶番付)

タイトー型20インチTVステータイター型キャビにぴったり入ります)

操作パネル(裏面)

操作レバー用ビスが4本立っていて、発射ボタンは5ヶ所に移動可能で、最大2個まで取付けられます。

操作レバー-最高級品

2・4・8方向変えはチップ交換のみ

有限会社 芝エンジニアリング 奈良県橿原市曲川366-1 ☎07442 ③ 1816 ③ 4918

## SANWA GAME PARTS

三和のゲーム 機械部品

三和オリジナル! ワンタッチレバー

ワンタッチ版、従来の大板基板不同の構造(はり)で、ゲームによりいろいろなタイプがあります。又板ごとでも、板ごとでも取り替えるものもあります。穴が開いていないものもあります。

ワンタッチ版、デザインも各種あります。●サムモの追加で、板ごとでも取り替えるものもあります。●穴が開いていないものもあります。

ワンタッチ版、デザインも各種あります。●サムモの追加で、板ごとでも取り替えるものもあります。●穴が開いていないものもあります。

見易さ抜群! ゲーム操作板

取扱い目 当社ではお客様の身になり、サービスを致しております。取扱品は一通りでも、ご相談下さい。

- ブラウン等 スライダ各種
- レバージョイント
- 強化ガラス
- 天板
- スモーク板
- エスコット
- 1対1トランス
- 押ボタンスイッチ
- スイッチングレギュレーター
- SA
- コインジョイント
- 改良用ブラウンネットワークケーブル
- レバーボール 25% 28% 35%
- 回転板ビス
- コイン投入用ジョル
- ブラウンモニター

三和エレトロニクス株式会社 東京都豊島区東池袋1-48-10 25山ビル1002 平170 西東京 (03)982-8166

★カプセルスタンド

麻雀ゲームのバイオニア☆アイレムが贈る新機種!!

# フィーバー麻雀

役満狙って、あなたもフィーバー

フィーバー牌をツモると、フィーバーチャンス。フィーバー牌に加え、カセギメ・ナガシも付き一層充実。画面中央でシフトしているのがツモハイ。タイミングを狙って、ゲーム度120%!!



発売中!!

テントのついたきれいなボックスには、ミニアップライトが3台。ゲーム機の維持も管理も万全です。小さなスペースがあつという間にプレイランドに早がわり!



# DEMONEYE-X

未知の惑星に突如現われた謎の生命体。形を変え攻撃してくる不気味さは、まさに悪魔以外のなにものでもない。

20型画面で堂々新登場

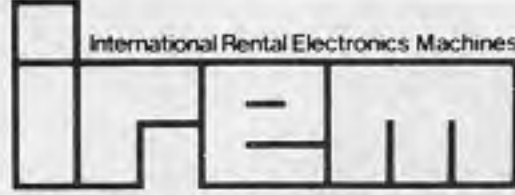

アイレム株式会社 IREM CORPORATION

■本 社/大阪市東区安土町2丁目30番地(大阪国際ビル20階) TEL06(264)1391(大代表)  
■HEAD OFFICE/Osaka Kokusai Bldg.,2-30, Azuchimachi,Higashi-ku,Osaka,JAPAN TEL06(264)1391  
■松原工場/大阪府松原市西大塚1丁目1-5-16 TEL0723(36)1174(代表)

以上のメダルゲーム機の設置運営につきましては「メダルゲーム場運営基準」を守ってご使用下さい。



## 実績のメカニズム コインセレクター

### ミニホッパー CAH-1



英国コインコントロール社と旭精工が永年の技術と経験から作りあげた最も小型で確実な機構をもつミニホッパー<仕様>  
■最大収納数:100円硬貨の場合……1500枚  
10円硬貨の場合……1300枚  
25セントサイズメダル……1200枚  
■硬貨払い出し:1分間(50Hz)……220枚(60Hz)……280枚  
■カウトリミット:マイクロスイッチ付  
■モーター:定格1時間 50Hz 100V 90W (ファン付) 60Hz 100V 100W 50Hz 24V 44W 60Hz 24V 48W  
サーマルプロテクター内蔵瞬間停止装置及び冷却ファン付  
■使用可能径:17.5φ~27.0φ

### コインホッパーCH-500

<特徴>  
1. 永年の技術と経験で作上げた。小型で確実な機構をもつコインホッパー。  
2. コインを排出する位置は高く、全体の高さは最も低い。  
3. サイズが自由に交換できる(20φ~30φ)  
4. 円盤のうしろに、ストラスト・ベアリングが入っているでフレがない。  
<仕様>  
■最大収納枚数:25φメダル……500枚  
■硬貨払い出し枚数:1分間(50Hz)……160枚以上(60Hz)……180枚以上  
■モーター・定格時間連続 50Hz 100V 90W 60Hz 110V 100W  
サーマル・プロテクター内蔵、瞬間停止装置及び冷却ファン付  
■使用可能コイン径21φ~30φ  
■カウトリミット:近接スイッチ



NEW MODEL 720-A NEW MODEL 720-A/F37

### 不良貨問題を一挙に解決

(改良五円玉、擬似硬貨) 従来のセレクターとの取替は簡単にできます。  
コインセレクターによるロケーション管理!!  
◎コインセレクター 900/F36 900/F37(トータライザー付)  
10円用・100円用、1コイン~4コイン切替えがワンタッチでできます。  
○数量の多少にかかわらずご一報下さればお送りします

新案第129353号(実公第59-51759号) によって保護されているものであり、これと同じ構造のコピーを正当な権利もなしに製造販売し、または、購入使用した者に対しては、上記出願に係る発明者または出願人から差止請求を請求し、また法に基づき使用を差し止められることにもなりますのでかかるコピーの購入使用をなさぬよう警告致します。  
昭和56年6月  
旭精工株式会社 代表取締役 安部 寛

旭精工株式会社 Asahi SEIKO CO. LTD.  
本社/東京都港区南青山2-24-15青山タワービル2F ☎03(401)6181  
営業所/東京都台東区電泉3-7-3 〒110 ☎03(876)3405

# アミューズメントマシン 電気用品型式認可番号表

(昭和55年6月1日~昭和56年1月31日認可分)

アミューズメント通信社編

Table with columns for machine type (e.g., 電気乗物, 光源応用, 電気遊戯盤, 電子応用), model number, and manufacturer details.

## デキシード



予約契約を現在受付中!!

紙幣識別機のみ単体発売中 (一万円札、五千円札、千円札国産金属製)
紙幣両替機 (千円、五百円、百円)
セブンポーカー
キンクタービー
ライオン/20インチ フィーバー麻雀

株式会社 日本商事 大阪市城東区永田2-5-9 TEL(06)962-7721代

# ラパタイプ

省スペースを実現した新たな魅力……

ハーフサイズテーブル



### プレアデス

14インチカラーモニター使用  
W・560mm D・480mm  
H・600~700mm(調整可)  
重量 36kg

ポイジャー



20インチカラーモニター使用  
W・600mm D・700mm H・1100mm(調整可)

### ファンキー・フィッシュ



(サン電子製)

ヒット商品をお手元に **TEHKAN** 株式会社 **テカカン** 本社/東京都墨田区吾妻橋2-1-13 〒130 ☎(03)624-3101(代)  
名古屋営業所/名古屋市中村区鳥居通2-25 タカラビル1F・2F 〒453 ☎052-482-1271~2  
レジャー・システム・クリエイター

Our products are manufactured with reliability

**TEHKAN INTERNATIONAL CORPORATION**

2-1-13 AZUMABASHI, SUMIDA-KU, TOKYO, JAPAN  
PHONE: (03) 624-3101 TELEX: J 27174 TEHKAN

We supply to the finest distributors in the world market

## 謹告

平素は弊社の製品を、お引立いただき厚くお礼申し上げます。このたび東京アミューズメントマシンショーにおいて発表致しました弊社オリジナル製品タイプ112(ストラテジーX)・タイプ114(日本及びヨーロッパ向→ターピン・アメリカ向→タートルズ)・タイプ108(タクテシアン)に対しまして、皆様から多大なご好評を賜りここに重ねてお礼申し上げます。

さて、これらの新製品は弊社独自の研究開発によるオリジナル製品であり、無断で模倣又は類似する商品を製造・改造することは勿論のこと、これらの商品を販売・広告すること及び使用して営業する行為は、不正競争防止法、工業所有権関係法、著作権法に抵触し、弊社の正当な権利を侵害することになります。

就きましては、これらの行為のないよう充分にご注意を賜わりたく、お願い申し上げます。業界の秩序を維持し、健全な発展の為に皆様のご協力をお願いします。

昭和56年10月

TYPE112  
ストラテジーX

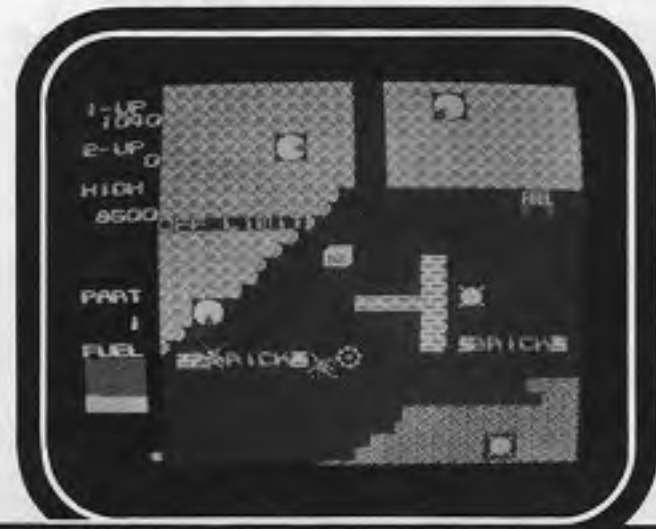

TYPE108  
タクテシアン



TYPE114  
(日本・ヨーロッパ)ターピン  
(アメリカ)タートルズ



## Konami®

### コナミ工業株式会社

本社 大阪府豊中市庄内栄町2丁目11番1号  
TEL(06)334-0332  
貿易部 大阪市北区梅田1丁目11番4号 1200号  
TEL(06)345-2456 TELEX5233186

# 近日発売!! 読みくらべのダイゴ味、君の必勝法は?



Nichibutsu  
TM

- 2目自動的に置かれ3目よりスタートします。
- 持ち時間が過ぎると一手15秒以内に打たないと時間切れで1敗になります。
- 持ち石一局40個/石を全部打っても勝敗がつかないと引き分け。
- 3敗するとゲームオーバー。
- 引き分けも1敗とみなされます。

# 五目ならん

れんじの  
連珠

社団法人・日本連珠社 監修  
八段 坂田吾朗 指導

オッ、やって見るか、生まれ変わって…ビデオで登場!

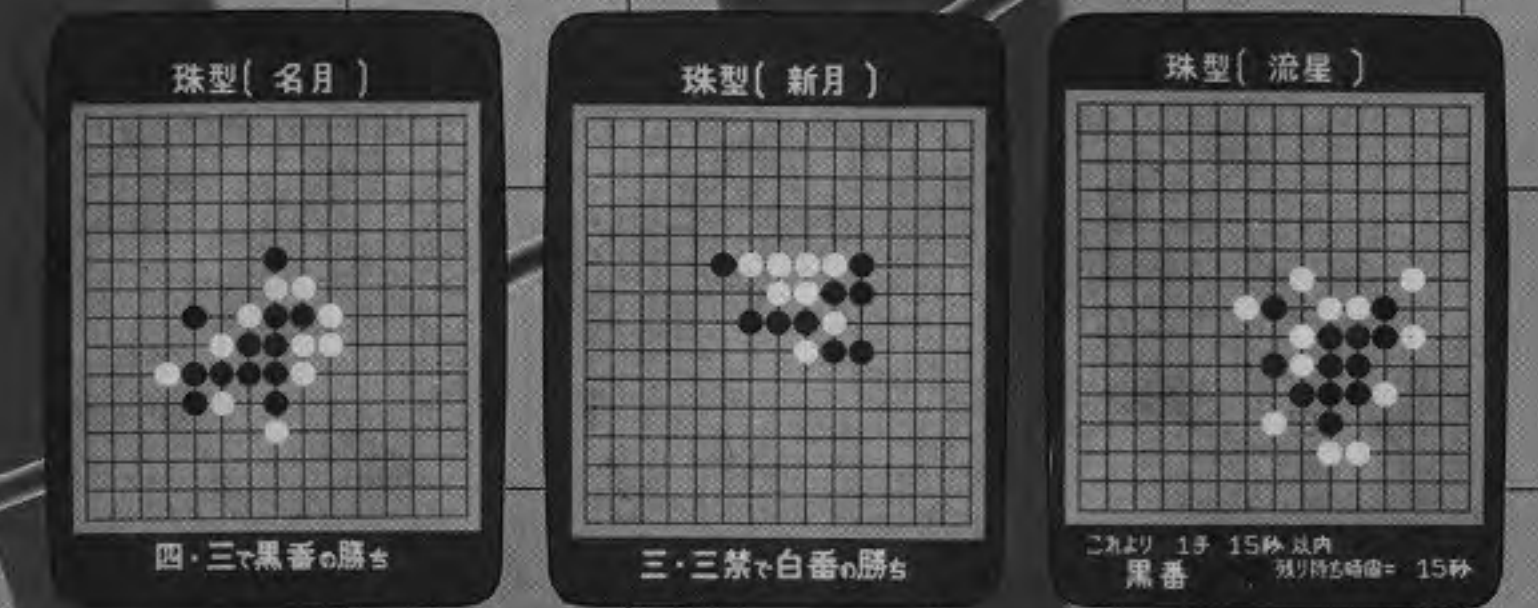

14インチテーブル型  
95-1836



## Nichibutsu

### 日本物産株式会社

本社 大阪市北区天神橋1丁目12番9号  
TEL.(06) 353-5211(代) 〒530  
TELEX 523-6891 NCBCOL J

東京営業所 東京都中央区日本橋小舟町15番地8号 ☎(03) 664-5271(代) 〒103  
 広島営業所 広島市東区本町2丁目6番地 日物ビル ☎(082)64-4531(代) 〒730  
 奈良営業所 奈良市大宮町3丁目4番25号 やまとビル3F ☎(0742)33-6311(代) 〒730  
 札幌営業所 札幌市豊平区中の島1条7丁目9-1 ねなみマンション ☎(011)824-2571(代) 〒062  
 仙台営業所 仙台市本町2丁目14番21号 國南ビル1F ☎(022)85-5571(代) 〒980  
 京都営業所 京都市久世郡久美山町大字中ノ字新珠町1-2-1 ☎(0774)44-6252(代) 〒613  
 横一チブツ九州 福岡市博多区博多駅前4-4-10 サウラビル1F ☎(082)472-7221(代) 〒812  
 南日物システム 東京都中央区日本橋小舟町15番地8号 ☎(03) 664-6774(代) 〒103  
 NICHIBUTSU U.K. LTD. TEL.(021) 544-4299 TELEX335949 NICHUK G  
 NICHIBUTSU U.S.A. CORP. TEL.(213) 320-5855 TELEX910349664NCBTUSA  
 NICHIBUTSU EUROPE GMBH TEL.(06074)900-38/39 TELEX4197717 NED D.

余地もないほど最初から明白に一人の人物を浮び...

連載小説(7)

朝日のごとく爽やかに



和佐 健吉

「失礼します」 「固執しなさい、...

新発売 18吋 ミニテーブル型筐体

外径寸法 540×740 28R 高さ 650

- 14吋・18吋・20吋・各社モニター ● スイッチングレギュレーター...

※1個より地方発送致します

製造総発売元 CICパーツ

営業所 埼玉県川口市朝日2-28-11 (埼玉・川口) 0482-24-4678 3233

GOLDEN 9

おいちょ・かぶ



▽95-1840

メダルゲーム機の設置運営につきましては「メダルゲーム場運営基準」を守ってご使用下さい。

レジャーシステム 日東エレクトロニクス(株)

〒577 東大阪市長田東1丁目56 (06)788-8855(代) NITTO ELECTRONICS 1-56 Nagatahigashi, Higashiosaka, 577

いい加減時間がたつてくるように、沈着でもの...

探偵について(G)

出された。翌日昼の休みに一緒に...

「どれどれ」と手にとって裏蓋が...

「腕を切られてしまっ...

新発売 ダイヤモンド・ポーカー

DIAMOND POKER DOUBLE-UP

TVポーカー、ゴールデンポーカーを放ったボナンザがその実績をひまえて...

セブンカード



★アーダック社製紙幣識別機単体販売★ ARDAC BILL ACCEPTOR

カラーTVポーカー + 連続大小ゲーム

GOLDEN POKER

DOUBLE UP



- ベイヤウトなし(クレジットのみ) ●倍率(2~1000)は毎回画面に表示...

▽95-1878

ミクマ産業株式会社

大阪市都島区東野田4-4-3 TEL (06)354-0223(代)

以上のメダルゲーム機の設置運営につきましては「メダルゲーム場運営基準」を守ってご使用下さい。

特選された製品を ラインアップ!!



●継続プレイで楽しさ倍増! ボスコニアン ▽95-1831(ナムコ)



●エリアを占領するゲーム クイックス ▽95-1860(タイトー)



●追跡ゲーム ファンタジー ▽95-1774(新日本企画)



●本格的競馬TVゲーム キングダービー ▽95-2085(辰巳電子)



●セブンカードのゲーム ダイヤモンド・ポーカー ▽95-1878(ボナンザ)



●最高4回まで挑戦できる ビバ・ダブルアップ ファイブライン・ダブルアップ ▽95-1664(大平技研)



●最高レベルで、最新式 テーブル・サンバ ▽91-14065(高砂電器)

メダルゲーム機設置運営につきましては「メダルゲーム場運営基準」を守ってご使用下さい。



株式会社

ベンドジャパン

大阪市浪速区恵美須西3-3-36 Telex 5267710 VEND JPJ (06)643-3857(大代表) 東京支店 東京都中央区新川1-18-7 (03)553-8293(代) 沖縄支店 沖縄県宜野湾市大山436 (09889)7-3333

TAITO

# 全米人気No.1の QIX クイックス

## 新登場



### クイックス

コントロールレバーと高速・低速の前進ボタンを操作して、急回転しながら動きまわる QIX (クイックス)や、線上を走るスパークを避けながら75%以上のエリアを占領すると、ボーナス得点が加算され、パターンがクリアされます。

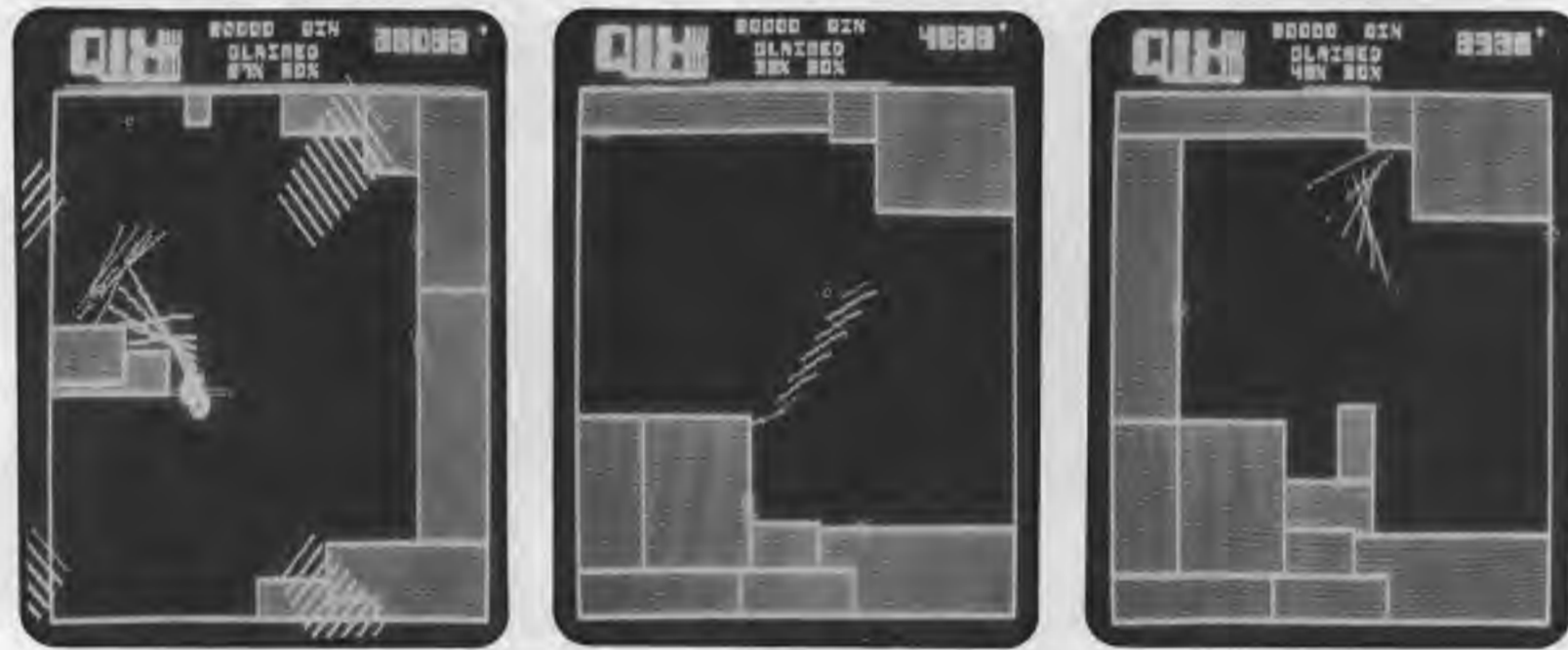

## dribbling

### ドリフリンク

プレイヤーは7色の中から、自分のチームカラーを選択でき、左右のコントロールレバーで前衛3人と後衛3人を上手に操作し、レバーに付いているキックボタンでシュートする迫力あるTVヤキトリゲームです。



## Gottlieb BLACK HOLE

### ブラックホール

ゴットリーブ社の新機種で、上段と下段にプレーフィールドがあり、ゲーム中の言葉と、ライトボックスのブラックホールの回転板がプレイヤーを引きつけます。

## Gottlieb VOLCANO

### ボルケーノ

ゴットリーブ社の新機種で、上段のクレーターに3個のボールが入るとマッチボールプレーヤ、ボール発射方向が変わるなどの特徴を備えています。



株式会社 **タイトー**  
TAITO CORPORATION  
本社 東京都千代田区平河町2丁目5番3号  
タイトービル ☎ 03(264)8611(大代表) 千102

アミューズメント・マシンの製造・輸出入・販売・賃貸/屋内外レジャー施設の企画・設計・施工・運営サービス

英文版業界ニュース

## Overseas Readers Column

# Copyright Granted To Video Game

— First Preliminary Injunction Order In Japan —

The Tokyo and Kofu District Courts successively decided that preliminary injunctions applied for by Sega Enterprises, Ltd. of Tokyo be issued against the manufacturers and distributors of the unauthorized reproductions (the "copied products") of Sega's video game "Frogger".

Legal protection of video games has become a major problem for original manufacturers; once new game machines are put on the market, "copiers" continually read the programs and manufacture and sell unauthorized copied or converted products.

Sega's new product "Frogger" was one of the most popular games at an exhibition held at Shinagawa, Tokyo, on July 22, 1981. Anticipating that copied products of "Frogger" would appear, Sega has been considering how to cope with them.

The manufacture and sale of copied products of "Frogger" began around the end of August, and Sega applied for a preliminary injunction at the Tokyo District Court on September 8, 1981, against Daiwa Co., Ltd. of Tokyo to enjoin the manufacture and sale of its copied boards under the copyright law and unfair competition prevention law. Applications for similar preliminary injunctions were made by Sega at various courts thereafter against other companies selling copied products of "Frogger," such as Taito Shoji Co., Ltd. of Yamanashi, and Tokyo Project Co., Ltd. of Tokyo. In October of this year, decisions on these preliminary injunctions were issued in the courts. The Kofu District Court, in particular, recognized "Frogger" as a copyrighted work protected under the copyright law.

This decision was unprecedented in Japan; being the first time that a video game has been acknowledged, in principle, to be copyrightable under the copyright law of Japan.

In addition, one distributor in Osaka, faced with a similar injunctive action, has already been settled in court, admitting copyright infringement, and paying substantial damages to Sega.

Protection of video games under industrial property right laws, for example patent and trademark rights, is also possible, but this is not an effective method since the life of a video game is only six months, while several years are required for registration of the proprietary rights, which are essential for taking action against

infringers of such rights.

In the United States, video games have already been acknowledged as being subject to protection under the copyright law. In Japan, however, although the question of the copyrightability of video games has been discussed — some contend that the programs and pictures of video games should be covered by copyright law — no official solution has yet been made on such question.

Thus, the Kofu District Court decision is truly a milestone decision in the fight against the copiers and distributors of copied products.

Without obtaining the original manufacturers' permission, copiers manufacture and sell the pirated products, since it is easier to read the pro-

grams of video games already developed than to develop original programs, which requires creativity, as well as huge amounts of money and time.

Under these circumstances, major manufacturers of video games have begun to take legal action against copiers; several suits are now pending in Tokyo and Osaka. The courts have acknowledged the necessity for the legal protection of video games, so that a series of decisions have been made on the above-mentioned preliminary injunctions.

Sega, in those applications, asserted that its video game "Frogger" was protectable under the Japanese copyright law, and that the manufacture and sale of copied products were an infringement of the copyright of "Frogger". Sega also asserted that such acts constitute violation of the unfair competition prevention law since they may cause the copied products to be confused with "Frogger".

Incidentally, the above court order was the first, including even the Tokyo District Court, to cover a preliminary injunction concerning the manufacture, sale, etc. of video games.

Ernest H. Shrenzel, executive vice president of Sega, said: "Since the average life of a video game is only six months and because the final decisions made on the suits several years later will be of little use to the original manufacturers, solution by preliminary injunction is the only effective method for protecting the rights of the original manufacturers. In this regard, the preliminary injunctions issued at the Tokyo and Kofu District Courts, are extremely significant".

The summary of the preliminary injunction by the Kofu District Court is as follows: "The defendant is enjoined from using, selling, exporting, transferring and leasing boards of the video game named "Frogger", the contents of which are the same as the copyrighted work "Frogger".

The defendant is enjoined from publishing in newspapers, magazines and other publications any advertisement concerning the sale, export and lease of said boards.

The executor of the Court shall hold the said copied boards".

Based on the above decisions, enforcement of the preliminary injunctions was carried out by the executors of the courts at the offices and factories of the copiers and the distributors of the copied boards.

As the video game industry has grown rapidly over the last several years to reach a record 500,000 million yen in sales, copiers have also expanded their market. Thus, it is expected that with the recent decisions on preliminary injunctions as a start, copyrights will be established on video games in Japan, thereby opening the way to copyright infringement prosecution.

## AMOA Expo Tour Organized by AM Press Welcomed

Since 1977, Amusement Press, Inc., publisher of *Game Machine*, has conducted an annual inspection tour to AMOA Expo. Recently, the group, which is made up of 32 persons, has visited Chicago and other cities, learning much about the present situation of the American AM trade.

The tour members consist mainly of Japanese operators, representatives of manufacturers, and engineers. Our group left Narita International Airport on October 27, and visited the AMOA Expo '81 in Chicago. On October 28 we visited the world-famous Rock-Ola Manufacturing Corp. of Chicago and Midway Manufacturing Co. of

Chicago, and inspected their plants. On November 2, we inspected the manufacturing plant of Gremlin Industries, Inc. of San Diego. Wherever we went we were welcomed warmly. Through our plant visits, we learned a great deal about American video game and juke box manufacturing concepts and processes. On November 2, we visited C.A. Robinson Co. of Los Angeles, a worldwide distributor, and were exposed to the ideas and techniques of American distributors.

The U.S. inspection tour organized by Amusement Press, Inc. is intended not merely to inspect the AMOA international exhibition, but also to study the excellent aspects of the American trade. Last year, we visited Atari, Inc. of Sunnyvale CA and Exidy, Inc. of Sunnyvale CA.

During the current tour, we also inspected casinos in Las Vegas, Universal Studios of Hollywood — unique amusement facilities — and the world-famous amusement park Disneyland.

## NAO Show Scheduled March 1-2

The Nippon Amusement Operators Association (NAO) intends to hold the NAO Amusement Expo on March 1 — 2, 1982, at the ground floor of the Hotel Pacific, Shinagawa, Tokyo. In parallel with the NAO's regular general meeting, the coming expo will become an extensive trade show.

Further information about this exposition may be obtained by contacting NAO Office, Yasuda Bldg., 8-3, Shibuya 1-chome, Shibuya-ku, Tokyo Phone: (03) 407-8711

# 68000

## THE BEST REASON YET TO CHOOSE IT!

**LTI**  
LEISURETRON  
INDUSTRIES CO., LTD.

TOKYO: Ohitake Bldg. No. 26-20, 2-chome, Miyasaka, Setagaya-ku, Tokyo. Tel: (03) 426-0844. Telex: 2427003 LTRON J.

NEW YORK: c/o Essex International Co., Ltd. 2 Park Avenue, New York, NY 10016. Tel: (212) 532-5430. Telex: 237886 EGWA UR

- We supply high-quality electronics components, Semiconductor chips, Power Supply, COLOR XY Monitor, and PCB for GAMES, etc.
- We supply C.K.D. Kits. (Completed Knock Down Kits)
- With expanded extensive engineering experience, we can assist you in solving any kind of problem with application and soft program development.

Don't miss out on our exceptional quality experience. Contact us today for more information.

Editor: Masumi Akagi  
Publisher: Amusement Press, Inc.  
9-16, Kamiyamacho, Kita-ku, Osaka, 530 Japan  
© 1981 Amusement Press, Inc.

# The World of Game

## UNIVERSAL



●仕様 Specification  
 ▼95-1653  
 800(D)x640(W)  
 x1750(H) mm  
 AC100V/115V/230V  
 50/60Hz 180W

### Lady Bug



●仕様 Specification ▼95-1653  
 564(D)x863(W)x570-680(H) mm  
 AC100V/115V/230V 50/60Hz 180W

※各機種共テーブルタイプとアップライトタイプがあります。※Each machine has a table type and an upright type.

**EXPORT DIVISION**  
 Universal Sales Co., Ltd.  
 7-7, Nihonbashi Horidome-cho, 1-chome, Chuo-ku, Tokyo 103, Japan  
 Phone: 03-661-1447, 6004 Cable: UNMANIFACT Telex: J27348 (UNICO)  
**Universal U.S.A. INC.**  
 3250 Victor Street, Santa Clara, California 95050, U.S.A.  
 Phone: 408-4591-5 Telex: 173347 (UNI USA SNTA)  
 Main Line of Business: Development, manufacture, sales, and exports & imports of amusement machines  
**European Office**  
 P.O. Box 1EY, 81 Tottenham Cr. Rd., London W1A 1EY  
 Phone: 01-580 73481/631 1189 Cardiff 0222 373059 Telex: 892989 ELCOIN  
**Taiwan Factory**  
 A4-43, K.E.P.Z. Kaohsiung, Taiwan

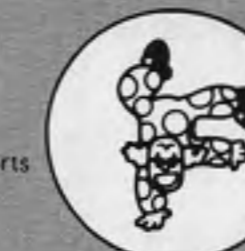

### ユニバーサル販売株式会社

本社 千103 東京都中央区日本橋堀留町1-7-7 ☎(03) 661-0330代  
 札幌営業所 ☎011-841-8934代 静岡営業所 ☎0542-83-6781代 小豆島営業所 ☎08796-2-5368代  
 新潟営業所 ☎0252-71-6006代 豊橋営業所 ☎0532-46-6103代 九州営業所 ☎092-471-6188代  
 北関東営業所 ☎0285-25-5521代 名古屋営業所 ☎052-461-2341代 沖縄営業所 ☎09889-7-6655代  
 大宮営業所 ☎0486-44-0946代 大阪営業所 ☎06-304-3955代

### 株式会社ユニバーサル

本社 千323 栃木県小山市荒井561  
 小山第三工場団地内 ☎(0285)25-5521代