

T. C. Resmî Gazete

Kuruluş tarihi : 7 Ekim 1336 - 1920

Yönetim ve yazı işleri için
Başbakanlık Neşriyat ve Müdevvenat
Genel Müdürlüğüne
başvurulur

27 MART 1972
PAZARTESİ

Sayı : 14141

Millet Meclisi Kararı

407 numaralı kararla kurulan Meclis Araştırması Komisyonunun görev süresinin uzatılmasına dair

Karar Sayısı : 7/4058

Millet Meclisinin 15/12/1969 tarihli 15 inci Birleşiminde 407 numaralı kararla kurulan, Sağlık Kuruluşlarının tedavi usulleri konusundaki Meclis Araştırması Komisyonunun çalışma süresinin, 15/3/1972 tarihinden itibaren, 3 ay daha uzatılmasına Genel Kurulun 15/3/1972 tarihli 60 ncı Birleşiminde karar verilmiştir.

15/3/1972

KARARNAMELER

Karar Sayısı : 7/3700

1) Türk Standartları Enstitüsü tarafından hazırlanan TS/899 «Alçak Gerilim İçin Yalıtkan Lastik Eldivenler» Standartının yayımı tarihinden altı ay sonra mecburi olarak uygulanması,

2) Bu kararın yürürlüğe girdiği tarihte ellerinde bu Standartta aykırı mal bulunanların, en geç onbeş gün içinde iki nüsha beyanname ile bunların cins ve miktarlarını Sanayi Odalarına, Ticaret ve Sanayi Odalarına ve bunların bulunmadığı yerlerde Belediye Başkanlıklarına bildirilmeleri,

3) Bu Standard hükümlerinin Sanayi ve Teknoloji Bakanlığınca uygulanması;

Adı geçen Bakanlığın 30/12/1971 tarih ve 4/II-67121-899-24178 sayılı yazısı üzerine, 1705 ve 3018 sayılı Kanunlarla 18/11/1961 tarih ve 132 sayılı Kanuna göre, Bakanlar Kurulunca 18/1/1972 tarihinde kararlaştırılmıştır.

CUMHURBAŞKANI
C. SUNAY

Başbakan Prof. Dr. N. ERİM	Devlet Bakanı D. KİTAPLI	Devlet Bakanı A. İ. GÖÇÜŞ	Devlet Bakanı İ. KARAÖZ
Devlet Bakanı Prof. İ. ÖZTRAK	Adalet Bakanı Prof. S. BİLGE	Millî Sa. Bakanı F. MELEN	
İçişleri Bakanı F. KUBAT	Dışişleri Bakanı Ü. H. BAYÜLKEN	Maliye Bakanı S. N. ERGİN	
Millî Eğit. Bakanı İ. ARAR	Bayındırlık Bakanı M. ÖZTEKİN	Ticaret Bakanı N. TALÜ	
Sağlık ve Sos. Yar. Bakanı Dr. C. AYKAN	Güm. ve Tokel Bakanı H. ÖZALP	Tarım Bakanı Prof. Dr. M. O. DİKMEN	

Ulaştırma Bakanı
R. DANIŞMAN

Çalışma Bakanı
A. R. UZUNER

Sanayi ve Tekno Bakanı
M. EREZ

Enerji ve Tabii Kay. Bakanı
N. DEVRES

Turizm ve Tanıtma Bakanı
E. Y. AKÇAL

İmar ve İskân Bakanı
S. BİNGÖL

Köy İşleri Bakanı
Prof. N. SÖNMEZ

Orman Bakanı
Prof. S. İNAL

Gençlik ve Spor Bakanı
A. KARAKÜÇÜK

Alçak gerilim için yalıtkan lastik eldivenler

TS 899 UDK 621.316.901

0 — KONU, TARİF, KAPSAM,

0.1 - KONU

Bu standard, alçak gerilim tesislerinde çalışacaklar için kauçuktan yapılmış yalıtkan eldivenlerin tarifine, sınıflandırma ve özelliklerine, muayene ve denyelerine, piyasaya arz şekli ile denetleme esaslarına daırdır.

0.2 - TARİFLER

0.2.1 - Yalıtkan lastik eldiven

Yalıtkan lastik eldiven, gerilimi 500 Volt'u aşmayan alternatif akım ve gerilimi 750 Volt'u aşmayan doğru akım tesislerinde çalışırken kullanılmak üzere tabii veya sentetik kauçuktan yapılmış koruyucu bir el kılıfıdır. (Şekil - 1)

0.2.2 - Esneklik

Esneklik, eldiven parmaklarının ele alınan eşyanın tutuluşuna göre gereken şekli alma özeliğidir.

0.2.3 - Kolluk

Kolluk, eldivenin önkolu (Kolun bilek ile dirsek arasındaki bölümlü) örten kısımdır.

0.2.4 - Boy

Boy, düz durumdaki eldivenin orta parmak ucundan koluğun dış kenarına kadar olan uzunluğudur.

0.2.5 - Numara

Numara, boyutları bakımından, eldivenin büyüklüğünü belirten bir rakamdır (Bu rakamın belirttiği bütün boyutlar, toleransları ile birlikte Çizelge - 1 de milimetre olarak verilmiştir.)

0.2.6 - El çevresi

El çevresi, eldivenin, baş parmağın başladığı yerdeki iç çevresidir.

0.2.7 - El genişliği

El genişliği, eldivenin, tel çevresinin ölçüldüğü yerdeki iç genişliğidir.

0.2.8 - Bilek çevresi

Bilek çevresi, eldivenin bilek hizasındaki kısmının iç çevresidir.

0.2.9 - Kolluk çevresi

Kolluk çevresi, eldiven koluğunun dış kenarının iç çevresidir.

0.2.10 - Daldırma

Daldırma, bir kalıp üzerinde istenilen kalınlıkta bir tabaka elde etmek için kalıbın sıvı bir madde banyosuna daldırılması işlemidir.

0.3 - KAPSAM

Bu standard, gerilimi 500 Volt'u aşmayan alternatif akım ve gerilimi 750 Volt'u aşmayan doğru akım tesislerinde çalışanları elektrik tehlikelerinden korumak amacıyla kauçuktan özel olarak yapılmış yalıtkan eldivenleri kapsar.

Yukarıda belirtilenlerden daha yüksek gerilimli tesislerdeki çalışmalarda kullanılan kauçuk eldivenlerle başka amaçlarla kullanılan eldiven çeşitlerini kapsamaz.

1 — SINIFLANDIRMA VE ÖZELİKLER**1.1 - SINIFLAR**

Yalıtkan lastik eldivenler :

- İnce,
- Kalın,

olmak üzere iki sınıfa ayrılır.

Not : İnce eldivenler, lastik et kalınlığı $0,7 \pm 0,1$ mm. kalıneldivenler ise lastik et kalınlığı $1,0 \pm 0,1$ mm olan eldivenlerdir.

1.2 - ÖZELİKLER**1.2.1 - Boyutlar**

Yalıtkan lastik eldivenlerin Şekil - 1 de büyük harflele gösterilen boyutları, Çizelge - 1 de milimetre olarak verilmiştir.

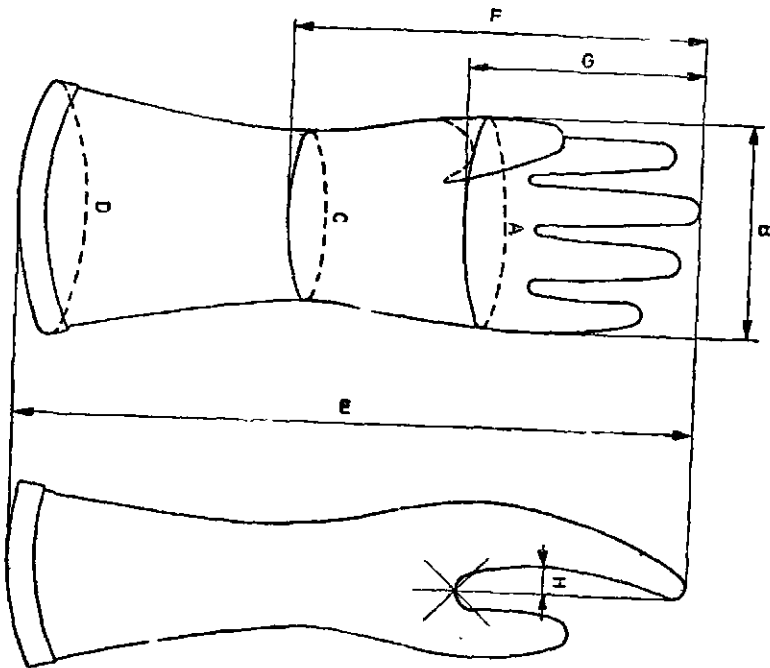

Şekil - 1 Alçak gerilim için yalıtkan lastik eldiven

ÇİZELGE — 1 Yalıtkan Lastik Eldivenlerin Numara ve Boyutları

	Boyutlar mm	Eldiven numaraları				Toleranslar mm
		8	9	10	11	
El çevresi	A	211	233	255	281	± 8
El genişliği	B	95	100	110	125	± 3
Bilek çevresi	C	244	230	240	255	± 13
Kolluk çevresi	D	345	350	353	367	± 10
Boy	E	360	360	360	360	± 10
B. lek çevresinden orta parmak ucuna kadar olan mesafe	F	170	175	185	195	± 5
Baş parmak dibinden orta parmak ucuna kadar olan mesafe	G	111	111	115	121	± 9
Baş parmak dışındaki parmakların en küçük sehimi	H	6	6	6	8	

NOT : Çizelgede A, B, C, D, ile gösterilen boyutlar eldivenin içten ölçülen boyutlarıdır.

1.2.2 - Renk

Yalıtkan lastik eldivenler portakal sarısı renginde olmalıdır.

1.2.3 - Biçim

Yalıtkan lastik eldivenler, ele uygun ve eli iyice kavrayacak ve rahat çalışmayı sağlayacak biçimde olmalıdır.

1.2.4 - Görünüş

Yalıtkan lastik eldivenlerin iç ve dış yüzeyleri düzgün olmalı, kabarcık, gözenek, delik, yabancı madde v.b. gibi gözle görülebilen kusurları bulunmamalı, kavramayı kolaylaştırmak amacıyla yapılması gereken kıvrımlar dışında başkaca girinti ve çıkıntıları olmamalıdır.

Eldiven koluğu kenarı iki katlı yapılmak suretiyle sağlamlaştırılmalıdır.

1.2.5 - Yapış

Yalıtkan lastik eldivenler, daldırma işlemi ile eksiz olarak yapılmalıdır. Kauçuk levhaları yapıştırmak suretiyle eldiven yapılmasına müsaade edilmez.

2 — İHZA VE İMALATA AİT MUAYENE VE DENEYLER**2.1 - İMALAT MUAYENE VE DENEYLERİ****2.1.1 - İmalât muayeneleri**

— İmalât muayeneleri, gözle yapılan ve imal edilen her eldivene uygulanan muayenelerdir. Bunlar sıra ile,

- Renk,
- Biçim,
- Görünüş,
- Yapış

muayenelerinden ibarettir.

Bu muayenelerde eldivenlerin 1.2.2, 1.2.3, 1.2.4, 1.2.5 maddelerinde açıklanan özelliklerde olup olmadığı kontrol edilir.

İmalât muayeneleri sırasında eldivenlerde delik bulunup bulunmadığı hususunda tereddüde düşülürse, eldivenlerin içine temiz su doldurulmak suretiyle bu bakımdan gerekli kontrol yapılabilir.

2.1.2 - İmalât deneyleri

İmalât deneyleri, imal edilen her eldivene uygulanan deneylerdir.

Bunlar sıra ile :

- Yüksek gerilim,
- Yalıtkanlık,

deneylerinden ibarettir.

2.1.2.1 - Yüksek gerilim deneyi

Bu deneyde uygulanacak devre şeması, Şekil - 2 de gösterilmiştir.

Denenecek eldivenin içine, önce, koluğun dış kenarından 5 cm aşağıya kadar, içinde 0,1 - 0,2 g tuz bulunan su doldurulur. Sonra eldiven, içinde yine aynı yoğunlukta tuzlu su bulunan bir kaba, kendi içindeki su seviyesine kadar batırılır. Eldivenin ve kabın içindeki suyun sıcaklığı 15°C ile 25°C arasında olmalıdır.

Birisi eldivenin, diğeri de kabın içindeki suya batırılan iki elektrod aracılığı ile ve I anahtarı kapatıldıktan sonra, devreye frekansı 50 Hz

olan 5 kV luk bir alternatif gerilim uygulanır. Deney sırasında gerilim yavaş yavaş ve düzgün olarak artırılarak bir kaç saniye içinde en büyük değerine kadar yükseltilir ve bu değerde, eldivenin et kalınlığı ne olursa olsun, bir dakika tutulur. Bu süre sonunda denenen eldivende delinme olmamalıdır.

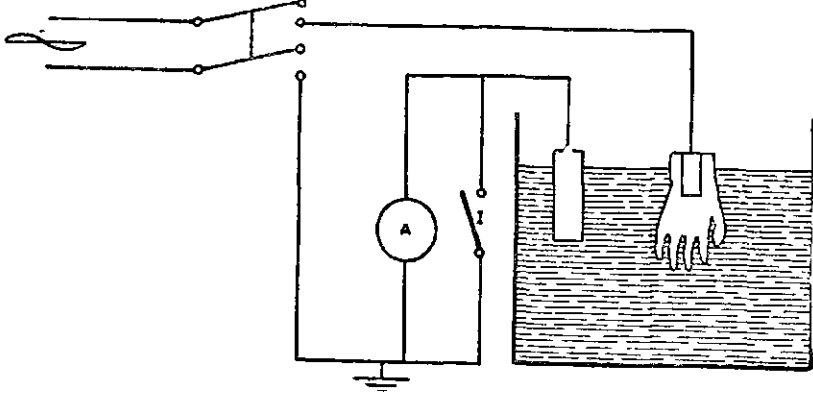

Şekil - 2 Yüksek gerilim deneyi devre şeması

2.1.2.2 - Yalıtkanlık Deneyi

Yüksek gerilim deneyi sırasında, 5 kV luk gerilimin uygulandığı sürenin ikinci yarısında, I anahtarı açılarak A miliampermetresi aracılığı ile devreden geçen akım ölçülür. Akımın ölçülmesinden hemen sonra I anahtarı tekrar kapatılır. Ölçülen akımın 5 mA den çok olmaması yani, eldivenin deney sırasındaki yalıtkanlığının bir megohm dan az olmaması gerekir.

2.2 - TİP MUAYENE VE DENEYLERİ

2.2.1 - Numune Alma ve Sonuçların Değerlendirilmesi

Tip muayene ve deneyleri için numune, Çizelge - 2 ye göre ayarlanır.

Bu çizelgede N gelişigüzel ayrılacak çift eldiven numune sayısını göstermektedir.

Bu numunelerin ilk deneyden geçirilecek kısmı N_1 ile gösterilmiştir.

Denenen çift eldivenlerden bozuk çıkanların sayısı C_1 e eşit veya bundan az olursa, partinin standarda uygun bulunduğu, C_2 ye eşit veya bundan çok olursa uygun bulunmadığı kabul edilir.

Standarda uymayan çift eldiven sayısı C_1 ile C_2 arasında ise, ayrılan numunelerden tekrar N_2 çift alınarak hepsi deneyden geçirilir.

Bu deneyler sonunda ($N_1 + N_2$) numune içinden bozuk çıkanların sayısı C_2 ye eşit veya bundan az olursa, partinin standarda uygun bulunduğu, C_2 den çok olursa uygun bulunmadığı kabul edilir.

ÇİZELGE - 2 Numune alma

Deneyden geçirilecek partideki çift eldiven sayısı	Ayrılacak ve deneyden geçirilecek miktarlarla bozuk çıkanların en az ve en çok miktarları					
	N	N_1	N_2	$N_1 + N_2$	C_1	C_2
100 e kadar	9	3	6	9	0	2
101 — 500	12	4	8	12	1	3
501 — 1000	18	6	12	18	2	4
1001 — 3000	24	6	16	24	3	5

NOT — Çizelge — 2 den de görüldüğü üzere, yalıtkan lastik eldivenlerle ilgili tip muayene ve deneyleri için alınacak numunelerin birimi, birisi sağ, diğeri de sol olmak kaydıyla, bir çift eldivendir.

Tip muayene ve deneyleri, numune birimini meydana getiren eldivenlerin her ikisi üzerinde de yapılmalıdır. Ancak bir eldiven üzerinde yapılan muayene veya deneyde olumsuz sonuç alındığında, bu muayene veya deneyin diğer eldiven ile tekrarı gerekmez, çünkü numune biriminin iki eldiveninden yalnız bir tanesinin bile bozuk çıkması, numune biriminin bozuk olduğu anlamına gelir.

2.2.2 - Tip muayeneleri

Tip muayeneleri, Çizelge — 2 ye göre alınan numunelere uygulanır ve bunlar sıra ile :

- Boyut,
 - Et kalınlığı,
- muayenelerinden ibarettir.

2.2.2.1 - Boyut muayeneleri

Bu muayenelerde eldivenler yatay bir düzlem üzerine serbest olarak bırakılır ve Şekil - 1 de gösterilen yerlerde :

— A, B, C, D boyutları milimetre bölüntülü bükülgen bir şerit metre,

— E, F, G, H boyutları da yine milimetre bölüntülü fakat bükülgen olmayan bir metre ile ölçülür.

Bulunacak değerler, Çizelge — 1 de gösterilenlere uygun olmalıdır.

2.2.2.2 - Et kalınlığı muayeneleri

Et kalınlıkları, değme noktaları en az 6 mm çapında yarım küre biçiminde olan ve değdiği noktalarda 0,20 bar (Yaklaşık olarak 0,20 kgf/cm²) basınç yapan ve duyarlılığı 0,05 mm mertebesinde bulunan bir mikrometre ile ölçülür.

Ölçmeler eldivenin avuç içinde, sırtında, her parmağında ve parmak aralıklarında ölçmeye en elverişli olarak seçilecek en az dördür noktada yapılır.

Bulunacak et kalınlıkları,

— İnce eldivenlerde $0,7 \pm 0,1$ mm,

— Kalın eldivenlerde $1,0 \pm 0,1$ mm,

olmalıdır.

2.2.3 - Tip deneyleri

Tip deneyleri, Çizelge — 2 ye göre alınan numunelere uygulanır ve bunlar sıra ile :

— Soğuğa dayanma,

— Uzama ve kopma,

— Eskitme,

deneylerinden ibarettir.

2.2.3.1 - Soğuğa dayanma deneyi

Soğuğa dayanma deneyi ancak önceden istenmek kaydıyla uygulanır.

Bu deneyde numune, önce içindeki sıcaklık 20°C olan bir soğutma dolabında 2 saat bekletilir. Bu süre sonunda numuneye, soğutma dolabının içinde iken Madde 2.1.2.1 de açıklanan yüksek gerilim deneyi aşağıdaki değişikliklerle uygulanır.

— Gerek numunenin, gerekse bunun batırıldığı kabın içine su yerine dane çapları, yaklaşık olarak, 1,6 mm olan alüminyum talaşı doldurulur ve deney devresine bir dakika süre ile 5 kV yerine 3 kV luk gerilim uygulanır. Deney sonunda, numune eldivende delinme, kırılma gömülmesi ve miliampermetrede okunan akım 5 mA den çok olmamalıdır.

— Yukarıdaki deneyde olumlu sonuç vermiş olan numune, en az 2 saat bekletilmek suretiyle çevre sıcaklığına getirilir ve bu sıcaklıkta 2.1.2.1 ve 2.2.3.2 maddelerinde açıklanan deneylerden geçirilir. Elde edilecek sonuçlar yukarıda sözü edilen maddelerde belirtilenlerin aynı olmalıdır.

2.2.3.2 - Uzama ve kopma deneyi

Bu deney, sıcaklığı $20 \pm 2^\circ\text{C}$ ve nispi rutubeti $\% 65 \pm 5$ olan bir ortamda yapılır.

Bu deney, numune olarak ayrılan eldivenlerin uygun yerlerinden keskin bir zımpara yardımı ile çıkarılan ve Şekil - 3 de ölçüm ve boyutları gösterilen deney parçası üzerinde yapılır. Deney parçası, iki ucundan bir germe makinesinin kışkaçlarına, deney sırasında kaymayacak ve yırtılmayacak şekilde tutturulur. Deney parçasının en dar yerinde, ortasına kadar 5'er milimetre uzaklığa, iki işaret çizgisi konulur.

Germe makinesinin, germe mesafesi en az 100 mm, kışkaçların birbirinden uzaklaşma hızı da dakikada 450-500 mm olmalıdır.

Deney sırasında kopma kuvveti ve kopma anında iki işaret çizgisi arasındaki mesafe, germe makinesinin, kopma kuvvetini $\pm \% 2$ ve uzamayı da $\pm \% 1$ duyarlılıkla gösteren ve kaydeden düzenleri ile tespit edilmelidir.

Deney sırasında germe makinesinin uzamayı tespiti yarayan göstergeleri sürekli olarak deney parçasının işaret çizgilerinin tam üzerinde bulunmalı ve bunlar kopma anında oldukları yerde kalmalıdır.

Deney sonunda bulunan uzunluk artışı, deneyden önceki uzunluğa bölünerek yüzde olarak uzama hesaplanmalıdır.

Kopma dayanımının hesabı için de, kopma kuvveti deney parçasının en dar yerindeki deney öncesi kesitine bölünmelidir.

Deneyde bulunacak en küçük kopma uzaması $\% 700$, en küçük kopma dayanımı da 115 kgf/cm² olmalıdır.

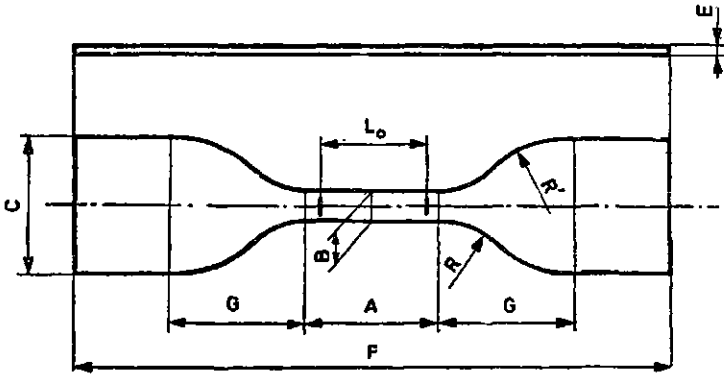

L ₀	A	B	E	F	C	G	R	R'
10	17 ± 0,5	4 ± 0,1	0,7-40	50 ± 2	8,5 ± 1	8,5 ± 0,1	7,5 ± 0,3	10 ± 0,3

Şekil - 3 Uzama ve kopma deneyi için deney parçası biçimi ve boyutları

2.2.3.3 - Eskitme deneyi

Bu deneyde numune, önce içindeki sıcaklık 70 °C olan bir etüvde sürekli olarak 168 saat bekletilir. Bu suretle suni olarak eskitilmiş numuneye art arda yüksek gerilim deneyi ile uzama ve kopma deneyi uygulanır.

— Yüksek gerilim deneyinde elde edilecek sonuçlar madde 2.1.2.1 de belirtilenlerin aynı olmalıdır.

— Uzama ve kopma deneyinde elde edilecek sonuçlar da madde 2.2.3.2 de belirtilenlerin % 80 inden az olmamalıdır.

3 — PIYASAYA ARZ

3.1 - İŞARETLEME

Her eldivenin koluğu üzerine ve bunun iç kenarından itibaren 20 mm aşağıdan başlamak üzere, siyah renkli ve kauçuğu etkilemeyen bir boya ile, kolaylıkla okunabilecek ve silinmeyecek şekilde aşağıdaki işaret ve bilgiler yazılmalıdır.

a) Kolluğun dış yüzüne :

— Türk Malı deyimi veya TM işareti,

— Eldivenin numarası,

— Eldivenin sınıfı (İnce veya kalın kelimeleri kullanılmak suretiyle),

— Firmanın markası veya kısa adı,

— Eldivenin yalnız alçak gerilimde kullanılabileceğini belirtmek üzere en az 15 mm yüksekliğinde ve diğer bilgilerin yazıldığı harflerin iki katı büyüklüğünde harflerle AG işareti,

— Bu standardın işaret ve numarası (TS 899) şeklinde.

Bunlardan başka, belli zaman aralıkları ile eldivenleri kullanan işletmelerin, bunlarda delik bulunup bulunmadığını 2.1.1 maddesinin son fıkrasında açıklandığı gibi kontrol etmelerini sağlamak amacıyla, yine kolluğun üzerine ve bunun iç kenarından başlamak, bütün çevresini kaplamak ve en çok 20 mm genişlikte olmak üzere, Şekil - 4 te gösterilen kontrol bölmeleri basılmalıdır. Bu bölmelerden büyüklerine kontrolün yapıldığı yıl, küçüklerine de yılın üçer aylık devreleri yazılmalıdır.

b) Kolluğun iç yüzüne :

— Yapılış tarihi (Yıllar iki rakamla, aylar da bir veya iki rakamla gösterilmek suretiyle),

NOT — Eldivenin yapıldığı tarihte kullanacak olana teslim edildiği tarih arasında 24 aydan fazla bir süre geçmiş olmamalıdır.

— Dış yüzde olduğu gibi, eldivenin yalnız alçak gerilimde kullanılabileceğini belirtmek üzere ve en az 15 mm yüksekliğinde ve diğer bilgilerin yazıldığı harflerin iki katı büyüklüğünde harflerle AG işareti.

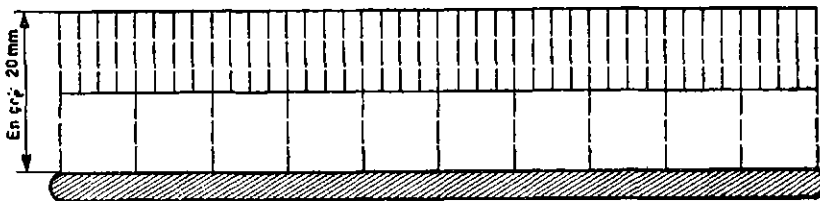

Şekil - 4 Kontrol bölmeleri

3.2 - AMBALAJLAMA

Her çift eldiven sağlam ambalaj kâğıdına sarıldıktan ve polietilenden veya eşdeğer nitelikte başka maddeden yapılmış ve hava geçirmez şekilde kapatılmış torbalara sıkıştırılmadan konulduktan sonra, uygun malzemeden yapılmış kutular içine yerleştirilmelidir. Kutuların içine aşağıda metni verilen bir koruma talimatnamesi konulmalıdır.

NOT — 1 Eldivenler, çok temiz halde, içlerine ve üzerlerine biraz talk pudrası serpilmiş olarak, sıcaklığı 0°C ile 25°C arasında bulunan karanlık bir yerde saklanmalıdır.

NOT — 2 eldivenler benzin, gazyağı ve makine yağları gibi petrol ürünlerine hiç bir suretle dokundurulmamalıdır. Kullanma sırasında kirlenen eldivenler, 90° lik alkolde temizlendikten sonra, yumuşak bir bezle kurulmalı, içlerine ve üzerlerine biraz talk pudrası serpilmelidir.

3.3 - KORUMA

Kutulara konulmuş eldivenlerin taşıma sırasında herhangi bir hasara uğramaması için, kutular yeteri kadar sağlam tahtadan veya eşdeğer nitelikte başka malzemeden yapılmış sandıklara yerleştirilmelidir.

Sandıkların üzerine A×B×C şeklinde cm olarak boyutları, kg olarak ağırlıkları ve içlerindeki çift eldiven sayısı yazılmalıdır.

4 — ÇEŞİTLİ HÜKÜMLER

4.1 - İmalâtçı veya satıcı, istendiğinde, bu standarda uygunluk beyannamesi vermek veya göstermek zorunludur. Bu beyannamede satış konusu malın :

a) 1. Bölümde belirtilen özelliklerde olduğunun,

b) 2. Bölümdeki muayene ve deneyleri yapılmış ve uygun sonuçlar alınmış bulunduğunun, belirtilmesi gerekir.

4.2 - Bu standarda göre yapılacak mal üzerine, gerektiğinde, madde 3.1 de belirtilen Türkçe bilgi ve işaretlerin yanı sıra, Türkçesinden daha büyük ve daha belirli olmamak üzere, ihraç edilecekleri memleketlerin anlayacağı dilde karşılıkları da yazılabilir.

5 — TÜRK STANDARTLARININ UYGULANMASI HAKKINDA TÜZÜK HÜKÜMLERİNE GÖRE YAPILACAK İŞLEM

5.1 - Bu standardın kapsamına giren mallar üzerindeki denetleme görevi, gözle ve ölçme yolu ile muayene edilmek, gerektiğinde deneyler yapılmak veya yaptırılmak suretiyle yerine getirilir.

5.2 - Denetleme görevi yapılırken numune alınması gereken hallerde maldan bu standardın 2.2.1 maddesinde gösterilen usul ve şekilde alınan numunelerden meydana getirilen numune kümesi içinden gelişigüzel dört çift eldiven ayrılır ve Tüzüğün bu yöne ilişkin hükümleri yerine getirilir.

Karar Sayısı : 7/3752

1 — Türk Standartları Enstitüsü tarafından hazırlanan TS/1002 «Soyunluk Kayın Tomruğu» standardının yayımı tarihinden bir yıl sonra mecburi olarak uygulanmak üzere yürürlüğe konulması,

2 — Bu kararın yürürlüğe girdiği tarihte ellerinde bu standarda aykırı mal bulunanların en geç onbeş gün içinde iki nüsha beyanname ile bunların cins ve miktarlarını Sanayi Odalarına, Ticaret ve Sanayi Odalarına ve bunların bulunmadığı yerlerde Belediye Başkanlıklarına bildirimleri,

3 — Bu standart hükümlerinin Sanayi ve Teknoloji Bakanlığınca uygulanması; bu Bakanlığın 4/1/1972 tarih ve 4-II-67121-1002/00173 sayılı yazısı üzerine 1705 ve 3018 sayılı kanunlarla 18/11/1961 tarih ve, 132 sayılı Kanuna göre, Bakanlar Kurulunca 24/1/1972 tarihinde kararlaştırılmıştır.

CUMHURBAŞKANI C. SUNAY

Başbakan Prof. Dr. N. ERİM	Devlet Bakanı D. KİTAPLI	Devlet Bakanı A. İ. CÖĞÜŞ	Devlet Bakanı İ. KARAOZ
Devlet Bakanı Prof. İ. ÖZTRAK	Adalet Bakanı Prof. S. BİLGE	Millî. Sa. Bakanı F. MELEN	
İçişleri Bakanı F. KUBAT	Dışişleri Bakanı Ü. H. BAYÜLKEN	Maliye Bakanı S. N. ERGİN	

Millî Eđit. Bakanı <i>I. ARAR</i>	Bayındırlık Bakanı <i>M. ÖZTEKİN</i>	Ticaret Bakanı <i>N. TALU</i>
Sađlık ve Sos. Yar. Bakanı <i>Dr. C. AYKAN</i>	Güm. ve Tekel Bakanı <i>H. ÖZALP</i>	Tarım Bakanı <i>Prof. Dr. M. O. DİKMEN</i>
Ulaştırma Bakanı <i>R. DANIŞMAN</i>	Çalışma Bakanı <i>A. R. UZUNER</i>	Sanayi ve Tekno. Bakanı <i>M. EREZ</i>
Enerji ve Tabii Kay. Bakanı <i>N. DEVRES</i>	Turizm ve Tanıtma Bakanı <i>E. Y. AKÇAL</i>	İmar ve İskân Bakanı <i>S. BİNGÖL</i>
Köy İşleri Bakanı <i>Prof. N. SÖNMEZ</i>	Orman Bakanı <i>Prof. S. İNAL</i>	Gençlik ve Spor Bakanı <i>A. KARAKÜÇÜK</i>

Soymalık kayın tomruđu

TS 1002 UDK 691.112

0.1 - KONU, TARİF, KAPSAM

Bu standard, soymalık kayın tomruklarının tarifine, sınıflandırma ve özelliklerine, muayenelerine ve piyasaya arz şekli ile denetleme esaslarına daırdır.

0.2 - TARİFLER

0.2.1 - Soymalık kayın tomruđu

Soymalık kayın tomruđu, özel makinelerde kendi uzunluk eksenini etrafında döndürülerek levhalar elde etmeđe elverişli kayın tomruđudur.

0.2.2 - Diğer tarifler

Bu standardda geçen deyimlerin tarifleri, TS 46, TS 52, TS 697 ve TS 328 de verilmiştir.

0.3 - KAPSAM

Bu standard, kaplama, kontrplak, kontrtabla ve ambalaj sanayiinde kullanılan ve Türkiye'de yetişen kayın (*Fagus*) türlerinden elde olunan soymalık kayın tomruklarını kapsar. Soymadan başka metotlarla elde edilen levhaların imalinde kullanılan tomrukları kapsamaz.

1 — SINIFLANDIRMA VE ÖZELİKLER

1.1 - SINIFLANDIRMA

1.1.1 - Sınıflar :

Soymalık kayın tomrukları görünüş özelliklerine göre :

I. Sınıf soymalık kayın tomruđu (I. SN. Sky. Tom.)

II. Sınıf soymalık kayın tomruđu (II. SN. Sky. Tom.)

III. Sınıf soymalık kayın tomruđu (III. SN. Sky. Tom.) olmak üzere 3 sınıfa ayrılır.

1.2 - ÖZELİKLER

1.2.1 - Boyutlar

1.2.1.1 - Uzunluklar

Soymalık kayın tomruklarının uzunlukları, Çizelge — 1 de verilen deđerlere uygun olmalıdır.

ÇİZELGE — 1 Soymalık Kayın Tomruđu Uzunlukları

Uzunluk grubu	Kısa işareti	Uzunluk (m)
Kısa	K.	1,50; 1,90; 2,40
Normal	N.	3,30; 3,80; 4,30; 4,80
Uzun	U.	5,50; 6,00; 6,50; 7,00; 7,50; 8,00; 8,40

1.2.1.2 - Çaplar

Soymalık kayın tomruklarının kabuksuz orta çapı, Çizelge — 2 de verilen deđerlere uygun olmalıdır.

1.2.1.3 - Toleranslar

Soymalık kayın tomruklarının boyut toleransları TS 276 da verilen deđerlere uygun olmalıdır.

ÇİZELGE — 2 Soymalık Kayın Tomruđu Çapları

Çap grubu	Kısa işareti	Kabuksuz orta çap (cm)
Orta	Ort.	35 — 39 (1 er cm kademe ile)
Kalın	Kl.	40 — 49 (1 er cm kademe ile)
Çok kalın	Çok Kl.	50 ve daha yukarı (1 er cm kademe ile)

1.2.2 - Görünüş özellikleri

Soymalık kayın tomruklarının görünüş özellikleri ve bunlara göre kalite sınıflarında bulunması gereken deđerler, Çizelge — 3 de verilenlere uygun olmalıdır.

2 — NUMUNE ALMA, MUAYENE VE DENEYLER

2.1 - NUMUNE ALMA

Madde 3.2 ye göre düzenlenen partiden sayıca % 10 oranında geliđiđizel numune alınır. Numune sayısı 20 den az olamaz. Partideki tomruk sayısı 20 den az olamaz. Partideki tomruk sayısı 20 den az ise partinin tamamı numune sayılır.

2.2 - MUAYENELER

2.2.1 - Gözle muayene

Muayenede, numune tomrukların bu standardın tarif, sınıflandırma ve özellikler, piyasaya arz maddelerinde belirtilen nitelikler ile işaretlere uyup uymadığına bakılır.

2.2.2 - Ölçme esasları

Boyutlar ve görünüş özelliklerine ait ölçmeler, TS 52 ve TS 697, hacimlendirme TS 328 numaralı standartlara göre yapılır ve sonuçların madde 1.2 ye uygun olup olmadığına bakılır.

2.2.3 - Muayene raporu

Muayene raporunda aşağıda gösterilen hususlar noksatsız olarak yer almalıdır.

- Satış yeri
- Standard işareti ve numarası (TS 1002) şeklinde
- Parti numarası
- Partinin tomruk sayısı ve hacmi
- Uzunluk ve çap grubu
- Sınıfı
- Standarda uymayan numune tomrukların sayısı

2.2.4 - Deđerlendirme

Bu standarda uymayan numune sayısı, % 10 a kadar (% 10 dahil) ise parti kabul edilir, % 10 dan çok çıkarsa parti standarda aykırı sayılır.

3 — PİYASAYA ARZ

3.1 - İŞARETLEME

Soymalık kayın tomruklarının kalın başlarına aşağıdaki bilgiler istifleme sırasında okunaklı, silinmeyecek şekilde yazılmalı veya damgalanmalıdır.

- Çap cm olarak
- Uzunluk m olarak
- Sınıflar (I. sınıf mavi, II. sınıf kırmızı, III. sınıf siyah renklerde)
- Devlet orman damgası
- Türk Mahı deyimli veya TM işareti
- Bu standardın işareti ve numarası (TS 1002) şeklinde

3.2 - SATIŞ PARTİLERİ VE İSTİFLEME

— Satış partileri, aynı sınıftan ve uzunluk grubundan olmak üzere bir veya birbirini izleyen iki çap grubundan düzenlenir. Parti iki çap grubundan meydana gelmişse, bunların hacimleri oranı % olarak belirtilir.

— Örnek

İstifteki soymalık kayın tomrukları hacmen % 30 ince, % 70 orta çaplı, II. sınıf ve normal tomruklardan oluşmuş ise kısaltılmış olarak aşağıdaki şekilde gösterilir :

II. S. N. İ. n. ve Ort. S Ky Tom. % 30 İ. n. % 70 Ort.

— İstifin kolayca görülebilecek bir yerine konulacak bir levha üzerine; istifin yapılma tarihi, parti ve istif numarası, istifteki tomruk sa-

yısı, istifin hacmi, çap grubu oranı, sınıfı bertürlü hava şartlarında silinmeyecek şekilde yazılır. Parti birden çok istiftten düzenlenmişse, istiflerin orta yerine konulacak ayrı bir levha üzerine parti ve istif numaraları, parti hacmi ve sınıfı yazılır.

4 — ÇEŞİTLİ HÜKÜMLER

4.1 - Soymalık kayın tomruğunun alım satım som m³ üzerinden yapılır.

4.2 - Saymalık kayın tomruklarının hazırlanışında, kabukları soyulmamalı dal ve budaklar gövde yüzeyi hizasında silme temizlenmelidir. Şişkinliklere dokunulmamalıdır. Tomruğun her iki başı uzunluk eksenine dik olarak ve düzgün bir şekilde destere ile kesilmiş olmalıdır. Dik kesisten sapma, o baştaki çapın % 10 unu geçmemelidir.

Tomruklar siltme suretiyle taşındığında bir baş veya gerekirse iki baş TS 52 de belirtildiği şekilde çevrelenebilir. Çevreleme, baş kesme payından büyük olmayacağı gibi o baştaki çapın % 10 unu da geçmemelidir.

4.3 - Satıcı, istenildiğinde, standarda uygunluk beyannamesi vermek veya göstermek zorundadır. Bu beyanname istifleme tarihinden itibaren 15 gün için geçerlidir.

Bu beyannamede satış konusu malın :

1. bölümdeki özellikleri haiz olduğunun
2. bölümdeki muayenelerin yapılmış ve uygun sonuç alınmış bulunduğunun belirtilmesi gerekir.

4.4 - Bu standarda göre hazırlanan mal üzerine madde 3.1 de belirtilen Türkçe işaret ve bilgilerin yanısıra, ihraç edilecekleri ülkelerin anlayacağı dilde karşılıkları da yazılabilir.

5 — TÜRK STANDARTLARININ UYGULANMASI HAKKINDA TÜZÜK HÜKÜMLERİNE GÖRE YAPILACAK İŞLEM

5.1 - Denetleme görevi, denetlenen malların dokunma ve bakma gibi duysal incelemesi yapılmak, ölçme yoluyla muayene edilmek suretiyle yerine getirilir.

5.2 - 2.1 maddesine göre alınan numuneler üzerinde yapılacak denetleme sonunda malın standarda aykırılığı görüldüğünde istifler değiştirilmeyecek şekilde işaretlenir veya tespit olunur ve yediemine teslim olunarak Tüzüğün bu yöne ilişkin hükümleri yerine getirilir.

5.3 - Malın standarda uygun çıkması halinde adı geçen Tüzük gereğince verilecek olan denetleme (Kontrol) belgesinin geçerlik süresi 15 gündür.

ÇİZELGE — 3 Soymalık kayın tomruğu görmüş özelliklerine göre kalite sınıfları

Kalite Sınıfları

Kusurlar	I	II	III
1 - Çürük ve kovuk (Biri veya ikisi beraber olarak)	Enine kesit merkezinde olmak kaydı ile 4 cm yi	Enine kesit merkezinde olmak kaydı ile ortalama çapı 8 cm yi geçemez.	12 cm yi
2 - Ardak	% 10 unu	Her iki başta ayrı ayrı enine kesit alanının % 20 sini geçemez.	% 30 unu
Yer yer serpilmiş ve kaynamış nokta budaklar kusur sayılmaz Çapı en çok 39 cm olan tomruklarda			
3 - Sağlam ve kaynamış budaklar (Yanal yüzeyin her metre uzunluğunda)	En çok 5 cm çapında 2 tane En çok 5 cm çapında 4 tane	En çok 10 cm çapında 3 tane En çok 10 cm çapında 6 tane	En çok 15 cm çapında 3 tane En çok 15 cm çapında 6 tane
Sağlam ve kaynamış budak bulunabilir			
4 - Kusurlu ve düşen budaklar (Yanal yüzeyin her metre uzunluğunda)	Bulunamaz.	En çok 8 cm çapında 1 tane veya çapları toplamı bu miktarı geçmeyen 2 tane	En çok 15 cm çapında 1 tane veya çaplar toplamı bu miktarı geçmeyen 3 tane
Kusurlu veya düşen budaklar bulunabilir.			
5 - Çatlaklar	Bulunamaz.	Çatlak boylar toplanamaz Tomruk uzunluğunun en çok 1/10 oranında uzun ve en çok 5 mm. genişlikte çatlaklar bulunabilir.	Tomruk uzunluğunun en çok 1/5 i oranında uzun ve en çok 15 cm genişlikte.
6 - Eğrilik		İki taraflı eğrilik olmayacaktır. Tek taraflı eğrilik en çok % 2 olabilir.	
7 - Lif kıvrıklığı (Burukluk)	% 5 i	% 10 u geçemez.	% 15 i
8 - Ur, şişkinlik ve çimli bıyığı teşekkülü	Bulunamaz.	1 tane bulunabilir.	2
9 - Kurt yeniliği	Bulunamaz.	Yüzeysel kabuk böceği yenikleri kusur sayılmaz Tek tek dağılmış çapı en çok 3 mm lik Tek tek dağılmış çapı en çok 5 mm lik kurt yenikleri bulunabilir.	
10 - Açık ve kapanmış yaralar, anormal kabuk oluşumu	Bulunamaz.	Yara alanındaki en büyük derinliği 3 cm yi geçmeyen yaralar ve anormal kabuk oluşumu bulunabilir.	
11 - Gövde dolgunluğu (İki baş arasındaki çap farkı her metre uzunlukta)	1 cm yi	2 cm yi geçemez.	4 cm yi
12 - Eksantrik büyüme (Özün merkezden sapması)	% 5 ini	0 baştaki çapın % 10 unu geçemez.	% 20 sini

Kusurlar	Kalite Sınıfları		
	I	II	III
13 - İkiz özlülük	Bulunamaz.	Enine kesit merkezinde bulunmalıdır. İki özlün son yıllık halkaları arasındaki açıklık dıştan dışa 8 cm yi geçemez. 12 cm yi	
14 - Olukluluk	2 cm yi	Olukluluk alanının en büyük derinliği 3 cm yi geçemez. 4 cm yi	
15 - Ovallık (Enine kesitte büyük ve küçük çaplar arasındaki fark)	4 cm yi	6 cm yi geçemez.	8 cm yi

Kabul edilen kusurların bir araya gelmesi : Eğrilik ve lif kıvrıklığı aynı tomrukta bulunmamak şartıyla, I. sınıfta 3, II. sınıfta 6, III. sınıfta 8 kusur bir arada bulunabilir.

Karar Sayısı : 7/3753

1 — Türk Standartları Enstitüsü tarafından hazırlanan TS/870 «Av Tüfekleri (Yivsiz, ateşli, kara avcılığı için)» standardının yayımı tarihinden bir yıl sonra mecburi olarak uygulanmak üzere yürürlüğe konulması,

2 — Bu kararın yürürlüğe girdiği tarihte ellerinde bu standarda aykırı mal bulunanların en geç onbeş gün içinde iki nüsha beyanname ile bunların cins ve miktarlarını Sanayi Odalarına, Ticaret ve Sanayi Odalarına ve bunların bulunmadığı yerlerde Belediye Başkanlıklarına bildirilmeleri,

3 — Bu standart hükümlerinin Sanayi ve Teknoloji Bakanlığınca uygulanması; bu Bakanlığın 4/1/1972 tarih ve 4-II-67121-870/00176 sayılı yazısı üzerine, 1705 ve 3018 sayılı Kanunlarla 18/11/1961 tarih ve 132 sayılı Kanuna göre, Bakanlar Kurulunca 24/1/1972 tarihinde kararlaştırılmıştır.

CUMHURBAŞKANI C. SUNAY

Başbakan Prof. Dr. N. ERİM	Devlet Bakanı D. KİTAPLI	Devlet Bakanı A. İ. COĞUŞ	Devlet Bakanı İ. KARAOZ
Devlet Bakanı Prof. İ. ÖZTRAK	Adalet Bakanı Prof. S. BİLGE	Millî Sa. Bakanı F. MELEN	
İçişleri Bakanı F. KUBAT	Dışişleri Bakanı Ü. H. BAYÜLKEN	Maliye Bakanı S. N. ERGİN	
Millî Eğitim Bakanı İ. ARAR	Bayındırlık Bakanı M. ÖZTEKİN	Ticaret Bakanı N. TALU	
Sağlık ve Sos. Yar. Bakanı Dr. C. AYKAN	Güm. ve Tekel Bakanı H. ÖZALP	Tarım Bakanı Prof. Dr. M. O. DİKMEN	
Ulaştırma Bakanı R. DANIŞMAN	Çalışma Bakanı A. R. UZUNER	Sanayi ve Tekno. Bakanı M. EREZ	
Enerji ve Tabii Kay. Bakanı N. DEVRES	Turizm ve Tanıtma Bakanı E. Y. AKÇAL	İmar ve İskân Bakanı S. BİNGÖL	
Köy İşleri Bakanı Prof. N. SÖNMEZ	Orman Bakanı Prof. S. İNAL	Gençlik ve Spor Bakanı A. KARAKÜÇÜK	

Av tüfekleri (Yivsiz, ateşli kara avcılığı için) T.S. 870 UDK 623.44/45

0 — KONU, TARİFE, KAPSAM

0.1 - KONU

Bu standard, kara avcılığında kullanılan yivsiz ateşli av tüfeklerinin tarifine, sınıflandırma ve özelliklerine, muayene ve deneylerine, piyasaya arz şekli ile denetim esaslarına dairdir.

0.2 - TARİFLER

0.2.1 - Yivsiz Ateşli Av Tüfekleri

Yivsiz av ateşli tüfekleri, çeşitli kara avcılığında kullanılan metal, ahşap ve sentetik malzemeden yapılmış olup saçma veya tek kurşun atan, namluları yivsiz ateşli silâhtardır, (Şekil — 2 ve 2 a).

0.2.2 - Tek namlulu tüfek

Tek namlulu tüfek, bir namlusu olan tüfektir.

0.2.2.1 - Tek atışlı kırma tüfek

Tek atışlı kırma tüfek, namlusu kubuzdaki mafsâl etrafında kırılarak doldurulan tek fişek atan ve atıldıktan sonra yeniden doldurulması gereken tüfektir.

0.2.2.2 - Tek atışlı sürgülü tüfek

Tek atışlı sürgülü tüfek, kurma düzeni ileri geri hareket ettirilerek doldurulan tüfektir.

0.2.2.3 - Fişek Hazneli Sürgülü Doldurmalı Tüfek

Fişek hazneli sürgülü doldurmalı tüfek, fişek ateşlendikten sonra el ile kumanda edilen bir sürgü yardımı ile boş fişegi dışarı atan ve haznesindeki dolu fişegi namluya süren, aynı zamanda kendiliğinden kurulan tüfektir.

0.2.2.4 - Fişek Hazneli otomatik doldurmalı tüfek

Fişek Hazneli otomatik doldurmalı tüfek, fişek ateşlendikten sonra boş fişegi kendi kendine dışarı atan ve haznesindeki dolu fişegi namluya süren, aynı zamanda kendiliğinden kurulan tüfektir.

0.2.2.5 - Fişek Hazneli Pompalı Doldurmalı Tüfek

Fişek Hazneli pompalı doldurmalı tüfek, el kundağının (pompa) ileri geri hareket ettirilmesi ile boş fişegi dışarı atan ve haznesindeki dolu fişegi namluya süren, aynı zamanda kendiliğinden kurulan tüfektir.

0.2.3 - Çift Namlulu Tüfek

Çift namlulu tüfek, iki namlusu olan tüfektir.

0.2.3.1 - Yan yana Namlulu Kırma Tüfek

Yan yana namlulu kırma tüfek, namluları yan yana olan ve kubuzdaki mafsâl etrafında kırılarak doldurulan ve gizli horozlarda kendi kendine kurulan tüfektir.

0.2.3.1.1 - Açık Horozlu Yanyana Namlulu Kırma Tüfek

Açık horozlu yanyana namlulu kırma tüfek, namluları yanyana olan kubuzdaki mafsâl etrafında kırılarak doldurulan ve horozları elle kurulan tüfektir.

0.2.3.1.2 - Gizli Horozlu Yanyana Namlulu Kırma Tüfek

Gizli horozlu yanyana namlulu kırma tüfek, namluları yanyana olan, kubuzdaki mafsâl etrafında kırılarak doldurulan ve kendiliğinden kurulan tüfektir.

0.2.3.2 - Yan Yana Namlulu Sürgülü Tüfek

Yan yana namlulu sürgülü tüfek, namluları yan yana olan ve sürgüsü ileri geri hareket ettirilerek doldurulup boşaltılan ve aynı zamanda kurulan tüfektir.

0.2.3.3 - Üst Üste Namlulu Kırma Tüfek

Üst üste namlulu kırma tüfek, namluları üst üste olan ve kubuzdaki mafsâl etrafında kırılarak doldurulan ve aynı zamanda kurulan tüfektir.

0.2.4 - Otomatik Atışlı Tüfek

Otomatik atışlı tüfek, haznesine birden çok fişek alan ve bu fişekleri arka arkaya atabilen tüfektir.

0.2.5 - Namlu

Namlu, fişek içindeki barutun ateşlenerek patlaması sonucu oluşan gaz basıncı ile hız alan saçmaları veya tek kurşunu hedefe yönelten çelikten yapılmış bir silindirdir.

0.2.6 - Namlu Uzunluğu

Namlu uzunluğu, fişek yatağı başından namlu ağzına kadar olan uzaklıktır, (Birim cm dir).

0.2.7 - Namlu Çapı

Namlu çapı, fişek yatağının önündeki birleşme konisinin bittiği ve namlu silindirinin başladığı yerdeki kesitin iç çapıdır, (Birimi mm dir).

0.2.8 - Birleşme Konisi

Birleştirme konisi, namlunun silindirik kısmını fişek yatağına bağlayan konik kısımdır, (Şekil — 1).

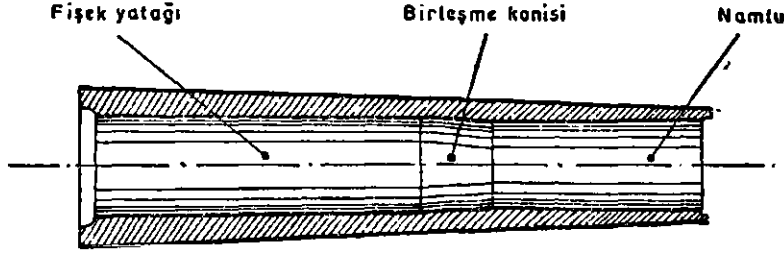
**0.2.9 - Fişek Yatağı**

Fişek yatağı, namlunun baş tarafında içine fişek sürülen kısımdır, (Şekil — 1).

0.2.10 - Fişek Haznesi

Fişek haznesi, sürekli atış yapan veya sürgülü tek namlulu tüfeklerde olup içine birden fazla fişek alan kısımdır.

0.2.11 - Kalibre

Kalibre, tüfeklerin çapını belirten bir anma sayısıdır; bu sayı özgül ağırlığı 11,34 g/cm³ olan kurşunun 15 °C da 453,6 g'ından eşit büyüklüklerde yapılan kürelerin sayısıdır.

Örneğin; 453,6 g kurşundan 12 küre yapılırsa bunlardan bir tanesinin çapı 12 kalibrelik namlunun iç çapına eşit olur. Aynı miktar kurşundan 16 veya 20 küre yapıldığı takdirde beheri 16 veya 20 kalibrelik tüfeklerin namlu iç çapına eşit olur, (Çizelge — 7 ve Şekil — 4).

0.1.12 - Şok

Şok, namlu uç tarafında iç çapın küçültülmesi sonucu meydana gelen kesit daralmasıdır. (Madde 1.2.2.4 ve 2.3.3.2 ye bakınız).

0.2.13 - Kundak

Kundak, namlu ve kubuza yataklık eden ve namludaki fişek ateşlendiği zaman meydana gelen geri tepmeyi ileten, omuz ile namlu arasında bağlantı kuran ahşap veya sentetik malzemeden yapılmış parçadır.

0.2.14 - El Kundağı

El kundağı, namluyu yöneltmek üzere elle tutmaya yarayan, ahşap veya sentetik madde ve çelikten yapılmış bir parçadır.

0.2.15 - Kubuz

Kubuz, namlu ile kundak arasında bulunan, bir taraftan kuyrukvasıtasıyla kundağa tespit edilen diğer taraftan kilit düzen ile namluyu bağlayan ve içinde emniyet, horoz, tetik ve başka düzenleri bulunan metalik parçadır.

0.2.16 - Tetik

Tetik, kubuz gövdesinin altında köprü ile korunan ve parmakla çekildiği zaman, daha önce kurulmuş olan horozun veya kurma düzeninin iğneyi düşürmesini sağlayan metalik parçadır.

0.2.17 - Köprü

Köprü, istenmeyen dış değme ve etkenlerden tetiği koruyan metal, boynuz ve benzeri maddelerden yapılmış parçadır.

0.2.18 - Kilit Düzeni

Kilit düzeni, namluyu kubuza ve el kundağını namluya kenetleyen düzendir.

0.2.19 - Horoz

Horoz, kurulduktan sonra tetiğin düşürülmesi sonucu iğneye veya ucundaki iğne ile kapsüle vurarak bunun ateşlenmesini sağlayan açıkta veya gizlenmiş bir parçadır.

0.2.20 - Çakmak

Çakmak, horozun kurulmasını ve tetik çekildiğinde bunun düşmesini sağlayan bir düzendir.

0.2.21 - İğne

İğne, horozun vurması ile kapsülü patlatan çelik parçadır.

0.2.22 - Emniyet Düzeni

Emniyet düzeni, dolu tüfeğin istenmediğinde patlamasına engel olan ve atış yapılmadan önce ateşleme düzenini serbes bırakabilmesi için otomatik veya el ile kumanda edilen bir düzendir.

0.2.23 - Tırnak

Tırnak, fişegi, fişek yatağından çıkaran yarım ay biçiminde bir parçadır.

0.2.24 - Otomatik tırnak (Ejektör)

Otomatik tırnak, bir yay aracılığıyla boş kovani, fişek yatağından otomatik olarak dışarı fırlatan tırnaktır.

0.2.25 - Namlu Şeridi

Namlu şeridi, namlu üstü veya namlular arasında bulunan şerittir.

0.2.26 - Arpacık

Arpacık, namlunun veya namlu şeridinin ön ucunda bulunan ve nişan almaya yarayan bir çıkıntıdır.

0.2.27 - Nişan Hattı

Nişan hattı, kubuzla namlunun birleştiği yerin üst kenar ortası ile arpacık merkezinden geçen doğru çizgidir.

0.2.28 - Sürgülü Doldurma Düzeni

Sürgülü doldurma düzeni, kubuz içinde namlu yönünde bir kol aracılığı ile ileri geri hareket ettirilen iğnesi, kurma yayı ve tırnağı bulunan ve tüfeği doldurup kuran, kilitleyen ve boşaltan düzendir.

0.2.29 - Pompalı Doldurma Düzeni

Pompalı doldurma düzeni, fişek hazneli tek namlulu tüfeklerde el kundağının ileri geri hareket ettirilmesi sonucu kurma parçasını çalıştırarak boş kovani dışarı atan, yerine dolusunu süren, iğnenin kurulmasını sağlayan ve namluyu kilitleyen düzendir.

0.2.30 - Otomatik Doldurma Düzeni

Otomatik doldurma düzeni, fişegin ateşlenmesiyle patlaması sonucu meydana gelen gaz basıncı tepmesi ile namlu ve kurma düzenini geri iterek boş kovani dışarı atan, yerine dolusunu süren, iğnenin kurulmasını sağlayan ve namluyu kilitleyen düzendir.

— NOT

İlk fişekten sonra haznedeki fişekler tükeninceye kadar her tetik çekişte otomatik olarak dolar boşalır.

0.3 - KAPSAM

Bu standard saçma veya tek kurşun atan ve özellikleri madde 1.2 de belirtilmiş bulunan yivsiz ateşli av tüfeklerini kapsar. Yivli av tüfekleri ile nişan tüfeklerini kapsamaz.

1 — SINIFLANDIRMA VE ÖZELİKLER**1.1 - SINIFLANDIRMA****1.1.1 - Sınıflar**

Bu Standardın kapsamına giren av tüfekleri namlu sayısına ve kalibrelerine göre sınıflandırılır.

— Namlu sayısına göre
Tek namlulu tüfekler,
Çift namlulu tüfekler

olmak üzere iki sınıfa,

— Kalibrelerine göre

— 12,

— 16,

— 20,

— 28,

— 36,

kalibreli olmak üzere beş sınıfa ayrılır.

1.1.2 - Tipler

a — Tek namlulu tüfeklerin,

— Tek atışlı kurma,

- Tek atışlı sürgülü,
 - Fişek hazneli sürgülü doldurmalı,
 - Fişek hazneli otomatik doldurmalı,
 - Fişek hazneli pompalı doldurmalı,
 - Otomatik atışlı,
- olmak üzere 6 tipi,

- b — Çift namlulu tüfeklerin,
- Yan yana namlulu kırma,
 - Yan yana namlulu sürgülü,
 - Üst üste namlulu kırma

olmak üzere üç tipi,
vardır.

1.2 - ÖZELLİKLER

1.2.1 - Malzeme

Av tüfeklerinin parçalarının yapımında kullanılan malzeme Çizelge 1 de gösterilmiştir.

ÇİZELGE 1 — Av Tüfekleri Parçaları Malzemesi

Parçanın adı	Yapıldığı malzemenin kısa adı
Namlu	İslah çeliği C 60
Kubuz gövdesi, tetikler, köprü fişek haznesi	Sade karbonlu çelik Ç 34 veya Alüminyum alaşımı
Kilit parçaları, pimler, iğne	İslah çeliği C 45
Yaylar	Yay Çeliği
Horoz	İslah çeliği C 22 veya Ç 50
Şerit, vidalar ve benzerleri	Sade karbonlu çelik Ç 34
El kundağı, kundak	Rutubetli en çok % 10 olan kayın veya ceviz ağacı veya sentetik malzeme. El kundağının çelik kısmı için Ç 34

1.2.1.1 - Mekanik özellikler

Av tüfekleri parçalarının yapımında kullanılan sade karbonlu Ç 34 ve Ç 50 çeliklerinin mekanik özellikleri Çizelge — 2 de; C 22, C 45 ve C 60 ıslah çeliklerinin özellikleri de Çizelge — 3 de gösterilmiştir. Bu çeliklerin yerine, en az aynı mekanik özellikte olmak şartıyla başka çelikler de kullanılabilir.

ÇİZELGE 2 — Av Tüfeklerinin Yapımında Kullanılan Sade Karbonlu Çeliklerin Mekanik Özellikleri

Çeliğin kısa işareti	Çekme dayanımı kgf/mm ²	Akma sınırı kgf/mm ² min	Kopma uzaması (L = 5 d ₀) % min
Ç 34	34 — 42	21	27
Ç 50	50 — 60	29	20

ÇİZELGE 3 — Av Tüfekleri Parçalarının Yapımında Kullanılan İslah Çeliklerinin Mekanik Özellikleri

Çeliğin kısa işareti	İslah edilmiş durumda				Yumuşak tavlama durumunda Brinell Sertlik değeri (1)
	Çekme dayanımı kgf/mm ²	Akma sınırı kgf/mm ² min	Kopma uzaması (L = 5 d ₀) % min	Kopma daralması % min	
C 22	50 — 65	—	16	45	140
C 45	75 — 90	48	14	30	206
C 60	85 — 105	57	12	25	248

(1) Bilya çapı 10 mm; zaman 30 saniye; yük 30 D² = 3000 kg

1.2.1.2 - Kimyasal özellikler

Av tüfeklerinin parçalarının yapımında kullanılan sade karbonlu çeliklerin kimyasal özellikleri, bir fikir vermek üzere, Çizelge — 4 de; ıslah çeliklerinin özellikleri de Çizelge — 5 de gösterilmiştir.

ÇİZELGE 4 — Av Tüfekleri Parçalarının Yapımında Kullanılan Sade Karbonlu Çeliklerin Kimyasal Bileşimi

Çeliğin kısa işareti	Alaşım elementleri % max					
	Döküm analizi			Parça analizi		
	C	P	S	C	P	S
Ç 34	0,17	0,08	0,05	0,21	0,10	0,068
Ç 50	0,30	0,08	0,05	—	0,088	0,058

ÇİZELGE 5 — Av Tüfekleri Parçalarının Yapımında Kullanılan İslah Çeliklerinin Kimyasal Bileşimi

Çeliğin kısa işareti	Alaşım Elementleri							
	S	Si	Mn	P max	S max			
C 22	0,21	0,16	0,15	0,25	0,50	0,045	0,045	
C 45	0,42	0,50	0,15	0,35	0,50	0,80	0,045	0,045
C 60	0,57	0,65	0,15	0,35	0,50	0,80	0,045	0,045

1.2.2 - Yapılış

1.2.2.1 - Yüzeyler

1.2.2.1.1 - Av tüfeklerinin ahşap parçalarının yüzeyleri düz, çatlaksız, kaynamış budaklı (özü budaksız) ve ardaksız olmalı, üzerinde ezik, çukur ve benzeri kusurlar bulunmamalı, cilalanmış veya verniklenmiş yahut yağ emdirilmiş olmalıdır. Kabza ve el kundağı kaymayı önlemek amacıyla tırtıllanmalıdır.

1.2.2.1.2 - Metal kısımların yüzeyleri düz, pürüzsüz ve en az orta incelikte (▽▽) işlenmiş olmalı yüzeylerde çatlak, çizik, tufal, çapak, karıncalanma, çukur, bere ve benzeri özürler bulunmamalıdır. Namlunun dış yüzeyi, dış etkilere dayanıklı ve kimyasal metotla mat lacivert-siyah renklendirilmiş olmalıdır. Namlunun iç yüzeyi ince işlenmiş (▽▽▽) olmalıdır.

1.2.2.1.3 - Kubuzun dış yüzeyleri ile kapaklar ve tetik köprüsü dış yüzeylerine, parçanın dayanıklılığına zarar vermemek şartıyla gravür veya kakma yapılabilir.

1.2.2.2 - Kundak ve el kundağı

Kundak ve el kundağı Çizelge - 1 de belirtilen malzemeden yapılmalıdır.

1.2.2.3 - Namlu

Namlular mekanik özellikleri en az Çizelge - 1 ve 3 de verilenler kadar olmak şartıyla, başka çelikten de yapılabilir, (Şekil - 3).

Eksenden kaçıklık namlunun herhangi bir yerinde 0,01 mm den fazla olmamalıdır. Namlu ekseninin herhangi bir noktasındaki bu eksene dik kesit konsantrik iki daire şeklinde olmalıdır. Buradaki et kalınlığı toleransı en çok 0,01 mm olmalıdır.

Çift namlulu tüfeklerde, namluların eksenleri 35-40 metre uzaklıkta kesişmelidir.

Namlular birbirine, iki namlu ile birden normal fişekle ateş edildiği zaman ayrılmayacak şekilde bağlanmış olmalıdır.

Namlular birbirine çelik şeritlerle bağlanmalı, bu şeritlerin üst yüzeyi düz veya iç büküly durumunda ve ışığı yansıtmayacak şekilde tırtıllı olmalıdır.

İki namlunun ve bunları bağlayan şeridin bağlantıları 230 °C in üstünde eriyen bir lehimle veya mekanik geçmelerle bağlanmalıdır. Bu bağlantı çift namlunun birbirinden ayrılmayacağı kadar kuvvetli olmalı ve namlu çeliğinin kalitesini bozmayacak şekilde yapılmalıdır.

Birleştirme konisinin yüksekliği, en az namlu çapına eşit olmalıdır.

Arpacık ve kayış halkası namluya lehimle veya namlu şeridine vida veya lehimle tespit edilmelidir. Bu işlem namlunun mekanik özelliğini bozmamalıdır.

1.2.2.4 - Şok

Av tüfeklerinde uygulanan şoklar Çizelge - 6 da gösterilmiştir. Tüfekler, madde 2.3.3.2 de belirtilen deneydeki atışlarda Çizelge — 6 da gösterilen isabet yüzdelerini sağlamalıdır.

Çizelge 6 — Av Tüfeklerinde Uygulanan Noklar

Şoklar	Madde 2.3.3.2 deki deneyler sağlanacak isabet yüzdesi	
	min	%
Tam şok	min	% 70
Üç çeyrek şok	min	% 65 — 69
Yarım şok	min	% 60 — 64
Çeyrek şok	min	% 55 — 59
Silindirik namlu	min	% 45 — 54

1.2.2.5 - Kubuz

Kubuz kundağa geçmiş ve vida ile bağlanmış olmalıdır. Namlu kubuz bağlantısı geçme durumunda olmalı, namlu ve kubuz yüzeyleri birbirine tam oturmalı namlu üzerindeki yüzeylerle kubuz yüzeyleri arasında herhangi bir boşluk bulunmamalı ve namlu kubuza takıldıktan sonra ikisi arasında herhangi bir oynama olmamalıdır.

1.2.2.6 - Kilit

Kilidin namlu üzerindeki ayakları fişek yatağı ile tek parça halinde olmalıdır, (monoblok). Kilidin kubuz içinde hareket eden kilit dilleri ile kilit ayakları üzerindeki kertikler birbirine ve kubuz içinde hareket eden kilit dilinin de kubuzdaki yatağına kaygan durumda alıştırılmış olmalıdır. Namlu da kubuza en az iki yerden bağlanmış olmalıdır.

1.2.2.7 - El kundağı kilidi

El kundağı kilit gövdesinin kubuza geçen kısmı kaygan alıştırılmış olmalıdır. Kilidin namlu üzerindeki ayağı namluya lehimle bağlanmalı ve bu bağlama namlu özelliklerini bozmayacak şekilde yapılmalıdır. Kilit gövdesi el kundağına geçmiş durumda ve vidalarla bağlanmış olmalıdır. El kundağı namluya takıldığında kilitte herhangi bir oynama olmamalıdır.

1.2.2.8 - Tetik ve köprü

Tetik kubuza sağlam bir şekilde takılmış olmalı ve bir köprü içine alınmış bulunmalıdır. Tetikler, nişan hattı doğrultusunda 1,8 ile 2,0 kgf luk bir kuvvet uygulanması halinde düşmelidir. İki tetik orta noktası arasındaki uzaklık 23 - 25 mm olmalıdır. Ön tetik tercihan mafsallı olarak da yapılabilir.

Köprü tetik ve parmakların rahatlıkla hareket edebileceği genişlik ve biçimde yapılmalıdır.

1.2.2.9 - Horoz

Elle veya otomatik olarak kurulacak şekilde Çizelge - 1 de gösterilen çelikten yapılmalı ve sertliği RSD = 50 ± 3 olmalıdır.

1.2.2.10 - İğne

İğne, fişek kapsülünün merkezine vuracak durumda olmalı ve Çizelge - 1 de gösterilen çelikten yapılmalı ve sertliği RSD = 50 ± 3 olmalıdır.

1.2.2.11 - Boyutlar ve toleranslar

Yivsiz av tüfeklerinin ölçüleri aşağıda verilen boyut ve toleranslara uygun olmalıdır.

— Av tüfeklerinden namluların boyut ve toleransları Çizelge - 7 de, fişek yataklarının uzunlukları Çizelge - 8 de verilmiştir. Şok kesit konisinin yüksekliği yaklaşık olarak 50 mm olmalıdır.

Tüfegün diğer oynak parçaları ve bu meyanda kurma ve kilitleme düzenleri tüfegün kullanımında herhangi bir tutukluk, boşluk ve aksaklık meydana gelmeyecek şekilde boyutlandırılmalıdır.

ÇİZELGE 7 — Namlu Uzunlukları ve Çap Toleransları

Tüfegün kalibresi	Namlu iç çapı toleransı		
	Namlu uzunluğu mm	Namlu iç çapı mm	Namlu iç çapı toleransı mm
12	650 — 750	18.40	± 0.10
16	650 — 750	16.80	± 0.10
20	600 — 700	15.90	± 0.10
28	550 — 700	14.—	± 0.10
36	550 — 700	10.20	± 0.10

ÇİZELGE 8 — Fişek Yatağı Boyutları ve Toleransları

Tüfegün kalibresi	Fişek yatağı çapı		Fişek yatağı uzunluğu	
	mm	Toleranslar	mm	Toleranslar mm
12	20,10	± 0,1	70	+ 1,0
16	18,50	± 0,1	70	+ 1,0
20	17,40	± 0,1	70	+ 1,0
28	15,50	± 0,1	70	+ 1,0
36	11,70	± 0,1	76	+ 1,0

— Kundak uzunlukları, ön tetik merkezinden kundak tabanının orta noktasına kadar 350 - 365 mm olmalıdır. Nişan hattı ile kundak tabanının tepe noktası arasındaki uzaklık a = 40 — 60 mm, kundak eksenindeki uzaklık ise bu değer iki katı kadar olmalıdır. Kundak yanak burnu, taban tepe noktası ile nişan çizgisi arasındaki uzaklığın kundak burmunden itibaren 1/3 ünden nişan çizgisine paralel çizilecek çizgi ile ön tetik merkezinden 160 - 170 mm yarı çapta çizilecek daire yayının kesiştiği noktada olmalıdır (Şekil - 2).

2 — İHZAAR VE İMALÂTA AİT MUAYENE VE DENEYLER

2.1 - NUMUNE ALMA

Muayeneye sunulan aynı tip ve büyüklükteki av tüfeklerinden Çizelge — 9 da belirtilen sayıda gelişigüzel numune alınır.

ÇİZELGE 9 — Muayeneye sunulan av tüfeklerinden alınacak numune sayısı

Kontrola sunulan av tüfeği sayısı	Alınacak numune sayısı
25 e kadar (25 dahil)	2 Tane
26 — 50 ye kadar (50 dahil)	4 »
51 — 100 e kadar (100 dahil)	6 »
Sonraki her elli için (1)	1 Fazla

(1) 50 den küçük sayılar elli kabul edilir.

Numune olarak alınan av tüfekleri parçalarından deney parçası çıkarılmayacağından çekme dayanımı deney örnekleri imalâta kullanılan malzemeden hazırlanır.

2.2 - MUAYENER

2.2.1 - Gözle muayene

Muayeneye sunulan tüfeklerin tümü, madde 1.2.2 de açıklanan özellikler yönünden gözle muayeneden geçirilir.

2.2.2 - Boyut muayenesi

Numune olarak alınan av tüfekleri madde 1.2.2 de verilen ölçüler yönünden muayeneden geçirilir.

2.2.3 - Namlu eksenleri muayenesi

İki namlulu tüfeklerde, namlu eksenlerinin madde 1.2.2.3 de belirtilen durumda olup olmadıklarına bakılır.

2.3 - DENEYLER

2.3.1 - Çekme deneyleri

Bu deneyler, ilgili parçaların yapıldıkları malzemelerden hazırlanacak örnekler üzerinde, TS 138 e göre yapılır. Deney sonucunda bulunan değerlerin madde 1.2.1 de verilenlere uygun olup olmadığına bakılır.

2.3.2 - Sertlik deneyleri

Sertlik deneyleri, numune olarak alınan av tüfeklerinin ilgili parçaları üzerinde TS 140 a göre yapılır ve sertliklerin madde 1.2.1.1, 1.2.2.10 ve 1.2.2.11 de belirtilen değerlerde olup olmadığına bakılır.

2.3.3 - Atış deneyleri

Av tüfeklerinin her biri, üzerinde ayrı ayrı madde 2.3.3.1 ve 2.3.3.2 de belirtilen deneyler uygulanır.

2.3.3.1 - Namlu basınç deneyi

Bu deney, imal edilen her tüfeğe uygulanır. Deney, fişek yatağında en az 1000 kgf/cm² basınç sağlayacak kontrol fişekleri ile yapılır ve her tüfekte aralıksız en az beş kez tekrarlanır. Deneyler sonunda namlunun hiç bir yerinde herhangi bir biçim değişmesi, çatlama, yarıma, şişme, ayrılma ve benzeri kusurlar görülmemeli ve tüfegün diğer kısımlarında da herhangi bir gevşeme ve laçkalık meydana gelmemelidir.

2.3.3.2 - Saçma dağılma ve isabet deneyi

Bu deney, numune olarak alınan tüfeklerle, namlu ucundan yatay doğrultuda 35 m uzaklıkta düşey olarak yerleştirilen 760 mm çapında bir hedefe 7 numara saçmalı (2,5 mm çapında) av fişegi ile beş kez ateş edilmek suretiyle yapılır. Beş atış sonucunun ortalaması alınır ve elde edilen değer Çizelge - 6 da verilenlere uygun olup olmadığına bakılır.

Deneylerde iğnenin kapsülün ortasına vurması her kez kapsülü patlatması gerekir.

2.3.4 - Tetik düşürme deneyi

Bu deney, alınan numunelerle, tüfek, kundağı üzerine düşey doğrultuda oturtulmuş durumda madde 1.2.2.8 de belirtildiği gibi yapılır. Elde edilen değerlerin aynı maddede verilen değerlere uyup uymadığına bakılır.

2.3.5 - Kundağ rutubetinin tayini deneyi

Kundağ ahşabının rutubeti kalibre edilmiş rutubet ölçme ile tayin edilir ve sonuç Çizelge - 1 ile karşılaştırılır.

3 — PİYASAYA ARZ**3.1 - İŞARETLEME**

Aşağıda gösterilen bilgiler, tüfeğin, herbirinin hizasında belirtilen yerlerine, oyma yazı ile yazılmalıdır :

- Tüfek kalibresi ve fişek yatağı uzunluğunun kısa gösterilişi : (Örneğin : 17/70) namlu altına,
- Şok (Örneğin : Şok 1/4) : Namlu altına,
- Dumansız barut nitro işareti (N) : namlu altına,
- Yapım seri numarası : Namlu altına, kubuz iç kenarına ve el kundağı kilit parçasına,
- Bu standardın işareti ve numarası : Namlu altına (TS 870 şeklinde)
- Fırmanın markası veya kısa adı : Kubuz yan kenarı veya namlu üzerine,
- «Türk Malı» deyimini veya «TM» işareti : Kubuz gövdesi altına,
- Basınç deneyi yapıldığı (BD) işareti : Namlu altına,

3.2 - AMBALAJ

Her tüfek, oksitlenmeye karşı koruyucu bir madde ile yağlandıktan ve yağlı kâğıtlara sarıldıktan sonra, taşınması sırasında zedelenmeyecek şekilde ve boşluklar talas ve benzeri ile beslenmiş durumda onduleli mukavva veya tahta kutulara ambalajlanmalıdır. Ambalajın üzerine içindeki tüfeğin cinsini belirten bir etiket yapıştırılmalı veya ambalajın üzerine yazılmalıdır.

4 — ÇEŞİTLİ HÜKÜMLER

4.1 - İmalâtçı veya satıcı, istendiğinde bu standarda uygunluk beyannamesi vermek veya göstermek zorluğundadır. Bu beyannamede satış konusu tüfeğin :

- a) 1. Bölümde açıklanan özellikleri haiz olduğunun,
- b) 2. Bölümde açıklanan muayene deneylerinin yapılmış ve olumlu sonuç alınmış bulunduğunun,

4.2 - Bu standarda göre imal edilecek tüfeğin üzerine, gerektiğinde, madde 3.1 de belirtilen Türkçe işaretlerin yanı sıra, Türkçelerinden büyük ve belirli olmamak şartı ile ihraç edilecekleri memleketin anlayacağı şekilde karşılıkları da yazılabilir.

5 — TÜRK STANDARDLARININ UYGULANMASI HAKKINDAKİ TÜZÜK HÜKÜMLERİNE GÖRE YAPILACAK İŞLEM**5.1 - DENETLEME GÖREVİ**

— Denetleme görevi, denetlenen malların dokunma veya bakma gibi duysal yollarla incelenmesi yapılmak; ölçme yolu ile muayene edilmek; gerektiğinde fiziksel ve kimyasal deneyleri yapılmak veya yaptırılmak suretiyle yerine getirilir.

5.2 - Denetleme görevi yapılırken numune alınması gereken hallerde, madde 2.1 e göre 4 tane numune alınır ve Tüzüğün bu yöne ilişkin hükümleri yerine getirilir.

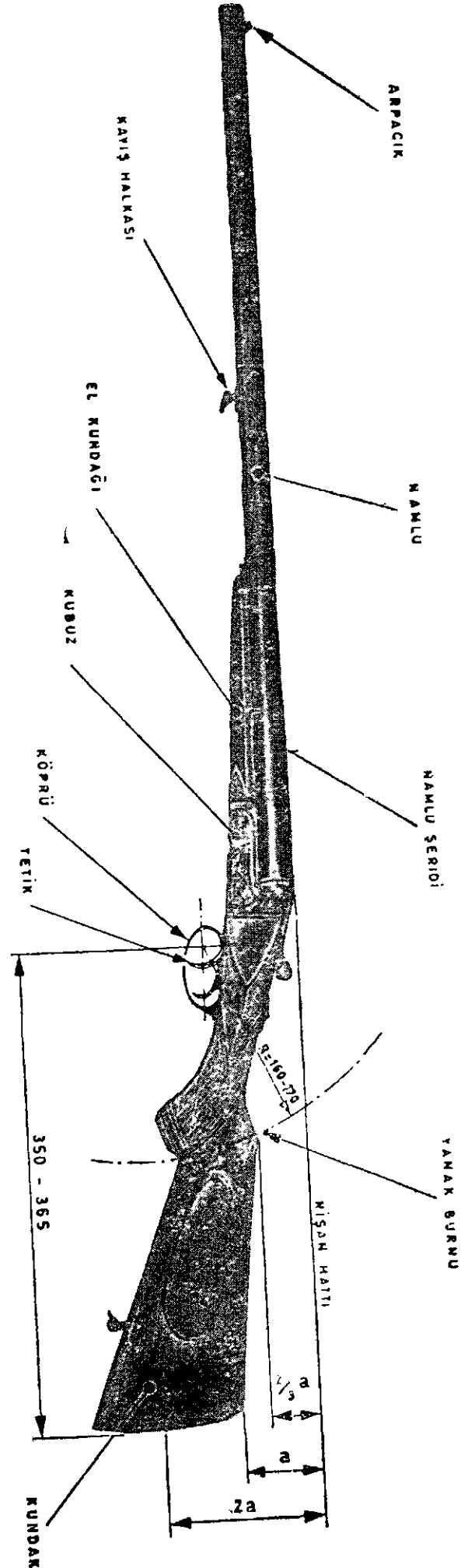
**ŞEKİL — 2 Yivsiz av tüfeği**

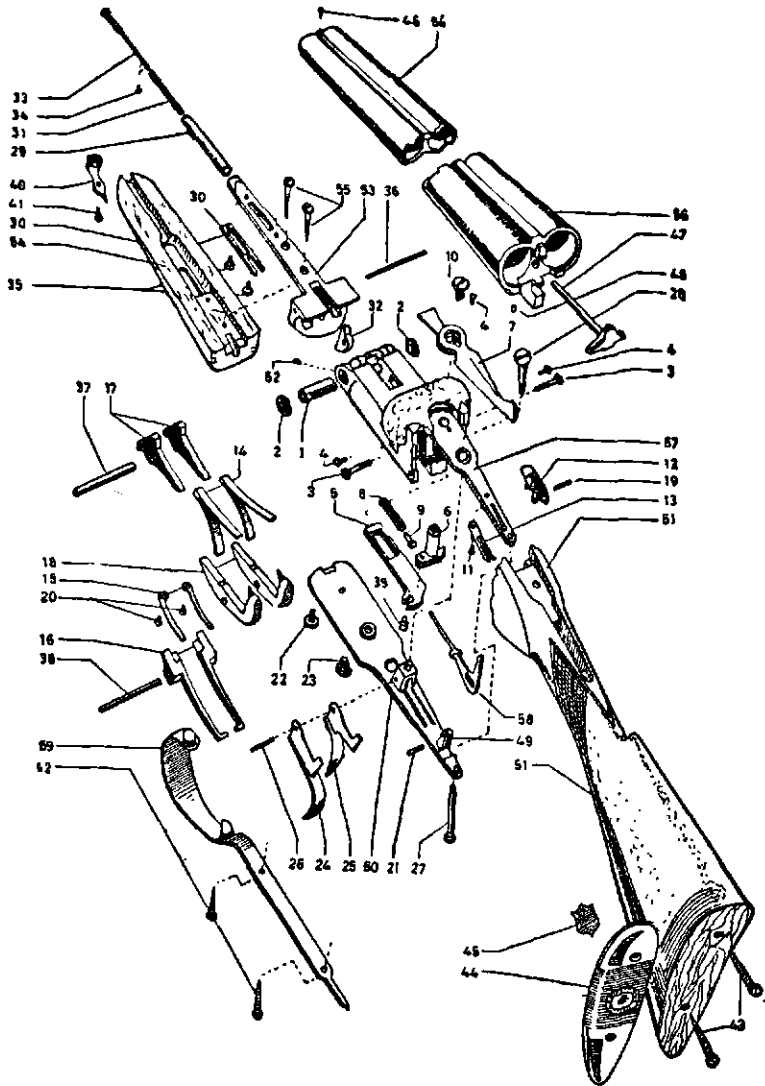

ŞEKİL — 2a Av tüfeklerinin parçaları







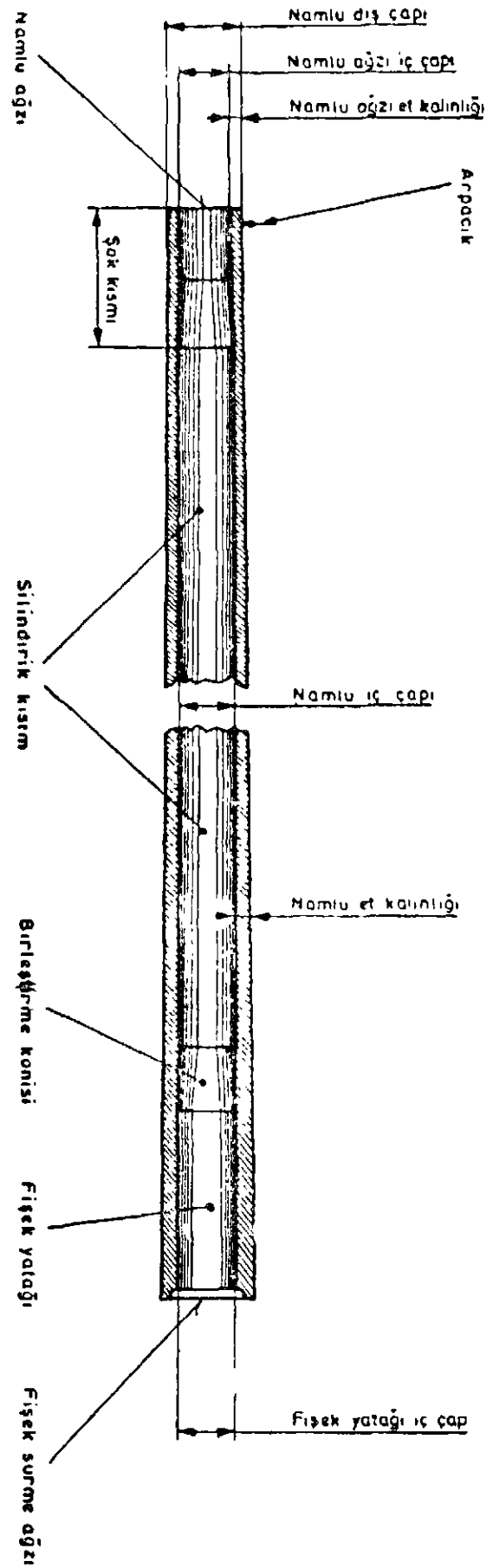



Şekil — 2 a daki rakamlara göre parça isimleri

- | | |
|-------------------------------------|---|
| 1 — Mafsalsal pimi | 29 — El kundağı kilit yayı mah-faza borusu |
| 2 — Mafsalsal pimi kapağı | 30 — El kundağı kilit tutucusu |
| 3 — Horoz pimi vidası | 31 — El kundağı kilit yayı |
| 4 — Tespit vidası | 32 — Tırnak itici |
| 5 — Kilit levhası | 33 — El kundağı kilit çubuğu |
| 6 — Mandal dayanağı | 34 — El kundağı kilit çubuğu tes-pit vidası |
| 7 — Üst mandal | 35 — El kundağı tespit vidası |
| 8 — Üst mandal yayı | 36 — Tırnak çubuğu pimi |
| 9 — Üst mandal yayı pimi | 37 — Kurma manivelâsı pimi |
| 10 — Üst mandal vidası yayı | 38 — Tetik ayağı pimi |
| 11 — Emniyet vidası | 39 — Kilit levhası tespit vidası |
| 12 — Emniyet sürgüsü | 40 — El kundağı metalik ucu |
| 13 — Emniyet yayı | 41 — El kundağı metalik ucu tes-pit vidası |
| 14 — Kurma yayı | 42 — Tetik köprüsü tespit vidası |
| 15 — Tetik ayar yayı | 43 — Kundak taban levhası tespit vidaları |
| 16 — Tetik ayağı | 44 — Kundak taban levhası |
| 17 — Kurma manivelâsı | 45 — Arma |
| 18 — Horoz | 46 — Arpacık |
| 19 — Emniyet sürgüsü pimi | 47 — Tırnak |
| 20 — Tetik ayağı yayı tespit vidası | 48 — Tırnak tespit vidası |
| 21 — Emniyet sürgüsü pimi | 49 — Otomatik emniyet dayanağı |
| 22 — Kubuz kapağı ön vidası | 50 — Kubuz kapağı |
| 23 — Kubuz kapağı vidası | 51 — Kundak |
| 24 — Sol tetik | 52 — Mafsalsal pimi tespit vidası |
| 25 — Sağ tetik | |
| 26 — Tetik pimi | |
| 27 — Kubuz kapağı arka vidası | |
| 28 — Kubuz merkez vidası | |

- | | |
|-------------------------------|-----------------------|
| 53 — El kundağı metalik kısmı | 57 — Kubuz |
| 54 — El kundağı ahşap kısmı | 58 — Otomatik emniyet |
| 55 — El kundağı tespit vidası | 59 — Köprü |
| 56 — Namlular | |



ŞEKİL — 3 Namlu kesiti

NAMLU	FİŞEK YATAĞI
 12 Kalibre 	
 16 Kalibre 	
 20 Kalibre 	
 28 Kalibre 	
 36 Kalibre 	

ŞEKİL -- 4 Muhtelif kalibreli yivsiz av tüfeklerinde fişek yatağı ve namlu et kalınlıkları ile çap farkları

İçişleri Bakanlığından :

Karar Sayısı : 10674

1 — Bursa İli Merkez İlçesinin Çalı Bucağına bağlı Hasanağa Köyünde belediye kurulması, Danıştay Üçüncü Dairesinin 22/2/1972 tarih ve 1972/170-172 sayılı kararı üzerine, 1580 sayılı Kanunun 7469 sayılı Kanunla değişik 7 nci maddesine göre uygun görülmüştür.

2 — Bu karar İçişleri Bakanı yürütür.

29/2/1972

CUMHURBAŞKANI
O. SUNAY

Başbakan
Prof. Dr. N. ERİM

İçişleri Bakanı
F. KUBAT

Karar Sayısı : 10675

1 — Kütahya İli Emet İlçesinin Örencik Bucağına bağlı Hacıbekir Köyünde belediye kurulması, Danıştay Üçüncü Dairesinin 25/2/1972 tarih ve 1972/207-195 sayılı kararı üzerine, 1580 sayılı Kanunun 7469 sayılı Kanunla değişik 7 nci maddesine göre uygun görülmüştür.

2 — Bu karar İçişleri Bakanı yürütür.

29/2/1972

CUMHURBAŞKANI
O. SUNAY

Başbakan
Prof. Dr. N. ERİM

İçişleri Bakanı
F. KUBAT

Karar Sayısı : 10678

1 — Konya İli Merkez İlçesinin Sille Bucağına bağlı Bilecik Köyünde Yükselen adı ile belediye kurulması, Danıştay Üçüncü Dairesinin 24/2/1972 tarih ve 1972/188-182 sayılı kararı üzerine, 1580 sayılı Kanunun 7469 sayılı Kanunla değişik 7 nci maddesine göre uygun görülmüştür.

2 — Bu karar İçişleri Bakanı yürütür.

29/2/1972

CUMHURBAŞKANI
O. SUNAY

Başbakan
Prof. Dr. N. ERİM

İçişleri Bakanı
F. KUBAT

Yüksek Seçim Kurulu Başkanlığından :

1 — 4 Haziran 1972 tarihinde yapılması gereken genel mahalli idare seçimleri 2/3/1972 günlü ve 1569 sayılı Kanunla 1973 yılına ertelenmiştir.

2 — 4 Haziran 1972 tarihinde, 1971 mali yılı içinde yeniden kurulmuş 204 beldede belediye başkan ve belediye meclisi üyeleri ve ayrıca yıl içinde boşalan mahalle ve köy muhtarlıkları için muhtar ara seçimleri yapılacaktır.

3 — Bu seçimlerin başlangıç günü 30 Mart 1972 günü olup, belediye başkan ve belediye meclisi üyeliği ve mahalle muhtarlığı için aday olmak ve seçilmek isteyenlerden kanunen belli bir süre içinde görevlerinden çekilme zorunluğu bulunanların bu seçimlerin başlangıç günü olan 30 Mart 1972 den itibaren 7 günlük süre içinde, yani en geç 6 Nisan 1972 günü saat 17 ye kadar görevlerinden çekilmeleri gerekir.

4 — Kurulumuzun 14/1/1972 günlü 2 sayılı ve 2/3/1972 günlü 30 sayılı kararları uyarınca ilgililere ve yurttaşlara duyurulur.

İ L Â N L A R

Gümüşhane Ağır Ceza Mahkemesi Başkanlığından :

E. No : 1967/36

K. No : 1971/63

Geceleyin konut dokunulmazlığını bozmak ve zorla kız kaçırmağa tam teşebbüs suçundan sanık Torul İlçesinin Kirazlık Köyünden Ali oğlu Gülsüm'den doğma 1939 Mehmet Yılmaz'ın mezkûr suçlarından dolayı T. C. K. nun 64/I delaletiyle 429/162, 433, 59 ve 40 nci maddelerince ve neticeten on ay ağır hapis cezası ile mahkûmiyetine 40 nci maddenin tatbikine ve geceleyin konut dokunulmazlığını bozmak suçunun kanunî unsurları tekeyyün etmediğinden de bu suçtan beraatine, ve 156 lira 70 kuruş mahkeme masrafının da sanıktan alınarak Hazineyi Maliyeye ödenmesine dair sanığın gıyabında verilen 13/9/1971 tarih ve aynı sayılı hüküm sanığın adresi belli olmadığından kendisine tebliğ edilememiş bulunması sebebiyle tebliğatin 7201 sayılı Kanunun 28 inci maddesi gereğince ilânen yapılmasına, ilânın aynı K. nun 29 uncu maddesi gereğince bir kere Resmî Gazete'de yayımlandığı tarihten itibaren

15 gün geçmekle tebliğatin yapılmış sayılacağına; tebliğat yerine geçmek üzere ilân olunur.

2421

Ankara İkinci Sulh Hukuk Hâkimliğinden :

1971/800

Davalı : Munise (Turhan) Arda, Camikebir Mahallesi No. 21 - Nihsar

Davacı Sağlık Bakanlığına izafetle Maliye Hazinesi tarafından açılan okul giderinden 782,25 liralık alacak davasının yapılan duruşması sebebiyle 20/3/1972 Pazartesi saat 9.30 için adınıza ilânen davetiye tebliğ edildiği halde duruşmaya gelmediğinizden ilânen gıyap kararı tebliğine karar verilerek duruşma 2/5/1972 Salı saat 9.30 a bırakılmış olduğundan mezkûr gün ve saatte duruşmaya gelmeniz veya bir vekille kendinizi temsil ettirmeniz hususu gıyap kararı yerine kaim olmak üzere ilânen tebliğ olunur.

2445

Sandıklı Sulh Hukuk Hâkimliğinden :

1972/75

Davacı Sandıklı Kusura Köyünden Behiye Bedir vekili Avukat Mualla Kadıköylü tarafından davalılar Kusura Köyünden Fadime Küçüktepe vekili Avukat Kemal Kurtbaş ve arkadaşları aleyhine ikame olunan izaleyi şüyu davasının yapılan muhakemesi sırasında : Adreslerinin meçhul olduğu bildirilen davalılardan Kadir Küçüktepe ile Mustafa Küçüktepe'ye davetiye yerine kaim olmak üzere tebliğatin Resmî Gazete ile ilânen yapılmasına karar verilmiş olduğundan duruşmanın bırakıldığı 14/4/1972 Cuma günü saat 9 da duruşmaya gelmeleri veya kendilerini bir vekille temsil etmeleri davetiye yerine kaim olmak üzere ilânen tebliğ olunur.

2451

Çubuk Asliye Ceza Hâkimliğinden :

E. No : 1970/124

K. No : 1970/161

Hâkim : Orhan Ayyıldız 11367

Kâtip : Dursun Karagöz 16

Mazmun : Fikri Dalkılıç, Şarkışla Akçakışla Köyünden Ahmet oğlu Fatma'dan doğma 1943 doğumlu

Suç : Dolandırıcılık

Suç tarihi : Temmuz - 1970

Sanık Fikri Dalkılıç'ın sabit olan fiilinden hareketine uyan T. C. K. nun 503/L, 5435, S. K. nun, T.C.K. nun 522 nci maddeleri gereğince 1 ay hapis ve 83 lira 30 kuruş ağır para cezasıyla tecziyesine dair 15/12/1970 tarihli giyabi karar, sanığın adresinin meçhul bulunmasından ve uzun aramalara rağmen bulunamadığından ve giyabi tebliğatin yapılamadığından 7201 sayılı Tebliğat K. nun 28, 29, 31 inci maddeleri gereğince Resmî Gazete ile ilânen tebliğine, ilânın yapıldığı tarihten itibaren onbeş gün sonra tebliğatin yapılmış sayılıp hükmün kesinleşmiş sayılacağı ilânen tebliğ olunur.

2453

Altındağ İkinci Asliye Ceza Hâkimliğinden :

E. No : 1969/465

K. No : 1970/530

Tedbirsizlik ve dikkatsizlik neticesi ölüme sebebiyet suçundan sanık Abdullah oğlu Naim'e'den olma 1942 doğumlu, Şabanözü Kazası Merkez Nahiyesi 2 hanesinde kayıtlı olup Ankara'da Etlik İncirli Pi-yango Tepe 350 numarada ikamet eden Mustafa Vural hakkında Mahkememizde yapılan açık yağılama sonunda :

Sanığın suçu sabit olduğundan T. C. K. nun 455/1/501 sayılı Kanunla eklenen son fıkra, 6085 sayılı Kanunun 60/E maddeleri ile 9 ay hapis cezası ile 95 lira 70 kuruş ağır para cezası ve 9 ay ehliyetinin geri alınması ile mahkûmiyetine karar verilmiş ise de, hüküm adı geçen adreslerinde bulunamadığından tebliğat yapılamamış olduğundan 7201 sayılı Kanunun 28, 29 uncu maddeleri gereğince ilânen yapılmasına ve aynı Kanunun 31 inci maddesi gereğince Resmî Gazete ile neşrine ve bu ilânın neşrini müteakip 15 gün sonra tebliğat yapılmış sayılacağı ve hükmün kesinleşeceği ilânen tebliğ olunur.

2454

Uşak Ağır Ceza Mahkemesi Başkanlığından :

E. No : 1967/120

K. No : 1971/74

Davacı : K. H.

Müdahil : Ayşe Kılıç, Halil 70 yaşında Banaz Ahat Köyünden,

Müdahil : Hasibe Kılıç, Banaz İlçesinin Ahat Köyünden,

Sanık : Ali Tekin, İsmail oğlu, 1926 doğumlu aynı köyden;

Suç : Teâmmüden adam öldürmek

Suç tarihi : 30/7/1967

Tatbik edilen kanun maddeleri : 450, 59 maddeleri gereğince sanığın müteakip ağır hapis cezasıyla tecziyesini 11/5/1971 tarihinde karar verildi.

Yukarıda açık hüviyeti yazılı ve bu davada müdahil bulunan Hasibe Kılıç'ın bunca aramalara rağmen bulunamaması sebebiyle hükmün müdahile tebliği mümkün olmadığından 7201 sayılı Kanunun 28 ve 29 uncu maddeleri gereğince Resmî Gazete'de ilânen tebliğine ve aynı kanunun 31 inci maddesi gereğince ilân tarihinden itibaren 15 gün içerisinde tebliğatin yapılmış sayılacağına 31/1/1972 tarihinde karar verildi.

2470

Altındağ Birinci Asliye Hukuk Hâkimliğinden :

E. No : 1969/1105

K. No : 1972/135

Davacılar Hasan Günaydın, İbrahim Günaydın vekili Avukat Cemil Hamzaoğlu tarafından, Yaşar Dalalar ve Hayrettin Erokçu aleyhine açılan tazminat davasının yapılan muhakemesi sonunda :

6156 lira maddi ve manevi tazminatın davalılardan müstereken ve müteselsilen tahsiline dair 29/2/1972 tarihli kararın davalıların adreslerinin meçhul bulunması sebebiyle giyaplarında verilmiş bulunduklarından gezetenin neşri tarihinden itibaren 30 gün içerisinde temyiz edilmediği takdirde kesinleşeceği karar tebliğ yerine kaim olmak üzere ilân olunur.

2455

Eskişehir İş Mahkemesi Hâkimliğinden :

1971/691

Sosyal Sigortalar Kurumu Gn. Md. vekili Av. Erhan Şakar tarafından, Necati Keskin aleyhine açılan alacak davası sonunda :

7/3/1972 tarih, 1971/691 - 1972/144 sayı ile davacı Kurumun zararı 20.996,46 liranın gelir bağlama ve ödeme tarihinden itibaren kanuni faizi ile birlikte ayrıca 2.099,64 lira vekâlet ücreti, 404 lira mahkeme masrafı ve 450 lira bakiye harcı davalıdan tahsiline, ihtiyati tedbir kararının hükmün kesinleşmesine kadar devamına, davalının adresi meçhul olduğundan giyabında karar verilmiş olup, karar tebliği yerine kaim olmak üzere ilânen tebliğ olunur.

2461

Samandağ Asliye Hukuk Hâkimliğinden :

1971/23

Samandağ Küçükmeşir Köyü 18 No. lu hanede kayıtlı Yusuf oğlu Hamdo Gültekin tarafından karısı Muhennç kızı Besime Gültekin aleyhine açılan ihtar davası dolayısı ile :

Davalı Besime Gültekin'in bir ay zarfında kocası Hamdo Gültekin evine dönmesi gütmemesi halinde boşanmayı müncer olacağı ve kanuni neticelere tahammül etmesi hususlarının ihtiarına 7/4/1971 gün ve 1971/23-21 sayı ile karar verilmiş ve davalı Besime'nin adresi meçhul olduğundan ilân tarihinden itibaren kocası evine dönmesinin temini için kararın ilânı suretiyle tebliğine karar verilmiş olduğundan keyfiyet ilân olunur.

2463

Silişkçe Asliye Hukuk Hâkimliğinden :

1970/417

Tapu ve Kadastro Genel Müdürlüğüne izafeten Devlet Bakanlığı tarafından Silişkçe'de şöför Gani Ovacık ve Abdullah Akyüz aleyhlerine açılan tazminat davasının 8/3/1972 tarihli celsesinde davalı Gani Ovacık'ın adresi bulunamadığından 17/5/1972 Çarşamba günü saat 10.20 de mahkememizde hazır bulunması veya kendisini bir vekille temsil etmesi aksi takdirde giyabında mahkemenin devam edeceği giyap kararı yerine kaim olmak üzere ilânen tebliğ olunur.

2464

Muradiye Sulh Ceza Hâkimliğinden :

E. No : 1969/66

K. No : 1971/87

Sanık : Kahraman Akgül, Abdullah oğlu, 1954 D. lu, Muradiye'nin Aşağı Argt Köyünden.

Suç : Hırsızlık

Hırsızlık suçundan sanık ve yukarıda açık kimliği yazılı Kahraman Akgüle Muradiye Sulh Ceza Mahkemesinin 9/12/1971 tarih ve 1971/87 sayılı kararı ile T.C.K. nun 491/11k, 522, 55/3, maddeleri gereğince neticeten bir ay hapis cezası ile tecziyesine karar verilmiş ve sanık bunca aramalara rağmen bulunamadığından ve giyabi hükmün kendisine tebliğ edilemediğinden 7201 sayılı Tebliğat Kanununun 29 uncu maddesi gereğince adı geçen hükümlüye kararın ilânen tebliğine, hükmün fıkrasının neşri tarihinden itibaren 15 gün sonra muhataba tebliğ edilmiş sayılacağı ilân olunur.

2467

Kızıltepe Sulh Hukuk Hâkimliğinden :

Davacı Viranşehir İlçesinin Abuhammed Köyünden Maruf Kahraman tarafından davalılar Kızıltepe'nin Vardims Köyünde mukim, Şeyho kızı Hori Boran ve arkadaşları hakkında açmış olduğu taksim veya izaleyi şüyu davasının yapılan duruşmasında : Yukarıda açık kimliği yazılı davalı Şeyho kızı Hori Boran'ın adresinin meçhul olduğundan duruşmasının 19/4/1972 gününde gelmediği takdirde kendisine gıyap kararı tebliğ edileceği davetiye yerine kaim olmak üzere ilân olunur.

2466

Sivrihisar Sulh Ceza Hâkimliğinden :

1971/63

Şahsî davacı Eskişehir Oto Garajında Hamal Süleyman Bayar tarafından adiyen müessir fiil ve hakaret suçlarından maznun Kaymaz Nahiyesinden Orhan (Burhan) Kil hakkında açılan şahsî davanın yapılan duruşmasında :

Şahsî davacı Süleyman Bayar verdiği adreste bulunmadığı ve adresi de tespit edilemediği cihetle ilânen davetiye tebliğine karar verildiğinden 17/4/1971 günü saat 9.00 da Sivrihisar Sulh Ceza Mahkemesinde hazır bulunması hususu davetiye yerine kaim olmak üzere ilân olunur.

2472

Aydın Sulh Ceza Hâkimliğinden :

E. No : 1967/1603

K. No : 1967/1487

Sanık : Aydın Osmanbükü Köyünden Osman ve Meryem'den olma 52 yaşında Fatma Kaynak

Suç : Ölçüler Kanununa muhalefet

Karar tarihi : 27/10/1967

Tatbik olunan kanun maddesi : 6621 sayılı Kanunun 24/C. bendi

Yukarıda adresi yazılı şahıs hakkında verilen gıyabi hüküm maznunun bulunamamasından ötürü tebliğ edilemediğinden 7201 sayılı Tebliğat Kanununun 29 uncu maddesi gereğince adı geçen maznuna hükmün ilânen tebliğine ve hüküm fıkrasının neşir tarihinden 15 gün sonra muhataba tebliğ edilmiş sayılacağı ilân olunur.

2474-1

E. No : 1969/672

K. No : 1969/2660

Sanık : Aydın Merkez Ovaemiri Köyünden Ahmet karısı Perihan Ünal

Suç : Darp ve hakaret

Karar tarihi : 25/12/1969

Tatbik olunan kanun maddesi : Açtığı davasına gelmemiş olduğundan davasından vazgeçmiş sayılacağı C.M.U.K. nun 361/2-3. maddesi

Yukarıda adresi yazılı şahıs hakkında verilen gıyabi hüküm maznunun bulunamamasından ötürü tebliğ edilemediğinden 7201 sayılı Tebliğat Kanununun 29 uncu maddesi gereğince adı geçen maznuna hükmün ilânen tebliğine ve hüküm fıkrasının neşir tarihinden 15 gün sonra muhataba tebliğ edilmiş sayılacağı ilân olunur.

2474-2

E. No : 1968/913

K. No : 1968/1692

Sanık : Aydın'ın Kızılcık Köyünden Durmuş Doğan

Suç : Hakaret

Karar tarihi : 4/10/1968

Tatbik olunan kanun maddesi : T. C. K. nun 361/2-3 üncü maddesi gereğince açmış olduğu şahsî davasının duruşmasına gelmediğinden düşmesine

Yukarıda adresi yazılı şahıs hakkında verilen gıyabi hüküm maznunun bulunamamasından ötürü tebliğ edilemediğinden 7201 sayılı Tebliğat Kanununun 29 uncu maddesi gereğince adı geçen maznuna hükmün ilânen tebliğine ve hüküm fıkrasının neşir tarihinden 15 gün sonra muhataba tebliğ edilmiş sayılacağı ilân olunur.

2474-3

E. No : 1967/1803

K. No : 1968/42

Sanık : Konya Çumra Bardakçı Mah. den Mehmet ve Emine'den olma 1935 D. lu Sadullah Ulum

Suç : Ölümle tehdit

Karar Ta. : 19/1/1968

Tatbik olunan kanun maddesi : T. C. K. nun 191/1 inci maddesi gereğince yedi gün müddetle hapsine.

Yukarıda adresi yazılı şahıs hakkında verilen gıyabi hüküm maz-

nunun bulunamamasından ötürü tebliğ edilemediğinden 7201 sayılı Tebliğat Kanununun 29 uncu maddesi gereğince adı geçen maznuna hükmün ilânen tebliğine ve hüküm fıkrasının neşir tarihinden 15 gün sonra muhataba tebliğ edilmiş sayılacağı ilân olunur.

2774-4

E. No : 1967/108

K. No : 1967/206

Suç : Sarhoşluk

Karar Tarihi : 2/3/1967

Tatbik olunan kanun maddesi : T. C. K. nun 572/1 inci maddesi iki ay hafif hapis cezası.

Sanık : Konya Mektebi Sanayi Mahallesi hane nüfusunda kayıtlı Ankara Haceteppe Mah. Duatepe Kantar Sokak No. 27 de Adil oğlu 1934 D. lu Tunçay Tezer.

Yukarıda adresi yazılı şahıs hakkında verilen gıyabi hüküm maznunun bulunamamasından ötürü tebliğ edilemediğinden 7201 sayılı Tebliğat Kanununun 29 uncu maddesi gereğince adı geçen maznuna hükmün ilânen tebliğine ve hüküm fıkrasının neşir tarihinden 15 gün sonra muhataba tebliğ edilmiş sayılacağı ilân olunur.

2474-5

E. No : 1967/1150

K. No : 1967/1033

Suç : Ölçüler Kanununa muhalefet

Karar Tarihi : 6/9/1967

Tatbik olunan kanun maddesi : 6621 sayılı Kanunun 24/C. maddesi

Sanık : Aydın Kızılcık Köyünden Hasan ve Fatma'dan olma 40 yaşında Şadiye Çetin

Yukarıda adresi yazılı şahıs hakkında verilen gıyabi hüküm maznunun bulunamamasından ötürü tebliğ edilemediğinden 7201 sayılı Tebliğat Kanununun 29 uncu maddesi gereğince adı geçen maznuna hükmün ilânen tebliğine ve hüküm fıkrasının neşir tarihinden 15 gün sonra muhataba tebliğ edilmiş sayılacağı ilân olunur.

2474-6

E. No : 1967/1205

K. No : 1967/1106

Suç : Ölçüler Kanununa muhalefet

Karar Tarihi : 13/9/1967

Tatbik olunan kanun maddesi : 6621 sayılı Kanunun 24/C. bendi

Sanık : Aydın Işık Köyünden Ahmet kızı Fatma'dan doğma 45 yaşında Ayşe Akkuş.

Yukarıda adresi yazılı şahıs hakkında verilen gıyabi hüküm maznunun bulunamamasından ötürü tebliğ edilemediğinden 7201 sayılı Tebliğat Kanununun 29 uncu maddesi gereğince adı geçen maznuna hükmün ilânen tebliğine ve hüküm fıkrasının neşir tarihinden 15 gün sonra muhataba tebliğ edilmiş sayılacağı ilân olunur.

2474-7

E. No : 1967/1206

K. No : 1967/1107

Suç : Ölçüler Kanununa muhalefet

Karar Tarihi : 13/9/1969

Tatbik olunan kanun maddesi : 6621 sayılı Kanunun 24/C. bendi

Sanık : İncirliova Osmanbükü Köyünden Mehmet ve Emine'den olma 50 yaşında Ayşe Gümüşkesen.

Yukarıda adresi yazılı şahıs hakkında verilen gıyabi hüküm maznunun bulunamamasından ötürü tebliğ edilemediğinden 7201 sayılı Tebliğat Kanununun 29 uncu maddesi gereğince adı geçen maznuna hükmün ilânen tebliğine ve hüküm fıkrasının neşir tarihinden 15 gün sonra muhataba tebliğ edilmiş sayılacağı ilân olunur.

2474-8

Sivrihisar Asliye Ceza Hâkimliğinden :

E. No : 1969/48

K. No : 1971/124

Davacı : Hukuku Anne

Maznun : Sivrihisar'ın Kubbeli Mahallesinden Halil ve Zehra oğlu 1939 D. lu Mustafa Cengiz Özüdüzlü

Suç : Hizmet sebebiyle emniyeti sulstimal

Karar tarihi : 9/11/1971

Tatbik olunan kanun maddesi : T.C.K. nun 510 ve 522 maddeleri gereğince neticeten altı ay hapis cezası

Yukarıda hüviyeti yazılı şahıs hakkında verilen gıyabi hüküm maznunun bulunamamasından ötürü tebliğ edilemediğinden 7201 sayılı Tebliğat Kanununun 29 uncu maddesi gereğince adı geçen maznuna hükmün ilânen tebliğine ve hüküm fıkrasının neşir tarihinden 15 gün sonra muhataba tebliğ edilmiş sayılacağı ilân olunur.

2473

Aydın Sulh Ceza Hâkimliğinden :

E. No : 1967/1209

K. No : 1967/1110

Sanık : Aydın'ın Kızılca Köyünden İsmail ve Ayşe'den olma 1327 doğumlu, Muharrem Yavaş

Suç : Ölçüler Kanununa Muhalefet

Karar tarihi : 13/9/1967

Tatbik olunan kanun maddesi : 6621 sayılı Kanununun 24/C bendi

Yukarıda adresi yazılı şahıs hakkında verilen gıyabi hüküm maznunun bulunamamasından ötürü tebliğ edilemediğinden 7201 sayılı Kanununun 29 uncu maddesi gereğince adı geçen maznuna hükmün ilân tebliğine ve hüküm fıkrasının neşir tarihinden 15 gün sonra muhataba tebliğ edilmiş sayılacağı ilân olunur.

2474 / 9

E. No : 1967/1311

K. No : 1967/1468

Sanık : Aydın'ın Balta Köyünden Hasan ve Fatma'dan olma 40 yaşında Hasibe Uymaz

Suç : Ölçüler Kanununa Muhalefet

Karar tarihi : 27/10/1967

Tatbik olunan kanun maddesi : 6621 sayılı Kanununun 24/C bendi

Yukarıda adresi yazılı şahıs hakkında verilen gıyabi hüküm maznunun bulunamamasından ötürü tebliğ edilemediğinden 7201 sayılı Kanununun 29 uncu maddesi gereğince adı geçen maznuna hükmün ilân tebliğine ve hüküm fıkrasının neşir tarihinden 15 gün sonra muhataba tebliğ edilmiş sayılacağı ilân olunur.

2474 / 10

Karapınar Asliye Ceza Hâkimliğinden :

Esas No : 1970/154

Karar No : 1970/5

C. Sav. No : 1970/286

C. Hâkimi : Fuat Kişnişçi 14398

Başkâtip : Hikmet Halıcı 198

Sanık : Senem Süngü, Ahmet kızı Fatma'dan olma 17/3/1949 doğumlu, evli bir çocuklu, cahil, sabıkasız, ev kadını, İslâm, T. C. tebalı, Karapınar'ın Bağdaylı Köyünden.

Suç : Zina

Suç tarihi : 21/8/1970

Tutuk tarihi : 11/8/1970

Tahliye tarihi : 10/12/1970

Zina suçundan yukarıda açık kimliği yazılı sanık hakkında Karapınar Asliye Ceza Mahkemesinde yapılan yargılama sonunda :

Sanığın üzerine atılan suç sabit olduğundan eylemine uyan T. C. K. nun 440/1, 442, 80 inci maddeleri uyarınca üç ay onbeş gün hapsine dair mahkememizden verilen 26/1/1971 tarihli gıyabi hükmün sanığa bunca aramalara rağmen adresi tespit edilemediğinden tebliği mümkün olmamış bulunmakla gıyabi hükmün adı geçene 7201 sayılı Tebliğat Yasasının 28, 29 uncu maddeleri gereğince Resmî Gazete ile ilân tebliğine ve ilân tarihinden itibaren 15 gün sonra tebliğatın yapılmış sayılmasına 16/3/1972 tarihinde karar verildiği ilân duyurulur. 2476

Esas No : 968/27

Karar No : 1971/207

C. Sav. No : 1968/63

C. Hâkimi : Fuat Kişnişçi 14398

Başkâtip : Hikmet Halıcı 198

Sanık : Hasan Çakır, Ahmet oğlu Sabire'den olma 1946 doğumlu, Mut İlçesi Köprübaşı Köyünden, evli (3) çocuklu, okur yazar, sabıkasız, çiftçi, İslâm T. C. tebalı.

Suç : Dolandırıcılık

Suç tarihi : 26/10/1967

Tutuk tarihi : 12/2/1968

Tahliye tarihi : 10/4/1968

Dolandırıcılık suçundan sanık yukarıda adı geçen hakkında yapılan duruşma neticesinde sabit olan eyleminden dolayı hareketine uyan T. C. K. nun 503, 5435 sayılı Yasanın 2 nci maddeleri uyarınca neticeten üç ay hapis ve 250 lira ağır para cezasına dair verilen 8/7/1971 tarih ve 1968/27 esas ve 1971/207 sayılı gıyabi hükmün sanığa bunca aramalara rağmen adresi tespit edilemediğinden tebliği mümkün olma-

mış ve zabıtaca gerekli tahkikatta da adresi tespit edilememiş olmakla, gıyabi hükmün adı geçene 7201 sayılı Tebliğat Yasasının 28, 29 uncu maddeleri uyarınca Resmî Gazete ile ilân tebliğine ve ilân tarihinden itibaren 15 gün sonra tebliğatın yapılmış sayılacağına 16/3/1972 tarihinde karar verildi. 2477

Ankara İflâs Memurluğundan :

1972/4

Ankara Asliye Üçüncü Ticaret Mahkemesinin 20/3/1972 tarih 292/77 sayılı kararı ile Ankara'da Sanayi Caddesi Demir İş Hanı No. 17/12 de icrai ticaret eden ve ticaret sicilinin 9465.3/798 numarasında kayıtlı Mehmet Fevzi Hastürk ile aynı adreste ticaret sicili No. 1352 de kayıtlı İken 31/1/1964 de kaydı silinen Demir İşhanı 17/5 de Rıza Sevinç'in iflâslarına ve iflâsın 20/3/1972 Pazartesi günü saat 16.00 da açılmasına karar verilmiştir.

Keyfiyet İ. İ. K. nun 166 nci maddesi gereğince tebliğ ve ilân olunur. 2479

1971/5

Müflis Mehmet Necati Ersan ile Ersanlar Mehmet Necati Ersan, Orhan Hakkı Ersan ve Turgut Ersan Kollektif Şirketlerinin tasfiyesi gereken hiç bir malları tespit edilememiş olduğundan İ. İ. K. nun 217 nci maddesi gereğince tasfiyenin tatiline karar verilmiştir. İlân tarihinden itibaren otuz gün içinde iflâsa müteallik muamelelerin tatbikine devam edilmesi istenildiği takdirde masrafın peşin verilmesi aksi takdirde iflâsın kapatılacağı ilân olunur. 2480

1971/14

Müflis Asmayel Ticaret Ltd. Şti. ne ait tasfiyesi gereken hiçbir mal tespit edilememiş olduğundan tasfiyenin tatiline karar verilmiştir. İlân tarihinden itibaren otuz gün içinde iflâsa müteallik muamelelerin tatbikine devam edilmesi istenildiği takdirde masrafın peşin verilmesi aksi takdirde iflâsın kapatılacağı İ. İ. K. nun 217 nci maddesi gereğince ilân olunur. 2481

1971/20

Müflis İsmet Çelik'in tasfiyesi gereken hiç bir malı bulunamamış olduğundan tasfiyenin tatiline karar verilmiştir. İlân tarihinden itibaren otuz gün içerisinde iflâsa müteallik muamelelerin tatbikine devam edilmesi istenildiği takdirde masrafın peşin verilmesi aksi takdirde iflâsın kapatılacağı İ. İ. K. nun 217 nci maddesi gereğince ilân olunur. 2482

1971/21

Müflis Martur Turizm Seyahat ve Ticaret Ltd. Şti. ne ait tasfiyesi gereken hiç bir mal bulunmadığından tasfiyenin tatiline karar verilmiştir. İlân tarihinden itibaren otuz gün içinde iflâsa müteallik muamelelerin tatbikine devam edilmesi istenildiği takdirde masrafın peşin verilmesi aksi takdirde iflâsın kapatılacağı İ. İ. K. nun 217 nci maddesi gereğince ilân olunur. 2483

Silifke Ağır Ceza Mahkemesi Başkanlığından :

E. No : 1969/116

K. No : 1971/81

Davacı : K. H.

Maznun : Hüseyin Tüzün, Hasan ve Fatma'dan olma 1/4/1954 D. lu Anamur İlçesi Beyreli Köyü 53 hane nüfusunda kayıtlı bekâr, okur yazar, çiftçi, T.C. İslâm dininden sabıkasız.

Suç : Kız kaçırmak ve urza geçmek

Suç tarihi : 10/4/1969

Karar tarihi : 3/8/1971

Yukarıda adı ve adresi yazılı sanık hakkında Silifke Ağır Ceza Mahkemesinde yapılan gizli duruşma sonunda : T.C.K. nun 64, 430/I, 59, 31 inci maddeleri gereğince dört sene 2 ay ağır hapis cezası ile mahkûmiyetine dair verilen gıyabi karar bunca aramalara rağmen sanığa tebliğ edilemediğinden 7201 sayılı Tebliğat Kanununun 28, 29 uncu maddeleri gereğince Resmî Gazete ile ilân tebliğine ve aynı kanunun 31 inci maddesi uyarınca ilân tarihinden itibaren onbeş gün sonra tebliğatın yapılmış sayılacağına karar verilmiştir. İlân tebliğ olunur. 2471

Ankara Lv. A. 1 No. lu Satın Alma Komisyonu Başkanlığından

Aşağıda cinsi, miktarı, muhammen bedel ve geçici teminatları yazılı (Bir) kalem (Tuvalet sabunu) kapalı zarfla eksiltmeleri nizalarının gün ve saatlerde Komisyonumuzda yapılacaktır. Evsaf ve şartnamesi çalışma saatlerinde Komisyonunda ve İstanbul Levazım Amirliğinde görülebilir. İsteklilerin kanuni şekilde hazırlayacakları teklif mektuplarını ihale saatinden bir saat evveline kadar makbuz karşılığı Komisyon Başkanlığına vermeleri, postada geciken mektuplar kabul edilmez.

Cinsi : Tuvalet sabunu, Tahmini fiyatı : 30,— TL., Miktarı : 8.000 Düzine, M. bedeli : 240.000,— TL., G. teminatı : 13.250,— TL., İhale Günü : 6 Nisan 1972 Perşembe, Saati : 11.00. 2194 / 4-4

Sarıkamış Askerî Satın Alma Komisyonundan :

Sarıkamış garnizon birlikleri ihtiyacı için aşağıda cins, miktar, muhammen bedel, geçici teminat, ihale gün ve saati yazılı beş kalem yiyecek maddesi kapalı zarf usulü ile satın alınacaktır. Evsaf ve şartnameleri her gün mesai saati içinde Komisyonunda görülür. İsteklilerin 2490 sayılı Kanun gereğince hazırlayacakları teklif mektuplarını ihale saatinden bir saat önce Komisyon Başkanlığına vermeleri şarttır. Postadaki gecikmeler kabul edilmez.

C i n s i	Miktarı	Muh. Bed. Lira Kr.	G. Tem. Lira Kr.	İ H A L E Günü	Saati
Taze ve taze baş Soğan	70 T.	122.500,—	7.375,—	6/4/1972	11.00
Taze Kabak	53 T.	106.000,—	6.550,—	6/4/1972	11.00
Dere otu	1500 Kg.	21.000,—	1.575,—	6/4/1972	11.00
Yoğurt	10 T.	25.000,—	1.875,—	6/4/1972	16.00
Süt	6 T.	12.000,—	900,—	6/4/1972	16.00

2203 / 4-4

Urfa Garnizonu Kara Askerî Satın Alma Komisyon Başkanlığından :

İhtiyaç için aşağıda cins ve miktarları yazılı yiyecek maddeleri nizalarında yazılı gün ve saatlerde kapalı zarf suretiyle ihale edilecektir. İhale yeri Urfa Kara Askerî Satın Alma Komisyon binasıdır. Evsaf ve şartnameler Komisyonunda Ankara, İstanbul Levazım Amirliklerinde görülebilir.

Teklif mektupları en geç ihale saatinden bir saat evveline kadar Komisyon Başkanlığına verilmesi şarttır. Postadaki gecikmeler kabul edilmez.

Cinsi	Miktarı Ton	Tahmini fiyatı Lira Kr.	Tahmini tutarı Lira Kr.	Geçici teminatı Lira Kr.	İ H A L E tarih ve saati
Taze Erik	20	2.20	44.000,—	3.300,—	25/4/1972 10.00
Hıyar	15	1.90	28.500,—	2.138,—	25/4/1972 15.00
Domates	75	1.40	105.000,—	6.500,—	26/4/1972 10.00
Taze Fasulye	45	1,95	87.750,—	5.638,—	26/4/1972 15.00

2204 / 4-4

İstanbul Davutpaşa Askerî Satın Alma Komisyon Başkanlığından :

Aşağıda yazılı (Beş) kalem (Yiyecek) maddeleri (Kapalı zarf) usulü ile satın alınacaktır. Evsaf ve şartnameleri İstanbul - Ankara - İzmir Lv. Amirliklerinde ve Komisyonunda görülebilir. Teklif mektuplarını ihaleden bir saat evvel Komisyonunda vermelerini, postada gecikmeler kabul edilmez.

C i n s i	Miktarı	T. bedeli Lira Kr.	G. teminatı Lira Kr.	İ H A L E Günü	Saati
Taze Kabak	25.000 Kg.	25.000,—	1.875,—	12 Nisan 1972	10.30
Semiz Otu	24.000 Kg.	36.000,—	2.700,—	12 Nisan 1972	11.00
T. Baş Soğan	20.000 Kg.	12.000,—	900,—	14 Nisan 1972	10.30
Taze Fasulye	74.000 Kg.	133.200,—	7.910,—	14 Nisan 1972	11.00
Linyit Kömürü	2.804 T.	729.040,—	32.911,60	17 Nisan 1972	11.00

2264 / 4-4

Trabzon Garnizon Satın Alma Komisyon Başkanlığından :

C i n s i	Miktarı	Geç. teminatı Lira Kr.	Eksiltme şekli	İ H A L E Gün ve Saati
Yoğurt	19.000 Kg.	3.920,—	2490/31	10/4/1972 11.00
Yumurta	40.000 Ad.	1.950,—	2490/31	10/4/1972 15.00

Yukarıda cinsi ve miktarı, geçici teminatları yazılı iki kalem yiyecek maddesi hakkında belirtilen tarihte kapalı zarf usulü ile satın alınacaktır. Evsaf ve şartnamesi her gün mesai saatleri dahilinde Ankara ve İstanbul Lv. Amirlikleri ile Komisyonumuzda görülebilir. İstekliler 2490 sayılı Kanunun hükümlerine göre hazırlayacakları teklif mektuplarını en geç ihale saatinden bir saat evveline kadar makbuz mukabilinde Komisyon Başkanlığına vermeleri şarttır. Postada vaki gecikmeler kabul edilmez. 2076 / 4-4

Diyarbakır Lv. Amirliği Satın Alma Komisyon Başkanlığından :

Hava Garnizonu ihtiyacı olup, kapalı zarf usulü ile aşağıda cinsi, miktarı, muhammen bedeli, geçici teminatı, ihale gün ve saatleri yazılı (5) kalem yiyecek maddesi satın alınacaktır. Evsaf ve şartnameleri Ankara - İstanbul Levazım Amirlikleriyle Komisyonumuzda görülebilir. Teklif mektuplarının ihale gün ve saatinden en az bir saat önce Komisyon Başkanlığına teslimi gerekir. Postadaki vaki gecikmeler kabul edilmez. İlan olunur.

C İ N S İ	Miktarı	Muh. bedeli Lira Kr.	G. teminatı Lira Kr.	İhale gün ve saat
Yoğurt	11.000 Kg.	33.000,—	2.475,—	11/4/1972 11.00
Hıyar	3.000 Kg.	4.500,—	340,—	11/4/1972 11.30
Erik	4.000 Kg.	7.000,—	525,—	11/4/1972 11.30
Taze patates	7.000 Kg.	12.600,—	945,—	11/4/1972 11.30
Taze kabak	9.000 Kg.	10.800,—	810,—	11/4/1972 11.00

2388 / 4-2

Erzincan Lv. Amirliği Satın Alma Komisyon Başkanlığından :

Askerî ihtiyaç için aşağıda cins, miktar, muhammen bedeli ve geçici teminatı yazılı yiyecek maddeleri nizalarında belirtilen tarihlerde 2490 sayılı Kanunun 31 inci maddesi uyarınca kapalı zarf ile alınacaktır. İsteklilerin usulüne uygun düzenleyecekleri teklif mektuplarını ihale saatinden bir saat evveline kadar Komisyon Başkanlığına vermelerini, postada vaki gecikmeler kabul edilmez. Şartname ve evsaf Ankara - İstanbul Lv. Amirliklerinde ve Komisyonunda görülebilir.

C İ N S İ	Miktarı	Muh. bedeli Lira Kr.	G. teminatı Lira Kr.	İhale gün ve saati
Sığır eti	5.000 Kg.	60.000,—	4.250,—	12/4/1972 11.00 de
Marul	40.000 Kg.	44.000,—	3.300,—	12/4/1972 15.30 da
Yumurta	250.000 Ad.	150.000,—	8.750,—	13/4/1972 11.00 de
Maydanoz	150.000 Dmt.	37.500,—	2.812,50	13/4/1972 15.30 da
Taze soğan	50.000 Kg.	60.000,—	4.250,—	14/4/1972 11.00 de
Taze erik	30.000 Kg.	66.000,—	4.300,—	14/4/1972 15.30 da
Taze kabak	80.000 Kg.	80.000,—	5.250,—	17/4/1972 11.00 de
Taze fasulye	80.000 Kg.	112.000,—	6.850,—	17/4/1972 15.30 da
Taze kayısı	20.000 Kg.	45.000,—	3.375,—	18/4/1972 11.00 de

2391 / 4-2

Ankara Lv. A. 4. No. lu Sat. Al. Kom. Başkanlığından :

Açık eksiltme suretiyle müteahhit namı hesabına 1.040.000 adet 250 Mg. Tetrasiklin - Oksitetrasiklin satın alınacaktır. Tahmini bedeli 416.000 lira olup geçici teminatı 20.390 liradır. İhalesi 11/4/1972 Salı günü saat 10.30 da Komisyonunda yapılacaktır. Evsaf ve şartnamesi her gün Komisyonunda ve İstanbul Levazım Amirliğinde görülebilir.

2338 / 4-2

Açık eksiltme suretiyle müteahhit namı hesabına 5.000 adet Pirok Suspansiyon satın alınacaktır. Tahmini bedeli 22.500 lira olup geçici teminatı 1.690 liradır. İhalesi 11/4/1972 Salı günü saat 11.00 de Komisyonunda yapılacaktır. Evsaf ve şartnamesi her gün Komisyonunda ve İstanbul Levazım Amirliğinde görülebilir.

2339 / 4-2

T. C. Devlet Demiryolları İşletmesi Merkez Alım ve Satım Komisyonu Reisliğinden :

46 303 Kg./m. lik ray tipi ahşap traverslere ait çelik seletten 2 000 ton 46.303 Kg./m. lik ray tipi beton traverslere ait çelik seletten de 3.000 ton olmak üzere ceman 5.000 ton çelik selet mubayaa edilecektir.

1 — Hariçten teklif alma suretiyle yukarıda cins ve miktarı yazılı malzeme satın alınacaktır.

2 — Tekliflerin en geç 18 Nisan 1972 Salı günü saat 15.00 e kadar Ankara'da Genel Müdürlük binasındaki Malzeme Dairesinde toplanan Komisyonumuza mutlaka gelmiş veya verilmiş olması şarttır.

3 — TCDD ce işbu malzemenin süratle ithali lâzım geldiğinden, teklif verme gün ve saati hiç bir surette ertelenmeyecektir. Taliplerin bu hususu gözönünde bulundurarak, şartname temini, tekliflerin hazırlanarak tespit edilen günde tekliflerini Komisyonumuza tevdi etmelerinde, dikkat ve isticall göstermeleri gerekmektedir.

4 — Bu işe ait şartnameler TCDD nin Ankara'da Merkez ve İstanbul'da Sirkeci Veznelerinden 100,— lira mukabilinde temin edilebilir.

5 — Talip firmalar bu işe ait şartnameyi TCDD Veznesinden aldıklarının tevsik için ilgili veznenin makbuzunu teklifleri ile birlikte Komisyonumuza vereceklerdir.

6 — TCDD ihaleyi yapıp yapmamakta veya kısmen yapmaktaki ve tercih ettiği talibe yapmaktaki tamamen serbesttir. 2513 / 2-2

İzmir Levazım Amirliği 2-3 Numaralı Satın Alma Komisyon Başkanlığından :

1. İzmir Levazım Amirliğince desteklenen birlikler ihtiyacı için 4000 ton şehir içi ve 4295 ton şehir dışı olmak üzere cem'an 8295 ton muhtelif ikmal maddeleri 1972 mali yılında bir sene müddetle yükleme, taşıma, boşaltma ve istif işleri dahil matbu ve özel şartnamedeki şartlarla Kapalı Zarf usulüyle taşıtılacaktır.

2. Şehir içi 4000 ton yükün tonu 22,50 TL. den taşıma muhammen bedeli : 90.000,— TL. olup, geçici teminatı : 5.750,— TL. dir.

3. Şehir dışı taşıma Ton/Km. olarak.

a) Hacılarkırı Bornova istikameti	1400 ton X 140 X 15 =	29.400,— TL.
b) Abdullahağa bademli istikameti	1400 ton X 130 X 25 =	45.500,— TL.
c) Gaziemir Ulaş. Ok. istikameti	1250 ton X 140 X 16 =	28.000,— TL.
d) Çamaltı Tuzlasından a, b, c Garni.	70 ton X 140 X 32 =	3.136,— TL.
e) Manisa Tekstil Fab. 656. İaşe Mel. bölüğüne ve Manisa İstasyonuna	95 ton X tonu X 22,50 =	2.137,50 TL.
f) Bergama Tekstil Fab. dan Amirlik Amb.	80 ton X 75 X 105 =	6.300,— TL.

Muhammen bedeli cem'an 114.473,50 TL

olup geçici teminatı : 6.975,— TL. dir.

4. İhalesi : 1 Nisan 1972 Salı günü saat 11.00 de Komisyonumuzda yapılacaktır.

5. Şehir içi ve şehir dışı taşımalar bir istekliye ihale edilebileceği gibi ayrı ayrı isteklilere de ihale edilebilir. İşin tamamına girecek istekliler 11.475 TL geçici teminat yatıracaklardır.

6. Şartnamesi mesai gün ve saatleri dahilinde Ankara, İstanbul Levazım Amirliklerinde ve Komisyonumuzda görülebilir.

7. Teklif mektupları ihale saatinden bir saat evveline kadar kabul edilir. Her türlü gecikme kabul edilmez. 2390 / 4-2

Kumluca Belediye Başkanlığından :

1. Aşağıda yazılı yakıtlar 2490 sayılı Kanunun 31 inci maddesi uyarınca şartnamesi dahilinde kapalı zarf usulü eksiltmeye çıkarılmıştır.

2. 1500 litre gaz yağı, litresi 135 kuruştan 2025,00 lira, 15000 litre motorin, litresi 139 kuruştan 20850,00 lira, 10 kutu beşyıldız, on liradan 100,00 lira. 30 litre valvalin - sekiz liradan 240,00 lira, 48 kilogram kres 7,50 liradan 360,00 liraki beş parça yakıtın muhammen bedeli 23.875 00 lira olup geçici teminatı 1790,63 liradır.

3. Şartnamesi mesai saatlerinde Belediyede görülebilir.

4. İhalesi 28/3/1972 Salı günü saat 10 da Belediyede yapılacaktır.

5. İstekliler teklif mektuplarını teminatları ile birlikte ihale saatinden bir saat evvel Belediyeye verilmesi zorunludur, postadaki gecikmeler dikkate alınmaz. 2431 / 4-4

İstanbul Lv. A. 2 No. lu Satın Alma Komisyonu Başkanlığından :
Sirkeci - Demirkapı

Hava K. K. lığı ihtiyacı için aşağıda yazılı mal 2490 sayılı Kanunun 31 inci maddesi gereğince kapalı zarf usulü ile satın alınacaktır.

Şartnameleri Ankara ve İzmir Levazım Amirliklerinde ve numuneleriyle birlikte Sirkeci - Demirkapı'daki Komisyonunda görülebilir.

Teklif mektuplarının ihale saatinden bir saat evveline kadar Komisyon Başkanlığına verilmesi lâzımdır. Postada vaki gecikmeler kabul edilmez.

CİNSİ	Miktarı	Tah. tutarı Lira Kr	G. teminatı Lira Kr	İhale gün ve saati
Spor fanlası	3.000 Ad.	120.000,—		24 Nisan 1972 Cuma 11.30
Spor donu	3.000 Ad.	31.500,—		
	Hepsinin	151.500,—	8.825,—	

2322 / 4-3

İzmir Lv. Amirliği 1 No. lu Satın Alma Komisyon Başkanlığından :

Levazım Amirliği ihtiyacı için aşağıda cinsi, miktarı, muhammen bedeli ve geçici teminat miktarı belirtilen maddeler hıızalarında gösterilen tarihlerde kapalı zarf usulüyle alınacaktır.

Teklif mektuplarının ihale saatinden bir saat evvel Komisyonuna verilmesi şarttır. Postada vaki gecikmeler kabul edilmez.

Şartnamesi Ankara - İstanbul Levazım Amirliklerinde ve Komisyonunda mesai saatleri dahilinde görülebilir.

Üç kalem meyve toptan bir istekliye ihale edilebileceği gibi her kalem ayrı ayrı isteklilere de ihale edilebilir.

CİNSİ	Miktarı	Muh bedeli Lira Kr.	G teminatı Lira Kr.	İhale gün ve saati
Şeftali	44.000 Kg.	110.000,—	6 750,—	17/4/1972 Pazartesi
T. Erik	26.000 Kg.	71.500,—	4.825,—	günü saat 11.00 de
T. Kayısı	44.000 Kg.	110.000,—	6.750,—	

2386 / 4-3

Kartal - Maltepe Askeri Satın Alma Komisyon Başkanlığından

Askeri ihtiyaç için 2490 sayılı Kanunun 31 inci maddesine göre, aşağıda cinsleri, miktarları, muhammen bedelleri ve geçici teminat miktarları yazılı yiyecekler karşularında gösterilen gün ve saatlerde Komisyonumuzda satın alınacaktır. Eksiltmeye konulan malın her kalemi ayrı ayrı istekliye ihale edilebileceği gibi, toptan bir istekliye de ihale edilebilir. Evsaf ve şartnameler Ankara - İzmir Levazım Amirliklerinde ve Komisyonumuzda mesai saatleri dahilinde görülebilir. Teklif mektuplarının ihale saatinden bir saat evveline kadar Komisyonumuzda bulundurulması şarttır. Postada vaki olacak gecikmeler kabul edilmez.

CİNSİ	Miktarı	M. bedeli Lira	G. teminatı Lira	İhalenin Gün ve Saati	Teslim Garnizonu
Taze kabak	25.000 Kg.	31.250	2.344	18/4/1972 11.00	Maltepe ve Gebze
Taze patates	25.000 Kg.	35.000	2.625	18/4/1972 11.00	» » »
T. Başsoğan	27.000 Kg.	40.500	3.038	18/4/1972 11.00	» » »
Yumurta	150.000 Ad.	100.500	6.275	18/4/1972 15.30	» » »

2524 / 4-2

Çanakkale Deniz Satın Alma Komisyon Başkanlığından :

Çanakkale Boğaz Komutanlığı bağlı birlikleri ihtiyacı olan 4 kalem mevsim sebzelerinin 2490 sayılı Kanunun 31 inci maddesine göre kapalı zarf usulü ile ihalesi yapılacaktır. Bölünebilir kaydı olan 4 kalem sebzezin muhammen bedeli 20.382,50 TL. olup geçici teminatı 1530,00 TL. dir. İhalesi 13 Nisan 1972 Perşembe günü saat 15.00 de Komisyonumuzda yapılacaktır. Evsaf ve şartnameleri mesai gün ve saatleri dahilinde Ankara ve İstanbul Levazım Amirlikleri ile Komisyonumuzda görülebilir. Teklif mektupları ihale saatinden bir saat evveline kadar kabul edilir. Postadaki vaki gecikmeler kabul edilmez. 2389 / 4-1

Istanbul Lv. Amirliği Sirkeci - Demirkapı 1 No. lu Sat. Al. Kom. Başkanlığından :

'Kara birlikleri ihtiyacı olan aşağıda yazılı maddeler, kapalı zarf usulü ile satın alınacaktır. Şartnameleri Ankara ve İzmir Lv. Amirlikleri ile Sirkeci - Demirkapı'daki Komisyonlarda görülebilir.

Teklif mektuplarının ihale saatinden bir saat evveline kadar Komisyon Başkanlığına verilmesi lâzımdır. Postada vaki gecikmeler kabul edilmez.

CİNSİ	Miktarı	T. tutarı Lira Kr.	G. teminatı Lira Kr.	İhale gün ve saati	
ÇİLEK	12000 Kilo	54.000,—	3.950,—	17/4/1972 P. tesi 11.30	
KİRAZ					
Anadolu yakası	8000 »	32.000,—	2.400,—		
Rumeli yakası	12000 »	48.000,—	3.600,—		
Tamamı	20000 Kilo	80.000,—	5.750,—	18/4/1972 Salı 11.00	
TAZE ERİK					
Anadolu yakası	17000 »	42.500,—	3.188,—		
Rumeli yakası	23000 »	57.500,—	4.125,—		
ODUN	1300 Ton	455.000,—	21.950,—	18/4/1972 Salı 11.30	
Tamamı	40000 Kilo	100.000,—	6.250,—	19/4/1972 Çarş. 11.00	

2527 / 4-1

Çubuk Belediye Başkanlığından :

1 — Belediyemize ait modern mezbaha ikmal inşaatı aşağıda gösterilen şekilde 2490 sayılı Kanunun 31 inci maddesi mucibince eksiltmeye konmuştur.

2 — Buna ait şartname her gün mesai saatlerinde Belediye Yazı İşleri Kaleminde görülebilir.

3 — İhaleye girebilmek için istenen belgeler isimleri dosyada mevcuttur.

4 — Yeterlik belgesi almak için tatil günleri hariç üç gün evvelinden müracaat edilmelidir.

5 — İsteklilerin ihale saatinden bir saat evvel teminat mektuplarını Komisyonaya vermeleri şarttır.

İşin adı	K. bedeli Lira Kr.	M. teminatı Lira Kr.	İhale günü saati	Yeri
1 - Modern mezbaha ikmal inşaat işi	1.198.425,25	49.202,76	11/4/1972 Salı 15.00	Belediye Meclis Salonu
2 - Modern mezbaha kesim ve soğuk depoların inşaatı	585.000,—	26.650,—	11/4/1972 Salı 16.00	Belediye Meclis Salonu

2533 / 3-1

Hadımköy Askerî Satınalma Komisyonu Başkanlığından :

1. Aşağıda cins ve miktarı ile ihale gün ve saati gösterilen (On-dört) (14) kalem (Yiyecek) maddesi 2490 sayılı Kanunun 31 inci maddesi gereğince kapalı zarf usulü ile satın alınacaktır.

2. Evsaf ve şartnameler Ankara, İstanbul Levazım Amirliklerinde ve Komisyon Başkanlığımızda görülebilir.

3. Teklif mektupları ihale saatinden bir saat evveline kadar Komisyon Başkanlığına verilmesi mecburidir. Verilen Zarflar iade edilmez. Postadaki gecikmeler kabul edilmez.

CİNSİ	Miktarı	T. tutarı Lira Kr.	G. teminatı Lira Kr.	İhale gün ve saati	
Marul	45.000 Adet	45.000,—	3.375,—	14 Nisan 1972	15.00
Taze kabak	30 Ton	37.500,—	2.812,50	14 Nisan 1972	15.30
Taze baş soğan	15 »	12.000,—	900,—	14 Nisan 1972	16.00
Hıyar	18 »	36.000,—	2.700,—	14 Nisan 1972	16.30
Yoğurt	60 »	210.000,—	11.750,—	17 Nisan 1972	15.00
Domates	55 »	55.000,—	4.000,—	17 Nisan 1972	15.30
Taze fasulye	50 »	90.000,—	5.750,—	17 Nisan 1972	16.00
Patlıcan	30 »	37.500,—	2.812,50	17 Nisan 1972	16.30
Dölmalık biber	25 »	43.750,—	3.281,25	19 Nisan 1972	15.00
Taze üzüm	20 »	30.000,—	2.250,—	19 Nisan 1972	15.30
Karpuz	40 »	24.000,—	1.800,—	19 Nisan 1972	16.00
Kavun	35 »	28.000,—	2.100,—	19 Nisan 1972	16.30
Kuru soğan	60 »	93.000,—	6.050,—	21 Nisan 1972	15.00
Yumurta	240.00 Adet	144.000,—	8.450,—	21 Nisan 1972	15.30

2526 / 4-1

Türkiye Emlâk Kredi Bankası A. O. Genel Müdürlüğünden :

Mersin Pozcu Mahallesi, imarın 480 ada 16 numaralı parsel üzerinde, 7 katta 44 daireden ibaret 5.750.000,— TL. keşif bedelli konut binası inşaatı 1971 birim fiyatları esaslı üzerinden aşağıdaki şartlarla eksiltmeye konulmuştur.

1) Eksiltme 11/4/1972 günü saat 16.00 da yapılacağından teklif zarflarının eksiltme dosyasındaki eksiltme şartnamesine göre hazırlanarak aynı gün ve saat 15.000 e kadar Genel Müdürlüğümüz Haberleşme Müdürlüğüne verilmiş veya gelmiş bulundurulması şarttır. Postada vaki gecikmeler nazara alınmaz.

2) Geçici teminat miktarı 175.500,— liradır.

3) Bu işe iştirak edecekler, en az 5.000.000,— liralık Bayındırlık Bakanlığı B grubu müteahhitlik karnesi asımı ve bir defada en az 5.750.000,— liralık bu kabil inşaatı müteahhit olarak yaptığına dair belgeyi, ayrıca 1972 yılı Ticaret Odası vizesini havi belge ve 500.000,— liralık Banka referans mektubu ibraz edecek ve elerinde mevcut teçhizatın ve teknik personelin beyanını yaparak belge almak üzere bir dilekçe ile 4/4/1972 günü akşamına kadar Bankaya müracaatlarını yapacaklardır.

4) Belge verilip verilmeyeceği 6/4/1972 Perşembe günü saat 16.00 da Komisyonca bildirilecektir.

5) Bu işe ait eksiltme dosyası 200,— lira mukabilinde Genel Müdürlüğümüz İnşaat ve Proje Müdürlüğünden veya Mersin şubemizden temin olunur. Dosyalar tetkik ve paraf edilerek teklif zarfı içine konacak, geçici teminatlar ihalenin tasdikine kadar iade edilmeyecektir.

2562 / 1-1

Türkiye Emlâk Kredi Bankası A. O. adına kayıtlı 8027 ada, 23 parsel üzerindeki D-23 blok altındaki İB numaralı dükkân satışa çıkarılmıştır.

Taliplerin satış şartlarını öğrenmek üzere Yenimahalle Şubemize müracaatları ilân olunur.

2563 / 1-1

İller Bankasından :

İller Bankasının 4759 sayılı Kanunda yazılı 1971 yılı olağan Genel Kurul Toplantısının 13 Nisan 1972 Perşembe günü saat 15.00 de Bankamız binasında yapılacağı ilân olunur.

TOPLANTI GÜNDEMİ

1. Açılış,
2. Başkanlık Divanı Seçimi,
3. Müdürler Kurulu ve Denetçiler raporunun okunması,
4. 1971 yılı bilanço ve kâr ve zarar hesaplarının onayı, Müdürler Kurulu ve Denetçilerin ibrası,
5. 4759 sayılı Kanunun 19 uncu maddesine göre Bankanın safi kârından köy tüzel kişiliği adına ve hesabına ayrılacak % 50 hissedenden kaç köyün faydalanacağı hususunda karar alınması,
6. 1972 yılı için 1 Denetçi seçilmesi,
7. Dilek ve temenniler.

2394 / 1-1

Ankara Belediyesi İmar Müdürlüğünden :

Aynen muhafazasında zaruret görülen imar 2507 ada 5 No. lu parsel, kadastro 138 ada 5 ve 6 No. lu parsellerden yeniden teşekkül ettirilmiş ve buna ait 52050/A No. lu plan ve cetvel, Müdürlüğümüz ilân tahatasına asılmıştır.

İlânen ilgililere duyurulur.

2441 / 1-1

PTT Genel Müdürlüğünden :

1 — Teşekkülümüz ihtiyacı için şartnamesinde ekli listede yazılı bulunan nakil araçları TL. karşılığında kapalı yazılı teklif almak suretiyle satın alınacaktır.

2 — Bu alıma ait şartname Ankara'da Genel Müdürlük Malzeme Dairesi Başkanlığından veya İstanbul'da Sirkeci Büyük Postane Karşısı Valde Han Kat 5 teki Tesellüm ve Depo Müdürlüğünden TL. 150,— mukabili temin edilebilir.

3 — Teklifler en geç 14 Nisan 1972 günü saat 10.00 a kadar Genel Müdürlüğümüz Malzeme Dairesi Başkanlığına verilmiş olacaktır.

2444 / 2-1

Bayındırlık Bakanlığı Karayolları Genel Müdürlüğü Birinci Bölge Müdürlüğünden :

I — Eksiltmeye konulan iş : Uzunköprü - Babaeski yolu Km (0 - 42), Vize - Ahmetbey D. yolu Km. (0 - 43), Vize - Kıyıköy yolu Km (0 - 40) ve Lalapaşa Ayr. - Süloğlu yolu Km. (0 - 29) arası onarımlarına lüzumlu (Üst yapı) stabilize malzemenin çıkarılması, yükleme, taşıma, boşaltma ve figürası işi olup, keşif bedeli 581.931,50 liradır.

II — Eksiltmesi 21 Nisan 1972 Cuma günü saat 11.00 de Küçükyalı'daki Bölge Müdürlüğünde kapalı zarf usulü ile yapılacaktır. Şartnameleri İstanbul'da Bölge Müdürlüğünde, Ankara'da Malzeme Müdürlüğünde görülebilir.

III — Eksiltmeye girebilmek için :

a) İsteklilerin 1972 yılına ait ticaret ve sanayi odası belgesi, şirketlerin ilk ilân tarihinden sonra alınmış hali faaliyeti belgesi ve usulü gereğince 27.027,26 liralık geçici teminat vermeleri. (Teminatlar mektup olarak verildiği takdirde mektupların müddetsiz veya son müracaat gününden itibaren en az üç ay müddetli ve Maliye Bakanlığının 12/1/1956 gün 5297-15/1723 sayılı tamimine uygun olmaları)

b) İsteklilerin en geç 15 Nisan 1972 Cumartesi günü mesai saati sonuna kadar dilekçe ile Karayolları 1. Bölge Müdürlüğüne müracaat etmeleri. (Müracaatta genel evrak kaydı tarihi muteberdir) Dilekçelerine :

1 - Bu işin cins ve öneminde ve en az bu işin keşif bedeli kadar bir iş yaptığını belirtir tasdikli belge ile, 2 - Eksiltme dosyasındaki örneğine uygun mali durum bildirisini, 3 - Sözleşmeye esas ilk ilân tarihinden sonra alınmış banka mektubunu, 4 - Müteahhitin iş hakkındaki tasarılarını ve işte kullanacağı makina ve teçhizat bildirisini, (Bildiride gösterilen ana inşaat makinalarının sahibi olduklarına dair belgeleri ibraz etmeleri, kira ile hariçten temin edilecek ana inşaat makinaları için beyanda bulunmaları), 5 - İsteklilerin gerçek tek kişi olması halinde imza sirkülerini, şirket olması halinde şirket sirkülerini, 6 - Müteahhitin elinde henüz bitirilmemiş durumdaki bütün işleri gösterir bildiriye, 7 - İş yerine görüp tetkik ettiklerine dair işin ait olduğu kontrolden alınmış tasdikli bir belgeyi,

eksiksiz olarak bağlayarak yeterlik belgesi almaları lazımdır.

İştirak belgesi için telgrafla müracaatlar kabul edilmez. 2 - 4 - 6 No da yazılı belgelerin bizzat müteahhit tarafından imzalanması şarttır.

Vekaleten imza edilenler geçerli sayılmaz.

IV — İsteklilerin 2490 sayılı Kanununun 31 inci ve müteakıp maddeleri ile eksiltme şartnamesinde verilen izahat dairesinde hazırlayacakları teklif mektuplarını eksiltme günü saat 10.00 a kadar makbuz mukabilinde Komisyon Başkanlığına teslim etmeleri lazımdır.

Postada olacak gecikmeler nazarı itibare alınmaz. 2370 / 4-1

Bayındırlık Bakanlığı Yapı ve İmar İşleri Reisliği Yapı İşleri 5. Bölge Müdürlüğünden : ANKARA

1 — Ankara Altındağ - Aktepe Ortaokulu inşaatı işi müteahhit nam ve hesabına yaptırılmak üzere 2490 sayılı Kanununun 51. maddesi gereğince açık eksiltmeye konulmuştur.

2 — İşin keşif bedeli : 495.536,95 liradır.

3 — Eksiltme Ankara'da Yapı İşleri 5. Bölge Müdürlüğü Eksiltme Komisyonunda 14/4/1972 Cuma günü saat 11.00 de yapılacaktır.

4 — Eksiltme şartnamesi ve diğer evrakları Yapı İşleri 5. Bölge Müdürlüğü Eksiltme Komisyonunda görülebilir.

5 — Eksiltmeye girebilmek için isteklilerin :

A - 47.143,— liralık kesin teminatını,

B - 1972 yılına ait ticaret odası belgesini,

C - Müracaat dilekçeleriyle birlikte verecekleri (Eksiltme şartnamesinde belirtilen ve usulüne göre hazırlanmış olan),

a) Plan teçhizat beyannamesini,

b) Sermaye ve kredi imkânlarını bildiren mali durum bildirisini ve bunu belirten banka referansını,

c) Teknik personel beyannamesini,

d) Taahhüt beyannamesini,

e) Bayındırlık Bakanlığından almış oldukları «C» grubundan keşif bedeli kadar işin eksiltmesine girebileceklerini gösterir müteahhitlik karnesini,

ibraz suretiyle Yapı İşleri 5. Bölge Müdürlüğü Belge Komisyonundan alacakları yeterlik belgelerini.

6 — İsteklilerin yukarıda yazılı belgeleri ile beraber mezkûr gün ve saatte Bölge Müdürlüğümüz İhale Komisyonunda hazır bulunmaları,

7 — Yeterlik belgesi alınması için son müracaat tarihi 11/4/1972 Salı günü mesai saati sonuna kadardır.

8 — Telgrafla müracaatlar ve postada vaki gecikmeler kabul edilmez.

Keyfiyet ilân olunur.

2497 / 4-1

Bayındırlık Bakanlığı Karayolları Genel Müdürlüğü Birinci Bölge Müdürlüğünden :

I — Aşağıda keşif bedeli, geçici teminatı, ihale gün ve saatleri yazılı işlerin eksiltmesi kapalı zarf ile İstanbul Küçükyalı'daki Müdürlüğümüz binasındaki Komisyonunda yapılacaktır.

II — Şartnameleri Ankara'da Karayolları Genel Müdürlüğü Malzeme Müdürlüğünde, İstanbul'da Bölge Müdürlüğünde görülebilir.

III — Eksiltmeye girebilmek için :

a) İsteklilerin 1972 yılına ait ticaret ve sanayi odası belgesi ile şirketlerin sözleşmeye esas ilk ilân tarihinden sonra alınmış hali faaliyet belgesi ve usulü dairesinde aşağıda yazılı her iş için hızasında gösterilen miktarda geçici teminat vermeleri. (Teminatlar mektup olarak verildiği takdirde mektupların müddetsiz veya son müracaat gününden itibaren en az üç ay müddetli ve Maliye Bakanlığının 12/1/1956 gün, 5297-15/1723 sayılı tamimine uygun olmaları),

b) İsteklilerin en geç aşağıda yazılı işler için ayrı ayrı tespit edilmiş olan müracaat son günü mesai saati sonuna kadar birer dilekçe ile Karayolları 1. Bölge Müdürlüğüne müracaat etmeleri. (Müracaatta genel evrak kaydı tarihi muteberdir). Dilekçelerine :

1 - Her iş için bu işin cins ve öneminde bir iş yaptığını belirtir tasdikli belge ile, 2 - Eksiltme dosyasındaki örneğine uygun mali durum bildirisini, 3 - Sözleşmeye esas ilk ilân tarihinden sonra alınmış banka mektubu, 4 - Müteahhidin iş hakkındaki tasarılarını ve işte kullanacağı makina ve teçhizat bildirisini, (Bildiride gösterilen ana inşaat makinalarının sahibi olduklarına dair belgeleri ibraz etmeleri, kira ile hariçten temin edilecek ana inşaat makinaları için beyanda bulunmamaları), 5 - İsteklilerin gerçek tek kişi olması halinde imza sirkülerini, şirket olması halinde şirket sirkülerini, 6 - Müteahhidin elinde henüz bitirilmemiş durumdaki bütün işleri gösterir bildiriye, 7 - İş yerini görüp tetkik ettiklerine dair işin ait olduğu kontrolden alınmış tasdikli bir belgeyi,

eksiksiz olarak bağlayarak yeterlik belgesi almaları lazımdır.

Her iş için dilekçelerine ayrı ayrı belgeler bağlanacaktır. İştirak belgesi için telgrafla müracaatlar kabul edilmez. 2 - 4 - 6 No. da yazılı belgelerin bizzat müteahhit tarafından imzalanması şarttır, vekaleten imza edilenler geçerli sayılmaz.

IV — İsteklilerin 2490 sayılı Kanununun 31. ve müteakıp maddeleri ile eksiltme şartnamesinde verilen izahat dairesinde hazırlayacakları teklif mektuplarını eksiltme günü en geç ihale saatinden bir saat evveline kadar makbuz mukabilinde Komisyon Başkanlığına teslim etmeleri lazımdır.

Postada olacak gecikmeler nazarı itibare alınmaz.

Eksiltmeye konulan iş	Keşif bedeli Lira Kr.	Geçici teminatı Lira Kr.	E K S İ L T M E Günü	Saati	Belge müracaat son günü	
1 - Havsa - Uzunköprü - Keşan yolu Km. 0 + 000 - 36 + 400 arası üst yapı malzemesi ihzar, nakli ve figürası işi.	1.221.322,—	50.390,—	10/4/1972	Pazartesi	11.00	5 Nisan 1972
2 - Havsa - Uzunköprü - Keşan yolu Km. 0 + 000 - 36 + 400 arası üst yapı malzemesi ihzar, nakli ve figürası işi.	1.172.676,—	48.930,35	17/4/1972	Pazartesi	11.00	12 Nisan 1972

Et ve Balık Kurumu Genel Müdürlüğünden :

Işıkli Tıp Baskül yaptırılacaktır

1 — Kurumumuz ihtiyacı için (10) adet ışıklı tıp baskül imal ettirilecektir.

2 — Bu işe ait idari ve teknik şartname ile resimler Ankara'da Genel Müdürlük Malzeme Müdürlüğünden, İstanbul'da Beşiktaş'ta Balıkçılık Müessesesi Müdürlüğünden bedelsiz olarak temin edilebilir.

3 — Üzerinde (Baskül) ibaresi yazılı kapalı teklif mektuplarının engeç 18/4/1972 günü saat 15.00 e kadar Genel Müdürlük Yazı İşleri Şefliğine verilmesi veya aynı tarihte ele geçecek şekilde postalanması şarttır. Postada vaki gecikmeler dikkate görülmeye alınmaz.

4 — Kurumumuz ihalenin tamamını veya bir kısmını yapıp yapmamakta veya dilediğine yapmakta serbesttir.

2571 / 1-1

Türkiye Süt Endüstrisi Kurumu Genel Müdürlüğünden :

Muş, Edirne (Havsa), Çankırı, Kastamonu, Burdur, Van, Sivas, Erzincan, Trabzon, Urfa (Siverek), Ağrı, Bingöl ve Diyarbakır İllerinde kurulacak peynir ve tereyağı fabrikaları için gerekli makina ve teçhizat kapalı zarf usulü ile teklif alınarak seçilecek ve sipariş edilecektir. Bu işe ait şartname Ankara - Yenışehir Ataç Sokak No. 72 de Genel Müdürlük Ticaret ve Organizasyon Müdürlüğünden her biri 150,— TL. karşılığı elde edilebilir.

Tekliflerin son kabul tabihi 10 Mayıs 1972 günü saat 12.00 ye kadardır.

Teklifler aynı gün saat 15.00 de açılacaktır. Postada meydana gelecek gecikmeler dikkate alınmaz.

Kurum dilediği seçimi yaparak dilediği firmaya dilediği siparişleri vermekte ve dilediği firma ile sözleşme yapmakta özgürdür.

2580-1 / 2-1

1 — Paslanmaz çelik saçtan 2000 litre hacimli, kompresörle soğutmalı 22 adet süt soğutma cihazı imal ettirilecektir.

2 — Bu işe ait şartname Genel Müdürlüğümüzden (Yenışehir Ataç Sokak No. 72/3 Ankara) temin edilebilir.

3 — Teklifler engeç 17/4/1972 günü saat 17.00 ye kadar Genel Müdürlüğümüze verilmiş olacaktır.

4 — Kurum ihaleyi yapıp yapmamakta veya dilediğine, kısmen veya tamamen yapmakta serbesttir.

2580-2 / 2-1

1. Sivas, Trabzon, Urfa (Siverek), Diyarbakır, Ağrı, Van, Bingöl ve Erzincan İllerinde kurulacak Peynir ve Tereyağı Fabrikaları İnşaatları işi kapalı zarf usulü ile eksiltmeye konulmuştur.

2. Bir fabrika inşaatının tahmini keşif bedeli (1.758.404,97 TL.) dir.

3. Eksiltmeler Ankara'da Türkiye Süt Endüstrisi Kurumu Genel Müdürlüğü İnşaat Komisyonunda 14/4/1972 Cuma günü saat 15.00 de yapılacaktır.

4. İsteklilerin teklif zarflarını 14/4/1972 Cuma günü saat 13.30 - 14.30 arasında makbuz mukabilinde Kuruma vermeleri lâzımdır.

5. Eksiltme şartnamesi ve diğer evraklar T. Süt Endüstrisi Kurumu Genel Müdürlüğü İnşaat ve Gayrimenkuller Şubesinde ve adı geçen illerdeki Bayındırlık Müdürlüklerinde görülebilir.

6. Eksiltmeye girebilmek için :

A — (66.502,15) liralık geçici teminatı,

B — 1072 yılına ait Ticaret ve Sanayi Odası belgesini,

C — Müracaat dilekçeleri ile verecekleri (Eksiltme şartnamesinde belirtilen ve usulüne göre hazırlanmış olan);

a) Plan ve teçhizat beyannamesi,

b) Sermaye ve kredi imkânlarını bildiren mali durum bildirisini ve bunu belirten banka referansı,

c) Teknik personel beyannamesi,

d) Taahhüt beyannamesi,

e) Bayındırlık Bakanlığında almış oldukları (B) grubundan keşif bedeli kadar işin eksiltmesine girebileceklerini gösterir müteahhütlik karnesi (Suret kabul edilmez),

f) Bir defada keşif bedeli kadar işi bitirdiğine dair iş bitirme belgesini

İbnaz suretiyle Türkiye Süt Endüstrisi Kurumu İnşaat Müdürlüğünden alarakları yeterli belgelerini teklif mektupları ile birlikte zarfa koymaları lâzımdır.

7. Yeterlik belgesi alınması için son müracaat tarihi 8/4/1972 Cumartesi günü mesai saati sonuna kadardır.

8. Telgrafla müracaatlar ve postada vaki gecikmeler kabul edilmez.

9. Kurumumuz 2490 sayılı Kanuna tabi olmayıp, ihaleyi yapıp yapmamakta veya dilediğine yapmakta serbesttir.

Keyfiyet ilân olunur.

2580-3 / 2-1

Elektrik İşleri Etilid İdaresi Genel Direktörlüğünden :

Yazlık ve kışlık iş elbisesi yaptırılacaktır

1. İdaremiz ihtiyacı için 1000 takım kışlık ve 1000 takım yazlık iş elbisesi kapalı zarf ile teklif alınmak suretiyle diktirilecektir.

2. Bu işle ilgili şartnameler İdaremiz (Gazi Mustafa Kemal Bulvarı No. 19, Kat 2 ANKARA) adresindeki İkmal ve Satın Alma Şubesi Şefliğinden temin edilebilir.

3. En son teklif verme tarihi 10/4/1972 günü saat 16.00 ya kadardır.

4. İdaremiz 2490 sayılı Kanuna tabi değildir.

2609 / 2-1

Ankara Sular İdaresi Genel Müdürlüğünden :

1 — Kaneviçe (7-8 onsluk) 20.000 m. olarak fiyat ve teklif alma usulü ile satın alınacaktır.

2 — İhale, 31/3/1972 Cuma günü saat 15.00 de Genel Müdürlük binasında toplanacak Alım Satım Komisyonu huzurunda yapılacaktır.

3 — Teklif edilecek bedel üzerinden % 7,5 nispetinde geçici teminat, teklifle birlikte verilecektir.

4 — Geç gelen teminatı olmayan ve telgrafla verilen teklifler nazarı itibare alınmaz.

5 — İdare ihaleyi yapıp yapmamakta veya dilediğine yapmakta tamamen serbesttir.

2366 / 2-2

1 — Aktaş, Balgat, Gazi Eğitim ve Demirlihançe'de yaptırılacak olan boru hendek hafriyatı işi açık eksiltme usulüyle ihale edilecektir.

2 — İhale ile ilgili dosya mesai saatleri içinde, İdaremiz İnşaat Baş Mühendisliğinde görüldür.

3 — İşin keşif bedeli : 40.396,22 TL. olup, 3.030,— TL. geçici teminat verilecektir.

4 — İhale 31/3/1972 Cuma günü saat 15.00 de Genel Müdürlük binasında toplanacak Alım Satım Komisyonu huzurunda yapılacaktır.

5 — İdare ihaleyi yapıp yapmamakta veya dilediğine yapmakta tamamen serbesttir.

2367 / 2-2

Yozgat Cumhuriyet Savcılığundan :

İhtiyaç maddesinin cinsi	Miktarı	Fiyatı Lira Kr.	Tutarı Lira Kr.	G. teminatı Lira Kr.
Margarin yağı	2000 Kg.	7,75	15.500,—	1.162,50
Kemikli sığır eti	16000 »	16,—	256.000,—	13.774,—
Arpa şehriye	1000 »	3,50	3.500,—	262,50
Çekilmiş bulgur	1500 »	1,80	2.700,—	202,50
İrmikli makarna	1000 »	3,50	3.500,—	262,50
Nohut	1500 »	5,—	7.500,—	562,50
Kuru fasulye	2000 »	4,50	9.000,—	675,—
Kırmızı mercimek	1000 »	5,—	5.000,—	375,—
Yeşil mercimek	1000 »	5,50	5.500,—	412,50
Kuru siyah üzüm	750 »	2,25	1.687,50	126,50
Ekmek (Beheri 750 gr.)	200.000 Adet	1,14	228.000,—	12.650,—
Linyit kömürü	60 Ton	325,—	19.500,—	1.462,—
Çam odunu	60 »	410,—	24.600,—	1.845,—

1 — Yozgat Kapalı Cezaevinin 1972 mali yılı ihtiyacı bulunan, yukarıda cinsi, miktarı, fiyatı tutarı ile geçici teminatı gösterilen 11 kalem yiyecek maddesi ile 2 kalem yakacak maddesi 2490 sayılı Yasasının 31 nci maddesi uyarınca kapalı zarf usulü ile satın alınacaktır.

2 — İhale 13/4/1972 Perşembe günü saat 11.00 de Yozgat C. Savcılığında toplanacak Komisyonca yapılacaktır.

3 — Şartname her gün mesai saatlerinde Yozgat Kapalı Cezaevi Müdürlüğünde görülebilir.

4 — Taliplerin yasaya uygun şekilde hazırlanacakları teklif mektuplarını ihale saatinden bir saat evvel Komisyonca vermeleri, postada vaki gecikmenin kabul olunmayacağı.

İlan olunur.

2501 / 4-2

Çocuk İslahevi Müdürlüğünden :

1 — Ankara Çocuk İslahevinin 1972 yılı ihtiyacından olan muhtelif yiyecek, temizlik ve yakacak maddeleri ihale suretiyle satın alınacaktır.

2 — Satın alınacak malların cinsi, miktarları, fiyatı, tutarı ve geçici teminatları ile ihalenin hangi gün ve saatte yapılacağı aşağıda gösterilmiştir.

3 — Eksiltmenin 5/4/1972 Çarşamba günü saat 15.000 de Ankara Çocuk İslahevi Müdürlüğünde Satın Alma Komisyonunda icra olunacaktır.

4 — Bu işe ait şartnameler her gün mesai saatleri dahilinde Ankara Çocuk İslahevinde bedelsiz olarak görülebilir.

5 — Satın alınacak her kalem malın indirimi birim fiyatları ayrı ayrı kapalı zarfta gösterilecektir.

6 — Kapalı zarfın ihale gününden bir saat öncesine kadar (Teminat mektupları ve kanunî belgeleri ile birlikte) Ankara Çocuk İslahevindeki Komisyon Başkanlığına verilmesi.

7 — İsteklilerin teminatlarını Altındağ Malmüdürlüğüne yatırmaları ilân olunur

Malın cinsi	Miktarı Kilo	Muhammen		Teminatı Lira Kr.	İhale usulü
		Fiyatı L. Kr.	Tutarı Lira Kr.		
Nebati margarin	5000	8,—	40.000,—	3.000,—	Kapalı zarf
Zeytin tanesi	2500	9,—	22.500,—	1.687,50	» »
Toz şeker	6000	3,90	23.400,—	1.755,—	» »
Çay (İnhisar malı)	150	35,—	5.250,—	393,75	» »
Kuru fasulya	3000	6,—	15.000,—	1.125,—	» »
Kuru barbunya	2000	6,—	12.000,—	900,—	» »
Kuru nohut	2000	5,—	10.000,—	750,—	» »
Bulgur	3000	2,50	7.500,—	562,50	» »
Un (En iyisinden)	500	2,50	1.250,—	93,75	» »
Arpa şehriye	750	3,—	2.250,—	168,75	» »
Makarna	2000	3,50	7.000,—	525,—	» »
İrmik	500	3,50	1.750,—	131,25	» »
Kırmızı mercimek	500	5,50	2.750,—	206,25	» »
Kırmızı toz biber	50	9,—	450,—	33,75	» »
Kuru üzüm	1000	6,—	6.000,—	450,—	» »
Patates	7500	1,20	9.000,—	675,—	» »
Tuz yemeklik	2000	30	600,—	45,—	» »
Deterjan toz sabun	1000	6,—	6.000,—	450,—	» »
Çamaşır sodası	500	1,75	875,—	65,62,5	» »
Odun (Meşe-gürgen)	40000	33	13.200,—	990,—	» »

2002 / 4-4

İçişleri Bakanlığından :

1 — Nisan, Haziran, Ağustos, Ekim, Aralık 1972 ve Şubat 1973 aylarında yayınlanacak olan Türk İdare Dergisinin baskı işi kapalı zarf usulü ile eksiltmeye konulmuştur.

2 — Beher forma (400) liradan (90) forma için (36.000) lira olup geçici teminat (2.700) liradır.

3 — Talipler bu işe ait şartnameyi mesai saatlerinde bedelsiz olarak Bakanlık Levazım Müdürlüğünde görebilirler.

4 — Kapalı zarf eksiltmesi 7/4/1972 Cuma günü saat 15,00 de Bakanlık Levazım Müdürlüğünde yapılacaktır. İsteklilerin teklif mektuplarını ve kanunen gerekli belgeleri eksiltmenin yapılacağı günü saat 14,00 e kadar Satınalma Komisyonuna vermeleri gerekir.

5 — 7/4/1972 Cuma günü saat 14,00 den sonra verilecek kapalı zarflar Komisyonca kabul edilmez.

2207 / 4-2

Ankara Defterdarlığından :

1 — 60150 sayılı İmar Planına göre Ordu Pazarı Çarşısı olarak tefrik edilmiş bulunan mülkiyeti Hazineye ait Maltepe mevkiinde 7325 ada 7 parselini teşkil eden 1666 M² yüzölçümlü taşınmaz mal 2490 sayılı Kanununun 31. maddesine müsteniden kapalı zarf usulüyle satışa çıkartılmıştır.

2 — Muhammen bedeli : 1.332.800,— lira olup, geçici tutarı : 53.734,— liradır.

3 — İhalesi 12/4/1972 tarihine tesadüf eden Çarşamba günü saat 15.00 de Defterdarlıkta teşekkül edecek Komisyon huzurunda yapılacaktır.

4 — İhale dosyası her gün mesai saatleri dahilinde Defterdarlık Millî Emlâk Müdürlüğünde görülebilir.

5 — Mezkûr taşınmaz malı satın almaya talip olanların yatıracakları teminata karşılık alacakları makbuzla birlikte hazırlayacakları kapalı teklif makbuzunu ihale saatinden bir saat evveline kadar Komisyona vermeleri (Postada vaki gecikme kabul edilmez) ilân olunur.

2337 / 4-2

Millî Savunma Bakanlığı NATO Enfrastrüktür Daire Başkanlığından :

Amasya İli Merzifon İlçesi dahilinde tahmini keşif bedeli 5.900.000,— TL. olan (Beton asfalt kaplama) işi teklif alma suretiyle ve birim fiyat esaslı üzerinden ihaleye çıkarılacaktır.

Bu işe ait notifikasyonların 29 Mart 1972 günü saat 17.00 ye kadar aşağıdaki adrese dilekçe ile müracaat edilerek bizzat alınması ilân olunur.

Taliplerin NATO emniyet belgesine haiz olmaları lazımdır.

Adres : NATO Enfrastrüktür Daire Başkanlığı, Paris Caddesi No. 52 Kavaklıdere - ANKARA 2498 / 2-2

Gaziantep 5. Zh. Tuğ. Satın Alma Komisyon Başkanlığından :

Kapalı zarfla aşağıda yazılı üç kalem ikmal maddesi hızlarında gösterilen gün ve saatlerde Komisyon Başkanlığı binasında ihale edilecektir. Şartnameler Ankara - İstanbul Levazım Amirliğinde ve Komisyon Başkanlığında her gün mesai saatlerinde görülebilir. Mektupların en geç ihale saatinden bir saat evvel Komisyona verilmesi postada vaki gecikmelerin kabul edilmeyeceği ilân olunur.

Cinsi	Miktarı	Tah. tutarı		İ H A L E	
		Lira Kr.	G. Tem. Lira Kr.	Günü	Saati
Taze Erik	10 Ton	18.000,—	1.350,—	7 Nisan 1972	11.00
Taze Kayısı	8 Ton	15.200,—	1.140,—	7 Nisan 1972	11.00
Kiraz	6 Ton	29.400,—	2.205,—	7 Nisan 1972	11.00

2202 / 4-4

İstanbul Lv. A. 2 No. lu Satın Alma Komisyonu Başkanlığından :

Sirkeci - Demirkapı

Dz. K. K. lığı ihtiyacı için aşağıda yazılı mal 2490 sayılı Kanununun 51 inci maddesi gereğince müteahhit nam ve hesabına satın alınacaktır.

3 kalem koruyucu melbusatın tamamı toptan bir istekliye ihale edilebileceği gibi kalemler halinde ayrı ayrı isteklilere de ihale edilebilir.

Şartnameleri Ankara ve İzmir Levazım Amirliklerinde ve numuneleriyle birlikte Sirkeci - Demirkapı'daki Komisyonca görülebilir.

İsteklilerin belirli gün ve saatte Komisyonca bulunmaları lazımdır.

CİNSİ	Miktarı	Tah. tutarı		İhale gün ve saati
		Lira Kr.	G. teminatı Lira Kr.	
Deri yelek	90 Ad.	19.080,—	1.431,—	14 Nisan 1972
Kuzu yelegeği	200 Ad.	72.400,—	4.870,—	Cuma 11.00
Kaynakçı ceketi	85 Ad.	35.020,—	2.627,—	

Hepsinin 126.500,— 7.575,—

2321 4-3

Polatlı Askerî Satın Alma Komisyon Başkanlığından :

Aşağıdaki yiyecek maddeleri kapalı zarfla satın alınacaktır. Evsaf ve şartları Ankara ve İstanbul Lv. Amirliklerinde ve Komisyonca görülebilir. Taze kabak, göbekli marul, kıvrıkcık salata, taze bakla ve taze soğan bir kişiye ihale edilebileceği gibi ayrı ayrı kişilere de ihale edilebilir. Postada vaki gecikmeler kabul edilmez. Teklif mektuplarının ihale saatinden bir saat evvel Komisyon Başkanlığına verilmesi.

CİNSİ	Miktarı	Muh. bedeli		İhale gün ve saati
		Lira Kr.	G. teminatı Lira Kr.	
Göbekli marul	12.000 Ad.	15.000,00	1.125,00	7 Nisan 1972 15.00 de
Kıvrıkcık salata	8.000 Ad.	10.000,00	750,00	7 Nisan 1972 15.00 de
Taze bakla	6 Ton	10.500,00	787,50	7 Nisan 1972 15.00 de
Taze kabak	20 Ton	30.000,00	2.250,00	10 Nisan 1972 15.00 de
Taze soğan	30 Ton	52.500,00	3.875,00	10 Nisan 1972 15.00 de
Yoyurt	40 Ton	120.000,00	7.250,00	11 Nisan 1972 11.00 de
Süt	12 Ton	30.000,00	2.250,00	11 Nisan 1972 11.00 de

2262 / 4-4

Bayındırlık Bakanlığı Karayolları Genel Müdürlüğü Birinci Bölge Müdürlüğünden :

I — Eksiltmeye konulan iş : Bostancı Tüneli-Haydarpaşa 0 + 000 - 1 + 348 ve Bostancı Tüneli - Gebze - İzmit 0 + 000 - 32 + 000 Km. arası ekspres yol asfalt temel ve asfalt betonu inşaatı işi olup, keşif bedeli : 5.211.323.53 liradır.

II — Eksiltmesi 12 Nisan 1972 Çarşamba günü saat 11.00 de Küçükyah'daki Bölge Müdürlüğünde kapalı zarf usulü ile yapılacaktır. Şartnameleri İstanbul'da Bölge Müdürlüğünden 50,— lira mukabilinde temin edilebilir.

III — Eksiltmeye girebilmek için :

a) İsteklilerin 1972 yılına ait ticaret ve sanayi odası belgesi, şirketlerin ilk ilân tarihinden sonra alınmış hali faaliyet belgesi ve usulü gereğince 170.089.71 liralık geçici teminat vermeleri. (Teminatlar mektup olarak verildiği takdirde mektupların müddetsiz veya son müracaat gününden itibaren en az üç ay müddetli ve Maliye Bakanlığının 12/1/1956 gün, 5297-15/1723 sayılı tamimine uygun olmaları)

b) İsteklilerin en geç 7 Nisan 1972 Cuma günü mesai saati sonuna kadar dilekçe ile Karayolları 1. Bölge Müdürlüğüne müracaat etmeleri. (Müracaatta genel evrak kaydı tarihi muteberdir) Dilekçelerine :

1 - Bayındırlık Bakanlığından alınmış ve süresi dolmamış (B) grubundan ve en az bu işin ilk keşif bedeli kadar müteahhitlik karnesi veya bu işin cins ve öneminde bir iş yaptığını belirtir tasdikli belge ile 2 - Eksiltme dosyasındaki örneğine uygun mali durum bildirisini, 3 - Sözleşmeye esas ilk ilân tarihinden sonra alınmış banka mektubunu, 4 - Müteahhidin iş hakkındaki tasarılarını ve işte kullanacağı makina ve teçhizat bildirisini, (Bildiri de gösterilen ana inşaat makinalarının sahibi olduklarına dar belgeleri ibraz etmeleri, kira ile hariçten temin edilecek ana inşaat makinaları için beyanda bulunmamaları), 5 - İsteklilerin gerçek tek kişi olması halinde imza sirkülerini, şirket olması halinde şirket sirkülerini, 6 - Müteahhidin elinde henüz bitirilmemiş durumdaki bütün işleri gösterir bildiri, 7 - İş yerini görüp tetkik ettiklerine dair işin ait olduğu kontrolluktan alınmış tasdikli bir belgeyi, eksiksiz olarak bağlayarak yeterlik belgesi almaları lazımdır.

İştirak belgesi için telgrafla müracaatlar kabul edilmez. 2 - 3 - 4 - 6 No lu yazılı belgelerin bizzat müteahhit tarafından imzalanması şarttır, vekâleten imza edilenler geçerli sayılmaz.

IV — İsteklilerin 2490 sayılı Kanununun 31. ve müteakip maddeleri ile eksiltme şartnamesinde verilen izahat dairesinde hazırlayacakları teklif mektuplarının eksiltme günü saat 10.00 a kadar makbuz mukabilinde Komisyon Başkanlığına teslim etmeleri lazımdır.

Postada olacak gecikmeler nazarı itibare alınmaz.

2254 / 4-2

Bayındırlık Bakanlığı Yapı ve İmar İşleri Reisliğinden :

1 — Bingöl 50 yataklı Devlet Hastanesi inşaatı işi 2490 sayılı Kanun hükümlerine göre kapalı zarf usulü ile eksiltmeye konulmuştur.

2 — İşin keşif bedeli : (3.500.000,—) liradır.

3 — Eksiltme Ankara'da Yapı ve İmar İşleri Reisliği İhale Komisyonunda 12/4/1972 Çarşamba günü saat 16.00 da yapılacaktır.

4 — Eksiltme şartnamesi ve diğer evrak mezkûr Reslikte görülebilir.

5 — Eksiltmeye girebilmek için isteklilerin :

A — Bayındırlık Bakanlığı namına (118.750,—) liralık geçici teminatını,

B — 1972 yılına ait ticaret veya sanayi odası belgesini,

C — (Müracaat dilekçeleriyle birlikte verecekleri eksiltme şartnamesinde belirtilen ve usulüne göre hazırlanmış olan plan ve teçhizat beyannamesi, sermaye ve kredi imkânlarını bildiren mali durum bildirisini, teknik personel beyannamesi, taahhüt beyannamesi, Bayındırlık Bakanlığından almış oldukları (B) grubundan keşif bedeli kadar işin eksiltmesine girebileceklerini gösterir müteahhitlik karnesi ibraz suretiyle Yapı ve İmar İşleri Reisliği Belge Komisyonundan alacakları) yeterlik belgesini, teklif mektupları ile birlikte zarfa koymaları lazımdır.

6 — İstekliler teklif mektuplarını 12/4/1972 Çarşamba günü saat 15.00 e kadar makbuz karşılığında İhale Komisyonu Başkanlığına vereceklerdir.

7 — Yeterlik belgesi alınması için son müracaat tarihi 7/4/1972 Cuma günü mesai saati sonuna kadardır.

Telgrafla müracaatlar ve postada vaki gecikmeler kabul edilmez.

Keyfiyet ilân olunur.

2208 / 4-2

Malatya Askeri Satın Alma Komisyon Başkanlığından :

Aşağıda yazılı yiyecek maddeleri hizalarında gösterilen tarihlerde kapalı zarf usulüyle satın alınacaktır. Hepsini bir istekliye veya ayrı ayrı isteklilere de ihale edilebilir. Evsaf ve şartname Ankara, İstanbul Levazım Amirliklerinde ve Komisyonlarda görülebilir. İsteklilerin teklif mektuplarını ihale saatinden bir saat evveline kadar Komisyonla vermeleri şarttır. Postadaki gecikmeler kabul edilmez.

CİNSİ	Miktarı	Muh. bedeli Lira Kr.	G teminatı Lira Kr.	İhale tarihi	Saati
Koyun eti	2.000 Kg.	25.000,—	1.875,—	12/4/1972	11.00
Barbunya fasulye	16.000 Kg.	96.000,—	6.050,—	12/4/1972	15.00
Taze patates	45.000 Kg.	45.000,—	3.375,—	13/4/1972	11.00
Taze kabak	30.000 Kg.	22.500,—	1.687.50	13/4/1972	11.00
Taze bakla	10.000 Kg.	15.000,—	1.125,—	13/4/1972	11.00
Taze soğan	16.000 Kg.	16.000,—	1.200,—	13/4/1972	11.00
Taze erik	15.000 Kg.	22.500,—	1.687.50	13/4/1972	11.00
Marul	25.000 Ad.	18.750,—	1.406.25	13/4/1972	11.00
Maydanoz	30.000 Dmt.	6.000,—	450,—	13/4/1972	11.00

2263 / 4-4

Gelibolu Garnizon Satın Alma Kom. Başkanlığından :

1 — Garnizon birlikleri ihtiyacı için aşağıda yazılı dokuz kalem yiyecek maddesi kapalı zarf usulü ile ihale edilecektir.

2 — İhale gün ve saatleri aşağıda gösterilmiştir.

3 — İsteklilerin ihale saatinden bir saat evveline kadar teklif mektuplarını, geçici teminatlarını ve 1972 yılı ticaret odası belgelerini havi zarfları Komisyon Başkanlığına vermeleri ilân olunur.

4 — Postadaki gecikmeler kabul edilmez.

5 — Bu işe ait ihale dosyaları Ankara ve İstanbul Levazım Amirlikleri ile Komisyon Başkanlığına görülebilir.

C i n s i	Miktarı Ton	TAHMINİ		Geçici teminatı Lira	İ H A L E Gün ve saati
		Fiyatı Kuruş	Tutarı Lira		
Taze soğan	30	260	78.000	5.150	10 Nisan 1972 Pazartesi 11.00
Taze bakla	15	200	30.000	2.250	10 Nisan 1972 Pazartesi 15.00
Taze kabak	30	200	60.000	4.250	11 Nisan 1972 Salı 11.00
Marul	40	200	80.000	5.250	11 Nisan 1972 Salı 15.00
Taze erik	39	240	93.600	5.930	12 Nisan 1972 Çarşamba 11.00
Taze patates	50	200	100.000	6.250	12 Nisan 1972 Çarşamba 15.00
Taze fasulye	55	230	126.500	7.575	13 Nisan 1972 Perşembe 11.00
Hiyar	26	200	52.000	3.850	13 Nisan 1972 Perşembe 15.00
Taze başsoğan	30	170	51.000	3.800	14 Nisan 1972 Cuma 15.00

2327 / 4-3

İstanbul Dz. Tek. Sat. Al. Komisyonu Başkanlığından :

1 — Müteahhit namı hesabına açık eksiltme usulü ile otomat çeşidinden mamul aşağıda yazılı üç kalem somunlu civata satın alınacaktır. Muhammen bedeli 34.950,— TL. olup, G. teminatı 2.625,— liradır. Şartnameleri Komisyonumuzda, Ankara ve İzmir Lv. Amirliklerinde görülebilir.

2 — İhalesi 10 Nisan 1972 günü saat 10.00 da Kasımpaşa'daki Komisyonumuzda yapılacağından isteklilerin belirli gün ve saatte hazır bulunmaları.

700 adet 5/8" × 55 mm.	3.500,— TL.
2900 » 3/4" × 75 »	23.200,— »
550 » 1" × 80 »	8.250,— »
Toplam	34.950,— »

2385 / 4-3

İskenderun Askerî Kara Sat. Al. Komisyonu Başkanlığından :

Aşağıda cinsi, miktarı, tahmini tutarı, geçici teminatı yazılı 38 ton salatalık (Hıyar) 2490 sayılı Kanunun 31 inci maddesi gereğince kapalı zarf usulü ile satın alınacaktır. İhalesi 10 Nisan 1972 günü saat 15.00 de yapılacaktır. Evsaf ve şartnameler mesai saatleri içinde Ankara, İstanbul Levazım Amirliklerinde ve Komisyonunda görülebilir. İsteklilerin teklif mektubunu ihale saatinden bir saat evvel Komisyona verilmesi veya gönderilmesi şarttır. Postada geciken mektuplar kabul edilmez.

CİNSİ	Miktarı	T. tutarı Lira Kr.	G. teminatı Lira Kr.	Garnizon
Salatalık (Hıyar)	7 Ton	10.500,—	788,—	İskenderun
» »	10 »	15.000,—	1.125,—	Dörtyol
» »	5 »	7.500,—	563,—	Osmaniye
» »	10 »	15.000,—	1.125,—	İslahiye
» »	5 »	7.500,—	563,—	Maras
» »	1 »	1.500,—	113,—	Kırıkhan

2487 / 4-2

Aşağıda cinsi, miktarı, tahmini tutarı, geçici teminatı yazılı 23 ton taze bakla 2490 sayılı Kanunun 31 inci maddesi gereğince kapalı zarf usulü ile satın alınacaktır. İhalesi 10 Nisan 1972 günü saat 11.00 de yapılacaktır. Evsaf ve şartnameler mesai saatleri içinde Ankara, İstanbul Levazım Amirliklerinde ve Komisyonunda görülebilir. İsteklilerin teklif mektubunu ihale saatinden bir saat evvel Komisyona verilmesi veya gönderilmesi şarttır. Postada geciken mektuplar kabul edilmez.

CİNSİ	Miktarı	T. tutarı Lira Kr.	G. teminatı Lira Kr.	Garnizon
Taze Bakla	4 Ton	8.000,—	450,—	İskenderun
» »	6 »	9.000,—	675,—	Dörtyol
» »	3 »	4.500,—	338,—	Osmaniye
» »	6 »	9.000,—	675,—	İslahiye
» »	3 »	4.500,—	338,—	Maras
» »	1 »	1.500,—	113,—	Kırıkhan

2488 / 4-2

Aşağıda cinsi, miktarı, tahmini tutarı, geçici teminatı yazılı 38 ton taze kabak 2490 sayılı Kanunun 31 inci maddesi gereğince kapalı zarf usulü ile satın alınacaktır. İhalesi 12 Nisan 1972 günü saat 11.00 de yapılacaktır. Evsaf ve şartnameler mesai saatleri içinde Ankara, İstanbul Levazım Amirliklerinde ve Komisyonunda görülebilir. İsteklilerin teklif mektubunu ihale saatinden bir saat evvel Komisyona verilmesi veya gönderilmesi şarttır. Postada geciken mektuplar kabul edilmez.

CİNSİ	Miktarı	T. tutarı Lira Kr.	G. teminatı Lira Kr.	Garnizon
Taze kabak	7 Ton	7.000,—	525,—	İskenderun
» »	10 »	10.000,—	750,—	Dörtyol
» »	5 »	5.000,—	375,—	Osmaniye
» »	10 »	10.000,—	750,—	İslahiye
» »	5 »	5.000,—	375,—	Maras
» »	1 »	1.000,—	75,—	Kırıkhan

2489 / 4-2

Aşağıda cinsi, miktarı, tahmini tutarı, geçici teminatı yazılı 100.000 adet marul 2490 sayılı Kanunun 31 inci maddesi gereğince kapalı zarf usulü ile satın alınacaktır. İhalesi 11 Nisan 1972 günü saat 11.00 de yapılacaktır. Evsaf ve şartnameler mesai saatleri içinde Ankara, İstanbul Levazım Amirliklerinde ve Komisyonunda görülebilir.

İsteklilerin teklif mektubunu ihale saatinden bir saat evvel Komisyona verilmesi veya gönderilmesi şarttır. Postada geciken mektuplar kabul edilmez.

CİNSİ	Miktarı	T. tutarı Lira Kr.	G. teminatı Lira Kr.	Garnizon
Marul	15.000 Adet	15.000,—	1.125,—	İskenderun
» »	25.000 »	25.000,—	1.875,—	Dörtyol
» »	15.000 »	15.000,—	1.125,—	Osmaniye
» »	25.000 »	25.000,—	1.875,—	İslahiye
» »	15.000 »	15.000,—	1.125,—	Maras
» »	5.000 »	5.000,—	375,—	Kırıkhan

2490 / 4-2

Aşağıda cinsi, miktarı, tahmini tutarı, geçici teminatı yazılı 19 ton can erik 2490 sayılı Kanunun 31 inci maddesi gereğince kapalı zarf usulü

ile satın alınacaktır. İhalesi 11 Nisan 1972 günü saat 15.00 de yapılacaktır. Evsaf ve şartnameler mesai saatleri içinde Ankara, İstanbul Levazım Amirliklerinde ve Komisyonunda görülebilir. İsteklilerin teklif mektubunu ihale saatinden bir saat evvel Komisyona verilmesi veya gönderilmesi şarttır. Postada geciken mektuplar kabul edilmez.

CİNSİ	Miktarı	T. tutarı Lira Kr.	G. teminatı Lira Kr.	Garnizon
Taze can erik	4 Ton	10.000,—	750,—	İskenderun
» » »	4.500 Kg.	11.250,—	844,—	Dörtyol
» » »	2.500 »	6.250,—	469,—	Osmaniye
» » »	4.500 »	11.250,—	844,—	İslahiye
» » »	2.500 »	6.250,—	469,—	Maras
» » »	1 Ton	2.500,—	183,—	Kırıkhan

2491 / 4-2

İzmir Lv. Amirliği 1 No. lu Satın Alma Komisyon Başkanlığından :

Söke Garnizonu Birlikleri ihtiyacı için aşağıda cinsi, miktarı, muhammen bedeli ve geçici teminat miktarı belirtilen maddeler hizalarında gösterilen tarihlerde kapalı zarf usulüyle alınacaktır.

Teklif mektuplarının ihale saatinden bir saat evvel Komisyona verilmesi şarttır. Postada vaki gecikmeler kabul edilmez.

Şartnamesi Ankara, İstanbul Levazım Amirliklerinde ve Komisyonunda mesai saatleri dahilinde görülebilir.

2 kalem malın tamamı bir istekliye ihale edilebileceği gibi yarısı ayrı ayrı isteklilere de ihale edilebilir.

CİNSİ	Miktarı	Muh. bedeli Lira Kr.	G. teminatı Lira Kr.	İhale tarihi
Sığır eti	94.000 Kg.	1.504.000,—	59.380,—	17/4/1972 günü saat 15.00 de
Koyun eti	1.000 Kg.	17.000,—		

2492 / 4-2

Ankara Lv. A. 2 No. lu Satın Alma Komisyonu Başkanlığından

Aşağıda cinsi, miktarı, muhammen bedel ve geçici teminatları yazılı (İki) kalem (Muh. malzeme) kapalı zarfla eksiltmeleri hizalarındaki gün ve saatlerde Komisyonumuzda yapılacaktır. Evsaf ve şartnamesi çalışma saatlerinde Komisyonunda ve İstanbul Levazım Amirliğinde görülebilir. İsteklilerin kanunî şekilde hazırlayacakları teklif mektuplarını ihale saatinden bir saat evveline kadar makbuz karşılığı Komisyon Başkanlığına vermeleri, postada geciken mektuplar kabul edilmez.

C i n s i	Miktarı	M. bedeli Lira Kr.	G teminatı Lira Kr.	İ H A L E Günü Saati
Fermaşüp	300.000 Tk.	420.000,—	20.550,—	11 Nisan 1972 Salı günü saat 11.00 de
Cimnastık çantası	1.100 Ad.	30.250,—	2.269,—	12 Nisan 1972 Çarşamba günü saat 11.00 de

2498 / 4-2

Ankara Tıp Fakültesi Dekanlığından :

1 — Fakültemiz Hayvan Yetiştirme ve Temin Laboratuvarı ihtiyacı olan 1 kalem 30.000 Kg. yeşil yonca 4936 sayılı Kanunun 59 uncu maddesine göre kapalı zarfla teklif almak suretiyle alınacaktır.

2 — Günlük miktar 200 Kg. olarak 2 şer gün ara ile teslim edilecektir.

3 — Yonca 1 Mayıs 1972 den 1 Ekim 1972 gününe kadar alınacaktır.

4 — İhaleye iştirak edenler 30.000 Kg. yonca için vermiş oldukları teklif tutarının % 15 i nispetindeki teminatlarını teklif zarfı ile vereceklerdir.

5 — İstekliler teklif mektuplarını Sıhhiye Morfoloji binasındaki Ayniyat ve Levazım Müdürlüğüne 29/3/1972 günü saat 15.00 e kadar teslim edeceklerdir.

6 — Dekanlık ihaleyi yapıp yapmamakta serbesttir.

İlan olunur.

2531 / 2-2

İÇİNDEKİLER**Millet Meclisi Kararı****Sayfa**

7/4058 407 Numaralı Kararla Kurulan Meclis Araştırması Komisyonunun Görev Süresinin
Uzatılmasına Dair Karar

1

Kararnameler

7/3700 Alçak Gerilim İçin Yalıtkan Lastik Eldivenler Hakkında Karar

1

7/3752 Soymalık Kayın Tomruğu Hakkında Karar

4

7/3753 Av Tüfekleri (Yivsiz, Ateşli, Kara Avcılığı İçin) Hakkında Karar

7

Belediye Kurulmasına Dair Karar

13

İlanlar

13